

Revista da
**Propriedade
Industrial**

Nº 2512
26 de Fevereiro de 2019

Desenho Industrial

Seção III





REPÚBLICA FEDERATIVA DO BRASIL

Presidente

Jair Bolsonaro

MINISTÉRIO DA ECONOMIA

Ministro da Economia

Paulo Roberto Nunes Guedes

INSTITUTO NACIONAL DA PROPRIEDADE INDUSTRIAL

Presidente

Claudio Vilar Furtado

De conformidade com a Lei nº 5.648 de 11 de dezembro de 1970, esta é a publicação oficial do Instituto Nacional da Propriedade Industrial, órgão vinculado ao Ministério da Economia, República Federativa do Brasil, que publica todos os seus atos, despachos e decisões relativos ao sistema de propriedade industrial no Brasil, compreendendo Marcas e Patentes, bem como os referentes a contratos de Transferência de Tecnologia e assuntos correlatos, além dos que dizem respeito ao registro de programas de computador como direito autoral.

As established by Law nº 5.648 of december 11, 1970, this is the official publication of the National Institute of Industrial Property, an office under the Ministry of Economy, Federative Republic of Brazil, which publishes all its official acts, orders and decisions regarding the industrial property system in Brazil, comprising Trademarks and Patents, as well as those referring to Technology Transfer agreements and related matters, besides those regarding software registering as copyright.

D'après la Loi nº 5.648 du 11 décembre 1970, celle-ci est la publication officielle de l'Institut National de la Propriété Industrielle, un office lié au Ministère de l'Économie, République Fédérative du Brésil, qui publie tous ses actes, ordres et décisions concernant le système de la propriété industrielle au Brésil, y compris marques et brevets, aussi que ceux référents aux contrats de transfert de technologie et des sujets afférents, en outre que ceux se rapportant à l'enregistrement des programmes d'ordinateur comme droit d'auteur.

Según establece la Ley nº 5.648 de 11 diciembre 1970, esta es la publicación oficial del Instituto Nacional de la Propiedad Industrial, oficina vinculada al Ministerio de la Economía, República Federativa del Brasil, que publica todos sus actos, ordenes y decisiones referentes al sistema de propiedad industrial en Brasil, comprendiendo marcas y patentes así que los referentes a contratos de transferencia de tecnología y asuntos corelacionados, además de los referentes al registro de programas de ordenador como derecho de autor.

Laut Gezets Nr. 5.648 vom 11. dezember 1970, ist dies das Amtsblatt des Nationalen Instituts für gewerbliches Eigentum (INPI), eines Organs des Bundesministerium für Wirtschaft, der Bundesrepublik Brasilien, welches alle Amtshandlungen, Beschlüsse und Entscheidungen über gewerbliches Eigentum in Brasilien, einschliesslich Warenzeichen und Patente, ebenso wie auch Übertragungsverträge von Technologie und Computerprogramme als Urheberrecht veröffentlicht.



DIRETORIA DE MARCAS, DESENHO INDUSTRIAL E INDICAÇÕES GEOGRÁFICAS

DESENHO INDUSTRIAL

**PEDIDO DE REGISTRO DE DESENHO INDUSTRIAL
PEDIDO DIVIDIDO DE UM PEDIDO DE
REGISTRO DE DESENHO INDUSTRIAL
ANTERIORMENTE DEPOSITADO**



Índice Geral:

Código 120 - Tome Conhecimento do Parecer Técnico.....	5
Código 205 - Intimação para manifestação por parte do titular e do requerente.....	6
Código 30 - Exigência – Art. 103 da LPI.....	12
Código 31 - Notificação de Depósito.....	22
Código 32 - Notificação do Depósito Com Requerimento de Sigilo.....	38
Código 33.1 - Pedido Inexistente.....	40
Código 34 - Exigência - Art. 106 § 3º da LPI.....	42
Código 34.2 - Exame formal de Cumprimento de Exigência Técnica.....	55
Código 35 - Arquivamento do Pedido – Art. 216 § 2º e Art. 106 § 3º da LPI.....	59
Código 36 - Indeferimento - Art. 106 § 4º da LPI.....	61
Código 39 - Concessão do Registro.....	65
Código 40 - Publicação do Parecer de Mérito.....	121
Código 41 - Nulidade Administrativa.....	123
Código 43 - Extinção - Art. 119 inciso II da LPI.....	126
Código 44 - Extinção - Art. 119 inciso III da LPI.....	127
Código 46 - Prorrogação.....	268
Código 46.2 - Exigência de complementação de quinquênio e/ou prorrogação – Art. 120 e 108 da LPI.....	271
Código 47 - Petição Não Conhecida.....	273
Código 47.1 - Petição Prejudicada.....	274
Código 47.3 - Petição Deferida.....	275
Código 47.5 - Petição Indeferida.....	282
Código 49 - Perda de Prioridade.....	283
Código 49.1 - Sobrestamento por Perda de Prioridade.....	289
Código 50 - Alteração de Classificação.....	293
Código 55 - Exigências Diversas.....	294
Código 65 - Desistência Homologada.....	295
Código 66 - Anotação de Limitação ou Ônus.....	296
Código 71 - Despacho Anulado.....	298
Código 72 - Decisão Anulada.....	300
Código 73 - Retificação.....	301
Código 75 - Emissão de Fotocópia.....	304
Código 75.1 - Emissão de Cópia Oficial.....	305



Código 120 - Tome Conhecimento do Parecer Técnico

(21) BR 30 2015 005426-3

Código 120 - Tome Conhecimento do Parecer Técnico

(22) 27/11/2015

(71) COMAU S.P.A. (IT)

(74) LUIZ LEONARDOS & ADVOGADOS

Identificação de nova base legal indeferitória diversa da anteriormente apontada. Violação do artigo 100, inciso II, da LPI. O objeto tem a forma essencialmente determinada por considerações técnicas ou funcionais. Notifica-se a recorrente para a apresentação de manifestação, devendo, para tanto, utilizar-se do código 126. Tal ato se encontra isento do pagamento de taxas. Garantia do contraditório e da ampla defesa. PARECER NORMATIVO INPI PROC/CJCONS/Nº 02/08.



Código 205 - Intimação para manifestação por parte do titular e do requerente

(11) BR 30 2012 003385-3	<p>Código 205 - Intimação para manifestação por parte do titular e do requerente (45) 12/01/2016 (73) POLAR INDÚSTRIA DE PLÁSTICOS S.A. (BR/SC) (74) Sandro Wunderlich PAN de ofício: O Titular deverá tomar conhecimento do parecer técnico que concluiu pela nulidade do registro, para se manifestar no prazo de sessenta dias. O parecer encontra-se disponibilizado para o titular através do e-mail corporativo cgreg.desenho@inpi.gov.br</p>
(11) BR 30 2012 003996-7	<p>Código 205 - Intimação para manifestação por parte do titular e do requerente (45) 02/02/2016 (73) Manoel Trajano Junqueira dos Santos (BR/CE) (74) Wettor Bureau de Apoio Em. S/S Ltda ME PAN de ofício: O Titular deverá tomar conhecimento do parecer técnico que concluiu pela nulidade do registro, para se manifestar no prazo de sessenta dias. O parecer encontra-se disponibilizado para o titular através do e-mail corporativo cgreg.desenho@inpi.gov.br</p>
(11) BR 30 2012 003997-5	<p>Código 205 - Intimação para manifestação por parte do titular e do requerente (45) 02/02/2016 (73) Manoel Trajano Junqueira dos Santos (BR/CE) (74) Wettor Bureau de Apoio Em. S/S Ltda ME PAN de ofício: O Titular deverá tomar conhecimento do parecer técnico que concluiu pela nulidade do registro, para se manifestar no prazo de sessenta dias. O parecer encontra-se disponibilizado para o titular através do e-mail corporativo cgreg.desenho@inpi.gov.br</p>
(11) BR 30 2012 003998-3	<p>Código 205 - Intimação para manifestação por parte do titular e do requerente (45) 17/12/2013 (73) MANOEL TRAJANO JUNQUEIRA DOS SANTOS (BR/CE) (74) WETTOR BUREAU DE APOIO EMP. S/S LTDA ME PAN de ofício: O Titular deverá tomar conhecimento do parecer técnico que concluiu pela nulidade do registro, para se manifestar no prazo de sessenta dias. O parecer encontra-se disponibilizado para o titular através do e-mail corporativo cgreg.desenho@inpi.gov.br</p>
(11) BR 30 2013 002849-6	<p>Código 205 - Intimação para manifestação por parte do titular e do requerente (45) 10/11/2015 (73) BITZER KUEHLMASCHINENBAU GMBH (DE)</p>



(74) DANNEMANN, SIEMSEN, BIGLER & IPANEMA MOREIRA

PAN de ofício: O Titular deverá tomar conhecimento do parecer técnico que concluiu pela nulidade do registro, para se manifestar no prazo de sessenta dias. O parecer encontra-se disponibilizado para o titular através do e-mail corporativo cgreg.desenho@inpi.gov.br

(11) BR 30 2014 000160-4

Código 205 - Intimação para manifestação por parte do titular e do requerente
(45) 22/12/2015

(73) ROBERTO LUIZ DE ALMEIDA HAUSHAHN (BR/SP)

(74) ESTRELA MARCAS E PATENTES LTDA ME

PAN de ofício: O Titular deverá tomar conhecimento do parecer técnico que concluiu pela nulidade do registro, para se manifestar no prazo de sessenta dias. O parecer encontra-se disponibilizado para o titular através do e-mail corporativo cgreg.desenho@inpi.gov.br

(11) BR 30 2014 002360-8

Código 205 - Intimação para manifestação por parte do titular e do requerente
(45) 03/05/2016

(73) IOTOYS INDUSTRIA E COMÉRCIO LTDA EPP (BR/SP)

(74) RUBENS DOS SANTOS FILHO

PAN de terceiros: O(s) Titular(es): IOTOYS INDUSTRIA E COMÉRCIO LTDA EPP e Requerente(s): CRM INDUSTRIA E COMERCIO DE ALIMENTOS LTDA. / Procurador(es): JOSE CARLOS TINOCO SOARES JUNIOR, deverão tomar conhecimento do parecer técnico que concluiu pela manutenção do registro, para se manifestarem no prazo de sessenta dias. O parecer encontra-se disponibilizado para o titular através do e-mail corporativo cgreg.desenho@inpi.gov.br

(11) BR 30 2014 002952-5

Código 205 - Intimação para manifestação por parte do titular e do requerente
(45) 08/03/2016

(73) PAULO CELSO CARDOSO BACCHI (BR/SP)

(74) LOGOS MARCAS E PATENTES S/S LTDA

PAN de ofício: O Titular deverá tomar conhecimento do parecer técnico que concluiu pela nulidade do registro, para se manifestar no prazo de sessenta dias. O parecer encontra-se disponibilizado para o titular através do e-mail corporativo cgreg.desenho@inpi.gov.br

(11) BR 30 2014 002953-3

Código 205 - Intimação para manifestação por parte do titular e do requerente
(45) 23/02/2016

(73) PAULO CELSO CARDOSO BACCHI (BR/SP)

(74) LOGOS MARCAS E PATENTES S/S LTDA

PAN de ofício: O Titular deverá tomar conhecimento do parecer técnico que concluiu pela nulidade do registro, para se manifestar no prazo de sessenta dias. O parecer encontra-se disponibilizado para o titular através do e-mail corporativo cgreg.desenho@inpi.gov.br



(11) BR 30 2014 003446-4	<p>Código 205 - Intimação para manifestação por parte do titular e do requerente (45) 15/03/2016 (73) MANOEL TRAJANO JUNQUEIRA DOS SANTOS (BR/CE) (74) WETTOR BUREAU DE APOIO EMP. S/S LTDA ME PAN de ofício: O Titular deverá tomar conhecimento do parecer técnico que concluiu pela nulidade do registro, para se manifestar no prazo de sessenta dias. O parecer encontra-se disponibilizado para o titular através do e-mail corporativo cgreg.desenho@inpi.gov.br</p>
(11) BR 30 2014 003448-0	<p>Código 205 - Intimação para manifestação por parte do titular e do requerente (45) 29/03/2016 (73) MANOEL TRAJANO JUNQUEIRA DOS SANTOS (BR/CE) (74) WETTOR BUREAU DE APOIO EMP. S/S LTDA ME PAN de ofício: O Titular deverá tomar conhecimento do parecer técnico que concluiu pela nulidade do registro, para se manifestar no prazo de sessenta dias. O parecer encontra-se disponibilizado para o titular através do e-mail corporativo cgreg.desenho@inpi.gov.br</p>
(11) BR 30 2014 003452-9	<p>Código 205 - Intimação para manifestação por parte do titular e do requerente (45) 15/03/2016 (73) MANOEL TRAJANO JUNQUEIRA DOS SANTOS (BR/CE) (74) WETTOR BUREAU DE APOIO EMP. S/S LTDA ME PAN de ofício: O Titular deverá tomar conhecimento do parecer técnico que concluiu pela nulidade do registro, para se manifestar no prazo de sessenta dias. O parecer encontra-se disponibilizado para o titular através do e-mail corporativo cgreg.desenho@inpi.gov.br</p>
(11) BR 30 2014 003453-7	<p>Código 205 - Intimação para manifestação por parte do titular e do requerente (45) 08/03/2016 (73) MANOEL TRAJANO JUNQUEIRA DOS SANTOS (BR/CE) (74) WETTOR BUREAU DE APOIO EMP. S/S LTDA ME PAN de ofício: O Titular deverá tomar conhecimento do parecer técnico que concluiu pela nulidade do registro, para se manifestar no prazo de sessenta dias. O parecer encontra-se disponibilizado para o titular através do e-mail corporativo cgreg.desenho@inpi.gov.br</p>
(11) BR 30 2014 003588-6	<p>Código 205 - Intimação para manifestação por parte do titular e do requerente (45) 08/03/2016 (73) STEEL COMPONENTES DE PIRAPOZINHO LTDA - ME (BR/SP) (74) VILAGE MARCAS E PATENTES LTDA PAN de ofício: O Titular deverá tomar conhecimento do parecer técnico que concluiu pela nulidade do registro, para se manifestar no prazo de sessenta dias. O parecer encontra-se disponibilizado para o titular através do e-mail corporativo</p>



cgrec.desenho@inpi.gov.br

- (11) BR 30 2014 005354-0** Código 205 - Intimação para manifestação por parte do titular e do requerente
(45) 17/10/2017
(73) PATRICIA BONALDI MODA FEMININA LTDA (BR/MG)
(74) SÁVIO FARIA NEVES
PAN de ofício: O Titular deverá tomar conhecimento do parecer técnico que concluiu pela nulidade do registro, para se manifestar no prazo de sessenta dias. O parecer encontra-se disponibilizado para o titular através do e-mail corporativo cgrec.desenho@inpi.gov.br
-
- (11) BR 30 2014 005355-8** Código 205 - Intimação para manifestação por parte do titular e do requerente
(45) 17/10/2017
(73) PATRICIA BONALDI MODA FEMININA LTDA (BR/MG)
(74) SÁVIO FARIA NEVES
PAN de ofício: O Titular deverá tomar conhecimento do parecer técnico que concluiu pela nulidade do registro, para se manifestar no prazo de sessenta dias. O parecer encontra-se disponibilizado para o titular através do e-mail corporativo cgrec.desenho@inpi.gov.br
-
- (11) BR 30 2014 005356-6** Código 205 - Intimação para manifestação por parte do titular e do requerente
(45) 17/10/2017
(73) PATRICIA BONALDI MODA FEMININA LTDA (BR/MG)
(74) SÁVIO FARIA NEVES
PAN de ofício: O Titular deverá tomar conhecimento do parecer técnico que concluiu pela nulidade do registro, para se manifestar no prazo de sessenta dias. O parecer encontra-se disponibilizado para o titular através do e-mail corporativo cgrec.desenho@inpi.gov.br
-
- (11) BR 30 2014 005357-4** Código 205 - Intimação para manifestação por parte do titular e do requerente
(45) 17/10/2017
(73) PATRICIA BONALDI MODA FEMININA LTDA (BR/MG)
(74) SÁVIO FARIAS NEVES
PAN de ofício: O Titular deverá tomar conhecimento do parecer técnico que concluiu pela nulidade do registro, para se manifestar no prazo de sessenta dias. O parecer encontra-se disponibilizado para o titular através do e-mail corporativo cgrec.desenho@inpi.gov.br
-
- (11) BR 30 2016 000360-2** Código 205 - Intimação para manifestação por parte do titular e do requerente
(45) 05/09/2017
(73) ANTONIO CARLOS ALVES (BR/SC) ; VALDIR LUIZ SPERANDIO (BR/SC)
(74) Nirce Ivete Fassini
PAN de terceiros: O(s) Titular(es): ANTONIO CARLOS ALVES e Requerente(s): CINCO PLASTIC INDUSTRIA DE ARTEFATOS DE PLASTICOS LTDA EPP /



Procurador(es): SANDRO WUNDERLICH, deverão tomar conhecimento do parecer técnico que concluiu pela nulidade do registro, para se manifestarem no prazo de sessenta dias. O parecer encontra-se disponibilizado para o titular através do e-mail corporativo cgrec.desenho@inpi.gov.br

(11) BR 30 2016 001910-0

Código 205 - Intimação para manifestação por parte do titular e do requerente
(45) 15/08/2017
(73) LÉSCIO ANTÔNIO DE AZEVEDO (BR/MG)
(74) EDUARDO LÍVIO DAIMOND
PAN de terceiros: O(s) Titular(es): LÉSCIO ANTÔNIO DE AZEVEDO e
Requerente(s): VZT INDUSTRIA E COMERCIO DE CALÇADOS LTDA. /
Procurador(es): PAULO ARRUDA PEDROZO, deverão tomar conhecimento do parecer técnico que concluiu pela nulidade do registro, para se manifestarem no prazo de sessenta dias. O parecer encontra-se disponibilizado para o titular através do e-mail corporativo cgrec.desenho@inpi.gov.br

(11) BR 30 2016 002602-5

Código 205 - Intimação para manifestação por parte do titular e do requerente
(45) 22/08/2017
(73) BRITÂNIA ELETRODOMÉSTICOS SA (BR/PR)
(74) Valor Propriedade Intelectual S/S LTDA.
PAN de terceiros: O(s) Titular(es): BRITÂNIA ELETRODOMÉSTICOS SA e
Requerente(s): MK ELETRODOMESTICOS MONDIAL S.A. / Procurador(es):
VANDRÉ CAVALCANTE BITTENCOURT TORRES, deverão tomar conhecimento do parecer técnico que concluiu pela manutenção do registro, para se manifestarem no prazo de sessenta dias. O parecer encontra-se disponibilizado para o titular através do e-mail corporativo cgrec.desenho@inpi.gov.br

(11) BR 30 2016 003552-0

Código 205 - Intimação para manifestação por parte do titular e do requerente
(45) 15/08/2017
(73) KONINKLIJKE PHILIPS N.V. (NL)
(74) Daniel Advogados (Alt.de Daniel & Cia)
PAN de terceiros: O(s) Titular(es): KONINKLIJKE PHILIPS N.V. e Requerente(s):
MK ELETRODOMESTICOS MONDIAL S.A. / Procurador(es): VANDRE
CAVALCANTE BITTENCOURT TORRES, deverão tomar conhecimento do parecer técnico que concluiu pela manutenção do registro, para se manifestarem no prazo de sessenta dias. O parecer encontra-se disponibilizado para o titular através do e-mail corporativo cgrec.desenho@inpi.gov.br

(11) BR 30 2016 003633-0

Código 205 - Intimação para manifestação por parte do titular e do requerente
(45) 15/08/2017
(73) BABYLISS FACO SPRL (BE)
(74) SOERENSEN GARCIA ADVOGADOS ASSOCIADOS
PAN de terceiros: O(s) Titular(es): BABYLISS FACO SPRL e Requerente(s): MK
ELETRODOMESTICOS MONDIAL S.A. / Procurador(es): VANDRE



CAVALCANTE BITTENCOURT TORRES, deverão tomar conhecimento do parecer técnico que concluiu pela nulidade do registro, para se manifestarem no prazo de sessenta dias. O parecer encontra-se disponibilizado para o titular através do e-mail corporativo cgreg.desenho@inpi.gov.br

(11) BR 30 2016 003821-0

Código 205 - Intimação para manifestação por parte do titular e do requerente
(45) 22/08/2017

(73) KONINKLIJKE PHILIPS N.V. (NL)

(74) Daniel Advogados (Alt.de Daniel & Cia)

PAN de terceiros: O(s) Titular(es): KONINKLIJKE PHILIPS N.V. e Requerente(s):

MK ELETRODOMESTICOS MONDIAL S.A. / Procurador(es): VANDRE

CAVALCANTE BITTENCOURT TORRES, deverão tomar conhecimento do parecer técnico que concluiu pela manutenção do registro, para se manifestarem no prazo de sessenta dias. O parecer encontra-se disponibilizado para o titular através do e-mail corporativo cgreg.desenho@inpi.gov.br



Código 30 - Exigência – Art. 103 da LPI

O pedido não atende formalmente ao disposto no art. 103 da LPI e/ou às demais disposições quanto à sua forma, tendo sido recebido provisoriamente. A não manifestação do depositante no prazo de 5 (cinco) dias desta data, acarretará na inexistência do Pedido.

(21) BR 30 2018 054960-0

Código 30 - Exigência – Art. 103 da LPI

(22) 19/10/2018

(71) FLAVIANO RENÊ GARCIA E SILVA (BR/MG)

De acordo com a Instrução Normativa 44/2015, art. 20 e 21, na apresentação do pedido as figuras deverão ser numeradas conforme o padrão: o número antes do ponto identifica o objeto ou padrão representado (objeto principal, primeira variação, segunda variação etc.) e o que sucede o ponto identifica a vista representada. As folhas deverão ser numeradas consecutivamente com algarismos arábicos, no centro da margem superior, indicando número da folha e o número total de folhas separados por uma barra oblíqua (ex: 3 páginas de desenhos no total: 1/3, 2/3, 3/3) e estar dentro de margens (superior, esquerda, direita e inferior) de no mínimo 3 cm. Apresente novo jogo de figuras, sem alteração da matéria apresentada no depósito, com numeração de acordo com o disposto no Art.20 e 21 da Instrução Normativa nº44/2015. O prazo para cumprimento desta exigência é de 5 (cinco) dias corridos contados a partir do primeiro dia útil após esta publicação

(21) BR 30 2018 054961-9

Código 30 - Exigência – Art. 103 da LPI

(22) 19/10/2018

(71) FLAVIANO RENÊ GARCIA E SILVA (BR/MG)

De acordo com a Instrução Normativa 44/2015, art. 20 e 21, na apresentação do pedido as figuras deverão ser numeradas conforme o padrão: o número antes do ponto identifica o objeto ou padrão representado (objeto principal, primeira variação, segunda variação etc.) e o que sucede o ponto identifica a vista representada. As folhas deverão ser numeradas consecutivamente com algarismos arábicos, no centro da margem superior, indicando número da folha e o número total de folhas separados por uma barra oblíqua (ex: 3 páginas de desenhos no total: 1/3, 2/3, 3/3) e estar dentro de margens (superior, esquerda, direita e inferior) de no mínimo 3 cm. Apresente novo jogo de figuras, sem alteração da matéria apresentada no depósito, com numeração de acordo com o disposto no Art.20 e 21 da Instrução Normativa nº44/2015. O prazo para cumprimento desta exigência é de 5 (cinco) dias corridos contados a partir do primeiro dia útil após esta publicação

(21) BR 30 2018 056032-9

Código 30 - Exigência – Art. 103 da LPI

(22) 26/12/2018

(71) ELVIS LEANDRO DA SILVA 04080187980 (BR/PR)



[1] De acordo com a Instrução Normativa 44/2015, art. 20 e 21, na apresentação do pedido as figuras deverão ser numeradas conforme o padrão: o número antes do ponto identifica o objeto ou padrão representado (objeto principal, primeira variação, segunda variação etc.) e o que sucede o ponto identifica a vista representada. As folhas deverão ser numeradas consecutivamente com algarismos arábicos, no centro da margem superior, indicando número da folha e o número total de folhas separados por uma barra oblíqua (ex: 3 páginas de desenhos no total: 1/3, 2/3, 3/3) e estar dentro de margens (superior, esquerda, direita e inferior) de no mínimo 3 cm. Apresente novo jogo de figuras, sem alteração da matéria apresentada no depósito, com numeração de acordo com o disposto no Art.20 e 21 da Instrução Normativa nº44/2015. [2] O campo relativo ao requerimento de sigilo do autor no formulário de depósito não foi marcado, mas a declaração correspondente ao requerimento (Solicitação de Não Divulgação dos Dados do Inventor/Autor) foi preenchida e apresentada em anexo ao depósito. Apresente esclarecimento informando se deseja ou não solicitar a Não Divulgação do Autor. Caso deseje o sigilo de autor, reapresente a declaração tendo em vista a falta de assinaturas na declaração apresentada no depósito. O prazo para cumprimento desta exigência é de 5 (cinco) dias corridos contados a partir do primeiro dia útil após esta publicação.

(21) BR 30 2018 056033-7

Código 30 - Exigência – Art. 103 da LPI

(22) 26/12/2018

(71) ELVIS LEANDRO DA SILVA 04080187980 (BR/PR)

[1] De acordo com a Instrução Normativa 44/2015, art. 20 e 21, na apresentação do pedido as figuras deverão ser numeradas conforme o padrão: o número antes do ponto identifica o objeto ou padrão representado (objeto principal, primeira variação, segunda variação etc.) e o que sucede o ponto identifica a vista representada. As folhas deverão ser numeradas consecutivamente com algarismos arábicos, no centro da margem superior, indicando número da folha e o número total de folhas separados por uma barra oblíqua (ex: 3 páginas de desenhos no total: 1/3, 2/3, 3/3) e estar dentro de margens (superior, esquerda, direita e inferior) de no mínimo 3 cm. Apresente novo jogo de figuras, sem alteração da matéria apresentada no depósito, com numeração de acordo com o disposto no Art.20 e 21 da Instrução Normativa nº44/2015. [2] O campo relativo ao requerimento de sigilo do autor no formulário de depósito não foi marcado, mas a declaração correspondente ao requerimento (Solicitação de Não Divulgação dos Dados do Inventor/Autor) foi preenchida e apresentada em anexo ao depósito. Apresente esclarecimento informando se deseja ou não solicitar a Não Divulgação do Autor. Caso deseje, reapresente a declaração tendo em vista a falta de assinaturas na declaração apresentada no depósito. O prazo para cumprimento desta exigência é de 5 (cinco) dias corridos contados a partir do primeiro dia útil após esta publicação.

(21) BR 30 2018 056034-5

Código 30 - Exigência – Art. 103 da LPI

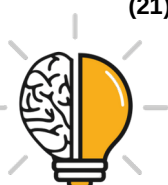

(22) 26/12/2018

(71) ELVIS LEANDRO DA SILVA 04080187980 (BR/PR)

[1] De acordo com a Instrução Normativa 44/2015, art. 20 e 21, na apresentação do pedido as figuras deverão ser numeradas conforme o padrão: o número antes do ponto identifica o objeto ou padrão representado (objeto principal, primeira variação, segunda variação etc.) e o que sucede o ponto identifica a vista representada. As folhas deverão ser numeradas consecutivamente com algarismos arábicos, no centro da margem superior, indicando número da folha e o número total de folhas separados por uma barra oblíqua (ex: 3 páginas de desenhos no total: 1/3, 2/3, 3/3) e estar dentro de margens (superior, esquerda, direita e inferior) de no mínimo 3 cm. Apresente novo jogo de figuras, sem alteração da matéria apresentada no depósito, com numeração de acordo com o disposto no Art. 20 e 21 da Instrução Normativa nº 44/2015. [2] O campo relativo ao requerimento de sigilo do autor no formulário de depósito não foi marcado, mas a declaração correspondente ao requerimento (Solicitação de Não Divulgação dos Dados do Inventor/Autor) foi preenchida e apresentada em anexo ao depósito. Apresente esclarecimento informando se deseja ou não solicitar a Não Divulgação do Autor. Caso deseje, reapresente a declaração tendo em vista a falta de assinaturas na declaração apresentada no depósito. O prazo para cumprimento desta exigência é de 5 (cinco) dias corridos contados a partir do primeiro dia útil após esta publicação.

(21) BR 30 2018 056035-3

Código 30 - Exigência – Art. 103 da LPI

(22) 26/12/2018

(71) MARIENE RODRIGUES OLIVEIRA (BR/ES)

A apresentação do relatório deve seguir as disposições da Instrução Normativa 44/2015, art. 15 a 16. De acordo com a Instrução Normativa 44/2015, art. 20 e 21, na apresentação do pedido as figuras deverão ser numeradas conforme o padrão: o número antes do ponto identifica o objeto ou padrão representado (objeto principal, primeira variação, segunda variação etc.) e o que sucede o ponto identifica a vista representada. As folhas deverão ser numeradas consecutivamente com algarismos arábicos, no centro da margem superior, indicando número da folha e o número total de folhas separados por uma barra oblíqua (ex: 3 páginas de desenhos no total: 1/3, 2/3, 3/3) e estar dentro de margens (superior, esquerda, direita e inferior) de no mínimo 3 cm. A apresentação de figuras não deverá conter: molduras, linhas delimitadoras ou outros elementos meramente ilustrativos que não sejam parte do objeto do pedido; textos, exceto os relativos à numeração de figuras e indicação das vistas estabelecidos nesta Instrução Normativa; elementos que não configurem o objeto solicitado no pedido; marcas, logotipos, símbolos, timbres e rubricas; representação de detalhes internos do objeto que não apresentem características ornamentais. Apresente novo jogo de figuras, sem alteração da matéria apresentada no depósito, com numeração de acordo com o disposto no Art. 20 e 21 da Instrução Normativa nº 44/2015. O prazo para cumprimento desta exigência



é de 5 (cinco) dias corridos contados a partir do primeiro dia útil após esta publicação

(21) BR 30 2018 056090-6

Código 30 - Exigência – Art. 103 da LPI

(22) 28/12/2018

(71) ATTACK INDÚSTRIA COMÉRCIO E REPRESENTAÇÕES LTDA. (BR/SP)

(74) LEONOR MAGALHÃES PERES GALVÃO

De acordo com a Instrução Normativa 44/2015, art. 20, os desenhos ou fotografias deverão ter as folhas numeradas consecutivamente com algarismos arábicos, no centro da margem superior, preferencialmente indicando número da folha e o número total de folhas separados por uma barra oblíqua. Ex.: No caso de 3 páginas de desenhos no total: 1/3, 2/3, 3/3. O jogo de figuras apresentado sinaliza um total de 3 folhas mas termina na folha 2/3. Apresente novo jogo de figuras com a numeração corrigida, sem alteração da matéria apresentada no depósito, de acordo com o disposto no Art. 20 da Instrução Normativa nº44/2015. O prazo para cumprimento desta exigência é de 5 (cinco) dias corridos contados a partir do primeiro dia útil após esta publicação.

(21) BR 30 2019 000056-3

Código 30 - Exigência – Art. 103 da LPI

(22) 07/01/2019

(71) ALEX HEIDRICK PEIXOTO DE BRITO (BR/RO)

(74) ALEX HEIDRICK PEIXOTO DE BRITO

[1] O procurador nomeado é o próprio titular do pedido. Apresente esclarecimento solicitando a retirada do nome do procurador do cadastro ou apresente dados de novo procurador, diferente do titular, e a respectiva procuração, datada e assinada. [2] De acordo com a Instrução Normativa 44/2015, art. 20 e 21, as figuras deverão ser numeradas conforme o padrão: o número antes do ponto identifica o objeto ou padrão representado (objeto principal, primeira variação, segunda variação etc.) e o que sucede o ponto identifica a vista representada. As folhas deverão ser numeradas consecutivamente com algarismos arábicos, no centro da margem superior, indicando número da folha e o número total de folhas separados por uma barra oblíqua. Ex.: No caso de 3 páginas de desenhos no total: 1/3, 2/3, 3/3. Os objetos tridimensionais deverão conter figuras nas vistas frontal, posterior, laterais, superior, inferior e outras que se façam necessárias à plena compreensão da forma do objeto, não podendo ser emoldurados ou delimitados por linhas, ficando dispostos no papel dentro de margens (superior, esquerda, direita e inferior) de no mínimo 3 cm. A apresentação de figuras não deverá conter: molduras, linhas delimitadoras ou outros elementos meramente ilustrativos que não sejam parte do objeto do pedido; textos, exceto os relativos à numeração de figuras e indicação das vistas estabelecidos nesta Instrução Normativa; elementos que não configurem o objeto solicitado no pedido; marcas, logotipos, símbolos, timbres e rubricas; representação de detalhes internos do objeto que não apresentem características ornamentais. Apresente novo jogo de figuras completo, sem alteração de matéria, de acordo com o disposto no Art. 20



e 21 da Instrução Normativa nº44/2015. O prazo para cumprimento desta exigência é de 5 (cinco) dias corridos contados a partir do primeiro dia útil após esta publicação.

(21) BR 30 2019 000063-6

Código 30 - Exigência – Art. 103 da LPI

(22) 07/01/2019

(71) INDÚSTRIA METALÚRGICA ANTONOW LTDA (BR/RS)

(74) MÁRIO DE ALMEIDA MARCAS E PATENTES SOCIEDADE SIMPLES

O depositante nomeado no formulário de depósito do pedido (INDÚSTRIA METALÚRGICA ANTONOW LTDA) não corresponde ao outorgante nomeado no documento de procuração apresentado (ANTONOW INDUSTRIA E COMERCIO DE APRELHOS DOMÉSTICOS LTDA). Esclareça a divergência apresentando nova procuração onde conste o nome do depositante como outorgante ou esclarecimento solicitando a alteração do nome do depositante no formulário. O prazo para cumprimento desta exigência é de 5 (cinco) dias corridos contados a partir do primeiro dia útil após esta publicação.

(21) BR 30 2019 000076-8

Código 30 - Exigência – Art. 103 da LPI

(22) 07/01/2019

(71) ELVIS LEANDRO DA SILVA 04080187980 (BR/PR)

[1] De acordo com a Instrução Normativa 44/2015, art. 20 e 21, na apresentação do pedido as figuras deverão ser numeradas conforme o padrão: o número antes do ponto identifica o objeto ou padrão representado (objeto principal, primeira variação, segunda variação etc.) e o que sucede o ponto identifica a vista representada. As folhas deverão ser numeradas consecutivamente com algarismos arábicos, no centro da margem superior, indicando número da folha e o número total de folhas separados por uma barra oblíqua (ex: 3 páginas de desenhos no total: 1/3, 2/3, 3/3) e estar dentro de margens (superior, esquerda, direita e inferior) de no mínimo 3 cm. [2] Foi solicitada a não divulgação dos dados do autor no formulário, porém a declaração apresentada não contém assinatura do titular e do autor. Apresente a documentação corrigida conforme modelos disponíveis no Portal do INPI (Desenho Industrial/Passo 2/Formulário de depósito)

<http://www.inpi.gov.br/menu-servicos/downloads-de-formularios-para-pedidos-protocolados-em-papel-no-inpi> Apresente novo jogo de figuras, sem alteração da matéria apresentada no depósito, com numeração de acordo com o disposto no Art.20 e 21 da Instrução Normativa nº44/2015. O prazo para cumprimento desta exigência é de 5 (cinco) dias corridos contados a partir do primeiro dia útil após esta publicação

(21) BR 30 2019 000077-6

Código 30 - Exigência – Art. 103 da LPI

(22) 07/01/2019

(71) ELVIS LEANDRO DA SILVA 04080187980 (BR/PR)

[1] De acordo com a Instrução Normativa 44/2015, art. 20 e 21, na apresentação



do pedido as figuras deverão ser numeradas conforme o padrão: o número antes do ponto identifica o objeto ou padrão representado (objeto principal, primeira variação, segunda variação etc.) e o que sucede o ponto identifica a vista representada. As folhas deverão ser numeradas consecutivamente com algarismos arábicos, no centro da margem superior, indicando número da folha e o número total de folhas separados por uma barra oblíqua (ex: 3 páginas de desenhos no total: 1/3, 2/3, 3/3) e estar dentro de margens (superior, esquerda, direita e inferior) de no mínimo 3 cm. [2] Foi solicitada a não divulgação dos dados do autor no formulário, porém a declaração apresentada não contém data e assinaturas do titular e do autor. Apresente a documentação corrigida conforme modelos disponíveis no Portal do INPI (Desenho Industrial/Passo 2/Formulário de depósito)

<http://www.inpi.gov.br/menu-servicos/downloads-de-formularios-para-pedidos-protocolados-em-papel-no-inpi> Apresente novo jogo de figuras, sem alteração da matéria apresentada no depósito, com numeração de acordo com o disposto no Art.20 e 21 da Instrução Normativa nº44/2015. O prazo para cumprimento desta exigência é de 5 (cinco) dias corridos contados a partir do primeiro dia útil após esta publicação

(21) BR 30 2019 000078-4

Código 30 - Exigência – Art. 103 da LPI

(22) 07/01/2019

(71) ELVIS LEANDRO DA SILVA 04080187980 (BR/PR)

[1] De acordo com a Instrução Normativa 44/2015, art. 20 e 21, na apresentação do pedido as figuras deverão ser numeradas conforme o padrão: o número antes do ponto identifica o objeto ou padrão representado (objeto principal, primeira variação, segunda variação etc.) e o que sucede o ponto identifica a vista representada. As folhas deverão ser numeradas consecutivamente com algarismos arábicos, no centro da margem superior, indicando número da folha e o número total de folhas separados por uma barra oblíqua (ex: 3 páginas de desenhos no total: 1/3, 2/3, 3/3) e estar dentro de margens (superior, esquerda, direita e inferior) de no mínimo 3 cm. [2] Foi solicitada a não divulgação dos dados do autor no formulário, porém a declaração apresentada não contém data e assinaturas do titular e do autor. Apresente a documentação corrigida conforme modelos disponíveis no Portal do INPI (Desenho Industrial/Passo 2/Formulário de depósito)

<http://www.inpi.gov.br/menu-servicos/downloads-de-formularios-para-pedidos-protocolados-em-papel-no-inpi> Apresente novo jogo de figuras, sem alteração da matéria apresentada no depósito, com numeração de acordo com o disposto no Art.20 e 21 da Instrução Normativa nº44/2015. O prazo para cumprimento desta exigência é de 5 (cinco) dias corridos contados a partir do primeiro dia útil após esta publicação

(21) BR 30 2019 000079-2

Código 30 - Exigência – Art. 103 da LPI

(22) 07/01/2019



(71) ELVIS LEANDRO DA SILVA 04080187980 (BR/PR)

[1] De acordo com a Instrução Normativa 44/2015, art. 20 e 21, na apresentação do pedido as figuras deverão ser numeradas conforme o padrão: o número antes do ponto identifica o objeto ou padrão representado (objeto principal, primeira variação, segunda variação etc.) e o que sucede o ponto identifica a vista representada. As folhas deverão ser numeradas consecutivamente com algarismos arábicos, no centro da margem superior, indicando número da folha e o número total de folhas separados por uma barra oblíqua (ex: 3 páginas de desenhos no total: 1/3, 2/3, 3/3) e estar dentro de margens (superior, esquerda, direita e inferior) de no mínimo 3 cm. [2] Foi solicitada a não divulgação dos dados do autor no formulário, porém a declaração apresentada não contém data e assinaturas do titular e do autor. Apresente a documentação corrigida conforme modelos disponíveis no Portal do INPI (Desenho Industrial/Passo 2/Formulário de depósito)

<http://www.inpi.gov.br/menu-servicos/downloads-de-formularios-para-pedidos-protocolados-em-papel-no-inpi> Apresente novo jogo de figuras, sem alteração da matéria apresentada no depósito, com numeração de acordo com o disposto no Art.20 e 21 da Instrução Normativa nº44/2015. O prazo para cumprimento desta exigência é de 5 (cinco) dias corridos contados a partir do primeiro dia útil após esta publicação

(21) BR 30 2019 000098-9

Código 30 - Exigência – Art. 103 da LPI

(22) 09/01/2019

(71) LATICINIOS RS LTDA. (BR/AL)

(74) NEWTON SILVEIRA

O depositante nomeado no formulário de depósito do pedido (LATICINIOS RS LTDA) não corresponde ao outorgante nomeado no documento de procuração apresentado (RS PARTICIPAÇÕES LTDA). Esclareça a divergência apresentando nova procuração onde conste o nome do depositante como outorgante ou esclarecimento solicitando a alteração do nome do depositante no formulário. O prazo para cumprimento desta exigência é de 5 (cinco) dias corridos contados a partir do primeiro dia útil após esta publicação.

(21) BR 30 2019 000099-7

Código 30 - Exigência – Art. 103 da LPI

(22) 09/01/2019

(71) NAVARRO ARTE EM MÓVEIS LTDA EPP (BR/RS)

(74) MÁRIO DE ALMEIDA MARCAS E PATENTES SOCIEDADE SIMPLES

A procuração apresentada não possui assinatura do outorgante. Apresente novo documento de procuração, onde a assinatura do representante legal. O prazo para cumprimento desta exigência é de 5 (cinco) dias corridos, contados a partir do primeiro dia útil após esta publicação.

(21) BR 30 2019 000196-9

Código 30 - Exigência – Art. 103 da LPI

(22) 16/01/2019



(71) TREM BÃO PIPOCAS (BR/MG)

De acordo com a Instrução Normativa 44/2015, art. 20 e 21, na apresentação do pedido as figuras deverão ser numeradas conforme o padrão: o número antes do ponto identifica o objeto ou padrão representado (objeto principal, primeira variação, segunda variação etc.) e o que sucede o ponto identifica a vista representada. As folhas deverão ser numeradas consecutivamente com algarismos arábicos, no centro da margem superior, indicando número da folha e o número total de folhas separados por uma barra oblíqua (ex: 3 páginas de desenhos no total: 1/3, 2/3, 3/3) e estar dentro de margens (superior, esquerda, direita e inferior) de no mínimo 3 cm. Apresente novo jogo de figuras, sem alteração da matéria apresentada no depósito, com numeração de acordo com o disposto no Art. 20 e 21 da Instrução Normativa nº44/2015. O prazo para cumprimento desta exigência é de 5 (cinco) dias corridos contados a partir do primeiro dia útil após esta publicação

(21) BR 30 2019 000236-1

Código 30 - Exigência – Art. 103 da LPI

(22) 18/01/2019

(71) ANDRÉ RODRIGUES DE FREITAS (BR/MA)

(74) ANDRÉ FREITAS

[1] De acordo com a Instrução Normativa 44/2015, art. 20 e 21, na apresentação do pedido as figuras deverão ser numeradas conforme o padrão: o número antes do ponto identifica o objeto ou padrão representado (objeto principal, primeira variação, segunda variação etc.) e o que sucede o ponto identifica a vista representada. As folhas deverão ser numeradas consecutivamente com algarismos arábicos, no centro da margem superior, indicando número da folha e o número total de folhas separados por uma barra oblíqua (ex: 3 páginas de desenhos no total: 1/3, 2/3, 3/3) e estar dentro de margens (superior, esquerda, direita e inferior) de no mínimo 3 cm. Apresente novo jogo de figuras, sem alteração da matéria apresentada no depósito, com numeração de acordo com o disposto no Art. 20 e 21 da Instrução Normativa nº44/2015. [2] O procurador nomeado é o próprio titular do pedido. Apresente esclarecimento solicitando a retirada do nome do procurador do cadastro ou apresente dados de novo procurador, diferente do titular, e a respectiva procuração, datada e assinada. O prazo para cumprimento desta exigência é de 5 (cinco) dias corridos contados a partir do primeiro dia útil após esta publicação

(21) BR 30 2019 000242-6

Código 30 - Exigência – Art. 103 da LPI

(22) 21/01/2019

(71) WALKYRIA VERDOLIN CAMISASSA (BR/MG)

De acordo com a Instrução Normativa 44/2015, art. 20 e 21, na apresentação do pedido as figuras deverão ser numeradas conforme o padrão: o número antes do ponto identifica o objeto ou padrão representado (objeto principal, primeira variação, segunda variação etc.) e o que sucede o ponto identifica a vista representada. As folhas deverão ser numeradas consecutivamente com



algarismos arábicos, no centro da margem superior, indicando número da folha e o número total de folhas separados por uma barra oblíqua (ex: 3 páginas de desenhos no total: 1/3, 2/3, 3/3) e estar dentro de margens (superior, esquerda, direita e inferior) de no mínimo 3 cm. Apresente novo jogo de figuras, sem alteração da matéria apresentada no depósito, com numeração de acordo com o disposto no Art.20 e 21 da Instrução Normativa nº44/2015. O prazo para cumprimento desta exigência é de 5 (cinco) dias corridos contados a partir do primeiro dia útil após esta publicação

(21) BR 30 2019 000246-9

Código 30 - Exigência – Art. 103 da LPI

(22) 22/01/2019

(71) MARIANA PEREIRA DOS SANTOS GONÇALVES (BR/SP)

De acordo com a Instrução Normativa 44/2015, art. 20 e 21, na apresentação do pedido as figuras deverão ser numeradas conforme o padrão: o número antes do ponto identifica o objeto ou padrão representado (objeto principal, primeira variação, segunda variação etc.) e o que sucede o ponto identifica a vista representada. As folhas deverão ser numeradas consecutivamente com algarismos arábicos, no centro da margem superior, indicando número da folha e o número total de folhas separados por uma barra oblíqua (ex: 3 páginas de desenhos no total: 1/3, 2/3, 3/3) e estar dentro de margens (superior, esquerda, direita e inferior) de no mínimo 3 cm. Apresente novo jogo de figuras, sem alteração da matéria apresentada no depósito, com numeração de acordo com o disposto no Art.20 e 21 da Instrução Normativa nº44/2015. O prazo para cumprimento desta exigência é de 5 (cinco) dias corridos contados a partir do primeiro dia útil após esta publicação

(21) BR 30 2019 000254-0

Código 30 - Exigência – Art. 103 da LPI

(22) 22/01/2019

(71) HENRIQUE SOARES BENTO (BR/MG)

(74) JOSÉ NAVES DE LACERDA JÚNIOR

O depositante nomeado no formulário de depósito do pedido (HENRIQUE SOARES BENTO) não corresponde ao outorgante nomeado no documento de procuração apresentado (HENSO INDUSTRIAL LTDA). Esclareça a divergência apresentando nova procuração onde conste o nome do depositante como outorgante ou esclarecimento solicitando a alteração do nome do depositante no formulário. O prazo para cumprimento desta exigência é de 5 (cinco) dias corridos contados a partir do primeiro dia útil após esta publicação.

(21) BR 30 2019 000257-4

Código 30 - Exigência – Art. 103 da LPI

(22) 22/01/2019

(71) HENRIQUE SOARES BENTO (BR/MG)

(74) JOSÉ NAVES DE LACERDA JÚNIOR

De acordo com a Instrução Normativa 44/2015, art. 20 e 21, na apresentação do pedido as figuras deverão ser numeradas conforme o padrão: o número antes do



ponto identifica o objeto ou padrão representado (objeto principal, primeira variação, segunda variação etc.) e o que sucede o ponto identifica a vista representada. As folhas deverão ser numeradas consecutivamente com algarismos arábicos, no centro da margem superior, indicando número da folha e o número total de folhas separados por uma barra oblíqua (ex: 3 páginas de desenhos no total: 1/3, 2/3, 3/3) e estar dentro de margens (superior, esquerda, direita e inferior) de no mínimo 3 cm. Apresente novo jogo de figuras, sem alteração da matéria apresentada no depósito, com numeração de acordo com o disposto no Art.20 e 21 da Instrução Normativa nº44/2015. O prazo para cumprimento desta exigência é de 5 (cinco) dias corridos contados a partir do primeiro dia útil após esta publicação

(21) BR 30 2019 000262-0

Código 30 - Exigência – Art. 103 da LPI

(22) 22/01/2019

(71) AJA QUÍMICA COMERCIAL IMPORTAÇÃO E EXPORTAÇÃO LTDA (BR/SP)

(74) Vilage Marcas e Patentes Ltda

De acordo com a Instrução Normativa 44/2015, art. 20, os desenhos ou fotografias deverão ter as folhas numeradas consecutivamente com algarismos arábicos, no centro da margem superior, preferencialmente indicando número da folha e o número total de folhas separados por uma barra oblíqua. Ex.: No caso de 3 páginas de desenhos no total: 1/3, 2/3, 3/3. No jogo de figuras apresentado existem duas páginas 16/16. Apresente novo jogo de figuras com a numeração corrigida, sem alteração da matéria apresentada no depósito, de acordo com o disposto no Art.20 da Instrução Normativa nº44/2015. O prazo para cumprimento desta exigência é de 5 (cinco) dias corridos contados a partir do primeiro dia útil após esta publicação.



Código 31 - Notificação de Depósito

Notificação de depósito de pedido de registro de desenho industrial. O pedido segue para a etapa de exame técnico.

(21) BR 30 2019 000183-7 Código 31 - Notificação de Depósito
(22) 15/01/2019
(71) METALGRAFICA IGUAÇU S.A. (BR/PR)
(72) ROBERTO DE PAYREBRUNE ST. SEVE MARINS
(74) Júlio César Gonçalves
Notificação de depósito (Protocolo: 870190004318 UF: WB Data: 15/01/2019
Hora: 08:48)

(21) BR 30 2019 000184-5 Código 31 - Notificação de Depósito
(22) 15/01/2019
(71) ELISABETE TRINDADE DE MACEDO SPAGOLLA 22051311846 (BR/SP)
(72) ELISABETE TRINDADE DE MACEDO SPAGOLLA
Notificação de depósito (Protocolo: 870190004341 UF: WB Data: 15/01/2019
Hora: 10:05)

(21) BR 30 2019 000185-3 Código 31 - Notificação de Depósito
(22) 15/01/2019
(71) VINÍCIUS HERNANDEZ LOPES LADIVEZ (BR/SP)
(72) VINÍCIUS HERNANDEZ LOPES LADIVEZ
Notificação de depósito (Protocolo: 870190004345 UF: WB Data: 15/01/2019
Hora: 10:13)

(21) BR 30 2019 000186-1 Código 31 - Notificação de Depósito
(22) 15/01/2019
(71) ELISABETE TRINDADE DE MACEDO SPAGOLLA 22051311846 (BR/SP)
(72) ELISABETE TRINDADE DE MACEDO SPAGOLLA
Notificação de depósito (Protocolo: 870190004346 UF: WB Data: 15/01/2019
Hora: 10:16)

(21) BR 30 2019 000187-0 Código 31 - Notificação de Depósito
(22) 15/01/2019
(71) ELISABETE TRINDADE DE MACEDO SPAGOLLA 22051311846 (BR/SP)
(72) ELISABETE TRINDADE DE MACEDO SPAGOLLA
Notificação de depósito (Protocolo: 870190004350 UF: WB Data: 15/01/2019
Hora: 10:25)

(21) BR 30 2019 000188-8 Código 31 - Notificação de Depósito
(22) 15/01/2019



(71) NMT NEW MEDICAL TECHNOLOGY LTDA ME (BR/SC)
(72) EDUARDO TEDESCO; ROGER RODRIGUES BERÇOT
(74) LEILA CAVALHEIRO VIOLIN
Notificação de depósito (Protocolo: 870190004405 UF: WB Data: 15/01/2019
Hora: 11:52)

(21) BR 30 2019 000189-6

Código 31 - Notificação de Depósito
(22) 15/01/2019
(71) ORIG3N, INC. (US)
(72) ROBIN Y. SMITH
(74) DANNEMANN, SIEMSEN, BIGLER & IPANEMA MOREIRA
Notificação de depósito (Protocolo: 870190004435 UF: WB Data: 15/01/2019
Hora: 13:49)

(21) BR 30 2019 000190-0

Código 31 - Notificação de Depósito
(22) 15/01/2019
(71) MARY KAY INC. (US)
(72) JENNY DEMARCO STAAB
(74) DANNEMANN, SIEMSEN, BIGLER & IPANEMA MOREIRA
Notificação de depósito (Protocolo: 870190004437 UF: WB Data: 15/01/2019
Hora: 13:56)

(21) BR 30 2019 000191-8

Código 31 - Notificação de Depósito
(22) 15/01/2019
(71) BELGA MÔVEIS LTDA EPP (BR/MG)
(72) JOÃO CARLOS LOPES DA SILVA
(74) RONALDO FRANKLIN DE SOUSA
Notificação de depósito (Protocolo: 870190004442 UF: WB Data: 15/01/2019
Hora: 14:02)

(21) BR 30 2019 000192-6

Código 31 - Notificação de Depósito
(22) 15/01/2019
(71) HONDA MOTOR CO., LTD. (JP)
(72) WID CHOKSUWATTANASAKUL; MANIT PHRAMMANO
(74) DANNEMANN, SIEMSEN, BIGLER & IPANEMA MOREIRA
Notificação de depósito (Protocolo: 870190004443 UF: WB Data: 15/01/2019
Hora: 14:02)

(21) BR 30 2019 000193-4

Código 31 - Notificação de Depósito
(22) 15/01/2019
(71) DART INDUSTRIES INC. (US)
(72) NATHAN E. SHIRLEY; TEO SOK YEE
(74) KASZNAR LEONARDOS PROPRIEDADE INTELECTUAL
Notificação de depósito (Protocolo: 870190004478 UF: WB Data: 15/01/2019



Hora: 14:42)

(21) BR 30 2019 000194-2 Código 31 - Notificação de Depósito
(22) 15/01/2019
(71) DART INDUSTRIES INC. (US)
(72) NATHAN E. SHIRLEY; TEO SOK YEE
(74) KASZNAR LEONARDOS PROPRIEDADE INTELECTUAL
Notificação de depósito (Protocolo: 870190004481 UF: WB Data: 15/01/2019
Hora: 14:46)

(21) BR 30 2019 000195-0 Código 31 - Notificação de Depósito
(22) 15/01/2019
(71) EUROIMMUN MEDIZINISCHE LABORDIAGNOSTIKA AG (DE)
(72) TORSTEN GRUEN; FRANK MOLLENHAUER
(74) DANNEMANN, SIEMSEN, BIGLER & IPANEMA MOREIRA
Notificação de depósito (Protocolo: 870190004488 UF: WB Data: 15/01/2019
Hora: 14:55)

(21) BR 30 2019 000197-7 Código 31 - Notificação de Depósito
(22) 16/01/2019
(71) BAYERISCHE MOTOREN WERKE AKTIENGESELLSCHAFT (DE)
(72) ALEXEY KEZHA
(74) DANNEMANN, SIEMSEN, BIGLER & IPANEMA MOREIRA
Notificação de depósito (Protocolo: 870190004808 UF: WB Data: 16/01/2019
Hora: 13:15)

(21) BR 30 2019 000198-5 Código 31 - Notificação de Depósito
(22) 16/01/2019
(71) BAYERISCHE MOTOREN WERKE AKTIENGESELLSCHAFT (DE)
(72) ALEXEY KEZHA
(74) DANNEMANN, SIEMSEN, BIGLER & IPANEMA MOREIRA
Notificação de depósito (Protocolo: 870190004814 UF: WB Data: 16/01/2019
Hora: 13:22)

(21) BR 30 2019 000199-3 Código 31 - Notificação de Depósito
(22) 16/01/2019
(71) MK ELETRODOMESTICOS MONDIAL S.A (BR/BA)
(72) JACQUES IVO KRAUSE
(74) VANDRÉ CAVALCANTE BITTENCOURT TORRES
Notificação de depósito (Protocolo: 870190004815 UF: WB Data: 16/01/2019
Hora: 13:22)

(21) BR 30 2019 000200-0 Código 31 - Notificação de Depósito
(22) 16/01/2019



(71) INDUS PLAST - INDUSTRIA E COMERCIO LTDA ME (BR/PR)
(72) AGNALDO COVRE
(74) Roberto Hudson Diniz
Notificação de depósito (Protocolo: 870190004824 UF: WB Data: 16/01/2019
Hora: 13:31)

(21) BR 30 2019 000201-9

Código 31 - Notificação de Depósito
(22) 16/01/2019
(71) DYSON TECHNOLOGY LIMITED (GB)
(72) JOSEPH ROBERT CARLING; NEIL ANDREW STEWART; JAMES DYSON;
ALEXANDER STUART KNOX
(74) DANIEL ADVOGADOS (ALT.DE DANIEL & CIA)
Notificação de depósito (Protocolo: 870190004833 UF: WB Data: 16/01/2019
Hora: 13:37)

(21) BR 30 2019 000202-7

Código 31 - Notificação de Depósito
(22) 16/01/2019
(71) DYSON TECHNOLOGY LIMITED (GB)
(72) NEIL EWEN CALLUM MACQUEEN; ALEXANDER JAMES MORRISON;
JAMES DYSON; ALEXANDER STUART KNOX
(74) DANIEL ADVOGADOS (ALT.DE DANIEL & CIA)
Notificação de depósito (Protocolo: 870190004838 UF: WB Data: 16/01/2019
Hora: 13:42)

(21) BR 30 2019 000203-5

Código 31 - Notificação de Depósito
(22) 16/01/2019
(71) DYSON TECHNOLOGY LIMITED (GB)
(72) JOSEPH ROBERT CARLING; NEIL ANDREW STEWART; JAMES DYSON;
ALEXANDER STUART KNOX
(74) DANIEL ADVOGADOS (ALT.DE DANIEL & CIA)
Notificação de depósito (Protocolo: 870190004845 UF: WB Data: 16/01/2019
Hora: 13:47)

(21) BR 30 2019 000204-3

Código 31 - Notificação de Depósito
(22) 16/01/2019
(71) PEDRO CELSO DAL MORO (BR/RS)
(72) PEDRO CELSO DAL MORO
(74) LEALVI MARCAS E PATENTES LTDA.
Notificação de depósito (Protocolo: 870190004942 UF: WB Data: 16/01/2019
Hora: 15:30)

(21) BR 30 2019 000205-1

Código 31 - Notificação de Depósito
(22) 16/01/2019
(71) PROTECOP (FR)



(72) PASCALE, JACQUELINE, MARIE, DOMINIQUE LE CARPENTIER DE LEUSSE.

(74) Alberto Luís Camelier da Silva

Notificação de depósito (Protocolo: 870190005058 UF: WB Data: 16/01/2019

Hora: 17:08)

(21) BR 30 2019 000206-0

Código 31 - Notificação de Depósito

(22) 16/01/2019

(71) PROTECOP (FR)

(72) PASCALE, JACQUELINE, MARIE, DOMINIQUE LE CARPENTIER DE LEUSSE

(74) Alberto Luís Camelier da Silva

Notificação de depósito (Protocolo: 870190005074 UF: WB Data: 16/01/2019

Hora: 17:15)

(21) BR 30 2019 000207-8

Código 31 - Notificação de Depósito

(22) 16/01/2019

(71) PROTECOP (FR)

(72) PASCALE, JACQUELINE, MARIE, DOMINIQUE LE CARPENTIER DE LEUSSE

(74) Alberto Luís Camelier da Silva

Notificação de depósito (Protocolo: 870190005081 UF: WB Data: 16/01/2019

Hora: 17:22)

(21) BR 30 2019 000208-6

Código 31 - Notificação de Depósito

(22) 16/01/2019

(71) SAMSUNG ELECTRONICS CO., LTD. (KR)

(72) HYOUNG SHIN PARK; SEUNG HO JANG; DONG KYUN KIM; SEON KEUN PARK; CHANG SIN CHO

(74) DANIEL ADVOGADOS (ALT.DE DANIEL & CIA)

Notificação de depósito (Protocolo: 870190005106 UF: WB Data: 16/01/2019

Hora: 17:54)

(21) BR 30 2019 000209-4

Código 31 - Notificação de Depósito

(22) 16/01/2019

(71) SAMSUNG ELECTRONICS CO., LTD. (KR)

(72) HYOUNG SHIN PARK; SEUNG HO JANG; DONG KYUN KIM; SEON KEUN PARK; CHANG SIN CHO

(74) DANIEL ADVOGADOS (ALT.DE DANIEL & CIA)

Notificação de depósito (Protocolo: 870190005113 UF: WB Data: 16/01/2019

Hora: 18:04)

(21) BR 30 2019 000210-8

Código 31 - Notificação de Depósito

(22) 16/01/2019



(71) SAMSUNG ELECTRONICS CO., LTD. (KR)
(72) HYOUNG SHIN PARK; SEUNG HO JANG; DONG KYUN KIM; SEON KEUN PARK; CHANG SIN CHO
(74) DANIEL ADVOGADOS (ALT.DE DANIEL & CIA)
Notificação de depósito (Protocolo: 870190005119 UF: WB Data: 16/01/2019
Hora: 18:14)

(21) BR 30 2019 000211-6

Código 31 - Notificação de Depósito
(22) 16/01/2019
(71) STEGO-HOLDING GMBH (DE)
(72) ROBERT DENT; DIETMAR GUILLIARD; ELMAR MANGOLD
(74) DANIEL ADVOGADOS (ALT.DE DANIEL & CIA)
Notificação de depósito (Protocolo: 870190005123 UF: WB Data: 16/01/2019
Hora: 18:22)

(21) BR 30 2019 000212-4

Código 31 - Notificação de Depósito
(22) 16/01/2019
(71) NMT NEW MEDICAL TECHNOLOGY LTDA ME (BR/SC)
(72) TOBIAS EMILIO BERGER
(74) LEILA CAVALHEIRO VIOLIN
Notificação de depósito (Protocolo: 870190005130 UF: WB Data: 16/01/2019
Hora: 18:35)

(21) BR 30 2019 000214-0

Código 31 - Notificação de Depósito
(22) 17/01/2019
(71) LEONARDO SANCHEZ (BR/SP) ; VALMIR SEVERINO CARNEVALI (BR/SP)
(72) LEONARDO SANCHEZ; VALMIR SEVERINO CARNEVALI
(74) Vilage Marcas e Patentes Ltda
Notificação de depósito (Protocolo: 870190005173 UF: WB Data: 17/01/2019
Hora: 09:20)

(21) BR 30 2019 000219-1

Código 31 - Notificação de Depósito
(22) 17/01/2019
(71) MARIANA QUINELATO DA COSTA (BR/SP)
(72) MARIANA QUINELATO DA COSTA ODA
Notificação de depósito (Protocolo: 870190005274 UF: WB Data: 17/01/2019
Hora: 11:05)

(21) BR 30 2019 000221-3

Código 31 - Notificação de Depósito
(22) 17/01/2019
(71) INDUSTRIA DE BEBIDAS RISSO LTDA. (BR/RJ)
(72) KARINE MURARO
(74) LEÃO PROPRIEDADE INTELECTUAL



Notificação de depósito (Protocolo: 870190005313 UF: WB Data: 17/01/2019
Hora: 11:55)

(21) BR 30 2019 000224-8

Código 31 - Notificação de Depósito
(22) 17/01/2019
(71) GUARDHAT, INC. (US)
(72) STEVEN FRIEDMAN; MIKHAIL ZHAVORONKOV
(74) Licks Advogados
Notificação de depósito (Protocolo: 870190005641 UF: WB Data: 17/01/2019
Hora: 17:34)

(21) BR 30 2019 000225-6

Código 31 - Notificação de Depósito
(22) 17/01/2019
(71) GRENENE S.A. (BR/CE)
(72) EDSON MATSUO
(74) Remer Villaça & Nogueira Assessoria e Consultoria de Prop. Intelectual S/S
Ltda.
Notificação de depósito (Protocolo: 870190005647 UF: WB Data: 17/01/2019
Hora: 17:52)

(21) BR 30 2019 000226-4

Código 31 - Notificação de Depósito
(22) 17/01/2019
(71) GRENENE S.A. (BR/CE)
(72) EDSON MATSUO
(74) Remer Villaça & Nogueira Assessoria e Consultoria de Prop. Intelectual S/S
Ltda.
Notificação de depósito (Protocolo: 870190005650 UF: WB Data: 17/01/2019
Hora: 17:59)

(21) BR 30 2019 000227-2

Código 31 - Notificação de Depósito
(22) 17/01/2019
(71) GRENENE S.A. (BR/CE)
(72) EDSON MATSUO
(74) Remer Villaça & Nogueira Assessoria e Consultoria de Prop. Intelectual S/S
Ltda.
Notificação de depósito (Protocolo: 870190005651 UF: WB Data: 17/01/2019
Hora: 18:03)

(21) BR 30 2019 000228-0

Código 31 - Notificação de Depósito
(22) 17/01/2019
(71) GRENENE S.A. (BR/CE)
(72) EDSON MATSUO
(74) Remer Villaça & Nogueira Assessoria e Consultoria de Prop. Intelectual S/S
Ltda.



Notificação de depósito (Protocolo: 870190005652 UF: WB Data: 17/01/2019
Hora: 18:06)

(21) BR 30 2019 000229-9

Código 31 - Notificação de Depósito
(22) 17/01/2019
(71) GRENDENE S.A. (BR/CE)
(72) EDSON MATSUO
(74) Remer Villaça & Nogueira Assessoria e Consultoria de Prop. Intelectual S/S
Ltda.
Notificação de depósito (Protocolo: 870190005655 UF: WB Data: 17/01/2019
Hora: 18:11)

(21) BR 30 2019 000230-2

Código 31 - Notificação de Depósito
(22) 17/01/2019
(71) GRENDENE S.A. (BR/CE)
(72) EDSON MATSUO
(74) Remer Villaça & Nogueira Assessoria e Consultoria de Prop. Intelectual S/S
Ltda.
Notificação de depósito (Protocolo: 870190005660 UF: WB Data: 17/01/2019
Hora: 18:16)

(21) BR 30 2019 000231-0

Código 31 - Notificação de Depósito
(22) 17/01/2019
(71) ELISABETE TRINDADE DE MACEDO SPAGOLLA 22051311846 (BR/SP)
(72) ELISABETE TRINDADE DE MACEDO SPAGOLLA
Notificação de depósito (Protocolo: 870190005677 UF: WB Data: 17/01/2019
Hora: 20:28)

(21) BR 30 2019 000232-9

Código 31 - Notificação de Depósito
(22) 17/01/2019
(71) ELISABETE TRINDADE DE MACEDO SPAGOLLA 22051311846 (BR/SP)
(72) ELISABETE TRINDADE DE MACEDO SPAGOLLA
Notificação de depósito (Protocolo: 870190005679 UF: WB Data: 17/01/2019
Hora: 20:39)

(21) BR 30 2019 000233-7

Código 31 - Notificação de Depósito
(22) 18/01/2019
(71) TRAMONTINA TEEC S.A. (BR/RS)
(72) RICCARDO BIANCHI
(74) CREAÇÃO DE MARCAS E PATENTES LTDA.
Notificação de depósito (Protocolo: 870190005773 UF: WB Data: 18/01/2019
Hora: 10:54)

(21) BR 30 2019 000234-5

Código 31 - Notificação de Depósito

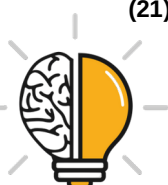

(22) 18/01/2019
(71) LG ELECTRONICS INC. (KR)
(72) TAEJIN LEE; GANGHO WOO; DAIHYUNG RYU
(74) DANNEMANN, SIEMSEN, BIGLER & IPANEMA MOREIRA
Notificação de depósito (Protocolo: 870190005920 UF: WB Data: 18/01/2019
Hora: 15:04)

(21) BR 30 2019 000235-3 Código 31 - Notificação de Depósito
(22) 18/01/2019
(71) LG ELECTRONICS INC. (KR)
(72) TAEJIN LEE; GANGHO WOO; DAIHYUNG RYU
(74) DANNEMANN, SIEMSEN, BIGLER & IPANEMA MOREIRA
Notificação de depósito (Protocolo: 870190005923 UF: WB Data: 18/01/2019
Hora: 15:07)

(21) BR 30 2019 000237-0 Código 31 - Notificação de Depósito
(22) 18/01/2019
(71) FLOWHYDRATE AB (SE)
(72) JOHAN KJELLSTRÖM; MIKAEL BERGSTRÖM
(74) MMV AGENTES DA PROPRIEDADE INDUSTRIAL LTDA.
Notificação de depósito (Protocolo: 870190006117 UF: WB Data: 18/01/2019
Hora: 16:49)

(21) BR 30 2019 000238-8 Código 31 - Notificação de Depósito
(22) 18/01/2019
(71) FRÉDÉRIC FOUCARD (FR)
(72) ERIC PRADON
(74) BM&A Propriedade Intelectual Ltda
Notificação de depósito (Protocolo: 870190006191 UF: WB Data: 18/01/2019
Hora: 18:09)

(21) BR 30 2019 000239-6 Código 31 - Notificação de Depósito
(22) 18/01/2019
(71) KOCH INDÚSTRIA E COMÉRCIO DE COSMÉTICOS LTDA (BR/BA)
(72) MASSIMO MARTORELLI
(74) BRASNORTE MARCAS E PATENTES S/S ¿ EPP
Notificação de depósito (Protocolo: 870190006196 UF: WB Data: 18/01/2019
Hora: 18:19)

(21) BR 30 2019 000240-0 Código 31 - Notificação de Depósito
(22) 18/01/2019
(71) BYBECKER INDUSTRIA COMERCIO IMPORTACAO E EXPORTACAO DE
MAQUINAS E EQUIPAMENTOS LTDA (BR/RS)
(72) LAURO ERNANI BECKER JUNIOR



Notificação de depósito (Protocolo: 870190006223 UF: WB Data: 18/01/2019
Hora: 20:16)

(21) BR 30 2019 000241-8

Código 31 - Notificação de Depósito
(22) 18/01/2019
(71) L&P PROPERTY MANAGEMENT COMPANY (US)
(72) KYLE S. LISENBEE; DARRELL A. RICHMOND
(74) Hugo Silva & Maldonado Propriedade Intelectual Sociedade Civil S/C Ltda.
Notificação de depósito (Protocolo: 870190006234 UF: WB Data: 18/01/2019
Hora: 20:34)

(21) BR 30 2019 000243-4

Código 31 - Notificação de Depósito
(22) 21/01/2019
(71) DASS NORDESTE CALCADOS E ARTIGOS ESPORTIVOS S.A. (BR/CE)
(72) VILSON HERMES
(74) RICARDO HOPPE
Notificação de depósito (Protocolo: 870190006433 UF: WB Data: 21/01/2019
Hora: 22:53)

(21) BR 30 2019 000244-2

Código 31 - Notificação de Depósito
(22) 22/01/2019
(71) CASA BRASILEIRA DE ESTOFADOS LTDA EPP (BR/SP)
(72) VINICIUS LOPES LEITE; GABRIELA TIEMI KUNIYOSHI
(74) GILBERTO MARIOT
Notificação de depósito (Protocolo: 870190006476 UF: WB Data: 22/01/2019
Hora: 09:25)

(21) BR 30 2019 000245-0

Código 31 - Notificação de Depósito
(22) 22/01/2019
(71) SERGIO JOSE DE MATOS - ME (BR/PB)
(72) SERGIO JOSÉ DE MATOS
Notificação de depósito (Protocolo: 870190006497 UF: WB Data: 22/01/2019
Hora: 09:49)

(21) BR 30 2019 000247-7

Código 31 - Notificação de Depósito
(22) 22/01/2019
(71) ANDRÉ CORTELLETTI (BR/RS)
(72) ANDRÉ CORTELLETTI
Notificação de depósito (Protocolo: 870190006567 UF: WB Data: 22/01/2019
Hora: 11:07)

(21) BR 30 2019 000248-5

Código 31 - Notificação de Depósito
(22) 22/01/2019
(71) DOSTUM INDUSTRIA, COMERCIO E ARTIGOS DE DECORAÇÃO EM



RESINA LTDA - ME (BR/PB)
(72) SERGIO JOSÉ DE MATOS
Notificação de depósito (Protocolo: 870190006573 UF: WB Data: 22/01/2019
Hora: 11:16)

(21) BR 30 2019 000249-3 Código 31 - Notificação de Depósito
(22) 22/01/2019
(71) METALGRAFICA IGUAÇU S.A. (BR/PR)
(72) ROBERTO DE PAYREBRUNE ST. SEVE MARINS
(74) Júlio César Gonçalves
Notificação de depósito (Protocolo: 870190006574 UF: WB Data: 22/01/2019
Hora: 11:18)

(21) BR 30 2019 000250-7 Código 31 - Notificação de Depósito
(22) 22/01/2019
(71) DOSTUM INDUSTRIA, COMERCIO E ARTIGOS DE DECORAÇÃO EM
RESINA LTDA - ME (BR/PB)
(72) SERGIO JOSÉ DE MATOS
Notificação de depósito (Protocolo: 870190006583 UF: WB Data: 22/01/2019
Hora: 11:31)

(21) BR 30 2019 000251-5 Código 31 - Notificação de Depósito
(22) 22/01/2019
(71) VALDECIR JOSE BEDIN (BR/SC)
(72) VALDECIR JOSE BEDIN
(74) EVERTON LUIS ROSSIN
Notificação de depósito (Protocolo: 870190006597 UF: WB Data: 22/01/2019
Hora: 11:42)

(21) BR 30 2019 000252-3 Código 31 - Notificação de Depósito
(22) 22/01/2019
(71) COMMONWEALTH SCIENTIFIC AND INDUSTRIAL RESEARCH
ORGANISATION (AU)
(72) JIE WU; DEAN HARRIS
(74) Flávia Salim Lopes
Notificação de depósito (Protocolo: 870190006613 UF: WB Data: 22/01/2019
Hora: 12:00)

(21) BR 30 2019 000253-1 Código 31 - Notificação de Depósito
(22) 22/01/2019
(71) CASA BRASILEIRA DE ESTOFADOS LTDA EPP (BR/SP)
(72) VINICIUS LOPES LEITE; GABRIELA TIEMI KUNIYOSHI
(74) GILBERTO MARIOT
Notificação de depósito (Protocolo: 870190006679 UF: WB Data: 22/01/2019



Hora: 13:39)

(21) BR 30 2019 000255-8

Código 31 - Notificação de Depósito

(22) 22/01/2019

(71) HENRIQUE SOARES BENTO (BR/MG)

(72) HENRIQUE SOARES BENTO

(74) JOSÉ NAVES DE LACERDA JÚNIOR

Notificação de depósito (Protocolo: 870190006699 UF: WB Data: 22/01/2019

Hora: 14:10)

(21) BR 30 2019 000256-6

Código 31 - Notificação de Depósito

(22) 22/01/2019

(71) VALDECIR JOSE BEDIN (BR/SC)

(72) VALDECIR JOSE BEDIN

(74) EVERTON LUIS ROSSIN

Notificação de depósito (Protocolo: 870190006701 UF: WB Data: 22/01/2019

Hora: 14:13)

(21) BR 30 2019 000258-2

Código 31 - Notificação de Depósito

(22) 22/01/2019

(71) MAXMIX - PRODUTOS DE BELEZA LTDA (BR/SP)

(72) AGUINALDO ARAUJO SOARES

(74) Vilage Marcas e Patentes Ltda

Notificação de depósito (Protocolo: 870190006732 UF: WB Data: 22/01/2019

Hora: 14:41)

(21) BR 30 2019 000259-0

Código 31 - Notificação de Depósito

(22) 22/01/2019

(71) SHANGHAI YISI MEDICAL TECHNOLOGY CO., LTD. (CN)

(72) MIN SUN; JIDONG CHEN; HONGLIN NIE

(74) KASZNAR LEONARDOS PROPRIEDADE INTELECTUAL

Notificação de depósito (Protocolo: 870190006741 UF: WB Data: 22/01/2019

Hora: 14:49)

(21) BR 30 2019 000260-4

Código 31 - Notificação de Depósito

(22) 22/01/2019

(71) ILUMATIC S/A ILUMINAÇÃO E ELETROMETALÚRGICA (BR/SP)

(72) JOÃO PEREIRA CORRÊA

(74) Sul América Marcas e Patentes Ltda.

Notificação de depósito (Protocolo: 870190006749 UF: WB Data: 22/01/2019

Hora: 14:54)

(21) BR 30 2019 000261-2

Código 31 - Notificação de Depósito

(22) 22/01/2019



(71) RICLAN S/A (BR/SP)
(72) MARINA SCHRAIDER LETIZIO
(74) ANTÔNIO MAURÍCIO PEDRAS ARNAUD
Notificação de depósito (Protocolo: 870190006760 UF: WB Data: 22/01/2019
Hora: 15:02)

(21) BR 30 2019 000263-9

Código 31 - Notificação de Depósito
(22) 22/01/2019
(71) ILUMATIC S/A ILUMINAÇÃO E ELETROMETALÚRGICA (BR/SP)
(72) JOÃO PEREIRA CORRÊA
(74) Sul América Marcas e Patentes Ltda.
Notificação de depósito (Protocolo: 870190006777 UF: WB Data: 22/01/2019
Hora: 15:14)

(21) BR 30 2019 000264-7

Código 31 - Notificação de Depósito
(22) 22/01/2019
(71) ILUMATIC S/A ILUMINAÇÃO E ELETROMETALÚRGICA (BR/SP)
(72) JOÃO PEREIRA CORRÊA
(74) Sul América Marcas e Patentes Ltda.
Notificação de depósito (Protocolo: 870190006791 UF: WB Data: 22/01/2019
Hora: 15:27)

(21) BR 30 2019 000265-5

Código 31 - Notificação de Depósito
(22) 22/01/2019
(71) SERGIO JOSE DE MATOS - ME (BR/PB)
(72) SERGIO JOSÉ DE MATOS; CYRO VISGUEIRO MACIEL
Notificação de depósito (Protocolo: 870190006862 UF: WB Data: 22/01/2019
Hora: 16:08)

(21) BR 30 2019 000266-3

Código 31 - Notificação de Depósito
(22) 22/01/2019
(71) HISAMITSU PHARMACEUTICAL CO., INC. (JP)
(72) TAKUYA IKAIDA; SAYAKA MOCHIZUKI; HIROYUKI KINOSHITA
(74) Advocacia Masato Ninomiya
Notificação de depósito (Protocolo: 870190006896 UF: WB Data: 22/01/2019
Hora: 16:31)

(21) BR 30 2019 000268-0

Código 31 - Notificação de Depósito
(22) 22/01/2019
(71) HISAMITSU PHARMACEUTICAL CO., INC. (JP)
(72) SAYAKA MOCHIZUKI; SHIGEO KUSUMI
(74) Advocacia Masato Ninomiya
Notificação de depósito (Protocolo: 870190006940 UF: WB Data: 22/01/2019
Hora: 17:11)



(21) BR 30 2019 000269-8	Código 31 - Notificação de Depósito (22) 22/01/2019 (71) HISAMITSU PHARMACEUTICAL CO., INC. (JP) (72) SAYAKA MOCHIZUKI; SHIGEO KUSUMI (74) Advocacia Masato Ninomiya Notificação de depósito (Protocolo: 870190006959 UF: WB Data: 22/01/2019 Hora: 17:30)
(21) BR 30 2019 000270-1	Código 31 - Notificação de Depósito (22) 22/01/2019 (71) HISAMITSU PHARMACEUTICAL CO., INC. (JP) (72) HIROYUKI NAGASHIMA; HIROYUKI KINOSHITA; SHIGEO KUSUMI (74) Advocacia Masato Ninomiya Notificação de depósito (Protocolo: 870190006978 UF: WB Data: 22/01/2019 Hora: 18:15)
(21) BR 30 2019 000271-0	Código 31 - Notificação de Depósito (22) 22/01/2019 (71) OAKLEY, INC. (US) (72) LEK HAAGEN THIXTON (74) Hugo Silva & Maldonado Propriedade Intelectual Sociedade Civil S/C Ltda. Notificação de depósito (Protocolo: 870190006988 UF: WB Data: 22/01/2019 Hora: 18:41)
(21) BR 30 2019 000272-8	Código 31 - Notificação de Depósito (22) 22/01/2019 (71) ANDRE BENEDETTI TODA - ME (BR/MG) (72) ANDRÉ BENEDETTI TODA Notificação de depósito (Protocolo: 870190006997 UF: WB Data: 22/01/2019 Hora: 19:14)
(21) BR 30 2019 000273-6	Código 31 - Notificação de Depósito (22) 23/01/2019 (71) INDÚSTRIA E COMÉRCIO DE UTILIDADES DOMÉSTICAS INJETEMP LTDA. (BR/SP) (72) IVO RODRIGUES DOS SANTOS (74) Difusão Marcas e Patentes Ltda. Notificação de depósito (Protocolo: 870190007031 UF: WB Data: 23/01/2019 Hora: 09:07)
(21) BR 30 2019 000274-4	Código 31 - Notificação de Depósito (22) 23/01/2019 (71) INDÚSTRIA E COMÉRCIO DE UTILIDADES DOMÉSTICAS INJETEMP



LTDA. (BR/SP)

(72) IVO RODRIGUES DOS SANTOS

(74) Difusão Marcas e Patentes Ltda.

Notificação de depósito (Protocolo: 870190007037 UF: WB Data: 23/01/2019

Hora: 09:17)

(21) BR 30 2019 000275-2

Código 31 - Notificação de Depósito

(22) 23/01/2019

(71) DOSTUM INDUSTRIA, COMERCIO E ARTIGOS DE DECORAÇÃO EM RESINA LTDA - ME (BR/PB)

(72) SERGIO JOSÉ DE MATOS

Notificação de depósito (Protocolo: 870190007062 UF: WB Data: 23/01/2019

Hora: 10:16)

(21) BR 30 2019 000276-0

Código 31 - Notificação de Depósito

(22) 23/01/2019

(71) DOSTUM INDUSTRIA, COMERCIO E ARTIGOS DE DECORAÇÃO EM RESINA LTDA - ME (BR/PB)

(72) SERGIO JOSÉ DE MATOS

Notificação de depósito (Protocolo: 870190007064 UF: WB Data: 23/01/2019

Hora: 10:25)

(21) BR 30 2019 000277-9

Código 31 - Notificação de Depósito

(22) 23/01/2019

(71) DOSTUM INDUSTRIA, COMERCIO E ARTIGOS DE DECORAÇÃO EM RESINA LTDA - ME (BR/PB)

(72) SERGIO JOSÉ DE MATOS

Notificação de depósito (Protocolo: 870190007067 UF: WB Data: 23/01/2019

Hora: 10:31)

(21) BR 30 2019 000278-7

Código 31 - Notificação de Depósito

(22) 23/01/2019

(71) THE GOODYEAR TIRE & RUBBER COMPANY (US)

(72) DAVID MICHAEL PRIBULA; JONATHAN JAMES SHONDEL; DALE EDWARD UMSTOT

(74) DANIEL ADVOGADOS (ALT.DE DANIEL & CIA)

Notificação de depósito (Protocolo: 870190007110 UF: WB Data: 23/01/2019

Hora: 11:43)

(21) BR 32 2016 004146-9

Código 31 - Notificação de Depósito

(22) 12/11/2013

(71) UNIKE COMÉRCIO IMPORTAÇÃO EXPORTAÇÃO E DISTRIBUIÇÃO DE COSMÉTICOS EIRELI - ME (BR/SP)

(72) CARINA NUNES SOARES



(74) MODAL MARCAS E PATENTES LTDA.

Notificação de depósito (Protocolo: 870160052568 UF: WB Data: 19/09/2016

Hora: 12:23)



Código 32 - Notificação do Depósito Com Requerimento de Sigilo

Tendo sido requerido o sigilo na forma do Art. 106 § 1º o processamento do pedido será suspenso pelo prazo de 180 (cento e oitenta) dias . O depositante poderá solicitar a retirada do pedido dentro do prazo de 90 (noventa) dias contados da data do depósito. A retirada do pedido sem que o mesmo tenha produzido qualquer efeito dará prioridade ao depósito imediatamente posterior.

(21) BR 30 2019 000139-0 Código 32 - Notificação do Depósito Com Requerimento de Sigilo
(22) 11/01/2019
(71) APPLE INC. (US)
(72) ALICE MARLIN BRUGGER; MANUEL DEJESUS; JOSHUA ROBERT EDWARDS; JEAN-MARC GADY; WESLEY BRYAN HAMM; RUSSELL JOHN KAAIHUE HEIRAKUJI; ALLISON INOUYE; MORITZ WILSBURG
(74) DANNEMANN, SIEMSEN, BIGLER & IPANEMA MOREIRA
Notificação de depósito de pedido em sigilo (Protocolo: 870190003521 UF: WB
Data: 11/01/2019 Hora: 16:13)

(21) BR 30 2019 000215-9 Código 32 - Notificação do Depósito Com Requerimento de Sigilo
(22) 17/01/2019
(71) RENAULT S.A.S (FR)
(72) DAVID DURAND
(74) Custodio de Almeida & Cia.
Notificação de depósito de pedido em sigilo (Protocolo: 870190005184 UF: WB
Data: 17/01/2019 Hora: 09:35)

(21) BR 30 2019 000216-7 Código 32 - Notificação do Depósito Com Requerimento de Sigilo
(22) 17/01/2019
(71) RENAULT S.A.S (FR)
(72) DAVID DURAND
(74) Custodio de Almeida & Cia.
Notificação de depósito de pedido em sigilo (Protocolo: 870190005243 UF: WB
Data: 17/01/2019 Hora: 10:37)

(21) BR 30 2019 000217-5 Código 32 - Notificação do Depósito Com Requerimento de Sigilo
(22) 17/01/2019
(71) RENAULT S.A.S (FR)
(72) DAVID DURAND
(74) Custodio de Almeida & Cia.
Notificação de depósito de pedido em sigilo (Protocolo: 870190005251 UF: WB
Data: 17/01/2019 Hora: 10:42)

(21) BR 30 2019 000218-3 Código 32 - Notificação do Depósito Com Requerimento de Sigilo
(22) 17/01/2019



(71) RENAULT S.A.S (FR)
(72) DAVID DURAND
(74) Custodio de Almeida & Cia.
Notificação de depósito de pedido em sigilo (Protocolo: 870190005258 UF: WB
Data: 17/01/2019 Hora: 10:50)

(21) BR 30 2019 000220-5

Código 32 - Notificação do Depósito Com Requerimento de Sigilo
(22) 17/01/2019
(71) RENAULT S.A.S (FR)
(72) DAVID DURAND
(74) Custodio de Almeida & Cia.
Notificação de depósito de pedido em sigilo (Protocolo: 870190005302 UF: WB
Data: 17/01/2019 Hora: 11:41)

(21) BR 30 2019 000222-1

Código 32 - Notificação do Depósito Com Requerimento de Sigilo
(22) 17/01/2019
(71) CALOR (FR)
(72) LOWIE DEFFRENNES; STÉPHANIE COMPARD; FABRICE RENAULT
(74) KASZNAR LEONARDOS PROPRIEDADE INTELECTUAL
Notificação de depósito de pedido em sigilo (Protocolo: 870190005320 UF: WB
Data: 17/01/2019 Hora: 11:59)



Código 33.1 - Pedido Inexistente

Pedido considerado inexistente, conforme o art. 103 da Lei 9279/96, por não atender formalmente ao disposto no art. 101.

(21) BR 30 2016 005880-6 Código 33.1 - Pedido Inexistente
(22) 20/12/2016
(71) HOMERO MAURICIO DE ARAUJO GRANGEIRO NETO (BR/GO)
(74) PEDRO HENRIQUE TERRA HOCHMÜLLER
Pedido de registro de desenho industrial considerado inexistente com base no Art.103 da LPI tendo em vista não ter havido cumprimento de exigência formal preliminar.

(21) BR 30 2018 055701-8 Código 33.1 - Pedido Inexistente
(22) 07/12/2018
(71) RAFAEL MANOEL NUNES (BR/PR)
Pedido de registro de desenho industrial considerado inexistente com base no Art.103 da LPI tendo em vista não ter havido cumprimento de exigência formal preliminar.

(21) BR 30 2018 055704-2 Código 33.1 - Pedido Inexistente
(22) 10/12/2018
(71) FORNELLAR MAQUINAS E EQUIPAMENTOS LTDA - ME (BR/SC)
(74) Catiane Zini Borela
Pedido de registro de desenho industrial considerado inexistente com base no Art.103 da LPI tendo em vista não ter havido cumprimento de exigência formal preliminar.

(21) BR 30 2018 055735-2 Código 33.1 - Pedido Inexistente
(22) 11/12/2018
(71) LUCAS UELLEND AHL LOPES (BR/SP)
Pedido de registro de desenho industrial considerado inexistente com base no Art.103 da LPI tendo em vista não ter havido cumprimento de exigência formal preliminar.

(21) BR 30 2018 055736-0 Código 33.1 - Pedido Inexistente
(22) 11/12/2018
(71) FRANCISCO TIAGO MANFRIN (BR/SP) ; DIEGO MANFRIN (BR/SP)
(74) ANTÔNIO SÉRGIO MUCCI
Pedido de registro de desenho industrial considerado inexistente com base no Art.103 da LPI tendo em vista não ter havido cumprimento de exigência formal preliminar.



(21) BR 30 2018 055760-3	<p>Código 33.1 - Pedido Inexistente (22) 13/12/2018 (71) IFALEEI JOGOS RECREATIVOS EIRELI (BR/SC) (74) GUILHERME JUK CATTANI Pedido de registro de desenho industrial considerado inexistente com base no Art.103 da LPI tendo em vista não ter havido cumprimento de exigência formal preliminar.</p>
(21) BR 30 2018 055901-0	<p>Código 33.1 - Pedido Inexistente (22) 17/12/2018 (71) MARCELO BRASIL DA SILVA (BR/AM) (74) ADRIANA DO ROSÁRIO LOPES Pedido de registro de desenho industrial considerado inexistente com base no Art.103 da LPI tendo em vista não ter havido cumprimento de exigência formal preliminar.</p>
(21) BR 30 2018 055905-3	<p>Código 33.1 - Pedido Inexistente (22) 18/12/2018 (71) TÚLLIO TAVARES DA SILVA (BR/ES) (74) GUSTAVO TAVARES DA SILVA Pedido de registro de desenho industrial considerado inexistente com base no Art.103 da LPI tendo em vista não ter havido cumprimento de exigência formal preliminar.</p>
(21) BR 30 2019 000213-2	<p>Código 33.1 - Pedido Inexistente (22) 17/01/2019 (71) PATIO SANTO & SABOR LATINO (BR/AL) Pedido de Registro de Desenho Industrial considerado inexistente nos termos do artigo 103 da Lei 9279/96, visto que o pagamento da Guia de Recolhimento da União relativa ao serviço solicitado foi realizado após o protocolo, estando portanto em desacordo com o artigo 5º da Resolução 146/2015.</p>
(21) BR 30 2019 000223-0	<p>Código 33.1 - Pedido Inexistente (22) 17/01/2019 (71) MARCOS DE FREITAS TEGON (BR/SP) Pedido de Registro de Desenho Industrial considerado inexistente por falta de pagamento da Guia de Recolhimento da União relativa ao serviço solicitado, conforme os artigos 103 da Lei 9279/96 e 5º da Resolução 146/2015.</p>



Código 34 - Exigência - Art. 106 § 3º da LPI

Suspensão do andamento do pedido de registro de desenho industrial que, para instrução regular, aguardará o atendimento ou contestação das exigências formuladas. A não manifestação do depositante no prazo de 60 (sessenta) dias desta data acarretará o arquivamento definitivo do pedido.

(21) BR 30 2018 000882-0

Código 34 - Exigência - Art. 106 § 3º da LPI

(22) 07/03/2018

(71) ALEXANDRE MASSARU YAJIMA DE MORAIS (BR/DF)

Considerando as vistas em perspectiva, as vistas frontais estão incorretas. A base do objeto (perspectiva) apresenta face frontal lisa enquanto a vista frontal tem duas linhas verticais nas extremidades, sugerindo duas hastes prismáticas. As vista posteriores igualmente precisam ser ajustadas, pois a base é um elemento independente do triângulo e da forma como está representada, parecem unidos. Corrigir desenhos. A figura 1.7 está serrilhada e com baixa definição. Corrigir.

(21) BR 30 2018 000884-7

Código 34 - Exigência - Art. 106 § 3º da LPI

(22) 07/03/2018

(71) ALEXANDRE MASSARU YAJIMA DE MORAIS (BR/DF)

As vistas em perspectiva apresentadas estão com baixa definição.

(21) BR 30 2018 054384-0

Código 34 - Exigência - Art. 106 § 3º da LPI

(22) 19/09/2018

(71) MAKauf EMPREENDIMENTOS S/A (BR/SP)

(74) DANNEMANN, SIEMSEN, BIGLER & IPANEMA MOREIRA

1. O pedido deverá ser dividido: Manter no presente pedido as figuras 1.1 a 1.7; O pedido dividido deverá conter as fig. 2.1 a 2.7. 2. Alterar o título de cada pedido, especificando o tipo de joia contemplado em cada um: "configuração Aplicada em Anel" e Configuração Aplicda em bracelete".

(21) BR 30 2018 054728-4

Código 34 - Exigência - Art. 106 § 3º da LPI

(22) 05/10/2018

(71) CHIA TAI TIANQING PHARMACEUTICAL GROUP CO., LTD. (CN)

(74) MARIA PIA CARVALHO GUERRA

1. O objeto deverá ser representado em todas as vistas ortogonais (anterior, posterior, superior, inferior e ambas as laterais) e em ao menos uma perspectiva. Reapresentar o conjunto de figuras acrescentando pelo menos uma vista em perspectiva para cada objeto.

(21) BR 30 2018 054900-7

Código 34 - Exigência - Art. 106 § 3º da LPI

(22) 17/10/2018

(71) INDUSTRIA DE CALCADOS LIA BRASIL EIRELI (BR/MG)



(74) JOSÉ NAVES DE LACERDA JÚNIOR

1. As atuais figuras 1.5 e 1.6, respectivamente vistas frontal e posterior do objeto apresentam qualidade gráfica insuficiente e linhas serrilhadas. Desta forma, não é possível compreender plenamente se o detalhe amarelo representado consiste em um rebaixo, possui volumetria ou se é apenas um padrão aplicado ao objeto. Reapresentar todo o jogo de figuras, assegurando-se de que as figuras 1.5 e 1.6 estejam em melhor qualidade gráfica, nitidez e contraste, revelando com precisão os contornos, relevos e rebaixos do objeto reivindicado e possibilitando a compreensão de seus detalhes. 2. Na figura 1.7, o detalhe em amarelo apresenta formato e proporções diferentes daquelas observadas nas demais figuras. Além disso, os três furos no solado observados nas figuras 1.1 e 1.2 não estão representados em mais nenhuma das outras vistas. Revisar todo o conjunto de figuras, fazendo as correções indicadas e quaisquer outras que sejam necessárias para que as imagens apresentem coerência entre si.

(21) BR 30 2018 054903-1

Código 34 - Exigência - Art. 106 § 3º da LPI

(22) 17/10/2018

(71) INDUSTRIA DE CALCADOS LIA BRASIL EIRELI (BR/MG)

(74) JOSÉ NAVES DE LACERDA JÚNIOR

1. Não é possível compreender plenamente se o detalhe amarelo representado consiste em um rebaixo, possui volumetria ou se é apenas um padrão aplicado ao objeto. Reapresentar todo o jogo de figuras, corrigindo as figuras 1.5 e 1.6, que estão perspectivadas e não representam adequadamente as vistas ortogonais frontal e posterior que se pretendem a representar. 2. Na figura 1.7, o detalhe em amarelo apresenta formato e proporções diferentes daquelas observadas nas demais figuras. Além disso, os três furos no solado observados nas figuras 1.1 e 1.2 não estão representados em mais nenhuma das outras vistas. Revisar todo o conjunto de figuras, fazendo as correções indicadas e quaisquer outras que sejam necessárias para que as imagens apresentem coerência entre si.

(21) BR 30 2018 055024-2

Código 34 - Exigência - Art. 106 § 3º da LPI

(22) 23/10/2018

(71) OSNIR YOSHIME WATANABE (BR/SP)

1. As figuras do pedido devem mostrar a forma externa do objeto. A figura 5 apresenta corte para visualização de detalhe interno do objeto e deve ser retirada do pedido. 2. As páginas de figuras devem conter apenas: a numeração da página, a figura, a numeração da figura e, opcionalmente, a legenda da figura (vista frontal, vista lateral etc.). A folha de figuras 4/9 apresenta, ao pé da página, elementos alheios ao objeto do registro que devem ser excluídos. 3. A página 5/9 apresenta repetição da figura 4. Excluir figura repetida. 4. Alterar título do pedido para "Configuração aplicada a aplicador para dispositivos intravaginais". O título do pedido deve ser claro, conciso e adequado à natureza tridimensional do objeto.



(21) BR 30 2018 055025-0	<p>Código 34 - Exigência - Art. 106 § 3º da LPI (22) 23/10/2018 (71) OSNIR YOSHIME WATANABE (BR/SP) 1. Alterar título do pedido para "Configuração aplicada a ponteira de bacia flexível". O título do pedido deve ser claro, conciso e adequado à natureza tridimensional do objeto.</p>
(21) BR 30 2018 055057-9	<p>Código 34 - Exigência - Art. 106 § 3º da LPI (22) 25/10/2018 (71) FUNDAÇÃO BAHIANA PARA DESENVOLVIMENTO DAS CIÊNCIAS (BR/BA) ; MÁRCIA OLIVEIRA STAFFA TIRONI (BR/BA) 1. Retirar textos das figuras. As figuras do depósito não podem conter textos, frases, palavras ou outros elementos textuais. 2. Alterar título do pedido para "Padrão ornamental aplicado a jogo de tabuleiro". O título do pedido deve ser claro, conciso e não deve incluir o modelo ou nome comercial do objeto.</p>
(21) BR 30 2018 055095-1	<p>Código 34 - Exigência - Art. 106 § 3º da LPI (22) 26/10/2018 (71) FCA US LLC (US) (74) DANIEL ADVOGADOS (ALT.DE DANIEL & CIA) 1. As figuras devem ser apresentadas apenas em traços regulares e contínuos. Todas as linhas tracejadas devem ser preenchidas.</p>
(21) BR 30 2018 055151-6	<p>Código 34 - Exigência - Art. 106 § 3º da LPI (22) 31/10/2018 (71) TETRA LAVAL HOLDINGS & FINANCE SA (CH) (74) KASZAR LEONARDOS PROPRIEDADE INTELECTUAL 1. As figuras devem ser apresentadas apenas em traços regulares e contínuos. Todas as linhas tracejadas devem ser preenchidas.</p>
(21) BR 30 2018 055154-0	<p>Código 34 - Exigência - Art. 106 § 3º da LPI (22) 31/10/2018 (71) PLANMECA OY (FI) (74) KASZAR LEONARDOS PROPRIEDADE INTELECTUAL 1. As figuras devem ser apresentadas apenas em traços regulares e contínuos. Todas as linhas tracejadas devem ser preenchidas.</p>
(21) BR 30 2018 055160-5	<p>Código 34 - Exigência - Art. 106 § 3º da LPI (22) 01/11/2018 (71) JUUL LABS, INC. (US) (74) MÜLLER, CID, NORONHA, CRUZ & GORENSTEIN ADVOGADOS ASSOCIADOS 1. As figuras devem ser apresentadas apenas em traços regulares e contínuos.</p>



Todas as linhas tracejadas devem ser preenchidas.

(21) BR 30 2018 055226-1

Código 34 - Exigência - Art. 106 § 3º da LPI

(22) 09/11/2018

(71) UNIVERSIDADE FEDERAL DO RIO DE JANEIRO (BR/RJ)

1. Apresentar todas as vistas do objeto com a tampa fechada: perspectiva, frontal, posterior, laterais, superior e inferior, necessárias para a suficiência descritiva do objeto do depósito. 2. Apresentar todas as vistas do objeto com a tampa aberta: perspectiva, frontal, posterior, laterais, superior e inferior, necessárias para a suficiência descritiva do objeto do depósito. 3. Excluir figura do objeto com a luz acesa. As figuras não podem demonstrar funcionalidade do objeto. 4. Numerar todas figuras de acordo com o padrão 1.1, 1.2, 1.3... etc. 5. Incluir no título um termo que defina, de maneira breve e concisa, o que é o objeto. A expressão "módulo de higienização multifuncional" é muito genérico e não define o que é o objeto do pedido.

(21) BR 30 2018 055390-0

Código 34 - Exigência - Art. 106 § 3º da LPI

(22) 22/11/2018

(71) SEARS BRANDS, L.L.C. (US)

(74) DI BLASI, PARENTE & ADVOGADOS ASSOCIADOS

1. As figuras devem ser apresentadas apenas em traços regulares e contínuos. Todas as linhas tracejadas devem ser preenchidas.

(21) BR 30 2018 055392-6

Código 34 - Exigência - Art. 106 § 3º da LPI

(22) 22/11/2018

(71) SEARS BRANDS, L.L.C. (US)

(74) DI BLASI, PARENTE & ADVOGADOS ASSOCIADOS

1. As figuras devem ser apresentadas apenas em traços regulares e contínuos. Todas as linhas tracejadas devem ser preenchidas.

(21) BR 30 2018 055393-4

Código 34 - Exigência - Art. 106 § 3º da LPI

(22) 22/11/2018

(71) SEARS BRANDS, L.L.C. (US)

(74) DI BLASI, PARENTE & ADVOGADOS ASSOCIADOS

1. Retirar textos das figuras. As figuras do depósito não podem conter textos, frases, palavras ou outros elementos textuais.

(21) BR 30 2018 055399-3

Código 34 - Exigência - Art. 106 § 3º da LPI

(22) 22/11/2018

(71) AUBRY XAVIER (FR) ; JOURDAIN CYRILLE (FR)

(74) Do Nascimento Souza Advogados

1. Manter no pedido atual apenas as vistas do objeto das figuras 1.3 a 1.7. Os demais objetos não compartilham as mesmas características ornamentais preponderantes e devem ser retirados do pedido atual. 2. Caso haja interesse,



apresentar, num pedido dividido, todas as vistas do objeto da fig. 1.1 a 1.2.3. Apresentar todas as vistas do objeto das fig. 1.3 a 1.7: perspectiva, frontal, posterior, laterais, superior e inferior, necessárias para a suficiência descritiva do objeto do depósito.

(21) BR 30 2018 055563-5

Código 34 - Exigência - Art. 106 § 3º da LPI

(22) 01/12/2018

(71) JEAN CAMPO DINIZ (BR/SP) ; CARLOS EDUARDO ROMÃO (BR/SP)

1. As páginas que contêm figuras deverão ser numeradas no centro da margem superior indicando o número da folha, uma barra oblíqua e o número total de folhas (ex.: 1/5, 2/5, 3/5, 4/5 e 5/5). A numeração das páginas de relatório descritivo deverão seguir o mesmo padrão. No entanto, as numerações deverão ser independentes entre si. Corrigir a numeração das figuras, de modo que a numeração de folhas de relatório diga respeito apenas ao número total de folhas do relatório descritivo. Nas folhas contendo o jogo de figuras, uma nova numeração deverá ser iniciada.

(21) BR 30 2018 055693-3

Código 34 - Exigência - Art. 106 § 3º da LPI

(22) 07/12/2018

(71) UNIVERSIDADE FEDERAL DO RIO GRANDE DO SUL (BR/RS)

1. O título deve ser claro e preciso, permitindo identificar com clareza o tipo de objeto: o atual título está impreciso. Alterar título para "configuração aplicada em dispositivo para posicionamento de cabeça?", em atenção ao inciso II do art. 14 da Instrução Normativa 44/2015.

(21) BR 30 2018 055762-0

Código 34 - Exigência - Art. 106 § 3º da LPI

(22) 13/12/2018

(71) BEPACK INDÚSTRIA DE EMBALAGENS PLÁSTICAS LTDA (BR/SP)

(74) LEANDRO DE SOUZA FRIGO

1. Cada figura do pedido pode apresentar apenas um objeto. Reapresentar figuras de maneira que apresentem apenas um objeto por figura.

(21) BR 30 2018 055788-3

Código 34 - Exigência - Art. 106 § 3º da LPI

(22) 14/12/2018

(71) BEPACK INDÚSTRIA DE EMBALAGENS PLÁSTICAS LTDA (BR/SP)

(74) LEANDRO DE SOUZA FRIGO

1. As figuras do desenho industrial devem apresentar apenas uma vista do objeto. Reapresentar jogo de figuras com apenas uma vista por figura.

(21) BR 30 2018 055810-3

Código 34 - Exigência - Art. 106 § 3º da LPI

(22) 14/12/2018

(71) MARCIA MIUKI TAKAHASHI MARTINS (BR/SP)

Corrigir título do pedido para "Configuração aplicada em sandália";Apresentar novas imagens com alta qualidade de definição sem o texto descritivo na página



1/2 de figuras e corrigindo a inconsistência da representação do solado. Na figura 1 o solado parece uniforme, já as figuras laterais, frontal e posterior apresentam aumento da espessura na parte medial.

(21) BR 30 2018 055902-9

Código 34 - Exigência - Art. 106 § 3º da LPI

(22) 17/12/2018

(71) RAÍ MARIANO SOARES (BR/DF) ; JADER DE SOUSA FREITAS (BR/DF) ; JOÁRA CRONEMBERGER RIBEIRO SILVA (BR/DF) ; POLIANA DOS SANTOS ALVES GONÇALVES (BR/DF)

A actual figura 1.5 apresenta objeto com texturas, configurando uma variante do objeto em traços. Assim, rerepresentar as figuras em traço com numeração fig. 1.1, fig. 1.2, etc e acrescentar as outras vistas da figura 1.5 , modificando a numeração para fig. 2.1, fig. 2.2, etc. Se preferir, basta excluir a figura 1.5.

(21) BR 30 2018 055916-9

Código 34 - Exigência - Art. 106 § 3º da LPI

(22) 18/12/2018

(71) HUDSON DUQUE SCRAMIGNON (BR/SP) ; ANDRÉIA TOSTA PEREIRA SCRAMIGNON (BR/SP)

Manter no actual pedido o objeto das figuras 1.2 a 1.4, removendo as linhas de corte e esquemáticas, acrescentando as vistas inferior, posterior, lateral oposta e uma vista em perspectiva do objeto em traços. A aranha da figura 1.1 é diferente das figuras 1.2 a 1.4. Ou exclui essa figura, ou rerepresente-a como variante configurativa em fundo neutro, acrescentando as demais vistas ortogonais. Se houver interesse, dividir em um novo pedido o objeto das figuras 2.6 a 2.9, removendo as linhas de corte e esquemáticas, acrescentando as vistas inferior, posterior, lateral oposta e uma vista em perspectiva do objeto em traços. A tamanduá da figura 2.5 é diferente das figuras 2.6 a 2.9. Ou exclui essa figura, ou rerepresente-a como variante configurativa em fundo neutro, acrescentando as demais vistas ortogonais; Se houver interesse, dividir em um novo pedido o objeto das figuras 3.10 a 3.13, removendo as linhas de corte e esquemáticas, acrescentando as vistas inferior, posterior, lateral oposta e uma vista em perspectiva do objeto em traços; Se houver interesse, dividir em um novo pedido o objeto das figuras 4.14 a 4.17, removendo as linhas de corte e esquemáticas, acrescentando as vistas inferior, posterior, lateral oposta e uma vista em perspectiva do objeto em traços; Se houver interesse, dividir em um novo pedido o objeto das figuras 5.18 a 5.23, removendo as linhas de corte, esquemáticas e dimensões, acrescentando as vistas inferior, posterior, lateral oposta . Excluir figura 5.19. A perspectiva 5.18 deve ser em fundo neutro; Se houver interesse, dividir em um novo pedido o objeto das figuras 6.24 a 6.29, removendo as linhas de corte, esquemáticas e dimensões, acrescentando as vistas inferior, posterior, lateral oposta . Excluir figura 6.27. A perspectiva 6.24 deve ser em fundo neutro e sem texto aplicado; Se houver interesse, dividir em um novo pedido o objeto das figuras 7.30 a 7.33, removendo as linhas de corte, esquemáticas e dimensões, acrescentando as vistas inferior, posterior, lateral oposta e uma vista em



perspectiva . Excluir texto da figura figura 7.33. Se houver interesse, dividir em um novo pedido o objeto das figuras 8.34 a 8.37, removendo as linhas de corte, esquemáticas e dimensões, acrescentando as vistas inferior, posterior, lateral oposta e uma vista em perspectiva. Se houver interesse, dividir em um novo pedido o objeto das figuras 9.38 a 9.42, removendo as linhas esquemáticas e dimensões, acrescentando as vistas inferior, posterior, lateral oposta e uma vista em perspectiva. Numerar figuras de acordo com o padrão normativo. Ex.: fig. 1.1, fig. 1.2, etc.

(21) BR 30 2018 055919-3

Código 34 - Exigência - Art. 106 § 3º da LPI

(22) 18/12/2018

(71) CURADEN AG (CH)

(74) DANNEMANN, SIEMSEN, BIGLER & IPANEMA MOREIRA

O pedido deve se adequar à Instrução Normativa 44/2015 - IN.1. Cada figura deve representar apenas um objeto: na atual apresentação as figuras mostram uma embalagem, uma escova de dentes e pelo menos um frasco.

Considerando-se que os objetos não guardam entre si as mesmas características distintivas preponderantes e não se destinam ao mesmo propósito, o pedido deverá ser dividido. Observar artigos 25 e 26 da IN;2. Manter no pedido original a embalagem das figuras 1.1 a 1.18 e a das figuras 2.1 a 2.21. Alterar título para ? configuração aplicada em embalagem?. Informar campo de aplicação 09-03;3. Apresentar em um 1º pedido dividido a escova de dentes, que parece ser a mesma em todas as figuras. Alterar título para ?configuração aplicada em escova de dentes?. Informar campo de aplicação 04-02;4. Apresentar em um 2º pedido dividido o frasco, que parece ser o mesmo em todas as figuras. Alterar título para ?configuração aplicada em frasco?. Informar campo de aplicação 09-01.

(21) BR 30 2018 055922-3

Código 34 - Exigência - Art. 106 § 3º da LPI

(22) 18/12/2018

(71) MUNDIAL S/A PRODUTOS DE CONSUMO (BR/RS)

(74) DANNEMANN, SIEMSEN, BIGLER & IPANEMA MOREIRA

Manter no atual pedido as atuais figuras 1.1 a 3.7;Se houver interesse, apresentar as figuras 4.1 a 11.7 em um pedido dividido deste;Harmonizar título dos pedidos.

(21) BR 30 2018 055925-8

Código 34 - Exigência - Art. 106 § 3º da LPI

(22) 18/12/2018

(71) KIMBERLY-CLARK WORLDWIDE, INC. (US)

(74) KASZNAR LEONARDOS PROPRIEDADE INTELECTUAL

Reapresentar imagens convertendo as linhas tracejadas em linhas contínuas e uniformes;Adequar título.

(21) BR 30 2018 055930-4

Código 34 - Exigência - Art. 106 § 3º da LPI

(22) 18/12/2018



(71) BIOTECH VISION CARE PVT. LTD. (IN)

(74) BARRETO VEIGA SOCIEDADE DE ADVOGADOS

1. Apresentar novo conjunto de figuras no qual o objeto deve ser representado por meio de todas as vistas: frontal, posterior, lateral esquerda, lateral direita, superior, inferior e perspectiva. As figuras devem ter excelente qualidade gráfica, com resolução mínima de 300 dpi. Evitar serrilhados. O fundo das figuras deve ser totalmente neutro. 2. Suprimir Fig.1.5, Fig.1.6 e Fig.1.7, por tratar-se de detalhes do objeto.

(21) BR 30 2018 055933-9

Código 34 - Exigência - Art. 106 § 3º da LPI

(22) 18/12/2018

(71) METALTEC METALURGIA LTDA (BR/PR)

Apresentar novo conjunto de figuras, seguindo as instruções abaixo: 1. Cada objeto deve ser representado por meio de todas as vistas: perspectiva, frontal, posterior, lateral esquerda, lateral direita, superior e inferior. Assim sendo, apresentar todas as vistas relativas a Fig. 1.2, com a numeração Fig. 1.1, Fig. 1.2, Fig. 1.3, Fig. 1.4, Fig. 1.5, Fig. 1.6 e Fig. 1.7. Na sequência, apresentar todas as vistas relativas a Fig. 1.3, com a numeração Fig. 2.1, Fig. 2.2, Fig. 2.3, Fig. 2.4, Fig. 2.5, Fig. 2.6 e Fig. 2.7. 2. As Figs. 1.7, 1.8 e 1.9 e também a Fig. 3.1 dizem respeito a configurações de objetos compostos por dois outros. Como a configuração resultante nos dois casos tem características distintas diferentes das demais, caso haja interesse, depositar pedido dividido, considerando que cada um dos objetos deve ser representado por meio de todas as vistas e a numeração deve seguir o padrão proposto na Instrução Normativa 44/2015. Caso não tenha interesse, suprimir essas figuras do pedido. 3. As Figs. 2.1 a 2.3 e as Figs. 4.1 a 4.3 dizem respeito a representação de dois objetos separados. Como nos dois casos, os objetos da direita mantêm as mesmas características distintas dos demais, estes podem ser mantidos, desde que sejam apresentadas todas as vistas de cada um deles, com a numeração Fig. 3.1, Fig. 3.2, Fig. 3.3, Fig. 3.4, Fig. 3.5, Fig. 3.6 e Fig. 3.7, relativa ao objeto da direita do primeiro conjunto; e Fig. 4.1, Fig. 4.2, Fig. 4.3, Fig. 4.4, Fig. 4.5, Fig. 4.6 e Fig. 4.7, relativa ao objeto da direita do segundo conjunto. Caso haja interesse em proteger os objetos da esquerda, será necessário depositá-los em pedido dividido, considerando que cada um dos objetos deve ser representado por meio de todas as vistas e a numeração deve seguir o padrão proposto na Instrução Normativa 44/2015. Caso não tenha interesse, suprimir essas figuras do pedido. 4. Modificar título do atual pedido para "Configuração aplicada em fecho". Os títulos dos eventuais pedidos divididos devem ser adequados aos objetos requeridos em cada um deles.

(21) BR 30 2018 055940-1

Código 34 - Exigência - Art. 106 § 3º da LPI

(22) 19/12/2018

(71) ANDRÉ CORTELLETTI (BR/RS)

O pedido deve se adequar à Instrução Normativa 44/2015 - IN.1. As figuras



devem mostrar a forma montada da configuração externa do objeto, sem destacar detalhes ou partes separadamente, conforme inciso III do art. 20 da IN: suprimir a figura 1.8 e rerepresentar as figuras 1.1 a 1.7;2. Alterar título para ? configuração aplicada em máquina de pulseiras? em atenção ao inciso II do art. 14 da IN.

(21) BR 30 2018 055947-9

Código 34 - Exigência - Art. 106 § 3º da LPI
(22) 19/12/2018
(71) SERGIO DE SOUZA VINAGRE (BR/SP)
(74) Beerre Assessoria Empresarial Ltda.(Alt. de Beerre Assessoria Emp. S/C.LTDA.)
Apresentar vista posterior do objeto.

(21) BR 30 2018 055964-9

Código 34 - Exigência - Art. 106 § 3º da LPI
(22) 19/12/2018
(71) ARK CALÇADOS LTDA. (BR/MG)
(74) JOSÉ NAVES DE LACERDA JÚNIOR
1. Modificar título para: "Configuração aplicada a tênis"2. Apresentar vista inferior.3. O desenho na lateral do calçado parece referir-se a uma marca. Caso realmente seja, suprimir marca.

(21) BR 30 2018 055965-7

Código 34 - Exigência - Art. 106 § 3º da LPI
(22) 19/12/2018
(71) AMADEU FERREIRA DA SILVA (BR/SP)
(74) VILELA COELHO SOCIEDADE DE ADVOGADOS
1. Alterar título do pedido para "Configuração aplicada a caixa de correio". O título do pedido deve ser claro, conciso e adequado à natureza tridimensional do objeto.

(21) BR 30 2018 055971-1

Código 34 - Exigência - Art. 106 § 3º da LPI
(22) 19/12/2018
(71) ELVIS LEANDRO DA SILVA 04080187980 (BR/PR)
1. Numerar a figura de acordo com o padrão 1.1.2. Numerar a folha de figuras como 1/1.3. Alterar título do pedido para "Padrão ornamental aplicado a disco de freio para motocicletas". O título do pedido deve ser claro, conciso e não pode apresentar modelo comercial.

(21) BR 30 2018 056015-9

Código 34 - Exigência - Art. 106 § 3º da LPI
(22) 21/12/2018
(71) MARCELO NASCIMENTO FARIAS (BR/SP)
(74) PEDRO CINTRA LEMOS OLIVIERI
Apresentar novas imagens, com alta qualidade de definição. As atuais imagens, além de estarem serrilhadas, não permitiram a análise do padrão da figura 1.6.



-
- (21) BR 30 2018 056017-5
Código 34 - Exigência - Art. 106 § 3º da LPI
(22) 21/12/2018
(71) MARCELO NASCIMENTO FARIAS (BR/SP)
(74) PEDRO CINTRA LEMOS OLIVIERI
1. As figuras atuais do pedido apresentam serrilhados. Apresentar novo conjunto de figuras (desenhos ou fotografias) com melhor qualidade gráfica, nitidez e contraste, que sejam capazes de revelar com precisão os contornos, relevos e rebaixos do objeto reivindicado, permitindo a compreensão de seus detalhes. Evitar serrilhas.2. Modificar título para: "Configuração aplicada em capa para celular"
-
- (21) BR 30 2018 056018-3
Código 34 - Exigência - Art. 106 § 3º da LPI
(22) 21/12/2018
(71) GTS DO BRASIL LTDA. (BR/SC)
(74) Flávia Salim Lopes
As figuras não podem conter textos ou marcas. Apresentar novo conjunto de figuras em que a figura 1.7 deve ser corrigida.
-
- (21) BR 30 2018 056021-3
Código 34 - Exigência - Art. 106 § 3º da LPI
(22) 26/12/2018
(71) UNIVERSIDADE FEDERAL DE GOIÁS (BR/GO)
1. Apresentar novo conjunto de figuras (desenhos ou fotografias) com melhor qualidade gráfica, nitidez e contraste, que sejam capazes de revelar com precisão os contornos, relevos e rebaixos do objeto reivindicado, permitindo a compreensão de seus detalhes. Evitar serrilhados.2. Os desenhos atuais revelam uma aparência de malha de construção na mão. Esclarecer se essa aparência de trama faz parte da configuração. No caso de a trama representar apenas as linhas de construção do objeto, corrigir as figuras, de maneira que fique clara a forma externa do objeto.3. Modificar título para: "Configuração aplicada a prótese de mão"
-
- (21) BR 30 2018 056028-0
Código 34 - Exigência - Art. 106 § 3º da LPI
(22) 26/12/2018
(71) THULE SWEDEN AB (SE)
(74) KASZNAR LEONARDOS PROPRIEDADE INTELECTUAL
1. Apresentar novo conjunto de figuras em que todos os objetos devem ser representados por meio de linhas contínuas e uniformes. Assim sendo, todas as linhas tracejadas devem ser preenchidas.2. Com a atual numeração de figuras, a diferenciação das variações fica prejudicada. As figuras devem ser numeradas conforme o disposto no inciso VI do artigo 20 da IN 44/2015.3. O objeto principal e cada uma das variações deve ser representado por meio de todas as vistas: em perspectiva, frontal, posterior, superior, inferior, lateral esquerda e lateral direita. Sugerimos a utilização do mesmo tipo de representação nos vários objetos do pedido.



-
- (21) BR 30 2018 056082-5 Código 34 - Exigência - Art. 106 § 3º da LPI
(22) 27/12/2018
(71) MILESTONE SCIENTIFIC, INC. (US)
(74) DANNEMANN, SIEMSEN, BIGLER & IPANEMA MOREIRA
1. As figuras não deverão conter linhas tracejadas e/ou de interrupção. O objeto deverá ser representado na íntegra, com traços regulares e contínuos.
Reapresentar o conjunto de figuras corrigido, retirando as interrupções das figuras 1.1 a 1.6 e preenchendo todas as linhas tracejadas.
-
- (21) BR 30 2018 056099-0 Código 34 - Exigência - Art. 106 § 3º da LPI
(22) 28/12/2018
(71) SCA FOREST PRODUCTS AB (SE)
(74) Bhering Advogados (nome anterior Bhering Assessoria S/C Ltda.)
1. A figura 1.7 está incompleta, faltando linhas que definam os ressaltos laterais. Reapresentar as figuras com excelente qualidade gráfica, nitidez e contraste, com o intuito de revelar com precisão os contornos, relevos e rebaixos do objeto reivindicado, permitindo a compreensão de seus detalhes: utilizar traços precisos; respeitar a resolução mínima de 300 dpi.
-
- (21) BR 30 2018 056103-1 Código 34 - Exigência - Art. 106 § 3º da LPI
(22) 28/12/2018
(71) TENNYSON BRASIL DE SOUZA EPP (BR/SP)
(74) Camylla Candido Muniz Lopes
O pedido deve se adequar à Instrução Normativa 44/2015 - IN.1. Alterar título para ?configuração aplicada em luminária? em atenção aos incisos II e III do art. 14 da IN. Observar o inciso I do mesmo artigo. Observar o correto preenchimento no campo ?título? da petição: na atual apresentação foi informado padrão ornamental (bidimensional, errado) e configuração (tridimensional, correto). 2. Apresentar novo conjunto de figuras formado pelas vistas ortogonais (frontal, posterior, laterais, superior e inferior), além de pelo menos uma perspectiva, conforme determina o inciso IV do art. 20 da IN, pois as vistas laterais não apresentadas não são idênticas / rebatidas às apresentadas.
-
- (21) BR 30 2019 000010-5 Código 34 - Exigência - Art. 106 § 3º da LPI
(22) 02/01/2019
(71) KENNAMETAL INC. (US) ; VERMEER MANUFACTURING COMPANY (US)
(74) DANIEL ADVOGADOS (ALT.DE DANIEL & CIA)
Esclarecer exatamente qual o uso deste objeto, demonstrando onde esta peça será encontrada no destocador.
-
- (21) BR 30 2019 000011-3 Código 34 - Exigência - Art. 106 § 3º da LPI
(22) 02/01/2019
(71) SERGIO MURILO (BR/TO)



pedido de desenho industrial deve ser apresentado de acordo com as disposições da Instrução Normativa 44/2015 (IN) e dos artigos 94 a 121 da Lei 9279/1996 (LPI).1. Suprimir o documento ?Resumo?, que não faz parte de um pedido de registro de desenho industrial, e sim de um pedido de patente;2. O pedido não deve fazer referência a vantagens técnicas e /ou funcionais, modo de utilização, e informações de natureza parecida, pois tais características não fazem parte do escopo de proteção de um registro de desenho industrial;3. Reapresentar as figuras com excelente qualidade gráfica, nitidez e contraste, com o intuito de revelar com precisão os contornos, relevos e rebaixos do objeto, permitindo a compreensão de seus detalhes. Respeitar a resolução mínima de 300 dpi e atentar para a representação clara dos limites do objeto.4. As figuras devem ser numeradas conforme o disposto no inciso VI do artigo 20 da IN: figura 1.1, figura 1.2, etc.5. Informar o campo de aplicação 12-07, que é o mais adequado ao objeto.

(21) BR 30 2019 000013-0

Código 34 - Exigência - Art. 106 § 3º da LPI

(22) 03/01/2019

(71) TRODAT GMBH (AT)

(74) DANNEMANN, SIEMSEN, BIGLER & IPANEMA MOREIRA

1. Através da atual apresentação não identificamos nenhuma diferença entre o objeto das figuras 1.1 a 1.7 e 2.1 a 2.7. Caso sejam de fato variações, e não o mesmo, objeto esclarecer a diferença. Caso seja um único objeto, o requerente pode optar por apresentar apenas uma das formas de representação (somente as figuras 1.1 a 1.7 ou somente as figuras 2.1 a 2.7). Se optar por apresentar das duas formas, as figuras devem ser numeradas em sequência, de modo que façam referência a uma única forma de objeto. Observar que a figura 2.2 não está correspondente às figuras 2.1 e 2.3 a 2.7: o objeto está em outra posição de uso, com peças deslocadas. Caso a figura 2.2 seja reapresentada, deve ser corrigida.

(21) BR 30 2019 000015-6

Código 34 - Exigência - Art. 106 § 3º da LPI

(22) 03/01/2019

(71) HEATWORKS TECHNOLOGIES, INC. (US)

(74) KASZNAR LEONARDOS PROPRIEDADE INTELECTUAL

Reapresentar no atual pedido as atuais imagens das figuras 1.1 a 1.8, preenchendo as linhas tracejadas com linhas contínuas e uniformes. Havendo interesse, apresentar um novo pedido dividido deste as atuais imagens das figuras 3.1 a 3.8, preenchendo as linhas tracejadas com linhas contínuas e uniformes.

(21) BR 32 2018 055827-0

Código 34 - Exigência - Art. 106 § 3º da LPI

(22) 03/09/2018

(62) BR 30 2018 053927-3 03/09/2018

(71) WORLD COLORS BRASIL LTDA EPP (BR/SP)



(74) Beerre Assessoria Empresarial Ltda.(Alt. de Beerre Assessoria Emp. S/C.LTDA.)

No depósito, o objeto revelado é o pé direito da sandália e no cumprimento foram apresentadas figuras referentes ao pé esquerdo. Apresentar novo conjunto de figuras referentes ao pé direito, conforme o objeto depositado.



Código 34.2 - Exame formal de Cumprimento de Exigência Técnica

Exame preliminar de petição de cumprimento de exigência técnica. Conferência relativa à apresentação, tempestividade e pagamento.

(21) BR 30 2014 004999-2 Código 34.2 - Exame formal de Cumprimento de Exigência Técnica
(71) GO PARTICIPAÇÕES LTDA (BR/SP)
(74) FELIPE LUIS ISER DE MEIRELLES

(21) BR 30 2014 005008-7 Código 34.2 - Exame formal de Cumprimento de Exigência Técnica
(71) GO PARTICIPAÇÕES LTDA (BR/SP)
(74) FELIPE LUIS ISER DE MEIRELLES

(21) BR 30 2014 005320-5 Código 34.2 - Exame formal de Cumprimento de Exigência Técnica
(71) GO PARTICIPAÇÕES LTDA (BR/SP)
(74) FELIPE LUIS ISER DE MEIRELLES

(21) BR 30 2014 005321-3 Código 34.2 - Exame formal de Cumprimento de Exigência Técnica
(71) GO PARTICIPAÇÕES LTDA (BR/SP)
(74) felipe luis iser de meirelles

(21) BR 30 2014 005326-4 Código 34.2 - Exame formal de Cumprimento de Exigência Técnica
(71) GO PARTICIPAÇÕES LTDA (BR/SP)
(74) FELIPE LUIS ISER DE MEIRELLES

(21) BR 30 2014 005327-2 Código 34.2 - Exame formal de Cumprimento de Exigência Técnica
(71) GO PARTICIPAÇÕES LTDA (BR/SP)
(74) FELIPE LUIS ISER DE MEIRELLES

(21) BR 30 2014 005329-9 Código 34.2 - Exame formal de Cumprimento de Exigência Técnica
(71) GO PARTICIPAÇÕES LTDA (BR/SP)
(74) FELIPE LUIS ISER DE MEIRELLES

(21) BR 30 2014 005330-2 Código 34.2 - Exame formal de Cumprimento de Exigência Técnica
(71) GO PARTICIPAÇÕES LTDA (BR/SP)
(74) FELIPE LUIS ISER DE MEIRELLES

(21) BR 30 2014 005331-0 Código 34.2 - Exame formal de Cumprimento de Exigência Técnica
(71) go participações ltda (BR/SP)
(74) felipe luis iser de meirelles

(21) BR 30 2015 005808-0 Código 34.2 - Exame formal de Cumprimento de Exigência Técnica
(71) CROSSFOR CO., LTD. (JP)



	(74) LEÃO PROPRIEDADE INTELECTUAL
(21) BR 30 2016 001828-6	Código 34.2 - Exame formal de Cumprimento de Exigência Técnica (71) ATTURO TIRE CORP. (US) (74) Gustavo Starling Leonardos
(21) BR 30 2016 001992-4	Código 34.2 - Exame formal de Cumprimento de Exigência Técnica (71) ZIMMER MEDIZINSYSTEME GMBH (DE) (74) Dannemann, Siemsen, Bigler & Ipanema Moreira
(21) BR 30 2016 005908-0	Código 34.2 - Exame formal de Cumprimento de Exigência Técnica (71) NELSON R GRITTI (BR/SP)
(21) BR 30 2017 001666-9	Código 34.2 - Exame formal de Cumprimento de Exigência Técnica (71) SEAWAY CONFECÇÕES LTDA (BR/PE) (74) José Pinteiro da Costa Bisneto
(21) BR 30 2017 002371-1	Código 34.2 - Exame formal de Cumprimento de Exigência Técnica (71) ATM SOLUÇÕES EM AUTOATENDIMENTO LTDA - ME (BR/SC) (74) GABRIELA MUNIZ ALVES
(21) BR 30 2017 002548-0	Código 34.2 - Exame formal de Cumprimento de Exigência Técnica (71) JOÃO PEREIRA DE AMORIM FILHO (BR/MG)
(21) BR 30 2017 002729-6	Código 34.2 - Exame formal de Cumprimento de Exigência Técnica (71) FABIO CESAR THADEO DE LIMA EPP (BR/SP) (74) Toledo Corrêa Marcas e Patentes S/C Ltda.
(21) BR 30 2017 003757-7	Código 34.2 - Exame formal de Cumprimento de Exigência Técnica (71) MARCELO DE OLIVEIRA BLACK HOLD ARTEFATOS DE COURO (BR/SP) (74) GILSON BATISTA TAVARES JUNIOR
(21) BR 30 2017 004295-3	Código 34.2 - Exame formal de Cumprimento de Exigência Técnica (71) RECKITT BENCKISER (BRANDS) LIMITED (GB) (74) DI BLASI, PARENTE & ADVOGADOS ASSOCIADOS
(21) BR 30 2017 005701-2	Código 34.2 - Exame formal de Cumprimento de Exigência Técnica (71) ERIK A. KAISER (US) (74) IGOR LEONARDO GUIMARÃES SIMÕES
(21) BR 30 2017 005785-3	Código 34.2 - Exame formal de Cumprimento de Exigência Técnica (71) EYEJOY SOLUCOES INTERATIVAS LTDA - EPP (BR/SP) (74) Aparecido Donizete Ferraz de Carvalho



(21) BR 30 2017 005988-0	Código 34.2 - Exame formal de Cumprimento de Exigência Técnica (71) SUGARFINA, INC. (US) (74) Aguiar & Companhia S/C LTDA(Alterado para: Aguiar & Companhia Ltda)
(21) BR 30 2018 000055-2	Código 34.2 - Exame formal de Cumprimento de Exigência Técnica (71) BETAPACK, S.A.U. (ES) (74) Maria Pia Carvalho Guerra
(21) BR 30 2018 000904-5	Código 34.2 - Exame formal de Cumprimento de Exigência Técnica (71) ROCKPORT NETWORKS INC. (CA) (74) DANNEMANN, SIEMSEN, BIGLER & IPANEMA MOREIRA
(21) BR 30 2018 000987-8	Código 34.2 - Exame formal de Cumprimento de Exigência Técnica (71) ADEMIR AGATTI (BR/RS) (74) NORBERTO PARDELHAS DE BARCELLOS
(21) BR 30 2018 001217-8	Código 34.2 - Exame formal de Cumprimento de Exigência Técnica (71) MICROTEK MEDICAL, INC. (US) (74) Daniel Advogados (Alt.de Daniel & Cia)
(21) BR 30 2018 001698-0	Código 34.2 - Exame formal de Cumprimento de Exigência Técnica (71) DECATHLON (FR) (74) REAN DE MELLO FERNANDES EVANGELISTA
(21) BR 30 2018 001753-6	Código 34.2 - Exame formal de Cumprimento de Exigência Técnica (71) KONINKLIJKE PHILIPS N.V. (NL) (74) DANIEL ADVOGADOS (ALT.DE DANIEL & CIA)
(21) BR 30 2018 001929-6	Código 34.2 - Exame formal de Cumprimento de Exigência Técnica (71) CRONOMAC APARELHOS DE MEDIÇÃO LTDA. (BR/SP) (74) PATRICIA APARECIDA FERREIRA ESTEVES
(21) BR 30 2018 002020-0	Código 34.2 - Exame formal de Cumprimento de Exigência Técnica (71) DION COMERCIO E DISTRIBUICAO DE ALIMENTOS E BEBIDAS LTDA (BR/SE)
(21) BR 30 2018 002059-6	Código 34.2 - Exame formal de Cumprimento de Exigência Técnica (71) MERCK KGAA (DE) (74) DANNEMANN, SIEMSEN, BIGLER & IPANEMA MOREIRA
(21) BR 30 2018 003122-9	Código 34.2 - Exame formal de Cumprimento de Exigência Técnica (71) BEIJING HANERGY SOLAR POWER INVESTMENT CO., LTD. (CN) (74) MÜLLER, CID, NORONHA, CRUZ & GORENSTEIN ADVOGADOS ASSOCIADOS



(21) BR 30 2018 003137-7	Código 34.2 - Exame formal de Cumprimento de Exigência Técnica (71) FILTROS NOBRE INDÚSTRIA E COMÉRCIO DE EMBALAGENS LTDA - ME (BR/SP) (74) Icamp Marcas e Patentes Ltda
(21) BR 30 2018 003777-4	Código 34.2 - Exame formal de Cumprimento de Exigência Técnica (71) RPC REDE PONTO CERTO TECNOLOGIA E SERVIÇOS LTDA (BR/SP) (74) NEWTON SILVEIRA
(21) BR 30 2018 054190-1	Código 34.2 - Exame formal de Cumprimento de Exigência Técnica (71) ENERBRAS MATERIAIS ELÉTRICOS LTDA (BR/PR) (74) ALCION BUBNIAK
(21) BR 30 2018 054191-0	Código 34.2 - Exame formal de Cumprimento de Exigência Técnica (71) ENERBRAS MATERIAIS ELÉTRICOS LTDA (BR/PR) (74) ALCION BUBNIAK
(21) BR 30 2018 054282-7	Código 34.2 - Exame formal de Cumprimento de Exigência Técnica (71) URDI ARQUITETURA E DESIGN LTDA (BR/SP) (74) MARCIO LORETI
(21) BR 30 2018 054421-8	Código 34.2 - Exame formal de Cumprimento de Exigência Técnica (71) MANUEL PINA CABRITA DA SILVA RIBEIRO (BR/PR) (74) CARLOS EDUARDO GOMES DA SILVA
(21) BR 30 2018 054435-8	Código 34.2 - Exame formal de Cumprimento de Exigência Técnica (71) ANDRADE & DIAS DISTRIBUIDORA E IMPORTADORA - EIRELI ME (BR/SP) (74) PATRICIA BONETTI BERTUCCI
(21) BR 30 2018 054437-4	Código 34.2 - Exame formal de Cumprimento de Exigência Técnica (71) ARMSTRONG WORLD INDUSTRIES, INC. (US) (74) Flávia Salim Lopes
(21) BR 30 2018 054442-0	Código 34.2 - Exame formal de Cumprimento de Exigência Técnica (71) ARMSTRONG WORLD INDUSTRIES, INC. (US) (74) Flávia Salim Lopes



Código 35 - Arquivamento do Pedido – Art. 216 § 2º e Art. 106 § 3º da LPI

Arquivado definitivamente o pedido de registro de desenho industrial, uma vez que não foi apresentada a procuração devida no prazo de 60 (sessenta) dias contados da prática do primeiro ato da parte no processo ou não houve manifestação do depositante quanto à exigência formulada.

(21) BR 32 2017 003998-0

Fig. 1.1

Código 35 - Arquivamento do Pedido – Art. 216 § 2º e Art. 106 § 3º da LPI

(22) 09/05/2016

(44) 26/02/2019

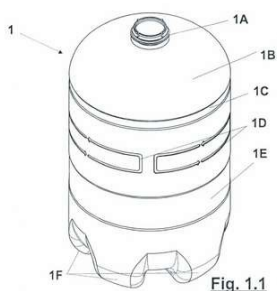
(52) 09-02

(54) CONFIGURAÇÃO APLICADA EM BARRIL

(62) BR 30 2016 001940-1 09/05/2016

(71) BEERKEG INDÚSTRIA E COMÉRCIO LTDA ME (BR/PR)

(72) RENATO GOMES DE ARAÚJO

(74) SENIOR'S MARCAS E PATENTES LTDA

Arquivamento

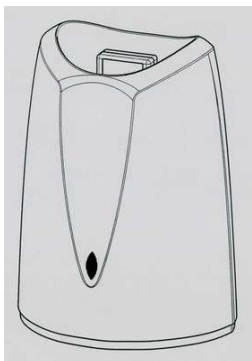
(21) DI 5900684-6

Código 35 - Arquivamento do Pedido – Art. 216 § 2º e Art. 106 § 3º da LPI

(22) 30/03/1999

(30) 30/09/1998 FR 985690

(44) 26/02/2019

(52) 09-01

(54) RECIPIENTE DE AQUECIMENTO PARA APLICADOR DE CERA DEPILATÓRIA

(71) Calor S.A. (FR)

(72) Jacques Gudefin

(74) Momsen, Leonardos & CIA.

Pedido arquivado por falta de cumprimento de exigência técnica no prazo de 60 dias, segundo dispõe o Artigo 106, §3º.

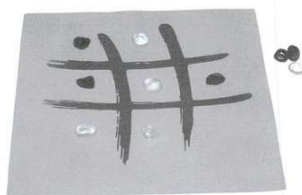
(21) DI 6805985-0

Código 35 - Arquivamento do Pedido – Art. 216 § 2º e Art. 106 § 3º da LPI

(22) 29/01/2008

(44) 26/02/2019

(52) 21-01

(54) CONFIGURAÇÃO APLICADA TABULEIRO PARA JOGO

(71) PATRÍCIA MARIA HARDY SABINO LIMA (BR/MG)

(72) Patrícia Maria Hardy Sabino

Pedido arquivado por falta de cumprimento de exigência técnica no prazo de 60 dias, segundo dispõe o Artigo 106, §3º.





Código 36 - Indeferimento - Art. 106 § 4º da LPI

Indeferido o pedido por não atender ao disposto no Art. 100 da LPI, conforme parecer técnico. A cópia do parecer técnico poderá ser solicitada. Desta data corre o prazo de 60 (sessenta) dias para eventual recurso do depositante.

(21) BR 30 2016 005270-0

Código 36 - Indeferimento - Art. 106 § 4º da LPI

(22) 16/11/2016

(30) 26/05/2016 US 29/566,089

(44) 26/02/2019

(52) 23-02

(54) CONFIGURAÇÃO APLICADA A/EM VASO SANITÁRIO

(71) KOHLER MIRA LIMITED (GB)

(72) ROBERT KARL STEVENSON; ALEXANDER MUSPRATT-WILLIAMS;
MATHIAS HAHN

(74) Hugo Silva & Maldonado Propriedade Intelectual Sociedade Civil S/C Ltda. objeto se enquadra na instrução normativa 044/2015 . objeto indeferido devido ao cumprimento insatisfatório de exigência técnica, nos termos do Art. 23 da Instrução Normativa 044/2015. Pedido indeferido devido à não conformidade ao contido no art. 101, inciso IV, c/c art. 106, caput, da LPI. O requerente se recusou a atender as orientações da exigência de suprimir as vistas em corte, e as linhas indicativas de eixos dos cortes. Os desenhos ainda apresentam linhas interrompidas e não foram feitas as devidas correções para tornar claras as mudanças de plano que definem os volumes do objeto.

(21) BR 30 2016 005274-3

Código 36 - Indeferimento - Art. 106 § 4º da LPI

(22) 16/11/2016

(30) 26/05/2016 US 29/566,089

(44) 26/02/2019

(52) 23-02

(54) CONFIGURAÇÃO APLICADA A/EM VASO SANITÁRIO

(71) KOHLER MIRA LIMITED (GB)

(72) ROBERT KARL STEVENSON; ALEXANDER MUSPRATT-WILLIAMS;
MATHIAS HAHN

(74) Hugo Silva & Maldonado Propriedade Intelectual Sociedade Civil S/C Ltda. objeto se enquadra na instrução normativa 044/2015 . objeto indeferido devido ao cumprimento insatisfatório de exigência técnica, nos termos do Art. 23 da Instrução Normativa 044/2015. Pedido indeferido devido à não conformidade ao contido no art. 101, inciso IV, c/c art. 106, caput, da LPI. Os desenhos ainda apresentam linhas interrompidas e não foram feitas as devidas correções para representar as mudanças de plano que definem os volumes do objeto. Além disso, o requerente se recusou a atender as orientações da exigência de suprimir as vistas em corte e as linhas indicativas de eixos dos cortes. E ainda



acrescentou mais um corte, sob a alegação de que seria "pra melhor visualização das mudanças de plano que definem os volumes do objeto". No entendimento do exame técnico, de acordo com o Art. 21 da IN 44/2015, o argumento não procede pois as vistas em corte não revelam aspectos ornamentais do objeto.

(21) BR 30 2017 000512-8

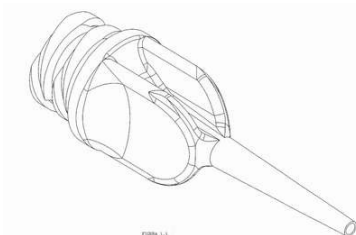

Código 36 - Indeferimento - Art. 106 § 4º da LPI

(22) 07/02/2017

(30) 08/08/2016 US 29/573,628

(44) 26/02/2019

(52) 24-01

(54) CONFIGURAÇÃO APLICADA A/EM CÂNULA

(71) ULTRADENT PRODUCTS, INC. (US)

(72) BENJAMIN HALBERT BERGESON

(74) VALDIR DE OLIVEIRA ROCHA FILHO

objeto se enquadra na instrução normativa 044/2015 . objeto indeferido devido ao cumprimento insatisfatório de exigência técnica, nos termos do Art. 23 da Instrução Normativa 044/2015. Pedido indeferido devido à não conformidade ao contido no art. 101, inciso IV, c/c art. 106, caput, da LPI. Foram apresentados dois objetos, descumprindo a exigência inicial, que orientava a divisão do pedido.

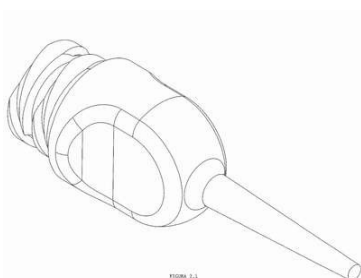

(21) BR 30 2017 004855-2



Código 36 - Indeferimento - Art. 106 § 4º da LPI

(22) 30/10/2017

(44) 26/02/2019

(52) 09-01

(54) CONFIGURAÇÃO APLICADA A FRASCOS

(71) CERA INGLEZA IND. E COM. LTDA (BR/MG)

(72) DENISE CHAVES NOVAES

(74) FREDERICO FRANCO ORZIL

objeto se enquadra na instrução normativa 044/2015 . objeto indeferido devido ao cumprimento insatisfatório de exigência técnica, nos termos do Art. 23 da Instrução Normativa 044/2015. Pedido indeferido devido à não conformidade ao contido no art. 101, inciso IV, c/c art. 106, caput, da LPI. Nas novas figuras apresentadas a configuração do gargalo está diferente daquela apresentada no depósito e cumprimentos de exigência, em que o gargalo do frasco era rosqueado, enquanto que o novo gargalo apresenta uma configuração formal diferente. Houve, portanto, alteração de matéria.

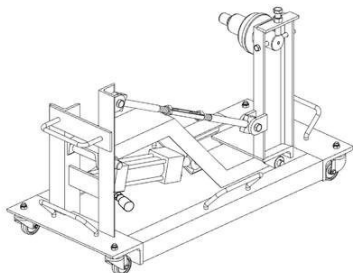

(21) BR 30 2018 001010-8

Código 36 - Indeferimento - Art. 106 § 4º da LPI

(22) 14/03/2018

(44) 26/02/2019

(52) 12-05

(54) CONFIGURAÇÃO APLICADA A/EM DISPOSITIVO DE ELEVAÇÃO

(71) VALE S.A. (BR/RJ)

(72) DOMINGOS REIS LEAL DA SILVA; ERMANDO ALMIR DE SOUZA; JOAO GOMES DE OLIVEIRA; JOSE ALTINO PEREIRA DA SILVA; AGLAYLSON MOREIRA JUNIOR; MURILO MARCOS PACHECO FERREIRA; ROSIEL ALVES DOS SANTOS

(74) CLAUDIA DA SILVA OLIVEIRA

objeto se enquadra na instrução normativa 044/2015 . objeto indeferido devido ao cumprimento insatisfatório de exigência técnica, nos termos do Art. 23 da Instrução Normativa 044/2015. Pedido indeferido devido à não conformidade ao contido no art. 101, inciso IV, c/c art. 106, caput, da LPI. No cumprimento de exigência o objeto sofreu diversas alterações em sua forma. Ex.: As alças laterais foram apresentadas com inclinação quando antes eram perpendiculares; o acabamento dos cantos do objeto, acima dos rodízios, estão retos quando antes eram arredondados; a forma discóide na trave central foi suprimida, para citar alguns. Assim, houve sensível alteração de matéria.

(21) BR 30 2018 003254-3

Código 36 - Indeferimento - Art. 106 § 4º da LPI

(22) 26/07/2018

(30) 26/01/2018 US 29/635,088; 12/07/2018 US 29/656,500

(44) 26/02/2019

(52) 03-01 , 03-99

(54) CONFIGURAÇÃO APLICADA A/EM ALOJAMENTO

(71) JUUL LABS, INC. (US)

(72) ALEXANDER RINGROSE; ROXOLANA WACYK; BRANDON CHEUNG; JAMES MONSEES; KEVIN LOMELI; RICHARD JOHNSON

(74) MÜLLER, CID, NORONHA, CRUZ & GORENSTEIN ADVOGADOS ASSOCIADOS

objeto se enquadra na instrução normativa 044/2015 . objeto indeferido devido ao cumprimento insatisfatório de exigência técnica, nos termos do Art. 23 da Instrução Normativa 044/2015. Pedido indeferido devido à não conformidade ao contido no art. 101, inciso IV, c/c art. 106, caput, da LPI. A exigência solicitava o preenchimento das linhas tracejadas, contudo, algumas linhas foram suprimidas e outras preenchidas, configurando alteração de matéria do pedido.



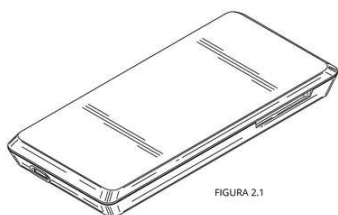

(21) BR 30 2018 056087-6

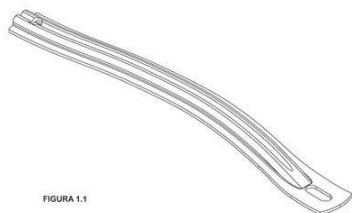

Código 36 - Indeferimento - Art. 106 § 4º da LPI

(22) 28/12/2018

(44) 26/02/2019

(52) 02-04

(54) CONFIGURAÇÃO APLICADA A/EM ALMA PARA CALÇADO

(71) FLECKSTEEL INDÚSTRIA DE ARTEFATOS METÁLICOS LTDA. (BR/RS)

(72) MARCELO FLECK

(74) GUERRA PROPRIEDADE INDUSTRIAL

objeto se enquadra no artigo 100 da lei 9.279/1996 . não é registrável como desenho industrial forma essencialmente determinada por questões técnicas ou funcionais.



Código 39 - Concessão do Registro

Concessão do registro de desenho industrial. O certificado de registro estará à disposição do interessado. Desta data corre o prazo de 5 (cinco) anos para interposição de nulidade administrativa por qualquer interessado (Art. 113 § 1º da LPI). Se interposto o pedido de nulidade no prazo de 60 (sessenta) dias contados da data da concessão, os efeitos da concessão do registro serão suspensos (Art. 113 § 2º).

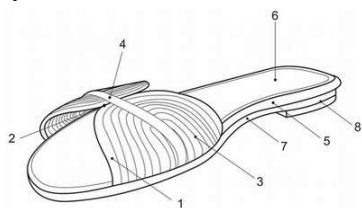
(11) BR 30 2012 003895-2

Código 39 - Concessão do Registro

(22) 01/08/2012

(15) 26/02/2019

(45) 26/02/2019

(52) 02-04

(54) CONFIGURAÇÃO APLICADA EM SANDÁLIA

(73) Goop Comércio de Calçados e Acessórios Ltda-ME (BR/SP)

(72) Leticia Viviane Lopes Zanetti

(74) Clóvis Vassimon Junior

Prazo de validade: 10 (dez) anos contados a partir de 01/08/2012, mediante o recolhimento da taxa quinquenal de manutenção (Artigos 119 e 120 da LPI) e observadas as demais condições legais.

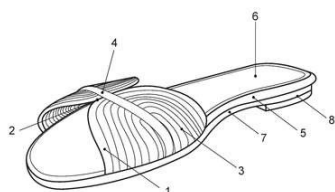
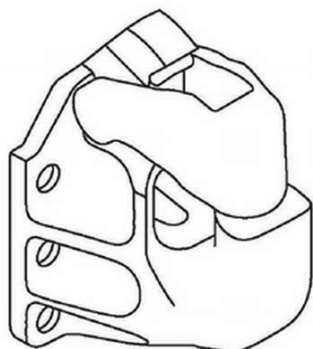
**(11) BR 30 2012 004872-9**

Código 39 - Concessão do Registro

(22) 19/09/2012

(15) 26/02/2019

(30) 20/03/2012 US 29/416,264

(45) 26/02/2019

(52) 12-16

(54) CONFIGURAÇÃO APLICADA A GANCHO DE ENGATE

(73) SAF-HOLLAND, INC. (US)

(72) ERIC M. TERPSMA

(74) Guerra Propriedade Industrial

Prazo de validade: 10 (dez) anos contados a partir de 19/09/2012, mediante o recolhimento da taxa quinquenal de manutenção (Artigos 119 e 120 da LPI) e observadas as demais condições legais.



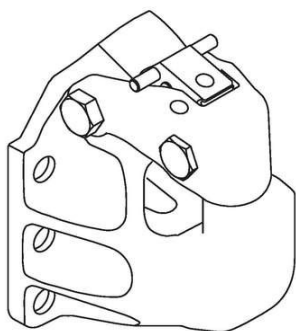

(11) BR 30 2013 004239-1



Código 39 - Concessão do Registro

(22) 27/08/2013

(15) 26/02/2019

(45) 26/02/2019

(52) 06-01

(54) CONFIGURAÇÃO APLICADA EM MÓDULO DE SOFÁ

(73) MATTHIEU SAMUEL HALBRONN (BR/SP)

(72) MATTHIEU SAMUEL HALBRONN

(74) SAO PAULO MARCAS E PATENTES LTDA

Prazo de validade: 10 (dez) anos contados a partir de 27/08/2013, mediante o recolhimento da taxa quinquenal de manutenção (Artigos 119 e 120 da LPI) e observadas as demais condições legais.

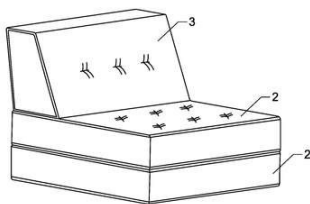
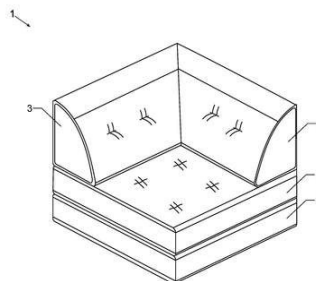
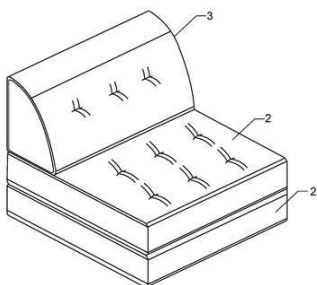

(11) BR 30 2014 003188-0

Código 39 - Concessão do Registro

(22) 09/07/2014

(15) 26/02/2019

(30) 07/04/2014 KR 30-2014-0017227; 07/04/2014 KR 30-2014-0017231; 07/04/2014 KR 30-2014-0017232; 18/04/2014 KR 30-2014-0019832

(43) 03/10/2017

(52) 14-03

(54) CONFIGURAÇÃO APLICADA EM TELEFONE CELULAR





(73) LG ELECTRONICS INC. (KR)

(72) SHA RIM CHOE; KYU BONG CHOI; EUN SEOK CHOI; JOON HYUNG KIM

(74) LICKS ADVOGADOS

Prazo de validade: 10 (dez) anos contados a partir de 09/07/2014, mediante o recolhimento da taxa quinquenal de manutenção (Artigos 119 e 120 da LPI) e observadas as demais condições legais.

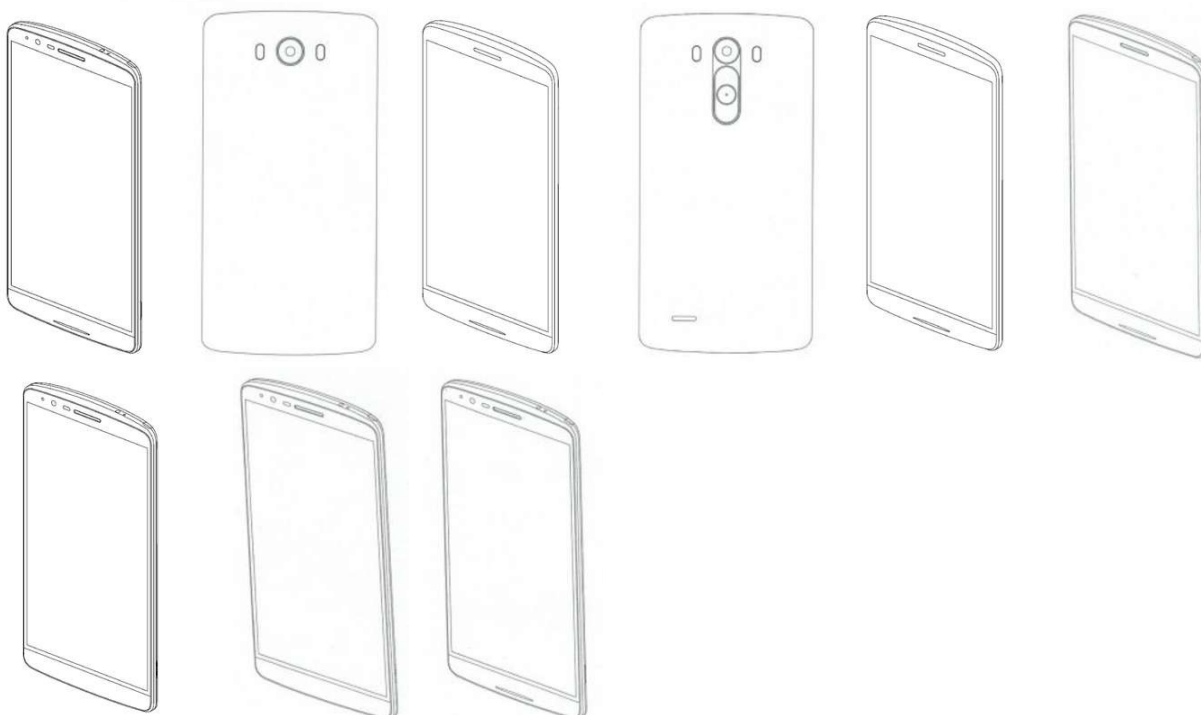

(11) BR 30 2014 006426-6



Código 39 - Concessão do Registro

(22) 22/12/2014

(15) 26/02/2019

(45) 26/02/2019

(52) 15-05

(54) CONFIGURAÇÃO APLICADA EM EQUIPAMENTO DE ASPIRAÇÃO

(73) TUFANN COMERCIO E SERVIÇOS DE MAQUINAS LTDA (BR/SP)

(72) RICARDO FONSECA NOGUEIRA

(74) SOMARCA ASSESSORIA EMPRESARIAL S/C LTDA

Prazo de validade: 10 (dez) anos contados a partir de 22/12/2014, mediante o recolhimento da taxa quinquenal de manutenção (Artigos 119 e 120 da LPI) e observadas as demais condições legais.



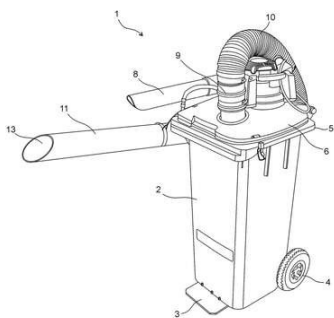

(11) BR 30 2014 006484-3



Código 39 - Concessão do Registro

(22) 19/12/2014

(15) 26/02/2019

(45) 26/02/2019

(52) 24-02

(54) CONFIGURAÇÃO APLICADA A PINÇA CIRÚRGICA

(73) UNIVERSIDADE FEDERAL DO RIO GRANDE DO SUL (BR/RS) ;

HOSPITAL DE CLINICAS DE PORTO ALEGRE (BR/RS)

(72) THAYS OBANDO BRITO; LIANE ROLDO; WILSON KINDLEIN JUNIOR;

BRASIL SILVA NETO; MARTA JUSTINA GIOTTI CIOATO

Prazo de validade: 10 (dez) anos contados a partir de 19/12/2014, mediante o recolhimento da taxa quinquenal de manutenção (Artigos 119 e 120 da LPI) e observadas as demais condições legais.

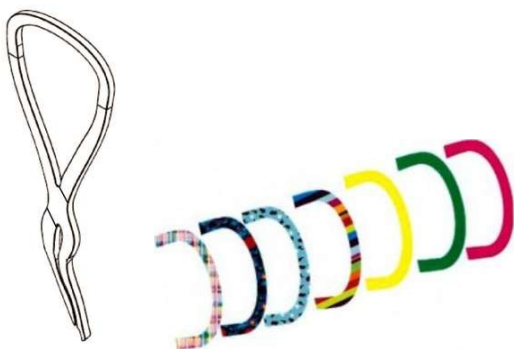

(11) BR 30 2014 006488-6



Código 39 - Concessão do Registro

(22) 23/12/2014

(15) 26/02/2019

(30) 26/06/2014 CH 140885

(45) 26/02/2019

(52) 23-01

(54) CONFIGURAÇÃO APLICADA EM VÁLVULA DE PRESSÃO

(73) BELIMO HOLDING AG

(72) URS KELLER; ANDREW JUKES; STEPHAN VONWILLER

(74) DAVID DO NASCIMENTO ADVOGADOS ASSOCIADOS

Prazo de validade: 10 (dez) anos contados a partir de 23/12/2014, mediante o recolhimento da taxa quinquenal de manutenção (Artigos 119 e 120 da LPI) e observadas as demais condições legais.



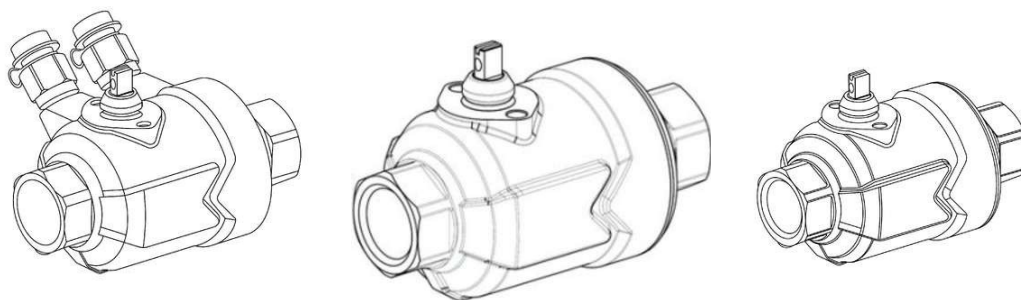

(11) BR 30 2016 005521-1

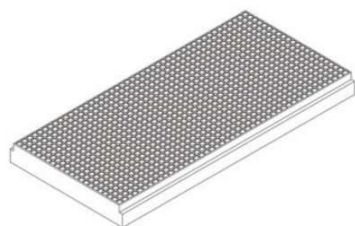

Código 39 - Concessão do Registro

(22) 29/11/2016

(15) 26/02/2019

(45) 26/02/2019

(52) 25-01

(54) CONFIGURAÇÃO APLICADA A/EM LAJOTA REFRAFATÁRIA

(73) ISOESTE INDUSTRIA E COMERCIO DE ISOLANTES TERMICOS LTDA (BR/GO)

(72) CAETANO MÁRIO FORLIN

(74) Icamp Marcas e Patentes Ltda

Prazo de validade: 10 (dez) anos contados a partir de 29/11/2016, mediante o recolhimento da taxa quinquenal de manutenção (Artigos 119 e 120 da LPI) e observadas as demais condições legais.

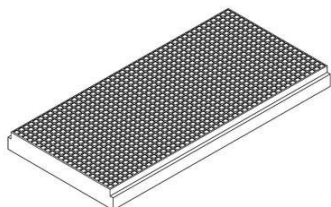

(11) BR 30 2017 004869-2



Código 39 - Concessão do Registro

(22) 31/10/2017

(15) 26/02/2019

(45) 26/02/2019

(52) 09-01

(54) CONFIGURAÇÃO APLICADA A/EM FRASCO

(73) CERA INGLEZA IND. E COM. LTDA (BR/MG)

(72) DENISE CHAVES NOVAES

(74) FREDERICO FRANCO ORZIL

Prazo de validade: 10 (dez) anos contados a partir de 31/10/2017, mediante o recolhimento da taxa quinquenal de manutenção (Artigos 119 e 120 da LPI) e observadas as demais condições legais.

(11) BR 30 2018 000885-5

Código 39 - Concessão do Registro



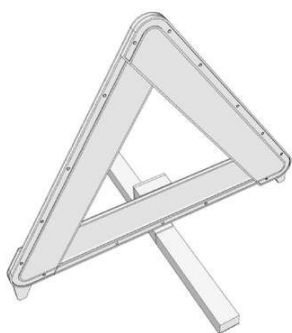

(22) 07/03/2018
 (15) 26/02/2019
 (45) 26/02/2019
 (52) 10-06
 (54) CONFIGURAÇÃO APLICADA A/EM TRIÂNGULO DE SEGURANÇA
 (73) ALEXANDRE MASSARU YAJIMA DE MORAIS (BR/DF)
 (72) ALEXANDRE MASSARU YAJIMA DE MORAIS

Prazo de validade: 10 (dez) anos contados a partir de 07/03/2018, mediante o recolhimento da taxa quinquenal de manutenção (Artigos 119 e 120 da LPI) e observadas as demais condições legais.

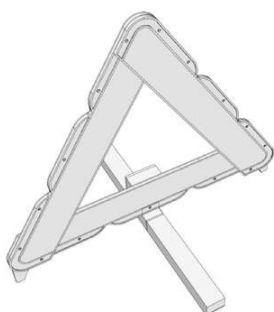
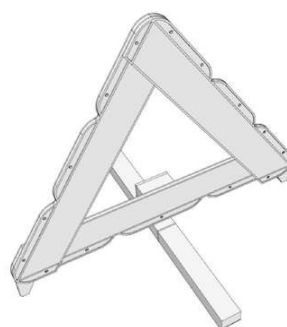
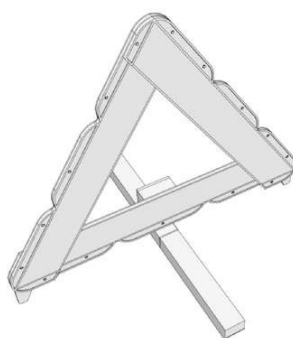
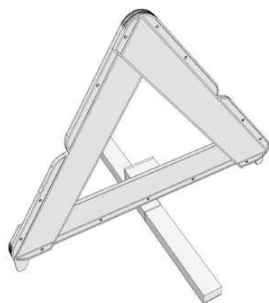

(11) BR 30 2018 000955-0

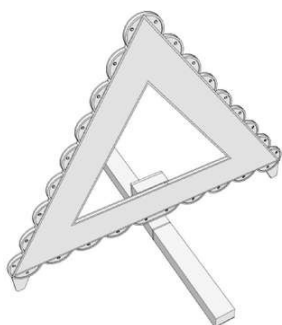

Código 39 - Concessão do Registro

(22) 09/03/2018
 (15) 26/02/2019
 (45) 26/02/2019
 (52) 10-06
 (54) CONFIGURAÇÃO APLICADA A/EM TRIÂNGULO DE SEGURANÇA
 (73) ALEXANDRE MASSARU YAJIMA DE MORAIS (BR/DF)
 (72) ALEXANDRE MASSARU YAJIMA DE MORAIS

Prazo de validade: 10 (dez) anos contados a partir de 09/03/2018, mediante o recolhimento da taxa quinquenal de manutenção (Artigos 119 e 120 da LPI) e observadas as demais condições legais.



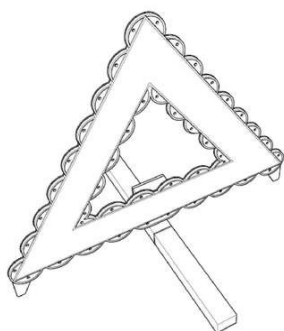

(11) BR 30 2018 001004-3

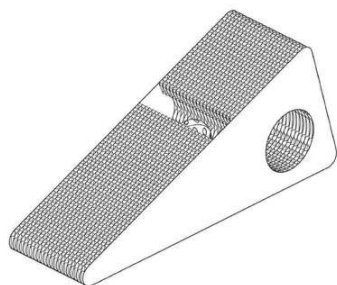

Código 39 - Concessão do Registro

(22) 14/03/2018

(15) 26/02/2019

(45) 26/02/2019

(52) 30-99

(54) CONFIGURAÇÃO APLICADA A/EM BRINQUEDO PARA ANIMAIS

(73) HENRIBOX COMÉRCIO DE EMBALAGENS EIRELI-ME (BR/SP)

(72) LETICIA ALVES DE MARCO

(74) Proind Marcas e Patentes Ltda

Prazo de validade: 10 (dez) anos contados a partir de 14/03/2018, mediante o recolhimento da taxa quinquenal de manutenção (Artigos 119 e 120 da LPI) e observadas as demais condições legais.

(11) BR 30 2018 001005-1

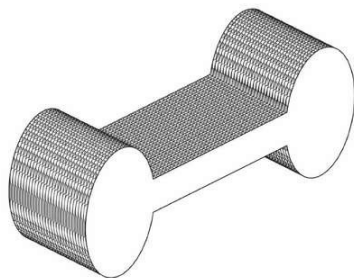

Código 39 - Concessão do Registro

(22) 14/03/2018

(15) 26/02/2019

(45) 26/02/2019

(52) 30-99

(54) CONFIGURAÇÃO APLICADA A/EM BRINQUEDO PARA ANIMAIS

(73) HENRIBOX COMÉRCIO DE EMBALAGENS EIRELI-ME (BR/SP)

(72) LETICIA ALVES DE MARCO

(74) Proind Marcas e Patentes Ltda

Prazo de validade: 10 (dez) anos contados a partir de 14/03/2018, mediante o recolhimento da taxa quinquenal de manutenção (Artigos 119 e 120 da LPI) e observadas as demais condições legais.

(11) BR 30 2018 001042-6

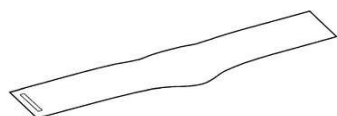

Código 39 - Concessão do Registro

(22) 16/03/2018

(15) 26/02/2019

(43) 17/07/2018

(52) 24-04

(54) CONFIGURAÇÃO APLICADA A/EM ENVOLTÓRIO TERAPÊUTICO.

(73) PFIZER INC. (US)



(72) CLAYTON JAY BIGELOW; MARK EDWARD FAGAN; CHAD KAMIL HICKSON; AMY MICHELLE MARTINI

(74) Matos & Associados - Advogados

Prazo de validade: 10 (dez) anos contados a partir de 16/03/2018, mediante o recolhimento da taxa quinquenal de manutenção (Artigos 119 e 120 da LPI) e observadas as demais condições legais.

(11) BR 30 2018 001065-5

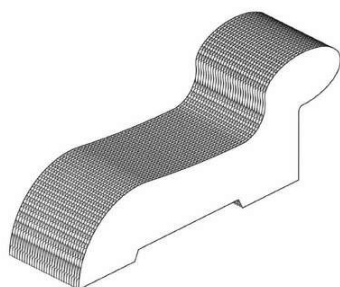

Código 39 - Concessão do Registro

(22) 19/03/2018

(15) 26/02/2019

(45) 26/02/2019

(52) 30-99

(54) CONFIGURAÇÃO APLICADA A/EM BRINQUEDO PARA ANIMAIS

(73) HENRIBOX COMÉRCIO DE EMBALAGENS EIRELI-ME (BR/SP)

(72) LETICIA ALVES DE MARCO

(74) Proind Marcas e Patentes Ltda

Prazo de validade: 10 (dez) anos contados a partir de 19/03/2018, mediante o recolhimento da taxa quinquenal de manutenção (Artigos 119 e 120 da LPI) e observadas as demais condições legais.

(11) BR 30 2018 001066-3

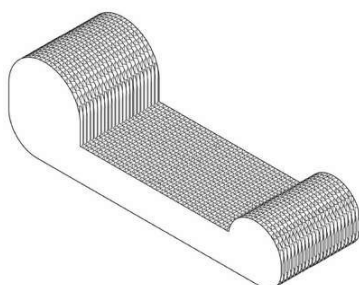

Código 39 - Concessão do Registro

(22) 19/03/2018

(15) 26/02/2019

(45) 26/02/2019

(52) 30-99

(54) CONFIGURAÇÃO APLICADA A/EM BRINQUEDO PARA ANIMAIS

(73) HENRIBOX COMÉRCIO DE EMBALAGENS EIRELI-ME (BR/SP)

(72) LETICIA ALVES DE MARCO

(74) Proind Marcas e Patentes Ltda

Prazo de validade: 10 (dez) anos contados a partir de 19/03/2018, mediante o recolhimento da taxa quinquenal de manutenção (Artigos 119 e 120 da LPI) e observadas as demais condições legais.

(11) BR 30 2018 001067-1

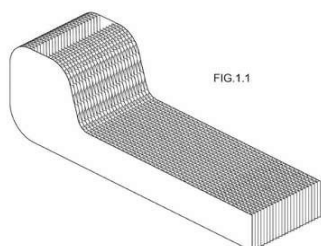

Código 39 - Concessão do Registro

(22) 19/03/2018

(15) 26/02/2019

(45) 26/02/2019

(52) 30-99

(54) CONFIGURAÇÃO APLICADA A/EM BRINQUEDO PARA ANIMAIS

(73) HENRIBOX COMÉRCIO DE EMBALAGENS EIRELI-ME (BR/SP)

(72) LETICIA ALVES DE MARCO



(74) Proind Marcas e Patentes Ltda

Prazo de validade: 10 (dez) anos contados a partir de 19/03/2018, mediante o recolhimento da taxa quinquenal de manutenção (Artigos 119 e 120 da LPI) e observadas as demais condições legais.

(11) BR 30 2018 001124-4

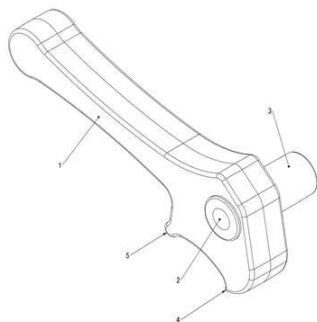

Código 39 - Concessão do Registro

(22) 21/03/2018

(15) 26/02/2019

(45) 26/02/2019

(52) 12-16

(54) CONFIGURAÇÃO APLICADA A/EM FREIO PARA CADEIRA DE RODAS

(73) PROLIFE PRODUTOS ORTOPEDICOS LTDA EPP (BR/PR)

(72) MAIKY RIGO DE OLIVEIRA

(74) JOSE ROBERTO FAVARIN

Prazo de validade: 10 (dez) anos contados a partir de 21/03/2018, mediante o recolhimento da taxa quinquenal de manutenção (Artigos 119 e 120 da LPI) e observadas as demais condições legais.

(11) BR 30 2018 001211-9



Código 39 - Concessão do Registro

(22) 27/03/2018

(15) 26/02/2019

(45) 26/02/2019

(52) 06-10

(54) CONFIGURAÇÃO APLICADA A/EM ATAVIO PARA CORTINA

(73) HELENO GRUBER (BR/SC)

(72) HELENO GRUBER

(74) Britânia Marcas e Patentes Ltda.

Prazo de validade: 10 (dez) anos contados a partir de 27/03/2018, mediante o recolhimento da taxa quinquenal de manutenção (Artigos 119 e 120 da LPI) e observadas as demais condições legais.



(11) BR 30 2018 001213-5

Código 39 - Concessão do Registro

(22) 27/03/2018



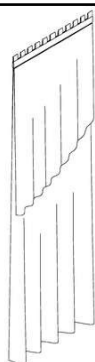

(15) 26/02/2019
 (45) 26/02/2019
 (52) 06-10
 (54) CONFIGURAÇÃO APLICADA A/EM ATAVIO PARA CORTINA
 (73) HELENO GRUBER (BR/SC)
 (72) HELENO GRUBER
 (74) Britânia Marcas e Patentes Ltda.

Prazo de validade: 10 (dez) anos contados a partir de 27/03/2018, mediante o recolhimento da taxa quinquenal de manutenção (Artigos 119 e 120 da LPI) e observadas as demais condições legais.

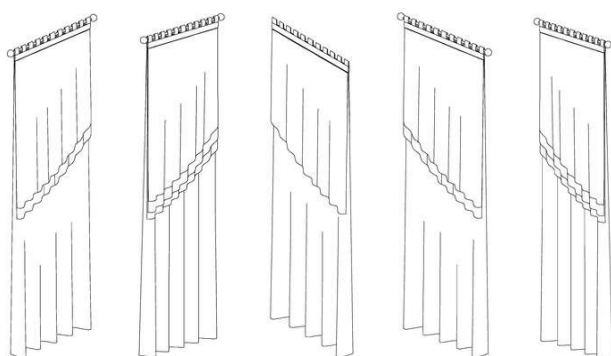

(11) BR 30 2018 001599-1

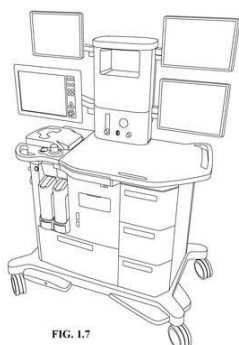

FIG. 1.7

Código 39 - Concessão do Registro
 (22) 19/04/2018
 (15) 26/02/2019
 (30) 14/12/2017 EM 004548220-0001
 (45) 26/02/2019
 (52) 24-01
 (54) CONFIGURAÇÃO APLICADA A/EM EQUIPAMENTO HOSPITALAR.
 (73) MAQUET CRITICAL CARE AB (SE)
 (72) KARIN BLOMQUIST; DAVID CRAFOORD; JENS ASSERLIND; JOAKIM AHLSTRÖM
 (74) KASZNAR LEONARDOS PROPRIEDADE INTELECTUAL

Prazo de validade: 10 (dez) anos contados a partir de 19/04/2018, mediante o recolhimento da taxa quinquenal de manutenção (Artigos 119 e 120 da LPI) e observadas as demais condições legais.

(11) BR 30 2018 001751-0



Código 39 - Concessão do Registro
 (22) 30/04/2018
 (15) 26/02/2019
 (30) 31/10/2017 EP 004427912
 (45) 26/02/2019
 (52) 09-03
 (54) CONFIGURAÇÃO APLICADA A/EM EMBALAGENS PARA GÊNEROS ALIMENTÍCIOS



(73) FERRERO S.P.A. (IT)

(72) ROBERTO PERUZZI

(74) Jacques Labrunie

Prazo de validade: 10 (dez) anos contados a partir de 30/04/2018, mediante o recolhimento da taxa quinquenal de manutenção (Artigos 119 e 120 da LPI) e observadas as demais condições legais.

(11) BR 30 2018 001782-0

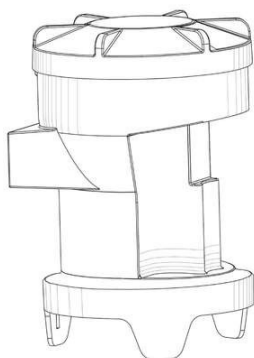

Código 39 - Concessão do Registro

(22) 02/05/2018

(15) 26/02/2019

(45) 26/02/2019

(52) 23-01

(54) CONFIGURAÇÃO APLICADA A/EM VÁLVULA DE CONTROLE

(73) BERMAD CS LTD. (IL)

(72) MENACHEM SCHER

(74) Araripe & Associados

Prazo de validade: 10 (dez) anos contados a partir de 02/05/2018, mediante o recolhimento da taxa quinquenal de manutenção (Artigos 119 e 120 da LPI) e observadas as demais condições legais.

(11) BR 30 2018 001978-4

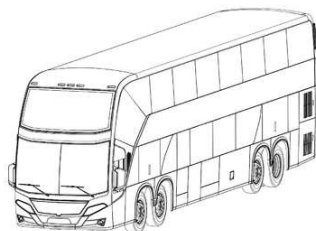

Código 39 - Concessão do Registro

(22) 10/05/2018

(15) 26/02/2019

(45) 26/02/2019

(52) 12-08

(54) CONFIGURAÇÃO APLICADA A/EM ÔNIBUS

(73) CARBUSS INDUSTRIA CATARINENSE DE CARROCERIAS LTDA (BR/SC)

(72) Sigilo de Autor, conforme solicitado e com base no artigo 6º, § 4º da LPI;

Sigilo de Autor, conforme solicitado e com base no artigo 6º, § 4º da LPI; Sigilo de Autor, conforme solicitado e com base no artigo 6º, § 4º da LPI

(74) ELAINE LAU DA SILVA PEREIRA

Prazo de validade: 10 (dez) anos contados a partir de 10/05/2018, mediante o recolhimento da taxa quinquenal de manutenção (Artigos 119 e 120 da LPI) e observadas as demais condições legais.

(11) BR 30 2018 003205-5

Código 39 - Concessão do Registro

(22) 24/07/2018

(15) 26/02/2019

(30) 25/01/2018 US 29/634.829

(45) 26/02/2019

(52) 12-08





(54) CONFIGURAÇÃO APLICADA A/EM AUTOMÓVEL

(73) FCA US LLC (US)

(72) IRINA ZAVATSKI; VINCE CHRISTMAN; ALEXANDER B. MCGOWEN; JOHN S. OWENS

(74) DANIEL ADVOGADOS (ALT.DE DANIEL & CIA)

Prazo de validade: 10 (dez) anos contados a partir de 24/07/2018, mediante o recolhimento da taxa quinquenal de manutenção (Artigos 119 e 120 da LPI) e observadas as demais condições legais.

(11) BR 30 2018 003243-8

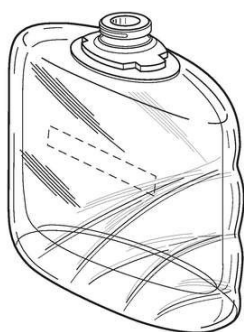

Código 39 - Concessão do Registro

(22) 25/07/2018

(15) 26/02/2019

(30) 29/01/2018 US 29/635,129

(45) 26/02/2019

(52) 09-01

(54) CONFIGURAÇÃO APLICADA A/EM FRASCO DE PERFUME

(73) ELC MANAGEMENT LLC (US)

(72) LAURA OTANI; LISA RENTZ HENRY; JUDITH SHALVA WALETZKY

(74) DANNEMANN, SIEMSEN, BIGLER & IPANEMA MOREIRA

Prazo de validade: 10 (dez) anos contados a partir de 25/07/2018, mediante o recolhimento da taxa quinquenal de manutenção (Artigos 119 e 120 da LPI) e observadas as demais condições legais.

(11) BR 30 2018 003244-6

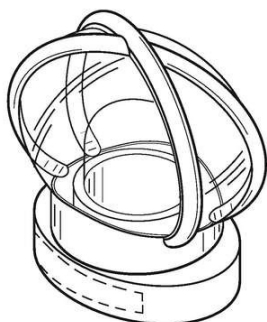

Código 39 - Concessão do Registro

(22) 25/07/2018

(15) 26/02/2019

(30) 29/01/2018 US 29/635,131

(45) 26/02/2019

(52) 09-07

(54) CONFIGURAÇÃO APLICADA A/EM TAMPA PARA FRASCO DE PERFUME

(73) ELC MANAGEMENT LLC (US)

(72) LAURA OTANI; LISA RENTZ HENRY; JUDITH SHALVA WALETZKY

(74) DANNEMANN, SIEMSEN, BIGLER & IPANEMA MOREIRA

Prazo de validade: 10 (dez) anos contados a partir de 25/07/2018, mediante o recolhimento da taxa quinquenal de manutenção (Artigos 119 e 120 da LPI) e observadas as demais condições legais.



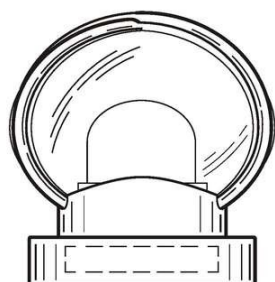

(11) BR 30 2018 003317-5



Código 39 - Concessão do Registro

(22) 30/07/2018

(15) 26/02/2019

(30) 01/02/2018 JP 2018-001976

(45) 26/02/2019

(52) 12-15

(54) CONFIGURAÇÃO APLICADA A/EM PNEU

(73) THE YOKOHAMA RUBBER CO., LTD. (JP)

(72) NORIFUMI KAMEDA

(74) DANNEMANN, SIEMSEN, BIGLER & IPANEMA MOREIRA

Prazo de validade: 10 (dez) anos contados a partir de 30/07/2018, mediante o recolhimento da taxa quinquenal de manutenção (Artigos 119 e 120 da LPI) e observadas as demais condições legais.

(11) BR 30 2018 003354-0

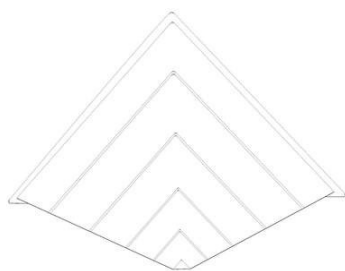

Código 39 - Concessão do Registro

(22) 01/08/2018

(15) 26/02/2019

(45) 26/02/2019

(52) 11-02

(54) CONFIGURAÇÃO APLICADA A/EM VASO DE PAREDE

(73) INJEPLASTEC INDÚSTRIA E COMÉRCIO DE PLÁSTICOS EIRELI (BR/SP)

(72) PEDRO ANTONIO PERIN

(74) Logos Marcas e Patentes S/S- Ltda

Prazo de validade: 10 (dez) anos contados a partir de 01/08/2018, mediante o recolhimento da taxa quinquenal de manutenção (Artigos 119 e 120 da LPI) e observadas as demais condições legais.

(11) BR 30 2018 003479-1

Código 39 - Concessão do Registro

(22) 08/08/2018

(15) 26/02/2019

(30) 10/02/2018 CN 201830065447.6; 10/02/2018 CN 201830065446.1;

13/04/2018 CN 201830149855.X; 13/04/2018 CN 201830149864.9

(45) 26/02/2019



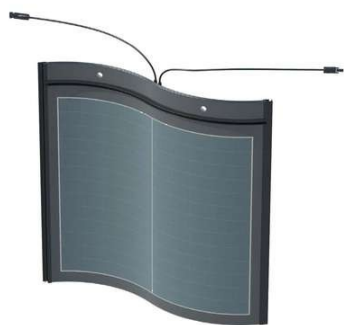

(52) 25-01 , 13-99

(54) CONFIGURAÇÃO APLICADA A/EM TELHA FOTOVOLTAICA

(73) JIANGSU HANJIA THIN-FILM SOLAR SCIENCE AND TECHNOLOGY CO., LTD. (CN)

(72) WEIMIN WU; JUNJIAN LIAN; YUANFU XIA; HAILI GUO; JUTAO HU; ZHENGKUAN FU; JUNYUN WEI

(74) KASZNAR LEONARDOS PROPRIEDADE INTELECTUAL

Prazo de validade: 10 (dez) anos contados a partir de 08/08/2018, mediante o recolhimento da taxa quinquenal de manutenção (Artigos 119 e 120 da LPI) e observadas as demais condições legais.

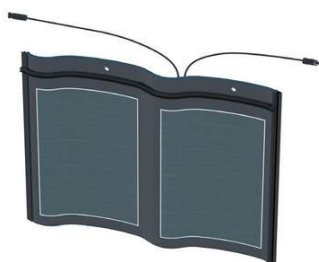
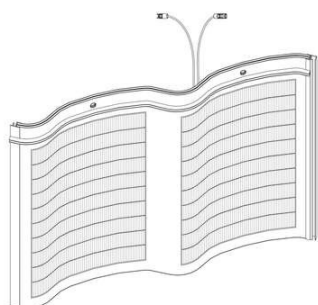
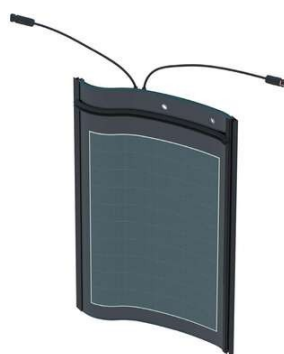
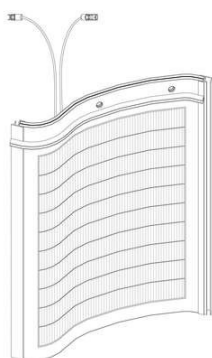

(11) BR 30 2018 003483-0



Código 39 - Concessão do Registro

(22) 08/08/2018

(15) 26/02/2019

(30) 10/02/2018 CN 201830065448.0; 13/04/2018 CN 201830149854.5

(45) 26/02/2019

(52) 25-01 , 13-99

(54) CONFIGURAÇÃO APLICADA A/EM EM TELHA FOTOVOLTAICA

(73) JIANGSU HANJIA THIN-FILM SOLAR SCIENCE AND TECHNOLOGY CO., LTD. (CN)

(72) WEIMIN WU; JUNJIAN LIAN; YUANFU XIA; HAILI GUO; JUTAO HU; ZHENGKUAN FU; HUI ZHANG; JUNYUN WEI

(74) KASZNAR LEONARDOS PROPRIEDADE INTELECTUAL

Prazo de validade: 10 (dez) anos contados a partir de 08/08/2018, mediante o recolhimento da taxa quinquenal de manutenção (Artigos 119 e 120 da LPI) e observadas as demais condições legais.





(11) BR 30 2018 003486-4



Código 39 - Concessão do Registro

(22) 08/08/2018

(15) 26/02/2019

(30) 10/02/2018 CN 201830065420.7; 13/04/2018 CN 201830149870.4

(45) 26/02/2019

(52) 25-01 , 13-99

(54) CONFIGURAÇÃO APLICADA A/EM EM TELHA FOTOVOLTAICA

(73) JIANGSU HANJIA THIN-FILM SOLAR SCIENCE AND TECHNOLOGY CO., LTD. (CN)

(72) WEIMIN WU; JUNJIAN LIAN; YUANFU XIA; HAILI GUO; LINHU JIN; HUI ZHANG; JINHAI HU

(74) KASZNAR LEONARDOS PROPRIEDADE INTELECTUAL

Prazo de validade: 10 (dez) anos contados a partir de 08/08/2018, mediante o recolhimento da taxa quinquenal de manutenção (Artigos 119 e 120 da LPI) e observadas as demais condições legais.

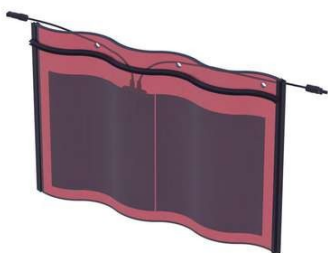

(11) BR 30 2018 054381-5

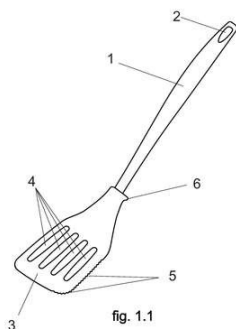

Código 39 - Concessão do Registro

(22) 19/09/2018

(15) 26/02/2019

(45) 26/02/2019

(52) 07-04

(54) CONFIGURAÇÃO APLICADA A/EM ESPÁTULA

(73) TRAMONTINA S/A CUTELARIA (BR/RS)

(72) MARCOS ANTONIO GRESPAN

(74) CREAZIONE MARCAS E PATENTES LTDA.

Prazo de validade: 10 (dez) anos contados a partir de 19/09/2018, mediante o recolhimento da taxa quinquenal de manutenção (Artigos 119 e 120 da LPI) e observadas as demais condições legais.

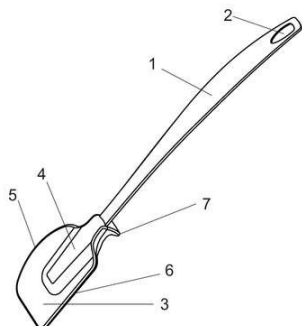

(11) BR 30 2018 054382-3

Código 39 - Concessão do Registro

(22) 19/09/2018

(15) 26/02/2019

(45) 26/02/2019

(52) 07-04

(54) CONFIGURAÇÃO APLICADA A/EM ESPÁTULA

(73) TRAMONTINA S/A CUTELARIA (BR/RS)

(72) MARCOS ANTONIO GRESPAN

(74) CREAZIONE MARCAS E PATENTES LTDA.

Prazo de validade: 10 (dez) anos contados a partir de 19/09/2018, mediante o recolhimento da taxa quinquenal de manutenção (Artigos 119 e 120 da LPI) e observadas as demais condições legais.

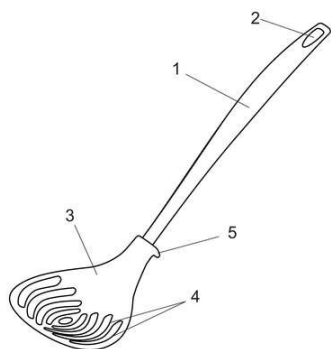
(11) BR 30 2018 054392-0

Código 39 - Concessão do Registro

(22) 19/09/2018

(15) 26/02/2019

(45) 26/02/2019

(52) 07-04

(54) CONFIGURAÇÃO APLICADA A/EM ESCUMADEIRA

(73) TRAMONTINA S/A CUTELARIA (BR/RS)

(72) MARCOS ANTONIO GRESPAN

(74) CREAZIONE MARCAS E PATENTES LTDA.

Prazo de validade: 10 (dez) anos contados a partir de 19/09/2018, mediante o recolhimento da taxa quinquenal de manutenção (Artigos 119 e 120 da LPI) e observadas as demais condições legais.

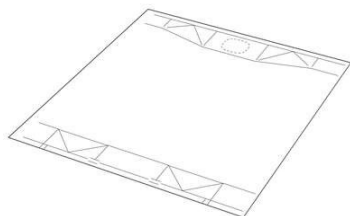
(11) BR 30 2018 054977-5

Código 39 - Concessão do Registro

(22) 22/10/2018

(15) 26/02/2019

(30) 20/04/2018 EM 005241767

(45) 26/02/2019

(52) 09-03

(54) CONFIGURAÇÃO APLICADA A/EM EMBALAGEM

(73) TETRA LAVAL HOLDINGS & FINANCE S.A. (CH)

(72) ROBERTO DE PIETRI TONELLI; MARCELLO BARBIERI; MARCO MARCHETTI; LUISA D'AMATO; ALBERTO MAMELI; DAVIDE MORCIANO

(74) Ariboni, Fabbri e Schmidt Sociedade de Advogados

Prazo de validade: 10 (dez) anos contados a partir de 22/10/2018, mediante o recolhimento da taxa quinquenal de manutenção (Artigos 119 e 120 da LPI) e observadas as demais condições legais.



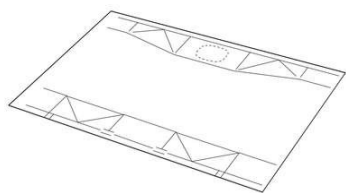

(11) BR 30 2018 054978-3

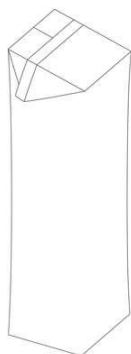

Código 39 - Concessão do Registro

(22) 22/10/2018

(15) 26/02/2019

(30) 20/04/2018 EM 005241767

(45) 26/02/2019

(52) 09-03

(54) CONFIGURAÇÃO APLICADA A/EM EMBALAGEM

(73) TETRA LAVAL HOLDINGS & FINANCE S.A. (CH)

(72) ROBERTO DE PIETRI TONELLI; MARCELLO BARBIERI; MARCO MARCHETTI; LUISA D'AMATO; ALBERTO MAMELI; DAVIDE MORCIANO

(74) Ariboni, Fabbri e Schmidt Sociedade de Advogados

Prazo de validade: 10 (dez) anos contados a partir de 22/10/2018, mediante o recolhimento da taxa quinquenal de manutenção (Artigos 119 e 120 da LPI) e observadas as demais condições legais.

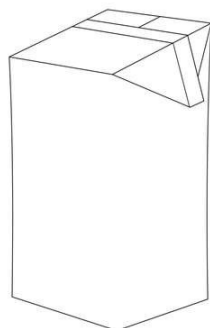

(11) BR 30 2018 054990-2

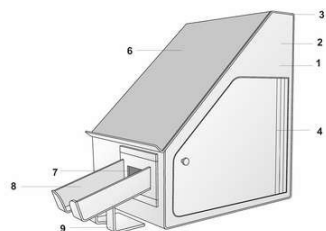

Código 39 - Concessão do Registro

(22) 22/10/2018

(15) 26/02/2019

(45) 26/02/2019

(54) CONFIGURAÇÃO APLICADA A/EM SUPORTE PARA PERIFÉRICOS DE COMPUTADOR.

(73) ANTONIO CARLOS BRAGA JUNIOR (BR/PR)

(72) ANTONIO CARLOS BRAGA JUNIOR

Prazo de validade: 10 (dez) anos contados a partir de 22/10/2018, mediante o recolhimento da taxa quinquenal de manutenção (Artigos 119 e 120 da LPI) e observadas as demais condições legais.

(11) BR 30 2018 055000-5

Código 39 - Concessão do Registro

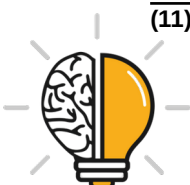

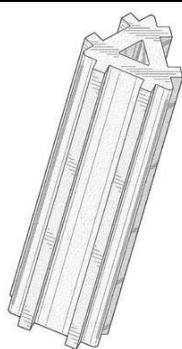

(22) 23/10/2018
 (15) 26/02/2019
 (30) 23/04/2018 US 29/645,038
 (45) 26/02/2019
 (52) 01-06
 (54) CONFIGURAÇÃO APLICADA A/EM PETISCO PARA ANIMAIS DE ESTIMAÇÃO
 (73) SOCIÉTÉ DES PRODUITS NESTLÉ S.A. (CH)
 (72) MARIO GUILLERMO ALBUJA CUADRADO; MICHAEL LEIWEKE
 (74) KASZNAR LEONARDOS PROPRIEDADE INTELECTUAL

Prazo de validade: 10 (dez) anos contados a partir de 23/10/2018, mediante o recolhimento da taxa quinquenal de manutenção (Artigos 119 e 120 da LPI) e observadas as demais condições legais.

(11) BR 30 2018 055009-9

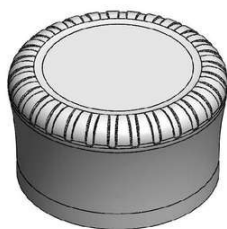

Código 39 - Concessão do Registro
 (22) 23/10/2018
 (15) 26/02/2019
 (45) 26/02/2019
 (52) 09-07
 (54) CONFIGURAÇÃO APLICADA A/EM TAMPA DE GARRAFA
 (73) COMPAÑÍA DE TAPONES IRRELLENABLES, S.A. (ES)
 (72) EDUARDO JIMÉNEZ GÁLVEZ

(74) Bhering Advogados (nome anterior Bhering Assessoria S/C Ltda.)

Prazo de validade: 10 (dez) anos contados a partir de 23/10/2018, mediante o recolhimento da taxa quinquenal de manutenção (Artigos 119 e 120 da LPI) e observadas as demais condições legais.

(11) BR 30 2018 055053-6



Código 39 - Concessão do Registro
 (22) 24/10/2018
 (15) 26/02/2019
 (30) 26/04/2018 JP 2018-009240
 (45) 26/02/2019
 (52) 12-11
 (54) CONFIGURAÇÃO APLICADA A/EM MOTOCICLETA
 (73) SUZUKI MOTOR CORPORATION (JP)

(72) TOSHIYUKI KOIKE; SHUJI MATSUZAWA; TATSUYA NAKAMURA;
 RODOLFO FRASCOLI

(74) MURTA GOYANES ADVOGADOS

Prazo de validade: 10 (dez) anos contados a partir de 24/10/2018, mediante o recolhimento da taxa quinquenal de manutenção (Artigos 119 e 120 da LPI) e observadas as demais condições legais.



(11) BR 30 2018 055118-4

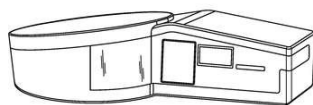

Código 39 - Concessão do Registro

(22) 29/10/2018

(15) 26/02/2019

(30) 30/04/2018 EM 005 252 707

(45) 26/02/2019

(52) 24-01

(54) CONFIGURAÇÃO APLICADA A/EM APARELHO PARA LABORATÓRIO

(73) FIRMENICH SA (CH)

(72) MARTEN FORNANDER; JACOB ELANDER; VINCENT GUILHERMOND

(74) DANNEMANN, SIEMSEN, BIGLER & IPANEMA MOREIRA

Prazo de validade: 10 (dez) anos contados a partir de 29/10/2018, mediante o recolhimento da taxa quinquenal de manutenção (Artigos 119 e 120 da LPI) e observadas as demais condições legais.

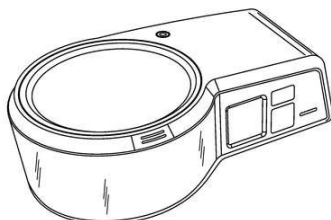

(11) BR 30 2018 055297-0



FIGURA 1.8

Código 39 - Concessão do Registro

(22) 14/11/2018

(15) 26/02/2019

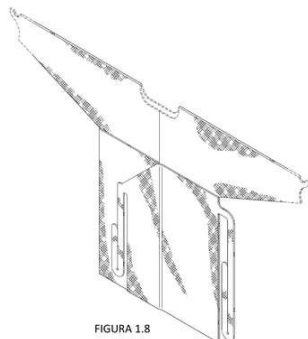
(30) 14/05/2018 US 29/647,539

(45) 26/02/2019

(52) 02-02

(54) CONFIGURAÇÃO APLICADA A/EM VESTIMENTA

(73) ALLEGIANCE CORPORATION (US)

(72) JOSEPH ANGELO PALOMO; STEPHEN JAMES COX; ERIC DALE

EUTENEUER; ARMANDO QUINONEZ; ROGELIO REYES; KYLE ALEXANDER CUSHMAN; LIANHONG WANG

(74) Flávia Salim Lopes

Prazo de validade: 10 (dez) anos contados a partir de 14/11/2018, mediante o recolhimento da taxa quinquenal de manutenção (Artigos 119 e 120 da LPI) e observadas as demais condições legais.



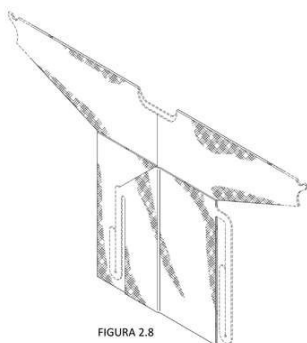

(11) BR 30 2018 055347-0



Código 39 - Concessão do Registro
 (22) 19/11/2018
 (15) 26/02/2019
 (30) 25/06/2018 CN 201830330338.2
 (45) 26/02/2019
 (52) 07-02
 (54) CONFIGURAÇÃO APLICADA A/EM CHALEIRA ELÉTRICA
 (73) GUANGDONG MIDEA CONSUMER ELECTRIC MANUFACTURING CO., LTD. (CN)
 (72) CHENG LIU; HAIYING WANG
 (74) Licks Advogados
 Prazo de validade: 10 (dez) anos contados a partir de 19/11/2018, mediante o recolhimento da taxa quinquenal de manutenção (Artigos 119 e 120 da LPI) e observadas as demais condições legais.

(11) BR 30 2018 055378-0

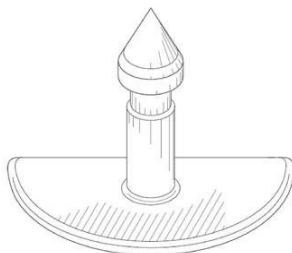

Código 39 - Concessão do Registro
 (22) 22/11/2018
 (15) 26/02/2019
 (30) 23/05/2018 US 29/648,756
 (45) 26/02/2019
 (52) 11-01
 (54) CONFIGURAÇÃO APLICADA A/EM COMPONENTE DE BRINCO.
 (73) CRAIG E. RITCHEY (US)
 (72) CRAIG E. RITCHEY
 (74) Matos & Associados - Advogados
 Prazo de validade: 10 (dez) anos contados a partir de 22/11/2018, mediante o recolhimento da taxa quinquenal de manutenção (Artigos 119 e 120 da LPI) e observadas as demais condições legais.

(11) BR 30 2018 055396-9

Código 39 - Concessão do Registro
 (22) 22/11/2018
 (15) 26/02/2019
 (30) 22/05/2018 US 29/648,578





(45) 26/02/2019

(52) 07-99

(54) CONFIGURAÇÃO APLICADA A/EM FUNIL

(73) SEARS BRANDS, L.L.C. (US)

(72) MICHAEL SAUBERT; ELIZABETH REUTER

(74) DI BLASI, PARENTE & ADVOGADOS ASSOCIADOS

Prazo de validade: 10 (dez) anos contados a partir de 22/11/2018, mediante o recolhimento da taxa quinquenal de manutenção (Artigos 119 e 120 da LPI) e observadas as demais condições legais.

(11) BR 30 2018 055436-1

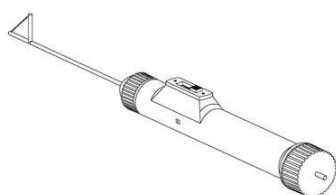

Código 39 - Concessão do Registro

(22) 26/11/2018

(15) 26/02/2019

(45) 26/02/2019

(54) CONFIGURAÇÃO APLICADA EM DISPOSITIVO MÉDICO

(73) BHIO SUPPLY INDÚSTRIA E COMÉRCIO DE EQUIPAMENTOS MÉDICOS LTDA (BR/RS) ; COSTA RIBEIRO MEDICOS ASSOCIADOS S/S (BR/PR) ; CENTRO DE ESTUDOS SUPERIORES POSITIVO LTDA (BR/PR) ; SERVICIO NACIONAL DE APRENDIZAGEM INDUSTRIAL - DEPARTAMENTO REGIONAL DE MINAS GERAIS (BR/MG) ; SERVICIO NACIONAL DE APRENDIZAGEM INDUSTRIAL-SENAI (BR/RS)

(72) PAULO ROBERTO WALTER FERREIRA; EDISON MARTINS DA SILVA JUNIOR; IVAN MIRANDA; MARCELO SARAIVA DOS SANTOS; JAQUELINE TIMM; MOISÉS DIAS GRABOSKI; REITAN RIBEIRO; CAROLINE DE NADAI COSTA; THAIS ANDRADE COSTA CASAGRANDE; TAÍSE FUCHS; THAIS BUSSYGUIN; GUILHERME KISSELOFF CORACINI; DIEGO RODRIGUES SANT'ANNA

(74) CÉSAR AUGUSTO DA SILVA PERES

Prazo de validade: 10 (dez) anos contados a partir de 26/11/2018, mediante o recolhimento da taxa quinquenal de manutenção (Artigos 119 e 120 da LPI) e observadas as demais condições legais.

(11) BR 30 2018 055598-8



Código 39 - Concessão do Registro

(22) 05/12/2018

(15) 26/02/2019

(45) 26/02/2019

(52) 06-04

(54) CONFIGURAÇÃO APLICADA A/EM RACK

(73) DJ INDUSTRIA E COMÉRCIO DE MÓVEIS LTDA (BR/PR)

(72) DEVANIL MARÓSTICA

(74) LUCIANO SALVIATO

Prazo de validade: 10 (dez) anos contados a partir de 05/12/2018, mediante o



recolhimento da taxa quinquenal de manutenção (Artigos 119 e 120 da LPI) e observadas as demais condições legais.

(11) BR 30 2018 055725-5

1.8-

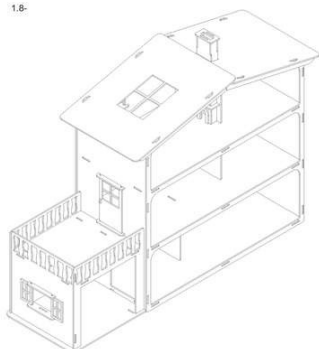

Código 39 - Concessão do Registro
 (22) 11/12/2018
 (15) 26/02/2019
 (45) 26/02/2019
 (52) 21-01
 (54) CONFIGURAÇÃO APLICADA A/EM CASAS DE BRINQUEDO
 (73) ÍTALO LINCOLN DE OLIVEIRA PERES (BR/MG)
 (72) ÍTALO LINCOLN DE OLIVEIRA PERES

Prazo de validade: 10 (dez) anos contados a partir de 11/12/2018, mediante o recolhimento da taxa quinquenal de manutenção (Artigos 119 e 120 da LPI) e observadas as demais condições legais. (co) Título adequado de ofício nos termos do Art. 22 da Instrução Normativa 044/2015.

(11) BR 30 2018 055868-5

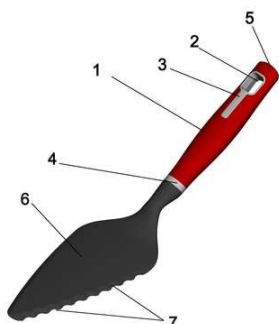

Código 39 - Concessão do Registro
 (22) 17/12/2018
 (15) 26/02/2019
 (45) 26/02/2019
 (54) CONFIGURAÇÃO APLICADA A/EM ESPÁTULA
 (73) TRAMONTINA S/A CUTELARIA (BR/RS)
 (72) MARCOS ANTONIO GRESPAN
 (74) CREAÇÃO MARCAS E PATENTES LTDA.

Prazo de validade: 10 (dez) anos contados a partir de 17/12/2018, mediante o recolhimento da taxa quinquenal de manutenção (Artigos 119 e 120 da LPI) e observadas as demais condições legais.

(11) BR 30 2018 055869-3

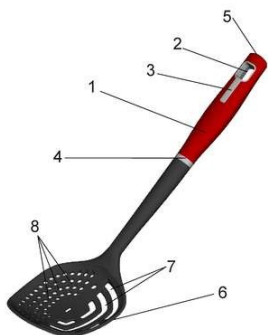

Código 39 - Concessão do Registro
 (22) 17/12/2018
 (15) 26/02/2019
 (45) 26/02/2019
 (52) 07-04
 (54) CONFIGURAÇÃO APLICADA A/EM ESCUMADEIRA
 (73) TRAMONTINA S/A CUTELARIA (BR/RS)
 (72) MARCOS ANTONIO GRESPAN
 (74) CREAÇÃO MARCAS E PATENTES LTDA.

Prazo de validade: 10 (dez) anos contados a partir de 17/12/2018, mediante o recolhimento da taxa quinquenal de manutenção (Artigos 119 e 120 da LPI) e observadas as demais condições legais.



(11) BR 30 2018 055872-3

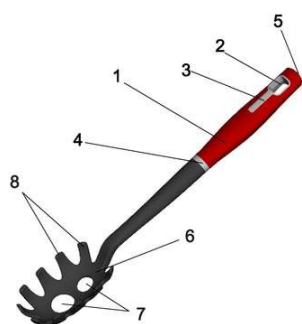

Código 39 - Concessão do Registro

(22) 17/12/2018

(15) 26/02/2019

(45) 26/02/2019

(52) 07-06

(54) CONFIGURAÇÃO APLICADA A/EM PEGADOR

(73) TRAMONTINA S/A CUTELARIA (BR/RS)

(72) MARCOS ANTONIO GRESPAN

(74) CREAÇÃO MARCAS E PATENTES LTDA.

Prazo de validade: 10 (dez) anos contados a partir de 17/12/2018, mediante o recolhimento da taxa quinquenal de manutenção (Artigos 119 e 120 da LPI) e observadas as demais condições legais.

(11) BR 30 2018 055873-1

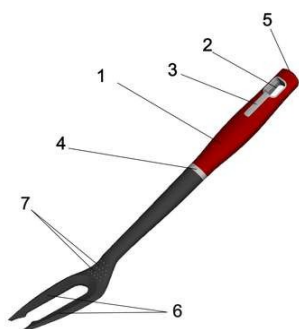

Código 39 - Concessão do Registro

(22) 17/12/2018

(15) 26/02/2019

(45) 26/02/2019

(54) CONFIGURAÇÃO APLICADA A/EM GARFO

(73) TRAMONTINA S/A CUTELARIA (BR/RS)

(72) MARCOS ANTONIO GRESPAN

(74) CREAÇÃO MARCAS E PATENTES LTDA.

Prazo de validade: 10 (dez) anos contados a partir de 17/12/2018, mediante o recolhimento da taxa quinquenal de manutenção (Artigos 119 e 120 da LPI) e observadas as demais condições legais.

(11) BR 30 2018 055874-0

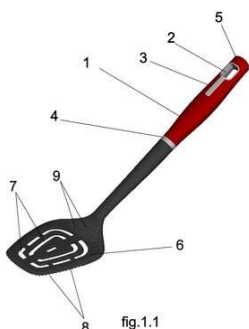

Código 39 - Concessão do Registro

(22) 17/12/2018

(15) 26/02/2019

(45) 26/02/2019

(54) CONFIGURAÇÃO APLICADA A/EM ESPÁTULA

(73) TRAMONTINA S/A CUTELARIA (BR/RS)

(72) MARCOS ANTONIO GRESPAN

(74) CREAÇÃO MARCAS E PATENTES LTDA.

Prazo de validade: 10 (dez) anos contados a partir de 17/12/2018, mediante o recolhimento da taxa quinquenal de manutenção (Artigos 119 e 120 da LPI) e observadas as demais condições legais.

(11) BR 30 2018 055875-8

Código 39 - Concessão do Registro

(22) 17/12/2018

(15) 26/02/2019



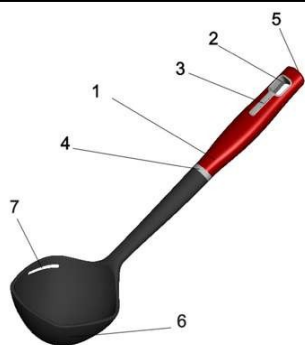

(45) 26/02/2019

(54) CONFIGURAÇÃO APLICADA A/EM CONCHA

(73) TRAMONTINA S/A CUTELARIA (BR/RS)

(72) MARCOS ANTONIO GRESPAN

(74) CREAZIONE MARCAS E PATENTES LTDA.

Prazo de validade: 10 (dez) anos contados a partir de 17/12/2018, mediante o recolhimento da taxa quinquenal de manutenção (Artigos 119 e 120 da LPI) e observadas as demais condições legais.

(11) BR 30 2018 055876-6

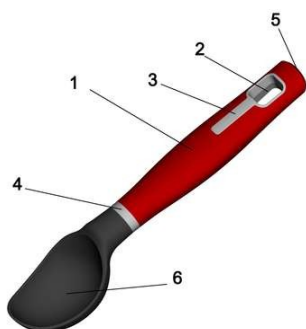

Código 39 - Concessão do Registro

(22) 17/12/2018

(15) 26/02/2019

(45) 26/02/2019

(54) CONFIGURAÇÃO APLICADA A/EM CONCHA

(73) TRAMONTINA S/A CUTELARIA (BR/RS)

(72) MARCOS ANTONIO GRESPAN

(74) CREAZIONE MARCAS E PATENTES LTDA.

Prazo de validade: 10 (dez) anos contados a partir de 17/12/2018, mediante o recolhimento da taxa quinquenal de manutenção (Artigos 119 e 120 da LPI) e observadas as demais condições legais.

(11) BR 30 2018 055878-2

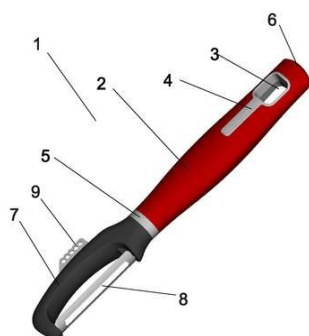

Código 39 - Concessão do Registro

(22) 17/12/2018

(15) 26/02/2019

(45) 26/02/2019

(54) CONFIGURAÇÃO APLICADA A/EM DESCASCADOR

(73) TRAMONTINA S/A CUTELARIA (BR/RS)

(72) MARCOS ANTONIO GRESPAN

(74) CREAZIONE MARCAS E PATENTES LTDA.

Prazo de validade: 10 (dez) anos contados a partir de 17/12/2018, mediante o recolhimento da taxa quinquenal de manutenção (Artigos 119 e 120 da LPI) e observadas as demais condições legais.

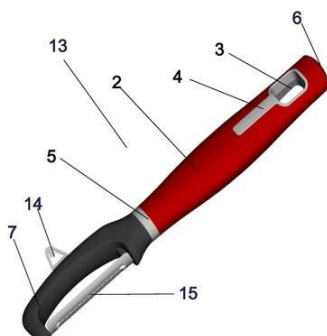
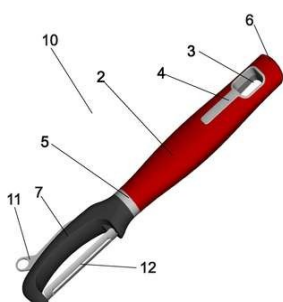

(11) BR 30 2018 055881-2

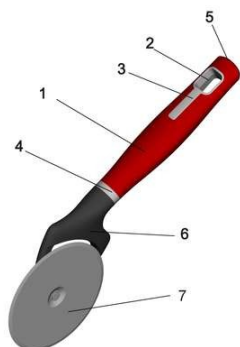

Código 39 - Concessão do Registro

(22) 17/12/2018

(15) 26/02/2019

(45) 26/02/2019

(54) CONFIGURAÇÃO APLICADA A/EM CORTADOR

(73) TRAMONTINA S/A CUTELARIA (BR/RS)

(72) MARCOS ANTONIO GRESPAN

(74) CREAZIONE MARCAS E PATENTES LTDA.

Prazo de validade: 10 (dez) anos contados a partir de 17/12/2018, mediante o recolhimento da taxa quinquenal de manutenção (Artigos 119 e 120 da LPI) e observadas as demais condições legais.

(11) BR 30 2018 055882-0

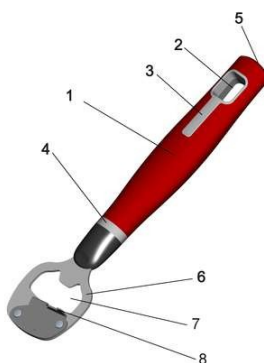

Código 39 - Concessão do Registro

(22) 17/12/2018

(15) 26/02/2019

(45) 26/02/2019

(52) 07-06

(54) CONFIGURAÇÃO APLICADA A/EM ABRIDOR

(73) TRAMONTINA S/A CUTELARIA (BR/RS)

(72) MARCOS ANTONIO GRESPAN

(74) CREAZIONE MARCAS E PATENTES LTDA.

Prazo de validade: 10 (dez) anos contados a partir de 17/12/2018, mediante o recolhimento da taxa quinquenal de manutenção (Artigos 119 e 120 da LPI) e observadas as demais condições legais.

(11) BR 30 2018 055885-5



Código 39 - Concessão do Registro

(22) 17/12/2018

(15) 26/02/2019

(45) 26/02/2019

(54) CONFIGURAÇÃO APLICADA A/EM ESPREMEDOR

(73) TRAMONTINA S/A CUTELARIA (BR/RS)

(72) MARCOS ANTONIO GRESPAN

(74) CREAZIONE MARCAS E PATENTES LTDA.

Prazo de validade: 10 (dez) anos contados a partir de 17/12/2018, mediante o recolhimento da taxa quinquenal de manutenção (Artigos 119 e 120 da LPI) e observadas as demais condições legais.

(11) BR 30 2018 055888-0

Código 39 - Concessão do Registro

(22) 17/12/2018

(15) 26/02/2019

(45) 26/02/2019



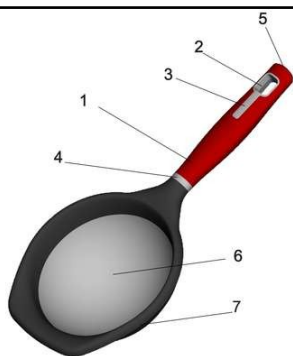

(54) CONFIGURAÇÃO APLICADA A/EM COADOR
 (73) TRAMONTINA S/A CUTELARIA (BR/RS)
 (72) MARCOS ANTONIO GRESPAN
 (74) CREAZIONE MARCAS E PATENTES LTDA.

Prazo de validade: 10 (dez) anos contados a partir de 17/12/2018, mediante o recolhimento da taxa quinquenal de manutenção (Artigos 119 e 120 da LPI) e observadas as demais condições legais.

(11) BR 30 2018 055891-0

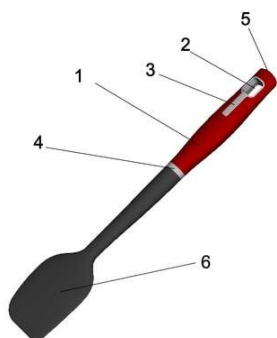

Código 39 - Concessão do Registro

(22) 17/12/2018
 (15) 26/02/2019
 (45) 26/02/2019
 (54) CONFIGURAÇÃO APLICADA A/EM ESPÁTULA
 (73) TRAMONTINA S/A CUTELARIA (BR/RS)
 (72) MARCOS ANTONIO GRESPAN
 (74) CREAZIONE MARCAS E PATENTES LTDA.

Prazo de validade: 10 (dez) anos contados a partir de 17/12/2018, mediante o recolhimento da taxa quinquenal de manutenção (Artigos 119 e 120 da LPI) e observadas as demais condições legais.

(11) BR 30 2018 055892-8

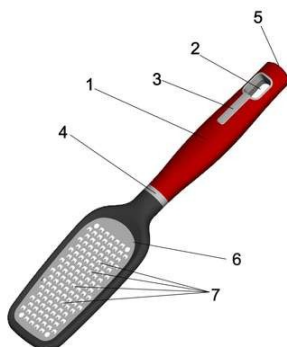

Código 39 - Concessão do Registro

(22) 17/12/2018
 (15) 26/02/2019
 (45) 26/02/2019
 (54) CONFIGURAÇÃO APLICADA A/EM RALADOR
 (73) TRAMONTINA S/A CUTELARIA (BR/RS)
 (72) MARCOS ANTONIO GRESPAN
 (74) CREAZIONE MARCAS E PATENTES LTDA.

Prazo de validade: 10 (dez) anos contados a partir de 17/12/2018, mediante o recolhimento da taxa quinquenal de manutenção (Artigos 119 e 120 da LPI) e observadas as demais condições legais.

(11) BR 30 2018 055893-6

Código 39 - Concessão do Registro

(22) 17/12/2018
 (15) 26/02/2019
 (45) 26/02/2019
 (54) CONFIGURAÇÃO APLICADA A/EM BATEDOR
 (73) TRAMONTINA S/A CUTELARIA (BR/RS)
 (72) MARCOS ANTONIO GRESPAN
 (74) CREAZIONE MARCAS E PATENTES LTDA.

Prazo de validade: 10 (dez) anos contados a partir de 17/12/2018, mediante o



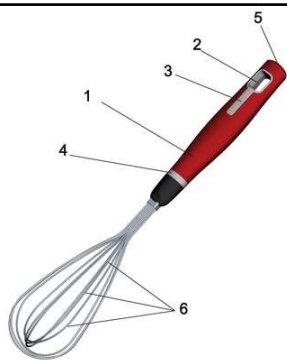

recolhimento da taxa quinquenal de manutenção (Artigos 119 e 120 da LPI) e observadas as demais condições legais.

(11) BR 30 2018 055920-7

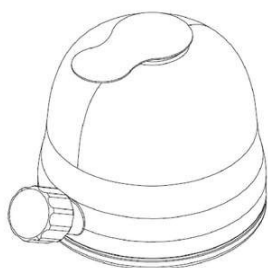

Código 39 - Concessão do Registro

(22) 18/12/2018

(15) 26/02/2019

(45) 26/02/2019

(52) 24-02

(54) CONFIGURAÇÃO APLICADA A/EM DISPOSITIVO MÉDICO

(73) VASCULAR BARCELONA DEVICES, S.L. (ES)

(72) ENRIQUE ROCHE REBOLLO; FEDERICO GREGO MAYOR

(74) DANNEMANN, SIEMSEN, BIGLER & IPANEMA MOREIRA

Prazo de validade: 10 (dez) anos contados a partir de 18/12/2018, mediante o recolhimento da taxa quinquenal de manutenção (Artigos 119 e 120 da LPI) e observadas as demais condições legais.

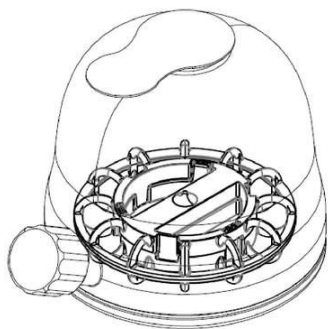

(11) BR 30 2018 055923-1

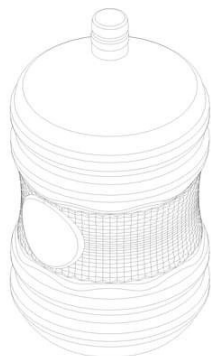

Código 39 - Concessão do Registro

(22) 18/12/2018

(15) 26/02/2019

(45) 26/02/2019

(52) 09-01

(54) CONFIGURAÇÃO APLICADA A/EM GARRAFA

(73) MARABÁ ÁGUAS- EXPLORAÇÃO MINERAL LTDA (BR/PA)

(72) RAIMUNDO NONATO IARA DAIBES

(74) RENATA CAVALCANTI DE ALBUQUERQUE LIMA VILAIN

Prazo de validade: 10 (dez) anos contados a partir de 18/12/2018, mediante o recolhimento da taxa quinquenal de manutenção (Artigos 119 e 120 da LPI) e observadas as demais condições legais.



(11) BR 30 2018 055931-2

Código 39 - Concessão do Registro

(22) 18/12/2018

(15) 26/02/2019

(45) 26/02/2019

(52) 21-01

(54) CONFIGURAÇÃO APLICADA A/EM BRINQUEDO

(73) EDSON ROBERTO LAURENTI JR (BR/SP)

(72) EDSON ROBERTO LAURENTI JÚNIOR

(74) SÉRGIO VICTOR MASTROCCO

Prazo de validade: 10 (dez) anos contados a partir de 18/12/2018, mediante o recolhimento da taxa quinquenal de manutenção (Artigos 119 e 120 da LPI) e observadas as demais condições legais. (co) Título adequado de ofício nos termos do Art. 22 da Instrução Normativa 044/2015.

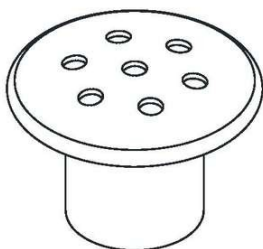
(11) BR 30 2018 055932-0

Código 39 - Concessão do Registro

(22) 18/12/2018

(15) 26/02/2019

(45) 26/02/2019

(54) CONFIGURAÇÃO APLICADA A/EM ILHÓS

(73) H LOUIS BAXMANN PRODUTOS METALÚRGICOS LTDA (BR/SP)

(72) LUIZ OSCAR BAXMANN

(74) Britânia Marcas e Patentes Ltda.

Prazo de validade: 10 (dez) anos contados a partir de 18/12/2018, mediante o recolhimento da taxa quinquenal de manutenção (Artigos 119 e 120 da LPI) e observadas as demais condições legais.

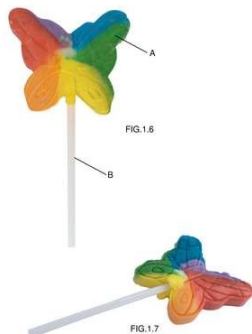
(11) BR 30 2018 055938-0

Código 39 - Concessão do Registro

(22) 19/12/2018

(15) 26/02/2019

(45) 26/02/2019

(52) 01-01

(54) CONFIGURAÇÃO APLICADA A/EM PIRULITO

(73) DOCES E REFRESCOS SANTA RITA COMÉRCIO E INDÚSTRIA LTDA. (BR/SP)

(72) SERGIO MITICA

(74) Beerre Assessoria Empresarial Ltda.(Alt. de Beerre Assessoria Emp. S/C.LTDA.)

Prazo de validade: 10 (dez) anos contados a partir de 19/12/2018, mediante o recolhimento da taxa quinquenal de manutenção (Artigos 119 e 120 da LPI) e observadas as demais condições legais.

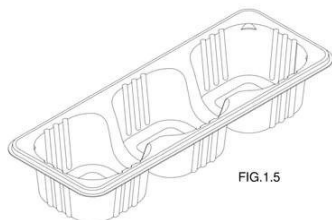

(11) BR 30 2018 055939-8

Código 39 - Concessão do Registro

(22) 19/12/2018

(15) 26/02/2019

(45) 26/02/2019

(54) CONFIGURAÇÃO APLICADA A/EM EMBALAGEM

(73) ALEXANDRE MEDINA (BR/SP) ; PAULO CESAR MEDINA (BR/SP)

(72) ALEXANDRE MEDINA; PAULO CESAR MEDINA

(74) Beerre Assessoria Empresarial Ltda.(Alt. de Beerre Assessoria Emp. S/C.LTDA.)

Prazo de validade: 10 (dez) anos contados a partir de 19/12/2018, mediante o recolhimento da taxa quinquenal de manutenção (Artigos 119 e 120 da LPI) e observadas as demais condições legais.

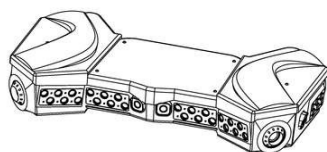
(11) BR 30 2018 055941-0

Código 39 - Concessão do Registro

(22) 19/12/2018

(15) 26/02/2019

(45) 26/02/2019

(54) CONFIGURAÇÃO APLICADA A/EM DISPOSITIVO PARA FISCALIZAÇÃO DE TRÂNSITO

(73) ELISEU KOPP & CIA. LTDA. (BR/RS)

(72) ELISEU KOPP

Prazo de validade: 10 (dez) anos contados a partir de 19/12/2018, mediante o recolhimento da taxa quinquenal de manutenção (Artigos 119 e 120 da LPI) e observadas as demais condições legais.

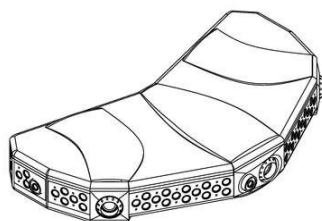
(11) BR 30 2018 055942-8

Código 39 - Concessão do Registro

(22) 19/12/2018

(15) 26/02/2019

(45) 26/02/2019

(54) CONFIGURAÇÃO APLICADA A/EM DISPOSITIVO PARA FISCALIZAÇÃO DE TRÂNSITO

(73) ELISEU KOPP & CIA. LTDA. (BR/RS)

(72) ELISEU KOPP

Prazo de validade: 10 (dez) anos contados a partir de 19/12/2018, mediante o recolhimento da taxa quinquenal de manutenção (Artigos 119 e 120 da LPI) e observadas as demais condições legais.

(11) BR 30 2018 055944-4

Código 39 - Concessão do Registro

(22) 19/12/2018





(15) 26/02/2019

(45) 26/02/2019

(52) 06-01

(54) CONFIGURAÇÃO APLICADA EM CADEIRA

(73) FRANCINE DE OLIVEIRA JUBRAM ANDRADE (BR/SP)

(72) FRANCINE DE OLIVEIRA JUBRAM ANDRADE

(74) MONTAÑÉS ALBUQUERQUE ADVOGADOS

Prazo de validade: 10 (dez) anos contados a partir de 19/12/2018, mediante o recolhimento da taxa quinquenal de manutenção (Artigos 119 e 120 da LPI) e observadas as demais condições legais.

(11) BR 30 2018 055945-2

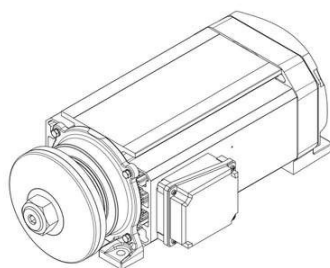

Código 39 - Concessão do Registro

(22) 19/12/2018

(15) 26/02/2019

(30) 19/11/2018 EM 005827664-0001

(45) 26/02/2019

(52) 13-01

(54) CONFIGURAÇÃO APLICADA A/EM MOTOR ELÉTRICO

(73) SACCARDO ELETTROMECCANICA S.R.L. (IT)

(72) MARCO POVOLO

(74) LEILDA RIBEIRO DA SILVA

Prazo de validade: 10 (dez) anos contados a partir de 19/12/2018, mediante o recolhimento da taxa quinquenal de manutenção (Artigos 119 e 120 da LPI) e observadas as demais condições legais.

(11) BR 30 2018 055946-0

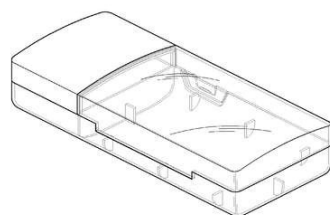

Código 39 - Concessão do Registro

(22) 19/12/2018

(15) 26/02/2019

(45) 26/02/2019

(52) 09-03

(54) CONFIGURAÇÃO APLICADA A/EM RECIPIENTE PARA PRODUTOS DE BELEZA

(73) KMC EXIM CORP. (US)

(72) DONG SUNG KIM; KYONG SIK CHOI

(74) KASZNAR LEONARDOS PROPRIEDADE INTELECTUAL

Prazo de validade: 10 (dez) anos contados a partir de 19/12/2018, mediante o recolhimento da taxa quinquenal de manutenção (Artigos 119 e 120 da LPI) e observadas as demais condições legais.

(11) BR 30 2018 055949-5

Código 39 - Concessão do Registro

(22) 19/12/2018





(15) 26/02/2019

(45) 26/02/2019

(52) 32-00

(54) PADRÃO ORNAMENTAL APLICADO A/EM PEÇA METÁLICA

(73) SERGIO DE SOUZA VINAGRE (BR/SP)

(72) SERGIO DE SOUZA VINAGRE

(74) Beerre Assessoria Empresarial Ltda.(Alt. de Beerre Assessoria Emp. S/C.LTDA.)

Prazo de validade: 10 (dez) anos contados a partir de 19/12/2018, mediante o recolhimento da taxa quinquenal de manutenção (Artigos 119 e 120 da LPI) e observadas as demais condições legais.

(11) BR 30 2018 055951-7

Código 39 - Concessão do Registro

(22) 19/12/2018

(15) 26/02/2019

(45) 26/02/2019

(52) 32-00

(54) PADRÃO ORNAMENTAL APLICADO A/EM PEÇA METÁLICA

(73) SERGIO DE SOUZA VINAGRE (BR/SP)

(72) SERGIO DE SOUZA VINAGRE

(74) Beerre Assessoria Empresarial Ltda.(Alt. de Beerre Assessoria Emp. S/C.LTDA.)

Prazo de validade: 10 (dez) anos contados a partir de 19/12/2018, mediante o recolhimento da taxa quinquenal de manutenção (Artigos 119 e 120 da LPI) e observadas as demais condições legais.

(11) BR 30 2018 055955-0

Código 39 - Concessão do Registro

(22) 19/12/2018

(15) 26/02/2019

(45) 26/02/2019

(52) 02-04

(54) CONFIGURAÇÃO APLICADA A/EM CALÇADO

(73) WORLD COLORS BRASIL LTDA EPP (BR/SP)

(72) VANIA CRISTINA CASTILHO MESTRINER

(74) Beerre Assessoria Empresarial Ltda.(Alt. de Beerre Assessoria Emp. S/C.LTDA.)

Prazo de validade: 10 (dez) anos contados a partir de 19/12/2018, mediante o recolhimento da taxa quinquenal de manutenção (Artigos 119 e 120 da LPI) e observadas as demais condições legais.

(11) BR 30 2018 055957-6

Código 39 - Concessão do Registro





(22) 19/12/2018
 (15) 26/02/2019
 (45) 26/02/2019
 (52) 02-04
 (54) CONFIGURAÇÃO APLICADA A/EM CALÇADO
 (73) WORLD COLORS BRASIL LTDA EPP (BR/SP)
 (72) VANIA CRISTINA CASTILHO MESTRINER
 (74) Beerre Assessoria Empresarial Ltda.(Alt. de Beerre Assessoria Emp. S/C.LTDA.)

Prazo de validade: 10 (dez) anos contados a partir de 19/12/2018, mediante o recolhimento da taxa quinquenal de manutenção (Artigos 119 e 120 da LPI) e observadas as demais condições legais.

(11) BR 30 2018 055958-4



Código 39 - Concessão do Registro
 (22) 19/12/2018
 (15) 26/02/2019
 (45) 26/02/2019
 (52) 02-04
 (54) CONFIGURAÇÃO APLICADA A/EM CALÇADO
 (73) WORLD COLORS BRASIL LTDA EPP (BR/SP)
 (72) VANIA CRISTINA CASTILHO MESTRINER
 (74) Beerre Assessoria Empresarial Ltda.(Alt. de Beerre Assessoria Emp. S/C.LTDA.)

Prazo de validade: 10 (dez) anos contados a partir de 19/12/2018, mediante o recolhimento da taxa quinquenal de manutenção (Artigos 119 e 120 da LPI) e observadas as demais condições legais.

(11) BR 30 2018 055962-2

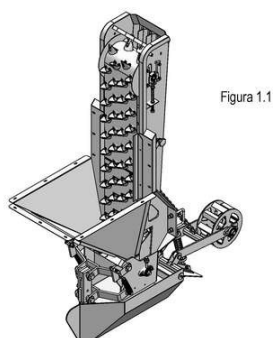

Código 39 - Concessão do Registro
 (22) 19/12/2018
 (15) 26/02/2019
 (45) 26/02/2019
 (52) 15-03
 (54) CONFIGURAÇÃO APLICADA A/EM PLANTADORA
 (73) MILTON KAORU WATANABE (BR/PR)
 (72) MILTON KAORU WATANABE
 (74) MARCOS ANTONIO NUNES

Prazo de validade: 10 (dez) anos contados a partir de 19/12/2018, mediante o recolhimento da taxa quinquenal de manutenção (Artigos 119 e 120 da LPI) e observadas as demais condições legais.

(11) BR 30 2018 055963-0

Código 39 - Concessão do Registro



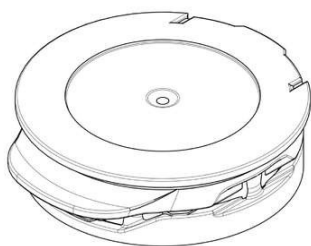

(22) 19/12/2018
 (15) 26/02/2019
 (30) 19/06/2018 EM 005316734-0001
 (45) 26/02/2019
 (52) 09-07
 (54) CONFIGURAÇÃO APLICADA A/EM TAMPAS
 (73) BETAPACK, S.A.U. (ES)
 (72) FRANCISCO JAVIER BERROA GARCÍA
 (74) MARIA PIA CARVALHO GUERRA

Prazo de validade: 10 (dez) anos contados a partir de 19/12/2018, mediante o recolhimento da taxa quinquenal de manutenção (Artigos 119 e 120 da LPI) e observadas as demais condições legais.

(11) BR 30 2018 055966-5

FIG. 1.1

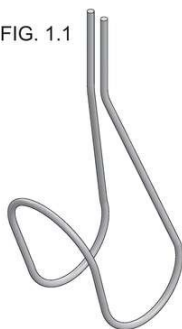

Código 39 - Concessão do Registro
 (22) 19/12/2018
 (15) 26/02/2019
 (45) 26/02/2019
 (52) 08-99
 (54) CONFIGURAÇÃO APLICADA A/EM GANCHO RECOLHEDOR
 (73) FELICIANO YASUSI SENDAY (BR/SP)
 (72) FELICIANO YASUSI SENDAY
 (74) Cannon Marcas e Patentes S/C Ltda.

Prazo de validade: 10 (dez) anos contados a partir de 19/12/2018, mediante o recolhimento da taxa quinquenal de manutenção (Artigos 119 e 120 da LPI) e observadas as demais condições legais.

(11) BR 30 2018 055967-3



Código 39 - Concessão do Registro
 (22) 19/12/2018
 (15) 26/02/2019
 (30) 13/07/2018 BG BG 11499
 (45) 26/02/2019
 (52) 13-02
 (54) CONFIGURAÇÃO APLICADA A/EM INSERTO DE RECIRCULAÇÃO ACUMULADOR
 (73) START AD (BG)
 (72) ATANAS STOILOV BOBOKOV
 (74) LEONOR MAGALHÃES PERES GALVÃO

Prazo de validade: 10 (dez) anos contados a partir de 19/12/2018, mediante o recolhimento da taxa quinquenal de manutenção (Artigos 119 e 120 da LPI) e observadas as demais condições legais.



(11) BR 30 2018 055972-0

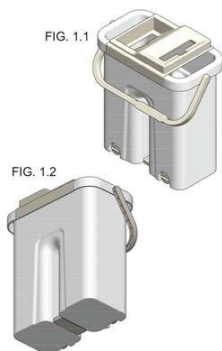

Código 39 - Concessão do Registro

(22) 19/12/2018

(15) 26/02/2019

(45) 26/02/2019

(52) 04-01

(54) CONFIGURAÇÃO APLICADA A/EM BALDE

(73) B&G IMPORT EXPORT LTDA (BR/SC)

(72) Sigilo de Autor, conforme solicitado e com base no artigo 6º, § 4º da LPI

(74) PATRICIA LAZARIN GONZALEZ

Prazo de validade: 10 (dez) anos contados a partir de 19/12/2018, mediante o recolhimento da taxa quinquenal de manutenção (Artigos 119 e 120 da LPI) e observadas as demais condições legais.

(11) BR 30 2018 055973-8

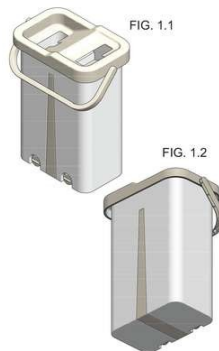

Código 39 - Concessão do Registro

(22) 19/12/2018

(15) 26/02/2019

(45) 26/02/2019

(52) 04-01

(54) CONFIGURAÇÃO APLICADA A/EM BALDE

(73) B&G IMPORT EXPORT LTDA (BR/SC)

(72) Sigilo de Autor, conforme solicitado e com base no artigo 6º, § 4º da LPI

(74) PATRICIA LAZARIN GONZALEZ

Prazo de validade: 10 (dez) anos contados a partir de 19/12/2018, mediante o recolhimento da taxa quinquenal de manutenção (Artigos 119 e 120 da LPI) e observadas as demais condições legais.

(11) BR 30 2018 055977-0

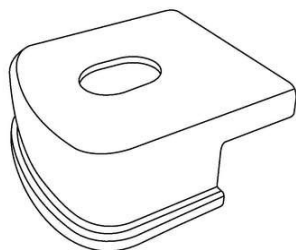

Código 39 - Concessão do Registro

(22) 20/12/2018

(15) 26/02/2019

(45) 26/02/2019

(54) CONFIGURAÇÃO APLICADA A/EM CAPA DE PROTEÇÃO PARA ENGATE

(73) EUDES MARCIO MORAES DE MACEDO (BR/SP)

(72) EUDES MARCIO MORAES DE MACEDO

(74) JOSÉ DOMINGOS DE LIMA FILHO

Prazo de validade: 10 (dez) anos contados a partir de 20/12/2018, mediante o recolhimento da taxa quinquenal de manutenção (Artigos 119 e 120 da LPI) e observadas as demais condições legais.



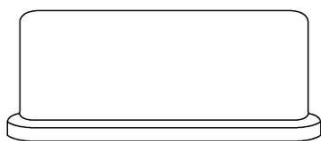

(11) BR 30 2018 055978-9

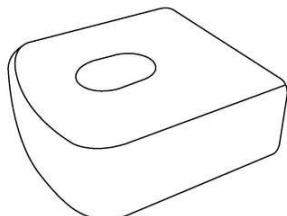

Código 39 - Concessão do Registro

(22) 20/12/2018

(15) 26/02/2019

(45) 26/02/2019

(54) CONFIGURAÇÃO APLICADA A/EM CAPA DE PROTEÇÃO PARA ENGATE

(73) EUDES MARCIO MORAES DE MACEDO (BR/SP)

(72) EUDES MARCIO MORAES DE MACEDO

(74) JOSÉ DOMINGOS DE LIMA FILHO

Prazo de validade: 10 (dez) anos contados a partir de 20/12/2018, mediante o recolhimento da taxa quinquenal de manutenção (Artigos 119 e 120 da LPI) e observadas as demais condições legais.

(11) BR 30 2018 055979-7



Código 39 - Concessão do Registro

(22) 20/12/2018

(15) 26/02/2019

(45) 26/02/2019

(52) 06-02

(54) CONFIGURAÇÃO APLICADA A/EM BERÇO.

(73) MAIC ROGER GONÇALVES CANEIRA (BR/SP)

(72) MAIC ROGER GONÇALVES CANEIRA

(74) Vilage Marcas e Patentes Ltda

Prazo de validade: 10 (dez) anos contados a partir de 20/12/2018, mediante o recolhimento da taxa quinquenal de manutenção (Artigos 119 e 120 da LPI) e observadas as demais condições legais.

(11) BR 30 2018 055980-0



Código 39 - Concessão do Registro

(22) 20/12/2018

(15) 26/02/2019

(45) 26/02/2019

(52) 09-01

(54) CONFIGURAÇÃO APLICADA A/EM FRASCO

(73) MAXMIX - PRODUTOS DE BELEZA LTDA (BR/SP)

(72) AGUINALDO ARAÚJO SOARES

(74) RONALDO BOTELHO PIACENTE

Prazo de validade: 10 (dez) anos contados a partir de 20/12/2018, mediante o recolhimento da taxa quinquenal de manutenção (Artigos 119 e 120 da LPI) e observadas as demais condições legais.

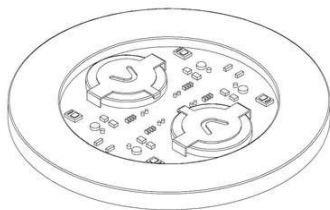

(11) BR 30 2018 055981-9

Código 39 - Concessão do Registro

(22) 20/12/2018

(15) 26/02/2019

(45) 26/02/2019

(52) 26-05

(54) CONFIGURAÇÃO APLICADA A/EM ILUMINAÇÃO DE RECIPIENTES

(73) FEAST CUP IND. E COM. DE PRODUTOS INJETADOS - EIRELLI - ME (BR/PR)

(72) VINICIUS FRANCISCO DOS SANTOS POLITA

(74) ALEXANDRE PIETRÂNGELO LIMA

Prazo de validade: 10 (dez) anos contados a partir de 20/12/2018, mediante o recolhimento da taxa quinquenal de manutenção (Artigos 119 e 120 da LPI) e observadas as demais condições legais.

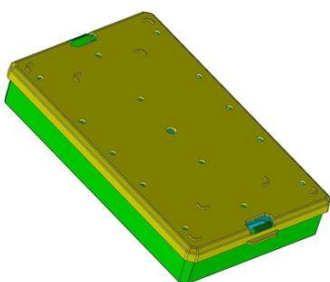
(11) BR 30 2018 055988-6

Código 39 - Concessão do Registro

(22) 20/12/2018

(15) 26/02/2019

(45) 26/02/2019

(52) 03-01

(54) CONFIGURAÇÃO APLICADA A/EM ESTOJO

(73) ISMAEL HILÁRIO CABRAL (BR/SP)

(72) ISMAEL HILÁRIO CABRAL

(74) Crimark Propriedade Industrial S/S

Prazo de validade: 10 (dez) anos contados a partir de 20/12/2018, mediante o recolhimento da taxa quinquenal de manutenção (Artigos 119 e 120 da LPI) e observadas as demais condições legais.

**(11) BR 30 2018 055989-4**

Código 39 - Concessão do Registro

(22) 20/12/2018

(15) 26/02/2019

(45) 26/02/2019

(52) 08-04

(54) PADRÃO ORNAMENTAL APLICADO A/EM "CONFIGURAÇÃO APLICADA A/EM CHAVEIRO".

(73) CROSSFOX COMERCIO DE CONDUTORES ELETRICOS EIRELI (BR/SP)



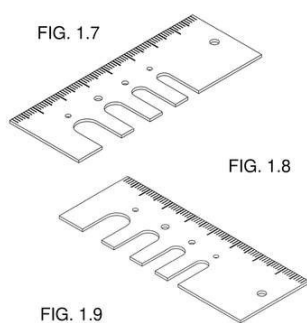

(72) PAULO HENRIQUE DURCI

(74) Elci Maria Teixeira Gonçalves

Prazo de validade: 10 (dez) anos contados a partir de 20/12/2018, mediante o recolhimento da taxa quinquenal de manutenção (Artigos 119 e 120 da LPI) e observadas as demais condições legais. (co) Título adequado de ofício nos termos do Art. 22 da Instrução Normativa 044/2015.

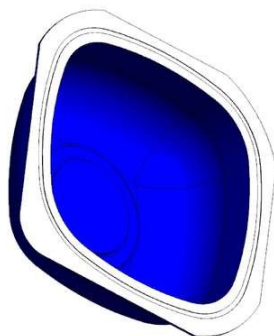
(11) BR 30 2018 055990-8

Código 39 - Concessão do Registro

(22) 20/12/2018

(15) 26/02/2019

(45) 26/02/2019

(54) CONFIGURAÇÃO APLICADA A/EM RECIPIENTE

(73) INDUSTRIA E COMÉRCIO DE PROD ALIMENTÍCIOS FRUTAP LTDA (BR/SP)

(72) JOSÉ FRANCISCO VEIGA RODRIGUES

(74) Crimark Propriedade Industrial S/S

Prazo de validade: 10 (dez) anos contados a partir de 20/12/2018, mediante o recolhimento da taxa quinquenal de manutenção (Artigos 119 e 120 da LPI) e observadas as demais condições legais.

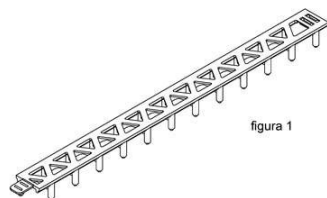
(11) BR 30 2018 055996-7

Código 39 - Concessão do Registro

(22) 21/12/2018

(15) 26/02/2019

(45) 26/02/2019

(52) 25-99

(54) CONFIGURAÇÃO APLICADA A/EM ESPAÇADOR

(73) COPLÁS INDÚSTRIA DE PLÁSTICOS LTDA. (BR/SP)

(72) ÂNGELO VITÓRIO TONIETI

(74) ELVIS FERNANDO REGONASCHI

Prazo de validade: 10 (dez) anos contados a partir de 21/12/2018, mediante o recolhimento da taxa quinquenal de manutenção (Artigos 119 e 120 da LPI) e observadas as demais condições legais.

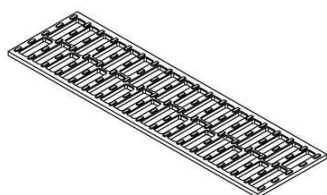
(11) BR 30 2018 055998-3

Código 39 - Concessão do Registro

(22) 21/12/2018

(15) 26/02/2019

(45) 26/02/2019

(52) 25-99

(54) CONFIGURAÇÃO APLICADA A/EM GRELHA

(73) CELSO FREDERICO SACHETO JUNIOR (BR/SP) ; ANDRÉA CRISTINA



DONIZETI MONTES (BR/SP)

(72) ANDRÉA CRISTINA DONIZETI MONTES

(74) Luiz Fernando Alves

Prazo de validade: 10 (dez) anos contados a partir de 21/12/2018, mediante o recolhimento da taxa quinquenal de manutenção (Artigos 119 e 120 da LPI) e observadas as demais condições legais.

(11) BR 30 2018 055999-1

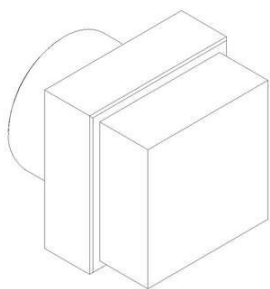

Código 39 - Concessão do Registro

(22) 21/12/2018

(15) 26/02/2019

(45) 26/02/2019

(52) 06-10

(54) CONFIGURAÇÃO APLICADA A/EM PONTEIRA

(73) HELENO GRUBER (BR/SC)

(72) HELENO GRUBER

(74) Britânia Marcas e Patentes Ltda.

Prazo de validade: 10 (dez) anos contados a partir de 21/12/2018, mediante o recolhimento da taxa quinquenal de manutenção (Artigos 119 e 120 da LPI) e observadas as demais condições legais.

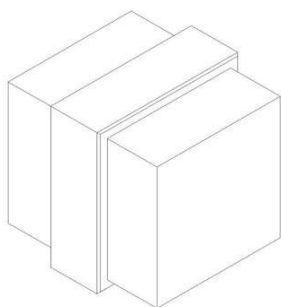

(11) BR 30 2018 056002-7

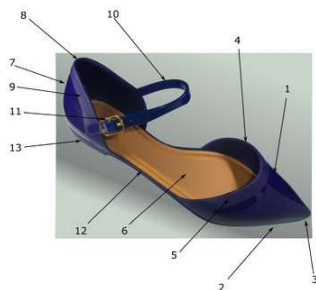

Código 39 - Concessão do Registro

(22) 21/12/2018

(15) 26/02/2019

(45) 26/02/2019

(52) 02-04

(54) CONFIGURAÇÃO APLICADA A/EM SANDÁLIA

(73) VZT INDÚSTRIA E COMÉRCIO DE CALÇADOS LTDA (BR/SP)

(72) RITA DE CÁSSIA PEREIRA LAGO

(74) PAULO ARRUDA PEDROZO

Prazo de validade: 10 (dez) anos contados a partir de 21/12/2018, mediante o recolhimento da taxa quinquenal de manutenção (Artigos 119 e 120 da LPI) e observadas as demais condições legais.

(11) BR 30 2018 056010-8

Código 39 - Concessão do Registro

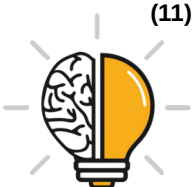

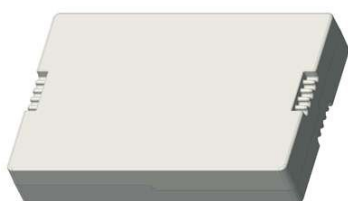

(22) 21/12/2018

(15) 26/02/2019

(45) 26/02/2019

(52) 09-03

(54) CONFIGURAÇÃO APLICADA A/EM EMBALAGEM

(73) TERMOTÉCNICA LTDA (BR/SC)

(72) ALBANO SCHMIDT

(74) MONTAURY PIMENTA, MACHADO & VIEIRA DE MELLO ADVOGADOS

Prazo de validade: 10 (dez) anos contados a partir de 21/12/2018, mediante o recolhimento da taxa quinquenal de manutenção (Artigos 119 e 120 da LPI) e observadas as demais condições legais.

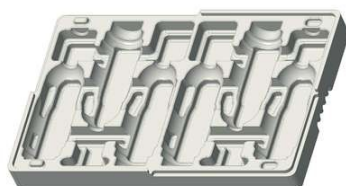
(11) BR 30 2018 056011-6

Código 39 - Concessão do Registro

(22) 21/12/2018

(15) 26/02/2019

(45) 26/02/2019

(52) 09-03

(54) CONFIGURAÇÃO APLICADA A/EM EMBALAGEM

(73) TERMOTÉCNICA LTDA (BR/SC)

(72) ALBANO SCHMIDT

(74) MONTAURY PIMENTA, MACHADO & VIEIRA DE MELLO ADVOGADOS

Prazo de validade: 10 (dez) anos contados a partir de 21/12/2018, mediante o recolhimento da taxa quinquenal de manutenção (Artigos 119 e 120 da LPI) e observadas as demais condições legais.

(11) BR 30 2018 056012-4

FIG. 1.1

Código 39 - Concessão do Registro

(22) 21/12/2018

(15) 26/02/2019

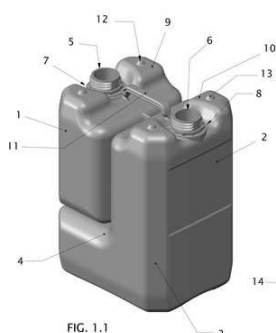
(45) 26/02/2019

(52) 09-01

(54) CONFIGURAÇÃO APLICADA A/EM BOMBONA.

(73) NEWSUL S/A EMBALAGENS E COMPONENTES (BR/RS)

(72) JOSÉ CARLOS ESTEFENON

(74) NORBERTO PARDELHAS DE BARCELLOS

Prazo de validade: 10 (dez) anos contados a partir de 21/12/2018, mediante o recolhimento da taxa quinquenal de manutenção (Artigos 119 e 120 da LPI) e observadas as demais condições legais.

(11) BR 30 2018 056014-0

Código 39 - Concessão do Registro

(22) 21/12/2018

(15) 26/02/2019



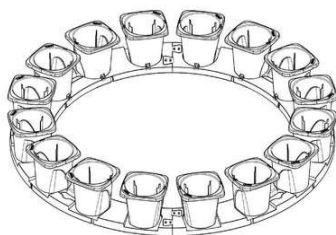

(45) 26/02/2019
 (52) 11-02
 (54) CONFIGURAÇÃO APLICADA A/EM SUPORTE PARA FLORES
 (73) LIMBO DISSENY S.L. (ES)
 (72) GUILLERMO PAYÁ CAYUELAS; RAFAEL VILLAR LAGUNA
 (74) David do Nascimento Advogados Associados

Prazo de validade: 10 (dez) anos contados a partir de 21/12/2018, mediante o recolhimento da taxa quinquenal de manutenção (Artigos 119 e 120 da LPI) e observadas as demais condições legais.

(11) BR 30 2018 056016-7

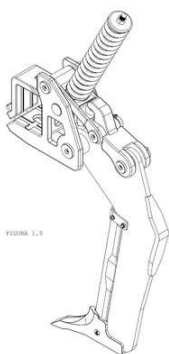

Código 39 - Concessão do Registro
 (22) 21/12/2018
 (15) 26/02/2019
 (45) 26/02/2019
 (52) 15-03
 (54) CONFIGURAÇÃO APLICADA A/EM HASTE DESCOMPACTADORA
 (73) GTS DO BRASIL LTDA. (BR/SC)
 (72) ASSIS STRASSER
 (74) Flávia Salim Lopes

Prazo de validade: 10 (dez) anos contados a partir de 21/12/2018, mediante o recolhimento da taxa quinquenal de manutenção (Artigos 119 e 120 da LPI) e observadas as demais condições legais.

(11) BR 30 2018 056022-1

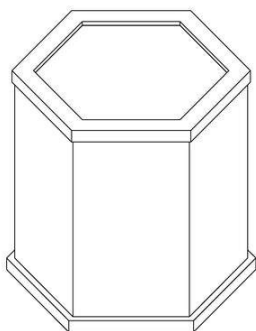

Código 39 - Concessão do Registro
 (22) 26/12/2018
 (15) 26/02/2019
 (45) 26/02/2019
 (52) 06-03
 (54) CONFIGURAÇÃO APLICADA A/EM CONFIGURAÇÃO APLICADA EM MESA.
 (73) UNIVERSIDADE FEDERAL DE GOIÁS (BR/GO)
 (72) GETÚLIO ANTERO DE DEUS JÚNIOR; CARLOS ALBERTO DE ALMEIDA VILELA; HUESDRA NOGUEIRA DE CAMPOS; PAULO THARCISTO DE ALMEIDA VILELA; ANALICE SILVA GOMES; FELIPE ARANTES LOBO; FELIPE SILVEIRA PEREIRA; GILBERTO LOPES FILHO; JOÃO PAULO BARBOSA SILVA; YURI RODRIGUES ALVES BERNARDES

Prazo de validade: 10 (dez) anos contados a partir de 26/12/2018, mediante o recolhimento da taxa quinquenal de manutenção (Artigos 119 e 120 da LPI) e observadas as demais condições legais.

(11) BR 30 2018 056023-0

Código 39 - Concessão do Registro



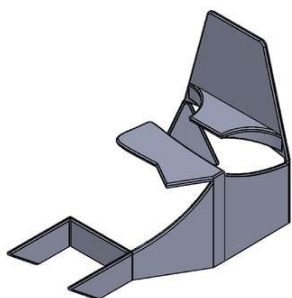

(22) 26/12/2018

(15) 26/02/2019

(45) 26/02/2019

(52) 12-16

(54) CONFIGURAÇÃO APLICADA A/EM CABINE.

(73) UNIVERSIDADE FEDERAL DE GOIÁS (BR/GO)

(72) GETÚLIO ANTERO DE DEUS JÚNIOR; SIGEO KITATANI JÚNIOR; FELIPE SILVEIRA PEREIRA; FELIPE ARANTES LÔBO; DEMÓSTENES FERREIRA FILHO; CARLOS LUIZ DE SALES JÚNIOR; BERNARDO DE AZEREDO PÉCLAT RIBEIRO CAMELO; MARCOS NOGUEIRA LOBO DE CARVALHO; GUSTAVO GODOI DE OLIVEIRA; BRUNO HENRIQUE CASTRO DE ANDRADE; MATHEUS DE ARAÚJO FERREIRA TAVARES; LUCAS WALLACE NASCIMENTO LIMA

Prazo de validade: 10 (dez) anos contados a partir de 26/12/2018, mediante o recolhimento da taxa quinquenal de manutenção (Artigos 119 e 120 da LPI) e observadas as demais condições legais.

(11) BR 30 2018 056026-4

FIGURA 1.3



Código 39 - Concessão do Registro

(22) 26/12/2018

(15) 26/02/2019

(45) 26/02/2019

(52) 15-03

(54) CONFIGURAÇÃO APLICADA A/EM GRADE FRONTAL PARA VEÍCULOS AGRÍCOLAS E SIMILARES

(73) STARA S/A. INDUSTRIA DE IMPLEMENTOS AGRÍCOLAS (BR/RS)

(72) ÁTILA STAPELBROEK TRENNEPHOL

(74) GILSON ALMEIDA DA MOTTA

Prazo de validade: 10 (dez) anos contados a partir de 26/12/2018, mediante o recolhimento da taxa quinquenal de manutenção (Artigos 119 e 120 da LPI) e observadas as demais condições legais.

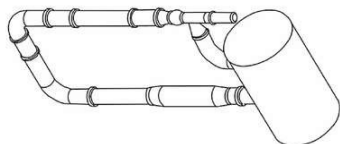
(11) BR 30 2018 056029-9

Código 39 - Concessão do Registro

(22) 26/12/2018

(15) 26/02/2019

(30) 03/09/2018 EM 005627353-001

(45) 26/02/2019

(52) 31-00

(54) CONFIGURAÇÃO APLICADA A/EM FERMENTADOR PARA FABRICAÇÃO DE PROTEÍNAS

(73) UNIBIO A/S (DK)

(72) EBBE BUSCH LARSEN; JOHN VILLADSEN; PATRICK NICKLAS

PEDERSEN; BENNY MAX GRÜHL

(74) KASZNAR LEONARDOS PROPRIEDADE INTELECTUAL

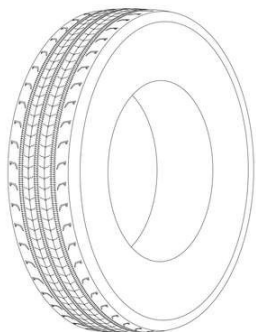

Prazo de validade: 10 (dez) anos contados a partir de 26/12/2018, mediante o recolhimento da taxa quinquenal de manutenção (Artigos 119 e 120 da LPI) e observadas as demais condições legais.

(11) BR 30 2018 056077-9

Código 39 - Concessão do Registro

(22) 27/12/2018

(15) 26/02/2019

(30) 29/06/2018 US 29/655,161

(45) 26/02/2019

(52) 12-15

(54) CONFIGURAÇÃO APLICADA A/EM PNEUMÁTICO

(73) COMPAGNIE GENERALE DES ETABLISSEMENTS MICHELIN (FR)

(72) PAUL ANDREW MAYNI; VIRGILE AYGLON; CHARLES MCPILLAN

(74) GUERRA PROPRIEDADE INDUSTRIAL

Prazo de validade: 10 (dez) anos contados a partir de 27/12/2018, mediante o recolhimento da taxa quinquenal de manutenção (Artigos 119 e 120 da LPI) e observadas as demais condições legais.

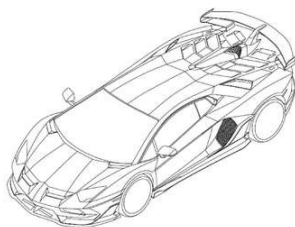
(11) BR 30 2018 056079-5

Código 39 - Concessão do Registro

(22) 27/12/2018

(15) 26/02/2019

(30) 31/07/2018 EM 005518990

(45) 26/02/2019

(52) 12-08

(54) CONFIGURAÇÃO APLICADA A/EM VEÍCULO

(73) AUTOMOBILI LAMBORGHINI S.P.A. (IT)

(72) MITJA BORKERT

(74) EDUARDO LOURENÇO GUEDES SERRÃO DE OTERO

Prazo de validade: 10 (dez) anos contados a partir de 27/12/2018, mediante o recolhimento da taxa quinquenal de manutenção (Artigos 119 e 120 da LPI) e observadas as demais condições legais. (co) Título adequado de ofício nos termos do Art. 22 da Instrução Normativa 044/2015.

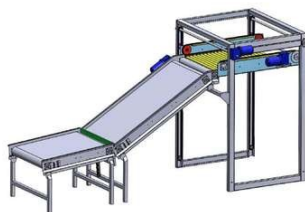
(11) BR 30 2018 056083-3

Código 39 - Concessão do Registro

(22) 27/12/2018

(15) 26/02/2019

(45) 26/02/2019

(54) CONFIGURAÇÃO APLICADA A/EM PALETIZADORA

(73) ANTONIO CARLOS PIRES VIEIRA (BR/SC)

(72) ANTONIO CARLOS PIRES VIEIRA

(74) LUANA KLAUS



Prazo de validade: 10 (dez) anos contados a partir de 27/12/2018, mediante o recolhimento da taxa quinquenal de manutenção (Artigos 119 e 120 da LPI) e observadas as demais condições legais.

(11) BR 30 2018 056084-1

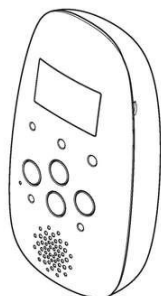

Código 39 - Concessão do Registro
(22) 27/12/2018
(15) 26/02/2019
(30) 28/06/2018 EM 005328077-0003
(45) 26/02/2019
(54) CONFIGURAÇÃO APLICADA A/EM DISPOSITIVO PARA MONITORAMENTO
(73) KONINKLIJKE PHILIPS N.V. (NL)
(72) EMMA STINA KATARINA SANDBERG
(74) DANIEL ADVOGADOS (ALT.DE DANIEL & CIA)

Prazo de validade: 10 (dez) anos contados a partir de 27/12/2018, mediante o recolhimento da taxa quinquenal de manutenção (Artigos 119 e 120 da LPI) e observadas as demais condições legais.

(11) BR 30 2018 056085-0

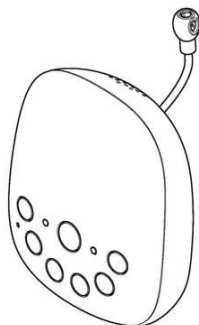

Código 39 - Concessão do Registro
(22) 27/12/2018
(15) 26/02/2019
(30) 28/06/2018 EM 005328077-0006
(45) 26/02/2019
(52) 14-03
(54) CONFIGURAÇÃO APLICADA A/EM DISPOSITIVO PARA MONITORAMENTO
(73) KONINKLIJKE PHILIPS N.V. (NL)
(72) EMMA STINA KATARINA SANDBERG
(74) DANIEL ADVOGADOS (ALT.DE DANIEL & CIA)

Prazo de validade: 10 (dez) anos contados a partir de 27/12/2018, mediante o recolhimento da taxa quinquenal de manutenção (Artigos 119 e 120 da LPI) e observadas as demais condições legais.

(11) BR 30 2018 056086-8

Código 39 - Concessão do Registro
(22) 27/12/2018
(15) 26/02/2019
(30) 28/06/2018 EM 005328077-0009
(45) 26/02/2019
(52) 14-03 , 14-01
(54) CONFIGURAÇÃO APLICADA A/EM DISPOSITIVO PARA MONITORAMENTO



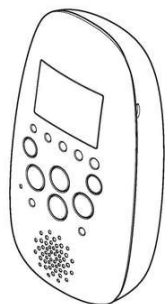

(73) KONINKLIJKE PHILIPS N.V. (NL)
 (72) EMMA STINA KATARINA SANDBERG
 (74) DANIEL ADVOGADOS (ALT.DE DANIEL & CIA)

Prazo de validade: 10 (dez) anos contados a partir de 27/12/2018, mediante o recolhimento da taxa quinquenal de manutenção (Artigos 119 e 120 da LPI) e observadas as demais condições legais.

(11) BR 30 2018 056089-2

Código 39 - Concessão do Registro

(22) 28/12/2018
 (15) 26/02/2019
 (45) 26/02/2019
 (52) 02-07
 (54) CONFIGURAÇÃO APLICADA A/EM NOVELO
 (73) ATTACK INDÚSTRIA COMÉRCIO E REPRESENTAÇÕES LTDA. (BR/SP)
 (72) LUÍS CARLOS SCHMITZ
 (74) LEONOR MAGALHÃES PERES GALVÃO

Prazo de validade: 10 (dez) anos contados a partir de 28/12/2018, mediante o recolhimento da taxa quinquenal de manutenção (Artigos 119 e 120 da LPI) e observadas as demais condições legais. (co) Registro concedido por força do art. 106 da Lei da Propriedade Industrial nº 9.279/96. Aplicável a instauração de ofício do processo administrativo de nulidade, conforme dispõe o Art.113, para averiguação da infringência do art. 95 do referido diploma legal.

**(11) BR 30 2018 056091-4**

Código 39 - Concessão do Registro

(22) 28/12/2018
 (15) 26/02/2019
 (45) 26/02/2019
 (52) 02-07
 (54) CONFIGURAÇÃO APLICADA A/EM NOVELO
 (73) ATTACK INDÚSTRIA COMÉRCIO E REPRESENTAÇÕES LTDA. (BR/SP)
 (72) LUÍS CARLOS SCHMITZ
 (74) LEONOR MAGALHÃES PERES GALVÃO

Prazo de validade: 10 (dez) anos contados a partir de 28/12/2018, mediante o recolhimento da taxa quinquenal de manutenção (Artigos 119 e 120 da LPI) e observadas as demais condições legais. (co) Registro concedido por força do art.



106 da Lei da Propriedade Industrial nº 9.279/96. Aplicável a instauração de ofício do processo administrativo de nulidade, conforme dispõe o Art.113, para averiguação da infringência do art. 95 do referido diploma legal.



(11) BR 30 2018 056093-0



Código 39 - Concessão do Registro
 (22) 28/12/2018
 (15) 26/02/2019
 (30) 19/07/2018 EM 005507712-0001
 (45) 26/02/2019
 (52) 03-01
 (54) CONFIGURAÇÃO APLICADA A/EM MOCHILA
 (73) DECATHLON (FR)
 (72) QUENTIN HUEBER
 (74) Licks Advogados

Prazo de validade: 10 (dez) anos contados a partir de 28/12/2018, mediante o recolhimento da taxa quinquenal de manutenção (Artigos 119 e 120 da LPI) e observadas as demais condições legais.

(11) BR 30 2018 056094-9



Código 39 - Concessão do Registro
 (22) 28/12/2018
 (15) 26/02/2019
 (30) 19/07/2018 EM 005507712-0002
 (45) 26/02/2019
 (52) 03-01
 (54) CONFIGURAÇÃO APLICADA A/EM MOCHILA
 (73) DECATHLON (FR)
 (72) QUENTIN HUEBER
 (74) Licks Advogados

Prazo de validade: 10 (dez) anos contados a partir de 28/12/2018, mediante o recolhimento da taxa quinquenal de manutenção (Artigos 119 e 120 da LPI) e observadas as demais condições legais.

(11) BR 30 2018 056095-7

Código 39 - Concessão do Registro
 (22) 28/12/2018





(15) 26/02/2019
 (30) 10/08/2018 US 29/659,601
 (45) 26/02/2019
 (52) 12-15
 (54) CONFIGURAÇÃO APLICADA A/EM PNEU
 (73) CONTINENTAL REIFEN DEUTSCHLAND GMBH (DE)
 (72) MATTHEW LAMB
 (74) DANNEMANN, SIEMSEN, BIGLER & IPANEMA MOREIRA

Prazo de validade: 10 (dez) anos contados a partir de 28/12/2018, mediante o recolhimento da taxa quinquenal de manutenção (Artigos 119 e 120 da LPI) e observadas as demais condições legais.

(11) BR 30 2018 056096-5

Código 39 - Concessão do Registro
 (22) 28/12/2018
 (15) 26/02/2019
 (30) 19/07/2018 EM 005507712-0003
 (45) 26/02/2019
 (52) 03-01
 (54) CONFIGURAÇÃO APLICADA A/EM MOCHILA
 (73) DECATHLON (FR)
 (72) QUENTIN HUEBER
 (74) Licks Advogados

Prazo de validade: 10 (dez) anos contados a partir de 28/12/2018, mediante o recolhimento da taxa quinquenal de manutenção (Artigos 119 e 120 da LPI) e observadas as demais condições legais.

(11) BR 30 2018 056097-3

Código 39 - Concessão do Registro
 (22) 28/12/2018
 (15) 26/02/2019
 (30) 28/06/2018 EM 005328077-0012
 (45) 26/02/2019
 (52) 14-03
 (54) CONFIGURAÇÃO APLICADA A/EM DISPOSITIVO PARA MONITORAMENTO
 (73) KONINKLIJKE PHILIPS N.V. (NL)
 (72) EMMA STINA KATARINA SANDBERG
 (74) DANIEL ADVOGADOS (ALT.DE DANIEL & CIA)

Prazo de validade: 10 (dez) anos contados a partir de 28/12/2018, mediante o recolhimento da taxa quinquenal de manutenção (Artigos 119 e 120 da LPI) e observadas as demais condições legais.



(11) BR 30 2018 056098-1

Código 39 - Concessão do Registro

(22) 28/12/2018

(15) 26/02/2019

(45) 26/02/2019

(52) 23-04

(54) CONFIGURAÇÃO APLICADA A/EM UNIDADE CONDENSADORA DE AR CONDICIONADO

(73) SPRINGER CARRIER LTDA (BR/RS) ; CLIMAZON INDUSTRIAL LTDA.

(BR/AM) ; MIDEA DO BRASIL - AR CONDICIONADO - S.A. (BR/SC)

(72) RAFAEL SCHABBACH; CARLOS AFONSO TESCHE; LUCIANO DA LUZ MORAES; PETER TORRES ROMANCINI; JOSÉ RICARDO HERRMANN BAUMBACH; FELIPE OSMAR BERWANGER BROCHIER; JONATHAN GUSTAVO DA SILVA

(74) Bhering Advogados (nome anterior Bhering Assessoria S/C Ltda.)

Prazo de validade: 10 (dez) anos contados a partir de 28/12/2018, mediante o recolhimento da taxa quinquenal de manutenção (Artigos 119 e 120 da LPI) e observadas as demais condições legais.

(11) BR 30 2018 056100-7

Código 39 - Concessão do Registro

(22) 28/12/2018

(15) 26/02/2019

(30) 07/07/2018 IN 307495

(45) 26/02/2019

(52) 15-03

(54) CONFIGURAÇÃO APLICADA A/EM COLHEDORA DE CANA

(73) TIRTH AGRO TECHNOLOGY PRIVATE LIMITED (IN)

(72) KAUSHIK ANILKUMAR DAMANI

(74) DI BLASI, PARENTE & ADVOGADOS ASSOCIADOS

Prazo de validade: 10 (dez) anos contados a partir de 28/12/2018, mediante o recolhimento da taxa quinquenal de manutenção (Artigos 119 e 120 da LPI) e observadas as demais condições legais.

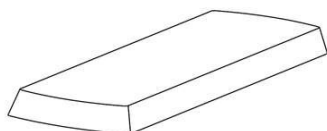
(11) BR 30 2018 056101-5

Código 39 - Concessão do Registro

(22) 28/12/2018

(15) 26/02/2019

(45) 26/02/2019

(54) CONFIGURAÇÃO APLICADA A/EM DISPOSITIVO DE TRANSMISSÃO

(73) ELO PARTICIPAÇÕES LTDA. (BR/SP) ; DEV TECNOLOGIA INDÚSTRIA, COMÉRCIO E MANUTENÇÃO DE EQUIPAMENTOS LTDA. ME (BR/SP)

(72) CAMILO RODEGHERI MENDES DOS SANTOS; WELLINGTON SANTOS ZANELATO

(74) PINHEIRO NETO ADVOGADOS



Prazo de validade: 10 (dez) anos contados a partir de 28/12/2018, mediante o recolhimento da taxa quinquenal de manutenção (Artigos 119 e 120 da LPI) e observadas as demais condições legais.

(11) BR 30 2018 056102-3

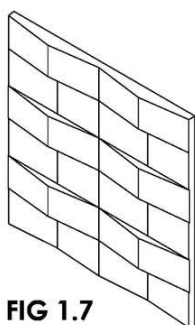

FIG 1.7

Código 39 - Concessão do Registro

(22) 28/12/2018

(15) 26/02/2019

(45) 26/02/2019

(54) CONFIGURAÇÃO APLICADA A/EM REVESTIMENTO

(73) ELISABETE TRINDADE DE MACEDO SPAGOLLA 22051311846 (BR/SP)

(72) ELISABETE TRINDADE DE MACEDO SPAGOLLA

Prazo de validade: 10 (dez) anos contados a partir de 28/12/2018, mediante o recolhimento da taxa quinquenal de manutenção (Artigos 119 e 120 da LPI) e observadas as demais condições legais.

(11) BR 30 2018 056104-0

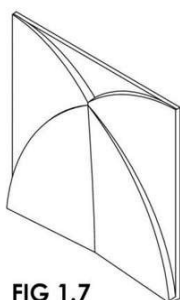

FIG 1.7

Código 39 - Concessão do Registro

(22) 29/12/2018

(15) 26/02/2019

(45) 26/02/2019

(54) CONFIGURAÇÃO APLICADA A/EM REVESTIMENTO

(73) ELISABETE TRINDADE DE MACEDO SPAGOLLA 22051311846 (BR/SP)

(72) ELISABETE TRINDADE DE MACEDO SPAGOLLA

Prazo de validade: 10 (dez) anos contados a partir de 29/12/2018, mediante o recolhimento da taxa quinquenal de manutenção (Artigos 119 e 120 da LPI) e observadas as demais condições legais.

(11) BR 30 2018 056105-8

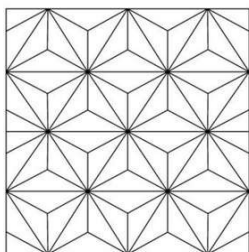

FIG 1.3

Código 39 - Concessão do Registro

(22) 29/12/2018

(15) 26/02/2019

(45) 26/02/2019

(52) 25-01

(54) CONFIGURAÇÃO APLICADA A/EM REVESTIMENTO

(73) ELISABETE TRINDADE DE MACEDO SPAGOLLA 22051311846 (BR/SP)

(72) ELISABETE TRINDADE DE MACEDO SPAGOLLA

Prazo de validade: 10 (dez) anos contados a partir de 29/12/2018, mediante o recolhimento da taxa quinquenal de manutenção (Artigos 119 e 120 da LPI) e observadas as demais condições legais.

(11) BR 30 2018 056106-6

Código 39 - Concessão do Registro

(22) 29/12/2018



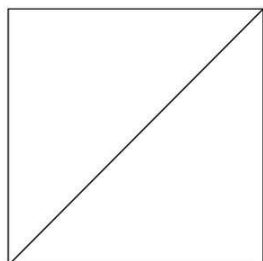

I **FIG 1.3**

(15) 26/02/2019
 (45) 26/02/2019
 (52) 25-01
 (54) CONFIGURAÇÃO APLICADA A/EM REVESTIMENTO
 (73) ELISABETE TRINDADE DE MACEDO SPAGOLLA 22051311846 (BR/SP)
 (72) ELISABETE TRINDADE DE MACEDO SPAGOLLA
 Prazo de validade: 10 (dez) anos contados a partir de 29/12/2018, mediante o recolhimento da taxa quinquenal de manutenção (Artigos 119 e 120 da LPI) e observadas as demais condições legais.

(11) BR 30 2018 056107-4

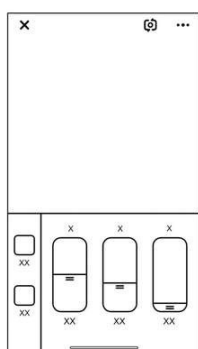

Código 39 - Concessão do Registro
 (22) 31/12/2018
 (15) 26/02/2019
 (30) 12/09/2018 CN 201830512248.5
 (45) 26/02/2019
 (52) 14-04
 (54) PADRÃO ORNAMENTAL APLICADO A/EM INTERFACE GRÁFICA
 (73) BEIJING KUAIMAJIABIAN TECHNOLOGY CO., LTD. (CN)
 (72) JUN YAN
 (74) WILSON PINHEIRO JABUR

Prazo de validade: 10 (dez) anos contados a partir de 31/12/2018, mediante o recolhimento da taxa quinquenal de manutenção (Artigos 119 e 120 da LPI) e observadas as demais condições legais.

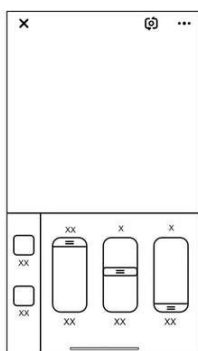

(11) BR 30 2018 056108-2

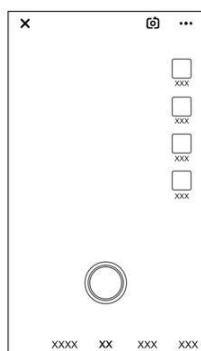

Código 39 - Concessão do Registro
 (22) 31/12/2018
 (15) 26/02/2019
 (30) 12/09/2018 CN 201830512059.8
 (45) 26/02/2019
 (52) 14-04
 (54) PADRÃO ORNAMENTAL APLICADO A/EM INTERFACE GRÁFICA
 (73) BEIJING KUAIMAJIABIAN TECHNOLOGY CO., LTD. (CN)
 (72) JUN YAN
 (74) WILSON PINHEIRO JABUR



Prazo de validade: 10 (dez) anos contados a partir de 31/12/2018, mediante o recolhimento da taxa quinquenal de manutenção (Artigos 119 e 120 da LPI) e observadas as demais condições legais.

(11) BR 30 2018 056109-0

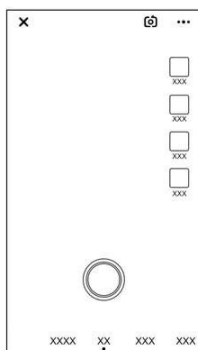

Código 39 - Concessão do Registro

- (22) 31/12/2018
- (15) 26/02/2019
- (30) 12/09/2018 CN 201830512133.6
- (45) 26/02/2019
- (52) 14-04
- (54) PADRÃO ORNAMENTAL APLICADO A/EM INTERFACE GRÁFICA
- (73) BEIJING KUAIMAJIABIAN TECHNOLOGY CO., LTD. (CN)
- (72) JUN YAN
- (74) WILSON PINHEIRO JABUR

Prazo de validade: 10 (dez) anos contados a partir de 31/12/2018, mediante o recolhimento da taxa quinquenal de manutenção (Artigos 119 e 120 da LPI) e observadas as demais condições legais.

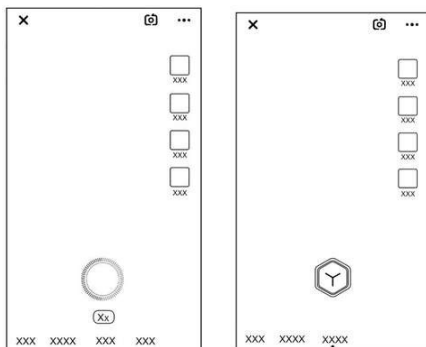

(11) BR 30 2018 056110-4

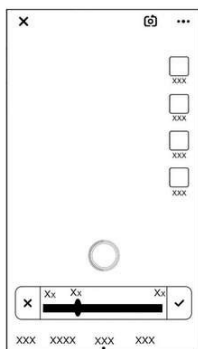

Código 39 - Concessão do Registro

- (22) 31/12/2018
- (15) 26/02/2019
- (30) 12/09/2018 CN 201830512131.7
- (45) 26/02/2019
- (52) 14-04
- (54) PADRÃO ORNAMENTAL APLICADO A/EM INTERFACE GRÁFICA
- (73) BEIJING KUAIMAJIABIAN TECHNOLOGY CO., LTD. (CN)
- (72) JUN YAN
- (74) WILSON PINHEIRO JABUR

Prazo de validade: 10 (dez) anos contados a partir de 31/12/2018, mediante o recolhimento da taxa quinquenal de manutenção (Artigos 119 e 120 da LPI) e observadas as demais condições legais.



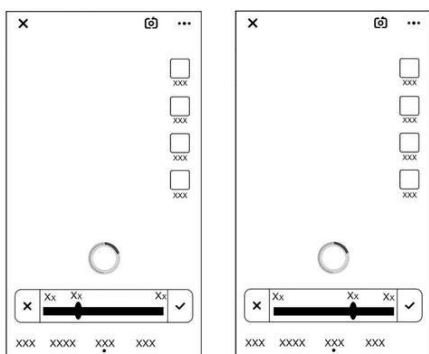

(11) BR 30 2018 056111-2

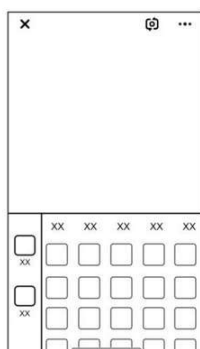

Código 39 - Concessão do Registro

(22) 31/12/2018

(15) 26/02/2019

(30) 12/09/2018 CN 201830512060.0

(45) 26/02/2019

(52) 14-04

(54) PADRÃO ORNAMENTAL APLICADO A/EM INTERFACE GRÁFICA

(73) BEIJING KUAIMAJIABIAN TECHNOLOGY CO., LTD. (CN)

(72) JUN YAN

(74) WILSON PINHEIRO JABUR

Prazo de validade: 10 (dez) anos contados a partir de 31/12/2018, mediante o recolhimento da taxa quinquenal de manutenção (Artigos 119 e 120 da LPI) e observadas as demais condições legais.

(11) BR 30 2019 000001-6

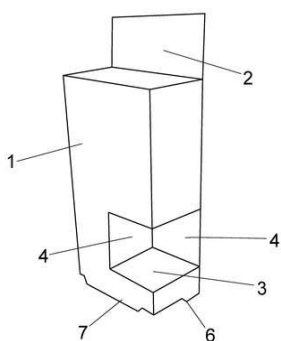

Código 39 - Concessão do Registro

(22) 02/01/2019

(15) 26/02/2019

(45) 26/02/2019

(54) CONFIGURAÇÃO APLICADA EM EMBALAGEM PARA COSMÉTICOS

(73) AIRES LUIZ MASSON (BR/GO)

(72) AIRES LUIZ MASSON

(74) MAURINEI DE OLIVEIRA SANTOS

Prazo de validade: 10 (dez) anos contados a partir de 02/01/2019, mediante o recolhimento da taxa quinquenal de manutenção (Artigos 119 e 120 da LPI) e observadas as demais condições legais.

(11) BR 30 2019 000002-4

Código 39 - Concessão do Registro

(22) 02/01/2019

(15) 26/02/2019

(45) 26/02/2019

(54) CONFIGURAÇÃO APLICADA EM EMBALAGEM PARA COSMÉTICOS

(73) AIRES LUIZ MASSON (BR/GO)

(72) AIRES LUIZ MASSON



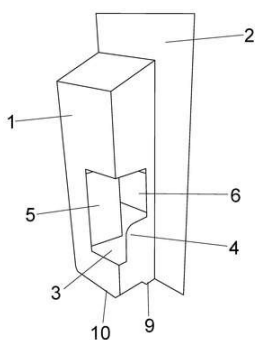

(74) MAURINEI DE OLIVEIRA SANTOS

Prazo de validade: 10 (dez) anos contados a partir de 02/01/2019, mediante o recolhimento da taxa quinquenal de manutenção (Artigos 119 e 120 da LPI) e observadas as demais condições legais.

(11) BR 30 2019 000012-1



Código 39 - Concessão do Registro

(22) 03/01/2019

(15) 26/02/2019

(45) 26/02/2019

(52) 14-03

(54) CONFIGURAÇÃO APLICADA A/EM APARELHO TELEFÔNICO

(73) TELEMAR NORTE LESTE S/A (BR/RJ)

(72) GUSTAVO MELO CONTIN; HELIO DE OLIVEIRA BONAFE; JOSÉ ISIDORO GIARETTA

(74) MONTAURY PIMENTA, MACHADO & VIEIRA DE MELLO ADVOGADOS

Prazo de validade: 10 (dez) anos contados a partir de 03/01/2019, mediante o recolhimento da taxa quinquenal de manutenção (Artigos 119 e 120 da LPI) e observadas as demais condições legais.

(11) BR 30 2019 000014-8



Código 39 - Concessão do Registro

(22) 03/01/2019

(15) 26/02/2019

(30) 06/07/2018 CN CN 201830362719.9

(45) 26/02/2019

(52) 07-02

(54) CONFIGURAÇÃO APLICADA A/EM FRITADEIRA

(73) YOOWO CO., LIMITED (CN)

(72) YANG, LIN; YANG, HAI

(74) LEÃO PROPRIEDADE INTELECTUAL

Prazo de validade: 10 (dez) anos contados a partir de 03/01/2019, mediante o recolhimento da taxa quinquenal de manutenção (Artigos 119 e 120 da LPI) e observadas as demais condições legais.

(11) BR 30 2019 000016-4

Código 39 - Concessão do Registro

(22) 03/01/2019

(15) 26/02/2019

(45) 26/02/2019

(52) 15-99



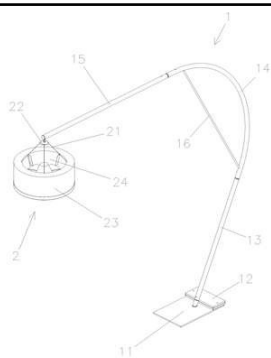

(54) CONFIGURAÇÃO APLICADA A/EM DISPOSITIVO LIBERADOR DE PÉTALAS

(73) CAPELAS FUNERARIAS CARAVAGGIO EIRELI (BR/RS)

(72) DECIO ZWIRTES

(74) RENATO HAHN

Prazo de validade: 10 (dez) anos contados a partir de 03/01/2019, mediante o recolhimento da taxa quinquenal de manutenção (Artigos 119 e 120 da LPI) e observadas as demais condições legais.

(11) BR 32 2018 055709-6

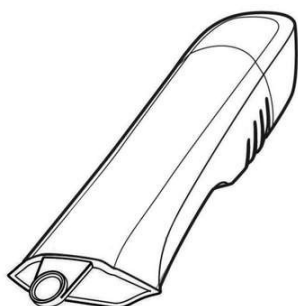

Código 39 - Concessão do Registro

(22) 11/06/2018

(15) 26/02/2019

(30) 11/12/2017 EM 004542322-0007

(45) 26/02/2019

(52) 21-02

(54) CONFIGURAÇÃO APLICADA A/EM TUBO ACESSÓRIO PARA MÁSCARA DE MERGULHO

(62) BR 30 2018 002483-4 11/06/2018

(73) DECATHLON (FR)

(72) RAPHAËL VIS

(74) Licks Advogados

Prazo de validade: 10 (dez) anos contados a partir de 11/06/2018, mediante o recolhimento da taxa quinquenal de manutenção (Artigos 119 e 120 da LPI) e observadas as demais condições legais.

(11) BR 32 2018 055934-0

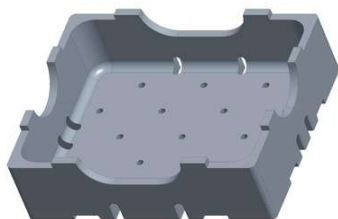

Código 39 - Concessão do Registro

(22) 31/08/2018

(15) 26/02/2019

(45) 26/02/2019

(52) 09-03

(54) CONFIGURAÇÃO APLICADA A/EM EMBALAGEM

(62) BR 30 2018 053871-4 31/08/2018

(73) TERMOTÉCNICA LTDA (BR/SC)

(72) ALBANO SCHMIDT

(74) MONTAURY PIMENTA, MACHADO & VIEIRA DE MELLO ADVOGADOS

Prazo de validade: 10 (dez) anos contados a partir de 31/08/2018, mediante o recolhimento da taxa quinquenal de manutenção (Artigos 119 e 120 da LPI) e observadas as demais condições legais.

(11) BR 32 2018 055935-8

Código 39 - Concessão do Registro

(22) 20/07/2018



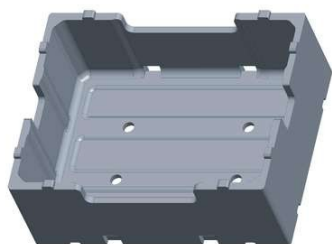

(15) 26/02/2019
(45) 26/02/2019
(52) 09-03
(54) CONFIGURAÇÃO APLICADA A/EM EMBALAGEM
(62) BR 30 2018 003165-2 20/07/2018
(73) TERMOTÉCNICA LTDA (BR/SC)
(72) ALBANO SCHMIDT
(74) MONTAURY PIMENTA, MACHADO & VIEIRA DE MELLO ADVOGADOS
Prazo de validade: 10 (dez) anos contados a partir de 20/07/2018, mediante o recolhimento da taxa quinquenal de manutenção (Artigos 119 e 120 da LPI) e observadas as demais condições legais.

(11) BR 32 2018 055936-6

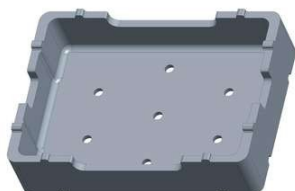

Código 39 - Concessão do Registro
(22) 20/07/2018
(15) 26/02/2019
(45) 26/02/2019
(52) 09-03
(54) CONFIGURAÇÃO APLICADA A/EM EMBALAGEM
(62) BR 30 2018 003165-2 20/07/2018
(73) TERMOTÉCNICA LTDA (BR/SC)
(72) ALBANO SCHMIDT
(74) MONTAURY PIMENTA, MACHADO & VIEIRA DE MELLO ADVOGADOS
Prazo de validade: 10 (dez) anos contados a partir de 20/07/2018, mediante o recolhimento da taxa quinquenal de manutenção (Artigos 119 e 120 da LPI) e observadas as demais condições legais.

(11) BR 32 2018 055937-4

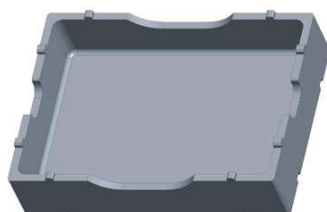

Código 39 - Concessão do Registro
(22) 20/07/2018
(15) 26/02/2019
(45) 26/02/2019
(52) 09-03
(54) CONFIGURAÇÃO APLICADA A/EM EMBALAGEM
(62) BR 30 2018 003165-2 20/07/2018
(73) TERMOTÉCNICA LTDA (BR/SC)
(72) ALBANO SCHMIDT
(74) MONTAURY PIMENTA, MACHADO & VIEIRA DE MELLO ADVOGADOS
Prazo de validade: 10 (dez) anos contados a partir de 20/07/2018, mediante o recolhimento da taxa quinquenal de manutenção (Artigos 119 e 120 da LPI) e observadas as demais condições legais.

(11) BR 32 2018 055943-9

Código 39 - Concessão do Registro

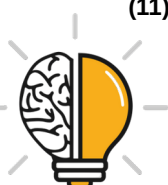

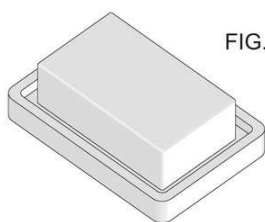

FIG. 1.1

(22) 13/08/2018
 (15) 26/02/2019
 (45) 26/02/2019
 (54) CONFIGURAÇÃO APLICADA A/EM CAPA
 (62) BR 30 2018 003699-9 13/08/2018
 (73) TECHINVEST LTDA - ME (BR/SP)
 (72) ALAN ROBERTO DE SOUZA ORMUNDO
 (74) ELAINE CRISTINA MOIA MARTINS BOTELHO

Prazo de validade: 10 (dez) anos contados a partir de 13/08/2018, mediante o recolhimento da taxa quinquenal de manutenção (Artigos 119 e 120 da LPI) e observadas as demais condições legais.

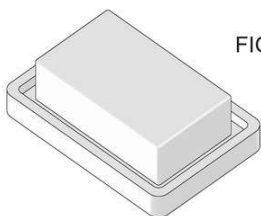

FIG. 2.1

(11) BR 32 2018 055959-5



Código 39 - Concessão do Registro
 (22) 14/09/2017
 (15) 26/02/2019
 (30) 14/03/2017 EM 003800051
 (45) 26/02/2019
 (52) 27-99
 (54) CONFIGURAÇÃO APLICADA A/EM GERADOR DE AEROSSOL
 (62) BR 30 2017 003968-5 14/09/2017
 (73) PHILIP MORRIS PRODUCTS S.A. (CH)
 (72) WEI CHIA CHANG; JEFFREY TUNG; HANKAK LEE
 (74) DANNEMANN, SIEMSEN, BIGLER & IPANEMA MOREIRA

Prazo de validade: 10 (dez) anos contados a partir de 14/09/2017, mediante o recolhimento da taxa quinquenal de manutenção (Artigos 119 e 120 da LPI) e observadas as demais condições legais.



(11) BR 32 2018 055960-9

Código 39 - Concessão do Registro
 (22) 14/09/2017



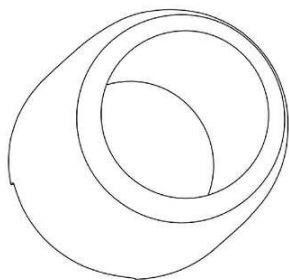

(15) 26/02/2019

(30) 14/03/2017 EM 003800051

(45) 26/02/2019

(52) 27-99

(54) CONFIGURAÇÃO APLICADA A/EM TAMPA

(62) BR 30 2017 003968-5 14/09/2017

(73) PHILIP MORRIS PRODUCTS S.A. (CH)

(72) WEI CHIA CHANG; JEFFREY TUNG; HANKAK LEE

(74) DANNEMANN, SIEMSEN, BIGLER & IPANEMA MOREIRA

Prazo de validade: 10 (dez) anos contados a partir de 14/09/2017, mediante o recolhimento da taxa quinquenal de manutenção (Artigos 119 e 120 da LPI) e observadas as demais condições legais.



Código 40 - Publicação do Parecer de Mérito

Notificação da emissão do parecer de mérito conforme previsto no Art. 111 da LPI.
Poderá ser requerida cópia do parecer.

(11) BR 30 2014 005251-9 Código 40 - Publicação do Parecer de Mérito
(15) 10/05/2016
(73) CONCREARTE CONSTRUÇÃO E PAVIMENTAÇÃO LTDA. (BR/RS)
(74) LUIZ ALBERTO ROSENSTENGEL
Foram identificadas anterioridades: o registro não atende o artigo 95 da LPI.

(11) BR 30 2016 005953-5 Código 40 - Publicação do Parecer de Mérito
(15) 07/11/2017
(73) ALFREDO PORTELLA MARQUES (BR/SP)
(74) JOAQUIM CALHEIROS DE MORAIS
Foram identificadas anterioridades: o registro não atende o artigo 95 da LPI.

(11) BR 30 2017 002513-7 Código 40 - Publicação do Parecer de Mérito
(15) 30/01/2018
(73) STOLLE MACHINERY COMPANY, LLC (US)
(74) Flávia Salim Lopes
Foram identificadas anterioridades: o registro não atende o artigo 95 da LPI.

(11) BR 30 2017 002514-5 Código 40 - Publicação do Parecer de Mérito
(15) 30/01/2018
(73) STOLLE MACHINERY COMPANY, LLC (US)
(74) Flávia Salim Lopes
Foram identificadas anterioridades: o registro não atende o artigo 95 da LPI.

(11) BR 30 2017 004438-7 Código 40 - Publicação do Parecer de Mérito
(15) 27/02/2018
(73) VOLVO LASTVAGNAR AB (SE)
(74) DANNEMANN, SIEMSEN, BIGLER & IPANEMA MOREIRA
Não foram identificadas anterioridades: o registro atende o artigo 95 da LPI.

(11) BR 32 2015 000821-3 Código 40 - Publicação do Parecer de Mérito
(15) 23/01/2018
(62) BR 30 2013 004416-5 04/09/2013
(73) NEOPERL GMBH (DE)
(74) DANNEMANN, SIEMSEN, BIGLER & IPANEMA MOREIRA
Foram identificadas anterioridades: o registro não atende o artigo 95 da LPI.

(11) DI 6703551-5 Código 40 - Publicação do Parecer de Mérito



(15) 22/04/2008

(73) PURIFIC DO BRASIL LTDA (BR/PR)

(74) MARCOS ANTONIO NUNES

Foram identificadas anterioridades: o registro não atende o artigo 95 da LPI.



Código 41 - Nulidade Administrativa

Notificação, ao titular do Registro, de instauração de processo administrativo de nulidade. Desta data corre o prazo de 60 (sessenta) dias para eventual contestação do titular (Art. 114 da LPI). Se interposto o pedido de nulidade no prazo de 60 (sessenta) dias contados da data da concessão, os efeitos da concessão do Registro serão suspensos (Art. 113 § 2º). Poderá ser requerida cópia do processo de nulidade através de formulário específico. 100 42 Notificação da extinção do registro de desenho industrial, pela expiração do prazo de vigência de proteção legal ou da prorrogação.

(11) BR 30 2014 005251-9

Código 41 - Nulidade Administrativa

(15) 10/05/2016

(73) CONCREARTE CONSTRUÇÃO E PAVIMENTAÇÃO LTDA. (BR/RS)

(74) LUIZ ALBERTO ROSENSTENGEL

Processo Administrativo de Nulidade instaurado de Ofício, com base no artigo 111, parágrafo único, da LPI, nos termos do parecer de exame de mérito. Anterioridades: 000765797-0007 EM 30/07/2007 002254102-0001 EM 12/06/2013 001164107-0003 EM 09/09/2009

(11) BR 30 2014 005352-3

Código 41 - Nulidade Administrativa

(15) 02/10/2018

(73) PATRICIA BONALDI MODA FEMININA LTDA

(74) SÁVIO FARIA NEVES

Processo Administrativo de Nulidade de Ofício instaurado em face de infringência do art. 95, nos termos do art. 113 da LPI. Requerente: DIRMA / INPI Razões: Razões: Além de apresentar formas que não servem de tipo de fabricação industrial, a matéria do pedido não constitui a forma plástica ornamental de um objeto nem um conjunto ornamental de linhas e cores. Também por apresentar formas que não são plenamente reprodutíveis com uniformidade e em larga escala, inferimos que o requisito da aplicação industrial não é atendido pelo objeto do pedido.

(11) BR 30 2016 005953-5

Código 41 - Nulidade Administrativa

(15) 07/11/2017

(73) ALFREDO PORTELLA MARQUES (BR/SP)

(74) JOAQUIM CALHEIROS DE MORAIS

Processo Administrativo de Nulidade instaurado de Ofício, com base no artigo 111, parágrafo único, da LPI, nos termos do parecer de exame de mérito. Anterioridades: https://www.youtube.com/watch?v=bpcBrZh4_rc 22/03/2015 https://www.youtube.com/watch?v=vpfEoZE_qOs 10/03/2015 <http://www.trainingequipmentdirect.com/product/camry-200-lbs-90-kgs-digital-hand-d-dynamometer-grip-strengthmeasurement-meter-auto-capturing-hand-grip-power/> 12/12/2013



(11) BR 30 2017 002513-7	<p>Código 41 - Nulidade Administrativa (15) 30/01/2018 (73) STOLLE MACHINERY COMPANY, LLC (US) (74) Flávia Salim Lopes Processo Administrativo de Nulidade instaurado de Ofício, com base no artigo 111, parágrafo único, da LPI, nos termos do parecer de exame de mérito. Anterioridades: 001991340-0001 EM 14/02/2012</p>
(11) BR 30 2017 002514-5	<p>Código 41 - Nulidade Administrativa (15) 30/01/2018 (73) STOLLE MACHINERY COMPANY, LLC (US) (74) Flávia Salim Lopes Processo Administrativo de Nulidade instaurado de Ofício, com base no artigo 111, parágrafo único, da LPI, nos termos do parecer de exame de mérito. Anterioridades: 001991340-0001 EM 14/02/2012</p>
(11) BR 30 2018 000285-7	<p>Código 41 - Nulidade Administrativa (15) 28/08/2018 (73) PIRELLI TYRE S.P.A. (IT) (74) KASZNAR LEONARDOS PROPRIEDADE INTELECTUAL Processo Administrativo de Nulidade de Ofício instaurado em face de infringência do art. 95, nos termos do art. 113 da LPI. Requerente: DIRMA / INPI. Razões: O registro BR 302018000285-7 refere-se a padrão semelhante a outros que já incorporavam o estado da técnica na ocasião do depósito, como se confirma diante das anterioridades localizadas nos endereços eletrônicos discriminados a seguir: http://www.asarquitetasonline.com.br/revestimentos-em-formato-colmeia-a-r-retro/http://revestir2008.blogspot.com/2014/09/40s.html http://www.portodesign.com.br/blog/lancamentos-portodesign-20142-categoria-acessorios/https://samkuo.me/post/2015/10/design-a-simple-actor-framework-with-python/</p>
(11) BR 30 2018 001405-7	<p>Código 41 - Nulidade Administrativa (15) 28/08/2018 (73) CROCS, INC. (US) (74) GUERRA PROPRIEDADE INDUSTRIAL Processo Administrativo de Nulidade de Ofício instaurado em face de infringência do art. 95, nos termos do art. 113 da LPI. Requerente: DIRMA / INPI. Razões: O registro BR 302018001405-7 refere-se a objeto semelhante a outros que já incorporavam o estado da técnica na ocasião do depósito, como se confirma diante das anterioridades localizadas nos endereços eletrônicos discriminados a seguir: https://www.netshoes.com.br/sandalia-crocs-infantil-crocband-preto+branco-117-0998-006 https://www.zattini.com.br/sandalia-crocs-crocband-marinho+branco-028-9720-012 https://suamiga.wordpress.com/2010/10/</p>



(11) BR 32 2015 000821-3

Código 41 - Nulidade Administrativa

(15) 23/01/2018

(62) BR 30 2013 004416-5 04/09/2013

(73) NEOPERL GMBH (DE)

(74) DANNEMANN, SIEMSEN, BIGLER & IPANEMA MOREIRA

Processo Administrativo de Nulidade instaurado de Ofício, com base no artigo 111, parágrafo único, da LPI, nos termos do parecer de exame de mérito. Entende-se que o registro 32 2015 000821-3 apresenta a maior parte dos seus elementos determinados por considerações técnicas e funcionais e não atende os requisitos previstos no art. 95 da LPI c/c art. 100, inciso II.

(11) DI 6703551-5

Código 41 - Nulidade Administrativa

(15) 22/04/2008

(73) PURIFIC DO BRASIL LTDA (BR/PR)

(74) MARCOS ANTONIO NUNES

Processo Administrativo de Nulidade instaurado de ofício, com base no art. 111, parágrafo único, da LPI, nos termos do parecer de exame de mérito. Requerente DIRMA / INPI. Razões: ao proceder às buscas nas bases de dados de desenhos industriais do INPI e do WIPO, bem como na Internet, foram encontrados objetos com características semelhantes às que são observadas no registro em exame. No endereço eletrônico <<http://www.brasfat.com.br:80/>>, de 09/06/2004 (data fornecida pela ferramenta de buscas Wayback Machine), observamos bobinas de papel com forma muito parecida com a do objeto do registro. Outra anterioridade impeditiva é a prioridade unionista EM 000370002-0001, de 06/07/2005, que apresenta, por sua vez, prioridade unionista PT 337, de 25/02/2005.



Código 43 - Extinção - Art. 119 inciso II da LPI

Notificação da extinção do registro de desenho industrial, pela homologação da renúncia apresentada pelo seu titular. Homologada a renúncia, o registro será considerado extinto na data da apresentação da renúncia.

(11) BR 30 2012 003482-5

Código 43 - Extinção - Art. 119 inciso II da LPI

(15) 20/05/2014

(73) VOLKSWAGEN AKTIENGESELLSCHAFT (DE)

(74) Dannemann, Siemsen, Bigler & Ipanema Moreira

Homologada a renúncia do registro de desenho industrial 302012003482-5, com base no art. 51 da Lei 9.784/99 c/c com art. 119, inciso II da Lei 9.279/96, mediante a protocolização da petição 870190010658 de 01/02/2019. Extinto o registro a contar de 01/02/2019.

(11) DI 6702216-2

Código 43 - Extinção - Art. 119 inciso II da LPI

(15) 19/02/2008

(73) LEANDRO APARECIDO MOSCON (BR/SP)

(74) VILAGE MARCAS & PATENTES S/S LTDA

Registro extinto a contra de 03/07/2017.



Código 44 - Extinção - Art. 119 inciso III da LPI

Notificação da extinção do registro de desenho industrial pela falta de pagamento da retribuição prevista nos Arts. 108 e 120 da LPI.

(11) BR 30 2013 003761-4

Código 44 - Extinção - Art. 119 inciso III da LPI

(15) 10/06/2014

(73) GASCOM EQUIPAMENTOS INDUSTRIAIS LTDA (BR/SP)

(74) VILAGE MARCAS E PATENTES LTDA

Registro extinto a contar de 03/08/2018.

(11) BR 30 2013 003762-2

Código 44 - Extinção - Art. 119 inciso III da LPI

(15) 10/06/2014

(73) CHENDEL PARTICIPAÇÕES S/A (BR/SP)

(74) VILAGE MARCAS E PATENTES LTDA

Registro extinto a contar de 03/08/2018.

(11) BR 30 2013 003764-9

Código 44 - Extinção - Art. 119 inciso III da LPI

(15) 12/07/2016

(73) JACINTHO TIZIANI JUNIOR (BR/PR)

(74) PAULO GUSTAVO ZANETTI MORAIS BADAN

Registro extinto a contar de 03/08/2018.

(11) BR 30 2013 003773-8

Código 44 - Extinção - Art. 119 inciso III da LPI

(15) 12/07/2016

(73) FIAT AUTOMÓVEIS S.A (BR/MG)

Registro extinto a contar de 06/08/2018.

(11) BR 30 2013 003813-0

Código 44 - Extinção - Art. 119 inciso III da LPI

(15) 12/07/2016

(73) BAUXIC MOVÉIS LTDA. - EPP (BR/SP)

(74) LUCAS MARTINS GAIARSA

Registro extinto a contar de 06/08/2018.

(11) BR 30 2013 003814-9

Código 44 - Extinção - Art. 119 inciso III da LPI

(15) 12/07/2016

(73) BAUXIC MOVÉIS LTDA. - EPP (BR/SP)

(74) LUCAS MARTINS GAIARSA

Registro extinto a contar de 06/08/2018.

(11) BR 30 2013 003815-7

Código 44 - Extinção - Art. 119 inciso III da LPI

(15) 12/07/2016

(73) BAUXIC MOVÉIS LTDA. - EPP (BR/SP)



	(74) LUCAS MARTINS GAIARSA Registro extinto a contar de 06/08/2018.
--	--

(11) BR 30 2013 003816-5	Código 44 - Extinção - Art. 119 inciso III da LPI (15) 12/07/2016 (73) BAUXIC MOVÉIS LTDA. - EPP (BR/SP) (74) LUCAS MARTINS GAIARSA Registro extinto a contar de 06/08/2018.
---------------------------------	--

(11) BR 30 2013 003821-1	Código 44 - Extinção - Art. 119 inciso III da LPI (15) 04/07/2017 (73) INDÚSTRIA DE CALÇADOS VIVO LTDA (BR/RS) (74) CAPELLA E VELOSO ADVOGADOS ASSOCIADOS Registro extinto a contar de 06/08/2018.
---------------------------------	--

(11) BR 30 2013 003823-8	Código 44 - Extinção - Art. 119 inciso III da LPI (15) 25/11/2014 (73) THE NEST NETWORK S.L. (ES) (74) DANNEMANNM, SIEMSEN, BIGLER & IPANEMA MOREIRA Registro extinto a contar de 06/08/2018.
---------------------------------	---

(11) BR 30 2013 003824-6	Código 44 - Extinção - Art. 119 inciso III da LPI (15) 02/09/2014 (73) GRENDENE S.A. (BR/CE) (74) CUSTODIO DE ALMEIDA & CIA. Registro extinto a contar de 06/08/2018.
---------------------------------	---

(11) BR 30 2013 003825-4	Código 44 - Extinção - Art. 119 inciso III da LPI (15) 02/09/2014 (73) GRENDENE S.A. (BR/CE) (74) CUSTODIO DE ALMEIDA & CIA. Registro extinto a contar de 06/08/2018.
---------------------------------	---

(11) BR 30 2013 003839-4	Código 44 - Extinção - Art. 119 inciso III da LPI (15) 12/07/2016 (73) LA MONTRE HERMÈS SA (CH) (74) JULIANO RYOTA MURAKAMI Registro extinto a contar de 07/08/2018.
---------------------------------	--

(11) BR 30 2013 003840-8	Código 44 - Extinção - Art. 119 inciso III da LPI (15) 19/07/2016 (73) GRENDENE S.A. (BR/CE) (74) CUSTODIO DE ALMEIDA & CIA. Registro extinto a contar de 08/06/2013.
---------------------------------	---



(11) BR 30 2013 003857-2	Código 44 - Extinção - Art. 119 inciso III da LPI (15) 24/11/2015 (73) HONDA MOTOR CO., LTD. (JP) (74) HUGO SILVA & MALDONADO - PROP. INTELECTUAL Registro extinto a contar de 08/08/2018.
(11) BR 30 2013 003869-6	Código 44 - Extinção - Art. 119 inciso III da LPI (15) 08/12/2015 (73) JC KOREA CORP. (KR) (74) VEIRANO E ADVOGADOS ASSOCIADOS Registro extinto a contar de 08/07/2013.
(11) BR 30 2013 003870-0	Código 44 - Extinção - Art. 119 inciso III da LPI (15) 08/12/2015 (73) JC KOREA CORP. (KR) (74) VEIRANO E ADVOGADOS ASSOCIADOS Registro extinto a contar de 08/08/2018.
(11) BR 30 2013 003871-8	Código 44 - Extinção - Art. 119 inciso III da LPI (15) 06/10/2015 (73) JC KOREA CORP. (KR) (74) VEIRANO E ADVOGADOS ASSOCIADOS Registro extinto a contar de 08/08/2018.
(11) BR 30 2013 003872-6	Código 44 - Extinção - Art. 119 inciso III da LPI (15) 08/12/2015 (73) JC KOREA CORP. (KR) (74) VEIRANO E ADVOGADOS ASSOCIADOS Registro extinto a contar de 08/08/2018.
(11) BR 30 2013 003876-9	Código 44 - Extinção - Art. 119 inciso III da LPI (15) 17/11/2015 (73) ROGER EDMUND RIEGER (BR/PR) (74) BRASIL SUL MARCAS E PATENTES SC LTDA Registro extinto a contar de 08/09/2018.
(11) BR 30 2013 003887-4	Código 44 - Extinção - Art. 119 inciso III da LPI (15) 23/12/2014 (73) ALEXANDRE RODRIGUES NUNES (BR/RS) ; GUSTAVO RODRIGUES NUNES (BR/RS) Registro extinto a contar de 08/09/2018.
(11) BR 30 2013 003888-2	Código 44 - Extinção - Art. 119 inciso III da LPI

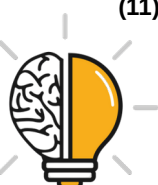

	(15) 23/12/2014 (73) ALEXANDRE RODRIGUES NUNES (BR/RS) ; GUSTAVO RODRIGUES NUNES (BR/RS) Registro extinto a contar de 08/09/2018.
(11) BR 30 2013 003889-0	Código 44 - Extinção - Art. 119 inciso III da LPI (15) 23/12/2014 (73) ALEXANDRE RODRIGUES NUNES (BR/RS) ; GUSTAVO RODRIGUES NUNES (BR/RS) Registro extinto a contar de 08/09/2018.
(11) BR 30 2013 003890-4	Código 44 - Extinção - Art. 119 inciso III da LPI (15) 23/12/2014 (73) ALEXANDRE RODRIGUES NUNES (BR/RS) ; GUSTAVO RODRIGUES NUNES (BR/RS) Registro extinto a contar de 08/09/2018.
(11) BR 30 2013 003918-8	Código 44 - Extinção - Art. 119 inciso III da LPI (15) 10/02/2016 (73) GILMAR ANTONIO DA ROSA (BR/SC) (74) CATIANE ZINI BORELA Registro extinto a contar de 08/09/2018.
(11) DI 5800399-1	Código 44 - Extinção - Art. 119 inciso III da LPI (15) 30/03/1999 (73) Luis Kenji Ishida (BR/SP) ; Lourenço Luis Carrieri (BR/SP) (74) Sul América Marcas e Patentes S/C Ltda. Registro extinto, a contar de 24/03/2004.
(11) DI 5800844-6	Código 44 - Extinção - Art. 119 inciso III da LPI (15) 13/07/1999 (73) Plasutil Industria e Comércio de Plásticos Ltda. (BR/SP) (74) Cidwan Uberlandia S/C Ltda Registro extinto, a contar de 22/05/2003.
(11) DI 5800847-0	Código 44 - Extinção - Art. 119 inciso III da LPI (15) 13/10/1999 (73) The Goodyear Tire & Rubber Company (US) Registro extinto, a contar de 27/05/2003.
(11) DI 5800924-8	Código 44 - Extinção - Art. 119 inciso III da LPI (15) 18/01/2000 (73) Ana Paula Adinolfi Grisolia (BR/SP) (74) City Patentes e Marcas Ltda.



Registro extinto, a contar de 20/05/2004.

(11) DI 5800977-9 Código 44 - Extinção - Art. 119 inciso III da LPI
(15) 13/07/1999
(73) Cjalma Aparecido Mansano (BR/SP)
(74) Remarca Reg. de Marcas e Patentes S/C Ltda
Registro extinto, a contar de 24/12/2002.

(11) DI 5801497-7 Código 44 - Extinção - Art. 119 inciso III da LPI
(15) 15/02/2000
(73) Marilan S/A Industria e Comercio (BR/SP)
(74) Beerre Assessoria Empresarial SC Ltda
Registro extinto, a contar de 15/08/2003.

(11) DI 5801597-3 Código 44 - Extinção - Art. 119 inciso III da LPI
(15) 05/10/1999
(73) Renato Luiz de Oliveira Krieger (BR/SC)
Registro extinto, a contar de 29/08/2003.

(11) DI 5801687-2 Código 44 - Extinção - Art. 119 inciso III da LPI
(15) 21/09/1999
(73) Wanderlúcio Pinto (BR/MG)
(74) Almir C. Lacerda/ Marcas & Patentes
Registro extinto, a contar de 09/10/2003.

(11) DI 5801692-9 Código 44 - Extinção - Art. 119 inciso III da LPI
(15) 24/08/1999
(73) Roberto Lazaro Pereira (BR/SP)
(74) Org. Mérito Marcas e Patentes Ltda.
Registro extinto, a contar de 30/06/2003.

(11) DI 5801707-0 Código 44 - Extinção - Art. 119 inciso III da LPI
(15) 21/09/1999
(73) Ailton Leite Cabral (BR/SP)
(74) Edmundo Brunner Assessoria S/C Ltda
Registro extinto, a contar de 01/10/2003.

(11) DI 5801708-9 Código 44 - Extinção - Art. 119 inciso III da LPI
(15) 21/09/1999
(73) Claudio Lourenço Lorenzetti (BR/SP)
(74) Edmundo Brunner Assessoria S/C Ltda
Registro extinto, a contar de 01/10/2003.

(11) DI 5801720-8 Código 44 - Extinção - Art. 119 inciso III da LPI



(15) 08/03/2000
(73) Valmor Merlin (BR/RS) ; Darci Bortolini (BR/RS)
(74) Porto Alegre Agência de Marcas e Patentes Ltda.
Registro extinto, a contar de 07/10/2003.

(11) DI 5801725-9 Código 44 - Extinção - Art. 119 inciso III da LPI
(15) 21/09/1999
(73) Darci Alberto Eltz (BR/RS)
(74) Eliane Schirmer Antunes/Raul Antunes Junior
Registro extinto, a contar de 09/10/2003.

(11) DI 5801727-5 Código 44 - Extinção - Art. 119 inciso III da LPI
(15) 21/09/1999
(73) Maria Cristina de Almeida (BR/SP)
(74) Vogal Marcas e Patentes S/C Ltda.
Registro extinto, a contar de 03/10/2003.

(11) DI 5801733-0 Código 44 - Extinção - Art. 119 inciso III da LPI
(15) 27/08/2002
(73) Roberto Uber (BR/RS)
(74) Lealvi Marcas
Registro extinto, a contar de 03/10/2003.

(11) DI 5801737-2 Código 44 - Extinção - Art. 119 inciso III da LPI
(15) 08/03/2000
(73) Southco, Inc. (US)
(74) Clarke Modet do Brasil LTDA
Registro extinto, a contar de 17/10/2003.

(11) DI 5801738-0 Código 44 - Extinção - Art. 119 inciso III da LPI
(15) 21/09/1999
(73) Tatra, Akciova Spolecnost (CZ)
(74) DANNEMANN, SIEMSEN, BIGLER & IPANEMA MOREIRA
Registro extinto, a contar de 17/10/2003.

(11) DI 5801741-0 Código 44 - Extinção - Art. 119 inciso III da LPI
(15) 03/11/1999
(73) Moulinex (FR)
(74) Momsen, Leonardos & CIA.
Registro extinto, a contar de 06/10/2003.

(11) DI 5801742-9 Código 44 - Extinção - Art. 119 inciso III da LPI
(15) 24/08/1999
(73) Metalurgica Moldenox Ltda (BR/RJ)



(74) Jahir Malta Nunes
Registro extinto, a contar de 09/10/2003.

(11) DI 5801744-5 Código 44 - Extinção - Art. 119 inciso III da LPI
(15) 24/08/1999
(73) Metalurgica Moldenox Ltda (BR/RJ)
(74) Jahir Malta Nunes
Registro extinto, a contar de 09/10/2003.

(11) DI 5801745-3 Código 44 - Extinção - Art. 119 inciso III da LPI
(15) 10/08/1999
(73) Metalurgica Moldenox Ltda (BR/RJ)
(74) Jahir Malta Nunes
Registro extinto, a contar de 09/10/2003.

(11) DI 5801751-8 Código 44 - Extinção - Art. 119 inciso III da LPI
(15) 10/08/1999
(73) Tatra, Akciova Spolecnost (CZ)
(74) DANNEMANN, SIEMSEN, BIGLER & IPANEMA MOREIRA
Registro extinto, a contar de 17/10/2003.

(11) DI 5801752-6 Código 44 - Extinção - Art. 119 inciso III da LPI
(15) 10/08/1999
(73) Tatra, Akciova Spolecnost (CZ)
(74) DANNEMANN, SIEMSEN, BIGLER & IPANEMA MOREIRA
Registro extinto, a contar de 17/10/2003.

(11) DI 5801754-2 Código 44 - Extinção - Art. 119 inciso III da LPI
(15) 10/08/1999
(73) VKR Holding A/S (DK)
(74) DANNEMANN, SIEMSEN, BIGLER & IPANEMA MOREIRA
Registro extinto, a contar de 07/10/2003.

(11) DI 5801755-0 Código 44 - Extinção - Art. 119 inciso III da LPI
(15) 10/08/1999
(73) VKR Holding A/S (DK)
(74) DANNEMANN, SIEMSEN, BIGLER & IPANEMA MOREIRA
Registro extinto, a contar de 07/10/2003.

(11) DI 5801756-9 Código 44 - Extinção - Art. 119 inciso III da LPI
(15) 10/08/1999
(73) Walid Geraldo Amin Lauar (BR/SP)
(74) União Federal Marcas e Patentes S/C Ltda.
Registro extinto, a contar de 22/10/2003.



(11) DI 5801757-7	Código 44 - Extinção - Art. 119 inciso III da LPI (15) 10/08/1999 (73) Walid Geraldo Amin Lauar (BR/SP) (74) União Federal Marcas e Patentes S/C Ltda. Registro extinto, a contar de 22/10/2003.
(11) DI 5801758-5	Código 44 - Extinção - Art. 119 inciso III da LPI (15) 30/11/1999 (73) Trisa Holding Ag (CH) (74) DANNEMANN, SIEMSEN, BIGLER & IPANEMA MOREIRA Registro extinto, a contar de 22/10/2003.
(11) DI 5801759-3	Código 44 - Extinção - Art. 119 inciso III da LPI (15) 10/08/1999 (73) S.C. Johnson & Son, Inc. (US) (74) Daniel & Cia. Registro extinto, a contar de 20/10/2003.
(11) DI 5801761-5	Código 44 - Extinção - Art. 119 inciso III da LPI (15) 10/08/1999 (73) Jessé Silva Rangel (BR/RJ) (74) Cia - Central de Informações e Assessoria Ltda Registro extinto, a contar de 23/10/2003.
(11) DI 5801763-1	Código 44 - Extinção - Art. 119 inciso III da LPI (15) 21/09/1999 (73) Bridgestone/Firestone, Inc. (US) (74) DANNEMANN, SIEMSEN, BIGLER & IPANEMA MOREIRA Registro extinto, a contar de 23/10/2003.
(11) DI 5801771-2	Código 44 - Extinção - Art. 119 inciso III da LPI (15) 21/09/1999 (73) Adler Plastic S.P.A. (IT) (74) César Peduti Neto Registro extinto, a contar de 20/10/2003.
(11) DI 5801778-0	Código 44 - Extinção - Art. 119 inciso III da LPI (15) 13/10/1999 (73) Trisa Holding AG (CH) (74) DANNEMANN, SIEMSEN, BIGLER & IPANEMA MOREIRA Registro extinto, a contar de 24/10/2003.
(11) DI 5801782-8	Código 44 - Extinção - Art. 119 inciso III da LPI



(15) 27/08/2002
(73) F. Kurt Retsch GMBH & Co. KG (DE)
(74) Dannemann, Siemsen, Bigler & Ipanema Moreira
Registro extinto, a contar de 09/10/2003.

(11) DI 5801784-4 Código 44 - Extinção - Art. 119 inciso III da LPI
(15) 17/02/1999
(73) VALVULAS FADEVA S.R.L. (AR)
(74) Antonio Mauricio Pedras Arnaud
Registro extinto, a contar de 24/10/2003.

(11) DI 5801785-2 Código 44 - Extinção - Art. 119 inciso III da LPI
(15) 17/02/1999
(73) Valvulas Fadeva S.R.L. (AR)
(74) Antonio Mauricio Pedras Arnaud
Registro extinto, a contar de 24/10/2003.

(11) DI 5801789-5 Código 44 - Extinção - Art. 119 inciso III da LPI
(15) 21/09/1999
(73) Luiz Carlos Scocca (BR/SP)
(74) Beérre Assessoria Empresarial S/C Ltda
Registro extinto, a contar de 17/10/2003.

(11) DI 5801790-9 Código 44 - Extinção - Art. 119 inciso III da LPI
(15) 21/09/1999
(73) José Rubens Maleiner (BR/SP)
(74) Logos Marcas e Patentes S/C Ltda.
Registro extinto, a contar de 17/10/2003.

(11) DI 5801791-7 Código 44 - Extinção - Art. 119 inciso III da LPI
(15) 21/09/1999
(73) ELSON FRANCISCO DI CÉLIO (BR/SP) ; ELSON FRANCISCO DI CÉLIO (BR/SP)
(74) São Paulo Marcas e Patentes Ltda.
Registro extinto, a contar de 22/10/2003.

(11) DI 5801792-5 Código 44 - Extinção - Art. 119 inciso III da LPI
(15) 21/09/1999
(73) José Rubens Maleiner (BR/SP)
(74) Logos Marcas e Patentes S/C Ltda.
Registro extinto, a contar de 17/10/2003.

(11) DI 5801795-0 Código 44 - Extinção - Art. 119 inciso III da LPI
(15) 17/02/1999



(73) Simbal Sociedade Industrial Móveis Banrom Ltda (BR/PR)
(74) Dinâmica Marcas e Patentes
Registro extinto, a contar de 20/10/2003.

(11) DI 5801796-8 Código 44 - Extinção - Art. 119 inciso III da LPI
(15) 21/09/1999
(73) Ivo Antônio Roncaglio (BR/PR)
(74) Dinâmica Marcas e Patentes
Registro extinto, a contar de 20/10/2003.

(11) DI 5801798-4 Código 44 - Extinção - Art. 119 inciso III da LPI
(15) 09/02/1999
(73) Marcos Ferreira de Souza (BR/SP)
(74) Columbia Registros de Marcas e Patentes S/C Ltda.
Registro extinto, a contar de 28/10/2003.

(11) DI 5801800-0 Código 44 - Extinção - Art. 119 inciso III da LPI
(15) 08/09/1999
(73) Lydia Sayeg Sayegh. (BR/SP)
(74) Pinheiro Neto-Advogados
Registro extinto, a contar de 28/10/2003.

(11) DI 5801806-9 Código 44 - Extinção - Art. 119 inciso III da LPI
(15) 08/09/1999
(73) Buschle Alimentos Ltda Me (BR/PR)
(74) Senior's Marcas e Patentes Ltda.
Registro extinto, a contar de 31/10/2003.

(11) DI 5801807-7 Código 44 - Extinção - Art. 119 inciso III da LPI
(15) 08/09/1999
(73) Buschle Alimentos Ltda Me (BR/PR)
(74) Senior's Marcas e Patentes Ltda.
Registro extinto, a contar de 31/10/2003.

(11) DI 5801808-5 Código 44 - Extinção - Art. 119 inciso III da LPI
(15) 08/09/1999
(73) Benito Francisco Marsili (BR/RJ)
(74) Cacilda Fiz
Registro extinto, a contar de 06/11/2003.

(11) DI 5801810-7 Código 44 - Extinção - Art. 119 inciso III da LPI
(15) 08/09/1999
(73) Ligia Maria da Cruz Sene Herrero (BR/SP)
(74) União Federal Marcas e Patentes S/C Ltda.



Registro extinto, a contar de 07/11/2003.

(11) DI 5801811-5

Código 44 - Extinção - Art. 119 inciso III da LPI

(15) 06/06/2000

(73) Reltec Corporation (US)

(74) DANNEMANN, SIEMSEN, BIGLER & IPANEMA MOREIRA

Registro extinto, a contar de 07/11/2003.

(11) DI 5801812-3

Código 44 - Extinção - Art. 119 inciso III da LPI

(15) 07/12/1999

(73) The Procter & Gamble Company (US)

(74) DANNEMANN, SIEMSEN, BIGLER & IPANEMA MOREIRA

Registro extinto, a contar de 07/11/2003.

(11) DI 5801813-1

Código 44 - Extinção - Art. 119 inciso III da LPI

(15) 30/05/2000

(73) The Procter & Gamble Company (US)

(74) DANNEMANN, SIEMSEN, BIGLER & IPANEMA MOREIRA

Registro extinto, a contar de 07/11/2003.

(11) DI 5801816-6

Código 44 - Extinção - Art. 119 inciso III da LPI

(15) 16/11/1999

(73) The Procter & Gamble Company (US)

(74) DANNEMANN, SIEMSEN, BIGLER & IPANEMA MOREIRA

Registro extinto, a contar de 07/11/2003.

(11) DI 5801817-4

Código 44 - Extinção - Art. 119 inciso III da LPI

(15) 16/11/1999

(73) The Procter & Gamble Company (US)

(74) DANNEMANN, SIEMSEN, BIGLER & IPANEMA MOREIRA

Registro extinto, a contar de 07/11/2003.

(11) DI 5801818-2

Código 44 - Extinção - Art. 119 inciso III da LPI

(15) 26/10/1999

(73) The Procter & Gamble Company (US)

(74) DANNEMANN, SIEMSEN, BIGLER & IPANEMA MOREIRA

Registro extinto, a contar de 07/11/2003.

(11) DI 5801820-4

Código 44 - Extinção - Art. 119 inciso III da LPI

(15) 14/12/1999

(73) The Procter & Gamble Company (US)

(74) DANNEMANN, SIEMSEN, BIGLER & IPANEMA MOREIRA

Registro extinto, a contar de 07/11/2003.



(11) DI 5801821-2	Código 44 - Extinção - Art. 119 inciso III da LPI (15) 07/12/1999 (73) The Procter & Gamble Company (US) (74) DANNEMANN, SIEMSEN, BIGLER & IPANEMA MOREIRA Registro extinto, a contar de 07/11/2003.
(11) DI 5801822-0	Código 44 - Extinção - Art. 119 inciso III da LPI (15) 30/05/2000 (73) The Procter & Gamble Company (US) (74) DANNEMANN, SIEMSEN, BIGLER & IPANEMA MOREIRA Registro extinto, a contar de 07/11/2003.
(11) DI 5801827-1	Código 44 - Extinção - Art. 119 inciso III da LPI (15) 13/06/2000 (73) The Procter & Gamble Company (US) (74) DANNEMANN, SIEMSEN, BIGLER & IPANEMA MOREIRA Registro extinto, a contar de 07/11/2003.
(11) DI 5801828-0	Código 44 - Extinção - Art. 119 inciso III da LPI (15) 30/05/2000 (73) The Procter & Gamble Company (US) (74) DANNEMANN, SIEMSEN, BIGLER & IPANEMA MOREIRA Registro extinto, a contar de 07/11/2003.
(11) DI 5801835-2	Código 44 - Extinção - Art. 119 inciso III da LPI (15) 05/10/1999 (73) Essen Alumínio SA (AR) (74) DANNEMANN, SIEMSEN, BIGLER & IPANEMA MOREIRA Registro extinto, a contar de 14/11/2003.
(11) DI 5801837-9	Código 44 - Extinção - Art. 119 inciso III da LPI (15) 05/10/1999 (73) José Ruiz Pereira (BR/SP) (74) Sul América Marcas e Patentes S/C Ltda. Registro extinto, a contar de 18/11/2003.
(11) DI 5801838-7	Código 44 - Extinção - Art. 119 inciso III da LPI (15) 10/08/1999 (73) José Ruiz Pereira (BR/SP) (74) Sul América Marcas e Patentes S/C Ltda. Registro extinto, a contar de 18/11/2003.
(11) DI 5801839-5	Código 44 - Extinção - Art. 119 inciso III da LPI (15) 30/05/2000



	(73) Rubens Antonio Caruso (BR/SP) (74) Edmundo Brunner Assessoria S/C Ltda. Registro extinto, a contar de 18/11/2003.
(11) DI 5801840-9	Código 44 - Extinção - Art. 119 inciso III da LPI (15) 10/08/1999 (73) P.P.S. Indústria e Comércio Ltda (BR/SP) (74) Edmundo Brunner Assessoria S/C Ltda. Registro extinto, a contar de 18/11/2003.
(11) DI 5801842-5	Código 44 - Extinção - Art. 119 inciso III da LPI (15) 30/11/1999 (73) Kimberly-Clark Worldwide, Inc. (US) (74) Clarke Modet do Brasil LTDA Registro extinto, a contar de 19/11/2003.
(11) DI 5801845-0	Código 44 - Extinção - Art. 119 inciso III da LPI (15) 10/08/1999 (73) Metalúrgica Moldenox Ltda (BR) (74) Jahir Malta Nunes Registro extinto, a contar de 24/11/2003.
(11) DI 5801846-8	Código 44 - Extinção - Art. 119 inciso III da LPI (15) 10/08/1999 (73) Roberto Ávila Pereira Júnior (BR/RJ) (74) Jahir Malta Nunes Registro extinto, a contar de 24/11/2003.
(11) DI 5801847-6	Código 44 - Extinção - Art. 119 inciso III da LPI (15) 24/08/1999 (73) Kellogg Company (US) (74) Gruenbaum e Gaspar Ltda. Registro extinto, a contar de 14/11/2003.
(11) DI 5801848-4	Código 44 - Extinção - Art. 119 inciso III da LPI (15) 24/08/1999 (73) Calor S.A. (FR) (74) Momsen, Leonardos & CIA. Registro extinto, a contar de 19/11/2003.
(11) DI 5801850-6	Código 44 - Extinção - Art. 119 inciso III da LPI (15) 10/08/1999 (73) Antônio de Jesus Fernandes Ramos (BR/SP) (74) Vilage Assessoria e Comércio Ltda



Registro extinto, a contar de 06/10/2003.

(11) DI 5801851-4

Código 44 - Extinção - Art. 119 inciso III da LPI
(15) 10/08/1999
(73) Rodrigo Augusto de Oliveira (BR/SP)
(74) Vilage Assessoria e Comércio Ltda.
Registro extinto, a contar de 06/10/2003.

(11) DI 5801852-2

Código 44 - Extinção - Art. 119 inciso III da LPI
(15) 10/08/1999
(73) Albano André Fernandes Rapetti (BR/PR)
(74) A Criativa Marcas e Patentes S/C Ltda.
Registro extinto, a contar de 16/10/2003.

(11) DI 5801854-9

Código 44 - Extinção - Art. 119 inciso III da LPI
(15) 10/08/1999
(73) Claro Gollo (BR/RS)
(74) Acertcon Escritório de Registros e Divulgação Empresarial Ltda.
Registro extinto, a contar de 17/10/2003.

(11) DI 5801896-4

Código 44 - Extinção - Art. 119 inciso III da LPI
(15) 21/09/1999
(73) Itatiaia Móveis S/A (BR/MG)
(74) Sâmia Santos Advocacia S/C Ltda.
Registro extinto, a contar de 29/09/2003.

(11) DI 5801897-2

Código 44 - Extinção - Art. 119 inciso III da LPI
(15) 21/09/1999
(73) Itatiaia Móveis S/A (BR/MG)
(74) Sâmia Santos Advocacia S/C Ltda.
Registro extinto, a contar de 29/09/2003.

(11) DI 5801900-6

Código 44 - Extinção - Art. 119 inciso III da LPI
(15) 01/02/2000
(73) W2 Comunicação Negocial - Consultores Associados (BR/SP)
(74) Veirano e Advogados Associados
Registro extinto, a contar de 30/09/2003.

(11) DI 5801906-5

Código 44 - Extinção - Art. 119 inciso III da LPI
(15) 06/07/1999
(73) WASHINGTON BOTELLA ESTOYANOFF (BR/SP)
(74) Celso de Carvalho Mello
Registro extinto, a contar de 01/10/2003.



(11) DI 5801910-3	Código 44 - Extinção - Art. 119 inciso III da LPI (15) 15/05/2001 (73) Angela Innecco Corrêa (BR/MG) Registro extinto, a contar de 01/10/2003.
(11) DI 5801921-9	Código 44 - Extinção - Art. 119 inciso III da LPI (15) 06/07/1999 (73) Mag Corporation (US) (74) Pinheiro Neto - Advogados Registro extinto, a contar de 22/09/2003.
(11) DI 5801931-6	Código 44 - Extinção - Art. 119 inciso III da LPI (15) 02/05/2001 (73) Juraci Pereira da Silva (BR/RJ) (74) Devindir Benedito Ramos de Moraes Registro extinto, a contar de 29/09/2003.
(11) DI 5801937-5	Código 44 - Extinção - Art. 119 inciso III da LPI (15) 06/07/1999 (73) Simbal Sociedade Indl. Móveis Banrom Ltda. (BR/PR) (74) Dinamica Marcas e Patentes SC Ltda. Registro extinto, a contar de 29/09/2003.
(11) DI 5801968-5	Código 44 - Extinção - Art. 119 inciso III da LPI (15) 24/08/1999 (73) Casio Keisanki Kabushiki Kaisha D.B.A. Casio Computer Co., Ltda. (JP) (74) DANNEMANN, SIEMSEN, BIGLER & IPANEMA MOREIRA Registro extinto, a contar de 30/10/2003.
(11) DI 5801977-4	Código 44 - Extinção - Art. 119 inciso III da LPI (15) 10/08/1999 (73) Rosemary Pedrosa Sanches Trecco (BR/SP) (74) Beérre Assessoria Empresarial S.C LTDA Registro extinto, a contar de 10/10/2003.
(11) DI 5801978-2	Código 44 - Extinção - Art. 119 inciso III da LPI (15) 10/08/1999 (73) Girus Industrial Ltda (BR/SP) (74) Nobel Marcas e Patentes S/C Ltda. Registro extinto, a contar de 10/10/2003.
(11) DI 5801988-0	Código 44 - Extinção - Art. 119 inciso III da LPI (15) 17/04/2001 (73) Fujitsu General Limited (JP)



Registro extinto, a contar de 15/10/2003.

(11) DI 5801992-8 Código 44 - Extinção - Art. 119 inciso III da LPI
(15) 08/09/1999
(73) Tecnoperfil Taurus Ltda. (BR/SP)
(74) Edmundo Brunner Assessoria S/C LTDA
Registro extinto, a contar de 14/10/2003.

(11) DI 5801993-6 Código 44 - Extinção - Art. 119 inciso III da LPI
(15) 16/11/1999
(73) Valvas Fadeva S.R.L. (AR)
(74) Antonio Maurício Pedras Arnaud
Registro extinto, a contar de 24/10/2003.

(11) DI 5801995-2 Código 44 - Extinção - Art. 119 inciso III da LPI
(15) 10/08/1999
(73) Valvas Fadeva S.R.L. (AR)
(74) Antonio Mauricio Pedras Arnaud
Registro extinto, a contar de 24/10/2003.

(11) DI 5801998-7 Código 44 - Extinção - Art. 119 inciso III da LPI
(15) 15/02/2000
(73) Cláudia Regina Pedrino Migliato (BR/SP)
(74) Nova Marca Consultores Associados Ltda
Registro extinto, a contar de 23/10/2003.

(11) DI 5801999-5 Código 44 - Extinção - Art. 119 inciso III da LPI
(15) 15/02/2000
(73) Cláudia Regina Pedrino Migliato (BR/SP)
(74) Nova Marca Consultores Associados Ltda
Registro extinto, a contar de 23/10/2003.

(11) DI 5802001-2 Código 44 - Extinção - Art. 119 inciso III da LPI
(15) 21/09/1999
(73) Valvas Fadeva S.R.L. (AR)
(74) Antônio Maurício Pedras Arnaud
Registro extinto, a contar de 23/10/2003.

(11) DI 5802003-9 Código 44 - Extinção - Art. 119 inciso III da LPI
(15) 05/10/1999
(73) Josefa Devite da Costa (BR/SP)
(74) Rubens dos Santos Filho
Registro extinto, a contar de 24/10/2003.



(11) DI 5802007-1	Código 44 - Extinção - Art. 119 inciso III da LPI (15) 10/08/1999 (73) Lançamentos Criações em Couro Ltda (BR/SP) (74) BARONE E PAPA, ADVOGADOS ASSOCIADOS Registro extinto, a contar de 24/10/2003.
(11) DI 5802009-8	Código 44 - Extinção - Art. 119 inciso III da LPI (15) 08/09/1999 (73) Pedro Gilberto de Souza (BR/RS) (74) Marpa Cons. & Asses. Empresarial Ltda Registro extinto, a contar de 02/10/2003.
(11) DI 5802014-4	Código 44 - Extinção - Art. 119 inciso III da LPI (15) 10/08/1999 (73) Interlego AG (CH) (74) DANNEMANN, SIEMSEN, BIGLER & IPANEMA MOREIRA Registro extinto, a contar de 15/10/2003.
(11) DI 5802016-0	Código 44 - Extinção - Art. 119 inciso III da LPI (15) 14/12/1999 (73) Plasutil Industria e Comércio de Plásticos Ltda (BR/SP) (74) Cidwan Uberlandia S/C Ltda Registro extinto, a contar de 30/10/2003.
(11) DI 5802020-9	Código 44 - Extinção - Art. 119 inciso III da LPI (15) 10/08/1999 (73) Colgate-Palmolive Company (US) (74) Momsen, Leonardos & CIA. Registro extinto, a contar de 16/10/2003.
(11) DI 5802024-1	Código 44 - Extinção - Art. 119 inciso III da LPI (15) 16/11/1999 (73) Interlego AG (CH) (74) DANNEMANN, SIEMSEN, BIGLER & IPANEMA MOREIRA Registro extinto, a contar de 15/10/2003.
(11) DI 5802028-4	Código 44 - Extinção - Art. 119 inciso III da LPI (15) 16/11/1999 (73) The Procter & Gamble Company (US) (74) Vieira de Mello, Werneck Alves - Advogados S/C Registro extinto, a contar de 15/10/2003.
(11) DI 5802033-0	Código 44 - Extinção - Art. 119 inciso III da LPI (15) 16/11/1999



	(73) Hansa Indústria e Comércio Ltda. (BR/SP) (74) DANNEMANN, SIEMSEN, BIGLER & IPANEMA MOREIRA Registro extinto, a contar de 29/09/2003.
(11) DI 5802037-3	Código 44 - Extinção - Art. 119 inciso III da LPI (15) 30/11/1999 (73) Joana Martins Pegado (BR/RJ) Registro extinto, a contar de 02/10/2003.
(11) DI 5802043-8	Código 44 - Extinção - Art. 119 inciso III da LPI (15) 30/11/1999 (73) Brin-Plas Indústria e Comércio de Instrumentos Musicais Ltda. (BR/SP) (74) M.M. Marcas e Patentes S/C Ltda. Registro extinto, a contar de 19/11/2003.
(11) DI 5802044-6	Código 44 - Extinção - Art. 119 inciso III da LPI (15) 09/03/2004 (73) JEAN EDMOND ABBOUD (BR/SP) (74) Interstate Marcas e Patentes S/C Ltda. Registro extinto, a contar de 19/11/2003.
(11) DI 5802045-4	Código 44 - Extinção - Art. 119 inciso III da LPI (15) 30/11/1999 (73) Aliança Metalurgica S/A. (BR/SP) (74) TINOCO SOARES & FILHO LTDA Registro extinto, a contar de 21/11/2003.
(11) DI 5802048-9	Código 44 - Extinção - Art. 119 inciso III da LPI (15) 30/11/1999 (73) Chin-Ho Ko (TW) (74) TINOCO SOARES & FILHO LTDA Registro extinto, a contar de 19/11/2003.
(11) DI 5802049-7	Código 44 - Extinção - Art. 119 inciso III da LPI (15) 30/11/1999 (73) João Caetano Zanatta (BR/SP) (74) Darré, Bueno & Moreira Registro extinto, a contar de 20/11/2003.
(11) DI 5802050-0	Código 44 - Extinção - Art. 119 inciso III da LPI (15) 30/11/1999 (73) Toys Brasil Industrial Ltda (BR/SP) (74) Darré, Bueno & Moreira Registro extinto, a contar de 20/11/2003.



(11) DI 5802053-5	Código 44 - Extinção - Art. 119 inciso III da LPI (15) 30/11/1999 (73) João Caetano Zanatta (BR/SP) (74) Darré, Bueno & Moreira Registro extinto, a contar de 20/11/2003.
(11) DI 5802054-3	Código 44 - Extinção - Art. 119 inciso III da LPI (15) 14/12/1999 (73) Angelo Dourado Cavallieri (BR/RJ) (74) A Fama Marcas e Patentes Registro extinto, a contar de 19/11/2003.
(11) DI 5802058-6	Código 44 - Extinção - Art. 119 inciso III da LPI (15) 30/11/1999 (73) Electrolux do Brasil S/A (BR/PR) (74) Mega Marcas e Patentes S/C Ltda Registro extinto, a contar de 15/10/2003.
(11) DI 5802059-4	Código 44 - Extinção - Art. 119 inciso III da LPI (15) 30/11/1999 (73) Electrolux do Brasil S/A (BR/PR) (74) Mega Marcas e Patentes SC Ltda Registro extinto, a contar de 15/10/2003.
(11) DI 5802063-2	Código 44 - Extinção - Art. 119 inciso III da LPI (15) 30/11/1999 (73) Dong Sup Jang (BR/SP) (74) VMP-Verifique Marcas e Patentes S/C Ltda Registro extinto, a contar de 20/11/2003.
(11) DI 5802066-7	Código 44 - Extinção - Art. 119 inciso III da LPI (15) 30/11/1999 (73) Toys Brasil Industrial Ltda (BR/SP) (74) Darré, Bueno & Moreira Registro extinto, a contar de 20/11/2003.
(11) DI 5802069-1	Código 44 - Extinção - Art. 119 inciso III da LPI (15) 30/11/1999 (73) CTB, Inc. (US) (74) DANNEMANN, SIEMSEN, BIGLER & IPANEMA MOREIRA Registro extinto, a contar de 01/12/2003.
(11) DI 5802070-5	Código 44 - Extinção - Art. 119 inciso III da LPI



	(15) 05/06/2001 (73) Alvaro Marques Alves (BR/RS) (74) José Carlos Ribeiro Garcia e/ou Dagmar Liane Garcia Registro extinto, a contar de 26/11/2003.
(11) DI 5802074-8	Código 44 - Extinção - Art. 119 inciso III da LPI (15) 30/11/1999 (73) Federico German Seijo (AR) (74) TINOCO SOARES & FILHO LTDA Registro extinto, a contar de 26/11/2003.
(11) DI 5802076-4	Código 44 - Extinção - Art. 119 inciso III da LPI (15) 18/01/2000 (73) Roberto Mannes (BR/SC) (74) Portobelo Assessoria Empresarial Ltda Registro extinto, a contar de 06/10/2003.
(11) DI 5802077-2	Código 44 - Extinção - Art. 119 inciso III da LPI (15) 30/11/1999 (73) Roberto Mannes (BR/SC) (74) Portobelo Assessoria Empresarial Ltda Registro extinto, a contar de 06/10/2003.
(11) DI 5802078-0	Código 44 - Extinção - Art. 119 inciso III da LPI (15) 30/11/1999 (73) Roberto Mannes (BR/SC) (74) Portobelo Assessoria Empresarial Ltda Registro extinto, a contar de 06/10/2003.
(11) DI 5802079-9	Código 44 - Extinção - Art. 119 inciso III da LPI (15) 30/11/1999 (73) Roberto Mannes (BR/SC) (74) Portobelo Assessoria Empresarial Ltda Registro extinto, a contar de 06/10/2003.
(11) DI 5802080-2	Código 44 - Extinção - Art. 119 inciso III da LPI (15) 30/11/1999 (73) Electroluz do Brasil S/A. (BR/PR) (74) Mega Marcas e Patentes S/C Ltda Registro extinto, a contar de 15/10/2003.
(11) DI 5802081-0	Código 44 - Extinção - Art. 119 inciso III da LPI (15) 30/11/1999 (73) Electrolux do Brasil S/A (BR/PR)



	(74) Mega Marcas e Patentes SC Ltda Registro extinto, a contar de 15/10/2003.
(11) DI 5802084-5	Código 44 - Extinção - Art. 119 inciso III da LPI (15) 30/11/1999 (73) Alcides Rodrigues (BR/SP) (74) Celso de Carvalho Mello Registro extinto, a contar de 05/11/2003.
(11) DI 5802085-3	Código 44 - Extinção - Art. 119 inciso III da LPI (15) 30/11/1999 (73) Milton Moresca Júnior (BR/PR) (74) Dinâmica Marcas e Patentes Registro extinto, a contar de 05/11/2003.
(11) DI 5802086-1	Código 44 - Extinção - Art. 119 inciso III da LPI (15) 30/11/1999 (73) Alcides Rodrigues (BR/SP) (74) Celso de Carvalho Mello Registro extinto, a contar de 05/11/2003.
(11) DI 5802087-0	Código 44 - Extinção - Art. 119 inciso III da LPI (15) 30/11/1999 (73) Milton Moresca Júnior (BR/PR) (74) Dinâmica Marcas e Patentes Registro extinto, a contar de 05/11/2003.
(11) DI 5802088-8	Código 44 - Extinção - Art. 119 inciso III da LPI (15) 30/11/1999 (73) Milton Moresca Júnior (BR/PR) (74) Dinâmica Marcas e Patentes Registro extinto, a contar de 05/11/2003.
(11) DI 5802089-6	Código 44 - Extinção - Art. 119 inciso III da LPI (15) 30/11/1999 (73) Márcio Lemes Avelino (BR/SP) Registro extinto, a contar de 05/11/2003.
(11) DI 5802092-6	Código 44 - Extinção - Art. 119 inciso III da LPI (15) 16/11/1999 (73) Art' Auto Propaganda Ltda. (BR/SP) (74) Octavio & Perocco S/C Ltda Registro extinto, a contar de 15/10/2003.



(11) DI 5802093-4	Código 44 - Extinção - Art. 119 inciso III da LPI (15) 16/11/1999 (73) Cezar Biancardi da Silva Me (BR/SP) (74) Internacional Marcas e Patentes Ltda Registro extinto, a contar de 14/10/2003.
(11) DI 5802095-0	Código 44 - Extinção - Art. 119 inciso III da LPI (15) 16/11/1999 (73) José Ênio de Lima (BR/SP) (74) Adérito José Lima Rosa Registro extinto, a contar de 16/10/2003.
(11) DI 5802096-9	Código 44 - Extinção - Art. 119 inciso III da LPI (15) 16/11/1999 (73) Mangels Industria e Comercio Ltda (BR/MG) (74) Octavio & Perocco S/C Ltda Registro extinto, a contar de 17/10/2003.
(11) DI 5802097-7	Código 44 - Extinção - Art. 119 inciso III da LPI (15) 30/11/1999 (73) Milton Moresca Júnior (BR/PR) (74) Dinâmica Marcas e Patentes Registro extinto, a contar de 17/10/2003.
(11) DI 5802098-5	Código 44 - Extinção - Art. 119 inciso III da LPI (15) 30/11/1999 (73) Mangels Indústria e Comércio Ltda (BR/MG) (74) Octávio & Perocco S/C Ltda. Registro extinto, a contar de 17/10/2003.
(11) DI 5802099-3	Código 44 - Extinção - Art. 119 inciso III da LPI (15) 30/11/1999 (73) Vepê Indústria Alimentícia Ltda (BR/SP) (74) Símbolo Marcas e Patentes Ltda. Registro extinto, a contar de 07/10/2003.
(11) DI 5802100-0	Código 44 - Extinção - Art. 119 inciso III da LPI (15) 01/02/2000 (73) Roberto Mannes (BR/SC) (74) Portobelo Assessoria Empresarial Ltda. Registro extinto, a contar de 06/10/2003.
(11) DI 5802101-9	Código 44 - Extinção - Art. 119 inciso III da LPI (15) 06/06/2000



	(73) Roberto Mannes (BR/SC) (74) Portobelo Assessoria Empresarial LTDA. Registro extinto, a contar de 06/10/2003.
(11) DI 5802108-6	Código 44 - Extinção - Art. 119 inciso III da LPI (15) 14/12/1999 (73) Electrolux do Brasil S/A (BR/PR) (74) Mega Marcas e Patentes SC Ltda. Registro extinto, a contar de 15/10/2003.
(11) DI 5802109-4	Código 44 - Extinção - Art. 119 inciso III da LPI (15) 14/12/1999 (73) Electrolux do Brasil S/A (BR/PR) (74) Mega Marcas e Patentes SC Ltda. Registro extinto, a contar de 15/10/2003.
(11) DI 5802110-8	Código 44 - Extinção - Art. 119 inciso III da LPI (15) 14/12/1999 (73) Eletrolux do Brasil S/A (BR/PR) (74) Mega Marcas e Patentes SC Ltda. Registro extinto, a contar de 15/10/2003.
(11) DI 5802111-6	Código 44 - Extinção - Art. 119 inciso III da LPI (15) 14/12/1999 (73) Roberto Mannes (BR/SC) (74) Portobelo Assessoria Empresarial Ltda. Registro extinto, a contar de 06/10/2003.
(11) DI 5802112-4	Código 44 - Extinção - Art. 119 inciso III da LPI (15) 14/12/1999 (73) Roberto Mannes (BR/SC) (74) Portobelo Assessoria Empresarial Ltda. Registro extinto, a contar de 06/10/2003.
(11) DI 5802113-2	Código 44 - Extinção - Art. 119 inciso III da LPI (15) 06/06/2000 (73) Roberto Mannes (BR/SC) (74) Portobelo Assessoria Empresarial LTDA. Registro extinto, a contar de 06/10/2003.
(11) DI 5802114-0	Código 44 - Extinção - Art. 119 inciso III da LPI (15) 14/12/1999 (73) Roberto Mannes (BR/SC) (74) Portobelo Assessoria Empresarial Ltda



Registro extinto, a contar de 06/10/2003.

(11) DI 5802115-9 Código 44 - Extinção - Art. 119 inciso III da LPI
(15) 14/12/1999
(73) Vanda Franskoviak Lepper (BR/RS)
(74) Marpa Cons. e Asses. Empresarial Ltda.
Registro extinto, a contar de 24/11/2003.

(11) DI 5802116-7 Código 44 - Extinção - Art. 119 inciso III da LPI
(15) 14/12/1999
(73) Jovelci Domingos Gomes (BR/SC)
Registro extinto, a contar de 18/11/2003.

(11) DI 5802118-3 Código 44 - Extinção - Art. 119 inciso III da LPI
(15) 04/07/2000
(73) BANDAG, INCORPORATED (US)
(74) DANNEMANN, SIEMSEN, BIGLER & IPANEMA MOREIRA
Registro extinto, a contar de 25/11/2003.

(11) DI 5802122-1 Código 44 - Extinção - Art. 119 inciso III da LPI
(15) 08/09/1999
(73) Diogenys Marcelo Carandina (BR/PR)
(74) Marpa Cons. & Asses. Empresarial Ltda
Registro extinto, a contar de 07/11/2003.

(11) DI 5802124-8 Código 44 - Extinção - Art. 119 inciso III da LPI
(15) 08/09/1999
(73) Milton Moresca Júnior (BR/PR)
(74) Dinâmica Marcas e Patentes
Registro extinto, a contar de 05/11/2003.

(11) DI 5802125-6 Código 44 - Extinção - Art. 119 inciso III da LPI
(15) 08/09/1999
(73) José Carlos Falcão de Andrade (BR/SP)
(74) Celso de Carvalho Mello
Registro extinto, a contar de 06/11/2003.

(11) DI 5802126-4 Código 44 - Extinção - Art. 119 inciso III da LPI
(15) 08/09/1999
(73) Luiz Antônio Scussolino (BR/SP)
(74) Dinâmica Marcas e Patentes
Registro extinto, a contar de 05/11/2003.

(11) DI 5802127-2 Código 44 - Extinção - Art. 119 inciso III da LPI



	(15) 08/09/1999 (73) Milton Moresca Júnior (BR/PR) (74) Dinâmica Marcas e Patentes Registro extinto, a contar de 05/11/2003.
(11) DI 5802128-0	Código 44 - Extinção - Art. 119 inciso III da LPI (15) 08/09/1999 (73) Tony's Pumps Distr Coml Importação e Exportação Ltda. (BR/SP) (74) Mercurio Marcas e Patentes Ltda. Registro extinto, a contar de 07/11/2003.
(11) DI 5802129-9	Código 44 - Extinção - Art. 119 inciso III da LPI (15) 03/11/1999 (73) José Nazareth de Paula Ribeiro (BR/SP) (74) Crimark Marcas e Patentes S/C Ltda Registro extinto, a contar de 07/11/2003.
(11) DI 5802130-2	Código 44 - Extinção - Art. 119 inciso III da LPI (15) 08/03/2000 (73) Valois S/A (Société Anonyme) (FR) (74) TINOCO SOARES & FILHO LTDA Registro extinto, a contar de 07/11/2003.
(11) DI 5802132-9	Código 44 - Extinção - Art. 119 inciso III da LPI (15) 23/11/1999 (73) Ebel International Ltd. (BM) (74) DANNEMANN, SIEMSEN, BIGLER & IPANEMA MOREIRA Registro extinto, a contar de 26/11/2003.
(11) DI 5802133-7	Código 44 - Extinção - Art. 119 inciso III da LPI (15) 05/10/1999 (73) Benvenuto S.A.C.I. (AR) (74) BHERING ADVOGADOS Registro extinto, a contar de 26/11/2003.
(11) DI 5802134-5	Código 44 - Extinção - Art. 119 inciso III da LPI (15) 05/10/1999 (73) Vicente de Paula Dutra de Oliveira (BR/MG) (74) Internacional Marcas e Patentes Ltda Registro extinto, a contar de 18/11/2003.
(11) DI 5802135-3	Código 44 - Extinção - Art. 119 inciso III da LPI (15) 05/10/1999 (73) Ronaldo Luiz Blumenthal (BR/SP)



(74) Molant Propriedade Industrial S/C Ltda
Registro extinto, a contar de 18/11/2003.

(11) DI 5802136-1

Código 44 - Extinção - Art. 119 inciso III da LPI
(15) 13/07/1999
(73) Gnatus Equipamentos Médico Odontológicos Ltda (BR/SP)
(74) Vilage Assessoria e Comercio Ltda
Registro extinto, a contar de 14/11/2003.

(11) DI 5802138-8

Código 44 - Extinção - Art. 119 inciso III da LPI
(15) 13/07/1999
(73) Marilzete Basso do Nascimento (BR/PR)
Registro extinto, a contar de 21/11/2003.

(11) DI 5802140-0

Código 44 - Extinção - Art. 119 inciso III da LPI
(15) 08/03/2000
(73) American Ice Shave Ice Products e Comércio Ltda ME (BR/SP)
(74) Francisco Elmar de Lima
Registro extinto, a contar de 18/11/2003.

(11) DI 5802142-6

Código 44 - Extinção - Art. 119 inciso III da LPI
(15) 13/07/1999
(73) Gnatus Equipamentos Médico odontológicos Ltda. (BR/SP)
(74) Vilage Assessoria e Comercio Ltda.
Registro extinto, a contar de 14/11/2003.

(11) DI 5802143-4

Código 44 - Extinção - Art. 119 inciso III da LPI
(15) 21/09/1999
(73) Edevaldo Antônio Fiochi (BR/SP)
(74) Vilage Assessoria e Comercio Ltda.
Registro extinto, a contar de 14/11/2003.

(11) DI 5802146-9

Código 44 - Extinção - Art. 119 inciso III da LPI
(15) 13/07/1999
(73) Henrique de Castro Piantino Leitão (BR/SP)
Registro extinto, a contar de 17/11/2003.

(11) DI 5802151-5

Código 44 - Extinção - Art. 119 inciso III da LPI
(15) 16/11/1999
(73) Albano André Fernandes Rapetti (BR/PR)
(74) A Criativa Marcas Patentes SC Ltda
Registro extinto, a contar de 14/11/2003.

(11) DI 5802154-0

Código 44 - Extinção - Art. 119 inciso III da LPI



	(15) 31/08/1999 (73) Francisco Expedito Rogerio de Moura (BR/CE) Registro extinto, a contar de 11/11/2003.
(11) DI 5802155-8	Código 44 - Extinção - Art. 119 inciso III da LPI (15) 16/05/2000 (73) Home Wireless Networks, Inc. (US) (74) Clarke Modet do Brasil LTDA Registro extinto, a contar de 13/11/2003.
(11) DI 5802156-6	Código 44 - Extinção - Art. 119 inciso III da LPI (15) 16/05/2000 (73) Home Wireless Networks, Inc. (US) (74) Clarke Modet do Brasil LTDA Registro extinto, a contar de 13/11/2003.
(11) DI 5802163-9	Código 44 - Extinção - Art. 119 inciso III da LPI (15) 16/05/2000 (73) Home Wireless Networks, Inc. (US) (74) Clarke Modet do Brasil LTDA Registro extinto, a contar de 13/11/2003.
(11) DI 5802164-7	Código 44 - Extinção - Art. 119 inciso III da LPI (15) 04/07/2000 (73) Amdent AB (SE) Registro extinto, a contar de 13/11/2003.
(11) DI 5802165-5	Código 44 - Extinção - Art. 119 inciso III da LPI (15) 08/03/2000 (73) Idelfonso Cavalcante da Costa - Me (BR/AM) (74) Sebrae Amazonas Registro extinto, a contar de 15/10/2003.
(11) DI 5802167-1	Código 44 - Extinção - Art. 119 inciso III da LPI (15) 08/06/1999 (73) Dirceu Adão Meneghetti Simões (BR/SP) ; Gustavo Simões (BR/SP) (74) Nova Marca Consultores Associados Ltda Registro extinto, a contar de 13/11/2003.
(11) DI 5802168-0	Código 44 - Extinção - Art. 119 inciso III da LPI (15) 04/04/2000 (73) Gnatus Equipamentos Médico Odontológicos LTDA. (BR/SP) (74) Victor Andreas Quaglio Registro extinto, a contar de 14/11/2003.



(11) DI 5802170-1	Código 44 - Extinção - Art. 119 inciso III da LPI (15) 06/06/2000 (73) Moulinex S.A. (FR) (74) Momsen, Leonardos & CIA. Registro extinto, a contar de 13/11/2003.
(11) DI 5802172-8	Código 44 - Extinção - Art. 119 inciso III da LPI (15) 24/08/1999 (73) Roberto Ávila Pereira Júnior (BR/RJ) (74) Jahir Malta Nunes Registro extinto, a contar de 20/11/2003.
(11) DI 5802173-6	Código 44 - Extinção - Art. 119 inciso III da LPI (15) 24/08/1999 (73) Roberto Ávila Pereira Júnior (BR/RJ) (74) Jahir Malta Nunes Registro extinto, a contar de 20/11/2003.
(11) DI 5802175-2	Código 44 - Extinção - Art. 119 inciso III da LPI (15) 21/09/1999 (73) Fontana S/A (BR/RS) (74) D´Mark-RF Assessoria Empresarial Ltda. Registro extinto, a contar de 06/11/2003.
(11) DI 5802179-5	Código 44 - Extinção - Art. 119 inciso III da LPI (15) 21/09/1999 (73) Rafael Mattos Patalano (BR/RJ) (74) Rafael Mattos Patalano Registro extinto, a contar de 11/11/2003.
(11) DI 5802184-1	Código 44 - Extinção - Art. 119 inciso III da LPI (15) 30/11/1999 (73) Casio Keisanki Kabushiki Kaisha D.B.A. Casio Computer Co., ltd (JP) (74) DANNEMANN, SIEMSEN, BIGLER & IPANEMA MOREIRA Registro extinto, a contar de 25/11/2003.
(11) DI 5802188-4	Código 44 - Extinção - Art. 119 inciso III da LPI (15) 13/07/1999 (73) Ebel International ltd. (BM) (74) DANNEMANN, SIEMSEN, BIGLER & IPANEMA MOREIRA Registro extinto, a contar de 26/11/2003.
(11) DI 5802190-6	Código 44 - Extinção - Art. 119 inciso III da LPI



(15) 05/10/1999
(73) Jose Ricardo Pira (BR/SP)
(74) União Federal Marcas e Patentes S/C Ltda
Registro extinto, a contar de 27/11/2003.

(11) DI 5802192-2 Código 44 - Extinção - Art. 119 inciso III da LPI
(15) 09/05/2000
(73) Casio Keisanki Kabushiki Kaisha D.B.A. Casio Computer Co., Ltd. (JP)
(74) DANNEMANN, SIEMSEN, BIGLER & IPANEMA MOREIRA
Registro extinto, a contar de 25/11/2003.

(11) DI 5802194-9 Código 44 - Extinção - Art. 119 inciso III da LPI
(15) 06/07/1999
(73) Wilson Hermont Garcia Carvalho (BR/MG)
(74) Sâmia Santos Advocacia S/C Ltda.
Registro extinto, a contar de 23/10/2003.

(11) DI 5802195-7 Código 44 - Extinção - Art. 119 inciso III da LPI
(15) 06/07/1999
(73) Cicelia Rodrigues Padre (BR/BA)
Registro extinto, a contar de 23/10/2003.

(11) DI 5802196-5 Código 44 - Extinção - Art. 119 inciso III da LPI
(15) 06/07/1999
(73) Roberval Barreto de Paiva Filho (BR/BA)
Registro extinto, a contar de 22/10/2003.

(11) DI 5802198-1 Código 44 - Extinção - Art. 119 inciso III da LPI
(15) 30/11/1999
(73) Maxiaromas Indústria e Comércio Ltda (BR/RS)
(74) Custódio de Almeida & Cia.
Registro extinto, a contar de 22/10/2003.

(11) DI 5802204-0 Código 44 - Extinção - Art. 119 inciso III da LPI
(15) 06/07/1999
(73) Inoxcrom S.A (ES)
(74) Octavio & Perocco S/C Ltda
Registro extinto, a contar de 20/10/2003.

(11) DI 5802205-8 Código 44 - Extinção - Art. 119 inciso III da LPI
(15) 06/07/1999
(73) Inoxcrom S.A (ES)
(74) Octavio & Perocco S/C Ltda
Registro extinto, a contar de 20/10/2003.



(11) DI 5802207-4	Código 44 - Extinção - Art. 119 inciso III da LPI (15) 06/07/1999 (73) Osmani Pereira (BR/RS) Registro extinto, a contar de 28/10/2003.
(11) DI 5802211-2	Código 44 - Extinção - Art. 119 inciso III da LPI (15) 13/07/1999 (73) Joana Martins Pegado (BR/RJ) Registro extinto, a contar de 30/10/2003.
(11) DI 5802212-0	Código 44 - Extinção - Art. 119 inciso III da LPI (15) 05/10/1999 (73) Metalurgica Jardim Ltda (BR/SP) (74) Britânia Marcas e Patentes S/C Ltda Registro extinto, a contar de 30/10/2003.
(11) DI 5802214-7	Código 44 - Extinção - Art. 119 inciso III da LPI (15) 13/07/1999 (73) Casio Keisanki Kabushiki Kaisha D. B. A. Casio Computer Co. Ltd. (JP) (74) DANNEMANN, SIEMSEN, BIGLER & IPANEMA MOREIRA Registro extinto, a contar de 30/10/2003.
(11) DI 5802217-1	Código 44 - Extinção - Art. 119 inciso III da LPI (15) 13/07/1999 (73) Móveis 4 Irmãos Indústria e Comércio Ltda (BR/SC) (74) Maria Aparecida Pereira Gonçalves Registro extinto, a contar de 25/11/2003.
(11) DI 5802218-0	Código 44 - Extinção - Art. 119 inciso III da LPI (15) 13/07/1999 (73) Móveis 4 Irmãos Indústria e Comércio Ltda (BR/SC) (74) Maria Aparecida Pereira Gonçalves Registro extinto, a contar de 25/11/2003.
(11) DI 5802226-0	Código 44 - Extinção - Art. 119 inciso III da LPI (15) 13/07/1999 (73) Elcio Gomes Mendonça (BR/SP) (74) Octávio & Perocco S/C Ltda. Registro extinto, a contar de 30/10/2003.
(11) DI 5802236-8	Código 44 - Extinção - Art. 119 inciso III da LPI (15) 13/07/1999 (73) Rachel Santos Morici (BR/MG)



Registro extinto, a contar de 05/11/2003.

(11) DI 5802247-3 Código 44 - Extinção - Art. 119 inciso III da LPI
(15) 24/08/1999
(73) Lançamentos Criações em Couro Ltda (BR/SP)
(74) BARONE E PAPA, ADVOGADOS ASSOCIADOS
Registro extinto, a contar de 24/11/2003.

(11) DI 5802251-1 Código 44 - Extinção - Art. 119 inciso III da LPI
(15) 25/07/2000
(73) Copiatic Indústria Metalúrgica Ltda (BR/SP)
(74) M.M. Marcas e Patentes S/C Ltda.
Registro extinto, a contar de 25/11/2003.

(11) DI 5802252-0 Código 44 - Extinção - Art. 119 inciso III da LPI
(15) 30/11/1999
(73) Maurício Moura Santoro (BR/RJ)
(74) Afama Marcas e Patentes
Registro extinto, a contar de 25/11/2003.

(11) DI 5802253-8 Código 44 - Extinção - Art. 119 inciso III da LPI
(15) 08/02/2000
(73) Marli Lautenschlaeger Zorzella (BR/SP) ; Edna Maria Regis de Almeida Zimbres (BR/SP)
(74) A Fama Marcas e Patentes
Registro extinto, a contar de 25/11/2003.

(11) DI 5802254-6 Código 44 - Extinção - Art. 119 inciso III da LPI
(15) 02/05/2001
(73) Sergio Augusto Loureiro Cerqueira Monteiro (BR/SP)
Registro extinto, a contar de 25/11/2003.

(11) DI 5802270-8 Código 44 - Extinção - Art. 119 inciso III da LPI
(15) 08/02/2000
(73) Amazonas Produtos para Calçados Ltda (BR/SP)
(74) Zilda Maria de Campos.
Registro extinto, a contar de 10/11/2003.

(11) DI 5802271-6 Código 44 - Extinção - Art. 119 inciso III da LPI
(15) 08/02/2000
(73) Amazonas Produtos para Calçados Ltda (BR/SP)
(74) Zilda Maria de Campos.
Registro extinto, a contar de 10/11/2003.



(11) DI 5802272-4	Código 44 - Extinção - Art. 119 inciso III da LPI (15) 08/02/2000 (73) Amazonas Produtos para Calçados Ltda (BR/SP) (74) Zilda Maria de Campos. Registro extinto, a contar de 10/11/2003.
(11) DI 5802275-9	Código 44 - Extinção - Art. 119 inciso III da LPI (15) 08/02/2000 (73) Moveis Ronconi Ltda (BR/PR) (74) Brasil Sul Marcas e Patentes S/C Ltda. Registro extinto, a contar de 11/11/2003.
(11) DI 5802276-7	Código 44 - Extinção - Art. 119 inciso III da LPI (15) 08/02/2000 (73) Moveis Ronconi Ltda (BR/PR) (74) Brasil Sul Marcas e Patentes S/C Ltda. Registro extinto, a contar de 11/11/2003.
(11) DI 5802279-1	Código 44 - Extinção - Art. 119 inciso III da LPI (15) 30/11/1999 (73) Roberto Michelin. (BR/SP) (74) Waldemar do Nascimento Registro extinto, a contar de 11/11/2003.
(11) DI 5802280-5	Código 44 - Extinção - Art. 119 inciso III da LPI (15) 18/04/2000 (73) Bernard Doizé (BR/PE) Registro extinto, a contar de 11/11/2003.
(11) DI 5802295-3	Código 44 - Extinção - Art. 119 inciso III da LPI (15) 08/02/2000 (73) Antonio Quesada Sanches (BR/SP) (74) Logos Marcas e Patentes S/C Ltda. Registro extinto, a contar de 12/11/2003.
(11) DI 5802296-1	Código 44 - Extinção - Art. 119 inciso III da LPI (15) 08/02/2000 (73) Lavy Industrial e Mercantil Ltda (BR/SP) (74) Beere Assessoria Empresarial SC Ltda. Registro extinto, a contar de 12/11/2003.
(11) DI 5802297-0	Código 44 - Extinção - Art. 119 inciso III da LPI (15) 01/02/2000 (73) Martinucci do Brasil Moveis Para Escritório Ltda (BR/PR)



(74) Mega Marcas e Patentes SC Ltda
Registro extinto, a contar de 13/11/2003.

(11) DI 5802298-8

Código 44 - Extinção - Art. 119 inciso III da LPI
(15) 01/02/2000
(73) Martinucci do Brasil Moveis Para Escritório Ltda (BR/PR)
(74) Mega Marcas e Patentes SC Ltda
Registro extinto, a contar de 13/11/2003.

(11) DI 5802299-6

Código 44 - Extinção - Art. 119 inciso III da LPI
(15) 08/02/2000
(73) Jaimar Muniz Soares (BR/MG) ; Júlio César Rodrigues (BR/MG)
(74) Protege Marcas e Patentes Ltda.
Registro extinto, a contar de 18/11/2003.

(11) DI 5802300-3

Código 44 - Extinção - Art. 119 inciso III da LPI
(15) 08/09/1999
(73) Fraspol Ind. e Com. Ltda. (BR/RJ)
(74) Tavares & Cia
Registro extinto, a contar de 20/11/2003.

(11) DI 5802301-1

Código 44 - Extinção - Art. 119 inciso III da LPI
(15) 08/09/1999
(73) Fraspol Ind. e Com. Ltda. (BR/RJ)
(74) Tavares & Cia
Registro extinto, a contar de 20/11/2003.

(11) DI 5802302-0

Código 44 - Extinção - Art. 119 inciso III da LPI
(15) 08/09/1999
(73) Fraspol Ind. e Com. Ltda. (BR/RJ)
(74) Tavares & Cia
Registro extinto, a contar de 20/11/2003.

(11) DI 5802303-8

Código 44 - Extinção - Art. 119 inciso III da LPI
(15) 08/09/1999
(73) Gillette Canada Inc. (CA)
(74) Momsen, Leonardos & CIA.
Registro extinto, a contar de 20/11/2003.

(11) DI 5802305-4

Código 44 - Extinção - Art. 119 inciso III da LPI
(15) 09/10/2001
(73) BANDAG, INCORPORATED (US)
(74) DANNEMANN, SIEMSEN, BIGLER & IPANEMA MOREIRA
Registro extinto, a contar de 27/11/2003.



(11) DI 5802306-2	Código 44 - Extinção - Art. 119 inciso III da LPI (15) 05/06/2001 (73) Herman Miller, Inc. (US) (74) DANNEMANN, SIEMSEN, BIGLER & IPANEMA MOREIRA Registro extinto, a contar de 28/11/2003.
(11) DI 5802307-0	Código 44 - Extinção - Art. 119 inciso III da LPI (15) 30/05/2000 (73) Herman Miller, Inc. (US) (74) DANNEMANN, SIEMSEN, BIGLER & IPANEMA MOREIRA Registro extinto, a contar de 28/11/2003.
(11) DI 5802310-0	Código 44 - Extinção - Art. 119 inciso III da LPI (15) 29/05/2001 (73) Herman Miller, INC (US) (74) DANNEMANN, SIEMSEN, BIGLER & IPANEMA MOREIRA Registro extinto, a contar de 28/11/2003.
(11) DI 5802311-9	Código 44 - Extinção - Art. 119 inciso III da LPI (15) 16/11/1999 (73) Otávio Márcio Perri de Resende (BR/MG) (74) Soares Assessoria Empresarial S/C Ltda Registro extinto, a contar de 28/11/2003.
(11) DI 5802312-7	Código 44 - Extinção - Art. 119 inciso III da LPI (15) 16/11/1999 (73) Seb (FR) (74) Araripe & Associados Registro extinto, a contar de 11/12/2003.
(11) DI 5802313-5	Código 44 - Extinção - Art. 119 inciso III da LPI (15) 29/05/2001 (73) Herman Miller, INC (US) (74) DANNEMANN, SIEMSEN, BIGLER & IPANEMA MOREIRA Registro extinto, a contar de 28/11/2003.
(11) DI 5802315-1	Código 44 - Extinção - Art. 119 inciso III da LPI (15) 09/05/2000 (73) Metalúrgica Moldenox Ltda (BR) (74) Jahir Malta Nunes Registro extinto, a contar de 27/11/2003.
(11) DI 5802321-6	Código 44 - Extinção - Art. 119 inciso III da LPI



	(15) 04/04/2000 (73) William Ribeiro Sawasaki (BR/PR) (74) London Marcas & Patentes S/C Ltda. Registro extinto, a contar de 28/11/2003.
(11) DI 5802322-4	Código 44 - Extinção - Art. 119 inciso III da LPI (15) 08/02/2000 (73) João Batista dos Santos (BR/MG) (74) Almir C Lacerda / Marcas & Patentes Registro extinto, a contar de 10/07/2003.
(11) DI 5802326-7	Código 44 - Extinção - Art. 119 inciso III da LPI (15) 16/11/1999 (73) Metalúrgica Moldenox Ltda (BR) (74) Jahir Malta Nunes Registro extinto, a contar de 01/12/2003.
(11) DI 5802328-3	Código 44 - Extinção - Art. 119 inciso III da LPI (15) 29/05/2001 (73) Southco, Inc. (US) (74) Clarke Modet do Brasil LTDA Registro extinto, a contar de 28/11/2003.
(11) DI 5802330-5	Código 44 - Extinção - Art. 119 inciso III da LPI (15) 16/11/1999 (73) Robel Indústria de Móvies Ltda (BR/SP) (74) Cidwan Uberlândia S/C Ltda Registro extinto, a contar de 02/12/2003.
(11) DI 5802333-0	Código 44 - Extinção - Art. 119 inciso III da LPI (15) 14/12/1999 (73) The Clorox Company (US) (74) Momsen, Leonardos & CIA. Registro extinto, a contar de 02/12/2003.
(11) DI 5802336-4	Código 44 - Extinção - Art. 119 inciso III da LPI (15) 16/11/1999 (73) Plastec Indústria e Comércio Ltda (BR/SP) (74) Cometa Marcas e Patentes S/C Ltda. Registro extinto, a contar de 02/12/2003.
(11) DI 5802342-9	Código 44 - Extinção - Art. 119 inciso III da LPI (15) 16/11/1999 (73) Itatiaia Móvies S/A (BR/MG)



(74) Sâmia Santos Advocacia S/C Ltda.
Registro extinto, a contar de 03/12/2003.

(11) DI 5802344-5

Código 44 - Extinção - Art. 119 inciso III da LPI
(15) 04/07/2000
(73) Maxdata Computer Gmbh (DE)
(74) TINOCO SOARES & FILHO LTDA
Registro extinto, a contar de 03/12/2003.

(11) DI 5802350-0

Código 44 - Extinção - Art. 119 inciso III da LPI
(15) 31/08/1999
(73) The Procter & Gamble Company (US)
(74) DANNEMANN, SIEMSEN, BIGLER & IPANEMA MOREIRA
Registro extinto, a contar de 03/12/2003.

(11) DI 5802352-6

Código 44 - Extinção - Art. 119 inciso III da LPI
(15) 16/11/1999
(73) Mangels Indústria e Comércio Ltda (BR/MG)
(74) Octavio & Perocco S/C LTDA.
Registro extinto, a contar de 09/12/2003.

(11) DI 5802356-9

Código 44 - Extinção - Art. 119 inciso III da LPI
(15) 21/09/1999
(73) Manoel Mory & Irmão Ltda. (BR/SP)
(74) Governate Marcas e Patentes S/C Ltda.
Registro extinto, a contar de 22/12/2003.

(11) DI 5802360-7

Código 44 - Extinção - Art. 119 inciso III da LPI
(15) 31/08/1999
(73) Sandra Viviana Salvatierra Fulfuro (BR/PR)
(74) Semapar Marcas e Patentes S/C LTDA.
Registro extinto, a contar de 22/12/2003.

(11) DI 5802361-5

Código 44 - Extinção - Art. 119 inciso III da LPI
(15) 31/08/1999
(73) Thomson & Training & Simulation Limited (GB)
(74) Momsen, Leonardos & CIA.
Registro extinto, a contar de 23/12/2003.

(11) DI 5802366-6

Código 44 - Extinção - Art. 119 inciso III da LPI
(15) 31/08/1999
(73) Móveis Alpes LTDA. (BR/SC)
(74) Brasil Sul Marcas e Patentes S/C LTDA
Registro extinto, a contar de 09/12/2003.



(11) DI 5802367-4 Código 44 - Extinção - Art. 119 inciso III da LPI
(15) 31/08/1999
(73) João Carlos Moraes Aranha (BR/RJ)
(74) Rubem dos Santos Querido
Registro extinto, a contar de 09/12/2003.

(11) DI 5802369-0 Código 44 - Extinção - Art. 119 inciso III da LPI
(15) 08/09/1999
(73) Ártico Móveis LTDA. (BR/SC)
(74) Brasil Sul Marcas e Patentes S/C Ltda.
Registro extinto, a contar de 09/12/2003.

(11) DI 5802370-4 Código 44 - Extinção - Art. 119 inciso III da LPI
(15) 29/05/2001
(73) Matcon (R & D) Limited (GB)
Registro extinto, a contar de 09/12/2003.

(11) DI 5802377-1 Código 44 - Extinção - Art. 119 inciso III da LPI
(15) 31/08/1999
(73) Magda Sales Pinho (BR/SP)
(74) Idéia Marcas e Patentes S/C LTDA
Registro extinto, a contar de 08/12/2003.

(11) DI 5802379-8 Código 44 - Extinção - Art. 119 inciso III da LPI
(15) 31/08/1999
(73) Wagner Baptista (BR/SP)
(74) Beerre Assessoria Empresarial SC LTDA
Registro extinto, a contar de 05/12/2003.

(11) DI 5802381-0 Código 44 - Extinção - Art. 119 inciso III da LPI
(15) 31/08/1999
(73) Metalúrgica Voltru LTDA (BR/RS)
(74) D´Marc-RF Assessoria Empresarial LTDA
Registro extinto, a contar de 05/12/2003.

(11) DI 5802382-8 Código 44 - Extinção - Art. 119 inciso III da LPI
(15) 31/08/1999
(73) Helena Maria Fiorese (BR/RS)
(74) Roner Guerra Fabris
Registro extinto, a contar de 05/12/2003.

(11) DI 5802385-2 Código 44 - Extinção - Art. 119 inciso III da LPI
(15) 10/08/1999



	(73) Cid Produtos LTDA (BR/SC) (74) Maria Aparecida Pereira Gonçalves Registro extinto, a contar de 04/12/2003.
(11) DI 5802396-8	Código 44 - Extinção - Art. 119 inciso III da LPI (15) 16/11/1999 (73) Renato Jorge da Silva (BR/SP) (74) Leandro Sartori Carneiro Leão Registro extinto, a contar de 12/12/2003.
(11) DI 5802399-2	Código 44 - Extinção - Art. 119 inciso III da LPI (15) 06/06/2000 (73) Eric Voigt de Oliveira (BR/MG) (74) Internacional Marcas e Patentes LTDA. Registro extinto, a contar de 22/12/2003.
(11) DI 5802401-8	Código 44 - Extinção - Art. 119 inciso III da LPI (15) 08/02/2000 (73) Eric Voigt de Oliveira (BR/MG) (74) Internacional Marcas e Patentes Ltda Registro extinto, a contar de 22/12/2003.
(11) DI 5802405-0	Código 44 - Extinção - Art. 119 inciso III da LPI (15) 31/08/1999 (73) Maria Roseli Fontana Esteban (BR/SP) (74) Lupo & Filhos Ass. em Marcas e Patentes S/C LTDA Registro extinto, a contar de 23/12/2003.
(11) DI 5802406-9	Código 44 - Extinção - Art. 119 inciso III da LPI (15) 31/08/1999 (73) Rejunt Indústria e Comercio de Mat para Construção LTDA (BR/SP) (74) Símbolo Marcas e Patentes Ltda. Registro extinto, a contar de 23/12/2003.
(11) DI 5802410-7	Código 44 - Extinção - Art. 119 inciso III da LPI (15) 31/08/1999 (73) RU-RI-TA Comércio e Indústria LTDA (BR/SP) (74) José Edis Rodrigues Registro extinto, a contar de 23/12/2003.
(11) DI 5802414-0	Código 44 - Extinção - Art. 119 inciso III da LPI (15) 20/06/2000 (73) Vaska Indústria e Comércio de Metais Ltda (BR/SP) (74) Continental Marcas e Patentes S/C Ltda.



Registro extinto, a contar de 25/11/2003.

(11) DI 5802417-4 Código 44 - Extinção - Art. 119 inciso III da LPI
(15) 13/06/2000
(73) Kraft Foods, Inc. (US)
(74) Antônio Maurício Pedras Arnaud
Registro extinto, a contar de 29/12/2003.

(11) DI 5802418-2 Código 44 - Extinção - Art. 119 inciso III da LPI
(15) 13/06/2000
(73) Kraft Foods, INC (US)
(74) Antônio Maurício Pedras Arnaud
Registro extinto, a contar de 29/12/2003.

(11) DI 5802420-4 Código 44 - Extinção - Art. 119 inciso III da LPI
(15) 15/08/2000
(73) Samuel Antônio Lacerda (BR/MG)
(74) Carlos José dos Santos Linhares
Registro extinto, a contar de 30/12/2003.

(11) DI 5802421-2 Código 44 - Extinção - Art. 119 inciso III da LPI
(15) 15/08/2000
(73) Samuel Antônio Lacerda (BR/MG)
(74) Carlos José dos Santos Linhares
Registro extinto, a contar de 30/12/2003.

(11) DI 5802422-0 Código 44 - Extinção - Art. 119 inciso III da LPI
(15) 18/01/2000
(73) Dilson da Silva Barbosa (BR/MG)
Registro extinto, a contar de 30/12/2003.

(11) DI 5802424-7 Código 44 - Extinção - Art. 119 inciso III da LPI
(15) 18/01/2000
(73) Aparecido Orati (BR/SP)
(74) Riomar Patentes e Marcas S/C Ltda
Registro extinto, a contar de 12/12/2003.

(11) DI 5802425-5 Código 44 - Extinção - Art. 119 inciso III da LPI
(15) 18/01/2000
(73) Marcos Ferreira de Souza (BR/SP)
(74) Columbia Marcas e Patentes S/C Ltda
Registro extinto, a contar de 12/12/2003.

(11) DI 5802426-3 Código 44 - Extinção - Art. 119 inciso III da LPI



	(15) 18/01/2000 (73) Péricles Antonio de Carvalho (BR/SP) (74) Sul América Marcas e Patentes S/C Ltda. Registro extinto, a contar de 12/12/2003.
(11) DI 5802427-1	Código 44 - Extinção - Art. 119 inciso III da LPI (15) 18/01/2000 (73) Péricles Antonio de Carvalho (BR/SP) (74) Sul América Marcas e Patentes S/C Ltda. Registro extinto, a contar de 12/12/2003.
(11) DI 5802438-7	Código 44 - Extinção - Art. 119 inciso III da LPI (15) 29/05/2001 (73) Roger Sramek (US) (74) Clarke Modet do Brasil LTDA Registro extinto, a contar de 18/12/2003.
(11) DI 5802441-7	Código 44 - Extinção - Art. 119 inciso III da LPI (15) 23/11/1999 (73) Iveco Fiat S.p.A. (IT) (74) ADVOCACIA PIETRO ARIBONI S/C Registro extinto, a contar de 18/12/2008.
(11) DI 5802451-4	Código 44 - Extinção - Art. 119 inciso III da LPI (15) 14/12/1999 (73) Ipel Indústria de Pincéis e Embalagens Ltda. (BR/SP) (74) Edmundo Brunner Assessoria S/C Ltda. Registro extinto, a contar de 18/12/2003.
(11) DI 5802452-2	Código 44 - Extinção - Art. 119 inciso III da LPI (15) 14/12/1999 (73) Ipel Indústria de Pinceis e Embalagens Ltda. (BR/SP) (74) Edmundo Brunner Assessoria S/c Ltda. Registro extinto, a contar de 18/12/2003.
(11) DI 5802453-0	Código 44 - Extinção - Art. 119 inciso III da LPI (15) 14/12/1999 (73) Ipel Indústria de Pincéis e Embalagens Ltda. (BR/SP) (74) Edmundo Brunner Assessoria S/C Ltda. Registro extinto, a contar de 18/12/2003.
(11) DI 5802454-9	Código 44 - Extinção - Art. 119 inciso III da LPI (15) 14/12/1999 (73) Ipel Indústria de Pincéis e Embalagens Ltda. (BR/SP)



	(74) Edmundo Brunner Assessoria S/C Ltda. Registro extinto, a contar de 18/12/2003.
(11) DI 5802455-7	Código 44 - Extinção - Art. 119 inciso III da LPI (15) 14/12/1999 (73) Ipel Indústria de Pincéis e Embalagens Ltda. (BR/SP) (74) Edmundo Brunner Assessoria S/C Ltda Registro extinto, a contar de 18/12/2003.
(11) DI 5802456-5	Código 44 - Extinção - Art. 119 inciso III da LPI (15) 14/12/1999 (73) Eucatex Química e Mineral Ltda. (BR/SP) (74) Edmundo Brunner Assessoria S/C Ltda. Registro extinto, a contar de 18/12/2003.
(11) DI 5802457-3	Código 44 - Extinção - Art. 119 inciso III da LPI (15) 14/12/1999 (73) Mangels Indústria e Comércio Ltda (BR/MG) (74) Octavio & Perocco S/C Ltda Registro extinto, a contar de 09/12/2003.
(11) DI 5802458-1	Código 44 - Extinção - Art. 119 inciso III da LPI (15) 14/12/1999 (73) Mangels Indústria e Comércio Ltda (BR/MG) (74) Octavio & Perocco S/C Ltda Registro extinto, a contar de 09/12/2003.
(11) DI 5802459-0	Código 44 - Extinção - Art. 119 inciso III da LPI (15) 14/12/1999 (73) Rogerio Fernandes Ximenes (BR/RJ) Registro extinto, a contar de 24/12/2003.
(11) DI 5802460-3	Código 44 - Extinção - Art. 119 inciso III da LPI (15) 14/12/1999 (73) Marcos Ferreira de Souza (BR/SP) (74) Columbia Marcas e Patentes S/C Ltda Registro extinto, a contar de 12/12/2003.
(11) DI 5802461-1	Código 44 - Extinção - Art. 119 inciso III da LPI (15) 14/12/1999 (73) Luis Roberto de Oliveira (BR/SP) (74) Vilage Assessoria e Comércio Ltda Registro extinto, a contar de 12/12/2003.



(11) DI 5802462-0 Código 44 - Extinção - Art. 119 inciso III da LPI
(15) 14/12/1999
(73) Ana Maria Gomes (BR/SP)
(74) Octavio & Perocco S/C Ltda
Registro extinto, a contar de 12/12/2003.

(11) DI 5802464-6 Código 44 - Extinção - Art. 119 inciso III da LPI
(15) 14/12/1999
(73) Carlos Roberto Distaci (BR/SP)
(74) Riomar Patentes e Marcas S/C Ltda
Registro extinto, a contar de 12/12/2003.

(11) DI 5802474-3 Código 44 - Extinção - Art. 119 inciso III da LPI
(15) 14/12/1999
(73) Adelir Gregio (BR/RS)
(74) B&P Associados Ltda
Registro extinto, a contar de 09/12/2003.

(11) DI 5802477-8 Código 44 - Extinção - Art. 119 inciso III da LPI
(15) 14/12/1999
(73) Luiz Carlos Bordin (BR/RS)
(74) Mario de Almeida Marcas e Patentes Ltda
Registro extinto, a contar de 31/12/2003.

(11) DI 5802481-6 Código 44 - Extinção - Art. 119 inciso III da LPI
(15) 14/12/1999
(73) Eric Voigt de Oliveira (BR/MG)
(74) Internacional Marcas e Patentes Ltda
Registro extinto, a contar de 02/12/2003.

(11) DI 5802485-9 Código 44 - Extinção - Art. 119 inciso III da LPI
(15) 29/05/2001
(73) Eric Voigt de Oliveira (BR/MG)
(74) Internacional Marcas e Patentes Ltda.
Registro extinto, a contar de 22/12/2003.

(11) DI 5802493-0 Código 44 - Extinção - Art. 119 inciso III da LPI
(15) 14/12/1999
(73) Dilson da Silva Barbosa (BR/MG)
Registro extinto, a contar de 30/12/2003.

(11) DI 5802495-6 Código 44 - Extinção - Art. 119 inciso III da LPI
(15) 07/08/2001
(73) Samuel Antônio Lacerda (BR/MG)



(74) Carlos José dos Santos Linhares
Registro extinto, a contar de 30/12/2003.

(11) DI 5802496-4 Código 44 - Extinção - Art. 119 inciso III da LPI
(15) 14/12/1999
(73) Southco, Inc. (US)
(74) Clarke Modet do Brasil LTDA
Registro extinto, a contar de 23/12/2003.

(11) DI 5802497-2 Código 44 - Extinção - Art. 119 inciso III da LPI
(15) 14/12/1999
(73) Pérciles Antonio de Carvalho (BR/SP)
(74) Sul América Marcas e Patentes S/C Ltda.
Registro extinto, a contar de 29/12/2003.

(11) DI 5802498-0 Código 44 - Extinção - Art. 119 inciso III da LPI
(15) 09/05/2000
(73) Marilena Nunes França Serpeloni (BR/PR)
(74) London Marcas & Patentes S/C Ltda.
Registro extinto, a contar de 29/12/2003.

(11) DI 5802506-5 Código 44 - Extinção - Art. 119 inciso III da LPI
(15) 14/12/1999
(73) Rinaldi Equipamentos Industriais Ltda (BR/SP)
(74) Sul América Marcas e Patentes S/C Ltda.
Registro extinto, a contar de 23/12/2003.

(11) DI 5802507-3 Código 44 - Extinção - Art. 119 inciso III da LPI
(15) 14/12/1999
(73) Rinaldi Equipamentos Industriais Ltda (BR/SP)
(74) Sul América Marcas e Patentes S/C Ltda.
Registro extinto, a contar de 23/12/2003.

(11) DI 5802508-1 Código 44 - Extinção - Art. 119 inciso III da LPI
(15) 12/03/2002
(73) Gilbarco Inc. (US)
(74) Clarke Modet do Brasil LTDA
Registro extinto, a contar de 23/12/2003.

(11) DI 5802510-3 Código 44 - Extinção - Art. 119 inciso III da LPI
(15) 21/09/1999
(73) Gilbarco Inc. (US)
(74) Clarke Modet do Brasil LTDA
Registro extinto, a contar de 23/12/2003.



(11) DI 5802511-1 Código 44 - Extinção - Art. 119 inciso III da LPI
(15) 18/01/2000
(73) Roberto Mannes (BR/SC)
(74) Portobelo Assessoria Empresarial Ltda
Registro extinto, a contar de 29/12/2003.

(11) DI 5802514-6 Código 44 - Extinção - Art. 119 inciso III da LPI
(15) 21/09/1999
(73) Conceição de Freitas Lopes (BR/MG)
Registro extinto, a contar de 10/12/2003.

(11) DI 5802516-2 Código 44 - Extinção - Art. 119 inciso III da LPI
(15) 21/09/1999
(73) Wanderlúcio Pinto (BR/MG)
(74) Almir C. Lacerda/Marcas & Patentes
Registro extinto, a contar de 11/12/2003.

(11) DI 5802517-0 Código 44 - Extinção - Art. 119 inciso III da LPI
(15) 21/09/1999
(73) Carlos Alberto Mendonça Guedes (BR/SP)
(74) Antônio Maurício Pedras Arnaud
Registro extinto, a contar de 15/12/2003.

(11) DI 5802519-7 Código 44 - Extinção - Art. 119 inciso III da LPI
(15) 21/09/1999
(73) Paulo Sérgio Carneiro (BR/SP)
Registro extinto, a contar de 15/12/2003.

(11) DI 5802523-5 Código 44 - Extinção - Art. 119 inciso III da LPI
(15) 05/10/1999
(73) Metalúrgica Daniel Ltda (BR/RS)
(74) Roner Guerra Fabris
Registro extinto, a contar de 18/12/2003.

(11) DI 5802525-1 Código 44 - Extinção - Art. 119 inciso III da LPI
(15) 05/10/1999
(73) Wanderlúcio Pinto (BR/MG)
(74) Almir C Lacerda / Marcas & Patentes
Registro extinto, a contar de 28/12/2003.

(11) DI 5802527-8 Código 44 - Extinção - Art. 119 inciso III da LPI
(15) 14/12/1999
(73) Calor S.A. (FR)



(74) DANNEMANN, SIEMSEN, BIGLER & IPANEMA MOREIRA
Registro extinto, a contar de 09/07/2003.

(11) DI 5802529-4 Código 44 - Extinção - Art. 119 inciso III da LPI
(15) 14/12/1999
(73) Metalúrgica Daniel Ltda (BR/RS)
(74) Roner Guerra Fabris
Registro extinto, a contar de 18/12/2003.

(11) DI 5802530-8 Código 44 - Extinção - Art. 119 inciso III da LPI
(15) 23/11/1999
(73) Metalúrgica Daniel Ltda (BR/RS)
(74) Roner Guerra Fabris
Registro extinto, a contar de 18/12/2003.

(11) DI 5802532-4 Código 44 - Extinção - Art. 119 inciso III da LPI
(15) 09/05/2000
(73) Cequipel Indústria e Comércio de Móveis Ltda (BR/PR)
(74) Senior´s Marcas e Patentes Ltda
Registro extinto, a contar de 18/12/2003.

(11) DI 5802535-9 Código 44 - Extinção - Art. 119 inciso III da LPI
(15) 14/10/2003
(73) GRAZIOLI S.p.A. (IT)
(74) BHERING ADVOGADOS
Registro extinto, a contar de 19/12/2003.

(11) DI 5802537-5 Código 44 - Extinção - Art. 119 inciso III da LPI
(15) 18/01/2000
(73) Swimfree, LLC (US)
(74) DANNEMANN, SIEMSEN, BIGLER & IPANEMA MOREIRA
Registro extinto, a contar de 22/12/2003.

(11) DI 5802538-3 Código 44 - Extinção - Art. 119 inciso III da LPI
(15) 18/01/2000
(73) Gilbarco Inc. (US)
(74) Clarke Modet do Brasil LTDA
Registro extinto, a contar de 23/12/2003.

(11) DI 5802539-1 Código 44 - Extinção - Art. 119 inciso III da LPI
(15) 18/01/2000
(73) Plaslider Indústria e Comercio de Plásticos Ltda (BR/PR)
(74) Marpa Cons. E Asses. Empresarial Ltda
Registro extinto, a contar de 23/12/2003.



(11) DI 5802540-5 Código 44 - Extinção - Art. 119 inciso III da LPI
(15) 18/01/2000
(73) Plaslider Indústria e Comércio de Plásticos Ltda (BR/PR)
(74) Marpa Cons.E Asses. Empresarial Ltda
Registro extinto, a contar de 23/12/2003.

(11) DI 5802541-3 Código 44 - Extinção - Art. 119 inciso III da LPI
(15) 30/11/1999
(73) Zeneca Limited (GB)
(74) Momsen, Leonardos & CIA.
Registro extinto, a contar de 24/12/2003.

(11) DI 5802542-1 Código 44 - Extinção - Art. 119 inciso III da LPI
(15) 18/01/2000
(73) Zeneca Limited (GB)
(74) Momsen, Leonardos & CIA.
Registro extinto, a contar de 24/12/2003.

(11) DI 5802543-0 Código 44 - Extinção - Art. 119 inciso III da LPI
(15) 18/01/2000
(73) Zeneca Limited (GB)
(74) Momsen, Leonardos & CIA.
Registro extinto, a contar de 24/12/2003.

(11) DI 5802544-8 Código 44 - Extinção - Art. 119 inciso III da LPI
(15) 18/01/2000
(73) Rogerio Fernandes Ximenes (BR/RJ)
Registro extinto, a contar de 24/12/2003.

(11) DI 5802545-6 Código 44 - Extinção - Art. 119 inciso III da LPI
(15) 05/10/1999
(73) Zeneca Limited (GB)
(74) Momsen, Leonardos & CIA.
Registro extinto, a contar de 24/12/2003.

(11) DI 5802546-4 Código 44 - Extinção - Art. 119 inciso III da LPI
(15) 05/10/1999
(73) Rogerio Fernandes Ximenes (BR/RJ)
Registro extinto, a contar de 24/12/2003.

(11) DI 5802548-0 Código 44 - Extinção - Art. 119 inciso III da LPI
(15) 01/08/2000
(73) Libbs Farmacêutica Ltda (BR/SP)



(74) Cruzeiro Newmarc Patentes e Marcas Ltda.
Registro extinto, a contar de 24/12/2003.

(11) DI 5802551-0 Código 44 - Extinção - Art. 119 inciso III da LPI
(15) 06/06/2000
(73) Art Forms C. Comércio Ltda (BR/SP)
(74) CRUZEIRO/NEWMARC PATENTES E MARCAS LTDA.
Registro extinto, a contar de 24/12/2003.

(11) DI 5802554-5 Código 44 - Extinção - Art. 119 inciso III da LPI
(15) 18/07/2000
(73) Mateus Dalla Costa (BR/RS)
(74) B&P Associados Ltda.
Registro extinto, a contar de 24/12/2003.

(11) DI 5802555-3 Código 44 - Extinção - Art. 119 inciso III da LPI
(15) 04/07/2000
(73) Mateus Dalla Costa (BR/RS)
(74) B&P Associados Ltda.
Registro extinto, a contar de 24/12/2003.

(11) DI 5802556-1 Código 44 - Extinção - Art. 119 inciso III da LPI
(15) 08/03/2000
(73) Mateus Dalla Costa (BR/RS)
(74) B&P Associados Ltda.
Registro extinto, a contar de 24/12/2003.

(11) DI 5802557-0 Código 44 - Extinção - Art. 119 inciso III da LPI
(15) 24/10/2000
(73) Mateus Dalla Costa (BR/RS)
(74) B&P Associados Ltda.
Registro extinto, a contar de 24/12/2003.

(11) DI 5802558-8 Código 44 - Extinção - Art. 119 inciso III da LPI
(15) 17/10/2000
(73) Mateus Dalla Costa (BR/RS)
(74) B&P Associados Ltda.
Registro extinto, a contar de 24/12/2003.

(11) DI 5802563-4 Código 44 - Extinção - Art. 119 inciso III da LPI
(15) 08/03/2000
(73) Roberto Mannes (BR/SC)
(74) Portobelo Assessoria Empresarial Ltda
Registro extinto, a contar de 29/12/2003.



(11) DI 5802566-9	Código 44 - Extinção - Art. 119 inciso III da LPI (15) 18/01/2000 (73) Roberto Mannes (BR/SC) (74) Portobelo Assessoria Empresarial Ltda Registro extinto, a contar de 29/12/2003.
(11) DI 5802567-7	Código 44 - Extinção - Art. 119 inciso III da LPI (15) 18/01/2000 (73) Roberto Mannes (BR/SC) (74) Portobelo Assessoria Empresarial Ltda Registro extinto, a contar de 29/12/2003.
(11) DI 5802568-5	Código 44 - Extinção - Art. 119 inciso III da LPI (15) 18/01/2000 (73) Roberto Mannes (BR/SC) (74) Portobelo Assessoria Empresarial Ltda Registro extinto, a contar de 29/12/2003.
(11) DI 5802569-3	Código 44 - Extinção - Art. 119 inciso III da LPI (15) 18/01/2000 (73) Roberto Mannes (BR/SC) (74) Portobelo Assessoria Empresarial Ltda Registro extinto, a contar de 29/12/2003.
(11) DI 5802570-7	Código 44 - Extinção - Art. 119 inciso III da LPI (15) 08/03/2000 (73) Cequipel Indústria e Comércio de Móveis Ltda (BR/PR) (74) Senior's Marcas e Patentes Ltda. Registro extinto, a contar de 29/12/2003.
(11) DI 5802571-5	Código 44 - Extinção - Art. 119 inciso III da LPI (15) 08/03/2000 (73) Cequipel Indústria e Comércio de Móveis Ltda (BR/PR) (74) Senior's Marcas e Patentes Ltda. Registro extinto, a contar de 29/12/2003.
(11) DI 5802575-8	Código 44 - Extinção - Art. 119 inciso III da LPI (15) 05/10/1999 (73) Fraspol Ind. E Com. Ltda (BR/RJ) (74) Tavares & Cia Registro extinto, a contar de 31/12/2003.
(11) DI 5802576-6	Código 44 - Extinção - Art. 119 inciso III da LPI



	(15) 05/10/1999 (73) Casio Keisanki Kabushiki Kaisha D.B.A. Casio Computer CO., Ltd. (JP) (74) DANNEMANN, SIEMSEN, BIGLER & IPANEMA MOREIRA Registro extinto, a contar de 31/12/2003.
(11) DI 5802579-0	Código 44 - Extinção - Art. 119 inciso III da LPI (15) 05/10/1999 (73) Casio Keisanki Kabushiki Kaisha D.B.A. Casio Computer CO., Ltd. (JP) (74) DANNEMANN, SIEMSEN, BIGLER & IPANEMA MOREIRA Registro extinto, a contar de 31/12/2003.
(11) DI 5802581-2	Código 44 - Extinção - Art. 119 inciso III da LPI (15) 05/10/1999 (73) Cibié do Brasil Ltda (BR/SP) (74) Cometa Marcas e Patentes S/C Ltda. Registro extinto, a contar de 28/10/2003.
(11) DI 5802588-0	Código 44 - Extinção - Art. 119 inciso III da LPI (15) 29/05/2001 (73) Gustavo Rokuro Aoki Yoshioka (BR/SP) (74) Marknel Marcas e Patentes S/C LTDA ME Registro extinto, a contar de 02/10/2003.
(11) DI 5802589-8	Código 44 - Extinção - Art. 119 inciso III da LPI (15) 05/10/1999 (73) José Carlos Meloni (BR/SP) (74) Tecnomark Asses. da Prop. Indl. S/C Ltda Registro extinto, a contar de 12/09/2003.
(11) DI 5802590-1	Código 44 - Extinção - Art. 119 inciso III da LPI (15) 13/10/1999 (73) Euler Ivo Vieira (BR/GO) (74) PROMARCAS - Assessoria à Propriedade Industrial Ltda. Registro extinto, a contar de 11/12/2003.
(11) DI 5802591-0	Código 44 - Extinção - Art. 119 inciso III da LPI (15) 18/01/2000 (73) Wella Aktiengesellschaft (DE) (74) DANNEMANN, SIEMSEN, BIGLER & IPANEMA MOREIRA Registro extinto, a contar de 24/12/2003.
(11) DI 5802592-8	Código 44 - Extinção - Art. 119 inciso III da LPI (15) 08/02/2000 (73) Alciara Alice de Almeida Aguiar (BR/SP)



(74) Nelma AP. M. Martinez
Registro extinto, a contar de 27/03/2003.

(11) DI 5802607-0 Código 44 - Extinção - Art. 119 inciso III da LPI
(15) 29/04/2003
(62) DI 5800133-6 29/01/1998
(73) Fiat Auto S.p.A (IT)
(74) Marco Antonio Saltini
Registro extinto, a contar de 30/01/2003.

(11) DI 5802608-8 Código 44 - Extinção - Art. 119 inciso III da LPI
(15) 29/04/2003
(62) DI 5800133-6 29/01/1998
(73) Fiat Auto S.p.A (IT)
(74) Marco Antonio Saltini
Registro extinto, a contar de 30/01/2003.

(11) DI 5802609-6 Código 44 - Extinção - Art. 119 inciso III da LPI
(15) 02/09/2003
(62) DI 5800133-6 29/01/1998
(73) FIAT AUTO S.p.A. (IT)
(74) Marco Antonio Saltini
Registro extinto, a contar de 30/01/2003.

(11) DI 5802610-0 Código 44 - Extinção - Art. 119 inciso III da LPI
(15) 29/04/2003
(62) DI 5800133-6 29/01/1998
(73) Fiat Auto S.p.A (IT)
(74) Marco Antonio Saltini
Registro extinto, a contar de 30/01/2003.

(11) DI 5802611-8 Código 44 - Extinção - Art. 119 inciso III da LPI
(15) 29/04/2003
(62) DI 5800133-6 29/01/1998
(73) Fiat Auto S.p.A (IT)
(74) Marco Antonio Saltini
Registro extinto, a contar de 30/01/2003.

(11) DI 5802612-6 Código 44 - Extinção - Art. 119 inciso III da LPI
(15) 29/04/2003
(62) DI 5800133-6 29/01/1998
(73) Fiat Auto S.p.A (IT)
(74) Marco Antonio Saltini
Registro extinto, a contar de 30/01/2003.



(11) DI 5802613-4 Código 44 - Extinção - Art. 119 inciso III da LPI
(15) 29/04/2003
(62) DI 5800133-6 29/01/1998
(73) Fiat Auto S.p.A (IT)
(74) Marco Antonio Saltini
Registro extinto, a contar de 30/01/2003.

(11) DI 5802623-1 Código 44 - Extinção - Art. 119 inciso III da LPI
(15) 06/05/2003
(62) DI 5802378-0 04/12/1998
(73) JOSÉ CARLOS BARTHOLOMEU (BR/SP)
(74) City Patentes e Marcas Ltda.
Registro extinto, a contar de 05/12/2003.

(11) DI 5802624-0 Código 44 - Extinção - Art. 119 inciso III da LPI
(15) 06/05/2003
(62) DI 5802378-0 04/12/1998
(73) JOSÉ CARLOS BARTHOLOMEU (BR/SP)
(74) City Patentes e Marcas Ltda.
Registro extinto, a contar de 05/12/2003.

(11) DI 5802625-8 Código 44 - Extinção - Art. 119 inciso III da LPI
(15) 20/01/2004
(62) DI 5802535-9 18/12/1998
(73) GRAZIOLI S.p.A. (IT)
(74) BHERING ADVOGADOS
Registro extinto, a contar de 19/12/2003.

(11) DI 5802626-6 Código 44 - Extinção - Art. 119 inciso III da LPI
(15) 20/01/2004
(62) DI 5802535-9 18/12/1998
(73) GRAZIOLI S.p.A. (IT)
(74) BHERING ADVOGADOS
Registro extinto, a contar de 19/12/2003.

(11) DI 5900029-5 Código 44 - Extinção - Art. 119 inciso III da LPI
(15) 15/02/2000
(73) Marcos Fernando Carinhato (BR/SP)
(74) Diretriz Marcas e Patentes SC Ltda.
Registro extinto, a contar de 09/01/2004.

(11) DI 5900049-0 Código 44 - Extinção - Art. 119 inciso III da LPI
(15) 08/02/2000



	(73) Cricket S.A. (FR) (74) Momsen, Leonardos & CIA. Registro extinto, a contar de 14/01/2004.
(11) DI 6302596-5	Código 44 - Extinção - Art. 119 inciso III da LPI (15) 06/04/2004 (73) RUBBERMAID COMMERCIAL PRODUCTS LLC (US) (74) Dannemann, Siemsen, Bigler & Ipanema Moreira Registro extinto a contar de 08/08/2018.
(11) DI 6302597-3	Código 44 - Extinção - Art. 119 inciso III da LPI (15) 06/04/2004 (73) RUBBERMAID COMMERCIAL PRODUCTS LLC (US) (74) Dannemann, Siemsen, Bigler & Ipanema Moreira Registro extinto a contar de 08/08/2018.
(11) DI 6302602-3	Código 44 - Extinção - Art. 119 inciso III da LPI (15) 13/04/2004 (73) RUBBERMAID COMMERCIAL PRODUCTS LLC (US) (74) Dannemann, Siemsen, Bigler & Ipanema Moreira Registro extinto a contar de 08/08/2018.
(11) DI 6302603-1	Código 44 - Extinção - Art. 119 inciso III da LPI (15) 13/04/2004 (73) RUBBERMAID COMMERCIAL PRODUCTS LLC (US) (74) Dannemann, Siemsen, Bigler & Ipanema Moreira Registro extinto a contar de 08/08/2018.
(11) DI 6302604-0	Código 44 - Extinção - Art. 119 inciso III da LPI (15) 13/04/2004 (73) RUBBERMAID COMMERCIAL PRODUCTS LLC (US) (74) Dannemann, Siemsen, Bigler & Ipanema Moreira Registro extinto a contar de 08/08/2018.
(11) DI 6401226-3	Código 44 - Extinção - Art. 119 inciso III da LPI (15) 30/11/2004 (73) ABDOH CHALOM (BR/SP) (74) Globbal Marcas e Patentes S/C Ltda Registro extinto a contar de 15/04/2009
(11) DI 6401227-1	Código 44 - Extinção - Art. 119 inciso III da LPI (15) 29/06/2004 (73) Kikinha Comércio e Indústria de Cosméticos Ltda (BR/SP) (74) Sul América Marcas e Patentes S/C Ltda



Registro extinto a contar de 16/04/2014

(11) DI 6401228-0 Código 44 - Extinção - Art. 119 inciso III da LPI
(15) 29/06/2004
(73) Valdecir Moreira Fernandes (BR/PR)
(74) Dinâmica Marcas e Patentes S/C Ltda
Registro extinto a contar de 01/04/2009

(11) DI 6401229-8 Código 44 - Extinção - Art. 119 inciso III da LPI
(15) 29/06/2004
(73) Valdecir Moreira Fernandes (BR/PR)
(74) Dinâmica Marcas e Patentes S/C Ltda
Registro extinto a contar de 01/04/2009

(11) DI 6401230-1 Código 44 - Extinção - Art. 119 inciso III da LPI
(15) 22/06/2004
(73) ROBERTO PEREIRA DA COSTA (BR/SP)
(74) Vilage Marcas & Patentes S/C Ltda
Registro extinto a contar de 02/04/2009

(11) DI 6401232-8 Código 44 - Extinção - Art. 119 inciso III da LPI
(15) 07/06/2005
(73) Azionaria Costruzioni Macchine Automatiche A.C.M.A S.P.A (IT)
(74) Tavares Propriedade Intelectual LTDA
Registro extinto a contar de 01/04/2014

(11) DI 6401233-6 Código 44 - Extinção - Art. 119 inciso III da LPI
(15) 07/06/2005
(73) Azionaria Costruzioni Macchine Automatiche A.C.M.A S.p.A. (IT)
(74) Tavares Propriedade Intelectual LTDA
Registro extinto a contar de 01/04/2014

(11) DI 6401234-4 Código 44 - Extinção - Art. 119 inciso III da LPI
(15) 22/06/2004
(73) HYDRO ALUMÍNIO ACRO S/A (BR/SP)
(74) Excel Marcas e Patentes S/C Ltda
Registro extinto a contar de 09/04/2014

(11) DI 6401235-2 Código 44 - Extinção - Art. 119 inciso III da LPI
(15) 22/06/2004
(73) ADÃO SÉRGIO GOMES (BR/PR)
(74) Dinâmica Marcas Patentes
Registro extinto a contar de 09/04/2009



(11) DI 6401236-0	Código 44 - Extinção - Art. 119 inciso III da LPI (15) 17/08/2004 (73) MANOEL ROBERTO ALVES LOPES (BR/SP) (74) Somos Marcas e Patentes S/C Ltda Registro extinto a contar de 08/04/2009
(11) DI 6401241-7	Código 44 - Extinção - Art. 119 inciso III da LPI (15) 22/06/2004 (73) ROBERTO XAVIER COSTA (BR/SP) (74) Silva & Guimaraes Marcas e Patentes Ltda Registro extinto a contar de 13/04/2009
(11) DI 6401242-5	Código 44 - Extinção - Art. 119 inciso III da LPI (15) 17/08/2004 (73) LIFETIME PRODUCTS, INC (US) (74) Veirano e Advogados Associados Registro extinto a contar de 16/04/2009
(11) DI 6401243-3	Código 44 - Extinção - Art. 119 inciso III da LPI (15) 22/06/2004 (73) FEELING ESTOFADOS LTDA (BR/SC) (74) Maria Aparecida Pereira Gonçalves Registro extinto a contar de 16/04/2009
(11) DI 6401244-1	Código 44 - Extinção - Art. 119 inciso III da LPI (15) 22/06/2004 (73) FEELING ESTOFADOS LTDA (BR/SC) (74) Maria Aparecida Pereira Gonçalves Registro extinto a contar de 16/04/2009
(11) DI 6401246-8	Código 44 - Extinção - Art. 119 inciso III da LPI (15) 22/06/2004 (73) SPORLOISIRS SA (CH) ; SPORLOISIRS SA (CH) (74) Momsen, Leonardos & Cia Registro extinto a contar de 16/04/2014
(11) DI 6401247-6	Código 44 - Extinção - Art. 119 inciso III da LPI (15) 22/06/2004 (73) BIOEMBALAGENS S/A INDÚSTRIA E COMÉRCIO (BR/ES) (74) Dannemann, Siemsen, Bigler & Ipanema Moreira Registro extinto a contar de 16/04/2009
(11) DI 6401248-4	Código 44 - Extinção - Art. 119 inciso III da LPI (15) 17/08/2004



	(73) HONDA MOTOR Co. LTD (JP) (74) Dannemann, Siemsen, Bigler & Ipanema Moreira Registro extinto a contar de 14/04/2014
(11) DI 6401249-2	Código 44 - Extinção - Art. 119 inciso III da LPI (15) 19/10/2004 (73) NESTEC S.A (CH) (74) Dannemann, Siemsen, Bigler & Ipanema Moreira Registro extinto a contar de 14/04/2014
(11) DI 6401252-2	Código 44 - Extinção - Art. 119 inciso III da LPI (15) 22/06/2004 (73) AILTON FERREIRA DE SOUZA (BR/MG) (74) Almir C. de Lacerda Registro extinto a contar de 31/03/2009
(11) DI 6401253-0	Código 44 - Extinção - Art. 119 inciso III da LPI (15) 29/06/2004 (73) Márcia Luisa Miquelão Rohrmann (BR/MG) Registro extinto a contar de 30/03/2009
(11) DI 6401255-7	Código 44 - Extinção - Art. 119 inciso III da LPI (15) 22/06/2004 (73) ROWENTA FRANCE (FR) (74) Dannemann, Siemsen, Bigler & Ipanema Moreira Registro extinto a contar de 20/04/2009
(11) DI 6401256-5	Código 44 - Extinção - Art. 119 inciso III da LPI (15) 28/12/2004 (73) SENDO INTERNATIONAL LIMITED (HK) (74) Momsen, Leonardos & Cia Registro extinto a contar de 17/04/2009
(11) DI 6401257-3	Código 44 - Extinção - Art. 119 inciso III da LPI (15) 27/07/2004 (73) REHRIG INTERNATIONAL, INC (US) (74) Dannemann, Siemsen, Bigler & Ipanema Moreira Registro extinto a contar de 08/04/2009
(11) DI 6401258-1	Código 44 - Extinção - Art. 119 inciso III da LPI (15) 08/09/2004 (73) LEANDRO FRIZON (BR/RS) (74) Milton Leão Barcellos Registro extinto a contar de 07/04/2014



(11) DI 6401259-0	Código 44 - Extinção - Art. 119 inciso III da LPI (15) 10/08/2004 (73) MADESA S.A INDÚSTRIA DE MÓVEIS (BR/RS) (74) Custódio de Almeida & Cia Registro extinto a contar de 07/04/2009
(11) DI 6401260-3	Código 44 - Extinção - Art. 119 inciso III da LPI (15) 22/06/2004 (73) Altero Design - Indústria e Comércio Ltda (BR/RS) (74) CUSTÓDIO DE ALMEIDA & CIA. Registro extinto a contar de 03/04/2014
(11) DI 6401261-1	Código 44 - Extinção - Art. 119 inciso III da LPI (15) 29/06/2004 (73) Metalúrgica Altero Ind. e Com. Ltda (BR/RS) (74) Custódio de Almeida & Cia. Registro extinto a contar de 03/04/2009
(11) DI 6401262-0	Código 44 - Extinção - Art. 119 inciso III da LPI (15) 27/07/2004 (73) METALÚRGICA ALTERO INDÚSTRIA E COMÉRCIO LTDA (BR/RS) (74) CUSTÓDIO DE ALMEIDA & CIA. Registro extinto a contar de 03/04/2009
(11) DI 6401263-8	Código 44 - Extinção - Art. 119 inciso III da LPI (15) 29/06/2004 (73) JOSÉ ARCHIMEDES BOTTEON JUNIOR (BR/SP) (74) Somarca Assessoria Empresarial S/C Ltda Registro extinto a contar de 20/04/2009
(11) DI 6401267-0	Código 44 - Extinção - Art. 119 inciso III da LPI (15) 29/06/2004 (73) INCABRAS INDÚSTRIA E COMÉRCIO DE MÓVEIS LTDA (BR/SP) (74) Vilage Marcas & Patentes S/C Ltda Registro extinto a contar de 17/04/2009
(11) DI 6401268-9	Código 44 - Extinção - Art. 119 inciso III da LPI (15) 29/06/2004 (73) DIOGENYS MARCELO CARANDINA (BR/PR) (74) Dinamica Marcas e Patentes S/C Ltda Registro extinto a contar de 17/04/2009
(11) DI 6401269-7	Código 44 - Extinção - Art. 119 inciso III da LPI



	(15) 29/06/2004 (73) Diogenys Marcelo Carandina (BR/PR) (74) Dinamica Marcas e Patentes S/C Ltda Registro extinto a contar de 17/04/2009
(11) DI 6401270-0	Código 44 - Extinção - Art. 119 inciso III da LPI (15) 29/06/2004 (73) Rivaldo Caetano de Azevedo (BR/MG) (74) Ércio Quaresma Firpe Registro extinto a contar de 08/04/2009
(11) DI 6401272-7	Código 44 - Extinção - Art. 119 inciso III da LPI (15) 29/06/2004 (73) Marcos Bertolini (BR/RS) (74) Norberto Pardelhas de Barcellos Registro extinto a contar de 17/04/2009
(11) DI 6401273-5	Código 44 - Extinção - Art. 119 inciso III da LPI (15) 29/06/2004 (73) GRENENE S.A. (BR/CE) (74) Custódio de Almeida & Cia. Registro extinto a contar de 16/04/2014
(11) DI 6401275-1	Código 44 - Extinção - Art. 119 inciso III da LPI (15) 29/06/2004 (73) Millenium Artefatos e Produtos de Papel Ltda (BR/SP) (74) Beérre Assessoria Empresarial S/C Ltda. Registro extinto a contar de 21/04/2014
(11) DI 6401276-0	Código 44 - Extinção - Art. 119 inciso III da LPI (15) 27/07/2004 (73) LUIZ ANTONIO VITTERBO HERENHA (BR/SP) ; MARIA ALICE BUENO CAMPOS DE FREITAS (BR/SP) (74) Beerre Assessoria Empresarial S/C LTDA Registro extinto a contar de 21/04/2014
(11) DI 6401277-8	Código 44 - Extinção - Art. 119 inciso III da LPI (15) 29/06/2004 (73) Celma Coelho Duarte Freitas (BR/MG) (74) Almir Corrêa de Lacerda Registro extinto a contar de 15/04/2009
(11) DI 6401279-4	Código 44 - Extinção - Art. 119 inciso III da LPI (15) 29/06/2004



	(73) Raul Bertolini (BR/RS) (74) Norberto Pardelhas de Barcellos Registro extinto a contar de 17/04/2009
(11) DI 6401280-8	Código 44 - Extinção - Art. 119 inciso III da LPI (15) 29/06/2004 (73) GRENDENE S.A. (BR/CE) (74) Custódio de Almeida & Cia Registro extinto a contar de 16/04/2014
(11) DI 6401282-4	Código 44 - Extinção - Art. 119 inciso III da LPI (15) 29/06/2004 (73) David Massarelli (BR/SP) (74) Beérre Assessoria Empresarial S/C Ltda. Registro extinto a contar de 21/04/2009
(11) DI 6401284-0	Código 44 - Extinção - Art. 119 inciso III da LPI (15) 29/06/2004 (73) Vitor Panissa Junior (BR/SP) (74) José Edis Rodrigues Registro extinto a contar de 13/04/2014
(11) DI 6401285-9	Código 44 - Extinção - Art. 119 inciso III da LPI (15) 29/06/2004 (73) Madesa S.A. Indústria de Móveis (BR/RS) (74) Custódio de Almeida & Cia. Registro extinto a contar de 07/04/2009
(11) DI 6401287-5	Código 44 - Extinção - Art. 119 inciso III da LPI (15) 29/06/2004 (73) Altero Design - Indústria e Comércio Ltda (BR/RS) (74) Custódio de Almeida & Cia. Registro extinto a contar de 03/04/2014
(11) DI 6401288-3	Código 44 - Extinção - Art. 119 inciso III da LPI (15) 29/06/2004 (73) Altero Design - Indústria e Comércio Ltda. (BR/RS) (74) Custódio de Almeida & Cia. Registro extinto a contar de 03/04/2014
(11) DI 6401289-1	Código 44 - Extinção - Art. 119 inciso III da LPI (15) 29/06/2004 (73) Altero Design - Indústria e Comércio Ltda (BR/RS) (74) Custódio de Almeida & Cia.



Registro extinto a contar de 03/04/2014

(11) DI 6401290-5

Código 44 - Extinção - Art. 119 inciso III da LPI
(15) 05/10/2004
(73) ANDRÉ LUIS ALMEIDA RIBEIRO (BR/RJ)
Registro extinto a contar de 08/04/2009

(11) DI 6401292-1

Código 44 - Extinção - Art. 119 inciso III da LPI
(15) 04/01/2005
(73) FABRICA DE ENVASES FOSKO S.A (CL)
(74) Dannemann, Siemsen, Bigler & Ipanema Moreira
Registro extinto a contar de 09/04/2009

(11) DI 6401293-0

Código 44 - Extinção - Art. 119 inciso III da LPI
(15) 13/07/2004
(73) Wyeth (US)
(74) Dannemann, Siemsen, Bigler & Ipanema Moreira
Registro extinto a contar de 09/04/2009

(11) DI 6401294-8

Código 44 - Extinção - Art. 119 inciso III da LPI
(15) 17/08/2004
(73) KYP (HOLDINGS) PLC (GB)
(74) Araripe & associados
Registro extinto a contar de 08/04/2014

(11) DI 6401297-2

Código 44 - Extinção - Art. 119 inciso III da LPI
(15) 29/06/2004
(73) Altero Design - Indústria e Comércio Ltda (BR/RS)
(74) Custódio de Almeida & CIA
Registro extinto a contar de 15/04/2014

(11) DI 6401301-4

Código 44 - Extinção - Art. 119 inciso III da LPI
(15) 29/06/2004
(73) Kikinha Comércio e Indústria de Cosméticos Ltda (BR/SP)
(74) Sul América Marcas e Patentes S/C Ltda
Registro extinto a contar de 16/04/2014

(11) DI 6401302-2

Código 44 - Extinção - Art. 119 inciso III da LPI
(15) 29/06/2004
(73) Jorge Scalfio Netto (BR/SP)
(74) Escritório Fernando Marchetti SC Ltda
Registro extinto a contar de 16/04/2014

(11) DI 6401303-0

Código 44 - Extinção - Art. 119 inciso III da LPI



	(15) 27/07/2004 (73) THE PROCTER & GAMBLE COMPANY (US) (74) Vieira de Mello Advogados Registro extinto a contar de 08/04/2009
(11) DI 6401304-9	Código 44 - Extinção - Art. 119 inciso III da LPI (15) 29/06/2004 (73) JOSÉ ARCHIMEDES BOTTEON JUNIOR (BR/SP) (74) Somarca Assessoria Empresarial S/C Ltda Registro extinto a contar de 20/04/2009
(11) DI 6401305-7	Código 44 - Extinção - Art. 119 inciso III da LPI (15) 23/11/2004 (73) PATRÍCIA GLADYS ROSENBLITT SEABROOK (BR/SP) Registro extinto a contar de 20/04/2009
(11) DI 6401307-3	Código 44 - Extinção - Art. 119 inciso III da LPI (15) 29/06/2004 (73) M.A. Indústria e Comércio de Produtos de Alumínio Ltda ME (BR/SP) (74) Vilage Marcas & Patentes S/C Ltda Registro extinto a contar de 17/04/2009
(11) DI 6401308-1	Código 44 - Extinção - Art. 119 inciso III da LPI (15) 29/06/2004 (73) DIOGENYS MARCELO CARANDINA (BR/PR) (74) Dinâmica Marcas e Patentes S/C Ltda Registro extinto a contar de 17/04/2009
(11) DI 6401309-0	Código 44 - Extinção - Art. 119 inciso III da LPI (15) 29/06/2004 (73) S.C. Johnson Home Storage, Inc. (US) (74) Nellie Anne Daniel Shores Registro extinto a contar de 16/04/2009
(11) DI 6401311-1	Código 44 - Extinção - Art. 119 inciso III da LPI (15) 17/08/2004 (73) ELISEU KOPP (BR/RS) Registro extinto a contar de 14/04/2009
(11) DI 6401312-0	Código 44 - Extinção - Art. 119 inciso III da LPI (15) 29/06/2004 (73) MARCOS ERNICA (BR/SP) (74) Marthom Assessoria Empresarial Ltda. Registro extinto a contar de 07/04/2014



(11) DI 6401313-8	Código 44 - Extinção - Art. 119 inciso III da LPI (15) 29/06/2004 (73) Plastipak Packaging, INC (US) (74) ADVOCACIA PIETRO ARIBONI S/C Registro extinto a contar de 14/04/2009
(11) DI 6401314-6	Código 44 - Extinção - Art. 119 inciso III da LPI (15) 29/06/2004 (73) S.C. Johnson Home Storage, INC (US) (74) Nellie Anne Daniel Shores Registro extinto a contar de 16/04/2009
(11) DI 6401315-4	Código 44 - Extinção - Art. 119 inciso III da LPI (15) 22/06/2004 (73) SIEMENS AKTIENGESELLSCHAFT (DE) (74) Dannemann, Siemsen, Bigler & Ipanema Moreira Registro extinto a contar de 08/04/2009
(11) DI 6401316-2	Código 44 - Extinção - Art. 119 inciso III da LPI (15) 13/07/2004 (73) JOSÉ ARCHIMEDES BOTTEON JUNIOR (BR/SP) (74) Somarca Assessoria Empresarial S/C Ltda Registro extinto a contar de 20/04/2009
(11) DI 6401317-0	Código 44 - Extinção - Art. 119 inciso III da LPI (15) 13/07/2004 (73) JOSÉ ARCHIMEDES BOTTEON JUNIOR (BR/SP) (74) Somarca Assessoria Empresarial S/C Ltda Registro extinto a contar de 20/04/2009
(11) DI 6401318-9	Código 44 - Extinção - Art. 119 inciso III da LPI (15) 23/11/2004 (73) PATRÍCIA GLADYS ROSENBLITT SEABROOK (BR/SP) Registro extinto a contar de 20/04/2009
(11) DI 6401319-7	Código 44 - Extinção - Art. 119 inciso III da LPI (15) 13/07/2004 (73) INCABRAS INDÚSTRIA E COMÉRCIO DE MÓVEIS LTDA (BR/SP) (74) Vilage Marcas & Patentes S/C Ltda Registro extinto a contar de 17/04/2009
(11) DI 6401320-0	Código 44 - Extinção - Art. 119 inciso III da LPI (15) 13/07/2004



	(73) DIOGENYS MARCELO CARANDINA (BR/PR) (74) Dinâmica Marcas Patentes Registro extinto a contar de 17/04/2009
(11) DI 6401321-9	Código 44 - Extinção - Art. 119 inciso III da LPI (15) 10/08/2004 (73) DIOGENYS MARCELO CARANDINA (BR/PR) (74) Dinâmica Marcas Patentes Registro extinto a contar de 17/04/2009
(11) DI 6401325-1	Código 44 - Extinção - Art. 119 inciso III da LPI (15) 10/08/2004 (73) ARTELY MÓVEIS LTDA (BR/PR) (74) Marpa Cons. e Asses. Empres. LTDA Registro extinto a contar de 15/04/2009
(11) DI 6401329-4	Código 44 - Extinção - Art. 119 inciso III da LPI (15) 27/07/2004 (73) NEROVA S.A (AR) (74) TINOCO SOARES & FILHO LTDA Registro extinto a contar de 16/04/2009
(11) DI 6401330-8	Código 44 - Extinção - Art. 119 inciso III da LPI (15) 10/08/2004 (73) CELMA COELHO DUARTE FREITAS (BR/MG) (74) Almir Corrêa de Lacerda Registro extinto a contar de 15/04/2009
(11) DI 6401332-4	Código 44 - Extinção - Art. 119 inciso III da LPI (15) 10/08/2004 (73) RAUL BERTOLINI (BR/RS) (74) Norberto Pardelhas de Barcellos Registro extinto a contar de 17/04/2009
(11) DI 6401333-2	Código 44 - Extinção - Art. 119 inciso III da LPI (15) 10/08/2004 (73) PLÁSTICOS NILLO INDÚSTRIA E COMÉRCIO LTDA (BR/SP) (74) Ana Maria Freitas Gomes Registro extinto a contar de 17/04/2009
(11) DI 6401336-7	Código 44 - Extinção - Art. 119 inciso III da LPI (15) 05/10/2004 (73) UNIPE-INDÚSTRIA E COMÉRCIO LTDA (BR/RJ) (74) Araripe & Associados



Registro extinto a contar de 21/04/2014

(11) DI 6401339-1

Código 44 - Extinção - Art. 119 inciso III da LPI
(15) 10/08/2004
(73) SAINT-GOBAIN CALMAR, INC (US)
(74) Bhering Advogados
Registro extinto a contar de 21/04/2014

(11) DI 6401341-3

Código 44 - Extinção - Art. 119 inciso III da LPI
(15) 27/07/2004
(73) ISRAEL AMORIM (BR/SC)
(74) João Batista Forbici
Registro extinto a contar de 20/04/2009

(11) DI 6401342-1

Código 44 - Extinção - Art. 119 inciso III da LPI
(15) 26/10/2004
(73) ANCAR INDÚSTRIA COMÉRCIO E REPRESENTAÇÕES LTDA (BR/CE)
(74) Wettor Bureau de Apoio Emp. S/C LTDA
Registro extinto a contar de 21/04/2009

(11) DI 6401344-8

Código 44 - Extinção - Art. 119 inciso III da LPI
(15) 31/08/2004
(73) ELISEU KOPP (BR/RS)
Registro extinto a contar de 20/04/2009

(11) DI 6401348-0

Código 44 - Extinção - Art. 119 inciso III da LPI
(15) 27/07/2004
(73) WILSON ROBERTO PACHECO (BR/RS)
Registro extinto a contar de 24/04/2009

(11) DI 6401349-9

Código 44 - Extinção - Art. 119 inciso III da LPI
(15) 03/08/2004
(73) Joaquim Alfredo Gomes da Costa (BR/SP)
(74) Aguinaldo Moreira
Registro extinto a contar de 23/04/2014

(11) DI 6401350-2

Código 44 - Extinção - Art. 119 inciso III da LPI
(15) 30/11/2004
(73) NOKIA CORPORATION (FI)
(74) Araripe & Associados
Registro extinto a contar de 21/04/2014

(11) DI 6401354-5

Código 44 - Extinção - Art. 119 inciso III da LPI
(15) 08/09/2004



	(73) ISRAEL AMORIM (BR/SC) (74) João Batista Forbici Registro extinto a contar de 20/04/2009
(11) DI 6401355-3	Código 44 - Extinção - Art. 119 inciso III da LPI (15) 27/07/2004 (73) ISRAEL AMORIM (BR/SC) (74) João Batista Forbici Registro extinto a contar de 20/04/2009
(11) DI 6401356-1	Código 44 - Extinção - Art. 119 inciso III da LPI (15) 03/08/2004 (73) Walking Calçados Ltda. (BR/RS) (74) Daniela Tedesco Barcelos Registro extinto a contar de 23/04/2009
(11) DI 6401357-0	Código 44 - Extinção - Art. 119 inciso III da LPI (15) 03/08/2004 (73) CZARY ARTIGOS DE COURO LTDA (BR/RS) (74) D'Mark Registros de Marcas e Patentes Ltda Registro extinto a contar de 23/04/2009
(11) DI 6401358-8	Código 44 - Extinção - Art. 119 inciso III da LPI (15) 26/10/2004 (73) RICARDO SILVEIRA NAVARRO (BR/RS) (74) Marpa Cons. e Asses. Empresarial Ltda Registro extinto a contar de 20/04/2014
(11) DI 6401359-6	Código 44 - Extinção - Art. 119 inciso III da LPI (15) 23/11/2004 (73) SOCIETE BIC (FR) (74) Momsen, Leonardos & Cia Registro extinto a contar de 23/04/2014
(11) DI 6401361-8	Código 44 - Extinção - Art. 119 inciso III da LPI (15) 10/08/2004 (73) THE GOODYEAR TIRE & RUBBER COMPANY (US) (74) Nellie Anne Daniel Shores Registro extinto a contar de 23/04/2014
(11) DI 6401362-6	Código 44 - Extinção - Art. 119 inciso III da LPI (15) 19/10/2004 (73) SOCIÉTÉ DES PRODUITS NESTLÉ S.A (CH) (74) Tania Maria Nunes Lima



Registro extinto a contar de 31/03/2014

(11) DI 6401365-0 Código 44 - Extinção - Art. 119 inciso III da LPI
(15) 27/07/2004
(73) Scania CV Aktiebolag (SE)
(74) Nellie Anne Daniel Shores
Registro extinto a contar de 21/04/2014

(11) DI 6401367-7 Código 44 - Extinção - Art. 119 inciso III da LPI
(15) 27/07/2004
(73) SAINT-GOBAIN CALMAR INC (US)
(74) BHERING ADVOGADOS
Registro extinto a contar de 21/04/2014

(11) DI 6401370-7 Código 44 - Extinção - Art. 119 inciso III da LPI
(15) 03/08/2004
(73) CIBER EQUIPAMENTOS RODOVIÁRIOS LTDA (BR/RS)
(74) Sko - Dir. Prop. Indl. Marcas e Patentes Ltda
Registro extinto a contar de 20/04/2014

(11) DI 6401373-1 Código 44 - Extinção - Art. 119 inciso III da LPI
(15) 17/08/2004
(73) MARIO ALEM FILHO (BR/SP)
(74) Vilage Marcas & Patentes S/C Ltda
Registro extinto a contar de 21/04/2009

(11) DI 6401374-0 Código 44 - Extinção - Art. 119 inciso III da LPI
(15) 03/08/2004
(73) ORIVALDO FURLANI (BR/SP)
(74) Beerre Assessoria Empresarial S/C LTDA
Registro extinto a contar de 21/04/2009

(11) DI 6401377-4 Código 44 - Extinção - Art. 119 inciso III da LPI
(15) 23/11/2004
(73) GUY MOUCHI JARMON (FR) ; SIMON BERREBI (FR)
(74) Orlando de Souza
Registro extinto a contar de 23/04/2009

(11) DI 6401378-2 Código 44 - Extinção - Art. 119 inciso III da LPI
(15) 10/08/2004
(73) ROBERTO GUANDALINI (BR/PR)
(74) Brasil Sul Marcas e Patentes S/C Ltda
Registro extinto a contar de 27/04/2009



(11) DI 6401379-0	Código 44 - Extinção - Art. 119 inciso III da LPI (15) 03/08/2004 (73) SINTEX INDUSTRIAL DE PLÁSTICOS LTDA (BR/SC) (74) Sandro Wunderlich Registro extinto a contar de 21/04/2009
(11) DI 6401380-4	Código 44 - Extinção - Art. 119 inciso III da LPI (15) 03/08/2004 (73) CASIO KEISANKI KABUSHIKI KAISHA D.B.A. CASIO COMPUTER Co., LTD (JP) (74) Dannemann, Siemsen, Bigler & Ipanema Moreira Registro extinto a contar de 28/04/2014
(11) DI 6401382-0	Código 44 - Extinção - Art. 119 inciso III da LPI (15) 14/09/2004 (73) NOKIA CORPORATION (FI) (74) Araripe & Associados Registro extinto a contar de 27/04/2014
(11) DI 6401384-7	Código 44 - Extinção - Art. 119 inciso III da LPI (15) 03/08/2004 (73) MARTIPLAST INDÚSTRIA E COMÉRCIO DE PLÁSTICOS LTDA (BR/RS) (74) Custódio de Almeida & Cia. Registro extinto a contar de 24/04/2009
(11) DI 6401385-5	Código 44 - Extinção - Art. 119 inciso III da LPI (15) 03/08/2004 (73) AGNES HELENA DE PÁDUA BECKER (BR/PR) (74) Yuri Yacishin da Cunha Registro extinto a contar de 27/04/2009
(11) DI 6401386-3	Código 44 - Extinção - Art. 119 inciso III da LPI (15) 27/07/2004 (73) HYDRO ALUMÍNIO ACRO S/A (BR/SP) (74) Excel Marcas e Patentes S/C Ltda Registro extinto a contar de 09/04/2009
(11) DI 6401387-1	Código 44 - Extinção - Art. 119 inciso III da LPI (15) 17/08/2004 (73) MITSUBISHI HEAVY INDUSTRIES, LTD (JP) (74) Dannemann, Siemsen, Bigler & Ipanema Moreira Registro extinto a contar de 28/04/2014
(11) DI 6401388-0	Código 44 - Extinção - Art. 119 inciso III da LPI



(15) 27/07/2004
(73) 3M Innovative Properties Company (US)
(74) Momsen, Leonardos & Cia
Registro extinto a contar de 27/04/2009

(11) DI 6401392-8 Código 44 - Extinção - Art. 119 inciso III da LPI
(15) 13/10/2004
(73) KABUSHIKI KAISHATOSHIBA(TAMBÉM COMERCIANDO COMO TOSHIBA CORPORATION) (JP)
(74) Momsen, Leonardos & Cia
Registro extinto a contar de 29/04/2014

(11) DI 6401393-6 Código 44 - Extinção - Art. 119 inciso III da LPI
(15) 03/08/2004
(73) LERIPA PLÁSTICOS INDUSTRIAIS LTDA (BR/SP)
(74) Tecnomark Asses da Prop Indl SC Ltda
Registro extinto a contar de 24/04/2009

(11) DI 6401396-0 Código 44 - Extinção - Art. 119 inciso III da LPI
(15) 03/08/2004
(73) ROSANGELA PEREIRA (BR/SP)
Registro extinto a contar de 24/04/2009

(11) DI 6401398-7 Código 44 - Extinção - Art. 119 inciso III da LPI
(15) 27/07/2004
(73) SONOCO FOR-PLAS S/A (BR/SP)
(74) Helcio Ferro Ricci
Registro extinto a contar de 24/04/2009

(11) DI 6401401-0 Código 44 - Extinção - Art. 119 inciso III da LPI
(15) 03/08/2004
(73) CASIO KEISANKI KABUSHIKI KAISHA D.B.A. CASIO COMPUTER Co., LTD (JP)
(74) Dannemann, Siemsen, Bigler & Ipanema Moreira
Registro extinto a contar de 28/04/2014

(11) DI 6401402-9 Código 44 - Extinção - Art. 119 inciso III da LPI
(15) 03/08/2004
(73) CASIO KEISANKI KABUSHIKI KAISHA D.B.A. CASIO COMPUTER Co.,LTD (JP)
(74) Dannemann, Siemsen, Bigler & Ipanema Moreira
Registro extinto a contar de 28/04/2014

(11) DI 6401408-8 Código 44 - Extinção - Art. 119 inciso III da LPI

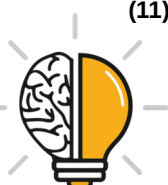

	(15) 27/07/2004 (73) TUBOFIO-ARTEFATOS DE PAPEL E PAPELÃO LTDA (BR/PB) (74) Ivando Santos Souza Registro extinto a contar de 06/04/2009
(11) DI 6401409-6	Código 44 - Extinção - Art. 119 inciso III da LPI (15) 31/05/2005 (73) RYMAX DESIGNS LIMITED (GB) (74) Nellie Anne Daniel Shores Registro extinto a contar de 30/04/2014
(11) DI 6401411-8	Código 44 - Extinção - Art. 119 inciso III da LPI (15) 27/07/2004 (73) JOSÉ ZEVIANI (BR/SP) (74) Marcas Marcantes e Patentes Ltda Registro extinto a contar de 24/04/2014
(11) DI 6401415-0	Código 44 - Extinção - Art. 119 inciso III da LPI (15) 30/11/2004 (73) LUIZ EDMUNDO AZEREDO CESAR (BR/SP) (74) Beerre Assessoria Empresarial S/C LTDA Registro extinto a contar de 27/04/2009
(11) DI 6401416-9	Código 44 - Extinção - Art. 119 inciso III da LPI (15) 21/12/2004 (73) INJECTION BLOW INDUSTRIAL LTDA (BR/SP) (74) Difusão Marcas e Patentes S/C Ltda Registro extinto a contar de 28/04/2009
(11) DI 6401417-7	Código 44 - Extinção - Art. 119 inciso III da LPI (15) 27/07/2004 (73) JORGE ARAKAKI (BR/SP) Registro extinto a contar de 28/04/2009
(11) DI 6401419-3	Código 44 - Extinção - Art. 119 inciso III da LPI (15) 03/08/2004 (73) PAULO R. PRATIS PAES DE BARROS (BR/RS) (74) Norberto Pardelhas de Barcellos Registro extinto a contar de 29/04/2014
(11) DI 6401421-5	Código 44 - Extinção - Art. 119 inciso III da LPI (15) 03/08/2004 (73) MENEGOTTI FORMAS METÁLICAS LTDA (BR/SC) (74) SANDRO CONRADO DA SILVA



Registro extinto a contar de 01/05/2014

(11) DI 6401423-1 Código 44 - Extinção - Art. 119 inciso III da LPI
(15) 27/07/2004
(73) SIEMENS AKTIENGESELLSCHAFT (DE)
(74) Dannemann, Siemsen, Bigler & Ipanema Moreira
Registro extinto a contar de 01/05/2009

(11) DI 6401424-0 Código 44 - Extinção - Art. 119 inciso III da LPI
(15) 27/07/2004
(73) EDUARDO VERGARA (BR/DF)
(74) IFEMP Instituto de Fomento Empresarial Ltda
Registro extinto a contar de 28/04/2009

(11) DI 6401425-8 Código 44 - Extinção - Art. 119 inciso III da LPI
(15) 25/01/2005
(73) FERNANDO ANTÔNIO FONTELES DE MORAES (BR/CE)
(74) Wettor Bureau de Apoio Emp. S/C Ltda
Registro extinto a contar de 01/05/2009

(11) DI 6401427-4 Código 44 - Extinção - Art. 119 inciso III da LPI
(15) 27/07/2004
(73) LUIZ EDMUNDO AZEREDO CESAR (BR/SP)
(74) Beerre Assessoria Empresarial S/C LTDA
Registro extinto a contar de 27/04/2009

(11) DI 6401429-0 Código 44 - Extinção - Art. 119 inciso III da LPI
(15) 27/07/2004
(73) JORGE ARAKAKI (BR/SP)
Registro extinto a contar de 28/04/2014

(11) DI 6401430-4 Código 44 - Extinção - Art. 119 inciso III da LPI
(15) 27/07/2004
(73) TRÓPICO EQUIPAMENTOS ELÉTRICOS ILUMINAÇÃO IND. E COM. LTDA (BR/SP)
(74) Marcas Marcantes e Patentes Ltda
Registro extinto a contar de 27/04/2009

(11) DI 6401432-0 Código 44 - Extinção - Art. 119 inciso III da LPI
(15) 03/08/2004
(73) JOAQUIM ALFREDO GOMES DA COSTA (BR/SP)
(74) Aguinaldo Moreira
Registro extinto a contar de 01/05/2014



(11) DI 6401433-9	Código 44 - Extinção - Art. 119 inciso III da LPI (15) 03/08/2004 (73) ANTONIO VIEIRA GUIOMAR (BR/PR) (74) Calisto Vendrame Sobrinho Registro extinto a contar de 27/04/2009
(11) DI 6401434-7	Código 44 - Extinção - Art. 119 inciso III da LPI (15) 27/07/2004 (73) JUSCELINO QUINTINO (BR/RS) Registro extinto a contar de 01/05/2009
(11) DI 6401435-5	Código 44 - Extinção - Art. 119 inciso III da LPI (15) 27/07/2004 (73) AVON COSMÉTICOS LTDA (BR/SP) (74) Nellie Anne Daniel Shores Registro extinto a contar de 06/05/2009
(11) DI 6401437-1	Código 44 - Extinção - Art. 119 inciso III da LPI (15) 03/08/2004 (73) ALBAN INDÚSTRIA E COMÉRCIO DE EMBALAGENS LTDA (BR/SP) (74) David do Nascimento Registro extinto a contar de 29/04/2009
(11) DI 6401440-1	Código 44 - Extinção - Art. 119 inciso III da LPI (15) 10/08/2004 (73) MARCO ANTONIO SCHNEIDER (BR/PR) (74) Vilage Marcas & Patentes S/C Ltda Registro extinto a contar de 01/05/2009
(11) DI 6401441-0	Código 44 - Extinção - Art. 119 inciso III da LPI (15) 20/07/2004 (73) ADLER PLASTIC S.P.A (IT) (74) Cesar Peduti Neto Registro extinto a contar de 01/05/2009
(11) DI 6401442-8	Código 44 - Extinção - Art. 119 inciso III da LPI (15) 20/07/2004 (73) ADLER PLASTIC S.P.A (IT) (74) Cesar Peduti Neto Registro extinto a contar de 01/05/2009
(11) DI 6401443-6	Código 44 - Extinção - Art. 119 inciso III da LPI (15) 20/07/2004 (73) JOAQUIM ALFREDO GOMES DA COSTA (BR/SP)



(74) Aguinaldo Moreira
Registro extinto a contar de 01/05/2014

(11) DI 6401445-2 Código 44 - Extinção - Art. 119 inciso III da LPI
(15) 20/07/2004
(73) LUIZ EDMUNDO AZEREDO CESAR (BR/SP)
(74) Beerre Assessoria Empresarial S/C LTDA
Registro extinto a contar de 27/04/2009

(11) DI 6401446-0 Código 44 - Extinção - Art. 119 inciso III da LPI
(15) 03/08/2004
(73) HRC COMERCIAL E IMPORTADORA LTDA - EPP (BR/SP)
(74) SPI Marcas & Patentes LTDA
Registro extinto a contar de 28/04/2009

(11) DI 6401447-9 Código 44 - Extinção - Art. 119 inciso III da LPI
(15) 03/08/2004
(73) JORGE ARAKAKI (BR/SP)
Registro extinto a contar de 28/04/2009

(11) DI 6401448-7 Código 44 - Extinção - Art. 119 inciso III da LPI
(15) 17/05/2005
(73) Indústria e Comércio de Bebidas Água da Serra Ltda (BR/SC)
(74) Guerra Advogados Associados
Registro extinto a contar de 30/04/2014

(11) DI 6401449-5 Código 44 - Extinção - Art. 119 inciso III da LPI
(15) 27/07/2004
(73) ALI AHMAD ZAIOUN (PY)
(74) Brasil Sul Marcas e Patentes S/C Ltda
Registro extinto a contar de 30/04/2009

(11) DI 6401450-9 Código 44 - Extinção - Art. 119 inciso III da LPI
(15) 03/08/2004
(73) SOPRANO ELETROMETALURGICA E HIDRÁULICA LTDA (BR/RS)
(74) Sílvia Maria Weber
Registro extinto a contar de 29/04/2009

(11) DI 6401453-3 Código 44 - Extinção - Art. 119 inciso III da LPI
(15) 27/07/2004
(73) MARIA CRISTINA MARQUES ALMEIDA (BR/SC)
(74) Portobelo Assessoria Empresarial Ltda
Registro extinto a contar de 05/05/2009



(11) DI 6401454-1	Código 44 - Extinção - Art. 119 inciso III da LPI (15) 27/07/2004 (73) CASIMIRO ANTONIO DO OUTEIRO CARDANHA (BR/SP) (74) Escritorio Fernando Marchetti S/C LTDA Registro extinto a contar de 29/04/2009
(11) DI 6401457-6	Código 44 - Extinção - Art. 119 inciso III da LPI (15) 03/08/2004 (73) CALÇADOS FERRACINI LTDA (BR/SP) (74) Vilage Marcas & Patentes S/C Ltda Registro extinto a contar de 01/05/2009
(11) DI 6401459-2	Código 44 - Extinção - Art. 119 inciso III da LPI (15) 27/07/2004 (73) ADLER PLASTIC S.P.A (IT) (74) Cesar Peduti Neto Registro extinto a contar de 01/05/2009
(11) DI 6401460-6	Código 44 - Extinção - Art. 119 inciso III da LPI (15) 27/07/2004 (73) ROMILDA PINTO (BR/PR) ; AÍNA A.M.O.LOPES (BR/PR) Registro extinto a contar de 30/04/2009
(11) DI 6401462-2	Código 44 - Extinção - Art. 119 inciso III da LPI (15) 03/08/2004 (73) TOMAS ROBERTO BERLANGA (BR/SP) ; CARLA MARIA RISTORIS (BR/SP) (74) Ana Maria Freitas Gomes Registro extinto a contar de 01/05/2014
(11) DI 6401464-9	Código 44 - Extinção - Art. 119 inciso III da LPI (15) 03/08/2004 (73) SONY KABUSHIKI KAISHA(SONY CORPORATION) (JP) (74) Dannemann, Siemsen, Bigler & Ipanema Moreira Registro extinto a contar de 01/05/2009
(11) DI 6401467-3	Código 44 - Extinção - Art. 119 inciso III da LPI (15) 03/08/2004 (73) CÉLIA TROVO (BR/PR) ; ROSSANA MARIA GARCIA PANISSA (BR/SP) (74) London Marcas e Patentes S/C Ltda Registro extinto a contar de 08/05/2009
(11) DI 6401468-1	Código 44 - Extinção - Art. 119 inciso III da LPI (15) 03/08/2004



	(73) CÉLIA TROVO (BR/PR) (74) London Marcas & Patentes S/C LTDA Registro extinto a contar de 08/05/2009
(11) DI 6401469-0	Código 44 - Extinção - Art. 119 inciso III da LPI (15) 03/08/2004 (73) CÉLIA TROVO (BR/PR) ; ROSSANA MARIA GARCIA PANISSA (BR/SP) (74) London Marcas & Patentes S/C LTDA Registro extinto a contar de 08/05/2009
(11) DI 6401471-1	Código 44 - Extinção - Art. 119 inciso III da LPI (15) 07/12/2004 (73) INDÚSTRIA BRASILEIRA DE PRODUTOS CERÂMICOS LTDA (BR/SP) (74) Icamp Assessoria Empresarial S/C LTDA Registro extinto a contar de 07/05/2009
(11) DI 6401472-0	Código 44 - Extinção - Art. 119 inciso III da LPI (15) 03/08/2004 (73) 3M INNOVATIVE PROPERTIES COMPANY (US) (74) Momsen, Leonardos & Cia. Registro extinto a contar de 05/05/2009
(11) DI 6401473-8	Código 44 - Extinção - Art. 119 inciso III da LPI (15) 03/08/2004 (73) DEUSDETE FERNANDES DOS SANTOS (BR/SP) (74) Elgem Alves de Gouveia Filho Registro extinto a contar de 30/04/2014
(11) DI 6401474-6	Código 44 - Extinção - Art. 119 inciso III da LPI (15) 03/08/2004 (73) LUIS KENJI ISHIDA (BR/SP) ; LOURENÇO LUIS CARRIERI (BR/SP) (74) Mauricio Darré Registro extinto a contar de 30/04/2009
(11) DI 6401475-4	Código 44 - Extinção - Art. 119 inciso III da LPI (15) 03/08/2004 (73) SUELI DE FÁTIMA CERVANTES MARIOLA (BR/SP) (74) Beerre Assessoria Empresarial S/C LTDA Registro extinto a contar de 30/04/2009
(11) DI 6401476-2	Código 44 - Extinção - Art. 119 inciso III da LPI (15) 03/08/2004 (73) SUELI DE FÁTIMA CERVANTES MARIOLA (BR/SP) (74) Beerre Assessoria Empresarial S/C LTDA



Registro extinto a contar de 30/04/2009

(11) DI 6401477-0 Código 44 - Extinção - Art. 119 inciso III da LPI
(15) 23/11/2004
(73) MAURO LUIZ ALBERTON (BR/SP)
(74) Globbal Marcas e Patentes S/C Ltda.
Registro extinto a contar de 30/04/2009

(11) DI 6401478-9 Código 44 - Extinção - Art. 119 inciso III da LPI
(15) 03/08/2004
(73) ANA PAULA GUIMARÃES (BR/SP)
(74) José Edis Rodrigues
Registro extinto a contar de 01/05/2009

(11) DI 6401479-7 Código 44 - Extinção - Art. 119 inciso III da LPI
(15) 03/08/2004
(73) GUILHERME DIAS DINIZ (BR/SP)
(74) Vilage Marcas & Patentes S/C Ltda
Registro extinto a contar de 01/05/2009

(11) DI 6401480-0 Código 44 - Extinção - Art. 119 inciso III da LPI
(15) 03/08/2004
(73) ADLER PLASTIC S.P.A (IT)
(74) Cesar Peduti Neto
Registro extinto a contar de 01/05/2009

(11) DI 6401481-9 Código 44 - Extinção - Art. 119 inciso III da LPI
(15) 03/08/2004
(73) MARCOS CÂNDIDO ALENCAR (BR/SP)
(74) Logos Marcas E Patentes S/A Ltda
Registro extinto a contar de 05/05/2009

(11) DI 6401482-7 Código 44 - Extinção - Art. 119 inciso III da LPI
(15) 03/08/2004
(73) MARCOS CÂNDIDO ALENCAR (BR/SP)
(74) Logos Marcas E Patentes S/A Ltda
Registro extinto a contar de 05/05/2009

(11) DI 6401483-5 Código 44 - Extinção - Art. 119 inciso III da LPI
(15) 03/08/2004
(73) LEONILDO LOPES FERREIRA (BR/SP)
(74) Beerre Assessoria Empresarial S/C LTDA
Registro extinto a contar de 06/05/2009



(11) DI 6401486-0	Código 44 - Extinção - Art. 119 inciso III da LPI (15) 03/08/2004 (73) JUSTO MORENO RUIZ (BR/SP) (74) José Monteiro Registro extinto a contar de 05/05/2009
(11) DI 6401488-6	Código 44 - Extinção - Art. 119 inciso III da LPI (15) 30/11/2004 (73) JORGE MASSAO TAKEHARA (BR/SP) Registro extinto a contar de 04/05/2014
(11) DI 6401490-8	Código 44 - Extinção - Art. 119 inciso III da LPI (15) 07/12/2004 (73) NORIVAL DONISETE GALVANI (BR/SP) (74) Beerre Assessoria Empresarial S/C LTDA Registro extinto a contar de 04/05/2009
(11) DI 6401491-6	Código 44 - Extinção - Art. 119 inciso III da LPI (15) 03/08/2004 (73) CÉLIA TROVO (BR/PR) (74) London Marcas & Patentes S/C LTDA Registro extinto a contar de 08/05/2009
(11) DI 6401492-4	Código 44 - Extinção - Art. 119 inciso III da LPI (15) 03/08/2004 (73) GEORGE RUI VICTOR RODRIGUEZ (BR/MG) Registro extinto a contar de 08/05/2014
(11) DI 6401495-9	Código 44 - Extinção - Art. 119 inciso III da LPI (15) 03/08/2004 (73) MULTIBRÁS S.A ELETRODOMÉSTICOS (BR/SP) (74) Antonio Mauricio Pedras Arnaud Registro extinto a contar de 01/05/2009
(11) DI 6401496-7	Código 44 - Extinção - Art. 119 inciso III da LPI (15) 26/10/2004 (73) ANTONIO VIEIRA GUIOMAR (BR/PR) (74) Calisto Vendrame Sobrinho Registro extinto a contar de 27/04/2009
(11) DI 6401497-5	Código 44 - Extinção - Art. 119 inciso III da LPI (15) 27/07/2004 (73) LUIZ CESAR GUGLIELMIN (BR/RS) (74) Mario de Almeida Marcas e Patentes Ltda



Registro extinto a contar de 01/05/2014

(11) DI 6401498-3 Código 44 - Extinção - Art. 119 inciso III da LPI
(15) 27/07/2004
(73) VINICIUS MICHELON SANDRI (BR/RS)
(74) ACERTI - Marcas e Patentes S/C Ltda.
Registro extinto a contar de 04/05/2009

(11) DI 6401499-1 Código 44 - Extinção - Art. 119 inciso III da LPI
(15) 23/11/2004
(73) ANTONIO VIEIRA GUIOMAR (BR/PR)
(74) Calisto Vendrame Sobrinho
Registro extinto a contar de 27/04/2009

(11) DI 6401500-9 Código 44 - Extinção - Art. 119 inciso III da LPI
(15) 23/11/2004
(73) ANTONIO VIEIRA GUIOMAR (BR/PR)
(74) Calisto Vendrame Sobrinho
Registro extinto a contar de 27/04/2009

(11) DI 6401501-7 Código 44 - Extinção - Art. 119 inciso III da LPI
(15) 13/10/2004
(73) PAULO ROBERTO SCHEFER (BR/RS)
(74) Mario de Almeida Marcas e Patentes Ltda
Registro extinto a contar de 01/05/2009

(11) DI 6401502-5 Código 44 - Extinção - Art. 119 inciso III da LPI
(15) 27/07/2004
(73) VINICIUS MICHELON SANDRI (BR/RS)
(74) ACERTI - Marcas e Patentes S/C Ltda.
Registro extinto a contar de 04/05/2009

(11) DI 6401503-3 Código 44 - Extinção - Art. 119 inciso III da LPI
(15) 27/07/2004
(73) MARIA CRISTINA MARQUES ALMEIDA (BR/SC)
(74) Portobelo Assessoria Empresarial Ltda
Registro extinto a contar de 05/05/2009

(11) DI 6401505-0 Código 44 - Extinção - Art. 119 inciso III da LPI
(15) 27/07/2004
(73) TEC-VIDRO INDÚSTRIA, COMÉRCIO E SERVIÇOS TÉCNICOS LTDA
(BR/SP)
(74) Nelson Ivan Arnaldo Ibanez Faundez
Registro extinto a contar de 05/05/2009



(11) DI 6401506-8	Código 44 - Extinção - Art. 119 inciso III da LPI (15) 27/07/2004 (73) MASTER FIBER INDÚSTRIA, COMÉRCIO E REPRESENTAÇÕES LTDA (BR/SP) (74) Maurício Darré Registro extinto a contar de 05/05/2009
(11) DI 6401507-6	Código 44 - Extinção - Art. 119 inciso III da LPI (15) 17/08/2004 (73) ALBAN INDÚSTRIA E COMÉRCIO DE EMBALAGENS LTDA (BR/SP) (74) David do Nascimento Registro extinto a contar de 29/04/2009
(11) DI 6401510-6	Código 44 - Extinção - Art. 119 inciso III da LPI (15) 23/11/2004 (73) BOUCLE IMPORTAÇÃO E EXPORTAÇÃO LTDA (BR/RS) (74) Custódio de Almeida & Cia Registro extinto a contar de 07/05/2009
(11) DI 6401511-4	Código 44 - Extinção - Art. 119 inciso III da LPI (15) 14/06/2005 (73) Mário Marx Martins (BR/RJ) (74) Jorge Trancoso de Brito Registro extinto a contar de 08/05/2009
(11) DI 6401513-0	Código 44 - Extinção - Art. 119 inciso III da LPI (15) 08/09/2004 (73) PRODUSI METALÚRGICA LTDA ME (BR/PR) (74) London Marcas & Patentes S/C LTDA Registro extinto a contar de 08/05/2014
(11) DI 6401514-9	Código 44 - Extinção - Art. 119 inciso III da LPI (15) 31/08/2004 (73) CÉLIA TROVO (BR/PR) (74) London Marcas & Patentes S/C LTDA Registro extinto a contar de 08/05/2009
(11) DI 6401516-5	Código 44 - Extinção - Art. 119 inciso III da LPI (15) 31/08/2004 (73) THE GOODYEAR TIRE & RUBBER COMPANY (US) (74) Nellie Anne Daniel Shores Registro extinto a contar de 07/05/2014



(11) DI 6401518-1 Código 44 - Extinção - Art. 119 inciso III da LPI
(15) 31/08/2004
(73) SEIKO EPSON CORPORATION (JP)
(74) Nellie Anne Daniel Shores
Registro extinto a contar de 12/05/2014

(11) DI 6401519-0 Código 44 - Extinção - Art. 119 inciso III da LPI
(15) 03/08/2004
(73) KOBO INDÚSTRIA E COMÉRCIO LTDA (BR/SP)
(74) Marcas Marcantes e Patentes S/C Ltda.
Registro extinto a contar de 12/05/2009

(11) DI 6401520-3 Código 44 - Extinção - Art. 119 inciso III da LPI
(15) 03/08/2004
(73) NOKIA CORPORATION (FI)
(74) Araripe & Associados
Registro extinto a contar de 12/05/2009

(11) DI 6401521-1 Código 44 - Extinção - Art. 119 inciso III da LPI
(15) 03/08/2004
(73) NOKIA CORPORATION (FI)
(74) Araripe & Associados
Registro extinto a contar de 12/05/2009

(11) DI 6401523-8 Código 44 - Extinção - Art. 119 inciso III da LPI
(15) 03/08/2004
(73) MARCOS CÂNDIDO ALENCAR (BR/SP)
(74) Logos Marcas E Patentes S/A Ltda
Registro extinto a contar de 05/05/2014

(11) DI 6401524-6 Código 44 - Extinção - Art. 119 inciso III da LPI
(15) 03/08/2004
(73) MARCOS CÂNDIDO ALENCAR (BR/SP)
(74) Logos Marcas E Patentes S/A Ltda
Registro extinto a contar de 05/05/2009

(11) DI 6401525-4 Código 44 - Extinção - Art. 119 inciso III da LPI
(15) 07/12/2004
(73) LEONILDO LOPES FERREIRA (BR/SP)
(74) Beerre Assessoria Empresarial S/C LTDA
Registro extinto a contar de 06/05/2009

(11) DI 6401526-2 Código 44 - Extinção - Art. 119 inciso III da LPI
(15) 27/07/2004



(73) WESTERN BRANDS, INC (US)
(74) Dannemann, Siemsen, Bigler & Ipanema Moreira
Registro extinto a contar de 14/05/2009

(11) DI 6401527-0 Código 44 - Extinção - Art. 119 inciso III da LPI
(15) 19/10/2004
(73) FIREFLY MOBILE, INC (US)
(74) Orlando de Souza
Registro extinto a contar de 13/05/2009

(11) DI 6401528-9 Código 44 - Extinção - Art. 119 inciso III da LPI
(15) 03/08/2004
(73) OSNIR BENEDITO BASSAN (BR/PR)
(74) Calisto Vendrame Sobrinho
Registro extinto a contar de 08/05/2009

(11) DI 6401531-9 Código 44 - Extinção - Art. 119 inciso III da LPI
(15) 03/08/2004
(73) NOKIA CORPORATION (FI)
(74) Araripe & Associados
Registro extinto a contar de 12/05/2014

(11) DI 6401532-7 Código 44 - Extinção - Art. 119 inciso III da LPI
(15) 27/07/2004
(73) ISRAEL AMORIM (BR/SC)
(74) João Batista Forbici
Registro extinto a contar de 06/03/2009

(11) DI 6401533-5 Código 44 - Extinção - Art. 119 inciso III da LPI
(15) 03/08/2004
(73) ISRAEL AMORIM (BR/SC)
(74) João Batista Forbici
Registro extinto a contar de 06/03/2009

(11) DI 6401534-3 Código 44 - Extinção - Art. 119 inciso III da LPI
(15) 03/08/2004
(73) MARCOS CÂNDIDO ALENCAR (BR/SP)
(74) Logos Marcas E Patentes S/A Ltda
Registro extinto a contar de 05/05/2009

(11) DI 6401535-1 Código 44 - Extinção - Art. 119 inciso III da LPI
(15) 03/08/2004
(73) MARCOS CÂNDIDO ALENCAR (BR/SP)
(74) Logos Marcas E Patentes S/A Ltda



Registro extinto a contar de 05/05/2009

(11) DI 6401536-0 Código 44 - Extinção - Art. 119 inciso III da LPI
(15) 03/08/2004
(73) LEONILDO LOPES FERREIRA (BR/SP)
(74) Beerre Assessoria Empresarial S/C LTDA
Registro extinto a contar de 06/05/2009

(11) DI 6401539-4 Código 44 - Extinção - Art. 119 inciso III da LPI
(15) 27/07/2004
(73) N S F INDÚSTRIA E COMÉRCIO DE EQUIPAMENTOS P/ INST. COM.
LTDA (BR/SP)
(74) Vilage Marcas & Patentes S/C Ltda
Registro extinto a contar de 05/05/2014

(11) DI 6401541-6 Código 44 - Extinção - Art. 119 inciso III da LPI
(15) 31/08/2004
(73) ANA CRISTINA FONSECA (BR/SP)
(74) Toledo Correa Marcas E Patentes S/C Ltda
Registro extinto a contar de 04/05/2014

(11) DI 6401544-0 Código 44 - Extinção - Art. 119 inciso III da LPI
(15) 27/07/2004
(73) PANASONIC CORPORATION (JP)
(74) Nellie Anne Daniel Shores
Registro extinto a contar de 14/05/2014

(11) DI 6401545-9 Código 44 - Extinção - Art. 119 inciso III da LPI
(15) 31/08/2004
(73) INDÚSTRIA E COMÉRCIO DE PLÁSTICOS CAJOVIL LTDA (BR/SC)
(74) King's Marcas e Patentes Ltda
Registro extinto a contar de 13/05/2014

(11) DI 6401547-5 Código 44 - Extinção - Art. 119 inciso III da LPI
(15) 21/12/2004
(73) PIRELLI & C.S.P.A (IT)
(74) Momsen, Leonardos & Cia.
Registro extinto a contar de 13/05/2014

(11) DI 6401548-3 Código 44 - Extinção - Art. 119 inciso III da LPI
(15) 31/08/2004
(73) SEIKO EPSON CORPORATION (JP)
(74) Nellie Anne Daniel Shores
Registro extinto a contar de 12/05/2014



(11) DI 6401549-1	Código 44 - Extinção - Art. 119 inciso III da LPI (15) 31/08/2004 (73) CHARLES KUSNIEC (BR/SP) (74) Ana Maria Freitas Gomes Registro extinto a contar de 12/05/2009
(11) DI 6401550-5	Código 44 - Extinção - Art. 119 inciso III da LPI (15) 17/08/2004 (73) NOKIA CORPORATION (FI) (74) Araripe & Associados Registro extinto a contar de 12/05/2009
(11) DI 6401551-3	Código 44 - Extinção - Art. 119 inciso III da LPI (15) 17/08/2004 (73) NOKIA CORPORATION (FI) (74) Araripe & Associados Registro extinto a contar de 12/05/2009
(11) DI 6401553-0	Código 44 - Extinção - Art. 119 inciso III da LPI (15) 27/07/2004 (73) WANDA WICHROWSKI BRAGANÇA DE AZEVEDO (BR/RS) (74) Marpa Cons. e Asses. Empresarial Ltda Registro extinto a contar de 05/05/2009
(11) DI 6401554-8	Código 44 - Extinção - Art. 119 inciso III da LPI (15) 31/08/2004 (73) DENISE FREIRE ZAFFARI (BR/RS) (74) Marpa Cons. e Asses. Empresarial Ltda Registro extinto a contar de 13/05/2009
(11) DI 6401555-6	Código 44 - Extinção - Art. 119 inciso III da LPI (15) 27/07/2004 (73) JOSÉ SCHNEIDER (BR/RS) (74) Marpa Cons. e Asses. Empresarial Ltda Registro extinto a contar de 05/05/2014
(11) DI 6401556-4	Código 44 - Extinção - Art. 119 inciso III da LPI (15) 17/05/2005 (73) Martiza Klein Stefenhagen (BR/PR) (74) Yuri Yacishin da Cunha Registro extinto a contar de 12/05/2009
(11) DI 6401559-9	Código 44 - Extinção - Art. 119 inciso III da LPI



	(15) 31/08/2004 (73) DANIEL VILELA (BR/SP) (74) Beere Assessoria Empresarial S/C LTDA Registro extinto a contar de 13/05/2009
(11) DI 6401562-9	Código 44 - Extinção - Art. 119 inciso III da LPI (15) 31/08/2004 (73) KIDY BIRIGUI CALÇADOS INDÚSTRIA E COMÉRCIO LTDA (BR/SP) (74) Beerre Assessoria Empresarial S/C Ltda Registro extinto a contar de 13/05/2009
(11) DI 6401564-5	Código 44 - Extinção - Art. 119 inciso III da LPI (15) 31/08/2004 (73) MN PROPOLIS INDÚSTRIA, COMÉRCIO E EXPORTAÇÃO LTDA (BR/SP) (74) Seta Marcas e Patentes Ltda Registro extinto a contar de 11/05/2009
(11) DI 6401565-3	Código 44 - Extinção - Art. 119 inciso III da LPI (15) 31/08/2004 (73) CECCATO DMR INDÚSTRIA MECÂNICA LTDA (BR/SP) (74) Toledo Corrêa Marcas e Patentes S/C Ltda Registro extinto a contar de 11/05/2014
(11) DI 6401568-8	Código 44 - Extinção - Art. 119 inciso III da LPI (15) 14/09/2004 (73) ALEXANDRE MARCOS LOVERRI (BR/SP) ; PEDRO LUIZ PESSOTO (BR/SP) (74) Sul América Marcas e Patentes Ltda Registro extinto a contar de 14/05/2009
(11) DI 6401569-6	Código 44 - Extinção - Art. 119 inciso III da LPI (15) 31/08/2004 (73) ROWENTA FRANCE (FR) (74) Dannemann, Siemsen, Bigler & Ipanema Moreira Registro extinto a contar de 15/05/2009
(11) DI 6401570-0	Código 44 - Extinção - Art. 119 inciso III da LPI (15) 08/09/2004 (73) ROWENTA FRANCE (FR) (74) Dannemann, Siemsen, Bigler & Ipanema Moreira Registro extinto a contar de 18/05/2009
(11) DI 6401572-6	Código 44 - Extinção - Art. 119 inciso III da LPI (15) 27/07/2004



	(73) MARUTEC - INDÚSTRIA, COMÉRCIO, IMPORTAÇÃO E EXPORTAÇÃO LTDA (BR/SP) (74) Marcio Ochigame Registro extinto a contar de 15/05/2009
(11) DI 6401573-4	Código 44 - Extinção - Art. 119 inciso III da LPI (15) 27/07/2004 (73) RCD COMÉRCIO E INDÚSTRIA LTDA (BR/SP) (74) Cruzeiro/Newmarc Patentes e Marcas Ltda Registro extinto a contar de 15/05/2009
(11) DI 6401575-0	Código 44 - Extinção - Art. 119 inciso III da LPI (15) 07/12/2004 (73) FUNDAÇÃO UNIVERSIDADE DE BRASÍLIA (BR/DF) Registro extinto a contar de 15/05/2009
(11) DI 6401576-9	Código 44 - Extinção - Art. 119 inciso III da LPI (15) 27/07/2004 (73) JOSÉ LUIS CARRENHO GRANERO (BR/SP) (74) Beerre Assessoria Empresarial S/C LTDA Registro extinto a contar de 14/05/2009
(11) DI 6401581-5	Código 44 - Extinção - Art. 119 inciso III da LPI (15) 09/11/2004 (73) NOKIA CORPORATION (FI) (74) Araripe & Associados Registro extinto a contar de 13/05/2009
(11) DI 6401582-3	Código 44 - Extinção - Art. 119 inciso III da LPI (15) 27/07/2004 (73) OSNIR BENEDITO BASSAN (BR/PR) (74) Calisto Vendrame Sobrinho Registro extinto a contar de 08/05/2009
(11) DI 6401583-1	Código 44 - Extinção - Art. 119 inciso III da LPI (15) 27/07/2004 (73) PRODUSI METALÚRGICA LTDA ME (BR/PR) (74) London Marcas & Patentes S/C LTDA Registro extinto a contar de 08/05/2009
(11) DI 6401586-6	Código 44 - Extinção - Art. 119 inciso III da LPI (15) 27/07/2004 (73) CESAR DI CIOMO (BR/SP) (74) Cadastro Nacional Assessoria da Propriedade Industrial S/C Ltda



Registro extinto a contar de 18/02/2014

(11) DI 6401587-4

Código 44 - Extinção - Art. 119 inciso III da LPI
(15) 27/07/2004
(73) VALDECIR MOREIRA FERNANDES (BR/PR)
(74) Dinamica Marcas Patentes
Registro extinto a contar de 01/04/2009

(11) DI 6401589-0

Código 44 - Extinção - Art. 119 inciso III da LPI
(15) 27/07/2004
(73) RCD COMÉRCIO E INDÚSTRIA LTDA (BR/SP)
(74) Cruzeiro/Newmarc Patentes e Marcas Ltda
Registro extinto a contar de 18/03/2009

(11) DI 6401591-2

Código 44 - Extinção - Art. 119 inciso III da LPI
(15) 03/08/2004
(73) REGINA SILVA MARQUES (BR/SP)
(74) P.A. Produtores Associados Marcas E Patentes Ltda
Registro extinto a contar de 09/04/2009

(11) DI 6401595-5

Código 44 - Extinção - Art. 119 inciso III da LPI
(15) 27/07/2004
(73) BOLT ARTEFATOS DE PLÁSTICOS LTDA (BR/SP)
(74) Cruzeiro/Newmarc Patentes e Marcas Ltda.
Registro extinto a contar de 20/03/2009

(11) DI 6401596-3

Código 44 - Extinção - Art. 119 inciso III da LPI
(15) 17/05/2005
(73) RCD Comércio e Industria Ltda (BR/SP)
(74) Cruzeiro/Newmarc Patentes e Marcas Ltda
Registro extinto a contar de 07/02/2009

(11) DI 6401600-5

Código 44 - Extinção - Art. 119 inciso III da LPI
(15) 27/07/2004
(73) JOSÉ SCHNEIDER (BR/RS)
(74) Marpa Cons. e Asses. Empresarial Ltda
Registro extinto a contar de 05/05/2009

(11) DI 6401601-3

Código 44 - Extinção - Art. 119 inciso III da LPI
(15) 17/05/2005
(73) LEANDRO ANDRES CORNAGLIA (ES)
(74) Toledo Corrêa Marcas E Patentes S/C Ltda
Registro extinto a contar de 18/05/2009



(11) DI 6401602-1	Código 44 - Extinção - Art. 119 inciso III da LPI (15) 18/01/2005 (73) STEPHAN BLOCH (DE) ; MARCO WALDMANN (DE) (74) Antonio Mauricio Pedras Arnaud Registro extinto a contar de 08/05/2009
(11) DI 6401604-8	Código 44 - Extinção - Art. 119 inciso III da LPI (15) 27/07/2004 (73) ALCIDES RODRIGUES (BR/SP) (74) Celso de Carvalho Mello Registro extinto a contar de 08/05/2009
(11) DI 6401607-2	Código 44 - Extinção - Art. 119 inciso III da LPI (15) 27/07/2004 (73) SINTEX INDUSTRIAL DE PLÁSTICOS LTDA (BR/SC) (74) Sandro Wunderlich Registro extinto a contar de 05/05/2009
(11) DI 6401608-0	Código 44 - Extinção - Art. 119 inciso III da LPI (15) 31/05/2005 (73) Indústria de Pias Ghel Plus Ltda (BR/PR) (74) Josué Cordeiro Montes Registro extinto a contar de 13/05/2009
(11) DI 6401610-2	Código 44 - Extinção - Art. 119 inciso III da LPI (15) 27/07/2004 (73) ANTONIO RUBENS MARÃO (BR/SP) (74) Vilage Marcas & Patentes S/C Ltda Registro extinto a contar de 15/05/2009
(11) DI 6401611-0	Código 44 - Extinção - Art. 119 inciso III da LPI (15) 31/08/2004 (73) UNILEVER N.V (NL) (74) Francisco Carlos Rodrigues Silva Registro extinto a contar de 14/05/2014
(11) DI 6401613-7	Código 44 - Extinção - Art. 119 inciso III da LPI (15) 30/11/2004 (73) JOSIR VICTOR RAMOS (BR/SP) (74) Estrela S/C Ltda Marcas e Patentes Registro extinto a contar de 15/05/2009
(11) DI 6401615-3	Código 44 - Extinção - Art. 119 inciso III da LPI (15) 05/10/2004



	(73) DECORE FOTOGRAFIAS LTDA (BR/PR) Registro extinto a contar de 14/05/2009
(11) DI 6401616-1	Código 44 - Extinção - Art. 119 inciso III da LPI (15) 05/10/2004 (73) ENFER TECHNOLOGY LIMITED (IE) (74) Momsen, Leonardos & Cia Registro extinto a contar de 15/05/2009
(11) DI 6401617-0	Código 44 - Extinção - Art. 119 inciso III da LPI (15) 05/10/2004 (73) IGNACIO ENRIQUE VILLAVERDE (BR/SP) (74) New Company Marcas e Patentes S/C LTDA Registro extinto a contar de 14/05/2009
(11) DI 6401619-6	Código 44 - Extinção - Art. 119 inciso III da LPI (15) 27/07/2004 (73) SERGIO LUIZ DA SILVA (BR/SP) (74) Maria Do Rosário de Lima Registro extinto a contar de 13/05/2014
(11) DI 6401620-0	Código 44 - Extinção - Art. 119 inciso III da LPI (15) 27/07/2004 (73) HOKEN INTERNATIONAL COMPANY LTDA (BR/SP) (74) Beerre Assessoria Empresarial S/C Ltda Registro extinto a contar de 13/05/2014
(11) DI 6401621-8	Código 44 - Extinção - Art. 119 inciso III da LPI (15) 27/07/2004 (73) PATRÍCIA GLADYS ROSENBLITT SEABROOK (BR/SP) Registro extinto a contar de 19/05/2009
(11) DI 6401622-6	Código 44 - Extinção - Art. 119 inciso III da LPI (15) 31/08/2004 (73) MILTON MORESCA JUNIOR (BR/PR) (74) Dinâmica Marcas Patentes Registro extinto a contar de 19/05/2009
(11) DI 6401624-2	Código 44 - Extinção - Art. 119 inciso III da LPI (15) 26/10/2004 (73) BRUNO BASTOS LOPES (BR/RJ) (74) Luiz Alderico de Oliveira Registro extinto a contar de 09/03/2009



(11) DI 6401625-0	Código 44 - Extinção - Art. 119 inciso III da LPI (15) 27/07/2004 (73) JOSÉ DAUDEN MARTINEZ (BR/SC) (74) Beerre Assessoria Empresarial S/C LTDA Registro extinto a contar de 20/05/2009
(11) DI 6401626-9	Código 44 - Extinção - Art. 119 inciso III da LPI (15) 03/08/2004 (73) ELISIANE CANNES MENDONÇA (BR/RS) (74) Marpa Cons. e Asses. Empresarial Ltda Registro extinto a contar de 14/05/2009
(11) DI 6401629-3	Código 44 - Extinção - Art. 119 inciso III da LPI (15) 17/08/2004 (73) HONDA MOTOR Co., LTD (JP) (74) Dannemann, Siemsen, Bigler & Ipanema Moreira Registro extinto a contar de 19/05/2014
(11) DI 6401630-7	Código 44 - Extinção - Art. 119 inciso III da LPI (15) 04/01/2005 (73) PATRÍCIA GLADYS ROSENBLITT SEABROOK (BR/SP) Registro extinto a contar de 19/05/2009
(11) DI 6401631-5	Código 44 - Extinção - Art. 119 inciso III da LPI (15) 17/08/2004 (73) MILTON MORESCA JUNIOR (BR/PR) (74) Dinâmica Marcas Patentes Registro extinto a contar de 19/05/2009
(11) DI 6401632-3	Código 44 - Extinção - Art. 119 inciso III da LPI (15) 23/11/2004 (73) ADRIANE CRISTINE ROMERA DE OLIVIEIRA (BR/PR) (74) Ivan Fonçatti Registro extinto a contar de 20/05/2009
(11) DI 6401633-1	Código 44 - Extinção - Art. 119 inciso III da LPI (15) 23/11/2004 (73) JOSÉ EDUARDO SCARAZZATO (BR/PR) (74) Rosicler Cristina Ricoldi Registro extinto a contar de 20/05/2009
(11) DI 6401637-4	Código 44 - Extinção - Art. 119 inciso III da LPI (15) 17/08/2004 (73) GILSON DOS SANTOS (BR/SE)



Registro extinto a contar de 15/05/2014

(11) DI 6401641-2

Código 44 - Extinção - Art. 119 inciso III da LPI
(15) 21/12/2004
(73) ALESSANDRA PACHECO VALENTE (BR/SP)
Registro extinto a contar de 14/05/2009

(11) DI 6401642-0

Código 44 - Extinção - Art. 119 inciso III da LPI
(15) 17/08/2004
(73) MARIA CRISTINA MARQUES ALMEIDA (BR/SC)
(74) PORTOBELO Assessoria Empresarial Ltda.
Registro extinto a contar de 15/05/2009

(11) DI 6401643-9

Código 44 - Extinção - Art. 119 inciso III da LPI
(15) 17/08/2004
(73) MARUTEC - INDÚSTRIA, COMÉRCIO, IMPORTAÇÃO E EXPORTAÇÃO LTDA (BR/SP)
(74) Marcio Ochigame
Registro extinto a contar de 15/05/2014

(11) DI 6401644-7

Código 44 - Extinção - Art. 119 inciso III da LPI
(15) 24/08/2004
(73) DANIEL MORAIS (BR/SP)
(74) Vilage Marcas & Patentes S/C Ltda
Registro extinto a contar de 15/05/2009

(11) DI 6401645-5

Código 44 - Extinção - Art. 119 inciso III da LPI
(15) 05/10/2004
(73) LARS ERIKSSON (SE)
(74) Momsen, Leonardos & Cia
Registro extinto a contar de 18/05/2009

(11) DI 6401648-0

Código 44 - Extinção - Art. 119 inciso III da LPI
(15) 17/08/2004
(73) KENPACK SOLUÇÕES EM EMBALAGENS LTDA (BR/SP)
(74) Toledo Corrêa Marcas e Patentes S/C Ltda
Registro extinto a contar de 18/05/2009

(11) DI 6401650-1

Código 44 - Extinção - Art. 119 inciso III da LPI
(15) 11/01/2005
(73) SPOTLESS PLASTICS PTY LTD (AU)
(74) NELLIE ANNE DAIEL-SHORES
Registro extinto a contar de 13/05/2014



(11) DI 6401651-0	Código 44 - Extinção - Art. 119 inciso III da LPI (15) 17/08/2004 (73) SOCIETE BIC (FR) (74) Momsen, Leonardos & Cia. Registro extinto a contar de 15/05/2014
(11) DI 6401652-8	Código 44 - Extinção - Art. 119 inciso III da LPI (15) 05/10/2004 (73) SERGIO LUIS MORATORI MANFRINI (BR/SP) Registro extinto a contar de 15/05/2009
(11) DI 6401653-6	Código 44 - Extinção - Art. 119 inciso III da LPI (15) 08/09/2004 (73) PLÁSTICOS NOVEL DO NORDESTE S/A (BR/BA) Registro extinto a contar de 15/05/2009
(11) DI 6401662-5	Código 44 - Extinção - Art. 119 inciso III da LPI (15) 14/09/2004 (73) MILTON MORESCA JUNIOR (BR/PR) (74) Dinâmica Marcas Patentes Registro extinto a contar de 19/05/2009
(11) DI 6401663-3	Código 44 - Extinção - Art. 119 inciso III da LPI (15) 14/09/2004 (73) MILTON MORESCA JUNIOR (BR/PR) (74) Dinâmica Marcas Patentes Registro extinto a contar de 19/05/2009
(11) DI 6401664-1	Código 44 - Extinção - Art. 119 inciso III da LPI (15) 14/09/2004 (73) DEUSDETE FERNANDES DOS SANTOS (BR/SP) (74) Elgem Alves de Gouveia Filho Registro extinto a contar de 18/05/2014
(11) DI 6401667-6	Código 44 - Extinção - Art. 119 inciso III da LPI (15) 31/08/2004 (73) TETRA LAVAL HOLDING & FINANCE SA (CH) (74) Momsen, Leonardos & Cia Registro extinto a contar de 19/05/2014
(11) DI 6401671-4	Código 44 - Extinção - Art. 119 inciso III da LPI (15) 08/09/2004 (73) MILTON MORESCA JUNIOR (BR/PR) (74) Dinâmica Marcas Patentes



Registro extinto a contar de 19/05/2009

(11) DI 6401672-2 Código 44 - Extinção - Art. 119 inciso III da LPI
(15) 14/12/2004
(73) NOVA GRAFON'S - INDÚSTRIA E COMÉRCIO DE ARTIGOS DE PAPELARIA E FESTAS LTDA (BR/SP)
(74) Nobel Marcas e Patentes Ltda
Registro extinto a contar de 18/05/2009

(11) DI 6401673-0 Código 44 - Extinção - Art. 119 inciso III da LPI
(15) 08/09/2004
(73) SAMSUNG ELECTRONICS Co., LTD (KR)
(74) Dannemann, Siemsen, Bigler & Ipanema Moreira
Registro extinto a contar de 19/05/2009

(11) DI 6401679-0 Código 44 - Extinção - Art. 119 inciso III da LPI
(15) 17/05/2005
(73) ROADMASTER (USA) CORP. (US)
(74) Dannemann, Siemen, Bigler & Ipanema Moreira
Registro extinto a contar de 20/05/2009

(11) DI 6401682-0 Código 44 - Extinção - Art. 119 inciso III da LPI
(15) 05/10/2004
(73) ROADMASTER (USA) CORP (US)
(74) Dannemann, Siemen, Bigler & Ipanema Moreira
Registro extinto a contar de 20/05/2009

(11) DI 6401683-8 Código 44 - Extinção - Art. 119 inciso III da LPI
(15) 21/06/2005
(73) ROADMASTER (USA) CORP (US)
(74) Dannemann, Siemen, Bigler & Ipanema Moreira
Registro extinto a contar de 20/05/2009

(11) DI 6401684-6 Código 44 - Extinção - Art. 119 inciso III da LPI
(15) 26/10/2004
(73) KOHLER Co (US)
(74) Momsen, Leonardos & Cia.
Registro extinto a contar de 26/05/2014

(11) DI 6401686-2 Código 44 - Extinção - Art. 119 inciso III da LPI
(15) 26/10/2004
(73) KOHLER Co (US)
(74) Momsen, Leonardos & Cia
Registro extinto a contar de 26/05/2014



(11) DI 6401687-0	Código 44 - Extinção - Art. 119 inciso III da LPI (15) 11/01/2005 (73) DAIMLER AG (DE) ; DAIMLER AG (DE) (74) Dannemann, Siemsen, Bigler & Ipanema Moreira Registro extinto a contar de 26/05/2009
(11) DI 6401688-9	Código 44 - Extinção - Art. 119 inciso III da LPI (15) 11/01/2005 (73) DAIMLER AG (DE) ; DAIMLER AG (DE) (74) Dannemann, Siemsen, Bigler & Ipanema Moreira Registro extinto a contar de 26/05/2009
(11) DI 6401689-7	Código 44 - Extinção - Art. 119 inciso III da LPI (15) 11/01/2005 (73) DAIMLER AG (DE) ; DAIMLER AG (DE) (74) Dannemann, Siemsen, Bigler & Ipanema Moreira Registro extinto a contar de 26/05/2009
(11) DI 6401690-0	Código 44 - Extinção - Art. 119 inciso III da LPI (15) 11/01/2005 (73) DAIMLER AG (DE) ; DAIMLER AG (DE) (74) Dannemann, Siemsen, Bigler & Ipanema Moreira Registro extinto a contar de 26/05/2009
(11) DI 6401691-9	Código 44 - Extinção - Art. 119 inciso III da LPI (15) 13/10/2004 (73) KOHLER Co (US) (74) Momsen, Leonardos & Cia. Registro extinto a contar de 26/05/2014
(11) DI 6401693-5	Código 44 - Extinção - Art. 119 inciso III da LPI (15) 08/09/2004 (73) LUMA COMÉRCIO DE PRODUTOS AUTOMOTIVOS E ÓLEO ESSENCIAIS LTDA-ME (BR/SC) (74) Sandro Wunderlich Registro extinto a contar de 12/05/2009
(11) DI 6401695-1	Código 44 - Extinção - Art. 119 inciso III da LPI (15) 08/09/2004 (73) GRENDENE S.A (BR/CE) (74) Custódio de Almeida & Cia Registro extinto a contar de 22/05/2014



(11) DI 6401697-8	Código 44 - Extinção - Art. 119 inciso III da LPI (15) 08/09/2004 (73) AUTOTRAVI BORRACHAS E PLÁSTICOS LTDA (BR/RS) (74) Marpa Cons. e Asses. Empres. LTDA Registro extinto a contar de 22/05/2009
(11) DI 6401701-0	Código 44 - Extinção - Art. 119 inciso III da LPI (15) 08/09/2004 (73) ASSTAM BRASIL MANUTENÇÃO AMBIENTAL LTDA (BR/SP) (74) Atho's Marcas & Patentes Registro extinto a contar de 22/05/2009
(11) DI 6401702-8	Código 44 - Extinção - Art. 119 inciso III da LPI (15) 05/10/2004 (73) MILTON MORESCA JUNIOR (BR/PR) (74) Dinâmica Marcas Patentes Registro extinto a contar de 22/05/2009
(11) DI 6401703-6	Código 44 - Extinção - Art. 119 inciso III da LPI (15) 27/07/2004 (73) MILTON MORESCA JUNIOR (BR/PR) (74) Dinâmica Marcas Patentes Registro extinto a contar de 22/05/2009
(11) DI 6401704-4	Código 44 - Extinção - Art. 119 inciso III da LPI (15) 27/07/2004 (73) MILTON MORESCA JUNIOR (BR/PR) (74) Dinâmica Marcas Patentes Registro extinto a contar de 22/05/2009
(11) DI 6401705-2	Código 44 - Extinção - Art. 119 inciso III da LPI (15) 07/12/2004 (73) MILTON MORESCA JUNIOR (BR/PR) (74) Dinâmica Marcas Patentes Registro extinto a contar de 22/05/2009
(11) DI 6401706-0	Código 44 - Extinção - Art. 119 inciso III da LPI (15) 09/02/2005 (73) MILTON MORESCA JUNIOR (BR/PR) (74) Dinamica Marcas Patentes Registro extinto a contar de 22/05/2009
(11) DI 6401709-5	Código 44 - Extinção - Art. 119 inciso III da LPI (15) 09/11/2004



	(73) DELARE INDÚSTRIA E COMÉRCIO LTDA (BR/ES) (74) Somos Marcas e Patentes Ltda Registro extinto a contar de 22/05/2009
(11) DI 6401710-9	Código 44 - Extinção - Art. 119 inciso III da LPI (15) 31/08/2004 (73) DELARE INDÚSTRIA E COMÉRCIO LTDA (BR/ES) (74) Somos Marcas e Patentes Ltda Registro extinto a contar de 22/05/2014
(11) DI 6401711-7	Código 44 - Extinção - Art. 119 inciso III da LPI (15) 21/12/2004 (73) DELARE INDÚSTRIA E COMÉRCIO LTDA (BR/ES) (74) Somos Marcas e Patentes Ltda Registro extinto a contar de 22/05/2014
(11) DI 6401712-5	Código 44 - Extinção - Art. 119 inciso III da LPI (15) 17/08/2004 (73) DACAR INDÚSTRIA E COMÉRCIO DE MÓVEIS LTDA (BR/SP) (74) Beerre Assessoria Empresarial Ltda Registro extinto a contar de 21/05/2009
(11) DI 6401713-3	Código 44 - Extinção - Art. 119 inciso III da LPI (15) 31/08/2004 (73) EUROMOBILE INTERIORES LTDA (BR/SP) (74) Tinoco Soares & Filho S/C Ltda Registro extinto a contar de 21/05/2009
(11) DI 6401714-1	Código 44 - Extinção - Art. 119 inciso III da LPI (15) 31/08/2004 (73) EUROMOBILE INTERIORES LTDA (BR/SP) (74) Tinoco Soares & Filho S/C Ltda Registro extinto a contar de 21/05/2009
(11) DI 6401715-0	Código 44 - Extinção - Art. 119 inciso III da LPI (15) 24/08/2004 (73) EUROMOBILE INTERIORES LTDA (BR/SP) (74) Tinoco Soares & Filho S/C Ltda Registro extinto a contar de 21/05/2009
(11) DI 6401717-6	Código 44 - Extinção - Art. 119 inciso III da LPI (15) 14/12/2004 (73) CHOPPGELADINHO LTDA (BR/SP) (74) Cruzeiro / Newmarc Patentes E Marcas LTDA



Registro extinto a contar de 21/05/2014

(11) DI 6401720-6 Código 44 - Extinção - Art. 119 inciso III da LPI
(15) 31/08/2004
(73) CARLOS WAGNER DE SOUZA (BR/SP)
(74) Vilage Marcas & Patentes S/C Ltda
Registro extinto a contar de 22/05/2009

(11) DI 6401721-4 Código 44 - Extinção - Art. 119 inciso III da LPI
(15) 17/08/2004
(73) ROBERTO FELIPPE (BR/SC)
(74) Roberval Alves da Silva
Registro extinto a contar de 20/05/2009

(11) DI 6401723-0 Código 44 - Extinção - Art. 119 inciso III da LPI
(15) 14/09/2004
(73) GRENENE S.A (BR/CE)
(74) Custódio de Almeida & Cia.
Registro extinto a contar de 28/05/2014

(11) DI 6401724-9 Código 44 - Extinção - Art. 119 inciso III da LPI
(15) 04/10/2005
(73) Teóphilo Timm (BR/PR) ; Romano José Iwancheche (BR/PR) ; Jonas Rodrigues Borges (BR/PR)
(74) Brasil Sul Marcas e Patentes S/C Ltda
Registro extinto a contar de 28/05/2014

(11) DI 6401727-3 Código 44 - Extinção - Art. 119 inciso III da LPI
(15) 08/09/2004
(73) SGD S.A. (FR)
(74) Momsen, Leonardos & Cia
Registro extinto a contar de 28/05/2014

(11) DI 6401728-1 Código 44 - Extinção - Art. 119 inciso III da LPI
(15) 05/10/2004
(73) REUSCH INTERNATIONAL LICENCE GmbH & Co. KG (DE)
(74) Momsen, Leonardos & Cia
Registro extinto a contar de 28/05/2009

(11) DI 6401733-8 Código 44 - Extinção - Art. 119 inciso III da LPI
(15) 17/08/2004
(73) LUIZ EDUARDO MONTEIRO DE OLIVEIRA (BR/SP)
(74) Dannemann, Siemen, Bigler & Ipanema Moreira
Registro extinto a contar de 28/05/2014



(11) DI 6401734-6	Código 44 - Extinção - Art. 119 inciso III da LPI (15) 17/08/2004 (73) VITOR PANISSA JUNIOR (BR/SP) (74) José Edis Rodrigues Registro extinto a contar de 29/05/2014
(11) DI 6401735-4	Código 44 - Extinção - Art. 119 inciso III da LPI (15) 17/08/2004 (73) SHALOM LIGA ISRAELITA DO BRASIL (BR/SP) (74) Rita de Cassia Brunner Registro extinto a contar de 29/05/2014
(11) DI 6401737-0	Código 44 - Extinção - Art. 119 inciso III da LPI (15) 31/08/2004 (73) EUROMOBILE INTERIORES LTDA (BR/SP) (74) TINOCO SOARES & FILHO LTDA Registro extinto a contar de 25/05/2009
(11) DI 6401738-9	Código 44 - Extinção - Art. 119 inciso III da LPI (15) 21/12/2004 (73) HYDRO ALUMÍNIO ACRO S/A (BR/SP) (74) Excel Marcas e Patentes S/C Ltda Registro extinto a contar de 25/05/2014
(11) DI 6401739-7	Código 44 - Extinção - Art. 119 inciso III da LPI (15) 17/08/2004 (73) DISTRIBUIDORA QUADRIFOGLIO COMÉRCIO, IMPORTAÇÃO E EXPORTAÇÃO LTDA (BR/SP) (74) Roberto Massaro Registro extinto a contar de 29/05/2014
(11) DI 6401741-9	Código 44 - Extinção - Art. 119 inciso III da LPI (15) 17/08/2004 (73) ROSENALDO DA SILVA (BR/SP) ; ERASMO GEROLIM (BR/SP) (74) Riomar Patentes e Marcas S/C Ltda Registro extinto a contar de 25/05/2009
(11) DI 6401742-7	Código 44 - Extinção - Art. 119 inciso III da LPI (15) 17/08/2004 (73) GILVAN DUARTE DE BRITO (BR/SP) ; JOSÉ ALBERTO FERREIRA PARENTE (BR/SP) Registro extinto a contar de 25/05/2009



(11) DI 6401743-5	Código 44 - Extinção - Art. 119 inciso III da LPI (15) 17/08/2004 (73) KIDY BIRIGUI CALÇADOS INDÚSTRIA E COMÉRCIO LTDA (BR/SP) (74) Beerre Assessoria Empresarial S/C LTDA Registro extinto a contar de 25/05/2009
(11) DI 6401744-3	Código 44 - Extinção - Art. 119 inciso III da LPI (15) 07/12/2004 (73) MISAEL JOSÉ DE OLIVEIRA (BR/SP) (74) Princesa Marcas e Patentes Ltda Registro extinto a contar de 25/05/2009
(11) DI 6401746-0	Código 44 - Extinção - Art. 119 inciso III da LPI (15) 17/08/2004 (73) GRENDENE S.A (BR/CE) (74) Custódio de Almeida & Cia Registro extinto a contar de 29/05/2014
(11) DI 6401748-6	Código 44 - Extinção - Art. 119 inciso III da LPI (15) 17/08/2004 (73) SOBRAL INVICTA S/A (BR/SP) (74) Britânia Marcas e Patentes Ltda Registro extinto a contar de 02/06/2009
(11) DI 6401749-4	Código 44 - Extinção - Art. 119 inciso III da LPI (15) 28/12/2004 (73) CALÇADOS FERRACINI LTDA (BR/SP) (74) Vilage Marcas & Patentes S/C Ltda Registro extinto a contar de 29/05/2014
(11) DI 6401750-8	Código 44 - Extinção - Art. 119 inciso III da LPI (15) 05/10/2004 (73) CALÇADOS FERRACINI LTDA (BR/SP) (74) Vilage Marcas & Patentes S/C LTDA Registro extinto a contar de 29/05/2014
(11) DI 6401753-2	Código 44 - Extinção - Art. 119 inciso III da LPI (15) 08/09/2004 (73) LENICE DOMINGUES (BR/PR) (74) London Marcas & OPatentes S/C Ltda Registro extinto a contar de 29/05/2009
(11) DI 6401757-5	Código 44 - Extinção - Art. 119 inciso III da LPI (15) 30/11/2004



	(73) EUROMOBILE INTERIORES LTDA (BR/SP) (74) Tinoco Soares & Filho S/C Ltda Registro extinto a contar de 25/05/2009
(11) DI 6401758-3	Código 44 - Extinção - Art. 119 inciso III da LPI (15) 14/09/2004 (73) EUROMOBILE INTERIORES LTDA (BR/SP) (74) Tinoco Soares & Filho S/C Ltda Registro extinto a contar de 25/05/2009
(11) DI 6401761-3	Código 44 - Extinção - Art. 119 inciso III da LPI (15) 09/02/2005 (73) REUSCH INTERNATIONAL LICENCE GmbH & Co. KG (DE) (74) Momsen, Leonardos & Cia Registro extinto a contar de 28/05/2009
(11) DI 6401762-1	Código 44 - Extinção - Art. 119 inciso III da LPI (15) 17/08/2004 (73) MIZUMINHO INDÚSTRIA E COMÉRCIO DE CALÇADOS LTDA (BR/SP) (74) Beerre Assessoria Empresarial Ltda Registro extinto a contar de 21/05/2009
(11) DI 6401764-8	Código 44 - Extinção - Art. 119 inciso III da LPI (15) 17/08/2004 (73) EUROMOBILE INTERIORES LTDA (BR/SP) (74) Tinoco Soares & Filho S/C Ltda Registro extinto a contar de 21/05/2009
(11) DI 6401765-6	Código 44 - Extinção - Art. 119 inciso III da LPI (15) 17/08/2004 (73) EUROMOBILE INTERIORES LTDA (BR/SP) (74) TINOCO SOARES & FILHO LTDA Registro extinto a contar de 21/05/2009
(11) DI 6401769-9	Código 44 - Extinção - Art. 119 inciso III da LPI (15) 24/08/2004 (73) M J KULIG & CIA LTDA (BR/PR) (74) PACHECO & ADVOGADOS ASSOCIADOS Registro extinto a contar de 02/06/2009
(11) DI 6401770-2	Código 44 - Extinção - Art. 119 inciso III da LPI (15) 24/08/2004 (73) MARLENE APARECIDA BESS (BR/PR) (74) Adilson Gabardo



Registro extinto a contar de 03/06/2009

(11) DI 6401771-0 Código 44 - Extinção - Art. 119 inciso III da LPI
(15) 24/08/2004
(73) RICARDO RAYES (BR/SC)
(74) Edemar S. Antonini
Registro extinto a contar de 05/06/2009

(11) DI 6401780-0 Código 44 - Extinção - Art. 119 inciso III da LPI
(15) 24/08/2004
(73) WESTERN BRANDS, INC (US)
(74) Dannemann , Siemsen, Bigler & Ipanema Moreira
Registro extinto a contar de 09/06/2009

(11) DI 6401781-8 Código 44 - Extinção - Art. 119 inciso III da LPI
(15) 24/08/2004
(73) LUCIA HELENA PINHEL DA SILVA (BR/RJ)
(74) Arnaldo Ferreira da Silva
Registro extinto a contar de 09/06/2014

(11) DI 6401782-6 Código 44 - Extinção - Art. 119 inciso III da LPI
(15) 23/11/2004
(73) VALDINEI FRANCISCO BOBATO (BR/PR)
(74) Luiz Alberto Rosenstengel
Registro extinto a contar de 29/05/2014

(11) DI 6401783-4 Código 44 - Extinção - Art. 119 inciso III da LPI
(15) 17/08/2004
(73) FRANCO DI SOTTO INDÚSTRIA & COMÉRCIO DE MÁQUINAS AGRÍCOLAS LTDA. (BR/RS) ; FRANCO DI SOTTO INDÚSTRIA & COMÉRCIO DE MÁQUINAS AGRÍCOLAS LTDA. (BR/RS)
(74) PAP Consult. em Marcas e Patentes Ltda
Registro extinto a contar de 01/06/2014

(11) DI 6401784-2 Código 44 - Extinção - Art. 119 inciso III da LPI
(15) 17/08/2004
(73) COAMO AGROINDUSTRIAL COOPERATIVA (BR/PR)
(74) Jose Napoleão Gatti Camacho
Registro extinto a contar de 01/06/2009

(11) DI 6401785-0 Código 44 - Extinção - Art. 119 inciso III da LPI
(15) 04/01/2005
(73) SPOTLESS PLASTICS PTY LTD (AU)
(74) NELLIE D SHORES



Registro extinto a contar de 06/05/2014

(11) DI 6401786-9 Código 44 - Extinção - Art. 119 inciso III da LPI
(15) 17/08/2004
(73) SPOTLESS PLASTICS PTY LTD (AU)
(74) NELLIE D SHORES
Registro extinto a contar de 06/05/2009

(11) DI 6401787-7 Código 44 - Extinção - Art. 119 inciso III da LPI
(15) 17/08/2004
(73) SPOTLESS PLASTICS PTY LTD (AU)
(74) NELLIE D SHORES
Registro extinto a contar de 06/05/2009

(11) DI 6401791-5 Código 44 - Extinção - Art. 119 inciso III da LPI
(15) 17/08/2004
(73) IVANIO ANGELO ARIOLI (BR/RS)
(74) Norberto Pardelhas de Barcellos
Registro extinto a contar de 08/06/2009

(11) DI 6401793-1 Código 44 - Extinção - Art. 119 inciso III da LPI
(15) 17/08/2004
(73) MANUEL DE ARAÚJO RIBEIRO (BR/RJ)
(74) Devinir Benedito Ramos de Moraes
Registro extinto a contar de 09/06/2014

(11) DI 6401795-8 Código 44 - Extinção - Art. 119 inciso III da LPI
(15) 21/12/2004
(73) EDINEIA ELIZABETE HUERGO FURLAN (BR/PR)
Registro extinto a contar de 03/06/2009

(11) DI 6401796-6 Código 44 - Extinção - Art. 119 inciso III da LPI
(15) 28/12/2004
(73) MARIA DO SOCORRO REGO CAMPOS (BR)
(74) FUCAPI-Fundação Centro de Análise, Pesquisa e Inovação Tecnológica
Registro extinto a contar de 01/06/2009

(11) DI 6401804-0 Código 44 - Extinção - Art. 119 inciso III da LPI
(15) 14/09/2004
(73) CALÇADOS FERRACINI LTDA (BR/SP)
(74) Vilage Marcas & Patentes S/C Ltda
Registro extinto a contar de 22/05/2014

(11) DI 6401806-7 Código 44 - Extinção - Art. 119 inciso III da LPI

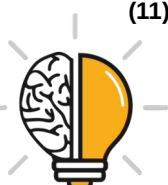

	(15) 14/09/2004 (73) CARLOS WAGNER DE SOUZA (BR/SP) (74) Vilage Marcas & Patentes S/C Ltda Registro extinto a contar de 22/05/2009
(11) DI 6401808-3	Código 44 - Extinção - Art. 119 inciso III da LPI (15) 05/10/2004 (73) GNATUS EQUIPAMENTOS MÉDICO ODONTOLÓGICO LTDA (BR/SP) (74) Vilage Marcas & Patentes S/C Ltda Registro extinto a contar de 22/05/2014
(11) DI 6401816-4	Código 44 - Extinção - Art. 119 inciso III da LPI (15) 14/09/2004 (73) ALIDE ZENEDIN (BR/PR) (74) Yuri Yacishin da Cunha Registro extinto a contar de 04/06/2014
(11) DI 6401822-9	Código 44 - Extinção - Art. 119 inciso III da LPI (15) 31/08/2004 (73) ANA CLAUDIA SANTANA (BR/SC) (74) Santa Cruz Consultoria em Marcas & Patentes Ltda Registro extinto a contar de 08/06/2009
(11) DI 6401823-7	Código 44 - Extinção - Art. 119 inciso III da LPI (15) 31/08/2004 (73) THE GOODYEAR TIRE & RUBBER COMPANY (US) (74) NELLIE ANNE DAIEL-SHORES Registro extinto a contar de 05/06/2014
(11) DI 6401824-5	Código 44 - Extinção - Art. 119 inciso III da LPI (15) 31/08/2004 (73) ANDRÉA CRISTALDI FERREIRA (BR/RJ) Registro extinto a contar de 05/06/2009
(11) DI 6401826-1	Código 44 - Extinção - Art. 119 inciso III da LPI (15) 31/08/2004 (73) NORIVAL DONISETE GALVANI (BR/SP) (74) Berre Assessoria Empresarial SC Ltda Registro extinto a contar de 01/06/2009
(11) DI 6401832-6	Código 44 - Extinção - Art. 119 inciso III da LPI (15) 21/12/2004 (73) ORT JOINT-STOCK COMPANY (BG) (74) Bicudo Marcas e Patentes S/C LTDA



Registro extinto a contar de 28/05/2009

(11) DI 6401833-4 Código 44 - Extinção - Art. 119 inciso III da LPI
(15) 21/12/2004
(73) ORT JOINT-STOCK COMPANY (BG)
(74) Bicudo Marcas e Patentes S/C LTDA
Registro extinto a contar de 28/05/2009

(11) DI 6401835-0 Código 44 - Extinção - Art. 119 inciso III da LPI
(15) 21/12/2004
(73) WANDERLEY VAZ DE LIMA (BR/PR)
(74) Ivanilde de Oliveira Mendes
Registro extinto a contar de 28/05/2009

(11) DI 6401837-7 Código 44 - Extinção - Art. 119 inciso III da LPI
(15) 31/08/2004
(73) EUROMOBILE INTERIORES LTDA (BR/SP)
(74) TINOCO SOARES & FILHO LTDA
Registro extinto a contar de 28/05/2009

(11) DI 6401840-7 Código 44 - Extinção - Art. 119 inciso III da LPI
(15) 28/12/2004
(73) DIAGEO NORTH AMERICA, INC (US)
(74) Dannemann, Siemsen, Bigler & Ipanema Moreira
Registro extinto a contar de 01/06/2009

(11) DI 6401841-5 Código 44 - Extinção - Art. 119 inciso III da LPI
(15) 31/08/2004
(73) ANTONIO JOEL DEA (BR/PR)
(74) Yuri Yacishin da Cunha
Registro extinto a contar de 04/06/2009

(11) DI 6401843-1 Código 44 - Extinção - Art. 119 inciso III da LPI
(15) 31/08/2004
(73) ANTONIO JOEL DEA (BR/PR)
(74) Yuri Yacishin da Cunha
Registro extinto a contar de 04/06/2009

(11) DI 6401844-0 Código 44 - Extinção - Art. 119 inciso III da LPI
(15) 31/08/2004
(73) ALMEC ILUMINAÇÃO LTDA (BR/PE)
(74) Elza Cristina Furtado de Mendonça
Registro extinto a contar de 15/05/2009



(11) DI 6702203-0	Código 44 - Extinção - Art. 119 inciso III da LPI (15) 19/02/2008 (73) USIMASTER - PEÇAS DE PRECISÃO LTDA (BR/RJ) (74) DAVID NILTON PEREIRA DE LUCENA Registro extinto a contar de 19/07/2017.
(11) DI 6702204-9	Código 44 - Extinção - Art. 119 inciso III da LPI (15) 19/02/2008 (73) USIMASTER - PEÇAS DE PRECISÃO LTDA (BR/RJ) (74) DAVID NILTON PEREIRA DE LUCENA Registro extinto a contar de 19/07/2017.
(11) DI 6702205-7	Código 44 - Extinção - Art. 119 inciso III da LPI (15) 19/02/2008 (73) NS PLANNING CO., LTD. (JP) (74) MONTAURY PIMENTA, MACHADO & LIOCE Registro extinto a contar de 19/07/2017.
(11) DI 6702206-5	Código 44 - Extinção - Art. 119 inciso III da LPI (15) 19/02/2008 (73) NS PLANNING CO., LTD. (JP) (74) MONTAURY PIMENTA, MACHADO & LIOCE Registro extinto a contar de 19/07/2017.
(11) DI 6702209-0	Código 44 - Extinção - Art. 119 inciso III da LPI (15) 19/02/2008 (73) MOTOROLA MOBILITY, LLC (US) ; MOTOROLA MOBILITY, LLC (US) (74) TRENCH ROSSI E WATANABE ADVOGADOS Registro extinto a contra de 20/07/2017.
(11) DI 6702210-3	Código 44 - Extinção - Art. 119 inciso III da LPI (15) 19/02/2008 (73) MOTOROLA MOBILITY, LLC (US) ; MOTOROLA MOBILITY, LLC (US) (74) TRENCH ROSSI E WATANABE ADVOGADOS Registro extinto a contra de 20/07/2017.
(11) DI 6702211-1	Código 44 - Extinção - Art. 119 inciso III da LPI (15) 15/07/2008 (73) MOTOROLA MOBILITY, LLC (US) ; MOTOROLA MOBILITY, LLC (US) (74) TRENCH ROSSI E WATANABE ADVOGADOS Registro extinto a contra de 20/07/2017.
(11) DI 6702215-4	Código 44 - Extinção - Art. 119 inciso III da LPI (15) 19/02/2008



	(73) JUSSEL MATTHES ARROYO SOARES (BR/SP) (74) VILAGE MARCAS & PATENTES S/S LTDA Registro extinto a contra de 03/07/2017.
(11) DI 6702217-0	Código 44 - Extinção - Art. 119 inciso III da LPI (15) 19/02/2008 (73) GETÚLIO MARTINS JÚNIOR (BR/SP) (74) VILAGE MARCAS & PATENTES S/S LTDA Registro extinto a contra de 03/07/2012.
(11) DI 6702218-9	Código 44 - Extinção - Art. 119 inciso III da LPI (15) 19/02/2008 (73) JÚLIO SIMÕES DE MIRANDA (BR/SP) (74) VILAGE MARCAS & PATENTES S/S LTDA Registro extinto a contra de 03/07/2012.
(11) DI 6702219-7	Código 44 - Extinção - Art. 119 inciso III da LPI (15) 19/02/2008 (73) JÚLIO SIMÕES DE MIRANDA (BR/SP) (74) VILAGE MARCAS & PATENTES S/S LTDA Registro extinto a contra de 03/07/2012.
(11) DI 6702220-0	Código 44 - Extinção - Art. 119 inciso III da LPI (15) 19/02/2008 (73) SPIROS PAULO FOURNOGERAKIS (BR/SP) (74) VILAGE MARCAS & PATENTES S/S LTDA Registro extinto a contra de 03/07/2012.
(11) DI 6702221-9	Código 44 - Extinção - Art. 119 inciso III da LPI (15) 19/02/2008 (73) HAMILTON BEACH/PROCTOR-SILEX, INC. (US) (74) DANNEMANN, SIEMSEN, BIGLER & IPANEMA MOREIRA Registro extinto a contra de 03/07/2012.
(11) DI 6702222-7	Código 44 - Extinção - Art. 119 inciso III da LPI (15) 19/02/2008 (73) SAMSUNG ELECTRONICS CO., LTD. (KR) (74) DANNEMANN, SIEMSEN, BIGLER & IPANEMA MOREIRA Registro extinto a contra de 03/07/2012.
(11) DI 6702225-1	Código 44 - Extinção - Art. 119 inciso III da LPI (15) 19/02/2008 (73) THE GOODYEAR TIRE & RUBBER COMPANY (US) (74) NELLIE ANNE DANIEL-SHORES



Registro extinto a contra de 04/07/2017.

(11) DI 6702226-0

Código 44 - Extinção - Art. 119 inciso III da LPI
(15) 19/02/2008
(73) THE GOODYEAR TIRE & RUBBER COMPANY (US)
(74) NELLIE ANNE DANIEL-SHORES
Registro extinto a contra de 04/07/2017.

(11) DI 6702231-6

Código 44 - Extinção - Art. 119 inciso III da LPI
(15) 19/02/2008
(73) RANDON S/A IMPLEMENTOS E PARTICIPAÇÕES (BR/RS)
(74) VIEIRA DE MELLO ADVOGADOS
Registro extinto a contra de 06/07/2017.

(11) DI 6702235-9

Código 44 - Extinção - Art. 119 inciso III da LPI
(15) 19/02/2008
(73) KONINKLIJKE PHILIPS ELECTRONICS N.V. (NL)
(74) NELLIE ANNE DANIEL-SHORES
Registro extinto a contra de 06/07/2017.

(11) DI 6702236-7

Código 44 - Extinção - Art. 119 inciso III da LPI
(15) 19/02/2008
(73) PATRICIA SERGEY LEITE DAVIES (BR/RJ)
(74) DANNEMANN, SIEMSEN, BIGLER & IPANEMA MOREIRA
Registro extinto a contra de 06/07/2012.

(11) DI 6702241-3

Código 44 - Extinção - Art. 119 inciso III da LPI
(15) 19/02/2008
(73) KONINKLIJKE PHILIPS ELECTRONICS N.V. (NL)
(74) NELLIE ANNE DANIEL-SHORES
Registro extinto a contra de 07/07/2012.

(11) DI 6702244-8

Código 44 - Extinção - Art. 119 inciso III da LPI
(15) 19/02/2008
(73) SILVIO ANTONIO VASIULIS (BR/SP) ; GUERINO RIBELATO JUNIOR (BR/SP)
(74) VILAGE MARCAS & PATENTES S/S LTDA
Registro extinto a contar de 10/07/2017.

(11) DI 6702245-6

Código 44 - Extinção - Art. 119 inciso III da LPI
(15) 19/02/2008
(73) FLÁVIO TADEU FONTOURA (BR/SP)
(74) VILAGE MARCAS & PATENTES S/S LTDA
Registro extinto a contar de 10/07/2012.



(11) DI 6702246-4 Código 44 - Extinção - Art. 119 inciso III da LPI
(15) 01/07/2008
(73) GLOBOESTA - INDÚSTRIA E ACESSÓRIOS METALIZADOS LTDA - ME
(BR/SP)
(74) VILAGE MARCAS & PATENTES S/S LTDA
Registro extinto a contar de 10/07/2012.

(11) DI 6702247-2 Código 44 - Extinção - Art. 119 inciso III da LPI
(15) 08/07/2008
(73) LUIZ ANTONIO SEDA (BR/RJ)
(74) CÁTIA CHIRLENE NOGUEIRA NOGUEIRA DOS SANTOS
Registro extinto a contar de 20/07/2012.

(11) DI 6702248-0 Código 44 - Extinção - Art. 119 inciso III da LPI
(15) 06/02/2008
(73) STAPLES THE OFFICE SUPERSTORE, LLC (US)
(74) ISABELLA CARDOZO
Registro extinto a contar de 13/07/2012.

(11) DI 6702250-2 Código 44 - Extinção - Art. 119 inciso III da LPI
(15) 01/07/2008
(73) THE GOODYEAR TIRE & RUBBER COMPANY (US)
(74) NELLIE ANNE DANIEL-SHORES
Registro extinto a contar de 21/07/2012.

(11) DI 6702251-0 Código 44 - Extinção - Art. 119 inciso III da LPI
(15) 06/02/2008
(73) GARY PIERRE LAURYSSSEN (ZA)
(74) HUGO SILVA, ROSA & MALDONADO-PROP. INT
Registro extinto a contar de 21/07/2017.

(11) DI 6702252-9 Código 44 - Extinção - Art. 119 inciso III da LPI
(15) 06/02/2008
(73) GARY PIERRE LAURYSSSEN (ZA)
(74) HUGO SILVA, ROSA & MALDONADO-PROP. INT
Registro extinto a contar de 21/07/2017.

(11) DI 6702255-3 Código 44 - Extinção - Art. 119 inciso III da LPI
(15) 06/02/2008
(73) THE GOODYEAR TIRE & RUBBER COMPANY (US)
(74) ISABELLA CARDOZO
Registro extinto a contar de 13/07/2012.



(11) DI 6702257-0	Código 44 - Extinção - Art. 119 inciso III da LPI (15) 17/06/2008 (73) NOKIA CORPORATION (FI) (74) ARARIPE & ASSOCIADOS Registro extinto a contar de 12/07/2012.
(11) DI 6702258-8	Código 44 - Extinção - Art. 119 inciso III da LPI (15) 06/02/2008 (73) MICROSOFT MOBILE OY (FI) (74) DANIEL ADVOGADOS Registro extinto a contar de 12/07/2017.
(11) DI 6702259-6	Código 44 - Extinção - Art. 119 inciso III da LPI (15) 11/08/2009 (73) MICROSOFT MOBILE OY (FI) (74) DANIEL ADVOGADOS Registro extinto a contar de 12/07/2017.
(11) DI 6702261-8	Código 44 - Extinção - Art. 119 inciso III da LPI (15) 06/02/2008 (73) DIOPTICS MEDICAL PRODUCTS, INC (US) (74) MONTAURY PIMENTA, MACHADO & LIOCE Registro extinto a contar de 21/07/2012.
(11) DI 6702262-6	Código 44 - Extinção - Art. 119 inciso III da LPI (15) 06/02/2008 (73) KABUSHIKI KAISHA TOSHIBA (TAMBÉM COMERCIANDO COMO TOSHIBA CORPORATION) (JP) (74) MOMSEN, LEONARDOS & CIA Registro extinto a contar de 13/07/2012.
(11) DI 6702263-4	Código 44 - Extinção - Art. 119 inciso III da LPI (15) 06/02/2008 (73) KABUSHIKI KAISHA TOSHIBA (TAMBÉM COMERCIANDO COMO TOSHIBA CORPORATION) (JP) (74) MOMSEN, LEONARDOS & CIA. Registro extinto a contar de 13/07/2012.
(11) DI 6702264-2	Código 44 - Extinção - Art. 119 inciso III da LPI (15) 19/02/2008 (73) MOTOROLA MOBILITY, LLC (US) ; MOTOROLA MOBILITY, LLC (US) (74) TRENCH ROSSI E WATANABE ADVOGADOS Registro extinto a contar de 21/06/2017.



(11) DI 6702265-0	Código 44 - Extinção - Art. 119 inciso III da LPI (15) 06/02/2008 (73) MOTOROLA, INC (US) (74) ORLANDO DE SOUZA Registro extinto a contar de 21/06/2012.
(11) DI 6702266-9	Código 44 - Extinção - Art. 119 inciso III da LPI (15) 06/02/2008 (73) HONDA MOTOR CO., LTD (JP) (74) DANNEMANN, SIEMSEN, BIGLER & IPANEMA MOREIRA Registro extinto a contar de 21/06/2017.
(11) DI 6702268-5	Código 44 - Extinção - Art. 119 inciso III da LPI (15) 06/02/2008 (73) HONDA MOTOR CO., LTD (JP) (74) DANNEMANN, SIEMSEN, BIGLER & IPANEMA MOREIRA Registro extinto a contar de 21/06/2017.
(11) DI 6702270-7	Código 44 - Extinção - Art. 119 inciso III da LPI (15) 06/02/2008 (73) HONDA MOTOR CO., LTD (JP) (74) DANNEMANN, SIEMSEN, BIGLER & IPANEMA MOREIRA Registro extinto a contar de 21/06/2017.
(11) DI 6702271-5	Código 44 - Extinção - Art. 119 inciso III da LPI (15) 06/02/2008 (73) HONDA MOTOR CO., LTD (JP) (74) DANNEMANN, SIEMSEN, BIGLER & IPANEMA MOREIRA Registro extinto a contar de 21/06/2017.
(11) DI 6702272-3	Código 44 - Extinção - Art. 119 inciso III da LPI (15) 20/05/2008 (73) HONDA MOTOR CO., LTD. (JP) (74) DANNEMANN, SIEMSEN, BIGLER & IPANEMA MOREIRA Registro extinto a contar de 21/06/2017.
(11) DI 6702275-8	Código 44 - Extinção - Art. 119 inciso III da LPI (15) 06/02/2008 (73) THE GOODYEAR TIRE & RUBBER COMPANY (US) (74) ISABELLA CARDOZO Registro extinto a contar de 13/07/2012.
(11) DI 6702276-6	Código 44 - Extinção - Art. 119 inciso III da LPI (15) 06/02/2008



(73) THE GOODYEAR TIRE & RUBBER COMPANY (US)

(74) ISABELA CARDOZO

Registro extinto a contar de 13/07/2017.

(11) DI 6702277-4

Código 44 - Extinção - Art. 119 inciso III da LPI

(15) 06/02/2008

(73) STAPLES THE OFFICE SUPERSTORE, LLC (US)

(74) ISABELA CARDOZO

Registro extinto a contar de 13/07/2012.

(11) DI 6702281-2

Código 44 - Extinção - Art. 119 inciso III da LPI

(15) 06/02/2008

(73) EDILSON LUIS DEITOS (BR/RS)

(74) SIMONE SIMON

Registro extinto a contar de 29/06/2012.

(11) DI 6702282-0

Código 44 - Extinção - Art. 119 inciso III da LPI

(15) 06/02/2008

(73) BRINX INDUSTRIAL DE PLÁSTICOS LTDA - ME (BR/SC)

(74) SANDRO WUNDERLICH

Registro extinto a contar de 29/06/2017.

(11) DI 6702284-7

Código 44 - Extinção - Art. 119 inciso III da LPI

(15) 06/02/2008

(73) AUGUSTO MARTINS FERREIRA (BR/RJ)

(74) CLAUDIA CHRISTINA SCHULZ

Registro extinto a contar de 13/07/2012.

(11) DI 6702285-5

Código 44 - Extinção - Art. 119 inciso III da LPI

(15) 06/02/2008

(73) SEVES S.p.A (IT)

(74) TAVARES PROPRIEDADE INTELECTUAL LTDA

Registro extinto a contar de 13/07/2017.

(11) DI 6702286-3

Código 44 - Extinção - Art. 119 inciso III da LPI

(15) 15/07/2008

(73) ADRIANA BRIZIO (CH)

(74) DANNEMANN, SIEMSEN, BIGLER & IPANEMA MOREIRA

Registro extinto a contar de 21/06/2017.

(11) DI 6702288-0

Código 44 - Extinção - Art. 119 inciso III da LPI

(15) 19/02/2008

(73) M. H. ALVES DOS SANTOS INJETADOS - ME (BR/SP)

(74) VILAGE MARCAS & PATENTES S/S LTDA



Registro extinto a contar de 26/06/2012.

(11) DI 6702289-8

Código 44 - Extinção - Art. 119 inciso III da LPI
(15) 19/02/2008
(73) ROBERTO PEREIRA DA COSTA (BR/SP)
(74) VILAGE MARCAS & PATENTES S/S LTDA
Registro extinto a contar de 26/06/2012.

(11) DI 6702290-1

Código 44 - Extinção - Art. 119 inciso III da LPI
(15) 19/02/2008
(73) ARCÉLIO OKUBO VACA (BR/SP)
(74) VILAGE MARCAS & PATENTES S/S LTDA
Registro extinto a contar de 26/06/2012.

(11) DI 6702291-0

Código 44 - Extinção - Art. 119 inciso III da LPI
(15) 19/02/2008
(73) ROBERTO PEREIRA DA COSTA (BR/SP)
(74) VILAGE MARCAS & PATENTES S/S LTDA
Registro extinto a contar de 26/06/2012.

(11) DI 6702292-8

Código 44 - Extinção - Art. 119 inciso III da LPI
(15) 24/06/2008
(73) RITUEL DE VITALITÉ S.A.R.L. (TN)
(74) DANNEMANN, SIEMSEN, BIGLER & IPANEMA MOREIRA
Registro extinto a contar de 28/06/2012.

(11) DI 6702293-6

Código 44 - Extinção - Art. 119 inciso III da LPI
(15) 27/05/2008
(73) RITUEL DE VITALITÉ S.A.R.L. (TN)
(74) DANNEMANN, SIEMSEN, BIGLER & IPANEMA MOREIRA
Registro extinto a contar de 28/06/2012.

(11) DI 6702295-2

Código 44 - Extinção - Art. 119 inciso III da LPI
(15) 19/02/2008
(73) CONCORDIA DEVELOPMENT S.R.L. (IT)
(74) MOMSEN, LEONARDOS & CIA
Registro extinto a contar de 29/06/2017.

(11) DI 6702296-0

Código 44 - Extinção - Art. 119 inciso III da LPI
(15) 30/06/2009
(73) ROXTEC AB (SE)
(74) NELLIE ANNE DANIEL-SHORES
Registro extinto a contar de 28/06/2012.



(11) DI 6702297-9	Código 44 - Extinção - Art. 119 inciso III da LPI (15) 19/02/2008 (73) STAPLES THE OFFICE SUPERSTORE, LLC (US) (74) NELLIE ANNE DANIEL-SHORES Registro extinto a contar de 28/06/2012.
(11) DI 6702299-5	Código 44 - Extinção - Art. 119 inciso III da LPI (15) 19/02/2008 (73) MOTOROLA MOBILITY, LLC (US) ; MOTOROLA MOBILITY, LLC (US) (74) TRENCH ROSSI E WATANABE ADVOGADOS Registro extinto a contar de 28/06/2017.
(11) DI 6702300-2	Código 44 - Extinção - Art. 119 inciso III da LPI (15) 29/01/2008 (73) MOTOROLA MOBILITY, LLC (US) ; MOTOROLA MOBILITY, LLC (US) (74) TRENCH ROSSI E WATANABE ADVOGADOS Registro extinto a contar de 28/06/2017.
(11) DI 6702301-0	Código 44 - Extinção - Art. 119 inciso III da LPI (15) 29/01/2008 (73) FABRICIO MARCUS TOZINI SILVA (BR/SP) Registro extinto a contar de 28/06/2017.
(11) DI 6702303-7	Código 44 - Extinção - Art. 119 inciso III da LPI (15) 29/01/2008 (73) ROBERTO PEREIRA DA COSTA (BR/SP) (74) VILAGE MARCAS & PATENTES S/S LTDA Registro extinto a contar de 24/07/2012.
(11) DI 6702304-5	Código 44 - Extinção - Art. 119 inciso III da LPI (15) 29/01/2008 (73) DULCILENE VILHENA DE OLIVEIRA (BR/SP) ; CLAUDINEI FERREIRA DE OLIVEIRA (BR/SP) (74) VILAGE MARCAS & PATENTES S/S LTDA Registro extinto a contar de 24/07/2012.
(11) DI 6702306-1	Código 44 - Extinção - Art. 119 inciso III da LPI (15) 29/01/2008 (73) SAMSUNG ELECTRONICS CO., LTD (KR) (74) DANNEMANN, SIEMSEN, BIGLER & IPANEMA MOREIRA Registro extinto a contar de 25/07/2012.
(11) DI 6702309-6	Código 44 - Extinção - Art. 119 inciso III da LPI (15) 29/01/2008



(73) THE GOODYEAR TIRE & RUBBER COMPANY (US)

(74) NELLIE ANNE DANIEL-SHORES

Registro extinto a contar de 25/07/2012.

(11) DI 6702311-8

Código 44 - Extinção - Art. 119 inciso III da LPI

(15) 29/01/2008

(73) HONDA MOTOR CO., LTD (JP)

(74) DANNEMANN, SIEMSEN, BIGLER & IPANEMA MOREIRA

Registro extinto a contar de 25/07/2012.

(11) DI 6702313-4

Código 44 - Extinção - Art. 119 inciso III da LPI

(15) 06/02/2008

(73) NEWFREY LLC (US)

(74) NELLIE ANNE DANIEL-SHORES

Registro extinto a contar de 26/07/2012.

(11) DI 6702315-0

Código 44 - Extinção - Art. 119 inciso III da LPI

(15) 06/02/2008

(73) MÁQUINAS SAZI LTDA (BR/RS)

(74) CUSTÓDIO DE ALMEIDA & CIA

Registro extinto a contar de 25/07/2012.

(11) DI 6702318-5

Código 44 - Extinção - Art. 119 inciso III da LPI

(15) 06/02/2008

(73) ALDO LUIZ BORTOLINI (BR/RS)

(74) ANDERSON LEAL

Registro extinto a contar de 25/07/2017.

(11) DI 6702319-3

Código 44 - Extinção - Art. 119 inciso III da LPI

(15) 06/02/2008

(73) ANDRE FONTOURA KESSLER (BR/RS)

(74) GUERRA ADV

Registro extinto a contar de 24/07/2012.

(11) DI 6702320-7

Código 44 - Extinção - Art. 119 inciso III da LPI

(15) 06/02/2008

(73) TABONE INDÚSTRIA DE PLÁSTICOS LTDA (BR/RS)

(74) CAPELLA & VELOSO ASSOCIADOS LTDA

Registro extinto a contar de 24/07/2012.

(11) DI 6702321-5

Código 44 - Extinção - Art. 119 inciso III da LPI

(15) 01/07/2008

(73) INDÚSTRIA DE CALÇADOS VIVO LTDA (BR/RS)

(74) CAPELLA & VELOSO ASSOCIADOS LTDA



Registro extinto a contar de 24/07/2012.

(11) DI 6702322-3 Código 44 - Extinção - Art. 119 inciso III da LPI
(15) 29/01/2008
(73) PAULO ROBERTO VIEGAS DE MELLO (BR/RS) ; CAIUBI MASOTTI FLAIN (BR/RS)
(74) MARIO DE ALMEIDA MARCAS E PATENTES LTDA
Registro extinto a contar de 24/07/2012.

(11) DI 6702323-1 Código 44 - Extinção - Art. 119 inciso III da LPI
(15) 29/01/2008
(73) JOÃO HENRIQUE SCHMIDT DOS SANTOS (BR/RS) ; JOSÉ ANTONIO BUMBEL (BR/RS)
Registro extinto a contar de 24/07/2012.

(11) DI 6702324-0 Código 44 - Extinção - Art. 119 inciso III da LPI
(15) 29/01/2008
(73) JONAS LOURENÇO ENGELMANN (BR/RS)
(74) CAPELLA & VELOSO ASSOCIADOS LTDA
Registro extinto a contar de 24/07/2012.

(11) DI 6702325-8 Código 44 - Extinção - Art. 119 inciso III da LPI
(15) 29/01/2008
(73) GRENDENE S.A (BR/CE)
(74) CUSTÓDIO DE ALMEIDA & CIA
Registro extinto a contar de 04/08/2012.

(11) DI 6702326-6 Código 44 - Extinção - Art. 119 inciso III da LPI
(15) 29/01/2008
(73) GRENDENE S.A (BR/CE)
(74) CUSTÓDIO DE ALMEIDA & CIA
Registro extinto a contar de 04/08/2012.

(11) DI 6702327-4 Código 44 - Extinção - Art. 119 inciso III da LPI
(15) 15/07/2008
(73) MARCIO RODRIGO CUSIN (BR/RS)
Registro extinto a contar de 04/08/2012.

(11) DI 6702328-2 Código 44 - Extinção - Art. 119 inciso III da LPI
(15) 06/02/2008
(73) INSTITUTO BRASILEIRO DE TECNOLOGIA DO COURO, CALÇADO E ARTEFATOS - IBTeC (BR/RS)
(74) CUSTÓDIO DE ALMEIDA & CIA
Registro extinto a contar de 04/08/2017.



(11) DI 6702329-0	Código 44 - Extinção - Art. 119 inciso III da LPI (15) 06/02/2008 (73) FÁBIO CARUSO CUNHA (BR/RS) Registro extinto a contar de 03/08/2012.
(11) DI 6702330-4	Código 44 - Extinção - Art. 119 inciso III da LPI (15) 15/07/2008 (73) HUGO LUIZ DOORMANN (BR/RS) (74) AGÊNCIA GAÚCHA DE MARCAS E PATENTES LTDA Registro extinto a contar de 02/08/2012.
(11) DI 6702331-2	Código 44 - Extinção - Art. 119 inciso III da LPI (15) 29/01/2008 (73) SOPRANO ELETROMETALURGICA E HIDRAULICA LTDA (BR/RS) (74) CAPELLA & VELOSO ASSOCIADOS LTDA Registro extinto a contar de 31/07/2012.
(11) DI 6702332-0	Código 44 - Extinção - Art. 119 inciso III da LPI (15) 20/05/2008 (73) FLAVIO PEDRO BASSO (BR/RS) (74) ABDULCARIM BAKKAR Registro extinto a contar de 31/07/2012.
(11) DI 6702333-9	Código 44 - Extinção - Art. 119 inciso III da LPI (15) 20/05/2008 (73) VITOR AGOSTINI (BR/RS) (74) NORBERTO PARDELHAS DE BARCELLOS Registro extinto a contar de 31/07/2012.
(11) DI 6702335-5	Código 44 - Extinção - Art. 119 inciso III da LPI (15) 20/05/2008 (73) PAULO ADRIANO PUSTAY (BR/RS) (74) LUIZ FERNANDO CAMPOS STOCK Registro extinto a contar de 28/07/2012.
(11) DI 6702336-3	Código 44 - Extinção - Art. 119 inciso III da LPI (15) 15/04/2008 (73) PAULO ADRIANO PUSTAY (BR/RS) (74) LUIZ FERNANDO CAMPOS STOCK Registro extinto a contar de 28/07/2012.
(11) DI 6702340-1	Código 44 - Extinção - Art. 119 inciso III da LPI (15) 29/07/2008



	(73) CROCS, INC. (US) (74) NELLIE ANNE DANIEL-SHORES Registro extinto a contar de 26/07/2012.
(11) DI 6702341-0	Código 44 - Extinção - Art. 119 inciso III da LPI (15) 15/04/2008 (73) POLYMER VISION LTD. (NL) (74) MOMSEN, LEONARDOS & CIA Registro extinto a contar de 26/07/2012.
(11) DI 6802974-8	Código 44 - Extinção - Art. 119 inciso III da LPI (15) 25/08/2009 (73) MARCIO LUIZ SALA (BR/SP) (74) EDMUNDO BRUNNER ASS EM PROP. INDL. LTDA. Registro extinto a contar de 06/08/2018.
(11) DI 6802981-0	Código 44 - Extinção - Art. 119 inciso III da LPI (15) 28/04/2009 (73) LG ELECTRONICS ,INC (KR) (74) David Nascimento Advogados Associados Registro extinto a contar de 05/08/2018.
(11) DI 6802986-1	Código 44 - Extinção - Art. 119 inciso III da LPI (15) 28/04/2009 (73) ROBINSON ALCISO JORDÃO (BR/SP) (74) ALGO ASSESSORIA EM PROPRIEDADE INTELECTUAL LTDA. Registro extinto a contar de 08/08/2018.
(11) DI 6802987-0	Código 44 - Extinção - Art. 119 inciso III da LPI (15) 28/04/2009 (73) Promo 7 Indústria e Comércio de Material Promocional Ltda (BR/SP) ; Promo 7 Indústria e Comércio de Material Promocional Ltda (BR/SP) (74) RITA DE CASSIA BRUNNER Registro extinto a contar de 05/08/2018.
(11) DI 6803091-6	Código 44 - Extinção - Art. 119 inciso III da LPI (15) 10/03/2009 (73) CIMPLAST EMBALAGENS - IMPORTAÇÃO, EXPORTAÇÃO E COMÉRCIO LTDA (BR/SP) (74) DAVID DO NASCIMENTO ADVOGADOS ASSOCIADOS S/C Registro extinto a contar de 09/08/2018.
(11) DI 6803097-5	Código 44 - Extinção - Art. 119 inciso III da LPI (15) 01/09/2009



(73) Cleber Luis da Re (BR/RS)
(74) Idea Marcas e Patentes Ltda.
Registro extinto a contar de 07/08/2018.

(11) DI 6803099-1 Código 44 - Extinção - Art. 119 inciso III da LPI
(15) 01/09/2009
(73) Cleber Luis da Re (BR/RS)
(74) Idea Marcas e Patentes Ltda
Registro extinto a contar de 07/08/2018.

(11) DI 6803100-9 Código 44 - Extinção - Art. 119 inciso III da LPI
(15) 01/09/2009
(73) Cleber Luis da Re (BR/RS)
(74) Idea Marcas e Patentes Ltda
Registro extinto a contar de 07/08/2018.

(11) DI 6803105-0 Código 44 - Extinção - Art. 119 inciso III da LPI
(15) 01/09/2009
(73) Electrolux do Brasil S.A (BR/PR)
(74) Natan Baril
Registro extinto a contar de 06/08/2018.

(11) DI 6803106-8 Código 44 - Extinção - Art. 119 inciso III da LPI
(15) 01/09/2009
(73) Electrolux do Brasil S.A (BR/PR)
(74) Natan Baril
Registro extinto a contar de 06/08/2018.

(11) DI 6803109-2 Código 44 - Extinção - Art. 119 inciso III da LPI
(15) 01/09/2009
(73) Electrolux do Brasil S.A (BR/PR)
(74) Natan Baril
Registro extinto a contar de 06/08/2018.

(11) DI 6803110-6 Código 44 - Extinção - Art. 119 inciso III da LPI
(15) 01/09/2009
(73) Electrolux do Brasil SA (BR/PR)
(74) Natan Baril
Registro extinto a contar de 06/08/2018.

(11) DI 6803111-4 Código 44 - Extinção - Art. 119 inciso III da LPI
(15) 01/09/2009
(73) Keko Acessórios S/A (BR/RS)
(74) Sko Oyarzáball Marcas & Patentes S/S Ltda



Registro extinto a contar de 05/08/2018.

(11) DI 6803485-7

Código 44 - Extinção - Art. 119 inciso III da LPI
(15) 17/02/2010
(73) Idalino Frare (BR/RS)
(74) José Antonio Bumbel
Registro extinto a contar de 09/08/2018.

(11) DI 6803486-5

Código 44 - Extinção - Art. 119 inciso III da LPI
(15) 15/09/2009
(73) Ivanor Luis Arioli (BR/RS)
(74) Idea Marcas e Patentes Ltda
Registro extinto a contar de 09/08/2018.

(11) DI 6803488-1

Código 44 - Extinção - Art. 119 inciso III da LPI
(15) 08/09/2009
(73) Grendene S.A. (BR/CE)
(74) Custodio De Almeida & Cia
Registro extinto a contar de 08/08/2018.

(11) DI 6803492-0

Código 44 - Extinção - Art. 119 inciso III da LPI
(15) 08/09/2009
(73) Valdair Kliks (BR/RS)
(74) Acerti Marcas e Patentes Ltda
Registro extinto a contar de 08/08/2018.

(11) DI 6803497-0

Código 44 - Extinção - Art. 119 inciso III da LPI
(15) 08/09/2009
(73) Grendene S.A (BR/CE)
(74) Custodio De Almeida & Cia
Registro extinto a contar de 08/08/2018.

(11) DI 6803500-4

Código 44 - Extinção - Art. 119 inciso III da LPI
(15) 08/09/2009
(73) Cleber Luis da Re (BR/RJ)
(74) Idea Marcas e Patentes Ltda.
Registro extinto a contar de 07/08/2018.

(11) DI 6803608-6

Código 44 - Extinção - Art. 119 inciso III da LPI
(15) 15/09/2009
(73) TERPINS DESIGN COMÉRCIO E PRODUÇÕES ARTÍSTICAS LTDA. - EPP
(BR/SP)
(74) AGUINALDO MOREIRA
Registro extinto a contar de 07/08/2018.



(11) DI 6803610-8	Código 44 - Extinção - Art. 119 inciso III da LPI (15) 15/09/2009 (73) Noms de Code (FR) (74) Claudia Christina Schulz Registro extinto a contar de 07/08/2018.
(11) DI 6803614-0	Código 44 - Extinção - Art. 119 inciso III da LPI (15) 13/10/2009 (73) Sony Corporation (JP) (74) Dannemann, Siemsen & Ipanema Moreira Registro extinto a contar de 07/08/2018.
(11) DI 6803617-5	Código 44 - Extinção - Art. 119 inciso III da LPI (15) 15/09/2009 (73) MOTOROLA MOBILITY, LLC (US) ; MOTOROLA MOBILITY, LLC (US) (74) TRENCH ROSSI E WATANABE ADVOGADOS Registro extinto a contar de 09/08/2018.
(11) DI 6803669-8	Código 44 - Extinção - Art. 119 inciso III da LPI (15) 06/04/2010 (73) THIERRY RAYMOND ANNE ROGER GHISLAIN STUMP (BR/SP) (74) DANNEMANN,SIEMSEN, BIGLER & IPANEMA MOREIRA Registro extinto a contar de 06/08/2018.
(11) DI 6803778-3	Código 44 - Extinção - Art. 119 inciso III da LPI (15) 22/09/2009 (73) Claudio Roberto I Sen Chen (BR/SP) (74) Vilage Marcas & Patentes S/S Ltda Registro extinto a contar de 06/08/2018.
(11) DI 6803779-1	Código 44 - Extinção - Art. 119 inciso III da LPI (15) 22/09/2009 (73) Claudio Roberto I Sen Chen (BR/SP) (74) Vilage Marcas & Patentes S/S Registro extinto a contar de 06/08/2018.
(11) DI 6803787-2	Código 44 - Extinção - Art. 119 inciso III da LPI (15) 13/10/2009 (73) MICROSOFT MOBILE OY (FI) (74) DANIEL ADVOGADOS Registro extinto a contar de 09/08/2018.
(11) DI 6803819-4	Código 44 - Extinção - Art. 119 inciso III da LPI



(15) 29/09/2009
(73) MICROSOFT MOBILE OY (FI)
(74) DANIEL ADVOGADOS
Registro extinto a contar de 09/08/2018.

(11) DI 6803821-6 Código 44 - Extinção - Art. 119 inciso III da LPI
(15) 22/09/2009
(73) MICROSOFT MOBILE OY (FI)
(74) DANIEL ADVOGADOS
Registro extinto a contar de 09/08/2018.

(11) DI 6803822-4 Código 44 - Extinção - Art. 119 inciso III da LPI
(15) 13/10/2009
(73) MICROSOFT MOBILE OY (FI)
(74) DANIEL ADVOGADOS
Registro extinto a contar de 09/08/2018.

(11) DI 6803823-2 Código 44 - Extinção - Art. 119 inciso III da LPI
(15) 31/08/2010
(73) VERTU CORPORATION LIMITED (GB)
(74) DANNEMANN, SIEMSEN, BIGLER & IPANEMA MOREIRA
Registro extinto a contar de 09/08/2018.

(11) DI 6803824-0 Código 44 - Extinção - Art. 119 inciso III da LPI
(15) 17/02/2010
(73) MICROSOFT MOBILE OY (FI)
(74) DANIEL ADVOGADOS
Registro extinto a contar de 09/08/2018.

(11) DI 6803825-9 Código 44 - Extinção - Art. 119 inciso III da LPI
(15) 13/10/2009
(73) MICROSOFT MOBILE OY (FI)
(74) DANIEL ADVOGADOS
Registro extinto a contar de 09/08/2018.

(11) DI 6803828-3 Código 44 - Extinção - Art. 119 inciso III da LPI
(15) 13/10/2009
(73) MICROSOFT MOBILE OY (FI)
(74) DANIEL ADVOGADOS
Registro extinto a contar de 09/08/2018.

(11) DI 6803829-1 Código 44 - Extinção - Art. 119 inciso III da LPI
(15) 31/08/2010
(73) VERTU CORPORATION LIMITED (GB)



(74) DANNEMANN, SIEMSEN, BIGLER & IPANEMA MOREIRA
Registro extinto a contar de 09/08/2018.

(11) DI 6803842-9

Código 44 - Extinção - Art. 119 inciso III da LPI
(15) 09/02/2010
(73) VERTU CORPORATION LIMITED (GB)
(74) DANNEMANN, SIEMSEN, BIGLER & IPANEMA MOREIRA
Registro extinto a contar de 09/08/2018.

(11) DI 6803848-8

Código 44 - Extinção - Art. 119 inciso III da LPI
(15) 09/02/2010
(73) MICROSOFT MOBILE OY (FI)
(74) DANIEL ADVOGADOS
Registro extinto a contar de 09/08/2018.

(11) DI 7000518-4

Código 44 - Extinção - Art. 119 inciso III da LPI
(15) 08/09/2010
(73) João Batista dos Santos (BR/MG)
(74) Antônio Fernando de Lacerda
Registro extinto a contar de 23/02/2015

(11) DI 7000520-6

Código 44 - Extinção - Art. 119 inciso III da LPI
(15) 08/09/2010
(73) Luiz Antonio Becker (BR/PR)
Registro extinto a contar de 23/02/2015

(11) DI 7000523-0

Código 44 - Extinção - Art. 119 inciso III da LPI
(15) 08/09/2010
(73) URIAS FRANCISCO CINTRA (BR/SP)
(74) BEERRE ASSESSORIA EMPRESARIAL LTDA
Registro extinto a contar de 23/02/2015

(11) DI 7000532-0

Código 44 - Extinção - Art. 119 inciso III da LPI
(15) 08/09/2010
(73) Sony Ericsson Mobile Communications AB (SE)
(74) Momsen, Leonardos & Cia
Registro extinto a contar de 24/02/2015

(11) DI 7000534-6

Código 44 - Extinção - Art. 119 inciso III da LPI
(15) 08/09/2010
(73) José Lopes Aquino (BR/PR) ; Paulo César Pitta (BR/PR)
(74) Roberto Hudson Diniz
Registro extinto a contar de 24/02/2015



(11) DI 7000536-2 Código 44 - Extinção - Art. 119 inciso III da LPI
(15) 08/09/2010
(73) José Lopes Aquino (BR/PR) ; Paulo Cesar Pitta (BR/PR)
(74) Roberto Hudson Diniz
Registro extinto a contar de 24/02/2015

(11) DI 7000537-0 Código 44 - Extinção - Art. 119 inciso III da LPI
(15) 08/09/2010
(73) Valdecir Moreira Fernandes (BR/PR)
(74) Roberto Hudson Diniz
Registro extinto a contar de 24/02/2015

(11) DI 7000538-9 Código 44 - Extinção - Art. 119 inciso III da LPI
(15) 08/09/2010
(73) Valdecir Moreira Fernandes (BR/PR)
(74) Roberto Hudson Diniz
Registro extinto a contar de 24/02/2015

(11) DI 7000539-7 Código 44 - Extinção - Art. 119 inciso III da LPI
(15) 08/09/2010
(73) Valdecir Moreira Fernandes (BR/PR)
(74) Roberto Hudson Diniz
Registro extinto a contar de 24/02/2015

(11) DI 7000540-0 Código 44 - Extinção - Art. 119 inciso III da LPI
(15) 08/09/2010
(73) Valdecir Moreira Fernandes (BR/PR)
(74) Roberto Hudson Diniz
Registro extinto a contar de 24/02/2015

(11) DI 7000541-9 Código 44 - Extinção - Art. 119 inciso III da LPI
(15) 08/09/2010
(73) Valdecir Moreira Fernandes (BR/PR)
(74) Roberto Hudson Diniz
Registro extinto a contar de 24/02/2015

(11) DI 7000544-3 Código 44 - Extinção - Art. 119 inciso III da LPI
(15) 01/03/2011
(73) José Francisco Mazzuco Junior (BR/RS)
(74) Joane Raquel Nunes da Silva
Registro extinto a contar de 19/01/2015

(11) DI 7000553-2 Código 44 - Extinção - Art. 119 inciso III da LPI
(15) 08/09/2010



(73) Grendene S.A. (BR/CE)
(74) Custódio de Almeida & Cia.
Registro extinto a contar de 25/02/2015

(11) DI 7000561-3 Código 44 - Extinção - Art. 119 inciso III da LPI
(15) 13/10/2010
(73) TENISPORT INDUSTRIA E COMERCIO DE CALÇADOS LTDA EPP
(BR/SP)
(74) BEERRE ASSESSORIA EMPRESARIAL LTDA
Registro extinto a contar de 25/02/2015

(11) DI 7000564-8 Código 44 - Extinção - Art. 119 inciso III da LPI
(15) 13/10/2010
(73) Carlos Augusto Batista dos Santos (BR/CE)
(74) ALGO ALLIANCE ASSESSORIA EM PROPRIEDADE INTELECTUAL LTDA
Registro extinto a contar de 24/02/2015

(11) DI 7000575-3 Código 44 - Extinção - Art. 119 inciso III da LPI
(15) 13/10/2010
(73) Iniziativa Otto S.R.L (IT)
(74) Tavares Propriedade Intelectual Ltda
Registro extinto a contar de 26/02/2015

(11) DI 7000576-1 Código 44 - Extinção - Art. 119 inciso III da LPI
(15) 19/04/2011
(73) The Procter & Gamble Company (US)
(74) Vieira de Mello Advogados
Registro extinto a contar de 26/02/2015

(11) DI 7000588-5 Código 44 - Extinção - Art. 119 inciso III da LPI
(15) 13/10/2010
(73) Mam Babyartikel Gesellschaft M.B.H. (AT)
(74) Dannemann, Siemsen, Bigler & Ipanema Moreira
Registro extinto a contar de 27/02/2015

(11) DI 7000589-3 Código 44 - Extinção - Art. 119 inciso III da LPI
(15) 19/10/2010
(73) Eduardo Luiz de Carvalho (BR/MG)
(74) Vilage Marcas & Patentes S/S Ltda
Registro extinto a contar de 27/02/2015

(11) DI 7000591-5 Código 44 - Extinção - Art. 119 inciso III da LPI
(15) 19/10/2010
(73) Marcos Antonio Sant'anna de Lima (BR/SP)



(74) Vilage Marcas & Patentes S/S Ltda
Registro extinto a contar de 27/02/2015

(11) DI 7000598-2 Código 44 - Extinção - Art. 119 inciso III da LPI
(15) 19/10/2010
(73) Infinity Times Infinity, LLC (US)
(74) Nellie Anne Daniel-Shores
Registro extinto a contar de 27/02/2015

(11) DI 7000601-6 Código 44 - Extinção - Art. 119 inciso III da LPI
(15) 18/01/2011
(73) Infinity Times Infinity, LLC (US)
(74) Nellie Anne Daniel-Shores
Registro extinto a contar de 27/02/2015

(11) DI 7000602-4 Código 44 - Extinção - Art. 119 inciso III da LPI
(15) 19/10/2010
(73) Infinity Times Infinity, LLC (US)
(74) Nellie Anne Daniel-Shores
Registro extinto a contar de 27/02/2015

(11) DI 7000603-2 Código 44 - Extinção - Art. 119 inciso III da LPI
(15) 04/09/2012
(73) Infinity Times Infinity, LLC (US)
(74) Nellie Anne Daniel-Shores
Registro extinto a contar de 27/02/2015

(11) DI 7000605-9 Código 44 - Extinção - Art. 119 inciso III da LPI
(15) 19/10/2010
(73) Valdemiro Zanotti (BR/SC)
(74) Sandro Conrado da Silva
RRegistro extinto a contar de 27/02/2015

(11) DI 7000606-7 Código 44 - Extinção - Art. 119 inciso III da LPI
(15) 19/10/2010
(73) Gilnei Antônio Schmitz (BR/SC)
(74) Sandro Conrado da Silva
Registro extinto a contar de 27/02/2015

(11) DI 7000607-5 Código 44 - Extinção - Art. 119 inciso III da LPI
(15) 19/10/2010
(73) Gilnei Antônio Schmitz (BR/SC)
(74) Sandro Conrado da Silva
Registro extinto a contar de 27/02/2015



(11) DI 7000609-1	Código 44 - Extinção - Art. 119 inciso III da LPI (15) 07/12/2010 (73) ELECTROLUX DO BRASIL S.A. (BR/PR) (74) Solmark Asses. em Prop. Intelectual Registro extinto a contar de 27/02/2015
(11) DI 7000610-5	Código 44 - Extinção - Art. 119 inciso III da LPI (15) 30/08/2011 (73) Electrolux do Brasil SA (BR/PR) (74) Natan Baril Registro extinto a contar de 27/02/2015
(11) DI 7000611-3	Código 44 - Extinção - Art. 119 inciso III da LPI (15) 07/12/2010 (73) Electrolux do Brasil SA (BR/PR) (74) Natan Baril Registro extinto a contar de 27/02/2015
(11) DI 7000612-1	Código 44 - Extinção - Art. 119 inciso III da LPI (15) 07/12/2010 (73) Electrolux do Brasil SA (BR/PR) (74) Natal Baril Registro extinto a contar de 27/02/2015
(11) DI 7000618-0	Código 44 - Extinção - Art. 119 inciso III da LPI (15) 19/04/2011 (73) Móveis Serraltense Ltda (BR/SC) (74) Cerumar Asses. Cons. Prop. Intelect Ltda Registro extinto a contar de 06/02/2015
(11) DI 7000619-9	Código 44 - Extinção - Art. 119 inciso III da LPI (15) 19/10/2010 (73) Carrera Indústria de Calçados Ltda (BR/SP) (74) Security, Do Nascimento Souza & Associados Propriedade Intelectual Ltda Registro extinto a contar de 02/03/2015
(11) DI 7000620-2	Código 44 - Extinção - Art. 119 inciso III da LPI (15) 13/10/2010 (73) Carrera Indústria de Calçados Ltda (BR/SP) (74) Security, Do Nascimento Souza & Associados Propriedade Intelectual Ltda Registro extinto a contar de 02/03/2015
(11) DI 7000622-9	Código 44 - Extinção - Art. 119 inciso III da LPI



	(15) 13/10/2010 (73) The Goodyear Tire & Rubber Company (US) (74) Nellie Anne Daniel-Shores Registro extinto a contar de 02/03/2015
(11) DI 7000628-8	Código 44 - Extinção - Art. 119 inciso III da LPI (15) 07/12/2010 (73) Volkswagem Aktiengesellschaft (DE) (74) DANNEMANN, SIEMSEN, BIGLER & IPANEMA MOREIRA Registro extinto a contar de 02/03/2015
(11) DI 7000629-6	Código 44 - Extinção - Art. 119 inciso III da LPI (15) 13/10/2010 (73) Menno Equipamentos para Escritório Ltda (BR/RS) (74) Sko Oyarzáball Marcas & Patentes S/S Ltda Registro extinto a contar de 02/03/2015
(11) DI 7000631-8	Código 44 - Extinção - Art. 119 inciso III da LPI (15) 13/10/2010 (73) Valdecir Geraldo Roveri (BR/SP) (74) LOGOS MARCAS E PATENTES S/S LTDA Registro extinto a contar de 02/03/2015
(11) DI 7000632-6	Código 44 - Extinção - Art. 119 inciso III da LPI (15) 13/10/2010 (73) Vlamir da Silva Rigo (BR/SP) (74) LOGOS MARCAS E PATENTES S/S LTDA Registro extinto a contar de 02/03/2015
(11) DI 7000633-4	Código 44 - Extinção - Art. 119 inciso III da LPI (15) 13/10/2010 (73) URIAS FRANCISCO CINTRA (BR/SP) (74) BEERRE ASSESSORIA EMPRESARIAL LTDA Registro extinto a contar de 02/03/2015
(11) DI 7000634-2	Código 44 - Extinção - Art. 119 inciso III da LPI (15) 13/10/2010 (73) URIAS FRANCISCO CINTRA (BR/SP) (74) BEERRE ASSESSORIA EMPRESARIAL LTDA Registro extinto a contar de 02/03/2015
(11) DI 7000636-9	Código 44 - Extinção - Art. 119 inciso III da LPI (15) 13/10/2010 (73) JOSE CARLOS DE ALMEIDA (BR/SP)



	(74) NELSON IVAN ARNALDO IBAÑEZ FAUNDEZ Registro extinto a contar de 02/03/2015
(11) DI 7000637-7	Código 44 - Extinção - Art. 119 inciso III da LPI (15) 13/10/2010 (73) LUTRON ELECTRONICS COMPANY, INC. (US) (74) ANTONIO MAURICIO PEDRAS ARNAUD Registro extinto a contar de 02/03/2015
(11) DI 7000638-5	Código 44 - Extinção - Art. 119 inciso III da LPI (15) 13/10/2010 (73) LG ELECTRONICS ,INC (KR) (74) David do Nascimento Advogados Associados Registro extinto a contar de 02/03/2015
(11) DI 7000640-7	Código 44 - Extinção - Art. 119 inciso III da LPI (15) 13/10/2010 (73) JOSÉ EDUARDO PEREIRA (BR/SP) (74) PIENEGONDA, MOREIRA & ASSOCIADOS LTDA Registro extinto a contar de 03/03/2015
(11) DI 7000641-5	Código 44 - Extinção - Art. 119 inciso III da LPI (15) 05/10/2010 (73) MARIA RITA ORTIZ BIRAI (BR/SP) Registro extinto a contar de 03/03/2015
(11) DI 7000643-1	Código 44 - Extinção - Art. 119 inciso III da LPI (15) 05/10/2010 (73) LUTRON ELECTRONICS COMPANY, INC (US) (74) Antonio Mauricio Pedras Arnaudbr Registro extinto a contar de 03/03/2015
(11) DI 7000645-8	Código 44 - Extinção - Art. 119 inciso III da LPI (15) 05/10/2010 (73) Mould Indústria de Matrizes Ltda (BR/RS) (74) Custódio de Almeida & Cia Registro extinto a contar de 03/03/2015
(11) DI 7000647-4	Código 44 - Extinção - Art. 119 inciso III da LPI (15) 05/10/2010 (73) Flavio Ernesto Andreolla (BR/PR) Registro extinto a contar de 03/03/2015
(11) DI 7000655-5	Código 44 - Extinção - Art. 119 inciso III da LPI

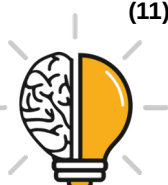

(15) 01/03/2011
(73) Bucyrus International, INC. (US)
(74) Momsen, Leonardos & Cia
Registro extinto a contar de 04/03/2015

(11) DI 7000656-3 Código 44 - Extinção - Art. 119 inciso III da LPI
(15) 01/03/2011
(73) Bucyrus International, INC (US)
(74) Momsen, Leonardos & Cia.
Registro extinto a contar de 04/03/2015

(11) DI 7000661-0 Código 44 - Extinção - Art. 119 inciso III da LPI
(15) 13/10/2010
(73) Nestor Jose Debenetti (BR/RS)
(74) Dupont, Spiller Advogados Associados
Registro extinto a contar de 04/03/2015

(11) DI 7000665-2 Código 44 - Extinção - Art. 119 inciso III da LPI
(15) 13/10/2010
(73) Grendene S.A. (BR/CE)
(74) Custódio de Almeida & Cia
Registro extinto a contar de 04/03/2015

(11) DI 7000673-3 Código 44 - Extinção - Art. 119 inciso III da LPI
(15) 13/10/2010
(73) Juan Carlos Calabresse Muzzi (BR/SP)
(74) P A PRODUTORES ASSOCIADOS MARCAS E PATENTES LTDA.
Registro extinto a contar de 04/03/2015

(11) DI 7000674-1 Código 44 - Extinção - Art. 119 inciso III da LPI
(15) 13/10/2010
(73) Marcos Ferreira França (BR/SC)
(74) Carlo Andreas Dalcanale
Registro extinto a contar de 05/03/2015

(11) DI 7000678-4 Código 44 - Extinção - Art. 119 inciso III da LPI
(15) 19/10/2010
(73) Félix Luis Sergio Chazal (AR)
(74) Britania Marcas e Patentes Ltda
Registro extinto a contar de 05/03/2015

(11) DI 7000682-2 Código 44 - Extinção - Art. 119 inciso III da LPI
(15) 19/10/2010
(73) CLAUDINEI APARECIDO DA COSTA (BR/SP)



	(74) PIENEGONDA, MOREIRA & ASSOCIADOS LTDA Registro extinto a contar de 05/03/2015
(11) DI 7000683-0	Código 44 - Extinção - Art. 119 inciso III da LPI (15) 19/10/2010 (73) ELMAZ COMERCIO DE VEICULOS LTDA (BR/SP) (74) BEERRE ASSESSORIA EMPRESARIAL LTDA Registro extinto a contar de 05/03/2015
(11) DI 7000684-9	Código 44 - Extinção - Art. 119 inciso III da LPI (15) 19/10/2010 (73) JAMIL HAMMOND (BR/SP) (74) BEERRE ASSESSORIA EMPRESARIAL LTDA Registro extinto a contar de 05/03/2015
(11) DI 7000685-7	Código 44 - Extinção - Art. 119 inciso III da LPI (15) 19/10/2010 (73) JAMIL HAMMOND (BR/SP) (74) BEERRE ASSESSORIA EMPRESARIAL LTDA Registro extinto a contar de 05/03/2015
(11) DI 7000686-5	Código 44 - Extinção - Art. 119 inciso III da LPI (15) 19/10/2010 (73) MÁRIO CREPALDI (BR/SP) (74) EDNÉA CASAGRANDE PINHEIRO Registro extinto a contar de 05/03/2015
(11) DI 7000687-3	Código 44 - Extinção - Art. 119 inciso III da LPI (15) 19/10/2010 (73) VALDIR APARECIDO FERREIRA CARNEIRO (BR/SP) (74) ANA PAULA BARBOSA NAHES ESPERANÇOLO Registro extinto a contar de 05/03/2015
(11) DI 7000689-0	Código 44 - Extinção - Art. 119 inciso III da LPI (15) 19/10/2010 (73) MEDELA HOLDING AG (CH) (74) Antonio Mauricio Pedras Arnaud Registro extinto a contar de 05/03/2015
(11) DI 7000690-3	Código 44 - Extinção - Art. 119 inciso III da LPI (15) 19/10/2010 (73) MEDELA HOLDING AG (CH) (74) Antonio Mauricio Pedras Arnaud Registro extinto a contar de 05/03/2015



(11) DI 7000696-2	Código 44 - Extinção - Art. 119 inciso III da LPI (15) 19/10/2010 (73) Joey Industria e Comércio de Calçados Ltda EPP (BR/SP) ; Joey Industria e Comércio de Calçados Ltda EPP (BR/SP) (74) Vilage Marcas & Patentes S/S Ltda Registro extinto a contar de 06/03/2015
(11) DI 7000698-9	Código 44 - Extinção - Art. 119 inciso III da LPI (15) 19/10/2010 (73) Joey Industria e Comércio de Calçados Ltda EPP (BR/SP) ; Joey Industria e Comércio de Calçados Ltda EPP (BR/SP) (74) Vilage Marcas & Patentes S/S Ltda Registro extinto a contar de 06/03/2015
(11) DI 7000699-7	Código 44 - Extinção - Art. 119 inciso III da LPI (15) 19/10/2010 (73) Joey Industria e Comércio de Calçados Ltda EPP (BR/SP) ; Joey Industria e Comércio de Calçados Ltda EPP (BR/SP) (74) Vilage Marcas & Patentes S/S Ltda Registro extinto a contar de 06/03/2015
(11) DI 7000700-4	Código 44 - Extinção - Art. 119 inciso III da LPI (15) 19/10/2010 (73) Joey Industria e Comércio de Calçados Ltda EPP (BR/SP) ; Joey Industria e Comércio de Calçados Ltda EPP (BR/SP) (74) Vilage Marcas & Patentes S/S Ltda Registro extinto a contar de 06/03/2015
(11) DI 7000701-2	Código 44 - Extinção - Art. 119 inciso III da LPI (15) 19/10/2010 (73) Joey Industria e Comércio de Calçados Ltda EPP (BR/SP) ; Joey Industria e Comércio de Calçados Ltda EPP (BR/SP) (74) Vilage Marcas & Patentes S/S Ltda Registro extinto a contar de 06/03/2015
(11) DI 7000709-8	Código 44 - Extinção - Art. 119 inciso III da LPI (15) 03/11/2010 (73) Kudos Finder Trading CO., LTD. (CN) (74) Momsen, Leonardos & Cia Registro extinto a contar de 06/03/2015
(11) DI 7000710-1	Código 44 - Extinção - Art. 119 inciso III da LPI (15) 03/11/2010



(73) Kudos Finder Trading Co., Ltd. (CN)

(74) Momsen, Leonardos & Cia

Registro extinto a contar de 06/03/2015

(11) DI 7000721-7

Código 44 - Extinção - Art. 119 inciso III da LPI

(15) 03/11/2010

(73) Estribo Indústria e Comércio Ltda (BR/SC)

(74) Fernando José Carvalho

Registro extinto a contar de 06/03/2015

(11) DI 7000724-1

Código 44 - Extinção - Art. 119 inciso III da LPI

(15) 03/11/2010

(73) Moveis Mitri Indústria e Comércio Ltda (BR/RS)

(74) Marpa Cons. e Asses. Empresarial Ltda

Registro extinto a contar de 06/03/2015

(11) DI 7000725-0

Código 44 - Extinção - Art. 119 inciso III da LPI

(15) 03/11/2010

(73) SANREMO S/A (BR/RS)

(74) D'Mark Registros de Marcas e Patentes S/C Ltda

Registro extinto a contar de 06/03/2015

(11) DI 7000728-4

Código 44 - Extinção - Art. 119 inciso III da LPI

(15) 03/11/2010

(73) GUIDO PAVAN NETO (BR/SP)

(74) LUIZ ROBERTO L. BRITO SILVA

Registro extinto a contar de 06/03/2015

(11) DI 7000729-2

Código 44 - Extinção - Art. 119 inciso III da LPI

(15) 03/11/2010

(73) GUIDO PAVAN NETO (BR/SP)

(74) LUIZ ROBERTO L. BRITO SILVA

Registro extinto a contar de 06/03/2015

(11) DI 7000730-6

Código 44 - Extinção - Art. 119 inciso III da LPI

(15) 03/11/2010

(73) GUIDO PAVAN NETO (BR/SP)

(74) LUIZ ROBERTO L. BRITO SILVA

Registro extinto a contar de 06/03/2015

(11) DI 7000738-1

Código 44 - Extinção - Art. 119 inciso III da LPI

(15) 03/11/2010

(73) Contene Indústria e Comércio de Plásticos Ltda (BR/SP)

(74) Momsen, Leonardos & Cia



Registro extinto a contar de 10/03/2015

(11) DI 7000739-0

Código 44 - Extinção - Art. 119 inciso III da LPI
(15) 03/11/2010
(73) Contene Indústria e Comércio de Plásticos Ltda (BR/SP)
(74) Momsen, Leonardos & Cia
Registro extinto a contar de 10/03/2015

(11) DI 7000746-2

Código 44 - Extinção - Art. 119 inciso III da LPI
(15) 03/11/2010
(73) Hastvel Acessórios para Móveis Ltda Me (BR/PR)
(74) Senior's Marcas e Patentes Ltda
Registro extinto a contar de 09/03/2015

(11) DI 7000748-9

Código 44 - Extinção - Art. 119 inciso III da LPI
(15) 18/01/2011
(73) Fabio José de Oliveira (BR/MG)
(74) Marcelo Pereira dos Santos
Registro extinto a contar de 09/03/2015

(11) DI 7000753-5

Código 44 - Extinção - Art. 119 inciso III da LPI
(15) 03/11/2010
(73) Gecele Metalurgica Ltda (BR/RS)
(74) Mario de Almeida Marcas e Patentes Ltda
Registro extinto a contar de 09/03/2015

(11) DI 7000756-0

Código 44 - Extinção - Art. 119 inciso III da LPI
(15) 03/11/2010
(73) MARCEL FIRMIANO PEREIRA DE ARRUDA (BR/SP)
Registro extinto a contar de 09/03/2015

(11) DI 7000757-8

Código 44 - Extinção - Art. 119 inciso III da LPI
(15) 03/11/2010
(73) MARCEL FIRMIANO PEREIRA DE ARRUDA (BR/SP)
Registro extinto a contar de 09/03/2015

(11) DI 7000759-4

Código 44 - Extinção - Art. 119 inciso III da LPI
(15) 07/06/2011
(73) Alexandre Galvão Queiroz (BR/SP)
Registro extinto a contar de 09/03/2015

(11) DI 7000760-8

Código 44 - Extinção - Art. 119 inciso III da LPI
(15) 03/11/2010
(73) Serafim Félix da Silva (BR/AL)



	(74) Brasnorte Marcas e Patentes Ltda Registro extinto a contar de 10/03/2015
(11) DI 7000761-6	Código 44 - Extinção - Art. 119 inciso III da LPI (15) 03/11/2010 (73) Geraldo Alves Sobrinho (BR/MG) (74) Fernando Luiz Rosado Registro extinto a contar de 10/03/2015
(11) DI 7000764-0	Código 44 - Extinção - Art. 119 inciso III da LPI (15) 03/11/2010 (73) Cobrirel Indústria e Comércio Ltda (BR/SP) (74) PIENEGONDA, MOREIRA & ASSOCIADOS LTDA registro extinto a contar de 10/03/2015
(11) DI 7000765-9	Código 44 - Extinção - Art. 119 inciso III da LPI (15) 12/04/2011 (73) Fiat Automóveis S.A (BR/MG) Registro extinto a contar de 10/03/2015
(11) DI 7000769-1	Código 44 - Extinção - Art. 119 inciso III da LPI (15) 03/11/2010 (73) GRENDENE S.A. (BR/CE) (74) Custódio de Almeida & Cia. Registro extinto a contar de 11/03/2015
(11) DI 7000773-0	Código 44 - Extinção - Art. 119 inciso III da LPI (15) 03/11/2010 (73) AUGUSTO TEIXEIRA DE CARVALHO (BR/SP) (74) ABM ASSESSORIA BRASILEIRA DE MARCAS LTDA Registro extinto a contar de 11/03/2015
(11) DI 7000774-8	Código 44 - Extinção - Art. 119 inciso III da LPI (15) 03/11/2010 (73) Onofre Bianca (BR/SP) (74) JOSÉ EDUARDO LOUZÃ PRADO Registro extinto a contar de 11/03/2015
(11) DI 7000775-6	Código 44 - Extinção - Art. 119 inciso III da LPI (15) 03/11/2010 (73) 3m Innovative Properties Company (US) (74) ALEXANDRE FUKUDA YAMASHITA Registro extinto a contar de 11/03/2015



(11) DI 7000776-4	Código 44 - Extinção - Art. 119 inciso III da LPI (15) 03/11/2010 (73) 3m Innovative Properties Company (US) (74) ALEXANDRE FUKUDA YAMASHITA Registro extinto a contar de 11/03/2015
(11) DI 7000777-2	Código 44 - Extinção - Art. 119 inciso III da LPI (15) 15/02/2011 (73) ANTONIO MUNIZ (BR/SP) (74) BEERRE ASSESSORIA EMPRESARIAL LTDA. Registro extinto a contar de 11/03/2015
(11) DI 7000778-0	Código 44 - Extinção - Art. 119 inciso III da LPI (15) 03/11/2010 (73) Vanessa Giolo Magrin (BR/SP) (74) BEERRE ASSESSORIA EMPRESARIAL LTDA Registro extinto a contar de 11/03/2015
(11) DI 7000779-9	Código 44 - Extinção - Art. 119 inciso III da LPI (15) 03/11/2010 (73) SS COMÉRCIO DE COSMÉTICOS E PRODUTOS DE HIGIENE PESSOAL LTDA (BR/SP) (74) REMARCA REG. DE MARCAS E PATENTES LTDA - CARLOS DE LENA Registro extinto a contar de 11/03/2015
(11) DI 7000780-2	Código 44 - Extinção - Art. 119 inciso III da LPI (15) 26/10/2010 (73) Rodrigo José Santiago de Moura (BR/MG) (74) Propria Marcas e Patentes Ltda Registro extinto a contar de 12/03/2015
(11) DI 7000781-0	Código 44 - Extinção - Art. 119 inciso III da LPI (15) 03/11/2010 (73) NADIR DARCI STORI (BR/RJ) (74) Mari Lourdes Machado Guerra Registro extinto a contar de 12/03/2015
(11) DI 7000786-1	Código 44 - Extinção - Art. 119 inciso III da LPI (15) 03/11/2010 (73) Carlos Alberto Utrera (BR/SP) (74) INTERAÇÃO MARCAS E PATENTES LTDA Registro extinto a contar de 12/03/2015
(11) DI 7000788-8	Código 44 - Extinção - Art. 119 inciso III da LPI



	(15) 03/11/2010 (73) Pedro Liasch Filho (BR/SP) Registro extinto a contar de 12/03/2015h
(11) DI 7000796-9	Código 44 - Extinção - Art. 119 inciso III da LPI (15) 30/08/2011 (73) Leandro Ribeiro Faria (BR/MG) (74) Marcelo Pereira dos Santos Registro extinto a contar de 13/03/2015
(11) DI 7000797-7	Código 44 - Extinção - Art. 119 inciso III da LPI (15) 20/03/2012 (73) PVC INDÚSTRIA E COMÉRCIO DE PLÁSTICOS LTDA. (BR/CE) (74) Francisco Leite de Oliveira Filho Registro extinto a contar de 13/03/2015
(11) DI 7000799-3	Código 44 - Extinção - Art. 119 inciso III da LPI (15) 03/11/2010 (73) JOEL PEREIRA (BR/SP) (74) CELSO DE CARVALHO MELLO Registro extinto a contar de 13/03/2015
(11) DI 7000800-0	Código 44 - Extinção - Art. 119 inciso III da LPI (15) 06/12/2011 (73) FLÁVIO CABRAL DE SOUZA (BR/SP) (74) MARI ALBA PERITO Registro extinto a contar de 13/03/2015
(11) DI 7000802-7	Código 44 - Extinção - Art. 119 inciso III da LPI (15) 03/11/2010 (73) Ernando Bizello Júnior (BR/SP) (74) SUL AMÉRICA MARCAS E PATENTES LTDA Registro extinto a contar de 13/03/2015
(11) DI 7000804-3	Código 44 - Extinção - Art. 119 inciso III da LPI (15) 03/11/2010 (73) 3M INNOVATIVE PROPERTIES COMPANY (US) (74) ALEXANDRE FUKUDA YAMASHITA Registro extinto a contar de 13/03/2015
(11) DI 7000805-1	Código 44 - Extinção - Art. 119 inciso III da LPI (15) 03/11/2010 (73) 3M INNOVATIVE PROPERTIES COMPANY (US) (74) ALEXANDRE FUKUDA YAMASHITA



Registro extinto a contar de 13/03/2015

(11) DI 7000806-0 Código 44 - Extinção - Art. 119 inciso III da LPI
(15) 03/11/2010
(73) FABIAN ARIEL MERAIGLIA (BR/SP)
(74) Elci Maria Teixeira Gonçalves
Registro extinto a contar de 13/03/2015

(11) DI 7000819-1 Código 44 - Extinção - Art. 119 inciso III da LPI
(15) 05/10/2010
(73) Giroflex S.A (BR/SP)
(74) LLC INFO CONNECTION LTDA
Registro extinto a contar de 12/03/2015

(11) DI 7000820-5 Código 44 - Extinção - Art. 119 inciso III da LPI
(15) 05/10/2010
(73) Giroflex S.A (BR/SP)
(74) LLC INFO CONNECTION LTDA
Registro extinto a contar de 12/03/2015

(11) DI 7000821-3 Código 44 - Extinção - Art. 119 inciso III da LPI
(15) 05/10/2010
(73) Giroflex S.A (BR/SP)
(74) LLC INFO CONNECTION LTDA
Registro extinto a contar de 12/03/2015

(11) DI 7000827-2 Código 44 - Extinção - Art. 119 inciso III da LPI
(15) 05/10/2010
(73) Calçados Ferracini Ltda (BR/SP)
(74) Vilage Marcas & Patentes S/S LTDA
Registro extinto a contar de 13/03/2015

(11) DI 7000828-0 Código 44 - Extinção - Art. 119 inciso III da LPI
(15) 28/09/2010
(73) Calçados Ferracini Ltda (BR/SP)
(74) Vilage Marcas & Patentes S/S LTDA
Registro extinto a contar de 13/03/2015

(11) DI 7000830-2 Código 44 - Extinção - Art. 119 inciso III da LPI
(15) 28/09/2010
(73) Ekornes Asa (NO)
(74) Monsen, Leonardos & Cia.
Registro extinto a contar de 13/03/2015



(11) DI 7000831-0	Código 44 - Extinção - Art. 119 inciso III da LPI (15) 28/09/2010 (73) Yechiel Gotfried (IL) (74) Monsen, Leonardos & Cia. Registro extinto a contar de 13/03/2015
(11) DI 7000840-0	Código 44 - Extinção - Art. 119 inciso III da LPI (15) 28/09/2010 (73) Felipe Gustavo Vieira Machado (BR/SP) (74) BEERRE ASSESSORIA EMPRESARIAL LTDA Registro extinto a contar de 16/03/2015
(11) DI 7000841-8	Código 44 - Extinção - Art. 119 inciso III da LPI (15) 28/09/2010 (73) METAL ART INDUSTRIA E COMERCIO DE METAL LTDA ME (BR/SP) (74) BEERRE ASSESSORIA EMPRESARIAL LTDA Registro extinto a contar de 16/03/2015
(11) DI 7000849-3	Código 44 - Extinção - Art. 119 inciso III da LPI (15) 28/09/2010 (73) FLEXFORM INDÚSTRIA METALÚRGICA LTDA (BR/SP) (74) David do Nascimento Advogados Associados Registro extinto a contar de 16/03/2015
(11) DI 7000852-3	Código 44 - Extinção - Art. 119 inciso III da LPI (15) 28/09/2010 (73) GUIDO PAVAN NETO (BR/SP) (74) LUIZ ROBERTO L. BRITO SILVA Registro extinto a contar de 17/03/2015
(11) DI 7000853-1	Código 44 - Extinção - Art. 119 inciso III da LPI (15) 28/09/2010 (73) GUIDO PAVAN NETO (BR/SP) (74) LUIZ ROBERTO L. BRITO SILVA Registro extinto a contar de 17/03/2015
(11) DI 7000854-0	Código 44 - Extinção - Art. 119 inciso III da LPI (15) 28/09/2010 (73) BRINQUEDOS SOROCABA INDUSTRIA E COMÉRCIO LTDA (BR/SP) Registro extinto a contar de 17/03/2015
(11) DI 7000855-8	Código 44 - Extinção - Art. 119 inciso III da LPI (15) 28/09/2010 (73) LG ELECTRONICS INC. (KR)



(74) SÍMBOLO MARCAS E PATENTES LTDA.
Registro extinto a contar de 17/03/2015

(11) DI 7000856-6

Código 44 - Extinção - Art. 119 inciso III da LPI
(15) 28/09/2010
(73) G S MÓVEIS DE VIME LTDA (BR/PR)
(74) Pacheco & Advogados Associados
Registro extinto a contar de 17/03/2015

(11) DI 7000857-4

Código 44 - Extinção - Art. 119 inciso III da LPI
(15) 28/09/2010
(73) Luciano Marques Tramuja (BR/PR) ; Ronaldo Marques Tramuja (BR/PR)
(74) Eduardo Pereira da Silva
Registro extinto a contar de 17/03/2015

(11) DI 7000858-2

Código 44 - Extinção - Art. 119 inciso III da LPI
(15) 28/09/2010
(73) Luciano Marques Tramuja (BR/PR) ; Ronaldo Marques Tramuja (BR/PR)
(74) Eduardo Pereira da Silva
Registro extinto a contar de 17/03/2015

(11) DI 7000859-0

Código 44 - Extinção - Art. 119 inciso III da LPI
(15) 28/09/2010
(73) Electrolux do Brasil SA (BR/PR)
(74) Natan Baril
Registro extinto a contar de 17/03/2015

(11) DI 7000860-4

Código 44 - Extinção - Art. 119 inciso III da LPI
(15) 28/09/2010
(73) Electrolux do Brasil SA (BR/PR)
(74) Natan Baril
Registro extinto a contar de 17/03/2015

(11) DI 7000861-2

Código 44 - Extinção - Art. 119 inciso III da LPI
(15) 28/09/2010
(73) Electrolux do Brasil SA (BR/PR)
(74) NATAN BARIL
Registro extinto a contar de 17/03/2015

(11) DI 7000862-0

Código 44 - Extinção - Art. 119 inciso III da LPI
(15) 28/09/2010
(73) Electrolux do Brasil SA (BR/PR)
(74) Natan Baril
Registro extinto a contar de 17/03/2015



(11) DI 7000864-7	Código 44 - Extinção - Art. 119 inciso III da LPI (15) 28/09/2010 (73) Multimov Indústria e Comércio de Móveis Ltda (BR/MG) (74) Mari Lourdes Machado Guerra Registro extinto a contar de 17/03/2015
(11) DI 7000877-9	Código 44 - Extinção - Art. 119 inciso III da LPI (15) 21/09/2010 (73) Fábio da Costa Rodrigues (BR/MG) (74) Rusevelt Rios Machado Registro extinto a contar de 07/01/2015
(11) DI 7000879-5	Código 44 - Extinção - Art. 119 inciso III da LPI (15) 05/10/2010 (73) Felipe Gustavo Vieira Machado (BR/SP) (74) BEERRE ASSESSORIA EMPRESARIAL LTDA Registro extinto a contar de 18/03/2015
(11) DI 7000881-7	Código 44 - Extinção - Art. 119 inciso III da LPI (15) 05/10/2010 (73) ESTRIBOPEÇAS INDª E COMº DE PEÇAS PARA AUTOS LTDA (BR/SP) (74) DR. PAULO ROGÉRIO DE ALMEIDA Registro extinto a contar de 18/03/2015
(11) DI 7000886-8	Código 44 - Extinção - Art. 119 inciso III da LPI (15) 05/10/2010 (73) TRAMONTINA ELETRIK S.A (BR/RS) (74) Creazione Marcas e Patentes Ltda Registro extinto a contar de 18/03/2015
(11) DI 7000887-6	Código 44 - Extinção - Art. 119 inciso III da LPI (15) 05/10/2010 (73) Grendene S.A. (BR/CE) (74) Custódio de Almeida & Cia. Registro extinto a contar de 18/03/2015
(11) DI 7000889-2	Código 44 - Extinção - Art. 119 inciso III da LPI (15) 05/10/2010 (73) Mould Indústria de Matrizes Ltda (BR/RS) (74) Custódio de Almeida & Cia. Registro extinto a contar de 18/03/2015
(11) DI 7000891-4	Código 44 - Extinção - Art. 119 inciso III da LPI



	(15) 05/10/2010 (73) PAULO LEANDRO DE OLIVEIRA (BR/SP) Registro extinto a contar de 19/03/2015
(11) DI 7000892-2	Código 44 - Extinção - Art. 119 inciso III da LPI (15) 05/10/2010 (73) LUIS ROBERTO TORRES (BR/SP) (74) JOSÉ DOMINGOS DE LIMA FILHO Registro extinto a contar de 19/03/2015
(11) DI 7000893-0	Código 44 - Extinção - Art. 119 inciso III da LPI (15) 15/02/2011 (73) LUIS ROBERTO TORRES (BR/SP) (74) JOSE DOMINGOS DE LIMA FILHO Registro extinto a contar de 19/03/2015
(11) DI 7000894-9	Código 44 - Extinção - Art. 119 inciso III da LPI (15) 05/07/2011 (73) LUIS ROBERTO TORRES (BR/SP) (74) JOSÉ DOMINGOS DE LIMA FILHO Registro extinto a contar de 19/03/2015
(11) DI 7000895-7	Código 44 - Extinção - Art. 119 inciso III da LPI (15) 05/10/2010 (73) LUIS ROBERTO TORRES (BR/SP) (74) JOSÉ DOMINGOS DE LIMA FILHO Registro extinto a contar de 19/03/2015
(11) DI 7000897-3	Código 44 - Extinção - Art. 119 inciso III da LPI (15) 28/09/2010 (73) JEFFERSON ALEXANDRE MARTINEZ (BR/SP) (74) AGUINALDO MOREIRA Registro extinto a contar de 19/03/2015
(11) DI 7000904-0	Código 44 - Extinção - Art. 119 inciso III da LPI (15) 15/03/2011 (73) PAULO HENRIQUE DELICIO LAGO (BR/SP) (74) PEZZUOL & ASSOCIADOS MARCAS E PATENTES LTDA registro extinto a contar de 21/01/2015
(11) DI 7000908-2	Código 44 - Extinção - Art. 119 inciso III da LPI (15) 05/10/2010 (73) Steven Spielvogel (US) (74) Matos e Associados - Advogados



Registro extinto a contar de 09/03/2015

(11) DI 7000912-0 Código 44 - Extinção - Art. 119 inciso III da LPI
(15) 05/10/2010
(73) Ultradent Products, Inc (US)
(74) Nellie Anne Daniel-Shores
Registro extinto a contar de 17/03/2015

(11) DI 7000921-0 Código 44 - Extinção - Art. 119 inciso III da LPI
(15) 05/10/2010
(73) Kabushiki Kaisha Toshiba (Also Trading As Toshiba Corporation) (JP)
(74) Momsen, Leonardos & Cia.
registro extinto a contar de 17/03/2015

(11) DI 7000922-8 Código 44 - Extinção - Art. 119 inciso III da LPI
(15) 05/10/2010
(73) Tecnway Tecnologia e Cognição Ltda (BR/SP)
(74) Vilage Marcas & Patentes S/S Ltda
registro extinto a contar de 18/03/2015

(11) DI 7000925-2 Código 44 - Extinção - Art. 119 inciso III da LPI
(15) 05/10/2010
(73) Whirlpool S.A (BR/SP)
(74) Dannemann, Siemsen, Bigler & Ipanema Moreira
Registro extinto a contar de 18/03/2015

(11) DI 7000932-5 Código 44 - Extinção - Art. 119 inciso III da LPI
(15) 27/11/2012
(73) Orion Electric Co., Ltd. (JP)
(74) Dannemann, Siemsen, Bigler & Ipanema Moreira
Registro extinto a contar de 19/03/2015

(11) DI 7000938-4 Código 44 - Extinção - Art. 119 inciso III da LPI
(15) 05/10/2010
(73) Vianir Angonese (BR/PR)
(74) Marcos Antonio Nunes
Registro extinto a contar de 20/03/2015

(11) DI 7000941-4 Código 44 - Extinção - Art. 119 inciso III da LPI
(15) 05/10/2010
(73) Energia Central de Instalações Ltda Epp (BR/SC)
(74) Sandro Conrado da Silva
Registro extinto a contar de 20/03/2015



(11) DI 7000942-2	Código 44 - Extinção - Art. 119 inciso III da LPI (15) 05/10/2010 (73) Donizete Aparecido Silestrino (BR/SP) ; Roberto Masayoshi Morioka (BR/SP) (74) Vilage Marcas & Patentes S/S Ltda Registro extinto a contar de 20/03/2015
(11) DI 7000943-0	Código 44 - Extinção - Art. 119 inciso III da LPI (15) 05/10/2010 (73) Jérôme Franck Chartier (BR/SP) (74) Vilage Marcas & Patentes S/S Ltda Registro extinto a contar de 20/03/2015
(11) DI 7000944-9	Código 44 - Extinção - Art. 119 inciso III da LPI (15) 05/10/2010 (73) Antonio César de Lima Filho (BR/SP) ; Francisco Antônio Cabeça (BR/SP) (74) Vilage Marcas & Patentes S/S LTDA Registro extinto a contar de 20/03/2015
(11) DI 7000945-7	Código 44 - Extinção - Art. 119 inciso III da LPI (15) 05/10/2010 (73) Société des Produits Nestlé S.A. (CH) (74) Soerensen Garcia Advogados Associados Registro extinto a contar de 20/03/2015
(11) DI 7000947-3	Código 44 - Extinção - Art. 119 inciso III da LPI (15) 26/04/2011 (73) Delta System AS (NO) (74) Magnus Aspeby, Claudio Szabas Registro extinto a contar de 23/03/2015
(11) DI 7000950-3	Código 44 - Extinção - Art. 119 inciso III da LPI (15) 05/10/2010 (73) Rivaldo Caetano de Azevedo (BR/MG) (74) Ércio Quaresma Firpe Registro extinto a contar de 23/03/2015
(11) DI 7000963-5	Código 44 - Extinção - Art. 119 inciso III da LPI (15) 24/04/2012 (73) MSD Consumer Care, Inc. (US) (74) Dannemann, Siemsen, Bigler & Ipanema Moreira Registro extinto a contar de 25/03/2015
(11) DI 7000964-3	Código 44 - Extinção - Art. 119 inciso III da LPI



(15) 13/10/2010
(73) Pedrinho Batista (BR/SC)
(74) Carlo Andreas Dalcanale
Registro extinto a contar de 25/03/2015

(11) DI 7000965-1

Código 44 - Extinção - Art. 119 inciso III da LPI
(15) 13/10/2010
(73) Optical Designs - Comercio, Importação e Exportação de Produtos Opticos
Ltda (BR/ES)
(74) Felipe Luis Iser de Meirelles
Registro extinto a contar de 25/03/2015



Código 46 - Prorrogação

Prorrogada a vigência do registro de desenho industrial por solicitação do titular.

(11) DI 5801286-9

Código 46 - Prorrogação

(22) 06/08/1998

(15) 14/12/1999

(45) 14/12/1999

(54) Carrinho de brinquedo

(73) The Little Tikes Company (US)

(72) Christopher G. Walter

(74) Paulo C. Oliveira & Cia.

Registro prorrogado de 07/08/2018 a 06/08/2023.

(11) DI 6301201-4

Código 46 - Prorrogação

(22) 11/04/2003

(15) 01/07/2003

(45) 01/07/2003

(54) CONFIGURAÇÃO APLICADA A FRASCO PARA ACONDICIONAMENTO DE LÍQUIDO.

(73) Aguas do Brasil Ltda (BR/PR)

(72) Kazuko Suzuki Sato

(74) Carlos Eduardo Leme de Jesus

Prorrogado de 12/04/2013 a 11/04/2018 (3º Período).

(11) DI 6401264-6

Código 46 - Prorrogação

(22) 19/04/2004

(15) 29/06/2004

(45) 29/06/2004

(54) CONFIGURAÇÃO APLICADA EM POLTRONA

(73) EUROMOBILE INTERIORES LTDA (BR/SP)

(72) Paulo Celso Cardoso Bacchi

(74) TINOCO SOARES & FILHO LTDA

Registro prorrogado de 20/04/2024 até 19/04/2019

(11) DI 6401306-5

Código 46 - Prorrogação

(22) 16/04/2004

(15) 29/06/2004

(45) 29/06/2004

(54) CONFIGURAÇÃO APLICADA EM POLTRONA

(73) EUROMOBILE INTERIORES LTDA (BR/SP)

(72) PAULO CELSO CARDOSO BACCHI

(74) TINOCO SOARES & FILHO LTDA



Registro prorrogado de 17/04/2014 até 16/04/2019

(11) DI 6401579-3 Código 46 - Prorrogação
(22) 12/05/2004
(15) 27/07/2004
(45) 27/07/2004
(54) CONFIGURAÇÃO ORNAMENTAL APLICADA A TELA DUPLA DE PROTEÇÃO
(73) Cesar Paulo Daroit (BR/RS)
(72) CESAR PAULO DAROIT
(74) Joane Raquel Nunes da Silva
Registro prorrogado de 13/05/2014 até 12/05/2019.

(11) DI 6401788-5 Código 46 - Prorrogação
(22) 07/06/2004
(15) 23/11/2004
(45) 23/11/2004
(54) CONFIGURAÇÃO APLICADA EM GRAMPO PLÁSTICO COM FECHAMENTO REGULADO PARA EMBALAGEM DE ALIMENTO
(73) FLAVIO PASQUALI (BR/SC) ; CARLOS PASQUALI (BR/SC)
(72) FLAVIO PASQUALI; CARLOS PASQUALI
(74) Santa Cruz Consultoria em Marcas & Patentes Ltda
Registro prorrogado de 08/06/2014 até 07/06/2019.

(11) DI 6401789-3 Código 46 - Prorrogação
(22) 07/06/2004
(15) 23/11/2004
(45) 23/11/2004
(54) CONFIGURAÇÃO APLICADA EM GRAMPO DE FECHAMENTO PARA EMBUTIDOS COM GRADUADOR DE PRESSÃO
(73) FLAVIO PASQUALI (BR/SC) ; CARLOS PASQUALI (BR/SC)
(72) CARLOS PASQUALI; FLAVIO PASQUALI
(74) Santa Cruz Consultoria em Marcas & Patentes Ltda
Registro prorrogado de 08/06/2014 até 07/06/2019.

(11) DI 6803642-6 Código 46 - Prorrogação
(22) 05/08/2008
(15) 15/09/2009
(45) 15/09/2009
(54) CONFIGURAÇÃO APLICADA EM ANTENA PARA CARRO
(73) Diego Alberto Huck (BR/PR)
(72) Diego Alberto Huck
(74) Adilson Gabardo
Prorrogado de 06/08/2018 a 05/08/2023 (3º Período).



(11) DI 6805808-0

Código 46 - Prorrogação

(22) 04/08/2008

(15) 24/11/2009

(45) 24/11/2009

(54) CONFIGURAÇÃO APLICADA EM PISCINA

(73) Fernandopolis Industria e Comercio de Fibras Ltda Epp (BR/SP)

(72) Carlos Alberto Breancine

(74) BEERRE ASSESSORIA EMPRESARIAL LTDA

Prorrogado de 05/08/2018 a 04/08/2023 (3º Período).



Código 46.2 - Exigência de complementação de quinquênio e/ou prorrogação – Art. 120 e 108 da LPI

O Titular deverá complementar, de acordo com a tabela vigente na data da complementação o recolhimento do quinquênio/prorrogação, acompanhado da guia de cumprimento de exigência. O não cumprimento no prazo de 60 (sessenta) dias acarretará a extinção do registro.

(11) DI 6401438-0

Código 46.2 - Exigência de complementação de quinquênio e/ou prorrogação – Art. 120 e 108 da LPI

(15) 03/08/2004

(73) EDSON ROBERTO LAURENTI JR (BR/SP)

(74) Sergio Salvador Fumo

Para regularização do terceiro período de vigência do registro, complemente o valor recolhido conforme GRU 0000211303398009, para o atual valor da Renovação, visto que foi recolhida taxa referente ao segundo quinquênio, quando o período necessita de quinquênio e prorrogação. Para cumprimento da exigência é necessário peticionamento por meio de código de serviço 105 junto à apresentação da comprovação de recolhimento guia de complementação gerada pelo código de serviço 800.

(11) DI 6401455-0

Código 46.2 - Exigência de complementação de quinquênio e/ou prorrogação – Art. 120 e 108 da LPI

(15) 03/08/2004

(73) EDSON ROBERTO LAURENTI JR (BR/SP)

(74) Sergio Salvador Fumo

Para regularização do terceiro período de vigência do registro, complemente o valor recolhido conforme GRU 0000211303398149, para o atual valor da Renovação, visto que foi recolhida taxa referente ao segundo quinquênio, quando o período necessita de quinquênio e prorrogação. Para cumprimento da exigência é necessário peticionamento por meio de código de serviço 105 junto à apresentação da comprovação de recolhimento guia de complementação gerada pelo código de serviço 800.

(11) DI 6401670-6

Código 46.2 - Exigência de complementação de quinquênio e/ou prorrogação – Art. 120 e 108 da LPI

(15) 07/12/2004

(73) RPC - REDE PONTO CERTO TECNOLOGIA E SERVIÇOS LTDA. (BR/SP)

(74) RACHEL LUCIANA ALTMAN

Para regularização do terceiro período de vigência do registro, complemente o valor recolhido conforme GRU 0000211305084320, para o atual valor da Renovação, visto que foi recolhida taxa referente ao segundo quinquênio, quando o período necessita de quinquênio e prorrogação. Para cumprimento da exigência é necessário peticionamento por meio de código de serviço 105 junto à



apresentação da comprovação de recolhimento guia de complementação gerada pelo código de serviço 800.

(11) DI 7000878-7

Código 46.2 - Exigência de complementação de quinquênio e/ou prorrogação – Art. 120 e 108 da LPI

(15) 21/09/2010

(73) EDUARDO BARBOSA DOS SANTOS (BR/SP)

(74) ABM ASSESSORIA BRASILEIRA DE MARCAS LTDA

Para regularização do segundo período de vigência do registro, tendo em vista que o pagamento foi efetuado antes do prazo ordinário (em 14/02/2014) e que no período que engloba o prazo ordinário uma nova tabela já estava em vigor, pede-se complementar o valor conforme tabela vigente naquele período. Para cumprimento da exigência é necessário peticionamento por meio de código de serviço 105, junto à apresentação da comprovação de recolhimento da guia de complementação gerada pelo código de serviço 800.



Código 47 - Petição Não Conhecida

Não conhecimento da petição apresentada em virtude do disposto nos Arts. 218 ou 219 da LPI.

(21) BR 30 2015 005808-0

Código 47 - Petição Não Conhecida

(22) 18/12/2015

(71) CROSSFOR CO., LTD. (JP)

(74) LEÃO PROPRIEDADE INTELECTUAL

Petição 870170053499 de 27/07/2017 não conhecida por ser intempestiva, tendo em vista que o prazo de 60 dias para cumprimento da exigência já havia expirado na data do protocolo e que a solicitação de devolução de prazo foi negada, conforme publicação na RPI 2511.

(11) BR 30 2018 002940-2

Código 47 - Petição Não Conhecida

(22) 06/07/2018

(15) 05/02/2019

(71) SHENZHEN VOXTECH CO., LTD (CN)

(74) PERANDIN SOCIEDADE DE ADVOGADOS

Não conhecimento da petição 870190001933 peticionada dia 07/01/2019 em virtude do disposto no Art. 219 da LPI.



Código 47.1 - Petição Prejudicada

Prejudicada a Petição Indicada de acordo com o complemento.

(21) BR 30 2018 002956-9

Código 47.1 - Petição Prejudicada

(22) 06/07/2018

(71) LAND COMÉRCIO DE ALIMENTOS LTDA. EPP (BR/PE)

(74) WENDY AYRES FELLOWS AMORIM

Petição 870190007117 de 23/01/2019 prejudicada, uma vez que o pedido de desenho industrial recebeu despacho 33.1, na RPI 2490 de 25/09/2018, que considera inexistente o pedido.



Código 47.3 - Petição Deferida

Deferimento da petição apresentada

(11) BR 30 2013 000606-9	Código 47.3 - Petição Deferida (71) FORD GLOBAL TECHNOLOGIES LLC (US) (74) ARUTR FRANCISCO SCHAAL Petição 870190007781 de 24/01/2019 deferida.
(11) BR 30 2017 002490-4	Código 47.3 - Petição Deferida (71) CJ CHEILJEDANG CORPORATION (KR) (74) Hugo Silva & Maldonado Propriedade Intelectual Sociedade Civil S/C Ltda. Petição 870180042618 de 21/05/2018 deferida.
(11) BR 30 2018 000874-0	Código 47.3 - Petição Deferida (71) THULE SWEDEN AB (SE) (74) KASZNAR LEONARDOS PROPRIEDADE INTELECTUAL Petição 870190006944 de 22/01/2019 deferida.
(21) BR 30 2018 003617-4	Código 47.3 - Petição Deferida (71) PSA AUTOMOBILES SA (FR) (74) MONTAURY PIMENTA, MACHADO & VIEIRA DE MELLO ADVOGADOS Referente à verificação dos aspectos formais do documento de prioridade apresentado na petição de protocolo 870180147234 Cadastro do número da prioridade foi alterado, prevalecendo a informação do documento de prioridade, conforme disposto no item 4.2.5 do Manual de DI.
(21) BR 30 2018 003618-2	Código 47.3 - Petição Deferida (71) PSA AUTOMOBILES SA (FR) (74) MONTAURY PIMENTA, MACHADO & VIEIRA DE MELLO ADVOGADOS Referente à verificação dos aspectos formais do documento de prioridade apresentado na petição de protocolo 870180147160. Cadastro do número da prioridade foi alterado, prevalecendo a informação do documento de prioridade, conforme disposto no item 4.2.5 do Manual de DI.
(11) BR 30 2018 003619-0	Código 47.3 - Petição Deferida (71) PSA AUTOMOBILES SA (FR) (74) MONTAURY PIMENTA, MACHADO & VIEIRA DE MELLO ADVOGADOS Referente à verificação dos aspectos formais do documento de prioridade apresentado na petição de protocolo 870180146902. Cadastro do número da prioridade foi alterado, prevalecendo a informação do documento de prioridade, conforme disposto no item 4.2.5 do Manual de DI.



(21) BR 30 2018 003620-4	<p>Código 47.3 - Petição Deferida (71) PSA AUTOMOBILES SA (FR) (74) MONTAURY PIMENTA, MACHADO & VIEIRA DE MELLO ADVOGADOS Referente à verificação dos aspectos formais do documento de prioridade apresentado na petição de protocolo 870180147128. Cadastro do número da prioridade foi alterado, prevalecendo a informação do documento de prioridade, conforme disposto no item 4.2.5 do Manual de DI.</p>
(21) BR 30 2018 003621-2	<p>Código 47.3 - Petição Deferida (71) PSA AUTOMOBILES SA (FR) (74) MONTAURY PIMENTA, MACHADO & VIEIRA DE MELLO ADVOGADOS Referente à verificação dos aspectos formais do documento de prioridade apresentado na petição de protocolo 870180146709. Cadastro do número da prioridade foi alterado, prevalecendo a informação do documento de prioridade, conforme disposto no item 4.2.5 do Manual de DI.</p>
(21) BR 30 2018 003622-0	<p>Código 47.3 - Petição Deferida (71) PSA AUTOMOBILES SA (FR) (74) MONTAURY PIMENTA, MACHADO & VIEIRA DE MELLO ADVOGADOS Referente à verificação dos aspectos formais do documento de prioridade apresentado na petição de protocolo 870180146900. Cadastro do número da prioridade foi alterado, prevalecendo a informação do documento de prioridade, conforme disposto no item 4.2.5 do Manual de DI.</p>
(11) BR 30 2018 003623-9	<p>Código 47.3 - Petição Deferida (71) PSA AUTOMOBILES SA (FR) (74) MONTAURY PIMENTA, MACHADO & VIEIRA DE MELLO ADVOGADOS Referente à verificação dos aspectos formais do documento de prioridade apresentado na petição de protocolo 870180147338. Cadastro do número da prioridade foi alterado, prevalecendo a informação do documento de prioridade, conforme disposto no item 4.2.5 do Manual de DI.</p>
(21) BR 30 2018 003624-7	<p>Código 47.3 - Petição Deferida (71) PSA AUTOMOBILES SA (FR) (74) MONTAURY PIMENTA, MACHADO & VIEIRA DE MELLO ADVOGADOS Referente à verificação dos aspectos formais do documento de prioridade apresentado na petição de protocolo 870180146612. Cadastro do número da prioridade foi alterado, prevalecendo a informação do documento de prioridade, conforme disposto no item 4.2.5 do Manual de DI.</p>
(11) BR 30 2018 003625-5	<p>Código 47.3 - Petição Deferida (71) PSA AUTOMOBILES SA (FR) (74) MONTAURY PIMENTA, MACHADO & VIEIRA DE MELLO ADVOGADOS Referente à verificação dos aspectos formais do documento de prioridade</p>



apresentado na petição de protocolo 870180146780. Cadastro do número da prioridade foi alterado, prevalecendo a informação do documento de prioridade, conforme disposto no item 4.2.5 do Manual de DI.

(21) BR 30 2018 003626-3

Código 47.3 - Petição Deferida
(71) PSA AUTOMOBILES SA (FR)
(74) MONTAURY PIMENTA, MACHADO & VIEIRA DE MELLO ADVOGADOS
Referente à verificação dos aspectos formais do documento de prioridade apresentado na petição de protocolo 870180146733. Cadastro do número da prioridade foi alterado, prevalecendo a informação do documento de prioridade, conforme disposto no item 4.2.5 do Manual de DI.

(21) BR 30 2018 003632-8

Código 47.3 - Petição Deferida
(71) PSA AUTOMOBILES SA (FR)
(74) MONTAURY PIMENTA, MACHADO & VIEIRA DE MELLO ADVOGADOS
Referente à verificação dos aspectos formais do documento de prioridade apresentado na petição de protocolo 870180147292. Cadastro do número da prioridade foi alterado, prevalecendo a informação do documento de prioridade, conforme disposto no item 4.2.5 do Manual de DI.

(21) BR 30 2018 003633-6

Código 47.3 - Petição Deferida
(71) PSA AUTOMOBILES SA (FR)
(74) MONTAURY PIMENTA, MACHADO & VIEIRA DE MELLO ADVOGADOS
Referente à verificação dos aspectos formais do documento de prioridade apresentado na petição de protocolo 870180146625. Cadastro do número da prioridade foi alterado, prevalecendo a informação do documento de prioridade, conforme disposto no item 4.2.5 do Manual de DI.

(21) BR 30 2018 003635-2

Código 47.3 - Petição Deferida
(71) PSA AUTOMOBILES SA (FR)
(74) MONTAURY PIMENTA, MACHADO & VIEIRA DE MELLO ADVOGADOS
Referente à verificação dos aspectos formais do documento de prioridade apresentado na petição de protocolo 870180146642. Cadastro do número da prioridade foi alterado, prevalecendo a informação do documento de prioridade, conforme disposto no item 4.2.5 do Manual de DI.

(21) BR 30 2018 003638-7

Código 47.3 - Petição Deferida
(71) PSA AUTOMOBILES SA (FR)
(74) MONTAURY PIMENTA, MACHADO & VIEIRA DE MELLO ADVOGADOS
Referente à verificação dos aspectos formais do documento de prioridade apresentado na petição de protocolo 870180147293. Cadastro do número da prioridade foi alterado, prevalecendo a informação do documento de prioridade, conforme disposto no item 4.2.5 do Manual de DI.



(21) BR 30 2018 003639-5	<p>Código 47.3 - Petição Deferida (71) PSA AUTOMOBILES SA (FR) (74) MONTAURY PIMENTA, MACHADO & VIEIRA DE MELLO ADVOGADOS Referente à verificação dos aspectos formais do documento de prioridade apresentado na petição de protocolo 870180146647. Cadastro do número da prioridade foi alterado, prevalecendo a informação do documento de prioridade, conforme disposto no item 4.2.5 do Manual de DI.</p>
(21) BR 30 2018 003640-9	<p>Código 47.3 - Petição Deferida (71) PSA AUTOMOBILES SA (FR) (74) MONTAURY PIMENTA, MACHADO & VIEIRA DE MELLO ADVOGADOS Referente à verificação dos aspectos formais do documento de prioridade apresentado na petição de protocolo 870180146718. Cadastro do número da prioridade foi alterado, prevalecendo a informação do documento de prioridade, conforme disposto no item 4.2.5 do Manual de DI.</p>
(21) BR 30 2018 003642-5	<p>Código 47.3 - Petição Deferida (71) PSA AUTOMOBILES SA (FR) (74) MONTAURY PIMENTA, MACHADO & VIEIRA DE MELLO ADVOGADOS Referente à verificação dos aspectos formais do documento de prioridade apresentado na petição de protocolo 870180146916. Cadastro do número da prioridade foi alterado, prevalecendo a informação do documento de prioridade, conforme disposto no item 4.2.5 do Manual de DI.</p>
(21) BR 30 2018 003643-3	<p>Código 47.3 - Petição Deferida (71) PSA AUTOMOBILES SA (FR) (74) MONTAURY PIMENTA, MACHADO & VIEIRA DE MELLO ADVOGADOS Referente à verificação dos aspectos formais do documento de prioridade apresentado na petição de protocolo 870180146666. Cadastro do número da prioridade foi alterado, prevalecendo a informação do documento de prioridade, conforme disposto no item 4.2.5 do Manual de DI.</p>
(21) BR 30 2018 003644-1	<p>Código 47.3 - Petição Deferida (71) PSA AUTOMOBILES SA (FR) (74) MONTAURY PIMENTA, MACHADO & VIEIRA DE MELLO ADVOGADOS Referente à verificação dos aspectos formais do documento de prioridade apresentado na petição de protocolo 870180146596. Cadastro do número da prioridade foi alterado, prevalecendo a informação do documento de prioridade, conforme disposto no item 4.2.5 do Manual de DI.</p>
(21) BR 30 2018 003646-8	<p>Código 47.3 - Petição Deferida (71) PSA AUTOMOBILES SA (FR) (74) MONTAURY PIMENTA, MACHADO & VIEIRA DE MELLO ADVOGADOS Referente à verificação dos aspectos formais do documento de prioridade</p>



apresentado na petição de protocolo 870180146843. Cadastro do número da prioridade foi alterado, prevalecendo a informação do documento de prioridade, conforme disposto no item 4.2.5 do Manual de DI.

(21) BR 30 2018 003647-6

Código 47.3 - Petição Deferida
(71) PSA AUTOMOBILES SA (FR)
(74) MONTAURY PIMENTA, MACHADO & VIEIRA DE MELLO ADVOGADOS
Referente à verificação dos aspectos formais do documento de prioridade apresentado na petição de protocolo 870180146885. Cadastro do número da prioridade foi alterado, prevalecendo a informação do documento de prioridade, conforme disposto no item 4.2.5 do Manual de DI.

(21) BR 30 2018 003656-5

Código 47.3 - Petição Deferida
(71) PSA AUTOMOBILES SA (FR)
(74) MONTAURY PIMENTA, MACHADO & VIEIRA DE MELLO ADVOGADOS
Referente à verificação dos aspectos formais do documento de prioridade apresentado na petição de protocolo 870180146792. Cadastro do número da prioridade foi alterado, prevalecendo a informação do documento de prioridade, conforme disposto no item 4.2.5 do Manual de DI.

(21) BR 30 2018 003658-1

Código 47.3 - Petição Deferida
(71) PSA AUTOMOBILES SA (FR)
(74) MONTAURY PIMENTA, MACHADO & VIEIRA DE MELLO ADVOGADOS
Referente à verificação dos aspectos formais do documento de prioridade apresentado na petição de protocolo 870180146748. Cadastro do número da prioridade foi alterado, prevalecendo a informação do documento de prioridade, conforme disposto no item 4.2.5 do Manual de DI.

(21) BR 30 2018 003667-0

Código 47.3 - Petição Deferida
(71) PSA AUTOMOBILES SA (FR)
(74) MONTAURY PIMENTA, MACHADO & VIEIRA DE MELLO ADVOGADOS
Referente à verificação dos aspectos formais do documento de prioridade apresentado na petição de protocolo 870180146571. Cadastro do número da prioridade foi alterado, prevalecendo a informação do documento de prioridade, conforme disposto no item 4.2.5 do Manual de DI.

(21) BR 30 2018 003670-0

Código 47.3 - Petição Deferida
(71) PSA AUTOMOBILES SA (FR)
(74) MONTAURY PIMENTA, MACHADO & VIEIRA DE MELLO ADVOGADOS
Referente à verificação dos aspectos formais do documento de prioridade apresentado na petição de protocolo 870180146616 Cadastro do número da prioridade foi alterado, prevalecendo a informação do documento de prioridade, conforme disposto no item 4.2.5 do Manual de DI.



(21) BR 30 2018 003672-7	Código 47.3 - Petição Deferida (71) PSA AUTOMOBILES SA (FR) (74) MONTAURY PIMENTA, MACHADO & VIEIRA DE MELLO ADVOGADOS Referente à verificação dos aspectos formais do documento de prioridade apresentado na petição de protocolo 870180147302. Cadastro do número da prioridade foi alterado, prevalecendo a informação do documento de prioridade, conforme disposto no item 4.2.5 do Manual de DI.
(21) BR 30 2018 003673-5	Código 47.3 - Petição Deferida (71) PSA AUTOMOBILES SA (FR) (74) MONTAURY PIMENTA, MACHADO & VIEIRA DE MELLO ADVOGADOS Referente à verificação dos aspectos formais do documento de prioridade apresentado na petição de protocolo 870180147174. Cadastro do número da prioridade foi alterado, prevalecendo a informação do documento de prioridade, conforme disposto no item 4.2.5 do Manual de DI.
(11) BR 30 2018 054424-2	Código 47.3 - Petição Deferida (71) ROTHYS INC. (US) (74) MMV AGENTES DA PROPRIEDADE INDUSTRIAL LTDA. Petição 870190005804 de 18/01/2019 deferida.
(21) BR 30 2018 055566-0	Código 47.3 - Petição Deferida (71) DERRICK CORPORATION (US) (74) PABLO BORGES BARBOSA Referente à verificação dos aspectos formais do documento de procuração apresentado na petição de protocolo 870190004017
(21) BR 30 2018 055629-1	Código 47.3 - Petição Deferida (71) SPACEBANDER CORPORATION (US) (74) LEONOR MAGALHÃES PERES GALVÃO Referente à verificação dos aspectos formais do documento de procuração apresentado na petição de protocolo 870190010743
(21) BR 30 2018 055640-2	Código 47.3 - Petição Deferida (71) IVECO FRANCE S.A.S. (FR) (74) Ariboni, Fabbri e Schmidt Sociedade de Advogados Referente à verificação dos aspectos formais dos documentos de prioridade e procuração e a solicitação de alteração de cadastro apresentado na petição de protocolo 870190003887
(21) BR 30 2018 055647-0	Código 47.3 - Petição Deferida (71) IVECO FRANCE S.A.S. (FR) (74) Ariboni, Fabbri e Schmidt Sociedade de Advogados Referente à verificação dos aspectos formais dos documentos de prioridade e



procuração e a solicitação de alteração de cadastro apresentado na petição de protocolo 870190003932

(21) BR 30 2018 055699-2

Código 47.3 - Petição Deferida
(71) HET DRINKS SA (CH)
(74) MARIA PIA CARVALHO GUERRA
Referente à verificação dos aspectos formais do documento de procuração apresentado na petição de protocolo 870180164636

(11) BR 30 2018 055726-3

Código 47.3 - Petição Deferida
(71) LG ELECTRONICS INC. (KR)
(74) David do Nascimento Advogados Associados
Referente à verificação dos aspectos formais dos documentos de prioridade e procuração e a solicitação de alteração de cadastro apresentado na petição de protocolo 870190001104

(21) BR 30 2018 055728-0

Código 47.3 - Petição Deferida
(71) EXEMPLIS LLC (US)
(74) Hugo Silva & Maldonado Propriedade Intelectual Sociedade Civil S/C Ltda.
Referente à verificação dos aspectos formais dos documentos de prioridade e procuração e a solicitação de alteração de cadastro apresentado na petição de protocolo 870190009615

(21) BR 30 2018 055948-7

Código 47.3 - Petição Deferida
(71) ELETTECNECA B.C. S.R.L. (IT)
(74) MSANTOS & FILHOS PROPRIEDADE INTELECTUAL LTDA-EPP
Referente à verificação dos aspectos formais do documento de procuração apresentado na petição de protocolo 870190005869



Código 47.5 - Petição Indeferida

Indeferimento da petição apresentada

(11) BR 30 2018 002083-9

Código 47.5 - Petição Indeferida

(71) PIRELLI TYRE S.P.A. (IT)

(74) KASZNAR LEONARDOS PROPRIEDADE INTELECTUAL

Petição 870190007216 de 23/01/2019 indeferida, uma vez que o número da prioridade reivindicada está de acordo com o do documento apresentado.

(11) BR 30 2018 002084-7

Código 47.5 - Petição Indeferida

(71) PIRELLI TYRE S.P.A. (IT)

(74) KASZNAR LEONARDOS PROPRIEDADE INTELECTUAL

Petição 870190007203 de 23/01/2019 indeferida, uma vez que o número da prioridade reivindicada está de acordo com o do documento apresentado.



Código 49 - Perda de Prioridade

Perda da prioridade reivindicada por não atender às disposições previstas no Art. 99 da LPI.

(21) BR 30 2018 001551-7	Código 49 - Perda de Prioridade (22) 17/04/2018 (71) SULZER MIXPAC AG (CH) (74) DANIEL ADVOGADOS (ALT.DE DANIEL & CIA) Referente a reivindicação de Prioridade Número EM 004408805-0001, de 17/10/2017, por não contemplar a matéria do pedido.
(21) BR 30 2018 003518-6	Código 49 - Perda de Prioridade (22) 09/08/2018 (71) PSA AUTOMOBILES SA (FR) (74) MONTAURY PIMENTA, MACHADO & VIEIRA DE MELLO ADVOGADOS Referente à reivindicação da Prioridade nº EM 004714566, de 19/02/2018, por não haver correspondência entre a matéria apresentada na prioridade e a apresentada no depósito.
(21) BR 30 2018 003519-4	Código 49 - Perda de Prioridade (22) 09/08/2018 (71) PSA AUTOMOBILES SA (FR) (74) MONTAURY PIMENTA, MACHADO & VIEIRA DE MELLO ADVOGADOS Referente à reivindicação da Prioridade nº EM 004714566, de 19/02/2018, por não haver correspondência entre a matéria apresentada na prioridade e a apresentada no depósito.
(21) BR 30 2018 003520-8	Código 49 - Perda de Prioridade (22) 09/08/2018 (71) PSA AUTOMOBILES SA (FR) (74) MONTAURY PIMENTA, MACHADO & VIEIRA DE MELLO ADVOGADOS Referente à reivindicação da Prioridade nº EM004714566, de 19/02/2018, por não haver correspondência entre a matéria apresentada na prioridade e a apresentada no depósito.
(21) BR 30 2018 003522-4	Código 49 - Perda de Prioridade (22) 09/08/2018 (71) PSA AUTOMOBILES SA (FR) (74) MONTAURY PIMENTA, MACHADO & VIEIRA DE MELLO ADVOGADOS Referente à reivindicação da Prioridade nº EM004714566, de 19/02/2018, por não haver correspondência entre a matéria apresentada na prioridade e a apresentada no depósito.



(21) BR 30 2018 003523-2	Código 49 - Perda de Prioridade (22) 09/08/2018 (71) PSA AUTOMOBILES SA (FR) (74) MONTAURY PIMENTA, MACHADO & VIEIRA DE MELLO ADVOGADOS Referente à reivindicação da Prioridade nº EM004714566, de 19/02/2018, por não haver correspondência entre a matéria apresentada na prioridade e a apresentada no depósito.
(21) BR 30 2018 003526-7	Código 49 - Perda de Prioridade (22) 09/08/2018 (71) PSA AUTOMOBILES SA (FR) (74) MONTAURY PIMENTA, MACHADO & VIEIRA DE MELLO ADVOGADOS Referente à reivindicação da Prioridade nº EM004714566, de 19/02/2018, por não haver correspondência entre a matéria apresentada na prioridade e a apresentada no depósito.
(21) BR 30 2018 003527-5	Código 49 - Perda de Prioridade (22) 09/08/2018 (71) PSA AUTOMOBILES SA (FR) (74) MONTAURY PIMENTA, MACHADO & VIEIRA DE MELLO ADVOGADOS Referente à reivindicação da Prioridade nº EM004714566, de 19/02/2018, por não haver correspondência entre a matéria apresentada na prioridade e a apresentada no depósito.
(21) BR 30 2018 003528-3	Código 49 - Perda de Prioridade (22) 09/08/2018 (71) PSA AUTOMOBILES SA (FR) (74) MONTAURY PIMENTA, MACHADO & VIEIRA DE MELLO ADVOGADOS Referente à reivindicação da Prioridade nº EM 004714566, de 19/02/2018, por não haver correspondência entre a matéria apresentada na prioridade e a apresentada no depósito.
(21) BR 30 2018 003529-1	Código 49 - Perda de Prioridade (22) 09/08/2018 (71) PSA AUTOMOBILES SA (FR) (74) MONTAURY PIMENTA, MACHADO & VIEIRA DE MELLO ADVOGADOS
(21) BR 30 2018 003576-3	Código 49 - Perda de Prioridade (22) 10/08/2018 (71) PSA AUTOMOBILES SA (FR) (74) MONTAURY PIMENTA, MACHADO & VIEIRA DE MELLO ADVOGADOS Referente à reivindicação da Prioridade nº DM/100143 (WIPO69595) e da Prioridade nº DM/100098 (WIPO69611), de 12/02/2018, por não haver



correspondência entre as matérias apresentadas nas prioridades e a apresentada no depósito.

(21) BR 30 2018 003577-1

Código 49 - Perda de Prioridade
(22) 10/08/2018
(71) PSA AUTOMOBILES SA (FR)
(74) MONTAURY PIMENTA, MACHADO & VIEIRA DE MELLO ADVOGADOS
Referente à reivindicação da Prioridade nº DM/100143 (WIPO69595) e da Prioridade nº DM/100098 (WIPO69611), de 12/02/2018, por não haver correspondência entre as matérias apresentadas nas prioridades e a apresentada no depósito.

(21) BR 30 2018 003578-0

Código 49 - Perda de Prioridade
(22) 10/08/2018
(71) PSA AUTOMOBILES SA (FR)
(74) MONTAURY PIMENTA, MACHADO & VIEIRA DE MELLO ADVOGADOS
Referente à reivindicação da Prioridade nº DM/100143 (WIPO69595) e da Prioridade nº DM/100098 (WIPO69611), de 12/02/2018, por não haver correspondência entre as matérias apresentadas nas prioridades e a apresentada no depósito.

(21) BR 30 2018 003579-8

Código 49 - Perda de Prioridade
(22) 10/08/2018
(71) PSA AUTOMOBILES SA (FR)
(74) MONTAURY PIMENTA, MACHADO & VIEIRA DE MELLO ADVOGADOS
Referente à reivindicação da Prioridade nº DM/100143 (WIPO69595) e da Prioridade nº DM/100098 (WIPO69611), de 12/02/2018, por não haver correspondência entre as matérias apresentadas nas prioridades e a apresentada no depósito.

(21) BR 30 2018 003581-0

Código 49 - Perda de Prioridade
(22) 10/08/2018
(71) PSA AUTOMOBILES SA (FR)
(74) MONTAURY PIMENTA, MACHADO & VIEIRA DE MELLO ADVOGADOS
Referente à reivindicação da Prioridade nº DM/100098 (WIPO69611), de 12/02/2018, por não haver correspondência entre a matéria apresentada na prioridade e a apresentada no depósito.

(21) BR 30 2018 003582-8

Código 49 - Perda de Prioridade
(22) 10/08/2018
(71) PSA AUTOMOBILES SA (FR)
(74) MONTAURY PIMENTA, MACHADO & VIEIRA DE MELLO ADVOGADOS
Referente à reivindicação da Prioridade nº DM/100143 (WIPO69595) e da Prioridade nº DM/100098 (WIPO69611), de 12/02/2018, por não haver



correspondência entre as matérias apresentadas nas prioridades e a apresentada no depósito.

(21) BR 30 2018 003583-6

Código 49 - Perda de Prioridade
(22) 10/08/2018
(71) PSA AUTOMOBILES SA (FR)
(74) MONTAURY PIMENTA, MACHADO & VIEIRA DE MELLO ADVOGADOS
Referente à reivindicação da Prioridade nº DM/100098 (WIPO69611), de 12/02/2018, por não haver correspondência entre a matéria apresentada na prioridade e a apresentada no depósito.

(21) BR 30 2018 003584-4

Código 49 - Perda de Prioridade
(22) 10/08/2018
(71) PSA AUTOMOBILES SA (FR)
(74) MONTAURY PIMENTA, MACHADO & VIEIRA DE MELLO ADVOGADOS
Referente à reivindicação da Prioridade nº DM/100098 (WIPO69611), de 12/02/2018, por não haver correspondência entre a matéria apresentada na prioridade e a apresentada no depósito.

(21) BR 30 2018 003586-0

Código 49 - Perda de Prioridade
(22) 10/08/2018
(71) PSA AUTOMOBILES SA (FR)
(74) MONTAURY PIMENTA, MACHADO & VIEIRA DE MELLO ADVOGADOS
Referente à reivindicação da Prioridade nº DM/100098 (WIPO69611), de 12/02/2018, por não haver correspondência entre a matéria apresentada na prioridade e a apresentada no depósito.

(21) BR 30 2018 003587-9

Código 49 - Perda de Prioridade
(22) 10/08/2018
(71) PSA AUTOMOBILES SA (FR)
(74) MONTAURY PIMENTA, MACHADO & VIEIRA DE MELLO ADVOGADOS
Referente à reivindicação da Prioridade nº DM/100098 (WIPO69611), de 12/02/2018, por não haver correspondência entre a matéria apresentada na prioridade e a apresentada no depósito.

(21) BR 30 2018 003588-7

Código 49 - Perda de Prioridade
(22) 10/08/2018
(71) PSA AUTOMOBILES SA (FR)
(74) MONTAURY PIMENTA, MACHADO & VIEIRA DE MELLO ADVOGADOS
Referente à reivindicação da Prioridade nº DM/100143 (WIPO69595) e da Prioridade nº DM/100098 (WIPO69611), de 12/02/2018, por não haver correspondência entre a matéria apresentada na prioridade e a apresentada no depósito.



(21) BR 30 2018 003617-4	<p>Código 49 - Perda de Prioridade (22) 10/08/2018 (71) PSA AUTOMOBILES SA (FR) (74) MONTAURY PIMENTA, MACHADO & VIEIRA DE MELLO ADVOGADOS Referente à reivindicação da Prioridade nº DM100143 (WIPO69595) e à reivindicação da Prioridade nº DM100098 (WIPO69611), de 12/02/2014, por não haver correspondência entre a matéria apresentada na prioridade e a apresentada no depósito.</p>
(21) BR 30 2018 003618-2	<p>Código 49 - Perda de Prioridade (22) 10/08/2018 (71) PSA AUTOMOBILES SA (FR) (74) MONTAURY PIMENTA, MACHADO & VIEIRA DE MELLO ADVOGADOS Referente à reivindicação da Prioridade nº DM100143 (WIPO69595) e da Prioridade nº DM100098 (WIPO69611), de 12/02/2018, por não haver correspondência entre a matéria apresentada na prioridade e a apresentada no depósito.</p>
(21) BR 30 2018 003620-4	<p>Código 49 - Perda de Prioridade (22) 10/08/2018 (71) PSA AUTOMOBILES SA (FR) (74) MONTAURY PIMENTA, MACHADO & VIEIRA DE MELLO ADVOGADOS Referente à reivindicação da Prioridade nº DM100143 (WIPO69595) e da Prioridade nº DM100098 (WIPO69611), de 12/02/2018, por não haver correspondência entre a matéria apresentada na prioridade e a apresentada no depósito.</p>
(21) BR 32 2018 055253-1	<p>Código 49 - Perda de Prioridade (22) 09/05/2018 (62) BR 30 2018 001936-9 09/05/2018 (71) SOUTHCO, INC. (US) (74) DANNEMANN, SIEMSEN, BIGLER & IPANEMA MOREIRA Referente à prioridade US29/625,575, de 10/11/2017, por incompatibilidade entre os objetos apresentados na Prioridade e o depósito.</p>
(21) BR 32 2018 055448-8	<p>Código 49 - Perda de Prioridade (22) 15/05/2018 (62) BR 30 2018 002043-0 15/05/2018 (71) MAGNETIC AUTOCONTROL GMBH (DE) (74) DANNEMANN, SIEMSEN, BIGLER & IPANEMA MOREIRA Referente às prioridades EM 004509669-0002, 004509669-0003, 004509669-0004, e 004509669-0005 de 16/11/2017, por incompatibilidade entre o objeto apresentado na Prioridade e o depósito.</p>





Código 49.1 - Sobrestamento por Perda de Prioridade

O titular poderá apresentar recurso contra a perda de prioridade. Desta data corre o prazo de 60 (sessenta) dias para eventual recurso do interessado. Sobrestado o exame do pedido até o fim do exame do recurso ou, na ausência deste, até o fim do prazo de 60 (sessenta) dias.

(21) BR 30 2018 001551-7	Código 49.1 - Sobrestamento por Perda de Prioridade (43) 26/02/2019 (71) SULZER MIXPAC AG (CH) (74) DANIEL ADVOGADOS (ALT.DE DANIEL & CIA)
(21) BR 30 2018 003518-6	Código 49.1 - Sobrestamento por Perda de Prioridade (43) 26/02/2019 (71) PSA AUTOMOBILES SA (FR) (74) MONTAURY PIMENTA, MACHADO & VIEIRA DE MELLO ADVOGADOS
(21) BR 30 2018 003519-4	Código 49.1 - Sobrestamento por Perda de Prioridade (43) 26/02/2019 (71) PSA AUTOMOBILES SA (FR) (74) MONTAURY PIMENTA, MACHADO & VIEIRA DE MELLO ADVOGADOS
(21) BR 30 2018 003520-8	Código 49.1 - Sobrestamento por Perda de Prioridade (43) 26/02/2019 (71) PSA AUTOMOBILES SA (FR) (74) MONTAURY PIMENTA, MACHADO & VIEIRA DE MELLO ADVOGADOS
(21) BR 30 2018 003522-4	Código 49.1 - Sobrestamento por Perda de Prioridade (43) 26/02/2019 (71) PSA AUTOMOBILES SA (FR) (74) MONTAURY PIMENTA, MACHADO & VIEIRA DE MELLO ADVOGADOS
(21) BR 30 2018 003523-2	Código 49.1 - Sobrestamento por Perda de Prioridade (43) 26/02/2019 (71) PSA AUTOMOBILES SA (FR) (74) MONTAURY PIMENTA, MACHADO & VIEIRA DE MELLO ADVOGADOS
(21) BR 30 2018 003526-7	Código 49.1 - Sobrestamento por Perda de Prioridade (43) 26/02/2019 (71) PSA AUTOMOBILES SA (FR) (74) MONTAURY PIMENTA, MACHADO & VIEIRA DE MELLO ADVOGADOS
(21) BR 30 2018 003527-5	Código 49.1 - Sobrestamento por Perda de Prioridade



	(43) 26/02/2019 (71) PSA AUTOMOBILES SA (FR) (74) MONTAURY PIMENTA, MACHADO & VIEIRA DE MELLO ADVOGADOS
(21) BR 30 2018 003528-3	Código 49.1 - Sobrestamento por Perda de Prioridade (43) 26/02/2019 (71) PSA AUTOMOBILES SA (FR) (74) MONTAURY PIMENTA, MACHADO & VIEIRA DE MELLO ADVOGADOS
(21) BR 30 2018 003529-1	Código 49.1 - Sobrestamento por Perda de Prioridade (43) 26/02/2019 (71) PSA AUTOMOBILES SA (FR) (74) MONTAURY PIMENTA, MACHADO & VIEIRA DE MELLO ADVOGADOS
(21) BR 30 2018 003576-3	Código 49.1 - Sobrestamento por Perda de Prioridade (43) 26/02/2019 (71) PSA AUTOMOBILES SA (FR) (74) MONTAURY PIMENTA, MACHADO & VIEIRA DE MELLO ADVOGADOS
(21) BR 30 2018 003577-1	Código 49.1 - Sobrestamento por Perda de Prioridade (43) 26/02/2019 (71) PSA AUTOMOBILES SA (FR) (74) MONTAURY PIMENTA, MACHADO & VIEIRA DE MELLO ADVOGADOS
(21) BR 30 2018 003578-0	Código 49.1 - Sobrestamento por Perda de Prioridade (43) 26/02/2019 (71) PSA AUTOMOBILES SA (FR) (74) MONTAURY PIMENTA, MACHADO & VIEIRA DE MELLO ADVOGADOS
(21) BR 30 2018 003579-8	Código 49.1 - Sobrestamento por Perda de Prioridade (43) 26/02/2019 (71) PSA AUTOMOBILES SA (FR) (74) MONTAURY PIMENTA, MACHADO & VIEIRA DE MELLO ADVOGADOS
(21) BR 30 2018 003581-0	Código 49.1 - Sobrestamento por Perda de Prioridade (43) 26/02/2019 (71) PSA AUTOMOBILES SA (FR) (74) MONTAURY PIMENTA, MACHADO & VIEIRA DE MELLO ADVOGADOS
(21) BR 30 2018 003582-8	Código 49.1 - Sobrestamento por Perda de Prioridade (43) 26/02/2019 (71) PSA AUTOMOBILES SA (FR) (74) MONTAURY PIMENTA, MACHADO & VIEIRA DE MELLO ADVOGADOS



(21) BR 30 2018 003583-6	Código 49.1 - Sobrestamento por Perda de Prioridade (43) 26/02/2019 (71) PSA AUTOMOBILES SA (FR) (74) MONTAURY PIMENTA, MACHADO & VIEIRA DE MELLO ADVOGADOS
(21) BR 30 2018 003584-4	Código 49.1 - Sobrestamento por Perda de Prioridade (43) 26/02/2019 (71) PSA AUTOMOBILES SA (FR) (74) MONTAURY PIMENTA, MACHADO & VIEIRA DE MELLO ADVOGADOS
(21) BR 30 2018 003586-0	Código 49.1 - Sobrestamento por Perda de Prioridade (43) 26/02/2019 (71) PSA AUTOMOBILES SA (FR) (74) MONTAURY PIMENTA, MACHADO & VIEIRA DE MELLO ADVOGADOS
(21) BR 30 2018 003587-9	Código 49.1 - Sobrestamento por Perda de Prioridade (43) 26/02/2019 (71) PSA AUTOMOBILES SA (FR) (74) MONTAURY PIMENTA, MACHADO & VIEIRA DE MELLO ADVOGADOS
(21) BR 30 2018 003588-7	Código 49.1 - Sobrestamento por Perda de Prioridade (43) 26/02/2019 (71) PSA AUTOMOBILES SA (FR) (74) MONTAURY PIMENTA, MACHADO & VIEIRA DE MELLO ADVOGADOS
(21) BR 30 2018 003617-4	Código 49.1 - Sobrestamento por Perda de Prioridade (43) 26/02/2019 (71) PSA AUTOMOBILES SA (FR) (74) MONTAURY PIMENTA, MACHADO & VIEIRA DE MELLO ADVOGADOS
(21) BR 30 2018 003618-2	Código 49.1 - Sobrestamento por Perda de Prioridade (43) 26/02/2019 (71) PSA AUTOMOBILES SA (FR) (74) MONTAURY PIMENTA, MACHADO & VIEIRA DE MELLO ADVOGADOS
(21) BR 30 2018 003620-4	Código 49.1 - Sobrestamento por Perda de Prioridade (43) 26/02/2019 (71) PSA AUTOMOBILES SA (FR) (74) MONTAURY PIMENTA, MACHADO & VIEIRA DE MELLO ADVOGADOS
(21) BR 32 2018 055253-1	Código 49.1 - Sobrestamento por Perda de Prioridade (43) 26/02/2019 (71) SOUTHCO, INC. (US) (74) DANNEMANN, SIEMSEN, BIGLER & IPANEMA MOREIRA



(21) BR 32 2018 055448-8

Código 49.1 - Sobrestamento por Perda de Prioridade

(43) 26/02/2019

(71) MAGNETIC AUTOCONTROL GMBH (DE)

(74) DANNEMANN, SIEMSEN, BIGLER & IPANEMA MOREIRA



Código 50 - Alteração de Classificação

Alterada a classificação do registro para melhor adequação.

(11) BR 32 2017 004784-2

Código 50 - Alteração de Classificação

(22) 22/09/2016

(15) 13/03/2018

(62) BR 30 2016 004225-0 22/09/2016

(71) INDUSTRIAS ARTEFAMA S.A. (BR/SC)

(74) TINOCO SOARES SOCIEDADE DE ADVOGADOS

Classificação adequada para Classe 06-06 (OUTROS MÓVEIS E PARTES DE MÓVEIS) em decorrência do exame de mérito.



Código 55 - Exigências Diversas

Formulada exigência para adequação ou cumprimento de disposições legais no prazo de 60 (sessenta) dias desta data.

(21) BR 30 2017 004126-4

Código 55 - Exigências Diversas

(22) 20/09/2017

(71) J 3 COMÉRCIO DE PRODUTOS AGROPECUÁRIOS E FERRAGENS LTDA- ME (BR/GO)

(74) SIMONE DA SILVA SANTOS

Foi verificada apresentação tempestiva de petição de cumprimento de exigência técnica (código de despacho 34) utilizando uma GRU de código 104 (guia isenta de retribuição). O correto cumprimento desta exigência se dá através da GRU de código 105 e não do código 104. Para possibilitar o andamento do pedido de registro se faz necessária apresentação de petição de Comprovação de Recolhimento de Retribuição INPI (código 124 - isenta) onde constem a GRU de código 105, corretamente associada ao pedido de registro em questão, e seu comprovante de pagamento, observando os valores da Tabela de Retribuição vigente. O cumprimento da exigência técnica NÃO deverá ser reapresentado. Apenas o conteúdo apresentado na petição 104 será examinado e documentações não solicitadas nesta exigência serão desconsideradas. O protocolo deste cumprimento de exigência poderá ser feito por meio do Peticionamento Eletrônico.

(21) BR 30 2018 003701-4

Código 55 - Exigências Diversas

(22) 13/08/2018

(71) WILHER DE MAURO SANTOS (BR/DF)

Foi verificada apresentação tempestiva de petição de cumprimento de exigência técnica (código de despacho 34) utilizando uma GRU de código 104 (guia isenta de retribuição). O correto cumprimento desta exigência se dá através da GRU de código 105 e não do código 104. Para possibilitar o andamento do pedido de registro se faz necessária apresentação de petição de Comprovação de Recolhimento de Retribuição INPI (código 124 - isenta) onde constem a GRU de código 105, corretamente associada ao pedido de registro em questão, e seu comprovante de pagamento, observando os valores da Tabela de Retribuição vigente. O cumprimento da exigência técnica NÃO deverá ser reapresentado. Apenas o conteúdo apresentado na petição 104 será examinado e documentações não solicitadas nesta exigência serão desconsideradas. O protocolo deste cumprimento de exigência poderá ser feito por meio do Peticionamento Eletrônico.



Código 65 - Desistência Homologada

Homologada a desistência do pedido de registro ou da petição relativa a desenho industrial, com base no art. 51 da Lei 9.784/99.

(21) BR 30 2019 000267-1

Código 65 - Desistência Homologada

(22) 22/01/2019

(71) HISAMITSU PHARMACEUTICAL CO., INC. (JP) ; HISAMITSU
PHARMACEUTICAL CO., INC. (JP)

(74) Advocacia Masato Ninomiya

Homologada a desistência do pedido de desenho industrial 302019000267-1,
com base no art. 51 da Lei 9.784/99, mediante a protocolização da petição
870190006917 de 22/01/2019..



Código 66 - Anotação de Limitação ou Ônus

Notificação referente à anotação de limitação ou ônus conforme indicado no complemento

(11) BR 30 2012 002490-0	Código 66 - Anotação de Limitação ou Ônus (22) 18/05/2012 (15) 18/06/2013 (71) Indústria de Móveis Deluse Ltda (BR/RS) (74) Idea Marcas e Patentes Ltda ANOTAÇÃO DE LIMITAÇÃO OU ÔNUSRegistro de penhora em nome de Móveis Welfare Ltda. (denominação anterior: Indústria de Móveis Deluse Ltda.), conforme EXECUÇÃO FISCAL Nº 5001882-02.2016.4.04.7113/RS, OFÍCIO Nº 710007347866 , do Poder Judiciário - JUSTIÇA FEDERAL- Seção Judiciária do Rio Grande do Sul, 1ª Vara Federal de Bento Gonçalves.
(11) BR 30 2013 004592-7	Código 66 - Anotação de Limitação ou Ônus (22) 12/09/2013 (15) 24/06/2014 (71) INDUSTRIA DE MOVEIS DELUSE LTDA (BR/RS) (74) IDEA MARCAS E PATENTES LTDA ANOTAÇÃO DE LIMITAÇÃO OU ÔNUSRegistro de penhora em nome de Móveis Welfare Ltda. (denominação anterior: Indústria de Móveis Deluse Ltda.), conforme EXECUÇÃO FISCAL Nº 5001882-02.2016.4.04.7113/RS, OFÍCIO Nº 710007347866 , do Poder Judiciário - JUSTIÇA FEDERAL- Seção Judiciária do Rio Grande do Sul, 1ª Vara Federal de Bento Gonçalves.
(11) DI 7104852-9	Código 66 - Anotação de Limitação ou Ônus (22) 30/11/2011 (15) 09/10/2012 (71) INDÚSTRIA DE MÓVEIS DELUSE LTDA (BR/RS) (74) Idea Marcas e Patentes LTDA. ANOTAÇÃO DE LIMITAÇÃO OU ÔNUSRegistro de penhora em nome de Móveis Welfare Ltda. (denominação anterior: Indústria de Móveis Deluse Ltda.), conforme EXECUÇÃO FISCAL Nº 5001882-02.2016.4.04.7113/RS, OFÍCIO Nº 710007347866 , do Poder Judiciário - JUSTIÇA FEDERAL- Seção Judiciária do Rio Grande do Sul, 1ª Vara Federal de Bento Gonçalves.
(11) DI 7104853-7	Código 66 - Anotação de Limitação ou Ônus (22) 30/11/2011 (15) 09/10/2012 (71) INDÚSTRIA DE MÓVEIS DELUSE LTDA (BR/RS) (74) Idea Marcas e Patentes Ltda



ANOTAÇÃO DE LIMITAÇÃO OU ÔNUS Registro de penhora em nome de Móveis Welfare Ltda. (denominação anterior: Indústria de Móveis Deluse Ltda.), conforme EXECUÇÃO FISCAL Nº 5001882-02.2016.4.04.7113/RS, OFÍCIO Nº 710007347866 , do Poder Judiciário - JUSTIÇA FEDERAL- Seção Judiciária do Rio Grande do Sul, 1ª Vara Federal de Bento Gonçalves.

(11) DI 7104854-5

Código 66 - Anotação de Limitação ou Ônus

(22) 30/11/2011

(15) 09/10/2012

(71) INDÚSTRIA DE MÓVEIS DELUSE LTDA (BR/RS)

(74) Idea Marcas e Patentes Ltda

ANOTAÇÃO DE LIMITAÇÃO OU ÔNUS Registro de penhora em nome de Móveis Welfare Ltda. (denominação anterior: Indústria de Móveis Deluse Ltda.), conforme EXECUÇÃO FISCAL Nº 5001882-02.2016.4.04.7113/RS, OFÍCIO Nº 710007347866 , do Poder Judiciário - JUSTIÇA FEDERAL- Seção Judiciária do Rio Grande do Sul, 1ª Vara Federal de Bento Gonçalves.

(11) DI 7104855-3

Código 66 - Anotação de Limitação ou Ônus

(22) 30/11/2011

(15) 09/10/2012

(71) INDÚSTRIA DE MÓVEIS DELUSE LTDA (BR/RS)

(74) Idea Marcas e Patentes Ltda

ANOTAÇÃO DE LIMITAÇÃO OU ÔNUS Registro de penhora em nome de Móveis Welfare Ltda. (denominação anterior: Indústria de Móveis Deluse Ltda.), conforme EXECUÇÃO FISCAL Nº 5001882-02.2016.4.04.7113/RS, OFÍCIO Nº 710007347866 , do Poder Judiciário - JUSTIÇA FEDERAL- Seção Judiciária do Rio Grande do Sul, 1ª Vara Federal de Bento Gonçalves.

(11) DI 7106251-3

Código 66 - Anotação de Limitação ou Ônus

(22) 16/12/2011

(15) 30/10/2012

(71) INDÚSTRIA DE MÓVEIS DELUSE LTDA (BR/RS)

(74) Idea Marcas e Patentes Ltda.

ANOTAÇÃO DE LIMITAÇÃO OU ÔNUS Registro de penhora em nome de Móveis Welfare Ltda. (denominação anterior: Indústria de Móveis Deluse Ltda.), conforme EXECUÇÃO FISCAL Nº 5001882-02.2016.4.04.7113/RS, OFÍCIO Nº 710007347866 , do Poder Judiciário - JUSTIÇA FEDERAL- Seção Judiciária do Rio Grande do Sul, 1ª Vara Federal de Bento Gonçalves.



Código 71 - Despacho Anulado

Anulada o despacho, por ter sido indevido, conforme indicado no complemento.

(11) BR 30 2014 005091-5

Código 71 - Despacho Anulado

(22) 09/10/2014

(15) 25/04/2017

(71) PRENSO MÁQUINAS LTDA (BR/RS)

(74) MARIO DE ALMEIDA MARCAS E PATENTES LTDA

Referente RPI: 2504 - Cód. 40, Publicado: 02/01/2019 por ter sido duplicado.

Considere-se apenas o Despacho 40 já publicado na RPI 2503 de 26/12/2018.

(11) DI 6401579-3

Código 71 - Despacho Anulado

(22) 12/05/2004

(15) 27/07/2004

(71) Cesar Paulo Daroit (BR/RS)

(74) Joane Raquel Nunes da Silva

Referente RPI: 2474 - Cód. 46.2, Publicado: 05/06/2018

(11) DI 6902343-3

Código 71 - Despacho Anulado

(22) 29/06/2009

(15) 20/04/2010

(71) Sanremo S/A (BR/RS)

(74) D'Mark Registros de Marcas e Patentes S/S Ltda

Referente RPI: 2502 - Cód. 44, Publicado: 18/12/2018, por ter sido indevido.

(11) DI 6902346-8

Código 71 - Despacho Anulado

(22) 30/06/2009

(15) 20/04/2010

(71) Sanremo S/A (BR/RS)

(74) D'Mark Registros de Marcas e Patentes S/S Ltda

Referente RPI: 2502 - Cód. 44, Publicado: 18/12/2018, por ter sido indevido.

(11) DI 6904654-9

Código 71 - Despacho Anulado

(22) 04/12/2009

(15) 17/08/2010

(71) Perfumarias Dapi - Industria e Comércio LTDA (BR/BA)

(74) Brasnorte Marcas e Patentes LTDA

Referente RPI: 2509 - Cód. 46.2, Publicado: 05/02/2019, por ter sido indevido.

(11) DI 6904655-7

Código 71 - Despacho Anulado

(22) 04/12/2009

(15) 17/08/2010



(71) Perfumarias Dapi - Indústria e Comércio LTDA (BR/BA)

(74) Brasnorte Marcas e Patentes LTDA

Referente RPI: 2509 - Cód. 46.2, Publicado: 05/02/2019, por ter sido indevido.



Código 72 - Decisão Anulada

Anulada a decisão, por ter sido indevida, conforme indicado no complemento.

(11) BR 30 2016 004074-5

Código 72 - Decisão Anulada

(22) 14/09/2016

(15) 06/03/2019

(71) VCS COMÉRCIO E DESIGN DE MÓVEIS LTDA. (BR/ES)

(74) FLÁVIA SANGIORGI DALLA BERNARDINA

Referente RPI: 2470 - Cód. 35, Publicado: 08/05/2018. Anulada a decisão por ter sido indevida.

(11) BR 30 2018 000758-1

Código 72 - Decisão Anulada

(22) 27/02/2018

(15) 06/03/2019

(71) PSA AUTOMOBILES SA (FR)

(74) Montaury Pimenta, Machado & Vieira de Mello Advogados

Referente RPI: 2503 - Cód. 35, Publicado: 26/12/2018. Por ter sido publicado de maneira indevida.



Código 73 - Retificação

Retificação da publicação de qualquer um dos itens anteriores por ter sido efetuada com incorreção. Tal publicação não implica na alteração da data da decisão ou despacho e nos prazos decorrentes da mesma.

(11) BR 30 2012 001033-0

Código 73 - Retificação

(22) 08/03/2012

(15) 10/06/2014

(30) 11/10/2011 EM 001929985-0002; 11/10/2011 EM 001929985-0001

(45) 10/06/2014

(54) CONFIGURAÇÃO APLICADA A AUTO-FALANTE

(71) BANG & OLUFSEN A/S (DK)

(72) David Lewis

(74) Guerra Propriedade Industrial

Referente RPI: 2266 - Cód. 39, Publicado: 10/06/2014, tendo em vista erro na sigla dos documentos de prioridade. Considerar os dados atuais: EM 001929985-0001 e EM 001929985-0002.

(11) BR 30 2012 001034-9

Código 73 - Retificação

(22) 08/03/2012

(15) 10/06/2014

(30) 09/09/2011 EM 001915224-0004

(45) 10/06/2014

(54) CONFIGURAÇÃO APLICADA A TELEVISÃO

(71) AKTIESELSKABET AF 18. JULI 2011 (DK)

(72) Anders Hermansen

(74) Guerra Propriedade Industrial

Referente RPI: 2266 - Cód. 39, Publicado: 10/06/2014, tendo em vista erro no endereço do titular e sigla do documento de prioridade. Considerar os dados atuais: PETER BANGS VEJ 15, 7600 STRUER, DINAMARCA (DK) e EM 001915224-0004.

(11) BR 30 2012 001035-7

Código 73 - Retificação

(22) 08/03/2012

(15) 04/08/2015

(30) 09/09/2011 EM 001915224-0006

(45) 04/08/2015

(54) CONFIGURAÇÃO APLICADA A TELEVISÃO

(71) AKTIESELSKABET AF 18. JULI 2011 (DK)

(72) ANDERS HERMANSEN

(74) Guerra Propriedade Industrial

Referente RPI: 2326 - Cód. 39, Publicado: 04/08/2015, tendo em vista erro no endereço do titular e sigla do documento de prioridade. Considerar os dados



atuais: PETER BANGS VEJ 15, 7600 STRUER, DINAMARCA (DK); e EM 001915224-0006.

(11) BR 30 2013 000606-9

Código 73 - Retificação

(22) 14/02/2013

(15) 18/12/2018

(30) 15/08/2012 US 29/429,667

(45) 18/12/2018

(54) "CONFIGURAÇÃO APLICADA EM PARA-CHOQUE TRASEIRO INFERIOR"

(71) FORD GLOBAL TECHNOLOGIES LLC (US)

(72) ERNESTO RUPAR

(74) ARUTR FRANCISCO SCHAAL

Referente RPI: 2502 - Cód. 39, Publicado: 18/12/2018, tendo em vista erro no endereço do titular. Considerar os dados atuais: 330 TOWN CENTER DRIVE, SUITE 800, FAIRLANE PLAZA SOUTH, 48126 - DEARBORN, MUCHIGAN, ESTADOS UNIDOS DA AMÉRICA (US).

(11) BR 30 2017 002490-4

Código 73 - Retificação

(22) 14/06/2017

(15) 02/01/2018

(30) 20/02/2017 KR 30-2017-0007962

(45) 02/01/2018

(52) 03-01 , 09-03

(54) CONFIGURAÇÃO APLICADA A CAIXA PARA ACONDICIONAMENTO DE ALIMENTOS

(71) CJ CHEILJEDANG CORPORATION (KR)

(72) HEE WON KIM; YEON MI AN; EUN YOUNG LEE; HYUN JIK LEE; HYUNG KYUNG CHOI

(74) Hugo Silva & Maldonado Propriedade Intelectual Sociedade Civil S/C Ltda.

Referente RPI: 2452 - Cód. 39, Publicado: 02/01/2018, tendo em vista erro no título. Considerar os dados atuais: CONFIGURAÇÃO APLICADA A CAIXA PARA ACONDICIONAMENTO DE ALIMENTOS.

(11) BR 30 2018 000874-0

Código 73 - Retificação

(22) 07/03/2018

(15) 15/01/2019

(30) 13/09/2017 US 29/617,403

(45) 15/01/2019

(52) 12-12

(54) CONFIGURAÇÃO APLICADA A/EM ESTRUTURA DE CARRINHO PARA CRIANÇA

(71) THULE SWEDEN AB (SE)

(72) PELLE REINIUS; FRIDA ÅBERG; OSKAR JUHLIN; JAN ADLER

(74) KASZNAR LEONARDOS PROPRIEDADE INTELECTUAL



Referente RPI: 2506 - Cód. 39, Publicado: 15/01/2019, tendo em vista erro no endereço do titular. Considerar os dados atuais: BOX 69, S-33504, HILLERSTORP, SUÉCIA (SE).

(11) BR 30 2018 003042-7

Código 73 - Retificação

(22) 13/07/2018

(15) 05/02/2019

(30) 05/02/2018 US 29/636,018

(45) 05/02/2019

(52) 27-02

(54) CONFIGURAÇÃO APLICADA A/EM QUEIMADOR PARA NARGUILÉ

(71) STARBUZZ TOBACCO, INC. (US)

(72) RODNEY MASRI

(74) Gruenbaum, Possinhas & Teixeira Ltda.

Referente RPI: 2509 - Cód. 39, Publicado: 05/02/2019, tendo em vista ter sido publicado com o título incorreto. Considerar os dados atuais: CONFIGURAÇÃO APLICADA A QUEIMADOR PARA NARGUILÉ

(11) BR 30 2018 054424-2

Código 73 - Retificação

(22) 20/09/2018

(15) 15/01/2019

(30) 21/03/2018 US 29/641,388

(45) 15/01/2019

(52) 02-04

(54) CONFIGURAÇÃO APLICADA A/EM SAPATO

(71) ROTHYS INC. (US)

(72) STEPHEN P. HAWTHORNTHWAITTE; W. ROTH MARTIN

(74) MMV AGENTES DA PROPRIEDADE INDUSTRIAL LTDA.

Referente RPI: 2506 - Cód. 39, Publicado: 15/01/2019, tendo em vista erro no nome do titular. Considerar os dados atuais: ROTHYS INC.



Código 75 - Emissão de Fotocópia

Emissão de fotocópia de Desenho Industrial.

(21) BR 30 2017 003431-4	Código 75 - Emissão de Fotocópia (71) DBS INDUSTRIA E COMÉRCIO LTDA (BR/SP) (74) Brasnorte Marcas e Patentes S/S Ltda. - EPP Disponibilizada em 19/02/2019, a fotocópia solicitada pelo protocolo 870190015052.
(21) BR 30 2018 055469-8	Código 75 - Emissão de Fotocópia (71) SEMIKRON ELEKTRONIK GMBH & CO. KG (DE) (74) DANNEMANN, SIEMSEN, BIGLER & IPANEMA MOREIRA Disponibilizada em 19/02/2019, a fotocópia solicitada pelo protocolo 870190015323.
(21) BR 30 2018 055470-1	Código 75 - Emissão de Fotocópia (71) SIEMENS AKTIENGESELLSCHAFT (DE) (74) DANNEMANN, SIEMSEN, BIGLER & IPANEMA MOREIRA Disponibilizada em 19/02/2019, a fotocópia solicitada pelo protocolo 870190015328.
(21) BR 30 2018 055474-4	Código 75 - Emissão de Fotocópia (71) SEMIKRON ELEKTRONIK GMBH & CO. KG (DE) (74) DANNEMANN, SIEMSEN, BIGLER & IPANEMA MOREIRA Disponibilizada em 19/02/2019, a fotocópia solicitada pelo protocolo 870190015326.
(21) BR 32 2016 004863-3	Código 75 - Emissão de Fotocópia (71) HARMAN INTERNATIONAL INDUSTRIES, INCORPORATED (US) (74) Daniel Advogados (Alt.de Daniel & Cia) Disponibilizada em 19/02/2019, a fotocópia solicitada pelo protocolo 870190016172.
(21) BR 32 2018 054632-9	Código 75 - Emissão de Fotocópia (71) QUADRAC TELECOM E INFORM.LTDA (BR/RJ) (74) DANNEMANN, SIEMSEN, BIGLER & IPANEMA MOREIRA Disponibilizada em 19/02/2019, a fotocópia solicitada pelo protocolo 870190015321.



Código 75.1 - Emissão de Cópia Oficial

Emissão de Cópia Oficial para efeitos de comprovação de Prioridade Unionista.

(21) BR 30 2017 003693-7

Código 75.1 - Emissão de Cópia Oficial

(71) JJGC INDÚSTRIA E COMÉRCIO DE MATERIAIS DENTÁRIOS S.A.
(BR/PR)

(74) DANNEMANN, SIEMSEN, BIGLER & IPANEMA MOREIRA

Emitida em 19/02/2019, as cópias oficiais solicitadas pelos protocolos
870190015177 e 870190015180.

(21) BR 30 2019 000385-6

Código 75.1 - Emissão de Cópia Oficial

(71) TA BRASIL CONSULTORIA EMPRESARIAL LTDA (BR/SP)

(74) Beerre Assessoria Empresarial Ltda.(Alt. de Beerre Assessoria Emp.
S/C.LTDA.)

Emitida em 19/02/2019, a cópia oficial solicitada pelo protocolo 870190016500.

