

Revista da
**Propriedade
Industrial**

Nº 2514
12 de Março de 2019

Desenho Industrial

Seção III





REPÚBLICA FEDERATIVA DO BRASIL

Presidente

Jair Bolsonaro

MINISTÉRIO DA ECONOMIA

Ministro da Economia

Paulo Roberto Nunes Guedes

INSTITUTO NACIONAL DA PROPRIEDADE INDUSTRIAL

Presidente

Claudio Vilar Furtado

De conformidade com a Lei nº 5.648 de 11 de dezembro de 1970, esta é a publicação oficial do Instituto Nacional da Propriedade Industrial, órgão vinculado ao Ministério da Economia, República Federativa do Brasil, que publica todos os seus atos, despachos e decisões relativos ao sistema de propriedade industrial no Brasil, compreendendo Marcas e Patentes, bem como os referentes a contratos de Transferência de Tecnologia e assuntos correlatos, além dos que dizem respeito ao registro de programas de computador como direito autoral.

As established by Law nº 5.648 of december 11, 1970, this is the official publication of the National Institute of Industrial Property, an office under the Ministry of Economy, Federative Republic of Brazil, which publishes all its official acts, orders and decisions regarding the industrial property system in Brazil, comprising Trademarks and Patents, as well as those referring to Technology Transfer agreements and related matters, besides those regarding software registering as copyright.

D'après la Loi nº 5.648 du 11 décembre 1970, celle-ci est la publication officielle de l'Institut National de la Propriété Industrielle, un office lié au Ministère de l'Économie, République Fédérative du Brésil, qui publie tous ses actes, ordres et décisions concernant le système de la propriété industrielle au Brésil, y compris marques et brevets, aussi que ceux référents aux contrats de transfert de technologie et des sujets afférents, en outre que ceux se rapportant à l'enregistrement des programmes d'ordinateur comme droit d'auteur.

Según establece la Ley nº 5.648 de 11 diciembre 1970, esta es la publicación oficial del Instituto Nacional de la Propiedad Industrial, oficina vinculada al Ministerio de la Economía, República Federativa del Brasil, que publica todos sus actos, ordenes y decisiones referentes al sistema de propiedad industrial en Brasil, comprendendo marcas y patentes así que los referentes a contratos de transferencia de tecnologia y asuntos corelacionados, además de los referentes al registro de programas de ordenador como derecho de autor.

Laut Gezets Nr. 5.648 vom 11. dezember 1970, ist dies das Amtsblatt des Nationalen Instituts für gewerbliches Eigentum (INPI), eines Organs des Bundesministerium für Wirtschaft, der Bundesrepublik Brasilien, welches alle Amtshandlungen, Beschlüsse und Entscheidungen über gewerbliches Eigentum in Brasilien, einschliesslich Warenzeichen und Patente, ebenso wie auch Übertragungsverträge von Technologie und Computerprogramme als Urheberrecht veröffentlicht.



DIRETORIA DE MARCAS, DESENHO INDUSTRIAL E INDICAÇÕES GEOGRÁFICAS

DESENHO INDUSTRIAL

**PEDIDO DE REGISTRO DE DESENHO INDUSTRIAL
PEDIDO DIVIDIDO DE UM PEDIDO DE
REGISTRO DE DESENHO INDUSTRIAL
ANTERIORMENTE DEPOSITADO**



Índice Geral:

Código 31 - Notificação de Depósito.....	5
Código 34 - Exigência - Art. 106 § 3º da LPI.....	17
Código 34.2 - Exame formal de Cumprimento de Exigência Técnica.....	23
Código 35 - Arquivamento do Pedido – Art. 216 § 2º e Art. 106 § 3º da LPI.....	25
Código 36 - Indeferimento - Art. 106 § 4º da LPI.....	31
Código 37 - Recurso Contra o Indeferimento.....	36
Código 39 - Concessão do Registro.....	37
Código 40 - Publicação do Parecer de Mérito.....	69
Código 44 - Extinção - Art. 119 inciso III da LPI.....	71
Código 46 - Prorrogação.....	182
Código 46.2 - Exigência de complementação de quinquênio e/ou prorrogação – Art. 120 e 108 da LPI.....	184
Código 47 - Petição Não Conhecida.....	186
Código 47.1 - Petição Prejudicada.....	188
Código 47.3 - Petição Deferida.....	189
Código 49 - Perda de Prioridade.....	192
Código 54 - Devolução de Prazo Concedida.....	193
Código 54.1 - Devolução de Prazo Negada.....	194
Código 55 - Exigências Diversas.....	195
Código 59 - Alteração de Nome Deferida.....	196
Código 65 - Desistência Homologada.....	197
Código 71 - Despacho Anulado.....	198
Código 72 - Decisão Anulada.....	199
Código 75 - Emissão de Fotocópia.....	200
Código 75.1 - Emissão de Cópia Oficial.....	202



Código 31 - Notificação de Depósito

Notificação de depósito de pedido de registro de desenho industrial. O pedido segue para a etapa de exame técnico.

(21) BR 30 2019 000425-9

Código 31 - Notificação de Depósito
(22) 01/02/2019
(71) THE GOODYEAR TIRE & RUBBER COMPANY (US)
(72) CHRISTOPHER BYRON DAVIS; MARK ANTHONY CANANKAMP; BRIAN DAVID DIGMAN; MICHAEL THOMAS DRISCOLL; LOGAN PAUL GINGERY; CHRISTOPHER JOHN LANE; ANDREW JOHN NORWOOD; TIMOTHY MICHAEL ROONEY; RYAN EUGENE ZIMMERMAN
(74) DANIEL ADVOGADOS (ALT.DE DANIEL & CIA)
Notificação de depósito (Protocolo: 870190010801 UF: WB Data: 01/02/2019
Hora: 12:24)

(21) BR 30 2019 000429-1

Código 31 - Notificação de Depósito
(22) 01/02/2019
(71) MAINCAL S.A. (AR)
(72) JAVIER RODRIGO LÓPEZ CALÍ
(74) LEÃO PROPRIEDADE INTELECTUAL
Notificação de depósito (Protocolo: 870190010919 UF: WB Data: 01/02/2019
Hora: 15:18)

(21) BR 30 2019 000430-5

Código 31 - Notificação de Depósito
(22) 01/02/2019
(71) ADAMA AGAN LTD. (IL)
(72) EYAL SHMUELI; RINA ALIMA
(74) DANNEMANN, SIEMSEN, BIGLER & IPANEMA MOREIRA
Notificação de depósito (Protocolo: 870190010938 UF: WB Data: 01/02/2019
Hora: 15:35)

(21) BR 30 2019 000431-3

Código 31 - Notificação de Depósito
(22) 01/02/2019
(71) GLOBO COMUNICAÇÃO E PARTICIPAÇÕES S.A. (BR/RJ)
(72) FLAVIO RODRIGUES FERNANDES; LEONARDO QUEIROZ FERREIRA DA ROCHA
(74) Matos & Associados - Advogados
Notificação de depósito (Protocolo: 870190010951 UF: WB Data: 01/02/2019
Hora: 15:44)

(21) BR 30 2019 000433-0

Código 31 - Notificação de Depósito
(22) 01/02/2019



(71) CARLOS ALEXANDRE CELLA (BR/SP)
(72) CARLOS ALEXANDRE CELLA
(74) JANAINA SAPIENZA ARMANI
Notificação de depósito (Protocolo: 870190011137 UF: WB Data: 01/02/2019
Hora: 18:21)

(21) BR 30 2019 000435-6 Código 31 - Notificação de Depósito
(22) 04/02/2019
(71) SERGIO MURILO (BR/TO)
(72) SERGIO MURILO XAVIER
Notificação de depósito (Protocolo: 870190011430 UF: WB Data: 04/02/2019
Hora: 12:09)

(21) BR 30 2019 000436-4 Código 31 - Notificação de Depósito
(22) 04/02/2019
(71) SERFACE CARE, INC. (US)
(72) MELANIE WIESENTHAL; Yael EISELE; SINA SOHRAB; JOSEPH GUERRA; JESSE PLINER; GREG LAPTEVSKY
(74) BM&A Propriedade Intelectual Ltda
Notificação de depósito (Protocolo: 870190011448 UF: WB Data: 04/02/2019
Hora: 12:46)

(21) BR 30 2019 000438-0 Código 31 - Notificação de Depósito
(22) 04/02/2019
(71) ANDRÉ ABDALLAH ATOUI (BR/SP)
(72) ANDRÉ ABDALLAH ATOUI
(74) Vilage Marcas e Patentes Ltda
Notificação de depósito (Protocolo: 870190011555 UF: WB Data: 04/02/2019
Hora: 15:07)

(21) BR 30 2019 000439-9 Código 31 - Notificação de Depósito
(22) 04/02/2019
(71) GRIP AT CO., LTD. (KR)
(72) HWANG KWANG SUN
(74) Alberto Luís Camelier da Silva
Notificação de depósito (Protocolo: 870190011646 UF: WB Data: 04/02/2019
Hora: 16:04)

(21) BR 30 2019 000440-2 Código 31 - Notificação de Depósito
(22) 04/02/2019
(71) SUNSTAR AMERICAS, INC. (US)
(72) LEONCIO ANGEL GONZALEZ; CHAD MISNER; TIMOTHY BACKE;
TIMOTHY ROBINSON; ERIK WEINBERG; MING KUIE LI
(74) Flávia Salim Lopes



Notificação de depósito (Protocolo: 870190011658 UF: WB Data: 04/02/2019
Hora: 16:09)

(21) BR 30 2019 000441-0

Código 31 - Notificação de Depósito
(22) 04/02/2019
(71) SUNSTAR AMERICAS, INC. (US)
(72) LEONCIO ANGEL GONZALEZ; CHAD MISNER; TIMOTHY BACKE;
TIMOTHY ROBINSON; ERIK WEINBERG; MING KUIE LI
(74) Flávia Salim Lopes
Notificação de depósito (Protocolo: 870190011675 UF: WB Data: 04/02/2019
Hora: 16:17)

(21) BR 30 2019 000444-5

Código 31 - Notificação de Depósito
(22) 04/02/2019
(71) LILIANA CURRA (BR/RS)
(72) DANIEL PRUJÁ
Notificação de depósito (Protocolo: 870190011809 UF: WB Data: 04/02/2019
Hora: 18:09)

(21) BR 30 2019 000445-3

Código 31 - Notificação de Depósito
(22) 04/02/2019
(71) RECKITT BENCKISER HEALTH LIMITED (GB)
(72) YIU TING TSANG; YUTING HUANG
(74) DI BLASI, PARENTE & ADVOGADOS ASSOCIADOS
Notificação de depósito (Protocolo: 870190011839 UF: WB Data: 04/02/2019
Hora: 18:47)

(21) BR 30 2019 000446-1

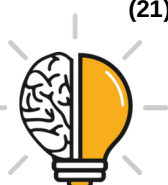
Código 31 - Notificação de Depósito
(22) 04/02/2019
(71) RECKITT BENCKISER HEALTH LIMITED (GB)
(72) YIU TING TSANG; YUTING HUANG
(74) DI BLASI, PARENTE & ADVOGADOS ASSOCIADOS
Notificação de depósito (Protocolo: 870190011840 UF: WB Data: 04/02/2019
Hora: 18:47)

(21) BR 30 2019 000447-0

Código 31 - Notificação de Depósito
(22) 04/02/2019
(71) RECKITT BENCKISER HEALTH LIMITED (GB)
(72) YIU TING TSANG; YUTING HUANG
(74) DI BLASI, PARENTE & ADVOGADOS ASSOCIADOS
Notificação de depósito (Protocolo: 870190011843 UF: WB Data: 04/02/2019
Hora: 18:48)

(21) BR 30 2019 000448-8

Código 31 - Notificação de Depósito



(22) 04/02/2019
(71) RECKITT BENCKISER HEALTH LIMITED (GB)
(72) YIU TING TSANG; YUTING HUANG
(74) DI BLASI, PARENTE & ADVOGADOS ASSOCIADOS
Notificação de depósito (Protocolo: 870190011846 UF: WB Data: 04/02/2019
Hora: 18:51)

(21) BR 30 2019 000449-6 Código 31 - Notificação de Depósito
(22) 04/02/2019
(71) MARS, INCORPORATED (US)
(72) STEFAN EBERHARDT; UWE G. NEHUS
(74) Araripe & Associados
Notificação de depósito (Protocolo: 870190011862 UF: WB Data: 04/02/2019
Hora: 19:21)

(21) BR 30 2019 000450-0 Código 31 - Notificação de Depósito
(22) 04/02/2019
(71) CASA BRASILEIRA DE ESTOFADOS LTDA EPP (BR/SP)
(72) VINICIUS LOPES LEITE; GABRIELA TIEMI KUNIYOSHI
(74) GILBERTO MARIOT
Notificação de depósito (Protocolo: 870190011874 UF: WB Data: 04/02/2019
Hora: 20:03)

(21) BR 30 2019 000453-4 Código 31 - Notificação de Depósito
(22) 05/02/2019
(71) GRIP AT CO., LTD. (KR)
(72) HWANG, KWANG SUN
(74) Alberto Luís Camelier da Silva
Notificação de depósito (Protocolo: 870190011901 UF: WB Data: 05/02/2019
Hora: 08:42)

(21) BR 30 2019 000454-2 Código 31 - Notificação de Depósito
(22) 05/02/2019
(71) GRIP AT CO., LTD. (KR)
(72) HWANG KWANG SUN
(74) Alberto Luís Camelier da Silva
Notificação de depósito (Protocolo: 870190011908 UF: WB Data: 05/02/2019
Hora: 09:34)

(21) BR 30 2019 000455-0 Código 31 - Notificação de Depósito
(22) 05/02/2019
(71) JMS EQUIPAMENTOS DE TECNOLOGIA LTDA- EPP (BR/RS)
(72) JEAN MICHEL WINTER
Notificação de depósito (Protocolo: 870190011968 UF: WB Data: 05/02/2019



Hora: 11:10)

(21) BR 30 2019 000456-9

Código 31 - Notificação de Depósito
(22) 05/02/2019
(71) SHENZHEN UVLED OPTICAL TECHNOLOGY CO.,LTD. (CN)
(72) OUYANG, CHENYI
(74) Vilage Marcas e Patentes Ltda
Notificação de depósito (Protocolo: 870190012053 UF: WB Data: 05/02/2019
Hora: 14:10)

(21) BR 30 2019 000457-7

Código 31 - Notificação de Depósito
(22) 05/02/2019
(71) VOLKSWAGEN AKTIENGESELLSCHAFT (DE)
(72) KLAUS BISCHOFF; ARNALDO CRUZEIRO SILVA JUNIOR
(74) Ariboni, Fabbri e Schmidt Sociedade de Advogados
Notificação de depósito (Protocolo: 870190012058 UF: WB Data: 05/02/2019
Hora: 14:19)

(21) BR 30 2019 000458-5

Código 31 - Notificação de Depósito
(22) 05/02/2019
(71) SHENZHEN UVLED OPTICAL TECHNOLOGY CO.,LTD. (CN)
(72) OUYANG, CHENYI
(74) Vilage Marcas e Patentes Ltda
Notificação de depósito (Protocolo: 870190012074 UF: WB Data: 05/02/2019
Hora: 14:43)

(21) BR 30 2019 000459-3

Código 31 - Notificação de Depósito
(22) 05/02/2019
(71) BALL BEVERAGE CAN SOUTH AMERICA S.A. (BR/RJ)
(72) CLAUDEMIR FERREIRA COELHO
(74) DANNEMANN, SIEMSEN, BIGLER & IPANEMA MOREIRA
Notificação de depósito (Protocolo: 870190012081 UF: WB Data: 05/02/2019
Hora: 14:48)

(21) BR 30 2019 000461-5

Código 31 - Notificação de Depósito
(22) 05/02/2019
(71) LILIANA CURRA (BR/RS)
(72) DANIEL PRUJÁ
Notificação de depósito (Protocolo: 870190012105 UF: WB Data: 05/02/2019
Hora: 15:25)

(21) BR 30 2019 000462-3

Código 31 - Notificação de Depósito
(22) 05/02/2019
(71) SHENZHEN UVLED OPTICAL TECHNOLOGY CO.,LTD. (CN)



(72) OUYANG, CHENYI
(74) Vilage Marcas e Patentes Ltda
Notificação de depósito (Protocolo: 870190012127 UF: WB Data: 05/02/2019
Hora: 15:52)

(21) BR 30 2019 000463-1 Código 31 - Notificação de Depósito
(22) 05/02/2019
(71) SHENZHEN UVLED OPTICAL TECHNOLOGY CO.,LTD. (CN)
(72) OUYANG, CHENYI
(74) Vilage Marcas e Patentes Ltda
Notificação de depósito (Protocolo: 870190012143 UF: WB Data: 05/02/2019
Hora: 16:11)

(21) BR 30 2019 000464-0 Código 31 - Notificação de Depósito
(22) 05/02/2019
(71) EDSON NOSSA JUNIOR (BR/SP)
(72) EDSON NOSSA JUNIOR
(74) Vilage Marcas e Patentes Ltda
Notificação de depósito (Protocolo: 870190012162 UF: WB Data: 05/02/2019
Hora: 16:21)

(21) BR 30 2019 000466-6 Código 31 - Notificação de Depósito
(22) 05/02/2019
(71) SERGIO LUIZ KAFER (BR/RS)
(72) SERGIO LUIZ KAFER
(74) EDUARDO AUGUSTO FAITARONE DO SIM
Notificação de depósito (Protocolo: 870190012181 UF: WB Data: 05/02/2019
Hora: 16:53)

(21) BR 30 2019 000469-0 Código 31 - Notificação de Depósito
(22) 06/02/2019
(71) TETRA LAVAL HOLDINGS & FINANCE S.A. (CH)
(72) MARCELLO BARBIERI; ALBERTO MAMELI
(74) Ariboni, Fabbri e Schmidt Sociedade de Advogados
Notificação de depósito (Protocolo: 870190012252 UF: WB Data: 06/02/2019
Hora: 12:59)

(21) BR 30 2019 000470-4 Código 31 - Notificação de Depósito
(22) 06/02/2019
(71) FUNDAÇÃO RICHARD HUGH FISK (BR/SP)
(72) CHRISTIAN ALBERTO AMBROS
(74) TINOCO SOARES SOCIEDADE DE ADVOGADOS
Notificação de depósito (Protocolo: 870190012279 UF: WB Data: 06/02/2019
Hora: 13:36)



(21) BR 30 2019 000471-2 Código 31 - Notificação de Depósito
(22) 06/02/2019
(71) FUNDAÇÃO RICHARD HUGH FISK (BR/SP)
(72) RIDAUT DIAS JUNIOR
(74) TINOCO SOARES SOCIEDADE DE ADVOGADOS
Notificação de depósito (Protocolo: 870190012291 UF: WB Data: 06/02/2019
Hora: 13:47)

(21) BR 30 2019 000472-0 Código 31 - Notificação de Depósito
(22) 06/02/2019
(71) LG ELECTRONICS INC. (KR)
(72) KYUNGMIN KIM; SEONGAHN JEON
(74) DANNEMANN, SIEMSEN, BIGLER & IPANEMA MOREIRA
Notificação de depósito (Protocolo: 870190012309 UF: WB Data: 06/02/2019
Hora: 13:58)

(21) BR 30 2019 000474-7 Código 31 - Notificação de Depósito
(22) 06/02/2019
(71) LG ELECTRONICS INC. (KR)
(72) SANGHO LEE; SOOYOUNG PARK
(74) DANNEMANN, SIEMSEN, BIGLER & IPANEMA MOREIRA
Notificação de depósito (Protocolo: 870190012316 UF: WB Data: 06/02/2019
Hora: 14:03)

(21) BR 30 2019 000475-5 Código 31 - Notificação de Depósito
(22) 06/02/2019
(71) RODOLFO BOSCATO JUNIOR (BR/SP)
(72) RODOLFO BOSCATO JUNIOR
(74) GUILHERME ROBERTO DORTA DA SILVA
Notificação de depósito (Protocolo: 870190012322 UF: WB Data: 06/02/2019
Hora: 14:08)

(21) BR 30 2019 000476-3 Código 31 - Notificação de Depósito
(22) 06/02/2019
(71) LG ELECTRONICS INC. (KR)
(72) SEONGAHN JEON; KYUNGMIN KIM
(74) DANNEMANN, SIEMSEN, BIGLER & IPANEMA MOREIRA
Notificação de depósito (Protocolo: 870190012326 UF: WB Data: 06/02/2019
Hora: 14:09)

(21) BR 30 2019 000477-1 Código 31 - Notificação de Depósito
(22) 06/02/2019
(71) LG ELECTRONICS INC. (KR)



(72) SEONGAHN JEON; KYUNGMIN KIM
(74) DANNEMANN, SIEMSEN, BIGLER & IPANEMA MOREIRA
Notificação de depósito (Protocolo: 870190012333 UF: WB Data: 06/02/2019
Hora: 14:13)

(21) BR 30 2019 000478-0 Código 31 - Notificação de Depósito
(22) 06/02/2019
(71) LG ELECTRONICS INC. (KR)
(72) KYUNGMIN KIM; SEONGAHN JEON
(74) DANNEMANN, SIEMSEN, BIGLER & IPANEMA MOREIRA
Notificação de depósito (Protocolo: 870190012347 UF: WB Data: 06/02/2019
Hora: 14:23)

(21) BR 30 2019 000479-8 Código 31 - Notificação de Depósito
(22) 06/02/2019
(71) COLGATE-PALMOLIVE COMPANY (US)
(72) MANEESH KUMAR; DEVESH BADOLA; SWAPNIL RAUT
(74) Flávia Salim Lopes
Notificação de depósito (Protocolo: 870190012449 UF: WB Data: 06/02/2019
Hora: 15:39)

(21) BR 30 2019 000484-4 Código 31 - Notificação de Depósito
(22) 07/02/2019
(71) ROSALIA LERNER (BR/SP)
(72) ROSALIA LERNER
(74) JEFFERSON DE ARAUJO SERAFIM
Notificação de depósito (Protocolo: 870190012648 UF: WB Data: 07/02/2019
Hora: 10:51)

(21) BR 30 2019 000485-2 Código 31 - Notificação de Depósito
(22) 07/02/2019
(71) ST2 INDÚSTRIA E COMÉRCIO LTDA. - ME (BR/RS)
(72) SANTIAGO CURIEL CASTAÑO
(74) AGERPI - MARCAS E PATENTES LTDA
Notificação de depósito (Protocolo: 870190012669 UF: WB Data: 07/02/2019
Hora: 11:06)

(21) BR 30 2019 000488-7 Código 31 - Notificação de Depósito
(22) 07/02/2019
(71) CHEIRINHO DE MASSAS ALIMENTÍCIAS LTDA - ME (BR/RJ)
(72) MARISTELA SÁ RUBIM
(74) RUBENS DOS SANTOS FILHO
Notificação de depósito (Protocolo: 870190012709 UF: WB Data: 07/02/2019
Hora: 11:44)



(21) BR 30 2019 000490-9	Código 31 - Notificação de Depósito (22) 07/02/2019 (71) JUUL LABS, INC. (US) (72) RAJEEV BHALLA; JASON CURTIS; PETER C. DE ALVA; PYIPHYO LWIN; JAMES MONSEES; KEVIN J. MYERS; VINCENT C. PHUA; JAMBUNATHAN VANGAL RAMAMURTHY; ALEXANDRA N. SIANO; SRINIVASAN SUNDARARAJAN; BRYAN WHITE; THOMAS J. WHITE (74) ANDRÉ BASTOS VENTURINI Notificação de depósito (Protocolo: 870190012725 UF: WB Data: 07/02/2019 Hora: 12:09)
(21) BR 30 2019 000491-7	Código 31 - Notificação de Depósito (22) 07/02/2019 (71) MIEKO NAKAMURA (BR/SC) (72) MIEKO NAKAMURA (74) NILVAN PAULO MINGURANSE Notificação de depósito (Protocolo: 870190012740 UF: WB Data: 07/02/2019 Hora: 12:42)
(21) BR 30 2019 000492-5	Código 31 - Notificação de Depósito (22) 07/02/2019 (71) RENATO MARCHESI COMERCIO DE ALIMENTOS (BR/PR) (72) RENATO MARCHESI (74) CRISTIANE RUMIKA MINOWA OZAWA Notificação de depósito (Protocolo: 870190012806 UF: WB Data: 07/02/2019 Hora: 14:48)
(21) BR 30 2019 000493-3	Código 31 - Notificação de Depósito (22) 07/02/2019 (71) BRAND SHARED SERVICES LLC (US) (72) EDUARDO FERNANDO D'ORACIO DE ALMEIDA; ANTHONY STEPHEN HARRIS (74) David do Nascimento Advogados Associados Notificação de depósito (Protocolo: 870190012812 UF: WB Data: 07/02/2019 Hora: 14:52)
(21) BR 30 2019 000494-1	Código 31 - Notificação de Depósito (22) 07/02/2019 (71) LG ELECTRONICS INC. (KR) (72) DAESUNG LEE; YONG KIM; SEONIL YU; KYUKWAN CHOI (74) DANNEMANN, SIEMSEN, BIGLER & IPANEMA MOREIRA Notificação de depósito (Protocolo: 870190012899 UF: WB Data: 07/02/2019 Hora: 15:32)



(21) BR 30 2019 000496-8	Código 31 - Notificação de Depósito (22) 08/02/2019 (71) KAO CORPORATION (JP) (72) HIROKATSU SUGAWARA; DAVE MEFFORD; ALLISON LINKUGEL (74) DANIEL ADVOGADOS (ALT.DE DANIEL & CIA) Notificação de depósito (Protocolo: 870190013118 UF: WB Data: 08/02/2019 Hora: 08:38)
(21) BR 30 2019 000497-6	Código 31 - Notificação de Depósito (22) 08/02/2019 (71) KAO CORPORATION (JP) (72) HIROKATSU SUGAWARA; ALLISON LINKUGEL (74) DANIEL ADVOGADOS (ALT.DE DANIEL & CIA) Notificação de depósito (Protocolo: 870190013129 UF: WB Data: 08/02/2019 Hora: 08:59)
(21) BR 30 2019 000498-4	Código 31 - Notificação de Depósito (22) 08/02/2019 (71) EMBRAST INDÚSTRIA E COMÉRCIO DE EMBALAGENS LTDA (BR/SC) (72) SANDRO SIDINEY WOSNIACH; TOMMY VOLKMER; JANILSON JOSÉ SILVEIRA (74) REGIBRAS LTDA EPP Notificação de depósito (Protocolo: 870190013155 UF: WB Data: 08/02/2019 Hora: 09:56)
(21) BR 30 2019 000499-2	Código 31 - Notificação de Depósito (22) 08/02/2019 (71) GRENDENE S.A. (BR/CE) (72) EDSON MATSUO (74) Remer Villaça & Nogueira Assessoria e Consultoria de Prop. Intelectual S/S Ltda. Notificação de depósito (Protocolo: 870190013225 UF: WB Data: 08/02/2019 Hora: 11:10)
(21) BR 30 2019 000500-0	Código 31 - Notificação de Depósito (22) 08/02/2019 (71) GRENDENE S.A. (BR/CE) (72) EDSON MATSUO (74) Remer Villaça & Nogueira Assessoria e Consultoria de Prop. Intelectual S/S Ltda. Notificação de depósito (Protocolo: 870190013230 UF: WB Data: 08/02/2019 Hora: 11:18)



(21) BR 30 2019 000501-8 Código 31 - Notificação de Depósito
(22) 08/02/2019
(71) GRENENE S.A. (BR/CE)
(72) EDSON MATSUO
(74) Remer Villaça & Nogueira Assessoria e Consultoria de Prop. Intelectual S/S Ltda.
Notificação de depósito (Protocolo: 870190013238 UF: WB Data: 08/02/2019
Hora: 11:26)

(21) BR 30 2019 000502-6 Código 31 - Notificação de Depósito
(22) 08/02/2019
(71) GRENENE S.A. (BR/CE)
(72) EDSON MATSUO
(74) Remer Villaça & Nogueira Assessoria e Consultoria de Prop. Intelectual S/S Ltda.
Notificação de depósito (Protocolo: 870190013250 UF: WB Data: 08/02/2019
Hora: 11:39)

(21) BR 32 2019 000442-1 Código 31 - Notificação de Depósito
(22) 19/09/2018
(71) MAKauf EMPREENDIMENTOS S/A (BR/SP)
(72) ANA LUÍZA MORGENSTERN SALOMONI
(74) DANNEMANN, SIEMSEN, BIGLER & IPANEMA MOREIRA
Notificação de depósito (Protocolo: 870190011706 UF: WB Data: 04/02/2019
Hora: 16:58)

(21) BR 32 2019 000465-0 Código 31 - Notificação de Depósito
(22) 28/08/2017
(71) ORIG3N, INC. (US)
(72) ROBIN Y. SMITH; KATE BLANCHARD; SUNIL ANANT GUPTA; EDWARD JOSEPH COFFEY; MARCIE A. GLICKSMAN; BRIAN PHILLIPS
(74) DANNEMANN, SIEMSEN, BIGLER & IPANEMA MOREIRA
Notificação de depósito (Protocolo: 870190012166 UF: WB Data: 05/02/2019
Hora: 16:27)

(21) BR 32 2019 000467-7 Código 31 - Notificação de Depósito
(22) 28/08/2017
(71) ORIG3N, INC. (US)
(72) ROBIN Y. SMITH; KATE BLANCHARD; SUNIL ANANT GUPTA; EDWARD JOSEPH COFFEY; MARCIE A. GLICKSMAN; BRIAN PHILLIPS
(74) DANNEMANN, SIEMSEN, BIGLER & IPANEMA MOREIRA
Notificação de depósito (Protocolo: 870190012184 UF: WB Data: 05/02/2019
Hora: 16:58)





Código 34 - Exigência - Art. 106 § 3º da LPI

Suspensão do andamento do pedido de registro de desenho industrial que, para instrução regular, aguardará o atendimento ou contestação das exigências formuladas. A não manifestação do depositante no prazo de 60 (sessenta) dias desta data acarretará o arquivamento definitivo do pedido.

(21) BR 30 2016 005272-7

Código 34 - Exigência - Art. 106 § 3º da LPI

(22) 16/11/2016

(71) KOHLER MIRA LIMITED (GB)

(74) Hugo Silva & Maldonado Propriedade Intelectual Sociedade Civil S/C Ltda.

1. Apresentar novo conjunto de figuras em que a vista em perspectiva seja capaz de revelar a profundidade do lavatório, por meio de linhas contínuas e uniformes. 2. Suprimir as Figs. 1.8 e 1.9, que correspondem às vistas em corte do objeto.

(21) BR 30 2017 002649-4

Código 34 - Exigência - Art. 106 § 3º da LPI

(22) 27/06/2017

(71) RODRIGO CÉSAR DANTAS CARVALHO (BR/AL)

1. O registro de Desenho Industrial não se presta a proteger soluções técnicas, conceitos e/ou funcionalidades, restringindo-se apenas à configuração formal de um ou mais objetos. por este motivo, o objeto para o qual se busca obter proteção deverá ser representado sempre na mesma posição em todas as vistas, sem revelar funcionalidades. O requerente deverá escolher uma única posição do objeto (dobrado ou todo esticado) e apresentar todo o jogo de figuras representando-o na mesma posição. 2. As figuras contêm áreas escurecidas, borradas, serrilhadas e de pouca definição que comprometem a visualização das formas e das superfícies do objeto. Reapresentar o conjunto de figuras com melhor qualidade gráfica, nitidez e contraste, revelando com precisão os contornos, relevos e rebaixos do objeto reivindicado e possibilitando a compreensão de seus detalhes. Respeitar a resolução mínima de trezentos dpi. Evitar reflexos, texturas granuladas, brilhos e outros elementos que afetem a compreensão da configuração do objeto.

(21) BR 30 2018 001951-2

Código 34 - Exigência - Art. 106 § 3º da LPI

(22) 10/05/2018

(71) CARBUSS INDUSTRIA CATARINENSE DE CARROCERIAS LTDA (BR/SC)

(74) ELAINE LAU DA SILVA PEREIRA

Considerando tanto a LPI quanto a Instrução Normativa 0044/2015 (IN44), notadamente os artigos 25 e 26, formula-se a seguinte exigência: [1] o pedido deverá ser dividido; mantenha no presente pedido o objeto de que tratam tanto as figuras 1.1 e 2.1 quanto as suas respectivas vistas; [1.1] O primeiro pedido dividido deverá conter o objeto de que tratam tanto as figuras 3.1 e 4.1 quanto as suas respectivas vistas; [1.2] O segundo pedido dividido deverá conter o objeto



de que tratam tanto as figuras 5.1 e 6.1 quanto as suas respectivas vistas.[2]
Para cada pedido, observe o padrão de numeração de figuras disposto no inciso VI do Artigo 20 da IN.

(21) BR 30 2018 001957-1

Código 34 - Exigência - Art. 106 § 3º da LPI

(22) 10/05/2018

(71) CARBUSS INDUSTRIA CATARINENSE DE CARROCERIAS LTDA (BR/SC)

(74) ELAINE LAU DA SILVA PEREIRA

Considerando tanto a LPI quanto a Instrução Normativa 0044/2015 (IN44), notadamente os artigos 25 e 26, formula-se a seguinte exigência: [1] o pedido deverá ser dividido; mantenha no presente pedido o objeto de que tratam tanto as figuras 1.1 e 2.1 quanto as suas respectivas vistas; [1.1] O primeiro pedido dividido deverá conter o objeto de que tratam tanto as figuras 3.1 e 4.1 quanto as suas respectivas vistas; [1.2] O segundo pedido dividido deverá conter o objeto de que tratam tanto as figuras 5.1 e 6.1 quanto as suas respectivas vistas;[2]
Para cada pedido, observe o padrão de numeração de figuras disposto no inciso VI do Artigo 20 da IN.

(21) BR 30 2018 003089-3

Código 34 - Exigência - Art. 106 § 3º da LPI

(22) 17/07/2018

(71) PROTALUS LLC (US)

(74) KASZNAR LEONARDOS PROPRIEDADE INTELECTUAL

1. Reapresentar apenas um jogo de figuras. Não é facultado ao depositante a opção de apresentar jogos de figuras alternativos para exame técnico.
Reapresentar apenas o jogo de figuras que melhor atenda à exigência já publicada anteriormente.

(21) BR 30 2018 003215-2

Código 34 - Exigência - Art. 106 § 3º da LPI

(22) 25/07/2018

(71) HAZUKI COMPANY KABUSHIKI KAISHA (JP)

(74) DANNEMANN, SIEMSEN, BIGLER & IPANEMA MOREIRA

Novo conjunto de desenhos trazido na pet. 870190002569 de 09/01/2019, referente a cumprimento de exigência, apresentam elementos textuais notadamente na figura 1.1 (perspectiva), portanto formula-se nova exigência: Reapresente o conjunto de figuras suprimindo elementos textuais, por serem vetados pelo artigo 21 da Instrução Normativa 44/2015, em seu inciso II, in verbis: ?A apresentação de figuras não deverá conter: (...) textos, exceto os relativos à numeração de figuras e indicação das vistas estabelecidos nesta Instrução Normativa?.

(21) BR 30 2018 003225-0

Código 34 - Exigência - Art. 106 § 3º da LPI

(22) 25/07/2018

(71) ELC MANAGEMENT LLC (US)

(74) DANNEMANN, SIEMSEN, BIGLER & IPANEMA MOREIRA



Novo conjunto de desenhos trazido na PET. 870190001971 de 08/01/2019, referente a cumprimento de exigência, apresentam linhas tracejadas notadamente nas figuras 1.1 a 1.3, portanto formula-se nova exigência: Reapresente o conjunto de figuras suprimindo ou preenchendo todas as linhas tracejadas, visando conformidade ao artigo 20 da Instrução Normativa 44/2015 que determina, em seu inciso II, in verbis: "ilustrar o objeto exclusivamente com traços regulares e contínuos, sem a utilização de linhas tracejadas ou pontilhadas?".

(21) BR 30 2018 003621-2

Código 34 - Exigência - Art. 106 § 3º da LPI
(22) 10/08/2018
(71) PSA AUTOMOBILES SA (FR)
(74) MONTAURY PIMENTA, MACHADO & VIEIRA DE MELLO ADVOGADOS
Reapresentar as imagens sem o símbolo aplicado na grade do veículo.

(21) BR 30 2018 054361-0

Código 34 - Exigência - Art. 106 § 3º da LPI
(22) 18/09/2018
(71) ESTRUTURA DA LUZ COMERCIO LTDA (BR/SP)
(74) JEFFERSON DE ARAUJO SERAFIM
Apresentar novas imagens com alta qualidade de definição (as atuais estão serrilhadas), retirando o fio das imagens. Somente o abajur deve ser representado.

(21) BR 30 2018 054369-6

Código 34 - Exigência - Art. 106 § 3º da LPI
(22) 18/09/2018
(71) JOSÉ JOAQUIM MIGUEL (BR/SP)
(74) JULIANA DE MORAES CARVALHO MELLO
A atual figura 1.5 apresenta dois círculos concêntricos não observados na figura 1.1 e a reentrância (indicado por "6") mais à direita não foi até a base da peça, conforme está na figura 1.1. Está incompleta. Nas vistas superior e inferior a peça cinza está descentralizada quando comparada com a figura 1.1. Harmonizar.

(21) BR 30 2018 054546-0

Código 34 - Exigência - Art. 106 § 3º da LPI
(22) 27/09/2018
(71) JOSÉ CARLOS FRANCO CORRÊA (BR/RJ)
1. Reapresente o conjunto de imagens apresentando o objeto das figuras 1.7 a 1.9, em textura de madeira, numerado como primeira variação configurativa, complemento as demais vistas e numerando-o como Figura 2.1, Figura 2.2, e assim por diante; 2. No conjunto de desenhos a ser reapresentado, suprima a figura 1.10 pois a mesma representa um conjunto de várias unidades do objeto reivindicado.

(21) BR 30 2018 054718-7

Código 34 - Exigência - Art. 106 § 3º da LPI
(22) 04/10/2018



(71) STROBEL SPEZIALMASCHINEN GMBH (DE)

(74) Licks Advogados

1. Manter no pedido atual apenas as vistas dos objetos das figuras 1.1 e 2.1. Os demais objetos não compartilham as mesmas características ornamentais preponderantes e devem ser retirados do pedido atual. 2. Caso haja interesse, apresentar, num pedido dividido, todas as vistas do objeto da fig. 3.1.

(21) BR 30 2018 054786-1

Código 34 - Exigência - Art. 106 § 3º da LPI

(22) 09/10/2018

(71) FARRA, IMPORTAÇÃO, DISTRIBUIÇÃO E COMERCIO DE ARTIGOS DE ILUMINAÇÃO LTDA - EPP (BR/PR)

(74) Baril & Advogados Associados

O pedido deverá ser dividido: manter no presente pedido as figuras 1.1 a 1.7; o pedido dividido deverá conter as figuras 2.1 a 2.7, observando o padrão de numeração de figuras disposto no inciso VI do Artigo 20 da Instrução Normativa 0044/2015.

(21) BR 30 2018 054812-4

Código 34 - Exigência - Art. 106 § 3º da LPI

(22) 11/10/2018

(71) MARCOS MALAMUT (BR/BA)

1. Apresentar todas as vistas dos objetos: perspectiva, frontal, posterior, laterais, superior e inferior, necessárias para a suficiência descritiva dos objetos do depósito. 2. Apresentar as figuras em fundo absolutamente neutro. O fundo das figuras não pode apresentar nenhum tipo de objeto, padrão, textura, piso ou quinas de parede alheios ao objeto do pedido. 3. Alterar título do pedido para "Configuração aplicada a poltrona". O título do pedido deve ser claro, conciso e não deve incluir especificações técnicas ou nome do modelo comercial.

(21) BR 30 2018 055166-4

Código 34 - Exigência - Art. 106 § 3º da LPI

(22) 01/11/2018

(71) RILDO AMARAL (BR/MG)

1. Manter no pedido atual apenas as vistas do objeto das figuras 1.1, 2.1, 3.1, 4.1 e 5.1. Os demais objetos não compartilham as mesmas características ornamentais preponderantes e devem ser retirados do pedido atual. 2. Caso haja interesse, apresentar, num pedido dividido, todas as vistas dos objetos da fig. 6.1 e 7.1. 3. Alterar título do pedido para "Configuração aplicada a instrumento de barbear". O título do pedido deve ser claro, conciso e não deve incluir especificações técnicas ou vantagens funcionais do objeto.

(21) BR 30 2018 055640-2

Código 34 - Exigência - Art. 106 § 3º da LPI

(22) 06/12/2018

(71) IVECO FRANCE S.A.S. (FR)

(74) Ariboni, Fabbri e Schmidt Sociedade de Advogados

Apresentar novas imagens, com alta qualidade de definição, na vista em



perspectiva, e ortogonais frontal, posterior, superior e laterais, preenchendo as linhas tracejadas com linhas contínuas e uniformes.

(21) BR 30 2018 055647-0

Código 34 - Exigência - Art. 106 § 3º da LPI

(22) 06/12/2018

(71) IVECO FRANCE S.A.S. (FR)

(74) Ariboni, Fabbri e Schmidt Sociedade de Advogados

Apresentar novas imagens, com alta qualidade de definição, na vista em perspectiva, e ortogonais frontal, posterior, superior e laterais, preenchendo as linhas tracejadas com linhas contínuas e uniformes.

(21) BR 30 2018 055692-5

Código 34 - Exigência - Art. 106 § 3º da LPI

(22) 07/12/2018

(71) ES MEU FILHO PRODUÇÕES LTDA ME (BR/RJ)

(74) GUILHERME ROBERTO DORTA DA SILVA

O pedido em tela traz na petição inicial conjunto de desenhos do qual constam as vistas frontal, perspectiva e superior da estatueta. Considerando tanto a LPI quanto a Instrução Normativa 0044/2015 (IN/44) cujo artigo 20 determina em seu inciso IV a apresentação de ?figuras em perspectiva e nas vistas frontal, posterior, laterais, superior, inferior e outras que se façam necessárias à plena compreensão da forma do objeto?, formula-se a seguinte exigência: Reapresente o conjunto de figuras acrescentando as vistas faltantes.

(21) BR 30 2018 055728-0

Código 34 - Exigência - Art. 106 § 3º da LPI

(22) 11/12/2018

(71) EXEMPLIS LLC (US)

(74) Hugo Silva & Maldonado Propriedade Intelectual Sociedade Civil S/C Ltda.

Reapresentar as atuais imagens das figuras 1.1 a 1.8. Os Detalhes ampliados devem ser excluídos do pedido.

(21) BR 30 2018 055948-7

Código 34 - Exigência - Art. 106 § 3º da LPI

(22) 19/12/2018

(71) ELETTRATECNICA B.C. S.R.L. (IT)

(74) MSANTOS & FILHOS PROPRIEDADE INTELECTUAL LTDA-EPP

As linhas que compõem os desenhos estão muito espessas, não permitindo a percepção dos detalhes. Melhorar desenhos.

(21) BR 30 2019 000072-5

Código 34 - Exigência - Art. 106 § 3º da LPI

(22) 07/01/2019

(71) ROMULO MIRANDA GUIMARÃES (BR/MG)

1. Alterar título do pedido para "Configuração aplicada a painel automotivo" ou outro que denomine o objeto. O título do pedido deve ser claro, conciso e não deve incluir especificações técnicas, modelo ou nome comercial do produto. 2. Todas as figuras do pedido devem apresentar a mesma configuração do objeto.



Retirar o feixe de cabos presente nas figuras 1.2, 1.4 e 1.7 para harmonizá-las com as demais figuras.

(21) BR 30 2019 000074-1

Código 34 - Exigência - Art. 106 § 3º da LPI

(22) 07/01/2019

(71) ROMULO MIRANDA GUIMARÃES (BR/MG)

1. Alterar título do pedido para "Configuração aplicada a painel automotivo" ou outro que denomine o objeto. O título do pedido deve ser claro, conciso e não deve incluir especificações técnicas, modelo ou nome comercial. Título adequado de ofício nos termos do Art. 22 da Instrução Normativa 044/2015.

(21) BR 30 2019 000091-1

Código 34 - Exigência - Art. 106 § 3º da LPI

(22) 08/01/2019

(71) G. SOUZA PORTELA - EPP (BR/PA)

(74) Gil Marcas & Patentes - EIRELI

As vistas estão incoerentes. Considerando a figura 1.1, em que a parte inferior tem formato trapazoidal, a figura 1.2, oposta a figura 1.1, apresenta o inverso desta. A figura 1.7 apresenta arestas com cantos vivos, retos, quando a face frontal demonstra cantos arredondados. Revisar todos os desenhos de forma que todas as vistas representem com precisão o objeto. Esclarecer se o objeto também é um terminador interativo ou se é apenas um móvel.



Código 34.2 - Exame formal de Cumprimento de Exigência Técnica

Exame preliminar de petição de cumprimento de exigência técnica. Conferência relativa à apresentação, tempestividade e pagamento.

(21) BR 30 2017 001921-8	Código 34.2 - Exame formal de Cumprimento de Exigência Técnica (71) CHANGDE YIXIANG INDUSTRIAL CO., LTD. (CN) (74) Do Nascimento Souza Advogados
(21) BR 30 2017 003432-2	Código 34.2 - Exame formal de Cumprimento de Exigência Técnica (71) ANTONIO HENRIQUE DE FARIA (BR/DF)
(21) BR 30 2017 005759-4	Código 34.2 - Exame formal de Cumprimento de Exigência Técnica (71) ISMAEL HILÁRIO CABRAL (BR/SP) (74) Crimark Propriedade Industrial S/S
(21) BR 30 2018 001442-1	Código 34.2 - Exame formal de Cumprimento de Exigência Técnica (71) HIDRO SABOR HORTICULTURA LTDA (BR/MG) (74) Fernandes Associados
(21) BR 30 2018 001634-3	Código 34.2 - Exame formal de Cumprimento de Exigência Técnica (71) MARIA DAS GRAÇAS DE OLIVEIRA HELLER (BR/MG) (74) MARCO ANTÔNIO VELLOSO COSTA FERREIRA
(21) BR 30 2018 001837-0	Código 34.2 - Exame formal de Cumprimento de Exigência Técnica (71) CIA DE DESIGN COMERCIO DE ARTIGOS DE DECORACAO LTDA (BR/SP) (74) JEFFERSON DE ARAUJO SERAFIM
(21) BR 30 2018 002032-4	Código 34.2 - Exame formal de Cumprimento de Exigência Técnica (71) NICOSDEGREAS INDUSTRIA E COMERCIO DE MAIOS E BIQUINIS LTDA (BR/SP) (74) ALCIDES RIBEIRO FILHO
(21) BR 30 2018 002036-7	Código 34.2 - Exame formal de Cumprimento de Exigência Técnica (71) LEONARDO SPORCK BANNI DA COSTA (BR/MG)
(21) BR 30 2018 002210-6	Código 34.2 - Exame formal de Cumprimento de Exigência Técnica (71) J.C. ALVES DA SILVA (BR/BA) (74) NASTUTI ASSESSORIA EMPRESARIAL LTDA.
(21) BR 30 2018 053901-0	Código 34.2 - Exame formal de Cumprimento de Exigência Técnica (71) SERGIO JOSE DE MATOS - ME (BR/PB)



(21) BR 30 2018 054430-7

Código 34.2 - Exame formal de Cumprimento de Exigência Técnica
(71) PLASCOM TECNOLOGIA LTDA (BR/PR)

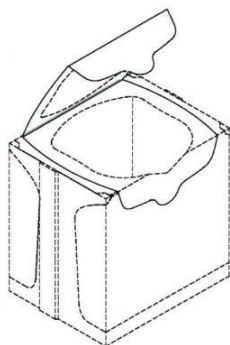
(21) BR 32 2018 001843-8

Código 34.2 - Exame formal de Cumprimento de Exigência Técnica
(71) TATIANE JAGHER (BR/PR)



Código 35 - Arquivamento do Pedido – Art. 216 § 2º e Art. 106 § 3º da LPI

Arquivado definitivamente o pedido de registro de desenho industrial, uma vez que não foi apresentada a procuração devida no prazo de 60 (sessenta) dias contados da prática do primeiro ato da parte no processo ou não houve manifestação do depositante quanto à exigência formulada.

(21) BR 30 2014 003971-7

Código 35 - Arquivamento do Pedido – Art. 216 § 2º e Art. 106 § 3º da LPI

(22) 14/08/2014

(30) 14/02/2014 US 29/482,191

(44) 12/03/2019

(52) 09-03

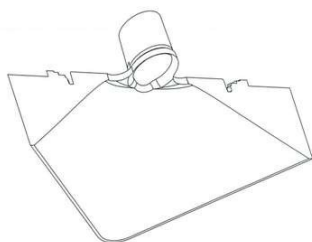
(54) CONFIGURAÇÃO APLICADA À EMBALAGEM

(71) CLEAR LAM PACKAGING, INC. (US)

(72) JAMES J. SANFILIPPO; MILORAD RADENOVIC

(74) RANA GOSAIN

Arquivamento.

(21) BR 30 2014 004220-3

Código 35 - Arquivamento do Pedido – Art. 216 § 2º e Art. 106 § 3º da LPI

(22) 28/08/2014

(44) 12/03/2019

(52) 08-08 , 09-03

(54) CONFIGURAÇÃO APLICADA EM BIQUEIRA

(71) CAIO AFONSO GONÇALVES (BR/SP)

(72) CAIO AFONSO GONÇALVES

(74) VILLAGE MARCAS E PATENTES LTDA

Pedido arquivado por falta de cumprimento de exigência técnica no prazo de 60 dias, segundo dispõe o Artigo 106, §3º.

(21) BR 30 2017 000858-5

Código 35 - Arquivamento do Pedido – Art. 216 § 2º e Art. 106 § 3º da LPI

(22) 23/02/2017

(44) 12/03/2019

(52) 23-02

(54) CONFIGURAÇÃO APLICADA A/EM CHUVEIRO DE PAREDE E TETO

(71) JADERSON DE ALMEIDA (BR/SC)

(72) JADERSON DE ALMEIDA

Pedido arquivado por falta de cumprimento de exigência técnica no prazo de 60 dias, segundo dispõe o Artigo 106, §3º.

(21) BR 30 2017 000863-1

Código 35 - Arquivamento do Pedido – Art. 216 § 2º e Art. 106 § 3º da LPI

(22) 23/02/2017





(44) 12/03/2019

(52) 23-02

(54) CONFIGURAÇÃO APLICADA A/EM PAPELEIRA

(71) JADERSON DE ALMEIDA (BR/SC)

(72) JADERSON DE ALMEIDA

Pedido arquivado por falta de cumprimento de exigência técnica no prazo de 60 dias, segundo dispõe o Artigo 106, §3º.

(21) BR 30 2017 001020-2



Código 35 - Arquivamento do Pedido – Art. 216 § 2º e Art. 106 § 3º da LPI

(22) 07/03/2017

(44) 12/03/2019

(52) 06-01

(54) CONFIGURAÇÃO APLICADA A/EM CHAISE LONG

(71) PAULO CELSO CARDOSO BACCHI (BR/SP)

(72) PAULO CELSO CARDOSO BACCHI

(74) João Batista Valverde

Arquivamento

(21) BR 30 2017 001025-3



Código 35 - Arquivamento do Pedido – Art. 216 § 2º e Art. 106 § 3º da LPI

(22) 07/03/2017

(44) 12/03/2019

(52) 06-01

(54) CONFIGURAÇÃO APLICADA A/EM SOFÁ

(71) PAULO CELSO CARDOSO BACCHI (BR/SP)

(72) PAULO CELSO CARDOSO BACCHI

(74) João Batista Valverde

Arquivamento

(21) BR 30 2017 001028-8



Código 35 - Arquivamento do Pedido – Art. 216 § 2º e Art. 106 § 3º da LPI

(22) 07/03/2017

(44) 12/03/2019

(52) 06-03

(54) CONFIGURAÇÃO APLICADA A/EM MESA DE CENTRO

(71) PAULO CELSO CARDOSO BACCHI (BR/SP)

(72) PAULO CELSO CARDOSO BACCHI

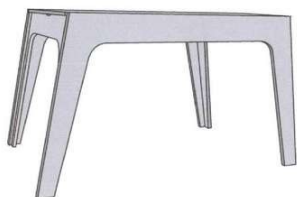
(74) João Batista Valverde

Pedido arquivado por falta de cumprimento de exigência técnica no prazo de 60 dias, segundo dispõe o Artigo 106, §3º.

(21) BR 30 2017 001176-4

Código 35 - Arquivamento do Pedido – Art. 216 § 2º e Art. 106 § 3º da LPI





(22) 14/03/2017
 (44) 12/03/2019
 (52) 06-03
 (54) CONFIGURAÇÃO APLICADA EM MESA
 (71) NILTON CESAR ROSATTI (BR/PR)
 (72) NILTON CESAR ROSATTI
 (74) LUCIANO SALVIATO

Pedido arquivado por falta de cumprimento de exigência técnica no prazo de 60 dias, segundo dispõe o Artigo 106, §3º.

(21) BR 30 2017 003757-7

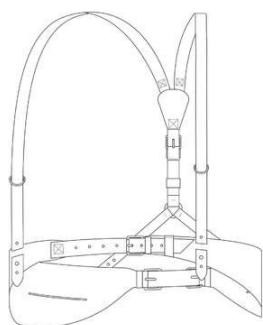
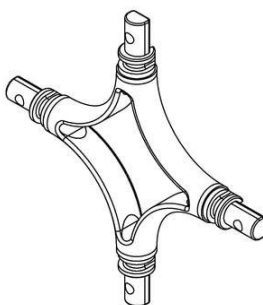


Figura 1.1

Código 35 - Arquivamento do Pedido – Art. 216 § 2º e Art. 106 § 3º da LPI

(22) 28/08/2017
 (44) 12/03/2019
 (52) 02-07
 (54) CONFIGURAÇÃO APLICADA A/EM CINTO
 (71) MARCELO DE OLIVEIRA BLACK HOLD ARTEFATOS DE COURO (BR/SP)
 (72) MARCELO DE OLIVEIRA
 (74) GILSON BATISTA TAVARES JUNIOR
 Arquivamento

(21) BR 30 2017 004347-0



Código 35 - Arquivamento do Pedido – Art. 216 § 2º e Art. 106 § 3º da LPI

(22) 02/10/2017
 (44) 12/03/2019
 (52) 06-06
 (54) CONFIGURAÇÃO APLICADA EM CONECTOR
 (71) EDMILSON DA SILVA SUDRÉ (BR/SP)
 (72) EDMILSON DA SILVA SUDRÉ
 (74) MARIA DE FÁTIMA TEIXEIRA ALEIXO

Pedido arquivado por falta de cumprimento de exigência técnica no prazo de 60 dias, segundo dispõe o Artigo 106, §3º.

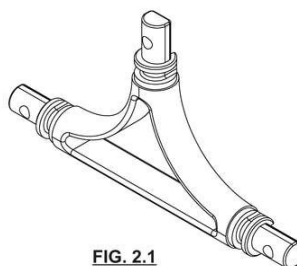


FIG. 2.1

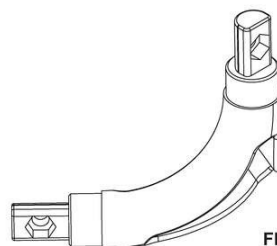
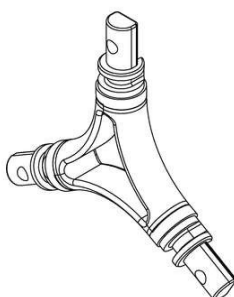


FIG. 4.2

(21) BR 30 2017 004752-1

Código 35 - Arquivamento do Pedido – Art. 216 § 2º e Art. 106 § 3º da LPI

(22) 23/10/2017





(44) 12/03/2019
 (52) 11-01
 (54) CONFIGURAÇÃO APLICADA A/EM PULSEIRA
 (71) TATIANE JAGHER (BR/PR)
 (72) TATIANE JAGHER
 Arquivamento



(21) BR 30 2018 000924-0



Código 35 - Arquivamento do Pedido – Art. 216 § 2º e Art. 106 § 3º da LPI
 (22) 08/03/2018
 (44) 12/03/2019
 (52) 11-02
 (54) PADRÃO ORNAMENTAL APLICADO A/EM CRUCIFIXO
 (71) ASSOCIAÇÃO VIRGEM DO TERCEIRO MILENIO PARA A
 EVANGELIZAÇÃO ITINERANTE (BR/DF)
 (72) JOSÉ VERGILIO DALE LUCHE
 Arquivamento

(21) BR 30 2018 054353-0

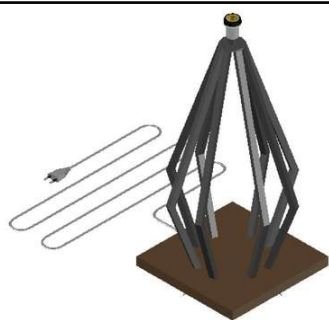


Código 35 - Arquivamento do Pedido – Art. 216 § 2º e Art. 106 § 3º da LPI
 (22) 18/09/2018
 (44) 12/03/2019
 (52) 26-05
 (54) CONFIGURAÇÃO APLICADA A/EM ABAJUR
 (71) ESTRUTURA DA LUZ COMERCIO LTDA (BR/SP)
 (72) ENRICO PATRIANI MOVIZZO
 (74) JEFFERSON DE ARAUJO SERAFIM
 Arquivamento

(21) BR 30 2018 054354-8

Código 35 - Arquivamento do Pedido – Art. 216 § 2º e Art. 106 § 3º da LPI
 (22) 18/09/2018
 (44) 12/03/2019
 (52) 26-05
 (54) CONFIGURAÇÃO APLICADA A/EM ABAJUR





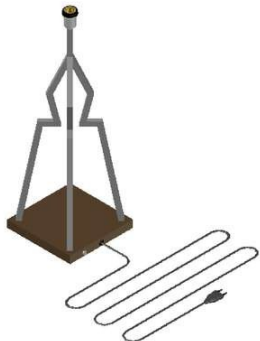
(71) ESTRUTURA DA LUZ COMERCIO LTDA (BR/SP)
 (72) ENRICO PATRIANI MOVIZZO
 (74) JEFFERSON DE ARAUJO SERAFIM
 Arquivamento

(21) BR 30 2018 054355-6



Código 35 - Arquivamento do Pedido – Art. 216 § 2º e Art. 106 § 3º da LPI
 (22) 18/09/2018
 (44) 12/03/2019
 (52) 26-05
 (54) CONFIGURAÇÃO APLICADA A/EM ABAJUR
 (71) ESTRUTURA DA LUZ COMERCIO LTDA (BR/SP)
 (72) ENRICO PATRIANI MOVIZZO
 (74) JEFFERSON DE ARAUJO SERAFIM
 Arquivamento

(21) BR 30 2018 054363-7



Código 35 - Arquivamento do Pedido – Art. 216 § 2º e Art. 106 § 3º da LPI
 (22) 18/09/2018
 (44) 12/03/2019
 (52) 26-05
 (54) CONFIGURAÇÃO APLICADA A/EM ABAJUR
 (71) ESTRUTURA DA LUZ COMERCIO LTDA (BR/SP)
 (72) ENRICO PATRIANI MOVIZZO
 (74) JEFFERSON DE ARAUJO SERAFIM
 Arquivamento

(21) BR 30 2018 054364-5

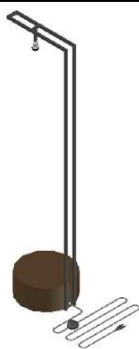


Código 35 - Arquivamento do Pedido – Art. 216 § 2º e Art. 106 § 3º da LPI
 (22) 18/09/2018
 (44) 12/03/2019
 (52) 26-05
 (54) CONFIGURAÇÃO APLICADA A/EM LUMINARIA
 (71) ESTRUTURA DA LUZ COMERCIO LTDA (BR/SP)
 (72) ENRICO PATRIANI MOVIZZO
 (74) JEFFERSON DE ARAUJO SERAFIM
 Arquivamento

(21) BR 30 2018 054365-3

Código 35 - Arquivamento do Pedido – Art. 216 § 2º e Art. 106 § 3º da LPI
 (22) 18/09/2018





(44) 12/03/2019

(52) 26-05

(54) CONFIGURAÇÃO APLICADA A/EM LUMINARIA

(71) ESTRUTURA DA LUZ COMERCIO LTDA (BR/SP)

(72) ENRICO PATRIANI MOVIZZO

(74) JEFFERSON DE ARAUJO SERAFIM

Arquivamento



Código 36 - Indeferimento - Art. 106 § 4º da LPI

Indeferido o pedido por não atender ao disposto no Art. 100 da LPI, conforme parecer técnico. A cópia do parecer técnico poderá ser solicitada. Desta data corre o prazo de 60 (sessenta) dias para eventual recurso do depositante.

(21) BR 30 2013 001959-4

Código 36 - Indeferimento - Art. 106 § 4º da LPI

(22) 29/04/2013

(44) 12/03/2019

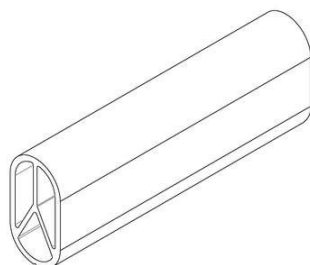
(54) CONFIGURAÇÃO APLICADA EM SERINGA PARA USO ODONTOLÓGICO

(71) MAQUIRA INDÚSTRIA DE PRODUTOS ODONTOLÓGICOS LTDA. (BR/PR)

(72) Antonio Leme Junior

(74) JOAO BRUNO DACOME BUENO

Na RPI 2265 foi publicada uma exigência técnica solicitando a correção da figura 05, que estava incompleta, sem representar a base maior. No peticionamento do cumprimento de exigência, no entanto, o depositante suprimiu a vista referente à figura 05 do depósito, ao invés de corrigi-la. Portanto, pelo não atendimento dos dispositivos legais dados pelos incisos II, III ou IV do Art. 101 e/ou Art. 104, combinados com o Art. 106, caput, nas situações em que houver cumprimento insatisfatório da exigência o pedido será indeferido.

(21) BR 30 2018 054675-0

Código 36 - Indeferimento - Art. 106 § 4º da LPI

(22) 02/10/2018

(44) 12/03/2019

(52) 08-08

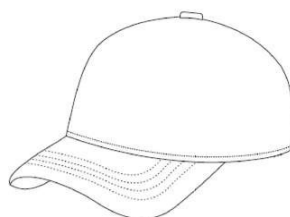
(54) CONFIGURAÇÃO APLICADA A/EM TUBO OBLONGO

(71) SANDRO ROGÉRIO MARCHIORI (BR/SP)

(72) SANDRO ROGÉRIO MARCHIORI

(74) Crimark Propriedade Industrial S/S

objeto se enquadra no artigo 100 da lei 9.279/1996 . não é registrável como desenho industrial forma essencialmente determinada por questões técnicas ou funcionais.

(21) BR 30 2018 055210-5

Código 36 - Indeferimento - Art. 106 § 4º da LPI

(22) 08/11/2018

(44) 12/03/2019

(52) 02-03

(54) CONFIGURAÇÃO APLICADA A/EM BONÉ

(71) LOLA SOLUÇÕES IMPORTAÇÃO, INDÚSTRIA E COMÉRCIO EIRELI - EPP (BR/PR)

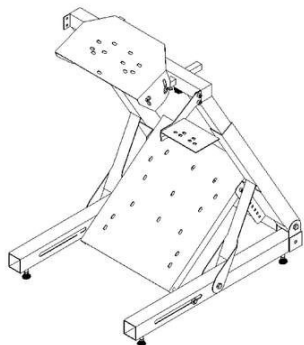
(72) RANI MULLER DE SOUZA

(74) CRISTIANE RUMIKA MINOWA OZAWA



objeto se enquadra no artigo 100 da lei 9.279/1996 . não é registrável como desenho industrial a forma comum ou vulgar.

(21) BR 30 2018 055220-2



Código 36 - Indeferimento - Art. 106 § 4º da LPI

(22) 08/11/2018

(44) 12/03/2019

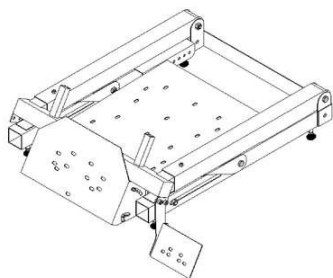
(52) 21-02

(54) CONFIGURAÇÃO APLICADA A/EM CHASSI PARA VOLANTE SIMULADOR

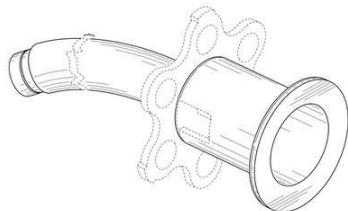
(71) MATHEUS HENRIQUE SILVA VEIGA (BR/SC)

(72) MATHEUS HENRIQUE SILVA VEIGA

objeto se enquadra no artigo 100 da lei 9.279/1996 . não é registrável como desenho industrial forma essencialmente determinada por questões técnicas ou funcionais.



(21) BR 30 2018 055629-1



Código 36 - Indeferimento - Art. 106 § 4º da LPI

(22) 05/12/2018

(30) 05/06/2018 US 29/650,257

(44) 12/03/2019

(52) 24-01

(54) CONFIGURAÇÃO APLICADA A/EM DISPOSITIVO DE LIGADURA ELÁSTICA PARA HEMORRÓIDA

(71) SPACEBANDER CORPORATION (US)

(72) DEVIT S. NAYAR

(74) LEONOR MAGALHÃES PERES GALVÃO

objeto se enquadra no artigo 100 da lei 9.279/1996 . não é registrável como desenho industrial forma essencialmente determinada por questões técnicas ou funcionais.

(21) BR 30 2018 056009-4

Código 36 - Indeferimento - Art. 106 § 4º da LPI

(22) 21/12/2018

(44) 12/03/2019

(52) 12-16

(54) CONFIGURAÇÃO APLICADA A/EM AJUSTADOR MANUAL

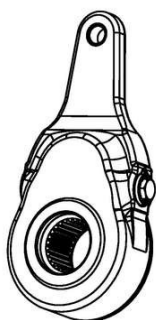
(71) MASTER SISTEMAS AUTOMOTIVOS LTDA (BR/RS)

(72) VAGNER DO NASCIMENTO; RENATO VALDAMERI





(74) MONTAURY PIMENTA, MACHADO & VIEIRA DE MELLO ADVOGADOS
objeto se enquadra no artigo 100 da lei 9.279/1996 . não é registrável como
desenho industrial forma essencialmente determinada por questões técnicas ou
funcionais.



(21) BR 30 2019 000084-9

Código 36 - Indeferimento - Art. 106 § 4º da LPI

(22) 08/01/2019

(30) 24/07/2018 WO DM/102 332

(44) 12/03/2019

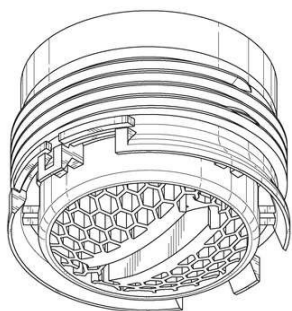
(54) CONFIGURAÇÃO APLICADA A/EM AERADOR DE FLUXO DE TORNEIRA

(71) NEOPERL GMBH (DE)

(72) ALEXANDER STEIN

(74) DANNEMANN, SIEMSEN, BIGLER & IPANEMA MOREIRA

objeto se enquadra no artigo 100 da lei 9.279/1996 . não é registrável como
desenho industrial forma essencialmente determinada por questões técnicas ou
funcionais.



(21) BR 30 2019 000085-7

Código 36 - Indeferimento - Art. 106 § 4º da LPI

(22) 08/01/2019

(30) 24/07/2018 WO DM/102 332

(44) 12/03/2019

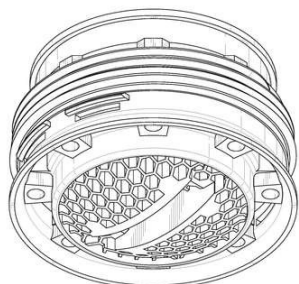
(54) CONFIGURAÇÃO APLICADA A/EM AERADOR DE FLUXO DE TORNEIRA

(71) NEOPERL GMBH (DE)

(72) ALEXANDER STEIN

(74) DANNEMANN, SIEMSEN, BIGLER & IPANEMA MOREIRA

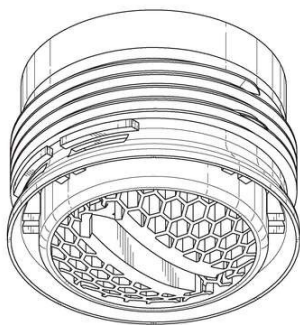
objeto se enquadra no artigo 100 da lei 9.279/1996 . não é registrável como
desenho industrial forma essencialmente determinada por questões técnicas ou
funcionais.



(21) BR 30 2019 000086-5

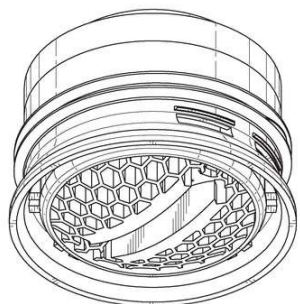
Código 36 - Indeferimento - Art. 106 § 4º da LPI





(22) 08/01/2019
 (30) 24/07/2018 WO DM/102 332
 (44) 12/03/2019
 (54) CONFIGURAÇÃO APLICADA A/EM AERADOR DE FLUXO DE TORNEIRA
 (71) NEOPERL GMBH (DE)
 (72) ALEXANDER STEIN
 (74) DANNEMANN, SIEMSEN, BIGLER & IPANEMA MOREIRA
 objeto se enquadra no artigo 100 da lei 9.279/1996 . não é registrável como desenho industrial forma essencialmente determinada por questões técnicas ou funcionais.

(21) BR 30 2019 000087-3



Código 36 - Indeferimento - Art. 106 § 4º da LPI
 (22) 08/01/2019
 (30) 24/07/2018 WO DM/102 332
 (44) 12/03/2019
 (54) CONFIGURAÇÃO APLICADA A/EM AERADOR DE FLUXO DE TORNEIRA
 (71) NEOPERL GMBH (DE)
 (72) ALEXANDER STEIN
 (74) DANNEMANN, SIEMSEN, BIGLER & IPANEMA MOREIRA
 objeto se enquadra no artigo 100 da lei 9.279/1996 . não é registrável como desenho industrial forma essencialmente determinada por questões técnicas ou funcionais.

(21) BR 32 2018 003847-1

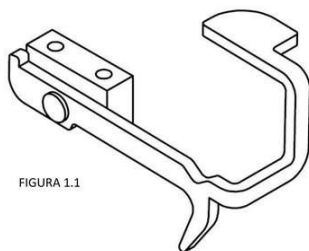


FIGURA 1.1

Código 36 - Indeferimento - Art. 106 § 4º da LPI
 (22) 12/03/2018
 (30) 27/02/2018 EM EU 004729267
 (44) 12/03/2019
 (52) 08-09
 (54) CONFIGURAÇÃO APLICADA A/EM FERRAGENS
 (62) BR 30 2018 000974-6 12/03/2018
 (71) FRANCISCO JAVIER OÑA GONZÁLEZ (ES)
 (72) FRANCISCO JAVIER OÑA GONZÁLEZ
 (74) MÜLLER, CID, NORONHA, CRUZ & GORENSTEIN ADVOGADOS ASSOCIADOS
 objeto se enquadra no artigo 100 da lei 9.279/1996 . não é registrável como desenho industrial forma essencialmente determinada por questões técnicas ou funcionais.



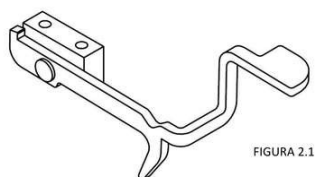


FIGURA 2.1

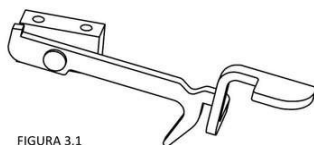


FIGURA 3.1

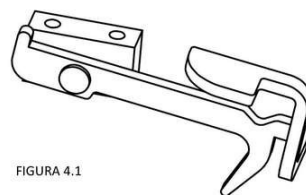


FIGURA 4.1

(21) BR 32 2019 000112-0

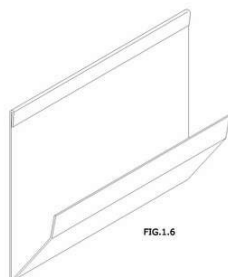


FIG.1.6

Código 36 - Indeferimento - Art. 106 § 4º da LPI

(22) 13/09/2018

(44) 12/03/2019

(54) CONFIGURAÇÃO APLICADA A/EM PERFIL PARA ACABAMENTO

(62) BR 30 2018 054225-8 13/09/2018

(71) COOPERATIVA VEILING HOLAMBRA (BR/SP)

(72) JOHANNES MARIA VAN OENE; GERALDO JOÃO DE BRUIN

(74) Beerre Assessoria Empresarial Ltda.(Alt. de Beerre Assessoria Emp. S/C.LTDA.)

objeto se enquadra no artigo 100 da lei 9.279/1996 . não é registrável como desenho industrial forma essencialmente determinada por questões técnicas ou funcionais.



Código 37 - Recurso Contra o Indeferimento

Notificação de interposição de recurso ao Presidente do INPI contra o indeferimento do pedido de registro de desenho industrial, objetivando o reexame da matéria. Desta data corre o prazo de 60 (sessenta) dias para apresentação de contra-razões por qualquer interessado. Poderá ser requerida cópia do recurso através de formulário específico.

(21) BR 30 2014 003224-0

Código 37 - Recurso Contra o Indeferimento

(22) 11/07/2014

(71) RIKEN TECHNOS CORPORATION (JP)

(74) CUSTÓDIO DE ALMEIDA & CIA

Recurso contra o indeferimento: Pet. (RJ) 020160004340, de 08/07/2016.



Código 39 - Concessão do Registro

Concessão do registro de desenho industrial. O certificado de registro estará à disposição do interessado. Desta data corre o prazo de 5 (cinco) anos para interposição de nulidade administrativa por qualquer interessado (Art. 113 § 1º da LPI). Se interposto o pedido de nulidade no prazo de 60 (sessenta) dias contados da data da concessão, os efeitos da concessão do registro serão suspensos (Art. 113 § 2º).

(11) BR 30 2017 000148-3



Código 39 - Concessão do Registro

(22) 13/01/2017

(15) 12/03/2019

(45) 12/03/2019

(52) 02-04

(54) CONFIGURAÇÃO APLICADA A/EM SANDÁLIA

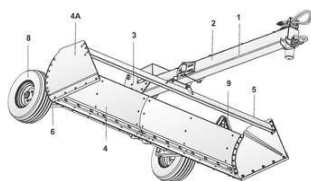
(73) GRENDENE S.A. (BR/CE)

(72) EDSON MATSUO

(74) Remer Villaça & Nogueira Assessoria e Consultoria de Prop. Intelectual S/S Ltda.

Prazo de validade: 10 (dez) anos contados a partir de 13/01/2017, mediante o recolhimento da taxa quinquenal de manutenção (Artigos 119 e 120 da LPI) e observadas as demais condições legais.

(11) BR 30 2017 002818-7



Código 39 - Concessão do Registro

(22) 07/07/2017

(15) 12/03/2019

(45) 12/03/2019

(52) 15-03

(54) CONFIGURAÇÃO APLICADA A/EM MÁQUINA DE TERRAPLENAGEM

(73) GTS DO BRASIL LTDA. (BR/SC)

(72) ASSIS STRASSER

(74) RITTER E MORAES PROPRIEDADE INTELECTUAL S/S

Prazo de validade: 10 (dez) anos contados a partir de 07/07/2017, mediante o recolhimento da taxa quinquenal de manutenção (Artigos 119 e 120 da LPI) e observadas as demais condições legais.

(11) BR 30 2017 004287-2

Código 39 - Concessão do Registro

(22) 28/09/2017

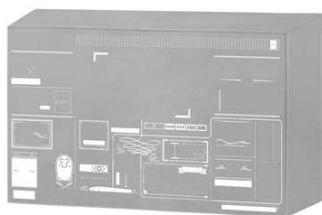
(15) 12/03/2019

(30) 07/04/2017 KR 30-2017-0016187

(45) 12/03/2019

(52) 09-03





(54) CONFIGURAÇÃO APLICADA A/EM EMBALAGEM

(73) SAMSUNG ELECTRONICS CO., LTD. (KR)

(72) EE-NA KIM; TAE-HO KIM; JONG-YUN SHIN

(74) Daniel Advogados (Alt.de Daniel & Cia)

Prazo de validade: 10 (dez) anos contados a partir de 28/09/2017, mediante o recolhimento da taxa quinquenal de manutenção (Artigos 119 e 120 da LPI) e observadas as demais condições legais.

(11) BR 30 2018 001968-7



Código 39 - Concessão do Registro

(22) 10/05/2018

(15) 12/03/2019

(45) 12/03/2019

(52) 12-08

(54) CONFIGURAÇÃO APLICADA A/EM ÔNIBUS

(73) CARBUSS INDUSTRIA CATARINENSE DE CARROCERIAS LTDA (BR/SC)

(72) Sigilo de Autor, conforme solicitado e com base no artigo 6º, § 4º da LPI;

Sigilo de Autor, conforme solicitado e com base no artigo 6º, § 4º da LPI; Sigilo de Autor, conforme solicitado e com base no artigo 6º, § 4º da LPI

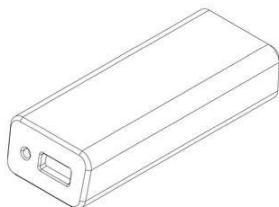
(74) ELAINE LAU DA SILVA PEREIRA

Prazo de validade: 10 (dez) anos contados a partir de 10/05/2018, mediante o recolhimento da taxa quinquenal de manutenção (Artigos 119 e 120 da LPI) e observadas as demais condições legais.



FIG 2.1

(11) BR 30 2018 003184-9



Código 39 - Concessão do Registro

(22) 23/07/2018

(15) 12/03/2019

(30) 24/01/2018 US 29/634,770

(45) 12/03/2019

(52) 13-03

(54) CONFIGURAÇÃO APLICADA A/EM UNIDADE DE SAÍDA DE ENERGIA ELÉTRICA

(73) NORMAN R. BYRNE (US)

(72) NORMAN R. BYRNE; DANIEL P. BYRNE; AARON G. LAUTENBACH; SHANE ROGERS

(74) David do Nascimento Advogados Associados

Prazo de validade: 10 (dez) anos contados a partir de 23/07/2018, mediante o recolhimento da taxa quinquenal de manutenção (Artigos 119 e 120 da LPI) e observadas as demais condições legais.



(11) BR 30 2018 003623-9

Código 39 - Concessão do Registro

(22) 10/08/2018

(15) 12/03/2019

(30) 12/02/2018 WO DM/100143

(45) 12/03/2019

(52) 12-08

(54) CONFIGURAÇÃO APLICADA A/EM CARRO

(73) PSA AUTOMOBILES SA (FR)

(72) JEAN-PIERRE PLOUÉ

(74) MONTAURY PIMENTA, MACHADO & VIEIRA DE MELLO ADVOGADOS

Prazo de validade: 10 (dez) anos contados a partir de 10/08/2018, mediante o recolhimento da taxa quinquenal de manutenção (Artigos 119 e 120 da LPI) e observadas as demais condições legais.

(11) BR 30 2018 003625-5

Código 39 - Concessão do Registro

(22) 10/08/2018

(15) 12/03/2019

(30) 12/02/2018 WO DM/100143

(45) 12/03/2019

(52) 12-08

(54) CONFIGURAÇÃO APLICADA A/EM CARRO

(73) PSA AUTOMOBILES SA (FR)

(72) JEAN-PIERRE PLOUÉ

(74) MONTAURY PIMENTA, MACHADO & VIEIRA DE MELLO ADVOGADOS

Prazo de validade: 10 (dez) anos contados a partir de 10/08/2018, mediante o recolhimento da taxa quinquenal de manutenção (Artigos 119 e 120 da LPI) e observadas as demais condições legais.

(11) BR 30 2018 003808-8

Código 39 - Concessão do Registro

(22) 21/08/2018

(15) 12/03/2019

(30) 21/02/2018 DE 40 2018 100 191.0

(45) 12/03/2019

(52) 12-08

(54) CONFIGURAÇÃO APLICADA A/EM AUTOMÓVEL

(73) VOLKSWAGEN AKTIENGESELLSCHAFT (DE)

(72) KLAUS BISCHOFF; ARNALDO CRUZEIRO SILVA JUNIOR

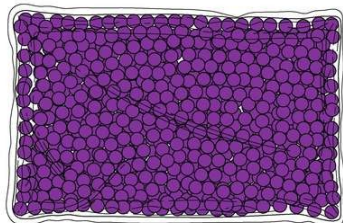
(74) Ariboni, Fabbri e Schmidt Sociedade de Advogados

Prazo de validade: 10 (dez) anos contados a partir de 21/08/2018, mediante o recolhimento da taxa quinquenal de manutenção (Artigos 119 e 120 da LPI) e



observadas as demais condições legais.

(11) BR 30 2018 053889-7



Código 39 - Concessão do Registro

(22) 03/09/2018

(15) 12/03/2019

(30) 01/03/2018 US 29/638,933

(45) 12/03/2019

(52) 24-04

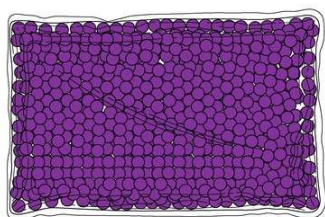
(54) CONFIGURAÇÃO APLICADA A/EM PACOTE TERAPÊUTICO

(73) SHANGHAI CHUANGSHI INDUSTRY GROUP CO., LTD. (CN) ; HYGENIC INTANGIBLE PROPERTY HOLDING CO. (US)

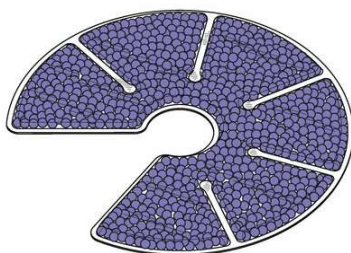
(72) LITAO FAN; YONG YOU; YUNGUANG PAN; DONGJIA HE; ROCCO MANGO

(74) DANNEMANN, SIEMSEN, BIGLER & IPANEMA MOREIRA

Prazo de validade: 10 (dez) anos contados a partir de 03/09/2018, mediante o recolhimento da taxa quinquenal de manutenção (Artigos 119 e 120 da LPI) e observadas as demais condições legais.



(11) BR 30 2018 053911-7



Código 39 - Concessão do Registro

(22) 03/09/2018

(15) 12/03/2019

(30) 01/03/2018 US 29/638,934

(45) 12/03/2019

(52) 24-04

(54) CONFIGURAÇÃO APLICADA A/EM PACOTE TERAPÊUTICO PEITORAL

(73) SHANGHAI CHUANGSHI INDUSTRY GROUP CO., LTD. (CN) ; HYGENIC INTANGIBLE PROPERTY HOLDING CO. (US)

(72) LITAO FAN; YONG YOU; YUNGUANG PAN; DONGJIA HE; ROCCO MANGO

(74) DANNEMANN, SIEMSEN, BIGLER & IPANEMA MOREIRA

Prazo de validade: 10 (dez) anos contados a partir de 03/09/2018, mediante o recolhimento da taxa quinquenal de manutenção (Artigos 119 e 120 da LPI) e observadas as demais condições legais.

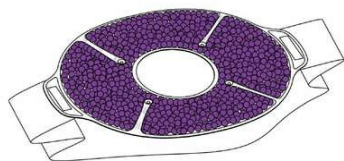
(11) BR 30 2018 053915-0

Código 39 - Concessão do Registro

(22) 03/09/2018

(15) 12/03/2019





(30) 01/03/2018 US 29/638,935

(45) 12/03/2019

(52) 24-04

(54) CONFIGURAÇÃO APLICADA A/EM PACOTE TERAPÊUTICO

(73) SHANGHAI CHUANGSHI INDUSTRY GROUP CO., LTD. (CN) ; HYGENIC INTANGIBLE PROPERTY HOLDING CO. (US)

(72) LITAO FAN; YONG YOU; YUNGUANG PAN; DONGJIA HE; ROCCO MANGO

(74) DANNEMANN, SIEMSEN, BIGLER & IPANEMA MOREIRA

Prazo de validade: 10 (dez) anos contados a partir de 03/09/2018, mediante o recolhimento da taxa quinquenal de manutenção (Artigos 119 e 120 da LPI) e observadas as demais condições legais.

(11) BR 30 2018 054302-5

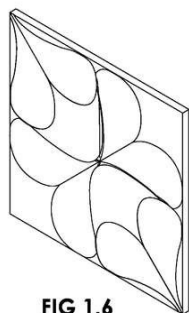


FIG 1.6

Código 39 - Concessão do Registro

(22) 17/09/2018

(15) 12/03/2019

(45) 12/03/2019

(52) 25-01

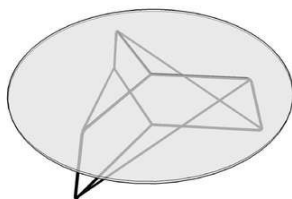
(54) CONFIGURAÇÃO APLICADA A/EM REVESTIMENTO

(73) ELISABETE TRINDADE DE MACEDO SPAGOLLA 22051311846 (BR/SP)

(72) ELISABETE TRINDADE DE MACEDO SPAGOLLA

Prazo de validade: 10 (dez) anos contados a partir de 17/09/2018, mediante o recolhimento da taxa quinquenal de manutenção (Artigos 119 e 120 da LPI) e observadas as demais condições legais.

(11) BR 30 2018 054335-1



Código 39 - Concessão do Registro

(22) 17/09/2018

(15) 12/03/2019

(45) 12/03/2019

(52) 06-03

(54) CONFIGURAÇÃO APLICADA A/EM MESA

(73) FERNANDO GUILHERME RIBEIRO FERNANDES (BR/RJ) ; FLÁVIA ARAÚJO DE OLIVEIRA (BR/MG) ; FELIPE VIANNA VARGAS (BR/RJ)

(72) FERNANDO GUILHERME RIBEIRO FERNANDES; FELIPE VIANNA VARGAS; FLÁVIA ARAÚJO DE OLIVEIRA

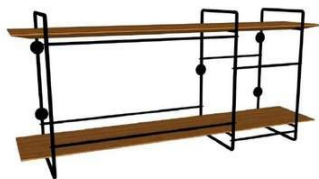
(74) KIZZI STIGERT ORLANDO

Prazo de validade: 10 (dez) anos contados a partir de 17/09/2018, mediante o recolhimento da taxa quinquenal de manutenção (Artigos 119 e 120 da LPI) e observadas as demais condições legais.

(11) BR 30 2018 054341-6

Código 39 - Concessão do Registro





(22) 18/09/2018

(15) 12/03/2019

(45) 12/03/2019

(52) 06-04

(54) CONFIGURAÇÃO APLICADA A/EM MÓVEL

(73) FERNANDO GUILHERME RIBEIRO FERNANDES (BR/RJ) ; FLÁVIA ARAÚJO DE OLIVEIRA (BR/MG) ; FELIPE VIANNA VARGAS (BR/RJ)

(72) FERNANDO GUILHERME RIBEIRO FERNANDES; FELIPE VIANNA VARGAS; FLÁVIA ARAÚJO DE OLIVEIRA

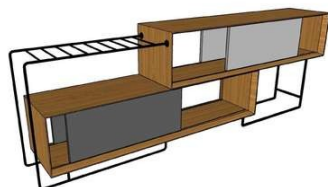
(74) KIZZI STIGERT ORLANDO

Prazo de validade: 10 (dez) anos contados a partir de 18/09/2018, mediante o recolhimento da taxa quinquenal de manutenção (Artigos 119 e 120 da LPI) e observadas as demais condições legais.



(11) BR 30 2018 054350-5

Código 39 - Concessão do Registro



(22) 18/09/2018

(15) 12/03/2019

(45) 12/03/2019

(54) CONFIGURAÇÃO APLICADA A/EM APARADOR

(73) FERNANDO GUILHERME RIBEIRO FERNANDES (BR/RJ) ; FELIPE VIANNA VARGAS (BR/RJ) ; FLÁVIA ARAÚJO DE OLIVEIRA (BR/MG)

(72) FELIPE VIANNA VARGAS; FERNANDO GUILHERME RIBEIRO FERNANDES; FLÁVIA ARAÚJO DE OLIVEIRA

(74) KIZZI STIGERT ORLANDO

Prazo de validade: 10 (dez) anos contados a partir de 18/09/2018, mediante o recolhimento da taxa quinquenal de manutenção (Artigos 119 e 120 da LPI) e



observadas as demais condições legais.

(11) BR 30 2018 054356-4



Código 39 - Concessão do Registro

(22) 18/09/2018

(15) 12/03/2019

(45) 12/03/2019

(52) 06-03

(54) CONFIGURAÇÃO APLICADA A/EM MESA

(73) FERNANDO GUILHERME RIBEIRO FERNANDES (BR/RJ) ; FELIPE VIANNA VARGAS (BR/RJ) ; FLÁVIA ARAÚJO DE OLIVEIRA (BR/MG)

(72) FERNANDO GUILHERME RIBEIRO FERNANDES; FLÁVIA ARAÚJO DE OLIVEIRA; FELIPE VIANNA VARGAS

(74) KIZZI STIGERT ORLANDO

Prazo de validade: 10 (dez) anos contados a partir de 18/09/2018, mediante o recolhimento da taxa quinquenal de manutenção (Artigos 119 e 120 da LPI) e observadas as demais condições legais.

(11) BR 30 2018 054357-2

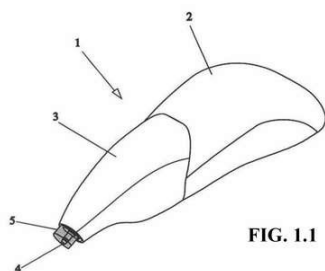


FIG. 1.1

Código 39 - Concessão do Registro

(22) 18/09/2018

(15) 12/03/2019

(45) 12/03/2019

(52) 09-01

(54) CONFIGURAÇÃO APLICADA A/EM BISNAGA

(73) SAINT-GOBAIN DO BRASIL PRODUTOS INDUSTRIAIS E PARA CONSTRUÇÃO LTDA. (BR/SP)

(72) PAULO MARCELLI

(74) FILIPE DA CUNHA LEONARDOS

Prazo de validade: 10 (dez) anos contados a partir de 18/09/2018, mediante o recolhimento da taxa quinquenal de manutenção (Artigos 119 e 120 da LPI) e observadas as demais condições legais.

(11) BR 30 2018 054358-0



Código 39 - Concessão do Registro

(22) 18/09/2018

(15) 12/03/2019

(45) 12/03/2019

(52) 06-01

(54) CONFIGURAÇÃO APLICADA A/EM CADEIRA

(73) FERNANDO GUILHERME RIBEIRO FERNANDES (BR/RJ) ; FLÁVIA ARAÚJO DE OLIVEIRA (BR/RJ) ; FELIPE VIANNA VARGAS (BR/RJ)

(72) FERNANDO GUILHERME RIBEIRO FERNANDES; FELIPE VIANNA VARGAS; FLÁVIA ARAÚJO DE OLIVEIRA



(74) KIZZI STIGERT ORLANDO

Prazo de validade: 10 (dez) anos contados a partir de 18/09/2018, mediante o recolhimento da taxa quinquenal de manutenção (Artigos 119 e 120 da LPI) e observadas as demais condições legais.



(11) BR 30 2018 054359-9



Código 39 - Concessão do Registro

(22) 18/09/2018

(15) 12/03/2019

(45) 12/03/2019

(54) CONFIGURAÇÃO APLICADA A/EM MÓVEL

(73) FERNANDO GUILHERME RIBEIRO FERNANDES (BR/RJ) ; FLÁVIA ARAÚJO DE OLIVEIRA (BR/MG) ; FELIPE VIANNA VARGAS (BR/RJ)

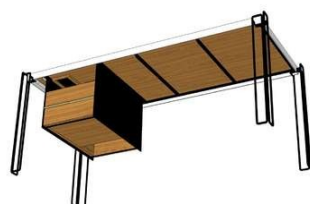
(72) FERNANDO GUILHERME RIBEIRO FERNANDES; FELIPE VIANNA VARGAS; FLÁVIA ARAÚJO DE OLIVEIRA

(74) KIZZI STIGERT ORLANDO

Prazo de validade: 10 (dez) anos contados a partir de 18/09/2018, mediante o recolhimento da taxa quinquenal de manutenção (Artigos 119 e 120 da LPI) e observadas as demais condições legais.



(11) BR 30 2018 054360-2



Código 39 - Concessão do Registro

(22) 18/09/2018

(15) 12/03/2019

(45) 12/03/2019

(52) 06-03

(54) CONFIGURAÇÃO APLICADA A/EM MESA

(73) FERNANDO GUILHERME RIBEIRO FERNANDES (BR/RJ) ; FLÁVIA ARAÚJO DE OLIVEIRA (BR/MG) ; FELIPE VIANNA VARGAS (BR/RJ)

(72) FLÁVIA ARAÚJO DE OLIVEIRA; FERNANDO GUILHERME RIBEIRO



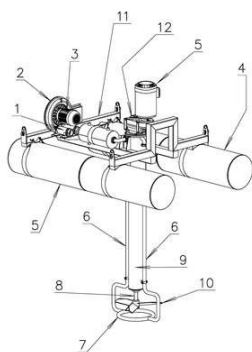
FERNANDES; FELIPE VIANNA VARGAS

(74) KIZZI STIGERT ORLANDO

Prazo de validade: 10 (dez) anos contados a partir de 18/09/2018, mediante o recolhimento da taxa quinquenal de manutenção (Artigos 119 e 120 da LPI) e observadas as demais condições legais.



(11) BR 30 2018 054371-8



Código 39 - Concessão do Registro

(22) 18/09/2018

(15) 12/03/2019

(45) 12/03/2019

(52) 13-02

(54) CONFIGURAÇÃO APLICADA A/EM AERADOR AQUÁTICO

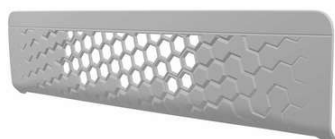
(73) WTECH INDÚSTRIA E COMÉRCIO LTDA. EPP. (BR/SC)

(72) DANIEL SANAGIOTTO

(74) KING'S MARCAS E PATENTES LTDA.

Prazo de validade: 10 (dez) anos contados a partir de 18/09/2018, mediante o recolhimento da taxa quinquenal de manutenção (Artigos 119 e 120 da LPI) e observadas as demais condições legais.

(11) BR 30 2018 054484-6



Código 39 - Concessão do Registro

(22) 25/09/2018

(15) 12/03/2019

(30) 29/03/2018 EM 005136652-0002; 29/03/2018 EM 005136652-0001

(45) 12/03/2019

(52) 12-16

(54) CONFIGURAÇÃO APLICADA A/EM GRADE DE AR PARA VEÍCULO

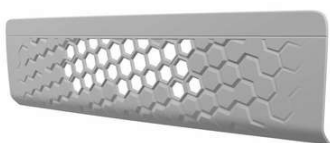
(73) VOLVO LASTVAGNAR AB (SE)

(72) PATRIK PALOVAARA; ISMAIL OVACIK

(74) DANNEMANN, SIEMSEN, BIGLER & IPANEMA MOREIRA

Prazo de validade: 10 (dez) anos contados a partir de 25/09/2018, mediante o recolhimento da taxa quinquenal de manutenção (Artigos 119 e 120 da LPI) e observadas as demais condições legais.





(11) BR 30 2018 054639-3



Código 39 - Concessão do Registro

(22) 01/10/2018

(15) 12/03/2019

(45) 12/03/2019

(52) 08-03

(54) CONFIGURAÇÃO APLICADA A/EM CORTADOR DE PISOS

(73) CARLOS MANOEL GUARDIA (BR/SP)

(72) CARLOS MANOEL GUARDIA

(74) Itamarati Patentes e Marcas Ltda.

Prazo de validade: 10 (dez) anos contados a partir de 01/10/2018, mediante o recolhimento da taxa quinquenal de manutenção (Artigos 119 e 120 da LPI) e observadas as demais condições legais.

(11) BR 30 2018 055144-3

FIG. 1.1



Código 39 - Concessão do Registro

(22) 31/10/2018

(15) 12/03/2019

(45) 12/03/2019

(52) 04-01

(54) CONFIGURAÇÃO APLICADA A/EM CEPA DE VASSOURA

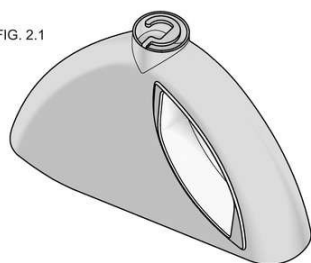
(73) FLORENCE INDUSTRIAL E COMERCIAL LTDA. (BR/SP)

(72) JOSÉ MARCOS BONI COSTA; JOÃO LUIZ CORREA

(74) JUSCELINA SOUZA DA SILVA

Prazo de validade: 10 (dez) anos contados a partir de 31/10/2018, mediante o recolhimento da taxa quinquenal de manutenção (Artigos 119 e 120 da LPI) e observadas as demais condições legais.

FIG. 2.1



(11) BR 30 2018 055294-6

Código 39 - Concessão do Registro

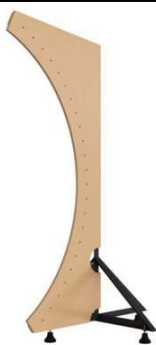
(22) 14/11/2018

(15) 12/03/2019

(45) 12/03/2019

(54) CONFIGURAÇÃO APLICADA A/EM MÓDULO DE CAPTURA





(73) UNIVERSIDADE FEDERAL DO RIO GRANDE DO SUL (BR/RS)

(72) PAULO VICTOR DE FARIAS DANTAS; FLÁVIA PEREIRA STRATTMANN;
FABIO PINTO DA SILVA

Prazo de validade: 10 (dez) anos contados a partir de 14/11/2018, mediante o recolhimento da taxa quinquenal de manutenção (Artigos 119 e 120 da LPI) e observadas as demais condições legais. (co) Título adequado de ofício nos termos do Art. 22 da Instrução Normativa 044/2015.

(11) BR 30 2018 055325-0

**Lute
como
uma
garota.**

Código 39 - Concessão do Registro

(22) 14/11/2018

(15) 12/03/2019

(45) 12/03/2019

(52) 32-00

(54) PADRÃO ORNAMENTAL APLICADO A/EM FARSE E LAYOUT APLICADOS
A PEÇAS DE VESTUÁRIO E ACESSÓRIOS

(73) KARINA GALLON BASSO COM DE ART DE VESTUÁRIO E ACESSÓRIOS
(BR/PR)

(72) KARINA GALLON BASSO

(74) CAROLINE GODOI DE CASTRO OLIVEIRA

Prazo de validade: 10 (dez) anos contados a partir de 14/11/2018, mediante o recolhimento da taxa quinquenal de manutenção (Artigos 119 e 120 da LPI) e observadas as demais condições legais. (co) Registro concedido por força do art. 106 da Lei da Propriedade Industrial nº 9.279/96. Aplicável a instauração de ofício do processo administrativo de nulidade, conforme dispõe o Art.113, para averiguação da infringência do art. 95 do referido diploma legal.

**Beba
como
uma
garota.**

**Corra
como
uma
garota.**

**Você
importa
pra
mim.**



E agora
que você
sabe?

Entenda
que
você faz
parte.

**Eu
estou
com
ela.**

**Faça
como
uma
garota.**

**Jogue
como
uma
garota.**

**Lucha
como
una
mujer.**

**Lute
como
Marielle
Franco.**

**NUNCA
OLHE
PRA
BAIXO**

**Ou
enpotan
pou
mwen.**

**Para de
apontar
o dedo.**

**Produza
como
uma
garota.**

**Seja
quem
você
quiser.**

**Rime
como
uma
garota.**

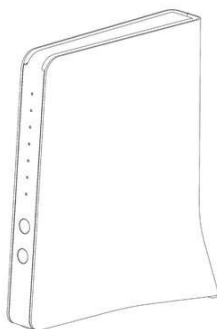
**Tatue
como
uma
garota.**

***mulher,
solta a
tua voz.***



Toque como uma garota.

(11) BR 30 2018 055700-0



Código 39 - Concessão do Registro
 (22) 07/12/2018
 (15) 12/03/2019
 (30) 21/11/2018 EM 005831591-0001
 (45) 12/03/2019
 (52) 14-03
 (54) CONFIGURAÇÃO APLICADA A/EM MODEM
 (73) SAGEMCOM BROADBAND SAS (FR)
 (72) OLIVIER SCALA
 (74) LEILDA RIBEIRO DA SILVA

Prazo de validade: 10 (dez) anos contados a partir de 07/12/2018, mediante o recolhimento da taxa quinquenal de manutenção (Artigos 119 e 120 da LPI) e observadas as demais condições legais.

(11) BR 30 2018 055702-6

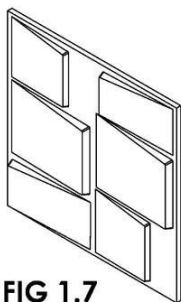


FIG 1.7

Código 39 - Concessão do Registro
 (22) 08/12/2018
 (15) 12/03/2019
 (45) 12/03/2019
 (54) CONFIGURAÇÃO APLICADA A/EM REVESTIMENTO
 (73) ELISABETE TRINDADE DE MACEDO SPAGOLLA 22051311846 (BR/SP)
 (72) ELISABETE TRINDADE DE MACEDO SPAGOLLA

Prazo de validade: 10 (dez) anos contados a partir de 08/12/2018, mediante o recolhimento da taxa quinquenal de manutenção (Artigos 119 e 120 da LPI) e observadas as demais condições legais.

(11) BR 30 2018 055710-7

Código 39 - Concessão do Registro
 (22) 10/12/2018
 (15) 12/03/2019
 (30) 20/06/2018 SE 2018/0165
 (45) 12/03/2019
 (52) 12-16
 (54) CONFIGURAÇÃO APLICADA A/EM MOLDURA
 (73) SCANIA CV AB (SE)





(72) KRISTOFFER HANSÉN; ANDERS LUNDGREN; MIKAEL LARSSON;
RICHARD KRAWCYK; ROBIN GRIEVES; MIRO SÖDERBERG SERT

(74) DANIEL ADVOGADOS (ALT.DE DANIEL & CIA)

Prazo de validade: 10 (dez) anos contados a partir de 10/12/2018, mediante o recolhimento da taxa quinquenal de manutenção (Artigos 119 e 120 da LPI) e observadas as demais condições legais.

(11) BR 30 2018 055711-5



Código 39 - Concessão do Registro

(22) 10/12/2018

(15) 12/03/2019

(30) 20/06/2018 SE 2018/0165

(45) 12/03/2019

(52) 12-16

(54) CONFIGURAÇÃO APLICADA A/EM PAINEL

(73) SCANIA CV AB (SE)

(72) KRISTOFFER HANSÉN; ANDERS LUNDGREN; MIKAEL LARSSON;
RICHARD KRAWCYK; ROBIN GRIEVES; MIRO SÖDERBERG SERT

(74) DANIEL ADVOGADOS (ALT.DE DANIEL & CIA)

Prazo de validade: 10 (dez) anos contados a partir de 10/12/2018, mediante o recolhimento da taxa quinquenal de manutenção (Artigos 119 e 120 da LPI) e observadas as demais condições legais.

(11) BR 30 2018 055712-3

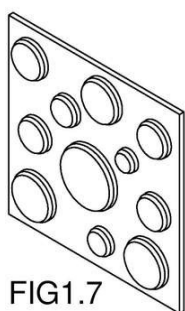


FIG1.7

Código 39 - Concessão do Registro

(22) 10/12/2018

(15) 12/03/2019

(45) 12/03/2019

(54) CONFIGURAÇÃO APLICADA A/EM REVESTIMENTO

(73) ELISABETE TRINDADE DE MACEDO SPAGOLLA 22051311846 (BR/SP)

(72) ELISABETE TRINDADE DE MACEDO SPAGOLLA

Prazo de validade: 10 (dez) anos contados a partir de 10/12/2018, mediante o recolhimento da taxa quinquenal de manutenção (Artigos 119 e 120 da LPI) e observadas as demais condições legais.

(11) BR 30 2018 055717-4

Código 39 - Concessão do Registro

(22) 10/12/2018

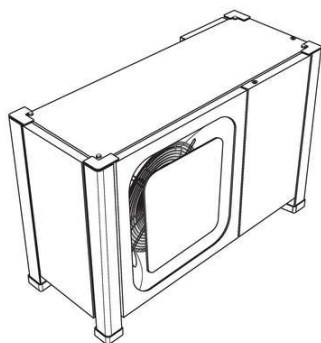
(15) 12/03/2019

(45) 12/03/2019

(52) 23-04

(54) CONFIGURAÇÃO APLICADA A/EM UNIDADE CONDENSADORA DE
APARELHO DE AR CONDICIONADO



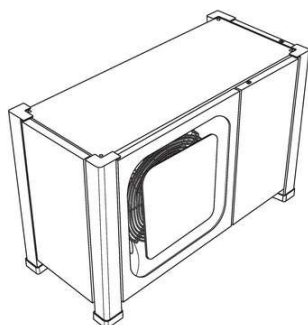


(73) EMBRACO INDÚSTRIA DE COMPRESSORES E SOLUÇÕES EM REFRIGERAÇÃO LTDA (BR/SC)

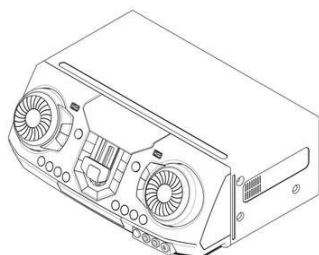
(72) MARCIO LUIS TREUK; DAVID NOEL SEIGNORET

(74) DANIEL ADVOGADOS (ALT.DE DANIEL & CIA)

Prazo de validade: 10 (dez) anos contados a partir de 10/12/2018, mediante o recolhimento da taxa quinquenal de manutenção (Artigos 119 e 120 da LPI) e observadas as demais condições legais.



(11) BR 30 2018 055726-3



Código 39 - Concessão do Registro

(22) 11/12/2018

(15) 12/03/2019

(30) 11/06/2018 KR 30-2018-0026839

(45) 12/03/2019

(52) 14-01

(54) CONFIGURAÇÃO APLICADA A/EM APARELHO DE SOM

(73) LG ELECTRONICS INC. (KR)

(72) KYUNGMIN KIM; SEONGAHN JEON

(74) David do Nascimento Advogados Associados

Prazo de validade: 10 (dez) anos contados a partir de 11/12/2018, mediante o recolhimento da taxa quinquenal de manutenção (Artigos 119 e 120 da LPI) e observadas as demais condições legais.

(11) BR 30 2018 055864-2

FIG. 1.1



Código 39 - Concessão do Registro

(22) 17/12/2018

(15) 12/03/2019

(45) 12/03/2019

(52) 30-99

(54) CONFIGURAÇÃO APLICADA A/EM COLETOR DE DEJETOS

(73) SHIH SWEE (BR/SP)

(72) SHIH SWEE

(74) Sul América Marcas e Patentes Ltda.

Prazo de validade: 10 (dez) anos contados a partir de 17/12/2018, mediante o recolhimento da taxa quinquenal de manutenção (Artigos 119 e 120 da LPI) e observadas as demais condições legais.



(11) BR 30 2018 055914-2

Código 39 - Concessão do Registro

(22) 18/12/2018

(15) 12/03/2019

(45) 12/03/2019

(54) CONFIGURAÇÃO APLICADA A/EM RODA AUTOMOTIVA

(73) CLAUDINEI APARECIDO DA COSTA (BR/SP)

(72) CLAUDINEI APARECIDO DA COSTA

(74) JAIR SILVA DE ANDRADE

Prazo de validade: 10 (dez) anos contados a partir de 18/12/2018, mediante o recolhimento da taxa quinquenal de manutenção (Artigos 119 e 120 da LPI) e observadas as demais condições legais.

(11) BR 30 2019 000020-2

Código 39 - Concessão do Registro

(22) 04/01/2019

(15) 12/03/2019

(45) 12/03/2019

(52) 06-01

(54) CONFIGURAÇÃO APLICADA A/EM SOFÁ

(73) PAULO CELSO CARDOSO BACCHI (BR/SP)

(72) PAULO CELSO CARDOSO BACCHI

(74) JEFFERSON DE ARAUJO SERAFIM

Prazo de validade: 10 (dez) anos contados a partir de 04/01/2019, mediante o recolhimento da taxa quinquenal de manutenção (Artigos 119 e 120 da LPI) e observadas as demais condições legais.

(11) BR 30 2019 000021-0

Código 39 - Concessão do Registro

(22) 04/01/2019

(15) 12/03/2019

(45) 12/03/2019

(52) 06-01

(54) CONFIGURAÇÃO APLICADA A/EM BANCO

(73) PAULO CELSO CARDOSO BACCHI (BR/SP)

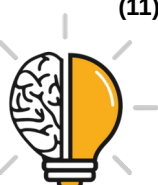
(72) PAULO CELSO CARDOSO BACCHI

(74) JEFFERSON DE ARAUJO SERAFIM

Prazo de validade: 10 (dez) anos contados a partir de 04/01/2019, mediante o recolhimento da taxa quinquenal de manutenção (Artigos 119 e 120 da LPI) e observadas as demais condições legais.

(11) BR 30 2019 000022-9

Código 39 - Concessão do Registro





(22) 04/01/2019

(15) 12/03/2019

(45) 12/03/2019

(52) 02-04

(54) CONFIGURAÇÃO APLICADA A/EM CALÇADO

(73) GRENDENE S.A. (BR/CE)

(72) EDSON MATSUO

(74) Remer Villaça & Nogueira Assessoria e Consultoria de Prop. Intelectual S/S Ltda.

Prazo de validade: 10 (dez) anos contados a partir de 04/01/2019, mediante o recolhimento da taxa quinquenal de manutenção (Artigos 119 e 120 da LPI) e observadas as demais condições legais.

(11) BR 30 2019 000023-7



Código 39 - Concessão do Registro

(22) 04/01/2019

(15) 12/03/2019

(45) 12/03/2019

(52) 02-04

(54) CONFIGURAÇÃO APLICADA A/EM CALÇADO

(73) GRENDENE S.A. (BR/CE)

(72) EDSON MATSUO

(74) Remer Villaça & Nogueira Assessoria e Consultoria de Prop. Intelectual S/S Ltda.

Prazo de validade: 10 (dez) anos contados a partir de 04/01/2019, mediante o recolhimento da taxa quinquenal de manutenção (Artigos 119 e 120 da LPI) e observadas as demais condições legais.

(11) BR 30 2019 000024-5



Código 39 - Concessão do Registro

(22) 04/01/2019

(15) 12/03/2019

(45) 12/03/2019

(52) 02-04

(54) CONFIGURAÇÃO APLICADA A/EM CALÇADO

(73) GRENDENE S.A. (BR/CE)

(72) EDSON MATSUO

(74) Remer Villaça & Nogueira Assessoria e Consultoria de Prop. Intelectual S/S Ltda.

Prazo de validade: 10 (dez) anos contados a partir de 04/01/2019, mediante o recolhimento da taxa quinquenal de manutenção (Artigos 119 e 120 da LPI) e observadas as demais condições legais.



(11) BR 30 2019 000025-3

Código 39 - Concessão do Registro

(22) 04/01/2019

(15) 12/03/2019

(45) 12/03/2019

(52) 02-04

(54) CONFIGURAÇÃO APLICADA A/EM CALÇADO

(73) GRENDENE S.A. (BR/CE)

(72) EDSON MATSUO

(74) Remer Villaça & Nogueira Assessoria e Consultoria de Prop. Intelectual S/S Ltda.

Prazo de validade: 10 (dez) anos contados a partir de 04/01/2019, mediante o recolhimento da taxa quinquenal de manutenção (Artigos 119 e 120 da LPI) e observadas as demais condições legais.

(11) BR 30 2019 000026-1

Código 39 - Concessão do Registro

(22) 04/01/2019

(15) 12/03/2019

(45) 12/03/2019

(52) 02-04

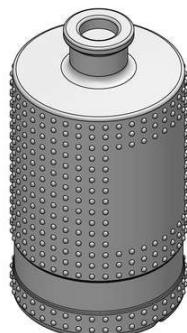
(54) CONFIGURAÇÃO APLICADA A/EM CALÇADO

(73) GRENDENE S.A. (BR/CE)

(72) EDSON MATSUO

(74) Remer Villaça & Nogueira Assessoria e Consultoria de Prop. Intelectual S/S Ltda.

Prazo de validade: 10 (dez) anos contados a partir de 04/01/2019, mediante o recolhimento da taxa quinquenal de manutenção (Artigos 119 e 120 da LPI) e observadas as demais condições legais.

(11) BR 30 2019 000083-0

Código 39 - Concessão do Registro

(22) 08/01/2019

(15) 12/03/2019

(45) 12/03/2019

(54) CONFIGURAÇÃO APLICADA A/EM GARRAFA

(73) 5PM GIN INDÚSTRIA E COMÉRCIO DE BEBIDAS LTDA (BR/SP)

(72) FERNANDO SAÚ LOPES

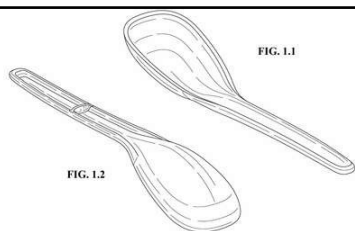
(74) Sul América Marcas e Patentes Ltda.

Prazo de validade: 10 (dez) anos contados a partir de 08/01/2019, mediante o recolhimento da taxa quinquenal de manutenção (Artigos 119 e 120 da LPI) e observadas as demais condições legais.

(11) BR 30 2019 000089-0

Código 39 - Concessão do Registro





(22) 08/01/2019
 (15) 12/03/2019
 (30) 03/08/2018 US 29/658886
 (45) 12/03/2019
 (54) CONFIGURAÇÃO APLICADA A/EM CONCHA.
 (73) DART INDUSTRIES INC. (US)
 (72) TEO SOK YEE
 (74) KASZNAR LEONARDOS PROPRIEDADE INTELECTUAL

Prazo de validade: 10 (dez) anos contados a partir de 08/01/2019, mediante o recolhimento da taxa quinquenal de manutenção (Artigos 119 e 120 da LPI) e observadas as demais condições legais.

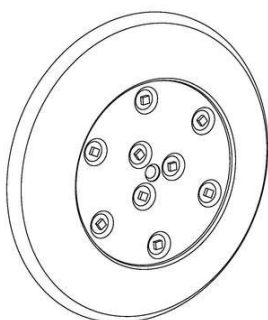
(11) BR 30 2019 000092-0



Código 39 - Concessão do Registro
 (22) 08/01/2019
 (15) 12/03/2019
 (45) 12/03/2019
 (54) CONFIGURAÇÃO APLICADA A/EM FRASCO
 (73) MAXMIX - PRODUTOS DE BELEZA LTDA (BR/SP)
 (72) AGUINALDO ARAÚJO SOARES
 (74) RONALDO BOTELHO PIACENTE

Prazo de validade: 10 (dez) anos contados a partir de 08/01/2019, mediante o recolhimento da taxa quinquenal de manutenção (Artigos 119 e 120 da LPI) e observadas as demais condições legais.

(11) BR 30 2019 000094-6



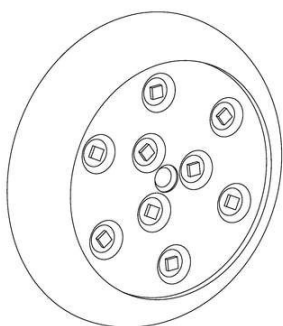
Código 39 - Concessão do Registro
 (22) 08/01/2019
 (15) 12/03/2019
 (45) 12/03/2019
 (54) CONFIGURAÇÃO APLICADA A/EM REFLETOR
 (73) EAGLETRONICA INDUSTRIA E COMERCIO LTDA EPP (BR/SP)
 (72) DOMÊNICO LUPPI

Prazo de validade: 10 (dez) anos contados a partir de 08/01/2019, mediante o recolhimento da taxa quinquenal de manutenção (Artigos 119 e 120 da LPI) e observadas as demais condições legais. (co) Título adequado de ofício nos termos do Art. 22 da Instrução Normativa 044/2015.

(11) BR 30 2019 000095-4

Código 39 - Concessão do Registro
 (22) 08/01/2019
 (15) 12/03/2019
 (45) 12/03/2019
 (54) CONFIGURAÇÃO APLICADA A/EM REFLETOR

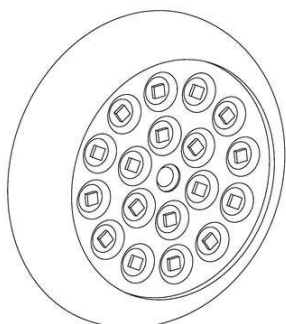




(73) EAGLETRONICA INDUSTRIA E COMERCIO LTDA EPP (BR/SP)
(72) DOMÊNICO LUPPI

Prazo de validade: 10 (dez) anos contados a partir de 08/01/2019, mediante o recolhimento da taxa quinquenal de manutenção (Artigos 119 e 120 da LPI) e observadas as demais condições legais. (co) Título adequado de ofício nos termos do Art. 22 da Instrução Normativa 044/2015.

(11) BR 30 2019 000096-2



Código 39 - Concessão do Registro

(22) 08/01/2019

(15) 12/03/2019

(45) 12/03/2019

(54) CONFIGURAÇÃO APLICADA A/EM REFLETOR

(73) EAGLETRONICA INDUSTRIA E COMERCIO LTDA EPP (BR/SP)

(72) DOMÊNICO LUPPI

Prazo de validade: 10 (dez) anos contados a partir de 08/01/2019, mediante o recolhimento da taxa quinquenal de manutenção (Artigos 119 e 120 da LPI) e observadas as demais condições legais. (co) Título adequado de ofício nos termos do Art. 22 da Instrução Normativa 044/2015.

(11) BR 30 2019 000097-0



Código 39 - Concessão do Registro

(22) 09/01/2019

(15) 12/03/2019

(45) 12/03/2019

(54) CONFIGURAÇÃO APLICADA A/EM BATEDEIRA

(73) MK ELETRODOMESTICOS MONDIAL S.A (BR/BA)

(72) JACQUES IVO KRAUSE

(74) VANDRÉ CAVALCANTE BITTENCOURT TORRES

Prazo de validade: 10 (dez) anos contados a partir de 09/01/2019, mediante o recolhimento da taxa quinquenal de manutenção (Artigos 119 e 120 da LPI) e observadas as demais condições legais.

(11) BR 30 2019 000100-4



Código 39 - Concessão do Registro

(22) 09/01/2019

(15) 12/03/2019

(45) 12/03/2019

(54) CONFIGURAÇÃO APLICADA A/EM REVESTIMENTO DE PAREDE

(73) FREDERIK GOEDE (BR/SC)

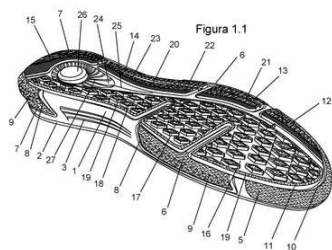
(72) FREDERIK GOEDE

Prazo de validade: 10 (dez) anos contados a partir de 09/01/2019, mediante o recolhimento da taxa quinquenal de manutenção (Artigos 119 e 120 da LPI) e



observadas as demais condições legais.

(11) BR 30 2019 000104-7



Código 39 - Concessão do Registro

(22) 09/01/2019

(15) 12/03/2019

(45) 12/03/2019

(54) CONFIGURAÇÃO APLICADA A/EM SOLADO

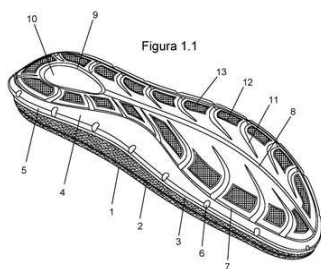
(73) CALÇADOS PEGADA NORDESTE LTDA (BR/BA)

(72) JONAS LOURENÇO ENGELMANN

(74) EDEMAR PEREIRA CAPELLA

Prazo de validade: 10 (dez) anos contados a partir de 09/01/2019, mediante o recolhimento da taxa quinquenal de manutenção (Artigos 119 e 120 da LPI) e observadas as demais condições legais.

(11) BR 30 2019 000105-5



Código 39 - Concessão do Registro

(22) 09/01/2019

(15) 12/03/2019

(45) 12/03/2019

(54) CONFIGURAÇÃO APLICADA A/EM SOLADO

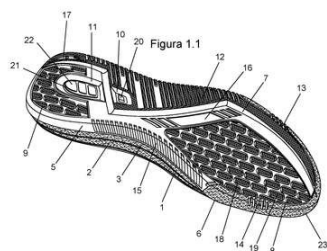
(73) CALÇADOS PEGADA NORDESTE LTDA (BR/BA)

(72) JONAS LOURENÇO ENGELMANN

(74) EDEMAR PEREIRA CAPELLA

Prazo de validade: 10 (dez) anos contados a partir de 09/01/2019, mediante o recolhimento da taxa quinquenal de manutenção (Artigos 119 e 120 da LPI) e observadas as demais condições legais.

(11) BR 30 2019 000106-3



Código 39 - Concessão do Registro

(22) 09/01/2019

(15) 12/03/2019

(45) 12/03/2019

(54) CONFIGURAÇÃO APLICADA A/EM SOLADO

(73) CALÇADOS PEGADA NORDESTE LTDA (BR/BA)

(72) JONAS LOURENÇO ENGELMANN

(74) EDEMAR PEREIRA CAPELLA

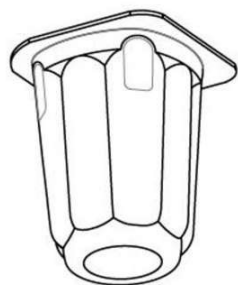
Prazo de validade: 10 (dez) anos contados a partir de 09/01/2019, mediante o recolhimento da taxa quinquenal de manutenção (Artigos 119 e 120 da LPI) e observadas as demais condições legais.

(11) BR 30 2019 000107-1

Código 39 - Concessão do Registro

(22) 09/01/2019



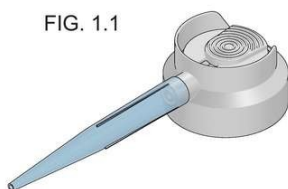


(15) 12/03/2019
 (30) 09/07/2018 EM 005488509
 (45) 12/03/2019
 (54) CONFIGURAÇÃO APLICADA A/EM POTE
 (73) ERCA (FR)
 (72) FABRICE GALLAY
 (74) Jacques Labrunie

Prazo de validade: 10 (dez) anos contados a partir de 09/01/2019, mediante o recolhimento da taxa quinquenal de manutenção (Artigos 119 e 120 da LPI) e observadas as demais condições legais.

(11) BR 30 2019 000109-8

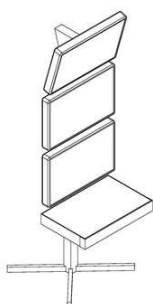
FIG. 1.1



Código 39 - Concessão do Registro
 (22) 09/01/2019
 (15) 12/03/2019
 (45) 12/03/2019
 (54) CONFIGURAÇÃO APLICADA A/EM TAMPA PULVERIZADORA PARA RECIPIENTES DE AEROSSOL
 (73) JOSÉ CUSTÓDIO FERES VIEIRA (BR/SP)
 (72) JOSÉ CUSTÓDIO FERES VIEIRA
 (74) Sul América Marcas e Patentes Ltda.

Prazo de validade: 10 (dez) anos contados a partir de 09/01/2019, mediante o recolhimento da taxa quinquenal de manutenção (Artigos 119 e 120 da LPI) e observadas as demais condições legais.

(11) BR 30 2019 000110-1



Código 39 - Concessão do Registro
 (22) 09/01/2019
 (15) 12/03/2019
 (45) 12/03/2019
 (54) PADRÃO ORNAMENTAL APLICADO A/EM CONFIGURAÇÃO APLICADA EM BANCADA
 (73) WALTER LUCIANO PORTAL UVO (BR/SP)
 (72) WALTER LUCIANO PORTAL UVO
 (74) MARIA DE FÁTIMA TEIXEIRA ALEIXO

Prazo de validade: 10 (dez) anos contados a partir de 09/01/2019, mediante o recolhimento da taxa quinquenal de manutenção (Artigos 119 e 120 da LPI) e observadas as demais condições legais.



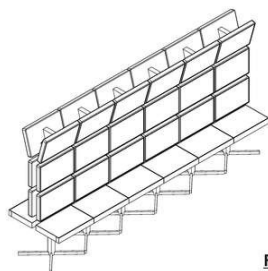
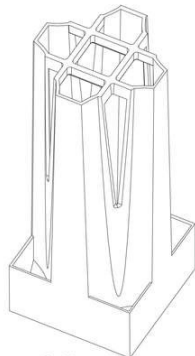


FIG. 2.1

(11) BR 30 2019 000117-9

Código 39 - Concessão do Registro

(22) 10/01/2019

(15) 12/03/2019

(30) 11/07/2018 GB 6039075

(45) 12/03/2019

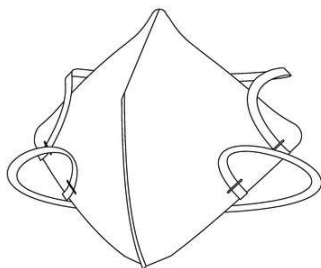
(54) CONFIGURAÇÃO APLICADA A/EM BANDEJA PARA CULTIVO DE PLANTAS

(73) INTERNATIONAL PLANT PROPAGATION TECHNOLOGY LTD (GB)

(72) JOHN COOLEY

(74) LEONOR MAGALHÃES PERES GALVÃO

Prazo de validade: 10 (dez) anos contados a partir de 10/01/2019, mediante o recolhimento da taxa quinquenal de manutenção (Artigos 119 e 120 da LPI) e observadas as demais condições legais.

(11) BR 30 2019 000119-5

Código 39 - Concessão do Registro

(22) 10/01/2019

(15) 12/03/2019

(30) 11/07/2018 US 29/656.231

(45) 12/03/2019

(54) CONFIGURAÇÃO APLICADA A/EM MÁSCARA RESPIRATÓRIA

(73) 3M INNOVATIVE PROPERTIES COMPANY (US)

(72) RYAN DAVID KRACHT; ANDRE DE CARVALHO JORGE; BONG YEOL

YEOM; KENNETH ALLAN EBEL; STEVEN JOHN RICHTER; MILTON

LOUREIRO DE MELLO JUNIOR; JONATHAN JOSEPH STANTON; FABIANO

GONZAGA FUMES

(74) DANIEL ADVOGADOS (ALT.DE DANIEL & CIA)

Prazo de validade: 10 (dez) anos contados a partir de 10/01/2019, mediante o recolhimento da taxa quinquenal de manutenção (Artigos 119 e 120 da LPI) e observadas as demais condições legais.

(11) BR 30 2019 000120-9

Código 39 - Concessão do Registro

(22) 10/01/2019

(15) 12/03/2019

(30) 12/07/2018 AR 93526

(45) 12/03/2019





Figura 1.1

(54) CONFIGURAÇÃO APLICADA EM CADEIRA

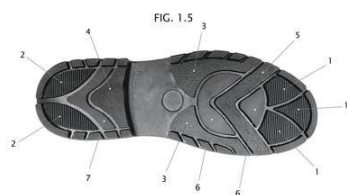
(73) AGUSTÍN ANÍBAL BARRIONUEVO (AR)

(72) AGUSTIN ANIBAL BARRIONUEVO

(74) São Paulo Marcas e Patentes Ltda.

Prazo de validade: 10 (dez) anos contados a partir de 10/01/2019, mediante o recolhimento da taxa quinquenal de manutenção (Artigos 119 e 120 da LPI) e observadas as demais condições legais.

(11) BR 30 2019 000123-3



Código 39 - Concessão do Registro

(22) 11/01/2019

(15) 12/03/2019

(45) 12/03/2019

(54) CONFIGURAÇÃO APLICADA A/EM SOLADO

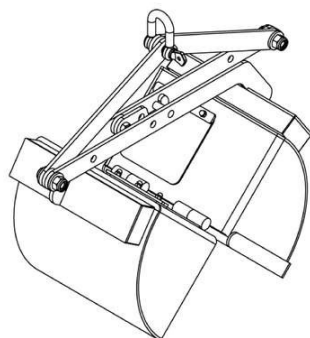
(73) MARIA LUIZA MARQUES MULLER (BR/SP)

(72) MARIA LUIZA MARQUE MULLER

(74) EDEMILSON PEREIRA LIMA

Prazo de validade: 10 (dez) anos contados a partir de 11/01/2019, mediante o recolhimento da taxa quinquenal de manutenção (Artigos 119 e 120 da LPI) e observadas as demais condições legais.

(11) BR 30 2019 000134-9



Código 39 - Concessão do Registro

(22) 11/01/2019

(15) 12/03/2019

(45) 12/03/2019

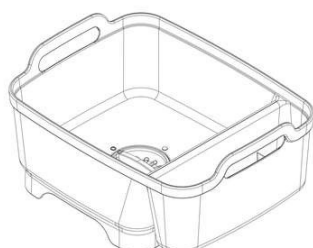
(54) CONFIGURAÇÃO APLICADA A/EM DRAGA

(73) ARATU LTDA. EPP (BR/ES)

(72) NELIO AUGUSTO SECCHIN; DIANA FROTA DE ABREU; SÁVIO CUZZUOL DE OLIVEIRA

Prazo de validade: 10 (dez) anos contados a partir de 11/01/2019, mediante o recolhimento da taxa quinquenal de manutenção (Artigos 119 e 120 da LPI) e observadas as demais condições legais.

(11) BR 30 2019 000135-7



Código 39 - Concessão do Registro

(22) 11/01/2019

(15) 12/03/2019

(30) 17/08/2018 EM 005612116-0002

(45) 12/03/2019

(54) CONFIGURAÇÃO APLICADA A/EM RECIPIENTE

(73) JOSEPH JOSEPH LTD (GB)

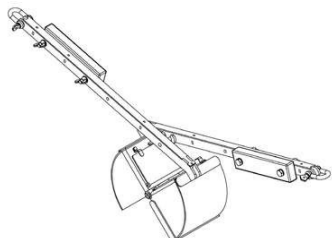
(72) BILL HOLDING; BEN COX

(74) DANIEL ADVOGADOS (ALT.DE DANIEL & CIA)



Prazo de validade: 10 (dez) anos contados a partir de 11/01/2019, mediante o recolhimento da taxa quinquenal de manutenção (Artigos 119 e 120 da LPI) e observadas as demais condições legais.

(11) BR 30 2019 000136-5



Código 39 - Concessão do Registro

(22) 11/01/2019

(15) 12/03/2019

(45) 12/03/2019

(54) CONFIGURAÇÃO APLICADA A/EM DRAGA

(73) ARATU LTDA. EPP (BR/ES)

(72) NELIO AUGUSTO SECCHIN; DIANA FROTA DE ABREU; SÁVIO CUZZUOL DE OLIVEIRA

Prazo de validade: 10 (dez) anos contados a partir de 11/01/2019, mediante o recolhimento da taxa quinquenal de manutenção (Artigos 119 e 120 da LPI) e observadas as demais condições legais.

(11) BR 30 2019 000137-3



Código 39 - Concessão do Registro

(22) 11/01/2019

(15) 12/03/2019

(45) 12/03/2019

(54) CONFIGURAÇÃO APLICADA A/EM LIQUIDIFICADOR

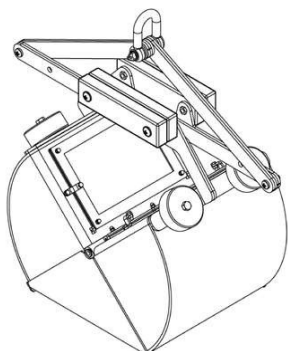
(73) MK ELETRODOMESTICOS MONDIAL S.A (BR/BA)

(72) JACQUES IVO KRAUSE

(74) VANDRÉ CAVALCANTE BITTENCOURT TORRES

Prazo de validade: 10 (dez) anos contados a partir de 11/01/2019, mediante o recolhimento da taxa quinquenal de manutenção (Artigos 119 e 120 da LPI) e observadas as demais condições legais.

(11) BR 30 2019 000140-3



Código 39 - Concessão do Registro

(22) 11/01/2019

(15) 12/03/2019

(45) 12/03/2019

(54) CONFIGURAÇÃO APLICADA A/EM DRAGA

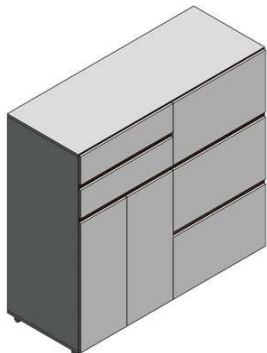
(73) ARATU LTDA. EPP (BR/ES)

(72) NELIO AUGUSTO SECCHIN; DIANA FROTA DE ABREU; SÁVIO CUZZUOL DE OLIVEIRA

Prazo de validade: 10 (dez) anos contados a partir de 11/01/2019, mediante o recolhimento da taxa quinquenal de manutenção (Artigos 119 e 120 da LPI) e observadas as demais condições legais.



(11) BR 30 2019 000142-0



Código 39 - Concessão do Registro

(22) 11/01/2019

(15) 12/03/2019

(45) 12/03/2019

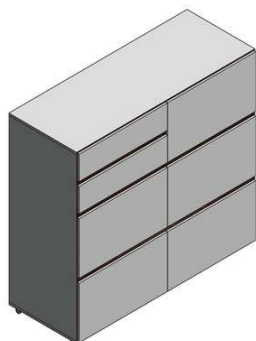
(54) CONFIGURAÇÃO APLICADA A/EM CÔMODA.

(73) EDSON NOSSA JUNIOR (BR/SP)

(72) EDSON NOSSA JUNIOR

(74) Vilage Marcas e Patentes Ltda

Prazo de validade: 10 (dez) anos contados a partir de 11/01/2019, mediante o recolhimento da taxa quinquenal de manutenção (Artigos 119 e 120 da LPI) e observadas as demais condições legais.



(11) BR 30 2019 000143-8



Código 39 - Concessão do Registro

(22) 11/01/2019

(15) 12/03/2019

(45) 12/03/2019

(54) CONFIGURAÇÃO APLICADA A/EM SOLADO

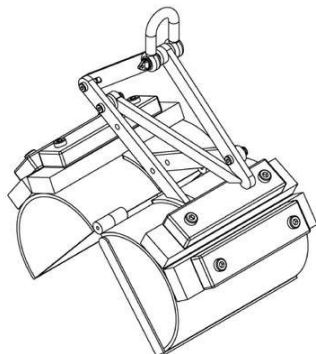
(73) RAFARILLO INDUSTRIA DE CALCADOS LTDA (BR/SP)

(72) VALTER DE PAULA CINTRA; CLOVES DE PAULA CINTRA

(74) Beerre Assessoria Empresarial Ltda.(Alt. de Beerre Assessoria Emp. S/C.LTDA.)

Prazo de validade: 10 (dez) anos contados a partir de 11/01/2019, mediante o recolhimento da taxa quinquenal de manutenção (Artigos 119 e 120 da LPI) e observadas as demais condições legais.

(11) BR 30 2019 000144-6



Código 39 - Concessão do Registro

(22) 11/01/2019

(15) 12/03/2019

(45) 12/03/2019

(54) CONFIGURAÇÃO APLICADA A/EM DRAGA

(73) ARATU LTDA. EPP (BR/ES)

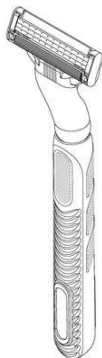
(72) NELIO AUGUSTO SECCHIN; DIANA FROTA DE ABREU; SÁVIO CUZZUOL DE OLIVEIRA

Prazo de validade: 10 (dez) anos contados a partir de 11/01/2019, mediante o



recolhimento da taxa quinquenal de manutenção (Artigos 119 e 120 da LPI) e observadas as demais condições legais.

(11) BR 30 2019 000145-4



Código 39 - Concessão do Registro

(22) 11/01/2019

(15) 12/03/2019

(30) 17/07/2018 US 29/656906

(45) 12/03/2019

(54) CONFIGURAÇÃO APLICADA A/EM APARELHO DE BARBEAR

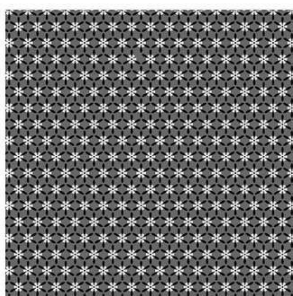
(73) THE GILLETTE COMPANY LLC (US)

(72) BRIAN PATRICK WATSON; RORY FREDERICK WELLINGTON MCGARRY;
OLIVER FELIX GRABES; MATTHEW FRANK MURGIDA

(74) TRENCH, ROSSI E WATANABE ADVOGADOS

Prazo de validade: 10 (dez) anos contados a partir de 11/01/2019, mediante o recolhimento da taxa quinquenal de manutenção (Artigos 119 e 120 da LPI) e observadas as demais condições legais.

(11) BR 30 2019 000148-9



Código 39 - Concessão do Registro

(22) 11/01/2019

(15) 12/03/2019

(45) 12/03/2019

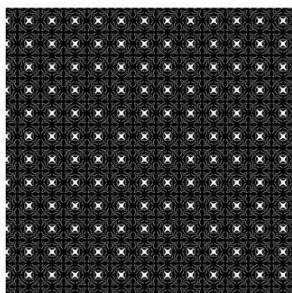
(54) PADRÃO ORNAMENTAL APLICADO A/EM PEÇAS PLÁSTICAS

(73) FERNANDO XIMENES RODRIGO (BR/SP)

(72) EDNEY EBOLI DOS SANTOS; ANTONIO CÉSAR GALHARDI; FERNANDO XIMENES RODRIGO

Prazo de validade: 10 (dez) anos contados a partir de 11/01/2019, mediante o recolhimento da taxa quinquenal de manutenção (Artigos 119 e 120 da LPI) e observadas as demais condições legais.

(11) BR 30 2019 000149-7



Código 39 - Concessão do Registro

(22) 11/01/2019

(15) 12/03/2019

(45) 12/03/2019

(54) PADRÃO ORNAMENTAL APLICADO A/EM PEÇAS PLÁSTICAS

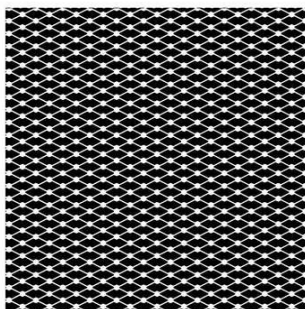
(73) FERNANDO XIMENES RODRIGO (BR/SP)

(72) EDNEY EBOLI DOS SANTOS; ANTONIO CÉSAR GALHARDI; FERNANDO XIMENES RODRIGO

Prazo de validade: 10 (dez) anos contados a partir de 11/01/2019, mediante o recolhimento da taxa quinquenal de manutenção (Artigos 119 e 120 da LPI) e observadas as demais condições legais.



(11) BR 30 2019 000150-0



Código 39 - Concessão do Registro

(22) 11/01/2019

(15) 12/03/2019

(45) 12/03/2019

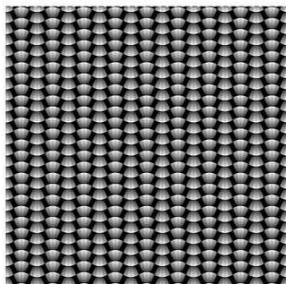
(54) PADRÃO ORNAMENTAL APLICADO A/EM PEÇAS PLÁSTICAS

(73) FERNANDO XIMENES RODRIGO (BR/SP)

(72) EDNEY EBOLI DOS SANTOS; ANTONIO CÉSAR GALHARDI; FERNANDO XIMENES RODRIGO

Prazo de validade: 10 (dez) anos contados a partir de 11/01/2019, mediante o recolhimento da taxa quinquenal de manutenção (Artigos 119 e 120 da LPI) e observadas as demais condições legais.

(11) BR 30 2019 000151-9



Código 39 - Concessão do Registro

(22) 11/01/2019

(15) 12/03/2019

(45) 12/03/2019

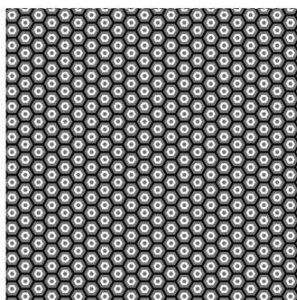
(54) PADRÃO ORNAMENTAL APLICADO A/EM PEÇAS PLÁSTICAS

(73) FERNANDO XIMENES RODRIGO (BR/SP)

(72) EDNEY EBOLI DOS SANTOS; ANTONIO CÉSAR GALHARDI; FERNANDO XIMENES RODRIGO

Prazo de validade: 10 (dez) anos contados a partir de 11/01/2019, mediante o recolhimento da taxa quinquenal de manutenção (Artigos 119 e 120 da LPI) e observadas as demais condições legais.

(11) BR 30 2019 000152-7



Código 39 - Concessão do Registro

(22) 11/01/2019

(15) 12/03/2019

(45) 12/03/2019

(54) PADRÃO ORNAMENTAL APLICADO A/EM PEÇAS PLÁSTICAS

(73) FERNANDO XIMENES RODRIGO (BR/SP)

(72) EDNEY EBOLI DOS SANTOS; ANTONIO CÉSAR GALHARDI; FERNANDO XIMENES RODRIGO

Prazo de validade: 10 (dez) anos contados a partir de 11/01/2019, mediante o recolhimento da taxa quinquenal de manutenção (Artigos 119 e 120 da LPI) e observadas as demais condições legais.

(11) BR 30 2019 000153-5

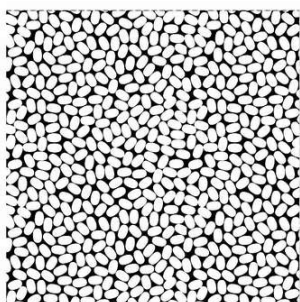
Código 39 - Concessão do Registro

(22) 11/01/2019

(15) 12/03/2019

(45) 12/03/2019





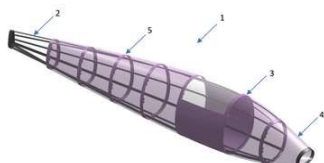
(54) PADRÃO ORNAMENTAL APLICADO A/EM PEÇAS PLÁSTICAS

(73) FERNANDO XIMENES RODRIGO (BR/SP)

(72) EDNEY EBOLI DOS SANTOS; ANTONIO CÉSAR GALHARDI; FERNANDO XIMENES RODRIGO

Prazo de validade: 10 (dez) anos contados a partir de 11/01/2019, mediante o recolhimento da taxa quinquenal de manutenção (Artigos 119 e 120 da LPI) e observadas as demais condições legais.

(11) BR 30 2019 000154-3



Código 39 - Concessão do Registro

(22) 11/01/2019

(15) 12/03/2019

(45) 12/03/2019

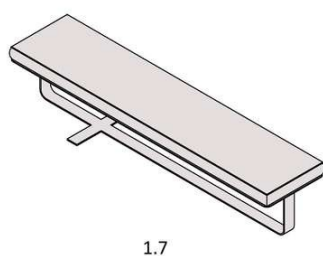
(54) CONFIGURAÇÃO APLICADA A/EM MODELO ENCAIXE ESTRUTURAL PARA MONTAGEM DE AERONAVES

(73) TABIO SILVA DE MELO (BR/SP)

(72) TÁBIO SILVA DE MELO

Prazo de validade: 10 (dez) anos contados a partir de 11/01/2019, mediante o recolhimento da taxa quinquenal de manutenção (Artigos 119 e 120 da LPI) e observadas as demais condições legais. (co) Registro concedido por força do art. 106 da Lei da Propriedade Industrial nº 9.279/96. Aplicável a instauração de ofício do processo administrativo de nulidade, conforme dispõe o Art.113, para averiguação da infringência do art. 95 do referido diploma legal.

(11) BR 32 2017 005997-2



Código 39 - Concessão do Registro

(22) 01/12/2016

(15) 12/03/2019

(45) 12/03/2019

(52) 06-01

(54) CONFIGURAÇÃO APLICADA A/EM BANCO

(62) BR 30 2016 005592-0 01/12/2016

(73) VCS COMÉRCIO E DESIGN DE MÓVEIS LTDA. (BR/ES)

(72) VIVIAN COSER SETTE FERRAÇO

(74) FLÁVIA SANGIORGI DALLA BERNARDINA

Prazo de validade: 10 (dez) anos contados a partir de 01/12/2016, mediante o recolhimento da taxa quinquenal de manutenção (Artigos 119 e 120 da LPI) e observadas as demais condições legais.

(11) BR 32 2018 001241-3

Código 39 - Concessão do Registro

(22) 23/09/2015

(15) 12/03/2019

(30) 26/03/2015 EM 002669135-0001





(45) 12/03/2019

(52) 09-03

(54) CONFIGURAÇÃO APLICADA A/EM EMBALAGEM PARA PRODUTOS FARMACÊUTICOS

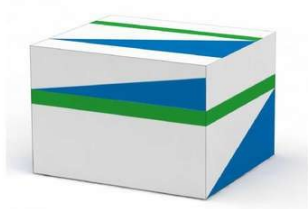
(62) BR 30 2015 004411-0 23/09/2015

(73) B. BRAUN MELSUNGEN AG (DE)

(72) ANTJE SIEBERT FALKE; FRED HELD

(74) DANNEMANN, SIEMSEN, BIGLER & IPANEMA MOREIRA

Prazo de validade: 10 (dez) anos contados a partir de 23/09/2015, mediante o recolhimento da taxa quinquenal de manutenção (Artigos 119 e 120 da LPI) e observadas as demais condições legais.

**(11) BR 32 2018 003415-8**

Código 39 - Concessão do Registro

(22) 23/02/2018

(15) 12/03/2019

(30) 05/02/2018 CH 143768

(45) 12/03/2019

(52) 32-00

(54) PADRÃO ORNAMENTAL APLICADO A/EM EMBALAGEM.

(62) BR 30 2018 000687-9 23/02/2018

(73) SOCIÉTÉ DES PRODUITS NESTLÉ S.A. (CH)

(72) ANT CRUICE

(74) KASZNAR LEONARDOS PROPRIEDADE INTELECTUAL

Prazo de validade: 10 (dez) anos contados a partir de 23/02/2018, mediante o recolhimento da taxa quinquenal de manutenção (Artigos 119 e 120 da LPI) e observadas as demais condições legais.

**(11) BR 32 2018 003420-4**

Código 39 - Concessão do Registro

(22) 14/12/2017

(15) 12/03/2019



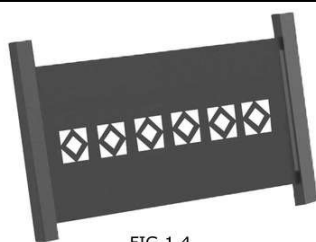


FIG.1.4

(45) 12/03/2019
 (52) 06-99
 (54) CONFIGURAÇÃO APLICADA A/EM ENCOSTO DE CADEIRA
 (62) BR 30 2017 005624-5 14/12/2017
 (73) JAIRO FERNANDES DOMENE (BR/SP)
 (72) JAIRO FERNANDES DOMENE
 (74) Beerre Assessoria Empresarial Ltda.(Alt. de Beerre Assessoria Emp. S/C.LTDA.)

Prazo de validade: 10 (dez) anos contados a partir de 14/12/2017, mediante o recolhimento da taxa quinquenal de manutenção (Artigos 119 e 120 da LPI) e observadas as demais condições legais.

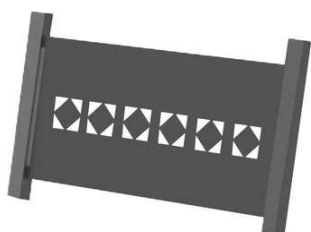


FIG.2.4

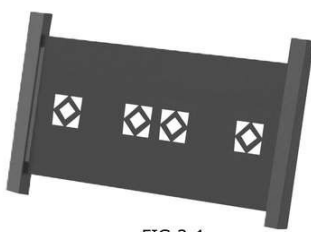
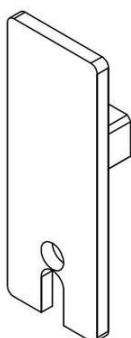


FIG.3.4

(11) BR 32 2018 003848-0



Código 39 - Concessão do Registro
 (22) 12/03/2018
 (15) 12/03/2019
 (30) 27/02/2018 EM EU 004729267
 (45) 12/03/2019
 (52) 08-09
 (54) CONFIGURAÇÃO APLICADA A/EM FERRAGENS
 (62) BR 30 2018 000974-6 12/03/2018
 (73) FRANCISCO JAVIER OÑA GONZÁLEZ (ES)
 (72) FRANCISCO JAVIER OÑA GONZÁLEZ
 (74) MÜLLER, CID, NORONHA, CRUZ & GORENSTEIN ADVOGADOS ASSOCIADOS

Prazo de validade: 10 (dez) anos contados a partir de 12/03/2018, mediante o recolhimento da taxa quinquenal de manutenção (Artigos 119 e 120 da LPI) e observadas as demais condições legais.

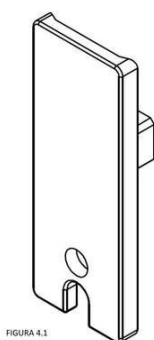
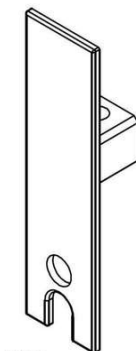
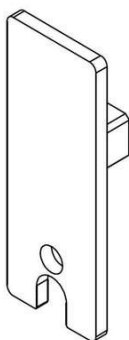
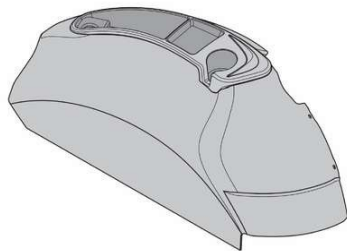


FIGURA 4.1

FIGURA 4.1



(11) BR 32 2018 055480-1



Código 39 - Concessão do Registro

(22) 10/09/2018

(15) 12/03/2019

(45) 12/03/2019

(52) 12-16

(54) CONFIGURAÇÃO APLICADA A/EM CONSOLE DE CABINE

(62) BR 30 2018 054129-4 10/09/2018

(73) CNH INDUSTRIAL BRASIL LTDA. (BR/MG)

(72) THIAGO GOMES FIGUEIREDO; FREDERICO EUSTÁQUIO GUIMARÃES MENDES; ERIC M JACOBSTHAL; WILLIAM EDWIN VENTH; JOHN TORIN PIPER; WASHINGTON ROCHA DE MAGALHÃES

(74) ALEXANDRE FUKUDA YAMASHITA

Prazo de validade: 10 (dez) anos contados a partir de 10/09/2018, mediante o recolhimento da taxa quinquenal de manutenção (Artigos 119 e 120 da LPI) e observadas as demais condições legais.



Código 40 - Publicação do Parecer de Mérito

Notificação da emissão do parecer de mérito conforme previsto no Art. 111 da LPI. Poderá ser requerida cópia do parecer.

(11) BR 30 2015 002409-7	Código 40 - Publicação do Parecer de Mérito (15) 29/08/2017 (73) JANETE ZEN (BR/SC) (74) ANSELMO CARDOSO Não foram identificadas anterioridades. O registro atende o artigo 95 da LPI.
(11) BR 30 2016 001153-2	Código 40 - Publicação do Parecer de Mérito (15) 19/09/2017 (73) MENEGON AUTOMOTIVOS LTDA-ME (BR/RS) (74) João Henrique Espirito de Oliveira Poli Não foram identificadas anterioridades. O registro atende o artigo 95 da LPI.
(11) BR 30 2016 001568-6	Código 40 - Publicação do Parecer de Mérito (15) 01/08/2017 (73) MIGUEL CARLOS BOVE (BR/SP) (74) PERLA NATHALY POLLONIO Não foram identificadas anterioridades. O registro atende o artigo 95 da LPI.
(11) BR 30 2016 004225-0	Código 40 - Publicação do Parecer de Mérito (15) 20/03/2018 (73) INDUSTRIAS ARTEFAMA S.A. (BR/SC) (74) TINOCO SOARES SOCIEDADE DE ADVOGADOS Não foram identificadas anterioridades. O registro atende o artigo 95 da LPI.
(11) BR 30 2017 004439-5	Código 40 - Publicação do Parecer de Mérito (15) 27/02/2018 (73) VOLVO LASTVAGNAR AB (SE) (74) DANNEMANN, SIEMSEN, BIGLER & IPANEMA MOREIRA Não foram identificadas anterioridades: o registro atende o artigo 95 da LPI.
(11) BR 30 2017 004440-9	Código 40 - Publicação do Parecer de Mérito (15) 27/02/2018 (73) VOLVO LASTVAGNAR AB (SE) (74) DANNEMANN, SIEMSEN, BIGLER & IPANEMA MOREIRA Não foram identificadas anterioridades: o registro atende o artigo 95 da LPI.
(11) BR 32 2016 003006-8	Código 40 - Publicação do Parecer de Mérito (15) 27/03/2018



(62) BR 30 2014 006285-9 12/12/2014

(73) ENERBRAS MATERIAIS ELETRICOS LTDA (BR/PR)

(74) ALCION BUBNIAK

Não foram identificadas anterioridades. O registro atende o artigo 95 da LPI.

(11) BR 32 2017 004784-2

Código 40 - Publicação do Parecer de Mérito

(15) 13/03/2018

(62) BR 30 2016 004225-0 22/09/2016

(73) INDUSTRIAS ARTEFAMA S.A. (BR/SC)

(74) TINOCO SOARES SOCIEDADE DE ADVOGADOS

Não foram identificadas anterioridades. O registro atende o artigo 95 da LPI.



Código 44 - Extinção - Art. 119 inciso III da LPI

Notificação da extinção do registro de desenho industrial pela falta de pagamento da retribuição prevista nos Arts. 108 e 120 da LPI.

(11) BR 30 2013 003891-2	Código 44 - Extinção - Art. 119 inciso III da LPI (15) 19/07/2016 (73) MAURO ANTÔNIO CHIESA (BR/RS) (74) AVAN MARCAS E PATENTES Registro extinto a contar de 10/08/2018.
(11) BR 30 2013 003896-3	Código 44 - Extinção - Art. 119 inciso III da LPI (15) 23/12/2014 (73) GAAM INDÚSTRIA E COMÉRCIO DE MÓVEIS LTDA (BR/PR) (74) MARCOS ANTONIO NUNES Registro extinto a contar de 10/08/2018.
(11) BR 30 2013 003900-5	Código 44 - Extinção - Art. 119 inciso III da LPI (15) 06/10/2015 (73) JR - ADAMVER INDÚSTRIA E COMÉRCIO DE PRODUTOS ÓTICOS LTDA (BR/SC) (74) FELIPE LUIS ISER DE MEIRELLES Registro extinto a contar de 10/08/2018.
(11) BR 30 2013 003903-0	Código 44 - Extinção - Art. 119 inciso III da LPI (15) 10/06/2014 (73) JR - ADAMVER INDUSTRIA E COMERCIO DE PRODUTOS OTICOS LTDA (BR/SC) (74) FELIPE LUIS ISER DE MEIRELLES Registro extinto a contar de 10/08/2018.
(11) BR 30 2013 003904-8	Código 44 - Extinção - Art. 119 inciso III da LPI (15) 10/06/2014 (73) JR - ADAMVER INDUSTRIA E COMERCIO DE PRODUTOS OTICOS LTDA (BR/SC) (74) FELIPE LUIS ISER DE MEIRELLES Registro extinto a contar de 10/08/2018.
(11) BR 30 2013 003921-8	Código 44 - Extinção - Art. 119 inciso III da LPI (15) 12/07/2016 (73) ROMANZZA MÓVEIS LTDA (BR/RS) (74) IDEA MARCAS E PATENTES LTDA Registro extinto a contar de 13/08/2018.



(11) BR 30 2013 003922-6	Código 44 - Extinção - Art. 119 inciso III da LPI (15) 19/07/2016 (73) ROMANZZA MÓVEIS LTDA (BR/RS) (74) IDEA MARCAS E PATENTES LTDA Registro extinto a contar de 13/08/2018.
(11) BR 30 2013 003923-4	Código 44 - Extinção - Art. 119 inciso III da LPI (15) 12/07/2016 (73) FUZAKO NAKAGAWA IP (BR/SP) (74) AGUINALDO MOREIRA Registro extinto a contar de 13/08/2018.
(11) BR 30 2013 003931-5	Código 44 - Extinção - Art. 119 inciso III da LPI (15) 29/07/2014 (73) LANDSCAPE FORMS, INC. (US) (74) LUIZ LEONARDOS & CIA - PROPRIEDADE INTELECTUAL Registro extinto a contar de 13/08/2018.
(11) BR 30 2013 003933-1	Código 44 - Extinção - Art. 119 inciso III da LPI (15) 15/07/2014 (73) LANDSCAPE FORMS, INC. (US) (74) LUIZ LEONARDOS & CIA - PROPRIEDADE INTELECTUAL Registro extinto a contar de 13/08/2018.
(11) BR 30 2013 003934-0	Código 44 - Extinção - Art. 119 inciso III da LPI (15) 15/07/2014 (73) LANDSCAPE FORMS, INC. (US) (74) LUIZ LEONARDOS & CIA - PROPRIEDADE INTELECTUAL Registro extinto a contar de 13/08/2018.
(11) BR 30 2013 003935-8	Código 44 - Extinção - Art. 119 inciso III da LPI (15) 06/10/2015 (73) LANDSCAPE FORMS, INC. (US) (74) LUIZ LEONARDOS & CIA - PROPRIEDADE INTELECTUAL Registro extinto a contar de 13/08/2018.
(11) BR 30 2013 003948-0	Código 44 - Extinção - Art. 119 inciso III da LPI (15) 23/10/2018 (73) SAMSUNG ELECTRONICS CO.,LTD (KR) (74) DANNEMANN, SIEMSEN, BIGLER & IPANEMA MOREIRA Registro extinto a contar de 13/08/2018.
(11) BR 30 2013 003958-7	Código 44 - Extinção - Art. 119 inciso III da LPI



	(15) 17/11/2015 (73) MARCUS AUGUSTO RIGO (BR/RS) (74) LUIZ FERNANDO CAMPOS STOCK Registro extinto a contar de 14/08/2018.
(11) BR 30 2013 003959-5	Código 44 - Extinção - Art. 119 inciso III da LPI (15) 08/12/2015 (73) MARCUS AUGUSTO RIGO (BR/RS) (74) LUIZ FERNANDO CAMPOS STOCK Registro extinto a contar de 14/08/2018.
(11) BR 30 2013 003990-0	Código 44 - Extinção - Art. 119 inciso III da LPI (15) 21/02/2017 (73) SAMSUNG ELECTRONICS CO., LTD (KR) (74) TINOCO SOARES & FILHO LTDA Registro extinto a contar de 15/08/2018.
(11) BR 30 2013 003992-7	Código 44 - Extinção - Art. 119 inciso III da LPI (15) 12/07/2016 (73) G.F. S.R.L. (IT) (74) ARIBONI, FABBRI & SCHMIDT SOCIEDADE DE ADVOGADOS Registro extinto a contar de 15/08/2018.
(11) BR 30 2013 003993-5	Código 44 - Extinção - Art. 119 inciso III da LPI (15) 12/07/2016 (73) G.F. S.R.L. (IT) (74) ARIBONI, FABBRI & SCHMIDT SOCIEDADE DE ADVOGADOS Registro extinto a contar de 15/08/2018.
(11) BR 30 2013 003999-4	Código 44 - Extinção - Art. 119 inciso III da LPI (15) 10/06/2014 (73) SCATTO COMERCIO DE ILUMINACAO LTDA. (BR/MG) (74) SAMIA BATISTA AMIN Registro extinto a contar de 15/08/2018.
(11) BR 30 2013 004001-1	Código 44 - Extinção - Art. 119 inciso III da LPI (15) 12/07/2016 (73) CARLOS EDUARDO SANCHES (BR/SP) (74) SETA MARCAS E PATENTES LTDA. Registro extinto a contar de 16/08/2018.
(11) BR 30 2013 004003-8	Código 44 - Extinção - Art. 119 inciso III da LPI (15) 12/07/2016 (73) JOSÉ CLÁUDIO DE ALMEIDA BARROS (BR/MG) ; EFSTRATIOS FRANZ



	FRYGOUdakIS (BR/MG) (74) JOSÉ ANTONIO DE SOUZA CAPPELLINI Registro extinto a contar de 16/08/2018.
(11) BR 30 2013 004004-6	Código 44 - Extinção - Art. 119 inciso III da LPI (15) 14/02/2017 (73) JOSÉ CLÁUDIO DE ALMEIDA BARROS (BR/MG) ; EFSTRATIOS FRANZ FRYGOUdakIS (BR/MG) (74) JOSE ANTONIO DE SOUZA CAPPELLINI Registro extinto a contar de 16/08/2018.
(11) BR 30 2013 004005-4	Código 44 - Extinção - Art. 119 inciso III da LPI (15) 10/06/2014 (73) JUNIOR CESAR DE AZEVEDO MARTINS (BR/SP) (74) VILAGE MARCAS E PATENTES LTDA Registro extinto a contar de 16/08/2018.
(11) BR 30 2013 004086-0	Código 44 - Extinção - Art. 119 inciso III da LPI (15) 10/06/2014 (73) IVO JOÃO GLAESER (BR/PR) (74) ALMIR ANTONIO DE ALMEIDA Registro extinto a contar de 16/08/2018.
(11) DI 5801307-5	Código 44 - Extinção - Art. 119 inciso III da LPI (15) 16/11/1999 (73) D. SWAROVSKI KG (AT) (74) FLÁVIA MARIA VASCONCELOS PEREIRA Registro extinto a contar de 11/08/2018.
(11) DI 5801493-4	Código 44 - Extinção - Art. 119 inciso III da LPI (15) 07/12/1999 (73) RITTAL GMBH & Co., KG (DE) (74) DANNEMANN, SIEMSEN, BIGLER & IPANEMA MOREIRA Registro extinto a contar de 13/08/2018.
(11) DI 5801520-5	Código 44 - Extinção - Art. 119 inciso III da LPI (15) 08/02/2000 (73) Calçados Bibi Ltda (BR/RS) (74) Nobel Marcas e Patentes S/C Ltda. Registro extinto a contar de 14/08/2018.
(11) DI 5900583-1	Código 44 - Extinção - Art. 119 inciso III da LPI (15) 29/05/2001 (73) Diet Deal Ltd. (IL)



	(74) Momsen, Leonardos & CIA. Registro extinto, a contar de 09/03/2004.
--	--

(11) DI 5900585-8	Código 44 - Extinção - Art. 119 inciso III da LPI (15) 29/05/2001 (73) Jeanete Zeido Chohfi (BR/SP) (74) Edmundo Brunner Assessoria S/C Ltda Registro extinto, a contar de 10/03/2004.
--------------------------	--

(11) DI 5900588-2	Código 44 - Extinção - Art. 119 inciso III da LPI (15) 26/10/1999 (73) Lindén Internacional Ab (SE) (74) Momsen, Leonardos & CIA. Registro extinto, a contar de 10/03/2004.
--------------------------	---

(11) DI 5900589-0	Código 44 - Extinção - Art. 119 inciso III da LPI (15) 26/10/1999 (73) Dart Industries Inc. (US) (74) Momsen, Leonardos & CIA. Registro extinto, a contar de 11/03/2004.
--------------------------	--

(11) DI 5900593-9	Código 44 - Extinção - Art. 119 inciso III da LPI (15) 09/11/1999 (73) Araceli Natalina Bonini (BR/SP) ; Ivan Gerson Scarpelini (BR/SP) (74) Sul América Marcas e Patentes S/C Ltda. Registro extinto, a contar de 15/05/2004.
--------------------------	--

(11) DI 5900594-7	Código 44 - Extinção - Art. 119 inciso III da LPI (15) 09/11/1999 (73) Araceli Natalina Bonini (BR/SP) ; Ivan Gerson Scarpelini (BR/SP) (74) Sul América Marcas e Patentes S/C Ltda. Registro extinto, a contar de 15/05/2004.
--------------------------	--

(11) DI 5900595-5	Código 44 - Extinção - Art. 119 inciso III da LPI (15) 09/11/1999 (73) Araceli Natalina Bonini (BR/SP) ; Ivan Gerson Scarpelini (BR/SP) (74) Sul América Marcas e Patentes S/C Ltda. Registro extinto, a contar de 15/05/2004.
--------------------------	--

(11) DI 5900597-1	Código 44 - Extinção - Art. 119 inciso III da LPI (15) 09/11/1999 (73) José Ruiz Pereira (BR/SP) (74) Sul América Marcas e Patentes S/C Ltda. Registro extinto, a contar de 17/04/2004.
--------------------------	---



(11) DI 5900598-0	Código 44 - Extinção - Art. 119 inciso III da LPI (15) 09/11/1999 (73) Moveis Orra Ltda (BR/SP) (74) Somarca Assessoria Empresarial S/C LTDA Registro extinto, a contar de 26/03/2004.
(11) DI 5900599-8	Código 44 - Extinção - Art. 119 inciso III da LPI (15) 09/11/1999 (73) Moveis Orra Ltda (BR/SP) (74) Somarca Assessoria Empresarial S/C LTDA Registro extinto, a contar de 26/03/2004.
(11) DI 5900600-5	Código 44 - Extinção - Art. 119 inciso III da LPI (15) 09/11/1999 (73) Dany Heller (BR/SP) (74) Somarca Assessoria Empresarial S/C Ltda. Registro extinto, a contar de 17/06/2004.
(11) DI 5900601-3	Código 44 - Extinção - Art. 119 inciso III da LPI (15) 04/07/2000 (73) Dany Heller (BR/SP) (74) Somarca Assessoria Empresarial S/C Ltda. Registro extinto, a contar de 17/06/2004.
(11) DI 5900602-1	Código 44 - Extinção - Art. 119 inciso III da LPI (15) 16/11/1999 (73) Dany Heller (BR/SP) (74) Somarca Assessoria Empresarial S/C Ltda. Registro extinto, a contar de 17/06/2004.
(11) DI 5900603-0	Código 44 - Extinção - Art. 119 inciso III da LPI (15) 06/06/2000 (73) Lilian Andreia Rodrigues Alves Barros (BR/RJ) (74) Monteiro & Fragoso Marcas e Patentes S/C Ltda. Registro extinto, a contar de 30/04/2004.
(11) DI 5900604-8	Código 44 - Extinção - Art. 119 inciso III da LPI (15) 16/11/1999 (73) Robin Sant'Anna Sérgio (BR/SP) (74) Anhembi Marcas e Patentes S/C Ltda. Registro extinto, a contar de 21/05/2004.
(11) DI 5900605-6	Código 44 - Extinção - Art. 119 inciso III da LPI



	(15) 16/11/1999 (73) Moveis Orta Ltda (BR/SP) (74) Somarca Assessoria Empresarial S/C LTDA Registro extinto, a contar de 26/03/2004.
(11) DI 5900606-4	Código 44 - Extinção - Art. 119 inciso III da LPI (15) 09/11/1999 (73) Moveis Orta Ltda (BR/SP) (74) Somarca Assessoria Empresarial S/C LTDA Registro extinto, a contar de 26/03/2004.
(11) DI 5900607-2	Código 44 - Extinção - Art. 119 inciso III da LPI (15) 26/10/1999 (73) Anderson Manucci (BR/SP) ; Rogério Luis Alves de Lima (BR/SP) Registro extinto, a contar de 13/03/2004.
(11) DI 5900613-7	Código 44 - Extinção - Art. 119 inciso III da LPI (15) 26/10/1999 (73) Abarca Móveis Ltda (BR/SP) (74) Britânia Marcas e Patentes S/C. Ltda Registro extinto, a contar de 16/03/2004.
(11) DI 5900616-1	Código 44 - Extinção - Art. 119 inciso III da LPI (15) 26/10/1999 (73) Plasutil Indústria e Comércio de Plásticos Ltda (BR/SP) (74) Cidwan Uberlândia S/C Ltda Registro extinto, a contar de 17/03/2004.
(11) DI 5900619-6	Código 44 - Extinção - Art. 119 inciso III da LPI (15) 24/10/2000 (73) Ericsson, Inc. (US) (74) Momsen, Leonardos & CIA. Registro extinto, a contar de 31/03/2004.
(11) DI 5900622-6	Código 44 - Extinção - Art. 119 inciso III da LPI (15) 26/10/1999 (73) Burns Bros., Inc. (US) (74) DANNEMANN, SIEMSEN, BIGLER & IPANEMA MOREIRA Registro extinto, a contar de 31/03/2004.
(11) DI 5900626-9	Código 44 - Extinção - Art. 119 inciso III da LPI (15) 14/11/2000 (73) Coty B. V. (NL) (74) Custódio de Almeida & Cia



Registro extinto, a contar de 26/03/2004.

(11) DI 5900627-7 Código 44 - Extinção - Art. 119 inciso III da LPI
(15) 25/07/2000
(73) Coty B. V. (NL)
(74) Custódio de Almeida & Cia
Registro extinto, a contar de 26/03/2004.

(11) DI 5900631-5 Código 44 - Extinção - Art. 119 inciso III da LPI
(15) 08/10/2002
(73) Regina Indústria e Comércio Ltda (BR/SP)
(74) Governate Marcas e Patentes S/C. Ltda
Registro extinto, a contar de 20/03/2004.

(11) DI 5900635-8 Código 44 - Extinção - Art. 119 inciso III da LPI
(15) 16/05/2000
(73) Eberhard Goebel GMBH & CO. (DE)
(74) DANNEMANN, SIEMSEN, BIGLER & IPANEMA MOREIRA
Registro extinto, a contar de 27/04/2004.

(11) DI 5900636-6 Código 44 - Extinção - Art. 119 inciso III da LPI
(15) 29/05/2001
(73) Eric Voigt de Oliveira (BR/MG)
(74) Internacional Marcas e Patentes Ltda
Registro extinto, a contar de 27/04/2004.

(11) DI 5900640-4 Código 44 - Extinção - Art. 119 inciso III da LPI
(15) 16/05/2000
(73) Amaury Marchesini de Mattos (BR/SP)
(74) União Federal Marcas e Patentes S/C Ltda.
Registro extinto, a contar de 24/04/2004.

(11) DI 5900644-7 Código 44 - Extinção - Art. 119 inciso III da LPI
(15) 26/10/1999
(73) AMANCO DO BRASIL LTDA (BR/SP)
(74) Momsen, Leonardos & CIA.
Registro extinto, a contar de 28/04/2004.

(11) DI 5900653-6 Código 44 - Extinção - Art. 119 inciso III da LPI
(15) 09/11/1999
(73) Dart Industries Inc, (US)
(74) Momsen, Leonardos & CIA.
Registro extinto, a contar de 11/03/2004.



(11) DI 5900654-4	Código 44 - Extinção - Art. 119 inciso III da LPI (15) 16/11/1999 (73) Dart Industries INC. (US) (74) Momsen, Leonardos & CIA. Registro extinto, a contar de 11/03/2004.
(11) DI 5900656-0	Código 44 - Extinção - Art. 119 inciso III da LPI (15) 31/12/2002 (73) Salvatore Ferragamo Italia S. P. A. (IT) (74) DANNEMANN, SIEMSEN, BIGLER & IPANEMA MOREIRA Registro extinto, a contar de 10/03/2004.
(11) DI 5900659-5	Código 44 - Extinção - Art. 119 inciso III da LPI (15) 16/11/1999 (73) Wen-Chang Wang (TW) (74) DANNEMANN, SIEMSEN, BIGLER & IPANEMA MOREIRA Registro extinto, a contar de 05/03/2004.
(11) DI 5900666-8	Código 44 - Extinção - Art. 119 inciso III da LPI (15) 16/05/2000 (73) Sunrise Technologies International, INC. (US) (74) Momsen, Leonardos & CIA. Registro extinto, a contar de 03/03/2004.
(11) DI 5900668-4	Código 44 - Extinção - Art. 119 inciso III da LPI (15) 16/05/2000 (73) Schmalbach-Lubeca Ag (DE) (74) DANNEMANN, SIEMSEN, BIGLER & IPANEMA MOREIRA Registro extinto, a contar de 13/03/2004.
(11) DI 5900675-7	Código 44 - Extinção - Art. 119 inciso III da LPI (15) 09/11/1999 (73) Dart Industries Inc. (US) (74) Momsen, Leonardos & CIA. Registro extinto, a contar de 11/03/2004.
(11) DI 5900686-2	Código 44 - Extinção - Art. 119 inciso III da LPI (15) 18/01/2000 (73) Calor S.A. (FR) (74) Momsen, Leonardos & CIA. Registro extinto, a contar de 31/03/2004.
(11) DI 5900689-7	Código 44 - Extinção - Art. 119 inciso III da LPI (15) 29/05/2001



	(73) Coty B. V. (NL) (74) Custódio de Almeida & Cia Registro extinto, a contar de 26/03/2004.
(11) DI 5900691-9	Código 44 - Extinção - Art. 119 inciso III da LPI (15) 26/06/2001 (73) Coty B. V. (NL) (74) Custódio de Almeida & Cia Registro extinto, a contar de 26/03/2004.
(11) DI 5900692-7	Código 44 - Extinção - Art. 119 inciso III da LPI (15) 26/12/2000 (73) Abarca Moveis Ltda (BR/SP) (74) Britânia Marcas e Patentes S/C. Ltda Registro extinto, a contar de 16/03/2004.
(11) DI 5900693-5	Código 44 - Extinção - Art. 119 inciso III da LPI (15) 09/11/1999 (73) The Goodyear Tire & Rubber Company (US) Registro extinto, a contar de 16/03/2004.
(11) DI 5900697-8	Código 44 - Extinção - Art. 119 inciso III da LPI (15) 27/08/2002 (73) Monarch Marking Systems, Inc (US) (74) Daniel & Cia. Registro extinto, a contar de 18/03/2004.
(11) DI 5900700-1	Código 44 - Extinção - Art. 119 inciso III da LPI (15) 29/05/2001 (73) Marianne Trading Ab (SE) (74) Momsen, Leonardos & CIA. Registro extinto, a contar de 17/03/2004.
(11) DI 5900701-0	Código 44 - Extinção - Art. 119 inciso III da LPI (15) 18/01/2000 (73) Abarca Móveis Ltda (BR/SP) (74) Britânia Marcas e Patentes S/C.Ltda Registro extinto, a contar de 16/03/2009.
(11) DI 5900706-0	Código 44 - Extinção - Art. 119 inciso III da LPI (15) 31/10/2000 (73) Angelo Dourado Cavallieri (BR/SP) (74) Ana Paula Mazzei dos Santos Leite Registro extinto, a contar de 24/03/2004.



(11) DI 5900708-7	Código 44 - Extinção - Art. 119 inciso III da LPI (15) 08/03/2000 (73) Bruinjé Comercial Comércio Imp e Exp de Móveis Ltda (BR/PR) (74) Senior's Marcas e Patentes Ltda. Registro extinto, a contar de 18/06/2004.
(11) DI 5900713-3	Código 44 - Extinção - Art. 119 inciso III da LPI (15) 05/06/2001 (73) Ronaldo Luiz Blumenthal (BR/SP) (74) Molant Propriedade Industrial S/C LTDA Registro extinto, a contar de 03/06/2004.
(11) DI 5900714-1	Código 44 - Extinção - Art. 119 inciso III da LPI (15) 16/11/1999 (73) Plande Planejamento e Desenvolvimento de Produtos LTDA (BR) (74) Maria Beatriz C.S.Meyer Gaiarsa Registro extinto, a contar de 04/05/2004.
(11) DI 5900715-0	Código 44 - Extinção - Art. 119 inciso III da LPI (15) 04/04/2000 (73) Plande Planejamento e Desenvolvimento De Produtos LTDA (BR/SP) (74) Maria Beatriz Correa da Silva Meyer Gaiarsa Registro extinto, a contar de 04/05/2004.
(11) DI 5900716-8	Código 44 - Extinção - Art. 119 inciso III da LPI (15) 13/06/2000 (73) Fibon Sociedad Responsabilidad Limitada (AR) (74) Cruzeiro Newmarc Patentes e Marcas Ltda. Registro extinto, a contar de 02/06/2004.
(11) DI 5900720-6	Código 44 - Extinção - Art. 119 inciso III da LPI (15) 12/06/2001 (73) Luiz Carlos de Oliveira (BR/RS) (74) Marpa Cons. & Asses. Empresarial Ltda Registro extinto, a contar de 16/06/2004.
(11) DI 5900723-0	Código 44 - Extinção - Art. 119 inciso III da LPI (15) 08/01/2002 (73) Ciro Dalle Laste (BR/RS) (74) B&P Associados Ltda. Registro extinto, a contar de 21/07/2004.
(11) DI 5900728-1	Código 44 - Extinção - Art. 119 inciso III da LPI



	(15) 30/11/1999 (73) Plastipar Indústria e Comércio Ltda (BR/PR) (74) MEGA-Marcas e Patentes S/C Ltda Registro extinto, a contar de 14/07/2004.
(11) DI 5900729-0	Código 44 - Extinção - Art. 119 inciso III da LPI (15) 04/07/2000 (73) Plastipar Indústria e Comércio Ltda (BR/PR) (74) MEGA-Marcas e Patentes S/C Ltda Registro extinto, a contar de 14/07/2004.
(11) DI 5900730-3	Código 44 - Extinção - Art. 119 inciso III da LPI (15) 30/11/1999 (73) Plastipar Indústria e Comércio Ltda (BR/PR) (74) MEGA-Marcas e Patentes S/C Ltda Registro extinto, a contar de 14/07/2004.
(11) DI 5900731-1	Código 44 - Extinção - Art. 119 inciso III da LPI (15) 30/11/1999 (73) Plastipar Indústria e Comércio Ltda (BR/PR) (74) Mega Marcas e Patentes SC Ltda Registro extinto, a contar de 14/07/2004.
(11) DI 5900732-0	Código 44 - Extinção - Art. 119 inciso III da LPI (15) 09/11/1999 (73) Plastipar Industria e Comercio Ltda (BR/PR) (74) Mega Marcas e Patentes SC Ltda Registro extinto, a contar de 14/07/2004.
(11) DI 5900733-8	Código 44 - Extinção - Art. 119 inciso III da LPI (15) 30/11/1999 (73) Plastipar Indústria e Comércio Ltda (BR/PR) (74) MEGA-Marcas e Patentes S/C Ltda Registro extinto, a contar de 14/07/2004.
(11) DI 5900736-2	Código 44 - Extinção - Art. 119 inciso III da LPI (15) 19/06/2001 (73) Eberhard Goebel GMBH & CO (DE) (74) DANNEMANN, SIEMSEN, BIGLER & IPANEMA MOREIRA Registro extinto, a contar de 27/04/2004.
(11) DI 5900738-9	Código 44 - Extinção - Art. 119 inciso III da LPI (15) 09/11/1999 (73) Sony Kabushiki Kaisha (Sony Corporation) (JP)



(74) DANNEMANN, SIEMSEN, BIGLER & IPANEMA MOREIRA
Registro extinto, a contar de 10/04/2004.

(11) DI 5900740-0 Código 44 - Extinção - Art. 119 inciso III da LPI
(15) 09/11/1999
(73) Koninklijke Philips Electronics N.V. (NL)
Registro extinto, a contar de 10/04/2004.

(11) DI 5900742-7 Código 44 - Extinção - Art. 119 inciso III da LPI
(15) 09/11/1999
(73) Leonardo Souza Rogério de Castro (BR/ES)
(74) Somarca Assessoria Empresarial S/C Ltda
Registro extinto, a contar de 02/07/2004.

(11) DI 5900743-5 Código 44 - Extinção - Art. 119 inciso III da LPI
(15) 08/02/2000
(73) José Pedro Venturini (BR/SP)
(74) Anhembi Marcas e Patentes S/C Ltda
Registro extinto, a contar de 03/07/2004.

(11) DI 5900745-1 Código 44 - Extinção - Art. 119 inciso III da LPI
(15) 30/11/1999
(73) Mercado das Novidades Comercial Ltda (BR/SP)
(74) Nobel Marcas e Patentes S/C Ltda.
Registro extinto, a contar de 21/04/2004.

(11) DI 5900749-4 Código 44 - Extinção - Art. 119 inciso III da LPI
(15) 30/11/1999
(73) Milton Moresca Júnior (BR/PR)
(74) Dinâmica Marcas e Patentes
Registro extinto, a contar de 13/05/2004.

(11) DI 5900752-4 Código 44 - Extinção - Art. 119 inciso III da LPI
(15) 30/11/1999
(73) IBC Indústria Bopil de Calçados Ltda (BR/CE)
(74) Org. Mérito Marcas e Patentes Ltda.
Registro extinto, a contar de 12/05/2004.

(11) DI 5900758-3 Código 44 - Extinção - Art. 119 inciso III da LPI
(15) 30/11/1999
(73) Elcio de Amorim Caldas (BR/RJ)
Registro extinto, a contar de 21/04/2004.

(11) DI 5900759-1 Código 44 - Extinção - Art. 119 inciso III da LPI



	(15) 30/11/1999 (73) Elcio de Amorim Caldas (BR/RJ) Registro extinto, a contar de 21/04/2004.
(11) DI 5900762-1	Código 44 - Extinção - Art. 119 inciso III da LPI (15) 30/11/1999 (73) Elcio de Amorim Caldas (BR/RJ) Registro extinto, a contar de 21/04/2004.
(11) DI 5900763-0	Código 44 - Extinção - Art. 119 inciso III da LPI (15) 24/10/2000 (73) Evenflo Company, Inc. (US) (74) DANNEMANN, SIEMSEN, BIGLER & IPANEMA MOREIRA Registro extinto, a contar de 21/04/2004.
(11) DI 5900766-4	Código 44 - Extinção - Art. 119 inciso III da LPI (15) 13/11/2001 (73) The Procter & Gamble Company (US) (74) DANNEMANN, SIEMSEN, BIGLER & IPANEMA MOREIRA Registro extinto, a contar de 01/05/2004.
(11) DI 5900767-2	Código 44 - Extinção - Art. 119 inciso III da LPI (15) 18/01/2000 (73) Calor S.A (FR) (74) Momsen, Leonardos & CIA. Registro extinto, a contar de 30/04/2004.
(11) DI 5900768-0	Código 44 - Extinção - Art. 119 inciso III da LPI (15) 12/06/2001 (73) Rowenta-Werke GMBH (DE) (74) DANNEMANN, SIEMSEN, BIGLER & IPANEMA MOREIRA Registro extinto, a contar de 30/04/2004.
(11) DI 5900770-2	Código 44 - Extinção - Art. 119 inciso III da LPI (15) 30/11/1999 (73) José Ruiz Pereira (BR/SP) (74) Sul América Marcas e Patentes S/C Ltda. Registro extinto, a contar de 13/04/2004.
(11) DI 5900771-0	Código 44 - Extinção - Art. 119 inciso III da LPI (15) 30/05/2000 (73) Lydia Sayeg Sayegh (BR/SP) (74) Pinheiro Neto - Advogados Registro extinto, a contar de 27/02/2004.



(11) DI 5900772-9	Código 44 - Extinção - Art. 119 inciso III da LPI (15) 09/05/2000 (73) Lydia Sayeg Sayegh (BR/SP) (74) Pinheiro Neto - Advogados Registro extinto, a contar de 27/02/2004.
(11) DI 5900773-7	Código 44 - Extinção - Art. 119 inciso III da LPI (15) 25/07/2000 (73) Moser Elektrogeräte GmbH. (DE) (74) Clarke Modet do Brasil LTDA Registro extinto, a contar de 01/05/2004.
(11) DI 5900774-5	Código 44 - Extinção - Art. 119 inciso III da LPI (15) 16/05/2000 (73) Lineu de Paula Machado (BR/RJ) ; Luiz Antonio da Cruz Secco (BR/RJ) (74) DANNEMANN, SIEMSEN, BIGLER & IPANEMA MOREIRA Registro extinto, a contar de 01/05/2004.
(11) DI 5900776-1	Código 44 - Extinção - Art. 119 inciso III da LPI (15) 09/05/2000 (73) Trisa Holding Ag (CH) (74) DANNEMANN, SIEMSEN, BIGLER & IPANEMA MOREIRA Registro extinto, a contar de 18/03/2004.
(11) DI 5900781-8	Código 44 - Extinção - Art. 119 inciso III da LPI (15) 30/11/1999 (73) Coty B. V. (NL) (74) Custódio de Almeida & Cia Registro extinto, a contar de 26/03/2004.
(11) DI 5900786-9	Código 44 - Extinção - Art. 119 inciso III da LPI (15) 30/11/1999 (73) Burns Bros., Inc. (US) (74) DANNEMANN, SIEMSEN, BIGLER & IPANEMA MOREIRA Registro extinto, a contar de 31/03/2004.
(11) DI 5900788-5	Código 44 - Extinção - Art. 119 inciso III da LPI (15) 30/11/1999 (73) Ronaldo Luiz Blumenthal (BR/SP) (74) Molant Propriedade Industrial S/C Ltda. Registro extinto, a contar de 27/04/2004.
(11) DI 5900789-3	Código 44 - Extinção - Art. 119 inciso III da LPI



	(15) 30/11/1999 (73) Amaury Marchesini de Mattos (BR/SP) (74) União Federal Marcas e Patentes S/C Ltda. Registro extinto, a contar de 24/04/2004.
(11) DI 5900790-7	Código 44 - Extinção - Art. 119 inciso III da LPI (15) 30/11/1999 (73) Casio Keisanki Kabushiki Kaisha D.B.A. Casio Computer Co., Ltd. (JP) (74) DANNEMANN, SIEMSEN, BIGLER & IPANEMA MOREIRA Registro extinto, a contar de 29/04/2004.
(11) DI 5900791-5	Código 44 - Extinção - Art. 119 inciso III da LPI (15) 29/05/2001 (73) Plásticos Nillo Indústria e Comércio Ltda. (BR/SP) (74) Edmundo Brunner Assessoria S/C Ltda. Registro extinto, a contar de 28/04/2004.
(11) DI 5900793-1	Código 44 - Extinção - Art. 119 inciso III da LPI (15) 30/11/1999 (73) Plásticos Nillo Indústria e Comércio Ltda. (BR/SP) (74) Edmundo Brunner Assessoria S/C Ltda. Registro extinto, a contar de 28/04/2004.
(11) DI 5900794-0	Código 44 - Extinção - Art. 119 inciso III da LPI (15) 30/11/1999 (73) Luiz Carlos Gomes (BR/SP) (74) Antonio Mauricio Pedras Arnaud Registro extinto, a contar de 28/04/2004.
(11) DI 5900798-2	Código 44 - Extinção - Art. 119 inciso III da LPI (15) 30/11/1999 (73) Engepack Embalagens São Paulo Ltda. (BR/SP) (74) Tavares & Cia Registro extinto, a contar de 30/04/2004.
(11) DI 5900800-8	Código 44 - Extinção - Art. 119 inciso III da LPI (15) 07/12/1999 (73) Sechrist Industries, INC (US) (74) DANNEMANN, SIEMSEN, BIGLER & IPANEMA MOREIRA Registro extinto, a contar de 30/04/2004.
(11) DI 5900802-4	Código 44 - Extinção - Art. 119 inciso III da LPI (15) 01/08/2000 (73) Braitrim (UK) Ltd (GB)



Registro extinto, a contar de 01/05/2004.

(11) DI 5900804-0 Código 44 - Extinção - Art. 119 inciso III da LPI
(15) 16/11/1999
(73) Marcos Ferreira De Souza (BR/SP)
(74) Columbia Marcas E Patentes S/C Ltda
Registro extinto, a contar de 23/04/2004.

(11) DI 5900805-9 Código 44 - Extinção - Art. 119 inciso III da LPI
(15) 16/11/1999
(73) Marcos Ferreira de Souza (BR/SP)
(74) Columbia Marcas e Patentes S/C Ltda
Registro extinto, a contar de 23/04/2004.

(11) DI 5900808-3 Código 44 - Extinção - Art. 119 inciso III da LPI
(15) 16/11/1999
(73) Armando Ratão (BR/SP) ; Joaquim Ratão (BR/SP)
(74) Darré, Bueno & Moreira
Registro extinto, a contar de 23/04/2004.

(11) DI 5900809-1 Código 44 - Extinção - Art. 119 inciso III da LPI
(15) 16/11/1999
(73) Astra Aktiebolac (SE)
(74) Momsen, Leonardos & CIA.
Registro extinto, a contar de 08/04/2004.

(11) DI 5900814-8 Código 44 - Extinção - Art. 119 inciso III da LPI
(15) 12/06/2001
(73) Johnson & Johnson (US)
(74) DANNEMANN, SIEMSEN, BIGLER & IPANEMA MOREIRA
Registro extinto, a contar de 10/04/2004.

(11) DI 5900815-6 Código 44 - Extinção - Art. 119 inciso III da LPI
(15) 16/11/1999
(73) Kimberly-Clark Worldwide, Inc. (US)
(74) Clarke Modet do Brasil Ltda
Registro extinto, a contar de 28/04/2004.

(11) DI 5900816-4 Código 44 - Extinção - Art. 119 inciso III da LPI
(15) 16/11/1999
(73) Medi-Pulse (Proprietary) Limited (ZA)
(74) DANNEMANN, SIEMSEN, BIGLER & IPANEMA MOREIRA
Registro extinto, a contar de 30/04/2004.



(11) DI 5900818-0	Código 44 - Extinção - Art. 119 inciso III da LPI (15) 29/05/2001 (73) Jucimara Garcia Zaqueo (BR/MT) (74) Rosana Silveira da Silva Registro extinto, a contar de 23/04/2004.
(11) DI 5900822-9	Código 44 - Extinção - Art. 119 inciso III da LPI (15) 24/04/2001 (73) SEB S.A. (FR) (74) Momsen, Leonardos & CIA. Registro extinto, a contar de 15/04/2004.
(11) DI 5900823-7	Código 44 - Extinção - Art. 119 inciso III da LPI (15) 16/11/1999 (73) Kimberly-Clark Worldwide, Inc. (US) (74) Clarke Modet do Brasil Ltda Registro extinto, a contar de 14/04/2004.
(11) DI 5900824-5	Código 44 - Extinção - Art. 119 inciso III da LPI (15) 27/03/2001 (73) Evenflo Company, Inc. (US) (74) DANNEMANN, SIEMSEN, BIGLER & IPANEMA MOREIRA Registro extinto, a contar de 17/04/2004.
(11) DI 5900826-1	Código 44 - Extinção - Art. 119 inciso III da LPI (15) 16/11/1999 (73) The Goodyear Tire & Rubber Company (US) (74) Daniel & Cia Registro extinto, a contar de 16/04/2004.
(11) DI 5900828-8	Código 44 - Extinção - Art. 119 inciso III da LPI (15) 16/11/1999 (73) José Pedro Venturini (BR/SP) (74) Anhembi Marcas e Patentes S/C Ltda Registro extinto, a contar de 21/04/2004.
(11) DI 5900829-6	Código 44 - Extinção - Art. 119 inciso III da LPI (15) 24/10/2000 (73) Evenflo Company, Ind. (US) (74) DANNEMANN, SIEMSEN, BIGLER & IPANEMA MOREIRA Registro extinto, a contar de 21/04/2004.
(11) DI 5900830-0	Código 44 - Extinção - Art. 119 inciso III da LPI (15) 08/08/2000



	(73) Evenflo Company, Inc. (US) (74) DANNEMANN, SIEMSEN, BIGLER & IPANEMA MOREIRA Registro extinto, a contar de 21/04/2004.
(11) DI 5900831-8	Código 44 - Extinção - Art. 119 inciso III da LPI (15) 16/11/1999 (73) Elcio de Amorim Caldas (BR/RJ) Registro extinto, a contar de 21/04/2004.
(11) DI 5900832-6	Código 44 - Extinção - Art. 119 inciso III da LPI (15) 16/11/1999 (73) Elcio de Amorim Caldas (BR/RJ) Registro extinto, a contar de 21/04/2004.
(11) DI 5900836-9	Código 44 - Extinção - Art. 119 inciso III da LPI (15) 27/03/2001 (73) Walmor Zucco (BR/SP) (74) Severino dos Santos Bianchi Registro extinto, a contar de 20/04/2004.
(11) DI 5900843-1	Código 44 - Extinção - Art. 119 inciso III da LPI (15) 16/11/1999 (73) Mateus Caetano Arruda (BR/SP) (74) José Ricardo Gonçalves Azenha Registro extinto, a contar de 22/01/2004.
(11) DI 5900844-0	Código 44 - Extinção - Art. 119 inciso III da LPI (15) 30/11/1999 (73) Mangels Indústria e Comércio Ltda (BR/MG) (74) Octavio & Perocco S/C Ltda Registro extinto, a contar de 13/05/2004.
(11) DI 5900846-6	Código 44 - Extinção - Art. 119 inciso III da LPI (15) 30/11/1999 (73) Wagner Stanlay Luz de Miranda (BR/SP) (74) Darré, Bueno & Moreira Registro extinto, a contar de 26/05/2004.
(11) DI 5900854-7	Código 44 - Extinção - Art. 119 inciso III da LPI (15) 13/06/2000 (73) Eric Voigt de Oliveira (BR/MG) Registro extinto, a contar de 20/04/2004.
(11) DI 5900855-5	Código 44 - Extinção - Art. 119 inciso III da LPI



	(15) 05/06/2001 (73) Eric Voigt de Oliveira (BR/MG) (74) Internacional Marcas e Patentes Ltda Registro extinto, a contar de 20/04/2004.
(11) DI 5900856-3	Código 44 - Extinção - Art. 119 inciso III da LPI (15) 30/05/2000 (73) Eric Voigt de Oliveira (BR/MG) (74) Internacional Marcas e Patentes Ltda Registro extinto, a contar de 20/04/2004.
(11) DI 5900857-1	Código 44 - Extinção - Art. 119 inciso III da LPI (15) 09/11/1999 (73) Simbal Sociedade Indl. Móveis Banrom Ltda. (BR/PR) (74) Dinâmica Marcas e Patentes Registro extinto, a contar de 20/04/2004.
(11) DI 5900859-8	Código 44 - Extinção - Art. 119 inciso III da LPI (15) 17/10/2000 (73) Evenflo Company, INC. (US) (74) DANNEMANN, SIEMSEN, BIGLER & IPANEMA MOREIRA Registro extinto, a contar de 17/04/2004.
(11) DI 5900861-0	Código 44 - Extinção - Art. 119 inciso III da LPI (15) 30/11/1999 (73) Kimberly-Clark Worldwide, Inc (US) (74) Clarke Modet do Brasil LTDA Registro extinto, a contar de 14/04/2004.
(11) DI 5900862-8	Código 44 - Extinção - Art. 119 inciso III da LPI (15) 30/11/1999 (73) Arçelik A.S. (TR) (74) União Federal Marcas e Patentes S/C Ltda. Registro extinto, a contar de 14/04/2004.
(11) DI 5900864-4	Código 44 - Extinção - Art. 119 inciso III da LPI (15) 09/11/1999 (73) The Goodyear Tire & Rubber Company (US) Registro extinto, a contar de 16/04/2004.
(11) DI 5900865-2	Código 44 - Extinção - Art. 119 inciso III da LPI (15) 30/11/1999 (73) The Goodyear Tire & Rubber Company (US) Registro extinto, a contar de 16/04/2004.



(11) DI 5900867-9	Código 44 - Extinção - Art. 119 inciso III da LPI (15) 09/11/1999 (73) Telefonaktiebolaget L M Ericsson (SE) Registro extinto, a contar de 30/04/2004.
(11) DI 5900868-7	Código 44 - Extinção - Art. 119 inciso III da LPI (15) 30/11/1999 (73) Jucimara Garcia Zaqueo (BR/MT) (74) Rosana Silveira da Silva Registro extinto, a contar de 23/04/2004.
(11) DI 5900872-5	Código 44 - Extinção - Art. 119 inciso III da LPI (15) 07/12/1999 (73) Evenflo Company, INC (US) (74) DANNEMANN, SIEMSEN, BIGLER & IPANEMA MOREIRA Registro extinto, a contar de 23/04/2004.
(11) DI 5900875-0	Código 44 - Extinção - Art. 119 inciso III da LPI (15) 14/12/1999 (73) Antonio Belo Bernardo (BR/PR) (74) Dinâmica Marcas e Patentes SC Ltda Registro extinto, a contar de 05/05/2004.
(11) DI 5900876-8	Código 44 - Extinção - Art. 119 inciso III da LPI (15) 09/11/1999 (73) Kimberly - Clark Woldwide, Inc. (US) (74) Clarke Modet do Brasil LTDA Registro extinto, a contar de 05/05/2004.
(11) DI 5900877-6	Código 44 - Extinção - Art. 119 inciso III da LPI (15) 09/11/1999 (73) Montana Hidrotécnica Ltda. (BR) (74) José Mesquita Muniz Sobrinho Registro extinto, a contar de 24/04/2004.
(11) DI 5900878-4	Código 44 - Extinção - Art. 119 inciso III da LPI (15) 07/12/1999 (73) Evenflo Company, INC (US) (74) DANNEMANN, SIEMSEN, BIGLER & IPANEMA MOREIRA Registro extinto, a contar de 24/04/2004.
(11) DI 5900880-6	Código 44 - Extinção - Art. 119 inciso III da LPI (15) 09/11/1999



	(73) Eduardo Paludeto (BR/PR) Registro extinto, a contar de 04/05/2004.
(11) DI 5900881-4	Código 44 - Extinção - Art. 119 inciso III da LPI (15) 09/11/1999 (73) Valdecir Tudino (BR/PR) Registro extinto, a contar de 04/05/2004.
(11) DI 5900882-2	Código 44 - Extinção - Art. 119 inciso III da LPI (15) 09/11/1999 (73) Valdecir Tudino (BR/PR) Registro extinto, a contar de 04/05/2004.
(11) DI 5900883-0	Código 44 - Extinção - Art. 119 inciso III da LPI (15) 09/11/1999 (73) Dart Industries Inc (US) (74) Momsen, Leonardos & CIA. Registro extinto, a contar de 06/05/2004.
(11) DI 5900890-3	Código 44 - Extinção - Art. 119 inciso III da LPI (15) 09/11/1999 (73) Cargill Agrícola S A (BR/SP) (74) Momsen, Leonardos & CIA. Registro extinto, a contar de 06/04/2004.
(11) DI 5900891-1	Código 44 - Extinção - Art. 119 inciso III da LPI (15) 09/11/1999 (73) Telefonaktiebolaget L M Ericsson (SE) Registro extinto, a contar de 06/04/2004.
(11) DI 5900892-0	Código 44 - Extinção - Art. 119 inciso III da LPI (15) 09/11/1999 (73) Telefonaktiebolaget L M Ericsson (SE) Registro extinto, a contar de 07/04/2004.
(11) DI 5900897-0	Código 44 - Extinção - Art. 119 inciso III da LPI (15) 09/11/1999 (73) Dart Industries Inc (US) (74) Momsen, Leonardos & CIA. Registro extinto, a contar de 06/05/2004.
(11) DI 5900898-9	Código 44 - Extinção - Art. 119 inciso III da LPI (15) 04/07/2000 (73) Resarbras Indústria e Comércio LTDA. (BR/SP)



	(74) Darré, Bueno & Moreira Registro extinto, a contar de 08/05/2004.
(11) DI 5900899-7	Código 44 - Extinção - Art. 119 inciso III da LPI (15) 30/11/1999 (73) Resarbras Indústria e Comércio Ltda. (BR/SP) (74) Darré, Bueno & Moreira Registro extinto, a contar de 08/05/2004.
(11) DI 5900900-4	Código 44 - Extinção - Art. 119 inciso III da LPI (15) 04/07/2000 (73) Kidcor, Ltd. (US) Registro extinto, a contar de 07/05/2004.
(11) DI 5900904-7	Código 44 - Extinção - Art. 119 inciso III da LPI (15) 07/12/1999 (73) Dart Industries Inc. (US) (74) Momsen, Leonardos & CIA. Registro extinto, a contar de 06/05/2004.
(11) DI 5900907-1	Código 44 - Extinção - Art. 119 inciso III da LPI (15) 07/12/1999 (73) Labormax Produtos Químicos Industria e Comercio Ltda (BR/SP) (74) ADVOCACIA PIETRO ARIBONI S/C Registro extinto, a contar de 21/05/2004.
(11) DI 5900909-8	Código 44 - Extinção - Art. 119 inciso III da LPI (15) 07/12/1999 (73) Roumanos Youssef Saab Junior (BR/SP) (74) Darré & Bueno Marcas e Patentes S/C Ltda - Agente nº1079 Registro extinto, a contar de 20/05/2004.
(11) DI 5900910-1	Código 44 - Extinção - Art. 119 inciso III da LPI (15) 07/12/1999 (73) Roumanos Youssef Saab Junior (BR/SP) (74) Darré & Bueno Marcas e Patentes S/C Ltda - Agente Nº1079 Registro extinto, a contar de 20/05/2004.
(11) DI 5900911-0	Código 44 - Extinção - Art. 119 inciso III da LPI (15) 07/12/1999 (73) Limpac Plastic S.A (CL) (74) ADVOCACIA PIETRO ARIBONI S/C Registro extinto, a contar de 20/05/2004.



(11) DI 5900913-6 Código 44 - Extinção - Art. 119 inciso III da LPI
(15) 07/12/1999
(73) Clécio Tamasaukas (BR/SP)
(74) Celso de Carvalho Mello
Registro extinto, a contar de 20/05/2004.

(11) DI 5900914-4 Código 44 - Extinção - Art. 119 inciso III da LPI
(15) 07/12/1999
(73) Telefonaktiebolaget L M Ericsson (SE)
Registro extinto, a contar de 20/05/2004.

(11) DI 5900915-2 Código 44 - Extinção - Art. 119 inciso III da LPI
(15) 07/05/2002
(73) Spil Tag Industrial Ltda. (BR/SP)
(74) Beérre Assessoria Empresarial S/C Ltda.
Registro extinto, a contar de 20/05/2004.

(11) DI 5900917-9 Código 44 - Extinção - Art. 119 inciso III da LPI
(15) 30/11/1999
(73) Opus Cosméticos do Brasil LTDA (BR/SP)
(74) Símbolo Marcas e Patentes Ltda.
Registro extinto, a contar de 04/05/2004.

(11) DI 5900924-1 Código 44 - Extinção - Art. 119 inciso III da LPI
(15) 20/06/2000
(73) Sebastião Antonio Batista (BR/PR)
(74) Dinâmica Marcas e Patentes
Registro extinto, a contar de 13/05/2004.

(11) DI 5900925-0 Código 44 - Extinção - Art. 119 inciso III da LPI
(15) 30/11/1999
(73) Calor S.A. (FR)
(74) Momsen, Leonardos & CIA.
Registro extinto, a contar de 15/05/2004.

(11) DI 5900927-6 Código 44 - Extinção - Art. 119 inciso III da LPI
(15) 24/04/2001
(73) Souza Cruz S.A. (BR/RJ)
(74) Momsen, Leonardos & CIA.
Registro extinto, a contar de 19/05/2004.

(11) DI 5900929-2 Código 44 - Extinção - Art. 119 inciso III da LPI
(15) 16/10/2001
(73) Souza Cruz S.A. (BR/RJ)



	(74) Momsen, Leonardos & CIA. Registro extinto, a contar de 19/05/2004.
(11) DI 5900930-6	Código 44 - Extinção - Art. 119 inciso III da LPI (15) 30/11/1999 (73) Robson da Silva Marreco (BR/RJ) Registro extinto, a contar de 24/07/2004.
(11) DI 5900931-4	Código 44 - Extinção - Art. 119 inciso III da LPI (15) 30/11/1999 (73) Robson da Silva Marreco (BR/RJ) Registro extinto, a contar de 24/07/2004.
(11) DI 5900932-2	Código 44 - Extinção - Art. 119 inciso III da LPI (15) 30/11/1999 (73) Robson da Silva Marreco (BR/RJ) Registro extinto, a contar de 24/07/2004.
(11) DI 5900934-9	Código 44 - Extinção - Art. 119 inciso III da LPI (15) 13/06/2000 (73) Mario Francisco Buda (BR/SP) ; Maurício Goulart Rocha (BR/SP) (74) Lupo & ilhos Assessoria Em Marcas e Patentes S/C Ltda Registro extinto, a contar de 12/05/2004.
(11) DI 5900935-7	Código 44 - Extinção - Art. 119 inciso III da LPI (15) 20/06/2000 (73) Antonio Belo Bernardo (BR/PR) (74) Dinâmica Marcas e Patentes Registro extinto, a contar de 05/05/2004.
(11) DI 5900936-5	Código 44 - Extinção - Art. 119 inciso III da LPI (15) 30/11/1999 (73) Ebel S.A (CH) (74) Veirano e Advogados Associados Registro extinto, a contar de 05/05/2004.
(11) DI 5900937-3	Código 44 - Extinção - Art. 119 inciso III da LPI (15) 20/06/2000 (73) Antonio Belo Bernardo (BR/PR) (74) Dinâmica Marcas e Patentes Registro extinto, a contar de 05/05/2004.
(11) DI 5900938-1	Código 44 - Extinção - Art. 119 inciso III da LPI (15) 16/11/1999



	(73) Olise Masutti (BR/RS) ; Jelci José Copat (BR/RS) (74) Marpa Cons. & Asses. Empresarial Ltda Registro extinto, a contar de 25/05/2004.
(11) DI 5900940-3	Código 44 - Extinção - Art. 119 inciso III da LPI (15) 16/11/1999 (73) Eduardo Paludeto (BR/PR) Registro extinto, a contar de 04/05/2004.
(11) DI 5900941-1	Código 44 - Extinção - Art. 119 inciso III da LPI (15) 07/12/1999 (73) Luiz Carlos Gomes (BR/SP) (74) Antonio Mauricio Pedras Arnaud Registro extinto, a contar de 05/05/2004.
(11) DI 5900943-8	Código 44 - Extinção - Art. 119 inciso III da LPI (15) 30/11/1999 (73) Dart Industries Inc. (US) (74) Momsen, Leonardos & CIA. Registro extinto, a contar de 06/05/2004.
(11) DI 5900946-2	Código 44 - Extinção - Art. 119 inciso III da LPI (15) 30/11/1999 (73) Sônia Maria Sousa Guimarães (BR/RJ) (74) Marilete Tang Registro extinto, a contar de 06/05/2004.
(11) DI 5900948-9	Código 44 - Extinção - Art. 119 inciso III da LPI (15) 07/12/1999 (73) Elcio de Amorim Caldas (BR/RJ) Registro extinto, a contar de 11/05/2004.
(11) DI 5900951-9	Código 44 - Extinção - Art. 119 inciso III da LPI (15) 07/12/1999 (73) Douglas França Lohr. (BR/RJ) Registro extinto, a contar de 11/05/2004.
(11) DI 5900952-7	Código 44 - Extinção - Art. 119 inciso III da LPI (15) 30/11/1999 (73) Marcelo Vieira Peçanha (BR/RJ) ; Maria Cristina Henning Sampaio (BR/RJ) Registro extinto, a contar de 08/05/2004.
(11) DI 5900956-0	Código 44 - Extinção - Art. 119 inciso III da LPI (15) 16/11/1999



	(73) Resarbras Indústria e Comércio Ltda (BR/SP) (74) Darré, Bueno & Moreira Registro extinto, a contar de 08/05/2004.
(11) DI 5900958-6	Código 44 - Extinção - Art. 119 inciso III da LPI (15) 30/11/1999 (73) Yoshimi Takei (BR/PR) Registro extinto, a contar de 07/05/2004.
(11) DI 5900962-4	Código 44 - Extinção - Art. 119 inciso III da LPI (15) 23/11/1999 (73) Valdecir Moreira Fernandes (BR/PR) Registro extinto, a contar de 07/05/2004.
(11) DI 5900971-3	Código 44 - Extinção - Art. 119 inciso III da LPI (15) 16/11/1999 (73) Lindoyana de Águas Minerais Ltda (BR/SP) (74) Toledo Corrêa Marcas e Patentes S/C Ltda. Registro extinto, a contar de 18/05/2004.
(11) DI 5900978-0	Código 44 - Extinção - Art. 119 inciso III da LPI (15) 06/06/2000 (73) Matrival, S.L. (ES) (74) Antonio Mauricio Pedras Arnaud Registro extinto, a contar de 18/05/2004.
(11) DI 5900979-9	Código 44 - Extinção - Art. 119 inciso III da LPI (15) 18/04/2000 (73) Roberto Mannes (BR/SC) (74) Portobelo Assessoria Empresarial LTDA Registro extinto, a contar de 15/05/2004.
(11) DI 5900981-0	Código 44 - Extinção - Art. 119 inciso III da LPI (15) 14/12/1999 (73) Sebastião Antonio Batista (BR/PR) (74) Dinâmica Marcas e Patentes SC LTDA Registro extinto, a contar de 13/05/2004.
(11) DI 5900982-9	Código 44 - Extinção - Art. 119 inciso III da LPI (15) 14/12/1999 (73) Sebastião Antonio batista (BR/PR) (74) DINÂMICA MARCAS E PATENTES SC LTDA Registro extinto, a contar de 13/05/2004.



(11) DI 5900988-8	Código 44 - Extinção - Art. 119 inciso III da LPI (15) 23/11/1999 (73) Roumanos Youssef Saab Junior (BR/SP) (74) Darré, Bueno & Moreira Registro extinto, a contar de 20/05/2004.
(11) DI 5900989-6	Código 44 - Extinção - Art. 119 inciso III da LPI (15) 23/11/1999 (73) Roumanos Youssef Saab Junior (BR/SP) (74) Darré, Bueno & Moreira Registro extinto, a contar de 20/05/2004.
(11) DI 5900994-2	Código 44 - Extinção - Art. 119 inciso III da LPI (15) 23/11/1999 (73) Salvatore Ferragamo Italia S. P. A. (IT) (74) DANNEMANN, SIEMSEN, BIGLER & IPANEMA MOREIRA Registro extinto, a contar de 19/05/2004.
(11) DI 5900995-0	Código 44 - Extinção - Art. 119 inciso III da LPI (15) 27/03/2001 (73) Souza Cruz S.A. (BR/RJ) (74) Momsen, Leonardos & CIA. Registro extinto, a contar de 19/05/2004.
(11) DI 5900996-9	Código 44 - Extinção - Art. 119 inciso III da LPI (15) 14/12/1999 (73) Souza Cruz S.A. (BR/RJ) (74) Momsen, Leonardos & CIA. Registro extinto, a contar de 19/05/2004.
(11) DI 5900998-5	Código 44 - Extinção - Art. 119 inciso III da LPI (15) 14/12/1999 (73) Maria Bernadete Solano Fraga Brandão (BR/PR) (74) A Criativa Marcas e Patentes S/C Ltda Registro extinto, a contar de 22/05/2004.
(11) DI 5900999-3	Código 44 - Extinção - Art. 119 inciso III da LPI (15) 07/01/2003 (73) Kennametal INC (US) (74) Antonio Maurício Pedras Arnaud Registro extinto, a contar de 22/05/2004.
(11) DI 5901000-2	Código 44 - Extinção - Art. 119 inciso III da LPI (15) 07/12/1999



	(73) Sebastião Antonio Batista (BR/PR) (74) Dinâmica Marcas e Patentes SC LTDA Registro extinto, a contar de 22/05/2004.
(11) DI 5901002-9	Código 44 - Extinção - Art. 119 inciso III da LPI (15) 20/06/2000 (73) Maria Bernadete Solano Fraga Brandão (BR/PR) (74) A Criativa Marcas e Patentes S/C Ltda. Registro extinto, a contar de 22/05/2004.
(11) DI 5901003-7	Código 44 - Extinção - Art. 119 inciso III da LPI (15) 20/06/2000 (73) Ronconi LTDA (BR/PR) (74) A Criativa Marcas e Patentes S/C Ltda. Registro extinto, a contar de 22/05/2004.
(11) DI 5901004-5	Código 44 - Extinção - Art. 119 inciso III da LPI (15) 07/12/1999 (73) Sebastião Antonio Batista (BR/PR) (74) Dinâmica Marcas e Patentes Registro extinto, a contar de 22/05/2004.
(11) DI 5901005-3	Código 44 - Extinção - Art. 119 inciso III da LPI (15) 07/12/1999 (73) Kennametal INC (US) (74) Antonio Mauricio Pedras Arnaud Registro extinto, a contar de 22/05/2004.
(11) DI 5901007-0	Código 44 - Extinção - Art. 119 inciso III da LPI (15) 07/12/1999 (73) SEB S.A. (FR) (74) Momsen, Leonardos & CIA. Registro extinto, a contar de 22/05/2004.
(11) DI 5901008-8	Código 44 - Extinção - Art. 119 inciso III da LPI (15) 07/12/1999 (73) Sueli Moura Fernandes de Almeida (BR/RJ) Registro extinto, a contar de 22/05/2004.
(11) DI 5901009-6	Código 44 - Extinção - Art. 119 inciso III da LPI (15) 07/12/1999 (73) Elasta Indústria e Comércio S/A (BR/SP) (74) Rogério Brunner Assessoria S/C Ltda Registro extinto, a contar de 01/06/2004.



(11) DI 5901010-0 Código 44 - Extinção - Art. 119 inciso III da LPI
(15) 05/06/2001
(73) Singer Company N.V. (NL)
(74) Cruzeiro Newmarc Patentes e Marcas Ltda.
Registro extinto, a contar de 01/06/2004.

(11) DI 5901011-8 Código 44 - Extinção - Art. 119 inciso III da LPI
(15) 07/12/1999
(73) Roumanos Youssef Saab Junior (BR/SP)
(74) Darré, Bueno & Moreira
Registro extinto, a contar de 01/06/2004.

(11) DI 5901012-6 Código 44 - Extinção - Art. 119 inciso III da LPI
(15) 20/06/2000
(73) Lindoyana de Águas Minerais Ltda (BR/SP)
(74) Toledo Corrêa Marcas e Patentes S/C Ltda.
Registro extinto, a contar de 01/06/2004.

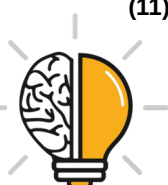
(11) DI 5901015-0 Código 44 - Extinção - Art. 119 inciso III da LPI
(15) 07/12/1999
(73) Feeling Estofados Ltda (BR/SC)
(74) Maria Aparecida Pereira Gonçalves
Registro extinto, a contar de 29/05/2004.

(11) DI 5901016-9 Código 44 - Extinção - Art. 119 inciso III da LPI
(15) 07/12/1999
(73) Feeling Estofados Ltda (BR/SC)
(74) Maria Aparecida Pereira Gonçalves
Registro extinto, a contar de 29/05/2004.

(11) DI 5901020-7 Código 44 - Extinção - Art. 119 inciso III da LPI
(15) 14/12/1999
(73) Telefonaktiebolaget L M Ericsson (SE)
(74) Daniel & Cia
Registro extinto, a contar de 26/05/2004.

(11) DI 5901021-5 Código 44 - Extinção - Art. 119 inciso III da LPI
(15) 07/12/1999
(73) Telefonaktiebolaget L. M. Ericsson (SE)
(74) Daniel & Cia
Registro extinto, a contar de 26/05/2004.

(11) DI 5901023-1 Código 44 - Extinção - Art. 119 inciso III da LPI



(15) 07/12/1999
(73) Telefonaktiebolaget L M Ericsson (SE)
(74) Daniel & Cia
Registro extinto, a contar de 26/05/2004.

(11) DI 5901024-0 Código 44 - Extinção - Art. 119 inciso III da LPI
(15) 07/12/1999
(73) Telefonaktiebolaget L. M. Ericsson (SE)
(74) Daniel & Cia
Registro extinto, a contar de 26/05/2004.

(11) DI 5901032-0 Código 44 - Extinção - Art. 119 inciso III da LPI
(15) 21/12/1999
(73) Sinval Bressan da Costa (BR/MG)
(74) Evaristo Silva Filho
Registro extinto, a contar de 13/02/2004.

(11) DI 5901038-0 Código 44 - Extinção - Art. 119 inciso III da LPI
(15) 04/07/2000
(73) Josias Soares de Almeida (BR/SP)
(74) Beérre Assessoria Empresarial S/C Ltda.
Registro extinto, a contar de 29/05/2004.

(11) DI 5901040-1 Código 44 - Extinção - Art. 119 inciso III da LPI
(15) 04/07/2000
(73) Antonio Belo Bernardo (BR/PR)
(74) Dinâmica Marcas e Patentes
Registro extinto, a contar de 18/05/2004.

(11) DI 5901041-0 Código 44 - Extinção - Art. 119 inciso III da LPI
(15) 14/03/2000
(73) The Procter e Gamble Company (US)
(74) DANNEMANN, SIEMSEN, BIGLER & IPANEMA MOREIRA
Registro extinto, a contar de 29/05/2004.

(11) DI 5901045-2 Código 44 - Extinção - Art. 119 inciso III da LPI
(15) 21/12/1999
(73) Fernando Teixeira Dosualdo (BR/SP)
(74) Victor Andreas Quaglio
Registro extinto, a contar de 05/06/2004.

(11) DI 5901047-9 Código 44 - Extinção - Art. 119 inciso III da LPI
(15) 21/12/1999
(73) Marilene Lucy Guizan Sequeira de Andrade (BR/MG)



(74) Marilene Lucy Guizan Sequeira de Andrade
Registro extinto, a contar de 03/06/2004.

(11) DI 5901049-5

Código 44 - Extinção - Art. 119 inciso III da LPI
(15) 21/12/1999
(73) La Montre Hermes S.A. (CH)
(74) Momsen, Leonardos & CIA.
Registro extinto, a contar de 03/06/2004.

(11) DI 5901051-7

Código 44 - Extinção - Art. 119 inciso III da LPI
(15) 21/12/1999
(73) Mixmidia Ltda (BR/RS)
(74) Pap Cons. Em Marcas e Patentes Ltda
Registro extinto, a contar de 02/06/2004.

(11) DI 5901053-3

Código 44 - Extinção - Art. 119 inciso III da LPI
(15) 31/10/2000
(73) Gilbarco Inc. (US)
(74) Clarke Modet do Brasil LTDA
Registro extinto, a contar de 02/06/2004.

(11) DI 5901054-1

Código 44 - Extinção - Art. 119 inciso III da LPI
(15) 14/12/1999
(73) Spuma Pac Industria de Embalagens Ltda. (BR/SP)
(74) Escritório Fernando Marchetti S/C Ltda
Registro extinto, a contar de 09/06/2004.

(11) DI 5901058-4

Código 44 - Extinção - Art. 119 inciso III da LPI
(15) 14/12/1999
(73) Lauro José Cadioli (BR/SP)
(74) Cometa Marcas e Patentes S/C Ltda.
Registro extinto, a contar de 09/06/2004.

(11) DI 5901059-2

Código 44 - Extinção - Art. 119 inciso III da LPI
(15) 21/12/1999
(73) Savério Dirceu Froio (BR/PR)
(74) Dinâmica Marcas e Patentes S/C Ltda
Registro extinto, a contar de 09/06/2004.

(11) DI 5901060-6

Código 44 - Extinção - Art. 119 inciso III da LPI
(15) 30/05/2000
(73) Valter Mendes de Abreu (BR/MG)
(74) Almir C. Lacerda / AG. P. I. 01164/ INPI/ ADV. OAB/ MG 23. 167
Registro extinto, a contar de 08/06/2004.



(11) DI 5901065-7 Código 44 - Extinção - Art. 119 inciso III da LPI
(15) 15/02/2000
(73) The Gillete Company (US)
(74) Momsen, Leonardos & CIA.
Registro extinto, a contar de 05/06/2004.

(11) DI 5901066-5 Código 44 - Extinção - Art. 119 inciso III da LPI
(15) 14/12/1999
(73) S.C. Johnson & Son, INC (US)
Registro extinto, a contar de 12/06/2004.

(11) DI 5901068-1 Código 44 - Extinção - Art. 119 inciso III da LPI
(15) 07/12/1999
(73) Laerte Xavier da Silva (BR/SP)
(74) Beerre Assessoria Empresarial SC Ltda
Registro extinto, a contar de 12/06/2004.

(11) DI 5901069-0 Código 44 - Extinção - Art. 119 inciso III da LPI
(15) 06/06/2000
(73) José Luiz de Toledo Fraia (BR/SP)
(74) Paulo Cesar Vaz Machado
Registro extinto, a contar de 12/06/2004.

(11) DI 5901073-8 Código 44 - Extinção - Art. 119 inciso III da LPI
(15) 07/12/1999
(73) Koninklijke Philips Electronics N.V. (NL)
(74) Daniel & Cia
Registro extinto, a contar de 11/06/2004.

(11) DI 5901081-9 Código 44 - Extinção - Art. 119 inciso III da LPI
(15) 07/12/1999
(73) Gilmar Frederico de Cesero (BR/RS)
(74) Agência Gaúcha Marcas e Patentes Ltda.
Registro extinto, a contar de 10/06/2004.

(11) DI 5901082-7 Código 44 - Extinção - Art. 119 inciso III da LPI
(15) 20/06/2000
(73) Elasta Indústria e Comércio S/A (BR/SP)
(74) Rogério Brunner Assessoria S/C Ltda.
Registro extinto, a contar de 11/06/2004.

(11) DI 5901084-3 Código 44 - Extinção - Art. 119 inciso III da LPI
(15) 07/12/1999



(73) Maria Imaculada Souza Kassardjian (BR/SP) ; Coraly Lopes Correard (BR/SP)

(74) Ana Paula Mazzei dos Santos Leite
Registro extinto, a contar de 19/06/2004.

(11) DI 5901085-1

Código 44 - Extinção - Art. 119 inciso III da LPI
(15) 07/12/1999
(73) AMANCO DO BRASIL LTDA (BR/SP)
(74) Momsen, Leonardos & CIA.
Registro extinto, a contar de 19/06/2004.

(11) DI 5901086-0

Código 44 - Extinção - Art. 119 inciso III da LPI
(15) 07/12/1999
(73) Indústrias Kappaz S/A (BR/SP)
(74) Antonio Tiso
Registro extinto, a contar de 19/06/2004.

(11) DI 5901089-4

Código 44 - Extinção - Art. 119 inciso III da LPI
(15) 04/07/2000
(73) Lavy Industrial e Mercantil Ltda. (BR/SP)
(74) Beérre Assessoria Empresarial S/C Ltda.
Registro extinto, a contar de 19/06/2004.

(11) DI 5901092-4

Código 44 - Extinção - Art. 119 inciso III da LPI
(15) 21/12/1999
(73) Saviplast Indústria e Comércio de Plásticos Ltda (BR/RS)
(74) União Federal Marcas e Patentes S/C Ltda.
Registro extinto, a contar de 19/06/2004.

(11) DI 5901098-3

Código 44 - Extinção - Art. 119 inciso III da LPI
(15) 07/12/1999
(73) Milton Moresca Júnior (BR/PR)
(74) Dinâmica Marcas e Patentes SC Ltda
Registro extinto, a contar de 16/06/2004.

(11) DI 5901099-1

Código 44 - Extinção - Art. 119 inciso III da LPI
(15) 07/12/1999
(73) Milton Moresca Júnior (BR/PR)
(74) Dinâmica Marcas e Patentes SC Ltda
Registro extinto, a contar de 16/06/2004.

(11) DI 5901100-9

Código 44 - Extinção - Art. 119 inciso III da LPI
(15) 07/01/2003
(73) Carmem Aparecida Ricardo de Souza (BR/PR)



	(74) London Marcas & Patentes S/C Ltda. Registro extinto, a contar de 15/06/2004.
(11) DI 5901104-1	Código 44 - Extinção - Art. 119 inciso III da LPI (15) 07/12/1999 (73) Amar É... Distribuidora LTDA (BR/SP) (74) Icamp Assessoria Empresarial S/C Ltda. Registro extinto, a contar de 17/06/2004.
(11) DI 5901105-0	Código 44 - Extinção - Art. 119 inciso III da LPI (15) 04/07/2000 (73) Lavy Industrial e Mercantil Ltda. (BR/SP) (74) Beere Assessoria Empresarial Sc Ltda Registro extinto, a contar de 17/06/2004.
(11) DI 5901106-8	Código 44 - Extinção - Art. 119 inciso III da LPI (15) 07/12/1999 (73) Eurípedes dos Santos (BR/SP) (74) Victor Andreas Quaglio Registro extinto, a contar de 17/06/2004.
(11) DI 5901107-6	Código 44 - Extinção - Art. 119 inciso III da LPI (15) 07/12/1999 (73) Eurípedes dos Santos (BR/SP) (74) Victor Andreas Quaglio Registro extinto, a contar de 17/06/2004.
(11) DI 5901108-4	Código 44 - Extinção - Art. 119 inciso III da LPI (15) 07/12/1999 (73) Antonio Bezerra (BR/SP) ; Jorge Martinez Garcia (BR/SP) (74) Victor Andreas Quaglio / Geisler Chbane Bosso Registro extinto, a contar de 17/06/2004.
(11) DI 5901114-9	Código 44 - Extinção - Art. 119 inciso III da LPI (15) 07/12/1999 (73) Milton Moresca Júnior (BR/PR) (74) Dinâmica Marcas e Patentes S/C Ltda Registro extinto, a contar de 16/06/2004.
(11) DI 5901115-7	Código 44 - Extinção - Art. 119 inciso III da LPI (15) 30/05/2000 (73) Luiz Felipe Mello Moreira (BR/RS) (74) Roner Guerra Fabris Registro extinto, a contar de 24/06/2004.



(11) DI 5901117-3	Código 44 - Extinção - Art. 119 inciso III da LPI (15) 08/08/2000 (73) Maria Eudócia Domingues de Oliveira (BR/SP) Registro extinto, a contar de 24/06/2004.
(11) DI 5901118-1	Código 44 - Extinção - Art. 119 inciso III da LPI (15) 31/10/2000 (73) Maria Eudócia Domingues de Oliveira (BR/SP) (74) Supertainer Italtplast do Brasil Embalagens Técnicas Ltda. Registro extinto, a contar de 24/06/2004.
(11) DI 5901120-3	Código 44 - Extinção - Art. 119 inciso III da LPI (15) 20/06/2000 (73) Luiz Fernando Estrella de Azevedo (BR/RJ) (74) Montaury Pimenta, Machado & Lioce S/C Ltda. Registro extinto, a contar de 12/06/2004.
(11) DI 5901123-8	Código 44 - Extinção - Art. 119 inciso III da LPI (15) 24/04/2001 (73) Jorge Eduardo Lessa Freire (BR/RJ) ; Sérgio Roberto Silva Santos (BR/RJ) ; Jimmy Sandro Pereira de Souza (BR/RJ) (74) Luiz Almeida & Associados Registro extinto, a contar de 24/06/2004.
(11) DI 5901124-6	Código 44 - Extinção - Art. 119 inciso III da LPI (15) 07/12/1999 (73) The Goodyear Tire & Rubber Company (US) Registro extinto, a contar de 24/06/2004.
(11) DI 5901125-4	Código 44 - Extinção - Art. 119 inciso III da LPI (15) 07/12/1999 (73) Simbal Sociedade Indl. Moveis Banrom Ltda (BR/PR) (74) Dinâmica Marcas e Patentes Registro extinto, a contar de 23/06/2004.
(11) DI 5901126-2	Código 44 - Extinção - Art. 119 inciso III da LPI (15) 15/05/2001 (73) Santos Andirá Indústria de Móveis Ltda. (BR/PR) (74) União Federal Marcas e Patentes S/C Ltda Registro extinto, a contar de 23/06/2004.
(11) DI 5901127-0	Código 44 - Extinção - Art. 119 inciso III da LPI (15) 14/12/1999



	(73) Santos Andirá Indústria de Móveis LTDA (BR/PR) (74) União Federal Marcas e Patentes S/C Ltda. Registro extinto, a contar de 23/06/2004.
(11) DI 5901129-7	Código 44 - Extinção - Art. 119 inciso III da LPI (15) 07/12/1999 (73) Ricardo Mariano de Barros Johansen (BR/SP) (74) Darré & Bueno Marcas e Patentes S/C LTDA - Agente nº 1079 Registro extinto, a contar de 22/06/2004.
(11) DI 5901131-9	Código 44 - Extinção - Art. 119 inciso III da LPI (15) 20/06/2000 (73) Brinquedos Bandeirante S/A (BR/SP) (74) Antonio Tiso Registro extinto, a contar de 22/06/2004.
(11) DI 5901135-1	Código 44 - Extinção - Art. 119 inciso III da LPI (15) 05/06/2001 (73) Jorge Gilberto Achcar (BR/SP) (74) Koichi Ikeno Registro extinto, a contar de 01/07/2004.
(11) DI 5901137-8	Código 44 - Extinção - Art. 119 inciso III da LPI (15) 15/08/2000 (73) Indústria e Comércio de Plásticos Ibirá LTDA (BR/SP) (74) Antonio Tiso Registro extinto, a contar de 30/06/2004.
(11) DI 5901142-4	Código 44 - Extinção - Art. 119 inciso III da LPI (15) 16/05/2000 (73) Luiz Antonio da Cruz Secco (BR/RJ) ; Lineu de Paula Machado (BR/RJ) (74) DANNEMANN, SIEMSEN, BIGLER & IPANEMA MOREIRA Registro extinto, a contar de 26/06/2004.
(11) DI 5901143-2	Código 44 - Extinção - Art. 119 inciso III da LPI (15) 07/12/1999 (73) Sintex Industrial de Plásticos Ltda. (BR/SC) (74) Maria Aparecida Pereira Gonçalves Registro extinto, a contar de 26/06/2004.
(11) DI 6101788-4	Código 44 - Extinção - Art. 119 inciso III da LPI (15) 15/04/2003 (73) Laerte Nair Gouvêa Mota (BR/MG) Registro extinto a contar de 19/05/2006.



(11) DI 6302649-0	Código 44 - Extinção - Art. 119 inciso III da LPI (15) 07/10/2003 (73) Inter Ikea Systems B.V. (NL) (74) Dannemann, Siemsen, Bigler & Ipanema Moreira Registro extinto a contar de 12/08/2018.
(11) DI 6302666-0	Código 44 - Extinção - Art. 119 inciso III da LPI (15) 13/01/2004 (73) HONDA GIKEN KOGYO KABUSHIKI KAISHA (JP) (74) Dannemann, Siemsen, Bigler & Ipanema Moreira Registro extinto a contar de 15/08/2018.
(11) DI 6302698-8	Código 44 - Extinção - Art. 119 inciso III da LPI (15) 23/12/2003 (73) MOTOROLA MOBILITY, LLC (US) ; MOTOROLA MOBILITY, LLC (US) (74) TRENCH ROSSI E WATANABE ADVOGADOS Registro extinto a contar de 14/08/2018.
(11) DI 6302776-3	Código 44 - Extinção - Art. 119 inciso III da LPI (15) 09/03/2004 (73) JOSÉ VANDERLEI TAQUES (BR/PR) (74) Josué Cordeiro Montes Registro extinto a contar de 16/08/2018.
(11) DI 6302881-6	Código 44 - Extinção - Art. 119 inciso III da LPI (15) 11/11/2003 (73) Carlos Alberto Domingues (BR/PR) (74) Símbolo Marcas e Patentes Ltda Registro extinto a contar de 13/08/2018.
(11) DI 6302895-6	Código 44 - Extinção - Art. 119 inciso III da LPI (15) 21/10/2003 (73) Mário Sérgio Colley (BR/SC) (74) Sandro Wunderlich Registro extinto a contar de 16/08/2018.
(11) DI 6402238-2	Código 44 - Extinção - Art. 119 inciso III da LPI (15) 09/02/2005 (73) REIGNCOM LTD (KR) (74) Dannemann, Siemsen, Bigler & Ipanema Moreira Registro extinto a contar de 06/07/2009
(11) DI 6402239-0	Código 44 - Extinção - Art. 119 inciso III da LPI



	(15) 09/02/2005 (73) REIGNCOM LTD (KR) (74) Dannemann, Siemsen, Bigler & Ipanema Moreira Registro extinto a contar de 06/07/2009
(11) DI 6402240-4	Código 44 - Extinção - Art. 119 inciso III da LPI (15) 14/09/2004 (73) SONY KABUSHIKI KAISHA (SONY CORPORATION) (JP) (74) Dannemann, Siemsen, Bigler & Ipanema Moreira Registro extinto a contar de 06/07/2009
(11) DI 6402241-2	Código 44 - Extinção - Art. 119 inciso III da LPI (15) 09/02/2005 (73) REIGNCOM LTD (KR) (74) Dannemann, Siemsen, Bigler & Ipanema Moreira Registro extinto a contar de 06/07/2009
(11) DI 6402244-7	Código 44 - Extinção - Art. 119 inciso III da LPI (15) 14/09/2004 (73) KLIN PRODUTOS INFANTIS LTDA (BR/SP) (74) Beerre Assessoria Empresarial Ltda Registro extinto a contar de 02/07/2014
(11) DI 6402245-5	Código 44 - Extinção - Art. 119 inciso III da LPI (15) 18/10/2005 (73) Marco Aurelio Silva Davanco (BR/SP) (74) Beerre Assessoria Empresarial S/C Ltda Registro extinto a contar de 02/07/2009
(11) DI 6402247-1	Código 44 - Extinção - Art. 119 inciso III da LPI (15) 14/09/2004 (73) LUCIANO RAIZLER (BR/RS) (74) Pap Consult. em Marcas e Patentes Ltda Registro extinto a contar de 03/07/2009
(11) DI 6402248-0	Código 44 - Extinção - Art. 119 inciso III da LPI (15) 14/09/2004 (73) GILDO ÁVILA MARTINEZ (BR/PR) (74) Yuri Yacishin da Cunha Registro extinto a contar de 30/06/2014
(11) DI 6402249-8	Código 44 - Extinção - Art. 119 inciso III da LPI (15) 13/10/2004 (73) ELIZABETH DE PORTZAMPARC (FR)



(74) Momsen, Leonardos & Cia
Registro extinto a contar de 10/07/2014

(11) DI 6402250-1 Código 44 - Extinção - Art. 119 inciso III da LPI
(15) 26/10/2004
(73) RECKITT BENCKISER (UK) LIMITED (GB)
(74) Di Blasi, Parente, S. G. & Associados
Registro extinto a contar de 10/07/2014

(11) DI 6402252-8 Código 44 - Extinção - Art. 119 inciso III da LPI
(15) 07/06/2005
(73) Conrado Cesar Carelli (BR/PR)
(74) A Criativa Marcas e Patentes S/C Ltda
Registro extinto a contar de 03/07/2009

(11) DI 6402253-6 Código 44 - Extinção - Art. 119 inciso III da LPI
(15) 28/12/2004
(73) AUTOTRAC COMÉRCIO E TELECOMUNICAÇÕES S.A (BR/DF)
Registro extinto a contar de 19/06/2009

(11) DI 6402255-2 Código 44 - Extinção - Art. 119 inciso III da LPI
(15) 21/12/2004
(73) FERNANDO LUIS BERNDT (BR/SC)
(74) Hugo Leonardo Pereira Leitão
Registro extinto a contar de 10/07/2009

(11) DI 6402257-9 Código 44 - Extinção - Art. 119 inciso III da LPI
(15) 03/05/2005
(73) José Cândido de Lima (BR/SC)
(74) Hugo Leonardo Pereira Leitão
Registro extinto a contar de 25/06/2009

(11) DI 6402258-7 Código 44 - Extinção - Art. 119 inciso III da LPI
(15) 13/10/2004
(73) ESTRUCTURAS MODULOS Y SISTEMAS S.A (EMSSA) (ES)
(74) Marcas Marcantes e Patentes Ltda
Registro extinto a contar de 30/06/2009

(11) DI 6402259-5 Código 44 - Extinção - Art. 119 inciso III da LPI
(15) 26/10/2004
(73) ANTONIO CELSO CIMADON (BR/SP)
Registro extinto a contar de 02/07/2009

(11) DI 6402260-9 Código 44 - Extinção - Art. 119 inciso III da LPI



	(15) 13/10/2004 (73) MARS, INCORPORATED (US) (74) Veirano e Advogados Associados Registro extinto a contar de 26/06/2009
(11) DI 6402262-5	Código 44 - Extinção - Art. 119 inciso III da LPI (15) 13/10/2004 (73) NADIR FIGUEIREDO - INDÚSTRIA E COMÉRCIO S/A (BR/SP) (74) Veirano e Advogados Associados Registro extinto a contar de 26/06/2014
(11) DI 6402266-8	Código 44 - Extinção - Art. 119 inciso III da LPI (15) 13/10/2004 (73) MILTON MORESCA JUNIOR (BR/PR) (74) Dinâmica Marcas Patentes Registro extinto a contar de 23/06/2009
(11) DI 6402267-6	Código 44 - Extinção - Art. 119 inciso III da LPI (15) 09/02/2005 (73) PALMEIRA INDÚSTRIA E COMÉRCIO DE MÓVEIS LTDA (BR/MG) (74) Sâmia Amin Santos Registro extinto a contar de 04/05/2009
(11) DI 6402270-6	Código 44 - Extinção - Art. 119 inciso III da LPI (15) 11/01/2005 (73) CASA LEÃO JOALHERIA LTDA ME (BR/SP) (74) Pinheiro Neto - Advogados Registro extinto a contar de 29/06/2009
(11) DI 6402271-4	Código 44 - Extinção - Art. 119 inciso III da LPI (15) 13/10/2004 (73) NEC CORPORATION (JP) (74) Momsen, Leonardos & Cia Registro extinto a contar de 01/07/2009
(11) DI 6402272-2	Código 44 - Extinção - Art. 119 inciso III da LPI (15) 06/09/2005 (73) L'Eclairage Technique Eclatec SA (FR) (74) Orlando de Souza Registro extinto a contar de 01/07/2009
(11) DI 6402275-7	Código 44 - Extinção - Art. 119 inciso III da LPI (15) 22/02/2005 (73) GOTARDO DE CASTRO LESSA (BR/RJ)



	(74) EMBRAMARCAS-Empresa Brasileira de Marcas Registro extinto a contar de 15/07/2014
(11) DI 6402276-5	Código 44 - Extinção - Art. 119 inciso III da LPI (15) 07/06/2005 (73) Reckitt Benckiser (UK) Limited (GB) (74) Di Blasi, Parente, S.G. & Associados S/C Registro extinto a contar de 15/07/2009
(11) DI 6402279-0	Código 44 - Extinção - Art. 119 inciso III da LPI (15) 18/01/2005 (73) PAULO ROBERTO SCHEFER (BR) (74) Mario de Almeida Marcas e Patentes Ltda Registro extinto a contar de 13/07/2009
(11) DI 6402280-3	Código 44 - Extinção - Art. 119 inciso III da LPI (15) 28/12/2004 (73) KOMBA - INDÚSTRIA E COMÉRCIO DE PLÁSTICO LTDA (BR/PR) (74) Brasil Sul Marcas e Patentes S/C Ltda Registro extinto a contar de 26/06/2009
(11) DI 6402281-1	Código 44 - Extinção - Art. 119 inciso III da LPI (15) 13/10/2004 (73) BANKBOSTON BANCO MÚLTIPLO S/A (BR/SP) (74) Momsen, Leonardos & Cia. Registro extinto a contar de 29/06/2009
(11) DI 6402282-0	Código 44 - Extinção - Art. 119 inciso III da LPI (15) 28/12/2004 (73) BANKBOSTON BANCO MÚLTIPLO S/A (BR/SP) (74) Momsen, Leonardos & Cia. Registro extinto a contar de 29/06/2009
(11) DI 6402283-8	Código 44 - Extinção - Art. 119 inciso III da LPI (15) 13/10/2004 (73) BALL CORPORATION (US) (74) Montaury Pimenta, Machado & Lioce S/C Ltda. Registro extinto a contar de 29/06/2009
(11) DI 6402284-6	Código 44 - Extinção - Art. 119 inciso III da LPI (15) 13/10/2004 (73) BELMÓVEIS INDUSTRIAL LTDA (BR/SP) (74) Vilage Marcas & Patentes S/C Ltda Registro extinto a contar de 26/06/2009



(11) DI 6402286-2	Código 44 - Extinção - Art. 119 inciso III da LPI (15) 13/10/2004 (73) ODIWALDO BOSCO FILHO (BR/SP) (74) Vilage Marcas & Patentes S/C Ltda Registro extinto a contar de 26/06/2009
(11) DI 6402287-0	Código 44 - Extinção - Art. 119 inciso III da LPI (15) 13/10/2004 (73) ODIWALDO BOSCO FILHO (BR/SP) (74) Vilage Marcas & Patentes S/C Ltda Registro extinto a contar de 26/06/2014
(11) DI 6402288-9	Código 44 - Extinção - Art. 119 inciso III da LPI (15) 13/10/2004 (73) PLASTIPAR INDÚSTRIA E COMÉRCIO LTDA (BR/PR) (74) Carlos Eduardo Leme de Jesus Registro extinto a contar de 09/07/2009
(11) DI 6402289-7	Código 44 - Extinção - Art. 119 inciso III da LPI (15) 09/11/2004 (73) PLASTIPAR INDÚSTRIA E COMÉRCIO LTDA (BR/PR) (74) Carlos Eduardo Leme de Jesus Registro extinto a contar de 09/07/2009
(11) DI 6402290-0	Código 44 - Extinção - Art. 119 inciso III da LPI (15) 05/10/2004 (73) MIX & SPICES ALIMENTOS LTDA (BR/PR) (74) Brasil Sul Marcas e Patentes S/C Ltda Registro extinto a contar de 09/07/2009
(11) DI 6402291-9	Código 44 - Extinção - Art. 119 inciso III da LPI (15) 05/10/2004 (73) PLASTIPAR INDÚSTRIA E COMÉRCIO LTDA (BR/PR) (74) Carlos Eduardo Leme de Jesus Registro extinto a contar de 09/07/2009
(11) DI 6402292-7	Código 44 - Extinção - Art. 119 inciso III da LPI (15) 31/05/2005 (73) Sony Kabushiki Kaisha (Sony Corporation) (JP) (74) Dannemann, Siemsen, Bigler & Ipanema Moreira Registro extinto a contar de 13/07/2009
(11) DI 6402294-3	Código 44 - Extinção - Art. 119 inciso III da LPI



	(15) 31/05/2005 (73) Carrera Indústria de Calçados Ltda (BR/SP) (74) Security, do Nascimento Souza & Associados Propriedade Intelectual Ltda Registro extinto a contar de 13/07/2009
(11) DI 6402295-1	Código 44 - Extinção - Art. 119 inciso III da LPI (15) 04/01/2005 (73) ALBANY INTERNATIONAL TECIDOS TÉCNICOS LTDA (BR/SC) (74) Santa Cruz Consultoria Marcas & Patentes Ltda Registro extinto a contar de 06/07/2009
(11) DI 6402296-0	Código 44 - Extinção - Art. 119 inciso III da LPI (15) 09/11/2004 (73) ALBANY INTERNATIONAL TECIDOS TECNICOS LTDA (BR/SC) (74) Santa Cruz Consultoria em Marcas & Patentes Ltda Registro extinto a contar de 06/07/2009
(11) DI 6402299-4	Código 44 - Extinção - Art. 119 inciso III da LPI (15) 09/11/2004 (73) ANAIR PARTICIPAÇÕES SOCIETÁRIAS LTDA (BR/RS) (74) Mario de Almeida Marcas e Patentes Ltda Registro extinto a contar de 06/07/2009
(11) DI 6402300-1	Código 44 - Extinção - Art. 119 inciso III da LPI (15) 09/11/2004 (73) LEDA GRUN (BR/RS) (74) Marca Brazil Marcas e Patentes Ltda Registro extinto a contar de 06/07/2009
(11) DI 6402301-0	Código 44 - Extinção - Art. 119 inciso III da LPI (15) 09/11/2004 (73) ANAIR PARTICIPAÇÕES SOCIETÁRIAS LTDA (BR/RS) (74) Mario de Almeida Marcas e Patentes Ltda Registro extinto a contar de 06/07/2009
(11) DI 6402302-8	Código 44 - Extinção - Art. 119 inciso III da LPI (15) 09/11/2004 (73) RECKITT BENCKISER FRANCE (FR) (74) Di Blasi, Parente, S. G. & Associados Registro extinto a contar de 14/07/2009
(11) DI 6402306-0	Código 44 - Extinção - Art. 119 inciso III da LPI (15) 09/11/2004 (73) VALVERDE INDÚSTRIA E TRANSPORTES LTDA (BR/MG)



(74) Orieta Franceschi Alves
Registro extinto a contar de 09/07/2009

(11) DI 6402309-5 Código 44 - Extinção - Art. 119 inciso III da LPI
(15) 17/05/2005
(73) Estevão Toledo Gonçalves (BR/SP) ; Tatiana Cirne de Toledo Queiroz Ornellas (BR/SP)
Registro extinto a contar de 23/06/2009

(11) DI 6402314-1 Código 44 - Extinção - Art. 119 inciso III da LPI
(15) 16/08/2005
(73) Leda Grün (BR/RS)
(74) Marca Brazil Marcas e Patentes Ltda
Registro extinto a contar de 14/07/2009

(11) DI 6402317-6 Código 44 - Extinção - Art. 119 inciso III da LPI
(15) 13/10/2004
(73) SONY ERICSSON MOBILE COMMUNICATIONS AB (SE)
(74) Momsen, Leonardos & Cia
Registro extinto a contar de 17/07/2014

(11) DI 6402318-4 Código 44 - Extinção - Art. 119 inciso III da LPI
(15) 13/10/2004
(73) MARCELO RODRIGUES TEIXEIRA (BR/PR)
(74) London Marcas & Patentes S/C Ltda
Registro extinto a contar de 17/07/2014

(11) DI 6402319-2 Código 44 - Extinção - Art. 119 inciso III da LPI
(15) 13/10/2004
(73) MARCELO RODRIGUES TEIXEIRA (BR/PR)
(74) London Marcas & Patentes S/C Ltda
Registro extinto a contar de 17/07/2014

(11) DI 6402320-6 Código 44 - Extinção - Art. 119 inciso III da LPI
(15) 13/10/2004
(73) MARCELO RODRIGUES TEIXEIRA (BR/PR)
(74) London Marcas & Patentes S/C Ltda.
Registro extinto a contar de 17/07/2009

(11) DI 6402321-4 Código 44 - Extinção - Art. 119 inciso III da LPI
(15) 13/10/2004
(73) MARCELO RODRIGUES TEIXEIRA (BR/PR)
(74) London Marcas & Patentes S/C Ltda
Registro extinto a contar de 17/07/2009



(11) DI 6402322-2 Código 44 - Extinção - Art. 119 inciso III da LPI
(15) 13/10/2004
(73) PLASTIMÓVEIS INDÚSTRIA E COMÉRCIO LTDA (BR/PR)
(74) London Marcas & Patentes S/C Ltda
Registro extinto a contar de 17/07/2009

(11) DI 6402325-7 Código 44 - Extinção - Art. 119 inciso III da LPI
(15) 23/11/2004
(73) RECKITT BENCKISER (UK) LIMITED (GB)
(74) Di Blasi, Parente, S.G & Associados
Registro extinto a contar de 16/07/2009

(11) DI 6402327-3 Código 44 - Extinção - Art. 119 inciso III da LPI
(15) 13/10/2004
(73) Famiglia Zanlorenzi S.A (BR/PR)
(74) VALOR MARCAS E PATENTES S/S LTDA
Registro extinto a contar de 29/06/2014

(11) DI 6402331-1 Código 44 - Extinção - Art. 119 inciso III da LPI
(15) 05/10/2004
(73) MILTON MORESCA JUNIOR (BR/PR)
(74) Dinâmica Marcas Patentes
Registro extinto a contar de 23/06/2009

(11) DI 6402332-0 Código 44 - Extinção - Art. 119 inciso III da LPI
(15) 05/10/2004
(73) MILTON MORESCA JUNIOR (BR/PR)
(74) Dinâmica Marcas Patentes
Registro extinto a contar de 23/06/2009

(11) DI 6402333-8 Código 44 - Extinção - Art. 119 inciso III da LPI
(15) 25/01/2005
(73) MILTON MORESCA JUNIOR (BR/PR)
(74) Dinâmica Marcas Patentes
Registro extinto a contar de 23/06/2009

(11) DI 6402334-6 Código 44 - Extinção - Art. 119 inciso III da LPI
(15) 13/10/2004
(73) ITATIAIA MÓVIES S/A (BR/MG)
(74) Sâmia Amin Santos
Registro extinto a contar de 08/04/2009

(11) DI 6402335-4 Código 44 - Extinção - Art. 119 inciso III da LPI



(15) 25/01/2005
(73) ITATIAIA MÓVIES S/A (BR/MG)
(74) Sâmia Amin Santos
Registro extinto a contar de 08/04/2014

(11) DI 6402337-0 Código 44 - Extinção - Art. 119 inciso III da LPI
(15) 07/12/2004
(73) DELARE INDÚSTRIA E COMÉRCIO LTDA (BR/ES)
(74) Somos Marcas e Patentes Ltda
Registro extinto a contar de 02/10/2009

(11) DI 6402338-9 Código 44 - Extinção - Art. 119 inciso III da LPI
(15) 21/06/2005
(73) Marisa Maria Kienen (BR/RS)
(74) Marpa Consultoria e Assessoria Empresarial Ltda
Registro extinto a contar de 25/09/2009

(11) DI 6402339-7 Código 44 - Extinção - Art. 119 inciso III da LPI
(15) 13/10/2004
(73) PAULO ALEXANDRE DE ABREU (BR/MG) ; MARCUS VINICIUS PEREIRA DINIZ (BR/MG)
(74) SÂMIA AMIN SANTOS
Registro extinto a contar de 09/03/2009

(11) DI 6402340-0 Código 44 - Extinção - Art. 119 inciso III da LPI
(15) 13/10/2004
(73) PAULO ALEXANDRE DE ABREU (BR/MG) ; MARCUS VINICIUS PEREIRA DINIZ (BR/MG)
(74) SÂMIA AMIN SANTOS
Registro extinto a contar de 09/03/2009

(11) DI 6402341-9 Código 44 - Extinção - Art. 119 inciso III da LPI
(15) 05/10/2004
(73) PAULO ALEXANDRE DE ABREU (BR/MG) ; MARCUS VINICIUS PEREIRA DINIZ (BR/MG)
(74) SÂMIA AMIN SANTOS
Registro extinto a contar de 09/03/2009

(11) DI 6402342-7 Código 44 - Extinção - Art. 119 inciso III da LPI
(15) 13/10/2004
(73) PAULO ALEXANDRE DE ABREU (BR/MG) ; MARCUS VINICIUS PEREIRA DINIZ (BR/MG)
(74) SÂMIA AMIN SANTOS
Registro extinto a contar de 09/03/2009



(11) DI 6402343-5	Código 44 - Extinção - Art. 119 inciso III da LPI (15) 21/09/2004 (73) PAULO ALEXANDRE DE ABREU (BR/MG) (74) SÂMIA AMIN SANTOS Registro extinto a contar de 09/03/2009
(11) DI 6402344-3	Código 44 - Extinção - Art. 119 inciso III da LPI (15) 21/09/2004 (73) PAULO ALEXANDRE DE ABREU (BR/MG) (74) SÂMIA AMIN SANTOS Registro extinto a contar de 09/03/2009
(11) DI 6402345-1	Código 44 - Extinção - Art. 119 inciso III da LPI (15) 21/09/2004 (73) PAULO ALEXANDRE DE ABREU (BR/MG) (74) SÂMIA AMIN SANTOS Registro extinto a contar de 09/03/2009
(11) DI 6402346-0	Código 44 - Extinção - Art. 119 inciso III da LPI (15) 05/10/2004 (73) PAULO ALEXANDRE DE ABREU (BR/MG) ; MARCUS VINICIUS PEREIRA DINIZ (BR/MG) (74) SÂMIA AMIN SANTOS Registro extinto a contar de 09/03/2009
(11) DI 6402347-8	Código 44 - Extinção - Art. 119 inciso III da LPI (15) 05/10/2004 (73) PAULO ALEXANDRE DE ABREU (BR/MG) ; MARCUS VINICIUS PEREIRA DINIZ (BR/MG) (74) SÂMIA AMIN SANTOS Registro extinto a contar de 09/03/2009
(11) DI 6402348-6	Código 44 - Extinção - Art. 119 inciso III da LPI (15) 05/10/2004 (73) PAULO ALEXANDRE DE ABREU (BR/MG) ; MARCUS VINICIUS PEREIRA DINIZ (BR/MG) (74) SÂMIA AMIN SANTOS Registro extinto a contar de 09/03/2009
(11) DI 6402354-0	Código 44 - Extinção - Art. 119 inciso III da LPI (15) 05/10/2004 (73) ESTRUCTURAS, MODULOS Y SISTEMAS S.A. (EMSSA) (ES) (74) Marcas Marcantes e Patentes Ltda



Registro extinto a contar de 30/06/2009

(11) DI 6402355-9 Código 44 - Extinção - Art. 119 inciso III da LPI
(15) 05/10/2004
(73) ESTRUCTURAS, MODULOS Y SISTEMAS S.A. (EMSSA) (ES)
(74) Marcas Marcantes e Patentes Ltda
Registro extinto a contar de 30/06/2009

(11) DI 6402356-7 Código 44 - Extinção - Art. 119 inciso III da LPI
(15) 05/10/2004
(73) ESTRUCTURAS, MODULOS Y SISTEMAS S.A. (EMSSA) (ES)
(74) Marcas Marcantes e Patentes Ltda
Registro extinto a contar de 30/06/2009

(11) DI 6402357-5 Código 44 - Extinção - Art. 119 inciso III da LPI
(15) 05/10/2004
(73) ESTRUCTURAS, MODULOS Y SISTEMAS S.A. (EMSSA) (ES)
(74) Marcas Marcantes e Patentes Ltda
Registro extinto a contar de 30/06/2009

(11) DI 6402359-1 Código 44 - Extinção - Art. 119 inciso III da LPI
(15) 05/10/2004
(73) S.T. DUPONT (FR)
(74) Momsen, Leonardos & Cia.
Registro extinto a contar de 30/06/2009

(11) DI 6402360-5 Código 44 - Extinção - Art. 119 inciso III da LPI
(15) 21/09/2004
(73) PLÁSTICOS CREMER S.A (BR/SC)
(74) Dannemann, Siemsen, Bigler & Ipanema Moreira
Registro extinto a contar de 30/06/2014

(11) DI 6402362-1 Código 44 - Extinção - Art. 119 inciso III da LPI
(15) 05/10/2004
(73) JOSÉ AUGUSTO PINTO (BR/PR)
(74) Claudemir Elias Calheiros
Registro extinto a contar de 30/06/2014

(11) DI 6402363-0 Código 44 - Extinção - Art. 119 inciso III da LPI
(15) 26/04/2005
(73) WARNER-LAMBERT COMPANY LLC (US)
(74) Dannemann, Siemsen, Bigler & Ipanema Moreira
Registro extinto a contar de 20/07/2009



(11) DI 6402365-6	Código 44 - Extinção - Art. 119 inciso III da LPI (15) 14/12/2004 (73) MANOEL ROBERTO ALVES LOPES (BR/SP) (74) Somos Marcas e Patentes Ltda Registro extinto a contar de 21/07/2009
(11) DI 6402366-4	Código 44 - Extinção - Art. 119 inciso III da LPI (15) 05/10/2004 (73) CHARLES KUSNIEC (BR/SP) (74) Ana Maria Freitas Gomes Registro extinto a contar de 21/07/2009
(11) DI 6402368-0	Código 44 - Extinção - Art. 119 inciso III da LPI (15) 05/10/2004 (73) PLASTAMP INDÚSTRIA E COMÉRCIO DE PLÁSTICOS LTDA (BR/SP) (74) City Patentes e Marcas Ltda Registro extinto a contar de 21/07/2014
(11) DI 6402370-2	Código 44 - Extinção - Art. 119 inciso III da LPI (15) 22/02/2005 (73) JERZY POHLER (BR/PR) ; PAWEL PYZIAK (BR/PR) Registro extinto a contar de 20/07/2009
(11) DI 6402371-0	Código 44 - Extinção - Art. 119 inciso III da LPI (15) 09/02/2005 (73) RICHARD CHENE (FR) ; DOMINIQUE DELAMOUR (FR) ; OLIVIER RODI (FR) ; ASIENTOS ESTEBAN, S.L (ES) (74) Dannemann, Siemsen, Bigler & Ipanema Moreira Registro extinto a contar de 22/07/2014
(11) DI 6402373-7	Código 44 - Extinção - Art. 119 inciso III da LPI (15) 19/07/2005 (73) Rachel Ferreira Rébula (BR/RJ) (74) Vera Lucia de Sá Benttenmuller Pereira Registro extinto a contar de 20/07/2014
(11) DI 6402374-5	Código 44 - Extinção - Art. 119 inciso III da LPI (15) 31/05/2005 (73) Luis Cesar de Souza Guimarães (BR/MG) (74) Fernando Rosado Registro extinto a contar de 23/06/2009
(11) DI 6402375-3	Código 44 - Extinção - Art. 119 inciso III da LPI (15) 31/05/2005



(73) Luis Cesar de Souza Guimarães (BR/MG)

(74) Fernando Rosado

Registro extinto a contar de 23/06/2009

(11) DI 6402376-1

Código 44 - Extinção - Art. 119 inciso III da LPI

(15) 07/06/2005

(73) WARNER-LAMBERT COMPANY LLC (US)

(74) Dannemann, Siemsen, Bigler & Ipanema Moreira

Registro extinto a contar de 21/07/2009

(11) DI 6402377-0

Código 44 - Extinção - Art. 119 inciso III da LPI

(15) 02/01/2007

(73) WARNER-LAMBERT COMPANY LLC (US)

(74) Dannemann, Siemsen, Bigler & Ipanema Moreira

Registro extinto a contar de 21/07/2009

(11) DI 6402384-2

Código 44 - Extinção - Art. 119 inciso III da LPI

(15) 19/10/2004

(73) HONDA MOTOR Co. LTD (JP)

(74) Dannemann, Siemsen, Bigler & Ipanema Moreira

Registro extinto a contar de 20/07/2014

(11) DI 6402385-0

Código 44 - Extinção - Art. 119 inciso III da LPI

(15) 05/10/2004

(73) HONDA MOTOR Co. LTD (JP)

(74) Dannemann, Siemsen, Bigler & Ipanema Moreira

Registro extinto a contar de 20/07/2014

(11) DI 6402386-9

Código 44 - Extinção - Art. 119 inciso III da LPI

(15) 28/06/2005

(73) Autotrac Comércio e Telecomunicações S.A (BR/DF)

Registro extinto a contar de 19/06/2009

(11) DI 6402387-7

Código 44 - Extinção - Art. 119 inciso III da LPI

(15) 07/12/2004

(73) AUTOTRAC COMÉRCIO E TELECOMUNICAÇÕES S.A (BR/DF)

Registro extinto a contar de 19/06/2009

(11) DI 6402388-5

Código 44 - Extinção - Art. 119 inciso III da LPI

(15) 09/02/2005

(73) FIBREL INDÚSTRIA E COMÉRCIO DE MATERIAIS DE PLÁSTICOS
REFORÇADOS E LUMINÁRIAS LTDA (BR/SP)

(74) Marcello do Nascimento

Registro extinto a contar de 08/07/2014



(11) DI 6402391-5 Código 44 - Extinção - Art. 119 inciso III da LPI
(15) 05/10/2004
(73) ELIANA ROSA (BR/SP)
(74) Dinâmica Marcas Patentes
Registro extinto a contar de 07/07/2009

(11) DI 6402392-3 Código 44 - Extinção - Art. 119 inciso III da LPI
(15) 05/10/2004
(73) ELIANA ROSA (BR/SP)
(74) Dinâmica Marcas Patentes
Registro extinto a contar de 07/07/2009

(11) DI 6402393-1 Código 44 - Extinção - Art. 119 inciso III da LPI
(15) 05/10/2004
(73) ELIANA ROSA (BR/SP)
(74) Dinâmica Marcas Patentes
Registro extinto a contar de 07/07/2009

(11) DI 6402394-0 Código 44 - Extinção - Art. 119 inciso III da LPI
(15) 05/10/2004
(73) ELIANA ROSA (BR/SP)
(74) Dinâmica Marcas Patentes
Registro extinto a contar de 07/07/2009

(11) DI 6402395-8 Código 44 - Extinção - Art. 119 inciso III da LPI
(15) 05/10/2004
(73) ELIANA ROSA (BR/SP)
(74) Dinâmica Marcas e Patentes
Registro extinto a contar de 07/07/2009

(11) DI 6402396-6 Código 44 - Extinção - Art. 119 inciso III da LPI
(15) 05/10/2004
(73) ELIANA ROSA (BR/SP)
(74) Dinâmica Marcas Patentes
Registro extinto a contar de 07/07/2009

(11) DI 6402397-4 Código 44 - Extinção - Art. 119 inciso III da LPI
(15) 05/10/2004
(73) ELIANA ROSA (BR/SP)
(74) Dinâmica Marcas Patentes
Registro extinto a contar de 07/07/2009

(11) DI 6402398-2 Código 44 - Extinção - Art. 119 inciso III da LPI



	(15) 05/10/2004 (73) ELIANA ROSA (BR/SP) (74) Dinâmica Marcas Patentes Registro extinto a contar de 07/07/2009
(11) DI 6402400-8	Código 44 - Extinção - Art. 119 inciso III da LPI (15) 17/05/2005 (73) Susan L. Giles (US) (74) Veirano e Advogados Associados Registro extinto a contar de 07/07/2009
(11) DI 6402401-6	Código 44 - Extinção - Art. 119 inciso III da LPI (15) 28/12/2004 (73) SISTEMA COC DE EDUCAÇÃO E COMUNICAÇÃO S/C LTDA (BR/SP) (74) City Patentes e Marcas Ltda Registro extinto a contar de 26/06/2014
(11) DI 6402402-4	Código 44 - Extinção - Art. 119 inciso III da LPI (15) 13/10/2004 (73) SISTEMA COC DE EDUCAÇÃO E COMUNICAÇÃO S/C LTDA (BR/SP) (74) City Patentes e Marcas Ltda Registro extinto a contar de 26/06/2014
(11) DI 6402403-2	Código 44 - Extinção - Art. 119 inciso III da LPI (15) 04/01/2005 (73) SISTEMA COC DE EDUCAÇÃO E COMUNICAÇÃO S/C LTDA (BR/SP) (74) City Patentes e Marcas Ltda. Registro extinto a contar de 26/06/2014
(11) DI 6402407-5	Código 44 - Extinção - Art. 119 inciso III da LPI (15) 25/01/2005 (73) ITATIAIA MÓVEIS S/A (BR/MG) (74) SÂMIA AMIN SANTOS Registro extinto a contar de 04/05/2014
(11) DI 6402408-3	Código 44 - Extinção - Art. 119 inciso III da LPI (15) 25/01/2005 (73) LUCIANO DE LUCCA SCHIAVON (BR/MG) (74) Sônia Patrícia de A. Pena Goulart P. - Lancaster Registro extinto a contar de 27/05/2009
(11) DI 6402409-1	Código 44 - Extinção - Art. 119 inciso III da LPI (15) 19/10/2004 (73) PALMEIRA INDÚSTRIA E COMÉRCIO DE MÓVEIS LTDA (BR/MG)



(74) SÂMIA AMIN SANTOS
Registro extinto a contar de 30/06/2009

(11) DI 6402411-3 Código 44 - Extinção - Art. 119 inciso III da LPI
(15) 25/01/2005
(73) PAULO JOSÉ LAMOUNIER (BR/MG)
(74) Fernando Rosado
Registro extinto a contar de 16/07/2009

(11) DI 6402412-1 Código 44 - Extinção - Art. 119 inciso III da LPI
(15) 13/10/2004
(73) IVANIO ANGELO ARIOLI (BR/RS)
(74) Norberto Pardelhas de Barcellos
Registro extinto a contar de 10/07/2009

(11) DI 6402413-0 Código 44 - Extinção - Art. 119 inciso III da LPI
(15) 13/10/2004
(73) OTACÍLIO PACHECO DA CUNHA (BR/RS)
(74) Gilson Almeida da Motta
Registro extinto a contar de 10/07/2014

(11) DI 6402414-8 Código 44 - Extinção - Art. 119 inciso III da LPI
(15) 28/12/2004
(73) TITO JORGE DA SILVA TEIXEIRA (BR/RS) ; LÍVIA ELAINE SILVA FLORES (BR/RS) ; RODRIGO FLORES TEIXEIRA (BR/RS) ; PATRÍCIA FLORES TEIXEIRA (BR/RS) ; JAQUELINE FLORES TEIXEIRA (BR/RS)
Registro extinto a contar de 10/07/2009

(11) DI 6402415-6 Código 44 - Extinção - Art. 119 inciso III da LPI
(15) 13/10/2004
(73) PAULO ROBERTO ROSA (BR/SP)
(74) Beerre Assessoria Empresarial Ltda
Registro extinto a contar de 09/07/2009

(11) DI 6402416-4 Código 44 - Extinção - Art. 119 inciso III da LPI
(15) 13/10/2004
(73) GRAN SAPORE BR BRASIL S/A (BR/SP)
(74) Beerre Assessoria Empresarial Ltda
Registro extinto a contar de 09/07/2009

(11) DI 6402418-0 Código 44 - Extinção - Art. 119 inciso III da LPI
(15) 13/10/2004
(73) ANDRE LUIZ COSTA ROSA (BR/SP)
(74) Beerre Assessoria Empresarial SC LTDA.



Registro extinto a contar de 08/07/2009

(11) DI 6402419-9 Código 44 - Extinção - Art. 119 inciso III da LPI
(15) 13/10/2004
(73) ANAIR PARTICIPAÇÕES SOCIETÁRIAS LTDA (BR/RS)
(74) Mario de Almeida Marcas e Patentes Ltda
Registro extinto a contar de 06/07/2009

(11) DI 6402420-2 Código 44 - Extinção - Art. 119 inciso III da LPI
(15) 13/10/2004
(73) JOSÉ LUIZ CUEL (BR/PR)
(74) Ivan Fonçatti
Registro extinto a contar de 21/07/2009

(11) DI 6402421-0 Código 44 - Extinção - Art. 119 inciso III da LPI
(15) 11/01/2005
(73) JOSÉ EDUARDO SCARAZZATO (BR/PR)
(74) Ivan Fonçatti
Registro extinto a contar de 22/07/2009

(11) DI 6402423-7 Código 44 - Extinção - Art. 119 inciso III da LPI
(15) 28/12/2004
(73) JOÃO OSVALDO DE OLIVEIRA (BR/RS)
(74) Nara E. Gomes Alágia
Registro extinto a contar de 24/07/2009

(11) DI 6402424-5 Código 44 - Extinção - Art. 119 inciso III da LPI
(15) 13/10/2004
(73) MARCOS LUIZ MARCONDES (BR/PR) ; PAULO ROBERTO OLIVEIRA (BR/PR)
(74) Fabiana Carvalho dos Santos
Registro extinto a contar de 24/07/2014

(11) DI 6402425-3 Código 44 - Extinção - Art. 119 inciso III da LPI
(15) 19/10/2004
(73) ELISANGELA KRAMER (BR/SP) ; ALESSANDRA CRISTINA KRAMER (BR/SP)
(74) Vilage Marcas & Patentes S/C Ltda
Registro extinto a contar de 09/07/2014

(11) DI 6402426-1 Código 44 - Extinção - Art. 119 inciso III da LPI
(15) 19/10/2004
(73) GLOBALPACK INDÚSTRIA E COMÉRCIO LTDA (BR/SP)
(74) Antonio Mauricio Pedras Arnaud



Registro extinto a contar de 20/07/2014

(11) DI 6402427-0 Código 44 - Extinção - Art. 119 inciso III da LPI
(15) 19/10/2004
(73) GLOBALPACK INDÚSTRIA E COMÉRCIO LTDA (BR/SP)
(74) Antonio Mauricio Pedras Arnaud
Registro extinto a contar de 20/07/2014

(11) DI 6402429-6 Código 44 - Extinção - Art. 119 inciso III da LPI
(15) 05/10/2004
(73) JURANDIR JOÃO GONÇALVES (BR/SC)
(74) João Batista Forbici
Registro extinto a contar de 17/07/2009

(11) DI 6402430-0 Código 44 - Extinção - Art. 119 inciso III da LPI
(15) 13/10/2004
(73) ADRIANO DA SILVEIRA ROEPKE (BR/RS)
Registro extinto a contar de 24/07/2014

(11) DI 6402431-8 Código 44 - Extinção - Art. 119 inciso III da LPI
(15) 13/10/2004
(73) ADRIANO DA SILVEIRA ROEPKE (BR/RS)
Registro extinto a contar de 24/07/2014

(11) DI 6402432-6 Código 44 - Extinção - Art. 119 inciso III da LPI
(15) 05/10/2004
(73) QIX INTERNATIONAL MARKETING LTDA (BR/SC)
(74) Mario de Almeida Marcas e Patentes Ltda
Registro extinto a contar de 23/07/2009

(11) DI 6402433-4 Código 44 - Extinção - Art. 119 inciso III da LPI
(15) 14/12/2004
(73) QIX INTERNATIONAL MARKETING LTDA (BR/SC)
(74) Mario de Almeida Marcas e Patentes Ltda
Registro extinto a contar de 23/07/2009

(11) DI 6402434-2 Código 44 - Extinção - Art. 119 inciso III da LPI
(15) 14/12/2004
(73) PAULO ROBERTO SCHEFER (BR/RS)
(74) Mario de Almeida Marcas e Patentes
Registro extinto a contar de 13/07/2009

(11) DI 6402435-0 Código 44 - Extinção - Art. 119 inciso III da LPI
(15) 11/01/2005



(73) INCOM INDUSTRIAL LTDA (BR/SP)

(74) Alberto Luis Camelier da Silva

Registro extinto a contar de 08/07/2009

(11) DI 6402436-9

Código 44 - Extinção - Art. 119 inciso III da LPI

(15) 13/10/2004

(73) INCOM INDUSTRIAL LTDA (BR/SP)

(74) Alberto Luis Camelier da Silva

Registro extinto a contar de 08/07/2009

(11) DI 6402437-7

Código 44 - Extinção - Art. 119 inciso III da LPI

(15) 13/10/2004

(73) EDUARDO AUGUSTO RORATO (BR/SP) ; THIAGO LUIZ TRECENTI (BR/SP)

(74) Marco Antonio Curi

Registro extinto a contar de 09/07/2014

(11) DI 6402438-5

Código 44 - Extinção - Art. 119 inciso III da LPI

(15) 13/10/2004

(73) EDUARDO AUGUSTO RORATO (BR/SP) ; THIAGO LUIZ TRECENTI (BR/SP)

(74) Marco Antonio Curi

Registro extinto a contar de 09/07/2014

(11) DI 6402439-3

Código 44 - Extinção - Art. 119 inciso III da LPI

(15) 13/10/2004

(73) LAÉRCIO TURCO (BR/SP)

(74) Vilage Marcas & Patentes S/C Ltda

Registro extinto a contar de 09/07/2014

(11) DI 6402440-7

Código 44 - Extinção - Art. 119 inciso III da LPI

(15) 13/10/2004

(73) LAÉRCIO TURCO (BR/SP)

(74) Vilage Marcas & Patentes S/C Ltda

Registro extinto a contar de 09/07/2014

(11) DI 6402441-5

Código 44 - Extinção - Art. 119 inciso III da LPI

(15) 13/10/2004

(73) LAÉRCIO TURCO (BR/SP)

(74) Vilage Marcas & Patentes S/C Ltda

Registro extinto a contar de 09/07/2009

(11) DI 6402442-3

Código 44 - Extinção - Art. 119 inciso III da LPI

(15) 13/10/2004



	(73) LAÉRCIO TURCO (BR/SP) (74) Vilage Marcas & Patentes S/C Ltda Registro extinto a contar de 09/07/2009
(11) DI 6402443-1	Código 44 - Extinção - Art. 119 inciso III da LPI (15) 13/10/2004 (73) LAÉRCIO TURCO (BR/SP) (74) Vilage Marcas & Patentes S/C Ltda Registro extinto a contar de 09/07/2009
(11) DI 6402444-0	Código 44 - Extinção - Art. 119 inciso III da LPI (15) 13/10/2004 (73) LAÉRCIO TURCO (BR/SP) (74) Vilage Marcas & Patentes S/C Ltda Registro extinto a contar de 09/07/2009
(11) DI 6402445-8	Código 44 - Extinção - Art. 119 inciso III da LPI (15) 13/10/2004 (73) LAÉRCIO TURCO (BR/SP) (74) Vilage Marcas & Patentes S/C Ltda Registro extinto a contar de 09/07/2009
(11) DI 6402451-2	Código 44 - Extinção - Art. 119 inciso III da LPI (15) 13/10/2004 (73) GIOVANNI GARBONI (BR/RJ) (74) Crimark Assessoria Empresarial S/C LTDA Registro extinto a contar de 17/07/2014
(11) DI 6402453-9	Código 44 - Extinção - Art. 119 inciso III da LPI (15) 13/10/2004 (73) BOM PASSO INDÚSTRIA E COMÉRCIO DE CALÇADOS LTDA (BR/SP) (74) Beerre Assessoria Empresarial Ltda Registro extinto a contar de 16/07/2009
(11) DI 6402454-7	Código 44 - Extinção - Art. 119 inciso III da LPI (15) 13/10/2004 (73) BOM PASSO INDÚSTRIA E COMÉRCIO DE CALÇADOS LTDA (BR/SP) (74) Beerre Assessoria Empresarial Ltda Registro extinto a contar de 16/07/2009
(11) DI 6402455-5	Código 44 - Extinção - Art. 119 inciso III da LPI (15) 13/10/2004 (73) BOM PASSO INDÚSTRIA E COMÉRCIO DE CALÇADOS LTDA (BR/SP) (74) Beerre Assessoria Empresarial SC LTDA.



Registro extinto a contar de 14/07/2009

(11) DI 6402456-3 Código 44 - Extinção - Art. 119 inciso III da LPI
(15) 13/10/2004
(73) BOM PASSO INDÚSTRIA E COMÉRCIO DE CALÇADOS LTDA (BR/SP)
Registro extinto a contar de 15/07/2014

(11) DI 6402457-1 Código 44 - Extinção - Art. 119 inciso III da LPI
(15) 13/10/2004
(73) BOM PASSO INDÚSTRIA E COMÉRCIO DE CALÇADOS LTDA (BR/SP)
Registro extinto a contar de 15/07/2014

(11) DI 6402458-0 Código 44 - Extinção - Art. 119 inciso III da LPI
(15) 07/12/2004
(73) MANOEL ROBERTO ALVES LOPES (BR/SP)
(74) Somos Marcas e Patentes Ltda
Registro extinto a contar de 21/07/2009

(11) DI 6402459-8 Código 44 - Extinção - Art. 119 inciso III da LPI
(15) 07/12/2004
(73) MANOEL ROBERTO ALVES LOPES (BR/SP)
(74) Somos Marcas e Patentes Ltda
Registro extinto a contar de 21/07/2009

(11) DI 6402460-1 Código 44 - Extinção - Art. 119 inciso III da LPI
(15) 07/12/2004
(73) MANOEL ROBERTO ALVES LOPES (BR/SP)
(74) Somos Marcas e Patentes Ltda
Registro extinto a contar de 21/07/2009

(11) DI 6402461-0 Código 44 - Extinção - Art. 119 inciso III da LPI
(15) 05/07/2005
(73) SGG PATENTS, LLC (US)
(74) Guerra Adv.
Registro extinto a contar de 10/07/2009

(11) DI 6402462-8 Código 44 - Extinção - Art. 119 inciso III da LPI
(15) 05/07/2005
(73) SGG PATENTS, LLC (US)
(74) Guerra Adv.
Registro extinto a contar de 10/07/2009

(11) DI 6402463-6 Código 44 - Extinção - Art. 119 inciso III da LPI
(15) 05/07/2005



	(73) SGG PATENTS, LLC (US) (74) Guerra Adv. Registro extinto a contar de 10/07/2009
(11) DI 6402464-4	Código 44 - Extinção - Art. 119 inciso III da LPI (15) 05/07/2005 (73) SGG PATENTS, LLC (US) (74) Guerra Adv. Registro extinto a contar de 10/07/2009
(11) DI 6402465-2	Código 44 - Extinção - Art. 119 inciso III da LPI (15) 25/01/2005 (73) SAINT-GOBAIN CALMAR, INC (US) (74) BHERING ADVOGADOS Registro extinto a contar de 30/03/2009
(11) DI 6402466-0	Código 44 - Extinção - Art. 119 inciso III da LPI (15) 13/10/2004 (73) WALKING CALÇADOS LTDA (BR/RS) (74) Daniela Tedesco Barcelos Registro extinto a contar de 23/04/2009
(11) DI 6402468-7	Código 44 - Extinção - Art. 119 inciso III da LPI (15) 13/10/2004 (73) ALEJANDRO FLORENCIO AZCONA (AR) ; EDUARDO ALBERTO HOFMAN (AR) (74) PAULO C. OLIVEIRA & CIA. Registro extinto a contar de 20/05/2009
(11) DI 6402472-5	Código 44 - Extinção - Art. 119 inciso III da LPI (15) 13/10/2004 (73) THE GOODYEAR TIRE & RUBBER COMPANY (US) (74) NELLIE D SHORES Registro extinto a contar de 27/07/2009
(11) DI 6402473-3	Código 44 - Extinção - Art. 119 inciso III da LPI (15) 04/01/2005 (73) GINO LEONELLO CORAZZARI NETO (BR/SP) (74) José Edis Rodrigues Registro extinto a contar de 20/07/2009
(11) DI 6402475-0	Código 44 - Extinção - Art. 119 inciso III da LPI (15) 13/10/2004 (73) BOM PASSO INDÚSTRIA E COMÉRCIO DE CALÇADOS LTDA (BR/SP)



(74) Beerre Assessoria Empresarial SC LTDA.
Registro extinto a contar de 14/07/2009

(11) DI 6402476-8 Código 44 - Extinção - Art. 119 inciso III da LPI
(15) 13/10/2004
(73) ANDRÉA BOZZI FEIJÓ (BR/RS)
(74) Porto Alegre Agência de Marcas e Patentes Ltda
Registro extinto a contar de 22/07/2009

(11) DI 6402479-2 Código 44 - Extinção - Art. 119 inciso III da LPI
(15) 13/10/2004
(73) PRONTOWASH S.A (PA)
(74) Marcello do Nascimento
Registro extinto a contar de 08/07/2009

(11) DI 6402480-6 Código 44 - Extinção - Art. 119 inciso III da LPI
(15) 13/10/2004
(73) LABORATÓRIO ODONTOMED INDÚSTRIA E COMÉRCIO LTDA (BR/SP)
(74) Nova Difusão Marcas, Patentes e Representações Ltda
Registro extinto a contar de 20/07/2009

(11) DI 6402482-2 Código 44 - Extinção - Art. 119 inciso III da LPI
(15) 09/02/2005
(73) GUILHERME MAXIMINI (BR/SP)
(74) P.A. Produtores Associados Marcas e Patentes Ltda.
Registro extinto a contar de 20/07/2014

(11) DI 6402483-0 Código 44 - Extinção - Art. 119 inciso III da LPI
(15) 13/10/2004
(73) ALI MOHAMED ABOU NASSIF (BR/SP)
(74) Sílvio Darré Júnior
Registro extinto a contar de 20/07/2009

(11) DI 6402484-9 Código 44 - Extinção - Art. 119 inciso III da LPI
(15) 13/10/2004
(73) DALMAR INDÚSTRIA DE MÓVEIS DE AÇO LTDA. (BR/SP)
(74) Sul América Marcas e Patentes A/C Ltda.
Registro extinto a contar de 23/07/2009

(11) DI 6402485-7 Código 44 - Extinção - Art. 119 inciso III da LPI
(15) 13/10/2004
(73) W. KOGOS COMÉRCIO DE COSMÉTICOS LTDA (BR/SP)
(74) Remarca Reg de Marcas e Patentes S/C LTDA
Registro extinto a contar de 24/07/2014



(11) DI 6402488-1	Código 44 - Extinção - Art. 119 inciso III da LPI (15) 26/10/2004 (73) IZUMI PRODUCTS COMPANY (JP) (74) Dannemann, Siemsen, Bigler & Ipanema Moreira Registro extinto a contar de 27/07/2009
(11) DI 6402491-1	Código 44 - Extinção - Art. 119 inciso III da LPI (15) 25/01/2005 (73) RECKITT BENCKISER (UK) LIMITED (GB) (74) Di Blasi, Parente, S. Garcia & Associados Registro extinto a contar de 16/07/2009
(11) DI 6402492-0	Código 44 - Extinção - Art. 119 inciso III da LPI (15) 28/12/2004 (73) GUILHERME DOS SANTOS (BR/RS) (74) Porto Alegre Agência de Marcas e Patentes LTDA Registro extinto a contar de 17/07/2009
(11) DI 6402493-8	Código 44 - Extinção - Art. 119 inciso III da LPI (15) 15/02/2005 (73) SEVERINO GONÇALVES DUARTE (BR/CE) (74) Wettor Bureau de Apoio Emp. S/C LTDA Registro extinto a contar de 17/07/2009
(11) DI 6402494-6	Código 44 - Extinção - Art. 119 inciso III da LPI (15) 19/10/2004 (73) INDÚSTRIA E COMÉRCIO DE BEBIDAS PRIMOR LTDA (BR/SP) (74) Beerre Assessoria Empresarial Ltda Registro extinto a contar de 22/07/2009
(11) DI 6402495-4	Código 44 - Extinção - Art. 119 inciso III da LPI (15) 19/10/2004 (73) MGI LUXURY GROUP S.A (CH) (74) Veirano Advogados Associados Registro extinto a contar de 30/06/2009
(11) DI 6402496-2	Código 44 - Extinção - Art. 119 inciso III da LPI (15) 19/10/2004 (73) GOTARDO DE CASTRO LESSA (BR/RJ) Registro extinto a contar de 21/07/2009
(11) DI 6402497-0	Código 44 - Extinção - Art. 119 inciso III da LPI (15) 26/10/2004



	(73) MARCO ANTONIO DE OLIVEIRA (BR/SP) (74) Beerre Assessoria Empresarial Ltda Registro extinto a contar de 22/07/2009
(11) DI 6402498-9	Código 44 - Extinção - Art. 119 inciso III da LPI (15) 19/10/2004 (73) ELIAS SOARES VIEIRA (BR/SP) (74) Logos Marcas e Patentes S/C Ltda Registro extinto a contar de 22/07/2009
(11) DI 6402499-7	Código 44 - Extinção - Art. 119 inciso III da LPI (15) 17/05/2005 (73) SIEMENS AKTIENGESELLSCHAFT (DE) (74) Dannemann, Siemsen, Bigler & Ipanema Moreira Registro extinto a contar de 03/08/2009
(11) DI 6402500-4	Código 44 - Extinção - Art. 119 inciso III da LPI (15) 19/10/2004 (73) ABDON CHALOM (BR/SP) (74) Global Marcas e Patentes S/C Ltda Registro extinto a contar de 22/07/2009
(11) DI 6402504-7	Código 44 - Extinção - Art. 119 inciso III da LPI (15) 23/11/2004 (73) RECKITT BENCKISER (UK) LIMITED (GB) (74) Di Blasi, Parente, S.G. & Associados Registro extinto a contar de 29/07/2009
(11) DI 6402505-5	Código 44 - Extinção - Art. 119 inciso III da LPI (15) 19/10/2004 (73) JOSÉ ANTONIO FILHO (BR/SP) (74) Beerre Assessoria Empresarial Ltda Registro extinto a contar de 08/07/2009
(11) DI 6402506-3	Código 44 - Extinção - Art. 119 inciso III da LPI (15) 19/10/2004 (73) BOM PASSO INDÚSTRIA E COMÉRCIO DE CALÇADOS LTDA (BR/SP) (74) Beerre Assessoria Empresarial SC LTDA. Registro extinto a contar de 08/07/2009
(11) DI 6402507-1	Código 44 - Extinção - Art. 119 inciso III da LPI (15) 19/10/2004 (73) PAULO ROBERTO ROSA (BR/SP) (74) Beerre Assessoria Empresarial Ltda



Registro extinto a contar de 08/07/2009

(11) DI 6402508-0

Código 44 - Extinção - Art. 119 inciso III da LPI
(15) 19/10/2004
(73) GERSON GONZAGA LINO (BR/SP)
(74) Maurício Darré
Registro extinto a contar de 08/07/2014

(11) DI 6402509-8

Código 44 - Extinção - Art. 119 inciso III da LPI
(15) 09/02/2005
(73) SONHO DE CRIANÇA PRODUTOS INFANTIS LTDA (BR/SP)
(74) Beerre Assessoria Empresarial Ltda
Registro extinto a contar de 08/07/2009

(11) DI 6402510-1

Código 44 - Extinção - Art. 119 inciso III da LPI
(15) 26/10/2004
(73) ALEXANDRE TOLEDO MIRANDA (BR/SP)
Registro extinto a contar de 28/07/2014

(11) DI 6402514-4

Código 44 - Extinção - Art. 119 inciso III da LPI
(15) 19/10/2004
(73) JOSE APARECIDO GOBI (BR/SP)
(74) Silva & Guimaraes Marcas e Patentes Ltda
Registro extinto a contar de 29/07/2009

(11) DI 6402517-9

Código 44 - Extinção - Art. 119 inciso III da LPI
(15) 23/11/2004
(73) GLAXOSMITHKLINE CONSUMER HEALTHCARE GMBH & CO KG (DE)
(74) Momsen, Leonardos & Cia
Registro extinto a contar de 31/07/2009

(11) DI 6402518-7

Código 44 - Extinção - Art. 119 inciso III da LPI
(15) 19/10/2004
(73) LAFARGE ROOFING TECHNICAL CENTERS LIMITED (GB)
(74) Momsen, Leonardos & Cia
Registro extinto a contar de 30/07/2009

(11) DI 6402521-7

Código 44 - Extinção - Art. 119 inciso III da LPI
(15) 01/03/2005
(73) RDV COMERCIAL EXPORTADORA E IMPORTADORA LTDA (BR/RS)
(74) Araripe & Associados
Registro extinto a contar de 30/07/2009

(11) DI 6402523-3

Código 44 - Extinção - Art. 119 inciso III da LPI



(15) 19/10/2004
(73) EDGAR FERNANDO RUFATO (BR/PR)
(74) Claudemir Elias Calheiros
Registro extinto a contar de 30/07/2014

(11) DI 6402525-0 Código 44 - Extinção - Art. 119 inciso III da LPI
(15) 07/06/2005
(73) CÉLIA TROVO (BR/PR)
(74) LONDON MARCAS & PATENTES S/C LTDA
Registro extinto a contar de 30/07/2009

(11) DI 6402526-8 Código 44 - Extinção - Art. 119 inciso III da LPI
(15) 07/06/2005
(73) CÉLIA TROVO (BR/PR)
(74) LONDON MARCAS & PATENTES S/C LTDA
Registro extinto a contar de 30/07/2009

(11) DI 6402529-2 Código 44 - Extinção - Art. 119 inciso III da LPI
(15) 09/02/2005
(73) METALÚRGICA M'ROSSI LTDA (BR/SP)
(74) Pezzuol & Associados Marcas e Patentes S/C LTDA
Registro extinto a contar de 28/07/2009

(11) DI 6402530-6 Código 44 - Extinção - Art. 119 inciso III da LPI
(15) 09/02/2005
(73) NILTON CLARO GLORIGIANO (BR/SP)
(74) Pezzuol & Associados Marcas e Patentes S/C Ltda
Registro extinto a contar de 28/07/2009

(11) DI 6402531-4 Código 44 - Extinção - Art. 119 inciso III da LPI
(15) 19/10/2004
(73) CÉLIA TROVO (BR/PR)
(74) Fernando César Martins Borges
Registro extinto a contar de 30/07/2009

(11) DI 6402533-0 Código 44 - Extinção - Art. 119 inciso III da LPI
(15) 28/12/2004
(73) ELISEU KOPP (BR/RS)
Registro extinto a contar de 30/07/2009

(11) DI 6402535-7 Código 44 - Extinção - Art. 119 inciso III da LPI
(15) 19/10/2004
(73) JOAQUIM ALFREDO GOMES DA COSTA (BR/SP)
(74) Aguinaldo Moreira



Registro extinto a contar de 24/07/2014

(11) DI 6402536-5 Código 44 - Extinção - Art. 119 inciso III da LPI
(15) 14/06/2005
(73) Eduardo Torres (BR/SP)
(74) Temhpus's Marcas e Patentes S/C LTDA
Registro extinto a contar de 24/07/2009

(11) DI 6402537-3 Código 44 - Extinção - Art. 119 inciso III da LPI
(15) 19/10/2004
(73) EDUARDO TORRES (BR/SP)
(74) Temhpus's Marcas e Patentes S/C Ltda
Registro extinto a contar de 24/07/2014

(11) DI 6402538-1 Código 44 - Extinção - Art. 119 inciso III da LPI
(15) 07/12/2004
(73) NAERCIO AUDRO CORRÊA LEITE (BR/SP)
Registro extinto a contar de 24/07/2009

(11) DI 6402539-0 Código 44 - Extinção - Art. 119 inciso III da LPI
(15) 11/01/2005
(73) RAMIRO JOSÉ REZINI (BR/SP)
(74) Logos Marcas e Patentes S/C Ltda
Registro extinto a contar de 24/07/2009

(11) DI 6402540-3 Código 44 - Extinção - Art. 119 inciso III da LPI
(15) 21/12/2004
(73) GUIDO DONNAMARIA (BR/SP)
(74) Logos Marcas e Patentes S/C Ltda
Registro extinto a contar de 24/07/2014

(11) DI 6402541-1 Código 44 - Extinção - Art. 119 inciso III da LPI
(15) 19/10/2004
(73) RAMIRO JOSÉ REZINI (BR/SP)
(74) Logos Marcas e Patentes S/C Ltda
Registro extinto a contar de 24/07/2009

(11) DI 6402544-6 Código 44 - Extinção - Art. 119 inciso III da LPI
(15) 28/06/2005
(73) The Yokohama Rubber Co. Ltd. (JP)
(74) Waldemar do Nascimento
Registro extinto a contar de 29/07/2014

(11) DI 6402545-4 Código 44 - Extinção - Art. 119 inciso III da LPI



	(15) 11/01/2005 (73) THE GOODYEAR TIRE & RUBBER COMPANY (US) (74) NELLIE ANNE DAIEL-SHORES Registro extinto a contar de 28/07/2014
(11) DI 6402546-2	Código 44 - Extinção - Art. 119 inciso III da LPI (15) 19/10/2004 (73) GEO-GRÁFICA E EDITORA LTDA (BR/SP) (74) Meiri Moreira Pienegonda Registro extinto a contar de 15/07/2014
(11) DI 6402547-0	Código 44 - Extinção - Art. 119 inciso III da LPI (15) 19/10/2004 (73) FERNANDO DE SOUZA (BR/SP) (74) Logos Marcas e Patentes S/C LTDA Registro extinto a contar de 15/07/2009
(11) DI 6402550-0	Código 44 - Extinção - Art. 119 inciso III da LPI (15) 26/10/2004 (73) CALÇADOS FERRACINI LTDA (BR/SP) (74) Vilage Marcas & Patentes S/C Ltda Registro extinto a contar de 17/07/2009
(11) DI 6402551-9	Código 44 - Extinção - Art. 119 inciso III da LPI (15) 26/10/2004 (73) EMILIO BRAZ SOMENSI (BR/SP) Registro extinto a contar de 28/07/2009
(11) DI 6402552-7	Código 44 - Extinção - Art. 119 inciso III da LPI (15) 19/10/2004 (73) MSM PRODUTOS PARA CALÇADOS LTDA (BR/SP) (74) ADVOCACIA PIETRO ARIBONI S/C Registro extinto a contar de 21/07/2009
(11) DI 6402561-6	Código 44 - Extinção - Art. 119 inciso III da LPI (15) 19/10/2004 (73) ALCIMAR ANTÔNIO LODETTI (BR/RS) (74) Custódio de Almeida & Cia. Registro extinto a contar de 22/07/2014
(11) DI 6402562-4	Código 44 - Extinção - Art. 119 inciso III da LPI (15) 19/10/2004 (73) TABONE INDÚSTRIA E COMÉRCIO DE PLÁSTICOS LTDA (BR/RS) (74) Capella & Veloso Advogados Associados OAB/RS 1850



Registro extinto a contar de 22/07/2009

(11) DI 6402563-2

Código 44 - Extinção - Art. 119 inciso III da LPI
(15) 19/10/2004
(73) EMILIO BRAZ SOMENSI JUNIOR (BR/SP)
Registro extinto a contar de 28/07/2009

(11) DI 6402564-0

Código 44 - Extinção - Art. 119 inciso III da LPI
(15) 13/10/2004
(73) VITORIO PAULO DA SILVA FILHO (BR/GO)
Registro extinto a contar de 20/07/2009

(11) DI 6402567-5

Código 44 - Extinção - Art. 119 inciso III da LPI
(15) 13/10/2004
(73) SONHO DE CRIANÇA PRODUTOS INFANTIS LTDA (BR/SP)
(74) Beerre Assessoria Empresarial Ltda
Registro extinto a contar de 16/07/2009

(11) DI 6402568-3

Código 44 - Extinção - Art. 119 inciso III da LPI
(15) 13/10/2004
(73) KIDY BIRIGUI CALÇADOS INDÚSTRIA E COMÉRCIO LTDA (BR/SP)
(74) Beerre Assessoria Empresarial Ltda
Registro extinto a contar de 16/07/2009

(11) DI 6402569-1

Código 44 - Extinção - Art. 119 inciso III da LPI
(15) 25/01/2005
(73) PINOKIO INDÚSTRIA E COMÉRCIO DE CALÇADOS LTDA (BR/SP)
(74) Beerre Assessoria Empresarial Ltda
Registro extinto a contar de 14/07/2014

(11) DI 6402570-5

Código 44 - Extinção - Art. 119 inciso III da LPI
(15) 13/10/2004
(73) PAULO ROBERTO ROSA (BR/SP)
(74) Beerre Assessoria Empresarial SC LTDA.
Registro extinto a contar de 14/07/2009

(11) DI 6402572-1

Código 44 - Extinção - Art. 119 inciso III da LPI
(15) 13/10/2004
(73) SINTEX INDUSTRIAL DE PLÁSTICOS LTDA (BR/SC)
(74) Sandro Wunderlich
Registro extinto a contar de 21/07/2009

(11) DI 6402574-8

Código 44 - Extinção - Art. 119 inciso III da LPI
(15) 13/10/2004



	(73) ROGÉRIO REUWSAAT (BR/RS) (74) Sko - Dir. Prop. Indl. Marcas e Patentes Ltda. Registro extinto a contar de 27/07/2014
(11) DI 6402575-6	Código 44 - Extinção - Art. 119 inciso III da LPI (15) 19/10/2004 (73) ROGÉRIO REUWSAAT (BR/RS) (74) SKO - Dir. Prop. Indl. Marcas e Patentes LTDA Registro extinto a contar de 27/07/2014
(11) DI 6402577-2	Código 44 - Extinção - Art. 119 inciso III da LPI (15) 13/10/2004 (73) JOSÉ MÁRIO BIZAN (BR/SP) (74) Toledo Corrêa Marcas e Patentes S/C Ltda Registro extinto a contar de 27/07/2014
(11) DI 6402579-9	Código 44 - Extinção - Art. 119 inciso III da LPI (15) 13/10/2004 (73) C M R INDÚSTRIA E COMÉRCIO LTDA (BR/SP) (74) Vilage Marcas & Patentes S/C Ltda Registro extinto a contar de 27/07/2014
(11) DI 6402581-0	Código 44 - Extinção - Art. 119 inciso III da LPI (15) 13/10/2004 (73) MARCELO STACHLEWSKI (BR/RS) ; LUIS ALBERTO SOSA (BR/RS) Registro extinto a contar de 28/07/2009
(11) DI 6402582-9	Código 44 - Extinção - Art. 119 inciso III da LPI (15) 13/10/2004 (73) USINA FORTALEZA INDÚSTRIA E COMÉRCIO DE MASSA FINA LTDA (BR/SP) (74) Vilage Marcas & Patentes S/C Ltda Registro extinto a contar de 23/07/2009
(11) DI 6402583-7	Código 44 - Extinção - Art. 119 inciso III da LPI (15) 25/01/2005 (73) USINA FORTALEZA INDÚSTRIA E COMÉRCIO DE MASSA FINA LTDA (BR/SP) (74) Vilage Marcas & Patentes S/C Ltda Registro extinto a contar de 23/07/2009
(11) DI 6402586-1	Código 44 - Extinção - Art. 119 inciso III da LPI (15) 19/10/2004 (73) SANTOS ANDIRA INDÚSTRIA DE MÓVEIS LTDA (BR/PR)



	(74) Manoel Paixão do Nascimento Registro extinto a contar de 28/07/2009
--	---

(11) DI 6402587-0	Código 44 - Extinção - Art. 119 inciso III da LPI (15) 19/10/2004 (73) SANTOS ANDIRA INDÚSTRIA DE MÓVEIS LTDA (BR/PR) (74) Manoel Paixão do Nascimento Registro extinto a contar de 28/07/2009
--------------------------	--

(11) DI 6402588-8	Código 44 - Extinção - Art. 119 inciso III da LPI (15) 19/10/2004 (73) SANTOS ANDIRA INDÚSTRIA DE MÓVEIS LTDA (BR/PR) (74) Manoel Paixão do Nascimento Registro extinto a contar de 28/07/2009
--------------------------	--

(11) DI 6402589-6	Código 44 - Extinção - Art. 119 inciso III da LPI (15) 19/10/2004 (73) SANTOS ANDIRA INDÚSTRIA DE MÓVEIS LTDA (BR/PR) (74) Manoel Paixão do Nascimento Registro extinto a contar de 28/07/2009
--------------------------	--

(11) DI 6402590-0	Código 44 - Extinção - Art. 119 inciso III da LPI (15) 19/10/2004 (73) SANTOS ANDIRA INDÚSTRIA DE MÓVEIS LTDA (BR/PR) (74) Manoel Paixão do Nascimento Registro extinto a contar de 28/07/2009
--------------------------	--

(11) DI 6402591-8	Código 44 - Extinção - Art. 119 inciso III da LPI (15) 18/01/2005 (73) MARCOS ERNICA (BR/SP) (74) Marthom Assessoria Empresarial Ltda. Registro extinto a contar de 09/07/2014
--------------------------	--

(11) DI 6402592-6	Código 44 - Extinção - Art. 119 inciso III da LPI (15) 19/10/2004 (73) HOLMES PEDRO GIACOMET JR (BR/SP) Registro extinto a contar de 29/07/2009
--------------------------	--

(11) DI 6402593-4	Código 44 - Extinção - Art. 119 inciso III da LPI (15) 30/11/2004 (62) DI 6401226-3 14/04/2004 (73) ABDOH CHALOM (BR/SP) (74) Globbal Marcas e Patentes S/C LTDA Registro extinto a contar de 15/04/2009
--------------------------	---



(11) DI 6402595-0	Código 44 - Extinção - Art. 119 inciso III da LPI (15) 19/10/2004 (73) RICARDO ALEXANDRE POLO (BR/RS) (74) Mumir Bakkar Registro extinto a contar de 31/07/2009
(11) DI 6402596-9	Código 44 - Extinção - Art. 119 inciso III da LPI (15) 19/10/2004 (73) OSMAR JOSE DALLA VALLE ZUCCHETTO (BR/RS) (74) Marpa Cons. e Asses. Empresarial Ltda Registro extinto a contar de 31/07/2009
(11) DI 6402598-5	Código 44 - Extinção - Art. 119 inciso III da LPI (15) 19/10/2004 (73) OBISPA METALÚRGICA LTDA (BR/RS) (74) Pap Marcas e Patentes Ltda Registro extinto a contar de 03/08/2014
(11) DI 6402624-8	Código 44 - Extinção - Art. 119 inciso III da LPI (15) 19/10/2004 (73) JOSÉ MARCOS NOGUEIRA (BR/SP) (74) Vilage Marcas & Patentes S/C Ltda Registro extinto a contar de 30/07/2009
(11) DI 6402625-6	Código 44 - Extinção - Art. 119 inciso III da LPI (15) 19/10/2004 (73) JOSÉ MARCOS NOGUEIRA (BR/SP) (74) Vilage Marcas & Patentes S/C LTDA Registro extinto a contar de 30/07/2009
(11) DI 6402632-9	Código 44 - Extinção - Art. 119 inciso III da LPI (15) 26/10/2004 (73) WALDECIR DE ANDRADE (BR/SP) (74) Emblema Assessoria e Serviços S/C Ltda Registro extinto a contar de 04/08/2009
(11) DI 6402636-1	Código 44 - Extinção - Art. 119 inciso III da LPI (15) 26/10/2004 (73) CÁTIA GIACOMELLO (BR/RS) (74) Pap Marcas e Patentes Ltda Registro extinto a contar de 05/08/2014
(11) DI 6702539-0	Código 44 - Extinção - Art. 119 inciso III da LPI



	(15) 26/02/2008 (73) SANDRO DA SILVA (BR/RS) ; ARLINDO GIRARDON (BR/RS) (74) LUIZ FERNANDO CAMPOS STOCK Registro extinto a contar de 22/08/2012.
(11) DI 6702540-4	Código 44 - Extinção - Art. 119 inciso III da LPI (15) 26/02/2008 (73) TABONE INDUSTRIA E COMÉRCIO DE PLÁSTICOS LTDA (BR/RS) (74) CAPELLA & VELOSO ASSOCIADOS LTDA Registro extinto a contar de 22/08/2012.
(11) DI 6702542-0	Código 44 - Extinção - Art. 119 inciso III da LPI (15) 26/02/2008 (73) MIGUEL OLIVEIRA MOUCHT (BR/RS) (74) DENISE NEULIA FRANKE Registro extinto a contar de 22/08/2017.
(11) DI 6702543-9	Código 44 - Extinção - Art. 119 inciso III da LPI (15) 26/02/2008 (73) VIZZATI INDÚSTRIA E COMÉRCIO DE CALÇADOS LTDA (BR/SP) (74) CUSTÓDIO DE ALMEIDA & CIA Registro extinto a contar de 22/08/2012.
(11) DI 6702545-5	Código 44 - Extinção - Art. 119 inciso III da LPI (15) 26/02/2008 (73) DASS NORDESTE CALÇADOS E ARTIGOS ESPORTIVOS S.A. (BR/CE) (74) FELIPE LUIS ISER DE MEIRELLES Registro extinto a contar de 24/08/2012.
(11) DI 6702546-3	Código 44 - Extinção - Art. 119 inciso III da LPI (15) 26/02/2008 (73) M D MÓVEIS LTDA (BR/RS) (74) CUSTÓDIO DE ALMEIDA & CIA Registro extinto a contar de 24/08/2012.
(11) DI 6702547-1	Código 44 - Extinção - Art. 119 inciso III da LPI (15) 26/02/2008 (73) DASS NORDESTE CALÇADOS E ARTIGOS ESPORTIVOS S.A. (BR/CE) (74) FELIPE LUIS ISER DE MEIRELLES Registro extinto a contar de 24/08/2012.
(11) DI 6702548-0	Código 44 - Extinção - Art. 119 inciso III da LPI (15) 26/02/2008 (73) DASS NORDESTE CALÇADOS E ARTIGOS ESPORTIVOS S.A. (BR/CE)



(74) FELIPE LUIS ISER DE MEIRELLES
Registro extinto a contar de 24/08/2012.

(11) DI 6702549-8

Código 44 - Extinção - Art. 119 inciso III da LPI
(15) 26/02/2008
(73) DASS NORDESTE CALÇADOS E ARTIGOS ESPORTIVOS S.A. (BR/CE)
(74) FELIPE LUIS ISER DE MEIRELLES
Registro extinto a contar de 24/08/2012.

(11) DI 6702550-1

Código 44 - Extinção - Art. 119 inciso III da LPI
(15) 26/02/2008
(73) DASS NORDESTE CALÇADOS E ARTIGOS ESPORTIVOS S.A. (BR/CE)
(74) FELIPE LUIS ISER DE MEIRELLES
Registro extinto a contar de 24/08/2012.

(11) DI 6702551-0

Código 44 - Extinção - Art. 119 inciso III da LPI
(15) 26/02/2008
(73) DASS NORDESTE CALÇADOS E ARTIGOS ESPORTIVOS S.A. (BR/CE)
(74) FELIPE LUIS ISER DE MEIRELLES
Registro extinto a contar de 24/08/2012.

(11) DI 6702552-8

Código 44 - Extinção - Art. 119 inciso III da LPI
(15) 26/02/2008
(73) DASS NORDESTE CALÇADOS E ARTIGOS ESPORTIVOS S.A. (BR/CE)
(74) FELIPE LUIS ISER DE MEIRELLES
Registro extinto a contar de 24/08/2012.

(11) DI 6702553-6

Código 44 - Extinção - Art. 119 inciso III da LPI
(15) 26/02/2008
(73) DASS NORDESTE CALÇADOS E ARTIGOS ESPORTIVOS S.A. (BR/CE)
(74) FELIPE LUIS ISER DE MEIRELLES
Registro extinto a contar de 24/08/2012.

(11) DI 6702554-4

Código 44 - Extinção - Art. 119 inciso III da LPI
(15) 26/02/2008
(73) DASS NORDESTE CALÇADOS E ARTIGOS ESPORTIVOS S.A. (BR/CE)
(74) FELIPE LUIS ISER DE MEIRELLES
Registro extinto a contar de 24/08/2012.

(11) DI 6702555-2

Código 44 - Extinção - Art. 119 inciso III da LPI
(15) 26/02/2008
(73) DASS NORDESTE CALÇADOS E ARTIGOS ESPORTIVOS S.A. (BR/CE)
(74) FELIPE LUIS ISER DE MEIRELLES
Registro extinto a contar de 24/08/2012.



(11) DI 6702557-9	Código 44 - Extinção - Art. 119 inciso III da LPI (15) 26/02/2008 (73) NEWFREY LLC (US) (74) NELLIE ANNE DANIEL-SHORES Registro extinto a contar de 23/08/2012.
(11) DI 6702558-7	Código 44 - Extinção - Art. 119 inciso III da LPI (15) 26/02/2008 (73) SANDS INNOVATIONS PTY LTD (AU) (74) DANNEMANN, SIEMSEN, BIGLER & IPANEMA MOREIRA Registro extinto a contar de 23/08/2012.
(11) DI 6702560-9	Código 44 - Extinção - Art. 119 inciso III da LPI (15) 03/06/2008 (73) AISAPACK HOLDING S.A. (CH) (74) TAVARES PROPRIEDADE INTELECTUAL LTDA Registro extinto a contar de 23/08/2017.
(11) DI 6702561-7	Código 44 - Extinção - Art. 119 inciso III da LPI (15) 26/02/2008 (73) MISTY MORNING HOLDINGS LTD (BS) (74) ALEXANDRE CELSO PRADO COSTA Registro extinto a contar de 23/08/2017.
(11) DI 6702562-5	Código 44 - Extinção - Art. 119 inciso III da LPI (15) 03/06/2008 (73) MISTY MORNING HOLDINGS LTD (BS) (74) ALEXANDRE CELSO PRADO COSTA Registro extinto a contar de 23/08/2017.
(11) DI 6702564-1	Código 44 - Extinção - Art. 119 inciso III da LPI (15) 26/02/2008 (73) MOTOROLA MOBILITY, LLC (US) ; MOTOROLA MOBILITY, LLC (US) (74) TRENCH ROSSI E WATANABE ADVOGADOS Registro extinto a contar de 18/08/2017.
(11) DI 6702565-0	Código 44 - Extinção - Art. 119 inciso III da LPI (15) 08/07/2008 (73) WHIRLPOOL S.A. (BR/SP) ; UNIVERSIDADE FEDERAL DE SANTA CATARINA - UFSC (BR/SC) (74) DANNEMANN, SIEMSEN, BIGLER & IPANEMA MOREIRA Registro extinto a contar de 18/08/2017.



(11) DI 6702566-8
Código 44 - Extinção - Art. 119 inciso III da LPI
(15) 13/05/2008
(73) THE PROCTER & GAMBLE COMPANY (US)
(74) R. ANDRADE ADVS.
Registro extinto a contar de 18/08/2017.

(11) DI 6702567-6
Código 44 - Extinção - Art. 119 inciso III da LPI
(15) 26/02/2008
(73) THE PROCTER & GAMBLE COMPANY (US)
(74) R. ANDRADE ADVS.
Registro extinto a contar de 18/08/2017.

(11) DI 6702569-2
Código 44 - Extinção - Art. 119 inciso III da LPI
(15) 26/02/2008
(73) D.I.DACZKOVSKI EPP (BR/RJ)
Registro extinto a contar de 18/08/2012.

(11) DI 6702571-4
Código 44 - Extinção - Art. 119 inciso III da LPI
(15) 26/02/2008
(73) SUN WOO CHUN (KR)
(74) MONTAURY PIMENTA, MACHADO & LIOCE
Registro extinto a contar de 22/08/2012.

(11) DI 6702572-2
Código 44 - Extinção - Art. 119 inciso III da LPI
(15) 26/02/2008
(73) SUN WOO CHUN (KR)
(74) MONTAURY PIMENTA, MACHADO & LIOCE
Registro extinto a contar de 22/08/2012.

(11) DI 6702573-0
Código 44 - Extinção - Art. 119 inciso III da LPI
(15) 26/02/2008
(73) NEWFREY LLC (US)
(74) NELLIE ANNE DANIEL-SHORES
Registro extinto a contar de 22/08/2012.

(11) DI 6702574-9
Código 44 - Extinção - Art. 119 inciso III da LPI
(15) 26/02/2008
(73) NEWFREY LLC (US)
(74) NELLIE ANNE DANIEL-SHORES
Registro extinto a contar de 22/08/2012.

(11) DI 6702575-7
Código 44 - Extinção - Art. 119 inciso III da LPI
(15) 26/02/2008
(73) SABRITAS, S. DE R.L. DE C.V (MX)



(74) DANEMANN, SIEMSEN, BIGLER & IPANEMA MOREIRA
Registro extinto a contar de 22/08/2017.

(11) DI 6702576-5

Código 44 - Extinção - Art. 119 inciso III da LPI
(15) 26/02/2008
(73) NATURA COSMÉTICOS S.A (BR/SP)
(74) DANEMANN, SIEMSEN, BIGLER & IPANEMA MOREIRA
Registro extinto a contar de 25/08/2017.

(11) DI 6702577-3

Código 44 - Extinção - Art. 119 inciso III da LPI
(15) 26/02/2008
(73) NEWFREY LLC (US)
(74) NELLIE ANNE DANIEL-SHORES
Registro extinto a contar de 25/08/2012.

(11) DI 6702578-1

Código 44 - Extinção - Art. 119 inciso III da LPI
(15) 21/10/2008
(62) DI 6700150-5 05/01/2007
(73) KOHLER CO. (US)
(74) MOMSEN, LEONARDOS & CIA.
Registro extinto a contar de 06/01/2012.

(11) DI 6702579-0

Código 44 - Extinção - Art. 119 inciso III da LPI
(15) 26/02/2008
(73) RICARDO DE ALMEIDA AVELINO (BR/RJ)
Registro extinto a contar de 25/08/2012.

(11) DI 6702580-3

Código 44 - Extinção - Art. 119 inciso III da LPI
(15) 26/02/2008
(73) LG ELECTRONICS INC. (KR)
(74) DANEMANN, SIEMSEN, BIGLER & IPANEMA MOREIRA
Registro extinto a contar de 25/08/2012.

(11) DI 6702581-1

Código 44 - Extinção - Art. 119 inciso III da LPI
(15) 01/07/2008
(73) KÁTIA YUKA HATTORI NAKAMOTO (BR/SP) ; EMMANUEL DE VIANA MELO (BR/SP)
Registro extinto a contar de 17/08/2012.

(11) DI 6702582-0

Código 44 - Extinção - Art. 119 inciso III da LPI
(15) 10/06/2008
(73) THE COCA-COLA COMPANY (US)
(74) MOMSEN, LEONARDOS & CIA.
Registro extinto a contar de 25/08/2012.



(11) DI 6702583-8	Código 44 - Extinção - Art. 119 inciso III da LPI (15) 11/08/2009 (73) LANG MEKRA NORTH AMERICA LLC (US) (74) MOMSEN, LEONARDOS & CIA Registro extinto a contar de 25/08/2017.
(11) DI 6702584-6	Código 44 - Extinção - Art. 119 inciso III da LPI (15) 26/02/2008 (73) NEWFREY LLC (US) (74) NELLIE ANNE DANIEL-SHORES Registro extinto a contar de 25/08/2012.
(11) DI 6702585-4	Código 44 - Extinção - Art. 119 inciso III da LPI (15) 26/02/2008 (73) NEWFREY LLC (US) (74) NELLIE ANNE DANIEL-SHORES Registro extinto a contar de 25/08/2012.
(11) DI 6702586-2	Código 44 - Extinção - Art. 119 inciso III da LPI (15) 26/02/2008 (73) CLÉCIO TAMASAUSKAS (BR/SP) (74) VILAGE MARCAS & PATENTES S/S LTDA Registro extinto a contar de 28/08/2012.
(11) DI 6702587-0	Código 44 - Extinção - Art. 119 inciso III da LPI (15) 26/02/2008 (73) CLÉCIO TAMASAUSKAS (BR/SP) (74) VILAGE MARCAS & PATENTES S/S LTDA Registro extinto a contar de 28/08/2012.
(11) DI 6702589-7	Código 44 - Extinção - Art. 119 inciso III da LPI (15) 26/02/2008 (73) CLÉCIO TAMASAUSKAS (BR/SP) (74) VILAGE MARCAS & PATENTES S/S LTDA Registro extinto a contar de 28/08/2012.
(11) DI 6702590-0	Código 44 - Extinção - Art. 119 inciso III da LPI (15) 26/02/2008 (73) MARCELO RODRIGUES TEIXEIRA (BR/PR) (74) LONDON MARCAS & PATENTES S/S LTDA Registro extinto a contar de 28/08/2012.
(11) DI 6702592-7	Código 44 - Extinção - Art. 119 inciso III da LPI



(15) 26/02/2008
(73) MARCELO RODRIGUES TEIXEIRA (BR/PR)
(74) LONDON MARCAS & PATENTES S/S LTDA
Registro extinto a contar de 28/08/2012.

(11) DI 6702593-5 Código 44 - Extinção - Art. 119 inciso III da LPI
(15) 11/03/2008
(73) MARCELO RODRIGUES TEIXEIRA (BR/PR)
(74) LONDON MARCAS & PATENTES S/S LTDA
Registro extinto a contar de 28/08/2012.

(11) DI 6702596-0 Código 44 - Extinção - Art. 119 inciso III da LPI
(15) 27/05/2008
(73) THE GOODYEAR TIRE & RUBBER COMPANY (US)
(74) NELLIE ANNE DANIEL-SHORES
Registro extinto a contar de 29/08/2012.

(11) DI 6702597-8 Código 44 - Extinção - Art. 119 inciso III da LPI
(15) 11/03/2008
(73) NEWFREY LLC (US)
(74) NELLIE ANNE DANIEL-SHORES
Registro extinto a contar de 29/08/2012.

(11) DI 6702598-6 Código 44 - Extinção - Art. 119 inciso III da LPI
(15) 11/03/2008
(73) MOTOROLA MOBILITY, LLC (US) ; MOTOROLA MOBILITY, LLC (US)
(74) TRENCH ROSSI E WATANABE ADVOGADOS
Registro extinto a contar de 29/08/2017.

(11) DI 6702599-4 Código 44 - Extinção - Art. 119 inciso III da LPI
(15) 24/06/2008
(73) ADC TELECOMMUNICATIONS, INC. (US)
(74) DANEMANN, SIEMSEN, BIGLER & IPANEMA MOREIRA
Registro extinto a contar de 29/08/2012.

(11) DI 6702602-8 Código 44 - Extinção - Art. 119 inciso III da LPI
(15) 11/03/2008
(73) THE GOODYEAR TIRE & RUBBER COMPANY (US)
(74) NELLIE ANNE DANIEL-SHORES
Registro extinto a contar de 29/08/2012.

(11) DI 6702603-6 Código 44 - Extinção - Art. 119 inciso III da LPI
(15) 11/03/2008
(73) THE GOODYEAR TIRE & RUBBER COMPANY (US)



(74) NELLIE ANNE DANIEL-SHORES
Registro extinto a contar de 29/08/2012.

(11) DI 6702604-4 Código 44 - Extinção - Art. 119 inciso III da LPI
(15) 22/07/2008
(73) ALSTOM TECHNOLOGY LTD. (CH)
(74) DANNEMANN, SIEMSEN, BIGLER & IPANEMA MOREIRA
Registro extinto a contar de 29/08/2017.

(11) DI 6702606-0 Código 44 - Extinção - Art. 119 inciso III da LPI
(15) 11/03/2008
(73) PFIZER LIMITED (GB)
(74) DANEMANN, SIEMSEN, BIGLER & IPANEMA MOREIRA
Registro extinto a contar de 29/08/2012.

(11) DI 6702607-9 Código 44 - Extinção - Art. 119 inciso III da LPI
(15) 11/03/2008
(73) HONDA MOTOR CO., LTD. (JP)
(74) DANNEMANN, SIEMSEN, BIGLER & IPANEMA MOREIRA
Registro extinto a contar de 30/08/2017.

(11) DI 6702608-7 Código 44 - Extinção - Art. 119 inciso III da LPI
(15) 06/05/2008
(73) HONDA MOTOR CO., LTD. (JP)
(74) DANNEMANN, SIEMSEN, BIGLER & IPANEMA MOREIRA
Registro extinto a contar de 30/08/2017.

(11) DI 6702610-9 Código 44 - Extinção - Art. 119 inciso III da LPI
(15) 11/03/2008
(73) SUMITOMO RUBBER INDUSTRIES, LTD. (JP)
(74) VIEIRA DE MELLO ADVOGADOS
Registro extinto a contar de 30/08/2012.

(11) DI 6702615-0 Código 44 - Extinção - Art. 119 inciso III da LPI
(15) 25/03/2008
(73) DEMONTIER TAVARES FIGUEIREDO (BR/PE)
(74) WETTOR BUREAU DE APOIO EMP. S/S LTDA ME
Registro extinto a contar de 28/08/2012.

(11) DI 6702618-4 Código 44 - Extinção - Art. 119 inciso III da LPI
(15) 11/03/2008
(73) ADELAIDE ÁLVARES BELO BERNARDO (BR/PR)
(74) ROBERTO HUDSON DINIZ
Registro extinto a contar de 25/08/2012.



(11) DI 6702619-2	Código 44 - Extinção - Art. 119 inciso III da LPI (15) 11/03/2008 (73) ADELAIDE ÁLVARES BELO BERNARDO (BR/PR) (74) ROBERTO HUDSON DINIZ Registro extinto a contar de 25/08/2012.
(11) DI 6702620-6	Código 44 - Extinção - Art. 119 inciso III da LPI (15) 11/03/2008 (73) ADELAIDE ÁLVARES BELO BERNARDO (BR/PR) (74) ROBERTO HUDSON DINIZ Registro extinto a contar de 25/08/2012.
(11) DI 6702621-4	Código 44 - Extinção - Art. 119 inciso III da LPI (15) 11/03/2008 (73) ADELAIDE ÁLVARES BELO BERNARDO (BR/PR) (74) ROBERTO HUDSON DINIZ Registro extinto a contar de 25/08/2012.
(11) DI 6702622-2	Código 44 - Extinção - Art. 119 inciso III da LPI (15) 11/03/2008 (73) ADELAIDE ÁLVARES BELO BERNARDO (BR/PR) (74) ROBERTO HUDSON DINIZ Registro extinto a contar de 25/08/2012.
(11) DI 6702623-0	Código 44 - Extinção - Art. 119 inciso III da LPI (15) 11/03/2008 (73) ADELAIDE ÁLVARES BELO BERNARDO (BR/PR) (74) ROBERTO HUDSON DINIZ Registro extinto a contar de 25/08/2012.
(11) DI 6702624-9	Código 44 - Extinção - Art. 119 inciso III da LPI (15) 11/03/2008 (73) ADELAIDE ÁLVARES BELO BERNARDO (BR/PR) (74) ROBERTO HUDSON DINIZ Registro extinto a contar de 25/08/2012.
(11) DI 6702625-7	Código 44 - Extinção - Art. 119 inciso III da LPI (15) 21/10/2008 (62) DI 6700165-3 26/01/2007 (73) S M Gestão e Negócios Ltda (BR/RS) (74) MARIO DE ALMEIDA MARCAS E PATENTES LTDA Registro extinto a contar de 27/01/2012.



(11) DI 6702626-5	Código 44 - Extinção - Art. 119 inciso III da LPI (15) 16/09/2008 (73) MARINO TIEPO (BR/RS) (74) MARPA CONS. E ASSES. EMPRESARIAL LTDA Registro extinto a contar de 25/08/2012.
(11) DI 6702629-0	Código 44 - Extinção - Art. 119 inciso III da LPI (15) 01/07/2008 (73) DASS NORDESTE CALÇADOS E ARTIGOS ESPORTIVOS S.A. (BR/CE) (74) FELIPE LUIS ISER DE MEIRELLES Registro extinto a contar de 24/08/2012.
(11) DI 6702630-3	Código 44 - Extinção - Art. 119 inciso III da LPI (15) 11/03/2008 (73) DASS NORDESTE CALÇADOS E ARTIGOS ESPORTIVOS S.A. (BR/CE) (74) FELIPE LUIS ISER DE MEIRELLES Registro extinto a contar de 24/08/2012.
(11) DI 6702631-1	Código 44 - Extinção - Art. 119 inciso III da LPI (15) 01/07/2008 (73) DASS NORDESTE CALÇADOS E ARTIGOS ESPORTIVOS S.A. (BR/CE) (74) FELIPE LUIS ISER DE MEIRELLES Registro extinto a contar de 24/08/2012.
(11) DI 6702632-0	Código 44 - Extinção - Art. 119 inciso III da LPI (15) 11/03/2008 (73) DASS NORDESTE CALÇADOS E ARTIGOS ESPORTIVOS S.A. (BR/CE) (74) FELIPE LUIS ISER DE MEIRELLES Registro extinto a contar de 24/08/2012.
(11) DI 6702633-8	Código 44 - Extinção - Art. 119 inciso III da LPI (15) 11/03/2008 (73) DASS NORDESTE CALÇADOS E ARTIGOS ESPORTIVOS S.A. (BR/CE) (74) FELIPE LUIS ISER DE MEIRELLES Registro extinto a contar de 24/08/2012.
(11) DI 6702634-6	Código 44 - Extinção - Art. 119 inciso III da LPI (15) 11/03/2008 (73) GRENDENE S.A (BR/CE) (74) CUSTÓDIO DE ALMEIDA & CIA. Registro extinto a contar de 24/08/2017.
(11) DI 6702635-4	Código 44 - Extinção - Art. 119 inciso III da LPI (15) 11/03/2008



	(73) SITMED EQUIPAMENTOS MÉDICOS LTDA (BR/RS) (74) GUERRA ADV. ASSOCIADOS Registro extinto a contar de 31/08/2012.
(11) DI 6702637-0	Código 44 - Extinção - Art. 119 inciso III da LPI (15) 11/03/2008 (73) PATRÍCIA VIERO DE LIMA (BR/PR) (74) PACHECO & ADVOGADOS ASSOCIADOS Registro extinto a contar de 30/08/2012.
(11) DI 6702638-9	Código 44 - Extinção - Art. 119 inciso III da LPI (15) 11/03/2008 (73) REALGEM'S DO BRASIL INDÚSTRIA DE COSMÉTICOS LTDA (BR/PR) (74) BRASIL SUL MARCAS E PATENTES S/C LTDA Registro extinto a contar de 30/08/2012.
(11) DI 6702639-7	Código 44 - Extinção - Art. 119 inciso III da LPI (15) 11/03/2008 (73) LEANDRO DA SILVA FELICIANO (BR/SC) (74) SANTA CRUZ CONSULTORIA EM MARCAS & PATENTES LTDA Registro extinto a contar de 30/08/2017.
(11) DI 6702646-0	Código 44 - Extinção - Art. 119 inciso III da LPI (15) 11/03/2008 (73) CSM Máquinas e Equipamentos para Construção Ltda. (BR/SC) (74) SKO OYARZÁBALL MARCAS & PATENTES S/S LTDA Registro extinto a contar de 28/08/2017.
(11) DI 6702647-8	Código 44 - Extinção - Art. 119 inciso III da LPI (15) 11/03/2008 (73) CSM Máquinas e Equipamentos para Construção Ltda. (BR/SC) (74) SKO OYARZÁBALL MARCAS & PATENTES S/S LTDA. Registro extinto a contar de 28/08/2012.
(11) DI 6702648-6	Código 44 - Extinção - Art. 119 inciso III da LPI (15) 30/09/2008 (62) DI 6700042-8 16/01/2007 (73) Régis Raymundo Giordani do Canto Nardi (BR/RS) (74) GILSON ALMEIDA DA MOTTA Registro extinto a contar de 17/01/2012.
(11) DI 6702652-4	Código 44 - Extinção - Art. 119 inciso III da LPI (15) 11/03/2008 (73) NERI DE MARCO (BR/RS)



Registro extinto a contar de 01/09/2012.

(11) DI 6702658-3 Código 44 - Extinção - Art. 119 inciso III da LPI
(15) 11/03/2008
(73) TOSHIHIRO IIZUKA (BR/PR) ; LUIZ CARLOS DO NASCIMENTO (BR/PR)
(74) SENIOR'S MARCAS E PATENTES LTDA
Registro extinto a contar de 01/09/2012.

(11) DI 6702672-9 Código 44 - Extinção - Art. 119 inciso III da LPI
(15) 04/03/2008
(73) CALOR (FR)
(74) ARARIPE & ASSOCIADOS
Registro extinto a contar de 11/01/2012.

(11) DI 6702673-7 Código 44 - Extinção - Art. 119 inciso III da LPI
(15) 04/03/2008
(73) CALOR (FR)
(74) ARARIPE & ASSOCIADOS
Registro extinto a contar de 10/02/2017.

(11) DI 6702675-3 Código 44 - Extinção - Art. 119 inciso III da LPI
(15) 04/03/2008
(73) Nova Ordem Comércio e Representação de Artigos de Vestuário LTDA
(BR/RJ)
(74) Araripe & Associados
Registro extinto a contar de 12/01/2012.

(11) DI 6702676-1 Código 44 - Extinção - Art. 119 inciso III da LPI
(15) 04/03/2008
(73) NOVA ORDEM COMÉRCIO E REPRESENTAÇÃO DE ARTIGOS DE VESTUÁRIO LTDA. (BR/RJ)
(74) ARARIPE & ASSOCIADOS
Registro extinto a contar de 24/01/2017.

(11) DI 6702677-0 Código 44 - Extinção - Art. 119 inciso III da LPI
(15) 04/03/2008
(73) NOKIA CORPORATION (FI)
(74) ARARIPE & ASSOCIADOS
Registro extinto a contar de 04/04/2012.

(11) DI 6702678-8 Código 44 - Extinção - Art. 119 inciso III da LPI
(15) 04/03/2008
(73) JIANGSU CHUANGLAN SOLAR ENERGY AIR CONDITIONERS CO., LTD.
(CN)



	(74) ARARIPE & ASSOCIADOS Registro extinto a contar de 31/03/2017.
--	---

(11) DI 6702679-6	Código 44 - Extinção - Art. 119 inciso III da LPI (15) 04/03/2008 (73) CALOR (FR) (74) ARARIPE & ASSOCIADOS Registro extinto a contar de 10/03/2012.
--------------------------	--

(11) DI 6702682-6	Código 44 - Extinção - Art. 119 inciso III da LPI (15) 04/03/2008 (73) E. XAVIER & CIA LIMITADA (BR/SP) (74) VILAGE MARCAS & PATENTES S/C LTDA Registro extinto a contar de 29/05/2017.
--------------------------	---

(11) DI 6702683-4	Código 44 - Extinção - Art. 119 inciso III da LPI (15) 24/06/2008 (73) Laércio Turco (BR/SP) (74) VILAGE MARCAS & PATENTES S/C LTDA Registro extinto a contar de 29/05/2012.
--------------------------	--

(11) DI 6702684-2	Código 44 - Extinção - Art. 119 inciso III da LPI (15) 04/03/2008 (73) HUDSON GONZAGA PERNA (BR/SP) (74) VILAGE MARCAS & PATENTES S/C LTDA Registro extinto a contar de 29/05/2017.
--------------------------	---

(11) DI 6702685-0	Código 44 - Extinção - Art. 119 inciso III da LPI (15) 04/03/2008 (73) MENDEZ COLLADO S.A. (AR) (74) EDMUNDO BRUNNER ASS EM PROP. INDL. LTDA Registro extinto a contar de 29/05/2012.
--------------------------	---

(11) DI 6702687-7	Código 44 - Extinção - Art. 119 inciso III da LPI (15) 04/03/2008 (73) CALOR (FR) (74) ARARIPE & ASSOCIADOS Registro extinto a contar de 13/03/2012.
--------------------------	--

(11) DI 6702689-3	Código 44 - Extinção - Art. 119 inciso III da LPI (15) 04/12/2007 (73) NOKIA CORPORATION (FI) (74) ARARIPE & ASSOCIADOS Registro extinto a contar de 09/02/2012.
--------------------------	--



(11) DI 6702690-7	Código 44 - Extinção - Art. 119 inciso III da LPI (15) 04/03/2008 (73) NOKIA CORPORATION (FI) (74) ARARIPE & ASSOCIADOS Registro extinto a contar de 10/03/2012.
(11) DI 6702692-3	Código 44 - Extinção - Art. 119 inciso III da LPI (15) 04/03/2008 (73) NOKIA CORPORATION (FI) (74) ARARIPE & ASSOCIADOS Registro extinto a contar de 17/02/2012.
(11) DI 6702694-0	Código 44 - Extinção - Art. 119 inciso III da LPI (15) 04/03/2008 (73) JOSÉ CARLOS MOURALES MOURA (BR/PR) (74) ROBERTO HUDSON DINIZ Registro extinto a contar de 05/09/2012.
(11) DI 6702695-8	Código 44 - Extinção - Art. 119 inciso III da LPI (15) 04/03/2008 (73) HELDER JOLSON BARBOSA BORGES (BR/PR) (74) MARCELO HENRIQUE ZANONI Registro extinto a contar de 05/09/2012.
(11) DI 6702696-6	Código 44 - Extinção - Art. 119 inciso III da LPI (15) 04/03/2008 (73) ANTONIO CESAR BANDEIRA (BR/PR) (74) ROBERTO HUDSON DINIZ Registro extinto a contar de 05/09/2012.
(11) DI 6702697-4	Código 44 - Extinção - Art. 119 inciso III da LPI (15) 04/03/2008 (73) JOSÉ LOPES AQUINO (BR/PR) (74) ROBERTO HUDSON DINIZ Registro extinto a contar de 05/09/2012.
(11) DI 6702699-0	Código 44 - Extinção - Art. 119 inciso III da LPI (15) 04/03/2008 (73) NERI DE MARCO (BR/RS) Registro extinto a contar de 04/09/2012.
(11) DI 6702700-8	Código 44 - Extinção - Art. 119 inciso III da LPI (15) 04/03/2008



(73) CSM Máquinas e Equipamentos para Construção Ltda. (BR/SC)
(74) SKO OYARZÁBALL MARCAS & PATENTES S/S LTDA.
Registro extinto a contar de 04/09/2017.

(11) DI 6702701-6

Código 44 - Extinção - Art. 119 inciso III da LPI
(15) 04/03/2008
(73) CSM Máquinas e Equipamentos para Construção Ltda. (BR/SC)
(74) SKO OYARZÁBALL MARCAS & PATENTES S/S LTDA.
Registro extinto a contar de 04/09/2017.

(11) DI 6702702-4

Código 44 - Extinção - Art. 119 inciso III da LPI
(15) 17/06/2008
(73) A. GRINGS S.A (BR/RS)
(74) CAPELLA & VELOSO ASSOCIADOS LTDA.
Registro extinto a contar de 04/09/2012.

(11) DI 6702708-3

Código 44 - Extinção - Art. 119 inciso III da LPI
(15) 04/03/2008
(73) SOPRANO ELETROMETALÚRGICA E HIDRAÚLICA LTDA. (BR/RS)
(74) CAPELLA & VELOSO ASSOCIADOS LTDA.
Registro extinto a contar de 01/09/2012.

(11) DI 6702711-3

Código 44 - Extinção - Art. 119 inciso III da LPI
(15) 04/03/2008
(73) KOHLER FRANCE SAS (FR)
(74) MOMSEN, LEONARDOS & CIA.
Registro extinto a contar de 07/09/2012.

(11) DI 6702719-9

Código 44 - Extinção - Art. 119 inciso III da LPI
(15) 11/03/2008
(73) KORES HOLDING ZUG AG (CH)
(74) DANEMANN, SIEMSEN, BIGLER & IPANEMA MOREIRA
Registro extinto a contar de 12/09/2012.

(11) DI 6702721-0

Código 44 - Extinção - Art. 119 inciso III da LPI
(15) 04/03/2008
(73) Feeling Estofados Ltda (BR/SC)
(74) MARIA APARECIDA PEREIRA GONÇALVES
Registro extinto a contar de 12/09/2012.

(11) DI 6702722-9

Código 44 - Extinção - Art. 119 inciso III da LPI
(15) 04/03/2008
(73) FEELING ESTOFADOS LTDA (BR/SC)
(74) MARIA APARECIDA PEREIRA GONÇALVES



Registro extinto a contar de 12/09/2012.

(11) DI 6702723-7

Código 44 - Extinção - Art. 119 inciso III da LPI

(15) 04/03/2008

(73) ERON CORREA BORGES (BR/RS)

(74) CLAUDIA MARINS ADIERS

Registro extinto a contar de 21/07/2012.

(11) DI 6702726-1

Código 44 - Extinção - Art. 119 inciso III da LPI

(15) 04/03/2008

(73) NERI DE MARCO (BR/RS)

Registro extinto a contar de 07/09/2012.

(11) DI 6702727-0

Código 44 - Extinção - Art. 119 inciso III da LPI

(15) 04/03/2008

(73) RÔMULO FERRÃO DOS SANTOS (BR/SC) ; ÁLVARO LUIZ MONTEIRO DE CARVALHO GARNERO (BR/SP)

(74) JUARES DE ARAUJO RUIZ

Registro extinto a contar de 07/09/2012.

(11) DI 6702728-8

Código 44 - Extinção - Art. 119 inciso III da LPI

(15) 04/03/2008

(73) PAULO CESAR RIBAS DE OLIVEIRA (BR/RS)

Registro extinto a contar de 06/09/2012.

(11) DI 6702729-6

Código 44 - Extinção - Art. 119 inciso III da LPI

(15) 04/03/2008

(73) FRANCISCO VALCILON ROCHA (BR/CE)

(74) WETTOR BUREAU DE APOIO EMP. S/S LTDA ME

Registro extinto a contar de 06/09/2017.

(11) DI 6702731-8

Código 44 - Extinção - Art. 119 inciso III da LPI

(15) 12/05/2009

(73) BUNDESDRUCKEREI GMBH (DE)

(74) DANEMANN, SIEMSEN, BIGLER & IPANEMA MOREIRA

Registro extinto a contar de 07/09/2017.

(11) DI 6702734-2

Código 44 - Extinção - Art. 119 inciso III da LPI

(15) 02/09/2008

(73) CLEBER LUIS DA RÉ (BR/RS)

Registro extinto a contar de 11/09/2012.

(11) DI 6702735-0

Código 44 - Extinção - Art. 119 inciso III da LPI

(15) 30/12/2008



(73) CLEBER LUIS DA RÉ (BR/RS)
Registro extinto a contar de 11/09/2012.

(11) DI 6702736-9 Código 44 - Extinção - Art. 119 inciso III da LPI
(15) 04/03/2008
(73) ALCIMAR ANTÔNIO LODETTI (BR/RS)
(74) CUSTÓDIO DE ALMEIDA & CIA
Registro extinto a contar de 11/09/2012.

(11) DI 6702737-7 Código 44 - Extinção - Art. 119 inciso III da LPI
(15) 04/03/2008
(73) ALCIMAR ANTÔNIO LODETTI (BR/RS)
(74) CUSTÓDIO DE ALMEIDA & CIA.
Registro extinto a contar de 11/09/2012.

(11) DI 6702738-5 Código 44 - Extinção - Art. 119 inciso III da LPI
(15) 04/03/2008
(73) ALCIMAR ANTÔNIO LODETTI (BR/RS)
(74) CUSTÓDIO DE ALMEIDA & CIA.
Registro extinto a contar de 11/09/2012.

(11) DI 6702739-3 Código 44 - Extinção - Art. 119 inciso III da LPI
(15) 04/03/2008
(73) ALCIMAR ANTÔNIO LODETTI (BR/RS)
(74) CUSTÓDIO DE ALMEIDA & CIA.
Registro extinto a contar de 11/09/2012.

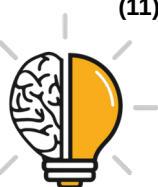
(11) DI 6702740-7 Código 44 - Extinção - Art. 119 inciso III da LPI
(15) 04/03/2008
(73) SELENE ROSE LOSS SANMARTIN (BR/RS)
(74) CUSTÓDIO DE ALMEIDA & CIA.
Registro extinto a contar de 11/09/2012.

(11) DI 6702741-5 Código 44 - Extinção - Art. 119 inciso III da LPI
(15) 04/03/2008
(73) CLEBER LUIS DA RÉ (BR/RS)
Registro extinto a contar de 11/09/2012.

(11) DI 6702742-3 Código 44 - Extinção - Art. 119 inciso III da LPI
(15) 04/03/2008
(73) NORDTECH MÁQUINAS E MOTORES LTDA (BR/PR) ; NORDTECH
MÁQUINAS E MOTORES LTDA (BR/PR)
(74) CARLOS EDUARDO LEME DE JESUS
Registro extinto a contar de 11/09/2012.



(11) DI 6702743-1	Código 44 - Extinção - Art. 119 inciso III da LPI (15) 04/03/2008 (73) FABIANO ABRÃO DE SOUZA (BR/PR) Registro extinto a contar de 11/09/2012.
(11) DI 6702744-0	Código 44 - Extinção - Art. 119 inciso III da LPI (15) 04/03/2008 (73) JOSÉ BRUNO MAGALHÃES NETO (BR/CE) (74) VERÔNICA MARIA MONTENEGRO DO VALE Registro extinto a contar de 13/09/2012.
(11) DI 6702746-6	Código 44 - Extinção - Art. 119 inciso III da LPI (15) 04/03/2008 (73) MARCIANO ROBERTO CONTI (BR/SC) (74) WANDERLEI CARDOSO Registro extinto a contar de 14/09/2012.
(11) DI 6702747-4	Código 44 - Extinção - Art. 119 inciso III da LPI (15) 04/03/2008 (73) NERI DE MARCO (BR/RS) Registro extinto a contar de 13/09/2012.
(11) DI 6702748-2	Código 44 - Extinção - Art. 119 inciso III da LPI (15) 04/03/2008 (73) DASS NORDESTE CALÇADOS E ARTIGOS ESPORTIVOS S.A. (BR/CE) (74) FELIPE LUIS ISER DE MEIRELLES Registro extinto a contar de 12/09/2012.
(11) DI 6802886-5	Código 44 - Extinção - Art. 119 inciso III da LPI (15) 19/05/2009 (62) DI 6802886-5 11/08/2008 (73) CONDOR S.A. (BR/SC) (74) ERNANI JOSÉ LENATE GUIMARÃES Registro extinto a contar de 12/08/2018.
(11) DI 6802888-1	Código 44 - Extinção - Art. 119 inciso III da LPI (15) 19/05/2009 (62) DI 6802888-1 11/08/2008 (73) CONDOR S.A. (BR/SC) (74) ERNANI JOSÉ LENATE GUIMARÃES Registro extinto a contar de 12/08/2018.
(11) DI 6802922-5	Código 44 - Extinção - Art. 119 inciso III da LPI



(15) 25/02/2009
(73) Rigesa, Celulose, Papel e Embalagens LTDA (BR/SP)
(74) CRUZEIRO NEWMARC PATENTES E MARCAS LTDA
Registro extinto a contar de 12/08/2018.

(11) DI 6803066-5 Código 44 - Extinção - Art. 119 inciso III da LPI
(15) 10/03/2009
(73) GREIF EMBALAGENS INDUSTRIAIS DO BRASIL LTDA. (BR/SP)
(74) David do Nascimento Advogados Associados
Registro extinto a contar de 13/08/2018.

(11) DI 6803253-6 Código 44 - Extinção - Art. 119 inciso III da LPI
(15) 08/09/2009
(73) Gripping Eyewear, Inc. (US)
(74) Alexandre Ferreira
Registro extinto a contar de 16/08/2018.

(11) DI 6803509-8 Código 44 - Extinção - Art. 119 inciso III da LPI
(15) 08/09/2009
(73) Gilmar José Poletto Neves (BR/RS)
(74) Marpa Cons. E Asses. Empresarial Ltda
Registro extinto a contar de 14/08/2018.

(11) DI 6803511-0 Código 44 - Extinção - Art. 119 inciso III da LPI
(15) 08/09/2009
(73) Mitsubishi Heavy Industries, LTD. (JP)
(74) Montaury Pimenta, Machado & Lloce
Registro extinto a contar de 14/08/2018.

(11) DI 6803512-8 Código 44 - Extinção - Art. 119 inciso III da LPI
(15) 08/09/2009
(73) Vernon White (ZA)
(74) Momsen, Leonardos & Cia
Registro extinto a contar de 14/08/2018.

(11) DI 6803514-4 Código 44 - Extinção - Art. 119 inciso III da LPI
(15) 08/09/2009
(73) Indústria de Plásticos Herc Ltda (BR/RS)
(74) Custódio de Almeida & Cia
Registro extinto a contar de 15/08/2018.

(11) DI 6803515-2 Código 44 - Extinção - Art. 119 inciso III da LPI
(15) 08/09/2009
(73) Indústria de Plásticos Herc Ltda (BR/RS)



(74) Custódio de Almeida & Cia
Registro extinto a contar de 14/08/2018.

(11) DI 6803519-5 Código 44 - Extinção - Art. 119 inciso III da LPI
(15) 08/09/2009
(73) ILTON JOSÉ LOLE (BR/RS)
(74) Anel Marcas e Patentes Ltda.
Registro extinto a contar de 14/08/2018.

(11) DI 6803585-3 Código 44 - Extinção - Art. 119 inciso III da LPI
(15) 26/01/2010
(73) AB Electrolux (SE)
(74) Momsen, Leonardos & Cia
Registro extinto a contar de 16/08/2018.

(11) DI 6803629-9 Código 44 - Extinção - Art. 119 inciso III da LPI
(15) 09/02/2010
(73) Constantia Teich Gmbh (AT)
(74) Dannemann, Siemsen, Bigler & Ipanema Moreira
Registro extinto a contar de 15/08/2018.

(11) DI 6803630-2 Código 44 - Extinção - Art. 119 inciso III da LPI
(15) 09/02/2010
(73) Constantia Teich Gmbh (AT) (AT)
(74) Dannemann, Siemsen, Bigler & Ipanema Moreira
Registro extinto a contar de 15/08/2018.

(11) DI 6803631-0 Código 44 - Extinção - Art. 119 inciso III da LPI
(15) 15/09/2009
(73) Robert Bosch GMBH (DE)
(74) Dannemann, Siemsen, Bigler & Ipanema Moreira
Registro extinto a contar de 15/08/2018.

(11) DI 6804898-0 Código 44 - Extinção - Art. 119 inciso III da LPI
(15) 03/11/2009
(73) CARCI IND. E COM. DE APARELHOS CIRÚRGICOS E ORTOPÉDICOS LTDA (BR/SP)
(74) City Patentes E Marcas Ltda
Registro extinto a contar de 14/08/2018.

(11) DI 7001406-0 Código 44 - Extinção - Art. 119 inciso III da LPI
(15) 17/01/2012
(73) ALEXANDRE EDUARDO PEREIRA (BR/SP)
(74) INTERAÇÃO MARCAS E PATENTES LTDA



Registro extinto a contar de 17/04/2015

(11) DI 7001408-6 Código 44 - Extinção - Art. 119 inciso III da LPI
(15) 23/11/2010
(73) UNILEVER N.V. (NL)
(74) ALEXANDRE FUKUDA YAMASHITA
Registro extinto a contar de 17/04/2015

(11) DI 7001410-8 Código 44 - Extinção - Art. 119 inciso III da LPI
(15) 09/11/2010
(73) Vzt Indústria e Comércio de Calçados Ltda (BR/SP)
(74) Agência Gaúcha de Marcas e Patentes Ltda
Registro extinto a contar de 20/04/2015

(11) DI 7001411-6 Código 44 - Extinção - Art. 119 inciso III da LPI
(15) 16/11/2010
(73) ROCHE DIAGNÔSTICS S.L. (ES)
(74) SIMBOLO MARCAS E PATENTES LTDA
Registro extinto a contar de 20/04/2015

(11) DI 7001412-4 Código 44 - Extinção - Art. 119 inciso III da LPI
(15) 26/10/2010
(73) JALES CRISTINO CINTRA (BR/SP)
(74) MARCO ANTONIO DE OLIVEIRA
Registro extinto a contar de 20/04/2015

(11) DI 7001422-1 Código 44 - Extinção - Art. 119 inciso III da LPI
(15) 22/02/2011
(73) KOHLER CO. (US)
(74) Hugo Silva, Rosa & Maldonado-Prop. Int.
Registro extinto a contar de 17/04/2015

(11) DI 7001429-9 Código 44 - Extinção - Art. 119 inciso III da LPI
(15) 07/12/2010
(73) Joey Industria e Comércio de Calçados Ltda EPP (BR/SP) ; Joey Industria e Comércio de Calçados Ltda EPP (BR/SP)
(74) Vilage Marcas & Patentes S/S Ltda
Registro extinto a contar de 20/04/2015

(11) DI 7001432-9 Código 44 - Extinção - Art. 119 inciso III da LPI
(15) 26/07/2011
(73) Schreder S.A. (BE)
(74) Dannemann, Siemsen, Bigler & Ipanema Moreira
Registro extinto a contar de 20/04/2015



(11) DI 7001436-1	Código 44 - Extinção - Art. 119 inciso III da LPI (15) 22/02/2011 (73) Becton, Dickinson And Company (US) (74) Nellie Anne Daniel-Shores Registro extinto a contar de 20/04/2015
(11) DI 7001437-0	Código 44 - Extinção - Art. 119 inciso III da LPI (15) 09/11/2010 (73) Velopark Kartodromo Nova Santa Rita Ltda (BR/RS) (74) Claudio José Martins Costa Gonçalves Registro extinto contar de 21/04/2015
(11) DI 7001439-6	Código 44 - Extinção - Art. 119 inciso III da LPI (15) 16/11/2010 (73) Extramold Jomo Industria de Plásticos Ltda (BR/RS) (74) Mari Lourdes Machado Guerra Registro extinto a contar de 21/04/2015
(11) DI 7001440-0	Código 44 - Extinção - Art. 119 inciso III da LPI (15) 16/11/2010 (73) VZT INDÚSTRIA E COMÉRCIO DE CALÇADOS LTDA (BR/SP) (74) Agência Gaúcha de Marcas e Patentes Ltda Registro extinto a contar de 21/04/2015
(11) DI 7001444-2	Código 44 - Extinção - Art. 119 inciso III da LPI (15) 09/08/2011 (73) Sperian Hearing Protection, LLC (US) (74) Momsen, Leonardos & Cia. Registro extinto a contar de 23/04/2015
(11) DI 7001446-9	Código 44 - Extinção - Art. 119 inciso III da LPI (15) 26/07/2011 (73) Asim (FR) (74) Dannemann, Siemsen, Bigler & Ipanema Moreira Registro extinto a contar de 23/04/2015
(11) DI 7001451-5	Código 44 - Extinção - Art. 119 inciso III da LPI (15) 15/03/2011 (73) Becton, Dickinson And Company (US) (74) Nellie Anne Daniel-Shores Registro extinto a contar de 23/04/2015
(11) DI 7001452-3	Código 44 - Extinção - Art. 119 inciso III da LPI



(15) 15/03/2011
(73) Becton, Dickinson And Company (US)
(74) Nellie Anne Daniel-Shores
Registro extinto a contar de 23/04/2015

(11) DI 7001453-1 Código 44 - Extinção - Art. 119 inciso III da LPI
(15) 15/03/2011
(73) Becton, Dickinson And Company (US)
(74) Nellie Anne Daniel-Shores
Registro extinto a contar de 23/04/2015

(11) DI 7001454-0 Código 44 - Extinção - Art. 119 inciso III da LPI
(15) 22/03/2011
(73) Becton, Dickinson And Company (US)
(74) Nellie Anne Daniel-Shores
Registro extinto a contar de 23/04/2015

(11) DI 7001459-0 Código 44 - Extinção - Art. 119 inciso III da LPI
(15) 28/06/2011
(73) Drax Industries PTY LTD (AU)
(74) Orlando de Souza
Registro extinto a contar de 27/04/2015

(11) DI 7001461-2 Código 44 - Extinção - Art. 119 inciso III da LPI
(15) 26/10/2010
(73) HENRIQUE PRETEROTE PLÁSTICOS ME (BR/SP)
(74) CRIMARK ASSESSORIA EMPRESARIAL LTDA.
Registro extinto a contar de 11/02/2015

(11) DI 7001462-0 Código 44 - Extinção - Art. 119 inciso III da LPI
(15) 26/10/2010
(73) XANDER INDÚSTRIA E COMÉRCIO DE CALÇADOS LTDA EPP (BR/SP)
(74) AGUINALDO MOREIRA
Registro extinto a contar de 27/02/2015

(11) DI 7001463-9 Código 44 - Extinção - Art. 119 inciso III da LPI
(15) 16/11/2010
(73) Tarcísio Marconi Rodrigues Cruz (BR/MG)
(74) Adilson de Souza Pena - Lancaster
Registro extinto a contar de 10/03/2015

(11) DI 7001467-1 Código 44 - Extinção - Art. 119 inciso III da LPI
(15) 16/11/2010
(73) MISTY MORNING HOLDINGS LTD (BS)



(74) Alexandre Celso Prado Costa
Registro extinto a contar de 27/04/2015

(11) DI 7001468-0 Código 44 - Extinção - Art. 119 inciso III da LPI
(15) 16/11/2010
(73) MISTY MORNING HOLDINGS LTD (BS)
(74) Alexandre Celso Prado Costa
Registro extinto a contar de 27/04/2015

(11) DI 7001469-8 Código 44 - Extinção - Art. 119 inciso III da LPI
(15) 16/11/2010
(73) Paranoá Indústria de Borracha S/A (BR/SP)
(74) City Patentes e Marcas Ltda.
Registro extinto a contar de 27/04/2015

(11) DI 7001487-6 Código 44 - Extinção - Art. 119 inciso III da LPI
(15) 30/08/2011
(73) CYPRIANO MARCUS MONACO (BR/SP)
(74) SCORPIONS MARCAS E PATENTES SC LTDA
Registro extinto a contar de 21/04/2015

(11) DI 7001494-9 Código 44 - Extinção - Art. 119 inciso III da LPI
(15) 23/11/2010
(73) FAUSTO ALCANTARA BESSA (BR/SP)
(74) NOVA DIFUSÃO MARCAS, PATENTES E REPRESENTAÇÕES LTDA
Registro extinto a contar de 23/04/2015

(11) DI 7001497-3 Código 44 - Extinção - Art. 119 inciso III da LPI
(15) 16/11/2010
(73) José Antonio Tessari (BR/SC)
(74) Sandro Conrado da Silva
Registro extinto a contar de 24/04/2015

(11) DI 7001498-1 Código 44 - Extinção - Art. 119 inciso III da LPI
(15) 16/11/2010
(73) Dilso Santo Rossi (BR/PR)
(74) Marcos Antonio Nunes
Registro extinto a contar de 24/04/2015

(11) DI 7001499-0 Código 44 - Extinção - Art. 119 inciso III da LPI
(15) 16/11/2010
(73) João Carlos Brunor (BR/PR)
Registro extinto a contar de 24/04/2015



(11) DI 7001503-1	Código 44 - Extinção - Art. 119 inciso III da LPI (15) 16/11/2010 (73) GRENDENE S.A. (BR/CE) (74) Custódio de Almeida & Cia. Registro extinto a contar de 27/04/2015
(11) DI 7001504-0	Código 44 - Extinção - Art. 119 inciso III da LPI (15) 16/11/2010 (73) GRENDENE S.A. (BR/CE) (74) Custódio de Almeida & Cia. Registro extinto a contar de 27/04/2015
(11) DI 7001505-8	Código 44 - Extinção - Art. 119 inciso III da LPI (15) 16/11/2010 (73) GRENDENE S.A. (BR/CE) (74) Custódio de Almeida & Cia. Registro extinto a contar de 27/04/2015
(11) DI 7001508-2	Código 44 - Extinção - Art. 119 inciso III da LPI (15) 16/11/2010 (73) SOCIÉTÉ BIC (FR) (74) ALEXANDRE FUKUDA YAMASHITA Registro extinto a contar de 27/04/2015
(11) DI 7001513-9	Código 44 - Extinção - Art. 119 inciso III da LPI (15) 23/11/2010 (73) RONOLFO BENEDITO DA SILVA (BR/SP) (74) BEERRE ASSESSORIA EMPRESARIAL LTDA Registro extinto a contar de 27/04/2015
(11) DI 7001514-7	Código 44 - Extinção - Art. 119 inciso III da LPI (15) 23/11/2010 (73) Antonio Carlos Juliani (BR/SP) (74) BEERRE ASSESSORIA EMPRESARIAL LTDA Registro extinto a contar de 27/04/2015
(11) DI 7001516-3	Código 44 - Extinção - Art. 119 inciso III da LPI (15) 30/11/2010 (73) Dass Nordeste Calçados e Artigos Esportivos Ltda (BR/CE) (74) Ricardo Hoppe Registro extinto a contar de 28/04/2015
(11) DI 7001517-1	Código 44 - Extinção - Art. 119 inciso III da LPI (15) 30/11/2010



(73) Dass Nordeste Calçados e Artigos Esportivos Ltda (BR/CE)
(74) Ricardo Hoppe
Registro extinto a contar de 28/04/2015

(11) DI 7001528-7 Código 44 - Extinção - Art. 119 inciso III da LPI
(15) 26/10/2010
(73) LIVIO HIROKAZU MAKI (BR/SP)
(74) GOVERNATE MARCAS E PATENTES S/C LTDA
Registro extinto a contar de 28/04/2015

(11) DI 7001529-5 Código 44 - Extinção - Art. 119 inciso III da LPI
(15) 26/10/2010
(73) LIVIO HIROKAZU MAKI (BR/SP)
(74) GOVERNATE MARCAS E PATENTES S/C LTDA
Registro extinto a contar de 28/04/2015

(11) DI 7001531-7 Código 44 - Extinção - Art. 119 inciso III da LPI
(15) 30/11/2010
(73) Carlos Ferreira da Silva (BR/PR)
Registro extinto a contar de 29/04/2015

(11) DI 7001533-3 Código 44 - Extinção - Art. 119 inciso III da LPI
(15) 26/10/2010
(73) Reginaldo Alves da Silva (BR/MG)
(74) ALEXSANDRA GOMES RAQUEL
Registro extinto a contar de 29/04/2015

(11) DI 7001534-1 Código 44 - Extinção - Art. 119 inciso III da LPI
(15) 26/10/2010
(73) PAULO JOSÉ LAMOUNIER (BR/MG)
(74) ALEXSANDRA GOMES RAQUEL
Registro extinto a contar de 29/04/2015

(11) DI 7001535-0 Código 44 - Extinção - Art. 119 inciso III da LPI
(15) 26/10/2010
(73) ANDRÉ LUIZ DOS SANTOS CRUZ (BR/SP)
(74) CRUZEIRO/NEWMARC PATENTES E MARCAS LTDA
Registro extinto a contar de 29/04/2015

(11) DI 7001536-8 Código 44 - Extinção - Art. 119 inciso III da LPI
(15) 23/11/2010
(73) ANDRÉ LUIZ DOS SANTOS CRUZ. (BR/SP)
(74) CRUZEIRO/NEWMARC PATENTES E MARCAS LTDA
Registro extinto a contar de 29/04/2015



(11) DI 7001537-6	Código 44 - Extinção - Art. 119 inciso III da LPI (15) 23/11/2010 (73) ANDRÉ LUIZ DOS SANTOS CRUZ. (BR/SP) (74) CRUZEIRO/NEWMARC PATENTES E MARCAS LTDA Registro extinto a contar de 29/04/2015
(11) DI 7001550-3	Código 44 - Extinção - Art. 119 inciso III da LPI (15) 26/07/2011 (73) Industrial Levorin S.A (BR/SP) (74) JOSE DOMINGOS DE LIMA FILHO Registro extinto a contar de 30/04/2015
(11) DI 7001557-0	Código 44 - Extinção - Art. 119 inciso III da LPI (15) 23/11/2010 (73) ANDRÉ LUIZ DOS SANTOS CRUZ. (BR/SP) (74) CRUZEIRO/NEWMARC PATENTES E MARCAS LTDA Registro extinto a contar de 30/04/2015
(11) DI 7001559-7	Código 44 - Extinção - Art. 119 inciso III da LPI (15) 26/10/2010 (73) ANDRÉ LUIZ DOS SANTOS CRUZ. (BR/SP) (74) CRUZEIRO/NEWMARC PATENTES E MARCAS LTDA Registro extinto a contar de 30/04/2015
(11) DI 7001567-8	Código 44 - Extinção - Art. 119 inciso III da LPI (15) 30/11/2010 (73) João Carlos Stakonski (BR/SC) ; Josué Menezes (BR/SC) ; Jair de Souza (BR/SC) (74) Sandro Conrado da Silva Registro extinto a contar de 01/05/2015
(11) DI 7001575-9	Código 44 - Extinção - Art. 119 inciso III da LPI (15) 30/11/2010 (73) Euclides Vieira Machado (BR/RS) (74) Joane Raquel Nunes da Silva Registro extinto a contar de 04/05/2015
(11) DI 7001576-7	Código 44 - Extinção - Art. 119 inciso III da LPI (15) 30/11/2010 (73) OSVALDO TSUTOMU TANIOKA (BR/SP) ; MÁRCIO TANIOKA (BR/SP) (74) ANA PAULA MAZZEI DOS SANTOS LEITE Registro extinto a contar de 04/05/2015



(11) DI 7001579-1	Código 44 - Extinção - Art. 119 inciso III da LPI (15) 01/03/2011 (73) 3M INNOVATIVE PROPERTIES COMPANY (US) (74) ALEXANDRE FUKUDA YAMASHITA Registro extinto a contar de 04/05/2015
(11) DI 7001582-1	Código 44 - Extinção - Art. 119 inciso III da LPI (15) 26/10/2010 (73) EDUARDO LICHT AZEVEDO SOARES (BR/SP) (74) BEERRE ASSESSORIA EMPRESARIAL LTDA Registro extinto a contar de 04/05/2015
(11) DI 7001583-0	Código 44 - Extinção - Art. 119 inciso III da LPI (15) 26/10/2010 (73) Paulo Henrique Borges de Andrade (BR/SP) (74) BEERRE ASSESSORIA EMPRESARIAL LTDA Registro extinto a contar de 04/05/2015
(11) DI 7001584-8	Código 44 - Extinção - Art. 119 inciso III da LPI (15) 26/10/2010 (73) Paulo Henrique Borges de Andrade (BR/SP) (74) BEERRE ASSESSORIA EMPRESARIAL LTDA Registro extinto a contar de 04/05/2015
(11) DI 7001585-6	Código 44 - Extinção - Art. 119 inciso III da LPI (15) 26/10/2010 (73) LUIS OTÁVIO DIAS (BR/SP) ; SÉRGIO FRANCISCO COLHIASSO (BR/SP) (74) LUCILA LUPO Registro extinto a contar de 11/03/2015
(11) DI 7001587-2	Código 44 - Extinção - Art. 119 inciso III da LPI (15) 30/11/2010 (73) João Lucas de Carvalho (BR/MG) Registro extinto a contar de 04/05/2015
(11) DI 7001588-0	Código 44 - Extinção - Art. 119 inciso III da LPI (15) 26/04/2011 (73) Márcia de Freitas Pradel (BR/RS) (74) Anderson Leal Registro extinto a contar de 04/05/2015
(11) DI 7001589-9	Código 44 - Extinção - Art. 119 inciso III da LPI (15) 30/11/2010 (73) Karlison de Oliveira Pereira (BR/MG)



Registro extinto a contar de 05/05/2015

(11) DI 7001590-2 Código 44 - Extinção - Art. 119 inciso III da LPI
(15) 30/11/2010
(73) Pedro Bianor Dias (BR/MG)
(74) Marco Antônio Velloso Costa Ferreira
Registro extinto a contar de 05/05/2015

(11) DI 7001591-0 Código 44 - Extinção - Art. 119 inciso III da LPI
(15) 30/11/2010
(73) Msa Importação e Exportação Ltda (BR/MG)
(74) Antônio Fernando de Lacerda
Registro extinto a contar de 05/05/2015

(11) DI 7001595-3 Código 44 - Extinção - Art. 119 inciso III da LPI
(15) 07/12/2010
(73) Arpeco S.A. Artefatos de Papéis (BR/PR)
(74) Antonio Carlos B. F. Pieruccini
Registro extinto a contar de 06/05/2015

(11) DI 7001596-1 Código 44 - Extinção - Art. 119 inciso III da LPI
(15) 30/11/2010
(73) Sociedade de Pesquisa em Vida Selvagem e Educação Ambiental (BR/PR)
(74) Antonio Carlos B. F. Pieruccini
Registro a contar de 06/05/2015

(11) DI 7001600-3 Código 44 - Extinção - Art. 119 inciso III da LPI
(15) 18/01/2011
(73) ROBSON TALVANY MELVINO ARAÚJO (BR/SP)
Registro extinto a contar de 05/05/2015

(11) DI 7001605-4 Código 44 - Extinção - Art. 119 inciso III da LPI
(15) 26/10/2010
(73) LUCIANO DA SILVA FELICE (BR/SP)
(74) MARCO ANTONIO DE OLIVEIRA
Registro extinto a contar de 05/05/2015

(11) DI 7001606-2 Código 44 - Extinção - Art. 119 inciso III da LPI
(15) 26/10/2010
(73) MARCELO BERTOLUCCI (BR/SP)
(74) MARCO ANTONIO DE OLIVEIRA
registro extinto a contar de 05/05/2015

(11) DI 7001611-9 Código 44 - Extinção - Art. 119 inciso III da LPI



	(15) 23/11/2010 (73) LG ELECTRONICS ,INC (KR) (74) DAVID DO NASCIMENTO ADVOGADOS ASSOCIADOS Registro extinto a contar de 05/05/2015
(11) DI 7001612-7	Código 44 - Extinção - Art. 119 inciso III da LPI (15) 23/11/2010 (73) LG ELECTRONICS INC. (KR) (74) DAVID DO NASCIMENTO ADVOGADOS ASSOCIADOS Registro extinto a contar de 05/05/2015
(11) DI 7001616-0	Código 44 - Extinção - Art. 119 inciso III da LPI (15) 26/10/2010 (73) Mangels Indústria e Comércio Ltda (BR/MG) (74) OCTÁVIO TINOCO SOARES Registro extinto a contar de 06/05/2015
(11) DI 7001617-8	Código 44 - Extinção - Art. 119 inciso III da LPI (15) 26/10/2010 (73) Mangels Indústria e Comércio Ltda (BR/MG) (74) OCTÁVIO TINOCO SOARES registro extinto a contar de 06/05/2015
(11) DI 7001625-9	Código 44 - Extinção - Art. 119 inciso III da LPI (15) 30/11/2010 (73) Ivanio Angelo Arioli (BR/RS) (74) Norberto Pardelhas de Barcellos Registro extinto a contar de 06/05/2015
(11) DI 7001626-7	Código 44 - Extinção - Art. 119 inciso III da LPI (15) 30/11/2010 (73) Ivanio Angelo Arioli (BR/RS) (74) Norberto Pardelhas de Barcellos Registro extinto a contar de 06/05/2015
(11) DI 7001627-5	Código 44 - Extinção - Art. 119 inciso III da LPI (15) 30/11/2010 (73) Ivanio Angelo Arioli (BR/RS) (74) Norberto Pardelhas de Barcellos Registro extinto a contar de 06/05/2015
(11) DI 7001628-3	Código 44 - Extinção - Art. 119 inciso III da LPI (15) 30/11/2010 (73) Ivanio Angelo Arioli (BR/RS)



(74) Norberto Pardelhas de Barcellos
Registro extinto a contar de 06/05/2015

(11) DI 7001629-1 Código 44 - Extinção - Art. 119 inciso III da LPI
(15) 16/11/2010
(73) Ivanio Angelo Arioli (BR/RS)
(74) Norberto Pardelhas de Barcellos
Registro extinto a contar de 06/05/2015

(11) DI 7001630-5 Código 44 - Extinção - Art. 119 inciso III da LPI
(15) 30/11/2010
(73) Ivanio Angelo Arioli (BR/RS)
(74) Norberto Pardelhas de Barcellos
Registro extinto a contar de 06/05/2015

(11) DI 7001631-3 Código 44 - Extinção - Art. 119 inciso III da LPI
(15) 30/11/2010
(73) Elisiane Viana Dini (BR/RS)
(74) Marca Brazil Marcas e Patentes Ltda
Registro extinto a contar de 06/05/2015

(11) DI 7001632-1 Código 44 - Extinção - Art. 119 inciso III da LPI
(15) 07/12/2010
(73) Miguel Jorge Scarpelli Filho (BR/SP) ; Alessandro Qualharello (BR/SP)
(74) Vilage Marcas & Patentes S/S Ltda
Registro extinto a contar de 28/04/2015

(11) DI 7001634-8 Código 44 - Extinção - Art. 119 inciso III da LPI
(15) 07/12/2010
(73) Antonio Ersio Faccio Júnior (BR/SP)
(74) Vilage Marcas & Patentes S/S Ltda
Registro extinto a contar de 28/04/2015

(11) DI 7001635-6 Código 44 - Extinção - Art. 119 inciso III da LPI
(15) 07/12/2010
(73) Cosmetec Indústria de Cosméticos Ltda ME (BR/ES)
(74) Vilage Marcas & Patentes S/S Ltda
Registro extinto a contar de 28/04/2015

(11) DI 7001637-2 Código 44 - Extinção - Art. 119 inciso III da LPI
(15) 22/02/2012
(73) Morris Corporation (KR)
(74) Dannemann, Siemsen, Bigler & Ipanema Moreira
Registro extinto a contar de 28/04/2015



(11) DI 7001644-5	Código 44 - Extinção - Art. 119 inciso III da LPI (15) 16/11/2010 (73) LG ELECTRONICS INC. (KR) (74) Dannemann, Siemsen, Bigler & Ipanema Moreira Registro extinto a contar de 29/04/2015
(11) DI 7001646-1	Código 44 - Extinção - Art. 119 inciso III da LPI (15) 09/11/2010 (73) Luke Fabricação e Comércio de Móveis Ltda - me (BR/SP) Registro extinto a contar de 30/04/2015
(11) DI 7001658-5	Código 44 - Extinção - Art. 119 inciso III da LPI (15) 26/10/2010 (73) Antonio Ricardo Pacheco (BR/PR) (74) Claudemir Elias Calheiros Registro extinto a contar de 20/04/2015
(11) DI 7001662-3	Código 44 - Extinção - Art. 119 inciso III da LPI (15) 07/12/2010 (73) Alcan Packaging Beauty Services (FR) (74) Dannemann, Siemsen, Bigler & Ipanema Moreira Registro extinto a contar de 01/05/2015
(11) DI 7001663-1	Código 44 - Extinção - Art. 119 inciso III da LPI (15) 07/12/2010 (73) Alcan Packaging Beauty Services (FR) (74) Dannemann, Siemsen, Bigler & Ipanema Moreira Registro extinto a contar de 01/05/2015
(11) DI 7001664-0	Código 44 - Extinção - Art. 119 inciso III da LPI (15) 07/12/2010 (73) Alcan Packaging Beauty Services (FR) (74) Dannemann, Siemsen, Bigler & Ipanema Moreira Registro extinto a contar de 01/05/2015
(11) DI 7001665-8	Código 44 - Extinção - Art. 119 inciso III da LPI (15) 07/12/2010 (73) Alcan Packaging Beauty Services (FR) (74) Dannemann, Siemsen, Bigler & Ipanema Moreira Registro extinto a contar de 01/05/2015
(11) DI 7001666-6	Código 44 - Extinção - Art. 119 inciso III da LPI (15) 07/12/2010



	(73) Alcan Packaging Beauty Services (FR) (74) Dannemann, Siemsen, Bigler & Ipanema Moreira Registro extinto a contar de 01/05/2015
(11) DI 7001667-4	Código 44 - Extinção - Art. 119 inciso III da LPI (15) 07/12/2010 (73) Alcan Packaging Beauty Services (FR) (74) Dannemann, Siemsen, Bigler & Ipanema Moreira Registro extinto a contar de 01/05/2015
(11) DI 7001668-2	Código 44 - Extinção - Art. 119 inciso III da LPI (15) 07/12/2010 (73) Alcan Packaging Beauty Services (FR) (74) Dannemann, Siemsen, Bigler & Ipanema Moreira Registro extinto a contar de 01/05/2015
(11) DI 7001669-0	Código 44 - Extinção - Art. 119 inciso III da LPI (15) 07/12/2010 (73) Alcan Packaging Beauty Services (FR) (74) Dannemann, Siemsen, Bigler & Ipanema Moreira Registro extinto a contar de 01/05/2015
(11) DI 7001670-4	Código 44 - Extinção - Art. 119 inciso III da LPI (15) 07/12/2010 (73) Alcan Packaging Beauty Services (FR) (74) Dannemann, Siemsen, Bigler & Ipanema Moreira Registro extinto a contar de 01/05/2015
(11) DI 7001671-2	Código 44 - Extinção - Art. 119 inciso III da LPI (15) 07/12/2010 (73) Alcan Packaging Beauty Services (FR) (74) Dannemann, Siemsen, Bigler & Ipanema Moreira Registro extinto a contar de 01/05/2015
(11) DI 7001672-0	Código 44 - Extinção - Art. 119 inciso III da LPI (15) 07/12/2010 (73) Alcan Packaging Beauty Services (FR) (74) Dannemann, Siemsen, Bigler & Ipanema Moreira Registro extinto a contar de 01/05/2015
(11) DI 7001675-5	Código 44 - Extinção - Art. 119 inciso III da LPI (15) 26/10/2010 (73) Vita-Mix Corporation (US) (74) Orlando de Souza



registro extinto a contar de 04/05/2015

(11) DI 7001676-3 Código 44 - Extinção - Art. 119 inciso III da LPI
(15) 09/11/2010
(73) KENNAMETAL INC (US)
(74) Vieira de Mello Advogados
registro extinto a contar de 04/05/2015

(11) DI 7001681-0 Código 44 - Extinção - Art. 119 inciso III da LPI
(15) 26/10/2010
(73) CHOCOLATES GAROTO S.A. (BR/ES)
(74) Soerensen Garcia Advogados Associados
Registro extinto a contar de 05/05/2015

(11) DI 7001697-6 Código 44 - Extinção - Art. 119 inciso III da LPI
(15) 01/03/2011
(73) Masster Plásticos Ltda. EPP (BR/SC)
(74) Nilvan Paulo Minguranse
Registro extinto a contar de 08/05/2015

(11) DI 7001699-2 Código 44 - Extinção - Art. 119 inciso III da LPI
(15) 07/12/2010
(73) Felipe Gustavo Vieira Machado (BR/SP)
(74) BEERRE ASSESSORIA EMPRESARIAL LTDA
Registro extinto a contar de 07/05/2015

(11) DI 7001700-0 Código 44 - Extinção - Art. 119 inciso III da LPI
(15) 15/02/2011
(73) DANIEL BELOTI SUAVINHA (BR/SP)
(74) BEERRE ASSESSORIA EMPRESARIAL LTDA.
Registro extinto a contar de 07/05/2015

(11) DI 7001701-8 Código 44 - Extinção - Art. 119 inciso III da LPI
(15) 07/12/2010
(73) Gelius Industria de Moveis Ltda (BR/SP)
(74) BEERRE ASSESSORIA EMPRESARIAL LTDA
Registro extinto a contar de 07/05/2015

(11) DI 7001702-6 Código 44 - Extinção - Art. 119 inciso III da LPI
(15) 07/12/2010
(73) Gelius Industria de Moveis Ltda (BR/SP)
(74) BEERRE ASSESSORIA EMPRESARIAL LTDA
Registro extinto a contar de 07/05/2015



(11) DI 7001703-4	Código 44 - Extinção - Art. 119 inciso III da LPI (15) 07/12/2010 (73) Gelius Industria de Moveis Ltda (BR/SP) (74) BEERRE ASSESSORIA EMPRESARIAL LTDA Registro extinto a contar de 07/05/2015
(11) DI 7001705-0	Código 44 - Extinção - Art. 119 inciso III da LPI (15) 07/12/2010 (73) Paulo Henrique Borges de Andrade (BR/SP) (74) BEERRE ASSESSORIA EMPRESARIAL LTDA Registro extinto a contar de 07/05/2015
(11) DI 7001708-5	Código 44 - Extinção - Art. 119 inciso III da LPI (15) 07/12/2010 (73) J. F. Indústria de Cosméticos Ltda (BR/SP) (74) Vilage Marcas & Patentes S/S Ltda Registro extinto a contar de 27/03/2015
(11) DI 7001712-3	Código 44 - Extinção - Art. 119 inciso III da LPI (15) 07/12/2010 (73) Edson Almeida de Moraes (BR/SP) (74) Vilage Marcas & Patentes S/S Ltda registro extinto a contar de 08/05/2015
(11) DI 7001713-1	Código 44 - Extinção - Art. 119 inciso III da LPI (15) 09/11/2010 (73) Zobebe Holding S.P.A. (IT) (74) Maria Pia Carvalho Guerra Registro extinto a contar de 08/05/2015
(11) DI 7001716-6	Código 44 - Extinção - Art. 119 inciso III da LPI (15) 11/01/2011 (73) Becton, Dickinson And Company (US) (74) Nellie Anne Daniel-Shores Registro extinto a contar de 08/05/2015
(11) DI 7001719-0	Código 44 - Extinção - Art. 119 inciso III da LPI (15) 22/02/2011 (73) Koninklijke Philips Electronics N.V. (NL) (74) Nellie Anne Daniel-Shores Registro extinto a contar de 11/05/2015
(11) DI 7001722-0	Código 44 - Extinção - Art. 119 inciso III da LPI (15) 07/12/2010



	(73) Ricardo Romero Pires (BR/SP) (74) Vilage Marcas & Patentes S/S Ltda Registro extinto a contar de 11/05/2015
(11) DI 7001723-9	Código 44 - Extinção - Art. 119 inciso III da LPI (15) 07/12/2010 (73) Miketa Industria e Comercio de Brinquedos Ltda (BR/SP) (74) Vilage Marcas & Patentes S/S Ltda registro extinto a contar de 11/05/2015
(11) DI 7001724-7	Código 44 - Extinção - Art. 119 inciso III da LPI (15) 09/11/2010 (73) Global Opportunities Investment Group, LLC (US) (74) Momsen, Leonardos & Cia Rgistro extinto a contar de 11/05/2015
(11) DI 7001725-5	Código 44 - Extinção - Art. 119 inciso III da LPI (15) 09/11/2010 (73) Global Opportunities Investment Group, LLC (US) (74) Momsen, Leonardos & Cia Registro extinto a contar de 11/05/2015
(11) DI 7001730-1	Código 44 - Extinção - Art. 119 inciso III da LPI (15) 09/11/2010 (73) Voko Intersteel Moveis Ltda. (BR/SP) (74) DIFUSÃO MARCAS E PATENTES LTDA. Registro extinto a contar de 08/05/2015
(11) DI 7001731-0	Código 44 - Extinção - Art. 119 inciso III da LPI (15) 09/11/2010 (73) ANTONIO CARLOS CORDEIRO LUGLI (BR/SP) (74) CANNON MARCAS E PATENTES LTDA Registro extinto a contar de 08/05/2015
(11) DI 7001732-8	Código 44 - Extinção - Art. 119 inciso III da LPI (15) 09/11/2010 (73) Oswaldo Rodrigues (BR/SP) (74) AMÂNCIO DA CONCEIÇÃO MACHADO Registro extinto a contar de 08/05/2015
(11) DI 7001733-6	Código 44 - Extinção - Art. 119 inciso III da LPI (15) 30/08/2011 (73) Edgard da Silva Dutra (BR/SP) (74) Joel Ribeiro Do Prado



registro extinto a contar de 08/05/2015

(11) DI 7001734-4 Código 44 - Extinção - Art. 119 inciso III da LPI
(15) 14/06/2011
(73) SAYONARA MACHADO FREIRE (BR/BA)
(74) JOEL RIBEIRO DO PRADO
Registro extinto a contar de 08/05/2015

(11) DI 7001744-1 Código 44 - Extinção - Art. 119 inciso III da LPI
(15) 09/11/2010
(73) Abdalla Hajel & Cia Ltda (BR/SP)
(74) BEERRE ASSESSORIA EMPRESARIAL LTDA
Registro extinto a contar de 11/05/2015

(11) DI 7001745-0 Código 44 - Extinção - Art. 119 inciso III da LPI
(15) 09/11/2010
(73) Abdalla Hajel & Cia Ltda (BR/SP)
(74) BEERRE ASSESSORIA EMPRESARIAL LTDA
Registro extinto a contar de 11/05/2015

(11) DI 7001746-8 Código 44 - Extinção - Art. 119 inciso III da LPI
(15) 09/11/2010
(73) Sergio De Souza Vinagre (BR/SP)
(74) BEERRE ASSESSORIA EMPRESARIAL LTDA
Registro extinto a contar de 11/05/2015

(11) DI 7001747-6 Código 44 - Extinção - Art. 119 inciso III da LPI
(15) 09/11/2010
(73) SERGIO DE SOUZA VINAGRE (BR/SP)
(74) Beerre Assessoria Empresarial Ltda
Registro extinto a contar de 11/05/2015

(11) DI 7001748-4 Código 44 - Extinção - Art. 119 inciso III da LPI
(15) 09/11/2010
(73) SERGIO DE SOUZA VINAGRE (BR/SP)
(74) BEERRE ASSESSORIA EMPRESARIAL LTDA
cRegistro extinto a contar de 11/05/2015

(11) DI 7001749-2 Código 44 - Extinção - Art. 119 inciso III da LPI
(15) 30/08/2011
(73) SERGIO DE SOUZA VINAGRE (BR/SP)
(74) BEERRE ASSESSORIA EMPRESARIAL LTDA
Registro extinto a contar de 11/05/2015



(11) DI 7001750-6	Código 44 - Extinção - Art. 119 inciso III da LPI (15) 09/11/2010 (73) EBRAS COMÉRCIO DE LÁPIS LTDA (BR/SP) (74) TINOCO SOARES & FILHO LTDA Registro extinto a contar de 11/05/2015
(11) DI 7001752-2	Código 44 - Extinção - Art. 119 inciso III da LPI (15) 07/12/2010 (73) GISELE NERES GIUSTI NEVES (BR/SP) ; ADRIANA NERES GIUSTI KOLBE (BR/SP) (74) ALGO ALLIANCE ASSESSORIA EM PROPRIEDADE INTELECTUAL LTDA Registro extinto a contar de 11/05/2015
(11) DI 7001753-0	Código 44 - Extinção - Art. 119 inciso III da LPI (15) 09/11/2010 (73) ADRIANA NERES GIUSTI KOLBE (BR/SP) ; GISELE NERES GIUSTI NEVES (BR/SP) (74) ALGO ALLIANCE ASSESSORIA EM PROPRIEDADE INTELECTUAL LTDA Registro extinto a contar de 11/05/2015
(11) DI 7001755-7	Código 44 - Extinção - Art. 119 inciso III da LPI (15) 01/03/2011 (73) Tarcísio Jorge de Oliveira (BR/MG) (74) Almir Corrêa de Lacerda Registro extinto a contar de 12/05/2015
(11) DI 7001756-5	Código 44 - Extinção - Art. 119 inciso III da LPI (15) 14/12/2010 (73) GRENDENE S.A. (BR/CE) (74) Custódio de Almeida & Cia Registro extinto a contar de 13/05/2015
(11) DI 7001793-0	Código 44 - Extinção - Art. 119 inciso III da LPI (15) 26/10/2010 (73) SOCIÉTÉ BIC (FR) (74) ALEXANDRE FUKUDA YAMASHITA Registro extinto a contar de 12/05/2015
(11) DI 7001803-0	Código 44 - Extinção - Art. 119 inciso III da LPI (15) 30/08/2011 (73) SAMUEL SALES (BR/SP) (74) MARCELO GOZELOTO Registro extinto a contar de 12/05/2015



(11) DI 7001804-9 Código 44 - Extinção - Art. 119 inciso III da LPI
(15) 30/08/2011
(73) SAMUEL SALES (BR/SP)
(74) MARCELO GOZELOTO
Registro extinto a contar de 12/05/2015

(11) DI 7001805-7 Código 44 - Extinção - Art. 119 inciso III da LPI
(15) 30/08/2011
(73) SAMUEL SALES (BR/SP)
(74) MARCELO GOZELOTO
Registro extinto a contar de 12/05/2015

(11) DI 7001806-5 Código 44 - Extinção - Art. 119 inciso III da LPI
(15) 18/10/2011
(73) SAMUEL SALES (BR/SP)
(74) MARCELO GOZELOTO
Registro extinto a contar de 12/05/2015

(11) DI 7001807-3 Código 44 - Extinção - Art. 119 inciso III da LPI
(15) 18/10/2011
(73) SAMUEL SALES (BR/SP)
(74) MARCELO GOZELOTO
Registro extinto a contar de 12/05/2015

(11) DI 7001808-1 Código 44 - Extinção - Art. 119 inciso III da LPI
(15) 30/08/2011
(73) SAMUEL SALES (BR/SP)
(74) MARCELO GOZELOTO
Registro extinto a contar de 12/05/2015

(11) DI 7001809-0 Código 44 - Extinção - Art. 119 inciso III da LPI
(15) 17/04/2012
(73) SAMUEL SALES (BR/SP)
(74) MARCELO GOZELOTTO
Registro extinto a contar de 12/05/2015

(11) DI 7001810-3 Código 44 - Extinção - Art. 119 inciso III da LPI
(15) 18/10/2011
(73) SAMUEL SALES (BR/SP)
(74) MARCELO GOZELOTO
Registro extinto a contar de 12/05/2015

(11) DI 7001811-1 Código 44 - Extinção - Art. 119 inciso III da LPI
(15) 18/10/2011



(73) SAMUEL SALES (BR/SP)

(74) MARCELO GOZELOTO

Registro extinto a contar de 12/05/2015

(11) DI 7001812-0

Código 44 - Extinção - Art. 119 inciso III da LPI

(15) 12/07/2011

(73) SAMUEL SALES (BR/SP)

(74) MARCELO GOZELOTO

Registro extinto a contar de 12/05/2015



Código 46 - Prorrogação

Prorrogada a vigência do registro de desenho industrial por solicitação do titular.

(11) BR 30 2013 003920-0

Código 46 - Prorrogação

(22) 12/08/2013

(15) 26/12/2018

(45) 26/12/2018

(52) 09-02

(54) CONFIGURAÇÃO APLICADA A BARRIL

(73) UNIVERSIDADE FEDERAL DO PARANÁ (BR/PR)

(72) ADRIANO HEEMANN; LAISGLÜCK; JOÃO PEDRO MARQUES MION

Registro prorrogado de 13/08/2018 a 12/08/2023.

(11) BR 30 2013 003943-9

Código 46 - Prorrogação

(22) 12/08/2013

(15) 25/09/2018

(45) 25/09/2018

(52) 14-04

(54) PADRÃO ORNAMENTAL APLICADO EM INTERFACE GRÁFICA.

(73) SAMSUNG ELECTRONICS CO., LTD. (KR)

(72) JAE-MYOUNG LEE

(74) DANNEMANN, SIEMSEN, BIGLER & IPANEMA MOREIRA

Registro prorrogado de 13/08/2018 a 12/08/2023.

(11) DI 6302795-0

Código 46 - Prorrogação

(22) 15/08/2003

(15) 14/10/2003

(45) 14/10/2003

(54) PISCINA

(73) Luiz Felipe de Souza Sisson (BR/RS)

(72) Luiz Felipe de Souza Sisson

(74) Vilage Marcas & Patentes S/C LTDA

Registro prorrogado de 16/08/2018 a 15/08/2023.

(11) DI 6401892-0

Código 46 - Prorrogação

(22) 04/06/2004

(15) 11/01/2005

(45) 11/01/2005

(54) "CONFIGURAÇÃO APLICADA À MÁQUINA PARA FABRICAÇÃO DE EMBALAGEM TIPO BOLSA EM PVC"

(73) HALEX ISTAR INDÚSTRIA FARMACÊUTICA LTDA (BR/GO)

(72) FÁBIO MANOEL SÁ SIMÕES



(74) LLC Info Connection Ltda
Prorrogado de 05/06/2014 a 04/06/2019 (3º Período).

(11) DI 6402298-6

Código 46 - Prorrogação
(22) 05/07/2004
(15) 23/11/2004
(45) 23/11/2004
(54) CONFIGURAÇÃO APLICADA EM MÁQUINA DESENCARCERADORA
(73) COMATRA VEÍCULOS E EQUIPAMENTOS LTDA - EPP (BR/RS)
(72) BIRAJARA ALVES RIBEIRO
(74) Mario de Almeida Marcas e Patentes Ltda
Registro prorrogado de 06/07/2014 até 05/07/2019.

(11) DI 6402481-4

Código 46 - Prorrogação
(22) 19/07/2004
(15) 04/01/2005
(45) 04/01/2005
(54) "CONFIGURAÇÃO APLICADA TENSIONADOR ODONTOLÓGICO"
(73) JON COMÉRCIO DE PRODUTOS ODONTOLÓGICOS LTDA (BR/SP)
(72) JOSÉ SACRAMENTO DE SOUZA
(74) José Edis Rodrigues
Registro prorrogado de 20/07/2014 até 19/07/2019



Código 46.2 - Exigência de complementação de quinquênio e/ou prorrogação – Art. 120 e 108 da LPI

O Titular deverá complementar, de acordo com a tabela vigente na data da complementação o recolhimento do quinquênio/prorrogação, acompanhado da guia de cumprimento de exigência. O não cumprimento no prazo de 60 (sessenta) dias acarretará a extinção do registro.

(11) DI 6402358-3

Código 46.2 - Exigência de complementação de quinquênio e/ou prorrogação – Art. 120 e 108 da LPI

(15) 05/10/2004

(73) RPC - REDE PONTO CERTO DE TECNOLOGIA E SERVIÇOS LTDA. (BR/SP)

(74) Britânia Marcas e Patentes Ltda

Para regularização do terceiro período de vigência do registro, complemento o valor recolhido conforme GRU 0000211306658834, para o atual valor da Renovação, visto que foi recolhida apenas taxa referente ao terceiro quinquênio, quando o período necessita de quinquênio e prorrogação. Para cumprimento da exigência é necessário peticionamento por meio de código de serviço 105 junto à apresentação da comprovação de recolhimento guia de complementação gerada pelo código de serviço 800.

(11) DI 6402404-0

Código 46.2 - Exigência de complementação de quinquênio e/ou prorrogação – Art. 120 e 108 da LPI

(15) 19/10/2004

(73) VETCO GRAY SCANDINAVIA AS (NO)

(74) Thomaz Thedim Lobo e Magnus Aspeby

Para regularização do terceiro período de vigência do registro, complemento o valor recolhido conforme GRU 000211405045318, para o atual valor da Renovação, visto que foi recolhida taxa referente ao quinquênio, quando o período necessita de quinquênio e prorrogação. Para cumprimento da exigência é necessário peticionamento por meio de código de serviço 105 junto à apresentação da comprovação de recolhimento guia de complementação gerada pelo código de serviço 800.

(11) DI 6402405-9

Código 46.2 - Exigência de complementação de quinquênio e/ou prorrogação – Art. 120 e 108 da LPI

(15) 19/10/2004

(73) VETCO GRAY SCANDINAVIA AS (NO)

(74) Thomaz Thedim Lobo e Magnus Aspeby

Para regularização do terceiro período de vigência do registro, complemento o valor recolhido conforme GRU 000211405045318, para o atual valor da Renovação, visto que foi recolhida taxa referente ao quinquênio, quando o período necessita de quinquênio e prorrogação. Para cumprimento da exigência



é necessário peticionamento por meio de código de serviço 105 junto à apresentação da comprovação de recolhimento guia de complementação gerada pelo código de serviço 800.

(11) DI 7001532-5

Código 46.2 - Exigência de complementação de quinquênio e/ou prorrogação – Art. 120 e 108 da LPI

(15) 26/10/2010

(73) LUZ FRANQUIAS S.A. (BR/SP)

(74) BARROS WALLACE ADVOGADOS

Para regularização do segundo período de vigência do registro, complemente o valor recolhido referente a pessoa física, para o atual valor referente a pessoa jurídica. Para cumprimento da exigência é necessário peticionamento por meio de código de serviço 105 junto à apresentação da comprovação de recolhimento da guia de complementação gerada pelo código de serviço 800.



Código 47 - Petição Não Conhecida

Não conhecimento da petição apresentada em virtude do disposto nos Arts. 218 ou 219 da LPI.

(21) BR 30 2017 003432-2	Código 47 - Petição Não Conhecida (22) 08/08/2017 (71) ANTONIO HENRIQUE DE FARIA (BR/DF) Petição 870180133223 de 24/09/2018 não conhecida, em virtude do disposto no Art. 218 da LPI, dado que não houve pagamento da retribuição referente ao serviço de cumprimento de exigência e tampouco cumprimento da exigência formulada, visando o saneamento do processo.
(21) BR 30 2018 001442-1	Código 47 - Petição Não Conhecida (22) 11/04/2018 (71) HIDRO SABOR HORTICULTURA LTDA (BR/MG) (74) Fernandes Associados Petição 870180070090 de 13/08/2018 não conhecida, em virtude do disposto no Art. 218 da LPI, dado que não houve pagamento da retribuição referente ao serviço de cumprimento de exigência e tampouco cumprimento da exigência formulada, visando o saneamento do processo.
(21) BR 30 2018 001634-3	Código 47 - Petição Não Conhecida (22) 24/04/2018 (71) MARIA DAS GRAÇAS DE OLIVEIRA HELLER (BR/MG) (74) MARCO ANTÔNIO VELLOSO COSTA FERREIRA Petição 870180136251 de 01/10/2018 não conhecida, em virtude do disposto no Art. 218 da LPI, dado que não houve pagamento da retribuição referente ao serviço de cumprimento de exigência e tampouco cumprimento da exigência formulada, visando o saneamento do processo.
(21) BR 30 2018 001837-0	Código 47 - Petição Não Conhecida (22) 04/05/2018 (71) CIA DE DESIGN COMERCIO DE ARTIGOS DE DECORACAO LTDA (BR/SP) (74) JEFFERSON DE ARAUJO SERAFIM Petição 870180071746 de 16/08/2018 não conhecida, em virtude do disposto no Art. 218 da LPI, dado que não houve pagamento da retribuição referente ao serviço de cumprimento de exigência e tampouco cumprimento da exigência formulada, visando o saneamento do processo.
(21) BR 30 2018 002036-7	Código 47 - Petição Não Conhecida (22) 15/05/2018



(71) LEONARDO SPORCK BANNI DA COSTA (BR/MG)

Petição 870180126659 de 05/09/2018 não conhecida, em virtude do disposto no Art. 218 da LPI, dado que não houve pagamento da retribuição referente ao serviço de cumprimento de exigência e tampouco cumprimento da exigência formulada, visando o saneamento do processo.

(21) BR 30 2018 002210-6

Código 47 - Petição Não Conhecida

(22) 25/05/2018

(71) J.C. ALVES DA SILVA (BR/BA)

(74) NASTUTI ASSESSORIA EMPRESARIAL LTDA.

Petição 870180142983 de 22/10/2018 não conhecida, em virtude do disposto no Art. 218 da LPI, dado que não houve pagamento da retribuição referente ao serviço de cumprimento de exigência e tampouco cumprimento da exigência formulada, visando o saneamento do processo.

(21) BR 30 2018 053901-0

Código 47 - Petição Não Conhecida

(22) 03/09/2018

(71) SERGIO JOSE DE MATOS - ME (BR/PB)

Petição 870190004402 de 15/01/2019 não conhecida por não ter havido pagamento da Guia de Recolhimento da União relativa ao serviço solicitado, conforme artigo 218 da Lei 9279/96.



Código 47.1 - Petição Prejudicada

Prejudicada a Petição Indicada de acordo com o complemento.

(21) BR 30 2017 000333-8

Código 47.1 - Petição Prejudicada

(22) 27/01/2017

(71) STARA S/A. INDUSTRIA DE IMPLEMENTOS AGRÍCOLAS (BR/RS)

(74) GILSON ALMEIDA DA MOTTA

Petição prejudicada por apresentar objeto diverso do depósito original.



Código 47.3 - Petição Deferida

Deferimento da petição apresentada

(21) BR 30 2018 003493-7	Código 47.3 - Petição Deferida (71) THE GILLETTE COMPANY LLC (US) (74) Trench, Rossi e Watanabe Advogados Referente à verificação dos aspectos formais do documento de prioridade apresentado na petição de protocolo 870180138426
(21) BR 30 2018 003504-6	Código 47.3 - Petição Deferida (71) THE GILLETTE COMPANY LLC (US) (74) Trench, Rossi e Watanabe Advogados Referente à verificação dos aspectos formais do documento de prioridade apresentado na petição de protocolo 870180139002
(21) BR 30 2018 003505-4	Código 47.3 - Petição Deferida (71) THE GILLETTE COMPANY LLC (US) (74) Trench, Rossi e Watanabe Advogados Referente à verificação dos aspectos formais do documento de prioridade apresentado na petição de protocolo 870180138998
(21) BR 30 2018 003506-2	Código 47.3 - Petição Deferida (71) THE GILLETTE COMPANY LLC (US) (74) Trench, Rossi e Watanabe Advogados Referente à verificação dos aspectos formais do documento de prioridade apresentado na petição de protocolo 870180138995
(21) BR 30 2018 003507-0	Código 47.3 - Petição Deferida (71) THE GILLETTE COMPANY LLC (US) (74) Trench, Rossi e Watanabe Advogados Referente à verificação dos aspectos formais do documento de prioridade apresentado na petição de protocolo 870180138993
(21) BR 30 2018 003508-9	Código 47.3 - Petição Deferida (71) THE GILLETTE COMPANY LLC (US) (74) Trench, Rossi e Watanabe Advogados Referente à verificação dos aspectos formais do documento de prioridade apresentado na petição de protocolo 870180138423
(21) BR 30 2018 003509-7	Código 47.3 - Petição Deferida (71) THE GILLETTE COMPANY LLC (US) (74) Trench, Rossi e Watanabe Advogados



Referente à verificação dos aspectos formais do documento de prioridade apresentado na petição de protocolo 870180138419

(21) BR 30 2018 003510-0

Código 47.3 - Petição Deferida
(71) THE GILLETTE COMPANY LLC (US)
(74) Trench, Rossi e Watanabe Advogados
Referente à verificação dos aspectos formais do documento de prioridade apresentado na petição de protocolo 870180138418

(21) BR 30 2018 003615-8

Código 47.3 - Petição Deferida
(71) PSA AUTOMOBILES SA (FR)
(74) MONTAURY PIMENTA, MACHADO & VIEIRA DE MELLO ADVOGADOS
Referente à verificação dos aspectos formais do documento de prioridade apresentado na petição de protocolo 870180146636. Cadastro do número da prioridade foi alterado, prevalecendo a informação do documento de prioridade, conforme disposto no item 4.2.5 do Manual de DI.

(21) BR 30 2018 055185-0

Código 47.3 - Petição Deferida
(71) THE GILLETTE COMPANY LLC (US)
(74) TRENCH, ROSSI E WATANABE ADVOGADOS
Referente à verificação dos aspectos formais do documento de prioridade apresentado na petição de protocolo 870190000322

(21) BR 30 2018 055194-0

Código 47.3 - Petição Deferida
(71) WAYNE FUELING SYSTEMS SWEDEN AB (SE)
(74) KASZNAR LEONARDOS PROPRIEDADE INTELECTUAL
Referente à verificação dos aspectos formais do documento de prioridade apresentado na petição de protocolo 870180155881

(21) BR 30 2018 055213-0

Código 47.3 - Petição Deferida
(71) BRICKELL BIOTECH, INC. (US)
(74) ANDRÉ BASTOS VENTURINI
Referente à verificação dos aspectos formais do documento de prioridade apresentado na petição de protocolo 870190011996

(21) BR 30 2018 055217-2

Código 47.3 - Petição Deferida
(71) INTERCONTINENTAL GREAT BRANDS LLC (US)
(74) Flávia Salim Lopes
Referente à verificação dos aspectos formais do documento de prioridade apresentado na petição de protocolo 870190012276

(21) BR 30 2018 055236-9

Código 47.3 - Petição Deferida
(71) SDI LIMITED (AU)
(74) Martinez & Associados S/S Ltda.



Referente à verificação dos aspectos formais do documento de prioridade apresentado na petição de protocolo 870190012431

(21) BR 30 2018 055237-7

Código 47.3 - Petição Deferida

(71) SDI LIMITED (AU)

(74) Martinez & Associados S/S Ltda.

Referente à verificação dos aspectos formais do documento de prioridade apresentado na petição de protocolo 870190012437

(21) BR 30 2018 055854-5

Código 47.3 - Petição Deferida

(71) CASIO KEISANKI KABUSHIKI KAISHA D.B.A. CASIO COMPUTER CO., LTD. (JP)

(74) DANNEMANN, SIEMSEN, BIGLER & IPANEMA MOREIRA

Referente à verificação dos aspectos formais do documento de prioridade apresentado na petição de protocolo 870180167424



Código 49 - Perda de Prioridade

Perda da prioridade reivindicada por não atender às disposições previstas no Art. 99 da LPI.

(21) BR 30 2018 055188-5

Código 49 - Perda de Prioridade

(22) 06/11/2018

(71) CNH INDUSTRIAL BELGIUM NV (BE)

(74) ARTUR SCHAAL

Referente à Reivindicação de Prioridade nº 005260585 de 07/05/2018, por não ter sido apresentado documento comprobatório dentro do prazo previsto no artigo 99 da lei 9279/96.

(21) BR 30 2018 055189-3

Código 49 - Perda de Prioridade

(22) 06/11/2018

(71) CNH INDUSTRIAL BELGIUM NV (BE)

(74) ARTUR SCHAAL

Referente à Reivindicação de Prioridade nº 005261039 de 07/05/2018, por não ter sido apresentado documento comprobatório dentro do prazo previsto no artigo 99 da lei 9279/96.



Código 54 - Devolução de Prazo Concedida

Notificação de devolução de prazo. Desta data corre o prazo adicional concedido no despacho.

(21) BR 30 2018 000691-7

Código 54 - Devolução de Prazo Concedida

(22) 23/02/2018

(71) PINTURA ELÉTRICA CACAU (BR/MG)

Mediante a tempestividade da solicitação e as comprovações apresentadas na petição de devolução de prazo, reconhecemos a justa causa impeditiva e devolvemos 30 (trinta) dias para a prática do ato correspondente, contados da data da notificação em RPI.

(21) BR 30 2018 000692-5

Código 54 - Devolução de Prazo Concedida

(22) 23/02/2018

(71) PINTURA ELÉTRICA CACAU (BR/MG)

Mediante a tempestividade da solicitação e as comprovações apresentadas na petição de devolução de prazo, reconhecemos a justa causa impeditiva e devolvemos 30 (trinta) dias para a prática do ato correspondente, contados da data da notificação em RPI.

(21) BR 30 2018 000693-3

Código 54 - Devolução de Prazo Concedida

(22) 23/02/2018

(71) PINTURA ELÉTRICA CACAU (BR/MG)

Mediante a tempestividade da solicitação e as comprovações apresentadas na petição de devolução de prazo, reconhecemos a justa causa impeditiva e devolvemos 30 (trinta) dias para a prática do ato correspondente, contados da data da notificação em RPI.



Código 54.1 - Devolução de Prazo Negada

Negada a solicitação de devolução de prazo uma vez que não ficou comprovada a justa causa conforme definido no Art. 221 da LPI. Desta data corre o prazo de 60 (sessenta) dias para eventual recurso do interessado.

(21) BR 30 2014 003664-5

Código 54.1 - Devolução de Prazo Negada

(22) 31/07/2014

(71) RELOAD LABS (BE)

(74) ANGELA CRISTINA PINHEIRO PALMER

Devolução de prazo negada por não atender ao disposto na Resolução INPI/PR nº 178, de 27 de janeiro de 2017.

(21) BR 30 2014 003669-6

Código 54.1 - Devolução de Prazo Negada

(22) 31/07/2014

(71) RELOAD LABS (BE)

(74) ANGELA CRISTINA PINHEIRO PALMER

Devolução de prazo negada por não atender ao disposto na Resolução INPI/PR nº 178, de 27 de janeiro de 2017.



Código 55 - Exigências Diversas

Formulada exigência para adequação ou cumprimento de disposições legais no prazo de 60 (sessenta) dias desta data.

(21) BR 30 2017 000244-7

Código 55 - Exigências Diversas

(22) 23/01/2017

(71) MURIEL DO BRASIL INDÚSTRIA DE COSMÉTICOS LTDA (BR/SP)

(74) Org. Mérito Marcas e Patentes Ltda.

Referente à petição de protocolo número 870170089434 Existe divergência entre depositante do pedido (MURIEL DO BRASIL INDÚSTRIA DE COSMÉTICOS LTDA) e interessado informado na petição de cumprimento de exigência (GFG COSMÉTICOS LTDA). Para o devido andamento do processo é preciso esclarecer essa divergência. Caso GFG COSMÉTICOS LTDA seja o novo titular do pedido de registro de desenho industrial, apresentar esclarecimento em resposta a essa exigência, através de GRU de código de serviço 105 e protocolar uma petição de GRU 113 devidamente paga e com toda documentação necessária para a realização do serviço alteração de nome. Ambas as guias devem estar na atual razão social e para isso, é necessária a atualização dos dados no site antes da emissão das GRUs.



Código 59 - Alteração de Nome Deferida

Notificação do deferimento da alteração de nome requerida.

(21) BR 30 2014 001407-2

Código 59 - Alteração de Nome Deferida

(22) 31/03/2014

(71) FCA FIAT CHRYSLER AUTOMÓVEIS BRASIL LTDA. (BR/MG)

(74) VILSON TOLFO JUNIOR

Nome alterado de Fiat Automóveis S.A., conforme petição nº 870180137224, de 03/10/2018.

(21) BR 30 2016 005648-0

Código 59 - Alteração de Nome Deferida

(22) 06/12/2016

(71) FISS KOSS COMERCIAL EIRELI (BR/SC)

(74) GUILHERME ROBERTO DORTA DA SILVA

Nome alterado de Rogerio de Queiroz Eireli EPP, conforme petição nº 870190012730, de 07/02/2019.

(21) DI 7102598-7

Código 59 - Alteração de Nome Deferida

(22) 24/06/2011

(71) FCA FIAT CHRYSLER AUTOMÓVEIS BRASIL LTDA. (BR/MG)

(74) VILSON TOLFO JUNIOR

Nome alterado de Fiat Automóveis S.A., conforme petição nº 870180124689, de 03/09/2018.



Código 65 - Desistência Homologada

Homologada a desistência do pedido de registro ou da petição relativa a desenho industrial, com base no art. 51 da Lei 9.784/99.

(21) BR 30 2014 003483-9

Código 65 - Desistência Homologada

(22) 11/07/2014

(71) JOSEVALDO DA MOTTA (BR/MS)

Homologada a desistência do pedido de desenho industrial 302014003483-9, com base no art. 51 da Lei 9.784/99, mediante a protocolização da petição 870150002097 de 23/07/2015.

(21) BR 30 2014 005488-0

Código 65 - Desistência Homologada

(22) 31/10/2014

(71) SUZI CRISTINA CAMPANHA MENDES (BR/SP)

Homologada a desistência do pedido de desenho industrial 3020140054880, com base no art. 51 da Lei 9.784/99, mediante a protocolização da petição 018140022265 de 19/12/2014.

(21) BR 30 2017 004822-6

Código 65 - Desistência Homologada

(22) 27/10/2017

(71) TRIADE ENGENHARIA DE INSPECAO LTDA - ME (BR/SC)

(74) ELEONORA LEMES ZAMBONI

Homologada a desistência do pedido de desenho industrial 302017004822-6, com base no art. 51 da Lei 9.784/99, mediante a protocolização da petição 870190014400 de 12/02/2019.

(21) DI 7005365-0

Código 65 - Desistência Homologada

(22) 21/12/2010

(71) São Crispim-Epí's e Couros Industria e Comercio Ltda Me (BR/PR)

(74) Alcion Bubniak

Homologada a desistência do pedido de desenho industrial DI7005365-0, com base no art. 51 da Lei 9.784/99, mediante a protocolização da petição 870170052575 de 25/07/2017.



Código 71 - Despacho Anulado

Anulada o despacho, por ter sido indevido, conforme indicado no complemento.

(21) BR 30 2012 000250-8

Código 71 - Despacho Anulado

(22) 23/01/2012

(71) AMAZONAS PRODUTOS PARA CALÇADOS LTDA. (BR/SP)

(74) ADVOCACIA PIETRO ARIBONI S/C

Referente RPI: 2480 - Cód. 47.1, Publicado: 17/07/2018, por ter sido indevido.

(11) DI 7000163-4

Código 71 - Despacho Anulado

(22) 18/01/2010

(15) 23/11/2010

(71) VLAMIR DA SILVA RIGO (BR/SP)

(74) Logos Marcas e Patentes S/C Ltda

Referente RPI: 2511 - Cód. 44, Publicado: 19/02/2019, por ter sido indevido.

(11) DI 7000164-2

Código 71 - Despacho Anulado

(22) 18/01/2010

(15) 23/11/2010

(71) VLAMIR DA SILVA RIGO (BR/SP)

(74) LOGOS MARCAS E PATENTES S/S LTDA

Referente RPI: 2511 - Cód. 44, Publicado: 19/02/2019, por ter sido indevido.

(11) DI 7000271-1

Código 71 - Despacho Anulado

(22) 28/01/2010

(15) 21/09/2010

(71) F S INDÚSTRIA E COMÉRCIO DE CAIXAS ACÚSTICAS E ARTEFATOS PLÁSTICOS LTDA. - ME (BR/SP)

(74) Aguinaldo Moreira

Referente RPI: 2511 - Cód. 46.2, Publicado: 19/02/2019, por ter sido indevido.



Código 72 - Decisão Anulada

Anulada a decisão, por ter sido indevida, conforme indicado no complemento.

(11) BR 30 2018 003531-3

Código 72 - Decisão Anulada

(22) 09/08/2018

(15) 19/02/2019

(71) PSA AUTOMOBILES SA (FR)

(74) MONTAURY PIMENTA, MACHADO & VIEIRA DE MELLO ADVOGADOS

Referente RPI: 2511 - Cód. 39, Publicado: 19/02/2019. Por ter sido publicado de maneira indevida.



Código 75 - Emissão de Fotocópia

Emissão de fotocópia de Desenho Industrial.

(21) BR 30 2017 004436-0 Código 75 - Emissão de Fotocópia
(71) VOLVO LASTVAGNAR AB (SE)
(74) DANNEMANN, SIEMSEN, BIGLER & IPANEMA MOREIRA
Disponibilizada em 01/03/2019, a fotocópia solicitada pelo protocolo 870190020627.

(21) BR 30 2017 004437-9 Código 75 - Emissão de Fotocópia
(71) VOLVO LASTVAGNAR AB (SE)
(74) DANNEMANN, SIEMSEN, BIGLER & IPANEMA MOREIRA
Disponibilizada em 01/03/2019, a fotocópia solicitada pelo protocolo 870190020624.

(21) BR 30 2017 004438-7 Código 75 - Emissão de Fotocópia
(71) VOLVO LASTVAGNAR AB (SE)
(74) DANNEMANN, SIEMSEN, BIGLER & IPANEMA MOREIRA
Disponibilizada em 28/02/2019, a fotocópia solicitada pelo protocolo 870190020219.

(21) BR 30 2017 004459-0 Código 75 - Emissão de Fotocópia
(71) VOLVO LASTVAGNAR AB (SE)
(74) DANNEMANN, SIEMSEN, BIGLER & IPANEMA MOREIRA
Disponibilizada em 01/03/2019, a fotocópia solicitada pelo protocolo 870190020632.

(21) BR 30 2017 004469-7 Código 75 - Emissão de Fotocópia
(71) VOLVO LASTVAGNAR AB (SE)
(74) DANNEMANN, SIEMSEN, BIGLER & IPANEMA MOREIRA
Disponibilizada em 01/03/2019, a fotocópia solicitada pelo protocolo 870190020635.

(21) BR 30 2017 004475-1 Código 75 - Emissão de Fotocópia
(71) VOLVO LASTVAGNAR AB (SE)
(74) DANNEMANN, SIEMSEN, BIGLER & IPANEMA MOREIRA
Disponibilizada em 01/03/2019, a fotocópia solicitada pelo protocolo 870190020629.

(21) BR 30 2018 001405-7 Código 75 - Emissão de Fotocópia
(71) CROCS, INC. (US)
(74) GUERRA PROPRIEDADE INDUSTRIAL



Disponibilizada em 07/03/2019, a fotocópia solicitada pelo protocolo 870190019809.

(21) BR 30 2018 003064-8

Código 75 - Emissão de Fotocópia
(71) KABUL PLATERIA SRL (AR)
(74) WILSON PINHEIRO JABUR
Disponibilizada em 28/02/2019, a fotocópia solicitada pelo protocolo 870190020421.

(21) DI 7102837-4

Código 75 - Emissão de Fotocópia
(71) Société des Produits Nestlé S.A (CH)
(74) DANNEMANN, SIEMEN, BIGLER & IPANEMA MOREIRA
Disponibilizada em 01/03/2019, a fotocópia solicitada pelo protocolo 870190020622.



Código 75.1 - Emissão de Cópia Oficial

Emissão de Cópia Oficial para efeitos de comprovação de Prioridade Unionista.

(21) BR 30 2018 054182-0

Código 75.1 - Emissão de Cópia Oficial

(71) NATURA COSMÉTICOS S.A. (BR/SP)

(74) DANNEMANN, SIEMSEN, BIGLER & IPANEMA MOREIRA

Emitida em 27/02/2019, as cópias oficiais solicitadas pelos protocolos
020190000140, 020190000140.

