

Revista da
**Propriedade
Industrial**

Nº 2516
26 de Março de 2019

Desenho Industrial

Seção III





REPÚBLICA FEDERATIVA DO BRASIL

Presidente

Jair Bolsonaro

MINISTÉRIO DA ECONOMIA

Ministro da Economia

Paulo Roberto Nunes Guedes

INSTITUTO NACIONAL DA PROPRIEDADE INDUSTRIAL

Presidente

Claudio Vilar Furtado

De conformidade com a Lei nº 5.648 de 11 de dezembro de 1970, esta é a publicação oficial do Instituto Nacional da Propriedade Industrial, órgão vinculado ao Ministério da Economia, República Federativa do Brasil, que publica todos os seus atos, despachos e decisões relativos ao sistema de propriedade industrial no Brasil, compreendendo Marcas e Patentes, bem como os referentes a contratos de Transferência de Tecnologia e assuntos correlatos, além dos que dizem respeito ao registro de programas de computador como direito autoral.

As established by Law nº 5.648 of december 11, 1970, this is the official publication of the National Institute of Industrial Property, an office under the Ministry of Economy, Federative Republic of Brazil, which publishes all its official acts, orders and decisions regarding the industrial property system in Brazil, comprising Trademarks and Patents, as well as those referring to Technology Transfer agreements and related matters, besides those regarding software registering as copyright.

D'après la Loi nº 5.648 du 11 décembre 1970, celle-ci est la publication officielle de l'Institut National de la Propriété Industrielle, un office lié au Ministère de l'Économie, République Fédérative du Brésil, qui publie tous ses actes, ordres et décisions concernant le système de la propriété industrielle au Brésil, y compris marques et brevets, aussi que ceux référents aux contrats de transfert de technologie et des sujets afférents, en outre que ceux se rapportant à l'enregistrement des programmes d'ordinateur comme droit d'auteur.

Según establece la Ley nº 5.648 de 11 diciembre 1970, esta es la publicación oficial del Instituto Nacional de la Propiedad Industrial, oficina vinculada al Ministerio de la Economía, República Federativa del Brasil, que publica todos sus actos, ordenes y decisiones referentes al sistema de propiedad industrial en Brasil, comprendendo marcas y patentes así que los referentes a contratos de transferencia de tecnologia y asuntos corelacionados, además de los referentes al registro de programas de ordenador como derecho de autor.

Laut Gezets Nr. 5.648 vom 11. dezember 1970, ist dies das Amtsblatt des Nationalen Instituts für gewerbliches Eigentum (INPI), eines Organs des Bundesministerium für Wirtschaft, der Bundesrepublik Brasilien, welches alle Amtshandlungen, Beschlüsse und Entscheidungen über gewerbliches Eigentum in Brasilien, einschliesslich Warenzeichen und Patente, ebenso wie auch Übertragungsverträge von Technologie und Computerprogramme als Urheberrecht veröffentlicht.



DIRETORIA DE MARCAS, DESENHO INDUSTRIAL E INDICAÇÕES GEOGRÁFICAS

DESENHO INDUSTRIAL

**PEDIDO DE REGISTRO DE DESENHO INDUSTRIAL
PEDIDO DIVIDIDO DE UM PEDIDO DE
REGISTRO DE DESENHO INDUSTRIAL
ANTERIORMENTE DEPOSITADO**



Índice Geral:

Código 120 - Tome Conhecimento do Parecer Técnico.....	5
Código 205 - Intimação para manifestação por parte do titular e do requerente.....	6
Código 30 - Exigência – Art. 103 da LPI.....	7
Código 31 - Notificação de Depósito.....	30
Código 32 - Notificação do Depósito Com Requerimento de Sigilo.....	55
Código 33.1 - Pedido Inexistente.....	56
Código 34 - Exigência - Art. 106 § 3º da LPI.....	59
Código 34.2 - Exame formal de Cumprimento de Exigência Técnica.....	65
Código 35 - Arquivamento do Pedido – Art. 216 § 2º e Art. 106 § 3º da LPI.....	67
Código 36 - Indeferimento - Art. 106 § 4º da LPI.....	69
Código 37 - Recurso Contra o Indeferimento.....	71
Código 38 - Outros Recursos.....	73
Código 39 - Concessão do Registro.....	74
Código 40 - Publicação do Parecer de Mérito.....	95
Código 44 - Extinção - Art. 119 inciso III da LPI.....	96
Código 45 - Extinção - Art. 119 inciso IV da LPI.....	232
Código 46 - Prorrogação.....	233
Código 46.2 - Exigência de complementação de quinquênio e/ou prorrogação – Art. 120 e 108 da LPI.....	260
Código 47.1 - Petição Prejudicada.....	262
Código 47.3 - Petição Deferida.....	263
Código 55 - Exigências Diversas.....	268
Código 72 - Decisão Anulada.....	270
Código 74 - Republicação.....	271
Código 75 - Emissão de Fotocópia.....	277
Código 75.1 - Emissão de Cópia Oficial.....	279



Código 120 - Tome Conhecimento do Parecer Técnico

(21) BR 30 2013 002533-0

Código 120 - Tome Conhecimento do Parecer Técnico

(22) 29/05/2013

(71) SAMSUNG ELECTRONICS CO., LTD. (KR)

(74) EDUARDO OTERO

Identificação de nova base legal indeferitória diversa da anteriormente apontada. Violação do artigo 100 inciso II, da LPI. O objeto se trata de forma comum ou vulgar. Notifica-se a recorrente para apresentação de manifestação, devendo, para tanto, utilizar-se do código 126. Tal ato se encontra isento do pagamento de taxas. Garantia do contraditório e da ampla defesa. PARECER NORMATIVO INPI PROC/CJCONS/N.º 02/08.



Código 205 - Intimação para manifestação por parte do titular e do requerente

(11) BR 30 2016 005264-6

Código 205 - Intimação para manifestação por parte do titular e do requerente

(45) 03/10/2017

(73) BRITÂNIA ELETRODOMÉSTICOS S.A. (BR/PR)

(74) Valor Propriedade Intelectual S/S LTDA.

PAN de terceiros: O(s) Titular(es): BRITÂNIA ELETRODOMÉSTICOS S.A. /

Procurador: Valor Propriedade Intelectual S/S LTDA. e Requerente(s): MK

ELETRODOMESTICOS MONDIAL S.A. Procurador(es): VANDRÉ CAVALCANTE

BITTENCOURT TORRES., deverão tomar conhecimento do parecer técnico que

concluiu pela nulidade do registro, para se manifestarem no prazo de sessenta

dias. O parecer encontra-se disponibilizado para o titular através do e-mail

corporativo cgrec.desenho@inpi.gov.br



Código 30 - Exigência – Art. 103 da LPI

O pedido não atende formalmente ao disposto no art. 103 da LPI e/ou às demais disposições quanto à sua forma, tendo sido recebido provisoriamente. A não manifestação do depositante no prazo de 5 (cinco) dias desta data, acarretará na inexistência do Pedido.

(21) BR 30 2018 055927-4

Código 30 - Exigência – Art. 103 da LPI

(22) 18/12/2018

(71) NELSON MARIANO DE SOUZA JUNIOR (BR/SP) ; FABIANA MARIA DA SILVA (BR/SP)

De acordo com o item 4.2.11 do Manual de Desenhos Industriais, os desenhos ou fotografias deverão ser numerados sequencialmente em conformidade com o padrão de dois algarismos: 1.1, 1.2, 1.3, 1.4, 1.5, 1.6, 1.7. Não serão admitidas outras formas de numeração, como o padrão de um algarismo (1, 2, 3...), numeração alfanumérica (1A, 1B, 1C...) e caracteres isolados (A, B, C...). Os desenhos ou fotografias deverão ser apresentados dentro de margens de no mínimo 3 cm, em folhas brancas no formato A4, numeradas sequencialmente no centro da margem superior indicando o número da folha e o número total de folhas, separados por uma barra oblíqua. Exemplo: 1/4, 2/4, 3/4 e 4/4. Apresente novo jogo de figuras, sem alteração da matéria apresentada no depósito, com numeração corrigida, observando as especificações constantes do manual do usuário Prazo de cumprimento (art. 103 da LPI): 5 dias contados a partir do primeiro dia útil após esta publicação.

(21) BR 30 2019 000293-0

Código 30 - Exigência – Art. 103 da LPI

(22) 23/01/2019

(71) FLAVIANO RENÊ GARCIA E SILVA (BR/MG)

De acordo com a Instrução Normativa 44/2015, art. 20 e 21, na apresentação do pedido as figuras deverão ser numeradas conforme o padrão: o número antes do ponto identifica o objeto ou padrão representado (objeto principal, primeira variação, segunda variação etc.) e o que sucede o ponto identifica a vista representada. As folhas deverão ser numeradas consecutivamente com algarismos arábicos, no centro da margem superior, indicando número da folha e o número total de folhas separados por uma barra oblíqua (ex: 3 páginas de desenhos no total: 1/3, 2/3, 3/3) e estar dentro de margens (superior, esquerda, direita e inferior) de no mínimo 3 cm. Apresente novo jogo de figuras, sem alteração da matéria apresentada no depósito, com numeração de acordo com o disposto no Art.20 e 21 da Instrução Normativa nº44/2015. O prazo para cumprimento desta exigência é de 5 (cinco) dias corridos contados a partir do primeiro dia útil após esta publicação

(21) BR 30 2019 000294-9

Código 30 - Exigência – Art. 103 da LPI

(22) 23/01/2019



(71) FLAVIANO RENÉ GARCIA E SILVA (BR/MG)

De acordo com a Instrução Normativa 44/2015, art. 20 e 21, na apresentação do pedido as figuras deverão ser numeradas conforme o padrão: o número antes do ponto identifica o objeto ou padrão representado (objeto principal, primeira variação, segunda variação etc.) e o que sucede o ponto identifica a vista representada. As folhas deverão ser numeradas consecutivamente com algarismos arábicos, no centro da margem superior, indicando número da folha e o número total de folhas separados por uma barra oblíqua (ex: 3 páginas de desenhos no total: 1/3, 2/3, 3/3) e estar dentro de margens (superior, esquerda, direita e inferior) de no mínimo 3 cm. Apresente novo jogo de figuras, sem alteração da matéria apresentada no depósito, com numeração de acordo com o disposto no Art. 20 e 21 da Instrução Normativa nº44/2015. O prazo para cumprimento desta exigência é de 5 (cinco) dias corridos contados a partir do primeiro dia útil após esta publicação

(21) BR 30 2019 000295-7

Código 30 - Exigência – Art. 103 da LPI

(22) 23/01/2019

(71) FLAVIANO RENÉ GARCIA E SILVA (BR/MG)

De acordo com a Instrução Normativa 44/2015, art. 20 e 21, na apresentação do pedido as figuras deverão ser numeradas conforme o padrão: o número antes do ponto identifica o objeto ou padrão representado (objeto principal, primeira variação, segunda variação etc.) e o que sucede o ponto identifica a vista representada. As folhas deverão ser numeradas consecutivamente com algarismos arábicos, no centro da margem superior, indicando número da folha e o número total de folhas separados por uma barra oblíqua (ex: 3 páginas de desenhos no total: 1/3, 2/3, 3/3) e estar dentro de margens (superior, esquerda, direita e inferior) de no mínimo 3 cm. Apresente novo jogo de figuras, sem alteração da matéria apresentada no depósito, com numeração de acordo com o disposto no Art. 20 e 21 da Instrução Normativa nº44/2015. O prazo para cumprimento desta exigência é de 5 (cinco) dias corridos contados a partir do primeiro dia útil após esta publicação

(21) BR 30 2019 000335-0

Código 30 - Exigência – Art. 103 da LPI

(22) 25/01/2019

(71) GABRIEL DARCE ROPELLI CAMARINI (BR/SP)

De acordo com o item 4.2.11 do Manual de Desenhos Industriais, Os desenhos ou fotografias deverão ser apresentados dentro de margens de no mínimo 3 cm, em folhas brancas no formato A4, numeradas sequencialmente no centro da margem superior indicando o número da folha e o número total de folhas, separados por uma barra oblíqua. Exemplo: 1/4, 2/4, 3/4 e 4/4. Não serão admitidos nas folhas de desenhos ou fotografias elementos como molduras, linhas delimitadoras, marcas, logotipos, marcas d'água, timbres, rubricas, assinaturas e outras informações de mesma natureza. Os desenhos ou fotografias deverão ser numerados sequencialmente em conformidade com o



padrão de dois algarismos, a saber: 1.1, 1.2, 1.3, 1.4, 1.5, 1.6, 1.7. Não serão admitidas outras formas de numeração, como o padrão de um algarismo (1, 2, 3...), numeração alfanumérica (1A, 1B, 1C...) e caracteres isolados (A, B, C...).Apresente novo jogo de figuras completo, sem alteração da matéria apresentada no depósito, observando as especificações constantes do manual do usuário Prazo de cumprimento: 5 dias contados a partir do primeiro dia útil após esta publicação (art. 103 da LPI).

(21) BR 30 2019 000337-6

Código 30 - Exigência – Art. 103 da LPI

(22) 28/01/2019

(71) FLAVIO BARINI MAZZOLA (BR/SP) ; LUIS FELIPE BURIGOTTO ROCCO (BR/SP) ; HUMBERTO DE CARVALHO NAKANISHI (BR/SP)

De acordo com o item 4.2.9 do Manual de Desenhos Industriais as folhas do relatório descritivo deverão apresentar o texto em espaço duplo, na cor preta, dentro de margens de no mínimo 3 cm, em folhas brancas no formato A4, numeradas sequencialmente no centro da margem superior indicando o número da folha e o número total de folhas, separados por uma barra oblíqua. Exemplo: 1/2, 2/2. De acordo com o item 4.2.11 do Manual de Desenhos Industriais, Os desenhos ou fotografias deverão ser apresentados dentro de margens de no mínimo 3 cm, em folhas brancas no formato A4, numeradas sequencialmente no centro da margem superior indicando o número da folha e o número total de folhas, separados por uma barra oblíqua. Exemplo: 1/4, 2/4, 3/4 e 4/4.A numeração de páginas de relatório e de páginas de figuras não se confunde, não devendo ser contínua. Ex: No caso de apresentação de pedido cujas páginas de relatório e figuras somarem 7 páginas, sendo 3 páginas de relatório que devem ser numeradas 1/3, 2/3, 3/3 e 4 páginas de figuras que devem ser numeradas 1/4, 2/4, 3/4, 4/4.Apresente novo relatório e novas páginas de figuras, sem alteração da matéria, com numeração corrigida, observando as especificações constantes do manual do usuário.Prazo de cumprimento (art. 103 da LPI): 5 dias contados a partir do primeiro dia útil após esta publicação.

(21) BR 30 2019 000340-6

Código 30 - Exigência – Art. 103 da LPI

(22) 28/01/2019

(71) BRUNO CARVALHO QUEIROS DE ALMEIDA (BR/BA) ; PLANTÃO SERVIÇO DE TELECOMUNICAÇÕES EIRELI EPP (BR/BA)

[1] De acordo com o item 4.2.11 do Manual de Desenhos Industriais, Os desenhos ou fotografias deverão ser apresentados dentro de margens de no mínimo 3 cm, em folhas brancas no formato A4, numeradas sequencialmente no centro da margem superior indicando o número da folha e o número total de folhas, separados por uma barra oblíqua. Exemplo: 1/4, 2/4, 3/4 e 4/4.Não serão admitidos nas folhas de desenhos ou fotografias elementos como molduras, linhas delimitadoras, marcas, logotipos, marcas d'água, timbres, rubricas, assinaturas e outras informações de mesma natureza.Os desenhos ou fotografias deverão ser numerados sequencialmente em conformidade com o



padrão de dois algarismos, a saber: 1.1, 1.2, 1.3, 1.4, 1.5, 1.6, 1.7. Não serão admitidas outras formas de numeração, como o padrão de um algarismo (1, 2, 3...), numeração alfanumérica (1A, 1B, 1C...) e caracteres isolados (A, B, C...). Apresente novo jogo de figuras completo, sem alteração da matéria apresentada no depósito, observando as especificações constantes do manual do usuário.[2] Apresente esclarecimento alterando o título, pois este deve estar de acordo com as recomendações do item 4.2.3 do Manual de Desenhos Industriais. Prazo de cumprimento (art. 103 da LPI): 5 dias contados a partir do primeiro dia útil após esta publicação.

(21) BR 30 2019 000341-4

Código 30 - Exigência – Art. 103 da LPI

(22) 28/01/2019

(71) LUIZ RANEA ORLANDO (BR/PR)

(74) Manoel Paixao do Nascimento

De acordo com o item 4.2.3 do Manual de Desenhos Industriais, em se tratando de pedidos de registro de desenhos industriais tridimensionais, o título deverá ser iniciado pela expressão "Configuração aplicada a/em..." e deverá indicar o objeto representado nos desenhos ou fotografias. Ex.: Configuração aplicada em barbeador. Para os pedidos de registro de desenhos industriais bidimensionais, o título deverá ser iniciado pela expressão "Padrão ornamental aplicado a/em..." e deverá indicar o produto a que será aplicado o padrão representado nos desenhos ou fotografias. Ex.: Padrão ornamental aplicado em embalagem. O título informado no formulário de depósito possui as duas expressões. Apresente esclarecimento alterando o título observando as especificações constantes do manual do usuário. Prazo de cumprimento (art. 103 da LPI): 5 dias contados a partir do primeiro dia útil após esta publicação.

(21) BR 30 2019 000352-0

Código 30 - Exigência – Art. 103 da LPI

(22) 29/01/2019

(71) ANDERSON LUIZ MAXIMIANO ACRILICOS (BR/SP)

(74) ABM Assessoria Brasileira de Marcas Ltda.

De acordo com o item 4.2.3 do Manual de Desenhos Industriais, em se tratando de pedidos de registro de desenhos industriais tridimensionais, o título deverá ser iniciado pela expressão "Configuração aplicada a/em..." e deverá indicar o objeto representado nos desenhos ou fotografias. Ex.: Configuração aplicada em barbeador. Para os pedidos de registro de desenhos industriais bidimensionais, o título deverá ser iniciado pela expressão "Padrão ornamental aplicado a/em..." e deverá indicar o produto a que será aplicado o padrão representado nos desenhos ou fotografias. Ex.: Padrão ornamental aplicado em embalagem. O título informado no formulário de depósito possui as duas expressões. Apresente esclarecimento alterando o título observando as especificações constantes do manual do usuário. Prazo de cumprimento (art. 103 da LPI): 5 dias contados a partir do primeiro dia útil após esta publicação.



(21) BR 30 2019 000360-0

Código 30 - Exigência – Art. 103 da LPI

(22) 29/01/2019

(71) FUNDAÇÃO EDUCACIONAL JAYME DE ALTAVILA - FEJAL (BR/AL)

De acordo com o item 4.2.11 do Manual de Desenhos Industriais cada desenho ou fotografia deverá ser apresentado em uma folha, individualmente, com dimensões adequadas e nitidez e resolução gráfica suficientes para a plena compreensão do desenho industrial requerido, observado o mínimo de 300 dpi. os desenhos ou fotografias deverão ser apresentados dentro de margens de no mínimo 3 cm, em folhas brancas no formato A4, numeradas sequencialmente no centro da margem superior indicando o número da folha e o número total de folhas, separados por uma barra oblíqua. Exemplo: 1/4, 2/4, 3/4 e 4/4. Não serão admitidos nas folhas de desenhos ou fotografias elementos como molduras, linhas delimitadoras, marcas, logotipos, marcas d'água, timbres, rubricas, assinaturas e outras informações de mesma natureza. Os desenhos ou fotografias deverão ser numerados sequencialmente em conformidade com o padrão de dois algarismos, a saber: 1.1, 1.2, 1.3, 1.4, 1.5, 1.6, 1.7. Não serão admitidas outras formas de numeração, como o padrão de um algarismo (1, 2, 3...), numeração alfanumérica (1A, 1B, 1C...) e caracteres isolados (A, B, C...). Apresente novo jogo de figuras completo, sem alteração da matéria apresentada no depósito, observando as especificações constantes do manual do usuário. Prazo de cumprimento (art. 103 da LPI): 5 dias contados a partir do primeiro dia útil após esta publicação. Apresente novo jogo de figuras completo, sem alteração da matéria apresentada no depósito, observando as especificações constantes do manual do usuário.

(21) BR 30 2019 000364-3

Código 30 - Exigência – Art. 103 da LPI

(22) 29/01/2019

(71) PAULO CESAR NIEHUES (BR/PR)

De acordo com o item 4.2.11 do Manual de Desenhos Industriais, os desenhos ou fotografias deverão ser apresentados dentro de margens de no mínimo 3 cm, em folhas brancas no formato A4, numeradas sequencialmente no centro da margem superior indicando o número da folha e o número total de folhas, separados por uma barra oblíqua. Exemplo: 1/4, 2/4, 3/4 e 4/4. Não serão admitidos nas folhas de desenhos ou fotografias elementos como molduras, linhas delimitadoras, marcas, logotipos, marcas d'água, timbres, rubricas, assinaturas e outras informações de mesma natureza. Os desenhos ou fotografias deverão ser numerados sequencialmente em conformidade com o padrão de dois algarismos, a saber: 1.1, 1.2, 1.3, 1.4, 1.5, 1.6, 1.7. Não serão admitidas outras formas de numeração, como o padrão de um algarismo (1, 2, 3...), numeração alfanumérica (1A, 1B, 1C...) e caracteres isolados (A, B, C...). Apresente novo jogo de figuras completo, sem alteração da matéria apresentada no depósito, observando as especificações constantes do manual do usuário. Prazo de cumprimento (art. 103 da LPI): 5 dias contados a partir do primeiro dia útil após esta publicação.



(21) BR 30 2019 000367-8

Código 30 - Exigência – Art. 103 da LPI

(22) 30/01/2019

(71) NATALIA ARPINI SCARPATI (BR/ES)

De acordo com o item 4.2.11 do Manual de Desenhos Industriais, os desenhos ou fotografias deverão ser apresentados dentro de margens de no mínimo 3 cm, em folhas brancas no formato A4, numeradas sequencialmente no centro da margem superior indicando o número da folha e o número total de folhas, separados por uma barra oblíqua. Exemplo: 1/4, 2/4, 3/4 e 4/4. Não serão admitidos nas folhas de desenhos ou fotografias elementos como molduras, linhas delimitadoras, marcas, logotipos, marcas d'água, timbres, rubricas, assinaturas e outras informações de mesma natureza. Os desenhos ou fotografias deverão ser numerados sequencialmente em conformidade com o padrão de dois algarismos, a saber: 1.1, 1.2, 1.3, 1.4, 1.5, 1.6, 1.7. Não serão admitidas outras formas de numeração, como o padrão de um algarismo (1, 2, 3...), numeração alfanumérica (1A, 1B, 1C...) e caracteres isolados (A, B, C...). Apresente novo jogo de figuras completo, sem alteração da matéria apresentada no depósito, observando as especificações constantes do manual do usuário. Prazo de cumprimento (art. 103 da LPI): 5 dias contados a partir do primeiro dia útil após esta publicação.

(21) BR 30 2019 000370-8

Código 30 - Exigência – Art. 103 da LPI

(22) 30/01/2019

(71) FLAVIO ROLFSEN LAURINI (BR/SP)

De acordo com o item 4.2.9 do Manual de Desenhos Industriais as folhas do relatório descritivo deverão apresentar o texto em espaço duplo, na cor preta, dentro de margens de no mínimo 3 cm, em folhas brancas no formato A4, numeradas sequencialmente no centro da margem superior indicando o número da folha e o número total de folhas, separados por uma barra oblíqua. Exemplo: 1/2, 2/2. De acordo com o item 4.2.11 do Manual de Desenhos Industriais, Os desenhos ou fotografias deverão ser apresentados dentro de margens de no mínimo 3 cm, em folhas brancas no formato A4, numeradas sequencialmente no centro da margem superior indicando o número da folha e o número total de folhas, separados por uma barra oblíqua. Exemplo: 1/4, 2/4, 3/4 e 4/4. A numeração de páginas de relatório e de páginas de figuras não se confunde, não devendo ser contínua. Ex: No caso de apresentação de pedido cujas páginas de relatório e figuras somarem 7 páginas, sendo 3 páginas de relatório que devem ser numeradas 1/3, 2/3, 3/3 e 4 páginas de figuras que devem ser numeradas 1/4, 2/4, 3/4, 4/4. Apresente novo relatório e novas páginas de figuras, sem alteração da matéria, com numeração corrigida, observando as especificações constantes do manual do usuário. Prazo de cumprimento (art. 103 da LPI): 5 dias contados a partir do primeiro dia útil após esta publicação.

(21) BR 30 2019 000395-3

Código 30 - Exigência – Art. 103 da LPI

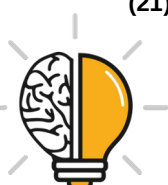

(22) 31/01/2019

(71) O FRANGO DELIVERY LTDA (BR/SP)

De acordo com o item 4.2.11 do Manual de Desenhos Industriais, os desenhos ou fotografias deverão ser numerados sequencialmente em conformidade com o padrão de dois algarismos: 1.1, 1.2, 1.3, 1.4, 1.5, 1.6, 1.7. Não serão admitidas outras formas de numeração, como o padrão de um algarismo (1, 2, 3...), numeração alfanumérica (1A, 1B, 1C...) e caracteres isolados (A, B, C...). Os desenhos ou fotografias deverão ser apresentados dentro de margens de no mínimo 3 cm, em folhas brancas no formato A4, numeradas sequencialmente no centro da margem superior indicando o número da folha e o número total de folhas, separados por uma barra oblíqua. Exemplo: 1/4, 2/4, 3/4 e 4/4. Apresente novo jogo de figuras, sem alteração da matéria apresentada no depósito, com numeração corrigida, observando as especificações constantes do manual do usuário. Prazo de cumprimento (art. 103 da LPI): 5 dias contados a partir do primeiro dia útil após esta publicação.

(21) BR 30 2019 000432-1

Código 30 - Exigência – Art. 103 da LPI

(22) 01/02/2019

(71) MOLDFLEX INDUSTRIA E COMERCIO DE PRODUTOS PLASTICOS LTDA (BR/PE)

Foi apresentado documento de procuração mas não foi nomeado procurador no formulário de depósito. Apresente esclarecimento onde conste nome completo e qualificação do procurador ou escritório, conforme informações requeridas no formulário de depósito, para fins de preenchimento de cadastro. Prazo de cumprimento (art. 103 da LPI): 5 dias contados a partir do primeiro dia útil após esta publicação.

(21) BR 30 2019 000434-8

Código 30 - Exigência – Art. 103 da LPI

(22) 04/02/2019

(71) FLAVIO DE FREITAS GOUVEA NETO (BR/SP) ; MARAIZA CRISTINA ARCELES DE ALMEIDA (BR/SP)

No formulário de depósito foi indicado o nome FLAVIO DE FREITAS GOUVEA NETO como depositante do pedido, juntamente com MARAIZA CRISTINA ARCELES DE ALMEIDA. O nome FLAVIO DE FREITAS GOUVEA NETO consta na procuração enquanto procurador nomeado pela depositante MARAIZA CRISTINA ARCELES DE ALMEIDA. Em petição posterior GEISLER CHBANE BOSSO é nomeada como procuradora de MARAIZA CRISTINA ARCELES DE ALMEIDA. Apresentar esclarecimento informando se FLAVIO DE FREITAS GOUVEA NETO é realmente depositante do pedido ou solicitando a retirada do seu nome do campo depositante. Prazo de cumprimento (art. 103 da LPI): 5 dias contados a partir do primeiro dia útil após esta publicação

(21) BR 30 2019 000443-7

Código 30 - Exigência – Art. 103 da LPI

(22) 04/02/2019



(71) ANDREAS BRÄUER (DE)

(74) MARIA PIA CARVALHO GUERRA

De acordo com o item 4.2.9 do Manual de Desenhos Industriais as folhas do relatório descritivo deverão apresentar o texto em espaço duplo, na cor preta, dentro de margens de no mínimo 3 cm, em folhas brancas no formato A4, numeradas sequencialmente no centro da margem superior indicando o número da folha e o número total de folhas, separados por uma barra oblíqua. Exemplo: 1/2, 2/2. O relatório descritivo deverá conter somente texto, não incluindo elementos como molduras, linhas delimitadoras, marcas, logotipos, timbres, marcas d'água, rubricas, assinaturas e outros de natureza afim. Prazo de cumprimento (art. 103 da LPI): 5 dias contados a partir do primeiro dia útil após esta publicação.

(21) BR 30 2019 000451-8

Código 30 - Exigência – Art. 103 da LPI

(22) 05/02/2019

(71) FILIPE RODRIGUES MOREIRA RAMOS (BR/SP)

De acordo com o item 4.2.11 do Manual de Desenhos Industriais, os desenhos ou fotografias deverão ser apresentados dentro de margens de no mínimo 3 cm, em folhas brancas no formato A4, numeradas sequencialmente no centro da margem superior indicando o número da folha e o número total de folhas, separados por uma barra oblíqua. Exemplo: 1/4, 2/4, 3/4 e 4/4. Cada desenho ou fotografia deverá ser apresentado em uma folha, individualmente, com dimensões adequadas e nitidez e resolução gráfica suficientes para a plena compreensão do desenho industrial requerido, observado o mínimo de 300 dpi. Não serão admitidos nas folhas de desenhos ou fotografias elementos como molduras, linhas delimitadoras, marcas, logotipos, marcas d'água, timbres, rubricas, assinaturas e outras informações de mesma natureza. Os desenhos ou fotografias deverão ser numerados sequencialmente em conformidade com o padrão de dois algarismos, a saber: 1.1, 1.2, 1.3, 1.4, 1.5, 1.6, 1.7. Não serão admitidas outras formas de numeração, como o padrão de um algarismo (1, 2, 3...), numeração alfanumérica (1A, 1B, 1C...) e caracteres isolados (A, B, C...). Apresente novo jogo de figuras completo, sem alteração da matéria apresentada no depósito, observando as especificações constantes do manual do usuário. Prazo de cumprimento (art. 103 da LPI): 5 dias contados a partir do primeiro dia útil após esta publicação.

(21) BR 30 2019 000452-6

Código 30 - Exigência – Art. 103 da LPI

(22) 05/02/2019

(71) FILIPE RODRIGUES MOREIRA RAMOS (BR/SP)

De acordo com o item 4.2.11 do Manual de Desenhos Industriais, os desenhos ou fotografias deverão ser apresentados dentro de margens de no mínimo 3 cm, em folhas brancas no formato A4, numeradas sequencialmente no centro da margem superior indicando o número da folha e o número total de folhas, separados por uma barra oblíqua. Exemplo: 1/4, 2/4, 3/4 e 4/4. Cada desenho ou



fotografia deverá ser apresentado em uma folha, individualmente, com dimensões adequadas e nitidez e resolução gráfica suficientes para a plena compreensão do desenho industrial requerido, observado o mínimo de 300 dpi. Não serão admitidos nas folhas de desenhos ou fotografias elementos como molduras, linhas delimitadoras, marcas, logotipos, marcas d'água, timbres, rubricas, assinaturas e outras informações de mesma natureza. Os desenhos ou fotografias deverão ser numerados sequencialmente em conformidade com o padrão de dois algarismos, a saber: 1.1, 1.2, 1.3, 1.4, 1.5, 1.6, 1.7. Não serão admitidas outras formas de numeração, como o padrão de um algarismo (1, 2, 3...), numeração alfanumérica (1A, 1B, 1C...) e caracteres isolados (A, B, C...). Apresente novo jogo de figuras completo, sem alteração da matéria apresentada no depósito, observando as especificações constantes do manual do usuário. Prazo de cumprimento (art. 103 da LPI): 5 dias contados a partir do primeiro dia útil após esta publicação.

(21) BR 30 2019 000460-7

Código 30 - Exigência – Art. 103 da LPI

(22) 05/02/2019

(71) NINGBO GINLONG TECHNOLOGIES CO., LTD (CN)

(74) JOSÉ CARLOS FERREIRA

De acordo com o item 4.2.3 do Manual de Desenhos Industriais, em se tratando de pedidos de registro de desenhos industriais tridimensionais, o título deverá ser iniciado pela expressão "Configuração aplicada a/em..." e deverá indicar o objeto representado nos desenhos ou fotografias. Ex.: Configuração aplicada em barbeador. Para os pedidos de registro de desenhos industriais bidimensionais, o título deverá ser iniciado pela expressão "Padrão ornamental aplicado a/em..." e deverá indicar o produto a que será aplicado o padrão representado nos desenhos ou fotografias. Ex.: Padrão ornamental aplicado em embalagem. O título informado no formulário de depósito possui as duas expressões. Apresente esclarecimento alterando o título observando as especificações constantes do manual do usuário. O título constante na petição de depósito deverá ser idêntico ao do relatório descritivo e da reivindicação, caso tenham sido apresentados. Prazo de cumprimento (art. 103 da LPI): 5 dias contados a partir do primeiro dia útil após esta publicação.

(21) BR 30 2019 000480-1

Código 30 - Exigência – Art. 103 da LPI

(22) 06/02/2019

(71) CAIO DE ABREU PEZZO (BR/SP)

De acordo com o item 4.2.9 do Manual de Desenhos Industriais as folhas do relatório descritivo deverão apresentar o texto em espaço duplo, na cor preta, dentro de margens de no mínimo 3 cm, em folhas brancas no formato A4, numeradas sequencialmente no centro da margem superior indicando o número da folha e o número total de folhas, separados por uma barra oblíqua. Exemplo: 1/2, 2/2. De acordo com o item 4.2.11 do Manual de Desenhos Industriais, Os desenhos ou fotografias deverão ser apresentados dentro de margens de no



mínimo 3 cm, em folhas brancas no formato A4, numeradas sequencialmente no centro da margem superior indicando o número da folha e o número total de folhas, separados por uma barra oblíqua. Exemplo: 1/4, 2/4, 3/4 e 4/4. A numeração de páginas de relatório e de páginas de figuras não se confunde, não devendo ser contínua. Ex: No caso de apresentação de pedido cujas páginas de relatório e figuras somarem 7 páginas, sendo 3 páginas de relatório que devem ser numeradas 1/3, 2/3, 3/3 e 4 páginas de figuras que devem ser numeradas 1/4, 2/4, 3/4, 4/4. Apresente novo relatório e novas páginas de figuras, sem alteração da matéria, com numeração corrigida, observando as especificações constantes do manual do usuário. Prazo de cumprimento (art. 103 da LPI): 5 dias contados a partir do primeiro dia útil após esta publicação.

(21) BR 30 2019 000481-0

Código 30 - Exigência – Art. 103 da LPI

(22) 07/02/2019

(71) RAISSA PINATI DO NASCIMENTO (BR/SP) ; RAISSA PINATI DO NASCIMENTO 36932497840 (BR/SP)

De acordo com o item 4.2.11 do Manual de Desenhos Industriais, os desenhos ou fotografias deverão ser apresentados dentro de margens de no mínimo 3 cm, em folhas brancas no formato A4, numeradas sequencialmente no centro da margem superior indicando o número da folha e o número total de folhas, separados por uma barra oblíqua. Exemplo: 1/4, 2/4, 3/4 e 4/4. Cada desenho ou fotografia deverá ser apresentado em uma folha, individualmente, com dimensões adequadas e nitidez e resolução gráfica suficientes para a plena compreensão do desenho industrial requerido, observado o mínimo de 300 dpi. Não serão admitidos nas folhas de desenhos ou fotografias elementos como molduras, linhas delimitadoras, marcas, logotipos, marcas d'água, timbres, rubricas, assinaturas e outras informações de mesma natureza. Os desenhos ou fotografias deverão ser numerados sequencialmente em conformidade com o padrão de dois algarismos, a saber: 1.1, 1.2, 1.3, 1.4, 1.5, 1.6, 1.7. Não serão admitidas outras formas de numeração, como o padrão de um algarismo (1, 2, 3...), numeração alfanumérica (1A, 1B, 1C...) e caracteres isolados (A, B, C...). Apresente novo jogo de figuras completo, sem alteração da matéria apresentada no depósito, observando as especificações constantes do manual do usuário. Prazo de cumprimento (art. 103 da LPI): 5 dias contados a partir do primeiro dia útil após esta publicação.

(21) BR 30 2019 000482-8

Código 30 - Exigência – Art. 103 da LPI

(22) 07/02/2019

(71) BORDARTES INDUSTRIA TEXTIL LTDA (BR/MG)

(74) WALLACE LUIZ DE OLIVEIRA SANTOS

De acordo com o item 4.2.11 do Manual de Desenhos Industriais, os desenhos ou fotografias deverão ser apresentados dentro de margens de no mínimo 3 cm, em folhas brancas no formato A4, numeradas sequencialmente no centro da margem superior indicando o número da folha e o número total de folhas,



separados por uma barra oblíqua. Exemplo: 1/4, 2/4, 3/4 e 4/4.No jogo de figuras apresentado existem duas folhas 3/7 e não existe folha 5/7.Apresente novo jogo de figuras com a numeração corrigida, sem alteração da matéria apresentada no depósito, observando as especificações constantes do manual do usuário. Prazo de cumprimento (art. 103 da LPI): 5 dias contados a partir do primeiro dia útil após esta publicação.

(21) BR 30 2019 000483-6

Código 30 - Exigência – Art. 103 da LPI

(22) 07/02/2019

(71) BORDARTES INDUSTRIA TEXTIL LTDA (BR/MG)

(74) WALLACE LUIZ DE OLIVEIRA SANTOS

De acordo com o item 4.2.11 do Manual de Desenhos Industriais, os desenhos ou fotografias deverão ser apresentados dentro de margens de no mínimo 3 cm, em folhas brancas no formato A4, numeradas sequencialmente no centro da margem superior indicando o número da folha e o número total de folhas, separados por uma barra oblíqua. Exemplo: 1/4, 2/4, 3/4 e 4/4.No jogo de figuras apresentado existem duas folhas 3/7 e não existe folha 5/7.Apresente novo jogo de figuras com a numeração corrigida, sem alteração da matéria apresentada no depósito, observando as especificações constantes do manual do usuário. Prazo de cumprimento (art. 103 da LPI): 5 dias contados a partir do primeiro dia útil após esta publicação.

(21) BR 30 2019 000486-0

Código 30 - Exigência – Art. 103 da LPI

(22) 07/02/2019

(71) C E V MÓVEIS LTDA (BR/SC)

(74) NILVAN PAULO MINGURANSE

[1] De acordo com o item 4.2.11 do Manual de Desenhos Industriais, os desenhos ou fotografias deverão ser numerados sequencialmente em conformidade com o padrão de dois algarismos: 1.1, 1.2, 1.3, 1.4, 1.5, 1.6, 1.7. Não serão admitidas outras formas de numeração, como o padrão de um algarismo (1, 2, 3...), numeração alfanumérica (1A, 1B, 1C...) e caracteres isolados (A, B, C...) Os desenhos ou fotografias deverão ser apresentados dentro de margens de no mínimo 3 cm, em folhas brancas no formato A4, numeradas sequencialmente no centro da margem superior indicando o número da folha e o número total de folhas, separados por uma barra oblíqua. Exemplo: 1/4, 2/4, 3/4 e 4/4. Apresente novo jogo de figuras, sem alteração da matéria apresentada no depósito, com numeração corrigida, observando as especificações constantes do manual do usuário. [2] Corrigir o título para atender as recomendações do item 4.2.3 do Manual de Desenhos Industriais. A expressão ?configuração aplicada? que está duplicada.Prazo de cumprimento (art. 103 da LPI): 5 dias contados a partir do primeiro dia útil após esta publicação.

(21) BR 30 2019 000487-9

Código 30 - Exigência – Art. 103 da LPI

(22) 07/02/2019



(71) C E V MÓVEIS LTDA (BR/SC)

(74) NILVAN PAULO MINGURANSE

[1] De acordo com o item 4.2.11 do Manual de Desenhos Industriais, os desenhos ou fotografias deverão ser numerados sequencialmente em conformidade com o padrão de dois algarismos: 1.1, 1.2, 1.3, 1.4, 1.5, 1.6, 1.7. Não serão admitidas outras formas de numeração, como o padrão de um algarismo (1, 2, 3...), numeração alfanumérica (1A, 1B, 1C...) e caracteres isolados (A, B, C...) Os desenhos ou fotografias deverão ser apresentados dentro de margens de no mínimo 3 cm, em folhas brancas no formato A4, numeradas sequencialmente no centro da margem superior indicando o número da folha e o número total de folhas, separados por uma barra oblíqua. Exemplo: 1/4, 2/4, 3/4 e 4/4. Apresente novo jogo de figuras, sem alteração da matéria apresentada no depósito, com numeração corrigida, observando as especificações constantes do manual do usuário. [2] Corrigir o título para atender as recomendações do item 4.2.3 do Manual de Desenhos Industriais. A expressão "configuração aplicada" que está duplicada. Prazo de cumprimento (art. 103 da LPI): 5 dias contados a partir do primeiro dia útil após esta publicação.

(21) BR 30 2019 000489-5

Código 30 - Exigência – Art. 103 da LPI

(22) 07/02/2019

(71) ADEMIR BERNART (BR/PR)

(74) JOAQUIM CALHEIROS DE MORAIS

De acordo com o item 4.2.3 do Manual de Desenhos Industriais, em se tratando de pedidos de registro de desenhos industriais tridimensionais, o título deverá ser iniciado pela expressão "Configuração aplicada a/em..." e deverá indicar o objeto representado nos desenhos ou fotografias. Ex.: Configuração aplicada em barbeador. Para os pedidos de registro de desenhos industriais bidimensionais, o título deverá ser iniciado pela expressão "Padrão ornamental aplicado a/em..." e deverá indicar o produto a que será aplicado o padrão representado nos desenhos ou fotografias. Ex.: Padrão ornamental aplicado em embalagem. O título informado no formulário de depósito possui as duas expressões. Apresente esclarecimento alterando o título observando as especificações constantes do manual do usuário, não esquecendo de observar que o título deverá ser o mesmo na petição de depósito, no relatório descritivo e na reivindicação. Prazo de cumprimento (art. 103 da LPI): 5 dias contados a partir do primeiro dia útil após esta publicação.

(21) BR 30 2019 000495-0

Código 30 - Exigência – Art. 103 da LPI

(22) 07/02/2019

(71) NILO CRISTOFOLINI - EPP (BR/SC)

(74) NILVAN PAULO MINGURANSE

De acordo com o item 4.2.11 do Manual de Desenhos Industriais, os desenhos ou fotografias deverão ser numerados sequencialmente em conformidade com o padrão de dois algarismos: 1.1, 1.2, 1.3, 1.4, 1.5, 1.6, 1.7. Não serão admitidas



outras formas de numeração, como o padrão de um algarismo (1, 2, 3...), numeração alfanumérica (1A, 1B, 1C...) e caracteres isolados (A, B, C...) Os desenhos ou fotografias deverão ser apresentados dentro de margens de no mínimo 3 cm, em folhas brancas no formato A4, numeradas sequencialmente no centro da margem superior indicando o número da folha e o número total de folhas, separados por uma barra oblíqua. Exemplo: 1/4, 2/4, 3/4 e 4/4. Apresente novo jogo de figuras, sem alteração da matéria apresentada no depósito, com numeração corrigida, observando as especificações constantes do manual do usuário. Prazo de cumprimento (art. 103 da LPI): 5 dias contados a partir do primeiro dia útil após esta publicação.

(21) BR 30 2019 000537-9

Código 30 - Exigência – Art. 103 da LPI

(22) 11/02/2019

(71) RHIANNON ACESSORIOS PARA PAINEIS LTDA-EPP (BR/SP)

(74) MODAL MARCAS E PATENTES LTDA.

[1] De acordo com o item 4.2.11 do Manual de Desenhos Industriais cada desenho ou fotografia deverá ser apresentado em uma folha, individualmente, com dimensões adequadas e nitidez e resolução gráfica suficientes para a plena compreensão do desenho industrial requerido, observado o mínimo de 300 dpi. Apresente novo jogo de figuras completo, sem alteração da matéria apresentada no depósito, observando as especificações constantes do manual do usuário. [2] De acordo com o item 4.2.3 do Manual de Desenhos Industriais, em se tratando de pedidos de registro de desenhos industriais tridimensionais, o título deverá ser iniciado pela expressão "Configuração aplicada a/em..." e deverá indicar o objeto representado nos desenhos ou fotografias. Ex.: Configuração aplicada em barbeador. Para os pedidos de registro de desenhos industriais bidimensionais, o título deverá ser iniciado pela expressão "Padrão ornamental aplicado a/em..." e deverá indicar o produto a que será aplicado o padrão representado nos desenhos ou fotografias. Ex.: Padrão ornamental aplicado em embalagem. O título informado no formulário de depósito possui as duas expressões. Apresente esclarecimento alterando o título observando as especificações constantes do manual do usuário, não esquecendo de observar que o título deverá ser o mesmo na petição de depósito, no relatório descritivo e na reivindicação. Prazo de cumprimento (art. 103 da LPI): 5 dias contados a partir do primeiro dia útil após esta publicação.

(21) BR 30 2019 000543-3

Código 30 - Exigência – Art. 103 da LPI

(22) 11/02/2019

(71) RAFAEL SIMONE DA SILVEIRA (BR/SP)

De acordo com o item 4.2.11 do Manual de Desenhos Industriais, os desenhos ou fotografias deverão ser apresentados dentro de margens de no mínimo 3 cm, em folhas brancas no formato A4, numeradas sequencialmente no centro da margem superior indicando o número da folha e o número total de folhas, separados por uma barra oblíqua. Exemplo: 1/4, 2/4, 3/4 e 4/4. Cada desenho ou



fotografia deverá ser apresentado em uma folha, individualmente, com dimensões adequadas e nitidez e resolução gráfica suficientes para a plena compreensão do desenho industrial requerido, observado o mínimo de 300 dpi. Não serão admitidos nas folhas de desenhos ou fotografias elementos como molduras, linhas delimitadoras, marcas, logotipos, marcas d'água, timbres, rubricas, assinaturas e outras informações de mesma natureza. Os desenhos ou fotografias deverão ser numerados sequencialmente em conformidade com o padrão de dois algarismos, a saber: 1.1, 1.2, 1.3, 1.4, 1.5, 1.6, 1.7. Não serão admitidas outras formas de numeração, como o padrão de um algarismo (1, 2, 3...), numeração alfanumérica (1A, 1B, 1C...) e caracteres isolados (A, B, C...). Apresente novo jogo de figuras completo, sem alteração da matéria apresentada no depósito, observando as especificações constantes do manual do usuário. Prazo de cumprimento (art. 103 da LPI): 5 dias contados a partir do primeiro dia útil após esta publicação.

(21) BR 30 2019 000544-1

Código 30 - Exigência – Art. 103 da LPI

(22) 11/02/2019

(71) WALTER CARMO DE PÁDUA JÚNIOR (BR/SP)

[1] De acordo com o item 4.2.11 do Manual de Desenhos Industriais, os desenhos ou fotografias deverão ser apresentados dentro de margens de no mínimo 3 cm, em folhas brancas no formato A4, numeradas sequencialmente no centro da margem superior indicando o número da folha e o número total de folhas, separados por uma barra oblíqua. Exemplo: 1/4, 2/4, 3/4 e 4/4. Cada desenho ou fotografia deverá ser apresentado em uma folha, individualmente, com dimensões adequadas e nitidez e resolução gráfica suficientes para a plena compreensão do desenho industrial requerido, observado o mínimo de 300 dpi. Não serão admitidos nas folhas de desenhos ou fotografias elementos como molduras, linhas delimitadoras, marcas, logotipos, marcas d'água, timbres, rubricas, assinaturas e outras informações de mesma natureza. Os desenhos ou fotografias deverão ser numerados sequencialmente em conformidade com o padrão de dois algarismos, a saber: 1.1, 1.2, 1.3, 1.4, 1.5, 1.6, 1.7. Não serão admitidas outras formas de numeração, como o padrão de um algarismo (1, 2, 3...), numeração alfanumérica (1A, 1B, 1C...) e caracteres isolados (A, B, C...). Apresente novo jogo de figuras completo, sem alteração da matéria apresentada no depósito, observando as especificações constantes do manual do usuário. [2] Apresente esclarecimento alterando o título, pois este deve estar de acordo com as recomendações do item 4.2.3 do Manual de Desenhos Industriais. O título deverá ser o mesmo na petição de depósito, no relatório descritivo e na reivindicação. Prazo de cumprimento (art. 103 da LPI): 5 dias contados a partir do primeiro dia útil após esta publicação.

(21) BR 30 2019 000545-0

Código 30 - Exigência – Art. 103 da LPI

(22) 11/02/2019

(71) FAR POLITO AGUA PURA LTDA (BR/PR)



De acordo com o item 4.2.11 do Manual de Desenhos Industriais, Se peticionado eletronicamente o pedido de registro, o anexo contendo os desenhos ou fotografias NÃO deverá constituir PDF dinâmico (formato que permite certo grau de interatividade com o conteúdo do arquivo, por exemplo, a rotação ou manipulação do objeto tridimensional representado). Os desenhos ou fotografias deverão ser apresentados dentro de margens de no mínimo 3 cm, em folhas brancas no formato A4, numeradas sequencialmente no centro da margem superior indicando o número da folha e o número total de folhas, separados por uma barra oblíqua. Exemplo: 1/4, 2/4, 3/4 e 4/4. Cada desenho ou fotografia deverá ser apresentado em uma folha, individualmente, com dimensões adequadas e nitidez e resolução gráfica suficientes para a plena compreensão do desenho industrial requerido, observado o mínimo de 300 dpi. Não serão admitidos nas folhas de desenhos ou fotografias elementos como molduras, linhas delimitadoras, marcas, logotipos, marcas d'água, timbres, rubricas, assinaturas e outras informações de mesma natureza. Os desenhos ou fotografias deverão ser numerados sequencialmente em conformidade com o padrão de dois algarismos, a saber: 1.1, 1.2, 1.3, 1.4, 1.5, 1.6, 1.7. Não serão admitidas outras formas de numeração, como o padrão de um algarismo (1, 2, 3...), numeração alfanumérica (1A, 1B, 1C...) e caracteres isolados (A, B, C...). Apresente novo jogo de figuras completo, sem alteração de matéria, observando as especificações constantes do manual do usuário. Prazo de cumprimento (art. 103 da LPI): 5 dias contados a partir do primeiro dia útil após esta publicação.

(21) BR 30 2019 000577-8

Código 30 - Exigência – Art. 103 da LPI

(22) 14/02/2019

(71) PATRIARCA COMÉRCIO E SERVIÇOS EIRELI EPP (BR/GO)

De acordo com o item 4.2.11 do Manual de Desenhos Industriais, os desenhos ou fotografias deverão ser apresentados dentro de margens de no mínimo 3 cm, em folhas brancas no formato A4, numeradas sequencialmente no centro da margem superior indicando o número da folha e o número total de folhas, separados por uma barra oblíqua. Exemplo: 1/4, 2/4, 3/4 e 4/4. O jogo de figuras apresentado sinaliza um total de 42 folhas mas termina na folha 49/42. Apresente novo jogo de figuras com a numeração corrigida, sem alteração da matéria apresentada no depósito, observando as especificações constantes do manual do usuário. Prazo de cumprimento (art. 103 da LPI): 5 dias contados a partir do primeiro dia útil após esta publicação

(21) BR 30 2019 000579-4

Código 30 - Exigência – Art. 103 da LPI

(22) 14/02/2019

(71) J. ASSIS INDUSTRIA E COMERCIO DE ESCOVAS INDUSTRIAIS EIRELI - ME (BR/SP)

(74) MODAL MARCAS E PATENTES LTDA.

[1] De acordo com o item 4.2.3 do Manual de Desenhos Industriais, em se



tratando de pedidos de registro de desenhos industriais tridimensionais, o título deverá ser iniciado pela expressão "Configuração aplicada a/em..." e deverá indicar o objeto representado nos desenhos ou fotografias. Ex.: Configuração aplicada em barbeador. Para os pedidos de registro de desenhos industriais bidimensionais, o título deverá ser iniciado pela expressão "Padrão ornamental aplicado a/em..." e deverá indicar o produto a que será aplicado o padrão representado nos desenhos ou fotografias. Ex.: Padrão ornamental aplicado em embalagem. O título informado no formulário de depósito possui as duas expressões. Apresente esclarecimento alterando o título observando as especificações constantes do manual do usuário, observando que o título deverá ser o mesmo na petição de depósito, no relatório descritivo e na reivindicação. [2] De acordo com o item 4.2.11 do Manual de Desenhos Industriais cada desenho ou fotografia deverá ser apresentado em uma folha, individualmente, com dimensões adequadas e nitidez e resolução gráfica suficientes para a plena compreensão do desenho industrial requerido, observado o mínimo de 300 dpi. Apresente novo jogo de figuras completo, sem alteração da matéria apresentada no depósito, observando as especificações constantes do manual do usuário. Prazo de cumprimento (art. 103 da LPI): 5 dias contados a partir do primeiro dia útil após esta publicação.

(21) BR 30 2019 000591-3

Código 30 - Exigência – Art. 103 da LPI

(22) 14/02/2019

(71) K.J. INDUSTRIA E COMERCIO DE APARELHOS ELETRONICOS LTDA (BR/PR)

(74) London Marcas e Patentes S/S Ltda.

De acordo com o item 3.8.3 do Manual de Desenhos Industriais, cada desenho ou fotografia deverá ser apresentado em uma folha, individualmente, com dimensões adequadas, nitidez e resolução gráfica suficientes para a plena compreensão do desenho industrial requerido, dentro de margens de no mínimo 3 cm, em folhas brancas no formato A4, numeradas sequencialmente no centro da margem superior indicando o número da folha e o número total de folhas, separados por uma barra oblíqua. Exemplo: 1/4, 2/4, 3/4, 4/4. Os desenhos ou fotografias deverão ser numerados sequencialmente usando-se um padrão de dois algarismos. Caso o pedido contenha apenas um desenho industrial, a numeração deverá ser: Fig. 1.1, Fig. 1.2, Fig. 1.3, Fig. 1.4. Havendo mais de um desenho industrial no pedido, deve-se acrescentar uma unidade ao primeiro algarismo da numeração para cada variação configurativa. (Exemplo: Para forma plástica de objetos tridimensionais e padrões ornamentais aplicados a produtos tridimensionais: 1ª variação configurativa: Fig. 1.1, Fig. 1.2, Fig. 1.3, Fig. 1.4; 2ª variação configurativa: Fig. 2.1, Fig. 2.2, Fig. 2.3, Fig. 2.4; 3ª variação configurativa: Fig. 3.1, Fig. 3.2, Fig. 3.3, Fig. 3.4). A numeração das páginas dos desenhos, em caso de variação configurativa, deve ser contínua e não separada por variação. Exemplo: 4 páginas da primeira variação (Fig. 1.1, Fig. 1.2, Fig. 1.3, Fig. 1.4) e 3 páginas da segunda variação (Fig. 2.1, Fig. 2.2, Fig. 2.3), totalizando



7 páginas de desenhos. A numeração das páginas de desenhos deverá ser de 1/7 a 7/7, sendo 1/7 a 4/7 (Fig. 1.1, Fig. 1.2, Fig. 1.3, Fig. 1.4) e 5/7 a 7/7 (Fig. 2.1, Fig. 2.2, Fig. 2.3). Apresente novo jogo de figuras completo, sem alteração da matéria apresentada no depósito, observando as especificações constantes do manual do usuário. Prazo de cumprimento (art. 103 da LPI): 5 dias contados a partir do primeiro dia

(21) BR 30 2019 000594-8

Código 30 - Exigência – Art. 103 da LPI

(22) 15/02/2019

(71) LUIZ FERNANDO IKEDA VASCONCELOS (BR/SP)

(74) LANDUALDO DE SOUSA

De acordo com o item 4.2.3 do Manual de Desenhos Industriais, em se tratando de pedidos de registro de desenhos industriais tridimensionais, o título deverá ser iniciado pela expressão "Configuração aplicada a/em..." e deverá indicar o objeto representado nos desenhos ou fotografias. Ex.: Configuração aplicada em barbeador. Para os pedidos de registro de desenhos industriais bidimensionais, o título deverá ser iniciado pela expressão "Padrão ornamental aplicado a/em..." e deverá indicar o produto a que será aplicado o padrão representado nos desenhos ou fotografias. Ex.: Padrão ornamental aplicado em embalagem. O título informado no formulário de depósito possui as duas expressões. Apresente esclarecimento alterando o título para que esteja de acordo com as especificações constantes no manual do usuário. Observe que o título deverá ser o mesmo na petição de depósito, no relatório descritivo e na reivindicação. Prazo de cumprimento (art. 103 da LPI): 5 dias contados a partir do primeiro dia útil após esta publicação.

(21) BR 30 2019 000601-4

Código 30 - Exigência – Art. 103 da LPI

(22) 15/02/2019

(71) DIEGO DOS SANTOS MENDONÇA (BR/GO)

De acordo com o item 4.2.11 do Manual de Desenhos Industriais, os desenhos ou fotografias deverão ser apresentados dentro de margens de no mínimo 3 cm, em folhas brancas no formato A4, numeradas sequencialmente no centro da margem superior indicando o número da folha e o número total de folhas, separados por uma barra oblíqua. Exemplo: 1/4, 2/4, 3/4 e 4/4. Cada desenho ou fotografia deverá ser apresentado em uma folha, individualmente, com dimensões adequadas e nitidez e resolução gráfica suficientes para a plena compreensão do desenho industrial requerido, observado o mínimo de 300 dpi. Não serão admitidos nas folhas de desenhos ou fotografias elementos como molduras, linhas delimitadoras, marcas, logotipos, marcas d'água, timbres, rubricas, assinaturas e outras informações de mesma natureza. Os desenhos ou fotografias deverão ser numerados sequencialmente em conformidade com o padrão de dois algarismos, a saber: 1.1, 1.2, 1.3, 1.4, 1.5, 1.6, 1.7. Não serão admitidas outras formas de numeração, como o padrão de um algarismo (1, 2, 3...), numeração alfanumérica (1A, 1B, 1C...) e caracteres isolados (A, B,



C...).Apresente novo jogo de figuras completo, sem alteração da matéria apresentada no depósito, observando as especificações constantes do manual do usuário. Prazo de cumprimento (art. 103 da LPI): 5 dias contados a partir do primeiro dia útil após esta publicação.

(21) BR 30 2019 000615-4

Código 30 - Exigência – Art. 103 da LPI

(22) 15/02/2019

(71) ROSA VIOLETA ARTES (BR/RJ)

De acordo com o item 4.2.11 do Manual de Desenhos Industriais, os desenhos ou fotografias deverão ser apresentados dentro de margens de no mínimo 3 cm, em folhas brancas no formato A4, numeradas sequencialmente no centro da margem superior indicando o número da folha e o número total de folhas, separados por uma barra oblíqua. Exemplo: 1/4, 2/4, 3/4 e 4/4. Cada desenho ou fotografia deverá ser apresentado em uma folha, individualmente, com dimensões adequadas e nitidez e resolução gráfica suficientes para a plena compreensão do desenho industrial requerido, observado o mínimo de 300 dpi. Não serão admitidos nas folhas de desenhos ou fotografias elementos como molduras, linhas delimitadoras, marcas, logotipos, marcas d'água, timbres, rubricas, assinaturas e outras informações de mesma natureza. Os desenhos ou fotografias deverão ser numerados sequencialmente em conformidade com o padrão de dois algarismos, a saber: 1.1, 1.2, 1.3, 1.4, 1.5, 1.6, 1.7. Não serão admitidas outras formas de numeração, como o padrão de um algarismo (1, 2, 3...), numeração alfanumérica (1A, 1B, 1C...) e caracteres isolados (A, B, C...). Apresente novo jogo de figuras completo, sem alteração da matéria apresentada no depósito, observando as especificações constantes do manual do usuário. Prazo de cumprimento (art. 103 da LPI): 5 dias contados a partir do primeiro dia útil após esta publicação.

(21) BR 30 2019 000617-0

Código 30 - Exigência – Art. 103 da LPI

(22) 15/02/2019

(71) DANDD PROCESSAMENTOS GRAFICOS LTDA ME (BR/SP)

[1] De acordo com o item 4.2.11 do Manual de Desenhos Industriais, os desenhos ou fotografias deverão ser numerados sequencialmente em conformidade com o padrão de dois algarismos: 1.1, 1.2, 1.3, 1.4, 1.5, 1.6, 1.7. Não serão admitidas outras formas de numeração, como o padrão de um algarismo (1, 2, 3...), numeração alfanumérica (1A, 1B, 1C...) e caracteres isolados (A, B, C...) Os desenhos ou fotografias deverão ser apresentados dentro de margens de no mínimo 3 cm, em folhas brancas no formato A4, numeradas sequencialmente no centro da margem superior indicando o número da folha e o número total de folhas, separados por uma barra oblíqua. Exemplo: 1/4, 2/4, 3/4 e 4/4. Apresente novo jogo de figuras, sem alteração da matéria apresentada no depósito, com numeração corrigida, observando as especificações constantes do manual do usuário. [2] De acordo com o item 4.2.9 do Manual de Desenhos Industriais as folhas do relatório descritivo deverão apresentar o texto em espaço



duplo, na cor preta, dentro de margens de no mínimo 3 cm, em folhas brancas no formato A4, numeradas sequencialmente no centro da margem superior indicando o número da folha e o número total de folhas, separados por uma barra oblíqua. Exemplo: 1/3, 2/3 e 3/3. Prazo de cumprimento (art. 103 da LPI): 5 dias contados a partir do primeiro dia útil após esta publicação.

(21) BR 30 2019 000649-9

Código 30 - Exigência – Art. 103 da LPI

(22) 19/02/2019

(71) LEO-ACRÍLICOS E PLÁSTICOS LTDA- ME (BR/SP)

(74) Camylla Candido Muniz Lopes

De acordo com o item 4.2.3 do Manual de Desenhos Industriais, em se tratando de pedidos de registro de desenhos industriais tridimensionais, o título deverá ser iniciado pela expressão "Configuração aplicada a/em..." e deverá indicar o objeto representado nos desenhos ou fotografias. Ex.: Configuração aplicada em barbeador. Para os pedidos de registro de desenhos industriais bidimensionais, o título deverá ser iniciado pela expressão "Padrão ornamental aplicado a/em..." e deverá indicar o produto a que será aplicado o padrão representado nos desenhos ou fotografias. Ex.: Padrão ornamental aplicado em embalagem. O título informado no formulário de depósito possui as duas expressões. Apresente esclarecimento alterando o título para que esteja de acordo com as especificações constantes no manual do usuário. Observe que o título deverá ser o mesmo na petição de depósito, no relatório descritivo e na reivindicação. Prazo de cumprimento (art. 103 da LPI): 5 dias contados a partir do primeiro dia útil após esta publicação.

(21) BR 30 2019 000657-0

Código 30 - Exigência – Art. 103 da LPI

(22) 20/02/2019

(71) ALFREDO PORTELLA MARQUES (BR/SP)

(74) JOAQUIM CALHEIROS DE MORAIS

De acordo com o item 4.2.3 do Manual de Desenhos Industriais, em se tratando de pedidos de registro de desenhos industriais tridimensionais, o título deverá ser iniciado pela expressão "Configuração aplicada a/em..." e deverá indicar o objeto representado nos desenhos ou fotografias. Ex.: Configuração aplicada em barbeador. Para os pedidos de registro de desenhos industriais bidimensionais, o título deverá ser iniciado pela expressão "Padrão ornamental aplicado a/em..." e deverá indicar o produto a que será aplicado o padrão representado nos desenhos ou fotografias. Ex.: Padrão ornamental aplicado em embalagem. O título informado no formulário de depósito possui as duas expressões. Apresente esclarecimento alterando o título para que esteja de acordo com as especificações constantes no manual do usuário. Observe que o título deverá ser o mesmo na petição de depósito, no relatório descritivo e na reivindicação. Prazo de cumprimento (art. 103 da LPI): 5 dias contados a partir do primeiro dia útil após esta publicação.



(21) BR 30 2019 000660-0

Código 30 - Exigência – Art. 103 da LPI

(22) 20/02/2019

(71) VILMA SIMON BIJOUTERIA LTDA - EPP (BR/SP)

(74) LUCAS ANDRIOLLI MIANUTI

[1] De acordo com o manual de Desenhos Industriais o título do pedido deverá indicar o objeto do registro de maneira breve, clara e concisa, sem o emprego de expressões ou palavras irrelevantes, desnecessárias ou que denotem vantagens, especificações técnicas ou características meramente qualificativas. Apresente esclarecimento alterando o título, pois este deve estar de acordo com as recomendações Manual de Desenhos Industriais. [2] De acordo com o item 4.2.9 do Manual de Desenhos Industriais as folhas do relatório descritivo deverão apresentar o texto em espaço duplo, na cor preta, dentro de margens de no mínimo 3 cm, em folhas brancas no formato A4, numeradas sequencialmente no centro da margem superior indicando o número da folha e o número total de folhas, separados por uma barra oblíqua. Exemplo: 1/2, 2/2. De acordo com o item 4.2.11 do Manual de Desenhos Industriais, Os desenhos ou fotografias deverão ser apresentados dentro de margens de no mínimo 3 cm, em folhas brancas no formato A4, numeradas sequencialmente no centro da margem superior indicando o número da folha e o número total de folhas, separados por uma barra oblíqua. Exemplo: 1/4, 2/4, 3/4 e 4/4. A numeração de páginas de relatório e de páginas de figuras não se confunde, não devendo ser contínua. Ex: No caso de apresentação de pedido cujas páginas de relatório e figuras somarem 7 páginas, sendo 3 páginas de relatório que devem ser numeradas 1/3, 2/3, 3/3 e 4 páginas de figuras que devem ser numeradas 1/4, 2/4, 3/4, 4/4. Apresente novo relatório e novas páginas de figuras, sem alteração da matéria, com numeração corrigida, observando as especificações constantes do manual do usuário. Prazo de cumprimento (art. 103 da LPI): 5 dias contados a partir do primeiro dia útil após esta publicação.

(21) BR 30 2019 000692-8

Código 30 - Exigência – Art. 103 da LPI

(22) 21/02/2019

(71) CRISTINA BERRETTA CARDOSO SCHMIDT (BR/SC)

De acordo com o item 4.2.11 do Manual de Desenhos Industriais, os desenhos ou fotografias deverão ser numerados sequencialmente em conformidade com o padrão de dois algarismos: 1.1, 1.2, 1.3, 1.4, 1.5, 1.6, 1.7. Não serão admitidas outras formas de numeração, como o padrão de um algarismo (1, 2, 3...), numeração alfanumérica (1A, 1B, 1C...) e caracteres isolados (A, B, C...) Os desenhos ou fotografias deverão ser apresentados dentro de margens de no mínimo 3 cm, em folhas brancas no formato A4, numeradas sequencialmente no centro da margem superior indicando o número da folha e o número total de folhas, separados por uma barra oblíqua. Exemplo: 1/4, 2/4, 3/4 e 4/4. Apresente novo jogo de figuras, sem alteração da matéria apresentada no depósito, com numeração corrigida, observando as especificações constantes do manual do usuário. Prazo de cumprimento (art. 103 da LPI): 5 dias contados a partir do



primeiro dia útil após esta publicação.

(21) BR 30 2019 000696-0

Código 30 - Exigência – Art. 103 da LPI

(22) 21/02/2019

(71) CARLOS E. C. DERRICO COMÉRCIO DE ROUPAS E ACESSÓRIOS - ME (BR/SP)

De acordo com o item 3.8.3 do Manual de Desenhos Industriais, cada desenho ou fotografia deverá ser apresentado em uma folha, individualmente, dentro de margens de no mínimo 3 cm, em folhas brancas no formato A4, numeradas sequencialmente no centro da margem superior indicando o número da folha e o número total de folhas, separados por uma barra oblíqua. Exemplo: 1/4, 2/4, 3/4, 4/4. Os desenhos ou fotografias deverão ser numerados sequencialmente usando-se um padrão de dois algarismos. Caso o pedido contenha apenas um desenho industrial, a numeração deverá ser: Fig. 1.1, Fig. 1.2, Fig. 1.3, Fig. 1.4. Havendo mais de um desenho industrial no pedido, deve-se acrescentar uma unidade ao primeiro algarismo da numeração para cada variação configurativa. (Exemplo: 1ª variação configurativa: Fig. 1.1, Fig. 1.2, Fig. 1.3, Fig. 1.4; 2ª variação configurativa: Fig. 2.1, Fig. 2.2, Fig. 2.3, Fig. 2.4; 3ª variação configurativa: Fig. 3.1, Fig. 3.2, Fig. 3.3, Fig. 3.4). A numeração das páginas dos desenhos, em caso de variação configurativa, deve ser contínua. Exemplo: 4 páginas da primeira variação (Fig. 1.1, Fig. 1.2, Fig. 1.3, Fig. 1.4) e 3 páginas da segunda variação (Fig. 2.1, Fig. 2.2, Fig. 2.3), totalizando 7 páginas de desenhos. A numeração das páginas de desenhos deverá ser de 1/7 a 7/7, sendo 1/7 a 4/7 (Fig. 1.1, Fig. 1.2, Fig. 1.3, Fig. 1.4) e 5/7 a 7/7 (Fig. 2.1, Fig. 2.2, Fig. 2.3). Apresente novo jogo de figuras completo, sem alteração da matéria apresentada no depósito, observando as especificações constantes do manual do usuário. Prazo de cumprimento (art. 103 da LPI): 5 dias contados a partir do primeiro dia útil após esta publicação.

(21) BR 30 2019 000709-6

Código 30 - Exigência – Art. 103 da LPI

(22) 22/02/2019

(71) K2000 LTDA (BR/PR)

(74) RICHARD TOMAL FILHO

De acordo com o item 4.2.11 do Manual de Desenhos Industriais, os desenhos ou fotografias deverão ser apresentados dentro de margens de no mínimo 3 cm, em folhas brancas no formato A4, numeradas sequencialmente no centro da margem superior indicando o número da folha e o número total de folhas, separados por uma barra oblíqua. Exemplo: 1/4, 2/4, 3/4 e 4/4. Cada desenho ou fotografia deverá ser apresentado em uma folha, individualmente, com dimensões adequadas e nitidez e resolução gráfica suficientes para a plena compreensão do desenho industrial requerido, observado o mínimo de 300 dpi. Não serão admitidos nas folhas de desenhos ou fotografias elementos como molduras, linhas delimitadoras, marcas, logotipos, marcas d'água, timbres, rubricas, assinaturas e outras informações de mesma natureza. Os desenhos ou



fotografias deverão ser numerados sequencialmente em conformidade com o padrão de dois algarismos, a saber: 1.1, 1.2, 1.3, 1.4, 1.5, 1.6, 1.7. Não serão admitidas outras formas de numeração, como o padrão de um algarismo (1, 2, 3...), numeração alfanumérica (1A, 1B, 1C...) e caracteres isolados (A, B, C...). Apresente novo jogo de figuras completo, sem alteração da matéria apresentada no depósito, observando as especificações constantes do manual do usuário. Prazo de cumprimento (art. 103 da LPI): 5 dias contados a partir do primeiro dia útil após esta publicação.

(21) BR 30 2019 000733-9

Código 30 - Exigência – Art. 103 da LPI

(22) 25/02/2019

(71) JOSE DIMAS DUTRA (BR/DF)

(74) SÉRGIO RIBEIRO DA SILVA

De acordo com o item 4.2.3 do Manual de Desenhos Industriais, em se tratando de pedidos de registro de desenhos industriais tridimensionais, o título deverá ser iniciado pela expressão "Configuração aplicada a/em..." e deverá indicar o objeto representado nos desenhos ou fotografias. Ex.: Configuração aplicada em barbeador. Para os pedidos de registro de desenhos industriais bidimensionais, o título deverá ser iniciado pela expressão "Padrão ornamental aplicado a/em..." e deverá indicar o produto a que será aplicado o padrão representado nos desenhos ou fotografias. Ex.: Padrão ornamental aplicado em embalagem. O título informado no formulário de depósito possui as duas expressões. Apresente esclarecimento alterando o título para que esteja de acordo com as especificações constantes no manual do usuário. Observe que o título deverá ser o mesmo na petição de depósito, no relatório descritivo e na reivindicação. Prazo de cumprimento (art. 103 da LPI): 5 dias contados a partir do primeiro dia útil após esta publicação.

(21) BR 30 2019 000743-6

Código 30 - Exigência – Art. 103 da LPI

(22) 25/02/2019

(71) MAURÍCIO BORGES LEMES (BR/PR)

(74) EDMILA ADRIANA DENIG

De acordo com o item 4.2.11 do Manual de Desenhos Industriais, os desenhos ou fotografias deverão ser numerados sequencialmente em conformidade com o padrão de dois algarismos: 1.1, 1.2, 1.3, 1.4, 1.5, 1.6, 1.7. Não serão admitidas outras formas de numeração, como o padrão de um algarismo (1, 2, 3...), numeração alfanumérica (1A, 1B, 1C...) e caracteres isolados (A, B, C...). Os desenhos ou fotografias deverão ser apresentados dentro de margens de no mínimo 3 cm, em folhas brancas no formato A4, numeradas sequencialmente no centro da margem superior indicando o número da folha e o número total de folhas, separados por uma barra oblíqua. Exemplo: 1/4, 2/4, 3/4 e 4/4. Apresente novo jogo de figuras, sem alteração da matéria apresentada no depósito, com numeração corrigida, observando as especificações constantes do manual do usuário. Prazo de cumprimento (art. 103 da LPI): 5 dias contados a partir do



primeiro dia útil após esta publicação.

(21) BR 32 2019 000468-5

Código 30 - Exigência – Art. 103 da LPI

(22) 28/08/2017

(71) ORIG3N, INC. (US)

(74) DANNEMANN, SIEMSEN, BIGLER & IPANEMA MOREIRA

De acordo com o item 4.2.11 do Manual de Desenhos Industriais, os desenhos ou fotografias deverão ser numerados sequencialmente em conformidade com o padrão de dois algarismos: 1.1, 1.2, 1.3, 1.4, 1.5, 1.6, 1.7. Não serão admitidas outras formas de numeração, como o padrão de um algarismo (1, 2, 3...), numeração alfanumérica (1A, 1B, 1C...) e caracteres isolados (A, B, C...) Os desenhos ou fotografias deverão ser apresentados dentro de margens de no mínimo 3 cm, em folhas brancas no formato A4, numeradas sequencialmente no centro da margem superior indicando o número da folha e o número total de folhas, separados por uma barra oblíqua. Exemplo: 1/4, 2/4, 3/4 e 4/4. Apresente novo jogo de figuras, sem alteração da matéria apresentada no depósito, com numeração corrigida, observando as especificações constantes do manual do usuário. Prazo de cumprimento (art. 103 da LPI): 5 dias contados a partir do primeiro dia útil após esta publicação.



Código 31 - Notificação de Depósito

Notificação de depósito de pedido de registro de desenho industrial. O pedido segue para a etapa de exame técnico.

(21) BR 30 2019 000608-1	Código 31 - Notificação de Depósito (22) 15/02/2019 (71) ELLIOTT COMPANY (US) (72) PAUL T. SMITH (74) Ariboni, Fabbri e Schmidt Sociedade de Advogados Notificação de depósito (Protocolo: 870190015730 UF: WB Data: 15/02/2019 Hora: 15:27)
(21) BR 30 2019 000609-0	Código 31 - Notificação de Depósito (22) 15/02/2019 (71) RAI STRATEGIC HOLDINGS, INC. (US) (72) NICHOLAS H. WATSON (74) Flávia Salim Lopes Notificação de depósito (Protocolo: 870190015763 UF: WB Data: 15/02/2019 Hora: 15:57)
(21) BR 30 2019 000610-3	Código 31 - Notificação de Depósito (22) 15/02/2019 (71) SILVIA MARIA RODRIGUES (BR/SP) (72) SILVIA MARIA RODRIGUES (74) Beerre Assessoria Empresarial Ltda.(Alt. de Beerre Assessoria Emp. S/C.LTDA.) Notificação de depósito (Protocolo: 870190015816 UF: WB Data: 15/02/2019 Hora: 16:39)
(21) BR 30 2019 000611-1	Código 31 - Notificação de Depósito (22) 15/02/2019 (71) GREAT WALL MOTOR COMPANY LIMITED (CN) (72) YANJUN GE; LIANG LI; YUQIANG ZHANG; WENBIN LV; JIAMING ZHANG; HAIJUN LIU; CE ZHANG; LU JIANG; JUNLIANG ZHANG (74) Vaz e Dias Advogados & Associados Notificação de depósito (Protocolo: 870190015871 UF: WB Data: 15/02/2019 Hora: 17:39)
(21) BR 30 2019 000612-0	Código 31 - Notificação de Depósito (22) 15/02/2019 (71) CLIPTECH INDÚSTRIA E COMÉRCIO LTDA (BR/SP) (72) ALAN ROBERTO DE SOUZA ORMUNDO



(74) ELAINE CRISTINA MOIA MARTINS BOTELHO
Notificação de depósito (Protocolo: 870190015884 UF: WB Data: 15/02/2019
Hora: 17:46)

(21) BR 30 2019 000613-8 Código 31 - Notificação de Depósito
(22) 15/02/2019
(71) DANIELA MANGIONE SAMPAIO FERRAZ-ME (BR/SP)
(72) DANIELA MANGIONE SAMPAIO FERRAZ
(74) CARLOS EDUARDO CALVIELLI BERÉA
Notificação de depósito (Protocolo: 870190015887 UF: WB Data: 15/02/2019
Hora: 17:53)

(21) BR 30 2019 000614-6 Código 31 - Notificação de Depósito
(22) 15/02/2019
(71) CLIPTECH INDÚSTRIA E COMÉRCIO LTDA (BR/SP)
(72) ALAN ROBERTO DE SOUZA ORMUNDO
(74) ELAINE CRISTINA MOIA MARTINS BOTELHO
Notificação de depósito (Protocolo: 870190015891 UF: WB Data: 15/02/2019
Hora: 17:56)

(21) BR 30 2019 000616-2 Código 31 - Notificação de Depósito
(22) 15/02/2019
(71) SAMSUNG ELECTRONICS CO., LTD. (KR)
(72) HOYOUNG SEOC; IKSANG KIM; SEUNGHO JUNG
(74) DANIEL ADVOGADOS (ALT.DE DANIEL & CIA)
Notificação de depósito (Protocolo: 870190015916 UF: WB Data: 15/02/2019
Hora: 18:32)

(21) BR 30 2019 000618-9 Código 31 - Notificação de Depósito
(22) 16/02/2019
(71) ANDERSON LINCK (BR/RS)
(72) ANDERSON LINCK
Notificação de depósito (Protocolo: 870190015983 UF: WB Data: 16/02/2019
Hora: 12:12)

(21) BR 30 2019 000619-7 Código 31 - Notificação de Depósito
(22) 16/02/2019
(71) ASPÖCK DO BRASIL LTDA (BR/RS)
(72) VICENTE ANTONIO VANIN
(74) DAVID NILTON PEREIRA DE LUCENA
Notificação de depósito (Protocolo: 870190015990 UF: WB Data: 16/02/2019
Hora: 17:58)

(21) BR 30 2019 000621-9 Código 31 - Notificação de Depósito

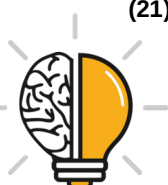

	(22) 18/02/2019 (71) BRIDGESTONE AMERICAS TIRE OPERATIONS, LLC (US) (72) DAVID E. SCHULTZ; TANYA L. MIRACLE (74) MMV AGENTES DA PROPRIEDADE INDUSTRIAL LTDA. Notificação de depósito (Protocolo: 870190016158 UF: WB Data: 18/02/2019 Hora: 12:13)
(21) BR 30 2019 000622-7	Código 31 - Notificação de Depósito (22) 18/02/2019 (71) BRIDGESTONE AMERICAS TIRE OPERATIONS, LLC (US) (72) DAVID E. SCHULTZ; TANYA L. MIRACLE (74) MMV AGENTES DA PROPRIEDADE INDUSTRIAL LTDA. Notificação de depósito (Protocolo: 870190016169 UF: WB Data: 18/02/2019 Hora: 12:41)
(21) BR 30 2019 000623-5	Código 31 - Notificação de Depósito (22) 18/02/2019 (71) SUNSTAR AMERICAS, INC. (US) (72) KATIE CAPALUNGAN; CHARLES Y. CHOI; JAMES L. CWIK; MARCY EISENSTADT FREEMAN; LEONCIO ANGEL GONZALEZ; CHAD MISNER; TIMOTHY ROBINSON; MARK A. PAVEL; KELLY ADAIR (74) Flávia Salim Lopes Notificação de depósito (Protocolo: 870190016184 UF: WB Data: 18/02/2019 Hora: 13:28)
(21) BR 30 2019 000625-1	Código 31 - Notificação de Depósito (22) 18/02/2019 (71) EDUARDO DALMORO SOUZA (BR/RS) (72) EDUARDO DALMORO SOUZA (74) MÁRIO DE ALMEIDA MARCAS E PATENTES SOCIEDADE SIMPLES Notificação de depósito (Protocolo: 870190016251 UF: WB Data: 18/02/2019 Hora: 14:38)
(21) BR 30 2019 000626-0	Código 31 - Notificação de Depósito (22) 18/02/2019 (71) RAI STRATEGIC HOLDINGS, INC. (US) (72) NICHOLAS H. WATSON (74) Flávia Salim Lopes Notificação de depósito (Protocolo: 870190016272 UF: WB Data: 18/02/2019 Hora: 14:54)
(21) BR 30 2019 000627-8	Código 31 - Notificação de Depósito (22) 18/02/2019 (71) BYD COMPANY LIMITED (CN)



(72) YUBO LIAN; LIN REN; WOLFGANG JOSEF EGGER; XIAO GUANG HOU;
WENQUAN TANG; QINGYANG FANG

(74) MÜLLER, CID, NORONHA, CRUZ & GORENSTEIN ADVOGADOS
ASSOCIADOS

Notificação de depósito (Protocolo: 870190016284 UF: WB Data: 18/02/2019
Hora: 15:05)

(21) BR 30 2019 000628-6

Código 31 - Notificação de Depósito

(22) 18/02/2019

(71) PAULO CEZAR DE SOUZA (BR/RS)

(72) PAULO CEZAR DE SOUZA

(74) MÁRIO DE ALMEIDA MARCAS E PATENTES SOCIEDADE SIMPLES

Notificação de depósito (Protocolo: 870190016286 UF: WB Data: 18/02/2019
Hora: 15:09)

(21) BR 30 2019 000629-4

Código 31 - Notificação de Depósito

(22) 18/02/2019

(71) BYD COMPANY LIMITED (CN)

(72) XIAO GUANG HOU; PENG HU; WENQUAN TANG; WOLFGANG JOSEF
EGGER; YUBO LIAN; LIN REN; QINGYANG FANG

(74) MÜLLER, CID, NORONHA, CRUZ & GORENSTEIN ADVOGADOS
ASSOCIADOS

Notificação de depósito (Protocolo: 870190016290 UF: WB Data: 18/02/2019
Hora: 15:12)

(21) BR 30 2019 000630-8

Código 31 - Notificação de Depósito

(22) 18/02/2019

(71) TOYOTA JIDOSHA KABUSHIKI KAISHA (JP)

(72) KENJI KIDO; SATOSHI YOKOI; KEISUKE MATSUNO; KOUJI KATSUNO

(74) Flávia Salim Lopes

Notificação de depósito (Protocolo: 870190016295 UF: WB Data: 18/02/2019
Hora: 15:15)

(21) BR 30 2019 000631-6

Código 31 - Notificação de Depósito

(22) 18/02/2019

(71) TOYOTA JIDOSHA KABUSHIKI KAISHA (JP)

(72) KEISUKE MATSUNO; KOUJI KATSUNO

(74) Flávia Salim Lopes

Notificação de depósito (Protocolo: 870190016309 UF: WB Data: 18/02/2019
Hora: 15:27)

(21) BR 30 2019 000632-4

Código 31 - Notificação de Depósito

(22) 18/02/2019

(71) ADIDAS AG (DE)



(72) JAMES THOMPSON
(74) Bhering Advogados (nome anterior Bhering Assessoria S/C Ltda.)
Notificação de depósito (Protocolo: 870190016331 UF: WB Data: 18/02/2019
Hora: 15:40)

(21) BR 30 2019 000633-2 Código 31 - Notificação de Depósito
(22) 18/02/2019
(71) SEB DO BRASIL PRODUTOS DOMÉSTICOS LTDA (BR/SP)
(72) DEMETRIO VIEITEZ OTERO FILHO
(74) KASZNAR LEONARDOS PROPRIEDADE INTELECTUAL
Notificação de depósito (Protocolo: 870190016342 UF: WB Data: 18/02/2019
Hora: 15:47)

(21) BR 30 2019 000635-9 Código 31 - Notificação de Depósito
(22) 18/02/2019
(71) TOYOTA JIDOSHA KABUSHIKI KAISHA (JP)
(72) SATOSHI YOKOI; KEISUKE MATSUNO; KOUJI KATSUNO
(74) Flávia Salim Lopes
Notificação de depósito (Protocolo: 870190016393 UF: WB Data: 18/02/2019
Hora: 16:18)

(21) BR 30 2019 000636-7 Código 31 - Notificação de Depósito
(22) 18/02/2019
(71) TOYOTA JIDOSHA KABUSHIKI KAISHA (JP)
(72) KEISUKE MATSUNO
(74) Flávia Salim Lopes
Notificação de depósito (Protocolo: 870190016410 UF: WB Data: 18/02/2019
Hora: 16:27)

(21) BR 30 2019 000637-5 Código 31 - Notificação de Depósito
(22) 18/02/2019
(71) TOYOTA JIDOSHA KABUSHIKI KAISHA (JP)
(72) KEISUKE MATSUNO
(74) Flávia Salim Lopes
Notificação de depósito (Protocolo: 870190016420 UF: WB Data: 18/02/2019
Hora: 16:34)

(21) BR 30 2019 000638-3 Código 31 - Notificação de Depósito
(22) 18/02/2019
(71) ETHICON LLC (US)
(72) FREDERICK E. SHELTON IV; JASON L. HARRIS; CHESTER O. BAXTER III; GREGORY J. BAKOS; JEROME R. MORGAN
(74) DANNEMANN, SIEMSEN, BIGLER & IPANEMA MOREIRA
Notificação de depósito (Protocolo: 870190016433 UF: WB Data: 18/02/2019



Hora: 16:43)

(21) BR 30 2019 000640-5 Código 31 - Notificação de Depósito
(22) 18/02/2019
(71) NUVOOO FRANCHISING LTDA (BR/RJ)
(72) ANA CLAUDIA DE SOUZA
(74) IFIXAR RESULTADOS EM PROPRIEDADE INTELECTUAL LTDA - ME
Notificação de depósito (Protocolo: 870190016459 UF: WB Data: 18/02/2019
Hora: 17:03)

(21) BR 30 2019 000641-3 Código 31 - Notificação de Depósito
(22) 18/02/2019
(71) JÚLIO CÉSAR GASPARINI JUNIOR. (BR/SP)
(72) JÚLIO CESAR GASPARINI JUNIOR
(74) PRIORIZE MARCAS E PATENTES LTDA
Notificação de depósito (Protocolo: 870190016553 UF: WB Data: 18/02/2019
Hora: 18:43)

(21) BR 30 2019 000642-1 Código 31 - Notificação de Depósito
(22) 19/02/2019
(71) SULZER MANAGEMENT AG (CH)
(72) AIMO KANGAS
(74) DANNEMANN, SIEMSEN, BIGLER & IPANEMA MOREIRA
Notificação de depósito (Protocolo: 870190016694 UF: WB Data: 19/02/2019
Hora: 11:27)

(21) BR 30 2019 000643-0 Código 31 - Notificação de Depósito
(22) 19/02/2019
(71) AMVAC C.V. (US)
(72) KEITH WOODRUFF; BRIAN KALTNER; RICHARD L. RICE
(74) David do Nascimento Advogados Associados
Notificação de depósito (Protocolo: 870190016754 UF: WB Data: 19/02/2019
Hora: 12:38)

(21) BR 30 2019 000644-8 Código 31 - Notificação de Depósito
(22) 19/02/2019
(71) AMVAC C.V. (US)
(72) KEITH WOODRUFF; BRIAN KALTNER; RICHARD L. RICE
(74) David do Nascimento Advogados Associados
Notificação de depósito (Protocolo: 870190016755 UF: WB Data: 19/02/2019
Hora: 12:42)

(21) BR 30 2019 000645-6 Código 31 - Notificação de Depósito
(22) 19/02/2019



(71) E ENERGY INDÚSTRIA DE PRODUTOS MAGNÉTICOS LTDA (BR/PR)
(72) DANIEL BOLONHESE
(74) Vilage Marcas e Patentes Ltda
Notificação de depósito (Protocolo: 870190016819 UF: WB Data: 19/02/2019
Hora: 14:32)

(21) BR 30 2019 000646-4

Código 31 - Notificação de Depósito
(22) 19/02/2019
(71) TECH4HOME, LDA. (PT)
(72) TIAGO MATOS CORREIA; ROSA MARIANA PINTO COUTO
(74) Flávia Salim Lopes
Notificação de depósito (Protocolo: 870190016836 UF: WB Data: 19/02/2019
Hora: 14:41)

(21) BR 30 2019 000647-2

Código 31 - Notificação de Depósito
(22) 19/02/2019
(71) BOMBARDIER TRANSPORTATION GMBH (DE)
(72) NEIL SIMPSON; MICHAEL SOHN; MARTIN LESSARD; ALEXANDRE GIROUX
(74) KASZNAR LEONARDOS PROPRIEDADE INTELECTUAL
Notificação de depósito (Protocolo: 870190017001 UF: WB Data: 19/02/2019
Hora: 17:25)

(21) BR 30 2019 000648-0

Código 31 - Notificação de Depósito
(22) 19/02/2019
(71) BOMBARDIER TRANSPORTATION GMBH (DE)
(72) NEIL SIMPSON; MICHAEL SOHN; MARTIN LESSARD; ALEXANDRE GIROUX
(74) KASZNAR LEONARDOS PROPRIEDADE INTELECTUAL
Notificação de depósito (Protocolo: 870190017032 UF: WB Data: 19/02/2019
Hora: 17:54)

(21) BR 30 2019 000650-2

Código 31 - Notificação de Depósito
(22) 19/02/2019
(71) AMANDA PEREGRINO FARIA (BR/MG)
(72) AMANDA PEREGRINO FERIA
Notificação de depósito (Protocolo: 870190017058 UF: WB Data: 19/02/2019
Hora: 21:23)

(21) BR 30 2019 000651-0

Código 31 - Notificação de Depósito
(22) 20/02/2019
(71) NIKE INNOVATE C.V. (US)
(72) AARON STREET
(74) ANTÔNIO MAURÍCIO PEDRAS ARNAUD



Notificação de depósito (Protocolo: 870190017088 UF: WB Data: 20/02/2019
Hora: 09:05)

(21) BR 30 2019 000652-9

Código 31 - Notificação de Depósito

(22) 20/02/2019

(71) NIKE INNOVATE C.V. (US)

(72) AARON STREET

(74) ANTÔNIO MAURÍCIO PEDRAS ARNAUD

Notificação de depósito (Protocolo: 870190017092 UF: WB Data: 20/02/2019

Hora: 09:07)

(21) BR 30 2019 000653-7

Código 31 - Notificação de Depósito

(22) 20/02/2019

(71) SUNGUIDER INCORPORADORA E COMERCIO EXTERIOR EIRELI
(BR/SP)

(72) DAVID LIU

(74) Pienegonda, Moreira & Associados Ltda

Notificação de depósito (Protocolo: 870190017132 UF: WB Data: 20/02/2019

Hora: 10:09)

(21) BR 30 2019 000654-5

Código 31 - Notificação de Depósito

(22) 20/02/2019

(71) GERALDO ANTONIO ALVES FRAGA (BR/DF)

(72) GERALDO ANTONIO ALVES FRAGA

Notificação de depósito (Protocolo: 870190017189 UF: WB Data: 20/02/2019

Hora: 11:23)

(21) BR 30 2019 000655-3

Código 31 - Notificação de Depósito

(22) 20/02/2019

(71) IGLOOHOME PTE. LTD. (SG)

(72) TAN KAI HUI; CHAN CHUN CHIANG; MATHEW MANTIK NG; NUR YANI
BINTE MOHAMED IQBAL

(74) David do Nascimento Advogados Associados

Notificação de depósito (Protocolo: 870190017208 UF: WB Data: 20/02/2019

Hora: 11:57)

(21) BR 30 2019 000656-1

Código 31 - Notificação de Depósito

(22) 20/02/2019

(71) SIRONA DENTAL SYSTEMS GMBH (DE)

(72) ANDREAS RIES; TORSTEN RICHTER; MARTIN WOHANKA; FABRIZIO
CONFALONIERI

(74) DANNEMANN, SIEMSEN, BIGLER & IPANEMA MOREIRA

Notificação de depósito (Protocolo: 870190017274 UF: WB Data: 20/02/2019

Hora: 14:04)



(21) BR 30 2019 000658-8	Código 31 - Notificação de Depósito (22) 20/02/2019 (71) NEI SALIS BRASIL NETO (BR/SP) (72) NEI SALIS BRASIL NETO Notificação de depósito (Protocolo: 870190017388 UF: WB Data: 20/02/2019 Hora: 15:38)
(21) BR 30 2019 000659-6	Código 31 - Notificação de Depósito (22) 20/02/2019 (71) REFAM SERVICOS ESPECIAIS LTDA (BR/SP) (72) RENAN GUEDES COSTA PASZTETNIK (74) Difusão Marcas e Patentes Ltda. Notificação de depósito (Protocolo: 870190017392 UF: WB Data: 20/02/2019 Hora: 15:44)
(21) BR 30 2019 000661-8	Código 31 - Notificação de Depósito (22) 20/02/2019 (71) DEERE & COMPANY (US) (72) BRIAN HUENINK; FELIX NAGELIN (74) KASZNAR LEONARDOS PROPRIEDADE INTELECTUAL Notificação de depósito (Protocolo: 870190017442 UF: WB Data: 20/02/2019 Hora: 16:40)
(21) BR 30 2019 000662-6	Código 31 - Notificação de Depósito (22) 20/02/2019 (71) JUUL LABS, INC. (US) (72) BRANDON CHEUNG; KEVIN LOMELI; CLAIRE O'MALLEY (74) MÜLLER, CID, NORONHA, CRUZ & GORENSTEIN ADVOGADOS ASSOCIADOS Notificação de depósito (Protocolo: 870190017504 UF: WB Data: 20/02/2019 Hora: 17:58)
(21) BR 30 2019 000663-4	Código 31 - Notificação de Depósito (22) 20/02/2019 (71) FLÁVIO DE BARROS RAMOS (BR/RS) ; DANIEL BORTOWSKI CARVALHO (BR/GO) (72) FLÁVIO DE BARROS RAMOS; DANIEL BORTOWSKI CARVALHO (74) ELAINE LAU DA SILVA PEREIRA Notificação de depósito (Protocolo: 870190017513 UF: WB Data: 20/02/2019 Hora: 18:15)
(21) BR 30 2019 000664-2	Código 31 - Notificação de Depósito (22) 21/02/2019



(71) RINALDI SA INDUSTRIA DE PNEUMATICOS (BR/RS)
(72) LUIZ CARLOS SELLA; ADILSON LUIZ BOHATCZUCK
(74) Sko Oyarzábal Marcas e Patentes Sociedade Simples Ltda.
Notificação de depósito (Protocolo: 870190017640 UF: WB Data: 21/02/2019
Hora: 10:36)

(21) BR 30 2019 000665-0

Código 31 - Notificação de Depósito
(22) 21/02/2019
(71) PAULO CELSO CARDOSO BACCHI (BR/SP)
(72) PAULO CELSO CARDOSO BACCHI
(74) JEFFERSON DE ARAUJO SERAFIM
Notificação de depósito (Protocolo: 870190017645 UF: WB Data: 21/02/2019
Hora: 10:38)

(21) BR 30 2019 000666-9

Código 31 - Notificação de Depósito
(22) 21/02/2019
(71) STELLA IMPORTAÇÃO E EXPORTAÇÃO DE LUMINARIAS LTDA (BR/RS)
(72) LISANDRO HENRIQUE BERLITZ
(74) Sko Oyarzábal Marcas e Patentes Sociedade Simples Ltda.
Notificação de depósito (Protocolo: 870190017647 UF: WB Data: 21/02/2019
Hora: 10:43)

(21) BR 30 2019 000667-7

Código 31 - Notificação de Depósito
(22) 21/02/2019
(71) PAULO CELSO CARDOSO BACCHI (BR/SP)
(72) PAULO CELSO CARDOSO BACCHI
(74) JEFFERSON DE ARAUJO SERAFIM
Notificação de depósito (Protocolo: 870190017649 UF: WB Data: 21/02/2019
Hora: 10:44)

(21) BR 30 2019 000668-5

Código 31 - Notificação de Depósito
(22) 21/02/2019
(71) STELLA IMPORTAÇÃO E EXPORTAÇÃO DE LUMINARIAS LTDA (BR/RS)
(72) LISANDRO HENRIQUE BERLITZ
(74) Sko Oyarzábal Marcas e Patentes Sociedade Simples Ltda.
Notificação de depósito (Protocolo: 870190017651 UF: WB Data: 21/02/2019
Hora: 10:47)

(21) BR 30 2019 000669-3

Código 31 - Notificação de Depósito
(22) 21/02/2019
(71) STELLA IMPORTAÇÃO E EXPORTAÇÃO DE LUMINARIAS LTDA (BR/RS)
(72) LISANDRO HENRIQUE BERLITZ
(74) Sko Oyarzábal Marcas e Patentes Sociedade Simples Ltda.
Notificação de depósito (Protocolo: 870190017655 UF: WB Data: 21/02/2019



Hora: 10:51)

(21) BR 30 2019 000670-7

Código 31 - Notificação de Depósito
(22) 21/02/2019
(71) PAULO CELSO CARDOSO BACCHI (BR/SP)
(72) PAULO CELSO CARDOSO BACCHI
(74) JEFFERSON DE ARAUJO SERAFIM
Notificação de depósito (Protocolo: 870190017661 UF: WB Data: 21/02/2019
Hora: 10:56)

(21) BR 30 2019 000671-5

Código 31 - Notificação de Depósito
(22) 21/02/2019
(71) STELLA IMPORTAÇÃO E EXPORTAÇÃO DE LUMINARIAS LTDA (BR/RS)
(72) LISANDRO HENRIQUE BERLITZ
(74) Sko Oyarzábal Marcas e Patentes Sociedade Simples Ltda.
Notificação de depósito (Protocolo: 870190017663 UF: WB Data: 21/02/2019
Hora: 10:56)

(21) BR 30 2019 000672-3

Código 31 - Notificação de Depósito
(22) 21/02/2019
(71) LUCIANA RAUNAIMER (BR/SP)
(72) LUCIANA RAUNAIMER
(74) PERANDIN SOCIEDADE DE ADVOGADOS
Notificação de depósito (Protocolo: 870190017680 UF: WB Data: 21/02/2019
Hora: 11:17)

(21) BR 30 2019 000673-1

Código 31 - Notificação de Depósito
(22) 21/02/2019
(71) MOVEIS RUDNICK S/A (BR/SC)
(72) ALBERTO TOMELIN NETO
(74) Brasil Sul Marcas e Patentes Ltda.
Notificação de depósito (Protocolo: 870190017689 UF: WB Data: 21/02/2019
Hora: 11:38)

(21) BR 30 2019 000674-0

Código 31 - Notificação de Depósito
(22) 21/02/2019
(71) DINAMO EXPRESS INDUSTRIA E COMERCIO LTDA.-ME (BR/PR)
(72) FANNY JITOMIRSKI
(74) RITTER E MORAES PROPRIEDADE INTELECTUAL S/S
Notificação de depósito (Protocolo: 870190017692 UF: WB Data: 21/02/2019
Hora: 11:39)

(21) BR 30 2019 000675-8

Código 31 - Notificação de Depósito
(22) 21/02/2019



(71) PAULO CELSO CARDOSO BACCHI (BR/SP)
(72) PAULO CELSO CARDOSO BACCHI
(74) JEFFERSON DE ARAUJO SERAFIM
Notificação de depósito (Protocolo: 870190017697 UF: WB Data: 21/02/2019
Hora: 11:42)

(21) BR 30 2019 000676-6

Código 31 - Notificação de Depósito
(22) 21/02/2019
(71) PAULO CELSO CARDOSO BACCHI (BR/SP)
(72) PAULO CELSO CARDOSO BACCHI
(74) JEFFERSON DE ARAUJO SERAFIM
Notificação de depósito (Protocolo: 870190017707 UF: WB Data: 21/02/2019
Hora: 11:53)

(21) BR 30 2019 000677-4

Código 31 - Notificação de Depósito
(22) 21/02/2019
(71) PAULO CELSO CARDOSO BACCHI (BR/SP)
(72) PAULO CELSO CARDOSO BACCHI
(74) JEFFERSON DE ARAUJO SERAFIM
Notificação de depósito (Protocolo: 870190017713 UF: WB Data: 21/02/2019
Hora: 12:06)

(21) BR 30 2019 000678-2

Código 31 - Notificação de Depósito
(22) 21/02/2019
(71) KONINKLIJKE PHILIPS N.V. (NL)
(72) SETH PETER MALKIN FRANKEL
(74) DANIEL ADVOGADOS (ALT.DE DANIEL & CIA)
Notificação de depósito (Protocolo: 870190017753 UF: WB Data: 21/02/2019
Hora: 13:52)

(21) BR 30 2019 000679-0

Código 31 - Notificação de Depósito
(22) 21/02/2019
(71) COLGATE-PALMOLIVE COMPANY (US)
(72) BRIAN BLOCH; SCOTT DEMAREST
(74) Flávia Salim Lopes
Notificação de depósito (Protocolo: 870190017759 UF: WB Data: 21/02/2019
Hora: 13:59)

(21) BR 30 2019 000680-4

Código 31 - Notificação de Depósito
(22) 21/02/2019
(71) PAULO CELSO CARDOSO BACCHI (BR/SP)
(72) PAULO CELSO CARDOSO BACCHI
(74) JEFFERSON DE ARAUJO SERAFIM
Notificação de depósito (Protocolo: 870190017761 UF: WB Data: 21/02/2019



Hora: 14:01)

(21) BR 30 2019 000681-2

Código 31 - Notificação de Depósito
(22) 21/02/2019
(71) KONINKLIJKE PHILIPS N.V. (NL)
(72) SETH PETER MALKIN FRANKEL
(74) DANIEL ADVOGADOS (ALT.DE DANIEL & CIA)
Notificação de depósito (Protocolo: 870190017765 UF: WB Data: 21/02/2019
Hora: 14:06)

(21) BR 30 2019 000682-0

Código 31 - Notificação de Depósito
(22) 21/02/2019
(71) PAULO CELSO CARDOSO BACCHI (BR/SP)
(72) PAULO CELSO CARDOSO BACCHI
(74) JEFFERSON DE ARAUJO SERAFIM
Notificação de depósito (Protocolo: 870190017777 UF: WB Data: 21/02/2019
Hora: 14:16)

(21) BR 30 2019 000683-9

Código 31 - Notificação de Depósito
(22) 21/02/2019
(71) KONINKLIJKE PHILIPS N.V. (NL)
(72) SETH PETER MALKIN FRANKEL
(74) DANIEL ADVOGADOS (ALT.DE DANIEL & CIA)
Notificação de depósito (Protocolo: 870190017781 UF: WB Data: 21/02/2019
Hora: 14:17)

(21) BR 30 2019 000684-7

Código 31 - Notificação de Depósito
(22) 21/02/2019
(71) EDSON NOSSA JUNIOR (BR/SP)
(72) EDSON NOSSA JUNIOR
(74) Vilage Marcas e Patentes Ltda
Notificação de depósito (Protocolo: 870190017785 UF: WB Data: 21/02/2019
Hora: 14:21)

(21) BR 30 2019 000685-5

Código 31 - Notificação de Depósito
(22) 21/02/2019
(71) QUEST DIAGNOSTICS INVESTMENTS LLC (US)
(72) NIKITA GANESHAN
(74) KASZNAR LEONARDOS PROPRIEDADE INTELECTUAL
Notificação de depósito (Protocolo: 870190017816 UF: WB Data: 21/02/2019
Hora: 14:50)

(21) BR 30 2019 000686-3

Código 31 - Notificação de Depósito
(22) 21/02/2019



(71) QUEST DIAGNOSTICS INVESTMENTS LLC (US)
(72) THOMAS C. LYNN; NIKITA GANESHAN
(74) KASZNAR LEONARDOS PROPRIEDADE INTELECTUAL
Notificação de depósito (Protocolo: 870190017828 UF: WB Data: 21/02/2019
Hora: 14:59)

(21) BR 30 2019 000687-1 Código 31 - Notificação de Depósito
(22) 21/02/2019
(71) A3 CONSULTORIA & DESENVOLVIMENTO PROFISSIONAL E
GERENCIAL LTDA (BR/SC)
(72) LUIS FERNANDO LOPES LEVAY; AMARILDO DOS SANTOS CHARAO
(74) LUANA KLAUS
Notificação de depósito (Protocolo: 870190017861 UF: WB Data: 21/02/2019
Hora: 15:35)

(21) BR 30 2019 000688-0 Código 31 - Notificação de Depósito
(22) 21/02/2019
(71) FIRENZI MOVEIS LTDA - ME (BR/MG)
(72) ELIEL FERNDANDES
Notificação de depósito (Protocolo: 870190017882 UF: WB Data: 21/02/2019
Hora: 15:50)

(21) BR 30 2019 000689-8 Código 31 - Notificação de Depósito
(22) 21/02/2019
(71) KIMBERLY-CLARK WORLDWIDE, INC. (US)
(72) ERIC M. CHALKO; KLEMEN ERZEN; STEPHEN JONES; MAUREEN
CARROLL
(74) KASZNAR LEONARDOS PROPRIEDADE INTELECTUAL
Notificação de depósito (Protocolo: 870190017905 UF: WB Data: 21/02/2019
Hora: 16:12)

(21) BR 30 2019 000690-1 Código 31 - Notificação de Depósito
(22) 21/02/2019
(71) GOOGLE LLC (US)
(72) GABOR SCHREIER; JEFF STARK; STEVE RURA; MATTHEW ATCHISON;
DAVE CROSSLAND; PETER ROSENFELD; CHRISTOPHER BETTIG; ANDREW
LEBOV
(74) DANNEMANN, SIEMSEN, BIGLER & IPANEMA MOREIRA
Notificação de depósito (Protocolo: 870190017923 UF: WB Data: 21/02/2019
Hora: 16:28)

(21) BR 30 2019 000691-0 Código 31 - Notificação de Depósito
(22) 21/02/2019
(71) MAGMA INDÚSTRIA COMÉRCIO E IMPORTAÇÃO DE PRODUTOS



TÊXTEIS LTDA. (BR/SP)
(72) FERNANDO NICOLAIDIS NICORY
(74) Clovis Silveira
Notificação de depósito (Protocolo: 870190017938 UF: WB Data: 21/02/2019
Hora: 16:38)

(21) BR 30 2019 000693-6 Código 31 - Notificação de Depósito
(22) 21/02/2019
(71) MAGMA INDÚSTRIA COMÉRCIO E IMPORTAÇÃO DE PRODUTOS
TÊXTEIS LTDA. (BR/SP)
(72) FERNANDO NICOLAIDIS NICORY
(74) Clovis Silveira
Notificação de depósito (Protocolo: 870190017957 UF: WB Data: 21/02/2019
Hora: 16:57)

(21) BR 30 2019 000694-4 Código 31 - Notificação de Depósito
(22) 21/02/2019
(71) MAGMA INDÚSTRIA COMÉRCIO E IMPORTAÇÃO DE PRODUTOS
TÊXTEIS LTDA. (BR/SP)
(72) FERNANDO NICOLAIDIS NICORY
(74) Clovis Silveira
Notificação de depósito (Protocolo: 870190017972 UF: WB Data: 21/02/2019
Hora: 17:20)

(21) BR 30 2019 000695-2 Código 31 - Notificação de Depósito
(22) 21/02/2019
(71) RAI STRATEGIC HOLDINGS, INC. (US)
(72) NICHOLAS H. WATSON
(74) Flávia Salim Lopes
Notificação de depósito (Protocolo: 870190017977 UF: WB Data: 21/02/2019
Hora: 17:22)

(21) BR 30 2019 000697-9 Código 31 - Notificação de Depósito
(22) 21/02/2019
(71) CASA BRASILEIRA DE ESTOFADOS LTDA EPP (BR/SP)
(72) VINICIUS LOPES LEITE; GABRIELA TIEMI KUNIYOSHI
(74) GILBERTO MARIOT
Notificação de depósito (Protocolo: 870190018050 UF: WB Data: 21/02/2019
Hora: 21:09)

(21) BR 30 2019 000698-7 Código 31 - Notificação de Depósito
(22) 21/02/2019
(71) CASA BRASILEIRA DE ESTOFADOS LTDA EPP (BR/SP)
(72) VINICIUS LOPES LEITE; GABRIELA TIEMI KUNIYOSHI



(74) GILBERTO MARIOT
Notificação de depósito (Protocolo: 870190018052 UF: WB Data: 21/02/2019
Hora: 21:13)

(21) BR 30 2019 000699-5 Código 31 - Notificação de Depósito
(22) 21/02/2019
(71) CASA BRASILEIRA DE ESTOFADOS LTDA EPP (BR/SP)
(72) VINICIUS LOPES LEITE; GABRIELA TIEMI KUNIYOSHI
(74) GILBERTO MARIOT
Notificação de depósito (Protocolo: 870190018054 UF: WB Data: 21/02/2019
Hora: 21:17)

(21) BR 30 2019 000700-2 Código 31 - Notificação de Depósito
(22) 21/02/2019
(71) CASA BRASILEIRA DE ESTOFADOS LTDA EPP (BR/SP)
(72) MARCUS FERREIRA DA SILVA
(74) GILBERTO MARIOT
Notificação de depósito (Protocolo: 870190018055 UF: WB Data: 21/02/2019
Hora: 21:25)

(21) BR 30 2019 000701-0 Código 31 - Notificação de Depósito
(22) 21/02/2019
(71) CASA BRASILEIRA DE ESTOFADOS LTDA EPP (BR/SP)
(72) MARCUS FERREIRA DA SILVA
(74) GILBERTO MARIOT
Notificação de depósito (Protocolo: 870190018059 UF: WB Data: 21/02/2019
Hora: 21:28)

(21) BR 30 2019 000702-9 Código 31 - Notificação de Depósito
(22) 21/02/2019
(71) CASA BRASILEIRA DE ESTOFADOS LTDA EPP (BR/SP)
(72) MARCUS FERREIRA DA SILVA
(74) GILBERTO MARIOT
Notificação de depósito (Protocolo: 870190018062 UF: WB Data: 21/02/2019
Hora: 21:41)

(21) BR 30 2019 000703-7 Código 31 - Notificação de Depósito
(22) 21/02/2019
(71) CASA BRASILEIRA DE ESTOFADOS LTDA EPP (BR/SP)
(72) MARCUS FERREIRA DA SILVA
(74) GILBERTO MARIOT
Notificação de depósito (Protocolo: 870190018064 UF: WB Data: 21/02/2019
Hora: 21:44)



(21) BR 30 2019 000704-5	Código 31 - Notificação de Depósito (22) 22/02/2019 (71) INDÚSTRIAS ANHEMBI LTDA (BR/SP) (72) SAMUEL RODRIGUES NORONHA (74) TINOCO SOARES SOCIEDADE DE ADVOGADOS Notificação de depósito (Protocolo: 870190018114 UF: WB Data: 22/02/2019 Hora: 09:45)
(21) BR 30 2019 000705-3	Código 31 - Notificação de Depósito (22) 22/02/2019 (71) NIKE INNOVATE C.V. (US) (72) NATHAN G. SCHULTZE (74) ANTÔNIO MAURÍCIO PEDRAS ARNAUD Notificação de depósito (Protocolo: 870190018118 UF: WB Data: 22/02/2019 Hora: 09:48)
(21) BR 30 2019 000706-1	Código 31 - Notificação de Depósito (22) 22/02/2019 (71) NIKE INNOVATE C.V. (US) (72) NATHAN G. SCHULTZE (74) ANTÔNIO MAURÍCIO PEDRAS ARNAUD Notificação de depósito (Protocolo: 870190018122 UF: WB Data: 22/02/2019 Hora: 09:53)
(21) BR 30 2019 000707-0	Código 31 - Notificação de Depósito (22) 22/02/2019 (71) PAULO CELSO CARDOSO BACCHI (BR/SP) (72) PAULO CELSO CARDOSO BACCHI (74) JEFFERSON DE ARAUJO SERAFIM Notificação de depósito (Protocolo: 870190018167 UF: WB Data: 22/02/2019 Hora: 10:56)
(21) BR 30 2019 000708-8	Código 31 - Notificação de Depósito (22) 22/02/2019 (71) UNIVERSIDADE DE SÃO PAULO - USP (BR/SP) (72) MYRNA DE ARRUDA NASCIMENTO; GABRIELA YUMI TAKASE; LUIZ GUSTAVO BERTECCHI ALVES DA SILVA; PEDRO HENRIQUE DE MOURA SIMPLÍCIO Notificação de depósito (Protocolo: 870190018235 UF: WB Data: 22/02/2019 Hora: 12:58)
(21) BR 30 2019 000710-0	Código 31 - Notificação de Depósito (22) 22/02/2019 (71) NEW PILATES FABRICACAO DE APARELHOS FISIOTERAPICOS LTDA



ME (BR/CE)
(72) DANTE ALVES TEIXEIRA
(74) WETTOR - BUREAU DE APOIO EMPRESARIAL S/S LTDA. ME
Notificação de depósito (Protocolo: 870190018257 UF: WB Data: 22/02/2019
Hora: 13:47)

(21) BR 30 2019 000712-6 Código 31 - Notificação de Depósito
(22) 22/02/2019
(71) TERESA APARECIDA VICENTINI (BR/SP)
(72) TERESA APARECIDA VICENTINI
(74) Beerre Assessoria Empresarial Ltda.(Alt. de Beerre Assessoria Emp.
S/C.LTDA.)
Notificação de depósito (Protocolo: 870190018373 UF: WB Data: 22/02/2019
Hora: 15:25)

(21) BR 30 2019 000713-4 Código 31 - Notificação de Depósito
(22) 22/02/2019
(71) CHRISTIAN DIOR COUTURE (FR)
(72) MATHIEU JAMIN
(74) LUIZ LEONARDOS & ADVOGADOS
Notificação de depósito (Protocolo: 870190018384 UF: WB Data: 22/02/2019
Hora: 15:30)

(21) BR 30 2019 000714-2 Código 31 - Notificação de Depósito
(22) 22/02/2019
(71) ARTEZERSE MARCHELLI FARIA (BR/SP)
(72) ARTEZERSE MARCHELLI FARIA
(74) MARLENE MOLLINA GODINHO
Notificação de depósito (Protocolo: 870190018468 UF: WB Data: 22/02/2019
Hora: 16:31)

(21) BR 30 2019 000715-0 Código 31 - Notificação de Depósito
(22) 22/02/2019
(71) PAULO CELSO CARDOSO BACCHI (BR/SP)
(72) PAULO CELSO CARDOSO BACCHI
(74) JEFFERSON DE ARAUJO SERAFIM
Notificação de depósito (Protocolo: 870190018500 UF: WB Data: 22/02/2019
Hora: 16:51)

(21) BR 30 2019 000716-9 Código 31 - Notificação de Depósito
(22) 22/02/2019
(71) ARTEZERSE MARCHELLI FARIA (BR/SP)
(72) ARTEZERSE MARCHELLI FARIA
(74) MARLENE MOLLINA GODINHO



Notificação de depósito (Protocolo: 870190018504 UF: WB Data: 22/02/2019
Hora: 16:52)

(21) BR 30 2019 000717-7

Código 31 - Notificação de Depósito
(22) 22/02/2019
(71) PAULO CELSO CARDOSO BACCHI (BR/SP)
(72) PAULO CELSO CARDOSO BACCHI
(74) JEFFERSON DE ARAUJO SERAFIM
Notificação de depósito (Protocolo: 870190018516 UF: WB Data: 22/02/2019
Hora: 17:00)

(21) BR 30 2019 000718-5

Código 31 - Notificação de Depósito
(22) 22/02/2019
(71) CLECIO OLIVEIRA DA SILVA (BR/BA)
(72) CLECIO OLIVEIRA DA SILVA
(74) BRASNORTE MARCAS E PATENTES S/S & EPP
Notificação de depósito (Protocolo: 870190018560 UF: WB Data: 22/02/2019
Hora: 17:51)

(21) BR 30 2019 000720-7

Código 31 - Notificação de Depósito
(22) 22/02/2019
(71) CHUBBY GORILLA, INC. (US)
(72) IBRAHIEM H. ABOABDO
(74) Hugo Silva & Maldonado Propriedade Intelectual Sociedade Civil S/C Ltda.
Notificação de depósito (Protocolo: 870190018599 UF: WB Data: 22/02/2019
Hora: 19:47)

(21) BR 30 2019 000721-5

Código 31 - Notificação de Depósito
(22) 23/02/2019
(71) ROBSON VERMELHO MAGNO. (BR/SP)
(72) ROBSON VERMELHO MAGNO.
Notificação de depósito (Protocolo: 870190018606 UF: WB Data: 23/02/2019
Hora: 13:08)

(21) BR 30 2019 000722-3

Código 31 - Notificação de Depósito
(22) 23/02/2019
(71) GERALDO ANTONIO ALVES FRAGA (BR/DF)
(72) GERALDO ANTONIO ALVES FRAGA
Notificação de depósito (Protocolo: 870190018607 UF: WB Data: 23/02/2019
Hora: 13:55)

(21) BR 30 2019 000723-1

Código 31 - Notificação de Depósito
(22) 24/02/2019
(71) SCALENO CALÇADOS EIRELI (BR/MG)



(72) RIVALDO CAETANO DE AZEVEDO

(74) EDUARDO LÍVIO DAIMOND

Notificação de depósito (Protocolo: 870190018620 UF: WB Data: 24/02/2019
Hora: 14:00)

(21) BR 30 2019 000724-0

Código 31 - Notificação de Depósito

(22) 25/02/2019

(71) DOSTUM INDUSTRIA, COMERCIO E ARTIGOS DE DECORAÇÃO EM
RESINA LTDA - ME (BR/PB)

(72) SERGIO JOSÉ DE MATOS

Notificação de depósito (Protocolo: 870190018630 UF: WB Data: 25/02/2019
Hora: 08:29)

(21) BR 30 2019 000725-8

Código 31 - Notificação de Depósito

(22) 25/02/2019

(71) DOSTUM INDUSTRIA, COMERCIO E ARTIGOS DE DECORAÇÃO EM
RESINA LTDA - ME (BR/PB)

(72) SERGIO JOSÉ DE MATOS

Notificação de depósito (Protocolo: 870190018634 UF: WB Data: 25/02/2019
Hora: 08:36)

(21) BR 30 2019 000726-6

Código 31 - Notificação de Depósito

(22) 25/02/2019

(71) DOSTUM INDUSTRIA, COMERCIO E ARTIGOS DE DECORAÇÃO EM
RESINA LTDA - ME (BR/PB)

(72) SERGIO JOSÉ DE MATOS

Notificação de depósito (Protocolo: 870190018642 UF: WB Data: 25/02/2019
Hora: 08:52)

(21) BR 30 2019 000727-4

Código 31 - Notificação de Depósito

(22) 25/02/2019

(71) FERNANDO GUILHERME RIBEIRO FERNANDES (BR/RJ) ; FLÁVIA
ARAÚJO DE OLIVEIRA (BR/MG) ; FELIPE VIANNA VARGAS (BR/RJ)

(72) FERNANDO GUILHERME RIBEIRO FERNANDES; FELIPE VIANNA
VARGAS; FLÁVIA ARAÚJO DE OLIVEIRA

(74) KIZZI STIGERT ORLANDO

Notificação de depósito (Protocolo: 870190018664 UF: WB Data: 25/02/2019
Hora: 09:51)

(21) BR 30 2019 000728-2

Código 31 - Notificação de Depósito

(22) 25/02/2019

(71) FERNANDO GUILHERME RIBEIRO FERNANDES (BR/RJ) ; FELIPE
VIANNA VARGAS (BR/RJ) ; FLÁVIA ARAÚJO DE OLIVEIRA (BR/MG)

(72) FERNANDO GUILHERME RIBEIRO FERNANDES; FELIPE VIANNA



VARGAS; FLÁVIA ARAÚJO DE OLIVEIRA

(74) KIZZI STIGERT ORLANDO

Notificação de depósito (Protocolo: 870190018672 UF: WB Data: 25/02/2019

Hora: 10:07)

(21) BR 30 2019 000729-0

Código 31 - Notificação de Depósito

(22) 25/02/2019

(71) HARMAN INTERNATIONAL INDUSTRIES, INCORPORATED (US)

(72) KIM HYO JIN

(74) EDUARDO LOURENÇO GUEDES SERRÃO DE OTERO

Notificação de depósito (Protocolo: 870190018687 UF: WB Data: 25/02/2019

Hora: 10:23)

(21) BR 30 2019 000730-4

Código 31 - Notificação de Depósito

(22) 25/02/2019

(71) TELMO ANTONIO CORTAZZO (BR/SP)

(72) TELMO ANTONIO CORTAZZO

Notificação de depósito (Protocolo: 870190018688 UF: WB Data: 25/02/2019

Hora: 10:23)

(21) BR 30 2019 000731-2

Código 31 - Notificação de Depósito

(22) 25/02/2019

(71) HARMAN INTERNATIONAL INDUSTRIES, INCORPORATED (US)

(72) KIM HYO JIN

(74) EDUARDO LOURENÇO GUEDES SERRÃO DE OTERO

Notificação de depósito (Protocolo: 870190018709 UF: WB Data: 25/02/2019

Hora: 10:46)

(21) BR 30 2019 000732-0

Código 31 - Notificação de Depósito

(22) 25/02/2019

(71) FERNANDO GUILHERME RIBEIRO FERNANDES (BR/RJ) ; FELIPE

VIANNA VARGAS (BR/RJ) ; FLÁVIA ARAÚJO DE OLIVEIRA (BR/MG)

(72) FERNANDO GUILHERME RIBEIRO FERNANDES; FELIPE VIANNA

VARGAS; FLÁVIA ARAÚJO DE OLIVEIRA

(74) KIZZI STIGERT ORLANDO

Notificação de depósito (Protocolo: 870190018721 UF: WB Data: 25/02/2019

Hora: 11:01)

(21) BR 30 2019 000734-7

Código 31 - Notificação de Depósito

(22) 25/02/2019

(71) FERNANDO GUILHERME RIBEIRO FERNANDES (BR/RJ) ; FELIPE

VIANNA VARGAS (BR/RJ) ; FLÁVIA ARAÚJO DE OLIVEIRA (BR/MG)

(72) FERNANDO GUILHERME RIBEIRO FERNANDES; FELIPE VIANNA

VARGAS; FLÁVIA ARAÚJO DE OLIVEIRA



(74) KIZZI STIGERT ORLANDO

Notificação de depósito (Protocolo: 870190018742 UF: WB Data: 25/02/2019

Hora: 11:22)

(21) BR 30 2019 000735-5

Código 31 - Notificação de Depósito

(22) 25/02/2019

(71) FERNANDO GUILHERME RIBEIRO FERNANDES (BR/RJ) ; FELIPE VIANNA VARGAS (BR/RJ) ; FLÁVIA ARAÚJO DE OLIVEIRA (BR/MG)

(72) FERNANDO GUILHERME RIBEIRO FERNANDES; FELIPE VIANNA VARGAS; FLÁVIA ARAÚJO DE OLIVEIRA

(74) KIZZI STIGERT ORLANDO

Notificação de depósito (Protocolo: 870190018761 UF: WB Data: 25/02/2019

Hora: 11:39)

(21) BR 30 2019 000736-3

Código 31 - Notificação de Depósito

(22) 25/02/2019

(71) FERNANDO GUILHERME RIBEIRO FERNANDES (BR/RJ) ; FELIPE VIANNA VARGAS (BR/RJ) ; FLÁVIA ARAÚJO DE OLIVEIRA (BR/MG)

(72) FERNANDO GUILHERME RIBEIRO FERNANDES; FELIPE VIANNA VARGAS; FLÁVIA ARAÚJO DE OLIVEIRA

(74) KIZZI STIGERT ORLANDO

Notificação de depósito (Protocolo: 870190018770 UF: WB Data: 25/02/2019

Hora: 11:52)

(21) BR 30 2019 000739-8

Código 31 - Notificação de Depósito

(22) 25/02/2019

(71) DÜRR SYSTEMS AG (DE)

(72) THOMAS BUCK; MANFRED MICHELFELDER; RAINER MELCHER

(74) DANNEMANN, SIEMSEN, BIGLER & IPANEMA MOREIRA

Notificação de depósito (Protocolo: 870190018987 UF: WB Data: 25/02/2019

Hora: 15:49)

(21) BR 30 2019 000740-1

Código 31 - Notificação de Depósito

(22) 25/02/2019

(71) ANDERSON MIGUEL LENZ (BR/PR)

(72) ANDERSON MIGUEL LENZ

Notificação de depósito (Protocolo: 870190018993 UF: WB Data: 25/02/2019

Hora: 15:51)

(21) BR 30 2019 000741-0

Código 31 - Notificação de Depósito

(22) 25/02/2019

(71) FORNELLAR MAQUINAS E EQUIPAMENTOS LTDA - ME (BR/SC)

(72) MAYARA EMANUELE SGANZERLA

(74) Catiane Zini Borela



Notificação de depósito (Protocolo: 870190019000 UF: WB Data: 25/02/2019
Hora: 15:58)

(21) BR 30 2019 000744-4

Código 31 - Notificação de Depósito
(22) 25/02/2019
(71) LIDER INDUSTRIA E COMERCIO DE ESTOFADOS LTDA (BR/MG)
(72) CÉLIA ALVES NOGUEIRA DE SOUZA
(74) EDUARDO LÍVIO DAIMOND
Notificação de depósito (Protocolo: 870190019169 UF: WB Data: 25/02/2019
Hora: 17:57)

(21) BR 30 2019 000745-2

Código 31 - Notificação de Depósito
(22) 25/02/2019
(71) TNL INDUSTRIA MECANICA LTDA (BR/SP)
(72) MARCELO DALA DÉA FERREIRA
(74) Britânia Marcas e Patentes Ltda.
Notificação de depósito (Protocolo: 870190019238 UF: WB Data: 25/02/2019
Hora: 19:32)

(21) BR 32 2017 004490-8

Código 31 - Notificação de Depósito
(22) 29/07/2016
(71) ELIANE VARGAS ROGISKI (BR/PR)
(72) ELIANE VARGAS ROGISKI
(74) RICARDO ALBERTO KANAYAMA
Notificação de depósito (AR: DV927721142BR UF: RJ Data: 04/10/2017 Hora:
00:00)

(21) BR 32 2017 004492-4

Código 31 - Notificação de Depósito
(22) 29/07/2016
(71) ELIANE VARGAS ROGISKI (BR/PR)
(72) ELIANE VARGAS ROGISKI
(74) RICARDO ALBERTO KANAYAMA
Notificação de depósito (AR: DV906819773BR UF: RJ Data: 04/10/2017 Hora:
00:00)

(21) BR 32 2017 004493-2

Código 31 - Notificação de Depósito
(22) 29/07/2016
(71) ELIANE VARGAS ROGISKI (BR/PR)
(72) ELIANE VARGAS ROGISKI
(74) RICARDO ALBERTO KANAYAMA
Notificação de depósito (AR: DV906819760BR UF: RJ Data: 04/10/2017 Hora:
00:00)

(21) BR 32 2018 055450-0

Código 31 - Notificação de Depósito

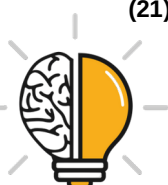

(22) 27/02/2014

(71) IROBOT CORPORATION (US)

(72) RICHARD JOSEPH THERRIEN

(74) PEDRO AFONSO VIEIRA BHERING

Notificação de depósito (Protocolo: 20180051435 UF: RJ Data: 26/11/2018 Hora: 16:14)

(21) BR 32 2018 056112-3

Código 31 - Notificação de Depósito

(22) 15/09/2017

(71) ENFANT TERRIBLE DESIGN AB (SE)

(72) LISA FURULAND

(74) MARCELO MARTINS DE ANDRADE GOYANES

Notificação de depósito (AR: DV786153328BR UF: RJ Data: 05/11/2018 Hora: 00:00)

(21) BR 32 2019 000620-3

Código 31 - Notificação de Depósito

(22) 21/09/2018

(71) ARMSTRONG WORLD INDUSTRIES, INC. (US)

(72) NATHAN J. BAXTER; SAMUEL D. PAWLAK; SCOTT D. HARNISH; RYAN D. HANUSCHAK; NICHOLAS D. FRIEZ; NATHAN H. CANFIJN; MARIE A. DEPAUL; KAIN A. PLACE

(74) Flávia Salim Lopes

Notificação de depósito (Protocolo: 870190016095 UF: WB Data: 18/02/2019 Hora: 10:44)

(21) BR 32 2019 000624-6

Código 31 - Notificação de Depósito

(22) 21/09/2018

(71) ARMSTRONG WORLD INDUSTRIES, INC. (US)

(72) NATHAN J. BAXTER; SAMUEL D. PAWLAK; SCOTT D. HARNISH; RYAN D. HANUSCHAK; NICHOLAS D. FRIEZ; NATHAN H. CANFIJN; MARIE A. DEPAUL; KAIN A. PLACE

(74) Flávia Salim Lopes

Notificação de depósito (Protocolo: 870190016231 UF: WB Data: 18/02/2019 Hora: 14:24)

(21) BR 32 2019 000711-0

Código 31 - Notificação de Depósito

(22) 02/08/2018

(71) BEIJING HANERGY SOLAR POWER INVESTMENT CO., LTD. (CN)

(72) DONGMENG WANG; LINHAO SU; FEIYAN SI; YULIN TAN

(74) MÜLLER, CID, NORONHA, CRUZ & GORENSTEIN ADVOGADOS ASSOCIADOS

Notificação de depósito (Protocolo: 870190018315 UF: WB Data: 22/02/2019 Hora: 14:46)



(21) BR 32 2019 000719-6

Código 31 - Notificação de Depósito

(22) 29/05/2018

(71) CNH INDUSTRIAL BRASIL LTDA. (BR/MG)

(72) THIAGO GOMES FIGUEIREDO; FREDERICO EUSTÁQUIO GUIMARÃES
MENDES; WASHINGTON ROCHA DE MAGALHÃES; ALEXANDRE ALMEIDA
VENANCIO DOS SANTOS; HUMBERTO DE OLIVEIRA LOPES

(74) ALEXANDRE FUKUDA YAMASHITA

Notificação de depósito (Protocolo: 870190018592 UF: WB Data: 22/02/2019

Hora: 18:57)



Código 32 - Notificação do Depósito Com Requerimento de Sigilo

Tendo sido requerido o sigilo na forma do Art. 106 § 1º o processamento do pedido será suspenso pelo prazo de 180 (cento e oitenta) dias . O depositante poderá solicitar a retirada do pedido dentro do prazo de 90 (noventa) dias contados da data do depósito. A retirada do pedido sem que o mesmo tenha produzido qualquer efeito dará prioridade ao depósito imediatamente posterior.

(21) BR 30 2019 000634-0

Código 32 - Notificação do Depósito Com Requerimento de Sigilo

(22) 18/02/2019

(71) DEKA PRODUCTS LIMITED PARTNERSHIP (US)

(72) LARRY B. GRAY

(74) DANNEMANN, SIEMSEN, BIGLER & IPANEMA MOREIRA

Notificação de depósito de pedido em sigilo (Protocolo: 870190016386 UF: WB

Data: 18/02/2019 Hora: 16:15)

(21) BR 30 2019 000639-1

Código 32 - Notificação do Depósito Com Requerimento de Sigilo

(22) 18/02/2019

(71) DEKA PRODUCTS LIMITED PARTNERSHIP (US)

(72) LARRY B. GRAY

(74) DANNEMANN, SIEMSEN, BIGLER & IPANEMA MOREIRA

Notificação de depósito de pedido em sigilo (Protocolo: 870190016450 UF: WB

Data: 18/02/2019 Hora: 16:58)

(21) BR 30 2019 000737-1

Código 32 - Notificação do Depósito Com Requerimento de Sigilo

(22) 25/02/2019

(71) RENAULT S.A.S (FR)

(72) DAVID DURAND

(74) Custodio de Almeida & Cia.

Notificação de depósito de pedido em sigilo (Protocolo: 870190018932 UF: WB

Data: 25/02/2019 Hora: 15:15)

(21) BR 30 2019 000738-0

Código 32 - Notificação do Depósito Com Requerimento de Sigilo

(22) 25/02/2019

(71) RENAULT S.A.S (FR)

(72) DAVID DURAND

(74) Custodio de Almeida & Cia.

Notificação de depósito de pedido em sigilo (Protocolo: 870190018976 UF: WB

Data: 25/02/2019 Hora: 15:41)



Código 33.1 - Pedido Inexistente

Pedido considerado inexistente, conforme o art. 103 da Lei 9279/96, por não atender formalmente ao disposto no art. 101.

(21) BR 30 2014 003664-5	Código 33.1 - Pedido Inexistente (22) 31/07/2014 (71) RELOAD LABS (BE) (74) ANGELA CRISTINA PINHEIRO PALMER Pedido de registro de desenho industrial considerado inexistente com base no Art.103 da LPI tendo em vista a falta de cumprimento de exigência formal preliminar.
(21) BR 30 2014 003669-6	Código 33.1 - Pedido Inexistente (22) 31/07/2014 (71) RELOAD LABS (BE) (74) ANGELA CRISTINA PINHEIRO PALMER Pedido de registro de desenho industrial considerado inexistente com base no Art.103 da LPI tendo em vista a falta de cumprimento de exigência formal preliminar.
(21) BR 30 2018 055503-1	Código 33.1 - Pedido Inexistente (22) 28/11/2018 (71) ROBIN ALAN ZEGER (BR) Pedido de Registro de Desenho Industrial considerado inexistente nos termos do artigo 103 da Lei 9279/96, visto que o pagamento da Guia de Recolhimento da União relativa ao serviço solicitado foi realizado após o protocolo, estando portanto em desacordo com o artigo 5º da Resolução 146/2015 e com o item 3.4 do Manual de Desenhos Industriais.
(21) BR 30 2018 055505-8	Código 33.1 - Pedido Inexistente (22) 28/11/2018 (71) ROBIN ALAN ZEGER (BR) Pedido de Registro de Desenho Industrial considerado inexistente nos termos do artigo 103 da Lei 9279/96, visto que o pagamento da Guia de Recolhimento da União relativa ao serviço solicitado foi realizado após o protocolo, estando portanto em desacordo com o artigo 5º da Resolução 146/2015 e com o item 3.4 do Manual de Desenhos Industriais.
(21) BR 30 2018 056035-3	Código 33.1 - Pedido Inexistente (22) 26/12/2018 (71) MARIENE RODRIGUES OLIVEIRA (BR/ES) Pedido de registro de desenho industrial considerado inexistente com base no



Art.103 da LPI tendo em vista não ter havido cumprimento de exigência formal preliminar.

(21) BR 30 2019 000056-3

Código 33.1 - Pedido Inexistente

(22) 07/01/2019

(71) ALEX HEIDRICK PEIXOTO DE BRITO (BR/RO)

(74) ALEX HEIDRICK PEIXOTO DE BRITO

Pedido de registro de desenho industrial considerado inexistente com base no Art.103 da LPI tendo em vista não ter havido cumprimento de exigência formal preliminar.

(21) BR 30 2019 000246-9

Código 33.1 - Pedido Inexistente

(22) 22/01/2019

(71) MARIANA PEREIRA DOS SANTOS GONÇALVES (BR/SP)

Pedido de registro de desenho industrial considerado inexistente com base no Art.103 da LPI tendo em vista não ter havido cumprimento de exigência formal preliminar.

(21) BR 30 2019 000254-0

Código 33.1 - Pedido Inexistente

(22) 22/01/2019

(71) HENRIQUE SOARES BENTO (BR/MG)

(74) JOSÉ NAVES DE LACERDA JÚNIOR

Pedido de registro de desenho industrial considerado inexistente com base no Art.103 da LPI tendo em vista não ter havido cumprimento de exigência formal preliminar.

(21) BR 30 2019 000257-4

Código 33.1 - Pedido Inexistente

(22) 22/01/2019

(71) HENRIQUE SOARES BENTO (BR/MG)

(74) JOSÉ NAVES DE LACERDA JÚNIOR

Pedido de registro de desenho industrial considerado inexistente com base no Art.103 da LPI tendo em vista não ter havido cumprimento de exigência formal preliminar.

(21) BR 30 2019 000437-2

Código 33.1 - Pedido Inexistente

(22) 04/02/2019

(71) LEO-ACRÍLICOS E PLÁSTICOS LTDA- ME (BR/SP)

(74) Camylla Candido Muniz Lopes

Pedido de Registro de Desenho Industrial considerado inexistente por falta de pagamento da Guia de Recolhimento da União relativa ao serviço solicitado, conforme os artigos 103 da Lei 9279/96, 5º da Resolução 146/2015 e item 3.4 do Manual de Desenhos Industriais.

(21) BR 30 2019 000597-2

Código 33.1 - Pedido Inexistente

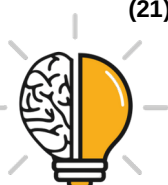

(22) 15/02/2019

(71) UNIVERSIDADE TECNOLOGICA FEDERAL DO PARANA (BR/PR)

Pedido de Registro de Desenho Industrial considerado inexistente por falta de pagamento da Guia de Recolhimento da União relativa ao serviço solicitado, conforme os artigos 103 da Lei 9279/96, 5º da Resolução 146/2015 e item 3.4 do Manual de Desenhos Industriais.

(21) BR 30 2019 000600-6

Código 33.1 - Pedido Inexistente

(22) 15/02/2019

(71) UNIVERSIDADE TECNOLOGICA FEDERAL DO PARANA (BR/PR)

Pedido de Registro de Desenho Industrial considerado inexistente por falta de pagamento da Guia de Recolhimento da União relativa ao serviço solicitado, conforme os artigos 103 da Lei 9279/96, 5º da Resolução 146/2015 e item 3.4 do Manual de Desenhos Industriais.



Código 34 - Exigência - Art. 106 § 3º da LPI

Suspensão do andamento do pedido de registro de desenho industrial que, para instrução regular, aguardará o atendimento ou contestação das exigências formuladas. A não manifestação do depositante no prazo de 60 (sessenta) dias desta data acarretará o arquivamento definitivo do pedido.

(21) BR 30 2017 001690-1	<p>Código 34 - Exigência - Art. 106 § 3º da LPI (22) 19/04/2017 (71) JOSÉ FREIRE GONÇALVES (BR/SC) (74) Vera Lúcia Dias Lindner 1. Excluir figuras 6, 7, 9 e 11 do jogo de figuras atual. As figuras devem mostrar o objeto do pedido apenas em sua configuração montada.2. Numerar as figuras do pedido como 1.1, 1.2, 1.3 etc.</p>
(21) BR 30 2017 005420-0	<p>Código 34 - Exigência - Art. 106 § 3º da LPI (22) 01/12/2017 (71) P&MC MARCAS E LICENCIAMENTOS LTDA. (BR/SP) (74) RODRIGO MARTINEZ NUNES MELLO De acordo com o novo Manual de Desenho industrial, cada desenho ou fotografia deverá ser apresentado em uma folha, individualmente, com dimensões adequadas e nitidez e resolução gráfica. Todas as vistas do objeto devem ser apresentadas. Assim, reapresentar as imagens acrescentando as vistas inferior e lateral oposta à figura 1.3.</p>
(21) BR 30 2017 005988-0	<p>Código 34 - Exigência - Art. 106 § 3º da LPI (22) 29/12/2017 (71) SUGARFINA, INC. (US) (74) Aguiar & Companhia S/C LTDA(Alterado para: Aguiar & Companhia Ltda) 1. As figuras devem ser apresentadas apenas em traços regulares e contínuos. Todas as linhas tracejadas devem ser preenchidas.</p>
(21) BR 30 2017 005994-5	<p>Código 34 - Exigência - Art. 106 § 3º da LPI (22) 29/12/2017 (71) SUGARFINA, INC. (US) (74) Aguiar & Companhia S/C LTDA(Alterado para: Aguiar & Companhia Ltda) 1. As folhas de apêndice não podem ser numeradas na mesma sequência das folhas de figuras.2. Caso haja interesse em apresentar folhas de apêndice (que não serão incluídas no certificado de registro), reapresentar essas folhas sem a numeração sequencial das folhas de figuras.3. Caso haja interesse que esses objetos sejam incluídos no certificado, reapresentar todas as vistas dos objetos do apêndice. Numerar as fotografias de maneira sequencial ao primeiro objeto (numerado nas folhas de figuras como 1.1). Numerar as vistas da segunda configuração como variação configurativa (ex.: 2.1, 2.2, 2.3 etc...) Excluir a</p>



palavra apêndice de todas as páginas. Numerar as páginas sequencialmente ao jogo de figuras.

(21) BR 30 2018 003209-8

Código 34 - Exigência - Art. 106 § 3º da LPI

(22) 25/07/2018

(71) FORD GLOBAL TECHNOLOGIES, LLC. (US)

(74) Jacques Labrunie

Não foi possível observar diferenças entre os objetos das figuras 1.6, 2.6 e 3.6.

Se forem diferentes, demonstrar onde se encontra a variação entre eles.

Remover a aplicação da marca da grade do veículo. Se foram iguais, basta rerepresentar as figuras 1.1 a 1.7, removendo a marca do veículo.

(21) BR 30 2018 003210-1

Código 34 - Exigência - Art. 106 § 3º da LPI

(22) 25/07/2018

(71) FORD GLOBAL TECHNOLOGIES, LLC. (US)

(74) Jacques Labrunie

Não foi possível observar diferenças entre os objetos das figuras 1.6, 2.6 e 3.6.

Se forem diferentes, demonstrar onde se encontra a variação entre eles.

Remover a aplicação da marca da grade do veículo. Se foram iguais, basta rerepresentar as figuras 1.1 a 1.7, removendo a marca do veículo.

(21) BR 30 2018 003221-7

Código 34 - Exigência - Art. 106 § 3º da LPI

(22) 25/07/2018

(71) FORD GLOBAL TECHNOLOGIES, LLC. (US)

(74) Jacques Labrunie

As imagens da prioridade estão com baixa definição, não permitindo a comparação entre objetos. Apresentar novas imagens com alta qualidade de definição.

(21) BR 30 2018 003231-4

Código 34 - Exigência - Art. 106 § 3º da LPI

(22) 25/07/2018

(71) FORD GLOBAL TECHNOLOGIES, LLC. (US)

(74) Jacques Labrunie

A qualidade das imagens da prioridade não permitiu a comparação com os os desenhos do depósito. Apresentar nova prioridade com alta qualidade de definição de forma que o objeto possa ter suas formas visualizadas.

(21) BR 30 2018 003396-5

Código 34 - Exigência - Art. 106 § 3º da LPI

(22) 02/08/2018

(71) UNILEVER NV (NL)

(74) CAROLINA NAKATA

Corrigir título do pedido para "Padrão ornamental aplicado em

embalagem"; Reapresentar no atual pedido a atual imagem da figura

1.1; Apresentar a atual figura 2.1 em um novo pedido dividido deste; Apresentar a



atual figura 3.1 em um novo pedido dividido deste;Apresentar a atual figura 4.1 em um novo pedido dividido deste;

(21) BR 30 2018 003397-3

Código 34 - Exigência - Art. 106 § 3º da LPI

(22) 02/08/2018

(71) UNILEVER NV (NL)

(74) CAROLINA NAKATA

Reapresentar a atual imagem da figura 1.1;Apresentar em um novo pedido dividido deste a atual figura 2.1;

(21) BR 30 2018 054325-4

Código 34 - Exigência - Art. 106 § 3º da LPI

(22) 17/09/2018

(71) P. H. N. KOBYLKA - ME (BR/PR)

1. Retirar textos das figuras. As figuras do depósito não podem conter textos, frases, palavras ou outros elementos textuais.

(21) BR 30 2018 055188-5

Código 34 - Exigência - Art. 106 § 3º da LPI

(22) 06/11/2018

(71) CNH INDUSTRIAL BELGIUM NV (BE)

(74) ARTUR SCHAAL

Apresentar novas imagens, com alta qualidade de definição, acrescentando as vistas em perspectiva e superior, preenchendo as linhas tracejadas com linhas contínuas e uniformes.Os desenhos ou fotografias deverão ser numerados sequencialmente usando-se um padrão de dois algarismos. Ex: Fig. 1.1, Fig. 1.2, Fig. 1.3, Fig. 1.4, Fig. 1.5, Fig. 1.6, Fig. 1.7.

(21) BR 30 2018 055189-3

Código 34 - Exigência - Art. 106 § 3º da LPI

(22) 06/11/2018

(71) CNH INDUSTRIAL BELGIUM NV (BE)

(74) ARTUR SCHAAL

Reapresentar as atuais figuras 1 a 5, acrescentando as vistas frontal e posterior, preenchendo as linhas tracejadas que estão circunscritas às linhas cheias. As linhas tracejadas fora do objeto delimitado pelas linhas cheias devem ser excluídas.Se houver interesse, pode representar uma das atuais imagens como meramente ilustrativa, conforme item 3.8.1.1 do Manual de Desenho industrial. Neste caso, a apresentação do relatório descritivo é obrigatória, obedecendo ao modelo demonstrado no Manual de Desenho industrial e estando sujeito à exigência para adequação se apresentado em formato desconforme.Os desenhos ou fotografias deverão ser numerados sequencialmente usando-se um padrão de dois algarismos. Ex: Fig. 1.1, Fig. 1.2, Fig. 1.3, Fig. 1.4, Fig. 1.5, Fig. 1.6, Fig. 1.7.

(21) BR 30 2018 055194-0

Código 34 - Exigência - Art. 106 § 3º da LPI

(22) 06/11/2018



(71) WAYNE FUELING SYSTEMS SWEDEN AB (SE)

(74) KASZNAR LEONARDOS PROPRIEDADE INTELECTUAL

As figuras 6.1 a 10.1 devem vir após seus respectivos objetos como figuras 1.8, 2.8, 3.8, 4.8 e 5.8, pois não são variantes.

(21) BR 30 2018 055213-0

Código 34 - Exigência - Art. 106 § 3º da LPI

(22) 08/11/2018

(71) BRICKELL BIOTECH, INC. (US)

(74) ANDRÉ BASTOS VENTURINI

Corrigir título do pedido para "Configuração aplicada em recipiente"; Acrescentar todas as vistas ortogonais do objeto da figura 1.1, excluindo a atual figura 1.6. Apresentar todas as vistas ortogonais do objeto da figura 2.1 e figura 3.1; Excluir figura 4.1 a 4.6 por ser idêntica à figura 1.1; Apresentar todas as vistas ortogonais do objeto da figura 5.1, excluindo a atual figura em corte 5.2.

(21) BR 30 2018 055217-2

Código 34 - Exigência - Art. 106 § 3º da LPI

(22) 08/11/2018

(71) INTERCONTINENTAL GREAT BRANDS LLC (US)

(74) Flávia Salim Lopes

Reapresentar as atuais imagens das figuras 1.1 a 1.7 e figura 2.1 a 2.7, sem as hachuras e removendo as vistas em corte. Apresentar novas imagens das figuras 3.1 a 4.1, removendo as hachuras, preenchendo as linhas tracejadas com linhas contínuas e uniformes e excluindo as figuras em corte. As demais figuras devem ser excluídas por apresentarem objetos já revelado nas figuras anteriores.

(21) BR 30 2018 055236-9

Código 34 - Exigência - Art. 106 § 3º da LPI

(22) 09/11/2018

(71) SDI LIMITED (AU)

(74) Martinez & Associados S/S Ltda.

Corrigir título do pedido para "Configuração aplicada em dispositivo odontológico"; Os desenhos ou fotografias deverão ser numerados sequencialmente usando-se um padrão de dois algarismos. Ex: Fig. 1.1, Fig. 1.2, Fig. 1.3, Fig. 1.4, Fig. 1.5, Fig. 1.6, Fig. 1.7; Cada desenho ou fotografia deverá ser apresentado em uma folha, individualmente, com dimensões adequadas e nitidez e resolução gráfica suficientes para a plena compreensão do desenho industrial requerido, observado o mínimo de 300 dpi.

(21) BR 30 2018 055237-7

Código 34 - Exigência - Art. 106 § 3º da LPI

(22) 09/11/2018

(71) SDI LIMITED (AU)

(74) Martinez & Associados S/S Ltda.

Corrigir título do pedido para "Configuração aplicada em dispositivo odontológico"; Os desenhos ou fotografias deverão ser numerados sequencialmente usando-se um padrão de dois algarismos. Ex: Fig. 1.1, Fig. 1.2,



Fig. 1.3, Fig. 1.4, Fig. 1.5, Fig. 1.6, Fig. 1.7; Cada desenho ou fotografia deverá ser apresentado em uma folha, individualmente, com dimensões adequadas e nitidez e resolução gráfica suficientes para a plena compreensão do desenho industrial requerido, observado o mínimo de 300 dpi.

(21) BR 30 2018 055756-5

Código 34 - Exigência - Art. 106 § 3º da LPI

(22) 13/12/2018

(71) LUIS EDUARDO RODRIGUES FRONTEROTTA - EVENTOS - ME (BR/SP)

(74) PICOSSE E CALABRESE ADVOGADOS ASSOCIADOS

Os desenhos apresentam inconsistências. Na figura 1.1, os cantos arredondados do assento estão marcados por linhas verticais. Essa característica não foi observada nas demais vistas ortogonais. A figura 1.1 apresenta duas linhas horizontais no pé da cadeira que não estão coerente com a sua superfície cilíndrica.

(21) BR 30 2019 000159-4

Código 34 - Exigência - Art. 106 § 3º da LPI

(22) 14/01/2019

(71) ANA CAROLINE BARROZO PINTO (BR/SP)

(74) VINÍCIUS SILVA DE OLIVEIRA

Reapresentar as atuais imagens das figuras 1.1 a 1.6, acrescentando a vista oposta à figura 1.5. Excluir a figura ampliada 1.7.

(21) BR 30 2019 000160-8

Código 34 - Exigência - Art. 106 § 3º da LPI

(22) 14/01/2019

(71) OSNIR YOSHIME WATANABE (BR/SP)

Corrigir numeração de figuras; Os desenhos ou fotografias deverão ser numerados sequencialmente usando-se um padrão de dois algarismos. Ex: Fig. 1.1, Fig. 1.2, Fig. 1.3, Fig. 1.4, Fig. 1.5, Fig. 1.6, Fig. 1.7, logo abaixo de cada figura. Título adequado de ofício nos termos do Art. 22 da Instrução Normativa 044/2015.

(21) BR 30 2019 000162-4

Código 34 - Exigência - Art. 106 § 3º da LPI

(22) 14/01/2019

(71) MARCIO THRUN (BR/SC)

(74) A Provincia Marcas e Patentes Ltda.

Os desenhos apresentaram linhas que marcam as arestas quando a forma é arredondada, demonstrando uma incorreção de representação. A atual figura 1.4 apresenta o perfil com bordas arredondadas (6) quando a figura 1.1 apresenta canto arredondado. Se desejar demonstrar a curvatura das bordas, deve haver duas linhas indicando início e fim da curvatura. Harmonizar desenhos.

(21) BR 30 2019 000163-2

Código 34 - Exigência - Art. 106 § 3º da LPI

(22) 14/01/2019

(71) CALÇADOS BIBI LTDA (BR/RS)



(74) GUERRA PROPRIEDADE INDUSTRIAL

Objeto não foi representado com todas as 7 vistas. Se as vistas omitidas não forem espelhadas ou simétricas, devem ser apresentadas no pedido. Se forem espelhadas ou simétricas, o relatório descritivo deverá ser obrigatório e incluir a declaração de omissão de vistas, conforme item 3.8.1.2 do Manual de Desenho industrial: A vista (especificar: lateral, superior, inferior etc.) foi omitida por ser (especificar: espelhada ou simétrica) à figura (especificar a figura). A vista lateral não representou adequadamente a alça posterior. Corrigir

(21) BR 30 2019 000164-0

Código 34 - Exigência - Art. 106 § 3º da LPI

(22) 14/01/2019

(71) CALÇADOS BIBI LTDA (BR/RS)

(74) GUERRA PROPRIEDADE INDUSTRIAL

Considerando que cabedal é toda a parte superior do calçado, o objeto apresentado no pedido não harmoniza com o título. Pode ser elemento de um cabedal. As figuras 1.7 e 1.8 não guardam qualquer relação formal com a figura 1.1 e devem ser excluídos do pedido ou dividido em um novo pedido.

(21) BR 30 2019 000165-9

Código 34 - Exigência - Art. 106 § 3º da LPI

(22) 14/01/2019

(71) CALÇADOS BIBI LTDA (BR/RS)

(74) GUERRA PROPRIEDADE INDUSTRIAL

Apresentar novos desenhos com alta qualidade de definição, acrescentando a vista em perspectiva e a vista oposta à figura 1.1. As linhas dos desenhos estão imprecisas e serrilhadas. Corrigir desenhos.

(21) BR 30 2019 000166-7

Código 34 - Exigência - Art. 106 § 3º da LPI

(22) 14/01/2019

(71) CALÇADOS BIBI LTDA (BR/RS)

(74) GUERRA PROPRIEDADE INDUSTRIAL

Apresentar novos desenhos com alta qualidade de definição, acrescentando a vista em perspectiva e a vista oposta à figura 1.1. As linhas dos desenhos estão imprecisas e serrilhadas. Corrigir desenhos.

(21) BR 32 2018 054307-9

Código 34 - Exigência - Art. 106 § 3º da LPI

(22) 29/12/2017

(62) BR 30 2017 005988-0 29/12/2017

(71) SUGARFINA, INC. (US)

(74) Aguiar & Companhia S/C LTDA (Alterado para: Aguiar & Companhia Ltda)

1. As figuras devem ser apresentadas apenas em traços regulares e contínuos. Todas as linhas tracejadas devem ser preenchidas.



Código 34.2 - Exame formal de Cumprimento de Exigência Técnica

Exame preliminar de petição de cumprimento de exigência técnica. Conferência relativa à apresentação, tempestividade e pagamento.

(21) BR 30 2017 002503-0	Código 34.2 - Exame formal de Cumprimento de Exigência Técnica (71) IMPRIMERE EMBALAGENS IMPRESSAS EIRELLI-EPP (BR/SC) (74) JONATHAN CIELO
(21) BR 30 2017 005445-5	Código 34.2 - Exame formal de Cumprimento de Exigência Técnica (71) TATIANA GIACOIA (BR/MG)
(21) BR 30 2018 002694-2	Código 34.2 - Exame formal de Cumprimento de Exigência Técnica (71) PEDRO HENRIQUE BRAGA LEONE (BR/SP) (74) Paulo Sérgio Calixto Mendes
(21) BR 30 2018 002818-0	Código 34.2 - Exame formal de Cumprimento de Exigência Técnica (71) MARIA APARECIDA DOURADO SOUZA (BR/MG)
(21) BR 30 2018 002877-5	Código 34.2 - Exame formal de Cumprimento de Exigência Técnica (71) GRAFFTEX INDÚSTRIA E COMÉRCIO DE TINTAS E REVESTIMENTOS LTDA. (BR/PR) (74) MARCELO ALVES PEREIRA
(21) BR 30 2018 003026-5	Código 34.2 - Exame formal de Cumprimento de Exigência Técnica (71) ANDRÉ VIAPIANA (BR/RS) (74) Avan - Serviços para Registro de Marcas e Patentes Ltda.
(21) BR 30 2018 054171-5	Código 34.2 - Exame formal de Cumprimento de Exigência Técnica (71) CARPATHIAN SPRINGS SA (RO) (74) MURTA GOYANES ADVOGADOS
(21) BR 30 2018 054192-8	Código 34.2 - Exame formal de Cumprimento de Exigência Técnica (71) BETTER AIR INTERNATIONAL LIMITED (HK) (74) LEILDA RIBEIRO DA SILVA
(21) BR 30 2018 054199-5	Código 34.2 - Exame formal de Cumprimento de Exigência Técnica (71) J.C. BAMFORD EXCAVATORS LIMITED (GB) (74) Flávia Salim Lopes
(21) BR 30 2018 054200-2	Código 34.2 - Exame formal de Cumprimento de Exigência Técnica (71) J.C. BAMFORD EXCAVATORS LIMITED (GB) (74) Flávia Salim Lopes



(21) BR 30 2018 054202-9 Código 34.2 - Exame formal de Cumprimento de Exigência Técnica
(71) J.C. BAMFORD EXCAVATORS LIMITED (GB)
(74) Flávia Salim Lopes

(21) BR 30 2018 054203-7 Código 34.2 - Exame formal de Cumprimento de Exigência Técnica
(71) J.C. BAMFORD EXCAVATORS LIMITED (GB)
(74) Flávia Salim Lopes

(21) BR 30 2018 054204-5 Código 34.2 - Exame formal de Cumprimento de Exigência Técnica
(71) J.C. BAMFORD EXCAVATORS LIMITED (GB)
(74) Flávia Salim Lopes

(21) BR 30 2018 054205-3 Código 34.2 - Exame formal de Cumprimento de Exigência Técnica
(71) J.C. BAMFORD EXCAVATORS LIMITED (GB)
(74) Flávia Salim Lopes

(21) BR 30 2018 054206-1 Código 34.2 - Exame formal de Cumprimento de Exigência Técnica
(71) J.C. BAMFORD EXCAVATORS LIMITED (GB)
(74) Flávia Salim Lopes

(21) BR 32 2018 003094-2 Código 34.2 - Exame formal de Cumprimento de Exigência Técnica
(71) FLAVIA RODRIGUES DEL PRA (BR/SP)
(74) OCTAVIO TINOCO SOARES FILHO



Código 35 - Arquivamento do Pedido – Art. 216 § 2º e Art. 106 § 3º da LPI

Arquivado definitivamente o pedido de registro de desenho industrial, uma vez que não foi apresentada a procuração devida no prazo de 60 (sessenta) dias contados da prática do primeiro ato da parte no processo ou não houve manifestação do depositante quanto à exigência formulada.

(21) BR 30 2012 004698-0

Código 35 - Arquivamento do Pedido – Art. 216 § 2º e Art. 106 § 3º da LPI

(22) 12/09/2012

(44) 26/03/2019

(54) FACA

(71) BS TOYS INDUSTRIA E COMERCIO DE BRINQUEDOS LTDA (BR/SP)

(72) Wilson Roberto Bergamo

Arquivamento

(21) BR 30 2016 005908-0

Código 35 - Arquivamento do Pedido – Art. 216 § 2º e Art. 106 § 3º da LPI

(22) 22/12/2016

(44) 26/03/2019

(52) 10-06

(54) CONFIGURAÇÃO APLICADA EM SEMÁFORO

(71) NELSON R GRITTI (BR/SP)

(72) NELSON ROBERTO GRITTI

Arquivamento

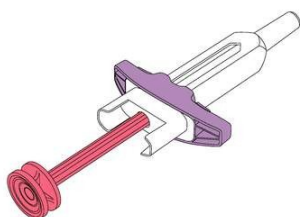
(21) BR 30 2017 000931-0

Código 35 - Arquivamento do Pedido – Art. 216 § 2º e Art. 106 § 3º da LPI

(22) 02/03/2017

(30) 31/08/2016 US 29/576133; 31/08/2016 US 29/576127

(44) 26/03/2019

(52) 24-02

(54) CONFIGURAÇÃO APLICADA A/EM SERINGA

(71) GILEAD SCIENCES, INC. (US)

(72) ANNA CHANG; GERALD EDWARD COAMEY JR.; JENNIFER DIAZ TONOS

(74) KASZMAR LEONARDOS PROPRIEDADE INTELECTUAL

Arquivamento

(21) BR 30 2017 005468-4

Código 35 - Arquivamento do Pedido – Art. 216 § 2º e Art. 106 § 3º da LPI

(22) 06/12/2017

(44) 26/03/2019





(52) 11-01
(54) CONFIGURAÇÃO APLICADA A/EM GARGANTILHA.
(71) PALOMA PEDROSA DE JESUS (BR/RJ)
(72) PALOMA PEDROSA DE JESUS
(74) Matos & Associados - Advogados
Arquivamento

(21) BR 30 2017 005686-5

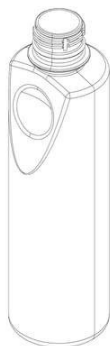

Código 35 - Arquivamento do Pedido – Art. 216 § 2º e Art. 106 § 3º da LPI
(22) 15/12/2017
(44) 26/03/2019
(52) 09-01
(54) CONFIGURAÇÃO APLICADA A/EM GARRAFA
(71) INDUSTRIA E COMÉRCIO DE LATICÍNIOS PEREIRA LTDA. (BR/PR) ;
OSMAR PEREIRA (BR/PR)
(72) OSMAR PEREIRA
(74) Calisto Vendrame Sobrinho
Arquivamento



Código 36 - Indeferimento - Art. 106 § 4º da LPI

Indeferido o pedido por não atender ao disposto no Art. 100 da LPI, conforme parecer técnico. A cópia do parecer técnico poderá ser solicitada. Desta data corre o prazo de 60 (sessenta) dias para eventual recurso do depositante.

(21) BR 30 2017 001092-0

Código 36 - Indeferimento - Art. 106 § 4º da LPI

(22) 08/03/2017

(44) 26/03/2019

(52) 21-04

(54) CONFIGURAÇÃO APLICADA A/EM ESTRUTURA DE TENDA

(71) RODRIGO LEANDRO DE SOUZA (BR/RS) ; EMERSON DE ALMEIDA LOPES (BR/RS)

(72) RODRIGO LEANDRO DE SOUZA; EMERSON DE ALMEIDA LOPES

(74) GILBERTO LUIS DA SILVEIRA

objeto se enquadra na instrução normativa 044/2015 . objeto indeferido devido ao cumprimento insatisfatório de exigência técnica, nos termos do Art. 23 da Instrução Normativa 044/2015. Pedido indeferido devido à não conformidade ao contido no art. 101, inciso IV, c/c art. 106, caput, da LPI. A alteração da matéria apresentada no depósito inicial enseja em não cumprimento de exigência técnica. O cumprimento da exigência apresenta novas configurações do objeto que não constavam no depósito, caracterizando alteração de matéria.

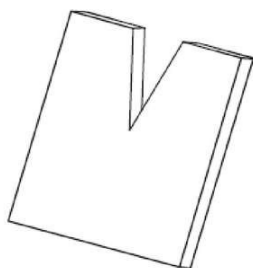
(21) BR 30 2017 005101-4

Código 36 - Indeferimento - Art. 106 § 4º da LPI

(22) 13/11/2017

(30) 11/05/2017 US 29/603,634

(44) 26/03/2019

(54) CONFIGURAÇÃO APLICADA A FREIO DE PARADA ELÁSTICA

(71) CURT G. JOA, INC. (US)

(72) JEFFREY W. FRITZ

(74) FLÁVIA SALIM LOPES

objeto se enquadra no artigo 100 da lei 9.279/1996 . não é registrável como desenho industrial forma essencialmente determinada por questões técnicas ou funcionais.

(21) BR 30 2017 005104-9

Código 36 - Indeferimento - Art. 106 § 4º da LPI

(22) 13/11/2017

(30) 11/05/2017 US 29/603,632

(44) 26/03/2019

(54) CONFIGURAÇÃO APLICADA A FREIO DE PARADA ELÁSTICA

(71) CURT G. JOA, INC. (US)

(72) JEFFREY W. FRITZ



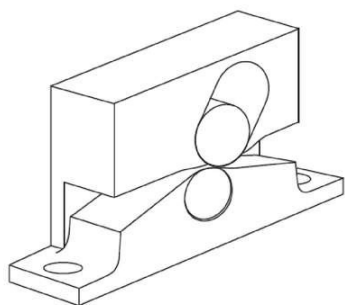

(74) FLÁVIA SALIM LOPES

objeto se enquadra no artigo 100 da lei 9.279/1996 . não é registrável como desenho industrial forma essencialmente determinada por questões técnicas ou funcionais.

(21) BR 32 2018 003339-9



Figura 1.7

Código 36 - Indeferimento - Art. 106 § 4º da LPI

(22) 01/03/2018

(30) 01/09/2017 EM EM 004199016

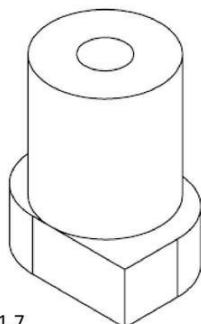
(44) 26/03/2019

(52) 08-09

(54) CONFIGURAÇÃO APLICADA A/EM FERRAGENS

(62) BR 30 2018 000810-3 01/03/2018

(71) FRANCISCO JAVIER OÑA GONZÁLEZ (ES)

(72) FRANCISCO JAVIER OÑA GONZÁLEZ

(74) MÜLLER, CID, NORONHA, CRUZ & GORENSTEIN ADVOGADOS ASSOCIADOS

objeto se enquadra no artigo 100 da lei 9.279/1996 . não é registrável como desenho industrial forma essencialmente determinada por questões técnicas ou funcionais.



Código 37 - Recurso Contra o Indeferimento

Notificação de interposição de recurso ao Presidente do INPI contra o indeferimento do pedido de registro de desenho industrial, objetivando o reexame da matéria. Desta data corre o prazo de 60 (sessenta) dias para apresentação de contra-razões por qualquer interessado. Poderá ser requerida cópia do recurso através de formulário específico.

(21) BR 30 2012 003117-6 Código 37 - Recurso Contra o Indeferimento
(22) 22/06/2012
(71) Xylem Water Solutions Zelienople, LLC (US)
(74) Martinez & Associados S/S Ltda
Recurso contra o indeferimento: Pet. (WB) 870180159883 de 07/12/2018.

(21) BR 30 2017 005310-6 Código 37 - Recurso Contra o Indeferimento
(22) 24/11/2017
(71) KONINKLIJKE PHILIPS N.V. (NL)
(74) Daniel Advogados (Alt.de Daniel & Cia)
Recurso contra o indeferimento: Pet. (WB) 870180160745 de 10/12/2018 .

(21) BR 30 2018 000283-0 Código 37 - Recurso Contra o Indeferimento
(22) 26/01/2018
(71) ANA CLAUDIA ARAUJO BATISTA (BR/PB)
(74) FRANCISCO LEITE DE OLIVEIRA FILHO
Recurso contra o indeferimento: Pet. (WB) 870180160240 de 07/12/2018.

(21) BR 30 2018 000377-2 Código 37 - Recurso Contra o Indeferimento
(22) 01/02/2018
(71) F. P. DAIBES EIRELI EPP (BR/PA)
(74) RENATA CAVALCANTI DE ALBUQUERQUE LIMA VILAIN
Recurso contra o indeferimento: Pet. (WB) 870180159251 de 06/12/2018.

(21) BR 30 2018 000378-0 Código 37 - Recurso Contra o Indeferimento
(22) 01/02/2018
(71) F. P. DAIBES EIRELI EPP (BR/PA)
(74) RENATA CAVALCANTI DE ALBUQUERQUE LIMA VILAIN
Recurso contra o indeferimento: Pet. (WB) 870180159313 de 06/12/2018.

(21) BR 30 2018 001950-4 Código 37 - Recurso Contra o Indeferimento
(22) 09/05/2018
(71) TBS MINING SOLUTIONS PTY LTD (AU)
(74) RICCI & ASSOCIADOS PROPRIEDADE INTELECTUAL S/S LTDA
Recurso contra o indeferimento: Pet. (WB) 870180158134 de 03/12/2018.



(21) BR 30 2018 002479-6

Código 37 - Recurso Contra o Indeferimento

(22) 11/06/2018

(71) CUMMINS FILTRATION IP, INC. (US)

(74) DANIEL ADVOGADOS (ALT.DE DANIEL & CIA)

Recurso contra o indeferimento: Pet. (WB) 870180159881 de 07/12/2018.

(21) BR 30 2018 003168-7

Código 37 - Recurso Contra o Indeferimento

(22) 20/07/2018

(71) HOLLBRÁS INDUSTRIAL FILTRATION LTDA (BR/SP)

(74) MARCIA FERREIRA GOMES

Recurso contra o indeferimento: Pet. (WB) 870180158813 de 05/12/2018.



Código 38 - Outros Recursos

Notificação de interposição de recurso ao Presidente do INPI contra a decisão proferida pela Diretoria, objetivando o reexame da matéria. Desta data corre o prazo de 60 (sessenta) dias para apresentação de contrarrazões por qualquer interessado. Poderá ser requerida cópia do recurso através de formulário específico.

(21) BR 30 2018 002833-3

Código 38 - Outros Recursos

(22) 29/06/2018

(71) SKECHERS U.S.A., INC. II (US)

(74) GUERRA PROPRIEDADE INDUSTRIAL

Recurso contra Perda de Prioridade: Pet. (WB)870180158043 de 03/12/2018.

(11) BR 32 2018 003237-6

Código 38 - Outros Recursos

(22) 03/11/2017

(62) BR 30 2017 004940-0 03/11/2017

(71) NORMAN R. BYRNE (US)

(74) David do Nascimento Advogados Associados

Recurso contra Perda de Prioridade: Pet. (WB) 870180160239 de 07/12/2018.

(11) BR 32 2018 003282-1

Código 38 - Outros Recursos

(22) 09/10/2017

(62) BR 30 2017 004431-0 09/10/2017

(71) BAYER HEALTHCARE LLC (US)

(74) MONTAURY PIMENTA, MACHADO & VIEIRA DE MELLO ADVOGADOS

Recurso contra Perda de Prioridade: Pet. (WB) 870180160306 de 07/12/2018.



Código 39 - Concessão do Registro

Concessão do registro de desenho industrial. O certificado de registro estará à disposição do interessado. Desta data corre o prazo de 5 (cinco) anos para interposição de nulidade administrativa por qualquer interessado (Art. 113 § 1º da LPI). Se interposto o pedido de nulidade no prazo de 60 (sessenta) dias contados da data da concessão, os efeitos da concessão do registro serão suspensos (Art. 113 § 2º).

(11) BR 30 2016 005404-5

Figura 1.1

Código 39 - Concessão do Registro

(22) 23/11/2016

(15) 26/03/2019

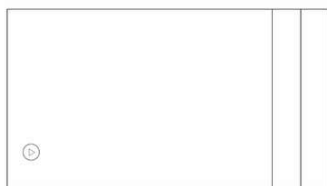
(30) 23/05/2016 US 29/565,664

(45) 26/03/2019

(52) 32-00

(54) PADRÃO ORNAMENTAL APLICADO EM INTERFACE GRÁFICA.

(73) NETFLIX, INC. (US)

(72) M. FRANK EMANUEL; TREVOR CLEVELAND; KEVIN O'CONNOR; STEVEN DREYER

(74) FLÁVIA SALIM LOPES

Prazo de validade: 10 (dez) anos contados a partir de 23/11/2016, mediante o recolhimento da taxa quinquenal de manutenção (Artigos 119 e 120 da LPI) e observadas as demais condições legais.

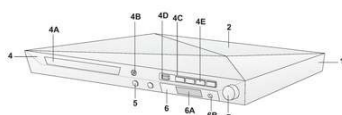
(11) BR 30 2016 005484-3

Código 39 - Concessão do Registro

(22) 28/11/2016

(15) 26/03/2019

(45) 26/03/2019

(52) 14-01

(54) CONFIGURAÇÃO APLICADA A/EM RECEPTOR PARA HOME THEATER

(73) BRITÂNIA ELETRODOMÉSTICOS S.A. (BR/PR)

(72) CÉSAR EDUARDO ISAACSON BUFFARA

(74) Valor Propriedade Intelectual S/S LTDA.

Prazo de validade: 10 (dez) anos contados a partir de 28/11/2016, mediante o recolhimento da taxa quinquenal de manutenção (Artigos 119 e 120 da LPI) e observadas as demais condições legais.

(11) BR 30 2016 005601-3

Código 39 - Concessão do Registro

(22) 02/12/2016

(15) 26/03/2019

(45) 26/03/2019

(52) 08-06



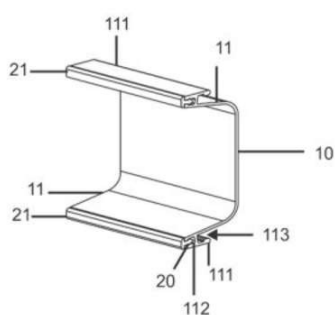

(54) CONFIGURAÇÃO APLICADA A/EM PERFIL

(73) ALBERTO AVETTI (BR/RS)

(72) ALBERTO AVETTI

(74) P. R. Kowski Consultoria e Assessoria Empresarial EIRELI - ME

Prazo de validade: 10 (dez) anos contados a partir de 02/12/2016, mediante o recolhimento da taxa quinquenal de manutenção (Artigos 119 e 120 da LPI) e observadas as demais condições legais.

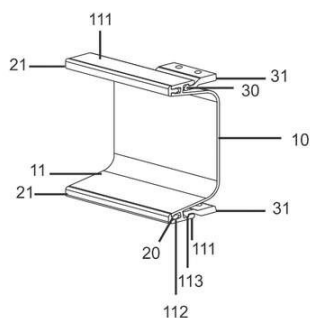
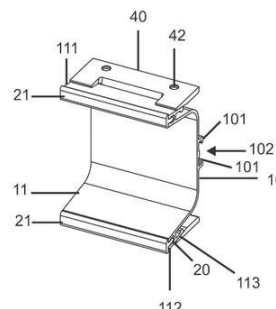
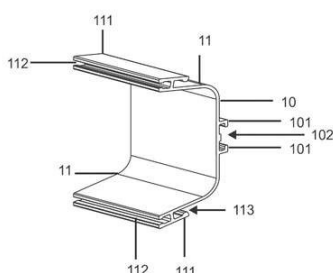
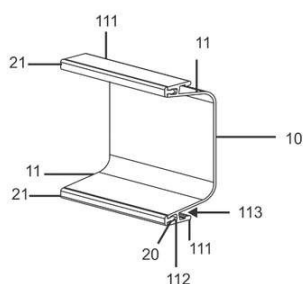

(11) BR 30 2017 000094-0

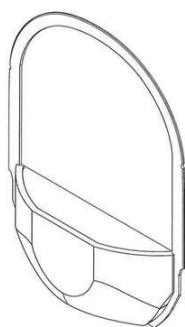

Código 39 - Concessão do Registro

(22) 11/01/2017

(15) 26/03/2019

(30) 11/07/2016 US 29/570719

(45) 26/03/2019

(52) 22-06

(54) CONFIGURAÇÃO APLICADA A/EM INSERTO PARA DISPOSITIVO DE CAPTURA DE INSETOS

(73) THE PROCTER & GAMBLE COMPANY (US)

(72) MIKE SHUO WANG

(74) Trench, Rossi e Watanabe Advogados

Prazo de validade: 10 (dez) anos contados a partir de 11/01/2017, mediante o recolhimento da taxa quinquenal de manutenção (Artigos 119 e 120 da LPI) e observadas as demais condições legais.

(11) BR 30 2017 000822-4

Código 39 - Concessão do Registro

(22) 22/02/2017





(15) 26/03/2019
 (30) 22/08/2016 US 29/575,099
 (45) 26/03/2019
 (52) 03-01 , 24-02
 (54) CONFIGURAÇÃO APLICADA A CAPA DE DISPOSITIVO ELETRÔNICO
 (73) STRATOSCIENTIFIC, INC (US)
 (72) SUMAN K. MULUMUDI; MAHESH S . MULUMUDI
 (74) ORLANDO DE SOUZA
 Prazo de validade: 10 (dez) anos contados a partir de 22/02/2017, mediante o recolhimento da taxa quinquenal de manutenção (Artigos 119 e 120 da LPI) e observadas as demais condições legais.

(11) BR 30 2017 001110-1



Código 39 - Concessão do Registro
 (22) 09/03/2017
 (15) 26/03/2019
 (45) 26/03/2019
 (52) 12-16
 (54) CONFIGURAÇÃO APLICADA A/EM AEROFÓLIO
 (73) AURÉLIO JOSÉ ALMEIDA CARVALHO (BR/GO)
 (72) AURÉLIO JOSÉ ALMEIDA CARVALHO
 Prazo de validade: 10 (dez) anos contados a partir de 09/03/2017, mediante o recolhimento da taxa quinquenal de manutenção (Artigos 119 e 120 da LPI) e observadas as demais condições legais.

(11) BR 30 2017 001614-6



Código 39 - Concessão do Registro
 (22) 12/04/2017
 (15) 26/03/2019
 (30) 20/10/2016 US 29/581,691
 (45) 26/03/2019
 (52) 09-01
 (54) CONFIGURAÇÃO APLICADA A/EM FRASCO DE FRAGRÂNCIA
 (73) KAT VON D BEAUTY LLC (US)
 (72) KATHERINE VON DRACHENBERG
 (74) PACHECO E ADVOGADOS ASSOCIADOS
 Prazo de validade: 10 (dez) anos contados a partir de 12/04/2017, mediante o recolhimento da taxa quinquenal de manutenção (Artigos 119 e 120 da LPI) e observadas as demais condições legais.

(11) BR 30 2017 002100-0

Código 39 - Concessão do Registro
 (22) 17/05/2017
 (15) 26/03/2019





(45) 26/03/2019

(52) 26-06

(54) CONFIGURAÇÃO APLICADA A/EM FAROL DIANTEIRO

(73) PEUGEOT CITROEN AUTOMOBILES SA (FR)

(72) JEAN-PIERRE PLOUÉ

(74) MONTAURY PIMENTA, MACHADO & VIEIRA DE MELLO ADVOGADOS

Prazo de validade: 10 (dez) anos contados a partir de 17/05/2017, mediante o recolhimento da taxa quinquenal de manutenção (Artigos 119 e 120 da LPI) e observadas as demais condições legais.

(11) BR 30 2017 002101-8



Código 39 - Concessão do Registro

(22) 17/05/2017

(15) 26/03/2019

(45) 26/03/2019

(52) 12-16

(54) CONFIGURAÇÃO APLICADA A/EM PARACHOQUE DIANTEIRO

(73) PEUGEOT CITROEN AUTOMOBILES SA (FR)

(72) JEAN-PIERRE PLOUÉ

(74) MONTAURY PIMENTA, MACHADO & VIEIRA DE MELLO ADVOGADOS

Prazo de validade: 10 (dez) anos contados a partir de 17/05/2017, mediante o recolhimento da taxa quinquenal de manutenção (Artigos 119 e 120 da LPI) e observadas as demais condições legais.

(11) BR 30 2017 004495-6



Código 39 - Concessão do Registro

(22) 09/10/2017

(15) 26/03/2019

(45) 26/03/2019

(52) 09-01

(54) CONFIGURAÇÃO APLICADA A/EM FRASCO PARA VITAMINAS EM FORMATO DE CAPSULA

(73) NUTRIEX INDÚSTRIA DE NUTRACEUTICOS LTDA - ME (BR/GO)

(72) DILSON OLIVEIRA DO NASCIMENTO CPF: 00474504794

NACIONALIDADE: BRASILEIRA QUALIFICAÇÃO FÍSICA:

Prazo de validade: 10 (dez) anos contados a partir de 09/10/2017, mediante o recolhimento da taxa quinquenal de manutenção (Artigos 119 e 120 da LPI) e observadas as demais condições legais. (co) Registro concedido por força do art. 106 da Lei da Propriedade Industrial nº 9.279/96. Aplicável a instauração de ofício do processo administrativo de nulidade, conforme dispõe o Art.113, para averiguação da infringência do art. 95 do referido diploma legal.

(11) BR 30 2017 005701-2

Código 39 - Concessão do Registro

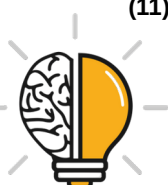

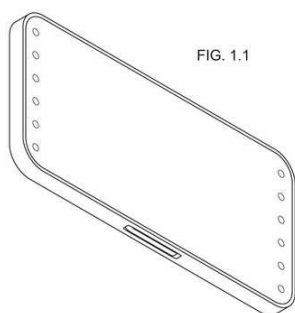

FIG. 1.1

(22) 18/12/2017

(15) 26/03/2019

(30) 20/06/2017 US 29/608,240

(45) 26/03/2019

(52) 28-03

(54) CONFIGURAÇÃO APLICADA A/EM ESPELHO DE BOLSO

(73) ERIK A. KAISER (US)

(72) ERIK A. KAISER

(74) IGOR LEONARDO GUIMARÃES SIMÕES

Prazo de validade: 10 (dez) anos contados a partir de 18/12/2017, mediante o recolhimento da taxa quinquenal de manutenção (Artigos 119 e 120 da LPI) e observadas as demais condições legais.

(11) BR 30 2017 005962-7

FIG. 1.1

Código 39 - Concessão do Registro

(22) 28/12/2017

(15) 26/03/2019

(30) 29/06/2017 US 29/609,374

(45) 26/03/2019

(52) 02-04

(54) CONFIGURAÇÃO APLICADA A/EM SOLADO DE CALÇADO

(73) NIKE INNOVATE C.V. (US)

(72) JEONGWOO LEE

(74) ANTONIO MAURICIO PEDRA ARNAUD

Prazo de validade: 10 (dez) anos contados a partir de 28/12/2017, mediante o recolhimento da taxa quinquenal de manutenção (Artigos 119 e 120 da LPI) e observadas as demais condições legais.

(11) BR 30 2018 003206-3

Fig. 1.6

Código 39 - Concessão do Registro

(22) 25/07/2018

(15) 26/03/2019

(30) 26/01/2018 US 29/634,999

(45) 26/03/2019

(52) 12-08

(54) CONFIGURAÇÃO APLICADA A/EM VEÍCULO

(73) FORD GLOBAL TECHNOLOGIES, LLC. (US)

(72) DAVID DEWWIT; TODD WILLING; MAX WOLFF; PEDRO GUARINON; MARK WRIGHT

(74) Jacques Labrunie

Prazo de validade: 10 (dez) anos contados a partir de 25/07/2018, mediante o recolhimento da taxa quinquenal de manutenção (Artigos 119 e 120 da LPI) e observadas as demais condições legais.





Fig. 2.6

(11) BR 30 2018 003213-6



Fig. 1.7

Código 39 - Concessão do Registro

(22) 25/07/2018

(15) 26/03/2019

(30) 26/01/2018 US 29/635,008

(45) 26/03/2019

(52) 12-16

(54) CONFIGURAÇÃO APLICADA A/EM COBERTURA DE PARA-CHOQUE TRASEIRO PARA VEÍCULO

(73) FORD GLOBAL TECHNOLOGIES, LLC. (US)

(72) DAVID DEWWIT; TODD WILLING; MAX WOLFF; PEDRO GUARINON

(74) Jacques Labrunie

Prazo de validade: 10 (dez) anos contados a partir de 25/07/2018, mediante o recolhimento da taxa quinquenal de manutenção (Artigos 119 e 120 da LPI) e observadas as demais condições legais.



Fig. 2.7

(11) BR 30 2018 003217-9

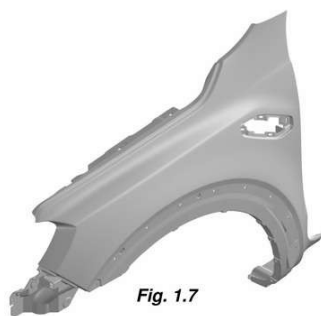

Fig. 1.7

Código 39 - Concessão do Registro

(22) 25/07/2018

(15) 26/03/2019

(30) 26/01/2018 US 29/635,000

(45) 26/03/2019

(52) 12-16

(54) CONFIGURAÇÃO APLICADA A/EM PARALAMA PARA VEÍCULO

(73) FORD GLOBAL TECHNOLOGIES, LLC. (US)

(72) DAVID DEWWIT; TODD WILLING; MAX WOLFF; PEDRO GUARINON

(74) Jacques Labrunie

Prazo de validade: 10 (dez) anos contados a partir de 25/07/2018, mediante o recolhimento da taxa quinquenal de manutenção (Artigos 119 e 120 da LPI) e observadas as demais condições legais.

(11) BR 30 2018 003218-7

Código 39 - Concessão do Registro

(22) 25/07/2018





Fig. 1.1

(15) 26/03/2019

(30) 26/01/2018 US 29/635,003

(45) 26/03/2019

(52) 12-16

(54) CONFIGURAÇÃO APLICADA A/EM COBERTURA DE PARA-CHOQUE INFERIOR DIANTEIRO PARA VEÍCULO

(73) FORD GLOBAL TECHNOLOGIES, LLC. (US)

(72) DAVID DEWWIT; TODD WILLING; MAX WOLFF; PEDRO GUARINON

(74) Jacques Labrunie

Prazo de validade: 10 (dez) anos contados a partir de 25/07/2018, mediante o recolhimento da taxa quinquenal de manutenção (Artigos 119 e 120 da LPI) e observadas as demais condições legais.



Fig. 1.7

(11) BR 30 2018 003219-5

Fig. 1.7

Código 39 - Concessão do Registro

(22) 25/07/2018

(15) 26/03/2019

(30) 26/01/2018 US 29/635,004

(45) 26/03/2019

(52) 12-16

(54) CONFIGURAÇÃO APLICADA A/EM GRADE INFERIOR DIANTEIRA PARA VEÍCULO

(73) FORD GLOBAL TECHNOLOGIES, LLC. (US)

(72) DAVID DEWWIT; TODD WILLING; MAX WOLFF; PEDRO GUARINON

(74) Jacques Labrunie

Prazo de validade: 10 (dez) anos contados a partir de 25/07/2018, mediante o recolhimento da taxa quinquenal de manutenção (Artigos 119 e 120 da LPI) e observadas as demais condições legais.

(11) BR 30 2018 003224-1

Fig. 1.1

Código 39 - Concessão do Registro

(22) 25/07/2018

(15) 26/03/2019

(30) 26/01/2018 US 29/635,007

(45) 26/03/2019

(52) 12-16

(54) CONFIGURAÇÃO APLICADA A/EM COBERTURA DE PARA-CHOQUE TRASEIRO PARA VEÍCULO

(73) FORD GLOBAL TECHNOLOGIES, LLC. (US)



(72) DAVID DEWWIT; TODD WILLING; MAX WOLFF; PEDRO GUARINON

(74) Jacques Labrunie

Prazo de validade: 10 (dez) anos contados a partir de 25/07/2018, mediante o recolhimento da taxa quinquenal de manutenção (Artigos 119 e 120 da LPI) e observadas as demais condições legais.

(11) BR 30 2018 003226-8



Fig. 1.1

Código 39 - Concessão do Registro

(22) 25/07/2018

(15) 26/03/2019

(30) 26/01/2018 US 29/635,008

(45) 26/03/2019

(52) 12-16

(54) CONFIGURAÇÃO APLICADA A/EM COBERTURA DE PARA-CHOQUE TRASEIRO PARA VEÍCULO

(73) FORD GLOBAL TECHNOLOGIES, LLC. (US)

(72) DAVID DEWWIT; TODD WILLING; MAX WOLFF; PEDRO GUARINON

(74) Jacques Labrunie

Prazo de validade: 10 (dez) anos contados a partir de 25/07/2018, mediante o recolhimento da taxa quinquenal de manutenção (Artigos 119 e 120 da LPI) e observadas as demais condições legais.

(11) BR 30 2018 003227-6



Fig. 1.1

Código 39 - Concessão do Registro

(22) 25/07/2018

(15) 26/03/2019

(30) 26/01/2018 US 29/635,010

(45) 26/03/2019

(52) 12-16

(54) CONFIGURAÇÃO APLICADA A/EM GRADE INFERIOR DIANTEIRA PARA VEÍCULO

(73) FORD GLOBAL TECHNOLOGIES, LLC. (US)

(72) DAVID DEWWIT; TODD WILLING; MAX WOLFF

(74) Jacques Labrunie

Prazo de validade: 10 (dez) anos contados a partir de 25/07/2018, mediante o recolhimento da taxa quinquenal de manutenção (Artigos 119 e 120 da LPI) e observadas as demais condições legais.

(11) BR 30 2018 003230-6

Código 39 - Concessão do Registro

(22) 25/07/2018

(15) 26/03/2019

(30) 26/01/2018 US 29/635,018

(45) 26/03/2019





Fig. 1.7

(52) 12-16

(54) CONFIGURAÇÃO APLICADA A/EM RODA PARA VEÍCULO

(73) FORD GLOBAL TECHNOLOGIES, LLC. (US)

(72) DAVID DEWWIT; TODD WILLING; MAX WOLFF

(74) Jacques Labrunie

Prazo de validade: 10 (dez) anos contados a partir de 25/07/2018, mediante o recolhimento da taxa quinquenal de manutenção (Artigos 119 e 120 da LPI) e observadas as demais condições legais.

(11) BR 30 2018 003232-2

Fig. 1.1

Código 39 - Concessão do Registro

(22) 25/07/2018

(15) 26/03/2019

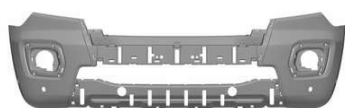
(30) 26/01/2018 US 29/635,023

(45) 26/03/2019

(52) 12-16

(54) CONFIGURAÇÃO APLICADA A/EM COBERTURA DE PARA-CHOQUE SUPERIOR DIANTEIRO PARA VEÍCULO

(73) FORD GLOBAL TECHNOLOGIES, LLC. (US)

(72) DAVID DEWWIT; TODD WILLING; MAX WOLFF; MARK WRIGHT

(74) Jacques Labrunie

Prazo de validade: 10 (dez) anos contados a partir de 25/07/2018, mediante o recolhimento da taxa quinquenal de manutenção (Artigos 119 e 120 da LPI) e observadas as demais condições legais.

(11) BR 30 2018 003233-0

Fig. 1.1

Código 39 - Concessão do Registro

(22) 25/07/2018

(15) 26/03/2019

(30) 26/01/2018 US 29/635,024

(45) 26/03/2019

(52) 12-16

(54) CONFIGURAÇÃO APLICADA A/EM RODA PARA VEÍCULO

(73) FORD GLOBAL TECHNOLOGIES, LLC. (US)

(72) DAVID DEWWIT; TODD WILLING; MAX WOLFF; MARK WRIGHT

(74) Jacques Labrunie

Prazo de validade: 10 (dez) anos contados a partir de 25/07/2018, mediante o recolhimento da taxa quinquenal de manutenção (Artigos 119 e 120 da LPI) e observadas as demais condições legais.





Fig. 1.7

(11) BR 30 2018 003257-8



FIG. 1.1

Código 39 - Concessão do Registro

(22) 26/07/2018

(15) 26/03/2019

(30) 31/01/2018 JP 2018-001858

(45) 26/03/2019

(52) 12-16

(54) CONFIGURAÇÃO APLICADA A/EM GRADE FRONTAL

(73) HONDA MOTOR CO., LTD. (JP)

(72) SHIGERU WATANUKI

(74) DANNEMANN, SIEMSEN, BIGLER & IPANEMA MOREIRA

Prazo de validade: 10 (dez) anos contados a partir de 26/07/2018, mediante o recolhimento da taxa quinquenal de manutenção (Artigos 119 e 120 da LPI) e observadas as demais condições legais.

(11) BR 30 2018 003259-4



FIG. 1.3

Código 39 - Concessão do Registro

(22) 26/07/2018

(15) 26/03/2019

(30) 31/01/2018 JP 2018-001860

(45) 26/03/2019

(52) 12-16

(54) CONFIGURAÇÃO APLICADA A/EM PARA-CHOQUE FRONTAL

(73) HONDA MOTOR CO., LTD. (JP)

(72) SHIGERU WATANUKI

(74) DANNEMANN, SIEMSEN, BIGLER & IPANEMA MOREIRA

Prazo de validade: 10 (dez) anos contados a partir de 26/07/2018, mediante o recolhimento da taxa quinquenal de manutenção (Artigos 119 e 120 da LPI) e observadas as demais condições legais.

(11) BR 30 2018 003493-7

Código 39 - Concessão do Registro

(22) 08/08/2018

(15) 26/03/2019

(30) 09/02/2018 WO 6333101 (DM/099 695)

(45) 26/03/2019





Fig. 1.1

(52) 04-02

(54) CONFIGURAÇÃO APLICADA A/EM CABEÇA DE ESCOVA DE DENTES

(73) THE GILLETTE COMPANY LLC (US)

(72) CHRISTINE HALLEIN; UWE JUNGNICHEL; DOMINIK LANGHAMMER

(74) Trench, Rossi e Watanabe Advogados

Prazo de validade: 10 (dez) anos contados a partir de 08/08/2018, mediante o recolhimento da taxa quinquenal de manutenção (Artigos 119 e 120 da LPI) e observadas as demais condições legais.

(11) BR 30 2018 003504-6

Fig. 1.1

Código 39 - Concessão do Registro

(22) 08/08/2018

(15) 26/03/2019

(30) 09/02/2018 WO 6335201 (DM/099 694)

(45) 26/03/2019

(52) 04-02

(54) CONFIGURAÇÃO APLICADA A/EM ESCOVA DE DENTE

(73) THE GILLETTE COMPANY LLC (US)

(72) DOMINIK LANGHAMMER

(74) Trench, Rossi e Watanabe Advogados

Prazo de validade: 10 (dez) anos contados a partir de 08/08/2018, mediante o recolhimento da taxa quinquenal de manutenção (Artigos 119 e 120 da LPI) e observadas as demais condições legais.

(11) BR 30 2018 003505-4

Fig. 1.1

Código 39 - Concessão do Registro

(22) 08/08/2018

(15) 26/03/2019

(30) 09/02/2018 WO 6335201 (DM/099 694)

(45) 26/03/2019

(52) 04-02

(54) CONFIGURAÇÃO APLICADA A/EM ESCOVA DE DENTE

(73) THE GILLETTE COMPANY LLC (US)

(72) DOMINIK LANGHAMMER

(74) Trench, Rossi e Watanabe Advogados

Prazo de validade: 10 (dez) anos contados a partir de 08/08/2018, mediante o recolhimento da taxa quinquenal de manutenção (Artigos 119 e 120 da LPI) e observadas as demais condições legais.

(11) BR 30 2018 003506-2

Código 39 - Concessão do Registro

(22) 08/08/2018

(15) 26/03/2019

(30) 09/02/2018 WO 6335201 (DM/099 694)





(45) 26/03/2019

(52) 04-02

(54) CONFIGURAÇÃO APLICADA A/EM CABO DE ESCOVA DE DENTE

(73) THE GILLETTE COMPANY LLC (US)

(72) DOMINIK LANGHAMMER

(74) Trench, Rossi e Watanabe Advogados

Prazo de validade: 10 (dez) anos contados a partir de 08/08/2018, mediante o recolhimento da taxa quinquenal de manutenção (Artigos 119 e 120 da LPI) e observadas as demais condições legais.

(11) BR 30 2018 003507-0



Código 39 - Concessão do Registro

(22) 08/08/2018

(15) 26/03/2019

(30) 09/02/2018 WO 6335201 (DM/099 694)

(45) 26/03/2019

(52) 04-02

(54) CONFIGURAÇÃO APLICADA A/EM CABO DE ESCOVA DE DENTE

(73) THE GILLETTE COMPANY LLC (US)

(72) DOMINIK LANGHAMMER

(74) Trench, Rossi e Watanabe Advogados

Prazo de validade: 10 (dez) anos contados a partir de 08/08/2018, mediante o recolhimento da taxa quinquenal de manutenção (Artigos 119 e 120 da LPI) e observadas as demais condições legais.

(11) BR 30 2018 003508-9



Código 39 - Concessão do Registro

(22) 08/08/2018

(15) 26/03/2019

(30) 09/02/2018 WO 6333101 (DM/099 695)

(45) 26/03/2019

(52) 04-02

(54) CONFIGURAÇÃO APLICADA A/EM CABEÇA DE ESCOVA DE DENTES

(73) THE GILLETTE COMPANY LLC (US)

(72) CHRISTINE HALLEIN; UWE JUNGNICHEL; DOMINIK LANGHAMMER

(74) Trench, Rossi e Watanabe Advogados

Prazo de validade: 10 (dez) anos contados a partir de 08/08/2018, mediante o recolhimento da taxa quinquenal de manutenção (Artigos 119 e 120 da LPI) e observadas as demais condições legais.

(11) BR 30 2018 003509-7

Código 39 - Concessão do Registro

(22) 08/08/2018

(15) 26/03/2019





Fig. 1.1

(30) 09/02/2018 WO 6333101 (DM/099 695)

(45) 26/03/2019

(52) 04-02

(54) CONFIGURAÇÃO APLICADA A/EM CABEÇA DE ESCOVA DE DENTES

(73) THE GILLETTE COMPANY LLC (US)

(72) CHRISTINE HALLEIN; UWE JUNGNICHEL; DOMINIK LANGHAMMER

(74) Trench, Rossi e Watanabe Advogados

Prazo de validade: 10 (dez) anos contados a partir de 08/08/2018, mediante o recolhimento da taxa quinquenal de manutenção (Artigos 119 e 120 da LPI) e observadas as demais condições legais.

(11) BR 30 2018 003510-0



Fig. 1.1

Código 39 - Concessão do Registro

(22) 08/08/2018

(15) 26/03/2019

(30) 09/02/2018 WO 6333101 (DM/099 695)

(45) 26/03/2019

(52) 04-02

(54) CONFIGURAÇÃO APLICADA A/EM CABEÇA DE ESCOVA DE DENTES

(73) THE GILLETTE COMPANY LLC (US)

(72) CHRISTINE HALLEIN; UWE JUNGNICHEL; DOMINIK LANGHAMMER

(74) Trench, Rossi e Watanabe Advogados

Prazo de validade: 10 (dez) anos contados a partir de 08/08/2018, mediante o recolhimento da taxa quinquenal de manutenção (Artigos 119 e 120 da LPI) e observadas as demais condições legais.

(11) BR 30 2018 054295-9

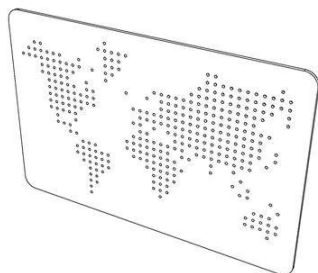

Código 39 - Concessão do Registro

(22) 16/09/2018

(15) 26/03/2019

(45) 26/03/2019

(54) CONFIGURAÇÃO APLICADA A/EM PAINEL PERFURADO

(73) VINÍCIUS HERNANDEZ LOPES LADIVEZ (BR/SP)

(72) VINÍCIUS HERNANDEZ LOPES LADIVEZ

Prazo de validade: 10 (dez) anos contados a partir de 16/09/2018, mediante o recolhimento da taxa quinquenal de manutenção (Artigos 119 e 120 da LPI) e observadas as demais condições legais.

(11) BR 30 2018 055015-3

Código 39 - Concessão do Registro

(22) 23/10/2018

(15) 26/03/2019

(45) 26/03/2019

(54) CONFIGURAÇÃO APLICADA EM MESA.





FIGURA 1.1

(73) MARILIA SCHARLACH CABRAL (BR/SP)

(72) MARILIA SCHARLACH CABRAL

Prazo de validade: 10 (dez) anos contados a partir de 23/10/2018, mediante o recolhimento da taxa quinquenal de manutenção (Artigos 119 e 120 da LPI) e observadas as demais condições legais.

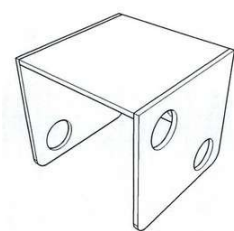
(11) BR 30 2018 055185-0

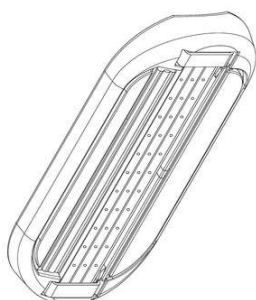

Fig. 1.1

Código 39 - Concessão do Registro

(22) 05/11/2018

(15) 26/03/2019

(30) 10/05/2018 US 29/647169

(45) 26/03/2019

(52) 28-03

(54) CONFIGURAÇÃO APLICADA A/EM CARTUCHO DE APARELHO DE BARBEAR OU DEPILAR

(73) THE GILLETTE COMPANY LLC (US)

(72) MATTHEW MICHAEL LONG; DEAN BERNARD SHEEHAN II; JOHN HUNTER SPEARS

(74) TRENCH, ROSSI E WATANABE ADVOGADOS

Prazo de validade: 10 (dez) anos contados a partir de 05/11/2018, mediante o recolhimento da taxa quinquenal de manutenção (Artigos 119 e 120 da LPI) e observadas as demais condições legais.

(11) BR 30 2018 055764-6

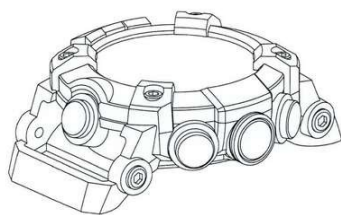

FIG. 1.1

Código 39 - Concessão do Registro

(22) 27/08/2018

(15) 26/03/2019

(45) 26/03/2019

(54) CONFIGURAÇÃO APLICADA EM CAIXA PARA MECANISMOS DE RELÓGIO.

(73) CASIO KEISANKI KABUSHIKI KAISHA D.B.A CASIO COMPUTER CO., LTD. (JP)

(72) IICHIRO HASHIMOTO

(74) DANNEMANN, SIEMSEN, BIGLER & IPANEMA MOREIRA

Prazo de validade: 10 (dez) anos contados a partir de 27/08/2018, mediante o recolhimento da taxa quinquenal de manutenção (Artigos 119 e 120 da LPI) e observadas as demais condições legais.

(11) BR 30 2018 055769-7

Código 39 - Concessão do Registro

(22) 27/08/2018

(15) 26/03/2019



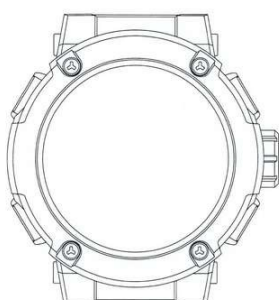

FIG. 1.2
Vista frontal

(45) 26/03/2019

(54) CONFIGURAÇÃO APLICADA EM CAIXA PARA MECANISMOS DE RELÓGIO.

(73) CASIO KEISANKI KABUSHIKI KAISHA D.B.A. CASIO COMPUTER CO., LTD. (JP)

(72) KEISHIRO YAMAMOTO

(74) DANNEMANN, SIEMSEN, BIGLER & IPANEMA MOREIRA

Prazo de validade: 10 (dez) anos contados a partir de 27/08/2018, mediante o recolhimento da taxa quinquenal de manutenção (Artigos 119 e 120 da LPI) e observadas as demais condições legais.

(11) BR 30 2019 000157-8

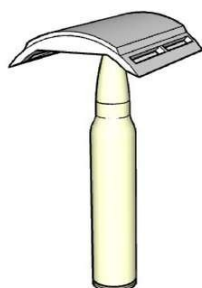

Código 39 - Concessão do Registro

(22) 14/01/2019

(15) 26/03/2019

(45) 26/03/2019

(54) CONFIGURAÇÃO APLICADA A/EM BARBEADOR

(73) ANA CAROLINE BARROZO PINTO (BR/SP)

(72) HIJKAARD PEREIRA ALVES

(74) VINÍCIUS SILVA DE OLIVEIRA

Prazo de validade: 10 (dez) anos contados a partir de 14/01/2019, mediante o recolhimento da taxa quinquenal de manutenção (Artigos 119 e 120 da LPI) e observadas as demais condições legais.

(11) BR 30 2019 000161-6



Figura 1.1

Código 39 - Concessão do Registro

(22) 14/01/2019

(15) 26/03/2019

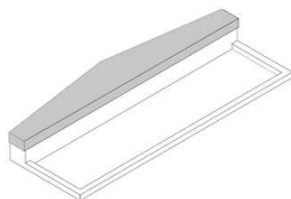
(45) 26/03/2019

(54) CONFIGURAÇÃO APLICADA A/EM BANCO

(73) VINÍCIUS ANDRADE MARTINS (BR/MG)

(72) VINÍCIUS ANDRADE MARTINS

Prazo de validade: 10 (dez) anos contados a partir de 14/01/2019, mediante o recolhimento da taxa quinquenal de manutenção (Artigos 119 e 120 da LPI) e observadas as demais condições legais.

(11) BR 30 2019 000169-1

Código 39 - Concessão do Registro

(22) 14/01/2019

(15) 26/03/2019

(45) 26/03/2019

(54) CONFIGURAÇÃO APLICADA A/EM CAIXA

(73) NELY CRISTINA BRAIDOTTI (BR/SP)

(72) NELY CRISTINA BRAIDOTTI



FIG 1.1

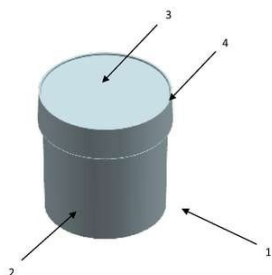

(74) VILELA COELHO SOCIEDADE DE ADVOGADOS

Prazo de validade: 10 (dez) anos contados a partir de 14/01/2019, mediante o recolhimento da taxa quinquenal de manutenção (Artigos 119 e 120 da LPI) e observadas as demais condições legais.

(11) BR 30 2019 000171-3

FIG 1.1

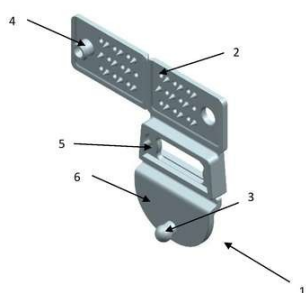

Código 39 - Concessão do Registro

(22) 14/01/2019

(15) 26/03/2019

(45) 26/03/2019

(54) CONFIGURAÇÃO APLICADA A/EM FIVELA

(73) NELY CRISTINA BRAIDOTTI (BR/SP)

(72) NELY CRISTINA BRAIDOTTI CAVALARI

(74) VILELA COELHO SOCIEDADE DE ADVOGADOS

Prazo de validade: 10 (dez) anos contados a partir de 14/01/2019, mediante o recolhimento da taxa quinquenal de manutenção (Artigos 119 e 120 da LPI) e observadas as demais condições legais.

(11) BR 30 2019 000173-0

FIG. 1.1

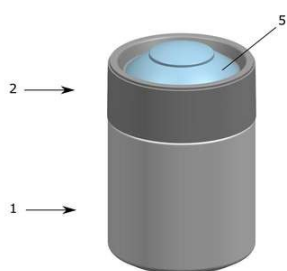

Código 39 - Concessão do Registro

(22) 14/01/2019

(15) 26/03/2019

(45) 26/03/2019

(54) CONFIGURAÇÃO APLICADA A/EM FRASCO

(73) NELY CRISTINA BRAIDOTTI (BR/SP)

(72) NELY CRISTINA BRAIDOTTI

(74) VILELA COELHO SOCIEDADE DE ADVOGADOS

Prazo de validade: 10 (dez) anos contados a partir de 14/01/2019, mediante o recolhimento da taxa quinquenal de manutenção (Artigos 119 e 120 da LPI) e observadas as demais condições legais. (co) Título adequado de ofício nos termos do Art. 22 da Instrução Normativa 044/2015.

FIG. 2.1

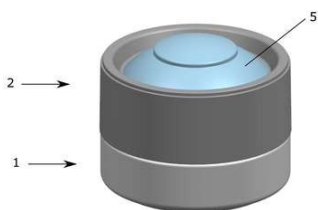

(11) BR 30 2019 000175-6

Código 39 - Concessão do Registro



FIG 1.1

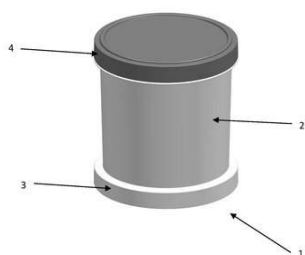

(22) 14/01/2019

(15) 26/03/2019

(45) 26/03/2019

(54) CONFIGURAÇÃO APLICADA A/EM PORTA TEMPERO

(73) NELY CRISTINA BRAIDOTTI (BR/SP)

(72) NELY CRISTINA BRAIDOTTI

(74) VILELA COELHO SOCIEDADE DE ADVOGADOS

Prazo de validade: 10 (dez) anos contados a partir de 14/01/2019, mediante o recolhimento da taxa quinquenal de manutenção (Artigos 119 e 120 da LPI) e observadas as demais condições legais.

FIG. 2.1

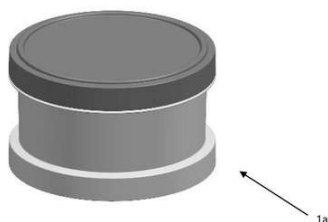

(11) BR 30 2019 000177-2

FIG. 1.1

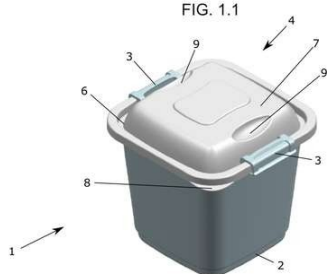

Código 39 - Concessão do Registro

(22) 14/01/2019

(15) 26/03/2019

(45) 26/03/2019

(54) CONFIGURAÇÃO APLICADA A/EM RECIPIENTE COM TAMPA E TRAVA

(73) NELY CRISTINA BRAIDOTTI (BR/SP)

(72) NELY CRISTINA BRAIDOTTI

(74) VILELA COELHO SOCIEDADE DE ADVOGADOS

Prazo de validade: 10 (dez) anos contados a partir de 14/01/2019, mediante o recolhimento da taxa quinquenal de manutenção (Artigos 119 e 120 da LPI) e observadas as demais condições legais.

FIG. 2.1

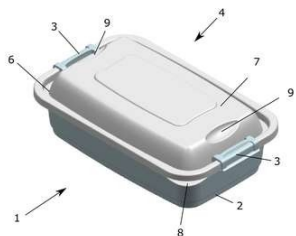

(11) BR 30 2019 000179-9

Código 39 - Concessão do Registro

(22) 14/01/2019

(15) 26/03/2019

(45) 26/03/2019

(54) CONFIGURAÇÃO APLICADA A/EM POTE



FIG 1.1

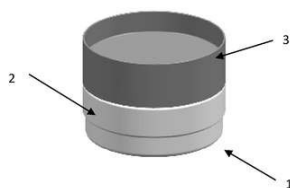

(73) NELY CRISTINA BRAIDOTTI (BR/SP)

(72) NELY CRISTINA BRAIDOTTI

(74) VILELA COELHO SOCIEDADE DE ADVOGADOS

Prazo de validade: 10 (dez) anos contados a partir de 14/01/2019, mediante o recolhimento da taxa quinquenal de manutenção (Artigos 119 e 120 da LPI) e observadas as demais condições legais.

FIG. 2.1

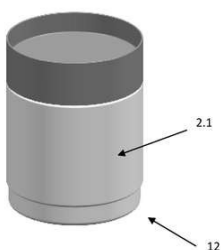
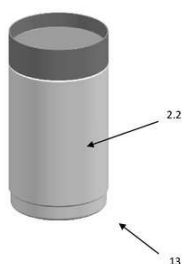

FIG. 3.1



(11) BR 30 2019 000180-2



Código 39 - Concessão do Registro

(22) 14/01/2019

(15) 26/03/2019

(45) 26/03/2019

(54) CONFIGURAÇÃO APLICADA A/EM RECIPIENTE

(73) NELY CRISTINA BRAIDOTTI (BR/SP)

(72) NELY CRISTINA BRAIDOTTI

(74) VILELA COELHO SOCIEDADE DE ADVOGADOS

Prazo de validade: 10 (dez) anos contados a partir de 14/01/2019, mediante o recolhimento da taxa quinquenal de manutenção (Artigos 119 e 120 da LPI) e observadas as demais condições legais. (co) Título adequado de ofício nos termos do Art. 22 da Instrução Normativa 044/2015.

(11) BR 30 2019 000181-0

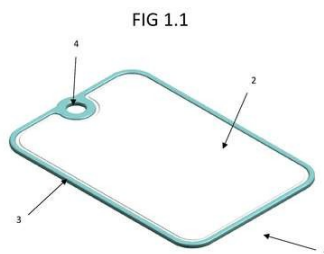

Código 39 - Concessão do Registro

(22) 14/01/2019

(15) 26/03/2019

(45) 26/03/2019

(54) CONFIGURAÇÃO APLICADA A/EM TÁBUA DE CORTE DE ALIMENTOS

(73) NELY CRISTINA BRAIDOTTI (BR/SP)

(72) NELY CRISTINA BRAIDOTTI

(74) VILELA COELHO SOCIEDADE DE ADVOGADOS

Prazo de validade: 10 (dez) anos contados a partir de 14/01/2019, mediante o recolhimento da taxa quinquenal de manutenção (Artigos 119 e 120 da LPI) e observadas as demais condições legais.



(11) BR 30 2019 000182-9

FIG. 1.1

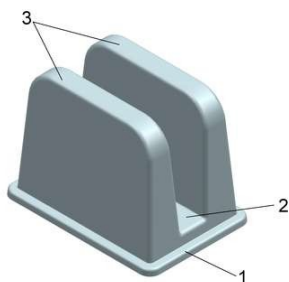

Código 39 - Concessão do Registro

(22) 15/01/2019

(15) 26/03/2019

(45) 26/03/2019

(54) CONFIGURAÇÃO APLICADA A/EM SUPORTE PORTA TÁBUAS

(73) NELY CRISTINA BRAIDOTTI (BR/SP)

(72) NELY CRISTINA BRAIDOTTI

(74) VILELA COELHO SOCIEDADE DE ADVOGADOS

Prazo de validade: 10 (dez) anos contados a partir de 15/01/2019, mediante o recolhimento da taxa quinquenal de manutenção (Artigos 119 e 120 da LPI) e observadas as demais condições legais.

(11) BR 32 2018 055883-1

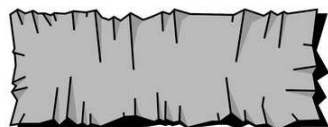

Código 39 - Concessão do Registro

(22) 17/09/2018

(15) 26/03/2019

(45) 26/03/2019

(52) 06-11

(54) PADRÃO ORNAMENTAL APLICADO A/EM TAPETE

(62) BR 30 2018 054321-1 17/09/2018

(73) P. H. N. KOBYLKA - ME (BR/PR)

(72) PAULO HENRIQUE NOGUEIRA KOBYLKA

Prazo de validade: 10 (dez) anos contados a partir de 17/09/2018, mediante o recolhimento da taxa quinquenal de manutenção (Artigos 119 e 120 da LPI) e observadas as demais condições legais.

(11) BR 32 2018 055886-6

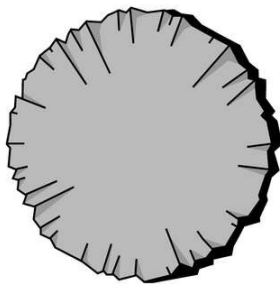

Código 39 - Concessão do Registro

(22) 17/09/2018

(15) 26/03/2019

(45) 26/03/2019

(52) 06-11

(54) PADRÃO ORNAMENTAL APLICADO A/EM TAPETE

(62) BR 30 2018 054321-1 17/09/2018

(73) P. H. N. KOBYLKA - ME (BR/PR)

(72) PAULO HENRIQUE NOGUEIRA KOBYLKA

Prazo de validade: 10 (dez) anos contados a partir de 17/09/2018, mediante o recolhimento da taxa quinquenal de manutenção (Artigos 119 e 120 da LPI) e observadas as demais condições legais.

(11) BR 32 2019 000146-5

Código 39 - Concessão do Registro

(22) 24/04/2018

(15) 26/03/2019



FIG. 1.1

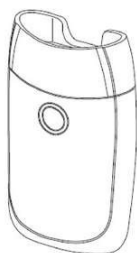

(30) 24/10/2017 EM 004419653-0001; 24/10/2017 EM 004419653-0004;
24/10/2017 EM 004419653-0005

(45) 26/03/2019

(54) CONFIGURAÇÃO APLICADA A/EM DISPOSITIVO GERADOR DE AEROSSOL

(62) BR 30 2018 001659-9 24/04/2018

(73) BRITISH AMERICAN TOBACCO (INVESTMENTS) LIMITED (GB)

(72) DAVID HILLARY POWELL; MATTHEW PETER TIDNAM; NEIL MARTIN BARON; ROWAN STEPHEN WILLIAMS

(74) BM&A Propriedade Intelectual Ltda

Prazo de validade: 10 (dez) anos contados a partir de 24/04/2018, mediante o recolhimento da taxa quinquenal de manutenção (Artigos 119 e 120 da LPI) e observadas as demais condições legais.

(11) BR 32 2019 000147-3

FIG. 1.1

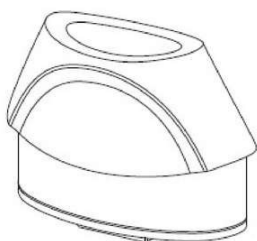

Código 39 - Concessão do Registro

(22) 24/04/2018

(15) 26/03/2019

(30) 24/10/2017 EM 004419653-0001; 24/10/2017 EM 004419653-0004;
24/10/2017 EM 004419653-0005

(45) 26/03/2019

(54) CONFIGURAÇÃO APLICADA A/EM DISPOSITIVO GERADOR DE AEROSSOL

(62) BR 30 2018 001659-9 24/04/2018

(73) BRITISH AMERICAN TOBACCO (INVESTMENTS) LIMITED (GB)

(72) DAVID HILLARY POWELL; MATTHEW PETER TIDNAM; NEIL MARTIN BARON; ROWAN STEPHEN WILLIAMS

(74) BM&A Propriedade Intelectual Ltda

Prazo de validade: 10 (dez) anos contados a partir de 24/04/2018, mediante o recolhimento da taxa quinquenal de manutenção (Artigos 119 e 120 da LPI) e observadas as demais condições legais.

(11) DI 7005949-7

Fig. 1.1

Código 39 - Concessão do Registro

(22) 13/12/2010

(15) 26/03/2019

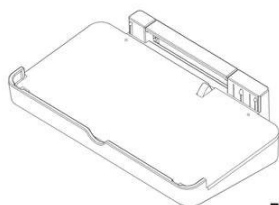
(30) 11/06/2010 JP 2010-014467

(45) 26/03/2019

(54) CONFIGURAÇÃO APLICADA EM SUPORTE PARA COMPUTADOR ELETRÔNICO

(73) Nintendo CO., LTD (JP)

(72) Yuko Zenri; Hideaki Kamata

(74) Nellie Anne Daniel-Shores

Prazo de validade: 10 (dez) anos contados a partir de 13/12/2010, mediante o



recolhimento da taxa quinquenal de manutenção (Artigos 119 e 120 da LPI) e observadas as demais condições legais.



Código 40 - Publicação do Parecer de Mérito

Notificação da emissão do parecer de mérito conforme previsto no Art. 111 da LPI.
Poderá ser requerida cópia do parecer.

(11) BR 30 2016 002938-5

Código 40 - Publicação do Parecer de Mérito

(15) 20/03/2018

(73) NATHALIA CRISTINA SAMORANO (BR/PR)

(74) Village Marcas e Patentes Ltda

Não foram identificadas anterioridades. O registro atende o artigo 95 da LPI.



Código 44 - Extinção - Art. 119 inciso III da LPI

Notificação da extinção do registro de desenho industrial pela falta de pagamento da retribuição prevista nos Arts. 108 e 120 da LPI.

(11) BR 30 2013 004051-8

Código 44 - Extinção - Art. 119 inciso III da LPI
(15) 12/07/2016
(73) SÉRGIO LUIZ CIAMPI (BR/SP)
(74) BEERRE ASSESORIA EMPRESARIAL LTDA
Registro extinto a contar de 20/08/2018.

(11) BR 30 2013 004055-0

Código 44 - Extinção - Art. 119 inciso III da LPI
(15) 10/06/2014
(73) JUAREZ VITÓRIO MARTINI (BR/RS)
(74) CUSTODIO DE ALMEIDA & CIA
Registro extinto a contar de 20/08/2018.

(11) BR 30 2013 004056-9

Código 44 - Extinção - Art. 119 inciso III da LPI
(15) 10/06/2014
(73) JUAREZ VITÓRIO MARTINI (BR/RS)
(74) CUSTÓDIO DE ALMEIDA & CIA.
Registro extinto a contar de 20/08/2018.

(11) BR 30 2013 004071-2

Código 44 - Extinção - Art. 119 inciso III da LPI
(15) 12/07/2016
(73) ELIZEU DE ALMEIDA SILVA MENDES (BR/SP)
(74) WANDERLEY BATISTA DOS SANTOS
Registro extinto a contar de 21/08/2018.

(11) BR 30 2013 004077-1

Código 44 - Extinção - Art. 119 inciso III da LPI
(15) 12/07/2016
(73) LEONARDO SIGNORINI (BR/SP)
(74) PAULO ROGÉRIO CARVALHO DE SOUSA
Registro extinto a contar de 22/08/2018.

(11) BR 30 2013 004081-0

Código 44 - Extinção - Art. 119 inciso III da LPI
(15) 10/06/2014
(73) LEONARDO MARTINS CAETANO (BR/GO)
Registro extinto a contar de 22/08/2018.

(11) BR 30 2013 004082-8

Código 44 - Extinção - Art. 119 inciso III da LPI
(15) 12/07/2016
(73) RAAL PLASTIC INDÚSTRIA E COMÉRCIO DE PLÁSTICOS LTDA (BR/SP)



Registro extinto a contar de 22/08/2018.

(11) BR 30 2013 004099-2 Código 44 - Extinção - Art. 119 inciso III da LPI
(15) 12/07/2016
(73) LG ELECTRONICS INC. (KR)
(74) DAVID DO NASCIMENTO ADVOGADOS ASSOCIADOS
Registro extinto a contar de 22/08/2018.

(11) BR 30 2013 004109-3 Código 44 - Extinção - Art. 119 inciso III da LPI
(15) 10/06/2014
(73) ELISIARIO FERREIRA ESTRELLA (BR/SP)
(74) VILAGE MARCAS E PATENTES LTDA
Registro extinto a contar de 23/08/2018.

(11) BR 30 2013 004111-5 Código 44 - Extinção - Art. 119 inciso III da LPI
(15) 29/03/2016
(73) GRIPPLE LIMITED (GB)
(74) MATOS & ASSOCIADOS - ADVOGADOS
Registro extinto a contar de 23/08/2018.

(11) BR 30 2013 004116-6 Código 44 - Extinção - Art. 119 inciso III da LPI
(15) 10/06/2014
(73) GO PARTICIPACOES LTDA (BR/SP)
(74) FELIPE LUIS ISER DE MEIRELLES
Registro extinto a contar de 23/08/2018.

(11) BR 30 2013 004117-4 Código 44 - Extinção - Art. 119 inciso III da LPI
(15) 10/06/2014
(73) GO PARTICIPACOES LTDA (BR/SP)
(74) FELIPE LUIS ISER DE MEIRELLES
Registro extinto a contar de 23/08/2018.

(11) BR 30 2013 004118-2 Código 44 - Extinção - Art. 119 inciso III da LPI
(15) 10/06/2014
(73) GO PARTICIPACOES LTDA (BR/SP)
(74) FELIPE LUIS ISER DE MEIRELLES
Registro extinto a contar de 23/08/2018.

(11) BR 30 2013 004119-0 Código 44 - Extinção - Art. 119 inciso III da LPI
(15) 06/10/2015
(73) GO PARTICIPAÇÕES LTDA (BR/SP)
(74) FELIPE LUIS ISER DE MEIRELLES
Registro extinto a contar de 23/08/2018.



(11) BR 30 2013 004121-2 Código 44 - Extinção - Art. 119 inciso III da LPI
(15) 10/06/2014
(73) GO PARTICIPACOES LTDA (BR/SP)
(74) FELIPE LUIS ISER DE MEIRELLES
Registro extinto a contar de 23/08/2018.

(11) BR 30 2013 004122-0 Código 44 - Extinção - Art. 119 inciso III da LPI
(15) 10/06/2014
(73) GO PARTICIPACOES LTDA (BR/SP)
(74) FELIPE LUIS ISER DE MEIRELLES
Registro extinto a contar de 23/08/2018.

(11) BR 30 2013 004123-9 Código 44 - Extinção - Art. 119 inciso III da LPI
(15) 10/06/2014
(73) GO PARTICIPACOES LTDA (BR/SP)
(74) FELIPE LUIS ISER DE MEIRELLES
Registro extinto a contar de 23/08/2018.

(11) BR 30 2013 004124-7 Código 44 - Extinção - Art. 119 inciso III da LPI
(15) 10/06/2014
(73) GO PARTICIPACOES LTDA (BR/SP)
(74) FELIPE LUIS ISER DE MEIRELLES
Registro extinto a contar de 23/08/2018.

(11) BR 30 2013 004125-5 Código 44 - Extinção - Art. 119 inciso III da LPI
(15) 06/10/2015
(73) GO PARTICIPAÇÕES LTDA (BR/SP)
(74) FELIPE LUIS ISER DE MEIRELLES
Registro extinto a contar de 23/08/2018.

(11) BR 30 2013 004126-3 Código 44 - Extinção - Art. 119 inciso III da LPI
(15) 17/06/2014
(73) GO PARTICIPACOES LTDA (BR/SP)
(74) FELIPE LUIS ISER DE MEIRELLES
Registro extinto a contar de 23/08/2018.

(11) BR 30 2013 004127-1 Código 44 - Extinção - Art. 119 inciso III da LPI
(15) 10/06/2014
(73) GO PARTICIPACOES LTDA (BR/SP)
(74) FELIPE LUIS ISER DE MEIRELLES
Registro extinto a contar de 23/08/2018.

(11) BR 30 2013 004128-0 Código 44 - Extinção - Art. 119 inciso III da LPI
(15) 10/06/2014



	(73) GO PARTICIPACOES LTDA (BR/SP) (74) FELIPE LUIS ISER DE MEIRELLES Registro extinto a contar de 23/08/2018.
(11) BR 30 2013 004129-8	Código 44 - Extinção - Art. 119 inciso III da LPI (15) 10/06/2014 (73) GO PARTICIPACOES LTDA (BR/SP) (74) FELIPE LUIS ISER DE MEIRELLES Registro extinto a contar de 23/08/2018.
(11) BR 30 2013 004130-1	Código 44 - Extinção - Art. 119 inciso III da LPI (15) 10/06/2014 (73) GO PARTICIPACOES LTDA (BR/SP) (74) FELIPE LUIS ISER DE MEIRELLES Registro extinto a contar de 23/08/2018.
(11) BR 30 2013 004132-8	Código 44 - Extinção - Art. 119 inciso III da LPI (15) 10/06/2014 (73) GO PARTICIPACOES LTDA (BR/SP) (74) FELIPE LUIS ISER DE MEIRELLES Registro extinto a contar de 23/08/2018.
(11) BR 30 2013 004138-7	Código 44 - Extinção - Art. 119 inciso III da LPI (15) 30/12/2014 (73) KIMBERLY-CLARK WORLDWIDE, INC. (US) (74) PINHEIRO NETO ADVOGADOS Registro extinto a contar de 23/08/2018.
(11) BR 30 2013 004139-5	Código 44 - Extinção - Art. 119 inciso III da LPI (15) 30/12/2014 (73) KIMBERLY-CLARK WORLDWIDE, INC. (US) (74) PINHEIRO NETO ADVOGADOS Registro extinto a contar de 23/08/2018.
(11) BR 30 2013 004141-7	Código 44 - Extinção - Art. 119 inciso III da LPI (15) 30/12/2014 (73) KIMBERLY-CLARK WORLDWIDE, INC. (US) (74) PINHEIRO NETO ADVOGADOS Registro extinto a contar de 23/08/2018.
(11) BR 30 2013 004172-7	Código 44 - Extinção - Art. 119 inciso III da LPI (15) 24/11/2015 (73) VISA INTERNATIONAL SERVICE ASSOCIATION (US) (74) LUIZ LEONARDOS & CIA - PROPRIEDADE INTELECTUAL



Registro extinto a contar de 23/08/2018.

(11) BR 30 2013 004173-5 Código 44 - Extinção - Art. 119 inciso III da LPI
(15) 24/11/2015
(73) VISA INTERNATIONAL SERVICE ASSOCIATION (US)
(74) LUIZ LEONARDOS & CIA - PROPRIEDADE INTELECTUAL
Registro extinto a contar de 23/08/2018.

(11) BR 30 2013 004174-3 Código 44 - Extinção - Art. 119 inciso III da LPI
(15) 24/11/2015
(73) VISA INTERNATIONAL SERVICE ASSOCIATION (US)
(74) LUIZ LEONARDOS & CIA - PROPRIEDADE INTELECTUAL
Registro extinto a contar de 23/08/2018.

(11) BR 30 2013 004177-8 Código 44 - Extinção - Art. 119 inciso III da LPI
(15) 24/11/2015
(73) VISA INTERNATIONAL SERVICE ASSOCIATION (US)
(74) LUIZ LEONARDOS & CIA - PROPRIEDADE INTELECTUAL
Registro extinto a contar de 23/08/2018.

(11) BR 30 2013 004179-4 Código 44 - Extinção - Art. 119 inciso III da LPI
(15) 24/11/2015
(73) VISA INTERNATIONAL SERVICE ASSOCIATION (US)
(74) LUIZ LEONARDOS & CIA - PROPRIEDADE INTELECTUAL
Registro extinto a contar de 23/08/2018.

(11) BR 30 2013 004181-6 Código 44 - Extinção - Art. 119 inciso III da LPI
(15) 24/11/2015
(73) VISA INTERNATIONAL SERVICE ASSOCIATION (US)
(74) LUIZ LEONARDOS & CIA - PROPRIEDADE INTELECTUAL
Registro extinto a contar de 23/08/2018.

(11) BR 30 2013 004182-4 Código 44 - Extinção - Art. 119 inciso III da LPI
(15) 24/11/2015
(73) CHRISTIAN DIOR COUTURE (FR)
(74) LUIZ LEONARDOS & CIA - PROPRIEDADE INTELECTUAL
Registro extinto a contar de 23/08/2018.

(11) BR 30 2013 004303-7 Código 44 - Extinção - Art. 119 inciso III da LPI
(15) 30/12/2014
(73) GLOBAL MARKETING PROMOCIONAL LTDA (BR/SP)
(74) MARGARETE RODRIGUES
Registro extinto a contar de 31/08/2018.



(11) BR 30 2013 004305-3	Código 44 - Extinção - Art. 119 inciso III da LPI (15) 10/06/2014 (73) UNIVERSIDADE DO ESTADO DO RIO DE JANEIRO (BR/RJ) (74) JOSE CARLOS VAZ E DIAS Registro extinto a contar de 31/08/2018.
(11) BR 30 2013 004307-0	Código 44 - Extinção - Art. 119 inciso III da LPI (15) 10/06/2014 (73) GIOPLAST INDÚSTRIA E COMÉRCIO LTDA (BR/SP) (74) VILAGE MARCAS & PATENTES LTDA Registro extinto a contar de 31/08/2018.
(11) BR 30 2013 004308-8	Código 44 - Extinção - Art. 119 inciso III da LPI (15) 10/06/2014 (73) GIOPLAST INDÚSTRIA E COMÉRCIO LTDA (BR/SP) (74) VILAGE MARCAS & PATENTES LTDA Registro extinto a contar de 31/08/2018.
(11) BR 30 2013 004309-6	Código 44 - Extinção - Art. 119 inciso III da LPI (15) 10/06/2014 (73) EDUARDO VIZZA (BR/SP) (74) VILAGE MARCAS & PATENTES LTDA Registro extinto a contar de 31/08/2018.
(11) BR 30 2013 004310-0	Código 44 - Extinção - Art. 119 inciso III da LPI (15) 10/06/2014 (73) ALESSANDRO DE CASTRO (BR/SP) (74) VILAGE MARCAS & PATENTES LTDA Registro extinto a contar de 31/08/2018.
(11) BR 30 2013 004312-6	Código 44 - Extinção - Art. 119 inciso III da LPI (15) 06/10/2015 (73) INDÚSTRIA COMÉRCIO PRODUTOS DE LIMPEZA GIRANDO SOL LTDA (BR/RS) (74) GUERRA PROPRIEDADE INDUSTRIAL Registro extinto a contar de 31/08/2018.
(11) BR 30 2013 004320-7	Código 44 - Extinção - Art. 119 inciso III da LPI (15) 27/09/2016 (73) 3M INNOVATIVE PROPERTIES COMPANY (US) (74) GUSTAVO SARTORI GUIMARAES Registro extinto a contar de 31/08/2018.
(11) BR 30 2013 004321-5	Código 44 - Extinção - Art. 119 inciso III da LPI



(15) 10/02/2016
(73) 3M INNOVATIVE PROPERTIES COMPANY (US)
(74) GUSTAVO SARTORI GUIMARAES
Registro extinto a contar de 31/08/2018.

(11) BR 30 2013 004341-0 Código 44 - Extinção - Art. 119 inciso III da LPI
(15) 19/04/2016
(73) KUMHO TIRE CO., LTD. (KR)
(74) TINOCO SOARES & FILHO LTDA
Registro extinto a contar de 31/08/2018.

(11) BR 30 2013 004343-6 Código 44 - Extinção - Art. 119 inciso III da LPI
(15) 24/11/2015
(73) NORDSON CORPORATION (US)
(74) ORLANDO DE SOUZA
Registro extinto a contar de 31/08/2018.

(11) BR 30 2013 004347-9 Código 44 - Extinção - Art. 119 inciso III da LPI
(15) 17/11/2015
(73) SONY MOBILE COMMUNICATIONS AB (SE)
(74) KASZNAR LEONARDOS PROPRIEDADE INTELECTUAL
Registro extinto a contar de 31/08/2018.

(11) BR 30 2013 004348-7 Código 44 - Extinção - Art. 119 inciso III da LPI
(15) 24/11/2015
(73) GENERAL MILLS, INC. (US)
(74) DANNEMANN, SIEMSEN, BIGLER & IPANEMA MOREIRA
Registro extinto a contar de 31/08/2018.

(11) BR 30 2013 004356-8 Código 44 - Extinção - Art. 119 inciso III da LPI
(15) 30/12/2014
(73) PISANTE INDÚSTRIA E COMÉRCIO DE ACESSÓRIOS
METALMECÂNICOS LTDA (BR/SC)
(74) MARIA APARECIDA PEREIRA GONÇALVES
Registro extinto a contar de 03/09/2018.

(11) BR 30 2013 004357-6 Código 44 - Extinção - Art. 119 inciso III da LPI
(15) 08/12/2015
(73) FLÁVIO DE BARROS RAMOS (BR/SC) ; DANIEL BORTOWSKI CARVALHO
(BR/GO)
(74) MARIA APARECIDA PEREIRA GONÇALVES
Registro extinto a contar de 03/09/2018.

(11) BR 30 2013 004359-2 Código 44 - Extinção - Art. 119 inciso III da LPI

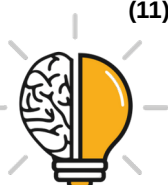

(15) 30/12/2014
(73) PININFARINA S.P.A. (IT)
(74) DANNEMANN, SIEMSEN, BIGLER & IPANEMA MOREIRA
Registro extinto a contar de 03/09/2018.

(11) BR 30 2013 004360-6 Código 44 - Extinção - Art. 119 inciso III da LPI
(15) 10/06/2014
(73) OSVALDIR JOSÉ DA SILVA (BR/PR)
(74) BRASIL SUL MARCAS E PATENTES S/C LTDA
Registro extinto a contar de 03/09/2018.

(11) BR 30 2013 004364-9 Código 44 - Extinção - Art. 119 inciso III da LPI
(15) 10/06/2014
(73) OSVALDIR JOSÉ DA SILVA (BR/PR)
(74) BRASIL SUL MARCAS E PATENTES S/C LTDA
Registro extinto a contar de 03/09/2018.

(11) BR 30 2013 004370-3 Código 44 - Extinção - Art. 119 inciso III da LPI
(15) 30/12/2014
(73) THE CONCENTRATE MANUFACTURING COMPANY OF IRELAND (BM)
(74) DANNEMANN, SIEMSEN, BIGLER & IPANEMA MOREIRA
Registro extinto a contar de 03/09/2018.

(11) BR 30 2013 004372-0 Código 44 - Extinção - Art. 119 inciso III da LPI
(15) 24/01/2017
(73) RODRIGO VENTURA (BR/SP)
(74) ANA PAULA MAZZEI DOS SANTOS LEITE
Registro extinto a contar de 04/09/2018.

(11) BR 30 2013 004373-8 Código 44 - Extinção - Art. 119 inciso III da LPI
(15) 24/01/2017
(73) GABRIEL MONTEIRO BARBOSA (BR/SP) ; PIETRO DIOVANE KEOMA BERGAMASCHI DE ASSIS (BR/SP)
(74) ANA PAULA MAZZEI DOS SANTOS LEITE
Registro extinto a contar de 04/09/2018.

(11) BR 30 2013 004377-0 Código 44 - Extinção - Art. 119 inciso III da LPI
(15) 13/10/2015
(73) MAX GIOVANI MESQUITA MARTINS (BR/SP)
(74) VILAGE MARCAS E PATENTES LTDA
Registro extinto a contar de 04/09/2018.

(11) BR 30 2013 004390-8 Código 44 - Extinção - Art. 119 inciso III da LPI
(15) 12/07/2016



(73) ARTES GRÁFICAS PANORAMA LTDA (BR/SP)

(74) CARLOS DE LENA

Registro extinto a contar de 04/09/2018.

(11) BR 30 2013 004391-6

Código 44 - Extinção - Art. 119 inciso III da LPI

(15) 10/06/2014

(73) CALÇADOS RAMARIM LTDA. (BR/RS)

(74) CAPELLA & VELOSO ADVOGADOS ASSOCIADOS

Registro extinto a contar de 04/09/2018.

(11) BR 30 2013 004396-7

Código 44 - Extinção - Art. 119 inciso III da LPI

(15) 10/06/2014

(73) JH COMÉRCIO, DISTRIBUIÇÃO E REPRESENTAÇÃO DE ALIMENTOS LTDA (BR/PE)

(74) ELZA CRISTINA FURTADO DE MENDONÇA

Registro extinto a contar de 05/09/2018.

(11) BR 30 2013 004401-7

Código 44 - Extinção - Art. 119 inciso III da LPI

(15) 13/10/2015

(73) GRENENE S.A. (BR/CE)

(74) CUSTÓDIO DE ALMEIDA & CIA

Registro extinto a contar de 05/09/2018.

(11) BR 30 2013 004406-8

Código 44 - Extinção - Art. 119 inciso III da LPI

(15) 30/12/2014

(73) TENACIOUS HOLDINGS, INC.

(74) HUGO SILVA & MALDONADO PROPRIEDADE INTELECTUAL

Registro extinto a contar de 05/09/2018.

(11) BR 30 2013 004424-6

Código 44 - Extinção - Art. 119 inciso III da LPI

(15) 02/12/2014

(73) RITTER GMBH, EMPRESA ALEMÃ (DE)

(74) AGUIAR & COMPANHIA LTDA

Registro extinto a contar de 06/09/2018.

(11) BR 30 2013 004429-7

Código 44 - Extinção - Art. 119 inciso III da LPI

(15) 19/04/2016

(73) DEVANIL MARÓSTICA (BR/PR)

(74) LUCIANO SALVIATO

Registro extinto a contar de 06/09/2018.

(11) BR 30 2013 004432-7

Código 44 - Extinção - Art. 119 inciso III da LPI

(15) 10/06/2014

(73) DEVANIL MARÓSTICA (BR/PR)



(74) LUCIANO SALVIATO
Registro extinto a contar de 06/09/2018.

(11) BR 30 2013 004433-5 Código 44 - Extinção - Art. 119 inciso III da LPI
(15) 10/06/2014
(73) DEVANIL MARÓSTICA (BR/PR)
(74) LUCIANO SALVIATO
Registro extinto a contar de 06/09/2018.

(11) BR 30 2013 004435-1 Código 44 - Extinção - Art. 119 inciso III da LPI
(15) 10/06/2014
(73) DEVANIL MARÓSTICA (BR/PR)
(74) LUCIANO SALVIATO
Registro extinto a contar de 06/09/2018.

(11) BR 30 2013 004436-0 Código 44 - Extinção - Art. 119 inciso III da LPI
(15) 10/06/2014
(73) DEVANIL MARÓSTICA (BR/PR)
(74) LUCIANO SALVIATO
Registro extinto a contar de 06/09/2018.

(11) BR 30 2013 004437-8 Código 44 - Extinção - Art. 119 inciso III da LPI
(15) 10/06/2014
(73) DEVANIL MARÓSTICA (BR/PR)
(74) LUCIANO SALVIATO
Registro extinto a contar de 06/09/2018.

(11) BR 30 2013 004445-9 Código 44 - Extinção - Art. 119 inciso III da LPI
(15) 13/10/2015
(73) GRENDENE S.A. (BR/CE)
(74) CUSTÓDIO DE ALMEIDA & CIA.
Registro extinto a contar de 06/09/2018.

(11) BR 30 2013 004475-0 Código 44 - Extinção - Art. 119 inciso III da LPI
(15) 31/01/2017
(73) JACK VARTANIAN - EPP (BR/SP)
(74) TINOCO SOARES & FILHO LTDA
Registro extinto a contar de 07/09/2018.

(11) BR 30 2013 004477-7 Código 44 - Extinção - Art. 119 inciso III da LPI
(15) 14/02/2017
(73) LG ELECTRONICS INC. (KR)
(74) VILELACOELHO SOCIEDADE DE ADVOGADOS
Registro extinto a contar de 07/09/2018.



(11) BR 30 2013 004479-3	Código 44 - Extinção - Art. 119 inciso III da LPI (15) 19/07/2016 (73) BUNGE ALIMENTOS S/A (BR/SC) (74) LUIZ FERNANDO VILLELA NOGUEIRA Registro extinto a contar de 07/09/2018.
(11) BR 30 2013 004489-0	Código 44 - Extinção - Art. 119 inciso III da LPI (15) 17/06/2014 (73) SOLETROL INDÚSTRIA E COMÉRCIO LTDA (BR/SP) (74) DANNEMANN, SIEMSEN BIGLER & IPANEMA MOREIRA Registro extinto a contar de 07/09/2018.
(11) BR 30 2013 004492-0	Código 44 - Extinção - Art. 119 inciso III da LPI (15) 17/06/2014 (73) SOLETROL INDÚSTRIA E COMÉRCIO LTDA (BR/SP) (74) DANNEMANN, SIEMSEN BIGLER & IPANEMA MOREIRA Registro extinto a contar de 07/09/2018.
(11) BR 30 2013 004495-5	Código 44 - Extinção - Art. 119 inciso III da LPI (15) 17/06/2014 (73) SOLETROL INDÚSTRIA E COMÉRCIO LTDA (BR/SP) (74) DANNEMANN, SIEMSEN BIGLER & IPANEMA MOREIRA Registro extinto a contar de 07/09/2018.
(11) BR 30 2013 004499-8	Código 44 - Extinção - Art. 119 inciso III da LPI (15) 24/11/2015 (73) S. C. JOHNSON & SON, INC. (US) (74) NELLIE D SHORES Registro extinto a contar de 07/09/2018.
(11) BR 30 2013 004501-3	Código 44 - Extinção - Art. 119 inciso III da LPI (15) 24/11/2015 (73) S. C. JOHNSON & SON, INC. (US) (74) NELLIE D SHORES Registro extinto a contar de 07/09/2018.
(11) BR 30 2013 004502-1	Código 44 - Extinção - Art. 119 inciso III da LPI (15) 24/11/2015 (73) S. C. JOHNSON & SON, INC. (US) (74) NELLIE D SHORES Registro extinto a contar de 07/09/2018.
(11) BR 30 2013 004503-0	Código 44 - Extinção - Art. 119 inciso III da LPI



(15) 24/11/2015
(73) S. C. JOHNSON & SON, INC. (US)
(74) NELLIE D SHORES
Registro extinto a contar de 07/09/2018.

(11) BR 30 2013 006493-0 Código 44 - Extinção - Art. 119 inciso III da LPI
(15) 10/03/2015
(73) CALÇADOS MILLZE LTDA -ME (BR/SC)
(74) ANEL MARCAS E PATENTES LTDA
Registro extinto a contar de 23/08/2018.

(11) BR 32 2014 004290-7 Código 44 - Extinção - Art. 119 inciso III da LPI
(15) 07/06/2016
(62) BR 30 2013 004206-5 23/08/2013
(73) ANTONIO DEMENECH (BR/PR)
(74) MARCOS ANTONIO NUNES
Registro extinto a contar de 24/08/2018.

(11) BR 32 2014 004291-5 Código 44 - Extinção - Art. 119 inciso III da LPI
(15) 07/06/2016
(62) BR 30 2013 004206-5 23/08/2013
(73) ANTONIO DEMENECH (BR/PR)
(74) MARCOS ANTONIO NUNES
Registro extinto a contar de 24/08/2018.

(11) BR 32 2014 005476-0 Código 44 - Extinção - Art. 119 inciso III da LPI
(15) 07/06/2016
(62) BR 30 2013 004340-1 30/08/2013
(73) JACK VARTANIAN - EPP (BR/SP)
(74) TINOCO SOARES & FILHO LTDA.
Registro extinto a contar de 31/08/2018.

(11) BR 32 2015 000471-4 Código 44 - Extinção - Art. 119 inciso III da LPI
(15) 23/01/2018
(62) BR 30 2013 004348-7 30/08/2013
(73) GENERAL MILLS, INC. (US)
(74) DANNEMANN, SIEMSEN, BIGLER & IPANEMA MOREIRA
Registro extinto a contar de 31/08/2018.

(11) BR 32 2016 005853-1 Código 44 - Extinção - Art. 119 inciso III da LPI
(15) 22/05/2018
(62) BR 30 2013 004080-1 21/08/2013
(73) Instituto Nacional de Tecnologia (BR/RJ) ; UNIVERSIDADE FEDERAL FLUMINENSE (BR/RJ)



Registro extinto a contar de 22/08/2018.

(11) DI 5801486-1

Código 44 - Extinção - Art. 119 inciso III da LPI
(15) 18/01/2000
(73) The Goodyear Tire & Rubber Company (US)
Registro extinto a contar de 28/08/2018.

(11) DI 5801683-0

Código 44 - Extinção - Art. 119 inciso III da LPI
(15) 08/03/2000
(73) CARLOS ROBERTO SANTOS CORRÊA (BR/SP)
(74) Eduardo Carneiro Vasques
Registro extinto a contar de 03/09/2018.

(11) DI 5801684-8

Código 44 - Extinção - Art. 119 inciso III da LPI
(15) 16/05/2000
(73) CARLOS ROBERTO SANTOS CORRÊA (BR/SP)
(74) Eduardo Carneiro Vasques
Registro extinto a contar de 03/09/2018.

(11) DI 5902248-5

Código 44 - Extinção - Art. 119 inciso III da LPI
(15) 08/03/2000
(73) Moen Incorporated (US)
(74) DANNEMANN, SIEMSEN, BIGLER & IPANEMA MOREIRA
Registro extinto, a contar de 26/10/2004.

(11) DI 5902303-1

Código 44 - Extinção - Art. 119 inciso III da LPI
(15) 18/07/2000
(73) Elenilton Baretta (BR/RS)
(74) Marpa Cons. & Asses. Empresarial Ltda
Registro extinto, a contar de 26/11/2004.

(11) DI 5902304-0

Código 44 - Extinção - Art. 119 inciso III da LPI
(15) 18/07/2000
(73) Elenilton Baretta (BR/RS)
(74) Marpa Cons. & Asses. Empresarial Ltda
Registro extinto, a contar de 26/11/2004.

(11) DI 5902305-8

Código 44 - Extinção - Art. 119 inciso III da LPI
(15) 08/03/2000
(73) Obispa Metalúrgica Ltda. (BR/RS)
(74) Paulo Afonso Pereira Cons. em Marcas e Patentes Ltda. S/C
Registro extinto, a contar de 17/12/2004.

(11) DI 5902306-6

Código 44 - Extinção - Art. 119 inciso III da LPI



	(15) 08/03/2000 (73) Obispa Metalúrgica Ltda. (BR/RS) (74) PAP CONS. EM MARCAS E PATENTES LTDA. Registro extinto, a contar de 17/12/2004.
(11) DI 5902307-4	Código 44 - Extinção - Art. 119 inciso III da LPI (15) 08/03/2000 (73) Obispa Metalúrgica Ltda. (BR/RS) (74) Paulo Afonso Pereira Cons. em Marcas e Patentes Ltda. S/C Registro extinto, a contar de 17/12/2004.
(11) DI 5902310-4	Código 44 - Extinção - Art. 119 inciso III da LPI (15) 08/03/2000 (73) Weland Medical AB (SE) (74) Momsen, Leonardos & CIA. Registro extinto, a contar de 26/11/2004.
(11) DI 5902314-7	Código 44 - Extinção - Art. 119 inciso III da LPI (15) 08/03/2000 (73) Acely Gonçalves Hovelacque (BR/MG) ; Ana Ester Nogueira Pinto (BR/MG) Registro extinto, a contar de 23/11/2004.
(11) DI 5902323-6	Código 44 - Extinção - Art. 119 inciso III da LPI (15) 25/07/2000 (73) Detewe-deustsche Telephonwerke Aktiengesellschaft & CO. (DE) (74) Matos & Associados - Advogados Registro extinto, a contar de 28/10/2004.
(11) DI 5902324-4	Código 44 - Extinção - Art. 119 inciso III da LPI (15) 02/01/2002 (73) Detewe-Deutsche Telephonwerke Aktiengellschaft & CO. (DE) (74) Matos e Associados - Advogados Registro extinto, a contar de 28/10/2004.
(11) DI 5902325-2	Código 44 - Extinção - Art. 119 inciso III da LPI (15) 08/03/2000 (73) Luiz Antônio Scussolino (BR/SP) (74) Brevetti Assessoria Empresarial S/C Ltda Registro extinto, a contar de 28/10/2004.
(11) DI 5902327-9	Código 44 - Extinção - Art. 119 inciso III da LPI (15) 04/07/2000 (73) The Procter & Gamble Company. (US) (74) DANNEMANN, SIEMSEN, BIGLER & IPANEMA MOREIRA



Registro extinto, a contar de 05/11/2004.

(11) DI 5902328-7 Código 44 - Extinção - Art. 119 inciso III da LPI
(15) 05/06/2001
(73) The Procter & Gamble Company (US)
(74) DANNEMANN, SIEMSEN, BIGLER & IPANEMA MOREIRA
Registro extinto, a contar de 05/11/2004.

(11) DI 5902335-0 Código 44 - Extinção - Art. 119 inciso III da LPI
(15) 08/03/2000
(73) Dalcácio da Gama Reis (BR/RJ)
Registro extinto, a contar de 18/11/2004.

(11) DI 5902336-8 Código 44 - Extinção - Art. 119 inciso III da LPI
(15) 28/03/2000
(73) Dalcácio da Gama Reis (BR/RJ)
(74) O Próprio
Registro extinto, a contar de 18/11/2004.

(11) DI 5902340-6 Código 44 - Extinção - Art. 119 inciso III da LPI
(15) 05/06/2001
(73) Buschle Alimentos Ltda Me (BR/PR)
(74) Senior's Marcas e Patentes Ltda.
Registro extinto, a contar de 12/11/2004.

(11) DI 5902341-4 Código 44 - Extinção - Art. 119 inciso III da LPI
(15) 28/03/2000
(73) Edvard de Paula Tavares (BR/SP)
(74) José Carlos Ferreira
Registro extinto, a contar de 12/11/2004.

(11) DI 5902342-2 Código 44 - Extinção - Art. 119 inciso III da LPI
(15) 08/03/2000
(73) Luiz Antônio Scussolino (BR/SP)
(74) Brevetti Assessoria Empresarial S/C Ltda
Registro extinto, a contar de 28/10/2004.

(11) DI 5902344-9 Código 44 - Extinção - Art. 119 inciso III da LPI
(15) 08/03/2000
(73) Utilith Inova Ltda. (BR/SP)
(74) ADVOCACIA PIETRO ARIBONI S/C
Registro extinto, a contar de 29/10/2004.

(11) DI 5902350-3 Código 44 - Extinção - Art. 119 inciso III da LPI



	(15) 08/03/2000 (73) Murilo Fonseca (BR/SP) (74) Cruzeiro Newmarc Patentes e Marcas Ltda. Registro extinto, a contar de 10/11/2004.
(11) DI 5902352-0	Código 44 - Extinção - Art. 119 inciso III da LPI (15) 08/03/2000 (73) Marcelo Souza Silva (BR/SC) (74) Nilvan Paulo Minguranse Registro extinto, a contar de 09/11/2004.
(11) DI 5902353-8	Código 44 - Extinção - Art. 119 inciso III da LPI (15) 04/07/2000 (73) Luiz Sussumo Futimoto (BR/PR) (74) Marpa Cons. & Asses. Empresarial Ltda Registro extinto, a contar de 09/11/2004.
(11) DI 5902359-7	Código 44 - Extinção - Art. 119 inciso III da LPI (15) 14/11/2000 (73) Pedro Luiz Moratori (BR/SP) (74) Itamarati Patentes e Marcas S/C Ltda. Registro extinto, a contar de 06/11/2004.
(11) DI 5902366-0	Código 44 - Extinção - Art. 119 inciso III da LPI (15) 18/07/2000 (73) Mangels Industria e Comercio Ltda (BR/SP) (74) Octavio & Perocco S/C Ltda Registro extinto, a contar de 05/11/2004.
(11) DI 5902367-8	Código 44 - Extinção - Art. 119 inciso III da LPI (15) 29/05/2001 (73) Mangels Indústria e Comércio Ltda (BR/SP) (74) Octavio & Perocco S/C Ltda Registro extinto, a contar de 05/11/2004.
(11) DI 5902370-8	Código 44 - Extinção - Art. 119 inciso III da LPI (15) 08/03/2000 (73) Clécio Tamasauskas (BR/SP) (74) Celso de Carvalho Mello Registro extinto, a contar de 05/11/2004.
(11) DI 5902372-4	Código 44 - Extinção - Art. 119 inciso III da LPI (15) 18/07/2000 (73) TG Poli Comercial Ltda. (BR/SP)



	(74) Somarca Assessoria Empresarial S/C Ltda. Registro extinto, a contar de 12/11/2004.
--	--

(11) DI 5902373-2	Código 44 - Extinção - Art. 119 inciso III da LPI (15) 28/03/2000 (73) Jose Miguel de Lima (BR/RJ) (74) O Próprio Registro extinto, a contar de 12/11/2004.
--------------------------	---

(11) DI 5902374-0	Código 44 - Extinção - Art. 119 inciso III da LPI (15) 27/03/2001 (73) TG Poli Comercial Ltda. (BR/SP) (74) Somarca Assessoria Empresarial S/C Ltda Registro extinto, a contar de 12/11/2004.
--------------------------	---

(11) DI 5902375-9	Código 44 - Extinção - Art. 119 inciso III da LPI (15) 28/03/2000 (73) Plasutil Industria e Comércio de Plásticos Ltda (BR/SP) (74) Cidwan Uberlandia S/C Ltda Registro extinto, a contar de 12/11/2004.
--------------------------	--

(11) DI 5902376-7	Código 44 - Extinção - Art. 119 inciso III da LPI (15) 28/03/2000 (73) Plasutil Industria e Comércio de Plásticos Ltda (BR/SP) (74) Cidwan Uberlandia S/C Ltda. Registro extinto, a contar de 12/11/2004.
--------------------------	---

(11) DI 5902377-5	Código 44 - Extinção - Art. 119 inciso III da LPI (15) 08/03/2000 (73) Plasutil Indústria e Comércio de Plásticos Ltda (BR/SP) (74) Cidwan Uberlandia S/C Ltda Registro extinto, a contar de 12/11/2004.
--------------------------	--

(11) DI 5902378-3	Código 44 - Extinção - Art. 119 inciso III da LPI (15) 25/07/2000 (73) TG Poli Comercial Ltda. (BR/SP) (74) Somarca Assessoria Empresarial S/C Ltda. Registro extinto, a contar de 12/11/2004.
--------------------------	--

(11) DI 5902379-1	Código 44 - Extinção - Art. 119 inciso III da LPI (15) 08/10/2002 (73) José Archimedes Botteon Junior (BR/SP) (74) Somarca Assessoria Empresarial S/C Ltda. Registro extinto, a contar de 12/11/2004.
--------------------------	---



(11) DI 5902380-5	Código 44 - Extinção - Art. 119 inciso III da LPI (15) 08/08/2000 (73) Gilbarco Inc. (US) (74) Clarke Modet do Brasil LTDA Registro extinto, a contar de 12/11/2004.
(11) DI 5902381-3	Código 44 - Extinção - Art. 119 inciso III da LPI (15) 08/03/2000 (73) Petropar Embalagens S/A (BR/CE) (74) Roner Guerra Fabris Registro extinto, a contar de 11/11/2004.
(11) DI 5902384-8	Código 44 - Extinção - Art. 119 inciso III da LPI (15) 04/04/2000 (73) Henkel Kommanditgesellschaft Auf Aktien (DE) (74) DANNEMANN, SIEMSEN, BIGLER & IPANEMA MOREIRA Registro extinto, a contar de 11/11/2004.
(11) DI 5902385-6	Código 44 - Extinção - Art. 119 inciso III da LPI (15) 31/10/2000 (73) Motorola, INC. (US) (74) Wanderley e Cavalcanti Advogados Registro extinto, a contar de 11/11/2004.
(11) DI 5902387-2	Código 44 - Extinção - Art. 119 inciso III da LPI (15) 28/03/2000 (73) Arnaldo Luís Cardoso Franco (BR/SP) (74) O Próprio Registro extinto, a contar de 27/10/2004.
(11) DI 5902394-5	Código 44 - Extinção - Art. 119 inciso III da LPI (15) 28/03/2000 (73) Probus Industria e Comercio de Papeis Ltda (BR/SP) (74) Signo Marcas e Patentes S/C Ltda. Registro extinto, a contar de 27/11/2004.
(11) DI 5902395-3	Código 44 - Extinção - Art. 119 inciso III da LPI (15) 31/10/2000 (73) Kimberly-Clark Worldwide, Inc. (US) (74) Clarke Modet do Brasil LTDA Registro extinto, a contar de 01/12/2004.
(11) DI 5902397-0	Código 44 - Extinção - Art. 119 inciso III da LPI



	(15) 28/03/2000 (73) EMCISA EMPREENDIMENTOS COMERCIAIS E INDUSTRIAIS S/A (BR/PR) (74) Dinâmica Marcas e Patentes SC Ltda Registro extinto, a contar de 01/12/2004.
(11) DI 5902398-8	Código 44 - Extinção - Art. 119 inciso III da LPI (15) 28/03/2000 (73) Emcisa Empreendimentos Comerciais e Industriais S/A (BR/PR) (74) Dinâmica Marcas e Patentes SC Ltda Registro extinto, a contar de 01/12/2004.
(11) DI 5902399-6	Código 44 - Extinção - Art. 119 inciso III da LPI (15) 28/03/2000 (73) Cabeça Feita Núcleo Artesanal e Comércio LTDA (BR/SP) (74) Francisco Carlos Rodrigues Silva Registro extinto, a contar de 01/12/2004.
(11) DI 5902401-1	Código 44 - Extinção - Art. 119 inciso III da LPI (15) 28/03/2000 (73) Ronaldo Luiz Blumenthal (BR/SP) (74) Molant Propr. Industrial S/C Ltda Registro extinto, a contar de 03/12/2004.
(11) DI 5902407-0	Código 44 - Extinção - Art. 119 inciso III da LPI (15) 04/04/2000 (73) Maria Bernadete Solano Fraga Brandão (BR/PR) (74) O Próprio Registro extinto, a contar de 30/12/2004.
(11) DI 5902408-9	Código 44 - Extinção - Art. 119 inciso III da LPI (15) 04/04/2000 (73) Maria Bernadete Solano Fraga Brandão (BR/PR) (74) O Próprio Registro extinto, a contar de 30/12/2004.
(11) DI 5902409-7	Código 44 - Extinção - Art. 119 inciso III da LPI (15) 04/04/2000 (73) Maria Bernadete Solano Fraga Brandão (BR/PR) (74) O Proprio Registro extinto, a contar de 30/12/2004.
(11) DI 5902410-0	Código 44 - Extinção - Art. 119 inciso III da LPI (15) 04/04/2000



	(73) Maria Bernadete Solano Fraga Brandão (BR/PR) (74) O Próprio Registro extinto, a contar de 30/12/2004.
(11) DI 5902411-9	Código 44 - Extinção - Art. 119 inciso III da LPI (15) 17/10/2000 (73) Maria Bernadete Solano Fraga Brandão (BR/PR) Registro extinto, a contar de 30/12/2004.
(11) DI 5902412-7	Código 44 - Extinção - Art. 119 inciso III da LPI (15) 17/10/2000 (73) Maria Bernadete Solano Fraga Brandão (BR/PR) Registro extinto, a contar de 30/12/2004.
(11) DI 5902413-5	Código 44 - Extinção - Art. 119 inciso III da LPI (15) 17/10/2000 (73) Maria Bernadete Solano Fraga Brandão (BR/PR) Registro extinto, a contar de 30/12/2004.
(11) DI 5902416-0	Código 44 - Extinção - Art. 119 inciso III da LPI (15) 19/12/2000 (73) Francisca Evelize Rocha Machado (BR/PR) (74) Senior's Marcas e Patentes Ltda. Registro extinto, a contar de 04/12/2004.
(11) DI 5902421-6	Código 44 - Extinção - Art. 119 inciso III da LPI (15) 16/05/2000 (73) Motorola, INC. (US) (74) Wanderley e Cavalcanti Advogados Registro extinto, a contar de 11/11/2004.
(11) DI 5902422-4	Código 44 - Extinção - Art. 119 inciso III da LPI (15) 08/03/2000 (73) Hissao Yoshida (BR/SP) (74) Praxis Assessoria em Propriedade Industrial Ltda. ME Registro extinto, a contar de 11/11/2004.
(11) DI 5902423-2	Código 44 - Extinção - Art. 119 inciso III da LPI (15) 08/03/2000 (73) Hissao Yoshida (BR/SP) (74) Praxis Assessoria em Propriedade Industrial Ltda. ME Registro extinto, a contar de 11/11/2004.
(11) DI 5902424-0	Código 44 - Extinção - Art. 119 inciso III da LPI



	(15) 08/03/2000 (73) Hissao Yoshida (BR/SP) (74) Praxis Assessoria em Propriedade Industrial Ltda. ME Registro extinto, a contar de 11/11/2004.
(11) DI 5902425-9	Código 44 - Extinção - Art. 119 inciso III da LPI (15) 29/02/2000 (73) Hissao Yoshida (BR/SP) (74) Praxis Assessoria em Propriedade Industrial Ltda. ME Registro extinto, a contar de 11/11/2004.
(11) DI 5902426-7	Código 44 - Extinção - Art. 119 inciso III da LPI (15) 28/03/2000 (73) Hissao Yoshida (BR/SP) (74) Praxis Asses em Propriedade Industrial Ltda Registro extinto, a contar de 11/11/2004.
(11) DI 5902427-5	Código 44 - Extinção - Art. 119 inciso III da LPI (15) 04/04/2000 (73) Vectra Dental S/C Ltda. (BR) (74) Ana Maria Cattani de Barros Zilveti Registro extinto, a contar de 12/11/2004.
(11) DI 5902428-3	Código 44 - Extinção - Art. 119 inciso III da LPI (15) 29/02/2000 (73) Simbal Sociedade Indl. Móveis Banrom Ltda. (BR/PR) (74) Dinâmica Marcas e Patentes Registro extinto, a contar de 12/11/2004.
(11) DI 5902429-1	Código 44 - Extinção - Art. 119 inciso III da LPI (15) 29/02/2000 (73) Simbal Sociedade Indl. Móveis Banrom Ltda. (BR/PR) (74) Dinâmica Marcas e Patentes Registro extinto, a contar de 12/11/2004.
(11) DI 5902431-3	Código 44 - Extinção - Art. 119 inciso III da LPI (15) 29/02/2000 (73) Jucimara Garcia Zaqueo. (BR/MT) (74) Rosana Silveira da Silva Registro extinto, a contar de 11/11/2004.
(11) DI 5902432-1	Código 44 - Extinção - Art. 119 inciso III da LPI (15) 29/02/2000 (73) Maria das Graças Brito (BR/MG)



Registro extinto, a contar de 11/11/2004.

(11) DI 5902433-0

Código 44 - Extinção - Art. 119 inciso III da LPI
(15) 29/02/2000
(73) Maria das Graças Brito (BR/MG)
Registro extinto, a contar de 11/11/2004.

(11) DI 5902434-8

Código 44 - Extinção - Art. 119 inciso III da LPI
(15) 25/07/2000
(73) Maria das Graças Brito (BR/MG)
Registro extinto, a contar de 11/11/2004.

(11) DI 5902435-6

Código 44 - Extinção - Art. 119 inciso III da LPI
(15) 29/02/2000
(73) Maria das Graças Brito (BR/MG)
Registro extinto, a contar de 11/11/2004.

(11) DI 5902437-2

Código 44 - Extinção - Art. 119 inciso III da LPI
(15) 29/02/2000
(73) Tilibra S/A Produtos de Papelaria (BR/SP)
(74) Marcello do Nascimento
Registro extinto, a contar de 30/10/2004.

(11) DI 5902438-0

Código 44 - Extinção - Art. 119 inciso III da LPI
(15) 29/02/2000
(73) Tilibra S/A Produtos de Papelaria (BR/SP)
(74) Marcello do Nascimento
Registro extinto, a contar de 30/10/2004.

(11) DI 5902440-2

Código 44 - Extinção - Art. 119 inciso III da LPI
(15) 28/03/2000
(73) João Ribeiro Bueno (BR/SP)
(74) Ana Paula Mazzei dos Santos Leite
Registro extinto, a contar de 27/10/2004.

(11) DI 5902442-9

Código 44 - Extinção - Art. 119 inciso III da LPI
(15) 04/07/2000
(73) Jairo Kopp (BR/RS)
(74) Marpa Cons. & Asses. Empresarial Ltda
Registro extinto, a contar de 04/11/2004.

(11) DI 5902444-5

Código 44 - Extinção - Art. 119 inciso III da LPI
(15) 20/06/2000
(73) Gino Leonello Corazzari Neto (BR/SP) ; Fino Leonello Corazzari Neto (BR)



	(74) José Edis Rodrigues Registro extinto, a contar de 04/11/2004.
--	---

(11) DI 5902445-3	Código 44 - Extinção - Art. 119 inciso III da LPI (15) 08/03/2000 (73) José Maria Pulido Gonzalo (BR/SP) (74) Idéia Marcas e Patentes S/C Ltda Registro extinto, a contar de 04/11/2004.
--------------------------	--

(11) DI 5902446-1	Código 44 - Extinção - Art. 119 inciso III da LPI (15) 29/02/2000 (73) GPD Indústria e Comércio Ltda (BR/SP) (74) Cometa Marcas e Patentes S/C Ltda. Registro extinto, a contar de 04/11/2004.
--------------------------	--

(11) DI 5902450-0	Código 44 - Extinção - Art. 119 inciso III da LPI (15) 29/02/2000 (73) Clécio Tamasauskas (BR/SP) (74) Celso Carvalho Mello Registro extinto, a contar de 06/11/2004.
--------------------------	---

(11) DI 5902454-2	Código 44 - Extinção - Art. 119 inciso III da LPI (15) 18/07/2000 (73) Weland Medical AB (SE) (74) Momsen, Leonardos & CIA. Registro extinto, a contar de 04/11/2004.
--------------------------	---

(11) DI 5902455-0	Código 44 - Extinção - Art. 119 inciso III da LPI (15) 16/05/2000 (73) The Procter & Gamble Company. (US) (74) DANNEMANN, SIEMSEN, BIGLER & IPANEMA MOREIRA Registro extinto, a contar de 05/11/2004.
--------------------------	---

(11) DI 5902457-7	Código 44 - Extinção - Art. 119 inciso III da LPI (15) 29/02/2000 (73) Dart Industries INC. (US) (74) Momsen, Leonardos & CIA. Registro extinto, a contar de 05/11/2004.
--------------------------	--

(11) DI 5902458-5	Código 44 - Extinção - Art. 119 inciso III da LPI (15) 13/06/2000 (73) The Procter & Gamble Company (US) (74) DANNEMANN, SIEMSEN, BIGLER & IPANEMA MOREIRA Registro extinto, a contar de 06/11/2004.
--------------------------	--



(11) DI 5902461-5 Código 44 - Extinção - Art. 119 inciso III da LPI
(15) 08/08/2000
(73) Unilever N.V. (NL)
(74) Momsen, Leonardos & CIA.
Registro extinto, a contar de 06/11/2004.

(11) DI 5902463-1 Código 44 - Extinção - Art. 119 inciso III da LPI
(15) 29/02/2000
(73) Electrolux do Brasil S/A (BR/PR)
(74) Mega Marcas e Patentes S/C Ltda
Registro extinto, a contar de 10/11/2004.

(11) DI 5902468-2 Código 44 - Extinção - Art. 119 inciso III da LPI
(15) 28/03/2000
(73) Saint-Gobain Vitrage (FR)
(74) Momsen, Leonardos & CIA.
Registro extinto, a contar de 30/10/2004.

(11) DI 5902469-0 Código 44 - Extinção - Art. 119 inciso III da LPI
(15) 04/07/2000
(73) Eunice Antoniassi (BR/SP)
Registro extinto, a contar de 23/10/2004.

(11) DI 5902471-2 Código 44 - Extinção - Art. 119 inciso III da LPI
(15) 28/03/2000
(73) Saint-Gobain Vitrage (FR)
(74) Momsen, Leonardos & CIA.
Registro extinto, a contar de 30/10/2004.

(11) DI 5902472-0 Código 44 - Extinção - Art. 119 inciso III da LPI
(15) 25/07/2000
(73) Saint-Gobain Vitrage (FR)
(74) Momsen, Leonardos & CIA.
Registro extinto, a contar de 30/10/2004.

(11) DI 5902475-5 Código 44 - Extinção - Art. 119 inciso III da LPI
(15) 29/05/2001
(73) Kimberly-Clark Worldwide, Inc (US)
(74) Clarke Modet do Brasil LTDA
Registro extinto, a contar de 30/10/2004.

(11) DI 5902476-3 Código 44 - Extinção - Art. 119 inciso III da LPI
(15) 29/02/2000



	(73) Kimberly-Clark Worldwide, Inc (US) (74) Clarke Modet do Brasil Ltda Registro extinto, a contar de 30/10/2004.
(11) DI 5902477-1	Código 44 - Extinção - Art. 119 inciso III da LPI (15) 29/02/2000 (73) Salvatore Ferragamo Italia S.P.A. (IT) (74) DANNEMANN, SIEMSEN, BIGLER & IPANEMA MOREIRA Registro extinto, a contar de 30/10/2004.
(11) DI 5902478-0	Código 44 - Extinção - Art. 119 inciso III da LPI (15) 18/07/2000 (73) Recot, Inc. (US) (74) DANNEMANN, SIEMSEN, BIGLER & IPANEMA MOREIRA Registro extinto, a contar de 30/10/2004.
(11) DI 5902480-1	Código 44 - Extinção - Art. 119 inciso III da LPI (15) 29/02/2000 (73) Israel Amorim (BR/SC) (74) JOÃO BATISTA FORBICI- OAB/SC 7454 Registro extinto, a contar de 30/10/2004.
(11) DI 5902481-0	Código 44 - Extinção - Art. 119 inciso III da LPI (15) 28/03/2000 (73) Maria das Graças Brito (BR/MG) Registro extinto, a contar de 11/11/2004.
(11) DI 5902482-8	Código 44 - Extinção - Art. 119 inciso III da LPI (15) 28/03/2000 (73) Plasutil Indústria e Comércio de Plásticos Ltda (BR/SP) (74) Cidwan Uberlândia S/C Ltda Registro extinto, a contar de 12/11/2004.
(11) DI 5902483-6	Código 44 - Extinção - Art. 119 inciso III da LPI (15) 17/09/2002 (73) TG Poli Comercial Ltda. (BR/SP) (74) Somarca Assessoria Empresarial S/C Ltda Registro extinto, a contar de 12/11/2004.
(11) DI 5902484-4	Código 44 - Extinção - Art. 119 inciso III da LPI (15) 08/10/2002 (73) José Archimedes Botteon Junior (BR/SP) (74) Somarca Assessoria Empresarial S/C LTDA Registro extinto, a contar de 12/11/2004.



(11) DI 5902485-2	Código 44 - Extinção - Art. 119 inciso III da LPI (15) 08/10/2002 (73) Gilbarco Inc. (US) (74) Clarke Modet do Brasil LTDA Registro extinto, a contar de 12/11/2004.
(11) DI 5902487-9	Código 44 - Extinção - Art. 119 inciso III da LPI (15) 05/06/2001 (73) Telefonaktiebolaget L M Ericsson (SE) (74) Momsen, Leonardos & CIA. Registro extinto, a contar de 12/11/2004.
(11) DI 5902491-7	Código 44 - Extinção - Art. 119 inciso III da LPI (15) 28/03/2000 (73) The Procter & Gamble Company (US) (74) DANNEMANN, SIEMSEN, BIGLER & IPANEMA MOREIRA Registro extinto, a contar de 18/11/2004.
(11) DI 5902492-5	Código 44 - Extinção - Art. 119 inciso III da LPI (15) 08/08/2000 (73) Southco, Inc. (US) Registro extinto, a contar de 18/11/2004.
(11) DI 5902496-8	Código 44 - Extinção - Art. 119 inciso III da LPI (15) 29/05/2001 (73) Traulsen & Company, Inc. (US) (74) Momsen, Leonardos & CIA. Registro extinto, a contar de 20/11/2004.
(11) DI 5902497-6	Código 44 - Extinção - Art. 119 inciso III da LPI (15) 08/03/2000 (73) Casio Keisanki Kabushiki Kaisha D.B.A. Casio Computer Co., Ltd. (JP) (74) DANNEMANN, SIEMSEN, BIGLER & IPANEMA MOREIRA Registro extinto, a contar de 20/11/2004.
(11) DI 5902499-2	Código 44 - Extinção - Art. 119 inciso III da LPI (15) 26/09/2000 (73) MVC Componentes Plásticos Ltda (BR/PR) (74) Antônio Buiar Registro extinto, a contar de 20/11/2004.
(11) DI 5902500-0	Código 44 - Extinção - Art. 119 inciso III da LPI (15) 25/07/2000



	(73) MVC Componentes Plásticos Ltda (BR/PR) (74) Antonio Buiar Registro extinto, a contar de 20/11/2004.
(11) DI 5902501-8	Código 44 - Extinção - Art. 119 inciso III da LPI (15) 08/03/2000 (73) Metalúrgica Meber Ltda (BR/RS) (74) Paulo Afonso Pereira Cons. em Marcas e Patentes Ltda. S/C Registro extinto, a contar de 19/11/2004.
(11) DI 5902502-6	Código 44 - Extinção - Art. 119 inciso III da LPI (15) 08/03/2000 (73) Metalúrgica Meber Ltda (BR/RS) (74) Paulo Afonso Pereira Cons. em Marcas e Patentes Ltda. S/C Registro extinto, a contar de 19/11/2004.
(11) DI 5902503-4	Código 44 - Extinção - Art. 119 inciso III da LPI (15) 04/04/2000 (73) Ricardo Angelo Marcon (BR/RS) (74) Ruiz Assessoria Empresarial LTDA Registro extinto, a contar de 20/11/2004.
(11) DI 5902506-9	Código 44 - Extinção - Art. 119 inciso III da LPI (15) 04/06/2002 (73) Southco, INC. (US) (74) Momsen, Leonardos & CIA. Registro extinto, a contar de 20/11/2004.
(11) DI 5902508-5	Código 44 - Extinção - Art. 119 inciso III da LPI (15) 04/04/2000 (73) Plasutil Industria e Comércio de Plásticos Ltda (BR/SP) (74) Cidwan Uberlandia S/C Ltda Registro extinto, a contar de 24/11/2004.
(11) DI 5902510-7	Código 44 - Extinção - Art. 119 inciso III da LPI (15) 04/04/2000 (73) Casio Keisanki Kabushiki Kaisha D.B.A. Casio Computer Co., Ltd. (JP) (74) DANNEMANN, SIEMSEN, BIGLER & IPANEMA MOREIRA Registro extinto, a contar de 23/11/2004.
(11) DI 5902511-5	Código 44 - Extinção - Art. 119 inciso III da LPI (15) 04/04/2000 (73) Casio Keisanki Kabushiki Kaisha D.B.A. (Casio Computer Co, Ltd.) (JP) (74) DANNEMANN, SIEMSEN, BIGLER & IPANEMA MOREIRA



Registro extinto, a contar de 23/11/2004.

(11) DI 5902516-6 Código 44 - Extinção - Art. 119 inciso III da LPI
(15) 08/03/2000
(73) Falida (Denwabras Com. Eng. de Telecomunicações LTDA.) (BR/SP)
(74) TINOCO SOARES & FILHO LTDA
Registro extinto, a contar de 18/11/2004.

(11) DI 5902517-4 Código 44 - Extinção - Art. 119 inciso III da LPI
(15) 27/08/2002
(73) Balas Boavistense Ltda (BR/RS) ; Balas Boavistense Ltda (BR/RS)
(74) IDEA MARCAS E PATENTES LTDA
Registro extinto, a contar de 23/11/2004.

(11) DI 5902523-9 Código 44 - Extinção - Art. 119 inciso III da LPI
(15) 28/03/2000
(73) Obispa Metalúrgica Ltda (BR/RS)
(74) Pap Cons. em Marcas e Patentes Ltda.
Registro extinto, a contar de 17/12/2004.

(11) DI 5902524-7 Código 44 - Extinção - Art. 119 inciso III da LPI
(15) 28/03/2000
(73) Obispa Metalúrgica Ltda (BR/RS)
(74) Pap Cons. em Marcas e Patentes Ltda.
Registro extinto, a contar de 17/12/2004.

(11) DI 5902525-5 Código 44 - Extinção - Art. 119 inciso III da LPI
(15) 28/03/2000
(73) Obispa Metalúrgica Ltda (BR/RS)
(74) Pap Cons. em Marcas e Patentes Ltda.
Registro extinto, a contar de 17/12/2004.

(11) DI 5902527-1 Código 44 - Extinção - Art. 119 inciso III da LPI
(15) 12/06/2001
(73) Southco, INC. (US)
(74) Momsen, Leonardos & CIA.
Registro extinto, a contar de 17/12/2004.

(11) DI 5902528-0 Código 44 - Extinção - Art. 119 inciso III da LPI
(15) 08/03/2000
(73) Antônio Guarino de Souza (BR/RJ)
(74) Organização Myra, Marcas e Patentes Ltda.
Registro extinto, a contar de 17/12/2004.



(11) DI 5902529-8	Código 44 - Extinção - Art. 119 inciso III da LPI (15) 08/03/2000 (73) T&M Antenas A/K/A T&M Engineering Group (US) (74) City Patentes e Marcas Ltda. Registro extinto, a contar de 17/12/2004.
(11) DI 5902530-1	Código 44 - Extinção - Art. 119 inciso III da LPI (15) 28/03/2000 (73) Eloy Bretas (BR/SP) (74) Nobel Marcas E Patentes S/C Ltda Registro extinto, a contar de 08/12/2004.
(11) DI 5902532-8	Código 44 - Extinção - Art. 119 inciso III da LPI (15) 19/02/2002 (73) Wal-Mart Stores, Inc. (US) (74) Araripe & Associados Registro extinto, a contar de 17/12/2004.
(11) DI 5902538-7	Código 44 - Extinção - Art. 119 inciso III da LPI (15) 08/03/2000 (73) Giuseppe de Renzis (BR/SP) (74) City Patentes e Marcas Ltda. Registro extinto, a contar de 14/12/2004.
(11) DI 5902539-5	Código 44 - Extinção - Art. 119 inciso III da LPI (15) 08/03/2000 (73) Attack Indústria Comércio e Representações LTDA (BR/SC) (74) City Patentes e Marcas Ltda. Registro extinto, a contar de 14/12/2004.
(11) DI 5902541-7	Código 44 - Extinção - Art. 119 inciso III da LPI (15) 29/05/2001 (73) Kimberly-Clark Worldwide , Inc (US) (74) Clarke Modet do Brasil LTDA Registro extinto, a contar de 04/12/2004.
(11) DI 5902545-0	Código 44 - Extinção - Art. 119 inciso III da LPI (15) 08/08/2000 (73) Kimberly-Clark Woldwide, Inc. (US) (74) Clarke Modet do Brasil LTDA Registro extinto, a contar de 04/12/2004.
(11) DI 5902546-8	Código 44 - Extinção - Art. 119 inciso III da LPI (15) 14/11/2000



	(73) Impulse Technologies Ltda (BR/SP) (74) Itamarati Pats. e Marcas S/C Ltda. Registro extinto, a contar de 02/12/2004.
(11) DI 5902547-6	Código 44 - Extinção - Art. 119 inciso III da LPI (15) 28/03/2000 (73) Ana Maria Patané D'Addário (BR/SP) (74) Roque Aloisio Schardong Registro extinto, a contar de 02/12/2004.
(11) DI 5902548-4	Código 44 - Extinção - Art. 119 inciso III da LPI (15) 08/08/2000 (73) Kimberly-Clark Worldwide, INC (US) (74) Clarke Modet do Brasil Ltda Registro extinto, a contar de 04/12/2004.
(11) DI 5902549-2	Código 44 - Extinção - Art. 119 inciso III da LPI (15) 08/03/2000 (73) Textil Aram Ltda (BR/SP) (74) Dinâmica Marcas e Patentes Registro extinto, a contar de 02/12/2004.
(11) DI 5902550-6	Código 44 - Extinção - Art. 119 inciso III da LPI (15) 22/08/2000 (73) Ricardo Mariano de Barros Johansen (BR/SP) (74) Darré, Bueno & Moreira Registro extinto, a contar de 07/12/2004.
(11) DI 5902551-4	Código 44 - Extinção - Art. 119 inciso III da LPI (15) 28/03/2000 (73) Textil Aram Ltda (BR/SP) (74) Dinâmica Marcas e Patentes Registro extinto, a contar de 02/12/2004.
(11) DI 5902553-0	Código 44 - Extinção - Art. 119 inciso III da LPI (15) 13/06/2000 (73) Kimberly-Clark Worldwide, Inc (US) (74) Clarke Modet do Brasil Ltda Registro extinto, a contar de 01/12/2004.
(11) DI 5902554-9	Código 44 - Extinção - Art. 119 inciso III da LPI (15) 17/10/2000 (73) Kimberly-Clark Worldwide, Inc. (US) (74) Clarke Modet do Brasil LTDA



Registro extinto, a contar de 01/12/2004.

(11) DI 5902558-1 Código 44 - Extinção - Art. 119 inciso III da LPI
(15) 17/10/2000
(73) The Procter & Gamble Company (US)
(74) DANNEMANN, SIEMSEN, BIGLER & IPANEMA MOREIRA
Registro extinto, a contar de 22/07/2004.

(11) DI 5902564-6 Código 44 - Extinção - Art. 119 inciso III da LPI
(15) 04/04/2000
(73) Nokia Mobile Phones Limited (FI)
(74) Araripe & Associados
Registro extinto, a contar de 30/09/2004.

(11) DI 5902571-9 Código 44 - Extinção - Art. 119 inciso III da LPI
(15) 08/08/2000
(73) Sampaul Equipaments Indústria e Comércio Ltda Me (BR/SP)
(74) Ricardo Passarella Grandi
Registro extinto, a contar de 30/11/2004.

(11) DI 5902572-7 Código 44 - Extinção - Art. 119 inciso III da LPI
(15) 29/08/2000
(73) Sampaul Equipaments Indústria e Comércio LTDA ME (BR/SP)
(74) Ricardo Passarella Grandi
Registro extinto, a contar de 30/11/2004.

(11) DI 5902573-5 Código 44 - Extinção - Art. 119 inciso III da LPI
(15) 25/07/2000
(73) Sampaul Equipaments Indústria e Comércio LTDA ME (BR/SP)
(74) Ricardo Passarella Grandi
Registro extinto, a contar de 30/11/2004.

(11) DI 5902574-3 Código 44 - Extinção - Art. 119 inciso III da LPI
(15) 29/08/2000
(73) Sampaul Equipaments Indústria e Comércio LTDA ME (BR/SP)
(74) Ricardo Passarella Grandi
Registro extinto, a contar de 30/11/2004.

(11) DI 5902575-1 Código 44 - Extinção - Art. 119 inciso III da LPI
(15) 29/08/2000
(73) Sampaul Equipaments Indústria e Comércio LTDA ME (BR/SP)
(74) Ricardo Passarella Grandi
Registro extinto, a contar de 30/11/2004.



(11) DI 5902576-0	Código 44 - Extinção - Art. 119 inciso III da LPI (15) 29/08/2000 (73) Sampaul Equipaments Indústria e Comércio LTDA ME (BR/SP) (74) Ricardo Passarella Grandi Registro extinto, a contar de 30/11/2004.
(11) DI 5902577-8	Código 44 - Extinção - Art. 119 inciso III da LPI (15) 29/08/2000 (73) Sampaul Equipaments Indústria e Comércio LTDA ME (BR/SP) (74) Ricardo Passarella Grandi Registro extinto, a contar de 30/11/2004.
(11) DI 5902578-6	Código 44 - Extinção - Art. 119 inciso III da LPI (15) 17/10/2000 (73) Sampaul Equipaments Indústria e Comércio LTDA ME (BR/SP) (74) Ricardo Passarella Grandi Registro extinto, a contar de 30/11/2004.
(11) DI 5902579-4	Código 44 - Extinção - Art. 119 inciso III da LPI (15) 25/07/2000 (73) Sampaul Equipaments Indústria e Comércio LTDA ME (BR/SP) (74) Ricardo Passarella Grandi Registro extinto, a contar de 30/11/2004.
(11) DI 5902593-0	Código 44 - Extinção - Art. 119 inciso III da LPI (15) 04/04/2000 (73) Samuel Pandim (BR/SP) (74) Geisler Chbane Bosso Registro extinto, a contar de 20/11/2004.
(11) DI 5902602-2	Código 44 - Extinção - Art. 119 inciso III da LPI (15) 19/12/2000 (73) Vera Luiza Kesterke (BR/RS) (74) Agência Gaúcha Marcas e Patentes Ltda. Registro extinto, a contar de 17/11/2004.
(11) DI 5902605-7	Código 44 - Extinção - Art. 119 inciso III da LPI (15) 15/08/2000 (73) Roberto Mannes (BR/SC) (74) Portobelo Assessoria Empresarial Registro extinto, a contar de 27/11/2004.
(11) DI 5902606-5	Código 44 - Extinção - Art. 119 inciso III da LPI (15) 18/04/2000



(73) Roberto Mannes (BR/SC)
(74) Portobelo Assessoria Empresarial
Registro extinto, a contar de 27/11/2004.

(11) DI 5902607-3 Código 44 - Extinção - Art. 119 inciso III da LPI
(15) 18/04/2000
(73) Roberto Mannes (BR/SC)
(74) Portobelo Assessoria Empresarial
Registro extinto, a contar de 27/11/2004.

(11) DI 5902608-1 Código 44 - Extinção - Art. 119 inciso III da LPI
(15) 28/03/2000
(73) Roberto Mannes (BR/SC)
(74) Portobelo Assessoria Empresarial
Registro extinto, a contar de 27/11/2004.

(11) DI 5902609-0 Código 44 - Extinção - Art. 119 inciso III da LPI
(15) 28/03/2000
(73) Roberto Mannes (BR/SC)
(74) Portobelo Assessoria Empresarial
Registro extinto, a contar de 27/11/2004.

(11) DI 5902610-3 Código 44 - Extinção - Art. 119 inciso III da LPI
(15) 28/03/2000
(73) Roberto Mannes (BR/SC)
(74) Portobelo Assessoria Empresarial
Registro extinto, a contar de 27/11/2004.

(11) DI 5902611-1 Código 44 - Extinção - Art. 119 inciso III da LPI
(15) 28/03/2000
(73) Roberto Mannes (BR/SC)
(74) Portobelo Assessoria Empresarial
Registro extinto, a contar de 27/11/2004.

(11) DI 5902627-8 Código 44 - Extinção - Art. 119 inciso III da LPI
(15) 02/05/2000
(73) Ali Mohamed Abou Nassif (BR/SP)
(74) Darré, Bueno & Moreira- Agente N° 1079
Registro extinto, a contar de 03/12/2004.

(11) DI 5902628-6 Código 44 - Extinção - Art. 119 inciso III da LPI
(15) 02/05/2000
(73) Caubi de Gusmão (BR/SP)
(74) União Federal Marcas e Patentes S/C Ltda



Registro extinto, a contar de 07/12/2004.

(11) DI 5902629-4

Código 44 - Extinção - Art. 119 inciso III da LPI
(15) 02/05/2000
(73) Ali Mohamed Abou Nassif (BR/SP)
(74) Darré, Bueno & Moreira- Agente N° 1079
Registro extinto, a contar de 03/12/2004.

(11) DI 5902632-4

Código 44 - Extinção - Art. 119 inciso III da LPI
(15) 05/06/2001
(73) Adriana Chadalakian (BR/SP)
(74) Trinhain, Ramos & Associados S/C Ltda.
Registro extinto, a contar de 03/12/2004.

(11) DI 5902633-2

Código 44 - Extinção - Art. 119 inciso III da LPI
(15) 14/03/2000
(73) Indústria de Brinquedos Primavera Ltda. (BR/SP)
(74) MERCÚRIO MARCAS E PATENTES LTDA.
Registro extinto, a contar de 03/12/2004.

(11) DI 5902634-0

Código 44 - Extinção - Art. 119 inciso III da LPI
(15) 17/10/2000
(73) Elenilton Baretta (BR/RS)
(74) Marpa Cons. & Asses. Empresarial Ltda
Registro extinto, a contar de 11/12/2004.

(11) DI 5902635-9

Código 44 - Extinção - Art. 119 inciso III da LPI
(15) 04/04/2000
(73) Huang, Huo-Tu (TW)
(74) Roner Guerra Fabris -246
Registro extinto, a contar de 11/12/2004.

(11) DI 5902636-7

Código 44 - Extinção - Art. 119 inciso III da LPI
(15) 02/05/2000
(73) Huang, Huo-Tu (TW)
(74) Roner Guerra Fabris-- 246
Registro extinto, a contar de 11/12/2004.

(11) DI 5902639-1

Código 44 - Extinção - Art. 119 inciso III da LPI
(15) 16/10/2001
(73) Rowenta-Werke GMBH (DE)
(74) DANNEMANN, SIEMSEN, BIGLER & IPANEMA MOREIRA
Registro extinto, a contar de 27/11/2004.



(11) DI 5902640-5	Código 44 - Extinção - Art. 119 inciso III da LPI (15) 19/06/2001 (73) Societe Meusienne de Constructions Mecaniques (FR) (74) DANNEMANN, SIEMSEN, BIGLER & IPANEMA MOREIRA Registro extinto, a contar de 07/12/2004.
(11) DI 5902641-3	Código 44 - Extinção - Art. 119 inciso III da LPI (15) 18/04/2000 (73) Salvatore Ferragamo Italia S.P.A. (IT) (74) DANNEMANN, SIEMSEN, BIGLER & IPANEMA MOREIRA Registro extinto, a contar de 21/12/2004.
(11) DI 5902645-6	Código 44 - Extinção - Art. 119 inciso III da LPI (15) 18/04/2000 (73) Elizabeth Atherino Kotzias (BR/PR) (74) Douglas Hamilton de Queiroz Registro extinto, a contar de 23/12/2004.
(11) DI 5902646-4	Código 44 - Extinção - Art. 119 inciso III da LPI (15) 02/05/2000 (73) Mercevilacar Lataria e Pintura Ltda ME (BR/SC) (74) Nilvan Paulo Minguranse Registro extinto, a contar de 23/12/2004.
(11) DI 5902648-0	Código 44 - Extinção - Art. 119 inciso III da LPI (15) 02/05/2000 (73) Celso Schneider (BR/PR) (74) Senior's Marcas e Patentes Ltda Registro extinto, a contar de 15/12/2004.
(11) DI 5902649-9	Código 44 - Extinção - Art. 119 inciso III da LPI (15) 18/04/2000 (73) Robison Baldaça (BR/SC) (74) Edemar Soares Antonini Registro extinto, a contar de 11/12/2004.
(11) DI 5902650-2	Código 44 - Extinção - Art. 119 inciso III da LPI (15) 29/08/2000 (73) Paulo Antônio Andrade Ferreira (BR/SC) (74) Hugo Leonardo Pereira Leitão Registro extinto, a contar de 22/12/2004.
(11) DI 5902651-0	Código 44 - Extinção - Art. 119 inciso III da LPI (15) 29/08/2000



(73) Paulo Antônio Andrade Ferreira (BR/SC)

(74) Hugo Leonardo Pereira Leitão.

Registro extinto, a contar de 22/12/2004.

(11) DI 5902652-9

Código 44 - Extinção - Art. 119 inciso III da LPI

(15) 04/04/2000

(73) Antônio Donizeth Fonseca (BR/MG)

(74) Almir C Lacerda / ADV / Ag.P.I.01164

Registro extinto, a contar de 04/12/2004.

(11) DI 5902654-5

Código 44 - Extinção - Art. 119 inciso III da LPI

(15) 29/08/2000

(73) Paulo Antônio Andrade Ferreira (BR/SC)

(74) Hugo Leonardo Pereira Leitão

Registro extinto, a contar de 22/12/2004.

(11) DI 5902655-3

Código 44 - Extinção - Art. 119 inciso III da LPI

(15) 31/10/2000

(73) Renata Carrancho de Souza (BR/RJ) ; Carla Salgado Aguierras (BR/RJ) ;
Ricardo Wagner (BR/RJ)

Registro extinto, a contar de 14/12/2004.

(11) DI 5902663-4

Código 44 - Extinção - Art. 119 inciso III da LPI

(15) 04/04/2000

(73) José Heleno de Almeida Barbosa (BR/RJ)

(74) By Propriedade Industrial S/C Ltda.

Registro extinto, a contar de 24/12/2004.

(11) DI 5902667-7

Código 44 - Extinção - Art. 119 inciso III da LPI

(15) 24/07/2001

(73) Valmor Merlin (BR/RS)

(74) Porto Alegre Agência de Marcas e Patentes Ltda.

Registro extinto, a contar de 24/12/2004.

(11) DI 5902670-7

Código 44 - Extinção - Art. 119 inciso III da LPI

(15) 18/04/2000

(73) Flávio Lazzarotto (BR/RS)

(74) B&P Associados Ltda.

Registro extinto, a contar de 21/12/2004.

(11) DI 5902671-5

Código 44 - Extinção - Art. 119 inciso III da LPI

(15) 18/04/2000

(73) Flávio Lazzarotto (BR/RS)

(74) B&P Associados Ltda.



	Registro extinto, a contar de 21/12/2004.
--	---

(11) DI 5902672-3	Código 44 - Extinção - Art. 119 inciso III da LPI (15) 09/05/2000 (73) Flávio Lazzarotto (BR/RS) (74) B&P Associados Ltda. Registro extinto, a contar de 21/12/2004.
--------------------------	--

(11) DI 5902673-1	Código 44 - Extinção - Art. 119 inciso III da LPI (15) 10/12/2002 (73) Jonas Buzacchi (BR/RS) (74) B&P Associados Ltda. Registro extinto, a contar de 21/12/2004.
--------------------------	---

(11) DI 5902674-0	Código 44 - Extinção - Art. 119 inciso III da LPI (15) 07/11/2000 (73) Airton José Zulian (BR/RS) (74) B&P Associados Ltda. Registro extinto, a contar de 21/12/2004.
--------------------------	---

(11) DI 5902675-8	Código 44 - Extinção - Art. 119 inciso III da LPI (15) 09/05/2000 (73) The Procter & Gamble Company (US) (74) DANNEMANN, SIEMSEN, BIGLER & IPANEMA MOREIRA Registro extinto, a contar de 18/12/2004.
--------------------------	--

(11) DI 5902678-2	Código 44 - Extinção - Art. 119 inciso III da LPI (15) 04/04/2000 (73) The Procter e Gamble Company (US) (74) DANNEMANN, SIEMSEN, BIGLER & IPANEMA MOREIRA Registro extinto, a contar de 18/12/2004.
--------------------------	--

(11) DI 5902679-0	Código 44 - Extinção - Art. 119 inciso III da LPI (15) 04/04/2000 (73) The Procter & Gamble Company (US) (74) DANNEMANN, SIEMSEN, BIGLER & IPANEMA MOREIRA Registro extinto, a contar de 18/12/2004.
--------------------------	--

(11) DI 5902681-2	Código 44 - Extinção - Art. 119 inciso III da LPI (15) 04/04/2000 (73) Frederico Salamoni Gelli (BR/RJ) (74) João Ricardo de Castro Fonseca Registro extinto, a contar de 18/12/2004.
--------------------------	---



(11) DI 5902684-7	Código 44 - Extinção - Art. 119 inciso III da LPI (15) 04/04/2000 (73) S.C. Johnson & Son, INC. (US) (74) Daniel & Cia Registro extinto, a contar de 18/12/2004.
(11) DI 5902685-5	Código 44 - Extinção - Art. 119 inciso III da LPI (15) 04/04/2000 (73) S. C. Johnson & Son, INC. (US) (74) Daniel & Cia Registro extinto, a contar de 18/12/2004.
(11) DI 5902687-1	Código 44 - Extinção - Art. 119 inciso III da LPI (15) 31/10/2000 (73) José Carlos Falcão de Andrade (BR/SP) (74) Celso de Carvalho Mello Registro extinto, a contar de 03/12/2004.
(11) DI 5902689-8	Código 44 - Extinção - Art. 119 inciso III da LPI (15) 04/04/2000 (73) Adriana Chadalakian (BR/SP) (74) Trinhain, Ramos & Associados S/C Ltda. Registro extinto, a contar de 03/12/2004.
(11) DI 5902690-1	Código 44 - Extinção - Art. 119 inciso III da LPI (15) 07/11/2000 (73) Kimberly-Clark Worldwide, Inc. (US) (74) Clarke Modet do Brasil LTDA Registro extinto, a contar de 04/12/2004.
(11) DI 5902694-4	Código 44 - Extinção - Art. 119 inciso III da LPI (15) 18/04/2000 (73) Israel Amorim (BR/SC) (74) Portobelo Assessoria Empresarial LTDA. Registro extinto, a contar de 18/12/2004.
(11) DI 5902701-0	Código 44 - Extinção - Art. 119 inciso III da LPI (15) 02/05/2000 (73) The Goodyear Tire & Rubber Company (US) Registro extinto, a contar de 22/12/2004.
(11) DI 5902702-9	Código 44 - Extinção - Art. 119 inciso III da LPI (15) 02/05/2000 (73) Valter Roberto Nunes Batista (BR/SP) ; Jairo Mazzagardi (BR/SP)



(74) Darré, Bueno & Moreira - Agente Nº 1079
Registro extinto, a contar de 23/12/2004.

(11) DI 5902703-7 Código 44 - Extinção - Art. 119 inciso III da LPI
(15) 02/05/2001
(73) Valeo Systemes D'Essuyage (FR)
(74) Momsen, Leonardos & CIA.
Registro extinto, a contar de 23/12/2004.

(11) DI 5902704-5 Código 44 - Extinção - Art. 119 inciso III da LPI
(15) 14/08/2001
(73) Valeo Vision (FR)
(74) Momsen, Leonardos & CIA.
Registro extinto, a contar de 23/12/2004.

(11) DI 5902705-3 Código 44 - Extinção - Art. 119 inciso III da LPI
(15) 16/10/2001
(73) Transportes Gabardo Ltda (BR/RS)
(74) Oto Luiz Penha Bumbel
Registro extinto, a contar de 08/12/2004.

(11) DI 5902707-0 Código 44 - Extinção - Art. 119 inciso III da LPI
(15) 14/05/2002
(73) Jairo Joelsas (BR/SP)
(74) Governate Marcas Patentes S/C LTDA.
Registro extinto, a contar de 10/12/2004.

(11) DI 5902716-9 Código 44 - Extinção - Art. 119 inciso III da LPI
(15) 02/05/2000
(73) Maria Vicentina de Ulhôa Cintra Novelli (BR/RJ)
(74) O Próprio
Registro extinto, a contar de 15/12/2004.

(11) DI 5902719-3 Código 44 - Extinção - Art. 119 inciso III da LPI
(15) 18/04/2000
(73) Gilmar Giachellin (BR/RS) ; Itacir Giachellin (BR/RS)
(74) Marpa Cons. & Asses. Empresarial Ltda
Registro extinto, a contar de 30/12/2004.

(11) DI 5902720-7 Código 44 - Extinção - Art. 119 inciso III da LPI
(15) 04/04/2000
(73) Gilmar Giachellin (BR/RS) ; Itacir Giachellin (BR/RS)
(74) Marpa Cons. & Asses. Empresarial Ltda
Registro extinto, a contar de 30/12/2004.



(11) DI 5902722-3	Código 44 - Extinção - Art. 119 inciso III da LPI (15) 04/04/2000 (73) Motorola, Inc. (US) (74) Clarke Modet do Brasil LTDA Registro extinto, a contar de 29/12/2004.
(11) DI 5902723-1	Código 44 - Extinção - Art. 119 inciso III da LPI (15) 04/04/2000 (73) Antônio Cezar dos Santos (BR/RJ) (74) O Próprio Registro extinto, a contar de 30/12/2004.
(11) DI 5902726-6	Código 44 - Extinção - Art. 119 inciso III da LPI (15) 26/03/2002 (73) Kimberly-Clark Worldwide, Inc (US) (74) CLARKE MODET DO BRASIL LTDA. Registro extinto, a contar de 30/12/2004.
(11) DI 5902727-4	Código 44 - Extinção - Art. 119 inciso III da LPI (15) 14/05/2002 (73) Kimberly-Clark Worldwide, Inc. (US) (74) Clarke Modet do Brasil LTDA Registro extinto, a contar de 30/12/2004.
(11) DI 5902729-0	Código 44 - Extinção - Art. 119 inciso III da LPI (15) 31/07/2001 (73) The Procter & Gamble Company. (US) (74) DANNEMANN, SIEMSEN, BIGLER & IPANEMA MOREIRA Registro extinto, a contar de 30/12/2004.
(11) DI 5902730-4	Código 44 - Extinção - Art. 119 inciso III da LPI (15) 29/05/2001 (73) The Procter & Gamble Company (US) (74) DANNEMANN, SIEMSEN, BIGLER & IPANEMA MOREIRA Registro extinto, a contar de 30/12/2004.
(11) DI 5902732-0	Código 44 - Extinção - Art. 119 inciso III da LPI (15) 14/08/2001 (73) Telefonaktiebolaget L M Ericsson (SE) (74) Momsen, Leonardos & CIA. Registro extinto, a contar de 31/12/2004.
(11) DI 5902734-7	Código 44 - Extinção - Art. 119 inciso III da LPI



	(15) 02/05/2000 (73) Flávio Lazzarotto (BR/RS) (74) B&P Associados Ltda. Registro extinto, a contar de 21/12/2004.
(11) DI 5902735-5	Código 44 - Extinção - Art. 119 inciso III da LPI (15) 09/05/2000 (73) Flávio Lazzarotto (BR/RS) (74) B&P Associados Ltda. Registro extinto, a contar de 21/12/2004.
(11) DI 5902736-3	Código 44 - Extinção - Art. 119 inciso III da LPI (15) 02/05/2000 (73) Antônio Donizeth Fonseca (BR/MG) (74) Almir C Lacerda/ADV./AG.P.I. 01164 Registro extinto, a contar de 18/12/2004.
(11) DI 5902737-1	Código 44 - Extinção - Art. 119 inciso III da LPI (15) 18/04/2000 (73) João Batista dos Santos (BR/MG) (74) Almir C Lacerda / Marcas & Patentes Registro extinto, a contar de 18/12/2004.
(11) DI 5902739-8	Código 44 - Extinção - Art. 119 inciso III da LPI (15) 02/05/2000 (73) Antonio Henriques Fraga (BR/MG) (74) O Próprio Registro extinto, a contar de 22/12/2004.
(11) DI 5902740-1	Código 44 - Extinção - Art. 119 inciso III da LPI (15) 02/05/2000 (73) Carla Graziela Neves de Souza (BR/MG) (74) O Próprio Registro extinto, a contar de 28/12/2004.
(11) DI 5902743-6	Código 44 - Extinção - Art. 119 inciso III da LPI (15) 02/05/2000 (73) Gilmar Giachellin (BR/RS) ; Itacir Giachellin (BR/RS) (74) Marpa Cons. E Asses. Empresarial Ltda Registro extinto, a contar de 30/12/2004.
(11) DI 5902744-4	Código 44 - Extinção - Art. 119 inciso III da LPI (15) 02/05/2000 (73) Gilmar Giachellin (BR/RS) ; Itacir Giachellin (BR/RS)



(74) Marpa Cons. e Asses. Empres. Ltda
Registro extinto, a contar de 30/12/2004.

(11) DI 5902745-2

Código 44 - Extinção - Art. 119 inciso III da LPI
(15) 18/04/2000
(73) Gilmar Giachellin (BR/RS) ; Itacir Giachellin (BR/RS)
(74) Marpa Cons. & Asses. Empresarial Ltda
Registro extinto, a contar de 30/12/2004.

(11) DI 5902746-0

Código 44 - Extinção - Art. 119 inciso III da LPI
(15) 18/04/2000
(73) Gilmar Giachellin (BR/RS) ; Itacir Giachellin (BR/RS)
(74) Marpa Cons. & Asses. Empresarial Ltda
Registro extinto, a contar de 30/12/2004.

(11) DI 5902747-9

Código 44 - Extinção - Art. 119 inciso III da LPI
(15) 02/05/2000
(73) Gilmar Giachellin (BR/RS) ; Itacir Giachellin (BR/RS)
(74) Marpa Cons. E Asses. Empresarial Ltda
Registro extinto, a contar de 30/12/2004.

(11) DI 5902748-7

Código 44 - Extinção - Art. 119 inciso III da LPI
(15) 02/05/2000
(73) Gilmar Giachellin (BR/RS) ; Itacir Giachellin (BR/RS)
(74) Marpa Cons. & Asses. Empresarial Ltda
Registro extinto, a contar de 30/12/2004.

(11) DI 5902752-5

Código 44 - Extinção - Art. 119 inciso III da LPI
(15) 16/05/2000
(73) Southco, Inc. (US)
(74) Clarke Modet do Brasil LTDA
Registro extinto, a contar de 29/12/2004.

(11) DI 5902754-1

Código 44 - Extinção - Art. 119 inciso III da LPI
(15) 19/06/2001
(73) The Procter & Gamble Company (US)
(74) DANNEMANN, SIEMSEN, BIGLER & IPANEMA MOREIRA
Registro extinto, a contar de 29/12/2004.

(11) DI 5902755-0

Código 44 - Extinção - Art. 119 inciso III da LPI
(15) 29/05/2001
(73) The Procter & Gamble Company (US)
(74) DANNEMANN, SIEMSEN, BIGLER & IPANEMA MOREIRA
Registro extinto, a contar de 29/12/2004.



(11) DI 5902757-6	Código 44 - Extinção - Art. 119 inciso III da LPI (15) 16/05/2000 (73) Dart Industries INC. (US) (74) Momsen, Leonardos & CIA. Registro extinto, a contar de 29/12/2004.
(11) DI 5902758-4	Código 44 - Extinção - Art. 119 inciso III da LPI (15) 16/05/2000 (73) Dart Industries INC. (US) (74) Momsen, Leonardos & CIA. Registro extinto, a contar de 29/12/2004.
(11) DI 5902771-1	Código 44 - Extinção - Art. 119 inciso III da LPI (15) 02/05/2000 (73) Plamarc Ltda (BR/SP) (74) Escritório Fernando Marchetti S/C Ltda Registro extinto, a contar de 14/12/2004.
(11) DI 5902772-0	Código 44 - Extinção - Art. 119 inciso III da LPI (15) 18/04/2000 (73) Plamarc Ltda (BR/SP) (74) ESCRITÓRIO FERNANDO MARCHETTI S/C LTDA Registro extinto, a contar de 14/12/2004.
(11) DI 5902775-4	Código 44 - Extinção - Art. 119 inciso III da LPI (15) 18/04/2000 (73) Plamarc Ltda (BR/SP) (74) ESCRITÓRIO FERNANDO MARCHETTI S/C LTDA Registro extinto, a contar de 15/12/2004.
(11) DI 5902776-2	Código 44 - Extinção - Art. 119 inciso III da LPI (15) 25/07/2000 (73) Plamarc Ltda. (BR/SP) (74) ESCRITÓRIO FERNANDO MARCHETTI S/C LTDA Registro extinto, a contar de 15/12/2004.
(11) DI 5902777-0	Código 44 - Extinção - Art. 119 inciso III da LPI (15) 18/04/2000 (73) Industria Plastica Ramos S/A (BR/SP) (74) ESCRITÓRIO FERNANDO MARCHETTI S/C LTDA Registro extinto, a contar de 15/12/2004.
(11) DI 5902783-5	Código 44 - Extinção - Art. 119 inciso III da LPI



	(15) 16/05/2000 (73) José de Freitas Filho (BR/RJ) (74) MPM Marcas e Patentes Ltda Registro extinto, a contar de 04/12/2004.
(11) DI 5902785-1	Código 44 - Extinção - Art. 119 inciso III da LPI (15) 16/05/2000 (73) Eric Voigt de Oliveira (BR/MG) Registro extinto, a contar de 04/12/2004.
(11) DI 5902787-8	Código 44 - Extinção - Art. 119 inciso III da LPI (15) 16/05/2000 (73) Cipla Indústria de Materiais de Construção S/A. (BR/SC) (74) Maria Aparecida Pereira Gonçalves Registro extinto, a contar de 24/12/2004.
(11) DI 5902793-2	Código 44 - Extinção - Art. 119 inciso III da LPI (15) 21/05/2002 (73) Joseph G. Angeletta (US) (74) Daniel & Cia. Registro extinto, a contar de 24/12/2004.
(11) DI 5902796-7	Código 44 - Extinção - Art. 119 inciso III da LPI (15) 19/12/2000 (73) Lecce Pen Company SPA (IT) (74) Renata Passarella Registro extinto, a contar de 11/12/2004.
(11) DI 5902801-7	Código 44 - Extinção - Art. 119 inciso III da LPI (15) 29/08/2000 (73) José Antonio Leister Perez (BR/SP) (74) Gevalci Oliveira Prado Registro extinto, a contar de 14/12/2004.
(11) DI 5902804-1	Código 44 - Extinção - Art. 119 inciso III da LPI (15) 19/12/2000 (73) Dart Industries Inc. (US) (74) Momsen, Leonardos & CIA. Registro extinto, a contar de 29/12/2004.
(11) DI 5902805-0	Código 44 - Extinção - Art. 119 inciso III da LPI (15) 02/05/2000 (73) Paulo Roberto Duarte de Castro (BR/SP) (74) Remarca Reg. de Marcas e Pat. S/C Ltda



Registro extinto, a contar de 28/12/2004.

(11) DI 5902807-6

Código 44 - Extinção - Art. 119 inciso III da LPI

(15) 02/05/2000

(73) Casio Keisanki Kabushiki Kaisha D.B.A. Casio Computer CO., Ltd. (JP)

(74) DANNEMANN, SIEMSEN, BIGLER & IPANEMA MOREIRA

Registro extinto, a contar de 28/12/2004.

(11) DI 5902808-4

Código 44 - Extinção - Art. 119 inciso III da LPI

(15) 02/05/2000

(73) Casio Keisanki Kabushiki Kaisha D.B.A. Casio Computer Co., Ltd. (JP)

(74) DANNEMANN, SIEMSEN, BIGLER & IPANEMA MOREIRA

Registro extinto, a contar de 28/12/2004.

(11) DI 5902809-2

Código 44 - Extinção - Art. 119 inciso III da LPI

(15) 02/05/2000

(73) Casio Keisanki Kabushiki Kaisha D.B.A. Cassio Computer Co., Ltd (JP)

(74) DANNEMANN, SIEMSEN, BIGLER & IPANEMA MOREIRA

Registro extinto, a contar de 28/12/2004.

(11) DI 5902810-6

Código 44 - Extinção - Art. 119 inciso III da LPI

(15) 02/05/2000

(73) Cassio Keisanki Kabushiki Kaisha D.B.A. Casio Computer Co., Ltd. (JP)

(74) DANNEMANN, SIEMSEN, BIGLER & IPANEMA MOREIRA

Registro extinto, a contar de 28/12/2004.

(11) DI 5902811-4

Código 44 - Extinção - Art. 119 inciso III da LPI

(15) 29/05/2001

(73) Thomas A. Leslie (US)

(74) DANNEMANN, SIEMSEN, BIGLER & IPANEMA MOREIRA

Registro extinto, a contar de 28/12/2004.

(11) DI 5902812-2

Código 44 - Extinção - Art. 119 inciso III da LPI

(15) 02/05/2000

(73) Cipla Indústria de Materiais de Construção S/A. (BR/SC)

(74) Maria Aparecida Pereira Gonçalves Nº INPI 0106

Registro extinto, a contar de 24/12/2004.

(11) DI 5902813-0

Código 44 - Extinção - Art. 119 inciso III da LPI

(15) 02/05/2000

(73) Koninklijke Philips Electronics N.V. (NL)

(74) Daniel & Cia

Registro extinto, a contar de 23/12/2004.



(11) DI 5902814-9	Código 44 - Extinção - Art. 119 inciso III da LPI (15) 09/05/2000 (73) Koninklijke Philips Electronics N.V. (NL) Registro extinto, a contar de 23/12/2004.
(11) DI 5902822-0	Código 44 - Extinção - Art. 119 inciso III da LPI (15) 19/06/2001 (73) TELETRONIC COMÉRCIO DE EQUIPAMENTOS DE SEGURANÇA E DE INFORMÁTICA LTDA (BR/DF) (74) IFEMP - Instituto de Fomento Empresarial Ltda Registro extinto, a contar de 01/01/2005.
(11) DI 5902823-8	Código 44 - Extinção - Art. 119 inciso III da LPI (15) 09/10/2001 (73) Maria Bernadete Solano Fraga Brandão (BR/PR) (74) A Criativa Marcas e Patentes S/C LTDA Registro extinto, a contar de 18/12/2004.
(11) DI 5902826-2	Código 44 - Extinção - Art. 119 inciso III da LPI (15) 09/10/2001 (73) Ronconi Ltda (BR/PR) (74) A Criativa Marcas e Patentes S/C Ltda. Registro extinto, a contar de 18/12/2004.
(11) DI 5902829-7	Código 44 - Extinção - Art. 119 inciso III da LPI (15) 02/04/2002 (73) Paulo Antônio Andrade Ferreira (BR/SC) (74) Hugo Leonardo Pereira Leitão Registro extinto, a contar de 22/12/2004.
(11) DI 5902830-0	Código 44 - Extinção - Art. 119 inciso III da LPI (15) 02/04/2002 (73) Paulo Antônio Andrade Ferreira (BR/SC) (74) Hugo Leonardo Pereira Leitão Registro extinto, a contar de 22/12/2004.
(11) DI 5902831-9	Código 44 - Extinção - Art. 119 inciso III da LPI (15) 16/05/2000 (73) Roberto Mannes (BR/SC) (74) Portobelo Assessoria Empresarial Registro extinto, a contar de 18/12/2004.
(11) DI 5902835-1	Código 44 - Extinção - Art. 119 inciso III da LPI (15) 12/06/2001



	(73) Ana Luiza Rainery de Almeida (BR/SP) (74) Molant Propriedade Industrial S/C Ltda - Luiz Roberto Longo Brito Silva Registro extinto, a contar de 22/12/2004.
(11) DI 5902836-0	Código 44 - Extinção - Art. 119 inciso III da LPI (15) 19/06/2001 (73) Ana Luiza Rainery de Almeida (BR/SP) (74) Molant Propriedade Industrial S/C Ltda Registro extinto, a contar de 22/12/2004.
(11) DI 5902837-8	Código 44 - Extinção - Art. 119 inciso III da LPI (15) 12/06/2001 (73) Ana Luiza Rainery de Almeida (BR/SP) (74) Molant Propriedade Industrial S/C Ltda - Luiz Roberto Longo Brito Silva - Ag. Propr. Indl. 0348 Registro extinto, a contar de 22/12/2004.
(11) DI 5902838-6	Código 44 - Extinção - Art. 119 inciso III da LPI (15) 02/05/2000 (73) Cláudia Maria Leite Meiners (BR/RJ) (74) Di Blasi, Parente, S. Garcia & Associados S/C Registro extinto, a contar de 03/08/2004.
(11) DI 5902841-6	Código 44 - Extinção - Art. 119 inciso III da LPI (15) 07/05/2002 (73) Brasemba Indústria de Embalagens Ltda (BR/SP) (74) Vilage Marcas & Patentes S/C LTDA Registro extinto, a contar de 20/11/2004.
(11) DI 5902843-2	Código 44 - Extinção - Art. 119 inciso III da LPI (15) 19/12/2000 (73) Antonio Machado de Oliveira (BR/SP) (74) Cadastro Nacional Assessoria da Propriedade Industrial S/C Ltda. Registro extinto, a contar de 15/09/2004.
(11) DI 5902845-9	Código 44 - Extinção - Art. 119 inciso III da LPI (15) 06/06/2000 (73) Bohemia Crystalex Trading a.s. (CZ) (74) Antonio Mauricio Pedras Arnaud. Registro extinto, a contar de 18/12/2004.
(11) DI 5902849-1	Código 44 - Extinção - Art. 119 inciso III da LPI (15) 23/05/2000 (73) Polipet Embalagens Ltda. (BR/SP)



(74) Antonio Mauricio Pedras Arnaud
Registro extinto, a contar de 22/12/2004.

(11) DI 5902850-5 Código 44 - Extinção - Art. 119 inciso III da LPI
(15) 16/05/2000
(73) Polipet Embalagens Ltda. (BR/SP)
(74) Antonio Mauricio Pedras Arnaud
Registro extinto, a contar de 22/12/2004.

(11) DI 5902851-3 Código 44 - Extinção - Art. 119 inciso III da LPI
(15) 16/05/2000
(73) Sapucaia S/A. Agroindustrial (BR/SP)
(74) MERCÚRIO MARCAS E PATENTES LTDA.
Registro extinto, a contar de 22/12/2004.

(11) DI 5902857-2 Código 44 - Extinção - Art. 119 inciso III da LPI
(15) 16/05/2000
(73) Mi Sun Kim (BR/SP)
(74) Victor Andreas Quaglio
Registro extinto, a contar de 23/12/2004.

(11) DI 5902858-0 Código 44 - Extinção - Art. 119 inciso III da LPI
(15) 16/05/2000
(73) Mi Sun Kim (BR/SP)
(74) Victor Andreas Quaglio
Registro extinto, a contar de 23/12/2004.

(11) DI 5902859-9 Código 44 - Extinção - Art. 119 inciso III da LPI
(15) 16/05/2000
(73) Antonio Fábio Cezar (BR/SP)
(74) Ana Paula Mazzei dos Santos Leite
Registro extinto, a contar de 24/12/2004.

(11) DI 5902862-9 Código 44 - Extinção - Art. 119 inciso III da LPI
(15) 16/05/2000
(73) Aloisio Cicero Granato (BR/SP)
(74) Dinâmica Marcas e Patentes SC LTDA
Registro extinto, a contar de 28/12/2004.

(11) DI 5902863-7 Código 44 - Extinção - Art. 119 inciso III da LPI
(15) 16/05/2000
(73) Julio Cesar Verlangieri Filho (BR/SP)
(74) Dinâmica Marcas e Patentes S/C Ltda
Registro extinto, a contar de 28/12/2004.



(11) DI 5902865-3	Código 44 - Extinção - Art. 119 inciso III da LPI (15) 14/05/2002 (73) Jairo Fernandes Domene (BR/SP) (74) Victor Andreas Quaglio Registro extinto, a contar de 29/12/2004.
(11) DI 5902866-1	Código 44 - Extinção - Art. 119 inciso III da LPI (15) 16/05/2000 (73) Jairo Fernandes Domene (BR/SP) (74) Victor Andreas Quaglio Registro extinto, a contar de 29/12/2004.
(11) DI 5902867-0	Código 44 - Extinção - Art. 119 inciso III da LPI (15) 16/05/2000 (73) Jairo Fernandes Domene (BR/SP) (74) Victor Andreas Quaglio Registro extinto, a contar de 29/12/2004.
(11) DI 5902868-8	Código 44 - Extinção - Art. 119 inciso III da LPI (15) 19/09/2000 (73) Promakers SA (AR) (74) Sara Sanchez Sanchez Registro extinto, a contar de 29/12/2004.
(11) DI 5902876-9	Código 44 - Extinção - Art. 119 inciso III da LPI (15) 16/05/2000 (73) Marcelo Martins de Menezes (BR/SP) (74) Ana Paula Mazzei dos Santos Leite Registro extinto, a contar de 17/12/2004.
(11) DI 5902878-5	Código 44 - Extinção - Art. 119 inciso III da LPI (15) 16/05/2000 (73) Yale La Fonte Sistemas de Segurança Ltda (BR/SP) (74) TINOCO SOARES & FILHO LTDA Registro extinto, a contar de 18/12/2004.
(11) DI 5902891-2	Código 44 - Extinção - Art. 119 inciso III da LPI (15) 13/06/2000 (73) Vanuzia Leite Lopes (BR/SP) ; Luiz Humberto Leite Lopes (BR/SP) (74) Columbia Marcas e Patentes S/C Ltda Registro extinto, a contar de 28/08/2004.
(11) DI 5902892-0	Código 44 - Extinção - Art. 119 inciso III da LPI



	(15) 13/06/2000 (73) Vanuzia Leite Lopes (BR/SP) ; Luiz Humberto Leite Lopes (BR/SP) (74) Columbia Marcas e Patentes S/C Ltda Registro extinto, a contar de 28/08/2004.
(11) DI 5902893-9	Código 44 - Extinção - Art. 119 inciso III da LPI (15) 13/06/2000 (73) Vanuzia Leite Lopes (BR/SP) ; Luiz Humberto Leite Lopes (BR/SP) (74) Columbia Marcas e Patentes S/A Ltda Registro extinto, a contar de 28/08/2004.
(11) DI 5902894-7	Código 44 - Extinção - Art. 119 inciso III da LPI (15) 13/06/2000 (73) Vanuzia Leite Lopes (BR/SP) ; Luiz Humberto Leite Lopes (BR/SP) (74) Columbia Marcas e Patentes S/A Ltda Registro extinto, a contar de 28/08/2004.
(11) DI 5902895-5	Código 44 - Extinção - Art. 119 inciso III da LPI (15) 22/08/2000 (73) Vanuzia Leite Lopes (BR/SP) ; Luiz Humberto Leite Lopes (BR/SP) (74) Columbia Marcas e Patentes S/C LTDA Registro extinto, a contar de 28/08/2004.
(11) DI 5902896-3	Código 44 - Extinção - Art. 119 inciso III da LPI (15) 22/08/2000 (73) Vanuzia Leite Lopes (BR/SP) ; Luiz Humberto Leite Lopes (BR/SP) (74) Columbia Marcas e Patentes S/C Ltda. Registro extinto, a contar de 28/08/2004.
(11) DI 5902897-1	Código 44 - Extinção - Art. 119 inciso III da LPI (15) 22/08/2000 (73) Vanuzia Leite Lopes (BR/SP) ; Luiz Humberto Leite Lopes (BR/SP) (74) Columbia Marcas e Patentes S/C Ltda. Registro extinto, a contar de 28/08/2004.
(11) DI 5902898-0	Código 44 - Extinção - Art. 119 inciso III da LPI (15) 22/08/2000 (73) Currao do Brasil Ltda (BR/SP) (74) Logos Marcas e Patentes S/C Ltda Registro extinto, a contar de 10/09/2004.
(11) DI 5902899-8	Código 44 - Extinção - Art. 119 inciso III da LPI (15) 25/07/2000 (73) Vanuzia Leite Lopes (BR/SP) ; Luiz Humberto Leite Lopes (BR/SP)



	(74) Columbia Marcas e Patentes S/C LTDA Registro extinto, a contar de 28/08/2004.
(11) DI 5902901-3	Código 44 - Extinção - Art. 119 inciso III da LPI (15) 13/06/2000 (73) Yale La Fonte Sistemas de Segurança Ltda (BR/SP) (74) TINOCO SOARES & FILHO LTDA Registro extinto, a contar de 18/12/2004.
(11) DI 5902904-8	Código 44 - Extinção - Art. 119 inciso III da LPI (15) 13/06/2000 (73) Fiat Auto S.p.A (IT) (74) Marco Antonio Saltini Registro extinto, a contar de 18/12/2004.
(11) DI 5902905-6	Código 44 - Extinção - Art. 119 inciso III da LPI (15) 05/06/2001 (73) Roberta Acosta de Araujo (BR/SC) (74) Dinâmica Marcas e Patentes SC Ltda Registro extinto, a contar de 18/12/2004.
(11) DI 5902906-4	Código 44 - Extinção - Art. 119 inciso III da LPI (15) 05/06/2001 (73) Bohemia Crystalex Trading a.s (CZ) (74) Antonio Maurício Pedras Arnaud Registro extinto, a contar de 18/12/2004.
(11) DI 5902908-0	Código 44 - Extinção - Art. 119 inciso III da LPI (15) 13/06/2000 (73) Vanuzia Leite Lopes (BR/SP) ; Luiz Humberto Leite Lopes (BR/SP) (74) Columbia Marcas e Patentes S/C Ltda Registro extinto, a contar de 28/08/2004.
(11) DI 5902909-9	Código 44 - Extinção - Art. 119 inciso III da LPI (15) 13/06/2000 (73) Vanuzia Leite Lopes (BR/SP) ; Luiz Humberto Leite Lopes (BR/SP) (74) Columbia Marcas e Patentes S/C Ltda Registro extinto, a contar de 28/08/2004.
(11) DI 5902910-2	Código 44 - Extinção - Art. 119 inciso III da LPI (15) 13/06/2000 (73) Vanuzia Leite Lopes (BR/SP) ; Luiz Humberto Leite Lopes (BR/SP) (74) Columbia Marcas e Patentes S/C Ltda Registro extinto, a contar de 28/08/2004.



(11) DI 5902911-0	Código 44 - Extinção - Art. 119 inciso III da LPI (15) 13/06/2000 (73) Orlando Miranda Filho (BR/SP) (74) Victor Andreas Quaglio Registro extinto, a contar de 28/08/2004.
(11) DI 5902912-9	Código 44 - Extinção - Art. 119 inciso III da LPI (15) 13/06/2000 (73) Vanuzia Leite Lopes (BR/SP) ; Luiz Humberto Leite Lopes (BR/SP) (74) Columbia Marcas e Patentes S/A Ltda Registro extinto, a contar de 28/08/2004.
(11) DI 5902913-7	Código 44 - Extinção - Art. 119 inciso III da LPI (15) 13/06/2000 (73) Vanuzia Leite Lopes (BR/SP) ; Luiz Humberto Leite Lopes (BR/SP) (74) Columbia Marcas e Patentes S/A Ltda Registro extinto, a contar de 28/08/2004.
(11) DI 5902916-1	Código 44 - Extinção - Art. 119 inciso III da LPI (15) 08/08/2000 (73) Vanuzia leite Lopes (BR/SP) ; Luiz Humberto Leite Lopes (BR/SP) (74) Columbia Marcas e Patentes S/C Ltda Registro extinto, a contar de 28/08/2004.
(11) DI 5902917-0	Código 44 - Extinção - Art. 119 inciso III da LPI (15) 12/06/2001 (73) Vanuzia Leite Lopes (BR/SP) (74) Columbia Marcas e Patentes S/C Ltda. Registro extinto, a contar de 28/08/2004.
(11) DI 5902920-0	Código 44 - Extinção - Art. 119 inciso III da LPI (15) 08/08/2000 (73) Paulo Antônio Andrade Ferreira (BR/SC) (74) Hugo Leonardo Pereira Leitão Registro extinto, a contar de 22/12/2004.
(11) DI 5902921-8	Código 44 - Extinção - Art. 119 inciso III da LPI (15) 28/08/2001 (73) Bohemia Crystalex Trading a.s (CZ) (74) Antonio Mauricio Pedras Arnaud Registro extinto, a contar de 18/12/2004.
(11) DI 5902925-0	Código 44 - Extinção - Art. 119 inciso III da LPI



	(15) 02/01/2002 (73) Enio Fatica (BR/SP) (74) Davi Leandro da Silva Registro extinto, a contar de 03/07/2004.
(11) DI 5902927-7	Código 44 - Extinção - Art. 119 inciso III da LPI (15) 09/10/2001 (73) Jaime Alois Schierholt (BR/RS) (74) Promark Marcas & Patentes LTDA Registro extinto, a contar de 26/10/2004.
(11) DI 5902929-3	Código 44 - Extinção - Art. 119 inciso III da LPI (15) 29/08/2000 (73) André Hwan (BR/SP) (74) Remarca Reg. de Marcas e Patentes S/C Ltda Registro extinto, a contar de 30/09/2004.
(11) DI 5902930-7	Código 44 - Extinção - Art. 119 inciso III da LPI (15) 19/06/2001 (73) Antonio Francisco Dornellas/Felicio Tadeu Bragante (BR/SP) (74) Toledo Corrêa Marcas e Patentes S/C Ltda Registro extinto, a contar de 21/10/2004.
(11) DI 5902931-5	Código 44 - Extinção - Art. 119 inciso III da LPI (15) 01/08/2000 (73) Fafa Moveis Ltda. (BR/SP) (74) Victor Andreas Quaglio Registro extinto, a contar de 05/10/2004.
(11) DI 5902932-3	Código 44 - Extinção - Art. 119 inciso III da LPI (15) 01/08/2000 (73) Interunion Comércio Internacional Ltda (BR/SP) (74) Victor Andreas Quaglio Registro extinto, a contar de 05/10/2004.
(11) DI 5902933-1	Código 44 - Extinção - Art. 119 inciso III da LPI (15) 01/08/2000 (73) Antonio Pereira Marquez (BR/SP) (74) VMP Verifique Marcas e Patentes S/C Ltda. Registro extinto, a contar de 19/11/2004.
(11) DI 5902934-0	Código 44 - Extinção - Art. 119 inciso III da LPI (15) 01/08/2000 (73) Brigatto Ind de Móveis Ltda (BR/SP)



	(74) Victor Andreas Quaglio Registro extinto, a contar de 08/10/2004.
--	--

(11) DI 5902938-2	Código 44 - Extinção - Art. 119 inciso III da LPI (15) 02/07/2002 (73) Colombiana Kimberly Colpapel S.A (CO) (74) Clarke Modet do Brasil Ltda Registro extinto, a contar de 29/12/2004.
--------------------------	---

(11) DI 5902939-0	Código 44 - Extinção - Art. 119 inciso III da LPI (15) 25/07/2000 (73) Gilmar Pereira Oliveira (BR/SP) (74) Difusão Marcas e Patentes S/C Ltda Registro extinto, a contar de 30/10/2004.
--------------------------	--

(11) DI 5902940-4	Código 44 - Extinção - Art. 119 inciso III da LPI (15) 01/08/2000 (73) Sunnyvale do Brasil Industrial e Comercial Ltda (BR/SP) (74) Victor Andreas Quaglio Registro extinto, a contar de 30/10/2004.
--------------------------	--

(11) DI 5902941-2	Código 44 - Extinção - Art. 119 inciso III da LPI (15) 25/07/2000 (73) Brigatto Ind. de Móveis Ltda (BR/SP) (74) Victor Andreas Quaglio Registro extinto, a contar de 08/11/2004.
--------------------------	---

(11) DI 5902943-9	Código 44 - Extinção - Art. 119 inciso III da LPI (15) 25/07/2000 (73) Interunion Comércio Internacional Ltda (BR/SP) (74) Victor Andreas Quaglio Registro extinto, a contar de 05/10/2004.
--------------------------	---

(11) DI 5902945-5	Código 44 - Extinção - Art. 119 inciso III da LPI (15) 25/07/2000 (73) Lessan Confecções Ltda (BR/SP) (74) Cesar Peduti Neto Registro extinto, a contar de 24/09/2004.
--------------------------	--

(11) DI 5902949-8	Código 44 - Extinção - Art. 119 inciso III da LPI (15) 05/06/2001 (73) Edelbert Galvão Dutra (BR/MG) (74) ABM Assessoria Brasileira de Marcas LTDA Registro extinto, a contar de 30/09/2004.
--------------------------	--



(11) DI 5902965-0	Código 44 - Extinção - Art. 119 inciso III da LPI (15) 22/08/2000 (73) Enafic Brasil Usinagem Industria e Comercio Ltda (BR/SP) (74) Icamp Assessoria Empresarial S/C Ltda. Registro extinto, a contar de 07/10/2004.
(11) DI 5902971-4	Código 44 - Extinção - Art. 119 inciso III da LPI (15) 02/05/2001 (73) Claudio Luz Polverini (BR/SP) (74) Safety Marcas e Patentes S/C Ltda. Registro extinto, a contar de 11/12/2004.
(11) DI 5903039-9	Código 44 - Extinção - Art. 119 inciso III da LPI (15) 06/05/2003 (62) DI 5901172-6 05/07/1999 (73) Reynaldo Stamatis Filho (BR/SP) Registro extinto, a contar de 06/07/2004.
(11) DI 6302893-0	Código 44 - Extinção - Art. 119 inciso III da LPI (15) 13/10/2004 (73) FORD OTOMOTIV SANAYI ANONIM SIRKETI (TR) (74) Clarke Modet do Brasil Ltda Registro extinto a contar de 28/08/2018.
(11) DI 6302911-1	Código 44 - Extinção - Art. 119 inciso III da LPI (15) 21/10/2003 (73) MOTOROLA MOBILITY, LLC (US) ; MOTOROLA MOBILITY, LLC (US) (74) TRENCH ROSSI E WATANABE ADVOGADOS Registro extinto a contar de 29/08/2018.
(11) DI 6302917-0	Código 44 - Extinção - Art. 119 inciso III da LPI (15) 09/11/2004 (73) FORD OTOMOTIV SANAYI ANONIM SIRKETI (TR) (74) Clarke Modet do Brasil Ltda Registro extinto a contar de 28/08/2018.
(11) DI 6302931-6	Código 44 - Extinção - Art. 119 inciso III da LPI (15) 21/10/2003 (73) Semeato S/A Indústria e Comércio (BR/RS) (74) Agência Gaúcha de Marcas e Patentes Ltda Para regularização do quarto período de vigência do registro, complemente o valor recolhido, para o atual valor da renovação no prazo extraordinário, visto que o prazo ordinário venceu dia 27/08/2018 e o recolhimento foi realizado dia



31/08/2018. Para cumprimento da exigência é necessário peticionamento por meio de código de serviço 105 junto à apresentação da comprovação de recolhimento da guia de complementação gerada pelo código de serviço 800.

(11) DI 6302932-4

Código 44 - Extinção - Art. 119 inciso III da LPI

(15) 21/10/2003

(73) Semeato S/A Indústria e Comércio (BR/RS)

(74) Agência Gaúcha de Marcas e Patentes Ltda

Para regularização do quarto período de vigência do registro, complemente o valor recolhido, para o atual valor da renovação no prazo extraordinário, visto que o prazo ordinário venceu dia 27/08/2018 e o recolhimento foi realizado dia 31/08/2018. Para cumprimento da exigência é necessário peticionamento por meio de código de serviço 105 junto à apresentação da comprovação de recolhimento da guia de complementação gerada pelo código de serviço 800.

(11) DI 6302937-5

Código 44 - Extinção - Art. 119 inciso III da LPI

(15) 11/11/2003

(73) Continental Automotive GMBH (DE)

(74) Dannemann, Siemsen, Bigler & Ipanema Moreira

Registro extinto a contar de 03/09/2018

(11) DI 6302953-7

Código 44 - Extinção - Art. 119 inciso III da LPI

(15) 21/10/2003

(73) Cortag Industria e Comercio Ltda (BR/SP)

(74) ICAMP Assessoria Empresarial S/C Ltda.

Registro extinto a contar de 28/08/2018.

(11) DI 6302981-2

Código 44 - Extinção - Art. 119 inciso III da LPI

(15) 17/02/2004

(73) MARCOPOLO S.A (BR/RS)

(74) Veloso Advogados Associados OAB/RS 1850

Registro extinto a contar de 26/08/2018.

(11) DI 6303030-6

Código 44 - Extinção - Art. 119 inciso III da LPI

(15) 27/04/2004

(73) HARMAN DO BRASIL INDÚSTRIA ELETRÔNICA E PARTICIPAÇÕES LTDA. (BR/RS)

(74) REGINA MAGRO POLETTO

Registro extinto a contar de 03/09/2018.

(11) DI 6303042-0

Código 44 - Extinção - Art. 119 inciso III da LPI

(15) 18/11/2003

(73) RAPHAEL BRAGA BARANOWSKYJ (BR/PR)

(74) Julio Gonçalves



Registro extinto a contar de 02/09/2018.

(11) DI 6303050-0

Código 44 - Extinção - Art. 119 inciso III da LPI
(15) 11/11/2003
(73) Continental Automotive GMBH (DE)
(74) Dannemann, Siemsen, Bigler & Ipanema Moreira
Registro extinto a contar de 06/09/2018.

(11) DI 6303097-7

Código 44 - Extinção - Art. 119 inciso III da LPI
(15) 11/11/2003
(73) MOTOROLA MOBILITY, LLC (US) ; MOTOROLA MOBILITY, LLC (US)
(74) TRENCH ROSSI E WATANABE ADVOGADOS
Registro extinto a contar de 29/08/2018.

(11) DI 6303178-7

Código 44 - Extinção - Art. 119 inciso III da LPI
(15) 18/11/2003
(73) FIAT AUTO S.p.a (IT)
(74) Marco Antonio Saltini
Registro extinto a contar de 06/09/2018.

(11) DI 6303179-5

Código 44 - Extinção - Art. 119 inciso III da LPI
(15) 18/11/2003
(73) FIAT AUTO S.p.a (IT)
(74) Marco Antonio Saltini
Registro extinto a contar de 06/09/2018.

(11) DI 6303180-9

Código 44 - Extinção - Art. 119 inciso III da LPI
(15) 18/11/2003
(73) FIAT AUTO S.p.a (IT)
(74) Marco Antonio Saltini
Registro extinto a contar de 06/09/2018.

(11) DI 6303181-7

Código 44 - Extinção - Art. 119 inciso III da LPI
(15) 18/11/2003
(73) FIAT AUTO S.p.a (IT)
(74) Marco Antonio Saltini
Registro extinto a contar de 06/09/2018.

(11) DI 6303191-4

Código 44 - Extinção - Art. 119 inciso III da LPI
(15) 20/07/2004
(73) FIAT AUTO S.p.a (IT)
(74) Marco Antonio Saltini
Registro extinto a contar de 06/09/2018.



(11) DI 6303192-2	Código 44 - Extinção - Art. 119 inciso III da LPI (15) 17/02/2004 (73) FCA FIAT CHRYSLER AUTOMÓVEIS BRASIL LTDA (BR/MG) (74) Marco Antonio Saltini Registro extinto a contar de 06/09/2018.
(11) DI 6303193-0	Código 44 - Extinção - Art. 119 inciso III da LPI (15) 18/11/2003 (73) OLSA BRASIL INDÚSTRIA E COMÉRCIO LTDA (BR/SP) (74) José Antonio de Souza Cappellini Registro extinto a contar de 06/09/2018.
(11) DI 6303221-0	Código 44 - Extinção - Art. 119 inciso III da LPI (15) 25/11/2003 (73) BRITISH AMERICAN TOBACCO (INVESTMENTS) LIMITED (GB) (74) Antonio Mauricio Pedras Arnaud Registro extinto a contar de 09/09/2018.
(11) DI 6303228-7	Código 44 - Extinção - Art. 119 inciso III da LPI (15) 25/11/2003 (73) FIAT AUTO S.p.a (IT) (74) Marco Antonio Saltini Registro extinto a contar de 06/09/2018.
(11) DI 6303230-9	Código 44 - Extinção - Art. 119 inciso III da LPI (15) 20/07/2004 (73) FIAT AUTO S.p.a (IT) (74) Marco Antonio Saltini Registro extinto a contar de 06/09/2018.
(11) DI 6303232-5	Código 44 - Extinção - Art. 119 inciso III da LPI (15) 02/12/2003 (73) OLSA BRASIL INDÚSTRIA E COMÉRCIO LTDA (BR/SP) (74) José Antonio de Souza Cappellini Registro extinto a contar de 06/09/2018.
(11) DI 6303247-3	Código 44 - Extinção - Art. 119 inciso III da LPI (15) 18/11/2003 (73) FIAT AUTO S.p.a (IT) (74) Marco Antonio Saltini Registro extinto a contar de 06/09/2018.
(11) DI 6303271-6	Código 44 - Extinção - Art. 119 inciso III da LPI (15) 18/11/2003



(73) FIAT AUTO S.p.a (IT)
(74) Marco Antonio Saltini
Registro extinto a contar de 06/09/2018.

(11) DI 6303272-4 Código 44 - Extinção - Art. 119 inciso III da LPI
(15) 09/12/2003
(73) FIAT AUTO S.p.a (IT)
(74) Marco Antonio Saltini
Registro extinto a contar de 06/09/2018.

(11) DI 6303286-4 Código 44 - Extinção - Art. 119 inciso III da LPI
(15) 18/11/2003
(73) FIAT AUTO S.p.a (IT)
(74) Marco Antonio Saltini
Registro extinto a contar de 06/09/2018.

(11) DI 6303292-9 Código 44 - Extinção - Art. 119 inciso III da LPI
(15) 18/11/2003
(73) FIAT AUTO S.p.a (IT)
(74) Marco Antonio Saltini
Registro extinto a contar de 06/09/2018.

(11) DI 6303293-7 Código 44 - Extinção - Art. 119 inciso III da LPI
(15) 13/04/2004
(73) BRITISH AMERICAN TOBACCO (INVESTMENTS) LIMITED (GB)
(74) Antonio Mauricio Pedras Arnaud
Registro extinto a contar de 09/09/2018.

(11) DI 6303298-8 Código 44 - Extinção - Art. 119 inciso III da LPI
(15) 18/11/2003
(73) FIAT AUTO S.p.a (IT)
(74) Marco Antonio Saltini
Registro extinto a contar de 06/09/2018.

(11) DI 6303299-6 Código 44 - Extinção - Art. 119 inciso III da LPI
(15) 02/12/2003
(73) FIAT AUTO S.p.a. (IT)
(74) Marco Antonio Saltini
Registro extinto a contar de 06/09/2018

(11) DI 6303301-1 Código 44 - Extinção - Art. 119 inciso III da LPI
(15) 18/11/2003
(73) FIAT AUTO S.p.a. (IT)
(74) Marco Antonio Saltini



Registro extinto a contar de 06/09/2018.

(11) DI 6303379-8

Código 44 - Extinção - Art. 119 inciso III da LPI
(15) 25/11/2003
(73) FIAT AUTO S.p.a (IT)
(74) Marco Antonio Saltini
Registro extinto a contar de 06/09/2018.

(11) DI 6403053-9

Código 44 - Extinção - Art. 119 inciso III da LPI
(15) 03/11/2004
(73) GUIDO DONNAMARIA (BR/SP)
(74) Logos Marcas e Patentes S/S Ltda
Registro extinto a contar de 24/08/2009

(11) DI 6403054-7

Código 44 - Extinção - Art. 119 inciso III da LPI
(15) 03/11/2004
(73) KENPACK SOLUÇÕES EM EMBALAGENS LTDA (BR/SP)
(74) Toledo Corrêa Marcas e Patentes S/C Ltda
Registro extinto a contar de 24/08/2009

(11) DI 6403055-5

Código 44 - Extinção - Art. 119 inciso III da LPI
(15) 26/10/2004
(73) COMPANHIA BRASILEIRA DE ALUMÍNIO (BR/SP)
(74) Globbal Marcas e Patentes S/C Ltda
Registro extinto a contar de 24/08/2014

(11) DI 6403057-1

Código 44 - Extinção - Art. 119 inciso III da LPI
(15) 03/05/2005
(73) EVL Radiocontroles Ltda (BR/SP)
(74) Cadastro Nacional Assessoria da Propriedade Industrial Ltda
Registro extinto a contar de 24/08/2009

(11) DI 6403058-0

Código 44 - Extinção - Art. 119 inciso III da LPI
(15) 26/10/2004
(73) BULGARI S.P.A (IT)
(74) Dannemann, Siemsen, Bigler & Ipanema Moreira
Registro extinto a contar de 01/09/2014

(11) DI 6403059-8

Código 44 - Extinção - Art. 119 inciso III da LPI
(15) 26/10/2004
(73) HENKEL KOMMANDITGESELLSCHAFT AUF AKTIEN (DE)
(74) Dannemann , Siemsen, Bigler & Ipanema Moreira
Registro extinto a contar de 01/09/2009



(11) DI 6403060-1	Código 44 - Extinção - Art. 119 inciso III da LPI (15) 26/10/2004 (73) JOSÉ MARTINHO DA SILVA BRITO (BR/SP) Registro extinto a contar de 18/08/2009
(11) DI 6403063-6	Código 44 - Extinção - Art. 119 inciso III da LPI (15) 24/05/2005 (73) HP Intellectual Corp (US) (74) Antonio Mauricio Pedras Arnaud Registro extinto a contar de 21/08/2009
(11) DI 6403064-4	Código 44 - Extinção - Art. 119 inciso III da LPI (15) 16/11/2004 (73) BULGARI S.P.A (IT) (74) Dannemann , Siemsen, Bigler & Ipanema Moreira Registro extinto a contar de 01/09/2014
(11) DI 6403065-2	Código 44 - Extinção - Art. 119 inciso III da LPI (15) 16/11/2004 (73) MARCOS AURÉLIO PEREIRA (BR/SP) (74) Mario de Nani Junior Registro extinto a contar de 18/08/2009
(11) DI 6403068-7	Código 44 - Extinção - Art. 119 inciso III da LPI (15) 16/11/2004 (73) DELARE INDÚSTRIA E COMÉRCIO LTDA (BR/ES) (74) Somos Marcas e Patentes Ltda Registro extinto a contar de 18/08/2009
(11) DI 6403069-5	Código 44 - Extinção - Art. 119 inciso III da LPI (15) 16/11/2004 (73) MANOEL ROBERTO ALVES LOPES (BR/SP) (74) Somos Marcas e Patentes Ltda Registro extinto a contar de 18/08/2009
(11) DI 6403070-9	Código 44 - Extinção - Art. 119 inciso III da LPI (15) 16/11/2004 (73) LUIZ ALFREDO ARDITO (BR/SP) (74) Solução Comercial Assessoria Ltda Registro extinto a contar de 18/08/2009
(11) DI 6403072-5	Código 44 - Extinção - Art. 119 inciso III da LPI (15) 16/11/2004 (73) ALIMENTOS ZAELI LTDA (BR/SP)



Registro extinto a contar de 21/08/2014

(11) DI 6403073-3 Código 44 - Extinção - Art. 119 inciso III da LPI
(15) 23/11/2004
(73) ALCIDES RODRIGUES (BR/SP)
(74) Celso de Carvalho Mello
Registro extinto a contar de 21/08/2009

(11) DI 6403076-8 Código 44 - Extinção - Art. 119 inciso III da LPI
(15) 23/11/2004
(73) EUROMOBILE INTERIORES LTDA (BR/SP)
(74) Tinoco Soares & Filho Ltda.
Registro extinto a contar de 28/08/2009

(11) DI 6403077-6 Código 44 - Extinção - Art. 119 inciso III da LPI
(15) 23/11/2004
(73) GIANNINI S/A (BR/SP)
(74) Aduino Silva Emerenciano
Registro extinto a contar de 21/08/2009

(11) DI 6403078-4 Código 44 - Extinção - Art. 119 inciso III da LPI
(15) 23/11/2004
(73) GIANNINI S/A (BR/SP)
(74) Aduino Silva Emerenciano
Registro extinto a contar de 21/08/2009

(11) DI 6403079-2 Código 44 - Extinção - Art. 119 inciso III da LPI
(15) 01/03/2005
(73) KORES HOLDING ZUG AG (CH)
(74) Dannemann, Siemsen, Bigler & Ipanema Moreira
Registro extinto a contar de 01/09/2009

(11) DI 6403081-4 Código 44 - Extinção - Art. 119 inciso III da LPI
(15) 23/11/2004
(73) NOKIA CORPORATION (FI)
(74) Araripe & Associados
Registro extinto a contar de 01/09/2009

(11) DI 6403082-2 Código 44 - Extinção - Art. 119 inciso III da LPI
(15) 23/11/2004
(73) NOKIA CORPORATION (FI)
(74) Araripe & Associados
Registro extinto a contar de 01/09/2014



(11) DI 6403083-0	Código 44 - Extinção - Art. 119 inciso III da LPI (15) 28/12/2004 (73) ATHLETIC INDÚSTRIA DE EQUIPAMENTOS DE FISIOTERAPIA LTDA (BR/SC) (74) Maria Aparecida Pereira Gonçalves Registro extinto a contar de 01/09/2009
(11) DI 6403088-1	Código 44 - Extinção - Art. 119 inciso III da LPI (15) 04/01/2005 (73) LUIZ PAULO GRECO (BR/SP) (74) Aguinaldo Moreira Registro extinto a contar de 25/08/2009
(11) DI 6403089-0	Código 44 - Extinção - Art. 119 inciso III da LPI (15) 04/01/2005 (73) LUIZ PAULO GRECO (BR/SP) (74) Aguinaldo Moreira Registro extinto a contar de 25/08/2009
(11) DI 6403090-3	Código 44 - Extinção - Art. 119 inciso III da LPI (15) 04/01/2005 (73) LUIZ PAULO GRECO (BR/SP) (74) Aguinaldo Moreira Registro extinto a contar de 25/08/2009
(11) DI 6403091-1	Código 44 - Extinção - Art. 119 inciso III da LPI (15) 11/01/2005 (73) ABDOH CHALOM (BR/SP) (74) Globbal Marcas e Patentes S/C Ltda Registro extinto a contar de 25/08/2009
(11) DI 6403092-0	Código 44 - Extinção - Art. 119 inciso III da LPI (15) 03/11/2004 (73) COMPANHIA BRASILEIRA DE ALUMÍNIO (BR/SP) (74) Globbal Marcas e Patentes S/C Ltda Registro extinto a contar de 25/08/2014
(11) DI 6403096-2	Código 44 - Extinção - Art. 119 inciso III da LPI (15) 10/05/2005 (73) Lybio da Silva Quintas Junior (BR/RJ) ; Bernardo Martini Wohrle (BR/RJ) Registro extinto a contar de 27/08/2009
(11) DI 6403097-0	Código 44 - Extinção - Art. 119 inciso III da LPI (15) 25/01/2005



	(73) CHIAO PAO CHUENG (BR/SP) (74) Pezzuol & Associados Marcas e Patentes S/C Ltda Registro extinto a contar de 21/08/2009
(11) DI 6403098-9	Código 44 - Extinção - Art. 119 inciso III da LPI (15) 25/01/2005 (73) CHIAO PAO CHUENG (BR/SP) (74) Pezzuol & Associados Marcas e Patentes S/C Ltda Registro extinto a contar de 21/08/2009
(11) DI 6403101-2	Código 44 - Extinção - Art. 119 inciso III da LPI (15) 18/01/2005 (73) CORNER INDÚSTRIA E COMÉRCIO DE ARTIGOS ESPORTIVOS LTDA (BR/SP) (74) Marcas Marcantes e Patentes Ltda Registro extinto a contar de 21/08/2014
(11) DI 6403102-0	Código 44 - Extinção - Art. 119 inciso III da LPI (15) 03/11/2004 (73) CONER INDÚSTRIA E COMÉRCIO DE ARTIGOS ESPORTIVOS LTDA (BR/SP) (74) Marcas Marcantes e Patentes Ltda Registro extinto a contar de 21/08/2014
(11) DI 6403103-9	Código 44 - Extinção - Art. 119 inciso III da LPI (15) 18/01/2005 (73) CORNER INDÚSTRIA E COMÉRCIO DE ARTIGOS ESPORTIVOS LTDA (BR/SP) (74) Marcas Marcantes e Patentes Ltda Registro extinto a contar de 21/08/2014
(11) DI 6403104-7	Código 44 - Extinção - Art. 119 inciso III da LPI (15) 03/11/2004 (73) COMPANHIA BRASILEIRA DE ALUMÍNIO (BR/SP) (74) Globbal Marcas e Patentes Ltda S/C Registro extinto a contar de 28/08/2014
(11) DI 6403105-5	Código 44 - Extinção - Art. 119 inciso III da LPI (15) 03/11/2004 (73) COMPANHIA BRASILEIRA DE ALUMÍNIO (BR/SP) (74) Globbal Marcas e Patentes Ltda S/C Registro extinto a contar de 28/08/2014
(11) DI 6403106-3	Código 44 - Extinção - Art. 119 inciso III da LPI



	(15) 03/11/2004 (73) COMPANHIA BRASILEIRA DE ALUMÍNIO (BR/SP) (74) Global Marcas e Patentes S/C Ltda Registro extinto a contar de 28/08/2014
(11) DI 6403107-1	Código 44 - Extinção - Art. 119 inciso III da LPI (15) 03/11/2004 (73) COMPANHIA BRASILEIRA DE ALUMÍNIO (BR/SP) (74) Global Marcas e Patentes S/C Ltda Registro extinto a contar de 28/08/2014
(11) DI 6403108-0	Código 44 - Extinção - Art. 119 inciso III da LPI (15) 03/11/2004 (73) COMPANHIA BRASILEIRA DE ALUMÍNIO (BR/SP) (74) Global Marcas e Patentes S/C LTDA Registro extinto a contar de 28/08/2014
(11) DI 6403109-8	Código 44 - Extinção - Art. 119 inciso III da LPI (15) 03/11/2004 (73) COMPANHIA BRASILEIRA DE ALUMÍNIO (BR/SP) (74) Global Marcas e Patentes S/C LTDA Registro extinto a contar de 28/08/2014
(11) DI 6403110-1	Código 44 - Extinção - Art. 119 inciso III da LPI (15) 03/11/2004 (73) COMPANHIA BRASILEIRA DE ALUMÍNIO (BR/SP) (74) Global Marcas e Patentes S/C Ltda Registro extinto a contar de 28/08/2014
(11) DI 6403111-0	Código 44 - Extinção - Art. 119 inciso III da LPI (15) 03/11/2004 (73) COMPANHIA BRASILEIRA DE ALUMÍNIO (BR/SP) (74) Global Marcas e Patentes Ltda S/C Registro extinto a contar de 28/08/2014
(11) DI 6403112-8	Código 44 - Extinção - Art. 119 inciso III da LPI (15) 26/10/2004 (73) COMPANHIA BRASILEIRA DE ALUMÍNIO (BR/SP) (74) Global Marcas e Patentes Ltda S/C Registro extinto a contar de 28/08/2014
(11) DI 6403113-6	Código 44 - Extinção - Art. 119 inciso III da LPI (15) 26/10/2004 (73) COMPANHIA BRASILEIRA DE ALUMÍNIO (BR/SP)



	(74) Globbal Marcas e Patentes S/C LTDA Registro extinto a contar de 28/08/2014
(11) DI 6403114-4	Código 44 - Extinção - Art. 119 inciso III da LPI (15) 26/10/2004 (73) COMPANHIA BRASILEIRA DE ALUMÍNIO (BR/SP) (74) Globbal Marcas e Patentes S/C Ltda Registro extinto a contar de 28/08/2014
(11) DI 6403115-2	Código 44 - Extinção - Art. 119 inciso III da LPI (15) 26/10/2004 (73) COMPANHIA BRASILEIRA DE ALUMÍNIO (BR/SP) (74) Globbal Marcas e Patentes S/C Ltda. Registro extinto a contar de 28/08/2009
(11) DI 6403116-0	Código 44 - Extinção - Art. 119 inciso III da LPI (15) 26/10/2004 (73) COMPANHIA BRASILEIRA DE ALUMÍNIO (BR/SP) (74) Globbal Marcas e Patentes Ltda S/C Registro extinto a contar de 28/08/2014
(11) DI 6403117-9	Código 44 - Extinção - Art. 119 inciso III da LPI (15) 26/10/2004 (73) COMPANHIA BRASILEIRA DE ALUMÍNIO (BR/SP) (74) Globbal Marcas e Patentes S/C LTDA Registro extinto a contar de 28/08/2014
(11) DI 6403118-7	Código 44 - Extinção - Art. 119 inciso III da LPI (15) 26/10/2004 (73) EUROMOBILE INTERIORES LTDA (BR/SP) (74) TINOCO SOARES & FILHO LTDA Registro extinto a contar de 28/08/2009
(11) DI 6403119-5	Código 44 - Extinção - Art. 119 inciso III da LPI (15) 26/10/2004 (73) EUROMOBILE INTERIORES LTDA (BR/SP) (74) Tinoco Soares & Filho Ltda. Registro extinto a contar de 21/08/2009
(11) DI 6403121-7	Código 44 - Extinção - Art. 119 inciso III da LPI (15) 23/11/2004 (73) ANTONIO RUBENS GIBIM ME (BR/SP) (74) Logos Marcas e Patentes S/C LTDA. Registro extinto a contar de 21/08/2009



(11) DI 6403122-5 Código 44 - Extinção - Art. 119 inciso III da LPI
(15) 04/01/2005
(73) CAN & GOLD, S.L (ES)
(74) Sergio Perocco
Registro extinto a contar de 21/08/2009

(11) DI 6403123-3 Código 44 - Extinção - Art. 119 inciso III da LPI
(15) 17/05/2005
(73) SM - GESTÃO DE NEGÓCIOS LTDA (BR/RS)
(74) Mario de Almeida Marcas e Patentes Ltda
Registro extinto a contar de 04/09/2009

(11) DI 6403124-1 Código 44 - Extinção - Art. 119 inciso III da LPI
(15) 23/11/2004
(73) SM - GESTÃO DE NEGÓCIOS LTDA (BR/RS)
(74) Mario de Almeida Marcas e Patentes Ltda
Registro extinto a contar de 04/09/2009

(11) DI 6403125-0 Código 44 - Extinção - Art. 119 inciso III da LPI
(15) 23/11/2004
(73) SM - GESTÃO DE NEGÓCIOS LTDA (BR/RS)
(74) Mario de Almeida Marcas e Patentes Ltda
Registro extinto a contar de 04/09/2009

(11) DI 6403126-8 Código 44 - Extinção - Art. 119 inciso III da LPI
(15) 10/05/2005
(73) SM - GESTÃO DE NEGÓCIOS LTDA (BR/RS)
(74) Mario de Almeida Marcas e Patente Ltda
Registro extinto a contar de 04/09/2009

(11) DI 6403127-6 Código 44 - Extinção - Art. 119 inciso III da LPI
(15) 23/11/2004
(73) SM - GESTÃO DE NEGÓCIOS LTDA (BR/RS)
(74) Mario de Almeida Marcas e Patentes Ltda
Registro extinto a contar de 04/09/2009

(11) DI 6403128-4 Código 44 - Extinção - Art. 119 inciso III da LPI
(15) 23/11/2004
(73) SM - GESTÃO DE NEGÓCIOS LTDA (BR/RS)
(74) Mario de Almeida Marcas e Patentes Ltda
Registro extinto a contar de 04/09/2009

(11) DI 6403129-2 Código 44 - Extinção - Art. 119 inciso III da LPI

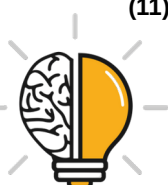

	(15) 23/11/2004 (73) SM - GESTÃO DE NEGÓCIOS LTDA (BR/RS) (74) Mario de Almeida Marcas e Patentes Ltda Registro extinto a contar de 04/09/2009
(11) DI 6403131-4	Código 44 - Extinção - Art. 119 inciso III da LPI (15) 26/10/2004 (73) ANTONIO BILECKI (BR/SC) (74) Sandro Wunderlich Registro extinto a contar de 28/08/2009
(11) DI 6403136-5	Código 44 - Extinção - Art. 119 inciso III da LPI (15) 26/10/2004 (73) LUIZ TORTATO (BR/PR) (74) Yuri Yacishin da Cunha Registro extinto a contar de 01/09/2009
(11) DI 6403137-3	Código 44 - Extinção - Art. 119 inciso III da LPI (15) 26/10/2004 (73) IVANIO ANGELO ARIOLI (BR/RS) (74) Norberto Pardelhas de Barcellos Registro extinto a contar de 01/09/2009
(11) DI 6403138-1	Código 44 - Extinção - Art. 119 inciso III da LPI (15) 26/10/2004 (73) IVANIO ANGELO ARIOLI (BR/RS) (74) Norberto Pardelhas de Barcellos Registro extinto a contar de 01/09/2009
(11) DI 6403139-0	Código 44 - Extinção - Art. 119 inciso III da LPI (15) 26/10/2004 (73) IVANIO ANGELO ARIOLI (BR/RS) (74) Norberto Pardelhas de Barcellos Registro extinto a contar de 01/09/2009
(11) DI 6403144-6	Código 44 - Extinção - Art. 119 inciso III da LPI (15) 11/01/2005 (73) ABDOH CHALOM (BR/SP) (74) Globbal Marcas e Patentes S/C LTDA Registro extinto a contar de 21/08/2009
(11) DI 6403147-0	Código 44 - Extinção - Art. 119 inciso III da LPI (15) 04/01/2005 (73) SILVIO POLZIM PEREIRA (BR/SC)



(74) Nilvan Paulo Minguranse
Registro extinto a contar de 17/07/2009

(11) DI 6403148-9 Código 44 - Extinção - Art. 119 inciso III da LPI
(15) 26/10/2004
(73) UNIFER 2000 INDÚSTRIA MECÂNICA LTDA ME (BR/SP)
(74) Jorge Luiz Affonso
Registro extinto a contar de 25/08/2009

(11) DI 6403153-5 Código 44 - Extinção - Art. 119 inciso III da LPI
(15) 03/11/2004
(73) INCOM INDUSTRIAL LTDA (BR/SP)
(74) Alberto Luis Camelier da Silva
Registro extinto a contar de 01/09/2009

(11) DI 6403154-3 Código 44 - Extinção - Art. 119 inciso III da LPI
(15) 03/11/2004
(73) INCOM INDUSTRIAL LTDA (BR/SP)
(74) Alberto Luis Camelier da Silva
Registro extinto a contar de 01/09/2009

(11) DI 6403155-1 Código 44 - Extinção - Art. 119 inciso III da LPI
(15) 03/11/2004
(73) INCOM INDUSTRIAL LTDA (BR/SP)
(74) Alberto Luis Camelier da Silva
Registro extinto a contar de 01/09/2009

(11) DI 6403156-0 Código 44 - Extinção - Art. 119 inciso III da LPI
(15) 03/11/2004
(73) INCOM INDUSTRIAL LTDA (BR/SP)
(74) Alberto Luis Camelier da Silva
Registro extinto a contar de 01/09/2009

(11) DI 6403157-8 Código 44 - Extinção - Art. 119 inciso III da LPI
(15) 18/01/2005
(73) INCOM INDUSTRIAL LTDA (BR/SP)
(74) Alberto Luis Camelier da Silva
Registro extinto a contar de 01/09/2009

(11) DI 6403159-4 Código 44 - Extinção - Art. 119 inciso III da LPI
(15) 03/11/2004
(73) APARECIDA CLARICE CASTRO (BR/SP)
(74) Luiz Rocco Filho
Registro extinto a contar de 03/09/2009



(11) DI 6403160-8	Código 44 - Extinção - Art. 119 inciso III da LPI (15) 03/11/2004 (73) APARECIDA CLARICE CASTRO (BR/SP) (74) Luiz Rocco Filho Registro extinto a contar de 03/09/2009
(11) DI 6403161-6	Código 44 - Extinção - Art. 119 inciso III da LPI (15) 03/11/2004 (73) RENATO MONTAGNER (BR/SP) (74) Mercantil Assessoria em Marcas e Patentes S/C Ltda Registro extinto a contar de 03/09/2009
(11) DI 6403165-9	Código 44 - Extinção - Art. 119 inciso III da LPI (15) 11/01/2005 (73) FANG HSIAO KUANG (BR/SP) (74) Luiz Roberto Longo Brito Silva Registro extinto a contar de 03/09/2009
(11) DI 6403166-7	Código 44 - Extinção - Art. 119 inciso III da LPI (15) 11/01/2005 (73) FANG HSIAO KUANG (BR/SP) (74) Luiz Roberto Longo Brito Silva Registro extinto a contar de 03/09/2009
(11) DI 6403168-3	Código 44 - Extinção - Art. 119 inciso III da LPI (15) 09/11/2004 (73) IVANIO ANGELO ARIOLI (BR/RS) (74) Norberto Pardelhas de Barcellos Registro extinto a contar de 01/09/2014
(11) DI 6403169-1	Código 44 - Extinção - Art. 119 inciso III da LPI (15) 11/01/2005 (73) IVANIO ANGELO ARIOLI (BR/RS) (74) Norberto Pardelhas de Barcellos Registro extinto a contar de 01/09/2014
(11) DI 6403170-5	Código 44 - Extinção - Art. 119 inciso III da LPI (15) 09/11/2004 (73) IVANIO ANGELO ARIOLI (BR/RS) (74) Norberto Pardelhas de Barcellos Registro extinto a contar de 01/09/2014
(11) DI 6403171-3	Código 44 - Extinção - Art. 119 inciso III da LPI



	(15) 09/11/2004 (73) IVANIO ANGELO ARIOLI (BR/RS) (74) Norberto Pardelhas de Barcellos Registro extinto a contar de 01/09/2009
(11) DI 6403172-1	Código 44 - Extinção - Art. 119 inciso III da LPI (15) 23/11/2004 (73) RINALDI SA INDÚSTRIA DE PNEUMÁTICOS (BR/RS) (74) Regina Magro Poletto Registro extinto a contar de 28/08/2014
(11) DI 6403173-0	Código 44 - Extinção - Art. 119 inciso III da LPI (15) 09/11/2004 (73) EDSON FINGER (BR/RS) (74) Regina Magro Poletto Registro extinto a contar de 28/08/2009
(11) DI 6403174-8	Código 44 - Extinção - Art. 119 inciso III da LPI (15) 09/11/2004 (73) CLEUZA GUZZONI ALVES PINTO (BR/PR) ; SÉRGIO ALVES PINTO (BR/PR) (74) Marpa Cons. e Asses. Empresarial Ltda Registro extinto a contar de 28/08/2009
(11) DI 6403176-4	Código 44 - Extinção - Art. 119 inciso III da LPI (15) 23/11/2004 (73) EVL RADIOCONTROLES LTDA (BR/SP) (74) Cadastro Nacional Assessoria da Propriedade Industrial Ltda Registro extinto a contar de 31/08/2009
(11) DI 6403178-0	Código 44 - Extinção - Art. 119 inciso III da LPI (15) 23/08/2005 (73) Salvador Granado Neto (BR/SP) (74) Logos Marcas e Patentes S/S Ltda Registro extinto a contar de 31/08/2009
(11) DI 6403180-2	Código 44 - Extinção - Art. 119 inciso III da LPI (15) 03/05/2005 (73) Francisco Carlos Aguilar (BR/SP) (74) Sílvio Darré Júnior Registro extinto a contar de 31/08/2009
(11) DI 6403183-7	Código 44 - Extinção - Art. 119 inciso III da LPI (15) 16/11/2004



	(73) EUROMOBILE INTERIORES LTDA (BR/SP) (74) Tinoco Soares & Filho Ltda. Registro extinto a contar de 31/08/2009
(11) DI 6403185-3	Código 44 - Extinção - Art. 119 inciso III da LPI (15) 16/11/2004 (73) ANTONIO CEZAR BURIM (BR/SP) (74) Paulo César Alves de Oliveira Registro extinto a contar de 07/09/2009
(11) DI 6403189-6	Código 44 - Extinção - Art. 119 inciso III da LPI (15) 09/11/2004 (73) URIAS FRANCISCO CINTRA (BR/SP) (74) Beerre Assessoria Empresarial Ltda Registro extinto a contar de 03/09/2009
(11) DI 6403190-0	Código 44 - Extinção - Art. 119 inciso III da LPI (15) 09/11/2004 (73) AGRÍCOLA JANDELLE LTDA (BR/SP) (74) Beerre Assessoria Empresarial Ltda Registro extinto a contar de 03/09/2014
(11) DI 6403191-8	Código 44 - Extinção - Art. 119 inciso III da LPI (15) 09/11/2004 (73) RESARLUX INDÚSTRIA E COMÉRCIO LTDA (BR/SP) (74) Maurício Darré Registro extinto a contar de 03/09/2009
(11) DI 6403192-6	Código 44 - Extinção - Art. 119 inciso III da LPI (15) 09/11/2004 (73) APARECIDA CLARICE CASTRO (BR/SP) (74) Luiz Rocco Filho Registro extinto a contar de 03/09/2009
(11) DI 6403195-0	Código 44 - Extinção - Art. 119 inciso III da LPI (15) 28/12/2004 (73) ELISEU KOPP (BR/RS) Registro extinto a contar de 04/09/2009
(11) DI 6403200-0	Código 44 - Extinção - Art. 119 inciso III da LPI (15) 18/01/2005 (73) ARTEFATOS DE MADEIRA STOLF LTDA ME (BR/SC) (74) Cerumar Marcas & Patentes Registro extinto a contar de 28/08/2009



(11) DI 6403201-9	Código 44 - Extinção - Art. 119 inciso III da LPI (15) 28/12/2004 (73) PEDRO NIDE BILESKI (BR/SC) (74) Sandro Wunderlich Registro extinto a contar de 31/08/2009
(11) DI 6403202-7	Código 44 - Extinção - Art. 119 inciso III da LPI (15) 03/05/2005 (73) Michele Maria Raimann (BR/RS) ; Helen Bertolotti Kampmann (BR/RS) (74) Luiz Fernando Campos Stock Registro extinto a contar de 02/09/2009
(11) DI 6403205-1	Código 44 - Extinção - Art. 119 inciso III da LPI (15) 07/12/2004 (73) Paulo Beuther (BR/SC) (74) Brasil Sul Marcas e Patentes S/C LTDA Registro extinto a contar de 03/09/2014
(11) DI 6403206-0	Código 44 - Extinção - Art. 119 inciso III da LPI (15) 07/12/2004 (73) SPLICE INDÚSTRIA COMÉRCIO E SERVIÇOS LTDA (BR/SP) (74) Vilage Marcas & Patentes S/C Ltda Registro extinto a contar de 03/09/2009
(11) DI 6403207-8	Código 44 - Extinção - Art. 119 inciso III da LPI (15) 07/12/2004 (73) EDUARDO HENRIQUE KOPSCHITZ DE BARROS (BR/RJ) (74) Paulo C. Oliveira & Cia. Registro extinto a contar de 03/09/2009
(11) DI 6403208-6	Código 44 - Extinção - Art. 119 inciso III da LPI (15) 07/12/2004 (73) SCHULZ S.A. (BR/SC) (74) Maria Aparecida Pereira Gonçalves Registro extinto a contar de 03/09/2009
(11) DI 6403210-8	Código 44 - Extinção - Art. 119 inciso III da LPI (15) 09/11/2004 (73) SPLICE INDÚSTRIA COMÉRCIO E SERVIÇOS LTDA (BR/SP) (74) Vilage Marcas & Patentes S/C Ltda Registro extinto a contar de 03/09/2009
(11) DI 6403211-6	Código 44 - Extinção - Art. 119 inciso III da LPI



(15) 09/11/2004
(73) JOSÉ CARLOS RIBEIRO (BR/SP)
(74) Vilage Marcas & Patentes S/C Ltda
Registro extinto a contar de 03/09/2009

(11) DI 6403212-4 Código 44 - Extinção - Art. 119 inciso III da LPI
(15) 09/11/2004
(73) JOSÉ CARLOS RIBEIRO (BR/SP)
(74) Vilage Marcas & Patentes S/C Ltda
Registro extinto a contar de 03/09/2009

(11) DI 6403217-5 Código 44 - Extinção - Art. 119 inciso III da LPI
(15) 16/11/2004
(73) FERNANDO DOS SANTOS MARQUES (BR/SP)
(74) Somos Marcas e Patentes Ltda
Registro extinto a contar de 01/09/2009

(11) DI 6403219-1 Código 44 - Extinção - Art. 119 inciso III da LPI
(15) 16/11/2004
(73) EUROMOBILE INTERIORES LTDA (BR/SP)
(74) Tinoco Soares & Filho Ltda.
Registro extinto a contar de 01/09/2009

(11) DI 6403220-5 Código 44 - Extinção - Art. 119 inciso III da LPI
(15) 16/11/2004
(73) PLÁSTICOS JUQUITIBA INDÚSTRIA E COMÉRCIO LTDA (BR/SP)
(74) Marcello do Nascimento
Registro extinto a contar de 02/09/2009

(11) DI 6403226-4 Código 44 - Extinção - Art. 119 inciso III da LPI
(15) 06/06/2006
(73) Roberto Guimarães de Noronha e Silva (BR/PE)
Registro extinto a contar de 04/09/2009

(11) DI 6403227-2 Código 44 - Extinção - Art. 119 inciso III da LPI
(15) 27/09/2005
(73) Roberto Guimarães de Noronha e Silva (BR/PE)
Registro extinto a contar de 04/09/2009

(11) DI 6403228-0 Código 44 - Extinção - Art. 119 inciso III da LPI
(15) 07/06/2005
(73) The Procter & Gamble Company (US)
(74) Vieira de Mello Advogados
Registro extinto a contar de 14/09/2009



(11) DI 6403229-9	Código 44 - Extinção - Art. 119 inciso III da LPI (15) 31/05/2005 (73) Wanderley Vaz de Lima (BR/PR) (74) Ivanilde de Oliveira Mendes Registro extinto a contar de 07/09/2009
(11) DI 6403238-8	Código 44 - Extinção - Art. 119 inciso III da LPI (15) 09/02/2005 (73) HENKEL KOMMANDITGESELLSCHAFT AUF AKTIEN (DE) (74) Dannemann, Siemsen, Bigler & Ipanema Moreira Registro extinto a contar de 28/08/2009
(11) DI 6403240-0	Código 44 - Extinção - Art. 119 inciso III da LPI (15) 23/08/2005 (73) The Procter & Gamble Company (US) (74) Vieira de Mello Advogados Registro extinto a contar de 14/09/2009
(11) DI 6403244-2	Código 44 - Extinção - Art. 119 inciso III da LPI (15) 16/11/2004 (73) PLASTAMP INDÚSTRIA E COMÉRCIO DE PLÁSTICOS LTDA (BR/SP) (74) City Patentes e Marcas Ltda Registro extinto a contar de 04/09/2014
(11) DI 6403245-0	Código 44 - Extinção - Art. 119 inciso III da LPI (15) 23/11/2004 (73) ULTRAPAN INDÚSTRIA E COMÉRCIO LTDA (BR/SP) (74) Dannemann Siemsen, Bigler & Ipanema Moreira Registro extinto a contar de 03/09/2009
(11) DI 6403246-9	Código 44 - Extinção - Art. 119 inciso III da LPI (15) 23/11/2004 (73) SPLICE INDÚSTRIA COMÉRCIO E SERVIÇOS LTDA (BR/SP) (74) Vilage Marcas & Patentes S/C LTDA Registro extinto a contar de 03/09/2009
(11) DI 6403247-7	Código 44 - Extinção - Art. 119 inciso III da LPI (15) 16/11/2004 (73) JOWANEL INDÚSTRIA DE MÓVEIS ESTOFADOS LTDA (BR/SP) (74) Vilage Marcas & Patentes S/C Ltda Registro extinto a contar de 03/09/2009
(11) DI 6403248-5	Código 44 - Extinção - Art. 119 inciso III da LPI



	(15) 23/11/2004 (73) FRANCISCO CARLOS COSTA (BR/SP) (74) Vilage Marcas & Patentes S/C Ltda Registro extinto a contar de 03/09/2009
(11) DI 6403249-3	Código 44 - Extinção - Art. 119 inciso III da LPI (15) 16/11/2004 (73) ALCIMAR ANTÔNIO LODETTI (BR/RS) (74) Custódio de Almeida & Cia Registro extinto a contar de 09/09/2009
(11) DI 6403251-5	Código 44 - Extinção - Art. 119 inciso III da LPI (15) 26/04/2005 (73) TAG-HEUER S.A (CH) (74) Veirano e Advogados Associados Registro extinto a contar de 09/09/2009
(11) DI 6403252-3	Código 44 - Extinção - Art. 119 inciso III da LPI (15) 10/05/2005 (73) TAG-HEUER S.A. (CH) (74) Veirano e Advogados Associados Registro extinto a contar de 09/09/2009
(11) DI 6403253-1	Código 44 - Extinção - Art. 119 inciso III da LPI (15) 30/11/2004 (73) ALCIMAR ANTÔNIO LODETTI (BR/RS) (74) Custódio de Almeida & Cia. Registro extinto a contar de 09/09/2009
(11) DI 6403258-2	Código 44 - Extinção - Art. 119 inciso III da LPI (15) 30/11/2004 (73) NÉLIDA SIMONE MARTINEZ LANDEIRA MIQUELETO (BR/SP) Registro extinto a contar de 04/09/2009
(11) DI 6403259-0	Código 44 - Extinção - Art. 119 inciso III da LPI (15) 23/11/2004 (73) PLASTAMP INDÚSTRIA E COMÉRCIO DE PLÁSTICOS LTDA (BR/SP) (74) City Patentes e Marcas Ltda Registro extinto a contar de 02/09/2014
(11) DI 6403260-4	Código 44 - Extinção - Art. 119 inciso III da LPI (15) 23/11/2004 (73) INDÚSTRIA MECÂNICA MOCOCA LTDA (BR/SP) (74) Vilage Marcas & Patentes S/C Ltda



Registro extinto a contar de 03/09/2009

(11) DI 6403261-2 Código 44 - Extinção - Art. 119 inciso III da LPI
(15) 23/11/2004
(73) ALCIMAR ANTÔNIO LODETTI (BR/RS)
(74) Custódio de Almeida & Cia
Registro extinto a contar de 09/09/2009

(11) DI 6403262-0 Código 44 - Extinção - Art. 119 inciso III da LPI
(15) 30/11/2004
(73) ALCIMAR ANTÔNIO LODETTI (BR/RS)
(74) Custódio de Almeida & Cia.
Registro extinto a contar de 09/09/2009

(11) DI 6403263-9 Código 44 - Extinção - Art. 119 inciso III da LPI
(15) 23/11/2004
(73) ALCIMAR ANTÔNIO LODETTI (BR/RS)
(74) Custódio de Almeida & Cia
Registro extinto a contar de 09/09/2009

(11) DI 6403264-7 Código 44 - Extinção - Art. 119 inciso III da LPI
(15) 23/11/2004
(73) ALCIMAR ANTÔNIO LODETTI (BR/RS)
(74) Custódio de Almeida & Cia.
Registro extinto a contar de 09/09/2009

(11) DI 6403265-5 Código 44 - Extinção - Art. 119 inciso III da LPI
(15) 30/11/2004
(73) ALCIMAR ANTÔNIO LODETTI (BR/RS)
(74) Custódio de Almeida & Cia.
Registro extinto a contar de 09/09/2009

(11) DI 6403266-3 Código 44 - Extinção - Art. 119 inciso III da LPI
(15) 30/11/2004
(73) ALCIMAR ANTÔNIO LODETTI (BR/RS)
(74) Custódio de Almeida & Cia
Registro extinto a contar de 09/09/2009

(11) DI 6403267-1 Código 44 - Extinção - Art. 119 inciso III da LPI
(15) 30/11/2004
(73) MENEGOTTI FORMAS METÁLICAS LTDA (BR/SC)
(74) SANDRO CONRADO DA SILVA
Registro extinto a contar de 09/09/2014



(11) DI 6403269-8	Código 44 - Extinção - Art. 119 inciso III da LPI (15) 06/05/2008 (73) Giab, LLC (US) (74) Dannemann, Siemsen, Bigler & Ipanema Moreira Registro extinto a contar de 11/09/2009
(11) DI 6403277-9	Código 44 - Extinção - Art. 119 inciso III da LPI (15) 30/11/2004 (73) SM - GESTÃO DE NEGÓCIOS LTDA (BR/RS) (74) Mario de Almeida Marcas e Patentes Ltda Registro extinto a contar de 11/09/2009
(11) DI 6403278-7	Código 44 - Extinção - Art. 119 inciso III da LPI (15) 07/12/2004 (73) INSTITUTO ECOPLAN (BR/PR) (74) Brasil Sul Marcas e Patentes S/C LTDA Registro extinto a contar de 04/09/2009
(11) DI 6403279-5	Código 44 - Extinção - Art. 119 inciso III da LPI (15) 07/12/2004 (73) MERCUR S/A (BR/RS) (74) Guerra Adv. Registro extinto a contar de 10/09/2009
(11) DI 6403281-7	Código 44 - Extinção - Art. 119 inciso III da LPI (15) 30/11/2004 (73) MHM INDÚSTRIA METALÚRGICA LTDA (BR/SP) (74) Toledo Corrêa e Patentes S/C Ltda Registro extinto a contar de 07/09/2009
(11) DI 6403282-5	Código 44 - Extinção - Art. 119 inciso III da LPI (15) 30/11/2004 (73) VANDERLEI EVANDRO DE TOLEDO (BR/SP) (74) INTERAÇÃO MARCAS E PATENTES LTDA. Registro extinto a contar de 07/09/2009
(11) DI 6403283-3	Código 44 - Extinção - Art. 119 inciso III da LPI (15) 30/11/2004 (73) SOCIÉTÉ BIC (FR) (74) Ana Paula Santos Celidonio Registro extinto a contar de 09/09/2009
(11) DI 6403284-1	Código 44 - Extinção - Art. 119 inciso III da LPI (15) 23/11/2004



(73) VANDERLEI EVANDRO DE TOLEDO (BR/SP)
(74) INTERAÇÃO MARCAS E PATENTES LTDA.
Registro extinto a contar de 07/09/2009

(11) DI 6403285-0

Código 44 - Extinção - Art. 119 inciso III da LPI
(15) 23/11/2004
(73) WANDERLEY VAZ DE LIMA (BR/PR)
(74) Ivanilde de Oliveira Mendes
Registro extinto a contar de 07/09/2009

(11) DI 6403287-6

Código 44 - Extinção - Art. 119 inciso III da LPI
(15) 23/11/2004
(73) ROBERTA ALVES BASÍLIO (BR/SP)
(74) Gevalci Oliveira Prado
Registro extinto a contar de 09/09/2009

(11) DI 6403288-4

Código 44 - Extinção - Art. 119 inciso III da LPI
(15) 03/05/2005
(73) Wanderley Vaz de Lima (BR/PR)
(74) Ivanilde de Oliveira Mendes
Registro extinto a contar de 07/09/2009

(11) DI 6403289-2

Código 44 - Extinção - Art. 119 inciso III da LPI
(15) 30/11/2004
(73) HELGA EMPREENDIMENTOS, ADMINISTRAÇÃO E PARTICIPAÇÕES S/A (BR/SP)
(74) Dinâmica Marcas Patentes
Registro extinto a contar de 09/09/2009

(11) DI 6403290-6

Código 44 - Extinção - Art. 119 inciso III da LPI
(15) 30/11/2004
(73) HELGA EMPREENDIMENTOS, ADMINISTRAÇÃO E PARTICIPAÇÕES S/A (BR/SP)
(74) Dinâmica Marcas e Patentes
Registro extinto a contar de 09/09/2009

(11) DI 6403291-4

Código 44 - Extinção - Art. 119 inciso III da LPI
(15) 30/11/2004
(73) ALCIMAR ANTÔNIO LODETTI (BR/RS)
(74) Custódio de Almeida & Cia
Registro extinto a contar de 10/09/2009

(11) DI 6403292-2

Código 44 - Extinção - Art. 119 inciso III da LPI
(15) 23/11/2004



	(73) ALCIMAR ANTÔNIO LODETTI (BR/RS) (74) Custódio de Almeida & Cia Registro extinto a contar de 10/09/2009
(11) DI 6403293-0	Código 44 - Extinção - Art. 119 inciso III da LPI (15) 23/11/2004 (73) ALCIMAR ANTÔNIO LODETTI (BR/RS) (74) Custódio de Almeida & Cia Registro extinto a contar de 10/09/2009
(11) DI 6403296-5	Código 44 - Extinção - Art. 119 inciso III da LPI (15) 29/11/2005 (73) Sony Ericsson Mobile Communications AB (SE) (74) Momsen, Leonardos & Cia Registro extinto a contar de 10/09/2014
(11) DI 6403300-7	Código 44 - Extinção - Art. 119 inciso III da LPI (15) 12/07/2005 (73) Sebastião Vieira de Andrade (BR/RJ) Registro extinto a contar de 15/09/2009
(11) DI 6403301-5	Código 44 - Extinção - Art. 119 inciso III da LPI (15) 04/01/2005 (73) ROBERTO ESTEFANO (BR/SP) (74) Cruzeiro/Newmarc Patentes e Marcas Ltda Registro extinto a contar de 11/09/2014
(11) DI 6403302-3	Código 44 - Extinção - Art. 119 inciso III da LPI (15) 07/12/2004 (73) FAGOR, S. COOP (ES) (74) Dannemann, Siemsen, Bigler & Ipanema Moreira Registro extinto a contar de 14/09/2014
(11) DI 6403303-1	Código 44 - Extinção - Art. 119 inciso III da LPI (15) 30/11/2004 (73) BRUNO INÁCIO HENN (BR/SC) (74) Portobelo Assessoria Empresarial - API 01622 Registro extinto a contar de 09/09/2009
(11) DI 6403304-0	Código 44 - Extinção - Art. 119 inciso III da LPI (15) 30/11/2004 (73) PAULO ROBERTO SCHEFER (BR/RS) (74) Mario de Almeida Marcas e Patentes Ltda Registro extinto a contar de 10/09/2009



(11) DI 6403305-8	Código 44 - Extinção - Art. 119 inciso III da LPI (15) 25/01/2005 (73) MERCUR S/A (BR/RS) (74) Guerra Adv. Registro extinto a contar de 10/09/2009
(11) DI 6403307-4	Código 44 - Extinção - Art. 119 inciso III da LPI (15) 30/11/2004 (73) SM - GESTÃO E NEGÓCIOS LTDA (BR/RS) (74) Mario de Almeida Marcas e Patentes Ltda Registro extinto a contar de 15/09/2009
(11) DI 6403308-2	Código 44 - Extinção - Art. 119 inciso III da LPI (15) 30/11/2004 (73) SM - GESTÃO E NEGÓCIOS LTDA (BR/RS) (74) Mario de Almeida Marcas e Patentes Registro extinto a contar de 15/09/2009
(11) DI 6403309-0	Código 44 - Extinção - Art. 119 inciso III da LPI (15) 30/11/2004 (73) SM - GESTÃO E NEGÓCIOS LTDA (BR/RS) (74) Mario de Almeida Marcas e Patentes Ltda Registro extinto a contar de 15/09/2009
(11) DI 6403310-4	Código 44 - Extinção - Art. 119 inciso III da LPI (15) 30/11/2004 (73) 3M INNOVATIVE PROPERTIES COMPANY (US) (74) Momsen, Leonardos & Cia Registro extinto a contar de 18/09/2014
(11) DI 6403311-2	Código 44 - Extinção - Art. 119 inciso III da LPI (15) 30/11/2004 (73) 3M INNOVATIVE PROPERTIES COMPANY (US) (74) Momsen, Leonardos & Cia. Registro extinto a contar de 18/09/2009
(11) DI 6403312-0	Código 44 - Extinção - Art. 119 inciso III da LPI (15) 30/11/2004 (73) MANGELS INDÚSTRIA E COMÉRCIO LTDA (BR/SP) (74) Octávio Tinoco Soares Registro extinto a contar de 15/09/2009
(11) DI 6403313-9	Código 44 - Extinção - Art. 119 inciso III da LPI



(15) 30/11/2004
(73) MANGELS INDÚSTRIA E COMÉRCIO LTDA (BR/SP)
(74) Octávio Tinoco Soares
Registro extinto a contar de 15/09/2009

(11) DI 6403314-7 Código 44 - Extinção - Art. 119 inciso III da LPI
(15) 30/11/2004
(73) MANGELS INDÚSTRIA E COMÉRCIO LTDA (BR/SP)
(74) Octávio Tinoco Soares
Registro extinto a contar de 15/09/2009

(11) DI 6403315-5 Código 44 - Extinção - Art. 119 inciso III da LPI
(15) 07/12/2004
(73) MANGELS INDÚSTRIA E COMÉRCIO LTDA (BR/SP)
(74) Octávio Tinoco Soares
Registro extinto a contar de 15/09/2009

(11) DI 6403319-8 Código 44 - Extinção - Art. 119 inciso III da LPI
(15) 07/12/2004
(73) DALMAR INDÚSTRIA DE MÓVEIS DE AÇO LTDA (BR/SP)
(74) Sul América Marcas e Patentes S/C LTDA
Registro extinto a contar de 04/09/2009

(11) DI 6403320-1 Código 44 - Extinção - Art. 119 inciso III da LPI
(15) 07/12/2004
(73) LUIZ CARLOS CHAVES (BR/SC)
(74) Maria Aparecida Pereira Gonçalves
Registro extinto a contar de 04/09/2014

(11) DI 6403321-0 Código 44 - Extinção - Art. 119 inciso III da LPI
(15) 01/03/2005
(73) FEDERAL-MOGUL POWERTRAIN, INC (US)
(74) Momsen, Leonardos & Cia
Registro extinto a contar de 04/09/2009

(11) DI 6403323-6 Código 44 - Extinção - Art. 119 inciso III da LPI
(15) 07/12/2004
(73) SAINT GOBAIN VIDROS S/A (BR/SP)
(74) Escritorio Fernando Marchetti SC Ltda
Registro extinto a contar de 17/09/2014

(11) DI 6403324-4 Código 44 - Extinção - Art. 119 inciso III da LPI
(15) 07/12/2004
(73) SAINT GOBAIN VIDROS S/A (BR/SP)



(74) Escritorio Fernando Marchetti SC Ltda
Registro extinto a contar de 17/09/2014

(11) DI 6403326-0

Código 44 - Extinção - Art. 119 inciso III da LPI
(15) 28/12/2004
(73) MOHAMAD HASSAN FARHAT (BR/PR)
(74) INTERAÇÃO MARCAS E PATENTES LTDA.
Registro extinto a contar de 17/09/2014

(11) DI 6403327-9

Código 44 - Extinção - Art. 119 inciso III da LPI
(15) 28/12/2004
(73) MOHAMAD HASSAN FARHAT (BR/PR)
(74) INTERAÇÃO MARCAS E PATENTES LTDA.
Registro extinto a contar de 17/09/2014

(11) DI 6403329-5

Código 44 - Extinção - Art. 119 inciso III da LPI
(15) 30/11/2004
(73) POLLUS INDÚSTRIA E COMÉRCIO DE MÓVEIS LTDA (BR/SP)
(74) Vilage Marcas & Patentes S/C Ltda
Registro extinto a contar de 14/09/2009

(11) DI 6403330-9

Código 44 - Extinção - Art. 119 inciso III da LPI
(15) 30/11/2004
(73) POLLUS INDÚSTRIA E COMÉRCIO DE MÓVEIS LTDA (BR/SP)
(74) Vilage Marcas & Patentes S/C Ltda
Registro extinto a contar de 14/09/2009

(11) DI 6403334-1

Código 44 - Extinção - Art. 119 inciso III da LPI
(15) 30/11/2004
(73) SONY KABUSHIKI KAISHA (SONY CORPORATION) (JP)
(74) Dannemann, Siemsen, Bigler & Ipanema Moreira
Registro extinto a contar de 17/09/2009

(11) DI 6403335-0

Código 44 - Extinção - Art. 119 inciso III da LPI
(15) 30/11/2004
(73) SONY KABUSHIKI KAISHA (SONY CORPORATION) (JP)
(74) Dannemann, Siemsen, Bigler & Ipanema Moreira
Registro extinto a contar de 17/09/2009

(11) DI 6403336-8

Código 44 - Extinção - Art. 119 inciso III da LPI
(15) 30/11/2004
(73) SONY KABUSHIKI KAISHA (SONY CORPORATION) (JP)
(74) Dannemann, Siemsen, Bigler & Ipanema Moreira
Registro extinto a contar de 17/09/2009



(11) DI 6403337-6 Código 44 - Extinção - Art. 119 inciso III da LPI
(15) 30/11/2004
(73) SONY KABUSHIKI KAISHA (SONY CORPORATION) (JP)
(74) Dannemann, Siemsen, Bigler & Ipanema Moreira
Registro extinto a contar de 17/09/2009

(11) DI 6403338-4 Código 44 - Extinção - Art. 119 inciso III da LPI
(15) 09/08/2005
(73) Axell Hidrosistemas Ltda (BR/RS)
(74) Custódio de Almeida & Cia
Registro extinto a contar de 15/09/2009

(11) DI 6403339-2 Código 44 - Extinção - Art. 119 inciso III da LPI
(15) 30/11/2004
(73) CLAUDIO LOURENÇO LORENZETTI (BR/SP)
(74) Ana Maria Freitas Gomes
Registro extinto a contar de 14/09/2014

(11) DI 6403341-4 Código 44 - Extinção - Art. 119 inciso III da LPI
(15) 07/06/2005
(73) THE GOODYEAR TIRE & RUBBER COMPANY (US)
(74) NELLIE ANNE DAIEL-SHORES
Registro extinto a contar de 04/09/2009

(11) DI 6403345-7 Código 44 - Extinção - Art. 119 inciso III da LPI
(15) 14/06/2005
(73) Luminex S.A. (CO) ; Legrand (FR)
(74) Trench, Rossi e Watanabe Advogados
Registro extinto a contar de 03/09/2014

(11) DI 6403346-5 Código 44 - Extinção - Art. 119 inciso III da LPI
(15) 21/06/2005
(73) Legrand (FR) ; Luminex S.A (CO)
(74) Trench, Rossi e Watanabe Advogados
Registro extinto a contar de 03/09/2014

(11) DI 6403347-3 Código 44 - Extinção - Art. 119 inciso III da LPI
(15) 14/06/2005
(73) Luminex S.A (CO) ; Legrand (FR)
(74) Trench, Rossi e Watanabe Advogados
Registro extinto a contar de 03/09/2014

(11) DI 6403348-1 Código 44 - Extinção - Art. 119 inciso III da LPI

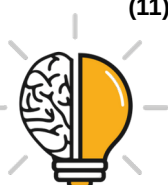

	(15) 14/06/2005 (73) Luminex S.A. (CO) ; Legrand (FR) (74) Trench, Rossi e Watanabe Advogados Registro extinto a contar de 03/09/2014
(11) DI 6403349-0	Código 44 - Extinção - Art. 119 inciso III da LPI (15) 14/06/2005 (73) Luminex S.A (CO) ; Legrand (FR) (74) Trench, Rossi e Watanabe Registro extinto a contar de 03/09/2014
(11) DI 6403350-3	Código 44 - Extinção - Art. 119 inciso III da LPI (15) 02/08/2005 (73) Legrand (FR) ; Luminex S.A (CO) (74) Trench, Rossi e Watanabe Registro extinto a contar de 03/09/2014
(11) DI 6403351-1	Código 44 - Extinção - Art. 119 inciso III da LPI (15) 02/08/2005 (73) Luminex S.A (CO) ; Legrand (FR) (74) Trench, Rossi e Watanabe Advogados Registro extinto a contar de 03/09/2014
(11) DI 6403352-0	Código 44 - Extinção - Art. 119 inciso III da LPI (15) 02/08/2005 (73) Luminex S.A. (CO) ; Legrand (FR) (74) Trench, Rossi e Watanabe Advogados Registro extinto a contar de 03/09/2014
(11) DI 6403353-8	Código 44 - Extinção - Art. 119 inciso III da LPI (15) 02/08/2005 (73) Legrand (FR) ; Luminex S.A (CO) (74) Trench, Rossi e Watanabe Advogados Registro extinto a contar de 03/09/2014
(11) DI 6403354-6	Código 44 - Extinção - Art. 119 inciso III da LPI (15) 23/11/2004 (73) IWATSU ELECTRIC Co., LTD (JP) (74) Dannemann, Siemsen & Ipanema Moreira Registro extinto a contar de 21/09/2009
(11) DI 6403355-4	Código 44 - Extinção - Art. 119 inciso III da LPI (15) 01/11/2005 (73) Iwatsu Electric Co., Ltd (JP)



	(74) Dannemann, Siemsen Bigler & Ipanema Moreira Registro extinto a contar de 21/09/2009
(11) DI 6403356-2	Código 44 - Extinção - Art. 119 inciso III da LPI (15) 23/11/2004 (73) ODETE MARIA POFFO CAMPESTRINE (BR/SC) (74) Portobelo Assessoria Empresarial Ltda Registro extinto a contar de 22/09/2009
(11) DI 6403358-9	Código 44 - Extinção - Art. 119 inciso III da LPI (15) 23/11/2004 (73) ALEX FERNANDO ZANI (BR/PR) ; JOÃO BRACCI NETO (BR/PR) Registro extinto a contar de 22/09/2009
(11) DI 6403359-7	Código 44 - Extinção - Art. 119 inciso III da LPI (15) 24/05/2005 (73) Palmeira Indústria e Comércio de Móveis Ltda (BR/MG) (74) SÂMIA AMIN SANTOS Registro extinto a contar de 10/07/2009
(11) DI 6403360-0	Código 44 - Extinção - Art. 119 inciso III da LPI (15) 30/11/2004 (73) SORAIA SEBE TEMPONI (BR/MG) Registro extinto a contar de 15/09/2009
(11) DI 6403361-9	Código 44 - Extinção - Art. 119 inciso III da LPI (15) 30/11/2004 (73) THE COCA-COLA COMPANY (US) (74) DI BLASI , PARENTE & ASS. PROP. IND. LTDA Registro extinto a contar de 18/09/2014
(11) DI 6403363-5	Código 44 - Extinção - Art. 119 inciso III da LPI (15) 23/11/2004 (73) CALOR S/A (FR) (74) Araripe & Associados Registro extinto a contar de 18/09/2009
(11) DI 6403364-3	Código 44 - Extinção - Art. 119 inciso III da LPI (15) 23/11/2004 (73) WORK COLOR COMERCIO SERVIÇOS SERIGRÁFICOS E IMPRESSOS ARTE MODELAGEM LTDA (BR/SP) (74) Meiri Moreira Pienegonda Registro extinto a contar de 17/09/2009



(11) DI 6403366-0	Código 44 - Extinção - Art. 119 inciso III da LPI (15) 23/11/2004 (73) ANDRÉ LUIZ ZANON (BR/SC) (74) TINOCO SOARES & FILHO LTDA Registro extinto a contar de 17/09/2014
(11) DI 6403367-8	Código 44 - Extinção - Art. 119 inciso III da LPI (15) 05/07/2005 (62) DI 6400648-4 12/03/2004 (73) Merz & Krell Gmbh & CO. KGAA (DE) (74) Dannemann, Siemsen, Bigler & Ipanema Moreira Registro extinto a contar de 13/03/2009
(11) DI 6403368-6	Código 44 - Extinção - Art. 119 inciso III da LPI (15) 25/01/2005 (73) ESTELA REGINA SILVA (BR/SP) ; EDISON DOS SANTOS ALBUQUERQUE (BR/SP) ; MARIZETE DALL AGNOL (BR/SP) (74) Ednéa Casagrande Pinheiro Registro extinto a contar de 17/09/2009
(11) DI 6403369-4	Código 44 - Extinção - Art. 119 inciso III da LPI (15) 23/11/2004 (73) JOSÉ LUIZ FERNANDES (BR/SP) (74) Bicudo Marcas e Patentes S/C Ltda Registro extinto a contar de 17/09/2009
(11) DI 6403370-8	Código 44 - Extinção - Art. 119 inciso III da LPI (15) 23/11/2004 (73) SALVADOR GRANADO NETO (BR/SP) (74) Logos Marcas e Patentes S/C LTDA Registro extinto a contar de 16/09/2009
(11) DI 6403371-6	Código 44 - Extinção - Art. 119 inciso III da LPI (15) 23/11/2004 (73) MARCIA KUPERMAN (BR/RJ) Registro extinto a contar de 09/09/2009
(11) DI 6403372-4	Código 44 - Extinção - Art. 119 inciso III da LPI (15) 28/12/2004 (73) PERFUMES DANA DO BRASIL LTDA (BR/SP) (74) ADVOCACIA PIETRO ARIBONI S/C Registro extinto a contar de 21/09/2009
(11) DI 6403373-2	Código 44 - Extinção - Art. 119 inciso III da LPI



(15) 23/11/2004
(73) LUIS CARLOS DO CARMO (BR/SP)
(74) Celso de Carvalho Mello
Registro extinto a contar de 10/09/2009

(11) DI 6403374-0 Código 44 - Extinção - Art. 119 inciso III da LPI
(15) 23/11/2004
(73) GINO LUCONI NETO (BR/SP)
(74) Picosse e Calabrese Advogados Associados
Registro extinto a contar de 10/09/2009

(11) DI 6403375-9 Código 44 - Extinção - Art. 119 inciso III da LPI
(15) 23/11/2004
(73) SALOMON OSCAR DIGESTANI (BR/SP)
(74) Praxis Asses em Propriedade Industrial Ltda.
Registro extinto a contar de 10/09/2009

(11) DI 6403376-7 Código 44 - Extinção - Art. 119 inciso III da LPI
(15) 23/11/2004
(73) JOSÉ CLAUDIO DE ALMEIDA BARROS (BR/MG) ; EFSTRATIOS FRANZ
FRYGOUdakIS (BR/MG)
(74) José Antonio de Souza Cappellini
Registro extinto a contar de 10/09/2009

(11) DI 6403379-1 Código 44 - Extinção - Art. 119 inciso III da LPI
(15) 24/05/2005
(73) G8 DESIGN E COMUNICAÇÃO LTDA (BR/PR) ; SERAGINI DESIGN E
ENGENHARIA DE EMBALAGENS S/C LTDA (BR/SP)
(74) Brasil Sul Marcas e Patentes S/C Ltda
Registro extinto a contar de 16/09/2009

(11) DI 6403380-5 Código 44 - Extinção - Art. 119 inciso III da LPI
(15) 04/01/2005
(73) ROVECO INDÚSTRIA E COMÉRCIO DE ACESSÓRIOS AUTOMOTIVOS
LTDA (BR/PR)
(74) Losso, Losso Malina Losso Advogados Associados
Registro extinto a contar de 15/09/2009

(11) DI 6403381-3 Código 44 - Extinção - Art. 119 inciso III da LPI
(15) 24/05/2005
(73) Eliseu Kopp (BR/RS)
Registro extinto a contar de 16/09/2009

(11) DI 6403388-0 Código 44 - Extinção - Art. 119 inciso III da LPI

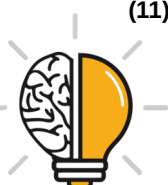

	(15) 26/04/2005 (73) Renato Francisco Maraschin (BR/RS) (74) Custódio de Almeida & Cia Registro extinto a contar de 23/09/2009
(11) DI 6403391-0	Código 44 - Extinção - Art. 119 inciso III da LPI (15) 16/08/2005 (73) Choppgeladinho Ltda (BR/SP) (74) Cruzeiro/NewMarc Marcas e Patentes Ltda Registro extinto a contar de 16/09/2009
(11) DI 6403393-7	Código 44 - Extinção - Art. 119 inciso III da LPI (15) 03/05/2005 (73) Honda Motor Co. LTD. (JP) (74) Dannemann, Siemsen & Ipanema Moreira Registro extinto a contar de 22/09/2009
(11) DI 6403394-5	Código 44 - Extinção - Art. 119 inciso III da LPI (15) 21/12/2004 (73) CAPRI NORDESTE INDÚSTRIA DE MÓVEIS LTDA (BR/BA) (74) Brasnorte Marcas e Patentes Ltda Registro extinto a contar de 18/09/2009
(11) DI 6403395-3	Código 44 - Extinção - Art. 119 inciso III da LPI (15) 03/05/2005 (73) Honda Motor Co. LTD. (JP) (74) Dannemann, Siemsen & Ipanema Moreira Registro extinto a contar de 22/09/2009
(11) DI 6403396-1	Código 44 - Extinção - Art. 119 inciso III da LPI (15) 03/05/2005 (73) HONDA MOTOR Co. LTD (JP) (74) Dannemann, Siemsen, Bigler & Ipanema Moreira Registro extinto a contar de 22/09/2009
(11) DI 6403398-8	Código 44 - Extinção - Art. 119 inciso III da LPI (15) 07/12/2004 (73) RONALDO LUIZ DE ALENCAR (BR/SP) (74) Patricia Guazelli Có Registro extinto a contar de 10/09/2009
(11) DI 6403399-6	Código 44 - Extinção - Art. 119 inciso III da LPI (15) 07/12/2004 (73) SONY COMPUTER ENTERTAINMENT, INC. (JP)



(74) Momsen, Leonardos & Cia.
Registro extinto a contar de 24/09/2014

(11) DI 6403401-1 Código 44 - Extinção - Art. 119 inciso III da LPI
(15) 03/05/2005
(73) Jorge Luis Vieira Gomes (BR/SP)
(74) José Ricardo Gonçalves Azenha
Registro extinto a contar de 21/09/2009

(11) DI 6403402-0 Código 44 - Extinção - Art. 119 inciso III da LPI
(15) 24/05/2005
(73) CRISMOE METAIS FINOS PARA BANHEIROS LTDA - EPP (BR/SP)
(74) M.M. Marcas e Patentes S/C Ltda
Registro extinto a contar de 15/09/2009

(11) DI 6403403-8 Código 44 - Extinção - Art. 119 inciso III da LPI
(15) 24/05/2005
(73) Eliane Modesto (BR/SP)
(74) Nelson Ivan Arnaldo Ibañez Faundez
Registro extinto a contar de 14/09/2009

(11) DI 6403404-6 Código 44 - Extinção - Art. 119 inciso III da LPI
(15) 04/01/2005
(73) PAULO ROBERTO DE OLIVEIRA MARTINS (BR/SP)
Registro extinto a contar de 14/09/2009

(11) DI 6403405-4 Código 44 - Extinção - Art. 119 inciso III da LPI
(15) 04/01/2005
(73) HOMERO HENRIQUE LIMA (BR/SP)
(74) Maurício Darré
Registro extinto a contar de 14/09/2009

(11) DI 6403407-0 Código 44 - Extinção - Art. 119 inciso III da LPI
(15) 07/12/2004
(73) HONDA GIKEN KOGYO KABUSHIKI KAUSHA (JP)
(74) Dannemann, Siemsen, Bigler & Ipanema Moreira
Registro extinto a contar de 25/09/2014

(11) DI 6403410-0 Código 44 - Extinção - Art. 119 inciso III da LPI
(15) 01/03/2005
(73) ENTER TECH Co., LTD (KR) ; KYUNG HO LEE (KR)
(74) Momsen, Leonardos & Cia
Registro extinto a contar de 25/09/2014



(11) DI 6403413-5	Código 44 - Extinção - Art. 119 inciso III da LPI (15) 07/12/2004 (73) HONDA GIKEN KOGYO KABUSHIKI KAISHA (JP) (74) Dannemann, Siemsen, Bigler & Ipanema Moreira Registro extinto a contar de 28/09/2009
(11) DI 6403418-6	Código 44 - Extinção - Art. 119 inciso III da LPI (15) 19/07/2005 (73) I-Sheng Liu (TW) (74) Trench, Rossi e Watanabe Registro extinto a contar de 23/09/2009
(11) DI 6403421-6	Código 44 - Extinção - Art. 119 inciso III da LPI (15) 14/12/2004 (73) PANTECH Co., LTD (KR) (74) NELLIE ANNE DAIEL-SHORES Registro extinto a contar de 21/09/2009
(11) DI 6403422-4	Código 44 - Extinção - Art. 119 inciso III da LPI (15) 14/12/2004 (73) MEZZEN COMERCIAL E INDUSTRIAL LTDA (BR/SP) (74) Sul América Marcas e Patentes Ltda Registro extinto a contar de 21/09/2009
(11) DI 6403424-0	Código 44 - Extinção - Art. 119 inciso III da LPI (15) 14/12/2004 (73) DALMAR INDÚSTRIA DE MÓVEIS DE AÇO LTDA (BR/SP) (74) Sul América Marcas e Patentes S/C LTDA Registro extinto a contar de 29/09/2009
(11) DI 6403425-9	Código 44 - Extinção - Art. 119 inciso III da LPI (15) 14/12/2004 (73) SIEMENS AKTIENGESELLSCHAFT (DE) (74) Dannemann, Siemsen, Bigler & Ipanema Moreira Registro extinto a contar de 17/09/2009
(11) DI 6403426-7	Código 44 - Extinção - Art. 119 inciso III da LPI (15) 14/12/2004 (73) PLASTIMÓVEIS INDÚSTRIA E COMÉRCIO LTDA (BR/PR) (74) London Marcas & Patentes S/C Ltda Registro extinto a contar de 29/09/2009
(11) DI 6403427-5	Código 44 - Extinção - Art. 119 inciso III da LPI (15) 07/12/2004



	(73) PLASTIMÓVEIS INDÚSTRIA E COMÉRCIO LTDA (BR/PR) (74) London Marcas & Patentes S/C Ltda Registro extinto a contar de 29/09/2009
(11) DI 6403429-1	Código 44 - Extinção - Art. 119 inciso III da LPI (15) 14/12/2004 (73) LIFETIME PRODUCTS, INC (US) (74) Veirano e Advogados Associados Registro extinto a contar de 29/09/2014
(11) DI 6403430-5	Código 44 - Extinção - Art. 119 inciso III da LPI (15) 14/12/2004 (73) LIFETIME PRODUCTS, INC (US) (74) Veirano e Advogados Associados Registro extinto a contar de 29/09/2014
(11) DI 6403433-0	Código 44 - Extinção - Art. 119 inciso III da LPI (15) 14/12/2004 (73) ÉLIO SÉRGIO PAVANATO (BR/PR) (74) SÂMIA AMIN SANTOS Registro extinto a contar de 27/07/2009
(11) DI 6403434-8	Código 44 - Extinção - Art. 119 inciso III da LPI (15) 14/12/2004 (73) ÉLIO SÉRGIO PAVANATO (BR/PR) (74) SÂMIA AMIN SANTOS Registro extinto a contar de 27/07/2009
(11) DI 6403436-4	Código 44 - Extinção - Art. 119 inciso III da LPI (15) 14/12/2004 (73) ÉLIO SÉRGIO PAVANATO (BR/PR) (74) SÂMIA AMIN SANTOS Registro extinto a contar de 27/07/2009
(11) DI 6403437-2	Código 44 - Extinção - Art. 119 inciso III da LPI (15) 14/12/2004 (73) ÉLIO SÉRGIO PAVANATO (BR/PR) (74) SÂMIA AMIN SANTOS Registro extinto a contar de 27/07/2009
(11) DI 6403438-0	Código 44 - Extinção - Art. 119 inciso III da LPI (15) 14/12/2004 (73) ÉLIO SÉRGIO PAVANATO (BR/PR) (74) SÂMIA AMIN SANTOS



Registro extinto a contar de 27/07/2009

(11) DI 6403439-9 Código 44 - Extinção - Art. 119 inciso III da LPI
(15) 14/12/2004
(73) ÉLIO SÉRGIO PAVANATO (BR/PR)
(74) SÂMIA AMIN SANTOS
Registro extinto a contar de 27/07/2009

(11) DI 6403440-2 Código 44 - Extinção - Art. 119 inciso III da LPI
(15) 14/12/2004
(73) ÉLIO SÉRGIO PAVANATO (BR/PR)
(74) SÂMIA AMIN SANTOS
Registro extinto a contar de 27/07/2009

(11) DI 6403443-7 Código 44 - Extinção - Art. 119 inciso III da LPI
(15) 14/12/2004
(73) JORGE DZIEDICZ (BR/PR)
(74) Yuri Yacishin da Cunha
Registro extinto a contar de 24/09/2009

(11) DI 6403445-3 Código 44 - Extinção - Art. 119 inciso III da LPI
(15) 14/12/2004
(73) GRENDENE S.A (BR/CE)
(74) Custódio de Almeida & Cia
Registro extinto a contar de 16/09/2014

(11) DI 6403447-0 Código 44 - Extinção - Art. 119 inciso III da LPI
(15) 14/12/2004
(73) AXELL HIDROSSISTEMAS LTDA (BR/RS)
(74) Custódio de Almeida & Cia.
Registro extinto a contar de 15/09/2009

(11) DI 6403450-0 Código 44 - Extinção - Art. 119 inciso III da LPI
(15) 14/12/2004
(73) FULL GAUGE ELETRO CONTROLES LTDA (BR/RS)
(74) Custódio de Almeida & Cia.
Registro extinto a contar de 24/09/2014

(11) DI 6403451-8 Código 44 - Extinção - Art. 119 inciso III da LPI
(15) 21/12/2004
(73) GERSON LUIZ SIMONAGGIO (BR/RS)
(74) Luiz Fernando Campos Stock
Registro extinto a contar de 23/09/2014



(11) DI 6403452-6	Código 44 - Extinção - Art. 119 inciso III da LPI (15) 04/01/2005 (73) FLÁVIO ARMANDO BOELTER (BR/RS) (74) Luiz Alberto Rosenstengel Registro extinto a contar de 10/08/2009
(11) DI 6403455-0	Código 44 - Extinção - Art. 119 inciso III da LPI (15) 28/12/2004 (73) ANTONIO PEREIRA RODRIGUEZ (BR/SP) (74) Sigilo's Marcas e Patentes S/C Ltda Registro extinto a contar de 10/09/2009
(11) DI 6403456-9	Código 44 - Extinção - Art. 119 inciso III da LPI (15) 28/12/2004 (73) LUIS BATISTA ROCHA (BR/SP) (74) Mari Alba Perito Registro extinto a contar de 18/09/2014
(11) DI 6403458-5	Código 44 - Extinção - Art. 119 inciso III da LPI (15) 28/12/2004 (73) MASAHARU TAMASHIRO (BR/SP) (74) Ana Paula Damasceno Registro extinto a contar de 18/09/2009
(11) DI 6403460-7	Código 44 - Extinção - Art. 119 inciso III da LPI (15) 28/12/2004 (73) G D DO BRASIL MÁQUINAS DE EMBALAR LTDA (BR/SP) (74) SPI Marcas & Patentes S/C Ltda Registro extinto a contar de 15/09/2009
(11) DI 6403462-3	Código 44 - Extinção - Art. 119 inciso III da LPI (15) 28/12/2004 (73) JACOB TCHAKERIAN (BR/SP) (74) Difusão Marcas e Patentes S/C Ltda. Registro extinto a contar de 23/09/2014
(11) DI 6403463-1	Código 44 - Extinção - Art. 119 inciso III da LPI (15) 28/12/2004 (73) MARCELO BATISTA PEREIRA (BR/SP) (74) Rubens dos Santos Filho Registro extinto a contar de 25/09/2009
(11) DI 6403464-0	Código 44 - Extinção - Art. 119 inciso III da LPI (15) 28/12/2004



	(73) MARCELO BATISTA PEREIRA (BR/SP) (74) Rubens dos Santos Filho Registro extinto a contar de 25/09/2009
(11) DI 6403465-8	Código 44 - Extinção - Art. 119 inciso III da LPI (15) 14/12/2004 (73) MARCELO BATISTA PEREIRA (BR/SP) (74) Rubens dos Santos Filho Registro extinto a contar de 25/09/2009
(11) DI 6403470-4	Código 44 - Extinção - Art. 119 inciso III da LPI (15) 24/05/2005 (73) Carlos Alberto Pereira (BR/SP) Registro extinto a contar de 24/09/2014
(11) DI 6403471-2	Código 44 - Extinção - Art. 119 inciso III da LPI (15) 14/12/2004 (73) ROBSON TALVANY MELVINO ARAÚJO (BR/SP) Registro extinto a contar de 24/09/2014
(11) DI 6403473-9	Código 44 - Extinção - Art. 119 inciso III da LPI (15) 05/07/2005 (73) VICENTE DE PAULA DUTRA DE OLIVEIRA (BR/MG) (74) Excel Marcas e Patentes S/C Ltda. Registro extinto a contar de 25/09/2009
(11) DI 6403474-7	Código 44 - Extinção - Art. 119 inciso III da LPI (15) 21/12/2004 (73) SOCIÉTÈ BIC S.A (FR) (74) Ana Paula Santos Celidonio Registro extinto a contar de 24/09/2009
(11) DI 6403475-5	Código 44 - Extinção - Art. 119 inciso III da LPI (15) 11/01/2005 (73) LUIZ CARLOS GASTALDO (BR/SP) (74) Leandro Roque de Oliveira Neto Registro extinto a contar de 22/09/2014
(11) DI 6403478-0	Código 44 - Extinção - Art. 119 inciso III da LPI (15) 28/12/2004 (73) A.S. AVIONICS SERVICES LTDA (BR/SP) (74) Maria Beatriz Correa da Silva Meyer Gaiarsa Registro extinto a contar de 22/09/2009



(11) DI 6403479-8	Código 44 - Extinção - Art. 119 inciso III da LPI (15) 28/12/2004 (73) CLAUDINEI APARECIDO DA COSTA (BR/SP) (74) Pienegonda, Moreira & Associados Ltda. Registro extinto a contar de 22/09/2009
(11) DI 6403480-1	Código 44 - Extinção - Art. 119 inciso III da LPI (15) 28/12/2004 (73) JOSÉ EDUARDO PEREIRA (BR/SP) (74) Meiri Moreira Pienegonda Registro extinto a contar de 22/09/2009
(11) DI 6403481-0	Código 44 - Extinção - Art. 119 inciso III da LPI (15) 28/12/2004 (73) ELUBEL INDÚSTRIA E COMÉRCIO LTDA (BR/SP) (74) Meiri Moreira Pienegonda Registro extinto a contar de 22/09/2009
(11) DI 6403484-4	Código 44 - Extinção - Art. 119 inciso III da LPI (15) 07/06/2005 (73) Jorge Luis Vieira Gomes (BR/SP) (74) VILAGE MARCAS & PATENTES S/C LTDA Registro extinto a contar de 21/09/2009
(11) DI 6403485-2	Código 44 - Extinção - Art. 119 inciso III da LPI (15) 28/12/2004 (73) THOMRISS EMBALAGENS PLÁSTICAS LTDA (BR/SP) (74) Beerre Assessoria Empresarial Ltda Registro extinto a contar de 11/09/2009
(11) DI 6403489-5	Código 44 - Extinção - Art. 119 inciso III da LPI (15) 11/01/2005 (73) JOÃO ROBERTO MEERHOLZ (BR/PR) ; ROBERTO IBRAHIM BRIHI BADUR (BR/PR) ; IDIVAL DE ABREU RISSO (BR/PR) ; LINCOLN YASSUHIKO KOZIMA (BR/PR) ; GILBERTO CELSO LAM (BR/PR) (74) Brasil Sul Marcas e Patentes S/C LTDA Registro extinto a contar de 29/09/2009
(11) DI 6403490-9	Código 44 - Extinção - Art. 119 inciso III da LPI (15) 04/01/2005 (73) PAMPILI PRODUTOS PARA MENINAS LTDA. (BR/SP) (74) Beerre Assessoria Empresarial Ltda Registro extinto a contar de 28/09/2009



(11) DI 6403491-7	Código 44 - Extinção - Art. 119 inciso III da LPI (15) 04/01/2005 (73) ALEXANDRE MARANGONI (BR/SP) (74) Beerre Assessoria Empresarial Ltda Registro extinto a contar de 28/09/2009
(11) DI 6403492-5	Código 44 - Extinção - Art. 119 inciso III da LPI (15) 21/06/2005 (73) JOSÉ JONAS DE FARIAS CABRAL (BR/PB) (74) Antonio José de Cara Registro extinto a contar de 28/09/2009
(11) DI 6403493-3	Código 44 - Extinção - Art. 119 inciso III da LPI (15) 10/05/2005 (73) Vicente Hsia (BR/SP) (74) Mercosul Ass. e Cons. Empre. p/ Amer. do Sul S/C Ltda Registro extinto a contar de 28/09/2009
(11) DI 6403494-1	Código 44 - Extinção - Art. 119 inciso III da LPI (15) 11/01/2005 (73) ANA BEATRIZ DIAS BONFANTE (BR/RS) ; ANA CAROLINA DIAS BONFANTE PAULESKI (BR/RS) Registro extinto a contar de 28/09/2009
(11) DI 6403495-0	Código 44 - Extinção - Art. 119 inciso III da LPI (15) 11/01/2005 (73) PAMPILI PRODUTOS PARA MENINAS LTDA. (BR/SP) (74) Beerre Assessoria Empresarial Ltda Registro extinto a contar de 28/09/2009
(11) DI 6403496-8	Código 44 - Extinção - Art. 119 inciso III da LPI (15) 11/01/2005 (73) HEWITT EQUIPAMENTOS LTDA (BR/SP) (74) Fabian Mori Sperli Registro extinto a contar de 29/09/2009
(11) DI 6403497-6	Código 44 - Extinção - Art. 119 inciso III da LPI (15) 11/01/2005 (73) ANTONIO WILSON RODRIGUES SOARES (BR/SP) (74) José Bueno da Silva Filho Registro extinto a contar de 29/09/2014
(11) DI 6403498-4	Código 44 - Extinção - Art. 119 inciso III da LPI (15) 22/11/2005



	(73) Marko Vukovic (HR) ; Ivan Zabcic (HR) (74) Remarca Reg de Marcas e Patentes SC LTDA Registro extinto a contar de 28/09/2014
(11) DI 6403499-2	Código 44 - Extinção - Art. 119 inciso III da LPI (15) 11/01/2005 (73) THAI QUANG NGHIA (BR/SP) (74) Temhpus's Marcas e Patentes S/C LTDA Registro extinto a contar de 28/09/2009
(11) DI 6403500-0	Código 44 - Extinção - Art. 119 inciso III da LPI (15) 10/05/2005 (73) Gilberto Scarpim (BR/SP) (74) Beerre Assessoria Empresarial Ltda Registro extinto a contar de 30/09/2009
(11) DI 6403501-8	Código 44 - Extinção - Art. 119 inciso III da LPI (15) 10/05/2005 (73) Luiz Carlos Gastaldo (BR/SP) (74) Leandro Roque de Oliveira Neto Registro extinto a contar de 30/09/2014
(11) DI 6403502-6	Código 44 - Extinção - Art. 119 inciso III da LPI (15) 28/06/2005 (73) Rogério Siqueira (BR/SP) (74) Somos Marcas e Patentes Ltda Registro extinto a contar de 30/09/2009
(11) DI 6403504-2	Código 44 - Extinção - Art. 119 inciso III da LPI (15) 10/05/2005 (73) ELCIO GARCIA ALVARES (BR/SP) ; ARLINDO GARCIA ALVARES (BR/SP) (74) Org. Mérito Marcas e Patentes Ltda Registro extinto a contar de 01/10/2009
(11) DI 6403505-0	Código 44 - Extinção - Art. 119 inciso III da LPI (15) 01/03/2005 (73) ELISEU KOPP (BR/RS) Registro extinto a contar de 25/09/2009
(11) DI 6403507-7	Código 44 - Extinção - Art. 119 inciso III da LPI (15) 14/06/2005 (62) DI 6401377-4 22/04/2004 (73) GUY MOUCHI JARMON (FR) ; SIMON BERREBI (FR) (74) Orlando de Souza



Registro extinto a contar de 23/04/2009

(11) DI 6403508-5 Código 44 - Extinção - Art. 119 inciso III da LPI
(15) 14/06/2005
(62) DI 6401377-4 22/04/2004
(73) GUY MOUCHI JARMON (FR) ; SIMON BERREBI (FR)
(74) Orlando de Souza
Registro extinto a contar de 23/04/2009

(11) DI 6403509-3 Código 44 - Extinção - Art. 119 inciso III da LPI
(15) 31/05/2005
(62) DI 6401377-4 22/04/2004
(73) GUY MOUCHI JARMON (FR) ; SIMON BERREBI (FR)
(74) Orlando de Souza
Registro extinto a contar de 23/04/2009

(11) DI 6403511-5 Código 44 - Extinção - Art. 119 inciso III da LPI
(15) 11/01/2005
(73) KLAUS DIETER ARTUR WILHELM SONNABEND (BR/SP)
(74) Sul América Marcas e Patentes Ltda
Registro extinto a contar de 01/10/2014

(11) DI 6403512-3 Código 44 - Extinção - Art. 119 inciso III da LPI
(15) 04/01/2005
(73) VALFREDO JOSÉ MATHEUCCI (BR/SP)
(74) Vilage Marcas & Patentes S/C Ltda
Registro extinto a contar de 01/10/2009

(11) DI 6403515-8 Código 44 - Extinção - Art. 119 inciso III da LPI
(15) 04/01/2005
(73) FERNANDO ANTONIO BONKEVITCH (BR/RS) ; CIRINEU ROBERTO VICENZI (BR/RS) ; VOLNEI DE LIMA (BR/RS)
(74) Custódio de Almeida & Cia
Registro extinto a contar de 29/09/2014

(11) DI 6403521-2 Código 44 - Extinção - Art. 119 inciso III da LPI
(15) 11/01/2005
(73) EDGAR SCHEFFER TEIXEIRA (BR/RS) ; MARCOS GONÇALVES TEIXEIRA (BR/RS)
Registro extinto a contar de 25/09/2009

(11) DI 6403523-9 Código 44 - Extinção - Art. 119 inciso III da LPI
(15) 17/05/2005
(73) Rowenta France (FR)



	(74) Dannemann, Siemsen & Ipanema Moreira Registro extinto a contar de 01/10/2009
(11) DI 6403525-5	Código 44 - Extinção - Art. 119 inciso III da LPI (15) 04/01/2005 (73) I-House Tecnologia Limitada (BR/SP) ; I-House Tecnologia Limitada (BR/SP) (74) Di Blasi, Parente , S. G. & Associados Registro extinto a contar de 02/10/2014
(11) DI 6403528-0	Código 44 - Extinção - Art. 119 inciso III da LPI (15) 10/05/2005 (73) CERANTOLA DO BRASIL LTDA (BR/SP) (74) Somarca Assessoria Empresarial S/C LTDA Registro extinto a contar de 05/10/2009
(11) DI 6403529-8	Código 44 - Extinção - Art. 119 inciso III da LPI (15) 11/01/2005 (73) CERANTOLA DO BRASIL LTDA (BR/SP) (74) Somarca Assessoria Empresarial S/C LTDA Registro extinto a contar de 05/10/2009
(11) DI 6403531-0	Código 44 - Extinção - Art. 119 inciso III da LPI (15) 11/01/2005 (73) CERANTOLA DO BRASIL LTDA (BR/SP) (74) Somarca Assessoria Empresarial S/C Ltda Registro extinto a contar de 05/10/2009
(11) DI 6403532-8	Código 44 - Extinção - Art. 119 inciso III da LPI (15) 11/01/2005 (73) FRISOKAR EQUIPAMENTOS DE PLÁSTICOS LTDA (BR/SP) (74) Somarca Assessoria Empresarial S/C LTDA Registro extinto a contar de 05/10/2009
(11) DI 6403533-6	Código 44 - Extinção - Art. 119 inciso III da LPI (15) 11/01/2005 (73) FRISOKAR EQUIPAMENTOS DE PLÁSTICOS LTDA (BR/SP) (74) Somarca Assessoria Empresarial S/C Registro extinto a contar de 05/10/2009
(11) DI 6403534-4	Código 44 - Extinção - Art. 119 inciso III da LPI (15) 11/01/2005 (73) FRISOKAR EQUIPAMENTOS DE PLÁSTICOS LTDA (BR/SP) (74) Somarca Assessoria Empresarial S/C LTDA Registro extinto a contar de 05/10/2009



(11) DI 6403535-2	Código 44 - Extinção - Art. 119 inciso III da LPI (15) 11/01/2005 (73) FRISOKAR EQUIPAMENTOS DE PLÁSTICOS LTDA (BR/SP) (74) Somarca Assessoria Empresarial S/C LTDA Registro extinto a contar de 05/10/2009
(11) DI 6403547-6	Código 44 - Extinção - Art. 119 inciso III da LPI (15) 04/01/2005 (73) ADRIANA TENSINI (BR/SC) (74) Vera Lucia Dias Lindner Registro extinto a contar de 03/09/2009
(11) DI 6403548-4	Código 44 - Extinção - Art. 119 inciso III da LPI (15) 11/01/2005 (73) FARCEL LTDA - ME (BR/RS) (74) Gilson Almeida da Motta Registro extinto a contar de 07/09/2009
(11) DI 6403552-2	Código 44 - Extinção - Art. 119 inciso III da LPI (15) 10/05/2005 (73) Henrique Letrari Borges (BR/SC) (74) Edemar S. Antonini - API 592 Registro extinto a contar de 08/10/2009
(11) DI 6403553-0	Código 44 - Extinção - Art. 119 inciso III da LPI (15) 31/05/2005 (73) Fabrica de Bebidas Vilanova Ltda (BR/RS) (74) Lealvi Marcas e Patentes Registro extinto a contar de 07/10/2009
(11) DI 6403556-5	Código 44 - Extinção - Art. 119 inciso III da LPI (15) 11/01/2005 (73) FLAVIO CAVALHEIRO DA COSTA DORIA (BR/RN) (74) Antonio Carlos Lima de Moraes Registro extinto a contar de 28/09/2009
(11) DI 6403557-3	Código 44 - Extinção - Art. 119 inciso III da LPI (15) 21/12/2004 (73) ALEX FERNANDO ZANI (BR/PR) ; JOÃO BRACCI NETO (BR/PR) Registro extinto a contar de 06/10/2009
(11) DI 6702946-9	Código 44 - Extinção - Art. 119 inciso III da LPI (15) 20/05/2008



(73) HONDA MOTOR CO., LTD. (JP)
(74) DANNEMANN, SIEMSEN, BIGLER & IPANEMA MOREIRA
Registro extinto a contar de 06/10/2012.

(11) DI 6702948-5 Código 44 - Extinção - Art. 119 inciso III da LPI
(15) 25/03/2008
(73) RAFAEL FRAGOSO PIRES (BR/RJ)
Registro extinto a contar de 06/10/2012.

(11) DI 6702950-7 Código 44 - Extinção - Art. 119 inciso III da LPI
(15) 25/03/2008
(73) CVILLE INDÚSTRIA E COMÉRCIO LTDA (BR/MG)
Registro extinto a contar de 31/05/2012.

(11) DI 6702956-6 Código 44 - Extinção - Art. 119 inciso III da LPI
(15) 25/03/2008
(73) JOSÉ BISSOLLI DA SILVA (BR/SP)
(74) VILAGE MARCAS & PATENTES S/S LTDA
Registro extinto a contar de 09/10/2012.

(11) DI 6702958-2 Código 44 - Extinção - Art. 119 inciso III da LPI
(15) 22/04/2008
(73) MÁRIO SÉRGIO DE FREITAS (BR/SP)
(74) VILAGE MARCAS & PATENTES S/S LTDA
Registro extinto a contar de 09/10/2012.

(11) DI 6702959-0 Código 44 - Extinção - Art. 119 inciso III da LPI
(15) 25/03/2008
(73) KLYNGON CONSULTORIA LTDA (BR/MG)
(74) VILAGE MARCAS & PATENTES S/S LTDA
Registro extinto a contar de 09/10/2012.

(11) DI 6702962-0 Código 44 - Extinção - Art. 119 inciso III da LPI
(15) 25/03/2008
(73) CAROLINA TORRES MAFRA (BR/MG) ; NATALIA TORRES MAFRA (BR/MG) ; GUSTAVO TORRES MAFRA (BR/MG) ; RONALDO MAFRA (BR/MG)
(74) MAGALHÃES & ASSOCIADOS LTDA.
Registro extinto a contar de 29/09/2017.

(11) DI 6702963-9 Código 44 - Extinção - Art. 119 inciso III da LPI
(15) 24/06/2008
(73) Tecnowatt Iluminação Ltda (BR/MG)
(74) FERNANDO LUIZ ALBUQUERQUE
Registro extinto a contar de 27/09/2017.



(11) DI 6702964-7	Código 44 - Extinção - Art. 119 inciso III da LPI (15) 24/06/2008 (73) Tecnowatt Iluminação Ltda (BR/MG) (74) FERNANDO LUIZ ALBUQUERQUE Registro extinto a contar de 27/09/2017.
(11) DI 6702968-0	Código 44 - Extinção - Art. 119 inciso III da LPI (15) 03/06/2008 (73) DOMINGOS LOMBARDI (BR/PR) Registro extinto a contar de 06/10/2012.
(11) DI 6702970-1	Código 44 - Extinção - Art. 119 inciso III da LPI (15) 27/05/2008 (73) PLASTICOS NOVEL DO NORDESTE S/A (BR/BA) Registro extinto a contar de 06/10/2012.
(11) DI 6702988-4	Código 44 - Extinção - Art. 119 inciso III da LPI (15) 25/03/2008 (73) VALDECI BEGA CRUZ (BR/PR) Registro extinto a contar de 06/10/2012.
(11) DI 6702991-4	Código 44 - Extinção - Art. 119 inciso III da LPI (15) 10/06/2008 (73) THE PROCTER & GAMBLE COMPANY (US) (74) VIEIRA DE MELLO ADVOGADOS Registro extinto a contar de 12/10/2012.
(11) DI 6702993-0	Código 44 - Extinção - Art. 119 inciso III da LPI (15) 22/04/2008 (62) DI 6700649-3 27/03/2007 (73) HENKEL KOMMANDITGESELLSCHAFT AUF AKTIEN (DE) (74) DANNEMANN, SIEMSEN, BIGLER & IPANEMA MOREIRA Registro extinto a contar de 28/03/2017.
(11) DI 6702994-9	Código 44 - Extinção - Art. 119 inciso III da LPI (15) 25/03/2008 (73) Société Des Produits Nestlé S.A. (CH) (74) DANNEMANN, SIEMSEN, BIGLER & IPANEMA MOREIRA Registro extinto a contar de 12/10/2012.
(11) DI 6702997-3	Código 44 - Extinção - Art. 119 inciso III da LPI (15) 25/03/2008 (73) RMB MÁQUINAS E EMBALAGENS LTDA. (BR/PR)



	(74) SENIOR'S MARCAS E PATENTES LTDA Registro extinto a contar de 12/10/2012.
--	--

(11) DI 6703001-7	Código 44 - Extinção - Art. 119 inciso III da LPI (15) 25/03/2008 (73) JOÃO CARLOS BRUNOR (BR/PR) Registro extinto a contar de 10/10/2012.
--------------------------	---

(11) DI 6703002-5	Código 44 - Extinção - Art. 119 inciso III da LPI (15) 25/03/2008 (73) ROVECO INDÚSTRIA E COMÉRCIO DE ACESSÓRIOS AUTOMOTIVOS LTDA (BR/PR) (74) LOSSO, LOSSO MALINA LOSSO ADVOGADOS ASSOCIADOS Registro extinto a contar de 10/10/2012.
--------------------------	--

(11) DI 6703003-3	Código 44 - Extinção - Art. 119 inciso III da LPI (15) 25/03/2008 (73) AGUIA SISTEMAS DE ARMAZENAGEM S/A (BR/PR) (74) VALOR MARCAS E PATENTES S/S LTDA Registro extinto a contar de 09/10/2017.
--------------------------	---

(11) DI 6703005-0	Código 44 - Extinção - Art. 119 inciso III da LPI (15) 08/04/2008 (73) ANTONIO A. DE FREITAS ME (BR/RS) (74) FELIPE LUIS ISER DE MEIRELLES Registro extinto a contar de 12/09/2012.
--------------------------	---

(11) DI 6703006-8	Código 44 - Extinção - Art. 119 inciso III da LPI (15) 08/04/2008 (73) ANTONIO A. DE FREITAS ME (BR/RS) (74) FELIPE LUIS ISER DE MEIRELLES Registro extinto a contar de 12/09/2012.
--------------------------	---

(11) DI 6703007-6	Código 44 - Extinção - Art. 119 inciso III da LPI (15) 08/04/2008 (73) ANTONIO A. DE FREITAS ME (BR/RS) (74) FELIPE LUIS ISER DE MEIRELLES Registro extinto a contar de 12/09/2012.
--------------------------	---

(11) DI 6703008-4	Código 44 - Extinção - Art. 119 inciso III da LPI (15) 08/04/2008 (73) EXCLAM PROPAGANDA S/S. (BR/PR) (74) MARCOS AURÉLIO DE JESUS Registro extinto a contar de 01/09/2017.
--------------------------	---



(11) DI 6703009-2	Código 44 - Extinção - Art. 119 inciso III da LPI (15) 04/03/2008 (73) CONDOR S.A. (BR/SC) (74) MAURA DA CUNHA FREIRE Registro extinto a contar de 08/05/2012.
(11) DI 6703011-4	Código 44 - Extinção - Art. 119 inciso III da LPI (15) 04/03/2008 (73) VIZZATI INDÚSTRIA E COMÉRCIO DE CALÇADOS LTDA (BR/SP) (74) CUSTÓDIO DE ALMEIDA & CIA. Registro extinto a contar de 12/10/2012.
(11) DI 6703012-2	Código 44 - Extinção - Art. 119 inciso III da LPI (15) 04/03/2008 (73) AIRES CARPINTER MOREIRA (BR/RS) Registro extinto a contar de 12/10/2012.
(11) DI 6703015-7	Código 44 - Extinção - Art. 119 inciso III da LPI (15) 04/03/2008 (73) BRISTOL-MYERS SQUIBB COMPANY (US) (74) MOMSEN, LEONARDOS & CIA. Registro extinto a contar de 04/09/2012.
(11) DI 6703016-5	Código 44 - Extinção - Art. 119 inciso III da LPI (15) 04/03/2008 (73) TRITEC INDUSTRIAL LTDA (BR/SC) (74) MARIA APARECIDA PEREIRA GONÇALVES Registro extinto a contar de 01/09/2012.
(11) DI 6703017-3	Código 44 - Extinção - Art. 119 inciso III da LPI (15) 04/03/2008 (73) TRITEC INDUSTRIAL LTDA (BR/SC) (74) MARIA APARECIDA PEREIRA GONÇALVES Registro extinto a contar de 01/09/2012.
(11) DI 6703022-0	Código 44 - Extinção - Art. 119 inciso III da LPI (15) 24/06/2008 (73) CLAUDIO ROBERTO I SEN CHEN (BR/SP) (74) VILAGE MARCAS & PATENTES S/S LTDA Registro extinto a contar de 04/09/2017.
(11) DI 6703023-8	Código 44 - Extinção - Art. 119 inciso III da LPI (15) 22/04/2008



(73) KONINKLIJKE PHILIPS ELECTRONICS N.V. (NL)
(74) NELLIE ANNE DANIEL-SHORES
Registro extinto a contar de 04/09/2012.

(11) DI 6703024-6

Código 44 - Extinção - Art. 119 inciso III da LPI
(15) 22/04/2008
(73) KONINKLIJKE PHILIPS ELECTRONICS N.V. (NL)
(74) NELLIE ANNE DANIEL-SHORES
Registro extinto a contar de 04/09/2017.

(11) DI 6703025-4

Código 44 - Extinção - Art. 119 inciso III da LPI
(15) 04/03/2008
(73) CALÇADOS FERRACINI LTDA (BR/SP)
(74) VILAGE MARCAS & PATENTES S/S LTDA
Registro extinto a contar de 04/09/2012.

(11) DI 6703026-2

Código 44 - Extinção - Art. 119 inciso III da LPI
(15) 08/04/2008
(73) CALÇADOS FERRACINI LTDA (BR/SP)
(74) VILAGE MARCAS & PATENTES S/S LTDA
Registro extinto a contar de 04/09/2012.

(11) DI 6703027-0

Código 44 - Extinção - Art. 119 inciso III da LPI
(15) 08/04/2008
(73) CALÇADOS FERRACINI LTDA (BR/SP)
(74) VILAGE MARCAS & PATENTES S/S LTDA
Registro extinto a contar de 04/09/2012.

(11) DI 6703028-9

Código 44 - Extinção - Art. 119 inciso III da LPI
(15) 08/04/2008
(73) CALÇADOS FERRACINI LTDA (BR/SP)
(74) VILAGE MARCAS & PATENTES S/S LTDA
Registro extinto a contar de 04/09/2012.

(11) DI 6703029-7

Código 44 - Extinção - Art. 119 inciso III da LPI
(15) 15/04/2008
(73) CALÇADOS FERRACINI LTDA (BR/SP)
(74) VILAGE MARCAS & PATENTES S/S LTDA
Registro extinto a contar de 04/09/2012.

(11) DI 6703030-0

Código 44 - Extinção - Art. 119 inciso III da LPI
(15) 15/04/2008
(73) CALÇADOS FERRACINI LTDA (BR/SP)
(74) VILAGE MARCAS & PATENTES S/S LTDA



Registro extinto a contar de 04/09/2012.

(11) DI 6703031-9

Código 44 - Extinção - Art. 119 inciso III da LPI
(15) 15/04/2008
(73) CALÇADOS FERRACINI LTDA (BR/SP)
(74) VILAGE MARCAS & PATENTES S/S LTDA
Registro extinto a contar de 04/09/2012.

(11) DI 6703032-7

Código 44 - Extinção - Art. 119 inciso III da LPI
(15) 15/04/2008
(73) CALÇADOS FERRACINI LTDA (BR/SP)
(74) VILAGE MARCAS & PATENTES S/S LTDA
Registro extinto a contar de 04/09/2012.

(11) DI 6703033-5

Código 44 - Extinção - Art. 119 inciso III da LPI
(15) 15/04/2008
(73) CALÇADOS FERRACINI LTDA (BR/SP)
(74) VILAGE MARCAS & PATENTES S/S LTDA
Registro extinto a contar de 04/09/2012.

(11) DI 6703036-0

Código 44 - Extinção - Art. 119 inciso III da LPI
(15) 15/04/2008
(73) EPLÁS - ESPAÇADORES PLÁSTICOS LTDA - EPP (BR/SP) ; EPLÁS -
ESPAÇADORES PLÁSTICOS LTDA - EPP (BR/SP)
(74) VILAGE MARCAS & PATENTES S/S LTDA
Registro extinto a contar de 04/09/2017.

(11) DI 6703038-6

Código 44 - Extinção - Art. 119 inciso III da LPI
(15) 15/04/2008
(73) NEWFREY LLC (US)
(74) ALEXANDRE FERREIRA
Registro extinto a contar de 05/09/2012.

(11) DI 6703039-4

Código 44 - Extinção - Art. 119 inciso III da LPI
(15) 15/07/2008
(73) MOTOROLA MOBILITY, LLC (US) ; MOTOROLA MOBILITY, LLC (US)
(74) TRENCH ROSSI E WATANABE ADVOGADOS
Registro extinto a contar de 11/09/2017.

(11) DI 6703040-8

Código 44 - Extinção - Art. 119 inciso III da LPI
(15) 22/04/2008
(73) MOTOROLA MOBILITY, LLC (US) ; MOTOROLA MOBILITY, LLC (US)
(74) TRENCH ROSSI E WATANABE ADVOGADOS
Registro extinto a contar de 11/09/2017.



(11) DI 6703041-6 Código 44 - Extinção - Art. 119 inciso III da LPI
(15) 22/04/2008
(73) MOTOROLA MOBILITY, LLC (US) ; MOTOROLA MOBILITY, LLC (US)
(74) TRENCH ROSSI E WATANABE ADVOGADOS
Registro extinto a contar de 11/09/2017.

(11) DI 6703042-4 Código 44 - Extinção - Art. 119 inciso III da LPI
(15) 15/07/2008
(73) MOTOROLA MOBILITY, LLC (US) ; MOTOROLA MOBILITY, LLC (US)
(74) TRENCH ROSSI E WATANABE ADVOGADOS
Registro extinto a contar de 11/09/2017.

(11) DI 6703043-2 Código 44 - Extinção - Art. 119 inciso III da LPI
(15) 15/04/2008
(73) CNC COMERCIAL DE ACESSÓRIOS AUTOMOTIVOS LTDA (BR/PR)
(74) LOSSO, LOSSO MALINA LOSSO ADVOGADOS ASSOCIADOS
Registro extinto a contar de 12/10/2012.

(11) DI 6703044-0 Código 44 - Extinção - Art. 119 inciso III da LPI
(15) 15/04/2008
(73) SONOCO DEVELOPMENT, INC. (US)
(74) DANNEMANN, SIEMSEN, BIGLER & IPANEMA MOREIRA
Registro extinto a contar de 13/09/2017.

(11) DI 6703045-9 Código 44 - Extinção - Art. 119 inciso III da LPI
(15) 24/06/2008
(73) BULGARI HORLOGERIE S.A (CH)
(74) ARTUR FRANCISCO SCHAAL
Registro extinto a contar de 13/09/2017.

(11) DI 6703046-7 Código 44 - Extinção - Art. 119 inciso III da LPI
(15) 15/04/2008
(73) WHIRLPOOL S.A (BR/SP) ; UNIVERSIDADE FEDERAL DE SANTA CATARINA - UFSC (BR/SC)
(74) DANNEMANN, SIEMSEN, BIGLER & IPANEMA MOREIRA
Registro extinto a contar de 13/09/2017.

(11) DI 6703048-3 Código 44 - Extinção - Art. 119 inciso III da LPI
(15) 15/04/2008
(73) MICROSOFT MOBILE OY (FI)
(74) DANIEL ADVOGADOS
Registro extinto a contar de 26/07/2017.



(11) DI 6703049-1	Código 44 - Extinção - Art. 119 inciso III da LPI (15) 08/04/2008 (73) NOKIA CORPORATION (FI) (74) ARARIPE & ASSOCIADOS Registro extinto a contar de 10/08/2012.
(11) DI 6703050-5	Código 44 - Extinção - Art. 119 inciso III da LPI (15) 08/04/2008 (73) NOKIA CORPORATION (FI) (74) ARARIPE & ASSOCIADOS Registro extinto a contar de 10/08/2012.
(11) DI 6703051-3	Código 44 - Extinção - Art. 119 inciso III da LPI (15) 15/04/2008 (73) NOKIA CORPORATION (FI) (74) ARARIPE & ASSOCIADOS Registro extinto a contar de 10/08/2012.
(11) DI 6703052-1	Código 44 - Extinção - Art. 119 inciso III da LPI (15) 24/06/2008 (73) INDIO DA COSTA DESIGN LTDA. ME. (BR/RJ) (74) DI BLASI, PARENTE, S. G. & ASSOCIADOS Registro extinto a contar de 30/06/2017.
(11) DI 6703053-0	Código 44 - Extinção - Art. 119 inciso III da LPI (15) 15/04/2008 (73) MOTOROLA MOBILITY, LLC (US) ; MOTOROLA MOBILITY, LLC (US) (74) TRENCH ROSSI E WATANABE ADVOGADOS Registro extinto a contar de 18/09/2017.
(11) DI 6703055-6	Código 44 - Extinção - Art. 119 inciso III da LPI (15) 20/05/2008 (73) KENNAMETAL INC. (US) (74) VIEIRA DE MELLO ADVOGADOS Registro extinto a contar de 21/09/2017.
(11) DI 6703056-4	Código 44 - Extinção - Art. 119 inciso III da LPI (15) 20/05/2008 (73) KENNAMETAL INC. (US) (74) VIEIRA DE MELLO ADVOGADOS Registro extinto a contar de 21/09/2017.
(11) DI 6703058-0	Código 44 - Extinção - Art. 119 inciso III da LPI (15) 15/04/2008



	(73) ISURGICALS (GB) (74) DANNEMANN, SIEMSEN, BIGLER & IPANEMA MOREIRA Registro extinto a contar de 21/09/2012.
(11) DI 6703060-2	Código 44 - Extinção - Art. 119 inciso III da LPI (15) 15/04/2008 (73) BERENICE ALEGRETTI SILVA COSTA (BR/RJ) Registro extinto a contar de 18/09/2012.
(11) DI 6703067-0	Código 44 - Extinção - Art. 119 inciso III da LPI (15) 10/06/2008 (73) CSM COMPONENTES SISTEMAS E MÁQUINAS PARA CONSTRUÇÃO LTDA. (BR/SC) (74) SKO OYARZÁBALL MARCAS & PATENTES S/S LTDA Registro extinto a contar de 16/10/2012.
(11) DI 6703068-8	Código 44 - Extinção - Art. 119 inciso III da LPI (15) 15/04/2008 (73) A. GRINGS S.A (BR/RS) (74) CAPELLA & VELOSO ADVOGADOS ASSOCIADOS Registro extinto a contar de 16/10/2012.
(11) DI 6703074-2	Código 44 - Extinção - Art. 119 inciso III da LPI (15) 25/03/2008 (73) MOVAL MÓVEIS ARAPONGAS LTDA (BR/PR) (74) SUL AMÉRICA MARCAS E PATENTES LTDA. Registro extinto a contar de 18/10/2012.
(11) DI 6703076-9	Código 44 - Extinção - Art. 119 inciso III da LPI (15) 25/03/2008 (73) PARKER PEN PRODUCTS (GB) (74) DANNEMANN, SIEMSEN, BIGLER & IPANEMA MOREIRA Registro extinto a contar de 18/10/2012.
(11) DI 6703087-4	Código 44 - Extinção - Art. 119 inciso III da LPI (15) 16/12/2008 (73) SMITHS MEDICAL ASD. INC. (US) (74) HUGO SILVA, ROSA & MALDONADO - PROP. INT Registro extinto a contar de 14/09/2012.
(11) DI 6703088-2	Código 44 - Extinção - Art. 119 inciso III da LPI (15) 24/06/2008 (73) SMITHS MEDICAL ASD. INC. (US) (74) HUGO SILVA, ROSA & MALDONADO - PROP. INT



Registro extinto a contar de 14/09/2012.

(11) DI 6703089-0

Código 44 - Extinção - Art. 119 inciso III da LPI
(15) 21/10/2008
(73) SMITHS MEDICAL ASD, INC. (US)
(74) HUGO SILVA, ROSA & MALDONADO - PROP. INT
Registro extinto a contar de 14/09/2012.

(11) DI 6703090-4

Código 44 - Extinção - Art. 119 inciso III da LPI
(15) 22/07/2008
(73) SMITHS MEDICAL ASD. INC. (US)
(74) HUGO SILVA, ROSA & MALDONADO - PROP. INT
Registro extinto a contar de 14/09/2012.

(11) DI 6703091-2

Código 44 - Extinção - Art. 119 inciso III da LPI
(15) 24/06/2008
(73) SMITHS MEDICAL ASD. INC. (US)
(74) HUGO SILVA, ROSA & MALDONADO - PROP. INT
Registro extinto a contar de 14/09/2012.

(11) DI 6703092-0

Código 44 - Extinção - Art. 119 inciso III da LPI
(15) 01/04/2008
(73) JANIO FLAVIO GALVÃO (BR/SP)
(74) VILAGE MARCAS & PATENTES S/S LTDA
Registro extinto a contar de 14/09/2012.

(11) DI 6703095-5

Código 44 - Extinção - Art. 119 inciso III da LPI
(15) 01/04/2008
(73) SCHOOL PICTURE RECORDAÇÃO ESCOLAR LTDA (BR/SP)
(74) VILAGE MARCAS & PATENTES S/S LTDA
Registro extinto a contar de 13/09/2012.

(11) DI 6703097-1

Código 44 - Extinção - Art. 119 inciso III da LPI
(15) 03/06/2008
(73) DELMA ANTONELLI (BR/SP) ; ADOLFO LUIZ SOARES DE ALMEIDA (BR/SP)
(74) VILAGE MARCAS & PATENTES S/S LTDA
Registro extinto a contar de 20/10/2012.

(11) DI 6703098-0

Código 44 - Extinção - Art. 119 inciso III da LPI
(15) 01/04/2008
(73) ADOLFO LUIZ SOARES DE ALMEIDA (BR/SP) ; DELMA ANTONELLI (BR/SP)
(74) VILAGE MARCAS & PATENTES S/S LTDA



Registro extinto a contar de 20/10/2012.

(11) DI 6703099-8 Código 44 - Extinção - Art. 119 inciso III da LPI
(15) 01/04/2008
(73) ADOLFO LUIZ SOARES DE ALMEIDA (BR/SP) ; DELMA ANTONELLI (BR/SP)
(74) VILAGE MARCAS & PATENTES S/S LTDA
Registro extinto a contar de 20/10/2012.

(11) DI 6703100-5 Código 44 - Extinção - Art. 119 inciso III da LPI
(15) 08/04/2008
(73) ADOLFO LUIZ SOARES DE ALMEIDA (BR/SP) ; DELMA ANTONELLI (BR/SP)
(74) VILAGE MARCAS & PATENTES S/S LTDA
Registro extinto a contar de 20/10/2012.

(11) DI 6703101-3 Código 44 - Extinção - Art. 119 inciso III da LPI
(15) 08/04/2008
(73) ADOLFO LUIZ SOARES DE ALMEIDA (BR/SP) ; DELMA ANTONELLI (BR/SP)
(74) VILAGE MARCAS & PATENTES S/S LTDA
Registro extinto a contar de 20/10/2012.

(11) DI 6703102-1 Código 44 - Extinção - Art. 119 inciso III da LPI
(15) 08/04/2008
(73) CLÉCIO TAMASAUSKAS (BR/SP)
(74) VILAGE MARCAS & PATENTES S/S LTDA
Registro extinto a contar de 20/10/2012.

(11) DI 6703103-0 Código 44 - Extinção - Art. 119 inciso III da LPI
(15) 03/06/2008
(73) DELMA ANTONELLI (BR/SP) ; ADOLFO LUIZ SOARES DE ALMEIDA (BR/SP)
(74) VILAGE MARCAS & PATENTES S/S LTDA
Registro extinto a contar de 20/10/2012.

(11) DI 6703104-8 Código 44 - Extinção - Art. 119 inciso III da LPI
(15) 08/04/2008
(73) DELMA ANTONELLI (BR/SP) ; ADOLFO LUIZ SOARES DE ALMEIDA (BR/SP)
(74) VILAGE MARCAS & PATENTES S/S LTDA
Registro extinto a contar de 20/10/2012.

(11) DI 6703119-6 Código 44 - Extinção - Art. 119 inciso III da LPI

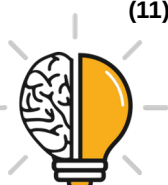

	(15) 08/04/2008 (73) HELDER JOLSON BARBOSA BORGES (BR/PR) (74) MARCELO HENRIQUE ZANONI Registro extinto a contar de 17/10/2012.
(11) DI 6703120-0	Código 44 - Extinção - Art. 119 inciso III da LPI (15) 04/12/2007 (73) JOSÉ CARLOS ARRUDA (BR/PR) (74) ROBERTO HUDSON DINIZ Registro extinto a contar de 18/10/2012.
(11) DI 6703121-8	Código 44 - Extinção - Art. 119 inciso III da LPI (15) 08/04/2008 (73) JOSÉ CARLOS ARRUDA (BR/PR) (74) ROBERTO HUDSON DINIZ Registro extinto a contar de 18/10/2012.
(11) DI 6703122-6	Código 44 - Extinção - Art. 119 inciso III da LPI (15) 08/04/2008 (73) JOSÉ CARLOS ARRUDA (BR/PR) (74) ROBERTO HUDSON DINIZ Registro extinto a contar de 18/10/2012.
(11) DI 6703123-4	Código 44 - Extinção - Art. 119 inciso III da LPI (15) 08/04/2008 (73) JOSÉ CARLOS ARRUDA (BR/PR) (74) ROBERTO HUDSON DINIZ Registro extinto a contar de 18/10/2012.
(11) DI 6703124-2	Código 44 - Extinção - Art. 119 inciso III da LPI (15) 08/04/2008 (73) INDÚSTRIA E COMÉRCIO DE MÓVEIS HENN LTDA (BR/SC) (74) SANTA CRUZ CONSULTORIA EM MARCAS & PATENTES LTDA Registro extinto a contar de 19/10/2012.
(11) DI 6703125-0	Código 44 - Extinção - Art. 119 inciso III da LPI (15) 08/04/2008 (73) LUIZ ANTÔNIO LIBARDI (BR/RS) (74) PAULO RICARDO FERRAZ PALHARES Registro extinto a contar de 17/10/2012.
(11) DI 6703126-9	Código 44 - Extinção - Art. 119 inciso III da LPI (15) 08/04/2008 (73) FRANCISCO JOSÉ NAVARRO FERREIRA (BR/RS)



Registro extinto a contar de 17/10/2012.

(11) DI 6703127-7

Código 44 - Extinção - Art. 119 inciso III da LPI
(15) 08/04/2008
(73) FRANCISCO JOSÉ NAVARRO FERREIRA (BR/RS)
Registro extinto a contar de 17/10/2012.

(11) DI 6703128-5

Código 44 - Extinção - Art. 119 inciso III da LPI
(15) 08/04/2008
(73) FRANCISCO JOSÉ NAVARRO FERREIRA (BR/RS)
Registro extinto a contar de 17/10/2012.

(11) DI 6703129-3

Código 44 - Extinção - Art. 119 inciso III da LPI
(15) 08/04/2008
(73) DALPER EQUIPAMENTOS ELÉTRICOS LTDA - ME (BR/RS)
(74) CUSTÓDIO DE ALMEIDA & CIA.
Registro extinto a contar de 17/10/2012.

(11) DI 6703130-7

Código 44 - Extinção - Art. 119 inciso III da LPI
(15) 08/04/2008
(73) MARCIO EUSTÁQUIO DE FREITAS (BR/RJ)
Registro extinto a contar de 25/10/2012.

(11) DI 6703131-5

Código 44 - Extinção - Art. 119 inciso III da LPI
(15) 04/11/2008
(73) S.C. JOHNSON & SON, INC. (US)
(74) ALEXANDRE FERREIRA
Registro extinto a contar de 25/10/2012.

(11) DI 6703135-8

Código 44 - Extinção - Art. 119 inciso III da LPI
(15) 20/05/2008
(73) SUNLOAD GMBH (DE)
(74) BHERING ADVOGADOS
Registro extinto a contar de 24/10/2012.

(11) DI 6703136-6

Código 44 - Extinção - Art. 119 inciso III da LPI
(15) 20/05/2008
(73) SUNLOAD GMBH (DE)
(74) BHERING ADVOGADOS
Registro extinto a contar de 24/10/2012.

(11) DI 6703137-4

Código 44 - Extinção - Art. 119 inciso III da LPI
(15) 08/04/2008
(73) ULTRA PROIZVODNJA ELEKTRONSKIH NAPRAV D.O.O. (SI)



(74) DANNEMANN, SIEMSEN, BIGLER & IPANEMA MOREIRA
Registro extinto a contar de 24/10/2012.

(11) DI 6703142-0 Código 44 - Extinção - Art. 119 inciso III da LPI
(15) 08/04/2008
(73) ALCIMAR ANTÔNIO LODETTI (BR/RS)
(74) CUSTÓDIO DE ALMEIDA & CIA.
Registro extinto a contar de 19/10/2012.

(11) DI 6703144-7 Código 44 - Extinção - Art. 119 inciso III da LPI
(15) 08/04/2008
(73) ALCIMAR ANTÔNIO LODETTI (BR/RS)
(74) CUSTÓDIO DE ALMEIDA & CIA.
Registro extinto a contar de 19/10/2012.

(11) DI 6703145-5 Código 44 - Extinção - Art. 119 inciso III da LPI
(15) 08/04/2008
(73) ROLANDO MARIO RODRIGUES SERRANO (BR/PR)
(74) YURI YACISHIN DA CUNHA
Registro extinto a contar de 25/10/2012.

(11) DI 6703148-0 Código 44 - Extinção - Art. 119 inciso III da LPI
(15) 08/04/2008
(73) FRANCISCO JOSÉ NAVARRO FERREIRA (BR/RS)
Registro extinto a contar de 23/10/2012.

(11) DI 6703149-8 Código 44 - Extinção - Art. 119 inciso III da LPI
(15) 08/04/2008
(73) FRANCISCO JOSÉ NAVARRO FERREIRA (BR/RS)
Registro extinto a contar de 23/10/2012.

(11) DI 6703150-1 Código 44 - Extinção - Art. 119 inciso III da LPI
(15) 08/04/2008
(73) FRANCISCO JOSÉ NAVARRO FERREIRA (BR/RS)
Registro extinto a contar de 23/10/2012.

(11) DI 6703154-4 Código 44 - Extinção - Art. 119 inciso III da LPI
(15) 08/04/2008
(73) JULES GIOVANE DE OLIVEIRA (BR/RS)
Registro extinto a contar de 20/10/2012.

(11) DI 6703155-2 Código 44 - Extinção - Art. 119 inciso III da LPI
(15) 08/04/2008
(73) SIM GESTÃO E NEGÓCIOS LTDA (BR/RS)



(74) MARIO DE ALMEIDA MARCAS E PATENTES LTDA
Registro extinto a contar de 20/10/2012.

(11) DI 6703156-0

Código 44 - Extinção - Art. 119 inciso III da LPI
(15) 08/04/2008
(73) SM GESTÃO E NEGÓCIOS LTDA (BR/RS)
(74) MARIO DE ALMEIDA MARCAS E PATENTES LTDA
Registro extinto a contar de 20/10/2012.

(11) DI 6703157-9

Código 44 - Extinção - Art. 119 inciso III da LPI
(15) 08/04/2008
(73) MARCO AURÉLIO SOUZA OLIVEIRA (BR/RS)
(74) MARPA CONS. E ASSES. EMPRESARIAL LTDA
Registro extinto a contar de 20/10/2012.

(11) DI 6703159-5

Código 44 - Extinção - Art. 119 inciso III da LPI
(15) 08/04/2008
(73) SM GESTÃO E NEGÓCIOS LTDA (BR/RS)
(74) MARIO DE ALMEIDA MARCAS E PATENTES LTDA
Registro extinto a contar de 20/10/2012.

(11) DI 6703161-7

Código 44 - Extinção - Art. 119 inciso III da LPI
(15) 08/04/2008
(73) ALCIMAR ANTÔNIO LODETTI (BR/RS)
(74) CUSTÓDIO DE ALMEIDA & CIA.
Registro extinto a contar de 19/10/2012.

(11) DI 6703162-5

Código 44 - Extinção - Art. 119 inciso III da LPI
(15) 08/04/2008
(73) ALCIMAR ANTÔNIO LODETTI (BR/RS)
(74) CUSTÓDIO DE ALMEIDA & CIA.
Registro extinto a contar de 19/10/2012.

(11) DI 6703163-3

Código 44 - Extinção - Art. 119 inciso III da LPI
(15) 08/04/2008
(73) ALCIMAR ANTÔNIO LODETTI (BR/RS)
(74) CUSTÓDIO DE ALMEIDA & CIA.
Registro extinto a contar de 19/10/2012.

(11) DI 6703164-1

Código 44 - Extinção - Art. 119 inciso III da LPI
(15) 08/04/2008
(73) ALCIMAR ANTÔNIO LODETTI (BR/RS)
(74) CUSTÓDIO DE ALMEIDA & CIA.
Registro extinto a contar de 19/10/2012.



(11) DI 6703165-0	Código 44 - Extinção - Art. 119 inciso III da LPI (15) 08/04/2008 (73) ALCIMAR ANTÔNIO LODETTI (BR/RS) (74) CUSTÓDIO DE ALMEIDA & CIA. Registro extinto a contar de 19/10/2012.
(11) DI 6703167-6	Código 44 - Extinção - Art. 119 inciso III da LPI (15) 08/04/2008 (73) ALCIMAR ANTÔNIO LODETTI (BR/RS) (74) CUSTÓDIO DE ALMEIDA & CIA. Registro extinto a contar de 19/10/2012.
(11) DI 6703168-4	Código 44 - Extinção - Art. 119 inciso III da LPI (15) 08/04/2008 (73) SM GESTÃO E NEGÓCIOS LTDA (BR/RS) (74) MARIO DE ALMEIDA MARCAS E PATENTES LTDA Registro extinto a contar de 19/10/2012.
(11) DI 6703171-4	Código 44 - Extinção - Art. 119 inciso III da LPI (15) 08/04/2008 (73) ALCIMAR ANTÔNIO LODETTI (BR/RS) (74) CUSTÓDIO DE ALMEIDA & CIA. Registro extinto a contar de 19/10/2012.
(11) DI 6703173-0	Código 44 - Extinção - Art. 119 inciso III da LPI (15) 08/04/2008 (73) INDUSTRIA DE MOVEIS MOVELAR LTDA. (BR/ES) (74) CARLOS ALBERTO RIZZO Registro extinto a contar de 18/05/2012.
(11) DI 6703174-9	Código 44 - Extinção - Art. 119 inciso III da LPI (15) 08/04/2008 (73) INDUSTRIA DE MOVEIS MOVELAR LTDA. (BR/ES) (74) CARLOS ALBERTO RIZZO Registro extinto a contar de 18/05/2012.
(11) DI 6703175-7	Código 44 - Extinção - Art. 119 inciso III da LPI (15) 08/04/2008 (73) INDUSTRIA DE MOVEIS MOVELAR LTDA. (BR/ES) (74) CARLOS ALBERTO RIZZO Registro extinto a contar de 18/05/2012.
(11) DI 6703176-5	Código 44 - Extinção - Art. 119 inciso III da LPI



	(15) 08/04/2008 (73) INDUSTRIA DE MOVEIS MOVELAR LTDA. (BR/ES) (74) CARLOS ALBERTO RIZZO Registro extinto a contar de 18/05/2012.
(11) DI 6703177-3	Código 44 - Extinção - Art. 119 inciso III da LPI (15) 27/10/2009 (73) TEILHARD RODRIGUES BARROS (BR/PE) (74) FERNANDO ANTONIO FRANCO DA ENCARNAÇÃO Registro extinto a contar de 21/04/2012.
(11) DI 6703178-1	Código 44 - Extinção - Art. 119 inciso III da LPI (15) 08/04/2008 (73) ELEDIMILSON LAZARO DA SILVA JÚNIOR (BR/PE) Registro extinto a contar de 11/05/2012.
(11) DI 6703180-3	Código 44 - Extinção - Art. 119 inciso III da LPI (15) 08/04/2008 (73) CITÉLUZ SERVIÇOS DE ILUMINAÇÃO URBANA S/A (BR/BA) Registro extinto a contar de 04/07/2012.
(11) DI 6703181-1	Código 44 - Extinção - Art. 119 inciso III da LPI (15) 08/04/2008 (73) MARCOS JOSÉ OLIVEIRA DAS NEVES (BR/RN) (74) ANTONIO CARLOS LIMA DE MORAES Registro extinto a contar de 12/07/2012.
(11) DI 6703183-8	Código 44 - Extinção - Art. 119 inciso III da LPI (15) 08/04/2008 (73) MARCOS JOSÉ OLIVEIRA DAS NEVES (BR/RN) (74) ANTONIO CARLOS LIMA DE MORAES Registro extinto a contar de 12/07/2012.
(11) DI 6703184-6	Código 44 - Extinção - Art. 119 inciso III da LPI (15) 15/07/2008 (73) BRASCEN BRASIL CENTRAL ALIMENTOS LTDA. (BR/GO) (74) AUREOLINO PINTO DAS NEVES Registro extinto a contar de 24/07/2012.
(11) DI 6703185-4	Código 44 - Extinção - Art. 119 inciso III da LPI (15) 28/04/2009 (73) BRASCEN BRASIL CENTRAL ALIMENTOS LTDA. (BR/GO) (74) AUREOLINO PINTO DAS NEVES Registro extinto a contar de 24/07/2012.



(11) DI 6703186-2	Código 44 - Extinção - Art. 119 inciso III da LPI (15) 08/04/2008 (73) ODETE FRISSO (BR/ES) (74) WAGNER JOSÉ FAFÁ BORGES Registro extinto a contar de 05/06/2012.
(11) DI 6703187-0	Código 44 - Extinção - Art. 119 inciso III da LPI (15) 24/06/2008 (73) PABLO MARCEL DE ARRUDA TORRES (BR/PB) Registro extinto a contar de 02/06/2012.
(11) DI 6703189-7	Código 44 - Extinção - Art. 119 inciso III da LPI (15) 08/04/2008 (73) YEH KUANG HSIANG (BR/SP) (74) Sao Paulo Marcas e Patentes Ltda Registro extinto a contar de 09/05/2017.
(11) DI 6703191-9	Código 44 - Extinção - Art. 119 inciso III da LPI (15) 08/04/2008 (73) Gino Leonello Corazzari Neto (BR/SP) (74) Jose Edis Rodrigues Registro extinto a contar de 09/05/2012.
(11) DI 6703192-7	Código 44 - Extinção - Art. 119 inciso III da LPI (15) 08/04/2008 (73) Tecnomecânica Pries Indústria e Comércio Ltda (BR/SP) (74) Dr. Paulo Rogério de Almeida Registro extinto a contar de 10/05/2012.
(11) DI 6703193-5	Código 44 - Extinção - Art. 119 inciso III da LPI (15) 08/04/2008 (73) Jose Luiz Fernandes (BR/SP) (74) Bicudo Marcas e Patentes S/C LTDA Registro extinto a contar de 11/05/2012.
(11) DI 6703194-3	Código 44 - Extinção - Art. 119 inciso III da LPI (15) 08/04/2008 (73) Bruno Pinheiro Côrtes (BR/SP) (74) Jose Sidney Valerio Registro extinto a contar de 11/05/2012.
(11) DI 6703195-1	Código 44 - Extinção - Art. 119 inciso III da LPI (15) 08/04/2008



(73) MSM Produtos para Calçados Ltda (BR/SP)

(74) ADVOCACIA PIETRO ARIBONI S/C

Registro extinto a contar de 12/05/2012.

(11) DI 6703196-0

Código 44 - Extinção - Art. 119 inciso III da LPI

(15) 08/04/2008

(73) Eliana Maria Piva de Albuquerque Tranchesesi (BR/SP)

(74) Roberta Lopes Trimmel e Marco Antonio Pinheiro Mateus

Registro extinto a contar de 12/05/2012.

(11) DI 6703197-8

Código 44 - Extinção - Art. 119 inciso III da LPI

(15) 08/04/2008

(73) Eliana Maria Piva de Albuquerque Tranchesesi (BR/SP)

(74) Roberta Lopes Trimmel e Marco Antonio Pinheiro Mateus

Registro extinto a contar de 12/05/2012.

(11) DI 6703198-6

Código 44 - Extinção - Art. 119 inciso III da LPI

(15) 08/04/2008

(73) Eliana Maria Piva de Albuquerque Tranchesesi (BR/SP)

(74) Roberta Lopes Trimmel e Marco Antonio Pinheiro Mateus

Registro extinto a contar de 12/05/2012.

(11) DI 6703199-4

Código 44 - Extinção - Art. 119 inciso III da LPI

(15) 08/04/2008

(73) Eliana Maria Piva de Albuquerque Tranchesesi (BR/SP)

(74) Roberta Lopes Trimmel e Marco Antonio Pinheiro Mateus

Registro extinto a contar de 12/05/2012.

(11) DI 6703200-1

Código 44 - Extinção - Art. 119 inciso III da LPI

(15) 08/04/2008

(73) Eliana Maria Piva de Albuquerque Tranchesesi (BR/SP)

(74) Roberta Lopes Trimmel e Marco Antonio Pinheiro Mateus

Registro extinto a contar de 12/05/2012.

(11) DI 6703201-0

Código 44 - Extinção - Art. 119 inciso III da LPI

(15) 08/04/2008

(73) Eliana Maria Piva de Albuquerque Tranchesesi (BR/SP)

(74) Roberta Lopes Trimmel e Marco Antonio Pinheiro Mateus

Registro extinto a contar de 12/05/2012.

(11) DI 6703202-8

Código 44 - Extinção - Art. 119 inciso III da LPI

(15) 08/04/2008

(73) Eliana Maria Piva de Albuquerque Tranchesesi (BR/SP)

(74) Roberta Lopes Trimmel e Marco Antonio Pinheiro Mateus



Registro extinto a contar de 12/05/2012.

(11) DI 6703203-6

Código 44 - Extinção - Art. 119 inciso III da LPI
(15) 08/04/2008
(73) Eliana Maria Piva de Albuquerque Tranchesini (BR/SP)
(74) Roberta Lopes Trimmel e Marco Antonio Pinheiro Mateus
Registro extinto a contar de 12/05/2012.

(11) DI 6703204-4

Código 44 - Extinção - Art. 119 inciso III da LPI
(15) 08/04/2008
(73) Eliana Maria Piva de Albuquerque Tranchesini (BR/SP)
(74) Roberta Lopes Trimmel e Marco Antonio Pinheiro Mateus
Registro extinto a contar de 12/05/2012.

(11) DI 6703205-2

Código 44 - Extinção - Art. 119 inciso III da LPI
(15) 08/04/2008
(73) Eliana Maria Piva de Albuquerque Tranchesini (BR/SP)
(74) Roberta Lopes Trimmel e Marco Antonio Pinheiro Mateus
Registro extinto a contar de 12/05/2012.

(11) DI 6703206-0

Código 44 - Extinção - Art. 119 inciso III da LPI
(15) 08/04/2008
(73) Eliana Maria Piva de Albuquerque Tranchesini (BR/SP)
(74) Roberta Lopes Trimmel e Marco Antonio Pinheiro Mateus
Registro extinto a contar de 12/05/2012.

(11) DI 6703207-9

Código 44 - Extinção - Art. 119 inciso III da LPI
(15) 08/04/2008
(73) Eliana Maria Piva de Albuquerque Tranchesini (BR/SP)
(74) Roberta Lopes Trimmel e Marco Antonio Pinheiro Mateus
Registro extinto a contar de 12/05/2012.

(11) DI 6703208-7

Código 44 - Extinção - Art. 119 inciso III da LPI
(15) 08/04/2008
(73) Eliana Maria Piva de Albuquerque Tranchesini (BR/SP)
(74) Roberta Lopes Trimmel e Marco Antonio Pinheiro Mateus
Registro extinto a contar de 12/05/2012.

(11) DI 6703209-5

Código 44 - Extinção - Art. 119 inciso III da LPI
(15) 08/04/2008
(73) Eliana Maria Piva de Albuquerque Tranchesini (BR/SP)
(74) Roberta Lopes Trimmel e Marco Antonio Pinheiro Mateus
Registro extinto a contar de 12/05/2012.



(11) DI 6703210-9	Código 44 - Extinção - Art. 119 inciso III da LPI (15) 08/04/2008 (73) Angelo Caetano Filho (BR/MG) (74) Algo Assessoria Em Propriedade intelectual Ltda Registro extinto a contar de 12/05/2012.
(11) DI 6703211-7	Código 44 - Extinção - Art. 119 inciso III da LPI (15) 08/04/2008 (73) Angelo Caetano Filho (BR/MG) (74) Algo Assessoria Em Propriedade intelectual Ltda Registro extinto a contar de 12/05/2012.
(11) DI 6703215-0	Código 44 - Extinção - Art. 119 inciso III da LPI (15) 08/04/2008 (73) Ricardo Gracia (BR/SP) (74) Beerre Assessoria Empresarial Ltda Registro extinto a contar de 15/05/2012.
(11) DI 6802933-0	Código 44 - Extinção - Art. 119 inciso III da LPI (15) 25/02/2009 (73) H&L TOOTH COMPANY (US) (74) ALEXANDRE FUKUDA YAMASHITA Registro extinto a contar de 29/08/2018.
(11) DI 6803147-5	Código 44 - Extinção - Art. 119 inciso III da LPI (15) 14/07/2009 (73) LINDOIANO FONTES RADIOATIVAS LTDA (BR/SP) (74) Lanir Orlando Registro extinto a contar de 28/08/2018.
(11) DI 6803148-3	Código 44 - Extinção - Art. 119 inciso III da LPI (15) 27/01/2009 (73) BORDOX DISTRIBUIDORA DE COSMÉTICOS LTDA (BR/SP) (74) CRUZEIRO NEWMARC PATENTES E MARCAS LTDA Registro extinto a contar de 19/08/2018.
(11) DI 6803160-2	Código 44 - Extinção - Art. 119 inciso III da LPI (15) 14/07/2009 (73) JMC MORENO & CIA. LTDA EPP (BR/SP) (74) CELSO DE CARVALHO MELLO Registro extinto a contar de 27/08/2018.
(11) DI 6803166-1	Código 44 - Extinção - Art. 119 inciso III da LPI (15) 14/07/2009



(73) PROSINTESE IND. E COM. DE PRODUTOS MÉDICO HOSPITALARES LTDA (BR/SP)

(74) MARCAS MARCANTES E PATENTES LTDA
Registro extinto a contar de 26/08/2018.

(11) DI 6803167-0

Código 44 - Extinção - Art. 119 inciso III da LPI

(15) 14/07/2009

(73) PROSINTESE IND. E COM. DE PRODUTOS MÉDICOS HOSPITALARES LTDA (BR/SP)

(74) MARCAS MARCANTES E PATENTES LTDA
Registro extinto a contar de 26/08/2018.

(11) DI 6803168-8

Código 44 - Extinção - Art. 119 inciso III da LPI

(15) 14/07/2009

(73) PROSINTESE IND. E COM. DE PRODUTOS MÉDICO HOSPITALARES LTDA (BR/SP)

(74) MARCAS MARCANTES E PATENTES LTDA
Registro extinto a contar de 26/08/2018.

(11) DI 6803170-0

Código 44 - Extinção - Art. 119 inciso III da LPI

(15) 17/11/2009

(73) PROSINTESE IND. E COM. DE PRODUTOS MÉDICO HOSPITALARES LTDA (BR/SP)

(74) MARCAS MARCANTES E PATENTES LTDA
Registro extinto a contar de 26/08/2018.

(11) DI 6803177-7

Código 44 - Extinção - Art. 119 inciso III da LPI

(15) 14/07/2009

(73) LUIZ CARLOS GASTALDO (BR/SP)

(74) LEANDRO ROQUE DE OLIVEIRA NETO
Registro extinto a contar de 26/08/2018.

(11) DI 6803249-8

Código 44 - Extinção - Art. 119 inciso III da LPI

(15) 08/09/2009

(73) AB Electrolux (SE)

(74) Momsen, Leonardos & CIA.

Registro extinto a contar de 19/08/2018.

(11) DI 6803597-7

Código 44 - Extinção - Art. 119 inciso III da LPI

(15) 06/10/2009

(73) Companhia de Canetas Compactor (BR/RJ)

(74) Dannemann, Siemsen, Bigler & Ipanema Moreira

Registro extinto a contar de 20/08/2018.



(11) DI 6803599-3	Código 44 - Extinção - Art. 119 inciso III da LPI (15) 15/09/2009 (73) Otis Elevator Company (US) (74) Momsen, Leonardos & CIA Registro extinto a contar de 20/08/2018.
(11) DI 6803600-0	Código 44 - Extinção - Art. 119 inciso III da LPI (15) 15/09/2009 (73) Otis Elevator Company (US) (74) Momsen, Leonardos & CIA Registro extinto a contar de 20/08/2018.
(11) DI 6803682-5	Código 44 - Extinção - Art. 119 inciso III da LPI (15) 13/10/2009 (73) Microsoft Corporation (US) (74) Di Blasi, Parente, Vaz e Dias & Al. Registro extinto a contar de 21/08/2018.
(11) DI 6803684-1	Código 44 - Extinção - Art. 119 inciso III da LPI (15) 15/09/2009 (73) Soci��t�� Des Produits Nestl�� S.A (CH) (74) Soerensen Garcia Advogados Associados Registro extinto a contar de 21/08/2018.
(11) DI 6803685-0	Código 44 - Extinção - Art. 119 inciso III da LPI (15) 15/09/2009 (73) Soci��t�� des Produits Nestl�� S.A (CH) (74) Soerensen Garcia Advogados Associados Registro extinto a contar de 21/08/2018.
(11) DI 6803686-8	Código 44 - Extinção - Art. 119 inciso III da LPI (15) 15/09/2009 (73) Soci��t�� des Produits Nestl�� S.A (CH) (74) Soerensen Garcia Advogados Associados Registro extinto a contar de 21/08/2018.
(11) DI 6803688-4	Código 44 - Extinção - Art. 119 inciso III da LPI (15) 15/09/2009 (73) LG Electronics Inc (KR) (74) Dannemann, Siemsen, Bigler & Ipanema Moreira Registro extinto a contar de 21/08/2018.
(11) DI 6803691-4	Código 44 - Extinção - Art. 119 inciso III da LPI (15) 15/09/2009



	(73) LG Electronics Inc (KR) (74) Dannemann, Siemsen & Ipanema Moreira Registro extinto a contar de 26/08/2018.
(11) DI 6803692-2	Código 44 - Extinção - Art. 119 inciso III da LPI (15) 15/09/2009 (73) LG Electronics Inc (KR) (74) Dannemann, Siemsen, Bigler & Ipanema Moreira Registro extinto a contar de 26/08/2018.
(11) DI 6803699-0	Código 44 - Extinção - Art. 119 inciso III da LPI (15) 15/09/2009 (73) LG Electronics Inc (KR) (74) Dannemann, Siemsen, Bigler & Ipanema Moreira Registro extinto a contar de 26/08/2018.
(11) DI 6803705-8	Código 44 - Extinção - Art. 119 inciso III da LPI (15) 15/09/2009 (73) MOTOROLA MOBILITY, LLC (US) ; MOTOROLA MOBILITY, LLC (US) (74) TRENCH ROSSI E WATANABE ADVOGADOS Registro extinto a contar de 22/08/2018.
(11) DI 6803706-6	Código 44 - Extinção - Art. 119 inciso III da LPI (15) 15/09/2009 (73) MOTOROLA MOBILITY, LLC (US) ; MOTOROLA MOBILITY, LLC (US) (74) TRENCH ROSSI E WATANABE ADVOGADOS Registro extinto a contar de 22/08/2018.
(11) DI 6803709-0	Código 44 - Extinção - Art. 119 inciso III da LPI (15) 15/09/2009 (73) Samsung Electronics CO., LTD (KR) (74) Dannemann, Siemsen, Bigler & Ipanema Moreira Registro extinto a contar de 22/08/2018.
(11) DI 6803710-4	Código 44 - Extinção - Art. 119 inciso III da LPI (15) 15/09/2009 (73) Samsung Electronics CO., LTD (KR) (74) Dannemann, Siemsen, Bigler & Ipanema Moreira Registro extinto a contar de 22/08/2018.
(11) DI 6803717-1	Código 44 - Extinção - Art. 119 inciso III da LPI (15) 15/09/2009 (73) Cleber Luis Da Re (BR/RS) (74) Idea Marcas e Patentes Ltda



Registro extinto a contar de 30/08/2018.

(11) DI 6803720-1 Código 44 - Extinção - Art. 119 inciso III da LPI
(15) 15/09/2009
(73) Grendene S.A (BR/CE)
(74) Custodio de Almeida & Cia
Registro extinto a contar de 26/08/2018.

(11) DI 6803738-4 Código 44 - Extinção - Art. 119 inciso III da LPI
(15) 15/02/2011
(73) Rodrigo Lafuente Gimenez (BR/RS)
(74) Catiane Zini Borela
Registro extinto a contar de 03/09/2018.

(11) DI 6803739-2 Código 44 - Extinção - Art. 119 inciso III da LPI
(15) 15/09/2009
(73) Grendene S.A (BR/CE)
(74) Custodio De Almeida & Cia
Registro extinto a contar de 04/09/2018.

(11) DI 6803741-4 Código 44 - Extinção - Art. 119 inciso III da LPI
(15) 15/09/2009
(73) Electrolux do Brasil S.A (BR/PR)
(74) Natan Baril
Registro extinto a contar de 02/09/2018.

(11) DI 6803742-2 Código 44 - Extinção - Art. 119 inciso III da LPI
(15) 15/09/2009
(73) Electrolux do Brasil SA (BR/PR)
(74) Natan Baril
Registro extinto a contar de 02/09/2018.

(11) DI 6803796-1 Código 44 - Extinção - Art. 119 inciso III da LPI
(15) 13/10/2009
(73) MOTOROLA MOBILITY, LLC (US) ; MOTOROLA MOBILITY, LLC (US)
(74) TRENCH ROSSI E WATANABE ADVOGADOS
Registro extinto a contar de 29/08/2018.

(11) DI 6803798-8 Código 44 - Extinção - Art. 119 inciso III da LPI
(15) 13/10/2009
(73) Plastipak Packaging do Brasil LTDA (BR/SP)
(74) Trench, Rossi E Watanabe
Registro extinto a contar de 29/08/2018.



(11) DI 6803799-6	Código 44 - Extinção - Art. 119 inciso III da LPI (15) 26/01/2010 (73) Toyota Jidosha Kabushiki Kaisha (JP) (74) Orlando de Souza Registro extinto a contar de 29/08/2018.
(11) DI 6803800-3	Código 44 - Extinção - Art. 119 inciso III da LPI (15) 22/09/2009 (73) Toyota Jidosha Kabushiki Kaisha (JP) (74) Orlando de Souza Registro extinto a contar de 29/08/2018.
(11) DI 6803813-5	Código 44 - Extinção - Art. 119 inciso III da LPI (15) 22/09/2009 (73) KONINKLIJKE PHILIPS N.V. (NL) (74) DAVID DO NASCIMENTO ADVOGADOS ASSOCIADOS Registro extinto a contar de 27/08/2018.
(11) DI 6803814-3	Código 44 - Extinção - Art. 119 inciso III da LPI (15) 13/10/2009 (73) LG Electronics INC. (KR) (74) Dannemann, Siemsen, Bigler & Ipanema Moreira Registro extinto a contar de 27/08/2018.
(11) DI 6803832-1	Código 44 - Extinção - Art. 119 inciso III da LPI (15) 22/09/2009 (73) Schoeller Arca Systems Gmbh (DE) (74) DI, BLASI, PARENTE, VAZ E DIAS & AL Registro extinto a contar de 30/08/2018.
(11) DI 6803859-3	Código 44 - Extinção - Art. 119 inciso III da LPI (15) 22/09/2009 (73) Busscar Ônibus S.A (BR/SC) (74) Maria Aparecida Pereira Gonçalves Registro extinto a contar de 04/09/2018.
(11) DI 6803861-5	Código 44 - Extinção - Art. 119 inciso III da LPI (15) 22/09/2009 (73) Microsoft Corporation (US) (74) Di Blasi, Parente, Vaz e Dias & Al. Registro extinto a contar de 04/09/2018.
(11) DI 6803863-1	Código 44 - Extinção - Art. 119 inciso III da LPI (15) 22/09/2009



(73) KONINKLIJKE PHILIPS N.V. (NL)
(74) DAVID DO NASCIMENTO ADVOGADOS ASSOCIADOS
Registro extinto a contar de 04/09/2018.

(11) DI 6803864-0

Código 44 - Extinção - Art. 119 inciso III da LPI
(15) 22/09/2009
(73) KONINKLIJKE PHILIPS N.V. (NL)
(74) DAVID DO NASCIMENTO ADVOGADOS ASSOCIADOS
Registro extinto a contar de 04/09/2018.

(11) DI 6803865-8

Código 44 - Extinção - Art. 119 inciso III da LPI
(15) 22/09/2009
(73) Whirlpool S.A (BR/SP)
(74) Alexandre Ferreira
Registro extinto a contar de 04/09/2018.

(11) DI 6803867-4

Código 44 - Extinção - Art. 119 inciso III da LPI
(15) 22/09/2009
(73) Nutrilatina Laboratórios Ltda (BR/PR)
(74) DANNEMANN SIEMSEN BIGLER & IPANEMA MOREIRA
Registro extinto a contar de 04/09/2018.

(11) DI 6803874-7

Código 44 - Extinção - Art. 119 inciso III da LPI
(15) 22/09/2009
(73) Natura Cosméticos S.A (BR/SP)
(74) Dannemann, Siemsen & Ipanema Moreira
Registro extinto a contar de 04/09/2018.

(11) DI 6803880-1

Código 44 - Extinção - Art. 119 inciso III da LPI
(15) 22/09/2009
(73) PVC TECNOCOM SA (AR)
(74) SOMOS MARCAS E PATENTES LTDA - ANA MARGARIDA T. KFOURI SIQUEIRA
Registro extinto a contar de 05/09/2018.

(11) DI 6803881-0

Código 44 - Extinção - Art. 119 inciso III da LPI
(15) 22/09/2009
(73) PVC TECNOCOM SA (AR)
(74) SOMOS MARCAS E PATENTES LTDA - ANA MARGARIDA T. KFOURI SIQUEIRA
Registro extinto a contar de 05/0/2018.

(11) DI 6803882-8

Código 44 - Extinção - Art. 119 inciso III da LPI
(15) 22/09/2009



(73) PVC TECNOCOM SA (AR)
(74) SOMOS MARCAS E PATENTES LTDA - ANA MARGARIDA T. KFOURI SIQUEIRA
Registro extinto a contar de 05/09/2018.

(11) DI 6803889-5 Código 44 - Extinção - Art. 119 inciso III da LPI
(15) 22/09/2009
(73) PVC TECNOCOM SA (AR)
(74) SOMOS MARCAS E PATENTES LTDA - ANA MARGARIDA T. KFOURI SIQUEIRA
Registro extinto a contar de 05/09/2018.

(11) DI 6803890-9 Código 44 - Extinção - Art. 119 inciso III da LPI
(15) 22/09/2009
(73) PVC TECNOCOM SA (AR)
(74) SOMOS MARCAS E PATENTES LTDA - ANA MARGARIDA T. KFOURI SIQUEIRA
Registro extinto a contar de 05/09/2018.

(11) DI 6803894-1 Código 44 - Extinção - Art. 119 inciso III da LPI
(15) 13/10/2009
(73) Wilson Garcia Stracanholi (BR/SP)
(74) RITA DE CASSIA BRUNNER -API 0366
Registro extinto a contar de 05/09/2018.

(11) DI 6803895-0 Código 44 - Extinção - Art. 119 inciso III da LPI
(15) 22/09/2009
(73) PVC TECNOCOM SA (AR)
(74) SOMOS MARCAS E PATENTES LTDA - ANA MARGARIDA T. KFOURI SIQUEIRA
Registro extinto a contar de 05/09/2018.

(11) DI 6803896-8 Código 44 - Extinção - Art. 119 inciso III da LPI
(15) 22/09/2009
(73) PVC TECNOCOM SA (AR)
(74) SOMOS MARCAS E PATENTES LTDA - ANA MARGARIDA T. KFOURI SIQUEIRA
Registro extinto a contar de 05/09/2018.

(11) DI 6803899-2 Código 44 - Extinção - Art. 119 inciso III da LPI
(15) 17/08/2010
(73) CDA Comércio Indústria de Metais Ltda (BR/SP) ; CDA Comércio Indústria de Metais Ltda (BR/SP) ; CDA Comércio Indústria de Metais Ltda (BR/SP)
(74) Silvio Darré Junior



Registro extinto a contar de 03/09/2018.

(11) DI 6803900-0 Código 44 - Extinção - Art. 119 inciso III da LPI
(15) 17/08/2010
(73) CDA Comércio Indústria de Metais Ltda (BR/SP) ; CDA Comércio Indústria de Metais Ltda (BR/SP) ; CDA Comércio Indústria de Metais Ltda (BR/SP)
(74) Silvio Darré Junior
Registro extinto a contar de 03/09/2018.

(11) DI 6803901-8 Código 44 - Extinção - Art. 119 inciso III da LPI
(15) 17/08/2010
(73) CDA Comércio Indústria de Metais Ltda (BR/SP) ; CDA Comércio Indústria de Metais Ltda (BR/SP) ; CDA Comércio Indústria de Metais Ltda (BR/SP)
(74) Silvio Darré Junior
Registro extinto a contar de 03/09/2018.

(11) DI 6803904-2 Código 44 - Extinção - Art. 119 inciso III da LPI
(15) 22/09/2009
(73) Natura Cosméticos S.A. (BR/SP)
(74) Dannemann, Siemsen, Bigler & Ipanema Moreira
Registro extinto a contar de 05/09/2018.

(11) DI 6803907-7 Código 44 - Extinção - Art. 119 inciso III da LPI
(15) 22/09/2009
(73) KONINKLIJKE PHILIPS N.V. (NL)
(74) DAVID DO NASCIMENTO ADVOGADOS ASSOCIADOS
Registro extinto a contar de 05/09/2018.

(11) DI 6803908-5 Código 44 - Extinção - Art. 119 inciso III da LPI
(15) 29/09/2009
(73) KONINKLIJKE PHILIPS N.V. (NL)
(74) DAVID DO NASCIMENTO ADVOGADOS ASSOCIADOS
Registro extinto a contar de 05/09/2018

(11) DI 6803910-7 Código 44 - Extinção - Art. 119 inciso III da LPI
(15) 29/09/2009
(73) Microsoft Corporation (US)
(74) Di Blasi, Parente, Vaz e Dias & AL.
Registro extinto a contar de 06/09/2018.

(11) DI 6803914-0 Código 44 - Extinção - Art. 119 inciso III da LPI
(15) 22/09/2009
(73) CDA Comércio Indústria de Metais Ltda (BR/SP) ; CDA Comércio Indústria de Metais Ltda (BR/SP) ; CDA Comércio Indústria de Metais Ltda (BR/SP)



(74) Sílvio Darré Junior
Registro extinto a contar de 03/09/2018.

(11) DI 6803915-8

Código 44 - Extinção - Art. 119 inciso III da LPI
(15) 22/09/2009
(73) CDA Comércio Indústria de Metais Ltda (BR/SP) ; CDA Comércio Indústria de Metais Ltda (BR/SP) ; CDA Comércio Indústria de Metais Ltda (BR/SP)
(74) Sílvio Darré Junior
Registro extinto a contar de 03/09/2018.

(11) DI 6803916-6

Código 44 - Extinção - Art. 119 inciso III da LPI
(15) 22/09/2009
(73) CDA Comércio Indústria de Metais Ltda (BR/SP) ; CDA Comércio Indústria de Metais Ltda (BR/SP) ; CDA Comércio Indústria de Metais Ltda (BR/SP)
(74) SILVIO DARRÉ JR
Registro extinto a contar de 03/09/2018.

(11) DI 6803921-2

Código 44 - Extinção - Art. 119 inciso III da LPI
(15) 22/09/2009
(73) PVC TECNOCOM SA (AR)
(74) SOMOS MARCAS E PATENTES LTDA - ANA MARGARIDA T. KFOURI SIQUEIRA
Registro extinto a contar de 05/09/2018.

(11) DI 6803922-0

Código 44 - Extinção - Art. 119 inciso III da LPI
(15) 22/09/2009
(73) PVC TECNOCOM SA (AR)
(74) SOMOS MARCAS E PATENTES LTDA - ANA MARGARIDA T. KFOURI SIQUEIRA
Registro extinto a contar de 05/09/2018.

(11) DI 6803923-9

Código 44 - Extinção - Art. 119 inciso III da LPI
(15) 22/09/2009
(73) PVC TECNOCOM SA (AR)
(74) SOMOS MARCAS E PATENTES LTDA - ANA MARGARIDA T. KFOURI SIQUEIRA
Registro extinto a contar de 05/09/2018

(11) DI 6803924-7

Código 44 - Extinção - Art. 119 inciso III da LPI
(15) 06/07/2010
(73) PVC Tecnom SA (AR)
(74) SOMOS MARCAS E PATENTES LTDA - ANA MARGARIDA T. KFOURI SIQUEIRA
Registro extinto a contar de 05/09/2018.



-
- (11) DI 6803925-5
Código 44 - Extinção - Art. 119 inciso III da LPI
(15) 22/09/2009
(73) PVC TECNOCOM SA (AR)
(74) SOMOS MARCAS E PATENTES LTDA - ANA MARGARIDA T. KFOURI SIQUEIRA
Registro extinto a contar de 05/09/2018.
-
- (11) DI 6803927-1
Código 44 - Extinção - Art. 119 inciso III da LPI
(15) 22/09/2009
(73) PVC TECNOCOM SA (AR)
(74) SOMOS MARCAS E PATENTES LTDA - ANA MARGARIDA T. KFOURI SIQUEIRA
Registro extinto a contar de 05/09/2018.
-
- (11) DI 6803932-8
Código 44 - Extinção - Art. 119 inciso III da LPI
(15) 22/09/2009
(73) PVC TECNOCOM SA (AR)
(74) SOMOS MARCAS E PATENTES LTDA - ANA MARGARIDA T. KFOURI SIQUEIRA
Registro extinto a contar de 05/09/2018.
-
- (11) DI 6803933-6
Código 44 - Extinção - Art. 119 inciso III da LPI
(15) 22/09/2009
(73) Honda Motor Co., Ltd. (JP)
(74) Dannemann, Siemsen, Bigler & Ipanema Moreira
Registro extinto a contar de 06/09/2018.
-
- (11) DI 6803934-8
Código 44 - Extinção - Art. 119 inciso III da LPI
(15) 22/09/2009
(73) Honda Motor Co., Ltd. (JP)
(74) Dannemann, Siemsen, Bigler & Ipanema Moreira
Registro extinto a contar de 06/09/2018.
-
- (11) DI 6803939-5
Código 44 - Extinção - Art. 119 inciso III da LPI
(15) 22/09/2009
(73) Nintendo Co., Ltd (JP)
(74) Nellie Anne Daniel-shores
Registro extinto a contar de 09/09/2018.
-
- (11) DI 6803943-3
Código 44 - Extinção - Art. 119 inciso III da LPI
(15) 22/09/2009
(73) Microsoft Corporation (US)
(74) Di Blasi, Parente, Vaz e Dias & Al.



Registro extinto a contar de 09/09/2018.

(11) DI 6803944-1

Código 44 - Extinção - Art. 119 inciso III da LPI
(15) 22/09/2009
(73) Microsoft Corporation (US)
(74) Di Blasi, Parente, Vaz e Dias & Al.
Registro extinto a contar de 09/09/2018.

(11) DI 6803945-0

Código 44 - Extinção - Art. 119 inciso III da LPI
(15) 22/09/2009
(73) Microsoft Corporation (US)
(74) Di Blasi, Parente, Vaz e Dias & Al.
Registro extinto a contar de 09/09/2018.

(11) DI 6803979-4

Código 44 - Extinção - Art. 119 inciso III da LPI
(15) 24/11/2009
(73) UNILEVER N.V. (NL)
(74) ALEXANDRE FUKUDA YAMASHITA
Registro extinto a contar de 06/09/2018.

(11) DI 6803980-8

Código 44 - Extinção - Art. 119 inciso III da LPI
(15) 12/01/2010
(73) UNILEVER N.V. (NL)
(74) ALEXANDRE FUKUDA YAMASHITA
Registro extinto a contar de 06/09/2018.

(11) DI 6803987-5

Código 44 - Extinção - Art. 119 inciso III da LPI
(15) 12/01/2010
(73) UNILEVER N.V. (NL)
(74) ALEXANDRE FUKUDA YAMASHITA
Registro extinto a contar de 06/09/2018.

(11) DI 6804046-6

Código 44 - Extinção - Art. 119 inciso III da LPI
(15) 29/09/2009
(73) Rogério Luiz de Sousa (BR/SC)
(74) Hélio Schroeder D' Avila
Registro extinto a contar de 04/09/2018.

(11) DI 6804049-0

Código 44 - Extinção - Art. 119 inciso III da LPI
(15) 29/09/2009
(73) Cerâmica Cejatel Ltda (BR/SC)
(74) D'Mark Registros de Marcas e Patentes S/C LTDA
Registro extinto a contar de 04/09/2018.



(11) DI 6804051-2	Código 44 - Extinção - Art. 119 inciso III da LPI (15) 12/01/2010 (73) Marco Aurélio Shindi Yagui (BR/PR) ; Fabio Noboru Tomita (BR/PR) (74) Marcos Antonio Nunes Registro extinto a contar de 06/09/2018.
(11) DI 6804056-3	Código 44 - Extinção - Art. 119 inciso III da LPI (15) 13/10/2009 (73) Bothânico Hair Cosmético Natural Ltda (BR/MG) (74) Souza Ramos & Associados Registro extinto a contar de 02/09/2018.
(11) DI 6804360-0	Código 44 - Extinção - Art. 119 inciso III da LPI (15) 06/10/2009 (73) Comércio de Artigos do Vestuário Aba-Ima Ltda (BR/SP) (74) Magnus Aspeby e Claudio Szabas Registro extinto a contar de 23/08/2018.
(11) DI 6804362-7	Código 44 - Extinção - Art. 119 inciso III da LPI (15) 16/06/2009 (73) Sociéte des Produits Nestlé S.A (CH) (74) SOERENSEN GARCIA ADVOGADOS ASSOCIADOS Registro extinto a contar de 29/08/2018.
(11) DI 6804876-9	Código 44 - Extinção - Art. 119 inciso III da LPI (15) 03/11/2009 (73) José Humberto Yatsuda Moromizato (BR/SP) (74) Albanez Bastos Vicente & Assoc. S/C Ltda Registro extinto a contar de 06/09/2018.
(11) DI 6804984-6	Código 44 - Extinção - Art. 119 inciso III da LPI (15) 03/11/2009 (73) Domingo Caporale (BR/RS) (74) Idea Marcas e Patentes Ltda. Registro extinto a contar de 02/09/2018.
(11) DI 6804999-4	Código 44 - Extinção - Art. 119 inciso III da LPI (15) 03/11/2009 (73) Romaldo Schauren (BR/SC) (74) Catiane Zini Borela Registro extinto a contar de 21/08/2018.
(11) DI 6805783-0	Código 44 - Extinção - Art. 119 inciso III da LPI (15) 17/11/2009



(73) PVC TECNOCOM SA (AR)
(74) SOMOS MARCAS E PATENTES LTDA - ANA MARGARIDA T. KFOURI SIQUEIRA
Registro extinto a contar de 05/09/2018.

(11) DI 6805798-9

Código 44 - Extinção - Art. 119 inciso III da LPI
(15) 17/11/2009
(73) ASTRUMLED COM. E IMP. DE EQUIPAMENTOS PARA SEGURANÇA DE VISUALIZAÇÃO LTDA (BR/SP)
(74) PICOSSE E CALABRESE ADVOGADOS ASSOCIADOS
Registro extinto a contar de 21/08/2018.

(11) DI 6805799-7

Código 44 - Extinção - Art. 119 inciso III da LPI
(15) 24/11/2009
(73) ASTRUMLED COM. E IMP. DE EQUIPAMENTOS PARA SEGURANÇA DE VISUALIZAÇÃO LTDA (BR/SP)
(74) PICOSSE E CALABRESE ADVOGADOS ASSOCIADOS
Registro extinto a contar de 26/08/2018.

(11) DI 6805946-9

Código 44 - Extinção - Art. 119 inciso III da LPI
(15) 14/12/2010
(73) Microsoft Corporation (US)
(74) Di Blasi, Parente, Vaz e Dias & Al.
Registro extinto a contar de 09/09/2018.

(11) DI 6805948-5

Código 44 - Extinção - Art. 119 inciso III da LPI
(15) 04/05/2010
(73) Luis Guilherme Nogueira da Silva (BR/MG)
(74) NASCIMENTO ADVOGADOS
Registro extinto a contar de 30/08/2018.

(11) DI 7001963-0

Código 44 - Extinção - Art. 119 inciso III da LPI
(15) 12/07/2011
(73) PAULO SERGIO GONÇALVES (BR/SP)
(74) INTERAÇÃO MARCAS E PATENTES LTDA
Registro extinto a contar de 20/05/2015

(11) DI 7001981-9

Código 44 - Extinção - Art. 119 inciso III da LPI
(15) 30/11/2010
(73) José Carlos Arruda (BR/PR)
(74) Roberto Hudson Diniz
Registro extinto a contar de 22/05/2015

(11) DI 7001990-8

Código 44 - Extinção - Art. 119 inciso III da LPI



(15) 30/11/2010

(73) MAKAUF EMPREENDIMENTOS S/A (BR/SP) ; MAKAUF
EMPREENDIMENTOS S/A (BR/SP)

(74) ALBERTO LUIS CAMELIER DA SILVA

Registro extinto a contar de 22/05/2015

(11) DI 7001991-6

Código 44 - Extinção - Art. 119 inciso III da LPI

(15) 30/11/2010

(73) MAKAUF EMPREENDIMENTOS S/A (BR/SP) ; MAKAUF
EMPREENDIMENTOS S/A (BR/SP)

(74) ALBERTO LUIS CAMELIER DA SILVA

Registro extinto a contar de 22/05/2015



Código 45 - Extinção - Art. 119 inciso IV da LPI

Notificação da extinção do registro de desenho industrial uma vez que após solicitação do INPI o titular deixou de comprovar a obrigação decorrente do Art. 217 da LPI.

(11) DI 6803592-6

Código 45 - Extinção - Art. 119 inciso IV da LPI

(15) 17/08/2010

(73) Marta Elena de Pedro (AR)

(74) Maria Vilma da Conceição Oliveira

Registro extinto a contar de 20/08/2018.



Código 46 - Prorrogação

Prorrogada a vigência do registro de desenho industrial por solicitação do titular.

(11) DI 6303132-9

Código 46 - Prorrogação

(22) 10/09/2003

(15) 25/11/2003

(45) 25/11/2003

(54) CONFIGURAÇÃO APLICADA EM DIVISÓRIA

(73) PETROBRÁS DISTRIBUIDORA S.A. (BR/RJ)

(72) EDSON BORGES LOPES

(74) Antônio Cláudio Correa Meyer Sant'Anna

Prorrogado de 11/09/2018 a 10/09/2023 (4º Período).

(11) DI 6304494-3

Código 46 - Prorrogação

(22) 03/12/2003

(15) 13/07/2004

(45) 13/07/2004

(54) CONFIGURAÇÃO APLICADA A ALOJAMENTO PARA SISTEMA DE
COMUNICAÇÕES

(73) UNIFY GMBH & CO. KG (DE)

(72) Markus Verding

(74) Dannemann, Siemen, Bigler & Ipanema Moreira

Prorrogado de 04/12/2018 a 03/12/2023 (4º Período).

(11) DI 6400281-0

Código 46 - Prorrogação

(22) 05/02/2004

(15) 31/08/2004

(45) 31/08/2004

(54) "CONFIGURAÇÃO APLICADA EM INSTRUMENTO MÉDICO"

(73) Pfizer Limited (GB)

(72) MARTIN DOUGLAS PEARL; ANDREW MARK BRYANT; JONATHAN
HOGWOOD

(74) Dannemann, Siemsen, Bigler & Ipanema Moreira

Prorrogado de 06/02/2019 a 05/02/2024 (4º Período).

(11) DI 6400292-6

Código 46 - Prorrogação

(22) 04/02/2004

(15) 10/08/2004

(45) 10/08/2004

(54) CONFIGURAÇÃO APLICADA EM JOGO DE TALHERES

(73) TRAMONTINA FARROUPILHA S/A INDÚSTRIA METALÚRGICA (BR/RS)

(72) LOURIVAL DALMÁS



(74) Marpa Cons. e Asses. Empresarial Ltda
Prorrogado de 05/02/2019 a 04/02/2024 (4º Período).

(11) DI 6400302-7

Código 46 - Prorrogação
(22) 04/02/2004
(15) 10/08/2004
(45) 10/08/2004
(54) CONFIGURAÇÃO APLICADA EM JOGO DE TALHERES
(73) TRAMONTINA FARROUPILHA S/A INDÚSTRIA METALÚRGICA (BR/RS)
(72) LOURIVAL DALMÁS
(74) Marpa Cons. e Asses. Empresarial Ltda
Prorrogado de 05/02/2019 a 04/02/2024 (4º Período).

(11) DI 6400326-4

Código 46 - Prorrogação
(22) 06/02/2004
(15) 04/05/2004
(45) 04/05/2004
(54) CONFIGURAÇÃO APLICADA EM BASE PARA ALTO-FALANTE TIPO DRIVER DE COMPRESSÃO
(73) HARMAN DO BRASIL INDÚSTRIA ELETRÔNICA E PARTICIPAÇÕES LTDA. (BR/RS)
(72) MANFRED IGOR TRETER; GUSTAVO PIGATTO BOHN
(74) REGINA MAGRO POLETTO
Prorrogado de 07/02/2019 a 06/02/2024 (4º Período).

(11) DI 6400346-9

Código 46 - Prorrogação
(22) 11/02/2004
(15) 03/08/2004
(45) 03/08/2004
(54) CONFIGURAÇÃO APLICADA A GARRAFA
(73) STOKELY-VAN CAMP, INC (US)
(72) MACHELLE D. STOCKWELL
(74) BHERING ADVOGADOS
Prorrogado de 12/02/2019 a 11/02/2024 (4º Período).

(11) DI 6400356-6

Código 46 - Prorrogação
(22) 09/02/2004
(15) 18/05/2004
(45) 18/05/2004
(54) CONFIGURAÇÃO APLICADA À GARRAFA
(73) AMBEV S.A (BR/SP)
(72) CARLOS EDUARDO KLEITZENSCHHELL LISBOA
(74) Dannemann, Siemsen & Ipanema Moreira
Prorrogado de 10/02/2019 a 09/02/2024 (4º Período).



(11) DI 6400373-6	Código 46 - Prorrogação (22) 09/02/2004 (15) 18/05/2004 (45) 18/05/2004 (54) CONFIGURAÇÃO APLICADA EM EMBALAGEM (73) UNILEVER N.V. (NL) (72) MÁRCIA RODRIGUES GUILHERME; JOSÉ BENTO DA SILVA (74) Francisco Carlos Rodrigues Silva Prorrogado de 10/02/2019 a 09/02/2024 (4º Período).
(11) DI 6400381-7	Código 46 - Prorrogação (22) 17/02/2004 (15) 10/08/2004 (45) 10/08/2004 (54) CONFIGURAÇÃO APLICADA EM GARRAFA. (73) Saverglass (FR) ; Saverglass (FR) (72) RICA DIDIER (74) Momsen, Leonardos & Cia. Prorrogado de 18/02/2019 a 17/02/2024 (4º Período).
(11) DI 6400412-0	Código 46 - Prorrogação (22) 16/02/2004 (15) 18/05/2004 (45) 18/05/2004 (54) CONFIGURAÇÃO ORNAMENTAL APLICADA EM CAIXA DE PASSAGEM E DERIVAÇÃO (73) GL ELETRO-ELETRÔNICOS LTDA (BR/SP) (72) ADEMIR JOSÉ ARGENTA (74) CAPELLA & VELOSO ADVOGADOS ASSOCIADOS Prorrogado de 17/02/2019 a 16/02/2024 (4º Período).
(11) DI 6400415-5	Código 46 - Prorrogação (22) 19/02/2004 (15) 10/08/2004 (45) 10/08/2004 (54) CONFIGURAÇÃO ORNAMENTAL APLICADA EM IMPRESSORA MODULAR. (73) OKI BRASIL IND. E COM. DE PROD. E TECNOLOGIA EM AUTOMAÇÃO S/A (BR/SP) (72) RONALDO MARQUES (74) ARTUR FRANCISCO SCHAAL Prorrogado de 20/02/2019 a 19/02/2024 (4º Período).



(11) DI 6400422-8	Código 46 - Prorrogação (22) 11/02/2004 (15) 25/05/2004 (45) 25/05/2004 (54) CONFIGURAÇÃO APLICADA EM CARTUCHO PARA TONER (73) BROTHER INDUSTRIES, LTD (JP) (72) MAKOTO ISHII; HIROSHI TOKUDA; HIROKI MORI (74) Daniel Rejman Prorrogado de 12/02/2019 a 11/02/2024 (4º Período).
(11) DI 6400487-2	Código 46 - Prorrogação (22) 20/02/2004 (15) 10/08/2004 (45) 10/08/2004 (54) CONFIGURAÇÃO ORNAMENTAL APLICADA EM DISPOSITIVO PARA GRAVAÇÃO OU REPRODUÇÃO DE SONS OU IMAGENS (73) OKI BRASIL IND. E COM. DE PROD. E TECNOLOGIA EM AUTOMAÇÃO S/A (BR/SP) (72) RONALDO MARQUES (74) ARTHUR FRANCISCO SCHAAL Prorrogado de 21/02/2019 a 20/02/2024 (4º Período).
(11) DI 6400522-4	Código 46 - Prorrogação (22) 17/02/2004 (15) 08/06/2004 (45) 08/06/2004 (54) CONFIGURAÇÃO APLICADA EM GARRAFA (73) Saverglass (FR) ; Saverglass (FR) (72) RICA DIDIER (74) Momsen, Leonardos & Cia. Prorrogado de 18/02/2019 a 17/02/2024 (4º Período).
(11) DI 6400538-0	Código 46 - Prorrogação (22) 02/03/2004 (15) 18/05/2004 (45) 18/05/2004 (54) CONFIGURAÇÃO ORNAMENTAL APLICADA EM QUIOSQUE MULTIMÍDIA (73) OKI BRASIL IND. E COM. DE PROD. E TECNOLOGIA EM AUTOMAÇÃO S/A (BR/SP) (72) RONALDO MARQUES (74) ARTUR FRANCISCO SCHAAL Prorrogado de 03/03/2019 a 02/03/2024 (4º Período).
(11) DI 6400540-2	Código 46 - Prorrogação



(22) 03/03/2004
(15) 03/08/2004
(45) 03/08/2004
(54) ELEMENTO DE FILTRO
(73) DONALDSON COMPANY, INC (US)
(72) DOUGLAS LEE IDDINGS; JAMES R. SCOTT; WILLIAM M. JULIAR;
STEVEN SCOTT GIESEKE
(74) NELLIE D SHORES
Prorrogado de 04/03/2019 a 03/03/2024 (4º Período).

(11) DI 6400581-0

Código 46 - Prorrogação
(22) 04/03/2004
(15) 07/12/2004
(45) 07/12/2004
(54) "CONFIGURAÇÃO APLICADA À CABINE DE VEÍCULO"
(73) DAIMLER AG (DE) ; DAIMLER AG (DE)
(72) PETER PFEIFFER
(74) Dannemann, Siemsen, Bigler & Ipanema Moreira
Prorrogado de 05/03/2019 a 04/03/2024 (4º Período).

(11) DI 6400609-3

Código 46 - Prorrogação
(22) 03/03/2004
(15) 01/06/2004
(45) 01/06/2004
(54) CONFIGURAÇÃO APLICADA EM SANDÁLIA.
(73) GRENDENE S.A. (BR/CE)
(72) VOLNEI TADEU DAL MAGRO
(74) Custódio de Almeida & Cia
Prorrogado de 04/03/2019 a 03/03/2024 (4º Período).

(11) DI 6400620-4

Código 46 - Prorrogação
(22) 05/03/2004
(15) 17/08/2004
(45) 17/08/2004
(54) "CONFIGURAÇÃO APLICADA EM CONJUNTO DE CABO PARA UMA FERRAMENTA DE LIMPEZA"
(73) 3M INNOVATIVE PROPERTIES COMPANY (US)
(72) PERRY STEVEN DOTTERMAN; MICHAEL J. KUBES; ARTHUR V. LANG
(74) Momsen, Leonardos & Cia.
Prorrogado de 06/03/2019 a 05/03/2024 (4º Período).

(11) DI 6400621-2

Código 46 - Prorrogação
(22) 05/03/2004
(15) 01/06/2004



(45) 01/06/2004
(54) CONFIGURAÇÃO APLICADA EM CABEÇA LIMPADORA PARA UMA FERRAMENTA DE LIMPEZA
(73) 3M INNOVATIVE PROPERTIES COMPANY (US)
(72) DELPHINE ELISABETH AUBOURG; PERRY STEVEN DOTTERMAN; THOMAS JOHN HERBRAND; KRISTINE KAY KRUMHUS; MICHAEL JOHN KUBES
(74) Momsen, Leonardos & Cia.
Prorrogado de 06/03/2019 a 05/03/2024 (4º Período).

(11) DI 6400660-3

Código 46 - Prorrogação
(22) 16/03/2004
(15) 11/04/2006
(45) 11/04/2006
(54) CONFIGURAÇÃO APLICADA EM CÁPSULA
(73) NOVARTIS AG (CH)
(72) Jean-Daniel Bonny; Stefan Hirsch; Oskar Kalb; Peter Pietzonka
(74) Dannemann, Siemsen & Ipanema Moreira
Prorrogado de 17/03/2019 a 16/03/2024 (4º Período).

(11) DI 6400703-0

Código 46 - Prorrogação
(22) 04/03/2004
(15) 10/08/2004
(45) 10/08/2004
(54) PNEU AUTOMOBILÍSTICO.
(73) THE YOKOHAMA RUBBER Co., LTD (JP)
(72) KENICHIRO SUGITANI; YUKIHIKO OHKI; HIROSHISA HAZAMA; KENICHIRO ENDO
(74) Waldemar do Nascimento
Prorrogado de 05/03/2019 a 04/03/2024 (4º Período).

(11) DI 6400720-0

Código 46 - Prorrogação
(22) 04/03/2004
(15) 03/08/2004
(45) 03/08/2004
(54) PNEU AUTOMOBILÍSTICO.
(73) THE YOKOHAMA RUBBER Co., LTD (JP)
(72) KENICHIRO SUGITANI; YUKIHIKO OHKI; HIROSHISA HAZAMA; KENICHIRO ENDO
(74) Waldemar do Nascimento
Prorrogado de 05/03/2019 a 04/03/2024 (4º Período).

(11) DI 6400764-2

Código 46 - Prorrogação
(22) 18/03/2004



(15) 22/06/2004
(45) 22/06/2004
(54) SANDUICHEIRA
(73) KONINKLIJKE PHILIPS N.V. (NL)
(72) ERNEST TO
(74) DAVID DO NASCIMENTO ADVOGADOS ASSOCIADOS
Prorrogado de 19/03/2019 a 18/03/2024 (4º Período).

(11) DI 6400768-5

Código 46 - Prorrogação
(22) 20/02/2004
(15) 29/06/2004
(45) 29/06/2004
(54) CONFIGURAÇÃO APLICADA EM CANECA INFANTIL COM BICO SUGADOR
(73) Edson Donizetti Begnani (BR/SP)
(72) Edson Donizetti Begnani
(74) Simbolo Marcas e Patentes Ltda
Prorrogado de 21/02/2019 a 20/02/2024 (4º Período).

(11) DI 6400789-8

Código 46 - Prorrogação
(22) 10/03/2004
(15) 22/06/2004
(45) 22/06/2004
(54) CONFIGURAÇÃO APLICADA EM GARRAFA
(73) MÁRIO DA SILVEIRA TEIXEIRA JÚNIOR (BR/SP)
(72) MÁRIO DA SILVEIRA TEIXEIRA JÚNIOR
(74) Antonio Mauricio Pedras Arnaud
Prorrogado de 11/03/2019 a 10/03/2024 (4º Período).

(11) DI 6400798-7

Código 46 - Prorrogação
(22) 20/02/2004
(15) 22/06/2004
(45) 22/06/2004
(54) CONFIGURAÇÃO APLICADA EM PRATO TÉRMICO INFANTIL
(73) Edson Donizetti Begnani (BR/SP)
(72) Edson Donizetti Begnani
(74) Simbolo Marcas e Patentes Ltda
Prorrogado de 21/02/2019 a 20/02/2024 (4º Período).

(11) DI 6400805-3

Código 46 - Prorrogação
(22) 16/03/2004
(15) 31/08/2004
(45) 31/08/2004
(54) "CONFIGURAÇÃO APLICADA EM EMBALAGEM"



(73) UNILEVER N.V (NL)
(72) NILSON SATOSHI ARAÍ; REGINALDO ALEXANDRE TAVARES DA SILVA
(74) Francisco Carlos Rodrigues Silva
Prorrogado de 17/03/2019 a 16/03/2024 (4º Período).

(11) DI 6400822-3

Código 46 - Prorrogação
(22) 19/03/2004
(15) 10/08/2004
(45) 10/08/2004
(54) ESTAÇÃO EXTERNA DE ISCA PARA INSETO
(73) S.C. JOHNSON & SON, INC (US)
(72) TYLER D. DUSTON; DAVID O. BROWER; SCOTT W. DEMAREST;
STEVEN B. MINEAU
(74) NELLIE D SHORES
Prorrogado de 20/03/2019 a 19/03/2024 (4º Período).

(11) DI 6400840-1

Código 46 - Prorrogação
(22) 20/02/2004
(15) 15/06/2004
(45) 15/06/2004
(54) CONFIGURAÇÃO APLICADA EM PRATO PARA ALIMENTOS
(73) EDSON DONIZETTI BEGNANI (BR/SP)
(72) EDSON DONIZETTI BEGNANI
(74) Simbolo Marcas e Patentes Ltda
Prorrogado de 21/02/2019 a 20/02/2024 (4º Período).

(11) DI 6400842-8

Código 46 - Prorrogação
(22) 20/02/2004
(15) 15/06/2004
(45) 15/06/2004
(54) CONFIGURAÇÃO APLICADA EM PRATO INFANTIL
(73) Edson Donizetti Begnani (BR/SP)
(72) Edson Donizetti Begnani
(74) Simbolo Marcas e Patentes Ltda
Prorrogado de 21/02/2019 a 20/02/2024 (4º Período).

(11) DI 6400870-3

Código 46 - Prorrogação
(22) 16/03/2004
(15) 10/08/2004
(45) 10/08/2004
(54) CONFIGURAÇÃO APLICADA A ALÇA DE PANELA
(73) LA TERMOPLASTIC F.B.M. S.R.L (IT)
(72) MARCO MUNARI
(74) ADVOCACIA PIETRO ARIBONI S/C



Prorrogado de 17/03/2019 a 16/03/2024 (4º Período).

(11) DI 6400876-2

Código 46 - Prorrogação
(22) 10/03/2004
(15) 27/07/2004
(45) 27/07/2004
(54) CONFIGURAÇÃO APLICADA EM GARRAFA
(73) PEPSICO, INC (US)
(72) CHRISTOPHER JAMES MERO; ALEX E. GNANN
(74) Antonio Mauricio Pedras Arnaud
Prorrogado de 11/03/2019 a 10/03/2024 (4º Período).

(11) DI 6400880-0

Código 46 - Prorrogação
(22) 09/03/2004
(15) 08/09/2004
(45) 08/09/2004
(54) "MÁQUINA PARA CORTE DE CABELO AMADORA"
(73) WAHL CLIPPER CORPORATION (US)
(72) RAYMOND A. NIELSEN; SCOTT A. MELTON; MICHAEL EDDINGER
(74) City Patentes e Marcas Ltda
Prorrogado de 10/03/2019 a 09/03/2024 (4º Período).

(11) DI 6400927-0

Código 46 - Prorrogação
(22) 12/03/2004
(15) 08/06/2004
(45) 08/06/2004
(54) EMBALAGEM
(73) USINA FORTALEZA INDÚSTRIA E COMÉRCIO DE MASSA FINA LTDA (BR/SP)
(72) ANTONIO SERGIO MOUTINHO
(74) Vilage Marcas & Patentes S/C Ltda
Prorrogado de 13/03/2019 a 12/03/2024 (4º Período).

(11) DI 6400979-3

Código 46 - Prorrogação
(22) 30/03/2004
(15) 01/06/2004
(45) 01/06/2004
(54) CONFIGURAÇÃO APLICADA EM RODA
(73) VOLKSWAGEN AKTIENGESELLSCHAFT (DE)
(72) GERSON BARONE
(74) Dannemann, Siemsen, Bigler & Ipanema Moreira
Prorrogado de 31/03/2019 a 30/03/2024 (4º Período).

(11) DI 6400981-5

Código 46 - Prorrogação

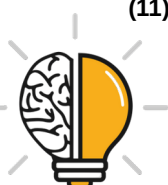

(22) 30/03/2004
(15) 01/06/2004
(45) 01/06/2004
(54) CONFIGURAÇÃO APLICADA EM RETROVISOR
(73) VOLKSWAGEN AKTIENGESELLSCHAFT (DE)
(72) GERSON BARONE
(74) Dannemann, Siemsen, Bigler & Ipanema Moreira
Prorrogado de 31/03/2019 a 30/03/2024 (4º Período).

(11) DI 6400982-3

Código 46 - Prorrogação
(22) 30/03/2004
(15) 01/06/2004
(45) 01/06/2004
(54) CONFIGURAÇÃO APLICADA EM PÁRA-CHOQUE TRASEIRO
(73) VOLKSWAGEN AKTIENGESELLSCHAFT (DE)
(72) GERSON BARONE
(74) Dannemann, Siemsen, Bigler & Ipanema Moreira
Prorrogado de 31/03/2019 a 30/03/2024 (4º Período).

(11) DI 6400983-1

Código 46 - Prorrogação
(22) 30/03/2004
(15) 01/06/2004
(45) 01/06/2004
(54) CONFIGURAÇÃO APLICADA EM PÁRA-CHOQUE DIANTEIRO
(73) VOLKSWAGEN AKTIENGESELLSCHAFT (DE)
(72) GERSON BARONE
(74) Dannemann, Siemsen, Bigler & Ipanema Moreira
Prorrogado de 31/03/2019 a 30/03/2024 (4º Período).

(11) DI 6400984-0

Código 46 - Prorrogação
(22) 30/03/2004
(15) 15/06/2004
(45) 15/06/2004
(54) CONFIGURAÇÃO APLICADA EM LATERAL DE VEÍCULO COM QUATRO PORTAS
(73) VOLKSWAGEN AKTIENGESELLSCHAFT (DE)
(72) Sigilo de Autor, conforme solicitado e com base no artigo 6º, § 4º da LPI
(74) Dannemann, Siemsen, Bigler & Ipanema Moreira
Prorrogado de 31/03/2019 a 30/03/2024 (4º Período).

(11) DI 6400990-4

Código 46 - Prorrogação
(22) 04/03/2004
(15) 07/12/2004
(45) 07/12/2004



(54) "CONFIGURAÇÃO APLICADA À CABINE DE VEÍCULO"
(73) DAIMLER AG (DE) ; DAIMLER AG (DE)
(72) PETER PFEIFFER
(74) Dannemann, Siemsen, Bigler & Ipanema Moreira
Prorrogado de 05/03/2019 a 04/03/2024 (4º Período).

(11) DI 6400991-2

Código 46 - Prorrogação
(22) 04/03/2004
(15) 07/12/2004
(45) 07/12/2004
(54) "CONFIGURAÇÃO APLICADA À CABINE DE VEÍCULO"
(73) DAIMLER AG (DE) ; DAIMLER AG (DE)
(72) PETER PFEIFFER
(74) Dannemann, Siemsen, Bigler & Ipanema Moreira
Prorrogado de 05/03/2019 a 04/03/2024 (4º Período).

(11) DI 6401072-4

Código 46 - Prorrogação
(22) 30/03/2004
(15) 22/06/2004
(45) 22/06/2004
(54) CONFIGURAÇÃO APLICADA EM LANTERNA TRASEIRA
(73) VOLKSWAGEN AKTIENGESELLSCHAFT (DE)
(72) § 4º , art. 6º, da LPI
(74) Dannemann, Siemsen, Bigler & Ipanema Moreira
Prorrogado de 31/03/2019 a 30/03/2024 (4º Período).

(11) DI 6401073-2

Código 46 - Prorrogação
(22) 30/03/2004
(15) 22/06/2004
(45) 22/06/2004
(54) CONFIGURAÇÃO APLICADA EM LANTERNA DIANTEIRA
(73) VOLKSWAGEN AKTIENGESELLSCHAFT (DE)
(72) § 4º do art. 6º da LPI
(74) Dannemann, Siemsen, Bigler & Ipanema Moreira
Prorrogado de 31/03/2019 a 30/03/2024 (4º Período).

(11) DI 6401074-0

Código 46 - Prorrogação
(22) 30/03/2004
(15) 22/06/2004
(45) 22/06/2004
(54) CONFIGURAÇÃO APLICADA EM RODA
(73) VOLKSWAGEN AKTIENGESELLSCHAFT (DE)
(72) § 4º , do art. 6º , da LPI
(74) Dannemann, Siemsen, Bigler & Ipanema Moreira



Prorrogado de 31/03/2019 a 30/03/2024 (4º Período).

(11) DI 6401075-9

Código 46 - Prorrogação
(22) 30/03/2004
(15) 22/06/2004
(45) 22/06/2004
(54) CONFIGURAÇÃO APLICADA EM RODA
(73) VOLKSWAGEN AKTIENGESELLSCHAFT (DE)
(72) § 4º , do art. 6º, da LPI
(74) Dannemann, Siemsen, Bigler & Ipanema Moreira
Prorrogado de 31/03/2019 a 30/03/2024 (4º Período).

(11) DI 6401076-7

Código 46 - Prorrogação
(22) 30/03/2004
(15) 22/06/2004
(45) 22/06/2004
(54) CONFIGURAÇÃO APLICADA EM TAMPA TRASEIRA
(73) VOLKSWAGEN AKTIENGESELLSCHAFT (DE)
(72) § 4º do art. 6º , da LPI
(74) Dannemann, Siemsen, Bigler & Ipanema Moreira
Prorrogado de 31/03/2019 a 30/03/2024 (4º Período).

(11) DI 6401077-5

Código 46 - Prorrogação
(22) 30/03/2004
(15) 22/06/2004
(45) 22/06/2004
(54) CONFIGURAÇÃO APLICADA EM PÁRA-LAMA
(73) VOLKSWAGEN AKTIENGESELLSCHAFT (DE)
(72) § 4º , do art. 6º ,da LPI
(74) Dannemann, Siemsen, Bigler & Ipanema Moreira
Prorrogado de 31/03/2019 a 30/03/2024 (4º Período).

(11) DI 6401112-7

Código 46 - Prorrogação
(22) 29/03/2004
(15) 13/07/2004
(45) 13/07/2004
(54) CONFIGURAÇÃO APLICADA EM EMBALAGEM
(73) Unilever N V (NL)
(72) SIDNEI FRANCISCO LYRA
(74) Momsen, Leonardos & Cia
Prorrogado de 30/03/2019 a 29/03/2024 (4º Período).

(11) DI 6401126-7

Código 46 - Prorrogação
(22) 12/04/2004



(15) 13/07/2004
(45) 13/07/2004
(54) CONFIGURAÇÃO APLICADA EM MARMITA
(73) Gino Leonello Corazzari Neto (BR/SP)
(72) Gino Leonello Corazzari Neto
(74) José Edis Rodrigues
Prorrogado de 13/04/2019 a 12/04/2024 (4º Período).

(11) DI 6401137-2

Código 46 - Prorrogação
(22) 31/03/2004
(15) 13/07/2004
(45) 13/07/2004
(54) CONFIGURAÇÃO APLICADA EM BANDEJA PORTA-OVOS
(73) WHIRLPOOL S.A. (BR/SP)
(72) Guilherme Nehring; Rodolfo Floeter Junior
(74) Antonio Mauricio Pedras Arnaud
Prorrogado de 01/04/2019 a 31/03/2024 (4º Período).

(11) DI 6401152-6

Código 46 - Prorrogação
(22) 29/03/2004
(15) 15/06/2004
(45) 15/06/2004
(54) CONFIGURAÇÃO APLICADA EM EMBALAGEM
(73) Unilever N.V (NL)
(72) SIDNEI FRANCISCO LYRA
(74) Momsen , Leonardos & CIA
Prorrogado de 30/03/2019 a 29/03/2024 (4º Período).

(11) DI 6401165-8

Código 46 - Prorrogação
(22) 31/03/2004
(15) 08/06/2004
(45) 08/06/2004
(54) CONFIGURAÇÃO APLICADA A: APARELHO ORTODÔNTICO ESPORÃO
(73) FRANCISCO FERREIRA NOGUEIRA (BR/MG)
(72) FRANCISCO FERREIRA NOGUEIRA
Prorrogado de 01/04/2019 a 31/03/2024 (4º Período).

(11) DI 6401170-4

Código 46 - Prorrogação
(22) 29/03/2004
(15) 08/06/2004
(45) 08/06/2004
(54) CONFIGURAÇÃO APLICADA EM EMBALAGEM
(73) Unilever N.V. (NL)
(72) SIDNEI FRANCISCO LYRA



(74) Momsen , Leonardos & CIA
Prorrogado de 30/03/2019 a 29/03/2024 (4º Período).

(11) DI 6401190-9

Código 46 - Prorrogação
(22) 30/03/2004
(15) 22/06/2004
(45) 22/06/2004
(54) CONFIGURAÇÃO APLICADA EM PORTA DIANTEIRA
(73) VOLKSWAGEN AKIENGESELLSCHAFT (DE)
(72) § 4º , do art. 6º ,da LPI
(74) Dannemann, Siemsen, Bigler & Ipanema Moreira
Prorrogado de 31/03/2019 a 30/03/2024 (4º Período).

(11) DI 6401191-7

Código 46 - Prorrogação
(22) 30/03/2004
(15) 22/06/2004
(45) 22/06/2004
(54) CONFIGURAÇÃO APLICADA EM RODA
(73) VOLKSWAGEN AKIENGESELLSCHAFT (DE)
(72) § 4º, do art. 6º da LPI
(74) Dannemann, Siemsen, Bigler & Ipanema Moreira
Prorrogado de 31/03/2019 a 30/03/2024 (4º Período).

(11) DI 6401216-6

Código 46 - Prorrogação
(22) 30/03/2004
(15) 13/07/2004
(45) 13/07/2004
(54) CONFIGURAÇÃO APLICADA EM RODA
(73) VOLKSWAGEN AKTIENGESELLSCHAFT (DE)
(72) GERSON BARONE
(74) Dannemann, Siemsen, Bigler & Ipanema Moreira
Prorrogado de 31/03/2019 a 30/03/2024 (4º Período).

(11) DI 6401217-4

Código 46 - Prorrogação
(22) 30/03/2004
(15) 13/07/2004
(45) 13/07/2004
(54) CONFIGURAÇÃO APLICADA EM CAPÔ
(73) VOLKSWAGEN AKTIENGESELLSCHAFT (DE)
(72) GERSON BARONE
(74) Dannemann, Siemsen, Bigler & Ipanema Moreira
Prorrogado de 31/03/2019 a 30/03/2024 (4º Período).

(11) DI 6401218-2

Código 46 - Prorrogação

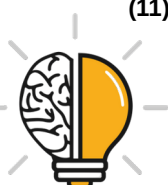

(22) 30/03/2004
(15) 13/07/2004
(45) 13/07/2004
(54) CONFIGURAÇÃO APLICADA EM LATERAL DE VEÍCULO COM DUAS PORTAS
(73) VOLKSWAGEN AKTIENGESELLSCHAFT (DE)
(72) GERSON BARONE
(74) Dannemann, Siemsen, Bigler & Ipanema Moreira
Prorrogado de 31/03/2019 a 30/03/2024 (4º Período).

(11) DI 6401219-0

Código 46 - Prorrogação
(22) 30/03/2004
(15) 13/07/2004
(45) 13/07/2004
(54) CONFIGURAÇÃO APLICADA EM PORTA TRASEIRA
(73) VOLKSWAGEN AKTIENGESELLSCHAFT (DE)
(72) GERSON BARONE
(74) Dannemann, Siemsen, Bigler & Ipanema Moreira
Prorrogado de 31/03/2019 a 30/03/2024 (4º Período).

(11) DI 6401391-0

Código 46 - Prorrogação
(22) 28/04/2004
(15) 03/08/2004
(45) 03/08/2004
(54) CONFIGURAÇÃO APLICADA EM CARIMBO
(73) COLOP STEMPELERZEUGUNG SHOPEK GMBH & Co., KG (AT)
(72) ERNST FABER
(74) Dannemann, Siemsen, Bigler & Ipanema Moreira
Prorrogado de 29/04/2019 a 28/04/2024 (4º Período).

(11) DI 6401466-5

Código 46 - Prorrogação
(22) 07/05/2004
(15) 19/10/2004
(45) 19/10/2004
(54) "CONFIGURAÇÃO APLICADA A UM FRASCO"
(73) WOW NUTRITION INDÚSTRIA E COMÉRCIO SA (BR/SP)
(72) EDSON CHANG
(74) Clarke Modet do Brasil
Prorrogado de 08/05/2019 a 07/05/2024 (4º Período).

(11) DI 6401590-4

Código 46 - Prorrogação
(22) 08/04/2004
(15) 27/07/2004
(45) 27/07/2004



(54) CONFIGURAÇÃO APLICADA EM MANOPLA
(73) RENATO EDMUNDO BREDÁ (BR/SP)
(72) RENATO EDMUNDO BREDÁ
(74) P.A. Produtores Associados Marcas E Patentes Ltda
Prorrogado de 09/04/2019 a 08/04/2024 (4º Período).

(11) DI 6401594-7

Código 46 - Prorrogação
(22) 26/03/2004
(15) 17/08/2004
(45) 17/08/2004
(54) PADRÃO ORNAMENTAL APLICADO EM CABO DE PIRULITO
(73) FLORESTAL ALIMENTOS S.A (BR/RS)
(72) MAURÍCIO LAMPERT WEIAND
(74) Renato Hahn
Prorrogado de 27/03/2019 a 26/03/2024 (4º Período).

(11) DI 6402278-1

Código 46 - Prorrogação
(22) 14/07/2004
(15) 06/09/2005
(45) 06/09/2005
(54) CONFIGURAÇÃO APLICADA EM GARRAFA
(73) Societe Anonyme Des Eaux Minerales D'Evian (FR) ; Societe Anonyme Des Eaux Minerales D'Evian (FR)
(72) Sam O'Donahue
(74) Gusmão & Labrunie Ltda
Prorrogado de 15/07/2019 a 14/07/2024 (4º Período).

(11) DI 6402285-4

Código 46 - Prorrogação
(22) 25/06/2004
(15) 13/10/2004
(45) 13/10/2004
(54) "GUARDA ROUPA"
(73) FAMA MÓVEIS DE TUPÃ LTDA (BR/SP)
(72) JOSÉ FERNANDES FAVARETTO JUNIOR
(74) Vilage Marcas & Patentes S/C Ltda
Prorrogado de 26/06/2019 a 25/06/2024 (4º Período).

(11) DI 6402829-1

Código 46 - Prorrogação
(22) 11/08/2004
(15) 26/10/2004
(45) 26/10/2004
(54) "CONFIGURAÇÃO APLICADA EM GARRAFA"
(73) H WEBER CIA LTDA (BR/RS)
(72) EVANDRO LUIS WEBER



(74) Mario de Almeida Marcas e Patentes Ltda
Prorrogado de 12/08/2019 a 11/08/2024 (4º Período).

(11) DI 6402895-0

Código 46 - Prorrogação
(22) 19/08/2004
(15) 30/11/2004
(45) 30/11/2004
(54) "CONFIGURAÇÃO APLICADA EM CORPO BASE PARA TROFÉU"
(73) INDÚSTRIAS VITÓRIA LTDA (BR/SC)
(72) IVAN KAESEMODEL
(74) Maria Aparecida Pereira Gonçalves
Prorrogado de 20/08/2019 a 19/08/2024 (4º Período).

(11) DI 6403087-3

Código 46 - Prorrogação
(22) 26/08/2004
(15) 18/01/2005
(45) 18/01/2005
(54) "CONFIGURAÇÃO APLICADA EM IMPLEMENTO AGRÍCOLA"
(73) HUGO MARIO BOFF (BR/RS)
(72) HUGO MARIO BOFF
(74) Marpa Cons. e Asses. Empresarial Ltda
Registro prorrogado de 27/08/2014 até 26/08/2019.

(11) DI 6403386-4

Código 46 - Prorrogação
(22) 22/09/2004
(15) 21/12/2004
(45) 21/12/2004
(54) "CONFIGURAÇÃO APLICADA EM BLOCO MODULÁVEL"
(73) BETONART INDÚSTRIA DE CONCRETOS LTDA (BR/RS)
(72) CÉSAR LUÍS BAUMGRATZ
(74) Luiz Alberto Rosenstengel
Registro prorrogado de 23/09/2014 até 22/09/2019.

(11) DI 6403387-2

Código 46 - Prorrogação
(22) 22/09/2004
(15) 21/12/2004
(45) 21/12/2004
(54) "CONFIGURAÇÃO APLICADA EM BLOCO MODULÁVEL"
(73) BETONART INDÚSTRIA DE CONCRETOS LTDA (BR/RS)
(72) CÉSAR LUÍS BAUMGRATZ
(74) Luiz Alberto Rosenstengel
Registro prorrogado de 23/09/2014 até 22/09/2019.

(11) DI 6403565-4

Código 46 - Prorrogação



(22) 07/10/2004
(15) 04/01/2005
(45) 04/01/2005
(54) "CONFIGURAÇÃO APLICADA A MOTO BOMBA"
(73) SARLO BETTER EQUIPAMENTOS LTDA (BR/SP)
(72) VLADEMIR SARLO
(74) Leandro Roque de Oliveira Neto
Prorrogado de 08/10/2014 a 07/10/2019 (3º Período).

(11) DI 6403566-2

Código 46 - Prorrogação
(22) 07/10/2004
(15) 21/12/2004
(45) 21/12/2004
(54) "CONFIGURAÇÃO APLICADA A MOTO BOMBA"
(73) SARLO BETTER EQUIPAMENTOS LTDA (BR/SP)
(72) VLADEMIR SARLO
(74) Leandro Roque de Oliveira Neto
Prorrogado de 08/10/2014 a 07/10/2019 (3º Período).

(11) DI 6404348-7

Código 46 - Prorrogação
(22) 26/11/2004
(15) 22/02/2005
(45) 22/02/2005
(54) "CONFIGURAÇÃO APLICADA EM IMPLEMENTO AGRÍCOLA COM ACIONAMENTO POR TRATOR PARA ARRANCAR TOUCEIRAS"
(73) LUIZ HENRIQUE BERTINO (BR/SP)
(72) LUIZ HENRIQUE BERTINO
(74) MARCIA FERREIRA GOMES
Prorrogado de 27/11/2019 a 26/11/2024 (4º Período).

(11) DI 6404371-1

Código 46 - Prorrogação
(22) 26/11/2004
(15) 05/04/2005
(45) 05/04/2005
(54) CONFIGURAÇÃO APLICADA EM IMPLEMENTO AGRÍCOLA COM AUTO-ACIONAMENTO PARA ARRANCAR TOUCEIRAS
(73) Luiz Henrique Bertino (BR/SP)
(72) Luiz Henrique Bertino
(74) MÁRCIA FERREIRA GOMES
Prorrogado de 27/11/2019 a 26/11/2024 (4º Período).

(11) DI 6404372-0

Código 46 - Prorrogação
(22) 26/11/2004
(15) 05/04/2005



(45) 05/04/2005
(54) CONFIGURAÇÃO APLICADA EM IMPLEMENTO BATEDOR DE CEREAIS
(73) Luiz Henrique Bertino (BR/SP)
(72) Luiz Henrique Bertino
(74) MARCIA FERREIRA GOMES
Prorrogado de 27/11/2019 a 26/11/2024 (4º Período).

(11) DI 6404508-0

Código 46 - Prorrogação
(22) 23/12/2004
(15) 12/04/2005
(45) 12/04/2005
(54) CONFIGURAÇÃO APLICADA EM MAÇANETA
(73) Luis Antônio Barbosa (BR/SP)
(72) Luís Antônio Barbosa
(74) Gold Star Patentes e Marcas S/C Ltda
Prorrogado de 24/12/2019 a 23/12/2024 (4º Período).

(11) DI 6404509-9

Código 46 - Prorrogação
(22) 23/12/2004
(15) 12/04/2005
(45) 12/04/2005
(54) CONFIGURAÇÃO APLICADA EM MAÇANETA
(73) Luis Antônio Barbosa (BR/SP)
(72) Luís Antônio Barbosa
(74) Gold Star Patentes e Marcas S/C Ltda
Prorrogado de 24/12/2019 a 23/12/2024 (4º Período).

(11) DI 6404674-5

Código 46 - Prorrogação
(22) 10/12/2004
(15) 01/03/2005
(45) 01/03/2005
(54) "CONFIGURAÇÃO APLICADA EM LÂMINA"
(73) CID Produtos Ltda. (BR/SC)
(72) MOACIR MENEGHELLI
(74) Sandro Wunderlich
Prorrogado de 11/12/2019 a 10/12/2024 (4º Período).

(11) DI 6404689-3

Código 46 - Prorrogação
(22) 21/12/2004
(15) 01/03/2005
(45) 01/03/2005
(54) "CONFIGURAÇÃO APLICADA A UM AFASTADOR LABIAL"
(73) JJGC Indústria e Comércio de Materiais Dentários S.A (BR/PR)
(72) GENINHO THOMÉ



(74) NATAN BARIL
Prorrogado de 22/12/2019 a 21/12/2024 (4º Período).

(11) DI 6404690-7 Código 46 - Prorrogação
(22) 21/12/2004
(15) 21/06/2005
(45) 21/06/2005
(54) CONFIGURAÇÃO APLICADA EM TUBO GUIA CIRÚRGICO
(73) JJGC Indústria e Comércio de Materiais Dentários S.A (BR/PR)
(72) GENINHO THOMÉ
(74) NATAN BARIL
Prorrogado de 22/12/2019 a 21/12/2024 (4º Período).

(11) DI 6404729-6 Código 46 - Prorrogação
(22) 14/12/2004
(15) 22/03/2005
(45) 22/03/2005
(54) "PADRÃO ORNAMENTAL APLICADO EM TECIDO"
(73) AUNDE BRASIL S/A (BR/SP)
(72) JOSÉ ROBERTO FERRO
(74) Aguinaldo Moreira
Prorrogado de 15/12/2019 a 14/12/2024 (4º Período).

(11) DI 6404774-1 Código 46 - Prorrogação
(22) 17/12/2004
(15) 15/03/2005
(45) 15/03/2005
(54) CONFIGURAÇÃO INTRODUZIDA EM FRASCO
(73) Edevaldo Rodrigues de Carvalho (BR/SP)
(72) Edevaldo Rodrigues de Carvalho
(74) Remarca Reg Marcas e Patentes SC LTDA
Prorrogado de 18/12/2019 a 17/12/2024 (4º Período).

(11) DI 6404780-6 Código 46 - Prorrogação
(22) 17/12/2004
(15) 15/03/2005
(45) 15/03/2005
(54) CONFIGURAÇÃO INTRODUZIDA EM TAMPA
(73) Edevaldo Rodrigues de Carvalho (BR/SP)
(72) Edevaldo Rodrigues de Carvalho
(74) Remarca Reg de Marcas e Patentes SC Ltda
Prorrogado de 18/12/2019 a 17/12/2024 (4º Período).

(11) DI 6404938-8 Código 46 - Prorrogação

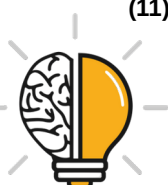

(22) 16/03/2004
(15) 18/07/2006
(45) 18/07/2006
(54) CONFIGURAÇÃO APLICADA EM TABLETE. DIVIDIDO DO DI 6400660-3 DE 16.03.2004
(62) DI 6400660-3 16/03/2004
(73) Novartis AG (CH)
(72) Stefan Hirsch; Oskar Kalb; Peter Pietzonka; Jean-Daniel Bonny
(74) Dannemann , Siemsen, Bigler & Ipanema Moreira
Prorrogado de 17/03/2019 a 16/03/2024 (4º Período).

(11) DI 6404939-6

Código 46 - Prorrogação
(22) 16/03/2004
(15) 18/07/2006
(45) 18/07/2006
(54) CONFIGURAÇÃO APLICADA EM CÁPSULA DI DIVIDIDO DO SI 6400660-3 DE 16/03/2004
(62) DI 6400660-3 16/03/2004
(73) Novartis AG (CH)
(72) Jean-Daniel Bonny; Stefan Hirsch; Oskar Kalb; Peter Pietzonka
(74) Dannemann , Siemsen, Bigler & Ipanema Moreira
Prorrogado de 17/03/2019 a 16/03/2024 (4º Período).

(11) DI 6500316-0

Código 46 - Prorrogação
(22) 04/01/2005
(15) 31/05/2005
(45) 31/05/2005
(54) CONFIGURAÇÃO APLICADA EM DISPOSITIVO DISPENSADOR DE FIO DENTAL
(73) GOMES DELIA EQUIPAMENTOS DE HIGIENE LTDA (BR/SP)
(72) Marcel Branco Veras; João Alpheu Queiroz Braga; Nelson Gasparotto
(74) NEWTON SILVEIRA
Prorrogado de 05/01/2020 a 04/01/2025 (4º Período).

(11) DI 6500324-1

Código 46 - Prorrogação
(22) 19/01/2005
(15) 31/05/2005
(45) 31/05/2005
(54) CONFIGURAÇÃO INTRODUZIDA EM POTE
(73) DONIZETE ANTONIO MIOTO (BR/SP)
(72) Donizete Antonio Mito
(74) SPI Marcas & Patentes S/C Ltda
Prorrogado de 20/01/2020 a 19/01/2025 (4º Período).



(11) DI 6500395-0	Código 46 - Prorrogação (22) 01/02/2005 (15) 31/05/2005 (45) 31/05/2005 (54) CONFIGURAÇÃO APLICADA EM CAIXA BAIXA DE DESCARGA (73) José Mastellaró (BR/SP) (72) José Mastellaró (74) David do Nascimento Prorrogado de 02/02/2020 a 01/02/2025 (4º Período).
(11) DI 6500560-0	Código 46 - Prorrogação (22) 16/02/2005 (15) 07/06/2005 (45) 07/06/2005 (54) CONFIGURAÇÃO APLICADA EM MÁQUINA MODELADORA DE MASSAS ALIMENTÍCIAS (73) G PANIZ INDÚSTRIA DE EQUIPAMENTOS PARA ALIMENTAÇÃO LTDA (BR/RS) (72) GILMAR ANTONIO PANIZ (74) Mario de Almeida Marcas e Patentes Ltda Prorrogado de 17/02/2020 a 16/02/2025 (4º Período).
(11) DI 6702965-5	Código 46 - Prorrogação (22) 20/09/2007 (15) 24/06/2008 (45) 24/06/2008 (54) CONFIGURAÇÃO APLICADA A BASE DE FIXAÇÃO PARA PÉS DE MÓVEIS (73) ITATIAIA MÓVEIS S/A (BR/MG) (72) MAURO LÚCIO MITRAUD BICALHO (74) SÂMIA AMIN SANTOS Registro prorrogado de 21/09/2017 a 20/09/2022.
(11) DI 6803658-2	Código 46 - Prorrogação (22) 22/08/2008 (15) 22/09/2009 (45) 22/09/2009 (54) CONFIGURAÇÃO APLICADA EM TAMPOS DE EMBALAGENS, PEDIDO DIVIDIDO DO DI 6800936-4 DEPOSITADO EM 17/03/2008 (73) RMBPACK MÁQUINAS E EMBALAGENS LTDA. ME (BR/PR) (72) Hamilton Luiz Lima Reis; Aparecido Geraldo Lopes (74) Carlos Eduardo Leme de Jesus Registro prorrogado de 23/08/2018 a 22/08/2023.



(11) DI 6803681-7	Código 46 - Prorrogação (22) 21/08/2008 (15) 21/12/2010 (45) 21/12/2010 (54) CONFIGURAÇÃO APLICADA A ALMOFADA (73) Faculdades Católicas Mantenedora da Pontifícia Universidade Católica do Rio de Janeiro - Puc Rio (BR/RJ) (72) Beatriz Acioli Mayo; Marília Ceccon Salarini da Rosa (74) Atem e Remer Asses. Consult. Prop. Int. Ltda Registro prorrogado de 22/08/2018 a 21/08/2023.
(11) DI 6803690-6	Código 46 - Prorrogação (22) 18/08/2008 (15) 31/05/2011 (45) 31/05/2011 (54) DISPOSIÇÃO CONFIGURATIVA APLICADA A GARRAFA COM BRINDE (73) ALPHA ATACADISTA DE ALIMENTOS, BEBIDAS E DISTRIBUIDORA LTDA (BR/GO) (72) Fernando Morais Pinheiro (74) Cidwan Uberlândia Ltda Registro prorrogado de 19/08/2018 a 18/08/2023.
(11) DI 6803718-0	Código 46 - Prorrogação (22) 22/08/2008 (15) 09/03/2010 (45) 09/03/2010 (54) CONFIGURAÇÃO APLICADA EM TAMPOS. PEDIDO DIVIDIDO DO DI 6800935-6 DEPOSITADO EM 17/03/2008 (73) RMBPACK MÁQUINAS E EMBALAGENS LTDA. ME (BR/PR) (72) Hamilton Luiz Lima Reis; Aparecido Geraldo Lopes (74) Carlos Eduardo Leme de Jesus Registro prorrogado de 23/08/2018 a 22/08/2023.
(11) DI 6803756-2	Código 46 - Prorrogação (22) 18/08/2008 (15) 15/09/2009 (45) 15/09/2009 (54) ARMÁRIO (73) Metafarma Instalações de Drogarias Ltda (BR/SP) (72) Regis Carlos Rodero (74) Vilage Marcas & Patentes S/S Ltda Registro prorrogado de 19/08/2018 a 18/08/2023.
(11) DI 6900681-4	Código 46 - Prorrogação



(22) 09/03/2009
(15) 15/12/2009
(45) 15/12/2009
(54) CONFIGURAÇÃO APLICADA EM FOGÃO DE MESA
(73) Mueller Fogões Ltda. (BR/SC)
(72) Walter Mueller
(74) Pap Marcas e Patentes Ltda
Prorrogado de 10/03/2019 a 09/03/2024 (3º Período).

(11) DI 6900682-2

Código 46 - Prorrogação
(22) 09/03/2009
(15) 15/12/2009
(45) 15/12/2009
(54) CONFIGURAÇÃO APLICADA EM TREMPE
(73) Mueller Fogões Ltda. (BR/SC)
(72) Walter Mueller
(74) Pap Marcas e Patentes Ltda
Prorrogado de 10/03/2019 a 09/03/2024 (3º Período).

(11) DI 6900683-0

Código 46 - Prorrogação
(22) 09/03/2009
(15) 15/12/2009
(45) 15/12/2009
(54) CONFIGURAÇÃO APLICADA EM FOGÃO
(73) Mueller Fogões Ltda. (BR/SC)
(72) Walter Mueller
(74) Pap Marcas e Patentes Ltda
Prorrogado de 10/03/2019 a 09/03/2024 (3º Período).

(11) DI 6900700-4

Código 46 - Prorrogação
(22) 11/03/2009
(15) 15/12/2009
(45) 15/12/2009
(54) CONFIGURAÇÃO APLICADA A PERFIL E PERFIL VARIANTE
(73) Luiz Antonio Seda (BR/RJ)
(72) Luiz Antonio Seda
Prorrogado de 12/03/2019 a 11/03/2024 (3º Período).

(11) DI 6900764-0

Código 46 - Prorrogação
(22) 16/03/2009
(15) 15/12/2009
(45) 15/12/2009
(54) CONFIGURAÇÃO APLICADA EM FURADEIRA
(73) Robert Bosch GMBH (DE)



(72) Hans-Peter Aglassinger
(74) Dannemann, Siemsen, Bigler & Ipanema Moreira
Prorrogado de 17/03/2019 a 16/03/2024 (3º Período).

(11) DI 6900930-9

Código 46 - Prorrogação
(22) 20/03/2009
(15) 22/12/2009
(45) 22/12/2009
(54) CONFIGURAÇÃO APLICADA EM SUPORTE PARA FILTROS DE METAL EM FUSÃO
(73) Foseco International Limited (GB)
(72) David Hrabina; Luciano Ricardo de Oliveira
(74) Momsen, Leonardos & Cia
Prorrogado de 21/03/2019 a 20/03/2024 (3º Período).

(11) DI 6900949-0

Código 46 - Prorrogação
(22) 24/03/2009
(15) 22/12/2009
(45) 22/12/2009
(54) CONFIGURAÇÃO APLICADA EM MANIVELA
(73) Volkswagen Aktiengesellschaft (DE)
(72) Nelson do Amaral Jr.
(74) Dannemann, Siemsen, Bigler & Ipanema Moreira
Prorrogado de 25/03/2019 a 24/03/2024 (3º Período).

(11) DI 6900988-0

Código 46 - Prorrogação
(22) 26/03/2009
(15) 22/12/2009
(45) 22/12/2009
(54) "CONFIGURAÇÃO APLICADA EM DISPOSITIVO PULVERIZADOR"
(73) REXAM DISPENSING SMT (FR)
(72) ERIC ROSSIGNOL
(74) ALEXANDRE FUKUDA YAMASHITA
Prorrogado de 27/03/2019 a 26/03/2024 (3º Período).

(11) DI 6901034-0

Código 46 - Prorrogação
(22) 30/03/2009
(15) 29/12/2009
(45) 29/12/2009
(54) CONFIGURAÇÃO APLICADA A EMBALAGEM PARA INDICADOR BIOLÓGICO AUTO-CONTIDO.
(73) American Sterilizer Company (US)
(72) Mark Edward Pasmore; Alan M. Solomon
(74) Vieira de Mello Advogados.



Prorrogado de 31/03/2019 a 30/03/2024 (3º Período).

(11) DI 6901384-5

Código 46 - Prorrogação
(22) 04/03/2009
(15) 19/01/2010
(45) 19/01/2010
(54) IMPLANTE INTERESPINHOSO
(73) Paradigm Spine, LLC (US)
(72) Guntmar H. Eisen; Ralf Riesinger; Frank T. Trautwein
(74) Ana Cristina Müller Wegmann
Prorrogado de 05/03/2019 a 04/03/2024 (3º Período).

(11) DI 6901419-1

Código 46 - Prorrogação
(22) 22/04/2009
(15) 16/03/2010
(45) 16/03/2010
(54) CONFIGURAÇÃO APLICADA EM CAMINHÃO DE BRINQUEDO TIPO CARRO FORTE COM COFRINHO INCORPORADO
(73) Daniela Brandt (BR/SC)
(72) Daniela Brandt
(74) King's Marcas e Patentes LTDA
Prorrogado de 23/04/2019 a 22/04/2024 (3º Período).

(11) DI 6901860-0

Código 46 - Prorrogação
(22) 11/05/2009
(15) 31/08/2010
(45) 31/08/2010
(54) CONFIGURAÇÃO APLICADA A UM INSTRUMENTO PARA ESCREVER, DESENHAR OU PINTAR
(73) STAEDTLER MARS GMBH & CO. KG (DE)
(72) Reinhard Renner; Ulrich Schweig
(74) Araripe & Associados
Prorrogado de 12/05/2019 a 11/05/2024 (3º Período).

(11) DI 6902187-2

Código 46 - Prorrogação
(22) 16/06/2009
(15) 31/08/2010
(45) 31/08/2010
(54) CONFIGURAÇÃO APLICADA EM PROJETOR DE ILUMINAÇÃO
(73) Simon Lighting, S.A (ES)
(72) Maria Del Mar Serracanta Marcet
(74) Momsen, Leonardos & Cia.
Prorrogado de 17/06/2019 a 16/06/2024 (3º Período).



(11) DI 6902430-8

Código 46 - Prorrogação

(22) 08/07/2009

(15) 18/05/2010

(45) 18/05/2010

(54) CONFIGURAÇÃO APLICADA EM JARRA

(73) Juarez Vitório Martini (BR/RS)

(72) Juarez Vitório Martini

(74) Custódio de Almeida & Cia

Prorrogado de 09/07/2019 a 08/07/2024 (3º Período).

(11) DI 6902564-9

Código 46 - Prorrogação

(22) 15/07/2009

(15) 11/05/2010

(45) 11/05/2010

(54) CONFIGURAÇÃO APLICADA A MÓDULO CENÁRIO

(73) MAKO INDÚSTRIA E COMÉRCIO DE EQUIPAMENTOS FOTOGRÁFICOS LTDA. (BR/PR)

(72) Walter Weber Neto

Prorrogado de 16/07/2019 a 15/07/2024 (3º Período).

(11) DI 6903770-1

Código 46 - Prorrogação

(22) 29/09/2009

(15) 13/07/2010

(45) 13/07/2010

(54) CONFIGURAÇÃO APLICADA EM MESA EXTENSÍVEL

(73) Mauricio Carissimi (BR/RS)

(72) Mauricio Carissimi

(74) Abdulcarim Bakkar

Prorrogado de 30/09/2019 a 29/09/2024 (3º Período).



**Código 46.2 - Exigência de complementação de quinquênio e/ou prorrogação
– Art. 120 e 108 da LPI**

O Titular deverá complementar, de acordo com a tabela vigente na data da complementação o recolhimento do quinquênio/prorrogação , acompanhado da guia de cumprimento de exigência. O não cumprimento no prazo de 60 (sessenta) dias acarretará a extinção do registro.

(11) DI 5801630-9

Código 46.2 - Exigência de complementação de quinquênio e/ou prorrogação –
Art. 120 e 108 da LPI

(15) 04/04/2000

(73) Bunge Alimentos S.A. (BR/SC)

(74) Veirano e Advogados Associados.

Para regularização do quarto período de vigência do registro, complemente o valor recolhido, para o atual valor da renovação no prazo extraordinário, visto que o prazo ordinário venceu dia 26/08/2018 e o recolhimento foi realizado dia 31/08/2018. Para cumprimento da exigência é necessário peticionamento por meio de código de serviço 105 junto à apresentação da comprovação de recolhimento da guia de complementação gerada pelo código de serviço 800.

(11) DI 6403357-0

Código 46.2 - Exigência de complementação de quinquênio e/ou prorrogação –
Art. 120 e 108 da LPI

(15) 07/06/2005

(73) SÉRGIO PAULO PEREIRA (BR/RS) ; LUIZ SEBASTIÃO PEREIRA (BR/RS) ; JOSÉ GABRIEL PEREIRA (BR/RS)

(74) D'Mark Registro de Marcas e Patentes S/C Ltda

Para regularização do terceiro período de vigência do registro, complemente o valor recolhido, para o atual valor da Renovação no prazo extraordinário, visto que o prazo ordinário venceu dia 17/09/2014 e o recolhimento foi realizado dia 22/09/2014. Para cumprimento da exigência é necessário peticionamento por meio de código de serviço 105 junto à apresentação da comprovação de recolhimento guia de complementação gerada pelo código de serviço 800.

(11) DI 6403428-3

Código 46.2 - Exigência de complementação de quinquênio e/ou prorrogação –
Art. 120 e 108 da LPI

(15) 14/12/2004

(73) SEBASTIÃO PALHARI (BR/PR)

(74) Vilage Marcas & Patentes S/C Ltda

Para regularização do terceiro período de vigência do registro, complemente o valor recolhido conforme GRU 000211307209006, para o atual valor da Renovação, visto que foi recolhida taxa referente ao segundo quinquênio , quando o período necessita de quinquênio e prorrogação. Para cumprimento da exigência é necessário peticionamento por meio de código de serviço 105 junto à apresentação da comprovação de recolhimento guia de complementação gerada



pelo código de serviço 800.

(11) DI 6403469-0

Código 46.2 - Exigência de complementação de quinquênio e/ou prorrogação – Art. 120 e 108 da LPI

(15) 14/12/2004

(73) DANIEL DE OLIVEIRA (BR/SP)

(74) Embramarcas-Empresa Brasileira de Marcas

Para regularização do terceiro período de vigência do registro, complemente o valor recolhido conforme protocolo 00021130113562 , para o atual valor da Renovação, visto que foi recolhida taxa referente ao segundo quinquênio (ou prorrogação), quando o período necessita de quinquênio e prorrogação. Para cumprimento da exigência é necessário peticionamento por meio de código de serviço 105 junto à apresentação da comprovação de recolhimento guia de complementação gerada pelo código de serviço 800.

(11) DI 6403503-4

Código 46.2 - Exigência de complementação de quinquênio e/ou prorrogação – Art. 120 e 108 da LPI

(15) 09/08/2005

(73) Marco Antonio Cardoso (BR/SP)

(74) Osvaldo Martini

Para regularização do terceiro período de vigência do registro, complemente o valor recolhido conforme protocolo 000211401418225, para o atual valor da Renovação, visto que foi recolhida taxa referente ao segundo quinquênio (ou prorrogação), quando o período necessita de quinquênio e prorrogação. Para cumprimento da exigência é necessário peticionamento por meio de código de serviço 105 junto à apresentação da comprovação de recolhimento guia de complementação gerada pelo código de serviço 800.

(11) DI 6803809-7

Código 46.2 - Exigência de complementação de quinquênio e/ou prorrogação – Art. 120 e 108 da LPI

(15) 22/09/2009

(73) POLARIS AEROESPACIAL LTDA. (BR/SP)

(74) Vilage Marcas & Patentes S/S LTDA

Para regularização do terceiro período de vigência do registro, complemente o valor recolhido com desconto, para o atual valor referente a pessoa jurídica. Para cumprimento da exigência é necessário peticionamento por meio de código de serviço 105 junto à apresentação da comprovação de recolhimento da guia de complementação gerada pelo código de serviço 800.



Código 47.1 - Petição Prejudicada

Prejudicada a Petição Indicada de acordo com o complemento.

(21) BR 30 2016 001893-6

Código 47.1 - Petição Prejudicada

(22) 06/05/2016

(71) NILO CRISTOFOLINI - EPP (BR/SC)

(74) NILVAN PAULO MINGURANSE

Petição 870190013032 de 07/02/2019 prejudicada, uma vez que o pedido de desenho industrial recebeu despacho 35, na RPI 2511 de 19/02/2019, que considera arquivado o pedido.

(21) BR 30 2017 004767-0

Código 47.1 - Petição Prejudicada

(22) 25/10/2017

(71) C E V MÓVEIS LTDA (BR/SC)

(74) NILVAN PAULO MINGURANSE

Petição 870190012909 de 07/02/2019 prejudicada, uma vez que o pedido de desenho industrial recebeu despacho 35, na RPI 2510 de 12/02/2019, que considera arquivado o pedido.

(21) BR 30 2017 004768-8

Código 47.1 - Petição Prejudicada

(22) 25/10/2017

(71) C E V MÓVEIS LTDA (BR/SC)

(74) NILVAN PAULO MINGURANSE

Petição 870190012915 de 07/02/2019 prejudicada, uma vez que o pedido de desenho industrial recebeu despacho 35, na RPI 2510 de 12/02/2019, que considera arquivado o pedido.



Código 47.3 - Petição Deferida

Deferimento da petição apresentada

(21) BR 30 2018 003223-3	Código 47.3 - Petição Deferida (71) FORD GLOBAL TECHNOLOGIES, LLC. (US) (74) Jacques Labrunie Referente à verificação dos aspectos formais do documento de prioridade apresentado na petição de protocolo 870180143301
(21) BR 30 2018 054268-1	Código 47.3 - Petição Deferida (71) NISSAN JIDOSHA KABUSHIKI KAISHA (ALSO TRADING AS NISSAN MOTOR CO., LTD.) (JP) (74) DANIEL ADVOGADOS (ALT.DE DANIEL & CIA) Referente à verificação dos aspectos formais do documento de prioridade apresentado na petição de protocolo 870180132600
(11) BR 30 2018 054269-0	Código 47.3 - Petição Deferida (71) NISSAN JIDOSHA KABUSHIKI KAISHA (ALSO TRADING AS NISSAN MOTOR CO., LTD.) (JP) (74) DANIEL ADVOGADOS (ALT.DE DANIEL & CIA) Referente à verificação dos aspectos formais do documento de prioridade apresentado na petição de protocolo 870180132623
(11) BR 30 2018 054270-3	Código 47.3 - Petição Deferida (71) NISSAN JIDOSHA KABUSHIKI KAISHA (ALSO TRADING AS NISSAN MOTOR CO., LTD.) (JP) (74) DANIEL ADVOGADOS (ALT.DE DANIEL & CIA) Referente à verificação dos aspectos formais do documento de prioridade apresentado na petição de protocolo 870180132585
(11) BR 30 2018 054271-1	Código 47.3 - Petição Deferida (71) NISSAN JIDOSHA KABUSHIKI KAISHA (ALSO TRADING AS NISSAN MOTOR CO., LTD.) (JP) (74) DANIEL ADVOGADOS (ALT.DE DANIEL & CIA) Referente à verificação dos aspectos formais do documento de prioridade apresentado na petição de protocolo 870180132556
(11) BR 30 2018 054273-8	Código 47.3 - Petição Deferida (71) NISSAN JIDOSHA KABUSHIKI KAISHA (ALSO TRADING AS NISSAN MOTOR CO., LTD.) (JP) (74) DANIEL ADVOGADOS (ALT.DE DANIEL & CIA) Referente à verificação dos aspectos formais do documento de prioridade



apresentado na petição de protocolo 870180132602

(11) BR 30 2018 054274-6 Código 47.3 - Petição Deferida
(71) NISSAN JIDOSHA KABUSHIKI KAISHA (ALSO TRADING AS NISSAN MOTOR CO., LTD.) (JP)
(74) DANIEL ADVOGADOS (ALT.DE DANIEL & CIA)
Referente à verificação dos aspectos formais do documento de prioridade apresentado na petição de protocolo 870180132581

(11) BR 30 2018 054275-4 Código 47.3 - Petição Deferida
(71) NISSAN JIDOSHA KABUSHIKI KAISHA (ALSO TRADING AS NISSAN MOTOR CO., LTD.) (JP)
(74) DANIEL ADVOGADOS (ALT.DE DANIEL & CIA)
Referente à verificação dos aspectos formais do documento de prioridade apresentado na petição de protocolo 870180132563

(11) BR 30 2018 054276-2 Código 47.3 - Petição Deferida
(71) NISSAN JIDOSHA KABUSHIKI KAISHA (ALSO TRADING AS NISSAN MOTOR CO., LTD.) (JP)
(74) DANIEL ADVOGADOS (ALT.DE DANIEL & CIA)
Referente à verificação dos aspectos formais do documento de prioridade apresentado na petição de protocolo 870180132568

(11) BR 30 2018 054277-0 Código 47.3 - Petição Deferida
(71) NISSAN JIDOSHA KABUSHIKI KAISHA (ALSO TRADING AS NISSAN MOTOR CO., LTD.) (JP)
(74) DANIEL ADVOGADOS (ALT.DE DANIEL & CIA)
Referente à verificação dos aspectos formais do documento de prioridade apresentado na petição de protocolo 870180132577

(11) BR 30 2018 054278-9 Código 47.3 - Petição Deferida
(71) NISSAN JIDOSHA KABUSHIKI KAISHA (ALSO TRADING AS NISSAN MOTOR CO., LTD.) (JP)
(74) DANIEL ADVOGADOS (ALT.DE DANIEL & CIA)
Referente à verificação dos aspectos formais do documento de prioridade apresentado na petição de protocolo 870180132605

(11) BR 30 2018 054279-7 Código 47.3 - Petição Deferida
(71) NISSAN JIDOSHA KABUSHIKI KAISHA (ALSO TRADING AS NISSAN MOTOR CO., LTD.) (JP)
(74) DANIEL ADVOGADOS (ALT.DE DANIEL & CIA)
Referente à verificação dos aspectos formais do documento de prioridade apresentado na petição de protocolo 870180132572



(21) BR 30 2018 054280-0	Código 47.3 - Petição Deferida (71) NISSAN JIDOSHA KABUSHIKI KAISHA (ALSO TRADING AS NISSAN MOTOR CO., LTD.) (JP) (74) DANIEL ADVOGADOS (ALT.DE DANIEL & CIA) Referente à verificação dos aspectos formais do documento de prioridade apresentado na petição de protocolo 870180132595
(21) BR 30 2018 055243-1	Código 47.3 - Petição Deferida (71) DEERE & COMPANY (US) (74) KASZNAR LEONARDOS PROPRIEDADE INTELECTUAL Referente à verificação dos aspectos formais do documento de prioridade apresentado na petição de protocolo 870180161345
(21) BR 30 2018 055404-3	Código 47.3 - Petição Deferida (71) GREE ELECTRIC APPLIANCES, INC. OF ZHUHAI (CN) (74) EMILIO COLLADO LOPEZ Referente à verificação dos aspectos formais do documento de prioridade apresentado na petição de protocolo 870190004347
(21) BR 30 2018 055406-0	Código 47.3 - Petição Deferida (71) TECHNOGYM S.P.A. (IT) (74) Ariboni, Fabbri e Schmidt Sociedade de Advogados Referente à verificação dos aspectos formais do documento de prioridade apresentado na petição de protocolo 870190004487
(21) BR 30 2018 055435-3	Código 47.3 - Petição Deferida (71) THE PROCTER & GAMBLE COMPANY (US) (74) Trench, Rossi e Watanabe Advogados Referente à verificação dos aspectos formais do documento de prioridade apresentado na petição de protocolo 870190019065
(21) BR 30 2018 055443-4	Código 47.3 - Petição Deferida (71) DEERE & COMPANY (US) (74) KASZNAR LEONARDOS PROPRIEDADE INTELECTUAL Referente à verificação dos aspectos formais do documento de prioridade apresentado na petição de protocolo 870190012076
(21) BR 30 2018 055445-0	Código 47.3 - Petição Deferida (71) DEERE & COMPANY (US) (74) KASZNAR LEONARDOS PROPRIEDADE INTELECTUAL Referente à verificação dos aspectos formais do documento de prioridade apresentado na petição de protocolo 870190012086
(21) BR 30 2018 055446-9	Código 47.3 - Petição Deferida



	(71) DEERE & COMPANY (US) (74) KASZNAR LEONARDOS PROPRIEDADE INTELECTUAL Referente à verificação dos aspectos formais do documento de prioridade apresentado na petição de protocolo 870190012090
(21) BR 30 2018 055452-3	Código 47.3 - Petição Deferida (71) DEERE & COMPANY (US) (74) KASZNAR LEONARDOS PROPRIEDADE INTELECTUAL Referente à verificação dos aspectos formais do documento de prioridade apresentado na petição de protocolo 870190017537
(11) BR 30 2018 055459-0	Código 47.3 - Petição Deferida (71) HONDA MOTOR CO., LTD. (JP) (74) DANNEMANN, SIEMSEN, BIGLER & IPANEMA MOREIRA Referente à verificação dos aspectos formais do documento de prioridade apresentado na petição de protocolo 870190012548
(11) BR 30 2018 055460-4	Código 47.3 - Petição Deferida (71) HONDA MOTOR CO., LTD. (JP) (74) DANNEMANN, SIEMSEN, BIGLER & IPANEMA MOREIRA Referente à verificação dos aspectos formais do documento de prioridade apresentado na petição de protocolo 870190013386
(11) BR 30 2018 055461-2	Código 47.3 - Petição Deferida (71) HONDA MOTOR CO., LTD. (JP) (74) DANNEMANN, SIEMSEN, BIGLER & IPANEMA MOREIRA Referente à verificação dos aspectos formais do documento de prioridade apresentado na petição de protocolo 870190013326
(11) BR 30 2018 055462-0	Código 47.3 - Petição Deferida (71) HONDA MOTOR CO., LTD. (JP) (74) DANNEMANN, SIEMSEN, BIGLER & IPANEMA MOREIRA Referente à verificação dos aspectos formais do documento de prioridade apresentado na petição de protocolo 870190012020
(11) BR 30 2018 055463-9	Código 47.3 - Petição Deferida (71) HONDA MOTOR CO., LTD. (JP) (74) DANNEMANN, SIEMSEN, BIGLER & IPANEMA MOREIRA Referente à verificação dos aspectos formais do documento de prioridade apresentado na petição de protocolo 870190012052
(21) BR 30 2018 055464-7	Código 47.3 - Petição Deferida (71) HONDA MOTOR CO., LTD. (JP) (74) DANNEMANN, SIEMSEN, BIGLER & IPANEMA MOREIRA



Referente à verificação dos aspectos formais do documento de prioridade apresentado na petição de protocolo 870190013341

(11) BR 30 2018 055465-5

Código 47.3 - Petição Deferida
(71) HONDA MOTOR CO., LTD. (JP)
(74) DANNEMANN, SIEMSEN, BIGLER & IPANEMA MOREIRA
Referente à verificação dos aspectos formais do documento de prioridade apresentado na petição de protocolo 870190012593

(11) BR 30 2018 055466-3

Código 47.3 - Petição Deferida
(71) HONDA MOTOR CO., LTD. (JP)
(74) DANNEMANN, SIEMSEN, BIGLER & IPANEMA MOREIRA
Referente à verificação dos aspectos formais do documento de prioridade apresentado na petição de protocolo 870190013370

(21) BR 30 2018 055918-5

Código 47.3 - Petição Deferida
(71) CANOPY GROWTH CORPORATION (CA)
(74) Flávia Salim Lopes
Referente à verificação dos aspectos formais do documento de prioridade apresentado na petição de protocolo 870190016439



Código 55 - Exigências Diversas

Formulada exigência para adequação ou cumprimento de disposições legais no prazo de 60 (sessenta) dias desta data.

(21) BR 30 2016 000065-4

Código 55 - Exigências Diversas

(22) 12/01/2016

(71) AILEEN VICTÓRIA GIANNOTTI SACRINI (BR/SP)

Referente à petição de protocolo número 870170055408. Existe divergência entre depositante do pedido (AILEEN VICTÓRIA GIANNOTTI SACRINI) e interessado informado na petição de cumprimento de exigência (MAURICIO SACRINI AYRES FERRAZ). Para o devido andamento do processo é preciso esclarecer essa divergência. Caso a MAURICIO SACRINI AYRES FERRAZ deva ser incluído como depositante do pedido de registro de desenho industrial, apresentar esclarecimento solicitando a inclusão e todos os dados requeridos no campo ? titular? do formulário de depósito. Caso MAURICIO SACRINI AYRES FERRAZ seja o novo titular do pedido de registro de desenho industrial, apresentar esclarecimento em resposta a essa exigência e protocolar uma petição de GRU 114 referente à transferência de titularidade, devidamente paga e com toda documentação necessária para a realização do serviço de transferência. O cumprimento desta exigência deve ser feito através da GRU de código de serviço 105.

(21) BR 30 2017 000243-9

Código 55 - Exigências Diversas

(22) 23/01/2017

(71) MURIEL DO BRASIL INDÚSTRIA DE COSMÉTICOS LTDA (BR/SP)

(74) Org. Mérito Marcas e Patentes Ltda.

Referente à petição de protocolo 870170089430. Existe divergência entre depositante do pedido (MURIEL DO BRASIL INDÚSTRIA DE COSMÉTICOS LTDA) e interessado informado na petição de cumprimento de exigência (GFG COSMÉTICOS LTDA). Para o devido andamento do processo é preciso esclarecer essa divergência. Caso GFG COSMÉTICOS LTDA seja o novo titular do pedido de registro de desenho industrial, apresentar esclarecimento em resposta a essa exigência, através de GRU de código de serviço 105 e protocolar uma petição de GRU 113 devidamente paga e com toda documentação necessária para a realização do serviço alteração de nome. Ambas as guias devem estar na atual razão social e para isso, é necessária a atualização dos dados no site antes da emissão das GRUs.

(21) BR 30 2017 001309-0

Código 55 - Exigências Diversas

(22) 24/03/2017

(71) DEBORA RAYMUNDO SOUZA (BR/ES)

(74) WAGNER JOSÉ FAFÁ BORGES



Foi verificada apresentação tempestiva de petição de cumprimento de exigência técnica (código de despacho 34) utilizando uma GRU de código 104 (guia isenta de retribuição). O correto cumprimento desta exigência se dá através da GRU de código 105 e não do código 104. Para possibilitar o andamento do pedido de registro se faz necessária apresentação de petição de Comprovação de Recolhimento de Retribuição INPI (código 124 - isenta) onde constem a GRU de código 105, corretamente associada ao pedido de registro em questão, e seu comprovante de pagamento, observando os valores da Tabela de Retribuição vigente. O cumprimento da exigência técnica NÃO deverá ser reapresentado. Apenas o conteúdo apresentado na petição 104 será examinado e documentações não solicitadas nesta exigência serão desconsideradas. O protocolo deste cumprimento de exigência poderá ser feito por meio do Peticionamento Eletrônico.

(21) BR 30 2018 002568-7

Código 55 - Exigências Diversas

(22) 16/06/2018

(71) YOUNGSTER LUCAS (BR/SP)

Referente à petição de protocolo 870180141250. Existe divergência entre depositante do pedido (YOUNGSTER LUCAS) e interessado informado na petição de cumprimento de exigência (GARCIA & LUCAS ELETRONICOS LTDA. ME). Para o devido andamento do processo é preciso esclarecer essa divergência. Caso tenha havido alteração de nome ou transferência, apresentar esclarecimento em resposta a essa exigência, através de GRU de código de serviço 105. Também deve ser realizado protocolo de petição de GRU 113 ou 114 devidamente paga e com toda documentação necessária para a realização do serviço alteração de nome ou transferência de titularidade. Ambas as guias devem estar na atual razão social e para isso, é necessária a atualização dos dados no site antes da emissão das GRUs.



Código 72 - Decisão Anulada

Anulada a decisão, por ter sido indevida, conforme indicado no complemento.

(21) BR 30 2018 000724-7

Código 72 - Decisão Anulada

(22) 27/02/2018

(71) PSA AUTOMOBILES SA (FR)

(74) Montaury Pimenta, Machado & Vieira de Mello Advogados

Referente RPI: 2503 - Cód. 35, Publicado: 26/12/2018. Despacho anulado por ter sido publicado de maneira indevida.

(21) BR 30 2018 000728-0

Código 72 - Decisão Anulada

(22) 27/02/2018

(71) PSA AUTOMOBILES SA (FR)

(74) Montaury Pimenta, Machado & Vieira de Mello Advogados

Referente RPI: 2503 - Cód. 35, Publicado: 26/12/2018. Despacho anulado por ter sido publicado de maneira indevida.

(21) BR 30 2018 000742-5

Código 72 - Decisão Anulada

(22) 27/02/2018

(71) PSA AUTOMOBILES SA (FR)

(74) Montaury Pimenta, Machado & Vieira de Mello Advogados

Referente RPI: 2503 - Cód. 35, Publicado: 26/12/2018. Despacho anulado por ter sido publicado de maneira indevida.

(21) BR 30 2018 000761-1

Código 72 - Decisão Anulada

(22) 27/02/2018

(71) PSA AUTOMOBILES SA (FR)

(74) Montaury Pimenta, Machado & Vieira de Mello Advogados

Referente RPI: 2503 - Cód. 35, Publicado: 26/12/2018. Despacho anulado por ter sido publicado de maneira indevida.



Código 74 - Republicação

Republicação, por ter sido indevida, conforme indicada no complemento.

(21) BR 30 2018 054856-6

Código 74 - Republicação

(22) 15/10/2018

(15) 26/03/2019

(71) BEIJING KUAIMAJIABIAN TECHNOLOGY CO., LTD. (CN)

(74) GUERRA PROPRIEDADE INDUSTRIAL

Referente RPI: 2508 - Cód. 34, Publicado: 29/01/2019. Considerar o seguinte texto de exigência: 1. As figuras deverão representar somente o objeto do pedido, sem incluir elementos que não componham o escopo da proteção reivindicada, tais como o dispositivo portátil que dará suporte à interface ou as fotografias de pessoas para exemplificar avatares. Reapresentar o conjunto de figuras contendo apenas o padrão de fato, sem o dispositivo, molduras ou linhas delimitadoras da tela e fotografias exemplificativas. 2. As figuras não deverão conter textos, exceto o da legenda das figuras. Retirar todos os elementos textuais das figuras. 3. Alterar o título do pedido para "Padrão ornamental aplicado em interface gráfica".

(21) BR 30 2018 054857-4

Código 74 - Republicação

(22) 15/10/2018

(15) 26/03/2019

(71) BEIJING KUAIMAJIABIAN TECHNOLOGY CO., LTD. (CN)

(74) GUERRA PROPRIEDADE INDUSTRIAL

Referente RPI: 2508 - Cód. 34, Publicado: 29/01/2019. Considerar o seguinte texto de exigência: 1. As figuras deverão representar somente o objeto do pedido, sem incluir elementos que não componham o escopo da proteção reivindicada, tais como o dispositivo portátil que dará suporte à interface ou as fotografias de pessoas para exemplificar avatares. Reapresentar o conjunto de figuras contendo apenas o padrão de fato, sem o dispositivo, molduras ou linhas delimitadoras da tela e fotografias exemplificativas. 2. As figuras não deverão conter textos, exceto o da legenda das figuras. Retirar todos os elementos textuais das figuras. 3. Alterar o título do pedido para "Padrão ornamental aplicado em interface gráfica".

(21) BR 30 2018 054991-0

Código 74 - Republicação

(22) 22/10/2018

(15) 26/03/2019

(71) BEIJING KUAIMAJIABIAN TECHNOLOGY CO., LTD. (CN)

(74) GUERRA PROPRIEDADE INDUSTRIAL

Referente RPI: 2509 - Cód. 34, Publicado: 05/02/2019. Considerar o seguinte texto de exigência: 1. As figuras deverão representar somente o objeto do



pedido, sem incluir elementos que não componham o escopo da proteção reivindicada, tais como o dispositivo portátil que dará suporte à interface ou as fotografias de pessoas para exemplificar avatares. Reapresentar o conjunto de figuras contendo apenas o padrão de fato, sem o dispositivo, molduras ou linhas delimitadoras da tela e fotografias exemplificativas. 2. As figuras não deverão conter textos, exceto o da legenda das figuras. Retirar todos os elementos textuais das figuras. 3. Alterar o título do pedido para "Padrão ornamental aplicado em interface gráfica".

(21) BR 30 2018 055086-2

Código 74 - Republicação

(22) 25/10/2018

(15) 26/03/2019

(71) BEIJING KUAIMAJIABIAN TECHNOLOGY CO., LTD. (CN)

(74) GUERRA PROPRIEDADE INDUSTRIAL

Referente RPI: 2509 - Cód. 34, Publicado: 05/02/2019. Considerar o seguinte texto de exigência: 1. As figuras deverão representar somente o objeto do pedido, sem incluir elementos que não componham o escopo da proteção reivindicada, tais como o dispositivo portátil que dará suporte à interface ou as fotografias de pessoas para exemplificar avatares. Reapresentar o conjunto de figuras contendo apenas o padrão de fato, sem o dispositivo, molduras ou linhas delimitadoras da tela e fotografias exemplificativas. 2. As figuras não deverão conter textos, exceto o da legenda das figuras. Retirar todos os elementos textuais das figuras. 3. Alterar o título do pedido para "Padrão ornamental aplicado em interface gráfica".

(21) BR 30 2018 055171-0

Código 74 - Republicação

(22) 03/11/2018

(15) 26/03/2019

(71) BEIJING KUAIMAJIABIAN TECHNOLOGY CO., LTD. (CN)

(74) GUERRA PROPRIEDADE INDUSTRIAL

Referente RPI: 2510 - Cód. 34, Publicado: 12/02/2019 com as seguintes correções: No pedido foram apresentados um objeto e padrões ornamentais. Assim, manter no atual pedido somente as atuais imagens das figuras 1.1 a 1.6, corrigindo o título para "Configuração aplicada em dispositivo móvel" Para os Padrões ornamentais: As figuras deverão representar somente o objeto do pedido, sem incluir elementos que não componham o escopo da proteção reivindicada, tais como o dispositivo portátil que dará suporte à interface ou as fotografias de pessoas para exemplificar avatares. . Reapresentar o conjunto de figuras contendo apenas o padrão de fato, sem molduras ou linhas delimitadoras da tela e fotografias exemplificativas. As figuras não deverão conter textos, exceto o da legenda das figuras. Retirar todos os elementos textuais das figuras. Em um novo pedido dividido apresentar a atual figura 1.7, corrigindo o título para "Padrão ornamental aplicado em Padrão ornamental aplicado em interface gráfica"; Em um novo pedido dividido apresentar a atual figura 1.9, corrigindo o título para



"Padrão ornamental aplicado em Padrão ornamental aplicado em interface gráfica";Em um novo pedido dividido apresentar a atual figura 1.10, corrigindo o título para "Padrão ornamental aplicado em Padrão ornamental aplicado em interface gráfica";Excluir do pedido as figuras 1.8 e 1.11, por apresentarem somente o celular e a foto da modelo, respectivamente.Referente RPI: 2502 - Cód. 31, Publicado: 18/12/2018

(21) BR 30 2018 055172-9

Código 74 - Republicação

(22) 03/11/2018

(15) 26/03/2019

(71) BEIJING KUAIMAJIABIAN TECHNOLOGY CO., LTD. (CN)

(74) GUERRA PROPRIEDADE INDUSTRIAL

Referente RPI: 2510 - Cód. 34, Publicado: 12/02/2019. Considerar o seguinte texto de exigência: 1. As figuras deverão representar somente o objeto do pedido, sem incluir elementos que não componham o escopo da proteção reivindicada, tais como o dispositivo portátil que dará suporte à interface ou as fotografias de pessoas para exemplificar avatares. Reapresentar o conjunto de figuras contendo apenas o padrão de fato, sem o dispositivo, molduras ou linhas delimitadoras da tela e fotografias exemplificativas. 2. As figuras não deverão conter textos, exceto o da legenda das figuras. Retirar todos os elementos textuais das figuras. 3. Alterar o título do pedido para "Padrão ornamental aplicado em interface gráfica".

(21) BR 30 2018 055173-7

Código 74 - Republicação

(22) 03/11/2018

(15) 26/03/2019

(71) BEIJING KUAIMAJIABIAN TECHNOLOGY CO., LTD. (CN)

(74) GUERRA PROPRIEDADE INDUSTRIAL

Referente RPI: 2510 - Cód. 34, Publicado: 12/02/2019. Considerar o seguinte texto de exigência: 1. As figuras deverão representar somente o objeto do pedido, sem incluir elementos que não componham o escopo da proteção reivindicada, tais como o dispositivo portátil que dará suporte à interface ou as fotografias de pessoas para exemplificar avatares. Reapresentar o conjunto de figuras contendo apenas o padrão de fato, sem o dispositivo, molduras ou linhas delimitadoras da tela e fotografias exemplificativas. 2. As figuras não deverão conter textos, exceto o da legenda das figuras. Retirar todos os elementos textuais das figuras. 3. Alterar o título do pedido para "Padrão ornamental aplicado em interface gráfica".

(21) BR 30 2018 055174-5

Código 74 - Republicação

(22) 03/11/2018

(15) 26/03/2019

(71) BEIJING KUAIMAJIABIAN TECHNOLOGY CO., LTD. (CN)

(74) GUERRA PROPRIEDADE INDUSTRIAL



Referente RPI: 2510 - Cód. 34, Publicado: 12/02/2019, com as seguintes correções: No pedido foram apresentados um objeto e padrões ornamentais. Assim, manter no atual pedido somente as atuais imagens das figuras 1.1 a 1.6, corrigindo o título para "Configuração aplicada em dispositivo móvel"; As figuras não deverão conter textos, exceto o da legenda das figuras. Retirar todos os elementos textuais das figuras. Para os padrões ornamentais: As figuras deverão representar somente o objeto do pedido, sem incluir elementos que não componham o escopo da proteção reivindicada, tais como o dispositivo portátil que dará suporte à interface ou as fotografias de pessoas para exemplificar avatares. Reapresentar o conjunto de figuras contendo apenas o padrão de fato, sem o dispositivo, molduras ou linhas delimitadoras da tela e fotografias exemplificativas. As figuras não deverão conter textos, exceto o da legenda das figuras. Retirar todos os elementos textuais das figuras. Em um novo pedido dividido apresentar a atual figura 1.7 a 1.13, corrigindo o título para "Padrão ornamental aplicado em interface gráfica". Numerar com: Fig. 1.1, fig. 2.1 e fig. 3.1, etc.

(21) BR 30 2018 055663-1

Código 74 - Republicação

(22) 06/12/2018

(15) 26/03/2019

(71) BEIJING MICROLIVE VISION TECHNOLOGY CO., LTD (CN)

(74) GUERRA PROPRIEDADE INDUSTRIAL

Referente RPI: 2511 - Cód. 34, Publicado: 19/02/2019, com as seguintes correções: 1. As figuras deverão representar somente o objeto do pedido, sem incluir elementos que não componham o escopo da proteção reivindicada, tais como o dispositivo portátil que dará suporte à interface ou as fotografias de pessoas para exemplificar avatares. Reapresentar o conjunto de figuras contendo apenas o padrão de fato, sem o dispositivo, molduras ou linhas delimitadoras da tela e fotografias exemplificativas. 2. As figuras não deverão conter textos, exceto o da legenda das figuras. Retirar todos os elementos textuais das figuras. 3. Alterar o título do pedido para "Padrão ornamental aplicado em interface gráfica".

(21) BR 30 2018 055664-0

Código 74 - Republicação

(22) 06/12/2018

(15) 26/03/2019

(71) BEIJING MICROLIVE VISION TECHNOLOGY CO., LTD (CN)

(74) GUERRA PROPRIEDADE INDUSTRIAL

Referente RPI: 2511 - Cód. 34, Publicado: 19/02/2019, com as seguintes correções: 1. As figuras deverão representar somente o objeto do pedido, sem incluir elementos que não componham o escopo da proteção reivindicada, tais como o dispositivo portátil que dará suporte à interface ou as fotografias de pessoas para exemplificar avatares. Reapresentar o conjunto de figuras contendo apenas o padrão de fato, sem o dispositivo, molduras ou linhas



delimitadoras da tela e fotografias exemplificativas. 2. As figuras não deverão conter textos, exceto o da legenda das figuras. Retirar todos os elementos textuais das figuras. 3. Alterar o título do pedido para "Padrão ornamental aplicado em interface gráfica".

(21) BR 30 2018 055665-8

Código 74 - Republicação

(22) 06/12/2018

(15) 26/03/2019

(71) BEIJING MICROLIVE VISION TECHNOLOGY CO., LTD (CN)

(74) GUERRA PROPRIEDADE INDUSTRIAL

Referente RPI: 2511 - Cód. 34, Publicado: 19/02/2019, com as seguintes correções: 1. As figuras deverão representar somente o objeto do pedido, sem incluir elementos que não componham o escopo da proteção reivindicada, tais como o dispositivo portátil que dará suporte à interface ou as fotografias de pessoas para exemplificar avatares. Reapresentar o conjunto de figuras contendo apenas o padrão de fato, sem o dispositivo, molduras ou linhas delimitadoras da tela e fotografias exemplificativas. 2. As figuras não deverão conter textos, exceto o da legenda das figuras. Retirar todos os elementos textuais das figuras. 3. Alterar o título do pedido para "Padrão ornamental aplicado em interface gráfica".

(21) BR 30 2018 055666-6

Código 74 - Republicação

(22) 06/12/2018

(15) 26/03/2019

(71) BEIJING MICROLIVE VISION TECHNOLOGY CO., LTD (CN)

(74) GUERRA PROPRIEDADE INDUSTRIAL

Referente RPI: 2511 - Cód. 34, Publicado: 19/02/2019, com as seguintes correções: 1. As figuras deverão representar somente o objeto do pedido, sem incluir elementos que não componham o escopo da proteção reivindicada, tais como o dispositivo portátil que dará suporte à interface ou as fotografias de pessoas para exemplificar avatares. Reapresentar o conjunto de figuras contendo apenas o padrão de fato, sem o dispositivo, molduras ou linhas delimitadoras da tela e fotografias exemplificativas. 2. As figuras não deverão conter textos, exceto o da legenda das figuras. Retirar todos os elementos textuais das figuras. 3. Alterar o título do pedido para "Padrão ornamental aplicado em interface gráfica".

(21) BR 30 2018 055668-2

Código 74 - Republicação

(22) 06/12/2018

(15) 26/03/2019

(71) BEIJING MICROLIVE VISION TECHNOLOGY CO., LTD (CN)

(74) GUERRA PROPRIEDADE INDUSTRIAL

Referente RPI: 2511 - Cód. 34, Publicado: 19/02/2019, com as seguintes correções: 1. As figuras deverão representar somente o objeto do pedido, sem



incluir elementos que não componham o escopo da proteção reivindicada, tais como o dispositivo portátil que dará suporte à interface ou as fotografias de pessoas para exemplificar avatares. Reapresentar o conjunto de figuras contendo apenas o padrão de fato, sem o dispositivo, molduras ou linhas delimitadoras da tela e fotografias exemplificativas. 2. As figuras não deverão conter textos, exceto o da legenda das figuras. Retirar todos os elementos textuais das figuras. 3. Alterar o título do pedido para "Padrão ornamental aplicado em interface gráfica".



Código 75 - Emissão de Fotocópia

Emissão de fotocópia de Desenho Industrial.

(21) BR 30 2014 003664-5	Código 75 - Emissão de Fotocópia (71) RELOAD LABS (BE) (74) ANGELA CRISTINA PINHEIRO PALMER Disponibilizada em 18/03/2019, a fotocópia solicitada pelo protocolo 870190025130.
(21) BR 30 2014 003669-6	Código 75 - Emissão de Fotocópia (71) RELOAD LABS (BE) (74) ANGELA CRISTINA PINHEIRO PALMER Disponibilizada em 18/03/2019, a fotocópia solicitada pelo protocolo 870190025132.
(21) BR 30 2017 002513-7	Código 75 - Emissão de Fotocópia (71) STOLLE MACHINERY COMPANY, LLC (US) (74) Flávia Salim Lopes Disponibilizada em 15/03/2019, a fotocópia solicitada pelo protocolo 870190024482.
(21) BR 30 2017 002514-5	Código 75 - Emissão de Fotocópia (71) STOLLE MACHINERY COMPANY, LLC (US) (74) Flávia Salim Lopes Disponibilizada em 15/03/2019, a fotocópia solicitada pelo protocolo 870190024486.
(21) BR 30 2017 004360-7	Código 75 - Emissão de Fotocópia (71) VU SYSTEMS, LLC (US) (74) DANNEMANN, SIEMSEN, BIGLER & IPANEMA MOREIRA Disponibilizada em 19/03/2019, a fotocópia solicitada pelo protocolo 870190021889.
(21) BR 30 2018 055865-0	Código 75 - Emissão de Fotocópia (71) TRAMONTINA S/A CUTELARIA (BR/RS) (74) CREAÇÃO MARCAS E PATENTES LTDA. Disponibilizada em 19/03/2019, a fotocópia solicitada pelo protocolo 870190025732.
(21) BR 30 2018 056087-6	Código 75 - Emissão de Fotocópia (71) FLECKSTEEL INDÚSTRIA DE ARTEFATOS METÁLICOS LTDA. (BR/RS) (74) GUERRA PROPRIEDADE INDUSTRIAL



Disponibilizada em 19/03/2019, a fotocópia solicitada pelo protocolo 870190022575.

(21) BR 32 2015 000821-3

Código 75 - Emissão de Fotocópia

(71) NEOPERL GMBH (DE)

(74) DANNEMANN, SIEMSEN, BIGLER & IPANEMA MOREIRA

Disponibilizada em 19/03/2019, a fotocópia solicitada pelo protocolo 870190020210.



Código 75.1 - Emissão de Cópia Oficial

Emissão de Cópia Oficial para efeitos de comprovação de Prioridade Unionista.

(21) BR 30 2018 055791-3

Código 75.1 - Emissão de Cópia Oficial

(71) MK ELETRODOMESTICOS MONDIAL S.A (BR/BA)

(74) VANDRÉ CAVALCANTE BITTENCOURT TORRES

Emitida em 08/03/2019, as cópias oficiais solicitadas pelos protocolos 870190021416, 870190021389 e 870190021386.

(21) BR 30 2019 000097-0

Código 75.1 - Emissão de Cópia Oficial

(71) MK ELETRODOMESTICOS MONDIAL S.A (BR/BA)

(74) VANDRÉ CAVALCANTE BITTENCOURT TORRES

Emitida em 08/03/2019, as cópias oficiais solicitadas pelos protocolos 870190021405 e 870190021380.

(21) BR 30 2019 000137-3

Código 75.1 - Emissão de Cópia Oficial

(71) MK ELETRODOMESTICOS MONDIAL S.A (BR/BA)

(74) VANDRÉ CAVALCANTE BITTENCOURT TORRES

Emitida em 08/03/2019, as cópias oficiais solicitadas pelos protocolos 870190021377 e 870190021398.

(21) BR 30 2019 000392-9

Código 75.1 - Emissão de Cópia Oficial

(71) MK ELETRODOMESTICOS MONDIAL S.A (BR/BA)

(74) VANDRÉ CAVALCANTE BITTENCOURT TORRES

Emitida em 08/03/2019, a cópia oficial solicitada pelo protocolo 870190021412.

