

Revista da
**Propriedade
Industrial**

Nº 2548
05 de Novembro de 2019

Patentes
Seção VI





REPÚBLICA FEDERATIVA DO BRASIL

Presidente

Jair Bolsonaro

MINISTÉRIO DA ECONOMIA

Ministro da Economia

Paulo Roberto Nunes Guedes

INSTITUTO NACIONAL DA PROPRIEDADE INDUSTRIAL

Presidente

Claudio Vilar Furtado

De conformidade com a Lei nº 5.648 de 11 de dezembro de 1970, esta é a publicação oficial do Instituto Nacional da Propriedade Industrial, órgão vinculado ao Ministério da Economia, República Federativa do Brasil, que publica todos os seus atos, despachos e decisões relativos ao sistema de propriedade industrial no Brasil, compreendendo Marcas e Patentes, bem como os referentes a contratos de Transferência de Tecnologia e assuntos correlatos, além dos que dizem respeito ao registro de programas de computador como direito autoral.

As established by Law nº 5.648 of december 11, 1970, this is the official publication of the National Institute of Industrial Property, an office under the Ministry of Economy, Federative Republic of Brazil, which publishes all its official acts, orders and decisions regarding the industrial property system in Brazil, comprising Trademarks and Patents, as well as those referring to Technology Transfer agreements and related matters, besides those regarding software registering as copyright.

D'après la Loi nº 5.648 du 11 décembre 1970, celle-ci est la publication officielle de l'Institut National de la Propriété Industrielle, un office lié au Ministère de l'Économie, République Fédérative du Brésil, qui publie tous ses actes, ordres et décisions concernant le système de la propriété industrielle au Brésil, y compris marques et brevets, aussi que ceux référents aux contrats de transfert de technologie et des sujets afférents, en outre que ceux se rapportant à l'enregistrement des programmes d'ordinateur comme droit d'auteur.

Según establece la Ley nº 5.648 de 11 diciembre 1970, esta es la publicación oficial del Instituto Nacional de la Propiedad Industrial, oficina vinculada al Ministerio de la Economía, República Federativa del Brasil, que publica todos sus actos, ordenes y decisiones referentes al sistema de propiedad industrial en Brasil, comprendendo marcas y patentes así que los referentes a contratos de transferencia de tecnologia y asuntos corelacionados, además de los referentes al registro de programas de ordenador como derecho de autor.

Laut Gezets Nr. 5.648 vom 11. dezember 1970, ist dies das Amtsblatt des Nationalen Instituts für gewerbliches Eigentum (INPI), eines Organs des Bundesministerium für Wirtschaft, der Bundesrepublik Brasilien, welches alle Amtshandlungen, Beschlüsse und Entscheidungen über gewerbliches Eigentum in Brasilien, einschliesslich Warenzeichen und Patente, ebenso wie auch Übertragungsverträge von Technologie und Computerprogramme als Urheberrecht veröffentlicht.



DIRETORIA DE PATENTES, PROGRAMAS DE COMPUTADOR e TOPOGRAFIAS DE CIRCUITOS INTEGRADOS - DIRPA

PATENTES

**PEDIDOS E CONCESSÕES:
PATENTE DE INVENÇÃO
MODELO DE UTILIDADE
CERTIFICADO DE ADIÇÃO DE INVENÇÃO**



Índice Geral:

Código Presidência - Recurso	7
Código 111 - Recurso conhecido e negado provimento. Mantido o indeferimento do pedido.....	7
Código 112 - Recurso conhecido e negado provimento. Mantido o arquivamento do pedido.....	8
Código 120 - Tome Conhecimento do Parecer Técnico.....	9
Código 121 - Exigência.....	11
Código 130 - Recurso Prejudicado.....	14
Código Presidência - Nulidade	15
Código 200 - Processo administrativo de Nulidade conhecido e provido. Declarada a Nulidade da Patente.....	15
Código 201 - Processo administrativo de Nulidade conhecido, negado provimento. Mantida a concessão da Patente..	16
Código 205 - Intimação para manifestação por parte do titular e do requerente.....	17
Código Pedido Internacional PCT/BR Designado ou Eleito	19
Código 1.1 - Publicação Internacional – PCT. Apresentação de petição de requerimento de entrada na fase nacional. .	19
Código 1.2 - Notificação – Pedido Retirado – PCT.....	74
Código 1.3 - Notificação - Fase Nacional - PCT.....	75
Código 1.3.1 - Retificação.....	129
Código 1.3.2 - Publicação Anulada.....	144
Código 1.3.4 - Decisão Anulada.....	152
Código 1.5 - Exigências Diversas.....	157
Código 1.5.1 - Publicação Anulada.....	167
Código 1.5.3 - Exigência Anulada.....	168
Código Depósito	169
Código 2.1 - Pedido de Patente ou Certificado de Adição de Invenção depositado.....	169
Código 2.4 - Notificação de Depósito do Pedido Dividido - Art 26 inciso I da LPI.....	179
Código 2.5 - Exigência - Art. 21 da LPI.....	184
Código 2.6 - Publicação Anulada.....	191
Código 2.10 - Requerimento de Pedido de Patente ou Certificado de Adição de Invenção.....	192
Código Publicação do Pedido	241
Código 3.1 - Publicação do Pedido de Patente ou de Certificado de Adição de Invenção.....	241
Código 3.2 - Publicação Antecipada.....	314
Código 3.6 - Publicação do Pedido Arquivado Definitivamente - Art. 216 §2º e Art. 17 §2º da LPI.....	315
Código 3.8 - Retificação.....	317
Código Pedido de Exame	319
Código 4.3 - Desarquivamento - Art. 33 parágrafo único da LPI.....	319
Código Exigências Técnicas e Formais	320
Código 6.1 - Exigência Técnica.....	320
Código 6.6.1 - Exigência Formal - art. 38 (I) da Lei 13.123/2015.....	336
Código 6.7 - Outras Exigências.....	339
Código 6.8 - Exigência Anulada.....	340
Código 6.9 - Publicação Anulada.....	341
Código 6.21 - Exigência preliminar - pedidos com buscas realizadas por outros Escritórios de Patentes.....	342
Código 6.22 - Exigência preliminar - pedidos sem buscas realizadas por outros Escritórios de Patentes.....	577
Código Ciência de Parecer	588
Código 7.1 - Conhecimento de Parecer Técnico.....	588
Código 7.2 - Publicação Anulada.....	605
Código 7.3 - Republicação.....	606
Código 7.4 - Ciência relacionada com o Art. 229-C da LPI.....	607
Código Anuidade do Pedido	608
Código 8.5 - Exigência de Complementação da Retribuição Anual.....	608
Código 8.6 - Arquivamento - Art. 86 da LPI.....	609
Código 8.7 - Restauração.....	634
Código 8.11 - Manutenção do Arquivamento.....	635
Código Decisão	672



Código 9.1 - Deferimento.....	672
Código 9.1.2 - Publicação Anulada.....	732
Código 9.1.3 - Republicação.....	733
Código 9.1.4 - Retificação.....	734
Código 9.2 - Indeferimento.....	735
Código 9.2.4 - Manutenção do Indeferimento.....	757
Código Desistência.....	768
Código 10.9 - Retirada Homologada Art. 29 § 1º da LPI.....	768
Código Arquivamento.....	769
Código 11.1 - Arquivamento - Art. 33 da LPI.....	769
Código 11.1.1 - Arquivamento definitivo - Art. 33 da LPI.....	780
Código 11.2 - Arquivamento - Art. 36 §1º da LPI.....	787
Código 11.4 - Arquivamento - Art. 38 § 2º da LPI.....	808
Código 11.6.1 - Arquivamento da Petição – Art. 216 §2º da LPI.....	810
Código 11.12 - Art. 26 parágrafo único da LPI.....	811
Código 11.14 - Publicação Anulada.....	812
Código Recurso.....	813
Código 12.2 - Recurso Contra o Indeferimento.....	813
Código 12.3 - Recurso Contra o Arquivamento.....	816
Código 12.6 - Outros Recursos.....	817
Código Outros Referentes a Pedidos.....	819
Código 15.7 - Petição não Conhecida.....	819
Código 15.9 - Perda de Prioridade.....	820
Código 15.11 - Alteração de Classificação.....	822
Código 15.21 - Numeração Anulada.....	835
Código 15.22.1 - Devolução de Prazo Negada.....	840
Código 15.23 - Pedido “SUB JUDICE”.....	841
Código Concessão de Patente e Certificado de Adição de Invenção.....	842
Código 16.1 - Concessão de Patente ou Certificado de Adição de Invenção.....	842
Código 16.3 - Retificação.....	939
Código Nulidade Administrativa.....	945
Código 17.1 - Notificação de Interposição de Nulidade Administrativa.....	945
Código Notificação de Decisão Judicial.....	947
Código 19.1 - Notificação de Decisão Judicial.....	947
Código Extinção de Patente e Certificado de Adição de Invenção.....	948
Código 21.6 - Extinção da patente para fins da restauração nos termos do art. 87 da LPI.....	948
Código 21.9 - Publicação Anulada.....	956
Código Outros Referentes a Patentes/Certificados de Adição de Invenção.....	957
Código 22.15 - Patente “SUB JUDICE”.....	957
Código Anuidade de Patente.....	958
Código 24.10 - Manutenção da Extinção - Art. 78 inciso IV da LPI.....	958
Código Anotação de Alteração de nome e/ou sede, de Transferência e de Limitação ou Ônus de Pedido, Patente e Certificado de Adição de Invenção.....	970
Código 25.1 - Transferência Deferida.....	970
Código 25.2 - Transferência Indeferida.....	1000
Código 25.3 - Transferência em Exigência.....	1003
Código 25.4 - Alteração de Nome Deferida.....	1009
Código 25.5 - Alteração de Nome Indeferida.....	1014
Código 25.6 - Alteração de Nome em Exigência.....	1015
Código 25.7 - Alteração de Sede Deferida.....	1017
Código 25.8 - Alteração de Sede Indeferida.....	1021
Código 25.11 - Republicação.....	1022
Código 25.12 - Publicação Anulada.....	1023
Código Códigos para Trâmite Prioritário.....	1025
Código 28.10.1 - Notificação de requerimento de trâmite prioritário de depositante idoso.....	1025
Código 28.10.4 - Notificação de requerimento de trâmite prioritário de depositante MEI, ME ou EPP.....	1025
Código 28.10.11 - Notificação de requerimento de trâmite prioritário de tecnologia verde.....	1026



Código 28.10.21 - Notificação de requerimento de trâmite prioritário de depositante acusando terceiros de contrafação	1026
Código 28.10.32 - Notificação de requerimento de trâmite prioritário de PPH.....	1027
Código 28.20 - Petição de trâmite prioritário não conhecida.....	1028
Código 28.21 - Exigência formal de trâmite prioritário.....	1028
Código 28.22 - Requerimento de trâmite prioritário encaminhado para avaliação substantiva.....	1030
Código 28.30 - Trâmite prioritário concedido.....	1031
Código 28.40 - Trâmite prioritário negado.....	1033



Código Presidência - Recurso

Código 111 - Recurso conhecido e negado provimento. Mantido o indeferimento do pedido

(21) PI 0309976-8 A2 Código 111 - Recurso conhecido e negado provimento. Mantido o indeferimento do pedido
(22) 13/05/2003
(71) Becton, Dickinson And Company (US)
Recorrente: O depositante.
Despacho: Recurso conhecido e negado provimento. Mantido o indeferimento do pedido. [111]

(21) PI 0311159-8 A2 Código 111 - Recurso conhecido e negado provimento. Mantido o indeferimento do pedido
(22) 19/12/2003
(71) Qualcomm Incorporated (US)
Recorrente: O depositante.
Despacho: Recurso conhecido e negado provimento. Mantido o indeferimento do pedido. [111]

(21) PI 0605079-4 A2 Código 111 - Recurso conhecido e negado provimento. Mantido o indeferimento do pedido
(22) 20/11/2006
(71) Centrais Elétricas do Norte do Brasil S/A - ELETRONORTE (BR/DF)
Recorrente: O depositante.
Despacho: Recurso conhecido e negado provimento. Mantido o indeferimento do pedido. [111]



Código 112 - Recurso conhecido e negado provimento. Mantido o arquivamento do pedido

(21) BR 13 2014 026942-7 E2

Código 112 - Recurso conhecido e negado provimento. Mantido o arquivamento do pedido

(22) 28/10/2014

(61) BR 10 2012 031841-5 13/12/2012

(71) BRAERG - GRUPO BRASILEIRO DE PESQUISAS ESPECIALIZADAS S.A (BR/SP)

Republicação do despacho da RPI 2546 de 22/10/2019 para disponibilização do parecer técnico. Recurso conhecido e negado provimento. Mantido arquivamento do pedido. [112]



Código 120 - Tome Conhecimento do Parecer Técnico

A cópia do parecer poderá ser obtida através do endereço eletrônico www.inpi.gov.br - No Acesso rápido - Faça uma busca - Patente. Para acessar, cadastre-se no Portal do INPI e use login e senha.

(21) PI 0316916-2 A2	Código 120 - Tome Conhecimento do Parecer Técnico (22) 18/12/2003 (71) TEVA SANTÉ (FR) Recorrente: O depositante. Despacho: Tome conhecimento do parecer técnico e se manifeste no prazo de 60 (sessenta) dias. [120]
(21) PI 0512864-1 A2	Código 120 - Tome Conhecimento do Parecer Técnico (22) 30/06/2005 (71) Schepens Eye Research (US) ; Johnson & Johnson Vision Care, Inc. (US) Recorrente: O depositante. Despacho: Tome conhecimento do parecer técnico e se manifeste no prazo de 60 (sessenta) dias. [120]
(21) PI 0519476-8 A2	Código 120 - Tome Conhecimento do Parecer Técnico (22) 23/12/2005 (71) DSM Sinochem Pharmaceuticals Netherlands B.V. (NL) Recorrente: O depositante. Despacho: Tome conhecimento do parecer técnico e se manifeste no prazo de 60 (sessenta) dias. [120]
(21) PI 0600080-0 A2	Código 120 - Tome Conhecimento do Parecer Técnico (22) 23/01/2006 (71) Universidade Estadual do Centro Oeste-Unicentro (BR/PR) Recorrente: O depositante. Despacho: Tome conhecimento do parecer técnico e se manifeste no prazo de 60 (sessenta) dias. [120]
(21) PI 0922686-9 A2	Código 120 - Tome Conhecimento do Parecer Técnico (22) 03/12/2009 (71) NUTRICOS TECHNOLOGIES (FR) Recorrente: O depositante. Despacho: Tome conhecimento do parecer técnico e se manifeste no prazo de 60 (sessenta) dias. [120]





Código 121 - Exigência

A cópia do parecer poderá ser obtida através do endereço eletrônico www.inpi.gov.br - No Acesso rápido - Faça uma busca - Patente. Para acessar, cadastre-se no Portal do INPI e use login e senha.

(21) PI 0107616-7 A2 Código 121 - Exigência
(22) 12/01/2001
(71) AKER KVAERNER MH AS (NO)
Recorrente: O depositante.
Despacho: Cumpra as exigências do parecer no prazo de 60 (sessenta) dias.
[121]

(21) PI 0212376-2 A2 Código 121 - Exigência
(22) 09/09/2002
(71) Siemens Aktiengesellschaft (DE)
Recorrente: O depositante.
Despacho: Cumpra as exigências do parecer no prazo de 60 (sessenta) dias.
[121]

(21) PI 0303623-5 A2 Código 121 - Exigência
(22) 11/09/2003
(71) Universidade Federal de Minas Gerais (BR/MG) ; Sigma Instrumentos LTDA (BR/MG)
Recorrente: O depositante.
Despacho: Cumpra as exigências do parecer no prazo de 60 (sessenta) dias.
[121]

(21) PI 0318544-3 A2 Código 121 - Exigência
(22) 14/10/2003
(71) Telecom Italia S.P.A. (IT)
Recorrente: O depositante.
Despacho: Cumpra as exigências do parecer no prazo de 60 (sessenta) dias.
[121]

(21) PI 0402728-0 A2 Código 121 - Exigência
(22) 15/07/2004
(71) PGS Americas, INC. (US)
Recorrente: O depositante.
Despacho: Cumpra as exigências do parecer no prazo de 60 (sessenta) dias.
[121]

(21) PI 0410027-1 A8 Código 121 - Exigência

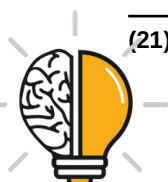

(22) 29/04/2004
 (71) Dow Agrosiences LLC (US) ; Pioneer Hi-Bred Intenational, Inc. (US) ; E.I. Du Pont De Nemours & Company (US)
 Recorrente: O depositante.
 Despacho: Cumpra as exigências do parecer no prazo de 60 (sessenta) dias.
 [121]

(21) PI 0411268-7 A2 Código 121 - Exigência
 (22) 04/06/2004
 (71) Grünenthal GMBH (DE)
 Recorrente: O depositante.
 Despacho: Cumpra as exigências do parecer no prazo de 60 (sessenta) dias.
 [121]

(21) PI 0413493-1 A2 Código 121 - Exigência
 (22) 13/08/2004
 (71) HUNTSMAN ADVANCED MATERIALS LICENSING (SWITZERLAND) GMBH (CH)
 Recorrente: O depositante.
 Despacho: Cumpra as exigências do parecer no prazo de 60 (sessenta) dias.
 [121]

(21) PI 0502253-3 A2 Código 121 - Exigência
 (22) 03/06/2005
 (71) Francisco Bortoni Neto (BR/ES) ; Édison Takumi Hashimoto (BR/ES)
 Recorrente: O depositante.
 Despacho: Cumpra as exigências do parecer no prazo de 60 (sessenta) dias.
 [121]

(21) PI 0510331-2 A2 Código 121 - Exigência
 (22) 21/04/2005
 (71) CONOCOPHILLIPS COMPANY (US) ; Uti Limited Partnership (CA)
 Recorrente: O depositante.
 Despacho: Cumpra as exigências do parecer no prazo de 60 (sessenta) dias.
 [121]

(21) PI 0707589-8 A2 Código 121 - Exigência
 (22) 09/02/2007
 (71) Arjowiggins e Arjowiggins Security (FR)
 Recorrente: O depositante.
 Despacho: Cumpra as exigências do parecer no prazo de 60 (sessenta) dias.
 [121]



(21) PI 0722205-0 A2

Código 121 - Exigência

(22) 13/12/2007

(71) MOLECOR TECNOLOGIA, S.L., (ES)

Recorrente: O depositante.

Despacho: Cumpra as exigências do parecer no prazo de 60 (sessenta) dias.

[121]



Código 130 - Recurso Prejudicado

(21) BR 20 2015 023061-9 U2

Código 130 - Recurso Prejudicado

(22) 14/09/2015

(71) AMAURY RODRIGUES DA COSTA (BR)

Prejudicado o recurso publicado na RPI 2515 de 19/03/2019, por perda de objeto, já que o pedido foi definitivamente arquivado por falta de pagamento de retribuição anual, sendo a notificação de tal ato efetuada na RPI 2547, de 29/10/2019. [130]

(21) PI 0414345-0 A2

Código 130 - Recurso Prejudicado

(22) 13/09/2004

(71) Bodymedia, Inc. (US)

Prejudicado o recurso publicado na RPI 2343 de 01/12/2015, por perda de objeto, já que o pedido foi definitivamente arquivado por falta de pagamento de retribuição anual, sendo a notificação de tal ato efetuada na RPI 2547, de 29/10/2019. [130]



Código Presidência - Nulidade

Código 200 - Processo administrativo de Nulidade conhecido e provido. Declarada a Nulidade da Patente.

(11) PI 9914151-5 B1

Código 200 - Processo administrativo de Nulidade conhecido e provido.

Declarada a Nulidade da Patente.

(45) 03/10/2017

(73) ALCON LABORATORIES, INC. (US)

Requerente da Nulidade: EMS.S.A @ Nulidade conhecida e provida . Anulada a patente[200]



Código 201 - Processo administrativo de Nulidade conhecido, negado provimento. Mantida a concessão da Patente.

(11) PI 9609792-2 B1

Código 201 - Processo administrativo de Nulidade conhecido, negado provimento. Mantida a concessão da Patente.

(45) 03/01/2017

(73) BAYER SAS (FR)

Requerente da Nulidade: CTC - CENTRO DE TECNOLOGIA CANAVIEIRA S.A

Decisão: Nulidade conhecida e negado o provimento. Mantida a concessão do privilégio.[201]



Código 205 - Intimação para manifestação por parte do titular e do requerente

A cópia do parecer de intimação poderá ser obtida através do endereço eletrônico www.inpi.gov.br - No Acesso rápido - Faça uma busca - Patente. Para acessar, cadastre-se no Portal do INPI e use login e senha.

(11) BR 12 2015 017898-3 B1 Código 205 - Intimação para manifestação por parte do titular e do requerente
(45) 02/10/2018
(62) PI 0312771-0 10/07/2003
(73) MONSANTO TECHNOLOGY LLC (US)
Requerente da Nulidade: ASSOCIAÇÃO DOS PRODUTORES DE SOJA E MILHO DO ESTADO DE MATO GROSSO
Despacho: Intimação para manifestação por parte do Titular e do Requerente no prazo comum de 60 (sessenta) dias .[205]

(11) MU 9100736-4 Y1 Código 205 - Intimação para manifestação por parte do titular e do requerente
(45) 22/05/2018
(73) AMAURY SEBASTIÃO DA ROCHA (BR/BA)
Requerente da Nulidade: ENERGISA S/A
Decisão: Despacho: Intimação para manifestação por parte do Titular e do Requerente no prazo comum de 60 (sessenta) dias . [205]

(11) PI 0312771-0 B1 Código 205 - Intimação para manifestação por parte do titular e do requerente
(45) 02/10/2018
(73) Monsanto Technology LLC (US)
Requerente da Nulidade: ASSOCIAÇÃO DOS PRODUTORES DE SOJA E MILHO DO ESTADO DE MATO GROSSO
Despacho: Intimação para manifestação por parte do Titular e do Requerente no prazo comum de 60 (sessenta) dias .[205]

(11) PI 0416404-0 B1 Código 205 - Intimação para manifestação por parte do titular e do requerente
(45) 07/08/2018
(73) BAYER INTELLECTUAL PROPERTY GMBH. (DE)
Requerente da Nulidade: HYPERA S.A.
Despacho: Intimação para manifestação por parte do Titular e do Requerente no prazo comum de 60 (sessenta) dias .[205]

(11) PI 0700927-5 B1 Código 205 - Intimação para manifestação por parte do titular e do requerente
(45) 23/10/2018
(73) OLIGO BASICS AGROINDUSTRIAL LTDA. (BR/PR)
Requerente da Nulidade: PHYTUS FEED AGROINDUSTRIAL S.A
Despacho: Intimação para manifestação por parte do Titular e do Requerente no prazo comum de 60 (sessenta) dias .[205]





Código Pedido Internacional PCT/BR Designado ou Eleito**Código 1.1 - Publicação Internacional – PCT. Apresentação de petição de requerimento de entrada na fase nacional**

Comunicação da publicação internacional do pedido internacional nos termos do Tratado de Cooperação em matéria de Patentes – PCT e da apresentação de petição de requerimento de entrada na fase nacional. Documento publicado disponível no endereço eletrônico <http://www.wipo.int/pct/en> do sistema PATENTSCOPE® Search Service da Organização Mundial de Propriedade Intelectual – OMPI.

(21) BR 11 2012 015907-0	Código 1.1 - Publicação Internacional – PCT. Apresentação de petição de requerimento de entrada na fase nacional (51) H01L 31/052 (1990.01) (86) PCT CN2011/076456 de 28/06/2011 (87) WO 2011/076456 de 30/06/2011
(21) BR 11 2012 016801-0	Código 1.1 - Publicação Internacional – PCT. Apresentação de petição de requerimento de entrada na fase nacional (30) 01/07/2010 EP 10 075283.1; 02/07/2010 EP 10 075286.4; 03/07/2010 EP 10 075287.2; 04/07/2010 EP 10 075288.0; 05/07/2010 EP 10 075289.8; 06/07/2010 EP 10 075293.0; 06/07/2010 EP 10 075294.8; 09/07/2010 EP 10 007080.4; 15/07/2010 EP 10 075305.2; 19/07/2010 EP 10 075312.8; 28/07/2010 EP 10 075327.6; 10/08/2010 EP 10 075340.9; 08/09/2010 EP 10 075402.7; 25/02/2011 EP 11 075033.8 (51) F01B 19/00 (1968.09), F03C 7/00 (2010.01) (86) PCT IB2011/001554 de 01/07/2011 (87) WO 2011/001554 de 06/01/2011
(21) BR 11 2012 016813-4	Código 1.1 - Publicação Internacional – PCT. Apresentação de petição de requerimento de entrada na fase nacional (30) 06/07/2010 EP 10 075293.0; 09/07/2010 EP 10 007080.4; 28/07/2010 EP 10 075327.6 (51) H01S 5/14 (2000.01) (86) PCT IB2011/001571 de 06/07/2011 (87) WO 2011/001571 de 06/01/2011
(21) BR 11 2013 014123-9	Código 1.1 - Publicação Internacional – PCT. Apresentação de petição de requerimento de entrada na fase nacional (30) 07/12/2010 FR 1060204 (51) H04M 1/725 (2000.01), G07F 7/10 (1974.07), G06Q 20/00 (2012.01) (86) PCT EP2011/072007 de 07/12/2011



(87) WO 2012/076573 de 14/06/2012

(21) BR 11 2016 012546-0

Código 1.1 - Publicação Internacional – PCT. Apresentação de petição de requerimento de entrada na fase nacional

(30) 30/05/2014 EP 140 750 33.2

(51) A61M 39/28 (1995.01)

(86) PCT EP2015/062101 de 01/06/2015

(87) WO 2015/062101 de 07/05/2015

(21) BR 11 2017 002854-9

Código 1.1 - Publicação Internacional – PCT. Apresentação de petição de requerimento de entrada na fase nacional

(30) 12/08/2014 US 62/036,283

(51) H04M 1/247 (2000.01)

(86) PCT US2015/043399 de 03/08/2015

(87) WO 2015/043399 de 02/04/2015

(21) BR 11 2017 009572-6

Código 1.1 - Publicação Internacional – PCT. Apresentação de petição de requerimento de entrada na fase nacional

(51) C07B 33/00 (1985.01), C07B 63/00 (1985.01), C07C 45/29 (1980.01)

(86) PCT EP2017/057460 de 29/03/2017

(87) WO 2017/057460 de 06/04/2017

(21) BR 11 2018 071360-0

Código 1.1 - Publicação Internacional – PCT. Apresentação de petição de requerimento de entrada na fase nacional

(30) 19/04/2016 CN 201610243963.3

(51) C09D 175/06 (1990.01), C08G 18/06 (1974.07)

(86) PCT US2017/027935 de 17/04/2017

(87) WO 2017/18451 de 26/10/2017

(21) BR 11 2018 075200-2

Código 1.1 - Publicação Internacional – PCT. Apresentação de petição de requerimento de entrada na fase nacional

(30) 09/06/2016 US 62/347.663

(51) E21B 33/038 (1980.01), E21B 43/01 (1968.09), E21B 19/00 (1968.09), E21B 17/01 (1980.01)

(86) PCT US2017/036382 de 07/06/2017

(87) WO 2017/214290 de 14/12/2017

(21) BR 11 2018 076360-8

Código 1.1 - Publicação Internacional – PCT. Apresentação de petição de requerimento de entrada na fase nacional

(30) 20/06/2016 US 62/352,202; 09/11/2016 US 62/419,618; 02/12/2016 US 15/367,289; 20/06/2017 US 15/627,740

(51) A63B 69/06 (1968.09), A63B 22/00 (1990.01), A63B 69/00 (1968.09), A63B 69/08 (1968.09)



(86) PCT US2017/038254 de 20/06/2017

(87) WO 2017/223040 de 28/12/2017

(21) BR 11 2019 003908-2

Código 1.1 - Publicação Internacional – PCT. Apresentação de petição de requerimento de entrada na fase nacional

(51) A47B 43/02 (1968.09), A47F 5/11 (1968.09)

(86) PCT ZA2017/050077 de 13/10/2017

(87) WO 2018/094425 de 24/05/2018

(21) BR 11 2019 005477-4

Código 1.1 - Publicação Internacional – PCT. Apresentação de petição de requerimento de entrada na fase nacional

(30) 13/09/2016 US 62/393,911; 31/10/2016 US 62/415,057; 14/02/2017 US 62/458,767

(51) A42B 3/32 (1990.01), A42B 3/06 (1990.01), A42B 3/08 (1990.01), A42B 3/04 (1990.01), G09F 21/02 (1968.09), G09F 23/00 (1968.09)

(86) PCT US2017/051277 de 13/09/2017

(87) WO 2018/052940 de 22/03/2018

(21) BR 11 2019 017961-5

Código 1.1 - Publicação Internacional – PCT. Apresentação de petição de requerimento de entrada na fase nacional

(30) 02/03/2017 GB 1703383.8

(51) B01L 3/00 (1968.09), A61B 10/00 (1968.09), G01N 33/569 (1985.01), C12Q 1/24 (1980.01), C12Q 1/04 (1980.01)

(86) PCT IL2018/050225 de 28/02/2018

(87) WO 2018/158768 de 07/09/2018

(21) BR 11 2019 022173-5

Código 1.1 - Publicação Internacional – PCT. Apresentação de petição de requerimento de entrada na fase nacional

(30) 24/04/2017 US 15/494,755

(51) A43B 13/18 (1968.09), A43B 7/14 (1968.09), A43B 7/22 (1968.09), A43B 17/00 (1968.09), A43B 17/02 (1968.09)

(86) PCT US2017/029141 de 24/04/2017

(87) WO 2018/199897 de 01/11/2018

(21) BR 11 2019 022175-1

Código 1.1 - Publicação Internacional – PCT. Apresentação de petição de requerimento de entrada na fase nacional

(30) 24/04/2017 US 62/489,016

(51) A61K 31/40 (1974.07), A61K 31/439 (2000.01), A61K 31/445 (1974.07)

(86) PCT US2018/028885 de 23/04/2018

(87) WO 2018/200387 de 01/11/2018

(21) BR 11 2019 022181-6

Código 1.1 - Publicação Internacional – PCT. Apresentação de petição de requerimento de entrada na fase nacional



(30) 23/06/2017 EP 17177652.9
 (51) C05C 1/02 (1968.09), B01J 20/04 (1980.01), C01C 1/18 (1968.09), C06B 31/28 (1974.07), B01J 20/02 (1980.01), B01J 2/30 (1968.09)
 (86) PCT EP2018/066790 de 22/06/2018
 (87) WO 2018/234553 de 27/12/2018

(21) BR 11 2019 022182-4

Código 1.1 - Publicação Internacional – PCT. Apresentação de petição de requerimento de entrada na fase nacional
 (30) 27/04/2017 US 62/490,830; 04/07/2017 BE 2017/5477
 (51) B01D 45/02 (1968.09), B01D 45/12 (1968.09), B04C 5/28 (1968.09), F04C 29/00 (1968.09), F04C 29/02 (1968.09)
 (86) PCT IB2018/051851 de 20/03/2018
 (87) WO 2018/197967 de 01/11/2018

(21) BR 11 2019 022184-0

Código 1.1 - Publicação Internacional – PCT. Apresentação de petição de requerimento de entrada na fase nacional
 (30) 27/04/2017 EP 17168412.9; 23/05/2017 EP 17172347.1
 (51) A61K 36/81 (2006.01), A61K 31/58 (1974.07), A61K 45/06 (1974.07), A61P 39/00 (2000.01)
 (86) PCT EP2018/060301 de 23/04/2018
 (87) WO 2018/197394 de 01/11/2018

(21) BR 11 2019 022186-7

Código 1.1 - Publicação Internacional – PCT. Apresentação de petição de requerimento de entrada na fase nacional
 (30) 24/04/2017 CN CN 201710270838.6
 (51) H02P 9/48 (1980.01), H02J 7/14 (1968.09)
 (86) PCT US2018/029055 de 24/04/2018
 (87) WO 2018/200461 de 01/11/2018

(21) BR 11 2019 022187-5

Código 1.1 - Publicação Internacional – PCT. Apresentação de petição de requerimento de entrada na fase nacional
 (30) 28/04/2017 US 62/492,040; 26/04/2018 US 15/964,010
 (51) H04L 5/00 (1968.09)
 (86) PCT US2018/029935 de 27/04/2018
 (87) WO 2018/201035 de 01/11/2018

(21) BR 11 2019 022188-3

Código 1.1 - Publicação Internacional – PCT. Apresentação de petição de requerimento de entrada na fase nacional
 (30) 28/04/2017 US 62/492,056
 (51) A61K 39/395 (1980.01), C07K 16/28 (1995.01)
 (86) PCT US2018/029728 de 27/04/2018
 (87) WO 2018/200918 de 01/11/2018



(21) BR 11 2019 022190-5	Código 1.1 - Publicação Internacional – PCT. Apresentação de petição de requerimento de entrada na fase nacional (30) 24/04/2017 US 62/489,369; 08/08/2017 US 15/672,122 (51) H01Q 1/28 (1968.09), H01Q 3/46 (1980.01), H01Q 21/00 (1968.09), B64G 1/64 (1980.01) (86) PCT US2018/026749 de 09/04/2018 (87) WO 2018/200183 de 01/11/2018
(21) BR 11 2019 022192-1	Código 1.1 - Publicação Internacional – PCT. Apresentação de petição de requerimento de entrada na fase nacional (30) 24/05/2017 EP 17172906.4 (51) A24B 15/14 (1980.01), A24B 15/16 (1980.01), A24B 15/42 (1980.01) (86) PCT EP2018/063405 de 22/05/2018 (87) WO 2018/215481 de 29/11/2018
(21) BR 11 2019 022194-8	Código 1.1 - Publicação Internacional – PCT. Apresentação de petição de requerimento de entrada na fase nacional (30) 25/04/2017 NL 2018777 (51) A61K 33/14 (1974.07), A61K 33/42 (1974.07), A61K 33/02 (1974.07), A61K 31/14 (1974.07), A61K 31/198 (2000.01), A61K 31/205 (1974.07), A61K 31/6615 (2000.01), A61K 45/06 (1974.07), A23K 20/24 (2016.01), A23K 20/26 (2016.01), A61K 9/00 (1968.09), A61P 15/06 (2000.01), A61P 43/00 (2000.01), A61K 33/06 (1974.07) (86) PCT NL2018/050260 de 24/04/2018 (87) WO 2018/199748 de 01/11/2018
(21) BR 11 2019 022196-4	Código 1.1 - Publicação Internacional – PCT. Apresentação de petição de requerimento de entrada na fase nacional (30) 28/04/2017 EP 17168869.0; 28/04/2017 US 62/491,965 (51) A61M 11/00 (1968.09), A61M 11/02 (1968.09), A61M 15/00 (1968.09), B05B 11/00 (1968.09) (86) PCT EP2018/061056 de 30/04/2018 (87) WO 2018/197730 de 01/11/2018
(21) BR 11 2019 022198-0	Código 1.1 - Publicação Internacional – PCT. Apresentação de petição de requerimento de entrada na fase nacional (30) 01/05/2017 US 62/492,893; 27/04/2018 US 15/965,351 (51) H04B 7/06 (1968.09), H04W 72/04 (2009.01) (86) PCT US2018/030055 de 28/04/2018 (87) WO 2018/204208 de 08/11/2018
(21) BR 11 2019 022199-9	Código 1.1 - Publicação Internacional – PCT. Apresentação de petição de requerimento de entrada na fase nacional



(30) 24/04/2017 CN CN 201710271102.0
 (51) E21B 41/00 (1968.09), H02J 3/38 (1968.09), H02P 9/02 (1968.09)
 (86) PCT US2018/029057 de 24/04/2018
 (87) WO 2018/200463 de 01/11/2018

(21) BR 11 2019 022201-4 Código 1.1 - Publicação Internacional – PCT. Apresentação de petição de requerimento de entrada na fase nacional
 (30) 24/04/2017 US 62/488,969; 24/04/2017 US 62/488,981; 25/05/2017 US 62/510,896; 25/05/2017 US 62/510,914
 (51) C07K 14/005 (1995.01), C07K 14/315 (1995.01), C12N 5/10 (1990.01), C12N 15/63 (1990.01)
 (86) PCT EP2018/060510 de 24/04/2018
 (87) WO 2018/197520 de 01/11/2018

(21) BR 11 2019 022202-2 Código 1.1 - Publicação Internacional – PCT. Apresentação de petição de requerimento de entrada na fase nacional
 (30) 25/04/2017 CN 201710277948.5
 (51) H04L 1/00 (1968.09)
 (86) PCT CN2018/083111 de 13/04/2018
 (87) WO 2018/196638 de 01/11/2018

(21) BR 11 2019 022203-0 Código 1.1 - Publicação Internacional – PCT. Apresentação de petição de requerimento de entrada na fase nacional
 (30) 24/04/2017 US 62/489,229
 (51) C12C 11/11 (1995.01), C12G 3/08 (1968.09), C12G 3/10 (1968.09)
 (86) PCT US2018/029162 de 24/04/2018
 (87) WO 2018/200538 de 01/11/2018

(21) BR 11 2019 022205-7 Código 1.1 - Publicação Internacional – PCT. Apresentação de petição de requerimento de entrada na fase nacional
 (30) 02/06/2017 EP 17174280.2
 (51) B66B 1/34 (1968.09)
 (86) PCT EP2018/054438 de 22/02/2018
 (87) WO 2018/219504 de 06/12/2018

(21) BR 11 2019 022206-5 Código 1.1 - Publicação Internacional – PCT. Apresentação de petição de requerimento de entrada na fase nacional
 (30) 05/05/2017 EP 17169709.7
 (51) A01N 43/653 (1985.01), A01P 3/00 (2006.01)
 (86) PCT EP2018/061249 de 03/05/2018
 (87) WO 2018/202737 de 08/11/2018

(21) BR 11 2019 022210-3 Código 1.1 - Publicação Internacional – PCT. Apresentação de petição de

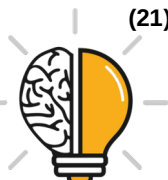

requerimento de entrada na fase nacional

(30) 12/05/2017 KR 10-2017-0059320; 12/05/2017 KR 10-2017-0059403;
16/05/2017 KR 10-2017-0060699; 23/05/2017 KR 10-2017-0063401

(51) H04N 5/58 (1968.09), H04N 5/272 (1985.01), G09G 3/20 (1980.01), G09G 3/34 (1980.01), G09G 5/02 (1990.01)

(86) PCT KR2017/013102 de 17/11/2017

(87) WO 2018/207984 de 15/11/2018

(21) BR 11 2019 022211-1

Código 1.1 - Publicação Internacional – PCT. Apresentação de petição de requerimento de entrada na fase nacional

(30) 24/04/2017 US US 62/489,217

(51) B65D 75/00 (1968.09), B65D 75/58 (1968.09)

(86) PCT US2018/028802 de 23/04/2018

(87) WO 2018/200354 de 01/11/2018

(21) BR 11 2019 022212-0

Código 1.1 - Publicação Internacional – PCT. Apresentação de petição de requerimento de entrada na fase nacional

(30) 01/06/2017 US 62/513,645

(51) A61K 38/28 (1995.01), A61K 47/10 (1990.01), A61K 47/30 (1990.01), A61K 33/30 (1974.07), A61P 3/10 (2000.01)

(86) PCT US2018/035261 de 31/05/2018

(87) WO 2018/222787 de 06/12/2018

(21) BR 11 2019 022214-6

Código 1.1 - Publicação Internacional – PCT. Apresentação de petição de requerimento de entrada na fase nacional

(30) 24/04/2017 US 62/489,332; 24/04/2018 US 15/961,510

(51) H04W 36/00 (2009.01), H04W 80/02 (2009.01)

(86) PCT US2018/029194 de 24/04/2018

(87) WO 2018/200565 de 01/11/2018

(21) BR 11 2019 022215-4

Código 1.1 - Publicação Internacional – PCT. Apresentação de petição de requerimento de entrada na fase nacional

(30) 25/04/2017 NL 2018777

(51) A61K 33/14 (1974.07), A61K 33/42 (1974.07), A61K 33/02 (1974.07), A61K 31/14 (1974.07), A61K 31/198 (2000.01), A61K 31/205 (1974.07), A61K 31/6615 (2000.01), A61K 45/06 (1974.07), A23K 20/24 (2016.01), A23K 20/26 (2016.01), A61K 9/00 (1968.09), A61P 15/06 (2000.01), A61P 43/00 (2000.01), A61K 33/06 (1974.07)

(86) PCT NL2018/050261 de 24/04/2018

(87) WO 2018/199749 de 01/11/2018

(21) BR 11 2019 022216-2

Código 1.1 - Publicação Internacional – PCT. Apresentação de petição de requerimento de entrada na fase nacional



(30) 02/05/2017 US 62/500,472; 01/05/2018 US 15/968,154
 (51) H04L 5/00 (1968.09)
 (86) PCT US2018/030602 de 02/05/2018
 (87) WO 2018/204467 de 08/11/2018

(21) BR 11 2019 022217-0

Código 1.1 - Publicação Internacional – PCT. Apresentação de petição de requerimento de entrada na fase nacional
 (51) B65D 5/02 (1968.09), B65D 5/54 (1968.09)
 (86) PCT EP2017/060249 de 28/04/2017
 (87) WO 2018/197013 de 01/11/2018

(21) BR 11 2019 022222-7

Código 1.1 - Publicação Internacional – PCT. Apresentação de petição de requerimento de entrada na fase nacional
 (30) 12/05/2017 EP 17170777.1
 (51) B01J 23/72 (1974.07), B01J 35/00 (1974.07), B01J 35/10 (1974.07), B01J 37/03 (1985.01), B01J 37/08 (1974.07), B01J 37/00 (1974.07), B01J 37/06 (1974.07), C07C 29/00 (1968.09)
 (86) PCT EP2018/062133 de 09/05/2018
 (87) WO 2018/206716 de 15/11/2018

(21) BR 11 2019 022223-5

Código 1.1 - Publicação Internacional – PCT. Apresentação de petição de requerimento de entrada na fase nacional
 (30) 24/04/2017 IT 102017000044770
 (51) D04B 9/20 (1968.09), D04B 15/32 (1968.09)
 (86) PCT IB2018/052073 de 27/03/2018
 (87) WO 2018/197971 de 01/11/2018

(21) BR 11 2019 022224-3

Código 1.1 - Publicação Internacional – PCT. Apresentação de petição de requerimento de entrada na fase nacional
 (30) 24/04/2017 IT 102017000044701
 (51) D04B 15/68 (1968.09), D04B 15/32 (1968.09)
 (86) PCT IB2018/052072 de 27/03/2018
 (87) WO 2018/197970 de 01/11/2018

(21) BR 11 2019 022227-8

Código 1.1 - Publicação Internacional – PCT. Apresentação de petição de requerimento de entrada na fase nacional
 (30) 26/04/2017 EP 17168272.7
 (51) H04N 13/00 (1985.01), G06T 7/593 (2017.01), H04N 13/128 (2018.01), H04N 13/261 (2018.01)
 (86) PCT EP2018/060775 de 26/04/2018
 (87) WO 2018/197630 de 01/11/2018

(21) BR 11 2019 022229-4

Código 1.1 - Publicação Internacional – PCT. Apresentação de petição de

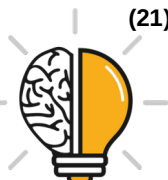

requerimento de entrada na fase nacional
(30) 27/04/2017 US 62/490,859
(51) C07D 403/12 (1974.07), C07D 405/14 (1974.07), A61K 31/517 (2000.01),
A61P 35/00 (2000.01)
(86) PCT EP2018/060798 de 26/04/2018
(87) WO 2018/197642 de 01/11/2018

(21) BR 11 2019 022230-8 Código 1.1 - Publicação Internacional – PCT. Apresentação de petição de
requerimento de entrada na fase nacional
(30) 24/04/2017 US 62/489,052
(51) C09C 1/02 (1968.09), D21C 9/08 (1968.09), D21H 19/00 (1990.01), D21H
21/02 (1990.01)
(86) PCT EP2018/060437 de 24/04/2018
(87) WO 2018/197465 de 01/11/2018

(21) BR 11 2019 022231-6 Código 1.1 - Publicação Internacional – PCT. Apresentação de petição de
requerimento de entrada na fase nacional
(51) H04W 72/04 (2009.01)
(86) PCT CN2017/082228 de 27/04/2017
(87) WO 2018/195867 de 01/11/2018

(21) BR 11 2019 022234-0 Código 1.1 - Publicação Internacional – PCT. Apresentação de petição de
requerimento de entrada na fase nacional
(30) 15/05/2017 EP 17171047.8
(51) B22D 41/50 (1990.01)
(86) PCT EP2018/062420 de 14/05/2018
(87) WO 2018/210772 de 22/11/2018

(21) BR 11 2019 022237-5 Código 1.1 - Publicação Internacional – PCT. Apresentação de petição de
requerimento de entrada na fase nacional
(30) 25/04/2017 FR 17/53562
(51) H01R 43/20 (1985.01), H01R 13/514 (1980.01), H01R 13/52 (1968.09),
H01R 13/422 (1980.01), H02G 3/08 (1968.09)
(86) PCT FR2018/050981 de 19/04/2018
(87) WO 2018/197784 de 01/11/2018

(21) BR 11 2019 022241-3 Código 1.1 - Publicação Internacional – PCT. Apresentação de petição de
requerimento de entrada na fase nacional
(30) 24/04/2017 US 15/495,096
(51) G06F 1/32 (1990.01)
(86) PCT CN2018/084289 de 24/04/2018
(87) WO 2018/196754 de 01/11/2018



(21) BR 11 2019 022242-1	<p>Código 1.1 - Publicação Internacional – PCT. Apresentação de petição de requerimento de entrada na fase nacional</p> <p>(30) 16/05/2017 DE 10 2017 208 200.3</p> <p>(51) D04H 1/498 (2012.01), D04H 1/485 (2012.01), D05C 17/02 (1968.09), B60N 3/04 (1968.09), D06N 7/00 (1968.09)</p> <p>(86) PCT EP2018/062579 de 15/05/2018</p> <p>(87) WO 2018/210852 de 22/11/2018</p>
(21) BR 11 2019 022243-0	<p>Código 1.1 - Publicação Internacional – PCT. Apresentação de petição de requerimento de entrada na fase nacional</p> <p>(30) 24/04/2017 CN PCT/CN2017/081590</p> <p>(51) B32B 7/02 (1968.09), B32B 27/08 (1968.09), B32B 27/32 (1968.09)</p> <p>(86) PCT US2018/028827 de 23/04/2018</p> <p>(87) WO 2018/200366 de 01/11/2018</p>
(21) BR 11 2019 022245-6	<p>Código 1.1 - Publicação Internacional – PCT. Apresentação de petição de requerimento de entrada na fase nacional</p> <p>(30) 05/05/2017 US 62/502,217</p> <p>(51) H04L 1/18 (1968.09)</p> <p>(86) PCT SE2018/050378 de 13/04/2018</p> <p>(87) WO 2018/203791 de 08/11/2018</p>
(21) BR 11 2019 022246-4	<p>Código 1.1 - Publicação Internacional – PCT. Apresentação de petição de requerimento de entrada na fase nacional</p> <p>(30) 27/04/2017 CN 201710287322.2</p> <p>(51) C07D 487/04 (1974.07), C07D 471/04 (1974.07), A61K 31/519 (2000.01), A61P 29/00 (2000.01), A61P 19/00 (2000.01)</p> <p>(86) PCT CN2018/084674 de 26/04/2018</p> <p>(87) WO 2018/196823 de 01/11/2018</p>
(21) BR 11 2019 022247-2	<p>Código 1.1 - Publicação Internacional – PCT. Apresentação de petição de requerimento de entrada na fase nacional</p> <p>(30) 28/04/2017 KR 1020170054995</p> <p>(51) H02N 11/00 (1968.09), H01F 38/14 (1995.01), H01F 27/24 (1968.09), H01F 27/28 (1968.09)</p> <p>(86) PCT KR2018/004778 de 25/04/2018</p> <p>(87) WO 2018/199612 de 01/11/2018</p>
(21) BR 11 2019 022250-2	<p>Código 1.1 - Publicação Internacional – PCT. Apresentação de petição de requerimento de entrada na fase nacional</p> <p>(30) 25/04/2017 RU 2017114385</p> <p>(51) B64C 23/06 (1968.09)</p> <p>(86) PCT RU2018/000246 de 19/04/2018</p>



(87) WO 2018/199808 de 01/11/2018

(21) BR 11 2019 022252-9 Código 1.1 - Publicação Internacional – PCT. Apresentação de petição de requerimento de entrada na fase nacional
(30) 01/06/2017 GB 1708725.5
(51) A61B 18/02 (2000.01), A61B 18/18 (2000.01), A61B 18/00 (2000.01)
(86) PCT EP2018/064465 de 01/06/2018
(87) WO 2018/220177 de 06/12/2018

(21) BR 11 2019 022255-3 Código 1.1 - Publicação Internacional – PCT. Apresentação de petição de requerimento de entrada na fase nacional
(30) 26/04/2017 NL NL2018781
(51) E04F 15/02 (1968.09), E04F 15/10 (1968.09)
(86) PCT NL2018/050272 de 26/04/2018
(87) WO 2018/199756 de 01/11/2018

(21) BR 11 2019 022256-1 Código 1.1 - Publicação Internacional – PCT. Apresentação de petição de requerimento de entrada na fase nacional
(30) 25/04/2017 US 62/489,700; 08/05/2017 EP 17169851.7
(51) C11B 3/00 (1968.09), C11B 3/04 (1968.09), C11B 3/06 (1968.09)
(86) PCT US2018/029058 de 24/04/2018
(87) WO 2018/200464 de 01/11/2018

(21) BR 11 2019 022257-0 Código 1.1 - Publicação Internacional – PCT. Apresentação de petição de requerimento de entrada na fase nacional
(30) 02/05/2017 US 62/500,033
(51) B01J 19/32 (1990.01)
(86) PCT IB2018/052997 de 30/04/2018
(87) WO 2018/203224 de 08/11/2018

(21) BR 11 2019 022260-0 Código 1.1 - Publicação Internacional – PCT. Apresentação de petição de requerimento de entrada na fase nacional
(30) 27/04/2017 AU 2017901524
(51) A23L 33/12 (2016.01), A23P 10/30 (2016.01), A23L 29/269 (2016.01), A61K 47/36 (1990.01), A61K 9/16 (1974.07), A23D 7/00 (1990.01), A61K 49/18 (2000.01)
(86) PCT AU2018/050384 de 27/04/2018
(87) WO 2018/195601 de 01/11/2018

(21) BR 11 2019 022263-4 Código 1.1 - Publicação Internacional – PCT. Apresentação de petição de requerimento de entrada na fase nacional
(51) B22D 11/115 (2000.01), B22D 11/10 (1968.09)
(86) PCT JP2017/016326 de 25/04/2017



(87) WO 2018/198181 de 01/11/2018

(21) BR 11 2019 022265-0

Código 1.1 - Publicação Internacional – PCT. Apresentação de petição de requerimento de entrada na fase nacional

(30) 08/05/2017 DE 10 2017 207 715.8

(51) C07F 7/18 (1968.09), C08K 9/06 (1974.07), C08L 15/00 (1974.07)

(86) PCT EP2018/060560 de 25/04/2018

(87) WO 2018/206291 de 15/11/2018

(21) BR 11 2019 022267-7

Código 1.1 - Publicação Internacional – PCT. Apresentação de petição de requerimento de entrada na fase nacional

(30) 27/04/2017 EP 17290056.5

(51) C07D 403/12 (1974.07), C07D 231/12 (1974.07), C07D 401/10 (1974.07), C07D 401/12 (1974.07), C07D 413/12 (1974.07), C07D 417/12 (1974.07), C07D 487/04 (1974.07), A01N 43/56 (1980.01), A01N 43/60 (1980.01), A01N 43/50 (1980.01), A01N 43/653 (1985.01), A01N 43/54 (1980.01), A01N 43/78 (1980.01), A01N 43/80 (1980.01)

(86) PCT EP2018/060928 de 27/04/2018

(87) WO 2018/197692 de 01/11/2018

(21) BR 11 2019 022268-5

Código 1.1 - Publicação Internacional – PCT. Apresentação de petição de requerimento de entrada na fase nacional

(30) 28/04/2017 US 62/492,031

(51) A61K 39/395 (1980.01), C07K 16/28 (1995.01), A61P 1/00 (2000.01), A61K 39/00 (1974.07)

(86) PCT US2018/029579 de 26/04/2018

(87) WO 2018/200818 de 01/11/2018

(21) BR 11 2019 022269-3

Código 1.1 - Publicação Internacional – PCT. Apresentação de petição de requerimento de entrada na fase nacional

(30) 27/04/2017 US 62/491,181

(51) B01J 23/06 (1974.07), B01J 23/72 (1974.07), B01J 29/24 (1974.07)

(86) PCT US2018/029660 de 26/04/2018

(87) WO 2018/200882 de 01/11/2018

(21) BR 11 2019 022270-7

Código 1.1 - Publicação Internacional – PCT. Apresentação de petição de requerimento de entrada na fase nacional

(30) 28/04/2017 JP 2017-089252

(51) H04N 19/11 (2014.01), H04N 19/136 (2014.01), H04N 19/176 (2014.01), H04N 19/196 (2014.01), H04N 19/96 (2014.01)

(86) PCT JP2018/011953 de 26/03/2018

(87) WO 2018/198626 de 01/11/2018



(21) BR 11 2019 022271-5	Código 1.1 - Publicação Internacional – PCT. Apresentação de petição de requerimento de entrada na fase nacional (30) 11/05/2017 US 62/504,815; 04/10/2017 US 15/724,982 (51) A47G 9/02 (1968.09), A47G 9/10 (2000.01) (86) PCT US2018/015247 de 25/01/2018 (87) WO 2018/208343 de 15/11/2018
(21) BR 11 2019 022273-1	Código 1.1 - Publicação Internacional – PCT. Apresentação de petição de requerimento de entrada na fase nacional (30) 24/04/2017 EP 17167707.3 (51) C07D 495/04 (1974.07), A01N 43/50 (1980.01) (86) PCT EP2018/059727 de 17/04/2018 (87) WO 2018/197257 de 01/11/2018
(21) BR 11 2019 022274-0	Código 1.1 - Publicação Internacional – PCT. Apresentação de petição de requerimento de entrada na fase nacional (30) 28/04/2017 US 62/491,727; 28/04/2017 EP 17168875.7 (51) A61F 2/24 (1985.01) (86) PCT EP2018/060996 de 28/04/2018 (87) WO 2018/197721 de 01/11/2018
(21) BR 11 2019 022275-8	Código 1.1 - Publicação Internacional – PCT. Apresentação de petição de requerimento de entrada na fase nacional (30) 28/04/2017 CN 201710297300.4 (51) G06T 17/00 (1995.01), G06N 3/04 (2000.01) (86) PCT US2018/028458 de 20/04/2018 (87) WO 2018/200316 de 01/11/2018
(21) BR 11 2019 022276-6	Código 1.1 - Publicação Internacional – PCT. Apresentação de petição de requerimento de entrada na fase nacional (30) 27/04/2017 US 62/491,185 (51) B01J 23/06 (1974.07), B01J 23/72 (1974.07), B01J 29/24 (1974.07) (86) PCT US2018/029658 de 26/04/2018 (87) WO 2018/200881 de 01/11/2018
(21) BR 11 2019 022277-4	Código 1.1 - Publicação Internacional – PCT. Apresentação de petição de requerimento de entrada na fase nacional (30) 28/04/2017 FR 1753723 (51) B32B 5/02 (1968.09), B32B 5/26 (1968.09), B32B 7/12 (1968.09), B32B 29/02 (1968.09), B65D 85/804 (2000.01) (86) PCT EP2018/060888 de 27/04/2018 (87) WO 2018/197676 de 01/11/2018



(21) BR 11 2019 022278-2	Código 1.1 - Publicação Internacional – PCT. Apresentação de petição de requerimento de entrada na fase nacional (30) 19/05/2017 EP 17171913.1 (51) C10L 1/02 (1968.09), C11C 1/02 (1968.09), C11C 1/04 (1968.09) (86) PCT EP2018/061318 de 03/05/2018 (87) WO 2018/210573 de 22/11/2018
(21) BR 11 2019 022280-4	Código 1.1 - Publicação Internacional – PCT. Apresentação de petição de requerimento de entrada na fase nacional (30) 28/04/2017 US 62/491,872 (51) A61K 39/395 (1980.01), A61K 31/517 (2000.01), A61K 31/7068 (2000.01), A61P 35/00 (2000.01) (86) PCT US2018/029899 de 27/04/2018 (87) WO 2018/201016 de 01/11/2018
(21) BR 11 2019 022281-2	Código 1.1 - Publicação Internacional – PCT. Apresentação de petição de requerimento de entrada na fase nacional (30) 03/05/2017 US 62/501,054; 02/05/2018 US 15/969,738 (51) H04W 48/16 (2009.01), H04W 48/18 (2009.01) (86) PCT US2018/030864 de 03/05/2018 (87) WO 2018/204623 de 08/11/2018
(21) BR 11 2019 022282-0	Código 1.1 - Publicação Internacional – PCT. Apresentação de petição de requerimento de entrada na fase nacional (30) 27/04/2017 EP 17382228.9; 26/07/2017 EP 17382497.0 (51) C07D 515/22 (1974.07), A61P 35/00 (2000.01), A61K 31/4995 (2000.01) (86) PCT EP2018/060868 de 27/04/2018 (87) WO 2018/197663 de 01/11/2018
(21) BR 11 2019 022284-7	Código 1.1 - Publicação Internacional – PCT. Apresentação de petição de requerimento de entrada na fase nacional (30) 24/05/2017 EP 17172907.2 (51) A24B 15/14 (1980.01), A24B 15/16 (1980.01), A24B 15/42 (1980.01) (86) PCT EP2018/063403 de 22/05/2018 (87) WO 2018/215479 de 29/11/2018
(21) BR 11 2019 022286-3	Código 1.1 - Publicação Internacional – PCT. Apresentação de petição de requerimento de entrada na fase nacional (30) 27/04/2017 EP 17168536.5; 29/06/2017 GB 1710416.7 (51) C09K 8/035 (2006.01), C09K 8/508 (2006.01), C09K 8/512 (2006.01), C09K 8/516 (2006.01), C09K 8/588 (2006.01), C08F 230/02 (1974.07) (86) PCT EP2018/060458 de 24/04/2018 (87) WO 2018/197479 de 01/11/2018



(21) BR 11 2019 022288-0	Código 1.1 - Publicação Internacional – PCT. Apresentação de petição de requerimento de entrada na fase nacional (30) 26/04/2017 JP 2017-087723 (51) C12N 5/078 (2010.01) (86) PCT JP2018/016864 de 25/04/2018 (87) WO 2018/199186 de 01/11/2018
<hr/>	
(21) BR 11 2019 022289-8	Código 1.1 - Publicação Internacional – PCT. Apresentação de petição de requerimento de entrada na fase nacional (30) 28/04/2017 FR 17 53765 (51) A23J 1/14 (1968.09), A23J 3/14 (1990.01), A23L 33/185 (2016.01), A23L 29/10 (2016.01) (86) PCT FR2018/051076 de 27/04/2018 (87) WO 2018/197822 de 01/11/2018
<hr/>	
(21) BR 11 2019 022292-8	Código 1.1 - Publicação Internacional – PCT. Apresentação de petição de requerimento de entrada na fase nacional (30) 02/05/2017 CN PCT/CN2017/082739 (51) H04W 24/10 (2009.01) (86) PCT CN2018/083708 de 19/04/2018 (87) WO 2018/201908 de 08/11/2018
<hr/>	
(21) BR 11 2019 022295-2	Código 1.1 - Publicação Internacional – PCT. Apresentação de petição de requerimento de entrada na fase nacional (30) 25/04/2017 FR 1753577 (51) A61K 31/135 (1974.07), A61K 9/00 (1968.09), A61P 29/00 (2000.01) (86) PCT EP2018/059948 de 18/04/2018 (87) WO 2018/197307 de 01/11/2018
<hr/>	
(21) BR 11 2019 022296-0	Código 1.1 - Publicação Internacional – PCT. Apresentação de petição de requerimento de entrada na fase nacional (30) 24/04/2017 US US 15/495,512 (51) G01N 21/31 (1980.01), G01N 21/27 (1980.01) (86) PCT US2018/019713 de 26/02/2018 (87) WO 2018/200070 de 01/11/2018
<hr/>	
(21) BR 11 2019 022297-9	Código 1.1 - Publicação Internacional – PCT. Apresentação de petição de requerimento de entrada na fase nacional (30) 28/04/2017 US 62/491,572 (51) C12Q 1/68 (1980.01) (86) PCT US2018/029939 de 27/04/2018 (87) WO 2018/201038 de 01/11/2018



(21) BR 11 2019 022299-5	<p>Código 1.1 - Publicação Internacional – PCT. Apresentação de petição de requerimento de entrada na fase nacional</p> <p>(30) 25/04/2017 FR 1753592</p> <p>(51) C25B 15/00 (1974.07), C25B 15/08 (1974.07), C25B 1/04 (1974.07), C01B 3/52 (1980.01), F02B 43/10 (1968.09), F23D 14/28 (1985.01), F23D 14/46 (1985.01), F23D 14/38 (1985.01), F23D 14/52 (1985.01), C01B 3/56 (1980.01), F02M 25/12 (1968.09)</p> <p>(86) PCT EP2018/060608 de 25/04/2018</p> <p>(87) WO 2018/197568 de 01/11/2018</p>
(21) BR 11 2019 022301-0	<p>Código 1.1 - Publicação Internacional – PCT. Apresentação de petição de requerimento de entrada na fase nacional</p> <p>(30) 25/04/2017 US 62/489.752</p> <p>(51) E01C 19/17 (1968.09), E01C 19/16 (1968.09), B05B 12/14 (1980.01), B05B 13/00 (1968.09), B05B 13/02 (1968.09)</p> <p>(86) PCT US2018/023104 de 19/03/2018</p> <p>(87) WO 2018/200097 de 01/11/2018</p>
(21) BR 11 2019 022307-0	<p>Código 1.1 - Publicação Internacional – PCT. Apresentação de petição de requerimento de entrada na fase nacional</p> <p>(30) 24/04/2017 US 62/489,167</p> <p>(51) C07D 519/00 (1974.07), A61P 31/16 (2000.01), A61K 31/519 (2000.01)</p> <p>(86) PCT US2018/028986 de 24/04/2018</p> <p>(87) WO 2018/200425 de 01/11/2018</p>
(21) BR 11 2019 022308-8	<p>Código 1.1 - Publicação Internacional – PCT. Apresentação de petição de requerimento de entrada na fase nacional</p> <p>(30) 28/04/2017 US 62/491,803</p> <p>(51) A61K 35/17 (2015.01), A61K 39/00 (1974.07), A61P 35/00 (2000.01), C07K 14/705 (1995.01), C07K 14/725 (1995.01), C07K 16/28 (1995.01)</p> <p>(86) PCT US2018/029607 de 26/04/2018</p> <p>(87) WO 2018/200841 de 01/11/2018</p>
(21) BR 11 2019 022309-6	<p>Código 1.1 - Publicação Internacional – PCT. Apresentação de petição de requerimento de entrada na fase nacional</p> <p>(30) 25/04/2017 CA 2965062</p> <p>(51) C07C 11/04 (1968.09), C07C 5/48 (1974.07), B01D 53/22 (1968.09), B01J 23/00 (1974.07)</p> <p>(86) PCT IB2018/052810 de 23/04/2018</p> <p>(87) WO 2018/198015 de 01/11/2018</p>
(21) BR 11 2019 022313-4	<p>Código 1.1 - Publicação Internacional – PCT. Apresentação de petição de</p>

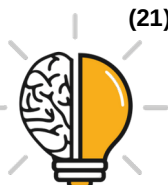

requerimento de entrada na fase nacional
 (30) 01/06/2017 US 62/513,798; 04/10/2017 US 15/725,093
 (51) B25J 9/10 (1985.01), B25J 5/00 (1968.09), A61B 34/30 (2016.01), A61G 13/10 (1990.01)
 (86) PCT US2018/034945 de 29/05/2018
 (87) WO 2018/222617 de 06/12/2018

(21) BR 11 2019 022314-2 Código 1.1 - Publicação Internacional – PCT. Apresentação de petição de requerimento de entrada na fase nacional
 (30) 28/04/2017 UY 37212
 (51) E04C 1/39 (1968.09), E04B 2/18 (1968.09), E04B 2/26 (1968.09), E04B 2/02 (1968.09)
 (86) PCT EP2018/060807 de 26/04/2018
 (87) WO 2018/197647 de 01/11/2018

(21) BR 11 2019 022315-0 Código 1.1 - Publicação Internacional – PCT. Apresentação de petição de requerimento de entrada na fase nacional
 (30) 24/04/2017 US 62/489,035; 19/04/2018 US 15/957,005
 (51) B01D 27/10 (1968.09)
 (86) PCT US2018/029027 de 24/04/2018
 (87) WO 2018/200441 de 01/11/2018

(21) BR 11 2019 022316-9 Código 1.1 - Publicação Internacional – PCT. Apresentação de petição de requerimento de entrada na fase nacional
 (30) 10/05/2017 EP 17170404.2
 (51) C07D 487/04 (1974.07), A01N 43/90 (1980.01)
 (86) PCT EP2018/061652 de 07/05/2018
 (87) WO 2018/206479 de 15/11/2018

(21) BR 11 2019 022318-5 Código 1.1 - Publicação Internacional – PCT. Apresentação de petição de requerimento de entrada na fase nacional
 (30) 26/04/2017 NL 2018786
 (51) A46B 5/00 (1968.09), A46B 9/04 (1968.09), A46B 15/00 (1968.09), A61C 17/22 (1990.01)
 (86) PCT NL2018/050276 de 26/04/2018
 (87) WO 2018/199760 de 01/11/2018

(21) BR 11 2019 022319-3 Código 1.1 - Publicação Internacional – PCT. Apresentação de petição de requerimento de entrada na fase nacional
 (30) 10/05/2017 EP 17170458.8
 (51) A61K 8/34 (2006.01), A61K 8/44 (2006.01), A61K 8/60 (2006.01), A61Q 19/10 (2006.01)
 (86) PCT EP2018/061612 de 04/05/2018



(87) WO 2018/206463 de 15/11/2018

(21) BR 11 2019 022320-7 Código 1.1 - Publicação Internacional – PCT. Apresentação de petição de requerimento de entrada na fase nacional
(30) 24/04/2017 US 62/489,387; 24/04/2017 US 62/489,415
(51) C07D 211/18 (1974.07), C07D 401/10 (1974.07)
(86) PCT US2018/029131 de 24/04/2018
(87) WO 2018/200517 de 01/11/2018

(21) BR 11 2019 022321-5 Código 1.1 - Publicação Internacional – PCT. Apresentação de petição de requerimento de entrada na fase nacional
(30) 24/04/2017 US 62/489,226
(51) C07K 14/725 (1995.01), C07K 14/47 (1995.01)
(86) PCT EP2018/060477 de 24/04/2018
(87) WO 2018/197492 de 01/11/2018

(21) BR 11 2019 022323-1 Código 1.1 - Publicação Internacional – PCT. Apresentação de petição de requerimento de entrada na fase nacional
(30) 26/04/2017 DK PA 2017 00265; 02/05/2017 DK PA 2017 00278
(51) B01D 53/86 (1995.01)
(86) PCT EP2018/058747 de 05/04/2018
(87) WO 2018/197176 de 01/11/2018

(21) BR 11 2019 022324-0 Código 1.1 - Publicação Internacional – PCT. Apresentação de petição de requerimento de entrada na fase nacional
(30) 25/04/2017 GB 1706590.5
(51) E21B 17/10 (1968.09)
(86) PCT EP2018/060632 de 25/04/2018
(87) WO 2018/197578 de 01/11/2018

(21) BR 11 2019 022325-8 Código 1.1 - Publicação Internacional – PCT. Apresentação de petição de requerimento de entrada na fase nacional
(30) 28/04/2017 US 62/491,896
(51) A61K 35/74 (1974.07), A61K 39/00 (1974.07), A61K 39/118 (1980.01), C12N 1/20 (1980.01), C12N 1/21 (1990.01), C12N 15/09 (1990.01)
(86) PCT US2018/030302 de 30/04/2018
(87) WO 2018/201153 de 01/11/2018

(21) BR 11 2019 022326-6 Código 1.1 - Publicação Internacional – PCT. Apresentação de petição de requerimento de entrada na fase nacional
(30) 25/04/2017 FR 1753548
(51) G01F 1/66 (1974.07), G01F 25/00 (1968.09), G01F 1/708 (1985.01), G01F 15/02 (1968.09)



	(86) PCT EP2018/058352 de 30/03/2018 (87) WO 2018/197159 de 01/11/2018
--	---

(21) BR 11 2019 022328-2	Código 1.1 - Publicação Internacional – PCT. Apresentação de petição de requerimento de entrada na fase nacional (30) 11/05/2017 EP 17170644.3 (51) A61K 8/66 (2006.01), A61K 8/73 (2006.01), A61Q 11/00 (2006.01) (86) PCT EP2018/059161 de 10/04/2018 (87) WO 2018/206211 de 15/11/2018
---------------------------------	---

(21) BR 11 2019 022330-4	Código 1.1 - Publicação Internacional – PCT. Apresentação de petição de requerimento de entrada na fase nacional (51) C22C 14/00 (1974.07), C22F 1/18 (1968.09) (86) PCT RU2017/000266 de 25/04/2017 (87) WO 2018/199791 de 01/11/2018
---------------------------------	---

(21) BR 11 2019 022331-2	Código 1.1 - Publicação Internacional – PCT. Apresentação de petição de requerimento de entrada na fase nacional (30) 24/04/2017 US 15/494,820; 20/02/2018 US 15/899,707 (51) A61K 31/4192 (2000.01), A61K 31/454 (2000.01), A61K 31/496 (2000.01), A61K 31/5377 (2000.01), A61P 35/00 (2000.01) (86) PCT IB2018/052710 de 19/04/2018 (87) WO 2018/197997 de 01/11/2018
---------------------------------	---

(21) BR 11 2019 022333-9	Código 1.1 - Publicação Internacional – PCT. Apresentação de petição de requerimento de entrada na fase nacional (30) 24/04/2017 NL 2018765 (51) B65D 90/04 (1980.01) (86) PCT NL2018/050259 de 24/04/2018 (87) WO 2018/199747 de 01/11/2018
---------------------------------	--

(21) BR 11 2019 022334-7	Código 1.1 - Publicação Internacional – PCT. Apresentação de petição de requerimento de entrada na fase nacional (30) 27/04/2017 US 15/499,347 (51) A61B 17/29 (2006.01), A61B 17/00 (1968.09), A61B 17/068 (1990.01), A61B 17/072 (1990.01) (86) PCT US2018/027777 de 16/04/2018 (87) WO 2018/200240 de 01/11/2018
---------------------------------	---

(21) BR 11 2019 022335-5	Código 1.1 - Publicação Internacional – PCT. Apresentação de petição de requerimento de entrada na fase nacional (30) 24/04/2017 US 62/489,282 (51) G06F 15/18 (1968.09), G06Q 30/02 (2012.01), G06Q 30/06 (2012.01),
---------------------------------	---



G06Q 40/02 (2012.01)
 (86) PCT US2018/029052 de 24/04/2018
 (87) WO 2018/200459 de 01/11/2018

(21) BR 11 2019 022336-3 Código 1.1 - Publicação Internacional – PCT. Apresentação de petição de requerimento de entrada na fase nacional
 (30) 27/04/2017 DE 10 2017 109 108.4
 (51) A61J 1/14 (1990.01)
 (86) PCT EP2018/057266 de 22/03/2018
 (87) WO 2018/197117 de 01/11/2018

(21) BR 11 2019 022338-0 Código 1.1 - Publicação Internacional – PCT. Apresentação de petição de requerimento de entrada na fase nacional
 (30) 10/05/2017 EP 17170312.7
 (51) C07C 229/30 (1990.01), C09D 4/06 (1990.01), C08F 222/10 (1974.07), C09D 11/00 (1968.09)
 (86) PCT EP2018/061788 de 08/05/2018
 (87) WO 2018/206540 de 15/11/2018

(21) BR 11 2019 022339-8 Código 1.1 - Publicação Internacional – PCT. Apresentação de petição de requerimento de entrada na fase nacional
 (30) 23/05/2017 FR 1754554
 (51) C08K 3/26 (1974.07), C08K 5/5435 (2000.01), C08L 75/04 (1974.07), C08K 5/549 (2000.01), C08L 101/10 (1985.01)
 (86) PCT EP2018/063381 de 22/05/2018
 (87) WO 2018/215463 de 29/11/2018

(21) BR 11 2019 022340-1 Código 1.1 - Publicação Internacional – PCT. Apresentação de petição de requerimento de entrada na fase nacional
 (30) 22/09/2017 EP 17192514.2
 (51) G02B 27/01 (1995.01), B32B 17/10 (1968.09)
 (86) PCT EP2018/073646 de 04/09/2018
 (87) WO 2019/057477 de 28/03/2019

(21) BR 11 2019 022341-0 Código 1.1 - Publicação Internacional – PCT. Apresentação de petição de requerimento de entrada na fase nacional
 (30) 28/04/2017 US 62/491,863
 (51) A01N 1/02 (1968.09)
 (86) PCT US2018/030214 de 30/04/2018
 (87) WO 2018/201138 de 01/11/2018

(21) BR 11 2019 022342-8 Código 1.1 - Publicação Internacional – PCT. Apresentação de petição de requerimento de entrada na fase nacional



	(30) 23/05/2017 IT 102017000056000 (51) B28D 1/00 (1968.09), C04B 41/48 (1985.01) (86) PCT IB2018/053517 de 18/05/2018 (87) WO 2018/215898 de 29/11/2018
(21) BR 11 2019 022343-6	Código 1.1 - Publicação Internacional – PCT. Apresentação de petição de requerimento de entrada na fase nacional (51) H04W 4/20 (2018.01) (86) PCT CN2017/082239 de 27/04/2017 (87) WO 2018/195871 de 01/11/2018
(21) BR 11 2019 022344-4	Código 1.1 - Publicação Internacional – PCT. Apresentação de petição de requerimento de entrada na fase nacional (30) 26/04/2017 RU 2017114814 (51) A01B 51/04 (1968.09), A01B 49/00 (1968.09), A01B 79/00 (1968.09) (86) PCT RU2018/000238 de 18/04/2018 (87) WO 2018/199807 de 01/11/2018
(21) BR 11 2019 022345-2	Código 1.1 - Publicação Internacional – PCT. Apresentação de petição de requerimento de entrada na fase nacional (30) 26/04/2017 EP 17168256.0 (51) A23K 20/158 (2016.01), A23K 20/163 (2016.01), A23K 50/10 (2016.01), A23K 50/60 (2016.01), A23K 40/25 (2016.01) (86) PCT EP2018/060745 de 26/04/2018 (87) WO 2018/197620 de 01/11/2018
(21) BR 11 2019 022346-0	Código 1.1 - Publicação Internacional – PCT. Apresentação de petição de requerimento de entrada na fase nacional (51) H04W 72/04 (2009.01) (86) PCT CN2017/082515 de 28/04/2017 (87) WO 2018/195965 de 01/11/2018
(21) BR 11 2019 022347-9	Código 1.1 - Publicação Internacional – PCT. Apresentação de petição de requerimento de entrada na fase nacional (30) 28/04/2017 SE 1750514-0 (51) B01D 17/02 (1968.09), B01D 17/04 (1968.09), B01D 17/00 (1968.09), B01D 17/12 (1985.01), B01D 37/03 (1990.01), B01D 21/01 (1968.09), C10G 33/04 (1968.09), C10G 33/08 (1980.01) (86) PCT SE2018/050415 de 24/04/2018 (87) WO 2018/199837 de 01/11/2018
(21) BR 11 2019 022349-5	Código 1.1 - Publicação Internacional – PCT. Apresentação de petição de requerimento de entrada na fase nacional



(30) 09/06/2017 EP PCT/EP2017/064140
 (51) G01N 33/68 (1980.01), A61K 39/00 (1974.07)
 (86) PCT EP2018/064468 de 01/06/2018
 (87) WO 2018/224405 de 13/12/2018

(21) BR 11 2019 022350-9 Código 1.1 - Publicação Internacional – PCT. Apresentação de petição de requerimento de entrada na fase nacional
 (30) 24/04/2017 US 62/489,127; 07/08/2017 US 15/671,000
 (51) G06Q 20/00 (2012.01)
 (86) PCT US2018/028016 de 17/04/2018
 (87) WO 2018/200265 de 01/11/2018

(21) BR 11 2019 022351-7 Código 1.1 - Publicação Internacional – PCT. Apresentação de petição de requerimento de entrada na fase nacional
 (30) 26/04/2017 US 62/490,389
 (51) H04B 3/02 (1968.09), H04B 3/54 (1968.09), G01R 29/027 (1980.01)
 (86) PCT US2018/029578 de 26/04/2018
 (87) WO 2018/200817 de 01/11/2018

(21) BR 11 2019 022352-5 Código 1.1 - Publicação Internacional – PCT. Apresentação de petição de requerimento de entrada na fase nacional
 (30) 12/06/2017 EP 17175569.7
 (51) C01B 3/12 (1980.01), C01B 3/34 (1980.01), C25B 1/00 (1974.07)
 (86) PCT DE2018/100552 de 11/06/2018
 (87) WO 2018/228641 de 20/12/2018

(21) BR 11 2019 022356-8 Código 1.1 - Publicação Internacional – PCT. Apresentação de petição de requerimento de entrada na fase nacional
 (30) 27/04/2017 US 62/491,245
 (51) C12M 1/00 (1980.01), C12N 5/0783 (2010.01)
 (86) PCT IB2018/000507 de 27/04/2018
 (87) WO 2018/197949 de 01/11/2018

(21) BR 11 2019 022357-6 Código 1.1 - Publicação Internacional – PCT. Apresentação de petição de requerimento de entrada na fase nacional
 (30) 28/04/2017 SE 1750511-6
 (51) B01D 17/02 (1968.09), B01D 17/04 (1968.09), B01D 17/12 (1985.01), B01D 21/01 (1968.09), C10G 33/04 (1968.09)
 (86) PCT SE2018/050416 de 24/04/2018
 (87) WO 2018/199838 de 01/11/2018

(21) BR 11 2019 022358-4 Código 1.1 - Publicação Internacional – PCT. Apresentação de petição de requerimento de entrada na fase nacional



(30) 25/04/2017 US 62/490,003; 05/01/2018 US 62/614,333
(51) G01N 33/53 (1985.01), C12Q 1/37 (1990.01), C07K 14/81 (1995.01)
(86) PCT US2018/029436 de 25/04/2018
(87) WO 2018/200722 de 01/11/2018

(21) BR 11 2019 022359-2

Código 1.1 - Publicação Internacional – PCT. Apresentação de petição de requerimento de entrada na fase nacional
(30) 28/04/2017 SE 1750512-4
(51) B01D 17/02 (1968.09), B01D 17/04 (1968.09), B01D 17/12 (1985.01), B01D 21/01 (1968.09), C10G 33/04 (1968.09)
(86) PCT SE2018/050417 de 24/04/2018
(87) WO 2018/199839 de 01/11/2018

(21) BR 11 2019 022360-6

Código 1.1 - Publicação Internacional – PCT. Apresentação de petição de requerimento de entrada na fase nacional
(30) 18/05/2017 US 62/508,274
(51) C12Q 1/6886 (2018.01)
(86) PCT US2018/033146 de 17/05/2018
(87) WO 2018/213550 de 22/11/2018

(21) BR 11 2019 022361-4

Código 1.1 - Publicação Internacional – PCT. Apresentação de petição de requerimento de entrada na fase nacional
(30) 24/04/2017 US 15/495,116
(51) B01J 23/26 (1974.07), C08F 4/78 (1974.07), C08F 4/02 (1974.07), C08F 2/34 (1974.07), B01J 37/08 (1974.07), B01J 37/14 (1974.07), B01J 35/02 (1974.07), B01J 35/10 (1974.07), C08F 4/24 (1974.07), C08F 110/02 (1974.07), C08F 4/76 (1974.07)
(86) PCT US2018/028058 de 18/04/2018
(87) WO 2018/200273 de 01/11/2018

(21) BR 11 2019 022364-9

Código 1.1 - Publicação Internacional – PCT. Apresentação de petição de requerimento de entrada na fase nacional
(30) 25/04/2017 CN 201710279141.5
(51) H04M 1/02 (1968.09)
(86) PCT CN2017/090090 de 26/06/2017
(87) WO 2018/196149 de 01/11/2018

(21) BR 11 2019 022365-7

Código 1.1 - Publicação Internacional – PCT. Apresentação de petição de requerimento de entrada na fase nacional
(30) 27/04/2017 AU 2017901531; 16/02/2018 AU 2018900500
(51) A61M 25/01 (1990.01), A61M 25/085 (1995.01), A61B 1/00 (1968.09), F16L 55/38 (1995.01), F16L 55/36 (1995.01)
(86) PCT AU2018/050380 de 26/04/2018



(87) WO 2018/195598 de 01/11/2018

(21) BR 11 2019 022366-5

Código 1.1 - Publicação Internacional – PCT. Apresentação de petição de requerimento de entrada na fase nacional

(30) 26/04/2017 JP 2017-087331

(51) C23C 28/00 (1985.01), C23C 22/34 (1985.01)

(86) PCT JP2017/018775 de 19/05/2017

(87) WO 2018/198384 de 01/11/2018

(21) BR 11 2019 022369-0

Código 1.1 - Publicação Internacional – PCT. Apresentação de petição de requerimento de entrada na fase nacional

(30) 27/04/2017 GB 1706755.4

(51) C07K 14/415 (1995.01), C12N 15/82 (1990.01)

(86) PCT GB2018/051096 de 26/04/2018

(87) WO 2018/197878 de 01/11/2018

(21) BR 11 2019 022371-1

Código 1.1 - Publicação Internacional – PCT. Apresentação de petição de requerimento de entrada na fase nacional

(30) 26/04/2017 KR 10-2017-0053512; 14/03/2018 KR 10-2018-0029765

(51) A61K 39/09 (1980.01), A61K 45/06 (1974.07), A61P 37/08 (2000.01), A61P 11/06 (2000.01), A61K 39/39 (1980.01), A61K 9/00 (1968.09), A61K 39/00 (1974.07)

(86) PCT KR2018/004800 de 25/04/2018

(87) WO 2018/199628 de 01/11/2018

(21) BR 11 2019 022372-0

Código 1.1 - Publicação Internacional – PCT. Apresentação de petição de requerimento de entrada na fase nacional

(30) 27/04/2017 BR 102017008932-0

(51) A61C 13/30 (1968.09), A61C 13/00 (1968.09), A61C 8/00 (1974.07), A61K 6/08 (1980.01)

(86) PCT BR2018/050139 de 27/04/2018

(87) WO 2018/195639 de 01/11/2018

(21) BR 11 2019 022378-9

Código 1.1 - Publicação Internacional – PCT. Apresentação de petição de requerimento de entrada na fase nacional

(30) 28/06/2017 DE 10 2017 006 098.3

(51) B02C 18/14 (1968.09), B02C 18/18 (1968.09)

(86) PCT EP2018/064840 de 06/06/2018

(87) WO 2019/001916 de 03/01/2019

(21) BR 11 2019 022379-7

Código 1.1 - Publicação Internacional – PCT. Apresentação de petição de requerimento de entrada na fase nacional

(30) 28/04/2017 FR 1753775; 31/08/2017 FR 1758071



(51) A61K 31/575 (1974.07), A61K 36/28 (2006.01), A61P 21/00 (2000.01)
 (86) PCT EP2018/060975 de 27/04/2018
 (87) WO 2018/197708 de 01/11/2018

(21) BR 11 2019 022383-5

Código 1.1 - Publicação Internacional – PCT. Apresentação de petição de requerimento de entrada na fase nacional
 (30) 27/04/2017 EP 17168558.9
 (51) C07D 513/00 (1974.07), A61P 31/00 (2000.01), A61K 31/429 (2000.01)
 (86) PCT EP2018/060313 de 23/04/2018
 (87) WO 2018/197401 de 01/11/2018

(21) BR 11 2019 022384-3

Código 1.1 - Publicação Internacional – PCT. Apresentação de petição de requerimento de entrada na fase nacional
 (30) 26/04/2017 EP 17168197.6
 (51) C07K 14/18 (1995.01), G01N 33/569 (1985.01)
 (86) PCT EP2018/060333 de 23/04/2018
 (87) WO 2018/197408 de 01/11/2018

(21) BR 11 2019 022386-0

Código 1.1 - Publicação Internacional – PCT. Apresentação de petição de requerimento de entrada na fase nacional
 (51) H04W 48/10 (2009.01)
 (86) PCT CN2017/082883 de 03/05/2017
 (87) WO 2018/201336 de 08/11/2018

(21) BR 11 2019 022389-4

Código 1.1 - Publicação Internacional – PCT. Apresentação de petição de requerimento de entrada na fase nacional
 (30) 25/04/2017 US 62/489,882; 24/04/2018 US 15/961,501
 (51) A61D 7/00 (1968.09)
 (86) PCT EP2018/060566 de 25/04/2018
 (87) WO 2018/197548 de 01/11/2018

(21) BR 11 2019 022391-6

Código 1.1 - Publicação Internacional – PCT. Apresentação de petição de requerimento de entrada na fase nacional
 (30) 30/06/2017 EP 17179125.4
 (51) C08L 23/12 (1974.07), C08L 23/16 (1974.07), C08F 2/00 (1974.07), C08K 3/34 (1974.07)
 (86) PCT EP2018/067125 de 26/06/2018
 (87) WO 2019/002300 de 03/01/2019

(21) BR 11 2019 022392-4

Código 1.1 - Publicação Internacional – PCT. Apresentação de petição de requerimento de entrada na fase nacional
 (30) 28/04/2017 FR 1753775; 31/08/2017 FR 1758071
 (51) A61K 31/575 (1974.07), A61K 36/28 (2006.01), A61P 21/00 (2000.01)



	(86) PCT EP2018/061060 de 30/04/2018 (87) WO 2018/197731 de 01/11/2018
(21) BR 11 2019 022395-9	Código 1.1 - Publicação Internacional – PCT. Apresentação de petição de requerimento de entrada na fase nacional (30) 01/05/2017 US 62/492,492 (51) A61M 5/20 (1968.09), A61D 7/00 (1968.09), A61D 1/02 (1968.09), A61M 5/142 (1990.01), A61M 5/168 (1990.01), A61M 5/19 (1990.01), A61M 39/24 (1995.01) (86) PCT IB2018/052958 de 28/04/2018 (87) WO 2018/203203 de 08/11/2018
(21) BR 11 2019 022400-9	Código 1.1 - Publicação Internacional – PCT. Apresentação de petição de requerimento de entrada na fase nacional (30) 25/04/2017 US 62/489,789; 25/04/2017 US 62/489,831; 25/08/2017 US 15/687,064; 25/08/2017 US 15/687,083; 18/01/2018 US 15/745,823 (51) A61F 2/04 (1985.01), A61F 2/82 (2006.01), A61M 25/00 (1968.09), A61M 25/01 (1990.01), A61M 25/04 (1990.01), A61M 27/00 (1968.09) (86) PCT US2018/015282 de 25/01/2018 (87) WO 2018/200052 de 01/11/2018
(21) BR 11 2019 022401-7	Código 1.1 - Publicação Internacional – PCT. Apresentação de petição de requerimento de entrada na fase nacional (30) 28/04/2017 US 62/491,846 (51) A61B 5/00 (1968.09), A61B 8/00 (1985.01), A61M 25/01 (1990.01) (86) PCT US2018/028605 de 20/04/2018 (87) WO 2018/200333 de 01/11/2018
(21) BR 11 2019 022402-5	Código 1.1 - Publicação Internacional – PCT. Apresentação de petição de requerimento de entrada na fase nacional (30) 26/04/2017 US 62/490,519; 10/11/2017 US 62/584,571; 29/01/2018 US 62/623,468; 09/03/2018 US 62/641,194 (51) A61K 38/38 (1995.01), A61K 35/14 (1974.07), A61P 25/00 (2000.01), A61P 25/28 (2000.01) (86) PCT US2018/029189 de 24/04/2018 (87) WO 2018/200560 de 01/11/2018
(21) BR 11 2019 022404-1	Código 1.1 - Publicação Internacional – PCT. Apresentação de petição de requerimento de entrada na fase nacional (30) 02/05/2017 GB 1706949.3 (51) B65D 17/28 (1980.01) (86) PCT GB2018/050375 de 12/02/2018 (87) WO 2018/203027 de 08/11/2018



(21) BR 11 2019 022406-8 Código 1.1 - Publicação Internacional – PCT. Apresentação de petição de requerimento de entrada na fase nacional
 (30) 28/04/2017 FR 1753770
 (51) C03C 17/22 (1968.09), C03C 17/32 (1968.09), C03C 17/42 (1980.01)
 (86) PCT FR2018/051024 de 24/04/2018
 (87) WO 2018/197802 de 01/11/2018

(21) BR 11 2019 022407-6 Código 1.1 - Publicação Internacional – PCT. Apresentação de petição de requerimento de entrada na fase nacional
 (30) 28/04/2017 FR 1753773
 (51) C03C 17/42 (1980.01)
 (86) PCT FR2018/051025 de 24/04/2018
 (87) WO 2018/197803 de 01/11/2018

(21) BR 11 2019 022408-4 Código 1.1 - Publicação Internacional – PCT. Apresentação de petição de requerimento de entrada na fase nacional
 (30) 27/04/2017 US 15/499,359
 (51) A61B 18/18 (2000.01), A61B 17/32 (1968.09)
 (86) PCT US2018/027781 de 16/04/2018
 (87) WO 2018/200241 de 01/11/2018

(21) BR 11 2019 022409-2 Código 1.1 - Publicação Internacional – PCT. Apresentação de petição de requerimento de entrada na fase nacional
 (30) 27/04/2017 DE 10 2017 109 074.6
 (51) G09F 3/10 (1968.09), G09F 3/02 (1968.09)
 (86) PCT EP2018/060942 de 27/04/2018
 (87) WO 2018/197697 de 01/11/2018

(21) BR 11 2019 022411-4 Código 1.1 - Publicação Internacional – PCT. Apresentação de petição de requerimento de entrada na fase nacional
 (51) B65D 5/02 (1968.09), B65D 5/54 (1968.09)
 (86) PCT EP2017/060225 de 28/04/2017
 (87) WO 2018/197002 de 01/11/2018

(21) BR 11 2019 022412-2 Código 1.1 - Publicação Internacional – PCT. Apresentação de petição de requerimento de entrada na fase nacional
 (30) 03/05/2017 US 62/501,054; 02/05/2018 US 15/969,744
 (51) H04W 48/16 (2009.01), H04W 48/18 (2009.01)
 (86) PCT US2018/030877 de 03/05/2018
 (87) WO 2018/204633 de 08/11/2018

(21) BR 11 2019 022414-9 Código 1.1 - Publicação Internacional – PCT. Apresentação de petição de

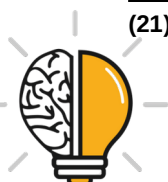

	requerimento de entrada na fase nacional (30) 21/07/2017 EP 17182540.9 (51) C03B 27/04 (1980.01) (86) PCT EP2018/063877 de 28/05/2018 (87) WO 2019/015835 de 24/01/2019
(21) BR 11 2019 022415-7	Código 1.1 - Publicação Internacional – PCT. Apresentação de petição de requerimento de entrada na fase nacional (30) 04/10/2017 EP 17194703.9 (51) B32B 17/10 (1968.09) (86) PCT EP2018/074247 de 10/09/2018 (87) WO 2019/068419 de 11/04/2019
(21) BR 11 2019 022416-5	Código 1.1 - Publicação Internacional – PCT. Apresentação de petição de requerimento de entrada na fase nacional (51) H04W 72/02 (2009.01), H04W 72/04 (2009.01) (86) PCT JP2017/017022 de 28/04/2017 (87) WO 2018/198341 de 01/11/2018
(21) BR 11 2019 022419-0	Código 1.1 - Publicação Internacional – PCT. Apresentação de petição de requerimento de entrada na fase nacional (30) 26/04/2017 DK PA 2017 00265; 02/05/2017 DK PA 2017 00278; 08/05/2017 DK PA 2017 00288 (51) B01D 53/86 (1995.01) (86) PCT EP2018/058750 de 05/04/2018 (87) WO 2018/197177 de 01/11/2018
(21) BR 11 2019 022420-3	Código 1.1 - Publicação Internacional – PCT. Apresentação de petição de requerimento de entrada na fase nacional (51) H04W 48/10 (2009.01), H04W 72/04 (2009.01) (86) PCT JP2017/017024 de 28/04/2017 (87) WO 2018/198343 de 01/11/2018
(21) BR 11 2019 022421-1	Código 1.1 - Publicação Internacional – PCT. Apresentação de petição de requerimento de entrada na fase nacional (30) 28/04/2017 EP 17168844.3; 23/05/2017 EP 17172539.3 (51) E01H 11/00 (1968.09) (86) PCT EP2018/060293 de 23/04/2018 (87) WO 2018/197388 de 01/11/2018
(21) BR 11 2019 022423-8	Código 1.1 - Publicação Internacional – PCT. Apresentação de petição de requerimento de entrada na fase nacional (30) 28/04/2017 US 62/491349



	(51) A61K 49/00 (1980.01), A61K 49/04 (1980.01), A61K 51/00 (1995.01) (86) PCT US2018/029991 de 27/04/2018 (87) WO 2018/201069 de 01/11/2018
(21) BR 11 2019 022424-6	Código 1.1 - Publicação Internacional – PCT. Apresentação de petição de requerimento de entrada na fase nacional (30) 27/04/2017 JP 2017-088205 (51) H04W 24/10 (2009.01), H04W 56/00 (2009.01), H04W 72/04 (2009.01) (86) PCT JP2018/016568 de 24/04/2018 (87) WO 2018/199074 de 01/11/2018
(21) BR 11 2019 022425-4	Código 1.1 - Publicação Internacional – PCT. Apresentação de petição de requerimento de entrada na fase nacional (30) 01/06/2017 AT A50458/2017 (51) C21D 9/08 (1968.09), C21D 1/09 (1980.01), D21F 5/02 (1968.09) (86) PCT EP2018/057261 de 22/03/2018 (87) WO 2018/219516 de 06/12/2018
(21) BR 11 2019 022426-2	Código 1.1 - Publicação Internacional – PCT. Apresentação de petição de requerimento de entrada na fase nacional (30) 28/04/2017 EP 17168844.3; 23/05/2017 EP 17172539.3 (51) E01H 11/00 (1968.09) (86) PCT EP2018/060459 de 24/04/2018 (87) WO 2018/197480 de 01/11/2018
(21) BR 11 2019 022427-0	Código 1.1 - Publicação Internacional – PCT. Apresentação de petição de requerimento de entrada na fase nacional (30) 08/05/2017 JP 2017-092615 (51) C07C 227/16 (1990.01), C07C 227/40 (1990.01), C07C 229/48 (1990.01) (86) PCT JP2018/017482 de 02/05/2018 (87) WO 2018/207694 de 15/11/2018
(21) BR 11 2019 022429-7	Código 1.1 - Publicação Internacional – PCT. Apresentação de petição de requerimento de entrada na fase nacional (30) 26/04/2017 EP 17168224.8; 04/05/2017 EP 17169482.1 (51) A23D 9/007 (1995.01), A23D 9/02 (1990.01), A23D 9/06 (1990.01), C11B 3/12 (1968.09), C11B 3/14 (1968.09), C11B 5/00 (1968.09) (86) PCT US2018/029515 de 26/04/2018 (87) WO 2018/200773 de 01/11/2018
(21) BR 11 2019 022430-0	Código 1.1 - Publicação Internacional – PCT. Apresentação de petição de requerimento de entrada na fase nacional (30) 27/04/2017 JP 2017-088847



	(51) C07D 213/82 (1974.07), A01N 43/40 (1980.01), A01N 43/56 (1980.01), A01P 5/00 (2006.01), A01P 7/02 (2006.01), A01P 7/04 (2006.01), C07D 401/14 (1974.07) (86) PCT JP2018/016844 de 25/04/2018 (87) WO 2018/199175 de 01/11/2018
(21) BR 11 2019 022431-9	Código 1.1 - Publicação Internacional – PCT. Apresentação de petição de requerimento de entrada na fase nacional (30) 26/04/2017 DE 10 2017 206 968.6 (51) B23K 26/00 (1974.07), B23K 26/067 (2000.01), B23K 26/08 (1980.01), B23K 26/36 (2000.01), B23K 26/352 (2014.01) (86) PCT EP2018/060583 de 25/04/2018 (87) WO 2018/197555 de 01/11/2018
(21) BR 11 2019 022432-7	Código 1.1 - Publicação Internacional – PCT. Apresentação de petição de requerimento de entrada na fase nacional (51) H04W 48/20 (2009.01), H04W 88/06 (2009.01) (86) PCT CN2017/083053 de 04/05/2017 (87) WO 2018/201394 de 08/11/2018
(21) BR 11 2019 022433-5	Código 1.1 - Publicação Internacional – PCT. Apresentação de petição de requerimento de entrada na fase nacional (30) 26/04/2017 EP 17168224.8; 04/05/2017 EP 17169482.1 (51) A23D 9/007 (1995.01), A23D 9/02 (1990.01), A23D 9/06 (1990.01), C11B 3/12 (1968.09), C11B 3/14 (1968.09), C11B 5/00 (1968.09) (86) PCT US2018/029521 de 26/04/2018 (87) WO 2018/200777 de 01/11/2018
(21) BR 11 2019 022440-8	Código 1.1 - Publicação Internacional – PCT. Apresentação de petição de requerimento de entrada na fase nacional (30) 27/04/2017 FI 20175376 (51) C08B 1/00 (1968.09), C08B 1/08 (1968.09), C08B 16/00 (1974.07), D21C 5/00 (1968.09), D01C 1/00 (1968.09), C08J 11/00 (1974.07), C08J 11/10 (1985.01), C08B 15/00 (1968.09), C08B 15/06 (1968.09) (86) PCT FI2018/050310 de 27/04/2018 (87) WO 2018/197756 de 01/11/2018
(21) BR 11 2019 022441-6	Código 1.1 - Publicação Internacional – PCT. Apresentação de petição de requerimento de entrada na fase nacional (30) 26/04/2017 CN 201710282884.8 (51) H04W 52/02 (2009.01) (86) PCT CN2018/084581 de 26/04/2018 (87) WO 2018/196799 de 01/11/2018



(21) BR 11 2019 022444-0	<p>Código 1.1 - Publicação Internacional – PCT. Apresentação de petição de requerimento de entrada na fase nacional</p> <p>(51) B60Q 1/40 (1968.09)</p> <p>(86) PCT JP2017/016706 de 27/04/2017</p> <p>(87) WO 2018/198264 de 01/11/2018</p>
(21) BR 11 2019 022445-9	<p>Código 1.1 - Publicação Internacional – PCT. Apresentação de petição de requerimento de entrada na fase nacional</p> <p>(30) 27/04/2017 US 62/490733; 18/10/2017 US 62/573987</p> <p>(51) A61K 47/68 (2017.01), A61P 35/00 (2000.01), C07D 401/12 (1974.07), C07H 15/203 (1985.01)</p> <p>(86) PCT US2018/030018 de 27/04/2018</p> <p>(87) WO 2018/201087 de 01/11/2018</p>
(21) BR 11 2019 022446-7	<p>Código 1.1 - Publicação Internacional – PCT. Apresentação de petição de requerimento de entrada na fase nacional</p> <p>(30) 27/04/2017 AU 2017901523; 05/10/2017 US 62/568,763</p> <p>(51) A01N 63/00 (1980.01), C12N 1/20 (1980.01), C12R 1/01 (1980.01)</p> <p>(86) PCT AU2018/050387 de 27/04/2018</p> <p>(87) WO 2018/195603 de 01/11/2018</p>
(21) BR 11 2019 022447-5	<p>Código 1.1 - Publicação Internacional – PCT. Apresentação de petição de requerimento de entrada na fase nacional</p> <p>(30) 27/04/2017 US 62/490,977</p> <p>(51) G06K 9/00 (1968.09), G06K 9/46 (1980.01), A61B 3/14 (1968.09)</p> <p>(86) PCT US2018/029605 de 26/04/2018</p> <p>(87) WO 2018/200840 de 01/11/2018</p>
(21) BR 11 2019 022448-3	<p>Código 1.1 - Publicação Internacional – PCT. Apresentação de petição de requerimento de entrada na fase nacional</p> <p>(30) 28/04/2017 IN 201741015189</p> <p>(51) H02J 3/38 (1968.09), H02S 10/12 (2014.01), H02S 40/32 (2014.01)</p> <p>(86) PCT US2018/026656 de 09/04/2018</p> <p>(87) WO 2018/200178 de 01/11/2018</p>
(21) BR 11 2019 022453-0	<p>Código 1.1 - Publicação Internacional – PCT. Apresentação de petição de requerimento de entrada na fase nacional</p> <p>(30) 27/04/2017 US 62/490,637; 10/05/2017 EP 17170356.4</p> <p>(51) C11D 1/37 (1968.09), C11D 1/65 (1968.09), C11D 1/83 (1968.09), C11D 1/94 (1974.07), C11D 1/66 (1968.09), C11D 1/06 (1968.09)</p> <p>(86) PCT EP2018/060751 de 26/04/2018</p> <p>(87) WO 2018/197623 de 01/11/2018</p>



(21) BR 11 2019 022454-8	Código 1.1 - Publicação Internacional – PCT. Apresentação de petição de requerimento de entrada na fase nacional (30) 28/04/2017 JP 2017-090328 (51) B29C 43/32 (1985.01), B29C 43/12 (1985.01), B29K 105/08 (1985.01) (86) PCT JP2018/009033 de 08/03/2018 (87) WO 2018/198548 de 01/11/2018
(21) BR 11 2019 022455-6	Código 1.1 - Publicação Internacional – PCT. Apresentação de petição de requerimento de entrada na fase nacional (30) 25/04/2017 US 62/489,884; 22/03/2018 US 62/646,734 (51) A61K 31/4745 (2000.01), A61K 31/19 (1974.07) (86) PCT US2018/029455 de 25/04/2018 (87) WO 2018/200736 de 01/11/2018
(21) BR 11 2019 022457-2	Código 1.1 - Publicação Internacional – PCT. Apresentação de petição de requerimento de entrada na fase nacional (30) 27/04/2017 JP 2017-087950 (51) C07D 487/04 (1974.07), A61K 31/519 (2000.01), A61P 9/04 (2000.01), A61P 9/12 (2000.01), A61P 11/00 (2000.01) (86) PCT JP2018/016996 de 26/04/2018 (87) WO 2018/199236 de 01/11/2018
(21) BR 11 2019 022459-9	Código 1.1 - Publicação Internacional – PCT. Apresentação de petição de requerimento de entrada na fase nacional (30) 01/12/2017 KR 10-2017-0164409; 29/11/2018 KR 10-2018-0150255 (51) C12N 15/113 (2010.01), C07H 19/067 (1985.01), A61K 31/7088 (2000.01) (86) PCT KR2018/015054 de 30/11/2018 (87) WO 2019/108004 de 06/06/2019
(21) BR 11 2019 022463-7	Código 1.1 - Publicação Internacional – PCT. Apresentação de petição de requerimento de entrada na fase nacional (30) 28/04/2017 US 62/491.319 (51) B60C 23/00 (1968.09), B60G 11/27 (1990.01) (86) PCT US2018/029542 de 26/04/2018 (87) WO 2018/200793 de 01/11/2018
(21) BR 11 2019 022464-5	Código 1.1 - Publicação Internacional – PCT. Apresentação de petição de requerimento de entrada na fase nacional (30) 27/04/2017 US 15/499,322 (51) A61B 17/00 (1968.09), A61B 17/29 (2006.01), A61B 17/32 (1968.09), A61B 18/14 (2000.01), A61B 34/00 (2016.01) (86) PCT US2018/027770 de 16/04/2018



(87) WO 2018/200239 de 01/11/2018

(21) BR 11 2019 022465-3 Código 1.1 - Publicação Internacional – PCT. Apresentação de petição de requerimento de entrada na fase nacional
 (30) 27/04/2017 JP 2017-087959
 (51) C07D 487/04 (1974.07), A61K 31/519 (2000.01), A61P 9/04 (2000.01), A61P 9/12 (2000.01), A61P 11/00 (2000.01)
 (86) PCT JP2018/016995 de 26/04/2018
 (87) WO 2018/199235 de 01/11/2018

(21) BR 11 2019 022467-0 Código 1.1 - Publicação Internacional – PCT. Apresentação de petição de requerimento de entrada na fase nacional
 (30) 25/04/2017 US 62/489,620; 24/04/2018 US 15/961,179
 (51) C10L 1/10 (1968.09), C10L 1/14 (1968.09), C10L 1/18 (1968.09), C10L 1/22 (1968.09), C10L 10/00 (1968.09), C10L 10/02 (1968.09), C10L 10/04 (1968.09), C10L 10/08 (2006.01), F02B 41/00 (1968.09)
 (86) PCT US2018/029327 de 25/04/2018
 (87) WO 2018/200651 de 01/11/2018

(21) BR 11 2019 022470-0 Código 1.1 - Publicação Internacional – PCT. Apresentação de petição de requerimento de entrada na fase nacional
 (30) 26/04/2017 US 62/490212
 (51) A61K 31/712 (2000.01), A61K 48/00 (1990.01), C07H 19/04 (1974.07)
 (86) PCT US2018/029631 de 26/04/2018
 (87) WO 2018/200859 de 01/11/2018

(21) BR 11 2019 022473-4 Código 1.1 - Publicação Internacional – PCT. Apresentação de petição de requerimento de entrada na fase nacional
 (30) 27/04/2017 US 62/491,151
 (51) A61K 35/17 (2015.01), A61K 48/00 (1990.01), C12N 5/0781 (2010.01), C12N 5/10 (1990.01), C12N 15/09 (1990.01)
 (86) PCT US2018/029993 de 27/04/2018
 (87) WO 2018/201071 de 01/11/2018

(21) BR 11 2019 022474-2 Código 1.1 - Publicação Internacional – PCT. Apresentação de petição de requerimento de entrada na fase nacional
 (30) 28/04/2017 CN 201710296289.X
 (51) H04L 1/00 (1968.09)
 (86) PCT CN2018/084461 de 25/04/2018
 (87) WO 2018/196786 de 01/11/2018

(21) BR 11 2019 022475-0 Código 1.1 - Publicação Internacional – PCT. Apresentação de petição de requerimento de entrada na fase nacional



	(30) 28/04/2017 IT 102017000046131 (51) B66D 1/22 (1968.09), B66D 1/58 (1968.09) (86) PCT EP2018/060501 de 24/04/2018 (87) WO 2018/197512 de 01/11/2018
(21) BR 11 2019 022476-9	Código 1.1 - Publicação Internacional – PCT. Apresentação de petição de requerimento de entrada na fase nacional (30) 28/04/2017 US 62/491,600 (51) G01N 33/68 (1980.01) (86) PCT US2018/029585 de 26/04/2018 (87) WO 2018/200823 de 01/11/2018
(21) BR 11 2019 022478-5	Código 1.1 - Publicação Internacional – PCT. Apresentação de petição de requerimento de entrada na fase nacional (30) 27/04/2017 IT 102017000046034 (51) B29C 43/56 (1985.01), B29C 67/24 (1985.01), B29C 43/04 (1985.01), B29C 43/36 (1985.01), B29L 31/44 (1985.01), B29L 31/10 (1985.01), B29K 503/08 (1995.01) (86) PCT IB2018/052944 de 27/04/2018 (87) WO 2018/198088 de 01/11/2018
(21) BR 11 2019 022480-7	Código 1.1 - Publicação Internacional – PCT. Apresentação de petição de requerimento de entrada na fase nacional (30) 25/04/2017 US 15/496,960 (51) H04L 5/00 (1968.09) (86) PCT US2018/029297 de 25/04/2018 (87) WO 2018/200632 de 01/11/2018
(21) BR 11 2019 022482-3	Código 1.1 - Publicação Internacional – PCT. Apresentação de petição de requerimento de entrada na fase nacional (30) 26/04/2017 US 15/497,274 (51) F25C 5/20 (2018.01), F25D 17/06 (1968.09), F25D 17/08 (1968.09) (86) PCT US2018/029004 de 24/04/2018 (87) WO 2018/200433 de 01/11/2018
(21) BR 11 2019 022483-1	Código 1.1 - Publicação Internacional – PCT. Apresentação de petição de requerimento de entrada na fase nacional (30) 28/04/2017 US 62/491,504; 14/09/2017 US 62/558,814 (51) A61K 31/137 (2000.01), A61K 31/42 (1974.07), A61K 31/506 (2000.01), A61K 31/551 (2000.01), A61K 31/7008 (2000.01), A61K 45/06 (1974.07) (86) PCT US2018/029518 de 26/04/2018 (87) WO 2018/200775 de 01/11/2018



(21) BR 11 2019 022486-6	Código 1.1 - Publicação Internacional – PCT. Apresentação de petição de requerimento de entrada na fase nacional (30) 28/04/2017 US 15/581,640 (51) A61B 17/115 (1990.01), A61B 17/00 (1968.09), A61B 90/00 (2016.01) (86) PCT US2018/028135 de 18/04/2018 (87) WO 2018/200285 de 01/11/2018
(21) BR 11 2019 022488-2	Código 1.1 - Publicação Internacional – PCT. Apresentação de petição de requerimento de entrada na fase nacional (30) 28/04/2017 US 62/491,746 (51) G01N 33/50 (1980.01), G01N 33/68 (1980.01), G01N 33/574 (1985.01), A61K 39/395 (1980.01), A61K 35/763 (2015.01) (86) PCT US2018/029915 de 27/04/2018 (87) WO 2018/201028 de 01/11/2018
(21) BR 11 2019 022490-4	Código 1.1 - Publicação Internacional – PCT. Apresentação de petição de requerimento de entrada na fase nacional (30) 05/05/2017 CN 201710314196.5 (51) H04W 76/18 (2018.01) (86) PCT CN2018/085710 de 04/05/2018 (87) WO 2018/202165 de 08/11/2018
(21) BR 11 2019 022492-0	Código 1.1 - Publicação Internacional – PCT. Apresentação de petição de requerimento de entrada na fase nacional (30) 13/07/2017 JP 2017-137249 (51) B41N 1/14 (1968.09), G03F 7/00 (1968.09), G03F 7/004 (1990.01), G03F 7/029 (1990.01) (86) PCT JP2018/026239 de 11/07/2018 (87) WO 2019/013268 de 17/01/2019
(21) BR 11 2019 022493-9	Código 1.1 - Publicação Internacional – PCT. Apresentação de petição de requerimento de entrada na fase nacional (30) 02/05/2017 US 62/500,088 (51) C07D 405/12 (1974.07), C07D 239/34 (1974.07), C07D 403/12 (1974.07), C07D 411/12 (1974.07), A01N 43/54 (1980.01) (86) PCT US2018/029689 de 27/04/2018 (87) WO 2018/204164 de 08/11/2018
(21) BR 11 2019 022495-5	Código 1.1 - Publicação Internacional – PCT. Apresentação de petição de requerimento de entrada na fase nacional (30) 28/04/2017 US 62/491,425 (51) A61K 31/52 (1974.07), A61K 47/68 (2017.01), A61P 35/00 (2000.01) (86) PCT IB2018/052948 de 27/04/2018



(87) WO 2018/198091 de 01/11/2018

(21) BR 11 2019 022496-3 Código 1.1 - Publicação Internacional – PCT. Apresentação de petição de requerimento de entrada na fase nacional
(30) 28/04/2017 US 15/581,546
(51) A61B 17/115 (1990.01), A61B 17/068 (1990.01), A61B 90/00 (2016.01)
(86) PCT US2018/028128 de 18/04/2018
(87) WO 2018/200282 de 01/11/2018

(21) BR 11 2019 022497-1 Código 1.1 - Publicação Internacional – PCT. Apresentação de petição de requerimento de entrada na fase nacional
(30) 15/05/2017 JP 2017-096651
(51) F16L 15/04 (1974.07)
(86) PCT JP2018/015263 de 11/04/2018
(87) WO 2018/211873 de 22/11/2018

(21) BR 11 2019 022498-0 Código 1.1 - Publicação Internacional – PCT. Apresentação de petição de requerimento de entrada na fase nacional
(30) 27/04/2017 DE DE 10 2017 109 056.8
(51) G01S 17/02 (1980.01), G01S 17/10 (1980.01), G01S 17/87 (1980.01), G01S 7/20 (1968.09), G01S 13/06 (1980.01), G01S 13/72 (1980.01), G01S 13/86 (1980.01), H01Q 21/06 (1968.09), G01S 17/66 (1980.01), G01S 17/89 (1995.01), G01S 7/481 (1995.01)
(86) PCT EP2018/059954 de 18/04/2018
(87) WO 2018/197310 de 01/11/2018

(21) BR 11 2019 022499-8 Código 1.1 - Publicação Internacional – PCT. Apresentação de petição de requerimento de entrada na fase nacional
(30) 28/04/2017 GB 1706847.9
(51) B65D 85/10 (1968.09)
(86) PCT GB2018/051101 de 26/04/2018
(87) WO 2018/197880 de 01/11/2018

(21) BR 11 2019 022500-5 Código 1.1 - Publicação Internacional – PCT. Apresentação de petição de requerimento de entrada na fase nacional
(30) 27/04/2017 US 62/491,114; 07/10/2017 US 62/569,532
(51) C12N 9/10 (1980.01), C12N 15/52 (1990.01), C12P 7/22 (1980.01), C12P 17/06 (1980.01)
(86) PCT US2018/029668 de 27/04/2018
(87) WO 2018/200888 de 01/11/2018

(21) BR 11 2019 022503-0 Código 1.1 - Publicação Internacional – PCT. Apresentação de petição de requerimento de entrada na fase nacional



(30) 26/04/2017 US 62/490,489
 (51) A01C 5/06 (1968.09), B60K 35/00 (1968.09), G01N 21/55 (1980.01), G01N 33/24 (1968.09), G01V 8/10 (1995.01)
 (86) PCT US2018/029644 de 26/04/2018
 (87) WO 2018/200870 de 01/11/2018

(21) BR 11 2019 022504-8 Código 1.1 - Publicação Internacional – PCT. Apresentação de petição de requerimento de entrada na fase nacional
 (30) 28/04/2017 US 62/491469; 04/10/2017 US 62/568097
 (51) F16H 7/12 (1968.09), F02B 67/06 (1968.09), F16H 7/20 (1968.09)
 (86) PCT CA2018/050508 de 01/05/2018
 (87) WO 2018/195673 de 01/11/2018

(21) BR 11 2019 022507-2 Código 1.1 - Publicação Internacional – PCT. Apresentação de petição de requerimento de entrada na fase nacional
 (30) 27/04/2017 EP 17168538.1
 (51) C10M 141/10 (1985.01)
 (86) PCT EP2018/059960 de 18/04/2018
 (87) WO 2018/197312 de 01/11/2018

(21) BR 11 2019 022508-0 Código 1.1 - Publicação Internacional – PCT. Apresentação de petição de requerimento de entrada na fase nacional
 (30) 26/04/2017 DE 10 2017 108 984.5
 (51) B28B 7/00 (1968.09), B28B 7/36 (1968.09), B29C 33/68 (1985.01), B29C 37/00 (1985.01), B29C 67/24 (1985.01)
 (86) PCT EP2018/060538 de 25/04/2018
 (87) WO 2018/197534 de 01/11/2018

(21) BR 11 2019 022509-9 Código 1.1 - Publicação Internacional – PCT. Apresentação de petição de requerimento de entrada na fase nacional
 (30) 02/05/2017 GB 1706941.0
 (51) E21B 34/14 (1980.01)
 (86) PCT GB2018/051164 de 01/05/2018
 (87) WO 2018/203047 de 08/11/2018

(21) BR 11 2019 022510-2 Código 1.1 - Publicação Internacional – PCT. Apresentação de petição de requerimento de entrada na fase nacional
 (30) 27/04/2017 EP 17305471.9
 (51) H04N 1/60 (1995.01)
 (86) PCT EP2018/059758 de 17/04/2018
 (87) WO 2018/197263 de 01/11/2018

(21) BR 11 2019 022511-0 Código 1.1 - Publicação Internacional – PCT. Apresentação de petição de

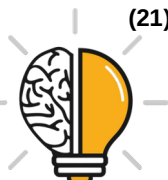

requerimento de entrada na fase nacional

(30) 02/05/2017 US 62/500,108; 12/04/2018 US 62/656,423

(51) A61K 45/06 (1974.07), A61K 31/18 (1974.07), A61K 31/44 (1974.07), A61K 31/4523 (2000.01), A61K 31/519 (2000.01), A61K 31/5377 (2000.01), A61P 35/00 (2000.01)

(86) PCT IB2018/052989 de 30/04/2018

(87) WO 2018/203219 de 08/11/2018

(21) BR 11 2019 022512-9

Código 1.1 - Publicação Internacional – PCT. Apresentação de petição de requerimento de entrada na fase nacional

(30) 28/04/2017 US 62/491,484; 28/04/2017 US 62/491,475; 28/04/2017 US 62/491,526; 28/04/2017 US 62/491,573; 29/03/2018 US 62/650,232

(51) C07D 487/04 (1974.07), C07D 519/00 (1974.07), A61K 35/30 (1974.07), C12N 5/079 (2010.01), A61P 17/02 (2000.01)

(86) PCT IB2018/052919 de 26/04/2018

(87) WO 2018/198077 de 01/11/2018

(21) BR 11 2019 022513-7

Código 1.1 - Publicação Internacional – PCT. Apresentação de petição de requerimento de entrada na fase nacional

(30) 28/04/2017 US 62/491.319

(51) B60C 23/00 (1968.09), B60G 17/052 (1990.01), B60G 11/27 (1990.01)

(86) PCT US2018/037450 de 14/06/2018

(87) WO 2018/201166 de 01/11/2018

(21) BR 11 2019 022514-5

Código 1.1 - Publicação Internacional – PCT. Apresentação de petição de requerimento de entrada na fase nacional

(30) 28/04/2017 US 62/491,802

(51) C08G 69/26 (1974.07), C08G 18/60 (1974.07), C08G 18/12 (1974.07), C08G 18/32 (1974.07), C08G 69/44 (1974.07), C08G 18/44 (1974.07), C08G 18/73 (1974.07), C08G 69/34 (1974.07)

(86) PCT US2018/030232 de 30/04/2018

(87) WO 2018/201143 de 01/11/2018

(21) BR 11 2019 022515-3

Código 1.1 - Publicação Internacional – PCT. Apresentação de petição de requerimento de entrada na fase nacional

(30) 27/04/2017 US 62/491,221; 27/10/2017 US 62/578,215; 08/01/2018 US 62/614,998; 01/02/2018 US 62/625,276; 13/04/2018 US 62/657,384

(51) C07K 16/28 (1995.01), A61P 35/00 (2000.01), A61K 39/00 (1974.07)

(86) PCT US2018/030027 de 27/04/2018

(87) WO 2018/201096 de 01/11/2018

(21) BR 11 2019 022516-1

Código 1.1 - Publicação Internacional – PCT. Apresentação de petição de requerimento de entrada na fase nacional



	(30) 28/04/2017 FI 20177056 (51) G01N 15/00 (1968.09), G01N 15/08 (1968.09) (86) PCT FI2018/050311 de 27/04/2018 (87) WO 2018/197757 de 01/11/2018
(21) BR 11 2019 022518-8	Código 1.1 - Publicação Internacional – PCT. Apresentação de petição de requerimento de entrada na fase nacional (30) 28/04/2017 US 62/491,879; 27/10/2017 US 62/578,172 (51) C07H 21/02 (1974.07), A61K 31/7084 (2000.01), A61K 47/26 (1990.01), A61P 35/00 (2000.01) (86) PCT IB2018/052918 de 26/04/2018 (87) WO 2018/198076 de 01/11/2018
(21) BR 11 2019 022519-6	Código 1.1 - Publicação Internacional – PCT. Apresentação de petição de requerimento de entrada na fase nacional (30) 28/04/2017 EP 17168743.7; 10/08/2017 EP 17185765.9 (51) B65D 51/16 (1968.09) (86) PCT EP2018/060092 de 19/04/2018 (87) WO 2018/197339 de 01/11/2018
(21) BR 11 2019 022520-0	Código 1.1 - Publicação Internacional – PCT. Apresentação de petição de requerimento de entrada na fase nacional (30) 28/04/2017 CN 201710295902.6 (51) H04L 1/00 (1968.09) (86) PCT CN2018/085126 de 28/04/2018 (87) WO 2018/196875 de 01/11/2018
(21) BR 11 2019 022521-8	Código 1.1 - Publicação Internacional – PCT. Apresentação de petição de requerimento de entrada na fase nacional (30) 28/04/2017 US 62/491,301; 24/05/2017 US 62/510,315 (51) D21H 19/18 (1990.01), D21H 19/20 (1990.01), B65D 65/46 (1980.01) (86) PCT US2018/029528 de 26/04/2018 (87) WO 2018/200783 de 01/11/2018
(21) BR 11 2019 022523-4	Código 1.1 - Publicação Internacional – PCT. Apresentação de petição de requerimento de entrada na fase nacional (30) 27/04/2017 US 62/491,225 (51) A61K 31/137 (2000.01), A61K 31/44 (1974.07), A61P 9/10 (2000.01) (86) PCT US2018/029999 de 27/04/2018 (87) WO 2018/201074 de 01/11/2018
(21) BR 11 2019 022524-2	Código 1.1 - Publicação Internacional – PCT. Apresentação de petição de requerimento de entrada na fase nacional



	<p>(30) 28/04/2017 US 62/491,882 (51) B65D 88/76 (1980.01), B65G 5/00 (1968.09), G01F 23/18 (1968.09), G01F 25/00 (1968.09) (86) PCT US2018/030020 de 27/04/2018 (87) WO 2018/201089 de 01/11/2018</p>
--	---

(21) BR 11 2019 022527-7	<p>Código 1.1 - Publicação Internacional – PCT. Apresentação de petição de requerimento de entrada na fase nacional (30) 31/03/2017 US 15/475,584 (51) C13B 10/02 (2011.01), C13B 10/08 (2011.01), C13B 20/00 (2011.01), C13B 20/08 (2011.01), A23L 33/105 (2016.01) (86) PCT US2017/033537 de 19/05/2017 (87) WO 2018/182762 de 04/10/2018</p>
---------------------------------	---

(21) BR 11 2019 022538-2	<p>Código 1.1 - Publicação Internacional – PCT. Apresentação de petição de requerimento de entrada na fase nacional (30) 28/04/2017 US 15/582,223; 30/08/2017 US 15/691,106 (51) G06Q 10/06 (2012.01), G06Q 30/00 (2012.01) (86) PCT IB2018/000443 de 05/04/2018 (87) WO 2018/197943 de 01/11/2018</p>
---------------------------------	--

(21) BR 11 2019 022539-0	<p>Código 1.1 - Publicação Internacional – PCT. Apresentação de petição de requerimento de entrada na fase nacional (30) 28/04/2017 US 62/491,608; 10/10/2017 US 62/570,368 (51) C12N 1/20 (1980.01), C12N 1/21 (1990.01), C12N 15/79 (1990.01) (86) PCT US2018/030329 de 30/04/2018 (87) WO 2018/201161 de 01/11/2018</p>
---------------------------------	--

(21) BR 11 2019 022540-4	<p>Código 1.1 - Publicação Internacional – PCT. Apresentação de petição de requerimento de entrada na fase nacional (30) 28/04/2017 US 62/492,030 (51) B21D 51/26 (1968.09), B23D 31/00 (1968.09) (86) PCT US2018/028907 de 23/04/2018 (87) WO 2018/200395 de 01/11/2018</p>
---------------------------------	--

(21) BR 11 2019 022543-9	<p>Código 1.1 - Publicação Internacional – PCT. Apresentação de petição de requerimento de entrada na fase nacional (30) 05/05/2017 IB PCT/IB2017/052631 (51) C21D 6/00 (1974.07), C23C 2/02 (1985.01), C21D 9/46 (1968.09), C22C 38/02 (1974.07) (86) PCT EP2018/061722 de 07/05/2018 (87) WO 2018/202916 de 08/11/2018</p>
---------------------------------	--



(21) BR 11 2019 022544-7	Código 1.1 - Publicação Internacional – PCT. Apresentação de petição de requerimento de entrada na fase nacional (30) 09/05/2017 US 62/503,519 (51) H04L 29/06 (1990.01), H04W 80/04 (2009.01) (86) PCT EP2018/061996 de 09/05/2018 (87) WO 2018/206636 de 15/11/2018
(21) BR 11 2019 022546-3	Código 1.1 - Publicação Internacional – PCT. Apresentação de petição de requerimento de entrada na fase nacional (51) G06F 8/76 (2018.01), G06F 9/455 (1990.01) (86) PCT IB2017/052504 de 28/04/2017 (87) WO 2018/197928 de 01/11/2018
(21) BR 11 2019 022547-1	Código 1.1 - Publicação Internacional – PCT. Apresentação de petição de requerimento de entrada na fase nacional (30) 28/04/2017 US 62/491,603 (51) A23L 13/40 (2016.01), A23L 27/21 (2016.01), A23L 27/27 (2016.01) (86) PCT EP2018/060973 de 27/04/2018 (87) WO 2018/197707 de 01/11/2018
(21) BR 11 2019 022548-0	Código 1.1 - Publicação Internacional – PCT. Apresentação de petição de requerimento de entrada na fase nacional (30) 02/05/2017 EP 17168960.7 (51) B04B 1/08 (1968.09), B04B 7/14 (1968.09) (86) PCT EP2018/061012 de 30/04/2018 (87) WO 2018/202611 de 08/11/2018
(21) BR 11 2019 022550-1	Código 1.1 - Publicação Internacional – PCT. Apresentação de petição de requerimento de entrada na fase nacional (30) 08/05/2017 EP 17169956.4 (51) A61K 38/45 (1995.01), A61K 9/00 (1968.09), G01N 33/68 (1980.01), A61P 17/06 (2000.01), A61P 17/08 (2000.01), A61K 31/7105 (2000.01) (86) PCT EP2018/061414 de 03/05/2018 (87) WO 2018/206409 de 15/11/2018
(21) BR 11 2019 022553-6	Código 1.1 - Publicação Internacional – PCT. Apresentação de petição de requerimento de entrada na fase nacional (30) 27/04/2017 JP 2017-088933; 15/09/2017 JP 2017-177596 (51) C07D 213/75 (1974.07), A61K 31/4418 (2000.01), A61K 31/4433 (2000.01), A61K 31/4439 (2000.01), A61K 31/444 (2000.01), A61K 31/506 (2000.01), A61K 45/00 (1974.07), A61P 1/00 (2000.01), A61P 1/02 (2000.01), A61P 1/04 (2000.01), A61P 1/16 (2000.01), A61P 1/18 (2000.01), A61P 3/04 (2000.01), A61P 3/06 (2000.01), A61P 3/10 (2000.01), A61P 5/14 (2000.01), A61P 7/00



(2000.01), A61P 9/00 (2000.01), A61P 9/06 (2000.01), A61P 9/12 (2000.01), A61P 11/00 (2000.01), A61P 11/02 (2000.01), A61P 11/04 (2000.01), A61P 11/06 (2000.01), A61P 13/02 (2000.01), A61P 13/08 (2000.01), A61P 13/10 (2000.01), A61P 13/12 (2000.01), A61P 15/00 (2000.01), A61P 17/00 (2000.01), A61P 19/02 (2000.01), A61P 19/10 (2000.01), A61P 21/00 (2000.01), A61P 21/02 (2000.01), A61P 25/00 (2000.01), A61P 25/04 (2000.01), A61P 25/08 (2000.01), A61P 25/16 (2000.01), A61P 25/20 (2000.01), A61P 25/24 (2000.01), A61P 25/28 (2000.01), A61P 29/00 (2000.01), A61P 29/02 (2000.01), A61P 31/00 (2000.01), A61P 31/18 (2000.01), A61P 35/00 (2000.01), A61P 35/02 (2000.01), A61P 37/00 (2000.01), A61P 37/06 (2000.01), A61P 43/00 (2000.01), C07C 213/10 (1990.01), C07C 215/44 (1990.01), C07D 213/38 (1974.07), C07D 213/53 (1974.07), C07D 213/57 (1974.07), C07D 213/81 (1974.07), C07D 401/04 (1974.07), C07D 405/04 (1974.07), C07D 405/14 (1974.07), C07D 413/12 (1974.07), C07D 417/04 (1974.07)

(86) PCT JP2018/016806 de 25/04/2018

(87) WO 2018/199166 de 01/11/2018

(21) BR 11 2019 022554-4

Código 1.1 - Publicação Internacional – PCT. Apresentação de petição de requerimento de entrada na fase nacional

(30) 09/05/2017 US 62/503,462

(51) H04L 12/857 (2013.01), H04W 36/00 (2009.01), H04L 12/801 (2013.01), H04L 12/851 (2013.01), H04L 12/927 (2013.01), H04W 36/14 (2009.01), H04W 68/00 (2009.01), H04W 48/18 (2009.01)

(86) PCT EP2018/062009 de 09/05/2018

(87) WO 2018/206647 de 15/11/2018

(21) BR 11 2019 022555-2

Código 1.1 - Publicação Internacional – PCT. Apresentação de petição de requerimento de entrada na fase nacional

(30) 01/05/2017 US 62/492,819

(51) A61G 7/14 (1990.01), A61G 7/10 (1968.09)

(86) PCT CA2018/050482 de 24/04/2018

(87) WO 2018/201232 de 08/11/2018

(21) BR 11 2019 022557-9

Código 1.1 - Publicação Internacional – PCT. Apresentação de petição de requerimento de entrada na fase nacional

(30) 28/04/2017 IT 102017000046734

(51) B65D 41/34 (1968.09), B65D 50/04 (1990.01)

(86) PCT IB2018/052842 de 24/04/2018

(87) WO 2018/198027 de 01/11/2018

(21) BR 11 2019 022558-7

Código 1.1 - Publicação Internacional – PCT. Apresentação de petição de requerimento de entrada na fase nacional

(30) 02/06/2017 EP 17174320.6



(51) C07K 16/28 (1995.01), A61K 39/395 (1980.01), C07K 16/30 (1995.01)
(86) PCT EP2018/064319 de 31/05/2018
(87) WO 2018/220099 de 06/12/2018

(21) BR 11 2019 022559-5 Código 1.1 - Publicação Internacional – PCT. Apresentação de petição de requerimento de entrada na fase nacional
(30) 28/04/2017 CN 2017102946435
(51) G02F 1/1334 (2000.01)
(86) PCT CN2017/083165 de 05/05/2017
(87) WO 2018/196026 de 01/11/2018

(21) BR 11 2019 022560-9 Código 1.1 - Publicação Internacional – PCT. Apresentação de petição de requerimento de entrada na fase nacional
(30) 28/04/2017 EP 17168791.6
(51) H04B 7/06 (1968.09), H04B 7/08 (1968.09)
(86) PCT EP2018/060381 de 23/04/2018
(87) WO 2018/197436 de 01/11/2018

(21) BR 11 2019 022561-7 Código 1.1 - Publicação Internacional – PCT. Apresentação de petição de requerimento de entrada na fase nacional
(30) 28/04/2017 JP 2017-089359
(51) F15B 3/00 (1968.09), F15B 11/028 (1995.01), F15B 15/14 (1968.09)
(86) PCT JP2018/008268 de 05/03/2018
(87) WO 2018/198535 de 01/11/2018

(21) BR 11 2019 022566-8 Código 1.1 - Publicação Internacional – PCT. Apresentação de petição de requerimento de entrada na fase nacional
(30) 27/04/2017 US 62/490,910
(51) C07K 14/51 (1995.01), A61K 38/18 (1995.01)
(86) PCT US2018/028496 de 20/04/2018
(87) WO 2018/200322 de 01/11/2018

(21) BR 11 2019 022567-6 Código 1.1 - Publicação Internacional – PCT. Apresentação de petição de requerimento de entrada na fase nacional
(30) 27/04/2017 US 62/490,956
(51) F16G 1/28 (1968.09), F16G 1/10 (1968.09)
(86) PCT US2018/029941 de 27/04/2018
(87) WO 2018/201040 de 01/11/2018

(21) BR 11 2019 022569-2 Código 1.1 - Publicação Internacional – PCT. Apresentação de petição de requerimento de entrada na fase nacional
(30) 10/08/2017 CN PCT/CN2017/096765
(51) H04W 28/06 (2009.01)



(86) PCT CN2018/097198 de 26/07/2018

(87) WO 2019/029375 de 14/02/2019

(21) BR 11 2019 022571-4

Código 1.1 - Publicação Internacional – PCT. Apresentação de petição de requerimento de entrada na fase nacional

(30) 11/05/2017 US 62/504869

(51) C11D 11/00 (1968.09), C11D 3/37 (1974.07), C11D 1/72 (1968.09), C11D 1/00 (1968.09), C09G 1/10 (1968.09), C11D 3/20 (1968.09)

(86) PCT US2018/030658 de 02/05/2018

(87) WO 2018/208558 de 15/11/2018

(21) BR 11 2019 022572-2

Código 1.1 - Publicação Internacional – PCT. Apresentação de petição de requerimento de entrada na fase nacional

(51) H04W 24/08 (2009.01)

(86) PCT CN2017/082554 de 28/04/2017

(87) WO 2018/195977 de 01/11/2018

(21) BR 11 2019 022573-0

Código 1.1 - Publicação Internacional – PCT. Apresentação de petição de requerimento de entrada na fase nacional

(30) 28/04/2017 US US 62/491,624

(51) C09J 151/06 (1990.01), C08L 51/06 (1974.07), C08K 5/14 (1974.07), F01L 1/02 (1968.09), B32B 27/32 (1968.09)

(86) PCT US2018/029847 de 27/04/2018

(87) WO 2018/200987 de 01/11/2018

(21) BR 11 2019 022574-9

Código 1.1 - Publicação Internacional – PCT. Apresentação de petição de requerimento de entrada na fase nacional

(30) 17/05/2017 US 62/507334

(51) E21B 43/12 (1968.09), E21B 21/10 (1980.01), E21B 33/06 (1968.09), E21B 33/064 (1980.01), E21B 33/08 (1968.09), E21B 34/06 (1980.01)

(86) PCT US2018/032855 de 16/05/2018

(87) WO 2018/213367 de 22/11/2018

(21) BR 11 2019 022575-7

Código 1.1 - Publicação Internacional – PCT. Apresentação de petição de requerimento de entrada na fase nacional

(51) H04W 72/04 (2009.01)

(86) PCT CN2017/082900 de 03/05/2017

(87) WO 2018/201344 de 08/11/2018

(21) BR 11 2019 022576-5

Código 1.1 - Publicação Internacional – PCT. Apresentação de petição de requerimento de entrada na fase nacional

(30) 18/05/2017 DE 10 2017 110 797.5

(51) F03D 80/40 (2016.01), F03D 1/06 (1968.09)



	(86) PCT EP2018/063033 de 18/05/2018 (87) WO 2018/211055 de 22/11/2018
(21) BR 11 2019 022577-3	Código 1.1 - Publicação Internacional – PCT. Apresentação de petição de requerimento de entrada na fase nacional (30) 28/04/2017 IT 102017000046708 (51) A41F 9/00 (1968.09), A44B 11/22 (1968.09) (86) PCT IB2018/052972 de 30/04/2018 (87) WO 2018/198098 de 01/11/2018
(21) BR 11 2019 022579-0	Código 1.1 - Publicação Internacional – PCT. Apresentação de petição de requerimento de entrada na fase nacional (51) H04B 7/06 (1968.09), H04B 7/0413 (2017.01), H04W 16/28 (2009.01), H04W 88/02 (2009.01) (86) PCT JP2017/017204 de 01/05/2017 (87) WO 2018/203378 de 08/11/2018
(21) BR 11 2019 022582-0	Código 1.1 - Publicação Internacional – PCT. Apresentação de petição de requerimento de entrada na fase nacional (30) 26/04/2017 CN 201710284171.5 (51) A61F 13/15 (1990.01), A61F 13/53 (2000.01), A61F 13/533 (2000.01), A61F 13/534 (2000.01), A61F 13/539 (2000.01), B32B 5/22 (1968.09) (86) PCT IB2017/056511 de 19/10/2017 (87) WO 2018/197937 de 01/11/2018
(21) BR 11 2019 022584-6	Código 1.1 - Publicação Internacional – PCT. Apresentação de petição de requerimento de entrada na fase nacional (30) 28/04/2017 US 62/491754 (51) C07F 3/00 (1968.09), C07F 3/08 (1968.09) (86) PCT IB2018/052957 de 28/04/2018 (87) WO 2018/198096 de 01/11/2018
(21) BR 11 2019 022586-2	Código 1.1 - Publicação Internacional – PCT. Apresentação de petição de requerimento de entrada na fase nacional (30) 28/04/2017 US 62/492,054; 02/05/2017 US 62/500,262 (51) C08L 75/04 (1974.07), C08K 7/14 (1974.07), C08G 18/76 (1974.07), C08G 18/10 (1974.07), C08K 5/134 (1995.01), C08K 5/00 (1974.07), C08K 5/20 (1974.07) (86) PCT US2018/029944 de 27/04/2018 (87) WO 2018/201043 de 01/11/2018
(21) BR 11 2019 022594-3	Código 1.1 - Publicação Internacional – PCT. Apresentação de petição de requerimento de entrada na fase nacional



(30) 18/08/2017 US 15/681,120
(51) G06F 3/041 (2006.01)
(86) PCT US2018/024957 de 28/03/2018
(87) WO 2019/036067 de 21/02/2019

(21) BR 11 2019 022595-1

Código 1.1 - Publicação Internacional – PCT. Apresentação de petição de requerimento de entrada na fase nacional
(30) 01/05/2017 US 62/492,609
(51) A23K 20/189 (2016.01), A23K 50/10 (2016.01), C12N 9/24 (1980.01), C12N 15/82 (1990.01)
(86) PCT US2018/030166 de 30/04/2018
(87) WO 2018/204245 de 08/11/2018

(21) BR 11 2019 022596-0

Código 1.1 - Publicação Internacional – PCT. Apresentação de petição de requerimento de entrada na fase nacional
(30) 04/05/2017 US 62/501,539; 29/06/2017 US 62/526,966; 01/05/2018 US 15/968,598
(51) H04L 1/08 (1968.09), H04L 5/00 (1968.09), H04W 72/04 (2009.01), H04W 48/12 (2009.01), H04W 56/00 (2009.01)
(86) PCT US2018/030694 de 02/05/2018
(87) WO 2018/204517 de 08/11/2018

(21) BR 11 2019 022597-8

Código 1.1 - Publicação Internacional – PCT. Apresentação de petição de requerimento de entrada na fase nacional
(30) 16/05/2017 FR 17 54301
(51) B04C 3/06 (1968.09)
(86) PCT FR2018/050777 de 29/03/2018
(87) WO 2018/211183 de 22/11/2018

(21) BR 11 2019 022609-5

Código 1.1 - Publicação Internacional – PCT. Apresentação de petição de requerimento de entrada na fase nacional
(30) 01/05/2017 US 62/492,500; 30/08/2017 US 62/552,240; 30/08/2017 US 62/552,252; 30/08/2017 US 62/552,248
(51) B26D 1/18 (1968.09)
(86) PCT US2018/030511 de 01/05/2018
(87) WO 2018/204401 de 08/11/2018

(21) BR 11 2019 022610-9

Código 1.1 - Publicação Internacional – PCT. Apresentação de petição de requerimento de entrada na fase nacional
(30) 05/05/2017 FR 1753987
(51) A61K 8/9789 (2017.01), A61Q 19/06 (2006.01), A61Q 19/08 (2006.01), A61Q 19/00 (2006.01), A61K 36/77 (2006.01)
(86) PCT FR2018/051095 de 03/05/2018



(87) WO 2018/203000 de 08/11/2018

(21) BR 11 2019 022613-3

Código 1.1 - Publicação Internacional – PCT. Apresentação de petição de requerimento de entrada na fase nacional

(30) 04/05/2017 US 62/501,681; 03/05/2018 US 15/970,646

(51) H04B 1/713 (1995.01), H04L 1/00 (1968.09)

(86) PCT US2018/031156 de 04/05/2018

(87) WO 2018/204827 de 08/11/2018

(21) BR 11 2019 022614-1

Código 1.1 - Publicação Internacional – PCT. Apresentação de petição de requerimento de entrada na fase nacional

(30) 05/05/2017 AT A50372/2017; 25/07/2017 AT A50622/2017

(51) B32B 27/08 (1968.09), B32B 27/30 (1968.09), B32B 27/32 (1968.09), B32B 27/34 (1968.09)

(86) PCT EP2018/060462 de 24/04/2018

(87) WO 2018/202479 de 08/11/2018

(21) BR 11 2019 022617-6

Código 1.1 - Publicação Internacional – PCT. Apresentação de petição de requerimento de entrada na fase nacional

(30) 12/05/2017 US 62/505,126

(51) C07C 253/30 (1990.01)

(86) PCT IL2018/050515 de 10/05/2018

(87) WO 2018/207191 de 15/11/2018

(21) BR 11 2019 022621-4

Código 1.1 - Publicação Internacional – PCT. Apresentação de petição de requerimento de entrada na fase nacional

(30) 06/11/2017 CN 201711078489.4

(51) B61F 5/50 (1968.09)

(86) PCT CN2018/106458 de 19/09/2018

(87) WO 2019/085669 de 09/05/2019

(21) BR 11 2019 022625-7

Código 1.1 - Publicação Internacional – PCT. Apresentação de petição de requerimento de entrada na fase nacional

(30) 12/05/2017 EP 17170919.9

(51) A61Q 11/00 (2006.01), A61K 8/39 (2006.01), A61K 8/49 (2006.01), A61K 8/86 (2006.01)

(86) PCT EP2018/054570 de 23/02/2018

(87) WO 2018/206171 de 15/11/2018

(21) BR 11 2019 022627-3

Código 1.1 - Publicação Internacional – PCT. Apresentação de petição de requerimento de entrada na fase nacional

(30) 01/05/2017 US 62/492,500; 30/08/2017 US 62/552,240; 30/08/2017 US 62/552,252; 30/08/2017 US 62/552,248



	(51) B26D 1/18 (1968.09) (86) PCT US2018/030519 de 01/05/2018 (87) WO 2018/204407 de 08/11/2018
(21) BR 11 2019 022634-6	Código 1.1 - Publicação Internacional – PCT. Apresentação de petição de requerimento de entrada na fase nacional (30) 28/04/2017 US 62/491,358 (51) A61B 5/07 (1968.09), A01K 11/00 (1968.09) (86) PCT US2018/030223 de 30/04/2018 (87) WO 2018/201139 de 01/11/2018
(21) BR 11 2019 022636-2	Código 1.1 - Publicação Internacional – PCT. Apresentação de petição de requerimento de entrada na fase nacional (30) 29/05/2017 DE 20 2017 002 816.6 (51) B61D 3/16 (1968.09), B61D 45/00 (1968.09), E01B 29/17 (1968.09) (86) PCT EP2018/063302 de 22/05/2018 (87) WO 2018/219707 de 06/12/2018
(21) BR 11 2019 022639-7	Código 1.1 - Publicação Internacional – PCT. Apresentação de petição de requerimento de entrada na fase nacional (30) 25/05/2017 US 62/510984 (51) C07C 45/75 (1980.01), C07C 45/78 (1980.01), C07C 45/82 (1980.01), C07C 47/22 (1968.09) (86) PCT US2018/034274 de 24/05/2018 (87) WO 2018/217963 de 29/11/2018
(21) BR 11 2019 022640-0	Código 1.1 - Publicação Internacional – PCT. Apresentação de petição de requerimento de entrada na fase nacional (30) 11/05/2017 DE 10 2017 207 993.2 (51) G05B 19/409 (1995.01) (86) PCT EP2018/062014 de 09/05/2018 (87) WO 2018/206651 de 15/11/2018
(21) BR 11 2019 022642-7	Código 1.1 - Publicação Internacional – PCT. Apresentação de petição de requerimento de entrada na fase nacional (30) 26/05/2017 CN PCT/CN2017/086150 (51) C08L 77/00 (1974.07), C08L 69/00 (1974.07), C08L 23/12 (1974.07), C08F 210/18 (1974.07), C08L 51/04 (1974.07) (86) PCT CN2018/087810 de 22/05/2018 (87) WO 2018/214868 de 29/11/2018
(21) BR 11 2019 022643-5	Código 1.1 - Publicação Internacional – PCT. Apresentação de petição de requerimento de entrada na fase nacional



(30) 02/05/2017 JP 2017-091639
 (51) C07K 16/36 (1995.01), A61K 39/395 (1980.01), A61P 35/00 (2000.01),
 C07K 14/745 (1995.01), C12N 15/13 (1990.01), C12P 21/08 (1990.01)
 (86) PCT JP2018/017123 de 27/04/2018
 (87) WO 2018/203517 de 08/11/2018

(21) BR 11 2019 022645-1 Código 1.1 - Publicação Internacional – PCT. Apresentação de petição de requerimento de entrada na fase nacional
 (30) 01/05/2017 DK PA 2017 00276
 (51) F25B 5/02 (1990.01), F25B 49/02 (1990.01)
 (86) PCT EP2018/060572 de 25/04/2018
 (87) WO 2018/202496 de 08/11/2018

(21) BR 11 2019 022646-0 Código 1.1 - Publicação Internacional – PCT. Apresentação de petição de requerimento de entrada na fase nacional
 (30) 31/05/2017 US 62/512,925
 (51) A61F 13/49 (2000.01), A61F 13/496 (2000.01)
 (86) PCT US2018/034058 de 23/05/2018
 (87) WO 2018/222453 de 06/12/2018

(21) BR 11 2019 022648-6 Código 1.1 - Publicação Internacional – PCT. Apresentação de petição de requerimento de entrada na fase nacional
 (30) 01/05/2017 US 62/492,574
 (51) C07D 471/04 (1974.07), A61K 31/437 (2000.01), A61P 11/00 (2000.01),
 A61P 17/00 (2000.01), A61P 27/02 (2000.01)
 (86) PCT US2018/030148 de 30/04/2018
 (87) WO 2018/204238 de 08/11/2018

(21) BR 11 2019 022649-4 Código 1.1 - Publicação Internacional – PCT. Apresentação de petição de requerimento de entrada na fase nacional
 (30) 18/05/2017 EP 17171811.7
 (51) F16J 15/34 (1968.09)
 (86) PCT EP2018/059568 de 13/04/2018
 (87) WO 2018/210504 de 22/11/2018

(21) BR 11 2019 022655-9 Código 1.1 - Publicação Internacional – PCT. Apresentação de petição de requerimento de entrada na fase nacional
 (30) 04/05/2017 CN PCT/CN2017/083088
 (51) H04L 1/00 (1968.09)
 (86) PCT CN2018/072202 de 11/01/2018
 (87) WO 2018/201753 de 08/11/2018

(21) BR 11 2019 022656-7 Código 1.1 - Publicação Internacional – PCT. Apresentação de petição de

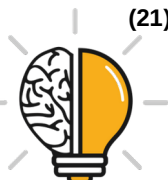

	requerimento de entrada na fase nacional (30) 12/05/2017 KR 10-2017-0059275 (51) A61B 17/06 (1968.09), A61B 17/04 (1968.09), A61B 17/00 (1968.09) (86) PCT KR2018/003982 de 04/04/2018 (87) WO 2018/208014 de 15/11/2018
(21) BR 11 2019 022661-3	Código 1.1 - Publicação Internacional – PCT. Apresentação de petição de requerimento de entrada na fase nacional (30) 02/05/2017 EP 17169059.7 (51) A61B 6/00 (1968.09), G06F 19/00 (1995.01) (86) PCT EP2018/060676 de 26/04/2018 (87) WO 2018/202523 de 08/11/2018
(21) BR 11 2019 022662-1	Código 1.1 - Publicação Internacional – PCT. Apresentação de petição de requerimento de entrada na fase nacional (30) 01/05/2017 US 62/492,500; 30/08/2017 US 62/552,240; 30/08/2017 US 62/552,252; 30/08/2017 US 62/552,248 (51) B26D 1/18 (1968.09) (86) PCT US2018/030505 de 01/05/2018 (87) WO 2018/204397 de 08/11/2018
(21) BR 11 2019 022664-8	Código 1.1 - Publicação Internacional – PCT. Apresentação de petição de requerimento de entrada na fase nacional (30) 04/05/2017 US 62/501,563; 02/05/2018 US 15/969,366 (51) H04L 5/00 (1968.09), H04L 27/26 (1968.09), H04W 72/00 (2009.01), H04L 5/14 (1968.09) (86) PCT US2018/030908 de 03/05/2018 (87) WO 2018/204660 de 08/11/2018
(21) BR 11 2019 022665-6	Código 1.1 - Publicação Internacional – PCT. Apresentação de petição de requerimento de entrada na fase nacional (30) 01/05/2017 US 62/492,568 (51) A61K 31/4545 (2000.01), A61K 9/00 (1968.09), A61P 27/02 (2000.01), A61P 11/00 (2000.01) (86) PCT US2018/030140 de 30/04/2018 (87) WO 2018/204233 de 08/11/2018
(21) BR 11 2019 022667-2	Código 1.1 - Publicação Internacional – PCT. Apresentação de petição de requerimento de entrada na fase nacional (30) 04/05/2017 EP 17169554.7 (51) H04W 56/00 (2009.01), H04W 36/00 (2009.01) (86) PCT EP2018/060971 de 27/04/2018 (87) WO 2018/202598 de 08/11/2018



(21) BR 11 2019 022668-0 Código 1.1 - Publicação Internacional – PCT. Apresentação de petição de requerimento de entrada na fase nacional
(30) 04/05/2017 US 62/501,494
(51) H04L 5/00 (1968.09), H04L 27/26 (1968.09)
(86) PCT US2018/030406 de 01/05/2018
(87) WO 2018/204333 de 08/11/2018

(21) BR 11 2019 022669-9 Código 1.1 - Publicação Internacional – PCT. Apresentação de petição de requerimento de entrada na fase nacional
(30) 31/05/2017 EP 17173829.7
(51) A24F 47/00 (1968.09), H05B 6/10 (1980.01)
(86) PCT IB2018/053859 de 30/05/2018
(87) WO 2018/220558 de 06/12/2018

(21) BR 11 2019 022670-2 Código 1.1 - Publicação Internacional – PCT. Apresentação de petição de requerimento de entrada na fase nacional
(30) 05/05/2017 US 62/502,563; 03/05/2018 US 15/970,139
(51) H04W 72/04 (2009.01), H04L 5/00 (1968.09)
(86) PCT US2018/031175 de 04/05/2018
(87) WO 2018/204838 de 08/11/2018

(21) BR 11 2019 022671-0 Código 1.1 - Publicação Internacional – PCT. Apresentação de petição de requerimento de entrada na fase nacional
(30) 05/05/2017 EP 17169832.7
(51) H04W 36/00 (2009.01), H04W 36/02 (2009.01)
(86) PCT EP2018/060754 de 26/04/2018
(87) WO 2018/202545 de 08/11/2018

(21) BR 11 2019 022672-9 Código 1.1 - Publicação Internacional – PCT. Apresentação de petição de requerimento de entrada na fase nacional
(30) 04/05/2017 US 62/501,356
(51) H04L 5/00 (1968.09)
(86) PCT US2018/030421 de 01/05/2018
(87) WO 2018/204344 de 08/11/2018

(21) BR 11 2019 022676-1 Código 1.1 - Publicação Internacional – PCT. Apresentação de petição de requerimento de entrada na fase nacional
(30) 23/06/2017 US 62/524,102
(51) A61K 31/7076 (2000.01), A61P 7/02 (2000.01), A61P 9/04 (2000.01)
(86) PCT EP2018/066817 de 22/06/2018
(87) WO 2018/234565 de 27/12/2018



(21) BR 11 2019 022678-8	<p>Código 1.1 - Publicação Internacional – PCT. Apresentação de petição de requerimento de entrada na fase nacional</p> <p>(30) 30/05/2017 FR 1754754</p> <p>(51) H01H 9/54 (1968.09)</p> <p>(86) PCT FR2018/051114 de 03/05/2018</p> <p>(87) WO 2018/220307 de 06/12/2018</p>
(21) BR 11 2019 022679-6	<p>Código 1.1 - Publicação Internacional – PCT. Apresentação de petição de requerimento de entrada na fase nacional</p> <p>(30) 05/05/2017 US 62/502,511; 10/05/2017 US PCT/US2017/032026</p> <p>(51) A41C 3/10 (1968.09)</p> <p>(86) PCT US2018/031428 de 07/05/2018</p> <p>(87) WO 2018/204927 de 08/11/2018</p>
(21) BR 11 2019 022682-6	<p>Código 1.1 - Publicação Internacional – PCT. Apresentação de petição de requerimento de entrada na fase nacional</p> <p>(51) A61F 13/494 (2000.01), A61F 13/49 (2000.01), A61F 13/496 (2000.01), A61F 13/537 (2000.01)</p> <p>(86) PCT US2017/035111 de 31/05/2017</p> <p>(87) WO 2018/222178 de 06/12/2018</p>
(21) BR 11 2019 022684-2	<p>Código 1.1 - Publicação Internacional – PCT. Apresentação de petição de requerimento de entrada na fase nacional</p> <p>(30) 01/06/2017 US 62/513,534</p> <p>(51) A61K 6/00 (1980.01), C08L 5/00 (1974.07)</p> <p>(86) PCT US2018/035626 de 01/06/2018</p> <p>(87) WO 2018/223012 de 06/12/2018</p>
(21) BR 11 2019 022686-9	<p>Código 1.1 - Publicação Internacional – PCT. Apresentação de petição de requerimento de entrada na fase nacional</p> <p>(30) 05/05/2017 EP 17169794.9; 26/05/2017 EP 17173119.3</p> <p>(51) A61K 31/7016 (2000.01), A61K 31/702 (2000.01), A61K 31/7024 (2000.01), A61K 9/00 (1968.09), A61P 1/04 (2000.01), A61P 9/00 (2000.01), A61P 1/16 (2000.01), A61P 35/00 (2000.01), A61P 25/28 (2000.01), A61P 11/00 (2000.01), A61P 19/02 (2000.01), A61P 17/06 (2000.01), A61P 1/18 (2000.01), A61P 37/00 (2000.01), A61P 3/10 (2000.01), A61P 27/14 (2000.01), A61P 17/00 (2000.01)</p> <p>(86) PCT EP2018/061510 de 04/05/2018</p> <p>(87) WO 2018/202855 de 08/11/2018</p>
(21) BR 11 2019 022687-7	<p>Código 1.1 - Publicação Internacional – PCT. Apresentação de petição de requerimento de entrada na fase nacional</p> <p>(30) 02/05/2017 US 62/492,972</p> <p>(51) B23K 28/02 (1974.07), B23K 37/04 (1968.09), B23K 37/02 (1968.09)</p>



	(86) PCT EP2018/060860 de 27/04/2018 (87) WO 2018/202575 de 08/11/2018
(21) BR 11 2019 022688-5	Código 1.1 - Publicação Internacional – PCT. Apresentação de petição de requerimento de entrada na fase nacional (30) 11/05/2017 FR 1754120 (51) B60R 11/04 (1968.09), B60S 1/08 (1968.09) (86) PCT FR2018/051118 de 04/05/2018 (87) WO 2018/206884 de 15/11/2018
(21) BR 11 2019 022689-3	Código 1.1 - Publicação Internacional – PCT. Apresentação de petição de requerimento de entrada na fase nacional (30) 02/05/2017 US 62/500,370; 01/05/2018 US 15/968,597 (51) H03M 13/11 (2000.01), H03M 13/03 (2000.01) (86) PCT US2018/030668 de 02/05/2018 (87) WO 2018/204505 de 08/11/2018
(21) BR 11 2019 022690-7	Código 1.1 - Publicação Internacional – PCT. Apresentação de petição de requerimento de entrada na fase nacional (30) 12/05/2017 FR 1754223 (51) C03B 18/02 (1968.09), C03B 18/10 (1980.01), C03B 18/14 (1980.01) (86) PCT IB2018/053352 de 14/05/2018 (87) WO 2018/207162 de 15/11/2018
(21) BR 11 2019 022691-5	Código 1.1 - Publicação Internacional – PCT. Apresentação de petição de requerimento de entrada na fase nacional (51) H04W 24/00 (2009.01) (86) PCT CN2017/082767 de 02/05/2017 (87) WO 2018/201295 de 08/11/2018
(21) BR 11 2019 022695-8	Código 1.1 - Publicação Internacional – PCT. Apresentação de petição de requerimento de entrada na fase nacional (30) 02/05/2017 US 62/500,268 (51) A61K 39/395 (1980.01), C07K 16/28 (1995.01), C07K 16/30 (1995.01) (86) PCT US2018/030420 de 01/05/2018 (87) WO 2018/204343 de 08/11/2018
(21) BR 11 2019 022696-6	Código 1.1 - Publicação Internacional – PCT. Apresentação de petição de requerimento de entrada na fase nacional (51) H04W 52/28 (2009.01) (86) PCT CN2017/083077 de 04/05/2017 (87) WO 2018/201401 de 08/11/2018



(21) BR 11 2019 022697-4	<p>Código 1.1 - Publicação Internacional – PCT. Apresentação de petição de requerimento de entrada na fase nacional</p> <p>(30) 01/05/2017 GB 1706885.9; 01/05/2017 GB 1706887.5</p> <p>(51) H04B 11/00 (1968.09), H04B 13/02 (1968.09), H04L 29/06 (1990.01), G06F 21/35 (2013.01)</p> <p>(86) PCT EP2018/061088 de 01/05/2018</p> <p>(87) WO 2018/202653 de 08/11/2018</p>
(21) BR 11 2019 022698-2	<p>Código 1.1 - Publicação Internacional – PCT. Apresentação de petição de requerimento de entrada na fase nacional</p> <p>(30) 02/05/2017 US 62/500,278</p> <p>(51) A61K 39/00 (1974.07), A61K 39/395 (1980.01), A61P 31/12 (2000.01), A61P 35/00 (2000.01)</p> <p>(86) PCT US2018/030516 de 01/05/2018</p> <p>(87) WO 2018/204405 de 08/11/2018</p>
(21) BR 11 2019 022699-0	<p>Código 1.1 - Publicação Internacional – PCT. Apresentação de petição de requerimento de entrada na fase nacional</p> <p>(51) H04W 28/06 (2009.01), H04W 74/08 (2009.01)</p> <p>(86) PCT JP2017/017310 de 02/05/2017</p> <p>(87) WO 2018/203411 de 08/11/2018</p>
(21) BR 11 2019 022700-8	<p>Código 1.1 - Publicação Internacional – PCT. Apresentação de petição de requerimento de entrada na fase nacional</p> <p>(51) H04W 72/04 (2009.01), H04W 56/00 (2009.01)</p> <p>(86) PCT JP2017/017317 de 02/05/2017</p> <p>(87) WO 2018/203418 de 08/11/2018</p>
(21) BR 21 2019 010298-7	<p>Código 1.1 - Publicação Internacional – PCT. Apresentação de petição de requerimento de entrada na fase nacional</p> <p>(30) 28/12/2017 US 31357348</p> <p>(51) A44C 15/00 (1968.09), A44C 25/00 (1968.09), D04D 7/00 (1968.09)</p> <p>(86) PCT US2017/068720 de 28/12/2017</p> <p>(87) WO 2018/136217 de 26/07/2018</p>
(21) PI 0812533-3	<p>Código 1.1 - Publicação Internacional – PCT. Apresentação de petição de requerimento de entrada na fase nacional</p> <p>(30) 18/07/2007 US 60950588; 11/07/2008 US 61079930; 17/07/2008 US 61081701; 18/07/2008 US 61081973; 18/07/2008 US 61081999; 18/07/2008 US 61081941</p> <p>(51) G06F 7/00 (1968.09)</p> <p>(86) PCT US2008/070527 de 18/07/2008</p> <p>(87) WO 2008/070527 de 12/06/2008</p>





Código 1.2 - Notificação – Pedido Retirado – PCT

Notificação da retirada do pedido internacional de patente depositado nos termos do Tratado de Cooperação em Matéria de Patentes – PCT no Brasil por não terem sido cumpridas as determinações referentes à entrada na fase nacional disciplinadas nos artigos 22 (designação) ou 39 (eleição) do PCT. Desta data corre o prazo de 60 (sessenta) dias para eventual recurso do interessado.

(21) BR 11 2012 021189-7 A2

Código 1.2 - Notificação – Pedido Retirado – PCT

(22) 21/02/2011

(71) Nippon Steel & Sumikin Stainless Steel Corporation (JP)

(86) PCT JP2011/054409 de 21/02/2011

(87) WO 2011/105591 de 01/09/2011

Pedido retirado com fulcro no disposto no Art. 6º da Resolução nº 77/2013 por não ter sido apresentado o quadro reivindicatório traduzido do pedido internacional reivindicado (PCT nº JP2011/054409) no ato da entrada na fase nacional. Tal retirada se calca em comunicação emitida pelo chefe substituto da Divisão de Patentes de Metalurgia e Materiais (DIMAT) de que a tradução do pedido apresentada na petição nº 020120079176 não condiz com a matéria do pedido internacional apresentado após análise técnica dos quadros reivindicatórios apresentados no bojo do processo.

(21) BR 11 2019 007938-6

Código 1.2 - Notificação – Pedido Retirado – PCT

(22) 21/10/2016

(71) PEPSICO, INC. (US)

(86) PCT CN2016/102910 de 21/10/2016

(87) WO 2018/072203 de 26/04/2018

Pedido retirado, por não cumprimento da exigência publicada na RPI nº 2537, de 20/08/2019.



Código 1.3 - Notificação - Fase Nacional - PCT

Notificação da entrada na fase nacional brasileira do pedido internacional de patente depositado nos termos do Tratado de Cooperação em Matéria de Patentes – PCT. O prazo para requerimento do pedido de exame, conforme art. 33 da Lei nº 9.279/96, é de 36 (trinta e seis) meses contado da data do depósito internacional.

(21) BR 11 2012 000873-0 A2

Código 1.3 - Notificação - Fase Nacional - PCT

(22) 19/07/2010

(30) 17/07/2009 US 61/226,589; 14/04/2010 US 61/324,241

(51) G01N 33/48 (1980.01)

(54) MÉTODO DE DOSAR 5-FLUOROURACIL EM UMA AMOSTRA DE UM PACIENTE TRATADO COM F-FU OU UM PRÓ-FÁRMACO DESTES, MÉTODO DE TRATAR UM PACIENTE COM 5-FLUOROURACIL OU UM PRÓ-FÁRMACO DESTES, MÉTODO DE PROCESSAMENTO DE UMA AMOSTRA DE SANGUE DE UM PACIENTE TRATADO COM UM REGIME COMPREENDENDO 5-FLUOROURACIL OU UM PRÓ-FÁRMACO DESTES PARA UM TESTE DE 5-FLUOROURACIL, MÉTODO DE PROCESSAMENTO DE UMA AMOSTRA DE SANGUE DE UM PACIENTE TRATADO COM UM REGIME COMPREENDENDO 5-FLUOROURACIL OU UM PRÓ-FÁRMACO DESTES, COMPOSIÇÃO, KIT, KIT DE TESTE, CONJUNTO DE SERINGA DE TRANSFERÊNCIA

(71) MYRIAD GENETICS, INC. (US)

(72) SALVATORE J. SALAMONE; BENJAMIN ROA; MICHAEL OVERFIELD; HOWARD MCLEOD; CARRIE COLVIN

(85) 13/01/2012

(86) PCT US2010/042485 de 19/07/2010

(87) WO 2011/009140 de 20/01/2011

(21) BR 11 2012 001605-9 A2

Código 1.3 - Notificação - Fase Nacional - PCT

(22) 30/07/2010

(30) 31/07/2009 US 12/533,802; 10/11/2009 EP 09175465.5; 19/01/2010 US 12/689,844

(51) C08F 265/04 (1974.07), C08F 251/00 (1974.07), C08F 251/02 (1974.07), C08F 291/00 (1974.07), C08L 51/00 (1974.07), C08F 265/00 (1974.07), C08L 51/02 (1974.07), C08F 8/00 (1974.07), C11D 3/37 (1974.07), A61K 9/00 (1968.09)

(54) COMPOSIÇÃO DE COPOLÍMERO HÍBRIDO ANIÔNICO, FORMULAÇÃO, COMPOSIÇÃO INIBIDORA DE INCRUSTAÇÃO E MÉTODO DE INIBIÇÃO DA FORMAÇÃO DE INCRUSTAÇÃO EM UM SISTEMA AQUOSO

(71) AKZO NOBEL N.V. (NL)

(72) KLIN A. RODRIGUES; MATTHEW M. VANDERHOOF; ALLEN M. CARRIER; JANNIFER SANDERS



(85) 24/01/2012
(86) PCT US2010/043919 de 30/07/2010
(87) WO 2011/014783 de 03/02/2011
Exigência cumprida pela petição 870190098244, de 01/10/2019.

(21) BR 11 2012 004255-6 A2 Código 1.3 - Notificação - Fase Nacional - PCT
(22) 31/08/2010
(30) 31/08/2009 US 61/238,428; 09/10/2009 US 61/250,207
(51) D21H 19/44 (1990.01), B41M 5/52 (2006.01)
(54) "MEIO DE GRAVAÇÃO A JATO DE TINTA"
(71) Newpage Corporation (US)
(72) Charles E. Romano; Rhonda G. Justice
(85) 27/02/2012
(86) PCT US2010/047231 de 31/08/2010
(87) WO 2011/026070 de 03/03/2011

(21) BR 11 2012 007845-3 A2 Código 1.3 - Notificação - Fase Nacional - PCT
(22) 01/10/2010
(30) 01/10/2009 US 61/247,865; 30/09/2010 US 12/895,583
(51) G01C 21/20 (1968.09), H04W 4/04 (2009.01)
(54) LOCALIZAÇÃO DE DISPOSITIVO MÓVEL EM CONJUNTO COM AMBIENTES LOCALIZADOS
(71) QUALCOMM INCORPORATED (US)
(72) SAUMITRA MOHAN DAS; AYMAN FAWZY NAGUIB; RAJARSHI GUPTA
(85) 04/04/2012
(86) PCT US2010/051214 de 01/10/2010
(87) WO 2011/041743 de 07/04/2011

(21) BR 11 2012 007929-8 A2 Código 1.3 - Notificação - Fase Nacional - PCT
(22) 07/10/2010
(30) 09/10/2009 US 61/250,050
(51) D21C 9/00 (1968.09), D21C 11/00 (1968.09)
(54) MÉTODO PARA A PRODUÇÃO DE ÁLCOOL E OUTROS BIOPRODUTOS DE EXTRATO DE BIOMASSA LENHOSA DE CALDEIRA DE POTÊNCIA
(71) AMERICAN PROCESS, INC. (US)
(72) THEODORA RETSINA; VESA PYLKKANEN
(85) 05/04/2012
(86) PCT US2010/051759 de 07/10/2010
(87) WO 2011/044320 de 14/04/2011

(21) BR 11 2012 026497-4 A2 Código 1.3 - Notificação - Fase Nacional - PCT
(22) 19/04/2011
(30) 19/04/2010 US 12/762,984



(51) C07H 21/02 (1974.07), A61K 48/00 (1990.01)
 (54) POLINUCLEOTÍDEOS E POLIPEPTÍDEOS ISOLADOS, SONDA OU INICIADOR DE OLIGONUCLEÓTIDO, CONSTRUÇÕES GENÉTICAS, CÉLULA TRANSGÊNICA, PLANTA E CÉLULA DE PLANTA TRANSGÊNICA E MÉTODOS PARA MODIFICAR A EXPRESSÃO DE GENES EM PLANTA, PARA PRODUZIR PLANTA E PARA MODIFICAR A ATIVIDADE DE POLIPÉPTIDO EM PLANTA
 (71) ArboGen Inc. (US) ; Rubicon Forests Holdings, Limited (NZ)
 (72) Marion Wood; Michael Shenk; Annette Mcgrath; Matthew Glenn; William H. Rottmann; Robert J. Kodrzycki
 (85) 16/10/2012
 (86) PCT US2011/033016 de 19/04/2011
 (87) WO 2011/133526 de 27/10/2011

(21) BR 11 2013 011754-0 A2

Código 1.3 - Notificação - Fase Nacional - PCT
 (22) 08/11/2011
 (30) 10/11/2010 US 61/412,120; 04/08/2011 US 13/197,972
 (51) A61F 13/00 (1968.09), A61L 15/16 (1990.01)
 (54) PINÇA HEMOSTÁTICA REABSORVÍVEL LAPAROSCOPICAMENTE IMPLANTÁVEL
 (71) ETHICON, INC (US)
 (72) CLIFFORD DEY; THOMAS LEE CRAVEN; BENJAMIN D. FITZ; ATUL GARG; DWAYNE LOONEY
 (85) 10/05/2013
 (86) PCT US2011/059696 de 08/11/2011
 (87) WO 2012/064687 de 18/05/2012

(21) BR 11 2013 019485-5 A2

Código 1.3 - Notificação - Fase Nacional - PCT
 (22) 30/01/2012
 (30) 04/02/2011 AT A 152/2011
 (51) F27B 9/28 (1968.09), F27B 9/40 (1968.09), C21D 9/56 (1968.09)
 (54) MÉTODO PARA CONTROLAR UMA ATMOSFERA DE GÁS DE PROTEÇÃO
 (71) ANDRITZ TECHNOLOGY AND ASSET MANAGEMENT GMBH (AT)
 (72) MARTIN HAMMAN; JEROME VALLEE
 (85) 31/07/2013
 (86) PCT AT2012/000013 de 30/01/2012
 (87) WO 2012/103563 de 09/08/2012

(21) BR 11 2015 000653-1 A2

Código 1.3 - Notificação - Fase Nacional - PCT
 (22) 11/07/2013
 (30) 11/07/2012 US 61/670,379; 28/12/2012 US 61/746,666
 (51) C07D 239/42 (1974.07), C07D 239/84 (1974.07), C07D 471/04 (1974.07), C07D 475/00 (1974.07), C07D 487/04 (1974.07), A61K 31/437 (2000.01), A61K



31/505 (1974.07), A61K 31/506 (2000.01), A61K 31/517 (2000.01), A61K 31/519 (2000.01), A61P 35/00 (2000.01)

(54) COMPOSTOS INIBIDORES DO RECEPTOR DE FATOR DE CRESCIMENTO DE FIBROBLASTO, SUA COMPOSIÇÃO FARMACÊUTICA E SEUS USOS

(71) BLUEPRINT MEDICINES CORPORATION (US)

(72) NEIL BIFULCO JR.; NATASJA BROOIJMANS; BRIAN L. HODOUS; JOSEPH L. KIM; CHANDRASEKHAR V. MIDUTURU; STEVEN MARK WENGLOWSKY

(85) 12/01/2015

(86) PCT US2013/050106 de 11/07/2013

(87) WO 2014/011900 de 16/01/2014

(21) BR 11 2015 000656-6 A2

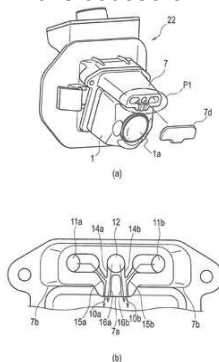

Código 1.3 - Notificação - Fase Nacional - PCT

(22) 09/07/2013

(30) 11/07/2012 JP 2012-155360

(51) B60S 1/60 (1968.09), B05B 7/08 (1968.09), B60R 1/00 (1968.09), H04N 5/225 (1985.01)

(54) DISPOSITIVO DE LIMPEZA PARA CÂMERAS MONTADAS EM VEÍCULOS

(71) NISSAN MOTOR CO., LTD. (JP)

(72) TOSHIMICHI GOKAN; YONOSUKE NISHIOKU

(85) 12/01/2015

(86) PCT JP2013/068717 de 09/07/2013

(87) WO 2014/010580 de 16/01/2014

(21) BR 11 2015 000702-3 A2

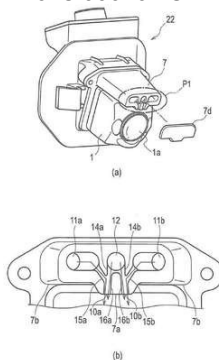

Código 1.3 - Notificação - Fase Nacional - PCT

(22) 09/07/2013

(30) 11/07/2012 JP 2012-155357

(51) B60S 1/60 (1968.09), B05B 7/08 (1968.09), B60R 1/00 (1968.09), H04N 5/225 (1985.01)

(54) DISPOSITIVO DE LIMPEZA PARA CÂMERA MONTADA EM VEÍCULO

(71) NISSAN MOTOR CO., LTD. (JP)

(72) TOSHIMICHI GOKAN; YONOSUKE NISHIOKU

(85) 12/01/2015

(86) PCT JP2013/068716 de 09/07/2013

(87) WO 2014/010579 de 16/01/2014

(21) BR 11 2015 000703-1 A2

Código 1.3 - Notificação - Fase Nacional - PCT

(22) 12/07/2013

(30) 13/07/2012 JP 2012-157203

(51) B60C 19/00 (1968.09)



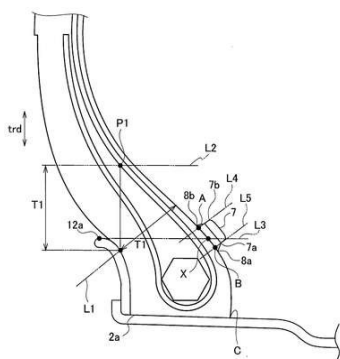

(54) PNEU
 (71) BRIDGESTONE CORPORATION (JP)
 (72) YOSHINOBU SHOUYAMA
 (85) 12/01/2015
 (86) PCT JP2013/069157 de 12/07/2013
 (87) WO 2014/010728 de 16/01/2014

(21) BR 11 2015 000709-0 A2

Código 1.3 - Notificação - Fase Nacional - PCT

(22) 09/07/2013

(30) 10/07/2012 JP 2012-154322

(51) C07D 209/42 (1974.07), A61K 31/4045 (2000.01), A61K 31/407 (2000.01), A61K 31/437 (2000.01), A61P 13/10 (2000.01), C07D 471/04 (1974.07), C07D 491/048 (1980.01)

(54) DERIVADOS DE CARBOXAMIDA INDOL

(71) ASTELLAS PHARMA INC. (JP)

(72) TAKATOSHI KANAYAMA; HIDEKI KUBOTA; SHUNICHIRO MATSUMOTO; TOMOYUKI SAITO; TAKAFUMI SHIMIZU; NAOTO KATOH; SHIGEO MATSUI

(85) 12/01/2015

(86) PCT JP2013/068780 de 09/07/2013

(87) WO 2014/010602 de 16/01/2014

(21) BR 11 2015 000760-0 A2

Código 1.3 - Notificação - Fase Nacional - PCT

(22) 07/11/2013

(30) 15/11/2012 US 61/727,010; 17/07/2013 US 13/944,638

(51) A43B 1/04 (1968.09), A43B 23/02 (1968.09), A43B 5/06 (1968.09), A43B 7/20 (1968.09), A43B 23/07 (1968.09), A43B 23/08 (1968.09), A43B 23/26 (1968.09)

(54) ARTIGO DE CALÇADO INCORPORANDO UM COMPONENTE ENTRELAÇADO

(71) NIKE INNOVATE C.V. (NL)

(72) SIMON JOHN BAINES; ALEXANDER BAUDOUIN; JAMES MOLYNEUX; KARL SEAMARKS; BENJAMIN A. SHAFFER; ERIN TORAYA; PHIL WOODMAN

(85) 13/01/2015

(86) PCT US2013/068845 de 07/11/2013

(87) WO 2014/078161 de 22/05/2014

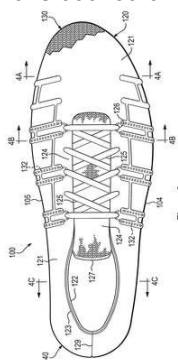

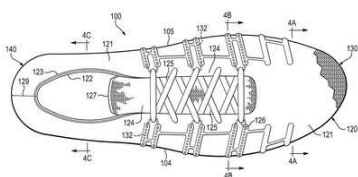

(21) BR 11 2015 000768-6 A2

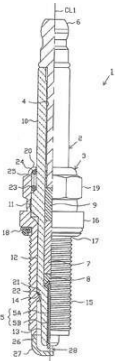

Código 1.3 - Notificação - Fase Nacional - PCT

- (22) 09/08/2013
- (30) 09/08/2012 JP 2012-176828
- (51) H01T 13/20 (1968.09), H01T 13/39 (1985.01)
- (54) VELA DE IGNIÇÃO
- (71) NGK SPARK PLUG CO., LTD. (JP)
- (72) KATSUTOSHI NAKAYAMA; TOMOKATSU KASHIMA; TATSUNORI YAMADA
- (85) 13/01/2015
- (86) PCT JP2013/004817 de 09/08/2013
- (87) WO 2014/024501 de 13/02/2014

(21) BR 11 2015 000772-4 A2

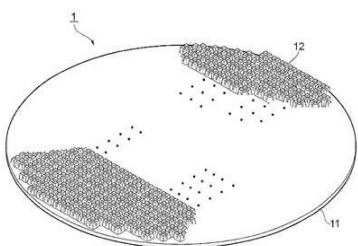
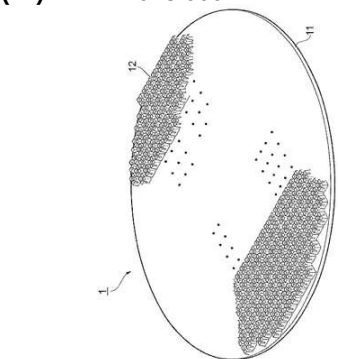

Código 1.3 - Notificação - Fase Nacional - PCT

- (22) 08/07/2013
- (30) 13/07/2012 JP 2012-158007
- (51) B24D 7/06 (1968.09), B24D 3/14 (1968.09), C09K 3/14 (1968.09)
- (54) LIXA ABRASIVA E MÉTODO PARA ABRASÃO DE MATERIAIS DE VIDRO, DE CERÂMICA E METÁLICOS
- (71) 3M INNOVATIVE PROPERTIES COMPANY (US)
- (72) TORU AOKI; AKIRA YODA; TAKAYUKI TACHIHARA
- (85) 13/01/2015
- (86) PCT US2013/049513 de 08/07/2013
- (87) WO 2014/011517 de 16/01/2014

(21) BR 11 2015 000821-6 A2

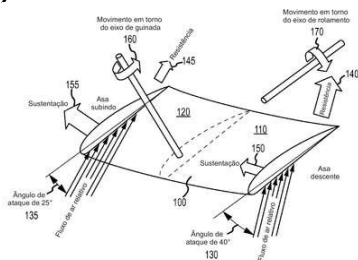

Código 1.3 - Notificação - Fase Nacional - PCT

- (22) 19/07/2013
- (30) 20/07/2012 US 61/674,267; 19/07/2013 US 13/946,572
- (51) B64C 3/10 (1968.09), B64C 23/06 (1968.09), B64C 35/00 (1968.09)
- (54) CONFIGURAÇÃO PARA UMA AERONAVE E SISTEMA PARA CONFIGURAÇÃO RESISTENTE A GIRO EM PARAFUSO
- (71) ICON AIRCRAFT, INC. (US)
- (72) MATTHEW GIONTA; JON KARKOW; JOHN RONCZ; DIETER KOEHLER;



DAVID LEDNICER
 (85) 14/01/2015
 (86) PCT US2013/051355 de 19/07/2013
 (87) WO 2014/074182 de 15/05/2014

(21) BR 11 2015 002277-4 A2

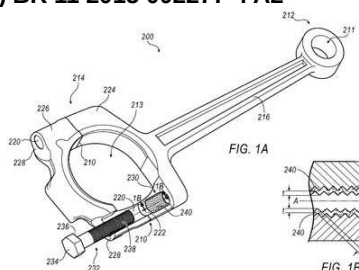

Código 1.3 - Notificação - Fase Nacional - PCT
 (22) 23/08/2013
 (30) 24/08/2012 US 13/593,995
 (51) F16B 39/22 (1968.09), F16B 33/00 (1968.09), F16B 33/06 (1968.09), F16C 9/04 (1968.09)
 (54) REVESTIMENTO DE ROSCA INTERNA DE JUNTA ROSQUEADA E MÉTODOS DE PRODUÇÃO
 (71) MAHLE INTERNATIONAL GMBH (DE)
 (72) CHRISTOPHER HALL; ROGER A. KRAUSE; DAN H. DINU
 (85) 30/01/2015
 (86) PCT US2013/056421 de 23/08/2013
 (87) WO 2014/031972 de 27/02/2014

(21) BR 11 2015 005969-4 A2

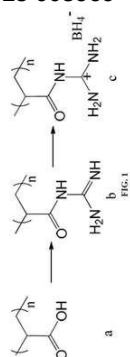

Código 1.3 - Notificação - Fase Nacional - PCT
 (22) 12/09/2013
 (30) 18/09/2012 CN 201210347088.5
 (51) C01B 3/02 (1980.01)
 (54) POLÍMERO MACROMOLECULAR DE ALTA CAPACIDADE COMO MATERIAL DE ARMAZENAMENTO DE HIDROGÊNIO E MÉTODO DE PREPARAÇÃO DO MESMO
 (71) WUHAN KAIDI ENGINEERING TECHNOLOGY RESEARCH INSTITUTE CO., LTD. (CN)
 (72) Zhangjian FANG; YILONG CHEN; YANFENG ZHANG; Xingcai ZHENG; Yongjie XUE; Leiming TAO
 (85) 18/03/2015
 (86) PCT CN2013/083371 de 12/09/2013
 (87) WO 2014/044146 de 27/03/2014
 Exigência cumprida pela petição 870190087674, de 06/09/2019.

(21) BR 11 2015 005971-6 A2

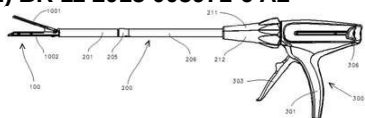

Código 1.3 - Notificação - Fase Nacional - PCT
 (22) 22/08/2013
 (30) 18/09/2012 CN 201210349356.7
 (51) A61B 17/072 (1990.01)
 (54) ATUADOR DE INSTRUMENTO CIRÚRGICO MELHORADO
 (71) SHANGHAI YISI MEDICAL TECHNOLOGY CO., LTD (CN)
 (72) Minhua ZHENG; Honglin NIE; Xiliang ZHANG; Anhua LI; Bo FENG; Junjun



MA; Jing SUN

(85) 18/03/2015

(86) PCT CN2013/082025 de 22/08/2013

(87) WO 2014/044108 de 27/03/2014

Exigência cumprida pela petição 870190108239, de 25/10/2019.

(21) BR 11 2015 007743-9 A2

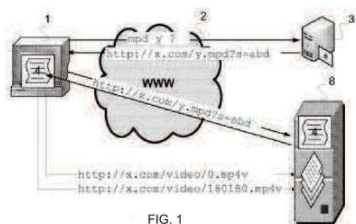

Código 1.3 - Notificação - Fase Nacional - PCT

(22) 07/10/2013

(30) 09/10/2012 FR 1259623

(51) H04N 21/258 (2011.01), H04N 21/2343 (2011.01), H04N 21/6373

(2011.01), H04L 29/06 (1990.01)

(54) PROCESSO DE GERAÇÃO DE DOCUMENTO MULTIMÍDIA, SERVIDOR DE CONTEÚDOS MULTIMÍDIA E TERMINAL PARA ACESSAR CONTEÚDO DE MULTIMÍDIA

(71) ORANGE (FR)

(72) SYLVAIN KERVADEC; CLAUDIA BECKER; OLIVIER VIVOLO

(85) 07/04/2015

(86) PCT FR2013/052379 de 07/10/2013

(87) WO 2014/057197 de 17/04/2014

Exigência cumprida pela petição 870190104918, de 17/10/2019.

(21) BR 11 2016 020478-6 A2

Código 1.3 - Notificação - Fase Nacional - PCT

(22) 13/03/2014

(51) C10L 1/02 (1968.09), C10L 1/04 (1968.09), C10G 3/00 (1968.09)

(54) PROCESSO DE OBTENÇÃO DE BIO-ÓLEO SOLÚVEL EM HIDROCARBONETOS

(71) UNIVERSIDADE FEDERAL DO RIO DE JANEIRO - UFRJ (BR/RJ); PETRÓLEO BRASILEIRO S.A. - PETROBRAS (BR/RJ)

(72) MARCELO MARCIEL PEREIRA; LEANDRO SOTER DE MARIZ E MIRANDA; MATHEUS OLIVEIRA DE SOUZA; MARLON BRANDO BEZERRA DE ALMEIDA

(85) 05/09/2016

(86) PCT BR2014/000073 de 13/03/2014

(87) WO 2015/135046 de 17/09/2015

(21) BR 11 2017 010057-6 A2

Código 1.3 - Notificação - Fase Nacional - PCT

(22) 18/11/2015

(30) 18/11/2014 US 62/081,219; 27/03/2015 US 62/139,196

(51) C08G 63/52 (1974.07), C08G 63/78 (1990.01), A61L 27/18 (2000.01), B29C 67/00 (1985.01), C08G 63/90 (1990.01)

(54) POLÍMEROS DEGRADÁVEIS DE POLIPROPILENO FUMARATO BEM DEFINIDOS E MÉTODOS ESCALONÁVEIS PARA A SÍNTESE DOS MESMOS



(71) THE UNIVERSITY OF AKRON (US) ; THE OHIO STATE UNIVERSITY (US)
 (72) MATTHEW BECKER; HOWARD DEAN; YUANYUAN LUO
 (85) 12/05/2017
 (86) PCT US2015/061314 de 18/11/2015
 (87) WO 2016/081587 de 26/05/2016

(21) BR 11 2017 018896-1 A2

Código 1.3 - Notificação - Fase Nacional - PCT
 (22) 23/01/2017
 (30) 25/01/2016 AR 20160100194
 (51) H02M 1/32 (2007.01), H02J 3/36 (1968.09), H02M 7/25 (1974.07), H02M 7/483 (2007.01)
 (54) DISPOSITIVO DE DISTRIBUIÇÃO DUPLA DE SEMENTES
 (71) JORGE ALBERTO GENTILI (AR)
 (72) JORGE ALBERTO GENTILI
 (85) 04/09/2017
 (86) PCT IB2017/050345 de 23/01/2017
 (87) WO 2017/050345 de 30/03/2017

(21) BR 11 2017 023523-4 A2

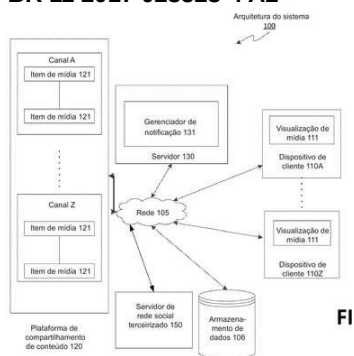

Código 1.3 - Notificação - Fase Nacional - PCT
 (22) 12/08/2016
 (30) 18/08/2015 US 14/829,211
 (51) H04W 4/14 (2009.01), H04L 12/58 (1990.01), H04N 21/00 (2011.01), G06Q 30/02 (2012.01)
 (54) TAREFA DE NOTIFICAÇÃO COM BASE NO COMPROMETIMENTO DO USUÁRIO DE DOWNSTREAM
 (71) GOOGLE LLC (US)
 (72) JUSTIN LEWIS; RUXANDRA GEORGIANA DAVIES
 (85) 31/10/2017
 (86) PCT US2016/046790 de 12/08/2016
 (87) WO 2017/030965 de 23/02/2017

(21) BR 11 2017 023965-5 A2

Código 1.3 - Notificação - Fase Nacional - PCT
 (22) 29/04/2016
 (30) 07/05/2015 US 62/158,032; 15/10/2015 US 62/241,781
 (51) C11D 11/00 (1968.09), C11D 3/04 (1968.09), C11D 3/20 (1968.09), C11D 3/43 (1974.07)
 (54) LAVAGEM DE RECIPIENTE E DETERGENTE PARA USO NA MESMA
 (71) DIVERSEY, INC. (US)
 (72) NATHALIE CATHERINE GERARD; WALTER JOHN WATKINSON; PETR BASAR; CHRISTIAN SELLE
 (85) 07/11/2017
 (86) PCT US2016/030146 de 29/04/2016



(87) WO 2016/179009 de 10/11/2016

(21) BR 11 2017 026389-0 A2 Código 1.3 - Notificação - Fase Nacional - PCT
 (22) 03/06/2016
 (30) 10/06/2015 SE 1550776-7
 (51) E01C 19/48 (1968.09), E01C 23/01 (1968.09), G01N 25/72 (1968.09), G01N 33/42 (1968.09)
 (54) MÉTODO PARA DETERMINAR A QUALIDADE DE UM PAVIMENTO ASFÁLTICO
 (71) CA KONSULT (SE)
 (72) ANDERSSON, CONNY
 (85) 07/12/2017
 (86) PCT EP2016/062647 de 03/06/2016
 (87) WO 2016/198333 de 15/12/2016

(21) BR 11 2018 068617-4 A2 Código 1.3 - Notificação - Fase Nacional - PCT
 (22) 16/03/2016
 (51) A61F 13/02 (1968.09), A61K 9/70 (1974.07)
 (54) ?EMPLASTRO ADESIVO DE PELE?
 (71) LEAD CHEMICAL CO., LTD. (JP)
 (72) TAKAYASU MATSUZAWA; SEIJIRO YAMA; NAOKI MURAI
 (85) 13/09/2018
 (86) PCT JP2016/058349 de 16/03/2016
 (87) WO 2017/158766 de 21/09/2017

(21) BR 11 2018 071433-0 A2 Código 1.3 - Notificação - Fase Nacional - PCT
 (22) 03/07/2017
 (30) 14/04/2017 IN 201721013400
 (51) A61K 9/00 (1968.09), A61K 47/02 (1990.01), A61K 47/18 (1990.01), A61K 9/08 (1974.07), A61K 31/4745 (2000.01), A61P 31/04 (2000.01)
 (54) COMPOSIÇÕES ANTIBACTERIANAS
 (71) WOCKHARDT LIMITED (IN)
 (72) BHASKAR CHAUHAN; MOHAMMED ASIF SHAIKH; RAJENDRA ARUN JOSHI; AJAY KUMAR HANDA; RAVINDRA DATTATRAYA YEOLE; MAHESH VITHALBHAI PATEL
 (85) 18/10/2018
 (86) PCT IB2017/053998 de 03/07/2017
 (87) WO 2018/189575 de 18/10/2018

(21) BR 11 2018 075723-3 A2 Código 1.3 - Notificação - Fase Nacional - PCT
 (22) 02/02/2018
 (30) 14/04/2017 CN 201710243932.2
 (51) B60N 2/75 (2018.01), A47C 7/54 (1968.09), B60N 2/90 (2018.01)



(54) DISPOSITIVO DE PUXADOR OPERACIONAL PARA DESCANSO DE BRAÇO

(71) HONDA MOTOR CO., LTD. (JP) ; LEAR CORPORATION JAPAN LTD. (JP)

(72) KOICHIRO WADA; ZHENGDA MAO; ANAND PATIL; MASAO SEBATA; CHUNHUA HU; XIAOZHONG WU; YULIANG WANG; CHENG PENG

(85) 11/12/2018

(86) PCT JP2018/003672 de 02/02/2018

(87) WO 2018/189985 de 18/10/2018

(21) BR 11 2019 000582-0 A2

Código 1.3 - Notificação - Fase Nacional - PCT

(22) 11/04/2018

(30) 19/04/2017 US 62/486,982; 25/04/2017 US 62/489,996; 03/11/2017 US 62/581,036; 27/03/2018 KR 10-2018-0034808

(51) H04W 36/00 (2009.01), H04W 76/18 (2018.01), H04W 80/10 (2009.01)

(54) MÉTODO PARA PROCESSAMENTO DE PROCEDIMENTO DE ESTABELECIMENTO DE SESSÃO DE PDU E NÓ DE AMF

(71) LG ELECTRONICS INC. (KR)

(72) MYUNGJUNE YOUN; LAEYOUNG KIM; JAEHYUN KIM; HYUNSOOK KIM; JINSOOK RYU; SANGMIN PARK

(85) 11/01/2019

(86) PCT KR2018/004255 de 11/04/2018

(87) WO 2018/194315 de 25/10/2018

(21) BR 11 2019 000815-2 A2

Código 1.3 - Notificação - Fase Nacional - PCT

(22) 04/04/2017

(51) A23K 20/116 (2016.01), A23K 20/132 (2016.01), A23K 50/30 (2016.01)

(54) ALIMENTO PARA ANIMAIS OU SUPLEMENTO ALIMENTAR PARA ANIMAIS E MÉTODO PARA DIMINUIR A QUANTIDADE DE PROTEÍNA QUE PRECISA SER ALIMENTADA A UM ANIMAL DURANTE A APLICAÇÃO DE UM AGONISTA BETA ADRENÉRGICO PARA PERMITIR QUE O AGONISTA BETA ADRENÉRGICO SE TORNE FISIOLÓGICAMENTE EFICAZ

(71) HERMANN ROTH (DE)

(72) HERMANN ROTH

(85) 15/01/2019

(86) PCT EP2017/057959 de 04/04/2017

(87) WO 2018/184661 de 11/10/2018

(21) BR 11 2019 007038-9 A2

Código 1.3 - Notificação - Fase Nacional - PCT

(22) 04/10/2017

(30) 07/10/2016 US 62/405,562

(51) C07D 207/16 (1974.07), C07D 401/12 (1974.07), A61K 31/4025 (2000.01), A61K 31/4439 (2000.01), A61P 11/00 (2000.01)

(54) PIRROLIDINAS SUBSTITUÍDAS COMO MODULADORES DA CFTR

(71) ABBVIE S.À.R.L. (LU) ; GALAPAGOS NV (BE)



(72) ROBERT J. ALTENBACH; ANDREW BOGDAN; NICOLAS DESROY; GREGORY A. GFESSER; STEPHEN N. GRESZLER; JOHN R. KOENIG; PHILIP R. KYM; BO LIU; MARC J. SCANIO; XENIA SEARLE; XUEQING WANG; MING C. YEUNG; GANG ZHAO

(85) 05/04/2019

(86) PCT IB2017/056126 de 04/10/2017

(87) WO 2018/065921 de 12/04/2018

(21) BR 11 2019 007232-2 A2

Código 1.3 - Notificação - Fase Nacional - PCT

(22) 27/11/2018

(51) F24F 1/02 (1968.09)

(54) SISTEMA E MÉTODO PARA PROTEÇÃO DA INFORMAÇÃO

(71) ALIBABA GROUP HOLDING LIMITED (KY)

(72) BAOLI MA; WENBIN ZHANG; LICHUN LI; ZHENG LIU; SHAN YIN

(85) 10/04/2019

(86) PCT CN2018/117548 de 27/11/2018

(87) WO 2019/072275 de 18/04/2019

(21) BR 11 2019 009558-6 A2

Código 1.3 - Notificação - Fase Nacional - PCT

(22) 13/04/2018

(30) 13/04/2017 US 62/484,915; 13/04/2017 US 62/484,917; 13/04/2017 US 62/484,918; 13/04/2017 US 62/484,919; 13/04/2017 US 62/484,912; 13/04/2017 US 62/484,920; 14/07/2017 US 62/532,366; 14/07/2017 US 62/532,365; 14/07/2017 US 62/532,368; 14/07/2017 US 62/532,372; 14/07/2017 US 62/532,369; 14/07/2017 US 62/532,371

(51) A61K 8/34 (2006.01), A61K 8/41 (2006.01), A61K 8/42 (2006.01), A61K 8/46 (2006.01), A61K 8/02 (2006.01), A61K 8/04 (2006.01), A61Q 5/12 (2006.01)

(54) MÉTODO PARA PREPARAÇÃO DE UMA COMPOSIÇÃO DE PRODUTO COMPREENDENDO UMA PARTÍCULA INDIVIDUAL E UMA COMPOSIÇÃO-BASE AQUOSA

(71) THE PROCTER & GAMBLE COMPANY (US)

(72) JUNICHI YOKOGI; XINHAO ZHU; JORGE MAX SUNKEL

(85) 10/05/2019

(86) PCT US2018/027404 de 13/04/2018

(87) WO 2018/191568 de 18/10/2018

(21) BR 11 2019 009928-0 A2

Código 1.3 - Notificação - Fase Nacional - PCT

(22) 27/04/2018

(30) 27/04/2017 US 62/490.614

(51) H04L 5/00 (1968.09), H04W 72/04 (2009.01)

(54) MÉTODO DE TRANSMISSÃO DE SRS E TERMINAL PARA ESSA FINALIDADE

(71) LG ELECTRONICS INC. (KR)



(72) KUKHEON CHOI; JIWON KANG; JONGHYUN PARK; KYUSEOK KIM;
MINKI AHN; KILBOM LEE

(85) 15/05/2019

(86) PCT KR2018/004946 de 27/04/2018

(87) WO 2018/199696 de 01/11/2018

(21) BR 11 2019 010106-3 A2

Código 1.3 - Notificação - Fase Nacional - PCT

(22) 15/02/2018

(30) 21/04/2017 DE 10 2017 108 586.6

(51) E05D 7/10 (1968.09), E05D 5/12 (1968.09)

(54) ARTICULAÇÃO PARA UM ALOJAMENTO DE ARMÁRIO DE APARELHO DE COMANDO ELÉTRICO E ALOJAMENTO DE APARELHO DE COMANDO ELÉTRICO CORRESPONDENTE E MÉTODO DE MONTAGEM

(71) RITTAL GMBH & CO. KG (DE)

(72) FRANK-MIKE GEORG; ACHIM BLOH; MARTIN RAMDOHR; MARKUS NEUHOF

(85) 17/05/2019

(86) PCT DE2018/100138 de 15/02/2018

(87) WO 2018/192606 de 25/10/2018

(21) BR 11 2019 010229-9 A2

Código 1.3 - Notificação - Fase Nacional - PCT

(22) 28/04/2017

(51) A61K 8/37 (2006.01), A61K 8/41 (2006.01), A61Q 5/06 (2006.01), A61K 8/81 (2006.01), A61K 8/92 (2006.01)

(54) COMPOSIÇÃO PARA CUIDADOS COM OS CABELOS EM GEL-CREME, MÉTODO PARA MODELAR OS CABELOS, USO DE UMA COMPOSIÇÃO PARA CUIDADOS COM OS CABELOS EM GEL-CREME E MÉTODO PARA PROPORCIONAR CARACTERÍSTICAS AOS CABELOS

(71) L'OREAL (FR)

(72) JOÃO PAULO DUARTE GUIMARÃES; LEANDRO VALERIANO DE CARVALHO

(85) 20/05/2019

(86) PCT BR2017/050103 de 28/04/2017

(87) WO 2018/195614 de 01/11/2018

(21) BR 11 2019 010323-6 A2

Código 1.3 - Notificação - Fase Nacional - PCT

(22) 21/11/2017

(30) 21/11/2016 US 62/424,854

(51) A61K 9/14 (1974.07), A61K 39/00 (1974.07), A61K 39/39 (1980.01), A23L 33/00 (2016.01), A23L 33/13 (2016.01), A23L 33/17 (2016.01), A61K 39/35 (1980.01), A61P 37/00 (2000.01), A61K 9/00 (1968.09)

(54) COMPOSIÇÕES DE ALÉRGENO LÍQUIDO E MÉTODOS PARA FABRICAÇÃO DAS MESMAS

(71) BEFORE BRANDS, INC. (US)



(72) ASHLEY DOMBKOWSKI; CHRISTOPHER CORNYN; ALBERT E. ROSEVEAR; OLIVIA M. WEIHE; COSMIN M. BELICIU; ALEXANDRA F. RUSSELL
 (85) 21/05/2019
 (86) PCT US2017/062781 de 21/11/2017
 (87) WO 2018/094390 de 24/05/2018

(21) BR 11 2019 011494-7 A2

Código 1.3 - Notificação - Fase Nacional - PCT
 (22) 05/12/2017
 (30) 05/12/2016 DE 10 2016 123 458.3
 (51) G01N 1/30 (1968.09), G01N 33/483 (1985.01), G02B 21/34 (1968.09), G01N 27/447 (1990.01)
 (54) PROCESSO PARA A PRODUÇÃO DE PREPARAÇÕES BIOLÓGICAS TRANSPARENTES PARA UM EXAME DE MICROSCOPIA DE LUZ
 (71) GEORG-AUGUST-UNIVERSITÄT GÖTTINGEN STIFTUNG ÖFFENTLICHEN RECHTS, UNIVERSITÄTSMEDIZIN (DE)
 (72) ROBERT VENTZKI; FRED S. WOUTERS-BUNT
 (85) 04/06/2019
 (86) PCT EP2017/081476 de 05/12/2017
 (87) WO 2018/104282 de 14/06/2018

(21) BR 11 2019 011495-5 A2

Código 1.3 - Notificação - Fase Nacional - PCT
 (22) 05/12/2017
 (30) 05/12/2016 US 62/429,896
 (51) B32B 21/14 (1968.09), C08L 97/02 (1974.07), E04B 1/84 (1968.09)
 (54) MÉTODO DE FABRICAÇÃO DE OSB COM PROPRIEDADES DE ISOLAMENTO ACÚSTICO
 (71) LOUISIANA-PACIFIC CORPORATION (US)
 (72) ASHWIN HIMATSINGANI; JIANWEN NI
 (85) 04/06/2019
 (86) PCT US2017/064722 de 05/12/2017
 (87) WO 2018/106695 de 14/06/2018

(21) BR 11 2019 011496-3 A2

Código 1.3 - Notificação - Fase Nacional - PCT
 (22) 22/12/2017
 (30) 23/12/2016 EP 16206623.7
 (51) C07B 43/00 (1985.01), C07C 291/04 (1990.01), C07D 295/24 (1990.01)
 (54) PRODUÇÃO DE UM ÓXIDO DE AMINA POR OXIDAÇÃO DE UMA AMINA TERCIÁRIA
 (71) AUROTEC GMBH (AT)
 (72) STEFAN ZIKELI; HANNES KITZLER; VERENA FOSODEDER; TOBIAS BAUMEISTER
 (85) 04/06/2019
 (86) PCT EP2017/084391 de 22/12/2017



(87) WO 2018/115443 de 28/06/2018

(21) BR 11 2019 011500-5 A2

Código 1.3 - Notificação - Fase Nacional - PCT

(22) 01/12/2017

(30) 16/12/2016 JP 2016-244528; 31/01/2017 JP 2017-015418

(51) H04L 1/00 (1968.09), H04H 20/95 (2008.01), H04N 21/235 (2011.01),

H04N 21/236 (2011.01)

(54) APARELHO E MÉTODO DE TRANSMISSÃO, E, APARELHO E MÉTODO DE RECEPÇÃO.

(71) SONY CORPORATION (JP)

(72) LACHLAN BRUCE MICHAEL; KAZUYUKI TAKAHASHI

(85) 04/06/2019

(86) PCT JP2017/043236 de 01/12/2017

(87) WO 2018/110315 de 21/06/2018

(21) BR 11 2019 011501-3 A2

Código 1.3 - Notificação - Fase Nacional - PCT

(22) 30/11/2017

(30) 07/12/2016 EP 16202559.7

(51) A01N 43/66 (1980.01), A01N 43/68 (1980.01), A01P 13/00 (2006.01)

(54) COMBINAÇÃO HERBICIDA CONTENDO TRIAFAMONA E INDAZIFLAM

(71) BAYER CROPSCIENCE AKTIENGESELLSCHAFT (DE)

(72) JÖRG OESER; RAMISIS FULGENCIO; CHRISTOPHER HUGH

ROSINGER; JUERGEN ECHLE

(85) 04/06/2019

(86) PCT EP2017/080954 de 30/11/2017

(87) WO 2018/104142 de 14/06/2018

(21) BR 11 2019 011502-1 A2

Código 1.3 - Notificação - Fase Nacional - PCT

(22) 30/11/2017

(30) 09/12/2016 EP 16203308.8

(51) A61K 9/24 (1974.07), A61K 9/20 (1974.07), A61K 31/00 (1974.07)

(54) PREPARAÇÃO FARMACÊUTICA E MÉTODO PARA SUA FABRICAÇÃO

(71) BAYER ANIMAL HEALTH GMBH (DE)

(72) VENKATA-RANGARAO KANIKANTI; PATRICK BILLIAN

(85) 04/06/2019

(86) PCT EP2017/081049 de 30/11/2017

(87) WO 2018/104150 de 14/06/2018

(21) BR 11 2019 011503-0 A2

Código 1.3 - Notificação - Fase Nacional - PCT

(22) 05/12/2017

(30) 06/12/2016 GB 1620731.8

(51) F16K 31/163 (1968.09), F15B 15/06 (1968.09), F16K 5/06 (1968.09), E21B

34/04 (1980.01), E21B 34/06 (1980.01), E21B 34/00 (1980.01)



(54) MONTAGEM DE VÁLVULA
 (71) DALIBURGH SUBSEA LTD. (GB)
 (72) NEIL WALKER
 (85) 04/06/2019
 (86) PCT GB2017/053669 de 05/12/2017
 (87) WO 2018/104726 de 14/06/2018

(21) BR 11 2019 011505-6 A2

Código 1.3 - Notificação - Fase Nacional - PCT
 (22) 29/11/2017
 (30) 16/12/2016 IT 102016000127302
 (51) B29D 30/36 (1985.01)
 (54) PROCESSO E USINA PARA CONSTRUIR PNEUS
 (71) PIRELLI TYRE S.P.A. (IT)
 (72) ERIKA VANIGLIA; MAURIZIO MARCHINI
 (85) 04/06/2019
 (86) PCT IB2017/057486 de 29/11/2017
 (87) WO 2018/109599 de 21/06/2018

(21) BR 11 2019 011506-4 A2

Código 1.3 - Notificação - Fase Nacional - PCT
 (22) 06/12/2017
 (30) 06/12/2016 US 15/369,886
 (51) A61F 13/15 (1990.01), A61F 13/511 (2000.01), A61F 13/53 (2000.01), A61F 13/51 (2000.01), A61F 13/514 (2000.01)
 (54) ARTIGOS HIGIÊNICOS BIODEGRADÁVEIS COM TEOR DE BASE BIOLÓGICA MAIS ALTO
 (71) NOVOMER, INC. (US)
 (72) SADESH H. SOOKRAJ
 (85) 04/06/2019
 (86) PCT US2017/064943 de 06/12/2017
 (87) WO 2018/106824 de 14/06/2018

(21) BR 11 2019 011514-5 A2

Código 1.3 - Notificação - Fase Nacional - PCT
 (22) 06/12/2017
 (30) 08/12/2016 DE DE 10 2016 123 814.7
 (51) B24C 1/00 (1968.09), B24C 5/04 (1968.09), B24C 5/02 (1968.09)
 (54) ARRANJO E PROCESSO PARA TRATAR UMA SUPERFÍCIE
 (71) L'AIR LIQUIDE, SOCIETE ANONYME POUR L'ETUDE ET L'EXPLOITATION DES PROCEDES GEORGES CLAUDE (FR)
 (72) CERKEZ KAYA
 (85) 04/06/2019
 (86) PCT EP2017/081736 de 06/12/2017
 (87) WO 2018/104404 de 14/06/2018



(21) BR 11 2019 011515-3 A2	<p>Código 1.3 - Notificação - Fase Nacional - PCT (22) 05/12/2017 (30) 05/12/2016 US 62/429,919 (51) C07B 63/00 (1985.01), C07D 207/02 (1974.07), C07D 225/06 (1974.07), C07D 277/22 (1974.07), C07D 307/26 (1974.07), C07D 307/32 (1974.07), C07D 307/38 (1974.07), C07D 493/02 (1974.07), C07H 19/01 (1985.01), B01D 15/10 (2006.01), B01J 39/02 (1980.01), B01J 20/00 (1980.01) (54) PROCESSOS PARA OBTENÇÃO DE COMPOSTOS MACROCÍCLICOS INSATURADOS PURIFICADOS, SISTEMA PARA OBTENÇÃO DE COMPOSTOS INSATURADOS PURIFICADOS E COMPOSTOS OBTIDOS (71) AGAN AROMA & FINE CHEMICALS LTD. (IL) (72) YOULIA HAGOOLY; ALEXANDER LASKAVY; TEHILA YOSEF GERUFI; EYAL BEN-ARI (85) 04/06/2019 (86) PCT IB2017/057646 de 05/12/2017 (87) WO 2018/104856 de 14/06/2018</p>
(21) BR 11 2019 011516-1 A2	<p>Código 1.3 - Notificação - Fase Nacional - PCT (22) 30/11/2017 (30) 23/12/2016 DE 10 2016 226 157.6 (51) F04D 25/08 (1968.09), F04D 29/42 (1968.09), F04D 29/44 (1968.09), F04D 29/62 (1968.09), F04D 17/16 (1968.09), F04D 29/66 (1968.09), F04D 29/58 (1968.09), F04D 29/70 (1968.09) (54) MÓDULO DE VENTILADOR E DISPOSIÇÃO COMPREENDENDO AO MENOS UM OU MAIS MÓDULOS DE VENTILADOR (71) ZIEHL -ABEGG SE (DE) (72) FRIEDER LOERCHER; MATTHIAS GOELLER; ANDRÉ MUELLER (85) 04/06/2019 (86) PCT DE2017/200122 de 30/11/2017 (87) WO 2018/113855 de 28/06/2018</p>
(21) BR 11 2019 011517-0 A2	<p>Código 1.3 - Notificação - Fase Nacional - PCT (22) 26/02/2018 (30) 28/02/2017 US 62/464,737; 19/12/2017 US 15/847,378 (51) G01S 13/89 (1980.01), G01S 13/04 (1980.01), H04B 7/14 (1968.09) (54) DISPOSITIVO DE IMAGENS DE ONDAS MILIMÉTRICAS, E MÉTODOS DE OPERAÇÃO DOS DISPOSITIVOS DE IMAGENS DE ONDAS MILIMÉTRICAS (71) VU SYSTEMS, LLC (US) (72) DAN AMMAR (85) 04/06/2019 (86) PCT US2018/019646 de 26/02/2018 (87) WO 2018/160479 de 07/09/2018</p>



(21) BR 11 2019 011523-4 A2	Código 1.3 - Notificação - Fase Nacional - PCT (22) 04/12/2017 (30) 07/12/2016 EP 16202641.3 (51) C07C 29/132 (1980.01), C07C 29/60 (1980.01), C07C 29/00 (1968.09), C07C 31/20 (1968.09), C07C 31/26 (1968.09) (54) PROCESSO PARA A PREPARAÇÃO DE GLICÓIS (71) SHELL INTERNATIONALE RESEARCH MAATSCHAPPIJ B.V. (NL) (72) EVERT VAN DER HEIDE; PIETER HUIZENGA (85) 04/06/2019 (86) PCT EP2017/081349 de 04/12/2017 (87) WO 2018/104216 de 14/06/2018
(21) BR 11 2019 011527-7 A2	Código 1.3 - Notificação - Fase Nacional - PCT (22) 07/12/2017 (30) 08/12/2016 US 62/431,458 (51) C10G 9/36 (1968.09), C10G 55/04 (1980.01), C10G 75/00 (1995.01) (54) UM MÉTODO PARA PRÉ-TRATAR E CONVERTER HIDROCARBONETOS (71) SHELL INTERNATIONALE RESEARCH MAATSCHAPPIJ B.V. (NL) (72) WILLEM DERKS (85) 04/06/2019 (86) PCT EP2017/081817 de 07/12/2017 (87) WO 2018/104443 de 14/06/2018
(21) BR 11 2019 011530-7 A2	Código 1.3 - Notificação - Fase Nacional - PCT (22) 07/12/2017 (30) 07/12/2016 CN 201611118291.X (51) H04W 72/04 (2009.01), H04W 72/12 (2009.01) (54) MÉTODO DE ENVIO DE INFORMAÇÃO DE ENLACE DE SUBIDA, MÉTODO DE RECEBIMENTO DE INFORMAÇÃO DE ENLACE DE SUBIDA, DISPOSITIVO TERMINAL, DISPOSITIVO DE ESTAÇÃO BASE E SISTEMA DE PROCESSAMENTO DE INFORMAÇÃO DE ENLACE DE SUBIDA (71) HUAWEI TECHNOLOGIES CO., LTD. (CN) (72) YUAN LI; LEI GUAN (85) 04/06/2019 (86) PCT CN2017/115035 de 07/12/2017 (87) WO 2018/103702 de 14/06/2018
(21) BR 11 2019 011531-5 A2	Código 1.3 - Notificação - Fase Nacional - PCT (22) 11/12/2017 (30) 09/12/2016 JP 2016-239233; 07/12/2017 JP 2017-235057 (51) H01M 4/88 (1974.07), H01M 4/92 (1974.07), H01M 8/1018 (2016.01) (54) CATALISADOR DE ELETRODO PARA CÉLULA DE COMBUSTÍVEL, MÉTODO DE PRODUIR O MESMO E CÉLULA DE COMBUSTÍVEL



(71) TOYOTA JIDOSHA KABUSHIKI KAISHA (JP) ; CATALER CORPORATION (JP) ; NIPPON STEEL CHEMICAL & MATERIAL CO., LTD. (JP)
 (72) NOBUAKI MIZUTANI; YUSUKE ITOH; TORU YAMAMOTO; KOTARO HORIAI; MIKIHIRO KATAOKA; YUKI MAKINO
 (85) 04/06/2019
 (86) PCT IB2017/001589 de 11/12/2017
 (87) WO 2018/104775 de 14/06/2018

(21) BR 11 2019 011736-9 A2

Código 1.3 - Notificação - Fase Nacional - PCT
 (22) 11/12/2017
 (30) 09/12/2016 US 62/432,403
 (51) E21B 19/16 (1968.09), E21B 17/02 (1968.09), E21B 17/03 (2000.01), E21B 17/04 (1968.09), E21B 17/042 (1968.09), E21B 17/043 (1968.09)
 (54) COLUNA DE ASCENSÃO DE ALTA PRESSÃO, E, MÉTODO E FERRAMENTA DE COMPOSIÇÃO PARA MONTAR UMA COLUNA DE ASCENSÃO DE ALTA PRESSÃO
 (71) TRENDSETTER VULCAN OFFSHORE, INC. (US)
 (72) JAMES V. MAHER; DANIEL MCELVEY
 (85) 11/06/2019
 (86) PCT US2017/065586 de 11/12/2017
 (87) WO 2018/107156 de 14/06/2018

(21) BR 11 2019 011741-5 A2

Código 1.3 - Notificação - Fase Nacional - PCT
 (22) 04/12/2017
 (30) 09/12/2016 US 15/374,207
 (51) B26D 1/00 (1968.09)
 (54) LÂMINA DE FACA ROTATIVA ANULAR, COMBINAÇÃO DE UMA LÂMINA DE FACA ROTATIVA ANULAR E UM ALOJAMENTO DE LÂMINA ANULAR, ALOJAMENTO DE LÂMINA ANULAR E FACA ROTATIVA OPERADA POR ENERGIA
 (71) BETTCHER INDUSTRIES, INC. (US)
 (72) JEFFREY A. WHITED
 (85) 11/06/2019
 (86) PCT US2017/064500 de 04/12/2017
 (87) WO 2018/106591 de 14/06/2018

(21) BR 11 2019 011745-8 A2

Código 1.3 - Notificação - Fase Nacional - PCT
 (22) 07/12/2017
 (30) 07/12/2016 US 62/431,255
 (51) E21B 43/16 (1968.09), C09K 8/68 (2006.01), E21B 21/06 (1980.01), E21B 43/20 (1968.09)
 (54) MÉTODOS E SISTEMAS PARA GERAR SOLUÇÕES POLIMÉRICAS AQUOSAS
 (71) CHEVRON U.S.A. INC. (US)



(72) DO HOON KIM; DENNIS A. ALEXIS; VARADARAJAN DWARAKANATH;
DAVID R. ESPINOSA; TAIMUR MALIK; PETER G. NEW; ADAM C. JACKSON;
CHRISTOPHER MICHAEL NIEMI
(85) 11/06/2019
(86) PCT US2017/065106 de 07/12/2017
(87) WO 2018/106913 de 14/06/2018

(21) BR 11 2019 011753-9 A2

Código 1.3 - Notificação - Fase Nacional - PCT
(22) 08/12/2017
(30) 14/12/2016 US 62/434,219
(51) A61K 8/27 (2006.01), A61K 8/34 (2006.01), A61K 8/39 (2006.01), A61K 8/44 (2006.01), A61Q 15/00 (2006.01), A61K 8/86 (2006.01), A61K 8/92 (2006.01), A61K 8/06 (2006.01), A61K 8/19 (2006.01)
(54) COMPOSIÇÕES ANTITRANSPIRANTES/DESODORANTES LIVRES DE ALUMÍNIO
(71) COLGATE-PALMOLIVE COMPANY (US)
(72) PETER R. HILLIARD JR.; SHARON KENNEDY; CRISTINA BIELLI; RICHARD P. ADAMS
(85) 11/06/2019
(86) PCT US2017/065222 de 08/12/2017
(87) WO 2018/111704 de 21/06/2018

(21) BR 11 2019 011761-0 A2

Código 1.3 - Notificação - Fase Nacional - PCT
(22) 15/12/2017
(30) 16/12/2016 EP 16204688.2
(51) A61K 38/28 (1995.01)
(54) COMPOSIÇÕES FARMACÊUTICAS CONTENDO INSULINA
(71) NOVO NORDISK A/S (DK)
(72) MATHIAS NORRMAN; SUSANNE HOSTRUP; DORTE BJERRE STEENSGAARD; HOLGER MARTIN STRAUSS; ROSA REBECCA ERRITZØE HANSEN; SVEND HAVELUND; MORTEN SCHLEIN; JESPER SØNDERGAARD PEDERSEN
(85) 11/06/2019
(86) PCT EP2017/083013 de 15/12/2017
(87) WO 2018/109162 de 21/06/2018

(21) BR 11 2019 011907-8 A2

Código 1.3 - Notificação - Fase Nacional - PCT
(22) 15/12/2017
(30) 16/12/2016 FR 1662675
(51) C10M 175/00 (1985.01)
(54) MÉTODO PARA REDUZIR O TEOR DE HIDROCARBONETOS AROMÁTICOS POLICÍCLICOS (PAHS) EM UMA COMPOSIÇÃO LUBRIFICANTE USADA E MÉTODO PARA PREPARAR UMA COMPOSIÇÃO LUBRIFICANTE



(71) TOTAL MARKETING SERVICES (FR)
 (72) NICOLAS CHAMPAGNE; DOMINIQUE BLAIN
 (85) 12/06/2019
 (86) PCT EP2017/083155 de 15/12/2017
 (87) WO 2018/109208 de 21/06/2018

(21) BR 11 2019 011911-6 A2

Código 1.3 - Notificação - Fase Nacional - PCT
 (22) 26/12/2017
 (30) 27/12/2016 JP 2016-254034; 30/11/2017 JP 2017-231160
 (51) F16D 55/22 (1968.09), F16D 65/02 (1968.09), F16D 65/12 (1968.09)
 (54) DISPOSITIVO DE FRENAGEM A DISCO
 (71) NIPPON STEEL CORPORATION (JP)
 (72) TAKANORI KATO; ATSUSHI SAKAGUCHI; KAZUTAKA ASABE; NARUO MIYABE
 (85) 12/06/2019
 (86) PCT JP2017/046816 de 26/12/2017
 (87) WO 2018/124150 de 05/07/2018

(21) BR 11 2019 011912-4 A2

Código 1.3 - Notificação - Fase Nacional - PCT
 (22) 22/12/2016
 (51) B60J 5/10 (1968.09)
 (54) PORTA TRASEIRA DE CARROCERIA DE CAMINHÃO OU DE REBOQUE DE CAMINHÃO
 (71) RAINER KARL SCHUH (AT)
 (72) RAINER KARL SCHUH
 (85) 12/06/2019
 (86) PCT EP2016/082364 de 22/12/2016
 (87) WO 2018/113971 de 28/06/2018

(21) BR 11 2019 011913-2 A2

Código 1.3 - Notificação - Fase Nacional - PCT
 (22) 19/01/2018
 (30) 30/01/2017 JP 2017-014821
 (51) C08J 3/22 (1974.07), C08L 23/00 (1974.07), C08L 23/14 (1974.07), C08L 53/00 (1974.07), C08L 53/02 (1974.07), C08L 77/00 (1974.07)
 (54) MODIFICADOR E MÉTODO DE USO DO MESMO, MÉTODO DE PRODUÇÃO DE MODIFICADOR E VEÍCULO PARA ADITIVO
 (71) TOYOTA BOSHOKU KABUSHIKI KAISHA (JP)
 (72) KEISUKE KATO
 (85) 12/06/2019
 (86) PCT JP2018/001681 de 19/01/2018
 (87) WO 2018/139378 de 02/08/2018

(21) BR 11 2019 011914-0 A2

Código 1.3 - Notificação - Fase Nacional - PCT



(22) 14/12/2017
 (30) 14/12/2016 KR 10-2016-0170389
 (51) A61K 9/08 (1974.07), A61K 47/40 (1990.01), A61K 9/00 (1968.09), A61K 31/41 (1974.07), A61K 31/325 (1974.07)
 (54) FORMULAÇÃO LÍQUIDA PARENTERAL, COMPOSIÇÃO INJETÁVEL, E, MÉTODO PARA PREPARAR UMA FORMULAÇÃO LÍQUIDA PARENTERAL.
 (71) SK BIOPHARMACEUTICALS CO., LTD. (KR)
 (72) MYOUNG KI BAEK; JI HYE LEE; SO YOUNG CHOI
 (85) 12/06/2019
 (86) PCT KR2017/014727 de 14/12/2017
 (87) WO 2018/111000 de 21/06/2018

(21) BR 11 2019 011919-1 A2

Código 1.3 - Notificação - Fase Nacional - PCT
 (22) 12/12/2017
 (30) 21/12/2016 US 15/385,921
 (51) A61B 17/072 (1990.01)
 (54) CARTUCHO DE GRAMPOS CIRÚRGICOS COM MEMBRO DE CAME MÓVEL CONFIGURADO PARA DESENGATAR OS RECURSOS DE TRAVAMENTO DO MEMBRO DE DISPARO
 (71) ETHICON LLC (US)
 (72) FREDERICK E. SHELTON IV; CINCINNATI OH 45242; ROBERT J. SIMMS
 (85) 12/06/2019
 (86) PCT US2017/065700 de 12/12/2017
 (87) WO 2018/118501 de 28/06/2018

(21) BR 11 2019 011921-3 A2

Código 1.3 - Notificação - Fase Nacional - PCT
 (22) 11/12/2017
 (30) 12/12/2016 US 62/432,807
 (51) C07K 14/31 (1995.01), C07K 1/22 (1995.01)
 (54) POLIPEPTÍDEO ENGENHEIRADO QUE LIGA IMUNOGLOBULINAS OU COMPOSTOS CONTENDO IMUNOGLOBULINA, MATRIZ DE SEPARAÇÃO, COMPOSIÇÃO, PROTEÍNA, MEIO CROMATOGRÁFICO E MÉTODO DE PURIFICAÇÃO DE UMA IMUNOGLOBULINA
 (71) HURRAH S.À R.L. (LU)
 (72) RAJIV DATAR; CAROLE LAINE; KAJAL ARORA
 (85) 12/06/2019
 (86) PCT EP2017/082282 de 11/12/2017
 (87) WO 2018/108839 de 21/06/2018

(21) BR 11 2019 011935-3 A2

Código 1.3 - Notificação - Fase Nacional - PCT
 (22) 21/11/2017
 (30) 13/12/2016 EP 16203653.7
 (51) A01N 25/02 (1980.01), A01N 33/12 (1980.01), A01N 37/02 (1980.01), A01N 37/04 (1980.01), C11D 1/62 (1968.09), C11D 3/48 (1968.09), C11D 3/20



(1968.09), C11D 11/00 (1968.09)

(54) MÉTODO PARA A ADIÇÃO DE UMA COMPOSIÇÃO BIOCIDA A UM PROCESSO DE LAVAGEM DE ROUPAS

(71) UNILEVER N.V. (NL)

(72) MARK ANTHONY CARUS; ROBERT JOSEPH CORNMELL; KENNETH METCALFE; JOANNE CLARE O'KEEFFE; EMILY GRACE SMITH; IAN PETER STOTT

(85) 12/06/2019

(86) PCT EP2017/079945 de 21/11/2017

(87) WO 2018/108466 de 21/06/2018

(21) BR 11 2019 011954-0 A2

Código 1.3 - Notificação - Fase Nacional - PCT

(22) 19/12/2017

(30) 20/12/2016 FR 1662864

(51) A61K 8/24 (2006.01), A61K 8/55 (2006.01), A61Q 5/04 (2006.01), A61Q 5/08 (2006.01), A61Q 5/10 (2006.01), A61K 8/73 (2006.01), A61K 8/22 (2006.01)

(54) COMPOSIÇÃO OXIDANTE PARA TRATAR FIBRAS DE QUERATINA QUE COMPREENDE UMA GOMA ESCLEROGLUCANA E UM SEQUESTRANTE À BASE DE FÓSFORO

(71) L'OREAL (FR)

(72) FRÉDÉRIC SIMONET; KOUEDJI SOW; ALDO PIZZINO

(85) 12/06/2019

(86) PCT EP2017/083607 de 19/12/2017

(87) WO 2018/114987 de 28/06/2018

(21) BR 11 2019 011956-6 A2

Código 1.3 - Notificação - Fase Nacional - PCT

(22) 22/11/2017

(30) 21/12/2016 EP 16205872.1

(51) A61K 8/34 (2006.01), A61Q 15/00 (2006.01), A61K 8/04 (2006.01)

(54) COMPOSIÇÃO DE AEROSSOL ANTITRANSPIRANTE ANIDRO, COMPOSIÇÃO DE BASE PARA O AEROSSOL ANTITRANSPIRANTE ANIDRO, UTILIZAÇÃO DA COMPOSIÇÃO, UTILIZAÇÃO DE D-SORBITOL OU XILITOL E PROCESSO DE FABRICAÇÃO DE UMA COMPOSIÇÃO DE AEROSSOL ANTITRANSPIRANTE ANIDRO

(71) UNILEVER NV (NL)

(72) ANNE-LAURE SOPHIE FERRY; ROBERT EDWARD MARRIOTT; LOUISE JANNETTE ROBERTS

(85) 12/06/2019

(86) PCT EP2017/080042 de 22/11/2017

(87) WO 2018/114182 de 28/06/2018

(21) BR 11 2019 011957-4 A2

Código 1.3 - Notificação - Fase Nacional - PCT

(22) 19/01/2018



(30) 20/01/2017 EP 17152530.6
 (51) B01J 21/12 (1974.07), B01J 23/34 (1974.07), B01J 35/10 (1974.07), B01J 37/02 (1974.07), B01D 53/86 (1995.01)
 (54) ÓXIDO DE MANGANÊS CONTENDO COMPOSIÇÃO DE ALUMINA, MÉTODO PARA PRODUZIR O MESMO E SEU USO
 (71) SASOL GERMANY GMBH (DE)
 (72) DIRK NIEMEYER; MARCOS SCHÖNEBORN; THOMAS HARMENING; SÖNKE ROLFS
 (85) 12/06/2019
 (86) PCT EP2018/051289 de 19/01/2018
 (87) WO 2018/134345 de 26/07/2018

(21) BR 11 2019 011958-2 A2

Código 1.3 - Notificação - Fase Nacional - PCT
 (22) 05/03/2018
 (30) 06/03/2017 US 62/467,293
 (51) E21B 43/10 (1968.09), E21B 23/06 (1968.09)
 (54) MÉTODO PARA COMPLETAR UM POÇO EM UMA ÚNICA MANOBRA, MÉTODO PARA COMPLETAÇÃO DE MANOBRA ÚNICA DE UM POÇO EM UM FURO ABERTO E APARELHO PARA COMPLETAÇÃO DE TRAJETO ÚNICO DE UM POÇO
 (71) HALLIBURTON ENERGY SERVICES, INC. (US)
 (72) GUSTAVO DIAS DE CASTRO CERVO; NICHOLAS ALBERT KUO
 (85) 12/06/2019
 (86) PCT US2018/020941 de 05/03/2018
 (87) WO 2018/165035 de 13/09/2018

(21) BR 11 2019 011959-0 A2

Código 1.3 - Notificação - Fase Nacional - PCT
 (22) 07/12/2017
 (30) 07/12/2016 AU 2016905046
 (51) A61B 5/01 (2000.01), A61B 5/024 (1990.01), A61B 5/0444 (1990.01), A61B 5/0488 (1990.01), A61B 5/11 (1990.01)
 (54) APARELHO PARA MONITORAMENTO DE GRAVIDEZ OU TRABALHO DE PARTO
 (71) THE UNIVERSITY OF SYDNEY (AU) ; SYDNEY LOCAL HEALTH DISTRICT (AU)
 (72) SARAH CATHERINE MCDONALD; GRAHAM BROOKER; JONATHAN HYETT; HALA PHIPPS; JAVIER MARTINEZ
 (85) 12/06/2019
 (86) PCT AU2017/051346 de 07/12/2017
 (87) WO 2018/102874 de 14/06/2018

(21) BR 11 2019 011960-4 A2

Código 1.3 - Notificação - Fase Nacional - PCT
 (22) 02/11/2017
 (30) 21/12/2016 US 15/386,240



(51) A61B 17/072 (1990.01)
 (54) ATUADORES DE EXTREMIDADE CIRÚRGICOS E MEMBROS DE
 DISPARO ADAPTÁVEIS PARA OS MESMOS
 (71) ETHICON LLC (US)
 (72) FREDERICK E. SHELTON IV; JASON L. HARRIS; GREGORY J. BAKOS;
 DAVID B. SMITH; ADAM D. HENSEL
 (85) 12/06/2019
 (86) PCT IB2017/056837 de 02/11/2017
 (87) WO 2018/116018 de 28/06/2018

(21) BR 11 2019 011961-2 A2

Código 1.3 - Notificação - Fase Nacional - PCT
 (22) 05/01/2018
 (30) 06/01/2017 US 62/443,174
 (51) A61K 9/00 (1968.09), A61K 47/10 (1990.01), A61K 31/00 (1974.07), A61K
 47/32 (1990.01), A61K 47/38 (1990.01)
 (54) FORMULAÇÃO TÓPICA, MÉTODO PARA PROVER TRATAMENTO
 NÃO-SISTÊMICO PROLONGADO PARA DOR EM UM INDIVÍDUO HUMANO
 NECESSITANDO DO MESMO, MÉTODO PARA FORMAR UM DEPÓSITO
 SUBCUTÂNEO DE DETOMIDINA OU UM SAL DO MESMO EM UM
 INDIVÍDUO HUMANO, FORMULAÇÃO TÓPICA E MÉTODO PARA PROVER O
 TRATAMENTO PARA DOR EM UM INDIVÍDUO HUMANO NECESSITANDO
 DO MESMO
 (71) CLEXIO BIOSCIENSES LTD. (IL)
 (72) OMER TSIPORI; MARK ZAMANSKY
 (85) 12/06/2019
 (86) PCT US2018/012579 de 05/01/2018
 (87) WO 2018/129313 de 12/07/2018

(21) BR 11 2019 011962-0 A2

Código 1.3 - Notificação - Fase Nacional - PCT
 (22) 04/12/2017
 (30) 20/12/2016 US 62/436,966; 24/08/2017 US 15/685,872
 (51) H04W 36/00 (2009.01), H04B 7/04 (1968.09)
 (54) PROCEDIMENTO DE SELEÇÃO DE FEIXE DE FALLBACK DURANTE
 FALHA DE RECEPÇÃO DE INSTRUÇÃO DE ALTERAÇÃO DE FEIXE
 (71) QUALCOMM INCORPORATED (US)
 (72) MUHAMMAD NAZMUL ISLAM; JUNYI LI; TAO LUO; BILAL SADIQ; SONY
 AKKARAKARAN
 (85) 12/06/2019
 (86) PCT US2017/064535 de 04/12/2017
 (87) WO 2018/118409 de 28/06/2018

(21) BR 11 2019 011964-7 A2

Código 1.3 - Notificação - Fase Nacional - PCT
 (22) 18/12/2017
 (30) 19/12/2016 US 62/436,099



(51) A61B 17/34 (1968.09), A61F 9/007 (1995.01)
 (54) DISPOSITIVOS DE TRATAMENTO OCULAR E MÉTODOS DE USO
 RELACIONADOS
 (71) NEW WORLD MEDICAL, INC. (US)
 (72) MALIK Y. KAHOOK
 (85) 12/06/2019
 (86) PCT US2017/067126 de 18/12/2017
 (87) WO 2018/118817 de 28/06/2018

(21) BR 11 2019 011966-3 A2

Código 1.3 - Notificação - Fase Nacional - PCT
 (22) 13/12/2017
 (30) 14/12/2016 MX MX/a/2016/016587
 (51) A61K 31/80 (1974.07), A61K 31/695 (1974.07), A61K 31/4439 (2000.01),
 A61K 9/16 (1974.07), A61P 1/04 (2000.01)
 (54) COMPOSIÇÃO APRIMORADA DE LANSOPRAZOL E SIMETICONA E
 PROCESSO PARA PREPARAÇÃO
 (71) SIEGFRIED RHEIN, S.A. DE C.V. (MX)
 (72) ESTEBAN ALEJANDRO FIORE
 (85) 12/06/2019
 (86) PCT IB2017/057904 de 13/12/2017
 (87) WO 2018/109693 de 21/06/2018

(21) BR 11 2019 011968-0 A2

Código 1.3 - Notificação - Fase Nacional - PCT
 (22) 15/12/2017
 (30) 16/12/2016 US 62/435,609; 30/11/2017 US 62/592,680; 08/12/2017 US
 62/596,607
 (51) C07D 471/14 (1974.07), A61K 31/437 (2000.01), A61P 29/00 (2000.01)
 (54) INIBIDORES DE PEQUENAS MOLÉCULAS DA FAMÍLIA JAK DE
 QUINASES
 (71) JANSSEN PHARMACEUTICA NV (BE)
 (72) TATIANA KOUDRIAKOVA; KEVIN D. KREUTTER; KRISTI LEONARD;
 MICHELE C. RIZZOLIO; RUSSELL C. SMITH; MARK S. TICHENOR; AIHUA
 WANG
 (85) 12/06/2019
 (86) PCT US2017/066744 de 15/12/2017
 (87) WO 2018/112379 de 21/06/2018

(21) BR 11 2019 011970-1 A2

Código 1.3 - Notificação - Fase Nacional - PCT
 (22) 12/12/2017
 (30) 20/12/2016 US 62/436,816
 (51) A61K 8/22 (2006.01), A61K 8/37 (2006.01), A61K 8/81 (2006.01), A61Q
 11/00 (2006.01)
 (54) COMPOSIÇÕES PARA HIGIENE BUCAL
 (71) COLGATE-PALMOLIVE COMPANY (US)



(72) SHAOTANG YUAN; GUOFENG XU; ROBERT DICOSIMO; SHARON HAYNIE

(85) 12/06/2019

(86) PCT US2017/065712 de 12/12/2017

(87) WO 2018/118506 de 28/06/2018

(21) BR 11 2019 011971-0 A2

Código 1.3 - Notificação - Fase Nacional - PCT

(22) 15/12/2017

(30) 16/12/2016 DE 10 2016 124 689.1

(51) B65G 23/08 (1968.09)

(54) ROLO TRANSPORTADOR COM BUCHA DE ACOPLAMENTO DE ENCAIXE FRICCIONAL E/OU INTEGRAL

(71) INTERROLL HOLDING AG (CH)

(72) HARRY LINDEMANN; DOMINIK LANGENSIEPEN; REINHOLD WEICHBRODT

(85) 12/06/2019

(86) PCT EP2017/083025 de 15/12/2017

(87) WO 2018/109165 de 21/06/2018

(21) BR 11 2019 011972-8 A2

Código 1.3 - Notificação - Fase Nacional - PCT

(22) 03/04/2018

(30) 14/04/2017 JP PCT/JP2017/015365; 11/05/2017 JP PCT/JP2017/017949

(51) C25D 7/02 (1974.07), C25D 3/56 (1974.07), C25D 5/10 (1974.07), C25D 17/16 (1974.07)

(54) MATERIAL CHAPEADO E MÉTODO PARA FABRICAÇÃO DO MESMO

(71) YKK CORPORATION (JP)

(72) MASAYUKI IIMORI; RYOSUKE TAKEDA

(85) 12/06/2019

(86) PCT JP2018/014318 de 03/04/2018

(87) WO 2018/190202 de 18/10/2018

(21) BR 11 2019 011973-6 A2

Código 1.3 - Notificação - Fase Nacional - PCT

(22) 15/12/2017

(30) 16/12/2016 EP 16204597.5

(51) G06F 19/00 (1995.01)

(54) SISTEMA PARA DETERMINAR UM EFEITO DE UMA SUBSTÂNCIA ATIVA SOBRE UM BEBÊ, MÉTODO PARA DETERMINAR UM EFEITO DE UMA SUBSTÂNCIA ATIVA SOBRE UM BEBÊ COM O USO DE UMA UNIDADE DE PROCESSAMENTO E PROGRAMA DE COMPUTADOR PARA DETERMINAR UM EFEITO DE UMA SUBSTÂNCIA ATIVA SOBRE UM BEBÊ

(71) KONINKLIJKE PHILIPS N.V. (NL)

(72) YANNYK PARULIAN JULIAN BOURQUIN; LILI-MARJAN BROCKHUIS; MARIA ESTRELLA MENA BENITO

(85) 12/06/2019



(86) PCT EP2017/083126 de 15/12/2017

(87) WO 2018/109199 de 21/06/2018

(21) BR 11 2019 011974-4 A2

Código 1.3 - Notificação - Fase Nacional - PCT

(22) 12/12/2017

(30) 13/12/2016 US 15/377,152

(51) C08F 210/16 (1974.07), C08F 210/06 (1974.07), C07C 2/24 (1980.01)

(54) COPOLÍMERO.

(71) AFTON CHEMICAL CORPORATION (US)

(72) NATHANIEL CAIN; JOHN LOPER; LAWRENCE CUNNINGHAM; JOSEPH W. ROOS

(85) 12/06/2019

(86) PCT US2017/065773 de 12/12/2017

(87) WO 2018/111849 de 21/06/2018

(21) BR 11 2019 011976-0 A2

Código 1.3 - Notificação - Fase Nacional - PCT

(22) 13/12/2017

(30) 13/12/2016 FR 16 62377

(51) C08F 230/02 (1974.07), C08F 283/06 (1974.07), C22B 60/02 (1974.07), C08J 9/26 (1974.07), B01J 20/32 (1980.01)

(54) MATERIAL ORGÂNICO MESOPOROSO, USO DE UM MATERIAL INORGÂNICO MESOPOROSO, PROCESSO PARA A RECUPERAÇÃO DE URÂNIO E USO

(71) ORANO MINING (FR) ; COMMISSARIAT A L'ENERGIE ATOMIQUE ET AUX ENERGIES ALTERNATIVES (FR)

(72) FRÉDÉRIC CUER; MANON MARBET; CÉCILE MARIE

(85) 12/06/2019

(86) PCT FR2017/053549 de 13/12/2017

(87) WO 2018/109382 de 21/06/2018

(21) BR 11 2019 011977-9 A2

Código 1.3 - Notificação - Fase Nacional - PCT

(22) 01/12/2017

(30) 20/12/2016 US 15/385,136

(51) B64C 39/02 (1968.09), B64D 33/08 (1968.09), F28D 15/02 (1985.01)

(54) SISTEMAS, MÉTODOS E APARELHO PARA RESFRIAMENTO PASSIVO DE UAVS

(71) QUALCOMM INCORPORATED (US)

(72) PENG WANG; DON LE; JON ANDERSON; CHINCHUAN ANDREW CHIU

(85) 12/06/2019

(86) PCT US2017/064208 de 01/12/2017

(87) WO 2018/118383 de 28/06/2018

(21) BR 11 2019 011981-7 A2

Código 1.3 - Notificação - Fase Nacional - PCT



(22) 11/12/2017
(30) 15/12/2016 GB 1621375.3
(51) A01N 25/30 (1980.01), A01N 31/06 (1980.01), A01N 43/50 (1980.01)
(54) ADJUVANTES PARA FORMULAÇÕES AGROQUÍMICAS
(71) SYNGENTA PARTICIPATIONS AG (CH)
(72) GORDON ALASTAIR BELL; FLAVIO CASTAGNINI
(85) 12/06/2019
(86) PCT EP2017/082260 de 11/12/2017
(87) WO 2018/108830 de 21/06/2018

(21) BR 11 2019 011983-3 A2

Código 1.3 - Notificação - Fase Nacional - PCT
(22) 13/12/2017
(30) 14/12/2016 GB 1621266.4; 24/01/2017 PK PK49/2017
(51) A61M 5/32 (1968.09)
(54) DISPOSITIVO DE PREVENÇÃO CONTRA PICADA DE AGULHA.
(71) STAR SYRINGE LIMITED (GB)
(72) GRAHAM JOHN MADIN; STEFFEN KRAMER; NORBERT RUDOLF
(85) 12/06/2019
(86) PCT GB2017/053733 de 13/12/2017
(87) WO 2018/109470 de 21/06/2018

(21) BR 11 2019 011984-1 A2

Código 1.3 - Notificação - Fase Nacional - PCT
(22) 13/12/2017
(30) 20/12/2016 US 62/436,793
(51) A46B 11/00 (1968.09), A46B 15/00 (1968.09)
(54) APARELHO PARA FORNECIMENTO DE LÍQUIDO E INSTRUMENTO PARA CUIDADOS PESSOAIS CONTENDO O MESMO
(71) COLGATE-PALMOLIVE COMPANY (US)
(72) LEIGHTON DAVIES-SMITH; AL SPROSTA; SHYAMALA PILLAI
(85) 12/06/2019
(86) PCT US2017/066135 de 13/12/2017
(87) WO 2018/118590 de 28/06/2018

(21) BR 11 2019 011986-8 A2

Código 1.3 - Notificação - Fase Nacional - PCT
(22) 14/12/2017
(30) 15/12/2016 JP 2016-242816
(51) G01R 33/02 (1968.09)
(54) DISPOSITIVO DE DETECÇÃO DE CAMPO MAGNÉTICO TRIDIMENSIONAL, E, DETECTOR DE CAMPO MAGNÉTICO TRIDIMENSIONAL.
(71) ASAHI INTECC CO., LTD (JP)
(72) YOSHINOBU HONKURA
(85) 12/06/2019
(86) PCT JP2017/044968 de 14/12/2017



(87) WO 2018/110665 de 21/06/2018

(21) BR 11 2019 011987-6 A2 Código 1.3 - Notificação - Fase Nacional - PCT
(22) 30/11/2017
(30) 14/12/2016 US 15/378,452
(51) A61B 17/32 (1968.09), A61B 17/00 (1968.09), A61B 90/00 (2016.01)
(54) INSTRUMENTO CIRÚRGICO ULTRASSÔNICO COM RECURSO DE TRAVAMENTO DE TRANSDUTOR
(71) ETHICON LLC (US)
(72) ERIC ROBERSON; WILLIAM D. DANNAHER; STEPHEN M. LEUCK; FAJIAN ZHANG; CODY R. JACKSON
(85) 12/06/2019
(86) PCT US2017/063867 de 30/11/2017
(87) WO 2018/111562 de 21/06/2018

(21) BR 11 2019 011988-4 A2 Código 1.3 - Notificação - Fase Nacional - PCT
(22) 12/12/2017
(30) 13/12/2016 JP 2016-241503
(51) C07K 16/28 (1995.01), A61K 39/395 (1980.01), A61P 35/00 (2000.01), C07K 19/00 (1995.01), C12N 1/15 (1990.01), C12N 1/19 (1990.01), C12N 1/21 (1990.01), C12N 5/10 (1990.01), C12N 15/09 (1990.01), C12P 21/08 (1990.01)
(54) ANTICORPO ANTI-CD73 HUMANA
(71) ASTELLAS PHARMA INC. (JP)
(72) MASAHITO SATO; HANAE TOYONAGA; FUMIO OSAKI; TOMOHIRO EGUCHI
(85) 12/06/2019
(86) PCT JP2017/044578 de 12/12/2017
(87) WO 2018/110555 de 21/06/2018

(21) BR 11 2019 012114-5 A2 Código 1.3 - Notificação - Fase Nacional - PCT
(22) 18/12/2017
(30) 20/12/2016 EP 16205348.2; 27/11/2017 EP 17203706.1
(51) C07C 227/28 (1990.01), C07C 227/40 (1990.01), C12P 13/00 (1980.01)
(54) PROCESSO PARA PREPARAÇÃO DE ÁCIDO AMINOBENZÓICO OU UM PRODUTO DE CONVERSÃO DE ÁCIDO AMINOBENZÓICO
(71) COVESTRO DEUTSCHLAND AG (DE)
(72) GERNOT JÄGER; IVONNE GÖRTZ; GIULIO LOLLI; AMGAD SALAH MOUSSA; THOMAS HAMEDINGER
(85) 13/06/2019
(86) PCT EP2017/083374 de 18/12/2017
(87) WO 2018/114841 de 28/06/2018

(21) BR 11 2019 012115-3 A2 Código 1.3 - Notificação - Fase Nacional - PCT



(22) 15/12/2017
 (30) 16/12/2016 US 62/435,209
 (51) A01C 21/00 (1968.09), A01G 25/00 (1968.09), A01G 7/06 (1968.09)
 (54) PLANTAS E MÉTODOS PARA PRODUÇÃO DE PLANTAS EM ALTA DENSIDADE
 (71) MONSANTO TECHNOLOGY LLC (US)
 (72) JUAN CORDERO; DANIEL OVADYA; KYLE B. SMITH; ADRIAN VARGAS
 (85) 13/06/2019
 (86) PCT US2017/066623 de 15/12/2017
 (87) WO 2018/112318 de 21/06/2018

(21) BR 11 2019 012116-1 A2

Código 1.3 - Notificação - Fase Nacional - PCT
 (22) 07/12/2017
 (30) 16/12/2016 EP 16204803.7
 (51) C08J 5/18 (1974.07), B29D 7/01 (1985.01), B32B 27/00 (1968.09), C08F 120/06 (1974.07), C08J 3/05 (1990.01), C08J 3/07 (1990.01)
 (54) PROCESSO PARA PRODUIR UMA PELÍCULA FUNCIONAL SOLÚVEL EM ÁGUA, E, PELÍCULA SOLÚVEL EM ÁGUA.
 (71) BASF SE (DE)
 (72) YANNICK FUCHS; JUERGEN DETERING; MARKUS MEISE; HELMUT WITTELER; BENJAMIN SCHMIDT-HANSBERG; CLAUDIA ESPER; MARCEL SCHMITT; MARIA DE MORAGAS
 (85) 13/06/2019
 (86) PCT EP2017/081801 de 07/12/2017
 (87) WO 2018/108687 de 21/06/2018

(21) BR 11 2019 012117-0 A2

Código 1.3 - Notificação - Fase Nacional - PCT
 (22) 30/12/2016
 (51) C08J 3/03 (1990.01), C08F 8/42 (1974.07), C08J 3/12 (1974.07)
 (54) MÉTODO DE PROCESSAMENTO DE UMA SOLUÇÃO AQUOSA.
 (71) DOW GLOBAL TECHNOLOGIES LLC (US) ; ROHM AND HAAS COMPANY (US)
 (72) CHANG-SOO LEE; COLLIN H. MARTIN; DARYL J. GISCH; CHRISTOPHER R. EICHER
 (85) 13/06/2019
 (86) PCT KR2016/015589 de 30/12/2016
 (87) WO 2018/124349 de 05/07/2018

(21) BR 11 2019 012118-8 A2

Código 1.3 - Notificação - Fase Nacional - PCT
 (22) 21/03/2018
 (30) 22/03/2017 EP 17162361.4
 (51) B65H 19/10 (1968.09)
 (54) MÉTODO PARA REMOVER UMA ETIQUETA ADESIVA DE UMA BOBINA E APARELHO PARA SEPARAR UMA ETIQUETA ADESIVA DE UMA PORÇÃO



FINAL DE UMA FOLHA ENROLADA EM UMA BOBINA

(71) PHILIP MORRIS PRODUCTS S.A. (CH)

(72) STEFANO MALOSSI; ALBERTO MONZONI; ANTONELLA GIANNINI

(85) 13/06/2019

(86) PCT EP2018/057137 de 21/03/2018

(87) WO 2018/172400 de 27/09/2018

(21) BR 11 2019 012119-6 A2

Código 1.3 - Notificação - Fase Nacional - PCT

(22) 20/12/2017

(30) 21/12/2016 US 62/437,091

(51) A61K 8/27 (2006.01), A61Q 11/00 (2006.01), A61K 8/20 (2006.01), A61K 8/24 (2006.01)

(54) COMPOSIÇÕES PARA HIGIENE BUCAL E MÉTODOS DE USO

(71) COLGATE-PALMOLIVE COMPANY (US)

(72) AARTI REGE; MICHAEL PRENCIPE; PAUL THOMSON; REHANA BEGUM-GAFUR

(85) 13/06/2019

(86) PCT US2017/067472 de 20/12/2017

(87) WO 2018/119015 de 28/06/2018

(21) BR 11 2019 012120-0 A2

Código 1.3 - Notificação - Fase Nacional - PCT

(22) 11/08/2017

(30) 21/12/2016 US 62/437,086

(51) A61K 8/27 (2006.01), A61K 8/44 (2006.01), A61K 8/49 (2006.01), A61Q 11/00 (2006.01), A61K 8/19 (2006.01), A61K 8/21 (2006.01)

(54) COMPOSIÇÕES PARA HIGIENE BUCAL

(71) COLGATE-PALMOLIVE COMPANY (US)

(72) AARTI REGE; MICHAEL PRENCIPE

(85) 13/06/2019

(86) PCT US2017/046445 de 11/08/2017

(87) WO 2018/118142 de 28/06/2018

(21) BR 11 2019 012122-6 A2

Código 1.3 - Notificação - Fase Nacional - PCT

(22) 14/12/2017

(30) 16/12/2016 US 62/435,265

(51) A61K 9/00 (1968.09), A61K 47/06 (1990.01), A61K 47/10 (1990.01), A61K 47/36 (1990.01), A61K 9/12 (1974.07), A61K 47/44 (1990.01)

(54) FORMULAÇÕES DE ESPUMA RETAIS

(71) FERRING B.V. (NL)

(72) CRILLES CASPER LARSEN

(85) 13/06/2019

(86) PCT IB2017/057954 de 14/12/2017

(87) WO 2018/109717 de 21/06/2018



(21) BR 11 2019 012123-4 A2 Código 1.3 - Notificação - Fase Nacional - PCT
 (22) 14/12/2017
 (30) 14/12/2016 DE 10 2016 124 301.9
 (51) B42D 25/20 (2014.01), B42D 25/328 (2014.01), B42D 25/333 (2014.01), B42D 25/346 (2014.01), B42D 25/355 (2014.01), B42D 25/40 (2014.01), B42D 25/45 (2014.01), B42D 25/475 (2014.01), B42D 15/00 (1968.09), B42D 15/02 (1968.09)
 (54) DISPOSITIVO DE MANUSEIO PARA UM OBJETO DE VALOR E PROCESSO PARA PRODUIR UM DISPOSITIVO DE MANUSEIO
 (71) KARATBARS INTERNATIONAL GMBH (DE)
 (72) HARALD SEIZ
 (85) 13/06/2019
 (86) PCT EP2017/082883 de 14/12/2017
 (87) WO 2018/109105 de 21/06/2018

(21) BR 11 2019 012124-2 A2 Código 1.3 - Notificação - Fase Nacional - PCT
 (22) 14/12/2017
 (30) 14/12/2016 US 62/434,225; 13/12/2017 US 15/840,514
 (51) H01R 4/66 (1980.01), H01B 9/02 (1968.09), H01B 11/10 (1968.09), H01L 23/00 (1974.07)
 (54) TIRA DE ATERRAMENTO E MÉTODO DE ATERRAMENTO DE UMA PLURALIDADE DE MEMBROS ELETRICAMENTE CONDUTORES COM A MESMA
 (71) FEDERAL-MOGUL POWERTRAIN LLC (US)
 (72) JULIEN DELTOR; MELANIE VERONNEAU; AMELIE SIMOENS; PATRICK THOMAS; GAYLORD ETRILLARD
 (85) 13/06/2019
 (86) PCT US2017/066338 de 14/12/2017
 (87) WO 2018/112163 de 21/06/2018

(21) BR 11 2019 012125-0 A2 Código 1.3 - Notificação - Fase Nacional - PCT
 (22) 18/12/2017
 (30) 16/12/2016 EP 16204837.5
 (51) C02F 3/30 (1980.01), C02F 3/22 (1980.01), B01D 21/00 (1968.09), C02F 1/00 (1980.01)
 (54) REATOR AERADO COM SEPARAÇÃO INTERNA DE SÓLIDOS
 (71) PAQUES I.P. B.V. (NL)
 (72) MAXIME JOSÉ JEAN REMY; RIENK PRINS; JACOB CORNELIS THEODORUS VOGELAAR
 (85) 13/06/2019
 (86) PCT EP2017/083398 de 18/12/2017
 (87) WO 2018/109235 de 21/06/2018



(21) BR 11 2019 012126-9 A2	<p>Código 1.3 - Notificação - Fase Nacional - PCT (22) 18/12/2017 (30) 19/12/2016 EP 16204951.4 (51) C07C 67/05 (1974.07), C07C 69/15 (1974.07), C07C 51/215 (1980.01), C07C 53/08 (1968.09), C07C 5/48 (1974.07), C07C 11/04 (1968.09), B01J 19/00 (1980.01) (54) PROCESSO INTEGRADO, E, SISTEMA DE REAÇÃO (71) SHELL INTERNATIONALE RESEARCH MAATSCHAPPIJ B.V. (NL) (72) JEAN PAUL ANDRE MARIE JOSEPH GHISLAIN LANGE (85) 13/06/2019 (86) PCT EP2017/083226 de 18/12/2017 (87) WO 2018/114752 de 28/06/2018</p>
(21) BR 11 2019 012127-7 A2	<p>Código 1.3 - Notificação - Fase Nacional - PCT (22) 08/12/2017 (30) 15/12/2016 IN 201611042841 (51) A01N 43/90 (1980.01), C07D 487/04 (1974.07) (54) DERIVADOS HETEROCÍCLICOS ATIVOS EM TERMOS PESTICIDAS COM SUBSTITUINTES CONTENDO ENXOFRE (71) SYNGENTA PARTICIPATIONS AG (CH) (72) ANDREW EDMUNDS; SEBASTIAN RENDLER; MICHEL MUEHLEBACH; DANIEL EMERY; ANKE BUCHHOLZ; VIKAS SIKERVAR; GIRISH RAWAL (85) 13/06/2019 (86) PCT EP2017/081968 de 08/12/2017 (87) WO 2018/108726 de 21/06/2018</p>
(21) BR 11 2019 012129-3 A2	<p>Código 1.3 - Notificação - Fase Nacional - PCT (22) 05/12/2017 (30) 16/12/2016 IT 102016000127724 (51) B29D 30/62 (1985.01), B29D 30/30 (1985.01), B29D 30/60 (1985.01), G01N 21/88 (1980.01), G01N 21/89 (1980.01) (54) MÉTODO PARA VERIFICAR UM ELEMENTO ALONGADO CONTÍNUO DURANTE A FABRICAÇÃO DE UM PNEU, E, APARELHO PARA FABRICAR UM PNEU PARA RODAS DE VEÍCULO. (71) PIRELLI TYRE S.P.A. (IT) (72) CESARE EMANUELE AMURRI (85) 13/06/2019 (86) PCT IB2017/057635 de 05/12/2017 (87) WO 2018/109614 de 21/06/2018</p>
(21) BR 11 2019 012131-5 A2	<p>Código 1.3 - Notificação - Fase Nacional - PCT (22) 13/12/2017 (30) 21/12/2016 CN PCT/CN2016/111309; 08/02/2017 EP 17155150.0</p>



(51) A61K 8/36 (2006.01), A61K 8/44 (2006.01), A61Q 19/10 (2006.01)
 (54) COMPOSIÇÃO AQUOSA DE LIMPEZA DA PELE, COMPOSIÇÃO LÍQUIDA DE LIMPEZA PESSOAL E COMPOSIÇÃO AQUOSA DE LIMPEZA DA PELE
 (71) UNILEVER NV (NL)
 (72) YEYI GU; TIRUCHERAI VARAHAN VASUDEVAN; KAYLA MARIE KEMLER; ADRIENNE LYN KING
 (85) 13/06/2019
 (86) PCT EP2017/082680 de 13/12/2017
 (87) WO 2018/114536 de 28/06/2018

(21) BR 11 2019 012132-3 A2

Código 1.3 - Notificação - Fase Nacional - PCT
 (22) 14/12/2017
 (30) 19/12/2016 GB 1621626.9
 (51) C07D 493/04 (1974.07), A01N 43/02 (1980.01)
 (54) COMPOSTOS HERBICIDAS
 (71) SYNGENTA PARTICIPATIONS AG (CH)
 (72) ALAN JOSEPH HENNESSY; SHUJI HACHISU; NIGEL JAMES WILLETTS; SUZANNA JANE DALE
 (85) 13/06/2019
 (86) PCT EP2017/082798 de 14/12/2017
 (87) WO 2018/114584 de 28/06/2018

(21) BR 11 2019 012133-1 A2

Código 1.3 - Notificação - Fase Nacional - PCT
 (22) 14/12/2017
 (30) 14/12/2016 AU 2016905163
 (51) E04G 11/36 (1968.09), E04G 17/14 (1968.09)
 (54) MÓDULO PARA CONSTRUIR FUNDAÇÕES PARA UMA ESTRUTURA, ENCONTRO QUE COMPREENDE UM PRIMEIRO MÓDULO DE FUNDAÇÃO E PELO MENOS UM MÓDULO DE FUNDAÇÃO SUCESSIVO, ESTRUTURA, MÉTODO PARA CONSTRUIR UM MÓDULO DE FUNDAÇÃO E MÉTODO PARA CONSTRUIR UM MÓDULO DE FUNDAÇÃO E UMA PONTE SIMULTANEAMENTE
 (71) LIFTING POINT PRE-FORM PTY LIMITED (AU)
 (72) NICHOLAS BRUCE MULLANEY; JAMES RICHARD HOWELL
 (85) 13/06/2019
 (86) PCT AU2017/051387 de 14/12/2017
 (87) WO 2018/107230 de 21/06/2018

(21) BR 11 2019 012134-0 A2

Código 1.3 - Notificação - Fase Nacional - PCT
 (22) 17/11/2017
 (30) 16/12/2016 US 15/382,042
 (51) G07F 11/16 (1968.09), G07F 11/10 (1968.09), G07F 11/28 (1968.09), G07F 11/30 (1968.09), G07F 11/38 (1968.09), G07F 11/42 (1968.09)



(54) MÁQUINA DA VENDA AUTOMÁTICA ENXUTA
 (71) PEPSICO, INC. (US)
 (72) EMAD Jafa; XUEJUN LI; OVIDIU BUTNARU; CLAUDIU IOV; MARIUS MIHAILA; JOZSEF SANDOR; ANDREI SMITKO
 (85) 13/06/2019
 (86) PCT US2017/062215 de 17/11/2017
 (87) WO 2018/111493 de 21/06/2018

(21) BR 11 2019 012137-4 A2

Código 1.3 - Notificação - Fase Nacional - PCT
 (22) 16/12/2016
 (51) B29D 35/10 (2010.01), B29D 35/04 (2010.01)
 (54) MÉTODO DE FABRICAÇÃO DE ARTIGOS TRIDIMENSIONAIS DE PAREDE FLEXÍVEL
 (71) SIMPLICITY WORKS EUROPE, S.L. (ES)
 (72) ADRIÁN HERNÁNDEZ HERNÁNDEZ; DAVID CREMADES ANTON
 (85) 13/06/2019
 (86) PCT ES2016/070902 de 16/12/2016
 (87) WO 2018/109242 de 21/06/2018

(21) BR 11 2019 012140-4 A2

Código 1.3 - Notificação - Fase Nacional - PCT
 (22) 19/12/2017
 (30) 19/12/2016 US 62/436,139; 09/06/2017 US 62/517,840
 (51) C07D 403/12 (1974.07), C07D 403/14 (1974.07), C07D 413/12 (1974.07), C07D 471/04 (1974.07), C07D 487/04 (1974.07), C07D 491/04 (1974.07), C07D 491/14 (1974.07), C07D 498/04 (1974.07), A61P 35/00 (2000.01), A61K 31/519 (2000.01)
 (54) COMPOSTO, COMPOSIÇÃO FARMACÊUTICA, MÉTODO PARA PREVENIR OU TRATAR UM DISTÚRBO SANGUÍNEO, MÉTODO PARA PREVENIR OU TRATAR UM CÂNCER E USO DE UM COMPOSTO
 (71) EPIZYME, INC. (US)
 (72) JOHN EMMERSON CAMPBELL; KENNETH WILLIAM DUNCAN
 (85) 13/06/2019
 (86) PCT US2017/067192 de 19/12/2017
 (87) WO 2018/118842 de 28/06/2018

(21) BR 11 2019 012142-0 A2

Código 1.3 - Notificação - Fase Nacional - PCT
 (22) 27/09/2017
 (30) 21/12/2016 EP 16205788.9
 (51) C11B 9/00 (1968.09), A23L 27/20 (2016.01), C07C 67/08 (1974.07), C07C 69/593 (1980.01), A61Q 13/00 (2006.01)
 (54) MISTURA DE FRAGRÂNCIAS
 (71) SYMRISE AG (DE)
 (72) VIJAYANAND CHANDRASEKARAN; JOHANNES PANTEN; OSKAR KOCH; EDISON DIAZ GOMEZ



(85) 13/06/2019
(86) PCT EP2017/074461 de 27/09/2017
(87) WO 2018/114073 de 28/06/2018

(21) BR 11 2019 012143-9 A2 Código 1.3 - Notificação - Fase Nacional - PCT
(22) 12/12/2017
(30) 19/12/2016 SE 1651680-9
(51) D21F 11/00 (1968.09), D21F 3/02 (1968.09), D21F 3/04 (1968.09)
(54) UM MÉTODO PARA FABRICAÇÃO DE PAPEL DE SEDA
(71) VALMET AKTIEBOLAG (SE)
(72) KARL-JOHAN TOLFSSON; JAN PAULSSON; GÖRAN EKSTRÖM;
JOAKIM ARONSSON
(85) 13/06/2019
(86) PCT EP2017/082369 de 12/12/2017
(87) WO 2018/114467 de 28/06/2018

(21) BR 11 2019 012147-1 A2 Código 1.3 - Notificação - Fase Nacional - PCT
(22) 29/01/2018
(30) 02/02/2017 JP 2017-017934
(51) D01F 6/46 (1974.07)
(54) FIBRA DE RESINA TERMOPLÁSTICA, MÉTODO DE PRODUÇÃO DA
MESMA, E TECIDO USANDO A MESMA
(71) TOYOTA BOSHOKU KABUSHIKI KAISHA (JP)
(72) MASAYUKI KITO; GORO TAKAHASHI; MITSUTAKA SAKO; MAKINO
YUKO
(85) 13/06/2019
(86) PCT JP2018/002800 de 29/01/2018
(87) WO 2018/143136 de 09/08/2018

(21) BR 11 2019 012148-0 A2 Código 1.3 - Notificação - Fase Nacional - PCT
(22) 07/12/2017
(30) 21/12/2016 US 15/385,962
(51) B32B 27/08 (1968.09)
(54) FILMES MOLDADOS MULTICAMADA COM BLOQUEIO REDUZIDO E
MÉTODOS PARA PRODUZIR OS MESMOS
(71) CHEVRON PHILLIPS CHEMICAL COMPANY LP (US)
(72) JAMES SOLIS; LAWRENCE SZMUTKO; CHARLES MILLS;
JUNG-KWANG KANG
(85) 13/06/2019
(86) PCT US2017/065012 de 07/12/2017
(87) WO 2018/118441 de 28/06/2018

(21) BR 11 2019 012150-1 A2 Código 1.3 - Notificação - Fase Nacional - PCT



(22) 02/03/2018
 (30) 02/03/2017 JP 2017-039372; 07/03/2017 JP 2017-042876
 (51) H01L 51/48 (2006.01), H01L 51/44 (2006.01)
 (54) CÉLULA SOLAR E MÉTODO PARA A PRODUÇÃO DE CÉLULA SOLAR
 (71) SEKISUI CHEMICAL CO., LTD (JP)
 (72) TETSUYA AITA; AKINOBU HAYAKAWA; MOTOHIKO ASANO; MAYUMI YUKAWA; TOMOHITO UNO; TETSUYA KUREBAYASHI; TAKEHARU MORITA
 (85) 13/06/2019
 (86) PCT JP2018/007957 de 02/03/2018
 (87) WO 2018/159799 de 07/09/2018

(21) BR 11 2019 012151-0 A2

Código 1.3 - Notificação - Fase Nacional - PCT
 (22) 13/12/2017
 (30) 16/12/2016 FR 1662669
 (51) E21B 17/042 (1968.09)
 (54) JUNTA ROSCADA PARA COMPONENTE TUBULAR
 (71) VALLOUREC OIL AND GAS FRANCE (FR) ; NIPPON STEEL CORPORATION (JP)
 (72) XAVIER MENCAGLIA; COREY DUFRENE; SADAO DOUCHI; MASAOKI SUGINO
 (85) 13/06/2019
 (86) PCT FR2017/053533 de 13/12/2017
 (87) WO 2018/109371 de 21/06/2018

(21) BR 11 2019 012156-0 A2

Código 1.3 - Notificação - Fase Nacional - PCT
 (22) 28/12/2017
 (30) 27/12/2016 FR 1601875
 (51) G01S 17/32 (1980.01), G01S 7/491 (1995.01), G01S 7/481 (1995.01)
 (54) MÉTODO PARA PROCESSAR UM SINAL A PARTIR DE UM LIDAR COERENTE, A FIM DE REDUZIR RUÍDO E SISTEMA LIDAR RELACIONADO
 (71) THALES (FR)
 (72) GRÉGOIRE PILLET; PATRICK FENEYROU
 (85) 13/06/2019
 (86) PCT EP2017/084754 de 28/12/2017
 (87) WO 2018/122339 de 05/07/2018

(21) BR 11 2019 012160-9 A2

Código 1.3 - Notificação - Fase Nacional - PCT
 (22) 23/08/2017
 (30) 21/12/2016 US 62/437,104
 (51) A61K 8/24 (2006.01), A61K 8/27 (2006.01), A61K 8/42 (2006.01), A61Q 11/00 (2006.01), A61K 8/21 (2006.01)
 (54) COMPOSIÇÕES PARA HIGIENE BUCAL
 (71) COLGATE-PALMOLIVE COMPANY (US)
 (72) AARTI REGE; LUCIANA RINAUDI MARRON



(85) 13/06/2019
 (86) PCT US2017/048158 de 23/08/2017
 (87) WO 2018/118145 de 28/06/2018

(21) BR 11 2019 012162-5 A2 Código 1.3 - Notificação - Fase Nacional - PCT
 (22) 29/01/2018
 (30) 31/01/2017 DE 10 2017 001 166.4
 (51) H01R 13/187 (1980.01), H01R 13/11 (1980.01), H01R 13/24 (1968.09)
 (54) LÂMINA DE CONTATO PARA UM CONECTOR DE ENCAIXE EM FORMADO DE SOQUETE E CONECTOR DE ENCAIXE DO TIPO SOQUETE
 (71) KOSTAL KONTAKT SYSTEME GMBH (DE)
 (72) WOLFGANG NEUMANN; THOMAS SCHERER
 (85) 13/06/2019
 (86) PCT EP2018/052109 de 29/01/2018
 (87) WO 2018/141682 de 09/08/2018

(21) BR 11 2019 012164-1 A2 Código 1.3 - Notificação - Fase Nacional - PCT
 (22) 15/12/2017
 (30) 15/12/2016 US 62/434,921
 (51) C08B 30/20 (1985.01), A23L 29/212 (2016.01)
 (54) AMIDOS CEROSOS INIBIDOS E SEUS MÉTODOS DE USO
 (71) TATE & LYLE INGREDIENTS AMERICAS LLC (US)
 (72) JUDITH K. WHALEY; WEICHANG LIU; YUQING ZHOU; XIAN CHEN; LESLIE GEORGE HOWARTH; MARK BELTZ
 (85) 13/06/2019
 (86) PCT US2017/066755 de 15/12/2017
 (87) WO 2018/112383 de 21/06/2018

(21) BR 11 2019 012166-8 A2 Código 1.3 - Notificação - Fase Nacional - PCT
 (22) 14/12/2017
 (30) 21/12/2016 US 15/385,932
 (51) A61B 17/072 (1990.01)
 (54) ATUADOR DE EXTREMIDADE CIRÚRGICO ARTICULÁVEL COM DISPOSIÇÃO DE EIXO ASSIMÉTRICO
 (71) ETHICON LLC (US)
 (72) MORGAN R. HUNTER; AUSTIN E. WISE; JAMES A. VANDEWALLE; LAUREN S. WEANER; TAYLOR W. ARONHALT; FREDERICK E. SHELTON IV; JASON L. HARRIS; JEROME R. MORGAN; DARWIN L. SCHULTZ
 (85) 13/06/2019
 (86) PCT US2017/066360 de 14/12/2017
 (87) WO 2018/118629 de 28/06/2018

(21) BR 11 2019 012168-4 A2 Código 1.3 - Notificação - Fase Nacional - PCT



(22) 12/12/2017
 (30) 21/12/2016 US 15/385,923
 (51) A61B 17/072 (1990.01), A61B 90/92 (2016.01), A61B 90/94 (2016.01)
 (54) SISTEMA DE GRAMPEAMENTO CIRÚRGICO
 (71) ETHICON LLC (US)
 (72) ROBERT J. SIMMS; JASON L. HARRIS; FREDERICK E. SHELTON IV;
 TONY C. SIEBEL
 (85) 13/06/2019
 (86) PCT US2017/065702 de 12/12/2017
 (87) WO 2018/118502 de 28/06/2018

(21) BR 11 2019 012169-2 A2 Código 1.3 - Notificação - Fase Nacional - PCT
 (22) 20/12/2017
 (30) 21/12/2016 EP 16205925.7
 (51) A23G 9/04 (1974.07), A23G 9/12 (1974.07), A23G 9/16 (1974.07), A23G
 9/22 (1974.07), A23G 9/28 (1974.07)
 (54) VARIEGADOR E PROCESSO PARA PREPARAR UM CONFEITO
 CONGELADO
 (71) UNILEVER NV (NL)
 (72) GEOFFREY ALEC BURGESS; GIANFELICE ROMANO; GEORGIOS
 TETRADIS-MAIRIS; GIUSEPPE FERRANTE
 (85) 13/06/2019
 (86) PCT EP2017/083902 de 20/12/2017
 (87) WO 2018/115172 de 28/06/2018

(21) BR 11 2019 012170-6 A2 Código 1.3 - Notificação - Fase Nacional - PCT
 (22) 14/12/2017
 (30) 14/12/2016 US 62/434,341; 13/11/2017 US 62/585,408
 (51) A01G 25/16 (1974.07), A01K 7/02 (1968.09), A01K 39/012 (1974.07), C02F
 1/68 (1980.01), E04H 4/12 (1990.01), G01N 33/18 (1968.09), G06Q 50/02
 (2012.01)
 (54) SISTEMAS DE GERENCIAMENTO DE GADO E PARA CONTROLAR
 DISTRIBUIÇÃO DE ÁGUA EM UM BEBEDOURO DE ÁGUA PARA ANIMAL, E,
 MÉTODO PARA CONTROLAR DISTRIBUIÇÃO DE ÁGUA PARA UM ANIMAL
 (71) HERDX, INC. (US)
 (72) RONALD B. HICKS; SARAH C. HARKLEROAD; JAY DAVID JAMES
 PENNINGTON; ALAN W. NIEDIG; ROBERT T. BUCZKIEWICZ
 (85) 13/06/2019
 (86) PCT US2017/066535 de 14/12/2017
 (87) WO 2018/112272 de 21/06/2018

(21) BR 11 2019 012172-2 A2 Código 1.3 - Notificação - Fase Nacional - PCT
 (22) 19/12/2017
 (30) 22/12/2016 CN 201611200457.2



(51) H04L 29/08 (1990.01), H04N 21/643 (2011.01)
 (54) MÉTODO E APARELHO DE PROCESSAMENTO DE SERVIÇO DE VÍDEO
 (71) HUAWEI TECHNOLOGIES CO., LTD. (CN)
 (72) PENG WANG; YU LAN; GAOQUAN LIN
 (85) 13/06/2019
 (86) PCT CN2017/117200 de 19/12/2017
 (87) WO 2018/113667 de 28/06/2018

(21) BR 11 2019 012173-0 A2

Código 1.3 - Notificação - Fase Nacional - PCT
 (22) 16/08/2017
 (30) 14/12/2016 EP PCT/EP2016/081077
 (51) C12N 9/22 (1980.01), C12N 15/113 (2010.01)
 (54) USO DE PELO MENOS UMA MOLÉCULA DE RNA ALVO E UMA PROTEÍNA CAS, MÉTODO DE LIGAÇÃO, CLIVAGEM, MARCAÇÃO OU MODIFICAÇÃO DE UM POLINUCLEOTÍDEO ALVO DE FITA DUPLA, CÉLULA TRANSFORMADA, E, COMPLEXO DE NUCLEOPROTEÍNA.
 (71) WAGENINGEN UNIVERSITEIT (NL) ; STICHTING VOOR DE TECHNISCHE WETENSCHAPPEN (NL)
 (72) JOHN VAN DER OOST; RICHARD VAN KRANENBURG; ELLEKE FENNA BOSMA; IOANNIS MOUGIAKOS; PRARTHANA MOHANRAJU
 (85) 13/06/2019
 (86) PCT EP2017/070797 de 16/08/2017
 (87) WO 2018/108339 de 21/06/2018

(21) BR 11 2019 012174-9 A2

Código 1.3 - Notificação - Fase Nacional - PCT
 (22) 21/12/2017
 (30) 22/12/2016 EP 16206297.0
 (51) C08F 2/01 (2000.01), C08F 2/34 (1974.07), C08F 110/02 (1974.07), C08F 110/06 (1974.07)
 (54) PROCESSO PARA INICIALIZAÇÃO DE UM REATOR DE CIRCULAÇÃO DE MÚLTIPLAS ZONAS
 (71) BASELL POLYOLEFINE GMBH (DE)
 (72) GABRIELE MEI; MASSIMO COVEZZI; GERHARDUS MEIER; ANTONIO MAZZUCCO; PIETRO BAITA; ULF SCHUELLER; LORELLA MARTURANO; ENRICO BALESTRA
 (85) 13/06/2019
 (86) PCT EP2017/084010 de 21/12/2017
 (87) WO 2018/115236 de 28/06/2018

(21) BR 11 2019 012175-7 A2

Código 1.3 - Notificação - Fase Nacional - PCT
 (22) 15/09/2017
 (30) 22/12/2016 JP 2016-250148
 (51) A61F 13/15 (1990.01), A61F 13/551 (2000.01), A61F 13/56 (1990.01), A61F 13/58 (1990.01)



(54) ARTIGO ABSORVENTE E MÉTODO DE FABRICAÇÃO PARA ARTIGO ABSORVENTE

(71) UNICHARM CORPORATION (JP)

(72) SEI ISHIKAWA; YUKI NODA; KENICHIRO KURODA

(85) 13/06/2019

(86) PCT JP2017/033470 de 15/09/2017

(87) WO 2018/116551 de 28/06/2018

(21) BR 11 2019 012176-5 A2

Código 1.3 - Notificação - Fase Nacional - PCT

(22) 15/12/2017

(30) 16/12/2016 CN 201611170508.1; 04/09/2017 CN 201710787583.0

(51) C07D 471/04 (1974.07), C07D 519/00 (1974.07), A61K 31/4965 (2000.01), A61K 31/4375 (2000.01), A61P 35/00 (2000.01)

(54) COMPOSTO, SAL FARMACEUTICAMENTE ACEITÁVEL DO MESMO OU ISÔMERO DO MESMO, USO DOS MESMOS E COMPOSIÇÃO FARMACÊUTICA

(71) CSTONE PHARMACEUTICALS (KY) ; MEDSHINE DISCOVERY INC. (CN)

(72) ZHAOBING XU; LIHONG HU; CHARLES Z. DING; SHUHUI CHEN

(85) 13/06/2019

(86) PCT CN2017/116611 de 15/12/2017

(87) WO 2018/108167 de 21/06/2018

(21) BR 11 2019 012178-1 A2

Código 1.3 - Notificação - Fase Nacional - PCT

(22) 13/12/2017

(30) 16/12/2016 US 62/435,655

(51) G01N 21/3563 (2014.01), G01N 21/359 (2014.01)

(54) CLASSIFICAÇÃO DE TEXTURA E TEOR DO SOLO POR ESPECTROSCOPIA NO INFRAVERMELHO PRÓXIMO

(71) FARMERS EDGE INC. (CA)

(72) PATRICK J. VISSER

(85) 13/06/2019

(86) PCT CA2017/051508 de 13/12/2017

(87) WO 2018/107287 de 21/06/2018

(21) BR 11 2019 012179-0 A2

Código 1.3 - Notificação - Fase Nacional - PCT

(22) 18/12/2017

(30) 19/12/2016 US 62/435,983

(51) F23L 7/00 (1968.09), F23D 14/22 (1985.01), F23D 14/32 (1985.01), F23D 14/84 (1985.01), C21C 5/46 (1968.09), F23D 14/74 (1985.01)

(54) APARELHO DE QUEIMADOR, E, MÉTODO DE COMBUSTÃO.

(71) PRAXAIR TECHNOLOGY, INC. (US)

(72) JESSE E. CATES; BRYAN R. BIELEC; LARRY E. CATES; BRADLEY D. DAMSTEDT; MEGHA JAMPANI

(85) 13/06/2019



(86) PCT US2017/066961 de 18/12/2017

(87) WO 2018/118752 de 28/06/2018

(21) BR 11 2019 012180-3 A2

Código 1.3 - Notificação - Fase Nacional - PCT

(22) 12/12/2017

(30) 21/12/2016 US 15/385,933

(51) A61B 17/072 (1990.01), A61B 17/29 (2006.01)

(54) INSTRUMENTO CIRÚRGICO ARTICULÁVEL COM LIGAÇÃO PIVOTANTE INDEPENDENTE DISTAL DE UMA TRAVA DE ARTICULAÇÃO

(71) ETHICON LLC (US)

(72) MORGAN R. HUNTER; AUSTIN E. WISE; FREDERICK E. SHELTON IV; DARWIN L. SCHULTZ

(85) 13/06/2019

(86) PCT US2017/065704 de 12/12/2017

(87) WO 2018/118504 de 28/06/2018

(21) BR 11 2019 012181-1 A2

Código 1.3 - Notificação - Fase Nacional - PCT

(22) 19/12/2017

(30) 19/12/2016 US 62/436,410

(51) C12N 9/12 (1980.01)

(54) ENZIMAS POLIMERIZANTES PARA REAÇÕES DE SEQUENCIAMENTO

(71) QUANTUM-SI INCORPORATED (US)

(72) JONATHAN M. ROTHBERG; BRIAN REED; MOHAMMAD WADUD BHUIYA; MANJULA PANDEY; THOMAS CHRISTIAN; JEREMY LACKEY

(85) 13/06/2019

(86) PCT US2017/067427 de 19/12/2017

(87) WO 2018/118997 de 28/06/2018

(21) BR 11 2019 012183-8 A2

Código 1.3 - Notificação - Fase Nacional - PCT

(22) 14/12/2017

(30) 14/12/2016 EP PCT/EP2016/081077; 16/08/2017 EP PCT/EP2017/070796

(51) C12N 9/22 (1980.01), C12N 15/113 (2010.01), C12N 15/90 (1990.01)

(54) MÉTODOS DE MODIFICAR O MATERIAL GENÉTICO DE UMA CÉLULA EUCARIÓTICA E DE UM ORGANISMO, VETOR DE EXPRESSÃO DE POLINUCLEOTÍDEO, E, CÉLULA PROCARIÓTICA.

(71) WAGENINGEN UNIVERSITEIT (NL) ; STICHTING VOOR DE TECHNISCHE WETENSCHAPPEN (NL)

(72) JOHN VAN DER OOST; RICHARD VAN KRANENBURG; ELLEKE FENNA BOSMA; IOANNIS MOUGIAKOS; PRARTHANA MOHANRAJU

(85) 13/06/2019

(86) PCT EP2017/082870 de 14/12/2017

(87) WO 2018/109101 de 21/06/2018



(21) BR 11 2019 012186-2 A2	Código 1.3 - Notificação - Fase Nacional - PCT (22) 30/12/2016 (51) G01M 11/02 (1968.09), G02C 7/10 (1968.09) (54) MÉTODO PARA A DETERMINAÇÃO DAS CARACTERÍSTICAS AO AR LIVRE DE UM ARTIGO ÓTICO FOTOCRÔMICO, MÉTODO E SISTEMA PARA A SELEÇÃO DE UM ARTIGO ÓTICO FOTOCRÔMICO (71) TRANSITIONS OPTICAL, LTD. (IE) (72) GILLES BAILLET; CHRISTOPHER J. BALDY; BÉRANGÈRE GRANGER; ROBERT E. SUMMERS; CHENG Y. TANG (85) 13/06/2019 (86) PCT EP2016/082928 de 30/12/2016 (87) WO 2018/121877 de 05/07/2018
(21) BR 11 2019 012191-9 A2	Código 1.3 - Notificação - Fase Nacional - PCT (22) 14/12/2017 (30) 15/12/2016 US 62/434,625; 13/10/2017 US 15/782877 (51) E02F 9/28 (1968.09) (54) CONJUNTO DE PONTA DE IMPLEMENTO QUE TEM PONTA COM INDICADOR DE DESGASTE (71) CATERPILLAR INC. (US) (72) DOUGLAS SERRURIER; ERIC SINN; MIHAI MIRCEA BALAN; JASON JURA (85) 13/06/2019 (86) PCT US2017/066488 de 14/12/2017 (87) WO 2018/112243 de 21/06/2018
(21) BR 11 2019 012193-5 A2	Código 1.3 - Notificação - Fase Nacional - PCT (22) 28/04/2017 (51) A61Q 15/00 (2006.01), A61K 8/34 (2006.01), A61K 8/39 (2006.01), A61K 8/60 (2006.01), A61K 8/891 (2006.01) (54) COMPOSIÇÃO DE DESODORANTE, MÉTODOS PARA DESODORIZAÇÃO DE MATERIAL QUERATINIZADO E PARA O TRATAMENTO DE ODOR CORPORAL E UTILIZAÇÃO DA COMPOSIÇÃO DE DESODORANTE (71) L'OREAL (FR) (72) RODRIGO DE VECCHI (85) 13/06/2019 (86) PCT BR2017/050102 de 28/04/2017 (87) WO 2018/195613 de 01/11/2018
(21) BR 11 2019 012194-3 A2	Código 1.3 - Notificação - Fase Nacional - PCT (22) 31/01/2017 (51) A61K 8/26 (2006.01), A61K 8/28 (2006.01), A61K 8/02 (2006.01), A61Q 15/00 (2006.01), A61K 8/88 (2006.01)



(54) COMPOSIÇÃO ANTITRANSPIRANTE ANIDRA, MÉTODO PARA EVITAR AS MANCHAS INDESEJADAS NOS TECIDOS E NA PELE E UTILIZAÇÃO
 (71) L'OREAL (FR)
 (72) PEDRO TUPINAMBA WERNECK BARROSO; CLARA ANHEL FERRAZ
 (85) 13/06/2019
 (86) PCT BR2017/050016 de 31/01/2017
 (87) WO 2018/141032 de 09/08/2018

(21) BR 11 2019 012196-0 A2

Código 1.3 - Notificação - Fase Nacional - PCT
 (22) 13/12/2017
 (30) 14/12/2016 EP 16203958.0
 (51) A61M 5/142 (1990.01), A61M 5/145 (1990.01), A61M 5/31 (1974.07)
 (54) MÉTODO PARA A INICIALIZAÇÃO DE UM SISTEMA DE INFUSÃO AMBULATORIAL E SISTEMA DE INFUSÃO AMBULATORIAL
 (71) F. HOFFMANN-LA ROCHE AG (CH)
 (72) HANS LIST
 (85) 13/06/2019
 (86) PCT EP2017/082600 de 13/12/2017
 (87) WO 2018/108996 de 21/06/2018

(21) BR 11 2019 012197-8 A2

Código 1.3 - Notificação - Fase Nacional - PCT
 (22) 14/12/2017
 (30) 15/12/2016 US 62/434,641; 13/10/2017 US 15/782,878
 (51) E02F 9/28 (1968.09)
 (54) CONJUNTO DE PONTA DE IMPLEMENTO QUE TEM PONTA COM NERVURA DE SUPORTE
 (71) CATERPILLAR INC. (US)
 (72) DOUGLAS SERRURIER; ERIC SINN; MIHAI MIRCEA BALAN; JASON JURA
 (85) 13/06/2019
 (86) PCT US2017/066491 de 14/12/2017
 (87) WO 2018/112244 de 21/06/2018

(21) BR 11 2019 012224-9 A2

Código 1.3 - Notificação - Fase Nacional - PCT
 (22) 14/12/2017
 (30) 15/12/2016 US 62/434,839
 (51) C07D 401/14 (1974.07), C07D 235/08 (1974.07), C07D 401/12 (1974.07), C07D 403/04 (1974.07), A61P 35/00 (2000.01), A61P 11/06 (2000.01), A61K 31/4184 (2000.01)
 (54) COMPOSTOS DE BENZIMIDAZOL COMO INIBIDORES DE C-KIT
 (71) ARIAD PHARMACEUTICALS, INC. (US)
 (72) NICHOLAS E. BENCIVENGA; DAVID C. DALGARNO; JOSEPH M. GOZGIT; WEI-SHENG HUANG; ANNA KOHLMANN; FENG LI; JIWEI QI; WILLIAM C. SHAKESPEARE; RANNY M. THOMAS; YIHAN WANG; YUN



ZHANG; XIAOTIAN ZHU
 (85) 14/06/2019
 (86) PCT US2017/066299 de 14/12/2017
 (87) WO 2018/112140 de 21/06/2018

(21) BR 11 2019 012225-7 A2

Código 1.3 - Notificação - Fase Nacional - PCT
 (22) 14/12/2017
 (30) 14/12/2016 US 62/434,204
 (51) D04H 3/005 (2012.01), D04H 3/08 (1968.09), D04H 3/11 (2012.01), D04H 5/03 (2012.01), D04H 1/495 (2012.01), B32B 5/26 (1968.09)
 (54) LAMINADO NÃO-TECIDO E MÉTODO DE FABRICAÇÃO DE UM LAMINADO NÃO-TECIDO PERFURADO
 (71) PFNONWOVENS LLC (US)
 (72) PETER ZAJACZKOWSKI; JOHN C. PARSONS; KARTHIK RAMARATNAM
 (85) 14/06/2019
 (86) PCT US2017/066520 de 14/12/2017
 (87) WO 2018/112259 de 21/06/2018

(21) BR 11 2019 012226-5 A2

Código 1.3 - Notificação - Fase Nacional - PCT
 (22) 14/12/2016
 (51) A61K 31/197 (2000.01), A61K 31/385 (1974.07), A61P 25/02 (2000.01)
 (54) COMBINAÇÕES E MÉTODOS PARA TRATAMENTO DA DOR NEUROPÁTICA
 (71) CIDAT, S.A. DE C.V. (MX)
 (72) ELIA CECILIA BRAVO LAMICQ; JUANA EDITH ZÁRATE RODRÍGUEZ
 (85) 14/06/2019
 (86) PCT MX2016/000137 de 14/12/2016
 (87) WO 2018/111060 de 21/06/2018

(21) BR 11 2019 012227-3 A2

Código 1.3 - Notificação - Fase Nacional - PCT
 (22) 14/12/2017
 (30) 21/12/2016 US 15/385,918
 (51) A61B 17/072 (1990.01), A61B 17/28 (1968.09)
 (54) SISTEMAS DE GRAMPEAMENTO CIRÚRGICO
 (71) ETHICON LLC (US)
 (72) GREGORY G. SCOTT; DISHA V. LABHASETWAR; JOSEPH M. NATH; RYAN J. LAURENT; MICHAEL E. SETSER; ZHIFAN F. HUANG; CHLOE A. MACZKA; ROBERT J. SIMMS; JASON L. HARRIS; FREDERICK E. SHELTON IV; GREGORY J. BAKOS; NICHOLE Y. KWEE
 (85) 14/06/2019
 (86) PCT US2017/066297 de 14/12/2017
 (87) WO 2018/118617 de 28/06/2018



(21) BR 11 2019 012228-1 A2	Código 1.3 - Notificação - Fase Nacional - PCT (22) 14/12/2017 (30) 21/12/2016 US 15/385,900 (51) A61B 17/072 (1990.01) (54) DISPOSIÇÕES DE BOLSOS DE FORMAÇÃO DE GRAMPOS COMPREENDENDO PAREDES LATERAIS PRIMÁRIAS E PAREDES LATERAIS DOS BOLSOS (71) ETHICON LLC (US) (72) GREGORY J. BAKOS; FREDERICK E. SHELTON IV; JASON L. HARRIS; ZHIFAN F. HUANG (85) 14/06/2019 (86) PCT US2017/066315 de 14/12/2017 (87) WO 2018/118622 de 28/06/2018
(21) BR 11 2019 012229-0 A2	Código 1.3 - Notificação - Fase Nacional - PCT (22) 19/12/2017 (30) 21/12/2016 US 62/437,111 (51) A61K 8/25 (2006.01), A61K 8/27 (2006.01), A61K 8/46 (2006.01), A61K 8/49 (2006.01), A61Q 11/00 (2006.01), A61K 8/02 (2006.01), A61K 8/19 (2006.01) (54) COMPOSIÇÕES DE DENTIFRÍCIO PARA CLAREAMENTO COM PARTÍCULAS DE CASCA-NÚCLEO DE SÍLICA COM ZINCO (71) COLGATE-PALMOLIVE COMPANY (US) (72) AGNIESZKA KOCINSKA; JENNIFER GRONLUND; HALLENA STROTMAN; SUMAN CHOPRA (85) 14/06/2019 (86) PCT US2017/067296 de 19/12/2017 (87) WO 2018/118911 de 28/06/2018
(21) BR 11 2019 012230-3 A2	Código 1.3 - Notificação - Fase Nacional - PCT (22) 30/10/2017 (30) 21/12/2016 US 15/385,927 (51) A61B 17/072 (1990.01) (54) INSTRUMENTOS DE GRAMPEAMENTO CIRÚRGICO COM CARTUCHOS DE GRAMPOS INTELIGENTES (71) ETHICON LLC (US) (72) SOL A. POSADA; MARK D. OVERMYER; RAYMOND E. PARFETT; BRIAN D SCHINGS; BRETT E. SWENSGARD; RICHARD L. LEIMBACH; SHANE R. ADAMS; DAVID C. YATES; JASON L. HARRIS; FREDERICK E. SHELTON IV; KHARYL EVENSON GEORGE STEPHENS; JASON M. RECTOR (85) 14/06/2019 (86) PCT IB2017/056736 de 30/10/2017 (87) WO 2018/116007 de 28/06/2018



(21) BR 11 2019 012231-1 A2	Código 1.3 - Notificação - Fase Nacional - PCT (22) 14/12/2017 (30) 16/12/2016 US 62/435,441; 04/05/2017 US 15/586,890 (51) G02B 1/04 (1968.09), A61F 2/16 (1985.01), C08L 33/04 (1974.07) (54) MATERIAIS HIDROFÍLICOS DE ELEVADO ÍNDICE REFRACTIVO (71) BENZ RESEARCH AND DEVELOPMENT CORP. (US) (72) PATRICK BENZ; ADAM REBOUL (85) 14/06/2019 (86) PCT US2017/066370 de 14/12/2017 (87) WO 2018/112180 de 21/06/2018
(21) BR 11 2019 012233-8 A2	Código 1.3 - Notificação - Fase Nacional - PCT (22) 02/11/2017 (30) 21/12/2016 US 15/386,209 (51) A61B 17/072 (1990.01) (54) ATUADORES DE EXTREMIDADE CIRÚRGICOS E MEMBROS DE DISPARO DOS MESMOS (71) ETHICON LLC (US) (72) FREDERICK E. SHELTON IV; JASON L. HARRIS; CHESTER O. BAXTER III (85) 14/06/2019 (86) PCT IB2017/056832 de 02/11/2017 (87) WO 2018/116016 de 28/06/2018
(21) BR 11 2019 012235-4 A2	Código 1.3 - Notificação - Fase Nacional - PCT (22) 14/12/2017 (30) 16/12/2016 US 62/435,158 (51) C08B 37/00 (1974.07), C11D 3/22 (1968.09) (54) COMPOSIÇÃO E MÉTODO PARA O TRATAMENTO DE UM SUBSTRATO (71) E. I. DU PONT DE NEMOURS AND COMPANY (US) (72) ZHENGZHENG HUANG; HELEN S. M. LU; WEIMING QIU; MUKESH C. SHAH; STEVEN W. SHUEY; MARK ROBERT SIVIK; KRISTI LYNN FLITER (85) 14/06/2019 (86) PCT US2017/066395 de 14/12/2017 (87) WO 2018/112187 de 21/06/2018
(21) BR 11 2019 012238-9 A2	Código 1.3 - Notificação - Fase Nacional - PCT (22) 09/11/2017 (30) 15/12/2016 FR 1601789 (51) G01S 7/40 (1968.09) (54) DISPOSITIVO DE MEDIÇÃO DO DESEMPENHO ELETROMAGNÉTICO DE UM RADAR TERRESTRE (71) THALES (FR) (72) JEAN-MARC GARNIER; JEAN-LUC LE THOMAS



(85) 14/06/2019
 (86) PCT EP2017/078767 de 09/11/2017
 (87) WO 2018/108400 de 21/06/2018

(21) BR 11 2019 012239-7 A2

Código 1.3 - Notificação - Fase Nacional - PCT
 (22) 14/12/2017
 (30) 15/12/2016 US 62/434,845
 (51) C07D 417/12 (1974.07), C07D 277/44 (1974.07), A61K 31/427 (2000.01), A61P 35/00 (2000.01)
 (54) COMPOSTOS DE AMINOTIAZOL COMO INIBIDORES DE C-KIT
 (71) ARIAD PHARMACEUTICALS, INC. (US)
 (72) NICHOLAS E. BENCIVENGA; DAVID C. DALGARNO; JOSEPH M. GOZGIT; WEI-SHENG HUANG; ANNA KOHLMANN; FENG LI; JIWEI QI; WILLIAM C. SHAKESPEARE; RANNY M. THOMAS; YIHAN WANG; XIAOTIAN ZHU
 (85) 14/06/2019
 (86) PCT US2017/066291 de 14/12/2017
 (87) WO 2018/112136 de 21/06/2018

(21) BR 11 2019 012240-0 A2

Código 1.3 - Notificação - Fase Nacional - PCT
 (22) 20/12/2017
 (30) 23/12/2016 IT 102016000130514
 (51) B29D 30/00 (1985.01), G01M 17/02 (1968.09)
 (54) PROCESSO E APARELHO PARA APLICAR ELEMENTOS REDUTORES DE RUÍDO A UM PNEU PARA RODAS DE VEÍCULOS.
 (71) PIRELLI TYRE S.P.A. (IT)
 (72) IVAN GILDO BOSCAINO; GIANNI MANCINI; CRISTIANO PUPPI; ERIKA VANIGLIA
 (85) 14/06/2019
 (86) PCT IB2017/058218 de 20/12/2017
 (87) WO 2018/116209 de 28/06/2018

(21) BR 11 2019 012241-9 A2

Código 1.3 - Notificação - Fase Nacional - PCT
 (22) 15/12/2017
 (30) 15/12/2016 GB 1621371.2
 (51) B32B 38/10 (2006.01), B32B 43/00 (2006.01)
 (54) MÉTODO E APARELHO PARA RECICLAR MATERIAL DE EMBALAGEM
 (71) SAPERATEC GMBH (DE)
 (72) FLORIAN LOVIS; MARCUS SCHULZE
 (85) 14/06/2019
 (86) PCT EP2017/082971 de 15/12/2017
 (87) WO 2018/109147 de 21/06/2018



(21) BR 11 2019 012243-5 A2 Código 1.3 - Notificação - Fase Nacional - PCT
(22) 18/12/2017
(30) 23/12/2016 IT 102016000130904
(51) B60C 1/00 (1968.09), C08L 7/00 (1974.07)
(54) PROCESSO PARA PREPARAÇÃO DE UMA COMPOSIÇÃO ELASTOMÉRICA MESTRE SÓLIDA, COMPOSIÇÃO ELASTOMÉRICA MESTRE SÓLIDA, COMPOSIÇÃO ELASTOMÉRICA VULCANIZÁVEL, COMPONENTE DE PNEU, E, PNEU.
(71) PIRELLI TYRE S.P.A. (IT) ; POLITECNICO DI MILANO (IT) ; UNIVERSITA' DEGLI STUDI DI MILANO BICOCCA (IT)
(72) LUCIANO TADIELLO; VALERIA ROSARIA CIPOLLETTI; LUCA GIANNINI; THOMAS HANEL; MAURIZIO GALIMBERTI; ROBERTO SCOTTI; BARBARA DI CREDICO; FRANCA MORAZZONI; MASSIMILIANO D'ARIENZO; IRENE TAGLIARO
(85) 14/06/2019
(86) PCT IB2017/058057 de 18/12/2017
(87) WO 2018/116125 de 28/06/2018

(21) BR 11 2019 012244-3 A2 Código 1.3 - Notificação - Fase Nacional - PCT
(22) 03/03/2017
(30) 20/12/2016 ES P201631625
(51) G06K 19/06 (1968.09)
(54) MÉTODO DE DETECÇÃO E RECONHECIMENTO DE MARCADORES VISUAIS DE GRANDE ALCANCE E ALTA DENSIDADE
(71) UNIVERSIDAD DE ALICANTE (ES)
(72) JUAN MANUEL SAEZ MARTÍNEZ; FRANCISCO ESCOLANO RUIZ; MIGUEL ÁNGEL LOZANO ORTEGA; JAVIER PITA LOZANO
(85) 14/06/2019
(86) PCT ES2017/070122 de 03/03/2017
(87) WO 2018/115542 de 28/06/2018

(21) BR 11 2019 012247-8 A2 Código 1.3 - Notificação - Fase Nacional - PCT
(22) 20/11/2017
(30) 21/12/2016 US 15/385,915
(51) A61B 17/072 (1990.01)
(54) ÂNGULO DO PINO DO MEMBRO DE DISPARO
(71) ETHICON LLC (US)
(72) FREDERICK E. SHELTON IV; DAVID B. SMITH; ADAM D. HENSEL; GREGORY J. BAKOS; JASON L. HARRIS
(85) 14/06/2019
(86) PCT US2017/062581 de 20/11/2017
(87) WO 2018/118311 de 28/06/2018

(21) BR 11 2019 012248-6 A2 Código 1.3 - Notificação - Fase Nacional - PCT

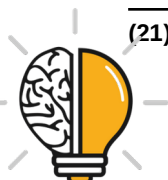

(22) 20/12/2017
 (30) 22/12/2016 US 62/437,967; 18/12/2017 US 15/844,985
 (51) C09J 4/00 (1990.01), F16B 33/00 (1968.09), C09J 133/00 (1990.01), C09J 175/16 (1990.01)
 (54) MATERIAL DE VEDAÇÃO DE FIXADOR, E, MÉTODO DE FABRICAÇÃO DE UM FIXADOR.
 (71) NYLOK LLC (US)
 (72) JEFFREY M. STUPAR; PAKKATORN JAROENWATTHANAWINYOO
 (85) 14/06/2019
 (86) PCT US2017/067531 de 20/12/2017
 (87) WO 2018/119040 de 28/06/2018

(21) BR 11 2019 012249-4 A2 Código 1.3 - Notificação - Fase Nacional - PCT
 (22) 13/12/2017
 (30) 14/12/2016 EP 16204160.2
 (51) A01N 37/52 (1980.01), A01P 3/00 (2006.01), A01P 5/00 (2006.01), A01N 25/32 (1980.01), A01N 43/653 (1985.01), A01N 45/02 (1980.01), A01N 43/56 (1980.01), A01N 43/40 (1980.01), A01N 37/34 (1980.01), A01N 47/14 (1980.01), A01N 37/50 (1980.01)
 (54) COMBINAÇÕES DE COMPOSTO ATIVO
 (71) BAYER CROPSCIENCE AKTIENGESELLSCHAFT (DE) ; BAYER AKTIENGESELLSCHAFT (DE)
 (72) CYRIL MONTAGNE; STEFAN HILLEBRAND; MAZEN ES-SAYED; ANDREAS GÖRTZ; ULRIKE WACHENDORFF-NEUMANN
 (85) 14/06/2019
 (86) PCT EP2017/082554 de 13/12/2017
 (87) WO 2018/108977 de 21/06/2018

(21) BR 11 2019 012251-6 A2 Código 1.3 - Notificação - Fase Nacional - PCT
 (22) 14/12/2017
 (30) 14/12/2016 US 62/434185
 (51) A61K 31/53 (1974.07), A61K 31/506 (2000.01), A61K 31/5575 (2000.01), A61K 45/06 (1974.07), A61P 11/00 (2000.01)
 (54) MÉTODOS E COMPOSIÇÕES PARA TRATAMENTO DE HIPERTENSÃO PULMONAR E OUTROS DISTÚRBIOS PULMONARES
 (71) RESPIRA THERAPEUTICS, INC (US)
 (72) JEFFREY WEERS; ALAIN ROMERO; HUGH SMYTH; ROBERT CURTIS; ADAANI FROST; ZHEN XU; REVATI SHREENIWAS; MARTIN DONOVAN
 (85) 14/06/2019
 (86) PCT US2017/066519 de 14/12/2017
 (87) WO 2018/112258 de 21/06/2018

(21) BR 11 2019 012275-3 A2 Código 1.3 - Notificação - Fase Nacional - PCT
 (22) 26/12/2017



(30) 23/12/2016 EP 16306811.7
 (51) A61K 31/255 (1974.07), A23K 50/80 (2016.01), A61P 33/00 (2000.01), A61P 31/04 (2000.01)
 (54) COMPOSIÇÃO, E, PRODUTO ALIMENTAR
 (71) MIXSCIENCE (FR)
 (72) STÉPHANE FROUEL; FRÉDÉRIC JOZWIAK; THI BANCHEREAU
 (85) 14/06/2019
 (86) PCT EP2017/084588 de 26/12/2017
 (87) WO 2018/115532 de 28/06/2018

(21) BR 11 2019 012277-0 A2

Código 1.3 - Notificação - Fase Nacional - PCT
 (22) 07/12/2017
 (30) 16/12/2016 GB 1621513.9
 (51) F16L 11/12 (1968.09), E21B 33/035 (1968.09), F16L 13/11 (1974.07), F16L 33/00 (1968.09), F16L 39/00 (1968.09), H01B 7/04 (1968.09), H02G 15/076 (1980.01), H02G 15/14 (1968.09), F16L 9/19 (1985.01)
 (54) ÂNCORA COMO MEMÓRIA DE FORMA PARA TERMINAÇÃO DE UMBILICAL
 (71) TECHNIP FRANCE (FR)
 (72) ALAN DOBSON; IAN NICHOLAS PROBYN; XIAOXUE AN; JAMIE FLETCHER-WOODS; THIERRY DEQUIN; MICHAEL ZERKUS
 (85) 14/06/2019
 (86) PCT IB2017/001667 de 07/12/2017
 (87) WO 2018/109559 de 21/06/2018

(21) BR 11 2019 012297-4 A2

Código 1.3 - Notificação - Fase Nacional - PCT
 (22) 14/12/2017
 (30) 21/12/2016 US US 62/437,081
 (51) H01B 3/44 (1968.09), C08K 5/20 (1974.07), C08K 5/5419 (2000.01), H01B 9/02 (1968.09), C08K 5/00 (1974.07), C08K 5/14 (1974.07)
 (54) COMPOSIÇÃO SEMICONDUTORA CURÁVEL
 (71) DOW GLOBAL TECHNOLOGIES LLC (US)
 (72) YICHI ZHANG; TIMOTHY J. PERSON; SHRIKANT DHODAPKAR; REMI A. TROTTIER
 (85) 14/06/2019
 (86) PCT US2017/066247 de 14/12/2017
 (87) WO 2018/118603 de 28/06/2018

(21) PI 0809715-1 A2

Código 1.3 - Notificação - Fase Nacional - PCT
 (22) 15/04/2008
 (30) 16/04/2007 US 60/911,921
 (51) A01N 43/54 (1980.01), C07D 239/42 (1974.07)
 (54) "COMPOSTO, MÉTODO DE TRATAMENTO DE UM DISTÚRBO RELACIONADO COM A ANGIOGÊNESE, MÉTODO DE INIBIÇÃO DA



ATIVIDADE DE RECEPTOR DE DOMÍNIO DE INSERTO DE QUINASE,
MÉTODO DE INIBIÇÃO DE ANGIOGÊNESE E MÉTODO DE TRATAMENTO
DE DEGENERAÇÃO MACULAR"

(71) HUTCHISON MEDIPHARMA ENTERPRISES LIMITED (BS)

(72) WEI-GUO SU; HONG JIA; WEIHAN ZHANG; YUMIN CUI; XIAOQIANG
YAN; YONGXIN REN; JIFENG DUAN; YANG SAI

(85) 16/10/2009

(86) PCT US2008/060366 de 15/04/2008

(87) WO 2008/128231 de 23/10/2008

(21) PI 0813733-1 A2

Código 1.3 - Notificação - Fase Nacional - PCT

(22) 26/06/2008

(30) 29/06/2007 US 60/937,752; 16/07/2007 US 60/959,698

(51) C07D 207/16 (1974.07), C07D 401/12 (1974.07), C07D 401/14 (1974.07),
C07D 403/04 (1974.07), C07D 403/12 (1974.07), C07D 405/14 (1974.07), C07D
413/14 (1974.07), C07D 417/14 (1974.07), C07D 487/04 (1974.07), C07D
495/04 (1974.07), A61K 31/401 (2000.01), A61K 31/4025 (2000.01)

(54) COMPOSTO COM ATIVIDADE INIBIDORA DE HCV, SUA COMPOSIÇÃO
FARMACÊUTICA E SEU USO.

(71) Gilead Sciences, Inc. (US)

(72) Jeromy J. Cottell; John O. Link; Scott D. Schroeder; James Taylor; Winston
C. Tse; Randall W. Vivian; Zheng-Yu Yang

(85) 29/12/2009

(86) PCT US2008/007928 de 26/06/2008

(87) WO 2009/005677 de 08/01/2009

(21) PI 0916469-3 A2

Código 1.3 - Notificação - Fase Nacional - PCT

(22) 20/11/2009

(30) 02/12/2008 NO 20085042

(51) E21B 47/06 (1968.09), E21B 47/01 (1995.01), E21B 47/00 (1968.09)

(54) DISPOSITIVO DE MEDIÇÃO DE VIBRAÇÃO E PRESSÃO EM UM POÇO
INTEGRADO NUMA SECÇÃO DO TUBO COMO PARTE DE UMA
TUBULAÇÃO DE PRODUÇÃO

(71) TOOL TECH AS (NO)

(72) EGIL ERIKSEN

(85) 27/05/2011

(86) PCT NO2009/000399 de 20/11/2009

(87) WO 2010/064919 de 10/06/2010

(21) PI 0921875-0 A2

Código 1.3 - Notificação - Fase Nacional - PCT

(22) 24/11/2009

(30) 26/11/2008 JP 2008-301509

(51) F01N 3/24 (1980.01), B01D 53/94 (1995.01), B01J 23/63 (1995.01), F01N
3/10 (1968.09), F01N 3/28 (1980.01), F02D 41/04 (1985.01)



(54) APARELHO DE PURIFICACAO DE EXAUSTÃO PARA MOTOR DE COMBUSTÃO INTERNA

(71) Honda Motor Co., Ltd (JP)

(72) Tomohiro Nishi; Kei Kuroki

(85) 24/05/2011

(86) PCT JP2009/069762 de 24/11/2009

(87) WO 2010/061804 de 03/06/2010

(21) PI 1007592-5 A2

Código 1.3 - Notificação - Fase Nacional - PCT

(22) 08/06/2010

(30) 08/06/2009 US 61/185,129

(51) A61F 13/06 (1968.09), A61L 15/00 (1968.09)

(54) APARELHO DE COMPRESSÃO TERAPÊUTICA CUSTOMIZÁVEL

(71) FARROW MEDICAL INNOVATIONS, INC. (US)

(72) BARRY L. CREIGHTON; WADE P. FARROW

(85) 29/11/2011

(86) PCT US2010/037828 de 08/06/2010

(87) WO 2010/144492 de 16/12/2010

(21) PI 1012935-9 A2

Código 1.3 - Notificação - Fase Nacional - PCT

(22) 27/05/2010

(30) 29/05/2009 US 61/182,284; 25/03/2010 US 12/731,193

(51) A61K 8/06 (2006.01), A61K 8/41 (2006.01), A61K 8/73 (2006.01), A61Q 19/00 (2006.01)

(54) COMPOSIÇÕES DE USO TÓPICO PARA CUIDADOS COM A PELE

(71) Johnson & Johnson Consumer Compaines, INC. (US)

(72) Star M. Walsh

(85) 29/11/2011

(86) PCT US2010/036395 de 27/05/2010

(87) WO 2010/138710 de 02/12/2010



Código 1.3.1 - Retificação

Retificação da notificação de entrada na fase nacional – PCT por ter sido efetuada com incorreção.

(21) BR 11 2012 004386-2 A8 Código 1.3.1 - Retificação
(22) 03/09/2010
(30) 04/09/2009 US 61/240,063; 04/09/2009 EP 09 169510.6
(51) A61M 25/01 (1990.01)
(54) CATETER E MÉTODO DE PRODUZIR UM CATETER CUSTOMIZADO
(71) ASTRA TECH AB (SE)
(72) Göran Fröjd; MARIE-JOSÉE MICHON-GENTE
(85) 28/02/2012
(86) PCT EP2010/062925 de 03/09/2010
(87) WO 2011/026929 de 10/03/2011
Retificação da publicação 1.3 da RPI 2359 de 22/03/2016 em relação ao item (72) da mesma

(21) BR 11 2014 004971-8 A8 Código 1.3.1 - Retificação
(22) 31/08/2012
(30) 02/09/2011 US 61/530,866; 03/02/2012 US 61/594,882; 30/07/2012 US 61/677,445
(51) C07D 471/04 (1974.07), C07D 487/04 (1974.07), A61K 31/519 (2000.01), A61P 35/00 (2000.01), A61P 29/00 (2000.01), A61P 27/00 (2000.01), A61P 19/00 (2000.01), A61P 1/00 (2000.01), A61P 17/00 (2000.01)
(54) HETEROCICLILAMINAS COMO INIBIDORES DE PI3K
(71) INCYTE HOLDINGS CORPORATION (US)
(72) YUN-LONG LI; WENQING YAO; ANDREW P. COMBS; EDDY W. YUE; WENYU ZHU; JOSEPH GLENN; THOMAS P. MADUSKUIE JR.; SONG MEI; RICHARD B. SPARKS; BRENT DOUTY; CHUNHONG HE
(85) 28/02/2014
(86) PCT US2012/053398 de 31/08/2012
(87) WO 2013/033569 de 07/03/2013
Foi retificada a publicação 1.3 da RPI 2411 de 21/03/2017 em relação ao item 72 da mesma.

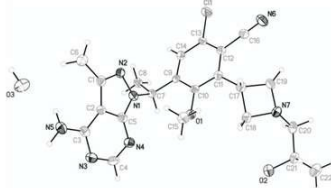

(21) BR 11 2015 013685-0 A8 Código 1.3.1 - Retificação
(22) 12/12/2013
(30) 14/12/2012 US 13/715,532
(51) C12N 5/00 (1980.01), C12N 5/073 (2010.01)
(54) MEIO DE CULTURA E SOLUÇÃO DE NUTRIENTE ISENTA DE SORO PARA CRESCIMENTO DE CÉLULAS DEPENDENTES DE ANCORAGEM E



MÉTODO PARA CULTIVAR CÉLULAS DERIVADAS DE TECIDO DO CORDÃO UMBILICAL ISOLADAS

(71) DEPUY SYNTHES PRODUCTS, INC. (US)

(72) RAVINDER BHATIA; L.S. KLAUDYNE HONG; SADETTIN S. OZTURK; VENKAT H. KAMARAJU

(85) 11/06/2015

(86) PCT US2013/074615 de 12/12/2013

(87) WO 2014/093598 de 19/06/2014

Feita a retificação do despacho 1.3, publicado na RPI 2427 de 11/07/2017, referente ao item 54.

(21) BR 11 2015 016010-7 A8

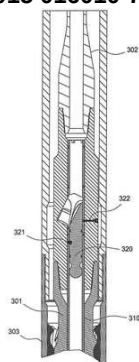

Código 1.3.1 - Retificação

(22) 13/01/2014

(30) 13/01/2013 US 61/751,932

(51) E21B 34/06 (1980.01)

(54) CONJUNTO DE SEDE DE ESFERA, APARELHO E MÉTODO PARA CONTROLAR O FLUXO DE FLUIDO ATRAVÉS DE UM CORPO TUBULAR E MÉTODO PARA A OPERAÇÃO DE UM CONJUNTO DE MOTOR

(71) WEATHERFORD TECHNOLOGY HOLDING, LLC (US)

(72) Eric M. Twardowski

(85) 02/07/2015

(86) PCT US2014/011336 de 13/01/2014

(87) WO 2014/110522 de 17/07/2014

Feita a retificação do despacho 1.3, publicado na RPI 2433 de 22/08/2017, referente ao item 54.

(21) BR 11 2015 016873-6 A8

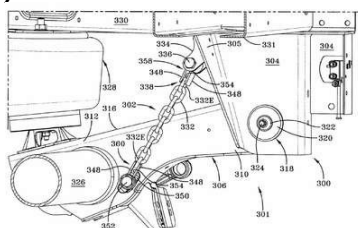

Código 1.3.1 - Retificação

(22) 17/01/2014

(30) 17/01/2013 US 61/753.689

(51) B60G 11/27 (1990.01)

(54) LIMITADOR MECÂNICO PARA SISTEMAS DE EIXO/SUSPENSÃO

(71) HENDRICKSON USA, L.L.C. (US)

(72) JACOB ANDREASEN; SCOTT R. FULTON; JOHN R. RAMSEY; RYAN J. LIPPINCOTT

(85) 14/07/2015

(86) PCT US2014/012058 de 17/01/2014

(87) WO 2014/113678 de 24/07/2014

Retificado o item(54)

(21) BR 11 2015 017600-3 A8

Código 1.3.1 - Retificação

(22) 23/01/2014

(30) 23/01/2013 KR 10-2013-0007414; 10/12/2013 KR 10-2013-0153414



(51) A61F 5/56 (1968.09)
 (54) APARELHO BUCAL
 (71) HYUN-JIN CHOI (KR) ; YOUNG-HYON PARK (KR)
 (72) Young-Hyon Park; Jun-Young Park
 (85) 23/07/2015
 (86) PCT KR2014/000681 de 23/01/2014
 (87) WO 2014/116044 de 31/07/2014
 Retificação da publicação 1.3 da RPI 2433 de 22/08/2017 em relação ao item (54) e (71) da mesma

(21) BR 11 2015 017919-3 A8

Código 1.3.1 - Retificação
 (22) 30/01/2014
 (30) 31/01/2013 JP 2013-017876; 25/12/2013 JP 2013-267724
 (51) A61K 31/427 (2000.01), A61K 9/08 (1974.07), A61K 47/18 (1990.01), A61K 47/34 (1990.01), A61P 27/02 (2000.01), A61P 43/00 (2000.01)
 (54) PREPARAÇÃO LÍQUIDA AQUOSA E MÉTODO PARA CLARIFICAR UMA PREPARAÇÃO LÍQUIDA AQUOSA
 (71) SENJU PHARMACEUTICAL CO., LTD. (JP)
 (72) YUKO SHIKAMURA; YUKA HIGASHIMURA
 (85) 28/07/2015
 (86) PCT JP2014/052041 de 30/01/2014
 (87) WO 2014/119643 de 07/08/2014
 Retificação do despacho 1.3 publicado na RPI nº 2427, de 11/07/2017, para corrigir o título (item - 54).

(21) BR 11 2015 017926-6 A8

Código 1.3.1 - Retificação
 (22) 29/01/2014
 (30) 29/01/2013 DE 10 2013 201 392.2
 (51) C09J 5/06 (1968.09), B32B 7/12 (1968.09), B32B 15/08 (1968.09), C09J 163/00 (1990.01), C09J 177/00 (1990.01), C08L 61/06 (1974.07), C08L 63/00 (1974.07), C08L 67/02 (1974.07)
 (54) COMPOSIÇÕES PROMOTORAS DE ADERÊNCIA E COMPOSIÇÕES INICIADORAS PARA COMPONENTESHÍBRIDOS DE METAL-PLÁSTICO
 (71) EVONIK DEGUSSA GMBH (DE) ; SI-COATINGS GMBH (DE)
 (72) WILLI HENKENJOHANN; KARL KUHMANN; MAXIMILIAN GRUHN; ANDREAS PAWLIK; MARTIN RISTHAUS; KLAUS WELSCH; SVEN MANG
 (85) 28/07/2015
 (86) PCT EP2014/051695 de 29/01/2014
 (87) WO 2014/118213 de 07/08/2014
 Retificação do despacho 1.3 publicado na RPI nº 2427, de 11/07/2017, para corrigir o título (item - 54).

(21) BR 11 2015 017929-0 A8

Código 1.3.1 - Retificação
 (22) 05/02/2014



(30) 06/02/2013 EP 13154256.5
 (51) C07D 403/12 (1974.07), C07D 239/70 (1974.07), C07D 487/04 (1974.07), A61K 31/517 (2000.01), A61P 11/06 (2000.01), A61P 19/02 (2000.01)
 (54) DI-HIDROPIRIMIDINONAS BICÍCLICAS SUBSTITUÍDAS, COMPOSIÇÃO FARMACÊUTICA QUE OS COMPREENDE E USO
 (71) BOEHRINGER INGELHEIM INTERNATIONAL GMBH (DE)
 (72) CHRISTIAN GNAMM; THORSTEN OOST; STEFAN PETERS; HOLGER HOESCH; UWE JÖRG RIES
 (85) 28/07/2015
 (86) PCT EP2014/052217 de 05/02/2014
 (87) WO 2014/122160 de 14/08/2014
 Retificação do despacho 1.3 publicado na RPI nº 2427, de 11/07/2017, para corrigir o título (item - 54).

(21) BR 11 2015 017941-0 A8

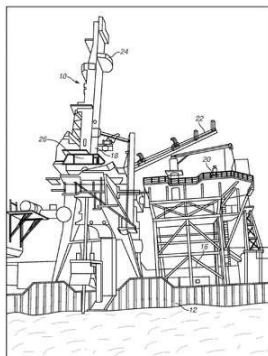

Código 1.3.1 - Retificação
 (22) 06/02/2014
 (30) 06/02/2013 GB 1302115.9
 (51) F16L 1/14 (1990.01), F16L 1/16 (1990.01), F16L 1/20 (1990.01)
 (54) MÉTODO PARA ABANDONAR OU RECUPERAR UMA TUBULAÇÃO DURANTE O LANÇAMENTO DE DUTOS SUBMÁRINOS, ELEMENTO DE CABO DE PROTENSÃO E COLUNA DE ABANDONO
 (71) SUBSEA 7 LIMITED (GB)
 (72) JOHN DUNCAN CRUICKSHANK
 (85) 28/07/2015
 (86) PCT GB2014/050335 de 06/02/2014
 (87) WO 2014/122457 de 14/08/2014
 Retificação do despacho 1.3 publicado na RPI nº 2427, de 11/07/2017, para corrigir o título (item - 54).

(21) BR 11 2015 017977-0 A8

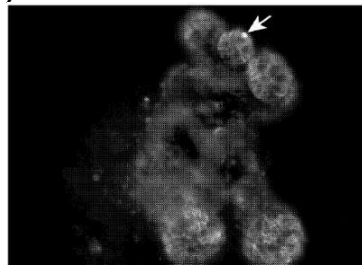

Código 1.3.1 - Retificação
 (22) 25/02/2014
 (30) 25/02/2013 US 61/769,076
 (51) C12N 5/071 (2010.01)
 (54) MÉTODO DE CULTURA LÍQUIDA, MÉTODO PARA OBTENÇÃO E/OU CULTIVAR UMA CRIPTA, CRIPTA, USOS DA CRIPTA
 (71) GENENTECH, INC. (US)
 (72) BRIAN BIEHS
 (85) 28/07/2015
 (86) PCT US2014/018401 de 25/02/2014
 (87) WO 2014/131033 de 28/08/2014
 Retificação do despacho 1.3 publicado na RPI nº 2427, de 11/07/2017, para corrigir o título (item - 54).



(21) BR 11 2015 017997-5 A8

Código 1.3.1 - Retificação

(22) 29/01/2014

(30) 31/01/2013 US 61/759,300

(51) C07D 403/12 (1974.07), C07D 215/54 (1974.07), C07D 401/12 (1974.07), C07D 413/12 (1974.07), C07D 241/44 (1974.07), C07D 417/12 (1974.07), A61K 31/498 (2000.01), A61K 31/465 (1974.07), A61K 31/4709 (2000.01), A61P 25/00 (2000.01), A61P 29/00 (2000.01)

(54) AMIDAS DE QUINOLINA E QUINOXALINA COMO MODULADORES DE CANAIS DE SÓDIO, COMPOSIÇÃO FARMACÊUTICA QUE AS COMPREENDE E USO

(71) VERTEX PHARMACEUTICALS Incorporated (US)

(72) SARA SABINA HADIDA-RUAH; COREY ANDERSON; VIJAYALAKSMI ARUMUGAM; IULIANA LUCI ASGIAN; BRIAN RICHARD BEAR; ANDREAS P. TERMIN; JAMES PHILIP JOHNSON

(85) 28/07/2015

(86) PCT US2014/013662 de 29/01/2014

(87) WO 2014/120815 de 07/08/2014

Retificação do despacho 1.3 publicado na RPI nº 2427, de 11/07/2017, para corrigir o título (item - 54).

(21) BR 11 2015 018001-9 A8

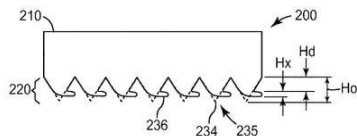

Código 1.3.1 - Retificação

(22) 09/01/2014

(30) 28/01/2013 US 61/757.343

(51) G02B 5/124 (1974.07), B29D 11/00 (1968.09), G09F 13/16 (1968.09)

(54) LÂMINA RETRORREFLETIVA e MÉTODO PARA FABRICAÇÃO DE UM ARTIGO RETRORREFLETIVO

(71) 3M INNOVATIVE PROPERTIES COMPANY (US)

(72) MICHAEL BENTON FREE; MARTIN B. WOLK; ROLF W. BIERNATH

(85) 28/07/2015

(86) PCT US2014/010833 de 09/01/2014

(87) WO 2014/116431 de 31/07/2014

Retificação do despacho 1.3 publicado na RPI nº 2427, de 11/07/2017, para corrigir o título (item - 54).

(21) BR 11 2015 018033-7 A8

Código 1.3.1 - Retificação

(22) 30/01/2014

(30) 31/01/2013 JP 2013-017167

(51) C07D 417/10 (1974.07), A61K 31/427 (2000.01), A61P 1/04 (2000.01), A61P 1/12 (2000.01), A61P 3/06 (2000.01), A61P 3/10 (2000.01), A61P 9/04 (2000.01), A61P 9/10 (2000.01), A61P 9/12 (2000.01), A61P 11/00 (2000.01), A61P 13/04 (2000.01), A61P 13/12 (2000.01), A61P 19/06 (2000.01), A61P 35/00 (2000.01), A61P 43/00 (2000.01)



(54) COMPOSTO, COMPOSIÇÃO FARMACÊUTICA, E, USO DE UM COMPOSTO

(71) TEIJIN PHARMA LIMITED (JP)

(72) Asahi Kawana; Chikashi Kanazawa; Yoshimasa Takahashi; Takashi Shirakura

(85) 28/07/2015

(86) PCT JP2014/052154 de 30/01/2014

(87) WO 2014/119681 de 07/08/2014

Retificação do despacho 1.3 publicado na RPI nº 2427, de 11/07/2017, para corrigir o título (item - 54).

(21) BR 11 2015 018047-7 A8

Código 1.3.1 - Retificação

(22) 28/01/2014

(30) 28/01/2013 US 61/757,592

(51) A61K 31/727 (2000.01)

(54) MÉTODO PARA PREPARAR COMPOSIÇÕES ESTÁVEIS QUE COMPREENDEMHEPARINOIDE, ANESTÉSICO DE AÇÃO AGUDA E TAMPÃO E AS MESMAS

(71) URIGEN PHARMACEUTICALS, INC. (US)

(72) C. LOWELL PARSONS

(85) 28/07/2015

(86) PCT US2014/013352 de 28/01/2014

(87) WO 2014/171986 de 23/10/2014

Retificação do despacho 1.3 publicado na RPI nº 2428, de 18/07/2017, para corrigir o título (item - 54).

(21) BR 11 2015 018144-9 A8

Código 1.3.1 - Retificação

(22) 06/02/2014

(30) 06/02/2013 US 61/761,234; 06/02/2014 US 14/174,351

(51) A61K 9/107 (1990.01), A61K 31/4365 (2000.01), A61K 47/44 (1990.01), A61K 47/12 (1990.01), A61P 9/00 (2000.01)

(54) COMPOSIÇÃO DE EMULSÃO ÁGUA/ÓLEO FARMACÊUTICA ESTÁVEL COM GOTÍCULAS DE ÓLEO MANOMÉTRICAS, MÉTODO PARA FAZER A MESMA E ALTA DOSE ÚNICA DE CLOPIDOGREL USADA PARA TRATAR UM PACIENTE

(71) JINGJUN HUANG (US)

(72) JINGJUN HUANG

(85) 29/07/2015

(86) PCT US2014/015097 de 06/02/2014

(87) WO 2014/124132 de 14/08/2014

Foi retificada a publicação 1.3 em relação ao item 54

(21) BR 11 2015 018164-3 A8

Código 1.3.1 - Retificação

(22) 27/12/2013



(30) 31/10/2013 CN 201310037531.3
 (51) H01H 33/00 (1968.09)
 (54) APARELHO PARA LIMITAÇÃO DA CORRENTE DE LINHA OU QUEBRA DA CORRENTE E MÉTODO DE CONTROLE RESPECTIVO.
 (71) NR ELETRIC CO., LTD (CN) ; NR ENGINEERING CO., LTD (CN)
 (72) WANG, YU; CAO, DONGMING; FANG, TAIXUN; YANG, HAO; YANG, BING; SHI, WEI; LU, WEI
 (85) 29/07/2015
 (86) PCT CN2013/090615 de 27/12/2013
 (87) WO 2014/117614 de 07/08/2014
 Foi retificada a publicação 1.3 em relação ao item 54

(21) BR 11 2015 018213-5 A8

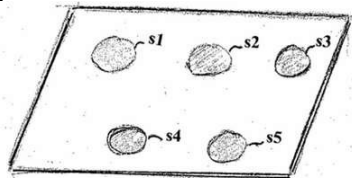

Código 1.3.1 - Retificação
 (22) 22/01/2014
 (30) 14/02/2013 FI 20130049
 (51) G01N 33/573 (1985.01), G01N 30/90 (1985.01), C07K 14/705 (1995.01), C07K 14/565 (1995.01), C12N 9/16 (1980.01)
 (54) MÉTODOS PARA DETERMINAR A SÍNDROME DA ANGÚSTIA RESPIRATÓRIA AGUDA (ARDS) E PARA MONITORAR O DESENVOLVIMENTO DESTA E KIT PARA DIAGNÓSTICO".
 (71) FARON PHARMACEUTICALS OY (FI)
 (72) MIKAEL MAKSIMOW; MARKO SALMI; MARKKU JALKANEN; SIRPA JALKANEN
 (85) 30/07/2015
 (86) PCT FI2014/050051 de 22/01/2014
 (87) WO 2014/125164 de 21/08/2014
 Foi retificada a publicação 1.3 em relação ao item 54

(21) BR 11 2015 018785-4 A8

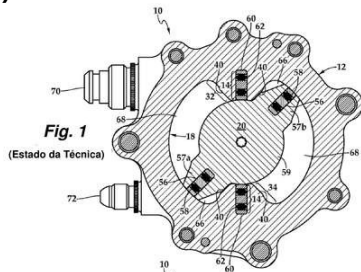

Código 1.3.1 - Retificação
 (22) 28/01/2014
 (30) 06/02/2013 US 13/760,135
 (51) F15B 15/12 (1968.09)
 (54) ATUADOR GIRATÓRIO HIDRÁULICO, ATUADOR DE BLOQUEIO HIDRÁULICO, MÉTODO DE ATUAÇÃO GIRATÓRIA E MÉTODO DE MONTAGEM DE UM ATUADOR HIDRÁULICO GIRATÓRIO
 (71) WOODWARD, INC. (US)
 (72) RHETT S. HENRICKSON; ROBERT P. O'HARA
 (85) 05/08/2015
 (86) PCT US2014/013275 de 28/01/2014
 (87) WO 2014/123714 de 14/08/2014
 Foi retificada a publicação 1.3 da RPI 2428 de 18/07/2017 em relação ao item (54) da mesma.



(21) BR 11 2015 018889-3 A8 Código 1.3.1 - Retificação
(22) 18/02/2014
(30) 20/02/2013 US 61/766.775
(51) A47K 5/12 (1968.09), B65D 83/00 (1968.09)
(54) MONTAGEM DE PREVENÇÃO DE REFLUXO GLOBAL PARA USO COM UM DISTRIBUIDOR E DISTRIBUIDOR PARA FORMAR UM PRODUTO QUÍMICO ENTRE UM LÍQUIDO E UM PRODUTO QUÍMICO SÓLIDO
(71) ECOLAB USA INC. (US)
(72) ANDREW MAX SCHULTZ; RYAN JACOB URBAN; BRIAN PHILIP CARLSON; JAY ANDERSON; JEFFREY ALAN BLANSIT
(85) 06/08/2015
(86) PCT US2014/016985 de 18/02/2014
(87) WO 2014/130477 de 28/08/2014
alteração de título.

(21) BR 11 2015 018915-6 A8 Código 1.3.1 - Retificação
(22) 15/05/2014
(30) 17/05/2013 US 13/897,062
(51) G06F 1/16 (1990.01)
(54) SUPORTE DE DISPOSITIVO PORTÁTIL AJUSTÁVEL
(71) KENU INC. (US)
(72) KENNETH Y. MINN; DAVID E. YAO
(85) 06/08/2015
(86) PCT US2014/038253 de 15/05/2014
(87) WO 2014/186609 de 20/11/2014
alteração de título.

(21) BR 11 2015 018916-4 A8 Código 1.3.1 - Retificação
(22) 20/01/2014
(30) 07/02/2013 GB 1302173.8
(51) A44B 19/30 (1968.09)
(54) ZÍPERES, KIT, BOLSA DE SEGURANÇA, E ELEMENTO DESLIZANTE PARA ZÍPER
(71) JAMES THEOBALD (GB)
(72) JAMES THEOBALD
(85) 06/08/2015
(86) PCT EP2014/051000 de 20/01/2014
(87) WO 2014/122001 de 14/08/2014
alteração de título.

(21) BR 11 2015 018922-9 A8 Código 1.3.1 - Retificação

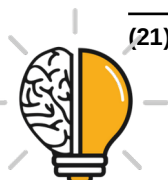

(22) 06/02/2014
 (30) 06/02/2013 US 13/760.852
 (51) G06Q 50/30 (2012.01), H04W 4/02 (2018.01)
 (54) DISPOSITIVO, MÉTODO E UM OU MAIS MEIOS DE ARMAZENAMENTO NÃO TRANSITÓRIOS LEGÍVEIS POR COMPUTADOR PARA ESTIMAÇÃO DE ROTINA
 (71) FACEBOOK, INC. (US)
 (72) ANDREA VACCARI; GABRIEL GRISE; MAYANK LAHIRI
 (85) 06/08/2015
 (86) PCT US2014/014839 de 06/02/2014
 (87) WO 2014/123982 de 14/08/2014
 alteração de título.

(21) BR 11 2015 019430-3 A8

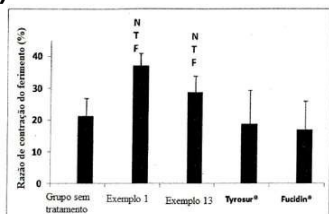

N: P<0,05 como resultado de Teste T em comparação com o grupo sem tratamento
 T: P<0,05 como resultado de teste-T em comparação com o grupo tratado com Tyrosol*
 F: P<0,05 como resultado de teste-T em comparação com o grupo tratado com Fucidin

Código 1.3.1 - Retificação
 (22) 11/02/2014
 (30) 13/02/2013 KR 10-2013-0015400
 (51) A61K 9/70 (1974.07), A61K 31/722 (2000.01), A61P 17/02 (2000.01)
 (54) COMPOSIÇÕES FARMACÊUTICAS PARA A CICATRIZAÇÃO DE FERIMENTOS E USO DAS MESMAS
 (71) Dong-A Pharmaceutical Co., Ltd (KR)
 (72) SOON HOE KIM; MI WON SON; SUN WOO JANG; JOON HO JUN; SANG DUG HAN; SUNG RAK CHOI; DAE HWAN KIM; YONG SUNG SOHN; YONG SAM KWON
 (85) 13/08/2015
 (86) PCT KR2014/001103 de 11/02/2014
 (87) WO 2014/126370 de 21/08/2014
 Retificado o item (54)

(21) BR 11 2015 019636-5 A8

Código 1.3.1 - Retificação
 (22) 14/02/2014
 (30) 14/02/2013 US 13/767,374
 (51) B65D 83/02 (1968.09), B65D 83/10 (1968.09), B65D 85/24 (1968.09)
 (54) DISPOSITIVO PARA SEPARAR, ARMAZENAR E DISPENSAR RASPADORES DENTAIS, E, MÉTODO PARA SEPARAR E DISPENSAR RASPADORES DENTAIS
 (71) HEYNOW LLC (US)
 (72) Mark A. Studney
 (85) 14/08/2015
 (86) PCT US2014/016423 de 14/02/2014
 (87) WO 2014/127207 de 21/08/2014
 Retificação do despacho 1.3 publicado na RPI nº 2428, de 18/07/2017, para corrigir o título (item - 54).



(21) BR 11 2015 019643-8 A8

Código 1.3.1 - Retificação

(22) 14/02/2014

(30) 15/02/2013 US 61/765,477; 15/03/2013 US 61/788,020

(51) C07D 413/04 (1974.07), C07D 401/04 (1974.07)

(54) COMPOSTOS DE

3,5-DISSUBSTITUÍDO-4,5-DI-HIDRO-1,2,4-OXADIAZOL, COMPOSIÇÃO NEMATICIDA AQUOSA, SEMENTE E MÉTODO PARA CONTROLAR NEMATÓDEOS INDESEJÁVEIS

(71) MONSANTO TECHNOLOGY LLC (US)

(72) URSZULA J. SLOMCZYNSKA; WILLIAM P. HAAKENSEN

(85) 14/08/2015

(86) PCT US2014/016387 de 14/02/2014

(87) WO 2014/127195 de 21/08/2014

Retificação do despacho 1.3 publicado na RPI nº 2428, de 18/07/2017, para corrigir o título (item - 54).

(21) BR 11 2015 019650-0 A8

Código 1.3.1 - Retificação

(22) 16/01/2014

(30) 18/02/2013 US 13/769,569

(51) B05B 13/04 (1968.09), B05C 5/02 (1968.09), B25J 9/00 (1968.09), B25J 15/00 (1968.09), B05C 1/06 (1968.09)

(54) APARELHO, E, MÉTODO PARA APLICAR UM FLUIDO VISCOSO SOBRE UMA SUPERFÍCIE

(71) THE BOEING COMPANY (US)

(72) Raul Tomuta; Angelica Davancens; Richard P. Topf; Branko Sarh

(85) 14/08/2015

(86) PCT US2014/011879 de 16/01/2014

(87) WO 2014/126675 de 21/08/2014

Retificação do despacho 1.3 publicado na RPI nº 2428, de 18/07/2017, para corrigir o título (item - 54).

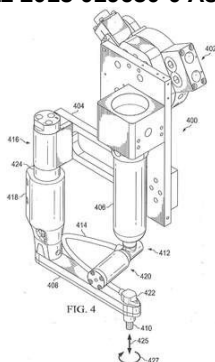

(21) BR 11 2015 019657-8 A8

Código 1.3.1 - Retificação

(22) 28/02/2014

(30) 28/02/2013 US 61/770,615

(51) A61K 9/06 (1968.09)

(54) COMPOSIÇÕES TÓPICAS, KIT E MÉTODO PARA AUMENTAR A LIBERAÇÃO DE ÓXIDO NÍTRICO A PARTIR DE UM GEL TÓPICO ANIDRO CONTENDO UMA MACROMOLÉCULA MODIFICADA DE DIAZENIODIOLATO

(71) NOVAN, INC. (US)

(72) RYAN DOXEY; ADAM SABOUNI; ELEFATHERIOS KOUGOULOS; NATHAN STASKO

(85) 14/08/2015

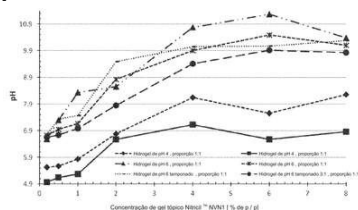

(86) PCT US2014/019536 de 28/02/2014

(87) WO 2014/134502 de 04/09/2014

Retificação do despacho 1.3 publicado na RPI nº 2428, de 18/07/2017, para corrigir o título (item - 54).

(21) BR 11 2015 019677-2 A8

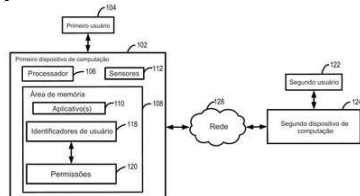

Código 1.3.1 - Retificação

(22) 10/03/2014

(30) 15/03/2013 US 13/831,895

(51) H04L 12/58 (1990.01), H04W 4/02 (2018.01)

(54) SISTEMA PARA COMUNICAÇÃO PONTO A PONTO DE INFORMAÇÃO DE MOVIMENTO, MÉTODO PARA COMUNICAÇÃO PONTO A PONTO E DISPOSITIVO DE ARMAZENAMENTO DE COMPUTAÇÃO

(71) MICROSOFT TECHNOLOGY LICENSING, LLC (US)

(72) PATRICK JOSEPH DERKS; DARIN JAMES DISHNEAU

(85) 17/08/2015

(86) PCT US2014/022221 de 10/03/2014

(87) WO 2014/150097 de 25/09/2014

Retificação do despacho 1.3 publicado na RPI nº 2428, de 18/07/2017, para corrigir o título (item - 54).

(21) BR 11 2015 019733-7 A8

Código 1.3.1 - Retificação

(22) 04/02/2014

(30) 15/02/2013 IN 452/MUM/2013

(51) A61J 7/00 (1968.09), A61M 15/00 (1968.09)

(54) DISPOSITIVO DE DISTRIBUIÇÃO INTEGRADO PARA ENTREGA DE DOSE ACURADA PARA FORMAS DE DOSAGEM FARMACÊUTICA MULTIPARTICULADAS

(71) ABBOTT HEALTHCARE PVT. LTD. (IN)

(72) RAJESH MISHRA; VIKRANT MESTA; SHRIPAD JATHAR

(85) 17/08/2015

(86) PCT IB2014/058768 de 04/02/2014

(87) WO 2014/125396 de 21/08/2014

Retificação do despacho 1.3 publicado na RPI nº 2428, de 18/07/2017, para corrigir o título (item - 54).

(21) BR 11 2015 019744-2 A8

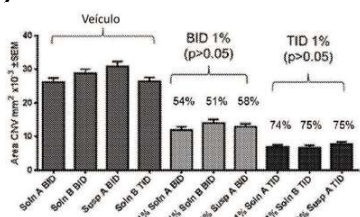

Código 1.3.1 - Retificação

(22) 04/06/2014

(30) 06/06/2013 US 61/831,834; 30/05/2014 US 14/292,082

(51) A61K 9/00 (1968.09), A61K 47/02 (1990.01), A61K 47/10 (1990.01), A61K 47/18 (1990.01), A61K 47/26 (1990.01), A61K 47/32 (1990.01), A61K 47/34 (1990.01), A61K 9/08 (1974.07), A61K 47/38 (1990.01), A61K 31/506 (2000.01), A61K 31/519 (2000.01), A61P 27/02 (2000.01)



(54) COMPOSIÇÃO OFTÁLMICA AQUOSA MULTI-DOSE, E SEUS USOS
 (71) NOVARTIS AG (CH)
 (72) MALAY GHOSH; CHRISTOPHER MICHAEL ADAMS; STEPHANIE KAY DODD; STEPHEN HEDRICK POOR
 (85) 17/08/2015
 (86) PCT US2014/040892 de 04/06/2014
 (87) WO 2014/197584 de 11/12/2014
 Retificação do despacho 1.3 publicado na RPI nº 2428, de 18/07/2017, para corrigir o título (item - 54).

(21) BR 11 2017 011781-9 A8

Código 1.3.1 - Retificação
 (22) 14/12/2015
 (30) 29/12/2014 DE 1020140193403
 (51) A22C 21/02 (1968.09)
 (54) APARELHO AUTOMÁTICO E MÉTODO PARA DEPENAR AVES DE CORTE ABATIDAS.
 (71) LINCO FOOD SYSTEMS A/S (DK)
 (72) UFFE THRANE
 (85) 02/06/2017
 (86) PCT EP2015/079632 de 14/12/2015
 (87) WO 2016/107731 de 07/07/2016
 Foi retificada a publicação 1.3 em relação ao item 30

(21) BR 11 2018 070187-4 A8

Código 1.3.1 - Retificação
 (22) 31/03/2017
 (30) 01/04/2016 US 62/317,219
 (51) C07K 16/28 (1995.01), C07K 14/705 (1995.01), C07K 14/725 (1995.01), A61K 39/00 (1974.07)
 (54) RECEPTORES QUIMÉRICOS PARA FLT3 E SEUS MÉTODOS DE USO
 (71) AMGEN INC. (US) ; KITE PHARMA, INC. (US)
 (72) ALICE BAKKER
 (85) 01/10/2018
 (86) PCT US2017/025613 de 31/03/2017
 (87) WO 2017/173410 de 05/10/2017
 Correção do item 71

(21) PI 0519392-3 A8

Código 1.3.1 - Retificação
 (22) 23/12/2005
 (30) 24/12/2004 KR 10-2004-0112359; 24/12/2004 KR 10-2004-0112358; 24/12/2004 KR 10-2004-0112360; 24/12/2004 KR 11-2004-0112361; 27/12/2004 KR 10-2004-0113279; 29/12/2004 KR 10-2004-0115744; 28/01/2005 KR 10-2005-0008109; 28/01/2005 KR 10-2005-0008111; 31/01/2005 KR 10-2005-0008724; 31/01/2005 KR 10-2005-0008722; 31/01/2005 KR



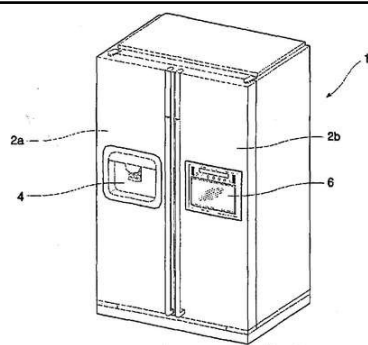

10-2005-0008723; 31/01/2005 KR 10-2005-0008777

(51) F25D 23/00 (1968.09)

(54) ESTRUTURA DE INSTALAÇÃO DE UNIDADE DE EXIBIÇÃO PARA REFRIGERADOR

(71) LG ELECTRONICS INC. (KR)

(72) Seung-Jin OH; Soo-Beom Lee; Ki-Cheol Woo; IK-Kyu Lee; Jin-Hyun Kim

(85) 21/06/2007

(86) PCT KR2005/004513 de 23/12/2005

(87) WO 2006/068456 de 29/06/2006

Correção do item 71

(21) PI 0713665-0 A8

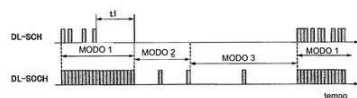

Código 1.3.1 - Retificação

(22) 23/03/2007

(30) 19/06/2006 JP 2006-169430

(51) H04B 7/26 (1974.07)

(54) MÉTODO DE COMUNICAÇÃO DE RÁDIO, ESTAÇÃO BASE, ESTAÇÃO MÓVEL E CHIP DE CI

(71) NTT DOCOMO, INC. (JP)

(72) Mikio Iwamura; Atsushi Harada; MINAMI ISHII

(85) 16/12/2008

(86) PCT JP2007/056103 de 23/03/2007

(87) WO 2007/148458 de 27/12/2007

Foi retificada a publicação 1.3 da RPI 2181 de 23/10/2012 em relação ao item 72 da mesma.

(21) PI 0816656-0 A8

Código 1.3.1 - Retificação

(22) 09/09/2008

(30) 12/09/2007 LV P-07-100

(51) F17C 5/06 (1968.09), F17C 13/02 (1968.09), F04B 9/125 (1995.01), F04B 35/00 (1968.09)

(54) MÉTODO PARA COMPRIMIR COMBUSTÍVEL GASOSO PARA ABASTECER VEÍCULO E DISPOSITIVO PARA IMPLEMENTAÇÃO DO MESMO

(71) HYGEN SIA (LV)

(72) Aleksejs Sofronovs

(85) 09/03/2010

(86) PCT LV2008/000007 de 09/09/2008

(87) WO 2009/035311 de 19/03/2009

Correção do 1.3 publicado na RPI nº2305 devido à incorreção no item 71

(21) PI 0907970-0 A8

Código 1.3.1 - Retificação

(22) 25/02/2009



(30) 29/02/2008 US 61/067,685
 (51) A61K 8/42 (2006.01), A61K 8/49 (2006.01), A61K 8/34 (2006.01), A61K 8/67 (2006.01), A61Q 7/00 (2006.01), A61Q 5/12 (2006.01)
 (54) COMPOSIÇÃO PARA TRATAMENTO DOS CABELOS OU PELOS E MÉTODO PARA AUMENTAR O DIÂMETRO DOS CABELOS OU PELOS
 (71) The Procter & Gamble Company (US)
 (72) Toshiyuki Iwata; Koji Takata; Yungi Lee; Brian Keith Fisher; Robert Scott Youngquist; Gary Richard Fuentes; Jorge Max Sunkel; MARTHA JANE KOLODZIK; THOMAS LARRY DAWSON
 (85) 30/08/2010
 (86) PCT IB2009/050759 de 25/02/2009
 (87) WO 2009/107072 de 03/09/2009
 Correção do item 30

(21) PI 1010607-3 A8

Código 1.3.1 - Retificação
 (22) 28/05/2010
 (30) 28/05/2009 KR 1020090047192; 27/08/2009 KR 1020090079948; 24/05/2010 KR 1020100047875
 (51) D06F 37/22 (1968.09)
 (54) LAVADORA DE ROUPAS
 (71) LG ELECTRONICS INC. (KR)
 (72) IG Geun Kwon; Jae Hyun Choi
 (85) 22/11/2011
 (86) PCT KR2010/003410 de 28/05/2010
 (87) WO 2010/137913 de 02/12/2010
 retificação nome do depositante.

(21) PI 1010665-0 A8

Código 1.3.1 - Retificação
 (22) 28/05/2010
 (30) 28/05/2009 KR 1020090047192; 27/08/2009 KR 1020090079950; 24/05/2010 KR 1020100047877
 (51) D06F 37/22 (1968.09)
 (54) MÁQUINA DE LAVANDERIA
 (71) LG ELECTRONICS INC. (KR)
 (72) Ig Geun Kwon; Young Suk Kim; Hyun Seok Seo; Min Gyu Jo
 (85) 25/11/2011
 (86) PCT KR2010/003405 de 28/05/2010
 (87) WO 2010/137909 de 02/12/2010
 retificação nome do depositante.

(21) PI 1011710-5 A8

Código 1.3.1 - Retificação
 (22) 03/06/2010
 (30) 05/06/2009 US 61/184,339
 (51) A61K 36/47 (2006.01), A61P 27/00 (2000.01), A61P 27/04 (2000.01)



(54) LÁGRIMAS ARTIFICIAIS E USOS TRAPÊUTICOS

(71) ALLERGAN, INC. (US)

(72) ROBERT S. JORDAN; KEVIN KROCK; CHETAN PUJARA; ANURADHA V. GORE

(85) 05/12/2011

(86) PCT US2010/037153 de 03/06/2010

(87) WO 2010/141648 de 09/12/2010

Foi retificada a publicação 1.3 da RPI 2359 de 22/03/2016 em relação ao item 72 da mesma.



Código 1.3.2 - Publicação Anulada

Anulação da publicação da notificação de entrada na fase nacional – PCT por ter sido indevida.

(21) BR 11 2015 005848-5 A2 Código 1.3.2 - Publicação Anulada
(22) 17/09/2013
(30) 18/09/2012 US 13/622,129
(51) G06Q 30/06 (2012.01)
(54) SISTEMA E MÉTODO PARA DESCONTOS EM TEMPO REAL EM PONTO DE VENDAS
(71) MASTERCARD INTERNATIONAL INCORPORATED (US)
(72) ANDREA CHRISTINE GILMAN; CHRISTOPHER ANDREW GUINEY; LISA YATES
(85) 17/03/2015
(86) PCT US2013/060079 de 17/09/2013
(87) WO 2014/047035 de 27/03/2014
Anulada a publicação código 1.3 na RPI nº 2426 de 04/07/2017 por ter sido indevida.

(21) BR 11 2015 017946-0 A2 Código 1.3.2 - Publicação Anulada
(22) 01/03/2013
(51) C09K 8/00 (2006.01)
(54) COMPOSIÇÃO DE CIRCULAÇÃO PERDIDA PARA VEDAR FRATURA
(71) Halliburton Energy Services, Inc. (US)
(72) MATTHEW L. MILLER; DONALD L. WHITFILL; JASON T. SCORSONE
(85) 28/07/2015
(86) PCT US2013/028691 de 01/03/2013
(87) WO 2014/133550 de 04/09/2014
Anulada a publicação código 1.3 na RPI nº 2433 de 22/08/2017 por ter sido indevida.

(21) BR 11 2015 017947-9 A2 Código 1.3.2 - Publicação Anulada
(22) 05/03/2013
(51) E21B 7/08 (1968.09), E21B 29/06 (1980.01)
(54) SISTEMAS DE FRESAGEM DE JANELA
(71) Halliburton Energy Services, Inc. (US)
(72) STACEY B. DONOVAN; WILLIAM W. DANCER
(85) 28/07/2015
(86) PCT US2013/029039 de 05/03/2013
(87) WO 2014/137315 de 12/09/2014
Anulada a publicação código 1.3 na RPI nº 2427 de 11/07/2017 por ter sido indevida.



(21) BR 11 2015 017963-0 A2	<p>Código 1.3.2 - Publicação Anulada (22) 28/01/2014 (30) 28/01/2013 CN 20131002097.X (51) C07D 239/42 (1974.07), A61K 31/5377 (2000.01), A61P 35/00 (2000.01), A61P 7/00 (2000.01), A61P 29/00 (2000.01), A61P 37/02 (2000.01), A61P 31/12 (2000.01), A61P 9/00 (2000.01), A61P 3/00 (2000.01), A61P 35/02 (2000.01), A61P 19/02 (2000.01), A61P 19/06 (2000.01), A61P 11/06 (2000.01), A61P 11/00 (2000.01), A61P 11/02 (2000.01) (54) COMPOSTO DE FENIL AMINO PIRIMIDINA DEUTERADO, MÉTODO PARA PREPARAR A COMPOSIÇÃO FARMACÊUTICA, COMPOSIÇÃO FARMACÊUTICA E USO DO COMPOSTO (71) SUZHOU ZELGEN BIOPHARMACEUTICALS CO., LTD. (CN) (72) BINHUA LV; ZELIN SHENG; BENWEN CAO (85) 28/07/2015 (86) PCT CN2014/071710 de 28/01/2014 (87) WO 2014/114274 de 31/07/2014 Anulada a publicação código 1.3 na RPI nº 2427 de 11/07/2017 por ter sido indevida.</p>
(21) BR 11 2015 017966-5 A2	<p>Código 1.3.2 - Publicação Anulada (22) 31/01/2014 (30) 31/01/2013 US 61/759,131 (51) A61K 39/12 (1974.07) (54) VÍRUS SILIFICADOS OU PARTÍCULAS DE VÍRUS SILIFICADO, SEUS USOS E COMPOSIÇÃO IMUNOGÊNICA (71) PORTLAND STATE UNIVERSITY (US) ; PROVIDENCE HEALTH & SERVICES-OREGON (US) (72) KENNETH M. STEDMAN; JAMES R. LAIDLER; KEITH BAHJAT (85) 28/07/2015 (86) PCT US2014/014284 de 31/01/2014 (87) WO 2014/121132 de 07/08/2014 Anulada a publicação código 1.3 na RPI nº 2427 de 11/07/2017 por ter sido indevida.</p>
(21) BR 11 2015 017979-7 A2	<p>Código 1.3.2 - Publicação Anulada (22) 31/01/2014 (30) 06/02/2013 EP 13154130.2 (51) G09F 13/04 (1968.09), G09F 13/06 (1968.09), G09F 13/10 (1968.09) (54) ELEMENTO DE DISPLAY ILUMINÁVEL, BEM COMO PROCESSO PARA A PRODUÇÃO DE UM TAL ELEMENTO DE DISPLAY (71) WEIDPLAS GMBH (CH) (72) MARTIN BOPPART; STEFFEN REUTER; STEFAN HARKER (85) 28/07/2015</p>



(86) PCT EP2014/051922 de 31/01/2014
 (87) WO 2014/122078 de 14/08/2014
 Anulada a publicação código 1.3 na RPI nº 2427 de 11/07/2017 por ter sido indevida.

(21) BR 11 2015 018048-5 A2 Código 1.3.2 - Publicação Anulada
 (22) 23/01/2014
 (30) 30/01/2013 US 61/758,641
 (51) A61K 31/47 (1974.07), A61P 25/00 (2000.01)
 (54) AGONISTAS DE PPARγ PARA TRATAMENTO DE ESCLEROSE MÚLTIPLA
 (71) INTEKRIN THERAPEUTICS, INC. (US)
 (72) DAVID WEINSTEIN
 (85) 28/07/2015
 (86) PCT US2014/012656 de 23/01/2014
 (87) WO 2014/120538 de 07/08/2014
 Anulada a publicação código 1.3 na RPI nº 2428 de 18/07/2017 por ter sido indevida.

(21) BR 11 2015 018049-3 A2 Código 1.3.2 - Publicação Anulada
 (22) 31/01/2014
 (30) 01/02/2013 JP 2013-018265
 (51) B29D 30/26 (1985.01)
 (54) DISPOSITIVO DE SUPORTE DE PNEU CRU E MÉTODO DE REMOÇÃO DE TAMBOR DE PNEU CRU
 (71) BRIDGESTONE CORPORATION (JP)
 (72) SHINJI KAWAIDA
 (85) 28/07/2015
 (86) PCT JP2014/000532 de 31/01/2014
 (87) WO 2014/119337 de 07/08/2014
 Anulada a publicação código 1.3 na RPI nº 2428 de 18/07/2017 por ter sido indevida.

(21) BR 11 2015 018879-6 A2 Código 1.3.2 - Publicação Anulada
 (22) 10/07/2013
 (30) 28/06/2013 JP 2013-135859
 (51) B21D 22/30 (1968.09)
 (54) MOLDE DE LAMINAÇÃO, E, MÉTODO DE FABRICAÇÃO DE MATERIAL CONFORMADO
 (71) NISSHIN STEEL CO., LTD. (JP)
 (72) Naofumi Nakamura; Yudai Yamamoto; Jun Kurobe
 (85) 06/08/2015
 (86) PCT JP2013/068880 de 10/07/2013
 (87) WO 2014/207947 de 31/12/2014



Anulada a publicação código 1.3 na RPI nº 2428 de 18/07/2017 por ter sido indevida.

(21) BR 11 2015 018896-6 A2

Código 1.3.2 - Publicação Anulada
 (22) 04/02/2014
 (30) 08/02/2013 US 13/763,037
 (51) A61B 17/068 (1990.01), A61B 17/072 (1990.01)
 (54) CARTUCHO DE GRAMPO QUE COMPREENDE UMA PORÇÃO COMPRESSÍVEL
 (71) ETHICON ENDO-SURGERY, INC. (US)
 (72) KATHERINE J. SCHMID
 (85) 06/08/2015
 (86) PCT US2014/014629 de 04/02/2014
 (87) WO 2014/123876 de 14/08/2014
 Anulada a publicação código 1.3 na RPI nº 2428 de 18/07/2017 por ter sido indevida.

(21) BR 11 2015 018926-1 A2

Código 1.3.2 - Publicação Anulada
 (22) 13/03/2014
 (30) 15/03/2013 US 61/800,781
 (51) B66C 13/02 (1968.09), B66C 23/52 (1968.09), B66D 1/50 (1968.09), F16F 1/46 (1968.09), F16F 1/48 (1968.09), F16F 1/50 (1968.09), F16F 1/54 (1968.09)
 (54) GUINDASTE
 (71) OIL STATES INDUSTRIES, INC. (US)
 (72) WALTER BILLIOT; JOSEPH ANGERON; DANTON GUTIERREZ-LEMINI; CHRIS CHIASSON; ERIC LUKE
 (85) 06/08/2015
 (86) PCT US2014/026515 de 13/03/2014
 (87) WO 2014/151825 de 25/09/2014
 Anulada a publicação código 1.3 na RPI nº 2428 de 18/07/2017 por ter sido indevida.

(21) BR 11 2015 018937-7 A2

Código 1.3.2 - Publicação Anulada
 (22) 31/01/2014
 (30) 11/02/2013 EP 13154852.1
 (51) C09D 167/00 (1990.01)
 (54) FORMULAÇÃO, MÉTODO DE PREPARAÇÃO DE UMA FORMULAÇÃO, COMPOSIÇÃO, E KIT
 (71) CHEMSENTI LIMITED (GB)
 (72) Ronald Hage; Johannes Wietse de Boer; Karin Maaijen
 (85) 06/08/2015
 (86) PCT GB2014/050270 de 31/01/2014
 (87) WO 2014/122432 de 14/08/2014
 Anulada a publicação código 1.3 na RPI nº 2428 de 18/07/2017 por ter sido



indevida.

(21) BR 11 2015 018938-5 A2 Código 1.3.2 - Publicação Anulada
(22) 31/01/2014
(30) 11/02/2013 EP 13154850.5
(51) C09D 167/00 (1990.01)
(54) FORMULAÇÃO, MÉTODO DE PREPARAÇÃO DE FORMULAÇÃO, MÉTODO DE PREPARAÇÃO DE COMPOSIÇÃO E KIT
(71) CHEMSENTI LIMITED (GB)
(72) Ronald Hage; Johannes Wietse de Boer; Karin Maaijen
(85) 06/08/2015
(86) PCT GB2014/050271 de 31/01/2014
(87) WO 2014/122433 de 14/08/2014
Anulada a publicação código 1.3 na RPI nº 2428 de 18/07/2017 por ter sido indevida.

(21) BR 11 2015 018940-7 A2 Código 1.3.2 - Publicação Anulada
(22) 31/01/2014
(30) 08/02/2013 US 13/763,208
(51) H04Q 9/00 (1968.09), G05B 19/418 (1995.01), H04L 12/40 (1990.01)
(54) MÓDULO DE DIAGNÓSTICO DE REDE DEDICADO E REDE DE CONTROLE DE PROCESSO DISTRIBUÍDO
(71) PHOENIX CONTACT DEVELOPMENT AND MANUFACTURING, INC. (US)
(72) Brian James Vogt; Brenton Eugene Helfrick; Aaron Richard Kreider; Davis Mathews
(85) 06/08/2015
(86) PCT US2014/014005 de 31/01/2014
(87) WO 2014/123765 de 14/08/2014
Anulada a publicação código 1.3 na RPI nº 2428 de 18/07/2017 por ter sido indevida.

(21) BR 11 2015 019610-1 A2 Código 1.3.2 - Publicação Anulada
(22) 03/03/2014
(30) 06/03/2013 US 13/787,420
(51) G06F 21/51 (2013.01), G06F 9/445 (1990.01)
(54) MÉTODO IMPLEMENTADO POR SISTEMA DE COMPUTAÇÃO, SISTEMA PARA INSTALAR APLICATIVOS E DEFINIR CONFIGURAÇÕES EM DISPOSITIVO E PRODUTO DE PROGRAMA DE COMPUTADOR
(71) MICROSOFT TECHNOLOGY LICENSING, LLC (US)
(72) HASSEN KARAA; MICHAEL HEALY; BRETT D. A. FLEGG; GAURAV DHAWAN; JEFFREY SUTHERLAND
(85) 14/08/2015
(86) PCT US2014/019793 de 03/03/2014



(87) WO 2014/137865 de 12/09/2014

Anulada a publicação código 1.3 na RPI nº 2428 de 18/07/2017 por ter sido indevida.

(21) BR 11 2015 019613-6 A2

Código 1.3.2 - Publicação Anulada

(22) 14/02/2014

(30) 15/02/2013 US 61/765.371

(51) B01F 5/00 (1968.09), B01F 5/04 (1968.09), B01F 3/04 (1968.09), F01N 3/20 (1980.01)

(54) ARRANJO DE DOSAGEM E MISTURA PARA USO EM PÓS-TRATAMENTO DE DESCARGA

(71) DONALDSON COMPANY, INC. (US)

(72) KORNEEL DE RUDDER; STEPHANE LE MERDY

(85) 14/08/2015

(86) PCT US2014/016532 de 14/02/2014

(87) WO 2014/127264 de 21/08/2014

Anulada a publicação código 1.3 na RPI nº 2428 de 18/07/2017 por ter sido indevida.

(21) BR 11 2015 019634-9 A2

Código 1.3.2 - Publicação Anulada

(22) 11/02/2014

(30) 22/02/2013 US 61/767,947

(51) C07D 487/04 (1974.07), A61K 31/519 (2000.01), C07D 519/00 (1974.07), A61P 37/00 (2000.01)

(54) DERIVADOS DE PIRROLO[2,3-D]PIRIMIDINA COMO INIBIDORES DE JANUS KINASE (JAK)

(71) PFIZER INC. (US)

(72) MATTHEW FRANK BROWN; ASHLEY EDWARD FENWICK; MARK EDWARD FLANAGAN; ANDREA GONZALES; TIMOTHY ALLAN JOHNSON; NEELU KAILA; MARK J. MITTON-FRY; JOSEPH WALTER STROHBACH; RUTH E. TENBRINK; JOHN DAVID TRZUPEK; RAYOMAND JAL UNWALLA; MICHAEL L. VAZQUEZ; D. PARIKH MIHIR

(85) 14/08/2015

(86) PCT IB2014/058889 de 11/02/2014

(87) WO 2014/128591 de 28/08/2014

Anulada a publicação código 1.3 na RPI nº 2428 de 18/07/2017 por ter sido indevida.

(21) BR 11 2015 019674-8 A2

Código 1.3.2 - Publicação Anulada

(22) 04/02/2014

(30) 14/02/2013 JP 2013-026222; 18/11/2013 JP 2013-237820

(51) G02B 27/01 (1995.01), A61B 6/00 (1968.09)

(54) DISPLAY INSTALADO NA CABEÇA E MÉTODO DE CONTROLE PARA DISPLAY INSTALADO NA CABEÇA



(71) SEIKO EPSON CORPORATION (JP)
 (72) MASAHIDE TAKANO; ATSUNARI TSUDA
 (85) 14/08/2015
 (86) PCT JP2014/000595 de 04/02/2014
 (87) WO 2014/125789 de 21/08/2014
 Anulada a publicação código 1.3 na RPI nº 2428 de 18/07/2017 por ter sido indevida.

(21) BR 11 2015 019685-3 A2 Código 1.3.2 - Publicação Anulada
 (22) 14/02/2014
 (30) 22/02/2013 US 61/768,350; 23/10/2013 US 61/894,769
 (51) G06K 19/07 (1990.01), G01N 35/00 (1980.01)
 (54) DISPOSITIVO DE MONTAGEM USANDO RECURSOS PADRONIZADOS PARA DETECÇÃO DE ORIENTAÇÃO DO RACK
 (71) BECKMAN COULTER, INC. (US)
 (72) CHARLES W. JOHNS; LUCIANO BRUEGGEMANN; CHRISTIAN FRENZ; CHARLES MARTINEZ
 (85) 17/08/2015
 (86) PCT US2014/016470 de 14/02/2014
 (87) WO 2014/130358 de 28/08/2014
 Anulada a publicação código 1.3 na RPI nº 2428 de 18/07/2017 por ter sido indevida.

(21) BR 11 2015 019702-7 A2 Código 1.3.2 - Publicação Anulada
 (22) 10/02/2014
 (30) 15/02/2013 US 61/765,272; 08/03/2013 US 13/789,940
 (51) C12M 1/24 (1980.01), C12M 1/00 (1980.01)
 (54) RECIPIENTES DE CULTURA COM REVESTIMENTO SUPERIOR INTERNO SOBRE REVESTIMENTO DE BARREIRA DE GÁS E MÉTODOS ASSOCIADOS
 (71) BIOMERIEUX, INC. (US)
 (72) WEIHUA SONYA WOLTERS; STANLEY MICHAEL PHILIPAK
 (85) 17/08/2015
 (86) PCT US2014/015575 de 10/02/2014
 (87) WO 2014/126851 de 21/08/2014
 Anulada a publicação código 1.3 na RPI nº 2428 de 18/07/2017 por ter sido indevida.

(21) BR 11 2015 019703-5 A2 Código 1.3.2 - Publicação Anulada
 (22) 19/02/2014
 (30) 20/02/2013 JP 2013-030631
 (51) C12P 19/14 (1980.01)
 (54) MÉTODO PARA PRODUIR DE UMA SOLUÇÃO DE AÇÚCAR
 (71) TORAY INDUSTRIES, INC. (JP)



(72) CHIAKI YAMADA; HIROYUKI KURIHARA; KATSUSHIGE YAMADA

(85) 17/08/2015

(86) PCT JP2014/053869 de 19/02/2014

(87) WO 2014/129489 de 28/08/2014

Anulada a publicação código 1.3 na RPI nº 2428 de 18/07/2017 por ter sido indevida.

(21) BR 11 2015 019712-4 A2

Código 1.3.2 - Publicação Anulada

(22) 10/01/2014

(30) 18/02/2013 JP 2013-028555

(51) F02D 15/02 (1968.09), F02D 23/00 (1968.09), F02D 45/00 (1985.01), F02M 25/08 (1968.09)

(54) DISPOSITIVO DE CONTROLE E MÉTODO DE CONTROLE PARA UM MOTOR DE COMBUSTÃO INTERNA

(71) NISSAN MOTOR CO., LTD. (JP)

(72) TADAKI MANO

(85) 17/08/2015

(86) PCT JP2014/050286 de 10/01/2014

(87) WO 2014/125849 de 21/08/2014

Anulada a publicação código 1.3 na RPI nº 2428 de 18/07/2017 por ter sido indevida.

(21) BR 11 2015 019718-3 A2

Código 1.3.2 - Publicação Anulada

(22) 10/01/2014

(30) 18/02/2013 JP 2013-028554

(51) F02D 15/02 (1968.09), F02D 45/00 (1985.01)

(54) DISPOSITIVO DE CONTROLE E MÉTODO DE CONTROLE PARA UM MOTOR DE COMBUSTÃO INTERNA

(71) NISSAN MOTOR CO., LTD. (JP)

(72) TADAKI MANO

(85) 17/08/2015

(86) PCT JP2014/050285 de 10/01/2014

(87) WO 2014/125848 de 21/08/2014

Anulada a publicação código 1.3 na RPI nº 2428 de 18/07/2017 por ter sido indevida.



Código 1.3.4 - Decisão Anulada

Anulação da decisão da notificação de entrada na fase nacional por ter sido indevida. (A toda publicação que envolva anulação de ato ou despacho caberá justificativa no processo administrativo.)

(21) BR 11 2013 009451-6 A2	Código 1.3.4 - Decisão Anulada (22) 18/10/2011 (30) 18/10/2010 US 61/455,369; 30/11/2010 US 61/458,756 (51) B64D 9/00 (1968.09), B64C 1/20 (1968.09) (54) SISTEMA PARA CARREGAR CARGA EM UMA AERONAVE, SISTEMA DE ELEVAÇÃO E SISTEMA DE COBERTURA PARA FECHAMENTO DE UMA ABERTURA DE CARGA EM UM COMPARTIMENTO DE UMA AERONAVE (71) JAMES M. CURRY (US) ; RANDOLPH SCHMKES (US) (72) JAMES M CURRY; RANDOLPH SCHMKES (85) 18/04/2013 (86) PCT US2011/001778 de 18/10/2011 (87) WO 2012/054080 de 26/04/2012 Anulada a publicação código 1.3 na RPI nº 2542 de 24/09/2019 por ter sido indevida.
(21) BR 11 2013 033913-6 A2	Código 1.3.4 - Decisão Anulada (22) 17/04/2012 (30) 28/04/2011 EP 11305504.0 (51) A61B 6/00 (1968.09), A61B 6/12 (1968.09) (54) DISPOSITIVO DE OBTENÇÃO DE IMAGEM MÉDICA (71) KONINKLIJKE PHILIPS ELECTRONICS N. V. (NL) (72) RAOUL FLORENT (85) 30/12/2013 (86) PCT IB2012/051899 de 17/04/2012 (87) WO 2012/147006 de 01/11/2012 Anulada a publicação código 1.3 na RPI nº 2542 de 24/09/2019 por ter sido indevida.
(21) BR 11 2015 009828-2 A2	Código 1.3.4 - Decisão Anulada (22) 08/11/2013 (30) 09/11/2012 US 61/724,710; 15/03/2013 US 61/798,969; 15/03/2013 US 61/799,151; 09/09/2013 US 61/877,894 (51) C12N 1/12 (1980.01), A01G 33/00 (1974.07) (54) MÉTODOS DE CULTURA DE MICROORGANISMOS EM CONDIÇÕES MIXOTRÓFICAS NÃO AXÊNICAS (71) HELIAE DEVELOPMENT, LLC (US) (72) ENEKO GANUZA; JASON D. LICAMELE; ANNA LEE TONKOVICH



(85) 30/04/2015

(86) PCT US2013/069046 de 08/11/2013

(87) WO 2014/074769 de 15/05/2014

Anulada a publicação código 1.3 na RPI nº 2427 de 11/07/2017 por ter sido indevida.

(21) BR 11 2015 017579-1 A2

Código 1.3.4 - Decisão Anulada

(22) 08/01/2014

(30) 25/01/2013 JP 2013-012621; 25/01/2013 JP 2013-012622

(51) B62D 25/20 (1968.09), B62D 25/08 (1968.09)

(54) ESTRUTURA FRONTAL DE CORPO DE VEÍCULO

(71) TOYOTA JIDOSHA KABUSHIKI KAISHA (JP)

(72) GEN NISHIDA; NOBUAKI MATSUI; REIJI IWAHARA; TATSUYA AYUKAWA; TSUTOMU HAMABE

(85) 23/07/2015

(86) PCT JP2014/050169 de 08/01/2014

(87) WO 2014/115580 de 31/07/2014

Anulada a publicação código 1.3 na RPI nº 2427 de 11/07/2017 por ter sido indevida.

(21) BR 11 2015 017590-2 A2

Código 1.3.4 - Decisão Anulada

(22) 22/01/2014

(30) 24/01/2013 US 61/755,974

(51) B23P 11/00 (1968.09), E04G 3/00 (1968.09), E04G 7/30 (1968.09)

(54) SISTEMA DE SUPORTE PARA TUBO

(71) CONXTECH, INC. (US)

(72) Robert J. Simmons; Maxwell C. Simmons

(85) 23/07/2015

(86) PCT US2014/012463 de 22/01/2014

(87) WO 2014/116648 de 31/07/2014

Anulada a publicação código 1.3 na RPI nº 2427 de 11/07/2017 por ter sido indevida.

(21) BR 11 2015 017604-6 A2

Código 1.3.4 - Decisão Anulada

(22) 27/01/2014

(30) 28/01/2013 JP 2013-013153

(51) D03D 1/02 (1968.09), B60R 21/235 (2006.01)

(54) TECIDO DE AIRBAG, AIRBAG E MÉTODO PARA PRODUZIR UM TECIDO DE AIRBAG

(71) TORAY INDUSTRIES, INC. (JP)

(72) NOBUAKI TANAKA; SATOSHI YAMADA

(85) 23/07/2015

(86) PCT JP2014/051617 de 27/01/2014

(87) WO 2014/115864 de 31/07/2014



Anulada a publicação código 1.3 na RPI nº 2427 de 11/07/2017 por ter sido indevida.

(21) BR 11 2015 018176-7 A2

Código 1.3.4 - Decisão Anulada

(22) 30/01/2014

(30) 30/01/2013 EP 13153264.0

(51) B63B 21/58 (1968.09)

(54) SISTEMA DE REBOQUE PARA UM REBOCADOR

(71) NOVA PATENT B.V. (NL)

(72) ROBERT RODENBURG

(85) 29/07/2015

(86) PCT NL2014/050047 de 30/01/2014

(87) WO 2014/120003 de 07/08/2014

Anulada a publicação código 1.3 na RPI nº 2428 de 18/07/2017 por ter sido indevida.

(21) BR 11 2015 018214-3 A2

Código 1.3.4 - Decisão Anulada

(22) 03/03/2014

(30) 04/03/2013 JP 2013-041700

(51) C12P 19/14 (1980.01), C13B 20/16 (2011.01), C13K 1/02 (1968.09)

(54) MÉTODO PARA PRODUZIR SOLUÇÃO DE AÇÚCAR

(71) TORAY INDUSTRIES, INC. (JP)

(72) CHIAKI YAMADA; HIROYUKI KURIHARA; KATSUSHIGE YAMADA

(85) 30/07/2015

(86) PCT JP2014/055244 de 03/03/2014

(87) WO 2014/136711 de 12/09/2014

Anulada a publicação código 1.3 na RPI nº 2428 de 18/07/2017 por ter sido indevida.

(21) BR 11 2015 019238-6 A2

Código 1.3.4 - Decisão Anulada

(22) 07/03/2014

(30) 08/03/2013 US 61/774,773; 08/03/2013 US 61/774,731; 08/03/2013 US 61/774,735; 08/03/2013 US 61/774,740; 08/03/2013 US 61/774,744; 08/03/2013 US 61/774,746; 08/03/2013 US 61/774,684; 08/03/2013 US 61/774,750; 08/03/2013 US 61/774,723; 08/03/2013 US 61/774,752; 08/03/2013 US 61/774,754; 08/03/2013 US 61/774,775; 08/03/2013 US 61/774,780; 08/03/2013 US 61/774,761; 15/03/2013 US 61/793,336

(51) G01T 7/08 (1968.09)

(54) PROCESSAMENTO DE MATERIAIS

(71) XYLECO, INC. (US)

(72) MARSHALL MEDOFF; THOMAS CRAIG MASTERMAN; ROBERT PARADIS

(85) 11/08/2015

(86) PCT US2014/021632 de 07/03/2014



(87) WO 2014/138550 de 12/09/2014

Anulada a publicação código 1.3 na RPI nº 2428 de 18/07/2017 por ter sido indevida.

(21) BR 11 2015 019241-6 A2

Código 1.3.4 - Decisão Anulada

(22) 07/03/2014

(30) 08/03/2013 US 61/774,731; 08/03/2013 US 61/774,735; 08/03/2013 US 61/774,740; 08/03/2013 US 61/774,744; 08/03/2013 US 61/774,746; 08/03/2013 US 61/774,750; 08/03/2013 US 61/774,773; 08/03/2013 US 61/774,752; 08/03/2013 US 61/774,684; 08/03/2013 US 61/774,754; 08/03/2013 US 61/774,775; 08/03/2013 US 61/774,780; 08/03/2013 US 61/774,761; 08/03/2013 US 61/774,723; 15/03/2013 US 61/793,336

(51) G21K 5/04 (1974.07)

(54) COMPARTIMENTOS PROCESSUAIS RECONFIGURÁVEIS.

(71) XYLECO, INC. (US)

(72) MARSHALL MEDOFF; THOMAS CRAIG MASTERMAN; ROBERT PARADIS

(85) 11/08/2015

(86) PCT US2014/021629 de 07/03/2014

(87) WO 2014/138548 de 12/09/2014

Anulada a publicação código 1.3 na RPI nº 2428 de 18/07/2017 por ter sido indevida.

(21) BR 11 2015 019242-4 A2

Código 1.3.4 - Decisão Anulada

(22) 11/02/2014

(30) 11/02/2013 US 61/763,045

(51) A61G 3/08 (1990.01), F16M 11/04 (1968.09), F16M 13/02 (1968.09)

(54) ADAPTADOR DE SUPORTE, KIT DE BOLSA INTRAVENOSO, SUPORTE DE TRILHO DE EQUIPAMENTO, TRILHO, SISTEMA DE MONTAGEM AUTOALINHÁVEL, E, MÉTODO PARA PRENDER UMA PEÇA DE EQUIPAMENTO EM UMA PAREDE

(71) FERNO-WASHINGTON, INC. (US)

(72) Robert Chinn; Timothy Paul Schroeder; James C. West; Peter Smolan; Michal Vacula; Ladislav Turek

(85) 11/08/2015

(86) PCT US2014/015898 de 11/02/2014

(87) WO 2014/124471 de 14/08/2014

Anulada a publicação código 1.3 na RPI nº 2428 de 18/07/2017 por ter sido indevida.

(21) PI 0413943-7 A2

Código 1.3.4 - Decisão Anulada

(22) 13/09/2004

(30) 24/09/2003 US 10/670,061

(51) B41J 2/05 (1990.01)



(54) RECIPIENTE DE FLUIDO DE IMPRESSÃO

(71) Hewlett-Packard Development Company, L.P. (US)

(72) William S. Eaton

(85) 13/03/2006

(86) PCT US2004/029919 de 13/09/2004

(87) WO 2005/032824 de 14/04/2005

Anulada a publicação código 1.3 na RPI nº 1868 de 24/10/2006 por ter sido indevida.

(21) PI 0920678-7 A2

Código 1.3.4 - Decisão Anulada

(22) 30/09/2009

(30) 09/10/2008 DE 10 2008 050 768.7

(51) B42D 15/00 (1968.09), B42D 15/10 (1990.01)

(54) MARCA DE SEGURANÇA Á BASE DE MATERIAIS EMISSORES DE LUMINESCÊNCIA, DOCUMENTO DE VALOR OU SEGURANÇA E PROCESSO E DISPOSITIVO PARA VERIFICAÇÃO DE UMA MARCA DE SEGURANÇA

(71) Bundesdruckerei GBMH (DE)

(72) Christian Kunath; Edward Springmann

(85) 07/04/2011

(86) PCT EP2009/007272 de 30/09/2009

(87) WO 2010/040543 de 15/04/2010

Anulada a publicação código 1.3 na RPI nº 2542 de 24/09/2019 por ter sido indevida.



Código 1.5 - Exigências Diversas

Suspensão do andamento de entrada na fase nacional brasileira do pedido internacional de patente depositado nos termos do Tratado de Cooperação em matéria de Patentes – PCT que, para sua instrução regular, aguardará, pelo prazo de 60 (sessenta) dias, o atendimento da exigência formulada. Caso a exigência não tenha sido explicitada no despacho na RPI, o interessado poderá obter o parecer através do endereço eletrônico www.inpi.gov.br - No Acesso rápido - Faça uma busca – Patente. Para acessar, cadastre-se no Portal do INPI e use login e senha.

(21) BR 11 2014 000359-9

Código 1.5 - Exigências Diversas

(22) 05/07/2012

(71) GENERAL CABLE TECHNOLOGIES CORP. (US)

(86) PCT US2012/045570 de 05/07/2012

(87) WO 2013/009570 de 17/01/2013

Apresente a numeração correta das reivindicações

(21) BR 11 2015 013651-6 A2

Código 1.5 - Exigências Diversas

(22) 27/12/2012

(71) KIMBERLY-CLARK WORLDWIDE, INC. (US)

(86) PCT CN2012/087683 de 27/12/2012

(87) WO 2014/101051 de 03/07/2014

Apresente documentos comprobatórios que expliquem a divergência no nome de um dos inventores que consta na publicação internacional WO2014/101051 de 03/07/2014 "Mary Kay Foegen" e o constante da petição inicial nº 860150118186 de 11/06/2015 "Mary Kay Forgen".

(21) BR 11 2015 014343-1 A2

Código 1.5 - Exigências Diversas

(22) 20/12/2013

(71) INTERVET INTERNATIONAL B.V. (NL)

(86) PCT EP2013/077590 de 20/12/2013

(87) WO 2014/096311 de 26/06/2014

Esclareça a omissão de ?Edwin Kets? do quadro de inventores, uma vez que o mesmo consta na publicação internacional.

(21) BR 11 2015 014380-6 A2

Código 1.5 - Exigências Diversas

(22) 25/11/2013

(71) FRAUNHOFER-GESELLSCHAFT ZUR FOERDERUNG DER ANGEWANDTEN FORSCHUNG E.V (DE)

(86) PCT EP2013/074650 de 25/11/2013

(87) WO 2014/095250 de 26/06/2014

Identifique o signatário da petição 018150007020 de 17/06/2015 e comprove



que o mesmo tem poderes para atuar em nome do depositante, uma vez que baseado no artigo 216 da Lei 9.279/1996 de 14/05/1996 (LPI) ?Os atos previstos nesta Lei serão praticados pelas partes ou por seus procuradores, devidamente qualificados.,com assinatura legível e carimbo do mesmo.?.

(21) BR 11 2015 014421-7 A2

Código 1.5 - Exigências Diversas

(22) 18/12/2013

(71) BAKER HUGHES INCORPORATED (US)

(86) PCT US2013/076122 de 18/12/2013

(87) WO 2014/100175 de 26/06/2014

Apresente documentos comprobatórios que expliquem a divergência no nome de um dos inventores que consta na publicação internacional Daniel Duncan Blue III e o constante da petição inicial Daniel Blue Duncan III.

(21) BR 11 2015 014428-4 A2

Código 1.5 - Exigências Diversas

(22) 05/12/2013

(71) Halliburton Energy Services, Inc. (US)

(86) PCT US2013/073237 de 05/12/2013

(87) WO 2014/113144 de 24/07/2014

Comprove o direito de reivindicar a prioridade US13/745,944 de 21/01/2013 apresentando documento de cessão contendo os dados desta prioridade, conforme a Resolução INPI/PR Nº 179 de 21/02/2017 no Art 2º § 1º, uma vez que os documentos de cessão apresentados na petição 860150124334 não possui o número dessa prioridade.

(21) BR 11 2015 015672-0 A2

Código 1.5 - Exigências Diversas

(22) 07/02/2014

(71) NIPPON STEEL & SUMIKIN HARDFACING CO., LTD. (JP)

(86) PCT JP2014/000661 de 07/02/2014

(87) WO 2014/155931 de 02/10/2014

Apresentar a tradução simples da folha de rosto da certidão de depósito da prioridade JP 2013-071326 de 29/03/2010 ou declaração contendo, obrigatoriamente, todos os dados identificadores desta (depositante(s), inventor(es), número de registro, data de depósito e título), conforme o parágrafo único do Art. 25 da Resolução 77/2013, uma vez que não foi possível determinar o(s) titular(es) da citada prioridade, nem seus inventores, informação necessária para o exame.

(21) BR 11 2015 015703-3 A2

Código 1.5 - Exigências Diversas

(22) 19/12/2013

(71) OMRIX BIOPHARMACEUTICALS LTD. (IL)

(86) PCT IL2013/000097 de 19/12/2013

(87) WO 2014/102763 de 03/07/2014



Apresentar a tradução simples da folha de rosto da certidão de depósito da prioridade IL 223997 de 30/12/2012 ou declaração contendo, obrigatoriamente, todos os dados identificadores desta (depositante(s), inventor(es), número de registro, data de depósito e título), conforme o parágrafo único do Art. 25 da Resolução 77/2013, uma vez que não foi possível determinar o(s) titular(es) da citada prioridade, nem seus inventores, informação necessária para o exame.

(21) BR 11 2015 015726-2 A2

Código 1.5 - Exigências Diversas

(22) 18/12/2013

(71) TOYOTA JIDOSHA KABUSHIKI KAISHA (JP)

(86) PCT IB2013/002795 de 18/12/2013

(87) WO 2014/102580 de 03/07/2014

Apresentar a tradução simples da folha de rosto da certidão de depósito da prioridade JP 2012-284233 de 27/12/2012 ou declaração contendo, obrigatoriamente, todos os dados identificadores desta (depositante(s), inventor(es), número de registro, data de depósito e título), conforme o parágrafo único do Art. 25 da Resolução 77/2013, uma vez que não foi possível determinar o(s) titular(es) da citada prioridade, nem seus inventores, informação necessária para o exame.

(21) BR 11 2015 016553-2 A2

Código 1.5 - Exigências Diversas

(22) 09/01/2014

(71) L'OREAL (FR)

(86) PCT IB2014/058147 de 09/01/2014

(87) WO 2014/108846 de 17/07/2014

Solicita-se apresentar esclarecimentos a respeito de divergência verificada em relação a prioridade US61/751,981, de 14/01/2013, reivindicada na publicação internacional WO/2014/108846, de 17/07/2014, e omitida no formulário de entrada na fase nacional.

(21) BR 11 2015 016602-4 A2

Código 1.5 - Exigências Diversas

(22) 13/01/2014

(71) WEATHERFORD TECHNOLOGY HOLDING, LLC (US)

(86) PCT US2014/011338 de 13/01/2014

(87) WO 2014/110523 de 17/07/2014

- Solicita-se apresentar documento de Cessão do Direito de Prioridade referente a prioridade US61/751,887, de 13/01/2013, reivindicada na publicação WO/2014/110523, de 17/07/2014, contendo todos os seus dados identificadores (titulares, número de registro, data e título);- Solicita-se esclarecimentos a respeito da prioridade US13/751,887, de 13/01/2013, incluída no item 5 do formulário de entrada na fase nacional, uma vez que não consta o referido documento na publicação internacional.



(21) BR 11 2015 016648-2 A2	Código 1.5 - Exigências Diversas (22) 10/01/2014 (71) WESTERNGECO SEISMIC HOLDINGS LIMITED (GB) (86) PCT US2014/011016 de 10/01/2014 (87) WO 2014/110352 de 17/07/2014 Solicita-se regularizar o documento de procuração apresentado, uma vez que outorga poderes específicos para requerer patente de invenção PCT distinto do pedido PCT/US2014/011016, de 10/01/2014.
(21) BR 11 2015 016841-8 A2	Código 1.5 - Exigências Diversas (22) 14/01/2014 (71) ACTUANT CORPORATION (US) (86) PCT US2014/011545 de 14/01/2014 (87) WO 2014/110599 de 17/07/2014 Vide Parecer
(21) BR 11 2015 017144-3 A2	Código 1.5 - Exigências Diversas (22) 11/03/2014 (71) NOVARTIS AG (CH) (86) PCT US2014/023104 de 11/03/2014 (87) WO 2014/193514 de 04/12/2014 Reapresente o bloco dos desenhos com a numeração das páginas corrigida.
(21) BR 11 2015 017160-5 A2	Código 1.5 - Exigências Diversas (22) 15/01/2014 (71) TOYOTA JIDOSHA KABUSHIKI KAISHA (JP) (86) PCT JP2014/050604 de 15/01/2014 (87) WO 2014/112538 de 24/07/2014 Apresente tradução simples da certidão de depósito da prioridade no país de origem ou declaração assinada, ambas contendo todos os dados identificadores da prioridade, conforme art. 16, §2º, da LPI.
(21) BR 11 2015 017198-2 A2	Código 1.5 - Exigências Diversas (22) 17/01/2014 (71) KIEKERT AKTIENGESELLSCHAFT (DE) (86) PCT IB2014/000698 de 17/01/2014 (87) WO 2014/111818 de 24/07/2014 Apresente declaração assinada constando todos os dados identificadores da prioridade (art. 16, §2º, LPI), uma vez que essas informações não estão disponíveis na biblioteca da OMPI nem na petição de entrada na fase nacional.
(21) BR 11 2015 017295-4 A2	Código 1.5 - Exigências Diversas (22) 27/01/2014



(71) FRAUNHOFER-GESELLSCHAFT ZUR FOERDERUNG DER ANGEWANDTEN FORSCHUNG E.V. (DE)

(86) PCT EP2014/051484 de 27/01/2014

(87) WO 2014/114781 de 31/07/2014

Enviar um novo resumo, pois a numeração que consta no resumo enviado é 1/2. E na verdade, a numeração correta deveria ser 1/ 1.

(21) BR 11 2015 017477-9 A2

Código 1.5 - Exigências Diversas

(22) 23/01/2014

(71) AVERY DENNISON CORPORATION (US)

(86) PCT US2014/012734 de 23/01/2014

(87) WO 2014/116816 de 31/07/2014

Apresentar, em até 60 (sessenta) dias, documento de cessão específico para as prioridades US 61/755,623 de 23/01/2013 e US 61/755,629 de 23/01/2013 uma vez que o documento de cessão apresentado na petição nº 860150156097 de 22/07/2015 é referente ao pedido do próprio PCT depositado (PCT/US2014/012734) e o fato dela ser reivindicada não confere a ela o status de cedida de modo extensivo. A cessão de um pedido, mesmo que reivindique o de interesse como prioridade, não pode ser extrapolada de um pedido para outro, conforme disposto no Art. 2º, §§ 1º e 2º da RES 179/2017. A cessão deve conter, no mínimo, número específico da prioridade a ser cedida, data de depósito da prioridade, assinatura de todos os inventores e data.

(21) BR 11 2015 017511-2 A2

Código 1.5 - Exigências Diversas

(22) 28/01/2014

(71) INDUSTRIE DE NORA S.P.A. (IT)

(86) PCT EP2014/051567 de 28/01/2014

(87) WO 2014/114806 de 31/07/2014

Apresentar a tradução simples da folha de rosto da certidão de depósito da prioridade JP 2013-013760 de 28/01/2013 ou declaração contendo, obrigatoriamente, todos os dados identificadores desta (depositante(s), inventor(es), número de registro, data de depósito e título), conforme o parágrafo único do Art. 25 da Resolução 77/2013, uma vez que não foi possível determinar o(s) titular(es) da citada prioridade, nem seus inventores, informação necessária para o exame.

(21) BR 11 2015 017515-5 A2

Código 1.5 - Exigências Diversas

(22) 30/01/2014

(71) TELEFONAKTIEBOLAGET LM ERICSSON (publ) (SE)

(86) PCT SE2014/050122 de 30/01/2014

(87) WO 2014/120077 de 07/08/2014

Apresentar, em até 60 (sessenta) dias, novas folhas das reivindicações emendadas adaptadas ao Art. 39 da Instrução Normativa 31/2013 uma vez que o conteúdo enviado na petição nº 860150156246 de 22/07/2015 encontra-se



fora da norma.

(21) BR 11 2015 017522-8 A2 Código 1.5 - Exigências Diversas
(22) 16/01/2014
(71) TOYOTA JIDOSHA KABUSHIKI KAISHA (JP)
(86) PCT JP2014/050667 de 16/01/2014
(87) WO 2014/115635 de 31/07/2014
Apresentar a tradução simples da folha de rosto da certidão de depósito da prioridade JP 2013-009257 de 22/01/2013 ou declaração contendo, obrigatoriamente, todos os dados identificadores desta (depositante(s), inventor(es), número de registro, data de depósito e título), conforme o parágrafo único do Art. 25 da Resolução 77/2013, uma vez que não foi possível determinar o(s) titular(es) da citada prioridade, nem seus inventores, informação necessária para o exame.

(21) BR 11 2015 017526-0 A2 Código 1.5 - Exigências Diversas
(22) 11/02/2014
(71) DEERE & COMPANY (US)
(86) PCT US2014/015726 de 11/02/2014
(87) WO 2014/126893 de 21/08/2014
Apresentar, em até 60 (sessenta) dias, documento de cessão específico para a prioridade US 61/764,567 de 14/02/2013, conforme disposto no Art. 2º, §§ 1º e 2º da RES 179/2017, uma vez que o mesmo não foi apresentado até o momento. A cessão deve conter, no mínimo, número específico da prioridade a ser cedida, data de depósito da prioridade, assinatura de todos os inventores e data.

(21) BR 11 2015 017532-5 A2 Código 1.5 - Exigências Diversas
(22) 24/01/2014
(71) TRANE INTERNATIONAL INC. (US)
(86) PCT US2014/013037 de 24/01/2014
(87) WO 2014/117011 de 31/07/2014
Apresentar, em até 60 (sessenta) dias, novas folhas de relatório descritivo, reivindicações, resumo e desenhos adaptados ao Art. 39 da Instrução Normativa 31/2013 uma vez que o conteúdo enviado na petição nº 860150156323 de 22/07/2015 encontra-se fora da norma.

(21) BR 11 2015 017535-0 A2 Código 1.5 - Exigências Diversas
(22) 22/01/2014
(71) VISTAGEN THERAPEUTICS INC. (US)
(86) PCT US2014/012598 de 22/01/2014
(87) WO 2014/116739 de 31/07/2014
Apresentar, em até 60 (sessenta) dias, novas folhas de relatório descritivo



adaptadas ao Art. 40 da Instrução Normativa 31/2013 uma vez que o conteúdo enviado na petição nº 860170004435 de 23/01/2017 encontra-se fora da norma.

(21) BR 11 2015 017536-8 A2

Código 1.5 - Exigências Diversas

(22) 23/01/2014

(71) FIRESTONE BUILDING PRODUCTS CO., LLC (US)

(86) PCT US2014/012732 de 23/01/2014

(87) WO 2014/116815 de 31/07/2014

Apresentar, em até 60 (sessenta) dias, documento de cessão específico para a prioridade US 61/755,666 de 23/01/2014 uma vez que o documento de cessão apresentado na petição nº 860150156355 de 22/07/2015 é referente ao pedido do próprio PCT depositado (PCT/US2014/012732) e o fato dela ser reivindicada não confere a ela o status de cedida de modo extensivo. A cessão de um pedido, mesmo que reivindique o de interesse como prioridade, não pode ser extrapolada de um pedido para outro, conforme disposto no Art. 2º, §§ 1º e 2º da RES 179/2017. A cessão deve conter, no mínimo, número específico da prioridade a ser cedida, data de depósito da prioridade, assinatura de todos os inventores e data, e deve ser apresentada no formato original e traduzido.

(21) BR 11 2015 017537-6 A2

Código 1.5 - Exigências Diversas

(22) 22/01/2014

(71) ADEKA CORPORATION (JP)

(86) PCT JP2014/051203 de 22/01/2014

(87) WO 2014/115745 de 31/07/2014

Apresentar a tradução simples da folha de rosto da certidão de depósito das prioridades JP 2013-010555 de 23/01/2013 e JP 2013-081172 de 09/04/2013 ou declaração contendo, obrigatoriamente, todos os dados identificadores desta (depositante(s), inventor(es), número de registro, data de depósito e título), conforme o parágrafo único do Art. 25 da Resolução 77/2013, uma vez que não foi possível determinar o(s) titular(es) das citadas prioridades, nem seus inventores, informação necessária para o exame.

(21) BR 11 2015 017538-4 A2

Código 1.5 - Exigências Diversas

(22) 23/01/2014

(71) FIRESTONE BUILDING PRODUCTS CO., LLC (US)

(86) PCT US2014/012683 de 23/01/2014

(87) WO 2014/116791 de 31/07/2014

Apresentar, em até 60 (sessenta) dias, documento de cessão específico para a prioridade US 61/755,666 de 23/01/2014 uma vez que o documento de cessão apresentado na petição nº 860150156372 de 22/07/2015 é referente ao pedido do próprio PCT depositado (PCT/US2014/012683) e o fato dela ser reivindicada não confere a ela o status de cedida de modo extensivo. A cessão de um pedido, mesmo que reivindique o de interesse como prioridade, não pode ser extrapolada de um pedido para outro, conforme disposto no Art. 2º, §§ 1º e 2º



da RES 179/2017. A cessão deve conter, no mínimo, número específico da prioridade a ser cedida, data de depósito da prioridade, assinatura de todos os inventores e data, e deve ser apresentada no formato original e traduzido.

(21) BR 11 2015 017547-3 A2

Código 1.5 - Exigências Diversas

(22) 22/10/2013

(71) ADEKA CORPORATION (JP)

(86) PCT JP2013/078522 de 22/10/2013

(87) WO 2014/115385 de 31/07/2014

Apresentar a tradução simples da folha de rosto da certidão de depósito da prioridade JP 2013-012184 de 25/01/2013 ou declaração contendo, obrigatoriamente, todos os dados identificadores desta (depositante(s), inventor(es), número de registro, data de depósito e título), conforme o parágrafo único do Art. 25 da Resolução 77/2013, uma vez que não foi possível determinar o(s) titular(es) da citada prioridade, nem seus inventores, informação necessária para o exame.

(21) BR 11 2015 017561-9 A2

Código 1.5 - Exigências Diversas

(22) 30/01/2014

(71) BRIDGESTONE CORPORATION (JP)

(86) PCT JP2014/000501 de 30/01/2014

(87) WO 2014/119325 de 07/08/2014

Apresentar a tradução simples da folha de rosto da certidão de depósito da prioridade JP 2013-016198 de 30/01/2013 ou declaração contendo, obrigatoriamente, todos os dados identificadores desta (depositante(s), inventor(es), número de registro, data de depósito e título), conforme o parágrafo único do Art. 25 da Resolução 77/2013, uma vez que não foi possível determinar o(s) titular(es) da citada prioridade, nem seus inventores, informação necessária para o exame.

(21) BR 11 2015 018085-0 A2

Código 1.5 - Exigências Diversas

(22) 08/01/2014

(71) ROBERT BOSCH GMBH (DE)

(86) PCT EP2014/050198 de 08/01/2014

(87) WO 2014/121962 de 14/08/2014

Apresente documentos comprobatórios que expliquem a divergência no nome de um dos inventores que consta na publicação internacional Alberto Parra Navarrete e o constante da petição inicial Parra Navarrete Alberto

(21) BR 11 2018 071446-1

Código 1.5 - Exigências Diversas

(22) 13/09/2017

(71) DONG HAN NEW ENERGY AUTOMOTIVE TECHNOLOGY CO., LTD (CN)

(86) PCT CN2017/101482 de 13/09/2017



	<p>(87) WO 2018/171129 de 27/09/2018</p> <p>Apresente tradução simples da certidão de depósito da prioridade no país de origem ou declaração assinada, ambas contendo todos os dados identificadores da prioridade (número da prioridade, titular, título e nome dos inventores) conforme art. 16, §2º, da LPI.</p>
(21) BR 11 2019 009591-8	<p>Código 1.5 - Exigências Diversas</p> <p>(22) 06/03/2018</p> <p>(71) ALIBABA GROUP HOLDING LIMITED (KY)</p> <p>(86) PCT CN2018/078169 de 06/03/2018</p> <p>(87) WO 2018/161901 de 13/09/2018</p> <p>Reapresente a declaração referente ao documento de prioridade devidamente assinada, conforme art. 408 c/c art. 410, II, do Código de Processo Civil.</p>
(21) BR 11 2019 011965-5	<p>Código 1.5 - Exigências Diversas</p> <p>(22) 13/12/2017</p> <p>(71) PRAXAIR TECHNOLOGY, INC. (US) ; SHERWOOD VALVE, LLC (US)</p> <p>(86) PCT US2017/065959 de 13/12/2017</p> <p>(87) WO 2018/111964 de 21/06/2018</p> <p>Solicita-se procuração do depositante SHERWOOD VALVE, LLC, uma vez que baseado no artigo 216 § 1º da LPI, o documento de procuração deve ser apresentado no original, traslado ou fotocópia autenticada</p>
(21) BR 11 2019 012141-2	<p>Código 1.5 - Exigências Diversas</p> <p>(22) 14/12/2017</p> <p>(71) BAYER CROPSOURCE AKTIENGESELLSCHAFT (DE)</p> <p>(86) PCT EP2017/082759 de 14/12/2017</p> <p>(87) WO 2018/109062 de 21/06/2018</p> <p>Reapresente os blocos do relatório descritivo, reivindicações e resumo de acordo com as disposições da IN nº 31/2013.</p>
(21) BR 11 2019 012145-5	<p>Código 1.5 - Exigências Diversas</p> <p>(22) 30/11/2017</p> <p>(71) ETHICON LLC (US) ; SAMTEC INC. (US)</p> <p>(86) PCT US2017/063869 de 30/11/2017</p> <p>(87) WO 2018/111563 de 21/06/2018</p> <p>Apresente o original completo da prioridade US 15/378,488, de 14/12/2016, uma vez que não foi juntado aos autos nem está disponível na biblioteca da OMPI.</p>
(21) BR 11 2019 012149-8	<p>Código 1.5 - Exigências Diversas</p> <p>(22) 04/12/2017</p> <p>(71) ALIBABA GROUP HOLDING LIMITED (KY)</p>



(86) PCT CN2017/114382 de 04/12/2017

(87) WO 2018/107988 de 21/06/2018

Reapresente a declaração referente ao documento de prioridade devidamente assinada, conforme art. 408 c/c art. 410, II, do Código de Processo Civil.

(21) BR 11 2019 012171-4

Código 1.5 - Exigências Diversas

(22) 15/12/2017

(71) SPERO THERAPEUTICS, INC. (US)

(86) PCT US2017/066729 de 15/12/2017

(87) WO 2018/112372 de 21/06/2018

Apresente nova via do quadro reivindicatório, uma vez que o documento apresentado tem a última página em branco.

(21) BR 11 2019 012184-6

Código 1.5 - Exigências Diversas

(22) 30/10/2017

(71) ETHICON LLC (US)

(86) PCT IB2017/056725 de 30/10/2017

(87) WO 2018/116004 de 28/06/2018

Como foram solicitados 2 serviços (Tradução dos documentos apresentados no depósito e Apresentação de modificações no pedido) através da petição 870190064522 e, de acordo com a Resolução nº189/2017 devem ser pagas retribuições específicas para cada um dos serviços solicitados, se faz necessária a complementação do pagamento.

(21) PI 0820518-3

Código 1.5 - Exigências Diversas

(22) 02/10/2008

(71) Eisai Inc. (US)

(86) PCT US2008/078606 de 02/10/2008

(87) WO 2009/046205 de 09/04/2009

Apresente nova via do relatório descritivo, uma vez que o documento apresentado tem numeração diferente do número total de páginas, terminando na página 113 de 114.



Código 1.5.1 - Publicação Anulada

Anulação da publicação da exigência por ter sido indevida.

(21) BR 11 2019 011889-6 A2

Código 1.5.1 - Publicação Anulada

(22) 13/12/2017

(71) THE TEXAS A&M UNIVERSITY SYSTEM (US)

(86) PCT US2017/066215 de 13/12/2017

(87) WO 2018/112104 de 21/06/2018

Anulada a publicação código 1.5 na RPI nº 2546 de 22/10/2019 por ter sido indevida.



Código 1.5.3 - Exigência Anulada

Anulação da exigência por ter sido indevida. (A toda publicação que envolva anulação de ato ou despacho caberá justificativa no processo administrativo.)

(21) BR 11 2012 025710-2 A2

Código 1.5.3 - Exigência Anulada

(22) 06/04/2011

(71) SONOSITE, INC. (US)

(86) PCT US2011/031447 de 06/04/2011

(87) WO 2011/127191 de 13/10/2011

Anulada a publicação código 1.5 na RPI nº 2542 de 24/09/2019 por ter sido indevida.



Código Depósito**Código 2.1 - Pedido de Patente ou Certificado de Adição de Invenção depositado**

Pedido de Patente ou Certificado de adição de invenção protocolizado. O pedido será mantido em sigilo durante 18 (dezoito) meses a contar da data da prioridade mais antiga. Decorrido esse prazo, será publicado para conhecimento público. O depositante pode, porém, requerer a antecipação da publicação. O prazo de sigilo de 18 (dezoito) meses para o pedido de Certificado de Adição de Invenção é contado da data do depósito do pedido principal. Quando houver ocorrido a publicação do pedido principal, o pedido de Certificado de Adição de Invenção será imediatamente publicado. Os depósitos são designados de acordo com a natureza requerida: Invenção, Modelo de Utilidade e Certificado de Adição de Invenção. Os pedidos depositados através do PCT são notificados no subitem 1.1.

(21) BR 10 2013 021283-0 A2 Código 2.1 - Pedido de Patente ou Certificado de Adição de Invenção depositado
(22) 21/08/2013
(71) TÉRCIO CAPARRÓS DE PAIVA (BR/SP)

(21) BR 10 2013 022205-4 A2 Código 2.1 - Pedido de Patente ou Certificado de Adição de Invenção depositado
(22) 27/08/2013
(71) MARIO SERGIO RIBEIRO (BA)

(21) BR 10 2013 026812-7 A2 Código 2.1 - Pedido de Patente ou Certificado de Adição de Invenção depositado
(22) 17/10/2013
(71) WEATHERFORD/LAMB, INC. (US)

(21) BR 10 2016 027344-7 Código 2.1 - Pedido de Patente ou Certificado de Adição de Invenção depositado
(22) 22/11/2016
(71) JOHNSON ELECTRIC S.A. (CH)

(21) BR 10 2019 006990-2 Código 2.1 - Pedido de Patente ou Certificado de Adição de Invenção depositado
(22) 05/04/2019
(71) RAPHAELA SAMARTINS FONTINELE FRANCA (BR/SP)

(21) BR 10 2019 014681-8 Código 2.1 - Pedido de Patente ou Certificado de Adição de Invenção



	depositado (22) 16/07/2019 (71) UNIVERSIDADE DE SÃO PAULO - USP (BR/SP) ; UNIVERSIDADE DE COIMBRA - UC (PT)
--	---

(21) BR 10 2019 014701-6	Código 2.1 - Pedido de Patente ou Certificado de Adição de Invenção depositado (22) 17/07/2019 (71) ARMANDO CESAR DE SOUZA MONDUCCI (BR/MG)
---------------------------------	---

(21) BR 10 2019 014918-3	Código 2.1 - Pedido de Patente ou Certificado de Adição de Invenção depositado (22) 19/07/2019 (71) CLIMACO CEZAR DE SOUZA (BR/DF)
---------------------------------	--

(21) BR 10 2019 015710-0	Código 2.1 - Pedido de Patente ou Certificado de Adição de Invenção depositado (22) 30/07/2019 (71) ARLINDO EMILIO DOSSO JUNIOR (BR/RS) ; FERNANDO LUIS DOSSO (BR/RS) ; LUIS EDUARDO DOSSO (BR/RS)
---------------------------------	--

(21) BR 10 2019 016046-2	Código 2.1 - Pedido de Patente ou Certificado de Adição de Invenção depositado (22) 02/08/2019 (71) UNIVERSIDADE ESTADUAL DE LONDRINA (BR/PR) ; UNIVERSIDADE FEDERAL DO CEARA (BR/CE)
---------------------------------	---

(21) BR 10 2019 016049-7	Código 2.1 - Pedido de Patente ou Certificado de Adição de Invenção depositado (22) 02/08/2019 (71) GE RENEWABLE TECHNOLOGIES (FR)
---------------------------------	--

(21) BR 10 2019 016371-2	Código 2.1 - Pedido de Patente ou Certificado de Adição de Invenção depositado (22) 07/08/2019 (71) CENTRO DE TECNOLOGIA MINERAL (BR/RJ) ; INSTITUTO NACIONAL DE TECNOLOGIA - INT (BR/RJ)
---------------------------------	---

(21) BR 10 2019 016629-0	Código 2.1 - Pedido de Patente ou Certificado de Adição de Invenção depositado (22) 12/08/2019 (71) UNIVERSIDADE FEDERAL DE CAMPINA GRANDE - PB (BR/PB)
---------------------------------	---



(21) BR 10 2019 016726-2	Código 2.1 - Pedido de Patente ou Certificado de Adição de Invenção depositado (22) 13/08/2019 (71) UNIVERSIDADE FEDERAL DE ALAGOAS (BR/AL)
(21) BR 10 2019 017257-6	Código 2.1 - Pedido de Patente ou Certificado de Adição de Invenção depositado (22) 19/08/2019 (71) ROHM AND HAAS COMPANY (US)
(21) BR 10 2019 017289-4	Código 2.1 - Pedido de Patente ou Certificado de Adição de Invenção depositado (22) 20/08/2019 (71) FUNDAÇÃO UNIVERSIDADE FEDERAL DO ABC - UFABC (BR/SP)
(21) BR 10 2019 017304-1	Código 2.1 - Pedido de Patente ou Certificado de Adição de Invenção depositado (22) 20/08/2019 (71) AGCO CORPORATION (US)
(21) BR 10 2019 017331-9	Código 2.1 - Pedido de Patente ou Certificado de Adição de Invenção depositado (22) 20/08/2019 (71) MARIA CRISTINA CARDOSO (BR/SP)
(21) BR 10 2019 017569-9	Código 2.1 - Pedido de Patente ou Certificado de Adição de Invenção depositado (22) 23/08/2019 (71) JOSÉ EMÍLIO TELES DE BARCELOS (BR/MG)
(21) BR 10 2019 017576-1	Código 2.1 - Pedido de Patente ou Certificado de Adição de Invenção depositado (22) 23/08/2019 (71) AIRBUS OPERATIONS GMBH (DE)
(21) BR 10 2019 017600-8	Código 2.1 - Pedido de Patente ou Certificado de Adição de Invenção depositado (22) 23/08/2019 (71) IBBL S.A (BR/SP)
(21) BR 10 2019 017601-6	Código 2.1 - Pedido de Patente ou Certificado de Adição de Invenção depositado (22) 23/08/2019



(71) CNH INDUSTRIAL AMERICA LLC (US)

(21) BR 10 2019 017638-5 Código 2.1 - Pedido de Patente ou Certificado de Adição de Invenção depositado
 (22) 23/08/2019
 (71) UNIVERSIDADE FEDERAL DO PARÁ (BR/PA)

(21) BR 10 2019 017662-8 Código 2.1 - Pedido de Patente ou Certificado de Adição de Invenção depositado
 (22) 23/08/2019
 (71) ATAIDES MARINHESKI FILHO (BR/SC)

(21) BR 10 2019 017668-7 Código 2.1 - Pedido de Patente ou Certificado de Adição de Invenção depositado
 (22) 23/08/2019
 (71) GIOVANNI GARBONI (BR/RJ)

(21) BR 10 2019 017676-8 Código 2.1 - Pedido de Patente ou Certificado de Adição de Invenção depositado
 (22) 23/08/2019
 (71) PROMM INDUSTRIA DE MATERIAIS CIRURGICOS LTDA (BR/RS)

(21) BR 10 2019 017681-4 Código 2.1 - Pedido de Patente ou Certificado de Adição de Invenção depositado
 (22) 23/08/2019
 (71) CELSO DE OLIVEIRA (BR/SP)

(21) BR 10 2019 017682-2 Código 2.1 - Pedido de Patente ou Certificado de Adição de Invenção depositado
 (22) 24/08/2019
 (71) INSTITUTO FEDERAL DE EDUCAÇÃO, CIÊNCIA E TECNOLOGIA FLUMINENSE (BR/RJ)

(21) BR 10 2019 017693-8 Código 2.1 - Pedido de Patente ou Certificado de Adição de Invenção depositado
 (22) 26/08/2019
 (71) ERBE ELEKTROMEDIZIN GMBH (DE)

(21) BR 10 2019 017694-6 Código 2.1 - Pedido de Patente ou Certificado de Adição de Invenção depositado
 (22) 26/08/2019
 (71) DIEHL AEROSPACE GMBH (DE)



(21) BR 10 2019 017702-0	Código 2.1 - Pedido de Patente ou Certificado de Adição de Invenção depositado (22) 26/08/2019 (71) CONECT SISTEMAS DE GESTAO E PERFORMANCE LTDA. (BR/PR)
(21) BR 10 2019 017747-0	Código 2.1 - Pedido de Patente ou Certificado de Adição de Invenção depositado (22) 26/08/2019 (71) INSTITUTO FEDERAL DE EDUCAÇÃO, CIÊNCIA E TECNOLOGIA FLUMINENSE (BR/RJ)
(21) BR 10 2019 017754-3	Código 2.1 - Pedido de Patente ou Certificado de Adição de Invenção depositado (22) 26/08/2019 (71) HONDA MOTOR CO., LTD. (JP)
(21) BR 10 2019 017761-6	Código 2.1 - Pedido de Patente ou Certificado de Adição de Invenção depositado (22) 26/08/2019 (71) ETHICON LLC (US)
(21) BR 10 2019 017772-1	Código 2.1 - Pedido de Patente ou Certificado de Adição de Invenção depositado (22) 27/08/2019 (71) RODRIGO RAMOS CARVALHO (BR/ES)
(21) BR 10 2019 017774-8	Código 2.1 - Pedido de Patente ou Certificado de Adição de Invenção depositado (22) 27/08/2019 (71) INSTITUTO FEDERAL DE EDUCAÇÃO, CIÊNCIA E TECNOLOGIA FLUMINENSE (BR/RJ)
(21) BR 10 2019 017779-9	Código 2.1 - Pedido de Patente ou Certificado de Adição de Invenção depositado (22) 27/08/2019 (71) INSTITUTO FEDERAL DE EDUCACAO, CIENCIA E TECNOLOGIA FARROUPILHA (BR/RS)
(21) BR 10 2019 017782-9	Código 2.1 - Pedido de Patente ou Certificado de Adição de Invenção depositado (22) 27/08/2019 (71) CEITEC - CENTRO NACIONAL DE TECNOLOGIA ELETRÔNICA



AVANÇADA S.A. (BR/RS)

(21) BR 10 2019 017783-7 Código 2.1 - Pedido de Patente ou Certificado de Adição de Invenção depositado
 (22) 27/08/2019
 (71) UNIVERSIDADE FEDERAL DE CAMPINA GRANDE - PB (BR/PB)

(21) BR 10 2019 017791-8 Código 2.1 - Pedido de Patente ou Certificado de Adição de Invenção depositado
 (22) 27/08/2019
 (71) BARON INDUSTRIA E COMERCIO DE POLÍMEROS LTDA (BR/SP)

(21) BR 10 2019 017794-2 Código 2.1 - Pedido de Patente ou Certificado de Adição de Invenção depositado
 (22) 27/08/2019
 (71) MACHINEAIR TECNOLOGIA LTDA (BR/SP)

(21) BR 10 2019 017796-9 Código 2.1 - Pedido de Patente ou Certificado de Adição de Invenção depositado
 (22) 27/08/2019
 (71) VITOR ESCHER MARTINS (BR/GO)

(21) BR 10 2019 017801-9 Código 2.1 - Pedido de Patente ou Certificado de Adição de Invenção depositado
 (22) 27/08/2019
 (71) SULZER MANAGEMENT AG (CH)

(21) BR 10 2019 017822-1 Código 2.1 - Pedido de Patente ou Certificado de Adição de Invenção depositado
 (22) 27/08/2019
 (71) LAÍS DO NASCIMENTO GHIZONI PEREIRA (BR/SC)

(21) BR 10 2019 017826-4 Código 2.1 - Pedido de Patente ou Certificado de Adição de Invenção depositado
 (22) 27/08/2019
 (71) CANON KABUSHIKI KAISHA (JP)

(21) BR 10 2019 017828-0 Código 2.1 - Pedido de Patente ou Certificado de Adição de Invenção depositado
 (22) 27/08/2019
 (71) GOODRICH CORPORATION (US)



(21) BR 10 2019 017831-0	Código 2.1 - Pedido de Patente ou Certificado de Adição de Invenção depositado (22) 27/08/2019 (71) ARUANÃ ENERGIA S/A (BR/GO)
(21) BR 10 2019 017833-7	Código 2.1 - Pedido de Patente ou Certificado de Adição de Invenção depositado (22) 27/08/2019 (71) WESTINGHOUSE AIR BRAKE TECHNOLOGIES CORPORATION (US)
(21) BR 10 2019 017846-9	Código 2.1 - Pedido de Patente ou Certificado de Adição de Invenção depositado (22) 27/08/2019 (71) DEPUY SYNTHES PRODUCTS, INC. (US)
(21) BR 10 2019 017856-6	Código 2.1 - Pedido de Patente ou Certificado de Adição de Invenção depositado (22) 27/08/2019 (71) ECO DIET PRODUTOS NATURAIS EIRELI - EPP (BR/SP)
(21) BR 10 2019 017861-2	Código 2.1 - Pedido de Patente ou Certificado de Adição de Invenção depositado (22) 27/08/2019 (71) UNIVERSIDADE FEDERAL DE MINAS GERAIS (BR/MG)
(21) BR 10 2019 017873-6	Código 2.1 - Pedido de Patente ou Certificado de Adição de Invenção depositado (22) 28/08/2019 (71) BRAINCARE DESENVOLVIMENTO E INOVAÇÃO TECNOLÓGICA S.A. (BR/SP)
(21) BR 10 2019 017877-9	Código 2.1 - Pedido de Patente ou Certificado de Adição de Invenção depositado (22) 28/08/2019 (71) BRAINCARE DESENVOLVIMENTO E INOVAÇÃO TECNOLÓGICA S.A. (BR/SP)
(21) BR 10 2019 017878-7	Código 2.1 - Pedido de Patente ou Certificado de Adição de Invenção depositado (22) 28/08/2019 (71) MOACIR FERREIRA DE BRITO (BR/SP)
(21) BR 10 2019 017879-5	Código 2.1 - Pedido de Patente ou Certificado de Adição de Invenção



	depositado (22) 28/08/2019 (71) BRAINCARE DESENVOLVIMENTO E INOVAÇÃO TECNOLÓGICA S.A. (BR/SP)
(21) BR 10 2019 017882-5	Código 2.1 - Pedido de Patente ou Certificado de Adição de Invenção depositado (22) 28/08/2019 (71) BRAINCARE DESENVOLVIMENTO E INOVAÇÃO TECNOLÓGICA S.A. (BR/SP)
(21) BR 10 2019 017883-3	Código 2.1 - Pedido de Patente ou Certificado de Adição de Invenção depositado (22) 28/08/2019 (71) HOSHINO RIZZO - INDÚSTRIA E COMÉRCIO DE ADITIVOS LTDA (BR/PR)
(21) BR 10 2019 017888-4	Código 2.1 - Pedido de Patente ou Certificado de Adição de Invenção depositado (22) 28/08/2019 (71) UNIVERSIDADE ESTADUAL DA PARAIBA (BR/PB) ; UNIVERSIDADE FEDERAL DA PARAÍBA (BR/PB)
(21) BR 10 2019 017889-2	Código 2.1 - Pedido de Patente ou Certificado de Adição de Invenção depositado (22) 28/08/2019 (71) INDUSTRIA DE IMPLEMENTOS AGRÍCOLAS SILTOMAC LTDA. (BR/SP)
(21) BR 10 2019 017894-9	Código 2.1 - Pedido de Patente ou Certificado de Adição de Invenção depositado (22) 28/08/2019 (71) CNH INDUSTRIAL AMERICA LLC (US)
(21) BR 10 2019 017902-3	Código 2.1 - Pedido de Patente ou Certificado de Adição de Invenção depositado (22) 28/08/2019 (71) DEERE & COMPANY (US)
(21) BR 10 2019 017903-1	Código 2.1 - Pedido de Patente ou Certificado de Adição de Invenção depositado (22) 28/08/2019 (71) INSTITUTO FEDERAL DE EDUCACAO, CIENCIA E TECNOLOGIA FARROUPILHA (BR/RS)



(21) BR 10 2019 017913-9	Código 2.1 - Pedido de Patente ou Certificado de Adição de Invenção depositado (22) 28/08/2019 (71) EDUARDO HENRIQUE ROCHA DA SILVA (BR/SP)
(21) BR 10 2019 017976-7	Código 2.1 - Pedido de Patente ou Certificado de Adição de Invenção depositado (22) 29/08/2019 (71) UNIVERSIDADE FEDERAL DA PARAIBA (BR/PB)
(21) BR 10 2019 017977-5	Código 2.1 - Pedido de Patente ou Certificado de Adição de Invenção depositado (22) 29/08/2019 (71) FERNANDO PIOVESANA (BR/SP) ; GILMAR MORO MAGI (BR/SP)
(21) BR 10 2019 017986-4	Código 2.1 - Pedido de Patente ou Certificado de Adição de Invenção depositado (22) 29/08/2019 (71) FERNANDO SOUSA ME (BR/PR)
(21) BR 10 2019 017987-2	Código 2.1 - Pedido de Patente ou Certificado de Adição de Invenção depositado (22) 29/08/2019 (71) UNIVERSIDADE FEDERAL DA PARAIBA (BR/PB)
(21) BR 10 2019 017988-0	Código 2.1 - Pedido de Patente ou Certificado de Adição de Invenção depositado (22) 29/08/2019 (71) ALISSON DIEGO MERCURIO CAMPOS (BR)
(21) BR 20 2019 013774-1	Código 2.1 - Pedido de Patente ou Certificado de Adição de Invenção depositado (22) 03/07/2019 (71) INTERLUDIUM MINERAÇÃO LTDA EPP (BR/MA)
(21) BR 20 2019 015416-6	Código 2.1 - Pedido de Patente ou Certificado de Adição de Invenção depositado (22) 26/07/2019 (71) BIZ & SYS CONSULTORIA DE NEGÓCIOS E TECNOLOGIA DE INFORMAÇÃO LTDA (BR/SP)



(21) BR 20 2019 015700-9	Código 2.1 - Pedido de Patente ou Certificado de Adição de Invenção depositado (22) 30/07/2019 (71) FRANK WILLIAN GUIMARÃES (BR/SP)
(21) BR 20 2019 015782-3	Código 2.1 - Pedido de Patente ou Certificado de Adição de Invenção depositado (22) 30/07/2019 (71) MARCIO ALMEIDA DE LACERDA 22145801820 (BR/SP)
(21) BR 20 2019 016417-0	Código 2.1 - Pedido de Patente ou Certificado de Adição de Invenção depositado (22) 08/08/2019 (71) NOVA DESIGN CO., LTD. (TW)
(21) BR 20 2019 016494-3	Código 2.1 - Pedido de Patente ou Certificado de Adição de Invenção depositado (22) 08/08/2019 (71) WTA - WATANABE TECNOLOGIA APLICADA EIRELI - EPP (BR/SP)



Código 2.4 - Notificação de Depósito do Pedido Dividido - Art 26 inciso I da LPI

Notificação de pedido dividido de um pedido de patente depositado anteriormente. Em relação ao pedido original, o pedido dividido tem a mesma data de depósito e, se for o caso, o correspondente benefício da prioridade reivindicada. O pedido dividido é considerado como estando na mesma fase processual do pedido original.

(21) BR 12 2019 017588-8 A2	Código 2.4 - Notificação de Depósito do Pedido Dividido - Art 26 inciso I da LPI (22) 16/09/2016 (62) BR 11 2018 005423-2 16/09/2016 (71) PRATI, DONADUZZI & CIA LTDA (BR/PR) ; UNIVERSIDADE DE SÃO PAULO (BR/SP) Dividido do PCT 11 2018 005423-2
(21) BR 12 2019 017740-6 A2	Código 2.4 - Notificação de Depósito do Pedido Dividido - Art 26 inciso I da LPI (22) 15/11/2011 (62) BR 11 2014 011771-3 15/11/2011 (71) BLH TECHNOLOGIES, INC. (CA) Dividido do PCT 11 2014 011771-3
(21) BR 12 2019 018962-5 A2	Código 2.4 - Notificação de Depósito do Pedido Dividido - Art 26 inciso I da LPI (22) 07/10/2016 (62) BR 11 2018 007169-2 07/10/2016 (71) DOLBY INTERNATIONAL AB (NL) 1º dividido do PCT 11 2018 007169-2
(21) BR 12 2019 018964-1 A2	Código 2.4 - Notificação de Depósito do Pedido Dividido - Art 26 inciso I da LPI (22) 07/10/2016 (62) BR 11 2018 007169-2 07/10/2016 (71) DOLBY INTERNATIONAL AB (NL) 2º dividido do PCT 11 2018 007169-2
(21) BR 12 2019 019074-7 A2	Código 2.4 - Notificação de Depósito do Pedido Dividido - Art 26 inciso I da LPI (22) 05/02/2013 (62) BR 11 2014 019457-2 05/02/2013 (71) BASF SE (DE) Dividido do PCT 11 2014 019457-2
(21) BR 12 2019 019513-7 A2	Código 2.4 - Notificação de Depósito do Pedido Dividido - Art 26 inciso I da LPI (22) 03/07/2014 (62) BR 11 2017 000019-9 03/07/2014



	(71) ARCELORMITTAL (LU) Dividido do PCT 11 2017 000019-9
(21) BR 12 2019 019531-5 A2	Código 2.4 - Notificação de Depósito do Pedido Dividido - Art 26 inciso I da LPI (22) 01/10/2010 (62) BR 11 2012 006688-9 01/10/2010 (71) DOLBY INTERNATIONAL AB (NL) 1º dividido do PCT 11 2012 006688-9
(21) BR 12 2019 019544-7 A2	Código 2.4 - Notificação de Depósito do Pedido Dividido - Art 26 inciso I da LPI (22) 01/10/2010 (62) BR 11 2012 006688-9 01/10/2010 (71) DOLBY INTERNATIONAL AB (NL) 2º dividido do PCT 11 2012 006688-9
(21) BR 12 2019 019559-5 A2	Código 2.4 - Notificação de Depósito do Pedido Dividido - Art 26 inciso I da LPI (22) 01/10/2010 (62) BR 11 2012 006688-9 01/10/2010 (71) DOLBY INTERNATIONAL AB (NL) 3º dividido do PCT 11 2012 006688-9
(21) BR 12 2019 019582-0 A2	Código 2.4 - Notificação de Depósito do Pedido Dividido - Art 26 inciso I da LPI (22) 27/12/2012 (62) BR 11 2014 015720-0 27/12/2012 (71) HANMI PHARM. CO., LTD. (KR) Dividido do PCT 11 2014 015720-0
(21) BR 12 2019 019608-7 A2	Código 2.4 - Notificação de Depósito do Pedido Dividido - Art 26 inciso I da LPI (22) 24/01/2014 (62) BR 10 2014 001759-3 24/01/2014 (71) DOW AGROSCIENCES LLC (US) 1º dividido do BR 10 2014 001759-3
(21) BR 12 2019 019612-5 A2	Código 2.4 - Notificação de Depósito do Pedido Dividido - Art 26 inciso I da LPI (22) 24/01/2014 (62) BR 10 2014 001759-3 24/01/2014 (71) DOW AGROSCIENCES LLC (US) 2º dividido do BR 10 2014 001759-3
(21) BR 12 2019 019722-9 A2	Código 2.4 - Notificação de Depósito do Pedido Dividido - Art 26 inciso I da LPI (22) 26/12/2008 (62) PI 0821819-6 26/12/2008 (71) PANASONIC CORPORATION (JP)



Dividido do PI 0821819-6

(21) BR 12 2019 019732-6 A2 Código 2.4 - Notificação de Depósito do Pedido Dividido - Art 26 inciso I da LPI
 (22) 29/01/2016
 (62) BR 11 2018 002603-4 29/01/2016
 (71) HUAWEI TECHNOLOGIES CO., LTD. (CN)
 Dividido do PCT 11 2018 002603-4

(21) BR 12 2019 019741-5 A2 Código 2.4 - Notificação de Depósito do Pedido Dividido - Art 26 inciso I da LPI
 (22) 15/03/2011
 (62) BR 11 2012 023692-0 15/03/2011
 (71) IMMATICS BIOTECHNOLOGIES GMBH (DE)
 Dividido do PCT 11 2012 023692-0

(21) BR 12 2019 019826-8 A2 Código 2.4 - Notificação de Depósito do Pedido Dividido - Art 26 inciso I da LPI
 (22) 11/12/2015
 (62) BR 11 2017 012504-8 11/12/2015
 (71) ACETYLON PHARMACEUTICALS, INC. (US)
 Dividido do PCT 11 2017 012504-8

(21) BR 12 2019 019863-2 A2 Código 2.4 - Notificação de Depósito do Pedido Dividido - Art 26 inciso I da LPI
 (22) 30/05/2012
 (62) BR 11 2013 030639-4 30/05/2012
 (71) SYNGENTA PARTICIPATIONS AG (CH)
 Dividido do PCT 11 2013 030639-4

(21) BR 12 2019 019874-8 A2 Código 2.4 - Notificação de Depósito do Pedido Dividido - Art 26 inciso I da LPI
 (22) 21/12/2012
 (62) BR 11 2014 015171-7 21/12/2012
 (71) SAMSUNG ELECTRONICS CO., LTD. (KR)
 1º dividido do PCT 11 2014 015171-7

(21) BR 12 2019 019924-8 A2 Código 2.4 - Notificação de Depósito do Pedido Dividido - Art 26 inciso I da LPI
 (22) 01/10/2010
 (62) BR 11 2012 006688-9 01/10/2010
 (71) DOLBY INTERNATIONAL AB (NL)
 4º dividido do PCT 11 2012 006688-9

(21) BR 12 2019 019967-1 A2 Código 2.4 - Notificação de Depósito do Pedido Dividido - Art 26 inciso I da LPI
 (22) 05/10/2016
 (62) BR 11 2018 006873-0 05/10/2016
 (71) THE TRUSTEES OF COLUMBIA UNIVERSITY IN THE CITY OF NEW YORK (US) ; NY STATE PSYCHIATRIC INSTITUTE (US)



Dividido do PCT 11 2018 006873-0

(21) BR 12 2019 019969-8 A2 Código 2.4 - Notificação de Depósito do Pedido Dividido - Art 26 inciso I da LPI
(22) 29/09/2008
(62) PI 0816011-2 29/09/2008
(71) WABTEC HOLDING CORPORATION (US)
Dividido do PI 0816011-2

(21) BR 12 2019 020295-8 A2 Código 2.4 - Notificação de Depósito do Pedido Dividido - Art 26 inciso I da LPI
(22) 13/11/2008
(62) PI 0820308-3 13/11/2008
(71) VIFOR (INTERNATIONAL) AG (CH)
Dividido do PI 0820308-3

(21) BR 12 2019 020347-4 A2 Código 2.4 - Notificação de Depósito do Pedido Dividido - Art 26 inciso I da LPI
(22) 05/02/2008
(62) PI 0807021-0 05/02/2008
(71) BASF SE (DE)
1º dividido do PI 0807021-0

(21) BR 12 2019 020351-2 A2 Código 2.4 - Notificação de Depósito do Pedido Dividido - Art 26 inciso I da LPI
(22) 05/02/2008
(62) PI 0807021-0 05/02/2008
(71) BASF SE (DE)
2º dividido do PI 0807021-0

(21) BR 12 2019 020355-5 A2 Código 2.4 - Notificação de Depósito do Pedido Dividido - Art 26 inciso I da LPI
(22) 05/02/2008
(62) PI 0807021-0 05/02/2008
(71) BASF SE (DE)
3º dividido do PI 0807021-0

(21) BR 12 2019 020360-1 A2 Código 2.4 - Notificação de Depósito do Pedido Dividido - Art 26 inciso I da LPI
(22) 05/02/2008
(62) PI 0807021-0 05/02/2008
(71) BASF SE (DE)
4º dividido do PI 0807021-0

(21) BR 12 2019 020495-0 A2 Código 2.4 - Notificação de Depósito do Pedido Dividido - Art 26 inciso I da LPI
(22) 06/06/2008
(62) PI 0812250-4 06/06/2008
(71) DEBIO RECHERCHE PHARMACEUTIQUE S.A. (CH)
Dividido do PI 0812250-4



(21) BR 12 2019 020541-8 A2	Código 2.4 - Notificação de Depósito do Pedido Dividido - Art 26 inciso I da LPI (22) 05/11/2007 (62) PI 0718771-8 05/11/2007 (71) BASF SE (DE) Dividido do PI 0718771-8
(21) BR 12 2019 020590-6 A2	Código 2.4 - Notificação de Depósito do Pedido Dividido - Art 26 inciso I da LPI (22) 17/10/2006 (62) PI 0613401-7 17/10/2006 (71) ALLERGAN, INC. (US) Dividido do PI 0613401-7
(21) BR 12 2019 020753-4 A2	Código 2.4 - Notificação de Depósito do Pedido Dividido - Art 26 inciso I da LPI (22) 21/05/2008 (62) PI 0812172-9 21/05/2008 (71) BAYER INTELLECTUAL PROPERTY GMBH (DE) Dividido do PI 0812172-9



Código 2.5 - Exigência - Art. 21 da LPI

O pedido protocolizado não atende formalmente ao disposto no art. 19 da Lei nº 9.279/96, e/ou às demais disposições quanto à sua forma. Fica o requerente obrigado a sanar, em 30 (trinta) dias a contar desta data, as exigências estabelecidas. Caso a exigência não tenha sido explicitada no despacho na RPI, o interessado poderá obter o parecer através do endereço eletrônico www.inpi.gov.br - No Acesso rápido - Faça uma busca – Patente. Para acessar, cadastre-se no Portal do INPI e use login e senha. Não sendo a exigência cumprida com a apresentação da documentação correspondente no prazo acima, o depósito não será aceito e sua numeração será anulada conforme norma vigente.

(21) BR 10 2012 017181-3	Código 2.5 - Exigência - Art. 21 da LPI (22) 12/07/2012 (71) Universidade Estadual de Santa Cruz (BR/BA)
(21) BR 10 2013 021829-4	Código 2.5 - Exigência - Art. 21 da LPI (22) 26/08/2013 (71) ALEXANDRE MEDEIROS DE MELLO (BR/SP)
(21) BR 10 2013 031758-6	Código 2.5 - Exigência - Art. 21 da LPI (22) 10/12/2013 (71) FABRICIO MOTA OLIVEIRA (BR/BA) ; LEIZER SCHNITMAN (BR/BA)
(21) BR 10 2013 032323-3	Código 2.5 - Exigência - Art. 21 da LPI (22) 16/12/2013 (71) KELLY SALES DA SILVA (BR/RJ)
(21) BR 10 2015 016020-8	Código 2.5 - Exigência - Art. 21 da LPI (22) 02/07/2015 (71) ANA MARIA BISCOROVAINE CORRÊA (BR/PR)
(21) BR 10 2016 012010-1	Código 2.5 - Exigência - Art. 21 da LPI (22) 25/05/2016 (71) DOW AGROSCIENCES LLC (US) ; FRAUNHOFER-GESELLSCHAFT ZUR FOERDERUNG DER ANGEWANDTEN FORSCHUNG E.V. (DE)
(21) BR 10 2019 015446-2	Código 2.5 - Exigência - Art. 21 da LPI (22) 26/07/2019 (71) UNIVERSIDADE FEDERAL DE CAMPINA GRANDE - PB (BR/PB)
(21) BR 10 2019 016267-8	Código 2.5 - Exigência - Art. 21 da LPI



	(22) 06/08/2019 (71) COMISSÃO NACIONAL DE ENERGIA NUCLEAR (BR/RJ)
(21) BR 10 2019 016376-3	Código 2.5 - Exigência - Art. 21 da LPI (22) 07/08/2019 (71) RAFAEL LUIS PAVAN SCATOLIN (BR/SC)
(21) BR 10 2019 017254-1	Código 2.5 - Exigência - Art. 21 da LPI (22) 19/08/2019 (71) GTS DO BRASIL LTDA. (BR/SC)
(21) BR 10 2019 017255-0	Código 2.5 - Exigência - Art. 21 da LPI (22) 19/08/2019 (71) ANTONIO BENEDITO CARDOSO (BR/SP) ; LEONARDO DE ALBUQUERQUE MARANHÃO (BR/SP)
(21) BR 10 2019 017274-6	Código 2.5 - Exigência - Art. 21 da LPI (22) 19/08/2019 (71) ANTONIO MARCOS DE OLIVEIRA SOUSA - ME (BR/PI)
(21) BR 10 2019 017279-7	Código 2.5 - Exigência - Art. 21 da LPI (22) 19/08/2019 (71) ANDRÉ OFFREDI BRAGA (BR/RJ)
(21) BR 10 2019 017281-9	Código 2.5 - Exigência - Art. 21 da LPI (22) 20/08/2019 (71) SILAS DE BRITO MOREIRA (BR/PB)
(21) BR 10 2019 017285-1	Código 2.5 - Exigência - Art. 21 da LPI (22) 20/08/2019 (71) FUNDAÇÃO UNIVERSIDADE DO AMAZONAS (BR/AM)
(21) BR 10 2019 017297-5	Código 2.5 - Exigência - Art. 21 da LPI (22) 20/08/2019 (71) MEYN FOOD PROCESSING TECHNOLOGY B.V. (NL)
(21) BR 10 2019 017303-3	Código 2.5 - Exigência - Art. 21 da LPI (22) 20/08/2019 (71) JAIR DILLEMBURG (BR/RN) ; FERNANDO SIXTO RAMOS SOLANO (PE)
(21) BR 10 2019 017342-4	Código 2.5 - Exigência - Art. 21 da LPI (22) 20/08/2019



	(71) JOSE VALERIO NETO (BR/RN)
(21) BR 10 2019 017646-6	Código 2.5 - Exigência - Art. 21 da LPI (22) 23/08/2019 (71) VIN BRASIL LTDA EPP (BR/SP)
(21) BR 10 2019 017655-5	Código 2.5 - Exigência - Art. 21 da LPI (22) 23/08/2019 (71) XPORY PERMUTAS CORPORATIVAS MULTILATERAIS LTDA (BR/GO)
(21) BR 10 2019 017663-6	Código 2.5 - Exigência - Art. 21 da LPI (22) 23/08/2019 (71) RENON PESSOA FONSECA (BR/DF) ; FERNANDO CHAVES COSTA (BR/DF) ; RAFAEL FONSECA DAYRELL FARINHA (BR/MG)
(21) BR 10 2019 017679-2	Código 2.5 - Exigência - Art. 21 da LPI (22) 23/08/2019 (71) PAULA GISELE L. DE PÁDUA (BR/MG)
(21) BR 10 2019 017685-7	Código 2.5 - Exigência - Art. 21 da LPI (22) 24/08/2019 (71) FILIPE MIRANDA CARVALHO (BR/MG) ; TIAGO CORRÊA PEREIRA (BR/MG)
(21) BR 10 2019 017686-5	Código 2.5 - Exigência - Art. 21 da LPI (22) 24/08/2019 (71) GRACE (BR/MA) ; GRACE APARECIDA PIMENTA DA SILVA (BR/MA)
(21) BR 10 2019 017688-1	Código 2.5 - Exigência - Art. 21 da LPI (22) 24/08/2019 (71) NESTOR RODRIGUES DE OLIVEIRA NETO (BR/RN)
(21) BR 10 2019 017691-1	Código 2.5 - Exigência - Art. 21 da LPI (22) 25/08/2019 (71) RICARDO JORGE POLERO BARALDI (BR/SP)
(21) BR 10 2019 017707-1	Código 2.5 - Exigência - Art. 21 da LPI (22) 26/08/2019 (71) FUNDAÇÃO UNIVERSIDADE FEDERAL DO TOCANTINS (BR/TO)
(21) BR 10 2019 017716-0	Código 2.5 - Exigência - Art. 21 da LPI (22) 26/08/2019



(71) CELIA JULIANA HACHTEL (BR/RS)

(21) BR 10 2019 017726-8 Código 2.5 - Exigência - Art. 21 da LPI
(22) 26/08/2019
(71) UNIVERSIDADE FEDERAL DE UBERLÂNDIA (BR/MG)

(21) BR 10 2019 017756-0 Código 2.5 - Exigência - Art. 21 da LPI
(22) 26/08/2019
(71) APG TECNOLOGIA E INOVACAO EIRELI (BR/SP)

(21) BR 10 2019 017773-0 Código 2.5 - Exigência - Art. 21 da LPI
(22) 27/08/2019
(71) UNIVERSIDADE FEDERAL DE SÃO JOÃO DEL REI (BR/MG) ;
FUNDAÇÃO DE AMPARO Á PESQUISA DO ESTADO DE MINAS GERAIS
(BR/MG)

(21) BR 10 2019 017785-3 Código 2.5 - Exigência - Art. 21 da LPI
(22) 27/08/2019
(71) JIANGSU ROTAM CHEMISTRY CO., LTD (CN)

(21) BR 10 2019 017792-6 Código 2.5 - Exigência - Art. 21 da LPI
(22) 27/08/2019
(71) FUNDAÇÃO OSWALDO CRUZ (BR/RJ)

(21) BR 10 2019 017798-5 Código 2.5 - Exigência - Art. 21 da LPI
(22) 27/08/2019
(71) MAURO FERNANDES DA COSTA (BR/RS) ; AMARILDO FERNANDES DA
COSTA (BR/RS)

(21) BR 10 2019 017799-3 Código 2.5 - Exigência - Art. 21 da LPI
(22) 01/01/0001
(71) CARLOS FELIPE FREIRES DOS SANTOS (BR/GO) ; LEANDRO
MIRANDA DE ALMEIDA (BR/MG)

(21) BR 10 2019 017804-3 Código 2.5 - Exigência - Art. 21 da LPI
(22) 27/08/2019
(71) CARLOS DA SILVA NUNES (BR/RJ) ; MARCELO RICARDO GUIMARÃES
(BR/RJ) ; PAULO ROBERTO GUIMARÃES COUTO (BR/RJ) ; PAULO LYRA
SIMÕES FERREIRA (BR/RJ) ; JACKSON DA SILVA OLIVEIRA (BR/RJ) ; JOSÉ
GABRIEL DOS SANTOS DE ALMEIDA SIQUEIRA (BR/RJ) ; WALMIR SERGIO
DA SILVA (BR/RJ) ; LUCIANO DO NASCIMENTO BATISTA (BR/RJ)



(21) BR 10 2019 017806-0	Código 2.5 - Exigência - Art. 21 da LPI (22) 27/08/2019 (71) JOSE ROBERTO DOS SANTOS (BR/SP)
(21) BR 10 2019 017824-8	Código 2.5 - Exigência - Art. 21 da LPI (22) 27/08/2019 (71) ECO DIET PRODUTOS NATURAIS EIRELI - EPP (BR/SP)
(21) BR 10 2019 017834-5	Código 2.5 - Exigência - Art. 21 da LPI (22) 27/08/2019 (71) UNIVERSIDADE FEDERAL DE CAMPINA GRANDE - PB (BR/PB)
(21) BR 10 2019 017847-7	Código 2.5 - Exigência - Art. 21 da LPI (22) 27/08/2019 (71) BASSANI COMÉRCIO DE PAREDES E DIVISÓRIAS LTDA ME (BR/PR)
(21) BR 10 2019 017860-4	Código 2.5 - Exigência - Art. 21 da LPI (22) 27/08/2019 (71) DECOY TECNOLOGIA EM CONTROLE DE PRAGAS LTDA - ME (BR/SP)
(21) BR 10 2019 017870-1	Código 2.5 - Exigência - Art. 21 da LPI (22) 27/08/2019 (71) C6 HOLDING S.A. (BR/SP)
(21) BR 10 2019 017871-0	Código 2.5 - Exigência - Art. 21 da LPI (22) 28/08/2019 (71) LETÍCIA PEREIRA PINTO (BR/RJ) ; LAÍVINE DOS SANTOS ROCHA (BR/RJ)
(21) BR 10 2019 017872-8	Código 2.5 - Exigência - Art. 21 da LPI (22) 28/08/2019 (71) ECO DIET PRODUTOS NATURAIS EIRELI - EPP (BR/SP)
(21) BR 10 2019 017875-2	Código 2.5 - Exigência - Art. 21 da LPI (22) 28/08/2019 (71) DMR IND. E COM. DE MATERIAIS ODONTOLÓGICOS LTDA (BR/RN)
(21) BR 10 2019 017890-6	Código 2.5 - Exigência - Art. 21 da LPI (22) 28/08/2019 (71) UNIVERSIDADE ESTADUAL DA PARAIBA (BR/PB) ; UNIVERSIDADE FEDERAL DA PARAÍBA (BR/PB)



(21) BR 10 2019 017898-1	Código 2.5 - Exigência - Art. 21 da LPI (22) 28/08/2019 (71) LOUDEGARD DE AZEVEDO (BR/RJ)
(21) BR 10 2019 017899-0	Código 2.5 - Exigência - Art. 21 da LPI (22) 28/08/2019 (71) MOYSES LOURENÇO DA SILVA (BR/PR)
(21) BR 10 2019 017909-0	Código 2.5 - Exigência - Art. 21 da LPI (22) 28/08/2019 (71) UNIVERSIDADE FEDERAL DE PERNAMBUCO (BR/PE) ; INSTITUTO FEDERAL DE EDUCAÇÃO, CIÊNCIA E TECNOLOGIA DE PERNAMBUCO (BR/PE)
(21) BR 10 2019 017914-7	Código 2.5 - Exigência - Art. 21 da LPI (22) 28/08/2019 (71) IRAPUAN GLÓRIA JÚNIOR (BR/SP) ; DAIANE DE ALMEIDA OLIVEIRA (BR/SP)
(21) BR 10 2019 017991-0	Código 2.5 - Exigência - Art. 21 da LPI (22) 29/08/2019 (71) INSTITUTO NACIONAL DE TECNOLOGIA (BR/RJ) ; CENTRO DE TECNOLOGIA MINERAL - CETEM (BR/RJ) ; FUNDAÇÃO CENTRO UNIVERSITÁRIO ESTADUAL DA ZONA OESTE - UEZO (BR/RJ)
(21) BR 12 2019 020597-3 A2	Código 2.5 - Exigência - Art. 21 da LPI (22) 20/10/2010 (71) VICTOR EQUIPMENT COMPANY (US) Dividido do PCT 11 2012 009620-6
(21) BR 13 2019 014108-4	Código 2.5 - Exigência - Art. 21 da LPI (22) 08/07/2019 (71) JOÃO CARLOS GONÇALVES BARACHO (BR/PR)
(21) BR 13 2019 018042-0	Código 2.5 - Exigência - Art. 21 da LPI (22) 29/08/2019 (71) LEILA SOARES FERREIRA (BR/SP)
(21) BR 20 2019 009781-2	Código 2.5 - Exigência - Art. 21 da LPI (22) 14/05/2019 (71) SEBASTIÃO ARISTIDES DE ANDRADE (BR/SP) ; ANTONIO JOSÉ PIRES DA SILVA (BR/SP)



(21) BR 20 2019 011084-3	Código 2.5 - Exigência - Art. 21 da LPI (22) 29/05/2019 (71) BRENO CARNEVALLI FRANCO DE CARVALHO (BR/MG)
(21) BR 20 2019 015190-6	Código 2.5 - Exigência - Art. 21 da LPI (22) 23/07/2019 (71) MARCELO SOARES (BR/GO)
(21) BR 20 2019 015755-6	Código 2.5 - Exigência - Art. 21 da LPI (22) 30/07/2019 (71) SILVA MOREIRA ESQUADRIAS DE METAL LTDA ME (BR/PR)
(21) BR 20 2019 015837-4	Código 2.5 - Exigência - Art. 21 da LPI (22) 26/07/2019 (71) EDMUNDO JOÃO CASAGRANDA (BR/PR)
(21) BR 20 2019 015949-4	Código 2.5 - Exigência - Art. 21 da LPI (22) 01/08/2019 (71) PATRICK MAGNO DE ALMEIDA 05936881989 (BR/PR)
(21) BR 20 2019 016389-0	Código 2.5 - Exigência - Art. 21 da LPI (22) 07/08/2019 (71) LEDBOX PUBLICIDADE E PROPAGANDA LTDA (BR/SP)
(21) BR 20 2019 016752-7	Código 2.5 - Exigência - Art. 21 da LPI (22) 13/08/2019 (71) RESFRI AR CLIMATIZADORES E EQUIPAMENTOS LTDA (BR/RS)
(21) BR 20 2019 017198-2	Código 2.5 - Exigência - Art. 21 da LPI (22) 19/08/2019 (71) LUIZ FERNANDO FERREIRA VIANA DE CASTRO (BR/RJ)
(21) BR 20 2019 021376-6	Código 2.5 - Exigência - Art. 21 da LPI (22) 10/10/2019 (71) GUILHERME FERREIRA PINTO (BR/MG)



Código 2.6 - Publicação Anulada

Anulada a publicação por ter sido indevida.

(21) BR 10 2019 007793-0

Código 2.6 - Publicação Anulada

(22) 16/04/2019

(71) BRP SERVIÇOS FINANCEIROS LTDA (BR/DF)

Anulada a publicação código 2.5 na RPI nº 2540 de 10/09/2019 por ter sido indevida.

(21) BR 20 2018 004185-7

Código 2.6 - Publicação Anulada

(22) 01/03/2018

(71) JOSÉ MAURICIO ZITO (BR/MS)

Anulada a publicação código 2.5 na RPI nº 2489 de 18/09/2018 por ter sido indevida.



Código 2.10 - Requerimento de Pedido de Patente ou Certificado de Adição de Invenção

Notificação de requerimento de pedido de patente ou certificado de adição de invenção. Será realizado o exame formal a fim de verificação do Art. 19 da Lei nº 9.279/96 e IN 031/2013.

(21) BR 10 2012 021850-0	Código 2.10 - Requerimento de Pedido de Patente ou Certificado de Adição de Invenção (22) 30/08/2012 (71) KABUSHIKI KAISHA YASHAWA DENKI (JP) Protocolo 20120081410 / RJ de 30.08.2012
(21) BR 10 2016 013150-2	Código 2.10 - Requerimento de Pedido de Patente ou Certificado de Adição de Invenção (22) 17/05/2016 (71) UNIVERSIDADE ESTADUAL DE SANTA CRUZ (BR/BA) Protocolo Via Postal DJ466877899BR de 17.05.2016
(21) BR 10 2017 019261-0	Código 2.10 - Requerimento de Pedido de Patente ou Certificado de Adição de Invenção (22) 08/09/2017 (71) (PEDIDO TESTE) CARLA FERNANDES DE FREITAS (BR/RJ) Número de Protocolo '013170000074' em 08/09/2017 09:09 (CE)
(21) BR 10 2018 005582-8	Código 2.10 - Requerimento de Pedido de Patente ou Certificado de Adição de Invenção (22) 21/03/2018 (71) OMAR CARNEIRO FILHO (BR/GO) Número de Protocolo '870180022714' em 21/03/2018 14:03 (WB)
(21) BR 10 2019 013270-1	Código 2.10 - Requerimento de Pedido de Patente ou Certificado de Adição de Invenção (22) 26/06/2019 (71) MOYSES LOURENÇO DA SILVA (BR) Número de Protocolo '015190000020' em 26/06/2019 14:45 (PR)
(21) BR 10 2019 013647-2	Código 2.10 - Requerimento de Pedido de Patente ou Certificado de Adição de Invenção (22) 01/07/2019 (71) EDUARDO BALTAR LOPES (BR) Número de Protocolo '020190000451' em 01/07/2019 11:59 (RJ)



(21) BR 10 2019 019043-4	Código 2.10 - Requerimento de Pedido de Patente ou Certificado de Adição de Invenção (22) 13/09/2019 (71) CLAUDIO JOSÉ DA SILVA CARNEIRO (BR) ; CLAUDIA CARNEIRO SILVA (BR) Número de Protocolo '018190000522' em 13/09/2019 12:18 (SP)
(21) BR 10 2019 019406-5	Código 2.10 - Requerimento de Pedido de Patente ou Certificado de Adição de Invenção (22) 18/09/2019 (71) JOSÉ SOBREIRA DE ANDRADE (BR/SP) Número de Protocolo '018190000541' em 18/09/2019 13:58 (SP)
(21) BR 10 2019 022098-8	Código 2.10 - Requerimento de Pedido de Patente ou Certificado de Adição de Invenção (22) 21/10/2019 (71) UNIVERSIDADE FEDERAL DE JUIZ DE FORA - UFJF (BR/MG) ; FUNDAÇÃO DE AMPARO À PESQUISA DO ESTADO DE MINAS GERAIS - FAPEMIG (BR/MG) Número de Protocolo '870190106721' em 21/10/2019 22:27 (WB)
(21) BR 10 2019 022099-6	Código 2.10 - Requerimento de Pedido de Patente ou Certificado de Adição de Invenção (22) 21/10/2019 (71) CHARLES WILLIAN CAETANO COSTA (BR/MG) Número de Protocolo '870190106722' em 21/10/2019 22:40 (WB)
(21) BR 10 2019 022100-3	Código 2.10 - Requerimento de Pedido de Patente ou Certificado de Adição de Invenção (22) 21/10/2019 (71) UNIVERSIDADE FEDERAL DE JUIZ DE FORA - UFJF (BR/MG) ; FUNDAÇÃO DE AMPARO À PESQUISA DO ESTADO DE MINAS GERAIS - FAPEMIG (BR/MG) Número de Protocolo '870190106724' em 21/10/2019 22:55 (WB)
(21) BR 10 2019 022102-0	Código 2.10 - Requerimento de Pedido de Patente ou Certificado de Adição de Invenção (22) 22/10/2019 (71) BRUNO COSMO DE ALMEIDA SILVA (BR/SP) Número de Protocolo '870190106760' em 22/10/2019 09:32 (WB)
(21) BR 10 2019 022104-6	Código 2.10 - Requerimento de Pedido de Patente ou Certificado de Adição de



	<p>Invenção (22) 22/10/2019 (71) SHARISE BEATRIZ ROBERTO BERTON (BR/PR) Número de Protocolo '870190106769' em 22/10/2019 09:52 (WB)</p>
(21) BR 10 2019 022112-7	<p>Código 2.10 - Requerimento de Pedido de Patente ou Certificado de Adição de Invenção (22) 22/10/2019 (71) JURG NIKLAUS HASSENSTEIN (BR/AL) Número de Protocolo '870190106834' em 22/10/2019 11:17 (WB)</p>
(21) BR 10 2019 022114-3	<p>Código 2.10 - Requerimento de Pedido de Patente ou Certificado de Adição de Invenção (22) 22/10/2019 (71) UNIVERSIDADE FEDERAL DO RIO GRANDE DO SUL (BR/RS) Número de Protocolo '870190106871' em 22/10/2019 11:47 (WB)</p>
(21) BR 10 2019 022115-1	<p>Código 2.10 - Requerimento de Pedido de Patente ou Certificado de Adição de Invenção (22) 22/10/2019 (71) GRAMMER AG (DE) Número de Protocolo '870190106882' em 22/10/2019 12:00 (WB)</p>
(21) BR 10 2019 022116-0	<p>Código 2.10 - Requerimento de Pedido de Patente ou Certificado de Adição de Invenção (22) 22/10/2019 (71) GESSE MARTINS DE SOUZA (BR/SP) Número de Protocolo '870190106884' em 22/10/2019 12:03 (WB)</p>
(21) BR 10 2019 022118-6	<p>Código 2.10 - Requerimento de Pedido de Patente ou Certificado de Adição de Invenção (22) 22/10/2019 (71) FLAVIO FERREIRA COUTINHO (BR/RJ) Número de Protocolo '870190106890' em 22/10/2019 12:10 (WB)</p>
(21) BR 10 2019 022119-4	<p>Código 2.10 - Requerimento de Pedido de Patente ou Certificado de Adição de Invenção (22) 22/10/2019 (71) BRITISH INDÚSTRIA E COMÉRCIO LTDA (BR/SP) ; FRANCISCO EDUARDO FONSECA GORNI. (BR/SP) Número de Protocolo '870190106893' em 22/10/2019 12:21 (WB)</p>
(21) BR 10 2019 022122-4	<p>Código 2.10 - Requerimento de Pedido de Patente ou Certificado de Adição de Invenção</p>

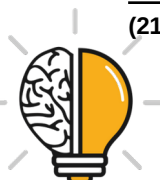

	Invenção (22) 22/10/2019 (71) GRAMMER AG (DE) Número de Protocolo '870190106900' em 22/10/2019 12:35 (WB)
--	--

(21) BR 10 2019 022124-0	Código 2.10 - Requerimento de Pedido de Patente ou Certificado de Adição de Invenção (22) 22/10/2019 (71) CNH INDUSTRIAL AMERICA LLC (US) Número de Protocolo '870190106919' em 22/10/2019 13:39 (WB)
---------------------------------	--

(21) BR 10 2019 022135-6	Código 2.10 - Requerimento de Pedido de Patente ou Certificado de Adição de Invenção (22) 22/10/2019 (71) COMMISSARIAT A L'ENERGIE ATOMIQUE ET AUX ENERGIES ALTERNATIVES (FR) Número de Protocolo '870190106975' em 22/10/2019 14:56 (WB)
---------------------------------	--

(21) BR 10 2019 022138-0	Código 2.10 - Requerimento de Pedido de Patente ou Certificado de Adição de Invenção (22) 22/10/2019 (71) BIOSENSE WEBSTER (ISRAEL) LTD. (IL) Número de Protocolo '870190106991' em 22/10/2019 15:11 (WB)
---------------------------------	--

(21) BR 10 2019 022144-5	Código 2.10 - Requerimento de Pedido de Patente ou Certificado de Adição de Invenção (22) 22/10/2019 (71) JACQUELINE ROSE CALAIS (BR/RO) Número de Protocolo '870190107028' em 22/10/2019 15:40 (WB)
---------------------------------	---

(21) BR 10 2019 022150-0	Código 2.10 - Requerimento de Pedido de Patente ou Certificado de Adição de Invenção (22) 22/10/2019 (71) VAPOR TECHNOLOGIES, INC. (US) Número de Protocolo '870190107072' em 22/10/2019 16:14 (WB)
---------------------------------	--

(21) BR 10 2019 022156-9	Código 2.10 - Requerimento de Pedido de Patente ou Certificado de Adição de Invenção (22) 22/10/2019 (71) UNIVERSIDADE FEDERAL DE VIÇOSA (BR/MG) ; FUNDAÇÃO DE AMPARO A PESQUISA DO ESTADO DE MINAS GERAIS - FAPEMIG (BR/MG) Número de Protocolo '870190107110' em 22/10/2019 16:49 (WB)
---------------------------------	---



(21) BR 10 2019 022158-5	Código 2.10 - Requerimento de Pedido de Patente ou Certificado de Adição de Invenção (22) 22/10/2019 (71) AUTARQUIA UNIVERSIDADE DO SUDOESTE (BR/BA) Número de Protocolo '870190107116' em 22/10/2019 16:54 (WB)
<hr/>	
(21) BR 10 2019 022161-5	Código 2.10 - Requerimento de Pedido de Patente ou Certificado de Adição de Invenção (22) 22/10/2019 (71) CNPEM - CENTRO NACIONAL DE PESQUISA EM ENERGIA E MATERIAIS (BR/SP) Número de Protocolo '870190107134' em 22/10/2019 17:20 (WB)
<hr/>	
(21) BR 10 2019 022162-3	Código 2.10 - Requerimento de Pedido de Patente ou Certificado de Adição de Invenção (22) 22/10/2019 (71) IPT Instituto de Pesquisas Tecnológicas do Est.S.Paulo S/A (BR/SP) Número de Protocolo '870190107140' em 22/10/2019 17:25 (WB)
<hr/>	
(21) BR 10 2019 022165-8	Código 2.10 - Requerimento de Pedido de Patente ou Certificado de Adição de Invenção (22) 22/10/2019 (71) JUAN OTAVIO DONEGAR MACHADO (BR/SP) Número de Protocolo '870190107157' em 22/10/2019 17:44 (WB)
<hr/>	
(21) BR 10 2019 022167-4	Código 2.10 - Requerimento de Pedido de Patente ou Certificado de Adição de Invenção (22) 22/10/2019 (71) JOSÉ MESSIAS RIBEIRO JÚNIOR (BR/PE) Número de Protocolo '870190107165' em 22/10/2019 17:49 (WB)
<hr/>	
(21) BR 10 2019 022169-0	Código 2.10 - Requerimento de Pedido de Patente ou Certificado de Adição de Invenção (22) 22/10/2019 (71) LEANDRO BAHIENSE RODRIGUES (BR/ES) Número de Protocolo '870190107174' em 22/10/2019 18:09 (WB)
<hr/>	
(21) BR 10 2019 022171-2	Código 2.10 - Requerimento de Pedido de Patente ou Certificado de Adição de Invenção (22) 22/10/2019 (71) JOSÉ RICARDO MUNIZ FERREIRA (BR/SP) ; DANIELA FRANCO BUENO (BR/SP) ; TIAGO LAZZARETTI FERNANDES (BR/SP) Número de Protocolo '870190107184' em 22/10/2019 19:01 (WB)



(21) BR 10 2019 022172-0	Código 2.10 - Requerimento de Pedido de Patente ou Certificado de Adição de Invenção (22) 22/10/2019 (71) LEANDRO MARTINS DOMINGOS (BR/SP) Número de Protocolo '870190107199' em 22/10/2019 22:37 (WB)
(21) BR 10 2019 022174-7	Código 2.10 - Requerimento de Pedido de Patente ou Certificado de Adição de Invenção (22) 22/10/2019 (71) GUSTAVO CARLOS LONGHI JUNIOR (BR/RS) Número de Protocolo '870190107201' em 22/10/2019 22:43 (WB)
(21) BR 10 2019 022178-0	Código 2.10 - Requerimento de Pedido de Patente ou Certificado de Adição de Invenção (22) 23/10/2019 (71) RENATO DE CARVALHO (BR/SP) Número de Protocolo '870190107234' em 23/10/2019 09:09 (WB)
(21) BR 10 2019 022180-1	Código 2.10 - Requerimento de Pedido de Patente ou Certificado de Adição de Invenção (22) 23/10/2019 (71) INSTITUTO DE TECNOLOGIA E PESQUISA (BR/SE) ; UNIVERSIDADE TIRADENTES (BR/SE) ; UNIVERSIDADE FEDERAL DE ALFENAS (BR/MG) Número de Protocolo '870190107265' em 23/10/2019 10:02 (WB)
(21) BR 10 2019 022183-6	Código 2.10 - Requerimento de Pedido de Patente ou Certificado de Adição de Invenção (22) 23/10/2019 (71) FUNDACAO DE ENSINO SUPERIOR DO VALE DO SAPUCAI (BR/MG) Número de Protocolo '870190107276' em 23/10/2019 10:12 (WB)
(21) BR 10 2019 022185-2	Código 2.10 - Requerimento de Pedido de Patente ou Certificado de Adição de Invenção (22) 23/10/2019 (71) CISABRASILE LTDA. (BR/SC) Número de Protocolo '870190107296' em 23/10/2019 10:31 (WB)
(21) BR 10 2019 022193-3	Código 2.10 - Requerimento de Pedido de Patente ou Certificado de Adição de Invenção (22) 23/10/2019 (71) INTELICOFFEE SISTEMAS TECNOLÓGICOS LTDA (BR/MG) ; EDUARDO SILVEIRA CAMARGO (BR/MS)



Número de Protocolo '870190107358' em 23/10/2019 11:25 (WB)

(21) BR 10 2019 022204-2 Código 2.10 - Requerimento de Pedido de Patente ou Certificado de Adição de Invenção
 (22) 23/10/2019
 (71) TANIA DOS SANTOS CARDOSO (BR/DF)
 Número de Protocolo '870190107424' em 23/10/2019 13:44 (WB)

(21) BR 10 2019 022207-7 Código 2.10 - Requerimento de Pedido de Patente ou Certificado de Adição de Invenção
 (22) 23/10/2019
 (71) SAMSUNG ELETRÔNICA DA AMAZÔNIA LTDA. (BR/SP)
 Número de Protocolo '870190107437' em 23/10/2019 14:02 (WB)

(21) BR 10 2019 022209-3 Código 2.10 - Requerimento de Pedido de Patente ou Certificado de Adição de Invenção
 (22) 23/10/2019
 (71) SPECIAL SPRINGS S.R.L. (IT)
 Número de Protocolo '870190107450' em 23/10/2019 14:17 (WB)

(21) BR 10 2019 022218-2 Código 2.10 - Requerimento de Pedido de Patente ou Certificado de Adição de Invenção
 (22) 23/10/2019
 (71) LEOPOLDINO PEREIRA DE ARAUJO NETO (BR/SP)
 Número de Protocolo '870190107484' em 23/10/2019 15:01 (WB)

(21) BR 10 2019 022219-0 Código 2.10 - Requerimento de Pedido de Patente ou Certificado de Adição de Invenção
 (22) 23/10/2019
 (71) JOSÉ LAVAQUIAL BREITINGER (BR/RJ)
 Número de Protocolo '870190107487' em 23/10/2019 15:03 (WB)

(21) BR 10 2019 022225-5 Código 2.10 - Requerimento de Pedido de Patente ou Certificado de Adição de Invenção
 (22) 23/10/2019
 (71) ARTHA SOLUCOES TECNOLOGICAS LTDA ME (BR/CE)
 Número de Protocolo '870190107531' em 23/10/2019 15:37 (WB)

(21) BR 10 2019 022226-3 Código 2.10 - Requerimento de Pedido de Patente ou Certificado de Adição de Invenção
 (22) 23/10/2019
 (71) AIRBUS DEFENCE AND SPACE GMBH (DE)
 Número de Protocolo '870190107537' em 23/10/2019 15:41 (WB)



(21) BR 10 2019 022228-0	<p>Código 2.10 - Requerimento de Pedido de Patente ou Certificado de Adição de Invenção (22) 23/10/2019 (71) SIEMENS GAMESA RENEWABLE ENERGY INNOVATION & TECHNOLOGY S.L. (ES) Número de Protocolo '870190107542' em 23/10/2019 15:42 (WB)</p>
(21) BR 10 2019 022232-8	<p>Código 2.10 - Requerimento de Pedido de Patente ou Certificado de Adição de Invenção (22) 23/10/2019 (71) VAPOR TECHNOLOGIES, INC. (US) Número de Protocolo '870190107568' em 23/10/2019 16:01 (WB)</p>
(21) BR 10 2019 022233-6	<p>Código 2.10 - Requerimento de Pedido de Patente ou Certificado de Adição de Invenção (22) 23/10/2019 (71) MAHLE METAL LEVE S.A. (BR/SP) ; MAHLE INTERNATIONAL GMBH (DE) Número de Protocolo '870190107574' em 23/10/2019 16:08 (WB)</p>
(21) BR 10 2019 022238-7	<p>Código 2.10 - Requerimento de Pedido de Patente ou Certificado de Adição de Invenção (22) 23/10/2019 (71) VITOR MIGUEL FERENZINI 50515056863 (BR/SP) Número de Protocolo '870190107588' em 23/10/2019 16:39 (WB)</p>
(21) BR 10 2019 022239-5	<p>Código 2.10 - Requerimento de Pedido de Patente ou Certificado de Adição de Invenção (22) 23/10/2019 (71) INTELICOFFEE SISTEMAS TECNOLÓGICOS LTDA (BR/MG) Número de Protocolo '870190107591' em 23/10/2019 16:44 (WB)</p>
(21) BR 10 2019 022240-9	<p>Código 2.10 - Requerimento de Pedido de Patente ou Certificado de Adição de Invenção (22) 23/10/2019 (71) PINHALENSE S/A MÁQUINAS AGRÍCOLAS (BR/SP) Número de Protocolo '870190107595' em 23/10/2019 16:46 (WB)</p>
(21) BR 10 2019 022248-4	<p>Código 2.10 - Requerimento de Pedido de Patente ou Certificado de Adição de Invenção (22) 23/10/2019 (71) UNIVERSIDADE ESTADUAL DE CAMPINAS - UNICAMP (BR/SP)</p>



Número de Protocolo '870190107619' em 23/10/2019 17:12 (WB)

(21) BR 10 2019 022253-0 Código 2.10 - Requerimento de Pedido de Patente ou Certificado de Adição de Invenção
 (22) 23/10/2019
 (71) FLUXUS SOLUCOES EM ENERGIA LTDA (BR/RJ) ; MARCELO ORLANDO ESPINOZA ROMO (BR/SP) ; CAIO MARIO MUTZENBECHER GATTI DIAS LIMA (BR/RJ)
 Número de Protocolo '870190107645' em 23/10/2019 17:40 (WB)

(21) BR 10 2019 022259-0 Código 2.10 - Requerimento de Pedido de Patente ou Certificado de Adição de Invenção
 (22) 24/10/2019
 (71) UNIVERSIDADE DE PERNAMBUCO- UPE (BR/PE)
 Número de Protocolo '870190107673' em 24/10/2019 01:54 (WB)

(21) BR 10 2019 022261-1 Código 2.10 - Requerimento de Pedido de Patente ou Certificado de Adição de Invenção
 (22) 24/10/2019
 (71) UNIVERSIDADE FEDERAL DE CAMPINA GRANDE - PB (BR/PB)
 Número de Protocolo '870190107677' em 24/10/2019 08:10 (WB)

(21) BR 10 2019 022272-7 Código 2.10 - Requerimento de Pedido de Patente ou Certificado de Adição de Invenção
 (22) 24/10/2019
 (71) UNIVERSIDADE FEDERAL DE CAMPINA GRANDE - PB (BR/PB)
 Número de Protocolo '870190107731' em 24/10/2019 10:19 (WB)

(21) BR 10 2019 022279-4 Código 2.10 - Requerimento de Pedido de Patente ou Certificado de Adição de Invenção
 (22) 24/10/2019
 (71) UNIVERSIDADE FEDERAL DO RECÔNCAVO DA BAHIA (BR/BA) ; COOPERATIVA DE PRODUÇÃO DA REGIÃO DO PIEMONTE DA DIAMANTINA - COOPES (BR/BA) ; COOPERATIVA REGIONAL DE AGRICULTORES (AS) FAMILIARES E EXTRATIVISTAS DA ECONOMIA POPULAR E SOLIDÁRIA - COOPERSABOR. (BR/BA) ; ASSOCIAÇÃO REGIONAL DOS GRUPOS SOLIDARIOS DE GERAÇÃO DE RENDA ? ARESOL (BR/BA) ; INSTITUTO FEDERAL DE EDUCAÇÃO, CIÊNCIA E TECNOLOGIA BAIANO - IFBAIANO (BR/BA)
 Número de Protocolo '870190107764' em 24/10/2019 10:59 (WB)

(21) BR 10 2019 022283-2 Código 2.10 - Requerimento de Pedido de Patente ou Certificado de Adição de Invenção



	(22) 24/10/2019 (71) HAMILTON SUNDSTRAND CORPORATION (US) Número de Protocolo '870190107775' em 24/10/2019 11:16 (WB)
(21) BR 10 2019 022293-0	Código 2.10 - Requerimento de Pedido de Patente ou Certificado de Adição de Invenção (22) 24/10/2019 (71) ROAD LABS DESENVOLVIMENTO E LICENCIAMENTO DE SOFTWARE LTDA (BR/SC) Número de Protocolo '870190107827' em 24/10/2019 12:09 (WB)
(21) BR 10 2019 022294-8	Código 2.10 - Requerimento de Pedido de Patente ou Certificado de Adição de Invenção (22) 24/10/2019 (71) HEER BRIGITTE (CH) Número de Protocolo '870190107828' em 24/10/2019 12:10 (WB)
(21) BR 10 2019 022300-6	Código 2.10 - Requerimento de Pedido de Patente ou Certificado de Adição de Invenção (22) 24/10/2019 (71) BRUNO BASTOS FARIA (BR/DF) Número de Protocolo '870190107892' em 24/10/2019 14:43 (WB)
(21) BR 10 2019 022303-0	Código 2.10 - Requerimento de Pedido de Patente ou Certificado de Adição de Invenção (22) 24/10/2019 (71) PEI SI LINTERNATIONAL (BEIJING) CO.LTD (CN) Número de Protocolo '870190107901' em 24/10/2019 14:46 (WB)
(21) BR 10 2019 022304-9	Código 2.10 - Requerimento de Pedido de Patente ou Certificado de Adição de Invenção (22) 24/10/2019 (71) ANHANGUERA EDUCACIONAL PARTICIPAÇÕES S/A (BR/SP) Número de Protocolo '870190107902' em 24/10/2019 14:46 (WB)
(21) BR 10 2019 022305-7	Código 2.10 - Requerimento de Pedido de Patente ou Certificado de Adição de Invenção (22) 24/10/2019 (71) PEI SI LINTERNATIONAL (BEIJING) CO.LTD (CN) Número de Protocolo '870190107905' em 24/10/2019 14:49 (WB)
(21) BR 10 2019 022306-5	Código 2.10 - Requerimento de Pedido de Patente ou Certificado de Adição de Invenção



	(22) 24/10/2019 (71) UNIVERSIDADE FEDERAL DO RECÔNCAVO DA BAHIA (BR/BA) ; ASSOCIAÇÃO REGIONAL DOS GRUPOS SOLIDARIOS DE GERAÇÃO DE RENDA ? ARESOL (BR/BA) ; COOPERATIVA REGIONAL DE AGRICULTORES (AS) FAMILIARES E EXTRATIVISTAS DA ECONOMIA POPULAR E SOLIDÁRIA - COOPERSABOR. (BR/BA) Número de Protocolo '870190107907' em 24/10/2019 14:52 (WB)
(21) BR 10 2019 022310-3	Código 2.10 - Requerimento de Pedido de Patente ou Certificado de Adição de Invenção (22) 24/10/2019 (71) INDUSTRIA E COMÉRCIO DE PRODUTOS PARA FONOAUDIOLOGIA HCP LTDA (BR/SP) Número de Protocolo '870190107918' em 24/10/2019 15:00 (WB)
(21) BR 10 2019 022311-1	Código 2.10 - Requerimento de Pedido de Patente ou Certificado de Adição de Invenção (22) 24/10/2019 (71) UNIVERSIDADE FEDERAL DE CAMPINA GRANDE - PB (BR/PB) Número de Protocolo '870190107919' em 24/10/2019 15:00 (WB)
(21) BR 10 2019 022317-0	Código 2.10 - Requerimento de Pedido de Patente ou Certificado de Adição de Invenção (22) 24/10/2019 (71) BIOSENSE WEBSTER (ISRAEL) LTD. (IL) Número de Protocolo '870190107946' em 24/10/2019 15:20 (WB)
(21) BR 10 2019 022322-7	Código 2.10 - Requerimento de Pedido de Patente ou Certificado de Adição de Invenção (22) 24/10/2019 (71) BIOSENSE WEBSTER (ISRAEL) LTD. (IL) Número de Protocolo '870190107976' em 24/10/2019 15:37 (WB)
(21) BR 10 2019 022332-4	Código 2.10 - Requerimento de Pedido de Patente ou Certificado de Adição de Invenção (22) 24/10/2019 (71) DEERE & COMPANY (US) Número de Protocolo '870190108019' em 24/10/2019 16:00 (WB)
(21) BR 10 2019 022354-5	Código 2.10 - Requerimento de Pedido de Patente ou Certificado de Adição de Invenção (22) 24/10/2019 (71) KAE COMPONENTES PLÁSTICOS DO BRASIL EIRELI (BR/RS)



Número de Protocolo '870190108121' em 24/10/2019 17:02 (WB)

(21) BR 10 2019 022362-6 Código 2.10 - Requerimento de Pedido de Patente ou Certificado de Adição de Invenção
(22) 24/10/2019
(71) UNIVERSIDADE FEDERAL DO RIO GRANDE DO SUL (BR/RS)
Número de Protocolo '870190108170' em 24/10/2019 17:44 (WB)

(21) BR 10 2019 022363-4 Código 2.10 - Requerimento de Pedido de Patente ou Certificado de Adição de Invenção
(22) 24/10/2019
(71) MIRIAN DO NASCIMENTO MARTINS SANTOS (BR/ES)
Número de Protocolo '870190108171' em 24/10/2019 17:44 (WB)

(21) BR 10 2019 022368-5 Código 2.10 - Requerimento de Pedido de Patente ou Certificado de Adição de Invenção
(22) 24/10/2019
(71) IVANALDO PEREIRA DA SILVA JÚNIOR (BR/RJ)
Número de Protocolo '870190108205' em 24/10/2019 19:32 (WB)

(21) BR 10 2019 022370-7 Código 2.10 - Requerimento de Pedido de Patente ou Certificado de Adição de Invenção
(22) 24/10/2019
(71) GERSON SILVA PAIVA (BR/PE)
Número de Protocolo '870190108220' em 24/10/2019 21:09 (WB)

(21) BR 10 2019 022373-1 Código 2.10 - Requerimento de Pedido de Patente ou Certificado de Adição de Invenção
(22) 24/10/2019
(71) UNIVERSIDADE ESTADUAL DE CAMPINAS - UNICAMP (BR/SP) ;
ASSOCIAÇÃO SÃO BENTO DE ENSINO - UNIARA (BR/SP)
Número de Protocolo '870190108226' em 24/10/2019 22:59 (WB)

(21) BR 10 2019 022375-8 Código 2.10 - Requerimento de Pedido de Patente ou Certificado de Adição de Invenção
(22) 25/10/2019
(71) UNIVERSIDADE FEDERAL DA PARAIBA (BR/PB)
Número de Protocolo '870190108232' em 25/10/2019 07:19 (WB)

(21) BR 10 2019 022376-6 Código 2.10 - Requerimento de Pedido de Patente ou Certificado de Adição de Invenção
(22) 25/10/2019
(71) UNIVERSIDADE FEDERAL DA PARAIBA (BR/PB)



Número de Protocolo '870190108244' em 25/10/2019 08:30 (WB)

(21) BR 10 2019 022377-4 Código 2.10 - Requerimento de Pedido de Patente ou Certificado de Adição de Invenção
 (22) 25/10/2019
 (71) ANDRITZ INC. (US)
 Número de Protocolo '870190108260' em 25/10/2019 09:05 (WB)

(21) BR 10 2019 022380-4 Código 2.10 - Requerimento de Pedido de Patente ou Certificado de Adição de Invenção
 (22) 25/10/2019
 (71) GERSON FIGUEIREDO JUNIOR (BR/SP)
 Número de Protocolo '870190108279' em 25/10/2019 09:42 (WB)

(21) BR 10 2019 022381-2 Código 2.10 - Requerimento de Pedido de Patente ou Certificado de Adição de Invenção
 (22) 25/10/2019
 (71) SCHNEIDER ELECTRIC INDUSTRIES SAS (FR)
 Número de Protocolo '870190108288' em 25/10/2019 09:47 (WB)

(21) BR 10 2019 022382-0 Código 2.10 - Requerimento de Pedido de Patente ou Certificado de Adição de Invenção
 (22) 25/10/2019
 (71) UNIVERSIDADE ESTADUAL DE GOIÁS (UEG) (BR/GO) ; FUNDAÇÃO DE AMPARO À PESQUISA DO ESTADO DE GOIÁS (FAPEG). (BR/GO)
 Número de Protocolo '870190108289' em 25/10/2019 09:48 (WB)

(21) BR 10 2019 022390-1 Código 2.10 - Requerimento de Pedido de Patente ou Certificado de Adição de Invenção
 (22) 25/10/2019
 (71) UNIVERSIDADE FEDERAL DA PARAIBA (BR/PB)
 Número de Protocolo '870190108322' em 25/10/2019 10:23 (WB)

(21) BR 10 2019 022393-6 Código 2.10 - Requerimento de Pedido de Patente ou Certificado de Adição de Invenção
 (22) 25/10/2019
 (71) RENATO MARCHESI COMERCIO DE ALIMENTOS (BR/PR)
 Número de Protocolo '870190108332' em 25/10/2019 10:31 (WB)

(21) BR 10 2019 022394-4 Código 2.10 - Requerimento de Pedido de Patente ou Certificado de Adição de Invenção
 (22) 25/10/2019
 (71) USC - USINAGEM, SERVIÇOS E CALDEIRARIA LTDA (BR/SP)



Número de Protocolo '870190108338' em 25/10/2019 10:35 (WB)

(21) BR 10 2019 022396-0 Código 2.10 - Requerimento de Pedido de Patente ou Certificado de Adição de Invenção
 (22) 25/10/2019
 (71) UNIVERSIDADE FEDERAL DO RIO GRANDE DO SUL (BR/RS)
 Número de Protocolo '870190108353' em 25/10/2019 10:50 (WB)

(21) BR 10 2019 022397-9 Código 2.10 - Requerimento de Pedido de Patente ou Certificado de Adição de Invenção
 (22) 25/10/2019
 (71) HYPERA S.A. (BR/SP)
 Número de Protocolo '870190108359' em 25/10/2019 10:53 (WB)

(21) BR 10 2019 022398-7 Código 2.10 - Requerimento de Pedido de Patente ou Certificado de Adição de Invenção
 (22) 25/10/2019
 (71) AMI INDUSTRIES, INC. (US)
 Número de Protocolo '870190108363' em 25/10/2019 10:56 (WB)

(21) BR 10 2019 022405-3 Código 2.10 - Requerimento de Pedido de Patente ou Certificado de Adição de Invenção
 (22) 25/10/2019
 (71) COSMED INDÚSTRIA DE COSMÉTICOS E MEDICAMENTOS S.A. (BR/SP)
 Número de Protocolo '870190108391' em 25/10/2019 11:24 (WB)

(21) BR 10 2019 022410-0 Código 2.10 - Requerimento de Pedido de Patente ou Certificado de Adição de Invenção
 (22) 25/10/2019
 (71) UNIVERSIDADE FEDERAL DO RIO DE JANEIRO (BR/RJ)
 Número de Protocolo '870190108404' em 25/10/2019 11:29 (WB)

(21) BR 10 2019 022418-5 Código 2.10 - Requerimento de Pedido de Patente ou Certificado de Adição de Invenção
 (22) 25/10/2019
 (71) GEOMIN SOLUCOES EM GEOTECNIA E MINERACAO EIRELI (BR/MG)
 Número de Protocolo '870190108450' em 25/10/2019 12:11 (WB)

(21) BR 10 2019 022422-3 Código 2.10 - Requerimento de Pedido de Patente ou Certificado de Adição de Invenção
 (22) 25/10/2019
 (71) UNIVERSIDADE FEDERAL DE PERNAMBUCO (BR/PE)



Número de Protocolo '870190108469' em 25/10/2019 12:32 (WB)

(21) BR 10 2019 022435-5 Código 2.10 - Requerimento de Pedido de Patente ou Certificado de Adição de Invenção
 (22) 25/10/2019
 (71) ANSELMO RODRIGUES (BR/PR)
 Número de Protocolo '870190108566' em 25/10/2019 14:34 (WB)

(21) BR 10 2019 022438-0 Código 2.10 - Requerimento de Pedido de Patente ou Certificado de Adição de Invenção
 (22) 25/10/2019
 (71) DANIEL JANDREY (BR/SC)
 Número de Protocolo '870190108573' em 25/10/2019 14:40 (WB)

(21) BR 10 2019 022442-8 Código 2.10 - Requerimento de Pedido de Patente ou Certificado de Adição de Invenção
 (22) 25/10/2019
 (71) FUNDAÇÃO UNIVERSIDADE DE CAXIAS DO SUL (BR/RS)
 Número de Protocolo '870190108590' em 25/10/2019 14:49 (WB)

(21) BR 10 2019 022443-6 Código 2.10 - Requerimento de Pedido de Patente ou Certificado de Adição de Invenção
 (22) 25/10/2019
 (71) PENG-JEN CHEN (TW) ; YEN-CHEN LIN (TW)
 Número de Protocolo '870190108591' em 25/10/2019 14:52 (WB)

(21) BR 10 2019 022450-9 Código 2.10 - Requerimento de Pedido de Patente ou Certificado de Adição de Invenção
 (22) 25/10/2019
 (71) JOSE LUIZ FRANCESCHI (BR/SP)
 Número de Protocolo '870190108619' em 25/10/2019 15:12 (WB)

(21) BR 10 2019 022456-8 Código 2.10 - Requerimento de Pedido de Patente ou Certificado de Adição de Invenção
 (22) 25/10/2019
 (71) INSTITUTO FEDERAL DE EDUCAÇÃO CIÊNCIA E TECNOLOGIA DO MARANHÃO (BR/MA)
 Número de Protocolo '870190108643' em 25/10/2019 15:21 (WB)

(21) BR 10 2019 022466-5 Código 2.10 - Requerimento de Pedido de Patente ou Certificado de Adição de Invenção
 (22) 25/10/2019
 (71) ZEDIS, S.L. (ES)



Número de Protocolo '870190108706' em 25/10/2019 15:54 (WB)

(21) BR 10 2019 022468-1 Código 2.10 - Requerimento de Pedido de Patente ou Certificado de Adição de Invenção
 (22) 25/10/2019
 (71) GREY ORANGE PTE, LTD. (SG)
 Número de Protocolo '870190108721' em 25/10/2019 16:01 (WB)

(21) BR 10 2019 022469-0 Código 2.10 - Requerimento de Pedido de Patente ou Certificado de Adição de Invenção
 (22) 25/10/2019
 (71) GIOVANA GORETTI FEIJÓ DE ALMEIDA (BR/RS) ; BRUNO FEIJÓ DE ALMEIDA (BR/RS)
 Número de Protocolo '870190108723' em 25/10/2019 16:02 (WB)

(21) BR 10 2019 022471-1 Código 2.10 - Requerimento de Pedido de Patente ou Certificado de Adição de Invenção
 (22) 25/10/2019
 (71) UNIVERSIDADE FEDERAL DE MINAS GERAIS (BR/MG)
 Número de Protocolo '870190108735' em 25/10/2019 16:10 (WB)

(21) BR 10 2019 022477-0 Código 2.10 - Requerimento de Pedido de Patente ou Certificado de Adição de Invenção
 (22) 25/10/2019
 (71) THE BOEING COMPANY (US)
 Número de Protocolo '870190108768' em 25/10/2019 16:24 (WB)

(21) BR 10 2019 022487-8 Código 2.10 - Requerimento de Pedido de Patente ou Certificado de Adição de Invenção
 (22) 25/10/2019
 (71) AGÊNCIA PAULISTA DE TECNOLOGIA DOS AGRONEGÓCIOS (BR/SP)
 Número de Protocolo '870190108820' em 25/10/2019 16:55 (WB)

(21) BR 10 2019 022491-6 Código 2.10 - Requerimento de Pedido de Patente ou Certificado de Adição de Invenção
 (22) 25/10/2019
 (71) EVALDO PAES (BR/RJ)
 Número de Protocolo '870190108839' em 25/10/2019 17:06 (WB)

(21) BR 10 2019 022505-0 Código 2.10 - Requerimento de Pedido de Patente ou Certificado de Adição de Invenção
 (22) 25/10/2019
 (71) PROLOGIUM TECHNOLOGY CO., LTD. (CN) ; PROLOGIUM HOLDING



INC. (KY)
 Número de Protocolo '870190108905' em 25/10/2019 17:38 (WB)

(21) BR 10 2019 022506-8 Código 2.10 - Requerimento de Pedido de Patente ou Certificado de Adição de Invenção
 (22) 25/10/2019
 (71) PROLOGIUM TECHNOLOGY CO., LTD. (CN) ; PROLOGIUM HOLDING INC. (KY)
 Número de Protocolo '870190108906' em 25/10/2019 17:38 (WB)

(21) BR 10 2019 022525-4 Código 2.10 - Requerimento de Pedido de Patente ou Certificado de Adição de Invenção
 (22) 25/10/2019
 (71) TATA CONSULTANCY SERVICES LIMITED (IN)
 Número de Protocolo '870190109004' em 25/10/2019 19:06 (WB)

(21) BR 10 2019 022526-2 Código 2.10 - Requerimento de Pedido de Patente ou Certificado de Adição de Invenção
 (22) 25/10/2019
 (71) GABRIEL CAIRO NUNES (BR/SP)
 Número de Protocolo '870190109009' em 25/10/2019 19:24 (WB)

(21) BR 10 2019 022528-9 Código 2.10 - Requerimento de Pedido de Patente ou Certificado de Adição de Invenção
 (22) 25/10/2019
 (71) TOPEMA COZINHAS PROFISSIONAIS INDÚSTRIA E COMÉRCIO LTDA. (BR/SP)
 Número de Protocolo '870190109023' em 25/10/2019 19:59 (WB)

(21) BR 10 2019 022529-7 Código 2.10 - Requerimento de Pedido de Patente ou Certificado de Adição de Invenção
 (22) 25/10/2019
 (71) ANHANGUERA EDUCACIONAL LTDA. (BR/SP) ; FUNDAÇÃO UNIVERSIDADE FEDERAL DO ABC - UFABC (BR/SP) ; INSTITUTO BUTANTAN (BR/SP)
 Número de Protocolo '870190109034' em 25/10/2019 20:33 (WB)

(21) BR 10 2019 022530-0 Código 2.10 - Requerimento de Pedido de Patente ou Certificado de Adição de Invenção
 (22) 25/10/2019
 (71) ALL IN ASSESSORIA ESPORTIVA LTDA. (BR/BA)
 Número de Protocolo '870190109048' em 25/10/2019 21:42 (WB)



(21) BR 10 2019 022532-7	Código 2.10 - Requerimento de Pedido de Patente ou Certificado de Adição de Invenção (22) 26/10/2019 (71) MAURICIO CORTEZ PARDO (BR/SP) Número de Protocolo '870190109056' em 26/10/2019 09:23 (WB)
(21) BR 10 2019 022533-5	Código 2.10 - Requerimento de Pedido de Patente ou Certificado de Adição de Invenção (22) 26/10/2019 (71) LEANDRO DIEGO PINTO MARQUES (BR/PR) Número de Protocolo '870190109064' em 26/10/2019 16:01 (WB)
(21) BR 10 2019 022536-0	Código 2.10 - Requerimento de Pedido de Patente ou Certificado de Adição de Invenção (22) 27/10/2019 (71) LOUDEGARD DE AZEVEDO (BR/RJ) Número de Protocolo '870190109093' em 27/10/2019 17:10 (WB)
(21) BR 10 2019 022541-6	Código 2.10 - Requerimento de Pedido de Patente ou Certificado de Adição de Invenção (22) 28/10/2019 (71) GE RENEWABLE TECHNOLOGIES (FR) Número de Protocolo '870190109252' em 28/10/2019 13:29 (WB)
(21) BR 10 2019 022552-1	Código 2.10 - Requerimento de Pedido de Patente ou Certificado de Adição de Invenção (22) 28/10/2019 (71) DYNAMIS ENGENHARIA E COMÉRCIO LTDA. (BR/SP) Número de Protocolo '870190109407' em 28/10/2019 15:28 (WB)
(21) BR 10 2019 022556-4	Código 2.10 - Requerimento de Pedido de Patente ou Certificado de Adição de Invenção (22) 28/10/2019 (71) VEZA COMÉRCIO DE ALUMÍNIO LTDA (BR/RS) Número de Protocolo '870190109460' em 28/10/2019 15:49 (WB)
(21) BR 10 2019 022562-9	Código 2.10 - Requerimento de Pedido de Patente ou Certificado de Adição de Invenção (22) 28/10/2019 (71) S M CONSULTORIA EM PROJETOS LTDA ME (BR/PR) Número de Protocolo '870190109527' em 28/10/2019 16:19 (WB)
(21) BR 10 2019 022563-7	Código 2.10 - Requerimento de Pedido de Patente ou Certificado de Adição de



	Invenção (22) 28/10/2019 (71) PRYSMIAN S.P.A. (IT) Número de Protocolo '870190109531' em 28/10/2019 16:19 (WB)
(21) BR 10 2019 022564-5	Código 2.10 - Requerimento de Pedido de Patente ou Certificado de Adição de Invenção (22) 28/10/2019 (71) LUCIANA BOAVENTURA PALHARES (BR/MG) Número de Protocolo '870190109535' em 28/10/2019 16:21 (WB)
(21) BR 10 2019 022580-7	Código 2.10 - Requerimento de Pedido de Patente ou Certificado de Adição de Invenção (22) 28/10/2019 (71) UNIVERSIDADE FEDERAL DE MINAS GERAIS (BR/MG) Número de Protocolo '870190109700' em 28/10/2019 18:01 (WB)
(21) BR 10 2019 022581-5	Código 2.10 - Requerimento de Pedido de Patente ou Certificado de Adição de Invenção (22) 28/10/2019 (71) CIBI SANI ALIMENTOS PETS LTDA (BR/SC) Número de Protocolo '870190109739' em 28/10/2019 18:59 (WB)
(21) BR 10 2019 022583-1	Código 2.10 - Requerimento de Pedido de Patente ou Certificado de Adição de Invenção (22) 28/10/2019 (71) PATRICIA LIANE PANFIL (BR/SC) Número de Protocolo '870190109745' em 28/10/2019 19:10 (WB)
(21) BR 10 2019 022585-8	Código 2.10 - Requerimento de Pedido de Patente ou Certificado de Adição de Invenção (22) 28/10/2019 (71) FOCA-BRAUN MOBILIDADE DO BRASIL LTDA. (BR/RS) Número de Protocolo '870190109765' em 28/10/2019 20:08 (WB)
(21) BR 10 2019 022587-4	Código 2.10 - Requerimento de Pedido de Patente ou Certificado de Adição de Invenção (22) 28/10/2019 (71) LEONARDO RIBEIRO DA COSTA (BR/ES) Número de Protocolo '870190109782' em 28/10/2019 21:23 (WB)
(21) BR 10 2019 022589-0	Código 2.10 - Requerimento de Pedido de Patente ou Certificado de Adição de Invenção



	(22) 28/10/2019 (71) CNPEM - CENTRO NACIONAL DE PESQUISA EM ENERGIA E MATERIAIS (BR/SP) Número de Protocolo '870190109798' em 28/10/2019 23:41 (WB)
--	---

(21) BR 10 2019 022591-2	Código 2.10 - Requerimento de Pedido de Patente ou Certificado de Adição de Invenção (22) 29/10/2019 (71) ISRAEL FRANCISCO DE OLIVEIRA (BR/MG) Número de Protocolo '870190109813' em 29/10/2019 09:02 (WB)
---------------------------------	---

(21) BR 10 2019 022593-9	Código 2.10 - Requerimento de Pedido de Patente ou Certificado de Adição de Invenção (22) 29/10/2019 (71) KLAUS SIEBJE (BR/PR) ; MATHIAS SIEBJE MANCINELLI (BR/SC) ; WERNER SIEBJE MANCINELLI (BR/SC) Número de Protocolo '870190109829' em 29/10/2019 09:41 (WB)
---------------------------------	--

(21) BR 10 2019 022599-8	Código 2.10 - Requerimento de Pedido de Patente ou Certificado de Adição de Invenção (22) 29/10/2019 (71) UNIVERSIDADE FEDERAL DA PARAIBA (BR/PB) Número de Protocolo '870190109854' em 29/10/2019 10:21 (WB)
---------------------------------	--

(21) BR 10 2019 022600-5	Código 2.10 - Requerimento de Pedido de Patente ou Certificado de Adição de Invenção (22) 29/10/2019 (71) SADI RABELLO DA SILVA (BR/RS) Número de Protocolo '870190109855' em 29/10/2019 10:22 (WB)
---------------------------------	--

(21) BR 10 2019 022601-3	Código 2.10 - Requerimento de Pedido de Patente ou Certificado de Adição de Invenção (22) 29/10/2019 (71) ARROWPLAN DO BRASIL (BR/PE) ; RUST CONSULTORIA EM ENGENHARIA LTDA (BR/RJ) ; BARROS E CARVALHO ADVOGADOS ASSOCIADOS (BR/PE) Número de Protocolo '870190109857' em 29/10/2019 10:25 (WB)
---------------------------------	---

(21) BR 10 2019 022602-1	Código 2.10 - Requerimento de Pedido de Patente ou Certificado de Adição de Invenção (22) 29/10/2019 (71) STMICROELECTRONICS S.R.L. (IT) Número de Protocolo '870190109859' em 29/10/2019 10:27 (WB)
---------------------------------	---



(21) BR 10 2019 022607-2	<p>Código 2.10 - Requerimento de Pedido de Patente ou Certificado de Adição de Invenção (22) 29/10/2019 (71) BS COLD COMERCIO DE BEBIDAS LTDA (BR/MG) Número de Protocolo '870190109881' em 29/10/2019 10:53 (WB)</p>
(21) BR 10 2019 022608-0	<p>Código 2.10 - Requerimento de Pedido de Patente ou Certificado de Adição de Invenção (22) 29/10/2019 (71) KLAUS SIEBJE (BR/PR) ; MATHIAS SIEBJE MANCINELLI (BR/SC) ; WERNER SIEBJE MANCINELLI (BR/SC) Número de Protocolo '870190109882' em 29/10/2019 10:55 (WB)</p>
(21) BR 10 2019 022611-0	<p>Código 2.10 - Requerimento de Pedido de Patente ou Certificado de Adição de Invenção (22) 29/10/2019 (71) KLAUS SIEBJE (BR/PR) ; MATHIAS SIEBJE MANCINELLI (BR/SC) ; WERNER SIEBJE MANCINELLI (BR/SC) Número de Protocolo '870190109899' em 29/10/2019 11:23 (WB)</p>
(21) BR 10 2019 022615-3	<p>Código 2.10 - Requerimento de Pedido de Patente ou Certificado de Adição de Invenção (22) 29/10/2019 (71) BS COLD COMERCIO DE BEBIDAS LTDA (BR/MG) Número de Protocolo '870190109909' em 29/10/2019 11:40 (WB)</p>
(21) BR 10 2019 022618-8	<p>Código 2.10 - Requerimento de Pedido de Patente ou Certificado de Adição de Invenção (22) 29/10/2019 (71) CLIMACO CEZAR DE SOUZA (BR/DF) Número de Protocolo '870190109917' em 29/10/2019 11:57 (WB)</p>
(21) BR 10 2019 022619-6	<p>Código 2.10 - Requerimento de Pedido de Patente ou Certificado de Adição de Invenção (22) 29/10/2019 (71) KLAUS SIEBJE (BR/PR) ; MATHIAS SIEBJE MANCINELLI (BR/SC) ; WERNER SIEBJE MANCINELLI (BR/SC) Número de Protocolo '870190109920' em 29/10/2019 12:02 (WB)</p>
(21) BR 10 2019 022622-2	<p>Código 2.10 - Requerimento de Pedido de Patente ou Certificado de Adição de Invenção (22) 29/10/2019</p>



(71) KLAUS SIEBJE (BR/PR) ; MATHIAS SIEBJE MANCINELLI (BR/SC) ;
 WERNER SIEBJE MANCINELLI (BR/SC)
 Número de Protocolo '870190109927' em 29/10/2019 12:29 (WB)

(21) BR 10 2019 022623-4 Código 2.10 - Requerimento de Pedido de Patente ou Certificado de Adição de Invenção
 (22) 29/10/2019
 (71) UNIVERSIDADE FEDERAL DA PARAIBA (BR/PB)
 Número de Protocolo '870190109929' em 29/10/2019 12:44 (WB)

(21) BR 10 2019 022626-9 Código 2.10 - Requerimento de Pedido de Patente ou Certificado de Adição de Invenção
 (22) 29/10/2019
 (71) UNIVERSIDADE FEDERAL DA PARAIBA (BR/PB)
 Número de Protocolo '870190109942' em 29/10/2019 13:17 (WB)

(21) BR 10 2019 022629-3 Código 2.10 - Requerimento de Pedido de Patente ou Certificado de Adição de Invenção
 (22) 29/10/2019
 (71) PRISMA RENEWABLE COMPOSITES, LLC (US)
 Número de Protocolo '870190109955' em 29/10/2019 13:35 (WB)

(21) BR 10 2019 022632-3 Código 2.10 - Requerimento de Pedido de Patente ou Certificado de Adição de Invenção
 (22) 29/10/2019
 (71) MARCEL CAMPOS DO CARMO (BR/PA)
 Número de Protocolo '870190109974' em 29/10/2019 13:54 (WB)

(21) BR 10 2019 022633-1 Código 2.10 - Requerimento de Pedido de Patente ou Certificado de Adição de Invenção
 (22) 29/10/2019
 (71) SILVIO ROBERTO MAIA (BR/SP)
 Número de Protocolo '870190109977' em 29/10/2019 14:02 (WB)

(21) BR 10 2019 022637-4 Código 2.10 - Requerimento de Pedido de Patente ou Certificado de Adição de Invenção
 (22) 29/10/2019
 (71) JOAO PEDRO DE LIMA JOHN 03148445031 (BR/RS)
 Número de Protocolo '870190109987' em 29/10/2019 14:10 (WB)

(21) BR 10 2019 022650-1 Código 2.10 - Requerimento de Pedido de Patente ou Certificado de Adição de Invenção
 (22) 29/10/2019



	(71) FIBRASCA QUÍMICA TÊXTIL LTDA. (BR/SC) Número de Protocolo '870190110025' em 29/10/2019 14:38 (WB)
(21) BR 10 2019 022651-0	Código 2.10 - Requerimento de Pedido de Patente ou Certificado de Adição de Invenção (22) 29/10/2019 (71) UNIVERSIDADE FEDERAL DE PELOTAS (BR/RS) Número de Protocolo '870190110029' em 29/10/2019 14:42 (WB)
(21) BR 10 2019 022653-6	Código 2.10 - Requerimento de Pedido de Patente ou Certificado de Adição de Invenção (22) 29/10/2019 (71) LUIS ANTONIO ALVES DA SILVA (BR/MG) Número de Protocolo '870190110032' em 29/10/2019 14:45 (WB)
(21) BR 10 2019 022658-7	Código 2.10 - Requerimento de Pedido de Patente ou Certificado de Adição de Invenção (22) 29/10/2019 (71) AUGUSTO FONSECA DE MOURA (BR/SP) Número de Protocolo '870190110061' em 29/10/2019 15:07 (WB)
(21) BR 10 2019 022659-5	Código 2.10 - Requerimento de Pedido de Patente ou Certificado de Adição de Invenção (22) 29/10/2019 (71) UNIVERSIDADE FEDERAL DE PELOTAS (BR/RS) Número de Protocolo '870190110064' em 29/10/2019 15:09 (WB)
(21) BR 10 2019 022660-9	Código 2.10 - Requerimento de Pedido de Patente ou Certificado de Adição de Invenção (22) 29/10/2019 (71) BAKTRON MICROBIOLOGIA LTDA (BR/RJ) Número de Protocolo '870190110065' em 29/10/2019 15:10 (WB)
(21) BR 10 2019 022663-3	Código 2.10 - Requerimento de Pedido de Patente ou Certificado de Adição de Invenção (22) 29/10/2019 (71) ROCKWELL COLLINS, INC. (US) Número de Protocolo '870190110100' em 29/10/2019 15:34 (WB)
(21) BR 10 2019 022674-9	Código 2.10 - Requerimento de Pedido de Patente ou Certificado de Adição de Invenção (22) 29/10/2019 (71) JOSÉ ROBERTO AMARAL SALLES (BR/BA)



Número de Protocolo '870190110146' em 29/10/2019 16:14 (WB)

(21) BR 10 2019 022675-7 Código 2.10 - Requerimento de Pedido de Patente ou Certificado de Adição de Invenção
 (22) 29/10/2019
 (71) AUGUSTO FONSECA DE MOURA (BR/SP)
 Número de Protocolo '870190110149' em 29/10/2019 16:14 (WB)

(21) BR 10 2019 022680-3 Código 2.10 - Requerimento de Pedido de Patente ou Certificado de Adição de Invenção
 (22) 29/10/2019
 (71) MARCIA BORBA ALCANTARA (BR/SP)
 Número de Protocolo '870190110164' em 29/10/2019 16:27 (WB)

(21) BR 10 2019 022681-1 Código 2.10 - Requerimento de Pedido de Patente ou Certificado de Adição de Invenção
 (22) 29/10/2019
 (71) CNH INDUSTRIAL AMERICA LLC (US)
 Número de Protocolo '870190110166' em 29/10/2019 16:30 (WB)

(21) BR 10 2019 022685-4 Código 2.10 - Requerimento de Pedido de Patente ou Certificado de Adição de Invenção
 (22) 29/10/2019
 (71) GERA AMAZONAS - GERADORA DE ENERGIA DO AMAZONAS S/A (BR/AM) ; GERA MARANHÃO GERADORA DE ENERGIA DO MARANHÃO S/A (BR/MA)
 Número de Protocolo '870190110210' em 29/10/2019 17:12 (WB)

(21) BR 10 2019 022694-3 Código 2.10 - Requerimento de Pedido de Patente ou Certificado de Adição de Invenção
 (22) 29/10/2019
 (71) FAUZE DE TOLEDO RIBAS (BR/SP)
 Número de Protocolo '870190110272' em 29/10/2019 18:51 (WB)

(21) BR 10 2019 022701-0 Código 2.10 - Requerimento de Pedido de Patente ou Certificado de Adição de Invenção
 (22) 30/10/2019
 (71) NICOLA ISIDORO MARTORANO FILHO (BR/RJ)
 Número de Protocolo '870190110324' em 30/10/2019 08:24 (WB)

(21) BR 10 2019 022704-4 Código 2.10 - Requerimento de Pedido de Patente ou Certificado de Adição de Invenção
 (22) 30/10/2019



	(71) ETHICON LLC (US) Número de Protocolo '870190110354' em 30/10/2019 09:48 (WB)
--	--

(21) BR 10 2019 022705-2	Código 2.10 - Requerimento de Pedido de Patente ou Certificado de Adição de Invenção (22) 30/10/2019 (71) FUNDAÇÃO UNIVERSIDADE FEDERAL DE MATO GROSSO (BR/MT) ; UNIVERSIDADE FEDERAL DE SANTA MARIA ? UFSM (BR/RS) Número de Protocolo '870190110358' em 30/10/2019 09:51 (WB)
---------------------------------	---

(21) BR 10 2019 022708-7	Código 2.10 - Requerimento de Pedido de Patente ou Certificado de Adição de Invenção (22) 30/10/2019 (71) FUNDAÇÃO UNIVERSIDADE FEDERAL DO TOCANTINS (BR/TO) Número de Protocolo '870190110401' em 30/10/2019 10:42 (WB)
---------------------------------	---

(21) BR 10 2019 022710-9	Código 2.10 - Requerimento de Pedido de Patente ou Certificado de Adição de Invenção (22) 30/10/2019 (71) MARCOS FERNANDO LUIZ (BR/SC) Número de Protocolo '870190110437' em 30/10/2019 11:12 (WB)
---------------------------------	---

(21) BR 10 2019 022712-5	Código 2.10 - Requerimento de Pedido de Patente ou Certificado de Adição de Invenção (22) 30/10/2019 (71) RODRIGO BARBOSA FERRARO (BR/MG) Número de Protocolo '870190110442' em 30/10/2019 11:16 (WB)
---------------------------------	--

(21) BR 10 2019 022715-0	Código 2.10 - Requerimento de Pedido de Patente ou Certificado de Adição de Invenção (22) 30/10/2019 (71) TONBRAS IND. COM. LTDA (BR/SP) Número de Protocolo '870190110460' em 30/10/2019 11:31 (WB)
---------------------------------	---

(21) BR 10 2019 022717-6	Código 2.10 - Requerimento de Pedido de Patente ou Certificado de Adição de Invenção (22) 30/10/2019 (71) NILSON THADEU NOVELLO (BR/PR) Número de Protocolo '870190110463' em 30/10/2019 11:35 (WB)
---------------------------------	--

(21) BR 10 2019 022723-0	Código 2.10 - Requerimento de Pedido de Patente ou Certificado de Adição de Invenção (22) 30/10/2019
---------------------------------	---



(71) JOHN BEAN TECHNOLOGIES CORPORATION (US)
 Número de Protocolo '870190110518' em 30/10/2019 13:07 (WB)

(21) BR 10 2019 022724-9 Código 2.10 - Requerimento de Pedido de Patente ou Certificado de Adição de Invenção
 (22) 30/10/2019
 (71) VALE S.A. (BR/RJ) ; FUNDAÇÃO DE AMPARO À PESQUISA DO ESTADO DE MINAS GERAIS - FAPEMIG (BR/MG) ; UNIVERSIDADE FEDERAL DE MINAS GERAIS - UFMG (BR/MG)
 Número de Protocolo '870190110521' em 30/10/2019 13:13 (WB)

(21) BR 10 2019 022725-7 Código 2.10 - Requerimento de Pedido de Patente ou Certificado de Adição de Invenção
 (22) 30/10/2019
 (71) DORIVAL BENEDETTI (BR/SP)
 Número de Protocolo '870190110526' em 30/10/2019 13:20 (WB)

(21) BR 10 2019 022727-3 Código 2.10 - Requerimento de Pedido de Patente ou Certificado de Adição de Invenção
 (22) 30/10/2019
 (71) BIOSENSE WEBSTER (ISRAEL) LTD. (IL)
 Número de Protocolo '870190110530' em 30/10/2019 13:24 (WB)

(21) BR 10 2019 022732-0 Código 2.10 - Requerimento de Pedido de Patente ou Certificado de Adição de Invenção
 (22) 30/10/2019
 (71) ALUMIA COMÉRCIO DE BRINQUEDOS LTDA - EPP (BR/SP)
 Número de Protocolo '870190110571' em 30/10/2019 14:07 (WB)

(21) BR 10 2019 022735-4 Código 2.10 - Requerimento de Pedido de Patente ou Certificado de Adição de Invenção
 (22) 30/10/2019
 (71) ZHUHAI XJ ELECTRIC CO., LTD (CN)
 Número de Protocolo '870190110580' em 30/10/2019 14:18 (WB)

(21) BR 10 2019 022743-5 Código 2.10 - Requerimento de Pedido de Patente ou Certificado de Adição de Invenção
 (22) 30/10/2019
 (71) SERVICIO NACIONAL DE APRENDIZAGEM INDUSTRIAL. (BR/BA)
 Número de Protocolo '870190110606' em 30/10/2019 14:42 (WB)

(21) BR 10 2019 022744-3 Código 2.10 - Requerimento de Pedido de Patente ou Certificado de Adição de Invenção



	(22) 30/10/2019 (71) DEERE & COMPANY (US) Número de Protocolo '870190110611' em 30/10/2019 14:48 (WB)
(21) BR 10 2019 022746-0	Código 2.10 - Requerimento de Pedido de Patente ou Certificado de Adição de Invenção (22) 30/10/2019 (71) UNIVERSIDADE FEDERAL DA PARAIBA (BR/PB) Número de Protocolo '870190110624' em 30/10/2019 14:59 (WB)
(21) BR 10 2019 022753-2	Código 2.10 - Requerimento de Pedido de Patente ou Certificado de Adição de Invenção (22) 30/10/2019 (71) UNIVERSIDADE FEDERAL DA PARAIBA (BR/PB) Número de Protocolo '870190110651' em 30/10/2019 15:21 (WB)
(21) BR 10 2019 022756-7	Código 2.10 - Requerimento de Pedido de Patente ou Certificado de Adição de Invenção (22) 30/10/2019 (71) UNIVERSIDADE FEDERAL DA PARAIBA (BR/PB) Número de Protocolo '870190110667' em 30/10/2019 15:30 (WB)
(21) BR 10 2019 022765-6	Código 2.10 - Requerimento de Pedido de Patente ou Certificado de Adição de Invenção (22) 30/10/2019 (71) DEERE & COMPANY (US) Número de Protocolo '870190110692' em 30/10/2019 15:49 (WB)
(21) BR 10 2019 022776-1	Código 2.10 - Requerimento de Pedido de Patente ou Certificado de Adição de Invenção (22) 30/10/2019 (71) UNIVERSIDADE FEDERAL DA PARAIBA (BR/PB) ; INSTITUTO FEDERAL DA PARAÍBA (BR/PB) ; UNIVERSIDADE FEDERAL RURAL DE PERNAMBUCO (BR/PE) Número de Protocolo '870190110738' em 30/10/2019 16:21 (WB)
(21) BR 10 2019 022786-9	Código 2.10 - Requerimento de Pedido de Patente ou Certificado de Adição de Invenção (22) 30/10/2019 (71) EMILY TIEMY ITO - ME (BR/PR) Número de Protocolo '870190110765' em 30/10/2019 16:46 (WB)
(21) BR 10 2019 022787-7	Código 2.10 - Requerimento de Pedido de Patente ou Certificado de Adição de



	Invenção (22) 30/10/2019 (71) FECUNDA FERTILIZANTES EIRELI EPP (BR/SP) Número de Protocolo '870190110766' em 30/10/2019 16:47 (WB)
(21) BR 10 2019 022796-6	Código 2.10 - Requerimento de Pedido de Patente ou Certificado de Adição de Invenção (22) 30/10/2019 (71) CORNELIS THEODORUS MARIA VAN ROOIJEN. (BR/SP) Número de Protocolo '870190110805' em 30/10/2019 17:16 (WB)
(21) BR 10 2019 022799-0	Código 2.10 - Requerimento de Pedido de Patente ou Certificado de Adição de Invenção (22) 30/10/2019 (71) LUCAS AGUIRRE MIRANDA DA COSTA LIMA (BR/MS) ; JOÃO CARLOS SIQUEIRA (BR/MS) Número de Protocolo '870190110819' em 30/10/2019 17:29 (WB)
(21) BR 10 2019 022801-6	Código 2.10 - Requerimento de Pedido de Patente ou Certificado de Adição de Invenção (22) 30/10/2019 (71) WHIRLPOOL CORPORATION (US) Número de Protocolo '870190110822' em 30/10/2019 17:33 (WB)
(21) BR 10 2019 022806-7	Código 2.10 - Requerimento de Pedido de Patente ou Certificado de Adição de Invenção (22) 30/10/2019 (71) CARLOS ROBERTO PALINI (BR/SP) Número de Protocolo '870190110839' em 30/10/2019 17:57 (WB)
(21) BR 10 2019 022807-5	Código 2.10 - Requerimento de Pedido de Patente ou Certificado de Adição de Invenção (22) 30/10/2019 (71) GATESAIR S.R.L. (IT) Número de Protocolo '870190110845' em 30/10/2019 18:09 (WB)
(21) BR 10 2019 022816-4	Código 2.10 - Requerimento de Pedido de Patente ou Certificado de Adição de Invenção (22) 30/10/2019 (71) DORIVAL BENEDETTI (BR/SP) Número de Protocolo '870190110863' em 30/10/2019 18:53 (WB)
(21) BR 10 2019 022819-9	Código 2.10 - Requerimento de Pedido de Patente ou Certificado de Adição de



	Invenção (22) 30/10/2019 (71) RUBBER-FLEX INDUSTRIA E COMERCIO LTDA (BR/MG) Número de Protocolo '870190110871' em 30/10/2019 19:17 (WB)
(21) BR 10 2019 022821-0	Código 2.10 - Requerimento de Pedido de Patente ou Certificado de Adição de Invenção (22) 30/10/2019 (71) VÍTOR ROBERTO DE CARVALHO MEIRELLES (BR/RJ) Número de Protocolo '870190110897' em 30/10/2019 19:57 (WB)
(21) BR 10 2019 022822-9	Código 2.10 - Requerimento de Pedido de Patente ou Certificado de Adição de Invenção (22) 30/10/2019 (71) DORIVAL BENEDETTI (BR/SP) Número de Protocolo '870190110904' em 30/10/2019 20:43 (WB)
(21) BR 12 2019 022130-8 A2	Código 2.10 - Requerimento de Pedido de Patente ou Certificado de Adição de Invenção (22) 28/08/2012 (62) BR 11 2014 009623-6 28/08/2012 (71) PURECIRCLE USA INC. (US) Número de Protocolo '870190106948' em 22/10/2019 14:18 (WB)
(21) BR 12 2019 022170-7 A2	Código 2.10 - Requerimento de Pedido de Patente ou Certificado de Adição de Invenção (22) 26/09/2014 (62) BR 11 2016 007288-0 26/09/2014 (71) SYNGENTA PARTICIPATIONS AG (CH) Número de Protocolo '870190107182' em 22/10/2019 18:50 (WB)
(21) BR 12 2019 022208-8 A2	Código 2.10 - Requerimento de Pedido de Patente ou Certificado de Adição de Invenção (22) 04/04/2012 (62) BR 11 2013 025665-6 04/04/2012 (71) ATHENIX CORP. (US) Número de Protocolo '870190107446' em 23/10/2019 14:12 (WB)
(21) BR 12 2019 022221-5 A2	Código 2.10 - Requerimento de Pedido de Patente ou Certificado de Adição de Invenção (22) 24/02/2011 (62) BR 11 2012 022033-0 24/02/2011 (71) ELI LILLY AND COMPANY (US)



Número de Protocolo '870190107507' em 23/10/2019 15:21 (WB)

(21) BR 12 2019 022244-4 A2 Código 2.10 - Requerimento de Pedido de Patente ou Certificado de Adição de Invenção
 (22) 04/09/2014
 (62) BR 11 2016 004794-0 04/09/2014
 (71) INDIGO AG, INC. (US)
 Número de Protocolo '870190107603' em 23/10/2019 16:53 (WB)

(21) BR 12 2019 022287-8 A2 Código 2.10 - Requerimento de Pedido de Patente ou Certificado de Adição de Invenção
 (22) 25/04/2007
 (62) PI 0710682-3 25/04/2007
 (71) GRÜNENTHAL GMBH (DE)
 Protocolo nº 870190107797, em 24/10/2019; 11:41 (WB); Dividido do PI 0710682-3

(21) BR 12 2019 022291-6 A2 Código 2.10 - Requerimento de Pedido de Patente ou Certificado de Adição de Invenção
 (22) 13/12/2010
 (62) BR 11 2012 014340-9 13/12/2010
 (71) MERICHEM COMPANY (US)
 Número de Protocolo '870190107814' em 24/10/2019 11:55 (WB)

(21) BR 12 2019 022302-5 A2 Código 2.10 - Requerimento de Pedido de Patente ou Certificado de Adição de Invenção
 (22) 07/08/2012
 (62) BR 10 2012 019783-9 07/08/2012
 (71) POLYMER GROUP, INC. (US)
 Número de Protocolo '870190107896' em 24/10/2019 14:45 (WB)

(21) BR 12 2019 022312-2 A2 Código 2.10 - Requerimento de Pedido de Patente ou Certificado de Adição de Invenção
 (22) 17/02/2010
 (62) PI 1008458-4 17/02/2010
 (71) DOLBY INTERNATIONAL AB (NL)
 Número de Protocolo '870190107920' em 24/10/2019 15:00 (WB)

(21) BR 12 2019 022329-7 A2 Código 2.10 - Requerimento de Pedido de Patente ou Certificado de Adição de Invenção
 (22) 07/08/2012
 (62) BR 10 2012 019783-9 07/08/2012
 (71) POLYMER GROUP, INC. (US)



Número de Protocolo '870190108006' em 24/10/2019 15:53 (WB)

(21) BR 12 2019 022337-8 A2 Código 2.10 - Requerimento de Pedido de Patente ou Certificado de Adição de Invenção
 (22) 20/05/2011
 (62) BR 11 2012 029811-9 20/05/2011
 (71) XYLECO, INC. (US)
 Número de Protocolo '870190108056' em 24/10/2019 16:19 (WB)

(21) BR 12 2019 022348-3 A2 Código 2.10 - Requerimento de Pedido de Patente ou Certificado de Adição de Invenção
 (22) 11/01/2012
 (62) BR 11 2012 026221-1 11/01/2012
 (71) SEEGENE, INC. (KR)
 Número de Protocolo '870190108095' em 24/10/2019 16:45 (WB)

(21) BR 12 2019 022353-0 A2 Código 2.10 - Requerimento de Pedido de Patente ou Certificado de Adição de Invenção
 (22) 20/05/2011
 (62) BR 11 2012 029811-9 20/05/2011
 (71) XYLECO, INC. (US)
 Número de Protocolo '870190108119' em 24/10/2019 17:02 (WB)

(21) BR 12 2019 022355-6 A2 Código 2.10 - Requerimento de Pedido de Patente ou Certificado de Adição de Invenção
 (22) 11/01/2012
 (62) BR 11 2012 026221-1 11/01/2012
 (71) SEEGENE, INC. (KR)
 Número de Protocolo '870190108125' em 24/10/2019 17:05 (WB)

(21) BR 12 2019 022399-8 A2 Código 2.10 - Requerimento de Pedido de Patente ou Certificado de Adição de Invenção
 (22) 08/03/2007
 (62) PI 0708582-6 08/03/2007
 (71) JOHN CRANE INC. (US)
 Protocolo nº 870190108368, em 25/10/2019; 10:59 (WB); Dividido do PI 0708582-6

(21) BR 12 2019 022413-7 A2 Código 2.10 - Requerimento de Pedido de Patente ou Certificado de Adição de Invenção
 (22) 07/04/2010
 (62) PI 1006495-8 07/04/2010
 (71) HALLIBURTON ENERGY SERVICES, INC. (US)



Número de Protocolo '870190108423' em 25/10/2019 11:45 (WB)

(21) BR 12 2019 022428-5 A2 Código 2.10 - Requerimento de Pedido de Patente ou Certificado de Adição de Invenção
 (22) 04/03/2010
 (62) PI 1013223-6 04/03/2010
 (71) REGENERA PHARMA LTD (IL)
 Número de Protocolo '870190108499' em 25/10/2019 13:41 (WB)

(21) BR 12 2019 022434-0 A2 Código 2.10 - Requerimento de Pedido de Patente ou Certificado de Adição de Invenção
 (22) 22/12/2008
 (62) PI 0821481-6 22/12/2008
 (71) BAXALTA INCORPORATED (US) ; BAXALTA GMBH (CH)
 Protocolo nº 870190108563, em 25/10/2019; 14:32 (WB); 1º dividido do PI 0821481-6

(21) BR 12 2019 022436-6 A2 Código 2.10 - Requerimento de Pedido de Patente ou Certificado de Adição de Invenção
 (22) 22/12/2008
 (62) PI 0821481-6 22/12/2008
 (71) BAXALTA INCORPORATED (US) ; BAXALTA GMBH (US)
 Protocolo nº 870190108571, em 25/10/2019; 14:39 (WB); 2º dividido do PI 0821481-6

(21) BR 12 2019 022437-4 A2 Código 2.10 - Requerimento de Pedido de Patente ou Certificado de Adição de Invenção
 (22) 28/10/2016
 (62) BR 11 2018 008402-6 28/10/2016
 (71) LORAIN COUNTY COMMUNITY COLLEGE INNOVATION FOUNDATION (US)
 Número de Protocolo '870190108572' em 25/10/2019 14:40 (WB)

(21) BR 12 2019 022439-0 A2 Código 2.10 - Requerimento de Pedido de Patente ou Certificado de Adição de Invenção
 (22) 04/03/2010
 (62) PI 1013223-6 04/03/2010
 (71) REGENERA PHARMA LTD (IL)
 Número de Protocolo '870190108577' em 25/10/2019 14:42 (WB)

(21) BR 12 2019 022449-8 A2 Código 2.10 - Requerimento de Pedido de Patente ou Certificado de Adição de Invenção
 (22) 16/07/2012



(62) BR 10 2012 017526-6 16/07/2012
 (71) AGRIGENETICS, INC. (US)
 Número de Protocolo '870190108613' em 25/10/2019 15:08 (WB)

(21) BR 12 2019 022458-7 A2 Código 2.10 - Requerimento de Pedido de Patente ou Certificado de Adição de Invenção
 (22) 11/06/2013
 (62) BR 11 2014 030935-3 11/06/2013
 (71) SAMSUNG ELECTRONICS CO., LTD. (KR)
 Número de Protocolo '870190108655' em 25/10/2019 15:25 (WB)

(21) BR 12 2019 022461-7 A2 Código 2.10 - Requerimento de Pedido de Patente ou Certificado de Adição de Invenção
 (22) 07/09/2011
 (62) BR 11 2013 005300-3 07/09/2011
 (71) REGENERA PHARMA LTD (IL)
 Número de Protocolo '870190108665' em 25/10/2019 15:31 (WB)

(21) BR 12 2019 022462-5 A2 Código 2.10 - Requerimento de Pedido de Patente ou Certificado de Adição de Invenção
 (22) 04/03/2010
 (62) PI 1013222-8 04/03/2010
 (71) REGENERA PHARMA LTD (IL)
 Número de Protocolo '870190108684' em 25/10/2019 15:43 (WB)

(21) BR 12 2019 022472-2 A2 Código 2.10 - Requerimento de Pedido de Patente ou Certificado de Adição de Invenção
 (22) 28/12/2012
 (62) BR 10 2012 033811-4 28/12/2012
 (71) UNIÃO BRASILEIRA DE EDUCAÇÃO E ASSISTÊNCIA - MANTENEDORA DA PUC RS (BR/RS)
 Número de Protocolo '870190108741' em 25/10/2019 16:12 (WB)

(21) BR 12 2019 022479-0 A2 Código 2.10 - Requerimento de Pedido de Patente ou Certificado de Adição de Invenção
 (22) 30/01/2012
 (62) BR 11 2013 018836-7 30/01/2012
 (71) THE REGENTS OF THE UNIVERSITY OF CALIFORNIA (US)
 Número de Protocolo '870190108781' em 25/10/2019 16:32 (WB)

(21) BR 12 2019 022484-6 A2 Código 2.10 - Requerimento de Pedido de Patente ou Certificado de Adição de Invenção
 (22) 14/02/2012



(62) BR 11 2013 017581-8 14/02/2012
 (71) XYLECO, INC. (US)
 Número de Protocolo '870190108811' em 25/10/2019 16:53 (WB)

(21) BR 12 2019 022485-4 A2 Código 2.10 - Requerimento de Pedido de Patente ou Certificado de Adição de Invenção
 (22) 30/01/2012
 (62) BR 11 2013 018836-7 30/01/2012
 (71) THE REGENTS OF THE UNIVERSITY OF CALIFORNIA (US)
 Número de Protocolo '870190108813' em 25/10/2019 16:54 (WB)

(21) BR 12 2019 022489-7 A2 Código 2.10 - Requerimento de Pedido de Patente ou Certificado de Adição de Invenção
 (22) 30/08/2012
 (62) BR 11 2014 000665-2 30/08/2012
 (71) OTSUKA PHARMACEUTICAL CO., LTD. (JP)
 Número de Protocolo '870190108824' em 25/10/2019 16:59 (WB)

(21) BR 12 2019 022494-3 A2 Código 2.10 - Requerimento de Pedido de Patente ou Certificado de Adição de Invenção
 (22) 19/01/2011
 (62) BR 11 2012 017839-3 19/01/2011
 (71) MEDIMOP MEDICAL PROJECTS LTD. (IL)
 Número de Protocolo '870190108860' em 25/10/2019 17:13 (WB)

(21) BR 12 2019 022517-6 A2 Código 2.10 - Requerimento de Pedido de Patente ou Certificado de Adição de Invenção
 (22) 14/02/2012
 (62) BR 11 2013 017581-8 14/02/2012
 (71) XYLECO, INC. (US)
 Número de Protocolo '870190108965' em 25/10/2019 18:16 (WB)

(21) BR 12 2019 022549-4 A2 Código 2.10 - Requerimento de Pedido de Patente ou Certificado de Adição de Invenção
 (22) 28/10/2010
 (62) BR 11 2012 009848-9 28/10/2010
 (71) THE UNIVERSITY OF NORTH CAROLINA AT CHAPEL HILL (US) ;
 SAPIENZA UNIVERSITA DI ROMA (IT)
 Número de Protocolo '870190109351' em 28/10/2019 15:06 (WB)

(21) BR 12 2019 022551-6 A2 Código 2.10 - Requerimento de Pedido de Patente ou Certificado de Adição de Invenção
 (22) 29/04/2013



	(62) BR 11 2014 026933-5 29/04/2013 (71) TILLOTTS PHARMA AG (CH) Número de Protocolo '870190109381' em 28/10/2019 15:19 (WB)
(21) BR 12 2019 022570-2 A2	Código 2.10 - Requerimento de Pedido de Patente ou Certificado de Adição de Invenção (22) 02/08/2012 (62) BR 11 2014 002749-8 02/08/2012 (71) MOS HOLDINGS INC. (US) Número de Protocolo '870190109583' em 28/10/2019 16:46 (WB)
(21) BR 12 2019 022612-1 A2	Código 2.10 - Requerimento de Pedido de Patente ou Certificado de Adição de Invenção (22) 23/09/2010 (62) BR 11 2012 006638-2 23/09/2010 (71) WISTA LABORATORIES LTD. (SG) Número de Protocolo '870190109901' em 29/10/2019 11:30 (WB)
(21) BR 12 2019 022628-8 A2	Código 2.10 - Requerimento de Pedido de Patente ou Certificado de Adição de Invenção (22) 23/09/2010 (62) BR 11 2012 006638-2 23/09/2010 (71) WISTA LABORATORIES LTD. (SG) Número de Protocolo '870190109950' em 29/10/2019 13:28 (WB)
(21) BR 12 2019 022630-0 A2	Código 2.10 - Requerimento de Pedido de Patente ou Certificado de Adição de Invenção (22) 22/12/2011 (62) BR 11 2013 017311-4 22/12/2011 (71) REVANCE THERAPEUTICS, INC. (US) Número de Protocolo '870190109968' em 29/10/2019 13:49 (WB)
(21) BR 12 2019 022631-8 A2	Código 2.10 - Requerimento de Pedido de Patente ou Certificado de Adição de Invenção (22) 23/09/2010 (62) BR 11 2012 006638-2 23/09/2010 (71) WISTA LABORATORIES LTD. (SG) Número de Protocolo '870190109970' em 29/10/2019 13:50 (WB)
(21) BR 12 2019 022635-0 A2	Código 2.10 - Requerimento de Pedido de Patente ou Certificado de Adição de Invenção (22) 18/09/2014 (62) BR 11 2017 004306-8 18/09/2014



	(71) OERLIKON METCO (US) INC. (US) Número de Protocolo '870190109983' em 29/10/2019 14:06 (WB)
(21) BR 12 2019 022654-7 A2	Código 2.10 - Requerimento de Pedido de Patente ou Certificado de Adição de Invenção (22) 14/12/2010 (62) BR 11 2012 014570-3 14/12/2010 (71) BRAUN GMBH (DE) Número de Protocolo '870190110041' em 29/10/2019 14:54 (WB)
(21) BR 12 2019 022683-0 A2	Código 2.10 - Requerimento de Pedido de Patente ou Certificado de Adição de Invenção (22) 25/10/2010 (62) BR 11 2012 010495-0 25/10/2010 (71) FRESENIUS MEDICAL CARE DEUTSCHLAND GMBH (DE) Número de Protocolo '870190110189' em 29/10/2019 16:57 (WB)
(21) BR 12 2019 022692-0 A2	Código 2.10 - Requerimento de Pedido de Patente ou Certificado de Adição de Invenção (22) 23/08/2005 (62) PI 0514293-8 23/08/2005 (71) MANNKIND CORPORATION (US) Protocolo nº 870190110260, em 29/10/2019; 18:24 (WB); Dividido do PI 0514293-8
(21) BR 12 2019 022693-8 A2	Código 2.10 - Requerimento de Pedido de Patente ou Certificado de Adição de Invenção (22) 02/02/2010 (62) PI 1008018-0 02/02/2010 (71) GLAXOSMITHKLINE BIOLOGICALS S.A. (BE) Número de Protocolo '870190110271' em 29/10/2019 18:49 (WB)
(21) BR 12 2019 022733-0 A2	Código 2.10 - Requerimento de Pedido de Patente ou Certificado de Adição de Invenção (22) 03/06/2013 (62) BR 11 2014 030247-2 03/06/2013 (71) MITSUBISHI CHEMICAL CORPORATION (JP) ; GENOMATICA, INC. (US) Número de Protocolo '870190110572' em 30/10/2019 14:08 (WB)
(21) BR 12 2019 022815-9 A2	Código 2.10 - Requerimento de Pedido de Patente ou Certificado de Adição de Invenção (22) 02/10/2007 (62) PI 0717092-0 02/10/2007



	(71) SYNGENTA LIMITED (GB) Protocolo nº 870190110862, em 30/10/2019; 18:49 (WB); 1ºdividido do PI 0717092-0
(21) BR 12 2019 022817-5 A2	Código 2.10 - Requerimento de Pedido de Patente ou Certificado de Adição de Invenção (22) 15/12/2010 (62) BR 11 2013 001176-9 15/12/2010 (71) ACELL GROUP LIMITED (GB) Número de Protocolo '870190110864' em 30/10/2019 18:54 (WB)
(21) BR 12 2019 022818-3 A2	Código 2.10 - Requerimento de Pedido de Patente ou Certificado de Adição de Invenção (22) 02/10/2007 (62) PI 0717092-0 02/10/2007 (71) SYNGENTA LIMITED (GB) Protocolo nº 870190110870, em 30/10/2019; 19:13 (WB); 2ºdividido do PI 0717092-0
(21) BR 13 2013 014510-5	Código 2.10 - Requerimento de Pedido de Patente ou Certificado de Adição de Invenção (22) 11/06/2013 (61) BR 10 2012 015525-7 25/06/2012 (71) JORGE BOGOSSIAN (BR/RJ) Número de Protocolo '020130050973' em 11/06/2013 15:33 (RJ)
(21) BR 13 2019 022367-6	Código 2.10 - Requerimento de Pedido de Patente ou Certificado de Adição de Invenção (22) 24/10/2019 (61) BR 10 2016 027619-5 24/11/2016 (71) SHOPPER COMÉRCIO ALIMENTÍCIO LTDA (BR/SP) Número de Protocolo '870190108197' em 24/10/2019 18:51 (WB)
(21) BR 13 2019 022745-0	Código 2.10 - Requerimento de Pedido de Patente ou Certificado de Adição de Invenção (22) 30/10/2019 (61) BR 10 2015 005903-5 17/03/2015 (71) UNIVERSIDADE FEDERAL DO RIO GRANDE DO SUL (BR/RS) Número de Protocolo '870190110612' em 30/10/2019 14:48 (WB)
(21) BR 20 2015 019692-5	Código 2.10 - Requerimento de Pedido de Patente ou Certificado de Adição de Invenção (22) 05/08/2015



(71) CARLOS JOSE ANDRADE DOS SANTOS (BR/SP)
 Protocolo Via Postal JO094540015BR de 05.08.2015

(21) BR 20 2019 007419-7 Código 2.10 - Requerimento de Pedido de Patente ou Certificado de Adição de Invenção
 (22) 04/04/2019
 (71) MAURICIO RODRIGUES POLICENA (BR/RS)
 Número do Aviso de Recebimento 'JU169350220BR'

(21) BR 20 2019 009707-3 Código 2.10 - Requerimento de Pedido de Patente ou Certificado de Adição de Invenção
 (22) 13/05/2019
 (71) VALÉRIA JAGUARIBE DIETRICH (BR/RJ)
 Número de Protocolo '020190000326' em 13/05/2019 15:32 (RJ)

(21) BR 20 2019 013656-7 Código 2.10 - Requerimento de Pedido de Patente ou Certificado de Adição de Invenção
 (22) 01/07/2019
 (71) ARISIO CEZARIO DA SILVA (BR)
 Número de Protocolo '018190000334' em 01/07/2019 13:46 (SP)

(21) BR 20 2019 013720-2 Código 2.10 - Requerimento de Pedido de Patente ou Certificado de Adição de Invenção
 (22) 20/02/2019
 (71) DANILO GROSS DE BARROS (BR) ; CLAUDIOMIR HENDLER EVALDT (BR/RS)
 Número do Aviso de Recebimento 'OA060589814BR'

(21) BR 20 2019 016054-9 Código 2.10 - Requerimento de Pedido de Patente ou Certificado de Adição de Invenção
 (22) 23/07/2019
 (71) REINALDO TOSO JÚNIOR (BR)
 Número do Aviso de Recebimento 'PM193045296BR'

(21) BR 20 2019 019309-9 Código 2.10 - Requerimento de Pedido de Patente ou Certificado de Adição de Invenção
 (22) 17/09/2019
 (71) PEDRO YOSHITAKA FUKUYAMA (BR)
 Número de Protocolo '018190000538' em 17/09/2019 13:42 (SP)

(21) BR 20 2019 019422-2 Código 2.10 - Requerimento de Pedido de Patente ou Certificado de Adição de Invenção
 (22) 18/09/2019



(71) VALDENOR SANTANA MATOS (BR/SP)
 Número de Protocolo '018190000542' em 18/09/2019 15:01 (SP)

(21) BR 20 2019 022101-7 Código 2.10 - Requerimento de Pedido de Patente ou Certificado de Adição de Invenção
 (22) 22/10/2019
 (71) FABIO ROCHA VERBICARIO (BR/RJ)
 Número de Protocolo '870190106727' em 22/10/2019 00:26 (WB)

(21) BR 20 2019 022107-6 Código 2.10 - Requerimento de Pedido de Patente ou Certificado de Adição de Invenção
 (22) 22/10/2019
 (71) CLAU CIR ROBSON TAVARES DOS SANTOS (BR/PR)
 Número de Protocolo '870190106811' em 22/10/2019 10:50 (WB)

(21) BR 20 2019 022117-3 Código 2.10 - Requerimento de Pedido de Patente ou Certificado de Adição de Invenção
 (22) 22/10/2019
 (71) INSTITUTO FEDERAL DE EDUCAÇÃO, CIÊNCIA E TECNOLOGIA DO SUL DE MINAS GERAIS - IFSULDEMINAS (BR/MG)
 Número de Protocolo '870190106886' em 22/10/2019 12:03 (WB)

(21) BR 20 2019 022131-9 Código 2.10 - Requerimento de Pedido de Patente ou Certificado de Adição de Invenção
 (22) 22/10/2019
 (71) PAULO LUIS DA SILVA AMORIM (BR/RS)
 Número de Protocolo '870190106957' em 22/10/2019 14:33 (WB)

(21) BR 20 2019 022151-3 Código 2.10 - Requerimento de Pedido de Patente ou Certificado de Adição de Invenção
 (22) 22/10/2019
 (71) KUNIHIRO KONISHI (BR/SP)
 Número de Protocolo '870190107082' em 22/10/2019 16:22 (WB)

(21) BR 20 2019 022168-8 Código 2.10 - Requerimento de Pedido de Patente ou Certificado de Adição de Invenção
 (22) 22/10/2019
 (71) KELLY SCHWINDEN DE FREITAS GARCIA (BR/SC)
 Número de Protocolo '870190107171' em 22/10/2019 18:02 (WB)

(21) BR 20 2019 022176-9 Código 2.10 - Requerimento de Pedido de Patente ou Certificado de Adição de Invenção
 (22) 23/10/2019



(71) CELESTINA MARIA SOARES PAIVA (BR/SP)
 Número de Protocolo '870190107225' em 23/10/2019 08:59 (WB)

(21) BR 20 2019 022177-7 Código 2.10 - Requerimento de Pedido de Patente ou Certificado de Adição de Invenção
 (22) 23/10/2019
 (71) INGRA PARTICIPAÇÕES LTDA (BR/SC)
 Número de Protocolo '870190107232' em 23/10/2019 09:08 (WB)

(21) BR 20 2019 022179-3 Código 2.10 - Requerimento de Pedido de Patente ou Certificado de Adição de Invenção
 (22) 23/10/2019
 (71) FABIO GAZZANA FERREIRA (BR/RS)
 Número de Protocolo '870190107250' em 23/10/2019 09:49 (WB)

(21) BR 20 2019 022189-0 Código 2.10 - Requerimento de Pedido de Patente ou Certificado de Adição de Invenção
 (22) 23/10/2019
 (71) SAINT-GOBAIN DO BRASIL PRODUTOS INDUSTRIAIS E PARA CONSTRUÇÃO LTDA. (BR/SP)
 Número de Protocolo '870190107319' em 23/10/2019 10:51 (WB)

(21) BR 20 2019 022191-2 Código 2.10 - Requerimento de Pedido de Patente ou Certificado de Adição de Invenção
 (22) 23/10/2019
 (71) ANUAR YOUSSEF ARNACHE (BR/SP)
 Número de Protocolo '870190107341' em 23/10/2019 11:11 (WB)

(21) BR 20 2019 022195-5 Código 2.10 - Requerimento de Pedido de Patente ou Certificado de Adição de Invenção
 (22) 23/10/2019
 (71) RICARDO LEANDRO GODOY (BR/SP)
 Número de Protocolo '870190107360' em 23/10/2019 11:28 (WB)

(21) BR 20 2019 022197-1 Código 2.10 - Requerimento de Pedido de Patente ou Certificado de Adição de Invenção
 (22) 23/10/2019
 (71) MARIO INÁCIO TUROWCZUK (BR/RS)
 Número de Protocolo '870190107384' em 23/10/2019 12:09 (WB)

(21) BR 20 2019 022200-5 Código 2.10 - Requerimento de Pedido de Patente ou Certificado de Adição de Invenção
 (22) 23/10/2019



	(71) JOÃO PAULO FREIRE DE SOUZA (BR/RJ) Número de Protocolo '870190107392' em 23/10/2019 12:43 (WB)
(21) BR 20 2019 022213-7	Código 2.10 - Requerimento de Pedido de Patente ou Certificado de Adição de Invenção (22) 23/10/2019 (71) MARCIO BALTAZAR CONZ (BR/RJ) Número de Protocolo '870190107463' em 23/10/2019 14:37 (WB)
(21) BR 20 2019 022220-0	Código 2.10 - Requerimento de Pedido de Patente ou Certificado de Adição de Invenção (22) 23/10/2019 (71) FUNDAÇÃO UNIVERSIDADE FEDERAL DE MATO GROSSO (BR/MT) Número de Protocolo '870190107494' em 23/10/2019 15:12 (WB)
(21) BR 20 2019 022235-8	Código 2.10 - Requerimento de Pedido de Patente ou Certificado de Adição de Invenção (22) 23/10/2019 (71) MARCIO LEMES AVELINO (BR/SP) ; GETÚLIO WASHINGTON CASTILHO (BR/SP) Número de Protocolo '870190107577' em 23/10/2019 16:10 (WB)
(21) BR 20 2019 022236-6	Código 2.10 - Requerimento de Pedido de Patente ou Certificado de Adição de Invenção (22) 23/10/2019 (71) MARCIO LEMES AVELINO (BR/SP) ; MAURICIO NASCIMENTO (BR/SP) Número de Protocolo '870190107586' em 23/10/2019 16:31 (WB)
(21) BR 20 2019 022251-0	Código 2.10 - Requerimento de Pedido de Patente ou Certificado de Adição de Invenção (22) 23/10/2019 (71) UBIAN INDUSTRIA DE EQUIPAMENTOS ESPORTIVOS LTDA (BR/SP) Número de Protocolo '870190107640' em 23/10/2019 17:29 (WB)
(21) BR 20 2019 022254-4	Código 2.10 - Requerimento de Pedido de Patente ou Certificado de Adição de Invenção (22) 23/10/2019 (71) SIMÕES CANTAZINI & CANTAZINI LTDA ME (BR/SP) Número de Protocolo '870190107650' em 23/10/2019 17:56 (WB)
(21) BR 20 2019 022258-7	Código 2.10 - Requerimento de Pedido de Patente ou Certificado de Adição de Invenção (22) 23/10/2019



	(71) DENIALDO DE CARVALHO (BR/SP) Número de Protocolo '870190107669' em 23/10/2019 22:05 (WB)
(21) BR 20 2019 022262-5	Código 2.10 - Requerimento de Pedido de Patente ou Certificado de Adição de Invenção (22) 24/10/2019 (71) CERBERUS COMERCIAL IMPORTADORA E EXPORTADORA LTDA (BR/RS) Número de Protocolo '870190107679' em 24/10/2019 08:25 (WB)
(21) BR 20 2019 022264-1	Código 2.10 - Requerimento de Pedido de Patente ou Certificado de Adição de Invenção (22) 24/10/2019 (71) ASK DO BRASIL LTDA (BR/MG) Número de Protocolo '870190107704' em 24/10/2019 09:21 (WB)
(21) BR 20 2019 022266-8	Código 2.10 - Requerimento de Pedido de Patente ou Certificado de Adição de Invenção (22) 24/10/2019 (71) GERALDO MAGELA DE OLIVEIRA (BR/SP) Número de Protocolo '870190107712' em 24/10/2019 09:54 (WB)
(21) BR 20 2019 022285-4	Código 2.10 - Requerimento de Pedido de Patente ou Certificado de Adição de Invenção (22) 24/10/2019 (71) MÁRCIO RODRIGO CASAGRANDE (BR/MG) ; RENATO CASAGRANDE (BR/MG) Número de Protocolo '870190107793' em 24/10/2019 11:36 (WB)
(21) BR 20 2019 022290-0	Código 2.10 - Requerimento de Pedido de Patente ou Certificado de Adição de Invenção (22) 24/10/2019 (71) DAYANAKELLY ALMEIDA LOPES (BR/MG) Número de Protocolo '870190107811' em 24/10/2019 11:54 (WB)
(21) BR 20 2019 022327-3	Código 2.10 - Requerimento de Pedido de Patente ou Certificado de Adição de Invenção (22) 24/10/2019 (71) WALTER COSTA DE CARVALHO (BR/SP) Número de Protocolo '870190107998' em 24/10/2019 15:46 (WB)
(21) BR 20 2019 022374-5	Código 2.10 - Requerimento de Pedido de Patente ou Certificado de Adição de Invenção



	(22) 24/10/2019 (71) UNIVERSIDADE ESTADUAL DE CAMPINAS - UNICAMP (BR/SP) Número de Protocolo '870190108229' em 24/10/2019 23:52 (WB)
--	--

(21) BR 20 2019 022385-0	Código 2.10 - Requerimento de Pedido de Patente ou Certificado de Adição de Invenção (22) 25/10/2019 (71) CARLOS MANOEL MARIANO GONÇALVES (BR/SP) Número de Protocolo '870190108300' em 25/10/2019 09:58 (WB)
---------------------------------	--

(21) BR 20 2019 022387-7	Código 2.10 - Requerimento de Pedido de Patente ou Certificado de Adição de Invenção (22) 25/10/2019 (71) REINALDO SIQUEIRA DE AMORIM (BR/PE) Número de Protocolo '870190108304' em 25/10/2019 10:03 (WB)
---------------------------------	--

(21) BR 20 2019 022388-5	Código 2.10 - Requerimento de Pedido de Patente ou Certificado de Adição de Invenção (22) 25/10/2019 (71) EDÉSIO AUGUSTO DE OLIVEIRA (BR/MG) Número de Protocolo '870190108306' em 25/10/2019 10:06 (WB)
---------------------------------	---

(21) BR 20 2019 022403-2	Código 2.10 - Requerimento de Pedido de Patente ou Certificado de Adição de Invenção (22) 25/10/2019 (71) RUDIMAR ZAMBONI (BR/RS) ; ROMEU ANTONIO PEDOT (BR/RS) Número de Protocolo '870190108383' em 25/10/2019 11:14 (WB)
---------------------------------	--

(21) BR 20 2019 022417-2	Código 2.10 - Requerimento de Pedido de Patente ou Certificado de Adição de Invenção (22) 25/10/2019 (71) NELY CRISTINA BRAIDOTTI (BR/SP) Número de Protocolo '870190108443' em 25/10/2019 12:06 (WB)
---------------------------------	--

(21) BR 20 2019 022451-2	Código 2.10 - Requerimento de Pedido de Patente ou Certificado de Adição de Invenção (22) 25/10/2019 (71) RAFAEL JACY NUNES (BR/SC) Número de Protocolo '870190108627' em 25/10/2019 15:14 (WB)
---------------------------------	--

(21) BR 20 2019 022452-0	Código 2.10 - Requerimento de Pedido de Patente ou Certificado de Adição de Invenção (22) 25/10/2019
---------------------------------	---



	(71) MEDIA DELUXE LTDA (BR/GO) ; REINALDO PEREIRA DA SILVA (BR/GO) ; VINICIUS TAVARES PIAZZI (BR/GO) ; LETICIA PORTO DA COSTA (BR/GO) Número de Protocolo '870190108630' em 25/10/2019 15:15 (WB)
(21) BR 20 2019 022460-1	Código 2.10 - Requerimento de Pedido de Patente ou Certificado de Adição de Invenção (22) 25/10/2019 (71) MECALOR SOLUÇÕES EM ENGENHARIA TÉRMICA S.A. (BR/SP) Número de Protocolo '870190108662' em 25/10/2019 15:29 (WB)
(21) BR 20 2019 022481-4	Código 2.10 - Requerimento de Pedido de Patente ou Certificado de Adição de Invenção (22) 25/10/2019 (71) SANDRO TESSARI (BR/SC) Número de Protocolo '870190108802' em 25/10/2019 16:48 (WB)
(21) BR 20 2019 022501-2	Código 2.10 - Requerimento de Pedido de Patente ou Certificado de Adição de Invenção (22) 25/10/2019 (71) NELSON RODRIGUES DA SILVA (BR/PR) ; RENAN DE MELO POIANI (BR/PR) ; IVONE PEREIRA DE MELO (BR/PR) Número de Protocolo '870190108892' em 25/10/2019 17:31 (WB)
(21) BR 20 2019 022502-0	Código 2.10 - Requerimento de Pedido de Patente ou Certificado de Adição de Invenção (22) 25/10/2019 (71) DANIEL DE CARLI & CIA LTDA (BR/RS) Número de Protocolo '870190108893' em 25/10/2019 17:32 (WB)
(21) BR 20 2019 022531-4	Código 2.10 - Requerimento de Pedido de Patente ou Certificado de Adição de Invenção (22) 25/10/2019 (71) FABIO LOPES SOARES (BR/PB) Número de Protocolo '870190109054' em 25/10/2019 23:22 (WB)
(21) BR 20 2019 022534-9	Código 2.10 - Requerimento de Pedido de Patente ou Certificado de Adição de Invenção (22) 26/10/2019 (71) EDEMIR BOZESKI (BR/PR) Número de Protocolo '870190109072' em 26/10/2019 18:33 (WB)
(21) BR 20 2019 022535-7	Código 2.10 - Requerimento de Pedido de Patente ou Certificado de Adição de Invenção



	(22) 26/10/2019 (71) EDEMIR BOZESKI (BR/PR) Número de Protocolo '870190109073' em 26/10/2019 19:02 (WB)
--	---

(21) BR 20 2019 022537-3	Código 2.10 - Requerimento de Pedido de Patente ou Certificado de Adição de Invenção (22) 27/10/2019 (71) JEAN PABLO RODRIGUES PIMENTA (BR/RJ) Número de Protocolo '870190109095' em 27/10/2019 20:33 (WB)
---------------------------------	---

(21) BR 20 2019 022545-4	Código 2.10 - Requerimento de Pedido de Patente ou Certificado de Adição de Invenção (22) 28/10/2019 (71) RÔMULO TADEU ALVES DOS SANTOS (BR/PR) Número de Protocolo '870190109336' em 28/10/2019 14:58 (WB)
---------------------------------	--

(21) BR 20 2019 022565-9	Código 2.10 - Requerimento de Pedido de Patente ou Certificado de Adição de Invenção (22) 28/10/2019 (71) MAGDA ALMEIDA MARQUES (BR/SP) Número de Protocolo '870190109539' em 28/10/2019 16:23 (WB)
---------------------------------	--

(21) BR 20 2019 022568-3	Código 2.10 - Requerimento de Pedido de Patente ou Certificado de Adição de Invenção (22) 28/10/2019 (71) ELKEM SILICONES USA CORP. (US) Número de Protocolo '870190109571' em 28/10/2019 16:38 (WB)
---------------------------------	---

(21) BR 20 2019 022578-0	Código 2.10 - Requerimento de Pedido de Patente ou Certificado de Adição de Invenção (22) 28/10/2019 (71) MARCOS ANTONIO MARIOTTI (BR/SC) Número de Protocolo '870190109681' em 28/10/2019 17:44 (WB)
---------------------------------	--

(21) BR 20 2019 022588-8	Código 2.10 - Requerimento de Pedido de Patente ou Certificado de Adição de Invenção (22) 28/10/2019 (71) ANDRES FELIPE MEJIA ARANGO (CO) Número de Protocolo '870190109784' em 28/10/2019 21:43 (WB)
---------------------------------	--

(21) BR 20 2019 022590-0	Código 2.10 - Requerimento de Pedido de Patente ou Certificado de Adição de Invenção (22) 29/10/2019
---------------------------------	---



	(71) UNIVERSIDADE DE PERNAMBUCO- UPE (BR/PE) Número de Protocolo '870190109801' em 29/10/2019 01:43 (WB)
(21) BR 20 2019 022592-6	Código 2.10 - Requerimento de Pedido de Patente ou Certificado de Adição de Invenção (22) 29/10/2019 (71) UNIVERSIDADE ESTADUAL DE MARINGÁ (BR/PR) Número de Protocolo '870190109817' em 29/10/2019 09:14 (WB)
(21) BR 20 2019 022598-5	Código 2.10 - Requerimento de Pedido de Patente ou Certificado de Adição de Invenção (22) 29/10/2019 (71) ANTONIO CARLOS PIRES VIEIRA (BR/SC) Número de Protocolo '870190109853' em 29/10/2019 10:21 (WB)
(21) BR 20 2019 022603-5	Código 2.10 - Requerimento de Pedido de Patente ou Certificado de Adição de Invenção (22) 29/10/2019 (71) FIVELTEC INDUSTRIA DE METAIS LTDA. (BR/SP) Número de Protocolo '870190109863' em 29/10/2019 10:33 (WB)
(21) BR 20 2019 022604-3	Código 2.10 - Requerimento de Pedido de Patente ou Certificado de Adição de Invenção (22) 29/10/2019 (71) UNIVERSIDADE ESTADUAL DO OESTE DO PARANÁ (BR/PR) ; UNIVERSIDADE TECNOLÓGICA FEDERAL DO PARANÁ (BR/PR) Número de Protocolo '870190109869' em 29/10/2019 10:42 (WB)
(21) BR 20 2019 022605-1	Código 2.10 - Requerimento de Pedido de Patente ou Certificado de Adição de Invenção (22) 29/10/2019 (71) FABIO DURAN SAVIOLI (BR/PR) Número de Protocolo '870190109872' em 29/10/2019 10:45 (WB)
(21) BR 20 2019 022606-0	Código 2.10 - Requerimento de Pedido de Patente ou Certificado de Adição de Invenção (22) 29/10/2019 (71) DOUGLAS MAGNABOSCO (BR/PR) Número de Protocolo '870190109875' em 29/10/2019 10:49 (WB)
(21) BR 20 2019 022616-7	Código 2.10 - Requerimento de Pedido de Patente ou Certificado de Adição de Invenção (22) 29/10/2019



(71) MARCIO FODI (BR/SC)
 Número de Protocolo '870190109910' em 29/10/2019 11:43 (WB)

(21) BR 20 2019 022620-5 Código 2.10 - Requerimento de Pedido de Patente ou Certificado de Adição de Invenção
 (22) 29/10/2019
 (71) JOSÉ CARLOS DA SILVA (BR/MG)
 Número de Protocolo '870190109924' em 29/10/2019 12:14 (WB)

(21) BR 20 2019 022624-8 Código 2.10 - Requerimento de Pedido de Patente ou Certificado de Adição de Invenção
 (22) 29/10/2019
 (71) SALUS TRANSPORTE DE RESIDUO (BR/SP)
 Número de Protocolo '870190109938' em 29/10/2019 13:10 (WB)

(21) BR 20 2019 022638-8 Código 2.10 - Requerimento de Pedido de Patente ou Certificado de Adição de Invenção
 (22) 29/10/2019
 (71) ELIEL PEREIRA (BR/SP)
 Número de Protocolo '870190109990' em 29/10/2019 14:15 (WB)

(21) BR 20 2019 022641-8 Código 2.10 - Requerimento de Pedido de Patente ou Certificado de Adição de Invenção
 (22) 29/10/2019
 (71) ALMIR PAULO ZANELLA (BR/SC)
 Número de Protocolo '870190110001' em 29/10/2019 14:21 (WB)

(21) BR 20 2019 022647-7 Código 2.10 - Requerimento de Pedido de Patente ou Certificado de Adição de Invenção
 (22) 29/10/2019
 (71) UNIFEI - UNIVERSIDADE FEDERAL DE ITAJUBÁ (BR/MG)
 Número de Protocolo '870190110019' em 29/10/2019 14:33 (WB)

(21) BR 20 2019 022657-4 Código 2.10 - Requerimento de Pedido de Patente ou Certificado de Adição de Invenção
 (22) 29/10/2019
 (71) JOSÉ RODRIGUES DE ARAÚJO 70356505200 (BR/AC)
 Número de Protocolo '870190110060' em 29/10/2019 15:06 (WB)

(21) BR 20 2019 022673-6 Código 2.10 - Requerimento de Pedido de Patente ou Certificado de Adição de Invenção
 (22) 29/10/2019
 (71) ANTONIO OSWALDO BUSSOLA (BR/SP)



Número de Protocolo '870190110142' em 29/10/2019 16:10 (WB)

(21) BR 20 2019 022677-9 Código 2.10 - Requerimento de Pedido de Patente ou Certificado de Adição de Invenção
 (22) 29/10/2019
 (71) HELIO CONSTANTINO BELLINI (BR/SP)
 Número de Protocolo '870190110154' em 29/10/2019 16:19 (WB)

(21) BR 20 2019 022707-4 Código 2.10 - Requerimento de Pedido de Patente ou Certificado de Adição de Invenção
 (22) 30/10/2019
 (71) FLAVIO PASQUALI (BR/SC)
 Número de Protocolo '870190110380' em 30/10/2019 10:20 (WB)

(21) BR 20 2019 022713-9 Código 2.10 - Requerimento de Pedido de Patente ou Certificado de Adição de Invenção
 (22) 30/10/2019
 (71) MAURO RENATO SOUZA DA ROSA (BR/RS)
 Número de Protocolo '870190110447' em 30/10/2019 11:20 (WB)

(21) BR 20 2019 022750-3 Código 2.10 - Requerimento de Pedido de Patente ou Certificado de Adição de Invenção
 (22) 30/10/2019
 (71) PAULO RICARDO BOSELLI (BR/PR)
 Número de Protocolo '870190110636' em 30/10/2019 15:08 (WB)

(21) BR 20 2019 022757-0 Código 2.10 - Requerimento de Pedido de Patente ou Certificado de Adição de Invenção
 (22) 30/10/2019
 (71) JOSÉ ALCEU HECK (BR/PR)
 Número de Protocolo '870190110669' em 30/10/2019 15:33 (WB)

(21) BR 20 2019 022766-0 Código 2.10 - Requerimento de Pedido de Patente ou Certificado de Adição de Invenção
 (22) 30/10/2019
 (71) SCHEMAQ INDUSTRIA DE IMPLEMENTOS AGRICOLAS LTDA (BR/PR)
 Número de Protocolo '870190110698' em 30/10/2019 15:52 (WB)

(21) BR 20 2019 022804-6 Código 2.10 - Requerimento de Pedido de Patente ou Certificado de Adição de Invenção
 (22) 30/10/2019
 (71) PONTUAL CONSULTORIA EMPRESARIAL, PESQUISA E DESENVOLVIMENTO MINERAL LTDA ME (BR/MG)



Número de Protocolo '870190110832' em 30/10/2019 17:43 (WB)

(21) BR 20 2019 022808-9

Código 2.10 - Requerimento de Pedido de Patente ou Certificado de Adição de Invenção

(22) 30/10/2019

(71) CARLOS EDUARDO DE ANDRADE BEZERRA (BR/SP)

Número de Protocolo '870190110850' em 30/10/2019 18:23 (WB)

(21) BR 20 2019 022813-5

Código 2.10 - Requerimento de Pedido de Patente ou Certificado de Adição de Invenção

(22) 30/10/2019

(71) CARLOS EDUARDO DE ANDRADE BEZERRA (BR/SP)

Número de Protocolo '870190110859' em 30/10/2019 18:44 (WB)

(21) BR 20 2019 022820-8

Código 2.10 - Requerimento de Pedido de Patente ou Certificado de Adição de Invenção

(22) 30/10/2019

(71) JUCIAN TRES (BR/RS)

Número de Protocolo '870190110895' em 30/10/2019 19:50 (WB)



Código Publicação do Pedido

Código 3.1 - Publicação do Pedido de Patente ou de Certificado de Adição de Invenção

Publicação do pedido depositado (Art. 30 da Lei nº 9.279/96), podendo ser adquirido o folheto com o relatório descritivo, reivindicações, desenhos e resumo do pedido, por quem se interessar, através do endereço eletrônico www.inpi.gov.br - No Acesso rápido - Faça uma busca – Patente. Para acessar, cadastre-se no Portal do INPI e use login e senha. Não sendo o exame requerido, pelo depositante ou qualquer interessado, no prazo de 36 (trinta e seis) meses do depósito, o pedido será arquivado. Publicado o arquivamento do pedido, poderá ser requerido, no prazo de 60 (sessenta) dias, o seu desarquivamento. Não sendo requerido o desarquivamento no prazo anteriormente citado, o pedido será considerado definitivamente arquivado.

(21) BR 10 2012 005459-0 A2 Código 3.1 - Publicação do Pedido de Patente ou de Certificado de Adição de Invenção
 (22) 12/03/2012
 (51) A61B 6/00 (1968.09), A61B 5/00 (1968.09), A61B 6/14 (1968.09)
 (52) A61B 6/467, A61B 5/7475, A61B 6/14
 (54) SOFTWARE MÉDICO - ODONTOLÓGICO COM COMANDO DE VOZ E OUTRAS ÁREAS AFINS
 (71) EDISON LUIZ SIMON (BR/SC)
 (72) EDISON LUIZ SIMON

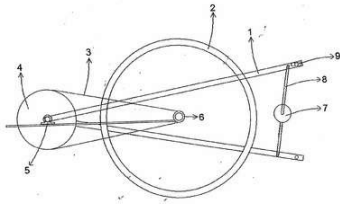
(21) BR 10 2013 014899-7 A2 Código 3.1 - Publicação do Pedido de Patente ou de Certificado de Adição de Invenção

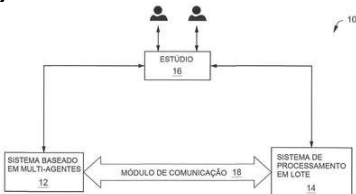
 (22) 14/06/2013
 (51) B62M 1/24 (2013.01)
 (54) BICICLETA COM APLICAÇÃO DE ALAVANCA
 (71) ÉRICO LUIZ DE MELO CARNEIRO (BR/MG)
 (72) ÉRICO LUIZ DE MELO CARNEIRO

(21) BR 10 2014 023939-1 A2 Código 3.1 - Publicação do Pedido de Patente ou de Certificado de Adição de Invenção

 (22) 26/09/2014
 (30) 25/07/2014 IN 3649/CHE/2014
 (54) SISTEMAS E MÉTODOS DE PROCESSAMENTO DE EVENTOS
 (71) MUSIGMA BUSINESS SOLUTIONS PVT. LTD. (US)
 (72) BHARAT UPADRASTA; SRINIVASAN SUDARSANAM; SUBIR MANSUKHANI; ZUBIN DOWLATY



(21) BR 10 2014 029918-1 A2 Código 3.1 - Publicação do Pedido de Patente ou de Certificado de Adição de Invenção
 (22) 07/11/2014
 (51) C09K 8/34 (2006.01)
 (52) C09K 8/34
 (54) COMPOSIÇÃO DE MICROEMULSÃO A BASE DE GLICERINA PARA FLUIDO DE PERFURAÇÃO
 (71) UNIVERSIDADE FEDERAL DA PARAÍBA (BR/PB)
 (72) FABIOLA DIAS DA SILVA CURBELO; ALFREDO ISMAEL CURBELO GARNICA; JÚLIO CÉZAR DE OLIVEIRA FREITAS; DULCE MARIA DE ARAÚJO MELO; MARCUS ANTÔNIO DE FREITAS MELO

(21) BR 10 2015 007691-6 A2 Código 3.1 - Publicação do Pedido de Patente ou de Certificado de Adição de Invenção
 (22) 07/04/2015
 (51) E04F 15/04 (1968.09)
 (52) E04F 15/04
 (54) ARRANJO DE TARUGOS PARA A OBTENÇÃO DE BASE PARA PISO DE MADEIRA, COM SISTEMA DE TRAVAMENTO E ESTRUTURAÇÃO
 (71) INDUSPARQUET INDÚSTRIA E COMÉRCIO DE MADEIRAS LTDA (BR/SP)
 (72) JOSÉ ANTONIO BAGGIO

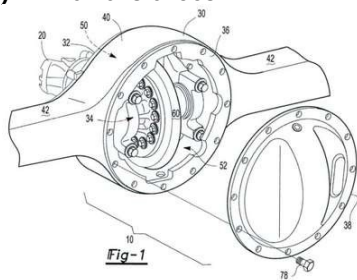
(21) BR 10 2015 019651-2 A2 Código 3.1 - Publicação do Pedido de Patente ou de Certificado de Adição de Invenção
 (22) 14/08/2015
 (30) 15/08/2014 US 62/037,811; 06/08/2015 US 14/819,547
 (51) F16H 57/031 (2012.01), F16H 57/04 (1968.09)
 (54) CONJUNTO DE EIXO COM UMA TAMPA DA TIGELA COM CARACTERÍSTICAS DE GERENCIAMENTO DO LUBRIFICANTE
 (71) ARVINMERITOR TECHNOLOGY , LLC. (US)
 (72) JOHN KELLY; STEPHEN DOYLE; DALE ESCHENBURG



(21) BR 10 2016 025546-5 A2 Código 3.1 - Publicação do Pedido de Patente ou de Certificado de Adição de Invenção
 (22) 01/11/2016
 (51) C12Q 1/686 (2018.01), C12Q 1/6895 (2018.01)
 (54) MÉTODO DE DETECÇÃO DE ZIGOSIDADE DE LINHAGENS TRANSGÊNICAS DE PLANTAS
 (71) EMBRAPA - EMPESA BRASILEIRA DE PESQUISA AGROPECUÁRIA

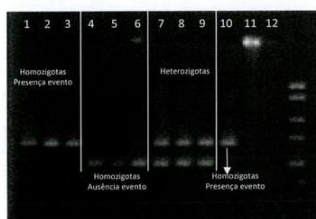

(BR/DF)

(72) ROSANA PEREIRA VIANELLO; THIAGO LÍVIO PESSOA OLIVEIRA DE SOUZA; JOSIAS CORREA DE FARIA; PAULA ARIELLE MENDES RIBEIRO VALDISSER; CLAUDIO BRONDANI; LUANA ALVES RODRIGUES

(21) BR 10 2016 027212-2 A2

Código 3.1 - Publicação do Pedido de Patente ou de Certificado de Adição de Invenção

(22) 21/11/2016

(51) C05D 1/00 (1968.09), C05D 9/02 (1968.09)

(52) C05D 1/00, C05D 9/02

(54) PROCESSO APLICADO NA OBTENÇÃO DE FERTILIZANTE MINERAL MISTO

(71) MINERAÇÃO E PESQUISA BRASILEIRA LTDA (BR/SC)

(72) ROSIMERI VENÂNCIO REDIVO

(21) BR 10 2016 030263-3 A2

Código 3.1 - Publicação do Pedido de Patente ou de Certificado de Adição de Invenção

(22) 22/12/2016

(51) C03C 17/25 (1980.01), C03C 17/27 (1980.01), C03C 17/36 (1980.01), H01L 21/02 (1974.07)

(52) C03C 17/25, C03C 2218/112, C03C 17/27, C03C 17/3689, C03C 2217/24, C03C 2217/241, H01L 21/02381, H01L 21/02628, H01L 21/02614, H01L 21/02656, H01L 21/02535

(54) PROCESSO PARA PREPARAÇÃO DE CONDUTORES ELÉTRICOS TRANSPARENTES: ÓXIDO ESTANHO (IV) DOPADO COM FLÚOR E CODOPADO COM COBRE POR SPRAY PYROLYSIS

(71) UNIVERSIDADE FEDERAL DO CEARÁ (BR/CE)

(72) FRANCISCO NIVALDO AGUIAR FREIRE; FRANCISCO MARCONE LIMA; PAULO HERBERT FRANÇA MAIA JUNIOR; ANA FABÍOLA LEITE ALMEIDA

(21) BR 10 2017 027170-6 A2

Código 3.1 - Publicação do Pedido de Patente ou de Certificado de Adição de Invenção

(22) 15/12/2017

(51) C01D 7/00 (1968.09)

(52) C01D 7/00

(54) PROCESSO INDUSTRIAL PARA OBTENÇÃO DE CARBONATO DE SÓDIO (Na_2CO_3)

(71) ANTONIO CARLOS SFORZA (BR/SP)

(72) ANTONIO CARLOS SFORZA

(21) BR 10 2018 007691-4 A2

Código 3.1 - Publicação do Pedido de Patente ou de Certificado de Adição de Invenção



(22) 17/04/2018

(51) B29C 70/02 (1995.01), C08L 23/12 (1974.07), C08K 9/00 (1974.07), B29C 45/00 (1985.01), B29K 511/00 (1995.01)

(52) B29C 70/025, C08L 23/12, C08K 9/00, B29C 45/00, B29K 2511/00

(54) COMPÓSITO DE POLIPROPILENO RECICLADO COM CASCA DE CAFÉ E MÉTODO DE FABRICAÇÃO

(71) INSTITUTO FEDERAL DE EDUCAÇÃO, CIÊNCIA E TECNOLOGIA DO SUL DE MINAS GERAIS - IFSULDEMINAS (BR/MG)

(72) SINDYNARA FERREIRA; BRUNO PASTORINO; ADRIANA DALÓ RODRIGUES BARBOSA

(21) BR 10 2018 007694-9 A2

Código 3.1 - Publicação do Pedido de Patente ou de Certificado de Adição de Invenção

(22) 17/04/2018

(51) A23L 13/60 (2016.01), A23L 13/40 (2016.01), A23L 33/18 (2016.01), A23L 33/28 (2016.01)

(52) A23L 13/65, A23L 13/428, A23L 33/18, A23L 33/28

(54) LINGUIÇA FRESCAL ADICIONADA DE HIDROLISADO PROTEICO

(71) UNIVERSIDADE FEDERAL DA PARAIBA (BR/PB)

(72) TALIANA KÊNIA ALENCAR BEZERRA; MARTA SUELY MADRUGA; ANGELA LIMA MENÊSES DE QUEIROZ; THAYSE CAVALCANTE DA ROCHA; JOELINTON DO NASCIMENTO SILVA; ALCIMAR DE MELO DIAS; FELIPE ALVES DA SILVA; GLEDSON FIRMINO GONÇALVES DA SILVA

(21) BR 10 2018 007714-7 A2

Código 3.1 - Publicação do Pedido de Patente ou de Certificado de Adição de Invenção

(22) 17/04/2018

(51) C01G 9/02 (1968.09), C01G 1/02 (1968.09)

(52) C01G 9/02, C01G 1/02

(54) PROCESSO DE FABRICAÇÃO DE NANOCRISTAIS DE ÓXIDO DE ZINCO PUROS E DOPADOS COM PRATA OU CÁLCIO, NANOCRISTAIS E APLICAÇÕES

(71) UNIVERSIDADE FEDERAL DE UBERLÂNDIA (BR/MG) ; FAPEMIG - FUNDAÇÃO DE AMPARO A PESQUISA DO ESTADO DE MINAS GERAIS (BR/MG)

(72) LUIZ RICARDO GOULART FILHO; NOÉLIO OLIVEIRA DANTAS; ANIELLE CHRISTINE ALMEIDA SILVA; FERNANDA VAN PETTEN DE VASCONCELOS AZEVEDO; ALINE TEODORO DE PAULA; ANDERSON LUIS DO VALLE; BELCHIOLINA BEATRIZ FONSECA; FRANCIELLI CRISTINE CUNHA MELO; PAULA LUIZA ALVES PEREIRA ANDRADA SILVA; LUCAS IAN VELOSO CORREIA

(21) BR 10 2018 007717-1 A2

Código 3.1 - Publicação do Pedido de Patente ou de Certificado de Adição de Invenção



(22) 17/04/2018
 (51) G01B 17/02 (1968.09), B25J 9/00 (1968.09), B25J 13/00 (1968.09)
 (52) G01B 17/02, B25J 9/00, B25J 13/00
 (54) ROBÔ ESCALADOR PARA ENSAIO DE PERCUSSÃO
 (71) FUNDAÇÃO NÚCLEO DE TECNOLOGIA INDUSTRIAL DO CEARÁ
 (BR/CE)
 (72) PAOLLA BRENDA MOTA MAGALHÃES

(21) BR 10 2018 007721-0 A2

Código 3.1 - Publicação do Pedido de Patente ou de Certificado de Adição de Invenção
 (22) 17/04/2018
 (51) A21D 13/80 (2017.01), A21D 13/04 (1968.09), A21D 13/06 (1968.09)
 (52) A21D 13/80, A21D 13/04, A21D 13/06
 (54) ELABORAÇÃO E PROCESSAMENTO DE BROWNIE ISENTO DE FARINHA COM JERIMUM (SERGIPANA)
 (71) UNIVERSIDADE FEDERAL DE CAMPINA GRANDE - PB (BR/PB)
 (72) ANA CAROLINA DOS SANTOS COSTA; NATHALIA CAVALCANTI DOS SANTOS; ANA CRISTINA SILVEIRA MARTINS; CARLA VIVIANE FREIRE DE CARVALHO; PALOMA CRISTINA MILHOMENS FERREIRA MELO; MACIEL DA COSTA ALVES; RITA DE CÁSSIA ARAÚJO BIDÔ; DIEGO ELIAS PEREIRA; JULIANA KÉSSIA BARBOSA SOARES

(21) BR 10 2018 007734-1 A2

Código 3.1 - Publicação do Pedido de Patente ou de Certificado de Adição de Invenção
 (22) 17/04/2018
 (51) A01D 91/00 (1968.09), A01B 79/00 (1968.09), G01W 1/10 (1968.09)
 (52) A01D 91/00, A01B 79/005, G01W 1/10
 (54) SISTEMA PARA DETERMINAÇÃO DE FLUXO DE COLHIMENTO DE MATERIAL EM UM CAMPO AGRÍCOLA ALVO
 (71) HITACHI, LTD. (JP)
 (72) HENRIQUE LOUREÇON JR.; TAKAAKI MIZUKAMI; RAPHAEL CASTILHO GIL; KEIKO IOSHITAKE

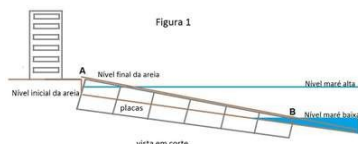
(21) BR 10 2018 007747-3 A2

Código 3.1 - Publicação do Pedido de Patente ou de Certificado de Adição de Invenção
 (22) 17/04/2018
 (51) E02D 29/02 (1968.09), E02B 3/04 (1968.09)
 (54) PROCESSO DE CONSTRUÇÃO DE ESPIGÃO COM PLACAS E PLACAS AFUNDÁVEIS
 (71) RAPHAEL VINÍCIUS TEIXEIRA RICARTE DE FREITAS (BR/PE)
 (72) RAPHAEL VINÍCIUS TEIXEIRA RICARTE DE FREITAS



(21) BR 10 2018 007754-6 A2

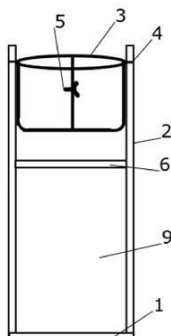

Código 3.1 - Publicação do Pedido de Patente ou de Certificado de Adição de Invenção

(22) 17/04/2018

(51) A47G 29/00 (1968.09), A45F 5/10 (1968.09)

(54) SUPORTE GIRATÓRIO PARA GALÃO

(71) ANTONIO GOMES DE SOUSA (BR/PI)

(72) Sigilo de Autor, conforme solicitado e com base no artigo 6º, § 4º da LPI

(21) BR 10 2018 007757-0 A2



Código 3.1 - Publicação do Pedido de Patente ou de Certificado de Adição de Invenção

(22) 17/04/2018

(51) A61K 31/135 (1974.07), A61K 31/407 (2000.01), A61P 19/02 (2000.01)

(54) COMPOSIÇÃO FARMACÊUTICA, PROCESSO DE FABRICAÇÃO, USO, KIT E EMBALAGEM DA MESMA

(71) APSEN FARMACÊUTICA S/A (BR/SP)

(72) KLEBER VARGAS NUNES

(21) BR 10 2018 007764-3 A2

Código 3.1 - Publicação do Pedido de Patente ou de Certificado de Adição de Invenção

(22) 18/04/2018

(51) A61K 36/22 (2006.01), A61K 127/00 (2006.01), A61P 31/22 (2000.01)

(54) FITOTERÁPICO DAS FOLHAS DA CAJAZEIRA COM ATIVIDADE ANTIVIRAL

(71) POLYMAR INDUSTRIA E COMÉRCIO IMPORTAÇÃO E EXPORTAÇÃO LTDA-ME (BR/CE)

(72) AFRANIO ARAGÃO CRAVEIRO; ALEXANDRE CABRAL CRAVEIRO

(21) BR 10 2018 007766-0 A2

Código 3.1 - Publicação do Pedido de Patente ou de Certificado de Adição de Invenção

(22) 18/04/2018

(51) A21D 13/045 (2017.01), A21D 13/41 (2017.01), A21D 13/066 (2017.01), A21D 13/043 (2017.01), A23L 29/269 (2016.01)

(52) A21D 13/045, A21D 13/41, A21D 13/066, A21D 13/043, A23L 29/27, A23V 2250/5086

(54) MASSA COMESTÍVEL COM GRÃO DE BICO SEM GLÚTEN E SEM LACTOSE

(71) INSTITUTO FEDERAL DO PARANÁ (BR/PR)

(72) ANA FLÁVIA ESCÓRCIO; CAROLINE MONGRUEL ELEUTÉRIO DOS SANTOS; MICHELE ROSSET; RICHARD JOJIMA NAGAMATO; FABÍOLA DORNELES INÁCIO; MARIANE MARCHIONI; NICOLE FRANCINE DA SILVA;



LUCIANO KRASSOTA; VALDIR PREVIANO

(21) BR 10 2018 007767-8 A2

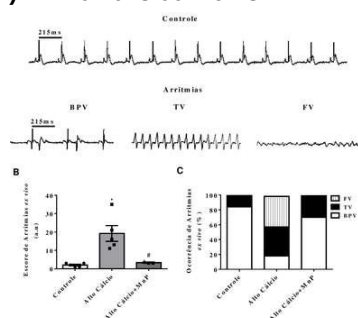

Código 3.1 - Publicação do Pedido de Patente ou de Certificado de Adição de Invenção

(22) 18/04/2018

(51) A61K 31/40 (1974.07)

(54) PROCESSO PARA PREVENÇÃO E TRATAMENTO DE ARRITMIAS CARDÍACAS POR MEIO DA PORFIRINA

(71) UNIVERSIDADE FEDERAL DA PARAIBA (BR/PB)

(72) ENÉAS RICARDO DE MORAIS GOMES; ANDREZZA MINÁ BARBOSA; CARLA MARIA LINS DE VASCONCELOS; JOSÉ FERREIRA SARMENTO NETO; JOSÉ EVALDO RODRIGUES DE MENEZES FILHO; DIEGO SANTOS DE SOUZA; DEMETRIUS ANTONIO MACHADO DE ARAÚJO; JÚLIO SANTOS REBOUÇAS; VALÉRIO MARCELO VASCONCELOS DO NASCIMENTO; ALINE ALVES LARA GOMES

(21) BR 10 2018 007775-9 A2

Código 3.1 - Publicação do Pedido de Patente ou de Certificado de Adição de Invenção

(22) 18/04/2018

(51) G06Q 50/20 (2012.01)

(52) G06Q 50/20

(54) PROCESSO DE MUDANÇA DE COMPORTAMENTO GAMIFICADO

(71) RICARDO FONTES MACÊDO (BR/SE) ; ROBELIUS DE BORTOLI

(BR/SE)

(72) RICARDO FONTES MACEDO; ROBELIUS DE BORTOLI

(21) BR 10 2018 007777-5 A2

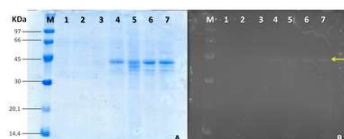

Código 3.1 - Publicação do Pedido de Patente ou de Certificado de Adição de Invenção

(22) 18/04/2018

(51) C12N 15/56 (1990.01), C12N 9/42 (1980.01), C12R 1/84 (1980.01), A61K 8/72 (2006.01), A61K 38/47 (1995.01), A61Q 17/00 (2006.01), A61P 31/04 (2000.01), A61P 33/00 (2000.01)

(54) QUITINASE RECOMBINANTE COM AÇÃO ANTIBACTERIANA E ANTIPARASITÁRIA

(71) UNIVERSIDADE FEDERAL DO CEARÁ (BR/CE)

(72) NÁDIA ACCIOLY PINTO NOGUEIRA; SUELEN CARNEIRO DE MEDEIROS; GLEILTON WEYNE PASSOS SALES; ALICE MARIA COSTA MARTINS; JADER ALMEIDA CANUTO; PEDRO IGOR DE OLIVEIRA PEREIRA; HILANIA VALÉRIA DODOU; MATHEUS LIMA RODRIGUES; CARLOS DIEGO MOREIRA RUFINO; THALLES BARBOSA GRANGEIRO



(21) BR 10 2018 007779-1 A2

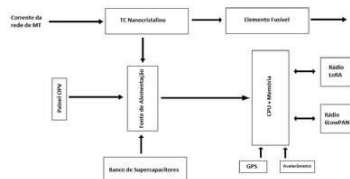

Código 3.1 - Publicação do Pedido de Patente ou de Certificado de Adição de Invenção

(22) 18/04/2018

(51) H02J 13/00 (1968.09), H01H 85/02 (1968.09)

(54) FUSÍVEL INTELIGENTE, AUTOALIMENTADO, COM SENSORIAMENTO DE CORRENTE E COMUNICAÇÃO

(71) CELSO GARCIA LELLIS JUNIOR (BR/SP) ; AYRES ANTONIO PAES DE OLIVEIRA (BR/SP)

(72) CELSO GARCIA LELLIS JUNIOR; AYRES ANTONIO PAES DE OLIVEIRA

(21) BR 10 2018 007788-0 A2

Código 3.1 - Publicação do Pedido de Patente ou de Certificado de Adição de Invenção

(22) 18/04/2018

(51) F16F 15/12 (1968.09), F16F 15/124 (1995.01), F16H 55/38 (1968.09), F16H 55/36 (1968.09)

(52) F16F 15/12, F16F 15/124, F16H 55/38, F16H 2055/366

(54) TRAVA PARA POLIA "DAMPER" COM ARRANJO EM MIOLO E ANEL, PARA SISTEMA ADICIONAL DE SEGURANÇA NO GIRO

(71) DONATO PEÇAS ACESSORIOS PARA VEICULOS LTDA ME (BR/SP)

(72) FLAVIO DONATO NOGUEIRA DE SA

(21) BR 10 2018 007790-2 A2

Código 3.1 - Publicação do Pedido de Patente ou de Certificado de Adição de Invenção

(22) 18/04/2018

(51) B60Q 1/50 (1968.09)

(52) B60Q 1/503

(54) DISPOSITIVO PARA VEÍCULOS, PARA ESTÍMULO DE CORDIALIDADE NO TRÂNSITO POR SISTEMA DE SINALIZAÇÃO

(71) SERGIO MINORU ODAKARA (BR/SP) ; ADILSON ALVES PEREIRA FILHO (BR/SP) ; ERIKA NAOMI ODAKARA (BR/SP)

(72) SERGIO MINORU ODAKARA; ADILSON ALVES PEREIRA FILHO; ERIKA NAOMI ODAKARA

(21) BR 10 2018 007799-6 A2

Código 3.1 - Publicação do Pedido de Patente ou de Certificado de Adição de Invenção

(22) 18/04/2018

(51) H01Q 1/22 (1968.09)

(52) H01Q 1/2225

(54) DISPOSITIVO ELETRÔNICO DE IDENTIFICAÇÃO POR RADIOFREQUÊNCIA DO TIPO MÓDULO

(71) CENTRO NACIONAL DE TECNOLOGIA ELETRÔNICA AVANÇADA S.A. (BR/RS)

(72) ISMAEL TRINDADE FRAGA; ERIC ERICSON FABRIS; GUILHERME



BERZAGUI; GUILHERME PETRY BREIER; LUIZ KWIECINSKI FERNANDEZ;
 ARTUR VICENTE PFEIFER COELHO; RONALD TARARAM; ELIANA
 ANTUNES MACIEL AQUINO VAN ETEN; JEFFERSON FRASSON; KARINA
 CORDEIRO ANTAS; PAULO DE TARSO MENDES LUNA; SÉRGIO ROBERTO
 DE LIMA E SILVA FILHO

(21) BR 10 2018 007800-3 A2

Código 3.1 - Publicação do Pedido de Patente ou de Certificado de Adição de Invenção
 (22) 18/04/2018
 (51) C05F 15/00 (1990.01), C05F 11/02 (1968.09), C05F 1/00 (1968.09)
 (52) C05F 1/007, C05F 11/02
 (54) COMPOSIÇÃO PARA PRODUÇÃO DE MUDAS DE AROEIRA COM APROVEITAMENTO DE LODO DE CURTUME
 (71) INSTITUTO FEDERAL DE EDUCAÇÃO CIÊNCIA E TECNOLOGIA DO ESPIRITO SANTO (BR/ES) ; CAPIXABA COUROS LTDA (BR/ES)
 (72) SAVIO DA SILVA BERILLI; ROBSON FERREIRA DE ALMEIDA

(21) BR 10 2018 007803-8 A2

Código 3.1 - Publicação do Pedido de Patente ou de Certificado de Adição de Invenção
 (22) 18/04/2018
 (51) A01N 65/28 (2009.01), A01N 25/04 (1980.01)
 (52) A01N 65/28, A01N 25/04
 (54) COMPOSIÇÃO MOLUSCICIDA CONTENDO NANOEMULSÃO ÓLEO EM ÁGUA, PROCESSO DE PRODUÇÃO DE FORMULAÇÃO CONTENDO NANOEMULSÃO ÓLEO EM ÁGUA E USO DAS FORMULAÇÕES
 (71) UNIVERSIDADE FEDERAL DO RIO DE JANEIRO (BR/RJ) ; UNIVERSIDADE FEDERAL FLUMINENSE (BR/RJ)
 (72) RICARDO DIEGO DUARTE GALHARDO DE ALBUQUERQUE; ADRIANA PASSOS OLIVEIRA; JOÃO VITOR DA COSTA BATISTA; JOSÉ AUGUSTO ALBUQUERQUE DOS SANTOS; LEANDRO MACHADO ROCHA; LEONARDO DA SILVA RANGEL; ROBSON XAVIER FARIA

(21) BR 10 2018 007829-1 A2

Código 3.1 - Publicação do Pedido de Patente ou de Certificado de Adição de Invenção
 (22) 18/04/2018
 (51) A01B 51/02 (1968.09)
 (52) A01B 51/02
 (54) APARELHO E VEÍCULO PARA MANEJO DE CULTURAS
 (71) DEVANIR DONIZETI GUIDI (BR/SP)
 (72) DEVANIR DONIZETI GUIDI

(21) BR 10 2018 007851-8 A2

Código 3.1 - Publicação do Pedido de Patente ou de Certificado de Adição de



Invenção

(22) 19/04/2018

(51) A21D 13/066 (2017.01), A21D 13/047 (2017.01), A23C 21/00 (1968.09), A23L 19/00 (2016.01), A21D 13/80 (2017.01)

(52) A21D 13/066, A21D 13/047, A23C 21/00, A23L 19/09, A21D 13/80

(54) BOLO ISENTO DE GLÚTEN OBTIDO A PARTIR DO FRUTO INTEGRAL DO MANDACARU, SORO DE LEITE CAPRINO E FARINHA DE ARROZ

(71) UNIVERSIDADE FEDERAL DE CAMPINA GRANDE - PB (BR/PB)

(72) ANA CRISTINA SILVEIRA MARTINS; JAIELISON YANDRO PEREIRA DA SILVA; ARYANE RIBEIRO DA SILVA; RICÁCIA DE SOUSA SILVA; MARIA ELIEIDY GOMES DE OLIVEIRA; JULIANA KÉSSIA BARBOSA SOARES; VANESSA BORDIN VIERA; ANA CAROLINA DOS SANTOS COSTA; HELOÍSA MARIA ÂNGELO JERÔNIMO; MAGNOLIA DE ARAÚJO CAMPOS; ANA PAULA DE MENDONÇA FALCONE; CARLOS EDUARDO ALVES DANTAS

(21) BR 10 2018 007863-1 A2

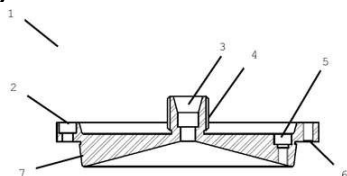

Código 3.1 - Publicação do Pedido de Patente ou de Certificado de Adição de Invenção

(22) 19/04/2018

(51) B65D 55/00 (1968.09), B65D 51/00 (1968.09), B01J 3/03 (1980.01)

(54) DISPOSITIVO PARA FECHAMENTO E VEDAÇÃO COM GEOMETRIA CÔNICA PARA REATORES QUÍMICOS

(71) FUNDAÇÃO UNIVERSIDADE DE BRASÍLIA (BR/DF)

(72) ANDRESSA REGINA VASQUES MENDONÇA

(21) BR 10 2018 007868-2 A2

FIGURA 1

Parâmetros analisados	Semente de abóbora <i>in natura</i>	Semente de abóbora germinada
Teor de água (% h.u.)	39,61 ± 0,13 b	57,01 ± 1,21 a
Teor de água (% h.s.)	65,69 ± 0,35 b	132,62 ± 2,27 a
Proteínas (%)	10,06 ± 1,00 b	14,63 ± 2,90 a
Lípidos (%)	36,55 ± 0,18 b	42,72 ± 0,53 a
Cinzas (%)	4,42 ± 0,03 a	4,03 ± 0,05 b
Carboidratos (%)	48,97 ± 2,43 a	38,62 ± 2,94 b
Atividades redutoras (% de glicose)	3,31 ± 0,62 b	10,69 ± 0,22 a
Compostos fenólicos totais (mg de ácido gálico/100g)	326,06 ± 4,21 a	296,46 ± 7,73 b
Taninos (mg de ácido tânico/100g)	528,67 ± 6,67 a	479,87 ± 12,5 b

Médias seguidas da mesma letra minúscula nas linhas não diferem pelo teste de Tukey (p < 0,05).

Código 3.1 - Publicação do Pedido de Patente ou de Certificado de Adição de Invenção

(22) 19/04/2018

(51) A23L 25/00 (2016.01), A23L 29/00 (2016.01)

(52) A23L 25/30, A23L 29/00

(54) PRODUÇÃO DE FARINHA A PARTIR DA SEMENTE DE ABÓBORA GERMINADA

(71) UNIVERSIDADE FEDERAL DE CAMPINA GRANDE - PB (BR/PB)

(72) JOÃO PAULO DE LIMA FERREIRA; ALEXANDRE JOSÉ DE MELO QUEIROZ; ROSSANA MARIA FEITOSA DE FIGUEIRÊDO; DANIELA DANTAS DE FARIAS LEITE

(21) BR 10 2018 007879-8 A2

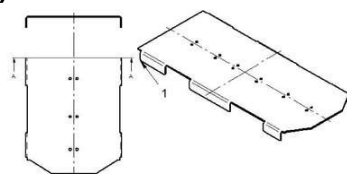

Código 3.1 - Publicação do Pedido de Patente ou de Certificado de Adição de Invenção

(22) 19/04/2018

(51) B62D 55/08 (1968.09), B62D 55/084 (1985.01), B62D 55/14 (1968.09)

(54) SISTEMA DE AJUSTE DE BITOLA PARA TRATORES AGRICOLA DE ESTEIRAS



(71) UNIVERSIDADE FEDERAL DO CEARÁ (BR/CE)
 (72) DANIEL ALBIERO; FLAVIO ROBERTO DE FREITAS GONÇALVES; JOSÉ HELDENIR PINHEIRO BEZERRA

(21) BR 10 2018 007885-2 A2 Código 3.1 - Publicação do Pedido de Patente ou de Certificado de Adição de Invenção
 (22) 19/04/2018
 (51) A23F 3/06 (1980.01)
 (54) PROCESSO PARA PREPARO DE COMPOSIÇÃO PARA CHÁ E/OU ERVA MATE PARA CHIMARRÃO
 (71) CAPITAL MATE INDÚSTRIA E COMÉRCIO LTDA ME (BR/SC)
 (72) PATRICK LINZMEIER

(21) BR 10 2018 007895-0 A2 Código 3.1 - Publicação do Pedido de Patente ou de Certificado de Adição de Invenção
 (22) 19/04/2018
 (51) H04L 29/08 (1990.01), G08G 1/14 (1968.09), G08G 1/042 (1990.01)
 (52) H04L 67/125, G08G 1/14, G08G 1/042
 (54) REDE DE SENSORES PARA MONITORAMENTO DE ESTACIONAMENTOS INTERNOS E EXTERNOS
 (71) INSTITUTO FEDERAL DE EDUCAÇÃO, CIÊNCIA E TECNOLOGIA DE PERNAMBUCO (BR/PE) ; UNIVERSIDADE FEDERAL DE PERNAMBUCO (BR/PE)
 (72) AIDA ARAÚJO FERREIRA; MICHAEL BARNEY GALINDO JÚNIOR; GILMAR GONÇALVES DE BRITO; IONÁ MARIA BELTRÃO RAMEH BARBOSA; MEUSE NOGUEIRA DE OLIVEIRA JÚNIOR; RONALDO RIBEIRO BARBOSA DE AQUINO; SAMUEL BENVENUTO DANTAS; CARLOS ALBERTO LEAL DE BARROS; JOSÉ FERNANDES DA NÓBREGA FILHO; DIÊGO SANTOS DE OLIVEIRA; HUMBERTO LOPES FERREIRA DE SOUZA; AMANDA ARAÚJO DE AQUINO

(21) BR 10 2018 007898-4 A2 Código 3.1 - Publicação do Pedido de Patente ou de Certificado de Adição de Invenção
 (22) 19/04/2018
 (51) A23L 2/02 (1974.07), A23C 11/10 (1980.01), A23L 33/00 (2016.01)
 (54) OBTENÇÃO DE BEBIDA DE FRUTA TROPICAL TIPO SMOOTHIE ELABORADO COM EXTRATO HIDROSSOLÚVEL DA AMÊNDOA DA CASTANHA DE CAJU
 (71) UNIVERSIDADE FEDERAL DO CEARÁ (BR/CE)
 (72) LUCIANA DE SIQUEIRA OLIVEIRA; LORENA MARIA FREIRE SAMPAIO; ANTONIA IZAMARA ARAÚJO DE PAULA; BARBARA DENISE LIMA DE OLIVEIRA; LUCICLÉIA BARROS DE VASCONCELOS; KALIANA SITONIO



EÇA; PAULO HENRIQUE MACHADO DE SOUSA

(21) BR 10 2018 007907-7 A2 Código 3.1 - Publicação do Pedido de Patente ou de Certificado de Adição de Invenção
 (22) 19/04/2018
 (51) C12Q 1/6886 (2018.01)
 (54) PROCESSO E BIOMARCADOR MOLECULAR
 (71) UNIVERSIDADE FEDERAL DO CEARÁ (BR/CE)
 (72) RAQUEL CARVALHO MONTENEGRO; FELIPE PANTOJA MESQUITA; ROMMEL MÁRIO RODRIGUES BURBANO

(21) BR 10 2018 007911-5 A2 Código 3.1 - Publicação do Pedido de Patente ou de Certificado de Adição de Invenção
 (22) 19/04/2018
 (51) F04D 29/58 (1968.09), F04D 29/00 (1968.09), F04D 29/60 (1968.09)
 (54) VENTILADOR
 (71) PTI - POWER TRANSMISSION INDUSTRIES DO BRASIL S/A (BR/SP)
 (72) JULIO JOSE PINTO DA COSTA

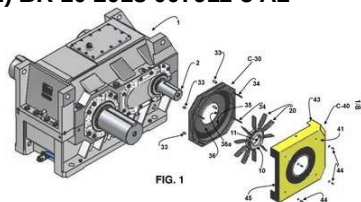

(21) BR 10 2018 007912-3 A2 Código 3.1 - Publicação do Pedido de Patente ou de Certificado de Adição de Invenção
 (22) 19/04/2018
 (51) H02J 7/00 (1968.09)
 (54) CARREGADOR DE BATERIAS DE APARELHOS TELEFÔNICOS CELULARES E TABLETS
 (71) MOBIMAX IMPORTAÇÃO E EXPORTAÇÃO EIRELI (BR/SP)
 (72) MÁRIO WAGNER OKUNO

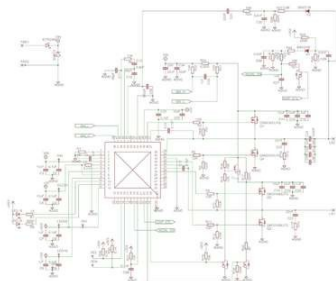

(21) BR 10 2018 007915-8 A2 Código 3.1 - Publicação do Pedido de Patente ou de Certificado de Adição de Invenção
 (22) 19/04/2018
 (51) A01C 3/02 (1968.09), A01C 23/00 (1968.09)
 (52) A01C 3/026, A01C 23/008
 (54) IMPLEMENTO AGRÍCOLA PARA PREPARAÇÃO DE UMA SOLUÇÃO AQUOSA A PARTIR DE RESÍDUOS LÍQUIDOS DE PRODUÇÃO DE ETANOL
 (71) FRANCESCO MASCHIETTO (BR/SP)
 (72) FRANCESCO MASCHIETTO; JOÃO HENRIQUE DORIGATTI CRUZ

(21) BR 10 2018 007920-4 A2 Código 3.1 - Publicação do Pedido de Patente ou de Certificado de Adição de Invenção
 (22) 19/04/2018



(51) G06Q 40/02 (2012.01)
(52) G06Q 40/025
(54) SISTEMA E PROCESSO ELETRÔNICO DE CONCESSÃO DE CRÉDITO E BLOQUEIO DE DISPOSITIVO ELETRÔNICO EM CASO DE ATRASO NO PAGAMENTO
(71) FLEXIPAG CORRESPONDENTE BANCÁRIO LTDA (BR/SP)
(72) FRANCISCO PASOUINI; DAN MAXIMILIANO KORNGOLD; GUSTAVO RAUL ARAGON PAGLIONI; EDUARDO ENRIQUE CASAL

(21) BR 10 2018 007927-1 A2

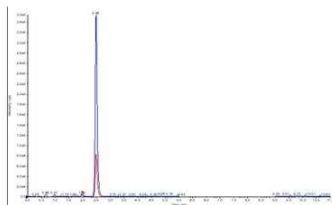

Código 3.1 - Publicação do Pedido de Patente ou de Certificado de Adição de Invenção
(22) 19/04/2018
(51) C12P 1/02 (1980.01), C12P 21/00 (1980.01), C12R 1/66 (1980.01)
(54) PRODUÇÃO DE ÁCIDO INDOL-3-ACÉTICO POR FERMENTAÇÃO EM ESTADO SÓLIDO
(71) UNIVERSIDADE ESTADUAL PAULISTA JULIO DE MESQUITA FILHO (BR/SP)
(72) LUCIANA FRANCISCO FLEURI; DÉBORA ZANONI DO PRADO

(21) BR 10 2018 007931-0 A2

Código 3.1 - Publicação do Pedido de Patente ou de Certificado de Adição de Invenção
(22) 19/04/2018
(51) F28F 21/02 (1968.09), F28F 21/00 (1968.09)
(54) UTILIZAÇÃO DE FILME DE DIAMANTE CVD COMO TROCADOR DE CALOR EM CONDENSADOR DE VAPOR
(71) UNIVERSIDADE ESTADUAL PAULISTA JULIO DE MESQUITA FILHO (BR/SP)
(72) MARIA CLAUDIA COSTA DE OLIVEIRA BOTAN; TEÓFILO MIGUEL DE SOUZA

(21) BR 10 2018 007942-5 A2

Código 3.1 - Publicação do Pedido de Patente ou de Certificado de Adição de Invenção
(22) 19/04/2018
(51) G09F 1/04 (1968.09)
(52) G09F 1/04
(54) TOTEM COM TAG RFID INCORPORADA PARA SISTEMA DE INVISIBILIDADE, DENTRO DO SISTEMA DE SEGURANÇA EM EMPILHADEIRA PARA PEDESTRE, UTILIZANDO LEITORES RFID
(71) RUY JOSÉ CACCIA (BR/SP)
(72) RUY JOSÉ CACCIA

(21) BR 10 2018 007952-2 A2

Código 3.1 - Publicação do Pedido de Patente ou de Certificado de Adição de



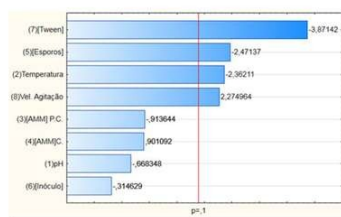

Invenção

(22) 19/04/2018

(51) C12P 1/02 (1980.01), C12P 7/00 (1980.01), C12R 1/66 (1980.01)

(54) PROCESSO DE PRODUÇÃO DO PIGMENTO MELANINA PELO FUNGO ASPERGILLUS NIDULANS

(71) UNIVERSIDADE ESTADUAL PAULISTA JULIO DE MESQUITA FILHO (BR/SP)

(72) SANDRA REGINA POMBEIRO SPONCHIADO; GABRIELA SANTANA DE SOUSA; HELEN CRISTINA FÁVERO LISBOA; RITA DE CÁSSIA RIBEIRO GONÇALVES

(21) BR 10 2018 007965-4 A2

Código 3.1 - Publicação do Pedido de Patente ou de Certificado de Adição de Invenção

(22) 19/04/2018

(51) E05B 3/04 (1968.09), E05B 63/04 (1968.09)

(52) E05B 3/04, E05B 63/04

(54) REVERSOR DE POSICIONAMENTO DE MAÇANETA

(71) JOACIRTON ROSSO (BR/SC)

(72) JOACIRTON ROSSO

(21) BR 10 2018 007970-0 A2

Código 3.1 - Publicação do Pedido de Patente ou de Certificado de Adição de Invenção

(22) 19/04/2018

(51) B01J 19/24 (1980.01), C07C 69/003 (1980.01), C10L 1/02 (1968.09), C11C 3/04 (1968.09)

(52) B01J 19/24, C07C 69/003, C10L 1/02, C11C 3/04

(54) MÁQUINA AUTOMATIZADA PARA TRANSESTERIFICAÇÃO DE ÓLEO VEGETAL OU GORDURA ANIMAL EM BODIESEL, POR PROCESSO DE BATELADA

(71) RAFAEL FERREIRA CANABARRA (BR/RJ)

(72) RAFAEL FERREIRA CANABARRA

(21) BR 10 2018 007988-3 A2

Código 3.1 - Publicação do Pedido de Patente ou de Certificado de Adição de Invenção

(22) 20/04/2018

(51) A61B 17/04 (1968.09), A61B 17/08 (1968.09), A61B 17/06 (1968.09)

(52) A61B 17/0466, A61B 17/08, A61B 2017/081, A61B 2017/088, A61B 2017/0618

(54) DISPOSITIVO PARA FECHAMENTO PROGRESSIVO DA FASCIA ABDOMINAL

(71) FUNDAÇÃO BAHIANA PARA DESENVOLVIMENTO DAS CIÊNCIAS (BR/BA) ; SERVIÇO NACIONAL DE APRENDIZAGEM INDUSTRIAL SENAI/DR/BA (BR/BA) ; PABLO TARCEU NUNES DE MELO (BR/BA)



(72) PABLO TARCEU NUNES DE MELO; VALTER ESTEVÃO BEAL; JOSÉ CARLOS CRIALES SOUTO MAIOR

(21) BR 10 2018 007989-1 A2

Código 3.1 - Publicação do Pedido de Patente ou de Certificado de Adição de Invenção

(22) 20/04/2018

(51) C02F 1/72 (1980.01), C02F 1/62 (1980.01)

(52) C02F 1/722, C02F 1/62

(54) UTILIZAÇÃO DO PASSIVO AMBIENTAL DA REMOÇÃO DE CROMO HEXAVALENTE COMO CATALISADOR HETEROGÊNEO PARA DEGRADAÇÃO OXIDATIVA DE COMPOSTOS ORGÂNICOS

(71) UNIVERSIDADE FEDERAL DE LAVRAS (BR/MG) ; FUNDAÇÃO DE AMPARO À PESQUISA DE MINAS GERAIS (BR/MG)

(72) IARA DO ROSÁRIO GUIMARÃES; PRICILA MARIA BATISTA CHAGAS; ALINE APARECIDA CAETANO; ANGELITA DUARTE CORRÊA

(21) BR 10 2018 007993-0 A2

Código 3.1 - Publicação do Pedido de Patente ou de Certificado de Adição de Invenção

(22) 20/04/2018

(51) F16M 11/00 (1968.09), F16M 11/04 (1968.09), F16M 11/10 (1968.09)

(52) F16M 11/00, F16M 11/04, F16M 11/10, A45F 2200/0516

(54) SUPORTE PARA DISPOSITIVOS ELETRÔNICOS E POLTRONA PARA VEÍCULOS DE TRANSPORTE DE PASSAGEIROS

(66) BR 10 2017 008278-4 20/04/2017

(71) MARCOPOLO S.A (BR/RS)

(72) RUBEN ANTÔNIO BISI

(21) BR 10 2018 008000-8 A2

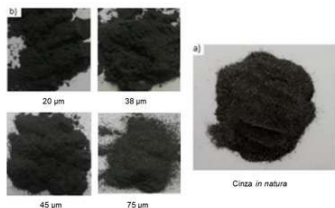

Código 3.1 - Publicação do Pedido de Patente ou de Certificado de Adição de Invenção

(22) 20/04/2018

(51) F24S 70/10 (2018.01), B09B 3/00 (1980.01), B07B 1/00 (1968.09), B02C 17/08 (1968.09)

(54) OTIMIZAÇÃO DO PROCESSAMENTO DE CINZAS DO BAGAÇO DA CANA-DE-AÇÚCAR PARA APLICAÇÃO COMO MATERIAL SOLAR SELETIVO

(71) UNIVERSIDADE FEDERAL DA PARAIBA (BR/PB)

(72) KELLY CRISTIANE GOMES DA SILVA; ITHYARA DHEYLLE MACHADO DE MEDEIROS; JOSÉ FÉLIX DA SILVA NETO; GABRIELA OLIVEIRA GALVÃO; SARASWATI VISNU ANDRADE SOUSA; JOÃO VICTOR FURTADO FRAZÃO DE MEDEIROS

(21) BR 10 2018 008010-5 A2

Código 3.1 - Publicação do Pedido de Patente ou de Certificado de Adição de Invenção



(22) 20/04/2018

(51) A47J 41/00 (1968.09)

(52) A47J 41/005, A47J 41/0061, A47J 41/0094

(54) BASE AJUSTÁVEL PARA RECIPIENTES E OU BALDES METÁLICOS DE BEBIDAS PARA O CONTROLE DA TEMPERATURA DE BEBIDAS

(71) JMMS COMERCIO IMPORTAÇÃO E EXPORTAÇÃO LTDA ME (BR/SP)

(72) Sigilo de Autor, conforme solicitado e com base no artigo 6º, § 4º da LPI

(21) BR 10 2018 008012-1 A2

Código 3.1 - Publicação do Pedido de Patente ou de Certificado de Adição de Invenção

(22) 20/04/2018

(51) G06Q 20/32 (2012.01)

(52) G06Q 20/3276, G06Q 20/3221

(54) ADESIVO PARA MONITORAMENTO DE DADOS E PAGAMENTOS POR NFC E QR CODE

(71) HGF PAY INTERFACE ADMINISTRAÇÃO DE PAGAMENTOS E RECEBIMENTOS LTDA (BR/SP)

(72) LUCIANO COSTA FERREIRA

(21) BR 10 2018 008031-8 A2

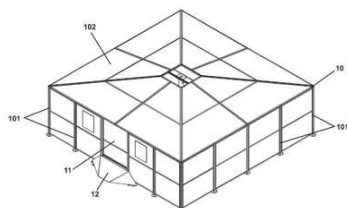

Código 3.1 - Publicação do Pedido de Patente ou de Certificado de Adição de Invenção

(22) 20/04/2018

(51) E04H 6/00 (1968.09), B62H 3/00 (1968.09), E04B 1/346 (1968.09)

(52) E04H 6/005, B62H 3/00, E04B 1/346

(54) SISTEMA PARA ESTACIONAMENTO DE BICICLETAS E VEÍCULOS LEVES COM COMPARTIMENTOS INDIVIDUALIZADOS PARA MOBILIDADE URBANA

(71) JOSÉ ERNANI SCOPEL (BR/RS)

(72) JOSÉ ERNANI SCOPEL

(21) BR 10 2018 008032-6 A2

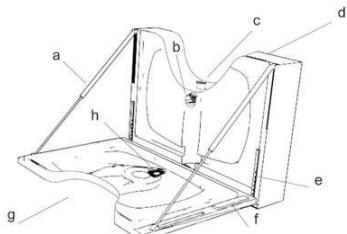

Código 3.1 - Publicação do Pedido de Patente ou de Certificado de Adição de Invenção

(22) 20/04/2018

(51) A47K 1/12 (1968.09)

(52) A47K 1/12

(54) LAVATÓRIO PARA OS PÉS

(71) RILDO AMARAL (BR/MG)

(72) RILDO AMARAL

(21) BR 10 2018 008033-4 A2

Código 3.1 - Publicação do Pedido de Patente ou de Certificado de Adição de Invenção



(22) 20/04/2018
 (51) G08G 1/09 (1968.09), G08G 1/0967 (1990.01)
 (52) G08G 1/091, G08G 1/096716
 (54) SISTEMA ELETRÔNICO PARA ELIMINAÇÃO DE PLACAS EXTERNAS DE IDENTIFICAÇÃO VEICULAR
 (71) ANAEL FERRARI (BR/RS) ; ANTÔNIO DA SILVA MOTA FILHO (BR/RS)
 (72) ANAEL FERRARI; ANTÔNIO DA SILVA MOTA FILHO

(21) BR 10 2018 008046-6 A2

Código 3.1 - Publicação do Pedido de Patente ou de Certificado de Adição de Invenção
 (22) 20/04/2018
 (51) A63H 19/36 (1968.09), A63H 33/26 (1968.09), A47B 25/00 (1968.09)
 (52) A63H 19/36, A63H 33/26, A47B 25/00
 (54) MESA MODULAR E CONJUNTO DE BASES E HASTE, PARA SISTEMA MAGNÉTICO DE MOVIMENTAÇÃO DE BRINQUEDOS, REPRODUÇÃO DE CENÁRIOS E SITUAÇÕES DIVERSAS
 (71) CROSS BUSINESS INTERNATIONAL SERVIÇOS E REPRESENTAÇÕES LTDA. M.E. (BR/SP)
 (72) SPIROS PAULO FOURNOGERAKIS

(21) BR 10 2018 008060-1 A2

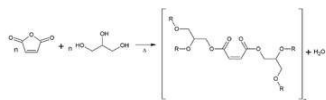

Código 3.1 - Publicação do Pedido de Patente ou de Certificado de Adição de Invenção
 (22) 20/04/2018
 (51) C09J 131/02 (1990.01), C09J 133/08 (1990.01), C09J 133/10 (1990.01), C09J 173/02 (1990.01)
 (54) SÍNTESE DE UM NOVO ADESIVO ACRÍLICO A PARTIR DE ÉSTER GLICEROLADO POR FOTOPOLIMERIZAÇÃO
 (71) UNIVERSIDADE ESTADUAL PAULISTA JULIO DE MESQUITA FILHO (BR/SP)
 (72) GILBERT BANNACH; RAFAEL TURRA ALARCON; ARTHUR ROSSI DE OLIVEIRA

(21) BR 10 2018 008064-4 A2

Código 3.1 - Publicação do Pedido de Patente ou de Certificado de Adição de Invenção
 (22) 20/04/2018
 (51) G01N 27/327 (1990.01), C12Q 1/6825 (2018.01)
 (52) G01N 27/3278, C12Q 1/6825
 (54) MÉTODO PARA DETECÇÃO ELETROQUÍMICA DO GENOMA DO VERME DE SCHISTOSOMA MANSONI, UTILIZANDO PLATAFORMA DE OURO ELETRO-DEPOSITADO
 (71) UNIVERSIDADE FEDERAL DE PERNAMBUCO (BR/PE)
 (72) GISELLE SOARES DOS SANTOS; RAQUEL GOMES DE SENA CARNEIRO CALDAS; CÉSAR AUGUSTO SOUZA DE ANDRADE; MARIA



DANIELLY LIMA DE OLIVEIRA

(21) BR 10 2018 008079-2 A2

Código 3.1 - Publicação do Pedido de Patente ou de Certificado de Adição de Invenção

(22) 20/04/2018

(51) B32B 27/00 (1968.09), B32B 27/36 (1968.09), B32B 27/30 (1968.09), B32B 27/32 (1968.09), B32B 27/40 (1968.09), B32B 27/34 (1968.09)

(52) B29C 47/04, B29C 47/06, B32B 27/00, B32B 27/36, B32B 27/306, C08L 2203/16, C08J 2367/02, B32B 2307/514, B32B 2307/518, B32B 2307/7244, B32B 2307/40, B32B 2307/4023, B32B 27/327, B32B 27/40, B32B 27/34

(54) EMBALAGEM CONTENDO UM FILME POLIMÉRICO BILAMINADO COM BARREIRAS APRIMORADAS AO OXIGÊNIO E A LUZ E SEUS USOS

(71) BEMIS COMPANY, INC (US)

(72) LUDMILA DE CARVALHO FIDALE; JOSE PEDRO CRUZ; FERNANDA FRANCISCO PAGANI; WESLEY DE PAULA

(21) BR 10 2018 008087-3 A2

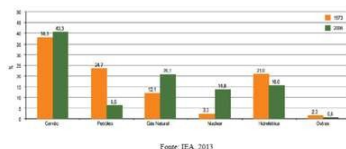

Código 3.1 - Publicação do Pedido de Patente ou de Certificado de Adição de Invenção

(22) 20/04/2018

(51) F03B 13/06 (1968.09), F03B 3/12 (1968.09), F03B 3/04 (1968.09), F03B 11/00 (1968.09), F03B 17/06 (1968.09)

(54) TURBINA PARAFUSO TIPO ARQUIMEDES PARA MICRO GERAÇÃO DE ENERGIA

(71) UNIVERSIDADE ESTADUAL PAULISTA JULIO DE MESQUITA FILHO (BR/SP)

(72) EVALDO CHAGAS GOUVÊA; GUSTAVO RUIZ; MARIA CLAUDIA COSTA DE OLIVEIRA BOTAN; TEÓFILO MIGUEL DE SOUZA

(21) BR 10 2018 008088-1 A2

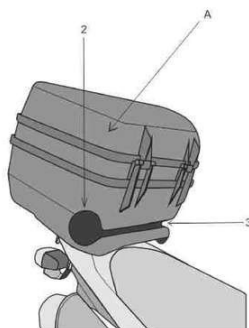

Código 3.1 - Publicação do Pedido de Patente ou de Certificado de Adição de Invenção

(22) 20/04/2018

(51) B62J 19/00 (1968.09), B60J 11/02 (2006.01), B60J 11/06 (2006.01)

(54) CAPA RETRÁTIL PARA MOTOS ACOPLADA A BAÚ

(71) UEBER CANDIDO DA SILVA (BR/ES) ; CENDI-CENTRO DE DESENVOLVIMENTO DA INFORMAÇÃO LTDA-ME (BR/ES)

(72) UEBER CÂNDIDO DA SILVA

(21) BR 10 2018 008092-0 A2

Código 3.1 - Publicação do Pedido de Patente ou de Certificado de Adição de Invenção

(22) 20/04/2018

(51) A61K 8/92 (2006.01), A61K 8/67 (2006.01), A61Q 5/00 (2006.01), A61Q



7/00 (2006.01)

(52) A61K 8/922, A61K 8/67, A61Q 5/00, A61Q 7/00

(54) COMPOSIÇÃO DO ÓLEO E HIDRATANTE RECONSTRUTOR CAPILAR

(71) ELISANGELA DE MORAIS SANTOS (BR/BA)

(72) ELISANGELA DE MORAIS SANTOS

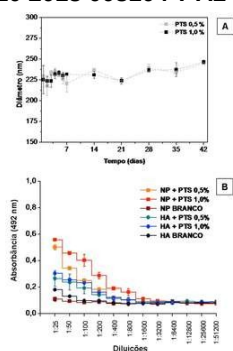
(21) BR 10 2018 008104-7 A2

Código 3.1 - Publicação do Pedido de Patente ou de Certificado de Adição de Invenção

(22) 20/04/2018

(51) A61K 9/51 (1990.01), A61K 35/646 (2015.01), A61K 35/64 (1974.07), A61K 35/58 (1974.07), A61K 47/34 (1990.01), A61P 37/04 (2000.01)

(54) COMPOSIÇÃO E MÉTODO DE PRODUÇÃO DE SISTEMAS NANOPARTICULADOS IMUNOADJUVANTES NA PRODUÇÃO DE SOROS NEUTRALIZANTES CONTRA TOXINAS DE ANIMAIS PEÇONHENTOS

(71) UNIVERSIDADE FEDERAL DO RIO GRANDE DO NORTE (BR/RN)

(72) ARNÓBIO ANTÔNIO DA SILVA JUNIOR; PHILIPPE DE CASTRO MESQUITA; EMANUELL DOS SANTOS SILVA; MATHEUS DE FREITAS FERNANDES PEDROSA; KARLA SAMARA ROCHA SOARES PIMENTEL; ALAINE MARIA DOS SANTOS SILVA

(21) BR 10 2018 008105-5 A2

Código 3.1 - Publicação do Pedido de Patente ou de Certificado de Adição de Invenção

(22) 20/04/2018

(51) E21B 17/01 (1980.01), E21B 19/09 (1980.01), E21B 19/14 (1968.09), E21B 19/02 (1968.09), E21B 43/01 (1968.09)

(52) E21B 17/012, E21B 19/09, E21B 19/143, E21B 19/02, E21B 43/01

(54) SISTEMA E MÉTODO DE MONTAGEM DE PELO MENOS UMA SEÇÃO DE BUNDLE DE UMA TORRE DE ELEVAÇÃO HÍBRIDA EM AMBIENTE AQUÁTICO.

(71) ODEBRECHT ÓLEO E GÁS S.A. (BR/RJ)

(72) JOÃO PEDRO VILLELA DE NIEMEYER

(21) BR 10 2018 008106-3 A2

Código 3.1 - Publicação do Pedido de Patente ou de Certificado de Adição de Invenção

(22) 20/04/2018

(51) C09D 125/06 (1990.01), C09D 5/16 (1968.09), C09D 7/80 (2018.01), C09D 7/20 (2018.01), C11B 9/00 (1968.09), C08K 5/101 (1995.01)

(52) C09D 125/06, C09D 5/16, C09D 7/80, C09D 7/20, C11B 9/00, C08K 5/101

(54) IMPERMEABILIZANTE COM POLÍMERO VINIL-BENZÊNICO DE ALTO BRILHO, ANTIFÚNGICO E DE BAIXA TOXICIDADE

(71) UNIVERSIDADE ESTADUAL PAULISTA JULIO DE MESQUITA FILHO (BR/SP)

(72) GILBERT BANNACH; RAFAEL TURRA ALARCON; ARTHUR ROSSI DE



OLIVEIRA

(21) BR 10 2018 008120-9 A2

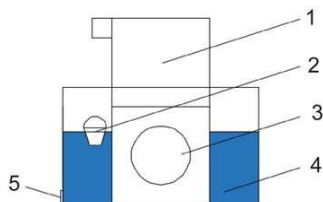

Código 3.1 - Publicação do Pedido de Patente ou de Certificado de Adição de Invenção

(22) 20/04/2018

(51) C02F 9/02 (2000.01), C02F 1/00 (1980.01), C02F 1/52 (1980.01), C02F 1/76 (1980.01), C02F 103/00 (2000.01), E03B 3/02 (1968.09), C02F 1/50 (1980.01)

(52) C02F 1/50, C02F 2001/007, C02F 1/52, C02F 1/76, C02F 2103/001, E03B 3/02

(54) PROCESSO DE CAPTAÇÃO, LIMPEZA, ARMAZENAGEM E USO DE ÁGUA PLUVIAL PARA FINALIDADES NÃO POTÁVEIS

(71) UNIVERSIDADE ESTADUAL PAULISTA JULIO DE MESQUITA FILHO (BR/SP)

(72) MÁRCIA REGINA DE FREITAS; DANIEL CLEMENTE VIEIRA RÊGO DA SILVA; MATHEUS MULLER

(21) BR 10 2018 008123-3 A2

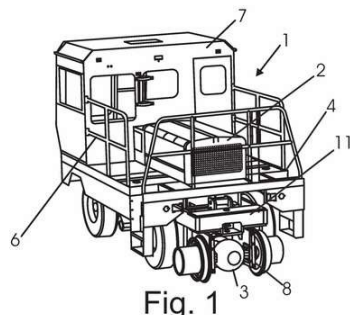

Fig. 1

Código 3.1 - Publicação do Pedido de Patente ou de Certificado de Adição de Invenção

(22) 20/04/2018

(51) B61D 15/00 (1968.09), B61F 13/00 (1968.09)

(54) EQUIPAMENTO FERROVIÁRIO PARA MOVIMENTAÇÃO DE VAGÕES

(66) BR 10 2017 015332-0 17/07/2017

(71) MÁRCIO ALEXANDRE CARMONA (BR/SP)

(72) MÁRCIO ALEXANDRE CARMONA

(21) BR 10 2018 008127-6 A2

Código 3.1 - Publicação do Pedido de Patente ou de Certificado de Adição de Invenção

(22) 20/04/2018

(51) A01N 37/02 (1980.01), A01P 3/00 (2006.01)

(52) A01N 37/02

(54) USO DE ÁCIDO PROPIÔNICO PARA O CONTROLE DE DOENÇAS PÓS-COLHEITA EM VEGETAIS

(71) FUNDAÇÃO UNIVERSIDADE FEDERAL DO TOCANTINS (BR/TO)

(72) RAPHAEL SANZIO PIMENTA; JHONATHA BARROS CABRAL; JULIANA FONSECA MOREIRA DA SILVA

(21) BR 10 2018 008133-0 A2

Código 3.1 - Publicação do Pedido de Patente ou de Certificado de Adição de Invenção

(22) 20/04/2018

(51) C08L 75/04 (1974.07), C08G 18/02 (1974.07), C08G 18/42 (1974.07),



C08G 18/32 (1974.07), C08G 18/50 (1974.07), C08K 3/013 (2018.01), C08K 3/26 (1974.07)

(52) C08L 75/04, C08G 18/022, C08G 18/4255, C08G 18/3206, C08G 18/5045, C08K 3/013, C08K 3/26, C08K 2003/265

(54) COMPÓSITO BIOATIVO PARA APLICAÇÕES COMO SUBSTITUTO ÓSSEO E PROCESSO DE FABRICAÇÃO

(71) INSTITUTO FEDERAL DE EDUCAÇÃO, CIÊNCIA E TECNOLOGIA DE MATO GROSSO DO SUL (BR/MS) ; FUNDAÇÃO UNIVERSIDADE FEDERAL DE MATO GROSSO DO SUL (BR/MS)

(72) MATHEUS PIAZZALUNGA NEIVOCK; JOSÉ RENATO JURKEVICZ DELBEN; SÉRGIO CARVALHO DE ARAÚJO; JOSÉ OTÁVIO CHIGHINE DOS SANTOS; GABRIEL ENSINAS VALIÑO PEDREIRA

(21) BR 10 2018 008135-7 A2

Código 3.1 - Publicação do Pedido de Patente ou de Certificado de Adição de Invenção

(22) 20/04/2018

(51) A47C 31/00 (1968.09)

(52) A47C 31/00

(54) SUPORTE DE CONTENÇÃO DE COLCHÕES EM CAMA BOX, SISTEMA DE PRODUÇÃO E FIXAÇÃO

(71) LAURA BARROZO CAVALCA (BR/SP)

(72) LAURA BARROZO CAVALCA

(21) BR 10 2018 008141-1 A2

Código 3.1 - Publicação do Pedido de Patente ou de Certificado de Adição de Invenção

(22) 22/04/2018

(51) B01F 3/18 (1968.09), B01F 9/00 (1968.09), A23K 20/00 (2016.01)

(52) B01F 3/18, B01F 9/00, A23K 20/00

(54) PROCESSO DE FABRICAÇÃO DE PREMIX

(71) ENGFARMA - ENGENHARIA DE EQUIPAMENTOS FARMACEUTICOS EIRELI (BR/PR)

(72) SILVIO CESAR DE OLIVEIRA

(21) BR 10 2018 008143-8 A2

Código 3.1 - Publicação do Pedido de Patente ou de Certificado de Adição de Invenção

(22) 22/04/2018

(51) G06Q 20/12 (2012.01), G06Q 10/10 (2012.01)

(52) G06Q 20/12, G06Q 10/10

(54) PROCESSO E SISTEMA PÓS-PAGO PARA TERMINAIS DESCONECTADOS MULTIUSOS

(71) RUI ADRIANO PAIVA DE BRITO SOUSA (BR/SP)

(72) RUI ADRIANO PAIVA DE BRITO SOUSA



(21) BR 10 2018 008153-5 A2 Código 3.1 - Publicação do Pedido de Patente ou de Certificado de Adição de Invenção
 (22) 23/04/2018
 (51) B64D 13/06 (1968.09), B64D 13/02 (1968.09), B64F 5/00 (1968.09)
 (54) DISPOSITIVO MÓVEL PARA CLIMATIZAÇÃO DE AERONAVES E SISTEMA DE CLIMATIZAÇÃO DE AERONAVES
 (66) BR 10 2017 008381-0 24/04/2017
 (71) LUIS REGINALDO GOULART (BR/SP)
 (72) LUIS REGINALDO GOULART

(21) BR 10 2018 008155-1 A2 Código 3.1 - Publicação do Pedido de Patente ou de Certificado de Adição de Invenção
 (22) 23/04/2018
 (51) A01C 23/00 (1968.09)
 (52) A01C 23/00
 (54) IMPLEMENTO PARA APLICAÇÃO DE UMA SOLUÇÃO AQUOSA EM UM LEITO DE PLANTIO E REBROTA DE UMA CULTURA AGRÍCOLA PERENE
 (71) AGRO MATAO LTDA EPP (BR/SP)
 (72) DARCI MARCOS PERLATO; JOSÉ LUIZ

(21) BR 10 2018 008156-0 A2 Código 3.1 - Publicação do Pedido de Patente ou de Certificado de Adição de Invenção
 (22) 23/04/2018
 (51) A61K 8/98 (2006.01), A61Q 17/00 (2006.01)
 (52) A61K 8/988, A61Q 17/005
 (54) FORMULAÇÃO COSMÉTICA ANTI CANDIDA CONTENDO EXTRATO DE GEOPROPOLIS
 (71) UNIVERSIDADE FEDERAL RURAL DE PERNAMBUCO (BR/PE) ; FUNDAÇÃO UNIVERSIDADE FEDERAL DO VALE DO SÃO FRANCISCO (BR/PE)
 (72) TANIA MARIA SARMENTO DA SILVA; CELSO DE AMORIM CAMARA; UMBERTO PEREIRA SOUZA JUNIOR; EVA MONICA SARMENTO DA SILVA; TELMA MARIA GUEDES DA SILVA

(21) BR 10 2018 008157-8 A2 Código 3.1 - Publicação do Pedido de Patente ou de Certificado de Adição de Invenção
 (22) 23/04/2018
 (51) A61J 7/04 (1990.01), A61J 3/00 (1968.09), B65H 29/00 (1968.09)
 (54) APARATO DISPENSADOR AUTOMÁTICO DE MEDICAMENTOS, PROCESSO DE LIBERAÇÃO AUTOMÁTICA DE MEDICAMENTOS E ROLO ARMAZENADOR
 (71) UNIVERSIDADE FEDERAL DO RIO GRANDE DO SUL (BR/RS)
 (72) RAFAEL EDUARDO TORRES; EVERTON AMARAL DA SILVA

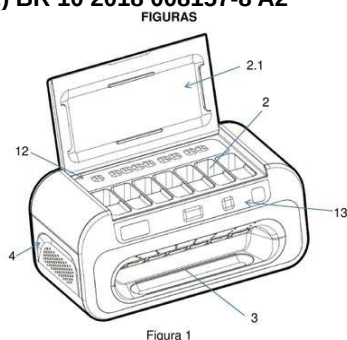

(21) BR 10 2018 008163-2 A2

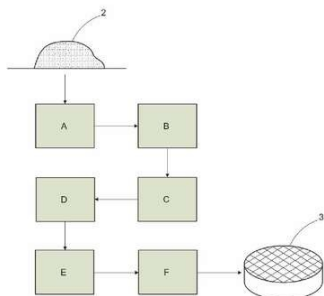

Código 3.1 - Publicação do Pedido de Patente ou de Certificado de Adição de Invenção

(22) 23/04/2018

(51) C22B 1/248 (1974.07), C22B 34/12 (1974.07), B23K 26/34 (2000.01)

(52) C22B 1/248, C22B 34/12, B23K 26/34

(54) PROCESSO DE RECICLAGEM DE CAVACOS RESULTANTES DA USINAGEM DE MATERIAIS E ELEMENTOS POROSOS OBTIDOS

(71) INSTITUTO DE ESTUDOS AVANÇADOS - IEAV (BR/SP)

(72) MILTON SERGIO FERNANDES DE LIMA; DAVI NEVES

(21) BR 10 2018 008167-5 A2

Código 3.1 - Publicação do Pedido de Patente ou de Certificado de Adição de Invenção

(22) 23/04/2018

(51) C07C 39/04 (1968.09), C07D 333/30 (1974.07), A61K 31/05 (1974.07), A61K 31/38 (1974.07), A61K 31/095 (1974.07), A61P 25/00 (2000.01), A61P 25/24 (2000.01), A61P 25/16 (2000.01), A61P 25/28 (2000.01)

(54) PROCESSO PARA A PREPARAÇÃO DE CALCOGENO-ANÁLOGOS DO PROBUCOL E SUA APLICAÇÃO COMO ESTRATÉGIA NEUROPROTETORA EM PROCESSOS NEURODEGENERATIVOS

(71) Universidade Federal de Santa Catarina (BR/SC)

(72) ANTÔNIO LUIZ BRAGA; MARCELO FARINA; RÔMULO FARIA SANTOS CANTO; VIVIANE DE SOUZA; DIONES CAERAN BUENO

(21) BR 10 2018 008170-5 A2

Código 3.1 - Publicação do Pedido de Patente ou de Certificado de Adição de Invenção

(22) 23/04/2018

(51) A21D 8/06 (1968.09), A21D 13/043 (2017.01), A21D 15/02 (1974.07)

(52) A21D 8/06, A21D 13/043, A21D 15/02

(54) PROCESSO PARA PRÉ-ASSAR ALIMENTO À BASE DE POLVILHO

(71) DENISE DE OLIVEIRA ME (BR/SC)

(72) DENISE DE OLIVEIRA NATALI

(21) BR 10 2018 008171-3 A2

Código 3.1 - Publicação do Pedido de Patente ou de Certificado de Adição de Invenção

(22) 23/04/2018

(51) A21D 13/60 (2017.01), A21D 13/31 (2017.01), A21D 8/02 (1968.09)

(52) A21D 13/60, A21D 13/31, A21D 8/02

(54) PROCESSO PARA FRITURA DE ALIMENTO À BASE DE FARINHA DE TRIGO COM RECHEIO

(71) DENISE DE OLIVEIRA ME (BR/SC)



(72) DENISE DE OLIVEIRA NATALI

(21) BR 10 2018 008177-2 A2 Código 3.1 - Publicação do Pedido de Patente ou de Certificado de Adição de Invenção
 (22) 23/04/2018
 (51) G06F 13/12 (1985.01), G05B 19/4093 (1995.01), G06F 9/54 (2000.01)
 (52) G06F 13/12, G05B 19/4093, G06F 9/543
 (54) CNC DEDICADO PARA MAQUINAS DE CORTE PLASMA, OXICORTE, LASER E ROUTER PARA INDUSTRIA 4.0
 (71) GALLIBRASIL (BR/SP)
 (72) ROBINSON GALICIA FERREIRA COUTINHO

(21) BR 10 2018 008185-3 A2 Código 3.1 - Publicação do Pedido de Patente ou de Certificado de Adição de Invenção
 (22) 23/04/2018
 (51) C12M 1/40 (1980.01), C12C 11/09 (1995.01)
 (52) C12M 43/00, C12M 21/18, C12C 11/09
 (54) EQUIPAMENTOS E MÉTODO OTIMIZADO PARA FERMENTAÇÃO DE CERVEJAS EM BATELADA COM LEVEDURA IMOBILIZADA
 (71) ALEXANDER PERANDIN MOREIRA (BR/RS)
 (72) ALEXANDER PERANDIN MOREIRA

(21) BR 10 2018 008190-0 A2 Código 3.1 - Publicação do Pedido de Patente ou de Certificado de Adição de Invenção
 (22) 24/04/2018
 (51) E21B 10/00 (1980.01), E21B 12/02 (1980.01)
 (52) E21B 10/00, E21B 12/02
 (54) SISTEMA E MÉTODO DE MONITORAMENTO DE DESGASTE DE UMA BROCA DE PERFURAÇÃO
 (71) PETRÓLEO BRASILEIRO S.A. - PETROBRAS (BR/RJ)
 (72) ILMAR AZRAK FRUET; MARCOS VINÍCIUS CARVALHO LEITE; ANDRÉ MORAES VIEIRA

(21) BR 10 2018 008195-0 A2 Código 3.1 - Publicação do Pedido de Patente ou de Certificado de Adição de Invenção
 (22) 24/04/2018
 (51) A01C 5/04 (1968.09)
 (54) DISPOSIÇÃO CONSTRUTIVA EM PLANTADEIRA PARA MUDAS DE HORTALIÇAS
 (71) WILLIAN GEORG (BR/PR)
 (72) WILLIAN GEORG

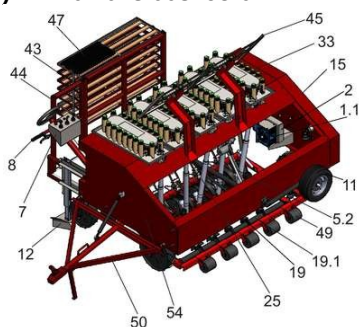

(21) BR 10 2018 008203-5 A2 Código 3.1 - Publicação do Pedido de Patente ou de Certificado de Adição de Invenção
 (22) 24/04/2018
 (51) C07D 493/08 (1974.07)
 (52) C07D 493/08
 (54) PROCESSO DE OBTENÇÃO DE PINOL VIA ISOMERIZAÇÃO DO ÓXIDO DE ALFA PINENO CATALISADO PELO SAL DE HETEROPOLIÁCIDO CS₂,5H₀,5PW12O40.
 (71) UNIVERSIDADE FEDERAL DE OURO PRETO (BR/MG) ; UNIVERSIDADE FEDERAL DE MINAS GERAIS (BR/MG)
 (72) KELLY ALESSANDRA DA SILVA ROCHA; CLÁUDIO JÚNIOR ANDRADE RIBEIRO; MATHEUS MELLO PEREIRA; ELENA VITALIEVNA GOUSSEVSKAIA

(21) BR 10 2018 008243-4 A2 Código 3.1 - Publicação do Pedido de Patente ou de Certificado de Adição de Invenção
 (22) 24/04/2018
 (51) G06Q 10/08 (2012.01)
 (52) G06Q 10/08
 (54) SISTEMA DE ABERTURA E GERENCIAMENTO DE COMPARTIMENTOS BASEADO EM INTERNET DAS COISAS E EQUIPAMENTO RESULTANTE
 (71) WTEC MÓVEIS E EQUIPAMENTOS TÉCNICOS LTDA - EPP (BR/RS)
 (72) PAULO CESAR BICCA; ANDERSON PAULO ROVER

(21) BR 10 2018 008245-0 A2 Código 3.1 - Publicação do Pedido de Patente ou de Certificado de Adição de Invenção
 (22) 24/04/2018
 (51) A01D 34/30 (1985.01)
 (52) A01D 34/30
 (54) MECANISMO ATUADOR PARA O CONJUNTO DE FACAS DE CORTE DE UM IMPLEMENTO AGRÍCOLA E IMPLEMENTO AGRÍCOLA PARA O CORTE E COLHEITA DE GRÃOS
 (71) CNH INDUSTRIAL BRASIL LTDA. (BR/MG)
 (72) ANTONIO CARLOS VIEIRA

(21) BR 10 2018 008274-4 A2 Código 3.1 - Publicação do Pedido de Patente ou de Certificado de Adição de Invenção
 (22) 24/04/2018
 (51) G06Q 10/00 (2012.01), G06Q 10/06 (2012.01)
 (54) MÉTODO DE GESTÃO E AVALIAÇÃO DO CORPO CLÍNICO.
 (71) CENTRO DE OLHOS AV SETE DE SETEMBRO LTDA (BR/RJ)
 (72) JONAS MOREIRA NETO; LILIA RUTH PICANÇO MURALHA



(21) BR 10 2018 008275-2 A2 Código 3.1 - Publicação do Pedido de Patente ou de Certificado de Adição de Invenção
 (22) 24/04/2018
 (51) G01N 23/046 (2018.01)
 (52) G01N 23/046
 (54) SISTEMA E PROCESSO DE IMAGEAMENTO DE EQUIPAMENTOS INDUSTRIAIS
 (71) MARCIO ISSAMU HARAGUCHI (BR/SP)
 (72) MARCIO ISSAMU HARAGUCHI

(21) BR 10 2018 008291-4 A2 Código 3.1 - Publicação do Pedido de Patente ou de Certificado de Adição de Invenção
 (22) 25/04/2018
 (51) A23L 21/12 (2016.01), A23L 29/256 (2016.01)
 (52) A23L 21/12, A23L 29/256
 (54) PROCESSAMENTO DE DOCE DE CORTE DE MAXIXE COM COCO ADICIONADO DE AÇÚCAR MASCAVO
 (71) UNIVERSIDADE FEDERAL DE CAMPINA GRANDE - PB (BR/PB)
 (72) ISABELA FÉLIX RODRIGUES DE ABRANTES; EMELLY NAIARA DOS ANJOS DANTAS; MIKAEL JOHNATHAN RIBEIRO DA SILVA; PRISCILA DA SILVA JERÔNIMO; VANESSA BORDIN VIERA; ANA CRISTINA SILVEIRA MARTINS; MARIA ELIEIDY GOMES DE OLIVEIRA; JULIANA KÉSSIA BARBOSA SOARES; JÉSSICA LIMA DE MORAIS

(21) BR 10 2018 008295-7 A2

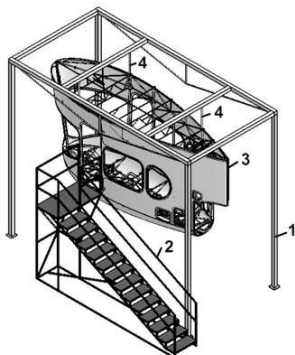

Código 3.1 - Publicação do Pedido de Patente ou de Certificado de Adição de Invenção
 (22) 25/04/2018
 (51) G09B 9/12 (1990.01)
 (54) TORRE DE TREINAMENTO PARA SIMULAÇÃO DE VOO EM DIRIGÍVEIS
 (71) AIRSHIP DO BRASIL - INDÚSTRIA E SERVIÇOS AÉREOS ESPECIALIZADOS SA (BR/SP)
 (72) PETRA ANNY FREY; DAWSON TADEU IZOLA

(21) BR 10 2018 008298-1 A2 Código 3.1 - Publicação do Pedido de Patente ou de Certificado de Adição de Invenção
 (22) 25/04/2018
 (51) B64B 1/62 (1968.09), B64B 1/64 (1968.09), F16K 1/12 (1968.09)
 (52) B64B 1/62, B64B 1/64, F16K 1/12
 (54) DUTO DE VÁLVULA DE AR EM SISTEMAS DE CONTROLE DE PRESSÃO EM DIRIGÍVEIS
 (71) AIRSHIP DO BRASIL - INDÚSTRIA E SERVIÇOS AÉREOS



ESPECIALIZADOS SA (BR/SP)
(72) PETRA ANNY FREY; DAWSON TADEU IZOLA

(21) BR 10 2018 008313-9 A2 Código 3.1 - Publicação do Pedido de Patente ou de Certificado de Adição de Invenção
(22) 25/04/2018
(51) A01N 65/08 (2009.01), A01N 25/28 (1980.01), A01P 7/02 (2006.01), A01P 7/04 (2006.01)
(52) A01N 65/08, A01N 25/28
(54) FORMULAÇÃO INSETICIDA/ACARICIDA MICROEMCAPSULADA POR SPRAY DRYER DE ANNONA SQUAMOSA E ANNONA MURICATA
(71) UNIVERSIDADE FEDERAL DE ALAGOAS (BR/AL)
(72) ROSEANE CRISTINA PREDES TRINDADE; ANILDE DA GRAÇA SOUSA MACIEL; EURICO EDUARDO PINTO DE LEMOS; ANTÔNIO EUZÉBIO GOULART SANT?ANA; IRINALDO DINIZ BASÍLIO JÚNIOR; ALICE MARIA NASCIMENTO DE ARAÚJO; JOSÉ PEDRO DA SILVA; LEONARA EVANGELISTA DE FIGUEIROA; FERNANDA EMANUELLE MENDONÇA DE MORAIS

(21) BR 10 2018 008324-4 A2 Código 3.1 - Publicação do Pedido de Patente ou de Certificado de Adição de Invenção
(22) 25/04/2018
(51) A61K 31/167 (2000.01), A61K 31/166 (2000.01), A61K 31/222 (2000.01), A61K 31/554 (2000.01), A61K 31/4422 (2000.01), A61K 31/277 (2000.01), A61K 31/4045 (2000.01), A61K 31/4184 (2000.01), A61K 31/121 (2000.01), A61K 36/28 (2006.01), A61P 17/00 (2000.01)
(54) COMPOSIÇÃO FARMACÊUTICA DE USO TÓPICO E PROCESSO DE FABRICAÇÃO DE COMPOSIÇÃO FARMACÊUTICA DE USO TÓPICO
(71) LABORATÓRIOS FERRING LTDA. (BR/SP)
(72) LEONARDO DE SOUZA TEIXEIRA; JEANE ROBERTA SANTANA DE FARIA; GÍLBI DE CASTRO MELO NOGUEIRA; IRAM MOREIRA MUNDIM; LAURA MOREIRA REZECK; CARINA PIMENTEL ITAPEMA ALVES; KARINI BRUNO BELLORIO; SARAH RODRIGUES FERNANDES; VIVIANE PIMENTEL ITAPEMA ALVES; ROBERT FREDERIC WOOLEY DE MENDONÇA FILHO

(21) BR 10 2018 008329-5 A2 Código 3.1 - Publicação do Pedido de Patente ou de Certificado de Adição de Invenção
(22) 25/04/2018
(51) A23G 9/00 (1974.07), A23G 9/42 (2006.01), A23L 19/10 (2016.01), A23L 33/21 (2016.01)
(52) A23G 9/00, A23G 9/42, A23L 19/10, A23L 33/21, A23V 2250/5062
(54) GELADO PREBIÓTICO SEM LACTOSE A BASE DE BATATA-DOCE (IPOMEA BATATAS L.)
(71) UNIVERSIDADE FEDERAL DE CAMPINA GRANDE - PB (BR/PB)



(72) THAISA ABRANTES SOUZA GUSMÃO; ALINE COSTA DE SOUSA;
KAMILA VIEIRA RAPOUSO DE ARAÚJO; RENNAN PEREIRA DE GUSMÃO

(21) BR 10 2018 008343-0 A2

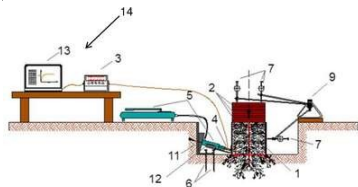

Código 3.1 - Publicação do Pedido de Patente ou de Certificado de Adição de Invenção

(22) 25/04/2018

(51) G01N 3/24 (1968.09), G01N 3/02 (1968.09)

(54) SISTEMA IN SITU PARA DETERMINAÇÃO DE RESISTÊNCIAS MECÂNICAS DE UMA PORÇÃO DE SOLO E MÉTODO DE ANÁLISE DE SOLO

(71) UNIVERSIDADE FEDERAL DE SANTA MARIA (BR/RS)

(72) FABRÍCIO JAQUES SUTILI; RINALDO JOSÉ BARBOSA PINHEIRO;

JOSÉ MARIO DOLEYS SOARES; CHARLES RODRIGO BELMONTE MAFFRA

(21) BR 10 2018 008363-5 A2

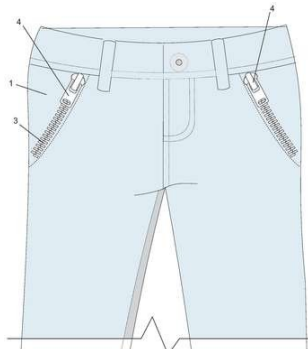

Código 3.1 - Publicação do Pedido de Patente ou de Certificado de Adição de Invenção

(22) 25/04/2018

(51) A41D 27/20 (1968.09)

(52) A41D 27/20

(54) MÉTODO DE CONFECÇÃO DE BOLSO DE CALÇA, COM CORTE A LASER

(71) INDÚSTRIA E COMÉRCIO DE CONFECÇÕES XAVIER LTDA. (BR/PE)

(72) SILVANO PEREIRA DAS NEVES

(21) BR 10 2018 008368-6 A2



Código 3.1 - Publicação do Pedido de Patente ou de Certificado de Adição de Invenção

(22) 25/04/2018

(51) A61K 36/61 (2006.01), A61K 36/76 (2006.01), A61K 127/00 (2006.01), A61P 1/02 (2000.01), A61P 1/04 (2000.01)

(54) BOCHECHO DE SOLUÇÃO A BASE DE MELALEUCA ALTERNIFÓLIA E CASEARIA SYLVESTRIS PARA PREVENÇÃO E TRATAMENTO DE MUCOSITE EM PACIENTES SUBMETIDOS A QUIMIOTERAPIA

(71) FUNDACAO DE ENSINO SUPERIOR DO VALE DO SAPUCAI (BR/MG)

(72) JOSÉ DIAS DA SILVA NETO; TAYLOR BRANDÃO SCHNAIDER;

EMANUELA VACCAREZZA DE SOUZA; JUSCÉLIA DIAS ROSA

(21) BR 10 2018 008369-4 A2

Código 3.1 - Publicação do Pedido de Patente ou de Certificado de Adição de Invenção

(22) 25/04/2018

(51) C09D 123/06 (1990.01), B05D 7/16 (1974.07)



(54) PRODUTO LÍQUIDO PARA PROTEÇÃO TEMPORÁRIA DE SUPERFÍCIES METÁLICAS COM OU SEM PINTURA

(71) MARIANA CRUZ AMORIM BONILHA (BR/SP)

(72) MARIANA CRUZ AMORIM BONILHA

(21) BR 10 2018 008378-3 A2

Código 3.1 - Publicação do Pedido de Patente ou de Certificado de Adição de Invenção

(22) 25/04/2018

(51) A63F 3/00 (1968.09), A63F 3/04 (1968.09)

(52) A63F 3/00006, A63F 3/0478, A63F 2003/0489

(54) DISPOSIÇÃO CONSTRUTIVA APLICADA EM JOGO PEDAGÓGICO DE TABULEIRO ABRANGENDO QUESTÕES A RESPEITO DA PSICOLOGIA POSITIVA

(71) ANA CLARA GONÇALVES BITTENCOURT (BR/RJ)

(72) ANA CLARA GONÇALVES BITTENCOURT

(21) BR 10 2018 008380-5 A2

Código 3.1 - Publicação do Pedido de Patente ou de Certificado de Adição de Invenção

(22) 25/04/2018

(51) A23L 17/00 (2016.01), A23L 5/10 (2016.01), A23L 5/41 (2016.01)

(52) A23L 17/00, A23L 5/11, A23L 5/41

(54) PROCESSO DE OBTENÇÃO DE PURURUCA DE TILÁPIA

(71) WELLINGTON DONIZETI SILVERIO (BR/SP) ; EDSON TADEU SILVERIO (BR/SP)

(72) WELLINGTON DONIZETI SILVERIO; EDSON TADEU SILVERIO

(21) BR 10 2018 008417-8 A2

Código 3.1 - Publicação do Pedido de Patente ou de Certificado de Adição de Invenção

(22) 26/04/2018

(51) E05B 47/02 (1968.09)

(52) E05B 47/02

(54) MECANISMO ELETROMECAÂNICO DE ACOPLAMENTO DA MAÇANETA NA FECHADURA

(71) JOACIRTON ROSSO (BR/SC)

(72) JOACIRTON ROSSO

(21) BR 10 2018 008429-1 A2

Código 3.1 - Publicação do Pedido de Patente ou de Certificado de Adição de Invenção

(22) 26/04/2018

(51) A61K 31/7048 (2000.01), A61K 47/24 (1990.01), A61P 31/10 (2000.01), A61K 47/30 (1990.01)

(52) A61K 31/7048, A61K 47/24, A61P 31/10, A61K 47/30

(54) DERIVADO SOLÚVEL DE ANFOTERICINA B E SEU PROCESSO DE



OBTENÇÃO

(71) UNIVERSIDADE FEDERAL DO RIO GRANDE DO NORTE (BR/RN)
 (72) ANDRÉ LEANDRO SILVA; ERYVALDO SÓCRATES TABOSA DO EGITO;
 GILLES PONCHEL; MONIQUE CHÉRON; HENRIQUE RODRIGUES
 MARCELINO; ANDREZA ROCHELLE DO VALE MORAIS

(21) BR 10 2018 008435-6 A2

Código 3.1 - Publicação do Pedido de Patente ou de Certificado de Adição de Invenção

(22) 26/04/2018

(51) F16K 17/30 (1968.09), F16K 17/28 (1968.09)

(52) F16K 17/30, F16K 17/28

(54) VÁLVULA REDUTORA DE VAZÃO D'ÁGUA

(71) ELA3 ECONOMIA SUSTENTAVEL LTDA - ME (BR/SC)

(72) ROGERIO FONSECA DA SILVEIRA

(21) BR 10 2018 008447-0 A2

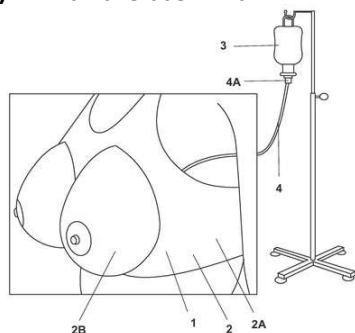

Código 3.1 - Publicação do Pedido de Patente ou de Certificado de Adição de Invenção

(22) 26/04/2018

(51) A61J 13/00 (1968.09)

(54) DISPOSITIVO DE ALEITAMENTO MATERNO PARA PORTADORAS DO VÍRUS HIV

(71) ASSOCIACAO PARANAENSE DE CULTURA - APC (BR/PR)

(72) CLÁUDIA LUCIA MENEGATTI; AMANDA SELHORST DA SILVA; ANA CAROLINE DOS SANTOS OLIVEIRA; CAMILA CORDEIRO

(21) BR 10 2018 008459-3 A2



Código 3.1 - Publicação do Pedido de Patente ou de Certificado de Adição de Invenção

(22) 26/04/2018

(51) C06B 21/00 (1968.09), C06B 29/22 (1974.07), C06B 45/06 (1974.07), C06B 45/08 (1974.07), C06B 45/10 (1974.07), C08G 63/16 (1974.07)

(52) C06B 21/0025, C06B 21/0058, C06B 29/22, C06B 45/06, C06B 45/08, C06B 45/10, C08G 63/16

(54) COMPOSIÇÃO DE PROPELENTE CONSTITUÍDO POR UMA MATRIZ POLIMÉRICA E UM OXIDANTE, PROCESSO PARA PREPARO E USO

(71) UNIVERSIDADE FEDERAL DO RIO DE JANEIRO (BR/RJ) ; INSTITUTO MILITAR DE ENGENHARIA (BR/RJ)

(72) JOSÉ CARLOS COSTA DA SILVA PINTO; NICOLIS AMARAL DE ARAUJO; ALDÉLIO BUENO CALDEIRA; ANTONIO LUÍS DOS SANTOS LIMA

(21) BR 10 2018 008473-9 A2

Código 3.1 - Publicação do Pedido de Patente ou de Certificado de Adição de Invenção



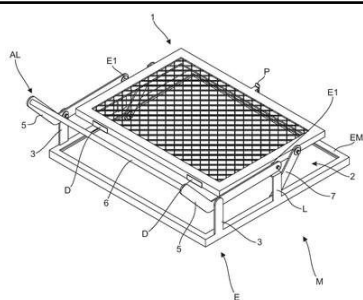

(22) 26/04/2018
 (51) A47J 37/06 (1968.09), A47J 43/18 (1968.09)
 (54) MECANISMO ROTATIVO PARA PREPARO DE ALIMENTOS
 (71) EDGAR BENAVIDES AMORIM (BR/SP)
 (72) EDGAR BENAVIDES AMORIM

(21) BR 10 2018 008482-8 A2

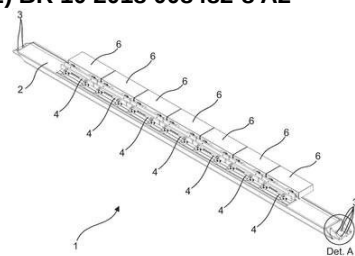

Código 3.1 - Publicação do Pedido de Patente ou de Certificado de Adição de Invenção
 (22) 26/04/2018
 (51) B24D 15/06 (1968.09)
 (54) CONJUNTO DE MESA PARA AFIAÇÃO E RETIFICA DE LÂMINAS E FACAS COM DISPOSITIVO DE REGULAGEM DE ÂNGULOS E SISTEMA PNEUMÁTICO OU HIDRÁULICO PARA FIXAÇÃO
 (71) LOOKING ACESSÓRIOS PARA MÁQUINAS DE PAPEL LTDA (BR/SP)
 (72) JOSÉ EDSON ROMANCINI; ORESTES FLORINDO JUNIOR

(21) BR 10 2018 008517-4 A2

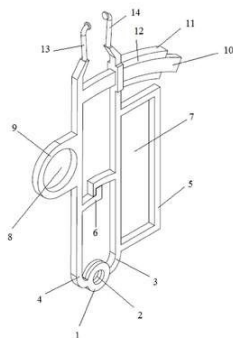

Código 3.1 - Publicação do Pedido de Patente ou de Certificado de Adição de Invenção
 (22) 27/04/2018
 (51) G01B 3/20 (1968.09)
 (52) G01B 3/205
 (54) INSTRUMENTO DE MEDIÇÃO EM FORMA DE PINÇAS PARA PEQUENAS MEDIDAS EM EXPERIMENTAÇÃO ANIMAL, ÁREAS ANATÔMICAS E ÁREAS DE DIFÍCIL ACESSO
 (71) UNIVERSIDADE FEDERAL DOS VALES DO JEQUITINHONHA E MUCURI (BR/MG)
 (72) MARCO TÚLIO MOREIRA MOURÃO; AGNES BATISTA MEIRELES; LIBARDO ANDRÉS GONZÁLEZ TORRES; WAGNER DE FÁTIMA PEREIRA; GUSTAVO EUSTÁQUIO BRITO ALVIM MELO; TÍMILLY MAYRA MARTINS DA CRUZ

(21) BR 10 2018 008555-7 A2

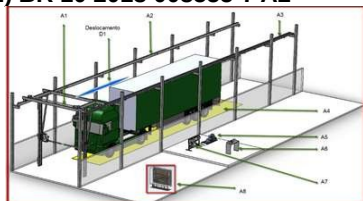

Código 3.1 - Publicação do Pedido de Patente ou de Certificado de Adição de Invenção
 (22) 27/04/2018
 (51) B60S 3/04 (1968.09)
 (54) EQUIPAMENTO AUTOMÁTICO PARA LAVAGEM DE VEÍCULOS AUTOMOTIVOS
 (71) ELISEU LOTH (BR/SC)
 (72) ELISEU LOTH



(21) BR 10 2018 008599-9 A2 Código 3.1 - Publicação do Pedido de Patente ou de Certificado de Adição de Invenção
 (22) 27/04/2018
 (51) B60T 13/58 (1968.09), B60T 15/02 (1968.09), B60T 8/30 (1985.01), B60K 28/10 (1985.01)
 (52) B60T 13/58, B60T 15/02, B60T 8/30, B60K 28/10
 (54) ASSISTENTE DE PARTIDA EM LADEIRAS PARA VEÍCULOS LEVES E PESADOS
 (71) SEBASTIÃO ANTONIO MACHADO (BR/SP) ; ORLANDO BURSTEINAS (BR/RS)
 (72) ORLANDO BURSTEINAS; SEBASTIÃO ANTONIO MACHADO

(21) BR 10 2018 008735-5 A2 Código 3.1 - Publicação do Pedido de Patente ou de Certificado de Adição de Invenção
 (22) 30/04/2018
 (51) B60C 1/00 (1968.09), B62D 21/20 (1985.01), B29C 51/00 (1985.01)
 (52) B60C 1/0041, B62D 21/20, B29C 51/002
 (54) PAINEL COMPÓSITO ESTRUTURAL APLICADO EM TAMPAS LATERAIS DE REBOQUE E SEMIRREBOQUE
 (71) STE PARTS INDÚSTRIA LTDA - EPP (BR/RS)
 (72) EDUARDO FRANCISCO TENDE

(21) BR 10 2018 008844-0 A2 Código 3.1 - Publicação do Pedido de Patente ou de Certificado de Adição de Invenção
 (22) 01/05/2018
 (51) F03B 17/00 (1968.09)
 (54) GERADOR AÉREO AQUÁTICO
 (71) SERGIO RUOSO (BR/CE)
 (72) SÉRGIO RUOSO



(21) BR 10 2018 008851-3 A2 Código 3.1 - Publicação do Pedido de Patente ou de Certificado de Adição de Invenção
 (22) 01/05/2018
 (51) A01M 29/34 (2011.01)
 (52) A01M 29/34
 (54) CAPINHA PARA PRATINHOS DE VASOS, COM VENTILAÇÃO PARA TROCA DE AR E CONTRA MOSQUITOS
 (71) ISABELA CRISTINA BALDASSO (BR/SP)
 (72) ISABELA CRISTINA BALDASSO

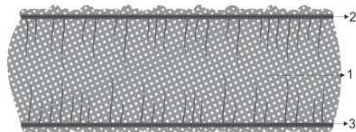

(21) BR 10 2018 008920-0 A2

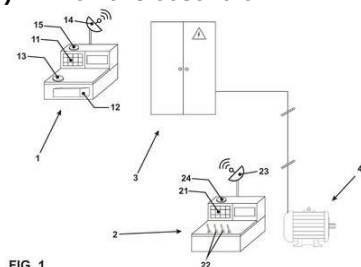

FIG. 1

Código 3.1 - Publicação do Pedido de Patente ou de Certificado de Adição de Invenção

(22) 02/05/2018

(51) G05B 23/02 (1968.09), G05B 19/418 (1995.01)

(54) SISTEMA DE GERENCIAMENTO DE MANUTENÇÃO DE EQUIPAMENTOS

(66) BR 10 2017 009512-6 05/05/2017

(71) BOSCH SOLUÇÕES INTEGRADAS BRASIL LTDA (BR/SP)

(72) RONAL RESMINI BALENA; HECTOR FERNANDO PALACIOS VARGAS;

TIAGO CARRIL PUIG; PAULO ROCCA DOS SANTOS VIEIRA; RAFAEL DE

MENEZES BARROS

(21) BR 10 2018 008945-5 A2

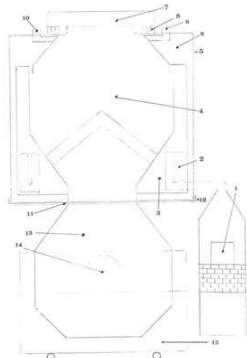

Código 3.1 - Publicação do Pedido de Patente ou de Certificado de Adição de Invenção

(22) 03/05/2018

(51) C10B 1/02 (1968.09), C10B 49/02 (1968.09)

(52) C10B 1/02, C10B 49/02

(54) REATOR PARA DESTILAÇÃO SECA DE MADEIRA

(71) LUIZ AUGUSTO FRANCO DE MARIA (BR)

(72) LUIZ AUGUSTO FRANCO DE MARIA

(21) BR 10 2018 009083-6 A2

Código 3.1 - Publicação do Pedido de Patente ou de Certificado de Adição de Invenção

(22) 04/05/2018

(51) A61B 5/00 (1968.09), E04H 1/12 (1968.09), A61B 5/0205 (1990.01)

(52) A61B 5/0071, A61B 5/0059, E04H 1/12, A61B 5/0205

(54) SISTEMA DE TELEMEDICINA POR CABINE PARA TRIAGEM E BIOMONITORIZAÇÃO INFRAVERMELHA DE DOENÇAS

(71) UNIVERSIDADE FEDERAL DO PARANA (BR/PR)

(72) JOSÉ VIRIATO COELHO VARGAS; ANDRÉ BELLIN MARIANO; MARCOS LEAL BRIOSCHI

(21) BR 10 2018 009133-6 A2

Código 3.1 - Publicação do Pedido de Patente ou de Certificado de Adição de Invenção

(22) 04/05/2018

(51) H01M 8/16 (1974.07), H01M 4/96 (1974.07), H01M 8/2455 (2016.01)

(52) H01M 8/16, H01M 4/96, H01M 8/2455

(54) MÉTODO PARA GERAÇÃO DE ENERGIA ELÉTRICA A PARTIR DA VINHAÇA POR MEIO DE CÉLULA A COMBUSTÍVEL MICROBIANA



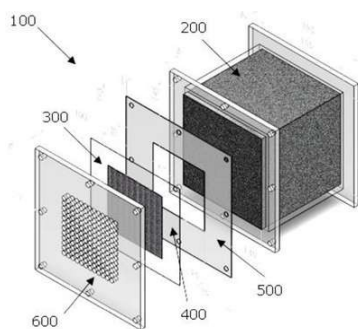

(71) ELETROSUL CENTRAIS ELETRICAS S/A (BR/SC)
 (72) CARLOS EDUARDO DE SOUZA TEODORO; FABIANA SOARES DOS SANTOS; GILMAR CLEMENTE SILVA; RODRIGO JOSE MARASSI

(21) BR 10 2018 068542-2 A2

Código 3.1 - Publicação do Pedido de Patente ou de Certificado de Adição de Invenção
 (22) 13/09/2018
 (30) 24/04/2018 US 62/661,971
 (51) G06Q 30/02 (2012.01), H04L 29/08 (1990.01)
 (52) G06Q 30/0261, G06Q 30/0267, H04L 67/18
 (54) WI-FI DE DESLIZAMENTO: FORNECER CONTEÚDO DIRECIONADO PARA UM DISPOSITIVO MÓVEL
 (71) COLLECTIVWORKS LIMITED (GB)
 (72) BRIAN HUGHES; STEWART FRASER

(21) BR 10 2018 074818-1 A2

Código 3.1 - Publicação do Pedido de Patente ou de Certificado de Adição de Invenção
 (22) 30/11/2018
 (30) 13/04/2018 CN 201810332903.8
 (51) H02S 20/25 (2014.01), E04D 1/30 (1968.09), E04D 1/36 (1968.09)
 (52) H02S 20/25, E04D 1/30, E04D 1/36
 (54) TELHA, MONTAGEM DE TELHA, E, MÉTODO DE FABRICAÇÃO DE UMA TELHA
 (71) BEIJING HANERGY SOLAR POWER INVESTMENT CO., LTD. (CN)
 (72) BAOYI HU; XIAOHUI ZHAO

(21) BR 10 2018 075316-9 A2

Código 3.1 - Publicação do Pedido de Patente ou de Certificado de Adição de Invenção
 (22) 06/12/2018
 (30) 13/12/2017 US 15/840,902
 (51) B32B 27/12 (1968.09), B32B 3/08 (1968.09), B32B 3/12 (1968.09), B60R 13/08 (1968.09), B64C 1/40 (1968.09), G10K 11/168 (1995.01), G10K 11/172 (1995.01), B64C 1/12 (1968.09)
 (52) B32B 27/12, B32B 3/08, B32B 3/12, B60R 13/0815, B64C 1/40, G10K 11/168, G10K 11/172, B60Y 2306/09, B64C 1/12
 (54) PAINEL ANTIRRESSONANTE E MÉTODOS DE FABRICAÇÃO DO MESMO
 (71) THE BOEING COMPANY (US)



(72) ADAM R. WESTON; JOSHUA M. MONTGOMERY; CHIA-MING CHANG;
GEOFFREY P. MCKNIGHT; ADAM E. SORENSEN

(21) BR 10 2018 076022-0 A2

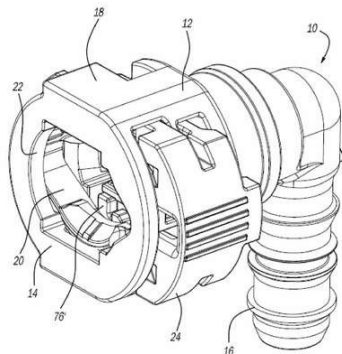

Código 3.1 - Publicação do Pedido de Patente ou de Certificado de Adição de Invenção

(22) 13/12/2018
(30) 31/01/2018 US 15/884,639
(51) F16L 37/091 (2000.01), F16L 37/10 (1968.09)
(54) MONTAGEM DE CONECTOR
(71) A. RAYMOND ET CIE. (FR)
(72) JUSTIN GAUTHIER

(21) BR 10 2018 076383-0 A2

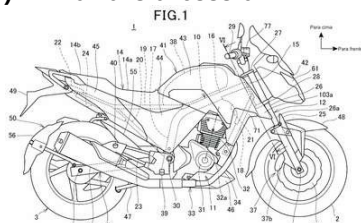

Código 3.1 - Publicação do Pedido de Patente ou de Certificado de Adição de Invenção

(22) 18/12/2018
(30) 27/12/2017 IN 201741046788
(51) B62J 23/00 (1968.09), B62J 35/00 (1968.09)
(52) B62J 23/00, B62J 35/00
(54) ESTRUTURA DE COBERTURA DE TANQUE PARA VEÍCULO DO TIPO PARA MONTAR
(71) HONDA MOTOR CO., LTD. (JP)
(72) KAZUHIRO SUZUKI; TAKASHI INOUE

(21) BR 10 2018 076386-5 A2

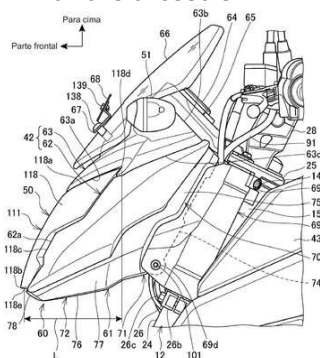

Código 3.1 - Publicação do Pedido de Patente ou de Certificado de Adição de Invenção

(22) 18/12/2018
(30) 27/12/2017 IN 201741046774
(51) B62J 17/00 (1968.09), B62J 23/00 (1968.09), B62J 6/02 (1985.01), B62J 99/00 (2009.01)
(52) B62J 17/00, B62J 23/00, B62J 6/02, B62J 99/00
(54) ESTRUTURA DE CARENAGEM DIANTEIRA DE VEÍCULO DO TIPO PARA MONTAR
(71) HONDA MOTOR CO., LTD. (JP)
(72) KAZUHIRO SUZUKI

(21) BR 10 2018 076532-9 A2

Código 3.1 - Publicação do Pedido de Patente ou de Certificado de Adição de Invenção

(22) 19/12/2018
(30) 27/12/2017 IN 201741046789
(51) B62J 23/00 (1968.09)



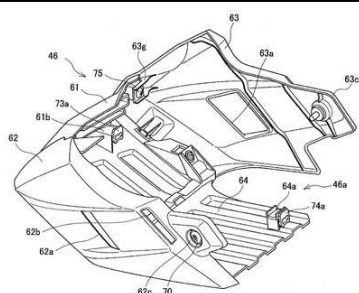

(52) B62J 23/00
 (54) VEÍCULO DO TIPO PARA MONTAR
 (71) HONDA MOTOR CO., LTD. (JP)
 (72) TETSU HORIUCHI; TAKASHI INOUE

(21) BR 10 2018 076597-3 A2

Código 3.1 - Publicação do Pedido de Patente ou de Certificado de Adição de Invenção
 (22) 19/12/2018
 (30) 19/12/2017 ES EP17382863.3
 (51) E04H 12/12 (1968.09), E04H 12/34 (1968.09), F03D 13/20 (2016.01)
 (52) E04H 12/12, E04H 12/342, F03D 13/20
 (54) TORRE DE TURBINA EÓLICA COM ELEMENTOS DE REFORÇO
 (71) NORDEX ENERGY SPAIN, S.A.U. (ES)
 (72) AITOR GARDUÑO ESTEBANEZ; TERESA ARLABÁN GABEIRAS; ALEXANDRE CAL HERNANDEZ; IVÁN GARCÍA MAESTRE; JOSE LUIS ARÍSTEGUI LANTERO; JOSÉ MIGUEL GARCÍA SAYÉS; MIGUEL NÚÑEZ POLO

(21) BR 10 2018 077406-9 A2

Código 3.1 - Publicação do Pedido de Patente ou de Certificado de Adição de Invenção
 (22) 28/12/2018
 (30) 26/02/2018 US 15/904,958
 (51) B29C 70/88 (1995.01), B32B 5/14 (1968.09), B32B 7/05 (2019.01), B64D 37/06 (1968.09), B64D 37/32 (1968.09), B64G 1/40 (1980.01)
 (52) B29C 70/887, B32B 5/142, B32B 7/05, B64D 37/06, B64D 37/32, B64G 1/402, B29K 2995/0089, B32B 2307/56, B32B 2605/18
 (54) MÉTODO DE ABSORÇÃO DE ENERGIA CINÉTICA E ARTIGO COMPOSTO, REFORÇADO, ABSORVENTE DE ENERGIA CINÉTICA
 (71) THE BOEING COMPANY (US)
 (72) MARK S. WILENSKI; MICHAEL P. KOZAR

(21) BR 10 2019 000439-8 A2

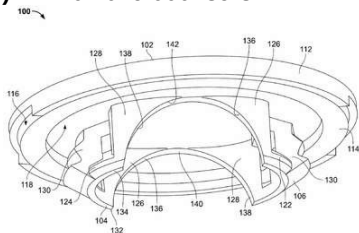

Código 3.1 - Publicação do Pedido de Patente ou de Certificado de Adição de Invenção
 (22) 09/01/2019
 (30) 11/01/2018 US 62/616.006; 20/12/2018 US 16/227.937
 (51) F16J 13/02 (1968.09), F16J 13/14 (1968.09)
 (54) TAMPÃO DE FURO LEVE
 (71) ILLINOIS TOOL WORKS INC. (US)
 (72) THOMAS MICHAEL CHLYSTEK; TAO WANG; GEORGE SIRAGUSA; GREGORY MAMELSON



(21) BR 10 2019 000727-3 A2

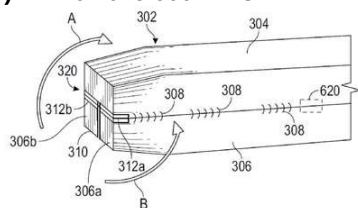

Código 3.1 - Publicação do Pedido de Patente ou de Certificado de Adição de Invenção

(22) 14/01/2019

(30) 19/01/2018 IN 201811002320

(51) B64D 11/06 (1968.09)

(52) B64D 11/0612

(54) APOIO DE BRAÇO DE ASSENTO DE AVIÃO E DE AERONAVE, E, MÉTODO PARA EXPANDIR UM APOIO DE BRAÇO PARA AERONAVES.

(71) AMI INDUSTRIES, INC. (US)

(72) RADHA BODDU; GAURAV SAHAY

(21) BR 10 2019 000767-2 A2

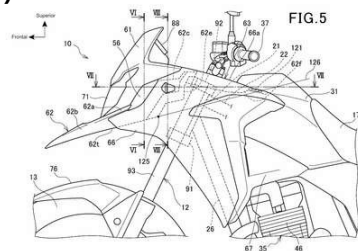

Código 3.1 - Publicação do Pedido de Patente ou de Certificado de Adição de Invenção

(22) 15/01/2019

(30) 31/01/2018 JP 2018-015925

(51) B62J 23/00 (1968.09), B62J 6/00 (1985.01), B62J 99/00 (2009.01)

(52) B62J 23/00, B62J 6/00, B62J 99/00

(54) VEÍCULO DE DIRIGIR MONTADO EM SELIM

(71) HONDA MOTOR CO., LTD. (JP)

(72) TATSUYA SEIJI; SHOHEI MIURA

(21) BR 10 2019 000926-8 A2

Código 3.1 - Publicação do Pedido de Patente ou de Certificado de Adição de Invenção

(22) 17/01/2019

(30) 15/02/2018 US 15/898,214

(51) B32B 3/26 (1968.09), B29C 70/34 (1995.01), B29C 70/44 (1995.01), B29C 70/54 (1995.01), B32B 15/08 (1968.09), B32B 15/085 (2006.01), B32B 3/02 (1968.09), B64C 1/00 (1968.09)

(52) B32B 3/26, B29C 70/342, B29C 70/44, B29C 70/546, B32B 15/08, B32B 15/085, B32B 3/02, B32B 2605/00, B32B 2605/18, B64C 2001/0072

(54) ESTRUTURAS COMPÓSITAS LAMINADAS COM CORRUGAÇÕES INTERLAMINARES PARA APERFEIÇOAR A RESISTÊNCIA A DANOS POR IMPACTO, E SISTEMA E MÉTODO DE FORMAR AS MESMAS

(71) THE BOEING COMPANY (US)

(72) NOAH T. MATSUMOTO; BERNICE E. TERRELL; MICHAEL A. LEE; JOHN D. MORRIS

(21) BR 10 2019 001342-7 A2

Código 3.1 - Publicação do Pedido de Patente ou de Certificado de Adição de Invenção



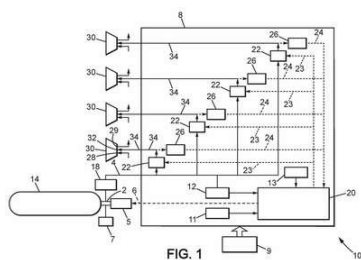

(22) 23/01/2019
 (30) 23/01/2018 US 62/620,562
 (51) A62B 7/02 (1968.09), A62B 7/14 (1968.09)
 (52) A62B 7/02, A62B 7/14
 (54) SISTEMAS DE OXIGÊNIO DOSADO COM TRAÇOS ANTI-BLOQUEIO DO TUBO DE LIBERAÇÃO E UM MÉTODO PARA A LIBERAÇÃO DE GÁS RESPIRATÓRIO
 (71) ZODIAC AEROTECHNICS (FR)
 (72) STUART DAVID DIXON WALKER; VINCENT GRETER

(21) BR 10 2019 002353-8 A2

Código 3.1 - Publicação do Pedido de Patente ou de Certificado de Adição de Invenção

(22) 05/02/2019
 (30) 19/04/2018 DE 10 2018 003 199.4
 (51) A01M 21/04 (1968.09)
 (52) A01M 21/046
 (54) DISPOSITIVO DE INATIVAÇÃO DE PLANTAS INVASORAS
 (71) ZASSO GROUP AG (CH)
 (72) SÉRGIO ALEXANDRE RONA; BRUNO VALVERDE; DIEGO TERUO MENDES DE SOUZA; SERGIO DE ANDRADE COUTINHO FILHO

(21) BR 10 2019 002412-7 A2

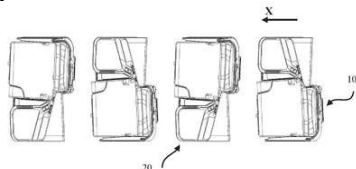

Código 3.1 - Publicação do Pedido de Patente ou de Certificado de Adição de Invenção

(22) 06/02/2019
 (30) 07/02/2018 FR 1851004
 (51) B64D 11/06 (1968.09), B64D 11/00 (1968.09)
 (52) B64D 11/0641, B64D 11/00
 (54) EXTENSÃO DE ASSENTO COM COMPRIMENTO MODULAR, UNIDADE COMPREENDENDO UMA EXTENSÃO DE ASSENTO E CABINE DE PASSAGEIROS
 (71) STELIA AEROSPACE (FR)
 (72) GABRIEL MARTIN; LAURENT TEXERAUD; SYLVAIN GONFALONE

(21) BR 10 2019 002492-5 A2

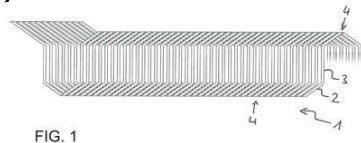

Código 3.1 - Publicação do Pedido de Patente ou de Certificado de Adição de Invenção

(22) 07/02/2019
 (30) 19/04/2018 EP 18168330.1
 (51) B21F 1/04 (1968.09), B21F 3/00 (1968.09), H01F 41/06 (1968.09)
 (54) MÉTODO E DISPOSITIVO PARA O ISOLAMENTO DAS CABEÇAS DE ENROLAMENTO DE UMA ESTEIRA DE ENROLAMENTO ONDULADO
 (71) AUMANN ESPELKAMP GMBH (DE)
 (72) WOLFGANG LÜTTGE



(21) BR 10 2019 002834-3 A2 Código 3.1 - Publicação do Pedido de Patente ou de Certificado de Adição de Invenção
(22) 12/02/2019
(30) 28/02/2018 JP 2018-034973; 19/09/2018 JP 2018-175435
(51) B62J 6/02 (1985.01), B62J 17/04 (1968.09), B62J 23/00 (1968.09), B62J 99/00 (2009.01)
(52) B62J 6/02, B62J 17/04, B62J 23/00, B62J 99/00
(54) ESTRUTURA DE MONTAGEM DE LANTERNA PISCA-PISCA DE VEÍCULO DO TIPO PARA MONTAR
(71) HONDA MOTOR CO., LTD. (JP)
(72) HIDEAKI HARAGUCHI; NOBUYUKI KUROGI; TOMOHIKO SASAKI; TAKESHI UEMAE; KIYOSHI KATAGIRI

(21) BR 10 2019 003034-8 A2 Código 3.1 - Publicação do Pedido de Patente ou de Certificado de Adição de Invenção
(22) 14/02/2019
(30) 15/02/2018 US 62/631,035
(51) E21B 41/00 (1968.09), E21B 44/00 (1980.01), F16P 3/14 (1968.09), G01S 5/14 (1968.09)
(52) E21B 41/0021, E21B 44/00, F16P 3/147, G01S 5/14
(54) MÉTODO E SISTEMA PARA MITIGAR OCORRÊNCIAS DE COLISÃO EM UMA PLATAFORMA DE PERFURAÇÃO E MEIO NÃO TRANSITÓRIO LEGÍVEL POR COMPUTADOR
(71) FRANK'S INTERNATIONAL, LLC (US)
(72) SETH MENARD; MARCUS SAVINI; JEREMY R. ANGELLE; LOGAN SMITH; ROBERT L. THIBODEAUX; BRENNAN DOMECH

(21) BR 10 2019 003607-9 A2 Código 3.1 - Publicação do Pedido de Patente ou de Certificado de Adição de Invenção
(22) 22/02/2019
(30) 16/03/2018 US 15/923,378
(51) B21J 15/02 (1968.09), B21J 15/14 (1968.09), B21J 15/28 (1968.09), B21J 15/32 (1968.09), B64F 5/10 (2017.01)
(52) B21J 15/022, B21J 15/142, B21J 15/28, B21J 15/326, B64F 5/10, F16B 19/05, F16B 19/1054
(54) SISTEMA DE INSTALAÇÃO DE PRENDEDOR, E, MÉTODO PARA INSTALAR UM SISTEMA DE PRENDEDOR
(71) THE BOEING COMPANY (US)
(72) KWOK TUNG CHAN; TANNI SISCO; ERIC M. REID; JOHN HARTMANN; JEFFREY MARTIN DEVLIN



(21) BR 10 2019 003662-1 A2 Código 3.1 - Publicação do Pedido de Patente ou de Certificado de Adição de Invenção
 (22) 22/02/2019
 (30) 23/02/2018 FR 1851622
 (51) E03D 5/02 (1968.09), E03D 1/14 (1968.09), G05G 5/00 (1968.09)
 (52) E03D 5/02, E03D 1/14
 (54) MECANISMO DE DESCARGA DESTINADO A SER MONTADO EM UMA CAIXA DE PRIVADA
 (71) WIRQUIN PLASTIQUES (FR)
 (72) DANIEL LE COENT; PAUL RABESAOTRA

(21) BR 10 2019 003687-7 A2 Código 3.1 - Publicação do Pedido de Patente ou de Certificado de Adição de Invenção

 (22) 22/02/2019
 (30) 20/04/2018 AR 2018101016
 (51) B65G 7/08 (1968.09), A01D 90/10 (1974.07), B60P 1/16 (1968.09)
 (54) CONTÊINER DE AUTODESCARREGAMENTO PARA O TRANSPORTE DE CEREAIS E SEMENTES OLEAGINOSAS
 (71) SERGIO ROMAN NASICH (AR)
 (72) SERGIO ROMAN NASICH

(21) BR 10 2019 003998-1 A2 Código 3.1 - Publicação do Pedido de Patente ou de Certificado de Adição de Invenção
 (22) 27/02/2019
 (30) 12/03/2018 JP 2018-043740
 (51) B60L 3/00 (1968.09), B60L 50/50 (2019.01), B60L 50/40 (2019.01), B60L 53/12 (2019.01), B60L 53/66 (2019.01), G01C 21/34 (2000.01), G01C 21/36 (2000.01)
 (52) B60L 3/00, B60L 50/50, B60L 50/40, B60L 53/12, B60L 53/66, G01C 21/34, G01C 21/3469, G01C 21/3617, G01C 21/3682, G01C 21/3697, B60L 2240/622, B60L 2240/72, B60L 2250/16, B60L 2260/50, B60L 2260/52, B60W 2550/402
 (54) APARELHO DE CONTROLE PARA VEÍCULO E AUTOMÓVEL
 (71) TOYOTA JIDOSHA KABUSHIKI KAISHA (JP)
 (72) TOMOYA KATANODA; HIROTAKA OMISHA

(21) BR 10 2019 004034-3 A2 Código 3.1 - Publicação do Pedido de Patente ou de Certificado de Adição de Invenção
 (22) 27/02/2019
 (30) 06/03/2018 JP 2018-039311
 (51) B60R 16/02 (1980.01), F16L 3/02 (1968.09), F16L 3/12 (1968.09), F16L 3/13 (1990.01), F16L 3/22 (1968.09), F16L 3/223 (1995.01), F16L 3/237 (1995.01), B60G 15/00 (1968.09), B60K 7/00 (1968.09), H02G 3/32 (2000.01), F16B 2/22 (1968.09), F16B 7/04 (1968.09)



(52) B60R 16/0215, F16L 3/02, F16L 3/1218, F16L 3/13, F16L 3/22, F16L 3/223, F16L 3/237, B60G 15/00, B60K 2007/0038, H02G 3/32

(54) PRENDEDOR DE OBJETO EM FORMATO DE CORDA

(71) TOYOTA JIDOSHA KABUSHIKI KAISHA (JP)

(72) SATOSHI ADACHI

(21) BR 10 2019 004037-8 A2

Código 3.1 - Publicação do Pedido de Patente ou de Certificado de Adição de Invenção

(22) 27/02/2019

(30) 28/02/2018 IT 102018000003136

(51) F01D 25/14 (1968.09), F01D 25/26 (1968.09), F02C 7/18 (1968.09), F02C 7/24 (1968.09), F02C 7/20 (1968.09)

(52) F01D 25/145, F01D 25/26, F02C 7/18, F02C 7/24, F02C 7/20, F02K 3/065, F05D 2210/40, F05D 2260/221, F05D 2260/231, F05D 2270/3032, F05D 2300/614

(54) TURBINA A GÁS AERODERIVADA

(71) NUOVO PIGNONE TECNOLOGIE SRL (IT)

(72) FRANCESCO CARATELLI

(21) BR 10 2019 004081-5 A2

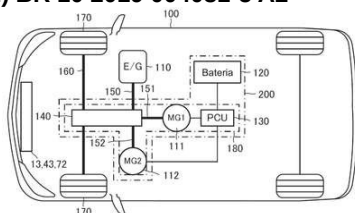

Código 3.1 - Publicação do Pedido de Patente ou de Certificado de Adição de Invenção

(22) 27/02/2019

(30) 25/04/2018 JP 2018-083656

(51) B60K 11/02 (1968.09), B60L 50/16 (2019.01), B60H 1/22 (1968.09), B60L 58/26 (2019.01), F01P 3/12 (1968.09), F01P 3/20 (1968.09), B60W 20/00 (2016.01)

(54) APARELHO DE REFRIGERAÇÃO DE SISTEMA DE ACIONAMENTO DE VEÍCULO

(71) TOYOTA JIDOSHA KABUSHIKI KAISHA (JP)

(72) YOICHI OGURA; KUNIHICO HAYASHI; MASATOSHI YANO; YUJI MIYOSHI; TAKUYA HIRAI; TOMOHIRO SHINAGAWA; RYO MICHIKAWAUCHI; HIDEFUMI AIKAWA; YU OFUNE

(21) BR 10 2019 004090-4 A2

Código 3.1 - Publicação do Pedido de Patente ou de Certificado de Adição de Invenção

(22) 27/02/2019

(30) 28/02/2018 US 15/908574

(51) E02F 3/28 (1968.09), E02F 3/42 (1968.09), E02F 9/22 (1968.09), E02F 3/342 (1985.01)

(52) E02F 3/283, E02F 3/422, E02F 9/2228, E02F 9/2267, E02F 9/2271, E02F 3/342

(54) VEÍCULO DE MANUSEIO DE MATERIAL, MÉTODO PARA CONTROLAR FLUXO DE FLUIDO HIDRÁULICO PARA UM IMPLEMENTO DE UM VEÍCULO



DE MANUSEIO DE MATERIAL, E, SISTEMA DE CONTROLE
 (71) DEERE & COMPANY (US)
 (72) AARON R. KENKEL; GRANT R. HENN; DOUG M. LEHMANN

(21) BR 10 2019 004505-1 A2 Código 3.1 - Publicação do Pedido de Patente ou de Certificado de Adição de Invenção
 (22) 07/03/2019
 (30) 09/03/2018 TH 1801001429
 (51) E04B 2/86 (1968.09), E04B 2/06 (1968.09)
 (52) E04B 2/86, E04B 2/06
 (54) PAREDE SEMI-PRÉ-FABRICADA PARA CONSTRUÇÕES
 (71) RUNGRITH KITTAYAPONG (TH)
 (72) RUNGRITH KITTAYAPONG

(21) BR 10 2019 004533-7 A2 Código 3.1 - Publicação do Pedido de Patente ou de Certificado de Adição de Invenção
 (22) 07/03/2019
 (30) 10/03/2018 US 62/641,319
 (51) E21B 19/16 (1968.09)
 (52) E21B 19/161, E21B 19/166
 (54) SISTEMA DE CONEXÃO DE TUBO E MÉTODO PARA REAGIR AO TORQUE
 (71) FRANK'S INTERNATIONAL, LLC (US)
 (72) BRIAN BEGNAUD; DAX JOSEPH NEUVILLE

(21) BR 10 2019 004580-9 A2 Código 3.1 - Publicação do Pedido de Patente ou de Certificado de Adição de Invenção
 (22) 08/03/2019
 (30) 20/03/2018 US 15/926,344
 (51) G06K 9/00 (1968.09), G06F 3/01 (2006.01), A61B 3/10 (1968.09), G01C 3/06 (1968.09)
 (52) G06K 9/00255, G06F 3/013, A61B 3/10, G01C 3/06
 (54) DISPOSITIVOS COM SISTEMA PARA REDUZIR O IMPACTO DA VISÃO DE DISTÂNCIA PRÓXIMA NO INÍCIO DA MIOPIA E/OU AVANÇO DA MIOPIA
 (71) JOHNSON & JOHNSON VISION CARE, INC. (US)
 (72) ERNESTO QUINTEROS; VICENTE CARIDE

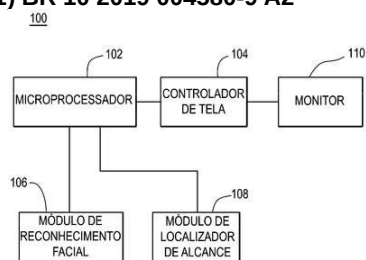

(21) BR 10 2019 004876-0 A2 Código 3.1 - Publicação do Pedido de Patente ou de Certificado de Adição de Invenção
 (22) 13/03/2019
 (30) 15/03/2018 US 15/922542
 (51) H04B 10/67 (2013.01)



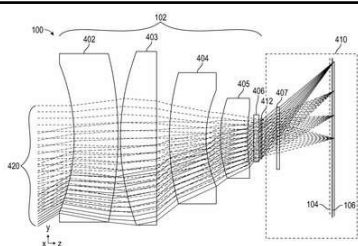

(52) H04B 10/67
 (54) SISTEMA E MÉTODO PARA DETECÇÃO ÓPTICA, E, APARELHO COLIMADOR DE PLACA DE MICROCANAL.
 (71) THE BOEING COMPANY (US)
 (72) CHRISTOPHER M. LA FATA

(21) BR 10 2019 005125-6 A2

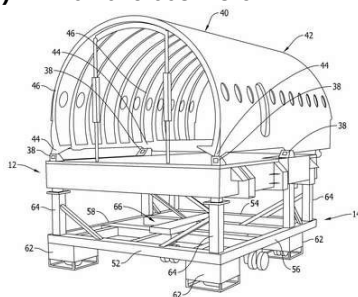

Código 3.1 - Publicação do Pedido de Patente ou de Certificado de Adição de Invenção

(22) 15/03/2019
 (30) 18/04/2018 US 15/956023
 (51) B23P 11/00 (1968.09), B64C 1/06 (1968.09)
 (54) APARELHO DE MANUSEIO DE ARMAÇÃO PRINCIPAL, E, MÉTODO PARA MANUSEAR UMA FUSELAGEM DE AERONAVE
 (71) THE BOEING COMPANY (US)
 (72) MATTHEW B. MOORE; LILE P. SQUIRES; PATRICK B. STONE; JEFFREY A. ZORNES

(21) BR 10 2019 005136-1 A2

Código 3.1 - Publicação do Pedido de Patente ou de Certificado de Adição de Invenção

(22) 15/03/2019
 (30) 15/03/2018 FR 18 52224
 (51) E01C 19/10 (1968.09), B65D 88/30 (1980.01)
 (52) E01C 19/10, B65D 88/30
 (54) MÓDULO DE CARREGAMENTO TRANSPORTÁVEL PARA UMA CENTRAL DE PRODUÇÃO DE REVESTIMENTOS E CENTRAL DE PRODUÇÃO DE REVESTIMENTOS
 (71) ERMONT (FR)
 (72) THIERRY DE SARS; LAURENT GATEL

(21) BR 10 2019 005147-7 A2

Código 3.1 - Publicação do Pedido de Patente ou de Certificado de Adição de Invenção

(22) 15/03/2019
 (30) 18/04/2018 US 15/956,239
 (51) A01D 41/12 (1968.09), A01D 41/127 (2000.01)
 (52) A01D 41/1252, A01D 41/1276
 (54) COLHEITADEIRA AGRÍCOLA, E, CONJUNTO DE LIMPEZA DE GRÃO EM UMA COLHEITADEIRA AGRÍCOLA
 (71) DEERE & COMPANY (US)
 (72) JACOB G. SCHOENY; MATTHEW T. WOLD

(21) BR 10 2019 005232-5 A2

Código 3.1 - Publicação do Pedido de Patente ou de Certificado de Adição de



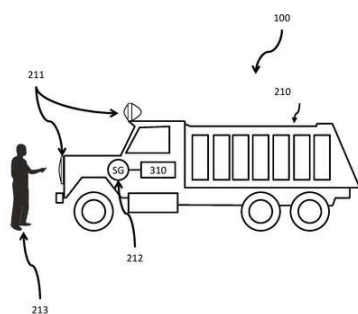

Invenção

- (22) 18/03/2019
- (30) 09/04/2018 SE 1850395-3
- (51) G07C 5/08 (1968.09)
- (52) G07C 5/0808
- (54) UNIDADE DE CONTROLE DE VEÍCULO E MÉTODO PARA A MESMA
- (71) SCANIA CV AB (SE)
- (72) ADAM CLAESSON

(21) BR 10 2019 005377-1 A2

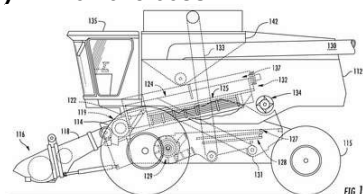

Código 3.1 - Publicação do Pedido de Patente ou de Certificado de Adição de Invenção

- (22) 19/03/2019
- (30) 29/04/2018 US 15/965,946
- (51) A01D 41/12 (1968.09), A01F 12/44 (1968.09), A01F 12/48 (1968.09)
- (52) A01D 41/1252, A01F 12/444, A01F 12/48
- (54) CONJUNTO DE ALOJAMENTO DE VENTONHA, COLHEITADEIRA COMBINADA, E, MÉTODO PARA PROVER UM CONJUNTO DE VENTONHA
- (71) DEERE & COMPANY (US)
- (72) MATTHEW T. WOLD; KENNETH J. CARTER

(21) BR 10 2019 005839-0 A2

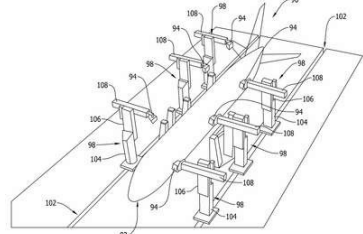

Código 3.1 - Publicação do Pedido de Patente ou de Certificado de Adição de Invenção

- (22) 25/03/2019
- (30) 18/04/2018 US 15/956071
- (51) B64F 5/50 (2017.01), B64F 5/10 (2017.01)
- (54) APARELHO, E, MÉTODO PARA APLICAR UMA SUBSTÂNCIA A UMA FUSELAGEM DE AERONAVE.
- (71) THE BOEING COMPANY (US)
- (72) MATTHEW B. MOORE; LILE P. SQUIRES; PATRICK B. STONE; JEFFREY A. ZORNES

(21) BR 10 2019 005978-8 A2

Código 3.1 - Publicação do Pedido de Patente ou de Certificado de Adição de Invenção

- (22) 26/03/2019
- (30) 26/03/2018 IT 102018000003950
- (51) E02F 9/02 (1968.09), B60B 35/10 (1968.09)
- (52) E02F 9/024, B60B 35/1054
- (54) MÁQUINA DE TRABALHO
- (71) CNH INDUSTRIAL ITALIA S.P.A. (IT)
- (72) FRANCESCO CHIOCCOLA



(21) BR 10 2019 006078-6 A2 Código 3.1 - Publicação do Pedido de Patente ou de Certificado de Adição de Invenção
 (22) 27/03/2019
 (30) 27/03/2018 CL 789-2018
 (51) C09K 17/50 (1995.01)
 (52) C09K 17/50
 (54) PROCEDIMENTO PARA UTILIZAR OS REJEITOS COMO MATERIAL DE CONSTRUÇÃO
 (71) AGUAMARINA SPA (CL)
 (72) PAMELA CHAVEZ CROOKER; JOHANNA OBREQUE CONTRERAS; SERGIO HERRERA ASTUDILLO; ANDREA EUSEBIA DEL MILAGRO CONTRERAS VERA; LUIS CARRERA DEL CANTO

(21) BR 10 2019 006090-5 A2 Código 3.1 - Publicação do Pedido de Patente ou de Certificado de Adição de Invenção
 (22) 27/03/2019
 (30) 18/04/2018 US 62/659,354
 (51) C09D 143/02 (1990.01), C09D 129/00 (1990.01), C09D 129/12 (1990.01), C09D 133/02 (1990.01), C09D 133/08 (1990.01), C09D 133/10 (1990.01), C09D 133/12 (1990.01), C09D 133/26 (1990.01), C09D 7/63 (2018.01)
 (52) C09D 143/02, C09D 129/00, C09D 129/12, C09D 133/02, C09D 133/08, C09D 133/10, C09D 133/12, C09D 133/26, C09D 7/63
 (54) COMPOSIÇÃO DE REVESTIMENTO
 (71) DOW GLOBAL TECHNOLOGIES LLC (US) ; ROHM AND HAAS COMPANY (US)
 (72) JAMES C. BOHLING; PU LUO; QING ZHANG

(21) BR 10 2019 006218-5 A2 Código 3.1 - Publicação do Pedido de Patente ou de Certificado de Adição de Invenção
 (22) 28/03/2019
 (30) 30/04/2018 US 15/966,269
 (51) A01D 41/127 (2000.01)
 (52) A01D 41/127
 (54) MÁQUINA DE COLHEITA AGRÍCOLA, E, MÉTODO PARA CONTROLAR UMA MÁQUINA DE COLHEITA AGRÍCOLA.
 (71) DEERE & COMPANY (US)
 (72) JUSTIN BORGSTADT

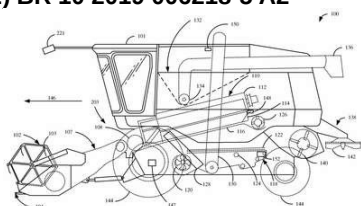

(21) BR 10 2019 006676-8 A2 Código 3.1 - Publicação do Pedido de Patente ou de Certificado de Adição de Invenção
 (22) 02/04/2019
 (30) 26/04/2018 US 15/963425



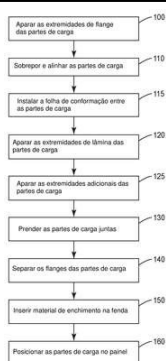

(51) B64C 1/06 (1968.09), B29C 70/06 (1995.01), B64F 5/10 (2017.01)
 (54) MÉTODO PARA FABRICAR UM PAINEL, PAINEL DE VEÍCULO, E, VEÍCULO
 (71) THE BOEING COMPANY (US)
 (72) JOHN MAKOTO SHINOZAKI

(21) BR 10 2019 006697-0 A2

Código 3.1 - Publicação do Pedido de Patente ou de Certificado de Adição de Invenção

(22) 02/04/2019
 (30) 06/04/2018 US 15/947,258
 (51) B23K 26/03 (2000.01), B23K 9/095 (1990.01), B23K 9/10 (1968.09), B23K 9/26 (1968.09)
 (52) B23K 26/032, B23K 9/0953, B23K 9/0956, B23K 9/1006, B23K 9/26
 (54) IDENTIFICAÇÃO AUTOMÁTICA DE COMPONENTES PARA MAÇARICOS DE SOLDAGEM E CORTE
 (71) THE ESAB GROUP INC. (US)
 (72) MICHAEL NADLER; MAXIMILIAN DOUGHERTY; FREDERIC EWING

(21) BR 10 2019 006721-7 A2

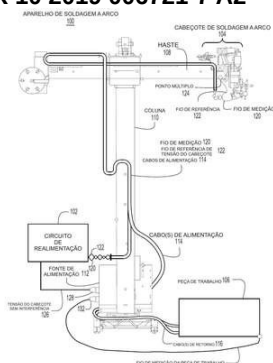

Código 3.1 - Publicação do Pedido de Patente ou de Certificado de Adição de Invenção

(22) 03/04/2019
 (30) 19/04/2018 US 15/956,967
 (51) B23K 9/10 (1968.09), G01R 31/00 (1968.09), G01R 31/40 (1995.01)
 (54) MEDIDA DE TENSÃO DE SOLDAGEM A ARCO LIVRE DE DISTORÇÃO
 (71) ESAB AB (SE)
 (72) KAREL MOREELS

(21) BR 10 2019 006893-0 A2

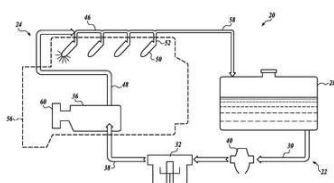

Código 3.1 - Publicação do Pedido de Patente ou de Certificado de Adição de Invenção

(22) 04/04/2019
 (30) 26/04/2018 US 15/963,776
 (51) F02M 37/16 (1968.09)
 (54) SISTEMAS E MÉTODOS DE FORNECIMENTO DE COMBUSTÍVEL
 (71) PACCAR INC (US)
 (72) RICHARD TRAN; ADRIAN MURIAS

(21) BR 10 2019 006925-2 A2

Código 3.1 - Publicação do Pedido de Patente ou de Certificado de Adição de



Invenção
 (22) 04/04/2019
 (30) 19/04/2018 US 15/957,242
 (51) C13B 10/02 (2011.01), C13B 20/00 (2011.01)
 (52) C13B 10/02, C13B 20/00
 (54) SISTEMA E MÉTODO PARA PRODUZIR FLUXO DE AÇÚCAR
 (71) FLUID QUIP TECHNOLOGIES, LLC (US)
 (72) NEAL JAKEL; ALBERT POLLMEIER

(21) BR 10 2019 007231-8 A2 Código 3.1 - Publicação do Pedido de Patente ou de Certificado de Adição de Invenção
 (22) 10/04/2019
 (30) 26/04/2018 JP 2018-085005
 (51) B60R 11/02 (1968.09)
 (52) B60R 11/0229
 (54) SUPORTE DE MONITOR
 (71) TOYOTA JIDOSHA KABUSHIKI KAISHA (JP)
 (72) TAKAKO YAMADA; YASUHISA FUJIWARA; YOSHINARI MAEDA; YUKINORI KAWAMURA

(21) BR 10 2019 007247-4 A2 Código 3.1 - Publicação do Pedido de Patente ou de Certificado de Adição de Invenção
 (22) 10/04/2019
 (30) 18/04/2018 JP 2018-080142
 (51) F02D 13/02 (1968.09), F02F 1/24 (1968.09), F02B 29/00 (1968.09)
 (54) CABEÇA DE CILINDRO DE MOTOR DE COMBUSTÃO INTERNA
 (71) TOYOTA JIDOSHA KABUSHIKI KAISHA (JP)
 (72) SHINTARO HOTTA; HIROYUKI SAKAI

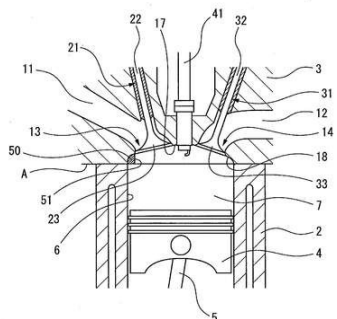

(21) BR 10 2019 007251-2 A2 Código 3.1 - Publicação do Pedido de Patente ou de Certificado de Adição de Invenção
 (22) 10/04/2019
 (30) 26/04/2018 JP 2018-085872
 (51) H04N 5/378 (2011.01), H04N 5/3745 (2011.01), H04N 5/369 (2011.01), H04N 5/374 (2011.01)
 (52) H04N 5/378, H04N 5/37452, H04N 5/369, H04N 5/374
 (54) APARELHO DE FORMAÇÃO DE IMAGEM, SISTEMA DE FORMAÇÃO DE IMAGEM, E OBJETO MÓVEL
 (71) CANON KABUSHIKI KAISHA (JP)
 (72) TAKERU OHYA; MASAHIRO KOBAYASHI

(21) BR 10 2019 007390-0 A2 Código 3.1 - Publicação do Pedido de Patente ou de Certificado de Adição de Invenção



Invenção

(22) 11/04/2019

(30) 17/04/2018 US 15/955238

(51) H04W 24/06 (2009.01), H04W 4/40 (2018.01)

(52) H04W 24/06, H04W 4/40

(54) SISTEMA PARA COLETA DE MEDIÇÕES DE PARÂMETROS DE COMUNICAÇÃO SEM FIO, E, MÉTODO DE TESTE DE PARÂMETROS SEM FIO DE UM AMBIENTE

(71) ROSEMOUNT AEROSPACE INC. (US)

(72) GORAN DJUKNIC

(21) BR 10 2019 007748-4 A2

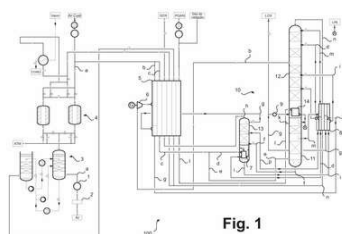

Código 3.1 - Publicação do Pedido de Patente ou de Certificado de Adição de Invenção

(22) 16/04/2019

(30) 19/04/2018 EP 18020162.6

(51) F25J 3/04 (1968.09), F25J 3/00 (1968.09), B01D 3/00 (1968.09)

(54) PROCESSO PARA A SEPARAÇÃO DO AR A BAIXA TEMPERATURA E SISTEMA PARA A SEPARAÇÃO DO AR

(71) LINDE AKTIENGESELLSCHAFT (DE)

(72) DIMITRI GOLUBEV

(21) BR 10 2019 007765-4 A2

Código 3.1 - Publicação do Pedido de Patente ou de Certificado de Adição de Invenção

(22) 16/04/2019

(30) 16/04/2018 IN 201821014473

(51) G06F 16/332 (2019.01), G06F 17/27 (1995.01)

(52) G06F 16/3329, G06F 17/2785

(54) TÉCNICAS DE APRENDIZAGEM PROFUNDA BASEADAS EM AGENTES CONVERSACIONAIS MULTI-USO PARA O PROCESSAMENTO DE CONSULTAS EM LINGUAGEM NATURAL

(71) TATA CONSULTANCY SERVICES LIMITED (IN)

(72) MAHESH PRASAD SINGH; PUNEET AGARWAL; ASHISH CHAUDHARY;

GAUTAM SHROFF; PRERNA KHURANA; MAYUR PATIDAR; VIVEK BISHT;

RACHIT BANSAL; PRATEEK SACHAN; ROHIT KUMAR

(21) BR 10 2019 007769-7 A2

Código 3.1 - Publicação do Pedido de Patente ou de Certificado de Adição de Invenção

(22) 16/04/2019

(30) 17/04/2018 EP 18305470.9

(51) B29C 70/00 (1995.01), B64C 11/26 (1968.09), B32B 5/28 (1968.09)

(52) B29C 70/00, B64C 11/26, B32B 5/28

(54) MÉTODO DE FABRICAÇÃO DE UMA LONGARINA E DE UM AEROFÓLIO, LONGARINA, E, AEROFÓLIO



(71) RATIER-FIGEAC SAS (FR)
 (72) BRUNO SEMINEL; STANISLAS TUTAJ

(21) BR 10 2019 007805-7 A2

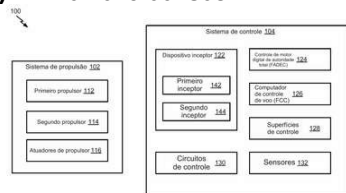

Código 3.1 - Publicação do Pedido de Patente ou de Certificado de Adição de Invenção

(22) 17/04/2019
 (30) 25/04/2018 US 62/662,674; 22/05/2018 US 15/986,581
 (51) B64C 27/57 (1980.01), B64C 27/54 (1968.09), B64C 11/30 (1968.09)
 (54) CONTROLE DE PASSO E IMPULSÃO PARA AERONAVES COMPOSTAS
 (71) THE BOEING COMPANY (US)
 (72) JOSEPH G. IRWIN; DAVID G. MILLER; NATHANIEL T. MORGAN

(21) BR 10 2019 007808-1 A2

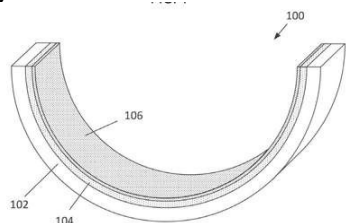

Código 3.1 - Publicação do Pedido de Patente ou de Certificado de Adição de Invenção

(22) 17/04/2019
 (30) 19/04/2018 GB 1806388.3
 (51) H02K 5/02 (1968.09)
 (54) ELEMENTO DESLIZANTE PARA UM MOTOR
 (71) MAHLE INTERNATIONAL GMBH (DE) ; MAHLE ENGINE SYSTEMS UK LTD (GB)
 (72) RYAN CURTIS; JENNIFER HARVEY; JANETTE JOHNSON; KONSTANTINOS KALOGIANNIS; KAYLEIGH MCEWAN

(21) BR 10 2019 007854-5 A2

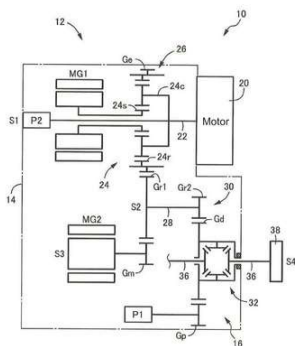

Código 3.1 - Publicação do Pedido de Patente ou de Certificado de Adição de Invenção

(22) 17/04/2019
 (30) 20/04/2018 JP 2018-081682
 (51) F16H 57/04 (1968.09), B29D 23/00 (1968.09)
 (54) CONJUNTO DE TUBULAÇÃO DE RESINA, E PROCESSO DE FORMAÇÃO DO MESMO
 (71) TOYOTA JIDOSHA KABUSHIKI KAISHA (JP)
 (72) HIROAKI KIYOKAMI

(21) BR 10 2019 007859-6 A2

Código 3.1 - Publicação do Pedido de Patente ou de Certificado de Adição de Invenção

(22) 17/04/2019
 (30) 24/04/2018 US 15/960,958
 (51) G01S 13/02 (1980.01)
 (52) G01S 13/02
 (54) SISTEMA DE RADAR, E, MÉTODO PARA DETERMINAR UMA



RESOLUÇÃO ANGULAR ENTRE UMA PLURALIDADE DE ALVOS

(71) THE BOEING COMPANY (US)

(72) PETER S. WITTENBERG; SIMON L. HAXTON; JASON R. SMITH; PETER PETRE

(21) BR 10 2019 007963-0 A2

Código 3.1 - Publicação do Pedido de Patente ou de Certificado de Adição de Invenção

(22) 18/04/2019

(30) 20/04/2018 IT 102018000004761

(51) A47J 31/34 (1968.09), A47J 31/36 (1968.09), A47J 31/44 (1968.09)

(52) A47J 31/34, A47J 31/3623, A47J 31/3638, A47J 31/44

(54) APARELHO PARA FAZER BEBIDAS UTILIZANDO UMA CÁSPSULA OU UM SACHÊ CONTENDO UMA SUBSTÂNCIA ALIMENTAR

(71) CAFFITALY SYSTEM S.P.A. (IT)

(72) IVAN CATI; MAURIZIO DIAMANTI

(21) BR 10 2019 007998-3 A2

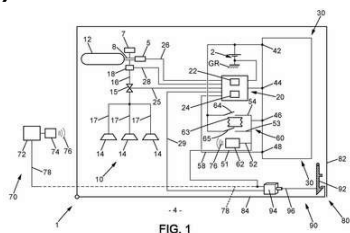

Código 3.1 - Publicação do Pedido de Patente ou de Certificado de Adição de Invenção

(22) 18/04/2019

(30) 18/04/2018 US 62/659 201

(51) B64D 13/02 (1968.09), A62B 18/02 (1968.09), A62B 7/02 (1968.09), B64D 41/00 (1968.09)

(54) SISTEMA DE OXIGÊNIO DE EMERGÊNCIA PARA AERONAVES COM DISPOSITIVO DE COMUTAÇÃO E UM MÉTODO PARA OPERAR UM SISTEMA DE OXIGÊNIO DE EMERGÊNCIA

(71) ZODIAC AEROTECHNICS (FR)

(72) MATTHIEU LUC FROMAGE; FLORIAN DAMIEN ROMAIN KLOCKIEWICZ; CHARLES CHRISTOPHE XAVIR; VINCENT JEAN PIERRE MARIE GILLOTIN; STUART DAVID DIXON WALKER

(21) BR 10 2019 008057-4 A2

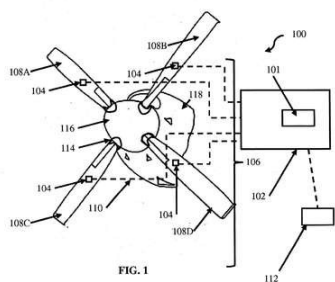

Código 3.1 - Publicação do Pedido de Patente ou de Certificado de Adição de Invenção

(22) 18/04/2019

(30) 20/04/2018 EP 18305488.1

(51) B29C 49/04 (1985.01), B29C 49/10 (1985.01), B29C 49/14 (1985.01), B29C 49/18 (1985.01), B29C 49/42 (1985.01)

(54) PÁ PARA UM PROPULSOR, E, MÉTODO E SISTEMA PARA MONITORAR UMA CARACTERÍSTICA FÍSICA DE UMA ESTRUTURA COMPÓSITA DE PÁ

(71) HAMILTON SUNDSTRAND CORPORATION (US)

(72) JEFFREY T. BENOIT; ABDELLAH EL HALOUI



(21) BR 10 2019 008079-5 A2

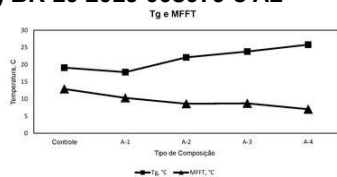

Código 3.1 - Publicação do Pedido de Patente ou de Certificado de Adição de Invenção

(22) 18/04/2019

(30) 18/04/2018 US 62/659,317

(51) C08L 75/12 (1974.07), C08K 3/22 (1974.07), C08G 18/06 (1974.07), C08G 18/30 (1974.07)

(52) C08L 75/12, C08K 3/22, C08G 18/06, C08G 18/30

(54) COMPOSIÇÕES DE POLÍMERO FUNCIONALIZADO PARA COALESCÊNCIA COM BAIXO TEOR DE VOC DE EMULSÕES À BASE DE ÁGUA

(71) THE UNIVERSITY OF AKRON (US) ; SWIMC LLC. (US)

(72) MARK SOUCEK; ANISA COBAJ; BRIAN MAKOWSKI

(21) BR 10 2019 008115-5 A2

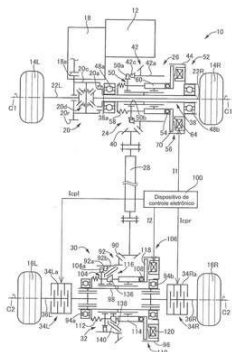

Código 3.1 - Publicação do Pedido de Patente ou de Certificado de Adição de Invenção

(22) 22/04/2019

(30) 23/04/2018 JP 2018-082626

(51) B60K 23/08 (1968.09), B60K 17/344 (1985.01), F16D 11/00 (1968.09), F16D 27/118 (1990.01)

(54) VEÍCULO COM TRACÇÃO NAS QUATRO RODAS

(71) TOYOTA JIDOSHA KABUSHIKI KAISHA (JP)

(72) RYOHEI YUASA; SATOSHI ISHIDA; SHOTA MURAI; TAITO GOTO

(21) BR 10 2019 008213-5 A2

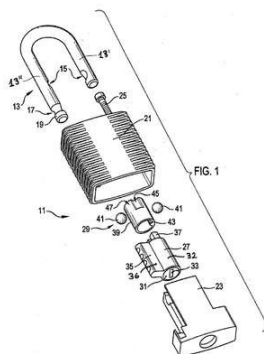

Código 3.1 - Publicação do Pedido de Patente ou de Certificado de Adição de Invenção

(22) 23/04/2019

(30) 23/04/2018 DE 102018109746.8

(51) E05B 67/12 (1968.09), E05B 27/00 (1968.09), E05B 19/04 (1968.09)

(54) CADEADO PARA A SEGURANÇA DE UM INTERRUPTOR

(71) ABUS AUGUST BREMICKER SÖHNE KG (DE)

(72) Sigilo de Autor, conforme solicitado e com base no artigo 6º, § 4º da LPI;

Sigilo de Autor, conforme solicitado e com base no artigo 6º, § 4º da LPI; Sigilo de Autor, conforme solicitado e com base no artigo 6º, § 4º da LPI

(21) BR 10 2019 008262-3 A2

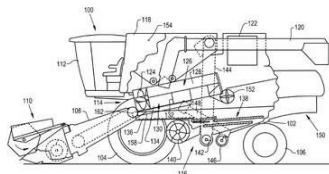

Código 3.1 - Publicação do Pedido de Patente ou de Certificado de Adição de Invenção

(22) 24/04/2019

(30) 25/04/2018 US 15/962.211

(51) A01D 75/00 (1968.09)

(54) MEMBRO LATERAL VENTILADO PARA UM VEÍCULO AGRÍCOLA



(71) CNH INDUSTRIAL AMERICA LLC (US)
 (72) JONATHAN E. RICKETTS

(21) BR 10 2019 008292-5 A2

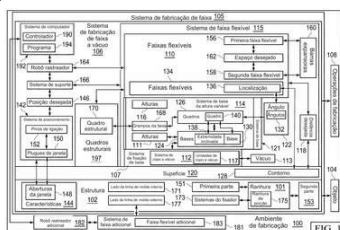

Código 3.1 - Publicação do Pedido de Patente ou de Certificado de Adição de Invenção

(22) 24/04/2019
 (30) 26/04/2018 US 15/963,148
 (51) B64F 5/10 (2017.01), B23Q 1/26 (1968.09)
 (54) SISTEMA E MÉTODO DE FABRICAÇÃO DE FAIXA FLEXÍVEL
 (71) THE BOEING COMPANY (US)
 (72) KWOK TUNG CHAN; TANNI SISCO; ERIC M. REID; JEFFREY MARTIN DEVLIN

(21) BR 10 2019 008541-0 A2

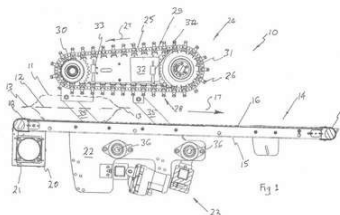

Código 3.1 - Publicação do Pedido de Patente ou de Certificado de Adição de Invenção

(22) 26/04/2019
 (30) 30/04/2018 AU 2018901425
 (51) G01M 3/36 (1968.09), G01M 3/34 (1968.09)
 (54) DISPOSITIVO DE ENCAIXE DE SACO
 (71) TNA AUSTRALIA PTY LIMITED (AU)
 (72) BRIAN JOSEPH PEARSON

(21) BR 10 2019 008827-3 A2

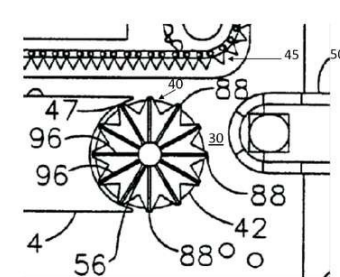

Código 3.1 - Publicação do Pedido de Patente ou de Certificado de Adição de Invenção

(22) 30/04/2019
 (30) 30/04/2018 US 62/664,513
 (51) A22C 21/00 (1968.09)
 (54) REMOVEDOR DE PELE DE AVES COM CORREIA
 (71) REMINGTON HOLDINGS, LLC (US)
 (72) GENO N. GASBARRO

(21) BR 13 2012 000054-6 E2

Código 3.1 - Publicação do Pedido de Patente ou de Certificado de Adição de Invenção

(22) 02/01/2012
 (51) B29C 63/22 (1985.01)
 (54) PROCESSO DE COLAGEM DE FILME DE POLIETILENO TUBULAR EM CONTENTORES FLEXÍVEIS E CONTENTORES COM FILME DE POLIETILENO
 (61) PI 0601813-0 22/05/2006



(71) José Carlos Peceguini Saldanha (BR/SP)

(72) José Carlos Peceguini Saldanha

(21) BR 13 2018 007319-1 E2

Código 3.1 - Publicação do Pedido de Patente ou de Certificado de Adição de Invenção

(22) 12/04/2018

(51) B01J 23/16 (1974.07), B01J 23/10 (1974.07), B01J 29/40 (1995.01), C07C 67/08 (1974.07), C10L 1/08 (1968.09)

(52) B01J 23/16, B01J 23/10, B01J 29/40, C07C 67/08, C10L 1/08

(54) SÍNTESE E APLICAÇÃO DE CATALISADORES À BASE DE ÓXIDOS DE CÉRIO, TUNGSTÊNIO E HZSM-5 PARA A PRODUÇÃO DO BIODIESEL

(61) BR 10 2014 002326-7 30/01/2014

(71) UNIVERSIDADE FEDERAL DE LAVRAS (BR/MG) ; FUNDAÇÃO DE AMPARO À PESQUISA DE MINAS GERAIS (BR/MG)

(72) ZUY MARIA MAGRIOTIS; SABRINA MESQUITA COELHO; NADIENE APARECIDA DO VALE SANTOS; ANA CLAÚDIA TEMPESTA BARATTI; JOÃO PAULO GONÇALVES MARTINS

(21) BR 13 2018 008140-2 E2

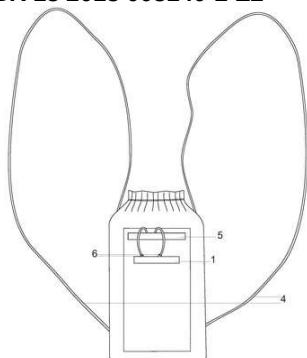

Código 3.1 - Publicação do Pedido de Patente ou de Certificado de Adição de Invenção

(22) 22/04/2018

(51) A45C 13/02 (1968.09), A45F 3/02 (1968.09), A45C 13/24 (1968.09), H04R 1/10 (1968.09)

(54) 6) BOLSOS OU ALÇAS EM SACOLINHA PARA FONES DE OUVIDOS, OU PERTO, OU DENTRO DE BOLSOS COM ORIFÍCIOS INTERNOS E MOCHILA TIPO CARTEIRA, QUE FICA NA FRENTE, COM ALÇAS EM TORNO DA CABEÇA E BRAÇOS OU CRUZADAS ATRÁS

(61) BR 11 2016 015840-7 10/01/2014

(71) SONIA REGINA DE CASTRO (BR/SC)

(72) SONIA REGINA DE CASTRO

(21) BR 13 2018 008152-6 E2

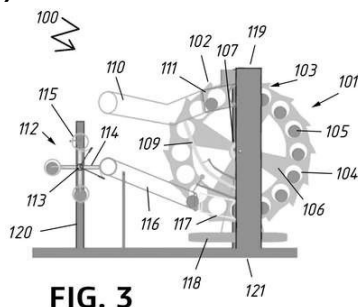

FIG. 3

Código 3.1 - Publicação do Pedido de Patente ou de Certificado de Adição de Invenção

(22) 23/04/2018

(51) F03G 3/02 (1968.09)

(54) APERFEIÇOAMENTO INTRODUZIDO EM MOTOR GRAVITACIONAL

(61) BR 10 2015 026462-3 19/10/2015

(71) GIVAGNER OLIVEIRA DE SOUSA (BR/SP)

(72) GIVAGNER OLIVEIRA DE SOUSA

(21) BR 13 2018 008165-8 E2

Código 3.1 - Publicação do Pedido de Patente ou de Certificado de Adição de





Invenção

(22) 23/04/2018

(51) A61K 31/785 (1974.07), A61P 17/02 (2000.01)

(54) FORMULAÇÃO E MÉTODO DE PREPARAÇÃO DE UMA FORMULAÇÃO PARA TRATAMENTO DE LESÕES TISSULARES CRÔNICAS.

(61) BR 10 2014 016679-3 04/07/2014

(71) HELIANTO FARMACÊUTICA LTDA - EPP (BR/SP)

(72) ANA SILVIA LOPES

(21) BR 13 2018 008855-5 E2

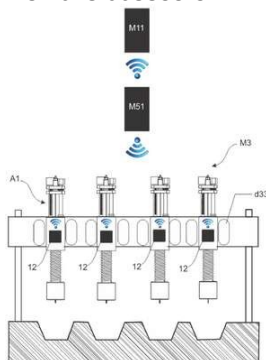

Código 3.1 - Publicação do Pedido de Patente ou de Certificado de Adição de Invenção

(22) 02/05/2018

(51) A01K 45/00 (1968.09)

(54) MÓDULO DE CONTROLE OPERACIONAL DO DISPOSITIVO DE AVANÇO/RECUO GUIADO DA AGULHA AGREGADO AO DISPOSITIVO INJETOR INTELIGENTE DE SUBSTÂNCIA EMBARCADO EM EQUIPAMENTO DE INOCULAÇÃO DE SUBSTÂNCIAS INTRA OVO FÉRTIL

(61) BR 10 2017 023563-7 31/10/2017

(71) ROBERTO DE CARVALHO NAIME (BR/SP) ; HERNANI TELLES ASSUNÇÃO (BR/SP)

(72) HERNANI TELLES ASSUNÇÃO

(21) BR 13 2018 008879-2 E2

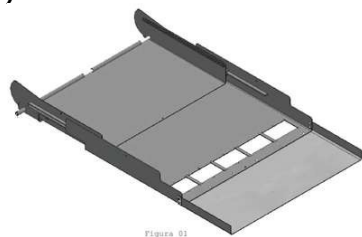

Código 3.1 - Publicação do Pedido de Patente ou de Certificado de Adição de Invenção

(22) 02/05/2018

(51) A01K 5/02 (1968.09), A01K 39/01 (1974.07), B60P 3/00 (1968.09)

(52) A01K 5/02, A01K 39/01, B60P 3/00

(54) CARRETA DISTRIBUIDORA DE COMPOSTOS PARA ALIMENTAÇÃO ANIMAL

(61) BR 10 2016 019564-0 24/08/2016

(71) CASALE EQUIPAMENTOS LTDA (BR/SP)

(72) CELSO LUIS CASALE

(21) BR 13 2018 009087-8 E2

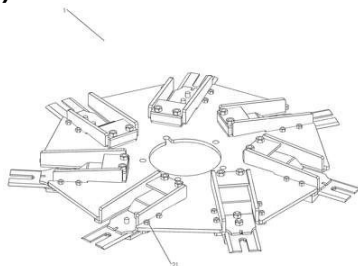

Código 3.1 - Publicação do Pedido de Patente ou de Certificado de Adição de Invenção

(22) 04/05/2018

(51) A01D 34/73 (1985.01), A01D 45/10 (1968.09)

(54) APERFEIÇOAMENTOS EM CONJUNTOS DE CORTE DE MÁQUINA COLHEDORA DE CANA

(61) BR 10 2013 016989-7 01/07/2013

(71) WERNER KRUGER D'ALMEIDA (BR/PR)



(72) WERNER KRUGER D'ALMEIDA

(21) BR 20 2012 005059-0 U2 Código 3.1 - Publicação do Pedido de Patente ou de Certificado de Adição de Invenção
 (22) 07/03/2012
 (51) A63B 22/06 (1990.01)
 (52) A63B 22/0605
 (54) DISPOSIÇÃO APLICADA EM BICICLETA ERGOMÉTRICA
 (71) DOUGLAS AUGUSTO DE OLIVEIRA (BR/SP)
 (72) DOUGLAS AUGUSTO DE OLIVEIRA

(21) BR 20 2018 007687-1 U2 Código 3.1 - Publicação do Pedido de Patente ou de Certificado de Adição de Invenção
 (22) 17/04/2018
 (51) E04F 21/02 (1968.09)
 (54) DISPOSIÇÕES APLICADAS EM DESEMPENADEIRA
 (71) JEFERSON CORDEIRO GONÇALVES (BR/PR)
 (72) JEFERSON CORDEIRO GONÇALVES

(21) BR 20 2018 007688-0 U2 Código 3.1 - Publicação do Pedido de Patente ou de Certificado de Adição de Invenção
 (22) 17/04/2018
 (51) A01G 23/095 (1990.01)
 (54) CONFIGURAÇÃO APLICADA A EQUIPAMENTO AUTOMÁTICO PARA PODA OU CORTE DE GALHOS DE ÁRVORES
 (71) JOSE NADAL (BR/SC)
 (72) JOSÉ NADAL

(21) BR 20 2018 007698-7 U2 Código 3.1 - Publicação do Pedido de Patente ou de Certificado de Adição de Invenção
 (22) 17/04/2018
 (51) E05F 15/603 (2015.01)
 (54) DISPOSIÇÃO CONSTRUTIVA APLICADA EM PORTA PANTOGRÁFICA MOTORIZADA
 (71) LAURI JOSE GOTTSCHALCK (BR/RS)
 (72) LAURI JOSE GOTTSCHALCK

(21) BR 20 2018 007712-6 U2 Código 3.1 - Publicação do Pedido de Patente ou de Certificado de Adição de Invenção



(22) 17/04/2018
 (51) A24F 1/30 (1968.09)
 (54) DISPOSIÇÃO APLICADA EM QUEIMADOR DE FUMO PARA NARGUILÉ
 (71) FÁBIO EIRIS VILARINO (BR/SP)
 (72) FABIO EIRIS VILARINO

(21) BR 20 2018 007718-5 U2 Código 3.1 - Publicação do Pedido de Patente ou de Certificado de Adição de Invenção
 (22) 17/04/2018
 (51) A61C 7/04 (1990.01)
 (54) INSTRUMENTO MATRIZADOR DE RESTAURAÇÃO ODONTOLÓGICA
 (71) MARCOS GEORGE DE OLIVEIRA BRITO (BR/CE) ; JOAO PAULO MARTINS DE LIMA (BR/CE)
 (72) MARCOS GEORGE DE OLIVEIRA BRITO; JOAO PAULO MARTINS DE LIMA

(21) BR 20 2018 007735-5 U2 Código 3.1 - Publicação do Pedido de Patente ou de Certificado de Adição de Invenção
 (22) 17/04/2018
 (51) A47B 13/06 (1968.09)
 (54) CONFIGURAÇÃO APLICADA EM CANTONEIRA PARA ENGATE DE MÓVEIS
 (71) MÓVEIS K1 LTDA (BR/RS)
 (72) CARLOS LUIZ SOST

(21) BR 20 2018 007760-6 U2 Código 3.1 - Publicação do Pedido de Patente ou de Certificado de Adição de Invenção
 (22) 17/04/2018
 (51) A44C 5/08 (1968.09)
 (54) DISPOSIÇÃO INTRODUZIDA EM FECHO ARGOLA
 (71) H. STERN COMÉRCIO E INDÚSTRIA S.A. (BR/RJ)
 (72) ROBERTO STERN

(21) BR 20 2018 007769-0 U2 Código 3.1 - Publicação do Pedido de Patente ou de Certificado de Adição de Invenção
 (22) 18/04/2018
 (51) B09B 3/00 (1980.01)
 (54) MÁQUINA PARA Prensagem da Fuligem Extraída das Cinzas do Bagaço de Cana de Açúcar Queimado para Produção de



ENERGIA ELÉTRICA

(71) EUFRAZIA TEREZINHA COVALSKI (BR/SC)

(72) CARLOS ERNESTO COVALSKI; JOSÉ MAURÍCIO FERNANDES

(21) BR 20 2018 007832-7 U2

Código 3.1 - Publicação do Pedido de Patente ou de Certificado de Adição de Invenção

(22) 18/04/2018

(51) H04W 88/02 (2009.01)

(54) MÁQUINA PARA TRANSAÇÃO FINANCEIRA ATRAVÉS DE IDENTIFICAÇÃO BIOMÉTRICA

(71) DORIVAL SILVA LOPES (BR/SP)

(72) MURILLO LOIOLA COELHO

(21) BR 20 2018 007837-8 U2

Código 3.1 - Publicação do Pedido de Patente ou de Certificado de Adição de Invenção

(22) 18/04/2018

(51) C02F 7/00 (1980.01)

(54) AERADOR DE TRÊS PÁS ALTERNADAS

(71) TREVISAN EQUIPAMENTOS AGRO-INDUSTRIAIS LTDA ME (BR/PR)

(72) ADENIR TREVISAN

(21) BR 20 2018 007840-8 U2

Código 3.1 - Publicação do Pedido de Patente ou de Certificado de Adição de Invenção

(22) 18/04/2018

(51) B65F 1/06 (1968.09)

(54) KIT PARA SACO DE LIXO

(71) FUNDAÇÃO UNIVERSIDADE FEDERAL DO TOCANTINS (BR/TO)

(72) GABRIEL MACHADO SANTOS; VAGNER CASSOL; FRANCISCO

GILSON REBOUÇAS PORTO JUNIOR; MARCO ANTONIO BALEEIRO ALVES

(21) BR 20 2018 007844-0 U2

Código 3.1 - Publicação do Pedido de Patente ou de Certificado de Adição de Invenção

(22) 18/04/2018

(51) A01M 7/00 (1968.09)

(54) KIT CONTROLADOR DE BARRAS EM EQUIPAMENTO PULVERIZADOR

(71) MAICON RAFAEL DA SILVA OLIVEIRA (BR/SP)

(72) MAICON RAFAEL DA SILVA OLIVEIRA



(21) BR 20 2018 007869-6 U2	Código 3.1 - Publicação do Pedido de Patente ou de Certificado de Adição de Invenção (22) 19/04/2018 (51) B65B 23/06 (1968.09), B65G 49/05 (1985.01) (54) DISPOSIÇÃO CONSTRUTIVA INTRODUZIDA EM MÁQUINA DISPENSADORA DE BANDEJAS (71) MONTEC MAQUINAS E EQUIPAMENTOS RINOPOLIS LTDA ME (BR/SP) (72) MARCELO EDUARDO BARBOSA
(21) BR 20 2018 007880-7 U2	Código 3.1 - Publicação do Pedido de Patente ou de Certificado de Adição de Invenção (22) 19/04/2018 (51) A47D 7/00 (1968.09) (54) DISPOSIÇÃO CONSTRUTIVA INTRODUZIDA EM CAMA DE CRIANÇA (71) TEBARROT DO BRASIL INDUSTRIA E COMERCIO DE MOVEIS LTDA (BR/SP) (72) EDSON DONIZETTE ALVES PEREIRA
(21) BR 20 2018 007886-6 U2	Código 3.1 - Publicação do Pedido de Patente ou de Certificado de Adição de Invenção (22) 19/04/2018 (51) B62K 3/16 (1968.09) (54) BICICLETA QUE IMPULSIONA TRICICLO QUE MOVIMENTA MEMBROS INFERIORES (71) UNIVERSIDADE ESTADUAL PAULISTA JULIO DE MESQUITA FILHO (BR/SP) (72) ANTONIO DE PADUA LIMA FILHO; RODRIGO ALESSANDRO NUNES DE OLIVEIRA; AURASIL FERREIRA GARCIA JUNIOR
(21) BR 20 2018 007888-2 U2	Código 3.1 - Publicação do Pedido de Patente ou de Certificado de Adição de Invenção (22) 19/04/2018 (51) E03D 11/11 (1968.09) (54) DISPOSIÇÃO APLICADA EM RESERVATÓRIO PARA CAIXA ACOPLADA (71) JOÃO MENDES DE MELO (BR/SP) (72) JOÃO MENDES DE MELO
(21) BR 20 2018 007906-4 U2	Código 3.1 - Publicação do Pedido de Patente ou de Certificado de Adição de Invenção



(22) 19/04/2018
(51) A47C 4/03 (1974.07)
(54) DISPOSIÇÃO CONSTRUTIVA APLICADA EM ASSENTO PARA MEDITAÇÃO
(71) JOSÉ ANTÔNIO TORREGROSA (BR/SP)
(72) JOSÉ ANTÔNIO TORREGROSA

(21) BR 20 2018 007926-9 U2 Código 3.1 - Publicação do Pedido de Patente ou de Certificado de Adição de Invenção
(22) 19/04/2018
(51) A61G 15/02 (1990.01)
(54) DISPOSIÇÃO CONSTRUTIVA APLICADA EM ESTAÇÃO PORTÁTIL DE PARTO HUMANIZADO
(71) CLAUDIA DE ANDRADE COMÉRCIO VAREJISTA DE PRODUTOS PARA BEBES E GESTANTES - ME (BR/SP)
(72) JOAQUIM ANTONIO PINTO DE ANDRADE

(21) BR 20 2018 007939-0 U2 Código 3.1 - Publicação do Pedido de Patente ou de Certificado de Adição de Invenção
(22) 19/04/2018
(51) B60R 15/02 (1968.09)
(54) DISPOSIÇÃO APLICADA EM DISPENSER ACOPLADO EM CAROTE OU NA PARTE INFERIOR DE CAMINHÃO
(71) SILDAIR NATAL BORGES MEI (BR/GO)
(72) SILDAIR NATAL BORGES

(21) BR 20 2018 007962-5 U2 Código 3.1 - Publicação do Pedido de Patente ou de Certificado de Adição de Invenção
(22) 19/04/2018
(51) F16L 3/06 (1968.09), B65H 57/16 (1968.09)
(52) F16L 3/06, B65H 57/16
(54) DISPOSIÇÃO APLICADA EM SUPORTE ORGANIZADOR E PROTETOR DE CABOS
(71) MARCOS ALBERTO BELONI (BR/SP)
(72) MARCOS ALBERTO BELONI

(21) BR 20 2018 007963-3 U2 Código 3.1 - Publicação do Pedido de Patente ou de Certificado de Adição de Invenção
(22) 19/04/2018
(51) B60P 7/14 (1968.09)



	(52) B60P 7/14 (54) DISPOSIÇÃO CONSTRUTIVA APLICADA EM BRAÇO MECÂNICO AUXILIAR PARA LATERAIS DE CARROCERIAS (71) ATSUSHI KIMURA (BR/PR) (72) ATSUSHI KIMURA
(21) BR 20 2018 007980-3 U2	Código 3.1 - Publicação do Pedido de Patente ou de Certificado de Adição de Invenção (22) 20/04/2018 (51) E03B 7/07 (1968.09) (52) E03B 7/072 (54) DISPOSITIVO CONTRA PASSAGEM DE AR NO HIDRÔMETRO (71) FELIPE CESAR RODRIGUES (BR/PR) (72) FELIPE CESAR RODRIGUES
(21) BR 20 2018 007995-1 U2	Código 3.1 - Publicação do Pedido de Patente ou de Certificado de Adição de Invenção (22) 20/04/2018 (51) B28D 1/22 (1968.09) (52) B28D 1/22, B28D 1/225 (54) DISPOSIÇÃO INTRODUZIDA EM CORTADOR DE PISOS DE GRANDES DIMENSÕES (71) CARLOS MANOEL GUARDIA (BR/SP) (72) CARLOS MANOEL GUARDIA
(21) BR 20 2018 008013-5 U2	Código 3.1 - Publicação do Pedido de Patente ou de Certificado de Adição de Invenção (22) 20/04/2018 (51) A01K 11/00 (1968.09) (52) A01K 11/00, A01K 11/005 (54) MARCADOR NUMÉRICO ALFABÉTICO DE GADO POR MEIO DE ENERGIA ELÉTRICA (71) WALDEMAR VIEIRA DE REZENDE (BR/MG) (72) WALDEMAR VIEIRA DE REZENDE
(21) BR 20 2018 008021-6 U2	Código 3.1 - Publicação do Pedido de Patente ou de Certificado de Adição de Invenção (22) 20/04/2018 (51) A47G 29/087 (1985.01) (52) A47G 29/087 (54) DISPOSIÇÃO APLICADA EM SUPORTE PARA SUSTENTAÇÃO E FIXAÇÃO DE OBJETOS DIVERSOS



(71) MARCOS ALBERTO BELONI (BR/SP)
 (72) MARCOS ALBERTO BELONI

(21) BR 20 2018 008027-5 U2 Código 3.1 - Publicação do Pedido de Patente ou de Certificado de Adição de Invenção
 (22) 20/04/2018
 (51) A47J 27/13 (1968.09)
 (52) A47J 27/13
 (54) DISPOSIÇÃO APLICADA EM PANELA MULTIFUNCIONAL
 (71) ALCIDES ZANOTTO (BR/SP)
 (72) ALCIDES ZANOTTO

(21) BR 20 2018 008041-0 U2 Código 3.1 - Publicação do Pedido de Patente ou de Certificado de Adição de Invenção
 (22) 20/04/2018
 (51) B65D 88/70 (1980.01)
 (52) B65D 88/703
 (54) DISPOSITIVO DE PRODUÇÃO DE ENERGIA ELÉTRICA ATRAVÉS DA FORÇA DE EMPUXO EM UM EQUIPAMENTO MECÂNICO, TRANSPORTADOR DE CANECAS COM MESCLA AR/ÁGUA GERADA NO ACQUAVORTEX
 (71) JOSE CARLOS SOUZA DA CRUZ (BR/SP)
 (72) JOSE CARLOS SOUZA DA CRUZ

(21) BR 20 2018 008042-9 U2 Código 3.1 - Publicação do Pedido de Patente ou de Certificado de Adição de Invenção
 (22) 20/04/2018
 (51) G10D 13/02 (1968.09)
 (52) G10D 13/02
 (54) INSTRUMENTO MUSICAL DE PERCUSSÃO
 (71) EUCLIDES SILVA DE SOUZA (BR/RJ)
 (72) EUCLIDES SILVA DE SOUZA

(21) BR 20 2018 008052-6 U2 Código 3.1 - Publicação do Pedido de Patente ou de Certificado de Adição de Invenção
 (22) 20/04/2018
 (51) A47G 29/08 (1968.09)
 (52) A47G 29/08
 (54) SUPORTE PARA DISPOSITIVOS DE EXIBIÇÃO
 (71) TOP IDÉIAS PARTICIPAÇÕES LTDA (BR/RJ)
 (72) ANA CLAUDIA NEVES MOREIRA



(21) BR 20 2018 008074-7 U2

Código 3.1 - Publicação do Pedido de Patente ou de Certificado de Adição de Invenção

(22) 20/04/2018

(51) B65D 47/08 (1968.09), B65D 43/16 (1968.09)

(52) B65D 47/08, B65D 43/16

(54) DISPOSIÇÃO INTRODUZIDA EM TAMPA

(71) PLÁSTICOS JUQUITIBA INDÚSTRIA E COMÉRCIO EIRELI (BR/SP)

(72) VINÍCIUS CARRIJO GUEDES RODRIGUES

(21) BR 20 2018 008098-4 U2

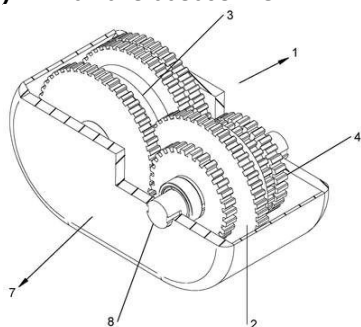

Código 3.1 - Publicação do Pedido de Patente ou de Certificado de Adição de Invenção

(22) 20/04/2018

(51) F16H 1/28 (1968.09)

(54) EQUIPAMENTO DE OTIMIZAÇÃO DO CONJUNTO DE FORÇA AUTOMOTIVO

(71) ALVACI JOAQUIM DA SILVA (BR/SP)

(72) ALVACI JOAQUIM DA SILVA

(21) BR 20 2018 008100-0 U2

Código 3.1 - Publicação do Pedido de Patente ou de Certificado de Adição de Invenção

(22) 20/04/2018

(51) E21D 9/02 (1968.09), E21D 9/08 (1974.07)

(52) E21D 9/02, E21D 9/08

(54) APERFEIÇOAMENTO INTRODUZIDO EM MÁQUINA TUNELADORA

(71) LIDIANI CRISTINA PIERRI (BR/SC) ; RAFAEL PACHECO DOS SANTOS (BR/SC) ; MARCOS AURELIO MARQUES NORONHA (BR/SC)

(72) LIDIANI CRISTINA PIERRI; RAFAEL PACHECO DOS SANTOS; MARCOS AURELIO MARQUES NORONHA

(21) BR 20 2018 008144-1 U2

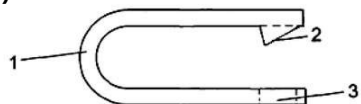

Código 3.1 - Publicação do Pedido de Patente ou de Certificado de Adição de Invenção

(22) 22/04/2018

(51) B67B 7/46 (1985.01), B26B 27/00 (1968.09)

(54) PICOTADOR PORTÁTIL E DESCARTÁVEL PARA ABERTURA DE SACHES E EMBALAGENS PLÁSTICAS

(71) MARCELO COSTA PENNA (BR/MG)

(72) MARCELO COSTA PENNA

(21) BR 20 2018 008146-8 U2

Código 3.1 - Publicação do Pedido de Patente ou de Certificado de Adição de Invenção

(22) 23/04/2018



(51) B62H 5/04 (1968.09)
 (52) B62H 5/04
 (54) TRAVA AUTOMÁTICA DE SEGURANÇA PARA BICICLETA
 (71) A DE SALES CARDOSO NEVES - ME (BR/PA)
 (72) ALEXANDRO DE SALES CARDOSO NEVES

(21) BR 20 2018 008147-6 U2

Código 3.1 - Publicação do Pedido de Patente ou de Certificado de Adição de Invenção
 (22) 23/04/2018
 (51) B65D 85/804 (2000.01)
 (52) B65D 85/8043
 (54) APERFEIÇOAMENTO INTRODUZIDO EM IMPLEMENTO PARA ADUBAÇÃO E SISTEMA DE PLANTIO DIRETO COM MUDAS PRÉ-BROTADAS DE CANA DE AÇÚCAR
 (71) STA INDUSTRIA LTDA (BR/GO)
 (72) BRUNO MASSERONI; LEONARDO UBIALI JACINTO; VALGMAR DIAS DA COSTA; ELIAS RAIH FERREIRA DE MORAES; NÍCOLAS CORDEIRO DE TOLEDO QUALTO

(21) BR 20 2018 008149-2 U2

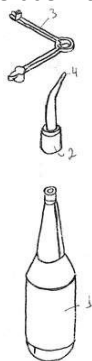

Código 3.1 - Publicação do Pedido de Patente ou de Certificado de Adição de Invenção
 (22) 23/04/2018
 (51) A61C 17/06 (1990.01)
 (54) DISPOSITIVO PARA COLETA DE FLUIDO GENGIVAL
 (71) LILIAN SMEKE (BR/SP) ; ANTONIO CARLOS ALOISE (BR/SP) ; LYDIA MASAKO FERREIRA (BR/SP) ; UNIVERSIDADE FEDERAL DE SÃO PAULO - UNIFESP (BR/SP)
 (72) LILIAN SMEKE

(21) BR 20 2018 008160-3 U2

Código 3.1 - Publicação do Pedido de Patente ou de Certificado de Adição de Invenção
 (22) 23/04/2018
 (51) A47L 17/00 (1968.09), A47L 25/00 (1968.09)
 (52) A47L 17/00, A47L 25/00
 (54) DISPOSIÇÃO CONSTRUTIVA APLICADA EM LAVADOR DE GRELHA
 (71) JOSE MOACIR DE SOUZA SILVA (BR/PR)
 (72) JOSE MOACIR DE SOUZA SILVA

(21) BR 20 2018 008168-9 U2

Código 3.1 - Publicação do Pedido de Patente ou de Certificado de Adição de Invenção
 (22) 23/04/2018
 (51) H02J 3/18 (1968.09)



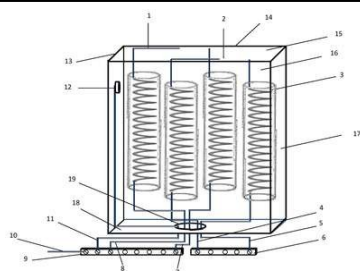

(54) SISTEMA DE OTIMIZAÇÃO DE ENERGIA REATIVA EM BARRAMENTO NEUTRO E ATERRADO

(71) ROBERT CARMINE MARIO SELLA (BR/SC)

(72) ROBERT CARMINE MARIO SELLA; RICARDO ALEXANDRE DE FREITAS

(21) BR 20 2018 008176-0 U2

Código 3.1 - Publicação do Pedido de Patente ou de Certificado de Adição de Invenção

(22) 23/04/2018

(51) B65D 85/80 (1968.09)

(52) B65D 85/80

(54) CÁPSULA OU CÁPSULA-SACHE PARA PRODUTO ALIMENTÍCIO NO ESTADO LÍQUIDO

(71) NÉIO LÚCIO PENA (BR/SP) ; SANDRA REGINA INDRIKSONS (BR/SP)

(72) NÉIO LÚCIO PENA; SANDRA REGINA INDRIKSONS

(21) BR 20 2018 008180-8 U2

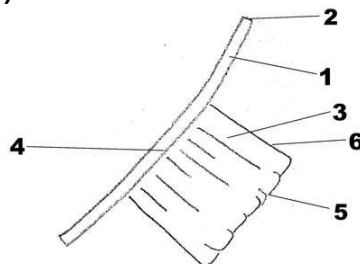

Código 3.1 - Publicação do Pedido de Patente ou de Certificado de Adição de Invenção

(22) 23/04/2018

(51) A41D 1/21 (2018.01)

(52) A41D 1/21

(54) APERFEIÇOAMENTOS INTRODUZIDOS EM VESTUÁRIO MULTIUSO PARA POSSIBILITAR O USO POR GESTANTES E LACTANTES

(71) ALANA TEIXEIRA MENK (BR/SP)

(72) ALANA TEIXEIRA MENK

(21) BR 20 2018 008189-1 U2

Código 3.1 - Publicação do Pedido de Patente ou de Certificado de Adição de Invenção

(22) 24/04/2018

(51) A47J 37/07 (1968.09)

(52) A47J 37/07

(54) DISPOSIÇÃO INTRODUZIDA EM APARATO PARA O PREPARO DE GRELHADOS

(71) TADAHARU IKEDA (BR/SP)

(72) TADAHARU IKEDA

(21) BR 20 2018 008192-1 U2

Código 3.1 - Publicação do Pedido de Patente ou de Certificado de Adição de Invenção

(22) 24/04/2018

(51) B65D 25/20 (1968.09), A47G 23/04 (1968.09)

(54) CONTENTOR TÉRMICO PARA GARRAFAS DE BEBIDAS



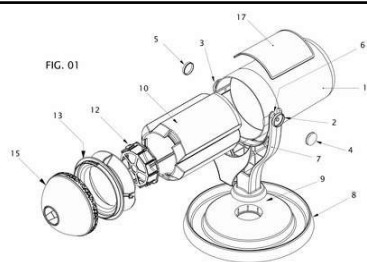

(71) ADNAN ABED ZARRUQ (BR/RS) ; MARLON ALMADA COIMBRA (BR/RS)
 (72) MARLON ALMADA COIMBRA; ADNAN ABED ZARRUQ

(21) BR 20 2018 008200-6 U2

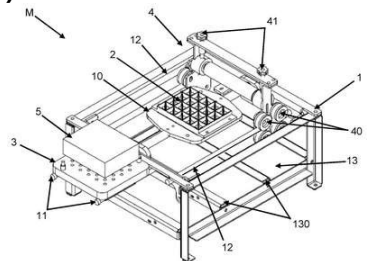

Código 3.1 - Publicação do Pedido de Patente ou de Certificado de Adição de Invenção
 (22) 24/04/2018
 (51) A21C 9/06 (1968.09), A21C 11/00 (1968.09)
 (54) DISPOSIÇÃO CONSTRUTIVA APLICADA EM MÁQUINA MANUAL PRODUTORA DE ALIMENTOS COM MASSAS
 (71) THAYNÃ RICARDO GHIGGI (BR/RS)
 (72) THAYNÃ RICARDO GHIGGI

(21) BR 20 2018 008206-5 U2

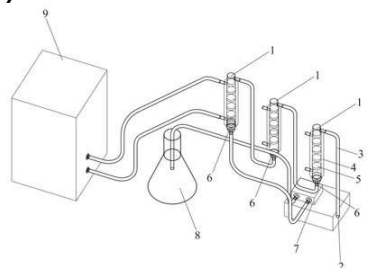

Código 3.1 - Publicação do Pedido de Patente ou de Certificado de Adição de Invenção
 (22) 24/04/2018
 (51) A47B 83/02 (1968.09), A47B 3/10 (1968.09)
 (54) APRIMORAMENTO EM BIORREATOR DE LEITO EMPACOTADO FLUIDIZADO PARA APLICAÇÕES EM REAÇÕES MULTIFÁSICAS
 (71) JOSE CARLOS DE SOUZA (BR/SC)
 (72) JOSE CARLOS DE SOUZA

(21) BR 20 2018 008219-7 U2

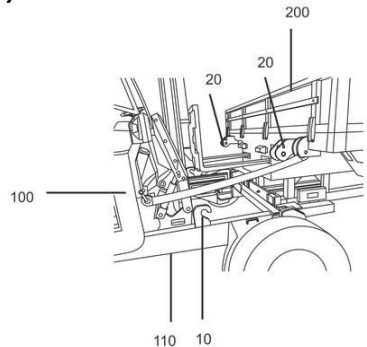

Código 3.1 - Publicação do Pedido de Patente ou de Certificado de Adição de Invenção
 (22) 24/04/2018
 (51) B66F 9/06 (1968.09)
 (54) MECANISMO DE ACOPLAMENTO DE EMPILHADEIRA NA TRASEIRA DE UM VEÍCULO DE CARGA
 (71) ANDRE PIARDI CLAUDY (BR/RS)
 (72) ANDRÉ PIARDI CLAUDY

(21) BR 20 2018 008262-6 U2

Código 3.1 - Publicação do Pedido de Patente ou de Certificado de Adição de Invenção
 (22) 24/04/2018
 (51) H02G 3/08 (1968.09)
 (54) DISPOSIÇÃO CONSTRUTIVA INTRODUZIDA EM CAIXA DE LUZ
 (71) MEXICHEM BRASIL INDUSTRIA DE TRANSFORMACAO PLASTICA



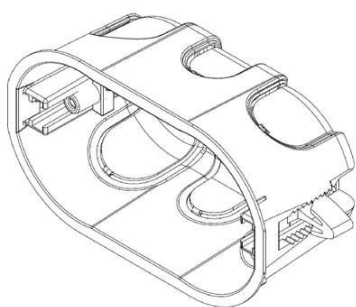

LTDA (BR/SC)
 (72) WILLIAN ALLAM DELAI; EDSON DOS SANTOS; OTASITO SANCHES TAVARES

(21) BR 20 2018 008265-0 U2

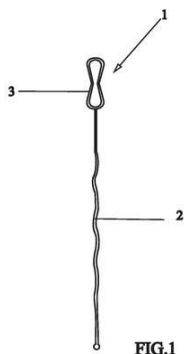

FIG.1

Código 3.1 - Publicação do Pedido de Patente ou de Certificado de Adição de Invenção
 (22) 24/04/2018
 (51) A01G 9/28 (2018.01), E01C 11/22 (1968.09), E04H 17/14 (1968.09)
 (54) DISPOSIÇÃO TÉCNICA INTRODUZIDA EM LIMITADOR DE GRAMA
 (71) REGINALDO PUCCI GRADIN (BR/SP)
 (72) REGINALDO PUCCI GRADIN

(21) BR 20 2018 008269-3 U2

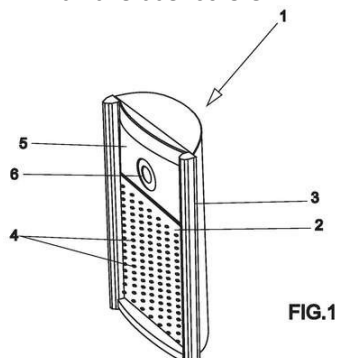

FIG.1

Código 3.1 - Publicação do Pedido de Patente ou de Certificado de Adição de Invenção
 (22) 24/04/2018
 (51) F21V 33/00 (1968.09)
 (54) LUMINÁRIA PROVIDA COM CÂMERA E/OU SENSORES DE PRESENÇA
 (71) JORGE LUIZ BEZERRA DA SILVA (BR/SP)
 (72) JORGE LUIZ BEZERRA DA SILVA

(21) BR 20 2018 008301-0 U2

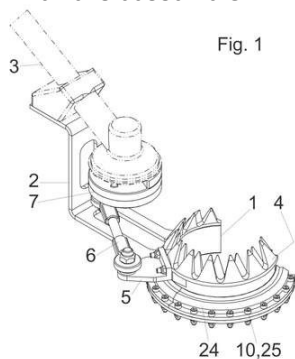

Fig. 1

Código 3.1 - Publicação do Pedido de Patente ou de Certificado de Adição de Invenção
 (22) 25/04/2018
 (51) A01D 34/76 (1985.01)
 (54) DISPOSIÇÃO CONSTRUTIVA APLICADA EM ESQUELETADEIRA
 (71) FIMAG FABRICA ITALIANA DE MAQUINAS AGRICOLAS LTDA (BR/ES)
 (72) JÁCOMO PASSAMAI

(21) BR 20 2018 008310-0 U2

Código 3.1 - Publicação do Pedido de Patente ou de Certificado de Adição de Invenção
 (22) 25/04/2018





(51) A47B 3/06 (1968.09)
 (54) MESA DESMONTÁVEL SEM PEÇAS DE UNIÃO
 (71) AGMAN DUARTE BEMVINDO (BR/BA)
 (72) AGMAN DUARTE BENVINDO

(21) BR 20 2018 008314-2 U2

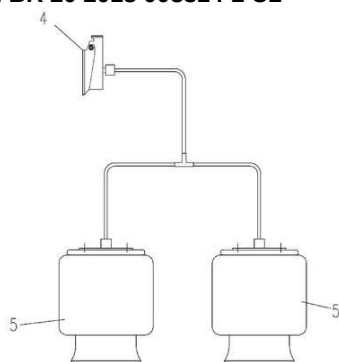

Código 3.1 - Publicação do Pedido de Patente ou de Certificado de Adição de Invenção
 (22) 25/04/2018
 (51) B60C 23/04 (1968.09)
 (54) DISPOSIÇÃO CONSTRUTIVA APLICADA EM BALANÇA EMBARCADA
 (71) KLL EQUIPAMENTOS PARA TRANSPORTE S/A. (BR/RS)
 (72) JUAREZ KEISERMAN

(21) BR 20 2018 008338-0 U2

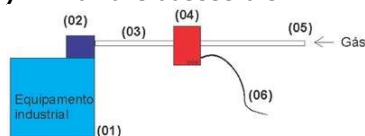

Código 3.1 - Publicação do Pedido de Patente ou de Certificado de Adição de Invenção
 (22) 25/04/2018
 (51) F23N 5/10 (1968.09), F23N 1/00 (1968.09), F16K 99/00 (2006.01)
 (52) F23N 5/105
 (54) EQUIPAMENTO UNIMODULAR PARA BLOQUEIO E DESBLOQUEIO DIRETO DO FLUXO DE GASES COMBUSTÍVEIS E NÃO COMBUSTÍVEIS
 (71) PEDRO DIOGO NETO (BR/PE)
 (72) PEDRO DIOGO NETO

(21) BR 20 2018 008346-0 U2

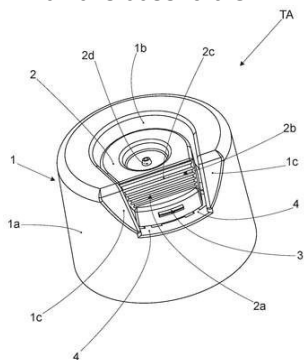

Código 3.1 - Publicação do Pedido de Patente ou de Certificado de Adição de Invenção
 (22) 25/04/2018
 (51) B65D 83/24 (1990.01)
 (54) TAMPA COM ATUADOR DE ACIONAMENTO INTEGRAL PROVIDA DE TRAVA PARA ASPERSÃO CONTÍNUA APLICADA EM INVÓLUCROS CONTENEDORES DE FLUIDOS PARA ASPERSÃO DE UTILIZAÇÃO ÚNICA
 (71) MARCIO FERREIRA DA SILVA (BR/SP)
 (72) MÁRCIO FERREIRA DA SILVA

(21) BR 20 2018 008383-5 U2

Código 3.1 - Publicação do Pedido de Patente ou de Certificado de Adição de



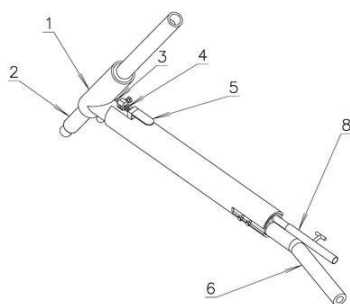

Invenção
 (22) 25/04/2018
 (51) F23N 1/00 (1968.09)
 (54) DISPOSIÇÃO INTRODUZIDA EM ALICATE DE ESCARFAGEM MANUAL
 (71) JOSÉ JOSSEMAR RIBEIRO SILVÉRIO (BR/SC)
 (72) JOSÉ JOSSEMAR RIBEIRO SILVÉRIO

(21) BR 20 2018 008387-8 U2

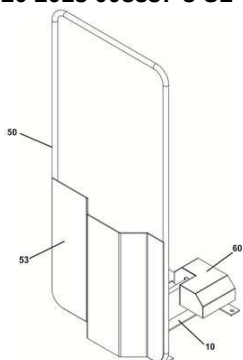

Código 3.1 - Publicação do Pedido de Patente ou de Certificado de Adição de Invenção
 (22) 26/04/2018
 (51) G07B 15/04 (1968.09), E04H 6/42 (1968.09), G06Q 50/10 (2012.01)
 (54) DISPOSIÇÃO CONSTRUTIVA EM CANCELA PARA CONTROLE DE VAGA DE ESTACIONAMENTO
 (71) DANIEL JORGE ZAFFARONI PINON (BR/RS) ; JOSÉ JESUS VIENES FERRARI (BR/RS) ; PAULO CESAR DE LIMA SOARES (BR/RS)
 (72) DANIEL JORGE ZAFFARONI PINON; JOSÉ JESUS VIENES FERRARI; PAULO CESAR DE LIMA SOARES

(21) BR 20 2018 008430-0 U2

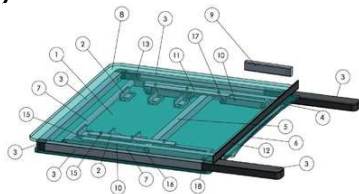

Código 3.1 - Publicação do Pedido de Patente ou de Certificado de Adição de Invenção
 (22) 26/04/2018
 (51) A47B 23/02 (1968.09)
 (52) A47B 23/02
 (54) DISPOSITIVO PORTÁTIL ACOPLÁVEL A CADEIRAS COM APOIO DE BRAÇO DE USO MULTIFUNCIONAL
 (71) HELENY MARCELA TRINDADE PAIXÃO (BR/AP)
 (72) HELENY MARCELA TRINDADE PAIXÃO

(21) BR 20 2018 008523-4 U2

Código 3.1 - Publicação do Pedido de Patente ou de Certificado de Adição de Invenção
 (22) 27/04/2018
 (51) A47J 37/07 (1968.09)
 (52) A47J 37/0763, A47J 2037/0777, A47J 37/0704
 (54) DISPOSIÇÃO CONSTRUTIVA APLICADA EM CHURRASQUEIRA PORTÁTIL FORMATO MALETA
 (71) ROQUE OLMIR GRANDO (BR/PR)
 (72) ROQUE OLMIR GRANDO

(21) BR 20 2018 008526-9 U2

Código 3.1 - Publicação do Pedido de Patente ou de Certificado de Adição de Invenção



(22) 27/04/2018
 (51) A01D 46/06 (1974.07)
 (52) A01D 46/06
 (54) DISPOSIÇÃO APLICADA EM DERRIÇADOR DE CAFÉ
 (71) CCM MÁQUINAS E MOTORES LTDA (BR/PR)
 (72) SEIJI NAKAGIRI

(21) BR 20 2018 008538-2 U2

FIG. 1

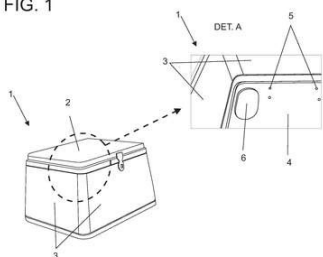

Código 3.1 - Publicação do Pedido de Patente ou de Certificado de Adição de Invenção
 (22) 27/04/2018
 (51) B62J 7/04 (1968.09)
 (54) APERFEIÇOAMENTO INTRODUZIDO EM COMPARTIMENTO INTERNO DE BAÚ PARA MOTOCICLETA
 (71) MARCIA REGINA DE ALMEIDA NAKAMURA (BR/SP)
 (72) MARCOS ROBERTO PISSARRA

(21) BR 20 2018 008542-0 U2

Código 3.1 - Publicação do Pedido de Patente ou de Certificado de Adição de Invenção
 (22) 27/04/2018
 (51) A01K 5/01 (1974.07)
 (52) A01K 5/0107
 (54) DISPOSIÇÃO APLICADA EM COCHO DESMONTÁVEL DE AUTO ABASTECIMENTO
 (71) SENAGRO REPRESENTAÇÃO COMERCIAL ME (BR/GO)
 (72) JUSCELINO OLIVEIRA SENA

(21) BR 20 2018 008574-9 U2

Código 3.1 - Publicação do Pedido de Patente ou de Certificado de Adição de Invenção
 (22) 27/04/2018
 (51) E04H 17/14 (1968.09)
 (52) E04H 17/1421, E04H 17/143, E04H 2017/1456
 (54) DISPOSIÇÃO INTRODUZIDA EM GRADE MODULAR COM ENCAIXES AUTOTRAVANTES
 (71) ESFERA CAIXAS, QUADROS E PAINÉIS ELÉTRICOS EIRELE ME (BR/DF)
 (72) JOSÉ OLÍMPIO NETO

(21) BR 20 2018 008603-6 U2

Código 3.1 - Publicação do Pedido de Patente ou de Certificado de Adição de Invenção
 (22) 27/04/2018
 (51) E04F 13/08 (1968.09), E04F 13/09 (2006.01), E04F 13/075 (2006.01)
 (52) E04F 13/0862, E04F 13/0892, E04F 13/09, E04F 13/075



	(54) DISPOSIÇÃO CONSTRUTIVA EM PLACA DE PASTILHA PLÁSTICA PARA REVESTIMENTO E DECORAÇÃO (71) ALCINO DE OLIVEIRA NETO (BR/RS) (72) ALCINO DE OLIVEIRA NETO
(21) BR 20 2018 008634-6 U2	Código 3.1 - Publicação do Pedido de Patente ou de Certificado de Adição de Invenção (22) 27/04/2018 (51) C03B 33/02 (1968.09), C03B 33/03 (1990.01), C03B 33/10 (1968.09), G06F 17/50 (1995.01) (52) C03B 33/02, C03B 33/03, C03B 33/102, G06F 17/50 (54) DISPOSIÇÃO EM PROCESSO DE CORTE DE PELÍCULAS PROTETIVAS PARA GADGETS (71) LUIZ GUSTAVO RUBI DE SOUZA (BR/PR) (72) LUIZ GUSTAVO RUBI DE SOUZA
(21) BR 20 2018 008644-3 U2	Código 3.1 - Publicação do Pedido de Patente ou de Certificado de Adição de Invenção (22) 27/04/2018 (51) A41D 27/20 (1968.09) (52) A41D 27/207, A41D 27/205 (54) BOLSO TÊXTIL ANTI-PERDAS (71) VITOR BARBOSA FIRMINO (BR/MG) (72) VITOR BARBOSA FIRMINO
(21) BR 20 2018 008652-4 U2	Código 3.1 - Publicação do Pedido de Patente ou de Certificado de Adição de Invenção (22) 27/04/2018 (51) A01K 15/04 (1974.07), A01K 13/00 (1968.09), A01K 1/06 (1968.09), A01K 1/062 (1974.07), A61D 3/00 (1968.09) (52) A01K 15/04, A01K 13/003, A01K 1/0613, A01K 1/062, A61D 2003/003 (54) DISPOSIÇÃO APLICADA EM TRAVA PARA O MECANISMO DE GUILHOTINA OU PAINÉIS DE CONTENÇÃO (71) COIMMA COMÉRCIO E INDÚSTRIA DE MADEIRAS E METALÚRGICA SÃO CRISTOVÃO LTDA (BR/SP) (72) PAULO CÉSAR DANCIERI
(21) BR 20 2018 008700-8 U2	Código 3.1 - Publicação do Pedido de Patente ou de Certificado de Adição de Invenção (22) 27/04/2018 (51) E06B 3/42 (1968.09), E06B 3/46 (1968.09), E06B 3/50 (1968.09), E06B 3/54 (1968.09), E05D 15/06 (1968.09), E06B 9/323 (1968.09) (52) E06B 3/42, E06B 3/46, E06B 3/50, E06B 3/54, E05D 15/06, E06B 9/323



(54) APERFEIÇOAMENTO INTRODUCIDO EM ENVIDRAÇAMENTO DE SACADAS

(71) SOLUÇÃO SACADA COMÉRCIO DE ALUMÍNIO E FERRAGENS LTDA (BR/SC)

(72) MARCO AURELIO GOMES DE MAGALHÃES; ALEXANDRE MADEIRA DE SÁ E CUNHA

(21) BR 20 2018 008752-0 U2

Código 3.1 - Publicação do Pedido de Patente ou de Certificado de Adição de Invenção

(22) 30/04/2018

(51) A01M 7/00 (1968.09), B62D 49/06 (1968.09), B05B 1/20 (1968.09)

(52) A01M 7/0053, A01M 7/0071, A01M 7/0042, A01M 7/0014, B62D 49/06, B05B 1/20

(54) DISPOSIÇÃO INTRODUCIDA EM BARRAS DE PULVERIZAÇÃO DE AUTOPROPOLIDOS

(71) STARA S/A. INDÚSTRIA DE IMPLEMENTOS AGRÍCOLAS (BR/RS)

(72) ÁTILA STAPELBROEK TRENNEPHOL

(21) BR 20 2018 008753-9 U2

Código 3.1 - Publicação do Pedido de Patente ou de Certificado de Adição de Invenção

(22) 30/04/2018

(51) A01C 7/08 (1968.09), A01C 7/12 (1968.09)

(52) A01C 7/08, A01C 7/081, A01C 7/123

(54) DISPOSIÇÃO INTRODUCIDA EM RESERVATÓRIO DISTRIBUIDOR DE SÓLIDOS PARA IMPLEMENTOS AGRÍCOLAS

(71) STARA S/A. INDÚSTRIA DE IMPLEMENTOS AGRÍCOLAS (BR/RS)

(72) ÁTILA STAPELBROEK TRENNEPHOL

(21) BR 20 2018 008800-4 U2

Código 3.1 - Publicação do Pedido de Patente ou de Certificado de Adição de Invenção

(22) 30/04/2018

(51) B27B 17/00 (1968.09), B23D 63/00 (1968.09)

(52) B27B 17/0083, B27B 17/0016, B23D 63/005

(54) DISPOSIÇÃO CONSTRUTIVA INTRODUCIDA EM DISPOSITIVO AUXILIAR DE CORTE PARA MOTO SERRA

(71) JOÃO FRANCISCO GALORO GARCIA (BR/SP) ; PEDRO AUGUSTO GALORO GARCIA (BR/SP)

(72) JOÃO FRANCISCO GALORO GARCIA; PEDRO AUGUSTO GALORO GARCIA

(21) BR 20 2018 008807-1 U2

Código 3.1 - Publicação do Pedido de Patente ou de Certificado de Adição de Invenção

(22) 30/04/2018



(51) A61M 5/00 (1968.09)
 (52) A61M 5/002, A61M 2205/502, A61M 2205/581, A61M 2205/80
 (54) KIT PARA ADMINISTRAÇÃO DE MEDICAMENTOS
 (71) MEDA PHARMA GMBH & CO. KG (DE)
 (72) DAGMAR GEHENIO; HANS-JÜRGEN TRITSCHLER; CARLOS FERNANDEZ SAEZ

(21) BR 20 2018 008810-1 U2 Código 3.1 - Publicação do Pedido de Patente ou de Certificado de Adição de Invenção
 (22) 30/04/2018
 (51) A47J 37/06 (1968.09), A47J 37/07 (1968.09)
 (52) A47J 37/0694, A47J 37/0676, A47J 37/07
 (54) DISPOSIÇÃO CONSTRUTIVA INTRODUZIDA EM BARRAS PRINCIPAIS DE GRELHA PARA CHURRASQUEIRA
 (71) ANGEL LUIZ FRONZA (BR/SC) ; SAMUEL GIRARDI (BR/SC)
 (72) ANGEL LUIZ FRONZA; SAMUEL GIRARDI

(21) BR 20 2018 008811-0 U2 Código 3.1 - Publicação do Pedido de Patente ou de Certificado de Adição de Invenção
 (22) 30/04/2018
 (51) A01M 7/00 (1968.09), B62D 49/06 (1968.09), B05B 1/20 (1968.09)
 (52) A01M 7/0053, A01M 7/0071, A01M 7/0042, A01M 7/0014, B62D 49/06, B05B 1/20
 (54) DISPOSIÇÃO INTRODUZIDA EM SISTEMA DE DISTRIBUIÇÃO A AR EM BARRAS DE PULVERIZAÇÃO DE PULVERIZADORES
 (71) STARA S/A. INDUSTRIA DE IMPLEMENTOS AGRÍCOLAS (BR/RS)
 (72) ÁTILA STAPELBROEK TRENNEPHOL

(21) BR 20 2018 008843-8 U2 Código 3.1 - Publicação do Pedido de Patente ou de Certificado de Adição de Invenção
 (22) 01/05/2018
 (51) F16N 7/00 (1968.09), B66D 1/28 (1968.09), B66D 3/18 (1968.09)
 (54) BOLSA DE LUBRIFICAÇÃO
 (71) BERNARDO DA SILVA PUPPIM (BR/RJ)
 (72) BERNARDO DA SILVA PUPPIM



(21) BR 20 2019 008176-2 U2 Código 3.1 - Publicação do Pedido de Patente ou de Certificado de Adição de Invenção
 (22) 22/04/2019
 (30) 24/04/2018 US 15/961,321
 (51) B24C 1/00 (1968.09), B24B 1/00 (1968.09), B24C 11/00 (1968.09)



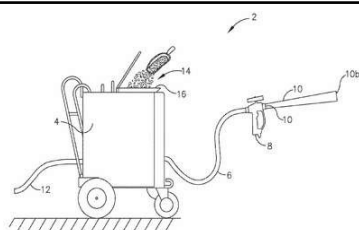

(52) B24C 1/00, B24B 1/00, B24C 11/00
 (54) APARELHO DE SOPRO DE PARTÍCULAS
 (71) COLD JET, LLC (US)
 (72) DANIEL MALLALEY; RICHARD JOSEPH BROECKER

(21) PI 1106752-7 A2



Código 3.1 - Publicação do Pedido de Patente ou de Certificado de Adição de Invenção

(22) 20/09/2011
 (51) C12F 3/00 (1968.09), C12P 1/04 (1980.01), C12P 1/02 (1980.01), C12N 1/20 (1980.01), C12N 1/14 (1980.01), C05F 5/00 (1968.09), C12R 1/01 (1980.01), C12R 1/645 (1980.01)
 (54) TRANSFORMAÇÃO E APROVEITAMENTO DA VINHAÇA COMO SUBSTRATO EM PROCESSO FERMENTATIVO, COM ALGAS CALCÁRIAS E/OU CALCÁRIO, BACTÉRIAS FIXADORAS DE NITROGÊNIO E FUNGOS
 (71) RICARDO VERTHEIN TAVARES DE MACEDO (BR/RJ)
 (72) RICARDO VERTHEIN TAVARES DE MACEDO



Código 3.2 - Publicação Antecipada

Publicação do pedido depositado, a requerimento do depositante. Aplicam-se as disposições do subitem 3.1.

(21) BR 10 2019 020153-3 A2

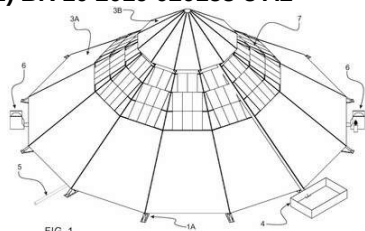

FIG. 1

Código 3.2 - Publicação Antecipada

(22) 26/09/2019

(51) E04H 7/30 (1968.09)

(52) E04H 7/30

(54) SILO GRANELEIRO

(71) RENTANK MACROGALPÕES INDÚSTRIA E COMÉRCIO DE COBERTURAS LTDA (BR/SP)

(72) BRAULIO HENRIQUE PICCOLI STEFFANELLO



Código 3.6 - Publicação do Pedido Arquivado Definitivamente - Art. 216 §2º e Art. 17 §2º da LPI

Publicação de pedido definitivamente arquivado devido à não apresentação de procuração ou devido à apresentação de um pedido posterior, encerrada a instância administrativa. Pode ser adquirido o folheto com o relatório descritivo, reivindicações, desenhos e resumo do pedido, por quem se interessar, através do endereço eletrônico www.inpi.gov.br - No Acesso rápido - Faça uma busca – Patente. Para acessar, cadastre-se no Portal do INPI e use login e senha.

(21) BR 10 2018 008174-8 A2	Código 3.6 - Publicação do Pedido Arquivado Definitivamente - Art. 216 §2º e Art. 17 §2º da LPI (22) 23/04/2018 (51) G06T 7/60 (1995.01), G06F 3/01 (2006.01), G06T 7/20 (1995.01), A61B 5/107 (1990.01), A61B 5/11 (1990.01) (52) G06T 7/60, G06F 3/017, G06F 3/011, G06T 7/20, A61B 5/107, A61B 5/11 (54) DISSOCIAÇÃO DE DADOS DE CAPTURA DE MOVIMENTOS EM COMPONENTES EXPRESSIVO E MECÂNICO (71) UNIVERSIDADE FEDERAL DE SANTA CATARINA (BR/SC) (72) GUSTAVO EGGERT BOEHS; MILTON LUIZ HORN VIEIRA
(21) BR 10 2018 008509-3 A2	Código 3.6 - Publicação do Pedido Arquivado Definitivamente - Art. 216 §2º e Art. 17 §2º da LPI (22) 26/04/2018 (51) C12Q 1/04 (1980.01), C12Q 1/68 (1980.01), C12Q 1/37 (1990.01), C12R 1/35 (1980.01) (54) BIOMARCADOR DE AGRAVAMENTO DE DOENÇAS CARDIOVASCULARES COMO RISCO DE INFARTO AGUDO DO MIOCÁRDIO FATAL OU INSUFICIÊNCIA CARDÍACA (71) MARIA DE LOURDES HIGUCHI (BR/SP) (72) MARIA DE LOURDES HIGUCHI
(21) BR 10 2018 008561-1 A2	Código 3.6 - Publicação do Pedido Arquivado Definitivamente - Art. 216 §2º e Art. 17 §2º da LPI (22) 27/04/2018 (51) C12N 5/0793 (2010.01), G16B 25/10 (2019.01) (54) PROCESSO E KIT PARA IDENTIFICAR ENTIDADES MOLECULARES ENVOLVIDAS NA DOR DE OSTEOARTRITE (71) INSTITUTO BUTANTAN (BR/SP) (72) YARA CURY; MICHELLE CRISTIANE BUFALO; SANDRA COCCUZZO SAMPAIO; VANESSA OLZON ZAMBELLI; LUCIENE MARIA ZANCHETTA; ANA MARISA CHUDZINSKI-TAVASSI; MAIRA ESTANISLAU SOARES DE ALMEIDA





Código 3.8 - Retificação

Retificação da publicação do pedido por ter sido efetuada com incorreção que não impossibilita sua identificação. Tal publicação não implica na alteração da data de publicação do pedido de patente e nos prazos decorrentes da mesma.

(21) BR 10 2012 031018-0 A8

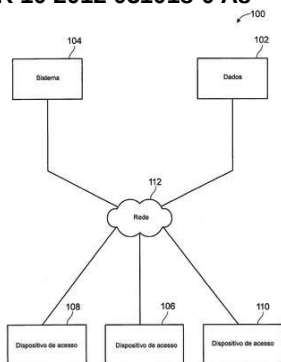

Código 3.8 - Retificação

(22) 05/12/2012

(30) 06/12/2011 US 61/567,608; 08/06/2012 US 13/491,992

(54) SISTEMAS E MÉTODOS PARA PUBLICAR ELETRONICAMENTE O CONTEÚDO

(71) The Boeing Company (US)

(72) Tim P. O'gorman Jr; Christopher J. Anderson; Alan Macarthur

Referente ao código 3.1 publicado na RPI2297 de 13/01/2015 relativo ao campo INID (30) Dados da Prioridade Unionista. Considerem-se os dados atuais.

(21) BR 10 2016 016313-7 A8

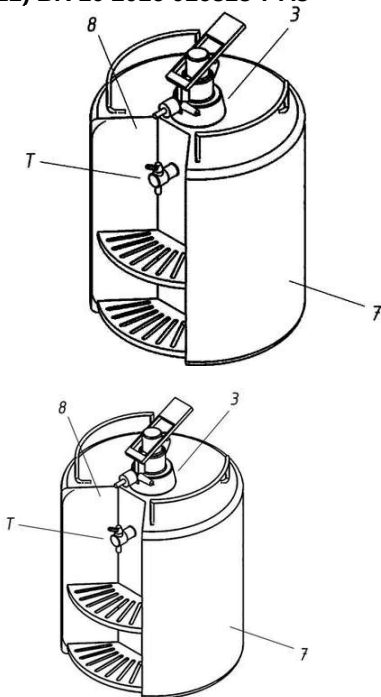

Código 3.8 - Retificação

(22) 13/07/2016

(51) B65D 83/14 (1968.09)

(54) COMPARTIMENTO DE BEBIDAS AUTÔNOMO

(71) AUGUSTO NEREU GRZYBOWSKI (BR/SC)

(72) AUGUSTO NEREU GRZYBOWSKI

Referente ao código 3.2 publicado na RPI2401 de 10/01/2017 relativo ao campo INID (71) Depositante. Considerem-se os dados atuais.

(21) BR 10 2017 018601-6 A8

Código 3.8 - Retificação

(22) 30/08/2017

(51) F25D 17/06 (1968.09), F25D 23/00 (1968.09)

(54) REFRIGERADOR

(71) WHIRLPOOL S.A. (BR/SP)

(72) JACQUELLINE MARQUES DA SILVA; EDERSON ADRIANO DA SILVA;



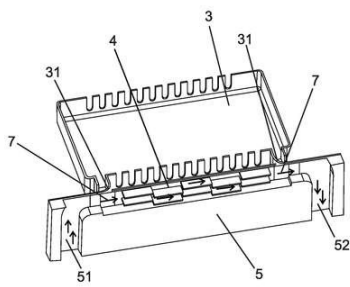

ROGERIO RODRIGUES JUNIOR

Referente ao código 3.1 publicado na RPI2515 de 19/03/2019 relativo ao campo INID (72) Inventor. Considerem-se os dados atuais.



Código Pedido de Exame**Código 4.3 - Desarquivamento - Art. 33 parágrafo único da LPI.**

Desarquivado o pedido arquivado por falta de pedido de exame (subitem 11.1), para prosseguir seu andamento.

(21) BR 10 2016 018310-3 A2	Código 4.3 - Desarquivamento - Art. 33 parágrafo único da LPI. (22) 09/08/2016 (71) JOSÉ TADEU CAMELO AMANCIO (BR/AL)
(21) BR 10 2016 018433-9 A2	Código 4.3 - Desarquivamento - Art. 33 parágrafo único da LPI. (22) 10/08/2016 (71) UNIVERSIDADE FEDERAL DE PERNAMBUCO - UFPE (BR/PE)
(21) BR 10 2016 018434-7 A2	Código 4.3 - Desarquivamento - Art. 33 parágrafo único da LPI. (22) 10/08/2016 (71) UNIVERSIDADE FEDERAL DE PERNAMBUCO - UFPE (BR/PE)
(21) BR 10 2016 018435-5 A2	Código 4.3 - Desarquivamento - Art. 33 parágrafo único da LPI. (22) 10/08/2016 (71) UNIVERSIDADE FEDERAL DE PERNAMBUCO - UFPE (BR/PE)
(21) BR 10 2016 018436-3 A2	Código 4.3 - Desarquivamento - Art. 33 parágrafo único da LPI. (22) 10/08/2016 (71) UNIVERSIDADE FEDERAL DE PERNAMBUCO - UFPE (BR/PE)
(21) BR 10 2016 023506-5 A2	Código 4.3 - Desarquivamento - Art. 33 parágrafo único da LPI. (22) 07/10/2016 (71) WHIRLPOOL S.A. (BR/SP)



Código Exigências Técnicas e Formais

Código 6.1 - Exigência Técnica

Suspensão do andamento do pedido de patente que, para instrução regular, aguardará o atendimento ou contestação das exigências formuladas. O depositante poderá obter o parecer através do endereço eletrônico www.inpi.gov.br - No Acesso rápido – Faça uma busca - Patente. Para acessar, cadastre-se no Portal do INPI e use login e senha. A não manifestação do depositante no prazo de 90 (noventa) dias desta data acarretará o arquivamento definitivo do pedido.

(21) BR 10 2012 009777-0 A2	Código 6.1 - Exigência Técnica (22) 26/04/2012 (71) Interroll Holding AG (CH)
(21) BR 10 2012 017545-2 A2	Código 6.1 - Exigência Técnica (22) 16/07/2012 (71) Innova Patent GMBH (AT)
(21) BR 10 2013 003357-0 A2	Código 6.1 - Exigência Técnica (22) 13/02/2013 (71) PROSIMET S.P.A. (IT)
(21) BR 10 2013 018645-7 A2	Código 6.1 - Exigência Técnica (22) 22/07/2013 (71) DOW AGROSCIENCES LLC (US)
(21) BR 10 2013 018660-0 A2	Código 6.1 - Exigência Técnica (22) 22/07/2013 (71) DOW AGROSCIENCES LLC (US)
(21) BR 10 2013 024266-7 A2	Código 6.1 - Exigência Técnica (22) 20/09/2013 (71) DEERE & COMPANY (US)
(21) BR 10 2013 030852-8 A2	Código 6.1 - Exigência Técnica (22) 29/11/2013 (71) DEERE & COMPANY (US)
(21) BR 10 2017 014425-9 A2	Código 6.1 - Exigência Técnica (22) 03/07/2017 (71) VALE S/A (BR/RJ) ; ADRIANO CIRINO SALLES (BR/ES)



(21) BR 10 2017 018641-5 A2 Código 6.1 - Exigência Técnica
 (22) 30/08/2017
 (71) MODELWORKS ENGENHARIA LTDA (BR/SP)

(21) BR 11 2012 001158-8 A2 Código 6.1 - Exigência Técnica
 (22) 15/07/2010
 (71) VANDERLANDE INDUSTRIES B.V. (NL)

(21) BR 11 2012 001685-7 A2 Código 6.1 - Exigência Técnica
 (22) 27/07/2010
 (71) 3M Innovative Properties Company (US)

(21) BR 11 2012 002569-4 A2 Código 6.1 - Exigência Técnica
 (22) 27/07/2010
 (71) 3M Innovative Properties Company. (US)

(21) BR 11 2012 003102-3 A2 Código 6.1 - Exigência Técnica
 (22) 26/07/2010
 (71) Apple Inc. (US)

(21) BR 11 2012 003875-3 A2 Código 6.1 - Exigência Técnica
 (22) 20/08/2010
 (71) ARAGO TECHNOLOGY LIMITED (GB)

(21) BR 11 2012 003881-8 A8 Código 6.1 - Exigência Técnica
 (22) 15/07/2010
 (71) DAIFUKU CO., LTD. (JP)

(21) BR 11 2012 004449-4 A2 Código 6.1 - Exigência Técnica
 (22) 22/09/2010
 (71) SCANIA CV AB (SE)

(21) BR 11 2012 004526-1 A2 Código 6.1 - Exigência Técnica
 (22) 27/08/2010
 (71) MARCO GALANTE (IT)

(21) BR 11 2012 007158-0 A2 Código 6.1 - Exigência Técnica
 (22) 29/09/2010
 (71) Outotec Oyj (FI)

(21) BR 11 2012 007510-1 A2 Código 6.1 - Exigência Técnica

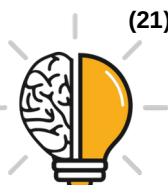

	(22) 30/09/2010 (71) METYX USA INC. (US)
--	---

(21) BR 11 2012 007879-8 A2	Código 6.1 - Exigência Técnica (22) 24/08/2010 (71) GUARDIAN INDUSTRIES CORP. (US)
------------------------------------	--

(21) BR 11 2012 008048-2 A2	Código 6.1 - Exigência Técnica (22) 24/08/2010 (71) GUARDIAN INDUSTRIES CORP. (US)
------------------------------------	--

(21) BR 11 2012 008347-3 A2	Código 6.1 - Exigência Técnica (22) 16/09/2010 (71) INTUITIVE SURGICAL OPERATIONS, INC. (US)
------------------------------------	--

(21) BR 11 2012 015966-6 A2	Código 6.1 - Exigência Técnica (22) 22/12/2010 (71) SOLENIS TECHNOLOGIES CAYMAN, L.P. (CH)
------------------------------------	--

(21) BR 11 2012 016066-4 A2	Código 6.1 - Exigência Técnica (22) 22/12/2010 (71) IMPRESS GROUP B.V. (NL)
------------------------------------	---

(21) BR 11 2012 018947-6 A8	Código 6.1 - Exigência Técnica (22) 04/02/2011 (71) TORAY INDUSTRIES, INC. (JP)
------------------------------------	---

(21) BR 11 2012 018951-4 A8	Código 6.1 - Exigência Técnica (22) 04/02/2011 (71) TORAY INDUSTRIES, INC. (JP)
------------------------------------	---

(21) BR 11 2012 019171-3 A2	Código 6.1 - Exigência Técnica (22) 27/01/2011 (71) Basf Se (DE)
------------------------------------	--

(21) BR 11 2012 022887-0 A2	Código 6.1 - Exigência Técnica (22) 16/03/2011 (71) BIOEX THERAPEUTICS INC (CN)
------------------------------------	---

(21) BR 11 2012 024495-7 A2	Código 6.1 - Exigência Técnica (22) 24/03/2011 (71) LUMILEDS HOLDING B.V. (NL)
------------------------------------	--



(21) BR 11 2012 024795-6 A2	Código 6.1 - Exigência Técnica (22) 28/03/2011 (71) BEKAERT ADVANCED CORDS AALTER NV (BE)
(21) BR 11 2012 024936-3 A2	Código 6.1 - Exigência Técnica (22) 07/04/2011 (71) TWI Biotechnology, Inc. (TW)
(21) BR 11 2012 027379-5 A2	Código 6.1 - Exigência Técnica (22) 19/04/2011 (71) Aditya Birla Nuvo Limited (IN) ; Aditya Birla Science and Technology Company Limited (IN)
(21) BR 11 2012 028312-0 A2	Código 6.1 - Exigência Técnica (22) 05/05/2011 (71) Ove T. Aanensen (NO) ; Dag Arild Valand (NO)
(21) BR 11 2012 029188-2 A2	Código 6.1 - Exigência Técnica (22) 18/05/2011 (71) Milliken & Company (US)
(21) BR 11 2012 029837-2 A2	Código 6.1 - Exigência Técnica (22) 25/05/2011 (71) Sicpa Holding SA (CH)
(21) BR 11 2012 029906-9 A2	Código 6.1 - Exigência Técnica (22) 23/05/2011 (71) OMYA INTERNATIONAL AG (CH)
(21) BR 11 2012 030499-2 A2	Código 6.1 - Exigência Técnica (22) 26/05/2011 (71) Dango & Dienenthal Maschinenbau GmbH (DE)
(21) BR 11 2012 031000-3 A2	Código 6.1 - Exigência Técnica (22) 28/06/2011 (71) E.I. DU PONT DE NEMOURS AND COMPANY (US)
(21) BR 11 2012 031965-5 A2	Código 6.1 - Exigência Técnica (22) 15/06/2011 (71) Metabolic Explorer (FR)



(21) BR 11 2013 001179-3 A2	Código 6.1 - Exigência Técnica (22) 05/08/2011 (71) Danisco US Inc. (US)
<hr/>	
(21) BR 11 2013 001347-8 A2	Código 6.1 - Exigência Técnica (22) 18/07/2011 (71) Thermoplay S.P.A. (IT)
<hr/>	
(21) BR 11 2013 001916-6 A2	Código 6.1 - Exigência Técnica (22) 15/07/2011 (71) Clariant Finance (BVI) LIMITED (VG)
<hr/>	
(21) BR 11 2013 002471-2 A2	Código 6.1 - Exigência Técnica (22) 20/07/2011 (71) Bostik S.A. (FR)
<hr/>	
(21) BR 11 2013 003725-3 A2	Código 6.1 - Exigência Técnica (22) 12/08/2011 (71) Council Of Scintific & Industrial Research (IN)
<hr/>	
(21) BR 11 2013 004197-8 A2	Código 6.1 - Exigência Técnica (22) 24/08/2011 (71) Triple T Purification LTD. (IL)
<hr/>	
(21) BR 11 2013 006540-0 A2	Código 6.1 - Exigência Técnica (22) 09/08/2011 (71) Nissan Motor Co., Ltd (JP)
<hr/>	
(21) BR 11 2013 009061-8 A2	Código 6.1 - Exigência Técnica (22) 29/09/2011 (71) GUARDIAN INDUSTRIES CORP. (US)
<hr/>	
(21) BR 11 2013 009698-5 A2	Código 6.1 - Exigência Técnica (22) 22/10/2010 (71) Milliken & Company (US)
<hr/>	
(21) BR 11 2013 017632-6 A2	Código 6.1 - Exigência Técnica (22) 16/12/2011 (71) BIOLAMINA AB (SE)
<hr/>	
(21) BR 11 2013 020908-9 A2	Código 6.1 - Exigência Técnica (22) 10/02/2012



(71) AMCOR LIMITED (AU)

(21) BR 11 2013 027091-8 A8 Código 6.1 - Exigência Técnica
 (22) 18/04/2012
 (71) BAYER CROPSCIENCE AKTIENGESELLSCHAFT (DE)

(21) BR 11 2013 029504-0 A2 Código 6.1 - Exigência Técnica
 (22) 21/05/2012
 (71) MITSUBISHI CHEMICAL CORPORATION (JP)

(21) BR 11 2013 031082-0 A2 Código 6.1 - Exigência Técnica
 (22) 08/06/2012
 (71) DOW GLOBAL TECHNOLOGIES LLC (US)

(21) BR 11 2013 031268-8 A8 Código 6.1 - Exigência Técnica
 (22) 08/06/2012
 (71) NOVO NORDISK A/S (DK)

(21) BR 11 2013 031623-3 A2 Código 6.1 - Exigência Técnica
 (22) 09/06/2011
 (71) TOSHIBA MITSUBISHI-ELECTRIC INDUSTRIAL SYSTEMS CORPORATION (JP)

(21) BR 11 2014 004110-5 A2 Código 6.1 - Exigência Técnica
 (22) 17/08/2012
 (71) VICTAULIC COMPANY (US)

(21) BR 11 2014 005596-3 A2 Código 6.1 - Exigência Técnica
 (22) 10/09/2012
 (71) SCANDINAVIAN BIOPHARMA HOLDING AB (SE)

(21) BR 11 2014 008909-4 A2 Código 6.1 - Exigência Técnica
 (22) 12/10/2012
 (71) BASF CORPORATION (US)

(21) BR 11 2014 010794-7 A2 Código 6.1 - Exigência Técnica
 (22) 23/10/2012
 (71) CANON KABUSHIKI KAISHA (JP)

(21) BR 11 2014 011188-0 A8 Código 6.1 - Exigência Técnica
 (22) 09/11/2012
 (71) TRUSTEES OF TUFTS COLLEGE (US) ; University of Pittsburgh - of The



	Commonwealth System of Higher Education (US) ; WAKE FOREST UNIVERSITY HEALTH SCIENCES (US)
(21) BR 11 2014 011920-1 A2	Código 6.1 - Exigência Técnica (22) 17/11/2011 (71) BIO ON S.R.L. (IT)
(21) BR 11 2014 013136-8 A8	Código 6.1 - Exigência Técnica (22) 27/11/2012 (71) F. HOFFMANN-LA ROCHE AG (CH)
(21) BR 11 2014 015026-5 A8	Código 6.1 - Exigência Técnica (22) 27/11/2012 (71) IFP ENERGIES NOUVELLES (FR) ; TOTAL RAFFINAGE FRANCE (FR)
(21) BR 11 2014 016355-3 A8	Código 6.1 - Exigência Técnica (22) 20/12/2012 (71) SAUDI BASIC INDUSTRIES CORPORATION (SA)
(21) BR 11 2014 017099-1 A8	Código 6.1 - Exigência Técnica (22) 24/01/2013 (71) FRAUNHOFER-GESELLSCHAFT ZUR FÖRDERUNG DER ANGEWANDTEN FORSCHUNG E.V. (DE)
(21) BR 11 2014 018936-6 A8	Código 6.1 - Exigência Técnica (22) 01/02/2013 (71) KONINKLIJKE DOUWE EGBERTS B.V (NL)
(21) BR 11 2014 019217-0 A8	Código 6.1 - Exigência Técnica (22) 29/01/2013 (71) MICHAEL HOBEL (AT) ; NORBERT KRAIHAMER (AT) ; PETER AUGENDOPLER (AT)
(21) BR 11 2014 019242-1 A8	Código 6.1 - Exigência Técnica (22) 03/02/2013 (71) FEDERACION NACIONAL DE CAFETEROS DE COLOMBIA (CO)
(21) BR 11 2014 022814-0 A2	Código 6.1 - Exigência Técnica (22) 13/03/2013 (71) BENEFUEL INC (US)
(21) BR 11 2014 023180-0 A8	Código 6.1 - Exigência Técnica

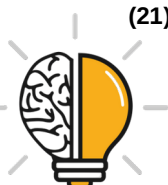

	(22) 31/01/2013 (71) PEPSICO, INC. (US)
(21) BR 11 2014 028250-1 A2	Código 6.1 - Exigência Técnica (22) 08/05/2013 (71) ARCHER DANIELS MIDLAND COMPANY (US)
(21) BR 11 2015 009806-1 A2	Código 6.1 - Exigência Técnica (22) 01/11/2013 (71) CLARIANT FINANCE (BVI) LIMITED (VG)
(21) BR 11 2015 010553-0 A2	Código 6.1 - Exigência Técnica (22) 06/11/2013 (71) JOHNSON & JOHNSON CONSUMER COMPANIES, INC. (US)
(21) BR 11 2015 010772-9 A2	Código 6.1 - Exigência Técnica (22) 13/11/2013 (71) GALDERMA S.A. (CH)
(21) BR 11 2015 012057-1 A2	Código 6.1 - Exigência Técnica (22) 28/11/2013 (71) BAYER CROPSCIENCE AG (DE)
(21) BR 11 2015 015136-1 A2	Código 6.1 - Exigência Técnica (22) 15/11/2013 (71) UNILEVER N.V. (NL)
(21) BR 11 2015 015872-2 A2	Código 6.1 - Exigência Técnica (22) 18/12/2013 (71) UNILEVER N.V. (NL)
(21) BR 11 2016 010664-4 A2	Código 6.1 - Exigência Técnica (22) 07/11/2014 (71) SYNGENTA PARTICIPATIONS AG (CH)
(21) BR 12 2018 010309-4 A2	Código 6.1 - Exigência Técnica (22) 02/04/2010 (62) PI 1015250-4 02/04/2010 (71) AMYRIS, INC. (US)
(21) BR 12 2018 013537-9 A2	Código 6.1 - Exigência Técnica (22) 29/07/2009



	(62) PI 0914835-3 29/07/2009 (71) NOVOZYMES A/S (DK)
(21) BR 12 2019 018229-9 A2	Código 6.1 - Exigência Técnica (22) 22/08/2007 (62) PI 0714641-8 22/08/2007 (71) PAK KAY YUEN (GB) ; JOHAN ELIASCH (GB)
(21) BR 20 2014 000504-3 U2	Código 6.1 - Exigência Técnica (22) 09/01/2014 (71) VETTOR TORRES DE RESFRIAMENTO DE ÁGUA LTDA EPP (BR/SP)
(21) BR 20 2014 002131-6 U2	Código 6.1 - Exigência Técnica (22) 28/01/2014 (71) CASSIO PISSETTI (BR/PR)
(21) BR 20 2014 005690-0 U2	Código 6.1 - Exigência Técnica (22) 12/03/2014 (71) JESUS EDUARDO CARDOZO RUBIO (PE)
(21) BR 20 2014 005712-4 U2	Código 6.1 - Exigência Técnica (22) 12/03/2014 (71) MIGUEL DELL'AGLI (BR/SP)
(21) BR 20 2014 007600-5 U2	Código 6.1 - Exigência Técnica (22) 28/03/2014 (71) UNIVERSIDADE FEDERAL DO RIO GRANDE DO SUL (BR/RS)
(21) BR 20 2014 008774-0 U2	Código 6.1 - Exigência Técnica (22) 11/04/2014 (71) LUIZ ANTONIO MACEDO RAMOS (BR/RS)
(21) BR 20 2014 009718-5 U2	Código 6.1 - Exigência Técnica (22) 24/04/2014 (71) Anderson Koerich Lima (BR/SC)
(21) BR 20 2014 010641-9 U2	Código 6.1 - Exigência Técnica (22) 02/05/2014 (71) CARLOS ROBERTO LIMA DIAS (BR/BA)
(21) BR 20 2014 011369-5 U2	Código 6.1 - Exigência Técnica (22) 12/05/2014



(71) JOSE ANJO ARCHANJO DE CASTRO (BR/MG)

(21) BR 20 2014 023274-0 U2 Código 6.1 - Exigência Técnica
 (22) 19/09/2014
 (71) STARA S/A INDÚSTRIA DE IMPLEMENTOS AGRÍCOLAS (BR/RS)

(21) BR 20 2014 032084-4 U2 Código 6.1 - Exigência Técnica
 (22) 19/12/2014
 (71) STAMPLAS ARTEFATOS DE PLASTICO LTDA (BR/SP)

(21) BR 20 2017 024591-3 U2 Código 6.1 - Exigência Técnica
 (22) 16/11/2017
 (71) NOOK MATERIAIS DE CONSTRUÇÃO LTDA ME (BR/SC)

(21) BR 20 2017 027995-8 U2 Código 6.1 - Exigência Técnica
 (22) 22/12/2017
 (71) JOSE BONIFACIO DE FREITAS SILVESTRE (BR/SP)

(21) MU 9103170-2 U2 Código 6.1 - Exigência Técnica
 (22) 01/09/2011
 (71) Universidade Federal da Paraíba (BR/PB)

(21) PI 0417605-7 A2 Código 6.1 - Exigência Técnica
 (22) 16/12/2004
 (71) INCYTE CORPORATION (US)

(21) PI 0419315-6 A2 Código 6.1 - Exigência Técnica
 (22) 25/08/2004
 (62) PI 0413983-6 25/08/2004
 (71) Timberwolf Corporation (US)

(21) PI 0619774-4 A2 Código 6.1 - Exigência Técnica
 (22) 23/11/2006
 (71) Pierre Fabre Medicament (FR)

(21) PI 0620042-7 A2 Código 6.1 - Exigência Técnica
 (22) 20/12/2006
 (71) N.V. NUTRICIA (NL)

(21) PI 0620423-6 A2 Código 6.1 - Exigência Técnica
 (22) 10/11/2006
 (71) FISHER CONTROLS INTERNATIONAL LLC (US)



(21) PI 0703852-6 A2	Código 6.1 - Exigência Técnica (22) 24/08/2007 (71) VIX LOGÍSTICA S.A. (BR/ES)
(21) PI 0715247-7 A2	Código 6.1 - Exigência Técnica (22) 19/03/2007 (71) Evonik Röhm GmbH (DE)
(21) PI 0720466-3 A2	Código 6.1 - Exigência Técnica (22) 14/12/2007 (71) Telefonaktiebolaget LM Ericsson (publ) (SE)
(21) PI 0803137-1 A2	Código 6.1 - Exigência Técnica (22) 18/07/2008 (71) CENTRAIS ELÉTRICAS DO NORTE DO BRASIL S/A - ELETRONORTE (BR/DF)
(21) PI 0806328-1 A2	Código 6.1 - Exigência Técnica (22) 07/01/2008 (71) University Of Zürich (CH)
(21) PI 0807586-7 A2	Código 6.1 - Exigência Técnica (22) 17/03/2008 (71) NSK-Warner K.K. (JP)
(21) PI 0809251-6 A2	Código 6.1 - Exigência Técnica (22) 20/03/2008 (71) MIRKA OY (FI)
(21) PI 0812587-2 A2	Código 6.1 - Exigência Técnica (22) 11/04/2008 (71) SOCIÉTÉ DES PRODUITS NESTLÉ S.A. (CH)
(21) PI 0821981-8 A2	Código 6.1 - Exigência Técnica (22) 19/12/2008 (71) Knorr-Bremse Systeme Für Schienenfahrzeuge GMBH (DE)
(21) PI 0823103-6 A2	Código 6.1 - Exigência Técnica (22) 01/10/2008 (71) BIC-VIOLEX SA (GR)



(21) PI 0823367-5 A2	Código 6.1 - Exigência Técnica (22) 19/12/2008 (71) Bic-Violex SA (GR)
(21) PI 0904371-3 A2	Código 6.1 - Exigência Técnica (22) 09/10/2009 (71) Petroleo Brasileiro S.A - Petrobras (BR/RJ)
(21) PI 0904441-8 A2	Código 6.1 - Exigência Técnica (22) 24/11/2009 (71) INTERDIGITAL CE PATENT HOLDINGS (FR)
(21) PI 0905879-6 A2	Código 6.1 - Exigência Técnica (22) 06/02/2009 (71) E.I. DU PONT DE NEMOURS AND COMPANY (US)
(21) PI 0906180-0 A2	Código 6.1 - Exigência Técnica (22) 05/03/2009 (71) DOW GLOBAL TECHNOLOGIES INC. (US)
(21) PI 0907135-0 A2	Código 6.1 - Exigência Técnica (22) 03/03/2009 (71) TEVA PHARMACEUTICALS INTERNATIONAL GMBH (CH)
(21) PI 0908031-7 A2	Código 6.1 - Exigência Técnica (22) 19/02/2009 (71) Carl Freudenberg KG (DE)
(21) PI 0911837-3 A2	Código 6.1 - Exigência Técnica (22) 15/04/2009 (71) Snecma (FR)
(21) PI 0912721-6 A2	Código 6.1 - Exigência Técnica (22) 13/05/2009 (71) HEARTMILES, LLC (US)
(21) PI 0913188-4 A2	Código 6.1 - Exigência Técnica (22) 28/05/2009 (71) Albany Molecular Research, INC. (US)
(21) PI 0913271-6 A2	Código 6.1 - Exigência Técnica (22) 11/06/2009



	(71) Bracco Diagnostics, Inc (US)
(21) PI 0914308-4 A2	Código 6.1 - Exigência Técnica (22) 19/06/2009 (71) Mannkind Corporation (US)
(21) PI 0914918-0 A2	Código 6.1 - Exigência Técnica (22) 30/06/2009 (71) Abbott Gmbh & CO. KG (DE)
(21) PI 0914946-5 A2	Código 6.1 - Exigência Técnica (22) 05/06/2009 (71) MICROSOFT TECHNOLOGY LICENSING, LLC (US)
(21) PI 0917782-5 A2	Código 6.1 - Exigência Técnica (22) 19/11/2009 (71) KONINKLIJKE PHILIPS N.V. (NL)
(21) PI 0918121-0 A2	Código 6.1 - Exigência Técnica (22) 14/12/2009 (71) SOCIEDADE NORTE-AMERICANA (US)
(21) PI 0918261-6 A2	Código 6.1 - Exigência Técnica (22) 28/08/2009 (71) Weight Watchers International, INC. (US)
(21) PI 0920057-6 A2	Código 6.1 - Exigência Técnica (22) 17/11/2009 (71) MICROSOFT TECHNOLOGY LICENSING, LLC (US)
(21) PI 0920148-3 A2	Código 6.1 - Exigência Técnica (22) 13/08/2009 (71) INTERNATIONAL BUSINESS MACHINES CORPORATION (US)
(21) PI 0921595-6 A2	Código 6.1 - Exigência Técnica (22) 13/11/2009 (71) THERAVANCE BIOPHARMA R&D IP, LLC (US)
(21) PI 0921740-1 A2	Código 6.1 - Exigência Técnica (22) 11/11/2009 (71) Saab AB (SE)



(21) PI 0923480-2 A2	Código 6.1 - Exigência Técnica (22) 24/11/2009 (71) Merck Patent GMBH (DE)
(21) PI 0925001-8 A2	Código 6.1 - Exigência Técnica (22) 26/06/2009 (71) Taegutec Ltd. (KR)
(21) PI 0925329-7 A2	Código 6.1 - Exigência Técnica (22) 30/12/2009 (71) KONINKLIJKE DOUWE EGBERTS B.V. (NL)
(21) PI 1001626-0 A2	Código 6.1 - Exigência Técnica (22) 21/05/2010 (71) The Goodyear Tire & Rubber Company (US)
(21) PI 1001796-8 A2	Código 6.1 - Exigência Técnica (22) 30/06/2010 (71) Universidade Estadual de Maringá (BR/PR)
(21) PI 1003166-9 A2	Código 6.1 - Exigência Técnica (22) 04/08/2010 (71) Kraft Foods Group Brands LLC (US)
(21) PI 1003638-5 A2	Código 6.1 - Exigência Técnica (22) 17/05/2010 (71) Imerys Minerals Limited (GB)
(21) PI 1004307-1 A2	Código 6.1 - Exigência Técnica (22) 30/03/2010 (71) Ian Estevão Herzog (BR/RJ) ; Rodrigo dos Santos Nunes (BR/RJ) ; Leonardo Gripp de Oliveira (BR/RJ)
(21) PI 1005265-8 A2	Código 6.1 - Exigência Técnica (22) 23/12/2010 (71) Haga S.A. Indústria e Comércio (BR/RJ)
(21) PI 1006769-8 A2	Código 6.1 - Exigência Técnica (22) 30/03/2010 (71) MINIMA ESPRESSO SYSTEMS S.L (ES)
(21) PI 1009350-8 A2	Código 6.1 - Exigência Técnica



	(22) 16/02/2010 (71) Medegen, Llc (CA)
(21) PI 1009573-0 A2	Código 6.1 - Exigência Técnica (22) 11/03/2010 (71) Augurex Life Sciences Corporation (CA)
(21) PI 1010996-0 A2	Código 6.1 - Exigência Técnica (22) 26/05/2010 (71) Cytec Technology Corp (US)
(21) PI 1015925-8 A2	Código 6.1 - Exigência Técnica (22) 27/05/2010 (71) Contitech Antriebssysteme Gmbh (DE)
(21) PI 1101748-1 A2	Código 6.1 - Exigência Técnica (22) 25/04/2011 (71) Mge Ups Systems (FR)
(21) PI 1103216-2 A2	Código 6.1 - Exigência Técnica (22) 14/06/2011 (71) Claudio Lourenço Lorenzetti (BR/SP)
(21) PI 1105026-8 A2	Código 6.1 - Exigência Técnica (22) 23/11/2011 (71) STARLUX EQUIPAMENTOS INDUSTRIAIS LTDA (BR/SP)
(21) PI 1105246-5 A2	Código 6.1 - Exigência Técnica (22) 16/05/2011 (71) Huawei Technologies CO., LTD. (CN)
(21) PI 1105672-0 A2	Código 6.1 - Exigência Técnica (22) 21/11/2011 (71) Innova Patent Gmbh (AT)
(21) PI 1106172-3 A2	Código 6.1 - Exigência Técnica (22) 25/11/2011 (71) Innova Patent Gmbh (AT)
(21) PI 1106446-3 A8	Código 6.1 - Exigência Técnica (22) 18/10/2011 (71) SÉRGIO HERIBERTO DA COSTA (BR/MG)



(21) PI 1107027-7 A2

Código 6.1 - Exigência Técnica

(22) 30/08/2011

(71) ABB SCHWEIZ AG (CH)



Código 6.6.1 - Exigência Formal - art. 38 (I) da Lei 13.123/2015

Informe se houve acesso ao patrimônio genético nacional, conforme o art. 38 (I) da Lei 13.123/2015. Para Declaração Positiva de Acesso, gerar uma Guia de Recolhimento da União (GRU) de código 264. Caso a exigência não seja cumprida em até 60 (sessenta) dias, será considerado pelo INPI que não houve acesso ao patrimônio genético nacional.

(21) BR 10 2013 032850-2 A2	Código 6.6.1 - Exigência Formal - art. 38 (I) da Lei 13.123/2015 (22) 19/12/2013 (71) OPENTV, INC. (US)
(21) BR 10 2014 006189-4 A2	Código 6.6.1 - Exigência Formal - art. 38 (I) da Lei 13.123/2015 (22) 14/03/2014 (71) ETHICON ENDO-SURGERY, INC. (US)
(21) BR 10 2015 025422-9 A2	Código 6.6.1 - Exigência Formal - art. 38 (I) da Lei 13.123/2015 (22) 05/10/2015 (71) CENTRO DE ESTUDOS SUPERIORES POSITIVO LTDA. (BR) ; UNIVERSIDADE FEDERAL DO PARANÁ (BR/PR)
(21) BR 10 2016 019045-2 A2	Código 6.6.1 - Exigência Formal - art. 38 (I) da Lei 13.123/2015 (22) 04/08/2016 (71) UNIVERSIDADE FEDERAL DA PARAÍBA (BR/PB)
(21) BR 10 2016 019048-7 A2	Código 6.6.1 - Exigência Formal - art. 38 (I) da Lei 13.123/2015 (22) 04/08/2016 (71) UNIVERSIDADE FEDERAL DA PARAÍBA (BR/PB)
(21) BR 10 2016 027350-1 A2	Código 6.6.1 - Exigência Formal - art. 38 (I) da Lei 13.123/2015 (22) 22/11/2016 (71) UNIVERSIDADE FEDERAL DO PARANÁ (BR/PR)
(21) BR 10 2016 028189-0 A2	Código 6.6.1 - Exigência Formal - art. 38 (I) da Lei 13.123/2015 (22) 30/11/2016 (71) DR. ING. H.C. F. PORSCHE AKTIENGESELLSCHAFT (DE)
(21) BR 10 2017 009173-2 A2	Código 6.6.1 - Exigência Formal - art. 38 (I) da Lei 13.123/2015 (22) 02/05/2017 (71) UNIVERSIDADE FEDERAL DO CEARA (BR)
(21) BR 10 2018 077396-8 A2	Código 6.6.1 - Exigência Formal - art. 38 (I) da Lei 13.123/2015



	(22) 28/12/2018 (71) NORIYUKI OTSUBO (BR/SP)
(21) BR 10 2019 014263-4 A2	Código 6.6.1 - Exigência Formal - art. 38 (I) da Lei 13.123/2015 (22) 10/07/2019 (71) METAPLAS TELECOMUNICAÇÕES INDÚSTRIA E COMÉRCIO LTDA (BR/SP)
(21) BR 11 2012 016262-4 A2	Código 6.6.1 - Exigência Formal - art. 38 (I) da Lei 13.123/2015 (22) 31/12/2009 (71) DOW GLOBAL TECHNOLOGIES INC (US)
(21) BR 11 2013 001058-4 A2	Código 6.6.1 - Exigência Formal - art. 38 (I) da Lei 13.123/2015 (22) 14/07/2011 (71) GREENMANTRA RECYCLING TECHNOLOGIES LTD (CA)
(21) BR 11 2013 005345-3 A2	Código 6.6.1 - Exigência Formal - art. 38 (I) da Lei 13.123/2015 (22) 07/09/2011 (71) RBP ASSOCIATES LIMITED et al (GB)
(21) BR 11 2014 032265-1 A2	Código 6.6.1 - Exigência Formal - art. 38 (I) da Lei 13.123/2015 (22) 01/07/2013 (71) FRAUNHOFER-GESELLSCHAFT ZUR FÖRDERUNG DER ANGEWANDTEN FORSCHUNG E.V. (DE) ; TECHNISCHE UNIVERSITAT ILMENAU (DE)
(21) BR 11 2015 002473-4 A2	Código 6.6.1 - Exigência Formal - art. 38 (I) da Lei 13.123/2015 (22) 03/08/2012 (71) NOKIA SOLUTIONS AND NETWORKS OY (FI)
(21) BR 20 2016 016076-1 U2	Código 6.6.1 - Exigência Formal - art. 38 (I) da Lei 13.123/2015 (22) 11/07/2016 (71) JOSÉ LUÍS DE MORAES (BR/RS)
(21) PI 0601827-0 A2	Código 6.6.1 - Exigência Formal - art. 38 (I) da Lei 13.123/2015 (22) 24/03/2006 (71) Universidade Federal de Pernambuco (BR/PE)
(21) PI 0904330-6 A2	Código 6.6.1 - Exigência Formal - art. 38 (I) da Lei 13.123/2015 (22) 02/04/2009 (71) TOYOTA JIDOSHA KABUSHIKI KAISHA (JP)





Código 6.7 - Outras Exigências

Suspensão do andamento do pedido de patente para que seja feita a instrução regular do pedido de patente. O depositante poderá obter o parecer através do endereço eletrônico www.inpi.gov.br - No Acesso rápido – Faça uma busca - Patente. Para acessar, cadastre-se no Portal do INPI e use login e senha. A não manifestação do depositante no prazo de 90 (noventa) dias desta data acarretará o arquivamento definitivo do pedido.

(21) BR 10 2012 033810-6 A2	Código 6.7 - Outras Exigências (22) 28/12/2012 (71) UNIVERSIDADE FEDERAL DO RIO DE JANEIRO (BR/RJ)
(21) BR 10 2015 028086-6 A2	Código 6.7 - Outras Exigências (22) 06/11/2015 (71) 5 EM CENA CENOGRAFIA E ARTE LDТА. (BR/RJ) Despacho: Para que a petição nº 870190080610 de 19/08/2019 possa ser acatada como Recurso à Petição não conhecida, o depositante deverá apresentar comprovante de pagamento ou proceder pagamento do valor devido.
(21) BR 10 2019 006893-0 A2	Código 6.7 - Outras Exigências (22) 04/04/2019 (71) PACCAR INC (US) De acordo com a Instrução Normativa 31/2013, a reivindicação de prioridade será comprovada por documento hábil da origem, contendo os elementos mínimos estabelecidos no Art.16 §2º da LPI, a saber: número, data, título, relatório descritivo, reivindicações e desenhos (se for o caso).A documentação comprobatória apresentada está incompleta. Apresente o documento hábil da origem contendo todos os elementos citados no artigo em referência.
(21) BR 11 2012 021152-8 A8	Código 6.7 - Outras Exigências (22) 24/02/2011 (71) Plexus Holdings, PLC (GB)



Código 6.8 - Exigência Anulada

Anulação da exigência por ter sido indevida. (A toda publicação que envolva anulação de ato ou despacho caberá justificativa no processo administrativo.)

(21) PI 0317517-0 A2

Código 6.8 - Exigência Anulada

(22) 26/11/2003

(71) Green Lullaby Ltda. (IL)

Anulada a publicação código 6.1 na RPI nº 2546 de 22/10/2019 por ter sido indevida.



Código 6.9 - Publicação Anulada

Anulação da publicação da exigência por ter sido indevida.

(21) BR 11 2012 020874-8 A2

Código 6.9 - Publicação Anulada

(22) 07/03/2011

(71) Basf SE (DE)

Anulada a publicação código 6.21 na RPI nº 2547 de 29/10/2019 por ter sido indevida.

(21) BR 11 2014 015354-0 A8

Código 6.9 - Publicação Anulada

(22) 21/12/2012

(71) HORPHAG RESEARCH IP (QR) LTD (CY)

Anulada a publicação código 6.21 na RPI nº 2546 de 22/10/2019 por ter sido indevida.

(21) MU 9001502-9 U2

Código 6.9 - Publicação Anulada

(22) 11/10/2010

(71) Valquiria Feijo dos Santos (BR/RS)

Anulada a publicação código 6.7 na RPI nº 2541 de 17/09/2019 por ter sido indevida.



Código 6.21 - Exigência preliminar - pedidos com buscas realizadas por outros Escritórios de Patentes

Suspensão do andamento do pedido de patente que, para instrução regular, aguardará o atendimento ou contestação das exigências formuladas. O depositante poderá obter o parecer através do endereço eletrônico www.inpi.gov.br - Acesso rápido - Faça uma busca - Patente. Para acessar, cadastre-se no Portal do INPI e use login e senha. A não manifestação do depositante no prazo de 90 (noventa) dias desta data acarretará o arquivamento definitivo do pedido.

(21) BR 10 2012 010399-0 A2	Código 6.21 - Exigência preliminar - pedidos com buscas realizadas por outros Escritórios de Patentes (22) 02/05/2012 (51) G03G 15/00 (1968.09), G03G 9/08 (1974.07), G03G 9/087 (1990.01) (71) RICOH COMPANY, LTD (JP)
(21) BR 10 2012 011180-2 A2	Código 6.21 - Exigência preliminar - pedidos com buscas realizadas por outros Escritórios de Patentes (22) 11/05/2012 (51) G05B 19/042 (1995.01), G05B 19/10 (1968.09) (71) GE AVIATION SYSTEMS LLC (US)
(21) BR 10 2012 012268-5 A2	Código 6.21 - Exigência preliminar - pedidos com buscas realizadas por outros Escritórios de Patentes (22) 22/05/2012 (51) F16H 59/66 (1990.01), F16H 59/50 (1990.01) (71) Man Truck & Bus AG (DE)
(21) BR 10 2012 012679-6 A2	Código 6.21 - Exigência preliminar - pedidos com buscas realizadas por outros Escritórios de Patentes (22) 25/05/2012 (51) G03G 15/20 (1968.09) (71) Ricoh Company, Ltd (JP)
(21) BR 10 2012 013586-8 A8	Código 6.21 - Exigência preliminar - pedidos com buscas realizadas por outros Escritórios de Patentes (22) 05/06/2012 (51) F16H 59/02 (1990.01) (71) Fico Triad, S.A. (ES)
(21) BR 10 2012 013844-1 A2	Código 6.21 - Exigência preliminar - pedidos com buscas realizadas por outros Escritórios de Patentes (22) 08/06/2012



(51) H03F 1/32 (1968.09)
 (71) Thales (FR)

(21) BR 10 2012 018272-6 A2 Código 6.21 - Exigência preliminar - pedidos com buscas realizadas por outros Escritórios de Patentes
 (22) 23/07/2012
 (51) B21J 5/12 (1968.09), B60B 27/00 (1968.09)
 (71) AKTIEBOLAGET SKF (SE)

(21) BR 10 2012 018276-9 A2 Código 6.21 - Exigência preliminar - pedidos com buscas realizadas por outros Escritórios de Patentes
 (22) 23/07/2012
 (51) B21J 5/12 (1968.09), B21J 9/02 (1968.09), B21K 1/30 (1968.09), B21K 21/12 (1968.09), B21K 25/00 (1968.09), B29D 99/00 (2010.01), B60B 27/00 (1968.09)
 (71) Aktiebolaget Skf (SE)

(21) BR 10 2012 019914-9 A2 Código 6.21 - Exigência preliminar - pedidos com buscas realizadas por outros Escritórios de Patentes
 (22) 08/08/2012
 (51) A61F 13/511 (2000.01)
 (71) JOHNSON & JOHNSON DO BRASIL INDÚSTRIA E COMÉRCIO DE PRODUTOS PARA SAÚDE LTDA. (BR/SP)

(21) BR 10 2012 024697-0 A2 Código 6.21 - Exigência preliminar - pedidos com buscas realizadas por outros Escritórios de Patentes
 (22) 27/09/2012
 (51) A61B 17/12 (1968.09), A61F 2/01 (1995.01)
 (71) Tyco Healthcare Group L.P. (US)

(21) BR 10 2012 025533-2 A2 Código 6.21 - Exigência preliminar - pedidos com buscas realizadas por outros Escritórios de Patentes
 (22) 05/10/2012
 (51) B60N 2/02 (1990.01), B60N 2/24 (1990.01), B60Q 3/233 (2017.01), B60Q 3/44 (2017.01), B60Q 3/46 (2017.01)
 (71) IVECO FRANCE S.A. (FR)

(21) BR 10 2012 025535-9 A2 Código 6.21 - Exigência preliminar - pedidos com buscas realizadas por outros Escritórios de Patentes
 (22) 05/10/2012
 (51) B60N 2/68 (2000.01)
 (71) IVECO FRANCE S.A. (FR)



(21) BR 10 2012 027931-2 A2	<p>Código 6.21 - Exigência preliminar - pedidos com buscas realizadas por outros Escritórios de Patentes (22) 30/10/2012 (51) A61M 25/10 (1990.01) (71) ATRION MEDICAL PRODUCTS, INC. (US)</p>
(21) BR 10 2012 028094-9 A2	<p>Código 6.21 - Exigência preliminar - pedidos com buscas realizadas por outros Escritórios de Patentes (22) 31/10/2012 (51) F16J 9/20 (1968.09) (71) Mahle Metal Leve S/A (BR/SP) ; Mahle International GmbH (DE)</p>
(21) BR 10 2012 028528-2 A2	<p>Código 6.21 - Exigência preliminar - pedidos com buscas realizadas por outros Escritórios de Patentes (22) 07/11/2012 (51) B21C 47/10 (1968.09), B21C 47/14 (1968.09) (71) DANIELI & C. OFFICINE MECCANICHE SPA (IT)</p>
(21) BR 10 2012 029717-5 A8	<p>Código 6.21 - Exigência preliminar - pedidos com buscas realizadas por outros Escritórios de Patentes (22) 22/11/2012 (51) B21D 28/02 (1968.09), B21D 37/00 (1968.09) (71) PASS STANZTECHNIK AG (DE)</p>
(21) BR 10 2012 029865-1 A2	<p>Código 6.21 - Exigência preliminar - pedidos com buscas realizadas por outros Escritórios de Patentes (22) 23/11/2012 (51) B21D 53/02 (1968.09), B21C 37/22 (1968.09) (71) MODINE MANUFACTURING COMPANY (US)</p>
(21) BR 10 2012 029867-8 A8	<p>Código 6.21 - Exigência preliminar - pedidos com buscas realizadas por outros Escritórios de Patentes (22) 23/11/2012 (51) B21C 37/22 (1968.09), B21D 53/08 (1968.09), F27B 9/04 (1968.09) (71) MODINE MANUFACTURING COMPANY (US)</p>
(21) BR 10 2012 029871-6 A2	<p>Código 6.21 - Exigência preliminar - pedidos com buscas realizadas por outros Escritórios de Patentes (22) 23/11/2012 (51) B21D 53/02 (1968.09) (71) MODINE MANUFACTURING COMPANY (US)</p>
(21) BR 10 2012 029873-2 A2	<p>Código 6.21 - Exigência preliminar - pedidos com buscas realizadas por outros</p>

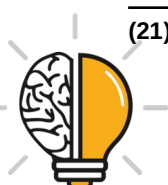

	Escritórios de Patentes (22) 23/11/2012 (51) B21D 53/02 (1968.09) (71) MODINE MANUFACTURING COMPANY (US)
(21) BR 10 2012 031021-0 A2	Código 6.21 - Exigência preliminar - pedidos com buscas realizadas por outros Escritórios de Patentes (22) 05/12/2012 (51) E05D 3/14 (2000.01), B62D 25/12 (1968.09), E05D 3/18 (2000.01) (71) DR. ING. H.C.F. PORSCHE AKTIENGESELLSCHAFT (DE)
(21) BR 10 2012 031431-2 A8	Código 6.21 - Exigência preliminar - pedidos com buscas realizadas por outros Escritórios de Patentes (22) 10/12/2012 (51) G05B 19/10 (1968.09) (71) Somfy Sas (FR)
(21) BR 10 2012 032464-4 A2	Código 6.21 - Exigência preliminar - pedidos com buscas realizadas por outros Escritórios de Patentes (22) 19/12/2012 (51) B60W 10/10 (2012.01), B60W 10/00 (2006.01), F16H 61/00 (1990.01) (71) EATON CORPORATION (US)
(21) BR 10 2012 032521-7 A2	Código 6.21 - Exigência preliminar - pedidos com buscas realizadas por outros Escritórios de Patentes (22) 19/12/2012 (51) B60R 21/38 (2011.01) (71) DR. Ing. H.C.F. Porsche Aktiengesellschaft (DE)
(21) BR 10 2012 032531-4 A2	Código 6.21 - Exigência preliminar - pedidos com buscas realizadas por outros Escritórios de Patentes (22) 19/12/2012 (51) H02G 9/10 (1968.09), G02B 6/50 (1995.01) (71) Draka Comteq, B.V. (NL)
(21) BR 10 2012 032583-7 A2	Código 6.21 - Exigência preliminar - pedidos com buscas realizadas por outros Escritórios de Patentes (22) 19/12/2012 (51) H01H 71/06 (1968.09), H01H 71/10 (1968.09) (71) Lsis Co., Ltd (KR)
(21) BR 10 2012 032791-0 A2	Código 6.21 - Exigência preliminar - pedidos com buscas realizadas por outros Escritórios de Patentes



	(22) 20/12/2012 (51) B60T 8/17 (2006.01), B60T 8/171 (2006.01), B60T 1/10 (1968.09) (71) Arvinmeritor Technology, LLC (US)
(21) BR 10 2012 032794-5 A2	Código 6.21 - Exigência preliminar - pedidos com buscas realizadas por outros Escritórios de Patentes (22) 20/12/2012 (51) B60C 1/00 (1968.09), C08L 7/00 (1974.07), C08L 9/00 (1974.07) (71) THE GOODYEAR TIRE & RUBBER COMPANY (US)
(21) BR 10 2012 033179-9 A2	Código 6.21 - Exigência preliminar - pedidos com buscas realizadas por outros Escritórios de Patentes (22) 26/12/2012 (51) F16H 63/42 (1990.01) (71) Hyundai Motor Company (KR)
(21) BR 10 2012 033579-4 A2	Código 6.21 - Exigência preliminar - pedidos com buscas realizadas por outros Escritórios de Patentes (22) 28/12/2012 (51) H01H 71/12 (1968.09), H01H 73/36 (1968.09) (71) Lsis Co., LTD. (KR)
(21) BR 10 2012 033766-5 A2	Código 6.21 - Exigência preliminar - pedidos com buscas realizadas por outros Escritórios de Patentes (22) 28/12/2012 (51) H01H 3/22 (1968.09), H01H 71/58 (1968.09), H01H 71/10 (1968.09) (71) Lsis Co., Ltd (KR)
(21) BR 10 2013 000076-0 A8	Código 6.21 - Exigência preliminar - pedidos com buscas realizadas por outros Escritórios de Patentes (22) 02/01/2013 (51) B60R 16/02 (1980.01), H01B 7/06 (1968.09), H02G 3/22 (1968.09) (71) ROBERT BOSCH LIMITADA (BR/SP)
(21) BR 10 2013 000152-0 A2	Código 6.21 - Exigência preliminar - pedidos com buscas realizadas por outros Escritórios de Patentes (22) 03/01/2013 (51) G01R 33/28 (1990.01), G01R 33/30 (1990.01) (71) GENERAL ELECTRIC COMPANY (US)
(21) BR 10 2013 000243-7 A2	Código 6.21 - Exigência preliminar - pedidos com buscas realizadas por outros Escritórios de Patentes (22) 04/01/2013



	(51) H01G 11/32 (2013.01), H01G 11/54 (2013.01), H01G 9/00 (1968.09) (71) Hutchinson (FR)
(21) BR 10 2013 000374-3 A2	Código 6.21 - Exigência preliminar - pedidos com buscas realizadas por outros Escritórios de Patentes (22) 07/01/2013 (51) G01F 23/18 (1968.09), B60K 15/077 (1990.01), B67D 7/32 (2010.01), B60S 5/02 (1968.09) (71) SCANIA CV AB (SE)
(21) BR 10 2013 000632-7 A2	Código 6.21 - Exigência preliminar - pedidos com buscas realizadas por outros Escritórios de Patentes (22) 09/01/2013 (51) H01H 50/64 (1968.09), H01H 1/54 (1968.09) (71) Johnson Electric International (UK) Limited (GB)
(21) BR 10 2013 000634-3 A2	Código 6.21 - Exigência preliminar - pedidos com buscas realizadas por outros Escritórios de Patentes (22) 09/01/2013 (51) G01R 11/04 (1968.09), H01H 50/64 (1968.09), H01H 1/54 (1968.09) (71) Johnson Electric International (UK) Limited (GB)
(21) BR 10 2013 000635-1 A8	Código 6.21 - Exigência preliminar - pedidos com buscas realizadas por outros Escritórios de Patentes (22) 09/01/2013 (51) H01H 50/64 (1968.09), H01H 1/54 (1968.09) (71) Johnson Electric International (UK) Limited (GB)
(21) BR 10 2013 000636-0 A2	Código 6.21 - Exigência preliminar - pedidos com buscas realizadas por outros Escritórios de Patentes (22) 09/01/2013 (51) H01H 50/64 (1968.09), H01H 1/54 (1968.09) (71) Johnson Electric International (UK) Limited (GB)
(21) BR 10 2013 000752-8 A2	Código 6.21 - Exigência preliminar - pedidos com buscas realizadas por outros Escritórios de Patentes (22) 11/01/2013 (51) G01R 33/50 (1990.01), G01R 11/54 (1968.09), G01N 24/08 (1980.01), G01R 33/46 (1990.01), G01R 33/48 (1990.01) (71) Prad Research And Development Limited (VG)
(21) BR 10 2013 002059-1 A2	Código 6.21 - Exigência preliminar - pedidos com buscas realizadas por outros Escritórios de Patentes



	(22) 28/01/2013 (51) F16K 31/22 (1968.09) (71) TI AUTOMOTIVE TECHNOLOGY CENTER GMBH (DE)
--	--

(21) BR 10 2013 003033-3 A2	Código 6.21 - Exigência preliminar - pedidos com buscas realizadas por outros Escritórios de Patentes (22) 07/02/2013 (51) F16K 5/06 (1968.09) (71) VETCO GRAY INC (US)
------------------------------------	--

(21) BR 10 2013 003467-3 A2	Código 6.21 - Exigência preliminar - pedidos com buscas realizadas por outros Escritórios de Patentes (22) 14/02/2013 (51) H01H 11/04 (1968.09) (71) Thomas & Betts International, Inc. (US)
------------------------------------	---

(21) BR 10 2013 004247-1 A2	Código 6.21 - Exigência preliminar - pedidos com buscas realizadas por outros Escritórios de Patentes (22) 22/02/2013 (51) F16K 5/14 (1968.09) (71) JOHNSON ELECTRIC INTERNATIONAL AG (CH)
------------------------------------	---

(21) BR 10 2013 005776-2 A2	Código 6.21 - Exigência preliminar - pedidos com buscas realizadas por outros Escritórios de Patentes (22) 11/03/2013 (51) H01M 10/0525 (2010.01), H01M 4/133 (2010.01), H01M 4/04 (1974.07), H01M 4/62 (1974.07), H01M 4/1399 (2010.01) (71) Hutchinson (FR)
------------------------------------	--

(21) BR 10 2013 005906-4 A2	Código 6.21 - Exigência preliminar - pedidos com buscas realizadas por outros Escritórios de Patentes (22) 12/03/2013 (51) B29D 30/38 (1985.01) (71) THE GOODYEAR TIRE & RUBBER COMPANY (US)
------------------------------------	---

(21) BR 10 2013 006695-8 A2	Código 6.21 - Exigência preliminar - pedidos com buscas realizadas por outros Escritórios de Patentes (22) 22/03/2013 (51) C08L 19/00 (1974.07), C08L 15/02 (1974.07), C08K 3/36 (1974.07), B29D 30/00 (1985.01) (71) The Goodyear Tire & Rubber Company (US)
------------------------------------	--

(21) BR 10 2013 006745-8 A2	Código 6.21 - Exigência preliminar - pedidos com buscas realizadas por outros
------------------------------------	---

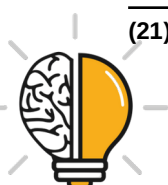

Escritórios de Patentes
 (22) 25/03/2013
 (51) F16K 11/00 (1968.09), E03C 1/04 (1968.09), B05B 1/22 (1968.09)
 (71) AS IP HOLDCO, LLC (US)

(21) BR 10 2013 006977-9 A2 Código 6.21 - Exigência preliminar - pedidos com buscas realizadas por outros Escritórios de Patentes
 (22) 15/03/2013
 (51) C08G 63/06 (1974.07), C07C 45/45 (1980.01), C07C 47/546 (1980.01), C08G 63/12 (1974.07), G03G 9/087 (1990.01), C08G 73/16 (1974.07)
 (71) RICOH COMPANY, LTD. (JP)

(21) BR 10 2013 007065-3 A8 Código 6.21 - Exigência preliminar - pedidos com buscas realizadas por outros Escritórios de Patentes
 (22) 26/03/2013
 (51) F16K 15/06 (1968.09)
 (71) TI Group Automotive Systems, L.L.C (US)

(21) BR 10 2013 007070-0 A2 Código 6.21 - Exigência preliminar - pedidos com buscas realizadas por outros Escritórios de Patentes
 (22) 26/03/2013
 (51) B32B 37/00 (2006.01), B32B 3/00 (1968.09), B42D 15/00 (1968.09), A44C 17/02 (1968.09), A44C 3/00 (1968.09)
 (71) NAGRAVISION S.A (CH)

(21) BR 10 2013 007212-5 A2 Código 6.21 - Exigência preliminar - pedidos com buscas realizadas por outros Escritórios de Patentes
 (22) 27/03/2013
 (51) B32B 38/10 (2006.01), B32B 37/14 (2006.01), B32B 43/00 (2006.01), B32B 17/04 (1968.09)
 (71) Bell Helicopter Textron Inc (US)

(21) BR 10 2013 007461-6 A2 Código 6.21 - Exigência preliminar - pedidos com buscas realizadas por outros Escritórios de Patentes
 (22) 19/03/2013
 (51) C08G 18/77 (1974.07), C09D 201/10 (1990.01), C09D 175/04 (1990.01)
 (71) Evonik Degussa GMBH (DE)

(21) BR 10 2013 007463-2 A2 Código 6.21 - Exigência preliminar - pedidos com buscas realizadas por outros Escritórios de Patentes
 (22) 19/03/2013
 (51) C08L 67/02 (1974.07), C08J 3/02 (1974.07)
 (71) Xerox Corporation (US)



(21) BR 10 2013 007792-5 A2	<p>Código 6.21 - Exigência preliminar - pedidos com buscas realizadas por outros Escritórios de Patentes (22) 01/04/2013 (51) B29C 53/82 (1985.01), B29D 99/00 (2010.01), B64C 1/00 (1968.09) (71) ALENIA AERMACCHI S.P.A. (IT)</p>
(21) BR 10 2013 007794-1 A2	<p>Código 6.21 - Exigência preliminar - pedidos com buscas realizadas por outros Escritórios de Patentes (22) 01/04/2013 (51) B29C 33/48 (1985.01) (71) ALENIA AERMACCHI S.P.A. (IT)</p>
(21) BR 10 2013 007801-8 A8	<p>Código 6.21 - Exigência preliminar - pedidos com buscas realizadas por outros Escritórios de Patentes (22) 01/04/2013 (51) B29D 11/00 (1968.09), G02C 7/04 (1968.09) (71) JOHNSON & JOHNSON VISION CARE, INC (US)</p>
(21) BR 10 2013 007858-1 A2	<p>Código 6.21 - Exigência preliminar - pedidos com buscas realizadas por outros Escritórios de Patentes (22) 01/04/2013 (51) B29C 67/00 (1985.01), B29D 11/00 (1968.09), G02C 7/04 (1968.09) (71) Johnson & Johnson Vision Care , INC (US)</p>
(21) BR 10 2013 007869-7 A2	<p>Código 6.21 - Exigência preliminar - pedidos com buscas realizadas por outros Escritórios de Patentes (22) 01/04/2013 (51) A61F 2/01 (1995.01) (71) Depuy Synthes Products, LLC (US)</p>
(21) BR 10 2013 007994-4 A2	<p>Código 6.21 - Exigência preliminar - pedidos com buscas realizadas por outros Escritórios de Patentes (22) 03/04/2013 (51) B29C 70/02 (1995.01), B29C 53/56 (1985.01), B29C 39/10 (1985.01), B29C 33/38 (1985.01), B29C 70/86 (1995.01), B32B 17/02 (1968.09), B32B 38/18 (2006.01), F01D 5/30 (1968.09), B21K 3/04 (1968.09), B23P 15/04 (1968.09), B29D 99/00 (2010.01), F03D 1/06 (1968.09) (71) GAMESA INNOVATION & TECHNOLOGY, S.L. (ES)</p>
(21) BR 10 2013 009025-5 A2	<p>Código 6.21 - Exigência preliminar - pedidos com buscas realizadas por outros Escritórios de Patentes (22) 12/04/2013</p>



	(51) B60C 1/00 (1968.09), B60C 15/06 (1968.09) (71) Sumitomo Rubber Industries, LTD. (JP)
(21) BR 10 2013 009392-0 A2	Código 6.21 - Exigência preliminar - pedidos com buscas realizadas por outros Escritórios de Patentes (22) 17/04/2013 (51) C08F 2/06 (1974.07), C08F 236/10 (1974.07), B60C 1/00 (1968.09), C08L 9/06 (1974.07) (71) THE GOODYEAR TIRE & RUBBER COMPANY (US)
(21) BR 10 2013 009987-2 A2	Código 6.21 - Exigência preliminar - pedidos com buscas realizadas por outros Escritórios de Patentes (22) 24/04/2013 (51) G02C 7/04 (1968.09) (71) Johnson & Johnson Vision Care , INC (US)
(21) BR 10 2013 010062-5 A2	Código 6.21 - Exigência preliminar - pedidos com buscas realizadas por outros Escritórios de Patentes (22) 25/04/2013 (51) G02B 6/00 (1985.01), G02B 5/08 (1968.09), G02F 1/13357 (2000.01) (71) Lg Cns Co., Ltd (KR)
(21) BR 10 2013 010356-0 A2	Código 6.21 - Exigência preliminar - pedidos com buscas realizadas por outros Escritórios de Patentes (22) 26/04/2013 (51) G08B 19/02 (1968.09), B64D 15/20 (1968.09) (71) Goodrich Corporation (US)
(21) BR 10 2013 010488-4 A2	Código 6.21 - Exigência preliminar - pedidos com buscas realizadas por outros Escritórios de Patentes (22) 29/04/2013 (51) A47F 9/04 (1980.01), G06K 9/18 (1968.09) (71) NCR Corporation (US)
(21) BR 10 2013 010743-3 A2	Código 6.21 - Exigência preliminar - pedidos com buscas realizadas por outros Escritórios de Patentes (22) 30/04/2013 (51) G01B 11/26 (1968.09), B21D 5/00 (1968.09) (71) Salvagnini Italia S.p.A. (IT)
(21) BR 10 2013 011306-9 A2	Código 6.21 - Exigência preliminar - pedidos com buscas realizadas por outros Escritórios de Patentes (22) 08/05/2013



	(51) G01M 11/00 (1968.09), G02B 6/38 (1985.01), G02B 6/04 (1985.01), H04B 10/07 (2013.01) (71) FLUKE CORPORATION (US)
(21) BR 10 2013 011638-6 A2	Código 6.21 - Exigência preliminar - pedidos com buscas realizadas por outros Escritórios de Patentes (22) 10/05/2013 (51) G01M 9/02 (1990.01) (71) THE BOEING COMPANY (US)
(21) BR 10 2013 012164-9 A2	Código 6.21 - Exigência preliminar - pedidos com buscas realizadas por outros Escritórios de Patentes (22) 16/05/2013 (51) H05H 1/34 (1980.01), B23K 10/00 (1990.01) (71) KJELLBERG-STIFTUNG (DE)
(21) BR 10 2013 012381-1 A2	Código 6.21 - Exigência preliminar - pedidos com buscas realizadas por outros Escritórios de Patentes (22) 17/05/2013 (51) G02C 7/02 (1968.09), G02C 7/04 (1968.09) (71) JOHNSON & JOHNSON VISION CARE, INC. (US)
(21) BR 10 2013 012900-3 A2	Código 6.21 - Exigência preliminar - pedidos com buscas realizadas por outros Escritórios de Patentes (22) 24/05/2013 (51) G01S 11/14 (1990.01), G01W 1/02 (1968.09), G01S 5/18 (1968.09) (71) THE BOEING COMPANY (US)
(21) BR 10 2013 012959-3 A2	Código 6.21 - Exigência preliminar - pedidos com buscas realizadas por outros Escritórios de Patentes (22) 24/05/2013 (51) G01V 1/38 (1968.09) (71) PGS GEOPHYSICAL AS (NO)
(21) BR 10 2013 013084-2 A2	Código 6.21 - Exigência preliminar - pedidos com buscas realizadas por outros Escritórios de Patentes (22) 27/05/2013 (51) G01V 1/38 (1968.09) (71) PGS GEOPHYSICAL AS (NO)
(21) BR 10 2013 013128-8 A2	Código 6.21 - Exigência preliminar - pedidos com buscas realizadas por outros Escritórios de Patentes (22) 27/05/2013



	(51) F16K 11/07 (1968.09) (71) NATIONAL COUPLING COMPANY, INC. (US)
--	--

(21) BR 10 2013 013317-5 A2	Código 6.21 - Exigência preliminar - pedidos com buscas realizadas por outros Escritórios de Patentes (22) 28/05/2013 (51) G01V 1/30 (1968.09), G01V 1/38 (1968.09) (71) PGS GEOPHYSICAL AS (NO)
------------------------------------	---

(21) BR 10 2013 013340-0 A2	Código 6.21 - Exigência preliminar - pedidos com buscas realizadas por outros Escritórios de Patentes (22) 29/05/2013 (51) G01F 1/684 (1995.01) (71) KROHNE AG (CH)
------------------------------------	--

(21) BR 10 2013 013610-7 A2	Código 6.21 - Exigência preliminar - pedidos com buscas realizadas por outros Escritórios de Patentes (22) 03/06/2013 (51) B23Q 17/22 (1985.01), G06Q 50/04 (2012.01), G01B 7/004 (1995.01), G06T 15/00 (1995.01) (71) THE BOEING COMPANY (US)
------------------------------------	---

(21) BR 10 2013 013708-1 A2	Código 6.21 - Exigência preliminar - pedidos com buscas realizadas por outros Escritórios de Patentes (22) 03/06/2013 (51) C08G 69/46 (1974.07), B01J 19/24 (1980.01) (71) POLYMETRIX AG (CH)
------------------------------------	--

(21) BR 10 2013 013795-2 A2	Código 6.21 - Exigência preliminar - pedidos com buscas realizadas por outros Escritórios de Patentes (22) 04/06/2013 (51) G02F 1/1333 (1990.01) (71) SONY CORPORATION (JP)
------------------------------------	--

(21) BR 10 2013 013833-9 A2	Código 6.21 - Exigência preliminar - pedidos com buscas realizadas por outros Escritórios de Patentes (22) 05/06/2013 (51) B29C 35/02 (1985.01), B29C 37/00 (1985.01), B32B 38/00 (2006.01), C08J 3/00 (1974.07), C08J 5/24 (1974.07) (71) THE BOEING COMPANY (US)
------------------------------------	---

(21) BR 10 2013 013936-0 A2	Código 6.21 - Exigência preliminar - pedidos com buscas realizadas por outros Escritórios de Patentes
------------------------------------	---



(22) 05/06/2013
 (51) H01L 21/288 (1974.07)
 (71) SEMIKRON ELEKTRONIK GMBH & CO. KG (DE)

(21) BR 10 2013 014470-3 A2 Código 6.21 - Exigência preliminar - pedidos com buscas realizadas por outros Escritórios de Patentes
 (22) 10/06/2013
 (51) G01V 1/38 (1968.09), G01S 15/88 (1980.01), G06Q 50/02 (2012.01), G01H 3/00 (1968.09), G06F 17/40 (1995.01), G06F 17/00 (1995.01)
 (71) PGS GEOPHYSICAL AS (NO)

(21) BR 10 2013 014718-4 A2 Código 6.21 - Exigência preliminar - pedidos com buscas realizadas por outros Escritórios de Patentes
 (22) 12/06/2013
 (51) B60C 23/02 (1968.09)
 (71) THE GOODYEAR TIRE & RUBBER COMPANY (US)

(21) BR 10 2013 016268-0 A2 Código 6.21 - Exigência preliminar - pedidos com buscas realizadas por outros Escritórios de Patentes
 (22) 24/06/2013
 (51) G05D 1/00 (1968.09), G01S 1/08 (1968.09)
 (71) THE BOEING COMPANY (US)

(21) BR 10 2013 016451-8 A2 Código 6.21 - Exigência preliminar - pedidos com buscas realizadas por outros Escritórios de Patentes
 (22) 26/06/2013
 (51) A61B 17/00 (1968.09)
 (71) SYNTHES GMBH (CH)

(21) BR 10 2013 016618-9 A2 Código 6.21 - Exigência preliminar - pedidos com buscas realizadas por outros Escritórios de Patentes
 (22) 13/06/2013
 (51) G01M 15/00 (1968.09)
 (71) THE BOEING COMPANY (US)

(21) BR 10 2013 016642-1 A2 Código 6.21 - Exigência preliminar - pedidos com buscas realizadas por outros Escritórios de Patentes
 (22) 27/06/2013
 (51) F16K 3/02 (1968.09), F16K 43/00 (1968.09)
 (71) VETCO GRAY, INC. (US)

(21) BR 10 2013 017324-0 A2 Código 6.21 - Exigência preliminar - pedidos com buscas realizadas por outros Escritórios de Patentes



	(22) 04/07/2013 (51) A61M 25/00 (1968.09) (71) COVIDIEN LP (US)
(21) BR 10 2013 017668-0 A2	Código 6.21 - Exigência preliminar - pedidos com buscas realizadas por outros Escritórios de Patentes (22) 10/07/2013 (51) A44B 1/02 (1968.09), B21D 53/48 (1968.09) (71) YKK CORPORATION (JP)
(21) BR 10 2013 019607-0 A2	Código 6.21 - Exigência preliminar - pedidos com buscas realizadas por outros Escritórios de Patentes (22) 01/08/2013 (51) F16K 3/26 (1968.09) (71) Dr. Ing. h.c. F. Porsche Aktiengesellschaft (DE)
(21) BR 10 2013 025984-5 A2	Código 6.21 - Exigência preliminar - pedidos com buscas realizadas por outros Escritórios de Patentes (22) 08/10/2013 (51) A41D 13/02 (1968.09), A41D 13/12 (1980.01) (71) ELIS SERVICES (FR)
(21) BR 10 2013 027155-1 A2	Código 6.21 - Exigência preliminar - pedidos com buscas realizadas por outros Escritórios de Patentes (22) 22/10/2013 (51) G01N 27/417 (1990.01), G01N 33/20 (1968.09) (71) HERAEUS ELECTRO-NITE INTERNATIONAL N.V. (BE)
(21) BR 10 2013 029470-5 A2	Código 6.21 - Exigência preliminar - pedidos com buscas realizadas por outros Escritórios de Patentes (22) 14/11/2013 (51) A61B 17/00 (1968.09), A61M 5/30 (1968.09) (71) ERBE ELEKTROMEDIZIN GMBH (DE)
(21) BR 10 2013 031861-2 A2	Código 6.21 - Exigência preliminar - pedidos com buscas realizadas por outros Escritórios de Patentes (22) 11/12/2013 (51) F16K 11/00 (1968.09), F16K 15/02 (1968.09) (71) ROBERT BOSCH GMBH (DE)
(21) BR 10 2013 032047-1 A8	Código 6.21 - Exigência preliminar - pedidos com buscas realizadas por outros Escritórios de Patentes (22) 12/12/2013



(51) A61M 5/32 (1968.09), A61B 5/153 (2006.01), A61B 5/15 (2000.01)
 (71) RETRACTABLE TECHNOLOGIES, INC. (US) ; THOMAS J. SHAW (US)

(21) BR 10 2013 033136-8 A2 Código 6.21 - Exigência preliminar - pedidos com buscas realizadas por outros Escritórios de Patentes
 (22) 20/12/2013
 (51) A63F 13/497 (2014.01), A63F 13/69 (2014.01), A63F 13/88 (2014.01), A63F 13/30 (2014.01), A63F 13/73 (2014.01), A63F 13/35 (2014.01), A63F 13/87 (2014.01), A63F 13/47 (2014.01), A63F 13/533 (2014.01), A63F 13/795 (2014.01), H04N 21/478 (2011.01), H04N 21/4788 (2011.01)
 (71) SONY COMPUTER ENTERTAINMENT AMERICA LLC (US)

(21) BR 10 2013 033148-1 A2 Código 6.21 - Exigência preliminar - pedidos com buscas realizadas por outros Escritórios de Patentes
 (22) 20/12/2013
 (51) F16K 1/42 (1968.09), F16K 27/02 (1968.09)
 (71) MAC VALVES, INC (US)

(21) BR 10 2013 033700-5 A2 Código 6.21 - Exigência preliminar - pedidos com buscas realizadas por outros Escritórios de Patentes
 (22) 27/12/2013
 (51) F16B 35/04 (1968.09), F16B 39/02 (1968.09), F16B 39/00 (1968.09)
 (71) TYCO ELETRONICS BRASIL LTDA. (BR/SP)

(21) BR 10 2013 033772-2 A2 Código 6.21 - Exigência preliminar - pedidos com buscas realizadas por outros Escritórios de Patentes
 (22) 27/12/2013
 (51) A61M 5/50 (1990.01)
 (71) RETRACTABLE TECHNOLOGIES, INC E THOMAS J. SHAW (US)

(21) BR 10 2014 000950-7 A2 Código 6.21 - Exigência preliminar - pedidos com buscas realizadas por outros Escritórios de Patentes
 (22) 15/01/2014
 (51) F16L 37/12 (1968.09)
 (71) VOSS AUTOMOTIVE GMBH (DE)

(21) BR 10 2014 002490-5 A2 Código 6.21 - Exigência preliminar - pedidos com buscas realizadas por outros Escritórios de Patentes
 (22) 31/01/2014
 (51) G01N 21/59 (1980.01)
 (71) CONTINENTAL AUTOMOTIVE FRANCE (FR) ; CONTINENTAL AUTOMOTIVE GMBH (DE)



(21) BR 10 2014 003033-6 A2	Código 6.21 - Exigência preliminar - pedidos com buscas realizadas por outros Escritórios de Patentes (22) 07/02/2014 (51) C12Q 1/68 (1980.01), C12N 15/11 (1990.01) (71) FLEURY S/A (BR/SP) ; HOSPITAL DO CÂNCER DE BARRETOS - FUNDAÇÃO PIO XII (BR/SP) ; MARCOS TADEU DOS SANTOS (BR/SP) ; RAMON DE OLIVEIRA VIDAL (BR/SP) ; UNIVERSIDADE FEDERAL DO MARANHÃO (BR/MA)
(21) BR 10 2014 006335-8 A2	Código 6.21 - Exigência preliminar - pedidos com buscas realizadas por outros Escritórios de Patentes (22) 17/03/2014 (51) A61K 35/28 (1974.07), A61K 8/98 (2006.01), C12N 5/0775 (2010.01), A61P 9/00 (2000.01), A61P 13/12 (2000.01), A61P 15/08 (2000.01), A61P 17/02 (2000.01), A61P 25/00 (2000.01), A61P 25/28 (2000.01), A61Q 5/00 (2006.01), A61Q 7/00 (2006.01), A61Q 19/08 (2006.01) (71) AVITA INTERNATIONAL LTD (VG) ; FUNDAÇÃO BUTANTAN (BR/SP)
(21) BR 10 2014 010504-2 A2	Código 6.21 - Exigência preliminar - pedidos com buscas realizadas por outros Escritórios de Patentes (22) 30/04/2014 (51) G01N 1/08 (1968.09), B65G 69/10 (1968.09) (71) TOUT POUR LE GRAIN (FR)
(21) BR 10 2014 013048-9 A2	Código 6.21 - Exigência preliminar - pedidos com buscas realizadas por outros Escritórios de Patentes (22) 29/05/2014 (51) G01N 3/04 (1968.09), G01N 3/08 (1968.09) (71) THE BOEING COMPANY (US)
(21) BR 10 2014 016936-9 A2	Código 6.21 - Exigência preliminar - pedidos com buscas realizadas por outros Escritórios de Patentes (22) 09/07/2014 (51) B01D 29/01 (1990.01) (71) MANN+HUMMEL GMBH (DE)
(21) BR 10 2014 017060-0 A2	Código 6.21 - Exigência preliminar - pedidos com buscas realizadas por outros Escritórios de Patentes (22) 10/07/2014 (51) B01D 46/10 (1968.09) (71) MANN+HUMMEL GMBH (DE)
(21) BR 10 2014 017123-1 A2	Código 6.21 - Exigência preliminar - pedidos com buscas realizadas por outros



	Escritórios de Patentes (22) 11/07/2014 (51) B01D 46/06 (1968.09), B01D 27/06 (1968.09) (71) MANN+HUMMEL GMBH (DE)
(21) BR 10 2014 019258-1 A2	Código 6.21 - Exigência preliminar - pedidos com buscas realizadas por outros Escritórios de Patentes (22) 04/08/2014 (51) G01N 3/24 (1968.09) (71) THE BOEING COMPANY (US)
(21) BR 10 2014 020700-7 A2	Código 6.21 - Exigência preliminar - pedidos com buscas realizadas por outros Escritórios de Patentes (22) 22/08/2014 (51) B01D 27/08 (1968.09) (71) MANN+HUMMEL GMBH (DE)
(21) BR 10 2014 021160-8 A2	Código 6.21 - Exigência preliminar - pedidos com buscas realizadas por outros Escritórios de Patentes (22) 27/08/2014 (51) G01N 7/14 (1968.09) (71) THALES (FR)
(21) BR 10 2014 021701-0 A2	Código 6.21 - Exigência preliminar - pedidos com buscas realizadas por outros Escritórios de Patentes (22) 14/07/2014 (51) C12Q 1/68 (1980.01), C12N 15/11 (1990.01) (71) UNIVERSIDADE FEDERAL DO PARÁ (BR/PA) ; CENTRO DE HEMOTERAPIA E HEMATOLOGIA DO PARÁ - HEMOPA (BR/PA)
(21) BR 10 2014 024008-0 A2	Código 6.21 - Exigência preliminar - pedidos com buscas realizadas por outros Escritórios de Patentes (22) 26/09/2014 (51) B01D 29/00 (1968.09), B01D 35/02 (1968.09) (71) GE AVIATION SYSTEMS LLC (US)
(21) BR 10 2014 024053-5 A2	Código 6.21 - Exigência preliminar - pedidos com buscas realizadas por outros Escritórios de Patentes (22) 26/09/2014 (51) G01N 27/409 (1990.01), H01M 8/1253 (2016.01), C04B 35/48 (1968.09), G01N 27/407 (1990.01) (71) DENSO CORPORATION (JP)



(21) BR 10 2014 025574-5 A2	<p>Código 6.21 - Exigência preliminar - pedidos com buscas realizadas por outros Escritórios de Patentes (22) 14/10/2014 (51) C12N 15/82 (1990.01), C12N 15/113 (2010.01), A01H 5/00 (1968.09) (71) DOW AGROSCIENCES LLC (US)</p>
(21) BR 10 2014 026299-7 A2	<p>Código 6.21 - Exigência preliminar - pedidos com buscas realizadas por outros Escritórios de Patentes (22) 21/10/2014 (51) F16J 15/40 (1968.09) (71) EAGLEBURGMANN GERMANY GMBH & CO. KG (DE)</p>
(21) BR 10 2014 026435-3 A2	<p>Código 6.21 - Exigência preliminar - pedidos com buscas realizadas por outros Escritórios de Patentes (22) 22/10/2014 (51) B01F 9/02 (1968.09) (71) VALE S/A (BR/RJ)</p>
(21) BR 10 2014 027023-0 A2	<p>Código 6.21 - Exigência preliminar - pedidos com buscas realizadas por outros Escritórios de Patentes (22) 29/10/2014 (51) A24D 1/02 (1968.09), D21H 21/14 (1990.01) (71) JULIUS GLATZ GMBH (DE)</p>
(21) BR 10 2014 027436-7 A2	<p>Código 6.21 - Exigência preliminar - pedidos com buscas realizadas por outros Escritórios de Patentes (22) 03/11/2014 (51) C12N 15/87 (1990.01), C12N 15/82 (1990.01), C12N 15/11 (1990.01), C07H 21/04 (1974.07), A01H 5/00 (1968.09) (71) DOW AGROSCIENCES LLC (US)</p>
(21) BR 10 2014 027438-3 A2	<p>Código 6.21 - Exigência preliminar - pedidos com buscas realizadas por outros Escritórios de Patentes (22) 03/11/2014 (51) C12N 15/87 (1990.01), C12N 15/82 (1990.01), C12N 15/11 (1990.01), C07H 21/04 (1974.07), A01H 5/00 (1968.09) (71) DOW AGROSCIENCES LLC (US)</p>
(21) BR 10 2014 029899-1 A2	<p>Código 6.21 - Exigência preliminar - pedidos com buscas realizadas por outros Escritórios de Patentes (22) 28/11/2014 (51) B01D 3/14 (1968.09) (71) BLACK & VEATCH CORPORATION (US)</p>



(21) BR 10 2014 032211-6 A2	Código 6.21 - Exigência preliminar - pedidos com buscas realizadas por outros Escritórios de Patentes (22) 22/12/2014 (51) B65B 7/02 (1968.09) (71) TOTANI CORPORATION (JP)
(21) BR 10 2015 008828-0 A2	Código 6.21 - Exigência preliminar - pedidos com buscas realizadas por outros Escritórios de Patentes (22) 17/04/2015 (51) A61K 8/04 (2006.01), C11D 1/00 (1968.09) (71) EVONIK DEGUSSA GMBH (DE)
(21) BR 10 2015 010554-1 A2	Código 6.21 - Exigência preliminar - pedidos com buscas realizadas por outros Escritórios de Patentes (22) 08/05/2015 (71) CJ CHEILJEDANG CORPORATION (KR)
(21) BR 10 2015 019476-5 A2	Código 6.21 - Exigência preliminar - pedidos com buscas realizadas por outros Escritórios de Patentes (22) 13/08/2015 (51) A23C 9/137 (1980.01) (71) CORN PRODUCTS DEVELOPMENT, INC. (US)
(21) BR 10 2016 007545-9 A2	Código 6.21 - Exigência preliminar - pedidos com buscas realizadas por outros Escritórios de Patentes (22) 05/04/2016 (51) A61L 9/14 (1980.01) (71) FELIPE ESTRELLA BARROS (BR/SP)
(21) BR 10 2016 022679-1 A2	Código 6.21 - Exigência preliminar - pedidos com buscas realizadas por outros Escritórios de Patentes (22) 29/09/2016 (51) A61K 8/97 (2017.01), A61K 8/49 (2006.01), A61Q 19/00 (2006.01) (71) NATURA COSMÉTICOS S.A. (BR/SP)
(21) BR 10 2016 022681-3 A2	Código 6.21 - Exigência preliminar - pedidos com buscas realizadas por outros Escritórios de Patentes (22) 29/09/2016 (51) A61K 8/97 (2017.01), A61Q 19/00 (2006.01) (71) NATURA COSMÉTICOS S.A. (BR/SP)
(21) BR 10 2016 022682-1 A2	Código 6.21 - Exigência preliminar - pedidos com buscas realizadas por outros

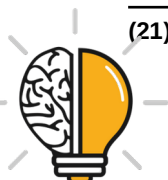

	<p>Escritórios de Patentes (22) 29/09/2016 (51) A61K 8/97 (2017.01), A61K 8/73 (2006.01), A61Q 19/08 (2006.01) (71) NATURA COSMÉTICOS S.A. (BR/SP)</p>
(21) BR 10 2016 022683-0 A2	<p>Código 6.21 - Exigência preliminar - pedidos com buscas realizadas por outros Escritórios de Patentes (22) 29/09/2016 (51) A61K 8/97 (2017.01), A61Q 19/08 (2006.01) (71) NATURA COSMÉTICOS S.A. (BR/SP)</p>
(21) BR 10 2016 022828-0 A2	<p>Código 6.21 - Exigência preliminar - pedidos com buscas realizadas por outros Escritórios de Patentes (22) 30/09/2016 (51) A61K 8/40 (2006.01), A61Q 17/04 (2006.01) (71) BEIERSDORF AG (DE)</p>
(21) BR 10 2016 022835-2 A8	<p>Código 6.21 - Exigência preliminar - pedidos com buscas realizadas por outros Escritórios de Patentes (22) 30/09/2016 (51) A61K 8/362 (2006.01), A61K 8/365 (2006.01), A61K 8/49 (2006.01), A61K 8/55 (2006.01), A61K 8/24 (2006.01), A61Q 17/04 (2006.01) (71) BEIERSDORF AG (DE)</p>
(21) BR 10 2016 023036-5 A2	<p>Código 6.21 - Exigência preliminar - pedidos com buscas realizadas por outros Escritórios de Patentes (22) 03/10/2016 (51) C07C 69/732 (1980.01), C07C 69/52 (1968.09), C07C 67/08 (1974.07), A61K 8/92 (2006.01), A61K 8/46 (2006.01), A61K 8/30 (2006.01), A61Q 19/00 (2006.01), A61Q 15/00 (2006.01), A61Q 1/14 (2006.01), A61Q 5/02 (2006.01) (71) EVONIK DEGUSSA GMBH (DE)</p>
(21) BR 10 2016 023038-1 A2	<p>Código 6.21 - Exigência preliminar - pedidos com buscas realizadas por outros Escritórios de Patentes (22) 03/10/2016 (51) A01N 1/02 (1968.09) (71) JOSÉ RICARDO MUNIZ FERREIRA (BR/SP) ; BRUNELLA SILY DE ASSIS BUMACHAR (BR/ES) ; ALEXANDRE JOSÉ SEERAFIM (BR/ES)</p>
(21) BR 10 2016 023237-6 A2	<p>Código 6.21 - Exigência preliminar - pedidos com buscas realizadas por outros Escritórios de Patentes (22) 05/10/2016 (51) A61K 8/49 (2006.01), A61Q 17/04 (2006.01)</p>



(71) BEIERSDORF AG (DE)

(21) BR 10 2016 026099-0 A2 Código 6.21 - Exigência preliminar - pedidos com buscas realizadas por outros Escritórios de Patentes
 (22) 08/11/2016
 (51) A61K 8/26 (2006.01), A61K 8/27 (2006.01), A61K 8/28 (2006.01), A61K 8/34 (2006.01), A61K 8/44 (2006.01), A61K 8/02 (2006.01), A61K 8/04 (2006.01), A61Q 15/00 (2006.01)
 (71) GULBRANDSEN TECHNOLOGIES, INC. (US)

(21) BR 11 2012 000010-1 A2 Código 6.21 - Exigência preliminar - pedidos com buscas realizadas por outros Escritórios de Patentes
 (22) 22/12/2009
 (51) H04L 12/24 (1990.01)
 (71) ZTE CORPORATION (CN)

(21) BR 11 2012 002339-0 A2 Código 6.21 - Exigência preliminar - pedidos com buscas realizadas por outros Escritórios de Patentes
 (22) 24/12/2009
 (51) H04L 12/58 (1990.01), H04L 29/08 (1990.01)
 (71) ZTE CORPORATION (CN)

(21) BR 11 2012 003595-9 A8 Código 6.21 - Exigência preliminar - pedidos com buscas realizadas por outros Escritórios de Patentes
 (22) 18/08/2009
 (51) H04B 7/0413 (2017.01), H04L 25/03 (1974.07)
 (71) Alcatel Lucent (FR)

(21) BR 11 2012 003953-9 A2 Código 6.21 - Exigência preliminar - pedidos com buscas realizadas por outros Escritórios de Patentes
 (22) 22/12/2009
 (51) H04B 7/155 (1974.07), H04L 12/24 (1990.01), H04W 76/10 (2018.01), H04W 84/04 (2009.01), H04W 84/12 (2009.01)
 (71) ZTE CORPORATION (CN)

(21) BR 11 2012 005500-3 A2 Código 6.21 - Exigência preliminar - pedidos com buscas realizadas por outros Escritórios de Patentes
 (22) 10/11/2009
 (51) H04L 12/24 (1990.01)
 (71) ZTE CORPORATION (CN)

(21) BR 11 2012 010356-3 A2 Código 6.21 - Exigência preliminar - pedidos com buscas realizadas por outros Escritórios de Patentes



	(22) 02/11/2009 (51) H04L 5/00 (1968.09), H04W 72/12 (2009.01) (71) NOKIA SOLUTIONS AND NETWORKS OY (FI)
(21) BR 11 2012 010503-5 A2	Código 6.21 - Exigência preliminar - pedidos com buscas realizadas por outros Escritórios de Patentes (22) 03/11/2009 (51) G06F 16/182 (2019.01), H04L 29/08 (1990.01), G06F 16/957 (2019.01), H04L 29/06 (1990.01) (71) Telecom Italia S.P.A. (IT)
(21) BR 11 2012 010848-4 A2	Código 6.21 - Exigência preliminar - pedidos com buscas realizadas por outros Escritórios de Patentes (22) 10/11/2009 (51) H04L 29/06 (1990.01), H04L 29/08 (1990.01) (71) NOKIA SOLUTIONS AND NETWORKS OY (FI)
(21) BR 11 2012 012022-0 A2	Código 6.21 - Exigência preliminar - pedidos com buscas realizadas por outros Escritórios de Patentes (22) 19/11/2010 (51) A61K 38/38 (1995.01), A61K 47/00 (1974.07), C07K 14/76 (1995.01) (71) ACADEMIA SINICA (CN)
(21) BR 11 2012 015425-7 A2	Código 6.21 - Exigência preliminar - pedidos com buscas realizadas por outros Escritórios de Patentes (22) 21/12/2009 (51) H04L 1/00 (1968.09), H04L 27/34 (1990.01), H04L 27/36 (1990.01) (71) Telefonaktiebolaget LM Ericsson (Publ) (SE)
(21) BR 11 2012 015452-4 A2	Código 6.21 - Exigência preliminar - pedidos com buscas realizadas por outros Escritórios de Patentes (22) 24/12/2009 (51) H04L 12/875 (2013.01), H04L 12/801 (2013.01), H04L 12/841 (2013.01), H04L 12/823 (2013.01) (71) Telecom Italia S.P.A (IT)
(21) BR 11 2012 016107-5 A2	Código 6.21 - Exigência preliminar - pedidos com buscas realizadas por outros Escritórios de Patentes (22) 30/12/2009 (51) H04L 29/08 (1990.01) (71) TELECOM ITALIA S.P.A. (IT)
(21) BR 11 2012 017864-4 A2	Código 6.21 - Exigência preliminar - pedidos com buscas realizadas por outros



Escritórios de Patentes
 (22) 12/01/2011
 (51) A47J 31/36 (1968.09), B65D 85/804 (2000.01)
 (71) SOCIÉTÉ DES PRODUITS NESTLÉ S.A. (CH)

(21) BR 11 2012 022223-6 A2 Código 6.21 - Exigência preliminar - pedidos com buscas realizadas por outros Escritórios de Patentes
 (22) 01/03/2011
 (51) A61K 9/00 (1968.09), A61K 39/395 (1980.01), A61K 47/18 (1990.01), A61K 47/26 (1990.01), C07K 16/00 (1995.01), A61P 35/00 (2000.01), A61P 31/18 (2000.01)
 (71) CYTODYN INC. (US)

(21) BR 11 2012 022443-3 A2 Código 6.21 - Exigência preliminar - pedidos com buscas realizadas por outros Escritórios de Patentes
 (22) 04/03/2011
 (51) D01D 5/24 (1968.09), B01D 69/08 (1990.01), B01D 71/58 (1990.01)
 (71) NX FILTRATION HOLDING B.V. (NL)

(21) BR 11 2012 023504-4 A2 Código 6.21 - Exigência preliminar - pedidos com buscas realizadas por outros Escritórios de Patentes
 (22) 17/03/2011
 (51) H04S 5/02 (1980.01), H04S 1/00 (1980.01)
 (71) SAMSUNG ELECTRONICS CO., LTD. (KR)

(21) BR 11 2012 023687-3 A2 Código 6.21 - Exigência preliminar - pedidos com buscas realizadas por outros Escritórios de Patentes
 (22) 17/03/2011
 (51) G01V 1/40 (1968.09)
 (71) Exxonmobil Upstream Research Company (US)

(21) BR 11 2012 023713-6 A2 Código 6.21 - Exigência preliminar - pedidos com buscas realizadas por outros Escritórios de Patentes
 (22) 25/03/2011
 (51) F41A 9/69 (1990.01), F41A 9/70 (1990.01)
 (71) Armwest, LLC (US)

(21) BR 11 2012 023755-1 A2 Código 6.21 - Exigência preliminar - pedidos com buscas realizadas por outros Escritórios de Patentes
 (22) 25/03/2011
 (51) H01L 43/08 (1974.07), H01L 43/12 (1974.07), H01L 27/22 (1974.07)
 (71) QUALCOMM INCORPORATED (US)



(21) BR 11 2012 023785-3 A8	Código 6.21 - Exigência preliminar - pedidos com buscas realizadas por outros Escritórios de Patentes (22) 23/03/2011 (51) F03D 7/04 (1968.09), H02J 9/04 (1968.09), F03B 15/00 (1968.09) (71) MOOG UNNA GMBH (DE)
(21) BR 11 2012 023876-0 A2	Código 6.21 - Exigência preliminar - pedidos com buscas realizadas por outros Escritórios de Patentes (22) 17/03/2011 (51) F25D 17/02 (1968.09), F25D 31/00 (1968.09) (71) Enviro-Cool Uk Limited (GB)
(21) BR 11 2012 023891-4 A2	Código 6.21 - Exigência preliminar - pedidos com buscas realizadas por outros Escritórios de Patentes (22) 22/03/2011 (51) G01V 3/32 (1980.01), E21B 47/00 (1968.09), G01V 3/34 (1980.01) (71) Prad Research and Development Limited (VG)
(21) BR 11 2012 023927-9 A2	Código 6.21 - Exigência preliminar - pedidos com buscas realizadas por outros Escritórios de Patentes (22) 21/03/2011 (51) F04B 49/02 (1968.09), F04B 49/06 (1968.09), H02P 6/00 (1980.01) (71) PROMINENT GMBH (DE)
(21) BR 11 2012 024028-5 A2	Código 6.21 - Exigência preliminar - pedidos com buscas realizadas por outros Escritórios de Patentes (22) 25/01/2011 (51) B60S 1/40 (1968.09), B60S 1/38 (1968.09) (71) ROBERT BOSCH GMBH (DE)
(21) BR 11 2012 024209-1 A2	Código 6.21 - Exigência preliminar - pedidos com buscas realizadas por outros Escritórios de Patentes (22) 25/03/2011 (51) G01V 5/14 (1980.01), G01T 3/00 (1968.09), G01V 5/04 (1980.01) (71) Baker Hughes Incorporated (US)
(21) BR 11 2012 024528-7 A2	Código 6.21 - Exigência preliminar - pedidos com buscas realizadas por outros Escritórios de Patentes (22) 25/03/2011 (51) H04S 3/02 (1980.01), G10L 19/00 (2000.01) (71) DOLBY INTERNATIONAL AB (NL)
(21) BR 11 2012 024896-0 A2	Código 6.21 - Exigência preliminar - pedidos com buscas realizadas por outros



	<p>Escritórios de Patentes (22) 23/03/2011 (51) F25D 3/11 (1985.01) (71) L'air Liquide, Société Anonyme Pour L'etude Et L'exploitation Des Procedes Georges Claude (FR)</p>
(21) BR 11 2012 024915-0 A2	<p>Código 6.21 - Exigência preliminar - pedidos com buscas realizadas por outros Escritórios de Patentes (22) 22/07/2011 (51) B21B 45/02 (1968.09) (71) NIPPON STEEL CORPORATION (JP)</p>
(21) BR 11 2012 024941-0 A2	<p>Código 6.21 - Exigência preliminar - pedidos com buscas realizadas por outros Escritórios de Patentes (22) 04/04/2011 (51) F23G 5/08 (1968.09), F23G 7/00 (1968.09), F23J 1/08 (1980.01), C03B 5/00 (1968.09), F27D 3/00 (1968.09), H05H 1/48 (1980.01) (71) Belgoprocess N.V. (BE)</p>
(21) BR 11 2012 024948-7 A2	<p>Código 6.21 - Exigência preliminar - pedidos com buscas realizadas por outros Escritórios de Patentes (22) 28/03/2011 (51) B64C 29/00 (1968.09), F02C 7/24 (1968.09) (71) The Boeing Company (US)</p>
(21) BR 11 2012 025095-7 A8	<p>Código 6.21 - Exigência preliminar - pedidos com buscas realizadas por outros Escritórios de Patentes (22) 30/03/2011 (51) F04C 2/107 (1980.01), E21B 43/12 (1968.09), F04C 13/00 (1968.09) (71) Netzsch-Mohnopumpen GMBH (DE)</p>
(21) BR 11 2012 025186-4 A2	<p>Código 6.21 - Exigência preliminar - pedidos com buscas realizadas por outros Escritórios de Patentes (22) 01/04/2011 (51) B64C 11/06 (1968.09) (71) Snecma (FR)</p>
(21) BR 11 2012 025335-2 A2	<p>Código 6.21 - Exigência preliminar - pedidos com buscas realizadas por outros Escritórios de Patentes (22) 31/03/2011 (51) F01D 9/04 (1968.09), F01D 5/18 (1968.09), F02C 7/20 (1968.09), F01D 25/24 (1968.09) (71) Opra Technologies B.V. (NL)</p>



(21) BR 11 2012 025377-8 A2	<p>Código 6.21 - Exigência preliminar - pedidos com buscas realizadas por outros Escritórios de Patentes (22) 07/04/2011 (51) B62D 35/02 (1968.09), B62D 37/02 (1968.09) (71) Nissan Motor Co., Ltd. (JP)</p>
(21) BR 11 2012 025398-0 A2	<p>Código 6.21 - Exigência preliminar - pedidos com buscas realizadas por outros Escritórios de Patentes (22) 05/04/2011 (51) F04D 29/02 (1968.09), F04D 29/38 (1968.09), F04D 29/58 (1968.09), F04D 29/66 (1968.09), B60H 1/00 (1968.09), F28C 1/00 (1968.09) (71) Moore Fans LLC (US)</p>
(21) BR 11 2012 025440-5 A2	<p>Código 6.21 - Exigência preliminar - pedidos com buscas realizadas por outros Escritórios de Patentes (22) 07/04/2011 (51) F02D 35/00 (1968.09), B60W 40/00 (2006.01), B60W 40/02 (2006.01), B60W 40/12 (2012.01) (71) Renault S.A.S (FR)</p>
(21) BR 11 2012 025538-0 A2	<p>Código 6.21 - Exigência preliminar - pedidos com buscas realizadas por outros Escritórios de Patentes (22) 05/04/2011 (51) F02M 25/08 (1968.09) (71) CONTINENTAL AUTOMOTIVE GMBH (DE)</p>
(21) BR 11 2012 025543-6 A2	<p>Código 6.21 - Exigência preliminar - pedidos com buscas realizadas por outros Escritórios de Patentes (22) 01/04/2011 (51) F04B 49/08 (1968.09), G01L 23/00 (1968.09) (71) SCANIA CV AB (SE)</p>
(21) BR 11 2012 025560-6 A2	<p>Código 6.21 - Exigência preliminar - pedidos com buscas realizadas por outros Escritórios de Patentes (22) 18/03/2011 (51) B63B 39/06 (1968.09), B63H 9/02 (1968.09) (71) Wobben Properties GMBH (DE)</p>
(21) BR 11 2012 025571-1 A2	<p>Código 6.21 - Exigência preliminar - pedidos com buscas realizadas por outros Escritórios de Patentes (22) 05/04/2011 (51) F04B 11/00 (1968.09), F04B 15/02 (1968.09), F04B 49/00 (1968.09), F04B</p>



	49/20 (1995.01) (71) Weir Minerals Netherlands B.V. (NL)
(21) BR 11 2012 025589-4 A2	Código 6.21 - Exigência preliminar - pedidos com buscas realizadas por outros Escritórios de Patentes (22) 06/04/2011 (51) B21B 27/10 (1968.09), B05B 12/08 (1974.07), B05D 3/00 (1974.07) (71) NIPPON STEEL CORPORATION (JP)
(21) BR 11 2012 025631-9 A2	Código 6.21 - Exigência preliminar - pedidos com buscas realizadas por outros Escritórios de Patentes (22) 11/04/2011 (51) B60K 17/34 (1968.09), F16D 66/02 (1968.09), B60W 10/02 (2006.01), B60W 30/18 (2012.01) (71) Renault S.A.S (FR)
(21) BR 11 2012 025690-4 A2	Código 6.21 - Exigência preliminar - pedidos com buscas realizadas por outros Escritórios de Patentes (22) 04/04/2011 (51) F02D 19/08 (1968.09), F02D 21/08 (1968.09), F02D 41/30 (1985.01), F02D 41/04 (1985.01), F02D 19/06 (1968.09), F02D 41/00 (1985.01), F02D 13/02 (1968.09), F02M 21/02 (1968.09), F02P 5/152 (1995.01), F02M 27/02 (1968.09), F02M 31/18 (1968.09), F02B 75/12 (1968.09) (71) FORD GLOBAL TECHNOLOGIES, LLC (US)
(21) BR 11 2012 025692-0 A2	Código 6.21 - Exigência preliminar - pedidos com buscas realizadas por outros Escritórios de Patentes (22) 23/03/2011 (51) B64D 45/00 (1968.09) (71) MOOG WOLVERHAMPTON LIMITED (GB)
(21) BR 11 2012 025693-9 A2	Código 6.21 - Exigência preliminar - pedidos com buscas realizadas por outros Escritórios de Patentes (22) 04/04/2011 (51) F02B 43/10 (1968.09), F02B 43/12 (1968.09), F02D 19/02 (1968.09), F02M 21/02 (1968.09) (71) FORD GLOBAL TECHNOLOGIES, LLC (US)
(21) BR 11 2012 025726-9 A2	Código 6.21 - Exigência preliminar - pedidos com buscas realizadas por outros Escritórios de Patentes (22) 06/04/2011 (51) F04C 15/00 (1968.09), F04C 2/12 (1980.01), F01C 21/00 (1968.09), F01C 17/00 (1968.09), F01C 17/02 (1968.09)



(71) Netzsch-Mohnpumpen GMBH (DE)

(21) BR 11 2012 025732-3 A2 Código 6.21 - Exigência preliminar - pedidos com buscas realizadas por outros Escritórios de Patentes
 (22) 06/04/2011
 (51) F01C 21/10 (1968.09), F04C 13/00 (1968.09), F04C 2/12 (1980.01)
 (71) Netzsch-Mohnpumpen GMBH (DE)

(21) BR 11 2012 025763-3 A2 Código 6.21 - Exigência preliminar - pedidos com buscas realizadas por outros Escritórios de Patentes
 (22) 07/04/2011
 (51) B62D 35/02 (1968.09), B62D 25/20 (1968.09), B62D 37/02 (1968.09)
 (71) NISSAN MOTOR CO., LTD. (JP)

(21) BR 11 2012 025792-7 A2 Código 6.21 - Exigência preliminar - pedidos com buscas realizadas por outros Escritórios de Patentes
 (22) 27/04/2011
 (51) F25J 3/00 (1968.09), C10G 2/00 (1990.01), C01B 3/32 (1980.01)
 (71) COMPACTGTL LIMITED (GB)

(21) BR 11 2012 025842-7 A2 Código 6.21 - Exigência preliminar - pedidos com buscas realizadas por outros Escritórios de Patentes
 (22) 14/04/2011
 (51) B63B 35/44 (1968.09), B63B 39/00 (1968.09)
 (71) Aker Engineering & Technology AS (NO)

(21) BR 11 2012 025871-0 A2 Código 6.21 - Exigência preliminar - pedidos com buscas realizadas por outros Escritórios de Patentes
 (22) 30/03/2011
 (51) F01N 3/022 (2000.01), F01N 3/035 (2000.01), F01N 3/20 (1980.01)
 (71) Umicore AG & CO. KG (DE)

(21) BR 11 2012 025958-0 A2 Código 6.21 - Exigência preliminar - pedidos com buscas realizadas por outros Escritórios de Patentes
 (22) 12/04/2011
 (51) F01P 7/14 (1968.09), F01P 7/04 (1968.09), F01P 3/18 (1968.09), F02B 29/04 (1968.09), F02M 26/05 (2016.01), F02M 26/28 (2016.01)
 (71) Scania CV AB (SE)

(21) BR 11 2012 025970-9 A2 Código 6.21 - Exigência preliminar - pedidos com buscas realizadas por outros Escritórios de Patentes
 (22) 15/04/2011
 (51) B60J 10/00 (1990.01)



(71) Cooper-Standard Automotive Italy S.P.A. (IT)

(21) BR 11 2012 025980-6 A2 Código 6.21 - Exigência preliminar - pedidos com buscas realizadas por outros Escritórios de Patentes
 (22) 11/04/2011
 (51) F03D 11/04 (1968.09)
 (71) Wobben Properties Gmbh (DE)

(21) BR 11 2012 026062-6 A2 Código 6.21 - Exigência preliminar - pedidos com buscas realizadas por outros Escritórios de Patentes
 (22) 11/04/2011
 (51) B60K 17/34 (1968.09), B60K 23/08 (1968.09), B60W 10/02 (2006.01), B60W 30/18 (2012.01), B60W 40/12 (2012.01), F16D 25/12 (1968.09), F16D 48/06 (1995.01), F16D 66/00 (1968.09), B60W 50/00 (2006.01)
 (71) Renault S.A.S. (FR)

(21) BR 11 2012 026138-0 A2 Código 6.21 - Exigência preliminar - pedidos com buscas realizadas por outros Escritórios de Patentes
 (22) 14/04/2011
 (51) F01K 25/02 (1968.09), F01K 27/00 (1968.09)
 (71) GERSHON MACHINE LTD. (IL)

(21) BR 11 2012 026386-2 A2 Código 6.21 - Exigência preliminar - pedidos com buscas realizadas por outros Escritórios de Patentes
 (22) 11/04/2011
 (51) B62D 25/08 (1968.09)
 (71) Nissan Motor Co.,Ltd (JP)

(21) BR 11 2012 026454-0 A2 Código 6.21 - Exigência preliminar - pedidos com buscas realizadas por outros Escritórios de Patentes
 (22) 13/04/2011
 (51) F04B 39/04 (1968.09), F04C 18/16 (1980.01), F04C 29/02 (1968.09)
 (71) KNORR-BREMSE SYSTEME FÜR SCHIENENFAHRZEUGE GMBH (DE)

(21) BR 11 2012 026819-8 A2 Código 6.21 - Exigência preliminar - pedidos com buscas realizadas por outros Escritórios de Patentes
 (22) 17/03/2011
 (51) F26B 9/06 (1968.09), F26B 17/14 (1968.09), F26B 21/00 (1968.09), F26B 23/02 (1968.09)
 (71) Satake Corporation (JP)

(21) BR 11 2012 028183-6 A2 Código 6.21 - Exigência preliminar - pedidos com buscas realizadas por outros Escritórios de Patentes



	(22) 03/05/2011 (51) B66C 1/16 (1968.09) (71) BESPOKE LOAD SOLUTION LIMITED (GB)
(21) BR 11 2012 028243-3 A2	Código 6.21 - Exigência preliminar - pedidos com buscas realizadas por outros Escritórios de Patentes (22) 04/05/2011 (51) B60T 17/00 (1968.09), B60T 13/68 (1968.09), B60T 17/22 (1968.09) (71) Knorr-Bremse Systeme Für Nutzfahrzeuge GmbH (DE)
(21) BR 11 2012 028298-0 A2	Código 6.21 - Exigência preliminar - pedidos com buscas realizadas por outros Escritórios de Patentes (22) 05/05/2011 (51) B02C 23/12 (1974.07), B02C 23/14 (1974.07) (71) Five FCB (FR)
(21) BR 11 2012 028302-2 A2	Código 6.21 - Exigência preliminar - pedidos com buscas realizadas por outros Escritórios de Patentes (22) 04/05/2011 (51) F01N 3/035 (2000.01), F01N 3/28 (1980.01), F01N 3/021 (2000.01), B01D 53/94 (1995.01) (71) Basf Corporation (DE)
(21) BR 11 2012 028320-0 A2	Código 6.21 - Exigência preliminar - pedidos com buscas realizadas por outros Escritórios de Patentes (22) 04/05/2011 (51) F01N 3/28 (1980.01), F01N 3/08 (1968.09) (71) Basf Corporation (DE)
(21) BR 11 2012 028455-0 A2	Código 6.21 - Exigência preliminar - pedidos com buscas realizadas por outros Escritórios de Patentes (22) 26/04/2011 (51) F04D 29/42 (1968.09), F04D 29/44 (1968.09) (71) SULZER MANAGEMENT AG (CH)
(21) BR 11 2012 028535-1 A2	Código 6.21 - Exigência preliminar - pedidos com buscas realizadas por outros Escritórios de Patentes (22) 11/05/2011 (51) F02K 1/34 (1980.01), F02K 1/46 (1980.01) (71) Snecma (FR)
(21) BR 11 2012 028545-9 A2	Código 6.21 - Exigência preliminar - pedidos com buscas realizadas por outros Escritórios de Patentes



	(22) 03/05/2011 (51) F04D 25/08 (1968.09), F04D 29/70 (1968.09), H02K 5/10 (1968.09) (71) ROBERT BOSCH GMBH (DE)
(21) BR 11 2012 028619-6 A2	Código 6.21 - Exigência preliminar - pedidos com buscas realizadas por outros Escritórios de Patentes (22) 22/04/2011 (51) F25B 49/02 (1990.01), F24F 11/46 (2018.01), F24F 11/83 (2018.01), F24F 11/30 (2018.01), F24F 110/10 (2018.01), F24F 140/20 (2018.01), F25B 13/00 (1968.09) (71) Daikin Industries, Ltd (JP)
(21) BR 11 2012 028627-7 A2	Código 6.21 - Exigência preliminar - pedidos com buscas realizadas por outros Escritórios de Patentes (22) 06/05/2011 (51) F02B 23/00 (1968.09), F02M 25/10 (1968.09), F02M 27/02 (1968.09), F02M 25/12 (1968.09), C25B 1/04 (1974.07) (71) ULTIMATE CELL LDA (PT)
(21) BR 11 2012 028640-4 A2	Código 6.21 - Exigência preliminar - pedidos com buscas realizadas por outros Escritórios de Patentes (22) 25/05/2011 (51) F04D 29/68 (1968.09), F01D 5/14 (1968.09), F04D 29/32 (1968.09), F04D 29/52 (1968.09), F04D 29/54 (1968.09) (71) SNECMA (FR)
(21) BR 11 2012 029107-6 A2	Código 6.21 - Exigência preliminar - pedidos com buscas realizadas por outros Escritórios de Patentes (22) 13/05/2011 (51) B25J 9/16 (1985.01), G05B 19/408 (1995.01) (71) Staubli Faverges (FR)
(21) BR 11 2012 029118-1 A2	Código 6.21 - Exigência preliminar - pedidos com buscas realizadas por outros Escritórios de Patentes (22) 19/05/2011 (51) B64C 29/00 (1968.09), B64D 27/24 (1968.09) (71) EADS DEUTSCHLAND-GMBH (DE)
(21) BR 11 2012 029130-0 A2	Código 6.21 - Exigência preliminar - pedidos com buscas realizadas por outros Escritórios de Patentes (22) 18/04/2011 (51) F04B 43/00 (1968.09), B05C 11/10 (1968.09), F04B 15/02 (1968.09), F04B 39/00 (1968.09)



(71) THREE BOND FINE CHEMICAL CO., LTD. (JP)

(21) BR 11 2012 029174-2 A2 Código 6.21 - Exigência preliminar - pedidos com buscas realizadas por outros Escritórios de Patentes
 (22) 30/03/2011
 (51) F04C 2/14 (1980.01), F04C 11/00 (1968.09)
 (71) Illinois Tool Works , INC. (US)

(21) BR 11 2012 029182-3 A2 Código 6.21 - Exigência preliminar - pedidos com buscas realizadas por outros Escritórios de Patentes
 (22) 07/03/2011
 (51) B60T 1/10 (1968.09), B60T 17/02 (1968.09), B60K 6/12 (1990.01)
 (71) Wabco Gmbh (DE)

(21) BR 11 2012 030311-2 A2 Código 6.21 - Exigência preliminar - pedidos com buscas realizadas por outros Escritórios de Patentes
 (22) 07/06/2011
 (51) A61K 47/68 (2017.01), A61K 51/10 (1995.01), C07K 16/00 (1995.01), C07K 16/30 (1995.01), C07K 16/32 (1995.01)
 (71) GENENTECH INC (US)

(21) BR 11 2012 030466-6 A2 Código 6.21 - Exigência preliminar - pedidos com buscas realizadas por outros Escritórios de Patentes
 (22) 01/06/2010
 (51) G01N 27/07 (1974.07), G01V 3/24 (1980.01), E21B 49/08 (1980.01)
 (71) HALLIBURTON ENERGY SERVICES, INC. (US)

(21) BR 11 2012 031727-0 A2 Código 6.21 - Exigência preliminar - pedidos com buscas realizadas por outros Escritórios de Patentes
 (22) 15/06/2011
 (51) A61K 45/06 (1974.07), A61K 47/68 (2017.01), C07K 16/30 (1995.01), C07K 16/36 (1995.01)
 (71) Genmab A/S (DK)

(21) BR 11 2012 032159-5 A2 Código 6.21 - Exigência preliminar - pedidos com buscas realizadas por outros Escritórios de Patentes
 (22) 15/06/2011
 (51) G01V 1/00 (1968.09)
 (71) Foroil (FR)

(21) BR 11 2012 032685-6 A2 Código 6.21 - Exigência preliminar - pedidos com buscas realizadas por outros Escritórios de Patentes
 (22) 21/06/2011



	(51) G01V 1/00 (1968.09), G06F 17/50 (1995.01), G06T 17/05 (2011.01) (71) Saudi Arabian Oil Company (SA)
(21) BR 11 2013 000022-8 A2	Código 6.21 - Exigência preliminar - pedidos com buscas realizadas por outros Escritórios de Patentes (22) 28/06/2011 (51) G01V 11/00 (1968.09) (71) Saudi Arabian Oil Company (SA)
(21) BR 11 2013 002298-1 A2	Código 6.21 - Exigência preliminar - pedidos com buscas realizadas por outros Escritórios de Patentes (22) 25/07/2011 (51) A61K 48/00 (1990.01), A61K 39/385 (1980.01), A61K 39/39 (1980.01), A61K 47/64 (2017.01), C12N 15/87 (1990.01), A61K 39/00 (1974.07) (71) CUREVAC AG (DE)
(21) BR 11 2013 009519-9 A2	Código 6.21 - Exigência preliminar - pedidos com buscas realizadas por outros Escritórios de Patentes (22) 20/10/2011 (51) C09D 5/00 (1968.09), B05D 1/00 (1974.07), C09D 201/00 (1990.01), C09D 7/12 (1968.09), C08J 7/04 (1974.07), C09J 7/00 (1968.09) (71) THE VALSPAR CORPORATION (US)
(21) BR 11 2013 013535-2 A2	Código 6.21 - Exigência preliminar - pedidos com buscas realizadas por outros Escritórios de Patentes (22) 28/05/2013 (51) F16K 35/02 (1968.09), B41J 2/17 (1990.01), F17C 7/02 (1968.09), F16K 1/30 (1968.09) (71) SICPA HOLDING SA (CH)
(21) BR 11 2013 013844-0 A2	Código 6.21 - Exigência preliminar - pedidos com buscas realizadas por outros Escritórios de Patentes (22) 29/02/2012 (51) B28D 5/04 (1968.09) (71) GUILIN CHAMPION UNION DIAMOND CO., LTD. (CN)
(21) BR 11 2013 015245-1 A2	Código 6.21 - Exigência preliminar - pedidos com buscas realizadas por outros Escritórios de Patentes (22) 12/03/2012 (51) A47K 13/12 (1968.09) (71) BEMIS MANUFACTURING COMPANY (US)
(21) BR 11 2013 017178-2 A2	Código 6.21 - Exigência preliminar - pedidos com buscas realizadas por outros



Escritórios de Patentes
 (22) 03/01/2012
 (51) A61K 31/715 (1974.07)
 (71) ELICITYL (FR) ; CENTRE NATIONAL DE LA RECHERCHE SCIENTIFIQUE (FR) ; INSTITUT NATIONAL DE LA SANTE ET DE LA RECHERCHE MEDICALE - I.N.S.E.R.M. (FR) ; COMMISSARIAT A L'ENERGIE ATOMIQUE ET AUX ENERGIES ALTERNATIVES (FR)

(21) BR 11 2013 018344-6 A2 Código 6.21 - Exigência preliminar - pedidos com buscas realizadas por outros Escritórios de Patentes
 (22) 20/01/2012
 (51) A23L 29/256 (2016.01), A23L 29/275 (2016.01), A23L 29/281 (2016.01), A23L 33/135 (2016.01), A23P 10/30 (2016.01), A23P 20/12 (2016.01), A61K 9/16 (1974.07), A61K 9/19 (1995.01), A61K 9/50 (1974.07), A61K 35/741 (2015.01)
 (71) VESALE PHARMA SA (BE)

(21) BR 11 2013 018863-4 A2 Código 6.21 - Exigência preliminar - pedidos com buscas realizadas por outros Escritórios de Patentes
 (22) 24/01/2011
 (51) B64C 29/00 (1968.09)
 (71) FRICK A. SMITH (US)

(21) BR 11 2013 018876-6 A2 Código 6.21 - Exigência preliminar - pedidos com buscas realizadas por outros Escritórios de Patentes
 (22) 29/12/2011
 (51) B25J 15/08 (1985.01)
 (71) TOYOTA JIDOSHA KABUSHIKI KAISHA (JP)

(21) BR 11 2013 018907-0 A2 Código 6.21 - Exigência preliminar - pedidos com buscas realizadas por outros Escritórios de Patentes
 (22) 20/12/2011
 (51) F23D 14/22 (1985.01), F23D 14/62 (1985.01)
 (71) KYUNG DONG NAVIEN CO., LTD. (KR)

(21) BR 11 2013 018926-6 A2 Código 6.21 - Exigência preliminar - pedidos com buscas realizadas por outros Escritórios de Patentes
 (22) 08/02/2012
 (51) E01C 19/10 (1968.09)
 (71) RODOLFO VIALLALOBOS DAVILA (MX)

(21) BR 11 2013 019414-6 A2 Código 6.21 - Exigência preliminar - pedidos com buscas realizadas por outros Escritórios de Patentes



	(22) 31/01/2012 (51) A47J 31/36 (1968.09), B65D 85/804 (2000.01) (71) SOCIÉTÉ DES PRODUITS NESTLÉ S.A. (CH)
(21) BR 11 2013 019913-0 A2	Código 6.21 - Exigência preliminar - pedidos com buscas realizadas por outros Escritórios de Patentes (22) 15/02/2012 (51) A61K 47/00 (1974.07), C07D 487/04 (1974.07), C07D 519/00 (1974.07), A61P 35/00 (2000.01) (71) IMMUNOGEN, INC. (US)
(21) BR 11 2013 020038-3 A2	Código 6.21 - Exigência preliminar - pedidos com buscas realizadas por outros Escritórios de Patentes (22) 18/11/2011 (51) B60T 10/02 (1985.01), F16D 57/04 (1968.09) (71) VOITH PATENT GMBH (DE)
(21) BR 11 2013 020203-3 A2	Código 6.21 - Exigência preliminar - pedidos com buscas realizadas por outros Escritórios de Patentes (22) 30/05/2011 (51) B64D 33/02 (1968.09), B64D 7/00 (1968.09), B64C 1/00 (1968.09), B64C 1/14 (1968.09), B64C 23/06 (1968.09) (71) ALENIA AERMACCHI S.P.A. (IT)
(21) BR 11 2013 020457-5 A2	Código 6.21 - Exigência preliminar - pedidos com buscas realizadas por outros Escritórios de Patentes (22) 11/02/2011 (51) F02M 26/13 (2016.01), F02B 29/04 (1968.09), F02M 26/24 (2016.01), F02M 26/26 (2016.01), F02M 26/30 (2016.01), F02M 26/33 (2016.01), F02M 26/36 (2016.01), F02M 26/42 (2016.01), F02M 26/05 (2016.01) (71) VOLVO LASTVAGNAR AB (SE)
(21) BR 11 2013 020517-2 A2	Código 6.21 - Exigência preliminar - pedidos com buscas realizadas por outros Escritórios de Patentes (22) 10/02/2012 (51) E05D 7/00 (1968.09), E05D 1/04 (1968.09), E04B 2/74 (1968.09), E04H 17/16 (1968.09), A62B 33/00 (1968.09) (71) SÜDZUCKER AKTIENGESELLSCHAFT MANNHEIM/OCHSENFURT (DE)
(21) BR 11 2013 020729-9 A2	Código 6.21 - Exigência preliminar - pedidos com buscas realizadas por outros Escritórios de Patentes (22) 09/02/2012 (51) G01N 33/487 (1985.01), B01L 3/00 (1968.09), G01N 1/38 (1995.01), G01N



	15/12 (1985.01) (71) KONINKLIJKE PHILIPS N.V. (NL)
(21) BR 11 2013 020831-7 A2	Código 6.21 - Exigência preliminar - pedidos com buscas realizadas por outros Escritórios de Patentes (22) 15/02/2011 (51) B02C 21/02 (1968.09) (71) METSO MINERALS, INC. (FI)
(21) BR 11 2013 020872-4 A2	Código 6.21 - Exigência preliminar - pedidos com buscas realizadas por outros Escritórios de Patentes (22) 17/02/2012 (51) A61F 2/24 (1985.01) (71) THE DAVID J. WHEATLEY DISCRETIONARY TRUST (GB)
(21) BR 11 2013 021310-8 A2	Código 6.21 - Exigência preliminar - pedidos com buscas realizadas por outros Escritórios de Patentes (22) 15/12/2011 (51) B60K 35/00 (1968.09) (71) RENAULT S.A.S. (FR)
(21) BR 11 2013 021491-0 A2	Código 6.21 - Exigência preliminar - pedidos com buscas realizadas por outros Escritórios de Patentes (22) 12/04/2012 (51) F16D 48/06 (1995.01) (71) CHRYSLER GROUP LLC (US)
(21) BR 11 2013 021593-3 A2	Código 6.21 - Exigência preliminar - pedidos com buscas realizadas por outros Escritórios de Patentes (22) 11/10/2011 (51) B63B 35/44 (1968.09), B63B 21/50 (1968.09), B23K 31/12 (1990.01) (71) SAMSUNG HEAVY IND. CO., LTD (KR)
(21) BR 11 2013 021669-7 A2	Código 6.21 - Exigência preliminar - pedidos com buscas realizadas por outros Escritórios de Patentes (22) 19/12/2011 (51) F25B 49/02 (1990.01), H02M 7/06 (1968.09) (71) DAIKIN INDUSTRIES, LTD. (JP)
(21) BR 11 2013 021745-6 A2	Código 6.21 - Exigência preliminar - pedidos com buscas realizadas por outros Escritórios de Patentes (22) 28/02/2011 (51) B66B 13/08 (1968.09), B66B 13/30 (1968.09)



(71) SEMATIC S.P.A. (IT)

(21) BR 11 2013 022113-5 A2 Código 6.21 - Exigência preliminar - pedidos com buscas realizadas por outros Escritórios de Patentes
 (22) 24/09/2012
 (51) E06B 7/215 (1974.07)
 (71) WABTEC HOLDING CORP. (US)

(21) BR 11 2013 022498-3 A2 Código 6.21 - Exigência preliminar - pedidos com buscas realizadas por outros Escritórios de Patentes
 (22) 03/11/2011
 (51) F02D 35/02 (1968.09), F02D 41/00 (1985.01)
 (71) FORD GLOBAL TECHNOLOGIES LLC (US)

(21) BR 11 2013 022776-1 A2 Código 6.21 - Exigência preliminar - pedidos com buscas realizadas por outros Escritórios de Patentes
 (22) 08/03/2012
 (51) E06B 3/32 (1968.09), E06B 9/02 (1968.09), E06B 9/26 (1968.09), F04D 25/14 (1968.09)
 (71) SYDDANSK INNOVATION A/S (DK)

(21) BR 11 2013 023011-8 A2 Código 6.21 - Exigência preliminar - pedidos com buscas realizadas por outros Escritórios de Patentes
 (22) 14/03/2011
 (51) F04F 5/22 (1968.09), F16B 47/00 (1968.09), F04F 99/00 (2009.01)
 (71) KOREA PNEUMATIC SYSTEM CO., LTD. (KR)

(21) BR 11 2013 023061-4 A2 Código 6.21 - Exigência preliminar - pedidos com buscas realizadas por outros Escritórios de Patentes
 (22) 18/03/2011
 (51) F01M 11/03 (1980.01)
 (71) TOYOTA JIDOSHA KABUSHIKI KAISHA (JP)

(21) BR 11 2013 023181-5 A2 Código 6.21 - Exigência preliminar - pedidos com buscas realizadas por outros Escritórios de Patentes
 (22) 10/03/2011
 (51) F01N 13/14 (2010.01), D04H 1/00 (1968.09), B28B 5/02 (1968.09), D04H 1/64 (1968.09)
 (71) OCV INTELLECTUAL CAPITAL, LLC (US)

(21) BR 11 2013 023380-0 A2 Código 6.21 - Exigência preliminar - pedidos com buscas realizadas por outros Escritórios de Patentes
 (22) 29/03/2012



	(51) C08B 11/20 (1968.09), C08L 1/28 (1974.07), A61K 47/38 (1990.01), C08J 3/12 (1974.07) (71) DOW GLOBAL TECHNOLOGIES LLC (US)
(21) BR 11 2013 023996-4 A2	Código 6.21 - Exigência preliminar - pedidos com buscas realizadas por outros Escritórios de Patentes (22) 12/03/2012 (51) E04D 13/12 (1968.09), E04G 21/32 (1968.09), F16B 13/08 (1968.09) (71) CAPITAL SAFETY GROUP (NORTHERN EUROPE) LIMITED (GB)
(21) BR 11 2013 024372-4 A2	Código 6.21 - Exigência preliminar - pedidos com buscas realizadas por outros Escritórios de Patentes (22) 23/03/2011 (51) B02C 7/12 (1968.09) (71) YFY INC. (TW)
(21) BR 11 2013 024624-3 A2	Código 6.21 - Exigência preliminar - pedidos com buscas realizadas por outros Escritórios de Patentes (22) 01/03/2012 (51) E01B 27/13 (1968.09) (71) FRANZ PLASSER BAHNBAUMASCHINEN - INDUSTRIEGESELLSCHAFT M.B.H. (AT)
(21) BR 11 2013 024643-0 A2	Código 6.21 - Exigência preliminar - pedidos com buscas realizadas por outros Escritórios de Patentes (22) 23/03/2012 (51) B60R 25/02 (1968.09) (71) ALPHA CORPORATION (JP) ; NISSAN MOTOR CO., LTD. (JP)
(21) BR 11 2013 024684-7 A2	Código 6.21 - Exigência preliminar - pedidos com buscas realizadas por outros Escritórios de Patentes (22) 29/03/2011 (51) B60S 5/00 (1968.09), G06F 21/31 (2013.01), G06F 21/57 (2013.01) (71) VOLVO LASTVAGNAR AB (SE)
(21) BR 11 2013 024694-4 A2	Código 6.21 - Exigência preliminar - pedidos com buscas realizadas por outros Escritórios de Patentes (22) 30/03/2011 (51) F25B 1/053 (1990.01) (71) KAWASAKI JUKOGYO KABUSHIKI KAISHA (JP)
(21) BR 11 2013 024706-1 A2	Código 6.21 - Exigência preliminar - pedidos com buscas realizadas por outros Escritórios de Patentes



	(22) 05/03/2012 (51) A61K 47/60 (2017.01), C07K 14/575 (1995.01), A61K 38/00 (1995.01), A61P 3/10 (2000.01) (71) SHANGHAI BENEMAE PHARMACEUTICAL CORPORATION (CN)
(21) BR 11 2013 024742-8 A2	Código 6.21 - Exigência preliminar - pedidos com buscas realizadas por outros Escritórios de Patentes (22) 27/03/2012 (51) E04B 9/10 (1990.01), F16B 7/04 (1968.09) (71) PROTEKTORWERK FLORENZ MAISCH GMBH & CO. KG (DE)
(21) BR 11 2013 024848-3 A2	Código 6.21 - Exigência preliminar - pedidos com buscas realizadas por outros Escritórios de Patentes (22) 08/03/2012 (51) E06B 9/58 (1990.01) (71) SOFINECO (FR)
(21) BR 11 2013 024884-0 A2	Código 6.21 - Exigência preliminar - pedidos com buscas realizadas por outros Escritórios de Patentes (22) 23/03/2012 (51) B60R 25/02 (1968.09) (71) ALPHA CORPORATION (JP) ; NISSAN MOTOR CO., LTD. (JP)
(21) BR 11 2013 024935-8 A2	Código 6.21 - Exigência preliminar - pedidos com buscas realizadas por outros Escritórios de Patentes (22) 31/03/2011 (51) B61G 9/20 (1968.09) (71) MCCONWAY & TORLEY, LLC (EA)
(21) BR 11 2013 025759-8 A2	Código 6.21 - Exigência preliminar - pedidos com buscas realizadas por outros Escritórios de Patentes (22) 05/04/2012 (51) E05F 3/20 (1968.09), E05F 1/12 (1968.09) (71) IN & TEC S.R.L. (IT)
(21) BR 11 2013 025948-5 A2	Código 6.21 - Exigência preliminar - pedidos com buscas realizadas por outros Escritórios de Patentes (22) 04/07/2011 (51) F01N 3/02 (1968.09), B01D 53/94 (1995.01), F01N 3/08 (1968.09), F01N 3/24 (1980.01) (71) TOYOTA JIDOSHA KABUSHIKI KAISHA (JP)
(21) BR 11 2013 026307-5 A8	Código 6.21 - Exigência preliminar - pedidos com buscas realizadas por outros



	Escritórios de Patentes (22) 13/04/2012 (51) G05B 23/02 (1968.09) (71) ABB SCHWEIZ AG (CH)
(21) BR 11 2013 026997-9 A2	Código 6.21 - Exigência preliminar - pedidos com buscas realizadas por outros Escritórios de Patentes (22) 17/04/2012 (51) H03F 1/02 (1968.09), H03F 1/42 (1968.09), H01G 5/16 (1968.09), H01G 5/18 (1968.09) (71) ROHDE & SCHWARZ GMBH & CO. KG (DE)
(21) BR 11 2013 027080-2 A2	Código 6.21 - Exigência preliminar - pedidos com buscas realizadas por outros Escritórios de Patentes (22) 18/04/2012 (51) G05B 19/042 (1995.01), G05B 23/02 (1968.09), G01N 29/14 (1990.01) (71) FISHER CONTROLS INTERNATIONAL LLC (US)
(21) BR 11 2013 027304-6 A2	Código 6.21 - Exigência preliminar - pedidos com buscas realizadas por outros Escritórios de Patentes (22) 26/04/2012 (51) G21B 3/00 (2006.01) (71) SILVIA PIANTELLI (IT) ; ALESSANDRO MEIARINI (IT) ; LEONARDO CIAMPOLI (IT) ; FABIO CHELLINI (IT)
(21) BR 11 2013 027858-7 A2	Código 6.21 - Exigência preliminar - pedidos com buscas realizadas por outros Escritórios de Patentes (22) 27/04/2012 (51) A61B 17/32 (1968.09) (71) ETHICON ENDO-SURGERY, INC. (US)
(21) BR 11 2013 027874-9 A2	Código 6.21 - Exigência preliminar - pedidos com buscas realizadas por outros Escritórios de Patentes (22) 13/04/2012 (51) A61B 17/072 (1990.01), A61B 17/064 (1990.01), A61B 17/115 (1990.01) (71) ETHICON ENDO-SURGERY, INC. (US)
(21) BR 11 2013 027884-6 A2	Código 6.21 - Exigência preliminar - pedidos com buscas realizadas por outros Escritórios de Patentes (22) 11/04/2012 (51) A61B 17/072 (1990.01) (71) ETHICON ENDO-SURGERY, INC. (US)



(21) BR 11 2013 027896-0 A2	Código 6.21 - Exigência preliminar - pedidos com buscas realizadas por outros Escritórios de Patentes (22) 13/04/2012 (51) A61B 17/072 (1990.01) (71) ETHICON ENDO-SURGERY, INC. (US)
(21) BR 11 2013 027940-0 A2	Código 6.21 - Exigência preliminar - pedidos com buscas realizadas por outros Escritórios de Patentes (22) 04/05/2012 (51) A61M 5/24 (1968.09), A61M 5/315 (1974.07) (71) SANOFI-AVENTIS DEUTSCHLAND GMBH (DE)
(21) BR 11 2013 028907-4 A2	Código 6.21 - Exigência preliminar - pedidos com buscas realizadas por outros Escritórios de Patentes (22) 08/05/2012 (51) A61K 47/68 (2017.01), A61K 47/54 (2017.01), A61K 47/55 (2017.01), A61K 47/65 (2017.01), C07K 16/28 (1995.01), C07K 16/32 (1995.01), C12Q 1/48 (1980.01), A61P 35/00 (2000.01) (71) LEGOCHEM BIOSCIENCES, INC. (KR)
(21) BR 11 2013 029764-6 A2	Código 6.21 - Exigência preliminar - pedidos com buscas realizadas por outros Escritórios de Patentes (22) 24/05/2012 (51) A61K 31/404 (2000.01), A61K 47/68 (2017.01), C07D 209/60 (1974.07), C07D 403/06 (1974.07), C07D 403/14 (1974.07), C07K 5/06 (1985.01), C07K 5/062 (1995.01), C07K 5/072 (1995.01), C07K 5/08 (1985.01), C07K 5/083 (1995.01), C07K 5/10 (1985.01), A61P 35/00 (2000.01) (71) BRISTOL-MYERS SQUIBB COMPANY (US)
(21) BR 11 2013 029791-3 A2	Código 6.21 - Exigência preliminar - pedidos com buscas realizadas por outros Escritórios de Patentes (22) 04/02/2013 (51) F16K 11/078 (1985.01), F16K 27/04 (1968.09) (71) FLÜHS DREHTECHNIK GMBH (DE)
(21) BR 11 2013 029835-9 A2	Código 6.21 - Exigência preliminar - pedidos com buscas realizadas por outros Escritórios de Patentes (22) 21/05/2012 (51) B29C 45/77 (1985.01) (71) The Procter & Gamble Company (US)
(21) BR 11 2013 029850-2 A2	Código 6.21 - Exigência preliminar - pedidos com buscas realizadas por outros Escritórios de Patentes



	(22) 14/05/2012 (51) H04S 5/00 (1980.01) (71) KONINKLIJKE PHILIPS N.V. (NL)
(21) BR 11 2013 030154-6 A2	Código 6.21 - Exigência preliminar - pedidos com buscas realizadas por outros Escritórios de Patentes (22) 25/05/2012 (51) B29C 65/02 (1985.01), B29C 65/18 (1985.01), B29C 65/34 (1985.01), B29C 65/76 (1985.01), B29K 301/10 (1995.01), B29K 301/12 (1995.01), B29C 70/20 (1995.01) (71) FOKKER AEROSTRUCTURES B.V (NL)
(21) BR 11 2013 030392-1 A2	Código 6.21 - Exigência preliminar - pedidos com buscas realizadas por outros Escritórios de Patentes (22) 25/05/2012 (51) B29C 70/48 (1995.01) (71) SNECMA (FR)
(21) BR 11 2013 030433-2 A2	Código 6.21 - Exigência preliminar - pedidos com buscas realizadas por outros Escritórios de Patentes (22) 11/05/2012 (51) E21B 34/08 (1980.01), F16K 15/04 (1968.09) (71) HALLIBURTON ENERGY SERVICES, INC (US)
(21) BR 11 2013 030477-4 A2	Código 6.21 - Exigência preliminar - pedidos com buscas realizadas por outros Escritórios de Patentes (22) 31/05/2012 (51) E21B 41/00 (1968.09), F04D 25/06 (1968.09), F04D 29/056 (2006.01), F04D 29/08 (1968.09), H02K 5/128 (1980.01), F04D 29/58 (1968.09), F04D 29/063 (2006.01) (71) FMC KONGSBERG SUBSEA AS (NO)
(21) BR 11 2013 030517-7 A2	Código 6.21 - Exigência preliminar - pedidos com buscas realizadas por outros Escritórios de Patentes (22) 25/05/2012 (51) B32B 27/10 (1968.09), B32B 27/30 (1968.09), B65D 65/40 (1968.09), B65D 65/42 (1968.09), D21H 19/20 (1990.01), D21H 19/22 (1990.01), D21H 27/10 (1990.01) (71) BASF SE (DE)
(21) BR 11 2013 030558-4 A2	Código 6.21 - Exigência preliminar - pedidos com buscas realizadas por outros Escritórios de Patentes (22) 07/05/2012



	(51) H02M 5/293 (1974.07), H02M 1/12 (1968.09) (71) NISSAN MOTOR CO., LTD.; (JP) ; NAGAOKA UNIVERSITY OF TECHNOLOGY (JP)
(21) BR 11 2013 030632-7 A2	Código 6.21 - Exigência preliminar - pedidos com buscas realizadas por outros Escritórios de Patentes (22) 29/05/2012 (51) B32B 25/08 (1968.09), B60C 5/14 (1968.09) (71) BRIDGESTONE CORPORATION (JP) ; KURARAY CO., LTD (JP)
(21) BR 11 2013 030657-2 A2	Código 6.21 - Exigência preliminar - pedidos com buscas realizadas por outros Escritórios de Patentes (22) 11/05/2012 (51) E21B 19/16 (1968.09), E21B 19/24 (2000.01), E21B 17/01 (1980.01) (71) HALLIBURTON ENERGY SERVICES, INC (US)
(21) BR 11 2013 030665-3 A2	Código 6.21 - Exigência preliminar - pedidos com buscas realizadas por outros Escritórios de Patentes (22) 31/05/2012 (51) E21B 33/035 (1968.09), H02J 3/36 (1968.09), H02J 4/00 (1974.07) (71) TOTAL SA (FR)
(21) BR 11 2013 030679-3 A2	Código 6.21 - Exigência preliminar - pedidos com buscas realizadas por outros Escritórios de Patentes (22) 14/05/2012 (51) B21D 51/38 (1968.09) (71) STOLLE MACHINERY COMPANY, LLC (US)
(21) BR 11 2013 030735-8 A2	Código 6.21 - Exigência preliminar - pedidos com buscas realizadas por outros Escritórios de Patentes (22) 31/05/2012 (51) E21B 34/12 (1980.01), E21B 19/16 (1968.09), E21B 33/128 (1968.09) (71) BAKER HUGHES INCORPORATED (US)
(21) BR 11 2013 031030-8 A2	Código 6.21 - Exigência preliminar - pedidos com buscas realizadas por outros Escritórios de Patentes (22) 31/05/2012 (51) A61B 17/44 (1968.09), A61B 17/42 (1968.09) (71) AIR BAG ONE SARL (LU)
(21) BR 11 2013 031067-7 A2	Código 6.21 - Exigência preliminar - pedidos com buscas realizadas por outros Escritórios de Patentes (22) 31/05/2012



	(51) E21B 33/12 (1968.09) (71) INTERWELL TECHNOLOGY AS (NO)
(21) BR 11 2013 031145-2 A2	Código 6.21 - Exigência preliminar - pedidos com buscas realizadas por outros Escritórios de Patentes (22) 01/06/2012 (51) A61F 9/02 (1968.09), A63B 33/00 (1968.09) (71) SPEEDO INTERNATIONAL LIMITED (GB)
(21) BR 11 2013 031300-5 A2	Código 6.21 - Exigência preliminar - pedidos com buscas realizadas por outros Escritórios de Patentes (22) 06/06/2012 (51) G03G 15/08 (1968.09), G03G 15/00 (1968.09) (71) CANON KABUSHIKI KAISHA (JP)
(21) BR 11 2013 031541-5 A2	Código 6.21 - Exigência preliminar - pedidos com buscas realizadas por outros Escritórios de Patentes (22) 28/06/2012 (51) B60R 9/06 (1968.09) (71) C.P. WITTER LIMITED (GB)
(21) BR 11 2013 031586-5 A2	Código 6.21 - Exigência preliminar - pedidos com buscas realizadas por outros Escritórios de Patentes (22) 21/06/2012 (51) G05B 19/4097 (1995.01), G06T 17/20 (1995.01) (71) SNECMA (FR)
(21) BR 11 2013 031605-5 A2	Código 6.21 - Exigência preliminar - pedidos com buscas realizadas por outros Escritórios de Patentes (22) 11/06/2012 (51) E01B 9/30 (1968.09) (71) SCHWIHAG AG (CH)
(21) BR 11 2013 031680-2 A2	Código 6.21 - Exigência preliminar - pedidos com buscas realizadas por outros Escritórios de Patentes (22) 07/06/2012 (51) E01F 15/10 (1995.01), E01F 15/14 (1995.01), E01F 13/02 (1995.01) (71) VALMONT HIGHWAY TECHNOLOGY LIMITED (NZ)
(21) BR 11 2013 031808-2 A2	Código 6.21 - Exigência preliminar - pedidos com buscas realizadas por outros Escritórios de Patentes (22) 15/06/2012 (51) H04S 3/00 (1980.01)



(71) A3D TECHNOLOGIES LLC (US)

(21) BR 11 2013 031999-2 A2 Código 6.21 - Exigência preliminar - pedidos com buscas realizadas por outros Escritórios de Patentes
 (22) 13/06/2012
 (51) E21B 47/26 (2012.01), E21B 47/12 (1968.09)
 (71) BAKER HUGHES INCORPORATED (US)

(21) BR 11 2013 032073-7 A2 Código 6.21 - Exigência preliminar - pedidos com buscas realizadas por outros Escritórios de Patentes
 (22) 13/06/2012
 (51) F16H 59/02 (1990.01)
 (71) KEY SAFETY SYSTEMS, INC. (US)

(21) BR 11 2013 032179-2 A2 Código 6.21 - Exigência preliminar - pedidos com buscas realizadas por outros Escritórios de Patentes
 (22) 08/06/2012
 (51) G05B 15/02 (1968.09)
 (71) SIEMENS INDUSTRY, INC. (US) ; SIEMENS CORPORATION (US)

(21) BR 11 2013 032243-8 A2 Código 6.21 - Exigência preliminar - pedidos com buscas realizadas por outros Escritórios de Patentes
 (22) 11/06/2012
 (51) B60N 2/30 (1990.01), B60N 2/015 (2000.01), B60N 2/22 (1990.01), B60N 2/36 (1990.01), B60N 2/90 (2018.01), F16H 21/44 (1968.09), B60J 5/10 (1968.09)
 (71) TS TECH CO., LTD. (JP)

(21) BR 11 2013 032278-0 A2 Código 6.21 - Exigência preliminar - pedidos com buscas realizadas por outros Escritórios de Patentes
 (22) 22/05/2012
 (51) B60N 2/36 (1990.01), B60R 21/02 (1968.09), B60N 2/30 (1990.01)
 (71) RENAULT S.A.S. (FR)

(21) BR 11 2013 032279-9 A2 Código 6.21 - Exigência preliminar - pedidos com buscas realizadas por outros Escritórios de Patentes
 (22) 22/05/2012
 (51) B60N 2/005 (2000.01), B60N 2/01 (2000.01), B60N 2/015 (2000.01), B60N 2/30 (1990.01)
 (71) RENAULT SAS (FR)

(21) BR 11 2013 032321-3 A2 Código 6.21 - Exigência preliminar - pedidos com buscas realizadas por outros Escritórios de Patentes



	(22) 10/10/2012 (51) B60R 9/04 (1968.09), F16B 5/02 (1968.09) (71) BÖLLHOFF VERBINDUNGSTECHNIK GMBH (DE)
--	--

(21) BR 11 2013 032375-2 A2	Código 6.21 - Exigência preliminar - pedidos com buscas realizadas por outros Escritórios de Patentes (22) 15/06/2012 (51) A61K 47/68 (2017.01), A61K 38/26 (1995.01), A61K 45/06 (1974.07), A61K 47/60 (2017.01), C07K 14/575 (1995.01), A61K 38/00 (1995.01), A61P 3/04 (2000.01) (71) HANMI SCIENCE CO., LTD. (KR)
------------------------------------	--

(21) BR 11 2013 032497-0 A2	Código 6.21 - Exigência preliminar - pedidos com buscas realizadas por outros Escritórios de Patentes (22) 22/05/2012 (51) E01C 9/08 (1968.09) (71) MUSTHANE (FR)
------------------------------------	--

(21) BR 11 2013 032540-2 A2	Código 6.21 - Exigência preliminar - pedidos com buscas realizadas por outros Escritórios de Patentes (22) 14/06/2012 (51) B28B 7/02 (1968.09), B28B 7/00 (1968.09), B28B 7/22 (1968.09), B28B 17/00 (1968.09), B28B 21/02 (1968.09), B28B 21/82 (1968.09), B28B 23/00 (1968.09), E04B 1/343 (1968.09), E04G 13/02 (1968.09), E04H 12/12 (1968.09), E04H 12/16 (1968.09), E04H 12/34 (1968.09), G01B 11/24 (1968.09) (71) WOBVEN PROPERTIES GMBH (DE)
------------------------------------	--

(21) BR 11 2013 032545-3 A2	Código 6.21 - Exigência preliminar - pedidos com buscas realizadas por outros Escritórios de Patentes (22) 21/06/2012 (51) E05B 85/16 (2014.01), E05B 77/06 (2014.01), E05B 77/42 (2014.01) (71) U-SHIN ITALIA S.P.A. (IT)
------------------------------------	---

(21) BR 11 2013 032575-5 A2	Código 6.21 - Exigência preliminar - pedidos com buscas realizadas por outros Escritórios de Patentes (22) 04/07/2012 (51) E21B 43/12 (1968.09), F04B 1/053 (1995.01), F04B 1/10 (1968.09), F04B 47/06 (1968.09) (71) WELLTEC A/S (DK)
------------------------------------	---

(21) BR 11 2013 032589-5 A2	Código 6.21 - Exigência preliminar - pedidos com buscas realizadas por outros Escritórios de Patentes (22) 22/08/2012
------------------------------------	--



	(51) E04H 6/34 (1968.09), E04H 6/08 (1968.09) (71) YUN KANG BAEK (KR)
(21) BR 11 2013 032614-0 A2	Código 6.21 - Exigência preliminar - pedidos com buscas realizadas por outros Escritórios de Patentes (22) 18/06/2012 (51) E21B 43/267 (1980.01), C09K 8/70 (2006.01) (71) PRAD RESEARCH AND DEVELOPMENT LIMITED (VI)
(21) BR 11 2013 032681-6 A2	Código 6.21 - Exigência preliminar - pedidos com buscas realizadas por outros Escritórios de Patentes (22) 16/04/2012 (51) E21B 33/124 (1968.09), E21B 29/10 (1980.01), E21B 33/12 (1968.09) (71) HALLIBURTON ENERGY SERVICES INC (US)
(21) BR 11 2013 032767-7 A2	Código 6.21 - Exigência preliminar - pedidos com buscas realizadas por outros Escritórios de Patentes (22) 22/06/2012 (51) E21B 47/10 (1968.09) (71) RESMAN AS (NO)
(21) BR 11 2013 032800-2 A2	Código 6.21 - Exigência preliminar - pedidos com buscas realizadas por outros Escritórios de Patentes (22) 22/06/2012 (51) E21B 21/10 (1980.01), E21B 47/12 (1968.09), E21B 17/00 (1968.09) (71) VAM DRILLING FRANCE (FR)
(21) BR 11 2013 032811-8 A2	Código 6.21 - Exigência preliminar - pedidos com buscas realizadas por outros Escritórios de Patentes (22) 24/05/2012 (51) E01B 27/06 (1968.09), E01B 27/10 (1968.09) (71) FRANZ PLASSER BAHNBAUMASCHINEN - INDUSTRIEGESELLSCHAFT M.B.H. (AT)
(21) BR 11 2013 032900-9 A2	Código 6.21 - Exigência preliminar - pedidos com buscas realizadas por outros Escritórios de Patentes (22) 13/06/2012 (51) E04B 1/343 (1968.09) (71) CAPAT, LLC (US)
(21) BR 11 2013 032909-2 A2	Código 6.21 - Exigência preliminar - pedidos com buscas realizadas por outros Escritórios de Patentes (22) 02/05/2012



	(51) E21B 19/16 (1968.09) (71) WEATHERFORD TECHNOLOGY HOLDINGS LLC (US)
(21) BR 11 2013 033011-2 A2	Código 6.21 - Exigência preliminar - pedidos com buscas realizadas por outros Escritórios de Patentes (22) 24/05/2012 (51) E21B 33/138 (1968.09), E21B 33/16 (1968.09), E21B 33/12 (1968.09) (71) FIKE CORPORATION (US)
(21) BR 11 2013 033290-5 A2	Código 6.21 - Exigência preliminar - pedidos com buscas realizadas por outros Escritórios de Patentes (22) 28/06/2012 (51) E04C 3/29 (1968.09) (71) ULMA CyE S. COOP. (ES)
(21) BR 11 2013 033400-2 A2	Código 6.21 - Exigência preliminar - pedidos com buscas realizadas por outros Escritórios de Patentes (22) 02/07/2012 (51) E04F 15/04 (1968.09), E04F 15/02 (1968.09) (71) CERALOC INNOVATION AB (SE)
(21) BR 11 2013 033402-9 A2	Código 6.21 - Exigência preliminar - pedidos com buscas realizadas por outros Escritórios de Patentes (22) 21/06/2012 (51) E04F 15/02 (1968.09), E04F 13/18 (1968.09), B32B 27/18 (1968.09), B44C 5/04 (1968.09), B01J 35/00 (1974.07), B01J 21/06 (1974.07), B01J 37/02 (1974.07), C09D 7/40 (2018.01), C09D 15/00 (1974.07) (71) VÄLINGE PHOTOCATALYTIC AB (SE)
(21) BR 11 2013 033430-4 A2	Código 6.21 - Exigência preliminar - pedidos com buscas realizadas por outros Escritórios de Patentes (22) 22/06/2012 (51) G05B 19/02 (1968.09), G05B 19/418 (1995.01) (71) HONEYWELL INTERNATIONAL INC. (US)
(21) BR 11 2013 033835-0 A2	Código 6.21 - Exigência preliminar - pedidos com buscas realizadas por outros Escritórios de Patentes (22) 27/06/2012 (51) H04S 3/00 (1980.01), H04S 7/00 (1980.01) (71) DOLBY LABORATORIES LICENSING CORPORATION (US)
(21) BR 11 2013 033886-5 A2	Código 6.21 - Exigência preliminar - pedidos com buscas realizadas por outros Escritórios de Patentes



(22) 21/06/2012
 (51) G06K 19/07 (1990.01), F16C 19/00 (1968.09), F16C 33/58 (1968.09),
 F16C 41/00 (1968.09), G06K 19/077 (1990.01), H04B 5/02 (1968.09)
 (71) NTN CORPORATION (JP) ; KRD CORPORATION (JP)

(21) BR 11 2013 033901-2 A2 Código 6.21 - Exigência preliminar - pedidos com buscas realizadas por outros Escritórios de Patentes
 (22) 26/06/2012
 (51) G06F 19/00 (1995.01), G05B 23/00 (1968.09)
 (71) HONEYWELL INTERNATIONAL INC. (US)

(21) BR 11 2013 034009-6 A2 Código 6.21 - Exigência preliminar - pedidos com buscas realizadas por outros Escritórios de Patentes
 (22) 04/05/2012
 (51) G06F 15/16 (1968.09), G06F 3/00 (1968.09)
 (71) MAGIC LEAP, INC. (US)

(21) BR 11 2013 034067-3 A2 Código 6.21 - Exigência preliminar - pedidos com buscas realizadas por outros Escritórios de Patentes
 (22) 11/04/2012
 (51) G06F 13/42 (1985.01)
 (71) INTERNATIONAL BUSINESS MACHINES CORPORATION (US)

(21) BR 11 2013 034069-0 A2 Código 6.21 - Exigência preliminar - pedidos com buscas realizadas por outros Escritórios de Patentes
 (22) 03/05/2012
 (51) G06F 13/12 (1985.01)
 (71) INTERNATIONAL BUSINESS MACHINES CORPORATION (US)

(21) BR 11 2014 000166-9 A2 Código 6.21 - Exigência preliminar - pedidos com buscas realizadas por outros Escritórios de Patentes
 (22) 20/07/2012
 (51) A45D 34/04 (1968.09), A45D 40/26 (1968.09), A46B 7/02 (1968.09), B65D 51/32 (1968.09)
 (71) PARFUMS CHRISTIAN DIOR (FR)

(21) BR 11 2014 000202-9 A2 Código 6.21 - Exigência preliminar - pedidos com buscas realizadas por outros Escritórios de Patentes
 (22) 13/07/2012
 (51) B26B 21/56 (1980.01), B26B 21/60 (1980.01)
 (71) The Gillette Company (US)

(21) BR 11 2014 000250-9 A2 Código 6.21 - Exigência preliminar - pedidos com buscas realizadas por outros

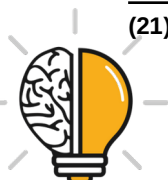

Escritórios de Patentes
 (22) 06/07/2012
 (51) G06F 1/32 (1990.01)
 (71) TELEFONAKTIEBOLAGET L M ERICSSON (PUBL) (SE)

(21) BR 11 2014 000390-4 A2 Código 6.21 - Exigência preliminar - pedidos com buscas realizadas por outros Escritórios de Patentes
 (22) 03/07/2012
 (51) G06F 19/00 (1995.01)
 (71) LIEBEL-FLARSHEIM COMPANY LLC (US)

(21) BR 11 2014 000455-2 A2 Código 6.21 - Exigência preliminar - pedidos com buscas realizadas por outros Escritórios de Patentes
 (22) 06/07/2012
 (51) G06Q 40/08 (2012.01)
 (71) THE TRAVELERS INDEMNITY COMPANY (US)

(21) BR 11 2014 000608-3 A2 Código 6.21 - Exigência preliminar - pedidos com buscas realizadas por outros Escritórios de Patentes
 (22) 09/07/2012
 (51) G06F 21/60 (2013.01), G06F 21/62 (2013.01), H04L 9/08 (1990.01)
 (71) BLENDODOLOGY LIMITED (UK)

(21) BR 11 2014 000615-6 A2 Código 6.21 - Exigência preliminar - pedidos com buscas realizadas por outros Escritórios de Patentes
 (22) 10/07/2012
 (51) G06F 17/00 (1995.01)
 (71) SNAP INC. (US)

(21) BR 11 2014 000664-4 A2 Código 6.21 - Exigência preliminar - pedidos com buscas realizadas por outros Escritórios de Patentes
 (22) 11/07/2012
 (51) G06F 17/00 (1995.01)
 (71) GILBARCO INC. (US)

(21) BR 11 2014 000667-9 A2 Código 6.21 - Exigência preliminar - pedidos com buscas realizadas por outros Escritórios de Patentes
 (22) 12/07/2012
 (51) G06K 19/077 (1990.01)
 (71) ASK S.A. (FR)

(21) BR 11 2014 000702-0 A2 Código 6.21 - Exigência preliminar - pedidos com buscas realizadas por outros Escritórios de Patentes



	(22) 14/07/2012 (51) G06F 3/048 (2006.01), G06F 3/14 (1968.09) (71) MICROSOFT TECHNOLOGY LICENSING, LLC (US)
(21) BR 11 2014 000730-6 A2	Código 6.21 - Exigência preliminar - pedidos com buscas realizadas por outros Escritórios de Patentes (22) 31/05/2012 (51) F16H 61/24 (1990.01) (71) SCHAEFFLER TECHNOLOGIES AG & CO. KG (DE)
(21) BR 11 2014 000756-0 A2	Código 6.21 - Exigência preliminar - pedidos com buscas realizadas por outros Escritórios de Patentes (22) 13/07/2012 (51) G06Q 20/00 (2012.01) (71) MASTERCARD INTERNATIONAL INCORPORATED (US)
(21) BR 11 2014 000778-0 A2	Código 6.21 - Exigência preliminar - pedidos com buscas realizadas por outros Escritórios de Patentes (22) 11/07/2012 (51) G06F 3/048 (2006.01), G06F 3/14 (1968.09), G06F 15/16 (1968.09) (71) SAMSUNG ELECTRONICS CO., LTD. (KR)
(21) BR 11 2014 000919-8 A2	Código 6.21 - Exigência preliminar - pedidos com buscas realizadas por outros Escritórios de Patentes (22) 16/07/2012 (51) G06K 9/18 (1968.09), G06K 7/10 (1968.09) (71) PAGEMARK TECHNOLOGY, INC (US)
(21) BR 11 2014 001085-4 A2	Código 6.21 - Exigência preliminar - pedidos com buscas realizadas por outros Escritórios de Patentes (22) 23/08/2012 (51) B66C 13/18 (1968.09), B66C 13/40 (1968.09) (71) KONECRANES GLOBAL CORPORATION (FI)
(21) BR 11 2014 001143-5 A2	Código 6.21 - Exigência preliminar - pedidos com buscas realizadas por outros Escritórios de Patentes (22) 18/07/2012 (51) G06T 15/00 (1995.01) (71) DOG MICROSYSTEMS INC. (CA)
(21) BR 11 2014 001155-9 A2	Código 6.21 - Exigência preliminar - pedidos com buscas realizadas por outros Escritórios de Patentes (22) 17/07/2012



	(51) G08G 1/16 (1974.07), B60R 1/00 (1968.09), G06T 1/00 (1995.01), H04N 7/18 (1968.09) (71) NISSAN MOTOR CO., LTD. (JP)
(21) BR 11 2014 001165-6 A2	Código 6.21 - Exigência preliminar - pedidos com buscas realizadas por outros Escritórios de Patentes (22) 07/06/2012 (51) G06F 3/048 (2006.01) (71) Tencent Technology (Shenzhen) Company Limited (CN)
(21) BR 11 2014 001234-2 A2	Código 6.21 - Exigência preliminar - pedidos com buscas realizadas por outros Escritórios de Patentes (22) 18/07/2012 (51) G06Q 10/00 (2012.01) (71) JAMES PATRICK MESSERLY (US)
(21) BR 11 2014 001340-3 A2	Código 6.21 - Exigência preliminar - pedidos com buscas realizadas por outros Escritórios de Patentes (22) 26/10/2012 (51) E01B 7/02 (1968.09) (71) IAT INTERNATIONAL (US) ; EKOSLIDE S.R.O. (CZ)
(21) BR 11 2014 001373-0 A2	Código 6.21 - Exigência preliminar - pedidos com buscas realizadas por outros Escritórios de Patentes (22) 26/07/2012 (51) E21B 49/00 (1968.09), E21B 47/10 (1968.09), E21B 47/00 (1968.09) (71) BAKER HUGHES INCORPORATED (US)
(21) BR 11 2014 001544-9 A2	Código 6.21 - Exigência preliminar - pedidos com buscas realizadas por outros Escritórios de Patentes (22) 20/07/2012 (51) C12Q 3/00 (1980.01) (71) ACCESS BIO, INC (US)
(21) BR 11 2014 001559-7 A2	Código 6.21 - Exigência preliminar - pedidos com buscas realizadas por outros Escritórios de Patentes (22) 26/07/2012 (51) B60C 13/00 (1968.09), B60C 3/00 (1968.09) (71) GALILEO WHEEL LTD. (IL)
(21) BR 11 2014 001567-8 A2	Código 6.21 - Exigência preliminar - pedidos com buscas realizadas por outros Escritórios de Patentes (22) 23/07/2012



(51) G06F 1/16 (1990.01), G06F 13/12 (1985.01)
 (71) ASPEN AVIONICS INC. (US)

(21) BR 11 2014 001574-0 A2 Código 6.21 - Exigência preliminar - pedidos com buscas realizadas por outros Escritórios de Patentes
 (22) 07/08/2012
 (51) B04B 7/14 (1968.09), B21D 22/16 (1968.09)
 (71) ALFA LAVAL CORPORATE AB (SE)

(21) BR 11 2014 001581-3 A2 Código 6.21 - Exigência preliminar - pedidos com buscas realizadas por outros Escritórios de Patentes
 (22) 26/07/2012
 (51) B60C 11/11 (1985.01), B60C 11/12 (1968.09)
 (71) COMPAGNIE GÉNÉRALE DES ETABLISSEMENTS MICHELIN (FR)

(21) BR 11 2014 001607-0 A2 Código 6.21 - Exigência preliminar - pedidos com buscas realizadas por outros Escritórios de Patentes
 (22) 27/07/2012
 (51) E21B 21/01 (2000.01), C09K 8/24 (2006.01), E21B 49/00 (1968.09)
 (71) BAKER HUGHES INCORPORATED (US)

(21) BR 11 2014 001623-2 A2 Código 6.21 - Exigência preliminar - pedidos com buscas realizadas por outros Escritórios de Patentes
 (22) 05/07/2012
 (51) E21B 29/00 (1968.09)
 (71) BRUCE A. TUNGET (GB)

(21) BR 11 2014 001627-5 A2 Código 6.21 - Exigência preliminar - pedidos com buscas realizadas por outros Escritórios de Patentes
 (22) 23/07/2012
 (51) B24D 11/00 (1968.09), B24D 3/00 (1968.09)
 (71) SIA ABRASIVES INDUSTRIES AG (CH)

(21) BR 11 2014 001700-0 A2 Código 6.21 - Exigência preliminar - pedidos com buscas realizadas por outros Escritórios de Patentes
 (22) 11/06/2012
 (51) F16H 61/10 (1990.01), F16H 61/662 (2006.01)
 (71) NISSAN MOTOR CO., LTD. (JP)

(21) BR 11 2014 001820-0 A2 Código 6.21 - Exigência preliminar - pedidos com buscas realizadas por outros Escritórios de Patentes
 (22) 15/06/2012
 (51) F16H 59/70 (1990.01), F16H 63/30 (1990.01)



(71) SCHAEFFLER TECHNOLOGIES AG & CO. KG (DE)

(21) BR 11 2014 001824-3 A2 Código 6.21 - Exigência preliminar - pedidos com buscas realizadas por outros Escritórios de Patentes
 (22) 27/07/2012
 (51) G08G 1/16 (1974.07), B60R 1/00 (1968.09), B60R 21/00 (1968.09), G06T 1/00 (1995.01)
 (71) NISSAN MOTOR CO., LTD. (JP)

(21) BR 11 2014 001837-5 A2 Código 6.21 - Exigência preliminar - pedidos com buscas realizadas por outros Escritórios de Patentes
 (22) 27/07/2012
 (51) G06T 7/20 (1995.01), B60R 1/00 (1968.09), B60R 11/02 (1968.09), G08G 1/16 (1974.07), B60R 21/00 (1968.09)
 (71) NISSAN MOTOR CO., LTD. (JP)

(21) BR 11 2014 001888-0 A2 Código 6.21 - Exigência preliminar - pedidos com buscas realizadas por outros Escritórios de Patentes
 (22) 28/12/2012
 (51) E21B 49/08 (1980.01), E21B 49/10 (1980.01), E21B 34/02 (1980.01)
 (71) BAKER HUGHES INCORPORATED (US)

(21) BR 11 2014 001889-8 A2 Código 6.21 - Exigência preliminar - pedidos com buscas realizadas por outros Escritórios de Patentes
 (22) 19/06/2012
 (51) G06F 17/30 (1995.01)
 (71) QUALCOMM INCORPORATED (US)

(21) BR 11 2014 001912-6 A2 Código 6.21 - Exigência preliminar - pedidos com buscas realizadas por outros Escritórios de Patentes
 (22) 13/07/2012
 (51) B26B 7/00 (1968.09)
 (71) BETTCHER INDUSTRIES, INC. (US)

(21) BR 11 2014 001915-0 A2 Código 6.21 - Exigência preliminar - pedidos com buscas realizadas por outros Escritórios de Patentes
 (22) 24/07/2012
 (51) B26B 25/00 (1968.09)
 (71) BETTCHER INDUSTRIES, INC. (US)

(21) BR 11 2014 001918-5 A2 Código 6.21 - Exigência preliminar - pedidos com buscas realizadas por outros Escritórios de Patentes
 (22) 26/07/2012



(51) G06F 17/50 (1995.01)
 (71) EUROPEAN AERONAUTIC DEFENCE AND SPACE COMPANY EADS
 FRANCE (FR)

(21) BR 11 2014 001926-6 A2 Código 6.21 - Exigência preliminar - pedidos com buscas realizadas por outros Escritórios de Patentes
 (22) 01/08/2012
 (51) B26B 21/60 (1980.01)
 (71) The Gillette Company (US)

(21) BR 11 2014 001973-8 A2 Código 6.21 - Exigência preliminar - pedidos com buscas realizadas por outros Escritórios de Patentes
 (22) 30/07/2012
 (51) C07J 1/00 (1974.07), C07J 21/00 (1974.07), C07J 41/00 (1974.07), C07J 43/00 (1974.07), C07J 51/00 (1974.07), C07J 71/00 (1974.07), A61K 31/567 (2000.01), A61K 31/58 (1974.07), A61P 5/36 (2000.01)
 (71) EVESTRA, INC (US)

(21) BR 11 2014 002005-1 A2 Código 6.21 - Exigência preliminar - pedidos com buscas realizadas por outros Escritórios de Patentes
 (22) 27/07/2012
 (51) B60C 3/04 (1985.01), B60C 11/03 (1985.01)
 (71) BRIDGESTONE CORPORATION (JP)

(21) BR 11 2014 002011-6 A2 Código 6.21 - Exigência preliminar - pedidos com buscas realizadas por outros Escritórios de Patentes
 (22) 20/07/2012
 (51) B60C 11/04 (1968.09)
 (71) PIRELLI TYRE S.P.A (IT)

(21) BR 11 2014 002062-0 A2 Código 6.21 - Exigência preliminar - pedidos com buscas realizadas por outros Escritórios de Patentes
 (22) 19/07/2012
 (51) E21B 47/13 (2012.01), E21B 47/12 (1968.09)
 (71) BAKER HUGHES INCORPORATED (US)

(21) BR 11 2014 002159-7 A2 Código 6.21 - Exigência preliminar - pedidos com buscas realizadas por outros Escritórios de Patentes
 (22) 26/07/2012
 (51) B04B 1/20 (1968.09)
 (71) ANDRITZ S.A.S. (FR)

(21) BR 11 2014 002172-4 A2 Código 6.21 - Exigência preliminar - pedidos com buscas realizadas por outros

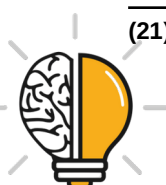

	Escritórios de Patentes (22) 28/08/2012 (51) G06F 11/10 (1968.09) (71) APPLE INC. (US)
--	---

(21) BR 11 2014 002269-0 A2	Código 6.21 - Exigência preliminar - pedidos com buscas realizadas por outros Escritórios de Patentes (22) 30/07/2012 (51) G10H 1/36 (1980.01) (71) MUSIC MASTERMIND, INC. (US)
------------------------------------	--

(21) BR 11 2014 002277-1 A2	Código 6.21 - Exigência preliminar - pedidos com buscas realizadas por outros Escritórios de Patentes (22) 26/07/2012 (51) B60C 13/00 (1968.09), B60C 15/06 (1968.09), B60C 17/00 (1968.09) (71) SUMITOMO RUBBER INDUSTRIES, LTD. (JP)
------------------------------------	---

(21) BR 11 2014 002335-2 A2	Código 6.21 - Exigência preliminar - pedidos com buscas realizadas por outros Escritórios de Patentes (22) 19/07/2012 (51) E03C 1/28 (1968.09), E03C 1/298 (1968.09), E03D 13/00 (1968.09) (71) URIMAT HOLDING AG (CH)
------------------------------------	---

(21) BR 11 2014 002348-4 A2	Código 6.21 - Exigência preliminar - pedidos com buscas realizadas por outros Escritórios de Patentes (22) 30/07/2012 (51) E21B 41/02 (1980.01), E21B 43/27 (1968.09) (71) BAKER HUGHES INCORPORATED (US)
------------------------------------	--

(21) BR 11 2014 002349-2 A2	Código 6.21 - Exigência preliminar - pedidos com buscas realizadas por outros Escritórios de Patentes (22) 19/07/2012 (51) G06K 19/077 (1990.01), G06K 19/02 (1968.09) (71) GEMALTO S.A. (FR)
------------------------------------	--

(21) BR 11 2014 002366-2 A2	Código 6.21 - Exigência preliminar - pedidos com buscas realizadas por outros Escritórios de Patentes (22) 27/07/2012 (51) G08G 1/16 (1974.07), B60R 21/00 (1968.09), G06T 1/00 (1995.01) (71) NISSAN MOTOR CO., LTD. (JP)
------------------------------------	---

(21) BR 11 2014 002379-4 A2	Código 6.21 - Exigência preliminar - pedidos com buscas realizadas por outros Escritórios de Patentes
------------------------------------	---



	(22) 17/07/2012 (51) G06F 3/048 (2006.01), G06F 3/03 (1980.01) (71) MICROSOFT TECHNOLOGY LICENSING, LLC (US)
--	--

(21) BR 11 2014 002391-3 A2	Código 6.21 - Exigência preliminar - pedidos com buscas realizadas por outros Escritórios de Patentes (22) 09/05/2013 (51) G05B 19/4093 (1995.01), G05B 19/18 (1968.09) (71) MITSUBISHI ELECTRIC COPORATION (JP)
------------------------------------	---

(21) BR 11 2014 002410-3 A2	Código 6.21 - Exigência preliminar - pedidos com buscas realizadas por outros Escritórios de Patentes (22) 17/08/2012 (51) E21B 43/34 (1980.01) (71) SHELL INTERNATIONALE RESEARCH MAATSCHAPPIJ B.V. (NL)
------------------------------------	--

(21) BR 11 2014 002411-1 A2	Código 6.21 - Exigência preliminar - pedidos com buscas realizadas por outros Escritórios de Patentes (22) 17/07/2012 (51) B23B 27/16 (1968.09) (71) ISCAR LTD. (IL)
------------------------------------	---

(21) BR 11 2014 002425-1 A2	Código 6.21 - Exigência preliminar - pedidos com buscas realizadas por outros Escritórios de Patentes (22) 09/07/2012 (51) G06F 21/00 (2006.01) (71) Tencent Technology (Shenzhen) Company Limited (CN)
------------------------------------	--

(21) BR 11 2014 002466-9 A2	Código 6.21 - Exigência preliminar - pedidos com buscas realizadas por outros Escritórios de Patentes (22) 30/07/2012 (51) A47L 13/258 (1968.09) (71) T.T.S. S.R.L. (IT)
------------------------------------	---

(21) BR 11 2014 002481-2 A2	Código 6.21 - Exigência preliminar - pedidos com buscas realizadas por outros Escritórios de Patentes (22) 24/07/2012 (51) B21D 22/24 (1968.09), B21D 22/28 (1968.09) (71) CROWN PACKAGING TECHNOLOGY, INC. (US)
------------------------------------	---

(21) BR 11 2014 002483-9 A2	Código 6.21 - Exigência preliminar - pedidos com buscas realizadas por outros Escritórios de Patentes (22) 22/11/2012
------------------------------------	--



(51) B60N 2/841 (2018.01), B60N 2/856 (2018.01)
 (71) WOBO TECH CO., LTD. (KR)

(21) BR 11 2014 002486-3 A2 Código 6.21 - Exigência preliminar - pedidos com buscas realizadas por outros Escritórios de Patentes
 (22) 01/08/2012
 (51) A45D 34/04 (1968.09), B65D 47/42 (1968.09), G01F 11/02 (1968.09), B05B 15/00 (1968.09)
 (71) APTAR FRANCE SAS (FR)

(21) BR 11 2014 002537-1 A2 Código 6.21 - Exigência preliminar - pedidos com buscas realizadas por outros Escritórios de Patentes
 (22) 01/08/2012
 (51) A45D 34/04 (1968.09), B65D 83/28 (1990.01), B05B 11/00 (1968.09)
 (71) APTAR FRANCE SAS (FR)

(21) BR 11 2014 002558-4 A2 Código 6.21 - Exigência preliminar - pedidos com buscas realizadas por outros Escritórios de Patentes
 (22) 30/08/2012
 (51) B23B 27/14 (1968.09)
 (71) ISCAR LTD . (IL)

(21) BR 11 2014 002561-4 A2 Código 6.21 - Exigência preliminar - pedidos com buscas realizadas por outros Escritórios de Patentes
 (22) 04/07/2012
 (51) G06F 3/048 (2006.01), G06F 17/30 (1995.01)
 (71) SONY CORPORATION (JP)

(21) BR 11 2014 002604-1 A2 Código 6.21 - Exigência preliminar - pedidos com buscas realizadas por outros Escritórios de Patentes
 (22) 27/06/2012
 (51) E06B 3/663 (1995.01)
 (71) AGC GLASS EUROPE (BE)

(21) BR 11 2014 002634-3 A2 Código 6.21 - Exigência preliminar - pedidos com buscas realizadas por outros Escritórios de Patentes
 (22) 03/08/2012
 (51) G06F 11/22 (1980.01)
 (71) FLUKE CORPORATION (US)

(21) BR 11 2014 002671-8 A8 Código 6.21 - Exigência preliminar - pedidos com buscas realizadas por outros Escritórios de Patentes
 (22) 03/08/2012



	(51) E21B 47/02 (1968.09), E21B 47/022 (1968.09), G01V 3/18 (1968.09) (71) BAKER HUGHES INCORPORATED (US)
(21) BR 11 2014 002711-0 A8	Código 6.21 - Exigência preliminar - pedidos com buscas realizadas por outros Escritórios de Patentes (22) 31/07/2012 (51) F28D 7/16 (1985.01) (71) OUTOTEC OYJ (FI)
(21) BR 11 2014 002714-5 A8	Código 6.21 - Exigência preliminar - pedidos com buscas realizadas por outros Escritórios de Patentes (22) 10/10/2012 (51) E21B 34/02 (1980.01) (71) CAMERON TECHNOLOGIES LIMITED (NL)
(21) BR 11 2014 002727-7 A2	Código 6.21 - Exigência preliminar - pedidos com buscas realizadas por outros Escritórios de Patentes (22) 03/08/2012 (51) B08B 1/00 (1968.09), H04B 1/40 (1968.09) (71) GUI GLOBAL PRODUCTS, LTD. (US)
(21) BR 11 2014 002746-3 A8	Código 6.21 - Exigência preliminar - pedidos com buscas realizadas por outros Escritórios de Patentes (22) 01/08/2012 (51) G06F 7/00 (1968.09) (71) GOOGLE LLC (US)
(21) BR 11 2014 002775-7 A2	Código 6.21 - Exigência preliminar - pedidos com buscas realizadas por outros Escritórios de Patentes (22) 10/09/2012 (51) E21B 33/037 (1980.01), E21B 33/076 (1980.01), E21B 41/00 (1968.09), E21B 41/06 (1980.01), E21B 47/12 (1968.09), B66D 1/00 (1968.09), E21B 19/00 (1968.09) (71) CAPWELL AS (NO)
(21) BR 11 2014 002812-5 A2	Código 6.21 - Exigência preliminar - pedidos com buscas realizadas por outros Escritórios de Patentes (22) 28/07/2012 (51) E21B 43/26 (1968.09), E21B 43/17 (1980.01) (71) PRAD RESEARCH AND DEVELOPMENT LIMITED (VG)
(21) BR 11 2014 002814-1 A2	Código 6.21 - Exigência preliminar - pedidos com buscas realizadas por outros Escritórios de Patentes



	(22) 07/08/2012 (51) A63B 71/00 (1968.09) (71) GARY AND MARY WEST HEALTH INSTITUTE (US)
(21) BR 11 2014 002827-3 A2	Código 6.21 - Exigência preliminar - pedidos com buscas realizadas por outros Escritórios de Patentes (22) 06/08/2012 (51) G09G 5/391 (2000.01), H04N 7/01 (1985.01), H04N 21/2343 (2011.01) (71) FOX SPORTS PRODUCTIONS, LLC (US)
(21) BR 11 2014 002833-8 A2	Código 6.21 - Exigência preliminar - pedidos com buscas realizadas por outros Escritórios de Patentes (22) 01/08/2012 (51) B60R 9/06 (1968.09) (71) CEQUENT PERFORMANCE PRODUCTS, INC. (US)
(21) BR 11 2014 002834-6 A2	Código 6.21 - Exigência preliminar - pedidos com buscas realizadas por outros Escritórios de Patentes (22) 03/08/2012 (51) E02B 11/00 (1968.09), E02D 19/00 (1968.09), E02D 3/10 (1968.09) (71) WILLIAM ERNEST TARAPASKI (CA)
(21) BR 11 2014 002844-3 A2	Código 6.21 - Exigência preliminar - pedidos com buscas realizadas por outros Escritórios de Patentes (22) 06/08/2012 (51) E04B 1/04 (1968.09), E04H 12/12 (1968.09), E04B 1/68 (1968.09) (71) MECAL B.V. (NL)
(21) BR 11 2014 002869-9 A2	Código 6.21 - Exigência preliminar - pedidos com buscas realizadas por outros Escritórios de Patentes (22) 19/07/2012 (51) G06F 15/16 (1968.09) (71) MICROSOFT TECHNOLOGY LICENSING, LLC (US)
(21) BR 11 2014 002872-9 A2	Código 6.21 - Exigência preliminar - pedidos com buscas realizadas por outros Escritórios de Patentes (22) 14/08/2012 (51) E04F 15/02 (1968.09), E04F 15/04 (1968.09) (71) CERALOC INNOVATION AB (SE)
(21) BR 11 2014 002873-7 A2	Código 6.21 - Exigência preliminar - pedidos com buscas realizadas por outros Escritórios de Patentes (22) 14/08/2012



(51) E04F 15/02 (1968.09), E04F 15/04 (1968.09)
 (71) CERALOC INNOVATION AB (SE)

(21) BR 11 2014 003009-0 A2 Código 6.21 - Exigência preliminar - pedidos com buscas realizadas por outros Escritórios de Patentes
 (22) 17/08/2012
 (51) G06F 17/30 (1995.01)
 (71) APPLE INC. (US)

(21) BR 11 2014 003083-9 A2 Código 6.21 - Exigência preliminar - pedidos com buscas realizadas por outros Escritórios de Patentes
 (22) 14/08/2012
 (51) H05G 1/58 (1968.09), H05G 1/46 (1968.09), A61N 5/10 (1968.09)
 (71) CARL ZEISS MEDITEC AG (DE)

(21) BR 11 2014 003131-2 A2 Código 6.21 - Exigência preliminar - pedidos com buscas realizadas por outros Escritórios de Patentes
 (22) 09/08/2012
 (51) G06F 3/00 (1968.09)
 (71) INTERDIGITAL CE PATENT HOLDINGS (FR)

(21) BR 11 2014 003160-6 A2 Código 6.21 - Exigência preliminar - pedidos com buscas realizadas por outros Escritórios de Patentes
 (22) 28/08/2012
 (51) A61F 5/445 (1985.01)
 (71) COLOPLAST A/S (DK)

(21) BR 11 2014 003330-7 A2 Código 6.21 - Exigência preliminar - pedidos com buscas realizadas por outros Escritórios de Patentes
 (22) 10/08/2012
 (51) G06Q 30/02 (2012.01)
 (71) E2INTERACTIVE, INC. D/B/A E2INTERACTIVE, INC. (US)

(21) BR 11 2014 003565-2 A2 Código 6.21 - Exigência preliminar - pedidos com buscas realizadas por outros Escritórios de Patentes
 (22) 16/08/2012
 (51) G06F 17/00 (1995.01), G06F 9/44 (1980.01), G06F 15/16 (1968.09), G06K 9/18 (1968.09)
 (71) PANDUIT CORP. (US)

(21) BR 11 2014 003581-4 A2 Código 6.21 - Exigência preliminar - pedidos com buscas realizadas por outros Escritórios de Patentes
 (22) 14/08/2012



	(51) G06N 3/04 (2000.01), G06N 3/08 (2000.01) (71) QUALCOMM INCORPORATED (US)
--	--

(21) BR 11 2014 003637-3 A2	Código 6.21 - Exigência preliminar - pedidos com buscas realizadas por outros Escritórios de Patentes (22) 15/08/2012 (51) A61F 2/38 (1985.01) (71) CONFORMIS, INC. (US)
------------------------------------	---

(21) BR 11 2014 003666-7 A2	Código 6.21 - Exigência preliminar - pedidos com buscas realizadas por outros Escritórios de Patentes (22) 14/08/2012 (51) G06F 17/30 (1995.01), H04L 29/08 (1990.01) (71) AMAZON TECHNOLOGIES, INC. (US)
------------------------------------	--

(21) BR 11 2014 003827-9 A2	Código 6.21 - Exigência preliminar - pedidos com buscas realizadas por outros Escritórios de Patentes (22) 25/07/2012 (51) B26B 19/20 (1968.09), B26B 19/38 (1968.09), B26B 19/46 (1968.09) (71) KONINKLIJKE PHILIPS N.V. (NL)
------------------------------------	---

(21) BR 11 2014 003834-1 A2	Código 6.21 - Exigência preliminar - pedidos com buscas realizadas por outros Escritórios de Patentes (22) 08/08/2012 (51) G06F 19/00 (1995.01), A61B 5/00 (1968.09), G06K 9/00 (1968.09) (71) KONINKLIJKE PHILIPS N.V. (NL)
------------------------------------	---

(21) BR 11 2014 003898-8 A2	Código 6.21 - Exigência preliminar - pedidos com buscas realizadas por outros Escritórios de Patentes (22) 23/08/2012 (51) G06Q 90/00 (2006.01), H04L 12/54 (1990.01) (71) EINNOVATIONS HOLDINGS PTE. LTD (SG)
------------------------------------	---

(21) BR 11 2014 004056-7 A2	Código 6.21 - Exigência preliminar - pedidos com buscas realizadas por outros Escritórios de Patentes (22) 21/08/2012 (51) G06F 12/16 (1985.01) (71) SONY CORPORATION (JP)
------------------------------------	---

(21) BR 11 2014 004069-9 A2	Código 6.21 - Exigência preliminar - pedidos com buscas realizadas por outros Escritórios de Patentes (22) 02/08/2012 (51) B60C 1/00 (1968.09), C08K 3/04 (1974.07), C08K 3/36 (1974.07), C08K
------------------------------------	--



	5/54 (1974.07), C08L 7/00 (1974.07), C08L 9/00 (1974.07) (71) CONTINENTAL REIFEN DEUTSCHLAND GMBH (DE)
(21) BR 11 2014 004124-5 A2	Código 6.21 - Exigência preliminar - pedidos com buscas realizadas por outros Escritórios de Patentes (22) 24/08/2012 (51) G06F 3/048 (2006.01), H04N 5/00 (1968.09) (71) SONY CORPORATION (JP)
(21) BR 11 2014 004253-5 A2	Código 6.21 - Exigência preliminar - pedidos com buscas realizadas por outros Escritórios de Patentes (22) 18/06/2012 (51) A44B 18/00 (1980.01) (71) VELCRO BVBA (BE)
(21) BR 11 2014 004288-8 A2	Código 6.21 - Exigência preliminar - pedidos com buscas realizadas por outros Escritórios de Patentes (22) 23/08/2012 (51) G06F 17/50 (1995.01), G01N 29/04 (1968.09), G01N 29/44 (2006.01) (71) CSIR (ZA)
(21) BR 11 2014 004291-8 A2	Código 6.21 - Exigência preliminar - pedidos com buscas realizadas por outros Escritórios de Patentes (22) 06/08/2012 (51) G06Q 50/10 (2012.01), G06Q 50/12 (2012.01) (71) MICROSOFT TECHNOLOGY LICENSING, LLC (US)
(21) BR 11 2014 004343-4 A2	Código 6.21 - Exigência preliminar - pedidos com buscas realizadas por outros Escritórios de Patentes (22) 24/08/2012 (51) G01N 21/94 (2000.01) (71) INFICON GMBH (DE)
(21) BR 11 2014 004374-4 A2	Código 6.21 - Exigência preliminar - pedidos com buscas realizadas por outros Escritórios de Patentes (22) 30/08/2012 (51) G06Q 20/00 (2012.01) (71) SIMPLYTAPP, INC. (US)
(21) BR 11 2014 004449-0 A2	Código 6.21 - Exigência preliminar - pedidos com buscas realizadas por outros Escritórios de Patentes (22) 27/08/2012 (51) G06F 11/00 (1968.09), B41J 29/38 (1968.09), G06F 13/00 (1968.09), G06F



	13/10 (1985.01) (71) NIDEC SANKYO CORPORATION (JP)
--	---

(21) BR 11 2014 004517-8 A2	Código 6.21 - Exigência preliminar - pedidos com buscas realizadas por outros Escritórios de Patentes (22) 20/09/2012 (51) G06F 9/445 (1990.01) (71) Tencent Technology (Shenzhen) Company Limited (CN)
------------------------------------	--

(21) BR 11 2014 004570-4 A2	Código 6.21 - Exigência preliminar - pedidos com buscas realizadas por outros Escritórios de Patentes (22) 07/09/2012 (51) A61K 31/20 (1974.07), A61K 31/201 (2000.01) (71) N.V. NUTRICIA (NL)
------------------------------------	---

(21) BR 11 2014 004654-9 A2	Código 6.21 - Exigência preliminar - pedidos com buscas realizadas por outros Escritórios de Patentes (22) 29/08/2012 (51) H01J 37/32 (1968.09) (71) OERLIKON SURFACE SOLUTIONS AG, TRÜBBACH (CH)
------------------------------------	--

(21) BR 11 2014 004698-0 A2	Código 6.21 - Exigência preliminar - pedidos com buscas realizadas por outros Escritórios de Patentes (22) 30/08/2012 (51) G01N 33/52 (1980.01), G01N 33/53 (1985.01), G01N 33/558 (1985.01) (71) SUPERNOVA DIAGNOSTICS, INC. (US)
------------------------------------	---

(21) BR 11 2014 004708-1 A2	Código 6.21 - Exigência preliminar - pedidos com buscas realizadas por outros Escritórios de Patentes (22) 25/07/2012 (51) E21B 17/043 (1968.09), E21B 17/06 (1968.09), E21B 19/18 (1980.01) (71) BAKER HUGHES INCORPORATED (US)
------------------------------------	---

(21) BR 11 2014 004756-1 A2	Código 6.21 - Exigência preliminar - pedidos com buscas realizadas por outros Escritórios de Patentes (22) 29/08/2012 (51) E21B 19/00 (1968.09) (71) PREMIERE, INC (US)
------------------------------------	--

(21) BR 11 2014 004767-7 A2	Código 6.21 - Exigência preliminar - pedidos com buscas realizadas por outros Escritórios de Patentes (22) 31/07/2012 (51) G06Q 50/30 (2012.01)
------------------------------------	---



(71) FACEBOOK, INC (US)

(21) BR 11 2014 004784-7 A2 Código 6.21 - Exigência preliminar - pedidos com buscas realizadas por outros Escritórios de Patentes
 (22) 03/09/2012
 (51) A61K 47/54 (2017.01), C07K 14/655 (1995.01), A61K 38/00 (1995.01), A61P 1/00 (2000.01), A61P 1/04 (2000.01), A61P 1/12 (2000.01), A61P 3/10 (2000.01), A61P 5/02 (2000.01), A61P 19/02 (2000.01), A61P 25/04 (2000.01), A61P 25/28 (2000.01), A61P 27/02 (2000.01), A61P 27/06 (2000.01), A61P 27/12 (2000.01), A61P 29/00 (2000.01), A61P 35/00 (2000.01), A61P 43/00 (2000.01)
 (71) GLYTECH, INC. (JP)

(21) BR 11 2014 004820-7 A2 Código 6.21 - Exigência preliminar - pedidos com buscas realizadas por outros Escritórios de Patentes
 (22) 24/08/2012
 (51) G06F 11/32 (1980.01), H04L 12/26 (1990.01)
 (71) AMAZON TECHNOLOGIES, INC. (US)

(21) BR 11 2014 004826-6 A2 Código 6.21 - Exigência preliminar - pedidos com buscas realizadas por outros Escritórios de Patentes
 (22) 23/08/2012
 (51) E21B 44/00 (1980.01), G09B 9/00 (1968.09)
 (71) BAKER HUGHES INCORPORATED (US)

(21) BR 11 2014 004928-9 A2 Código 6.21 - Exigência preliminar - pedidos com buscas realizadas por outros Escritórios de Patentes
 (22) 24/08/2012
 (51) E21B 43/01 (1968.09)
 (71) HALLIBURTON ENERGY SERVICER, INC. (US)

(21) BR 11 2014 004932-7 A2 Código 6.21 - Exigência preliminar - pedidos com buscas realizadas por outros Escritórios de Patentes
 (22) 05/10/2012
 (51) G01N 21/77 (1980.01), E21B 47/00 (1968.09), E21B 47/12 (1968.09)
 (71) HALLIBURTON ENERGY SERVICER, INC. (US)

(21) BR 11 2014 004940-8 A2 Código 6.21 - Exigência preliminar - pedidos com buscas realizadas por outros Escritórios de Patentes
 (22) 27/08/2012
 (51) E21B 43/116 (1968.09), E21B 43/263 (1980.01)
 (71) PRAD RESEARCH AND DEVELOPMENT LIMITED (VG)



(21) BR 11 2014 005042-2 A2	<p>Código 6.21 - Exigência preliminar - pedidos com buscas realizadas por outros Escritórios de Patentes</p> <p>(22) 30/08/2012</p> <p>(51) G06F 9/44 (1980.01), G06F 3/048 (2006.01), G06F 3/14 (1968.09)</p> <p>(71) SAMSUNG ELECTRONICS CO., LTD (KR)</p>
(21) BR 11 2014 005044-9 A2	<p>Código 6.21 - Exigência preliminar - pedidos com buscas realizadas por outros Escritórios de Patentes</p> <p>(22) 30/08/2012</p> <p>(51) G06F 9/44 (1980.01), G06K 7/10 (1968.09), G06F 3/14 (1968.09), G06F 3/041 (2006.01)</p> <p>(71) SAMSUNG ELECTRONICS CO., LTD (KR)</p>
(21) BR 11 2014 005052-0 A2	<p>Código 6.21 - Exigência preliminar - pedidos com buscas realizadas por outros Escritórios de Patentes</p> <p>(22) 04/09/2012</p> <p>(51) G06F 21/62 (2013.01), G06F 21/53 (2013.01), G06F 21/56 (2013.01)</p> <p>(71) MICROSOFT TECHNOLOGY LICENSING, LLC (US)</p>
(21) BR 11 2014 005072-4 A2	<p>Código 6.21 - Exigência preliminar - pedidos com buscas realizadas por outros Escritórios de Patentes</p> <p>(22) 14/09/2012</p> <p>(51) A61F 5/445 (1985.01)</p> <p>(71) COLOPLAST A/S (DK)</p>
(21) BR 11 2014 005133-0 A2	<p>Código 6.21 - Exigência preliminar - pedidos com buscas realizadas por outros Escritórios de Patentes</p> <p>(22) 04/09/2012</p> <p>(51) G06F 3/048 (2006.01), G06F 3/14 (1968.09), G06F 17/30 (1995.01)</p> <p>(71) MICROSOFT TECHNOLOGY LICENSING, LLC (US)</p>
(21) BR 11 2014 005191-7 A2	<p>Código 6.21 - Exigência preliminar - pedidos com buscas realizadas por outros Escritórios de Patentes</p> <p>(22) 07/09/2012</p> <p>(51) G06F 15/16 (1968.09), G06F 11/20 (1980.01)</p> <p>(71) MICROSOFT TECHNOLOGY LICENSING, LLC (US)</p>
(21) BR 11 2014 005266-2 A2	<p>Código 6.21 - Exigência preliminar - pedidos com buscas realizadas por outros Escritórios de Patentes</p> <p>(22) 10/09/2012</p> <p>(51) G06F 15/16 (1968.09)</p> <p>(71) STONEWARE, INC. (US)</p>



(21) BR 11 2014 005315-4 A2	<p>Código 6.21 - Exigência preliminar - pedidos com buscas realizadas por outros Escritórios de Patentes (22) 07/09/2012 (51) G06F 15/16 (1968.09), H04L 29/06 (1990.01) (71) MICROSOFT TECHNOLOGY LICENSING, LLC (US)</p>
(21) BR 11 2014 005335-9 A2	<p>Código 6.21 - Exigência preliminar - pedidos com buscas realizadas por outros Escritórios de Patentes (22) 11/09/2012 (51) G06F 3/048 (2006.01), G09G 5/00 (1990.01), G09G 5/34 (1990.01), G09G 5/38 (1990.01) (71) SONY COMPUTER ENTERTAINMENT INC (JP)</p>
(21) BR 11 2014 005341-3 A2	<p>Código 6.21 - Exigência preliminar - pedidos com buscas realizadas por outros Escritórios de Patentes (22) 06/09/2012 (51) A61N 5/06 (1968.09) (71) LA LUMIERE LLC (US)</p>
(21) BR 11 2014 005425-8 A2	<p>Código 6.21 - Exigência preliminar - pedidos com buscas realizadas por outros Escritórios de Patentes (22) 03/09/2012 (51) B64D 31/12 (1968.09), F02C 9/42 (1980.01) (71) SNECMA (FR)</p>
(21) BR 11 2014 005430-4 A2	<p>Código 6.21 - Exigência preliminar - pedidos com buscas realizadas por outros Escritórios de Patentes (22) 07/09/2012 (51) G08G 1/04 (1968.09), G08G 1/052 (1990.01) (71) LASER TECHNOLOGY, INC. (US) ; KAMA-TECH (HK) LIMITED (CN)</p>
(21) BR 11 2014 005451-7 A2	<p>Código 6.21 - Exigência preliminar - pedidos com buscas realizadas por outros Escritórios de Patentes (22) 05/09/2012 (51) G06T 7/00 (1995.01) (71) KONINKLIJKE PHILIPS N.V. (NL)</p>
(21) BR 11 2014 005498-3 A2	<p>Código 6.21 - Exigência preliminar - pedidos com buscas realizadas por outros Escritórios de Patentes (22) 20/08/2012 (51) G06F 3/048 (2006.01), G06F 3/14 (1968.09), G06F 17/30 (1995.01) (71) FACEBOOK, INC. (US)</p>



(21) BR 11 2014 005537-8 A2	<p>Código 6.21 - Exigência preliminar - pedidos com buscas realizadas por outros Escritórios de Patentes (22) 10/09/2012 (51) G06F 3/048 (2006.01), G06F 9/44 (1980.01) (71) MICROSOFT TECHNOLOGY LICENSING, LLC (US)</p>
(21) BR 11 2014 005618-8 A2	<p>Código 6.21 - Exigência preliminar - pedidos com buscas realizadas por outros Escritórios de Patentes (22) 10/09/2012 (51) G06F 15/16 (1968.09), G06F 17/00 (1995.01) (71) MICROSOFT TECHNOLOGY LICENSING, LLC (US)</p>
(21) BR 11 2014 005632-3 A2	<p>Código 6.21 - Exigência preliminar - pedidos com buscas realizadas por outros Escritórios de Patentes (22) 13/08/2012 (51) G06F 3/048 (2006.01), G06F 3/14 (1968.09), G06F 3/041 (2006.01), G06F 9/44 (1980.01) (71) MICROSOFT TECHNOLOGY LICENSING, LLC (US)</p>
(21) BR 11 2014 005633-1 A2	<p>Código 6.21 - Exigência preliminar - pedidos com buscas realizadas por outros Escritórios de Patentes (22) 11/09/2012 (51) A44B 19/02 (1968.09), A44B 19/26 (1968.09) (71) SCOTT LAWRENCE PETERS (US) ; DAVID WHITNEY LYNDAKER (US) ; NANCY ELIZABETH PETERS (US)</p>
(21) BR 11 2014 005794-0 A2	<p>Código 6.21 - Exigência preliminar - pedidos com buscas realizadas por outros Escritórios de Patentes (22) 23/07/2012 (51) G06F 7/60 (1980.01) (71) EXXONMOBIL UPSTREAM RESEARCH COMPANY (US)</p>
(21) BR 11 2014 005819-9 A2	<p>Código 6.21 - Exigência preliminar - pedidos com buscas realizadas por outros Escritórios de Patentes (22) 10/09/2012 (51) G06F 9/44 (1980.01), G06F 3/048 (2006.01), G06F 3/14 (1968.09) (71) MICROSOFT TECHNOLOGY LICENSING, LLC (US)</p>
(21) BR 11 2014 005896-2 A2	<p>Código 6.21 - Exigência preliminar - pedidos com buscas realizadas por outros Escritórios de Patentes (22) 13/09/2012 (51) G06Q 20/00 (2012.01) (71) GILBARCO, S.R.L. (IT)</p>



(21) BR 11 2014 005933-0 A8	Código 6.21 - Exigência preliminar - pedidos com buscas realizadas por outros Escritórios de Patentes (22) 13/03/2012 (51) G06Q 30/08 (2012.01) (71) JEONG-GAB LEE (KR)
(21) BR 11 2014 005960-8 A2	Código 6.21 - Exigência preliminar - pedidos com buscas realizadas por outros Escritórios de Patentes (22) 22/08/2012 (51) G06Q 50/30 (2012.01), G06Q 50/02 (2012.01) (71) MICROSOFT TECHNOLOGY LICENSING, LLC (US)
(21) BR 11 2014 006090-8 A2	Código 6.21 - Exigência preliminar - pedidos com buscas realizadas por outros Escritórios de Patentes (22) 27/08/2012 (51) H03K 3/00 (1968.09) (71) WESTINGHOUSE ELECTRIC COMPANY LLC (US)
(21) BR 11 2014 006200-5 A2	Código 6.21 - Exigência preliminar - pedidos com buscas realizadas por outros Escritórios de Patentes (22) 12/09/2012 (51) G06K 7/14 (1968.09) (71) KONINKLIJKE DOUWE EGBERTS B.V. (NL)
(21) BR 11 2014 006261-7 A2	Código 6.21 - Exigência preliminar - pedidos com buscas realizadas por outros Escritórios de Patentes (22) 14/09/2012 (51) G06F 21/00 (2006.01) (71) Tencent Technology (Shenzhen) Company Limited (CN)
(21) BR 11 2014 006349-4 A2	Código 6.21 - Exigência preliminar - pedidos com buscas realizadas por outros Escritórios de Patentes (22) 05/07/2012 (51) A45D 40/26 (1968.09) (71) AVON PRODUCTS, INC. (US)
(21) BR 11 2014 006395-8 A2	Código 6.21 - Exigência preliminar - pedidos com buscas realizadas por outros Escritórios de Patentes (22) 22/09/2012 (51) G06F 17/30 (1995.01), G06F 17/26 (1995.01) (71) MICROSOFT TECHNOLOGY LICENSING, LLC (US)



(21) BR 11 2014 006402-4 A2	Código 6.21 - Exigência preliminar - pedidos com buscas realizadas por outros Escritórios de Patentes (22) 21/09/2012 (51) A61F 5/41 (1985.01) (71) SWISS SANA ANSTALT (LI)
(21) BR 11 2014 006403-2 A2	Código 6.21 - Exigência preliminar - pedidos com buscas realizadas por outros Escritórios de Patentes (22) 22/09/2012 (51) G06F 3/048 (2006.01), G06F 3/14 (1968.09) (71) MICROSOFT TECHNOLOGY LICENSING, LLC (US)
(21) BR 11 2014 006423-7 A2	Código 6.21 - Exigência preliminar - pedidos com buscas realizadas por outros Escritórios de Patentes (22) 12/09/2012 (51) A44B 18/00 (1980.01) (71) VELCRO BVBA (BE)
(21) BR 11 2014 006841-0 A2	Código 6.21 - Exigência preliminar - pedidos com buscas realizadas por outros Escritórios de Patentes (22) 20/09/2012 (51) A61B 17/072 (1990.01) (71) ETHICON ENDO-SURGERY, INC. (US)
(21) BR 11 2014 006982-4 A2	Código 6.21 - Exigência preliminar - pedidos com buscas realizadas por outros Escritórios de Patentes (22) 19/09/2012 (51) A61B 17/072 (1990.01), A61B 17/00 (1968.09), A61B 17/068 (1990.01) (71) ETHICON ENDO-SURGERY, INC. (US)
(21) BR 11 2014 006991-3 A2	Código 6.21 - Exigência preliminar - pedidos com buscas realizadas por outros Escritórios de Patentes (22) 19/09/2012 (51) A61B 17/064 (1990.01), A61B 17/072 (1990.01), A61B 17/115 (1990.01) (71) ETHICON ENDO-SURGERY, INC. (US)
(21) BR 11 2014 007045-8 A2	Código 6.21 - Exigência preliminar - pedidos com buscas realizadas por outros Escritórios de Patentes (22) 19/09/2012 (51) A61B 17/072 (1990.01) (71) ETHICON ENDO-SURGERY, INC. (US)
(21) BR 11 2014 007047-4 A2	Código 6.21 - Exigência preliminar - pedidos com buscas realizadas por outros



	Escritórios de Patentes (22) 19/09/2012 (51) A61B 17/072 (1990.01) (71) ETHICON ENDO-SURGERY, INC. (US)
(21) BR 11 2014 007128-4 A2	Código 6.21 - Exigência preliminar - pedidos com buscas realizadas por outros Escritórios de Patentes (22) 08/10/2012 (51) B26B 21/56 (1980.01), B26B 21/40 (1968.09) (71) BIC-VIOLEX SA (GR)
(21) BR 11 2014 007273-6 A2	Código 6.21 - Exigência preliminar - pedidos com buscas realizadas por outros Escritórios de Patentes (22) 20/09/2012 (51) B42D 25/355 (2014.01), B42D 25/00 (2014.01), B42D 25/328 (2014.01), B42D 25/382 (2014.01), B42D 25/387 (2014.01), B42D 25/45 (2014.01), B42D 25/47 (2014.01), B42D 25/475 (2014.01) (71) CRANE SECURITY TECHNOLOGIES INC. (US)
(21) BR 11 2014 007472-0 A2	Código 6.21 - Exigência preliminar - pedidos com buscas realizadas por outros Escritórios de Patentes (22) 27/09/2012 (51) G06K 9/00 (1968.09) (71) GOOGLE LLC (US)
(21) BR 11 2014 007544-1 A2	Código 6.21 - Exigência preliminar - pedidos com buscas realizadas por outros Escritórios de Patentes (22) 30/10/2012 (51) G06F 1/16 (1990.01), H01L 23/467 (1990.01) (71) SAGEMCOM BROADBAND SAS (FR)
(21) BR 11 2014 007628-6 A2	Código 6.21 - Exigência preliminar - pedidos com buscas realizadas por outros Escritórios de Patentes (22) 27/09/2012 (51) G06Q 30/00 (2012.01) (71) AMAZON TECHNOLOGIES, INC. (US)
(21) BR 11 2014 007630-8 A8	Código 6.21 - Exigência preliminar - pedidos com buscas realizadas por outros Escritórios de Patentes (22) 27/09/2012 (51) G06Q 30/00 (2012.01) (71) AMAZON TECHNOLOGIES, INC. (US)



(21) BR 11 2014 007658-8 A2	<p>Código 6.21 - Exigência preliminar - pedidos com buscas realizadas por outros Escritórios de Patentes (22) 28/09/2012 (51) A61M 5/14 (1968.09), A61M 5/00 (1968.09) (71) ICU MEDICAL, INC. (US)</p>
(21) BR 11 2014 007775-4 A2	<p>Código 6.21 - Exigência preliminar - pedidos com buscas realizadas por outros Escritórios de Patentes (22) 28/09/2012 (51) A61M 5/158 (1990.01) (71) ANIMAS CORPORATION (US)</p>
(21) BR 11 2014 007866-1 A2	<p>Código 6.21 - Exigência preliminar - pedidos com buscas realizadas por outros Escritórios de Patentes (22) 05/09/2012 (51) A61B 17/00 (1968.09) (71) STEM CELL SURGICAL, LLC (US)</p>
(21) BR 11 2014 007960-9 A2	<p>Código 6.21 - Exigência preliminar - pedidos com buscas realizadas por outros Escritórios de Patentes (22) 03/10/2012 (51) A47H 5/032 (1968.09) (71) HUNTER DOUGLAS INC. (US)</p>
(21) BR 11 2014 008028-3 A2	<p>Código 6.21 - Exigência preliminar - pedidos com buscas realizadas por outros Escritórios de Patentes (22) 02/10/2012 (51) A61B 17/072 (1990.01) (71) ETHICON ENDO-SURGERY, INC. (US)</p>
(21) BR 11 2014 008476-9 A2	<p>Código 6.21 - Exigência preliminar - pedidos com buscas realizadas por outros Escritórios de Patentes (22) 10/10/2012 (51) G06F 21/00 (2006.01), G06F 17/30 (1995.01) (71) PARAMOUNT PICTURES CORPORATION (US)</p>
(21) BR 11 2014 008517-0 A2	<p>Código 6.21 - Exigência preliminar - pedidos com buscas realizadas por outros Escritórios de Patentes (22) 09/10/2012 (51) A61F 5/045 (1995.01) (71) JILIN ZHANG (CN)</p>
(21) BR 11 2014 008539-0 A2	<p>Código 6.21 - Exigência preliminar - pedidos com buscas realizadas por outros</p>

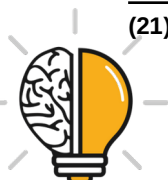

	<p>Escritórios de Patentes (22) 12/10/2012 (51) G01N 33/497 (1985.01), G01N 33/00 (1968.09) (71) MINE SAFETY APPLIANCES COMPANY (US)</p>
(21) BR 11 2014 008679-6 A2	<p>Código 6.21 - Exigência preliminar - pedidos com buscas realizadas por outros Escritórios de Patentes (22) 25/10/2012 (51) A47F 7/024 (1968.09) (71) BEELINE GMBH (DE)</p>
(21) BR 11 2014 008724-5 A2	<p>Código 6.21 - Exigência preliminar - pedidos com buscas realizadas por outros Escritórios de Patentes (22) 12/10/2012 (51) A61F 5/00 (1968.09) (71) MEDICAL INNOVATION DEVELOPPEMENT (FR)</p>
(21) BR 11 2014 008758-0 A2	<p>Código 6.21 - Exigência preliminar - pedidos com buscas realizadas por outros Escritórios de Patentes (22) 10/10/2012 (51) G06F 3/041 (2006.01), G06F 3/14 (1968.09) (71) SAMSUNG ELECTRONICS CO., LTD (KR)</p>
(21) BR 11 2014 008762-8 A2	<p>Código 6.21 - Exigência preliminar - pedidos com buscas realizadas por outros Escritórios de Patentes (22) 11/10/2012 (51) G06F 9/06 (1968.09), G06F 9/44 (1980.01), G06F 15/16 (1968.09) (71) MICROSOFT TECHNOLOGY LICENSING, LLC (US)</p>
(21) BR 11 2014 008828-4 A2	<p>Código 6.21 - Exigência preliminar - pedidos com buscas realizadas por outros Escritórios de Patentes (22) 17/10/2012 (51) G06Q 30/02 (2012.01) (71) QUALCOMM INCORPORATED (US)</p>
(21) BR 11 2014 008859-4 A2	<p>Código 6.21 - Exigência preliminar - pedidos com buscas realizadas por outros Escritórios de Patentes (22) 13/10/2012 (51) G06F 3/041 (2006.01), A61B 5/117 (1990.01), H04W 12/06 (2009.01) (71) BIOGY, INC (US) ; WALLED SAMI HADDAD (US)</p>
(21) BR 11 2014 008866-7 A2	<p>Código 6.21 - Exigência preliminar - pedidos com buscas realizadas por outros Escritórios de Patentes</p>



	(22) 11/10/2012 (51) B42D 15/00 (1968.09) (71) 3DTL, INC (US)
(21) BR 11 2014 008886-1 A2	Código 6.21 - Exigência preliminar - pedidos com buscas realizadas por outros Escritórios de Patentes (22) 08/10/2012 (51) B21C 37/12 (1968.09), F16L 53/00 (1968.09) (71) BARTELL MACHINERY SYSTEMS LLC (US)
(21) BR 11 2014 008922-1 A2	Código 6.21 - Exigência preliminar - pedidos com buscas realizadas por outros Escritórios de Patentes (22) 05/10/2012 (51) G06F 11/20 (1980.01), G06F 11/14 (1980.01) (71) SIEMENS AKTIENGESELLSCHAFT (DE)
(21) BR 11 2014 008923-0 A2	Código 6.21 - Exigência preliminar - pedidos com buscas realizadas por outros Escritórios de Patentes (22) 12/10/2012 (51) B60C 1/00 (1968.09), B60C 9/18 (1968.09), B60C 9/20 (1968.09) (71) COMPAGNIE GÉNÉRALE DES ETABLISSEMENTS MICHELIN (FR)
(21) BR 11 2014 008926-4 A2	Código 6.21 - Exigência preliminar - pedidos com buscas realizadas por outros Escritórios de Patentes (22) 12/10/2012 (51) B60C 1/00 (1968.09), B60C 9/18 (1968.09), B60C 9/20 (1968.09) (71) COMPAGNIE GÉNÉRALE DES ETABLISSEMENTS MICHELIN (FR)
(21) BR 11 2014 008930-2 A2	Código 6.21 - Exigência preliminar - pedidos com buscas realizadas por outros Escritórios de Patentes (22) 12/10/2012 (51) B60C 1/00 (1968.09), B60C 9/20 (1968.09) (71) COMPAGNIE GÉNÉRALE DES ETABLISSEMENTS MICHELIN (FR)
(21) BR 11 2014 008938-8 A2	Código 6.21 - Exigência preliminar - pedidos com buscas realizadas por outros Escritórios de Patentes (22) 16/10/2012 (51) A61M 5/00 (1968.09), A61M 5/315 (1974.07) (71) MEDTRON AG (DE)
(21) BR 11 2014 008993-0 A2	Código 6.21 - Exigência preliminar - pedidos com buscas realizadas por outros Escritórios de Patentes (22) 11/10/2012



(51) A61M 5/24 (1968.09)
(71) AMGEN INC. (US)

(21) BR 11 2014 009061-0 A2 Código 6.21 - Exigência preliminar - pedidos com buscas realizadas por outros Escritórios de Patentes
(22) 09/10/2012
(51) G06K 9/20 (1980.01)
(71) PIONEER HI-BRED INTERNATIONAL, INC (US)

(21) BR 11 2014 009093-9 A2 Código 6.21 - Exigência preliminar - pedidos com buscas realizadas por outros Escritórios de Patentes
(22) 11/10/2012
(51) G06T 5/50 (1995.01), G06T 7/00 (1995.01), H01J 37/28 (1968.09)
(71) INGRAIN, INC. (US)

(21) BR 11 2014 009230-3 A2 Código 6.21 - Exigência preliminar - pedidos com buscas realizadas por outros Escritórios de Patentes
(22) 18/10/2012
(51) A47G 19/22 (1968.09)
(71) PAUL J. FENELON (US)

(21) BR 11 2014 009255-9 A8 Código 6.21 - Exigência preliminar - pedidos com buscas realizadas por outros Escritórios de Patentes
(22) 18/10/2012
(51) G06K 9/20 (1980.01)
(71) MONSANTO TECHNOLOGY LLC (US)

(21) BR 11 2014 009401-2 A2 Código 6.21 - Exigência preliminar - pedidos com buscas realizadas por outros Escritórios de Patentes
(22) 18/10/2012
(51) A61B 17/10 (1968.09), A61B 34/30 (2016.01), A61B 34/32 (2016.01), A61B 17/00 (1968.09)
(71) ETHICON ENDO-SURGERY, INC. (US)

(21) BR 11 2014 009457-8 A2 Código 6.21 - Exigência preliminar - pedidos com buscas realizadas por outros Escritórios de Patentes
(22) 18/10/2012
(51) A61M 5/315 (1974.07), A61M 5/50 (1990.01), A61B 5/153 (2006.01), A61B 5/15 (2000.01)
(71) BECTON, DICKINSON AND COMPANY (US)

(21) BR 11 2014 009494-2 A2 Código 6.21 - Exigência preliminar - pedidos com buscas realizadas por outros Escritórios de Patentes



	(22) 06/09/2012 (51) G06F 3/12 (1968.09), B41J 29/38 (1968.09) (71) RICOH COMPANY, LTD. (JP)
(21) BR 11 2014 009519-1 A2	Código 6.21 - Exigência preliminar - pedidos com buscas realizadas por outros Escritórios de Patentes (22) 13/09/2012 (51) G06Q 50/30 (2012.01), H04W 4/02 (2018.01) (71) FACEBOOK, INC (US)
(21) BR 11 2014 009521-3 A2	Código 6.21 - Exigência preliminar - pedidos com buscas realizadas por outros Escritórios de Patentes (22) 13/09/2012 (51) G06F 3/01 (2006.01), G06F 3/048 (2006.01), G06F 3/041 (2006.01), G06F 3/14 (1968.09), G06F 9/44 (1980.01) (71) FACEBOOK, INC (US)
(21) BR 11 2014 009581-7 A2	Código 6.21 - Exigência preliminar - pedidos com buscas realizadas por outros Escritórios de Patentes (22) 26/10/2012 (51) G06K 7/10 (1968.09) (71) QUALCOMM INCORPORATED (US)
(21) BR 11 2014 009584-1 A2	Código 6.21 - Exigência preliminar - pedidos com buscas realizadas por outros Escritórios de Patentes (22) 23/10/2012 (51) G06F 17/30 (1995.01), G06F 19/00 (1995.01) (71) AGFA HEALTHCARE INC. (CA)
(21) BR 11 2014 009642-2 A2	Código 6.21 - Exigência preliminar - pedidos com buscas realizadas por outros Escritórios de Patentes (22) 23/10/2012 (51) G06K 9/00 (1968.09) (71) MORPHO (FR)
(21) BR 11 2014 009705-4 A2	Código 6.21 - Exigência preliminar - pedidos com buscas realizadas por outros Escritórios de Patentes (22) 26/10/2012 (51) A45D 42/06 (1968.09), A45D 42/22 (1968.09), A45D 42/24 (1968.09), B62J 29/00 (1968.09), G02B 5/08 (1968.09), G02B 7/198 (1990.01) (71) CRANE IP PTY LTD (AU)
(21) BR 11 2014 009753-4 A2	Código 6.21 - Exigência preliminar - pedidos com buscas realizadas por outros



Escritórios de Patentes
 (22) 22/10/2012
 (51) G01N 33/53 (1985.01)
 (71) STEMGENICS, INC (US)

(21) BR 11 2014 009928-6 A2 Código 6.21 - Exigência preliminar - pedidos com buscas realizadas por outros Escritórios de Patentes
 (22) 25/10/2012
 (51) G06F 21/73 (2013.01)
 (71) WINCOR NIXDORF INTERNATIONAL GMBH (DE)

(21) BR 11 2014 009952-9 A2 Código 6.21 - Exigência preliminar - pedidos com buscas realizadas por outros Escritórios de Patentes
 (22) 25/10/2012
 (51) H03M 11/00 (1985.01), G06F 21/83 (2013.01)
 (71) Compagnie Industrielle et Financiere D´Ingenierie "Ingenico (FR)

(21) BR 11 2014 010020-9 A2 Código 6.21 - Exigência preliminar - pedidos com buscas realizadas por outros Escritórios de Patentes
 (22) 05/06/2012
 (51) A61F 2/10 (1985.01), A61F 2/08 (1985.01), A45D 44/22 (1968.09), A61L 27/58 (2000.01)
 (71) JONG WOO KIM (KR)

(21) BR 11 2014 010028-4 A2 Código 6.21 - Exigência preliminar - pedidos com buscas realizadas por outros Escritórios de Patentes
 (22) 26/10/2012
 (51) G06F 19/00 (1995.01), G06F 7/00 (1968.09)
 (71) UNIVERSAL ELECTRONICS INC. (US)

(21) BR 11 2014 010052-7 A8 Código 6.21 - Exigência preliminar - pedidos com buscas realizadas por outros Escritórios de Patentes
 (22) 01/11/2012
 (51) H03M 7/40 (1985.01), H04N 19/13 (2014.01)
 (71) QUALCOMM INCORPORATED (US)

(21) BR 11 2014 010083-7 A8 Código 6.21 - Exigência preliminar - pedidos com buscas realizadas por outros Escritórios de Patentes
 (22) 26/10/2012
 (51) F28F 9/02 (1968.09), F28D 1/053 (1985.01)
 (71) BEHR GMBH & CO. KG (DE)

(21) BR 11 2014 010164-7 A2 Código 6.21 - Exigência preliminar - pedidos com buscas realizadas por outros

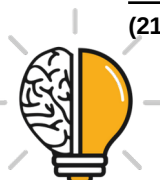

	Escritórios de Patentes (22) 24/10/2012 (51) A61F 2/02 (1985.01), A61L 27/14 (2000.01), A61L 27/04 (2000.01), A61L 27/06 (2000.01) (71) GARY A. ZWICK (US)
--	---

(21) BR 11 2014 010187-6 A2	Código 6.21 - Exigência preliminar - pedidos com buscas realizadas por outros Escritórios de Patentes (22) 26/10/2012 (51) A61M 5/19 (1990.01) (71) MEDTRONIC XOMED, INC. (US)
------------------------------------	---

(21) BR 11 2014 010302-0 A2	Código 6.21 - Exigência preliminar - pedidos com buscas realizadas por outros Escritórios de Patentes (22) 25/10/2012 (51) B60C 11/04 (1968.09), B60C 11/03 (1985.01) (71) COMPAGNIE GÉNÉRALE DES ETABLISSEMENTS MICHELIN (FR)
------------------------------------	---

(21) BR 11 2014 010358-5 A2	Código 6.21 - Exigência preliminar - pedidos com buscas realizadas por outros Escritórios de Patentes (22) 02/11/2012 (51) B60C 11/00 (1968.09), B60C 9/00 (1968.09), B60C 9/18 (1968.09), B60C 9/22 (1968.09) (71) BRIDGESTONE CORPORATION (JP)
------------------------------------	---

(21) BR 11 2014 010375-5 A2	Código 6.21 - Exigência preliminar - pedidos com buscas realizadas por outros Escritórios de Patentes (22) 02/11/2012 (51) B07B 1/52 (1968.09), B07B 1/38 (1968.09), B07B 13/16 (1968.09) (71) DOW GLOBAL TECHNOLOGIES LLC (US)
------------------------------------	--

(21) BR 11 2014 010473-5 A2	Código 6.21 - Exigência preliminar - pedidos com buscas realizadas por outros Escritórios de Patentes (22) 02/11/2012 (51) B60C 11/03 (1985.01), B60C 3/04 (1985.01), B60C 11/04 (1968.09) (71) BRIDGESTONE CORPORATION (JP)
------------------------------------	---

(21) BR 11 2014 010568-5 A2	Código 6.21 - Exigência preliminar - pedidos com buscas realizadas por outros Escritórios de Patentes (22) 27/10/2012 (51) A61F 5/56 (1968.09) (71) JOSEPH IERULLI (US)
------------------------------------	--



(21) BR 11 2014 010595-2 A2	<p>Código 6.21 - Exigência preliminar - pedidos com buscas realizadas por outros Escritórios de Patentes</p> <p>(22) 30/10/2012</p> <p>(51) A61F 2/80 (1985.01), A61F 2/78 (1985.01), B29C 70/06 (1995.01), A61F 2/50 (1985.01), A61F 2/60 (1985.01), A61F 2/76 (1985.01)</p> <p>(71) OTTO BOCK HEALTHCARE GMBH (DE)</p>
(21) BR 11 2014 010602-9 A2	<p>Código 6.21 - Exigência preliminar - pedidos com buscas realizadas por outros Escritórios de Patentes</p> <p>(22) 07/11/2012</p> <p>(51) F27D 17/00 (1968.09)</p> <p>(71) GRAFTECH INTERNATIONAL HOLDINGS INC. (US)</p>
(21) BR 11 2014 010711-4 A2	<p>Código 6.21 - Exigência preliminar - pedidos com buscas realizadas por outros Escritórios de Patentes</p> <p>(22) 01/11/2012</p> <p>(51) G01N 21/17 (1980.01), B60R 1/00 (1968.09), B60S 1/02 (1968.09), G06T 1/00 (1995.01), H04N 5/225 (1985.01)</p> <p>(71) RICOH COMPANY, LTD. (JP)</p>
(21) BR 11 2014 010758-0 A2	<p>Código 6.21 - Exigência preliminar - pedidos com buscas realizadas por outros Escritórios de Patentes</p> <p>(22) 26/10/2012</p> <p>(51) A61M 5/315 (1974.07)</p> <p>(71) BECTON, DICKINSON AND COMPANY (US)</p>
(21) BR 11 2014 010805-6 A2	<p>Código 6.21 - Exigência preliminar - pedidos com buscas realizadas por outros Escritórios de Patentes</p> <p>(22) 26/10/2012</p> <p>(51) A61M 5/178 (1990.01)</p> <p>(71) EXCELSIOR MEDICAL CORPORATION (US)</p>
(21) BR 11 2014 010894-3 A2	<p>Código 6.21 - Exigência preliminar - pedidos com buscas realizadas por outros Escritórios de Patentes</p> <p>(22) 13/11/2012</p> <p>(51) B60B 3/04 (1968.09)</p> <p>(71) TELSONIC HOLDING AG (CH) ; CAVITUS SOLUTIONS PTY LTD (AU)</p>
(21) BR 11 2014 011102-2 A2	<p>Código 6.21 - Exigência preliminar - pedidos com buscas realizadas por outros Escritórios de Patentes</p> <p>(22) 09/11/2012</p> <p>(51) A61M 5/32 (1968.09), A61M 5/50 (1990.01)</p> <p>(71) UNITRACT SYRINGE PTY LTD (AU)</p>



(21) BR 11 2014 011130-8 A2	<p>Código 6.21 - Exigência preliminar - pedidos com buscas realizadas por outros Escritórios de Patentes (22) 08/11/2012 (51) A61M 5/145 (1990.01), A61M 5/165 (1990.01), A61M 5/315 (1974.07), A61M 39/22 (1995.01) (71) DAVID R. DUNCAN (US)</p>
(21) BR 11 2014 011259-2 A2	<p>Código 6.21 - Exigência preliminar - pedidos com buscas realizadas por outros Escritórios de Patentes (22) 06/11/2012 (51) G01N 21/51 (1980.01), G01N 21/64 (1980.01), G01N 33/543 (1985.01), G01N 21/03 (1980.01) (71) KONINKLIJKE PHILIPS N.V. (NL)</p>
(21) BR 11 2014 011283-5 A2	<p>Código 6.21 - Exigência preliminar - pedidos com buscas realizadas por outros Escritórios de Patentes (22) 07/11/2012 (51) A61M 5/315 (1974.07) (71) BECTON, DICKINSON AND COMPANY (US)</p>
(21) BR 11 2014 011302-5 A2	<p>Código 6.21 - Exigência preliminar - pedidos com buscas realizadas por outros Escritórios de Patentes (22) 19/12/2012 (51) B07B 11/02 (1968.09), B02C 23/06 (1968.09), C04B 24/26 (1985.01) (71) SIKA TECHNOLOGY AG (CH)</p>
(21) BR 11 2014 011353-0 A2	<p>Código 6.21 - Exigência preliminar - pedidos com buscas realizadas por outros Escritórios de Patentes (22) 12/11/2012 (51) A61F 2/06 (1985.01) (71) BOLTON MEDICAL, INC. (US)</p>
(21) BR 11 2014 011394-7 A2	<p>Código 6.21 - Exigência preliminar - pedidos com buscas realizadas por outros Escritórios de Patentes (22) 05/11/2012 (51) B21D 28/34 (1968.09), B21D 37/04 (1968.09) (71) WILSON TOOL INTERNATIONAL INC. (US)</p>
(21) BR 11 2014 011468-4 A2	<p>Código 6.21 - Exigência preliminar - pedidos com buscas realizadas por outros Escritórios de Patentes (22) 25/10/2012 (51) A61F 2/97 (2013.01), A61F 2/95 (2013.01)</p>



(71) W. L. GORE & ASSOCIATES, INC. (US)

(21) BR 11 2014 011476-5 A2 Código 6.21 - Exigência preliminar - pedidos com buscas realizadas por outros Escritórios de Patentes
 (22) 16/11/2012
 (51) A61B 17/04 (1968.09)
 (71) STICHTING VU-VUMC (NL)

(21) BR 11 2014 011537-0 A2 Código 6.21 - Exigência preliminar - pedidos com buscas realizadas por outros Escritórios de Patentes
 (22) 08/11/2012
 (51) A61B 17/064 (1990.01), A61B 17/068 (1990.01)
 (71) EASYLAP LTD. (IL)

(21) BR 11 2014 011619-9 A2 Código 6.21 - Exigência preliminar - pedidos com buscas realizadas por outros Escritórios de Patentes
 (22) 14/11/2012
 (51) G21B 1/05 (2006.01)
 (71) THE REGENTS OF THE UNIVERSITY OF CALIFORNIA (US)

(21) BR 11 2014 011690-3 A2 Código 6.21 - Exigência preliminar - pedidos com buscas realizadas por outros Escritórios de Patentes
 (22) 22/11/2012
 (51) F28F 9/22 (1968.09), F25B 39/02 (1968.09), F28F 9/02 (1968.09)
 (71) DAIKIN INDUSTRIES, LTD. (JP)

(21) BR 11 2014 011779-9 A2 Código 6.21 - Exigência preliminar - pedidos com buscas realizadas por outros Escritórios de Patentes
 (22) 16/11/2012
 (51) A61F 2/07 (2013.01)
 (71) BOLTON MEDICAL, INC. (US)

(21) BR 11 2014 011853-1 A2 Código 6.21 - Exigência preliminar - pedidos com buscas realizadas por outros Escritórios de Patentes
 (22) 15/11/2012
 (51) F28F 9/013 (1995.01)
 (71) BABCOCK & WILCOX POWER GENERATION GROUP, INC. (US)

(21) BR 11 2014 011905-8 A2 Código 6.21 - Exigência preliminar - pedidos com buscas realizadas por outros Escritórios de Patentes
 (22) 19/11/2012
 (51) B60C 1/00 (1968.09), C08C 19/44 (1974.07), C08F 2/26 (1974.07), C08F 4/44 (1974.07), C08F 36/02 (1974.07), C08F 36/06 (1974.07), C08L 9/00



	(1974.07) (71) BRIDGESTONE CORPORATION (JP)
(21) BR 11 2014 011919-8 A2	Código 6.21 - Exigência preliminar - pedidos com buscas realizadas por outros Escritórios de Patentes (22) 16/11/2012 (51) A61F 11/00 (1968.09) (71) GUSTAVO ANDRÉS BRAVO CORDERO (CL)
(21) BR 11 2014 012012-9 A2	Código 6.21 - Exigência preliminar - pedidos com buscas realizadas por outros Escritórios de Patentes (22) 19/11/2012 (51) A61B 17/17 (1995.01) (71) SYNTHES GMBH (CH)
(21) BR 11 2014 012144-3 A8	Código 6.21 - Exigência preliminar - pedidos com buscas realizadas por outros Escritórios de Patentes (22) 21/11/2012 (51) F28D 19/04 (1968.09), B01J 19/32 (1990.01), B21D 53/04 (1968.09), F24F 3/14 (1968.09) (71) OXYCOM BEHEER B.V. (NL)
(21) BR 11 2014 012179-6 A2	Código 6.21 - Exigência preliminar - pedidos com buscas realizadas por outros Escritórios de Patentes (22) 22/11/2012 (51) B60C 11/11 (1985.01), B60C 11/01 (1985.01), B60C 11/04 (1968.09), B60C 11/17 (1995.01), B60C 11/13 (1995.01) (71) BRIDGESTONE CORPORATION (JP)
(21) BR 11 2014 012262-8 A2	Código 6.21 - Exigência preliminar - pedidos com buscas realizadas por outros Escritórios de Patentes (22) 12/12/2012 (51) A61M 5/30 (1968.09), A61M 5/315 (1974.07) (71) PHARMAJET, INC. (US)
(21) BR 11 2014 012365-9 A2	Código 6.21 - Exigência preliminar - pedidos com buscas realizadas por outros Escritórios de Patentes (22) 22/11/2012 (51) A61B 17/322 (1968.09), A61B 17/3205 (2006.01), A61B 17/34 (1968.09) (71) Silvano ANDREANI (SM) ; Ettore CASALE (IT) ; Giorgio MAULLU (IT)
(21) BR 11 2014 012408-6 A2	Código 6.21 - Exigência preliminar - pedidos com buscas realizadas por outros Escritórios de Patentes



	(22) 07/08/2012 (51) A61M 5/145 (1990.01) (71) B. BRAUN MELSUNGEN AG (DE)
(21) BR 11 2014 012453-1 A2	Código 6.21 - Exigência preliminar - pedidos com buscas realizadas por outros Escritórios de Patentes (22) 28/11/2012 (51) B04B 7/08 (1968.09), B04B 7/14 (1968.09) (71) ALFA LAVAL CORPORATE AB (SE)
(21) BR 11 2014 012482-5 A2	Código 6.21 - Exigência preliminar - pedidos com buscas realizadas por outros Escritórios de Patentes (22) 26/11/2012 (51) B26B 19/20 (1968.09) (71) KONINKLIJKE PHILIPS N.V. (NL)
(21) BR 11 2014 012499-0 A2	Código 6.21 - Exigência preliminar - pedidos com buscas realizadas por outros Escritórios de Patentes (22) 23/11/2012 (51) A61F 2/966 (2013.01), A61F 2/07 (2013.01) (71) BEIJING PERCUTEK THERAPEUTICS CO., LTD (CN)
(21) BR 11 2014 012585-6 A2	Código 6.21 - Exigência preliminar - pedidos com buscas realizadas por outros Escritórios de Patentes (22) 21/11/2012 (51) C07H 17/08 (1974.07), A61K 31/7048 (2000.01), A61P 31/04 (2000.01) (71) BAYER INTELLECTUAL PROPERTY GMBH (DE) ; THE KITASAKO INSTITUTE (JP)
(21) BR 11 2014 012661-5 A2	Código 6.21 - Exigência preliminar - pedidos com buscas realizadas por outros Escritórios de Patentes (22) 15/11/2012 (51) B60C 1/00 (1968.09), B60C 11/00 (1968.09) (71) COMPAGNIE GÉNÉRALE DES ETABLISSEMENTS MICHELIN (FR)
(21) BR 11 2014 012799-9 A2	Código 6.21 - Exigência preliminar - pedidos com buscas realizadas por outros Escritórios de Patentes (22) 07/12/2012 (51) B26B 21/44 (1968.09) (71) The Gillette Company (US)
(21) BR 11 2014 012826-0 A8	Código 6.21 - Exigência preliminar - pedidos com buscas realizadas por outros Escritórios de Patentes



(22) 06/11/2012
 (51) F28D 7/06 (1968.09), F25B 1/00 (1968.09), F25B 40/00 (1990.01), F25B 13/00 (1968.09)
 (71) DAIKIN INDUSTRIES, LTD. (JP)

(21) BR 11 2014 012920-7 A8 Código 6.21 - Exigência preliminar - pedidos com buscas realizadas por outros Escritórios de Patentes
 (22) 05/11/2012
 (51) B60C 9/20 (1968.09)
 (71) COMPAGNIE GÉNÉRALE DES ETABLISSEMENTS MICHELIN (FR)

(21) BR 11 2014 012991-6 A8 Código 6.21 - Exigência preliminar - pedidos com buscas realizadas por outros Escritórios de Patentes
 (22) 27/11/2012
 (51) B60C 11/11 (1985.01), B60C 11/03 (1985.01), B60C 11/13 (1995.01)
 (71) COMPAGNIE GÉNÉRALE DES ETABLISSEMENTS MICHELIN (FR)

(21) BR 11 2014 012993-2 A8 Código 6.21 - Exigência preliminar - pedidos com buscas realizadas por outros Escritórios de Patentes
 (22) 04/12/2012
 (51) B08B 3/08 (1968.09), A47L 15/00 (1968.09), C11D 3/16 (1968.09), C11D 1/06 (1968.09)
 (71) ECOLAB USA INC (US)

(21) BR 11 2014 013126-0 A8 Código 6.21 - Exigência preliminar - pedidos com buscas realizadas por outros Escritórios de Patentes
 (22) 03/12/2012
 (51) B60B 3/08 (1968.09), B60B 3/10 (1968.09), B60B 3/14 (1968.09), B60B 25/00 (1968.09), B60B 3/00 (1968.09)
 (71) THYSSENKRUPP CARBON COMPONENTS GMBH (DE)

(21) BR 11 2014 013142-2 A8 Código 6.21 - Exigência preliminar - pedidos com buscas realizadas por outros Escritórios de Patentes
 (22) 26/11/2012
 (51) F27D 3/16 (1968.09), F27D 3/18 (1980.01), C21C 5/46 (1968.09)
 (71) OUTOTEC OYJ (FI)

(21) BR 11 2014 013231-3 A2 Código 6.21 - Exigência preliminar - pedidos com buscas realizadas por outros Escritórios de Patentes
 (22) 30/11/2012
 (51) A61F 13/00 (1968.09)
 (71) L'OREAL (FR)



(21) BR 11 2014 013234-8 A8	<p>Código 6.21 - Exigência preliminar - pedidos com buscas realizadas por outros Escritórios de Patentes (22) 05/11/2012 (51) B60C 9/18 (1968.09) (71) COMPAGNIE GÉNÉRALE DES ETABLISSEMENTS MICHELIN (FR)</p>
(21) BR 11 2014 013263-1 A8	<p>Código 6.21 - Exigência preliminar - pedidos com buscas realizadas por outros Escritórios de Patentes (22) 12/11/2012 (51) B23B 27/04 (1968.09), B23B 29/04 (1968.09) (71) ISCAR LTD. (IL)</p>
(21) BR 11 2014 013431-6 A8	<p>Código 6.21 - Exigência preliminar - pedidos com buscas realizadas por outros Escritórios de Patentes (22) 06/12/2012 (51) G03G 21/18 (1995.01) (71) CANON KABUSHIKI KAISHA (JP)</p>
(21) BR 11 2014 013480-4 A8	<p>Código 6.21 - Exigência preliminar - pedidos com buscas realizadas por outros Escritórios de Patentes (22) 19/11/2012 (51) B23B 27/04 (1968.09), B23B 27/16 (1968.09), B23B 29/04 (1968.09) (71) ISCAR LTD. (IL)</p>
(21) BR 11 2014 013620-3 A2	<p>Código 6.21 - Exigência preliminar - pedidos com buscas realizadas por outros Escritórios de Patentes (22) 29/11/2012 (51) F16C 33/12 (1968.09), F16C 33/14 (1968.09), C22C 1/04 (1968.09), C22C 1/10 (1968.09), C23C 24/08 (1985.01), B22F 9/08 (1980.01) (71) FEDERAL-MOGUL WIESBADEN GMBH (DE)</p>
(21) BR 11 2014 013874-5 A8	<p>Código 6.21 - Exigência preliminar - pedidos com buscas realizadas por outros Escritórios de Patentes (22) 07/12/2012 (51) B26B 21/44 (1968.09) (71) The Gillette Company (US)</p>
(21) BR 11 2014 014001-4 A8	<p>Código 6.21 - Exigência preliminar - pedidos com buscas realizadas por outros Escritórios de Patentes (22) 16/11/2012 (51) B21D 5/08 (1968.09) (71) ORTIC 3D AB (SE)</p>



(21) BR 11 2014 014208-4 A8	<p>Código 6.21 - Exigência preliminar - pedidos com buscas realizadas por outros Escritórios de Patentes (22) 14/12/2012 (51) B60B 17/00 (1968.09), B61F 13/00 (1968.09) (71) JOINT STOCK COMPANY "VYKSA STEEL WORKS (RU)</p>
(21) BR 11 2014 014311-0 A8	<p>Código 6.21 - Exigência preliminar - pedidos com buscas realizadas por outros Escritórios de Patentes (22) 21/12/2012 (51) B60C 9/00 (1968.09), D07B 1/00 (1968.09), D07B 1/06 (1968.09) (71) PIRELLI TYRE S.P.A. (IT)</p>
(21) BR 11 2014 014570-9 A8	<p>Código 6.21 - Exigência preliminar - pedidos com buscas realizadas por outros Escritórios de Patentes (22) 22/11/2012 (51) B60C 15/04 (1968.09), B60C 15/00 (1968.09) (71) SUMITOMO RUBBER INDUSTRIES, LTD. (JP)</p>
(21) BR 11 2014 014701-9 A8	<p>Código 6.21 - Exigência preliminar - pedidos com buscas realizadas por outros Escritórios de Patentes (22) 12/12/2012 (51) B26B 19/14 (1968.09) (71) KONINKLIJKE PHILIPS N.V. (NL)</p>
(21) BR 11 2014 014742-6 A8	<p>Código 6.21 - Exigência preliminar - pedidos com buscas realizadas por outros Escritórios de Patentes (22) 17/12/2012 (51) B21J 5/02 (1968.09), B21J 9/02 (1968.09), B21K 1/12 (1968.09) (71) CDP BHARAT FORGE GMBH (DE)</p>
(21) BR 11 2014 014801-5 A8	<p>Código 6.21 - Exigência preliminar - pedidos com buscas realizadas por outros Escritórios de Patentes (22) 10/12/2012 (51) B04B 1/20 (1968.09), B04B 7/04 (1968.09) (71) GEA MECHANICAL EQUIPMENT GMBH (DE)</p>
(21) BR 11 2014 014806-6 A8	<p>Código 6.21 - Exigência preliminar - pedidos com buscas realizadas por outros Escritórios de Patentes (22) 29/11/2012 (51) B26B 21/22 (1968.09) (71) The Gillette Company (US)</p>
(21) BR 11 2014 014817-1 A8	<p>Código 6.21 - Exigência preliminar - pedidos com buscas realizadas por outros</p>

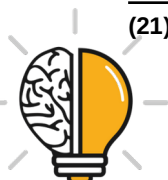

	Escritórios de Patentes (22) 18/12/2012 (51) F28F 9/02 (1968.09), F28D 1/053 (1985.01) (71) VALEO SYSTEMES THERMIQUES (FR)
(21) BR 11 2014 015032-0 A8	Código 6.21 - Exigência preliminar - pedidos com buscas realizadas por outros Escritórios de Patentes (22) 21/12/2012 (51) B23B 51/04 (1968.09), B28D 1/04 (1968.09) (71) HILTI AKTIENGESELLSCHAFT (LI)
(21) BR 11 2014 015050-8 A8	Código 6.21 - Exigência preliminar - pedidos com buscas realizadas por outros Escritórios de Patentes (22) 30/10/2012 (51) F16C 33/20 (1968.09), F04B 27/08 (1968.09), F04B 39/02 (1968.09), F16C 17/04 (1968.09) (71) TAIHO KOGYO CO., LTD. (JP)
(21) BR 11 2014 015104-0 A8	Código 6.21 - Exigência preliminar - pedidos com buscas realizadas por outros Escritórios de Patentes (22) 20/12/2012 (51) B21D 51/26 (1968.09) (71) ALCOA USA CORP (US)
(21) BR 11 2014 015159-8 A8	Código 6.21 - Exigência preliminar - pedidos com buscas realizadas por outros Escritórios de Patentes (22) 14/12/2012 (51) G05B 11/01 (1968.09) (71) LANDIS+GYR TECHNOLOGIES, LLC (US)
(21) BR 11 2014 015294-2 A8	Código 6.21 - Exigência preliminar - pedidos com buscas realizadas por outros Escritórios de Patentes (22) 20/12/2012 (51) A45D 44/00 (1968.09), A61B 5/103 (1990.01), A61B 5/00 (1968.09) (71) L'OREAL (FR)
(21) BR 11 2014 015520-8 A8	Código 6.21 - Exigência preliminar - pedidos com buscas realizadas por outros Escritórios de Patentes (22) 19/12/2012 (51) H02J 13/00 (1968.09), H04B 3/54 (1968.09), H01H 9/56 (1968.09) (71) GE OIL & GAS UK LIMITED (GB)
(21) BR 11 2014 015538-0 A8	Código 6.21 - Exigência preliminar - pedidos com buscas realizadas por outros



Escritórios de Patentes
 (22) 21/12/2012
 (51) G01M 3/40 (1968.09), G01M 5/00 (1968.09), F16L 11/00 (1968.09)
 (71) TECHNIP FRANCE (FR)

(21) BR 11 2014 015546-1 A8 Código 6.21 - Exigência preliminar - pedidos com buscas realizadas por outros Escritórios de Patentes
 (22) 19/12/2012
 (51) A45D 34/00 (1968.09), A45D 34/04 (1968.09), A45D 40/00 (1968.09), A45D 40/30 (1968.09), A61Q 5/04 (2006.01), A61Q 5/06 (2006.01), A61K 8/06 (2006.01)
 (71) L'OREAL (FR)

(21) BR 11 2014 015558-5 A8 Código 6.21 - Exigência preliminar - pedidos com buscas realizadas por outros Escritórios de Patentes
 (22) 12/12/2012
 (51) A47G 25/80 (1985.01)
 (71) ZHEN SHI (CN)

(21) BR 11 2014 015561-5 A8 Código 6.21 - Exigência preliminar - pedidos com buscas realizadas por outros Escritórios de Patentes
 (22) 19/12/2012
 (51) A45D 40/30 (1968.09), A45D 40/26 (1968.09)
 (71) L'OREAL (FR)

(21) BR 11 2014 015689-1 A2 Código 6.21 - Exigência preliminar - pedidos com buscas realizadas por outros Escritórios de Patentes
 (22) 05/12/2012
 (51) B21J 3/00 (1968.09), B21J 5/00 (1968.09)
 (71) SAINT JEAN INDUSTRIES (FR)

(21) BR 11 2014 015774-0 A8 Código 6.21 - Exigência preliminar - pedidos com buscas realizadas por outros Escritórios de Patentes
 (22) 09/01/2013
 (51) B60T 8/17 (2006.01), G01C 23/00 (1968.09)
 (71) ENGINEERED ARRESTING SYSTEMS CORPORATION (US)

(21) BR 11 2014 015838-0 A8 Código 6.21 - Exigência preliminar - pedidos com buscas realizadas por outros Escritórios de Patentes
 (22) 27/12/2012
 (51) H02K 15/12 (1968.09), H02K 3/44 (1968.09)
 (71) ROBERT BOSCH GMBH (DE)



(21) BR 11 2014 015918-1 A8	Código 6.21 - Exigência preliminar - pedidos com buscas realizadas por outros Escritórios de Patentes (22) 19/12/2012 (51) F16D 48/08 (1995.01), B60W 30/186 (2012.01) (71) SCANIA CV AB (SE)
<hr/>	
(21) BR 11 2014 015931-9 A8	Código 6.21 - Exigência preliminar - pedidos com buscas realizadas por outros Escritórios de Patentes (22) 17/12/2012 (51) B60C 11/04 (1968.09), B60C 11/01 (1985.01), B60C 11/13 (1995.01) (71) SUMITOMO RUBBER INDUSTRIES, LTD. (JP)
<hr/>	
(21) BR 11 2014 016053-8 A8	Código 6.21 - Exigência preliminar - pedidos com buscas realizadas por outros Escritórios de Patentes (22) 26/12/2012 (51) B60W 30/192 (2012.01), B60W 10/02 (2006.01), B60W 10/06 (2006.01), B60W 10/11 (2012.01) (71) TVS MOTOR COMPANY LIMITED (IN)
<hr/>	
(21) BR 11 2014 016054-6 A8	Código 6.21 - Exigência preliminar - pedidos com buscas realizadas por outros Escritórios de Patentes (22) 26/12/2012 (51) F16D 28/00 (1995.01), F16D 23/12 (1968.09) (71) TVS MOTOR COMPANY LIMITED (IN)
<hr/>	
(21) BR 11 2014 016224-7 A8	Código 6.21 - Exigência preliminar - pedidos com buscas realizadas por outros Escritórios de Patentes (22) 10/01/2013 (51) G01D 5/245 (1968.09) (71) AISIN SEIKI KABUSHIKI KAISHA (JP)
<hr/>	
(21) BR 11 2014 016244-1 A8	Código 6.21 - Exigência preliminar - pedidos com buscas realizadas por outros Escritórios de Patentes (22) 27/12/2012 (51) A61B 19/00 (1968.09) (71) SYNTHES GMBH (CH)
<hr/>	
(21) BR 11 2014 016320-0 A2	Código 6.21 - Exigência preliminar - pedidos com buscas realizadas por outros Escritórios de Patentes (22) 28/12/2012 (51) G03G 15/08 (1968.09) (71) LEXMARK INTERNATIONAL, INC (US)



(21) BR 11 2014 016393-6 A8	Código 6.21 - Exigência preliminar - pedidos com buscas realizadas por outros Escritórios de Patentes (22) 03/01/2013 (51) H05B 33/10 (1968.09) (71) DARKSIDE SCIENTIFIC, LLC (US)
<hr/>	
(21) BR 11 2014 016405-3 A8	Código 6.21 - Exigência preliminar - pedidos com buscas realizadas por outros Escritórios de Patentes (22) 05/12/2012 (51) B23B 27/04 (1968.09), B23B 29/04 (1968.09), B23D 61/16 (1968.09) (71) ISCAR LTD . (IL)
<hr/>	
(21) BR 11 2014 016413-4 A8	Código 6.21 - Exigência preliminar - pedidos com buscas realizadas por outros Escritórios de Patentes (22) 17/01/2013 (51) H02P 3/14 (1968.09), H02P 5/00 (1968.09), H02P 5/685 (2006.01), H02J 7/00 (1968.09), H02J 7/14 (1968.09) (71) CHONG UK LEE (US)
<hr/>	
(21) BR 11 2014 016414-2 A8	Código 6.21 - Exigência preliminar - pedidos com buscas realizadas por outros Escritórios de Patentes (22) 17/12/2012 (51) B07B 1/00 (1968.09), B02C 21/02 (1968.09) (71) METSO MINERALS, INC. (FI)
<hr/>	
(21) BR 11 2014 016430-4 A8	Código 6.21 - Exigência preliminar - pedidos com buscas realizadas por outros Escritórios de Patentes (22) 02/01/2013 (51) H05B 33/08 (1968.09) (71) PHILIPS LIGHTING HOLDING B.V. (NL)
<hr/>	
(21) BR 11 2014 016498-3 A8	Código 6.21 - Exigência preliminar - pedidos com buscas realizadas por outros Escritórios de Patentes (22) 04/01/2013 (51) H02J 17/00 (1980.01) (71) OPTO GENERIC DEVICES, INC. (US)
<hr/>	
(21) BR 11 2014 016505-0 A8	Código 6.21 - Exigência preliminar - pedidos com buscas realizadas por outros Escritórios de Patentes (22) 09/10/2012 (51) A61F 7/00 (1968.09), A61F 7/12 (1968.09) (71) SIGHT SCIENCES, INC. (US)



(21) BR 11 2014 016512-2 A2	<p>Código 6.21 - Exigência preliminar - pedidos com buscas realizadas por outros Escritórios de Patentes (22) 04/01/2013 (51) G07F 19/00 (1990.01) (71) GLORY GLOBAL SOLUTION (INTERNATIONAL) LIMITED (GB)</p>
(21) BR 11 2014 016527-0 A8	<p>Código 6.21 - Exigência preliminar - pedidos com buscas realizadas por outros Escritórios de Patentes (22) 12/10/2012 (51) A61F 5/00 (1968.09), A61M 29/00 (1968.09) (71) ROULA VEKIOS (CA)</p>
(21) BR 11 2014 016573-4 A8	<p>Código 6.21 - Exigência preliminar - pedidos com buscas realizadas por outros Escritórios de Patentes (22) 27/11/2012 (51) A45D 26/00 (1968.09) (71) BABYLISS FACO SPRL (BE)</p>
(21) BR 11 2014 016750-8 A8	<p>Código 6.21 - Exigência preliminar - pedidos com buscas realizadas por outros Escritórios de Patentes (22) 11/01/2013 (51) H01R 39/08 (1968.09), H01R 39/24 (1968.09), F03D 1/00 (1968.09), H01R 43/14 (1968.09) (71) WOBVEN PROPERTIES GMBH (DE)</p>
(21) BR 11 2014 016757-5 A8	<p>Código 6.21 - Exigência preliminar - pedidos com buscas realizadas por outros Escritórios de Patentes (22) 18/12/2012 (51) F02P 5/15 (1985.01) (71) PEUGEOT CITROEN AUTOMOBILES SA (FR)</p>
(21) BR 11 2014 016760-5 A8	<p>Código 6.21 - Exigência preliminar - pedidos com buscas realizadas por outros Escritórios de Patentes (22) 06/01/2012 (51) A44B 17/00 (1968.09) (71) YKK CORPORATION (JP)</p>
(21) BR 11 2014 016817-2 A8	<p>Código 6.21 - Exigência preliminar - pedidos com buscas realizadas por outros Escritórios de Patentes (22) 04/01/2013 (51) G01R 33/24 (1985.01) (71) KONINKLIJKE PHILIPS N.V. (NL)</p>



(21) BR 11 2014 016902-0 A2	<p>Código 6.21 - Exigência preliminar - pedidos com buscas realizadas por outros Escritórios de Patentes (22) 08/01/2013 (51) H01R 4/64 (1980.01), H01R 4/06 (1980.01) (71) TYCO ELECTRONICS UK LIMITED (GB)</p>
(21) BR 11 2014 016923-3 A8	<p>Código 6.21 - Exigência preliminar - pedidos com buscas realizadas por outros Escritórios de Patentes (22) 25/12/2012 (51) H02M 7/12 (1968.09), H02M 7/48 (1968.09), H02M 7/487 (2007.01) (71) TOSHIBA MITSUBISHI-ELECTRIC INDUSTRIAL SYSTEMS CORPORATION (JP)</p>
(21) BR 11 2014 016955-1 A8	<p>Código 6.21 - Exigência preliminar - pedidos com buscas realizadas por outros Escritórios de Patentes (22) 03/12/2012 (51) A45D 34/04 (1968.09), A45D 40/26 (1968.09) (71) ALPLA WERKE ALWIN LEHNER GMBH & CO. KG (AU)</p>
(21) BR 11 2014 016982-9 A8	<p>Código 6.21 - Exigência preliminar - pedidos com buscas realizadas por outros Escritórios de Patentes (22) 11/01/2013 (51) F04B 49/06 (1968.09), F04B 17/03 (1995.01) (71) EMERSON CLIMATE TECHNOLOGIES, INC. (US)</p>
(21) BR 11 2014 017002-9 A8	<p>Código 6.21 - Exigência preliminar - pedidos com buscas realizadas por outros Escritórios de Patentes (22) 18/12/2012 (51) H01H 33/24 (1968.09) (71) SIEMENS AKTIENGESELLSCHAFT (DE)</p>
(21) BR 11 2014 017143-2 A8	<p>Código 6.21 - Exigência preliminar - pedidos com buscas realizadas por outros Escritórios de Patentes (22) 09/01/2013 (51) F02D 41/22 (1985.01), F02M 63/02 (1968.09) (71) TOYOTA JIDOSHA KABUSHIKI KAISHA (JP) ; DENSO CORPORATION (JP)</p>
(21) BR 11 2014 017263-3 A8	<p>Código 6.21 - Exigência preliminar - pedidos com buscas realizadas por outros Escritórios de Patentes (22) 10/01/2013 (51) G05B 23/02 (1968.09), G05B 17/02 (1968.09) (71) PROCESS SYSTEMS ENTERPRISE LIMITED (GB)</p>



(21) BR 11 2014 017281-1 A8	Código 6.21 - Exigência preliminar - pedidos com buscas realizadas por outros Escritórios de Patentes (22) 11/01/2013 (51) H04S 5/00 (1980.01), H04S 7/00 (1980.01) (71) KONINKLIJKE PHILIPS N.V. (NL)
(21) BR 11 2014 017313-3 A8	Código 6.21 - Exigência preliminar - pedidos com buscas realizadas por outros Escritórios de Patentes (22) 09/01/2013 (51) H01R 13/533 (1980.01), H01R 13/625 (1980.01), E21B 17/02 (1968.09), E21B 17/046 (1968.09), E21B 17/20 (1980.01) (71) PEGASUS S.R.L. (IT)
(21) BR 11 2014 017346-0 A8	Código 6.21 - Exigência preliminar - pedidos com buscas realizadas por outros Escritórios de Patentes (22) 10/01/2013 (51) H02J 17/00 (1980.01) (71) FACEBOOK, INC. (US)
(21) BR 11 2014 017456-3 A8	Código 6.21 - Exigência preliminar - pedidos com buscas realizadas por outros Escritórios de Patentes (22) 11/01/2013 (51) H05B 37/02 (1968.09) (71) PHILIPS LIGHTING HOLDING B.V. (NL)
(21) BR 11 2014 017459-8 A8	Código 6.21 - Exigência preliminar - pedidos com buscas realizadas por outros Escritórios de Patentes (22) 09/01/2013 (51) H02M 3/335 (1974.07), H02J 7/00 (1968.09) (71) KONINKLIJKE PHILIPS N.V. (NL)
(21) BR 11 2014 017460-1 A8	Código 6.21 - Exigência preliminar - pedidos com buscas realizadas por outros Escritórios de Patentes (22) 16/01/2013 (51) H02J 3/40 (1968.09) (71) INFINEON TECHNOLOGIES AUSTRIA AG (AT)
(21) BR 11 2014 017551-9 A2	Código 6.21 - Exigência preliminar - pedidos com buscas realizadas por outros Escritórios de Patentes (22) 17/01/2013 (51) H02G 3/00 (1968.09), H01R 4/20 (1980.01) (71) LABINAL POWER SYSTEMS (FR)



(21) BR 11 2014 017615-9 A8	<p>Código 6.21 - Exigência preliminar - pedidos com buscas realizadas por outros Escritórios de Patentes (22) 17/07/2012 (51) A61F 2/06 (1985.01) (71) METACTIVE MEDICAL, INC. (US)</p>
(21) BR 11 2014 017632-9 A8	<p>Código 6.21 - Exigência preliminar - pedidos com buscas realizadas por outros Escritórios de Patentes (22) 30/10/2012 (51) F16C 33/20 (1968.09), F04B 27/08 (1968.09), F04B 39/02 (1968.09), F16C 17/04 (1968.09) (71) TAIHO KOGYO CO., LTD. (JP)</p>
(21) BR 11 2014 017815-1 A8	<p>Código 6.21 - Exigência preliminar - pedidos com buscas realizadas por outros Escritórios de Patentes (22) 09/01/2013 (51) H02K 1/22 (1968.09), H02K 1/16 (1968.09), H02K 3/04 (1968.09), H02K 3/28 (1968.09) (71) HITACHI AUTOMOTIVE SYSTEMS, LTD. (JP)</p>
(21) BR 11 2014 018001-6 A8	<p>Código 6.21 - Exigência preliminar - pedidos com buscas realizadas por outros Escritórios de Patentes (22) 20/12/2012 (51) H02G 3/32 (2000.01) (71) THE BOEING COMPANY (US)</p>
(21) BR 11 2014 018006-7 A8	<p>Código 6.21 - Exigência preliminar - pedidos com buscas realizadas por outros Escritórios de Patentes (22) 15/01/2013 (51) G01R 31/00 (1968.09) (71) MASCHINENFABRIK REINHAUSEN GMBH (DE)</p>
(21) BR 11 2014 018016-4 A8	<p>Código 6.21 - Exigência preliminar - pedidos com buscas realizadas por outros Escritórios de Patentes (22) 15/01/2013 (51) B60T 8/36 (1985.01), F16K 31/06 (1968.09) (71) CONTINENTAL TEVES AG & CO. OHG (DE)</p>
(21) BR 11 2014 018135-7 A8	<p>Código 6.21 - Exigência preliminar - pedidos com buscas realizadas por outros Escritórios de Patentes (22) 15/03/2013 (51) A61K 31/40 (1974.07), A61P 35/00 (2000.01)</p>



(71) F. HOFFMANN-LA ROCHE AG (CH)

(21) BR 11 2014 018182-9 A8 Código 6.21 - Exigência preliminar - pedidos com buscas realizadas por outros Escritórios de Patentes
 (22) 14/01/2013
 (51) F02D 41/20 (1985.01), H01L 41/04 (1974.07)
 (71) ROBERT BOSCH GMBH (DE)

(21) BR 11 2014 018220-5 A8 Código 6.21 - Exigência preliminar - pedidos com buscas realizadas por outros Escritórios de Patentes
 (22) 05/12/2012
 (51) F42B 3/10 (1968.09)
 (71) INTERNATIONAL TECHNOLOGIES, LLC (US)

(21) BR 11 2014 018736-3 A8 Código 6.21 - Exigência preliminar - pedidos com buscas realizadas por outros Escritórios de Patentes
 (22) 15/01/2013
 (51) H05B 33/08 (1968.09)
 (71) PHILIPS LIGHTING HOLDING B.V (NL)

(21) BR 11 2014 018746-0 A8 Código 6.21 - Exigência preliminar - pedidos com buscas realizadas por outros Escritórios de Patentes
 (22) 11/01/2013
 (51) H02M 7/42 (1968.09), H02P 7/285 (1985.01)
 (71) SIEMENS AKTIENGESELLSCHAFT (DE)

(21) BR 11 2014 019013-5 A8 Código 6.21 - Exigência preliminar - pedidos com buscas realizadas por outros Escritórios de Patentes
 (22) 04/01/2013
 (51) H02B 1/38 (1990.01), H01H 9/20 (1968.09)
 (71) ABB SCHWEIZ AG (CH)

(21) BR 11 2014 019456-4 A8 Código 6.21 - Exigência preliminar - pedidos com buscas realizadas por outros Escritórios de Patentes
 (22) 15/01/2013
 (51) G05F 1/14 (1968.09), H01H 9/00 (1968.09), H01F 29/04 (1968.09), H02P 13/06 (1968.09)
 (71) MASCHINENFABRIK REINHAUSEN GMBH (DE)

(21) BR 11 2014 019470-0 A2 Código 6.21 - Exigência preliminar - pedidos com buscas realizadas por outros Escritórios de Patentes
 (22) 14/01/2013
 (51) H02B 1/056 (1990.01), H01R 13/52 (1968.09), H01R 13/627 (1980.01)



(71) LABINAL, LLC (US)

(21) BR 11 2014 019546-3 A2 Código 6.21 - Exigência preliminar - pedidos com buscas realizadas por outros Escritórios de Patentes
 (22) 24/01/2013
 (51) G01N 27/72 (1968.09), G01N 27/90 (1980.01), G01L 1/12 (1968.09)
 (71) MAPS TECHNOLOGY LIMITED (GB)

(21) BR 11 2014 019843-8 A8 Código 6.21 - Exigência preliminar - pedidos com buscas realizadas por outros Escritórios de Patentes
 (22) 02/01/2013
 (51) H01T 13/26 (1968.09), H01T 13/46 (1968.09), H01T 13/54 (1968.09), H01T 21/06 (1985.01)
 (71) ROBERT BOSCH GMBH (DE)

(21) BR 11 2014 019987-6 A2 Código 6.21 - Exigência preliminar - pedidos com buscas realizadas por outros Escritórios de Patentes
 (22) 15/01/2013
 (51) H01F 29/04 (1968.09), H01H 9/00 (1968.09)
 (71) MASCHINENFABRIK REINHAUSEN GMBH (DE) ; JOCHEN VON BLOH (DE)

(21) BR 11 2014 020564-7 A8 Código 6.21 - Exigência preliminar - pedidos com buscas realizadas por outros Escritórios de Patentes
 (22) 13/12/2012
 (51) A61B 17/06 (1968.09)
 (71) NORTHWESTERN UNIVERSITY (US)

(21) BR 11 2014 020586-8 A2 Código 6.21 - Exigência preliminar - pedidos com buscas realizadas por outros Escritórios de Patentes
 (22) 21/02/2013
 (51) G01N 33/543 (1985.01), G01N 33/00 (1968.09)
 (71) COMMISSARIAT A L'ENERGIE ATOMIQUE ET AUX ENERGIES ALTERNATIVES (FR) ; CENTRE NATIONAL DE LA RECHERCHE SCIENTIFIQUE (FR) ; UNIVERSITE PARIS SUD (FR)

(21) BR 11 2014 020792-5 A8 Código 6.21 - Exigência preliminar - pedidos com buscas realizadas por outros Escritórios de Patentes
 (22) 05/03/2013
 (51) C08F 265/06 (1974.07), C08F 2/22 (1974.07), C04B 28/14 (1985.01), C04B 24/26 (1985.01), C04B 28/06 (1985.01), C04B 111/00 (1995.01), C04B 103/00 (1995.01)
 (71) DOW GLOBAL TECHNOLOGIES LLC (US) ; ROHM AND HAAS



COMPANY (US)

(21) BR 11 2014 020827-1 A8 Código 6.21 - Exigência preliminar - pedidos com buscas realizadas por outros Escritórios de Patentes
(22) 18/02/2013
(51) C08L 21/00 (1974.07), C08L 47/00 (1974.07), C08K 3/04 (1974.07), C08K 3/36 (1974.07), B60C 1/00 (1968.09)
(71) KURARAY CO., LTD. (JP) ; AMYRIS, INC. (US)

(21) BR 11 2014 020839-5 A8 Código 6.21 - Exigência preliminar - pedidos com buscas realizadas por outros Escritórios de Patentes
(22) 18/02/2013
(51) C08F 110/02 (1974.07), C08F 4/65 (1990.01)
(71) Univation Technologies, LLC (US)

(21) BR 11 2014 020846-8 A8 Código 6.21 - Exigência preliminar - pedidos com buscas realizadas por outros Escritórios de Patentes
(22) 22/01/2013
(51) C08F 2/32 (1974.07), C08F 20/00 (1974.07)
(71) SUMITOMO SEIKA CHEMICALS CO., LTD. (JP)

(21) BR 11 2014 020890-5 A8 Código 6.21 - Exigência preliminar - pedidos com buscas realizadas por outros Escritórios de Patentes
(22) 26/02/2013
(51) B29D 11/00 (1968.09), B24B 13/00 (1968.09)
(71) CARL ZEISS VISION INTERNATIONAL GMBH (DE)

(21) BR 11 2014 020958-8 A8 Código 6.21 - Exigência preliminar - pedidos com buscas realizadas por outros Escritórios de Patentes
(22) 20/02/2013
(51) C08K 5/11 (1974.07)
(71) LANXESS DEUTSCHLAND GMBH (DE) ; BIOAMBER INTERNATIONAL S.A.R.L. (LU)

(21) BR 11 2014 020970-7 A2 Código 6.21 - Exigência preliminar - pedidos com buscas realizadas por outros Escritórios de Patentes
(22) 20/02/2013
(51) C08K 5/11 (1974.07)
(71) LANXESS DEUTSCHLAND GMBH (DE) ; BIOAMBER INTERNATIONAL S.A.R.L. (LU)

(21) BR 11 2014 020987-1 A8 Código 6.21 - Exigência preliminar - pedidos com buscas realizadas por outros Escritórios de Patentes



	(22) 28/02/2013 (51) C08L 63/00 (1974.07), C08G 59/62 (1974.07), C08K 3/00 (1974.07), H02K 1/18 (1968.09) (71) SUMITOMO BAKELITE CO., LTD. (JP)
(21) BR 11 2014 021039-0 A8	Código 6.21 - Exigência preliminar - pedidos com buscas realizadas por outros Escritórios de Patentes (22) 28/02/2013 (51) B29C 65/18 (1985.01), B29K 105/06 (1985.01) (71) DAHER AEROSPACE (FR)
(21) BR 11 2014 021070-5 A8	Código 6.21 - Exigência preliminar - pedidos com buscas realizadas por outros Escritórios de Patentes (22) 20/02/2013 (51) C08L 67/04 (1974.07) (71) NOVAMONT S.P.A. (IT)
(21) BR 11 2014 021075-6 A8	Código 6.21 - Exigência preliminar - pedidos com buscas realizadas por outros Escritórios de Patentes (22) 25/02/2013 (51) C08G 18/48 (1974.07), C08J 5/04 (1974.07) (71) HENKEL AG & CO. KGAA (DE)
(21) BR 11 2014 021158-2 A8	Código 6.21 - Exigência preliminar - pedidos com buscas realizadas por outros Escritórios de Patentes (22) 26/03/2013 (51) B32B 5/32 (1968.09), B29C 65/02 (1985.01), B32B 3/18 (1968.09), B29C 44/56 (1995.01) (71) AIREX AG (CH)
(21) BR 11 2014 021174-4 A8	Código 6.21 - Exigência preliminar - pedidos com buscas realizadas por outros Escritórios de Patentes (22) 12/03/2013 (51) C08F 210/02 (1974.07), C08F 2/40 (1974.07) (71) BOREALIS AG (AT)
(21) BR 11 2014 021185-0 A8	Código 6.21 - Exigência preliminar - pedidos com buscas realizadas por outros Escritórios de Patentes (22) 04/03/2013 (51) C08G 18/10 (1974.07), C08G 18/22 (1974.07), C08G 18/24 (1974.07), C08G 18/38 (1974.07), C08G 18/40 (1974.07), C08G 18/62 (1974.07), C09D 175/04 (1990.01) (71) AKZO NOBEL COATINGS INTERNATIONAL B.V. (NL)



(21) BR 11 2014 021187-6 A8	Código 6.21 - Exigência preliminar - pedidos com buscas realizadas por outros Escritórios de Patentes (22) 03/04/2013 (51) C08G 8/28 (1974.07), C04B 24/00 (1985.01), C07D 307/00 (1974.07), C08J 5/00 (1974.07), C07C 59/00 (1968.09), C08G 12/40 (1974.07), C08G 16/02 (1974.07), C08K 13/00 (1985.01) (71) CONSTRUCTION RESEARCH & TECHNOLOGY GMBH (DE)
(21) BR 11 2014 021203-1 A2	Código 6.21 - Exigência preliminar - pedidos com buscas realizadas por outros Escritórios de Patentes (22) 30/01/2013 (51) B32B 3/30 (1968.09), G02B 1/04 (1968.09) (71) 3M INNOVANTIVE PROPERTIES COMPANY (US)
(21) BR 11 2014 021252-0 A8	Código 6.21 - Exigência preliminar - pedidos com buscas realizadas por outros Escritórios de Patentes (22) 26/02/2013 (51) C08L 27/16 (1974.07), B32B 1/08 (1968.09), F16L 11/08 (1968.09) (71) TECHNIP FRANCE (FR)
(21) BR 11 2014 021307-0 A8	Código 6.21 - Exigência preliminar - pedidos com buscas realizadas por outros Escritórios de Patentes (22) 25/03/2013 (51) B29C 45/76 (1985.01), G05B 19/409 (1995.01) (71) KRAUSSMAFFEI TECHNOLOGIES GMBH (DE)
(21) BR 11 2014 021321-6 A8	Código 6.21 - Exigência preliminar - pedidos com buscas realizadas por outros Escritórios de Patentes (22) 28/02/2013 (51) B32B 17/06 (1968.09), B65D 25/14 (1968.09), C03C 17/30 (1968.09), C03C 17/00 (1968.09), C03C 17/32 (1968.09), C03C 17/42 (1980.01), C03C 21/00 (1968.09), C09D 179/08 (1990.01) (71) CORNING INCORPORATED (US)
(21) BR 11 2014 021357-7 A8	Código 6.21 - Exigência preliminar - pedidos com buscas realizadas por outros Escritórios de Patentes (22) 07/03/2013 (51) C08K 3/34 (1974.07), C08L 67/04 (1974.07), B65D 81/38 (1968.09) (71) HUHTAMÄKI OYJ (FI) ; PURAC BIOCHEM B.V. (NL)
(21) BR 11 2014 021387-9 A8	Código 6.21 - Exigência preliminar - pedidos com buscas realizadas por outros Escritórios de Patentes



	(22) 19/02/2013 (51) B29C 47/10 (1985.01), B29B 7/66 (1985.01), B29C 47/08 (1985.01), B29C 31/02 (1985.01), B29B 17/00 (1985.01) (71) BSW MACHINERY HANDELS-GMBH (AT)
--	---

(21) BR 11 2014 021405-0 A2	Código 6.21 - Exigência preliminar - pedidos com buscas realizadas por outros Escritórios de Patentes (22) 23/01/2013 (51) C08B 3/00 (1968.09), C08B 3/06 (1968.09) (71) ACETATE INTERNATIONAL LLC (US)
------------------------------------	--

(21) BR 11 2014 021412-3 A8	Código 6.21 - Exigência preliminar - pedidos com buscas realizadas por outros Escritórios de Patentes (22) 26/02/2013 (51) C08G 75/08 (1974.07), C08G 18/38 (1974.07), G02B 1/04 (1968.09) (71) MITSUBISHI GAS CHEMICAL COMPANY, INC. (JP)
------------------------------------	---

(21) BR 11 2014 021451-4 A8	Código 6.21 - Exigência preliminar - pedidos com buscas realizadas por outros Escritórios de Patentes (22) 05/03/2013 (51) C08F 4/651 (1990.01), C08F 110/06 (1974.07) (71) BASELL POLIOLEFINE ITALIA S.R.L. (IT)
------------------------------------	--

(21) BR 11 2014 021945-1 A8	Código 6.21 - Exigência preliminar - pedidos com buscas realizadas por outros Escritórios de Patentes (22) 13/02/2013 (51) B65D 30/20 (1980.01), B65D 30/08 (1980.01) (71) MONDI HALLE GMBH (DE)
------------------------------------	---

(21) BR 11 2014 022110-3 A8	Código 6.21 - Exigência preliminar - pedidos com buscas realizadas por outros Escritórios de Patentes (22) 05/03/2013 (51) B65G 15/54 (1968.09), F16G 3/08 (1968.09) (71) ASHWORTH BROS., INC. (US)
------------------------------------	--

(21) BR 11 2014 022477-3 A8	Código 6.21 - Exigência preliminar - pedidos com buscas realizadas por outros Escritórios de Patentes (22) 12/03/2012 (51) A61B 17/88 (1995.01), A61B 17/68 (1995.01) (71) NTPLAST S.R.L. (IT)
------------------------------------	---

(21) BR 11 2014 022666-0 A8	Código 6.21 - Exigência preliminar - pedidos com buscas realizadas por outros Escritórios de Patentes
------------------------------------	---



	(22) 15/03/2012 (51) A61M 5/20 (1968.09) (71) BECTON, DICKINSON AND COMPANY (US)
(21) BR 11 2014 023325-0 A8	Código 6.21 - Exigência preliminar - pedidos com buscas realizadas por outros Escritórios de Patentes (22) 18/03/2013 (51) B65G 57/14 (1968.09) (71) OREN TECHNOLOGIES, LLC (US)
(21) BR 11 2014 023515-5 A8	Código 6.21 - Exigência preliminar - pedidos com buscas realizadas por outros Escritórios de Patentes (22) 02/04/2013 (51) B60C 15/04 (1968.09), B60C 15/06 (1968.09), B60C 19/12 (1968.09) (71) COMPAGNIE GÉNÉRALE DES ETABLISSEMENTS MICHELIN (FR)
(21) BR 11 2014 023688-7 A8	Código 6.21 - Exigência preliminar - pedidos com buscas realizadas por outros Escritórios de Patentes (22) 28/03/2012 (51) A61B 17/70 (1995.01), A61B 17/80 (1995.01) (71) FACET-LINK INC. (US)
(21) BR 11 2014 023863-4 A2	Código 6.21 - Exigência preliminar - pedidos com buscas realizadas por outros Escritórios de Patentes (22) 03/04/2013 (51) B60B 9/26 (1968.09) (71) COMPAGNIE GÉNÉRALE DES ETABLISSEMENTS MICHELIN (FR)
(21) BR 11 2014 024108-2 A8	Código 6.21 - Exigência preliminar - pedidos com buscas realizadas por outros Escritórios de Patentes (22) 04/04/2013 (51) B60C 9/18 (1968.09), B60C 9/20 (1968.09) (71) COMPAGNIE GÉNÉRALE DES ETABLISSEMENTS MICHELIN (FR)
(21) BR 11 2014 024694-7 A2	Código 6.21 - Exigência preliminar - pedidos com buscas realizadas por outros Escritórios de Patentes (22) 05/04/2013 (51) B60C 11/03 (1985.01), B60C 11/12 (1968.09), B60C 11/04 (1968.09) (71) COMPAGNIE GÉNÉRALE DES ETABLISSEMENTS MICHELIN (FR)
(21) BR 11 2014 024792-7 A2	Código 6.21 - Exigência preliminar - pedidos com buscas realizadas por outros Escritórios de Patentes (22) 05/04/2013



	(51) B60C 23/00 (1968.09) (71) DANA HEAVY VEHICLE SYSTEMS GROUP, LLC (US)
--	--

(21) BR 11 2014 024891-5 A8	Código 6.21 - Exigência preliminar - pedidos com buscas realizadas por outros Escritórios de Patentes (22) 11/04/2013 (51) F28F 1/12 (1968.09) (71) BEHR GMBH & CO. KG (DE)
------------------------------------	--

(21) BR 11 2014 024893-1 A2	Código 6.21 - Exigência preliminar - pedidos com buscas realizadas por outros Escritórios de Patentes (22) 15/03/2013 (51) A61K 48/00 (1990.01), C07K 16/28 (1995.01), C07K 14/005 (1995.01), C12N 15/62 (1990.01) (71) THE UNITED STATES OF AMERICA, AS REPRESENTED BY THE SECRETARY, DEPARTMENT OF HEALTH AND HUMAN SERVICES (US)
------------------------------------	--

(21) BR 11 2014 025026-0 A2	Código 6.21 - Exigência preliminar - pedidos com buscas realizadas por outros Escritórios de Patentes (22) 08/04/2013 (51) B60C 23/00 (1968.09) (71) DANA HEAVY VEHICLE SYSTEMS GROUP, LLC (US)
------------------------------------	--

(21) BR 11 2014 025374-9 A8	Código 6.21 - Exigência preliminar - pedidos com buscas realizadas por outros Escritórios de Patentes (22) 15/04/2013 (51) B60C 23/00 (1968.09) (71) DANA ITÁLIA S.P.A. (IT)
------------------------------------	---

(21) BR 11 2014 025438-9 A8	Código 6.21 - Exigência preliminar - pedidos com buscas realizadas por outros Escritórios de Patentes (22) 12/04/2013 (51) A61L 2/00 (1980.01) (71) DR. PY INSTITUTE LLC (US)
------------------------------------	--

(21) BR 11 2014 025607-1 A8	Código 6.21 - Exigência preliminar - pedidos com buscas realizadas por outros Escritórios de Patentes (22) 12/04/2013 (51) C08G 63/181 (1990.01), A45D 34/00 (1968.09), C08L 67/02 (1974.07) (71) The Procter & Gamble Company (US)
------------------------------------	--

(21) BR 11 2014 025745-0 A8	Código 6.21 - Exigência preliminar - pedidos com buscas realizadas por outros Escritórios de Patentes
------------------------------------	---



	(22) 16/04/2013 (51) B65G 47/84 (1968.09), A61F 13/15 (1990.01) (71) The Procter & Gamble Company (US)
(21) BR 11 2014 025783-3 A8	Código 6.21 - Exigência preliminar - pedidos com buscas realizadas por outros Escritórios de Patentes (22) 16/04/2013 (51) B60C 11/04 (1968.09), B60C 9/18 (1968.09) (71) BRIDGESTONE CORPORATION (JP)
(21) BR 11 2014 025805-8 A8	Código 6.21 - Exigência preliminar - pedidos com buscas realizadas por outros Escritórios de Patentes (22) 16/04/2013 (51) C08F 210/16 (1974.07), C08F 4/654 (1990.01), C08F 4/655 (1990.01), C08F 4/02 (1974.07), C08F 10/00 (1974.07) (71) INEOS EUROPE AG (CH)
(21) BR 11 2014 025860-0 A8	Código 6.21 - Exigência preliminar - pedidos com buscas realizadas por outros Escritórios de Patentes (22) 15/04/2013 (51) C08L 7/00 (1974.07), C08L 9/00 (1974.07), C08L 21/00 (1974.07) (71) PPG INDUSTRIES OHIO, INC. (US)
(21) BR 11 2014 025867-8 A8	Código 6.21 - Exigência preliminar - pedidos com buscas realizadas por outros Escritórios de Patentes (22) 18/04/2013 (51) B29C 33/04 (1985.01), B29C 35/04 (1985.01), B29K 105/06 (1985.01), B29L 7/00 (1985.01), B29L 9/00 (1985.01) (71) KNAUF INSULATION GMBH (US)
(21) BR 11 2014 026004-4 A2	Código 6.21 - Exigência preliminar - pedidos com buscas realizadas por outros Escritórios de Patentes (22) 12/04/2013 (51) B29C 73/26 (1990.01), B24C 1/04 (1968.09), G01N 21/88 (1980.01) (71) JEDO TECHNOLOGIES (FR) ; JEDO TECHNOLOGIES (FR)
(21) BR 11 2014 026101-6 A2	Código 6.21 - Exigência preliminar - pedidos com buscas realizadas por outros Escritórios de Patentes (22) 18/04/2013 (51) C08J 11/04 (1974.07), C08G 63/183 (1990.01), C08G 63/78 (1990.01) (71) PERPETUAL GLOBAL TECHNOLOGIES LIMITED (MU)
(21) BR 11 2014 026123-7 A2	Código 6.21 - Exigência preliminar - pedidos com buscas realizadas por outros



Escritórios de Patentes
 (22) 22/04/2013
 (51) C08F 2/22 (1974.07), C08L 55/02 (1974.07), C08L 69/00 (1974.07)
 (71) Bayer MaterialScience AG (DE)

(21) BR 11 2014 026156-3 A2 Código 6.21 - Exigência preliminar - pedidos com buscas realizadas por outros Escritórios de Patentes
 (22) 15/04/2013
 (51) C08G 59/50 (1974.07), C08G 59/00 (1974.07)
 (71) 3M INNOVATIVE PROPERTIES COMPANY (US)

(21) BR 11 2014 026161-0 A2 Código 6.21 - Exigência preliminar - pedidos com buscas realizadas por outros Escritórios de Patentes
 (22) 19/04/2013
 (51) B29D 30/52 (1985.01), B29D 30/58 (1985.01), B29D 30/66 (1985.01)
 (71) BRIDGESTONE CORPORATION (JP)

(21) BR 11 2014 026318-3 A2 Código 6.21 - Exigência preliminar - pedidos com buscas realizadas por outros Escritórios de Patentes
 (22) 15/04/2013
 (51) B26B 19/38 (1968.09)
 (71) KONINKLIJKE PHILIPS N.V. (NL)

(21) BR 11 2014 026339-6 A2 Código 6.21 - Exigência preliminar - pedidos com buscas realizadas por outros Escritórios de Patentes
 (22) 16/04/2013
 (51) B31B 1/88 (1968.09), B44B 5/00 (1968.09), B41M 3/16 (1968.09), B31B 1/00 (1968.09)
 (71) BOBST MEX SA (CH)

(21) BR 11 2014 027045-7 A2 Código 6.21 - Exigência preliminar - pedidos com buscas realizadas por outros Escritórios de Patentes
 (22) 15/04/2013
 (51) B26B 19/00 (1968.09)
 (71) KONINKLIJKE PHILIPS N.V. (NL)

(21) BR 11 2014 027422-3 A2 Código 6.21 - Exigência preliminar - pedidos com buscas realizadas por outros Escritórios de Patentes
 (22) 01/05/2013
 (51) C08F 36/04 (1974.07), C08F 30/02 (1974.07), C08F 236/04 (1974.07)
 (71) BRIDGESTONE CORPORATION (JP)

(21) BR 11 2014 027566-1 A2 Código 6.21 - Exigência preliminar - pedidos com buscas realizadas por outros

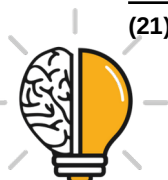

	Escritórios de Patentes (22) 28/10/2013 (51) B29D 30/16 (1985.01), B29D 30/30 (1985.01), B29D 30/58 (1985.01) (71) VMI HOLLAND B.V. (NL)
(21) BR 11 2014 027626-9 A2	Código 6.21 - Exigência preliminar - pedidos com buscas realizadas por outros Escritórios de Patentes (22) 07/05/2013 (51) B29C 51/02 (1985.01), B29C 51/08 (1985.01), B29L 31/56 (1985.01), B29C 43/36 (1985.01) (71) ILLYCAFFE' S.P.A. (IT)
(21) BR 11 2014 027649-8 A2	Código 6.21 - Exigência preliminar - pedidos com buscas realizadas por outros Escritórios de Patentes (22) 09/05/2013 (51) B32B 27/30 (1968.09), B32B 27/32 (1968.09), B32B 27/34 (1968.09), B32B 27/36 (1968.09), C12M 1/00 (1980.01), A61J 1/10 (1990.01) (71) CRYOVAC, INC. (US)
(21) BR 11 2014 027836-9 A2	Código 6.21 - Exigência preliminar - pedidos com buscas realizadas por outros Escritórios de Patentes (22) 17/04/2013 (51) C08L 25/06 (1974.07), C08L 71/02 (1974.07), B65D 81/26 (1968.09), C08J 3/22 (1974.07), C08K 3/26 (1974.07), C08K 3/34 (1974.07), C08L 51/04 (1974.07) (71) CLARIANT FINANCE (BVI) LIMITED (VG)
(21) BR 11 2014 027858-0 A2	Código 6.21 - Exigência preliminar - pedidos com buscas realizadas por outros Escritórios de Patentes (22) 27/05/2013 (51) B29C 70/44 (1995.01), B29C 70/46 (1995.01), B29L 22/00 (1985.01), B29B 15/10 (1985.01) (71) PREMIUM AEROTEC GMBH (DE)
(21) BR 11 2014 027869-5 A2	Código 6.21 - Exigência preliminar - pedidos com buscas realizadas por outros Escritórios de Patentes (22) 17/04/2013 (51) C08L 25/06 (1974.07), B65D 81/26 (1968.09), C08J 3/22 (1974.07), C08K 3/26 (1974.07), C08K 3/34 (1974.07), C08K 5/103 (1995.01), C08L 71/02 (1974.07) (71) CLARIANT FINANCE (BVI) LIMITED (VG)
(21) BR 11 2014 027872-5 A2	Código 6.21 - Exigência preliminar - pedidos com buscas realizadas por outros



Escritórios de Patentes
 (22) 02/05/2013
 (51) C08G 73/02 (1974.07), C11D 1/62 (1968.09), C11D 3/37 (1974.07)
 (71) BASF SE (DE)

(21) BR 11 2014 027887-3 A2 Código 6.21 - Exigência preliminar - pedidos com buscas realizadas por outros Escritórios de Patentes
 (22) 07/05/2013
 (51) C08K 5/103 (1995.01), H01B 3/44 (1968.09)
 (71) DOW GLOBAL TECHNOLOGIES LLC (US)

(21) BR 11 2014 027891-1 A2 Código 6.21 - Exigência preliminar - pedidos com buscas realizadas por outros Escritórios de Patentes
 (22) 07/05/2013
 (51) C08K 5/00 (1974.07), C08K 5/11 (1974.07), C08K 5/1515 (2000.01), H01B 3/44 (1968.09)
 (71) DOW GLOBAL TECHNOLOGIES LLC (US)

(21) BR 11 2014 027902-0 A2 Código 6.21 - Exigência preliminar - pedidos com buscas realizadas por outros Escritórios de Patentes
 (22) 29/04/2013
 (51) C08F 36/04 (1974.07), C08C 19/44 (1974.07), C08L 15/00 (1974.07), B60C 1/00 (1968.09)
 (71) ARLANXEO DEUTSCHLAND GMBH (DE)

(21) BR 11 2014 027915-2 A2 Código 6.21 - Exigência preliminar - pedidos com buscas realizadas por outros Escritórios de Patentes
 (22) 29/04/2013
 (51) C08L 15/00 (1974.07), C08C 19/44 (1974.07), C08F 36/04 (1974.07), B60C 1/00 (1968.09)
 (71) ARLANXEO DEUTSCHLAND GMBH (DE)

(21) BR 11 2014 027955-1 A2 Código 6.21 - Exigência preliminar - pedidos com buscas realizadas por outros Escritórios de Patentes
 (22) 16/05/2013
 (51) B32B 17/10 (1968.09)
 (71) SAINT-GOBAIN GLASS FRANCE (FR)

(21) BR 11 2014 027982-9 A2 Código 6.21 - Exigência preliminar - pedidos com buscas realizadas por outros Escritórios de Patentes
 (22) 09/05/2013
 (51) B32B 17/10 (1968.09), F41H 5/04 (1968.09), C03C 27/12 (1968.09)
 (71) AGP AMERICA S.A. (PA)



(21) BR 11 2014 028047-9 A2	<p>Código 6.21 - Exigência preliminar - pedidos com buscas realizadas por outros Escritórios de Patentes (22) 06/05/2013 (51) C08L 21/00 (1974.07), C08K 5/098 (1995.01), B60C 1/00 (1968.09) (71) CONTINENTAL REIFEN DEUTSCHLAND GMBH (DE)</p>
(21) BR 11 2014 028066-5 A2	<p>Código 6.21 - Exigência preliminar - pedidos com buscas realizadas por outros Escritórios de Patentes (22) 26/04/2013 (51) C08G 73/02 (1974.07), C11D 1/62 (1968.09), C11D 3/37 (1974.07) (71) BASF SE (DE)</p>
(21) BR 11 2014 028102-5 A2	<p>Código 6.21 - Exigência preliminar - pedidos com buscas realizadas por outros Escritórios de Patentes (22) 23/05/2013 (51) B29C 65/02 (1985.01), F16J 15/32 (1968.09) (71) SAINT-GOBAIN PERFORMANCE PLASTICS CORPORATION (US)</p>
(21) BR 11 2014 028115-7 A2	<p>Código 6.21 - Exigência preliminar - pedidos com buscas realizadas por outros Escritórios de Patentes (22) 08/03/2013 (51) C08L 9/00 (1974.07), C08L 53/02 (1974.07) (71) CHEVRON PHILLIPS CHEMICAL COMPANY LP (US)</p>
(21) BR 11 2014 028170-0 A2	<p>Código 6.21 - Exigência preliminar - pedidos com buscas realizadas por outros Escritórios de Patentes (22) 17/05/2013 (51) C08L 77/00 (1974.07), C08L 33/20 (1974.07), C08K 3/22 (1974.07), C08K 3/02 (1974.07) (71) BASF SE (DE)</p>
(21) BR 11 2014 028231-5 A2	<p>Código 6.21 - Exigência preliminar - pedidos com buscas realizadas por outros Escritórios de Patentes (22) 12/04/2013 (51) C08J 5/00 (1974.07), C08J 3/24 (1974.07), C08L 81/00 (1974.07), C08K 7/02 (1974.07), C08K 3/36 (1974.07) (71) BAKER HUGHES INCORPORATED (US)</p>
(21) BR 11 2014 028353-2 A2	<p>Código 6.21 - Exigência preliminar - pedidos com buscas realizadas por outros Escritórios de Patentes (22) 15/04/2013 (51) C08B 37/00 (1974.07)</p>



(71) METSÄ SPRING OY (FI)

(21) BR 11 2014 028390-7 A2 Código 6.21 - Exigência preliminar - pedidos com buscas realizadas por outros Escritórios de Patentes
(22) 02/05/2013
(51) C08J 5/18 (1974.07), B32B 27/32 (1968.09), B65D 65/02 (1968.09), B65D 65/40 (1968.09), C08L 23/04 (1974.07)
(71) HENKEL IP & HOLDING GMBH (DE)

(21) BR 11 2014 028418-0 A2 Código 6.21 - Exigência preliminar - pedidos com buscas realizadas por outros Escritórios de Patentes
(22) 15/05/2013
(51) B65D 85/804 (2000.01)
(71) NESTEC S.A. (CH)

(21) BR 11 2014 028425-3 A2 Código 6.21 - Exigência preliminar - pedidos com buscas realizadas por outros Escritórios de Patentes
(22) 09/05/2013
(51) C08B 30/12 (1985.01)
(71) TATE & LYLE INGREDIENTS AMERICAS LLC (US)

(21) BR 11 2014 028755-4 A2 Código 6.21 - Exigência preliminar - pedidos com buscas realizadas por outros Escritórios de Patentes
(22) 23/04/2013
(51) C08G 18/38 (1974.07), C08G 18/12 (1974.07), C08G 77/14 (1974.07)
(71) HUNTSMAN INTERNATIONAL LLC (US)

(21) BR 11 2014 028771-6 A2 Código 6.21 - Exigência preliminar - pedidos com buscas realizadas por outros Escritórios de Patentes
(22) 08/05/2013
(51) B29C 65/08 (1985.01), B29C 65/00 (1985.01), B60N 2/70 (2000.01)
(71) TOYOTA BOSHOKU AMERICA, INC. (US)

(21) BR 11 2014 028776-7 A2 Código 6.21 - Exigência preliminar - pedidos com buscas realizadas por outros Escritórios de Patentes
(22) 29/04/2013
(51) C08F 2/32 (1974.07)
(71) BASF SE (DE)

(21) BR 11 2014 029842-4 A2 Código 6.21 - Exigência preliminar - pedidos com buscas realizadas por outros Escritórios de Patentes
(22) 30/05/2013
(51) B65G 17/08 (1968.09), B65G 21/22 (1968.09)



(71) REXNORD INDUSTRIES, LLC (US)

(21) BR 11 2014 029936-6 A2 Código 6.21 - Exigência preliminar - pedidos com buscas realizadas por outros Escritórios de Patentes
 (22) 31/05/2013
 (51) G01N 33/49 (1985.01), G01N 15/14 (1985.01)
 (71) COMMISSARIAT A L'ENERGIE ATOMIQUE ET AUX ENERGIES ALTERNATIVES (FR)

(21) BR 11 2014 029938-2 A2 Código 6.21 - Exigência preliminar - pedidos com buscas realizadas por outros Escritórios de Patentes
 (22) 28/05/2013
 (51) B65D 5/00 (1968.09), B65D 5/12 (1968.09), B65D 5/32 (1968.09), B65D 5/46 (1968.09)
 (71) STEVANATO GROUP INTERNATIONAL A.S. (SK)

(21) BR 11 2014 030655-9 A2 Código 6.21 - Exigência preliminar - pedidos com buscas realizadas por outros Escritórios de Patentes
 (22) 07/06/2013
 (51) A01N 43/40 (1980.01), A61K 31/435 (1974.07), A61K 31/445 (1974.07)
 (71) SUNESIS PHARMACEUTICALS, INC. (US) ; BIOGEN MA INC. (US)

(21) BR 11 2014 030869-1 A2 Código 6.21 - Exigência preliminar - pedidos com buscas realizadas por outros Escritórios de Patentes
 (22) 12/06/2013
 (51) C07K 16/00 (1995.01), A61K 39/395 (1980.01)
 (71) PFIZER INC. (US)

(21) BR 11 2014 030925-6 A2 Código 6.21 - Exigência preliminar - pedidos com buscas realizadas por outros Escritórios de Patentes
 (22) 02/07/2013
 (51) B65C 3/06 (1968.09)
 (71) FUJI SEAL INTERNATIONAL, INC. (JP)

(21) BR 11 2014 032117-5 A2 Código 6.21 - Exigência preliminar - pedidos com buscas realizadas por outros Escritórios de Patentes
 (22) 27/06/2013
 (51) D21C 3/22 (1968.09), C12P 19/02 (1980.01), C10L 1/04 (1968.09), C10L 5/44 (1968.09), C13K 1/02 (1968.09), C10G 3/00 (1968.09)
 (71) SHELL INTERNATIONALE RESEARCH MAATSCHAPPIJ B.V. (NL)

(21) BR 11 2014 032177-9 A2 Código 6.21 - Exigência preliminar - pedidos com buscas realizadas por outros Escritórios de Patentes



	(22) 11/10/2012 (51) B04B 1/08 (1968.09), B04B 7/08 (1968.09), B04B 9/04 (1968.09) (71) GEA MECHANICAL EQUIPMENT GMBH (DE)
(21) BR 11 2014 032283-0 A2	Código 6.21 - Exigência preliminar - pedidos com buscas realizadas por outros Escritórios de Patentes (22) 04/07/2013 (51) D21C 9/02 (1968.09), B05B 1/34 (1968.09), B05C 5/02 (1968.09) (71) VALMET AB (SE)
(21) BR 11 2014 032317-8 A2	Código 6.21 - Exigência preliminar - pedidos com buscas realizadas por outros Escritórios de Patentes (22) 20/06/2013 (51) D04H 13/00 (1968.09) (71) TAMICARE LTD. (GB)
(21) BR 11 2014 032393-3 A2	Código 6.21 - Exigência preliminar - pedidos com buscas realizadas por outros Escritórios de Patentes (22) 23/10/2013 (51) D07B 1/02 (1968.09), A01K 75/00 (1968.09), B63B 21/20 (1968.09), D03D 3/02 (1968.09), D07B 1/06 (1968.09) (71) OBAMA ROPE MFG., CO., LTD. (JP) ; ASHIMORI INDUSTRY CO., LTD. (JP)
(21) BR 11 2014 032402-6 A2	Código 6.21 - Exigência preliminar - pedidos com buscas realizadas por outros Escritórios de Patentes (22) 28/06/2013 (51) B29C 45/14 (1985.01), B29C 70/68 (1995.01) (71) HENKEL AG & CO. KGAA (DE)
(21) BR 11 2014 032517-0 A2	Código 6.21 - Exigência preliminar - pedidos com buscas realizadas por outros Escritórios de Patentes (22) 14/06/2013 (51) B29C 49/46 (1985.01), B29C 49/48 (1985.01), B29C 49/00 (1985.01), B29C 49/06 (1985.01), B29C 49/24 (1985.01), B29C 49/64 (1985.01), B29C 49/12 (1985.01) (71) DISCMA AG (CH)
(21) BR 11 2014 032524-3 A2	Código 6.21 - Exigência preliminar - pedidos com buscas realizadas por outros Escritórios de Patentes (22) 27/06/2013 (51) B29C 65/70 (1985.01), B29C 45/14 (1985.01), B29C 65/48 (1985.01) (71) RECTICEL AUTOMOBILSYSTEME GMBH (DE)



(21) BR 11 2014 032865-0 A2	Código 6.21 - Exigência preliminar - pedidos com buscas realizadas por outros Escritórios de Patentes (22) 18/07/2013 (51) D06M 16/00 (1974.07), D06M 101/32 (1990.01), C12N 9/24 (1980.01), C12N 9/16 (1980.01) (71) NOVOZYMES A/S (DK)
(21) BR 11 2014 032895-1 A2	Código 6.21 - Exigência preliminar - pedidos com buscas realizadas por outros Escritórios de Patentes (22) 29/08/2013 (51) C08L 23/00 (1974.07) (71) DOW GLOBAL TECHNOLOGIES LLC (US)
(21) BR 11 2014 032933-8 A2	Código 6.21 - Exigência preliminar - pedidos com buscas realizadas por outros Escritórios de Patentes (22) 11/07/2013 (51) C08L 23/00 (1974.07), C08L 79/08 (1974.07), C08K 5/13 (1974.07), C08K 5/14 (1974.07), C08K 5/17 (1974.07), C09K 3/16 (1968.09), H01B 13/00 (1968.09) (71) GENERAL CABLE TECHNOLOGIES CORP. (US)
(21) BR 11 2014 033099-9 A2	Código 6.21 - Exigência preliminar - pedidos com buscas realizadas por outros Escritórios de Patentes (22) 03/07/2013 (51) B29C 70/08 (1995.01), B29C 70/52 (1995.01), B29C 70/86 (1995.01), F03D 1/06 (1968.09), B29C 70/54 (1995.01), B29L 23/00 (1985.01), B29L 31/08 (1985.01) (71) FIBERLINE A/S (DK)
(21) BR 11 2014 033115-4 A2	Código 6.21 - Exigência preliminar - pedidos com buscas realizadas por outros Escritórios de Patentes (22) 02/07/2013 (51) C08J 3/12 (1974.07), C08K 3/16 (1974.07), C08K 3/38 (1974.07), C09D 125/14 (1990.01), C09D 127/06 (1990.01), C09D 133/08 (1990.01), C08K 5/52 (1974.07), C08K 5/521 (1990.01) (71) HERCULES INCORPORATED (US)
(21) BR 11 2014 033123-5 A2	Código 6.21 - Exigência preliminar - pedidos com buscas realizadas por outros Escritórios de Patentes (22) 01/07/2013 (51) B29C 67/00 (1985.01), B29C 70/68 (1995.01), B29C 70/78 (1995.01) (71) LEGO A/S (DK)



(21) BR 11 2015 000062-2 A2	Código 6.21 - Exigência preliminar - pedidos com buscas realizadas por outros Escritórios de Patentes (22) 12/06/2013 (51) B32B 17/10 (1968.09), F41H 5/04 (1968.09) (71) SCHOTT AG (DE)
(21) BR 11 2015 000073-8 A2	Código 6.21 - Exigência preliminar - pedidos com buscas realizadas por outros Escritórios de Patentes (22) 15/08/2013 (51) C08B 11/20 (1968.09), C08B 13/00 (1968.09) (71) DOW GLOBAL TECHNOLOGIES LLC (US)
(21) BR 11 2015 000106-8 A2	Código 6.21 - Exigência preliminar - pedidos com buscas realizadas por outros Escritórios de Patentes (22) 01/07/2013 (51) C07D 401/14 (1974.07), C07D 413/14 (1974.07), C07D 401/10 (1974.07), C07D 403/10 (1974.07), C07D 407/14 (1974.07), C07D 471/04 (1974.07), C07D 487/04 (1974.07), C07D 205/04 (1974.07), C07D 211/16 (1974.07), A61K 31/41 (1974.07), A61K 31/454 (2000.01), A61P 31/12 (2000.01), A61P 35/00 (2000.01) (71) 3-V BIOSCIENCES, INC. (US)
(21) BR 11 2015 000126-2 A2	Código 6.21 - Exigência preliminar - pedidos com buscas realizadas por outros Escritórios de Patentes (22) 29/08/2013 (51) A61K 31/166 (2000.01), A61K 31/415 (1974.07), A61K 31/44 (1974.07), A61P 33/00 (2000.01) (71) THE UNIVERSITY OF TOKYO (JP) ; NIHON NOHYAKU CO., LTD. (JP)
(21) BR 11 2015 000128-9 A2	Código 6.21 - Exigência preliminar - pedidos com buscas realizadas por outros Escritórios de Patentes (22) 29/08/2013 (51) A61K 31/44 (1974.07), A61K 31/381 (2000.01), A61K 31/39 (1974.07), A61K 31/415 (1974.07), A61K 31/426 (2000.01), A61K 31/4965 (2000.01), A61K 31/505 (1974.07), A61P 33/00 (2000.01) (71) THE UNIVERSITY OF TOKYO (JP) ; NIHON NOHYAKU CO., LTD. (JP)
(21) BR 11 2015 000294-3 A2	Código 6.21 - Exigência preliminar - pedidos com buscas realizadas por outros Escritórios de Patentes (22) 10/07/2013 (51) G01N 33/53 (1985.01), B01L 3/00 (1968.09) (71) MYCARTIS NV (BE)



(21) BR 11 2015 000301-0 A2	<p>Código 6.21 - Exigência preliminar - pedidos com buscas realizadas por outros Escritórios de Patentes (22) 24/06/2013 (51) B65D 77/28 (1968.09) (71) BALL EUROPE GMBH (CH)</p>
(21) BR 11 2015 000428-8 A2	<p>Código 6.21 - Exigência preliminar - pedidos com buscas realizadas por outros Escritórios de Patentes (22) 18/06/2013 (51) B32B 15/08 (1968.09), B32B 15/14 (1968.09), B32B 27/20 (1968.09), B32B 27/40 (1968.09), C08J 5/04 (1974.07), C08J 5/12 (1974.07) (71) THYSSENKRUPP STEEL EUROPE AG (DE)</p>
(21) BR 11 2015 000459-8 A2	<p>Código 6.21 - Exigência preliminar - pedidos com buscas realizadas por outros Escritórios de Patentes (22) 08/07/2013 (51) A61K 31/4985 (2000.01), A61K 31/502 (2000.01), A61P 3/00 (2000.01), A61P 25/00 (2000.01), C07D 487/04 (1974.07) (71) JANSSEN PHARMACEUTICA N.V. (BE)</p>
(21) BR 11 2015 000463-6 A2	<p>Código 6.21 - Exigência preliminar - pedidos com buscas realizadas por outros Escritórios de Patentes (22) 01/07/2013 (51) C08B 37/14 (1974.07), B01J 3/00 (1968.09), D21C 1/02 (1968.09), D21C 1/10 (1968.09) (71) CH-BIOFORCE OY (FI)</p>
(21) BR 11 2015 000512-8 A2	<p>Código 6.21 - Exigência preliminar - pedidos com buscas realizadas por outros Escritórios de Patentes (22) 13/03/2013 (51) B65D 71/16 (1990.01), B65D 5/50 (1968.09) (71) GRAPHIC PACKAGING INTERNATIONAL, LLC (US)</p>
(21) BR 11 2015 000514-4 A2	<p>Código 6.21 - Exigência preliminar - pedidos com buscas realizadas por outros Escritórios de Patentes (22) 26/08/2013 (51) C08G 18/10 (1974.07), C08G 18/12 (1974.07), C08G 18/32 (1974.07), C09J 175/04 (1990.01) (71) SIKA TECHNOLOGY AG (CH)</p>
(21) BR 11 2015 000517-9 A2	<p>Código 6.21 - Exigência preliminar - pedidos com buscas realizadas por outros Escritórios de Patentes</p>



	(22) 10/07/2013 (51) D21H 17/69 (1990.01), D21H 19/38 (1990.01), D21H 19/44 (1990.01), D21H 21/14 (1990.01), C01F 11/18 (1968.09), C09C 1/02 (1968.09), C08K 3/20 (1974.07), C09C 3/10 (1974.07), D21H 19/42 (1990.01), D21H 19/14 (1990.01) (71) OMYA INTERNATIONAL AG (CH)
--	--

(21) BR 11 2015 000562-4 A2	Código 6.21 - Exigência preliminar - pedidos com buscas realizadas por outros Escritórios de Patentes (22) 12/07/2013 (51) C08K 3/34 (1974.07), B32B 27/00 (1968.09), C08J 5/18 (1974.07), C08L 101/00 (1974.07), C09D 5/08 (1968.09), C08K 11/00 (1974.07) (71) FRANS NOOREN AFDICHTINGSSYSTEMEN B.V. (NL)
------------------------------------	--

(21) BR 11 2015 000569-1 A2	Código 6.21 - Exigência preliminar - pedidos com buscas realizadas por outros Escritórios de Patentes (22) 10/07/2013 (51) G01N 35/04 (1980.01) (71) INPECO HOLDING LTD. (MT)
------------------------------------	---

(21) BR 11 2015 000572-1 A2	Código 6.21 - Exigência preliminar - pedidos com buscas realizadas por outros Escritórios de Patentes (22) 02/07/2013 (51) C08L 5/00 (1974.07) (71) THE UNITED STATES OF AMERICA, AS REPRESENTED BY THE SECRETARY OF AGRICULTURE (US) ; Z-TRIM HOLDINGS INC. (US)
------------------------------------	--

(21) BR 11 2015 000587-0 A2	Código 6.21 - Exigência preliminar - pedidos com buscas realizadas por outros Escritórios de Patentes (22) 28/06/2013 (51) C08J 9/10 (1974.07), C08J 9/32 (1974.07) (71) 3M INNOVATIVE PROPERTIES COMPANY (US)
------------------------------------	--

(21) BR 11 2015 000589-6 A2	Código 6.21 - Exigência preliminar - pedidos com buscas realizadas por outros Escritórios de Patentes (22) 09/07/2013 (51) C08K 5/37 (1974.07), C08L 21/00 (1974.07) (71) LANXESS DEUTSCHLAND GMBH (DE)
------------------------------------	---

(21) BR 11 2015 000672-8 A2	Código 6.21 - Exigência preliminar - pedidos com buscas realizadas por outros Escritórios de Patentes (22) 15/08/2013 (51) C08B 3/16 (1968.09), C08B 3/28 (1968.09), C08L 1/32 (1974.07), C08B 11/20 (1968.09), C08B 13/00 (1968.09)
------------------------------------	--



(71) DOW GLOBAL TECHNOLOGIES LLC (US)

(21) BR 11 2015 000701-5 A2 Código 6.21 - Exigência preliminar - pedidos com buscas realizadas por outros Escritórios de Patentes
(22) 15/07/2013
(51) B29D 30/00 (1985.01)
(71) PIRELLI TYRE S.P.A. (IT)

(21) BR 11 2015 000706-6 A2 Código 6.21 - Exigência preliminar - pedidos com buscas realizadas por outros Escritórios de Patentes
(22) 12/07/2013
(51) C08K 3/04 (1974.07), C08L 95/00 (1974.07), E04D 5/00 (1968.09), B32B 11/04 (1968.09), B32B 11/10 (1968.09)
(71) FIRESTONE BUILDING PRODUCTS CO., LLC (US)

(21) BR 11 2015 000709-0 A2 Código 6.21 - Exigência preliminar - pedidos com buscas realizadas por outros Escritórios de Patentes
(22) 09/07/2013
(51) C07D 209/42 (1974.07), A61K 31/4045 (2000.01), A61K 31/407 (2000.01), A61K 31/437 (2000.01), A61P 13/10 (2000.01), C07D 471/04 (1974.07), C07D 491/048 (1980.01)
(71) ASTELLAS PHARMA INC. (JP)

(21) BR 11 2015 000776-7 A2 Código 6.21 - Exigência preliminar - pedidos com buscas realizadas por outros Escritórios de Patentes
(22) 12/07/2013
(51) A61K 39/395 (1980.01)
(71) ONCOMED PHARMACEUTICALS, INC. (US)

(21) BR 11 2015 000856-9 A2 Código 6.21 - Exigência preliminar - pedidos com buscas realizadas por outros Escritórios de Patentes
(22) 15/07/2013
(51) D02G 3/44 (1968.09), D07B 1/02 (1968.09)
(71) DSM IP ASSETS B.V. (NL)

(21) BR 11 2015 001082-2 A2 Código 6.21 - Exigência preliminar - pedidos com buscas realizadas por outros Escritórios de Patentes
(22) 15/07/2013
(51) B65G 17/08 (1968.09)
(71) LAITRAM, L.L.C. (US)

(21) BR 11 2015 001096-2 A2 Código 6.21 - Exigência preliminar - pedidos com buscas realizadas por outros Escritórios de Patentes



	(22) 16/07/2013 (51) A61K 31/496 (2000.01) (71) NEUROPORE THERAPIES, INC. (US)
--	--

(21) BR 11 2015 001201-9 A2	Código 6.21 - Exigência preliminar - pedidos com buscas realizadas por outros Escritórios de Patentes (22) 18/07/2013 (51) C07D 513/04 (1974.07), C07D 498/04 (1974.07), C07D 487/04 (1974.07), C07D 407/12 (1974.07), C07D 413/12 (1974.07), A61K 31/429 (2000.01), A61K 31/4188 (2000.01), A61K 31/4427 (2000.01), A61K 31/5377 (2000.01), A61P 31/04 (2000.01) (71) UNIVERSITY OF NOTRE DAME DU LAC (US) ; GARRETT MORASKI (US) ; MARVIN J. MILLER (US)
------------------------------------	---

(21) BR 11 2015 001412-7 A2	Código 6.21 - Exigência preliminar - pedidos com buscas realizadas por outros Escritórios de Patentes (22) 03/07/2013 (51) D21C 11/00 (1968.09), D21C 11/10 (1968.09), D21C 11/12 (1968.09) (71) VEOLIA WATER TECHNOLOGIES, INC. (US)
------------------------------------	--

(21) BR 11 2015 001459-3 A2	Código 6.21 - Exigência preliminar - pedidos com buscas realizadas por outros Escritórios de Patentes (22) 24/07/2013 (51) C07K 16/28 (1995.01), A61K 39/395 (1980.01), A61P 35/00 (2000.01) (71) CELLDEX THERAPEUTICS, INC. (US)
------------------------------------	--

(21) BR 11 2015 001464-0 A2	Código 6.21 - Exigência preliminar - pedidos com buscas realizadas por outros Escritórios de Patentes (22) 18/07/2013 (51) A61M 1/02 (1968.09), A61M 1/34 (1985.01), A61M 39/12 (1995.01) (71) 3M INNOVATIVE PROPERTIES COMPANY (US)
------------------------------------	---

(21) BR 11 2015 001813-0 A2	Código 6.21 - Exigência preliminar - pedidos com buscas realizadas por outros Escritórios de Patentes (22) 23/07/2013 (51) A61F 2/24 (1985.01), A61F 2/95 (2013.01) (71) MEDINOL LTD. (IL)
------------------------------------	---

(21) BR 11 2015 001815-7 A2	Código 6.21 - Exigência preliminar - pedidos com buscas realizadas por outros Escritórios de Patentes (22) 17/07/2013 (51) B65D 75/56 (1968.09), B65D 85/00 (1968.09), B65D 75/58 (1968.09) (71) The Procter & Gamble Company (US)
------------------------------------	---



(21) BR 11 2015 002332-0 A2	<p>Código 6.21 - Exigência preliminar - pedidos com buscas realizadas por outros Escritórios de Patentes (22) 01/08/2013 (51) F16B 31/02 (1968.09) (71) TE CONNECTIVITY CORPORATION (US)</p>
(21) BR 11 2015 002357-6 A2	<p>Código 6.21 - Exigência preliminar - pedidos com buscas realizadas por outros Escritórios de Patentes (22) 05/08/2013 (51) C07D 295/12 (1974.07), C07D 295/125 (1990.01), C07D 403/12 (1974.07), A61K 31/495 (1974.07), A61K 31/496 (2000.01), A61P 35/00 (2000.01) (71) THE BOARD OF TRUSTEES OF THE UNIVERSITY OF ILLINOIS (US)</p>
(21) BR 11 2015 002396-7 A2	<p>Código 6.21 - Exigência preliminar - pedidos com buscas realizadas por outros Escritórios de Patentes (22) 08/01/2013 (51) D04H 1/06 (1968.09), B32B 5/02 (1968.09) (71) DAIWABO HOLDINGS CO., LTD. (JP) ; DAIWABO POLYTEC CO., LTD. (JP) ; The Procter & Gamble Company (US)</p>
(21) BR 11 2015 002610-9 A2	<p>Código 6.21 - Exigência preliminar - pedidos com buscas realizadas por outros Escritórios de Patentes (22) 01/08/2013 (51) A01K 67/02 (1968.09) (71) SHANGHAI JIAO TONG UNIVERSITY (CN) ; PERFECT (CHINA) CO., LTD (CN)</p>
(21) BR 11 2015 002650-8 A2	<p>Código 6.21 - Exigência preliminar - pedidos com buscas realizadas por outros Escritórios de Patentes (22) 08/08/2013 (51) F16B 41/00 (1968.09), F16B 43/00 (1968.09), F16B 37/00 (1968.09) (71) ZTE CORPORATION (CN)</p>
(21) BR 11 2015 003080-7 A8	<p>Código 6.21 - Exigência preliminar - pedidos com buscas realizadas por outros Escritórios de Patentes (22) 24/07/2013 (51) A61M 1/36 (1985.01), A61M 1/16 (1985.01) (71) SORIN GROUP DEUTSCHLAND GMBH (DE)</p>
(21) BR 11 2015 003183-8 A2	<p>Código 6.21 - Exigência preliminar - pedidos com buscas realizadas por outros Escritórios de Patentes (22) 09/08/2013</p>



	(51) D21F 3/10 (1968.09) (71) VOITH PATENT GMBH (DE)
(21) BR 11 2015 003347-4 A2	Código 6.21 - Exigência preliminar - pedidos com buscas realizadas por outros Escritórios de Patentes (22) 10/09/2013 (51) F16B 21/08 (1968.09) (71) ILLINOIS TOOL WORKS INC (US)
(21) BR 11 2015 003503-5 A2	Código 6.21 - Exigência preliminar - pedidos com buscas realizadas por outros Escritórios de Patentes (22) 29/08/2013 (51) B65D 47/40 (1968.09), B65D 49/00 (1968.09), B65D 49/04 (1968.09), B65D 49/06 (1968.09) (71) OWENS-BROCKWAY GLASS CONTAINER INC. (US)
(21) BR 11 2015 003514-0 A2	Código 6.21 - Exigência preliminar - pedidos com buscas realizadas por outros Escritórios de Patentes (22) 08/05/2013 (51) B65G 1/20 (1968.09), B65G 15/08 (1968.09) (71) BENETECH, INC. (US)
(21) BR 11 2015 003715-1 A8	Código 6.21 - Exigência preliminar - pedidos com buscas realizadas por outros Escritórios de Patentes (22) 20/08/2013 (51) G01N 21/35 (1980.01), G01N 21/65 (1980.01) (71) CONSEJO SUPERIOR DE INVESTIGACIONES CIENTÍFICAS C.S.I.C. (ES) ; FUNDACIÓN INVESTIGACIÓN BIOMÉDICA HOSPITAL UNIVERSITARIO 12 DE OCTUBRE (ES) ; INSTITUTO DE SALUD CARLOS III (ES) ; FUNDACIÓN CIEN (ES) ; UNIVERSIDAD COMPLUTENSE DE MADRID (ES)
(21) BR 11 2015 003820-4 A2	Código 6.21 - Exigência preliminar - pedidos com buscas realizadas por outros Escritórios de Patentes (22) 03/12/2012 (51) B60B 5/02 (1968.09), B60B 3/14 (1968.09) (71) THYSSENKRUPP CARBON COMPONENTS GMBH (DE)
(21) BR 11 2015 004130-2 A2	Código 6.21 - Exigência preliminar - pedidos com buscas realizadas por outros Escritórios de Patentes (22) 28/08/2013 (51) B65B 25/14 (1968.09), B65B 35/44 (1968.09), B65B 35/52 (1968.09), B65B 59/04 (1968.09), B65B 61/04 (1968.09), B65B 9/067 (2012.01)



(71) FABIO PERINI S.P.A. (IT)

(21) BR 11 2015 004141-8 A2 Código 6.21 - Exigência preliminar - pedidos com buscas realizadas por outros Escritórios de Patentes
 (22) 27/06/2013
 (51) A61M 1/10 (1985.01), F04D 29/041 (2006.01), F04D 29/042 (2006.01), F04D 29/048 (2006.01)
 (71) THE CLEVELAND CLINIC FOUNDATION (US)

(21) BR 11 2015 004213-9 A2 Código 6.21 - Exigência preliminar - pedidos com buscas realizadas por outros Escritórios de Patentes
 (22) 26/08/2013
 (51) B65D 19/12 (1968.09)
 (71) GROUPE ARNAUD (FR)

(21) BR 11 2015 004526-0 A2 Código 6.21 - Exigência preliminar - pedidos com buscas realizadas por outros Escritórios de Patentes
 (22) 30/08/2013
 (51) B65D 1/02 (1968.09)
 (71) AMCOR RIGID PLASTICS USA, LLC (US)

(21) BR 11 2015 004553-7 A2 Código 6.21 - Exigência preliminar - pedidos com buscas realizadas por outros Escritórios de Patentes
 (22) 26/07/2013
 (51) B65D 35/12 (1968.09), B65D 35/10 (1968.09)
 (71) ALBEA SERVICES (FR)

(21) BR 11 2015 004767-0 A2 Código 6.21 - Exigência preliminar - pedidos com buscas realizadas por outros Escritórios de Patentes
 (22) 12/09/2013
 (51) B65G 65/46 (1968.09), B65G 69/18 (1968.09)
 (71) POOL INVEST GMBH (DE)

(21) BR 11 2015 005102-2 A2 Código 6.21 - Exigência preliminar - pedidos com buscas realizadas por outros Escritórios de Patentes
 (22) 12/07/2013
 (51) B65D 47/06 (1968.09)
 (71) GUALA CLOSURES S.P.A. (IT)

(21) BR 11 2015 005104-9 A2 Código 6.21 - Exigência preliminar - pedidos com buscas realizadas por outros Escritórios de Patentes
 (22) 09/01/2013
 (51) B65D 21/032 (1995.01), B65D 21/036 (1995.01)



(71) RUNWAY BLUE , LLC (US)

(21) BR 11 2015 005267-3 A2 Código 6.21 - Exigência preliminar - pedidos com buscas realizadas por outros Escritórios de Patentes
 (22) 09/09/2013
 (51) B65B 29/02 (1968.09), B65B 35/56 (1968.09), B65B 57/14 (1968.09), B65D 77/00 (1968.09), B65D 77/04 (1968.09), B65B 7/16 (1968.09), B65D 85/62 (1968.09), B65D 85/804 (2000.01), B65B 35/16 (1968.09), B65G 47/86 (1968.09)
 (71) GIMA S.P.A. (IT)

(21) BR 11 2015 005395-5 A2 Código 6.21 - Exigência preliminar - pedidos com buscas realizadas por outros Escritórios de Patentes
 (22) 10/09/2013
 (51) B65D 85/804 (2000.01)
 (71) KONINKLIJKE DOUWE EGBERTS B.V. (NL)

(21) BR 11 2015 005396-3 A2 Código 6.21 - Exigência preliminar - pedidos com buscas realizadas por outros Escritórios de Patentes
 (22) 29/08/2013
 (51) B65D 49/02 (1968.09), B65D 55/02 (1968.09)
 (71) OWENS-BROCKWAY GLASS CONTAINER INC. (US)

(21) BR 11 2015 005399-8 A2 Código 6.21 - Exigência preliminar - pedidos com buscas realizadas por outros Escritórios de Patentes
 (22) 10/09/2013
 (51) B65D 85/804 (2000.01)
 (71) KONINKLIJKE DOUWE EGBERTS B.V. (NL)

(21) BR 11 2015 005481-1 A2 Código 6.21 - Exigência preliminar - pedidos com buscas realizadas por outros Escritórios de Patentes
 (22) 10/09/2013
 (51) B65B 7/16 (1968.09)
 (71) GENESIS PACKAGING TECHNOLOGIES (US)

(21) BR 11 2015 005552-4 A2 Código 6.21 - Exigência preliminar - pedidos com buscas realizadas por outros Escritórios de Patentes
 (22) 07/08/2013
 (51) B65D 47/06 (1968.09)
 (71) MARIA JUANA GARCIA CORTÉS (ES)

(21) BR 11 2015 005571-0 A2 Código 6.21 - Exigência preliminar - pedidos com buscas realizadas por outros Escritórios de Patentes



(22) 09/09/2013
 (51) B65D 81/05 (1995.01), B65D 81/36 (1968.09), B65D 85/48 (1968.09)
 (71) GLASS - WRAP HOLDING CORPORATION (GB)

(21) BR 11 2015 006069-2 A2 Código 6.21 - Exigência preliminar - pedidos com buscas realizadas por outros Escritórios de Patentes
 (22) 16/01/2013
 (51) H01H 47/00 (1968.09)
 (71) SENSUS SPECTRUM LLC (US)

(21) BR 11 2015 006103-6 A2 Código 6.21 - Exigência preliminar - pedidos com buscas realizadas por outros Escritórios de Patentes
 (22) 26/06/2013
 (51) B65D 90/66 (1980.01), B65D 90/54 (1980.01)
 (71) NANTONG CIMC-SPECIAL TRANSPORTATION EQUIPMENT MANUFACTURE CO., LTD. (CN) ; CHINA INTERNATIONAL MARINE CONTAINERS (GROUP) LTD. (CN) ; CIMC CONTAINERS HOLDING COMPANY LTD. (CN)

(21) BR 11 2015 006168-0 A2 Código 6.21 - Exigência preliminar - pedidos com buscas realizadas por outros Escritórios de Patentes
 (22) 13/09/2013
 (51) B65D 77/04 (1968.09)
 (71) MAUSER-WERKE GMBH (DE)

(21) BR 11 2015 006173-7 A2 Código 6.21 - Exigência preliminar - pedidos com buscas realizadas por outros Escritórios de Patentes
 (22) 13/09/2013
 (51) B65D 77/04 (1968.09)
 (71) MAUSER-WERKE GMBH (DE)

(21) BR 11 2015 006174-5 A2 Código 6.21 - Exigência preliminar - pedidos com buscas realizadas por outros Escritórios de Patentes
 (22) 13/09/2013
 (51) B65D 77/04 (1968.09)
 (71) MAUSER-WERKE GMBH (DE)

(21) BR 11 2015 006207-5 A2 Código 6.21 - Exigência preliminar - pedidos com buscas realizadas por outros Escritórios de Patentes
 (22) 12/09/2013
 (51) B65B 11/12 (1968.09), B65B 25/14 (1968.09), B65B 49/14 (1968.09), B65B 11/18 (1968.09), B65B 49/08 (1968.09), B65B 49/10 (1968.09), B65B 49/12 (1968.09)



(71) FABIO PERINI S.P.A. (IT)

(21) BR 11 2015 006345-4 A2 Código 6.21 - Exigência preliminar - pedidos com buscas realizadas por outros Escritórios de Patentes
 (22) 20/09/2013
 (51) B65D 45/32 (1968.09), B65D 3/10 (1968.09), B65D 55/00 (1968.09), B65D 55/02 (1968.09), B65D 55/08 (1968.09)
 (71) THE DÉCOR CORPORATION PTY. LTD. (AU)

(21) BR 11 2015 006507-4 A2 Código 6.21 - Exigência preliminar - pedidos com buscas realizadas por outros Escritórios de Patentes
 (22) 23/09/2013
 (51) C07K 14/395 (1995.01), C12P 7/06 (1980.01)
 (71) VIB VZW (BE) ; KATHOLIEKE UNIVERSITEIT LEUVEN, K.U.LEUVEN R&D (BE)

(21) BR 11 2015 006585-6 A2 Código 6.21 - Exigência preliminar - pedidos com buscas realizadas por outros Escritórios de Patentes
 (22) 19/09/2013
 (51) B65D 75/56 (1968.09), B65D 75/58 (1968.09)
 (71) KRAFT FOODS R&D, INC. (US)

(21) BR 11 2015 006600-3 A2 Código 6.21 - Exigência preliminar - pedidos com buscas realizadas por outros Escritórios de Patentes
 (22) 27/09/2013
 (51) B65D 85/804 (2000.01)
 (71) K-FEE SYSTEM GMBH (DE)

(21) BR 11 2015 006792-1 A2 Código 6.21 - Exigência preliminar - pedidos com buscas realizadas por outros Escritórios de Patentes
 (22) 03/10/2013
 (51) B65D 23/02 (1968.09)
 (71) OWENS-BROCKWAY GLASS CONTAINER INC. (US)

(21) BR 11 2015 006799-9 A2 Código 6.21 - Exigência preliminar - pedidos com buscas realizadas por outros Escritórios de Patentes
 (22) 26/09/2013
 (51) B65D 5/00 (1968.09), B65D 5/20 (1968.09), B65D 5/44 (1968.09)
 (71) TIN LLC (US)

(21) BR 11 2015 007097-3 A2 Código 6.21 - Exigência preliminar - pedidos com buscas realizadas por outros Escritórios de Patentes
 (22) 07/10/2013



(51) B65D 45/32 (1968.09), B65D 53/02 (1968.09), B65D 83/14 (1968.09)
 (71) QUALIPAC (FR)

(21) BR 11 2015 007396-4 A2 Código 6.21 - Exigência preliminar - pedidos com buscas realizadas por outros Escritórios de Patentes
 (22) 18/09/2013
 (51) B65D 19/36 (1968.09)
 (71) MAC PALLET S.A. (AR) ; BEATRIZ MARINA VIERA DE CASCELLI (AR)

(21) BR 11 2015 007874-5 A2 Código 6.21 - Exigência preliminar - pedidos com buscas realizadas por outros Escritórios de Patentes
 (22) 12/08/2013
 (51) B65D 5/74 (1968.09)
 (71) SIG TECHNOLOGY AG (CH)

(21) BR 11 2015 007938-5 A2 Código 6.21 - Exigência preliminar - pedidos com buscas realizadas por outros Escritórios de Patentes
 (22) 10/10/2013
 (51) F16B 37/12 (1968.09), F16L 55/11 (1990.01), B29C 49/20 (1985.01)
 (71) BÖLLHOFF VERBINDUNGSTECHNIK GMBH (DE)

(21) BR 11 2015 007977-6 A2 Código 6.21 - Exigência preliminar - pedidos com buscas realizadas por outros Escritórios de Patentes
 (22) 16/10/2013
 (51) B65D 1/26 (1968.09), B65D 1/40 (1968.09)
 (71) GRAPHIC PACKAGING INTERNATIONAL, LLC (US)

(21) BR 11 2015 008211-4 A2 Código 6.21 - Exigência preliminar - pedidos com buscas realizadas por outros Escritórios de Patentes
 (22) 11/10/2013
 (51) G01N 27/414 (1990.01)
 (71) KONINKLIJKE PHILIPS N.V. (NL)

(21) BR 11 2015 008845-7 A2 Código 6.21 - Exigência preliminar - pedidos com buscas realizadas por outros Escritórios de Patentes
 (22) 16/10/2013
 (51) B65B 29/02 (1968.09), B65B 61/20 (1968.09), B65B 47/06 (1968.09), B65D 85/804 (2000.01), B65B 47/04 (1968.09)
 (71) KONINKLIJKE DOUWE EGBERTS B.V. (NL)

(21) BR 11 2015 008902-0 A2 Código 6.21 - Exigência preliminar - pedidos com buscas realizadas por outros Escritórios de Patentes
 (22) 18/10/2013



(51) A01K 67/02 (1968.09)
 (71) TRANS OVA GENETICS, L.C. (US)

(21) BR 11 2015 008910-0 A2 Código 6.21 - Exigência preliminar - pedidos com buscas realizadas por outros Escritórios de Patentes
 (22) 22/10/2013
 (51) B65D 47/10 (1968.09), B29C 45/00 (1985.01), B29C 45/16 (1985.01), B65D 47/04 (1968.09), B65D 51/24 (1968.09)
 (71) COMPANIA DE TAPONES IRRELLENABLES S.A (ES)

(21) BR 11 2015 009118-0 A2 Código 6.21 - Exigência preliminar - pedidos com buscas realizadas por outros Escritórios de Patentes
 (22) 17/10/2013
 (51) B65D 81/32 (1968.09), B65D 51/28 (1968.09)
 (71) ALPLA WERKE ALWIN LEHNER GMBH & CO. KG (AT)

(21) BR 11 2015 009187-3 A2 Código 6.21 - Exigência preliminar - pedidos com buscas realizadas por outros Escritórios de Patentes
 (22) 23/10/2013
 (51) B65D 51/04 (1968.09), B65D 47/06 (1968.09), B65D 41/62 (1968.09)
 (71) ENTERPRISE EXPRESS, INC. (US)

(21) BR 11 2015 009295-0 A2 Código 6.21 - Exigência preliminar - pedidos com buscas realizadas por outros Escritórios de Patentes
 (22) 24/10/2013
 (51) B65G 23/26 (1968.09), B65G 23/44 (1968.09)
 (71) LAITRAM, L.L.C. (US)

(21) BR 11 2015 009372-8 A2 Código 6.21 - Exigência preliminar - pedidos com buscas realizadas por outros Escritórios de Patentes
 (22) 11/09/2013
 (51) B65D 51/00 (1968.09)
 (71) KOCHER-PLASTIK MASCHINENBAU GMBH (DE)

(21) BR 11 2015 009390-6 A2 Código 6.21 - Exigência preliminar - pedidos com buscas realizadas por outros Escritórios de Patentes
 (22) 09/10/2013
 (51) G01N 21/55 (1980.01), G01J 3/50 (1968.09), G01N 21/57 (1980.01), G01N 21/84 (1980.01)
 (71) PPG INDUSTRIES OHIO, INC. (US)

(21) BR 11 2015 009407-4 A2 Código 6.21 - Exigência preliminar - pedidos com buscas realizadas por outros Escritórios de Patentes



	(22) 01/11/2013 (51) B65G 63/00 (1968.09) (71) Paul REDMAN (CA)
--	---

(21) BR 11 2015 009496-1 A2	Código 6.21 - Exigência preliminar - pedidos com buscas realizadas por outros Escritórios de Patentes (22) 28/10/2013 (51) G01N 21/47 (1980.01), C12M 1/34 (1980.01) (71) BIOMERIEUX (FR)
------------------------------------	--

(21) BR 11 2015 009534-8 A2	Código 6.21 - Exigência preliminar - pedidos com buscas realizadas por outros Escritórios de Patentes (22) 28/10/2013 (51) F16B 3/06 (1968.09), F16B 5/06 (1968.09), F16B 13/06 (1968.09) (71) THYSSENKRUPP INDUSTRIAL SOLUTIONS AG (DE)
------------------------------------	---

(21) BR 11 2015 009664-6 A8	Código 6.21 - Exigência preliminar - pedidos com buscas realizadas por outros Escritórios de Patentes (22) 06/11/2013 (51) B65D 83/00 (1968.09), A47F 1/12 (1968.09), B65D 5/52 (1968.09), B65D 5/72 (1968.09) (71) MONDELEZ UK R&D LIMITED (GB)
------------------------------------	---

(21) BR 11 2015 009670-0 A2	Código 6.21 - Exigência preliminar - pedidos com buscas realizadas por outros Escritórios de Patentes (22) 24/05/2013 (51) B65D 75/58 (1968.09) (71) AMCOR FLEXIBLES (CH)
------------------------------------	--

(21) BR 11 2015 009716-2 A2	Código 6.21 - Exigência preliminar - pedidos com buscas realizadas por outros Escritórios de Patentes (22) 23/10/2013 (51) F16B 5/02 (1968.09), F01D 17/06 (1968.09), G01P 1/02 (1968.09) (71) SNECMA (FR)
------------------------------------	---

(21) BR 11 2015 010297-2 A2	Código 6.21 - Exigência preliminar - pedidos com buscas realizadas por outros Escritórios de Patentes (22) 20/12/2013 (51) B65D 25/22 (1968.09), B65D 25/24 (1968.09), B65D 77/20 (1968.09) (71) Kraft Foods Group Brands LLC (US)
------------------------------------	---

(21) BR 11 2015 010361-8 A2	Código 6.21 - Exigência preliminar - pedidos com buscas realizadas por outros Escritórios de Patentes
------------------------------------	---



(22) 31/12/2012
 (51) H01G 13/00 (1968.09)
 (71) CARVER SCIENTIFIC, INC. (US)

(21) BR 11 2015 010438-0 A8 Código 6.21 - Exigência preliminar - pedidos com buscas realizadas por outros Escritórios de Patentes
 (22) 16/11/2012
 (51) F42B 35/00 (1968.09)
 (71) TUBITAK (TR)

(21) BR 11 2015 010485-1 A2 Código 6.21 - Exigência preliminar - pedidos com buscas realizadas por outros Escritórios de Patentes
 (22) 05/11/2013
 (51) B65D 49/00 (1968.09), B65D 51/24 (1968.09), B65D 55/02 (1968.09)
 (71) OWENS-BROCKWAY GLASS CONTAINER INC. (US)

(21) BR 11 2015 010498-3 A2 Código 6.21 - Exigência preliminar - pedidos com buscas realizadas por outros Escritórios de Patentes
 (22) 31/12/2013
 (51) G01N 15/12 (1985.01), G01N 15/14 (1985.01), G01N 15/10 (1985.01), G01N 15/00 (1968.09)
 (71) BECKMAN COULTER, INC. (US)

(21) BR 11 2015 011102-5 A2 Código 6.21 - Exigência preliminar - pedidos com buscas realizadas por outros Escritórios de Patentes
 (22) 17/10/2013
 (51) B65D 55/02 (1968.09)
 (71) OWENS-BROCKWAY GLASS CONTAINER INC. (US)

(21) BR 11 2015 011119-0 A2 Código 6.21 - Exigência preliminar - pedidos com buscas realizadas por outros Escritórios de Patentes
 (22) 13/11/2013
 (51) B65B 43/46 (1968.09), B65B 39/14 (1968.09)
 (71) HAVER & BOECKER OHG (DE)

(21) BR 11 2015 011414-8 A2 Código 6.21 - Exigência preliminar - pedidos com buscas realizadas por outros Escritórios de Patentes
 (22) 28/12/2012
 (51) H02M 7/12 (1968.09), B60L 9/24 (1968.09)
 (71) MITSUBISHI ELECTRIC CORPORATION (JP)

(21) BR 11 2015 011470-9 A2 Código 6.21 - Exigência preliminar - pedidos com buscas realizadas por outros Escritórios de Patentes



	(22) 13/11/2013 (51) B65D 51/20 (1968.09), B65D 47/06 (1968.09), B65D 1/02 (1968.09), B65D 1/40 (1968.09) (71) R.P. SCHERER TECHNOLOGIES, LLC (US)
--	--

(21) BR 11 2015 011471-7 A2	Código 6.21 - Exigência preliminar - pedidos com buscas realizadas por outros Escritórios de Patentes (22) 20/11/2013 (51) B65D 5/42 (1968.09) (71) BELLIVO, SOCIÉTÉ ANONYME (LU)
------------------------------------	--

(21) BR 11 2015 011636-1 A2	Código 6.21 - Exigência preliminar - pedidos com buscas realizadas por outros Escritórios de Patentes (22) 15/01/2014 (51) G01N 21/90 (1980.01), G01M 11/04 (1968.09), G02B 7/00 (1968.09) (71) KHS GMBH (DE)
------------------------------------	--

(21) BR 11 2015 011771-6 A2	Código 6.21 - Exigência preliminar - pedidos com buscas realizadas por outros Escritórios de Patentes (22) 21/03/2013 (51) F16B 37/00 (1968.09) (71) IWATA BOLT CO., LTD. (JP)
------------------------------------	---

(21) BR 11 2015 011894-1 A2	Código 6.21 - Exigência preliminar - pedidos com buscas realizadas por outros Escritórios de Patentes (22) 21/12/2012 (51) G01R 31/28 (1968.09) (71) TELEFONAKTIEBOLAGET LM ERICSSON (PUBL) (SE)
------------------------------------	---

(21) BR 11 2015 011990-5 A2	Código 6.21 - Exigência preliminar - pedidos com buscas realizadas por outros Escritórios de Patentes (22) 20/11/2014 (51) A01H 5/00 (1968.09), C12N 15/82 (1990.01) (71) BANGLADESH JUTE RESEARCH INSTITUTE (BD)
------------------------------------	--

(21) BR 11 2015 012017-2 A2	Código 6.21 - Exigência preliminar - pedidos com buscas realizadas por outros Escritórios de Patentes (22) 21/11/2014 (51) A01H 5/00 (1968.09), C12N 15/82 (1990.01) (71) BANGLADESH JUTE RESEARCH INSTITUTE (BD)
------------------------------------	--

(21) BR 11 2015 012272-8 A2	Código 6.21 - Exigência preliminar - pedidos com buscas realizadas por outros Escritórios de Patentes
------------------------------------	---



	(22) 29/11/2012 (51) G03G 15/10 (1968.09) (71) HEWLETT-PACKARD INDIGO B.V. (NL)
(21) BR 11 2015 012299-0 A2	Código 6.21 - Exigência preliminar - pedidos com buscas realizadas por outros Escritórios de Patentes (22) 28/11/2012 (51) B21C 47/02 (1968.09), B21C 47/30 (1968.09) (71) TOSHIBA MITSUBISHI-ELECTRIC INDUSTRIAL SYSTEMS CORPORATION (JP)
(21) BR 11 2015 012310-4 A2	Código 6.21 - Exigência preliminar - pedidos com buscas realizadas por outros Escritórios de Patentes (22) 27/11/2013 (51) C12N 15/13 (1990.01), C07K 16/18 (1995.01), C07K 16/46 (1995.01), A61K 39/395 (1980.01) (71) AJOU UNIVERSITY INDUSTRY-ACADEMIC COOPERATION FOUNDATION (KR)
(21) BR 11 2015 012321-0 A2	Código 6.21 - Exigência preliminar - pedidos com buscas realizadas por outros Escritórios de Patentes (22) 27/11/2013 (51) B65D 77/04 (1968.09), B65D 51/20 (1968.09), B65B 31/02 (1968.09), B65B 5/02 (1968.09) (71) N.V. NUTRICIA (NL)
(21) BR 11 2015 012362-7 A2	Código 6.21 - Exigência preliminar - pedidos com buscas realizadas por outros Escritórios de Patentes (22) 04/12/2013 (51) B65B 43/18 (1968.09), B65B 43/14 (1968.09), B65H 1/02 (1968.09), B65H 3/08 (1968.09) (71) FURUKAWA MFG. CO., LTD. (JP)
(21) BR 11 2015 012417-8 A2	Código 6.21 - Exigência preliminar - pedidos com buscas realizadas por outros Escritórios de Patentes (22) 18/11/2013 (51) B65D 41/34 (1968.09), B65D 51/28 (1968.09) (71) GUALA PACK S.P.A. (IT)
(21) BR 11 2015 012506-9 A2	Código 6.21 - Exigência preliminar - pedidos com buscas realizadas por outros Escritórios de Patentes (22) 26/11/2013 (51) A01N 43/46 (1980.01), C07D 207/00 (1974.07), A61K 31/41 (1974.07)



(71) NEUREN PHARMACEUTICALS LIMITED (NZ)

(21) BR 11 2015 012526-3 A2 Código 6.21 - Exigência preliminar - pedidos com buscas realizadas por outros Escritórios de Patentes
 (22) 22/11/2013
 (51) B65G 61/00 (1968.09), B07C 5/00 (1968.09), B65B 35/50 (1968.09)
 (71) SYSTEM S.p.A. (IT)

(21) BR 11 2015 012975-7 A2 Código 6.21 - Exigência preliminar - pedidos com buscas realizadas por outros Escritórios de Patentes
 (22) 03/12/2013
 (51) B65D 41/32 (1968.09)
 (71) Wm. WRIGLEY JR. COMPANY (US)

(21) BR 11 2015 013112-3 A8 Código 6.21 - Exigência preliminar - pedidos com buscas realizadas por outros Escritórios de Patentes
 (22) 07/12/2012
 (51) F16H 61/688 (2006.01), F16H 59/14 (1990.01)
 (71) VOLVO TRUCK CORPORATION (SE)

(21) BR 11 2015 013220-0 A2 Código 6.21 - Exigência preliminar - pedidos com buscas realizadas por outros Escritórios de Patentes
 (22) 11/12/2013
 (51) B65D 21/02 (1968.09), B65D 81/32 (1968.09)
 (71) CORPACK GMBH (DE)

(21) BR 11 2015 013285-5 A2 Código 6.21 - Exigência preliminar - pedidos com buscas realizadas por outros Escritórios de Patentes
 (22) 28/12/2012
 (51) G01N 21/31 (1980.01), E21B 49/08 (1980.01), G02B 5/00 (1968.09)
 (71) Halliburton Energy Services, Inc. (US)

(21) BR 11 2015 013474-2 A2 Código 6.21 - Exigência preliminar - pedidos com buscas realizadas por outros Escritórios de Patentes
 (22) 10/12/2013
 (51) B65D 1/02 (1968.09), B65D 1/04 (1968.09)
 (71) UNILEVER N.V. (NL)

(21) BR 11 2015 013884-5 A2 Código 6.21 - Exigência preliminar - pedidos com buscas realizadas por outros Escritórios de Patentes
 (22) 26/11/2013
 (51) B65D 85/804 (2000.01)
 (71) K-FEE SYSTEM GMBH (DE)



(21) BR 11 2015 014083-1 A2	Código 6.21 - Exigência preliminar - pedidos com buscas realizadas por outros Escritórios de Patentes (22) 21/12/2012 (51) B60L 8/00 (1990.01), B60L 3/00 (1968.09), B60L 11/18 (1968.09) (71) TOYOTA JIDOSHA KABUSHIKI KAISHA (JP)
(21) BR 11 2015 014234-6 A2	Código 6.21 - Exigência preliminar - pedidos com buscas realizadas por outros Escritórios de Patentes (22) 27/12/2012 (51) G03G 15/04 (1968.09), B41J 2/44 (1990.01), G02B 26/10 (1985.01), G03G 15/00 (1968.09), G03G 15/01 (1974.07), H04N 1/113 (1995.01) (71) CANON KABUSHIKI KAISHA (JP)
(21) BR 11 2015 014431-4 A2	Código 6.21 - Exigência preliminar - pedidos com buscas realizadas por outros Escritórios de Patentes (22) 20/12/2012 (51) A46B 3/06 (1968.09), A46B 9/04 (1968.09), A46B 9/06 (1968.09), A46B 9/02 (1968.09) (71) COLGATE-PALMOLIVE COMPANY (US)
(21) BR 11 2015 014527-2 A2	Código 6.21 - Exigência preliminar - pedidos com buscas realizadas por outros Escritórios de Patentes (22) 19/12/2012 (51) F28F 13/06 (1968.09) (71) MACK TRUCKS, INC. (US)
(21) BR 11 2015 014552-3 A2	Código 6.21 - Exigência preliminar - pedidos com buscas realizadas por outros Escritórios de Patentes (22) 18/12/2013 (51) G01N 27/90 (1980.01) (71) GE OIL & GAS UK LIMITED (GB)
(21) BR 11 2015 014610-4 A2	Código 6.21 - Exigência preliminar - pedidos com buscas realizadas por outros Escritórios de Patentes (22) 20/12/2012 (51) B62D 6/00 (1985.01) (71) VOLVO TRUCK CORPORATION (SE)
(21) BR 11 2015 014611-2 A2	Código 6.21 - Exigência preliminar - pedidos com buscas realizadas por outros Escritórios de Patentes (22) 16/12/2013 (51) B65D 77/04 (1968.09), B65D 81/38 (1968.09), B65D 81/32 (1968.09)



(71) JEAN-LOUIS MALOUX (BE)

(21) BR 11 2015 014663-5 A2 Código 6.21 - Exigência preliminar - pedidos com buscas realizadas por outros Escritórios de Patentes
 (22) 20/12/2013
 (51) G01N 27/403 (1990.01)
 (71) PLANT BIOSCIENCE LIMITED (GB)

(21) BR 11 2015 015039-0 A2 Código 6.21 - Exigência preliminar - pedidos com buscas realizadas por outros Escritórios de Patentes
 (22) 26/12/2013
 (51) B65D 41/00 (1968.09), A63H 33/08 (1968.09)
 (71) VILMA DA SILVA ARAUJO BAPTISTA (BR/RJ)

(21) BR 11 2015 015052-7 A2 Código 6.21 - Exigência preliminar - pedidos com buscas realizadas por outros Escritórios de Patentes
 (22) 19/12/2013
 (51) B65F 1/14 (1968.09)
 (71) PLASTIC OMNIUM SYSTEMES URBAINS (FR)

(21) BR 11 2015 015056-0 A2 Código 6.21 - Exigência preliminar - pedidos com buscas realizadas por outros Escritórios de Patentes
 (22) 29/10/2013
 (51) G01N 21/55 (1980.01), A61L 2/28 (2000.01), G01N 21/94 (2000.01)
 (71) 3M INNOVATIVE PROPERTIES COMPANY (US)

(21) BR 11 2015 015289-9 A2 Código 6.21 - Exigência preliminar - pedidos com buscas realizadas por outros Escritórios de Patentes
 (22) 23/12/2013
 (51) C07K 16/28 (1995.01), A61K 39/395 (1980.01), A61P 35/00 (2000.01)
 (71) ABBVIE INC. (US)

(21) BR 11 2015 015300-3 A2 Código 6.21 - Exigência preliminar - pedidos com buscas realizadas por outros Escritórios de Patentes
 (22) 08/12/2013
 (51) B65D 85/34 (1968.09), B65D 30/02 (1980.01), B65B 25/04 (1968.09)
 (71) SHUBHAM CHANDRA (US) ; BENJAMIN SCOTT WILLIAMS (US)

(21) BR 11 2015 015404-2 A2 Código 6.21 - Exigência preliminar - pedidos com buscas realizadas por outros Escritórios de Patentes
 (22) 28/12/2012
 (51) H02B 1/52 (1990.01), H02G 11/02 (1968.09), H02B 5/00 (1968.09), H02G 1/02 (1968.09)



(71) PRYSMIAN S.P.A. (IT)

(21) BR 11 2015 015458-1 A2 Código 6.21 - Exigência preliminar - pedidos com buscas realizadas por outros Escritórios de Patentes
 (22) 26/12/2013
 (51) B65D 1/02 (1968.09), B65D 1/42 (1968.09)
 (71) NIAGARA BOTTLING, LLC. (US)

(21) BR 11 2015 015631-2 A2 Código 6.21 - Exigência preliminar - pedidos com buscas realizadas por outros Escritórios de Patentes
 (22) 27/01/2014
 (51) G01N 17/04 (1990.01), B65D 90/10 (1980.01), E02B 17/00 (1968.09)
 (71) WINN & COALES (DENSO) LIMITED (GB)

(21) BR 11 2015 016160-0 A2 Código 6.21 - Exigência preliminar - pedidos com buscas realizadas por outros Escritórios de Patentes
 (22) 03/01/2013
 (51) B65D 13/02 (1968.09), C12H 1/22 (1968.09)
 (71) ALOIS BAUER (DE)

(21) BR 11 2015 016331-9 A8 Código 6.21 - Exigência preliminar - pedidos com buscas realizadas por outros Escritórios de Patentes
 (22) 09/01/2014
 (51) A61K 47/00 (1974.07), C08B 37/16 (1974.07), A61P 31/10 (2000.01)
 (71) XELLIA PHARMACEUTICALS APS (DK)

(21) BR 11 2015 016497-8 A2 Código 6.21 - Exigência preliminar - pedidos com buscas realizadas por outros Escritórios de Patentes
 (22) 18/01/2013
 (51) B65G 25/02 (1968.09), B21C 47/24 (1968.09)
 (71) SMS Logistiksysteme GmbH (DE)

(21) BR 11 2015 016590-7 A2 Código 6.21 - Exigência preliminar - pedidos com buscas realizadas por outros Escritórios de Patentes
 (22) 17/01/2014
 (51) G01N 33/543 (1985.01)
 (71) F. HOFFMANN-LA ROCHE AG (CH)

(21) BR 11 2015 016636-9 A2 Código 6.21 - Exigência preliminar - pedidos com buscas realizadas por outros Escritórios de Patentes
 (22) 10/01/2014
 (51) B67B 7/92 (1990.01)
 (71) SINTETICA S.A. (CH)



(21) BR 11 2015 016725-0 A2	<p>Código 6.21 - Exigência preliminar - pedidos com buscas realizadas por outros Escritórios de Patentes (22) 13/01/2014 (51) G01N 29/06 (1985.01), G01N 29/11 (2006.01), G01N 29/22 (1990.01), G01N 29/265 (2006.01) (71) SIEMENS AKTIENGESELLSCHAFT (DE)</p>
(21) BR 11 2015 016784-5 A2	<p>Código 6.21 - Exigência preliminar - pedidos com buscas realizadas por outros Escritórios de Patentes (22) 26/12/2013 (51) G01N 27/416 (1990.01), G01N 27/41 (1990.01) (71) TOYOTA JIDOSHA KABUSHIKI KAISHA (JP)</p>
(21) BR 11 2015 017282-2 A2	<p>Código 6.21 - Exigência preliminar - pedidos com buscas realizadas por outros Escritórios de Patentes (22) 10/03/2014 (51) G01N 15/02 (1968.09), G01N 15/12 (1985.01), G01N 33/20 (1968.09) (71) NOVELIS INC. (US)</p>
(21) BR 11 2015 017376-4 A2	<p>Código 6.21 - Exigência preliminar - pedidos com buscas realizadas por outros Escritórios de Patentes (22) 17/12/2013 (51) B65H 31/30 (1968.09), B65H 31/32 (1968.09), B65H 45/24 (1968.09) (71) UNITED CONVERTING S.R.L. (IT)</p>
(21) BR 11 2015 017523-6 A2	<p>Código 6.21 - Exigência preliminar - pedidos com buscas realizadas por outros Escritórios de Patentes (22) 22/01/2014 (51) B65B 69/00 (1968.09), B65B 13/02 (1968.09), B26B 27/00 (1968.09), B26B 29/04 (1968.09), B25B 7/22 (1968.09) (71) 3M INNOVATIVE PROPERTIES COMPANY (US)</p>
(21) BR 11 2015 017795-6 A2	<p>Código 6.21 - Exigência preliminar - pedidos com buscas realizadas por outros Escritórios de Patentes (22) 24/01/2014 (51) C12P 19/34 (1980.01), A61K 48/00 (1990.01) (71) JANSSEN BIOTECH, INC. (US)</p>
(21) BR 11 2015 018457-0 A2	<p>Código 6.21 - Exigência preliminar - pedidos com buscas realizadas por outros Escritórios de Patentes (22) 10/02/2014 (51) B65D 55/02 (1968.09), B65D 41/04 (1968.09)</p>



(71) OWENS-BROCKWAY GLASS CONTAINER INC. (US)

(21) BR 11 2015 018709-9 A2 Código 6.21 - Exigência preliminar - pedidos com buscas realizadas por outros Escritórios de Patentes
 (22) 10/02/2014
 (51) B65D 55/02 (1968.09)
 (71) GUALA CLOSURES S.P.A. (IT)

(21) BR 11 2015 019205-0 A2 Código 6.21 - Exigência preliminar - pedidos com buscas realizadas por outros Escritórios de Patentes
 (22) 12/02/2014
 (51) B65D 17/00 (1968.09)
 (71) E.V.D.S. BVBA (BE)

(21) BR 11 2015 019264-5 A8 Código 6.21 - Exigência preliminar - pedidos com buscas realizadas por outros Escritórios de Patentes
 (22) 12/02/2014
 (51) A61K 35/00 (1974.07)
 (71) REDHILL BIOPHARMA, LTD. (IL)

(21) BR 11 2015 019395-1 A2 Código 6.21 - Exigência preliminar - pedidos com buscas realizadas por outros Escritórios de Patentes
 (22) 12/02/2014
 (51) C12N 5/077 (2010.01), C12N 5/0775 (2010.01), A61K 35/36 (1974.07)
 (71) REPLICEL LIFE SCIENCES INC. (CA)

(21) BR 11 2015 019769-8 A2 Código 6.21 - Exigência preliminar - pedidos com buscas realizadas por outros Escritórios de Patentes
 (22) 18/02/2013
 (51) B65D 77/06 (1968.09)
 (71) SANTOS ORTEGA COLLADO (ES)

(21) BR 11 2015 019934-8 A2 Código 6.21 - Exigência preliminar - pedidos com buscas realizadas por outros Escritórios de Patentes
 (22) 20/08/2013
 (51) B65D 75/00 (1968.09), B65D 75/58 (1968.09)
 (71) DOW GLOBAL TECHNOLOGIES LLC (US)

(21) BR 11 2015 019935-6 A2 Código 6.21 - Exigência preliminar - pedidos com buscas realizadas por outros Escritórios de Patentes
 (22) 20/08/2013
 (51) B65D 75/00 (1968.09), B65D 75/58 (1968.09), B65D 47/24 (1968.09)
 (71) DOW GLOBAL TECHNOLOGIES LLC (US)



(21) BR 11 2015 019985-2 A2	Código 6.21 - Exigência preliminar - pedidos com buscas realizadas por outros Escritórios de Patentes (22) 26/02/2014 (51) C07K 14/62 (1995.01), A61K 47/00 (1974.07) (71) HANMI PHARM. CO., LTD. (KR)
(21) BR 11 2015 020019-2 A2	Código 6.21 - Exigência preliminar - pedidos com buscas realizadas por outros Escritórios de Patentes (22) 31/03/2014 (51) A61K 36/09 (2006.01) (71) BOEHRINGER INGELHEIM INTERNATIONAL GMBH (DE)
(21) BR 11 2015 020695-6 A2	Código 6.21 - Exigência preliminar - pedidos com buscas realizadas por outros Escritórios de Patentes (22) 26/02/2014 (51) C12N 7/01 (1990.01), A61P 31/04 (2000.01) (71) CJ CHEILJEDANG CORPORATION (KR)
(21) BR 11 2015 020697-2 A2	Código 6.21 - Exigência preliminar - pedidos com buscas realizadas por outros Escritórios de Patentes (22) 26/02/2014 (51) C12N 7/01 (1990.01), A61P 31/04 (2000.01) (71) CJ CHEILJEDANG CORPORATION (KR)
(21) BR 11 2015 020699-9 A2	Código 6.21 - Exigência preliminar - pedidos com buscas realizadas por outros Escritórios de Patentes (22) 25/02/2014 (51) C12N 7/01 (1990.01), A61P 31/04 (2000.01) (71) CJ CHEILJEDANG CORPORATION (KR)
(21) BR 11 2015 020706-5 A2	Código 6.21 - Exigência preliminar - pedidos com buscas realizadas por outros Escritórios de Patentes (22) 24/02/2014 (51) C12N 7/01 (1990.01), A61P 31/04 (2000.01) (71) CJ CHEILJEDANG CORPORATION (KR)
(21) BR 11 2015 020712-0 A2	Código 6.21 - Exigência preliminar - pedidos com buscas realizadas por outros Escritórios de Patentes (22) 24/02/2014 (51) C12N 7/01 (1990.01), A61P 31/04 (2000.01) (71) CJ CHEILJEDANG CORPORATION (KR)



(21) BR 11 2015 021313-8 A2	<p>Código 6.21 - Exigência preliminar - pedidos com buscas realizadas por outros Escritórios de Patentes</p> <p>(22) 23/12/2013</p> <p>(51) B65H 19/22 (1968.09), B65H 19/26 (1968.09)</p> <p>(71) FABIO PERINI S.P.A. (IT)</p>
(21) BR 11 2015 021319-7 A2	<p>Código 6.21 - Exigência preliminar - pedidos com buscas realizadas por outros Escritórios de Patentes</p> <p>(22) 16/04/2013</p> <p>(51) B65D 19/32 (1968.09)</p> <p>(71) PLASTICOS TECNICOS MEXICANOS, S.A. DE C.V. (MX)</p>
(21) BR 11 2015 021819-9 A2	<p>Código 6.21 - Exigência preliminar - pedidos com buscas realizadas por outros Escritórios de Patentes</p> <p>(22) 15/03/2014</p> <p>(51) C07K 16/28 (1995.01), A61K 35/14 (1974.07), C07K 14/725 (1995.01), C07K 14/705 (1995.01), C07K 16/30 (1995.01), C12N 5/0783 (2010.01), A61P 35/00 (2000.01)</p> <p>(71) NOVARTIS AG (CH) ; THE TRUSTEES OF THE UNIVERSITY OF PENNSYLVANIA (US)</p>
(21) BR 11 2015 021884-9 A2	<p>Código 6.21 - Exigência preliminar - pedidos com buscas realizadas por outros Escritórios de Patentes</p> <p>(22) 14/03/2014</p> <p>(51) C12N 15/00 (1980.01), C12N 15/86 (1990.01), A61K 39/23 (1980.01), A61K 39/235 (1980.01)</p> <p>(71) THE CHILDREN'S HOSPITAL OF PHILADELPHIA (US)</p>
(21) BR 11 2015 021945-4 A8	<p>Código 6.21 - Exigência preliminar - pedidos com buscas realizadas por outros Escritórios de Patentes</p> <p>(22) 05/03/2014</p> <p>(51) C12N 15/86 (1990.01), C12N 15/12 (1990.01), A61K 48/00 (1990.01)</p> <p>(71) OREGON HEALTH & SCIENCE UNIVERSITY (US)</p>
(21) BR 11 2015 022506-3 A2	<p>Código 6.21 - Exigência preliminar - pedidos com buscas realizadas por outros Escritórios de Patentes</p> <p>(22) 03/04/2014</p> <p>(51) A61K 39/00 (1974.07), A61K 39/38 (1974.07)</p> <p>(71) N-FOLD LLC (US)</p>
(21) BR 11 2015 022637-0 A2	<p>Código 6.21 - Exigência preliminar - pedidos com buscas realizadas por outros Escritórios de Patentes</p> <p>(22) 13/03/2014</p>



	(51) A01K 67/027 (1990.01), C12N 15/85 (1990.01) (71) REGENERON PHARMACEUTICALS, INC. (US)
--	---

(21) BR 11 2015 022967-0 A8	Código 6.21 - Exigência preliminar - pedidos com buscas realizadas por outros Escritórios de Patentes (22) 14/03/2014 (51) A61K 39/395 (1980.01) (71) MEMORIAL SLOAN-KETTERING CANCER CENTER (US)
------------------------------------	--

(21) BR 11 2015 023038-5 A2	Código 6.21 - Exigência preliminar - pedidos com buscas realizadas por outros Escritórios de Patentes (22) 14/03/2014 (51) C12N 15/11 (1990.01), C12N 15/113 (2010.01), A61K 31/7088 (2000.01), A61P 21/00 (2000.01) (71) SAREPTA THERAPEUTICS, INC. (US)
------------------------------------	--

(21) BR 11 2015 023209-4 A8	Código 6.21 - Exigência preliminar - pedidos com buscas realizadas por outros Escritórios de Patentes (22) 14/03/2014 (51) A61K 39/395 (1980.01), C07K 1/16 (1995.01) (71) LABORATOIRE FRANCAIS DU FRACTIONNEMENT ET DES BIOTECHNOLOGIES (FR)
------------------------------------	--

(21) BR 11 2015 023376-7 A2	Código 6.21 - Exigência preliminar - pedidos com buscas realizadas por outros Escritórios de Patentes (22) 14/03/2014 (51) C07K 16/00 (1995.01), A01N 65/00 (1980.01) (71) Algal Scientific Corporation (US)
------------------------------------	---

(21) BR 11 2015 023414-3 A2	Código 6.21 - Exigência preliminar - pedidos com buscas realizadas por outros Escritórios de Patentes (22) 15/03/2014 (51) A01K 67/027 (1990.01), C12N 5/07 (2010.01), C12N 15/09 (1990.01) (71) AGGENETICS, INC. (US)
------------------------------------	---

(21) BR 11 2015 023684-7 A2	Código 6.21 - Exigência preliminar - pedidos com buscas realizadas por outros Escritórios de Patentes (22) 18/03/2014 (51) A61K 35/76 (1974.07), C12N 7/00 (1980.01) (71) PTC PHAGE TECHNOLOGY CENTER GMBH (DE)
------------------------------------	--

(21) BR 11 2015 024114-0 A2	Código 6.21 - Exigência preliminar - pedidos com buscas realizadas por outros Escritórios de Patentes
------------------------------------	---



	(22) 19/03/2014 (51) C01D 7/07 (1974.07) (71) NEW YORK SYNTHETICS, INC. (US)
(21) BR 11 2015 024458-0 A2	Código 6.21 - Exigência preliminar - pedidos com buscas realizadas por outros Escritórios de Patentes (22) 27/03/2013 (51) D06P 1/00 (1968.09), B82Y 30/00 (2011.01), C01B 33/18 (1968.09), C09B 67/02 (1980.01), C09C 1/30 (1968.09) (71) UNIVERSIDADE DO MINHO (PT)
(21) BR 11 2015 024596-0 A2	Código 6.21 - Exigência preliminar - pedidos com buscas realizadas por outros Escritórios de Patentes (22) 02/04/2014 (51) C04B 28/04 (1985.01), C04B 28/10 (1985.01), C04B 28/12 (1985.01) (71) SAINT-GOBAIN WEBER (FR)
(21) BR 11 2015 024606-0 A2	Código 6.21 - Exigência preliminar - pedidos com buscas realizadas por outros Escritórios de Patentes (22) 27/03/2014 (51) C01B 3/38 (1980.01) (71) JFE Steel Corporation (JP)
(21) BR 11 2015 024628-1 A2	Código 6.21 - Exigência preliminar - pedidos com buscas realizadas por outros Escritórios de Patentes (22) 30/05/2014 (51) C23C 16/44 (1985.01), C23C 16/26 (1985.01), C23C 16/515 (2000.01), H05H 1/46 (1980.01) (71) HONDA MOTOR CO., LTD. (JP)
(21) BR 11 2015 024649-4 A2	Código 6.21 - Exigência preliminar - pedidos com buscas realizadas por outros Escritórios de Patentes (22) 26/03/2014 (51) B01D 19/00 (1968.09) (71) FLUOR TECHNOLOGIES CORPORATION (US)
(21) BR 11 2015 024653-2 A2	Código 6.21 - Exigência preliminar - pedidos com buscas realizadas por outros Escritórios de Patentes (22) 25/03/2014 (51) B01D 53/047 (1995.01) (71) LUMMUS TECHNOLOGY INC. (US)
(21) BR 11 2015 024790-3 A2	Código 6.21 - Exigência preliminar - pedidos com buscas realizadas por outros



	<p>Escritórios de Patentes (22) 28/03/2014 (51) C12N 15/82 (1990.01), A01H 5/00 (1968.09), A61K 39/145 (1980.01), A61P 31/16 (2000.01), A61P 37/04 (2000.01), C07K 14/11 (1995.01), C12N 15/44 (1990.01), C12N 7/01 (1990.01), C12N 7/04 (1980.01) (71) MEDICAGO INC. (CA)</p>
(21) BR 11 2015 024797-0 A2	<p>Código 6.21 - Exigência preliminar - pedidos com buscas realizadas por outros Escritórios de Patentes (22) 28/05/2013 (51) C09K 8/02 (2006.01) (71) KMC OIL TOOLS B.V. (NL)</p>
(21) BR 11 2015 024846-2 A2	<p>Código 6.21 - Exigência preliminar - pedidos com buscas realizadas por outros Escritórios de Patentes (22) 02/04/2014 (51) A61K 31/05 (1974.07), A61K 31/351 (2000.01), A61K 31/592 (2000.01), A61K 31/593 (2000.01), A61P 19/08 (2000.01), A61P 19/10 (2000.01) (71) SOCIÉTÉ DES PRODUITS NESTLÉ S.A. (CH)</p>
(21) BR 11 2015 024897-7 A2	<p>Código 6.21 - Exigência preliminar - pedidos com buscas realizadas por outros Escritórios de Patentes (22) 25/03/2014 (51) C07D 207/12 (1974.07), A61K 31/40 (1974.07), A61K 31/451 (2000.01), A61P 1/16 (2000.01), A61P 3/06 (2000.01), A61P 3/10 (2000.01), A61P 9/00 (2000.01), A61P 9/04 (2000.01), A61P 9/06 (2000.01), A61P 9/08 (2000.01), A61P 9/10 (2000.01), A61P 9/12 (2000.01), A61P 11/00 (2000.01), A61P 13/12 (2000.01), A61P 17/02 (2000.01), A61P 19/02 (2000.01), A61P 25/00 (2000.01), A61P 25/04 (2000.01), A61P 27/02 (2000.01), A61P 27/06 (2000.01), A61P 35/00 (2000.01), A61P 37/02 (2000.01), A61P 43/00 (2000.01), C07D 211/44 (1974.07), C07D 211/48 (1974.07) (71) ONO PHARMACEUTICAL CO., LTD. (JP)</p>
(21) BR 11 2015 024901-9 A2	<p>Código 6.21 - Exigência preliminar - pedidos com buscas realizadas por outros Escritórios de Patentes (22) 31/03/2014 (51) B24D 3/02 (1968.09) (71) SAINT-GOBAIN ABRASIVES, INC. (US) ; SAINT-GOBAIN ABRASIFS (FR)</p>
(21) BR 11 2015 024907-8 A2	<p>Código 6.21 - Exigência preliminar - pedidos com buscas realizadas por outros Escritórios de Patentes (22) 28/03/2014 (51) C07D 487/04 (1974.07), A61K 31/4985 (2000.01), A61P 25/00 (2000.01),</p>



	A61P 29/00 (2000.01) (71) OGEDA S.A. (BE)
--	--

(21) BR 11 2015 025058-0 A2	Código 6.21 - Exigência preliminar - pedidos com buscas realizadas por outros Escritórios de Patentes (22) 24/03/2014 (51) A61K 31/165 (1974.07), A61K 47/38 (1990.01), A61K 9/20 (1974.07), A61K 47/30 (1990.01) (71) BIO PHARMARTIS CO., LTD. (KR)
------------------------------------	---

(21) BR 11 2015 025172-2 A2	Código 6.21 - Exigência preliminar - pedidos com buscas realizadas por outros Escritórios de Patentes (22) 02/04/2014 (51) A61K 9/00 (1968.09), A61K 47/10 (1990.01), A61K 9/06 (1968.09), A61K 9/08 (1974.07), A61K 9/48 (1974.07), A61K 31/00 (1974.07) (71) THEMIS MEDICARE LIMITED (IN)
------------------------------------	--

(21) BR 11 2015 025202-8 A2	Código 6.21 - Exigência preliminar - pedidos com buscas realizadas por outros Escritórios de Patentes (22) 03/04/2014 (51) B01D 53/94 (1995.01), F01N 3/10 (1968.09), F01N 3/035 (2000.01) (71) JOHNSON MATTHEY PUBLIC LIMITED COMPANY (GB)
------------------------------------	--

(21) BR 11 2015 025230-3 A2	Código 6.21 - Exigência preliminar - pedidos com buscas realizadas por outros Escritórios de Patentes (22) 03/04/2014 (51) C25C 7/02 (1974.07), C25C 1/12 (1974.07) (71) INDUSTRIE DE NORA S.P.A (IT)
------------------------------------	--

(21) BR 11 2015 025398-9 A2	Código 6.21 - Exigência preliminar - pedidos com buscas realizadas por outros Escritórios de Patentes (22) 07/04/2014 (51) A61K 38/16 (1995.01), A61K 38/04 (1995.01) (71) BIOMARCK PHARMACEUTICALS, LTD. (US) ; NORTH CAROLINA STATE UNIVERSITY (US)
------------------------------------	--

(21) BR 11 2015 025464-0 A2	Código 6.21 - Exigência preliminar - pedidos com buscas realizadas por outros Escritórios de Patentes (22) 22/04/2014 (51) A61K 38/26 (1995.01), A61K 47/00 (1974.07), C07K 14/605 (1995.01) (71) NOVO NORDISK A/S (DK)
------------------------------------	--

(21) BR 11 2015 025523-0 A2	Código 6.21 - Exigência preliminar - pedidos com buscas realizadas por outros
------------------------------------	---



	Escritórios de Patentes (22) 10/04/2014 (51) C11C 3/04 (1968.09) (71) PURAC BIOCHEM B.V. (NL)
(21) BR 11 2015 025610-4 A2	Código 6.21 - Exigência preliminar - pedidos com buscas realizadas por outros Escritórios de Patentes (22) 11/04/2014 (51) B24D 3/34 (1968.09), A45D 29/04 (1968.09), A61C 3/06 (1968.09), A61B 17/54 (1968.09), B24D 7/00 (1968.09), B24D 11/00 (1968.09) (71) LUKAS-ERZETT VEREINIGTE SCHLEIF- UND FRÄSWERKZEUGFABRIKEN GMBH & CO. KG (DE)
(21) BR 11 2015 025733-0 A2	Código 6.21 - Exigência preliminar - pedidos com buscas realizadas por outros Escritórios de Patentes (22) 08/04/2014 (51) A61K 36/35 (2006.01), A61K 35/74 (1974.07), A61P 31/12 (2000.01) (71) PIERRE FABRE MEDICAMENT (FR)
(21) BR 11 2015 025736-4 A2	Código 6.21 - Exigência preliminar - pedidos com buscas realizadas por outros Escritórios de Patentes (22) 09/04/2014 (51) H01M 10/04 (1974.07), H01G 13/02 (1968.09) (71) BLUE SOLUTIONS (FR)
(21) BR 11 2015 025751-8 A2	Código 6.21 - Exigência preliminar - pedidos com buscas realizadas por outros Escritórios de Patentes (22) 10/04/2014 (51) C25B 9/08 (2000.01), C25B 11/03 (1974.07) (71) THYSSENKRUPP UHDE CHLORINE ENGINEERS (ITALIA) S.R.L. (IT)
(21) BR 11 2015 025754-2 A2	Código 6.21 - Exigência preliminar - pedidos com buscas realizadas por outros Escritórios de Patentes (22) 10/04/2014 (51) C09D 163/00 (1990.01), C09D 7/00 (1968.09) (71) SWIMC LLC (US)
(21) BR 11 2015 025787-9 A2	Código 6.21 - Exigência preliminar - pedidos com buscas realizadas por outros Escritórios de Patentes (22) 22/04/2014 (51) A23L 1/00 (1968.09), A61K 35/00 (1974.07) (71) SMARTFISH AS (NO)



(21) BR 11 2015 025893-0 A2 Código 6.21 - Exigência preliminar - pedidos com buscas realizadas por outros Escritórios de Patentes
 (22) 07/04/2014
 (51) C09D 143/00 (1990.01), B32B 27/28 (1968.09), C09D 5/02 (1968.09), C09D 5/16 (1968.09), C09D 7/00 (1968.09), C09D 201/02 (1990.01), C09D 201/06 (1990.01), C09D 201/10 (1990.01)
 (71) MITSUI CHEMICALS, INC. (JP)

(21) BR 11 2015 025917-0 A2 Código 6.21 - Exigência preliminar - pedidos com buscas realizadas por outros Escritórios de Patentes
 (22) 04/04/2014
 (51) C02F 1/28 (1980.01), C02F 9/02 (2000.01), C02F 103/36 (2000.01), C02F 101/32 (2000.01), C02F 101/34 (2000.01), C02F 1/44 (1980.01), C02F 9/00 (1980.01)
 (71) VEOLIA WATER SOLUTIONS & TECHNOLOGIES SUPPORT (FR)

(21) BR 11 2015 025918-9 A2 Código 6.21 - Exigência preliminar - pedidos com buscas realizadas por outros Escritórios de Patentes
 (22) 07/04/2014
 (51) B01D 35/143 (1990.01)
 (71) CUMMINS FILTRATION IP, INC. (US)

(21) BR 11 2015 025920-0 A2 Código 6.21 - Exigência preliminar - pedidos com buscas realizadas por outros Escritórios de Patentes
 (22) 08/04/2014
 (51) C02F 9/00 (1980.01), C02F 1/44 (1980.01), C02F 1/28 (1980.01), C02F 101/32 (2000.01), C02F 101/34 (2000.01), C02F 101/10 (2000.01), C02F 103/36 (2000.01)
 (71) VEOLIA WATER SOLUTIONS & TECHNOLOGIES SUPPORT (FR)

(21) BR 11 2015 025927-8 A2 Código 6.21 - Exigência preliminar - pedidos com buscas realizadas por outros Escritórios de Patentes
 (22) 01/04/2014
 (51) B01D 25/02 (1968.09), B01D 35/34 (1990.01)
 (71) EMPRESA MUNICIPAL DE AGUAS Y SANEAMIENTO DE MURCIA S.A. (ES)

(21) BR 11 2015 025933-2 A2 Código 6.21 - Exigência preliminar - pedidos com buscas realizadas por outros Escritórios de Patentes
 (22) 28/03/2014
 (51) H01M 10/052 (2010.01), H01M 4/505 (2010.01), H01M 4/525 (2010.01), H01M 4/587 (2010.01), H01M 10/0567 (2010.01), H01M 10/0569 (2010.01)
 (71) TOYOTA JIDOSHA KABUSHIKI KAISHA (JP)



(21) BR 11 2015 025948-0 A2	Código 6.21 - Exigência preliminar - pedidos com buscas realizadas por outros Escritórios de Patentes (22) 25/03/2014 (51) C11B 3/00 (1968.09), C11B 3/14 (1968.09), C11C 1/10 (1968.09) (71) ALFA LAVAL CORPORATE AB (SE)
(21) BR 11 2015 026007-1 A2	Código 6.21 - Exigência preliminar - pedidos com buscas realizadas por outros Escritórios de Patentes (22) 03/04/2014 (51) C02F 3/30 (1980.01) (71) PAQUES I.P. B.V. (NL)
(21) BR 11 2015 026008-0 A2	Código 6.21 - Exigência preliminar - pedidos com buscas realizadas por outros Escritórios de Patentes (22) 28/02/2014 (51) C09K 8/28 (2006.01), C09K 8/03 (2006.01), E21B 43/22 (1968.09) (71) Halliburton Energy Services, Inc. (US)
(21) BR 11 2015 026012-8 A2	Código 6.21 - Exigência preliminar - pedidos com buscas realizadas por outros Escritórios de Patentes (22) 17/06/2014 (51) G01N 25/18 (1968.09), G01N 29/04 (1968.09) (71) FLOORING TECHNOLOGIES LTD. (MT)
(21) BR 11 2015 026057-8 A2	Código 6.21 - Exigência preliminar - pedidos com buscas realizadas por outros Escritórios de Patentes (22) 21/05/2014 (51) A24D 3/02 (1980.01), A24F 47/00 (1968.09) (71) PHILIP MORRIS PRODUCTS S.A. (CH)
(21) BR 11 2015 026096-9 A2	Código 6.21 - Exigência preliminar - pedidos com buscas realizadas por outros Escritórios de Patentes (22) 02/05/2014 (51) G01N 30/60 (1985.01), G01N 30/72 (1985.01), G01N 33/28 (1968.09), C10L 1/00 (1968.09) (71) DOW GLOBAL TECHNOLOGIES LLC (US) ; ROHM AND HAAS COMPANY (US)
(21) BR 11 2015 026098-5 A2	Código 6.21 - Exigência preliminar - pedidos com buscas realizadas por outros Escritórios de Patentes (22) 11/04/2014 (51) C09B 31/043 (1980.01), C09B 31/047 (1980.01), C11D 3/40 (1968.09)



(71) UNILEVER N.V. (NL)

(21) BR 11 2015 026122-1 A2 Código 6.21 - Exigência preliminar - pedidos com buscas realizadas por outros Escritórios de Patentes
(22) 15/04/2014
(51) A61K 38/00 (1995.01), A61P 31/04 (2000.01), C07K 14/54 (1995.01)
(71) ARMO BIOSCIENCES, INC. (US)

(21) BR 11 2015 026155-8 A2 Código 6.21 - Exigência preliminar - pedidos com buscas realizadas por outros Escritórios de Patentes
(22) 14/04/2014
(51) B01L 3/00 (1968.09), A61B 5/15 (2000.01), G01N 33/50 (1980.01), A61B 5/157 (2006.01), G01N 33/49 (1985.01)
(71) BECTON, DICKINSON AND COMPANY (US)

(21) BR 11 2015 026156-6 A2 Código 6.21 - Exigência preliminar - pedidos com buscas realizadas por outros Escritórios de Patentes
(22) 14/04/2014
(51) B01L 3/08 (1968.09), A61B 5/15 (2000.01), G01N 33/49 (1985.01), A61B 5/157 (2006.01), G01N 33/50 (1980.01)
(71) BECTON, DICKINSON AND COMPANY (US)

(21) BR 11 2015 026234-1 A2 Código 6.21 - Exigência preliminar - pedidos com buscas realizadas por outros Escritórios de Patentes
(22) 14/04/2014
(51) B01L 3/00 (1968.09), A61B 5/15 (2000.01), G01N 33/49 (1985.01), A61B 5/157 (2006.01), G01N 33/50 (1980.01), G01N 1/40 (1995.01)
(71) BECTON, DICKINSON AND COMPANY (US)

(21) BR 11 2015 026241-4 A2 Código 6.21 - Exigência preliminar - pedidos com buscas realizadas por outros Escritórios de Patentes
(22) 14/04/2014
(51) B01L 3/00 (1968.09)
(71) BECTON, DICKINSON AND COMPANY (US)

(21) BR 11 2015 026242-2 A2 Código 6.21 - Exigência preliminar - pedidos com buscas realizadas por outros Escritórios de Patentes
(22) 14/04/2014
(51) B01L 3/00 (1968.09), A61B 5/15 (2000.01)
(71) BECTON, DICKINSON AND COMPANY (US)

(21) BR 11 2015 026258-9 A2 Código 6.21 - Exigência preliminar - pedidos com buscas realizadas por outros Escritórios de Patentes



	(22) 16/04/2014 (51) C07K 14/47 (1995.01), A61K 38/00 (1995.01) (71) ORBSEN THERAPEUTICS LIMITED (IE)
--	---

(21) BR 11 2015 026270-8 A2	Código 6.21 - Exigência preliminar - pedidos com buscas realizadas por outros Escritórios de Patentes (22) 14/04/2014 (51) C09D 5/00 (1968.09), C09D 7/00 (1968.09) (71) KIMBERLY-CLARK WORLDWIDE, INC. (US)
------------------------------------	---

(21) BR 11 2015 026276-7 A2	Código 6.21 - Exigência preliminar - pedidos com buscas realizadas por outros Escritórios de Patentes (22) 15/04/2014 (51) C11B 3/00 (1968.09), C12P 7/64 (1980.01) (71) CLARIANT PRODUKTE (DEUTSCHLAND) GMBH (DE)
------------------------------------	---

(21) BR 11 2015 026293-7 A2	Código 6.21 - Exigência preliminar - pedidos com buscas realizadas por outros Escritórios de Patentes (22) 10/04/2014 (51) C09K 8/487 (2006.01), C09K 8/03 (2006.01) (71) Halliburton Energy Services, Inc. (US)
------------------------------------	---

(21) BR 11 2015 026334-8 A2	Código 6.21 - Exigência preliminar - pedidos com buscas realizadas por outros Escritórios de Patentes (22) 17/04/2014 (51) C09K 8/58 (2006.01), E21B 41/00 (1968.09), B65G 5/00 (1968.09), C09K 8/594 (2006.01) (71) STATOIL PETROLEUM AS (NO)
------------------------------------	---

(21) BR 11 2015 026337-2 A2	Código 6.21 - Exigência preliminar - pedidos com buscas realizadas por outros Escritórios de Patentes (22) 17/04/2014 (51) C09K 8/00 (2006.01), B65G 5/00 (1968.09), E21B 41/00 (1968.09), E21B 43/16 (1968.09) (71) STATOIL PETROLEUM AS (NO)
------------------------------------	---

(21) BR 11 2015 026346-1 A2	Código 6.21 - Exigência preliminar - pedidos com buscas realizadas por outros Escritórios de Patentes (22) 16/04/2014 (51) C01B 33/20 (1968.09), B01J 13/00 (1968.09), B01J 21/06 (1974.07), C02F 1/28 (1980.01) (71) BASF CORPORATION (US)
------------------------------------	--



(21) BR 11 2015 026394-1 A2	<p>Código 6.21 - Exigência preliminar - pedidos com buscas realizadas por outros Escritórios de Patentes (22) 17/04/2014 (51) B01F 7/04 (1968.09) (71) BÜHLER AG (CH)</p>
(21) BR 11 2015 026407-7 A2	<p>Código 6.21 - Exigência preliminar - pedidos com buscas realizadas por outros Escritórios de Patentes (22) 18/04/2014 (51) B81B 7/04 (2000.01) (71) CALIFORNIA INSTITUTE OF TECHNOLOGY (US) ; UNIVERSITY OF CHICAGO (US)</p>
(21) BR 11 2015 026413-1 A2	<p>Código 6.21 - Exigência preliminar - pedidos com buscas realizadas por outros Escritórios de Patentes (22) 09/04/2014 (51) B05D 7/00 (1974.07) (71) BASF COATINGS GMBH (DE) ; NISSAN MOTOR CO. LTD. (JP)</p>
(21) BR 11 2015 026417-4 A2	<p>Código 6.21 - Exigência preliminar - pedidos com buscas realizadas por outros Escritórios de Patentes (22) 16/04/2014 (51) A61K 38/19 (1995.01), A61K 35/76 (1974.07) (71) TILT BIOTHERAPEUTICS OY (FI)</p>
(21) BR 11 2015 026458-1 A2	<p>Código 6.21 - Exigência preliminar - pedidos com buscas realizadas por outros Escritórios de Patentes (22) 16/04/2014 (51) C09D 143/04 (1990.01), C08F 230/08 (1974.07), C09D 5/16 (1968.09), C09D 7/00 (1968.09), C09K 3/00 (1968.09) (71) NITTO KASEI CO., LTD. (JP)</p>
(21) BR 11 2015 026485-9 A2	<p>Código 6.21 - Exigência preliminar - pedidos com buscas realizadas por outros Escritórios de Patentes (22) 14/04/2014 (51) B05D 3/06 (1974.07), B05D 7/02 (1974.07), B05D 7/00 (1974.07) (71) OERLIKON SURFACE SOLUTIONS AG, PFÄFFIKON (CH)</p>
(21) BR 11 2015 026517-0 A2	<p>Código 6.21 - Exigência preliminar - pedidos com buscas realizadas por outros Escritórios de Patentes (22) 15/04/2014 (51) B01D 39/16 (1968.09) (71) 3M INNOVATIVE PROPERTIES COMPANY (US)</p>



(21) BR 11 2015 026525-1 A2 Código 6.21 - Exigência preliminar - pedidos com buscas realizadas por outros Escritórios de Patentes
 (22) 17/04/2014
 (51) C23C 28/00 (1985.01), B32B 15/01 (1980.01), C22C 21/00 (1968.09), C23C 2/12 (1985.01), C23C 2/28 (1985.01), C22C 38/00 (1974.07)
 (71) NIPPON STEEL CORPORATION (JP)

(21) BR 11 2015 026529-4 A2 Código 6.21 - Exigência preliminar - pedidos com buscas realizadas por outros Escritórios de Patentes
 (22) 30/05/2014
 (51) C23C 16/27 (2000.01), C23C 16/515 (2000.01)
 (71) HONDA MOTOR CO., LTD. (JP)

(21) BR 11 2015 026539-1 A2 Código 6.21 - Exigência preliminar - pedidos com buscas realizadas por outros Escritórios de Patentes
 (22) 07/05/2014
 (51) G01N 33/483 (1985.01), G01N 21/84 (1980.01)
 (71) UNILEVER N.V. (NL)

(21) BR 11 2015 026577-4 A2 Código 6.21 - Exigência preliminar - pedidos com buscas realizadas por outros Escritórios de Patentes
 (22) 22/04/2014
 (51) C09D 125/08 (1990.01), B32B 27/18 (1968.09), B32B 27/30 (1968.09), B63B 59/04 (1980.01), C09D 5/16 (1968.09), C09D 7/00 (1968.09), C09D 133/14 (1990.01), C09D 143/04 (1990.01)
 (71) CHUGOKU MARINE PAINTS, LTD. (JP)

(21) BR 11 2015 026579-0 A2 Código 6.21 - Exigência preliminar - pedidos com buscas realizadas por outros Escritórios de Patentes
 (22) 18/04/2014
 (51) C07K 14/47 (1995.01), A61K 48/00 (1990.01), C12N 15/113 (2010.01), C12N 15/86 (1990.01)
 (71) RESEARCH INSTITUTE AT NATIONWIDE CHILDREN'S HOSPITAL (US)

(21) BR 11 2015 026627-4 A2 Código 6.21 - Exigência preliminar - pedidos com buscas realizadas por outros Escritórios de Patentes
 (22) 11/04/2014
 (51) G01N 33/20 (1968.09), G01N 3/06 (1968.09)
 (71) SNECMA (FR)

(21) BR 11 2015 026714-9 A2 Código 6.21 - Exigência preliminar - pedidos com buscas realizadas por outros Escritórios de Patentes



	(22) 03/06/2014 (51) C09K 8/54 (2006.01), E21B 41/02 (1980.01) (71) Halliburton Energy Services, Inc. (US)
--	--

(21) BR 11 2015 026737-8 A2	Código 6.21 - Exigência preliminar - pedidos com buscas realizadas por outros Escritórios de Patentes (22) 17/04/2014 (51) B01D 53/94 (1995.01), F01N 3/08 (1968.09), F02D 41/02 (1985.01), F02D 41/00 (1985.01), B01J 23/02 (1974.07), B01J 23/10 (1974.07), B01J 23/92 (1974.07) (71) UMICORE AG & CO. KG (DE)
------------------------------------	---

(21) BR 11 2015 026773-4 A2	Código 6.21 - Exigência preliminar - pedidos com buscas realizadas por outros Escritórios de Patentes (22) 22/04/2014 (51) A61K 35/74 (1974.07), A61P 31/04 (2000.01), A61P 31/10 (2000.01), A01N 63/02 (1980.01) (71) TERRAGEN HOLDINGS LIMITED (AU)
------------------------------------	--

(21) BR 11 2015 026879-0 A2	Código 6.21 - Exigência preliminar - pedidos com buscas realizadas por outros Escritórios de Patentes (22) 23/04/2014 (51) B01D 53/94 (1995.01), F01N 3/10 (1968.09), F01N 3/035 (2000.01) (71) JOHNSON MATTHEY PUBLIC LIMITED COMPANY (GB)
------------------------------------	--

(21) BR 11 2015 026890-0 A2	Código 6.21 - Exigência preliminar - pedidos com buscas realizadas por outros Escritórios de Patentes (22) 07/04/2014 (51) C01B 3/38 (1980.01), C01B 13/02 (1968.09), B01J 19/24 (1980.01) (71) PRAXAIR TECHNOLOGY, INC. (US)
------------------------------------	--

(21) BR 11 2015 027006-9 A2	Código 6.21 - Exigência preliminar - pedidos com buscas realizadas por outros Escritórios de Patentes (22) 25/04/2014 (51) C02F 1/44 (1980.01), C02F 1/461 (1990.01), C02F 1/00 (1980.01), C02F 1/46 (1980.01) (71) PERMASCAND AB (SE)
------------------------------------	---

(21) BR 11 2015 027077-8 A2	Código 6.21 - Exigência preliminar - pedidos com buscas realizadas por outros Escritórios de Patentes (22) 22/04/2014 (51) C23C 2/06 (1985.01), C21D 9/46 (1968.09), C22C 38/00 (1974.07), C22C 38/06 (1974.07), C22C 38/58 (1974.07), C23C 2/28 (1985.01)
------------------------------------	--



(71) KABUSHIKI KAISHA KOBE SEIKO SHO (KOBE STEEL, LTD.) (JP)

(21) BR 11 2015 027094-8 A2 Código 6.21 - Exigência preliminar - pedidos com buscas realizadas por outros Escritórios de Patentes
 (22) 01/04/2014
 (51) C09K 13/04 (1974.07)
 (71) MACDERMID ACUMEN, INC. (US)

(21) BR 11 2015 027106-5 A2 Código 6.21 - Exigência preliminar - pedidos com buscas realizadas por outros Escritórios de Patentes
 (22) 23/04/2014
 (51) B01D 19/02 (1968.09)
 (71) ECOLAB USA INC (US)

(21) BR 11 2015 027117-0 A2 Código 6.21 - Exigência preliminar - pedidos com buscas realizadas por outros Escritórios de Patentes
 (22) 16/06/2014
 (51) C09K 8/72 (2006.01), C09K 8/035 (2006.01), E21B 43/22 (1968.09)
 (71) Halliburton Energy Services, Inc. (US)

(21) BR 11 2015 027118-9 A2 Código 6.21 - Exigência preliminar - pedidos com buscas realizadas por outros Escritórios de Patentes
 (22) 09/06/2014
 (51) C09K 8/50 (2006.01), C09K 8/516 (2006.01), C09K 8/467 (2006.01)
 (71) Halliburton Energy Services, Inc. (US)

(21) BR 11 2015 027126-0 A2 Código 6.21 - Exigência preliminar - pedidos com buscas realizadas por outros Escritórios de Patentes
 (22) 29/04/2014
 (51) B01D 53/22 (1968.09)
 (71) GWAN SHIG KIM (KR) ; KY YEONG SHIN (KR)

(21) BR 11 2015 027165-0 A2 Código 6.21 - Exigência preliminar - pedidos com buscas realizadas por outros Escritórios de Patentes
 (22) 11/06/2014
 (51) C14B 5/00 (1968.09), B65H 16/00 (1985.01), C14B 17/06 (1968.09), D06H 7/00 (1968.09)
 (71) COMELZ S.P.A (IT)

(21) BR 11 2015 027177-4 A2 Código 6.21 - Exigência preliminar - pedidos com buscas realizadas por outros Escritórios de Patentes
 (22) 02/05/2014
 (51) C02F 11/00 (1980.01), C01B 25/22 (1968.09), C01B 25/238 (1980.01),



C01B 25/46 (1974.07), C05B 11/12 (1968.09), C05B 11/16 (1968.09), C05F 7/00 (1968.09)
 (71) EASYMINING SWEDEN AB (SE)

(21) BR 11 2015 027224-0 A2 Código 6.21 - Exigência preliminar - pedidos com buscas realizadas por outros Escritórios de Patentes
 (22) 23/05/2014
 (51) C09C 1/40 (1968.09), A61K 8/26 (2006.01), A61K 8/29 (2006.01), A61Q 17/04 (2006.01), A61K 8/02 (2006.01)
 (71) L'OREAL (FR)

(21) BR 11 2015 027251-7 A2 Código 6.21 - Exigência preliminar - pedidos com buscas realizadas por outros Escritórios de Patentes
 (22) 04/08/2014
 (51) C01B 39/22 (1995.01), C01B 39/14 (1995.01)
 (71) ARKEMA FRANCE (FR)

(21) BR 11 2015 027412-9 A2 Código 6.21 - Exigência preliminar - pedidos com buscas realizadas por outros Escritórios de Patentes
 (22) 09/05/2014
 (51) G01N 33/34 (1968.09), G01B 11/00 (1968.09), G01N 21/00 (1968.09), G06T 7/40 (1995.01)
 (71) KEMIRA OYJ (FI)

(21) BR 11 2015 027415-3 A2 Código 6.21 - Exigência preliminar - pedidos com buscas realizadas por outros Escritórios de Patentes
 (22) 23/04/2014
 (51) B03D 1/00 (1968.09)
 (71) NEWMONT USA LIMITED (US)

(21) BR 11 2015 027424-2 A2 Código 6.21 - Exigência preliminar - pedidos com buscas realizadas por outros Escritórios de Patentes
 (22) 05/05/2014
 (51) C09K 3/10 (1968.09), F16J 15/10 (1968.09)
 (71) FMC KONGSBERG SUBSEA AS (NO)

(21) BR 11 2015 027451-0 A2 Código 6.21 - Exigência preliminar - pedidos com buscas realizadas por outros Escritórios de Patentes
 (22) 16/05/2014
 (51) C23C 24/04 (1985.01)
 (71) NUOVO PIGNONE SRL (IT)

(21) BR 11 2015 027494-3 A2 Código 6.21 - Exigência preliminar - pedidos com buscas realizadas por outros

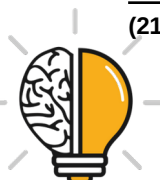

	Escritórios de Patentes (22) 25/03/2014 (51) C09K 8/00 (2006.01), C09K 3/00 (1968.09) (71) HALLIBURTON ENERGY SERVICES INC. (US)
(21) BR 11 2015 027515-0 A2	Código 6.21 - Exigência preliminar - pedidos com buscas realizadas por outros Escritórios de Patentes (22) 28/04/2014 (51) C02F 1/32 (1980.01) (71) NCH CORPORATION (US)
(21) BR 11 2015 027518-4 A2	Código 6.21 - Exigência preliminar - pedidos com buscas realizadas por outros Escritórios de Patentes (22) 24/04/2014 (51) C23C 14/50 (1985.01), C23C 14/04 (1985.01), B23B 29/04 (1968.09), H01J 37/32 (1968.09) (71) OERLIKON SURFACE SOLUTIONS AG, PFÄFFIKON (CH)
(21) BR 11 2015 027566-4 A2	Código 6.21 - Exigência preliminar - pedidos com buscas realizadas por outros Escritórios de Patentes (22) 02/05/2014 (51) B01L 3/00 (1968.09) (71) MOTILITYCOUNT APS (DK)
(21) BR 11 2015 027715-2 A8	Código 6.21 - Exigência preliminar - pedidos com buscas realizadas por outros Escritórios de Patentes (22) 02/05/2014 (51) C02F 9/10 (2000.01), C02F 11/10 (1980.01), C02F 9/02 (2000.01), C02F 9/08 (2000.01) (71) SUEZ INTERNATIONAL (FR) ; TERRANOVA ENERGY GMBH (DE)
(21) BR 11 2015 027749-7 A2	Código 6.21 - Exigência preliminar - pedidos com buscas realizadas por outros Escritórios de Patentes (22) 30/04/2014 (51) B01D 33/03 (1990.01) (71) M-I DRILLING FLUIDS UK LTD. (GB)
(21) BR 11 2015 027807-8 A2	Código 6.21 - Exigência preliminar - pedidos com buscas realizadas por outros Escritórios de Patentes (22) 03/07/2014 (51) C11B 9/00 (1968.09), C07C 69/67 (1974.07), A61Q 13/00 (2006.01), A61L 9/01 (1974.07), C11D 3/50 (1968.09) (71) FIRMENICH SA (CH) ; FIRMENICH SA (CH)



(21) BR 11 2015 027811-6 A2	Código 6.21 - Exigência preliminar - pedidos com buscas realizadas por outros Escritórios de Patentes (22) 16/05/2014 (51) C23C 2/06 (1985.01), C23C 2/28 (1985.01), C21D 1/78 (1968.09), B21D 22/02 (1968.09), C21D 1/673 (1980.01) (71) AK STEEL PROPERTIES, INC. (US)
(21) BR 11 2015 027815-9 A2	Código 6.21 - Exigência preliminar - pedidos com buscas realizadas por outros Escritórios de Patentes (22) 22/05/2014 (51) C09K 8/594 (2006.01) (71) DOW GLOBAL TECHNOLOGIES LLC (US) ; DOW GLOBAL TECHNOLOGIES LLC (US)
(21) BR 11 2015 027834-5 A2	Código 6.21 - Exigência preliminar - pedidos com buscas realizadas por outros Escritórios de Patentes (22) 23/06/2014 (51) C09K 8/60 (2006.01), C09K 8/04 (2006.01), C09K 8/035 (2006.01), E21B 43/22 (1968.09) (71) Halliburton Energy Services, Inc. (US)
(21) BR 11 2015 027841-8 A2	Código 6.21 - Exigência preliminar - pedidos com buscas realizadas por outros Escritórios de Patentes (22) 06/05/2014 (51) C09K 17/32 (1995.01), C09K 17/18 (1995.01) (71) CRODA INTERNATIONAL PLC (GB)
(21) BR 11 2015 027865-5 A2	Código 6.21 - Exigência preliminar - pedidos com buscas realizadas por outros Escritórios de Patentes (22) 09/05/2014 (51) C25B 11/03 (1974.07), C02F 1/461 (1990.01), C02F 1/463 (1990.01), C25B 11/04 (1974.07), C25B 11/12 (1974.07), C25B 1/04 (1974.07) (71) HÖGANÄS AB (PUBL) (SE)
(21) BR 11 2015 027938-4 A2	Código 6.21 - Exigência preliminar - pedidos com buscas realizadas por outros Escritórios de Patentes (22) 14/04/2014 (51) C02F 11/14 (1980.01), C02F 1/52 (1980.01), C02F 1/28 (1980.01), C02F 103/32 (2000.01), C02F 103/28 (2000.01), C02F 103/22 (2000.01), C02F 103/24 (2000.01), C02F 101/30 (2000.01), C02F 1/56 (1980.01), C02F 101/32 (2000.01) (71) OMYA INTERNATIONAL AG (CH)



(21) BR 11 2015 027959-7 A2	Código 6.21 - Exigência preliminar - pedidos com buscas realizadas por outros Escritórios de Patentes (22) 01/05/2014 (51) B41M 5/323 (2006.01), B41M 5/28 (1990.01), B41M 5/30 (1990.01), C09B 57/00 (1968.09) (71) OJI HOLDINGS CORPORATION (JP)
(21) BR 11 2015 027969-4 A2	Código 6.21 - Exigência preliminar - pedidos com buscas realizadas por outros Escritórios de Patentes (22) 06/05/2014 (51) C01F 11/00 (1968.09), C22B 1/00 (1968.09), C05G 1/00 (1968.09) (71) MASSACHUSETTS INSTITUTE OF TECHNOLOGY (US)
(21) BR 11 2015 027990-2 A2	Código 6.21 - Exigência preliminar - pedidos com buscas realizadas por outros Escritórios de Patentes (22) 24/04/2014 (51) B05D 5/00 (1974.07), C23C 14/00 (1985.01), C09D 5/28 (1968.09) (71) OERLIKON SURFACE SOLUTIONS AG, PFÄFFIKON (CH)
(21) BR 11 2015 028001-3 A2	Código 6.21 - Exigência preliminar - pedidos com buscas realizadas por outros Escritórios de Patentes (22) 20/05/2014 (51) C23C 2/28 (1985.01), C22C 18/00 (1974.07), C23C 2/06 (1985.01) (71) NIPPON STEEL CORPORATION (JP)
(21) BR 11 2015 028004-8 A2	Código 6.21 - Exigência preliminar - pedidos com buscas realizadas por outros Escritórios de Patentes (22) 11/06/2014 (51) C02F 1/78 (1980.01), D06P 1/00 (1968.09), D06P 5/15 (1974.07) (71) PROMINENT GMBH (DE)
(21) BR 11 2015 028008-0 A2	Código 6.21 - Exigência preliminar - pedidos com buscas realizadas por outros Escritórios de Patentes (22) 22/09/2014 (51) C09K 8/54 (2006.01), C23F 11/14 (1968.09), C07D 239/04 (1974.07) (71) CLARIANT INTERNATIONAL LTD. (CH)
(21) BR 11 2015 028015-3 A2	Código 6.21 - Exigência preliminar - pedidos com buscas realizadas por outros Escritórios de Patentes (22) 28/04/2014 (51) G01N 11/00 (1968.09), G01N 33/32 (1968.09) (71) UNILEVER NV (NL)



(21) BR 11 2015 028063-3 A2	<p>Código 6.21 - Exigência preliminar - pedidos com buscas realizadas por outros Escritórios de Patentes (22) 22/04/2014 (51) B01D 17/02 (1968.09), C10G 33/00 (1968.09) (71) OCEAN TEAM GROUP A/S (DK)</p>
(21) BR 11 2015 028126-5 A2	<p>Código 6.21 - Exigência preliminar - pedidos com buscas realizadas por outros Escritórios de Patentes (22) 07/05/2014 (51) A61K 39/00 (1974.07), G06F 19/18 (2011.01) (71) TRON -TRANSLATIONALE ONKOLOGIE AN DER UNIVERSITÄTSMEDIZIN DER JOHANNES GUTENBERG-UNIVERSITÄT MAINZ GEMEINNUTZIGE GMBH (DE) ; BIONTECH RNA PHARMACEUTICALS GMBH (DE)</p>
(21) BR 11 2015 028145-1 A2	<p>Código 6.21 - Exigência preliminar - pedidos com buscas realizadas por outros Escritórios de Patentes (22) 18/03/2014 (51) C09K 8/035 (2006.01), C09K 8/36 (2006.01) (71) CHEVRON PHILLIPS CHEMICAL COMPANY LP (US)</p>
(21) BR 11 2015 028150-8 A2	<p>Código 6.21 - Exigência preliminar - pedidos com buscas realizadas por outros Escritórios de Patentes (22) 08/05/2014 (51) B01D 24/00 (1990.01) (71) ARKEMA INC. (US)</p>
(21) BR 11 2015 028208-3 A2	<p>Código 6.21 - Exigência preliminar - pedidos com buscas realizadas por outros Escritórios de Patentes (22) 01/05/2014 (51) C09K 8/60 (2006.01), C09K 8/68 (2006.01), C09K 8/80 (2006.01) (71) BAKER HUGHES INCORPORATED (US)</p>
(21) BR 11 2015 028220-2 A2	<p>Código 6.21 - Exigência preliminar - pedidos com buscas realizadas por outros Escritórios de Patentes (22) 05/05/2014 (51) C01B 3/02 (1980.01), C01B 3/38 (1980.01), C01B 3/48 (1980.01) (71) CASALE SA (CH)</p>
(21) BR 11 2015 028259-8 A2	<p>Código 6.21 - Exigência preliminar - pedidos com buscas realizadas por outros Escritórios de Patentes (22) 05/05/2014</p>



	(51) C01B 3/38 (1980.01) (71) L'AIR LIQUIDE - SOCIETE ANONYME POUR L'ETUDE ET L'EXPLOITATION DES PROCEDES GEORGES CLAUDE (FR)
--	--

(21) BR 11 2015 028279-2 A2	Código 6.21 - Exigência preliminar - pedidos com buscas realizadas por outros Escritórios de Patentes (22) 24/03/2014 (51) C09K 8/524 (2006.01) (71) HALLIBURTON ENERGY SERVICES INC. (US)
------------------------------------	---

(21) BR 11 2015 028299-7 A2	Código 6.21 - Exigência preliminar - pedidos com buscas realizadas por outros Escritórios de Patentes (22) 23/05/2014 (51) C23F 11/10 (1968.09), C09K 8/54 (2006.01), C09K 8/74 (2006.01), C23F 11/14 (1968.09), E21B 41/02 (1980.01), C07D 251/04 (1974.07) (71) ARKEMA FRANCE (FR)
------------------------------------	---

(21) BR 11 2015 028307-1 A2	Código 6.21 - Exigência preliminar - pedidos com buscas realizadas por outros Escritórios de Patentes (22) 22/05/2014 (51) B01D 67/00 (1990.01), B01D 69/08 (1990.01), B01D 71/64 (1990.01) (71) EVONIK FIBRES GMBH (AT)
------------------------------------	---

(21) BR 11 2015 028317-9 A2	Código 6.21 - Exigência preliminar - pedidos com buscas realizadas por outros Escritórios de Patentes (22) 02/05/2014 (51) C02F 1/66 (1980.01), C02F 1/68 (1980.01), C02F 1/72 (1980.01), C02F 101/30 (2000.01) (71) INNOVATIVE ENVIRONMENTAL TECHNOLOGIES, INC. (US)
------------------------------------	--

(21) BR 11 2015 028393-4 A2	Código 6.21 - Exigência preliminar - pedidos com buscas realizadas por outros Escritórios de Patentes (22) 18/03/2014 (51) H01M 10/6568 (2014.01), H01M 10/659 (2014.01), H01M 10/625 (2014.01) (71) THE BOEING COMPANY (US)
------------------------------------	---

(21) BR 11 2015 028399-3 A2	Código 6.21 - Exigência preliminar - pedidos com buscas realizadas por outros Escritórios de Patentes (22) 14/05/2014 (51) C07J 9/00 (1974.07), C07J 41/00 (1974.07), A61K 31/575 (1974.07), A61P 1/16 (2000.01), C07J 71/00 (1974.07), C07J 31/00 (1974.07) (71) INTERCEPT PHARMACEUTICALS, INC. (US)
------------------------------------	---



(21) BR 11 2015 028429-9 A2	<p>Código 6.21 - Exigência preliminar - pedidos com buscas realizadas por outros Escritórios de Patentes (22) 16/05/2014 (51) A61K 39/39 (1980.01), A61K 39/00 (1974.07), A61K 38/10 (1995.01) (71) TYG ONCOLOGY LTD. (GB)</p>
(21) BR 11 2015 028455-8 A2	<p>Código 6.21 - Exigência preliminar - pedidos com buscas realizadas por outros Escritórios de Patentes (22) 10/04/2014 (51) C09K 8/24 (2006.01), C09K 8/035 (2006.01), E21B 43/22 (1968.09) (71) Halliburton Energy Services, Inc. (US)</p>
(21) BR 11 2015 028490-6 A2	<p>Código 6.21 - Exigência preliminar - pedidos com buscas realizadas por outros Escritórios de Patentes (22) 22/04/2014 (51) C09K 3/18 (1968.09), B05D 5/08 (1974.07), C09D 7/00 (1968.09), C08K 3/36 (1974.07), C09D 175/04 (1990.01), C08K 13/00 (1985.01) (71) THE BOEING COMPANY (US)</p>
(21) BR 11 2015 028573-2 A2	<p>Código 6.21 - Exigência preliminar - pedidos com buscas realizadas por outros Escritórios de Patentes (22) 12/05/2014 (51) B01L 3/00 (1968.09), A61B 10/00 (1968.09) (71) FIBROTX OÜ (EE)</p>
(21) BR 11 2015 028583-0 A2	<p>Código 6.21 - Exigência preliminar - pedidos com buscas realizadas por outros Escritórios de Patentes (22) 15/05/2014 (51) B01D 71/72 (1990.01), B01D 69/10 (1990.01) (71) THE REGENTS OF THE UNIVERSITY OF CALIFORNIA (US)</p>
(21) BR 11 2015 028621-6 A2	<p>Código 6.21 - Exigência preliminar - pedidos com buscas realizadas por outros Escritórios de Patentes (22) 09/04/2014 (51) G03F 7/00 (1968.09), G03F 7/26 (1980.01) (71) MACDERMID GRAPHICS SOLUTIONS, LLC (US)</p>
(21) BR 11 2015 028684-4 A2	<p>Código 6.21 - Exigência preliminar - pedidos com buscas realizadas por outros Escritórios de Patentes (22) 12/05/2014 (51) C23C 22/56 (1985.01), C23C 22/66 (1985.01), C23C 22/68 (1985.01), C23C 22/83 (1985.01) (71) PRC-DESOTO INTERNATIONAL, INC. (US)</p>



(21) BR 11 2015 028733-6 A2	<p>Código 6.21 - Exigência preliminar - pedidos com buscas realizadas por outros Escritórios de Patentes (22) 01/05/2014 (51) B01D 71/32 (1990.01), B01D 61/02 (1990.01), B01D 69/00 (1990.01), C08J 5/22 (1974.07), C08L 27/12 (1974.07) (71) HONEYWELL INTERNATIONAL INC. (US)</p>
(21) BR 11 2015 028749-2 A2	<p>Código 6.21 - Exigência preliminar - pedidos com buscas realizadas por outros Escritórios de Patentes (22) 23/04/2014 (51) C09K 8/035 (2006.01), C09K 8/68 (2006.01) (71) INGEVITY SOUTH CAROLINA, LLC. (US)</p>
(21) BR 11 2015 028756-5 A2	<p>Código 6.21 - Exigência preliminar - pedidos com buscas realizadas por outros Escritórios de Patentes (22) 12/05/2014 (51) C09D 5/10 (1968.09), C09D 151/08 (1990.01), C09D 167/00 (1990.01) (71) THE COCA-COLA COMPANY (US)</p>
(21) BR 11 2015 028769-7 A2	<p>Código 6.21 - Exigência preliminar - pedidos com buscas realizadas por outros Escritórios de Patentes (22) 15/05/2014 (51) B01D 53/50 (1995.01), B01D 53/56 (1995.01), B01D 53/86 (1995.01) (71) BABCOCK & WILCOX POWER GENERATION GROUP, INC. (US)</p>
(21) BR 11 2015 028847-2 A2	<p>Código 6.21 - Exigência preliminar - pedidos com buscas realizadas por outros Escritórios de Patentes (22) 22/05/2014 (51) C09D 201/00 (1990.01), C09D 5/02 (1968.09), C09D 5/16 (1968.09), C09D 127/12 (1990.01), C09D 151/06 (1990.01), C09D 157/08 (1990.01), C09D 175/08 (1990.01) (71) AGC INC. (JP)</p>
(21) BR 11 2015 028897-9 A2	<p>Código 6.21 - Exigência preliminar - pedidos com buscas realizadas por outros Escritórios de Patentes (22) 21/05/2014 (51) C09J 153/02 (1990.01), C08L 53/02 (1974.07), A61L 15/58 (1990.01) (71) HENKEL AG & CO. KGAA (DE)</p>
(21) BR 11 2015 028902-9 A2	<p>Código 6.21 - Exigência preliminar - pedidos com buscas realizadas por outros Escritórios de Patentes (22) 16/05/2014</p>



	(51) C09D 7/00 (1968.09) (71) BASF SE (DE)
(21) BR 11 2015 028970-3 A2	Código 6.21 - Exigência preliminar - pedidos com buscas realizadas por outros Escritórios de Patentes (22) 20/05/2014 (51) B01D 33/067 (1990.01), B01D 33/00 (1968.09) (71) OUTOTEC (FINLAND) OY (FI)
(21) BR 11 2015 028985-1 A2	Código 6.21 - Exigência preliminar - pedidos com buscas realizadas por outros Escritórios de Patentes (22) 21/05/2014 (51) B01D 39/20 (1968.09) (71) OUTOTEC (FINLAND) OY (FI)
(21) BR 11 2015 029012-4 A2	Código 6.21 - Exigência preliminar - pedidos com buscas realizadas por outros Escritórios de Patentes (22) 20/05/2014 (51) B41M 5/337 (2006.01), B41M 5/333 (2006.01) (71) OJI HOLDINGS CORPORATION (JP)
(21) BR 11 2015 029073-6 A2	Código 6.21 - Exigência preliminar - pedidos com buscas realizadas por outros Escritórios de Patentes (22) 22/10/2014 (51) C09B 29/44 (1980.01), C09B 29/36 (1968.09), C09B 29/42 (1980.01) (71) DYSTAR COLOURS DISTRIBUTION GMBH (DE)
(21) BR 11 2015 029093-0 A2	Código 6.21 - Exigência preliminar - pedidos com buscas realizadas por outros Escritórios de Patentes (22) 12/05/2014 (51) C09J 4/00 (1990.01), C08F 2/22 (1974.07), C08F 2/38 (1974.07), C09J 133/12 (1990.01) (71) BASF SE (DE)
(21) BR 11 2015 029127-9 A2	Código 6.21 - Exigência preliminar - pedidos com buscas realizadas por outros Escritórios de Patentes (22) 27/05/2014 (51) C04B 20/06 (1985.01) (71) AKZO NOBEL CHEMICALS INTERNATIONAL B.V. (NL)
(21) BR 11 2015 029134-1 A2	Código 6.21 - Exigência preliminar - pedidos com buscas realizadas por outros Escritórios de Patentes (22) 22/05/2014



	(51) C11D 3/39 (1974.07) (71) NATURE SEAL, INC. (US) ; THE UNITED STATES OF AMERICA AS REPRESENTED BY THE SECRETARY OF AGRICULTURE (US)
--	--

(21) BR 11 2015 029138-4 A2	Código 6.21 - Exigência preliminar - pedidos com buscas realizadas por outros Escritórios de Patentes (22) 22/05/2014 (51) C09B 23/04 (1968.09), C09B 67/22 (1980.01), C09B 67/54 (1980.01) (71) ECOFLORA S.A.S. (CO)
------------------------------------	--

(21) BR 11 2015 029160-0 A2	Código 6.21 - Exigência preliminar - pedidos com buscas realizadas por outros Escritórios de Patentes (22) 15/05/2014 (51) B05D 7/22 (1974.07), B05B 13/06 (1968.09), B05D 1/00 (1974.07), B05D 1/02 (1974.07), B65D 23/02 (1968.09), B67C 3/00 (1968.09) (71) UNILEVER N.V. (NL)
------------------------------------	--

(21) BR 11 2015 029180-5 A2	Código 6.21 - Exigência preliminar - pedidos com buscas realizadas por outros Escritórios de Patentes (22) 21/05/2014 (51) C09J 123/12 (1990.01), C09J 11/08 (1990.01) (71) BOSTIK, INC. (US)
------------------------------------	--

(21) BR 11 2015 029250-0 A2	Código 6.21 - Exigência preliminar - pedidos com buscas realizadas por outros Escritórios de Patentes (22) 19/05/2014 (51) C09D 7/00 (1968.09), B05D 7/22 (1974.07), B65D 25/14 (1968.09), C09D 5/02 (1968.09), B01J 31/04 (1974.07) (71) PPG INDUSTRIES OHIO, INC. (US)
------------------------------------	---

(21) BR 11 2015 029308-5 A2	Código 6.21 - Exigência preliminar - pedidos com buscas realizadas por outros Escritórios de Patentes (22) 23/05/2014 (51) C09K 8/62 (2006.01), C09K 8/035 (2006.01), E21B 43/22 (1968.09) (71) TUCC TECHNOLOGY, LLC (US)
------------------------------------	--

(21) BR 11 2015 029313-1 A2	Código 6.21 - Exigência preliminar - pedidos com buscas realizadas por outros Escritórios de Patentes (22) 16/04/2014 (51) C01B 3/02 (1980.01), C01B 3/38 (1980.01), C01B 3/48 (1980.01), C01B 3/50 (1980.01), C07C 273/04 (1990.01), F25J 3/04 (1968.09), C01C 1/04 (1968.09) (71) HALDOR TOPSØE A/S (DK)
------------------------------------	---



(21) BR 11 2015 029317-4 A2	Código 6.21 - Exigência preliminar - pedidos com buscas realizadas por outros Escritórios de Patentes (22) 20/05/2014 (51) C09K 5/06 (1974.07), C09K 3/10 (1968.09), E21B 33/00 (1968.09) (71) FMC KONGSBERG SUBSEA AS (NO)
(21) BR 11 2015 029319-0 A2	Código 6.21 - Exigência preliminar - pedidos com buscas realizadas por outros Escritórios de Patentes (22) 22/05/2014 (51) B01D 46/00 (1968.09), B01D 50/00 (1968.09) (71) DONALDSON COMPANY, INC. (US)
(21) BR 11 2015 029398-0 A2	Código 6.21 - Exigência preliminar - pedidos com buscas realizadas por outros Escritórios de Patentes (22) 28/05/2014 (51) A24D 3/16 (1980.01), B01J 20/20 (1980.01), B01J 20/32 (1980.01) (71) PHILIP MORRIS PRODUCTS S.A. (CH)
(21) BR 11 2015 029412-0 A2	Código 6.21 - Exigência preliminar - pedidos com buscas realizadas por outros Escritórios de Patentes (22) 24/04/2014 (51) C05F 9/02 (1968.09), C05F 17/02 (1990.01) (71) WILLIBALD HAGENEDER (AT)
(21) BR 11 2015 029469-3 A2	Código 6.21 - Exigência preliminar - pedidos com buscas realizadas por outros Escritórios de Patentes (22) 15/05/2014 (51) C23C 14/50 (1985.01) (71) KABUSHIKI KAISHA KOBE SEIKO SHO (KOBE STEEL, LTD.) (JP)
(21) BR 11 2015 029559-2 A2	Código 6.21 - Exigência preliminar - pedidos com buscas realizadas por outros Escritórios de Patentes (22) 05/06/2014 (51) A61K 9/50 (1974.07) (71) APSE, LLC (US)
(21) BR 11 2015 029571-1 A2	Código 6.21 - Exigência preliminar - pedidos com buscas realizadas por outros Escritórios de Patentes (22) 27/05/2014 (51) C14B 1/26 (1968.09), C14B 1/58 (1968.09) (71) ERRETRE S.P.A. (IT)



(21) BR 11 2015 029629-7 A2	<p>Código 6.21 - Exigência preliminar - pedidos com buscas realizadas por outros Escritórios de Patentes</p> <p>(22) 10/06/2014</p> <p>(51) B01D 63/06 (1990.01), B01D 46/24 (1968.09), B01D 67/00 (1990.01), B01D 69/10 (1990.01), B29C 67/00 (1985.01), B32B 3/12 (1968.09), C04B 38/00 (1985.01)</p> <p>(71) TECHNOLOGIES AVANCEES ET MEMBRANES INDUSTRIELLES (FR)</p>
(21) BR 11 2015 029660-2 A2	<p>Código 6.21 - Exigência preliminar - pedidos com buscas realizadas por outros Escritórios de Patentes</p> <p>(22) 28/05/2014</p> <p>(51) B01D 11/04 (1968.09)</p> <p>(71) SHELL INTERNATIONALE RESEARCH MAATSCHAPPIJ B.V. (NL)</p>
(21) BR 11 2015 029757-9 A2	<p>Código 6.21 - Exigência preliminar - pedidos com buscas realizadas por outros Escritórios de Patentes</p> <p>(22) 28/05/2014</p> <p>(51) B41M 7/00 (1968.09), C09D 11/10 (1968.09)</p> <p>(71) HEWLETT-PACKARD INDUSTRIAL PRINTING LTD (IL)</p>
(21) BR 11 2015 029905-9 A2	<p>Código 6.21 - Exigência preliminar - pedidos com buscas realizadas por outros Escritórios de Patentes</p> <p>(22) 29/04/2014</p> <p>(51) A01K 67/027 (1990.01), C12N 5/076 (2010.01), C12N 5/10 (1990.01)</p> <p>(71) RECOMBINETICS, INC. (US)</p>
(21) BR 11 2015 029931-8 A2	<p>Código 6.21 - Exigência preliminar - pedidos com buscas realizadas por outros Escritórios de Patentes</p> <p>(22) 03/06/2014</p> <p>(51) A61K 39/085 (1980.01), A61K 47/00 (1974.07)</p> <p>(71) GLAXOSMITHKLINE BIOLOGICALS S.A. (BE)</p>
(21) BR 11 2015 029937-7 A2	<p>Código 6.21 - Exigência preliminar - pedidos com buscas realizadas por outros Escritórios de Patentes</p> <p>(22) 06/06/2014</p> <p>(51) C25D 17/10 (1974.07), C25D 21/00 (1974.07), C25D 17/00 (1974.07)</p> <p>(71) KYB CORPORATION (JP) ; CHUO SEISAKUSHO,LTD. (JP)</p>
(21) BR 11 2015 029990-3 A2	<p>Código 6.21 - Exigência preliminar - pedidos com buscas realizadas por outros Escritórios de Patentes</p> <p>(22) 30/05/2014</p> <p>(51) B01D 46/24 (1968.09)</p> <p>(71) DONALDSON COMPANY, INC (US)</p>



(21) BR 11 2015 030000-6 A2 Código 6.21 - Exigência preliminar - pedidos com buscas realizadas por outros Escritórios de Patentes
 (22) 03/06/2014
 (51) B05D 7/22 (1974.07), B01J 35/04 (1974.07), B01J 37/02 (1974.07), B28B 11/04 (1968.09), F01N 3/20 (1980.01)
 (71) JOHNSON MATTHEY PUBLIC LIMITED COMPANY (GB)

(21) BR 11 2015 030047-2 A2 Código 6.21 - Exigência preliminar - pedidos com buscas realizadas por outros Escritórios de Patentes
 (22) 30/05/2014
 (51) A61K 38/10 (1995.01)
 (71) UNIVERSITY OF UTAH RESEARCH FOUNDATION (US)

(21) BR 11 2015 030094-4 A2 Código 6.21 - Exigência preliminar - pedidos com buscas realizadas por outros Escritórios de Patentes
 (22) 29/05/2014
 (51) C07K 7/08 (1985.01), C12N 15/13 (1990.01), C12N 15/63 (1990.01), A61K 47/42 (1990.01)
 (71) HANMI PHARM. CO., LTD. (KR)

(21) BR 11 2015 030101-0 A2 Código 6.21 - Exigência preliminar - pedidos com buscas realizadas por outros Escritórios de Patentes
 (22) 13/06/2014
 (51) C07D 401/14 (1974.07), C07D 405/14 (1974.07), C07D 401/12 (1974.07), A61K 31/513 (2000.01), A61K 31/501 (2000.01), A61K 31/497 (2000.01), A61P 25/00 (2000.01)
 (71) PFIZER INC. (US)

(21) BR 11 2015 030146-0 A2 Código 6.21 - Exigência preliminar - pedidos com buscas realizadas por outros Escritórios de Patentes
 (22) 12/06/2014
 (51) A61K 38/10 (1995.01), A61K 38/38 (1995.01), C07K 14/76 (1995.01), C07K 7/08 (1985.01)
 (71) PHARIS BIOTECH GMBH (DE)

(21) BR 11 2015 030160-6 A2 Código 6.21 - Exigência preliminar - pedidos com buscas realizadas por outros Escritórios de Patentes
 (22) 08/07/2013
 (51) A61F 9/008 (2000.01)
 (71) WAVELIGHT GmbH (DE)

(21) BR 11 2015 030269-6 A2 Código 6.21 - Exigência preliminar - pedidos com buscas realizadas por outros

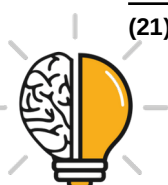

	Escritórios de Patentes (22) 13/06/2014 (51) C09D 183/08 (1990.01), C08L 83/04 (1974.07), C09D 5/03 (1985.01) (71) AKZO NOBEL COATINGS INTERNATIONAL B.V. (NL)
--	---

(21) BR 11 2015 030298-0 A2	Código 6.21 - Exigência preliminar - pedidos com buscas realizadas por outros Escritórios de Patentes (22) 05/06/2014 (51) A61K 51/10 (1995.01) (71) BAYER AS (NO)
------------------------------------	---

(21) BR 11 2015 030558-0 A2	Código 6.21 - Exigência preliminar - pedidos com buscas realizadas por outros Escritórios de Patentes (22) 19/05/2014 (51) B01D 53/14 (1968.09), C10L 3/10 (1990.01) (71) IFP ENERGIES NOUVELLES (FR)
------------------------------------	--

(21) BR 11 2015 030619-5 A2	Código 6.21 - Exigência preliminar - pedidos com buscas realizadas por outros Escritórios de Patentes (22) 06/06/2014 (51) D01F 6/46 (1974.07) (71) KIMBERLY-CLARK WORLDWIDE, INC. (US)
------------------------------------	--

(21) BR 11 2015 030657-8 A2	Código 6.21 - Exigência preliminar - pedidos com buscas realizadas por outros Escritórios de Patentes (22) 20/06/2014 (51) B01D 53/50 (1995.01), B01D 53/80 (1995.01), F23J 7/00 (1968.09), F23J 15/00 (1968.09) (71) S.A. Lhoist Recherche et Developpement (BE)
------------------------------------	--

(21) BR 11 2015 030669-1 A2	Código 6.21 - Exigência preliminar - pedidos com buscas realizadas por outros Escritórios de Patentes (22) 19/06/2014 (51) C04B 24/26 (1985.01), C04B 22/16 (1985.01), C04B 24/12 (1985.01), C04B 28/14 (1985.01), C08L 33/04 (1974.07), C04B 103/40 (1995.01) (71) YOSHINO GYPSUM CO., LTD. (JP)
------------------------------------	--

(21) BR 11 2015 030788-4 A2	Código 6.21 - Exigência preliminar - pedidos com buscas realizadas por outros Escritórios de Patentes (22) 10/06/2014 (51) C23C 2/00 (1985.01), C23C 2/18 (1985.01), C23C 2/20 (1985.01) (71) ARCELORMITTAL (LU)
------------------------------------	---



(21) BR 11 2015 030875-9 A2 Código 6.21 - Exigência preliminar - pedidos com buscas realizadas por outros Escritórios de Patentes
 (22) 16/06/2014
 (51) B27N 3/02 (1985.01), B32B 21/12 (1968.09), B32B 27/04 (1968.09), B44C 5/04 (1968.09)
 (71) VÄLINGE INNOVATION AB (SE)

(21) BR 11 2015 030909-7 A2 Código 6.21 - Exigência preliminar - pedidos com buscas realizadas por outros Escritórios de Patentes
 (22) 26/06/2014
 (51) B01D 3/24 (1968.09)
 (71) DOW GLOBAL TECHNOLOGIES LLC (US)

(21) BR 11 2015 030913-5 A2 Código 6.21 - Exigência preliminar - pedidos com buscas realizadas por outros Escritórios de Patentes
 (22) 30/05/2014
 (51) H01M 8/24 (1974.07), H01M 8/04 (1974.07), G06F 1/26 (1990.01), H01L 23/58 (1990.01), G06F 9/48 (2000.01), H01M 8/10 (1974.07), H01M 8/12 (1974.07), H01M 16/00 (1974.07)
 (71) MICROSOFT TECHNOLOGY LICENSING, LLC (US)

(21) BR 11 2015 030925-9 A2 Código 6.21 - Exigência preliminar - pedidos com buscas realizadas por outros Escritórios de Patentes
 (22) 10/06/2014
 (51) B41M 1/40 (1968.09), B41M 1/22 (1968.09)
 (71) Ball Corporation (US)

(21) BR 11 2015 030992-5 A2 Código 6.21 - Exigência preliminar - pedidos com buscas realizadas por outros Escritórios de Patentes
 (22) 06/06/2014
 (51) B01D 1/14 (1968.09), B01D 19/00 (1968.09), C02F 1/04 (1980.01)
 (71) MASSACHUSETTS INSTITUTE OF TECHNOLOGY (US) ; KING FAHD UNIVERSITY OF PETROLEUM & MINERALS (SA)

(21) BR 11 2015 031076-1 A2 Código 6.21 - Exigência preliminar - pedidos com buscas realizadas por outros Escritórios de Patentes
 (22) 12/06/2014
 (51) C01G 25/00 (1968.09), C01F 17/00 (1968.09), B01J 23/10 (1974.07)
 (71) TOYOTA JIDOSHA KABUSHIKI KAISHA (JP) ; CATALER CORPORATION (JP)

(21) BR 11 2015 031081-8 A2 Código 6.21 - Exigência preliminar - pedidos com buscas realizadas por outros Escritórios de Patentes



	(22) 13/06/2014 (51) C01B 3/00 (1980.01), C01B 6/02 (1968.09) (71) UNIVERSITY OF SOUTH WALES COMMERCIAL SERVICES LTD. (GB)
(21) BR 11 2015 031089-3 A2	Código 6.21 - Exigência preliminar - pedidos com buscas realizadas por outros Escritórios de Patentes (22) 11/06/2014 (51) B01D 35/157 (1990.01), C02F 1/68 (1980.01), C02F 3/00 (1980.01), C02F 9/04 (2000.01) (71) EVAPCO, INC. (US) ; EVAPCO, INC. (US)
(21) BR 11 2015 031132-6 A2	Código 6.21 - Exigência preliminar - pedidos com buscas realizadas por outros Escritórios de Patentes (22) 11/06/2014 (51) D04B 1/24 (1968.09) (71) GOLDEN LADY COMPANY S.P.A. (IT)
(21) BR 11 2015 031159-8 A2	Código 6.21 - Exigência preliminar - pedidos com buscas realizadas por outros Escritórios de Patentes (22) 21/05/2014 (51) C04B 20/12 (1985.01), C04B 28/02 (1985.01), C04B 28/04 (1985.01), C04B 28/06 (1985.01), C04B 28/14 (1985.01), C04B 20/10 (1985.01) (71) CONSTRUCTION RESEARCH & TECHNOLOGY GMBH (DE)
(21) BR 11 2015 031194-6 A2	Código 6.21 - Exigência preliminar - pedidos com buscas realizadas por outros Escritórios de Patentes (22) 27/06/2014 (51) A61K 38/37 (1995.01) (71) BIOVERATIV THERAPEUTICS INC. (US)
(21) BR 11 2015 031209-8 A2	Código 6.21 - Exigência preliminar - pedidos com buscas realizadas por outros Escritórios de Patentes (22) 13/06/2014 (51) C01B 39/46 (1995.01), B01J 20/18 (1980.01), B01J 20/30 (1980.01) (71) MITSUI MINING & SMELTING CO., LTD. (JP)
(21) BR 11 2015 031226-8 A2	Código 6.21 - Exigência preliminar - pedidos com buscas realizadas por outros Escritórios de Patentes (22) 17/06/2014 (51) A61K 39/12 (1974.07), A61K 39/193 (1980.01) (71) MERCK SHARP & DOHME CORP. (US)
(21) BR 11 2015 031227-6 A2	Código 6.21 - Exigência preliminar - pedidos com buscas realizadas por outros



	Escritórios de Patentes (22) 13/06/2014 (51) B05D 3/00 (1974.07), B05D 5/06 (1974.07), B42D 15/00 (1968.09) (71) SICPA HOLDING S.A. (CH)
(21) BR 11 2015 031229-2 A2	Código 6.21 - Exigência preliminar - pedidos com buscas realizadas por outros Escritórios de Patentes (22) 12/06/2014 (51) B24D 3/06 (1968.09) (71) SAINT-GOBAIN ABRASIVES, INC. (US) ; SAINT-GOBAIN ABRASIFS (FR)
(21) BR 11 2015 031240-3 A2	Código 6.21 - Exigência preliminar - pedidos com buscas realizadas por outros Escritórios de Patentes (22) 16/05/2014 (51) C23C 22/83 (1985.01), C23C 22/34 (1985.01), C25D 13/20 (1974.07) (71) HENKEL AG & CO. KGAA (DE)
(21) BR 11 2015 031262-4 A2	Código 6.21 - Exigência preliminar - pedidos com buscas realizadas por outros Escritórios de Patentes (22) 26/06/2014 (51) C04B 26/06 (1985.01), C09D 11/10 (1968.09), C09D 133/02 (1990.01), C09D 133/08 (1990.01), C09D 133/12 (1990.01) (71) ARKEMA FRANCE (FR)
(21) BR 11 2015 031322-1 A2	Código 6.21 - Exigência preliminar - pedidos com buscas realizadas por outros Escritórios de Patentes (22) 07/01/2014 (51) D01F 6/70 (1974.07), D01F 1/10 (1974.07), D01F 6/88 (1974.07) (71) HYOSUNG TNC CORPORATION (KR)
(21) BR 11 2015 031332-9 A2	Código 6.21 - Exigência preliminar - pedidos com buscas realizadas por outros Escritórios de Patentes (22) 22/05/2014 (51) C02F 3/00 (1980.01), C02F 3/12 (1980.01), C02F 3/30 (1980.01) (71) INISA AMBIENTAL, S.A. (PA)
(21) BR 11 2015 031344-2 A2	Código 6.21 - Exigência preliminar - pedidos com buscas realizadas por outros Escritórios de Patentes (22) 15/09/2014 (51) C01F 5/24 (1968.09), C01F 11/18 (1968.09) (71) S.A. Lhoist Recherche et Developpement (BE)
(21) BR 11 2015 031406-6 A2	Código 6.21 - Exigência preliminar - pedidos com buscas realizadas por outros



	Escritórios de Patentes (22) 24/06/2014 (51) B01D 46/02 (1968.09), B01D 46/24 (1968.09) (71) BALDWIN FILTERS, INC. (US)
(21) BR 11 2015 031453-8 A2	Código 6.21 - Exigência preliminar - pedidos com buscas realizadas por outros Escritórios de Patentes (22) 17/06/2014 (51) C25C 1/12 (1974.07), C25C 7/02 (1974.07), C25C 7/06 (1974.07) (71) INDUSTRIE DE NORA S.P.A (IT)
(21) BR 11 2015 031571-2 A2	Código 6.21 - Exigência preliminar - pedidos com buscas realizadas por outros Escritórios de Patentes (22) 17/06/2014 (51) D04B 15/60 (1968.09) (71) SANTONI S.P.A. (IT)
(21) BR 11 2015 031668-9 A2	Código 6.21 - Exigência preliminar - pedidos com buscas realizadas por outros Escritórios de Patentes (22) 20/06/2014 (51) D01F 6/00 (1974.07), D01F 6/62 (1974.07) (71) FURANIX TECHNOLOGIES B.V. (NL)
(21) BR 11 2015 031984-0 A2	Código 6.21 - Exigência preliminar - pedidos com buscas realizadas por outros Escritórios de Patentes (22) 19/06/2014 (51) A61K 49/04 (1980.01), A61K 9/08 (1974.07), A61K 9/51 (1990.01) (71) NANOBLOTIX (FR)
(21) BR 11 2015 032277-8 A2	Código 6.21 - Exigência preliminar - pedidos com buscas realizadas por outros Escritórios de Patentes (22) 23/06/2014 (51) A61K 39/00 (1974.07) (71) NEXIMMUNE (US)
(21) BR 11 2015 032388-0 A2	Código 6.21 - Exigência preliminar - pedidos com buscas realizadas por outros Escritórios de Patentes (22) 26/06/2014 (51) C07K 14/005 (1995.01), C12N 15/62 (1990.01), A61K 38/16 (1995.01), A61P 31/12 (2000.01) (71) THE UNIVERSITY OF NORTH CAROLINA AT CHAPEL HILL (US)
(21) BR 11 2015 032430-4 A2	Código 6.21 - Exigência preliminar - pedidos com buscas realizadas por outros



	Escritórios de Patentes (22) 25/06/2014 (51) C07C 319/26 (1990.01), C07C 319/30 (1990.01) (71) SHELL INTERNATIONALE RESEARCH MAATSCHAPPIJ (NL)
(21) BR 11 2015 032526-2 A2	Código 6.21 - Exigência preliminar - pedidos com buscas realizadas por outros Escritórios de Patentes (22) 21/08/2014 (51) A61K 8/9783 (2017.01), A61Q 5/00 (2006.01), A61K 36/185 (2006.01) (71) LUCAS MEYER COSMETICS CANADA INC (CA)
(21) BR 11 2015 032856-3 A2	Código 6.21 - Exigência preliminar - pedidos com buscas realizadas por outros Escritórios de Patentes (22) 03/07/2014 (51) D01F 6/82 (1974.07) (71) GOLDEN LADY COMPANY S.P.A. (IT)
(21) BR 11 2015 032947-0 A2	Código 6.21 - Exigência preliminar - pedidos com buscas realizadas por outros Escritórios de Patentes (22) 07/07/2014 (51) D03D 9/00 (1968.09) (71) KRATON POLYMERS U.S. LLC (US)
(21) BR 11 2015 033051-7 A2	Código 6.21 - Exigência preliminar - pedidos com buscas realizadas por outros Escritórios de Patentes (22) 07/05/2014 (51) D01G 27/00 (1968.09), B65H 18/20 (1985.01) (71) TRÜTZSCHLER GMBH & CO. KG (DE)
(21) BR 11 2015 033069-0 A2	Código 6.21 - Exigência preliminar - pedidos com buscas realizadas por outros Escritórios de Patentes (22) 01/07/2014 (51) C12N 15/11 (1990.01), A61K 38/00 (1995.01) (71) IONIS PHARMACEUTICALS, INC. (US)
(21) BR 11 2016 000065-0 A2	Código 6.21 - Exigência preliminar - pedidos com buscas realizadas por outros Escritórios de Patentes (22) 30/06/2014 (51) D04H 1/14 (1968.09), D04H 1/4218 (2012.01) (71) USG INTERIORS, LLC (US)
(21) BR 11 2016 000163-0 A2	Código 6.21 - Exigência preliminar - pedidos com buscas realizadas por outros Escritórios de Patentes



(22) 04/07/2014
 (51) C12N 15/113 (2010.01), C07H 21/02 (1974.07), A61K 48/00 (1990.01),
 A61P 11/00 (2000.01)
 (71) BIONEER CORPORATION (KR) ; YUHAN CORPORATION (KR)

(21) BR 11 2016 000181-8 A2 Código 6.21 - Exigência preliminar - pedidos com buscas realizadas por outros
 Escritórios de Patentes
 (22) 09/07/2014
 (51) D06F 75/18 (1968.09), D06F 75/26 (1968.09), D06F 87/00 (1968.09), F22B
 1/28 (1968.09)
 (71) KONINKLIJKE PHILIPS N.V. (NL)

(21) BR 11 2016 000249-0 A2 Código 6.21 - Exigência preliminar - pedidos com buscas realizadas por outros
 Escritórios de Patentes
 (22) 23/08/2013
 (51) B65D 85/10 (1968.09), A24D 1/02 (1968.09)
 (71) SICPA HOLDING S.A. (CH)

(21) BR 11 2016 000446-9 A2 Código 6.21 - Exigência preliminar - pedidos com buscas realizadas por outros
 Escritórios de Patentes
 (22) 09/07/2014
 (51) A61K 39/08 (1974.07), C07K 14/33 (1995.01)
 (71) IPSEN BIOINNOVATION LIMITED (GB)

(21) BR 11 2016 000884-7 A2 Código 6.21 - Exigência preliminar - pedidos com buscas realizadas por outros
 Escritórios de Patentes
 (22) 17/07/2014
 (51) A23L 1/337 (1974.07), A61K 36/05 (2006.01), A23L 1/035 (1985.01)
 (71) CORBION BIOTECH, INC. (US)

(21) BR 11 2016 001112-0 A2 Código 6.21 - Exigência preliminar - pedidos com buscas realizadas por outros
 Escritórios de Patentes
 (22) 10/10/2013
 (51) F16B 33/00 (1968.09), B64D 45/02 (1968.09)
 (71) LISI AEROSPACE (FR)

(21) BR 11 2016 001592-4 A2 Código 6.21 - Exigência preliminar - pedidos com buscas realizadas por outros
 Escritórios de Patentes
 (22) 20/07/2014
 (51) A61K 48/00 (1990.01)
 (71) UNIVERSITY OF IOWA RESEARCH FOUNDATION (US)

(21) BR 11 2016 001894-0 A2 Código 6.21 - Exigência preliminar - pedidos com buscas realizadas por outros

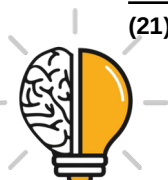

Escritórios de Patentes
 (22) 29/07/2013
 (51) B65D 51/24 (1968.09), B65D 51/18 (1968.09)
 (71) DANONE (FR)

(21) BR 11 2016 002354-4 A2 Código 6.21 - Exigência preliminar - pedidos com buscas realizadas por outros Escritórios de Patentes
 (22) 04/08/2014
 (51) A61K 39/02 (1974.07), A61K 39/155 (1980.01), A61K 39/00 (1974.07), A61K 39/10 (1974.07)
 (71) GLAXOSMITHKLINE BIOLOGICALS S.A. (BE)

(21) BR 11 2016 002385-4 A2 Código 6.21 - Exigência preliminar - pedidos com buscas realizadas por outros Escritórios de Patentes
 (22) 07/08/2014
 (51) C12N 15/00 (1980.01), C12N 15/87 (1990.01), A61K 48/00 (1990.01)
 (71) REGENERON PHARMACEUTICALS, INC. (US) ; PRESIDENT AND FELLOWS OF HARVARD COLLEGE (US)

(21) BR 11 2016 002399-4 A2 Código 6.21 - Exigência preliminar - pedidos com buscas realizadas por outros Escritórios de Patentes
 (22) 11/08/2014
 (51) C12N 15/113 (2010.01), A61K 48/00 (1990.01)
 (71) IONIS PHARMACEUTICALS, INC. (US)

(21) BR 11 2016 002571-7 A8 Código 6.21 - Exigência preliminar - pedidos com buscas realizadas por outros Escritórios de Patentes
 (22) 06/08/2014
 (51) A61K 9/20 (1974.07), A61K 31/4045 (2000.01)
 (71) INCYTE CORPORATION (US)

(21) BR 11 2016 002724-8 A2 Código 6.21 - Exigência preliminar - pedidos com buscas realizadas por outros Escritórios de Patentes
 (22) 07/08/2014
 (51) C07D 401/06 (1974.07), C07D 403/06 (1974.07), A61K 31/454 (2000.01), A61K 31/4545 (2000.01), A61P 1/00 (2000.01)
 (71) TAKEDA PHARMACEUTICAL COMPANY LIMITED (JP)

(21) BR 11 2016 003084-2 A2 Código 6.21 - Exigência preliminar - pedidos com buscas realizadas por outros Escritórios de Patentes
 (22) 13/08/2014
 (51) A61K 39/00 (1974.07)
 (71) NORTHWESTERN UNIVERSITY (US)



(21) BR 11 2016 003451-1 A2 Código 6.21 - Exigência preliminar - pedidos com buscas realizadas por outros Escritórios de Patentes
 (22) 29/08/2014
 (51) C11D 3/37 (1974.07), C11D 11/00 (1968.09)
 (71) ROHM AND HAAS COMPANY (US)

(21) BR 11 2016 003476-7 A2 Código 6.21 - Exigência preliminar - pedidos com buscas realizadas por outros Escritórios de Patentes
 (22) 22/08/2014
 (51) C09J 127/18 (1990.01), C09J 127/16 (1990.01), C08F 8/30 (1974.07), C08F 214/26 (1974.07), C08F 214/22 (1974.07)
 (71) TE CONNECTIVITY CORPORATION (US)

(21) BR 11 2016 003543-7 A2 Código 6.21 - Exigência preliminar - pedidos com buscas realizadas por outros Escritórios de Patentes
 (22) 18/08/2014
 (51) C09D 7/00 (1968.09), C08F 265/06 (1974.07), C09D 151/06 (1990.01), C09D 151/00 (1990.01), C08F 265/04 (1974.07), C08F 2/22 (1974.07), C09D 5/02 (1968.09)
 (71) BASF SE (DE)

(21) BR 11 2016 003547-0 A2 Código 6.21 - Exigência preliminar - pedidos com buscas realizadas por outros Escritórios de Patentes
 (22) 13/08/2014
 (51) C09D 7/00 (1968.09), C09D 151/06 (1990.01), C08F 265/04 (1974.07), C08J 9/28 (1974.07), C08F 2/22 (1974.07)
 (71) BASF SE (DE)

(21) BR 11 2016 003642-5 A2 Código 6.21 - Exigência preliminar - pedidos com buscas realizadas por outros Escritórios de Patentes
 (22) 27/08/2014
 (51) C09K 8/52 (2006.01), C11D 17/00 (1968.09), E21B 37/06 (1980.01)
 (71) JUPA AS (NO)

(21) BR 11 2016 003653-0 A2 Código 6.21 - Exigência preliminar - pedidos com buscas realizadas por outros Escritórios de Patentes
 (22) 21/08/2014
 (51) C09D 183/04 (1990.01)
 (71) ELANTAS GMBH (DE)

(21) BR 11 2016 003686-7 A2 Código 6.21 - Exigência preliminar - pedidos com buscas realizadas por outros Escritórios de Patentes



	(22) 03/10/2013 (51) F16B 33/02 (1968.09), F16B 35/00 (1968.09), F16B 39/30 (1968.09), F16B 25/04 (1985.01) (71) AOYAMA SEISAKUSHO CO., LTD. (JP)
(21) BR 11 2016 003868-1 A2	Código 6.21 - Exigência preliminar - pedidos com buscas realizadas por outros Escritórios de Patentes (22) 30/12/2014 (51) C12Q 1/68 (1980.01), G06F 19/10 (2011.01) (71) KONINKLIJKE PHILIPS N.V. (NL)
(21) BR 11 2016 004136-4 A2	Código 6.21 - Exigência preliminar - pedidos com buscas realizadas por outros Escritórios de Patentes (22) 28/08/2014 (51) C12N 7/00 (1980.01), A61K 39/145 (1980.01) (71) GLAXOSMITHKLINE BIOLOGICALS S.A. (BE) ; THE CHEMO-SERO-THERAPEUTIC RESEARCH INSTITUTE (JP)
(21) BR 11 2016 004367-7 A2	Código 6.21 - Exigência preliminar - pedidos com buscas realizadas por outros Escritórios de Patentes (22) 01/09/2014 (51) C12P 13/12 (1980.01), C12N 9/10 (1980.01) (71) EVONIK DEGUSSA GMBH (DE)
(21) BR 11 2016 004818-0 A2	Código 6.21 - Exigência preliminar - pedidos com buscas realizadas por outros Escritórios de Patentes (22) 04/09/2014 (51) C12N 9/02 (1980.01), C12N 9/08 (1980.01), C12P 7/06 (1980.01) (71) NOVOZYMES A/S (DK)
(21) BR 11 2016 005059-2 A2	Código 6.21 - Exigência preliminar - pedidos com buscas realizadas por outros Escritórios de Patentes (22) 05/09/2014 (51) A61K 35/74 (1974.07), A61P 1/00 (2000.01) (71) SOFAR S.P.A. (IT)
(21) BR 11 2016 005062-2 A2	Código 6.21 - Exigência preliminar - pedidos com buscas realizadas por outros Escritórios de Patentes (22) 05/09/2014 (51) C12N 15/113 (2010.01), A61K 31/712 (2000.01), A61K 31/7125 (2000.01), C07H 21/00 (1974.07) (71) SAREPTA THERAPEUTICS, INC. (US) ; MURDOCH UNIVERSITY (AU)



(21) BR 11 2016 005286-2 A2	Código 6.21 - Exigência preliminar - pedidos com buscas realizadas por outros Escritórios de Patentes (22) 11/09/2014 (51) C12N 9/54 (1980.01), C11D 3/386 (1974.07) (71) DANISCO US INC. (US)
(21) BR 11 2016 005396-6 A2	Código 6.21 - Exigência preliminar - pedidos com buscas realizadas por outros Escritórios de Patentes (22) 16/09/2014 (51) D21F 1/48 (1968.09), D21F 11/02 (1968.09), E04B 1/86 (1968.09), D21J 1/20 (1968.09) (71) USG INTERIORS, LLC. (US)
(21) BR 11 2016 005399-0 A2	Código 6.21 - Exigência preliminar - pedidos com buscas realizadas por outros Escritórios de Patentes (22) 12/09/2014 (51) D03D 15/08 (1968.09), D01F 6/70 (1974.07), D01F 8/00 (1974.07) (71) INVISTA TECHNOLOGIES S.A.R.L. (CH)
(21) BR 11 2016 005474-1 A2	Código 6.21 - Exigência preliminar - pedidos com buscas realizadas por outros Escritórios de Patentes (22) 02/09/2014 (51) D04H 1/4209 (2012.01), D04H 1/4218 (2012.01), D04H 1/46 (1968.09), F01N 3/28 (1980.01) (71) 3M INNOVATIVE PROPERTIES COMPANY (US)
(21) BR 11 2016 005687-6 A2	Código 6.21 - Exigência preliminar - pedidos com buscas realizadas por outros Escritórios de Patentes (22) 23/06/2014 (51) D03D 1/00 (1968.09), D03D 15/12 (1968.09) (71) MILLIKEN & COMPANY (US)
(21) BR 11 2016 005689-2 A2	Código 6.21 - Exigência preliminar - pedidos com buscas realizadas por outros Escritórios de Patentes (22) 17/09/2014 (51) C12P 7/40 (1980.01) (71) ZYMOCHEM INC. (US)
(21) BR 11 2016 005788-0 A2	Código 6.21 - Exigência preliminar - pedidos com buscas realizadas por outros Escritórios de Patentes (22) 12/09/2014 (51) D03D 47/44 (1968.09) (71) TORAY INDUSTRIES, INC. (JP)



(21) BR 11 2016 006054-7 A2	Código 6.21 - Exigência preliminar - pedidos com buscas realizadas por outros Escritórios de Patentes (22) 19/09/2014 (51) D06M 13/11 (1990.01), D06M 13/224 (1990.01), D04H 1/435 (2012.01), D06M 101/32 (1990.01) (71) 3M INNOVATIVE PROPERTIES COMPANY (US)
(21) BR 11 2016 006059-8 A2	Código 6.21 - Exigência preliminar - pedidos com buscas realizadas por outros Escritórios de Patentes (22) 19/09/2014 (51) C12P 5/00 (1980.01), C12P 7/02 (1980.01), C12N 9/02 (1980.01) (71) FIRMENICH SA (CH)
(21) BR 11 2016 006140-3 A2	Código 6.21 - Exigência preliminar - pedidos com buscas realizadas por outros Escritórios de Patentes (22) 20/09/2014 (51) D06B 3/28 (1974.07), D06B 23/14 (1974.07) (71) FONG´S EUROPE GMBH (DE)
(21) BR 11 2016 006220-5 A2	Código 6.21 - Exigência preliminar - pedidos com buscas realizadas por outros Escritórios de Patentes (22) 20/09/2014 (51) D06B 3/28 (1974.07) (71) FONG´S EUROPE GMBH (DE)
(21) BR 11 2016 006312-0 A2	Código 6.21 - Exigência preliminar - pedidos com buscas realizadas por outros Escritórios de Patentes (22) 22/09/2014 (51) C12Q 1/68 (1980.01) (71) QUEST DIAGNOSTICS INVESTMENTS INCORPORATED (US)
(21) BR 11 2016 006321-0 A2	Código 6.21 - Exigência preliminar - pedidos com buscas realizadas por outros Escritórios de Patentes (22) 23/09/2014 (51) C12P 7/28 (1980.01) (71) BRASKEM S.A. (BR/BA)
(21) BR 11 2016 006606-5 A2	Código 6.21 - Exigência preliminar - pedidos com buscas realizadas por outros Escritórios de Patentes (22) 11/09/2014 (51) C12N 15/31 (1990.01), C12N 15/52 (1990.01), C12N 15/64 (1990.01), C12N 15/70 (1990.01), C12N 1/21 (1990.01), C07K 14/245 (1995.01), C12P



13/04 (1980.01), C12P 13/06 (1980.01), C12R 1/19 (1980.01)
(71) BASF SE (DE)

(21) BR 11 2016 006780-0 A2 Código 6.21 - Exigência preliminar - pedidos com buscas realizadas por outros Escritórios de Patentes
(22) 29/10/2014
(51) D01D 5/23 (1980.01), D01D 5/088 (1980.01), D01F 1/10 (1974.07), D01F 6/04 (1974.07), D01G 1/04 (1968.09), D02G 3/32 (1968.09), D04H 3/14 (1968.09), A47C 7/02 (1968.09), B29C 47/86 (1985.01), B29C 47/88 (1985.01), B29C 43/00 (1985.01), B32B 5/26 (1968.09)
(71) BRASKEM S.A. (BR/BA)

(21) BR 11 2016 006827-0 A2 Código 6.21 - Exigência preliminar - pedidos com buscas realizadas por outros Escritórios de Patentes
(22) 24/06/2014
(51) D04H 1/732 (2012.01), B07B 1/22 (1968.09), B27N 3/04 (1985.01)
(71) SEIKO EPSON CORPORATION (JP)

(21) BR 11 2016 006828-9 A2 Código 6.21 - Exigência preliminar - pedidos com buscas realizadas por outros Escritórios de Patentes
(22) 30/07/2014
(51) D04H 1/60 (1968.09), D04H 1/732 (2012.01)
(71) SEIKO EPSON CORPORATION (JP)

(21) BR 11 2016 006829-7 A2 Código 6.21 - Exigência preliminar - pedidos com buscas realizadas por outros Escritórios de Patentes
(22) 24/06/2014
(51) D04H 1/732 (2012.01), B27N 3/04 (1985.01)
(71) SEIKO EPSON CORPORATION (JP)

(21) BR 11 2016 006839-4 A2 Código 6.21 - Exigência preliminar - pedidos com buscas realizadas por outros Escritórios de Patentes
(22) 03/10/2014
(51) C12P 7/64 (1980.01), C12N 15/63 (1990.01)
(71) TERRAVIA HOLDINGS, INC. (US)

(21) BR 11 2016 007194-8 A2 Código 6.21 - Exigência preliminar - pedidos com buscas realizadas por outros Escritórios de Patentes
(22) 29/09/2014
(51) D03D 25/00 (1968.09), B29C 70/22 (1995.01), B29C 70/24 (1995.01), F01D 5/28 (1968.09)
(71) SNECMA (FR) ; SAFRAN (FR)



(21) BR 11 2016 007206-5 A2 Código 6.21 - Exigência preliminar - pedidos com buscas realizadas por outros Escritórios de Patentes
 (22) 26/09/2014
 (51) D04B 15/99 (1968.09), D04B 15/32 (1968.09), D04B 15/54 (1968.09)
 (71) SANTONI S.P.A. (IT)

(21) BR 11 2016 007207-3 A2 Código 6.21 - Exigência preliminar - pedidos com buscas realizadas por outros Escritórios de Patentes
 (22) 07/05/2014
 (51) D01G 25/00 (1968.09)
 (71) TRÜTZSCHLER GMBH & CO. KG (DE)

(21) BR 11 2016 007208-1 A2 Código 6.21 - Exigência preliminar - pedidos com buscas realizadas por outros Escritórios de Patentes
 (22) 13/06/2014
 (51) D01G 15/46 (1968.09)
 (71) TRÜTZSCHLER GMBH & CO. KG (DE)

(21) BR 11 2016 007209-0 A2 Código 6.21 - Exigência preliminar - pedidos com buscas realizadas por outros Escritórios de Patentes
 (22) 07/05/2014
 (51) D01G 27/00 (1968.09), G01N 27/04 (1968.09)
 (71) TRÜTZSCHLER GMBH & CO. KG (DE)

(21) BR 11 2016 007407-6 A2 Código 6.21 - Exigência preliminar - pedidos com buscas realizadas por outros Escritórios de Patentes
 (22) 25/09/2014
 (51) D06F 75/26 (1968.09), D06F 39/00 (1968.09), H01H 19/00 (1968.09)
 (71) KONINKLIJKE PHILIPS N.V. (NL)

(21) BR 11 2016 007530-7 A2 Código 6.21 - Exigência preliminar - pedidos com buscas realizadas por outros Escritórios de Patentes
 (22) 14/10/2014
 (51) D21B 1/06 (1968.09)
 (71) USG INTERIORS, LLC (US)

(21) BR 11 2016 008100-5 A2 Código 6.21 - Exigência preliminar - pedidos com buscas realizadas por outros Escritórios de Patentes
 (22) 13/10/2014
 (51) D21F 5/02 (1968.09), D21F 5/18 (1968.09)
 (71) A. CELLI PAPER S.P.A. (IT)

(21) BR 11 2016 008105-6 A2 Código 6.21 - Exigência preliminar - pedidos com buscas realizadas por outros

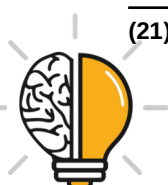

	Escritórios de Patentes (22) 21/05/2014 (51) D21F 11/00 (1968.09), D21G 9/00 (1968.09), G01L 1/00 (1968.09), G06T 7/00 (1995.01) (71) GPCP IP HOLDINGS LLC (US)
(21) BR 11 2016 008141-2 A2	Código 6.21 - Exigência preliminar - pedidos com buscas realizadas por outros Escritórios de Patentes (22) 14/10/2014 (51) D04B 1/18 (1968.09) (71) INVISTA TECHNOLOGIES S.A.R.L. (CH)
(21) BR 11 2016 008314-8 A2	Código 6.21 - Exigência preliminar - pedidos com buscas realizadas por outros Escritórios de Patentes (22) 22/10/2014 (51) D04H 3/16 (1968.09), B32B 5/02 (1968.09), B32B 5/26 (1968.09), D04H 5/06 (1968.09) (71) DOW GLOBAL TECHNOLOGIES LLC (US)
(21) BR 11 2016 008392-0 A2	Código 6.21 - Exigência preliminar - pedidos com buscas realizadas por outros Escritórios de Patentes (22) 22/09/2014 (51) D06B 1/04 (1974.07) (71) UNICHARM CORPORATION (JP)
(21) BR 11 2016 008399-7 A2	Código 6.21 - Exigência preliminar - pedidos com buscas realizadas por outros Escritórios de Patentes (22) 25/09/2014 (51) D06B 1/04 (1974.07) (71) UNICHARM CORPORATION (JP)
(21) BR 11 2016 008485-3 A2	Código 6.21 - Exigência preliminar - pedidos com buscas realizadas por outros Escritórios de Patentes (22) 20/10/2014 (51) C12N 15/113 (2010.01), A61K 31/712 (2000.01), A61K 31/7125 (2000.01) (71) ACADEMISCH ZIEKENHUIS LEIDEN A/U LEIDEN UNIVERSITY MEDICAL CENTER (NL)
(21) BR 11 2016 008489-6 A2	Código 6.21 - Exigência preliminar - pedidos com buscas realizadas por outros Escritórios de Patentes (22) 14/10/2014 (51) C12N 9/10 (1980.01), C12N 15/82 (1990.01) (71) PIONEER HI-BRED INTERNATIONAL, INC. (US)



(21) BR 11 2016 008685-6 A2 Código 6.21 - Exigência preliminar - pedidos com buscas realizadas por outros Escritórios de Patentes
 (22) 21/10/2014
 (51) C12N 5/04 (1990.01), C12N 5/14 (1990.01), A01H 1/00 (1968.09)
 (71) UNIVERSITY OF GEORGIA RESEARCH FOUNDATION, INC. (US)

(21) BR 11 2016 008786-0 A2 Código 6.21 - Exigência preliminar - pedidos com buscas realizadas por outros Escritórios de Patentes
 (22) 21/10/2014
 (51) C12N 15/113 (2010.01), A61K 31/713 (2000.01), A61P 27/02 (2000.01), A61P 37/08 (2000.01)
 (71) SYLENTIS SAU (ES)

(21) BR 11 2016 008972-3 A2 Código 6.21 - Exigência preliminar - pedidos com buscas realizadas por outros Escritórios de Patentes
 (22) 23/10/2014
 (51) C12N 15/56 (1990.01), D06M 16/00 (1974.07)
 (71) NOVOZYMES A/S (DK)

(21) BR 11 2016 009062-4 A2 Código 6.21 - Exigência preliminar - pedidos com buscas realizadas por outros Escritórios de Patentes
 (22) 24/10/2014
 (51) A61K 35/76 (1974.07), C12N 7/00 (1980.01), C07K 14/005 (1995.01), C12N 15/33 (1990.01)
 (71) PHERECYDES PHARMA (FR)

(21) BR 11 2016 009068-3 A2 Código 6.21 - Exigência preliminar - pedidos com buscas realizadas por outros Escritórios de Patentes
 (22) 21/10/2014
 (51) C12P 19/14 (1980.01), C12Q 1/48 (1980.01), C12P 7/48 (1980.01), C12P 7/56 (1980.01), C12P 13/08 (1980.01), C12P 13/14 (1980.01), G01N 33/48 (1980.01)
 (71) DANISCO US INC. (US)

(21) BR 11 2016 009365-8 A2 Código 6.21 - Exigência preliminar - pedidos com buscas realizadas por outros Escritórios de Patentes
 (22) 28/10/2014
 (51) C12P 7/06 (1980.01), C12C 11/00 (1968.09)
 (71) DANISCO US INC. (US)

(21) BR 11 2016 010439-0 A2 Código 6.21 - Exigência preliminar - pedidos com buscas realizadas por outros Escritórios de Patentes



	(22) 08/11/2014 (51) C12N 15/09 (1990.01), A01K 67/027 (1990.01) (71) AGGENETICS, INC. (US)
(21) BR 11 2016 011370-5 A2	Código 6.21 - Exigência preliminar - pedidos com buscas realizadas por outros Escritórios de Patentes (22) 18/11/2014 (51) D04H 1/4291 (2012.01) (71) KIMBERLY-CLARK WORLDWIDE, INC. (US)
(21) BR 11 2016 011477-9 A2	Código 6.21 - Exigência preliminar - pedidos com buscas realizadas por outros Escritórios de Patentes (22) 24/11/2014 (51) D21H 17/37 (1990.01), D21H 21/10 (1990.01), D21H 21/18 (1990.01), D21H 21/20 (1990.01), D21H 23/04 (1990.01), D21H 23/22 (1990.01), D21H 17/41 (1990.01) (71) KEMIRA OYJ (FI)
(21) BR 11 2016 011489-2 A2	Código 6.21 - Exigência preliminar - pedidos com buscas realizadas por outros Escritórios de Patentes (22) 11/12/2014 (51) A23L 1/30 (1968.09), A23L 1/305 (1985.01), A23L 1/308 (1985.01), A23L 1/29 (1985.01), A61K 38/00 (1995.01) (71) MJN U.S. HOLDINGS LLC (US)
(21) BR 11 2016 011545-7 A2	Código 6.21 - Exigência preliminar - pedidos com buscas realizadas por outros Escritórios de Patentes (22) 05/11/2014 (51) D04B 15/68 (1968.09), D04B 15/82 (1968.09), D04B 15/32 (1968.09) (71) SANTONI S.P.A. (IT)
(21) BR 11 2016 011846-4 A2	Código 6.21 - Exigência preliminar - pedidos com buscas realizadas por outros Escritórios de Patentes (22) 26/11/2013 (51) B65D 81/22 (1968.09), B65D 77/20 (1968.09), B65D 77/24 (1968.09), B65D 85/00 (1968.09) (71) ECOLAB USA INC. (US)
(21) BR 11 2016 011867-7 A2	Código 6.21 - Exigência preliminar - pedidos com buscas realizadas por outros Escritórios de Patentes (22) 27/11/2014 (51) D06F 39/02 (1968.09) (71) LG ELECTRONICS INC. (KR)



(21) BR 11 2016 011975-4 A2	<p>Código 6.21 - Exigência preliminar - pedidos com buscas realizadas por outros Escritórios de Patentes (22) 04/12/2014 (51) A61K 38/28 (1995.01), C07K 14/62 (1995.01), A61K 47/00 (1974.07), C07K 19/00 (1995.01) (71) CHEMICAL & BIOPHARMACEUTICAL LABORATORIES OF PATRAS S.A. (GR)</p>
(21) BR 11 2016 012027-2 A2	<p>Código 6.21 - Exigência preliminar - pedidos com buscas realizadas por outros Escritórios de Patentes (22) 26/11/2014 (51) D21C 5/00 (1968.09), C12P 7/00 (1980.01), C12P 7/40 (1980.01), C07C 65/00 (1968.09), C07G 1/00 (1968.09) (71) 1) INSTITUT POLYTECHNIQUE DE BORDEAUX; 2) UNIVERSITÉ DE BORDEAUX; 3) CENTRE NATIONAL DE LA RECHERCHE SCIENTIFIQUE (C.N.R.S.) (FR)</p>
(21) BR 11 2016 012115-5 A2	<p>Código 6.21 - Exigência preliminar - pedidos com buscas realizadas por outros Escritórios de Patentes (22) 28/11/2014 (51) A23G 9/48 (2006.01), A23G 9/24 (1974.07), A23G 9/26 (1974.07) (71) SOCIÉTÉ DES PRODUITS NESTLÉ S.A. (CH)</p>
(21) BR 11 2016 012140-6 A2	<p>Código 6.21 - Exigência preliminar - pedidos com buscas realizadas por outros Escritórios de Patentes (22) 28/11/2014 (51) A23G 9/32 (2006.01) (71) SOCIÉTÉ DES PRODUITS NESTLÉ S.A. (CH)</p>
(21) BR 11 2016 012186-4 A2	<p>Código 6.21 - Exigência preliminar - pedidos com buscas realizadas por outros Escritórios de Patentes (22) 28/11/2014 (51) A23G 9/26 (1974.07), A23G 9/32 (2006.01), A23G 9/48 (2006.01) (71) SOCIÉTÉ DES PRODUITS NESTLÉ S.A. (CH)</p>
(21) BR 11 2016 012297-6 A2	<p>Código 6.21 - Exigência preliminar - pedidos com buscas realizadas por outros Escritórios de Patentes (22) 28/11/2014 (51) A23G 9/32 (2006.01) (71) SOCIÉTÉ DES PRODUITS NESTLÉ S.A. (CH)</p>
(21) BR 11 2016 013500-8 A2	<p>Código 6.21 - Exigência preliminar - pedidos com buscas realizadas por outros</p>

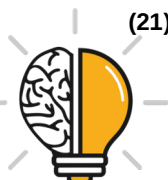

	<p>Escritórios de Patentes (22) 12/12/2014 (51) C07D 471/04 (1974.07), A61K 31/4545 (2000.01), A61K 31/497 (2000.01), A61K 31/501 (2000.01), A61K 31/506 (2000.01), A61P 3/06 (2000.01), A61P 9/04 (2000.01), A61P 9/10 (2000.01), A61P 13/12 (2000.01), A61P 43/00 (2000.01) (71) DAIICHI SANKYO COMPANY, LIMITED (JP)</p>
(21) BR 11 2016 013586-5 A2	<p>Código 6.21 - Exigência preliminar - pedidos com buscas realizadas por outros Escritórios de Patentes (22) 12/12/2014 (51) C07J 5/00 (1974.07), A61K 31/573 (2000.01), A61P 27/06 (2000.01) (71) ALLERGAN, INC. (US)</p>
(21) BR 11 2016 014238-1 A2	<p>Código 6.21 - Exigência preliminar - pedidos com buscas realizadas por outros Escritórios de Patentes (22) 20/12/2013 (51) C23C 2/06 (1985.01), C23C 2/20 (1985.01) (71) ARCELORMITTAL (LU)</p>
(21) BR 11 2016 014576-3 A2	<p>Código 6.21 - Exigência preliminar - pedidos com buscas realizadas por outros Escritórios de Patentes (22) 09/12/2014 (51) G01N 29/46 (2006.01), G01N 29/07 (2006.01), G01N 29/12 (1990.01) (71) KYOTO UNIVERSITY (JP) ; KAWASAKI JUKOGYO KABUSHIKI KAISHA (JP)</p>
(21) BR 11 2016 014808-8 A2	<p>Código 6.21 - Exigência preliminar - pedidos com buscas realizadas por outros Escritórios de Patentes (22) 25/12/2014 (51) G01N 23/04 (1968.09), G01N 23/10 (1968.09) (71) NUCTECH COMPANY LIMITED (CN) ; TSINGHUA UNIVERSITY (CN)</p>
(21) BR 11 2016 015525-4 A2	<p>Código 6.21 - Exigência preliminar - pedidos com buscas realizadas por outros Escritórios de Patentes (22) 15/01/2015 (51) A61K 39/09 (1980.01), A61K 39/385 (1980.01), A61K 39/00 (1974.07), A61K 47/00 (1974.07) (71) PFIZER INC. (US)</p>
(21) BR 11 2016 016578-0 A2	<p>Código 6.21 - Exigência preliminar - pedidos com buscas realizadas por outros Escritórios de Patentes (22) 20/01/2015</p>



(51) C07K 14/62 (1995.01), A61K 38/28 (1995.01), A61P 3/10 (2000.01)
 (71) HANMI PHARM. CO., LTD. (KR)

(21) BR 11 2016 017444-5 A2 Código 6.21 - Exigência preliminar - pedidos com buscas realizadas por outros Escritórios de Patentes
 (22) 29/01/2015
 (51) A61K 38/03 (1995.01), A61P 3/04 (2000.01), A61P 3/08 (2000.01), A61P 3/10 (2000.01)
 (71) UNIVERSITE DE STRASBOURG (FR) ; INSTITUT NATIONAL DE LA SANTE ET DE LA RECHERCHE MEDICALE (FR) ; VAXINE PTY LTD (AU)

(21) BR 11 2016 017478-0 A2 Código 6.21 - Exigência preliminar - pedidos com buscas realizadas por outros Escritórios de Patentes
 (22) 29/01/2015
 (51) A61K 38/48 (1995.01), A61P 31/00 (2000.01), A61P 31/04 (2000.01), A61P 31/10 (2000.01), A61P 31/12 (2000.01), A61P 11/00 (2000.01)
 (71) ENZYMATICA AB (SE)

(21) BR 11 2016 017564-6 A8 Código 6.21 - Exigência preliminar - pedidos com buscas realizadas por outros Escritórios de Patentes
 (22) 28/01/2015
 (51) A61P 1/16 (2000.01), A61K 35/12 (1974.07), A61K 39/395 (1980.01)
 (71) UNITY BIOTECHNOLOGY, INC (US) ; BUCK INSTITUTE FOR RESEARCH ON AGING (US) ; MAYO FOUNDATION FOR MEDICAL EDUCATION (US) ; THE JOHNS HOPKINS UNIVERSITY (US)

(21) BR 11 2016 017996-0 A2 Código 6.21 - Exigência preliminar - pedidos com buscas realizadas por outros Escritórios de Patentes
 (22) 04/02/2015
 (51) C07D 401/14 (1974.07), C07D 215/48 (1974.07), C07D 401/12 (1974.07), C07D 405/12 (1974.07), C07D 409/12 (1974.07), C07D 417/12 (1974.07), C07D 487/04 (1974.07), C07D 487/08 (1974.07), A61K 31/498 (2000.01), A61K 31/4709 (2000.01), A61K 31/5377 (2000.01), A61P 25/00 (2000.01), A61P 29/00 (2000.01)
 (71) ABBVIE INC. (US)

(21) BR 11 2016 018721-0 A2 Código 6.21 - Exigência preliminar - pedidos com buscas realizadas por outros Escritórios de Patentes
 (22) 12/02/2015
 (51) A61K 38/47 (1995.01), A61K 38/40 (1995.01), A61K 47/00 (1974.07)
 (71) BIOASIS TECHNOLOGIES INC. (CA)

(21) BR 11 2016 018750-4 A2 Código 6.21 - Exigência preliminar - pedidos com buscas realizadas por outros

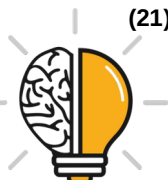

	Escritórios de Patentes (22) 16/02/2015 (51) A61K 39/12 (1974.07) (71) INTERVET INTERNATIONAL B.V. (NL)
(21) BR 11 2016 018871-3 A2	Código 6.21 - Exigência preliminar - pedidos com buscas realizadas por outros Escritórios de Patentes (22) 18/02/2015 (51) A61K 39/12 (1974.07) (71) INTERVET INTERNATIONAL B.V. (NL)
(21) BR 11 2016 020400-0 A2	Código 6.21 - Exigência preliminar - pedidos com buscas realizadas por outros Escritórios de Patentes (22) 15/05/2015 (51) A21D 2/18 (1968.09), A21D 2/36 (1968.09), A21D 13/00 (1968.09) (71) GENERALE BISCUIT (FR)
(21) BR 11 2016 021999-6 A2	Código 6.21 - Exigência preliminar - pedidos com buscas realizadas por outros Escritórios de Patentes (22) 22/04/2015 (51) A23K 1/18 (1968.09), A23K 1/16 (1968.09), A23P 1/08 (1985.01) (71) MARS, INCORPORATED (US)
(21) BR 11 2016 022673-9 A2	Código 6.21 - Exigência preliminar - pedidos com buscas realizadas por outros Escritórios de Patentes (22) 31/03/2015 (51) A23J 3/22 (1990.01) (71) IMPOSSIBLE FOODS INC. (US)
(21) BR 11 2016 023141-4 A2	Código 6.21 - Exigência preliminar - pedidos com buscas realizadas por outros Escritórios de Patentes (22) 03/04/2015 (51) A23L 1/22 (1968.09), A23L 1/236 (1974.07), A23L 1/09 (1974.07), A61K 47/36 (1990.01), C13B 50/00 (2011.01), C13K 11/00 (1974.07) (71) DOUXMATOK LTD (IL)
(21) BR 11 2016 023201-1 A2	Código 6.21 - Exigência preliminar - pedidos com buscas realizadas por outros Escritórios de Patentes (22) 08/04/2015 (51) A23L 3/26 (1968.09), A61B 6/10 (1968.09), G01N 23/02 (1968.09), G21F 3/00 (1968.09), G21F 1/08 (1968.09), G21F 1/10 (1968.09) (71) METTLER-TOLEDO SAFELINE X-RAY LTD. (GB)



(21) BR 11 2016 023456-1 A2	<p>Código 6.21 - Exigência preliminar - pedidos com buscas realizadas por outros Escritórios de Patentes (22) 13/03/2015 (51) C12N 7/01 (1990.01), A61K 35/76 (1974.07), A61P 31/04 (2000.01) (71) CJ CHEILJEDANG CORPORATION (KR)</p>
(21) BR 11 2016 023613-0 A2	<p>Código 6.21 - Exigência preliminar - pedidos com buscas realizadas por outros Escritórios de Patentes (22) 13/03/2015 (51) C12N 7/01 (1990.01), A61K 35/76 (1974.07), A61P 31/04 (2000.01) (71) CJ CHEILJEDANG CORPORATION (KR)</p>
(21) BR 11 2016 023713-7 A2	<p>Código 6.21 - Exigência preliminar - pedidos com buscas realizadas por outros Escritórios de Patentes (22) 07/05/2015 (51) A23L 3/3571 (1990.01), A23L 2/38 (1974.07), A23L 2/42 (1995.01), A23L 2/70 (1995.01), A23L 3/365 (1990.01), A23L 3/37 (1990.01) (71) KOHJIN LIFE SCIENCES CO., LTD (JP)</p>
(21) BR 11 2016 023879-6 A2	<p>Código 6.21 - Exigência preliminar - pedidos com buscas realizadas por outros Escritórios de Patentes (22) 14/04/2015 (51) A23L 1/308 (1985.01), A23L 2/60 (1995.01), A23P 1/02 (1985.01), A23L 1/00 (1968.09), A23L 1/236 (1974.07), A23G 9/34 (2006.01), A21D 10/00 (1974.07) (71) AEGIS NV (BE)</p>
(21) BR 11 2016 024384-6 A2	<p>Código 6.21 - Exigência preliminar - pedidos com buscas realizadas por outros Escritórios de Patentes (22) 08/05/2015 (51) A23C 9/12 (1968.09), C12P 1/04 (1980.01), C12P 5/02 (1980.01), C12P 7/64 (1980.01) (71) COÖPERATIE AVEBE U.A. (NL)</p>
(21) BR 11 2016 025301-9 A2	<p>Código 6.21 - Exigência preliminar - pedidos com buscas realizadas por outros Escritórios de Patentes (22) 11/12/2014 (51) D01D 5/24 (1968.09), B01D 39/00 (1968.09) (71) KIMBERLY-CLARK WORLDWIDE, INC. (US)</p>
(21) BR 11 2016 025461-9 A2	<p>Código 6.21 - Exigência preliminar - pedidos com buscas realizadas por outros Escritórios de Patentes (22) 01/05/2015</p>



(51) A22B 5/20 (1968.09), A22B 5/18 (1968.09)
 (71) JARVIS PRODUCTS CORPORATION (US)

(21) BR 11 2016 025691-3 A2 Código 6.21 - Exigência preliminar - pedidos com buscas realizadas por outros Escritórios de Patentes
 (22) 04/05/2015
 (51) A23L 1/22 (1968.09), A23L 1/226 (1974.07), A23L 1/236 (1974.07), C07D 311/28 (1974.07)
 (71) FIRMENICH S.A. (CH) ; INTERQUIM S.A. (ES)

(21) BR 11 2016 025919-0 A2 Código 6.21 - Exigência preliminar - pedidos com buscas realizadas por outros Escritórios de Patentes
 (22) 09/05/2014
 (51) A61K 31/4985 (2000.01), A61P 25/04 (2000.01)
 (71) TECNIMEDE SOCIEDADE TECNICO-MEDICINAL S.A. (PT)

(21) BR 11 2016 026138-0 A2 Código 6.21 - Exigência preliminar - pedidos com buscas realizadas por outros Escritórios de Patentes
 (22) 06/05/2015
 (51) A23C 9/142 (1980.01), A23C 9/15 (1980.01), A23C 9/18 (1980.01), A23C 11/00 (1968.09), A23C 13/14 (1980.01), A23F 5/40 (1980.01), A23L 1/00 (1968.09)
 (71) KONINKLIJKE DOUWE EGBERTS B.V. (NL)

(21) BR 11 2016 026139-9 A2 Código 6.21 - Exigência preliminar - pedidos com buscas realizadas por outros Escritórios de Patentes
 (22) 06/05/2015
 (51) A23C 9/142 (1980.01), A23C 13/12 (1968.09), A23C 13/14 (1980.01), B65D 85/804 (2000.01)
 (71) KONINKLIJKE DOUWE EGBERTS B.V. (NL)

(21) BR 11 2016 026359-6 A2 Código 6.21 - Exigência preliminar - pedidos com buscas realizadas por outros Escritórios de Patentes
 (22) 13/05/2015
 (51) A23K 1/16 (1968.09)
 (71) MICROBIAL DISCOVERY GROUP, LLC (US)

(21) BR 11 2016 026432-0 A2 Código 6.21 - Exigência preliminar - pedidos com buscas realizadas por outros Escritórios de Patentes
 (22) 15/05/2015
 (51) C12M 3/02 (1980.01)
 (71) SAINT-GOBAIN PERFORMANCE PLASTICS CORPORATION (US)



(21) BR 11 2016 026528-9 A2	<p>Código 6.21 - Exigência preliminar - pedidos com buscas realizadas por outros Escritórios de Patentes (22) 13/05/2015 (51) A23L 1/236 (1974.07) (71) CARGILL, INCORPORATED (US)</p>
(21) BR 11 2016 026722-2 A2	<p>Código 6.21 - Exigência preliminar - pedidos com buscas realizadas por outros Escritórios de Patentes (22) 12/05/2015 (51) A23G 9/10 (1974.07), A23G 9/48 (2006.01), A23G 9/50 (2006.01), B01F 9/00 (1968.09), A23G 9/16 (1974.07), A23G 9/28 (1974.07) (71) UNILEVER NV (NL)</p>
(21) BR 11 2016 026906-3 A2	<p>Código 6.21 - Exigência preliminar - pedidos com buscas realizadas por outros Escritórios de Patentes (22) 24/06/2015 (51) C13K 1/02 (1968.09), C12P 19/02 (1980.01), C12P 7/10 (1980.01), C13K 13/00 (1974.07), D21C 9/02 (1968.09) (71) VALMET AB (SE)</p>
(21) BR 11 2016 026921-7 A2	<p>Código 6.21 - Exigência preliminar - pedidos com buscas realizadas por outros Escritórios de Patentes (22) 05/06/2015 (51) A23G 4/10 (2006.01), A23G 3/42 (2006.01) (71) SYRAL BELGIUM N.V. (BE)</p>
(21) BR 11 2016 026958-6 A2	<p>Código 6.21 - Exigência preliminar - pedidos com buscas realizadas por outros Escritórios de Patentes (22) 19/05/2015 (51) A23K 1/10 (1968.09), A23K 1/14 (1968.09), A23K 1/18 (1968.09) (71) HANS-JÜRGEN DEUERER (DE)</p>
(21) BR 11 2016 027088-6 A2	<p>Código 6.21 - Exigência preliminar - pedidos com buscas realizadas por outros Escritórios de Patentes (22) 18/05/2015 (51) A23L 1/307 (1985.01), A23L 2/60 (1995.01), A23L 1/236 (1974.07) (71) TATE & LYLE INGREDIENTS AMERICAS LLC (US)</p>
(21) BR 11 2016 027146-7 A2	<p>Código 6.21 - Exigência preliminar - pedidos com buscas realizadas por outros Escritórios de Patentes (22) 14/05/2015 (51) A24C 5/47 (1980.01) (71) TOBACCO RESEARCH AND DEVELOPMENT INSTITUTE</p>



(PROPRIETARY) LIMITED (ZA)

(21) BR 11 2016 027773-2 A2 Código 6.21 - Exigência preliminar - pedidos com buscas realizadas por outros Escritórios de Patentes
(22) 29/05/2015
(51) C07K 7/08 (1985.01), C07K 19/00 (1995.01), A61K 39/08 (1974.07), A61K 47/00 (1974.07), A61P 17/00 (2000.01), C12N 15/70 (1990.01)
(71) PROCELL THERAPEUTICS INC. (KR) ; ATGC CO., LTD. (KR)

(21) BR 11 2016 028123-3 A2 Código 6.21 - Exigência preliminar - pedidos com buscas realizadas por outros Escritórios de Patentes
(22) 29/05/2015
(51) A23K 1/16 (1968.09), A23K 1/18 (1968.09)
(71) CARGILL, INCORPORATED (US)

(21) BR 11 2016 028922-6 A2 Código 6.21 - Exigência preliminar - pedidos com buscas realizadas por outros Escritórios de Patentes
(22) 16/06/2015
(51) A23L 1/308 (1985.01), A23G 3/44 (2006.01), A23J 3/06 (1990.01), A23L 1/0562 (1990.01), A23L 1/187 (1974.07)
(71) GELITA AG (DE)

(21) BR 11 2016 029081-0 A2 Código 6.21 - Exigência preliminar - pedidos com buscas realizadas por outros Escritórios de Patentes
(22) 05/06/2015
(51) A22C 13/00 (1968.09)
(71) MAREL TOWNSEND FURTHER PROCESSING B.V. (NL)

(21) BR 11 2016 029095-0 A2 Código 6.21 - Exigência preliminar - pedidos com buscas realizadas por outros Escritórios de Patentes
(22) 12/06/2015
(51) A23L 1/10 (1968.09), A23L 1/20 (1968.09), A23L 1/015 (1985.01), A23K 1/14 (1968.09), A61K 8/97 (2017.01)
(71) CARGILL, INCORPORATED (US)

(21) BR 11 2016 029239-1 A2 Código 6.21 - Exigência preliminar - pedidos com buscas realizadas por outros Escritórios de Patentes
(22) 11/06/2015
(51) A23K 1/14 (1968.09)
(71) JOSE MANUEL PIÑA GUTIERREZ (MX)

(21) BR 11 2016 029250-2 A2 Código 6.21 - Exigência preliminar - pedidos com buscas realizadas por outros Escritórios de Patentes



	(22) 04/06/2015 (51) A23L 2/39 (1995.01), A23L 2/52 (1995.01), A23L 2/66 (1995.01), A23L 2/68 (1995.01), A23J 3/16 (1990.01) (71) THE COCA-COLA COMPANY (US)
(21) BR 11 2016 029357-6 A2	Código 6.21 - Exigência preliminar - pedidos com buscas realizadas por outros Escritórios de Patentes (22) 18/06/2015 (51) A23C 9/123 (1980.01) (71) CHR. HANSEN A/S (DK)
(21) BR 11 2016 029409-2 A2	Código 6.21 - Exigência preliminar - pedidos com buscas realizadas por outros Escritórios de Patentes (22) 11/06/2015 (51) A22C 21/00 (1968.09) (71) MAREL STORK POULTRY PROCESSING B.V. (NL)
(21) BR 11 2016 029598-6 A2	Código 6.21 - Exigência preliminar - pedidos com buscas realizadas por outros Escritórios de Patentes (22) 11/06/2015 (51) A22C 21/00 (1968.09) (71) MAREL STORK POULTRY PROCESSING B.V. (NL)
(21) BR 11 2016 029613-3 A2	Código 6.21 - Exigência preliminar - pedidos com buscas realizadas por outros Escritórios de Patentes (22) 11/06/2015 (51) A22C 21/00 (1968.09) (71) MAREL STORK POULTRY PROCESSING B.V. (NL)
(21) BR 11 2016 029889-6 A2	Código 6.21 - Exigência preliminar - pedidos com buscas realizadas por outros Escritórios de Patentes (22) 16/06/2015 (51) A23K 1/00 (1968.09), A23K 1/12 (1968.09), A61K 36/02 (2006.01), C12N 1/00 (1980.01), A23L 1/015 (1985.01), C11B 1/10 (1968.09), C12P 7/64 (1980.01) (71) NESTE OYJ (FI)
(21) BR 11 2016 029890-0 A2	Código 6.21 - Exigência preliminar - pedidos com buscas realizadas por outros Escritórios de Patentes (22) 16/06/2015 (51) A23K 1/00 (1968.09), A23K 1/12 (1968.09), A61K 36/02 (2006.01), C12N 1/00 (1980.01), A23L 1/015 (1985.01), C11B 1/10 (1968.09), C12P 7/64 (1980.01)



(71) NESTE OYJ (FI)

(21) BR 11 2016 029894-2 A2 Código 6.21 - Exigência preliminar - pedidos com buscas realizadas por outros Escritórios de Patentes
 (22) 29/06/2015
 (51) A23K 1/165 (1968.09)
 (71) DSM IP ASSETS B.V. (NL) ; NOVOZYMES A/S (DK)

(21) BR 11 2016 030186-2 A2 Código 6.21 - Exigência preliminar - pedidos com buscas realizadas por outros Escritórios de Patentes
 (22) 29/07/2015
 (51) A23L 1/22 (1968.09), A23L 1/226 (1974.07), C07C 233/11 (1990.01), C07C 233/22 (1990.01)
 (71) FIRMENICH S.A. (CH)

(21) BR 11 2016 030256-7 A2 Código 6.21 - Exigência preliminar - pedidos com buscas realizadas por outros Escritórios de Patentes
 (22) 24/06/2015
 (51) A22B 5/00 (1968.09)
 (71) HUMBOLDT B.V. (NL)

(21) BR 11 2016 030294-0 A2 Código 6.21 - Exigência preliminar - pedidos com buscas realizadas por outros Escritórios de Patentes
 (22) 24/06/2015
 (51) A23K 1/00 (1968.09), A01K 45/00 (1968.09), A61K 39/12 (1974.07), A61K 35/747 (2015.01), A61K 39/17 (1980.01), A61K 39/255 (1980.01)
 (71) BIOGAIA AB (SE)

(21) BR 11 2016 030328-8 A2 Código 6.21 - Exigência preliminar - pedidos com buscas realizadas por outros Escritórios de Patentes
 (22) 24/06/2015
 (51) A23K 1/00 (1968.09), A23K 1/16 (1968.09), A23K 1/165 (1968.09), A23K 1/175 (1968.09), A23K 1/18 (1968.09)
 (71) DUPONT NUTRITION BIOSCIENCES APS (DK)

(21) BR 11 2016 030672-4 A2 Código 6.21 - Exigência preliminar - pedidos com buscas realizadas por outros Escritórios de Patentes
 (22) 02/07/2015
 (51) A22C 7/00 (1968.09)
 (71) MAREL TOWNSEND FURTHER PROCESSING B.V. (NL)

(21) BR 11 2016 030745-3 A2 Código 6.21 - Exigência preliminar - pedidos com buscas realizadas por outros Escritórios de Patentes



	(22) 30/06/2015 (51) A23G 3/42 (2006.01), A23G 3/48 (2006.01), A23G 4/06 (2006.01), A23G 4/10 (2006.01) (71) ROQUETTE FRERES (FR)
(21) BR 11 2016 030775-5 A2	Código 6.21 - Exigência preliminar - pedidos com buscas realizadas por outros Escritórios de Patentes (22) 04/08/2015 (51) A23L 2/60 (1995.01) (71) GIVAUDAN S.A. (CH)
(21) BR 11 2016 030796-8 A2	Código 6.21 - Exigência preliminar - pedidos com buscas realizadas por outros Escritórios de Patentes (22) 29/06/2015 (51) A23L 1/00 (1968.09), A23L 1/09 (1974.07), A23L 1/164 (1974.07) (71) TATE & LYLE INGREDIENTS AMERICAS LLC (US)
(21) BR 11 2016 030807-7 A2	Código 6.21 - Exigência preliminar - pedidos com buscas realizadas por outros Escritórios de Patentes (22) 15/06/2015 (51) A23C 11/10 (1980.01), A23C 20/02 (1980.01) (71) PROLUPIN GMBH (DE)
(21) BR 11 2016 030851-4 A2	Código 6.21 - Exigência preliminar - pedidos com buscas realizadas por outros Escritórios de Patentes (22) 26/06/2015 (51) C12M 1/10 (1980.01), C12N 5/0775 (2010.01), C12M 1/00 (1980.01), C12Q 1/24 (1980.01) (71) CG BIO CO., LTD. (KR)
(21) BR 11 2016 030891-3 A2	Código 6.21 - Exigência preliminar - pedidos com buscas realizadas por outros Escritórios de Patentes (22) 01/07/2015 (51) A23G 4/10 (2006.01) (71) ROQUETTE FRERES (FR)
(21) BR 11 2017 000167-5 A2	Código 6.21 - Exigência preliminar - pedidos com buscas realizadas por outros Escritórios de Patentes (22) 12/06/2015 (51) C12M 1/34 (1980.01), B01L 3/00 (1968.09), C12N 1/04 (1980.01) (71) ASTREGO DIAGNOSTICS AB (SE)
(21) BR 11 2017 000502-6 A2	Código 6.21 - Exigência preliminar - pedidos com buscas realizadas por outros



Escritórios de Patentes
 (22) 23/06/2015
 (51) A23N 15/02 (1968.09)
 (71) UNITEC S.P.A. (IT)

(21) BR 11 2017 000878-5 A2 Código 6.21 - Exigência preliminar - pedidos com buscas realizadas por outros Escritórios de Patentes
 (22) 25/06/2015
 (51) A23K 1/00 (1968.09), A23K 1/14 (1968.09), A23K 1/16 (1968.09), A23K 1/175 (1968.09)
 (71) SEVECOM S.P.A. (IT)

(21) BR 11 2017 001212-0 A2 Código 6.21 - Exigência preliminar - pedidos com buscas realizadas por outros Escritórios de Patentes
 (22) 21/07/2015
 (51) C13K 1/04 (1968.09), C13K 1/08 (1968.09), B04B 11/00 (1968.09), B04B 11/02 (1968.09), C13B 20/16 (2011.01)
 (71) XYLECO, INC. (US)

(21) BR 11 2017 001272-3 A2 Código 6.21 - Exigência preliminar - pedidos com buscas realizadas por outros Escritórios de Patentes
 (22) 30/07/2015
 (51) A21D 13/00 (1968.09), A23G 3/54 (2006.01)
 (71) SOREMARTEC S.A. (LU)

(21) BR 11 2017 001684-2 A2 Código 6.21 - Exigência preliminar - pedidos com buscas realizadas por outros Escritórios de Patentes
 (22) 28/07/2015
 (51) A23J 1/14 (1968.09), A23J 3/14 (1990.01), A23J 3/16 (1990.01), A23L 1/305 (1985.01), A23L 1/20 (1968.09)
 (71) BURCON NUTRASCIENCE (MB) CORP. (CA)

(21) BR 11 2017 002083-1 A2 Código 6.21 - Exigência preliminar - pedidos com buscas realizadas por outros Escritórios de Patentes
 (22) 31/07/2015
 (51) C12M 1/40 (1980.01), C12M 3/06 (1990.01)
 (71) GOVIND RAO (US) ; YORDAN KOSTOV (US) ; LEAH TOLOSA (US) ; KEVIN TRAN (US) ; MANOHAR PILLI (US) ; MICHAEL TOLOSA (US) ; CHANDRASHEKAR GURRAMKONDA (US)

(21) BR 11 2017 002204-4 A2 Código 6.21 - Exigência preliminar - pedidos com buscas realizadas por outros Escritórios de Patentes
 (22) 13/08/2015



	(51) C13K 1/00 (1968.09) (71) SHELL INTERNATIONALE RESEARCH MAATSCHAPPIJ B.V. (NL)
(21) BR 11 2017 002301-6 A2	Código 6.21 - Exigência preliminar - pedidos com buscas realizadas por outros Escritórios de Patentes (22) 04/08/2015 (51) A23P 1/04 (1985.01), A23L 1/00 (1968.09), A23L 1/30 (1968.09), A61K 9/48 (1974.07), A61K 47/26 (1990.01), A61K 47/42 (1990.01) (71) INTERVET INTERNATIONAL B.V. (NL)
(21) BR 11 2017 002783-6 A2	Código 6.21 - Exigência preliminar - pedidos com buscas realizadas por outros Escritórios de Patentes (22) 07/08/2015 (51) A23L 1/236 (1974.07), C12N 15/81 (1990.01), C07H 1/08 (1974.07) (71) EVOLVA SA (CH)
(21) BR 11 2017 002819-0 A2	Código 6.21 - Exigência preliminar - pedidos com buscas realizadas por outros Escritórios de Patentes (22) 26/08/2015 (51) A23L 1/22 (1968.09) (71) MYCOTECHNOLOGY, INC. (US)
(21) BR 11 2017 002858-1 A2	Código 6.21 - Exigência preliminar - pedidos com buscas realizadas por outros Escritórios de Patentes (22) 11/08/2015 (51) A23L 1/304 (1985.01), A01N 1/00 (1968.09), A01N 59/16 (1980.01), A23K 1/175 (1968.09), A61K 35/12 (1974.07), A61K 35/36 (1974.07), A61K 35/37 (1980.01), C09D 5/14 (1968.09), A01N 37/10 (1980.01), A01N 43/40 (1980.01) (71) AKESO BIOMEDICAL, INC. (US)
(21) BR 11 2017 003130-2 A2	Código 6.21 - Exigência preliminar - pedidos com buscas realizadas por outros Escritórios de Patentes (22) 19/08/2015 (51) C12M 1/00 (1980.01), C12M 1/34 (1980.01), C12Q 1/04 (1980.01), G01N 33/52 (1980.01) (71) 3M INNOVATIVE PROPERTIES COMPANY (US)
(21) BR 11 2017 003225-2 A2	Código 6.21 - Exigência preliminar - pedidos com buscas realizadas por outros Escritórios de Patentes (22) 18/08/2015 (51) A21D 2/18 (1968.09) (71) DOW GLOBAL TECHNOLOGIES LLC (US)



(21) BR 11 2017 003384-4 A2	<p>Código 6.21 - Exigência preliminar - pedidos com buscas realizadas por outros Escritórios de Patentes</p> <p>(22) 24/08/2015</p> <p>(51) A23L 1/317 (1985.01), A23L 1/00 (1968.09), A23L 1/0532 (1990.01), A22C 13/00 (1968.09)</p> <p>(71) FREDDY HIRSCH GROUP (PTY) LTD. (ZA)</p>
(21) BR 11 2017 003888-9 A2	<p>Código 6.21 - Exigência preliminar - pedidos com buscas realizadas por outros Escritórios de Patentes</p> <p>(22) 09/09/2015</p> <p>(51) A61K 9/00 (1968.09), A61K 9/14 (1974.07), A61K 9/16 (1974.07), A61K 31/00 (1974.07)</p> <p>(71) VECTURA LIMITED (GB)</p>
(21) BR 11 2017 003945-1 A2	<p>Código 6.21 - Exigência preliminar - pedidos com buscas realizadas por outros Escritórios de Patentes</p> <p>(22) 26/08/2015</p> <p>(51) A23G 1/32 (2006.01), A23D 9/02 (1990.01), C11B 1/00 (1968.09)</p> <p>(71) AAK AB (PUBL) (SE)</p>
(21) BR 11 2017 004014-0 A2	<p>Código 6.21 - Exigência preliminar - pedidos com buscas realizadas por outros Escritórios de Patentes</p> <p>(22) 27/08/2015</p> <p>(51) A23J 3/16 (1990.01), A23J 1/14 (1968.09)</p> <p>(71) BURCON NUTRASCIENCE (MB) CORP. (CA)</p>
(21) BR 11 2017 004194-4 A2	<p>Código 6.21 - Exigência preliminar - pedidos com buscas realizadas por outros Escritórios de Patentes</p> <p>(22) 05/09/2014</p> <p>(51) G01N 21/77 (1980.01), G01N 31/22 (1968.09)</p> <p>(71) ECOLAB USA INC. (US)</p>
(21) BR 11 2017 004735-7 A2	<p>Código 6.21 - Exigência preliminar - pedidos com buscas realizadas por outros Escritórios de Patentes</p> <p>(22) 09/09/2015</p> <p>(51) A01N 25/00 (1980.01)</p> <p>(71) HYDROMER, INC. (US)</p>
(21) BR 11 2017 005253-9 A2	<p>Código 6.21 - Exigência preliminar - pedidos com buscas realizadas por outros Escritórios de Patentes</p> <p>(22) 02/10/2015</p> <p>(51) A23K 1/00 (1968.09), A23K 1/16 (1968.09), A23K 1/18 (1968.09), A61K 31/202 (2000.01), C12P 7/64 (1980.01), A61K 31/715 (1974.07), A61K 35/66</p>



	(1974.07), C12P 19/04 (1980.01) (71) EVONIK DEGUSSA GMBH (DE)
(21) BR 11 2017 005845-6 A2	Código 6.21 - Exigência preliminar - pedidos com buscas realizadas por outros Escritórios de Patentes (22) 25/09/2015 (51) A23L 1/00 (1968.09), A23L 1/187 (1974.07), A23G 3/00 (1968.09), B65D 83/14 (1968.09), A23P 1/16 (1985.01) (71) TATE & LYLE CUSTOM INGREDIENTS LLC (US)
(21) BR 11 2017 005982-7 A2	Código 6.21 - Exigência preliminar - pedidos com buscas realizadas por outros Escritórios de Patentes (22) 23/09/2015 (51) A22C 17/00 (1968.09), B26D 5/00 (1968.09) (71) MAREL A/S (DK)
(21) BR 11 2017 006139-2 A2	Código 6.21 - Exigência preliminar - pedidos com buscas realizadas por outros Escritórios de Patentes (22) 02/10/2015 (51) A23L 1/236 (1974.07), C12P 19/56 (1980.01), C07H 15/24 (1974.07) (71) CONAGEN INC. (US)
(21) BR 11 2017 006155-4 A2	Código 6.21 - Exigência preliminar - pedidos com buscas realizadas por outros Escritórios de Patentes (22) 02/10/2015 (51) C07H 15/24 (1974.07) (71) CONAGEN INC. (US)
(21) BR 11 2017 006163-5 A2	Código 6.21 - Exigência preliminar - pedidos com buscas realizadas por outros Escritórios de Patentes (22) 02/10/2015 (51) C07H 15/256 (1985.01) (71) CONAGEN INC. (US)
(21) BR 11 2017 006326-3 A2	Código 6.21 - Exigência preliminar - pedidos com buscas realizadas por outros Escritórios de Patentes (22) 05/10/2015 (51) G01N 33/558 (1985.01), G01N 33/569 (1985.01) (71) 3M INNOVATIVE PROPERTIES COMPANY (US)
(21) BR 11 2017 006391-3 A2	Código 6.21 - Exigência preliminar - pedidos com buscas realizadas por outros Escritórios de Patentes (22) 29/09/2015



	(51) C12M 1/34 (1980.01), A61B 5/151 (2006.01), C12Q 1/04 (1980.01), G01N 15/00 (1968.09), G01N 15/10 (1985.01), G01N 33/48 (1980.01) (71) CHIPCARE CORPORATION (CA)
(21) BR 11 2017 006429-4 A2	Código 6.21 - Exigência preliminar - pedidos com buscas realizadas por outros Escritórios de Patentes (22) 29/09/2015 (51) A23J 7/00 (1968.09), C09K 8/528 (2006.01), C09K 8/68 (2006.01), C09K 8/90 (2006.01) (71) CARGILL, INCORPORATED (US)
(21) BR 11 2017 006530-4 A2	Código 6.21 - Exigência preliminar - pedidos com buscas realizadas por outros Escritórios de Patentes (22) 07/10/2014 (51) G01N 7/00 (1968.09), G01N 21/05 (1980.01), G01N 21/35 (1980.01) (71) FOSS ANALYTICAL A/S (DK)
(21) BR 11 2017 006615-7 A2	Código 6.21 - Exigência preliminar - pedidos com buscas realizadas por outros Escritórios de Patentes (22) 19/10/2015 (51) C12M 1/40 (1980.01), C12M 1/12 (1980.01), C12M 3/04 (1980.01), C12M 1/02 (1980.01), A23J 1/04 (1968.09) (71) FIRMENICH S.A. (CH)
(21) BR 11 2017 006700-5 A2	Código 6.21 - Exigência preliminar - pedidos com buscas realizadas por outros Escritórios de Patentes (22) 01/10/2015 (51) C13K 1/02 (1968.09), D21C 3/02 (1968.09), C12P 7/10 (1980.01) (71) PTT GLOBAL CHEMICAL PUBLIC COMPANY LIMITED (TH)
(21) BR 11 2017 006898-2 A2	Código 6.21 - Exigência preliminar - pedidos com buscas realizadas por outros Escritórios de Patentes (22) 05/10/2015 (51) G01N 33/558 (1985.01), G01N 33/569 (1985.01) (71) 3M INNOVATIVE PROPERTIES COMPANY (US)
(21) BR 11 2017 006916-4 A2	Código 6.21 - Exigência preliminar - pedidos com buscas realizadas por outros Escritórios de Patentes (22) 02/10/2015 (51) A23K 1/16 (1968.09), A23K 1/18 (1968.09) (71) DSM IP ASSETS B.V. (NL)
(21) BR 11 2017 007121-5 A2	Código 6.21 - Exigência preliminar - pedidos com buscas realizadas por outros



Escritórios de Patentes
 (22) 15/10/2015
 (51) A23G 9/44 (2006.01), A23G 9/48 (2006.01)
 (71) UNILEVER NV (NL)

(21) BR 11 2017 007286-6 A2 Código 6.21 - Exigência preliminar - pedidos com buscas realizadas por outros Escritórios de Patentes
 (22) 06/10/2015
 (51) C12M 1/00 (1980.01), B01D 5/00 (1968.09)
 (71) LIFE TECHNOLOGIES CORPORATION (US)

(21) BR 11 2017 007308-0 A2 Código 6.21 - Exigência preliminar - pedidos com buscas realizadas por outros Escritórios de Patentes
 (22) 09/10/2015
 (51) A23K 20/105 (2016.01), A23K 40/35 (2016.01), A23K 50/10 (2016.01)
 (71) NUTRECO NEDERLAND B.V. (NL)

(21) BR 11 2017 007309-9 A2 Código 6.21 - Exigência preliminar - pedidos com buscas realizadas por outros Escritórios de Patentes
 (22) 29/09/2015
 (51) A24C 5/47 (1980.01)
 (71) BRITISH AMERICAN TOBACCO (INVESTMENTS) LIMITED (GB)

(21) BR 11 2017 007486-9 A2 Código 6.21 - Exigência preliminar - pedidos com buscas realizadas por outros Escritórios de Patentes
 (22) 09/10/2015
 (51) A23D 7/00 (1990.01), A23D 7/02 (1990.01), A23D 9/02 (1990.01)
 (71) UNILEVER N.V. (NL)

(21) BR 11 2017 007689-6 A2 Código 6.21 - Exigência preliminar - pedidos com buscas realizadas por outros Escritórios de Patentes
 (22) 15/10/2015
 (51) A23N 1/00 (1968.09)
 (71) ZUMEX GROUP S.A. (ES)

(21) BR 11 2017 007720-5 A2 Código 6.21 - Exigência preliminar - pedidos com buscas realizadas por outros Escritórios de Patentes
 (22) 16/10/2015
 (51) A61K 31/357 (2000.01), A61K 31/192 (2000.01), A61P 3/04 (2000.01), A61P 3/10 (2000.01)
 (71) HYUNDAI PHARM CO., LTD. (KR)

(21) BR 11 2017 007964-0 A2 Código 6.21 - Exigência preliminar - pedidos com buscas realizadas por outros

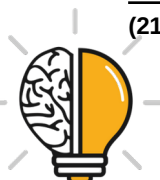

	Escritórios de Patentes (22) 15/10/2015 (51) A23N 12/00 (1980.01) (71) KONINKLIJKE PHILIPS N.V. (NL)
(21) BR 11 2017 008067-2 A2	Código 6.21 - Exigência preliminar - pedidos com buscas realizadas por outros Escritórios de Patentes (22) 20/10/2015 (51) A23D 7/01 (1995.01), A23D 7/005 (1995.01), A23D 7/02 (1990.01) (71) INTERNATIONAL FLAVORS & FRAGRANCES INC. (US)
(21) BR 11 2017 008317-5 A2	Código 6.21 - Exigência preliminar - pedidos com buscas realizadas por outros Escritórios de Patentes (22) 12/10/2015 (51) A23B 4/14 (1974.07), A23B 7/14 (1968.09), A23B 9/16 (1990.01), A23L 19/00 (2016.01), A23L 27/00 (2016.01) (71) NATURE SEAL, INC. (US) ; FONA INTERNATIONAL INC. (US)
(21) BR 11 2017 008747-2 A2	Código 6.21 - Exigência preliminar - pedidos com buscas realizadas por outros Escritórios de Patentes (22) 08/10/2015 (51) A23L 33/00 (2016.01), A23L 33/10 (2016.01), A23L 33/115 (2016.01), A23L 33/17 (2016.01) (71) MJN U.S. HOLDINGS LLC (US)
(21) BR 11 2017 008776-6 A2	Código 6.21 - Exigência preliminar - pedidos com buscas realizadas por outros Escritórios de Patentes (22) 07/10/2015 (51) A23L 33/18 (2016.01), A23L 33/135 (2016.01), A23L 33/115 (2016.01) (71) MJN U.S. HOLDINGS LLC (US)
(21) BR 11 2017 008935-1 A2	Código 6.21 - Exigência preliminar - pedidos com buscas realizadas por outros Escritórios de Patentes (22) 06/10/2015 (51) A23L 1/40 (1968.09), A23L 1/05 (1990.01) (71) UNILEVER N.V. (NL)
(21) BR 11 2017 010180-7 A2	Código 6.21 - Exigência preliminar - pedidos com buscas realizadas por outros Escritórios de Patentes (22) 27/11/2014 (51) C12Q 1/70 (1980.01), C12R 1/93 (2000.01), G01N 33/569 (1985.01), G01N 33/577 (1985.01), G01N 33/58 (1980.01) (71) KIMBERLY-CLARK WORLDWIDE, INC. (US)



(21) BR 11 2017 015340-8 A2	Código 6.21 - Exigência preliminar - pedidos com buscas realizadas por outros Escritórios de Patentes (22) 17/01/2015 (51) A61K 31/185 (1974.07), A61P 31/12 (2000.01), A61P 1/12 (2000.01) (71) GENIFARM LABORATORIES INC (CN) ; GUANG ZHOU YUAN TU BIOLOGICAL AND CHEMICAL TECHNOLOGY CO., LTD (CN)
(21) BR 11 2017 020259-0 A2	Código 6.21 - Exigência preliminar - pedidos com buscas realizadas por outros Escritórios de Patentes (22) 25/03/2016 (51) G01N 33/48 (1980.01), G01N 21/63 (1980.01), C12M 1/34 (1980.01) (71) DOUGLAS SCIENTIFIC, LLC (US)
(21) BR 11 2017 024744-5 A2	Código 6.21 - Exigência preliminar - pedidos com buscas realizadas por outros Escritórios de Patentes (22) 19/05/2015 (51) A21D 2/08 (1968.09) (71) CORBION BIOTECH, INC. (US)
(21) BR 11 2018 001475-3 A2	Código 6.21 - Exigência preliminar - pedidos com buscas realizadas por outros Escritórios de Patentes (22) 31/07/2015 (51) A22B 3/00 (1968.09) (71) LINCO FOOD SYSTEMS A/S (DK)
(21) BR 11 2018 002582-8 A2	Código 6.21 - Exigência preliminar - pedidos com buscas realizadas por outros Escritórios de Patentes (22) 07/08/2015 (51) A23K 10/18 (2016.01), A23K 50/10 (2016.01) (71) ORPORACIÓN COLOMBIANA DE INVESTIGACIÓN AGROPECUARIA - AGROSAVIA (CO)
(21) BR 11 2018 004031-2 A2	Código 6.21 - Exigência preliminar - pedidos com buscas realizadas por outros Escritórios de Patentes (22) 10/10/2016 (51) G01N 33/68 (1980.01), G01N 33/74 (1980.01) (71) F. HOFFMANN-LA ROCHE AG (CH)
(21) BR 11 2018 004702-3 A2	Código 6.21 - Exigência preliminar - pedidos com buscas realizadas por outros Escritórios de Patentes (22) 04/10/2016 (51) A61Q 5/02 (2006.01), A61Q 5/12 (2006.01), A61Q 19/10 (2006.01), A61K



	8/11 (2006.01), A61K 8/46 (2006.01), A61K 8/58 (2006.01), A61K 8/73 (2006.01), A61K 8/81 (2006.01) (71) UNILEVER NV (NL)
(21) BR 11 2018 005248-5 A2	Código 6.21 - Exigência preliminar - pedidos com buscas realizadas por outros Escritórios de Patentes (22) 27/10/2016 (51) A61K 6/08 (1980.01) (71) TOKUYAMA DENTAL CORPORATION (JP)
(21) BR 11 2018 005742-8 A2	Código 6.21 - Exigência preliminar - pedidos com buscas realizadas por outros Escritórios de Patentes (22) 04/10/2016 (51) A61K 8/67 (2006.01), A61K 8/49 (2006.01), A01N 43/00 (1980.01), A61Q 15/00 (2006.01), A61Q 17/00 (2006.01) (71) UNILEVER NV (NL)
(21) BR 11 2018 005766-5 A2	Código 6.21 - Exigência preliminar - pedidos com buscas realizadas por outros Escritórios de Patentes (22) 01/11/2016 (51) A61Q 15/00 (2006.01), A61K 8/04 (2006.01), A61K 8/26 (2006.01), A61K 8/44 (2006.01), B65D 83/00 (1968.09) (71) UNILEVER NV (NL)
(21) BR 11 2018 005844-0 A2	Código 6.21 - Exigência preliminar - pedidos com buscas realizadas por outros Escritórios de Patentes (22) 01/11/2016 (51) A61K 8/26 (2006.01), A61K 8/44 (2006.01), A61Q 15/00 (2006.01), A61K 8/04 (2006.01), A61K 8/19 (2006.01), B65D 83/44 (1990.01) (71) UNILEVER NV (NL)
(21) BR 11 2018 006417-3 A2	Código 6.21 - Exigência preliminar - pedidos com buscas realizadas por outros Escritórios de Patentes (22) 29/09/2015 (51) A24C 5/47 (1980.01), A24C 5/00 (1968.09), B65D 85/10 (1968.09), B65B 19/04 (1968.09), A24D 3/02 (1980.01), A24D 1/02 (1968.09) (71) BRITISH AMERICAN TOBACCO MEXICO, S.A. DE C.V. (MX)
(21) BR 11 2018 006569-2 A2	Código 6.21 - Exigência preliminar - pedidos com buscas realizadas por outros Escritórios de Patentes (22) 03/10/2016 (51) C07K 14/415 (1995.01), C12N 15/82 (1990.01), A01H 1/08 (1968.09) (71) KEYGENE N.V. (PB)



(21) BR 11 2018 006576-5 A2	<p>Código 6.21 - Exigência preliminar - pedidos com buscas realizadas por outros Escritórios de Patentes</p> <p>(22) 30/09/2016</p> <p>(51) A61K 8/34 (2006.01), A61K 8/365 (2006.01), A61K 8/39 (2006.01), A61K 8/44 (2006.01), A61K 8/45 (2006.01), A61K 8/46 (2006.01), A61Q 19/00 (2006.01), A61K 8/86 (2006.01), A61Q 19/10 (2006.01), A61Q 17/00 (2006.01), A61K 8/20 (2006.01), A61P 31/02 (2000.01), A61K 31/095 (1974.07), A61K 31/205 (1974.07), A61K 8/04 (2006.01)</p> <p>(71) RECKITT BENCKISER LLC (US)</p>
(21) BR 11 2018 006635-4 A2	<p>Código 6.21 - Exigência preliminar - pedidos com buscas realizadas por outros Escritórios de Patentes</p> <p>(22) 14/10/2016</p> <p>(51) G01N 33/543 (1985.01), G01N 33/552 (1985.01), G01N 33/569 (1985.01)</p> <p>(71) EXTHERA MEDICAL CORPORATION (US)</p>
(21) BR 11 2018 006772-5 A2	<p>Código 6.21 - Exigência preliminar - pedidos com buscas realizadas por outros Escritórios de Patentes</p> <p>(22) 21/10/2016</p> <p>(51) A61K 6/08 (1980.01)</p> <p>(71) TOKUYAMA DENTAL CORPORATION (JP)</p>
(21) BR 11 2018 006843-8 A2	<p>Código 6.21 - Exigência preliminar - pedidos com buscas realizadas por outros Escritórios de Patentes</p> <p>(22) 07/10/2016</p> <p>(51) G01N 33/543 (1985.01), B01L 3/00 (1968.09)</p> <p>(71) SELMA DIAGNOSTICS APS (DK)</p>
(21) BR 11 2018 007110-2 A2	<p>Código 6.21 - Exigência preliminar - pedidos com buscas realizadas por outros Escritórios de Patentes</p> <p>(22) 10/10/2016</p> <p>(51) A61L 2/18 (1980.01), A61C 1/00 (1968.09)</p> <p>(71) BLUE SAFETY GMBH (DE)</p>
(21) BR 11 2018 007151-0 A2	<p>Código 6.21 - Exigência preliminar - pedidos com buscas realizadas por outros Escritórios de Patentes</p> <p>(22) 09/10/2015</p> <p>(51) A23K 1/00 (1968.09)</p> <p>(71) AXICHEM AB (NO)</p>
(21) BR 11 2018 007213-3 A2	<p>Código 6.21 - Exigência preliminar - pedidos com buscas realizadas por outros Escritórios de Patentes</p>



(22) 12/10/2016
 (51) C07C 47/115 (1980.01), C07C 31/137 (1980.01), C07C 49/553 (1980.01),
 C07C 69/753 (1980.01), C07C 35/23 (1980.01), A61K 8/33 (2006.01), A61K
 8/35 (2006.01), A61K 8/34 (2006.01), A61K 8/31 (2006.01), A61Q 13/00
 (2006.01)
 (71) INTERNATIONAL FLAVORS & FRAGRANCES INC. (US)

(21) BR 11 2018 007350-4 A2 Código 6.21 - Exigência preliminar - pedidos com buscas realizadas por outros
 Escritórios de Patentes
 (22) 19/10/2016
 (51) A61L 2/14 (1980.01), A61L 2/20 (1980.01)
 (71) NANOGUARD TECHNOLOGIES, LLC (US)

(21) BR 11 2018 007560-4 A2 Código 6.21 - Exigência preliminar - pedidos com buscas realizadas por outros
 Escritórios de Patentes
 (22) 17/10/2016
 (51) A61K 8/99 (2017.01), A61Q 19/00 (2006.01), A61Q 19/08 (2006.01)
 (71) NATURA COSMÉTICOS S.A. (BR/SP) ; UNIVERSIDADE FEDERAL DE
 MINAS GERAIS (BR/MG)

(21) BR 11 2018 007612-0 A2 Código 6.21 - Exigência preliminar - pedidos com buscas realizadas por outros
 Escritórios de Patentes
 (22) 13/10/2016
 (51) A61L 31/14 (2000.01), A61L 31/16 (2000.01), A61L 15/42 (1990.01), A61L
 15/64 (1990.01)
 (71) SELENTUS SCIENCE LIMITED (GB)

(21) BR 11 2018 007644-9 A2 Código 6.21 - Exigência preliminar - pedidos com buscas realizadas por outros
 Escritórios de Patentes
 (22) 19/10/2016
 (51) A61Q 5/00 (2006.01), A61K 8/35 (2006.01), A61K 8/73 (2006.01), A61K
 8/81 (2006.01), A61K 8/87 (2006.01), A61K 8/11 (2006.01), A61K 8/49
 (2006.01), A61K 8/92 (2006.01), A61K 9/00 (1968.09), A61K 9/51 (1990.01)
 (71) UNILEVER NV (NL)

(21) BR 11 2018 007702-0 A2 Código 6.21 - Exigência preliminar - pedidos com buscas realizadas por outros
 Escritórios de Patentes
 (22) 16/11/2016
 (51) A61L 9/01 (1974.07)
 (71) GIVAUDAN SA (CH)

(21) BR 11 2018 007782-8 A2 Código 6.21 - Exigência preliminar - pedidos com buscas realizadas por outros
 Escritórios de Patentes



	(22) 25/10/2016 (51) A61K 8/97 (2017.01), A61Q 11/00 (2006.01) (71) COLGATE-PALMOLIVE COMPANY (US) ; BASF SE (DE)
(21) BR 11 2018 007787-9 A2	Código 6.21 - Exigência preliminar - pedidos com buscas realizadas por outros Escritórios de Patentes (22) 18/10/2016 (51) A61L 31/04 (2000.01), A61L 31/14 (2000.01), A61B 42/10 (2016.01) (71) ALLEGIANCE CORPORATION (US)
(21) BR 11 2018 007933-2 A2	Código 6.21 - Exigência preliminar - pedidos com buscas realizadas por outros Escritórios de Patentes (22) 17/10/2016 (51) A61K 8/02 (2006.01), A45D 34/04 (1968.09), A61K 8/31 (2006.01), A61K 8/34 (2006.01), A61K 8/35 (2006.01), A61K 8/81 (2006.01), A61K 8/92 (2006.01), A61L 26/00 (2000.01), A61Q 1/00 (2006.01), A61Q 19/00 (2006.01), B05D 1/04 (1974.07) (71) KAO CORPORATION (JP)
(21) BR 11 2018 007938-3 A2	Código 6.21 - Exigência preliminar - pedidos com buscas realizadas por outros Escritórios de Patentes (22) 17/10/2016 (51) A61K 8/02 (2006.01), A45D 34/04 (1968.09), A61K 8/19 (2006.01), A61K 8/31 (2006.01), A61K 8/34 (2006.01), A61K 8/35 (2006.01), A61K 8/81 (2006.01), A61K 8/92 (2006.01), A61Q 1/00 (2006.01), B05D 1/04 (1974.07), A61L 26/00 (2000.01) (71) KAO CORPORATION (JP)
(21) BR 11 2018 007966-9 A2	Código 6.21 - Exigência preliminar - pedidos com buscas realizadas por outros Escritórios de Patentes (22) 25/10/2016 (51) A61Q 1/02 (2006.01), A61K 8/25 (2006.01), A61K 8/26 (2006.01), A61K 8/29 (2006.01), A61K 8/02 (2006.01), A61K 8/19 (2006.01), A61K 8/20 (2006.01) (71) L'OREAL (FR)
(21) BR 11 2018 008335-6 A2	Código 6.21 - Exigência preliminar - pedidos com buscas realizadas por outros Escritórios de Patentes (22) 25/10/2016 (51) A61K 8/37 (2006.01), A61K 31/215 (1974.07), A61Q 19/00 (2006.01) (71) GLAXOSMITHKLINE CONSUMER HEALTHCARE HOLDINGS (US) LLC (US)



(21) BR 11 2018 008361-5 A2 Código 6.21 - Exigência preliminar - pedidos com buscas realizadas por outros Escritórios de Patentes
 (22) 25/10/2016
 (51) A61K 8/37 (2006.01), A61K 31/215 (1974.07), A61Q 19/00 (2006.01)
 (71) GLAXOSMITHKLINE CONSUMER HEALTHCARE HOLDINGS (US) LLC (US)

(21) BR 11 2018 008427-1 A2 Código 6.21 - Exigência preliminar - pedidos com buscas realizadas por outros Escritórios de Patentes
 (22) 10/11/2016
 (51) A61L 27/26 (2000.01), A61F 2/16 (1985.01), C08F 220/18 (1974.07), C08F 220/26 (1974.07), C08F 220/30 (1974.07)
 (71) ACRYLIAN (FR)

(21) BR 11 2018 008547-2 A2 Código 6.21 - Exigência preliminar - pedidos com buscas realizadas por outros Escritórios de Patentes
 (22) 31/10/2016
 (51) A61K 8/49 (2006.01), A61Q 17/00 (2006.01), A61K 8/81 (2006.01), A61Q 19/08 (2006.01), A61K 8/14 (2006.01)
 (71) LUBRIZOL ADVANCED MATERIALS, INC. (US)

(21) BR 11 2018 008551-0 A2 Código 6.21 - Exigência preliminar - pedidos com buscas realizadas por outros Escritórios de Patentes
 (22) 25/10/2016
 (51) A61K 8/37 (2006.01), A61K 31/215 (1974.07), A61Q 19/00 (2006.01)
 (71) GLAXOSMITHKLINE CONSUMER HEALTHCARE HOLDINGS (US) LLC (US)

(21) BR 11 2018 008588-0 A2 Código 6.21 - Exigência preliminar - pedidos com buscas realizadas por outros Escritórios de Patentes
 (22) 31/10/2016
 (51) A61K 8/34 (2006.01), A61K 8/37 (2006.01), A61Q 19/00 (2006.01), A61K 8/81 (2006.01), A61K 8/06 (2006.01), A61K 8/02 (2006.01)
 (71) BASF SE (DE)

(21) BR 11 2018 008749-1 A8 Código 6.21 - Exigência preliminar - pedidos com buscas realizadas por outros Escritórios de Patentes
 (22) 02/11/2016
 (51) G01N 33/68 (1980.01), G01N 33/92 (1980.01)
 (71) BIOCROSS, S.L. (ES) ; INSTITUTO DE SALUD CARLOS III (ES) ; CENTRO DE INVESTIGACIÓN BIOMÉDICA EN RED DE ENFERMEDADES NEURODEGENERATIVAS (ES)



(21) BR 11 2018 008812-9 A2	<p>Código 6.21 - Exigência preliminar - pedidos com buscas realizadas por outros Escritórios de Patentes</p> <p>(22) 10/11/2016</p> <p>(51) A61Q 5/02 (2006.01), A61Q 5/04 (2006.01), A61Q 5/06 (2006.01), C07C 323/41 (1990.01), A61K 8/46 (2006.01), A61Q 5/12 (2006.01)</p> <p>(71) L'OREAL (FR)</p>
(21) BR 11 2018 008847-1 A8	<p>Código 6.21 - Exigência preliminar - pedidos com buscas realizadas por outros Escritórios de Patentes</p> <p>(22) 17/10/2016</p> <p>(51) A61K 8/34 (2006.01), A61Q 19/00 (2006.01), A61K 8/04 (2006.01), A61K 8/06 (2006.01)</p> <p>(71) BEIERSDORF AG (DE)</p>
(21) BR 11 2018 008848-0 A8	<p>Código 6.21 - Exigência preliminar - pedidos com buscas realizadas por outros Escritórios de Patentes</p> <p>(22) 17/10/2016</p> <p>(51) A61K 8/06 (2006.01), A61K 8/46 (2006.01), A61K 8/37 (2006.01), A61Q 19/10 (2006.01), A61Q 19/00 (2006.01)</p> <p>(71) BEIERSDORF AG (DE)</p>
(21) BR 11 2018 008895-1 A2	<p>Código 6.21 - Exigência preliminar - pedidos com buscas realizadas por outros Escritórios de Patentes</p> <p>(22) 28/10/2016</p> <p>(51) A61L 15/24 (1990.01)</p> <p>(71) ETHICON, INC. (US)</p>
(21) BR 11 2018 009008-5 A8	<p>Código 6.21 - Exigência preliminar - pedidos com buscas realizadas por outros Escritórios de Patentes</p> <p>(22) 14/11/2016</p> <p>(51) A61K 8/49 (2006.01), A61Q 5/06 (2006.01), A61K 8/41 (2006.01), A61K 8/46 (2006.01)</p> <p>(71) L'OREAL (FR)</p>
(21) BR 11 2018 009124-3 A8	<p>Código 6.21 - Exigência preliminar - pedidos com buscas realizadas por outros Escritórios de Patentes</p> <p>(22) 04/11/2016</p> <p>(51) A61L 15/28 (1990.01)</p> <p>(71) THE PROCTER & GAMBLE COMPANY (US)</p>
(21) BR 11 2018 009265-7 A2	<p>Código 6.21 - Exigência preliminar - pedidos com buscas realizadas por outros Escritórios de Patentes</p> <p>(22) 09/11/2016</p>



(51) A61K 8/34 (2006.01), A61K 8/892 (2006.01), A61K 8/97 (2017.01), A61Q 5/02 (2006.01), A61Q 5/12 (2006.01), A01N 25/30 (1980.01), A61Q 19/10 (2006.01)
 (71) MERIAL, INC. (US)

(21) BR 11 2018 009765-9 A8 Código 6.21 - Exigência preliminar - pedidos com buscas realizadas por outros Escritórios de Patentes
 (22) 16/11/2016
 (51) A61K 8/49 (2006.01), A61Q 15/00 (2006.01), A61L 9/01 (1974.07), C11D 3/20 (1968.09)
 (71) FIRMENICH SA (CH)

(21) BR 11 2018 010156-7 A8 Código 6.21 - Exigência preliminar - pedidos com buscas realizadas por outros Escritórios de Patentes
 (22) 18/11/2016
 (51) G01N 33/50 (1980.01), G01N 33/58 (1980.01), G01N 33/68 (1980.01), H01J 49/16 (1980.01), A61K 31/437 (2000.01), G01N 33/574 (1985.01), G01N 33/60 (1980.01)
 (71) TREAT4LIFE AB (SE)

(21) BR 11 2018 010520-1 A2 Código 6.21 - Exigência preliminar - pedidos com buscas realizadas por outros Escritórios de Patentes
 (22) 14/11/2016
 (51) A61K 8/31 (2006.01), A61K 8/44 (2006.01), A61K 8/46 (2006.01), A61Q 19/00 (2006.01), A61K 8/81 (2006.01), A61Q 19/10 (2006.01), A61K 8/06 (2006.01)
 (71) DOW GLOBAL TECHNOLOGIES LLC (US) ; ROHM AND HAAS COMPANY (US)

(21) BR 11 2018 010533-3 A2 Código 6.21 - Exigência preliminar - pedidos com buscas realizadas por outros Escritórios de Patentes
 (22) 14/11/2016
 (51) A61K 8/06 (2006.01), A61K 8/81 (2006.01)
 (71) DOW GLOBAL TECHNOLOGIES LLC (US) ; ROHM AND HAAS COMPANY (US)

(21) BR 11 2018 010853-7 A2 Código 6.21 - Exigência preliminar - pedidos com buscas realizadas por outros Escritórios de Patentes
 (22) 28/11/2016
 (51) A61K 8/49 (2006.01), A61Q 1/00 (2006.01), A61Q 5/00 (2006.01), A61Q 5/06 (2006.01), A61Q 5/12 (2006.01), A61K 8/81 (2006.01), A61K 8/86 (2006.01), A61K 8/898 (2006.01), C08F 220/34 (1974.07)
 (71) L'OREAL (FR)



(21) BR 11 2018 010950-9 A2 Código 6.21 - Exigência preliminar - pedidos com buscas realizadas por outros Escritórios de Patentes
 (22) 01/12/2016
 (51) A61K 8/25 (2006.01), A61K 8/26 (2006.01), A61Q 11/00 (2006.01), A61K 8/02 (2006.01), A61K 8/21 (2006.01), A61K 33/06 (1974.07), A61K 33/10 (1974.07), A61K 33/12 (1974.07), A61K 33/16 (1974.07)
 (71) UNILEVER NV (NL)

(21) BR 11 2018 010971-1 A2 Código 6.21 - Exigência preliminar - pedidos com buscas realizadas por outros Escritórios de Patentes
 (22) 23/12/2016
 (51) A61Q 17/04 (2006.01), A61K 8/37 (2006.01), A61K 8/58 (2006.01), A61K 8/49 (2006.01), A61K 8/86 (2006.01), A61K 8/73 (2006.01), A61K 8/81 (2006.01)
 (71) L'OREAL (FR)

(21) BR 11 2018 010984-3 A2 Código 6.21 - Exigência preliminar - pedidos com buscas realizadas por outros Escritórios de Patentes
 (22) 14/12/2016
 (51) A61K 8/25 (2006.01), A61K 8/26 (2006.01), A61K 8/37 (2006.01), A61Q 1/02 (2006.01), A61Q 19/00 (2006.01), A61K 8/81 (2006.01), A61K 8/87 (2006.01), A61K 8/06 (2006.01)
 (71) L'OREAL (FR)

(21) BR 11 2018 011558-4 A2 Código 6.21 - Exigência preliminar - pedidos com buscas realizadas por outros Escritórios de Patentes
 (22) 16/12/2016
 (51) A61K 8/34 (2006.01), A61K 8/37 (2006.01), A61K 8/39 (2006.01), A61Q 19/08 (2006.01), A61K 8/06 (2006.01)
 (71) L'OREAL (FR)

(21) BR 11 2018 011580-0 A2 Código 6.21 - Exigência preliminar - pedidos com buscas realizadas por outros Escritórios de Patentes
 (22) 06/12/2016
 (51) C07C 323/59 (1990.01), C07C 69/76 (1968.09), C07C 69/003 (1980.01), C07C 67/03 (1974.07), A61K 8/44 (2006.01), A61K 8/37 (2006.01), A61Q 19/08 (2006.01), A61Q 19/00 (2006.01)
 (71) EMS.S.A. (BR/SP)

(21) BR 11 2018 011814-1 A2 Código 6.21 - Exigência preliminar - pedidos com buscas realizadas por outros Escritórios de Patentes
 (22) 20/12/2016



	(51) A61K 8/31 (2006.01), A61K 8/41 (2006.01), A61Q 5/10 (2006.01), A61K 8/92 (2006.01) (71) L'OREAL (FR)
(21) BR 11 2018 011853-2 A2	Código 6.21 - Exigência preliminar - pedidos com buscas realizadas por outros Escritórios de Patentes (22) 20/12/2016 (51) A61K 8/41 (2006.01), A61Q 5/10 (2006.01) (71) L'OREAL (FR)
(21) BR 11 2018 011898-2 A2	Código 6.21 - Exigência preliminar - pedidos com buscas realizadas por outros Escritórios de Patentes (22) 16/12/2016 (51) A61K 8/49 (2006.01), A61Q 5/06 (2006.01), A61Q 5/08 (2006.01) (71) L'OREAL (FR)
(21) BR 11 2018 011908-3 A2	Código 6.21 - Exigência preliminar - pedidos com buscas realizadas por outros Escritórios de Patentes (22) 20/12/2016 (51) A61K 8/49 (2006.01), A61K 8/41 (2006.01), A61Q 5/10 (2006.01) (71) L'OREAL (FR)
(21) BR 11 2018 012043-0 A2	Código 6.21 - Exigência preliminar - pedidos com buscas realizadas por outros Escritórios de Patentes (22) 09/12/2016 (51) A61K 8/25 (2006.01), A61K 8/365 (2006.01), A61Q 15/00 (2006.01) (71) BEIERSDORF AG (DE)
(21) BR 11 2018 012065-0 A2	Código 6.21 - Exigência preliminar - pedidos com buscas realizadas por outros Escritórios de Patentes (22) 19/12/2016 (51) A61K 8/86 (2006.01), A61K 8/39 (2006.01), A61Q 5/08 (2006.01), A61Q 5/10 (2006.01), A61Q 5/06 (2006.01), A61K 8/31 (2006.01) (71) L'OREAL (FR)
(21) BR 11 2018 012076-6 A2	Código 6.21 - Exigência preliminar - pedidos com buscas realizadas por outros Escritórios de Patentes (22) 19/12/2016 (51) A61L 2/16 (1980.01), A61K 31/7004 (2000.01), A61P 31/04 (2000.01), A01N 31/06 (1980.01) (71) TEREOS STARCH & SWEETENERS BELGIUM (BE) ; UNIVERSITÉ CLAUDE BERNARD LYON 1 (FR) ; CENTRE NATIONAL DE LA RECHERCHE SCIENTIFIQUE (FR)



(21) BR 11 2018 012110-0 A2 Código 6.21 - Exigência preliminar - pedidos com buscas realizadas por outros Escritórios de Patentes
 (22) 23/12/2016
 (51) A61K 8/49 (2006.01), A61K 8/22 (2006.01), A61Q 5/08 (2006.01), C07D 217/10 (1974.07), C07D 217/14 (1974.07), A61Q 5/10 (2006.01)
 (71) L'OREAL (FR)

(21) BR 11 2018 012120-7 A2 Código 6.21 - Exigência preliminar - pedidos com buscas realizadas por outros Escritórios de Patentes
 (22) 23/12/2016
 (51) A61K 8/49 (2006.01), A61K 8/22 (2006.01), A61Q 5/08 (2006.01), A61Q 5/10 (2006.01), C07D 217/10 (1974.07), C07D 217/14 (1974.07)
 (71) L'OREAL (FR)

(21) BR 11 2018 012123-1 A2 Código 6.21 - Exigência preliminar - pedidos com buscas realizadas por outros Escritórios de Patentes
 (22) 23/12/2016
 (51) A61K 8/49 (2006.01), A61K 8/22 (2006.01), A61Q 5/08 (2006.01), A61Q 5/10 (2006.01), C07D 217/10 (1974.07), C07D 217/14 (1974.07)
 (71) L'OREAL (FR)

(21) BR 11 2018 012176-2 A2 Código 6.21 - Exigência preliminar - pedidos com buscas realizadas por outros Escritórios de Patentes
 (22) 29/11/2016
 (51) A61Q 11/00 (2006.01), A61K 8/81 (2006.01), A61K 6/033 (1990.01)
 (71) UNILEVER N.V. (NL)

(21) BR 11 2018 012419-2 A2 Código 6.21 - Exigência preliminar - pedidos com buscas realizadas por outros Escritórios de Patentes
 (22) 16/12/2016
 (51) A61K 8/25 (2006.01), A61K 8/31 (2006.01), A61K 8/34 (2006.01), A61K 8/37 (2006.01), A61K 8/44 (2006.01), A61Q 1/02 (2006.01), A61K 8/73 (2006.01), A61K 8/81 (2006.01), A61K 8/92 (2006.01), A61K 8/04 (2006.01)
 (71) L'OREAL (FR)

(21) BR 11 2018 012542-3 A2 Código 6.21 - Exigência preliminar - pedidos com buscas realizadas por outros Escritórios de Patentes
 (22) 16/12/2016
 (51) A61K 8/34 (2006.01), A61K 8/41 (2006.01), A61Q 5/06 (2006.01), A61K 8/81 (2006.01)
 (71) L'OREAL (FR)



(21) BR 11 2018 012632-2 A2 Código 6.21 - Exigência preliminar - pedidos com buscas realizadas por outros Escritórios de Patentes
(22) 23/12/2016
(51) A61Q 15/00 (2006.01), A61K 8/81 (2006.01), A61K 8/04 (2006.01), A61K 8/31 (2006.01)
(71) L'OREAL (FR)

(21) BR 11 2018 012682-9 A2 Código 6.21 - Exigência preliminar - pedidos com buscas realizadas por outros Escritórios de Patentes
(22) 16/12/2016
(51) A61K 8/26 (2006.01), A61Q 1/04 (2006.01), A61Q 1/06 (2006.01), A61K 8/58 (2006.01), A61K 8/81 (2006.01), A61K 8/898 (2006.01), A61K 8/19 (2006.01), A61K 8/22 (2006.01), C08F 230/02 (1974.07)
(71) L'OREAL (FR)

(21) BR 11 2018 012684-5 A2 Código 6.21 - Exigência preliminar - pedidos com buscas realizadas por outros Escritórios de Patentes
(22) 16/12/2016
(51) A61K 8/31 (2006.01), A61K 8/41 (2006.01), A61Q 1/02 (2006.01), A61Q 1/06 (2006.01), A61Q 1/10 (2006.01), A61K 8/58 (2006.01), A61K 8/81 (2006.01), A61K 8/898 (2006.01), C08L 33/06 (1974.07)
(71) L'OREAL (FR)

(21) BR 11 2018 012687-0 A2 Código 6.21 - Exigência preliminar - pedidos com buscas realizadas por outros Escritórios de Patentes
(22) 16/12/2016
(51) A61Q 1/00 (2006.01), A61K 8/58 (2006.01), A61K 8/81 (2006.01)
(71) L'OREAL (FR)

(21) BR 11 2018 012713-2 A2 Código 6.21 - Exigência preliminar - pedidos com buscas realizadas por outros Escritórios de Patentes
(22) 20/12/2016
(51) A61Q 5/12 (2006.01), A61K 8/891 (2006.01), A61K 8/898 (2006.01), A61K 8/06 (2006.01), A61Q 5/02 (2006.01)
(71) L'OREAL (FR)

(21) BR 11 2018 012798-1 A2 Código 6.21 - Exigência preliminar - pedidos com buscas realizadas por outros Escritórios de Patentes
(22) 22/12/2016
(51) A61K 8/34 (2006.01), A61K 8/42 (2006.01), A61Q 5/04 (2006.01), A61K 8/898 (2006.01)
(71) L'OREAL (FR)



(21) BR 11 2018 012835-0 A2 Código 6.21 - Exigência preliminar - pedidos com buscas realizadas por outros Escritórios de Patentes
 (22) 16/12/2016
 (51) A61K 8/31 (2006.01), A61K 8/41 (2006.01), A61Q 1/02 (2006.01), A61Q 1/06 (2006.01), A61Q 1/10 (2006.01), A61K 8/81 (2006.01), A61K 8/898 (2006.01)
 (71) L'OREAL (FR)

(21) BR 11 2018 012848-1 A2 Código 6.21 - Exigência preliminar - pedidos com buscas realizadas por outros Escritórios de Patentes
 (22) 16/12/2016
 (51) A61Q 1/04 (2006.01), A61K 8/81 (2006.01), A61K 8/898 (2006.01)
 (71) L'OREAL (FR)

(21) BR 11 2018 013148-2 A2 Código 6.21 - Exigência preliminar - pedidos com buscas realizadas por outros Escritórios de Patentes
 (22) 29/12/2016
 (51) A61L 9/01 (1974.07), C12N 1/20 (1980.01), B60H 3/00 (1968.09), B01D 53/84 (1995.01), C12R 1/01 (1980.01)
 (71) HYUNDAI MOTOR COMPANY (KR)

(21) BR 11 2018 013299-3 A2 Código 6.21 - Exigência preliminar - pedidos com buscas realizadas por outros Escritórios de Patentes
 (22) 07/12/2016
 (51) A61K 8/26 (2006.01), A61K 8/44 (2006.01), A61Q 15/00 (2006.01), A61K 8/894 (2006.01), A61K 8/19 (2006.01), A61K 8/06 (2006.01)
 (71) UNILEVER NV (NL)

(21) BR 11 2018 017189-1 A2 Código 6.21 - Exigência preliminar - pedidos com buscas realizadas por outros Escritórios de Patentes
 (22) 01/12/2016
 (51) A61K 6/10 (1980.01)
 (71) GC CORPORATION (JP)

(21) BR 11 2019 006009-0 A2 Código 6.21 - Exigência preliminar - pedidos com buscas realizadas por outros Escritórios de Patentes
 (22) 18/10/2016
 (51) A61K 8/73 (2006.01), A61Q 17/00 (2006.01), A61K 8/02 (2006.01), A61K 8/20 (2006.01)
 (71) L'OREAL (FR)

(21) BR 11 2019 006327-7 A2 Código 6.21 - Exigência preliminar - pedidos com buscas realizadas por outros Escritórios de Patentes



(22) 31/10/2016
 (51) A61K 8/26 (2006.01), A61K 8/28 (2006.01), A61Q 15/00 (2006.01), A61K 8/02 (2006.01)
 (71) L'OREAL (FR)

(21) BR 11 2019 006334-0 A2 Código 6.21 - Exigência preliminar - pedidos com buscas realizadas por outros Escritórios de Patentes
 (22) 30/09/2016
 (51) A61K 8/46 (2006.01), A61K 8/41 (2006.01), A61K 8/34 (2006.01), A61K 8/73 (2006.01), A61K 8/92 (2006.01), A61K 8/44 (2006.01), A61Q 5/12 (2006.01)
 (71) L'OREAL (FR)

(21) BR 11 2019 006346-3 A2 Código 6.21 - Exigência preliminar - pedidos com buscas realizadas por outros Escritórios de Patentes
 (22) 30/09/2016
 (51) A61K 8/46 (2006.01), A61K 8/73 (2006.01), A61K 8/81 (2006.01), A61K 8/898 (2006.01), A61Q 5/02 (2006.01), A61Q 5/12 (2006.01)
 (71) L'OREAL (FR)

(21) BR 11 2019 007495-3 A2 Código 6.21 - Exigência preliminar - pedidos com buscas realizadas por outros Escritórios de Patentes
 (22) 14/10/2016
 (51) A61K 8/25 (2006.01), A61Q 11/00 (2006.01), A61Q 19/10 (2006.01), A61K 8/02 (2006.01)
 (71) MONDO MINERALS B.V. (NL)

(21) BR 12 2015 013202-9 A2 Código 6.21 - Exigência preliminar - pedidos com buscas realizadas por outros Escritórios de Patentes
 (22) 06/06/2012
 (51) G03G 15/08 (1968.09), G03G 21/16 (1995.01)
 (71) CANON KABUSHIKI KAISHA (JP)

(21) BR 12 2015 013207-0 A2 Código 6.21 - Exigência preliminar - pedidos com buscas realizadas por outros Escritórios de Patentes
 (22) 06/06/2012
 (51) G03G 15/08 (1968.09), G03G 21/16 (1995.01)
 (71) CANON KABUSHIKI KAISHA (JP)

(21) BR 12 2015 030276-5 A2 Código 6.21 - Exigência preliminar - pedidos com buscas realizadas por outros Escritórios de Patentes
 (22) 06/12/2012
 (51) G03G 21/18 (1995.01)



(71) CANON KABUSHIKI KAISHA (JP)

(21) BR 12 2016 002916-6 A2 Código 6.21 - Exigência preliminar - pedidos com buscas realizadas por outros Escritórios de Patentes
 (22) 01/03/2011
 (51) A61K 39/00 (1974.07), C07K 16/00 (1995.01)
 (71) MACROGENICS, INC. (US)

(21) BR 12 2016 018263-0 A2 Código 6.21 - Exigência preliminar - pedidos com buscas realizadas por outros Escritórios de Patentes
 (22) 08/08/2013
 (51) C05D 9/00 (1968.09)
 (71) SUL4R-PLUS, LLC (US)

(21) BR 12 2016 025225-6 A2 Código 6.21 - Exigência preliminar - pedidos com buscas realizadas por outros Escritórios de Patentes
 (22) 29/10/2013
 (51) C07D 505/24 (1995.01), A61K 31/546 (2000.01), C07D 501/50 (1974.07)
 (71) GLAXO GROUP LIMITED (GB) ; SHIONOGI & CO., LTD. (JP)

(21) BR 12 2016 028475-1 A2 Código 6.21 - Exigência preliminar - pedidos com buscas realizadas por outros Escritórios de Patentes
 (22) 11/10/2010
 (51) A61M 11/04 (1968.09), A61M 1/20 (1985.01), A61L 9/03 (1980.01)
 (71) PHILIP MORRIS PRODUCTS S.A. (CH)

(21) BR 12 2019 008592-7 A2 Código 6.21 - Exigência preliminar - pedidos com buscas realizadas por outros Escritórios de Patentes
 (22) 09/06/2009
 (51) A61M 5/00 (1968.09), B65D 3/00 (1968.09)
 (71) ARZNEIMITTEL GMBH APOTHEKER VETTER & CO. RAVENSBURG (DE)

(21) PI 0311674-3 A2 Código 6.21 - Exigência preliminar - pedidos com buscas realizadas por outros Escritórios de Patentes
 (22) 14/05/2003
 (51) C07D 215/56 (1974.07)
 (71) Active Biotech AB (SE)

(21) PI 0514809-0 A2 Código 6.21 - Exigência preliminar - pedidos com buscas realizadas por outros Escritórios de Patentes
 (22) 29/08/2005
 (51) C07K 14/435 (1995.01), C12N 15/12 (1990.01), A61K 38/43 (1995.01)



	(71) Universidade Nacional Autónoma de México (MX) ; Laboratorios Silanes S.A. de C.V. (MX)
(21) PI 0609044-3 A2	Código 6.21 - Exigência preliminar - pedidos com buscas realizadas por outros Escritórios de Patentes (22) 24/02/2006 (51) C12Q 1/48 (1980.01) (71) RÖNNERBOL INTERNATIONAL AB (SE)
(21) PI 0616466-8 A2	Código 6.21 - Exigência preliminar - pedidos com buscas realizadas por outros Escritórios de Patentes (22) 06/10/2006 (51) C12Q 1/68 (1980.01), C12N 9/00 (1980.01) (71) JOHNSON & JOHNSON RESEARCH PTY LIMITED (AU)
(21) PI 0617735-2 A2	Código 6.21 - Exigência preliminar - pedidos com buscas realizadas por outros Escritórios de Patentes (22) 19/10/2006 (51) C07K 14/11 (1995.01), A61K 39/145 (1980.01), C12N 7/00 (1980.01) (71) University Of Florida Research Foundation Inc (US) ; Cornell Research Foundation Inc (US) ; Intervet Inc (US) ; The Government Of The United States Of America As Represented By The Secretary Of The Department Of Health And Human Services, Centers For Disease Control And Prevention (US)
(21) PI 0709306-3 A2	Código 6.21 - Exigência preliminar - pedidos com buscas realizadas por outros Escritórios de Patentes (22) 16/03/2007 (51) A61K 47/68 (2017.01), A61K 51/10 (1995.01), C07K 16/00 (1995.01), C07K 16/30 (1995.01), C12N 9/96 (1980.01), A61K 39/00 (1974.07), A61P 35/00 (2000.01) (71) GENENTECH, INC. (US)
(21) PI 0807528-0 A2	Código 6.21 - Exigência preliminar - pedidos com buscas realizadas por outros Escritórios de Patentes (22) 08/02/2008 (51) B65D 81/32 (1968.09), A61K 9/00 (1968.09) (71) RECKITT BENCKISER HEALTH LIMITED (GB)
(21) PI 0809958-8 A2	Código 6.21 - Exigência preliminar - pedidos com buscas realizadas por outros Escritórios de Patentes (22) 04/04/2008 (51) G01N 33/53 (1985.01) (71) GENERA BIOSYSTEMS LIMITED (AU)



(21) PI 0810672-0 A2	Código 6.21 - Exigência preliminar - pedidos com buscas realizadas por outros Escritórios de Patentes (22) 25/04/2008 (51) A23J 1/18 (1968.09) (71) Monsanto Technology LLC (US)
(21) PI 0814709-4 A2	Código 6.21 - Exigência preliminar - pedidos com buscas realizadas por outros Escritórios de Patentes (22) 30/06/2008 (51) C07K 5/11 (1995.01), A61K 38/07 (1995.01), A61K 8/64 (2006.01), A61P 17/00 (2000.01), A61Q 19/08 (2006.01), C07K 5/10 (1985.01), C07K 5/113 (1995.01) (71) LUCAS MEYER COSMETICS CANADA INC. (CA)
(21) PI 0817026-6 A2	Código 6.21 - Exigência preliminar - pedidos com buscas realizadas por outros Escritórios de Patentes (22) 19/09/2008 (51) C07K 14/555 (1995.01), A61P 31/16 (2000.01), A61P 31/12 (2000.01), A61K 38/21 (1995.01), C07K 16/18 (1995.01), C07K 16/24 (1995.01) (71) Commonwealth Scientific and Industrial Research Organisation (AU) ; Australian Poultry Crc Pty Ltd (AU)
(21) PI 0818004-0 A2	Código 6.21 - Exigência preliminar - pedidos com buscas realizadas por outros Escritórios de Patentes (22) 16/10/2008 (51) A61K 9/20 (1974.07), A61K 9/16 (1974.07), A61K 38/28 (1995.01), A61K 47/54 (2017.01) (71) Biocon Limited (IN)
(21) PI 0818780-0 A2	Código 6.21 - Exigência preliminar - pedidos com buscas realizadas por outros Escritórios de Patentes (22) 16/10/2008 (51) C07K 16/28 (1995.01), A61K 38/05 (1995.01), A61K 39/395 (1980.01), A61K 45/06 (1974.07), A61K 47/68 (2017.01), C07K 16/30 (1995.01), G01N 33/574 (1985.01), A61K 39/00 (1974.07) (71) Genetech, INC (US)
(21) PI 0820321-0 A2	Código 6.21 - Exigência preliminar - pedidos com buscas realizadas por outros Escritórios de Patentes (22) 18/11/2008 (51) H01M 2/10 (1974.07), B60K 1/04 (1968.09) (71) Honda Motor Co., LTD. (JP)



(21) PI 0820707-0 A2	<p>Código 6.21 - Exigência preliminar - pedidos com buscas realizadas por outros Escritórios de Patentes (22) 07/11/2008 (51) C12Q 1/68 (1980.01) (71) Genentech, INC. (US)</p>
(21) PI 0820749-6 A2	<p>Código 6.21 - Exigência preliminar - pedidos com buscas realizadas por outros Escritórios de Patentes (22) 24/11/2008 (51) C07K 14/505 (1995.01), A61K 47/55 (2017.01), A61K 47/60 (2017.01), A61P 7/06 (2000.01) (71) Jiangsu Pharmaceutical co., Ltd. (CN)</p>
(21) PI 0822510-9 A2	<p>Código 6.21 - Exigência preliminar - pedidos com buscas realizadas por outros Escritórios de Patentes (22) 07/08/2008 (51) C12N 7/00 (1980.01), A61P 1/16 (2000.01) (71) Shanghai Zerun Biotech CO., Ltd. (CN)</p>
(21) PI 0907624-7 A2	<p>Código 6.21 - Exigência preliminar - pedidos com buscas realizadas por outros Escritórios de Patentes (22) 28/01/2009 (51) A61K 38/18 (1995.01), A61K 31/7088 (2000.01), A61P 9/10 (2000.01) (71) HELIXMITH CO., LTD (KR)</p>
(21) PI 0915578-3 A2	<p>Código 6.21 - Exigência preliminar - pedidos com buscas realizadas por outros Escritórios de Patentes (22) 26/05/2009 (51) H04L 1/18 (1968.09), H04L 5/00 (1968.09), H04B 15/00 (1968.09), H04J 11/00 (1974.07), H04L 25/03 (1974.07), H04W 72/12 (2009.01) (71) Qualcomm Incorporated (US)</p>
(21) PI 0916516-9 A2	<p>Código 6.21 - Exigência preliminar - pedidos com buscas realizadas por outros Escritórios de Patentes (22) 21/07/2009 (51) B01D 46/52 (1968.09), B01D 46/00 (1968.09) (71) Donaldson Company, Inc. (US)</p>
(21) PI 0917067-7 A2	<p>Código 6.21 - Exigência preliminar - pedidos com buscas realizadas por outros Escritórios de Patentes (22) 03/12/2009 (51) H04L 29/06 (1990.01), H04W 12/06 (2009.01), G06Q 20/10 (2012.01),</p>



	G06Q 20/32 (2012.01), G06Q 20/42 (2012.01) (71) ENTERSECT INTERNATIONAL LIMITED (MU)
(21) PI 0917076-6 A2	Código 6.21 - Exigência preliminar - pedidos com buscas realizadas por outros Escritórios de Patentes (22) 21/08/2009 (51) H04L 29/06 (1990.01), G06F 9/48 (2000.01), G06F 9/54 (2000.01) (71) Zte Corporation (CN)
(21) PI 0917078-2 A2	Código 6.21 - Exigência preliminar - pedidos com buscas realizadas por outros Escritórios de Patentes (22) 31/03/2009 (51) H04L 12/18 (1990.01), H04W 72/12 (2009.01), H04W 72/00 (2009.01) (71) Zte Corporation (CN)
(21) PI 0917259-9 A2	Código 6.21 - Exigência preliminar - pedidos com buscas realizadas por outros Escritórios de Patentes (22) 03/07/2009 (51) H04L 12/24 (1990.01), H04N 21/242 (2011.01), H04W 28/06 (2009.01), H04W 72/00 (2009.01) (71) ZTE CORPORATION (CN)
(21) PI 0917261-0 A2	Código 6.21 - Exigência preliminar - pedidos com buscas realizadas por outros Escritórios de Patentes (22) 07/08/2009 (51) H04W 74/08 (2009.01), H04B 1/707 (1995.01) (71) QUALCOMM INCORPORATED (US)
(21) PI 0917424-9 A2	Código 6.21 - Exigência preliminar - pedidos com buscas realizadas por outros Escritórios de Patentes (22) 21/07/2009 (51) H04L 1/00 (1968.09), H04L 1/18 (1968.09), H04N 21/2383 (2011.01), H04N 21/24 (2011.01), H04N 21/438 (2011.01), H04N 21/442 (2011.01), H04N 21/6336 (2011.01), H04N 21/6543 (2011.01), H04N 21/658 (2011.01) (71) Sagemcom Broadband Sas (FR)
(21) PI 0917429-0 A2	Código 6.21 - Exigência preliminar - pedidos com buscas realizadas por outros Escritórios de Patentes (22) 06/08/2009 (51) H04L 29/06 (1990.01), H04W 60/00 (2009.01), H04W 12/06 (2009.01), H04W 12/00 (2009.01) (71) QUALCOMM INCORPORATED (US)



(21) PI 0917809-0 A2	Código 6.21 - Exigência preliminar - pedidos com buscas realizadas por outros Escritórios de Patentes (22) 12/08/2009 (51) G01V 1/36 (1968.09) (71) PGS Geophysical AS (NO)
(21) PI 0918425-2 A2	Código 6.21 - Exigência preliminar - pedidos com buscas realizadas por outros Escritórios de Patentes (22) 10/09/2009 (51) H04L 1/18 (1968.09) (71) Qualcomm Incorporated (US)
(21) PI 0918743-0 A2	Código 6.21 - Exigência preliminar - pedidos com buscas realizadas por outros Escritórios de Patentes (22) 17/09/2009 (51) H04L 12/24 (1990.01), H04L 12/28 (1990.01) (71) INTERDIGITAL CE PATENT HOLDINGS (FR)
(21) PI 0918779-0 A2	Código 6.21 - Exigência preliminar - pedidos com buscas realizadas por outros Escritórios de Patentes (22) 27/08/2009 (51) H04L 29/06 (1990.01), H04L 12/28 (1990.01), H04L 29/12 (1990.01) (71) INTERDIGITAL CE PATENT HOLDINGS (FR)
(21) PI 0918901-7 A2	Código 6.21 - Exigência preliminar - pedidos com buscas realizadas por outros Escritórios de Patentes (22) 16/09/2009 (51) H03M 13/00 (1985.01), H03M 13/09 (2000.01), H03M 13/29 (2000.01), H04L 1/00 (1968.09), H04L 1/18 (1968.09) (71) OPTIS CELLULAR TECHNOLOGY, LLC (US)
(21) PI 0918908-4 A2	Código 6.21 - Exigência preliminar - pedidos com buscas realizadas por outros Escritórios de Patentes (22) 08/09/2009 (51) H04L 27/26 (1968.09), H04B 1/40 (1968.09), H04B 1/69 (1995.01), H04J 11/00 (1974.07) (71) Qualcomm Incorporated (US)
(21) PI 0918939-4 A2	Código 6.21 - Exigência preliminar - pedidos com buscas realizadas por outros Escritórios de Patentes (22) 24/12/2009 (51) H04L 29/06 (1990.01), H04W 36/00 (2009.01), H04W 60/06 (2009.01), H04W 8/06 (2009.01)



(71) ZTE CORPORATION (CN)

(21) PI 0918999-8 A2 Código 6.21 - Exigência preliminar - pedidos com buscas realizadas por outros Escritórios de Patentes
 (22) 06/02/2009
 (51) H04L 12/58 (1990.01), H04L 29/08 (1990.01), H04M 3/42 (1968.09)
 (71) Zte Corporation (CN)

(21) PI 0919036-8 A2 Código 6.21 - Exigência preliminar - pedidos com buscas realizadas por outros Escritórios de Patentes
 (22) 25/09/2009
 (51) C12N 15/10 (1990.01), C12Q 1/68 (1980.01)
 (71) Wlliam Marsh Rice University (US)

(21) PI 0919137-2 A2 Código 6.21 - Exigência preliminar - pedidos com buscas realizadas por outros Escritórios de Patentes
 (22) 23/09/2009
 (51) H04B 7/06 (1968.09), H04J 13/00 (1974.07)
 (71) Qualcomm Incorporated (US)

(21) PI 0919140-2 A2 Código 6.21 - Exigência preliminar - pedidos com buscas realizadas por outros Escritórios de Patentes
 (22) 22/09/2009
 (51) H01Q 5/40 (2015.01), H01Q 9/16 (1968.09), H01Q 9/42 (1968.09), H01Q 21/28 (1968.09), H01Q 25/00 (1980.01), H04B 7/155 (1974.07)
 (71) Cellynx, INC (US)

(21) PI 0919174-7 A2 Código 6.21 - Exigência preliminar - pedidos com buscas realizadas por outros Escritórios de Patentes
 (22) 20/08/2009
 (51) A61K 39/205 (1980.01), C07K 14/145 (1995.01), C12N 15/86 (1990.01), A61K 39/00 (1974.07)
 (71) THE GOVERNMENT OF THE UNITED STATES OF AMERICA AS REPRESENTED BY THE SECRETARY OF THE DEPARTMENT OF HEALTH AND HUMAN SERVICES, CENTERS FOR DISEASE CONTROL AND PREVENTION (US)

(21) PI 0919223-9 A2 Código 6.21 - Exigência preliminar - pedidos com buscas realizadas por outros Escritórios de Patentes
 (22) 14/09/2009
 (51) H04B 7/024 (2017.01), H04J 11/00 (1974.07), H04L 5/00 (1968.09), H04L 25/03 (1974.07)
 (71) ALCATEL LUCENT USA INC. (US)



(21) PI 0919658-7 A2	Código 6.21 - Exigência preliminar - pedidos com buscas realizadas por outros Escritórios de Patentes (22) 22/10/2009 (51) H01M 4/58 (1974.07), H01M 4/62 (1974.07), H01M 10/05 (2010.01), C01B 25/26 (1968.09) (71) LG Chem, LTD. (KR)
(21) PI 0919927-6 A2	Código 6.21 - Exigência preliminar - pedidos com buscas realizadas por outros Escritórios de Patentes (22) 14/10/2009 (51) H04B 10/079 (2013.01), G01M 11/00 (1968.09) (71) Huawei Technologies CO., LTD. (CN)
(21) PI 0920585-3 A2	Código 6.21 - Exigência preliminar - pedidos com buscas realizadas por outros Escritórios de Patentes (22) 03/02/2009 (51) H04W 72/04 (2009.01), H04L 1/16 (1968.09), H04W 4/12 (2009.01), H04W 8/00 (2009.01), H04W 24/10 (2009.01), H04W 74/08 (2009.01) (71) Huawei Technologies CO., LTD. (CN)
(21) PI 0921726-6 A2	Código 6.21 - Exigência preliminar - pedidos com buscas realizadas por outros Escritórios de Patentes (22) 30/10/2009 (51) C12N 5/07 (2010.01), A61L 27/38 (2000.01), A61K 38/18 (1995.01) (71) Synthes GMBH (CH)
(21) PI 0921913-7 A2	Código 6.21 - Exigência preliminar - pedidos com buscas realizadas por outros Escritórios de Patentes (22) 12/11/2009 (51) H04B 7/08 (1968.09), H04B 7/06 (1968.09), H04B 7/04 (1968.09) (71) Qualcomm Incorporated (US)
(21) PI 0922031-3 A8	Código 6.21 - Exigência preliminar - pedidos com buscas realizadas por outros Escritórios de Patentes (22) 23/10/2009 (51) H04B 7/155 (1974.07), H04W 88/04 (2009.01), H04W 72/06 (2009.01) (71) GOOGLE TECHNOLOGY HOLDINGS LLC (US)
(21) PI 0922242-1 A2	Código 6.21 - Exigência preliminar - pedidos com buscas realizadas por outros Escritórios de Patentes (22) 29/10/2009 (51) H04B 7/02 (1968.09)



(71) BLACKBERRY LIMITED (CA)

(21) PI 0922868-3 A2 Código 6.21 - Exigência preliminar - pedidos com buscas realizadas por outros Escritórios de Patentes
 (22) 17/11/2009
 (51) H04B 7/04 (1968.09)
 (71) GOOGLE TECHNOLOGY HOLDINGS LLC (US)

(21) PI 0923560-4 A2 Código 6.21 - Exigência preliminar - pedidos com buscas realizadas por outros Escritórios de Patentes
 (22) 21/12/2009
 (51) C03C 3/087 (1985.01), C03C 3/085 (1985.01), C03C 3/091 (1985.01), C03C 13/00 (1968.09), C03B 7/06 (1980.01), C03B 5/04 (1968.09), C03B 5/235 (1980.01), F23C 5/02 (1968.09), F23D 14/22 (1985.01)
 (71) OCV Intellectual Capital, LLC (US)

(21) PI 0923674-0 A2 Código 6.21 - Exigência preliminar - pedidos com buscas realizadas por outros Escritórios de Patentes
 (22) 06/03/2009
 (51) F04D 25/08 (1968.09), F04D 27/00 (1968.09), F04D 27/02 (1968.09), F04D 29/60 (1968.09)
 (71) Delta T Corporation (US) ; Aspen Motion Technologies, Inc. (US)

(21) PI 0923696-1 A2 Código 6.21 - Exigência preliminar - pedidos com buscas realizadas por outros Escritórios de Patentes
 (22) 02/12/2009
 (51) H04B 1/62 (1968.09), H03L 5/00 (1980.01), H04B 1/40 (1968.09)
 (71) APPLE INC. (US)

(21) PI 0924124-8 A2 Código 6.21 - Exigência preliminar - pedidos com buscas realizadas por outros Escritórios de Patentes
 (22) 29/06/2009
 (51) H04B 7/00 (1968.09)
 (71) Huawei Technologies CO., LTD. (CN)

(21) PI 0924230-9 A2 Código 6.21 - Exigência preliminar - pedidos com buscas realizadas por outros Escritórios de Patentes
 (22) 30/01/2009
 (51) H04B 17/00 (1974.07), H01Q 3/26 (1968.09), H04B 7/06 (1968.09)
 (71) Telefonaktiebolaget Im Ericsson (publ) (SE)

(21) PI 0924333-0 A2 Código 6.21 - Exigência preliminar - pedidos com buscas realizadas por outros Escritórios de Patentes



	(22) 13/02/2009 (51) H04B 7/216 (1990.01) (71) NOKIA TECHNOLOGIES OY (FI)
(21) PI 0924424-7 A2	Código 6.21 - Exigência preliminar - pedidos com buscas realizadas por outros Escritórios de Patentes (22) 17/03/2009 (51) H04B 7/04 (1968.09), H04B 7/06 (1968.09) (71) NOKIA SOLUTIONS AND NETWORKS OY (FI)
(21) PI 0924473-5 A2	Código 6.21 - Exigência preliminar - pedidos com buscas realizadas por outros Escritórios de Patentes (22) 24/02/2009 (51) H04B 7/04 (1968.09) (71) Alcatel Lucent (FR)
(21) PI 0924670-3 A2	Código 6.21 - Exigência preliminar - pedidos com buscas realizadas por outros Escritórios de Patentes (22) 23/06/2009 (51) H04B 7/04 (1968.09) (71) Alcatel Lucent (FR)
(21) PI 0924751-3 A2	Código 6.21 - Exigência preliminar - pedidos com buscas realizadas por outros Escritórios de Patentes (22) 16/02/2009 (51) H04B 10/60 (2013.01), H04J 3/06 (1968.09), H04J 3/16 (1968.09), H04Q 11/00 (1968.09) (71) HUAWEI TECHNOLOGIES CO., LTD. (CN)
(21) PI 0924930-3 A2	Código 6.21 - Exigência preliminar - pedidos com buscas realizadas por outros Escritórios de Patentes (22) 27/07/2009 (51) H04B 10/2575 (2013.01), H04B 10/27 (2013.01), H04B 10/50 (2013.01), H04J 3/16 (1968.09), H04J 14/00 (1990.01), H04J 14/02 (1990.01) (71) Huawei Technologies CO., LTD. (CN)
(21) PI 0924966-4 A2	Código 6.21 - Exigência preliminar - pedidos com buscas realizadas por outros Escritórios de Patentes (22) 30/04/2009 (51) H04M 11/00 (1968.09) (71) AMDOCS DEVELOPMENT LTD (CY)
(21) PI 0925342-4 A2	Código 6.21 - Exigência preliminar - pedidos com buscas realizadas por outros



	<p>Escritórios de Patentes (22) 28/04/2009 (51) H04B 7/02 (1968.09) (71) Telefonaktiebolaget Lm Ericsson (publ) (SE)</p>
(21) PI 1008596-3 A2	<p>Código 6.21 - Exigência preliminar - pedidos com buscas realizadas por outros Escritórios de Patentes (22) 16/02/2010 (51) B63B 35/40 (1968.09), B63C 3/08 (1968.09), B63B 35/44 (1968.09) (71) Shell Intenationale Research Maatschappij B.V. (NL)</p>
(21) PI 1008799-0 A2	<p>Código 6.21 - Exigência preliminar - pedidos com buscas realizadas por outros Escritórios de Patentes (22) 25/02/2010 (51) E01B 11/54 (1968.09) (71) L. B. Foster Company (US)</p>
(21) PI 1011343-6 A2	<p>Código 6.21 - Exigência preliminar - pedidos com buscas realizadas por outros Escritórios de Patentes (22) 15/04/2010 (51) H01B 12/10 (1985.01), H01B 12/00 (1974.07) (71) SCHLUMBERGER HOLDINGS LIMITED (VG)</p>
(21) PI 1013016-0 A2	<p>Código 6.21 - Exigência preliminar - pedidos com buscas realizadas por outros Escritórios de Patentes (22) 04/06/2010 (51) C07K 1/13 (1995.01), A61K 47/68 (2017.01), A61K 49/00 (1980.01), A61K 51/10 (1995.01), C07K 16/00 (1995.01), G01N 33/58 (1980.01) (71) Novartis AG (CH) ; Massachusetts Institute Of Technology (US)</p>
(21) PI 1016145-7 A2	<p>Código 6.21 - Exigência preliminar - pedidos com buscas realizadas por outros Escritórios de Patentes (22) 06/05/2010 (51) B29C 55/06 (1985.01), B29C 55/18 (1985.01) (71) THE SUPREME INDUSTRIES LIMITED (IN)</p>
(21) PI 1100053-8 A2	<p>Código 6.21 - Exigência preliminar - pedidos com buscas realizadas por outros Escritórios de Patentes (22) 04/08/2011 (51) G07D 11/00 (1990.01) (71) HART MONETIC, S.A. (ES)</p>
(21) PI 1100054-6 A2	<p>Código 6.21 - Exigência preliminar - pedidos com buscas realizadas por outros</p>

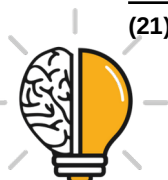

	Escritórios de Patentes (22) 04/08/2011 (51) G07D 11/00 (1990.01) (71) HART MONETIC, S.A. (ES)
(21) PI 1100188-7 A2	Código 6.21 - Exigência preliminar - pedidos com buscas realizadas por outros Escritórios de Patentes (22) 02/02/2011 (51) B64C 25/42 (1968.09) (71) MESSIER-BUGATTI-DOWTY (FR)
(21) PI 1100238-7 A2	Código 6.21 - Exigência preliminar - pedidos com buscas realizadas por outros Escritórios de Patentes (22) 25/02/2011 (51) F02B 53/06 (1968.09), F02B 3/00 (1968.09), F02B 1/00 (1968.09) (71) Man Truck & Bus Ag (DE)
(21) PI 1100255-7 A2	Código 6.21 - Exigência preliminar - pedidos com buscas realizadas por outros Escritórios de Patentes (22) 21/02/2011 (51) B60K 15/07 (1990.01), B60K 15/073 (1990.01) (71) Honda Motor Co., Ltd (JP)
(21) PI 1100263-8 A2	Código 6.21 - Exigência preliminar - pedidos com buscas realizadas por outros Escritórios de Patentes (22) 10/02/2011 (51) B62D 33/06 (1968.09), E02F 3/34 (1968.09) (71) J.C. BAMFORD EXCAVATORS LIMITED (GB)
(21) PI 1100340-5 A2	Código 6.21 - Exigência preliminar - pedidos com buscas realizadas por outros Escritórios de Patentes (22) 23/02/2011 (51) B08B 9/42 (1990.01) (71) KRONES AG (DE)
(21) PI 1100570-0 A2	Código 6.21 - Exigência preliminar - pedidos com buscas realizadas por outros Escritórios de Patentes (22) 20/01/2011 (51) B63H 1/32 (1968.09) (71) TAI-HER YANG (TW)
(21) PI 1100586-6 A2	Código 6.21 - Exigência preliminar - pedidos com buscas realizadas por outros Escritórios de Patentes



(22) 10/01/2011
 (51) B62D 21/02 (1968.09)
 (71) MAN TRUCK & BUS AG (DE)

(21) PI 1100587-4 A2 Código 6.21 - Exigência preliminar - pedidos com buscas realizadas por outros Escritórios de Patentes
 (22) 10/01/2011
 (51) F01D 25/10 (1968.09), F03G 6/00 (1990.01)
 (71) Siemens Aktiengesellschaft (DE)

(21) PI 1100588-2 A2 Código 6.21 - Exigência preliminar - pedidos com buscas realizadas por outros Escritórios de Patentes
 (22) 10/01/2011
 (51) B60G 3/02 (1968.09), B60G 7/00 (1968.09), B62D 7/06 (1968.09)
 (71) Honda Motor CO LTD (JP)

(21) PI 1100593-9 A2 Código 6.21 - Exigência preliminar - pedidos com buscas realizadas por outros Escritórios de Patentes
 (22) 14/01/2011
 (51) F23L 1/00 (1968.09)
 (71) Lennox Industries INC (US)

(21) PI 1100600-5 A2 Código 6.21 - Exigência preliminar - pedidos com buscas realizadas por outros Escritórios de Patentes
 (22) 19/01/2011
 (51) F02M 25/00 (1968.09), F02D 45/00 (1985.01)
 (71) Honda Motor Co., Ltd. (JP)

(21) PI 1100609-9 A2 Código 6.21 - Exigência preliminar - pedidos com buscas realizadas por outros Escritórios de Patentes
 (22) 28/01/2011
 (51) B60K 17/16 (1968.09), F16H 57/04 (1968.09)
 (71) American Axle & Manufacturing, Inc (US)

(21) PI 1100658-7 A2 Código 6.21 - Exigência preliminar - pedidos com buscas realizadas por outros Escritórios de Patentes
 (22) 27/01/2011
 (51) B63B 35/44 (1968.09), F25J 3/00 (1968.09)
 (71) STX OFFSHORE & SHIPBUILDIG CO., LTD. (KR)

(21) PI 1100681-1 A2 Código 6.21 - Exigência preliminar - pedidos com buscas realizadas por outros Escritórios de Patentes
 (22) 12/01/2011



	(51) B62D 21/00 (1968.09) (71) Honda Motor Co., Ltd. (JP)
(21) PI 1100683-8 A2	Código 6.21 - Exigência preliminar - pedidos com buscas realizadas por outros Escritórios de Patentes (22) 10/01/2011 (51) B60T 11/12 (1968.09) (71) Honda Motor CO LTD (JP)
(21) PI 1100686-2 A2	Código 6.21 - Exigência preliminar - pedidos com buscas realizadas por outros Escritórios de Patentes (22) 17/01/2011 (51) F02M 37/00 (1968.09), F02M 37/10 (1968.09) (71) Coavis (KR)
(21) PI 1100697-8 A2	Código 6.21 - Exigência preliminar - pedidos com buscas realizadas por outros Escritórios de Patentes (22) 13/01/2011 (51) B62D 39/00 (1968.09), B62D 63/00 (1968.09), B62D 21/18 (1968.09), B60K 5/00 (1968.09) (71) Honda Motor CO., LTD (JP)
(21) PI 1100703-6 A2	Código 6.21 - Exigência preliminar - pedidos com buscas realizadas por outros Escritórios de Patentes (22) 04/03/2011 (51) B60K 17/06 (1968.09), F02B 61/02 (1968.09), F16D 48/02 (1995.01) (71) Honda Motor Co Ltd (JP)
(21) PI 1100704-4 A2	Código 6.21 - Exigência preliminar - pedidos com buscas realizadas por outros Escritórios de Patentes (22) 04/03/2011 (51) B60K 17/02 (1968.09), B60K 17/06 (1968.09), F16H 3/00 (1968.09) (71) Honda Motor CO LTD (JP)
(21) PI 1100707-9 A2	Código 6.21 - Exigência preliminar - pedidos com buscas realizadas por outros Escritórios de Patentes (22) 19/01/2011 (51) B62M 7/02 (1968.09) (71) Honda Motor Co., LTD (JP)
(21) PI 1100747-8 A2	Código 6.21 - Exigência preliminar - pedidos com buscas realizadas por outros Escritórios de Patentes (22) 25/01/2011



	(51) B60K 11/08 (1968.09), B60K 13/04 (1968.09) (71) Honda Motor CO., LTD. (JP)
(21) PI 1100752-4 A2	Código 6.21 - Exigência preliminar - pedidos com buscas realizadas por outros Escritórios de Patentes (22) 12/01/2011 (51) B60G 13/00 (1968.09), B62D 7/18 (1968.09), B62D 7/20 (1968.09) (71) Honda Motor Co., Ltd. (JP)
(21) PI 1100818-0 A2	Código 6.21 - Exigência preliminar - pedidos com buscas realizadas por outros Escritórios de Patentes (22) 11/02/2011 (51) F02D 19/08 (1968.09), F02D 41/00 (1985.01), F02D 41/30 (1985.01) (71) Honda Motor Co., LTD (JP)
(21) PI 1100834-2 A2	Código 6.21 - Exigência preliminar - pedidos com buscas realizadas por outros Escritórios de Patentes (22) 30/03/2011 (51) F02F 1/24 (1968.09), F02F 1/40 (1968.09) (71) Fiat Powertrain Technologies S.P.A (IT)
(21) PI 1100861-0 A2	Código 6.21 - Exigência preliminar - pedidos com buscas realizadas por outros Escritórios de Patentes (22) 21/03/2011 (51) F23N 5/24 (1968.09) (71) Orkli, S. Coop (ES)
(21) PI 1100867-9 A2	Código 6.21 - Exigência preliminar - pedidos com buscas realizadas por outros Escritórios de Patentes (22) 18/03/2011 (51) F28D 7/16 (1985.01), F28F 1/02 (1968.09) (71) Modine Manufacturing Company (US)
(21) PI 1100905-5 A2	Código 6.21 - Exigência preliminar - pedidos com buscas realizadas por outros Escritórios de Patentes (22) 16/03/2011 (51) F02B 29/04 (1968.09), F02M 25/022 (1995.01) (71) SCANIA CV AB (SE)
(21) PI 1100937-3 A2	Código 6.21 - Exigência preliminar - pedidos com buscas realizadas por outros Escritórios de Patentes (22) 25/03/2011 (51) F04D 13/04 (1968.09), F04D 29/40 (1968.09), F04D 29/58 (1968.09)



(71) Kosaka Laboratory Ltd (JP)

(21) PI 1100972-1 A2 Código 6.21 - Exigência preliminar - pedidos com buscas realizadas por outros Escritórios de Patentes
 (22) 18/03/2011
 (51) B60K 17/16 (1968.09), B60K 17/346 (1985.01)
 (71) MAN TRUCK & BUS AG (DE)

(21) PI 1101048-7 A2 Código 6.21 - Exigência preliminar - pedidos com buscas realizadas por outros Escritórios de Patentes
 (22) 02/03/2011
 (51) F04F 1/00 (1968.09)
 (71) Roediger Vacuum GMBH (DE)

(21) PI 1101088-6 A2 Código 6.21 - Exigência preliminar - pedidos com buscas realizadas por outros Escritórios de Patentes
 (22) 11/03/2011
 (51) B63B 35/44 (1968.09)
 (71) KEPPEL FLOATEC, LLC (US)

(21) PI 1101093-2 A2 Código 6.21 - Exigência preliminar - pedidos com buscas realizadas por outros Escritórios de Patentes
 (22) 04/03/2011
 (51) B24B 23/02 (1968.09), H02P 3/06 (1968.09)
 (71) Makita Corporation (JP)

(21) PI 1101119-0 A2 Código 6.21 - Exigência preliminar - pedidos com buscas realizadas por outros Escritórios de Patentes
 (22) 21/03/2011
 (51) F01M 1/06 (1968.09)
 (71) Honda Motor Co., Ltd (JP)

(21) PI 1101120-3 A2 Código 6.21 - Exigência preliminar - pedidos com buscas realizadas por outros Escritórios de Patentes
 (22) 21/03/2011
 (51) F01M 1/06 (1968.09)
 (71) Honda Motor Co., Ltd (JP)

(21) PI 1101132-7 A2 Código 6.21 - Exigência preliminar - pedidos com buscas realizadas por outros Escritórios de Patentes
 (22) 03/03/2011
 (51) B23D 45/16 (1968.09), B28D 1/04 (1968.09)
 (71) Makita Corporation (JP)



(21) PI 1101194-7 A2	Código 6.21 - Exigência preliminar - pedidos com buscas realizadas por outros Escritórios de Patentes (22) 29/03/2011 (51) B02C 18/30 (1968.09) (71) Weiler And Company, INC. (US)
(21) PI 1101206-4 A2	Código 6.21 - Exigência preliminar - pedidos com buscas realizadas por outros Escritórios de Patentes (22) 29/03/2011 (51) F02M 37/10 (1968.09) (71) Honda Motor CO. LTD (JP)
(21) PI 1101248-0 A2	Código 6.21 - Exigência preliminar - pedidos com buscas realizadas por outros Escritórios de Patentes (22) 18/03/2011 (51) F02M 31/125 (1990.01) (71) MAGNETI MARELLI S.p.A. (IT)
(21) PI 1101259-5 A2	Código 6.21 - Exigência preliminar - pedidos com buscas realizadas por outros Escritórios de Patentes (22) 28/03/2011 (51) F01P 3/18 (1968.09) (71) Honda Motor CO LTD (JP)
(21) PI 1101260-9 A2	Código 6.21 - Exigência preliminar - pedidos com buscas realizadas por outros Escritórios de Patentes (22) 21/03/2011 (51) F02M 35/10 (1968.09) (71) Honda Motor Co., LTD (JP)
(21) PI 1101261-7 A2	Código 6.21 - Exigência preliminar - pedidos com buscas realizadas por outros Escritórios de Patentes (22) 21/03/2011 (51) F02M 35/16 (1968.09) (71) Honda Motor CO LTD (JP)
(21) PI 1101297-8 A2	Código 6.21 - Exigência preliminar - pedidos com buscas realizadas por outros Escritórios de Patentes (22) 17/03/2011 (51) B23P 19/06 (1968.09) (71) Ohtake Root Kogyo Co. Ltd. (JP)



(21) PI 1101305-2 A2 Código 6.21 - Exigência preliminar - pedidos com buscas realizadas por outros Escritórios de Patentes
 (22) 23/03/2011
 (51) B60D 1/36 (1990.01)
 (71) Wenceslao Moline da Luz (UA)

(21) PI 1101313-3 A2 Código 6.21 - Exigência preliminar - pedidos com buscas realizadas por outros Escritórios de Patentes
 (22) 22/03/2011
 (51) B60H 1/24 (1968.09), C08L 23/06 (1974.07)
 (71) Unique Fabricating, Inc (US)

(21) PI 1101321-4 A2 Código 6.21 - Exigência preliminar - pedidos com buscas realizadas por outros Escritórios de Patentes
 (22) 22/03/2011
 (51) B64D 45/00 (1968.09), B64C 9/24 (1968.09)
 (71) Hamilton Sundstrand Corporation (US)

(21) PI 1101408-3 A2 Código 6.21 - Exigência preliminar - pedidos com buscas realizadas por outros Escritórios de Patentes
 (22) 03/03/2011
 (51) B25D 17/00 (1968.09)
 (71) Makita Corporation (JP)

(21) PI 1101410-5 A2 Código 6.21 - Exigência preliminar - pedidos com buscas realizadas por outros Escritórios de Patentes
 (22) 22/02/2011
 (51) F02F 7/00 (1968.09), F16C 9/00 (1968.09)
 (71) Honda Motor Co Ltd (JP)

(21) PI 1101442-3 A2 Código 6.21 - Exigência preliminar - pedidos com buscas realizadas por outros Escritórios de Patentes
 (22) 19/04/2011
 (51) B60K 6/36 (2007.10), B60K 6/38 (2007.10), B60W 10/02 (2006.01)
 (71) FORD GLOBAL TECHNOLOGIES, LLC (US)

(21) PI 1101488-1 A2 Código 6.21 - Exigência preliminar - pedidos com buscas realizadas por outros Escritórios de Patentes
 (22) 29/04/2011
 (51) F25B 39/02 (1968.09), B01D 1/26 (1968.09)
 (71) SHREE RENUKA SUGARS LTD (IN)

(21) PI 1101498-9 A2 Código 6.21 - Exigência preliminar - pedidos com buscas realizadas por outros

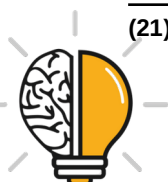

	<p>Escritórios de Patentes (22) 26/04/2011 (51) B60K 5/12 (1968.09), F02B 29/04 (1968.09), F02M 35/10 (1968.09) (71) MAN TRUCK & BUS AG (DE)</p>
(21) PI 1101518-7 A2	<p>Código 6.21 - Exigência preliminar - pedidos com buscas realizadas por outros Escritórios de Patentes (22) 13/04/2011 (51) B02C 4/32 (1968.09) (71) THYSSENKRUPP INDUSTRIAL SOLUTIONS AG (DE)</p>
(21) PI 1101581-0 A2	<p>Código 6.21 - Exigência preliminar - pedidos com buscas realizadas por outros Escritórios de Patentes (22) 14/04/2011 (51) B60K 15/067 (1990.01), B62J 35/00 (1968.09) (71) Yamaha Hatsudoki Kabushiki Kaisha (JP)</p>
(21) PI 1101641-8 A2	<p>Código 6.21 - Exigência preliminar - pedidos com buscas realizadas por outros Escritórios de Patentes (22) 01/04/2011 (51) B64C 13/28 (1968.09) (71) Hamilton Sundstrand Corporation (US)</p>
(21) PI 1101676-0 A2	<p>Código 6.21 - Exigência preliminar - pedidos com buscas realizadas por outros Escritórios de Patentes (22) 27/04/2011 (51) B64C 25/34 (1968.09), B64C 25/42 (1968.09), B64C 25/50 (1968.09) (71) Messier-Bugatti-Dowty (FR)</p>
(21) PI 1101677-9 A2	<p>Código 6.21 - Exigência preliminar - pedidos com buscas realizadas por outros Escritórios de Patentes (22) 20/04/2011 (51) F25J 3/04 (1968.09), C01B 21/04 (1968.09) (71) L'air Liquide, Société Anonyme Pour L'etude Et L'exploitation Des Procedes Georges Claude (FR)</p>
(21) PI 1101678-7 A2	<p>Código 6.21 - Exigência preliminar - pedidos com buscas realizadas por outros Escritórios de Patentes (22) 20/04/2011 (51) B62D 21/00 (1968.09) (71) Honda Motor CO LTD (JP)</p>
(21) PI 1101679-5 A2	<p>Código 6.21 - Exigência preliminar - pedidos com buscas realizadas por outros</p>

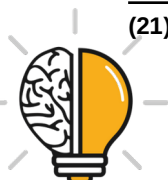

	Escritórios de Patentes (22) 27/04/2011 (51) B60K 5/12 (1968.09) (71) MAN TRUCK & BUS AG (DE)
(21) PI 1101728-7 A2	Código 6.21 - Exigência preliminar - pedidos com buscas realizadas por outros Escritórios de Patentes (22) 27/04/2011 (51) B63B 35/44 (1968.09) (71) KEPPEL FLOATEC, LLC (US)
(21) PI 1101775-9 A2	Código 6.21 - Exigência preliminar - pedidos com buscas realizadas por outros Escritórios de Patentes (22) 07/02/2011 (51) B02C 2/04 (1968.09) (71) Metso Minerals Industries, INC (US)
(21) PI 1101801-1 A2	Código 6.21 - Exigência preliminar - pedidos com buscas realizadas por outros Escritórios de Patentes (22) 24/02/2011 (51) B62D 21/02 (1968.09), B62D 21/11 (1985.01) (71) MAN TRUCK & BUS AG (DE)
(21) PI 1101804-6 A2	Código 6.21 - Exigência preliminar - pedidos com buscas realizadas por outros Escritórios de Patentes (22) 11/02/2011 (51) F02D 19/08 (1968.09), F02D 31/00 (1968.09), F02D 41/00 (1985.01) (71) Honda Motor Co., LTD (JP)
(21) PI 1101808-9 A2	Código 6.21 - Exigência preliminar - pedidos com buscas realizadas por outros Escritórios de Patentes (22) 24/02/2011 (51) F02B 61/06 (1968.09), F01M 1/02 (1968.09), F01M 11/03 (1980.01), F02B 63/04 (1968.09), F02F 7/00 (1968.09) (71) Honda Motor CO. LTD (JP)
(21) PI 1101821-6 A2	Código 6.21 - Exigência preliminar - pedidos com buscas realizadas por outros Escritórios de Patentes (22) 28/04/2011 (51) B62D 1/184 (2000.01) (71) Thyssenkrupp Presta Aktiengesellschaft (LI)
(21) PI 1101832-1 A2	Código 6.21 - Exigência preliminar - pedidos com buscas realizadas por outros



Escritórios de Patentes
 (22) 05/04/2011
 (51) F41A 21/20 (1990.01)
 (71) Böhler Edelstahl GMBH & CO. KG (AT)

(21) PI 1101836-4 A2 Código 6.21 - Exigência preliminar - pedidos com buscas realizadas por outros Escritórios de Patentes
 (22) 06/04/2011
 (51) B21F 35/00 (1968.09)
 (71) Wafios AG (DE)

(21) PI 1101850-0 A2 Código 6.21 - Exigência preliminar - pedidos com buscas realizadas por outros Escritórios de Patentes
 (22) 13/04/2011
 (51) F01D 5/02 (1968.09), F02B 29/04 (1968.09)
 (71) JOHNSON ELECTRIC INTERNATIONAL AG (CH)

(21) PI 1101851-8 A2 Código 6.21 - Exigência preliminar - pedidos com buscas realizadas por outros Escritórios de Patentes
 (22) 13/04/2011
 (51) B61F 5/38 (1968.09)
 (71) ALSTOM TRANSPORT TECHNOLOGIES (FR)

(21) PI 1101855-0 A2 Código 6.21 - Exigência preliminar - pedidos com buscas realizadas por outros Escritórios de Patentes
 (22) 26/04/2011
 (51) B24B 23/02 (1968.09)
 (71) Makita Corporation (JP)

(21) PI 1101881-0 A2 Código 6.21 - Exigência preliminar - pedidos com buscas realizadas por outros Escritórios de Patentes
 (22) 25/02/2011
 (51) B21B 37/26 (1995.01), B21B 37/00 (1968.09), B21B 1/12 (1968.09), B21B 1/22 (1968.09)
 (71) Hitachi, Ltd. (JP) ; Mitsubishi-Hitachi Metals Machinery, Inc. (JP)

(21) PI 1102060-1 A2 Código 6.21 - Exigência preliminar - pedidos com buscas realizadas por outros Escritórios de Patentes
 (22) 02/05/2011
 (51) B62D 21/02 (1968.09)
 (71) MAN TRUCK & BUS AG (DE)

(21) PI 1102171-3 A2 Código 6.21 - Exigência preliminar - pedidos com buscas realizadas por outros

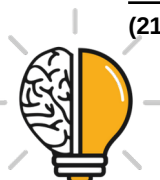

	<p>Escritórios de Patentes (22) 06/05/2011 (51) B64C 3/34 (1968.09) (71) EMBRAER - EMPRESA BRASILEIRA DE AERONÁUTICA S.A. (BR/SP)</p>
(21) PI 1102197-7 A2	<p>Código 6.21 - Exigência preliminar - pedidos com buscas realizadas por outros Escritórios de Patentes (22) 31/05/2011 (51) B61F 5/00 (1968.09), B61H 13/26 (1968.09) (71) Amsted Rail Company, Inc. (US)</p>
(21) PI 1102233-7 A2	<p>Código 6.21 - Exigência preliminar - pedidos com buscas realizadas por outros Escritórios de Patentes (22) 17/05/2011 (51) F01D 25/24 (1968.09) (71) Fiat Powertrain Technologies S.P.A (IT)</p>
(21) PI 1102261-2 A2	<p>Código 6.21 - Exigência preliminar - pedidos com buscas realizadas por outros Escritórios de Patentes (22) 20/05/2011 (51) F03D 5/00 (1968.09) (71) Siemens Aktiengesellschaft (DE)</p>
(21) PI 1102289-2 A8	<p>Código 6.21 - Exigência preliminar - pedidos com buscas realizadas por outros Escritórios de Patentes (22) 06/05/2011 (51) B64C 19/00 (1968.09), B64C 25/34 (1968.09) (71) MESSIER-BUGATTI-DOWTY (FR)</p>
(21) PI 1102301-5 A2	<p>Código 6.21 - Exigência preliminar - pedidos com buscas realizadas por outros Escritórios de Patentes (22) 06/05/2011 (51) F01D 15/12 (1968.09) (71) The Switch Drive Systems Oy (FI) ; Moventas Gears OY (FI)</p>
(21) PI 1102321-0 A2	<p>Código 6.21 - Exigência preliminar - pedidos com buscas realizadas por outros Escritórios de Patentes (22) 18/05/2011 (51) B60K 17/08 (1968.09), F02B 73/00 (1968.09), F02D 25/00 (1968.09), F02D 29/02 (1968.09) (71) Iveco S.P.A (IT)</p>
(21) PI 1102341-4 A2	<p>Código 6.21 - Exigência preliminar - pedidos com buscas realizadas por outros</p>

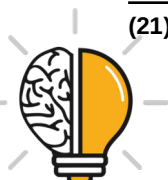

	Escritórios de Patentes (22) 31/05/2011 (51) B61H 13/24 (1968.09) (71) Amsted Rail Company, INC. (US)
(21) PI 1102366-0 A2	Código 6.21 - Exigência preliminar - pedidos com buscas realizadas por outros Escritórios de Patentes (22) 03/05/2011 (51) B62D 33/067 (1990.01) (71) POWER PACKER NORTH AMERICA, INC. (US)
(21) PI 1102371-6 A2	Código 6.21 - Exigência preliminar - pedidos com buscas realizadas por outros Escritórios de Patentes (22) 04/05/2011 (51) F01D 25/28 (1968.09) (71) Hamilton Sundstrand Corporation (US)
(21) PI 1102395-3 A2	Código 6.21 - Exigência preliminar - pedidos com buscas realizadas por outros Escritórios de Patentes (22) 16/08/2011 (51) F04B 39/04 (1968.09) (71) Kabushiki Kaisha Toyota Jidoshokki (JP)
(21) PI 1102495-0 A2	Código 6.21 - Exigência preliminar - pedidos com buscas realizadas por outros Escritórios de Patentes (22) 06/05/2011 (51) F04B 23/08 (1968.09), F16C 32/06 (1974.07) (71) SULZER MANAGEMENT AG (CH)
(21) PI 1102508-5 A2	Código 6.21 - Exigência preliminar - pedidos com buscas realizadas por outros Escritórios de Patentes (22) 10/05/2011 (51) F04D 29/047 (2006.01), F04D 3/02 (1968.09) (71) SULZER MANAGEMENT AG (CH)
(21) PI 1102624-3 A2	Código 6.21 - Exigência preliminar - pedidos com buscas realizadas por outros Escritórios de Patentes (22) 26/05/2011 (51) B64D 41/00 (1968.09), H02J 3/00 (1968.09) (71) GE AVIATION SYSTEMS LIMITED (GB)
(21) PI 1102656-1 A2	Código 6.21 - Exigência preliminar - pedidos com buscas realizadas por outros Escritórios de Patentes



(22) 10/06/2011
(51) B64C 25/34 (1968.09)
(71) Messier - Bugatti - Dowty (FR)

(21) PI 1103505-6 A2

Código 6.21 - Exigência preliminar - pedidos com buscas realizadas por outros Escritórios de Patentes
(22) 06/07/2011
(51) G01N 33/53 (1985.01), G01N 33/68 (1980.01), C07K 14/47 (1995.01)
(71) Universidade Federal do Rio de Janeiro (BR/RJ)

(21) PI 1103647-8 A2

Código 6.21 - Exigência preliminar - pedidos com buscas realizadas por outros Escritórios de Patentes
(22) 07/07/2011
(51) F04B 35/04 (1968.09)
(71) EMBRACO INDÚSTRIA DE COMPRESSORES E SOLUÇÕES E REFRIGERAÇÃO LTDA. (BR/SC)



Código 6.22 - Exigência preliminar - pedidos sem buscas realizadas por outros Escritórios de Patentes

Suspensão do andamento do pedido de patente que, para instrução regular, aguardará o atendimento ou contestação das exigências formuladas. O depositante poderá obter o parecer através do endereço eletrônico www.inpi.gov.br - Acesso rápido - Faça uma busca - Patente. Para acessar, cadastre-se no Portal do INPI e use login e senha. A não manifestação do depositante no prazo de 90 (noventa) dias desta data acarretará o arquivamento definitivo do pedido.

(21) BR 10 2012 009598-0 A2	Código 6.22 - Exigência preliminar - pedidos sem buscas realizadas por outros Escritórios de Patentes (22) 24/04/2012 (51) A61K 31/35 (1974.07), A61K 47/30 (1990.01), A61K 47/02 (1990.01), A61P 35/00 (2000.01), B82Y 5/00 (2011.01), G01N 33/533 (1985.01) (71) UNIVERSIDADE DE SÃO PAULO - USP (BR/SP)
(21) BR 10 2012 011472-0 A2	Código 6.22 - Exigência preliminar - pedidos sem buscas realizadas por outros Escritórios de Patentes (22) 15/05/2012 (51) B65G 17/12 (1968.09) (71) BOMAG MARINI EQUIPAMENTOS LTDA (BR/RS)
(21) BR 10 2012 017913-0 A2	Código 6.22 - Exigência preliminar - pedidos sem buscas realizadas por outros Escritórios de Patentes (22) 19/07/2012 (51) B65D 41/17 (1995.01), B65D 85/72 (1968.09), B65D 81/20 (1968.09) (71) Heinz Robert Hoster (BR/MG)
(21) BR 10 2012 023857-8 A2	Código 6.22 - Exigência preliminar - pedidos sem buscas realizadas por outros Escritórios de Patentes (22) 21/09/2012 (51) C12P 19/04 (1980.01), C12R 1/02 (1980.01) (71) UNIVERSIDADE ESTADUAL PAULISTA "JULIO DE MESQUITA FILHO" (BR/SP) ; UNIVERSIDADE DE SÃO PAULO - USP (BR/SP)
(21) BR 10 2013 011160-0 A2	Código 6.22 - Exigência preliminar - pedidos sem buscas realizadas por outros Escritórios de Patentes (22) 06/05/2013 (51) A21D 2/36 (1968.09), A23L 33/00 (2016.01) (71) HELIO JOSÉ SANGALLI (BR/RS) ; FILIPO TOMÁS SANGALLI (BR/RS)
(21) BR 10 2013 016560-3 A2	Código 6.22 - Exigência preliminar - pedidos sem buscas realizadas por outros



	Escritórios de Patentes (22) 27/06/2013 (51) C13B 20/00 (2011.01) (71) CENTER ROYAL - QUIMICA INDUSTRIAL LTDA (BR/SP)
(21) BR 10 2013 017828-4 A2	Código 6.22 - Exigência preliminar - pedidos sem buscas realizadas por outros Escritórios de Patentes (22) 28/06/2013 (51) A23L 13/60 (2016.01) (71) UNIVERSIDADE FEDERAL DA PARAÍBA (BR/PB)
(21) BR 10 2013 020561-3 A2	Código 6.22 - Exigência preliminar - pedidos sem buscas realizadas por outros Escritórios de Patentes (22) 13/08/2013 (51) A23L 2/02 (1974.07), A23L 33/00 (2016.01) (71) UNIVERSIDADE FEDERAL DO RECÔNCAVO DA BAHIA (BR/BA)
(21) BR 10 2013 027535-2 A2	Código 6.22 - Exigência preliminar - pedidos sem buscas realizadas por outros Escritórios de Patentes (22) 25/10/2013 (51) A23L 3/015 (1990.01) (71) JOSÉ LUIS PASSAMAI JUNIOR (BR/ES) ; MARCOS TADEU D'AZEREDO ORLANDO (BR/ES) ; JANAIA BASTOS DEPIANTI (BR/ES) ; ARTHUR SANT'ANA CAVICHINI (BR/ES) ; VALDI ANTÔNIO RODRIGUES JUNIOR (BR/ES) ; CHRISTIANO JORGE GOMES PINHEIRO (BR/ES) ; MARCELO CHAGAS (BR/ES)
(21) BR 10 2013 028722-9 A2	Código 6.22 - Exigência preliminar - pedidos sem buscas realizadas por outros Escritórios de Patentes (22) 07/11/2013 (51) A23L 3/46 (1990.01) (71) EMBRAPA - EMPRESA BRASILEIRA DE PESQUISA AGROPECUÁRIA (BR/DF) ; UNIVERSIDADE DO ESTADO DO PARÁ - UEPA (BR/PA)
(21) BR 10 2013 029578-7 A2	Código 6.22 - Exigência preliminar - pedidos sem buscas realizadas por outros Escritórios de Patentes (22) 18/11/2013 (51) A01F 25/08 (1968.09) (71) OTALÍCIO PACHECO DA CUNHA (BR/RS)
(21) BR 10 2014 009880-1 A2	Código 6.22 - Exigência preliminar - pedidos sem buscas realizadas por outros Escritórios de Patentes (22) 25/04/2014



(51) A61L 27/04 (2000.01), A61L 27/34 (2000.01)
(71) UNIVERSIDADE FEDERAL DO PARANÁ (BR/PR)

(21) BR 10 2015 012086-9 A2 Código 6.22 - Exigência preliminar - pedidos sem buscas realizadas por outros Escritórios de Patentes
(22) 14/05/2015
(51) C07C 67/56 (1980.01), B01J 20/04 (1980.01), B01J 20/10 (1980.01)
(71) INSTITUTO FEDERAL DE EDUCAÇÃO , CIÊNCIA E TECNOLOGIA DA BAHIA - IFBA (BR/BA)

(21) BR 10 2015 026487-9 A2 Código 6.22 - Exigência preliminar - pedidos sem buscas realizadas por outros Escritórios de Patentes
(22) 02/10/2015
(51) A61L 27/44 (2000.01)
(71) UNIVERSIDADE FEDERAL DO PARÁ (BR/PA) ; AMAZONIA BIOTECH - BIOTECNOLOGIA DA AMAZONIA PARA APLICAÇÕES MÉDICAS E BIOMEDICAS LTDA (BR/PA)

(21) BR 10 2016 024431-5 A2 Código 6.22 - Exigência preliminar - pedidos sem buscas realizadas por outros Escritórios de Patentes
(22) 19/10/2016
(51) A01N 43/90 (1980.01), A01N 43/82 (1980.01), A01P 13/00 (2006.01)
(71) CRYSTAL CROP PROTECTION PVT. LTD. (IN)

(21) PI 0701074-5 A8 Código 6.22 - Exigência preliminar - pedidos sem buscas realizadas por outros Escritórios de Patentes
(22) 03/05/2007
(51) G08C 21/00 (1968.09), G01S 5/16 (1968.09)
(71) Spacecomm Comunicações & Tecnologia LTDA (BR/PR) ; Instituto de Tecnologia para o Desenvolvimento - LACTEC (BR/PR)

(21) PI 0701151-2 A2 Código 6.22 - Exigência preliminar - pedidos sem buscas realizadas por outros Escritórios de Patentes
(22) 04/05/2007
(51) G08B 25/08 (1990.01)
(71) Spacecomm Comunicação & Tecnologia LTDA (BR/PR)

(21) PI 0703990-5 A2 Código 6.22 - Exigência preliminar - pedidos sem buscas realizadas por outros Escritórios de Patentes
(22) 06/09/2007
(51) C09D 7/20 (2018.01)
(71) Oxiteno S.A Indústria e Comércio (BR/SP)



(21) PI 0704287-6 A8	<p>Código 6.22 - Exigência preliminar - pedidos sem buscas realizadas por outros Escritórios de Patentes (22) 21/11/2007 (51) C08B 37/06 (1974.07) (71) Universidade Estadual de Maringá (BR/PR)</p>
(21) PI 0704459-3 A2	<p>Código 6.22 - Exigência preliminar - pedidos sem buscas realizadas por outros Escritórios de Patentes (22) 26/11/2007 (51) A61K 31/4365 (2000.01), C07D 495/04 (1974.07), C07B 63/04 (1985.01), A61P 7/02 (2000.01) (71) MEDLEY FARMACÊUTICA LTDA. (BR/SP)</p>
(21) PI 0800841-8 A2	<p>Código 6.22 - Exigência preliminar - pedidos sem buscas realizadas por outros Escritórios de Patentes (22) 01/02/2008 (51) B61K 3/00 (1968.09) (71) Autron Automação Industria e Comércio Ltda (BR/SP)</p>
(21) PI 0800902-3 A2	<p>Código 6.22 - Exigência preliminar - pedidos sem buscas realizadas por outros Escritórios de Patentes (22) 20/02/2008 (51) C09B 61/00 (1968.09), B01D 17/038 (1985.01) (71) New Max Industrial Ltda (BR/SP)</p>
(21) PI 0801262-8 A2	<p>Código 6.22 - Exigência preliminar - pedidos sem buscas realizadas por outros Escritórios de Patentes (22) 09/05/2008 (51) G01S 13/75 (1995.01), A61B 5/03 (1985.01), A61B 5/04 (1968.09) (71) SG Cerâmicas Avançadas Ltda. (BR/SP)</p>
(21) PI 0802509-6 A2	<p>Código 6.22 - Exigência preliminar - pedidos sem buscas realizadas por outros Escritórios de Patentes (22) 14/07/2008 (51) G07F 19/00 (1990.01), E05G 1/024 (1974.07), E05G 1/026 (1974.07) (71) TECNOLOGIA BANCÁRIA S/A (BR/SP)</p>
(21) PI 0802516-9 A2	<p>Código 6.22 - Exigência preliminar - pedidos sem buscas realizadas por outros Escritórios de Patentes (22) 29/07/2008 (51) G08G 1/123 (1990.01), G01S 5/00 (1968.09), H04B 7/185 (1974.07) (71) Universidade Estadual de Campinas - Unicamp (BR/SP)</p>



(21) PI 0804381-7 A2	Código 6.22 - Exigência preliminar - pedidos sem buscas realizadas por outros Escritórios de Patentes (22) 14/10/2008 (51) H04B 1/50 (1968.09) (71) BRADAR INDÚSTRIA S/A (BR/SP)
<hr/>	
(21) PI 0804382-5 A2	Código 6.22 - Exigência preliminar - pedidos sem buscas realizadas por outros Escritórios de Patentes (22) 14/10/2008 (51) G01S 7/00 (1968.09), G06F 13/14 (1985.01), G06F 17/40 (1995.01) (71) EMBRAER S.A. (BR/SP)
<hr/>	
(21) PI 0804737-5 A2	Código 6.22 - Exigência preliminar - pedidos sem buscas realizadas por outros Escritórios de Patentes (22) 26/05/2008 (51) F16C 3/06 (1968.09) (71) Universidade Estadual de Campinas - Unicamp (BR/SP)
<hr/>	
(21) PI 0806005-3 A2	Código 6.22 - Exigência preliminar - pedidos sem buscas realizadas por outros Escritórios de Patentes (22) 29/12/2008 (51) A47G 29/08 (1968.09), A47G 29/00 (1968.09) (71) Aguinaldo Gomes Rodrigues (BR/PR)
<hr/>	
(21) PI 0901189-7 A2	Código 6.22 - Exigência preliminar - pedidos sem buscas realizadas por outros Escritórios de Patentes (22) 15/04/2009 (51) A43B 13/14 (1968.09), A43B 3/12 (1968.09) (71) Instituto Brasileiro de Tecnologia do Couro, Calçado e Artefatos - IBTeC (BR/RS)
<hr/>	
(21) PI 0902668-1 A2	Código 6.22 - Exigência preliminar - pedidos sem buscas realizadas por outros Escritórios de Patentes (22) 21/08/2009 (51) G06F 13/38 (1985.01) (71) CTF Technologies do Brasil Ltda. (BR/SP)
<hr/>	
(21) PI 0902786-6 A2	Código 6.22 - Exigência preliminar - pedidos sem buscas realizadas por outros Escritórios de Patentes (22) 31/08/2009 (51) C04B 33/04 (1968.09) (71) Walter Prado Vicente da Silva (BR/SP)



(21) PI 0903688-1 A8	<p>Código 6.22 - Exigência preliminar - pedidos sem buscas realizadas por outros Escritórios de Patentes (22) 02/09/2009 (51) C01G 53/04 (1968.09), C01F 17/00 (1968.09), B82Y 40/00 (2011.01), B82Y 30/00 (2011.01), H01M 4/90 (1974.07) (71) Universidade Federal do Rio Grande do Norte (BR/RN)</p>
(21) PI 0904503-1 A2	<p>Código 6.22 - Exigência preliminar - pedidos sem buscas realizadas por outros Escritórios de Patentes (22) 26/08/2009 (51) G06F 3/033 (1980.01) (71) Fundação Universidade de Brasília (BR/DF)</p>
(21) PI 0905240-2 A2	<p>Código 6.22 - Exigência preliminar - pedidos sem buscas realizadas por outros Escritórios de Patentes (22) 30/12/2009 (51) B63B 21/50 (1968.09) (71) Petroleo Brasileiro S.A. - Petrobras (BR/RJ)</p>
(21) PI 0906206-8 A2	<p>Código 6.22 - Exigência preliminar - pedidos sem buscas realizadas por outros Escritórios de Patentes (22) 18/08/2009 (51) F03H 1/00 (1968.09) (71) Juacir Ferreira Páscoa (BR/CE)</p>
(21) PI 1000260-0 A2	<p>Código 6.22 - Exigência preliminar - pedidos sem buscas realizadas por outros Escritórios de Patentes (22) 15/01/2010 (51) A41D 13/012 (2000.01) (71) Mormaii Indústria, Comércio, Importação e Exportação de Artigos Esportivos LTDA. (BR/SC)</p>
(21) PI 1000261-8 A2	<p>Código 6.22 - Exigência preliminar - pedidos sem buscas realizadas por outros Escritórios de Patentes (22) 15/01/2010 (51) A41D 13/012 (2000.01) (71) Mormaii Indústria, Comércio, Importação e Exportação de Artigos Esportivos Ltda (BR/SC)</p>
(21) PI 1000482-3 A2	<p>Código 6.22 - Exigência preliminar - pedidos sem buscas realizadas por outros Escritórios de Patentes (22) 19/02/2010 (51) C01G 53/04 (1968.09), B82B 3/00 (2000.01), H01M 4/32 (1974.07)</p>



(71) Universidade de São Paulo - USP (BR/SP) ; Fundação de Amparo à Pesquisa do Estado de São Paulo - FAPESP (BR/SP) ; Universidade Estadual do Centro-Oeste - Unicentro (BR/PR)

(21) PI 1000985-0 A2 Código 6.22 - Exigência preliminar - pedidos sem buscas realizadas por outros Escritórios de Patentes
(22) 09/04/2010
(51) H01M 2/34 (1974.07)
(71) Alexandre Coelho Briggs de Albuquerque (BR/MG)

(21) PI 1001306-7 A2 Código 6.22 - Exigência preliminar - pedidos sem buscas realizadas por outros Escritórios de Patentes
(22) 15/04/2010
(51) C05G 3/00 (1968.09), B01F 3/12 (1968.09)
(71) Kurt Federico Ruger (BR/SP)

(21) PI 1001704-6 A2 Código 6.22 - Exigência preliminar - pedidos sem buscas realizadas por outros Escritórios de Patentes
(22) 01/06/2010
(51) B60C 23/16 (1968.09), B60C 23/00 (1968.09)
(71) Carlos Gustavo Regino Guimarães (BR/MG)

(21) PI 1002431-0 A2 Código 6.22 - Exigência preliminar - pedidos sem buscas realizadas por outros Escritórios de Patentes
(22) 28/07/2010
(51) E21B 17/05 (1968.09), F16L 1/26 (1990.01), F16L 37/00 (1968.09)
(71) Subsea 7 do Brasil Serviços Ltda. (BR/RJ)

(21) PI 1002450-6 A2 Código 6.22 - Exigência preliminar - pedidos sem buscas realizadas por outros Escritórios de Patentes
(22) 14/07/2010
(51) C04B 7/12 (1968.09), C04B 7/43 (1985.01)
(71) Empresa de Cimento Liz S/A. (BR/MG)

(21) PI 1002539-1 A2 Código 6.22 - Exigência preliminar - pedidos sem buscas realizadas por outros Escritórios de Patentes
(22) 13/07/2010
(51) B01D 69/12 (1990.01), B01D 71/68 (1990.01)
(71) UNIVERSIDADE DE SÃO PAULO - USP (BR/SP)

(21) PI 1002636-3 A2 Código 6.22 - Exigência preliminar - pedidos sem buscas realizadas por outros Escritórios de Patentes
(22) 30/07/2010



(51) B09C 1/00 (1995.01), A62D 3/10 (2007.01)

(71) Instituto Alberto Luiz Coimbra de Pós Graduação e Pesquisas de Engenharia - COPPE/UFRJ (BR/RJ)

(21) PI 1002803-0 A2

Código 6.22 - Exigência preliminar - pedidos sem buscas realizadas por outros Escritórios de Patentes

(22) 26/08/2010

(51) C04B 35/495 (1995.01), C04B 35/64 (1968.09), B82Y 30/00 (2011.01)

(71) INSTITUTO DE ESTUDOS AVANÇADOS (IEAv) (BR/SP) ;
UNIVERSIDADE ESTADUAL PAULISTA "JÚLIO DE MESQUITA FILHO"
(BR/SP) ; FUNDAÇÃO DE AMPARO À PESQUISA DO ESTADO DE SÃO
PAULO - FAPESP (BR/SP)

(21) PI 1002873-0 A2

Código 6.22 - Exigência preliminar - pedidos sem buscas realizadas por outros Escritórios de Patentes

(22) 25/08/2010

(51) G01N 33/18 (1968.09), G01N 27/00 (1968.09), A61B 5/04 (1968.09)

(71) CENTRO DE TECNOLOGIA DA INFORMAÇÃO RENATO ARCHER - CTI
(BR/SP)

(21) PI 1003038-7 A2

Código 6.22 - Exigência preliminar - pedidos sem buscas realizadas por outros Escritórios de Patentes

(22) 26/08/2010

(51) C04B 35/01 (1995.01), C04B 35/64 (1968.09)

(71) INSTITUTO DE ESTUDOS AVANÇADOS (IEAv) (BR/SP) ;
UNIVERSIDADE ESTADUAL PAULISTA "JÚLIO DE MESQUITA FILHO"
(BR/SP) ; FUNDAÇÃO DE AMPARO À PESQUISA DO ESTADO DE SÃO
PAULO - FAPESP (BR/SP)

(21) PI 1003140-5 A2

Código 6.22 - Exigência preliminar - pedidos sem buscas realizadas por outros Escritórios de Patentes

(22) 11/08/2010

(51) B62B 9/22 (1968.09)

(71) ROSSANA CHAMPONE (AR)

(21) PI 1003673-3 A2

Código 6.22 - Exigência preliminar - pedidos sem buscas realizadas por outros Escritórios de Patentes

(22) 23/08/2010

(51) A61F 5/44 (1968.09)

(71) GUILHERME PALHARES (BR/SP)

(21) PI 1003713-6 A2

Código 6.22 - Exigência preliminar - pedidos sem buscas realizadas por outros Escritórios de Patentes



	(22) 20/10/2010 (51) H02J 13/00 (1968.09), G05B 15/02 (1968.09) (71) Universidade Federal de Itajubá (BR/MG)
(21) PI 1003733-0 A2	Código 6.22 - Exigência preliminar - pedidos sem buscas realizadas por outros Escritórios de Patentes (22) 14/07/2010 (51) C02F 1/46 (1980.01), C02F 11/02 (1980.01), C25B 5/00 (1974.07) (71) Universidade Federal de Rio Grande - FURG (BR/RS)
(21) PI 1003774-8 A2	Código 6.22 - Exigência preliminar - pedidos sem buscas realizadas por outros Escritórios de Patentes (22) 10/09/2010 (51) C02F 5/00 (1980.01), F16L 55/00 (1968.09), B03C 1/02 (1968.09) (71) Jorge Alberto da Silva (BR/SP)
(21) PI 1003953-8 A2	Código 6.22 - Exigência preliminar - pedidos sem buscas realizadas por outros Escritórios de Patentes (22) 06/10/2010 (51) H02B 1/015 (1990.01), G01K 1/02 (1968.09), H04L 12/66 (1990.01) (71) VARIXX INDUSTRIA ELETRÔNICA LTDA (BR/SP)
(21) PI 1004363-2 A2	Código 6.22 - Exigência preliminar - pedidos sem buscas realizadas por outros Escritórios de Patentes (22) 19/11/2010 (51) C03B 37/01 (1980.01) (71) Chapecó Indústria e Comércio de Fibras Ltda (BR/SC)
(21) PI 1005236-4 A2	Código 6.22 - Exigência preliminar - pedidos sem buscas realizadas por outros Escritórios de Patentes (22) 07/12/2010 (51) B60C 19/12 (1968.09) (71) Rodoppens - Rodo Protetor para Pneus Ltda. (BR/MG)
(21) PI 1100241-7 A2	Código 6.22 - Exigência preliminar - pedidos sem buscas realizadas por outros Escritórios de Patentes (22) 02/02/2011 (51) C05C 13/00 (1968.09), C05C 5/00 (1968.09), C05C 1/02 (1968.09), C01C 1/18 (1968.09), C01C 1/24 (1968.09) (71) Honeywell International Inc (US)
(21) PI 1100418-5 A2	Código 6.22 - Exigência preliminar - pedidos sem buscas realizadas por outros Escritórios de Patentes



	(22) 18/02/2011 (51) C12N 1/20 (1980.01), C12N 15/74 (1990.01), C12R 1/01 (1980.01), C22B 3/18 (1990.01) (71) Vale S.A. (BR/RJ) ; Universidade Estadual Paulista Julio de Mesquita Filho (BR/SP) ; Unicamp - Universidade Estadual de Campinas (BR/SP)
(21) PI 1101001-0 A2	Código 6.22 - Exigência preliminar - pedidos sem buscas realizadas por outros Escritórios de Patentes (22) 21/03/2011 (51) H05K 10/00 (1968.09), G08B 13/22 (1968.09) (71) GERTEC BRASIL LTDA. (BR/BA)
(21) PI 1101068-1 A2	Código 6.22 - Exigência preliminar - pedidos sem buscas realizadas por outros Escritórios de Patentes (22) 01/03/2011 (51) E04G 11/24 (1968.09), E04G 3/20 (2006.01), E04G 3/28 (2006.01) (71) MILLS ESTRUTURAS E SERVIÇOS DE ENGENHARIA S/A (BR/RJ)
(21) PI 1101465-2 A2	Código 6.22 - Exigência preliminar - pedidos sem buscas realizadas por outros Escritórios de Patentes (22) 01/04/2011 (51) G01N 1/22 (1968.09) (71) UNIVERSIDADE ESTADUAL DE CAMPINAS - UNICAMP (BR/SP)
(21) PI 1101963-8 A2	Código 6.22 - Exigência preliminar - pedidos sem buscas realizadas por outros Escritórios de Patentes (22) 14/04/2011 (51) E03C 1/00 (1968.09), E03F 1/00 (1968.09) (71) CRISTIANO DOMINGUES GUERRA (BR/SP)
(21) PI 1102223-0 A2	Código 6.22 - Exigência preliminar - pedidos sem buscas realizadas por outros Escritórios de Patentes (22) 09/05/2011 (51) C12P 1/00 (1980.01), C12P 1/02 (1980.01), C12P 1/04 (1980.01), A61K 33/02 (1974.07), C07K 14/76 (1995.01), A61P 31/12 (2000.01), A61P 35/00 (2000.01), A61P 37/04 (2000.01), C12R 1/66 (1980.01), C12R 1/80 (1980.01) (71) SILVA NUNES INDÚSTRIA, COMÉRCIO, PESQUISA E DESENVOLVIMENTO LTDA (BR/SP)
(21) PI 1103031-3 A2	Código 6.22 - Exigência preliminar - pedidos sem buscas realizadas por outros Escritórios de Patentes (22) 06/06/2011 (51) E04C 1/00 (1968.09), E02D 29/02 (1968.09)



(71) GEOGRUPO ENGENHARIA GEOTÉCNICA AMBIENTAL LTDA. (BR/SP)

(21) PI 1103669-9 A2 Código 6.22 - Exigência preliminar - pedidos sem buscas realizadas por outros Escritórios de Patentes
 (22) 18/07/2011
 (51) C12N 1/21 (1990.01), C12N 15/31 (1990.01), C12R 1/19 (1980.01)
 (71) Ajinomoto Co., INC (JP)

(21) PI 1105002-0 A2 Código 6.22 - Exigência preliminar - pedidos sem buscas realizadas por outros Escritórios de Patentes
 (22) 21/11/2011
 (51) G02B 5/20 (1968.09), G02B 27/00 (1968.09), G02B 26/00 (1985.01)
 (71) CENTRO DE TECNOLOGIA DA INFORMAÇÃO RENATO ARCHER - CTI (BR/SP)

(21) PI 1105841-2 A2 Código 6.22 - Exigência preliminar - pedidos sem buscas realizadas por outros Escritórios de Patentes
 (22) 10/11/2011
 (51) H02J 3/01 (1980.01)
 (71) Universidade Federal de Minas Gerais (BR/MG)

(21) PI 1106551-6 A2 Código 6.22 - Exigência preliminar - pedidos sem buscas realizadas por outros Escritórios de Patentes
 (22) 14/10/2011
 (51) C12P 19/04 (1980.01), C12R 1/41 (1980.01)
 (71) UNIVERSIDADE FEDERAL RURAL DE PERNAMBUCO (BR/PE) ;
 INSTITUTO AGRONÔMICO DE PERNAMBUCO IPA (BR/PE)

(21) PI 1107150-8 A2 Código 6.22 - Exigência preliminar - pedidos sem buscas realizadas por outros Escritórios de Patentes
 (22) 09/11/2011
 (51) G01N 3/32 (1968.09), G06F 17/50 (1995.01)
 (71) NIPPON STEEL CORPORATION (JP)

(21) PI 1107193-1 A2 Código 6.22 - Exigência preliminar - pedidos sem buscas realizadas por outros Escritórios de Patentes
 (22) 09/12/2011
 (51) D01F 9/04 (1968.09)
 (71) Universidade Federal do Rio Grande do Sul (BR/RS)



Código Ciência de Parecer**Código 7.1 - Conhecimento de Parecer Técnico**

Suspensa o andamento do pedido para que o depositante se manifeste, no prazo de 90 (noventa) dias desta data, quanto ao contido no parecer técnico. O parecer pode ser obtido através do endereço eletrônico www.inpi.gov.br - No Acesso rápido – Faça uma busca - Patente. Para acessar, cadastre-se no Portal do INPI e use login e senha. A não manifestação ou a manifestação considerada improcedente acarretará a manutenção do posicionamento técnico anterior.

(21) BR 10 2012 007201-7 A8	Código 7.1 - Conhecimento de Parecer Técnico (22) 30/03/2012 (71) Altemir Ricardo Marafon (BR/RS)
(21) BR 10 2014 010260-4 A2	Código 7.1 - Conhecimento de Parecer Técnico (22) 29/04/2014 (71) Almathi Comercial Ltda (BR/SC)
(21) BR 10 2014 032962-5 A2	Código 7.1 - Conhecimento de Parecer Técnico (22) 30/12/2014 (71) DOW AGROSCIENCES LLC (US)
(21) BR 10 2016 001275-9 A2	Código 7.1 - Conhecimento de Parecer Técnico (22) 19/01/2016 (71) UNIVERSIDADE ESTADUAL DE LONDRINA (BR/PR)
(21) BR 10 2016 024006-9 A2	Código 7.1 - Conhecimento de Parecer Técnico (22) 14/10/2016 (71) UNIVERSIDADE FEDERAL DE PELOTAS (BR/RS)
(21) BR 10 2017 017331-3 A2	Código 7.1 - Conhecimento de Parecer Técnico (22) 11/08/2017 (71) PROMÁQUINAS INDUSTRIA E COMÉRCIO DE EQUIPAMENTOS AGRÍCOLAS EIRELI ME (BR/PR)
(21) BR 10 2018 006940-3 A2	Código 7.1 - Conhecimento de Parecer Técnico (22) 05/04/2018 (71) JOSÉ DOMINGOS FONTANA (BR/PR)
(21) BR 10 2018 009865-9 A2	Código 7.1 - Conhecimento de Parecer Técnico (22) 15/05/2018



(71) ROCKWELL COLLINS, INC. (US)

(21) BR 10 2018 068800-6 A2 Código 7.1 - Conhecimento de Parecer Técnico
 (22) 17/09/2018
 (71) RENATO CESAR POMPEU (BR/PR)

(21) BR 10 2019 002279-5 A2 Código 7.1 - Conhecimento de Parecer Técnico
 (22) 04/02/2019
 (71) ANTÔNIO SADI BALDO (BR/MT)

(21) BR 10 2019 004590-6 A2 Código 7.1 - Conhecimento de Parecer Técnico
 (22) 08/03/2019
 (71) JOÃO CARLOS GOMES DE OLIVEIRA (BR/SP)

(21) BR 10 2019 005642-8 A2 Código 7.1 - Conhecimento de Parecer Técnico
 (22) 22/03/2019
 (71) VISUALIZE PLOTAGENS LTDA (BR/PR)

(21) BR 11 2012 000636-3 A8 Código 7.1 - Conhecimento de Parecer Técnico
 (22) 12/07/2010
 (71) IMPLANTICA PATENT LTD. (MT)

(21) BR 11 2012 001043-3 A2 Código 7.1 - Conhecimento de Parecer Técnico
 (22) 15/07/2010
 (71) Beckman Coulter, INC. (US)

(21) BR 11 2012 002627-5 A2 Código 7.1 - Conhecimento de Parecer Técnico
 (22) 20/10/2010
 (71) VISURAY TECHNOLOGY LTD. (NO)

(21) BR 11 2012 004041-3 A2 Código 7.1 - Conhecimento de Parecer Técnico
 (22) 24/08/2010
 (71) Baker Hughes Incorporated (US)

(21) BR 11 2012 004209-2 A2 Código 7.1 - Conhecimento de Parecer Técnico
 (22) 21/06/2010
 (71) UNICHARM CORPORATION (JP)

(21) BR 11 2012 005026-5 A2 Código 7.1 - Conhecimento de Parecer Técnico
 (22) 09/09/2010
 (71) Illinois Tool Works , INC. (US)



(21) BR 11 2012 005422-8 A2	Código 7.1 - Conhecimento de Parecer Técnico (22) 10/09/2010 (71) KRAFT FOODS GROUP BRANDS LLC (US)
(21) BR 11 2012 006983-7 A2	Código 7.1 - Conhecimento de Parecer Técnico (22) 14/09/2010 (71) National Oiwell Varco, L.P. (US)
(21) BR 11 2012 007500-4 A2	Código 7.1 - Conhecimento de Parecer Técnico (22) 29/07/2010 (71) NIPPON STEEL CORPORATION (JP)
(21) BR 11 2012 008690-1 A2	Código 7.1 - Conhecimento de Parecer Técnico (22) 15/10/2010 (71) Shell Internationale Research Maatschappij B.V. (NL)
(21) BR 11 2012 009854-3 A8	Código 7.1 - Conhecimento de Parecer Técnico (22) 26/10/2010 (71) AMGEN INC. (US)
(21) BR 11 2012 013404-3 A2	Código 7.1 - Conhecimento de Parecer Técnico (22) 02/12/2010 (71) Rajendra Babu Arumugam (IN) ; Chettiar Kannappan (IN)
(21) BR 11 2012 014910-5 A2	Código 7.1 - Conhecimento de Parecer Técnico (22) 22/12/2010 (71) Saint-Gobain Abrasives, Inc. (US) ; Saint-Gobain Abrasifs (FR)
(21) BR 11 2012 015148-7 A2	Código 7.1 - Conhecimento de Parecer Técnico (22) 21/12/2010 (71) RPL Holdings Limited (GB)
(21) BR 11 2012 016731-6 A2	Código 7.1 - Conhecimento de Parecer Técnico (22) 16/12/2010 (71) GE PHOSPHORS TECHNOLOGY, LLC (US)
(21) BR 11 2012 016758-8 A2	Código 7.1 - Conhecimento de Parecer Técnico (22) 06/01/2011 (71) NIPPON STEEL CORPORATION (JP)
(21) BR 11 2012 021655-4 A2	Código 7.1 - Conhecimento de Parecer Técnico (22) 11/03/2011



(71) Johnson Matthey Public Limited Company (GB)

(21) BR 11 2012 026704-3 A2 Código 7.1 - Conhecimento de Parecer Técnico
 (22) 20/04/2011
 (71) SOCIETE LOTOISE D'EVAPORATION (SOLEV) (FR)

(21) BR 11 2012 029359-1 A2 Código 7.1 - Conhecimento de Parecer Técnico
 (22) 19/04/2011
 (71) SINIAT (FR)

(21) BR 11 2012 030426-7 A2 Código 7.1 - Conhecimento de Parecer Técnico
 (22) 01/06/2011
 (71) Dyflex Corporation (JP) ; Auto Chemical Industry Co., Ltd (JP)

(21) BR 11 2012 030919-6 A2 Código 7.1 - Conhecimento de Parecer Técnico
 (22) 30/05/2011
 (71) ROAL OY (FI)

(21) BR 11 2012 032008-4 A2 Código 7.1 - Conhecimento de Parecer Técnico
 (22) 14/06/2011
 (71) Lykera Biomed SA (ES)

(21) BR 11 2012 032185-4 A2 Código 7.1 - Conhecimento de Parecer Técnico
 (22) 17/06/2011
 (71) Trellis Bioscience, INC (US)

(21) BR 11 2012 032752-6 A2 Código 7.1 - Conhecimento de Parecer Técnico
 (22) 20/06/2011
 (71) Neste Oil Oyj (FI)

(21) BR 11 2013 001152-1 A2 Código 7.1 - Conhecimento de Parecer Técnico
 (22) 22/06/2011
 (71) Kurita Water Industries Ltd. (JP)

(21) BR 11 2013 001299-4 A2 Código 7.1 - Conhecimento de Parecer Técnico
 (22) 15/07/2011
 (71) Oleg Llich Epshtein (RU)

(21) BR 11 2013 002062-8 A2 Código 7.1 - Conhecimento de Parecer Técnico
 (22) 21/07/2011
 (71) DSM IP Assets B.V. (NL)



(21) BR 11 2013 006342-4 A2	Código 7.1 - Conhecimento de Parecer Técnico (22) 07/06/2011 (71) Guardian Industries Corp. (US)
(21) BR 11 2013 008736-6 A2	Código 7.1 - Conhecimento de Parecer Técnico (22) 11/10/2011 (71) KYOWA CHEMICAL INDUSTRY CO., LTD (JP) ; SEA WATER CHEMICAL INSTITUTE, INC. (JP)
(21) BR 11 2013 009552-0 A2	Código 7.1 - Conhecimento de Parecer Técnico (22) 29/09/2011 (71) Lanzatech New Zealand Limited (NZ)
(21) BR 11 2013 012628-0 A2	Código 7.1 - Conhecimento de Parecer Técnico (22) 23/11/2011 (71) Saint- Gobain Placo Sas (FR)
(21) BR 11 2013 013183-7 A2	Código 7.1 - Conhecimento de Parecer Técnico (22) 04/04/2011 (71) MB CATALISADORES COMÉRCIO E SERVIÇOS LTDA.-EPP (BR/SP)
(21) BR 11 2013 014395-9 A2	Código 7.1 - Conhecimento de Parecer Técnico (22) 09/12/2011 (71) SYNGENTA PARTICIPATIONS AG (CH)
(21) BR 11 2013 014432-7 A2	Código 7.1 - Conhecimento de Parecer Técnico (22) 07/12/2011 (71) HM. CLAUSE (FR)
(21) BR 11 2013 018304-7 A2	Código 7.1 - Conhecimento de Parecer Técnico (22) 26/01/2012 (71) NOVOZYMES A /S E NOVOZYMES INC. (US)
(21) BR 11 2013 018395-0 A2	Código 7.1 - Conhecimento de Parecer Técnico (22) 14/02/2012 (71) XYLECO, INC. (US)
(21) BR 11 2013 023964-6 A8	Código 7.1 - Conhecimento de Parecer Técnico (22) 22/03/2012 (71) PURECIRCLE USA INC. (US)
(21) BR 11 2013 027774-2 A2	Código 7.1 - Conhecimento de Parecer Técnico



	(22) 04/05/2012 (71) RHIZEN PHARMACEUTICALS S.A. (CH)
(21) BR 11 2014 004268-3 A8	Código 7.1 - Conhecimento de Parecer Técnico (22) 24/08/2012 (71) MEIJI SEIKA PHARMA CO., LTD. (JP)
(21) BR 11 2014 005404-5 A2	Código 7.1 - Conhecimento de Parecer Técnico (22) 04/09/2012 (71) MERCK SHARP & DOHME CORP (US)
(21) BR 11 2014 012849-9 A8	Código 7.1 - Conhecimento de Parecer Técnico (22) 29/11/2012 (71) ELI LILLY AND COMPANY (US)
(21) BR 11 2014 012985-1 A8	Código 7.1 - Conhecimento de Parecer Técnico (22) 27/11/2012 (71) JUROX PTY LTD (AU)
(21) BR 11 2014 013371-9 A8	Código 7.1 - Conhecimento de Parecer Técnico (22) 30/11/2012 (71) MERIAL, INC (US)
(21) BR 11 2014 014525-3 A8	Código 7.1 - Conhecimento de Parecer Técnico (22) 14/12/2012 (71) TOTAL MARKETING SERVICES (FR)
(21) BR 11 2014 014749-3 A8	Código 7.1 - Conhecimento de Parecer Técnico (22) 14/12/2012 (71) BASF CORPORATION (US)
(21) BR 11 2014 015154-7 A8	Código 7.1 - Conhecimento de Parecer Técnico (22) 17/12/2012 (71) BASF SE (DE)
(21) BR 11 2014 018119-5 A8	Código 7.1 - Conhecimento de Parecer Técnico (22) 06/02/2013 (71) DOW GLOBAL TECHNOLOGIES LLC (US)
(21) BR 11 2014 021202-3 A8	Código 7.1 - Conhecimento de Parecer Técnico (22) 15/02/2013 (71) UNILEVER N.V. (NL)



(21) BR 11 2014 022280-0 A8	Código 7.1 - Conhecimento de Parecer Técnico (22) 26/03/2013 (71) UMICORE AG & CO. KG (DE)
(21) BR 11 2014 026052-4 A8	Código 7.1 - Conhecimento de Parecer Técnico (22) 22/04/2013 (71) Merial, Inc. (US)
(21) BR 11 2014 028180-7 A2	Código 7.1 - Conhecimento de Parecer Técnico (22) 14/05/2013 (71) CRODA INTERNATIONAL PLC (GB)
(21) BR 11 2015 002815-2 A2	Código 7.1 - Conhecimento de Parecer Técnico (22) 12/08/2013 (71) INTERNATIONAL PAPER COMPANY (US)
(21) BR 11 2015 008797-3 A2	Código 7.1 - Conhecimento de Parecer Técnico (22) 17/10/2013 (71) BAYER CROPSCIENCE AG (DE)
(21) BR 11 2015 017670-4 A2	Código 7.1 - Conhecimento de Parecer Técnico (22) 19/02/2014 (71) ROTAM AGROCHEM INTERNATIONAL COMPANY LIMITED (CN)
(21) BR 11 2015 018291-7 A2	Código 7.1 - Conhecimento de Parecer Técnico (22) 30/01/2014 (71) SUMITOMO CHEMICAL COMPANY, LIMITED (JP)
(21) BR 11 2016 019692-9 A2	Código 7.1 - Conhecimento de Parecer Técnico (22) 01/12/2014 (71) HUAWEI TECHNOLOGIES CO., LTD. (CN)
(21) BR 11 2018 000206-2 A2	Código 7.1 - Conhecimento de Parecer Técnico (22) 11/07/2016 (71) ATOMIC ONCOLOGY PTY LTD (AU)
(21) BR 11 2018 002545-3 A2	Código 7.1 - Conhecimento de Parecer Técnico (22) 04/08/2016 (71) ROBERTO GARCÍA CASTELBLANCO (CL)
(21) BR 11 2018 005423-2 A2	Código 7.1 - Conhecimento de Parecer Técnico



	(22) 16/09/2016 (71) PRATI, DONADUZZI & CIA LTDA (BR/PR) ; UNIVERSIDADE DE SÃO PAULO (BR/SP)
(21) BR 11 2018 011165-1 A2	Código 7.1 - Conhecimento de Parecer Técnico (22) 28/11/2016 (71) KUMIAI CHEMICAL INDUSTRY CO. LTD (JP)
(21) BR 12 2015 012387-9 A2	Código 7.1 - Conhecimento de Parecer Técnico (22) 16/05/2003 (62) PI 0311176-8 16/05/2003 (71) TIBOTEC PHARMACEUTICALS LTD. (IE)
(21) BR 12 2017 024057-9 A2	Código 7.1 - Conhecimento de Parecer Técnico (22) 15/03/2007 (62) PI 0708909-0 15/03/2007 (71) ALEXION PHARMACEUTICALS, INC. (US)
(21) BR 12 2017 028478-9 A2	Código 7.1 - Conhecimento de Parecer Técnico (22) 25/10/2005 (62) PI 0518278-6 25/10/2005 (71) DOLBY LABORATORIES LICENSING CORPORATION (US)
(21) BR 12 2019 006679-5 A2	Código 7.1 - Conhecimento de Parecer Técnico (22) 03/04/2009 (62) PI 0911078-0 03/04/2009 (71) VILAMED LIMITED (BS)
(21) BR 12 2019 014417-6 A2	Código 7.1 - Conhecimento de Parecer Técnico (22) 20/06/2008 (62) PI 0812725-5 20/06/2008 (71) ARTHRODYNAMIC TECHNOLOGIES, ANIMAL HEALTH DIVISION, INC. (US)
(21) BR 12 2019 014601-2 A2	Código 7.1 - Conhecimento de Parecer Técnico (22) 28/11/2013 (62) BR 11 2015 012057-1 28/11/2013 (71) BAYER CROPSCIENCE AG (DE)
(21) BR 12 2019 015997-1 A2	Código 7.1 - Conhecimento de Parecer Técnico (22) 14/09/2012 (62) BR 11 2014 006382-6 14/09/2012



(71) BALL CORPORATION (US)

(21) BR 12 2019 017099-1 A2 Código 7.1 - Conhecimento de Parecer Técnico
 (22) 10/03/2010
 (62) PI 1009424-5 10/03/2010
 (71) EURO-CELTIQUE S.A. (LU)

(21) BR 12 2019 017766-0 A2 Código 7.1 - Conhecimento de Parecer Técnico
 (22) 26/10/2010
 (62) BR 11 2012 009854-3 26/10/2010
 (71) AMGEN INC. (US)

(21) BR 12 2019 018607-3 A2 Código 7.1 - Conhecimento de Parecer Técnico
 (22) 14/10/2008
 (62) PI 0818677-4 14/10/2008
 (71) SANOFI-AVENTIS (FR)

(21) BR 20 2013 027692-3 U2 Código 7.1 - Conhecimento de Parecer Técnico
 (22) 28/10/2013
 (71) PISANI PLÁSTICOS S.A. (BR/RS)

(21) BR 20 2014 003924-0 U2 Código 7.1 - Conhecimento de Parecer Técnico
 (22) 19/02/2014
 (71) VIDRACARIA SCHIO LTDA - ME (BR/PR)

(21) BR 20 2014 010914-0 U2 Código 7.1 - Conhecimento de Parecer Técnico
 (22) 30/04/2014
 (71) WAGNER KIYOSHI DA SILVA (BR/PR)

(21) BR 20 2014 017420-1 U2 Código 7.1 - Conhecimento de Parecer Técnico
 (22) 15/07/2014
 (71) GUILHERME MENEGON GIESEL (BR/SC)

(21) BR 20 2014 017857-6 U2 Código 7.1 - Conhecimento de Parecer Técnico
 (22) 21/07/2014
 (71) TAKASHI NISHIMURA (BR/SP)

(21) BR 20 2014 019314-1 U2 Código 7.1 - Conhecimento de Parecer Técnico
 (22) 05/08/2014
 (71) TÉRCIO CAPARRÓS DE PAIVA (BR/SP)

(21) BR 20 2014 019468-7 U2 Código 7.1 - Conhecimento de Parecer Técnico

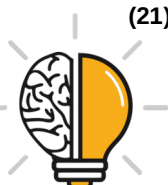

	(22) 06/08/2014 (71) BELAZZA EMPREENDIMENTOS E PARTICIPAÇÕES S.A (BR/SP)
(21) BR 20 2014 021955-8 U2	Código 7.1 - Conhecimento de Parecer Técnico (22) 04/09/2014 (71) ANTONIO PEDRO VERGETE (BR/RJ) ; CRONGE DIAS MORCERF (BR/RJ)
(21) BR 20 2014 026071-0 U2	Código 7.1 - Conhecimento de Parecer Técnico (22) 20/10/2014 (71) JOSÉ ROBERTO RAMOS (BR/SP)
(21) BR 20 2014 027017-0 U2	Código 7.1 - Conhecimento de Parecer Técnico (22) 29/10/2014 (71) FREDDIE PEREIRA COSTA (BR/SP)
(21) BR 20 2014 027387-0 U2	Código 7.1 - Conhecimento de Parecer Técnico (22) 03/11/2014 (71) PAULO PEREIRA DA COSTA (BR/DF)
(21) BR 20 2014 028694-8 U2	Código 7.1 - Conhecimento de Parecer Técnico (22) 18/11/2014 (71) CARLOS MANOEL GUARDIA (BR/SP)
(21) BR 20 2014 032546-3 U2	Código 7.1 - Conhecimento de Parecer Técnico (22) 23/12/2014 (71) FLORAL ATLANTA INDÚSTRIA E COMÉRCIO LTDA (BR/SP)
(21) BR 20 2016 006123-2 U2	Código 7.1 - Conhecimento de Parecer Técnico (22) 21/03/2016 (71) VANTEC - INDÚSTRIA DE MÁQUINAS LTDA (BR/SC)
(21) BR 20 2018 075171-4 U2	Código 7.1 - Conhecimento de Parecer Técnico (22) 05/12/2018 (71) JOSERLI PEREZ KAPAZI (BR/PR)
(21) PI 0416187-4 A2	Código 7.1 - Conhecimento de Parecer Técnico (22) 03/11/2004 (71) THE ADMINISTRATORS OF THE TULANE EDUCATIONAL FUND (US) ; AUTOIMMUNE TECHNOLOGIES, LLC. (US)
(21) PI 0500044-0 A2	Código 7.1 - Conhecimento de Parecer Técnico

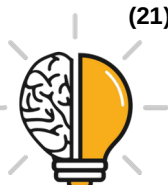

	(22) 05/01/2005 (71) Gerresheimer Plásticos São Paulo Ltda. (BR/SP)
(21) PI 0606121-4 A2	Código 7.1 - Conhecimento de Parecer Técnico (22) 24/07/2006 (71) UCB PHARMA, S.A (BE)
(21) PI 0614766-6 A2	Código 7.1 - Conhecimento de Parecer Técnico (22) 03/08/2006 (71) MICROSOFT TECHNOLOGY LICENSING, LLC (US)
(21) PI 0616483-8 A2	Código 7.1 - Conhecimento de Parecer Técnico (22) 29/09/2006 (71) MITSUBA CORPORATION (JP) ; HONDA MOTOR CO., LTD (JP) ; KEIHIN CORPORATION (JP)
(21) PI 0619120-7 A2	Código 7.1 - Conhecimento de Parecer Técnico (22) 29/11/2006 (71) Basilea Pharmaceutica AG (CH)
(21) PI 0619902-0 A2	Código 7.1 - Conhecimento de Parecer Técnico (22) 14/11/2006 (71) FISHER CONTROLS INTERNATIONAL LLC (US)
(21) PI 0621637-4 A8	Código 7.1 - Conhecimento de Parecer Técnico (22) 28/04/2006 (71) SCHOLLE CORPORATION (US)
(21) PI 0706896-4 A2	Código 7.1 - Conhecimento de Parecer Técnico (22) 31/01/2007 (71) INTERDIGITAL TECHNOLOGY CORPORATION (US)
(21) PI 0707508-1 A8	Código 7.1 - Conhecimento de Parecer Técnico (22) 07/02/2007 (71) Qualcomm Incorporated (US)
(21) PI 0708361-0 A2	Código 7.1 - Conhecimento de Parecer Técnico (22) 22/02/2007 (71) SOCIÉTÉ DES PRODUITS NESTLÉ S.A. (CH)
(21) PI 0709739-5 A2	Código 7.1 - Conhecimento de Parecer Técnico (22) 06/04/2007



(71) Daiichi Sankyo Company, Limited (JP) ; UBE Industries, LTD. (JP)

(21) PI 0714003-7 A2 Código 7.1 - Conhecimento de Parecer Técnico
 (22) 06/07/2007
 (71) Qualcomm Incorporated (US)

(21) PI 0717729-1 A2 Código 7.1 - Conhecimento de Parecer Técnico
 (22) 26/10/2007
 (71) Qualcomm Incorporated (US)

(21) PI 0718105-1 A2 Código 7.1 - Conhecimento de Parecer Técnico
 (22) 01/11/2007
 (71) General Instrument Corporation (US)

(21) PI 0808055-0 A2 Código 7.1 - Conhecimento de Parecer Técnico
 (22) 15/02/2008
 (71) Merrimack Pharmaceuticals, Inc. (US)

(21) PI 0809322-9 A2 Código 7.1 - Conhecimento de Parecer Técnico
 (22) 08/04/2008
 (71) Wyeth (US)

(21) PI 0815616-6 A8 Código 7.1 - Conhecimento de Parecer Técnico
 (22) 20/08/2008
 (71) Toyota Jidosha Kabushiki Kaisha (JP)

(21) PI 0816982-9 A2 Código 7.1 - Conhecimento de Parecer Técnico
 (22) 11/09/2008
 (71) NTT Docomo, Inc. (JP)

(21) PI 0901923-5 A2 Código 7.1 - Conhecimento de Parecer Técnico
 (22) 16/06/2009
 (71) Baldwin Filters, Inc. (US)

(21) PI 0902778-5 A2 Código 7.1 - Conhecimento de Parecer Técnico
 (22) 17/07/2009
 (71) BLACK & DECKER INC. (US)

(21) PI 0906747-7 A2 Código 7.1 - Conhecimento de Parecer Técnico
 (22) 29/01/2009
 (71) IMPLANTICA PATENT LTD. (MT)



(21) PI 0907668-9 A2	Código 7.1 - Conhecimento de Parecer Técnico (22) 01/05/2009 (71) KCI LICENSING INC. (US)
(21) PI 0908276-0 A2	Código 7.1 - Conhecimento de Parecer Técnico (22) 03/03/2009 (71) TEVA PHARMACEUTICALS INTERNATIONAL GMBH (CH)
(21) PI 0909400-8 A2	Código 7.1 - Conhecimento de Parecer Técnico (22) 25/03/2009 (71) Snecma (FR)
(21) PI 0910899-8 A2	Código 7.1 - Conhecimento de Parecer Técnico (22) 30/03/2009 (71) Windmoller & Holscher Kg (DE)
(21) PI 0912741-0 A2	Código 7.1 - Conhecimento de Parecer Técnico (22) 04/05/2009 (71) Apple Inc (CA)
(21) PI 0913001-2 A2	Código 7.1 - Conhecimento de Parecer Técnico (22) 15/05/2009 (71) MICROSOFT TECHNOLOGY LICENSING, LLC (US)
(21) PI 0913560-0 A2	Código 7.1 - Conhecimento de Parecer Técnico (22) 15/09/2009 (71) ANHEUSER-BUSCH INBEV S.A. (BE)
(21) PI 0914189-8 A2	Código 7.1 - Conhecimento de Parecer Técnico (22) 21/09/2009 (71) Martin Engineering Company (US)
(21) PI 0914537-0 A2	Código 7.1 - Conhecimento de Parecer Técnico (22) 26/06/2009 (71) GOOGLE LLC (US)
(21) PI 0914594-0 A8	Código 7.1 - Conhecimento de Parecer Técnico (22) 12/06/2009 (71) KONECRANES GLOBAL CORPORATION (FI)
(21) PI 0915469-8 A2	Código 7.1 - Conhecimento de Parecer Técnico (22) 03/07/2009



	(71) Solaronics S.A. (FR)
--	---------------------------

(21) PI 0915788-3 A2	Código 7.1 - Conhecimento de Parecer Técnico (22) 13/07/2009 (71) MERCK PATENT GMBH (DE)
-----------------------------	--

(21) PI 0916467-7 A2	Código 7.1 - Conhecimento de Parecer Técnico (22) 27/11/2009 (71) SAIPEM S.P.A. (IT)
-----------------------------	--

(21) PI 0917914-3 A2	Código 7.1 - Conhecimento de Parecer Técnico (22) 25/08/2009 (71) Rolls-Royce Marine As (NO)
-----------------------------	--

(21) PI 0918997-1 A2	Código 7.1 - Conhecimento de Parecer Técnico (22) 24/09/2009 (71) ALFA WASSERMANN S.P.A (IT)
-----------------------------	--

(21) PI 0921445-3 A2	Código 7.1 - Conhecimento de Parecer Técnico (22) 16/11/2009 (71) NIPPON STEEL CORPORATION (JP)
-----------------------------	---

(21) PI 0921612-0 A2	Código 7.1 - Conhecimento de Parecer Técnico (22) 06/11/2009 (71) Geco Technology B.V. (NL)
-----------------------------	---

(21) PI 0921923-4 A2	Código 7.1 - Conhecimento de Parecer Técnico (22) 20/11/2009 (71) WEATHERHAVEN GLOBAL RESOURCES LTD (CA)
-----------------------------	--

(21) PI 0923109-9 A8	Código 7.1 - Conhecimento de Parecer Técnico (22) 15/12/2009 (71) Daiichi Sankyo Company Limited (JP)
-----------------------------	---

(21) PI 0923873-5 A8	Código 7.1 - Conhecimento de Parecer Técnico (22) 02/12/2009 (71) Sagemcom Broadband SAS (FR)
-----------------------------	---

(21) PI 0924623-1 A2	Código 7.1 - Conhecimento de Parecer Técnico (22) 30/06/2009 (71) Prad Research and Development Limited (GB)
-----------------------------	--



(21) PI 1000392-4 A2	Código 7.1 - Conhecimento de Parecer Técnico (22) 12/02/2010 (71) OPSEC SECURITY GROUP, INC. (US)
(21) PI 1002856-0 A2	Código 7.1 - Conhecimento de Parecer Técnico (22) 30/08/2010 (71) ANDRÉ TORRECILHA CONDE TOLEDO (BR/SP)
(21) PI 1003775-6 A2	Código 7.1 - Conhecimento de Parecer Técnico (22) 10/09/2010 (71) TECNOSERVICE TECNOLOGIA EM SERVIÇOS LTDA. (BR/SP)
(21) PI 1004176-1 A2	Código 7.1 - Conhecimento de Parecer Técnico (22) 25/10/2010 (71) Universidade Federal do Rio de Janeiro (BR/RJ) ; Fundação Oswaldo Cruz (Fiocruz) (BR/RJ)
(21) PI 1004310-1 A2	Código 7.1 - Conhecimento de Parecer Técnico (22) 27/07/2010 (71) Antônio Carlos Torres (BR/ES)
(21) PI 1005004-3 A2	Código 7.1 - Conhecimento de Parecer Técnico (22) 02/12/2010 (71) Alcast do Brasil Ltda (BR/PR)
(21) PI 1005131-7 A2	Código 7.1 - Conhecimento de Parecer Técnico (22) 31/03/2010 (71) NATURAWISE BIOTECH & MEDICAL CORPORATION (US)
(21) PI 1006041-3 A2	Código 7.1 - Conhecimento de Parecer Técnico (22) 03/11/2010 (71) Donaldson Company, Inc. (US)
(21) PI 1006141-0 A2	Código 7.1 - Conhecimento de Parecer Técnico (22) 12/01/2010 (71) Cytomx Therapeutics, LLC (US)
(21) PI 1006858-9 A2	Código 7.1 - Conhecimento de Parecer Técnico (22) 21/01/2010 (71) Synthes GmbH (CH)
(21) PI 1007657-3 A2	Código 7.1 - Conhecimento de Parecer Técnico



	(22) 25/03/2010 (71) GENERAL ELECTRIC COMPANY (US)
(21) PI 1008825-3 A2	Código 7.1 - Conhecimento de Parecer Técnico (22) 05/02/2010 (71) Brent Sheldon (CA)
(21) PI 1011104-2 A2	Código 7.1 - Conhecimento de Parecer Técnico (22) 17/05/2010 (71) Sumitomo Pipe & Tube Co., Ltd., (JP) ; NIPPON STEEL CORPORATION (JP)
(21) PI 1012479-9 A2	Código 7.1 - Conhecimento de Parecer Técnico (22) 11/03/2010 (71) UNIVERSIDADE ESTADUAL DE SANTA CRUZ (BR/BA)
(21) PI 1012651-1 A2	Código 7.1 - Conhecimento de Parecer Técnico (22) 30/03/2010 (71) Basf SE (DE)
(21) PI 1013446-8 A2	Código 7.1 - Conhecimento de Parecer Técnico (22) 13/12/2010 (71) GENE/GENEALÓGICA CENTRAL DE GENO TIPAGEM DE ANIMAIS LTDA. (BR/MG) ; FUNDAÇÃO DE AMPARO À PESQUISA DO ESTADO DE MINAS GERAIS - FAPEMIG (BR/MG)
(21) PI 1013551-0 A2	Código 7.1 - Conhecimento de Parecer Técnico (22) 19/03/2010 (71) Basell Poliolefine Italia S.R.L. (IT)
(21) PI 1013994-0 A2	Código 7.1 - Conhecimento de Parecer Técnico (22) 29/04/2010 (71) UPM- Kymmene Corporation (FI)
(21) PI 1015257-1 A2	Código 7.1 - Conhecimento de Parecer Técnico (22) 16/04/2010 (71) Stratacor, INC. (US)
(21) PI 1016199-6 A2	Código 7.1 - Conhecimento de Parecer Técnico (22) 27/04/2010 (71) Lohmann & Rauscher GMBH (AT)



(21) PI 1100504-1 A2	Código 7.1 - Conhecimento de Parecer Técnico (22) 14/02/2011 (71) Alexandre Aiquel Vaz Costa (BR/RS)
(21) PI 1103537-4 A8	Código 7.1 - Conhecimento de Parecer Técnico (22) 29/07/2011 (71) GENERAL ELECTRIC COMPANY (US)
(21) PI 1105017-9 A2	Código 7.1 - Conhecimento de Parecer Técnico (22) 25/11/2011 (71) EMBRACO INDÚSTRIA DE COMPRESSORES E SOLUÇÕES E REFRIGERAÇÃO LTDA. (BR/SC)
(21) PI 1105020-9 A2	Código 7.1 - Conhecimento de Parecer Técnico (22) 25/11/2011 (71) UNIVERSIDADE ESTADUAL DE CAMPINAS - UNICAMP (BR/SP)
(21) PI 1106003-4 A2	Código 7.1 - Conhecimento de Parecer Técnico (22) 09/12/2011 (71) Universidade Federal de Sergipe (BR/SE)



Código 7.2 - Publicação Anulada

Anulada a publicação por ter sido indevida.

(21) BR 11 2012 013664-0 A2 Código 7.2 - Publicação Anulada
(22) 10/12/2010
(71) TURNSTONE LIMITED PARTNERSHIP (CA)
Anulada a publicação código 7.4 na RPI nº 2449 de 12/12/2017 por ter sido indevida.

(21) BR 11 2017 018715-9 A2 Código 7.2 - Publicação Anulada
(22) 02/03/2016
(71) VICORE PHARMA AB (SE)
Anulada a publicação código 7.4 na RPI nº 2543 de 01/10/2019 por ter sido indevida.

(21) BR 12 2019 010200-7 A2 Código 7.2 - Publicação Anulada
(22) 27/04/2004
(62) PI 0410563-0 27/04/2004
(71) NERVIANO MEDICAL SCIENCES S.R.L. (IT)
Anulada a publicação código 7.4 na RPI nº 2545 de 15/10/2019 por ter sido indevida.

(21) BR 12 2019 012995-9 A2 Código 7.2 - Publicação Anulada
(22) 02/02/2009
(62) PI 0906608-0 02/02/2009
(71) VANDERBILT UNIVERSITY (US)
Anulada a publicação código 7.4 na RPI nº 2543 de 01/10/2019 por ter sido indevida.

(21) BR 12 2019 013305-0 A2 Código 7.2 - Publicação Anulada
(22) 31/10/2008
(62) PI 0818118-7 31/10/2008
(71) JANSSEN PHARMACEUTICA N.V. (BE)
Anulada a publicação código 7.4 na RPI nº 2543 de 01/10/2019 por ter sido indevida.



Código 7.3 - Republicação

Republicação por ter sido efetuada com incorreção.

(21) BR 20 2014 000819-0 U2

Código 7.3 - Republicação

(22) 14/01/2014

(71) RENATA CANTEIRO COSTA (BR/SP)

Republicação do Conhecimento de parecer técnico publicado na RPI 2546 de 22/10/2019.



Código 7.4 - Ciência relacionada com o Art. 229-C da LPI

Comunicação ao usuário de que o pedido está sendo encaminhado para obtenção da anuência de que trata o Art. 229 da Lei nº 9.279/96, conforme redação dada pela Lei nº 10.196, de 14 de fevereiro de 2001 que alterou a Lei no 9.279/96, considerando a aprovação dos termos do Parecer nº 337/PGF/EA/2010. O processo pode ser visualizado através do endereço eletrônico www.inpi.gov.br - No Acesso rápido – Faça uma busca - Patente. Para acessar, cadastre-se no Portal do INPI e use login e senha.

(21) BR 11 2014 002619-0 A2

Código 7.4 - Ciência relacionada com o Art. 229-C da LPI

(22) 03/08/2012

(71) TORAY INDUSTRIES, INC (JP)

De acordo com o artigo 229-C da Lei nº 10196/2001, que modificou a Lei nº 9279/96, a concessão da patente está condicionada à anuência prévia da ANVISA. Considerando a aprovação dos termos do Parecer nº 337/PGF/EA/2010, bem como a Portaria Interministerial Nº 1065 de 24/05/2012, encaminha-se o presente pedido para as providências cabíveis.



Código Anuidade do Pedido

Código 8.5 - Exigência de Complementação da Retribuição Anual

O depositante deverá complementar, de acordo com a tabela vigente na data da complementação, o pagamento da retribuição especificada, por meio do peticionamento eletrônico ou do formulário FQ002 acompanhado dos comprovantes dos pagamentos correspondentes ao cumprimento de exigência e a complementação da retribuição anual, no valor da retribuição adicional de que trata o art. 84º § 2º da Lei nº 9.279/96. O não cumprimento no prazo de 60 (sessenta) dias acarretará o arquivamento do pedido.

(21) BR 11 2012 002681-0 A2

Código 8.5 - Exigência de Complementação da Retribuição Anual

(22) 05/08/2010

(71) FACULDADE DE CIÊNCIAS E TECNOLOGIA DA UNIVERSIDADE NOVA DE LISBOA (PT) ; JOZEF STEFAN INSTITUTE (SI) ; UNIVERSIDAD DE BARCELONA (ES)

Complementar 5ª, 9ª e 10ª anuidades, de acordo com tabela vigente, referente às guias 221408210660, 29409161810492636 e 29409161911277617, respectivamente.

(21) PI 0921785-1 A2

Código 8.5 - Exigência de Complementação da Retribuição Anual

(22) 02/11/2009

(71) AI Systems GmbH (AT)

Complementar 9ª anuidade, de acordo com tabela vigente, referente à guia 29409161710090870.



Código 8.6 - Arquivamento - Art. 86 da LPI

Arquivado o pedido por falta de pagamento da retribuição anual dentro do prazo ou por não cumprimento de exigência de complementação de pagamento da retribuição. Desta data corre o prazo de 3 (três) meses para o depositante requerer a restauração do andamento do pedido por meio do peticionamento eletrônico ou do formulário modelo FQ002 acompanhado dos comprovantes referentes ao pagamento da restauração e conforme o caso: da cópia do pagamento correspondente a retribuição anual paga fora do prazo; do pagamento correspondente a retribuição anual em débito; ou do pagamento correspondente a complementação no valor da retribuição adicional de que trata o art. 84º § 2º da Lei nº 9.279/96.

(21) BR 10 2012 000443-7 A2 Código 8.6 - Arquivamento - Art. 86 da LPI
(22) 09/01/2012
(71) LUIZ CARLOS SCHMITZ (BR/SC)
Referente à 8ª anuidade.

(21) BR 10 2012 000666-9 A2 Código 8.6 - Arquivamento - Art. 86 da LPI
(22) 11/01/2012
(71) Marilena Salles Cardoso dos Santos (BR/RJ)
Referente à 8ª anuidade.

(21) BR 10 2013 000334-4 A2 Código 8.6 - Arquivamento - Art. 86 da LPI
(22) 07/01/2013
(71) TOP VICTORY INVESTMENTS LTD. (TW)
Referente à 7ª anuidade.

(21) BR 10 2013 000417-0 A2 Código 8.6 - Arquivamento - Art. 86 da LPI
(22) 07/01/2013
(71) Johnson & Johnson Vision Care, INC (US)
Referente à 7ª anuidade.

(21) BR 10 2013 000525-8 A2 Código 8.6 - Arquivamento - Art. 86 da LPI
(22) 08/01/2013
(71) Pedro Brito Correia (PT)
Referente à 7ª anuidade.

(21) BR 10 2013 000631-9 A2 Código 8.6 - Arquivamento - Art. 86 da LPI
(22) 09/01/2013
(71) José Carlos Romeiro Sapienza (BR/RJ)
Referente à 7ª anuidade.



(21) BR 10 2013 000661-0 A2	Código 8.6 - Arquivamento - Art. 86 da LPI (22) 10/01/2013 (71) MARCILIO CARLOS FERREIRA (BR/MG) Referente à 7ª anuidade.
(21) BR 10 2013 004138-6 A2	Código 8.6 - Arquivamento - Art. 86 da LPI (22) 07/01/2013 (71) Ana Irene Alves de Oliveira (BR/PA) Referente à 7ª anuidade.
(21) BR 10 2014 000285-5 A2	Código 8.6 - Arquivamento - Art. 86 da LPI (22) 07/01/2014 (71) EDSON FERNANDO TSUNEO KINO (BR/SP) Referente à 6ª anuidade.
(21) BR 10 2014 000346-0 A2	Código 8.6 - Arquivamento - Art. 86 da LPI (22) 07/01/2014 (71) KIDDE TECHNOLOGIES, INC (US) Referente à 6ª anuidade.
(21) BR 10 2015 000332-3 A2	Código 8.6 - Arquivamento - Art. 86 da LPI (22) 07/01/2015 (71) LUIGI GIOVANNI LONGA (BR/RS) Referente à 5ª anuidade.
(21) BR 10 2015 000363-3 A2	Código 8.6 - Arquivamento - Art. 86 da LPI (22) 08/01/2015 (71) FARADAY MOTOR CORPORATION (TW) Referente à 5ª anuidade.
(21) BR 10 2015 000457-5 A2	Código 8.6 - Arquivamento - Art. 86 da LPI (22) 08/01/2015 (71) VENTURO CONSULTORIA AMBIENTAL LTDA (BR/GO) Referente à 5ª anuidade.
(21) BR 10 2015 000650-0 A2	Código 8.6 - Arquivamento - Art. 86 da LPI (22) 12/01/2015 (71) KENNAMETAL INC. (US) Referente à 5ª anuidade.
(21) BR 10 2016 000362-8 A2	Código 8.6 - Arquivamento - Art. 86 da LPI



	(22) 08/01/2016 (71) GENERAL ELECTRIC COMPANY (US) Referente à 4ª anuidade.
(21) BR 10 2016 000534-5 A2	Código 8.6 - Arquivamento - Art. 86 da LPI (22) 11/01/2016 (71) ARTHUR VIEIRA NETTO JUNIOR (BR/SP) Referente à 4ª anuidade.
(21) BR 10 2016 000660-0 A2	Código 8.6 - Arquivamento - Art. 86 da LPI (22) 12/01/2016 (71) MILLS ESTRUTURAS E SERVIÇOS DE ENGENHARIA S/A (BR/RJ) Referente à 4ª anuidade.
(21) BR 10 2016 000688-0 A2	Código 8.6 - Arquivamento - Art. 86 da LPI (22) 13/01/2016 (71) UNIVERSIDADE FEDERAL RURAL DE PERNAMBUCO (BR/PE) ; UNIVERSIDADE FEDERAL DE PERNAMBUCO (BR/PE) Referente à 4ª anuidade.
(21) BR 10 2016 016662-4 A2	Código 8.6 - Arquivamento - Art. 86 da LPI (22) 15/07/2016 (71) COPEEN TREINAMENTO E CONSULTORIA EM ANESTESIA EIRELI (BR) ; FRANCISCO JOSÉ LUCENA BEZERRA (BR/SP) Referente à 3ª anuidade.
(21) BR 10 2016 017811-8 A2	Código 8.6 - Arquivamento - Art. 86 da LPI (22) 01/08/2016 (71) HÉLIO SANTIAGO SERRA (BR/SP) Referente à 3ª anuidade.
(21) BR 10 2016 018002-3 A2	Código 8.6 - Arquivamento - Art. 86 da LPI (22) 03/08/2016 (71) RUBENS MINGRONI JUNIOR (BR) Referente à 3ª anuidade.
(21) BR 10 2016 018573-4 A2	Código 8.6 - Arquivamento - Art. 86 da LPI (22) 12/08/2016 (71) JOSEPH VÖGELE AG (DE) Referente à 3ª anuidade.
(21) BR 10 2016 019138-6 A2	Código 8.6 - Arquivamento - Art. 86 da LPI (22) 18/08/2016



(71) JOÃO BATISTA SCHUMACHER (BR)
Referente à 3ª anuidade.

(21) BR 10 2016 021253-7 A2 Código 8.6 - Arquivamento - Art. 86 da LPI
(22) 14/09/2016
(71) GTA SERVIÇOS AMBIENTAIS LTDA - ME (BR/PR)
Referente à 3ª anuidade.

(21) BR 10 2016 022292-3 A2 Código 8.6 - Arquivamento - Art. 86 da LPI
(22) 27/09/2016
(71) SEAWAY CONFECÇÕES LTDA (BR/PE)
Referente à 3ª anuidade.

(21) BR 10 2016 023203-1 A2 Código 8.6 - Arquivamento - Art. 86 da LPI
(22) 05/10/2016
(71) BENEDITO ANTONIO BINOTTO (BR/SP) ; JOSÉ LUIZ FERREIRA DE CASTRO (BR/SP)
Referente à 3ª anuidade.

(21) BR 10 2016 023555-3 A2 Código 8.6 - Arquivamento - Art. 86 da LPI
(22) 10/10/2016
(71) ZÉLIO CARNEIRO LEÃO DE OLIVEIRA (BR/PE)
Referente à 3ª anuidade.

(21) BR 10 2016 023662-2 A2 Código 8.6 - Arquivamento - Art. 86 da LPI
(22) 11/10/2016
(71) E-SPORTE SOLUÇÕES ESPORTIVAS LTDA (BR/DF)
Referente à 3ª anuidade.

(21) BR 10 2016 024268-1 A2 Código 8.6 - Arquivamento - Art. 86 da LPI
(22) 18/10/2016
(71) FRANCISCO JOSÉ DE QUEIROZ ORLANDA (BR/SP)
Referente à 3ª anuidade.

(21) BR 10 2016 024362-9 A2 Código 8.6 - Arquivamento - Art. 86 da LPI
(22) 19/10/2016
(71) THOMAZ JEFFERSON MASSANEIRO (BR/PR)
Referente à 3ª anuidade.

(21) BR 10 2016 024406-4 A2 Código 8.6 - Arquivamento - Art. 86 da LPI
(22) 19/10/2016
(71) UNIVERSIDADE FEDERAL DE MINAS GERAIS (BR/MG) ;
UNIVERSIDADE FEDERAL DE OURO PRETO - UFOP (BR/MG)



Referente à 3ª anuidade.

(21) BR 10 2016 024598-2 A2 Código 8.6 - Arquivamento - Art. 86 da LPI
 (22) 21/10/2016
 (71) INSTITUTO FEDERAL DE EDUCACAO, CIENCIA E TECNOLOGIA DA PARAIBA (BR/PB)
 Referente à 3ª anuidade.

(21) BR 10 2016 025047-1 A2 Código 8.6 - Arquivamento - Art. 86 da LPI
 (22) 26/10/2016
 (71) SANDRA CELESTE OLIVEIRA (BR/SP)
 Referente à 3ª anuidade.

(21) BR 10 2016 026606-8 A2 Código 8.6 - Arquivamento - Art. 86 da LPI
 (22) 14/11/2016
 (71) GENERAL ELECTRIC COMPANY (US)
 Referente à 3ª anuidade.

(21) BR 10 2016 026614-9 A2 Código 8.6 - Arquivamento - Art. 86 da LPI
 (22) 14/11/2016
 (71) VALVIM MARTINS DUTRA (BR/ES)
 Referente à 3ª anuidade.

(21) BR 10 2016 026710-2 A2 Código 8.6 - Arquivamento - Art. 86 da LPI
 (22) 16/11/2016
 (71) GENERAL ELECTRIC COMPANY (US)
 Referente à 3ª anuidade.

(21) BR 10 2016 027439-7 A2 Código 8.6 - Arquivamento - Art. 86 da LPI
 (22) 23/11/2016
 (71) GENERAL ELECTRIC COMPANY (US)
 Referente à 3ª anuidade.

(21) BR 10 2016 027510-5 A2 Código 8.6 - Arquivamento - Art. 86 da LPI
 (22) 23/11/2016
 (71) ARVINMERITOR TECHNOLOGY, LLC. (US)
 Referente à 3ª anuidade.

(21) BR 10 2016 027511-3 A2 Código 8.6 - Arquivamento - Art. 86 da LPI
 (22) 23/11/2016
 (71) ARVINMERITOR TECHNOLOGY, LLC. (US)
 Referente à 3ª anuidade.



(21) BR 10 2016 030236-6 A2 Código 8.6 - Arquivamento - Art. 86 da LPI
 (22) 22/12/2016
 (71) MANUEL EDUARDO FERNANDEZ ROSANO (BR)
 Referente à 3ª anuidade.

(21) BR 10 2016 030609-4 A2 Código 8.6 - Arquivamento - Art. 86 da LPI
 (22) 27/12/2016
 (71) GENERAL ELECTRIC COMPANY (US)
 Referente à 3ª anuidade.

(21) BR 11 2012 006363-4 A2 Código 8.6 - Arquivamento - Art. 86 da LPI
 (22) 11/01/2011
 (71) Cummins Filtration Ip, Inc (US)
 Referente à 9ª anuidade.

(21) BR 11 2012 016659-0 A2 Código 8.6 - Arquivamento - Art. 86 da LPI
 (22) 11/01/2011
 (71) Qualcomm Incorporated (US)
 Referente à 9ª anuidade.

(21) BR 11 2012 016799-5 A2 Código 8.6 - Arquivamento - Art. 86 da LPI
 (22) 07/01/2011
 (71) VIVUS, INC. (US)
 Referente à 9ª anuidade.

(21) BR 11 2012 016864-9 A2 Código 8.6 - Arquivamento - Art. 86 da LPI
 (22) 08/01/2010
 (71) Fujitsu Limited (JP)
 Referente à 10ª anuidade.

(21) BR 11 2012 016879-7 A2 Código 8.6 - Arquivamento - Art. 86 da LPI
 (22) 07/01/2011
 (71) Catabasis Pharmaceuticals, Inc (US)
 Referente à 9ª anuidade.

(21) BR 11 2012 017131-3 A2 Código 8.6 - Arquivamento - Art. 86 da LPI
 (22) 12/01/2011
 (71) ONCOMED PHARMACEUTICALS, INC. (US)
 Referente à 9ª anuidade.

(21) BR 11 2012 017172-0 A2 Código 8.6 - Arquivamento - Art. 86 da LPI



	(22) 07/01/2011 (71) Teijin Pharma Limited (JP) Referente à 9ª anuidade.
(21) BR 11 2012 017384-7 A2	Código 8.6 - Arquivamento - Art. 86 da LPI (22) 13/01/2011 (71) Sharp Kabushiki Kaisha (JP) Referente à 9ª anuidade.
(21) BR 11 2012 017403-7 A2	Código 8.6 - Arquivamento - Art. 86 da LPI (22) 13/01/2011 (71) AUTONETWORKS TECHNOLOGIES, LTD. (JP) ; SUNITOMO WIRING SYSTEMS, LTD. (JP) ; SUMITOMO ELETRIC INDUSTRIES LTD. (JP) Referente à 9ª anuidade.
(21) BR 11 2012 017753-2 A2	Código 8.6 - Arquivamento - Art. 86 da LPI (22) 13/01/2011 (71) BIOLITEC UNTERNEHMENS BETEILIGUNGS II AG (AT) Referente à 9ª anuidade.
(21) BR 11 2012 018295-1 A2	Código 8.6 - Arquivamento - Art. 86 da LPI (22) 12/01/2011 (71) Technolas Perfect Vision GmbH (DE) Referente à 9ª anuidade.
(21) BR 11 2013 010480-5 A2	Código 8.6 - Arquivamento - Art. 86 da LPI (22) 11/01/2012 (71) Yazaki Corporation (JP) Referente à 8ª anuidade.
(21) BR 11 2013 017259-2 A2	Código 8.6 - Arquivamento - Art. 86 da LPI (22) 11/01/2012 (71) 3M INNOVATIVE PROPERTIES COMPANY (US) Referente à 8ª anuidade.
(21) BR 11 2013 017492-7 A2	Código 8.6 - Arquivamento - Art. 86 da LPI (22) 07/01/2011 (71) FUJITSU LIMITED (JP) Referente à 9ª anuidade.
(21) BR 11 2013 017689-0 A2	Código 8.6 - Arquivamento - Art. 86 da LPI (22) 10/01/2012 (71) XCMG EXCAVATOR MACHINERY CO., LTD. (CN)



Referente à 8ª anuidade.

(21) BR 11 2013 017691-1 A2 Código 8.6 - Arquivamento - Art. 86 da LPI
(22) 10/01/2012
(71) XCMG EXCAVATOR MACHINERY CO., LTD. (CN)
Referente à 8ª anuidade.

(21) BR 11 2013 017721-7 A2 Código 8.6 - Arquivamento - Art. 86 da LPI
(22) 10/01/2012
(71) PLATINUM PRODUCTS, LLC (US)
Referente à 8ª anuidade.

(21) BR 11 2013 017722-5 A2 Código 8.6 - Arquivamento - Art. 86 da LPI
(22) 11/01/2012
(71) NOVARTIS AG (CH)
Referente à 8ª anuidade.

(21) BR 11 2013 017887-6 A2 Código 8.6 - Arquivamento - Art. 86 da LPI
(22) 12/01/2012
(71) SCANIA CV AB (SE)
Referente à 8ª anuidade.

(21) BR 11 2013 017909-0 A8 Código 8.6 - Arquivamento - Art. 86 da LPI
(22) 13/01/2012
(71) INSTITUT DE RECHERCHE POUR LE DEVELOPPEMENT (FR)
Referente à 8ª anuidade.

(21) BR 11 2013 018249-0 A2 Código 8.6 - Arquivamento - Art. 86 da LPI
(22) 12/01/2012
(71) MEDELA HOLDING AG (CH)
Referente à 8ª anuidade.

(21) BR 11 2013 018424-8 A2 Código 8.6 - Arquivamento - Art. 86 da LPI
(22) 10/01/2012
(71) HONDA MOTOR CO., LTD. (JP)
Referente à 8ª anuidade.

(21) BR 11 2013 018583-0 A2 Código 8.6 - Arquivamento - Art. 86 da LPI
(22) 13/01/2012
(71) THOMSON LICENSING (FR)
Referente à 8ª anuidade.



(21) BR 11 2013 018768-9 A2 Código 8.6 - Arquivamento - Art. 86 da LPI
 (22) 10/01/2012
 (71) CLARIANCE (FR)
 Referente à 8ª anuidade.

(21) BR 11 2013 020128-2 A2 Código 8.6 - Arquivamento - Art. 86 da LPI
 (22) 10/01/2012
 (71) QUALCOMM INCORPORATED (US)
 Referente à 8ª anuidade.

(21) BR 11 2014 012010-2 A2 Código 8.6 - Arquivamento - Art. 86 da LPI
 (22) 11/01/2013
 (71) AISIN SEIKI KABUSHIKI KAISHA (JP)
 Referente à 7ª anuidade.

(21) BR 11 2014 015408-2 A8 Código 8.6 - Arquivamento - Art. 86 da LPI
 (22) 08/01/2013
 (71) CHEVRON U.S.A. INC. (US)
 Referente à 7ª anuidade.

(21) BR 11 2014 016807-5 A8 Código 8.6 - Arquivamento - Art. 86 da LPI
 (22) 09/01/2013
 (71) FEDERAL-MOGUL CORPORATION (US)
 Referente à 7ª anuidade.

(21) BR 11 2014 016811-3 A8 Código 8.6 - Arquivamento - Art. 86 da LPI
 (22) 09/01/2013
 (71) QUALCOMM INCORPORATED (US)
 Referente à 7ª anuidade.

(21) BR 11 2014 016816-4 A8 Código 8.6 - Arquivamento - Art. 86 da LPI
 (22) 10/01/2013
 (71) KONINKLIJKE PHILIPS N.V. (NL)
 Referente à 7ª anuidade.

(21) BR 11 2014 016942-0 A8 Código 8.6 - Arquivamento - Art. 86 da LPI
 (22) 09/01/2013
 (71) ERSKINE PRODUCTS PTY LTD (AU)
 Referente à 7ª anuidade.

(21) BR 11 2014 016997-7 A8 Código 8.6 - Arquivamento - Art. 86 da LPI
 (22) 11/01/2013
 (71) COUTIER INDUSTRIE (FR)



Referente à 7ª anuidade.

(21) BR 11 2014 017038-0 A8 Código 8.6 - Arquivamento - Art. 86 da LPI
 (22) 11/01/2013
 (71) PRAD RESEARCH AND DEVELOPMENT LIMITED (VG)
 Referente à 7ª anuidade.

(21) BR 11 2014 017041-0 A8 Código 8.6 - Arquivamento - Art. 86 da LPI
 (22) 10/01/2013
 (71) ERSKINE PRODUCTS PTY LTD (AU)
 Referente à 7ª anuidade.

(21) BR 11 2014 017400-8 A8 Código 8.6 - Arquivamento - Art. 86 da LPI
 (22) 11/01/2013
 (71) MIKUNI CORPORATION (JP)
 Referente à 7ª anuidade.

(21) BR 11 2014 017402-4 A8 Código 8.6 - Arquivamento - Art. 86 da LPI
 (22) 11/01/2013
 (71) MIKUNI CORPORATION (JP)
 Referente à 7ª anuidade.

(21) BR 11 2014 017636-1 A8 Código 8.6 - Arquivamento - Art. 86 da LPI
 (22) 11/01/2013
 (71) MICROSOFT TECHNOLOGY LICENSING, LLC (US)
 Referente à 7ª anuidade.

(21) BR 11 2014 018218-3 A8 Código 8.6 - Arquivamento - Art. 86 da LPI
 (22) 07/01/2013
 (71) OILES CORPORATION (JP)
 Referente à 7ª anuidade.

(21) BR 11 2014 023796-4 A8 Código 8.6 - Arquivamento - Art. 86 da LPI
 (22) 09/01/2013
 (71) KABUSHIKI KAISHA HONDA LOCK (JP)
 Referente à 7ª anuidade.

(21) BR 11 2014 029198-5 A2 Código 8.6 - Arquivamento - Art. 86 da LPI
 (22) 09/01/2014
 (71) KONINKLIJKE PHILIPS N.V. (NL)
 Referente à 6ª anuidade.



(21) BR 11 2015 015163-9 A2	Código 8.6 - Arquivamento - Art. 86 da LPI (22) 07/01/2014 (71) ARKEMA FRANCE (FR) Referente à 6ª anuidade.
(21) BR 11 2015 015785-8 A2	Código 8.6 - Arquivamento - Art. 86 da LPI (22) 07/01/2014 (71) ARKEMA FRANCE (FR) Referente à 6ª anuidade.
(21) BR 11 2015 015800-5 A2	Código 8.6 - Arquivamento - Art. 86 da LPI (22) 10/01/2014 (71) CUMMINS FILTRATION IP, INC. (US) Referente à 6ª anuidade.
(21) BR 11 2015 015812-9 A2	Código 8.6 - Arquivamento - Art. 86 da LPI (22) 07/01/2014 (71) ELI LILLY AND COMPANY (US) Referente à 6ª anuidade.
(21) BR 11 2015 016009-3 A2	Código 8.6 - Arquivamento - Art. 86 da LPI (22) 10/01/2014 (71) WEATHERFORD TECHNOLOGY HOLDING, LLC (US) Referente à 6ª anuidade.
(21) BR 11 2015 016154-5 A8	Código 8.6 - Arquivamento - Art. 86 da LPI (22) 07/01/2014 (71) PERKINS ENGINES COMPANY LIMITED (GB) Referente à 6ª anuidade.
(21) BR 11 2015 016168-5 A8	Código 8.6 - Arquivamento - Art. 86 da LPI (22) 07/01/2014 (71) PERKINS ENGINES COMPANY LIMITED (GB) Referente à 6ª anuidade.
(21) BR 11 2015 016234-7 A2	Código 8.6 - Arquivamento - Art. 86 da LPI (22) 09/01/2013 (71) ALBEA AMERICAS, INC (US) Referente à 7ª anuidade.
(21) BR 11 2015 016309-2 A2	Código 8.6 - Arquivamento - Art. 86 da LPI (22) 08/01/2013 (71) VOLVO TRUCK CORPORATION (SE)



Referente à 7ª anuidade.

(21) BR 11 2015 016370-0 A2 Código 8.6 - Arquivamento - Art. 86 da LPI
 (22) 10/01/2014
 (71) NOVARTIS AG (CH)
 Referente à 6ª anuidade.

(21) BR 11 2015 016407-2 A2 Código 8.6 - Arquivamento - Art. 86 da LPI
 (22) 07/01/2014
 (71) KONINKLIJKE PHILIPS N.V. (NL)
 Referente à 6ª anuidade.

(21) BR 11 2015 016455-2 A2 Código 8.6 - Arquivamento - Art. 86 da LPI
 (22) 09/01/2014
 (71) ARIANEGROUP SAS (FR)
 Referente à 6ª anuidade.

(21) BR 11 2015 016479-0 A2 Código 8.6 - Arquivamento - Art. 86 da LPI
 (22) 08/01/2014
 (71) 3M INNOVATIVE PROPERTIES COMPANY (US)
 Referente à 6ª anuidade.

(21) BR 11 2015 016583-4 A8 Código 8.6 - Arquivamento - Art. 86 da LPI
 (22) 09/01/2014
 (71) DANA AUTOMOTIVE SYSTEMS GROUP, LLC (US)
 Referente à 6ª anuidade.

(21) BR 11 2015 016614-8 A2 Código 8.6 - Arquivamento - Art. 86 da LPI
 (22) 10/01/2014
 (71) ARCONIC INC. (US)
 Referente à 6ª anuidade.

(21) BR 11 2015 016630-0 A2 Código 8.6 - Arquivamento - Art. 86 da LPI
 (22) 10/01/2014
 (71) NUGLIF INC. (CA)
 Referente à 6ª anuidade.

(21) BR 11 2015 016642-3 A2 Código 8.6 - Arquivamento - Art. 86 da LPI
 (22) 10/01/2014
 (71) NUGLIF INC. (CA)
 Referente à 6ª anuidade.



(21) BR 11 2015 016734-9 A2	Código 8.6 - Arquivamento - Art. 86 da LPI (22) 10/01/2014 (71) CARBYLAN THERAPEUTICS, INC. (US) Referente à 6ª anuidade.
(21) BR 11 2015 016968-6 A2	Código 8.6 - Arquivamento - Art. 86 da LPI (22) 13/01/2014 (71) QUALCOMM INCORPORATED (US) Referente à 6ª anuidade.
(21) BR 11 2015 017217-2 A2	Código 8.6 - Arquivamento - Art. 86 da LPI (22) 13/01/2014 (71) NORWAY WELL SOLUTIONS AS (NO) Referente à 6ª anuidade.
(21) BR 11 2015 017471-0 A2	Código 8.6 - Arquivamento - Art. 86 da LPI (22) 07/01/2014 (71) ELTEK AS (NO) Referente à 6ª anuidade.
(21) BR 11 2015 018210-0 A2	Código 8.6 - Arquivamento - Art. 86 da LPI (22) 09/01/2014 (71) KONINKLIJKE PHILIPS N.V. (NL) Referente à 6ª anuidade.
(21) BR 11 2015 029058-2 A2	Código 8.6 - Arquivamento - Art. 86 da LPI (22) 13/01/2015 (71) KONINKLIJKE PHILIPS N.V. (NL) Referente à 5ª anuidade.
(21) BR 11 2016 008194-3 A2	Código 8.6 - Arquivamento - Art. 86 da LPI (22) 09/01/2014 (71) GATES CORPORATION (US) Referente à 6ª anuidade.
(21) BR 11 2016 013720-5 A2	Código 8.6 - Arquivamento - Art. 86 da LPI (22) 08/01/2015 (71) SCANIA CV AB (SE) Referente à 5ª anuidade.
(21) BR 11 2016 014449-0 A2	Código 8.6 - Arquivamento - Art. 86 da LPI (22) 08/01/2015 (71) BRISTOL-MYERS SQUIBB COMPANY (US)



Referente à 5ª anuidade.

(21) BR 11 2016 015121-6 A2 Código 8.6 - Arquivamento - Art. 86 da LPI
(22) 07/01/2014
(71) HUAWEI TECHNOLOGIES CO., LTD. (CN)
Referente à 6ª anuidade.

(21) BR 11 2016 015270-0 A2 Código 8.6 - Arquivamento - Art. 86 da LPI
(22) 07/01/2015
(71) E. I. DU PONT DE NEMOURS AND COMPANY (US)
Referente à 5ª anuidade.

(21) BR 11 2016 015764-8 A2 Código 8.6 - Arquivamento - Art. 86 da LPI
(22) 08/01/2015
(71) CENTRO DE INGENIERÍA GENÉTICA Y BIOTECNOLOGÍA (CU) ;
CENTRO DE INMUNOLOGÍA MOLECULAR (CU)
Referente à 5ª anuidade.

(21) BR 11 2016 015840-7 A2 Código 8.6 - Arquivamento - Art. 86 da LPI
(22) 10/01/2014
(71) SONIA REGINA DE CASTRO (BR/SC)
Referente à 6ª anuidade.

(21) BR 11 2016 015948-9 A2 Código 8.6 - Arquivamento - Art. 86 da LPI
(22) 12/01/2015
(71) DOREL JUVENILE GROUP, INC. (US)
Referente à 5ª anuidade.

(21) BR 11 2016 015950-0 A2 Código 8.6 - Arquivamento - Art. 86 da LPI
(22) 09/01/2015
(71) QUALCOMM INCORPORATED (US)
Referente à 5ª anuidade.

(21) BR 11 2016 015954-3 A2 Código 8.6 - Arquivamento - Art. 86 da LPI
(22) 09/01/2015
(71) QUALCOMM INCORPORATED (US)
Referente à 5ª anuidade.

(21) BR 11 2016 015961-6 A2 Código 8.6 - Arquivamento - Art. 86 da LPI
(22) 08/01/2015
(71) QUALCOMM INCORPORATED (US)
Referente à 5ª anuidade.



(21) BR 11 2016 016048-7 A2 Código 8.6 - Arquivamento - Art. 86 da LPI
 (22) 09/01/2015
 (71) QUALCOMM INCORPORATED (US)
 Referente à 5ª anuidade.

(21) BR 11 2016 016053-3 A2 Código 8.6 - Arquivamento - Art. 86 da LPI
 (22) 09/01/2015
 (71) QUALCOMM INCORPORATED (US)
 Referente à 5ª anuidade.

(21) BR 11 2016 016186-6 A2 Código 8.6 - Arquivamento - Art. 86 da LPI
 (22) 12/01/2015
 (71) SAINT-GOBAIN PLACO SAS (FR)
 Referente à 5ª anuidade.

(21) BR 11 2016 016188-2 A2 Código 8.6 - Arquivamento - Art. 86 da LPI
 (22) 13/01/2015
 (71) QUALCOMM INCORPORATED (US)
 Referente à 5ª anuidade.

(21) BR 11 2016 016201-3 A2 Código 8.6 - Arquivamento - Art. 86 da LPI
 (22) 08/01/2015
 (71) QUALCOMM INCORPORATED (US)
 Referente à 5ª anuidade.

(21) BR 11 2016 016212-9 A2 Código 8.6 - Arquivamento - Art. 86 da LPI
 (22) 12/01/2015
 (71) SAINT-GOBAIN PLACO SAS (FR)
 Referente à 5ª anuidade.

(21) BR 11 2016 016226-9 A2 Código 8.6 - Arquivamento - Art. 86 da LPI
 (22) 07/01/2015
 (71) SIEMENS AKTIENGESELLSCHAFT (DE)
 Referente à 5ª anuidade.

(21) BR 11 2016 016272-2 A2 Código 8.6 - Arquivamento - Art. 86 da LPI
 (22) 08/01/2015
 (71) KONINKLIJKE PHILIPS N.V. (NL)
 Referente à 5ª anuidade.

(21) BR 11 2016 016294-3 A2 Código 8.6 - Arquivamento - Art. 86 da LPI



	(22) 13/01/2015 (71) QUALCOMM INCORPORATED (US) Referente à 5ª anuidade.
(21) BR 11 2016 016304-4 A2	Código 8.6 - Arquivamento - Art. 86 da LPI (22) 08/01/2015 (71) SHELL INTERNATIONALE RESEARCH MAATSCHAPPIJ B.V. (NL) Referente à 5ª anuidade.
(21) BR 11 2016 016328-1 A2	Código 8.6 - Arquivamento - Art. 86 da LPI (22) 13/01/2015 (71) ASTELLAS PHARMA INC. (JP) Referente à 5ª anuidade.
(21) BR 11 2016 016538-1 A2	Código 8.6 - Arquivamento - Art. 86 da LPI (22) 08/01/2015 (71) QUALCOMM INCORPORATED (US) Referente à 5ª anuidade.
(21) BR 11 2016 016568-3 A2	Código 8.6 - Arquivamento - Art. 86 da LPI (22) 08/01/2015 (71) QUALCOMM INCORPORATED (US) Referente à 5ª anuidade.
(21) BR 11 2016 016755-4 A2	Código 8.6 - Arquivamento - Art. 86 da LPI (22) 09/01/2015 (71) BASF COATINGS GMBH (DE) Referente à 5ª anuidade.
(21) BR 11 2016 017048-2 A2	Código 8.6 - Arquivamento - Art. 86 da LPI (22) 09/01/2015 (71) THE SPECTRANETICS CORPORATION (US) Referente à 5ª anuidade.
(21) BR 11 2016 018912-4 A2	Código 8.6 - Arquivamento - Art. 86 da LPI (22) 12/01/2015 (71) KORDSA GLOBAL ENDUSTRIYEL IPLIK VE KORD BEZI SANAYI VE TICARET ANONIM SIRKETI (TR) Referente à 5ª anuidade.
(21) BR 11 2017 012403-3 A2	Código 8.6 - Arquivamento - Art. 86 da LPI (22) 07/01/2015 (71) EMERY OLEOCHEMICALS GMBH.. (DE)



Referente à 5ª anuidade.

(21) BR 11 2017 012412-2 A2 Código 8.6 - Arquivamento - Art. 86 da LPI
 (22) 07/01/2015
 (71) EMERY OLEOCHEMICALS GMBH.. (DE)
 Referente à 5ª anuidade.

(21) BR 11 2017 012769-5 A2 Código 8.6 - Arquivamento - Art. 86 da LPI
 (22) 11/01/2016
 (71) HALLIBURTON ENERGY SERVICES, INC. (US)
 Referente à 4ª anuidade.

(21) BR 11 2017 013331-8 A2 Código 8.6 - Arquivamento - Art. 86 da LPI
 (22) 11/01/2016
 (71) HALLIBURTON ENERGY SERVICES, INC. (US)
 Referente à 4ª anuidade.

(21) BR 11 2017 013561-2 A2 Código 8.6 - Arquivamento - Art. 86 da LPI
 (22) 13/01/2015
 (71) THE PROCTER & GAMBLE COMPANY (US)
 Referente à 5ª anuidade.

(21) BR 11 2017 014737-8 A2 Código 8.6 - Arquivamento - Art. 86 da LPI
 (22) 08/01/2016
 (71) MOERAE MATRIX, INC. (US)
 Referente à 4ª anuidade.

(21) BR 11 2017 014739-4 A2 Código 8.6 - Arquivamento - Art. 86 da LPI
 (22) 08/01/2016
 (71) DRYLOCK TECHNOLOGIES NV (BE)
 Referente à 4ª anuidade.

(21) BR 11 2017 014911-7 A2 Código 8.6 - Arquivamento - Art. 86 da LPI
 (22) 13/01/2016
 (71) GENERAL ELECTRIC TECHNOLOGY GMBH (CH)
 Referente à 4ª anuidade.

(21) BR 11 2017 017160-0 A2 Código 8.6 - Arquivamento - Art. 86 da LPI
 (22) 12/01/2016
 (71) QUALCOMM INCORPORATED (US)
 Referente à 4ª anuidade.



(21) BR 11 2018 002734-0 A2	Código 8.6 - Arquivamento - Art. 86 da LPI (22) 09/01/2017 (71) ARUANÃ ENERGIA S/A (BR/GO) Referente à 3ª anuidade.
(21) BR 11 2018 007978-2 A2	Código 8.6 - Arquivamento - Art. 86 da LPI (22) 31/10/2016 (71) 3M INNOVATIVE PROPERTIES COMPANY (US) Referente à 3ª anuidade.
(21) BR 11 2018 008345-3 A2	Código 8.6 - Arquivamento - Art. 86 da LPI (22) 31/10/2016 (71) MUBEA PERFORMANCE WHEELS GMBH (AT) Referente à 3ª anuidade.
(21) BR 11 2018 008643-6 A2	Código 8.6 - Arquivamento - Art. 86 da LPI (22) 27/10/2016 (71) DANA AUTOMOTIVE SYSTEMS GROUP, LLC (US) Referente à 3ª anuidade.
(21) BR 11 2018 077463-4 A2	Código 8.6 - Arquivamento - Art. 86 da LPI (22) 22/08/2016 (71) BIO AGENS RESEARCH AND DEVELOPMENT- BARD S.R.O. (CZ) Referente a 3ª anuidade.
(21) BR 13 2018 007499-6 E2	Código 8.6 - Arquivamento - Art. 86 da LPI (22) 13/04/2018 (61) PI 0804147-4 25/09/2008 (71) JOSE HUMBERTO YATSUDA MOROMIZATO (BR/SP) Referente à 11ª anuidade.
(21) BR 20 2013 000488-5 U2	Código 8.6 - Arquivamento - Art. 86 da LPI (22) 08/01/2013 (71) Grendene S.A. (BR/RS) Referente à 7ª anuidade.
(21) BR 20 2014 000616-3 U2	Código 8.6 - Arquivamento - Art. 86 da LPI (22) 10/01/2014 (71) MACHFLOSS DISTRIBUIDORA LTDA-ME (BR/PR) Referente à 6ª anuidade.
(21) BR 20 2015 000753-7 U2	Código 8.6 - Arquivamento - Art. 86 da LPI (22) 13/01/2015



	(71) TOPEMA COZINHAS PROFISSIONAIS INDÚSTRIA E COMÉRCIO LTDA. (BR/SP) Referente à 5ª anuidade.
(21) BR 20 2016 000413-1 U8	Código 8.6 - Arquivamento - Art. 86 da LPI (22) 08/01/2016 (71) MIGUEL HUMBERTO NOER (BR/RS) ; MARCIO LUIZ NEUVALD SILVA (BR/RS) Referente à 4ª anuidade.
(21) BR 20 2016 000415-8 U8	Código 8.6 - Arquivamento - Art. 86 da LPI (22) 08/01/2016 (71) MÁRCIO LUIZ NEUVALD SILVA (BR/RS) ; MIGUEL HUMBERTO NOER (BR/RS) Referente à 4ª anuidade.
(21) BR 20 2016 000428-0 U2	Código 8.6 - Arquivamento - Art. 86 da LPI (22) 08/01/2016 (71) MIGUEL HUMBERTO NOER (BR/RS) ; MÁRCIO LUIZ NEUVALD SILVA (BR/RS) Referente à 4ª anuidade.
(21) BR 20 2016 000681-9 U2	Código 8.6 - Arquivamento - Art. 86 da LPI (22) 12/01/2016 (71) INFOSHADE COMERCIO DE MATERIAIS PUBLICITARIOS EIRELI ME (BR/SP) Referente à 4ª anuidade.
(21) BR 20 2016 018168-8 U2	Código 8.6 - Arquivamento - Art. 86 da LPI (22) 05/08/2016 (71) ORDEMILK LTDA EPP (BR/SC) Referente à 3ª anuidade.
(21) BR 20 2016 021087-4 U2	Código 8.6 - Arquivamento - Art. 86 da LPI (22) 29/08/2016 (71) EDSON RAUPP DE BITENCOURT (BR/SC) Referente à 3ª anuidade.
(21) BR 20 2016 022423-9 U2	Código 8.6 - Arquivamento - Art. 86 da LPI (22) 27/09/2016 (71) FELIPE CACHOEIRA RANGEL (BR/RJ) Referente à 3ª anuidade.



(21) BR 20 2016 022649-5 U2	Código 8.6 - Arquivamento - Art. 86 da LPI (22) 29/09/2016 (71) SIDNEY ALVES PEREIRA JUNIOR (BR) Referente à 3ª anuidade.
(21) BR 20 2016 022736-0 U2	Código 8.6 - Arquivamento - Art. 86 da LPI (22) 29/09/2016 (71) CELSO YAMAGUTI SOBRAL (BR/PR) Pagar restauração.
(21) BR 20 2016 022783-1 U2	Código 8.6 - Arquivamento - Art. 86 da LPI (22) 30/09/2016 (71) DIRCEU MASCIMO DOS SANTOS JUNIOR (BR/PR) Referente à 3ª anuidade.
(21) BR 20 2016 023065-4 U2	Código 8.6 - Arquivamento - Art. 86 da LPI (22) 03/10/2016 (71) BRUNO ASSAD VIEIRA (BR/MG) ; RAFAEL ARBEX PINA (BR/MG) Referente à 3ª anuidade.
(21) BR 20 2016 023466-8 U2	Código 8.6 - Arquivamento - Art. 86 da LPI (22) 07/10/2016 (71) BYBECKER INDUSTRIA COMERCIO IMPORTACAO E EXPORTACAO DE MAQUINAS E EQUIPAMENTOS LTDA (BR/RS) Referente à 3ª anuidade.
(21) BR 20 2016 023780-2 U2	Código 8.6 - Arquivamento - Art. 86 da LPI (22) 13/10/2016 (71) EDUARDO CARVALHO LAGE (BR/PR) Pagar restauração.
(21) BR 20 2016 024204-0 U2	Código 8.6 - Arquivamento - Art. 86 da LPI (22) 17/10/2016 (71) VOLLO BRASIL ARTIGOS ESPORTIVOS EIRELI (BR/SP) Referente à 3ª anuidade.
(21) BR 20 2016 024318-7 U2	Código 8.6 - Arquivamento - Art. 86 da LPI (22) 18/10/2016 (71) MCAIDE ENTERPRISE CO., LTD. (TW) Referente à 3ª anuidade.
(21) BR 20 2016 024602-0 U2	Código 8.6 - Arquivamento - Art. 86 da LPI (22) 21/10/2016



(71) LAPLACE RODRIGUES DE SOUZA JUNIOR (BR/RJ)
Referente à 3ª anuidade.

(21) BR 20 2016 025446-4 U2 Código 8.6 - Arquivamento - Art. 86 da LPI
(22) 31/10/2016
(71) BRUNO RICARDO DE LUCENA DANTAS (BR)
Referente à 3ª anuidade.

(21) BR 20 2016 025514-2 U2 Código 8.6 - Arquivamento - Art. 86 da LPI
(22) 31/10/2016
(71) AURIANETE CAMBOIM DE MACENA (BR/SC)
Referente à 3ª anuidade.

(21) BR 20 2016 025598-3 U2 Código 8.6 - Arquivamento - Art. 86 da LPI
(22) 01/11/2016
(71) DANIELLA PEREIRA NASCIMENTO (BR/SP)
Referente à 3ª anuidade.

(21) BR 20 2016 026849-0 U2 Código 8.6 - Arquivamento - Art. 86 da LPI
(22) 11/11/2016
(71) EDUARDO HUBSHER (BR)
Referente à 3ª anuidade.

(21) BR 20 2016 026916-0 U2 Código 8.6 - Arquivamento - Art. 86 da LPI
(22) 17/11/2016
(71) SILVIO FRANCO MATOS (BR/SP)
Referente à 3ª anuidade.

(21) BR 20 2016 027283-7 U2 Código 8.6 - Arquivamento - Art. 86 da LPI
(22) 22/11/2016
(71) ARRUDA E VIEIRA - INDÚSTRIA E COMÉRCIO DE MÁQUINAS E PLÁSTICOS LTDA (BR/SP)
Referente à 3ª anuidade.

(21) BR 20 2016 027308-6 U2 Código 8.6 - Arquivamento - Art. 86 da LPI
(22) 22/11/2016
(71) NANCY TELES PONTES (BR/SP)
Referente à 3ª anuidade.

(21) BR 20 2016 027309-4 U2 Código 8.6 - Arquivamento - Art. 86 da LPI
(22) 22/11/2016
(71) PATRICIA OLIVEIRA LIMA PESSANHA (BR/SP) ; MARIA DE FÁTIMA OLIVEIRA (BR/SP)



Referente à 3ª anuidade.

-
- (21) BR 20 2016 027310-8 U2** Código 8.6 - Arquivamento - Art. 86 da LPI
 (22) 22/11/2016
 (71) JOÃO VICTOR MENDES DA SILVA (BR/SP)
 Referente à 3ª anuidade.
-
- (21) BR 20 2016 027981-5 U2** Código 8.6 - Arquivamento - Art. 86 da LPI
 (22) 29/11/2016
 (71) BOUNDLESS CARIBBEAN TRADERS LIMITED (KY)
 Referente à 3ª anuidade.
-
- (21) BR 20 2016 029415-6 U2** Código 8.6 - Arquivamento - Art. 86 da LPI
 (22) 22/11/2016
 (71) DALADIER BERNADINO DE OLIVEIRA (BR/RN)
 Referente à 3ª anuidade.
-
- (21) BR 20 2016 030473-9 U2** Código 8.6 - Arquivamento - Art. 86 da LPI
 (22) 23/12/2016
 (71) ADIR PIOVEZANI (BR/RS)
 Referente à 3ª anuidade.
-
- (21) BR 20 2016 031055-0 U2** Código 8.6 - Arquivamento - Art. 86 da LPI
 (22) 15/12/2016
 (71) INESPERADO IDEIAS, PROJETOS E NEGÓCIOS LTDA (BR/SP)
 Referente à 3ª anuidade.
-
- (21) MU 8500023-0 U2** Código 8.6 - Arquivamento - Art. 86 da LPI
 (22) 07/01/2005
 (71) Rosana Aguiar Bezerra de Mello (BR/PE)
 Referente à 15ª anuidade.
-
- (21) MU 8902846-5 U2** Código 8.6 - Arquivamento - Art. 86 da LPI
 (22) 21/12/2009
 (71) GEA SISTEMAS DE RESFRIAMENTO LTDA. (BR/SP)
 Referente à 10ª anuidade.
-
- (21) PI 0500034-3 A2** Código 8.6 - Arquivamento - Art. 86 da LPI
 (22) 07/01/2005
 (71) TRW Automotive Electronics & Components GmbH & Co. KG (DE)
 Referente à 15ª anuidade.



(21) PI 0706648-1 A2	Código 8.6 - Arquivamento - Art. 86 da LPI (22) 08/01/2007 (71) CIBA HOLDING INC. (CH) Referente à 13ª anuidade.
(21) PI 0707621-5 A2	Código 8.6 - Arquivamento - Art. 86 da LPI (22) 12/01/2007 (71) AKZO NOBEL CHEMICALS INTERNATIONAL B.V. (NL) Referente à 13ª anuidade.
(21) PI 0709412-4 A8	Código 8.6 - Arquivamento - Art. 86 da LPI (22) 13/01/2007 (71) RAFFET VELARDEZ-ORTIZ (US) ; RUBEN SPRETZ (US) ; GUSTAVO LARSEN (US) Referente à 13ª anuidade.
(21) PI 0806491-1 A2	Código 8.6 - Arquivamento - Art. 86 da LPI (22) 07/01/2008 (71) Qualcomm Incorporated (US) Referente à 12ª anuidade.
(21) PI 0806521-7 A2	Código 8.6 - Arquivamento - Art. 86 da LPI (22) 08/01/2008 (71) Qualcomm Incorporated (US) Referente à 12ª anuidade.
(21) PI 0900031-3 A2	Código 8.6 - Arquivamento - Art. 86 da LPI (22) 07/01/2009 (71) DANA SPICER INDÚSTRIA E COMÉRCIO DE AUTOPEÇAS LTDA. (BR/RS) Referente à 11ª anuidade.
(21) PI 0906492-3 A2	Código 8.6 - Arquivamento - Art. 86 da LPI (22) 09/01/2009 (71) ADHERON THERAPEUTICS, INC. (US) Referente à 11ª anuidade.
(21) PI 0907209-8 A2	Código 8.6 - Arquivamento - Art. 86 da LPI (22) 08/01/2009 (71) Qualcomm Incorporated (US) Referente à 11ª anuidade.
(21) PI 0908606-4 A2	Código 8.6 - Arquivamento - Art. 86 da LPI



	(22) 07/01/2009 (71) GWO Rei Biomedical Technology CORPORATION (TW) Referente à 11ª anuidade.
(21) PI 0909240-4 A2	Código 8.6 - Arquivamento - Art. 86 da LPI (22) 09/01/2009 (71) Honda Motor CO LTD (JP) Referente à 11ª anuidade.
(21) PI 1006156-8 A2	Código 8.6 - Arquivamento - Art. 86 da LPI (22) 09/01/2010 (71) Qualcomm Incorporated (US) Referente à 10ª anuidade.
(21) PI 1006163-0 A2	Código 8.6 - Arquivamento - Art. 86 da LPI (22) 08/01/2010 (71) Jean-François Jazdanian (FR) Referente à 10ª anuidade.
(21) PI 1007141-5 A2	Código 8.6 - Arquivamento - Art. 86 da LPI (22) 13/01/2010 (71) Fio Corporation (CA) Referente à 10ª anuidade.
(21) PI 1007207-1 A2	Código 8.6 - Arquivamento - Art. 86 da LPI (22) 08/01/2010 (71) SIRIT INC. (CA) Referente à 10ª anuidade.
(21) PI 1007548-8 A2	Código 8.6 - Arquivamento - Art. 86 da LPI (22) 13/01/2010 (71) Iscar Ltd (IL) Referente à 10ª anuidade.
(21) PI 1100706-0 A2	Código 8.6 - Arquivamento - Art. 86 da LPI (22) 13/01/2011 (71) The Goodyear Tire & Rubber Company (US) Referente à 9ª anuidade.
(21) PI 1100797-4 A2	Código 8.6 - Arquivamento - Art. 86 da LPI (22) 10/01/2011 (71) Metalúrgica Daniel Ltda (BR/RS)



Referente à 9ª anuidade.

(21) PI 1105457-3 A2

Código 8.6 - Arquivamento - Art. 86 da LPI

(22) 07/01/2011

(71) Universidade Federal do Piauí (BR/PI)

Referente à 9ª anuidade.



Código 8.7 - Restauração

Notificação quanto à restauração do andamento do pedido.

(21) BR 10 2016 003009-9 A2 Código 8.7 - Restauração
(22) 12/02/2016
(71) EDGAR AUGUSTINHO SERAFINI (BR/SC)

(21) BR 11 2015 007125-2 A2 Código 8.7 - Restauração
(22) 01/10/2013
(71) UBIQUITOUS ENERGY, INC. (US)



Código 8.11 - Manutenção do Arquivamento

Mantido o arquivamento do pedido uma vez que não foi requerida a restauração nos termos do disposto no art. 87 da Lei nº 9.279/96, encerrando a instância administrativa.

(21) BR 10 2012 023461-0 A2	Código 8.11 - Manutenção do Arquivamento (22) 18/09/2012 (71) JOSIMAR BATISTA (BR/MA) Em virtude do arquivamento publicado na RPI 2532 de 16-07-2019 e considerando ausência de manifestação dentro dos prazos legais, informo que cabe ser mantido o arquivamento do pedido de patente, conforme o disposto no artigo 12, da resolução 113/2013.
(21) BR 10 2012 023513-7 A2	Código 8.11 - Manutenção do Arquivamento (22) 18/09/2012 (71) Thyssenkrupp Elevator Innovation Center, S.A. (ES) Em virtude do arquivamento publicado na RPI 2532 de 16-07-2019 e considerando ausência de manifestação dentro dos prazos legais, informo que cabe ser mantido o arquivamento do pedido de patente, conforme o disposto no artigo 12, da resolução 113/2013.
(21) BR 10 2012 023515-3 A2	Código 8.11 - Manutenção do Arquivamento (22) 18/09/2012 (71) HUAWEI TECHNOLOGIES CO., LTD (CN) Em virtude do arquivamento publicado na RPI 2532 de 16-07-2019 e considerando ausência de manifestação dentro dos prazos legais, informo que cabe ser mantido o arquivamento do pedido de patente, conforme o disposto no artigo 12, da resolução 113/2013.
(21) BR 10 2013 023783-3 A2	Código 8.11 - Manutenção do Arquivamento (22) 17/09/2013 (71) IACIT SOLUÇÕES TECNOLÓGICAS S.A. (BR/SP) Em virtude do arquivamento publicado na RPI 2532 de 16-07-2019 e considerando ausência de manifestação dentro dos prazos legais, informo que cabe ser mantido o arquivamento do pedido de patente, conforme o disposto no artigo 12, da resolução 113/2013.
(21) BR 10 2013 023885-6 A2	Código 8.11 - Manutenção do Arquivamento (22) 18/09/2013 (71) XJ GROUP CORPORATION (CN) ; STATE GRID CORPORATION OF CHINA (CN) Em virtude do arquivamento publicado na RPI 2532 de 16-07-2019 e



considerando ausência de manifestação dentro dos prazos legais, informo que cabe ser mantido o arquivamento do pedido de patente, conforme o disposto no artigo 12, da resolução 113/2013.

(21) BR 10 2013 024132-6 A2 Código 8.11 - Manutenção do Arquivamento
(22) 20/09/2013
(71) KABUSHIKI KAISHA TOYOTA JIDOSHOKKI (JP)
Em virtude do arquivamento publicado na RPI 2532 de 16-07-2019 e considerando ausência de manifestação dentro dos prazos legais, informo que cabe ser mantido o arquivamento do pedido de patente, conforme o disposto no artigo 12, da resolução 113/2013.

(21) BR 10 2013 024232-2 A2 Código 8.11 - Manutenção do Arquivamento
(22) 20/09/2013
(71) D`ARTECON SAGL (CH)
Em virtude do arquivamento publicado na RPI 2532 de 16-07-2019 e considerando ausência de manifestação dentro dos prazos legais, informo que cabe ser mantido o arquivamento do pedido de patente, conforme o disposto no artigo 12, da resolução 113/2013.

(21) BR 10 2014 023102-1 A2 Código 8.11 - Manutenção do Arquivamento
(22) 17/09/2014
(71) KUCMAQ - INDÚSTRIA DE MÁQUINAS E EQUIPAMENTOS INDUSTRIAIS LTDA. ME (BR/PR)
Em virtude do arquivamento publicado na RPI 2532 de 16-07-2019 e considerando ausência de manifestação dentro dos prazos legais, informo que cabe ser mantido o arquivamento do pedido de patente, conforme o disposto no artigo 12, da resolução 113/2013.

(21) BR 10 2014 023338-5 A2 Código 8.11 - Manutenção do Arquivamento
(22) 19/09/2014
(71) Baron Administração e Participações Ltda (BR/SP)
Em virtude do arquivamento publicado na RPI 2532 de 16-07-2019 e considerando ausência de manifestação dentro dos prazos legais, informo que cabe ser mantido o arquivamento do pedido de patente, conforme o disposto no artigo 12, da resolução 113/2013.

(21) BR 10 2014 023458-6 A2 Código 8.11 - Manutenção do Arquivamento
(22) 22/09/2014
(71) UNIVERSIDADE FEDERAL DE MINAS GERAIS (BR/MG)
Em virtude do arquivamento publicado na RPI 2532 de 16-07-2019 e considerando ausência de manifestação dentro dos prazos legais, informo que cabe ser mantido o arquivamento do pedido de patente, conforme o disposto no



artigo 12, da resolução 113/2013.

(21) BR 10 2014 023601-5 A2 Código 8.11 - Manutenção do Arquivamento
(22) 23/09/2014
(71) HÜBNER GMBH & CO. KG (DE)
Em virtude do arquivamento publicado na RPI 2532 de 16-07-2019 e considerando ausência de manifestação dentro dos prazos legais, informo que cabe ser mantido o arquivamento do pedido de patente, conforme o disposto no artigo 12, da resolução 113/2013.

(21) BR 10 2014 023608-2 A2 Código 8.11 - Manutenção do Arquivamento
(22) 23/09/2014
(71) JOHNSON & JOHNSON VISION CARE, INC. (US)
Em virtude do arquivamento publicado na RPI 2532 de 16-07-2019 e considerando ausência de manifestação dentro dos prazos legais, informo que cabe ser mantido o arquivamento do pedido de patente, conforme o disposto no artigo 12, da resolução 113/2013.

(21) BR 10 2015 024013-9 A2 Código 8.11 - Manutenção do Arquivamento
(22) 17/09/2015
(71) METAL G BRASIL LTDA (BR/SP)
Em virtude do arquivamento publicado na RPI 2532 de 16-07-2019 e considerando ausência de manifestação dentro dos prazos legais, informo que cabe ser mantido o arquivamento do pedido de patente, conforme o disposto no artigo 12, da resolução 113/2013.

(21) BR 10 2015 024138-0 A2 Código 8.11 - Manutenção do Arquivamento
(22) 18/09/2015
(71) ROZENI CARMO DE OLIVEIRA NERY DE SOUZA - CONFECÇÕES - EPP (BR/SP)
Em virtude do arquivamento publicado na RPI 2532 de 16-07-2019 e considerando ausência de manifestação dentro dos prazos legais, informo que cabe ser mantido o arquivamento do pedido de patente, conforme o disposto no artigo 12, da resolução 113/2013.

(21) BR 10 2016 014685-2 A2 Código 8.11 - Manutenção do Arquivamento
(22) 22/06/2016
(71) PEDRO GIAMMARUSTI (BR/SP)
Em virtude do arquivamento publicado na RPI 2532 de 16-07-2019 e considerando ausência de manifestação dentro dos prazos legais, informo que cabe ser mantido o arquivamento do pedido de patente, conforme o disposto no artigo 12, da resolução 113/2013.



(21) BR 10 2016 015069-8 A2	Código 8.11 - Manutenção do Arquivamento (22) 27/06/2016 (71) SCREW-INDUSTRIA METALMECANICA S/A (BR/RS) Em virtude do arquivamento publicado na RPI 2532 de 16-07-2019 e considerando ausência de manifestação dentro dos prazos legais, informo que cabe ser mantido o arquivamento do pedido de patente, conforme o disposto no artigo 12, da resolução 113/2013.
(21) BR 10 2016 016122-3 A2	Código 8.11 - Manutenção do Arquivamento (22) 11/07/2016 (71) MARCELO SCHWENGBER (BR/SC) Em virtude do arquivamento publicado na RPI 2532 de 16-07-2019 e considerando ausência de manifestação dentro dos prazos legais, informo que cabe ser mantido o arquivamento do pedido de patente, conforme o disposto no artigo 12, da resolução 113/2013.
(21) BR 10 2016 016125-8 A2	Código 8.11 - Manutenção do Arquivamento (22) 11/07/2016 (71) MARCELO SCHWENGBER (BR/SC) Em virtude do arquivamento publicado na RPI 2532 de 16-07-2019 e considerando ausência de manifestação dentro dos prazos legais, informo que cabe ser mantido o arquivamento do pedido de patente, conforme o disposto no artigo 12, da resolução 113/2013.
(21) BR 10 2016 018488-6 A2	Código 8.11 - Manutenção do Arquivamento (22) 11/08/2016 (71) HOBART BROTHERS COMPANY (US) Em virtude do arquivamento publicado na RPI 2532 de 16-07-2019 e considerando ausência de manifestação dentro dos prazos legais, informo que cabe ser mantido o arquivamento do pedido de patente, conforme o disposto no artigo 12, da resolução 113/2013.
(21) BR 10 2016 019145-9 A2	Código 8.11 - Manutenção do Arquivamento (22) 18/08/2016 (71) GE AVIATION SYSTEMS LLC (US) Em virtude do arquivamento publicado na RPI 2532 de 16-07-2019 e considerando ausência de manifestação dentro dos prazos legais, informo que cabe ser mantido o arquivamento do pedido de patente, conforme o disposto no artigo 12, da resolução 113/2013.
(21) BR 11 2012 005842-8 A8	Código 8.11 - Manutenção do Arquivamento (22) 17/09/2010 (71) QUANTUM TECHNOLOGY SCIENCES, INC. (QTSI) (US)



Em virtude do arquivamento publicado na RPI 2532 de 16-07-2019 e considerando ausência de manifestação dentro dos prazos legais, informo que cabe ser mantido o arquivamento do pedido de patente, conforme o disposto no artigo 12, da resolução 113/2013.

(21) BR 11 2012 006113-5 A2

Código 8.11 - Manutenção do Arquivamento

(22) 17/09/2010

(71) BIOMET C.V. (GI)

Em virtude do arquivamento publicado na RPI 2532 de 16-07-2019 e considerando ausência de manifestação dentro dos prazos legais, informo que cabe ser mantido o arquivamento do pedido de patente, conforme o disposto no artigo 12, da resolução 113/2013.

(21) BR 11 2012 006130-5 A2

Código 8.11 - Manutenção do Arquivamento

(22) 18/09/2009

(71) Volvo Lastvagnar AB (SE)

Em virtude do arquivamento publicado na RPI 2532 de 16-07-2019 e considerando ausência de manifestação dentro dos prazos legais, informo que cabe ser mantido o arquivamento do pedido de patente, conforme o disposto no artigo 12, da resolução 113/2013.

(21) BR 11 2012 006185-2 A2

Código 8.11 - Manutenção do Arquivamento

(22) 21/09/2010

(71) FERRING B.V. (NL)

Em virtude do arquivamento publicado na RPI 2532 de 16-07-2019 e considerando ausência de manifestação dentro dos prazos legais, informo que cabe ser mantido o arquivamento do pedido de patente, conforme o disposto no artigo 12, da resolução 113/2013.

(21) BR 11 2012 006485-1 A2

Código 8.11 - Manutenção do Arquivamento

(22) 23/09/2010

(71) NOVARTIS AG (CH)

Em virtude do arquivamento publicado na RPI 2532 de 16-07-2019 e considerando ausência de manifestação dentro dos prazos legais, informo que cabe ser mantido o arquivamento do pedido de patente, conforme o disposto no artigo 12, da resolução 113/2013.

(21) BR 11 2012 006531-9 A2

Código 8.11 - Manutenção do Arquivamento

(22) 21/09/2010

(71) F. Hoffmann-La Roche AG (CH)

Em virtude do arquivamento publicado na RPI 2532 de 16-07-2019 e considerando ausência de manifestação dentro dos prazos legais, informo que cabe ser mantido o arquivamento do pedido de patente, conforme o disposto no



artigo 12, da resolução 113/2013.

(21) BR 11 2012 007600-0 A2 Código 8.11 - Manutenção do Arquivamento
(22) 17/09/2010
(71) Daikin Industries, Ltd. (JP)
Em virtude do arquivamento publicado na RPI 2532 de 16-07-2019 e considerando ausência de manifestação dentro dos prazos legais, informo que cabe ser mantido o arquivamento do pedido de patente, conforme o disposto no artigo 12, da resolução 113/2013.

(21) BR 11 2013 006455-2 A2 Código 8.11 - Manutenção do Arquivamento
(22) 21/09/2011
(71) Federal-Mogui Ignition Company (US)
Em virtude do arquivamento publicado na RPI 2532 de 16-07-2019 e considerando ausência de manifestação dentro dos prazos legais, informo que cabe ser mantido o arquivamento do pedido de patente, conforme o disposto no artigo 12, da resolução 113/2013.

(21) BR 11 2013 006495-1 A2 Código 8.11 - Manutenção do Arquivamento
(22) 23/09/2011
(71) Polaris Industries Inc. (US)
Em virtude do arquivamento publicado na RPI 2532 de 16-07-2019 e considerando ausência de manifestação dentro dos prazos legais, informo que cabe ser mantido o arquivamento do pedido de patente, conforme o disposto no artigo 12, da resolução 113/2013.

(21) BR 11 2013 006500-1 A2 Código 8.11 - Manutenção do Arquivamento
(22) 22/09/2011
(71) Hettich-Heinze Gmbh & Co. Kg (DE)
Em virtude do arquivamento publicado na RPI 2532 de 16-07-2019 e considerando ausência de manifestação dentro dos prazos legais, informo que cabe ser mantido o arquivamento do pedido de patente, conforme o disposto no artigo 12, da resolução 113/2013.

(21) BR 11 2013 006569-9 A2 Código 8.11 - Manutenção do Arquivamento
(22) 21/09/2011
(71) Oasys Water, Inc. (US)
Em virtude do arquivamento publicado na RPI 2532 de 16-07-2019 e considerando ausência de manifestação dentro dos prazos legais, informo que cabe ser mantido o arquivamento do pedido de patente, conforme o disposto no artigo 12, da resolução 113/2013.

(21) BR 11 2013 006631-8 A2 Código 8.11 - Manutenção do Arquivamento

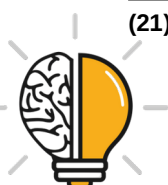

(22) 23/09/2011

(71) Astute Medical, Inc. (US) ; University of Pittsburgh - Of The Commonwealth System of Higher Education (US)

Em virtude do arquivamento publicado na RPI 2532 de 16-07-2019 e considerando ausência de manifestação dentro dos prazos legais, informo que cabe ser mantido o arquivamento do pedido de patente, conforme o disposto no artigo 12, da resolução 113/2013.

(21) BR 11 2013 006645-8 A2

Código 8.11 - Manutenção do Arquivamento

(22) 22/09/2011

(71) Qualcomm Incorporated (US)

Em virtude do arquivamento publicado na RPI 2532 de 16-07-2019 e considerando ausência de manifestação dentro dos prazos legais, informo que cabe ser mantido o arquivamento do pedido de patente, conforme o disposto no artigo 12, da resolução 113/2013.

(21) BR 11 2013 006684-9 A2

Código 8.11 - Manutenção do Arquivamento

(22) 22/09/2011

(71) Phase Focus Limited (GB)

Em virtude do arquivamento publicado na RPI 2532 de 16-07-2019 e considerando ausência de manifestação dentro dos prazos legais, informo que cabe ser mantido o arquivamento do pedido de patente, conforme o disposto no artigo 12, da resolução 113/2013.

(21) BR 11 2013 006898-1 A2

Código 8.11 - Manutenção do Arquivamento

(22) 21/09/2011

(71) RED BULL GMBH (AT)

Em virtude do arquivamento publicado na RPI 2532 de 16-07-2019 e considerando ausência de manifestação dentro dos prazos legais, informo que cabe ser mantido o arquivamento do pedido de patente, conforme o disposto no artigo 12, da resolução 113/2013.

(21) BR 11 2013 007055-2 A2

Código 8.11 - Manutenção do Arquivamento

(22) 21/09/2011

(71) TECHNISCHE UNIVERSITÄT HAMBURG-HARBURG (DE) ; TUTECH INNOVATION GMBH (DE)

Em virtude do arquivamento publicado na RPI 2532 de 16-07-2019 e considerando ausência de manifestação dentro dos prazos legais, informo que cabe ser mantido o arquivamento do pedido de patente, conforme o disposto no artigo 12, da resolução 113/2013.

(21) BR 11 2013 007136-2 A2

Código 8.11 - Manutenção do Arquivamento

(22) 19/09/2011



(71) Kraton Polymers U.S. LLC (US)

Em virtude do arquivamento publicado na RPI 2532 de 16-07-2019 e considerando ausência de manifestação dentro dos prazos legais, informo que cabe ser mantido o arquivamento do pedido de patente, conforme o disposto no artigo 12, da resolução 113/2013.

(21) BR 11 2013 007242-3 A8

Código 8.11 - Manutenção do Arquivamento

(22) 22/09/2011

(71) KONINKLIJKE PHILIPS N. V. (NL)

Em virtude do arquivamento publicado na RPI 2532 de 16-07-2019 e considerando ausência de manifestação dentro dos prazos legais, informo que cabe ser mantido o arquivamento do pedido de patente, conforme o disposto no artigo 12, da resolução 113/2013.

(21) BR 11 2013 007319-5 A2

Código 8.11 - Manutenção do Arquivamento

(22) 21/09/2011

(71) Tyco Electronics UK Limited (GB)

Em virtude do arquivamento publicado na RPI 2532 de 16-07-2019 e considerando ausência de manifestação dentro dos prazos legais, informo que cabe ser mantido o arquivamento do pedido de patente, conforme o disposto no artigo 12, da resolução 113/2013.

(21) BR 11 2013 007460-4 A2

Código 8.11 - Manutenção do Arquivamento

(22) 20/09/2010

(71) FUJITSU LIMITED (JP)

Em virtude do arquivamento publicado na RPI 2532 de 16-07-2019 e considerando ausência de manifestação dentro dos prazos legais, informo que cabe ser mantido o arquivamento do pedido de patente, conforme o disposto no artigo 12, da resolução 113/2013.

(21) BR 11 2013 007470-1 A2

Código 8.11 - Manutenção do Arquivamento

(22) 20/09/2011

(71) NATURA COSMÉTICOS S.A. (BR/SP)

Em virtude do arquivamento publicado na RPI 2532 de 16-07-2019 e considerando ausência de manifestação dentro dos prazos legais, informo que cabe ser mantido o arquivamento do pedido de patente, conforme o disposto no artigo 12, da resolução 113/2013.

(21) BR 11 2013 007810-3 A2

Código 8.11 - Manutenção do Arquivamento

(22) 22/09/2011

(71) Z124 (KY)

Em virtude do arquivamento publicado na RPI 2532 de 16-07-2019 e considerando ausência de manifestação dentro dos prazos legais, informo que



cabe ser mantido o arquivamento do pedido de patente, conforme o disposto no artigo 12, da resolução 113/2013.

(21) BR 11 2013 008034-5 A2

Código 8.11 - Manutenção do Arquivamento

(22) 19/09/2011

(71) Medimmune Limited (GB)

Em virtude do arquivamento publicado na RPI 2532 de 16-07-2019 e considerando ausência de manifestação dentro dos prazos legais, informo que cabe ser mantido o arquivamento do pedido de patente, conforme o disposto no artigo 12, da resolução 113/2013.

(21) BR 11 2013 008140-6 A2

Código 8.11 - Manutenção do Arquivamento

(22) 20/09/2011

(71) IRONWOOD PHARMACEUTICALS, INC. (US)

Em virtude do arquivamento publicado na RPI 2532 de 16-07-2019 e considerando ausência de manifestação dentro dos prazos legais, informo que cabe ser mantido o arquivamento do pedido de patente, conforme o disposto no artigo 12, da resolução 113/2013.

(21) BR 11 2013 008252-6 A2

Código 8.11 - Manutenção do Arquivamento

(22) 20/09/2011

(71) Chevron U.S.A. Inc (US)

Em virtude do arquivamento publicado na RPI 2532 de 16-07-2019 e considerando ausência de manifestação dentro dos prazos legais, informo que cabe ser mantido o arquivamento do pedido de patente, conforme o disposto no artigo 12, da resolução 113/2013.

(21) BR 11 2013 008400-6 A2

Código 8.11 - Manutenção do Arquivamento

(22) 21/09/2011

(71) NTT DOCOMO, INC. (JP)

Em virtude do arquivamento publicado na RPI 2532 de 16-07-2019 e considerando ausência de manifestação dentro dos prazos legais, informo que cabe ser mantido o arquivamento do pedido de patente, conforme o disposto no artigo 12, da resolução 113/2013.

(21) BR 11 2013 008712-9 A2

Código 8.11 - Manutenção do Arquivamento

(22) 21/09/2011

(71) HARRIS CORPORATION (US)

Em virtude do arquivamento publicado na RPI 2532 de 16-07-2019 e considerando ausência de manifestação dentro dos prazos legais, informo que cabe ser mantido o arquivamento do pedido de patente, conforme o disposto no artigo 12, da resolução 113/2013.



(21) BR 11 2013 013279-5 A2	<p>Código 8.11 - Manutenção do Arquivamento (22) 21/09/2011 (71) ELECTROLUX HOME PRODUCTS CORPORATION N.V. (BE) Em virtude do arquivamento publicado na RPI 2532 de 16-07-2019 e considerando ausência de manifestação dentro dos prazos legais, informo que cabe ser mantido o arquivamento do pedido de patente, conforme o disposto no artigo 12, da resolução 113/2013.</p>
(21) BR 11 2014 001037-4 A2	<p>Código 8.11 - Manutenção do Arquivamento (22) 20/09/2012 (71) OKI ELECTRIC INDUSTRY CO., LTD. (JP) Em virtude do arquivamento publicado na RPI 2532 de 16-07-2019 e considerando ausência de manifestação dentro dos prazos legais, informo que cabe ser mantido o arquivamento do pedido de patente, conforme o disposto no artigo 12, da resolução 113/2013.</p>
(21) BR 11 2014 005302-2 A2	<p>Código 8.11 - Manutenção do Arquivamento (22) 20/09/2012 (71) ARCADOPHTA (FR) Em virtude do arquivamento publicado na RPI 2532 de 16-07-2019 e considerando ausência de manifestação dentro dos prazos legais, informo que cabe ser mantido o arquivamento do pedido de patente, conforme o disposto no artigo 12, da resolução 113/2013.</p>
(21) BR 11 2014 005871-7 A2	<p>Código 8.11 - Manutenção do Arquivamento (22) 21/09/2012 (71) GENERAL ELECTRIC COMPANY (US) Em virtude do arquivamento publicado na RPI 2532 de 16-07-2019 e considerando ausência de manifestação dentro dos prazos legais, informo que cabe ser mantido o arquivamento do pedido de patente, conforme o disposto no artigo 12, da resolução 113/2013.</p>
(21) BR 11 2014 006006-1 A2	<p>Código 8.11 - Manutenção do Arquivamento (22) 17/09/2012 (71) QUALCOMM INCORPORATED (US) Em virtude do arquivamento publicado na RPI 2532 de 16-07-2019 e considerando ausência de manifestação dentro dos prazos legais, informo que cabe ser mantido o arquivamento do pedido de patente, conforme o disposto no artigo 12, da resolução 113/2013.</p>
(21) BR 11 2014 006033-9 A2	<p>Código 8.11 - Manutenção do Arquivamento (22) 17/09/2012 (71) MAUSER-WERKE OBERNDORF MASCHINENBAU GMBH (DE)</p>



Em virtude do arquivamento publicado na RPI 2532 de 16-07-2019 e considerando ausência de manifestação dentro dos prazos legais, informo que cabe ser mantido o arquivamento do pedido de patente, conforme o disposto no artigo 12, da resolução 113/2013.

(21) BR 11 2014 006129-7 A2

Código 8.11 - Manutenção do Arquivamento

(22) 17/09/2012

(71) ANDREW WIRELESS SYSTEMS GMBH (DE)

Em virtude do arquivamento publicado na RPI 2532 de 16-07-2019 e considerando ausência de manifestação dentro dos prazos legais, informo que cabe ser mantido o arquivamento do pedido de patente, conforme o disposto no artigo 12, da resolução 113/2013.

(21) BR 11 2014 006207-2 A2

Código 8.11 - Manutenção do Arquivamento

(22) 18/09/2012

(71) SANOFI (FR)

Em virtude do arquivamento publicado na RPI 2532 de 16-07-2019 e considerando ausência de manifestação dentro dos prazos legais, informo que cabe ser mantido o arquivamento do pedido de patente, conforme o disposto no artigo 12, da resolução 113/2013.

(21) BR 11 2014 006393-1 A2

Código 8.11 - Manutenção do Arquivamento

(22) 19/09/2012

(71) EVONIK DEGUSSA GMBH (DE)

Em virtude do arquivamento publicado na RPI 2532 de 16-07-2019 e considerando ausência de manifestação dentro dos prazos legais, informo que cabe ser mantido o arquivamento do pedido de patente, conforme o disposto no artigo 12, da resolução 113/2013.

(21) BR 11 2014 006412-1 A2

Código 8.11 - Manutenção do Arquivamento

(22) 18/09/2012

(71) GENERAL ELECTRIC COMPANY (US)

Em virtude do arquivamento publicado na RPI 2532 de 16-07-2019 e considerando ausência de manifestação dentro dos prazos legais, informo que cabe ser mantido o arquivamento do pedido de patente, conforme o disposto no artigo 12, da resolução 113/2013.

(21) BR 11 2014 006429-6 A2

Código 8.11 - Manutenção do Arquivamento

(22) 19/09/2012

(71) JOHNSON & JOHNSON CONSUMER COMPANIES INC. (US)

Em virtude do arquivamento publicado na RPI 2532 de 16-07-2019 e considerando ausência de manifestação dentro dos prazos legais, informo que cabe ser mantido o arquivamento do pedido de patente, conforme o disposto no



artigo 12, da resolução 113/2013.

(21) BR 11 2014 006480-6 A2 Código 8.11 - Manutenção do Arquivamento
(22) 17/09/2012
(71) KONINKLIJKE PHILIPS N.V. (NL)
Em virtude do arquivamento publicado na RPI 2532 de 16-07-2019 e considerando ausência de manifestação dentro dos prazos legais, informo que cabe ser mantido o arquivamento do pedido de patente, conforme o disposto no artigo 12, da resolução 113/2013.

(21) BR 11 2014 006527-6 A2 Código 8.11 - Manutenção do Arquivamento
(22) 20/09/2012
(71) SYNGENTA PARTICIPATIONS AG (CH)
Em virtude do arquivamento publicado na RPI 2532 de 16-07-2019 e considerando ausência de manifestação dentro dos prazos legais, informo que cabe ser mantido o arquivamento do pedido de patente, conforme o disposto no artigo 12, da resolução 113/2013.

(21) BR 11 2014 006559-4 A2 Código 8.11 - Manutenção do Arquivamento
(22) 20/09/2012
(71) BRISTOL-MYERS SQUIBB COMPANY (US)
Em virtude do arquivamento publicado na RPI 2532 de 16-07-2019 e considerando ausência de manifestação dentro dos prazos legais, informo que cabe ser mantido o arquivamento do pedido de patente, conforme o disposto no artigo 12, da resolução 113/2013.

(21) BR 11 2014 006673-6 A2 Código 8.11 - Manutenção do Arquivamento
(22) 20/09/2012
(71) APLIX (FR)
Em virtude do arquivamento publicado na RPI 2532 de 16-07-2019 e considerando ausência de manifestação dentro dos prazos legais, informo que cabe ser mantido o arquivamento do pedido de patente, conforme o disposto no artigo 12, da resolução 113/2013.

(21) BR 11 2014 006699-0 A2 Código 8.11 - Manutenção do Arquivamento
(22) 20/09/2012
(71) 3M INNOVATIVE PROPERTIES COMPANY (US)
Em virtude do arquivamento publicado na RPI 2532 de 16-07-2019 e considerando ausência de manifestação dentro dos prazos legais, informo que cabe ser mantido o arquivamento do pedido de patente, conforme o disposto no artigo 12, da resolução 113/2013.

(21) BR 11 2014 006700-7 A2 Código 8.11 - Manutenção do Arquivamento



(22) 20/09/2012

(71) BSD MEDICAL CORPORATION (US)

Em virtude do arquivamento publicado na RPI 2532 de 16-07-2019 e considerando ausência de manifestação dentro dos prazos legais, informo que cabe ser mantido o arquivamento do pedido de patente, conforme o disposto no artigo 12, da resolução 113/2013.

(21) BR 11 2014 006702-3 A2

Código 8.11 - Manutenção do Arquivamento

(22) 20/09/2012

(71) EXELIXIS, INC (US)

Em virtude do arquivamento publicado na RPI 2532 de 16-07-2019 e considerando ausência de manifestação dentro dos prazos legais, informo que cabe ser mantido o arquivamento do pedido de patente, conforme o disposto no artigo 12, da resolução 113/2013.

(21) BR 11 2014 006707-4 A2

Código 8.11 - Manutenção do Arquivamento

(22) 21/09/2012

(71) 3M INNOVATIVE PROPERTIES COMPANY (US)

Em virtude do arquivamento publicado na RPI 2532 de 16-07-2019 e considerando ausência de manifestação dentro dos prazos legais, informo que cabe ser mantido o arquivamento do pedido de patente, conforme o disposto no artigo 12, da resolução 113/2013.

(21) BR 11 2014 006827-5 A2

Código 8.11 - Manutenção do Arquivamento

(22) 21/09/2012

(71) SCHNEIDER ELECTRIC INDUSTRIES SAS (FR)

Em virtude do arquivamento publicado na RPI 2532 de 16-07-2019 e considerando ausência de manifestação dentro dos prazos legais, informo que cabe ser mantido o arquivamento do pedido de patente, conforme o disposto no artigo 12, da resolução 113/2013.

(21) BR 11 2014 006853-4 A2

Código 8.11 - Manutenção do Arquivamento

(22) 21/09/2012

(71) NOVOZYMES A/S (DK)

Em virtude do arquivamento publicado na RPI 2532 de 16-07-2019 e considerando ausência de manifestação dentro dos prazos legais, informo que cabe ser mantido o arquivamento do pedido de patente, conforme o disposto no artigo 12, da resolução 113/2013.

(21) BR 11 2014 006869-0 A2

Código 8.11 - Manutenção do Arquivamento

(22) 20/09/2012

(71) BAYER HEALTHCARE LLC (US)

Em virtude do arquivamento publicado na RPI 2532 de 16-07-2019 e



considerando ausência de manifestação dentro dos prazos legais, informo que cabe ser mantido o arquivamento do pedido de patente, conforme o disposto no artigo 12, da resolução 113/2013.

(21) BR 11 2014 006984-0 A2 Código 8.11 - Manutenção do Arquivamento
(22) 21/09/2012
(71) Janssen Pharmaceuticals, Inc. (US)
Em virtude do arquivamento publicado na RPI 2532 de 16-07-2019 e considerando ausência de manifestação dentro dos prazos legais, informo que cabe ser mantido o arquivamento do pedido de patente, conforme o disposto no artigo 12, da resolução 113/2013.

(21) BR 11 2014 006986-7 A2 Código 8.11 - Manutenção do Arquivamento
(22) 21/09/2012
(71) LONZA INC. (US)
Em virtude do arquivamento publicado na RPI 2532 de 16-07-2019 e considerando ausência de manifestação dentro dos prazos legais, informo que cabe ser mantido o arquivamento do pedido de patente, conforme o disposto no artigo 12, da resolução 113/2013.

(21) BR 11 2014 007034-2 A2 Código 8.11 - Manutenção do Arquivamento
(22) 23/09/2011
(71) OCV INTELLECTUAL CAPITAL, LLC (US)
Em virtude do arquivamento publicado na RPI 2532 de 16-07-2019 e considerando ausência de manifestação dentro dos prazos legais, informo que cabe ser mantido o arquivamento do pedido de patente, conforme o disposto no artigo 12, da resolução 113/2013.

(21) BR 11 2014 007318-0 A2 Código 8.11 - Manutenção do Arquivamento
(22) 19/09/2012
(71) PRIMETALS TECHNOLOGIES USA LLC (US)
Em virtude do arquivamento publicado na RPI 2532 de 16-07-2019 e considerando ausência de manifestação dentro dos prazos legais, informo que cabe ser mantido o arquivamento do pedido de patente, conforme o disposto no artigo 12, da resolução 113/2013.

(21) BR 11 2014 007333-3 A2 Código 8.11 - Manutenção do Arquivamento
(22) 21/09/2012
(71) VISIOPTIMUM INTERNATIONAL (FR)
Em virtude do arquivamento publicado na RPI 2532 de 16-07-2019 e considerando ausência de manifestação dentro dos prazos legais, informo que cabe ser mantido o arquivamento do pedido de patente, conforme o disposto no artigo 12, da resolução 113/2013.



(21) BR 11 2014 007368-6 A2	Código 8.11 - Manutenção do Arquivamento (22) 21/09/2012 (71) JOHNSON & JOHNSON CONSUMER COMPANIES INC. (US) Em virtude do arquivamento publicado na RPI 2532 de 16-07-2019 e considerando ausência de manifestação dentro dos prazos legais, informo que cabe ser mantido o arquivamento do pedido de patente, conforme o disposto no artigo 12, da resolução 113/2013.
(21) BR 11 2014 007382-1 A2	Código 8.11 - Manutenção do Arquivamento (22) 21/09/2012 (71) REGENERON PHARMACEUTICALS, INC. (US) Em virtude do arquivamento publicado na RPI 2532 de 16-07-2019 e considerando ausência de manifestação dentro dos prazos legais, informo que cabe ser mantido o arquivamento do pedido de patente, conforme o disposto no artigo 12, da resolução 113/2013.
(21) BR 11 2014 011043-3 A2	Código 8.11 - Manutenção do Arquivamento (22) 07/11/2012 (71) BECKMAN COULTER, INC. (US) Em virtude do arquivamento publicado na RPI 2532 de 16-07-2019 e considerando ausência de manifestação dentro dos prazos legais, informo que cabe ser mantido o arquivamento do pedido de patente, conforme o disposto no artigo 12, da resolução 113/2013.
(21) BR 11 2014 018069-5 A8	Código 8.11 - Manutenção do Arquivamento (22) 21/09/2012 (71) Genovefa Kolovou (GR) ; DELLIS MEDICAL RESEARCH S.A. (GR) Em virtude do arquivamento publicado na RPI 2532 de 16-07-2019 e considerando ausência de manifestação dentro dos prazos legais, informo que cabe ser mantido o arquivamento do pedido de patente, conforme o disposto no artigo 12, da resolução 113/2013.
(21) BR 11 2014 024193-7 A8	Código 8.11 - Manutenção do Arquivamento (22) 19/09/2013 (71) INTEL CORPORATION (US) Em virtude do arquivamento publicado na RPI 2532 de 16-07-2019 e considerando ausência de manifestação dentro dos prazos legais, informo que cabe ser mantido o arquivamento do pedido de patente, conforme o disposto no artigo 12, da resolução 113/2013.
(21) BR 11 2015 004629-0 A2	Código 8.11 - Manutenção do Arquivamento (22) 19/09/2013



(71) NOVARTIS AG (CH)

Em virtude do arquivamento publicado na RPI 2532 de 16-07-2019 e considerando ausência de manifestação dentro dos prazos legais, informo que cabe ser mantido o arquivamento do pedido de patente, conforme o disposto no artigo 12, da resolução 113/2013.

(21) BR 11 2015 005568-0 A2

Código 8.11 - Manutenção do Arquivamento

(22) 17/09/2012

(71) AGROFRESH INC. (US)

Em virtude do arquivamento publicado na RPI 2532 de 16-07-2019 e considerando ausência de manifestação dentro dos prazos legais, informo que cabe ser mantido o arquivamento do pedido de patente, conforme o disposto no artigo 12, da resolução 113/2013.

(21) BR 11 2015 005584-2 A2

Código 8.11 - Manutenção do Arquivamento

(22) 18/09/2013

(71) ANDRITZ INC. (US)

Em virtude do arquivamento publicado na RPI 2532 de 16-07-2019 e considerando ausência de manifestação dentro dos prazos legais, informo que cabe ser mantido o arquivamento do pedido de patente, conforme o disposto no artigo 12, da resolução 113/2013.

(21) BR 11 2015 005766-7 A2

Código 8.11 - Manutenção do Arquivamento

(22) 18/09/2013

(71) 3M INNOVATIVE PROPERTIES COMPANY (US)

Em virtude do arquivamento publicado na RPI 2532 de 16-07-2019 e considerando ausência de manifestação dentro dos prazos legais, informo que cabe ser mantido o arquivamento do pedido de patente, conforme o disposto no artigo 12, da resolução 113/2013.

(21) BR 11 2015 005780-2 A2

Código 8.11 - Manutenção do Arquivamento

(22) 18/09/2013

(71) NANOPRECISION PRODUCTS, INC. (US)

Em virtude do arquivamento publicado na RPI 2532 de 16-07-2019 e considerando ausência de manifestação dentro dos prazos legais, informo que cabe ser mantido o arquivamento do pedido de patente, conforme o disposto no artigo 12, da resolução 113/2013.

(21) BR 11 2015 005842-6 A2

Código 8.11 - Manutenção do Arquivamento

(22) 19/09/2013

(71) KONINKLIJKE PHILIPS N.V. (NL)

Em virtude do arquivamento publicado na RPI 2532 de 16-07-2019 e considerando ausência de manifestação dentro dos prazos legais, informo que



cabe ser mantido o arquivamento do pedido de patente, conforme o disposto no artigo 12, da resolução 113/2013.

(21) BR 11 2015 005857-4 A2 Código 8.11 - Manutenção do Arquivamento
(22) 18/09/2013
(71) ABBVIE BIOTHERAPEUTICS INC. (US)
Em virtude do arquivamento publicado na RPI 2532 de 16-07-2019 e considerando ausência de manifestação dentro dos prazos legais, informo que cabe ser mantido o arquivamento do pedido de patente, conforme o disposto no artigo 12, da resolução 113/2013.

(21) BR 11 2015 005994-5 A2 Código 8.11 - Manutenção do Arquivamento
(22) 19/09/2013
(71) ROSEMOUNT INC. (US)
Em virtude do arquivamento publicado na RPI 2532 de 16-07-2019 e considerando ausência de manifestação dentro dos prazos legais, informo que cabe ser mantido o arquivamento do pedido de patente, conforme o disposto no artigo 12, da resolução 113/2013.

(21) BR 11 2015 006052-8 A2 Código 8.11 - Manutenção do Arquivamento
(22) 19/09/2013
(71) UNIVERSAL BIOSENSORS PTY LTD (AU)
Em virtude do arquivamento publicado na RPI 2532 de 16-07-2019 e considerando ausência de manifestação dentro dos prazos legais, informo que cabe ser mantido o arquivamento do pedido de patente, conforme o disposto no artigo 12, da resolução 113/2013.

(21) BR 11 2015 006071-4 A2 Código 8.11 - Manutenção do Arquivamento
(22) 19/09/2012
(71) HUAWEI TECHNOLOGIES CO., LTD. (CN)
Em virtude do arquivamento publicado na RPI 2532 de 16-07-2019 e considerando ausência de manifestação dentro dos prazos legais, informo que cabe ser mantido o arquivamento do pedido de patente, conforme o disposto no artigo 12, da resolução 113/2013.

(21) BR 11 2015 006225-3 A2 Código 8.11 - Manutenção do Arquivamento
(22) 20/09/2013
(71) TYCO FIRE PRODUCTS LP (US)
Em virtude do arquivamento publicado na RPI 2532 de 16-07-2019 e considerando ausência de manifestação dentro dos prazos legais, informo que cabe ser mantido o arquivamento do pedido de patente, conforme o disposto no artigo 12, da resolução 113/2013.



(21) BR 11 2015 006228-8 A2	Código 8.11 - Manutenção do Arquivamento (22) 19/09/2013 (71) SIEMENS INDUSTRY, INC. (US) Em virtude do arquivamento publicado na RPI 2532 de 16-07-2019 e considerando ausência de manifestação dentro dos prazos legais, informo que cabe ser mantido o arquivamento do pedido de patente, conforme o disposto no artigo 12, da resolução 113/2013.
(21) BR 11 2015 006237-7 A2	Código 8.11 - Manutenção do Arquivamento (22) 20/09/2012 (71) HUAWEI TECHNOLOGIES CO., LTD. (CN) Em virtude do arquivamento publicado na RPI 2532 de 16-07-2019 e considerando ausência de manifestação dentro dos prazos legais, informo que cabe ser mantido o arquivamento do pedido de patente, conforme o disposto no artigo 12, da resolução 113/2013.
(21) BR 11 2015 006241-5 A2	Código 8.11 - Manutenção do Arquivamento (22) 20/09/2013 (71) TYCO FIRE PRODUCTS LP (US) Em virtude do arquivamento publicado na RPI 2532 de 16-07-2019 e considerando ausência de manifestação dentro dos prazos legais, informo que cabe ser mantido o arquivamento do pedido de patente, conforme o disposto no artigo 12, da resolução 113/2013.
(21) BR 11 2015 006272-5 A2	Código 8.11 - Manutenção do Arquivamento (22) 19/09/2013 (71) L'OREAL (FR) Em virtude do arquivamento publicado na RPI 2532 de 16-07-2019 e considerando ausência de manifestação dentro dos prazos legais, informo que cabe ser mantido o arquivamento do pedido de patente, conforme o disposto no artigo 12, da resolução 113/2013.
(21) BR 11 2015 006275-0 A2	Código 8.11 - Manutenção do Arquivamento (22) 17/09/2013 (71) SK CHEMICALS CO., LTD. (KR) Em virtude do arquivamento publicado na RPI 2532 de 16-07-2019 e considerando ausência de manifestação dentro dos prazos legais, informo que cabe ser mantido o arquivamento do pedido de patente, conforme o disposto no artigo 12, da resolução 113/2013.
(21) BR 11 2015 006296-2 A2	Código 8.11 - Manutenção do Arquivamento (22) 20/09/2013 (71) BUTAMAX ADVANCED BIOFUELS LLC (US)



Em virtude do arquivamento publicado na RPI 2532 de 16-07-2019 e considerando ausência de manifestação dentro dos prazos legais, informo que cabe ser mantido o arquivamento do pedido de patente, conforme o disposto no artigo 12, da resolução 113/2013.

(21) BR 11 2015 006380-2 A2

Código 8.11 - Manutenção do Arquivamento

(22) 17/09/2013

(71) SNECMA (FR) ; HERAKLES (FR)

Em virtude do arquivamento publicado na RPI 2532 de 16-07-2019 e considerando ausência de manifestação dentro dos prazos legais, informo que cabe ser mantido o arquivamento do pedido de patente, conforme o disposto no artigo 12, da resolução 113/2013.

(21) BR 11 2015 006411-6 A2

Código 8.11 - Manutenção do Arquivamento

(22) 23/09/2013

(71) NUOVO PIGNONE SRL (IT)

Em virtude do arquivamento publicado na RPI 2532 de 16-07-2019 e considerando ausência de manifestação dentro dos prazos legais, informo que cabe ser mantido o arquivamento do pedido de patente, conforme o disposto no artigo 12, da resolução 113/2013.

(21) BR 11 2015 006457-4 A2

Código 8.11 - Manutenção do Arquivamento

(22) 18/09/2013

(71) COMPAGNIE GÉNÉRALE DES ETABLISSEMENTS MICHELIN (FR)

Em virtude do arquivamento publicado na RPI 2532 de 16-07-2019 e considerando ausência de manifestação dentro dos prazos legais, informo que cabe ser mantido o arquivamento do pedido de patente, conforme o disposto no artigo 12, da resolução 113/2013.

(21) BR 11 2015 006504-0 A2

Código 8.11 - Manutenção do Arquivamento

(22) 20/09/2013

(71) JOHN HAMILTON (US) ; CHRISTOPHER MCDIVIT (US)

Em virtude do arquivamento publicado na RPI 2532 de 16-07-2019 e considerando ausência de manifestação dentro dos prazos legais, informo que cabe ser mantido o arquivamento do pedido de patente, conforme o disposto no artigo 12, da resolução 113/2013.

(21) BR 11 2015 006555-4 A2

Código 8.11 - Manutenção do Arquivamento

(22) 23/09/2013

(71) SIKA TECHNOLOGY AG (CH)

Em virtude do arquivamento publicado na RPI 2532 de 16-07-2019 e considerando ausência de manifestação dentro dos prazos legais, informo que cabe ser mantido o arquivamento do pedido de patente, conforme o disposto no



artigo 12, da resolução 113/2013.

(21) BR 11 2015 006715-8 A2 Código 8.11 - Manutenção do Arquivamento
(22) 20/09/2013
(71) ECOCEANE (FR)
Em virtude do arquivamento publicado na RPI 2532 de 16-07-2019 e considerando ausência de manifestação dentro dos prazos legais, informo que cabe ser mantido o arquivamento do pedido de patente, conforme o disposto no artigo 12, da resolução 113/2013.

(21) BR 11 2015 007094-9 A2 Código 8.11 - Manutenção do Arquivamento
(22) 19/09/2013
(71) UNITED STATES GYPSUM COMPANY (US)
Em virtude do arquivamento publicado na RPI 2532 de 16-07-2019 e considerando ausência de manifestação dentro dos prazos legais, informo que cabe ser mantido o arquivamento do pedido de patente, conforme o disposto no artigo 12, da resolução 113/2013.

(21) BR 11 2015 007154-6 A2 Código 8.11 - Manutenção do Arquivamento
(22) 23/09/2013
(71) DOW GLOBAL TECHNOLOGIES LLC (US)
Em virtude do arquivamento publicado na RPI 2532 de 16-07-2019 e considerando ausência de manifestação dentro dos prazos legais, informo que cabe ser mantido o arquivamento do pedido de patente, conforme o disposto no artigo 12, da resolução 113/2013.

(21) BR 11 2015 007155-4 A2 Código 8.11 - Manutenção do Arquivamento
(22) 23/09/2013
(71) DOW GLOBAL TECHNOLOGIES LLC (US)
Em virtude do arquivamento publicado na RPI 2532 de 16-07-2019 e considerando ausência de manifestação dentro dos prazos legais, informo que cabe ser mantido o arquivamento do pedido de patente, conforme o disposto no artigo 12, da resolução 113/2013.

(21) BR 11 2015 007264-0 A2 Código 8.11 - Manutenção do Arquivamento
(22) 23/09/2013
(71) DOW GLOBAL TECHNOLOGIES LLC (US)
Em virtude do arquivamento publicado na RPI 2532 de 16-07-2019 e considerando ausência de manifestação dentro dos prazos legais, informo que cabe ser mantido o arquivamento do pedido de patente, conforme o disposto no artigo 12, da resolução 113/2013.

(21) BR 11 2015 007335-2 A2 Código 8.11 - Manutenção do Arquivamento

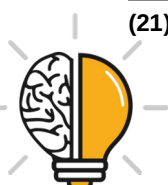

(22) 23/09/2013

(71) HERAEUS NOBLELIGHT GMBH (DE)

Em virtude do arquivamento publicado na RPI 2532 de 16-07-2019 e considerando ausência de manifestação dentro dos prazos legais, informo que cabe ser mantido o arquivamento do pedido de patente, conforme o disposto no artigo 12, da resolução 113/2013.

(21) BR 11 2015 007508-8 A2

Código 8.11 - Manutenção do Arquivamento

(22) 20/09/2013

(71) HITACHI, LTD. (JP)

Em virtude do arquivamento publicado na RPI 2532 de 16-07-2019 e considerando ausência de manifestação dentro dos prazos legais, informo que cabe ser mantido o arquivamento do pedido de patente, conforme o disposto no artigo 12, da resolução 113/2013.

(21) BR 11 2015 008401-0 A2

Código 8.11 - Manutenção do Arquivamento

(22) 17/09/2013

(71) Halliburton Energy Services, Inc. (US)

Em virtude do arquivamento publicado na RPI 2532 de 16-07-2019 e considerando ausência de manifestação dentro dos prazos legais, informo que cabe ser mantido o arquivamento do pedido de patente, conforme o disposto no artigo 12, da resolução 113/2013.

(21) BR 11 2015 008599-7 A2

Código 8.11 - Manutenção do Arquivamento

(22) 18/09/2013

(71) KORDSA GLOBAL ENDUSTRIYEL IPLIK VE KORD BEZI SANAYI VE TICARET ANONIM SIRKETI (TR)

Em virtude do arquivamento publicado na RPI 2532 de 16-07-2019 e considerando ausência de manifestação dentro dos prazos legais, informo que cabe ser mantido o arquivamento do pedido de patente, conforme o disposto no artigo 12, da resolução 113/2013.

(21) BR 11 2015 008603-9 A2

Código 8.11 - Manutenção do Arquivamento

(22) 17/09/2013

(71) KORDSA GLOBAL ENDUSTRIYEL IPLIK VE KORD BEZI SANAYI VE TICARET ANONIM SIRKETI (TR)

Em virtude do arquivamento publicado na RPI 2532 de 16-07-2019 e considerando ausência de manifestação dentro dos prazos legais, informo que cabe ser mantido o arquivamento do pedido de patente, conforme o disposto no artigo 12, da resolução 113/2013.

(21) BR 11 2015 029948-2 A2

Código 8.11 - Manutenção do Arquivamento

(22) 23/09/2015



(71) XIAOMI INC. (CN)

Em virtude do arquivamento publicado na RPI 2532 de 16-07-2019 e considerando ausência de manifestação dentro dos prazos legais, informo que cabe ser mantido o arquivamento do pedido de patente, conforme o disposto no artigo 12, da resolução 113/2013.

(21) BR 11 2015 030741-8 A2

Código 8.11 - Manutenção do Arquivamento

(22) 20/09/2013

(71) MICROSOFT TECHNOLOGY LICENSING, LLC (US)

Em virtude do arquivamento publicado na RPI 2532 de 16-07-2019 e considerando ausência de manifestação dentro dos prazos legais, informo que cabe ser mantido o arquivamento do pedido de patente, conforme o disposto no artigo 12, da resolução 113/2013.

(21) BR 11 2016 001428-6 A2

Código 8.11 - Manutenção do Arquivamento

(22) 17/09/2014

(71) TEKGAR, LLC (US)

Em virtude do arquivamento publicado na RPI 2532 de 16-07-2019 e considerando ausência de manifestação dentro dos prazos legais, informo que cabe ser mantido o arquivamento do pedido de patente, conforme o disposto no artigo 12, da resolução 113/2013.

(21) BR 11 2016 003726-0 A2

Código 8.11 - Manutenção do Arquivamento

(22) 23/09/2014

(71) DYNAMIC BLUE HOLDING GMBH (DE)

Em virtude do arquivamento publicado na RPI 2532 de 16-07-2019 e considerando ausência de manifestação dentro dos prazos legais, informo que cabe ser mantido o arquivamento do pedido de patente, conforme o disposto no artigo 12, da resolução 113/2013.

(21) BR 11 2016 004394-4 A2

Código 8.11 - Manutenção do Arquivamento

(22) 19/09/2014

(71) VETCO GRAY, INC. (US)

Em virtude do arquivamento publicado na RPI 2532 de 16-07-2019 e considerando ausência de manifestação dentro dos prazos legais, informo que cabe ser mantido o arquivamento do pedido de patente, conforme o disposto no artigo 12, da resolução 113/2013.

(21) BR 11 2016 004439-8 A2

Código 8.11 - Manutenção do Arquivamento

(22) 23/09/2015

(71) XIAOMI INC. (CN)

Em virtude do arquivamento publicado na RPI 2532 de 16-07-2019 e considerando ausência de manifestação dentro dos prazos legais, informo que



cabe ser mantido o arquivamento do pedido de patente, conforme o disposto no artigo 12, da resolução 113/2013.

(21) BR 11 2016 005018-5 A2 Código 8.11 - Manutenção do Arquivamento
(22) 17/09/2013
(71) MITSUBISHI ELECTRIC CORPORATION (JP)
Em virtude do arquivamento publicado na RPI 2532 de 16-07-2019 e considerando ausência de manifestação dentro dos prazos legais, informo que cabe ser mantido o arquivamento do pedido de patente, conforme o disposto no artigo 12, da resolução 113/2013.

(21) BR 11 2016 005588-8 A2 Código 8.11 - Manutenção do Arquivamento
(22) 18/09/2014
(71) ALI-JAK HOLDINGS PTY LTD (AU)
Em virtude do arquivamento publicado na RPI 2532 de 16-07-2019 e considerando ausência de manifestação dentro dos prazos legais, informo que cabe ser mantido o arquivamento do pedido de patente, conforme o disposto no artigo 12, da resolução 113/2013.

(21) BR 11 2016 005663-9 A2 Código 8.11 - Manutenção do Arquivamento
(22) 20/09/2013
(71) MORADI CONSULTING GMBH (AT)
Em virtude do arquivamento publicado na RPI 2532 de 16-07-2019 e considerando ausência de manifestação dentro dos prazos legais, informo que cabe ser mantido o arquivamento do pedido de patente, conforme o disposto no artigo 12, da resolução 113/2013.

(21) BR 11 2016 005729-5 A2 Código 8.11 - Manutenção do Arquivamento
(22) 19/09/2014
(71) ELI LILLY AND COMPANY (US)
Em virtude do arquivamento publicado na RPI 2532 de 16-07-2019 e considerando ausência de manifestação dentro dos prazos legais, informo que cabe ser mantido o arquivamento do pedido de patente, conforme o disposto no artigo 12, da resolução 113/2013.

(21) BR 11 2016 005997-2 A2 Código 8.11 - Manutenção do Arquivamento
(22) 19/09/2014
(71) MOBILE SEARCH SECURITY LLC (US)
Em virtude do arquivamento publicado na RPI 2532 de 16-07-2019 e considerando ausência de manifestação dentro dos prazos legais, informo que cabe ser mantido o arquivamento do pedido de patente, conforme o disposto no artigo 12, da resolução 113/2013.



(21) BR 11 2016 006025-3 A2	<p>Código 8.11 - Manutenção do Arquivamento (22) 18/09/2014 (71) CALIFORNIA INSTITUTE OF TECHNOLOGY (US) ; SLIPCHIP CORPORATION (US)</p> <p>Em virtude do arquivamento publicado na RPI 2532 de 16-07-2019 e considerando ausência de manifestação dentro dos prazos legais, informo que cabe ser mantido o arquivamento do pedido de patente, conforme o disposto no artigo 12, da resolução 113/2013.</p>
(21) BR 11 2016 006053-9 A2	<p>Código 8.11 - Manutenção do Arquivamento (22) 19/09/2014 (71) MOASIS INC. (US)</p> <p>Em virtude do arquivamento publicado na RPI 2532 de 16-07-2019 e considerando ausência de manifestação dentro dos prazos legais, informo que cabe ser mantido o arquivamento do pedido de patente, conforme o disposto no artigo 12, da resolução 113/2013.</p>
(21) BR 11 2016 006074-1 A2	<p>Código 8.11 - Manutenção do Arquivamento (22) 18/09/2014 (71) DIGITAL UNDERGROUND MEDIA INC. (CA) ; DIGITAL UNDERGROUND MEDIA INC. (CA)</p> <p>Em virtude do arquivamento publicado na RPI 2532 de 16-07-2019 e considerando ausência de manifestação dentro dos prazos legais, informo que cabe ser mantido o arquivamento do pedido de patente, conforme o disposto no artigo 12, da resolução 113/2013.</p>
(21) BR 11 2016 006153-5 A2	<p>Código 8.11 - Manutenção do Arquivamento (22) 18/09/2014 (71) SANTEN PHARMACEUTICAL, CO., LTD. (JP)</p> <p>Em virtude do arquivamento publicado na RPI 2532 de 16-07-2019 e considerando ausência de manifestação dentro dos prazos legais, informo que cabe ser mantido o arquivamento do pedido de patente, conforme o disposto no artigo 12, da resolução 113/2013.</p>
(21) BR 11 2016 006210-8 A2	<p>Código 8.11 - Manutenção do Arquivamento (22) 21/09/2014 (71) ENGEN BIO, INC. (US)</p> <p>Em virtude do arquivamento publicado na RPI 2532 de 16-07-2019 e considerando ausência de manifestação dentro dos prazos legais, informo que cabe ser mantido o arquivamento do pedido de patente, conforme o disposto no artigo 12, da resolução 113/2013.</p>
(21) BR 11 2016 006338-4 A2	<p>Código 8.11 - Manutenção do Arquivamento</p>



(22) 19/09/2014

(71) The Procter & Gamble Company (US)

Em virtude do arquivamento publicado na RPI 2532 de 16-07-2019 e considerando ausência de manifestação dentro dos prazos legais, informo que cabe ser mantido o arquivamento do pedido de patente, conforme o disposto no artigo 12, da resolução 113/2013.

(21) BR 11 2016 006462-3 A2

Código 8.11 - Manutenção do Arquivamento

(22) 23/09/2013

(71) SIEMENS AKTIENGESELLSCHAFT (DE)

Em virtude do arquivamento publicado na RPI 2532 de 16-07-2019 e considerando ausência de manifestação dentro dos prazos legais, informo que cabe ser mantido o arquivamento do pedido de patente, conforme o disposto no artigo 12, da resolução 113/2013.

(21) BR 11 2016 006479-8 A2

Código 8.11 - Manutenção do Arquivamento

(22) 19/09/2014

(71) QUALCOMM INCORPORATED (US)

Em virtude do arquivamento publicado na RPI 2532 de 16-07-2019 e considerando ausência de manifestação dentro dos prazos legais, informo que cabe ser mantido o arquivamento do pedido de patente, conforme o disposto no artigo 12, da resolução 113/2013.

(21) BR 11 2016 006643-0 A2

Código 8.11 - Manutenção do Arquivamento

(22) 19/09/2014

(71) CHEVRON PHILLIPS CHEMICAL COMPANY LP (US)

Em virtude do arquivamento publicado na RPI 2532 de 16-07-2019 e considerando ausência de manifestação dentro dos prazos legais, informo que cabe ser mantido o arquivamento do pedido de patente, conforme o disposto no artigo 12, da resolução 113/2013.

(21) BR 11 2016 006705-3 A2

Código 8.11 - Manutenção do Arquivamento

(22) 23/09/2014

(71) 3M INNOVATIVE PROPERTIES COMPANY (US)

Em virtude do arquivamento publicado na RPI 2532 de 16-07-2019 e considerando ausência de manifestação dentro dos prazos legais, informo que cabe ser mantido o arquivamento do pedido de patente, conforme o disposto no artigo 12, da resolução 113/2013.

(21) BR 11 2016 006830-0 A2

Código 8.11 - Manutenção do Arquivamento

(22) 22/09/2014

(71) SUN PHARMACEUTICAL INDUSTRIES LIMITED (IN)

Em virtude do arquivamento publicado na RPI 2532 de 16-07-2019 e



considerando ausência de manifestação dentro dos prazos legais, informo que cabe ser mantido o arquivamento do pedido de patente, conforme o disposto no artigo 12, da resolução 113/2013.

-
- (21) BR 11 2016 006868-8 A2** Código 8.11 - Manutenção do Arquivamento
(22) 19/09/2014
(71) EATON INDUSTRIES (NETHERLANDS) B.V. (NL)
Em virtude do arquivamento publicado na RPI 2532 de 16-07-2019 e considerando ausência de manifestação dentro dos prazos legais, informo que cabe ser mantido o arquivamento do pedido de patente, conforme o disposto no artigo 12, da resolução 113/2013.
-
- (21) BR 11 2016 006896-3 A2** Código 8.11 - Manutenção do Arquivamento
(22) 17/09/2014
(71) 3M INNOVATIVE PROPERTIES COMPANY (US)
Em virtude do arquivamento publicado na RPI 2532 de 16-07-2019 e considerando ausência de manifestação dentro dos prazos legais, informo que cabe ser mantido o arquivamento do pedido de patente, conforme o disposto no artigo 12, da resolução 113/2013.
-
- (21) BR 11 2016 006923-4 A2** Código 8.11 - Manutenção do Arquivamento
(22) 22/09/2014
(71) KONINKLIJKE PHILIPS N.V. (NL)
Em virtude do arquivamento publicado na RPI 2532 de 16-07-2019 e considerando ausência de manifestação dentro dos prazos legais, informo que cabe ser mantido o arquivamento do pedido de patente, conforme o disposto no artigo 12, da resolução 113/2013.
-
- (21) BR 11 2016 007172-7 A2** Código 8.11 - Manutenção do Arquivamento
(22) 22/09/2014
(71) LOCKHEED MARTIN CORPORATION (US)
Em virtude do arquivamento publicado na RPI 2532 de 16-07-2019 e considerando ausência de manifestação dentro dos prazos legais, informo que cabe ser mantido o arquivamento do pedido de patente, conforme o disposto no artigo 12, da resolução 113/2013.
-
- (21) BR 11 2016 007934-5 A2** Código 8.11 - Manutenção do Arquivamento
(22) 19/09/2014
(71) SANDVIK INTELLECTUAL PROPERTY AB (SE)
Em virtude do arquivamento publicado na RPI 2532 de 16-07-2019 e considerando ausência de manifestação dentro dos prazos legais, informo que cabe ser mantido o arquivamento do pedido de patente, conforme o disposto no artigo 12, da resolução 113/2013.



(21) BR 11 2016 007937-0 A2	Código 8.11 - Manutenção do Arquivamento (22) 22/09/2014 (71) SANDVIK INTELLECTUAL PROPERTY AB (SE) Em virtude do arquivamento publicado na RPI 2532 de 16-07-2019 e considerando ausência de manifestação dentro dos prazos legais, informo que cabe ser mantido o arquivamento do pedido de patente, conforme o disposto no artigo 12, da resolução 113/2013.
(21) BR 11 2016 008684-8 A2	Código 8.11 - Manutenção do Arquivamento (22) 23/09/2015 (71) XIAOMI INC. (CN) Em virtude do arquivamento publicado na RPI 2532 de 16-07-2019 e considerando ausência de manifestação dentro dos prazos legais, informo que cabe ser mantido o arquivamento do pedido de patente, conforme o disposto no artigo 12, da resolução 113/2013.
(21) BR 11 2016 012520-7 A2	Código 8.11 - Manutenção do Arquivamento (22) 19/09/2014 (71) GENERAL MILLS, INC. (US) Em virtude do arquivamento publicado na RPI 2532 de 16-07-2019 e considerando ausência de manifestação dentro dos prazos legais, informo que cabe ser mantido o arquivamento do pedido de patente, conforme o disposto no artigo 12, da resolução 113/2013.
(21) BR 11 2016 014336-1 A2	Código 8.11 - Manutenção do Arquivamento (22) 22/09/2014 (71) HUAWEI TECHNOLOGIES CO., LTD. (CN) Em virtude do arquivamento publicado na RPI 2532 de 16-07-2019 e considerando ausência de manifestação dentro dos prazos legais, informo que cabe ser mantido o arquivamento do pedido de patente, conforme o disposto no artigo 12, da resolução 113/2013.
(21) BR 11 2017 002952-9 A2	Código 8.11 - Manutenção do Arquivamento (22) 17/09/2014 (71) MITSUBISHI ELECTRIC CORPORATION (JP) Em virtude do arquivamento publicado na RPI 2532 de 16-07-2019 e considerando ausência de manifestação dentro dos prazos legais, informo que cabe ser mantido o arquivamento do pedido de patente, conforme o disposto no artigo 12, da resolução 113/2013.
(21) BR 11 2017 005817-0 A2	Código 8.11 - Manutenção do Arquivamento (22) 18/09/2015



(71) 3M INNOVATIVE PROPERTIES COMPANY (US)

Em virtude do arquivamento publicado na RPI 2532 de 16-07-2019 e considerando ausência de manifestação dentro dos prazos legais, informo que cabe ser mantido o arquivamento do pedido de patente, conforme o disposto no artigo 12, da resolução 113/2013.

(21) BR 13 2017 012408-7 E2

Código 8.11 - Manutenção do Arquivamento

(22) 09/06/2017

(61) BR 11 2016 006830-0 22/09/2014

(71) SUN PHARMACEUTICAL INDUSTRIES LIMITED (IN)

Em virtude do arquivamento publicado na RPI 2532 de 16-07-2019 e considerando ausência de manifestação dentro dos prazos legais, informo que cabe ser mantido o arquivamento do certificado de adição, conforme o disposto no artigo 12, da resolução 113/2013.

(21) BR 20 2013 023888-6 U2

Código 8.11 - Manutenção do Arquivamento

(22) 18/09/2013

(71) BM DUMONT EQUIPAMENTOS AGRICOLAS LTDA-ME (BR/SP)

Em virtude do arquivamento publicado na RPI 2532 de 16-07-2019 e considerando ausência de manifestação dentro dos prazos legais, informo que cabe ser mantido o arquivamento do pedido de patente, conforme o disposto no artigo 12, da resolução 113/2013.

(21) BR 20 2014 023225-2 U2

Código 8.11 - Manutenção do Arquivamento

(22) 18/09/2014

(71) CARLOS ROBERTO VELHO ANDRADE DUARTE (BR/RS)

Em virtude do arquivamento publicado na RPI 2532 de 16-07-2019 e considerando ausência de manifestação dentro dos prazos legais, informo que cabe ser mantido o arquivamento do pedido de patente, conforme o disposto no artigo 12, da resolução 113/2013.

(21) BR 20 2015 024331-1 U2

Código 8.11 - Manutenção do Arquivamento

(22) 22/09/2015

(71) JOSÉ VALDECIR FERREIRA DA SILVA (BR/SC)

Em virtude do arquivamento publicado na RPI 2532 de 16-07-2019 e considerando ausência de manifestação dentro dos prazos legais, informo que cabe ser mantido o arquivamento do pedido de patente, conforme o disposto no artigo 12, da resolução 113/2013.

(21) BR 20 2015 024389-3 U2

Código 8.11 - Manutenção do Arquivamento

(22) 23/09/2015

(71) ADREVANDO CLEBER DE LIMA (BR/PR) ; LEANDRO CARDOSO PIVA (BR/PR)



Em virtude do arquivamento publicado na RPI 2532 de 16-07-2019 e considerando ausência de manifestação dentro dos prazos legais, informo que cabe ser mantido o arquivamento do pedido de patente, conforme o disposto no artigo 12, da resolução 113/2013.

(21) BR 20 2016 014776-5 U2

Código 8.11 - Manutenção do Arquivamento

(22) 22/06/2016

(71) JOSÉ APARECIDO DE OLIVEIRA (BR/SP)

Em virtude do arquivamento publicado na RPI 2532 de 16-07-2019 e considerando ausência de manifestação dentro dos prazos legais, informo que cabe ser mantido o arquivamento do pedido de patente, conforme o disposto no artigo 12, da resolução 113/2013.

(21) BR 20 2016 014781-1 U2

Código 8.11 - Manutenção do Arquivamento

(22) 22/06/2016

(71) NOBELPACK EMBALAGENS E LOGISTICA LTDA (BR/SP)

Em virtude do arquivamento publicado na RPI 2532 de 16-07-2019 e considerando ausência de manifestação dentro dos prazos legais, informo que cabe ser mantido o arquivamento do pedido de patente, conforme o disposto no artigo 12, da resolução 113/2013.

(21) MU 9102065-4 U2

Código 8.11 - Manutenção do Arquivamento

(22) 20/09/2011

(71) ELCIO MARQUES (BR/SP)

Em virtude do arquivamento publicado na RPI 2532 de 16-07-2019 e considerando ausência de manifestação dentro dos prazos legais, informo que cabe ser mantido o arquivamento do pedido de patente, conforme o disposto no artigo 12, da resolução 113/2013.

(21) PI 0314849-1 A2

Código 8.11 - Manutenção do Arquivamento

(22) 22/09/2003

(71) Conor Medsystems, INC. (US)

Em virtude do arquivamento publicado na RPI 2532 de 16-07-2019 e considerando ausência de manifestação dentro dos prazos legais, informo que cabe ser mantido o arquivamento do pedido de patente, conforme o disposto no artigo 12, da resolução 113/2013.

(21) PI 0504345-0 A2

Código 8.11 - Manutenção do Arquivamento

(22) 23/09/2005

(71) Pedro Alves Lemos Neto (BR/SP)

Em virtude do arquivamento publicado na RPI 2532 de 16-07-2019 e considerando ausência de manifestação dentro dos prazos legais, informo que cabe ser mantido o arquivamento do pedido de patente, conforme o disposto no



artigo 12, da resolução 113/2013.

(21) PI 0506322-1 A2

Código 8.11 - Manutenção do Arquivamento

(22) 19/09/2005

(71) Pedro Luiz Belshof (BR/ES)

Em virtude do arquivamento publicado na RPI 2532 de 16-07-2019 e considerando ausência de manifestação dentro dos prazos legais, informo que cabe ser mantido o arquivamento do pedido de patente, conforme o disposto no artigo 12, da resolução 113/2013.

(21) PI 0515680-7 A2

Código 8.11 - Manutenção do Arquivamento

(22) 19/09/2005

(71) The State Of Israel - Ministry Of Agriculture & Rural Development, Agricultural Research Organization (IL)

Em virtude do arquivamento publicado na RPI 2532 de 16-07-2019 e considerando ausência de manifestação dentro dos prazos legais, informo que cabe ser mantido o arquivamento do pedido de patente, conforme o disposto no artigo 12, da resolução 113/2013.

(21) PI 0520547-6 A2

Código 8.11 - Manutenção do Arquivamento

(22) 22/09/2005

(71) ENZA ZADEN BEHEER B.V. (NL)

Em virtude do arquivamento publicado na RPI 2532 de 16-07-2019 e considerando ausência de manifestação dentro dos prazos legais, informo que cabe ser mantido o arquivamento do pedido de patente, conforme o disposto no artigo 12, da resolução 113/2013.

(21) PI 0616090-5 A2

Código 8.11 - Manutenção do Arquivamento

(22) 19/09/2006

(71) Veridex, LLC (US)

Em virtude do arquivamento publicado na RPI 2532 de 16-07-2019 e considerando ausência de manifestação dentro dos prazos legais, informo que cabe ser mantido o arquivamento do pedido de patente, conforme o disposto no artigo 12, da resolução 113/2013.

(21) PI 0718517-0 A2

Código 8.11 - Manutenção do Arquivamento

(22) 19/09/2007

(71) Sanofi-Aventis (FR)

Em virtude do arquivamento publicado na RPI 2532 de 16-07-2019 e considerando ausência de manifestação dentro dos prazos legais, informo que cabe ser mantido o arquivamento do pedido de patente, conforme o disposto no artigo 12, da resolução 113/2013.



(21) PI 0719178-2 A2	Código 8.11 - Manutenção do Arquivamento (22) 13/09/2007 (71) GOOGLE TECHNOLOGY HOLDINGS LLC (US) Em virtude do arquivamento publicado na RPI 2532 de 16-07-2019 e considerando ausência de manifestação dentro dos prazos legais, informo que cabe ser mantido o arquivamento do pedido de patente, conforme o disposto no artigo 12, da resolução 113/2013.
(21) PI 0815986-6 A2	Código 8.11 - Manutenção do Arquivamento (22) 19/09/2008 (71) TELEDYNE ODI, INC. (US) Em virtude do arquivamento publicado na RPI 2532 de 16-07-2019 e considerando ausência de manifestação dentro dos prazos legais, informo que cabe ser mantido o arquivamento do pedido de patente, conforme o disposto no artigo 12, da resolução 113/2013.
(21) PI 0822133-2 A2	Código 8.11 - Manutenção do Arquivamento (22) 17/12/2008 (71) Sharp Kabushiki Kaisha (JP) Em virtude do arquivamento publicado na RPI 2532 de 16-07-2019 e considerando ausência de manifestação dentro dos prazos legais, informo que cabe ser mantido o arquivamento do pedido de patente, conforme o disposto no artigo 12, da resolução 113/2013.
(21) PI 0822732-2 A2	Código 8.11 - Manutenção do Arquivamento (22) 19/09/2008 (71) Nestec S.A. (CH) Em virtude do arquivamento publicado na RPI 2532 de 16-07-2019 e considerando ausência de manifestação dentro dos prazos legais, informo que cabe ser mantido o arquivamento do pedido de patente, conforme o disposto no artigo 12, da resolução 113/2013.
(21) PI 0823098-6 A2	Código 8.11 - Manutenção do Arquivamento (22) 18/09/2008 (71) Bic-Violex SA (GR) Em virtude do arquivamento publicado na RPI 2532 de 16-07-2019 e considerando ausência de manifestação dentro dos prazos legais, informo que cabe ser mantido o arquivamento do pedido de patente, conforme o disposto no artigo 12, da resolução 113/2013.
(21) PI 0902917-6 A2	Código 8.11 - Manutenção do Arquivamento (22) 11/08/2009 (71) ALUMINITECH COMÉRCIO E SERVIÇOS LTDA (BR/CE)



Em virtude do arquivamento publicado na RPI 2532 de 16-07-2019 e considerando ausência de manifestação dentro dos prazos legais, informo que cabe ser mantido o arquivamento do pedido de patente, conforme o disposto no artigo 12, da resolução 113/2013.

(21) PI 0903859-0 A2

Código 8.11 - Manutenção do Arquivamento

(22) 23/09/2009

(71) PRAD RESEARCH AND DEVELOPMENT LIMITED (VG)

Em virtude do arquivamento publicado na RPI 2532 de 16-07-2019 e considerando ausência de manifestação dentro dos prazos legais, informo que cabe ser mantido o arquivamento do pedido de patente, conforme o disposto no artigo 12, da resolução 113/2013.

(21) PI 0904712-3 A2

Código 8.11 - Manutenção do Arquivamento

(22) 18/09/2009

(71) Hemerson Lobo (BR/ES) ; Cláudio Barbosa (BR/ES)

Em virtude do arquivamento publicado na RPI 2532 de 16-07-2019 e considerando ausência de manifestação dentro dos prazos legais, informo que cabe ser mantido o arquivamento do pedido de patente, conforme o disposto no artigo 12, da resolução 113/2013.

(21) PI 0918034-6 A2

Código 8.11 - Manutenção do Arquivamento

(22) 17/09/2009

(71) ARKEMA FRANCE (FR)

Em virtude do arquivamento publicado na RPI 2532 de 16-07-2019 e considerando ausência de manifestação dentro dos prazos legais, informo que cabe ser mantido o arquivamento do pedido de patente, conforme o disposto no artigo 12, da resolução 113/2013.

(21) PI 0918510-0 A2

Código 8.11 - Manutenção do Arquivamento

(22) 22/09/2009

(71) Walter Enthammer (AT)

Em virtude do arquivamento publicado na RPI 2532 de 16-07-2019 e considerando ausência de manifestação dentro dos prazos legais, informo que cabe ser mantido o arquivamento do pedido de patente, conforme o disposto no artigo 12, da resolução 113/2013.

(21) PI 0918738-3 A2

Código 8.11 - Manutenção do Arquivamento

(22) 18/09/2009

(71) Medimmune, LLC (US)

Em virtude do arquivamento publicado na RPI 2532 de 16-07-2019 e considerando ausência de manifestação dentro dos prazos legais, informo que cabe ser mantido o arquivamento do pedido de patente, conforme o disposto no



artigo 12, da resolução 113/2013.

(21) PI 0918890-8 A2

Código 8.11 - Manutenção do Arquivamento

(22) 11/09/2009

(71) Eco. Logic Brands Inc (US)

Em virtude do arquivamento publicado na RPI 2532 de 16-07-2019 e considerando ausência de manifestação dentro dos prazos legais, informo que cabe ser mantido o arquivamento do pedido de patente, conforme o disposto no artigo 12, da resolução 113/2013.

(21) PI 0919008-2 A2

Código 8.11 - Manutenção do Arquivamento

(22) 21/09/2009

(71) E-Clube Technologies, LTD (US)

Em virtude do arquivamento publicado na RPI 2532 de 16-07-2019 e considerando ausência de manifestação dentro dos prazos legais, informo que cabe ser mantido o arquivamento do pedido de patente, conforme o disposto no artigo 12, da resolução 113/2013.

(21) PI 0919414-2 A2

Código 8.11 - Manutenção do Arquivamento

(22) 18/09/2009

(71) New York University (US)

Em virtude do arquivamento publicado na RPI 2532 de 16-07-2019 e considerando ausência de manifestação dentro dos prazos legais, informo que cabe ser mantido o arquivamento do pedido de patente, conforme o disposto no artigo 12, da resolução 113/2013.

(21) PI 0919728-1 A2

Código 8.11 - Manutenção do Arquivamento

(22) 18/09/2009

(71) Sig Technology AG (CH)

Em virtude do arquivamento publicado na RPI 2532 de 16-07-2019 e considerando ausência de manifestação dentro dos prazos legais, informo que cabe ser mantido o arquivamento do pedido de patente, conforme o disposto no artigo 12, da resolução 113/2013.

(21) PI 0919984-5 A2

Código 8.11 - Manutenção do Arquivamento

(22) 29/01/2009

(71) HEWLETT - PACKARD DEVELOPMENT COMPANY, L. P. (US)

Em virtude do arquivamento publicado na RPI 2532 de 16-07-2019 e considerando ausência de manifestação dentro dos prazos legais, informo que cabe ser mantido o arquivamento do pedido de patente, conforme o disposto no artigo 12, da resolução 113/2013.

(21) PI 0920492-0 A2

Código 8.11 - Manutenção do Arquivamento

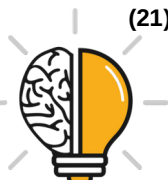

(22) 12/11/2009

(71) MICHAEL SPINO (CA) ; JOSHUA LAWRENCE DUNAIEF (US)

Em virtude do arquivamento publicado na RPI 2532 de 16-07-2019 e considerando ausência de manifestação dentro dos prazos legais, informo que cabe ser mantido o arquivamento do pedido de patente, conforme o disposto no artigo 12, da resolução 113/2013.

(21) PI 0920518-7 A2

Código 8.11 - Manutenção do Arquivamento

(22) 09/01/2009

(71) Kern International,INC (US)

Em virtude do arquivamento publicado na RPI 2532 de 16-07-2019 e considerando ausência de manifestação dentro dos prazos legais, informo que cabe ser mantido o arquivamento do pedido de patente, conforme o disposto no artigo 12, da resolução 113/2013.

(21) PI 0920671-0 A2

Código 8.11 - Manutenção do Arquivamento

(22) 07/10/2009

(71) Astrazeneca AB (SE)

Em virtude do arquivamento publicado na RPI 2532 de 16-07-2019 e considerando ausência de manifestação dentro dos prazos legais, informo que cabe ser mantido o arquivamento do pedido de patente, conforme o disposto no artigo 12, da resolução 113/2013.

(21) PI 1010878-5 A2

Código 8.11 - Manutenção do Arquivamento

(22) 08/06/2010

(71) Andre Poskatcheev Willis (US)

Em virtude do arquivamento publicado na RPI 2532 de 16-07-2019 e considerando ausência de manifestação dentro dos prazos legais, informo que cabe ser mantido o arquivamento do pedido de patente, conforme o disposto no artigo 12, da resolução 113/2013.

(21) PI 1011249-9 A2

Código 8.11 - Manutenção do Arquivamento

(22) 23/06/2010

(71) Aircelle (FR)

Em virtude do arquivamento publicado na RPI 2532 de 16-07-2019 e considerando ausência de manifestação dentro dos prazos legais, informo que cabe ser mantido o arquivamento do pedido de patente, conforme o disposto no artigo 12, da resolução 113/2013.

(21) PI 1013064-0 A2

Código 8.11 - Manutenção do Arquivamento

(22) 28/04/2010

(71) Robert Bosch Gmbh (DE)

Em virtude do arquivamento publicado na RPI 2532 de 16-07-2019 e



considerando ausência de manifestação dentro dos prazos legais, informo que cabe ser mantido o arquivamento do pedido de patente, conforme o disposto no artigo 12, da resolução 113/2013.

(21) PI 1013164-7 A2

Código 8.11 - Manutenção do Arquivamento

(22) 23/03/2010

(71) Kao Corporation (JP)

Em virtude do arquivamento publicado na RPI 2532 de 16-07-2019 e considerando ausência de manifestação dentro dos prazos legais, informo que cabe ser mantido o arquivamento do pedido de patente, conforme o disposto no artigo 12, da resolução 113/2013.

(21) PI 1013168-0 A2

Código 8.11 - Manutenção do Arquivamento

(22) 25/02/2010

(71) The University Of Tokyo (JP) ; JX Nippon Oil & Energy Corporation (JP)

Em virtude do arquivamento publicado na RPI 2532 de 16-07-2019 e considerando ausência de manifestação dentro dos prazos legais, informo que cabe ser mantido o arquivamento do pedido de patente, conforme o disposto no artigo 12, da resolução 113/2013.

(21) PI 1015043-9 A2

Código 8.11 - Manutenção do Arquivamento

(22) 18/06/2010

(71) Abbott Laboratories (US)

Em virtude do arquivamento publicado na RPI 2532 de 16-07-2019 e considerando ausência de manifestação dentro dos prazos legais, informo que cabe ser mantido o arquivamento do pedido de patente, conforme o disposto no artigo 12, da resolução 113/2013.

(21) PI 1015539-2 A2

Código 8.11 - Manutenção do Arquivamento

(22) 15/04/2010

(71) MINDCAKE, LLC (US)

Em virtude do arquivamento publicado na RPI 2532 de 16-07-2019 e considerando ausência de manifestação dentro dos prazos legais, informo que cabe ser mantido o arquivamento do pedido de patente, conforme o disposto no artigo 12, da resolução 113/2013.

(21) PI 1104411-0 A2

Código 8.11 - Manutenção do Arquivamento

(22) 23/09/2011

(71) PLANIDEIA CONFECÇÃO DE VESTUÁRIO DE PROTEÇÃO LTDA EPP (BR/SP)

Em virtude do arquivamento publicado na RPI 2532 de 16-07-2019 e considerando ausência de manifestação dentro dos prazos legais, informo que cabe ser mantido o arquivamento do pedido de patente, conforme o disposto no



artigo 12, da resolução 113/2013.

(21) PI 1104987-1 A2

Código 8.11 - Manutenção do Arquivamento

(22) 21/09/2011

(71) SCHAEFFLER TECHNOLOGIES AG & CO. KG (DE)

Em virtude do arquivamento publicado na RPI 2532 de 16-07-2019 e considerando ausência de manifestação dentro dos prazos legais, informo que cabe ser mantido o arquivamento do pedido de patente, conforme o disposto no artigo 12, da resolução 113/2013.

(21) PI 1105014-4 A2

Código 8.11 - Manutenção do Arquivamento

(22) 22/09/2011

(71) The Goodyear Tire & Rubber Company (US)

Em virtude do arquivamento publicado na RPI 2532 de 16-07-2019 e considerando ausência de manifestação dentro dos prazos legais, informo que cabe ser mantido o arquivamento do pedido de patente, conforme o disposto no artigo 12, da resolução 113/2013.

(21) PI 1105101-9 A2

Código 8.11 - Manutenção do Arquivamento

(22) 19/09/2011

(71) Pixy Ag (CH)

Em virtude do arquivamento publicado na RPI 2532 de 16-07-2019 e considerando ausência de manifestação dentro dos prazos legais, informo que cabe ser mantido o arquivamento do pedido de patente, conforme o disposto no artigo 12, da resolução 113/2013.

(21) PI 1106734-9 A2

Código 8.11 - Manutenção do Arquivamento

(22) 21/09/2011

(71) Marcos Antonio Schultz (BR/RS)

Em virtude do arquivamento publicado na RPI 2532 de 16-07-2019 e considerando ausência de manifestação dentro dos prazos legais, informo que cabe ser mantido o arquivamento do pedido de patente, conforme o disposto no artigo 12, da resolução 113/2013.

(21) PI 1107123-0 A2

Código 8.11 - Manutenção do Arquivamento

(22) 20/09/2011

(71) The Goodyear Tire & Ruber Company (US)

Em virtude do arquivamento publicado na RPI 2532 de 16-07-2019 e considerando ausência de manifestação dentro dos prazos legais, informo que cabe ser mantido o arquivamento do pedido de patente, conforme o disposto no artigo 12, da resolução 113/2013.





Código Decisão**Código 9.1 - Deferimento**

Deferido o pedido de patente. Desta data corre o prazo de 60 (sessenta) dias para o pagamento da retribuição para expedição da carta-patente conforme a Resolução 72/2013. O pagamento desta retribuição poderá ainda ser efetuado dentro de 30 (trinta) dias subsequentes, independente de notificação na RPI, mediante pagamento de retribuição específica. O não pagamento da retribuição nos prazos acima determinados acarretará o arquivamento definitivo do pedido.

(21) BR 10 2012 001259-6 A2	Código 9.1 - Deferimento (22) 18/01/2012 (54) DISPOSITIVO E PROCESSO PARA RECEPÇÃO, RETENÇÃO E/OU MANIPULAÇÃO DE OBJETOS PLANOS (71) Kronos AG (DE)
(21) BR 10 2012 005665-8 A2	Código 9.1 - Deferimento (22) 14/03/2012 (54) SISTEMA (71) GENERAL ELECTRIC COMPANY (US)
(21) BR 10 2012 005868-5 A2	Código 9.1 - Deferimento (22) 15/03/2012 (54) BERÇO SUPORTE AUTO AJUSTÁVEL PARA MOVIMENTAÇÃO DE BOBINAS (71) Luiz Armando Carneiro (BR/MG)
(21) BR 10 2012 008059-1 A2	Código 9.1 - Deferimento (22) 31/01/2012 (54) SISTEMA DE DISPENSAÇÃO DE FLUIDO (71) Sakura Finetek U.S.A., INC. (US)
(21) BR 10 2012 008734-0 A2	Código 9.1 - Deferimento (22) 13/04/2012 (54) RECIPIENTE PARA EMPACOTAMENTO DE MATERIAIS DE ENCHIMENTO (71) Nordfolien GMBH (DE)
(21) BR 10 2012 009035-0 A2	Código 9.1 - Deferimento (22) 17/04/2012 (54) ESTRUTURA DE BASE SEMELHANTE Á PALETE PARA CONTAINERS



DE TRANSPORTE E ARMAZENAMENTO PARA LÍQUIDOS
(71) Protechna S.A. (CH)

(21) BR 10 2012 009829-6 A2 Código 9.1 - Deferimento
(22) 26/04/2012
(54) ROLO TRANSPORTADOR E TRAJETO TRANSPORTADOR
(71) Interroll Holding AG (CH)

(21) BR 10 2012 010850-0 A2 Código 9.1 - Deferimento
(22) 08/05/2012
(54) SISTEMA PARA RECOLHER E DESCARREGAR PRODUTOS ALIMENTÍCIOS
(71) ULMA PACKAGING TECHNOLOGICAL CENTER, S. COOP (ES)

(21) BR 10 2012 016378-0 A2 Código 9.1 - Deferimento
(22) 02/07/2012
(54) LINHA MODULAR MULTIUSO E CARRINHO PARA UMA TAL LINHA MODULAR
(71) SICOMAT S.R.L. (IT)

(21) BR 10 2012 020253-0 A2 Código 9.1 - Deferimento
(22) 13/08/2012
(54) APARELHO DE TRANSPORTE
(71) Hirata Corporation (JP)

(21) BR 10 2012 024940-5 A8 Código 9.1 - Deferimento
(22) 28/09/2012
(54) UNIDADE DE UM DEPÓSITO DE MEIOS E MÉTODO DE TRABALHAR EM UMA UNIDADE DE UM DEPÓSITO DE MEIOS
(71) Ncr Corporation (US)

(21) BR 10 2012 027195-8 A2 Código 9.1 - Deferimento
(22) 23/10/2012
(54) PLATAFORMA DE LONA E MÉTODO PARA SUBSTITUIR UMA CORREIA SEM FIM
(71) Deere & Company (US)

(21) BR 10 2012 028655-6 A2 Código 9.1 - Deferimento
(22) 08/11/2012
(54) CHAPA DE AÇO LAMINADA A FRIO DE ALTA RESISTÊNCIA TENDO EXCELENTE CAPACIDADE DE ESTAMPAGEM PROFUNDA E MÉTODO DE PRODUÇÃO DA MESMA
(71) Jfe Steel Corporation (JP)



(21) BR 10 2012 031595-5 A2	Código 9.1 - Deferimento (22) 11/12/2012 (54) SISTEMA DE ENCAIXE AUTOCENTRANTE PARA MONTAGEM DE MÁQUINAS ELÉTRICAS GIRANTES E MÁQUINAS ELÉTRICAS GIRANTES UTILIZANDO AS MESMAS (71) WEG EQUIPAMENTOS ELÉTRICOS S.A.- MOTORES (BR/SC)
<hr/>	
(21) BR 10 2013 015070-3 A2	Código 9.1 - Deferimento (22) 17/06/2013 (54) COMPOSIÇÃO COSMÉTICA DESPIGMENTANTE E SEU PROCESSO DE PREPARAÇÃO (71) HYPERA S.A. (BR/SP)
<hr/>	
(21) BR 10 2013 021919-3 A2	Código 9.1 - Deferimento (22) 28/08/2013 (54) DISPOSITIVO ELEVADOR DE GRÃOS DE COMPRIMENTO VARIÁVEL (71) FELIX NICOLAS BOMBASSEI (AR)
<hr/>	
(21) BR 10 2013 023386-2 A2	Código 9.1 - Deferimento (22) 12/09/2013 (54) DISPOSITIVO PARA MEDIDA DE FLUXO MÁSSICO DE PRODUTOS AGRÍCOLAS ACOPLÁVEL A UMA MÁQUINA OU IMPLEMENTO AGRÍCOLA (71) UNIVERSIDADE ESTADUAL DE CAMPINAS - UNICAMP (BR/SP)
<hr/>	
(21) BR 10 2013 026992-1 A2	Código 9.1 - Deferimento (22) 18/10/2013 (54) CEIFADEIRA AGRÍCOLA, SISTEMA DE TRANSMISSÃO DE FORÇA E MÉTODO DE MANTER UMA PRESSÃO SOBRE UMA LIGAÇÃO FLEXÍVEL DE UM SISTEMA DE TRANSMISSÃO DE FORÇA (71) CNH INDUSTRIAL AMERICA LLC (US)
<hr/>	
(21) BR 10 2013 027396-1 A2	Código 9.1 - Deferimento (22) 24/10/2013 (54) SISTEMA DE SUPORTE DE MANGUEIRA PIVOTANTE PARA IMPLEMENTOS AGRÍCOLAS (71) CNH INDUSTRIAL CANADA, LTD. (CA)
<hr/>	
(21) BR 10 2015 002881-4 A2	Código 9.1 - Deferimento (22) 10/02/2015 (54) COMBUSTÍVEL ADITIVADO PARA MOTOR DE IGNIÇÃO POR COMPRESSÃO E USO DO MESMO (71) PEUGEOT CITROËN AUTOMOBILES SA (FR) ; PEUGEOT- CITROEN DO



BRASIL AUTOMÓVEIS LTDA (BR/RJ)

(21) BR 10 2018 015221-1 A2 Código 9.1 - Deferimento
 (22) 25/07/2018
 (54) MÉTODO PARA COMPARTILHAMENTO SEGURO DE INFORMAÇÕES E SISTEMA RELACIONADO
 (71) CLOVER NETWORK, INC. (US)

(21) BR 10 2018 015234-3 A2 Código 9.1 - Deferimento
 (22) 25/07/2018
 (54) DISPOSITIVO ODONTOLÓGICO ELETRÔNICO E SISTEMA EMBARCADO EM DISPOSITIVO ODONTOLÓGICO ELETRÔNICO
 (71) STRATEXIA INOVACAO INDUSTRIA E SERVICOS, IMPORTACAO E EXPORTACAO EIRELI - ME (BR/SP)

(21) BR 11 2012 000352-6 A2 Código 9.1 - Deferimento
 (22) 07/07/2010
 (54) TAPETE OU TAPETE EM PLACAS
 (71) DOW GLOBAL TECHNOLOGIES LLC (US)

(21) BR 11 2012 000397-6 A2 Código 9.1 - Deferimento
 (22) 27/05/2010
 (54) ATUADOR DE DISPENSAÇÃO PARA UM RECIPIENTE QUE TEM UMA VÁLVULA DE DISPENSAÇÃO PARA DISPENSAR UM PRODUTO FLUENTE
 (71) Aptargroup, Inc. (US)

(21) BR 11 2012 000633-9 A2 Código 9.1 - Deferimento
 (22) 12/07/2010
 (54) DISPOSITIVO E MÉTODO PARA ARTICULAÇÃO DO QUADRIL
 (71) IMPLANTICA PATENT LTD. (MT)

(21) BR 11 2012 000899-4 A2 Código 9.1 - Deferimento
 (22) 19/07/2010
 (54) Artigo de segurança e processo de autenticação de referido artigo
 (71) Arjowiggins Security (FR)

(21) BR 11 2012 000900-1 A2 Código 9.1 - Deferimento
 (22) 19/07/2010
 (54) Artigo e elemento de segurança e processo de autenticação do referido elemento de segurança
 (71) Arjowiggins Security (FR)

(21) BR 11 2012 000950-8 A2 Código 9.1 - Deferimento

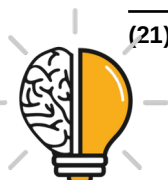

(22) 14/07/2010
 (54) MÉTODO E APARELHO PARA FABRICAR UM MEMBRO CURVADO
 (71) Sumitomo Pipe & Tube CO., LTD. (JP) ; NIPPON STEEL CORPORATION
 (JP)

(21) BR 11 2012 001272-0 A2 Código 9.1 - Deferimento
 (22) 22/07/2010
 (54) COMPOSIÇÃO DE ENCOLAMENTO PARA RESISTÊNCIA A
 PENETRANTES QUENTES
 (71) SOLENIS TECHNOLOGIES CAYMAN, L.P. (CH)

(21) BR 11 2012 001628-8 A2 Código 9.1 - Deferimento
 (22) 22/07/2010
 (54) BASE DOBRÁVEL PARA MOSTRADORES.
 (71) Ricardo Ceballos-Godefroy (MX)

(21) BR 11 2012 002225-3 A2 Código 9.1 - Deferimento
 (22) 21/07/2010
 (54) MÁQUINA PARA PRODUZIR BEBIDAS
 (71) KONINKLIJKE PHILIPS N.V. (NL)

(21) BR 11 2012 002253-9 A2 Código 9.1 - Deferimento
 (22) 26/07/2010
 (54) DISPOSITIVO HEMOSTÁTICO POR COMPRESSÃO
 (71) PEROUSE MEDICAL (FR)

(21) BR 11 2012 002269-5 A2 Código 9.1 - Deferimento
 (22) 02/08/2010
 (54) IMPLEMENTO PARA TRATAR SUPERFÍCIE
 (71) RECKITT BENCKISER VANISH B.V. (NL)

(21) BR 11 2012 002582-1 A2 Código 9.1 - Deferimento
 (22) 30/07/2010
 (54) MÉTODO PARA OPERAR UMA LAVADORA, E, LAVADORA.
 (71) Electrolux Home Products Corporation N.V. (BE)

(21) BR 11 2012 002611-9 A2 Código 9.1 - Deferimento
 (22) 30/07/2010
 (54) MÉTODO PARA OPERAR UMA LAVADORA, E, LAVADORA.
 (71) Electrolux Home Products Corporation N.V. (BE)

(21) BR 11 2012 002867-7 A2 Código 9.1 - Deferimento
 (22) 30/07/2010



(54) INSTALAÇÃO DE COMPRESSOR COMPREENDENDO UM COMPRESSOR E UM SECADOR E MÉTODO PARA SECAR UM GÁS COMPRIMIDO PROVENIENTE DE UM COMPRESSOR
 (71) Atlas Copco Airpower, Naamloze Vennootschap (BE)

(21) BR 11 2012 003425-1 A2

Código 9.1 - Deferimento
 (22) 12/08/2010
 (54) ALOJAMENTO APROPRIADO PARA COMPREENDER MÚLTIPLAS CÉLULAS DE ENERGIA ELÉTRICA EM VEÍCULOS AUTOMOTIVOS ACIONADOS ELETRICAMENTE
 (71) Basel Polyolefine GmbH (DE)

(21) BR 11 2012 004013-8 A2

Código 9.1 - Deferimento
 (22) 24/08/2010
 (54) MÉTODO PARA A FABRICAÇÃO DA DISPERSÃO DE POLÍMERO ÁGUA EM ÁGUA, DISPERSÃO DE POLÍMERO ÁGUA EM ÁGUA E USO DA MESMA
 (71) SOLENIS TECHNOLOGIES CAYMAN, L.P. (CH)

(21) BR 11 2012 004141-0 A2

Código 9.1 - Deferimento
 (22) 23/08/2010
 (54) MÉTODO E KIT PARA RECUPERAR ANTÍGENOS EM UMA AMOSTRA DE TECIDO FIXADA EM FORMALDEÍDO, E, DISPOSITIVO DE MANIPULAÇÃO DE AMOSTRA
 (71) General Electric Company (US)

(21) BR 11 2012 004305-6 A2

Código 9.1 - Deferimento
 (22) 27/08/2010
 (54) SISTEMAS E MÉTODOS AUTOMATIZADOS PARA PRODUIR SUTURAS FARPADAS TRANÇADAS.
 (71) Ethicon, Inc (US)

(21) BR 11 2012 004707-8 A2

Código 9.1 - Deferimento
 (22) 27/08/2010
 (54) MÉTODO DE COLOCAÇÃO E DESVIO DE FLUIDO EM FORMAÇÕES SUBTERRÂNEAS
 (71) Halliburton Energy Services, Inc. (US)

(21) BR 11 2012 004784-1 A2

Código 9.1 - Deferimento
 (22) 25/08/2010
 (54) FERRAMENTA DE FRATURAMENTO E DE ACONDICIONAMENTO DE CASCALHO COM ISOLAMENTO DO ESPAÇO ANULAR SUPERIOR EM UMA POSIÇÃO INVERSA SEM FECHAR UMA VÁLVULA DE TUBO DE LAVAGEM
 (71) BAKER HUGHES INCORPORATED (US)



(21) BR 11 2012 005687-5 A2	Código 9.1 - Deferimento (22) 15/09/2010 (54) Elemento de estrutura em favo de mel e método para fabricar o mesmo (71) REP IP AG (CH)
(21) BR 11 2012 005863-0 A2	Código 9.1 - Deferimento (22) 04/08/2010 (54) Dispositivo aplicador e método para fabricar o mesmo (71) Becton, Dickinson And Company (US)
(21) BR 11 2012 006167-4 A2	Código 9.1 - Deferimento (22) 14/09/2010 (54) MÉTODO E DISPOSITIVO DE MONITORAMENTO DO COMPORTAMENTO DE CONDUÇÃO DE UM VEÍCULO FERROVIÁRIO (71) KNORR-BREMSE SYSTEME FÜR SCHIENENFAHRZEUGE GMBH (DE)
(21) BR 11 2012 006454-1 A2	Código 9.1 - Deferimento (22) 22/09/2010 (54) COMPOSIÇÃO REPELENTE DE ÓLEO E/OU ÁGUA PARA FINALIZAÇÃO DE MATERIAIS DE FIBRA (71) Huntsman Textile Effects (Germany) GMBH (DE)
(21) BR 11 2012 006516-5 A2	Código 9.1 - Deferimento (22) 21/09/2010 (54) CONJUNTO E INDICADOR PARA DISPOSITIVO DE LIBERAÇÃO DE FÁRMACO (71) Sanofi-Aventis Deutschland GMBH (DE)
(21) BR 11 2012 006769-9 A2	Código 9.1 - Deferimento (22) 24/09/2010 (54) VEÍCULO, EM PARTICULAR, UM ROBÔ DE BRINQUEDO QUE SE COLOCA DE PÉ COM MOTOR VIBRATÓRIO (71) Innovation First, Inc. (US)
(21) BR 11 2012 007024-0 A2	Código 9.1 - Deferimento (22) 29/09/2009 (54) MÉTODO PARA ATIVAÇÃO DE UM SISTEMA DE FREIO DE ESTACIONAMENTO ELETRÔNICO (71) VOLVO TRUCK CORPORATION (SE)
(21) BR 11 2012 007154-8 A2	Código 9.1 - Deferimento (22) 29/09/2010



(54) Pré-forma tecida tridimensional, compósito reforçado com fibra e métodos de formação de pré-forma tecida tridimensional e de compósito reforçado com fibra
 (71) Albany Engineered Composites, Inc. (US)

(21) BR 11 2012 008058-0 A2 Código 9.1 - Deferimento
 (22) 26/08/2010
 (54) IMPLANTES E MODELOS ORTOPÉDICOS ESPECÍFICOS PARA O PACIENTE.
 (71) Conformis, Inc. (US)

(21) BR 11 2012 009151-4 A2 Código 9.1 - Deferimento
 (22) 15/10/2010
 (54) MÉTODO IMPLEMENTADO POR COMPUTADOR PARA GERAR UMA IMAGEM SÍSMICA E MODELO TERRESTRE RELACIONADOS A UMA REGIÃO DE SUBSUPERFÍCIE DA TERRA
 (71) CHEVRON U.S.A. INC. (US)

(21) BR 11 2012 009229-4 A2 Código 9.1 - Deferimento
 (22) 18/10/2010
 (54) Método e Instalação para produzir um tubo orientado biaxialmente a partir de material termoplástico
 (71) HOPPMANN INTERNATIONAL B.V. (NL)

(21) BR 11 2012 009625-7 A2 Código 9.1 - Deferimento
 (22) 25/10/2010
 (54) MÁQUINA VERTICAL DE FORMAÇÃO, ENCHIMENTO E VEDAÇÃO
 (71) FRITO-LAY NORTH AMERICA, INC. (US)

(21) BR 11 2012 010066-1 A2 Código 9.1 - Deferimento
 (22) 26/10/2010
 (54) Acoplamento para acoplar segmentos de tubo, método de montagem de um acoplamento de tubo e prendedor para prover um acoplamento de pivô entre dois componentes
 (71) Tyco Fire Products LP (US)

(21) BR 11 2012 010286-9 A2 Código 9.1 - Deferimento
 (22) 03/12/2010
 (54) PAINEL TRANSPARENTE, MÉTODO PARA PRODUÇÃO DE UM PAINEL TRANSPARENTE, E, USO DE UM PAINEL TRANSPARENTE
 (71) SAINT-GOBAIN GLASS FRANCE (FR)

(21) BR 11 2012 010298-2 A2 Código 9.1 - Deferimento

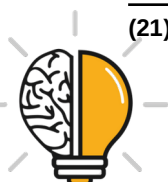

	(22) 03/12/2010 (54) PAINEL, MÉTODO PARA PRODUZIR UM PAINEL, E, USO EM UM PAINEL (71) SAINT-GOBAIN GLASS FRANCE (FR)
(21) BR 11 2012 011676-2 A2	Código 9.1 - Deferimento (22) 17/11/2010 (54) CONJUNTO DE CONTATOR PARA COMUTAR ALTA POTÊNCIA PARA UM CIRCUITO (71) TE CONNECTIVITY CORPORATION (US)
(21) BR 11 2012 012787-0 A2	Código 9.1 - Deferimento (22) 19/11/2010 (54) BIOSSENSOR FLUÍDICO E SEU USO PARA RÁPIDA MEDIÇÃO DAS INTERAÇÕES BIOMOLECULARES NOS MÉTODOS E SOLUÇÕES (71) ECOLE POLYTECHNIQUE FÉDÉRALE DE LAUSANNE (EPFL) (CH)
(21) BR 11 2012 014177-5 A2	Código 9.1 - Deferimento (22) 23/11/2010 (54) DISPOSITIVO DE FORMAÇÃO DE VOLTAS COM UMA CORREIA (71) Marzoli Combing & Flyer S.P.A (IT)
(21) BR 11 2012 014253-4 A2	Código 9.1 - Deferimento (22) 17/12/2009 (54) Processos de modificação de óleos vegetais (71) NPC INDÚSTRIAS QUÍMICAS LTDA. (BR/SP)
(21) BR 11 2012 014617-3 A2	Código 9.1 - Deferimento (22) 17/12/2009 (54) ESTRUTURA DE REFORÇO DE PORTA DE VEÍCULO E VEÍCULO (71) Volvo Lastvagnar AB (SE)
(21) BR 11 2012 014841-9 A8	Código 9.1 - Deferimento (22) 29/10/2010 (54) FECHO RESISTENTE À CRIANÇA (71) OBRIST CLOSURES SWITZERLAND GMBH (CH)
(21) BR 11 2012 015027-8 A2	Código 9.1 - Deferimento (22) 20/12/2010 (54) UNIDADE DE INFUSÃO PARA FAZER BEBIDAS E MÁQUINA DE CAFÉ (71) KONINKLIJKE PHILIPS N.V. (NL)
(21) BR 11 2012 015713-2 A2	Código 9.1 - Deferimento

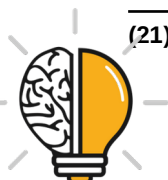

	(22) 22/12/2010 (54) UTILIZAÇÃO DE GLICEROL COMO AGENTE QUE MELHORA O CARÁTER AUTODISPERSANTE DE UMA MATÉRIA MINERAL DESTINADA A UMA COMPOSIÇÃO AQUOSA (71) Coatex SAS (FR) ; Omya Development AG (CH)
(21) BR 11 2012 015869-4 A2	Código 9.1 - Deferimento (22) 13/12/2010 (54) USO DE ELASTÔMEROS PARA PRODUZIR GÉIS PARA TRATAR UM FURO DE POÇO (71) M-I DRILLING FLUIDS UK LIMITED (GB)
(21) BR 11 2012 018628-0 A8	Código 9.1 - Deferimento (22) 26/01/2011 (54) PROCESSO PARA A PRODUÇÃO DE UMA EMBALAGEM (71) SIG Technology AG (CH)
(21) BR 11 2012 018831-3 A2	Código 9.1 - Deferimento (22) 26/01/2011 (54) APARELHO PARA CONTROLAR O FLUXO DE FLUIDO, SISTEMA DE RESISTÊNCIA DEPENDENTE DE CAMINHO E SISTEMA DE CONTROLE DE FLUXO (71) HALLIBURTON ENERGY SERVICES INC. (US)
(21) BR 11 2012 019368-6 A2	Código 9.1 - Deferimento (22) 04/02/2011 (54) LINHA DE CONEXÃO E CONDUÇÃO DE SINAL BOBINÁVEL E MÉTODO. (71) BAKER HUGHES INCORPORATED (US)
(21) BR 11 2012 021093-9 A2	Código 9.1 - Deferimento (22) 22/02/2011 (54) MINERAÇÃO SUBTERRÂNEA (71) Technological Resources Pty Limited (AU)
(21) BR 11 2012 021133-1 A2	Código 9.1 - Deferimento (22) 11/02/2011 (54) CONECTOR DE SEÇÃO DE TUBO ASCENDENTE COM FLANGES E ANEL DE TRAVAMENTO EXTERNO (71) IFP Energies Nouvelles (FR) ; Aker Subsea AS (NO)
(21) BR 11 2012 021401-2 A2	Código 9.1 - Deferimento (22) 23/02/2011 (54) Forma de dosagem oral



(71) EMISPHERE TECHNOLOGIES, INC (US)

(21) BR 11 2012 022013-6 A2 Código 9.1 - Deferimento
 (22) 17/02/2011
 (54) MÉTODO PARA REVESTIMENTO PELO MENOS DA SUPERFÍCIE INTERNA DE UM ANEL DE PISTÃO E ANEL DE PISTÃO
 (71) Federal-Mogul Burscheid GMBH (DE)

(21) BR 11 2012 022347-0 A2 Código 9.1 - Deferimento
 (22) 03/03/2011
 (54) ANEL DE SUSTENTAÇÃO FLEXÍVEL PARA RECIPIENTE DE ENCHIMENTO A QUENTE
 (71) AMCOR RIGID PLASTICS USA, LLC (US)

(21) BR 11 2012 022863-3 A2 Código 9.1 - Deferimento
 (22) 11/03/2011
 (54) REMOÇÃO DE LIPÍDIOS DE SUSPENSÕES
 (71) Natex Prozesstechnologie Gesmbh (AT)

(21) BR 11 2012 022949-4 A2 Código 9.1 - Deferimento
 (22) 24/03/2011
 (54) PROCESSO PARA PREPARAR 4-CICLOEXIL-2-METIL-2-BUTANOL, COMPOSIÇÃO, PROCESSO PARA PREPARAR UMA COMPOSIÇÃO, USO DE 2-METIL-4-FENIL-2-PENTANOL OU DE UMA COMPOSIÇÃO, COMPOSTO, PROCESSO PARA PREPARAR 4-CICLOEXIL-2-METIL-2-PENTANOL, E, USO DE 4-CICLOEXIL-2-METIL-2-PENTANOL OU DE UMA COMPOSIÇÃO
 (71) Basf SE (DE)

(21) BR 11 2012 023066-2 A2 Código 9.1 - Deferimento
 (22) 10/03/2011
 (54) DISPOSITIVO PARA APLICAÇÃO DE DOSES CONTROLADAS DE UM GEL ADESIVO ESCOÁVEL DE LIMPEZA
 (71) S.C Johnson & Son, Inc (US)

(21) BR 11 2012 023254-1 A2 Código 9.1 - Deferimento
 (22) 29/03/2011
 (54) CONJUNTO DE DISJUNTOR DE CIRCUITO
 (71) EATON CORPORATION (US)

(21) BR 11 2012 023360-2 A2 Código 9.1 - Deferimento
 (22) 01/04/2011
 (54) GERADOR DE ENERGIA LINEAR
 (71) TAKAITSU KOBAYASHI (JP)



(21) BR 11 2012 023389-0 A2 Código 9.1 - Deferimento
 (22) 04/03/2011
 (54) EM COMBINAÇÃO, APARELHO DE ALIMENTAÇÃO E MÁQUINA DE PROCESSAMENTO DE RECIPIENTE E MÉTODO DE AJUSTAR PASSO DE RECIPIENTE EM UM APARELHO DE ALIMENTAÇÃO PARA FORNECIMENTO A UMA MÁQUINA DE PROCESSAMENTO DE RECIPIENTE
 (71) Crown Packaging Technology, Inc (US)

(21) BR 11 2012 023623-7 A2 Código 9.1 - Deferimento
 (22) 18/03/2011
 (54) Solução para uso em diálise
 (71) Fresenius Medical Care Deutschland GmbH (DE)

(21) BR 11 2012 023637-7 A2 Código 9.1 - Deferimento
 (22) 22/03/2011
 (54) DISPENSADORES DE MÚLTIPLAS PEÇAS PARA PRODUTOS DE CONFEITARIA
 (71) WM. WRIGLEY JR. COMPANY (US)

(21) BR 11 2012 024226-1 A2 Código 9.1 - Deferimento
 (22) 23/03/2011
 (54) SISTEMA DE CONTROLE DE PORTA
 (71) Baker Hughes Incorporated (US)

(21) BR 11 2012 024457-4 A2 Código 9.1 - Deferimento
 (22) 30/03/2011
 (54) MOTOR ELÉTRICO, MÁQUINA DE ELEVAÇÃO E SISTEMA DE ELEVADOR
 (71) Kone Corporation (FI)

(21) BR 11 2012 024514-7 A2 Código 9.1 - Deferimento
 (22) 30/03/2011
 (54) MOLDE DE PÁ DE ROTOR, E, MÉTODO PARA PRODUZIR UMA PÁ DE ROTOR
 (71) Wobben Properties GmbH (DE)

(21) BR 11 2012 024768-9 A2 Código 9.1 - Deferimento
 (22) 30/03/2011
 (54) DISPOSITIVO PARA UM SISTEMA PARA CONDUZIR TESTES EM UM POÇO
 (71) TCO AS (NO)



(21) BR 11 2012 024912-6 A2	Código 9.1 - Deferimento (22) 09/06/2010 (54) DISPOSITIVO PARA O PROCESSAMENTO DE MATERIAL ATRAVÉS DE MISTURA E/OU PLASTIFICAÇÃO (71) KATHARINA SCHULZ (AT)
(21) BR 11 2012 026898-8 A2	Código 9.1 - Deferimento (22) 14/04/2011 (54) RECIPIENTE COM UM INDICADOR DE ABERTURA DE TAMPA (71) GUALA CLOSURES INTERNATIONAL B.V. (NL)
(21) BR 11 2012 027028-1 A2	Código 9.1 - Deferimento (22) 22/04/2011 (54) SISTEMA DE ELETRÓLISE PARA ELETRÓLISE DE UMA SOLUÇÃO DE SALMOURA E MÉTODO PARA ELETROLISAR UMA SOLUÇÃO DE SALMOURA (71) SPRAYING SYSTEMS CO (US)
(21) BR 11 2012 027302-7 A2	Código 9.1 - Deferimento (22) 28/04/2011 (54) SISTEMAS VIDEOMÉTRICOS E MÉTODOS PARA PERFURAÇÃO EM ALTO MAR E DE POÇO DE PETRÓLEO (71) National Oilwell Varco L.P. (US)
(21) BR 11 2012 027576-3 A2	Código 9.1 - Deferimento (22) 20/04/2011 (54) MÉTODO, E APARELHO (71) Prad Research And Development Limited (VG)
(21) BR 11 2012 027637-9 A2	Código 9.1 - Deferimento (22) 27/04/2011 (54) SISTEMA DE FUNDO DE POÇO, LEITOR DE FUNDO DE POÇO E MÉTODO E SISTEMA (71) National Oilwell Varco, L.P. (US)
(21) BR 11 2012 028056-2 A2	Código 9.1 - Deferimento (22) 14/06/2011 (54) MÁSCARA FACIAL COMPLETA DESCARTÁVEL PARA UM RESPIRADOR DE PURIFICAÇÃO DE AR ENERGIZADO, E RESPIRADOR DE PURIFICAÇÃO DE AR ENERGIZADO (71) Facecover Sweden Ab (SE)
(21) BR 11 2012 028811-3 A2	Código 9.1 - Deferimento



	(22) 10/05/2011 (54) GAXETA DE BLINDAGEM DE INTERFERÊNCIA ELETROMAGNÉTICA (71) Parker Hannifin Corporation (US)
(21) BR 11 2012 029958-1 A2	Código 9.1 - Deferimento (22) 24/05/2011 (54) SISTEMA PARA VEDAÇÃO DE CUVETAS DE REAÇÃO PARA ENSAIOS DE BIOAFINIDADE (71) Arcdia International Oy Ltd (FI)
(21) BR 11 2012 031048-8 A2	Código 9.1 - Deferimento (22) 07/06/2011 (54) APARELHO CONVERSOR SET-TOP BOX DOTADO DE PÉS DE BORRACHA (71) INTERDIGITAL CE PATENT HOLDINGS (FR)
(21) BR 11 2012 031110-7 A2	Código 9.1 - Deferimento (22) 01/06/2011 (54) CONJUNTO CONECTOR (71) STÄUBLI ELECTRICAL CONNECTORS AG (CH)
(21) BR 11 2012 031151-4 A2	Código 9.1 - Deferimento (22) 02/06/2011 (54) COMUTADOR PROXIMIDADE MAGNETICAMENTE DISPARADO (71) General Equipment And Manufacturing Company, Inc. D/B/A Topworx, Inc. (US)
(21) BR 11 2012 031293-6 A2	Código 9.1 - Deferimento (22) 06/05/2011 (54) Revestimento de barreira térmica e método para fabricar o mesmo (71) The Boeing Company (US)
(21) BR 11 2012 031483-1 A2	Código 9.1 - Deferimento (22) 10/06/2011 (54) USO DE COMPOSIÇÕES DE MOLDAGEM TERMOPLÁSTICAS E DE MOLDES TRANSPARENTES AO LASER, PROCESSO PARA PRODUZIR MOLDES SOLDADOS, E, MOLDE SOLDADO (71) BASF SE (DE)
(21) BR 11 2012 032072-6 A2	Código 9.1 - Deferimento (22) 25/05/2011 (54) INVERSOR DE TENSÃO E PROCESSO DE COMANDO DE UM TAL INVERSOR



(71) Hispano-Suiza (FR)

(21) BR 11 2012 032102-1 A2 Código 9.1 - Deferimento
(22) 01/07/2010
(54) Tanque flexível para transporte de líquidos
(71) LÍKUA ENDÜSTRÍYEL AMBAJAL MALZEMELERÍ SAN, VE TÍC. LTD. STI (TR)

(21) BR 11 2012 032676-7 A2 Código 9.1 - Deferimento
(22) 15/04/2011
(54) MÁQUINA PARA A MONTAGEM DE CAIXAS DE PAPELÃO.
(71) BOIX MAQUINARIA SPAIN, S.L.U. (ES)

(21) BR 11 2012 033409-3 A2 Código 9.1 - Deferimento
(22) 22/06/2011
(54) APARELHO PARA REALIZAR UM MÉTODO PARA A SÍNTESE DE CLORETO DE HIDROGÊNIO A PARTIR DE CLORO E HIDROGÊNIO OU A PARTIR DE CLORO E HIDROCARBONETOS COM RECUPERAÇÃO DE CALOR INTEGRADA
(71) SGL Carbon SE (DE)

(21) BR 11 2013 000357-0 A2 Código 9.1 - Deferimento
(22) 12/05/2011
(54) PROCESSO PARA PRODUZIR GÁS DE SÍNTESE DE AMÔNIA E MÉTODO PARA REMODELAR UMA INSTALAÇÃO DE AMÔNIA
(71) Ammonia Casale SA (CH)

(21) BR 11 2013 004237-0 A2 Código 9.1 - Deferimento
(22) 20/09/2011
(54) MÉTODO PARA FABRICAÇÃO DE UMA MATÉRIA-PRIMA DE ROCHA RECONSTITUÍDA USANDO UMA ESCÓRIA FUNDIDA
(71) Shandong Coking Group Co., LTD. (CN)

(21) BR 11 2013 004263-0 A2 Código 9.1 - Deferimento
(22) 19/08/2011
(54) MÉTODO PARA OBTER PRODUTO DE CARBONATO DE CÁLCIO PARTICULADO
(71) Specialty Minerals (Michigan) Inc. (US)

(21) BR 11 2013 004848-4 A2 Código 9.1 - Deferimento
(22) 09/08/2011
(54) Método de fabricação de chapa de aço galvanizado
(71) NIPPON STEEL CORPORATION (JP)



(21) BR 11 2013 004910-3 A2	Código 9.1 - Deferimento (22) 09/08/2011 (54) Método para fabricação de uma chapa de aço galvanizada e recozida (71) NIPPON STEEL CORPORATION (JP)
(21) BR 11 2013 007827-8 A2	Código 9.1 - Deferimento (22) 30/09/2011 (54) APARELHO E MÉTODO PARA CONTROLE DE FORMA VARIÁVEL DA DESCONEXÃO DE CONEXÕES FÍSICAS ENTRE UNIDADES DE MONTAGEM DE BATERIA, E MONTAGEM DE BATERIA (71) LG CHEM, LTD (KR)
(21) BR 11 2013 009750-7 A2	Código 9.1 - Deferimento (22) 21/10/2011 (54) SISTEMA E MÉTODO PARA TRATAMENTO CONTINUO DE SÓLIDOS EM PRESSÃO NAO ATMOSFÉRICA (71) BEPEX INTERNATIONAL LLC (US)
(21) BR 11 2013 010277-2 A2	Código 9.1 - Deferimento (22) 28/10/2011 (54) DISPOSITIVO DE DISTRIBUIÇÃO, MÉTODO PARA CARREGAR UM RECIPIENTE DE UM DISPOSITIVO DE DISTRIBUIÇÃO E UTILIZAÇÃO DE UM RECIPIENTE (71) ANHEUSER-BUCH INBEV S.A. (BE)
(21) BR 11 2013 011243-3 A2	Código 9.1 - Deferimento (22) 08/11/2011 (54) DISPOSITIVO DE GUIA DE FIBRA ÓTICA (71) CONDUCTIX WAMPFLER FRANCE (FR)
(21) BR 11 2013 018361-6 A2	Código 9.1 - Deferimento (22) 30/01/2012 (54) DISPOSITIVO FIXADOR (71) A. RAYMOND ET CIE (FR)
(21) BR 11 2013 019650-5 A2	Código 9.1 - Deferimento (22) 27/01/2012 (54) CATALISADOR E MÉTODO PARA A PURIFICAÇÃO DE GASES DE ESCAPE (71) UMICORE SHOKUBAI JAPAN CO., LTD (JP) ; UMICORE SHOKUBAI USA, INC. (US)



(21) BR 11 2013 019653-0 A2	<p>Código 9.1 - Deferimento (22) 31/01/2012 (54) MÉTODO PARA A PRODUÇÃO DE ÓLEO DE HIDROCARBONETO (71) INPEX CORPORATION (JP) ; JX NIPPON OIL & ENERGY CORPORATION (JP) ; JAPAN PETROLEUM EXPLORATION CO., LTD. (JP) ; COSMO OIL CO., LTD. (JP) ; NIPPON STEEL & SUMIKIN ENGINEERING CO., LTD. (JP) ; JAPAN OIL, GAS AND METALS NATIONAL CORPORATION (JP)</p>
(21) BR 11 2013 022018-0 A2	<p>Código 9.1 - Deferimento (22) 01/03/2011 (54) MÉTODO DE JUNÇÃO DE DOIS CABOS IMPREGNADOS DE ALTA VOLTAGEM, JUNTA PARA EMENDAR DOIS CABOS IMPREGNADOS DE ALTA VOLTAGEM, E, LINHA DE FORNECIMENTO DE ENERGIA (71) PRYSMIAN S.P.A. (IT)</p>
(21) BR 11 2013 022033-3 A2	<p>Código 9.1 - Deferimento (22) 27/02/2012 (54) APARELHO, MÉTODO E PROGRAMA PARA CODIFICAR IMAGEM E APARELHO, MÉTODO E PROGRAMA PARA DECODIFICAR IMAGEM (71) CANON KABUSHIKI KAISHA (JP)</p>
(21) BR 11 2013 024745-2 A2	<p>Código 9.1 - Deferimento (22) 15/05/2012 (54) CAMADA DE REVESTIMENTO, E MÉTODO PARA FORMAR UMA CAMADA DE REVESTIMENTO (71) THREEBOND FINE CHEMICAL CO., LTD. (JP)</p>
(21) BR 11 2013 027107-8 A8	<p>Código 9.1 - Deferimento (22) 18/04/2012 (54) "COMBINAÇÃO DE COMPOSTO ATIVO, COMPOSIÇÃO PARA CONTROLAR INSETOS, MÉTODO PARA CONTROLAR INSETOS, PROCESSO PARA PRODUZIR COMPOSIÇÕES E USOS DE UM COMBINAÇÃO DE COMPOSTO ATIVO" (71) BAYER CROPSCIENCE AKTIENGESELLSCHAFT (DE)</p>
(21) BR 11 2013 028316-5 A2	<p>Código 9.1 - Deferimento (22) 30/04/2012 (54) CONJUNTO DE ARMAÇÃO FLUTUANTE, APARELHO PARA SUPORTAR UM TUBULAR E MÉTODO PARA FIXAÇÃO DE UM TUBULAR (71) FRANK'S INTERNATIONAL, LLC (US)</p>
(21) BR 11 2013 033132-1 A2	<p>Código 9.1 - Deferimento (22) 23/06/2011</p>



(54) CONECTOR PARA ACIONAMENTO DE TORNEIRAS
(71) VITOP MOULDING S.R.L (IT)

(21) BR 11 2013 033699-4 A2 Código 9.1 - Deferimento
(22) 27/06/2012
(54) MÉTODO E APARELHO PARA CODIFICAÇÃO DE VÍDEO, E MÉTODO E APARELHO PARA DECODIFICAÇÃO DE VÍDEO, ACOMPANHADOS POR PREVISÃO INTRA
(71) SAMSUNG ELECTRONICS CO., LTD. (KR)

(21) BR 11 2014 001029-3 A2 Código 9.1 - Deferimento
(22) 28/06/2012
(54) COMPOSIÇÃO DE FOSFATO GRANULADO PARA USO COMO UM INGREDIENTE PARA RAÇÃO EM RAÇÕES ANIMAIS
(71) THE MOSAIC COMPANY (US)

(21) BR 11 2014 001531-7 A2 Código 9.1 - Deferimento
(22) 01/08/2011
(54) DISPOSITIVO DE ECONOMIA DE ENERGIA E MÉTODO PARA COMUTAÇÃO A PARTIR DA CONFIGURAÇÃO ECONÔMICA PARA A CONFIGURAÇÃO BYPASS DO REFERIDO DISPOSITIVO
(71) ENERGIA EUROPA S.P.A (IT)

(21) BR 11 2014 006382-6 A2 Código 9.1 - Deferimento
(22) 14/09/2012
(54) MÉTODO PARA FABRICAÇÃO DE UM RECIPIENTE MOLDADO ADAPTADO PARA RECEBER UM FECHAMENTO DE EXTREMIDADE A PARTIR DE UMA PASTILHA EM UM PROCESSO DE FABRICAÇÃO DE EXTRUSÃO POR IMPACTO USANDO MATERIAL DE SUCATA DE ALUMÍNIO RECICLADO
(71) BALL CORPORATION (US)

(21) BR 11 2014 007483-6 A2 Código 9.1 - Deferimento
(22) 28/09/2012
(54) CHAPA DE AÇO GALVANIZADO A QUENTE E PROCESSO DE FABRICAÇÃO DA MESMA
(71) NIPPON STEEL CORPORATION (JP)

(21) BR 11 2014 008780-6 A2 Código 9.1 - Deferimento
(22) 12/10/2012
(54) DISPOSITIVO PARA O PRÉ-TRATAMENTO DE PLÁSTICOS
(71) EREMA ENGINEERING RECYCLING MASCHINEN UND ANLAGEN GESELLSCHAFT M.B.H (AT)



(21) BR 11 2014 008785-7 A2	<p>Código 9.1 - Deferimento (22) 12/10/2012 (54) DISPOSITIVO PARA O PRÉ-TRATAMENTO E SUBSEQUENTE PLASTIFICAÇÃO OU AGLOMERAÇÃO DE PLÁSTICOS (71) EREMA ENGINEERING RECYCLING MASCHINEN UND ANLAGEN GESELLSCHAFT M.B.H (AT)</p>
(21) BR 11 2014 008813-6 A2	<p>Código 9.1 - Deferimento (22) 12/10/2012 (54) DISPOSITIVO PARA O PRÉ-TRATAMENTO E SUBSEQUENTE TRANSPORTE, PLASTIFICAÇÃO OU AGLOMERAÇÃO DE PLÁSTICOS (71) EREMA ENGINEERING RECYCLING MASCHINEN UND ANLAGEN GESELLSCHAFT M.B.H (AT)</p>
(21) BR 11 2014 011484-6 A2	<p>Código 9.1 - Deferimento (22) 04/09/2012 (54) ESQUEMA DE PROCESSO PARA MELHORAR A REMOÇÃO DOS SAIS DE METAL BIVALENTE DO MONOETILENO GLICOL (MEG) (71) CAMERON TECHNOLOGIES LIMITED (NL)</p>
(21) BR 11 2014 012936-3 A8	<p>Código 9.1 - Deferimento (22) 22/11/2012 (54) PROCESSO DE CLIVAGEM DE CADEIAS GRAXAS INSATURADAS (71) ARKEMA FRANCE (FR)</p>
(21) BR 11 2014 015372-8 A8	<p>Código 9.1 - Deferimento (22) 20/11/2012 (54) COMPOSIÇÃO DE SUPORTE DE CATALISADOR DE ALUMINA, MÉTODO PARA PREPARAR UM SUPORTE DE CATALISADOR E COMPOSIÇÃO DE CATALISADOR PARA HIDROCONVERSÃO E MÉTODO PARA HIDROPROCESSAMENTO DE UM DESTILADO MÉDIO OU UMA MATÉRIA-PRIMA DE HIDROCARBONETO PESADO (71) ADVANCED REFINING TECHNOLOGIES LLC (US)</p>
(21) BR 11 2014 016548-3 A8	<p>Código 9.1 - Deferimento (22) 28/12/2012 (54) COMPOSTOS BASEADOS EM SULFÓXIDO, COMPOSIÇÃO E PROCESSO PARA LIMPEZA DE UM ARTIGO (71) NOVUS INTERNATIONAL, INC. (US) ; BOARD OF REGENTS OF THE UNIVERSITY OF OKLAHOMA (US)</p>
(21) BR 11 2014 016825-3 A8	<p>Código 9.1 - Deferimento</p>



	(22) 08/01/2013 (54) PROCESSO PARA A OXIDAÇÃO ASSIMÉTRICA LIVRE DE METAL DE UM COMPOSTO ORGÂNICO NUCLEOFÍLICO PELA ADIÇÃO ELETROFÍLICA DE UM COMPOSTO DE PERÓXIDO (71) STUDIENGESELLSCHAFT KOHLE MBH (DE)
(21) BR 11 2014 016973-0 A8	Código 9.1 - Deferimento (22) 14/01/2013 (54) MÉTODO PARA A PRODUÇÃO DE UM ÁCIDO OU ÉSTER CARBOXÍLICO ETILENICAMENTE INSATURADO, E, SISTEMA DE CATALISADOR (71) LUCITE INTERNATIONAL UK LIMITED (GB)
(21) BR 11 2014 018806-8 A8	Código 9.1 - Deferimento (22) 01/02/2013 (54) MÉTODO PARA MOLDAGEM DE PRODUTOS ALIMENTÍCIOS (71) MAREL TOWNSEND FURTHER PROCESSING B.V. (NL)
(21) BR 11 2014 018859-9 A8	Código 9.1 - Deferimento (22) 31/01/2013 (54) RAÇÃO CONTENDO INGREDIENTES DA RAÇÃO ADICIONAIS E ADITIVOS ADICIONAIS E OUTROS AGENTES AUXILIARES, PROCESSO PARA PREPARAÇÃO DE UMA RAÇÃO, MÉTODO PARA AUMENTO DO CONTEÚDO DE GORDURA DO LEITE E PARA AUMENTO DA PRODUÇÃO DE LEITE, MÉTODO PARA AUMENTO DO CONTEÚDO DE GORDURA DO LEITE E CONTEÚDO DE PROTEÍNA DO LEITE, MÉTODO PARA AUMENTO DO CONTEÚDO DE PROTEÍNA DO LEITE, MÉTODO PARA AUMENTO DO CONTEÚDO DE GORDURA DO LEITE E PARA MUDANÇA DA COMPOSIÇÃO DE ÁCIDO GRAXO DO LEITE, PROCESSO DE PREPARAÇÃO DE LEITE, E RAÇÃO COMPOSTA DE RUMINANTES (71) BENEMILK LTD (FI)
(21) BR 11 2014 019259-6 A8	Código 9.1 - Deferimento (22) 06/02/2013 (54) MÉTODO PARA PRODUZIR UM ALIMENTO OU BEBIDA, ALIMENTO OU BEBIDA, E, COMPOSIÇÃO CONFERINDO AROMA E/OU SABOR (71) AJINOMOTO CO., INC. (JP)
(21) BR 11 2014 022846-9 A8	Código 9.1 - Deferimento (22) 28/02/2013 (54) SISTEMA DE DESOSSAGEM E MÉTODO DE DESOSSAGEM PARA PARTE DE BRAÇO DE CARNE COM OSSO (71) MAYEKAWA MFG. CO., LTD. (JP)



(21) BR 11 2014 023228-8 A8	Código 9.1 - Deferimento (22) 15/03/2013 (54) MOLDAGEM ROTATIVA ULTRASSÔNICA (71) MARS, INCORPORATED (US)
(21) BR 11 2014 024074-4 A8	Código 9.1 - Deferimento (22) 27/03/2013 (54) DISPOSITIVO MÉDICO COM UMA SUPERFÍCIE COMPREENDENDO ÓXIDO DE GÁLIO (71) DENTSPLY IH AB (SE)
(21) BR 11 2014 029949-8 A2	Código 9.1 - Deferimento (22) 06/06/2013 (54) DISPOSITIVO E MÉTODO GERADOR DE SINAL DE NAVEGAÇÃO POR SATÉLITE, DISPOSITIVO E MÉTODODE RECEPÇÃO DE SINAL DE NAVEGAÇÃO POR SATÉLITE (71) TSINGHUA UNIVERSITY (CN)
(21) BR 11 2015 000339-7 A2	Código 9.1 - Deferimento (22) 30/08/2012 (54) Uso de um agente do aumento da expressão de dickkopf-1 (71) AVON PRODUCTS, INC. (US)
(21) BR 11 2015 005435-8 A2	Código 9.1 - Deferimento (22) 28/10/2013 (54) COMPOSIÇÃO PARA A TINTURA DAS FIBRAS QUERATÍNICAS, PROCESSO PARA A TINTURA DAS FIBRAS QUERATÍNICAS E DISPOSITIVOS COM COMPARTIMENTOS MÚLTIPLOS (71) L'OREAL (FR)
(21) BR 11 2015 010062-7 A2	Código 9.1 - Deferimento (22) 06/11/2013 (54) Bandagem termicamente condutiva baseada em metal com substrato de hidrogel (71) ADVANCED FIRST AID RESEARCH PTE. LTD. (SG)
(21) BR 11 2015 010790-7 A2	Código 9.1 - Deferimento (22) 08/11/2013 (54) COMPOSIÇÕES PARA TRATAMENTO BUCAL (71) MCNEIL-PPC, INC. (US)
(21) BR 11 2015 012101-2 A2	Código 9.1 - Deferimento



(22) 04/07/2013
 (54) PREPARAÇÃO ADESIVA PARA PRÓTESES DE MANDÍBULA
 (71) TRIPP GMBH & CO. KG (DE)

(21) BR 11 2015 012344-9 A2 Código 9.1 - Deferimento
 (22) 02/12/2013
 (54) CORANTES BIOCMPATÍVEIS DE REFLEXÃO E ABSORVENTE PARA IMPLANTES MÉDICOS ALTAMENTE PRECISOS
 (71) H. DAVID DEAN (US) ; AL SIBLANI (US) ; ERIC J. MOTT (US) ; JOHN P. FISHER (US) ; MARTHA O WANG (US) ; ANTONIOS G. MIKOS (US)

(21) BR 11 2015 013539-0 A2 Código 9.1 - Deferimento
 (22) 16/12/2013
 (54) COMPOSIÇÕES DE FORMAÇÃO DE CIMENTO, CIMENTOS MONETITA, IMPLANTES E MÉTODOS PARA A CORREÇÃO DE DEFEITOS DE OSSOS
 (71) OSSDSIGN AB (SE)

(21) BR 11 2015 015216-3 A2 Código 9.1 - Deferimento
 (22) 24/12/2013
 (54) COMPOSTO DE TETRAZOLINONA, AGENTE E MÉTODO DE CONTROLE DE PESTE
 (71) SUMITOMO CHEMICAL COMPANY, LIMITED (JP)

(21) BR 11 2015 015387-9 A2 Código 9.1 - Deferimento
 (22) 16/12/2013
 (54) Uso cosmético de um ou mais polímero(s), processo para preparar polímero(s), polímero molecularmente impresso, composição cosmética e processo cosmético para tratar matérias queratínicas
 (71) L'OREAL (FR)

(21) BR 11 2015 023765-7 A2 Código 9.1 - Deferimento
 (22) 15/03/2013
 (54) COMPOSIÇÃO E MÉTODO PARA O CONDICIONAMENTO DE CABELO
 (71) HERCULES INCORPORATED (US)

(21) BR 11 2015 025360-1 A2 Código 9.1 - Deferimento
 (22) 11/03/2014
 (54) CONJUNTO DE PLATAFORMA DE MILHO E DIVISOR DE LINHA
 (71) CNH INDUSTRIAL AMERICA LLC (US)

(21) BR 11 2015 027205-3 A2 Código 9.1 - Deferimento
 (22) 04/04/2014
 (54) PROCESSO E DISPOSITIVO PARA DETERMINAR A FRAÇÃO DE FASE



	FERRÍTICA XALFA, APÓS AQUECIMENTO OU RESFRIAMENTO DE UMA TIRA DE AÇO (71) PRIMETALS TECHNOLOGIES AUSTRIA GMBH (AT)
(21) BR 11 2015 029104-0 A2	Código 9.1 - Deferimento (22) 20/11/2013 (54) MÉTODO DE COMUNICAÇÃO E EQUIPAMENTO DE USUÁRIO EM REDE CELULAR E DE D2D MISTURADOS (71) TELEFONAKTIEBOLAGET LM ERICSSON (PUBL) (SE)
(21) BR 11 2015 030703-5 A2	Código 9.1 - Deferimento (22) 23/01/2014 (54) MÉTODO E APARELHO PARA NOTIFICAR INDICADOR DE QUALIDADE DE CANAL E ESQUEMA DE MODULAÇÃO E CODIFICAÇÃO (71) HUAWEI TECHNOLOGIES CO., LTD. (CN)
(21) BR 11 2016 003023-0 A2	Código 9.1 - Deferimento (22) 08/04/2014 (54) MÉTODO E APARELHO PARA SE UNIR AO AGRUPAMENTO DE REDE DE RECONHECIMENTO DE VIZINHO (71) HUAWEI DEVICE (SHENZHEN) CO., LTD. (CN)
(21) BR 11 2016 010562-1 A2	Código 9.1 - Deferimento (22) 18/11/2013 (54) Composição aquosa e uso de EDTA dissódico como um conservante em uma composição antitranspirante (71) COLGATE-PALMOLIVE COMPANY (US)
(21) BR 11 2016 017985-4 A2	Código 9.1 - Deferimento (22) 04/02/2015 (54) Composição farmacêutica para administração tópica e usos da mesma na fabricação de medicamentos (71) ZIARCO PHARMA LIMITED (GB)
(21) BR 12 2018 004386-5 A2	Código 9.1 - Deferimento (22) 29/04/2005 (54) SEPARADOR VIBRATÓRIO PARA TRIAR LAMA DE PERFURAÇÃO DE BROCA CARREGADA DE SÓLIDOS E MÉTODO PARA TRIAR SÓLIDOS DA LAMA DE PERFURAÇÃO DE BROCA CARREGADA DE SÓLIDOS (62) PI 0506371-0 29/04/2005 (71) VARCO I/P, INC. (US)
(21) BR 12 2018 004387-3 A2	Código 9.1 - Deferimento

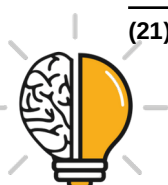

	(22) 29/04/2005 (54) PLATAFORMA DE PERFURAÇÃO COM UM SEPARADOR VIBRATÓRIO E SISTEMA PARA GERENCIAR SEPARADORES VIBRATÓRIOS (62) PI 0506371-0 29/04/2005 (71) VARCO I/P, INC. (US)
(21) BR 12 2018 004388-1 A2	Código 9.1 - Deferimento (22) 29/04/2005 (54) SEPARADOR VIBRATÓRIO PARA TRIAR LAMA DE PERFURAÇÃO DE BROCA CARREGADA DE SÓLIDOS E MÉTODO PARA TRIAR SÓLIDOS DA LAMA DE PERFURAÇÃO DE BROCA CARREGADA DE SÓLIDOS (62) PI 0506371-0 29/04/2005 (71) VARCO I/P, INC. (US)
(21) BR 12 2018 006751-9 A2	Código 9.1 - Deferimento (22) 23/01/2014 (54) MÉTODO E APARELHO PARA NOTIFICAR INDICADOR DE QUALIDADE DE CANAL E ESQUEMA DE MODULAÇÃO E CODIFICAÇÃO (62) BR 11 2015 030703-5 23/01/2014 (71) HUAWEI TECHNOLOGIES CO., LTD. (CN)
(21) BR 12 2019 000151-0 A2	Código 9.1 - Deferimento (22) 01/03/2010 (54) PARTÍCULAS DE CARBONO, CATALISADOR OU PRECURSOR DE CATALISADOR E PROCESSO PARA A REALIZAÇÃO DE PELO MENOS UMA REAÇÃO QUÍMICA NA PRESENÇA DE UM CATALISADOR SUPOSTADO (62) PI 1011517-0 01/03/2010 (71) BASF CORPORATION (US)
(21) BR 12 2019 002994-6 A2	Código 9.1 - Deferimento (22) 28/08/2009 (54) SISTEMA DE BEBIDA DE MISTURA POSTERIOR (62) PI 0917335-8 28/08/2009 (71) PEPSICO, INC. (US)
(21) BR 12 2019 005471-1 A2	Código 9.1 - Deferimento (22) 03/09/2012 (54) COMPONENTE DE REFIL PARA UM SISTEMA ESTERILIZANTE DE MÚLTIPLAS PARTES (62) BR 11 2014 004484-8 03/09/2012 (71) TRISTEL PLC (GB)
(21) BR 12 2019 006499-7 A2	Código 9.1 - Deferimento



(22) 20/06/2008
 (54) DISPOSITIVO DE CONEXÃO LUER DE SEGURANÇA
 (62) PI 0812861-8 20/06/2008
 (71) CAREFUSION 303, INC. (US)

(21) BR 12 2019 006975-1 A2 Código 9.1 - Deferimento
 (22) 29/06/2009
 (54) BOMBA PERISTÁLTICA
 (62) PI 0913928-1 29/06/2009
 (71) BIEN-AIR HOLDING S.A. (CH)

(21) BR 20 2012 023083-1 U2 Código 9.1 - Deferimento
 (22) 13/09/2012
 (54) DISPOSITIVO PORTÁTIL PARA CORTAR VIÉS
 (71) Leonardo Siqueira de Aquino (BR/SP)

(21) BR 20 2012 028624-1 U2 Código 9.1 - Deferimento
 (22) 08/11/2012
 (54) DISPOSITIVO REMOMÍVEL PARA ELIMINAÇÃO DE NERVURAS EM LAJES
 (71) ATEX DO BRASIL LOCAÇÃO DE EQUIPAMENTOS LTDA (BR/MG)

(21) BR 20 2013 003019-3 U2 Código 9.1 - Deferimento
 (22) 07/02/2013
 (54) ROLO RECOLHEDOR PARA PLATAFORMA COLHEDORA DE MILHO
 (71) INDÚSTRIA DE IMPLEMENTOS AGRÍCOLAS VENCE TUDO IMPORTAÇÃO E EXPORTAÇÃO LTDA (BR/RS)

(21) BR 20 2013 009751-4 U2 Código 9.1 - Deferimento
 (22) 22/04/2013
 (54) DISPOSIÇÃO CONSTRUTIVA INTRODUZIDA EM DISPOSITIVO DE FIXAÇÃO EXTERNA ORTOPÉDICA PARA OSSOS
 (71) HEXAGON INDÚSTRIA E COMÉRCIO DE IMPLANTES ORTOPÉDICOS LTDA (BR/SP)

(21) BR 20 2013 009883-9 U2 Código 9.1 - Deferimento
 (22) 23/04/2013
 (54) APERFEIÇOAMENTO INTRODUZIDO EM DOMOS PARA ILUMINAÇÃO NATURAL OU ILUMINAÇÃO ZENITAL
 (71) SKYLIGHTS DO BRASIL INDUSTRIA E COMERCIO DE MATERIAIS PARA CONSTRUCAO CIVIL LTDA (BR/PR)

(21) BR 20 2013 013841-5 U2 Código 9.1 - Deferimento

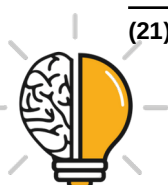

	(22) 05/06/2013 (54) DISPOSIÇÃO CONSTRUTIVA APLICADA EM CORTADOR DE VERDURAS MANUAL (71) RODRIGO ERNICA (BR/SP)
(21) BR 20 2013 017644-9 U2	Código 9.1 - Deferimento (22) 10/07/2013 (54) DISPOSIÇÃO INTRODUZIDA EM EQUIPAMENTO PARA TESTE DE ESTANQUEIDADE (71) AETHRA SISTEMAS AUTOMOTIVOS S/A (BR/MG)
(21) BR 20 2013 019583-4 U2	Código 9.1 - Deferimento (22) 31/07/2013 (54) JUNTA ESFÉRICA (71) DEERE & COMPANY (US)
(21) BR 20 2013 023512-7 U2	Código 9.1 - Deferimento (22) 13/09/2013 (54) DISPOSIÇÃO INTRODUZIDA EM MÁQUINA VULCANIZADORA DE REPAROS LATERAIS (71) PRODUSUPER INDUSTRIA E COMÉRCIO LTDA - EPP (BR/SP)
(21) BR 20 2013 030269-0 U2	Código 9.1 - Deferimento (22) 26/11/2013 (54) CHURRASQUEIRA QUATRO BOCAS PARA COSTELA FOGO DE CHÃO E SEM EMISSÃO DE FUMAÇA (71) MATHIAS DAS NEVES RUIVO DOS SANTOS (BR/PR)
(21) BR 20 2013 033774-4 U2	Código 9.1 - Deferimento (22) 06/09/2013 (54) SISTEMA DE MONTAGEM DE PORTAS COM PERFIS DE ALUMÍNIO (71) JORGE VALENTIM MARCZINSKI (BR/PR)
(21) BR 20 2014 000856-5 U2	Código 9.1 - Deferimento (22) 14/01/2014 (54) TRINCO DE SEGURANÇA PARA CERCAS REMOVÍVEIS (71) APC INDÚSTRIA E COMÉRCIO LTDA (BR/SP)
(21) BR 20 2014 001345-3 U2	Código 9.1 - Deferimento (22) 20/01/2014 (54) DISPOSIÇÃO CONSTRUTIVA APLICADA EM DOSADOR DE ADUBO E FERTILIZANTE (71) JOÃO ASSUNÇÃO DE LEMOS (BR/RS)



(21) BR 20 2014 002966-0 U2	Código 9.1 - Deferimento (22) 07/02/2014 (54) DISPOSIÇÃO APLICADA EM PAINEL INDICATIVO DE FARMÁCIA ILUMINADO POR LÂMPADAS DE LED (71) RICARDO GONZAGA BARBOSA (BR/MG)
------------------------------------	--

(21) BR 20 2014 003084-6 U2	Código 9.1 - Deferimento (22) 10/02/2014 (54) DISPOSIÇÃO INTRODUZIDA EM ESTACIONAMENTO VERTICAL (71) ROBERTO GUIMARÃES (BR/SP)
------------------------------------	---

(21) BR 20 2014 003290-3 U2	Código 9.1 - Deferimento (22) 12/02/2014 (54) SINTERIZAÇÃO CONTÍNUA DE DUPLA CAMADA (71) MAURÍCIO THEODORO (BR/RJ)
------------------------------------	---

(21) BR 20 2014 003993-2 U2	Código 9.1 - Deferimento (22) 20/02/2014 (54) PLACA PRÉ-TENSIONADA E SEMIPERFURADA COM CURVATURAS SUAVES E PROGRESSIVAS COM FINALIDADE DE UTILIZAÇÃO COMO IMPLANTE ORTOPÉDICO PARA FORMAÇÃO DE CALO ÓSSEO EM CIRURGIAS DECORRENTES DE TRAUMAS COM FRATURAS EM OSSOS LONGOS (71) ROGERIO SANTOS VARGAS (BR/RS)
------------------------------------	--

(21) BR 20 2014 005219-0 U2	Código 9.1 - Deferimento (22) 07/03/2014 (54) ALIMENTADOR PARA PETS (71) PRODUTOS VIDA MANSA LTDA (BR/MG)
------------------------------------	--

(21) BR 20 2014 007552-1 U2	Código 9.1 - Deferimento (22) 28/03/2014 (54) DISPOSIÇÃO CONSTRUTIVA APLICADA EM REBITADEIRA HIDROPNEUMÁTICA (71) ADENIR MOREIRA DE SOUZA (BR/RS)
------------------------------------	--

(21) BR 20 2014 011602-3 U2	Código 9.1 - Deferimento (22) 14/05/2014 (54) DISPOSIÇÃO CONSTRUTIVA EM RODAFORRO DE POLICLORETO DE VINILA (71) NELSON PSCHICHHOLZ (BR/RS) ; SONJA BERWANGER SILVEIRA (BR/RS)
------------------------------------	--



(21) BR 20 2014 011965-0 U2	Código 9.1 - Deferimento (22) 19/05/2014 (54) DISPOSIÇÕES INTRODUZIDAS EM CLIMATIZADOR PARA CABINES DE CAMINHÕES, ÔNIBUS, MÁQUINAS AGRÍCOLAS E UTILITÁRIOS (71) VALDIR NICOLINI (BR/PR) ; PAULO CEZAR NICOLINI (BR/PR)
(21) BR 20 2014 014111-7 U2	Código 9.1 - Deferimento (22) 10/06/2014 (54) DISPOSIÇÃO APLICADA EM EMBALAGEM UTILIZADA NA COLETA DE MATERIAIS RECICLÁVEIS (71) Pasquale José Sangiacomo (BR/SP)
(21) BR 20 2014 021808-0 U2	Código 9.1 - Deferimento (22) 03/09/2014 (54) DISPOSIÇÃO CONSTRUTIVA INTRODUZIDA EM HIGIENIZADOR DE LÍNGUA (71) Nilson Altair de Souza (BR/PR)
(21) BR 20 2014 022378-4 U2	Código 9.1 - Deferimento (22) 10/09/2014 (54) DISPOSIÇÕES APLICADAS EM PALETIZADORA AUTOMÁTICA FIXA OU MÓVEL (71) TRIMAQ EQUIPAMENTOS E SERVIÇOS LTDA EPP (BR/PR)
(21) BR 20 2014 024465-0 U2	Código 9.1 - Deferimento (22) 30/09/2014 (54) MODELADOR AUTOMÁTICO (71) GLOBAL BEST WAY CO., LTD (CN) ; DANJUN FU (CN)
(21) BR 20 2014 025182-6 U2	Código 9.1 - Deferimento (22) 09/10/2014 (54) COLCHÃO DE MOLEJO ESTRUTURADO (71) GAZIN INDÚSTRIA E COMÉRCIO DE MÓVEIS E ELETRODOMÉSTICOS LTDA. (BR/PR)
(21) BR 20 2014 026039-6 U2	Código 9.1 - Deferimento (22) 17/10/2014 (54) DISPOSIÇÃO INTRODUZIDA À CAIXA DE DESCARGA ELEVADA MODULAR INJETADA (71) ASTRA S/A INDÚSTRIA E COMÉRCIO (BR/SP)
(21) BR 20 2014 027928-3 U2	Código 9.1 - Deferimento



	(22) 07/11/2014 (54) DISPOSIÇÃO CONSTRUTIVA EM MECANISMO DE ACIONAMENTO VERTICAL DE PLATAFORMA ELEVATÓRIA VEICULAR (71) MADAL PALFINGER S/A (BR/RS)
(21) BR 20 2014 028067-2 U2	Código 9.1 - Deferimento (22) 10/11/2014 (54) DISPOSITIVO SUSPENSO PARA EXPOSIÇÃO E ARMAZENAMENTO DE PRODUTOS ALIMENTÍCIOS (71) SYLVIA NABUCO DE ALMEIDA BRAGA (BR/RJ)
(21) BR 20 2014 030558-6 U2	Código 9.1 - Deferimento (22) 05/12/2014 (54) TRANSBORDO AGRÍCOLA (71) SOUZA CRUZ LTDA. (BR/RJ)
(21) BR 20 2016 015765-5 U2	Código 9.1 - Deferimento (22) 06/07/2016 (54) TRAVA AUXILIAR PARA BITREM APLICADA EM TOMBADORES (71) VALMOR LAZARENO GUARESE (BR/RS)
(21) BR 20 2017 009062-6 U2	Código 9.1 - Deferimento (22) 28/04/2017 (54) DISPOSIÇÕES CONSTRUTIVAS E MELHORIAS INTRODUZIDAS EM CONJUNTO CAMINHÃO BETONEIRA COM BOMBA DE CONCRETO ACOPLADA AO CHASSI DO CAMINHÃO (71) FLAVIO DE TOLEDO WERNECK (BR/PR)
(21) BR 20 2018 002676-9 U2	Código 9.1 - Deferimento (22) 08/02/2018 (54) DISPOSIÇÃO CONSTRUTIVA DE CABEDAIS EM SANDÁLIAS (71) PETER SIMON (US)
(21) BR 20 2018 013311-5 U2	Código 9.1 - Deferimento (22) 28/06/2018 (54) EQUIPAMENTO DE PROTEÇÃO INDIVIDUAL DA COLUNA VERTEBRAL E OMBROS DO MOTOCICLISTA (71) CLOVIS WODZIK (BR/MG)
(21) BR 20 2018 015755-3 U2	Código 9.1 - Deferimento (22) 01/08/2018 (54) DISPOSIÇÃO CONSTRUTIVA APLICADA EM CONJUNTO SUPORTE DE ESPETOS PARA CHURRASQUEIRA



(71) WALTER COSTA DE CARVALHO (BR/SP)

(21) BR 21 2012 022933-3 U2 Código 9.1 - Deferimento
(22) 22/03/2011
(54) DISPOSITIVO DE LIBERAÇÃO PROLONGADA ANULAR
(71) Shin-Etsu Chemical Co., LTD. (JP)

(21) C1 0604915-0 E2 Código 9.1 - Deferimento
(22) 15/06/2007
(54) DETECTOR DE DESCARRILAMENTO DE VAGÕES
(61) PI 0604915-0 31/10/2006
(71) TMH Mangueiras e Terminais Hidráulicos Ltda (BR/SP)

(21) MU 8801678-1 U2 Código 9.1 - Deferimento
(22) 24/07/2008
(54) BLOCO LEVE, QUADRADO OU RETANGULAR, COM LARGURA SIMILAR OU MAIOR À DOS USADOS PARA MUROS E PAREDES NAS CONSTRUÇÕES
(71) Perci Fernando Folador (BR/PR)

(21) MU 9101950-8 U2 Código 9.1 - Deferimento
(22) 30/09/2011
(54) ARTICULADORES NÃO ARCON E ARCON COMPREENDENDO MELHORIAS EM SUAS HASTES E PINO INCISAL
(71) UNIVERSIDADE DE SÃO PAULO - USP (BR/SP)

(21) PI 0407827-6 A8 Código 9.1 - Deferimento
(22) 26/02/2004
(54) COMPOSTOS DE AMINOETEROARILA COMO INIBIDORES DE PROTEÍNA CINASE E RESPECTIVOS USOS
(71) Sugem, Inc. (US)

(21) PI 0508294-3 A2 Código 9.1 - Deferimento
(22) 10/01/2005
(54) MANCAL DE SUPORTE DE UM MOTOR DE TRACÇÃO DE LOCOMOTIVA
(71) Magnus Division Of LV Ventures, Inc. (US)

(21) PI 0514205-9 A2 Código 9.1 - Deferimento
(22) 10/08/2005
(54) PREPARAÇÕES DE GOTAS
(71) Novartis AG (CH)

(21) PI 0605175-8 A2 Código 9.1 - Deferimento

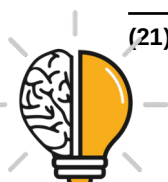

(22) 05/12/2006
 (54) ANEL DE PISTÃO PARA MOTORES DE COMBUSTÃO INTERNA
 (71) Mahle Metal Leve S/A (BR/SP) ; Mahle International GmbH (DE)

(21) PI 0605235-5 A2 Código 9.1 - Deferimento
 (22) 06/12/2006
 (54) EQUIPAMENTO QUEIMADOR DE PNEUS EM DOIS ESTÁGIOS, SENDO O PRIMEIRO EM QUEIMA POBRE E NO SEGUNDO A QUEIMA TOTAL A PARTIR DE MISTURA DOS GASES REMANESCENTES DO PRIMEIRO ESTÁGIO ENRIQUECIDOS COM GASES COMBUSTÍVEIS E O COMBURENTE
 (71) Energia Limpa do Brasil Ind e Com de Equipamentos S.A. (BR/PR)

(21) PI 0608143-6 A2 Código 9.1 - Deferimento
 (22) 08/02/2006
 (54) PROCESSO DE ACONDICIONAMENTO PARA PRODUTOS DE CARNE FRESCA, NOVA EMBALAGEM PARA CARNE FRESCA OBTENÍVEL PELO MESMO E FILME DE COBERTURA DUPLO APROPRIADO PARA A MESMA
 (71) CRYOVAC, INC (US)

(21) PI 0613124-7 A2 Código 9.1 - Deferimento
 (22) 03/07/2006
 (54) MÉTODO E DISPOSITIVO PARA CODIFICAR UM CONTEÚDO DE VÍDEO COMPREENDENDO UMA SEQUÊNCIA DE IMAGENS E UM LOGOTIPO
 (71) INTERDIGITAL VC HOLDINGS, INC. (US)

(21) PI 0613566-8 A2 Código 9.1 - Deferimento
 (22) 09/06/2006
 (54) COMPOSTO, MÉTODO PARA SINTETIZAR UMA MOLÉCULA, BIBLIOTECA DE COMPOSTO, MÉTODO PARA SINTETIZAR A MESMA E MÉTODO PARA IDENTIFICAR UM OU MAIS COMPOSTOS QUE SE LIGAM A UM ALVO BIOLÓGICO
 (71) PRAECIS PHARMACEUTICALS INC. (US)

(21) PI 0617563-5 A2 Código 9.1 - Deferimento
 (22) 13/09/2006
 (54) DISPOSITIVO DE COMANDO DA SUSPENSÃO DE UM VEÍCULO
 (71) Peugeot Citroën Automobiles SA. (FR)

(21) PI 0619482-6 A2 Código 9.1 - Deferimento
 (22) 06/12/2006
 (54) SISTEMA E MÉTODO PARA DISPONIBILIZAÇÃO DE SERVIÇO DE IPTV
 (71) TENCENT TECHNOLOGY (SHENZHEN) COMPANY LIMITED (CN)



(21) PI 0619642-0 A2	Código 9.1 - Deferimento (22) 12/12/2006 (54) CONFIGURAÇÃO DE SEDE DE VÁLVULA E MÉTODO PARA FIXAÇÃO DE UMA SEDE DE VÁLVULA A UM INVÓLUCRO DE VÁLVULA (71) Bermad, Limited Partnership (IL)
(21) PI 0620193-8 A2	Código 9.1 - Deferimento (22) 20/12/2006 (54) COMPOSIÇÃO IMUNOGÊNICA E VACINA A COMPREENDENDO, BEM COMO PROCESSO PARA PREPARAR A VACINA (71) GlaxoSmithkline Biologicals S.A. (BE)
(21) PI 0621169-0 A2	Código 9.1 - Deferimento (22) 27/12/2006 (54) MÉTODO E APARELHO DE SELEÇÃO DE DIVERSOS FORMATOS DE TRANSPORTE E TRANSMISSÃO DE DIVERSOS BLOCOS DE TRANSPORTE SIMULTANEAMENTE COM DIVERSOS PROCESSOS DE H-ARQ (71) INTERDIGITAL TECHNOLOGY CORPORATION (US)
(21) PI 0700565-2 A2	Código 9.1 - Deferimento (22) 02/02/2007 (54) SUB-METRALHADORA MECÂNICA DE CÂMARA FECHADA (71) Afrânio Pinheiro Negrão (BR/SP)
(21) PI 0701981-5 A2	Código 9.1 - Deferimento (22) 07/02/2007 (54) MÉTODO E APARELHO PARA FACILITAR A COMUNICAÇÃO DE DADOS COM LATÊNCIA DE TRANSMISSÃO REDUZIDA E APARELHO PARA UMA ESTAÇÃO DE COMUNICAÇÃO (71) BLACKBERRY LIMITED (CA)
(21) PI 0703188-2 A8	Código 9.1 - Deferimento (22) 04/09/2007 (54) SISTEMA CRIPTOGRÁFICO BASEADO NO CÁLCULO DE PRÉ-IMAGEM EM AUTÔMATOS CELULARES NÃO-HOMOGÊNEOS, NÃO-ADITIVOS E COM DINÂMICA CAÓTICA (71) UNIVERSIDADE FEDERAL DE UBERLÂNDIA (BR/MG) ; FUNDAÇÃO DE AMPARO A PESQUISA DO ESTADO DE MINAS GERAIS (BR/MG)
(21) PI 0704532-8 A2	Código 9.1 - Deferimento (22) 25/04/2007



	(54) MÉTODO E PRODUTO DE PROGRAMA DE COMPUTADOR PARA ADIÇÃO DE INTELIGÊNCIA DE PROCESSAMENTO, ENVELOPE DE CONTEÚDO, E MÉTODO, SISTEMA E PRODUTO DE PROGRAMA DE COMPUTADOR PARA O PROCESSAMENTO DE UM ENVELOPE (71) BLACKBERRY LIMITED (CA)
(21) PI 0705898-5 A2	Código 9.1 - Deferimento (22) 08/11/2007 (54) GAXETA, MOTOR DE COMBUSTÃO INTERNA E ARRANJO DE VEDAÇÃO (71) International Engine Intellectual Property Company, LLC (US)
(21) PI 0706438-1 A2	Código 9.1 - Deferimento (22) 08/01/2007 (54) MÉTODO PARA DECODIFICAÇÃO DE VÍDEO E DECODIFICADOR DE VÍDEO (71) INTERDIGITAL VC HOLDINGS, INC. (US)
(21) PI 0707465-4 A2	Código 9.1 - Deferimento (22) 17/01/2007 (54) Composições farmacêuticas compreendendo misturas de polímeros e ingredientes ativos dificilmente solúveis em água, seu uso e seus processos de preparação, forma farmacêutica e seu processo de produção (71) EVONIK ROHM GMBH (DE)
(21) PI 0708101-4 A8	Código 9.1 - Deferimento (22) 21/02/2007 (54) ANTICORPOS CONTRA A IL-22 HUMANA E USOS PARA ELES (71) WYETH LLC (US)
(21) PI 0708965-1 A2	Código 9.1 - Deferimento (22) 03/08/2007 (54) Formulações para liberação parenteral de compostos e usos das mesmas (71) Wyeth (US)
(21) PI 0709877-4 A2	Código 9.1 - Deferimento (22) 30/03/2007 (54) MÉTODO E APARELHO PARA CONTROLAR UMA CARACTERÍSTICA DE INTENSIDADE ACÚSTICA PARTICULAR DE UM SINAL DE ÁUDIO (71) Dolby Laboratories Licensing Corporation (US)
(21) PI 0710085-0 A2	Código 9.1 - Deferimento (22) 26/03/2007



	(54) Composições oftálmicas e seus kits (71) Vistakon Pharmaceutical LLC (US)
(21) PI 0710185-6 A8	Código 9.1 - Deferimento (22) 10/04/2007 (54) ANTICORPOS CONTRA RECEPTOR DE FATOR DE CRESCIMENTO I SEMELHANTE À INSULINA (71) F. HOFFMANN-LA ROCHE AG (CH)
(21) PI 0710762-5 A2	Código 9.1 - Deferimento (22) 29/03/2007 (54) MÉTODO E ESTAÇÃO BASE PARA MELHORAR A TRANSMISSÃO E A RECEPÇÃO DE DESCRITORES DE CANAL (71) GOOGLE TECHNOLOGY HOLDINGS LLC (US)
(21) PI 0711576-8 A2	Código 9.1 - Deferimento (22) 18/05/2007 (54) COMUNICAÇÃO HALF DUPLEX EM UM SISTEMA DE DUPLICAÇÃO POR DIVISÃO DE FREQUÊNCIA (71) Qualcomm Incorporated (US)
(21) PI 0711607-1 A2	Código 9.1 - Deferimento (22) 11/05/2007 (54) MOLÉCULA MULTIMÉRICA PARA MODULAÇÃO DA ATIVIDADE DO SISTEMA IMUNOLÓGICO HUMANO OU ANIMAL, AGENTE DE COMBINAÇÃO, KIT, AGENTE FARMACÊUTICO, MOLÉCULA E USO DA MESMA (71) Mologen AG (DE)
(21) PI 0712158-0 A2	Código 9.1 - Deferimento (22) 15/06/2007 (54) VÍRUS DE VACÍNIA ANKARA MODIFICADO RECOMBINANTE, PROCESSO PARA PRODUZIR UM VÍRUS DA VARÍOLA DE TIPO SELVAGEM, UM VÍRUS DA VARÍOLA ATENUADO E/OU UM VÍRUS DA VARÍOLA RECOMBINANTE SEM ESPECIFICIDADE DE INFECÇÃO VISADA, COMPOSIÇÃO, E, USO DE UM VÍRUS DA VARÍOLA RECOMBINANTE OU DE UMA COMPOSIÇÃO (71) Transgène S.A. (FR)
(21) PI 0712434-1 A2	Código 9.1 - Deferimento (22) 31/05/2007 (54) SISTEMA PARA A COMPENSAÇÃO ATIVA DE LEVANTAMENTO DE UM DISPOSITIVO EM UMA DISPOSIÇÃO OFF-SHORE



	(71) National Oilwell Norway AS (NO)
--	--------------------------------------

(21) PI 0712971-8 A2	Código 9.1 - Deferimento (22) 18/06/2007 (54) ESTAÇÃO DE BASE (71) Sharp Kabushiki Kaisha (JP)
-----------------------------	---

(21) PI 0713503-3 A2	Código 9.1 - Deferimento (22) 16/06/2007 (54) PROMOTOR SINTÉTICO INDUZÍVEL POR PATÓGENO (71) KWS SAAT SE (DE)
-----------------------------	--

(21) PI 0714641-8 A2	Código 9.1 - Deferimento (22) 22/08/2007 (54) SISTEMA E MÉTODO DE COMUNICAÇÃO INDIRETA (71) PAK KAY YUEN (GB) ; JOHAN ELIASCH (GB)
-----------------------------	---

(21) PI 0714763-5 A2	Código 9.1 - Deferimento (22) 20/09/2007 (54) MÉTODO E DISPOSITIVO DE ACESSO HANDOFF BASEADOS EM CANAL DE ACESSO ALEATÓRIO (71) ZTE Corporation (CN)
-----------------------------	---

(21) PI 0714852-6 A2	Código 9.1 - Deferimento (22) 31/08/2007 (54) MÉTODO PARA SELECIONAR UM OU MAIS SERVIÇOS ADICIONAIS EM UM EQUIPAMENTO MÓVEL E CARTÃO DE IC (71) STMICROELECTRONICS INTERNATIONAL N.V (NL)
-----------------------------	--

(21) PI 0715361-9 A2	Código 9.1 - Deferimento (22) 30/07/2007 (54) USO DE POLIETILENO GLICOL EM INFLAMAÇÃO RELACIONADA COM DOENÇAS OU DISTÚRBIOS TÓPICOS E CICATRIZAÇÃO DE FERIMENTO (71) FLEN PHARMA N.V. (BE)
-----------------------------	---

(21) PI 0715553-0 A2	Código 9.1 - Deferimento (22) 16/10/2007 (54) MÁQUINA ENVASILHADORA (71) KHS GMBH (DE)
-----------------------------	---

(21) PI 0716029-1 A2	Código 9.1 - Deferimento (22) 07/08/2007 (54) PROCESSO DE VERIFICAÇÃO DA INTEGRIDADE DE UMA CHAVE DE
-----------------------------	--



	CRIPTOGRAFAÇÃO (71) Sagem Securite (FR)
(21) PI 0717164-1 A2	Código 9.1 - Deferimento (22) 05/12/2007 (54) APARELHO DE RETRANSMISSÃO DE RADIOFUSÃO DIGITAL TERRESTRE. (71) Nippon Hoso Kyokai (JP)
(21) PI 0717311-3 A2	Código 9.1 - Deferimento (22) 23/10/2007 (54) ESTRUTURAS DE QUADROS PARA SISTEMAS DE COMUNICAÇÃO SEM FIO (71) Qualcomm Incorporated (US)
(21) PI 0717509-4 A2	Código 9.1 - Deferimento (22) 27/09/2007 (54) SISTEMA DE LIBERAÇÃO CONTROLADA PARA APLICAÇÃO NASAL DE NEUROTRANSMISSORES (71) M&P Patent Aktiengesellschaft (LI)
(21) PI 0717958-8 A2	Código 9.1 - Deferimento (22) 02/11/2007 (54) DEFESA PULMONAR CONTRA HOSPEDEIRO MELHORADA PELA ADMINISTRAÇÃO DE FATOR DE SIMULAÇÃO DE COLÔNIA DE GRANULÓCITO-MACRÓFAGO (71) Drugrecure APS (DK)
(21) PI 0718048-9 A2	Código 9.1 - Deferimento (22) 05/10/2007 (54) MÉTODO E EQUIPAMENTO PARA AUTENTICAÇÃO MÚTUA (71) Qualcomm Incorporated (US)
(21) PI 0718368-2 A2	Código 9.1 - Deferimento (22) 16/10/2007 (54) COMPOSIÇÃO FARMACÊUTICA NA FORMA DE MICROESFERAS REVESTIDAS PARA A LIBERAÇÃO MODIFICADA DE UM RELAXANTE MUSCULAR E DE UMA DROGA ANTI-INFLAMATÓRIA NÃO ESTERÓIDE (NSAID) (71) Laboratorios Senosiain, S.A. de C.V. (MX)
(21) PI 0718889-7 A2	Código 9.1 - Deferimento (22) 15/11/2007



	(54) FORNECIMENTO DE UM ANÚNCIO A UMA PARTE QUE CHAMA ANTES DA REDISCAGEM (71) Lucent Technologies INC. (US)
(21) PI 0719026-3 A2	Código 9.1 - Deferimento (22) 27/11/2007 (54) OFDMA DE MÚLTIPLOS USUÁRIOS COGNITIVA (71) MICROSOFT TECHNOLOGY LICENSING, LLC (US)
(21) PI 0719602-4 A2	Código 9.1 - Deferimento (22) 20/12/2007 (54) CONSTRUÇÃO DE ÁCIDO NUCLÉICOS, E, MÉTODOS PARA APRIMORAR O COMPRIMENTO DE FIBRA DE UMA PLANTA QUE PRODUZ FIBRA E PARA PRODUZIR FIBRAS DE ALGODÃO (71) Evogene Ltd. (IL)
(21) PI 0719900-7 A2	Código 9.1 - Deferimento (22) 06/08/2007 (54) APARELHO DE MONITORAMENTO E MÉTODO DE MONITORAMENTO DE CONDIÇÕES DE PRODUÇÃO DE UM TUBO OU CANO SEM COSTURA E RECURSOS DE PRODUÇÃO DE UM TUBO OU CANO SEM COSTURA. (71) NIPPON STEEL CORPORATION (JP)
(21) PI 0721765-0 A2	Código 9.1 - Deferimento (22) 01/10/2007 (54) MÉTODO E SISTEMA PARA REPETIÇÃO ACK/NACK DINÂMICA PARA TRANSMISSÃO DE PDU DE MAC DE ENLACE DESCENDENTE ROBUSTA EM LTE (71) BLACKBERRY LIMITED (CA)
(21) PI 0722367-6 A2	Código 9.1 - Deferimento (22) 18/06/2007 (54) MÉTODO USADO EM UMA ESTAÇÃO DE BASE (62) PI 0712971-8 18/06/2007 (71) Sharp Kabushiki Kaisha (JP)
(21) PI 0722368-4 A2	Código 9.1 - Deferimento (22) 18/06/2007 (54) ESTAÇÃO MÓVEL (62) PI 0712971-8 18/06/2007 (71) Sharp Kabushiki Kaisha (JP)
(21) PI 0805834-2 A2	Código 9.1 - Deferimento



	(22) 18/01/2008 (54) SISTEMA À PROVA DE SOM DESTINADO À EVACUAÇÃO DOS CONDENSADOS DE UM SISTEMA DE AR CONDICIONADO DE UM VEÍCULO AUTOMOTIVO (71) PEUGEOT CITROËN AUTOMOBILES S.A (FR)
(21) PI 0806419-9 A2	Código 9.1 - Deferimento (22) 05/02/2008 (54) SEPARADOR DE COMPOSTO ORGÂNICO/INORGÂNICO QUE POSSUI CAMADA DE REVESTIMENTO ATIVA POROSA E DISPOSITIVO ELETROMECHANICO CONTENDO O MESMO (71) LG CHEM, LTD. (KR) ; TORAY INDUSTRIES, INC. (JP)
(21) PI 0806981-6 A2	Código 9.1 - Deferimento (22) 05/12/2008 (54) Sistema e método para detecção e rastreamento de objetos de formato específico e cor pré-determinada em sequência de imagens de vídeo de baixa resolução (71) SAMSUNG ELETRÔNICA DA AMAZÔNIA LTDA. (BR/SP)
(21) PI 0807286-8 A8	Código 9.1 - Deferimento (22) 08/02/2008 (54) MÉTODO PARA FABRICAÇÃO DE LENTES PARA ÓCULOS (71) SCHNEIDER GMBH & CO. KG (DE)
(21) PI 0807346-5 A2	Código 9.1 - Deferimento (22) 04/02/2008 (54) Derivados de 3-amino-pirrol[3,4-c]pirazol-5(1H,4H,6H)carbaldeído como inibidores de PKC, seu uso e composição farmacêutica que os compreende (71) Pfizer Inc (US)
(21) PI 0808073-9 A2	Código 9.1 - Deferimento (22) 13/02/2008 (54) APARELHO E MÉTODO PARA FATIAR PRODUTOS ALIMENTÍCIOS (71) Urschel Laboratories, Inc. (US)
(21) PI 0808281-2 A2	Código 9.1 - Deferimento (22) 18/03/2008 (54) "BAGAGEM DOBRÁVEL E/OU DESCARTÁVEL" (71) Vinay K. Mehta (IN)
(21) PI 0808640-0 A8	Código 9.1 - Deferimento (22) 06/03/2008



	(54) CONTROLE DE FORÇA DE TRANSISTOR DE LINHA DE PALAVRA PARA LEITURA E ESCRITA EM MEMÓRIA DE ACESSO ALEATÓRIO MAGNETORESISTIVA DE TRANSFERÊNCIA DE TORQUE POR MEIO DO SPIN (STT-MRAM) (71) Qualcomm Incorporated (US)
(21) PI 0808933-7 A2	Código 9.1 - Deferimento (22) 20/02/2008 (54) DISPOSITIVO COMUTADOR MAGNÉTICO (71) Rosenberger Hochfrequenztechnik GMBH & CO. KG (DE)
(21) PI 0809282-6 A2	Código 9.1 - Deferimento (22) 28/02/2008 (54) Material granular, material de partida para uma forma de dosagem, forma de dosagem, processo de compressão direta para preparar uma forma de dosagem, uso do material granular e processo para granular um pó de polímero (71) DOW GLOBAL TECHNOLOGIES INC. (US)
(21) PI 0810279-1 A2	Código 9.1 - Deferimento (22) 14/05/2008 (54) "JUNTA GIRATÓRIA" (71) NITTA CORPORATION (JP) ; TOYOTA JIDOSHA KABUSHIKI KAISHA (JP)
(21) PI 0810324-0 A2	Código 9.1 - Deferimento (22) 20/05/2008 (54) ROTOR DE BOMBA COM EIXO DE ROTAÇÃO, E, CONJUNTO DE BOMBAS (71) WEIR MINERALS AUSTRALIA LIMITED (AU)
(21) PI 0810743-2 A2	Código 9.1 - Deferimento (22) 08/05/2008 (54) APARELHAGEM DE POSICIONAMENTO E MANIPULAÇÃO, E DE MEDIÇÃO, COM DOIS, E COM TRÊS, GRAUS DE INDEPENDÊNCIA. (71) Steven D Somes (US)
(21) PI 0810901-0 A2	Código 9.1 - Deferimento (22) 02/04/2008 (54) CÚPULA DE VENTILADOR E ACIONAMENTO (71) Sew-Eurodrive Gmbh & Co. Kg. (DE)
(21) PI 0811688-1 A2	Código 9.1 - Deferimento (22) 24/06/2008 (54) SISTEMA PARA REDUZIR NÃO INVASIVAMENTE A PLACA VASCULAR



(71) INTERNATIONAL CARDIO CORPORATION (US)

(21) PI 0812795-6 A2 Código 9.1 - Deferimento
 (22) 04/06/2008
 (54) Domínio variável único de imunoglobulina, antagonista tipo 1 do receptor TNF-alfa, uso do antagonista de TNFR1, ácido nucleico recombinante, vetor, célula hospedeira, e, composição farmacêutica
 (71) Domantis Limited (GB)

(21) PI 0812861-8 A2 Código 9.1 - Deferimento
 (22) 20/06/2008
 (54) Dispositivo de conexão luer de segurança
 (71) CAREFUSION 303, INC. (US)

(21) PI 0814728-0 A2 Código 9.1 - Deferimento
 (22) 10/07/2008
 (54) DISPOSITIVO DE SEGURANÇA DE AGULHA
 (71) Poly Medicure Ltd. (IN)

(21) PI 0815002-8 A2 Código 9.1 - Deferimento
 (22) 25/07/2008
 (54) BOLSA REFORÇADA NA LATERAL RESISTENTE À RUPTURA
 (71) MARS, INCORPORATED (US)

(21) PI 0816931-4 A2 Código 9.1 - Deferimento
 (22) 16/09/2008
 (54) DISPOSITIVO E PROCESSO PARA USINAGEM FINA DE PEÇAS DE TRABALHO
 (71) Gehring Technologies GMBH (DE)

(21) PI 0817533-0 A2 Código 9.1 - Deferimento
 (22) 26/09/2008
 (54) ESTAÇÃO MÓVEL, MÉTODO DE TRANSMISSÃO DE ENLACE ASCENDENTE E SISTEMA DE COMUNICAÇÃO
 (71) NTT DOCOMO, INC. (JP)

(21) PI 0818410-0 A2 Código 9.1 - Deferimento
 (22) 23/10/2008
 (54) PISTÃO PARA UMA PINÇA DE FREIO DE UM FREIO A DISCO
 (71) Continental Teves AG & Co. OHG (DE) ; Erdrich-Beteiligungs Gmbh (DE)

(21) PI 0819432-7 A2 Código 9.1 - Deferimento
 (22) 20/11/2008



	(54) INSERTO DE CORTE (71) Iscar Ltd (IL)
(21) PI 0819657-5 A2	Código 9.1 - Deferimento (22) 21/11/2008 (54) MÉTODOS PARA JATEAMENTO DE GRANALHA (71) Sintokogio, Ltd. (JP)
(21) PI 0820946-4 A2	Código 9.1 - Deferimento (22) 17/12/2008 (54) Sistema e método para o toque seletivo de raízes de cabelo ao longo de um fio de cabelo (71) S.o.S Color Ltd. (IL)
(21) PI 0822807-8 A2	Código 9.1 - Deferimento (22) 15/08/2008 (54) DISPOSITIVO PARA COMPENSAR A DILATAÇÃO DE UM TRILHO, TRILHO E PROCESSO PARA INSTALAÇÃO DE UM DISPOSITIVO (71) Siemens S.A.S. (FR)
(21) PI 0823038-2 A8	Código 9.1 - Deferimento (22) 11/09/2008 (54) DISPOSITIVO DE PAINEL SENSÍVEL AO TOQUE (71) INTERDIGITAL CE PATENT HOLDINGS (FR)
(21) PI 0900883-7 A2	Código 9.1 - Deferimento (22) 03/03/2009 (54) SUPORTE LATERAL PARA UTILIZAÇÃO EM UM TRUQUE DE VAGÃO FERROVIÁRIO (71) Amsted Rail Company, Inc (US)
(21) PI 0900974-4 A2	Código 9.1 - Deferimento (22) 26/02/2009 (54) ARRANJO DE ESTRUTURA DE ESTOJO DE VELOCÍMETRO DE VEÍCULO (71) Honda Motor CO., Ltd. (JP)
(21) PI 0901453-5 A2	Código 9.1 - Deferimento (22) 29/05/2009 (54) VEÍCULO COM ACIONAMENTO ELÉTRICO HÍBRIDO DE CARGAS EXTERNAS E CAPACIDADE SEM MOTOR (71) Deere & Company (US)



(21) PI 0901552-3 A2	Código 9.1 - Deferimento (22) 29/05/2009 (54) DISPOSITIVO MAGNETO-HIDRODINÂMICO PARA CONTROLE PREVENTIVO DA INCRUSTAÇÃO EM COLUNA DE PRODUÇÃO DE POÇOS DE PETRÓLEO (71) Petroleo Brasileiro S.A. - Petrobras (BR/RJ)
(21) PI 0901738-0 A2	Código 9.1 - Deferimento (22) 29/05/2009 (54) MÓDULO ELETRÔNICO SUBMARINO (71) GE OIL & GAS UK LIMITED (GB)
(21) PI 0902467-0 A2	Código 9.1 - Deferimento (22) 31/07/2009 (54) SACHÊ PARA PRODUZIR UMA BEBIDA, PORTA-SACHÊ, CONJUNTO DE UM PORTA-SACHÊ E UM SACHÊ, E, MÉTODO PARA PRODUZIR UMA BEBIDA (71) Koninklijke Douwe Egberts B.V. (NL)
(21) PI 0904174-5 A2	Código 9.1 - Deferimento (22) 27/10/2009 (54) SISTEMA DE REGULAGEM DE BITOLA DE EIXO PARA MÁQUINAS E IMPLEMENTOS AGRÍCOLAS (71) AGCO DO BRASIL SOLUÇÕES AGRÍCOLAS LTDA. (BR/SP)
(21) PI 0904829-4 A2	Código 9.1 - Deferimento (22) 11/11/2009 (54) MÓDULO DE SUSPENSÃO HIDROPNEUMÁTICA DOTADO DE SISTEMA DE LEVANTE HIDRÁULICO INDEPENDENTE PARA VARIAÇÃO DO VÃO LIVRE DE VEÍCULOS (71) MÁQUINAS AGRÍCOLAS JACTO S.A. (BR/SP)
(21) PI 0905706-4 A2	Código 9.1 - Deferimento (22) 13/01/2009 (54) DISPOSITIVO DE CONTROLE PARA UMA CAIXA DE ENGRENAGENS E CAIXA DE ENGRENAGENS, EM PARTICULAR PARA UMA CAIXA DE CÂMBIO DE VEÍCULO A MOTOR (71) SILA HOLDING INDUSTRIALE S.P.A. (IT)
(21) PI 0906240-8 A2	Código 9.1 - Deferimento (22) 20/03/2009 (54) COMPOSIÇÃO E USO COMBINADO DE UMA COMPOSIÇÃO (71) JACRET (FR)



(21) PI 0906696-9 A2	Código 9.1 - Deferimento (22) 09/01/2009 (54) MÉTODO EM RELAÇÃO A UM PROCESSO DE TUBO DE VÓRTICE, E APARELHO EM RELAÇÃO A UM PROCESSO DE TUBO DE VÓRTICE (71) Oy Ece Cooling Engineering Ltd. (FI)
(21) PI 0907691-3 A2	Código 9.1 - Deferimento (22) 12/05/2009 (54) MÉTODO DE REMOÇÃO DE GARRAFAS QUEBRADAS DE INSTALAÇÕES DE ENCHIMENTO DE GARRAFAS (71) KHS GMBH (DE)
(21) PI 0907698-0 A2	Código 9.1 - Deferimento (22) 04/05/2009 (54) SISTEMA DE CHAVE DE TORQUE PARA MULTIPARAFUSO OU PORCA, MÉTODO PARA INSTALAR UMA COLUNA DE RISER A PARTIR DE UMA PLATAFORMA E MÉTODO PARA REMOVER UMA COLUNA DE RISER DE UMA PLATAFORMA (71) FRANCIS SERVICES, INC. (US)
(21) PI 0908006-6 A2	Código 9.1 - Deferimento (22) 27/02/2009 (54) INSTALAÇÃO DE TROCADOR DE CALOR, CIRCUITO DE COMBUSTÍVEL DE TURBOMÁQUINA, E, TURBOMÁQUINA (71) Snecma (FR)
(21) PI 0908164-0 A2	Código 9.1 - Deferimento (22) 04/03/2009 (54) PÁ DE TURBINA, TURBINA E TURBOMÁQUINA (71) Snecma (FR)
(21) PI 0908165-8 A8	Código 9.1 - Deferimento (22) 17/03/2009 (54) DISTRIBUIDOR SETORIZADO PARA UMA TURBOMÁQUINA, TURBINA BAIXA-PRESSÃO DE TURBOMÁQUINA E TURBOMÁQUINA TAL COMO UM TURBORREATOR OU UM TURBOPROPULSOR DE AVIÃO (71) Snecma (FR)
(21) PI 0908211-5 A2	Código 9.1 - Deferimento (22) 09/02/2009 (54) MÁQUINA AUTOMÁTICA PARA PERFURAÇÃO E CORTE DE AROS DE RODAS



(71) Eisen XXI, S.L. (ES)

(21) PI 0908745-1 A8

Código 9.1 - Deferimento

(22) 20/03/2009

(54) SISTEMA DE DISPENSAÇÃO E MÉTODO PARA INJETAR UM FLUIDO EM UM NÚMERO DE RECIPIENTES.

(71) The Coca-Cola Company (US)

(21) PI 0908867-9 A2

Código 9.1 - Deferimento

(22) 13/02/2009

(54) SISTEMA DE COMANDO DE UMA PLURALIDADE DE FUNÇÕES DISTINTAS DE UM TURBORREATOR

(71) Snecma (FR)

(21) PI 0909759-7 A2

Código 9.1 - Deferimento

(22) 16/03/2009

(54) ESCOVA DE DENTE ELÉTRICA

(71) Omron Healthcare Co., Ltd (JP)

(21) PI 0909831-3 A2

Código 9.1 - Deferimento

(22) 20/02/2009

(54) ESTRUTURA DE ALETA DE RESFRIAMENTO EM UMA MOTOCICLETA

(71) Honda Motor CO., LTD. (JP)

(21) PI 0911026-7 A2

Código 9.1 - Deferimento

(22) 24/07/2009

(54) DISPOSITIVO DE DIFUSÃO DE LÍQUIDO COM BORRIFADORES INTERCAMBIÁVES

(71) ARNO DRECHSEL (AT)

(21) PI 0911027-5 A2

Código 9.1 - Deferimento

(22) 24/07/2009

(54) DISPOSITIVO DIFUSOR DE LÍQUIDO

(71) ARNO DRECHSEL (AT)

(21) PI 0911341-0 A2

Código 9.1 - Deferimento

(22) 16/04/2009

(54) ROTOR DE COMPRESSOR DE UMA TURBOMÁQUINA E TURBOMÁQUINA, TAL COMO UM TURBORREATOR OU UM TURBOPROPULSOR DE AVIÃO.

(71) Snecma (FR)

(21) PI 0911367-3 A2

Código 9.1 - Deferimento



	(22) 03/04/2009 (54) DISPOSITIVO E PROCESSO DE TORREFAÇÃO AUTOTÉRMICO DE BIOMASSA, MÉTODO PARA AUMENTAR A EFETIVIDADE DE CUSTO NO USO DA MESMA COMO COMBUSTÍVEL E PROCESSO PARA PRODUZIR PÉLETES DE BIOMASSA TORRADA (71) North Carolina State University (US)
(21) PI 0911643-5 A2	Código 9.1 - Deferimento (22) 23/04/2009 (54) SISTEMA DE FREIO DE VEÍCULO MOTORIZADO ELETRO-HIDRÁULICO DE VÁRIOS CIRCUITOS E MÉTODO PARA OPERAÇÃO DO MESMO (71) Continental Teves Ag & Co. Ohg (DE)
(21) PI 0911796-2 A2	Código 9.1 - Deferimento (22) 19/03/2009 (54) LUBRIFICANTE MARINHO (71) Total Raffinage Marketing (FR)
(21) PI 0912030-0 A2	Código 9.1 - Deferimento (22) 27/04/2009 (54) FLANE ANULAR RADIAL DE UM ELEMENTO DE ROTOR OUO DE ESTATOR, UNIÃO DE ELEMENTOS DE ROTOR OU DE ESTATOR DE UMA TURBOMÁQUINA E TURBOMÁQUINA, TAL COMO UM TURNORREATOR OU UM TURBOPROPULSOR (71) Snecma (FR)
(21) PI 0912036-0 A2	Código 9.1 - Deferimento (22) 27/03/2009 (54) ROTOR DE VENTONHA PARA UMA TURBOMÁQUINA, TURMÁQUINA, TAL COMO UM TURBORREATOR OU UM TURBOPROPULSOR DE AVIÃO E CALÇO DE PÉ DE PÁ PARA UM ROTOR DE VENTONHA (71) Snecma (FR)
(21) PI 0912114-5 A2	Código 9.1 - Deferimento (22) 29/05/2009 (54) CONJUNTO DE UM DISCO DE TURBINA DE UM MOTOR DE TURBINA A GÁS E DE UM MUNHÃO DE SUPORTE DE MANCAL E CIRCUITO DE RESFRIAMENTO DO DISCO DE TURBINA EM UM MOTOR DE TURBINA A GÁS (71) Snecma (FR)
(21) PI 0912128-5 A2	Código 9.1 - Deferimento (22) 29/05/2009



	(54) SISTEMAS PARA MONITORAÇÃO E CONTROLE DE USO DE MATERIAIS (71) Atlantic Corporation (US)
(21) PI 0912211-7 A2	Código 9.1 - Deferimento (22) 05/05/2009 (54) MÉTODO E ARRANJO PARA GERENCIAMENTO DE OPERAÇÕES DE CENTRO DE PROCESSAMENTO DE DADOS (71) Siemens Industry, INC. (US)
(21) PI 0912833-6 A2	Código 9.1 - Deferimento (22) 12/05/2009 (54) SISTEMA DE ENTRADA DE AR (71) Agco S.A. (FR)
(21) PI 0912968-5 A2	Código 9.1 - Deferimento (22) 19/05/2009 (54) TURBOMÁQUINA, TAL COMO UM TURBORREATOR DE FLUXO DUPLO. (71) Snecma (FR)
(21) PI 0912994-4 A2	Código 9.1 - Deferimento (22) 25/05/2009 (54) TURBINA DE ALTA PRESSÃO DE TURBOMÁQUINA E TURBOMÁQUINA (71) Snecma (FR)
(21) PI 0913182-5 A2	Código 9.1 - Deferimento (22) 27/05/2009 (54) SISTEMA DE DISPOSITIVOS PARA TRANSPORTE DE ELEMENTOS EM FORMA DE HASTE NA DISPOSIÇÃO DE PRODUÇÃO DA INDÚSTRIA DO TABACO (71) INTERNATIONAL TOBACCO MACHINERY POLAND (PL)
(21) PI 0913187-6 A2	Código 9.1 - Deferimento (22) 01/06/2009 (54) MÉTODO DE REDUZIR PERDAS POR COMUTAÇÃO EM UMA FONTE DE ENERGIA E FONTE DE ENERGIA MULTICELULAR (71) SIEMENS AKTIENGESELLSCHAFT (DE)
(21) PI 0913651-7 A2	Código 9.1 - Deferimento (22) 30/06/2009 (54) CABOS DE BATERIA. (71) Johnson Controls Technology Company (US)



(21) PI 0913994-0 A2	<p>Código 9.1 - Deferimento (22) 22/06/2009 (54) SOBRETAMPA E UM MÉTODO DE ATUAÇÃO DE UM DISPENSADOR DE MATERIAL VOLÁTIL (71) S.C.Johnson & Son, INC (US)</p>
(21) PI 0914158-8 A2	<p>Código 9.1 - Deferimento (22) 16/06/2009 (54) MÉTODO PARA O ENVASAMENTO DE SISTEMAS DE CÂMARA DUPLA EM SISTEMAS PORTADORES PRÉ-ESTERELIZÁVEIS E SISTEMA PORTADOR PRÉ-ESTERELIZÁVEL (71) Arzneimittel Gmbh Apotheker Vetter & Co. Ravensburg (DE)</p>
(21) PI 0914202-9 A2	<p>Código 9.1 - Deferimento (22) 16/06/2009 (54) DISPOSITIVO PARA LIOFILIZAÇÃO EM SÉRIE (71) Arzneimittel Gmbh Apotheker Vetter & Co. Ravensburg (DE)</p>
(21) PI 0914235-5 A2	<p>Código 9.1 - Deferimento (22) 18/06/2009 (54) PROCESSO E SISTEMA DE DETERMINAÇÃO DA POSIÇÃO ANGULAR DE UM ROTOR DE TURBORREATOR (71) Snecma (FR)</p>
(21) PI 0914259-2 A2	<p>Código 9.1 - Deferimento (22) 19/06/2009 (54) SISTEMA DE ELEVADOR E PROCESSO DE OPERAR UM SISTEMA DE ELEVADOR (71) Inventio Aktiengesellschaft (CH)</p>
(21) PI 0914324-6 A2	<p>Código 9.1 - Deferimento (22) 10/04/2009 (54) DISPOSITIVO DE CARENAGEM DE UNIDADE DE POTÊNCIA PROPULSORA, E, UNIDADE DE POTÊNCIA PROPULSORA (71) Snecma (FR)</p>
(21) PI 0914435-8 A2	<p>Código 9.1 - Deferimento (22) 21/10/2009 (54) "SISTEMA DE ABERTURA DUPLA PARA LATAS DE BEBIDA" (71) RAMÓN TAMARIT RIOS (ES)</p>
(21) PI 0914551-6 A8	<p>Código 9.1 - Deferimento (22) 01/08/2009</p>



	(54) DISPOSITIVO SEPARADOR DE PARTÍCULAS PARA UM FLUXO DE AEROSSOL (71) ELRINGKLINGER AG (DE)
(21) PI 0914718-7 A2	Código 9.1 - Deferimento (22) 29/06/2009 (54) COMPRESSOR AXIAL-CENTRÍFUGO (71) Snecma (FR)
(21) PI 0914841-8 A2	Código 9.1 - Deferimento (22) 16/06/2009 (54) APARELHO DE MASSAGEM (71) Udo Blenk (DE) ; Stefan Stöhr (DE)
(21) PI 0914901-5 A2	Código 9.1 - Deferimento (22) 07/04/2009 (54) TRANSFORMADOR DE POTÊNCIA COM COMUTADOR DE REGULAÇÃO EM CARGA (71) Maschinenfabrik Reinhausen (DE)
(21) PI 0914911-2 A8	Código 9.1 - Deferimento (22) 03/07/2009 (54) CARRINHO DE GUINDASTE AÉREO (71) KONECRANES GLOBAL CORPORATION (FI)
(21) PI 0915333-0 A2	Código 9.1 - Deferimento (22) 10/07/2009 (54) MÉTODO PARA MODIFICAR ATIVIDADE DE ARGILA E AUMENTAR A RETENÇÃO DE FLUIDEZ DE UMA COMPOSIÇÃO CIMENTÍCIA HIDRATÁVEL CONTENDO UM AGREGADO FINO CONTENDO ARGILA (71) GCP APPLIED TECHNOLOGIES INC. (US)
(21) PI 0915990-8 A2	Código 9.1 - Deferimento (22) 21/07/2009 (54) MEMBRO MOLDADO FEITO DE MATERIAL DE FORMA ESTABILIZADA E MÉTODO PARA FABRICAÇÃO DO MESMO (71) Vita Zahnfabrik H. Rauter GMBH & CO. KG (DE)
(21) PI 0916021-3 A2	Código 9.1 - Deferimento (22) 10/11/2009 (54) GRÂNULO DE ÁCIDO GAMA-HIDROXIBUTÍRICO, COMPOSIÇÃO FARMACÊUTICA E PROCESSO DE PREPARAÇÃO DE UM GRÂNULO (71) DEBREGEAS ET ASSOCIES PHARMA (FR)



(21) PI 0917521-0 A2	Código 9.1 - Deferimento (22) 24/07/2009 (54) LÂMINA DE LIMPADOR DE PARA-BRISA COM UM ELEMENTO ACOPLADOR (71) Robert Bosch GMBH (DE)
(21) PI 0917800-7 A2	Código 9.1 - Deferimento (22) 24/08/2009 (54) TURBINA DE ALTA PRESSÃO DE UMA TURBOMÁQUINA, E, MOTOR DE AERONAVE (71) Snecma (FR)
(21) PI 0918137-7 A2	Código 9.1 - Deferimento (22) 29/01/2009 (54) DISPOSITIVO DE CONEXÃO PARA A LIGAÇÃO ARTICULADA DE UMA PALHETA DO LIMPADOR COM UM BRAÇO DO LIMPADOR DE PARA-BRISA (71) Robert Bosch Gmbh (DE)
(21) PI 0918154-7 A2	Código 9.1 - Deferimento (22) 04/09/2009 (54) RECUPERADOR DE CALOR PARA QUEIMADOR COM TUBO RADIANTE (71) Fives Stein (FR)
(21) PI 0918565-8 A2	Código 9.1 - Deferimento (22) 02/09/2009 (54) DISPOSITIVO DE FREIO PNEUMÁTICO (71) Knorr-Bremse Systeme Fur Schienenfahrzeuge GMBH (DE)
(21) PI 0918749-9 A2	Código 9.1 - Deferimento (22) 15/09/2009 (54) MÉTODO E SISTEMA DE LAVAGEM DE ELETRODO (71) Epcm Services LTD. (CA)
(21) PI 0918808-8 A2	Código 9.1 - Deferimento (22) 09/09/2009 (54) DISPOSITIVO MÓVEL COM UM INCLINÔMETRO (71) Qualcomm Incorporated (US)
(21) PI 0919054-6 A2	Código 9.1 - Deferimento (22) 25/09/2009 (54) MÉTODO PARA CONVERSÃO DE ENERGIA EM UM SISTEMA DE CONVERSÃO DE ENERGIA EM REDE E SISTEMA DE CONVERSÃO DE



ENERGIA PARA CONVERSÃO DE ENERGIA EM UM SISTEMA DE
 CONVERSÃO DE POTÊNCIA EM REDE
 (71) Xslent Energy Technologies, LLC (US)

(21) PI 0919155-0 A2 Código 9.1 - Deferimento
 (22) 04/11/2009
 (54) COMPOSIÇÃO AQUOSA INJETÁVEL
 (71) Anteis S.A. (CH)

(21) PI 0919251-4 A2 Código 9.1 - Deferimento
 (22) 23/09/2009
 (54) APARELHOS PARA O BOMBEAMENTO DE FLUIDO DE POÇO E
 MÉTODO DE BOMBEAMENTO DE UM FLUIDO SUBTERRÂNEO A PARTIR
 DE UM FURO DE POÇO
 (71) BAKER HUGHES INCORPORATED (US)

(21) PI 0919439-8 A2 Código 9.1 - Deferimento
 (22) 29/09/2009
 (54) SISTEMA DE COMANDO DE PELO MENOS DOIS EQUIPAMENTOS DE
 GEOMETRIA VARIÁVEL DE UMA TURBOMÁQUINA, E, TURBOMÁQUINA.
 (71) Snecma (FR)

(21) PI 0919441-0 A2 Código 9.1 - Deferimento
 (22) 29/09/2009
 (54) SISTEMA DE COMANDO DE PELO MENOS DOIS EQUIPAMENTOS DE
 GEOMETRIA VARIÁVEL DE UM MOTOR DE TURBINA A GÁS, E, MOTOR DE
 TURBINA A GÁS.
 (71) Snecma (FR)

(21) PI 0919855-5 A2 Código 9.1 - Deferimento
 (22) 23/10/2009
 (54) APARELHO DE COZINHAR
 (71) RATIONAL AG (DE)

(21) PI 0919954-3 A2 Código 9.1 - Deferimento
 (22) 16/11/2009
 (54) SERVOFREIO EM UM VEÍCULO AUTOMOTOR E PROCESSO PARA
 OPERAR UM SERVOFREIO EM UM VEÍCULO AUTOMOTOR
 (71) Robert Bosch GMBH (DE)

(21) PI 0920053-3 A2 Código 9.1 - Deferimento
 (22) 27/10/2009
 (54) Composto pirazolilaminopiridina, composição contendo o dito composto e



	uso do mesmo para tratar câncer (71) Glaxosmithkline LLC (US)
(21) PI 0920106-8 A2	Código 9.1 - Deferimento (22) 07/10/2009 (54) CILINDRO DE FREIO PNEUMÁTICO E PROCESSO PARA TRABALHO DE REVISÃO DE CILINDRO DE FREIO (71) Knorr-Bremse Systeme Für Nutzfahrzeuge GMBH (DE)
(21) PI 0920165-3 A2	Código 9.1 - Deferimento (22) 23/09/2009 (54) MÉTODO DE CIMENTAÇÃO, MÉTODO PARA RETARDAR UM TEMPO DE CURA DE UMA COMPOSIÇÃO DE CIMENTO, E, COMPOSIÇÃO DE CIMENTO (71) Halliburton Energy Services INC. (US)
(21) PI 0920271-4 A2	Código 9.1 - Deferimento (22) 16/10/2009 (54) TURBINA DE ALTA PRESSÃO DE TURBOMÁQUINA E TURBOMÁQUINA COMPREENDENDO TAL TURBINA (71) Snecma (FR)
(21) PI 0920418-0 A2	Código 9.1 - Deferimento (22) 06/10/2009 (54) FIXADORES DE REVESTIMENTO E SEUS MÉTODOS E APARELHOS (71) The Monadnock Company (US)
(21) PI 0920544-6 A2	Código 9.1 - Deferimento (22) 07/10/2009 (54) CILINDRO DE FREIO AUTOMOTIVO COM CONJUNTO DE VEDAÇÃO QUE TOLERA INCLINAÇÕES DE UM PISTÃO DE FREIO RÍGIDO (71) Knorr-Bremse Systeme Für Nutzfahrzeuge GMBH (DE)
(21) PI 0920559-4 A2	Código 9.1 - Deferimento (22) 06/10/2009 (54) PNEU (71) COMPAGNIE GENERALE DES ESTABLISSEMENTS MICHELIN (FR)
(21) PI 0921086-5 A2	Código 9.1 - Deferimento (22) 08/10/2009 (54) USO DE FOLHAS COMPÓSITAS, PROCESSO PARA EMBALAR POLÍMEROS QUE SEJAM SUSCETÍVEIS A OXIDAÇÃO, PACOTE, E, TIPO DE EMBALAGEM EXTERNA



	(71) Basf SE (DE)
(21) PI 0921127-6 A2	Código 9.1 - Deferimento (22) 24/06/2009 (54) TANQUE DE COMBUSTÍVEL DE AERONAVE. (71) Mitsubishi Heavy Industries, Ltd. (JP)
(21) PI 0921855-6 A8	Código 9.1 - Deferimento (22) 16/11/2009 (54) FRASCO COM TAMPA INVOLÁVEL (71) RECKITT & COLMAN (OVERSEAS) HEALTH LIMITED (GB)
(21) PI 0921902-1 A2	Código 9.1 - Deferimento (22) 12/11/2009 (54) MÉTODO, APARELHO E SISTEMA PARA ESTIMATIVA DE CANAIS (71) Huawei Technologies CO., LTD. (CN)
(21) PI 0922445-9 A2	Código 9.1 - Deferimento (22) 10/12/2009 (54) EXAUSTOR DE SUCCÃO (71) ELECTROLUX HOME PRODUCTS CORPORATION N.V (BE)
(21) PI 0924957-5 A2	Código 9.1 - Deferimento (22) 15/09/2009 (54) MOLA DE ESPUMA APERFEIÇOADA PARA TRAVESSEIROS, ALMOFADAS, COLCHÕES OU SIMILARES E MÉTODO PARA FABRICAR TAL MOLA DE ESPUMA (71) Imhold, Naamloze Vennootschap (BE)
(21) PI 0925003-4 A2	Código 9.1 - Deferimento (22) 26/06/2009 (54) SERINGA DE IMPEDIMENTO DE REUTILIZAÇÃO PASSIVA QUE USA UMA TRAVA DE PONTA (71) Becton, Dickinson And Company (US)
(21) PI 0925307-6 A2	Código 9.1 - Deferimento (22) 30/12/2009 (54) SISTEMA E MÉTODO PARA PREPARAR UMA QUANTIDADE PREDETERMINADA DE BEBIDA ADEQUADA PARA CONSUMO USANDO UM PRODUTO EXTRAÍVEL, CÁPSULA PARA CONTER UM PRODUTO EXTRAÍVEL PARA DISPENSAR BEBIDA, E, USO DE UMA CÁPSULA. (71) KONINKLIJKE DOUWE EGBERTS B.V. (NL)



(21) PI 1001049-1 A2	Código 9.1 - Deferimento (22) 22/04/2010 (54) DISPOSITIVO DE ROLETES MODULAR PARA O TRANSPORTE DE ARTIGOS (71) F.M. S.r.l. (IT)
(21) PI 1001892-1 A2	Código 9.1 - Deferimento (22) 14/06/2010 (54) EQUIPAMENTO MÓVEL PARA A TRANSFERÊNCIA DE COMBUSTÍVEL INTERMODAL (71) MONTE CABRAL DISTRIBUIDORA DE COMBUSTÍVEIS LTDA (BR/SP)
(21) PI 1002457-3 A2	Código 9.1 - Deferimento (22) 28/07/2010 (54) TAMPAS PARA ACONDICIONAMENTO DO SISTEMA DE FRENAGEM ELETROMAGNÉTICA DE MOTORES ELÉTRICOS (71) Weg Equipamentos Elétricos S.A. (BR/SC)
(21) PI 1002955-9 A2	Código 9.1 - Deferimento (22) 03/08/2010 (54) VEÍCULO DO TIPO SELIM (71) Yamaha Hatsudoki Kabushiki Kaisha (JP)
(21) PI 1002979-6 A2	Código 9.1 - Deferimento (22) 17/08/2010 (54) DISPOSITIVO DE FORNECIMENTO PARA APARELHOS DE DIÁLISE (71) VIVONIC GMBH (DE)
(21) PI 1003606-7 A2	Código 9.1 - Deferimento (22) 10/09/2010 (54) MÉTODO DE CONFORMAÇÃO A FRIO COM ALTA REDUÇÃO NA ÁREA E MÁQUINA DE CONFORMAÇÃO A FRIO DE MÚLTIPLAS MATRIZES (71) National Machinery Llc (US)
(21) PI 1003845-0 A2	Código 9.1 - Deferimento (22) 04/10/2010 (54) UNIDADE FUNCIONAL PARA UM PAINEL DE BAIXA TENSÃO COM POSIÇÃO DE TESTE (71) Schneider Electric Industries SAS (FR)
(21) PI 1004051-0 A2	Código 9.1 - Deferimento (22) 15/10/2010 (54) SISTEMA HIDRÁULICO PARA ACIONAMENTO DE PORTEIRAS,



PORTÕES E SIMILARES COM INTERRUPTÃO DO MOVIMENTO
(71) EMERSON FIGUEIRA (BR/GO)

(21) PI 1004481-7 A2 Código 9.1 - Deferimento
(22) 30/07/2010
(54) PRODUTO SANITÁRIO COMPOSTO À BASE DE RESINA E MÉTODO DE PREPARAÇÃO
(71) SHANGHAI HUDA INVESTMENT & DEVELOPMENT CO., LTD (CN) ;
QINGHAI XIWANG HI-TECH & MATERIAL CO., LTD (CN)

(21) PI 1004879-0 A8 Código 9.1 - Deferimento
(22) 22/11/2010
(54) RECIPIENTE DE TRANSPORTE E ARMAZENAMENTO PARA FLUIDOS
(71) Protechna S.A. (CH)

(21) PI 1005845-1 A2 Código 9.1 - Deferimento
(22) 25/10/2010
(54) CONJUNTO PARA MAÇANETA, COM SISTEMA DE INSTALAÇÃO E ARTICULAÇÃO PARA FECHAMENTO E ABERTURA DE PORTA SANFONADA
(71) Araforros Indústria e Comércio de Perfilados Ltda (BR/AL)

(21) PI 1005997-0 A2 Código 9.1 - Deferimento
(22) 19/02/2010
(54) MÉTODO PARA FABRICAR UMA ESTRUTURA ANULAR DE MULTIMARCAS,ARTIGO, ARTIGO ANULAR DE MULTICAMADAS E APARELHO
(71) DOW GLOBAL TECHNOLOGIES LLC (US)

(21) PI 1006495-8 A2 Código 9.1 - Deferimento
(22) 07/04/2010
(54) MONTAGEM DE TELA DE POÇO E METODO PARA FABRICAR UMA MONTAGEM DE TELA DE POÇO
(71) HALLIBURTON ENERGY SERVICES, INC. (US)

(21) PI 1006579-2 A2 Código 9.1 - Deferimento
(22) 01/04/2010
(54) "PARTÍCULA POLIMÉRICA ORGÂNICA E MÉTODO DE SUA FORMAÇÃO"
(71) OMNOVA SOLUTIONS INC. (US)

(21) PI 1007463-5 A2 Código 9.1 - Deferimento
(22) 24/02/2010
(54) EMBALAGEM DE ACONDICIONAMENTO PARA ACONDICIONAR UMA



PLURALIDADE DE ARTIGOS, BLANQUETA PARA A FORMAÇÃO DE UMA EMBALAGEM DE ACONDICIONAMENTO, MÉTODO DE MONTAGEM DE UMA EMBALAGEM DE ACONDICIONAMENTO.

(71) GRAPHIC PACKAGING INTERNATIONAL, LLC (US)

(21) PI 1007748-0 A2

Código 9.1 - Deferimento

(22) 13/04/2010

(54) MÉTODO DE ESTAMPAGEM DE UM ELEMENTO DE CHAPA METÁLICA, APLICAÇÃO DO MESMO, EM PARTICULAR, NA CARROCERIA DE UM VEÍCULO AUTOMOTIVO

(71) PEUGEOT CITROËN AUTOMOBILES S.A. (FR)

(21) PI 1007985-8 A2

Código 9.1 - Deferimento

(22) 19/02/2010

(54) CONJUNTO DE RECIPIENTE

(71) ELANCO TIERGESUNDHEIT AG (CH)

(21) PI 1008127-5 A2

Código 9.1 - Deferimento

(22) 02/06/2010

(54) Composição do tipo azeotrópica, composição azeotrópica, processos para preparar uma espuma termoplástica ou termofixa, para produzir refrigeração, para produzir um produto aerossol, para extinguir ou suprimir fogo e usos da composição do tipo azeotrópica e da composição azeotrópica

(71) E.I. DU PONT DE NEMOURS AND COMPANY (US)

(21) PI 1008363-4 A2

Código 9.1 - Deferimento

(22) 12/02/2010

(54) SISTEMA DE AQUECIMENTO DE CONDUTO DE FLUIDO

(71) The Gates Corporation (US)

(21) PI 1008503-3 A2

Código 9.1 - Deferimento

(22) 10/02/2010

(54) MÉTODO PARA RECUPERAR HIDROCARBONETOS DE UM RESERVATÓRIO DE SUBSUPERFÍCIE, POÇO PARA A RECUPERAÇÃO DE HIDROCARBONETOS DE UM RESERVATÓRIO DE SUBSUPERFÍCIE, E, ARRANJO DE POÇOS

(71) Statoil Asa (NO)

(21) PI 1008719-2 A2

Código 9.1 - Deferimento

(22) 17/02/2010

(54) LENTE OFTÁLMICA, LENTE INTRAOCULAR DE INSERÇÃO, E MÉTODOS PARA A PRODUÇÃO DE UMA LENTE OFTÁLMICA

(71) OCULENTIS HOLDING B.V. (NL)



(21) PI 1009163-7 A2	Código 9.1 - Deferimento (22) 30/11/2010 (54) SISTEMA DE PROCESSAMENTO DE PRODUTOS RESIDUAIS DE PAPEL CONTÍNUO NA FORMA DE ROLO (71) CHAN LI MACHINERY CO., LTD (TW)
(21) PI 1010310-4 A2	Código 9.1 - Deferimento (22) 30/03/2010 (54) MÉTODO E DISPOSIÇÃO PARA CLARIFICAR LICOR VERDE. (71) Cleanflow Ab (SE) ; Lindgren, Christofer (SE) ; Börjeson, Lennart (SE)
(21) PI 1011372-0 A2	Código 9.1 - Deferimento (22) 12/05/2010 (54) MÉTODO E MONTAGEM PARA TRATAR UM MATERIAL PLANO A SER TRATADO, E DISPOSITIVO PARA REMOVER OU RETER LÍQUIDO DE TRATAMENTO E MÉTODO PARA PRODUZIR UMA PLACA DE CIRCUITO (71) Atotech Deutschland Gmbh (DE)
(21) PI 1011449-1 A2	Código 9.1 - Deferimento (22) 07/05/2010 (54) ACIONADOR DE FECHO MAGNÉTICO E RESPECTIVO MÉTODO DE OPERAÇÃO (71) Sensus Spectrum LLC (US)
(21) PI 1011722-9 A2	Código 9.1 - Deferimento (22) 18/03/2010 (54) MÉTODO DE FABRICAÇÃO DE CALÇADOS (71) Simplicity Works Europe, S.L. (ES)
(21) PI 1011762-8 A2	Código 9.1 - Deferimento (22) 27/04/2010 (54) MISTURA DE PROTEÍNA À BASE DE PROTEÍNA DE ERVILHA INTACTA, USO DA MISTURA DE PROTEÍNA, E, COMPOSIÇÃO NUTRICIONAL LÍQUIDA (71) N. V. Nutricia (NL)
(21) PI 1011769-5 A2	Código 9.1 - Deferimento (22) 30/04/2010 (54) MÉTODO PARA RECICLAR PRODUTOS DE PAPEL REVESTIDOS (71) EVE RESEARCH INC. (BB)
(21) PI 1011814-4 A2	Código 9.1 - Deferimento (22) 01/06/2010



	(54) "APARELHO DE CONTROLE DE CARGA/DESCARGA DE BATERIA" (71) Honda Motor Co., Ltd. (JP)
(21) PI 1011895-0 A2	Código 9.1 - Deferimento (22) 22/01/2010 (54) BROCA DE PERFURAÇÃO, E, CONJUNTO DE PERFURAÇÃO (71) Halliburton Energy Services INC. (US)
(21) PI 1012057-2 A2	Código 9.1 - Deferimento (22) 26/05/2010 (54) MÉTODO E EQUIPAMENTO PARA GRAVAR (71) SACMI COOPERATIVA MECCANICI IMOLA SOCIETA COOPERATIVA (IT)
(21) PI 1012830-1 A2	Código 9.1 - Deferimento (22) 25/05/2010 (54) ARRANJO DE ENTRADA DE CARREGAMENTO PARA VEÍCULO (71) Nissan Motor CO., LTD. (JP)
(21) PI 1012907-3 A2	Código 9.1 - Deferimento (22) 29/05/2010 (54) PROCESSO PARA PRODUÇÃO DE UM EIXO DE COMANDO DE VÁLVULAS E EIXOS DE COMANDO DE VÁLVULAS CORRESPONDENTE (71) NEUMAYER TEKFOR ENGINEERING GMBH (DE)
(21) PI 1013375-5 A2	Código 9.1 - Deferimento (22) 25/10/2010 (54) MÉTODO PARA ENROLAR UM OLEODUTO, MÉTODO PARA ENROLAR OU DESENROLAR UM OLEODUTO E MÉTODO DE LANÇAMENTO DE TUBO (71) SUBSEA 7 LIMITED (GB)
(21) PI 1013420-4 A8	Código 9.1 - Deferimento (22) 26/03/2010 (54) MÉTODO PARA ALIMENTAR MATERIAL EM ESTADO FLUIDIZADO, E, MEIO PARA ALIMENTAR MATERIAIS FLUIDIZÁVEIS (71) Norsk Hydro Asa (NO)
(21) PI 1013516-2 A2	Código 9.1 - Deferimento (22) 05/03/2010 (54) PROCESSO PARA PRODUZIR ESTIRENO COMPREENDENDO DESIDRATAÇÃO DE 1-FENIL-ETANOL (71) Lyondell Chemical Technology, L.P. (US)
(21) PI 1013658-4 A2	Código 9.1 - Deferimento



	(22) 03/03/2010 (54) Método para inibir a aglomeração e a sedimentação de sal em um fluido de perfuração aquoso (71) BAKER HUGHES INCORPORATED (US)
(21) PI 1014285-1 A2	Código 9.1 - Deferimento (22) 26/04/2010 (54) Sistema de suporte de fio-guia e sistema de fio-guia (71) IMDS R&D BV (NL)
(21) PI 1014611-3 A2	Código 9.1 - Deferimento (22) 30/04/2010 (54) ANEL DE CONTROLE DE ÓLEO FORMADO POR UM CORPO FERROSO COM ALTURA MENOR QUE 2,0 MILÍMETROS PARA MOTORES DE COMBUSTÃO INTERNA (71) Mahle Metal Leve S/a (BR/SP)
(21) PI 1014623-7 A2	Código 9.1 - Deferimento (22) 30/04/2010 (54) DISPOSITIVO, SISTEMA E MÉTODO DE REMOÇÃO DE CALOR DE CÉLULAS SUBCUTÂNEAS RICAS EM LIPÍDOS (71) Zeltiq Aesthetics, Inc. (US)
(21) PI 1014779-9 A2	Código 9.1 - Deferimento (22) 22/03/2010 (54) ESTRUTURA DE PARA-CHOQUE E VEÍCULO AUTOMOTOR COMPREENDENDO ESTRUTURA DE PARA-CHOQUE POSTERIOR (71) BEN VAUTIER METALMECCANICA S.P.A. (IT)
(21) PI 1014968-6 A2	Código 9.1 - Deferimento (22) 09/04/2010 (54) DISPOSITIVO DE FURO DESCENDENTE, E, MÉTODO DE OPERAÇÃO DE DISPOSITIVO DE FURO DESCENDENTE (71) NOV DOWNHOLE EURASIA LIMITED (GB)
(21) PI 1015153-2 A2	Código 9.1 - Deferimento (22) 01/04/2010 (54) APLICAÇÃO PARA FORNECER UM DESING SOBRE UM TECIDO. (71) ITW Ireland (IE)
(21) PI 1015163-0 A2	Código 9.1 - Deferimento (22) 08/04/2010 (54) PROCESSO PARA PREPARAR UMA ESPUMA DE POLIURETANO



	FLEXÍVEL, E, ESPUMA DE POLIURETANO FLEXÍVEL. (71) Recticel (BE)
(21) PI 1015182-6 A2	Código 9.1 - Deferimento (22) 18/06/2010 (54) PROCESSO PARA A POLIMERIZAÇÃO DE UM MONÔMERO DE OLEFINA E UM OU MAIS CO-MONÔMEROS OPCIONAIS EM UM REATOR DE POLIMERIZAÇÃO, SISTEMA DE ALIMENTAÇÃO DE HIDROGÊNIO E REATOR DE POLIMERIZAÇÃO (71) Total Petrochemicals Research Feluy (BE)
(21) PI 1015404-3 A2	Código 9.1 - Deferimento (22) 20/04/2010 (54) PASTILHA ADESIVA E DISPOSITIVO DE OSTONOMIA (71) Coloplast A/s (DK)
(21) PI 1016015-9 A2	Código 9.1 - Deferimento (22) 29/06/2010 (54) Método para produzir um dispositivo médico antimicrobiano embalado e dispositivo médico embalado (71) Ethicon, Inc. (US)
(21) PI 1016175-9 A2	Código 9.1 - Deferimento (22) 16/04/2010 (54) FERRAMENTA SEMELHANTE A BASTÃO PARA UM MISTURADOR MANUAL E MISTURADOR MANUAL (71) Kenwood Limited (GB)
(21) PI 1016186-4 A2	Código 9.1 - Deferimento (22) 22/04/2010 (54) APARELHOS APERFEIÇADOS PARA O TRATAMENTO POR AEROSSOL DE GRANDES VOLUMES DE PÓ SECO (71) FRAUNHOFER-GESELLSCHAFT ZUR FÖRDERUNG DER ANGEWANDTEN FORSCHUNG E.V. (DE)
(21) PI 1016216-0 A2	Código 9.1 - Deferimento (22) 27/04/2010 (54) CÁPSULA, RECIPIENTE, APARELHO E MÉTODO PARA PREPARAR UMA BEBIDA, E, MÉTODO PARA FABRICAR UMA CÁPSULA (71) Sara Lee/De B.V. (NL)
(21) PI 1100212-3 A2	Código 9.1 - Deferimento (22) 17/02/2011



(54) Negro de fumo de fornalha, seus usos e seu processo de produção, e mistura de borracha

(71) Evonik Carbon Black Gmbh (DE)

(21) PI 1101437-7 A2

Código 9.1 - Deferimento

(22) 04/04/2011

(54) BIOSSENSOR PARA DETECÇÃO DE HORMÔNIOS TIREOIDIANOS E APLICAÇÕES EM NANOMEDICINA

(71) Universidade de São Paulo - USP (BR/SP) ; Fundação de Amparo à Pesquisa do Estado de São Paulo - FAPESP (BR/SP)



Código 9.1.2 - Publicação Anulada

Anulada a publicação de deferimento por ter sido indevida.

(21) BR 10 2012 031345-6 A2

Código 9.1.2 - Publicação Anulada

(22) 10/12/2012

(54) DIFUSORES COM ENTRADAS OPCIONAIS DE AR

(71) Harlon Loenert (BR/SC)

Anulada a publicação código 9.1 na RPI nº 2545 de 15/10/2019 por ter sido indevida.

(21) BR 20 2016 013409-4 Y1

Código 9.1.2 - Publicação Anulada

(22) 10/06/2016

(54) DISPOSIÇÃO CONSTRUTIVA INTRODUZIDA EM PLACA PARA REVESTIMENTO DE CHUTE DE TRANSFERÊNCIA DE MINÉRIO

(71) RAILROAD COMÉRCIO DE PEÇAS E EQUIPAMENTOS LTDA (BR/RJ)

Anulada a publicação código 9.1 na RPI nº 2536 de 13/08/2019 por ter sido indevida.

(21) PI 0517365-5 A2

Código 9.1.2 - Publicação Anulada

(22) 23/09/2005

(54) INSERÇÃO DE METADADOS PARA CONTROLE DE REPRODUÇÃO EM FLUXO DE TRANSPORTE DE VÍDEO

(71) INTERDIGITAL MADISON PATENT HOLDINGS (FR)

Anulada a publicação código 9.1 na RPI nº 2544 de 08/10/2019 por ter sido indevida.



Código 9.1.3 - Republicação

Republicação da publicação de deferimento por ter sido efetuada com incorreção.

(21) PI 0607025-6 A2

Código 9.1.3 - Republicação

(22) 31/03/2006

(54) COMPOSIÇÃO IMUNOGÊNICA 13-VALENTE, E USO DE 13
CONJUGADOS DE POLISSACARÍDEO-PROTEÍNA DISTINTOS

(71) WYETH (US)

(72) William P. Hausdorff; George Rainer Siber; Peter R. Paradiso

(21) PI 0705715-6 A8

Código 9.1.3 - Republicação

(22) 16/05/2007

(54) MÉTODO E SISTEMA PARA SINALIZAÇÃO DE INDICAÇÃO DE CAUSA
DE LIBERAÇÃO EM UMA REDE DE UMTS

(71) BLACKBERRY LIMITED (CA)

(72) M. Khaledul Islam; Jeff Wirtanen

(21) PI 0721767-6 A2

Código 9.1.3 - Republicação

(22) 29/06/2007

(54) APARELHO E MÉTODO PARA A REMOÇÃO DE ERRO DE FASE
COMUM EM UM RECEPTOR DVB-T/H

(71) INTERDIGITAL CE PATENT HOLDINGS (FR)

(72) Peng Liu; Jilin Zou; Li Zou



Código 9.1.4 - Retificação

Retificação da publicação de deferimento por ter sido efetuada com incorreção. Tal publicação não implica na alteração da data do deferimento e nos prazos decorrentes da mesma.

(21) BR 11 2015 008657-8 A2 Código 9.1.4 - Retificação
 (22) 24/10/2013
 (54) PROCESSO DE EXTRAÇÃO PARA FRACIONAMENTO DE UM MATERIAL DE ALIMENTAÇÃO QUE CONTÉM FOSFOLIPÍDIOS
 (71) CARGILL, INCORPORATED (US)
 Retifique-se a publicação, por incorreção na indicação das figuras no parecer.

(21) PI 0819260-0 A2 Código 9.1.4 - Retificação
 (22) 05/11/2008
 (54) REFRIGERADOR
 (71) Panasonic Corporation (JP)
 Retifica-se o parecer de Deferimento publicado através do despacho 9.1 na RPI2542 de 24/09/2019.

(21) PI 1007583-6 A2 Código 9.1.4 - Retificação
 (22) 22/03/2010
 (54) CÍCLOTRON
 (71) GENERAL ELECTRIC COMPANY (US)
 Retifique-se por incorreções no título.



Código 9.2 - Indeferimento

Indeferido o pedido por não atender aos requisitos legais, conforme parecer técnico que pode ser obtido através do endereço eletrônico www.inpi.gov.br - No Acesso rápido - Faça uma busca – Patente. Para acessar, cadastre-se no Portal do INPI e use login e senha. Desta data corre o prazo de 60 (sessenta) dias para eventual recurso do depositante. No caso de pedido de certificado de adição indeferido por não ter o mesmo conceito inventivo, o depositante poderá, no prazo de recurso, requerer a sua transformação em pedido de patente de invenção ou modelo de utilidade, nos termos do Art. 76 § 4º da Lei nº 9.279/96.

(21) BR 10 2012 020944-6 A2	Código 9.2 - Indeferimento (22) 21/08/2012 (54) PROCESSO E DISPOSITIVO DE PRODUÇÃO DE PARAXILENO EM CONTRACORRENTE SIMULADO COM GRANDE FLEXIBILIDADE (71) IFP Energies Nouvelles (FR)
(21) BR 10 2013 020958-9 A2	Código 9.2 - Indeferimento (22) 16/08/2013 (54) PRODUTO BIOTECNOLÓGICO COM PROPRIEDADE CICATRIZANTE (71) UNIVERSIDADE FEDERAL DE SERGIPE (BR/SE)
(21) BR 10 2013 031270-3 A2	Código 9.2 - Indeferimento (22) 05/12/2013 (54) PROCESSO PARA A SÍNTESE OF 3-(2-BROMO-4,5-DIMETOXIFENIL) PROPANONITRILA, E APLICAÇÃO NA SÍNTESE DE IVABRADINA E SEUS SAIS DE ADIÇÃO COM UM ÁCIDO FARMACEUTICAMENTE ACEITÁVEL (71) LES LABORATOIRES SERVIER (FR)
(21) BR 10 2013 033895-8 A2	Código 9.2 - Indeferimento (22) 30/12/2013 (54) MÉTODO DE CONTROLE DE PESTES (71) SUMITOMO CHEMICAL COMPANY,LIMITED (JP)
(21) BR 10 2014 001688-0 A2	Código 9.2 - Indeferimento (22) 23/01/2014 (54) PROCESSO PARA PREPARAÇÃO EM FORMA CRISTALINA DE TIBOLONA ,(7a,17a)-17-HIDROXI-7-METIL-19-NORPREGN-5(10)-EN-20-IN-3-ONA (71) INDUSTRIALE CHIMICA S.R.L. (IT)
(21) BR 10 2014 002171-0 A2	Código 9.2 - Indeferimento (22) 29/01/2014



	(54) SISTEMA DE DISPONIBILIZAÇÃO DE INFORMAÇÕES A DISPOSITIVOS MÓVEIS E PORTÁTEIS VIA CONEXÃO WIFI (71) MKT TECNOLOGIA DO BRASIL LTDA - ME (BR/RS)
(21) BR 10 2014 015576-7 A2	Código 9.2 - Indeferimento (22) 24/06/2014 (54) COMPOSIÇÃO AQUOSA PARA CONTROLE DE PRAGAS (71) SUMITOMO CHEMICAL COMPANY, LIMITED (JP)
(21) BR 10 2014 016591-6 A2	Código 9.2 - Indeferimento (22) 03/07/2014 (54) PROCESSO DE SEPARAÇÃO DE AREIAS DAS LAMAS DOS REFEITOS FINOS DE MINÉRIO DE FERRO (71) MINERITA MINÉRIOS ITAÚNA LTDA (BR/MG)
(21) BR 10 2014 022376-2 A2	Código 9.2 - Indeferimento (22) 10/09/2014 (54) MÉTODO E DISPOSITIVO PARA PRODUZIR UM COMPONENTE DE METAL COM O USO DE UMA FERRAMENTA DE FUNDIR E DE FORMAR (71) MUBEA CARBO TECH GMBH (AT)
(21) BR 10 2014 029896-7 A2	Código 9.2 - Indeferimento (22) 28/11/2014 (54) 5-AMINO-3-CIANO-1(2,6-DICLORO-4-TRIFLUOROMETILFENIL)-4-TRIFLUOROMETILSULFINIL PIRAZOL (FIPRONIL) EM UMA FORMA POLIMÓRFICA CRISTALINA, PROCESSO PARA A PREPARAÇÃO DE DO MESMO, COMPOSIÇÃO PESTICIDA, USO DE FIPRONIL NA FORMA CITADA MÉTODO PARA TRATAR PRAGAS EM UM LOCAL (71) ROTAM AGROCHEM INTERNATIONAL CO. LTD. (HK)
(21) BR 10 2015 006922-7 A2	Código 9.2 - Indeferimento (22) 27/03/2015 (54) EQUIPAMENTO PARA CARREGAMENTO E DESCARREGAMENTO DE SILO (71) JORGE OSÓRIO KEIM (BR/SP)
(21) BR 10 2018 007850-0 A2	Código 9.2 - Indeferimento (22) 19/04/2018 (54) SISTEMA MODULAR E COMPACTO DE REATOR ANAERÓBICO E/OU AERÓBICO BIOLÓGICO OU NÃO, INTEGRADO POR VASOS COMUNICANTES PARA O TRATAMENTO DE EFLUENTES COM PRODUÇÃO DE BIOGÁS POR BIODIGESTAÇÃO DA MATÉRIA ORGÂNICA



(71) NICOLA ISIDORO MARTORANO FILHO (BR/RJ)

(21) BR 11 2012 001050-6 A2 Código 9.2 - Indeferimento
(22) 01/07/2010
(54) AGENTE DE LIGAÇÃO PARA A PRODUÇÃO DE MARCAÇÕES DE ESTRADA RAPIDAMENTE PRONTA PARA TRÁFEGO
(71) Evonik Röhm GMBH (DE)

(21) BR 11 2012 002264-4 A2 Código 9.2 - Indeferimento
(22) 30/07/2010
(54) ADESIVO TERMOFUNDÍVEL SOB BAIXA TEMPERATURA DE APLICAÇÃO
(71) HENKEL IP & HOLDING GMBH (DE)

(21) BR 11 2012 007042-8 A2 Código 9.2 - Indeferimento
(22) 23/09/2010
(54) MÉTODO PARA CONTROLAR A INTERFACE FÍSICA ENTRE DOIS FLUIDOS DE MANUTENÇÃO DE POÇO DENTRO DE UM CORPO, TUBULAR, E COMPOSIÇÃO PARA CONTROLAR A INTERFACE FÍSICA ENTRE DOIS FLUIDOS
(71) Prad Research And Development Limited (VG)

(21) BR 11 2012 007106-8 A2 Código 9.2 - Indeferimento
(22) 25/08/2010
(54) COBERTURA DE TRAVAMENTO E MÉTODO PARA FIXAR UMA CÁPSULA SOBRE A COBERTURA
(71) A. Raymond ET CIE (FR)

(21) BR 11 2012 007964-6 A2 Código 9.2 - Indeferimento
(22) 13/09/2010
(54) CARTONADO COM TAMPA REFECHÁVEL DE PLÁSTICO
(71) ILLINOIS TOOL WORKS INC (US)

(21) BR 11 2012 009519-6 A2 Código 9.2 - Indeferimento
(22) 30/08/2010
(54) ABSORVEDOR DE ENERGIA
(71) D B INDUSTRIES, LLC (US)

(21) BR 11 2012 010300-8 A2 Código 9.2 - Indeferimento
(22) 29/10/2010
(54) EXTREMIDADE DE LATA DE BEBIDA, MÉTODO DE ABERTURA DE UMA EXTREMIDADE DE LATA DE BEBIDA, SISTEMA PARA FORMAR UMA RANHURA EM UMA EXTREMIDADE DE LATA DE BEBIDA



(71) CROWN PACKAGING TECHNOLOGY, INC. (US)

(21) BR 11 2012 011408-5 A2 Código 9.2 - Indeferimento
 (22) 22/10/2010
 (54) ATUADORES ELÉTRICOS TENDO APARELHO DE CARGA INTERNO
 (71) FISHER CONTROLS INTERNATIONAL LLC (US)

(21) BR 11 2012 017334-0 A2 Código 9.2 - Indeferimento
 (22) 16/12/2010
 (54) APARELHO E MÉTODO PARA REDUÇÃO DE ALARMES FALSOS EM RASTREAMENTO DE VEÍCULOS ROUBADOS
 (71) CONTINENTAL AUTOMOTIVE GMBH (DE)

(21) BR 11 2012 017336-7 A2 Código 9.2 - Indeferimento
 (22) 23/12/2010
 (54) DISPOSITIVO DE SEGURANÇA DE PROTEÇÃO DE QUEDA COM UM MECANISMO DE FRENAGEM
 (71) D B INDUSTRIES, LLC (US)

(21) BR 11 2012 018828-3 A8 Código 9.2 - Indeferimento
 (22) 15/03/2010
 (54) COMPOSIÇÃO DE TINTA PARA IMPRESSÃO POR JATO DE TINTA
 (71) HEWLETT - PACKARD DEVELOPMENT COMPANY, L. P. (US)

(21) BR 11 2012 019279-5 A2 Código 9.2 - Indeferimento
 (22) 01/02/2011
 (54) LIGAS DE METAL PARA APLICAÇÕES DE ALTO IMPACTO
 (71) Weir Minerals Australia LTD (AU)

(21) BR 11 2012 022038-1 A2 Código 9.2 - Indeferimento
 (22) 02/03/2011
 (54) APARELHO LAMINADO, SOLDADO, METODOS DE PRODUÇÃO, E METODOS DE USO DO APARELHO
 (71) Velocys Corporation (US)

(21) BR 11 2012 028729-0 A2 Código 9.2 - Indeferimento
 (22) 24/06/2010
 (54) CONJUNTO DE TINTAS E SISTEMA DE TINTAS
 (71) HEWLETT- PACKARD DEVELOPMENT COMPANY L.P. (US)

(21) BR 11 2013 008690-4 A2 Código 9.2 - Indeferimento
 (22) 04/10/2010
 (54) EMBALAGEM TIPO CARTEIRA DOBRÁVEL PARA PRODUTOS DE



	<p>CONFEITARIA, MAIS PARTICULARMENTE BARRAS OU PLACAS DE GOMA DE MASCAR</p> <p>(71) Perfetti Van Melle S.p.A. (IT)</p>
(21) BR 11 2013 011550-5 A2	<p>Código 9.2 - Indeferimento</p> <p>(22) 09/11/2011</p> <p>(54) SÓLIDOS CRISTALINOS DE UM INIBIDOR DE METAP-2 E MÉTODOS PARA FAZER E USAR OS MESMOS</p> <p>(71) ZAFGEN, INC (US)</p>
(21) BR 11 2013 020707-8 A8	<p>Código 9.2 - Indeferimento</p> <p>(22) 15/02/2012</p> <p>(54) COMPOSIÇÃO VETERINÁRIA E KIT QUE INCLUI A MESMA</p> <p>(71) CEVA SANTE ANIMALE (FR)</p>
(21) BR 11 2014 001444-2 A2	<p>Código 9.2 - Indeferimento</p> <p>(22) 20/07/2012</p> <p>(54) COMPOSTOS HIDROFÓBICOS DE CERAGENINA E DISPOSITIVOS QUE INCORPORAM OS MESMOS</p> <p>(71) BRIGHAM YOUNG UNIVERSITY (US)</p>
(21) BR 11 2014 003227-0 A2	<p>Código 9.2 - Indeferimento</p> <p>(22) 09/03/2012</p> <p>(54) CONCENTRADOS DE BEBIDA LÍQUIDOS COM BAIXO TEOR DE ÁGUA ESTÁVEIS AO ARMAZENAMENTO E MÉTODOS DE PRODUÇÃO DOS MESMOS</p> <p>(71) KRAFT FOODS GROUP BRANDS LLC. (US)</p>
(21) BR 11 2014 007351-1 A2	<p>Código 9.2 - Indeferimento</p> <p>(22) 28/09/2012</p> <p>(54) COMPOSIÇÃO DE TINTA ANTIMICROBIANA DE ALTA QUALIDADE</p> <p>(71) SWIMC LLC (US)</p>
(21) BR 11 2014 007673-1 A2	<p>Código 9.2 - Indeferimento</p> <p>(22) 21/09/2012</p> <p>(54) PROCESSO PARA A PRODUÇÃO DE BIOGÁS</p> <p>(71) Rheinkalk GmbH (DE)</p>
(21) BR 11 2014 008707-5 A2	<p>Código 9.2 - Indeferimento</p> <p>(22) 04/10/2012</p> <p>(54) PACOTE DE TESTES PARA MONITORAR A EFICÁCIA DE PROCESSO DE ESTERILIZAÇÃO</p> <p>(71) AMERICAN STERILIZER COMPANY (US)</p>



(21) BR 11 2014 009177-3 A8	Código 9.2 - Indeferimento (22) 12/10/2012 (54) MÉTODO PARA PRODUZIR UM ALCOOLATO DE MAGNÉSIO, E, ALCOOLATO DE MAGNÉSIO (71) NIPPON SODA CO., LTD. (JP)
(21) BR 11 2015 009794-4 A2	Código 9.2 - Indeferimento (22) 07/11/2013 (54) MÉTODOS E FORMULAÇÕES ECTOPARASITICIDAS (71) ELANCO US INC. (US)
(21) BR 11 2015 015120-5 A2	Código 9.2 - Indeferimento (22) 11/12/2013 (54) PROCESSO PARA PRODUZIR CRISTAL DE COMPOSTO PIRAZOL (71) SUMITOMO CHEMICAL COMPANY, LIMITED (JP)
(21) BR 11 2015 022445-8 A2	Código 9.2 - Indeferimento (22) 11/03/2014 (54) APLICAÇÃO DE COMPOSTOS QUE INIBEM A FORMAÇÃO DE BIOFILME AUMENTA O CONTROLE DO CANCRO CÍTRICO (71) UNIVERSITY OF FLORIDA RESEARCH FOUNDATION, INC. (US)
(21) BR 11 2015 029883-4 A2	Código 9.2 - Indeferimento (22) 28/05/2014 (54) NOVO PROCESSO DE MANUFATURAÇÃO DE METAL DURO E UM PRODUTO OBTIDO A PARTIR DO MESMO (71) SANDVIK INTELLECTUAL PROPERTY AB (SE)
(21) BR 11 2015 030008-1 A2	Código 9.2 - Indeferimento (22) 06/06/2014 (54) MATERIAL DE AÇO TRATADO TERMICAMENTE E MÉTODO DE PRODUÇÃO DO MESMO (71) NIPPON STEEL CORPORATION (JP)
(21) BR 11 2015 030468-0 A2	Código 9.2 - Indeferimento (22) 06/06/2014 (54) MÉTODO PARA PRODUÇÃO DE COMPONENTE DE METAL OCO E COMPONENTE DE METAL OCO (71) GENERAL ELECTRIC COMPANY (US)
(21) BR 11 2016 001747-1 A2	Código 9.2 - Indeferimento (22) 13/08/2014



(54) "APARELHOS E MÉTODO DE ATENUAÇÃO DE OSCILAÇÕES"
 (71) GENERAL ELECTRIC COMPANY (US)

(21) BR 11 2016 002234-3 A2 Código 9.2 - Indeferimento
 (22) 08/08/2014
 (54) LIGA DE ALUMÍNIO, MATERIAL DE ESTOQUE DE ALETA DE LIGA DE ALUMÍNIO, PERMUTADOR DE CALOR, USO DE UMA LIGA DE ALUMÍNIO OU DE UM MATERIAL DE ESTOQUE DE ALETA DE LIGA DE ALUMÍNIO, E, PROCESSO PARA FAZER UM MATERIAL DE ESTOQUE DE ALETA DE LIGA DE ALUMÍNIO
 (71) NOVELIS INC. (US)

(21) BR 11 2016 003651-4 A2 Código 9.2 - Indeferimento
 (22) 26/08/2014
 (54) AÇO ELÉTRICO DE GRÃO ORIENTADO COM CARACTERÍSTICAS DE REVESTIMENTO DE FORSTERITA APRIMORADAS
 (71) AK STEEL PROPERTIES, INC. (US)

(21) BR 11 2016 006704-5 A2 Código 9.2 - Indeferimento
 (22) 03/09/2014
 (54) DISPOSITIVO DE CONTROLE E MÉTODO DE CONTROLE PARA INSTALAÇÃO DE INSUFLAÇÃO DE CONVERSÃO
 (71) JFE STEEL CORPORATION (JP)

(21) BR 11 2016 007633-8 A2 Código 9.2 - Indeferimento
 (22) 05/12/2013
 (54) MÉTODO DE TRANSMISSÃO DE DADOS ACÚSTICOS, E, SISTEMAS DE OTIMIZAÇÃO DE TRANSMISSÃO ACÚSTICA E PARA TRANSMISSÃO DE UM SINAL ACÚSTICO
 (71) Halliburton Energy Services, Inc. (US)

(21) BR 11 2017 004447-1 A2 Código 9.2 - Indeferimento
 (22) 17/09/2014
 (54) CARRO PARA RECEBER METAL DERRETIDO COM MECANISMO PARA DESLOCAR PAINEL DE FUNDIÇÃO PARA CIMA E PARA BAIXO, E MÉTODO PARA TRANSPORTAR METAL DERRETIDO
 (71) SINTOKOGIO, LTD. (JP) ; FUJIWA DENKI CO., LTD. (JP)

(21) BR 12 2014 012220-9 A2 Código 9.2 - Indeferimento
 (22) 24/07/2000
 (54) NOVOS PEPTÍDIOS
 (62) PI 0012688-8 24/07/2000
 (71) KENJI KANGAWA (JP)



(21) BR 12 2018 067616-7 A2	Código 9.2 - Indeferimento (22) 05/12/2006 (54) MATERIAL DE HIPOCÓTILO DA SOJA, FERMENTADO, ALIMENTO, PREPARAÇÃO FARMACÊUTICA E PRODUTO COSMETICO CONTENDO O REFERIDO MATERIAL, USO DO MESMO E SEU MÉTODO DE PRODUÇÃO (62) PI 0619484-2 05/12/2006 (71) OTSUKA PHARMACEUTICAL CO., LTD. (JP)
(21) BR 12 2018 074035-3 A2	Código 9.2 - Indeferimento (22) 23/12/2009 (54) MÉTODO PARA PREPARAR UM POLIPEPTÍDEOS COM ATIVIDADE DE XILANASE, SEQUÊNCIA DE NUCLEOTÍDEOS, COMPOSIÇÃO, E USO DO POLIPEPTÍDEO (62) PI 0923587-6 23/12/2009 (71) DUPONT NUTRITION BIOSCIENCES APS (DK)
(21) BR 12 2018 076834-7 A2	Código 9.2 - Indeferimento (22) 19/12/2008 (54) MÉTODO DE PREPARAR ALCOXILATOS DE AMIDOAMINA E SUAS COMPOSIÇÕES (62) PI 0819516-1 19/12/2008 (71) HUNTSMAN PETROCHEMICAL LLC (US)
(21) BR 12 2019 001209-1 A2	Código 9.2 - Indeferimento (22) 22/11/2006 (54) POLIPEPTÍDEOS PARA PROMOVER CRESCIMENTO ÓSSEO E AUMENTAR A DENSIDADE ÓSSEA (62) PI 0618947-4 22/11/2006 (71) ACCELERON PHARMA INC. (US)
(21) BR 12 2019 002988-1 A2	Código 9.2 - Indeferimento (22) 28/08/2009 (54) SISTEMA DE BEBIDA DE MISTURA POSTERIOR (62) PI 0917335-8 28/08/2009 (71) PEPSICO, INC. (US)
(21) BR 12 2019 004191-1 A2	Código 9.2 - Indeferimento (22) 14/12/2006 (54) FORMA II DO POLIMORFO CRISTALINO DE 5-AMINO-1-[2,6-DICLORO-4-(TRIFLUOROMETIL)FENIL]-4-[(TRIFLUOROMETIL) SULFINIL]-1H-PIRAZOL-3-CARBONITRILA, PROCESSO PARA PREPARAÇÃO DA FORMA II DO POLIMORFO CRISTALINO E COMPOSIÇÃO



	PESTICIDA (62) PI 0620687-5 14/12/2006 (71) ADAMA MAKHTESHIM LTD. (IL)
--	--

(21) BR 12 2019 004196-2 A2	Código 9.2 - Indeferimento (22) 14/12/2006 (54) COMPOSTO AMORFO, PROCESSO PARA PREPARAR UM COMPOSTO AMORFO DE 5-AMINO-1-[2,6-DICLORO-4-(TRIFLUOROMETIL)FENIL]-4-[(TRIFLUOROMETIL)SULFINIL]-1H-PIRAZOL-3-CARBONITRILA E COMPOSIÇÃO PESTICIDA (62) PI 0620687-5 14/12/2006 (71) ADAMA MAKHTESHIM LTD. (IL)
------------------------------------	---

(21) BR 12 2019 004198-9 A2	Código 9.2 - Indeferimento (22) 14/12/2006 (54) MISTURA POLIMÓRFICA DE FORMA I E II DE 5-AMINO-1-[2,6-DICLORO-4-(TRIFLUOROMETIL)FENIL]-4-[(TRIFLUOROMETIL)SULFINIL] -1H-PIRAZOL-3-CARBONITRILA E COMPOSIÇÃO PESTICIDA (62) PI 0620687-5 14/12/2006 (71) ADAMA MAKHTESHIM LTD. (IL)
------------------------------------	---

(21) BR 12 2019 004199-7 A2	Código 9.2 - Indeferimento (22) 14/12/2006 (54) POLIMORFO CRISTALINO DE FORMA III E COMPOSIÇÃO PESTICIDA (62) PI 0620687-5 14/12/2006 (71) ADAMA MAKHTESHIM LTD. (IL)
------------------------------------	---

(21) BR 12 2019 005000-7 A2	Código 9.2 - Indeferimento (22) 07/11/2011 (54) ROLAMENTO SINTERIZADO À BASE DE COBRE IMPREGNADO DE ÓLEO (62) BR 11 2013 011273-5 07/11/2011 (71) DIAMET CORPORATION (JP)
------------------------------------	---

(21) BR 12 2019 009429-2 A2	Código 9.2 - Indeferimento (22) 12/10/2010 (54) COMBINAÇÕES DE COMPOSTO ATIVO (62) BR 11 2012 006841-5 12/10/2010 (71) BAYER CROPS SCIENCE AG (DE)
------------------------------------	--

(21) BR 12 2019 019439-4 A2	Código 9.2 - Indeferimento (22) 21/12/2012 (54) MICROEMULSÃO ÓLEO-EM-ÁGUA AQUOSA, E PRODUTO DE
------------------------------------	--



	<p>CONSUMO (62) BR 11 2014 014789-2 21/12/2012 (71) GIVAUDAN SA (CH)</p>
(21) BR 20 2012 003187-1 U2	<p>Código 9.2 - Indeferimento (22) 13/02/2012 (54) SUPORTE COLETOR DE ÓLEO DE FRITURA (71) Biocoleta Ltda (BR/GO)</p>
(21) BR 20 2012 005650-5 U2	<p>Código 9.2 - Indeferimento (22) 14/03/2012 (54) DISPOSIÇÃO INTRODUZIDA EM EQUIPAMENTO DE MEDIÇÃO E ANÁLISE DE PARÂMETROS DE SOLDAGEM EM TEMPO REAL (71) SUMIG SOLUÇÕES PARA SOLDA E CORTE LTDA. (BR/RS)</p>
(21) BR 20 2012 021697-9 U2	<p>Código 9.2 - Indeferimento (22) 29/08/2012 (54) DISPOSIÇÕES APLICADAS EM AQUECEDOR ELÉTRICO PARA AVIÁRIOS (71) Carlos Alberto Marmentini (BR/PR)</p>
(21) BR 20 2012 032095-4 U2	<p>Código 9.2 - Indeferimento (22) 17/12/2012 (54) DISPOSIÇÃO CONSTRUTIVA EM BICO PARA PULVERIZAÇÃO (71) FÁBRICA DE MÁQUINAS COPLING LTDA (BR/SP)</p>
(21) BR 20 2013 009607-0 U2	<p>Código 9.2 - Indeferimento (22) 19/04/2013 (54) SISTEMA DE PRIORIZAÇÃO EM INTERSEÇÕES SEMAFÓRICAS PARA VEÍCULOS DE TRANSPORTE PÚBLICO (71) DATAPROM EQUIPAMENTOS E SERVIÇOS DE INFORMÁTICA INDUSTRIAL LTDA (BR/PR)</p>
(21) BR 20 2013 025432-6 U2	<p>Código 9.2 - Indeferimento (22) 30/09/2013 (54) TRANSPORTADOR HELICOIDAL VERTICAL (71) IVANETE TEREZINHA MATTE (BR/SC)</p>
(21) BR 20 2013 026631-6 U2	<p>Código 9.2 - Indeferimento (22) 16/10/2013 (54) DOSADOR DE GÁS N2O COM DOIS CILINDROS (71) LUIZ ROBERTO DE ALMEIDA (BR/SP)</p>



(21) BR 20 2014 002813-2 U2	Código 9.2 - Indeferimento (22) 05/02/2014 (54) DISPOSIÇÃO CONSTRUTIVA EM TAIPADEIRA (71) INDÚSTRIA AGRO-PERTENCES S/A (BR/RS)
<hr/>	
(21) BR 20 2014 007094-5 U2	Código 9.2 - Indeferimento (22) 25/03/2014 (54) CONTROLE COM CABO PARA ACIONAR OS MOTORES DENTRO DO COLCHÃO (71) K.J. INDÚSTRIA E COMÉRCIO DE APARELHOS ELETRONICOS LTDA. (BR/PR)
<hr/>	
(21) BR 20 2014 029394-4 U2	Código 9.2 - Indeferimento (22) 25/11/2014 (54) SANDÁLIAS DE CAPACHO DE VINIL COM SOLADO DE BORRACHA CANELADA OU SIMILAR (71) SANDRA ESTER DUARTE RIBEIRO (BR/GO)
<hr/>	
(21) BR 20 2014 031606-5 U2	Código 9.2 - Indeferimento (22) 17/12/2014 (54) DISPOSIÇÃO INTRODUZIDA EM BANDEJA PARA ALIMENTOS COM SISTEMA DE ABSORÇÃO DE LÍQUIDO (71) HP EMBALAGENS INDÚSTRIA E COMÉRCIO LTDA EPP (BR/SP)
<hr/>	
(21) PI 0511988-0 A2	Código 9.2 - Indeferimento (22) 02/06/2005 (54) POTENCIALIZADOR DE EFEITO ANTITUMORAL, PREPARAÇÃO ANTITUMORAL, E MÉTODO PARA TRATAR CÂNCER (71) Taiho Pharmaceutical Co., Ltd. (JP)
<hr/>	
(21) PI 0513136-7 A2	Código 9.2 - Indeferimento (22) 05/07/2005 (54) COMPOSIÇÃO FARMACÊUTICA CONTENDO FRAGMENTOS DE POLIPEPTÍDEO DAS SERRALISINAS (71) Centro de Ingeniería Genética Y Biotecnología (CU)
<hr/>	
(21) PI 0604217-1 A2	Código 9.2 - Indeferimento (22) 22/08/2006 (54) MÉTODO DE CONTROLE DE TAXA DE TRANSMISSÃO, ESTAÇÃO MÓVEL E CONTROLADOR DE REDE DE RÁDIO (71) NTT Docomo, Inc. (JP)
<hr/>	
(21) PI 0609409-0 A2	Código 9.2 - Indeferimento



	(22) 12/04/2006 (54) PAR DE FÓRCEPS (71) SYNTHES GMBH (CH)
(21) PI 0609942-4 A2	Código 9.2 - Indeferimento (22) 05/05/2006 (54) MÉTODO E APARELHO PARA FORNECER GUIA DE PROGRAMAS (71) INTERDIGITAL CE PATENT HOLDINGS (FR)
(21) PI 0613687-7 A2	Código 9.2 - Indeferimento (22) 12/07/2006 (54) PROCESSO E DISPOSIÇÃO PARA A OTIMIZAÇÃO DE TEMPOS DE DISPOSIÇÃO DE SERVIÇO E DESEMPENHO DE TROCA DE CÉLULAS DE APARELHOS TERMINAIS MÓVEIS (71) T-MOBILE INTERNATIONAL AG & CO. KG (DE)
(21) PI 0615335-6 A2	Código 9.2 - Indeferimento (22) 31/08/2006 (54) NOVOS COMPOSTOS DE PIRROLOPIRIDINA (71) INVENTIVA (FR)
(21) PI 0616386-6 A2	Código 9.2 - Indeferimento (22) 22/09/2006 (54) CORPO EM FORMATO DE COLMÉIA COM UMA ZONA DE SOLDA FORTE NO LADO DA EXTREMIDADE (71) CONTINENTAL AUTOMOTIVE GMBH (DE)
(21) PI 0617728-0 A2	Código 9.2 - Indeferimento (22) 11/10/2006 (54) MÉTODO PARA HABILITAR COMUTAÇÃO DE CAMADA REDIMENSIONÁVEL BAIXA PARA ALTA EM UM FLUXO CONTÍNUO DE BITS DE VÍDEO; PRODUTO PROGRAMA DE COMPUTADOR PARA HABILITAR COMUTAÇÃO DE CAMADA REDIMENSIONÁVEL BAIXA PARA ALTA EM UM FLUXO CONTÍNUO DE BITS DE VÍDEO; DISPOSITIVO ELETRÔNICO; E ELEMENTO DE UM SISTEMA DE ENVIO DE INFORMAÇÕES EM PACOTES EM FLUXO CONTÍNUO (71) NOKIA TECHNOLOGIES OY (FI)
(21) PI 0618947-4 A2	Código 9.2 - Indeferimento (22) 22/11/2006 (54) ANTAGONISTAS DE ATIVINA-ACTRIIA E USOS PARA PROMOVER CRESCIMENTO ÓSSEO (71) Acceleron Pharma INC. (US)



(21) PI 0620382-5 A2	<p>Código 9.2 - Indeferimento (22) 15/12/2006 (54) BIELA PARA UM MOTOR DE COMBUSTÃO INTERNA E PROCESSO PARA A SUA PRODUÇÃO (71) Mahle International Gmbh (DE)</p>
(21) PI 0620687-5 A2	<p>Código 9.2 - Indeferimento (22) 14/12/2006 (54) POLIMORFO CRISTALINO, PSEUDOMORFO EM HEMI-SOLVATO, COMPOSTO AMORFO, MISTURA POLIMÓRFICA, PROCESSO PARA A PREPARAÇÃO DE UM POLIMORFO CRISTALINO, PROCESSO PARA A PREPARAÇÃO DE UM PSEUDOMORFO DE 5-AMINO-1-[2,6-DICLORO-4-(TRIFLUOROMETIL)FENIL] -4- [(TRIFLUOROMETIL) SULFINIL] -1H- PIRAZOL-3-CARBONITRILA, PROCESSO PARA A PREPARAÇÃO DA FORMA AMORFA DE 5-AMINO-1-[2,6-DICLORO-4-(TRIFLUOROMETIL) FENIL] -4- [TRIFLUOROMETIL) SULFINIL] -1H-PIRAZOL-3-CARBONITRILA, COMPOSIÇÃO PESTICIDA E MÉTODO PARA O CONTROLE DE PRAGAS NUM LOCAL (71) ADAMA MAKHTESHIM LTD. (IL)</p>
(21) PI 0621447-9 A2	<p>Código 9.2 - Indeferimento (22) 06/03/2006 (54) MÉTODO E APARELHO PARA ATUALIZAR LISTA FAVORITA DE NÚMEROS DE CANAL (71) INTERDIGITAL MADISON PATENT HOLDINGS (FR)</p>
(21) PI 0703627-2 A2	<p>Código 9.2 - Indeferimento (22) 19/09/2007 (54) DISPOSITIVO PARA SILENCIAR UM MOTOR DE TURBINA A GÁS PARA HELICÓPTERO, E, MOTOR DE TURBINA A GÁS PARA HELICÓPTERO (71) Turbomeca (FR)</p>
(21) PI 0703954-9 A2	<p>Código 9.2 - Indeferimento (22) 29/10/2007 (54) BATENTE DE EMBREAGEM (71) VALEO EMBRAYAGES (FR)</p>
(21) PI 0704188-8 A2	<p>Código 9.2 - Indeferimento (22) 27/11/2007 (54) MOTOCICLETA (71) YAMAHA HATSUDOKI KABUSHIKI KAISHA (JP)</p>



(21) PI 0705891-8 A2	Código 9.2 - Indeferimento (22) 18/12/2007 (54) MÁQUINA DE TRABALHO (71) J.C. Bamford Excavators Limited (GB)
(21) PI 0706361-0 A2	Código 9.2 - Indeferimento (22) 05/01/2007 (54) ALOCAÇÃO DE RECURSOS DE RÁDIO EM SISTEMA DE COMUNICAÇÃO MÓVEL (71) LG Electronics INC (KR)
(21) PI 0711792-2 A2	Código 9.2 - Indeferimento (22) 29/05/2007 (54) TRI E TETRA-OLIGOSSACARÍDEOS ACEITÁVEL COMO AGENTES DE AGLUTINAÇÃO PARA PATÓGENOS ENTÉRICOS (71) Nutrition Sciences NV (BE)
(21) PI 0712254-3 A2	Código 9.2 - Indeferimento (22) 07/06/2007 (54) VEDAÇÃO DE MANCAL (71) Freudenberg-Nok General Partnership (US)
(21) PI 0714531-4 A2	Código 9.2 - Indeferimento (22) 19/09/2007 (54) SISTEMA PARA EXEUÇÃO DE TERAPIA DE TECIDO, MÉTODO PARA EXECUTAR A TERAPIA DE TECIDO E, MÉTODO PARA DETERMINAR UM VAZAMENTO DE FLUIDO DE UM SISTEMA DE APLICAÇÃO DE PRESSÃO REDUZIDA EM UMA INTERFACE ENTRE UM TECIDO DE UM PACIENTE E A BANDAGEM DO SISTEMA DE APLICAÇÃO DE PRESSÃO REDUZIDA (71) KCI LICENSING, INC. (US)
(21) PI 0717031-9 A2	Código 9.2 - Indeferimento (22) 24/08/2007 (54) INJEÇÃO DE OXIGÊNIO ATRAVÉS DE UM TETO OU COROA DE UM FORNO DE VIDRO (71) Linde, INC. (US)
(21) PI 0721433-2 A8	Código 9.2 - Indeferimento (22) 09/03/2007 (54) INSTALAÇÃO DE RETORNEAMENTO PARA CILINDROS DE UM LAMINADOR (71) SMS Innsec S.P.A. (IT)



(21) PI 0802164-3 A2	Código 9.2 - Indeferimento (22) 30/06/2008 (54) PROCESSO DE FABRICAÇÃO DE NANOPARTÍCULAS DE TUBERCULOSTÁTICOS PARA O TRATAMENTO DA TUBERCULOSE E OUTRAS DOENÇAS PULMONARES E SUAS COMPOSIÇÕES FARMACÊUTICAS PARA USO EM AEROSSÓIS, INALADORES E NEBULIZADORES (71) INSTITUTO NACIONAL DE TECNOLOGIA - INT (BR/RJ) ; UNIVERSIDADE FEDERAL FLUMINENSE - UFF (BR/RJ) ; UNIVERSIDADE DE SÃO PAULO - USP (BR/SP)
(21) PI 0802910-5 A2	Código 9.2 - Indeferimento (22) 30/05/2008 (54) VÁLVULA DE ENCHIMENTO ISOBAROMÉTRICA SEM PISTÃO (71) Antônio Carlos Stringhini (BR/RS)
(21) PI 0806278-1 A2	Código 9.2 - Indeferimento (22) 04/01/2008 (54) TAMBOR DE TRITURAÇÃO COM UM ARRANJO DE FRESAS PARA UMA DIREÇÃO DE ROTAÇÃO (71) Vermeer Manufacturing Company (US)
(21) PI 0806707-4 A2	Código 9.2 - Indeferimento (22) 03/01/2008 (54) ELEVADOR DE JUNTA ÚNICA TENDO MORDENTES DESDOBRÁVEIS (71) FRANK'S INTERNATIONAL, LLC (US)
(21) PI 0807505-0 A2	Código 9.2 - Indeferimento (22) 05/03/2008 (54) ARRANJO DE BARRA DE DIREÇÃO (71) Scania CV AB (SE)
(21) PI 0810405-0 A2	Código 9.2 - Indeferimento (22) 09/04/2008 (54) ESTRUTURA DE SUPORTE E UM PORTADOR DE SUPORTE (71) SANDVIK INTELLECTUAL PROPERTY AB (SE)
(21) PI 0818047-4 A2	Código 9.2 - Indeferimento (22) 23/09/2008 (54) APARELHO E MÉTODO PARA CODIFICAÇÃO COMBINATÓRIA DE COMPLEXIDADE BAIXA DE SINAIS (71) GOOGLE TECHNOLOGY HOLDINGS LLC (US)



(21) PI 0819853-5 A2	Código 9.2 - Indeferimento (22) 26/11/2008 (54) MÉTODO DE EXTRAÇÃO DE SAL DE AMÔNIO E METANOL DE LÍQUIDO OBTIDO DE CONDENSADOS CONTAMINADOS DE UMA INSTALAÇÃO DE POLPA DE CELULOSE (71) Metso Power AB (SE) ; Processum Biorefinery Initiative AB (SE)
(21) PI 0823491-4 A2	Código 9.2 - Indeferimento (22) 02/09/2008 (54) SAPATA REGULÁVEL DE SEGURANÇA PARA ESCADAS (71) Sílvio de Souza (MG)
(21) PI 0900641-9 A2	Código 9.2 - Indeferimento (22) 19/02/2009 (54) SISTEMA DE GERAÇÃO PERMANENTE DE MATÉRIA PRIMA RENOVÁVEL PARA A CONFECÇÃO DE ELEMENTOS CONSTRUTIVOS E EDIFICAÇÕES SUSTENTÁVEIS (71) Sergio Prado (BR/SP)
(21) PI 0902839-0 A2	Código 9.2 - Indeferimento (22) 20/08/2009 (54) SISTEMA DE SENSOR PARA IMPLEMENTOS RODOVIÁRIOS (71) Randon S/A Implementos e Participações (BR/RS)
(21) PI 0904110-9 A2	Código 9.2 - Indeferimento (22) 30/09/2009 (54) PROCESSO DE OBTENÇÃO DE EPIISOPILOTURINA E SUA APLICAÇÃO NO COMBATE À INFECÇÕES PARASITÁRIAS (71) Universidade Federal do Piauí (BR/PI)
(21) PI 0905123-6 A2	Código 9.2 - Indeferimento (22) 26/11/2009 (54) COMPOSIÇÃO DE REFORÇO E MÉTODO DESTA (71) Forta Corporation (US)
(21) PI 0906883-0 A2	Código 9.2 - Indeferimento (22) 21/01/2009 (54) SISTEMA DE PLATAFORMA (71) Sigma Dek LTD. (CA)
(21) PI 0907450-3 A2	Código 9.2 - Indeferimento (22) 06/02/2009



	(54) MÉTODOS PARA FORMAR UM REVESTIMENTO DE UMA LIGA DE Al-Zn-Si-Mg RESISTENTE À CORROSÃO (71) Bluescope Steel Limited (AU)
(21) PI 0910283-3 A2	Código 9.2 - Indeferimento (22) 03/03/2009 (54) CONJUNTO DE ENSACAMENTO (71) H.W.J. Designs For Agribusiness, INC. (US)
(21) PI 0911954-0 A2	Código 9.2 - Indeferimento (22) 11/02/2009 (54) MÉTODO E SISTEMA PARA GERENCIAR UMA REDE ELÉTRICA (71) Accenture Global Services GMBH (US)
(21) PI 0912388-1 A2	Código 9.2 - Indeferimento (22) 04/05/2009 (54) COMPOSTO, FORMA CRISTALINA, PROCESSO PARA PREPARAR COMPOSTOS, COMPOSIÇÃO FARMACÊUTICA, E, USO DE UM COMPOSTO, E, MÉTODO PARA O TRATAMENTO OU PROFILAXIA DE DOENÇAS (71) Merck Sharp & Dohme Limited (GB) ; MERCK CANADA INC. (CA)
(21) PI 0913028-4 A2	Código 9.2 - Indeferimento (22) 13/05/2009 (54) RECIPIENTE DE ENCHIMENTO A QUENTE (71) AMCOR RIGID PLASTICS USA, LLC (US)
(21) PI 0915068-4 A2	Código 9.2 - Indeferimento (22) 03/06/2009 (54) APARELHO E SISTEMA PARA AVALIAÇÃO DE GEODIRECIONAMENTO E FORMAÇÃO UTILIZANDO ANTENAS APERFEIÇOADAS (71) Baker Hughes Incorporated (US)
(21) PI 0915209-1 A2	Código 9.2 - Indeferimento (22) 04/06/2009 (54) ARRANJO DE TESTE PARA TESTAR PULSO DE TENSÃO DE COMPONENTES ELÉTRICOS DE ALTA TENSÃO (71) ABB SCHWEIZ AG (CH)
(21) PI 0915342-0 A2	Código 9.2 - Indeferimento (22) 12/06/2009 (54) APARELHO E MÉTODO PARA MISTURAR UM ADITIVO A UM FLUÍDO DE PERFURAÇÃO



	(71) Cubility AS (NO)
--	-----------------------

(21) PI 0922973-6 A2	Código 9.2 - Indeferimento (22) 18/12/2009 (54) DOCUMENTO DE IDENTIFICAÇÃO COM UM ELEMENTO ANTI-FALSIFICAÇÃO MELHORADO (71) Gemalto Oy (FI)
-----------------------------	--

(21) PI 0923587-6 A2	Código 9.2 - Indeferimento (22) 23/12/2009 (54) POLIPEPTÍDEOS COM ATIVIDADE DE XILANASE (71) DUPONT NUTRITION BIOSCIENCES APS (DK)
-----------------------------	---

(21) PI 0923945-6 A2	Código 9.2 - Indeferimento (22) 04/12/2009 (54) RECIPIENTE OPERADO POR COMPRESSÃO (71) Unilever N.V. (NL)
-----------------------------	--

(21) PI 0924088-8 A2	Código 9.2 - Indeferimento (22) 21/07/2009 (54) COMPOSIÇÕES DETERGENTES LÍQUIDAS PARA SUJEIRA LEVE DE ESTOLIDES SULFONADOS E OUTROS DERIVADOS DE ACIDOS GRAXOS E USOS DESTES (71) Stepan Company (US)
-----------------------------	--

(21) PI 0925311-4 A2	Código 9.2 - Indeferimento (22) 30/12/2009 (54) CÁPSULA PARA CONTER INGREDIENTES DE BEBIDA, E, SISTEMA E MÉTODO PARA PREPARAR UMA QUANTIDADE PREDETERMINADA DE BEBIDA ADEQUADA PARA CONSUMO USANDO UM PRODUTO EXTRAÍVEL. (71) KONINKLIJKE DOUWE EGBERTS B.V. (NL)
-----------------------------	--

(21) PI 1000579-0 A2	Código 9.2 - Indeferimento (22) 23/02/2010 (54) MÉTODO E APARATO DE ANÁLISE DE CÉLULAS ELETROQUÍMICAS RECARREGÁVEIS (71) Universidade Federal do Rio Grande do Sul (BR/RS)
-----------------------------	---

(21) PI 1001009-2 A8	Código 9.2 - Indeferimento (22) 26/03/2010 (54) COMPOSIÇÕES MICRO E NANOESTRUTURADAS PARA APLICAÇÃO OCULAR NO TRATAMENTO DE CERATOCONE (71) ACÁCIO ALVES DE SOUZA LIMA FILHO (BR/SP) ; JOSÉ AUGUSTO
-----------------------------	--



CARDILLO (BR/SP) ; PAULO SCHOR (BR/SP) ; ANSELMO GOMES DE OLIVEIRA (BR/SP) ; WALLACE CHAMON ALVES DE SIQUEIRA (BR/SP)

(21) PI 1002180-9 A2 Código 9.2 - Indeferimento
 (22) 08/06/2010
 (54) PARTÍCULA DE FIBRA DE PASTA DE MADEIRA CELULÓSICA, E, MÉTODO DE COMBINAÇÃO DE FIBRAS DE PASTA DE MADEIRA COM UM MATERIAL
 (71) Weyerhaeuser Nr Company (US)

(21) PI 1003534-6 A8 Código 9.2 - Indeferimento
 (22) 16/09/2010
 (54) MÉTODO PARA EMBALAR FARDO DE CELULOSE E FARDO DE CELULOSE OBTIDO
 (71) CMPC Celulose Riograndense Ltda. (BR/RS)

(21) PI 1005124-4 A2 Código 9.2 - Indeferimento
 (22) 10/11/2010
 (54) COMPOSIÇÃO DE ADESIVO APLICADO POR FUSÃO, PROCESSO PARA A PREPARAÇÃO DO MESMO E ARTIGO ADESIVO
 (71) FUNDAÇÃO UNIVERSIDADE FEDERAL DE SÃO CARLOS (BR/SP) ; FUNDAÇÃO DE AMPARO A PESQUISA DO ESTADO DE SÃO PAULO - FAPESP (BR/SP)

(21) PI 1005286-0 A2 Código 9.2 - Indeferimento
 (22) 27/01/2010
 (54) COMPOSIÇÃO DE POLIETILENO DE ALTA DENSIDADE, MÉTODO PARA PRODUZIR UMA COMPOSIÇÃO DE POLIETILENO DE ALTA DENSIDADE, DISPOSITIVO DE FECHAMENTO E MÉTODO PARA PRODUZIR UM DISPOSITIVO DE FECHAMENTO
 (71) DOW GLOBAL TECHNOLOGIES LLC (US)

(21) PI 1005698-0 A2 Código 9.2 - Indeferimento
 (22) 08/02/2010
 (54) EMULSÃO ASA COM ULTRASSOM
 (71) NALCO COMPANY (US)

(21) PI 1006206-8 A8 Código 9.2 - Indeferimento
 (22) 15/03/2010
 (54) SISTEMA DE DISPOSITIVO DE EMISSÃO DE LUZ, ACIONADOR PARA UM SISTEMA DE DISPOSITIVO DE EMISSÃO DE LUZ E SISTEMA DE CONTROLE EXTERNO
 (71) PHILIPS LIGHTING HOLDING B.V. (NL)



(21) PI 1007445-7 A2	Código 9.2 - Indeferimento (22) 28/01/2010 (54) MEIOS FIBROSOS E MÉTODO E APARELHO PARA FORMAÇÃO DOS MESMOS. (71) Donaldson Company, Inc. (US)
(21) PI 1007524-0 A2	Código 9.2 - Indeferimento (22) 28/01/2010 (54) COMPOSIÇÕES DE AGENTE DE EXPANSÃO À BASE DE TETRAFLUOROPROPENO (71) Arkema Inc. (US)
(21) PI 1007609-3 A2	Código 9.2 - Indeferimento (22) 23/04/2010 (54) "ADESIVO SENSÍVEL À PRESSÃO E DISPOSITIVO PARA APLICAÇÕES DE CONTATO COM A PELE" (71) 3M INNOVATIVE PROPERTIES COMPANY (US)
(21) PI 1009278-1 A2	Código 9.2 - Indeferimento (22) 05/03/2010 (54) COMPOSIÇÕES ADESIVAS PARA LIGAÇÃO DE COMPÓSITOS (71) Georgia-Pacific Chemicals Llc (US)
(21) PI 1010350-3 A2	Código 9.2 - Indeferimento (22) 28/07/2010 (54) FERRAMENTA DE MANUTENÇÃO DE CONECTOR DE POÇO ABAIXO (71) BAKER HUGHES INCORPORATED (US)
(21) PI 1010509-3 A2	Código 9.2 - Indeferimento (22) 17/03/2010 (54) "FLUIDO E MÉTODO DE MANUTENÇÃO DE UM FURO DE POÇO." (71) Halliburton Energy Services, INC. (US)
(21) PI 1013311-9 A2	Código 9.2 - Indeferimento (22) 23/03/2010 (54) MÉTODO PARA DEGRADAÇÃO QUÍMICA, E, MÉTODO PARA TENTAR PELO MENOS UMA PORÇÃO DA FORMAÇÃO SUBTERRÂNEA (71) Halliburton Energy Services, Inc (US)
(21) PI 1013430-1 A2	Código 9.2 - Indeferimento (22) 23/02/2010 (54) CÉLULAS ACETOGÊNICAS, ACETONA E MÉTODO PARA A



	FABRICAÇÃO DA MESMA (71) Evonik Degussa GMBH (DE)
(21) PI 1013974-5 A2	Código 9.2 - Indeferimento (22) 05/05/2010 (54) PROCESSO PARA RECUPERAÇÃO DE ÓLEO A PARTIR DE UMA FORMAÇÃO CONTENDO PETRÓLEO, COMPOSIÇÃO PARA USO NA RECUPERAÇÃO DE ÓLEO A PARTIR DE UMA FORMAÇÃO CONTENDO PETRÓLEO E DERIVADOS SULFONADO DE UMA OU MAIS OLEFINAS INTERNAS. (71) Stepan Company (US)
(21) PI 1015317-9 A2	Código 9.2 - Indeferimento (22) 05/04/2010 (54) COMPOSIÇÕES DE SAL DE METAL DE ÁLCALI E SÍLICAS, DETERGENTES FORMADOS DE TAIS COMPOSIÇÕES E MÉTODO PARA FORMAÇÃO DE TAL COMPOSIÇÃO (71) PABEN PROYECTOS ESTRATEGICOS, S.A DE C.V. (MX)
(21) PI 1015500-7 A2	Código 9.2 - Indeferimento (22) 22/12/2010 (54) PROCESSO INTEGRADO PARA PRODUÇÃO DE LIPÍDIOS/ÓLEOS DE ORIGEM MICROBIANA E ALGAL A PARTIR DE TUBÉRCULOS AMILÁCEOS (71) Universidade Federal do Paraná - UFPR (BR/PR)
(21) PI 1102063-6 A2	Código 9.2 - Indeferimento (22) 27/05/2011 (54) EQUIPAMENTO PARA APLICAÇÃO DE TINTURAS DE PIGMENTOS, CORANTES E OUTROS PRODUTOS QUÍMICOS EM MATERIAIS TÊXTEIS E PROCESSO PARA APLICAÇÃO DE TINTURAS DE PIGMENTOS, CORANTES E OUTROS PRODUTOS QUÍMICOS EM MATERIAIS TÊXTEIS (71) JOSÉ WALTER ALVAREZ (BR/SC)
(21) PI 1103250-2 A2	Código 9.2 - Indeferimento (22) 06/07/2011 (54) COMPOSIÇÕES NANOESTRUTURADAS DE LIPOSSOMAS ELÁSTICOS; COMPOSIÇÕES NANOESTRUTURADAS DE LIPOSSOMAS ELÁSTICOS REVESTIDOS COM QUALQUER TIPO DE COPOLÍMEROS DE BLOCO TERMOSENSÍVEIS; COMPOSIÇÕES NANOESTRUTURADAS DE QUALQUER TIPO DE LIPOSSOMA ELÁSTICO PARA APLICAÇÃO OCULAR NO TRATAMENTO DE COMPOSIÇÕES NANOESTRUTURADAS DE LIPOSSOMAS ELÁSTICOS; COMPOSIÇÕES NANOESTRUTURADAS DE LIPOSSOMAS ELÁSTICOS REVESTIDOS COM QUALQUER TIPO DE



COPOLÍMEROS DE BLOCO TERMOSENSÍVEIS; COMPOSIÇÕES NANOESTRUTURADAS DE QUALQUER TIPO DE LIPOSSOMA ELÁSTICO PARA APLICAÇÃO OCULAR NO TRATAMENTO DE MEMBRANAS NEOVASCULARES SUBRETINIANAS EDEMAS MACULARES E NEOVASCULARIZAÇÃO DE RETINA; COMPOSIÇÕES NANOESTRUTURADAS PARA APLICAÇÃO OCULAR NO TRATAMENTO DE MEMBRANAS NEOVASCULARES SUBRETINIANAS EDEMAS MACULARES E NEOVASCULARIZAÇÃO DE RETINA; COMPOSIÇÕES MICRO E NANOESTRUTURADAS PARA APLICAÇÃO OCULAR NO TRATAMENTO DE CERATOCONE

(71) ACÁCIO ALVES DE SOUZA LIMA FILHO (BR/SP) ; ANSELMO GOMES DE OLIVEIRA (BR/SP) ; ALESSANDRO JOSÉ RODRIGUES DARÉ (BR/SP) ; CRISTINA HELENA BRUNO TERRUGGI (BR/SP) ; JOSÉ AUGUSTO CARDILLO (BR/SP)



Código 9.2.4 - Manutenção do Indeferimento

Mantido o indeferimento uma vez que não foi apresentado recurso dentro do prazo legal.

(21) BR 10 2016 022809-3 A2	Código 9.2.4 - Manutenção do Indeferimento (22) 30/09/2016 (54) PAINEL PUBLICITÁRIO, E, PROCESSO PARA OBTENÇÃO DE UM PAINEL (71) MONTSERRAT VILADEGUT ABELLA (ES) MANTIDO O INDEFERIMENTO UMA VEZ QUE NÃO FOI APRESENTADO RECURSO DENTRO DO PRAZO LEGAL
(21) BR 10 2017 005506-0 A2	Código 9.2.4 - Manutenção do Indeferimento (22) 17/03/2017 (54) DISPOSITIVO HÍBRIDO DE GERAÇÃO DE ENERGIA ELÉTRICA LIMPA (71) ALEXANDRE AZEVEDO BORBA (BR/RJ) MANTIDO O INDEFERIMENTO UMA VEZ QUE NÃO FOI APRESENTADO RECURSO DENTRO DO PRAZO LEGAL
(21) BR 11 2012 004846-5 A2	Código 9.2.4 - Manutenção do Indeferimento (22) 26/08/2010 (54) MÉTODO PARA COMUNICAR SINAIS ENTRE UM INSTRUMENTO EM UM FURO DE POÇO E UM DISPOSITIVO NA SUPERFÍCIE DA TERRA, E, SISTEMA PARA COMUNICAR SINAIS A PARTIR DE ENTRE UM INSTRUMENTO DE FURO DO POÇO E UM DISPOSITIVO NA SUPERFÍCIE DA TERRA. (71) Intelliserv International Holding, LTD. (KY) MANTIDO O INDEFERIMENTO UMA VEZ QUE NÃO FOI APRESENTADO RECURSO DENTRO DO PRAZO LEGAL
(21) BR 11 2012 009206-5 A2	Código 9.2.4 - Manutenção do Indeferimento (22) 13/10/2010 (54) AGENTE DE BETA-NUCLEAÇÃO EM NANOESCALA PARA POLIPROPILENO (71) Treofan Germany GMBH & CO. KG (DE) MANTIDO O INDEFERIMENTO UMA VEZ QUE NÃO FOI APRESENTADO RECURSO DENTRO DO PRAZO LEGAL
(21) BR 11 2012 009426-2 A2	Código 9.2.4 - Manutenção do Indeferimento (22) 25/10/2010 (54) COBERTURA PORTÁTIL DESMONTÁVEL (71) JOHN ALEXANDER NICHOLS (AU)



MANTIDO O INDEFERIMENTO UMA VEZ QUE NÃO FOI APRESENTADO RECURSO DENTRO DO PRAZO LEGAL

(21) BR 11 2012 010328-8 A2 Código 9.2.4 - Manutenção do Indeferimento
 (22) 25/10/2010
 (54) FORMAS DE CRISTAL DO COMPOSTO DE SULFONILURÉIA E MÉTODO PARA A PRODUÇÃO DO MESMO
 (71) NISSAN CHEMICAL INDUSTRIES LTD (JP)
 MANTIDO O INDEFERIMENTO UMA VEZ QUE NÃO FOI APRESENTADO RECURSO DENTRO DO PRAZO LEGAL

(21) BR 11 2013 002360-0 A2 Código 9.2.4 - Manutenção do Indeferimento
 (22) 08/07/2011
 (54) PROCESSO COMBINADO PARA FAZER CELEFINAS A PARTIR DE UM ISOBUTANOL
 (71) Total Research & Technology Feluy (BE)
 MANTIDO O INDEFERIMENTO UMA VEZ QUE NÃO FOI APRESENTADO RECURSO DENTRO DO PRAZO LEGAL

(21) BR 11 2013 004499-3 A8 Código 9.2.4 - Manutenção do Indeferimento
 (22) 26/08/2010
 (54) KIT PARA MONTAR UM OU MAIS EQUIPAMENTOS EM UM POSTE
 (71) ACRONIMUS TECHNOLOGY, S.L.(ES) (ES)
 MANTIDO O INDEFERIMENTO UMA VEZ QUE NÃO FOI APRESENTADO RECURSO DENTRO DO PRAZO LEGAL

(21) BR 11 2015 016958-9 A2 Código 9.2.4 - Manutenção do Indeferimento
 (22) 21/01/2014
 (54) MOLDE, REVESTIMENTO DE SUPERFÍCIE DE MOLDE E MÉTODO PARA FORMAR UM MOLDE
 (71) GENERAL ELECTRIC COMPANY (US)
 MANTIDO O INDEFERIMENTO UMA VEZ QUE NÃO FOI APRESENTADO RECURSO DENTRO DO PRAZO LEGAL

(21) BR 11 2016 015441-0 A2 Código 9.2.4 - Manutenção do Indeferimento
 (22) 30/12/2013
 (54) MÉTODO E TERMINAL DE EXIBIÇÃO DE MENU LATERAL
 (71) HUAWEI TECHNOLOGIES CO., LTD. (CN)
 MANTIDO O INDEFERIMENTO UMA VEZ QUE NÃO FOI APRESENTADO RECURSO DENTRO DO PRAZO LEGAL

(21) BR 20 2012 032139-0 U2 Código 9.2.4 - Manutenção do Indeferimento
 (22) 17/12/2012



(54) DISPOSIÇÃO INTRODUZIDA EM EMBALAGEM
 (71) BEMIS DO BRASIL INDUSTRIA E COMERCIO DE EMBALAGENS LTDA.
 (BR/SP)
 MANTIDO O INDEFERIMENTO UMA VEZ QUE NÃO FOI APRESENTADO
 RECURSO DENTRO DO PRAZO LEGAL

(21) BR 20 2013 031883-9 U2 Código 9.2.4 - Manutenção do Indeferimento
 (22) 11/12/2013
 (54) DISPOSIÇÃO INTRODUZIDA EM PRENDEDOR ELÁSTICO DE ROUPA
 DE CAMA E SIMILARES
 (71) SONHO & CONFORTO CONFECÇÕES LTDA (BR/SP)
 MANTIDO O INDEFERIMENTO UMA VEZ QUE NÃO FOI APRESENTADO
 RECURSO DENTRO DO PRAZO LEGAL

(21) PI 0510663-0 A2 Código 9.2.4 - Manutenção do Indeferimento
 (22) 06/05/2005
 (54) PELO MENOS UMA ENTIDADE QUÍMICA, COMPOSIÇÃO, MÉTODOS
 PARA MODULAR ATIVIDADE DA CINESINA CENP-E, PARA INIBIR CENP-E, E
 PARA TRATAR UMA DOENÇA PROLIFERATIVA CELULAR, E, USO DE PELO
 MENOS UMA ENTIDADE QUÍMICA
 (71) Cytokinetics, INC. (US) ; Smithkline Beecham Corporation (US)
 MANTIDO O INDEFERIMENTO UMA VEZ QUE NÃO FOI APRESENTADO
 RECURSO DENTRO DO PRAZO LEGAL

(21) PI 0603059-9 A2 Código 9.2.4 - Manutenção do Indeferimento
 (22) 02/08/2006
 (54) FORMA CRISTALINA V DE AGOMELATINA, UM PROCESSO PARA SUA
 PREPARAÇÃO E COMPOSIÇÕES FARMACÊUTICAS CONTENDO-A
 (71) Les Laboratoires Servier (FR)
 MANTIDO O INDEFERIMENTO UMA VEZ QUE NÃO FOI APRESENTADO
 RECURSO DENTRO DO PRAZO LEGAL

(21) PI 0603697-0 A2 Código 9.2.4 - Manutenção do Indeferimento
 (22) 13/09/2006
 (54) SISTEMA DE CLIMATIZAÇÃO
 (71) Wilson Gonçalves Silveira (BR/RJ)
 MANTIDO O INDEFERIMENTO UMA VEZ QUE NÃO FOI APRESENTADO
 RECURSO DENTRO DO PRAZO LEGAL

(21) PI 0610623-4 A2 Código 9.2.4 - Manutenção do Indeferimento
 (22) 27/04/2006
 (54) rede função de rede pra uso na rede, e,método para prover o endereço da
 primeira função da rede para a segunda função da rede solicitando o endereço



da primeira função da rede
 (71) NOKIA TECHNOLOGIES OY (FI)
 MANTIDO O INDEFERIMENTO UMA VEZ QUE NÃO FOI APRESENTADO
 RECURSO DENTRO DO PRAZO LEGAL

(21) PI 0613689-3 A2

Código 9.2.4 - Manutenção do Indeferimento
 (22) 21/07/2006
 (54) CONSTRUÇÃO DE CILINDRO E CABEÇOTE DE COMPRESSOR
 LINEAR
 (71) FISHER & PAYKEL APPLIANCES LIMITED (NZ)
 MANTIDO O INDEFERIMENTO UMA VEZ QUE NÃO FOI APRESENTADO
 RECURSO DENTRO DO PRAZO LEGAL

(21) PI 0614400-4 A2

Código 9.2.4 - Manutenção do Indeferimento
 (22) 14/08/2006
 (54) MÉTODO; EQUIPAMENTO DE USUÁRIO; ELEMENTO DE REDE;
 SISTEMA; MEIO PORTADOR DE SINAL QUE INCORPORA TANGIVELMENTE
 UM PROGRAMA DE INSTRUÇÕES LEGÍVEIS POR MÁQUINA EXECUTÁVEIS
 POR UM APARELHO DE PROCESSAMENTO DIGITAL PARA REALIZAR
 OPERAÇÕES; CIRCUITO INTEGRADO; E ELEMENTO DE REDE
 (71) NOKIA TECHNOLOGIES OY (FI)
 MANTIDO O INDEFERIMENTO UMA VEZ QUE NÃO FOI APRESENTADO
 RECURSO DENTRO DO PRAZO LEGAL

(21) PI 0615079-9 A2

Código 9.2.4 - Manutenção do Indeferimento
 (22) 05/07/2006
 (54) ALOCAÇÃO DE RECURSO EM SISTEMAS DE COMUNICAÇÃO
 CELULAR
 (71) GOOGLE TECHNOLOGY HOLDINGS LLC (US)
 MANTIDO O INDEFERIMENTO UMA VEZ QUE NÃO FOI APRESENTADO
 RECURSO DENTRO DO PRAZO LEGAL

(21) PI 0616080-8 A2

Código 9.2.4 - Manutenção do Indeferimento
 (22) 08/09/2006
 (54) MÉTODO; MÉTODO DE OBTENÇÃO DE UMA INFORMAÇÃO DE
 RELATÓRIO DA RÁDIO-MEDIÇÃO NUMA REDE DE COMUNICAÇÃO SEM
 FIO; EQUIPAMENTO; E PRODUTO PROGRAMA DE COMPUTADOR PARA
 COMUNICAÇÕES SEM FIO
 (71) NOKIA TECHNOLOGIES OY (FI)
 MANTIDO O INDEFERIMENTO UMA VEZ QUE NÃO FOI APRESENTADO
 RECURSO DENTRO DO PRAZO LEGAL

(21) PI 0616937-6 A2

Código 9.2.4 - Manutenção do Indeferimento

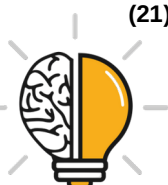

(22) 13/09/2006

(54) ESCALONAMENTO DE SISTEMAS DE COMUNICAÇÃO SEM FIO

(71) GOOGLE TECHNOLOGY HOLDINGS LLC (US)

MANTIDO O INDEFERIMENTO UMA VEZ QUE NÃO FOI APRESENTADO

RECURSO DENTRO DO PRAZO LEGAL

(21) PI 0620620-4 A2

Código 9.2.4 - Manutenção do Indeferimento

(22) 21/12/2006

(54) DISPOSITIVO FLUTUANTE PARA O TRANSPORTE E TRANSBORDO DE CONTÊINERES

(71) Port Feeder Barge Gmbh (DE)

MANTIDO O INDEFERIMENTO UMA VEZ QUE NÃO FOI APRESENTADO

RECURSO DENTRO DO PRAZO LEGAL

(21) PI 0621338-3 A2

Código 9.2.4 - Manutenção do Indeferimento

(22) 27/09/2006

(54) DISPOSITIVO DE FAZER GELO E MÉTODO PARA FAZER GELO

(71) LG Electronics INC (KR)

MANTIDO O INDEFERIMENTO UMA VEZ QUE NÃO FOI APRESENTADO

RECURSO DENTRO DO PRAZO LEGAL

(21) PI 0700250-5 A2

Código 9.2.4 - Manutenção do Indeferimento

(22) 08/02/2007

(54) RACK INFLÁVEL PARA TRANSPORTE DE CARGAS

(71) Marcelo Costa Machado (BR/RJ) ; Marcius Adolpho Victorio da Costa (BR/RJ)

MANTIDO O INDEFERIMENTO UMA VEZ QUE NÃO FOI APRESENTADO

RECURSO DENTRO DO PRAZO LEGAL

(21) PI 0700951-8 A2

Código 9.2.4 - Manutenção do Indeferimento

(22) 14/03/2007

(54) DISPOSIÇÃO INTRODUZIDA EM LAVADORAS DE GARRAFAS E REMOÇÃO DE ETIQUETAS

(71) KHS GmbH (DE)

MANTIDO O INDEFERIMENTO UMA VEZ QUE NÃO FOI APRESENTADO

RECURSO DENTRO DO PRAZO LEGAL

(21) PI 0701548-8 A2

Código 9.2.4 - Manutenção do Indeferimento

(22) 23/04/2007

(54) APERFEIÇOAMENTO EM MÓDULO CLIMATIZADOR PARA GABINETES

(71) Melquisedec Francisquini (BR/SP)

MANTIDO O INDEFERIMENTO UMA VEZ QUE NÃO FOI APRESENTADO

RECURSO DENTRO DO PRAZO LEGAL



(21) PI 0702284-0 A2	Código 9.2.4 - Manutenção do Indeferimento (22) 10/05/2007 (54) CHAPAS LATERAIS DE RADIADOR DE AUTO-RUPTURA (71) Modine Manufacturing Company (US) MANTIDO O INDEFERIMENTO UMA VEZ QUE NÃO FOI APRESENTADO RECURSO DENTRO DO PRAZO LEGAL
(21) PI 0707103-5 A2	Código 9.2.4 - Manutenção do Indeferimento (22) 02/01/2007 (54) SISTEMA PARA CONVERSÃO DA ENERGIA DAS ONDAS MARÍTIMAS EM ENERGIA ELÉTRICA (71) Daniel Farb (IL) MANTIDO O INDEFERIMENTO UMA VEZ QUE NÃO FOI APRESENTADO RECURSO DENTRO DO PRAZO LEGAL
(21) PI 0721799-4 A2	Código 9.2.4 - Manutenção do Indeferimento (22) 28/06/2007 (54) SISTEMA DE VENTILAÇÃO DE PACIENTE COM MEIOS DE IDENTIFICAÇÃO DE GÁS (71) Maquet Critical Care AB (SE) MANTIDO O INDEFERIMENTO UMA VEZ QUE NÃO FOI APRESENTADO RECURSO DENTRO DO PRAZO LEGAL
(21) PI 0800031-0 A2	Código 9.2.4 - Manutenção do Indeferimento (22) 21/01/2008 (54) MÉTODO DE EXIBIÇÃO DE NAVEGADOR E TERMINAL QUE IMPLEMENTA O MESMO (71) MICROSOFT TECHNOLOGY LICENSING, LLC (US) MANTIDO O INDEFERIMENTO UMA VEZ QUE NÃO FOI APRESENTADO RECURSO DENTRO DO PRAZO LEGAL
(21) PI 0800868-0 A2	Código 9.2.4 - Manutenção do Indeferimento (22) 28/02/2008 (54) SISTEMA DE BLOCOS PARA ESTABILIZAÇÃO E CONTENÇÃO DE TALUDES E OBRAS CORRELATAS E RESPECTIVOS BLOCOS (71) OFFICINE MACCAFERRI S.P.A. (IT) MANTIDO O INDEFERIMENTO UMA VEZ QUE NÃO FOI APRESENTADO RECURSO DENTRO DO PRAZO LEGAL
(21) PI 0803020-0 A2	Código 9.2.4 - Manutenção do Indeferimento (22) 12/06/2008 (54) TANQUE PARA CONTER UM LÍQUIDO CRIOGÊNICO, E, MÉTODO DE



ARMAZENAGEM DE UM LÍQUIDO CRIOGÊNICO EM UM TANQUE
 (71) Praxair Technology, INC. (US)
 MANTIDO O INDEFERIMENTO UMA VEZ QUE NÃO FOI APRESENTADO
 RECURSO DENTRO DO PRAZO LEGAL

(21) PI 0804214-4 A2

Código 9.2.4 - Manutenção do Indeferimento
 (22) 22/09/2008
 (54) CARRINHO DE MÃO ELÉTRICO PARA CONSTRUÇÃO CIVIL
 (71) José Antônio do Carmo (BR/MG)
 MANTIDO O INDEFERIMENTO UMA VEZ QUE NÃO FOI APRESENTADO
 RECURSO DENTRO DO PRAZO LEGAL

(21) PI 0807147-0 A2

Código 9.2.4 - Manutenção do Indeferimento
 (22) 05/02/2008
 (54) MÉTODO PARA AUMENTAR OS RENDIMENTOS DE ETILÍNEO E
 PROPILENO EM UM PROCESSO MTO
 (71) CHINA PETROLEUM & CHEMICAL CORPORATION (CN) ; SHANGAI
 RESEARCH INSTITUTE OF PETROCHEMICAL TECHNOLOGY SINOPEC
 (CN)
 MANTIDO O INDEFERIMENTO UMA VEZ QUE NÃO FOI APRESENTADO
 RECURSO DENTRO DO PRAZO LEGAL

(21) PI 0814217-3 A2

Código 9.2.4 - Manutenção do Indeferimento
 (22) 01/07/2008
 (54) MEIO DE CULTURA PARA HAEMOPHULUS INFLUENZAE DE TIPO B
 (71) Sanofi Pasteur (FR)
 MANTIDO O INDEFERIMENTO UMA VEZ QUE NÃO FOI APRESENTADO
 RECURSO DENTRO DO PRAZO LEGAL

(21) PI 0818747-9 A2

Código 9.2.4 - Manutenção do Indeferimento
 (22) 30/10/2008
 (54) COMPOSIÇÃO, COM VANTAGEM FARMACÊUTICA E, UTILIZAÇÃO DA
 MESMA.
 (71) Trophos (FR)
 MANTIDO O INDEFERIMENTO UMA VEZ QUE NÃO FOI APRESENTADO
 RECURSO DENTRO DO PRAZO LEGAL

(21) PI 0822532-0 A2

Código 9.2.4 - Manutenção do Indeferimento
 (22) 28/04/2008
 (54) PROCESSO PARA A COMUTAÇÃO DE CONSUMIDORES ELÉTRICOS
 EM UM PRÉDIO
 (71) Inventio Aktiengesellschaft (CH) ; Ingersoll Rand Security Technologies
 (US)



MANTIDO O INDEFERIMENTO UMA VEZ QUE NÃO FOI APRESENTADO RECURSO DENTRO DO PRAZO LEGAL

(21) PI 0902435-2 A2

Código 9.2.4 - Manutenção do Indeferimento
 (22) 15/07/2009
 (54) DISPOSITIVO PARA MOVIMENTAÇÃO DO SOLO
 (71) BALDAN IMPLEMENTOS AGRÍCOLAS S/A (BR/SP)
 MANTIDO O INDEFERIMENTO UMA VEZ QUE NÃO FOI APRESENTADO RECURSO DENTRO DO PRAZO LEGAL

(21) PI 0903084-0 A2

Código 9.2.4 - Manutenção do Indeferimento
 (22) 12/08/2009
 (54) APOIOS FICTÍCIOS DE PONTES PÊNSEIS E PONTES ESTAIADAS
 (71) Jaime Florencio Martins (BR/MG)
 MANTIDO O INDEFERIMENTO UMA VEZ QUE NÃO FOI APRESENTADO RECURSO DENTRO DO PRAZO LEGAL

(21) PI 0903671-7 A2

Código 9.2.4 - Manutenção do Indeferimento
 (22) 04/08/2009
 (54) LEITOR BIOMÉTRICO DIGITAL AUTOMOTIVO
 (71) Onixsat Rastreamento de Veículos Ltda (BR/SP)
 MANTIDO O INDEFERIMENTO UMA VEZ QUE NÃO FOI APRESENTADO RECURSO DENTRO DO PRAZO LEGAL

(21) PI 0904192-3 A2

Código 9.2.4 - Manutenção do Indeferimento
 (22) 05/10/2009
 (54) PROCESSO DE POLIMERIZAÇÃO EM EMULSÃO
 (71) Instituto de Tecnologia e Pesquisa (BR/SE) ; UNIVERSIDADE TIRADENTES - UNIT (BR/SE)
 MANTIDO O INDEFERIMENTO UMA VEZ QUE NÃO FOI APRESENTADO RECURSO DENTRO DO PRAZO LEGAL

(21) PI 0913284-8 A2

Código 9.2.4 - Manutenção do Indeferimento
 (22) 27/05/2009
 (54) DETERMINAÇÃO DE PERFIS DE CONCENTRAÇÃO DE EFLUENTES E VIDAS ÚTEIS DE CARTUCHOS PARA RESPIRADOR PURIFICADOR DE AR
 (71) Scott Technologies, Inc (US)
 MANTIDO O INDEFERIMENTO UMA VEZ QUE NÃO FOI APRESENTADO RECURSO DENTRO DO PRAZO LEGAL

(21) PI 0917743-4 A2

Código 9.2.4 - Manutenção do Indeferimento
 (22) 03/11/2009
 (54) UNIDADE DE PROCESSAMENTO DE SÓLIDOS SUBMARINOS,



APARELHO DE PERFURAÇÃO DE GRADIENTE DUPLO, MÉTODO PARA RECUPERAR LAMA DE PERFURAÇÃO E MÉTODO PARA CONTROLAR UMA UNIDADE DE PROCESSAMENTO DE SÓLIDOS SUBMARINOS
 (71) HYDRIL USA MANUFACTURING LLC (US)
 MANTIDO O INDEFERIMENTO UMA VEZ QUE NÃO FOI APRESENTADO RECURSO DENTRO DO PRAZO LEGAL

(21) PI 0924520-0 A2

Código 9.2.4 - Manutenção do Indeferimento
 (22) 21/03/2009
 (54) DISPOSITIVO DE AJUSTE COAXIAL EM BARRAS DE TRELIÇA
 (71) Seccional Brasil SA (BR/PR)
 MANTIDO O INDEFERIMENTO UMA VEZ QUE NÃO FOI APRESENTADO RECURSO DENTRO DO PRAZO LEGAL

(21) PI 1000894-2 A2

Código 9.2.4 - Manutenção do Indeferimento
 (22) 01/02/2010
 (54) EQUIPAMENTO, E MÉTODO PARA REALIZAR TESTES EM UMA FORMAÇÃO SUBTERRÂNEA
 (71) Prad Research And Development Limited (US)
 MANTIDO O INDEFERIMENTO UMA VEZ QUE NÃO FOI APRESENTADO RECURSO DENTRO DO PRAZO LEGAL

(21) PI 1001131-5 A2

Código 9.2.4 - Manutenção do Indeferimento
 (22) 30/04/2010
 (54) FORMULAÇÃO PROBIÓTICA À BASE DE FARELO DE SOJA FERMENTADO, COM OU SEM ADIÇÃO DE SACAROSE, PARA USO NA DIETA DE SUÍNOS E DE FRANGOS DE CORTE E O PROCESSO PARA ELABORAÇÃO DA MESMA
 (71) Universidade Federal de Viçosa (BR/MG) ; Fundação de Amparo a Pesquisa do Estado de Minas Gerais - FAPEMIG (BR/MG)
 MANTIDO O INDEFERIMENTO UMA VEZ QUE NÃO FOI APRESENTADO RECURSO DENTRO DO PRAZO LEGAL

(21) PI 1001291-5 A2

Código 9.2.4 - Manutenção do Indeferimento
 (22) 19/01/2010
 (54) SISTEMA DE FORMAS PLÁSTICAS PARA CONSTRUÇÃO DE ESTRUTURAS EM CONCRETO
 (71) METROFORM SYSTEM TECNOLOGIA EM FORMAS PLÁSTICAS LTDA (BR/SP)
 MANTIDO O INDEFERIMENTO UMA VEZ QUE NÃO FOI APRESENTADO RECURSO DENTRO DO PRAZO LEGAL

(21) PI 1002911-7 A2

Código 9.2.4 - Manutenção do Indeferimento

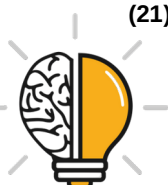

(22) 12/08/2010

(54) PROCESSO PARA FABRICAÇÃO DE PRÉ-MOLDADO DE CONCRETO, E PRODUTO RESULTANTE

(71) José Nilton Fonseca Santos (BR/PR) ; João Carlos Coelho Moreno (BR/PR)

MANTIDO O INDEFERIMENTO UMA VEZ QUE NÃO FOI APRESENTADO RECURSO DENTRO DO PRAZO LEGAL

(21) PI 1003174-0 A2

Código 9.2.4 - Manutenção do Indeferimento

(22) 28/04/2010

(54) CAIXA DE PISO QUE INCLUI MÓDULOS DE CONEXÃO DESTINADA A ADAPTAR EM SEU INTERIOR MECANISMOS ELÉTRICOS, DE VOZ E DADOS, MULTIMÍDIA OU OUTROS TIPOS DE INSTALAÇÕES

(71) Simon Connect, S.L. (ES)

MANTIDO O INDEFERIMENTO UMA VEZ QUE NÃO FOI APRESENTADO RECURSO DENTRO DO PRAZO LEGAL

(21) PI 1004190-7 A2

Código 9.2.4 - Manutenção do Indeferimento

(22) 04/11/2010

(54) DISPENSADOR ELETRÔNICO DE FLUÍDO PARA ASSEPSIA DAS MÃOS

(71) AGNALDO VERONEZI (BR/SP)

MANTIDO O INDEFERIMENTO UMA VEZ QUE NÃO FOI APRESENTADO RECURSO DENTRO DO PRAZO LEGAL

(21) PI 1010324-4 A2

Código 9.2.4 - Manutenção do Indeferimento

(22) 26/10/2010

(54) TRAVA DE SEGURANÇA UNIVERSAL PARA PARAFUSOS E PORCAS

(71) MCGARD LLC (US)

MANTIDO O INDEFERIMENTO UMA VEZ QUE NÃO FOI APRESENTADO RECURSO DENTRO DO PRAZO LEGAL

(21) PI 1011419-0 A2

Código 9.2.4 - Manutenção do Indeferimento

(22) 26/05/2010

(54) SISTEMA DE DESCARGA DE VASO SANITÁRIO ACIONADO POR JATO

(71) Fluidmaster, Inc. (US)

MANTIDO O INDEFERIMENTO UMA VEZ QUE NÃO FOI APRESENTADO RECURSO DENTRO DO PRAZO LEGAL

(21) PI 1015931-2 A2

Código 9.2.4 - Manutenção do Indeferimento

(22) 11/06/2010

(54) COMPOSTOS INSETICIDAS

(71) Syngenta Participations AG (CH) ; Syngenta Limited (GB)

MANTIDO O INDEFERIMENTO UMA VEZ QUE NÃO FOI APRESENTADO



RECURSO DENTRO DO PRAZO LEGAL



Código Desistência

Código 10.9 - Retirada Homologada Art. 29 § 1º da LPI

Notificação de homologação da retirada do pedido de patente, solicitada pelo depositante.

(21) BR 10 2019 005638-0

Código 10.9 - Retirada Homologada Art. 29 § 1º da LPI

(22) 22/03/2019

(71) MARCHESAN IMPLEMENTOS E MÁQUINAS AGRÍCOLAS TATU S/A

(BR/SP)



Código Arquivamento

Código 11.1 - Arquivamento - Art. 33 da LPI

Arquivado o pedido uma vez que não foi requerido o pedido de exame no prazo previsto no Art. 33 da Lei nº 9.279/96. Desta data corre o prazo de 60 (sessenta) dias para o depositante requerer o desarmamento, através do petiçãoamento eletrônico ou formulário FQ002, mediante pagamento da retribuição específica de desarmamento e do pagamento do pedido de exame sob pena de arquivamento definitivo.

(21) BR 10 2014 027689-0 A2 Código 11.1 - Arquivamento - Art. 33 da LPI
(22) 04/11/2014
(71) UNIVERSIDADE CATÓLICA DOM BOSCO - UCDB (BR/MS)

(21) BR 10 2016 024243-6 A2 Código 11.1 - Arquivamento - Art. 33 da LPI
(22) 18/10/2016
(71) UNIVERSIDADE ESTADUAL DO CENTRO-OESTE (BR/PR) ;
UNIVERSIDADE FEDERAL DA FRONTEIRA SUL (BR/SC)

(21) BR 10 2016 024280-0 A2 Código 11.1 - Arquivamento - Art. 33 da LPI
(22) 18/10/2016
(71) MAHLE INTERNATIONAL GMBH (DE)

(21) BR 10 2016 024323-8 A2 Código 11.1 - Arquivamento - Art. 33 da LPI
(22) 18/10/2016
(71) BRYAN NORONHA DE MENDONÇA (BR/ES)

(21) BR 10 2016 024325-4 A2 Código 11.1 - Arquivamento - Art. 33 da LPI
(22) 18/10/2016
(71) SYNERGY TECNOLOGIA EM SISTEMAS LTDA. (BR/SP)

(21) BR 10 2016 024327-0 A2 Código 11.1 - Arquivamento - Art. 33 da LPI
(22) 18/10/2016
(71) SYNERGY TECNOLOGIA EM SISTEMAS LTDA. (BR/SP)

(21) BR 10 2016 024338-6 A2 Código 11.1 - Arquivamento - Art. 33 da LPI
(22) 19/10/2016
(71) LIEBHERR FRANCE SAS (FR)

(21) BR 10 2016 024344-0 A2 Código 11.1 - Arquivamento - Art. 33 da LPI
(22) 19/10/2016



(71) GENERAL ELECTRIC COMPANY (US)

(21) BR 10 2016 024348-3 A2 Código 11.1 - Arquivamento - Art. 33 da LPI
 (22) 19/10/2016
 (71) ANDRÉ FRANCKLIM DE MESQUITA (BR/MG)

(21) BR 10 2016 024364-5 A2 Código 11.1 - Arquivamento - Art. 33 da LPI
 (22) 19/10/2016
 (71) VUELO PHARMA LTDA. (BR/PR)

(21) BR 10 2016 024365-3 A2 Código 11.1 - Arquivamento - Art. 33 da LPI
 (22) 19/10/2016
 (71) ORLI ROBERTO PERIN (BR/SC)

(21) BR 10 2016 024394-7 A2 Código 11.1 - Arquivamento - Art. 33 da LPI
 (22) 19/10/2016
 (71) PATRICK MIRANDA MELLO (BR)

(21) BR 10 2016 024408-0 A2 Código 11.1 - Arquivamento - Art. 33 da LPI
 (22) 19/10/2016
 (71) RAUBHER NELSON DE BORBA E SILVA (BR/GO)

(21) BR 10 2016 024425-0 A2 Código 11.1 - Arquivamento - Art. 33 da LPI
 (22) 19/10/2016
 (71) OTÁVIO GUILHERME (BR/MG)

(21) BR 10 2016 024435-8 A2 Código 11.1 - Arquivamento - Art. 33 da LPI
 (22) 19/10/2016
 (71) VITAL TAVARES BEZERRA DE MELO NETO (BR/PE)

(21) BR 10 2016 024444-7 A2 Código 11.1 - Arquivamento - Art. 33 da LPI
 (22) 20/10/2016
 (71) RICARDO RAIJI IMAI (BR)

(21) BR 10 2016 024450-1 A2 Código 11.1 - Arquivamento - Art. 33 da LPI
 (22) 20/10/2016
 (71) UNIVERSIDADE FEDERAL DA PARAIBA (BR/PB)

(21) BR 10 2016 024465-0 A2 Código 11.1 - Arquivamento - Art. 33 da LPI
 (22) 20/10/2016
 (71) UNIVERSIDADE FEDERAL DA PARAIBA (BR/PB)



(21) BR 10 2016 024495-1 A2 Código 11.1 - Arquivamento - Art. 33 da LPI
 (22) 20/10/2016
 (71) UNIVERSIDADE ESTADUAL DO CENTRO-OESTE (BR/PR)

(21) BR 10 2016 024501-0 A2 Código 11.1 - Arquivamento - Art. 33 da LPI
 (22) 20/10/2016
 (71) UNIVERSIDADE ESTADUAL DO CENTRO-OESTE (BR/PR)

(21) BR 10 2016 024540-0 A2 Código 11.1 - Arquivamento - Art. 33 da LPI
 (22) 20/10/2016
 (71) ABUS AUGUST BREMICKER SÖHNE KG (DE)

(21) BR 10 2016 024561-3 A2 Código 11.1 - Arquivamento - Art. 33 da LPI
 (22) 20/10/2016
 (71) PAULO CÉSAR RIBEIRO LIMA (BR/DF)

(21) BR 10 2016 024581-8 A2 Código 11.1 - Arquivamento - Art. 33 da LPI
 (22) 21/10/2016
 (71) DANILO BANDEIRA VALDETARO (BR/SC)

(21) BR 10 2016 024589-3 A2 Código 11.1 - Arquivamento - Art. 33 da LPI
 (22) 21/10/2016
 (71) WILSON SOUZA DE PAULA FILHO (BR/RJ)

(21) BR 10 2016 024592-3 A2 Código 11.1 - Arquivamento - Art. 33 da LPI
 (22) 21/10/2016
 (71) JOSÉ ADELSON PEREIRA DA SILVA (BR/PE)

(21) BR 10 2016 024596-6 A2 Código 11.1 - Arquivamento - Art. 33 da LPI
 (22) 21/10/2016
 (71) AMPLA ENERGIA E SERVIÇOS S.A. (BR/RJ) ; FUNDAÇÃO
 COORDENAÇÃO DE PROJETOS, PESQUISAS E ESTUDOS
 TECNOLÓGICOS - COPPETEC (BR/RJ)

(21) BR 10 2016 024614-8 A2 Código 11.1 - Arquivamento - Art. 33 da LPI
 (22) 21/10/2016
 (71) OTIS ELEVATOR COMPANY (US)

(21) BR 10 2016 024639-3 A2 Código 11.1 - Arquivamento - Art. 33 da LPI
 (22) 21/10/2016
 (71) TEMPACON CONSTRUTORA LTDA ME (BR/RS)



(21) BR 10 2016 024715-2 A2	Código 11.1 - Arquivamento - Art. 33 da LPI (22) 21/10/2016 (71) UNIVERSIDADE FEDERAL DA PARAIBA (BR/PB)
(21) BR 10 2016 024720-9 A2	Código 11.1 - Arquivamento - Art. 33 da LPI (22) 22/10/2016 (71) WALBER DE MACEDO RODRIGUES (BR/PE)
(21) BR 10 2016 024721-7 A2	Código 11.1 - Arquivamento - Art. 33 da LPI (22) 22/10/2016 (71) GEORGE VICTOR DE SOUZA ALVES (BR/PE) ; GABRIEL MARQUES BANDEIRA (BR/PE) ; HEITOR RAPELA MEDEIROS (BR/PE) ; EDNA NATIVIDADE DA SILVA BARROS (BR/PE)
(21) BR 10 2016 024724-1 A2	Código 11.1 - Arquivamento - Art. 33 da LPI (22) 23/10/2016 (71) LAMARCK SOARES BEZERRA DE OLIVEIRA (BR/PB)
(21) BR 10 2016 024761-6 A2	Código 11.1 - Arquivamento - Art. 33 da LPI (22) 24/10/2016 (71) NANCY GARCIA GUERREIRO (BR/SP)
(21) BR 10 2016 024814-0 A2	Código 11.1 - Arquivamento - Art. 33 da LPI (22) 24/10/2016 (71) ACHÉ LABORATÓRIOS FARMACÊUTICOS S.A. (BR/SP)
(21) BR 10 2016 024840-0 A2	Código 11.1 - Arquivamento - Art. 33 da LPI (22) 24/10/2016 (71) UNIVERSIDADE FEDERAL DE PELOTAS (BR/RS)
(21) BR 11 2012 004021-9 A2	Código 11.1 - Arquivamento - Art. 33 da LPI (22) 24/08/2009 (71) CHORONSKI, EVGENIY (IL) ; MOUKHAEV BORIS (IL)
(21) BR 11 2015 022686-8 A2	Código 11.1 - Arquivamento - Art. 33 da LPI (22) 11/03/2014 (71) Puja Ahluwalia (US) ; PRABHAT K. AHLUWALIA (US)
(21) BR 11 2017 022141-1 A2	Código 11.1 - Arquivamento - Art. 33 da LPI (22) 24/10/2016 (71) PAULO ROBERTO JANNOTTI NEWLANDS (BR/RJ)



(21) BR 11 2018 006363-0 A2	Código 11.1 - Arquivamento - Art. 33 da LPI (22) 21/10/2016 (71) NESTEC S.A. (CH)
(21) BR 11 2018 006390-8 A2	Código 11.1 - Arquivamento - Art. 33 da LPI (22) 20/10/2016 (71) NOVOZYMES A/S (DK)
(21) BR 11 2018 006540-4 A2	Código 11.1 - Arquivamento - Art. 33 da LPI (22) 20/10/2016 (71) CROWN EQUIPMENT CORPORATION (US)
(21) BR 11 2018 006634-6 A2	Código 11.1 - Arquivamento - Art. 33 da LPI (22) 19/10/2016 (71) NESTEC S.A. (CH)
(21) BR 11 2018 006735-0 A2	Código 11.1 - Arquivamento - Art. 33 da LPI (22) 21/10/2016 (71) THE PROCTER & GAMBLE COMPANY (US)
(21) BR 11 2018 006982-5 A2	Código 11.1 - Arquivamento - Art. 33 da LPI (22) 20/10/2016 (71) LG CHEM, LTD. (KR)
(21) BR 11 2018 007130-7 A2	Código 11.1 - Arquivamento - Art. 33 da LPI (22) 18/10/2016 (71) TREFAN GERMANY GMBH & CO. KG (DE)
(21) BR 11 2018 007291-5 A2	Código 11.1 - Arquivamento - Art. 33 da LPI (22) 19/10/2016 (71) BOMBARDIER TRANSPORTATION GMBH (DE)
(21) BR 11 2018 007437-3 A2	Código 11.1 - Arquivamento - Art. 33 da LPI (22) 23/10/2016 (71) THE TRUSTEES OF COLUMBIA UNIVERSITY IN THE CITY OF NEW YORK (US)
(21) BR 11 2018 007715-1 A2	Código 11.1 - Arquivamento - Art. 33 da LPI (22) 18/10/2016 (71) BASF SE (DE)
(21) BR 11 2018 007758-5 A2	Código 11.1 - Arquivamento - Art. 33 da LPI

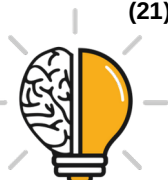

	(22) 19/10/2016 (71) FIRMENICH S.A. (CH)
(21) BR 11 2018 007784-4 A2	Código 11.1 - Arquivamento - Art. 33 da LPI (22) 19/10/2016 (71) BASF SE (DE)
(21) BR 11 2018 007808-5 A2	Código 11.1 - Arquivamento - Art. 33 da LPI (22) 18/10/2016 (71) GE LIGHTING SOLUTIONS, LLC (US)
(21) BR 11 2018 007854-9 A2	Código 11.1 - Arquivamento - Art. 33 da LPI (22) 19/10/2016 (71) RECYCLE TRACK SYSTEMS INC. (US)
(21) BR 11 2018 007892-1 A2	Código 11.1 - Arquivamento - Art. 33 da LPI (22) 20/10/2016 (71) TECHNOLOGY INNOVATION MOMENTUM FUND (ISRAEL) LIMITED PARTNERSHIP (IL)
(21) BR 11 2018 007897-2 A2	Código 11.1 - Arquivamento - Art. 33 da LPI (22) 21/10/2016 (71) SOUTHERN MILLS, INC. (US)
(21) BR 11 2018 007914-6 A2	Código 11.1 - Arquivamento - Art. 33 da LPI (22) 21/10/2016 (71) JOHNSON MATTHEY PUBLIC LIMITED COMPANY (GB)
(21) BR 11 2018 007941-3 A2	Código 11.1 - Arquivamento - Art. 33 da LPI (22) 19/10/2016 (71) BALLTEC LIMITED (GB)
(21) BR 11 2018 007985-5 A2	Código 11.1 - Arquivamento - Art. 33 da LPI (22) 19/10/2016 (71) RECKITT BENCKISER (BRANDS) LIMITED (GB)
(21) BR 11 2018 008019-5 A2	Código 11.1 - Arquivamento - Art. 33 da LPI (22) 20/10/2016 (71) GDM S.P.A. (IT)
(21) BR 11 2018 008051-9 A2	Código 11.1 - Arquivamento - Art. 33 da LPI (22) 21/10/2016



(71) MODERNATX, INC. (US)

(21) BR 11 2018 008078-0 A2 Código 11.1 - Arquivamento - Art. 33 da LPI
 (22) 21/10/2016
 (71) MODERNATX, INC. (US)

(21) BR 11 2018 008083-7 A2 Código 11.1 - Arquivamento - Art. 33 da LPI
 (22) 21/10/2016
 (71) ARVEN ILAC SANAYI VE TICARET A.S. (TR)

(21) BR 11 2018 008090-0 A2 Código 11.1 - Arquivamento - Art. 33 da LPI
 (22) 21/10/2016
 (71) MODERNATX, INC. (US)

(21) BR 11 2018 008113-2 A2 Código 11.1 - Arquivamento - Art. 33 da LPI
 (22) 21/10/2016
 (71) FUJIFILM CORPORATION (JP)

(21) BR 11 2018 008115-9 A2 Código 11.1 - Arquivamento - Art. 33 da LPI
 (22) 21/10/2016
 (71) CONVATEC LIMITED (GB)

(21) BR 11 2018 008145-0 A2 Código 11.1 - Arquivamento - Art. 33 da LPI
 (22) 24/10/2016
 (71) SAVIO S.P.A. (IT)

(21) BR 11 2018 008181-7 A2 Código 11.1 - Arquivamento - Art. 33 da LPI
 (22) 21/10/2016
 (71) ALLAYSIS, LLC (US) ; REGENTS OF THE UNIVERSITY OF MINNESOTA (US)

(21) BR 11 2018 008256-2 A2 Código 11.1 - Arquivamento - Art. 33 da LPI
 (22) 21/10/2016
 (71) QUALCOMM INCORPORATED (US)

(21) BR 11 2018 008268-6 A2 Código 11.1 - Arquivamento - Art. 33 da LPI
 (22) 20/10/2016
 (71) QUALCOMM INCORPORATED (US)

(21) BR 11 2018 008271-6 A2 Código 11.1 - Arquivamento - Art. 33 da LPI
 (22) 20/10/2016
 (71) QUALCOMM INCORPORATED (US)



(21) BR 11 2018 008278-3 A2	Código 11.1 - Arquivamento - Art. 33 da LPI (22) 21/10/2016 (71) QUALCOMM INCORPORATED (US)
(21) BR 11 2018 008433-6 A2	Código 11.1 - Arquivamento - Art. 33 da LPI (22) 18/10/2016 (71) 3M INNOVATIVE PROPERTIES COMPANY (US)
(21) BR 11 2018 008539-1 A2	Código 11.1 - Arquivamento - Art. 33 da LPI (22) 24/10/2016 (71) TETRA LAVAL HOLDINGS & FINANCE SA (CH)
(21) BR 11 2018 008609-6 A2	Código 11.1 - Arquivamento - Art. 33 da LPI (22) 24/10/2016 (71) TETRA LAVAL HOLDINGS & FINANCE SA (CH)
(21) BR 11 2018 008618-5 A2	Código 11.1 - Arquivamento - Art. 33 da LPI (22) 24/10/2016 (71) TETRA LAVAL HOLDINGS & FINANCE SA (CH)
(21) BR 11 2018 008646-0 A2	Código 11.1 - Arquivamento - Art. 33 da LPI (22) 21/10/2016 (71) 3M INNOVATIVE PROPERTIES COMPANY (US)
(21) BR 11 2018 008726-2 A2	Código 11.1 - Arquivamento - Art. 33 da LPI (22) 19/10/2016 (71) MJN U.S. HOLDINGS LLC (US)
(21) BR 11 2018 008793-9 A2	Código 11.1 - Arquivamento - Art. 33 da LPI (22) 21/10/2016 (71) 3M INNOVATIVE PROPERTIES COMPANY (US)
(21) BR 11 2018 008888-9 A8	Código 11.1 - Arquivamento - Art. 33 da LPI (22) 20/10/2016 (71) QUALCOMM INCORPORATED (US)
(21) BR 11 2018 009146-4 A8	Código 11.1 - Arquivamento - Art. 33 da LPI (22) 20/10/2016 (71) ILLINOIS TOOL WORKS INC. (US)
(21) BR 11 2018 009949-0 A8	Código 11.1 - Arquivamento - Art. 33 da LPI

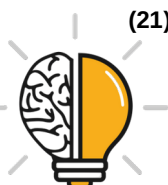

	(22) 20/10/2016 (71) I.G. CARDBOARD TECHNOLOGIES LTD. (IL)
--	---

(21) BR 11 2018 010176-1 A2	Código 11.1 - Arquivamento - Art. 33 da LPI (22) 20/10/2016 (71) QUALCOMM INCORPORATED (US)
------------------------------------	---

(21) BR 11 2018 011135-0 A2	Código 11.1 - Arquivamento - Art. 33 da LPI (22) 24/10/2016 (71) COMPAGNIE GENERALE DES ETABLISSEMENTS MICHELIN (FR)
------------------------------------	--

(21) BR 11 2019 008048-1 A2	Código 11.1 - Arquivamento - Art. 33 da LPI (22) 21/10/2016 (71) PEPSICO, INC. (US)
------------------------------------	---

(21) BR 13 2016 024553-1 E2	Código 11.1 - Arquivamento - Art. 33 da LPI (22) 20/10/2016 (61) BR 10 2015 026540-9 20/10/2015 (71) NILSON ROBERTO MIRANDA (BR/SP) ; MIGUEL DEBS RABAY (BR/SP)
------------------------------------	--

(21) BR 20 2016 024259-8 U2	Código 11.1 - Arquivamento - Art. 33 da LPI (22) 18/10/2016 (71) JAMERSON HOFFMANN DA SILVA (BR/RS)
------------------------------------	---

(21) BR 20 2016 024271-7 U2	Código 11.1 - Arquivamento - Art. 33 da LPI (22) 18/10/2016 (71) MARCOS ANDRÉ GIRONDI (BR/SP) ; CLAUDIO FROES DE FREITAS (BR/SP) ; PAULO EDUARDO GUEDES CARVALHO (BR/SP) ; ANDRE LUIZ FERREIRA COSTA (BR/SP) ; FERNANDO CESAR TORRES (BR/SP) ; FERNANDO AKIO MAEDA (BR/SP) ; LÍVIA PICCHI COMAR (BR/SP) ; MARIA BEATRIZ CARRAZZONE CAL ALONSO (BR/SP) ; LUCAS HIAN DA SILVA (BR/SP) ; ACACIO FUZIY (BR/SP)
------------------------------------	--

(21) BR 20 2016 024304-7 U2	Código 11.1 - Arquivamento - Art. 33 da LPI (22) 18/10/2016 (71) EDSON CARLOS FRATUCCI (BR/PR)
------------------------------------	--

(21) BR 20 2016 024313-6 U2	Código 11.1 - Arquivamento - Art. 33 da LPI (22) 18/10/2016 (71) HELOISA MORETTI DE MELLO (BR/SP)
------------------------------------	---

(21) BR 20 2016 024341-1 U2	Código 11.1 - Arquivamento - Art. 33 da LPI
------------------------------------	---



	(22) 19/10/2016 (71) JOANITO MARQUES DE SOUZA (BR/RS)
(21) BR 20 2016 024342-0 U2	Código 11.1 - Arquivamento - Art. 33 da LPI (22) 19/10/2016 (71) VALDIR APARECIDO IGNACIO (BR/SP)
(21) BR 20 2016 024416-7 U2	Código 11.1 - Arquivamento - Art. 33 da LPI (22) 19/10/2016 (71) JULIO ROBERTO GALLI (BR/SP)
(21) BR 20 2016 024478-7 U2	Código 11.1 - Arquivamento - Art. 33 da LPI (22) 20/10/2016 (71) VLACEMIR VIEGAS BARRETO (BR/RS)
(21) BR 20 2016 024527-9 U2	Código 11.1 - Arquivamento - Art. 33 da LPI (22) 20/10/2016 (71) WEILL INDUSTRIA E COMERCIO LTDA (BR/SP)
(21) BR 20 2016 024557-0 U2	Código 11.1 - Arquivamento - Art. 33 da LPI (22) 20/10/2016 (71) JULIA WU (BR/SP)
(21) BR 20 2016 024576-7 U2	Código 11.1 - Arquivamento - Art. 33 da LPI (22) 21/10/2016 (71) JOSE ERIVALDO DINIZ AIRES (BR/PR)
(21) BR 20 2016 024615-1 U2	Código 11.1 - Arquivamento - Art. 33 da LPI (22) 21/10/2016 (71) ARMANDO GABRIEL FAUSTINO VERISSIMO (BR/PR)
(21) BR 20 2016 024758-1 U2	Código 11.1 - Arquivamento - Art. 33 da LPI (22) 24/10/2016 (71) ANTONIO SERGIO DE JESUS RIBEIRO (BR/SP)
(21) BR 20 2016 024790-5 U2	Código 11.1 - Arquivamento - Art. 33 da LPI (22) 24/10/2016 (71) BRAZ JOSÉ DE LIMA (BR/SP)
(21) BR 20 2016 024815-4 U2	Código 11.1 - Arquivamento - Art. 33 da LPI (22) 24/10/2016 (71) RAMIRO GABRIEL OLMEDO (AR) ; JUAN PABLO PESCOLICH (AR) ;



ALEJANDRO DE LUQUE (AR)

(21) BR 20 2016 024818-9 U2 Código 11.1 - Arquivamento - Art. 33 da LPI
(22) 24/10/2016
(71) LUIZ ALBERTO SWIDZINSKI (BR/SP)

(21) BR 20 2016 024842-1 U2 Código 11.1 - Arquivamento - Art. 33 da LPI
(22) 24/10/2016
(71) HMK ENGENHARIA LTDA (BR/RS)

(21) BR 20 2016 024845-6 U2 Código 11.1 - Arquivamento - Art. 33 da LPI
(22) 24/10/2016
(71) DULCELEA ALESSI COLLEONI (BR/SP)

(21) PI 0823652-6 A2 Código 11.1 - Arquivamento - Art. 33 da LPI
(22) 15/04/2008
(71) UNIVERSIDADE FEDERAL DA BAHIA (BR/BA)



Código 11.1.1 - Arquivamento definitivo - Art. 33 da LPI

Arquivado definitivamente o pedido uma vez que não foi requerido o desarquivamento.

(21) BR 10 2016 017894-0 A2	Código 11.1.1 - Arquivamento definitivo - Art. 33 da LPI (22) 02/08/2016 (71) NILTON ERNANI NUNES GODINHO (BR/RS)
(21) BR 10 2016 017896-7 A2	Código 11.1.1 - Arquivamento definitivo - Art. 33 da LPI (22) 02/08/2016 (71) SYLITTEX IND. E COM. DE INSUMOS INDUSTRIAIS LTDA - ME (BR/RS)
(21) BR 10 2016 017919-0 A2	Código 11.1.1 - Arquivamento definitivo - Art. 33 da LPI (22) 02/08/2016 (71) JOHNSON ELECTRIC S.A. (CH)
(21) BR 10 2016 017928-9 A2	Código 11.1.1 - Arquivamento definitivo - Art. 33 da LPI (22) 02/08/2016 (71) SAFRAN AERO BOOSTERS S.A. (BE)
(21) BR 10 2016 017952-1 A2	Código 11.1.1 - Arquivamento definitivo - Art. 33 da LPI (22) 02/08/2016 (71) FERNANDO YOSHINDO SUZUKI (BR/SP)
(21) BR 10 2016 017962-9 A2	Código 11.1.1 - Arquivamento definitivo - Art. 33 da LPI (22) 02/08/2016 (71) EDUARDO SILVA DA MATA (BR/GO)
(21) BR 10 2016 017983-1 A2	Código 11.1.1 - Arquivamento definitivo - Art. 33 da LPI (22) 03/08/2016 (71) BOTTERO S.P.A. (IT)
(21) BR 10 2016 018029-5 A2	Código 11.1.1 - Arquivamento definitivo - Art. 33 da LPI (22) 03/08/2016 (71) JOHNSON ELECTRIC S.A. (CH)
(21) BR 10 2016 018034-1 A2	Código 11.1.1 - Arquivamento definitivo - Art. 33 da LPI (22) 03/08/2016 (71) JOHNSON ELECTRIC S.A. (CH)
(21) BR 10 2016 018035-0 A2	Código 11.1.1 - Arquivamento definitivo - Art. 33 da LPI



	(22) 03/08/2016 (71) JOHNSON ELECTRIC S.A. (CH)
(21) BR 10 2016 018038-4 A2	Código 11.1.1 - Arquivamento definitivo - Art. 33 da LPI (22) 03/08/2016 (71) JOHNSON ELECTRIC S.A. (CH)
(21) BR 10 2016 018039-2 A2	Código 11.1.1 - Arquivamento definitivo - Art. 33 da LPI (22) 03/08/2016 (71) JUAREZ AMORA (BR/SC)
(21) BR 10 2016 018047-3 A2	Código 11.1.1 - Arquivamento definitivo - Art. 33 da LPI (22) 03/08/2016 (71) JOHNSON ELECTRIC S.A. (CH)
(21) BR 10 2016 018049-0 A2	Código 11.1.1 - Arquivamento definitivo - Art. 33 da LPI (22) 03/08/2016 (71) HCC, INC. (US)
(21) BR 10 2016 018122-4 A2	Código 11.1.1 - Arquivamento definitivo - Art. 33 da LPI (22) 04/08/2016 (71) M.C. FIL TECNOLOGIA DE FILTRAGENS LTDA. (BR/SP)
(21) BR 10 2016 018126-7 A2	Código 11.1.1 - Arquivamento definitivo - Art. 33 da LPI (22) 04/08/2016 (71) NÍLTON ERNANI NUNES GODINHO (BR)
(21) BR 10 2016 018140-2 A2	Código 11.1.1 - Arquivamento definitivo - Art. 33 da LPI (22) 04/08/2016 (71) MML SOLUÇÕES TECNOLÓGICAS (BR/PE)
(21) BR 10 2016 018167-4 A2	Código 11.1.1 - Arquivamento definitivo - Art. 33 da LPI (22) 05/08/2016 (71) RUBENS LAGE LOPES (BR/RN)
(21) BR 10 2016 018183-6 A2	Código 11.1.1 - Arquivamento definitivo - Art. 33 da LPI (22) 05/08/2016 (71) JOSÉ MARCOS VERRILLO (BR/SP)
(21) BR 10 2016 018184-4 A2	Código 11.1.1 - Arquivamento definitivo - Art. 33 da LPI (22) 05/08/2016 (71) MARCO TULIO FERREIRA (BR/SP)



(21) BR 11 2013 024771-1 A2	Código 11.1.1 - Arquivamento definitivo - Art. 33 da LPI (22) 27/03/2012 (71) CERAMTEC GMBH (DE)
(21) BR 11 2017 026444-7 A2	Código 11.1.1 - Arquivamento definitivo - Art. 33 da LPI (22) 04/08/2016 (71) RICARDO JOVINO BRAVO VALENZUELA (CL)
(21) BR 11 2018 000210-0 A2	Código 11.1.1 - Arquivamento definitivo - Art. 33 da LPI (22) 03/08/2016 (71) NESTEC S.A. (CH)
(21) BR 11 2018 000283-6 A2	Código 11.1.1 - Arquivamento definitivo - Art. 33 da LPI (22) 03/08/2016 (71) NESTEC S.A. (CH)
(21) BR 11 2018 000683-1 A2	Código 11.1.1 - Arquivamento definitivo - Art. 33 da LPI (22) 03/08/2016 (71) CONTINENTAL TEVES AG & CO. OHG (DE)
(21) BR 11 2018 000975-0 A2	Código 11.1.1 - Arquivamento definitivo - Art. 33 da LPI (22) 03/08/2016 (71) BASF SE (DE)
(21) BR 11 2018 001980-1 A2	Código 11.1.1 - Arquivamento definitivo - Art. 33 da LPI (22) 02/08/2016 (71) BRISTOL-MYERS SQUIBB COMPANY (US)
(21) BR 11 2018 001982-8 A2	Código 11.1.1 - Arquivamento definitivo - Art. 33 da LPI (22) 03/08/2016 (71) CERAMTEC GMBH (DE)
(21) BR 11 2018 002081-8 A2	Código 11.1.1 - Arquivamento definitivo - Art. 33 da LPI (22) 04/08/2016 (71) BASF SE (DE)
(21) BR 11 2018 002131-8 A2	Código 11.1.1 - Arquivamento definitivo - Art. 33 da LPI (22) 04/08/2016 (71) BYTEMARK, INC. (US)
(21) BR 11 2018 002218-7 A2	Código 11.1.1 - Arquivamento definitivo - Art. 33 da LPI

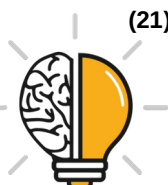

	(22) 03/08/2016 (71) GALVANI BIOELECTRONICS LIMITED (GB) ; DUKE UNIVERSITY (US)
(21) BR 11 2018 002227-6 A2	Código 11.1.1 - Arquivamento definitivo - Art. 33 da LPI (22) 05/08/2016 (71) CHILDREN'S MEDICAL CENTER CORPORATION (US) ; MASSACHUSETTS INSTITUTE OF TECHNOLOGY (US)
(21) BR 11 2018 002250-0 A2	Código 11.1.1 - Arquivamento definitivo - Art. 33 da LPI (22) 02/08/2016 (71) QUALCOMM INCORPORATED (US)
(21) BR 11 2018 002259-4 A2	Código 11.1.1 - Arquivamento definitivo - Art. 33 da LPI (22) 04/08/2016 (71) GENERAL ELECTRIC TECHNOLOGY GMBH (CH)
(21) BR 11 2018 002325-6 A2	Código 11.1.1 - Arquivamento definitivo - Art. 33 da LPI (22) 03/08/2016 (71) ESSENTIAL INNOVATIONS, LLC (US)
(21) BR 11 2018 002332-9 A2	Código 11.1.1 - Arquivamento definitivo - Art. 33 da LPI (22) 05/08/2016 (71) SPAL AUTOMOTIVE S.R.L. (IT)
(21) BR 11 2018 002347-7 A2	Código 11.1.1 - Arquivamento definitivo - Art. 33 da LPI (22) 04/08/2016 (71) HYPERTHERM, INC. (US)
(21) BR 11 2018 002392-2 A2	Código 11.1.1 - Arquivamento definitivo - Art. 33 da LPI (22) 04/08/2016 (71) SYNGENTA PARTICIPATIONS AG (CH)
(21) BR 11 2018 002400-7 A2	Código 11.1.1 - Arquivamento definitivo - Art. 33 da LPI (22) 04/08/2016 (71) DOW GLOBAL TECHNOLOGIES LLC (US) ; ROHM AND HAAS COMPANY (US)
(21) BR 11 2018 002403-1 A2	Código 11.1.1 - Arquivamento definitivo - Art. 33 da LPI (22) 03/08/2016 (71) VIIV HEALTHCARE UK (NO.5) LIMITED (GB)
(21) BR 11 2018 002548-8 A2	Código 11.1.1 - Arquivamento definitivo - Art. 33 da LPI

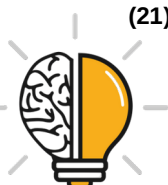

	(22) 05/08/2016 (71) NEXT SCIENCE IP HOLDINGS PTY LTD (AU)
(21) BR 11 2018 002625-5 A2	Código 11.1.1 - Arquivamento definitivo - Art. 33 da LPI (22) 05/08/2016 (71) THERMAX LIMITED (IN)
(21) BR 11 2018 002835-5 A2	Código 11.1.1 - Arquivamento definitivo - Art. 33 da LPI (22) 02/08/2016 (71) OVID THERAPEUTICS INC. (US)
(21) BR 11 2018 003679-0 A2	Código 11.1.1 - Arquivamento definitivo - Art. 33 da LPI (22) 03/08/2016 (71) QUALCOMM INCORPORATED (US)
(21) BR 11 2018 004994-8 A2	Código 11.1.1 - Arquivamento definitivo - Art. 33 da LPI (22) 03/08/2016 (71) QUALCOMM INCORPORATED (US)
(21) BR 11 2018 005236-1 A2	Código 11.1.1 - Arquivamento definitivo - Art. 33 da LPI (22) 02/08/2016 (71) QUALCOMM INCORPORATED (US)
(21) BR 11 2018 006262-6 A2	Código 11.1.1 - Arquivamento definitivo - Art. 33 da LPI (22) 05/08/2016 (71) QUALCOMM INCORPORATED (US)
(21) BR 11 2018 006451-3 A2	Código 11.1.1 - Arquivamento definitivo - Art. 33 da LPI (22) 04/08/2016 (71) KENDRION (MARKDORF) GMBH (DE)
(21) BR 20 2016 017863-6 U2	Código 11.1.1 - Arquivamento definitivo - Art. 33 da LPI (22) 02/08/2016 (71) RAFAEL OLIVEIRA DA SILVA (BR/RN)
(21) BR 20 2016 017864-4 U2	Código 11.1.1 - Arquivamento definitivo - Art. 33 da LPI (22) 02/08/2016 (71) GEOMAR LEMOS DOS SANTOS (BR/RS)
(21) BR 20 2016 017905-5 U2	Código 11.1.1 - Arquivamento definitivo - Art. 33 da LPI (22) 02/08/2016 (71) ROBERTO PASSOS (BR/SP)



(21) BR 20 2016 017955-1 U2	Código 11.1.1 - Arquivamento definitivo - Art. 33 da LPI (22) 02/08/2016 (71) MARCELO DUARTE DE OLIVEIRA ALVES TOSTES (BR/SP)
(21) BR 20 2016 017974-8 U2	Código 11.1.1 - Arquivamento definitivo - Art. 33 da LPI (22) 03/08/2016 (71) DIEGO MEZARROBA (BR/RS)
(21) BR 20 2016 018057-6 U2	Código 11.1.1 - Arquivamento definitivo - Art. 33 da LPI (22) 03/08/2016 (71) ALEX GEORGES ZARTALLOUDIS (BR/PR)
(21) BR 20 2016 018107-6 U2	Código 11.1.1 - Arquivamento definitivo - Art. 33 da LPI (22) 03/08/2016 (71) IBSEM AGRELLO DIAS (BR/SC)
(21) BR 20 2016 018120-3 U2	Código 11.1.1 - Arquivamento definitivo - Art. 33 da LPI (22) 04/08/2016 (71) EMERSON LOPES DOS SANTOS (BR/SP)
(21) BR 20 2016 018128-9 U2	Código 11.1.1 - Arquivamento definitivo - Art. 33 da LPI (22) 04/08/2016 (71) BARROSO E OLIVEIRA REPRESENTACAO E COMERCIO LTDA EPP (BR/SP)
(21) BR 20 2016 018129-7 U2	Código 11.1.1 - Arquivamento definitivo - Art. 33 da LPI (22) 04/08/2016 (71) FLÁVIO MARINO BAUER (BR/RS)
(21) BR 20 2016 018131-9 U2	Código 11.1.1 - Arquivamento definitivo - Art. 33 da LPI (22) 04/08/2016 (71) EFRAIM MOTA LUCIO ANGELO (BR/RS)
(21) BR 20 2016 018134-3 U2	Código 11.1.1 - Arquivamento definitivo - Art. 33 da LPI (22) 04/08/2016 (71) MARINA LOPES DE LIMA (BR/PR) ; DONIZETE TAVARES DE LIMA (BR/PR) ; MARCELO HIROSHI ESTEVAM YOSHIDA (BR/PR)
(21) BR 20 2016 018155-6 U2	Código 11.1.1 - Arquivamento definitivo - Art. 33 da LPI (22) 05/08/2016 (71) ANDRÉ MONTENEGRO BERTOLINO (BR/SP)



(21) BR 20 2016 018178-5 U2

Código 11.1.1 - Arquivamento definitivo - Art. 33 da LPI

(22) 05/08/2016

(71) GIULIANO PESCADOR (BR/RS) ; MARCELO ZAMBON (BR/RS)

(21) PI 1107318-7 A2

Código 11.1.1 - Arquivamento definitivo - Art. 33 da LPI

(22) 20/12/2011

(71) FUNDAÇÃO UNIVERSIDADE DO AMAZONAS (BR/AM) ; UNIVERSIDADE FEDERAL RURAL DE PERNAMBUCO - UFRPE (BR/PE)



Código 11.2 - Arquivamento - Art. 36 §1º da LPI

Arquivado definitivamente o pedido de patente, uma vez que não foi respondida a exigência formulada.

(21) BR 10 2012 001875-6 A2	Código 11.2 - Arquivamento - Art. 36 §1º da LPI (22) 27/01/2012 (71) Universidade Federal de Minas Gerais (BR/MG)
(21) BR 10 2012 009663-3 A2	Código 11.2 - Arquivamento - Art. 36 §1º da LPI (22) 24/04/2012 (71) Whirlpool Corporation (US)
(21) BR 10 2013 031926-0 A2	Código 11.2 - Arquivamento - Art. 36 §1º da LPI (22) 12/12/2013 (71) Universidade Estadual Paulista Julio de Mesquita Filho (BR/SP) ; UNIVERSITÉ DE GENÈVE (CH) ; UNIVERSIDADE ESTADUAL DE CAMPINAS (BR/SP)
(21) BR 10 2014 019833-4 A2	Código 11.2 - Arquivamento - Art. 36 §1º da LPI (22) 11/08/2014 (71) KUHN DO BRASIL S/A - IMPLEMENTOS AGRICOLAS (BR/RS)
(21) BR 10 2014 025587-7 A2	Código 11.2 - Arquivamento - Art. 36 §1º da LPI (22) 14/10/2014 (71) Universidade Estadual Paulista Julio de Mesquita Filho (BR/SP) ; UNIVERSITÉ DE GENÈVE (CH)
(21) BR 11 2012 000595-2 A2	Código 11.2 - Arquivamento - Art. 36 §1º da LPI (22) 07/07/2010 (71) NXP USA, INC. (US)
(21) BR 11 2012 000778-5 A2	Código 11.2 - Arquivamento - Art. 36 §1º da LPI (22) 15/06/2010 (71) KONINKLIJKE PHILIPS N.V. (NL)
(21) BR 11 2012 001106-5 A2	Código 11.2 - Arquivamento - Art. 36 §1º da LPI (22) 07/07/2010 (71) Apple INC. (US)
(21) BR 11 2012 001212-6 A8	Código 11.2 - Arquivamento - Art. 36 §1º da LPI (22) 15/06/2010



(71) KONINKLIJKE PHILIPS N. V. (NL)

(21) BR 11 2012 001304-1 A2 Código 11.2 - Arquivamento - Art. 36 §1º da LPI
 (22) 15/06/2010
 (71) KONINKLIJKE PHILIPS N.V. (NL)

(21) BR 11 2012 001565-6 A2 Código 11.2 - Arquivamento - Art. 36 §1º da LPI
 (22) 26/05/2010
 (71) Tetra Laval Holdings & Finance SA (CH)

(21) BR 11 2012 001615-6 A2 Código 11.2 - Arquivamento - Art. 36 §1º da LPI
 (22) 26/07/2010
 (71) Xped Holdings Pty Ltd (AU)

(21) BR 11 2012 001675-0 A2 Código 11.2 - Arquivamento - Art. 36 §1º da LPI
 (22) 14/07/2010
 (71) Biomet Biologics, LLC (US)

(21) BR 11 2012 001956-2 A2 Código 11.2 - Arquivamento - Art. 36 §1º da LPI
 (22) 14/07/2010
 (71) AGAR DESARROLLOS INNOVADORES EN BIOTECNOLOGIA, S.L. (ES)

(21) BR 11 2012 002593-7 A2 Código 11.2 - Arquivamento - Art. 36 §1º da LPI
 (22) 22/07/2010
 (71) Michael Schlosser (IL)

(21) BR 11 2012 002695-0 A2 Código 11.2 - Arquivamento - Art. 36 §1º da LPI
 (22) 18/08/2010
 (71) Koss Corporation (US)

(21) BR 11 2012 002790-5 A2 Código 11.2 - Arquivamento - Art. 36 §1º da LPI
 (22) 27/07/2010
 (71) KONINKLIJKE PHILIPS N.V. (NL)

(21) BR 11 2012 002880-4 A2 Código 11.2 - Arquivamento - Art. 36 §1º da LPI
 (22) 09/07/2010
 (71) KONINKLIJKE PHILIPS N.V. (NL)

(21) BR 11 2012 002884-7 A2 Código 11.2 - Arquivamento - Art. 36 §1º da LPI
 (22) 28/07/2010
 (71) KONINKLIJKE PHILIPS N.V. (NL)



(21) BR 11 2012 003147-3 A2	Código 11.2 - Arquivamento - Art. 36 §1° da LPI (22) 12/08/2010 (71) Crown Equipment Corporation (US)
(21) BR 11 2012 003212-7 A8	Código 11.2 - Arquivamento - Art. 36 §1° da LPI (22) 13/08/2010 (71) Thomas Szoke (US) ; Daniel Fozzati (US) ; Andras Vago (HU)
(21) BR 11 2012 003290-9 A2	Código 11.2 - Arquivamento - Art. 36 §1° da LPI (22) 18/08/2010 (71) FISHER CONTROLS INTERNATIONAL LLC (US)
(21) BR 11 2012 003338-7 A2	Código 11.2 - Arquivamento - Art. 36 §1° da LPI (22) 24/03/2010 (71) ZTE CORPORATION (CN)
(21) BR 11 2012 003518-5 A2	Código 11.2 - Arquivamento - Art. 36 §1° da LPI (22) 17/08/2010 (71) PLANT HEALTH CARE, INC. (US)
(21) BR 11 2012 004444-3 A2	Código 11.2 - Arquivamento - Art. 36 §1° da LPI (22) 12/08/2010 (71) Indian Ocean Medical Inc. (SC)
(21) BR 11 2012 004602-0 A2	Código 11.2 - Arquivamento - Art. 36 §1° da LPI (22) 30/08/2010 (71) Crown Equipment Corporation (US)
(21) BR 11 2012 004848-1 A2	Código 11.2 - Arquivamento - Art. 36 §1° da LPI (22) 01/09/2010 (71) Sagemcom Broadband SAS (FR)
(21) BR 11 2012 005185-7 A2	Código 11.2 - Arquivamento - Art. 36 §1° da LPI (22) 08/09/2010 (71) Apple Inc. (US)
(21) BR 11 2012 005449-0 A2	Código 11.2 - Arquivamento - Art. 36 §1° da LPI (22) 30/07/2010 (71) Chevron U.S.A. Inc. (US)
(21) BR 11 2012 005693-0 A2	Código 11.2 - Arquivamento - Art. 36 §1° da LPI (22) 14/09/2010



(71) Fujifilm Corporation (JP)

(21) BR 11 2012 006124-0 A2 Código 11.2 - Arquivamento - Art. 36 §1º da LPI
(22) 17/09/2010
(71) MEDELA HOLDING AG (CH)

(21) BR 11 2012 006207-7 A2 Código 11.2 - Arquivamento - Art. 36 §1º da LPI
(22) 16/11/2010
(71) Tata Consultancy Services Limited (IN)

(21) BR 11 2012 008144-6 A2 Código 11.2 - Arquivamento - Art. 36 §1º da LPI
(22) 01/09/2010
(71) ABB SCHWEIZ AG (CH)

(21) BR 11 2012 011163-9 A2 Código 11.2 - Arquivamento - Art. 36 §1º da LPI
(22) 11/11/2009
(71) JORDAN O'REILLY (AU)

(21) BR 11 2012 011391-7 A2 Código 11.2 - Arquivamento - Art. 36 §1º da LPI
(22) 09/11/2010
(71) APTAR FRANCE SAS (FR)

(21) BR 11 2012 011575-8 A2 Código 11.2 - Arquivamento - Art. 36 §1º da LPI
(22) 16/10/2010
(71) Spacelabs Healthcare, LLC (US)

(21) BR 11 2012 011614-2 A2 Código 11.2 - Arquivamento - Art. 36 §1º da LPI
(22) 22/11/2010
(71) Spark S.R.L (IT)

(21) BR 11 2012 012105-7 A2 Código 11.2 - Arquivamento - Art. 36 §1º da LPI
(22) 28/12/2010
(71) DATACARD CORPORATION (US)

(21) BR 11 2012 012524-9 A2 Código 11.2 - Arquivamento - Art. 36 §1º da LPI
(22) 23/11/2010
(71) Asept International Ab (SE)

(21) BR 11 2012 013389-6 A2 Código 11.2 - Arquivamento - Art. 36 §1º da LPI
(22) 02/12/2010
(71) Tyco Healthcare Group LP (US)



(21) BR 11 2012 013910-0 A2	Código 11.2 - Arquivamento - Art. 36 §1º da LPI (22) 03/12/2010 (71) PRESBIA IRELAND LIMITED (IE)
(21) BR 11 2012 014283-6 A2	Código 11.2 - Arquivamento - Art. 36 §1º da LPI (22) 01/12/2010 (71) KONINKLIJKE PHILIPS N.V. (NL)
(21) BR 11 2012 014419-7 A2	Código 11.2 - Arquivamento - Art. 36 §1º da LPI (22) 16/11/2010 (71) KONINKLIJKE PHILIPS N.V. (NL)
(21) BR 11 2012 014524-0 A2	Código 11.2 - Arquivamento - Art. 36 §1º da LPI (22) 16/12/2010 (71) SANOFI-AVENTIS DEUTSCHLAND GMBH (DE)
(21) BR 11 2012 014680-7 A2	Código 11.2 - Arquivamento - Art. 36 §1º da LPI (22) 09/12/2010 (71) Ethicon, Inc. (US)
(21) BR 11 2012 014755-2 A2	Código 11.2 - Arquivamento - Art. 36 §1º da LPI (22) 15/12/2010 (71) AEROSLEEP (BE)
(21) BR 11 2012 014905-9 A2	Código 11.2 - Arquivamento - Art. 36 §1º da LPI (22) 17/12/2010 (71) JOHNSON & JOHNSON SURGICAL VISION, INC. (US)
(21) BR 11 2012 014908-3 A2	Código 11.2 - Arquivamento - Art. 36 §1º da LPI (22) 17/12/2010 (71) JOHNSON & JOHNSON SURGICAL VISION, INC. (US)
(21) BR 11 2012 014915-6 A2	Código 11.2 - Arquivamento - Art. 36 §1º da LPI (22) 17/12/2010 (71) LAERDAL MEDICAL AS (NO)
(21) BR 11 2012 015035-9 A2	Código 11.2 - Arquivamento - Art. 36 §1º da LPI (22) 16/11/2010 (71) KONINKLIJKE PHILIPS N.V (NL)
(21) BR 11 2012 015217-3 A2	Código 11.2 - Arquivamento - Art. 36 §1º da LPI (22) 24/12/2010



(71) Yazaki Corporation (JP)

(21) BR 11 2012 015382-0 A2 Código 11.2 - Arquivamento - Art. 36 §1º da LPI
 (22) 15/12/2010
 (71) INVISTA TECHNOLOGIES S.A.R.L. (CH)

(21) BR 11 2012 015618-7 A2 Código 11.2 - Arquivamento - Art. 36 §1º da LPI
 (22) 10/12/2010
 (71) KONINKLIJKE PHILIPS N.V. (NL)

(21) BR 11 2012 015664-0 A2 Código 11.2 - Arquivamento - Art. 36 §1º da LPI
 (22) 21/12/2010
 (71) MCNEIL-PPC, INC (US)

(21) BR 11 2012 016973-4 A2 Código 11.2 - Arquivamento - Art. 36 §1º da LPI
 (22) 06/12/2010
 (71) KONINKLIJKE PHILIPS N.V (NL)

(21) BR 11 2012 017107-0 A2 Código 11.2 - Arquivamento - Art. 36 §1º da LPI
 (22) 17/12/2010
 (71) KONINKLIJKE PHILIPS N.V. (NL)

(21) BR 11 2012 017607-2 A2 Código 11.2 - Arquivamento - Art. 36 §1º da LPI
 (22) 29/01/2010
 (71) Colgate-Palmolive Company (US)

(21) BR 11 2012 017673-0 A2 Código 11.2 - Arquivamento - Art. 36 §1º da LPI
 (22) 02/02/2010
 (71) IT LUGGAGE LIMITED (GB)

(21) BR 11 2012 018810-0 A2 Código 11.2 - Arquivamento - Art. 36 §1º da LPI
 (22) 28/12/2010
 (71) UNICHARM CORPORATION (JP)

(21) BR 11 2012 020071-2 A2 Código 11.2 - Arquivamento - Art. 36 §1º da LPI
 (22) 11/02/2011
 (71) DOW GLOBAL TECHNOLOGIES INC (US)

(21) BR 11 2012 020244-8 A2 Código 11.2 - Arquivamento - Art. 36 §1º da LPI
 (22) 09/02/2011
 (71) Rolic AG (CH)



(21) BR 11 2012 020310-0 A2	Código 11.2 - Arquivamento - Art. 36 §1º da LPI (22) 04/03/2011 (71) Compagnie Générale Des Etablissements Michelin (FR)
(21) BR 11 2012 022649-5 A2	Código 11.2 - Arquivamento - Art. 36 §1º da LPI (22) 08/03/2011 (71) Solvay SA (BE)
(21) BR 11 2012 024121-4 A2	Código 11.2 - Arquivamento - Art. 36 §1º da LPI (22) 01/04/2011 (71) Castrol Limited (GB)
(21) BR 11 2012 024963-0 A2	Código 11.2 - Arquivamento - Art. 36 §1º da LPI (22) 01/04/2011 (71) The Procter & Gamble Company (US)
(21) BR 11 2012 025579-7 A2	Código 11.2 - Arquivamento - Art. 36 §1º da LPI (22) 06/04/2011 (71) Illinois Tool Works INC (US)
(21) BR 11 2012 025806-0 A2	Código 11.2 - Arquivamento - Art. 36 §1º da LPI (22) 23/04/2010 (71) Synthes GMBH (CH)
(21) BR 11 2012 025921-0 A2	Código 11.2 - Arquivamento - Art. 36 §1º da LPI (22) 04/04/2011 (71) AIR PRODUCTS AND CHEMICALS , INC. (US) ; LANDEC CORPORATION. (US)
(21) BR 11 2012 031867-5 A2	Código 11.2 - Arquivamento - Art. 36 §1º da LPI (22) 18/06/2011 (71) Zhejiang Hisun Pharmaceutical CO., LTD. (CN)
(21) BR 11 2013 001800-3 A2	Código 11.2 - Arquivamento - Art. 36 §1º da LPI (22) 10/12/2010 (71) FABRICIO TOGNI (BR/PR)
(21) BR 11 2013 004278-8 A2	Código 11.2 - Arquivamento - Art. 36 §1º da LPI (22) 19/08/2011 (71) Lifescan Scotland Limited (GB)
(21) BR 11 2013 005049-7 A2	Código 11.2 - Arquivamento - Art. 36 §1º da LPI

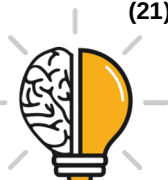

	(22) 31/08/2011 (71) SANOFI PASTEUR SA (FR)
(21) BR 11 2013 005317-8 A2	Código 11.2 - Arquivamento - Art. 36 §1º da LPI (22) 31/08/2011 (71) AIRBUS OPERATIONS (FR)
(21) BR 11 2013 005505-7 A2	Código 11.2 - Arquivamento - Art. 36 §1º da LPI (22) 05/09/2011 (71) PHILIPS LIGHTING HOLDING B.V. (NL)
(21) BR 11 2013 006003-4 A2	Código 11.2 - Arquivamento - Art. 36 §1º da LPI (22) 09/09/2011 (71) Yazaki Corporation (JP)
(21) BR 11 2013 006523-0 A2	Código 11.2 - Arquivamento - Art. 36 §1º da LPI (22) 19/09/2011 (71) Fariborz Frankie Roohparvar (US)
(21) BR 11 2013 006625-3 A2	Código 11.2 - Arquivamento - Art. 36 §1º da LPI (22) 22/09/2011 (71) Metso Automation Oy (FI)
(21) BR 11 2013 007438-8 A2	Código 11.2 - Arquivamento - Art. 36 §1º da LPI (22) 27/09/2011 (71) APPLE INC (US)
(21) BR 11 2013 009376-5 A2	Código 11.2 - Arquivamento - Art. 36 §1º da LPI (22) 18/10/2011 (71) NESTEC S.A. (CH)
(21) BR 11 2013 009380-3 A2	Código 11.2 - Arquivamento - Art. 36 §1º da LPI (22) 11/01/2012 (71) Yazaki Corporation (JP)
(21) BR 11 2013 009649-7 A2	Código 11.2 - Arquivamento - Art. 36 §1º da LPI (22) 27/10/2011 (71) MERCK SHARP & DOHME CORP. (US)
(21) BR 11 2013 010098-2 A2	Código 11.2 - Arquivamento - Art. 36 §1º da LPI (22) 27/10/2011 (71) CELLDIX THERAPEUTICS, INC. (US)



(21) BR 11 2013 010288-8 A2 Código 11.2 - Arquivamento - Art. 36 §1º da LPI
 (22) 19/10/2011
 (71) HARRISVACCINES, INC. (US)

(21) BR 11 2013 010500-3 A2 Código 11.2 - Arquivamento - Art. 36 §1º da LPI
 (22) 19/01/2012
 (71) DURACELL U.S. OPERATIONS, INC. (US)

(21) BR 11 2013 011082-1 A2 Código 11.2 - Arquivamento - Art. 36 §1º da LPI
 (22) 12/09/2011
 (71) Robert Bosch Gmbh. (DE)

(21) BR 11 2013 014948-5 A2 Código 11.2 - Arquivamento - Art. 36 §1º da LPI
 (22) 30/01/2012
 (71) SAINT-GOBAIN GLASS FRANCE (FR)

(21) BR 11 2013 016169-8 A2 Código 11.2 - Arquivamento - Art. 36 §1º da LPI
 (22) 02/12/2011
 (71) THE PROCTER & GAMBLE COMPANY (US)

(21) BR 11 2013 016247-3 A2 Código 11.2 - Arquivamento - Art. 36 §1º da LPI
 (22) 15/09/2011
 (71) SIEMENS S.A.S. (FR)

(21) BR 11 2013 017610-5 A2 Código 11.2 - Arquivamento - Art. 36 §1º da LPI
 (22) 17/01/2012
 (71) ROBERT BOSCH GMBH (DE)

(21) BR 11 2013 017801-9 A2 Código 11.2 - Arquivamento - Art. 36 §1º da LPI
 (22) 13/01/2012
 (71) EATON CORPORATION (US)

(21) BR 11 2013 017899-0 A2 Código 11.2 - Arquivamento - Art. 36 §1º da LPI
 (22) 13/01/2012
 (71) PHILIPS LIGHTING HOLDING B.V. (NL)

(21) BR 11 2013 018674-7 A2 Código 11.2 - Arquivamento - Art. 36 §1º da LPI
 (22) 20/01/2012
 (71) KONINKLIJKE PHILIPS N.V. (NL)

(21) BR 11 2013 019192-9 A2 Código 11.2 - Arquivamento - Art. 36 §1º da LPI

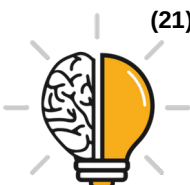

	(22) 26/01/2012 (71) HUSQVARNA AB (SE)
(21) BR 11 2013 019206-2 A2	Código 11.2 - Arquivamento - Art. 36 §1º da LPI (22) 24/01/2012 (71) TYCO ELECTRONICS FRANCE SAS (FR)
(21) BR 11 2013 019845-1 A2	Código 11.2 - Arquivamento - Art. 36 §1º da LPI (22) 26/01/2012 (71) THALES (FR)
(21) BR 11 2013 020245-9 A2	Código 11.2 - Arquivamento - Art. 36 §1º da LPI (22) 23/01/2012 (71) KABUSHIKI KAISHA YASKAWA DENKI (JP)
(21) BR 11 2013 021450-3 A2	Código 11.2 - Arquivamento - Art. 36 §1º da LPI (22) 19/01/2012 (71) HARTING ELECTRIC GMBH & CO. KG (DE)
(21) BR 11 2013 023954-9 A2	Código 11.2 - Arquivamento - Art. 36 §1º da LPI (22) 19/04/2012 (71) SHELL INTERNATIONALE RESEARCH MAATSCHAPPIJ B.V. (NL)
(21) BR 11 2013 024081-4 A2	Código 11.2 - Arquivamento - Art. 36 §1º da LPI (22) 15/03/2012 (71) GAS TECHNOLOGY INSTITUTE (US)
(21) BR 11 2013 024350-3 A2	Código 11.2 - Arquivamento - Art. 36 §1º da LPI (22) 26/03/2012 (71) SAINT-GOBAIN CERAMICS & PLASTICS, INC. (US)
(21) BR 11 2013 024972-2 A2	Código 11.2 - Arquivamento - Art. 36 §1º da LPI (22) 02/04/2012 (71) AGC INC. (JP)
(21) BR 11 2013 025590-0 A2	Código 11.2 - Arquivamento - Art. 36 §1º da LPI (22) 04/04/2012 (71) SCHEUCH GMBH (AT)
(21) BR 11 2013 025595-1 A2	Código 11.2 - Arquivamento - Art. 36 §1º da LPI (22) 30/03/2012 (71) BLACKLIGHT POWER, INC. (US)



(21) BR 11 2013 025621-4 A2	Código 11.2 - Arquivamento - Art. 36 §1º da LPI (22) 13/04/2012 (71) BASF SE (DE)
<hr/>	
(21) BR 11 2013 025664-8 A2	Código 11.2 - Arquivamento - Art. 36 §1º da LPI (22) 16/03/2012 (71) HALDOR TOPSOE A/S (DK)
<hr/>	
(21) BR 11 2013 026338-5 A2	Código 11.2 - Arquivamento - Art. 36 §1º da LPI (22) 15/02/2012 (71) SICPA HOLDING S.A. (CH)
<hr/>	
(21) BR 11 2013 026350-4 A2	Código 11.2 - Arquivamento - Art. 36 §1º da LPI (22) 10/04/2012 (71) RECKITT BENCKISER VANISH B.V. (NL)
<hr/>	
(21) BR 11 2013 026915-4 A2	Código 11.2 - Arquivamento - Art. 36 §1º da LPI (22) 08/03/2012 (71) TIELIU LI (CN)
<hr/>	
(21) BR 11 2013 028007-7 A2	Código 11.2 - Arquivamento - Art. 36 §1º da LPI (22) 18/05/2012 (71) ECOLAB USA INC (US)
<hr/>	
(21) BR 11 2013 028315-7 A2	Código 11.2 - Arquivamento - Art. 36 §1º da LPI (22) 02/05/2012 (71) PREFERRED TECHNOLOGY, LLC (US)
<hr/>	
(21) BR 11 2013 028394-7 A2	Código 11.2 - Arquivamento - Art. 36 §1º da LPI (22) 11/05/2012 (71) JOSÉ ROGELIO PÉREZ MONSRREAL (MX)
<hr/>	
(21) BR 11 2013 028489-7 A2	Código 11.2 - Arquivamento - Art. 36 §1º da LPI (22) 19/09/2011 (71) CLEAN WAVE TECHNOLOGIES, INC. (US)
<hr/>	
(21) BR 11 2013 028542-7 A2	Código 11.2 - Arquivamento - Art. 36 §1º da LPI (22) 03/05/2012 (71) ICF PTY LTD (AU)
<hr/>	
(21) BR 11 2013 028717-9 A2	Código 11.2 - Arquivamento - Art. 36 §1º da LPI



	(22) 17/04/2012 (71) TE CONNECTIVITY CORPORATION (US)
(21) BR 11 2013 028760-8 A2	Código 11.2 - Arquivamento - Art. 36 §1º da LPI (22) 08/05/2012 (71) MOMENTIVE PERFORMANCE MATERIALS INC. (US)
(21) BR 11 2013 028837-0 A2	Código 11.2 - Arquivamento - Art. 36 §1º da LPI (22) 07/05/2012 (71) BEAVER PAPER & GRAPHIC MEDIA, INC. (US)
(21) BR 11 2013 028948-1 A2	Código 11.2 - Arquivamento - Art. 36 §1º da LPI (22) 09/05/2012 (71) ARIANEGROUP SAS (FR)
(21) BR 11 2013 029043-9 A2	Código 11.2 - Arquivamento - Art. 36 §1º da LPI (22) 11/05/2012 (71) RECKITT BENCKISER FINISH B.V. (NL)
(21) BR 11 2013 029301-2 A2	Código 11.2 - Arquivamento - Art. 36 §1º da LPI (22) 11/05/2012 (71) ALESSANDRO DAL COL (IT) ; CARLO TAVIAN (IT) ; GIACOMO BATTISTON (IT)
(21) BR 11 2013 029729-8 A2	Código 11.2 - Arquivamento - Art. 36 §1º da LPI (22) 22/05/2012 (71) PRESIDENT AND FELLOWS OF HARVARD COLLEGE (US) ; BASF SE (DE)
(21) BR 11 2013 029962-2 A2	Código 11.2 - Arquivamento - Art. 36 §1º da LPI (22) 23/05/2012 (71) TETRA LAVAL HOLDINGS & FINANCE S.A (CH)
(21) BR 11 2013 030060-4 A2	Código 11.2 - Arquivamento - Art. 36 §1º da LPI (22) 18/05/2012 (71) GP CELLULOSE GMBH (CH)
(21) BR 11 2013 030087-6 A2	Código 11.2 - Arquivamento - Art. 36 §1º da LPI (22) 23/05/2012 (71) EISENMANN SE (DE)
(21) BR 11 2013 030513-4 A2	Código 11.2 - Arquivamento - Art. 36 §1º da LPI

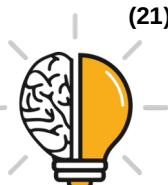

	(22) 23/05/2012 (71) BASF SE (DE)
(21) BR 11 2013 030725-0 A2	Código 11.2 - Arquivamento - Art. 36 §1º da LPI (22) 15/06/2012 (71) RECKITT BENCKISER VANISH B.V. (NL)
(21) BR 11 2013 030920-2 A2	Código 11.2 - Arquivamento - Art. 36 §1º da LPI (22) 21/05/2012 (71) NITTO DENKO CORPORATION (JP)
(21) BR 11 2013 031323-4 A2	Código 11.2 - Arquivamento - Art. 36 §1º da LPI (22) 11/06/2012 (71) AKZO NOBEL CHEMICALS INTERNATIONAL B.V. (NL)
(21) BR 11 2014 009059-9 A2	Código 11.2 - Arquivamento - Art. 36 §1º da LPI (22) 09/10/2012 (71) PIONEER HI-BRED INTERNATIONAL, INC (US)
(21) BR 11 2014 009142-0 A8	Código 11.2 - Arquivamento - Art. 36 §1º da LPI (22) 10/10/2012 (71) SHOWA DENKO K. K. (JP) ; NATIONAL UNIVERSITY CORPORATION HOKKAIDO UNIVERSITY (JP)
(21) BR 11 2014 028584-5 A2	Código 11.2 - Arquivamento - Art. 36 §1º da LPI (22) 23/05/2012 (71) HENKEL AG & CO. KGAA (DE) ; HENKEL IP & HOLDING GMBH (DE)
(21) BR 11 2014 031400-4 A2	Código 11.2 - Arquivamento - Art. 36 §1º da LPI (22) 26/06/2013 (71) ROHM AND HAAS COMPANY (US) ; DOW GLOBAL TECHNOLOGIES LLC (US)
(21) BR 11 2015 010369-3 A2	Código 11.2 - Arquivamento - Art. 36 §1º da LPI (22) 12/03/2014 (71) The Procter & Gamble Company (US)
(21) BR 11 2015 010371-5 A8	Código 11.2 - Arquivamento - Art. 36 §1º da LPI (22) 12/03/2014 (71) THE PROCTER & GAMBLE COMPANY (US)
(21) BR 11 2015 010372-3 A2	Código 11.2 - Arquivamento - Art. 36 §1º da LPI

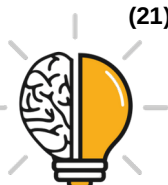

	(22) 12/03/2014 (71) THE PROCTER & GAMBLE COMPANY (US)
(21) BR 11 2015 014846-8 A2	Código 11.2 - Arquivamento - Art. 36 §1º da LPI (22) 18/12/2013 (71) L'OREAL (FR) ; SOCIÉTÉ DES PRODUITS NESTLÉ S.A. (CH)
(21) BR 11 2015 017945-2 A2	Código 11.2 - Arquivamento - Art. 36 §1º da LPI (22) 07/03/2014 (71) W. L. GORE & ASSOCIATES, INC. (US)
(21) BR 11 2015 018063-9 A2	Código 11.2 - Arquivamento - Art. 36 §1º da LPI (22) 05/03/2014 (71) AESCULAP AG (DE)
(21) BR 11 2015 018795-1 A2	Código 11.2 - Arquivamento - Art. 36 §1º da LPI (22) 05/03/2014 (71) AESCULAP AG (DE)
(21) BR 11 2015 019067-7 A2	Código 11.2 - Arquivamento - Art. 36 §1º da LPI (22) 05/03/2014 (71) AESCULAP AG (DE)
(21) BR 11 2015 020023-0 A2	Código 11.2 - Arquivamento - Art. 36 §1º da LPI (22) 21/02/2014 (71) CARDIATIS S.A. (BE) ; PEDRO LYLYK (AR)
(21) BR 11 2015 020178-4 A2	Código 11.2 - Arquivamento - Art. 36 §1º da LPI (22) 10/03/2014 (71) AKZO NOBEL CHEMICALS INTERNATIONAL B.V. (NL)
(21) BR 11 2015 020576-3 A2	Código 11.2 - Arquivamento - Art. 36 §1º da LPI (22) 20/02/2014 (71) 3M INNOVATIVE PROPERTIES COMPANY (US)
(21) BR 11 2015 021509-2 A2	Código 11.2 - Arquivamento - Art. 36 §1º da LPI (22) 06/03/2014 (71) LUBRIZOL ADVANCED MATERIALS, INC. (US)
(21) BR 11 2015 021530-0 A2	Código 11.2 - Arquivamento - Art. 36 §1º da LPI (22) 03/03/2014 (71) LUBRIZOL ADVANCED MATERIALS, INC. (US)



(21) BR 11 2015 023727-4 A2 Código 11.2 - Arquivamento - Art. 36 §1º da LPI
(22) 14/03/2014
(71) ARCH CHEMICALS, INC. (US)

(21) BR 11 2015 026265-1 A2 Código 11.2 - Arquivamento - Art. 36 §1º da LPI
(22) 28/02/2014
(71) The Procter & Gamble Company (US)

(21) BR 11 2015 026640-1 A2 Código 11.2 - Arquivamento - Art. 36 §1º da LPI
(22) 03/02/2014
(71) SHISEIDO COMPANY, LTD. (JP)

(21) BR 11 2016 008078-5 A2 Código 11.2 - Arquivamento - Art. 36 §1º da LPI
(22) 17/10/2014
(71) DOW AGROSCIENCES LLC (US)

(21) BR 11 2016 009192-2 A2 Código 11.2 - Arquivamento - Art. 36 §1º da LPI
(22) 16/09/2014
(71) SMS GROUP GMBH (DE)

(21) BR 11 2016 009217-1 A2 Código 11.2 - Arquivamento - Art. 36 §1º da LPI
(22) 23/10/2013
(71) SERVALESA, S.L. (ES)

(21) BR 11 2016 009902-8 A2 Código 11.2 - Arquivamento - Art. 36 §1º da LPI
(22) 30/10/2014
(71) WAGENINGEN UNIVERSITEIT (NL)

(21) BR 11 2016 011285-7 A2 Código 11.2 - Arquivamento - Art. 36 §1º da LPI
(22) 18/11/2014
(71) ARCH CHEMICALS, INC. (US)

(21) BR 11 2016 011837-5 A2 Código 11.2 - Arquivamento - Art. 36 §1º da LPI
(22) 24/11/2014
(71) BAYER ANIMAL HEALTH GMBH (DE)

(21) BR 11 2016 013751-5 A2 Código 11.2 - Arquivamento - Art. 36 §1º da LPI
(22) 23/12/2013
(71) COLGATE-PALMOLIVE COMPANY (US)

(21) BR 11 2016 015641-2 A8 Código 11.2 - Arquivamento - Art. 36 §1º da LPI

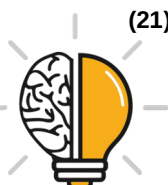

	(22) 03/01/2014 (71) SCIODERM, INC. (US)
(21) BR 11 2016 017136-5 A2	Código 11.2 - Arquivamento - Art. 36 §1º da LPI (22) 29/01/2014 (71) DE-MAAS (NO)
(21) BR 20 2012 014493-5 U2	Código 11.2 - Arquivamento - Art. 36 §1º da LPI (22) 14/06/2012 (71) Thomas & Betts International, Inc. (US)
(21) PI 0505160-6 A2	Código 11.2 - Arquivamento - Art. 36 §1º da LPI (22) 23/11/2005 (71) General Electric Company (US)
(21) PI 0609126-1 A2	Código 11.2 - Arquivamento - Art. 36 §1º da LPI (22) 21/03/2006 (71) LIFECARE INNOVATIONS PVT. LTD. (IN)
(21) PI 0609583-6 A2	Código 11.2 - Arquivamento - Art. 36 §1º da LPI (22) 20/03/2006 (71) NTT DOCOMO, INC. (JP)
(21) PI 0613987-6 A2	Código 11.2 - Arquivamento - Art. 36 §1º da LPI (22) 24/07/2006 (71) GLAXO GROUP LIMITED (GB)
(21) PI 0615341-0 A2	Código 11.2 - Arquivamento - Art. 36 §1º da LPI (22) 23/08/2006 (71) WYETH (US)
(21) PI 0709151-6 A2	Código 11.2 - Arquivamento - Art. 36 §1º da LPI (22) 22/03/2007 (71) Siemens Aktiengesellschaft (DE)
(21) PI 0717447-0 A2	Código 11.2 - Arquivamento - Art. 36 §1º da LPI (22) 11/10/2007 (71) Kennametal Inc (US) ; Yamawa Manufacturing Ltd (JP)
(21) PI 0802451-0 A2	Código 11.2 - Arquivamento - Art. 36 §1º da LPI (22) 15/07/2008 (71) Superior Energy Services, LLC (US)



(21) PI 0803339-0 A2	Código 11.2 - Arquivamento - Art. 36 §1º da LPI (22) 07/08/2008 (71) FREUDENBERG-NOK GENERAL PARTNERSHIP (US)
<hr/>	
(21) PI 0804769-3 A2	Código 11.2 - Arquivamento - Art. 36 §1º da LPI (22) 30/10/2008 (71) LG Electronics INC (KR)
<hr/>	
(21) PI 0804783-9 A2	Código 11.2 - Arquivamento - Art. 36 §1º da LPI (22) 03/11/2008 (71) LG Electronics Inc (KR)
<hr/>	
(21) PI 0805014-7 A2	Código 11.2 - Arquivamento - Art. 36 §1º da LPI (22) 21/11/2008 (71) Lg Electronics Inc. (KR)
<hr/>	
(21) PI 0806835-6 A2	Código 11.2 - Arquivamento - Art. 36 §1º da LPI (22) 31/01/2008 (71) Qualcomm Incorporated (US)
<hr/>	
(21) PI 0808537-4 A2	Código 11.2 - Arquivamento - Art. 36 §1º da LPI (22) 22/02/2008 (71) GOOGLE TECHNOLOGY HOLDINGS LLC (US)
<hr/>	
(21) PI 0808945-0 A2	Código 11.2 - Arquivamento - Art. 36 §1º da LPI (22) 26/03/2008 (71) Trophos (FR)
<hr/>	
(21) PI 0808992-2 A2	Código 11.2 - Arquivamento - Art. 36 §1º da LPI (22) 17/03/2008 (71) Qualcomm Incorporated (US)
<hr/>	
(21) PI 0813125-2 A2	Código 11.2 - Arquivamento - Art. 36 §1º da LPI (22) 19/06/2008 (71) NOKIA SOLUTIONS AND NETWORKS NETWORKS OY (FI)
<hr/>	
(21) PI 0815082-6 A2	Código 11.2 - Arquivamento - Art. 36 §1º da LPI (22) 08/08/2008 (71) Qualcomm Incorporated (US)
<hr/>	
(21) PI 0816962-4 A2	Código 11.2 - Arquivamento - Art. 36 §1º da LPI



	(22) 12/09/2008 (71) Fisher Controls International LLC (US)
(21) PI 0817456-3 A2	Código 11.2 - Arquivamento - Art. 36 §1º da LPI (22) 26/09/2008 (71) Qualcomm Incorporated (US)
(21) PI 0819118-2 A2	Código 11.2 - Arquivamento - Art. 36 §1º da LPI (22) 29/10/2008 (71) FISHER CONTROLS INTERNATIONAL LLC (US)
(21) PI 0819332-0 A2	Código 11.2 - Arquivamento - Art. 36 §1º da LPI (22) 09/12/2008 (71) Huawei Device Co., Ltd. (CN)
(21) PI 0819637-0 A2	Código 11.2 - Arquivamento - Art. 36 §1º da LPI (22) 25/11/2008 (71) Fisher Controls Internacional LLC (US)
(21) PI 0819820-9 A8	Código 11.2 - Arquivamento - Art. 36 §1º da LPI (22) 25/09/2008 (71) Deutsche Telekom AG (DE)
(21) PI 0819877-2 A2	Código 11.2 - Arquivamento - Art. 36 §1º da LPI (22) 12/12/2008 (71) Luxembourg Patent Company S.A. (LU)
(21) PI 0820157-9 A2	Código 11.2 - Arquivamento - Art. 36 §1º da LPI (22) 12/11/2008 (71) Fisher Controls Internacional LLC (US)
(21) PI 0820264-8 A2	Código 11.2 - Arquivamento - Art. 36 §1º da LPI (22) 29/10/2008 (71) Fisher Controls International LLC (US)
(21) PI 0821468-9 A2	Código 11.2 - Arquivamento - Art. 36 §1º da LPI (22) 16/12/2008 (71) Fisher Controls International LLC (US)
(21) PI 0822067-0 A2	Código 11.2 - Arquivamento - Art. 36 §1º da LPI (22) 28/05/2008 (71) Zte Corporation (CN)



(21) PI 0822912-0 A8 Código 11.2 - Arquivamento - Art. 36 §1º da LPI
(22) 30/12/2008
(71) TELEFONAKTIEBOLAGET LM ERICSSON (PUBL) (SE)

(21) PI 0823186-9 A2 Código 11.2 - Arquivamento - Art. 36 §1º da LPI
(22) 28/10/2008
(71) Fujitsu Limited (JP)

(21) PI 0900034-8 A2 Código 11.2 - Arquivamento - Art. 36 §1º da LPI
(22) 08/01/2009
(71) Valeo Klimasysteme Gmbh (DE)

(21) PI 0904436-1 A2 Código 11.2 - Arquivamento - Art. 36 §1º da LPI
(22) 24/11/2009
(71) AREVA GMBH (DE)

(21) PI 0906922-4 A2 Código 11.2 - Arquivamento - Art. 36 §1º da LPI
(22) 09/01/2009
(71) Exxonmobil Chemical Patents Inc. (US)

(21) PI 0908254-9 A8 Código 11.2 - Arquivamento - Art. 36 §1º da LPI
(22) 16/01/2009
(71) FISHER CONTROLS INTERNATIONAL LLC (US)

(21) PI 0909197-1 A2 Código 11.2 - Arquivamento - Art. 36 §1º da LPI
(22) 08/04/2009
(71) The Boc Group Limited (GB)

(21) PI 0909421-0 A2 Código 11.2 - Arquivamento - Art. 36 §1º da LPI
(22) 20/01/2009
(71) Fisher Controls International LLC (US)

(21) PI 0911069-0 A2 Código 11.2 - Arquivamento - Art. 36 §1º da LPI
(22) 09/04/2009
(71) Astrazeneca AB (SE)

(21) PI 0911175-1 A8 Código 11.2 - Arquivamento - Art. 36 §1º da LPI
(22) 12/02/2009
(71) APTARGROUP, INC. (US)

(21) PI 0912448-9 A2 Código 11.2 - Arquivamento - Art. 36 §1º da LPI

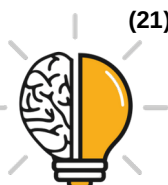

	(22) 07/08/2009 (71) UNICHARM CORPORATION (JP)
(21) PI 0913363-1 A2	Código 11.2 - Arquivamento - Art. 36 §1º da LPI (22) 21/04/2009 (71) MICROSOFT TECHNOLOGY LICENSING, LLC (US)
(21) PI 0914262-2 A2	Código 11.2 - Arquivamento - Art. 36 §1º da LPI (22) 22/04/2009 (71) Sunrise R&D Holdings, LLC (US)
(21) PI 0920326-5 A2	Código 11.2 - Arquivamento - Art. 36 §1º da LPI (22) 09/10/2009 (71) Ramscor, Inc (US)
(21) PI 1002977-0 A2	Código 11.2 - Arquivamento - Art. 36 §1º da LPI (22) 11/08/2010 (71) PORTO SEGURO COMPANHIA DE SEGUROS GERAIS (BR/SP)
(21) PI 1004399-3 A2	Código 11.2 - Arquivamento - Art. 36 §1º da LPI (22) 09/07/2010 (71) CO2 CAPSOLAS (NO)
(21) PI 1006515-6 A2	Código 11.2 - Arquivamento - Art. 36 §1º da LPI (22) 07/04/2010 (71) 3M INNOVATIVE PROPERTIES COMPANY (US)
(21) PI 1007624-7 A2	Código 11.2 - Arquivamento - Art. 36 §1º da LPI (22) 06/04/2010 (71) COGNITION THERAPEUTICS, INC. (US)
(21) PI 1009774-0 A2	Código 11.2 - Arquivamento - Art. 36 §1º da LPI (22) 02/02/2010 (71) D B INDUSTRIES, LLC (US)
(21) PI 1010563-8 A2	Código 11.2 - Arquivamento - Art. 36 §1º da LPI (22) 24/05/2010 (71) Hra Pharma LLC (US)
(21) PI 1010594-8 A2	Código 11.2 - Arquivamento - Art. 36 §1º da LPI (22) 14/05/2010 (71) ORENDA ENERGY SOLUTIONS INC. (CA)



(21) PI 1101682-5 A2	Código 11.2 - Arquivamento - Art. 36 §1º da LPI (22) 15/04/2011 (71) Universidade Federal de Minas Gerais (BR/MG)
(21) PI 1104590-6 A2	Código 11.2 - Arquivamento - Art. 36 §1º da LPI (22) 20/09/2011 (71) SCANIA CV AB (SE)
(21) PI 1104926-0 A2	Código 11.2 - Arquivamento - Art. 36 §1º da LPI (22) 16/09/2011 (71) Centro Brasileiro de Pesquisas Físicas - CBPF (BR/RJ)
(21) PI 1106121-9 A2	Código 11.2 - Arquivamento - Art. 36 §1º da LPI (22) 25/11/2011 (66) PI 1101656-6 15/04/2011 (71) Universidade Federal de Minas Gerais (BR/MG)
(21) PI 1106472-2 A2	Código 11.2 - Arquivamento - Art. 36 §1º da LPI (22) 29/11/2011 (71) Universidade Federal do Rio de Janeiro-UFRJ (BR/RJ)
(21) PI 1106713-6 A2	Código 11.2 - Arquivamento - Art. 36 §1º da LPI (22) 04/11/2011 (71) Hebron Farmacêutica - Pesq. Des. e Inovação Tec. Ltda (BR/SP)



Código 11.4 - Arquivamento - Art. 38 § 2º da LPI

Arquivado definitivamente o pedido de patente, uma vez que não foi comprovado o pagamento da retribuição de expedição da carta-patente.

(21) BR 11 2012 030913-7 A2	Código 11.4 - Arquivamento - Art. 38 § 2º da LPI (22) 03/06/2011 (71) PIONEER HI-BRED INTERNATIONAL, INC. (US) ; E.I. DU PONT DE NEMOURS AND COMPANY (US)
(21) BR 12 2019 019120-4 A2	Código 11.4 - Arquivamento - Art. 38 § 2º da LPI (22) 06/08/2004 (62) PI 0413309-9 06/08/2004 (71) THE GOVERNMENT OF THE UNITED STATES OF AMERICA, REPRES. BY THE SECRETARY, DEPART. OF HEALTH AND HUMAN SERVICES (US)
(21) BR 12 2019 019122-0 A2	Código 11.4 - Arquivamento - Art. 38 § 2º da LPI (22) 06/08/2004 (62) PI 0413309-9 06/08/2004 (71) THE GOVERNMENT OF THE UNITED STATES OF AMERICA, REPRES. BY THE SECRETARY, DEPART. OF HEALTH AND HUMAN SERVICES (US)
(21) BR 20 2014 006626-3 U2	Código 11.4 - Arquivamento - Art. 38 § 2º da LPI (22) 20/03/2014 (71) GUILHERME RENÓ AMARAL (BR/MG)
(21) PI 0620761-8 A2	Código 11.4 - Arquivamento - Art. 38 § 2º da LPI (22) 08/12/2006 (71) Honeywell International Inc. (US)
(21) PI 0718705-0 A2	Código 11.4 - Arquivamento - Art. 38 § 2º da LPI (22) 08/11/2007 (71) Sargent & Greenleaf, Inc. (US)
(21) PI 0814778-7 A2	Código 11.4 - Arquivamento - Art. 38 § 2º da LPI (22) 22/07/2008 (71) Ric Investments, LLC (US)
(21) PI 0919861-0 A2	Código 11.4 - Arquivamento - Art. 38 § 2º da LPI (22) 30/10/2009 (71) Biomerieux, Inc (US)





Código 11.6.1 - Arquivamento da Petição – Art. 216 §2º da LPI

Arquivada a petição, uma vez que não foi apresentada a procuração devida no prazo de 60 (sessenta) dias contados da prática do ato. Desta data corre o prazo de 60 (sessenta) dias para eventual recurso do interessado.

(21) BR 11 2015 014374-1 A2

Código 11.6.1 - Arquivamento da Petição – Art. 216 §2º da LPI

(22) 05/12/2013

(71) PRIMETALS TECHNOLOGIES ITALY S.R.L. (IT)

Promulga-se o arquivamento da petição de entrada na fase nacional por intempestividade de apresentação da procuração conforme apresentado no art. 216 § 2º da LPI (Lei 9279/1996) e da Resolução INPI-PR nº 77/2013, art. 31. Desta data, corre o prazo de 60 (sessenta) dias para eventual recurso do interessado conforme apresentado no art. 212 da LPI (Lei 9279/1996) e da Resolução INPI-PR nº 77/2013, art. 31, parágrafo único.



Código 11.12 - Art. 26 parágrafo único da LPI

Arquivado o pedido, uma vez que o requerimento de divisão está em desacordo com o disposto no Art. 26 da Lei nº 9.279/96. Desta data corre o prazo de 60 (sessenta) dias para eventual recurso ao depositante.

(21) BR 12 2019 020751-8 A2

Código 11.12 - Art. 26 parágrafo único da LPI

(22) 17/12/2013

(62) BR 10 2013 032405-1 17/12/2013

(71) LES LABORATOIRES SERVIER (FR)

Dividido do BR 10 2013 032405-1



Código 11.14 - Publicação Anulada

Anulada a publicação de arquivamento do pedido por ter sido indevida.

(21) PI 1008466-5 A2

Código 11.14 - Publicação Anulada

(22) 25/02/2010

(71) Baoshan Iron & Steel Co., Ltd. (CN)

Anulada a publicação código 11.6.1 na RPI nº 2388 de 11/10/2016 por ter sido indevida.



Código Recurso

Código 12.2 - Recurso Contra o Indeferimento

Notificação de interposição de recurso ao Presidente do INPI contra o indeferimento do pedido de patente ou do certificado de adição de invenção, objetivando o reexame da matéria. Desta data corre o prazo de 60 (sessenta) dias para apresentação de contrarrazões por qualquer interessado. O depositante poderá obter cópia do recurso através do endereço eletrônico www.inpi.gov.br - No Acesso rápido – Faça uma busca - Patente. Para acessar, cadastre-se no Portal do INPI e use login e senha.

(21) BR 10 2016 015769-2 A2 Código 12.2 - Recurso Contra o Indeferimento
(22) 06/07/2016
(71) NEI NADVORNY (BR/RS)

(21) BR 11 2012 001936-8 A2 Código 12.2 - Recurso Contra o Indeferimento
(22) 27/07/2009
(71) Gamesa Innovation & Technology, S.L. (ES)

(21) BR 11 2012 011694-0 A2 Código 12.2 - Recurso Contra o Indeferimento
(22) 16/11/2010
(71) NIPPON STEEL CORPORATION (JP)

(21) BR 11 2012 019505-0 A2 Código 12.2 - Recurso Contra o Indeferimento
(22) 01/02/2011
(71) Weir Minerals Australia Ltd. (AU)

(21) BR 11 2012 020891-8 A2 Código 12.2 - Recurso Contra o Indeferimento
(22) 21/02/2011
(71) Energy B.V (PY) ; ENERPY S.A.C.I. (PY)

(21) BR 11 2013 011951-9 A2 Código 12.2 - Recurso Contra o Indeferimento
(22) 16/11/2011
(71) RHODIA OPERATIONS (FR)

(21) BR 11 2013 015528-0 A2 Código 12.2 - Recurso Contra o Indeferimento
(22) 09/02/2012
(71) TATA STEEL LIMITED (IN)

(21) BR 11 2014 026434-1 A2 Código 12.2 - Recurso Contra o Indeferimento
(22) 14/05/2013



	(71) BIOHEAP LIMITED (AU)
(21) BR 11 2015 009918-1 A2	Código 12.2 - Recurso Contra o Indeferimento (22) 08/04/2013 (71) KITZ CORPORATION (JP)
(21) BR 11 2015 014716-0 A2	Código 12.2 - Recurso Contra o Indeferimento (22) 19/12/2013 (71) JFE Steel Corporation (JP)
(21) BR 20 2013 013176-3 U2	Código 12.2 - Recurso Contra o Indeferimento (22) 28/05/2013 (71) ALEXANDRE LAUREANO (BR/MG)
(21) BR 20 2015 012924-1 U2	Código 12.2 - Recurso Contra o Indeferimento (22) 02/06/2015 (71) DALCHIOR ANTONIO BONATTO (BR/RS)
(21) BR 20 2015 025380-5 U2	Código 12.2 - Recurso Contra o Indeferimento (22) 05/10/2015 (71) MILTON JESUS PAES DE ALMEIDA (BR/SP)
(21) BR 20 2016 007795-3 U2	Código 12.2 - Recurso Contra o Indeferimento (22) 07/04/2016 (66) BR 20 2015 031522-3 16/12/2015 (71) EDILBERTO ACACIO DA SILVA (BR/SP)
(21) PI 0610629-3 A2	Código 12.2 - Recurso Contra o Indeferimento (22) 25/04/2006 (71) Core Wireless Licensing S.a.r.l. (LU)
(21) PI 0619451-6 A2	Código 12.2 - Recurso Contra o Indeferimento (22) 27/10/2006 (71) NOKIA TECHNOLOGIES OY (FI)
(21) PI 0710284-4 A2	Código 12.2 - Recurso Contra o Indeferimento (22) 27/03/2007 (71) KIMBERLY-CLARK WORLDWIDE, INC. (US)
(21) PI 0807388-0 A2	Código 12.2 - Recurso Contra o Indeferimento (22) 08/02/2008 (71) KABUSHIKI KAISHA PILOT CORPORATION (ALSO TRADING AS PILOT



CORPORATION) (JP) ; THE PILOT INK CO., LTD (JP)

(21) PI 0810128-0 A2

Código 12.2 - Recurso Contra o Indeferimento

(22) 28/04/2008

(71) FITFLOP LIMITED (GB)

(21) PI 0816777-0 A2

Código 12.2 - Recurso Contra o Indeferimento

(22) 12/09/2008

(71) Sony Corporation (JP) ; Sony Pictures Entertainment Inc. (US)



Código 12.3 - Recurso Contra o Arquivamento

Notificação de interposição de recurso ao Presidente do INPI contra o arquivamento do pedido de patente, objetivando o reexame da matéria. Desta data corre o prazo de 60 (sessenta) dias para apresentação de contrarrazões por qualquer interessado. O depositante poderá obter cópia do recurso através do endereço eletrônico www.inpi.gov.br - No Acesso rápido – Faça uma busca - Patente. Para acessar, cadastre-se no Portal do INPI e use login e senha.

(21) BR 10 2013 032480-9 A2 Código 12.3 - Recurso Contra o Arquivamento
(22) 17/12/2013
(71) INTERNATIONAL FLAVORS & FRAGRANCES INC (US)

(21) BR 12 2019 014586-5 A2 Código 12.3 - Recurso Contra o Arquivamento
(22) 18/12/2008
(62) PI 0823372-1 18/12/2008
(71) EXXONMOBIL CHEMICAL PATENTS INC. (US)

(21) PI 1013300-3 A2 Código 12.3 - Recurso Contra o Arquivamento
(22) 25/03/2010
(71) High Performance Optics, Inc. (US)

(21) PI 1014290-8 A2 Código 12.3 - Recurso Contra o Arquivamento
(22) 01/07/2010
(71) Snecma (FR)



Código 12.6 - Outros Recursos

Notificação de interposição de recurso ao Presidente do INPI contra a decisão proferida pela DIRPA, objetivando o reexame da matéria. Desta data corre o prazo de 60 (sessenta) dias para apresentação de contrarrazões por qualquer interessado. O depositante poderá obter cópia do recurso através do endereço eletrônico www.inpi.gov.br - No Acesso rápido – Faça uma busca - Patente. Para acessar, cadastre-se no Portal do INPI e use login e senha.

(21) BR 10 2016 005079-0 A2	Código 12.6 - Outros Recursos (22) 08/03/2016 (71) TIAGO JACINTO DOS SANTOS (BR/MG) ; OTAVIO PAES DE LIMA (BR/MG) ; MATHEUS BARROS OLIVEIRA (BR/MG) ; FABIO HENRIQUE SILVA ALVIM (BR/MG) ; DANGELO SANTIAGO RODRIGUES JORGE (BR/MG)
(21) BR 10 2019 010055-9 A2	Código 12.6 - Outros Recursos (22) 16/05/2019 (71) SIDNEI SCHMIDT (BR/RS)
(21) BR 11 2015 000196-3 A2	Código 12.6 - Outros Recursos (22) 09/07/2013 (71) TRENCH LIMITED (CA)
(21) BR 11 2015 004587-1 A2	Código 12.6 - Outros Recursos (22) 28/06/2013 (71) INTEL CORPORATION (US)
(21) BR 11 2015 004589-8 A2	Código 12.6 - Outros Recursos (22) 18/08/2013 (71) SO SPARK LTD. (IL)
(21) BR 11 2015 004597-9 A2	Código 12.6 - Outros Recursos (22) 23/10/2013 (71) J.M. HUBER CORPORATION (US)
(21) BR 11 2015 006589-9 A2	Código 12.6 - Outros Recursos (22) 24/09/2013 (71) Robert Charles Cooley (US)
(21) BR 11 2015 007349-2 A2	Código 12.6 - Outros Recursos (22) 03/10/2013 (71) KONINKLIJKE PHILIPS N.V. (NL)



(21) BR 11 2015 017606-2 A2	Código 12.6 - Outros Recursos (22) 24/01/2014 (71) REN FUEL K2B AB (SE)
(21) BR 11 2015 032339-1 A2	Código 12.6 - Outros Recursos (22) 25/06/2014 (71) ANGLO PLATINUM MARKETING LIMITED (GB)
(21) BR 11 2017 011801-7	Código 12.6 - Outros Recursos (22) 09/09/2014 (71) GUARANY INDÚSTRIA E COMÉRCIO LTDA. (BR/SP)
(21) BR 11 2018 015726-0	Código 12.6 - Outros Recursos (22) 30/01/2017 (71) NRG TECH LTD (BG)
(21) BR 20 2016 003715-3 U2	Código 12.6 - Outros Recursos (22) 22/02/2016 (71) ACÁCIO ALVES VIEIRA (BR/MG)
(21) PI 1004931-2	Código 12.6 - Outros Recursos (22) 12/01/2010 (71) SONARDYNE INTERNATIONAL LIMITED (GB)



Código Outros Referentes a Pedidos

Código 15.7 - Petição não Conhecida

(21) BR 20 2012 004346-2 U2	Código 15.7 - Petição não Conhecida (22) 28/02/2012 (71) EDISON CLARO DE MORAES (BR/SP) ; NICOLE ALESSANDRA FISCHER DE MORAES (BR/SP)
(21) BR 20 2018 008836-5 U2	Código 15.7 - Petição não Conhecida (22) 30/04/2018 (71) CHAKAL IND. E COM. IMP. E EXP. DE METAIS LTDA ME (BR/MG) Não conhecida a petição nº 800190362732 de 25/09/2019 em virtude do disposto no Art. 219, inciso II da LPI.
(21) BR 20 2018 009586-8 U2	Código 15.7 - Petição não Conhecida (22) 11/05/2018 (71) CLAUDIO CAETANO D'ADDARIO (BR/SP) ; RUBENS BITELLI LORENZETTI (BR/SP) Não conhecida a petição nº 800190405301 de 25/10/2019 em virtude do disposto no Art. 219, inciso II da LPI.
(21) BR 20 2019 016829-9	Código 15.7 - Petição não Conhecida (22) 13/08/2019 (71) VINICIUS OTTO DE AGUIAR RITZMANN MARZALL (BR/GO) Não conhecida a petição nº 870190106986 de 22/10/2019 em virtude do disposto no Art. 219, inciso II da LPI



Código 15.9 - Perda de Prioridade

-
- (21) BR 11 2015 017602-0 A2** Código 15.9 - Perda de Prioridade
(22) 16/01/2014
(71) KONINKLIJKE PHILIPS N.V. (NL)
Perda da prioridade US 61/757,289 de 28/01/2013 reivindicada no PCT/IB2014/058321 devido a não apresentação do conteúdo do documento de prioridade junto ao requerimento de entrada na fase nacional e o mesmo também não estar disponível na biblioteca digital da OMPI, conforme as disposições previstas na Lei 9.279 de 14/05/1996 (LPI) art. 16 § 4º e no art. 26 da Resolução INPI-PR 77/2013.
-
- (21) BR 11 2015 018024-8 A2** Código 15.9 - Perda de Prioridade
(22) 07/02/2014
(71) QUALCOMM INCORPORATED (US)
Perda da prioridade PCT/CN2013/071178, de 31/01/2013 reivindicada no PCT/CN2014/071869, conforme as disposições previstas na Lei 9.279 de 14/05/1996 (LPI) art. 16 § 7º, Decreto nº. 635 de 21/08/1992 e Convenção da União de Paris (revista em Estocolmo 14/07/1967), art. 4º, alínea C, item 1. Esta perda se deu pelo fato do Brasil não aceitar restauração de prioridade (reserva do Brasil de acordo com a regra 49ter.1 alínea (g) e/ou 49ter.2 alínea (h) do Regulamento de Execução do PCT), restauração esta que foi concedida pela OMPI, já que o prazo para o depósito internacional com reivindicação de prioridade ultrapassou os 12 meses.
-
- (21) BR 11 2015 018170-8 A2** Código 15.9 - Perda de Prioridade
(22) 07/02/2014
(71) PROVTAGAREN AB (SE)
Vide e-parecer
-
- (21) BR 11 2015 018194-5 A2** Código 15.9 - Perda de Prioridade
(22) 07/03/2014
(71) W. L. GORE & ASSOCIATES, INC. (US)
Vide e-parecer
-
- (21) BR 11 2019 007213-6 A2** Código 15.9 - Perda de Prioridade
(22) 21/12/2016
(71) SERGII ANATOLIYOVYCH SOLODOVNIK (UA) ; OLEG ANATOLIYOVYCH VIETROV (UA)
Perda da prioridade UA A201610279 por não cumprimento de exigência referente a comprovação de prioridade. Foi solicitada a apresentação da folha



de rosto traduzida da prioridade. Em resposta, foi apresentada tradução de apenas parte da folha de rosto da prioridade, ficando omitido dados essenciais para o exame da referida prioridade, além de uma declaração que não contem os dados da prioridade, apenas dados da fase nacional brasileira.

(21) BR 20 2013 024348-0 U2

Código 15.9 - Perda de Prioridade

(22) 23/09/2013

(71) ELECTRONICS FOR IMAGING, INC. (US)

Ref. as Prioridades: US 61/704,406 de 21/09/2012 e US61/704,407 de 21/09/2012 tendo em vista que a petição de comprovação das prioridades foi protocolada fora do prazo legal previsto no Art.16 §3º da LPI



Código 15.11 - Alteração de Classificação

Alterada a classificação do pedido para melhor adequação.

(21) BR 10 2015 012740-5 A2	Código 15.11 - Alteração de Classificação (22) 01/06/2015 (51) G01R 35/00 (1968.09), G01R 31/40 (1995.01) A Classificação Anterior era: G01N 33/487
(21) BR 10 2016 001888-9 A2	Código 15.11 - Alteração de Classificação (22) 28/01/2016 (51) A61B 5/04 (1968.09) As Classificações Anteriores eram: C07K 16/18 , A61B 5/04
(21) BR 10 2017 012861-0 A2	Código 15.11 - Alteração de Classificação (22) 14/06/2017 (51) B63G 8/00 (1968.09), G01N 21/00 (1968.09), G01N 33/18 (1968.09), B63G 8/14 (1968.09) As Classificações Anteriores eram: G01N 33/483 , G01N 21/59 , G01J 3/00
(21) BR 11 2012 002339-0 A2	Código 15.11 - Alteração de Classificação (22) 24/12/2009 (51) H04L 12/58 (1990.01), H04L 29/08 (1990.01) A Classificação Anterior era: H04L 12/58
(21) BR 11 2012 003595-9 A8	Código 15.11 - Alteração de Classificação (22) 18/08/2009 (51) H04B 7/0413 (2017.01), H04L 25/03 (1974.07) A Classificação Anterior era: H04L 1/06
(21) BR 11 2012 003953-9 A2	Código 15.11 - Alteração de Classificação (22) 22/12/2009 (51) H04B 7/155 (1974.07), H04L 12/24 (1990.01), H04W 76/10 (2018.01), H04W 84/04 (2009.01), H04W 84/12 (2009.01) A Classificação Anterior era: H04L 12/26
(21) BR 11 2012 010356-3 A2	Código 15.11 - Alteração de Classificação (22) 02/11/2009 (51) H04L 5/00 (1968.09), H04W 72/12 (2009.01) A Classificação Anterior era: H04L 5/00
(21) BR 11 2012 010503-5 A2	Código 15.11 - Alteração de Classificação



(22) 03/11/2009
 (51) G06F 16/182 (2019.01), H04L 29/08 (1990.01), G06F 16/957 (2019.01),
 H04L 29/06 (1990.01)
 A Classificação Anterior era: H04L 29/08

(21) BR 11 2012 010848-4 A2 Código 15.11 - Alteração de Classificação
 (22) 10/11/2009
 (51) H04L 29/06 (1990.01), H04L 29/08 (1990.01)
 A Classificação Anterior era: H04L 29/06

(21) BR 11 2012 015425-7 A2 Código 15.11 - Alteração de Classificação
 (22) 21/12/2009
 (51) H04L 1/00 (1968.09), H04L 27/34 (1990.01), H04L 27/36 (1990.01)
 A Classificação Anterior era: H04L 27/36

(21) BR 11 2013 007827-8 A2 Código 15.11 - Alteração de Classificação
 (22) 30/09/2011
 (51) H01M 10/48 (1974.07), H02H 7/18 (1968.09), H01M 8/0432 (2016.01),
 H01M 8/04492 (2016.01), H01M 8/04955 (2016.01), H01M 2/34 (1974.07)
 As Classificações Anteriores eram: H01M 10/42 , H01M 2/20 , G06F 11/30

(21) BR 11 2014 009048-3 A2 Código 15.11 - Alteração de Classificação
 (22) 16/10/2012
 (51) A01N 63/00 (1980.01), A01N 63/02 (1980.01), A01P 7/04 (2006.01)
 As Classificações Anteriores eram: A01N 63/00 , A01N 63/02

(21) BR 11 2014 022135-9 A8 Código 15.11 - Alteração de Classificação
 (22) 18/03/2013
 (51) A21D 8/08 (1968.09), A21D 6/00 (1968.09), A21C 9/02 (1968.09)
 As Classificações Anteriores eram: A23L 1/162 , A23L 1/16 , F26B 3/06 , F26B
 9/06

(21) BR 11 2014 025438-9 A8 Código 15.11 - Alteração de Classificação
 (22) 12/04/2013
 (51) A61L 2/00 (1980.01)
 As Classificações Anteriores eram: B65B 55/02 , A61L 2/00

(21) BR 11 2015 012308-2 A2 Código 15.11 - Alteração de Classificação
 (22) 19/11/2013
 (51) A01N 1/02 (1968.09), C12N 5/07 (2010.01), A61J 1/05 (1990.01)
 As Classificações Anteriores eram: A01N 1/02 , C12N 5/07 , A61J 1/05

(21) BR 11 2015 014892-1 A2 Código 15.11 - Alteração de Classificação

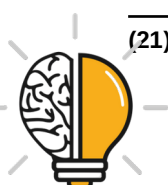

	(22) 19/12/2013 (51) G01N 33/487 (1985.01), H01R 3/08 (1968.09), G01N 27/00 (1968.09) A Classificação Anterior era: G01N 33/487
(21) BR 11 2015 022231-5 A2	Código 15.11 - Alteração de Classificação (22) 14/03/2014 (51) A01N 25/00 (1980.01), A01N 65/40 (2009.01), A01N 65/22 (2009.01), A01N 65/24 (2009.01), A01P 3/00 (2006.01) A Classificação Anterior era: A01N 25/00
(21) BR 11 2015 022920-4 A2	Código 15.11 - Alteração de Classificação (22) 10/03/2014 (51) A01N 25/00 (1980.01), A01N 25/30 (1980.01), A01N 35/02 (1980.01), A01P 3/00 (2006.01) As Classificações Anteriores eram: A01N 25/00 , A01N 25/30 , A01N 35/02 , A01P 3/00
(21) BR 11 2015 023118-7 A2	Código 15.11 - Alteração de Classificação (22) 13/03/2014 (51) A01N 43/56 (1980.01), A01N 43/48 (1980.01), A01P 7/04 (2006.01) As Classificações Anteriores eram: A01N 43/56 , A01N 43/48 , A01P 7/04
(21) BR 11 2015 032526-2 A2	Código 15.11 - Alteração de Classificação (22) 21/08/2014 (51) A61K 8/9783 (2017.01), A61Q 5/00 (2006.01), A61K 36/185 (2006.01) As Classificações Anteriores eram: A61K 36/185 , A61K 8/97 , A61P 17/00 , A61P 31/10 , A61Q 19/00 , A61Q 5/00
(21) BR 11 2018 012110-0 A2	Código 15.11 - Alteração de Classificação (22) 23/12/2016 (51) A61K 8/49 (2006.01), A61K 8/22 (2006.01), A61Q 5/08 (2006.01), C07D 217/10 (1974.07), C07D 217/14 (1974.07), A61Q 5/10 (2006.01) A Classificação Anterior era: C07D 401/06
(21) BR 11 2018 012120-7 A2	Código 15.11 - Alteração de Classificação (22) 23/12/2016 (51) A61K 8/49 (2006.01), A61K 8/22 (2006.01), A61Q 5/08 (2006.01), A61Q 5/10 (2006.01), C07D 217/10 (1974.07), C07D 217/14 (1974.07) As Classificações Anteriores eram: C07D 217/04 , A61K 8/22 , A61Q 5/10
(21) BR 11 2018 012123-1 A2	Código 15.11 - Alteração de Classificação (22) 23/12/2016 (51) A61K 8/49 (2006.01), A61K 8/22 (2006.01), A61Q 5/08 (2006.01), A61Q



5/10 (2006.01), C07D 217/10 (1974.07), C07D 217/14 (1974.07)
As Classificações Anteriores eram: C07D 217/10 , C07D 217/14 , A61K 8/49

(21) BR 12 2016 026565-0 A2 Código 15.11 - Alteração de Classificação
(22) 30/06/2009
(51) A61F 2/07 (2013.01), A61F 2/848 (2013.01), A61F 2/89 (2013.01), A61F 2/95 (2013.01), A61F 2/966 (2013.01), A61M 39/06 (1995.01), A61F 2/91 (2013.01)
(62) PI 0913877-3 30/06/2009
As Classificações Anteriores eram: A61F 2/06 , A61F 2/82 , A61M 39/06

(21) BR 20 2014 003924-0 U2 Código 15.11 - Alteração de Classificação
(22) 19/02/2014
(51) E06B 3/46 (1968.09), E06B 3/62 (1968.09)
A Classificação Anterior era: E06B 3/46

(21) BR 20 2019 009691-3 U2 Código 15.11 - Alteração de Classificação
(22) 13/05/2019
(51) G07F 7/06 (1968.09), B65G 61/00 (1968.09), G07F 9/10 (1968.09), G07F 11/00 (1968.09)
As Classificações Anteriores eram: G07F 7/06 , B65G 61/00

(21) BR 21 2015 021382-6 U2 Código 15.11 - Alteração de Classificação
(22) 04/03/2014
(51) A63B 21/00 (1968.09), A63B 21/055 (1990.01), A63B 21/04 (1968.09), A63B 21/02 (1968.09)
As Classificações Anteriores eram: A63B 21/04 , A63B 21/055 , A63B 21/00

(21) PI 0804570-4 A2 Código 15.11 - Alteração de Classificação
(22) 24/10/2008
(51) H04R 1/02 (1968.09), G01D 11/30 (1968.09)
A Classificação Anterior era: H04R 1/02

(21) PI 0808946-9 A2 Código 15.11 - Alteração de Classificação
(22) 17/03/2008
(51) B63B 27/34 (1980.01), B63B 27/30 (1980.01), B63B 21/16 (1968.09), B63B 21/04 (1968.09), B63B 35/44 (1968.09)
A Classificação Anterior era: B63B 27/34

(21) PI 0901189-7 A2 Código 15.11 - Alteração de Classificação
(22) 15/04/2009
(51) A43B 13/14 (1968.09), A43B 3/12 (1968.09)
As Classificações Anteriores eram: A43B 13/14 , A43B 3/00



(21) PI 0903688-1 A8	<p>Código 15.11 - Alteração de Classificação (22) 02/09/2009 (51) C01G 53/04 (1968.09), C01F 17/00 (1968.09), B82Y 40/00 (2011.01), B82Y 30/00 (2011.01), H01M 4/90 (1974.07) As Classificações Anteriores eram: B82B 3/00 , C01G 53/04 , C01F 17/00</p>
(21) PI 0912888-3 A2	<p>Código 15.11 - Alteração de Classificação (22) 21/04/2009 (51) H04L 29/06 (1990.01), H04L 9/32 (1990.01), G06F 16/172 (2019.01), G06F 16/22 (2019.01), G06F 16/2455 (2019.01), G06F 16/901 (2019.01) As Classificações Anteriores eram: H04L 29/06 , H04L 9/32</p>
(21) PI 0912971-5 A2	<p>Código 15.11 - Alteração de Classificação (22) 17/04/2009 (51) H04W 8/26 (2009.01), H04W 12/00 (2009.01), H04W 12/04 (2009.01) A Classificação Anterior era: H04W 8/26</p>
(21) PI 0913079-9 A2	<p>Código 15.11 - Alteração de Classificação (22) 19/05/2009 (51) H04W 52/02 (2009.01), H04W 8/18 (2009.01), H04W 48/16 (2009.01) A Classificação Anterior era: H04W 52/02</p>
(21) PI 0913111-6 A2	<p>Código 15.11 - Alteração de Classificação (22) 03/06/2009 (51) H04W 48/16 (2009.01), H04W 48/08 (2009.01), H04J 11/00 (1974.07) A Classificação Anterior era: H04W 48/16</p>
(21) PI 0913156-6 A2	<p>Código 15.11 - Alteração de Classificação (22) 24/08/2009 (51) H04W 28/26 (2009.01), H04W 72/04 (2009.01), H04W 76/14 (2018.01) As Classificações Anteriores eram: H04W 28/26 , H04W 72/04</p>
(21) PI 0913331-3 A2	<p>Código 15.11 - Alteração de Classificação (22) 08/06/2009 (51) H04L 5/16 (1968.09), H04L 25/49 (1974.07) As Classificações Anteriores eram: H04L 5/14 , H04L 25/49</p>
(21) PI 0913421-2 A2	<p>Código 15.11 - Alteração de Classificação (22) 27/05/2009 (51) H04L 1/18 (1968.09), H04L 1/00 (1968.09) A Classificação Anterior era: H04L 1/18</p>



(21) PI 0913427-1 A2	Código 15.11 - Alteração de Classificação (22) 02/06/2009 (51) H04L 29/06 (1990.01), H04M 1/725 (2000.01), H04M 3/42 (1968.09), H04W 4/90 (2018.01), H04W 76/50 (2018.01), H04M 3/436 (2000.01), H04M 7/00 (1968.09) As Classificações Anteriores eram: H04L 29/06 , H04M 1/725
(21) PI 0913454-9 A2	Código 15.11 - Alteração de Classificação (22) 11/08/2009 (51) H04L 1/18 (1968.09), H04L 1/16 (1968.09), H04L 5/00 (1968.09), H04W 72/04 (2009.01), H04W 72/12 (2009.01) A Classificação Anterior era: H04W 72/04
(21) PI 0913536-7 A2	Código 15.11 - Alteração de Classificação (22) 15/09/2009 (51) H04W 60/02 (2009.01), H04W 8/26 (2009.01), H04W 72/00 (2009.01) A Classificação Anterior era: H04W 60/02
(21) PI 0914625-3 A2	Código 15.11 - Alteração de Classificação (22) 18/06/2009 (51) H04L 5/00 (1968.09), H04W 16/10 (2009.01), H04W 92/20 (2009.01) As Classificações Anteriores eram: H04W 72/12 , H04W 16/10
(21) PI 0914633-4 A2	Código 15.11 - Alteração de Classificação (22) 25/06/2009 (51) H04L 5/00 (1968.09), H04L 27/26 (1968.09), H04W 52/24 (2009.01) As Classificações Anteriores eram: H04W 16/16 , H04W 48/12 , H04W 72/04 , H04W 52/24 , H04W 72/08 , H04W 52/00 , H04L 5/02 , H04L 27/26
(21) PI 0914681-4 A2	Código 15.11 - Alteração de Classificação (22) 23/06/2009 (51) H04L 29/08 (1990.01), H04L 29/06 (1990.01), H04W 8/18 (2009.01), H04W 88/06 (2009.01), H04B 7/24 (1974.07) As Classificações Anteriores eram: H04L 29/06 , H04L 29/08 , H04W 88/06
(21) PI 0914712-8 A2	Código 15.11 - Alteração de Classificação (22) 18/05/2009 (51) H04W 48/02 (2009.01), H04W 84/04 (2009.01), H04W 12/06 (2009.01) A Classificação Anterior era: H04W 48/02
(21) PI 0914881-7 A2	Código 15.11 - Alteração de Classificação (22) 05/06/2009



(51) H04L 5/14 (1968.09), H04L 7/04 (1968.09), H04L 25/03 (1974.07), H04L 25/49 (1974.07), H04J 3/06 (1968.09)

As Classificações Anteriores eram: H04L 25/03 , G10L 19/00

(21) PI 0914896-5 A2

Código 15.11 - Alteração de Classificação

(22) 05/06/2009

(51) H04L 1/18 (1968.09), H04L 1/00 (1968.09), H04L 1/16 (1968.09)

As Classificações Anteriores eram: H04L 1/00 , H04L 1/18

(21) PI 0914953-8 A2

Código 15.11 - Alteração de Classificação

(22) 01/07/2009

(51) H04W 52/32 (2009.01), H04W 52/14 (2009.01), H04W 52/24 (2009.01), H04W 52/36 (2009.01), H04L 1/00 (1968.09)

A Classificação Anterior era: H04W 52/00

(21) PI 0914964-3 A2

Código 15.11 - Alteração de Classificação

(22) 10/06/2009

(51) H04W 76/38 (2018.01), H04W 88/02 (2009.01)

A Classificação Anterior era: H04W 76/38

(21) PI 0915001-3 A2

Código 15.11 - Alteração de Classificação

(22) 17/06/2009

(51) H04W 12/04 (2009.01), H04W 36/00 (2009.01), H04W 36/08 (2009.01), H04W 76/27 (2018.01)

A Classificação Anterior era: H04W 36/08

(21) PI 0915011-0 A2

Código 15.11 - Alteração de Classificação

(22) 09/06/2009

(51) H04L 1/00 (1968.09), H04L 1/16 (1968.09), H04L 1/18 (1968.09), H04W 52/44 (2009.01), H04W 52/58 (2009.01)

A Classificação Anterior era: H04L 1/00

(21) PI 0915088-9 A2

Código 15.11 - Alteração de Classificação

(22) 11/06/2009

(51) H04W 68/02 (2009.01), H04W 76/28 (2018.01), H04W 52/02 (2009.01), H04W 24/08 (2009.01), H04W 24/10 (2009.01)

A Classificação Anterior era: H04W 68/00

(21) PI 0915089-7 A2

Código 15.11 - Alteração de Classificação

(22) 08/06/2009

(51) H04W 24/08 (2009.01), H04W 24/10 (2009.01)

As Classificações Anteriores eram: H04W 4/02 , H04W 16/18 , H04W 24/08 , H04W 64/00 , H04L 29/08 , H04W 92/12 , H04W 88/08



(21) PI 0915194-0 A2	<p>Código 15.11 - Alteração de Classificação (22) 15/06/2009 (51) H04L 1/00 (1968.09), H04L 25/02 (1968.09), H04L 25/03 (1974.07), H04L 25/06 (1968.09), H04L 27/00 (1968.09), H04L 27/227 (1995.01), H04L 27/34 (1990.01), H04L 27/38 (1990.01) As Classificações Anteriores eram: H04L 25/02 , H04L 25/03 , H04L 25/06 , H04L 27/00 , H04L 27/227 , H04L 27/34 , H04L 27/38 , H04L 1/00 , H04B 1/707</p>
(21) PI 0915206-7 A2	<p>Código 15.11 - Alteração de Classificação (22) 09/06/2009 (51) H04W 16/26 (2009.01), H04W 84/08 (2009.01), H04W 74/08 (2009.01) A Classificação Anterior era: H04W 16/26</p>
(21) PI 0915254-7 A2	<p>Código 15.11 - Alteração de Classificação (22) 31/03/2009 (51) H04W 72/04 (2009.01), H04W 72/00 (2009.01) A Classificação Anterior era: H04W 56/00</p>
(21) PI 0915313-6 A8	<p>Código 15.11 - Alteração de Classificação (22) 17/06/2009 (51) H04L 29/08 (1990.01) As Classificações Anteriores eram: H04L 29/08 , H04L 12/00</p>
(21) PI 0915315-2 A2	<p>Código 15.11 - Alteração de Classificação (22) 17/06/2009 (51) H04L 29/06 (1990.01), H04L 29/08 (1990.01) As Classificações Anteriores eram: H04L 12/46 , H04L 29/06</p>
(21) PI 0915470-1 A2	<p>Código 15.11 - Alteração de Classificação (22) 26/06/2009 (51) H04N 21/235 (2011.01), H04N 21/431 (2011.01), H04N 21/435 (2011.01), H04N 21/643 (2011.01), H04N 21/858 (2011.01), H04L 29/06 (1990.01) As Classificações Anteriores eram: H04L 29/06 , H04N 5/445</p>
(21) PI 0915505-8 A8	<p>Código 15.11 - Alteração de Classificação (22) 15/05/2009 (51) H04L 12/58 (1990.01), G06Q 10/10 (2012.01) As Classificações Anteriores eram: H04L 12/58 , G06Q 10/00</p>
(21) PI 0915587-2 A2	<p>Código 15.11 - Alteração de Classificação (22) 03/06/2009 (51) H04B 1/7143 (2011.01), H04B 1/715 (2011.01), H04L 25/03 (1974.07)</p>



A Classificação Anterior era: H04L 25/03

(21) PI 0915769-7 A2 Código 15.11 - Alteração de Classificação
 (22) 10/07/2009
 (51) H04B 1/10 (1968.09), H04J 11/00 (1974.07), H04L 1/20 (1980.01), H04L 27/26 (1968.09), H04L 5/00 (1968.09)
 As Classificações Anteriores eram: H04L 27/26 , H04J 11/00

(21) PI 0915789-1 A2 Código 15.11 - Alteração de Classificação
 (22) 30/06/2009
 (51) H04L 27/26 (1968.09), H04W 56/00 (2009.01)
 A Classificação Anterior era: H04L 27/26

(21) PI 0916193-7 A2 Código 15.11 - Alteração de Classificação
 (22) 17/07/2009
 (51) H04L 9/08 (1990.01), H04L 29/06 (1990.01), H04L 9/30 (1990.01), H04W 12/02 (2009.01), H04W 12/12 (2009.01), G06F 21/55 (2013.01)
 As Classificações Anteriores eram: H04L 12/24 , G06F 21/00 , H04L 9/30 , H04W 4/02 , H04W 64/00

(21) PI 0916314-0 A2 Código 15.11 - Alteração de Classificação
 (22) 03/08/2009
 (51) H04L 12/10 (1990.01), H04L 12/40 (1990.01), G06F 1/26 (1990.01), H02J 7/00 (1968.09)
 A Classificação Anterior era: H04L 12/10

(21) PI 0916346-8 A2 Código 15.11 - Alteração de Classificação
 (22) 21/07/2009
 (51) H04L 12/46 (1990.01), H04L 12/24 (1990.01), H04L 29/06 (1990.01)
 As Classificações Anteriores eram: H04L 12/24 , H04L 12/46

(21) PI 0916687-4 A2 Código 15.11 - Alteração de Classificação
 (22) 12/08/2009
 (51) H04L 9/06 (1990.01), H04L 9/32 (1990.01)
 As Classificações Anteriores eram: H04L 9/32 , H04L 9/06

(21) PI 0917067-7 A2 Código 15.11 - Alteração de Classificação
 (22) 03/12/2009
 (51) H04L 29/06 (1990.01), H04W 12/06 (2009.01), G06Q 20/10 (2012.01), G06Q 20/32 (2012.01), G06Q 20/42 (2012.01)
 As Classificações Anteriores eram: H04L 9/32 , H04L 29/06

(21) PI 0917076-6 A2 Código 15.11 - Alteração de Classificação

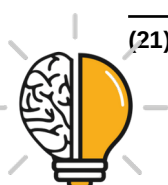

	(22) 21/08/2009 (51) H04L 29/06 (1990.01), G06F 9/48 (2000.01), G06F 9/54 (2000.01) A Classificação Anterior era: H04L 29/08
(21) PI 0917078-2 A2	Código 15.11 - Alteração de Classificação (22) 31/03/2009 (51) H04L 12/18 (1990.01), H04W 72/12 (2009.01), H04W 72/00 (2009.01) As Classificações Anteriores eram: H04L 7/00 , H04L 12/18
(21) PI 0917259-9 A2	Código 15.11 - Alteração de Classificação (22) 03/07/2009 (51) H04L 12/24 (1990.01), H04N 21/242 (2011.01), H04W 28/06 (2009.01), H04W 72/00 (2009.01) A Classificação Anterior era: H04L 12/24
(21) PI 0917424-9 A2	Código 15.11 - Alteração de Classificação (22) 21/07/2009 (51) H04L 1/00 (1968.09), H04L 1/18 (1968.09), H04N 21/2383 (2011.01), H04N 21/24 (2011.01), H04N 21/438 (2011.01), H04N 21/442 (2011.01), H04N 21/6336 (2011.01), H04N 21/6543 (2011.01), H04N 21/658 (2011.01) As Classificações Anteriores eram: H04L 1/00 , H04N 5/00 , H04N 7/24
(21) PI 0917429-0 A2	Código 15.11 - Alteração de Classificação (22) 06/08/2009 (51) H04L 29/06 (1990.01), H04W 60/00 (2009.01), H04W 12/06 (2009.01), H04W 12/00 (2009.01) A Classificação Anterior era: H04L 29/06
(21) PI 0917433-8 A2	Código 15.11 - Alteração de Classificação (22) 15/07/2009 (51) H04L 5/00 (1968.09), H04L 27/26 (1968.09), H04W 88/08 (2009.01) A Classificação Anterior era: H04L 5/00
(21) PI 0917496-6 A2	Código 15.11 - Alteração de Classificação (22) 30/07/2009 (51) H04L 29/08 (1990.01), H04L 12/58 (1990.01) A Classificação Anterior era: H04L 29/08
(21) PI 0917523-7 A2	Código 15.11 - Alteração de Classificação (22) 10/08/2009 (51) H04L 5/00 (1968.09), H04W 72/04 (2009.01) A Classificação Anterior era: H04L 5/00



(21) PI 0917671-3 A2	<p>Código 15.11 - Alteração de Classificação (22) 12/08/2009 (51) H04L 5/00 (1968.09), H04W 72/04 (2009.01) A Classificação Anterior era: H04L 5/00</p>
(21) PI 0917790-6 A2	<p>Código 15.11 - Alteração de Classificação (22) 14/08/2009 (51) H04L 12/58 (1990.01), H04W 4/14 (2009.01) A Classificação Anterior era: H04L 12/58</p>
(21) PI 0918184-9 A2	<p>Código 15.11 - Alteração de Classificação (22) 19/01/2009 (51) H04B 7/26 (1974.07), H04L 1/00 (1968.09), H04L 5/00 (1968.09), H04L 5/14 (1968.09), H04L 27/18 (1968.09), H04L 27/32 (1990.01), H04W 72/04 (2009.01), H04L 25/03 (1974.07) As Classificações Anteriores eram: H04L 27/18 , H04B 7/08 , H04B 17/00 , H04L 5/00</p>
(21) PI 0918239-0 A8	<p>Código 15.11 - Alteração de Classificação (22) 03/09/2009 (51) H04L 29/08 (1990.01), H04W 16/20 (2009.01), H04L 12/28 (1990.01) As Classificações Anteriores eram: H04L 12/24 , H04L 29/08 , H04W 16/20 , H04L 12/28</p>
(21) PI 0918295-0 A2	<p>Código 15.11 - Alteração de Classificação (22) 04/09/2009 (51) H04N 21/41 (2011.01), H04N 21/422 (2011.01), H04N 21/443 (2011.01), H04N 21/472 (2011.01), H04N 5/44 (1968.09), G06F 3/0488 (2013.01), G08C 17/02 (1995.01), H04M 1/725 (2000.01) As Classificações Anteriores eram: H04L 29/08 , G08C 17/00 , H04N 5/00</p>
(21) PI 0918805-3 A2	<p>Código 15.11 - Alteração de Classificação (22) 03/09/2009 (51) H04L 29/08 (1990.01), H04W 16/20 (2009.01), H04L 12/28 (1990.01) As Classificações Anteriores eram: H04L 12/24 , H04L 29/08 , H04W 16/20 , H04L 12/28</p>
(21) PI 0918901-7 A2	<p>Código 15.11 - Alteração de Classificação (22) 16/09/2009 (51) H03M 13/00 (1985.01), H03M 13/09 (2000.01), H03M 13/29 (2000.01), H04L 1/00 (1968.09), H04L 1/18 (1968.09) A Classificação Anterior era: H04L 1/00</p>



(21) PI 0918939-4 A2	<p>Código 15.11 - Alteração de Classificação (22) 24/12/2009 (51) H04L 29/06 (1990.01), H04W 36/00 (2009.01), H04W 60/06 (2009.01), H04W 8/06 (2009.01) A Classificação Anterior era: H04L 29/02</p>
(21) PI 0918999-8 A2	<p>Código 15.11 - Alteração de Classificação (22) 06/02/2009 (51) H04L 12/58 (1990.01), H04L 29/08 (1990.01), H04M 3/42 (1968.09) A Classificação Anterior era: H04L 29/00</p>
(21) PI 0919137-2 A2	<p>Código 15.11 - Alteração de Classificação (22) 23/09/2009 (51) H04B 7/06 (1968.09), H04J 13/00 (1974.07) As Classificações Anteriores eram: H04B 7/04 , H04B 7/06 , H04J 11/00 , H04L 5/00</p>
(21) PI 0919140-2 A2	<p>Código 15.11 - Alteração de Classificação (22) 22/09/2009 (51) H01Q 5/40 (2015.01), H01Q 9/16 (1968.09), H01Q 9/42 (1968.09), H01Q 21/28 (1968.09), H01Q 25/00 (1980.01), H04B 7/155 (1974.07) A Classificação Anterior era: H04B 1/00</p>
(21) PI 0919223-9 A2	<p>Código 15.11 - Alteração de Classificação (22) 14/09/2009 (51) H04B 7/024 (2017.01), H04J 11/00 (1974.07), H04L 5/00 (1968.09), H04L 25/03 (1974.07) As Classificações Anteriores eram: H04B 1/707 , H04L 25/03 , H04B 7/02</p>
(21) PI 0920585-3 A2	<p>Código 15.11 - Alteração de Classificação (22) 03/02/2009 (51) H04W 72/04 (2009.01), H04L 1/16 (1968.09), H04W 4/12 (2009.01), H04W 8/00 (2009.01), H04W 24/10 (2009.01), H04W 74/08 (2009.01) A Classificação Anterior era: H04B 7/005</p>
(21) PI 1003085-9 A2	<p>Código 15.11 - Alteração de Classificação (22) 11/08/2010 (51) E05B 15/00 (1968.09), E05B 19/06 (1968.09), E05B 35/00 (1968.09) A Classificação Anterior era: E05B 15/00</p>
(21) PI 1005728-5 A2	<p>Código 15.11 - Alteração de Classificação (22) 08/12/2010 (51) E21B 19/16 (1968.09)</p>



A Classificação Anterior era: E21B 23/00

(21) PI 1007154-7 A2

Código 15.11 - Alteração de Classificação

(22) 15/07/2010

(51) E06B 7/26 (1968.09)

A Classificação Anterior era: E05C 19/00

(21) PI 1102288-4 A2

Código 15.11 - Alteração de Classificação

(22) 11/05/2011

(51) E03D 9/03 (1968.09)

As Classificações Anteriores eram: E03D 1/14 , E03D 3/12



Código 15.21 - Numeração Anulada

Anulada a numeração do pedido de patente ou certificado de adição de invenção. A documentação ficará a disposição do depositante ou seu procurador pelo prazo de 180 dias desta publicação. A documentação não retirada será descartada.

(21) BR 10 2018 016086-9	Código 15.21 - Numeração Anulada (22) 07/08/2018 (71) OSVALDO MARCHESI (BR/SP) Pedido com Numeração Anulada tendo em vista falta de cumprimento de exigência formal
(21) BR 10 2019 006523-0	Código 15.21 - Numeração Anulada (22) 29/03/2019 (71) GERSON TONDATO (BR/SP) Pedido com Numeração Anulada tendo em vista cumprimento intempestivo de exigência formal, conforme Art. 21 da Lei 9279/96 e Art. 7º da Instrução Normativa 31/2013
(21) BR 10 2019 007553-8	Código 15.21 - Numeração Anulada (22) 14/04/2019 (71) JOÃO BATISTA AMORIM DA SILVA (BR/SP) Pedido com Numeração Anulada tendo em vista falta de cumprimento de exigência formal
(21) BR 10 2019 014036-4	Código 15.21 - Numeração Anulada (22) 05/07/2019 (71) HEMES FERREIRA DE SOUZA (BR/SP) Pedido com Numeração Anulada tendo em vista falta de cumprimento de exigência formal
(21) BR 10 2019 014175-1	Código 15.21 - Numeração Anulada (22) 09/07/2019 (71) JOSÉ BENEDITO DE SIQUEIRA JUNIOR (BR/MS) Pedido com Numeração Anulada tendo em vista falta de cumprimento de exigência formal
(21) BR 10 2019 014204-9	Código 15.21 - Numeração Anulada (22) 09/07/2019 (71) MOEX LTDA. (BR/SP) ; BENEDITO CARLOS BRIZOLLA (BR/SP) Pedido com Numeração Anulada tendo em vista falta de cumprimento de exigência formal



(21) BR 10 2019 014248-0	Código 15.21 - Numeração Anulada (22) 10/07/2019 (71) JOSÉ BENEDITO DE SIQUEIRA JUNIOR (BR/MS) Pedido com Numeração Anulada tendo em vista falta de cumprimento de exigência formal
(21) BR 10 2019 014310-0	Código 15.21 - Numeração Anulada (22) 10/07/2019 (71) C.J. MARCHETTE INDÚSTRIA E COMÉRCIO DE PRODUTOS DIETÉTICOS LTDA (BR/SP) Pedido com Numeração Anulada tendo em vista falta de cumprimento de exigência formal
(21) BR 10 2019 014311-8	Código 15.21 - Numeração Anulada (22) 10/07/2019 (71) CARLOS EDEVAL LEITE GALINDO (BR) Pedido com Numeração Anulada tendo em vista falta de cumprimento de exigência formal
(21) BR 10 2019 014313-4	Código 15.21 - Numeração Anulada (22) 10/07/2019 (71) JORGE TEIXEIRA DOS SANTOS (BR/MG) Pedido com Numeração Anulada tendo em vista falta de cumprimento de exigência formal
(21) BR 10 2019 014511-0	Código 15.21 - Numeração Anulada (22) 12/07/2019 (71) CLEVERSON LINHARES DE JESUS (BR/RJ) ; JOSÉ LUIZ BRANDÃO PAIVA (BR/RJ) ; RAFAEL LYONS (BR/RJ) Pedido com Numeração Anulada tendo em vista falta de cumprimento de exigência formal
(21) BR 10 2019 014579-0	Código 15.21 - Numeração Anulada (22) 15/07/2019 (71) DECIO ALVES OKADA (BR/PR) Pedido com Numeração Anulada tendo em vista falta de cumprimento de exigência formal
(21) BR 10 2019 014699-0	Código 15.21 - Numeração Anulada (22) 17/07/2019 (71) GSPAK AMERICAS LTDA (BR/AL) Pedido com Numeração Anulada tendo em vista falta de cumprimento de



exigência formal

(21) BR 10 2019 021392-2 Código 15.21 - Numeração Anulada
(22) 11/10/2019
(71) INSTITUTO FEDERAL DO PARANÁ (BR/PR)
Pedido com Numeração Anulada tendo em vista falta de pagamento ou pagamento posterior à data de protocolo da Guia de Recolhimento da União relativa ao serviço solicitado

(21) BR 10 2019 021421-0 Código 15.21 - Numeração Anulada
(22) 11/10/2019
(71) RAYANI MACIEL @HOTMAIL.COM (BR/PB)
Pedido com Numeração Anulada tendo em vista falta de pagamento ou pagamento posterior à data de protocolo da Guia de Recolhimento da União relativa ao serviço solicitado

(21) BR 10 2019 021422-8 Código 15.21 - Numeração Anulada
(22) 11/10/2019
(71) INSTITUTO FEDERAL DO PARANÁ (BR/PR)
Pedido com Numeração Anulada tendo em vista falta de pagamento ou pagamento posterior à data de protocolo da Guia de Recolhimento da União relativa ao serviço solicitado

(21) BR 10 2019 021428-7 Código 15.21 - Numeração Anulada
(22) 11/10/2019
(71) INSTITUTO FEDERAL DO PARANÁ (BR/PR)
Pedido com Numeração Anulada tendo em vista falta de pagamento ou pagamento posterior à data de protocolo da Guia de Recolhimento da União relativa ao serviço solicitado

(21) BR 10 2019 021710-3 Código 15.21 - Numeração Anulada
(22) 16/10/2019
(71) UNIVERSIDADE ESTADUAL DE GOIÁS (UEG) (BR/GO)
Pedido com Numeração Anulada tendo em vista falta de pagamento ou pagamento posterior à data de protocolo da Guia de Recolhimento da União relativa ao serviço solicitado

(21) BR 12 2019 021614-2 A2 Código 15.21 - Numeração Anulada
(22) 02/02/2009
(62) PI 0906606-3 02/02/2009
(71) VANDERBILT UNIVERSITY (US)
Pedido com Numeração Anulada tendo em vista falta de pagamento ou pagamento posterior à data de protocolo da Guia de Recolhimento da União



relativa ao serviço solicitado

(21) BR 13 2019 003782-1

Código 15.21 - Numeração Anulada

(22) 25/02/2019

(61) BR 10 2019 003634-6 22/02/2019

(71) ADRIANO ZUMSTEG (BR)

Pedido com Numeração Anulada tendo em vista falta de cumprimento de exigência formal

(21) BR 13 2019 012391-4

Código 15.21 - Numeração Anulada

(22) 17/06/2019

(61) BR 10 2015 024312-0 22/09/2015

(71) PHYTOBIOS PESQUISA, DESENVOLVIMENTO E INOVAÇÃO LTDA (BR/SP)

Pedido com Numeração Anulada tendo em vista falta de cumprimento de exigência formal

(21) BR 20 2019 001863-7

Código 15.21 - Numeração Anulada

(22) 30/01/2019

(71) HEROLDO SECCO JUNIOR (BR/PR)

Pedido com Numeração Anulada tendo em vista falta de cumprimento de exigência formal, conforme Art. 21 da Lei 9279/96 e Art. 7º da Instrução Normativa 31/2013

(21) BR 20 2019 001867-0

Código 15.21 - Numeração Anulada

(22) 30/01/2019

(71) HEROLDO SECCO JUNIOR (BR/PR)

Pedido com Numeração Anulada tendo em vista falta de cumprimento de exigência formal, conforme Art. 21 da Lei 9279/96 e Art. 7º da Instrução Normativa 31/2013

(21) BR 20 2019 010946-2

Código 15.21 - Numeração Anulada

(22) 28/05/2019

(71) MEDTEC INDUSTRIA E COMERCIO DE EQUIPAMENTOS MÉDICOS ME (BR/MG)

Pedido com Numeração Anulada tendo em vista falta de cumprimento de exigência formal

(21) BR 20 2019 011106-8

Código 15.21 - Numeração Anulada

(22) 30/05/2019

(71) LUCIANA RODRIGUES CHAVES MEIRELLES (BR/GO)

Pedido com Numeração Anulada tendo em vista falta de cumprimento de exigência formal



(21) BR 20 2019 012576-0	<p>Código 15.21 - Numeração Anulada (22) 18/06/2019 (71) FORMAPLASTICO INDÚSTRIA E COMÉRCIO DE PLÁSTICOS INJETÁVEIS LTDA - ME (BR/SP) Pedido com Numeração Anulada tendo em vista falta de cumprimento de exigência formal</p>
---------------------------------	---

(21) BR 20 2019 013974-4	<p>Código 15.21 - Numeração Anulada (22) 05/07/2019 (71) JOSE DIVINO GONCALVES (BR/GO) Pedido com Numeração Anulada tendo em vista falta de cumprimento de exigência formal</p>
---------------------------------	--

(21) BR 20 2019 014897-2	<p>Código 15.21 - Numeração Anulada (22) 19/07/2019 (71) JOÃO CARLOS HASSELMANN (BR/RJ) Pedido com Numeração Anulada tendo em vista falta de cumprimento de exigência formal</p>
---------------------------------	---

(21) BR 20 2019 014974-0	<p>Código 15.21 - Numeração Anulada (22) 19/07/2019 (71) MATEUS BRUNO MOTA SOBRINHO (BR/GO) ; LUCAS LUAN MOTA SOBRINHO (BR/GO) Pedido com Numeração Anulada tendo em vista falta de cumprimento de exigência formal</p>
---------------------------------	--

(21) BR 20 2019 021504-1	<p>Código 15.21 - Numeração Anulada (22) 12/10/2019 (71) LUIZ ANTONIO MOREIRA DA SILVA (BR/ES) Pedido com Numeração Anulada tendo em vista falta de pagamento ou pagamento posterior à data de protocolo da Guia de Recolhimento da União relativa ao serviço solicitado</p>
---------------------------------	---



Código 15.22.1 - Devolução de Prazo Negada

Negada a solicitação de devolução de prazo uma vez que não ficou comprovada a justa causa conforme definida no Art. 221 da Lei nº 9.279/96. A cópia do parecer poderá ser obtida através do endereço eletrônico www.inpi.gov.br - No Acesso rápido – Faça uma busca - Patente. Para acessar, cadastre-se no Portal do INPI e use login e senha. Desta data corre o prazo de 60 (sessenta) dias para eventual recurso do interessado.

(21) BR 10 2019 007793-0

Código 15.22.1 - Devolução de Prazo Negada

(22) 16/04/2019

(71) BRP SERVIÇOS FINANCEIROS LTDA (BR/DF)

Negada a solicitação de devolução de prazo requerida através da petição nº 870190102040 de 10/10/2019, uma vez que as alegações feitas pelo requerente não se configuram como justa causa, conforme definida no Artigo 221 da LPI 9279/96 e no Artigo 2º, § 2º da Resolução 178/2017. A cópia do parecer poderá ser obtida através do endereço eletrônico www.inpi.gov.br - No Acesso rápido - Faça uma busca - Patente. Para acessar, cadastre-se no Portal do INPI e use login e senha. Desta data corre o prazo de 60 (sessenta) dias para eventual recurso do interessado.

(21) PI 1104510-8 A2

Código 15.22.1 - Devolução de Prazo Negada

(22) 15/09/2011

(71) OPTO ELETRÔNICA S/A (BR/SP)

Negada a solicitação de devolução de prazo requerida através da petição nº 870190102545 de 11.10.2019, uma vez que as alegações feitas pelo requerente não se configuram como justa causa, conforme definida no Artigo 221 da LPI 9279/96 e no Artigo 2º, § 2º da Resolução 178/2017. A cópia do parecer poderá ser obtida através do endereço eletrônico www.inpi.gov.br - No Acesso rápido - Faça uma busca - Patente. Para acessar, cadastre-se no Portal do INPI e use login e senha. Desta data corre o prazo de 60 (sessenta) dias para eventual recurso do interessado.



Código 15.23 - Pedido “SUB JUDICE”

Notificação de ação judicial referente a pedido.

(21) BR 20 2015 004271-5 U2

Código 15.23 - Pedido “SUB JUDICE”

(22) 26/02/2015

(71) GIUSEPPE JEFFREY ARIPPOL (BR/SP)

"INPI nº 52402.012781/2019-74 @ Origem: 26 a VARA FEDERAL DA
SUBSEÇÃO DE SÃO PAULO - SP Processo Nº: 5005124-23.2019.4.03.6100@
NULIDADE DO ATO QUE INDEFERIU O PEDIDO DE PATENTE DE MODELO
DE UTILIDADE @ Autor: GIUSEPPE JEFFREY ARIPPOL @ Réu(s):
INSTITUTO NACIONAL DA PROPRIEDADE INTELECTUAL -INPI"



Código Concessão de Patente e Certificado de Adição de Invenção

Código 16.1 - Concessão de Patente ou Certificado de Adição de Invenção

Expedição da carta-patente ou do certificado de adição de invenção. O título acha-se à disposição do interessado no setor competente do INPI. Desta data corre o prazo de 6 (seis) meses para interposição de nulidade administrativa por qualquer interessado (Art. 51 da Lei nº 9.279/96). O certificado de adição é acessório da patente, tem a data final de vigência desta e a acompanha para todos os efeitos legais. As Cartas Patentes ou Certificados de Adição de Invenção concedidos de acordo com o Artigo 38 da Lei 9.279/96, por ocasião da expedição da Carta Patente, podem ser acessadas através do endereço eletrônico www.inpi.gov.br - No Acesso rápido – Faça uma busca - Patente. Para acessar, cadastre-se no Portal do INPI e use login e senha.

(11) BR 10 2012 026743-8 B1 Código 16.1 - Concessão de Patente ou Certificado de Adição de Invenção
(22) 18/10/2012
(43) 24/06/2014
(51) B08B 7/00 (1968.09), B08B 9/023 (2000.01), B23K 26/06 (1980.01)
(54) FERRAMENTA E MÉTODO PARA REMOÇÃO DE HIDRATOS DE GÁS NA SUPERFÍCIE DE EQUIPAMENTOS DE EXPLORAÇÃO E PRODUÇÃO SUBMARINA DE PETRÓLEO E GÁS COM AUXÍLIO DE RADIAÇÃO LASER
(73) WSN Sistemas de Monitoramento Ltda (BR/RJ) ; Alis Soluções em Engenharia LTDA (BR/RJ)
(72) Leone Pereira Masiero
Prazo de Validade: 20 (vinte) anos contados a partir de 18/10/2012, observadas as condições legais.

(11) BR 10 2012 028063-9 B1 Código 16.1 - Concessão de Patente ou Certificado de Adição de Invenção
(22) 31/10/2012
(30) 03/11/2011 EP 11 008764.0
(43) 05/03/2014
(51) A22C 11/00 (1968.09), A22C 11/12 (1968.09)
(54) MÁQUINA DE RECORTE PARA DIVIDIR E FECHAR UM INVÓLUCRO DE EMBALAGEM TUBULAR QUE ACOMODA UM MATERIAL DE ENCHIMENTO, EM PARTICULAR CARNE DE LINGUIÇA
(73) POLY-CLIP SYSTEM GMBH & CO. KG (DE)
(72) Detlef Ebert; Michael Hummel
Prazo de Validade: 20 (vinte) anos contados a partir de 31/10/2012, observadas as condições legais.

(11) BR 10 2012 032589-6 B1 Código 16.1 - Concessão de Patente ou Certificado de Adição de Invenção
(22) 20/12/2012



(43) 26/08/2014
 (51) A01M 7/00 (1968.09), B05B 5/00 (1968.09)
 (54) PROCESSO DE ELETRIZAÇÃO DO ALVO E USO NA PULVERIZAÇÃO ELETROSTÁTICA
 (73) UNIVERSIDADE FEDERAL DE VIÇOSA (BR/MG)
 (72) Mauri Martins Teixeira; Robson Shigueaki Sasaki
 Prazo de Validade: 20 (vinte) anos contados a partir de 20/12/2012, observadas as condições legais.

(11) BR 10 2013 003486-0 B1 Código 16.1 - Concessão de Patente ou Certificado de Adição de Invenção
 (22) 14/02/2013
 (30) 15/02/2012 US 13/397,162
 (43) 16/06/2015
 (51) A22C 21/06 (1968.09), A22C 21/00 (1968.09)
 (54) APARELHO E MÉTODO PARA PROCESSAMENTO DE MOELA
 (73) Remington Holdings, LLC (US)
 (72) Geno N. Gasbarro
 Prazo de Validade: 20 (vinte) anos contados a partir de 14/02/2013, observadas as condições legais.

(11) BR 10 2013 005840-8 B1 Código 16.1 - Concessão de Patente ou Certificado de Adição de Invenção
 (22) 12/03/2013
 (43) 26/09/2017
 (51) C22B 3/00 (1968.09), C22B 3/04 (1990.01)
 (54) PROCESSO DE OBTENÇÃO EM ESCALA INDUSTRIAL DE SULFATO DE COBALTO COM ALTA PUREZA POR TÉCNICA DE PURIFICAÇÃO DO LIXIVIADO DE MINÉRIO DE COBALTO VIA EXTRAÇÃO POR SOLVENTE
 (73) PRODQUÍMICA INDÚSTRIA E COMÉRCIO S/A (BR/SP)
 (72) ANDRÉ RIBEIRO COTRIM; MARIA EMÍLIA MORAES
 Prazo de Validade: 20 (vinte) anos contados a partir de 12/03/2013, observadas as condições legais.

(11) BR 10 2013 006761-0 B1 Código 16.1 - Concessão de Patente ou Certificado de Adição de Invenção
 (22) 25/03/2013
 (43) 11/11/2014
 (51) A61K 8/22 (2006.01), A61K 8/24 (2006.01), A61K 8/38 (2006.01), A61K 8/55 (2006.01), A61Q 11/00 (2006.01)
 (54) COMPOSIÇÃO PARA CLAREAMENTO DENTAL
 (73) UNIVERSIDADE ESTADUAL PAULISTA "JULIO DE MESQUITA FILHO" - UNESP (BR/SP)
 (72) MIRELA SANAE SHINOHARA; ALBERTO CARLOS BOTAZZO DELBEM
 Prazo de Validade: 20 (vinte) anos contados a partir de 25/03/2013, observadas as condições legais.



(11) BR 10 2013 009292-4 B1 Código 16.1 - Concessão de Patente ou Certificado de Adição de Invenção
 (22) 16/04/2013
 (30) 16/04/2012 JP 2012 092826; 28/09/2012 JP 2012 215566
 (43) 23/06/2015
 (51) B01J 2/02 (1968.09), B01J 2/04 (1968.09), B01J 2/18 (1968.09)
 (54) APARELHO PARA FABRICAÇÃO DE PARTÍCULAS FINAS E TONER
 (73) RICOH COMPANY, LTD. (JP)
 (72) Satoshi Takahashi; Yoshihiro Norikane; Yasutada Shitara; Kiyotada Katoh; Minoru Masuda
 Prazo de Validade: 20 (vinte) anos contados a partir de 16/04/2013, observadas as condições legais.

(11) BR 10 2013 009699-7 B1 Código 16.1 - Concessão de Patente ou Certificado de Adição de Invenção
 (22) 19/04/2013
 (30) 17/10/2012 US 13/653,825
 (43) 30/09/2014
 (51) A22C 18/00 (1968.09), A22C 21/00 (1968.09)
 (54) APARELHO E MÉTODO PARA PREPARAR UMA CARÇAÇA DE AVE PARA REMOÇÃO DE TÊNDERES DA MESMA
 (73) Remington Holdings, LLC (US)
 (72) Geno N. Gasbarro
 Prazo de Validade: 20 (vinte) anos contados a partir de 19/04/2013, observadas as condições legais.

(11) BR 10 2013 017946-9 B1 Código 16.1 - Concessão de Patente ou Certificado de Adição de Invenção
 (22) 12/07/2013
 (30) 12/07/2012 CN 201210240007.1
 (43) 01/09/2015
 (51) B01J 29/44 (1995.01), B01J 29/40 (1995.01), B01J 29/46 (1995.01), B01J 29/48 (1995.01), B01J 37/00 (1974.07), C07C 1/22 (1968.09), C07C 15/02 (1968.09), C10G 3/00 (1968.09)
 (54) PROCESSOS PARA PRODUZIR UM CATALISADOR MOLDADO PARA A CONVERSÃO DE METANOL EM COMPOSTOS AROMÁTICOS E PARA CONVERTER METANOL EM COMPOSTOS AROMÁTICOS
 (73) SHANGHAI RESEARCH INSTITUTE OF PETROCHEMICAL TECHNOLOGY SINOPEC (CN) ; CHINA PETROLEUM & CHEMICAL CORPORATION (CN)
 (72) XIQIANG CHEN; ZHEMING WANG; JINGXIAN XIAO; FENG XU
 Prazo de Validade: 20 (vinte) anos contados a partir de 12/07/2013, observadas as condições legais.

(11) BR 10 2013 019316-0 B1 Código 16.1 - Concessão de Patente ou Certificado de Adição de Invenção
 (22) 30/07/2013



(30) 31/07/2012 EP 12005576.9
 (43) 25/08/2015
 (51) C10M 133/02 (1985.01), C10M 133/16 (1985.01)
 (54) COMPOSIÇÃO DE ÓLEO LUBRIFICANTE, MÉTODO DE LUBRIFICAÇÃO DE UM MOTOR DE COMBUSTÃO INTERNA DE IGNIÇÃO POR COMPRESSÃO OU DE IGNIÇÃO POR CENTELHA, E, USO DE UM COMPONENTE ADITIVO
 (73) INFINEUM INTERNATIONAL LIMITED (GB)
 (72) MARCO CORRADI; ROBERTA BOMPAROLA
 Prazo de Validade: 20 (vinte) anos contados a partir de 30/07/2013, observadas as condições legais.

(11) BR 10 2013 019875-7 B1

Código 16.1 - Concessão de Patente ou Certificado de Adição de Invenção
 (22) 05/08/2013
 (30) 03/08/2012 US 61/679.362
 (43) 10/11/2015
 (51) B23K 31/12 (1990.01), G01M 5/00 (1968.09), G01N 3/08 (1968.09)
 (54) DISPOSITIVO E MÉTODOS PARA TESTAR A QUALIDADE DE JUNTAS SOLDADAS
 (73) EMBRAER S.A. (BR/SP)
 (72) ANDREZA SOMMERAUER FRANCHIM VILIOTTI; FERNANDO FERREIRA FERNANDEZ; MARCOS ANTONIO BATISTA GONÇALVES; MARCOS HIDEKI MIYAKI
 Prazo de Validade: 20 (vinte) anos contados a partir de 05/08/2013, observadas as condições legais.

(11) BR 10 2013 022834-6 B1

Código 16.1 - Concessão de Patente ou Certificado de Adição de Invenção
 (22) 06/09/2013
 (43) 11/08/2015
 (51) B22D 5/04 (1968.09)
 (54) MOLDE PARA LINGOTAMENTO CONTÍNUO
 (73) PAUL WURTH DO BRASIL TECNOLOGIA E SOLUCOES INDUSTRIAIS LTDA. (BR/MG)
 (72) JOSÉ GERALDO COSTA ARAÚJO; KLAUS PETER KINZEL; MOISÉS OLIVEIRA
 Prazo de Validade: 20 (vinte) anos contados a partir de 06/09/2013, observadas as condições legais.

(11) BR 10 2013 032094-3 B1

Código 16.1 - Concessão de Patente ou Certificado de Adição de Invenção
 (22) 13/12/2013
 (43) 08/12/2015
 (51) C21D 8/02 (1980.01), B21B 37/44 (1995.01), C21D 8/00 (1980.01), C21D 1/26 (1968.09)
 (54) PROCESSO DE PRODUÇÃO DE AÇO LAMINADO EXTRA LIMPO



(73) USINAS SIDERÚRGICAS DE MINAS GERAIS S.A - USIMINAS (BR/MG)
(72) JOSE VALDIR AMORIM DANTAS; GUILHERME KLAUS PFEILSTICKER;
LÚCIO ROSA DA SILVA; KARL KRISTIAN BAGGER
Prazo de Validade: 20 (vinte) anos contados a partir de 13/12/2013, observadas
as condições legais.

(11) BR 10 2014 004350-0 B1

Código 16.1 - Concessão de Patente ou Certificado de Adição de Invenção
(22) 25/02/2014
(43) 01/12/2015
(51) B23K 10/00 (1990.01), B23K 37/04 (1968.09)
(54) MÁQUINA DE CORTE A PLASMA/OXICORTE COM QUATRO EIXOS DE
MOVIMENTO SINCRONIZADOS CONTROLADOS POR COMPUTADOR
(73) GUSTAVO ROBERTO VIEIRA BITTENCOURT (BR/PR)
(72) GUSTAVO ROBERTO VIEIRA BITTENCOURT
Prazo de Validade: 20 (vinte) anos contados a partir de 25/02/2014, observadas
as condições legais.

(11) BR 10 2014 031562-4 B1

Código 16.1 - Concessão de Patente ou Certificado de Adição de Invenção
(22) 17/12/2014
(43) 19/07/2016
(51) C07D 271/08 (1974.07), A61K 31/4245 (2000.01), A61P 31/06 (2000.01)
(54) COMPOSTOS DERIVADOS FUROXÂNICOS, COMPOSTOS DERIVADOS
FUROXÂNICOS INTERMEDIÁRIOS, PROCESSOS DE OBTENÇÃO DOS
MESMOS E SEUS USOS
(73) UNIVERSIDADE ESTADUAL PAULISTA JULIO DE MESQUITA FILHO
(BR/SP)
(72) JEAN LEANDRO DOS SANTOS; CHUNG MAN CHING; FERNANDO
ROGÉRIO PAVAN; GUILHERME FELIPE DOS SANTOS FERNANDES;
LEONARDO BIANCOLINO MARINO; PAULA CAROLINA DE SOUZA
Prazo de Validade: 20 (vinte) anos contados a partir de 17/12/2014, observadas
as condições legais.

(11) BR 10 2015 021255-0 B1

Código 16.1 - Concessão de Patente ou Certificado de Adição de Invenção
(22) 01/09/2015
(43) 07/03/2017
(51) A45D 26/00 (1968.09)
(54) MÉTODO PARA PROCESSAR CERA DEPILATÓRIA E PROCESSADORA
DE CERA
(73) GLACI DE CASSIA SOUZA VAN STRATEN (BR/SC)
(72) GLACI DE CASSIA SOUZA VAN STRATEN
Prazo de Validade: 20 (vinte) anos contados a partir de 01/09/2015, observadas
as condições legais.



(11) BR 10 2015 030332-7 B1	<p>Código 16.1 - Concessão de Patente ou Certificado de Adição de Invenção (22) 03/12/2015 (30) 08/09/2015 US 14/847,422 (43) 05/07/2016 (51) A61K 39/12 (1974.07), C12N 7/02 (1980.01), A61P 31/12 (2000.01) (54) PROCESSO PARA A PREPARAÇÃO DE UMA VACINA TETRAVALENTE ATENUADA DE DENGUE, MÉTODO PARA PRODUZIR UMA RESPOSTA IMUNE, KIT, E, USO DE UMA COMPOSIÇÃO (73) INSTITUTO BUTANTAN (BR/SP) (72) NEUZA MARIA FRAZATTI GALLINA Prazo de Validade: 20 (vinte) anos contados a partir de 03/12/2015, observadas as condições legais.</p>
(11) BR 10 2016 004243-7 B1	<p>Código 16.1 - Concessão de Patente ou Certificado de Adição de Invenção (22) 26/02/2016 (43) 05/09/2017 (51) A01F 12/44 (1968.09), A01F 12/32 (1968.09) (54) MÁQUINA PARA LIMPEZA DE GRÃOS (73) TMSA - TECNOLOGIA EM MOVIMENTAÇÃO S.A. (BR/RS) (72) INGO HEINZ STAHLHÖFER BERGMANN Prazo de Validade: 20 (vinte) anos contados a partir de 26/02/2016, observadas as condições legais.</p>
(11) BR 10 2017 027359-8 B1	<p>Código 16.1 - Concessão de Patente ou Certificado de Adição de Invenção (22) 18/12/2017 (43) 06/03/2018 (51) B02C 4/42 (1968.09) (54) SISTEMA DE REGENERAÇÃO DE ENERGIA RESULTANTE DA NECESSIDADE DE REDUÇÃO DE ROTAÇÃO NOS ROLOS DE MOAGEM PELA IMPLEMENTAÇÃO DE UM DESAGREGADOR/VENTILADOR (73) DALNY JEFFERSON SIMIONI (BR/PR) (72) DALNY JEFFERSON SIMIONI Prazo de Validade: 20 (vinte) anos contados a partir de 18/12/2017, observadas as condições legais.</p>
(11) BR 10 2018 003399-9 B1	<p>Código 16.1 - Concessão de Patente ou Certificado de Adição de Invenção (22) 21/02/2018 (43) 18/09/2018 (51) E04B 2/18 (1968.09), E04B 2/20 (1968.09), E04B 1/78 (1968.09), E04B 2/02 (1968.09) (54) EDIFICAÇÃO COM TIJOLOS PRÉ-FABRICADOS E PROCESSO DE MONTAGEM DESSA EDIFICAÇÃO (73) MARCELO SCHUETZ JARDIM (BR/RJ) ; CELMO FERNANDES DOS REIS (BR/RJ)</p>



(72) MARCELO SCHUETZ JARDIM; CELMO FERNANDES DOS REIS
 Prazo de Validade: 20 (vinte) anos contados a partir de 21/02/2018, observadas as condições legais.

(11) BR 10 2018 013206-7 B1 Código 16.1 - Concessão de Patente ou Certificado de Adição de Invenção
 (22) 27/06/2018
 (43) 12/02/2019
 (51) E05F 15/635 (2015.01)
 (54) SISTEMA DE TRACIONAMENTO/ARRASTE/MOVIMENTAÇÃO DUPLO PARA EQUIPAMENTOS AUTOMATIZADORES/MOVIMENTADORES DE PORTAS, PORTÕES, CANCELAS E CONGÊNERES
 (73) FLÁVIO APARECIDO PERES (BR/SP)
 (72) FLÁVIO APARECIDO PERES
 Prazo de Validade: 20 (vinte) anos contados a partir de 27/06/2018, observadas as condições legais.

(11) BR 11 2012 000053-5 B1 Código 16.1 - Concessão de Patente ou Certificado de Adição de Invenção
 (22) 03/07/2009
 (51) F16B 39/34 (1968.09), F16B 39/38 (1968.09)
 (54) PORCA DE TRAVA E MÉTODO PARA A FABRICAÇÃO DE UMA PORCA DE TRAVA
 (73) HARTMUT FLAIG (DE)
 (72) HARTMUT FLAIG
 Prazo de Validade: 10 (dez) anos contados a partir de 05/11/2019, observadas as condições legais.

(11) BR 11 2012 000963-0 B1 Código 16.1 - Concessão de Patente ou Certificado de Adição de Invenção
 (22) 21/05/2010
 (30) 27/07/2009 JP 2009-173905
 (51) F02M 51/08 (1968.09)
 (54) VÁLVULA ELETROMAGNÉTICA DE INJEÇÃO DE COMBUSTÍVEL
 (73) KEIHIN CORPORATION (JP)
 (72) Kenichi Saito; Kazuhiko Sato
 Prazo de Validade: 20 (vinte) anos contados a partir de 21/05/2010, observadas as condições legais.

(11) BR 11 2012 001064-6 B1 Código 16.1 - Concessão de Patente ou Certificado de Adição de Invenção
 (22) 01/07/2010
 (30) 16/07/2009 IT MI2009A001267
 (51) C08J 9/00 (1974.07)
 (54) ARTIGOS EXPANDIDOS TERMOISOLANTES, E, COMPOSIÇÕES DE CONTAS/GRÂNULOS DE POLÍMERO VINIL-AROMÁTICO
 (73) VERSALIS S.P.A. (IT)



(72) Antonio Ponticiello; Dario Ghidoni

Prazo de Validade: 20 (vinte) anos contados a partir de 01/07/2010, observadas as condições legais.

(11) BR 11 2012 001294-0 B1

Código 16.1 - Concessão de Patente ou Certificado de Adição de Invenção

(22) 15/07/2010

(30) 20/07/2009 US 12/505.912

(51) A61M 5/32 (1968.09), B21K 21/16 (1968.09)

(54) MÉTODO PARA CRIAR UMA FEIÇÃO EM UMA AGULHA

(73) BECTON, DICKINSON AND COMPANY (US)

(72) Austin Jason Mckinnon; Eduard G. Henderson III; Ray S. Isaacson; Bart D. Peterson

Prazo de Validade: 20 (vinte) anos contados a partir de 15/07/2010, observadas as condições legais.

(11) BR 11 2012 001816-7 B1

Código 16.1 - Concessão de Patente ou Certificado de Adição de Invenção

(22) 02/06/2010

(30) 27/07/2009 DE 10 2009 034 611.2

(51) H01H 50/30 (1968.09), H01H 50/54 (1968.09), H01H 50/36 (1968.09), H01H 50/44 (1968.09)

(54) DISPOSITIVO DE COMUTAÇÃO

(73) Siemens Aktiengesellschaft (DE)

(72) Alfred Bäuml; Klaus Danzer; Daniela Fischer

Prazo de Validade: 20 (vinte) anos contados a partir de 02/06/2010, observadas as condições legais.

(11) BR 11 2012 002034-0 B1

Código 16.1 - Concessão de Patente ou Certificado de Adição de Invenção

(22) 28/07/2010

(30) 28/07/2009 US 61/229,083

(51) C25B 11/04 (1974.07), C22B 21/00 (1968.09)

(54) ELETRODO PARA USO EM UMA CÉLULA DE ELETRÓLISE DE ALUMÍNIO, CÉLULA DE ELETRÓLISE DE ALUMÍNIO, PROCESSO PARA PRODUÇÃO DE ELETRODO, COMPOSIÇÃO E USO DE UM ELETRODO

(73) ALCOA USA CORP. (US)

(72) Douglas A. Weirauch, Jr.; Lance M. Sworts; Brian J. Tielsch; Robert A. Dimilia

Prazo de Validade: 20 (vinte) anos contados a partir de 28/07/2010, observadas as condições legais.

(11) BR 11 2012 002444-2 B1

Código 16.1 - Concessão de Patente ou Certificado de Adição de Invenção

(22) 28/07/2010

(30) 05/08/2009 US 61/231413

(51) F16L 1/19 (1995.01), F16L 1/20 (1990.01), E21B 19/15 (1980.01), E21B



19/22 (1980.01)

(54) SISTEMAS DE MANIPULAÇÃO DE TUBULAR E DE LANÇAMENTO DE TUBO MARÍTIMO, SONDA DE PERFURAÇÃO, E, MÉTODO PARA MANUSEAR TUBULARES

(73) Itrec B. V. (NL)

(72) RONNY LAMBERTUS WALTHERUS NOUWENS; Terence Willem August Vehmeijer; Joop Roodenburg

Prazo de Validade: 20 (vinte) anos contados a partir de 28/07/2010, observadas as condições legais.

(11) BR 11 2012 002455-8 B1

Código 16.1 - Concessão de Patente ou Certificado de Adição de Invenção

(22) 05/08/2009

(51) B21D 51/00 (1968.09), B21D 28/28 (1968.09), B21D 26/02 (1968.09)

(54) MÉTODO PARA OBTER UMA ABERTURA EM UM MEMBRO DE CORPO OCO E EQUIPAMENTO PARA IMPLEMENTAÇÃO DO MÉTODO

(73) GI. DI. MECCANICA S.P.A. (IT)

(72) Dino Giusti

Prazo de Validade: 10 (dez) anos contados a partir de 05/11/2019, observadas as condições legais.

(11) BR 11 2012 002520-1 B1

Código 16.1 - Concessão de Patente ou Certificado de Adição de Invenção

(22) 04/08/2010

(30) 04/08/2009 US 12/535,326

(51) E21B 10/42 (1980.01), E21B 23/00 (1968.09), E21B 10/54 (1980.01)

(54) BROCA DE PERFURAÇÃO, MÉTODO PARA FABRICAR UMA BROCA DE PERFURAÇÃO E MÉTODO PARA DIRECIONAR UMA BROCA DE PERFURAÇÃO

(73) BAKER HUGHES INCORPORATED (US)

(72) Ajay V. Kulkarni; David K. Luce; John F. Bradford

Prazo de Validade: 20 (vinte) anos contados a partir de 04/08/2010, observadas as condições legais.

(11) BR 11 2012 002556-2 B1

Código 16.1 - Concessão de Patente ou Certificado de Adição de Invenção

(22) 26/07/2010

(30) 04/08/2009 EP 09167161.0

(51) D07B 1/02 (1968.09), D07B 1/14 (1968.09)

(54) FIBRAS REVESTIDAS DE ALTA RESISTENCIA

(73) DSM Ip Assets B.V. (NL)

(72) Rigobert Bosman; Gerardus Aben; Hans Schneiders

Prazo de Validade: 20 (vinte) anos contados a partir de 26/07/2010, observadas as condições legais.

(11) BR 11 2012 003469-3 B1

Código 16.1 - Concessão de Patente ou Certificado de Adição de Invenção



(22) 25/06/2010
(30) 24/12/2009 CN 200910243777.X
(51) G01N 1/40 (1995.01)
(54) "DISPOSITIVO E MÉTODO DE PRÉ-CONCENTRAÇÃO.
(73) Nuctech Company Limited (CN)
(72) Hua Peng; Jin Lin; Liwei Song; Jun Lv; Yue Li
Prazo de Validade: 20 (vinte) anos contados a partir de 25/06/2010, observadas as condições legais.

(11) BR 11 2012 004242-4 B1

Código 16.1 - Concessão de Patente ou Certificado de Adição de Invenção
(22) 24/08/2010
(30) 26/08/2009 DE 10 2009 038 920.2
(51) H01L 39/14 (1974.07), H01L 39/24 (1974.07)
(54) CONDUTOR DE MULTIFILAMENTOS E MÉTODO PARA SUA PRODUÇÃO
(73) Siemens Aktiengesellschaft (DE)
(72) Heinz-Werner Neumüller; Günter Ries
Prazo de Validade: 20 (vinte) anos contados a partir de 24/08/2010, observadas as condições legais.

(11) BR 11 2012 004322-6 B1

Código 16.1 - Concessão de Patente ou Certificado de Adição de Invenção
(22) 25/08/2010
(30) 27/08/2009 CH CH1328/09
(51) A61B 17/3207 (2006.01), A61B 17/00 (1968.09), A61B 17/221 (2006.01), A61B 90/00 (2016.01), A61F 2/01 (1995.01)
(54) DISPOSITIVO PARA REMOVER E EXTRAIR MATERIAL REMOVÍVEL, TAIS COMO DEPÓSITOS DE DENTRO DE CORPOS OCOS, EM PARTICULAR PARA REMOVER E EXTRAIR TROMBOS E ÊMBOS DE VASOS SANGUÍNEOS OU SIMILARES, E CATETER REDUTOR
(73) Straub Medical AG (CH)
(72) Immanuel Straub; Mathias Heller
Prazo de Validade: 20 (vinte) anos contados a partir de 25/08/2010, observadas as condições legais.

(11) BR 11 2012 005586-0 B1

Código 16.1 - Concessão de Patente ou Certificado de Adição de Invenção
(22) 19/08/2010
(30) 23/09/2009 FR 0956536
(51) F02D 41/04 (1985.01), F02D 41/34 (1985.01)
(54) MÉTODO PARA PREDIÇÃO DO REGIME DE ROTAÇÃO DE UM VIRABRAQUIM DE MOTOR EM FASE FINAL DE ROTAÇÃO E USO DO REFERIDO MÉTODO PARA PREDIÇÃO DO REGIME DE ROTAÇÃO DE UM VIRABREQUIM DE MOTOR EM FASE FINAL DE ROTAÇÃO
(73) PEUGEOT CITROEN AUTOMOBILES S.A. (FR)
(72) JULIEN TISSEAU; CHRISTOPHE BLIND



Prazo de Validade: 20 (vinte) anos contados a partir de 19/08/2010, observadas as condições legais.

(11) BR 11 2012 005839-8 B1

Código 16.1 - Concessão de Patente ou Certificado de Adição de Invenção

(22) 17/08/2010

(30) 15/09/2009 FR 09/56337

(51) B65D 45/32 (1968.09), B65D 55/06 (1968.09)

(54) TAMPA DE TRAVAMENTO PARA UM RECIPIENTE COM UM GARGALO

(73) A. RAYMOND ET CIE (FR)

(72) Stéphane Gelibert; Guillaume Belle

Prazo de Validade: 20 (vinte) anos contados a partir de 17/08/2010, observadas as condições legais.

(11) BR 11 2012 007133-5 B1

Código 16.1 - Concessão de Patente ou Certificado de Adição de Invenção

(22) 30/09/2010

(30) 30/09/2009 US 12/570,366

(51) C08C 19/44 (1974.07)

(54) POLÍMEROS FUNCIONALIZADOS E MÉTODOS PARA SUA MANUFATURA

(73) Bridgestone Corporation (JP)

(72) Steven Luo

Prazo de Validade: 20 (vinte) anos contados a partir de 30/09/2010, observadas as condições legais.

(11) BR 11 2012 007985-9 B1

Código 16.1 - Concessão de Patente ou Certificado de Adição de Invenção

(22) 07/07/2010

(30) 08/10/2009 DE 10 2009 048 751.4

(51) E04C 5/01 (1968.09), E04C 5/03 (1968.09), E04C 5/07 (1968.09)

(54) FIBRA DE METAL COM UM CHANFRO NA SUPERFÍCIE EXTERNA QUE SE ESTENDE NA DIREÇÃO LONGITUDINAL DA FIBRA

(73) Cent & Cent GMBH & CO. KG (DE)

(72) Karl-Hermann Stahl

Prazo de Validade: 20 (vinte) anos contados a partir de 07/07/2010, observadas as condições legais.

(11) BR 11 2012 009465-3 B1

Código 16.1 - Concessão de Patente ou Certificado de Adição de Invenção

(22) 21/10/2010

(30) 21/10/2009 JP 2009-242041

(51) C08C 19/25 (1990.01), B60C 1/00 (1968.09), C08K 3/02 (1974.07), C08K 3/36 (1974.07), C08K 5/5415 (2000.01), C08L 15/00 (1974.07)

(54) MÉTODO DE PRODUÇÃO DE BORRACHA DE DIENO CONJUGADO MODIFICADO, BORRACHA DE DIENO CONJUGADO MODIFICADO E COMPOSIÇÃO DE BORRACHA



(73) JSR Corporation (JP)
 (72) Ryouji Tanaka; Masahiro Shibata; Kenji Hasegawa; Takahiro Nakamura;
 Toshihiro Tadaki
 Prazo de Validade: 20 (vinte) anos contados a partir de 21/10/2010, observadas
 as condições legais.

(11) BR 11 2012 010400-4 B1

Código 16.1 - Concessão de Patente ou Certificado de Adição de Invenção
 (22) 02/11/2010
 (30) 05/11/2009 US 61/258391
 (51) A61K 47/04 (1990.01), A61K 47/02 (1990.01), A61K 47/38 (1990.01), A61K
 47/30 (1990.01), A61K 9/20 (1974.07), A61K 9/16 (1974.07)
 (54) COMPOSIÇÃO CO-PROCESSADA, PROCESSO PARA PREPARAR UMA
 COMPOSIÇÃO ÚTIL COMO UM EXCIPIENTE FARMACÊUTICO,
 FORMULAÇÃO DE GRANULADO OU COMPRIMIDO, MÉTODO, E, FORMA
 DE DOSAGEM SÓLIDA
 (73) DUPONT NUTRITION USA, INC. (US)
 (72) Gregory Thoorens; Bruno Leclercq; Thomas Ruskay
 Prazo de Validade: 20 (vinte) anos contados a partir de 02/11/2010, observadas
 as condições legais.

(11) BR 11 2012 010494-2 B1

Código 16.1 - Concessão de Patente ou Certificado de Adição de Invenção
 (22) 05/11/2010
 (30) 06/11/2009 IT MI2009A001943
 (51) C08G 63/16 (1974.07), C08L 67/02 (1974.07)
 (54) POLIÉSTER ALIFÁTICO-AROMÁTICO BIODEGRADÁVEL,
 COMBINAÇÃO COMPREENDENDO O POLIÉSTER, FILMES, ARTIGOS DE
 MOLDAGEM POR INJEÇÃO, REVESTIMENTOS E APLICAÇÃO DO
 POLIÉSTER
 (73) NOVAMONT S.P.A. (IT)
 (72) CATIA BASTIOLI; GIAMPIETRO BORSOTTI; GIAN TOMASO MASALA;
 TIZIANA MILIZIA; ROBERTO VALLERO; LUIGI CAPUZZI
 Prazo de Validade: 20 (vinte) anos contados a partir de 05/11/2010, observadas
 as condições legais.

(11) BR 11 2012 010522-1 B1

Código 16.1 - Concessão de Patente ou Certificado de Adição de Invenção
 (22) 28/10/2010
 (30) 03/11/2009 EP 09 174919.2
 (51) H01H 3/30 (1968.09), H01H 33/40 (1968.09)
 (54) ATUADOR OPERADO POR MOLA PARA UM APARELHO DE
 COMUTAÇÃO ELÉTRICA, DISPOSITIVO DE ACIONAMENTO E APARELHO
 DE COMUTAÇÃO ELÉTRICA
 (73) ABB TECHNOLOGY AG (CH)
 (72) Daniel Staffas; JOHANNES TREDoux; MATS HOLMAN
 Prazo de Validade: 20 (vinte) anos contados a partir de 28/10/2010, observadas



as condições legais.

(11) BR 11 2012 011448-4 B1 Código 16.1 - Concessão de Patente ou Certificado de Adição de Invenção
 (22) 27/10/2010
 (30) 30/10/2009 US 61/256,561
 (51) E02F 9/28 (1968.09)
 (54) ELEMENTO E CONJUNTO DE DESGASTE PARA EQUIPAMENTO DE ESCAVAÇÃO
 (73) ESCO CORPORATION (US)
 (72) CHRISTOPHER D. SNYDER
 Prazo de Validade: 20 (vinte) anos contados a partir de 27/10/2010, observadas as condições legais.

(11) BR 11 2012 011742-4 B1 Código 16.1 - Concessão de Patente ou Certificado de Adição de Invenção
 (22) 15/11/2010
 (30) 20/11/2009 IT TV2009A000222
 (51) E06B 3/46 (1968.09), A61G 7/10 (1968.09)
 (54) CONTRA-ARMAÇÃO PARA PORTA CORREDIÇA RETRÁTIL, COM TRAVESSA TÉCNICA DE SUSTENTAÇÃO DE TRILHO EM CÔMODOS PROVIDOS COM SISTEMAS DE ORIENTAÇÃO DE TETO ENTRE CÔMODOS PARA MOVER PESSOAS INCAPACITADAS
 (73) ECLISSE SRL (IT)
 (72) Luigi de Faveri
 Prazo de Validade: 20 (vinte) anos contados a partir de 15/11/2010, observadas as condições legais.

(11) BR 11 2012 012262-2 B1 Código 16.1 - Concessão de Patente ou Certificado de Adição de Invenção
 (22) 25/11/2010
 (30) 25/11/2009 GB 09 20640.0
 (51) E21B 17/01 (1980.01)
 (54) CONFIGURAÇÃO DE TUBO ASCENDENTE
 (73) SUBSEA 7 LIMITED (GB)
 (72) Arnbjorn Joensen; Julek Romuald Tomas
 Prazo de Validade: 20 (vinte) anos contados a partir de 25/11/2010, observadas as condições legais.

(11) BR 11 2012 012452-8 B1 Código 16.1 - Concessão de Patente ou Certificado de Adição de Invenção
 (22) 24/11/2010
 (30) 25/11/2009 US 61/264,279
 (51) C08C 19/44 (1974.07), B60C 1/00 (1968.09), C08F 36/04 (1974.07)
 (54) MÉTODOS DE POLIMERIZAÇÃO ANIÔNICA PARA PRODUÇÃO DE POLÍMEROS FUNCIONALIZADOS
 (73) Bridgestone Corporation (JP)



(72) Terrence E. Hogan; Maria Tallman; William L. Hergenrother; Kenji Nakatani
 Prazo de Validade: 20 (vinte) anos contados a partir de 24/11/2010, observadas as condições legais.

(11) BR 11 2012 014229-1 B1 Código 16.1 - Concessão de Patente ou Certificado de Adição de Invenção
 (22) 16/12/2009
 (51) F01L 13/06 (1968.09), F01L 1/24 (1968.09), F02D 13/04 (1968.09)
 (54) MECANISMO DE VÁLVULA PARA UM MOTOR DE COMBUSTÃO INTERNA
 (73) Volvo Lastvagnar Ab (SE)
 (72) Hansson Per; Ölen Alexander
 Prazo de Validade: 20 (vinte) anos contados a partir de 16/12/2009, observadas as condições legais.

(11) BR 11 2012 014852-4 B1 Código 16.1 - Concessão de Patente ou Certificado de Adição de Invenção
 (22) 09/12/2010
 (30) 18/12/2009 US 61/288,011
 (51) E04B 1/18 (1968.09)
 (54) SEÇÃO DE EDIFICAÇÃO, PAINEL ESTRUTURAL E MÉTODO DE CONSTRUÇÃO DE UMA EDIFICAÇÃO
 (73) PATCO, LLC (US)
 (72) John Louis Vanker; Michael J. Lastowski
 Prazo de Validade: 20 (vinte) anos contados a partir de 09/12/2010, observadas as condições legais.

(11) BR 11 2012 015007-3 B1 Código 16.1 - Concessão de Patente ou Certificado de Adição de Invenção
 (22) 17/01/2011
 (30) 19/01/2010 AT A62/2010
 (51) F02D 29/06 (1968.09), H02P 9/04 (1968.09), H02P 9/10 (1968.09), F02D 17/00 (1968.09), F02D 41/12 (1985.01), F02D 19/02 (1968.09)
 (54) PROCESSO PARA OPERAÇÃO DE UMA USINA DE FORÇA ESTACIONÁRIA E USINA DE FORÇA ESTACIONÁRIA
 (73) GE JENBACHER GMBH & CO OG (AT)
 (72) Albert Fahringer; Johann Hirzinger; Herbert Schaumberger; Michael Waldhardt; Erich Kruckenhauser; Oscar Sarmiento
 Prazo de Validade: 20 (vinte) anos contados a partir de 17/01/2011, observadas as condições legais.

(11) BR 11 2012 015026-0 B1 Código 16.1 - Concessão de Patente ou Certificado de Adição de Invenção
 (22) 14/12/2010
 (30) 18/12/2009 US 12/641,985
 (51) C08F 10/02 (1974.07)
 (54) PROCESSO DE POLIMERIZAÇÃO EM ALTA PRESSÃO PARA FORMAR



UM POLÍMERO A BASE DE ETILENO, POLÍMERO A BASE DE ETILENO,
COMPOSIÇÃO, ARTIGO E PELÍCULA

(73) DOW GLOBAL TECHNOLOGIES LLC (US)

(72) OTTO J. BERBEE; CORNELIS F. J. DEN DOELDER; EGBERT NIJOHF;
MEHMET DEMIRORS; SJOERD A. DE VRIES

Prazo de Validade: 20 (vinte) anos contados a partir de 14/12/2010, observadas
as condições legais.

(11) BR 11 2012 015485-0 B1

Código 16.1 - Concessão de Patente ou Certificado de Adição de Invenção

(22) 02/12/2010

(30) 24/12/2009 JP 2009-292893

(51) H02M 7/12 (1968.09), H02M 7/48 (1968.09), H02P 27/06 (2006.01)

(54) DISPOSITIVO DE PREVENÇÃO PARA CORRENTE DE RECUPERAÇÃO
INVERSA E APARELHO DE ACIONAMENTO DE MOTOR

(73) DAIKIN INDUSTRIES, LTD. (JP)

(72) MOTONOBU IKEDA; SATOSHI YAGI; SUMIO KAGIMURA

Prazo de Validade: 20 (vinte) anos contados a partir de 02/12/2010, observadas
as condições legais.

(11) BR 11 2012 015649-7 B1

Código 16.1 - Concessão de Patente ou Certificado de Adição de Invenção

(22) 02/12/2010

(30) 25/12/2009 JP JP2009-294961

(51) B60R 21/217 (2011.01), B60R 21/16 (1985.01), B60R 21/201 (2011.01),
B60R 21/205 (2006.01)

(54) DISPOSITIVO DE AIRBAG

(73) AUTOLIV DEVELOPMENT AB (SE)

(72) OHSHINO, MASAKI; NARITA, MASARU

Prazo de Validade: 20 (vinte) anos contados a partir de 02/12/2010, observadas
as condições legais.

(11) BR 11 2012 016800-2 B1

Código 16.1 - Concessão de Patente ou Certificado de Adição de Invenção

(22) 06/01/2011

(30) 06/01/2010 GB EP10150166.6

(51) C08K 9/00 (1974.07), C08K 5/34 (1974.07)

(54) MEIO CURÁVEL LÍQUIDO E RESINA CURADA

(73) OMG UK TECHNOLOGY LIMITED (GB)

(72) Ronald Hage; RICHARD ALLEN REICHERT JR

Prazo de Validade: 20 (vinte) anos contados a partir de 06/01/2011, observadas
as condições legais.

(11) BR 11 2012 017348-0 B1

Código 16.1 - Concessão de Patente ou Certificado de Adição de Invenção

(22) 15/12/2010

(30) 22/12/2009 US 61/288,888; 08/06/2010 US 61/352,576



(51) A61K 38/17 (1995.01), A61K 38/26 (1995.01), A61P 3/04 (2000.01), A61P 3/10 (2000.01), C07K 14/605 (1995.01)

(54) ANÁLOGO DE PEPTÍDEO DE OXINTOMODULINA, SEU USO, BEM COMO COMPOSIÇÃO FARMACÊUTICA

(73) ELI LILLY AND COMPANY (US)

(72) JORGE ALSINA-FERNANDEZ; WAYNE DAVID KOHN

Prazo de Validade: 20 (vinte) anos contados a partir de 15/12/2010, observadas as condições legais.

(11) BR 11 2012 018095-9 B1

Código 16.1 - Concessão de Patente ou Certificado de Adição de Invenção

(22) 24/01/2011

(30) 22/01/2010 US 61/297,637

(51) C08L 15/00 (1974.07)

(54) POLÍMEROS FUNCIONALIZADOS COM COMPOSTOS DE NITRILA CONTENDO UM GRUPO AMINO PROTEGIDO

(73) BRIDGESTONE CORPORATION (JP)

(72) Steven Luo

Prazo de Validade: 20 (vinte) anos contados a partir de 24/01/2011, observadas as condições legais.

(11) BR 11 2012 018596-9 B1

Código 16.1 - Concessão de Patente ou Certificado de Adição de Invenção

(22) 26/01/2011

(30) 26/01/2010 NO 20100127

(51) E21B 33/068 (1980.01), E21B 34/02 (1980.01)

(54) FERRAMENTA PARA INSTALAR UNIDADES EM UM POÇO

(73) Petroleum Technology Company As (NO)

(72) Pettersen, Stale; Kleppa, Erling; Kvasnes, Trond

Prazo de Validade: 20 (vinte) anos contados a partir de 26/01/2011, observadas as condições legais.

(11) BR 11 2012 019168-3 B1

Código 16.1 - Concessão de Patente ou Certificado de Adição de Invenção

(22) 03/02/2012

(30) 27/04/2011 GB 1107073.7

(51) B01J 8/06 (1974.07), B01J 19/24 (1980.01), C07C 51/31 (1980.01)

(54) PROCESSO PARA A PRODUÇÃO DE ANIDRIDOS

(73) JOHNSON MATTHEY DAVY TECHNOLOGIES LIMITED (GB)

(72) Simon Nicholas Tilley

Prazo de Validade: 20 (vinte) anos contados a partir de 03/02/2012, observadas as condições legais.

(11) BR 11 2012 019251-5 B1

Código 16.1 - Concessão de Patente ou Certificado de Adição de Invenção

(22) 14/01/2011

(30) 01/02/2010 FR 1050663



(51) A61K 39/39 (1980.01), A61K 39/012 (1980.01)

(54) ADJUVANTE PARA PREPARAÇÃO DE COMPOSIÇÕES DE VACINA DESTINADAS À PREVENÇÃO CONTRA COCCIDIOSE.

(73) SOCIETE D'EXPLOITATION DE PRODUITS POUR LES INDUSTRIES CHIMIQUES (FR)

(72) Laurent Dupuis; François Bertrand; Sebastian Devile

Prazo de Validade: 20 (vinte) anos contados a partir de 14/01/2011, observadas as condições legais.

(11) BR 11 2012 020248-0 B1

Código 16.1 - Concessão de Patente ou Certificado de Adição de Invenção
(22) 14/02/2011

(30) 12/02/2010 US 61/337,927

(51) C08F 283/04 (1974.07), C08G 69/48 (1974.07), C08L 77/00 (1974.07)

(54) POLÍMERO MODIFICADOR DE REOLOGIA E PROCESSO PARA CONFECÇÃO DO MESMO

(73) RHODIA OPERATIONS (FR)

(72) Lawrence Hough; Wojciech Bzducha; Pascal Herve; Pierre Hennaux; Andrew Douglass; Monique Adamy; Inigo Gonzalez

Prazo de Validade: 20 (vinte) anos contados a partir de 14/02/2011, observadas as condições legais.

(11) BR 11 2012 020776-8 B1

Código 16.1 - Concessão de Patente ou Certificado de Adição de Invenção
(22) 01/03/2011

(30) 09/03/2010 FR 1051704

(51) B29C 47/02 (1985.01)

(54) INSTALAÇÃO DE EXTRUSÃO DE UMA BAINHA FEITA DE MATÉRIA PLÁSTICA

(73) TECHNIP FRANCE (FR)

(72) MICKAËL GUIGNON; Michel Morand

Prazo de Validade: 20 (vinte) anos contados a partir de 01/03/2011, observadas as condições legais.

(11) BR 11 2012 022932-0 B1

Código 16.1 - Concessão de Patente ou Certificado de Adição de Invenção
(22) 11/03/2011

(30) 12/03/2010 FR 10 00992

(51) C23C 18/04 (1985.01), C23C 18/12 (1985.01)

(54) MÉTODO DE FABRICAÇÃO DE UMA PROTEÇÃO DE BARREIRA TÉRMICA E REVESTIMENTO MULTICAMADA APTO A FORMAR UMA BARREIRA TÉRMICA

(73) CENTRE NATIONAL DE LA RECHERCHE SCIENTIFIQUE (FR) ; UNIVERSITE PAUL SABATIER-TOULOUSE III (FR) ; SNECMA (FR)

(72) Justine Menuet; Florence Ansart; Jean-Pierre Bonino; Justine Fenech; Céline Viazzi

Prazo de Validade: 20 (vinte) anos contados a partir de 11/03/2011, observadas



as condições legais.

(11) BR 11 2012 024372-1 B1 Código 16.1 - Concessão de Patente ou Certificado de Adição de Invenção
(22) 28/04/2010
(30) 26/03/2010 EP 10290159.2
(51) B61L 27/04 (1968.09), B61L 3/12 (1968.09)
(54) MÉTODO DE GESTÃO DE EVENTO ESPECÍFICO, MÓDULO DE COMANDO À DISTÂNCIA DE VEÍCULO GUIADO, POSTO DE COMANDO À DISTÂNCIA E SISTEMA DE GESTÃO DE EVENTO ESPECÍFICO
(73) SIEMENS S.A.S. (FR)
(72) Clara Nogueira Alves; Saïd El Fassi
Prazo de Validade: 20 (vinte) anos contados a partir de 28/04/2010, observadas as condições legais.

(11) BR 11 2012 025668-8 B1 Código 16.1 - Concessão de Patente ou Certificado de Adição de Invenção
(22) 25/03/2011
(30) 23/04/2010 FR 1053128
(51) B60R 13/04 (1968.09), B60R 19/44 (1985.01)
(54) PAINEL DE PROTEÇÃO DE MATÉRIA PLÁSTICA DESTINADO A SER FIXADO EM UMA PARTE DA CARROCERIA DE UM VEÍCULO AUTOMOTIVO E VEÍCULO AUTOMOTIVO COMPREENDENDO O REFERIDO PAINEL
(73) PEUGEOT CITROËN AUTOMOBILES SA (FR)
(72) FRÉDÉRIC DUVERNIER; STÉPHANE DELALANDE; STÉPHANE MESARIC; MAURICE CARFANTAN; MARK LLOYD
Prazo de Validade: 20 (vinte) anos contados a partir de 25/03/2011, observadas as condições legais.

(11) BR 11 2012 027679-4 B1 Código 16.1 - Concessão de Patente ou Certificado de Adição de Invenção
(22) 27/04/2011
(30) 30/04/2010 JP 2010-105928; 30/04/2010 JP 2010-105883; 30/04/2010 JP 2010-105881
(51) E06B 9/326 (1968.09), A44C 25/00 (1968.09)
(54) CORDÃO DE OPERAÇÃO E DISPOSITIVO DE OPERAÇÃO PARA UM DISPOSITIVO DE OBSTRUÇÃO DA LUZ SOLAR
(73) TACHIKAWA CORPORATION (JP)
(72) HAJIME NAKAMURA; SEIYA ABO; EIJI KAWAI; MASAYA YAMAGUCHI; SHOJIRO UEHARA
Prazo de Validade: 20 (vinte) anos contados a partir de 27/04/2011, observadas as condições legais.

(11) BR 11 2012 027761-8 B1 Código 16.1 - Concessão de Patente ou Certificado de Adição de Invenção
(22) 29/04/2010
(51) H02P 9/00 (1968.09), H02P 9/10 (1968.09)



(54) SISTEMA DE CONTROLE DE GERADOR ELÉTRICO E MÉTODO
(73) Ingeteam Power Technology, S.A. (ES)
(72) David Solé López; Iker Garmendia Olarreaga; Javier Coloma Calahorra; Jesús Mayor Lusarreta; Josu Elorriaga Llanos; AINHOA CÁRCAR MAYOR
Prazo de Validade: 20 (vinte) anos contados a partir de 29/04/2010, observadas as condições legais.

(11) BR 11 2012 028843-1 B1 Código 16.1 - Concessão de Patente ou Certificado de Adição de Invenção
(22) 11/05/2011
(30) 12/05/2010 SE 1050471-0
(51) C09D 101/02 (1990.01), D21H 19/36 (1990.01), D21H 19/44 (1990.01)
(54) COMPOSIÇÃO COMPREENDENDO CELULOSE MICROFIBRILADA E PROCESSO PARA PRODUÇÃO DA MESMA
(73) STORA ENSO OYJ (FI)
(72) HEISKANEN, ISTO; BACKFOLK, KAJ
Prazo de Validade: 20 (vinte) anos contados a partir de 11/05/2011, observadas as condições legais.

(11) BR 11 2012 028882-2 B1 Código 16.1 - Concessão de Patente ou Certificado de Adição de Invenção
(22) 11/05/2011
(30) 10/05/2011 US 13/104,086
(51) C25B 1/46 (1974.07), C25B 13/08 (1974.07), C25B 15/00 (1974.07)
(54) MÉTODO PARA MELHORAR A OPERAÇÃO DE UMA CÉLULA ELETROLÍTICA
(73) AXIALL OHIO, INC. (US)
(72) HENRY W. SCHUSSLER; DAVID R. BUSH; CRAIC LONG
Prazo de Validade: 20 (vinte) anos contados a partir de 11/05/2011, observadas as condições legais.

(11) BR 11 2012 032264-8 B1 Código 16.1 - Concessão de Patente ou Certificado de Adição de Invenção
(22) 09/06/2011
(30) 18/06/2010 JP 2010-139930
(51) H02N 2/00 (1985.01)
(54) ELEMENTO DE CONVERSÃO DE ENERGIA E APARELHO DE GERAÇÃO DE ENERGIA INCLUINDO ELEMENTO DE CONVERSÃO DE ENERGIA
(73) NATIONAL UNIVERSITY CORPORATION KANAZAWA UNIVERSITY (JP)
(72) Toshiyuki Ueno; Yoshio Ikehata; Sotoshi Yamada
Prazo de Validade: 20 (vinte) anos contados a partir de 09/06/2011, observadas as condições legais.

(11) BR 11 2012 033813-7 B1 Código 16.1 - Concessão de Patente ou Certificado de Adição de Invenção
(22) 17/12/2010



(30) 17/12/2009 US 61/287,659; 16/12/2010 US 12/970,716
 (51) E21B 19/07 (1968.09), E21B 19/10 (1968.09)
 (54) EQUIPAMENTO E MÉTODO PARA SUPORTAR UM ELEMENTO TUBULAR
 (73) FRANK`S INTERNATIONAL, LLC (US)
 (72) Jeremy Richard Angelle; ROBERT THIBODEAUX JR.
 Prazo de Validade: 20 (vinte) anos contados a partir de 17/12/2010, observadas as condições legais.

(11) BR 11 2013 000066-0 B1

Código 16.1 - Concessão de Patente ou Certificado de Adição de Invenção
 (22) 30/06/2011
 (30) 02/07/2010 EP 10168243.3
 (51) A23L 5/10 (2016.01), A23L 15/00 (2016.01), A47J 36/02 (1968.09), H05B 6/64 (1980.01), H05B 6/80 (1980.01)
 (54) APARELHO E MÉTODO PARA COZINHAR UM OVO USANDO RADIAÇÃO DE MICROONDAS
 (73) NEWTRICIOUS B.V (NL)
 (72) JOS NELISSEN
 Prazo de Validade: 20 (vinte) anos contados a partir de 30/06/2011, observadas as condições legais.

(11) BR 11 2013 000303-0 B1

Código 16.1 - Concessão de Patente ou Certificado de Adição de Invenção
 (22) 06/07/2011
 (30) 07/07/2010 US 12/831,683
 (51) A23L 2/56 (1995.01), A23L 27/00 (2016.01), B65D 51/24 (1968.09), A61L 9/04 (1968.09)
 (54) RECIPIENTE COM TAMPA COMPREENDENDO UM SISTEMA DE LIBERAÇÃO DE AROMA
 (73) PEPSICO, INC. (US)
 (72) Naijie Zhang; Peter Given
 Prazo de Validade: 20 (vinte) anos contados a partir de 06/07/2011, observadas as condições legais.

(11) BR 11 2013 001115-7 B1

Código 16.1 - Concessão de Patente ou Certificado de Adição de Invenção
 (22) 07/07/2011
 (30) 16/07/2010 IT MI2010A 001317
 (51) B62K 5/08 (1968.09), B62D 9/02 (1968.09)
 (54) MOTOCICLETA
 (73) PIAGGIO & C.S.P.A. (IT)
 (72) STEFANO BARTOLOZZI; LUCA BERNARDI; MARCO PROFETI; WALTER ROSELLINI
 Prazo de Validade: 20 (vinte) anos contados a partir de 07/07/2011, observadas as condições legais.



(11) BR 11 2013 001225-0 B1	<p>Código 16.1 - Concessão de Patente ou Certificado de Adição de Invenção (22) 06/06/2011 (30) 02/07/2010 ID 1931/MUM/2010 (51) B32B 27/32 (1968.09), B32B 27/34 (1968.09) (54) PELÍCULA PARA EMBALAR UM PRODUTO, EMBALAGEM E USO DE UMA PELÍCULA (73) UNILEVER N.V. (NL) (72) Sandip DAS; Sanjay Ghoshal; Mudit Lawania Prazo de Validade: 20 (vinte) anos contados a partir de 06/06/2011, observadas as condições legais.</p>
(11) BR 11 2013 002424-0 B1	<p>Código 16.1 - Concessão de Patente ou Certificado de Adição de Invenção (22) 22/08/2011 (30) 24/08/2010 DE 10 2010 037 138.6; 06/01/2011 DE 20 2011 001 135.6 (51) E03F 5/04 (1968.09), A47K 3/40 (2000.01) (54) CALHA DE ESCOAMENTO PARA CHUVEIROS NO NÍVEL DO PISO (73) VIEGA TECHNOLOGY GMBH & CO. KG (DE) (72) PATRICK SCHÄFER; Klaus Skrodolies; Reinhard Schulte; Cordula Kaiser; Achim Pohl; Tomas Fiegl Prazo de Validade: 20 (vinte) anos contados a partir de 22/08/2011, observadas as condições legais.</p>
(11) BR 11 2013 002585-9 B1	<p>Código 16.1 - Concessão de Patente ou Certificado de Adição de Invenção (22) 16/06/2011 (30) 03/08/2010 DE 10 2010 033 141.4 (51) F21V 3/04 (1968.09), F21V 9/08 (1968.09), F21V 11/00 (1968.09) (54) LUMINÁRIA (73) COOPER CROUSE-HINDS GMBH (DE) (72) Jens Burmeister Prazo de Validade: 20 (vinte) anos contados a partir de 16/06/2011, observadas as condições legais.</p>
(11) BR 11 2013 003125-5 B1	<p>Código 16.1 - Concessão de Patente ou Certificado de Adição de Invenção (22) 05/08/2011 (30) 13/08/2010 US 61373464 (51) B01J 38/50 (1985.01) (54) PROCESSO PARA RESTAURAÇÃO DE ATIVIDADE CATALÍTICA PARA UM CATALISADOR DE HIDROPROCESSAMENTO GASTO (73) Shell International Research Maatschappij B.V (NL) (72) Alexei Grigorievich; Ed Ganja; Salvatore Philip Torrisi Prazo de Validade: 20 (vinte) anos contados a partir de 05/08/2011, observadas as condições legais.</p>



(11) BR 11 2013 006552-4 B1 Código 16.1 - Concessão de Patente ou Certificado de Adição de Invenção
 (22) 06/03/2012
 (30) 28/04/2011 JP 2011-100747
 (51) B01J 23/58 (1974.07), B01D 53/94 (1995.01), F01N 3/10 (1968.09)
 (54) CATALISADOR DE PURIFICAÇÃO DE GÁS DE ESCAPE TIPO COLETOR DE NOX DE MISTURA POBRE E SISTEMA DE LIMPEZA DE GÁS DE ESCAPE
 (73) NISSAN MOTOR CO., LTD. (JP)
 (72) Tetsuro Naito; Yasunari Hanaki; Masanori Nakamura; Masato Nagata
 Prazo de Validade: 20 (vinte) anos contados a partir de 06/03/2012, observadas as condições legais.

(11) BR 11 2013 006609-1 B1 Código 16.1 - Concessão de Patente ou Certificado de Adição de Invenção
 (22) 26/09/2011
 (30) 24/09/2010 SE 1050994-1
 (51) B65G 17/00 (1968.09)
 (54) DISCO TRANSPORTADOR E SISTEMA DE TRANSPORTADORA
 (73) Flexlink Components AB (SE)
 (72) ANDERS EK
 Prazo de Validade: 20 (vinte) anos contados a partir de 26/09/2011, observadas as condições legais.

(11) BR 11 2013 008614-9 B1 Código 16.1 - Concessão de Patente ou Certificado de Adição de Invenção
 (22) 13/10/2010
 (51) C08F 2/04 (1974.07), C08F 220/18 (1974.07), C08F 220/34 (1974.07)
 (54) PROCESSO PARA PREPARAÇÃO DE UM COPOLÍMERO DE (MET)ACRILATO CONTENDO GRUPOS DE AMINA TERCIÁRIA
 (73) EVONIK RÖHM GMBH (DE)
 (72) CHRISTIAN MEIER; ANDREAS WEBER; JOHANNES VORHOLZ; ALPERTUNGA KÜKSAL; ANDREAS KLOSENDORF; PAMELA BÖHMANN; MARCUS DINGER; NORBERT HOFFMANN; NIKOLAOS PAPADOPOULOS
 Prazo de Validade: 20 (vinte) anos contados a partir de 13/10/2010, observadas as condições legais.

(11) BR 11 2013 014799-7 B1 Código 16.1 - Concessão de Patente ou Certificado de Adição de Invenção
 (22) 13/12/2011
 (30) 16/12/2010 US 61/423,684
 (51) C07D 307/02 (1974.07)
 (54) MÉTODO DE PREPARAÇÃO DE UM COMPOSTO DE AMINO FURANO SUBSTITUÍDO POR ALQUILA
 (73) ARCHER DANIELS MIDLAND COMPANY (US)
 (72) STEPHEN J. HOWARD; ALEXANDRA J. SANBORN
 Prazo de Validade: 20 (vinte) anos contados a partir de 13/12/2011, observadas as condições legais.



as condições legais.

(11) BR 11 2013 016233-3 B1 Código 16.1 - Concessão de Patente ou Certificado de Adição de Invenção
(22) 23/12/2011
(30) 24/12/2010 EP 10196964.0
(51) C10L 1/02 (1968.09), C10L 1/14 (1968.09), C10L 10/00 (1968.09)
(54) MÉTODO DE INCORPORAÇÃO DE UM POLÍMERO MELHORADOR DE ÍNDICE DE VISCOSIDADE EM UMA COMPOSIÇÃO DE COMBUSTÍVEL
(73) SHELL INTERNATIONALE RESEARCH MAATSCHAPPIJ B.V. (NL)
(72) MATTHIAS EGGENSTEIN; ANDREAS HUGO BRUNNER
Prazo de Validade: 20 (vinte) anos contados a partir de 23/12/2011, observadas as condições legais.

(11) BR 11 2013 016879-0 B1 Código 16.1 - Concessão de Patente ou Certificado de Adição de Invenção
(22) 29/12/2010
(51) C03C 17/00 (1968.09), C08J 5/12 (1974.07)
(54) PROCESSO PARA PREPARAR UMA ESTRUTURA DE PAVIMENTO COMPÓSITO COLORIDO, E, SISTEMA DE MISTURAÇÃO PARA PRODUZIR UM MATERIAL COMPÓSITO COLORIDO
(73) BASF SE (DE)
(72) STEVEN HICKS; DAVID K. BOWER; WILLIAM HANDLOS
Prazo de Validade: 20 (vinte) anos contados a partir de 29/12/2010, observadas as condições legais.

(11) BR 11 2013 020271-8 B1 Código 16.1 - Concessão de Patente ou Certificado de Adição de Invenção
(22) 06/02/2012
(30) 14/02/2011 GB 11020502.0
(51) B01J 23/40 (1974.07), B01J 23/52 (1974.07), B01J 23/72 (1974.07), B01J 23/755 (1995.01), B01J 35/00 (1974.07), B01J 37/02 (1974.07), C01B 3/40 (1980.01)
(54) MÉTODO PARA PREPARAR UM CATALISADOR ADEQUADO PARA O USO EM UM PROCESSO DE REFORMA A VAPOR
(73) JOHNSON MATTHEY PUBLIC LIMITED COMPANY (GB)
(72) MARK ROBERT FEAVIOUR
Prazo de Validade: 20 (vinte) anos contados a partir de 06/02/2012, observadas as condições legais.

(11) BR 11 2013 023240-4 B1 Código 16.1 - Concessão de Patente ou Certificado de Adição de Invenção
(22) 14/03/2012
(30) 14/03/2011 DE 10 2011 013 962.1
(51) A23F 3/14 (1980.01), A23F 3/34 (1980.01), B65D 85/804 (2000.01)
(54) CÁPSULA DE PORÇÃO PARA PRODUZIR UMA BEBIDA DE CHÁ
(73) K-FEE SYSTEM GMBH (DE)



(72) MARC KRÜGER; GÜNTER EMPL; WOLFGANG EPPLER

Prazo de Validade: 20 (vinte) anos contados a partir de 14/03/2012, observadas as condições legais.

(11) BR 11 2013 030528-2 B1

Código 16.1 - Concessão de Patente ou Certificado de Adição de Invenção

(22) 04/12/2012

(30) 15/05/2012 EP 12250107.5

(51) B22C 9/08 (1968.09)

(54) ELEMENTO ALIMENTADOR ALONGADO, E, SISTEMA ALIMENTADOR PARA FUNDIÇÃO DE METAL

(73) FOSECO INTERNATIONAL LIMITED (GB)

(72) JAN SÄLLSTRÖM; PAUL DAVID JEFFS

Prazo de Validade: 20 (vinte) anos contados a partir de 04/12/2012, observadas as condições legais.

(11) BR 11 2013 031150-9 B1

Código 16.1 - Concessão de Patente ou Certificado de Adição de Invenção

(22) 01/06/2012

(30) 06/06/2011 FR 11 54885

(51) B01J 19/24 (1980.01), F28D 9/00 (1968.09)

(54) REATOR COM PLACAS COM INJEÇÃO IN SITU E PROCESSO DE REAÇÃO QUÍMICA

(73) ARKEMA FRANCE (FR)

(72) JEAN-LUC DUBOIS

Prazo de Validade: 20 (vinte) anos contados a partir de 01/06/2012, observadas as condições legais.

(11) BR 11 2014 000784-5 B1

Código 16.1 - Concessão de Patente ou Certificado de Adição de Invenção

(22) 11/07/2012

(30) 11/07/2011 FR 1156288

(51) A61L 2/04 (1980.01), A61L 2/00 (1980.01)

(54) DISPOSITIVO E PROCESSO PARA A ESTERILIZAÇÃO A ALTA TEMPERATURA DE UMA PREPARAÇÃO DERMOCOSMÉTICA NA FORMA DE EMULSÃO, BEM COMO EMULSÃO PARA APLICAÇÕES DERMOCOSMÉTICAS

(73) PIERRE FABRE DERMO-COSMETIQUE (FR)

(72) JEAN-CLAUDE DELAUNAY; FRANCK LEGENDRE

Prazo de Validade: 20 (vinte) anos contados a partir de 11/07/2012, observadas as condições legais.

(11) BR 11 2014 001997-5 B1

Código 16.1 - Concessão de Patente ou Certificado de Adição de Invenção

(22) 27/07/2012

(30) 28/07/2011 CN 201110213169.1; 28/07/2011 CN 201110213242.5;

28/07/2011 CN 201110213256.7; 28/07/2011 CN 201110213184.6



(51) B01J 20/18 (1980.01), B01J 20/32 (1980.01), C10G 25/05 (1980.01)

(54) ADSORVENTE DE DESSULFURIZAÇÃO PARA ÓLEO DE HIDROCARBONETO, PRODUÇÃO E USO DO MESMO

(73) CHINA PETROLEUM & CHEMICAL CORPORATION (CN) ; RESEARCH INSTITUTE OF PETROLEUM PROCESSING, SINOPEC (CN)

(72) WEI LIN; HUIPING TIAN; ZHENBO WANG

Prazo de Validade: 20 (vinte) anos contados a partir de 27/07/2012, observadas as condições legais.

(11) BR 11 2014 005253-0 B1

Código 16.1 - Concessão de Patente ou Certificado de Adição de Invenção

(22) 07/09/2011

(51) C12Q 1/68 (1980.01)

(54) MÉTODO DE DETECÇÃO MOLECULAR

(73) HUMAN GENETIC SIGNATURES PTY LTD (AU)

(72) DOUGLAS SPENCER MILLAR

Prazo de Validade: 20 (vinte) anos contados a partir de 07/09/2011, observadas as condições legais.

(11) BR 11 2014 005989-6 B1

Código 16.1 - Concessão de Patente ou Certificado de Adição de Invenção

(22) 11/09/2012

(30) 15/09/2011 EP 11181383.8

(51) C07D 417/14 (1974.07), A61K 31/454 (2000.01), A01N 43/78 (1980.01)

(54) COMPOSTOS FUNGICIDAS PIPERIDINA-PIRAZOLES, SEUS USOS, MÉTODO E COMPOSIÇÃO PARA CONTROLAR FUNGOS FITOPATOGÊNICOS PREJUDICIAIS, E MÉTODO PARA PRODUIZIR COMPOSIÇÕES

(73) BAYER INTELLECTUAL PROPERTY GMBH (DE)

(72) Stefan Hillebrand; Tomoki Tsuchiya; Sebastian Hoffmann; Pierre Cristau; Pierre Wasnaire; Thomas Seitz; Jürgen Benting; ULRIKE WACHENDORFF-NEUMANN; Jan Peter Schmidt

Prazo de Validade: 20 (vinte) anos contados a partir de 11/09/2012, observadas as condições legais.

(11) BR 11 2014 008599-4 B1

Código 16.1 - Concessão de Patente ou Certificado de Adição de Invenção

(22) 17/10/2012

(30) 20/10/2011 EP 11185953.4

(51) C07C 51/377 (1980.01), C07C 53/16 (1968.09)

(54) PROCESSO EM QUE UMA ALIMENTAÇÃO LÍQUIDA COMPREENDENDO ÁCIDO MONOCLOROACÉTICO, ÁCIDO DICLOROACÉTICO E OPCIONALMENTE ÁCIDO ACÉTICO E/OU ÁCIDO TRICLOROACÉTICO É SUBMETIDA A UMA ETAPA DE HIDRODESCLORAÇÃO CATALÍTICA

(73) AKZO NOBEL CHEMICALS INTERNATIONAL B.V. (NL)

(72) MELLE RINZE NIEUWHOF; CORNELIS KOOIJMAN; HENDRIK JAN VOS;



LARS MAGNUS TOLLIN; JACOBUS VAN DEN BERG; HENRICUS JOHANNES MARINUS PETRUS VAN HAL

Prazo de Validade: 20 (vinte) anos contados a partir de 17/10/2012, observadas as condições legais.

(11) BR 11 2014 015211-0 B1

Código 16.1 - Concessão de Patente ou Certificado de Adição de Invenção

(22) 24/12/2012

(30) 28/12/2011 IT MI2011A002403

(51) B01J 23/58 (1974.07), B01J 23/62 (1974.07), C07C 5/333 (1980.01)

(54) COMPOSIÇÃO CATALÍTICA E PROCESSO PARA A DESIDROGENAÇÃO DE BUTENOS OU MISTURAS DE BUTANOS E BUTENOS PARA FORNECER 1,3-BUTADIENO

(73) VERSALIS S.P.A. (IT)

(72) RODOLFO IEZZI; GIULIO MANZINI; PAOLO POLLESEL; ALESSANDRO DEL SEPPIA

Prazo de Validade: 20 (vinte) anos contados a partir de 24/12/2012, observadas as condições legais.

(11) BR 11 2014 015344-2 B1

Código 16.1 - Concessão de Patente ou Certificado de Adição de Invenção

(22) 22/12/2011

(51) A01N 43/36 (1980.01)

(54) Composição e método de controle de doença de planta.

(73) SDS BIOTECH K. K. (JP)

(72) KEIJITSU TANAKA; YUSUKE AMAKI; MOTOKI TANAKA; MUTSUMI MIYAZAKI

Prazo de Validade: 20 (vinte) anos contados a partir de 22/12/2011, observadas as condições legais.

(11) BR 11 2014 015890-8 B1

Código 16.1 - Concessão de Patente ou Certificado de Adição de Invenção

(22) 24/12/2012

(30) 28/12/2011 IT MI2011A 002404

(51) C07C 5/333 (1980.01), C07C 7/08 (1968.09), C07C 11/167 (1980.01)

(54) PROCESSO PARA A PRODUÇÃO DE 1,3-BUTADIENO

(73) VERSALIS S.P.A. (IT)

(72) ALESSANDRO DEL SEPPIA; FABIO ASSANDRI; ELENA GHIRARDO; CARMELO VELLA

Prazo de Validade: 20 (vinte) anos contados a partir de 24/12/2012, observadas as condições legais.

(11) BR 11 2014 017889-5 B1

Código 16.1 - Concessão de Patente ou Certificado de Adição de Invenção

(22) 28/12/2012

(30) 19/01/2012 EP 12151681.9

(51) A23K 20/10 (2016.01), A23K 20/20 (2016.01), A23K 20/22 (2016.01), A23K



	<p>20/24 (2016.01)</p> <p>(54) GLÓBULOS, USO DOS GLÓBULOS, PRODUTOS PARA RAÇÃO E PRÉ-MISTURA PARA PRODUTOS PARA RAÇÃO</p> <p>(73) DSM IP ASSETS B.V. (NL)</p> <p>(72) ELGER FUNDA; DOMINIQUE JOAS</p> <p>Prazo de Validade: 20 (vinte) anos contados a partir de 28/12/2012, observadas as condições legais.</p>
(11) BR 11 2014 018029-6 B1	<p>Código 16.1 - Concessão de Patente ou Certificado de Adição de Invenção</p> <p>(22) 12/02/2013</p> <p>(30) 16/02/2012 DE 10 2012 002 951.9</p> <p>(51) A61K 8/06 (2006.01), A61K 8/37 (2006.01), A61Q 19/00 (2006.01)</p> <p>(54) PREPARAÇÃO COSMÉTICA E/OU DERMATOLÓGICA FLUIDA À TEMPERATURA AMBIENTE, À BASE DE UMA EMULSÃO DE ÁGUA EM ÓLEO</p> <p>(73) BEIERSDORF AG (DE)</p> <p>(72) STEPHANIE VON DER FECHT; SVENJA LENA MÖLLGAARD; PETRA KOCH; ISABEL BALCKE</p> <p>Prazo de Validade: 20 (vinte) anos contados a partir de 12/02/2013, observadas as condições legais.</p>
(11) BR 11 2014 020812-3 B1	<p>Código 16.1 - Concessão de Patente ou Certificado de Adição de Invenção</p> <p>(22) 22/02/2013</p> <p>(30) 23/02/2012 CN 201210041549.6</p> <p>(51) A61K 8/02 (2006.01), A61K 8/19 (2006.01), A61K 8/46 (2006.01), A61K 8/67 (2006.01), A61Q 19/08 (2006.01)</p> <p>(54) PRODUTO PARA HIGIENE CORPORAL E MÉTODO DE PREPARAÇÃO</p> <p>(73) XI HUANG (US)</p> <p>(72) XI HUANG</p> <p>Prazo de Validade: 20 (vinte) anos contados a partir de 22/02/2013, observadas as condições legais.</p>
(11) BR 11 2014 023404-3 B1	<p>Código 16.1 - Concessão de Patente ou Certificado de Adição de Invenção</p> <p>(22) 22/03/2013</p> <p>(30) 22/03/2012 US 61/613.998</p> <p>(51) A61L 27/24 (2000.01), A61L 27/48 (2000.01), A61L 27/26 (2000.01), A61L 27/54 (2000.01)</p> <p>(54) EMPLASTRO BIOCAMPATÍVEL</p> <p>(73) TRB CHEMEDICA INTERNATIONAL S.A. (CH)</p> <p>(72) BURKHARD MATHIES</p> <p>Prazo de Validade: 20 (vinte) anos contados a partir de 22/03/2013, observadas as condições legais.</p>



(11) BR 11 2014 024114-7 B1	Código 16.1 - Concessão de Patente ou Certificado de Adição de Invenção (22) 28/03/2012 (51) A22C 21/02 (1968.09) (54) MÉTODO PARA OPERAR UM APARELHO DE DEPENAR AVES E UM BANCO DE SELEÇÃO PARA USO EM UM APARELHO DE DEPENAR AVES (73) LINCO FOOD SYSTEMS A/S (DK) (72) MICHAEL REMMER; OLE BACH; POUL KJELDTSEN; UFFE THRANE Prazo de Validade: 20 (vinte) anos contados a partir de 28/03/2012, observadas as condições legais.
(11) BR 11 2014 026088-5 B1	Código 16.1 - Concessão de Patente ou Certificado de Adição de Invenção (22) 18/04/2013 (30) 24/04/2012 US 61/637,413 (51) A61L 27/36 (2000.01) (54) PRODUTO DE TRATAMENTO DE TECIDOS (73) LIFECELL CORPORATION (US) (72) RICK OWENS; ZHIGANG LIU Prazo de Validade: 20 (vinte) anos contados a partir de 18/04/2013, observadas as condições legais.
(11) BR 11 2014 029487-9 B1	Código 16.1 - Concessão de Patente ou Certificado de Adição de Invenção (22) 12/06/2013 (30) 13/06/2012 FR 1255548 (51) A61K 8/25 (2006.01), A61Q 19/00 (2006.01), A61K 8/02 (2006.01) (54) MÉTODO PARA O TRATAMENTO COSMÉTICO (73) L'OREAL (FR) (72) LEÏLA KANOUN-COPY; BENOIT MULLER Prazo de Validade: 20 (vinte) anos contados a partir de 12/06/2013, observadas as condições legais.
(11) BR 11 2014 032069-1 B1	Código 16.1 - Concessão de Patente ou Certificado de Adição de Invenção (22) 12/06/2013 (30) 26/06/2012 FI 20125718 (51) C22B 3/02 (1968.09), C22B 3/20 (1990.01) (54) MÉTODO PARA EXTRAÇÃO POR SOLVENTE E DECANTADOR PARA EXTRAÇÃO POR SOLVENTE (73) OUTOTEC (FINLAND) OY (FI) (72) JUSSI VAARNO; RAMI SAARIO; HENRI FREDRIKSSON; JUSSI PAJALA Prazo de Validade: 20 (vinte) anos contados a partir de 12/06/2013, observadas as condições legais.
(11) BR 11 2014 032323-2 B1	Código 16.1 - Concessão de Patente ou Certificado de Adição de Invenção (22) 25/06/2012



(51) A01N 37/02 (1980.01), A01N 37/06 (1980.01), A01N 37/36 (1980.01), A01N 25/34 (1980.01), A01P 19/00 (2006.01)

(54) SEMIOQUÍMICOS PARA MARCAÇÃO DE ARRANHADURA DE FELINOS

(73) INSTITUT DE RECHERCHE EN SEMIOCHIMIE ET ETHOLOGIE

APPLIQUEE (FR)

(72) PATRICK PAGEAT

Prazo de Validade: 20 (vinte) anos contados a partir de 25/06/2012, observadas as condições legais.

(11) BR 11 2015 000431-8 B1

Código 16.1 - Concessão de Patente ou Certificado de Adição de Invenção

(22) 14/06/2013

(30) 10/07/2012 CN PCT/CN2012/000946; 17/08/2012 EP 12180813.3

(51) A61K 8/26 (2006.01), A61K 8/29 (2006.01), A61Q 11/00 (2006.01)

(54) COMPOSIÇÃO PARA A HIGIENE ORAL, MÉTODO PARA AUMENTAR A BRANCURA DOS DENTES E USO DE UMA COMPOSIÇÃO

(73) UNILEVER N.V. (NL)

(72) YAN DENG; GUANJUN DING; XIAOKE LI

Prazo de Validade: 20 (vinte) anos contados a partir de 14/06/2013, observadas as condições legais.

(11) BR 11 2015 000579-9 B1

Código 16.1 - Concessão de Patente ou Certificado de Adição de Invenção

(22) 01/07/2013

(30) 10/07/2012 EP 12175728.0

(51) C07D 335/10 (1974.07), C08F 220/26 (1974.07), C07D 335/12 (1974.07), C09D 11/00 (1968.09)

(54) TIOXANTONAS POLIMERIZÁVEIS

(73) AGFA NV (BE)

(72) JOHAN LOCCUFIER

Prazo de Validade: 20 (vinte) anos contados a partir de 01/07/2013, observadas as condições legais.

(11) BR 11 2015 006066-8 B1

Código 16.1 - Concessão de Patente ou Certificado de Adição de Invenção

(22) 16/09/2013

(30) 19/09/2012 US 61/703,239

(51) B23K 26/40 (2000.01), B26D 9/00 (1968.09), B62D 9/00 (1968.09)

(54) SISTEMA DE PRÉ-TRATAMENTO DE PAPELÃO, E, MÉTODO PARA FABRICAÇÃO DE UM PRODUTO

(73) HIGHCON SYSTEMS LTD. (IL)

(72) Michael Zimmer

Prazo de Validade: 20 (vinte) anos contados a partir de 16/09/2013, observadas as condições legais.

(11) BR 11 2015 007433-2 B1

Código 16.1 - Concessão de Patente ou Certificado de Adição de Invenção



(22) 17/10/2013

(30) 20/10/2012 DE 102012021081.7

(51) C07D 213/24 (1974.07), C09B 1/52 (1968.09)

(54) CORANTES DE ANTRAQUINONA ANIÔNICOS DIMÉRICOS, SEU MÉTODO DE PREPARO E SEUS USOS

(73) CLARIANT INTERNATIONAL LTD. (CH)

(72) MARKUS GISLER

Prazo de Validade: 20 (vinte) anos contados a partir de 17/10/2013, observadas as condições legais.

(11) BR 11 2015 008135-5 B1

Código 16.1 - Concessão de Patente ou Certificado de Adição de Invenção

(22) 22/10/2013

(30) 24/10/2012 CN PCT/CN2012/083461

(51) A61K 8/11 (2006.01), B01J 13/16 (1990.01), C11D 3/00 (1968.09), C11D 3/37 (1974.07), C11D 3/50 (1968.09), C11D 17/00 (1968.09)

(54) PARTÍCULA, COMPOSIÇÃO LÍQUIDA E MÉTODO DE TRATAMENTO DE SUBSTRATO

(73) UNILEVER N.V. (NL)

(72) Craig Warren JONES; Changxi LI; Xiaoyun PAN; Jinfang WANG; YUANYUAN ZHANG

Prazo de Validade: 20 (vinte) anos contados a partir de 22/10/2013, observadas as condições legais.

(11) BR 11 2015 013023-2 B1

Código 16.1 - Concessão de Patente ou Certificado de Adição de Invenção

(22) 18/11/2013

(30) 07/12/2012 US 13/708,012

(51) A61K 8/36 (2006.01), A61Q 5/02 (2006.01), A61Q 19/10 (2006.01), A61K 8/02 (2006.01)

(54) COMPOSIÇÃO PARA LIMPEZA DA PELE

(73) UNILEVER N.V. (NL)

(72) CHANDRA SEKHAR PALLA-VENKATA; ALEXANDER KINGSTON SHUTAK; ANAT SHILOACH; JAMES ANDREW EARLY; KEVIN DAVID HERMANSON; LIN YANG; RAJENDRA MOHANLAL DAVE; TEANOOSH MOADDEL; YUNTAO THOMAS HU

Prazo de Validade: 20 (vinte) anos contados a partir de 18/11/2013, observadas as condições legais.

(11) BR 11 2015 013245-6 B1

Código 16.1 - Concessão de Patente ou Certificado de Adição de Invenção

(22) 09/12/2013

(30) 11/12/2012 JP 2012-270092; 11/12/2012 JP 2012-270093

(51) C21B 5/00 (1968.09), C21B 7/00 (1968.09)

(54) INSTALAÇÃO PARA INJETAR OXIGÊNIO A PARTIR DE UMA VENTANEIRA DE ALTO-FORNO E MÉTODO DE OPERAÇÃO DE ALTO-FORNO



(73) JFE STEEL CORPORATION (JP)

(72) KIMITOSHI MORI

Prazo de Validade: 20 (vinte) anos contados a partir de 09/12/2013, observadas as condições legais.

(11) BR 11 2015 020187-3 B1

Código 16.1 - Concessão de Patente ou Certificado de Adição de Invenção

(22) 24/02/2014

(30) 28/02/2013 JP 2013-038891

(51) C21D 9/46 (1968.09), C21D 8/12 (1980.01), C22C 38/00 (1974.07), C22C 38/04 (1974.07), C22C 38/60 (1974.07), H01F 1/16 (1968.09)

(54) MÉTODO DE PRODUÇÃO DE CHAPAS DE AÇO ELÉTRICO DE GRÃO ORIENTADO

(73) JFE Steel Corporation (JP)

(72) MASANORI UESAKA; TAKESHI IMAMURA; RYUICHI SUEHIRO; TAKAYUKI FUKUNAGA; TOSHITO TAKAMIYA

Prazo de Validade: 20 (vinte) anos contados a partir de 24/02/2014, observadas as condições legais.

(11) BR 11 2015 023987-0 B1

Código 16.1 - Concessão de Patente ou Certificado de Adição de Invenção

(22) 19/03/2013

(51) A61K 8/27 (2006.01), A61Q 11/00 (2006.01), A61K 8/02 (2006.01), A61K 8/04 (2006.01)

(54) PRODUTO DE CREME DENTAL, CREME DENTAL LISTRADO, MÉTODO PARA PREPARAÇÃO DE CREME DENTAL E USO DE UM PRIMEIRO CREME DENTAL E UM SEGUNDO CREME DENTAL PARA PREPARAR UM PRODUTO DE CREME DENTAL

(73) COLGATE-PALMOLIVE COMPANY (US)

(72) SHASHANK POTNIS; RAVI SUBRAMANYAM; NAVIN LEWIS

Prazo de Validade: 20 (vinte) anos contados a partir de 19/03/2013, observadas as condições legais.

(11) BR 11 2016 004290-5 B1

Código 16.1 - Concessão de Patente ou Certificado de Adição de Invenção

(22) 27/08/2013

(51) A01C 5/00 (1968.09), A01C 5/06 (1968.09), A01C 7/20 (1968.09)

(54) DISPOSITIVO DE FIXAÇÃO DE SEMENTES PARA EMBUTIR SEMENTES NA SUPERFÍCIE SUPERIOR DO SOLO, E, DISPOSITIVO DE FIXAÇÃO DE SEMENTES PARA EMBUTIR SEMENTES NO SOLO E ADAPTADO PARA SER MONTADO EM UM SUPORTE DE MONTAGEM DE UMA PLANTADEIRA TENDO UM DISCO

(73) FLO-RITE, INC. (US)

(72) PETER J. JEFFREY

Prazo de Validade: 20 (vinte) anos contados a partir de 27/08/2013, observadas as condições legais.



(11) BR 11 2016 026150-0 B1 Código 16.1 - Concessão de Patente ou Certificado de Adição de Invenção
 (22) 09/05/2015
 (30) 09/05/2014 US 61/991,282; 15/09/2014 US 62/050,202; 23/09/2014 US 62/054,054; 04/03/2015 US 62/128,208
 (51) C07D 487/14 (1974.07), A61K 31/4353 (2000.01), A61P 35/00 (2000.01)
 (54) COMPOSTOS CARBOXÍLICOS E SEU USO NA PREPARAÇÃO DE MEDICAMENTOS OU COMPOSIÇÕES FARMACÊUTICAS PARA TRATAR CÂNCER
 (73) PIMERA, INC. (US)
 (72) MUSTAPHA HADDACH
 Prazo de Validade: 20 (vinte) anos contados a partir de 09/05/2015, observadas as condições legais.

(11) BR 11 2016 030522-1 B1 Código 16.1 - Concessão de Patente ou Certificado de Adição de Invenção
 (22) 03/07/2014
 (51) C21D 8/12 (1980.01), B23K 26/073 (2000.01), H01F 1/16 (1968.09), C22C 38/00 (1974.07), C22C 38/06 (1974.07)
 (54) APARELHO DE PROCESSAMENTO A LASER
 (73) NIPPON STEEL CORPORATION (JP)
 (72) KOJI HIRANO; HIROFUMI IMAI; HIDEYUKI HAMAMURA; TATSUHIKO SAKAI
 Prazo de Validade: 20 (vinte) anos contados a partir de 03/07/2014, observadas as condições legais.

(11) BR 12 2012 021629-1 B1 Código 16.1 - Concessão de Patente ou Certificado de Adição de Invenção
 (22) 25/10/2007
 (30) 25/10/2006 EP 06122937.3
 (43) 14/07/2015
 (51) B25J 13/08 (1985.01), A61B 34/30 (2016.01), A61B 34/35 (2016.01), A61B 34/00 (2016.01), A61B 34/10 (2016.01), A61B 90/00 (2016.01)
 (54) SISTEMA MÉDICO MINIMAMENTE INVASIVO E MÍDIA DE ARMAZENAGEM LEGÍVEL POR MÁQUINA
 (62) PI 0717408-0 25/10/2007
 (73) THE EUROPEAN ATOMIC ENERGY COMMUNITY (EURATOM), REPRESENTADO POR THE EUROPEAN COMMISSION (BE)
 (72) EMILIO RUIZ MORALES; CARLOS SALVADOR CORRECHER
 Prazo de Validade: 10 (dez) anos contados a partir de 05/11/2019, observadas as condições legais.

(11) BR 12 2014 002591-2 B1 Código 16.1 - Concessão de Patente ou Certificado de Adição de Invenção
 (22) 20/07/2004
 (30) 23/07/2003 DE 103 33 373.8
 (51) A01N 43/80 (1980.01)



(54) COMPOSIÇÃO FUNGICIDA, PROCESSO PARA A PREPARAÇÃO E APLICAÇÃO DA MESMA, BEM COMO PROCESSO PARA O COMBATE DE FUNGOS

(62) PI 0412895-8 20/07/2004

(73) BAYER CROPSCIENCE AG (DE)

(72) PETER DAHMEN; ULRIKE WACHENDORFF- NEUMANN; ROLF PONTZEN; LUTZ ASSMANN; HARUKO SAWADA

Prazo de Validade: 10 (dez) anos contados a partir de 05/11/2019, observadas as condições legais.

(11) BR 12 2018 004374-1 B1

Código 16.1 - Concessão de Patente ou Certificado de Adição de Invenção

(22) 23/07/2007

(30) 25/07/2006 JP 2006-202324

(51) C08F 10/00 (1974.07), C08F 110/02 (1974.07), C08F 4/654 (1990.01)

(54) PARTÍCULAS DE POLÍMERO DE ETILENO, MÉTODO DE PRODUÇÃO DAS MESMAS E ARTIGO MOLDADO USANDO AS MESMAS

(62) PI 0715189-6 23/07/2007

(73) MITSUI CHEMICALS, INC. (JP)

(72) TETSUHIRO MATSUMOTO; TETSUNORI SHINOZAKI; YASUSHI NAKAYAMA; KUNIIHIKO MIZUMOTO; SATOSHI AKIYAMA; TOSHIYUKI TSUTSUI

Prazo de Validade: 10 (dez) anos contados a partir de 05/11/2019, observadas as condições legais.

(11) BR 12 2018 004904-9 B1

Código 16.1 - Concessão de Patente ou Certificado de Adição de Invenção

(22) 11/04/2008

(30) 12/04/2007 US 60/923.014; 20/04/2007 US 60/925.400

(51) H04N 19/597 (2014.01), H04N 19/70 (2014.01), H04N 19/46 (2014.01), H04N 19/61 (2014.01)

(54) LADRILHAMENTO EM CODIFICAÇÃO E DECODIFICAÇÃO DE VÍDEO

(62) PI 0809510-8 11/04/2008

(73) DOLBY INTERNATIONAL AB (NL)

(72) PURVIN BIBHAS PANDIT; PENG YIN; DONG TIAN

Prazo de Validade: 10 (dez) anos contados a partir de 05/11/2019, observadas as condições legais.

(11) BR 12 2018 012852-6 B1

Código 16.1 - Concessão de Patente ou Certificado de Adição de Invenção

(22) 18/11/2010

(30) 20/01/2010 US 61/296,658

(51) C12M 1/00 (1980.01)

(54) MÉTODO DE SACARIFICAÇÃO DE MATÉRIA-PRIMA DE BIOMASSA

(62) BR 11 2012 016636-0 18/11/2010

(73) XYLECO, INC. (US)

(72) MARSHALL MEDOFF; THOMAS MASTERMAN



Prazo de Validade: 20 (vinte) anos contados a partir de 18/11/2010, observadas as condições legais.

(11) BR 12 2018 068717-7 B1

Código 16.1 - Concessão de Patente ou Certificado de Adição de Invenção
(22) 14/02/2005
(30) 13/02/2004 FR 04 01439
(43) 27/09/2005
(51) C07C 233/17 (1990.01), C07C 233/22 (1990.01), A61K 31/445 (1974.07)
(54) PROCESSOS PARA A SÍNTESE DE AGOMELATINA
(62) PI 0500393-8 14/02/2005
(73) LES LABORATOIRES SERVIER (FR)
(72) JEAN-CLAUDE SOUVIE; ISAAC GONZALEZ BLANCO; GILLES THOMINOT; GENEVIÈVE CHAPUIS; STÉPHANE HORVATH; GÉRARD DAMIEN

Prazo de Validade: 10 (dez) anos contados a partir de 05/11/2019, observadas as condições legais.

(11) BR 12 2018 068984-6 B1

Código 16.1 - Concessão de Patente ou Certificado de Adição de Invenção
(22) 08/04/2009
(30) 09/04/2008 FI 20085292
(51) D21H 27/10 (1990.01), B65D 3/06 (1968.09), B65D 65/40 (1968.09), D21H 17/17 (1990.01), D21H 21/20 (1990.01), B32B 29/00 (1968.09)
(54) COPO DE BEBIDA DE PAPELÃO SELADO A QUENTE
(62) PI 0910863-7 08/04/2009
(73) STORA ENSO OYJ (FI)
(72) ISTO HEISKANEN; JANE MYLLYKANGAS; TIMO RÄISÄNEN

Prazo de Validade: 10 (dez) anos contados a partir de 05/11/2019, observadas as condições legais.

(11) BR 12 2019 001738-7 B1

Código 16.1 - Concessão de Patente ou Certificado de Adição de Invenção
(22) 12/09/2012
(30) 12/09/2011 US 61/533,308
(51) A01N 25/00 (1980.01), A61P 33/00 (2000.01), A61K 31/42 (1974.07)
(54) COMPOSIÇÕES PARASITICIDAS COMPREENDENDO UM AGENTE ATIVO DE ISOXAZOLINA E USOS DAS MESMAS
(62) BR 11 2014 005514-9 12/09/2012
(73) Merial, Inc. (US)

(72) MARK D. SOLL; JOSEPH K. ROSENTEL; JAMES PATE; NATALYA SHUB; MONICA TEJWANI-MOTWANI; CAROL BELANSKY

Prazo de Validade: 20 (vinte) anos contados a partir de 12/09/2012, observadas as condições legais.

(11) BR 20 2013 011890-2 Y1

Código 16.1 - Concessão de Patente ou Certificado de Adição de Invenção



(22) 14/05/2013
 (43) 02/06/2015
 (51) E05D 13/00 (1968.09), E05D 15/14 (1968.09)
 (54) DISPOSIÇÃO CONSTRUTIVA APLICADA EM GUIA SUPERIOR PARA PORTAS DE CORRER
 (73) Marcus Augusto Rigo (BR/RS)
 (72) Marcus Augusto Rigo
 Prazo de Validade: 15 (quinze) anos contados a partir de 14/05/2013, observadas as condições legais.

(11) BR 20 2013 017276-1 Y1

Código 16.1 - Concessão de Patente ou Certificado de Adição de Invenção
 (22) 01/07/2013
 (43) 15/09/2015
 (51) A63B 22/00 (1990.01), A63B 21/04 (1968.09), A63B 21/00 (1968.09), A63B 23/035 (1990.01), A63B 21/055 (1990.01)
 (54) DISPOSIÇÃO CONSTRUTIVA EM BARRA GIRATÓRIA COM PINO AUTO-RETRÁTIL DE POSICIONAMENTO PARA EQUIPAMENTOS UTILIZADOS NA PRÁTICA DE EXERCÍCIOS FÍSICOS
 (73) METALIFE INDÚSTRIA E COMÉRCIO DE MÓVEIS LTDA. ME (BR/SC)
 (72) JORGE TESSARI
 Prazo de Validade: 15 (quinze) anos contados a partir de 01/07/2013, observadas as condições legais.

(11) BR 20 2013 019569-9 Y1

Código 16.1 - Concessão de Patente ou Certificado de Adição de Invenção
 (22) 31/07/2013
 (30) 03/08/2012 CL 2165-2012
 (43) 24/11/2015
 (51) E04F 13/072 (2006.01), E04F 13/08 (1968.09), E04F 13/12 (1968.09), E06B 7/082 (1968.09), E06B 9/26 (1968.09), E06B 9/386 (1968.09)
 (54) RECOBRIMENTO PARA FACHADAS QUE É CONFORMADO POR UMA PLURALIDADE DE TUBOS HORIZONTAIS OU VERTICAIS, QUE SÃO UTILIZADOS COMO REVESTIMENTO
 (73) HUNTER DOUGLAS CHILE S.A. (CL)
 (72) PATRICIO MARDONES PRECHT
 Prazo de Validade: 15 (quinze) anos contados a partir de 31/07/2013, observadas as condições legais.

(11) BR 20 2013 026768-1 Y1

Código 16.1 - Concessão de Patente ou Certificado de Adição de Invenção
 (22) 17/10/2013
 (43) 01/09/2015
 (51) B60D 1/06 (1968.09), B60D 1/28 (1990.01), B60D 1/58 (1990.01), B60D 1/36 (1990.01)
 (54) DISPOSIÇÃO CONSTRUTIVA INTRODUZIDA EM ENGATE ESFÉRICO
 (73) JOST BRASIL SISTEMAS AUTOMOTIVOS LTDA (BR/RS)



(72) SAULO MACHADO RODRIGUES

Prazo de Validade: 15 (quinze) anos contados a partir de 17/10/2013, observadas as condições legais.

(11) BR 20 2013 026919-6 Y1

Código 16.1 - Concessão de Patente ou Certificado de Adição de Invenção

(22) 18/10/2013

(43) 02/09/2014

(51) E06B 3/46 (1968.09), A47B 96/00 (1968.09)

(54) DISPOSIÇÃO INTRODUZIDA EM DISPOSITIVO DESLIZANTE PARA SISTEMA DE PORTAS DE CORRER

(73) CERMAG COMERCIAL IMPORTADORA E EXPORTADORA LTDA (BR/SP)

(72) JOSE LUIS GONZALES

Prazo de Validade: 15 (quinze) anos contados a partir de 18/10/2013, observadas as condições legais.

(11) BR 20 2013 029772-6 Y1

Código 16.1 - Concessão de Patente ou Certificado de Adição de Invenção

(22) 19/11/2013

(43) 27/10/2015

(51) B65D 85/30 (1968.09), B65D 1/24 (1968.09), B65D 71/70 (1990.01)

(54) ENGRADADO PARA VASILHAMES

(73) NELY CRISTINA BRAIDOTTI CAVALARI (BR/SP)

(72) NELY CRISTINA BRAIDOTTI CAVALARI

Prazo de Validade: 15 (quinze) anos contados a partir de 19/11/2013, observadas as condições legais.

(11) BR 20 2013 031314-4 Y1

Código 16.1 - Concessão de Patente ou Certificado de Adição de Invenção

(22) 05/12/2013

(43) 12/01/2016

(51) H01Q 5/25 (2015.01), H01Q 9/06 (1968.09)

(54) ANTENA VHF/UHF TIPO LOG PERIÓDICA

(73) JOSÉ SENDESKI NETO (BR/PR)

(72) JOSÉ SENDESKI NETO

Prazo de Validade: 15 (quinze) anos contados a partir de 05/12/2013, observadas as condições legais.

(11) BR 20 2013 032572-0 Y1

Código 16.1 - Concessão de Patente ou Certificado de Adição de Invenção

(22) 18/12/2013

(43) 20/10/2015

(51) B27B 5/26 (1968.09), B27B 27/02 (1968.09)

(54) APERFEIÇOAMENTO INTRODUZIDO EM SERRA ESQUADREJADEIRA

(73) SERGIO ONILDO DE MATOS (BR/SC)

(72) Sergio Onildo de Matos



Prazo de Validade: 15 (quinze) anos contados a partir de 18/12/2013, observadas as condições legais.

(11) BR 20 2014 003138-9 Y1 Código 16.1 - Concessão de Patente ou Certificado de Adição de Invenção
 (22) 10/02/2014
 (43) 20/10/2015
 (51) A61N 5/06 (1968.09)
 (54) CONFIGURAÇÃO EM UM DISPOSITIVO QUE UTILIZA LED PARA O TRATAMENTO DA CALVÍCIE E REESTRUTURAÇÃO CAPILAR
 (73) Luiz Antonio de Oliveira (BR/SP)
 (72) Luiz Antonio de Oliveira; Priscila Fernanda Campos de Menezes
 Prazo de Validade: 15 (quinze) anos contados a partir de 10/02/2014, observadas as condições legais.

(11) BR 20 2014 005457-5 Y1 Código 16.1 - Concessão de Patente ou Certificado de Adição de Invenção
 (22) 10/03/2014
 (43) 01/12/2015
 (51) H05K 7/18 (1968.09)
 (54) BASTIDOR PARA EQUIPAMENTOS ELETRÔNICOS
 (73) PROMONLOGICALIS TECNOLOGIA E PARTICIPAÇÕES LTDA. (BR/SP)
 (72) Rinaldo Corte
 Prazo de Validade: 15 (quinze) anos contados a partir de 10/03/2014, observadas as condições legais.

(11) BR 20 2014 006399-0 Y1 Código 16.1 - Concessão de Patente ou Certificado de Adição de Invenção
 (22) 18/03/2014
 (43) 03/10/2017
 (51) A01C 19/02 (1985.01)
 (54) DISPOSIÇÕES INTRODUZIDAS EM APLICADORES DE PÓS E GRANULADOS
 (73) JORGE HIROSHI MURAKAMI (BR/SP)
 (72) JORGE HIROSHI MURAKAMI
 Prazo de Validade: 15 (quinze) anos contados a partir de 18/03/2014, observadas as condições legais.

(11) BR 20 2014 008644-2 Y1 Código 16.1 - Concessão de Patente ou Certificado de Adição de Invenção
 (22) 10/04/2014
 (43) 24/04/2018
 (51) E03F 5/06 (1968.09)
 (54) BUEIRO PRÓ-AMBIENTE
 (73) PAULO RICARDO FLECK (BR/RS)
 (72) PAULO RICARDO FLECK
 Prazo de Validade: 15 (quinze) anos contados a partir de 10/04/2014,



observadas as condições legais.

(11) BR 20 2014 013296-7 Y1 Código 16.1 - Concessão de Patente ou Certificado de Adição de Invenção
 (22) 02/06/2014
 (43) 12/01/2016
 (51) A61F 13/15 (1990.01)
 (54) FRALDA PROTETORA VETERINÁRIA, PARA USO PÓS-CIRÚRGICO
 (73) CESAR ANDRE DE CAMARGO ABBADE (BR/SP)
 (72) ISMAEL DE CAMARGO ABBADE
 Prazo de Validade: 15 (quinze) anos contados a partir de 02/06/2014,
 observadas as condições legais.

(11) BR 20 2014 016021-9 Y1 Código 16.1 - Concessão de Patente ou Certificado de Adição de Invenção
 (22) 27/06/2014
 (30) 25/04/2014 BR 2020140-1
 (43) 08/03/2016
 (51) A47L 13/10 (1968.09), B25G 1/06 (1968.09)
 (54) DISPOSIÇÃO CONSTRUTIVA INTRODUZIDA EM EQUIPAMENTO DE LIMPEZA PARA REMOÇÃO DE SUJIDADES DE SUPERFÍCIES EM GERAL
 (73) MIGUEL ANTONIO SIMKUNAS (BR/SP) ; ANTONIO CARLOS GUARIENTO (BR/MG) ; MARIJAN MRGAN (BR/SP)
 (72) MIGUEL ANTONIO SIMKUNAS; ANTONIO CARLOS GUARIENTO; MARIJAN MRGAN
 Prazo de Validade: 15 (quinze) anos contados a partir de 27/06/2014,
 observadas as condições legais.

(11) BR 20 2014 017789-8 Y1 Código 16.1 - Concessão de Patente ou Certificado de Adição de Invenção
 (22) 18/07/2014
 (43) 19/04/2016
 (51) A61C 7/14 (1990.01)
 (54) DISPOSIÇÃO CONSTRUTIVA APLICADA EM BRÁQUETE LINGUAL
 (73) TECNIDENT EQUIPAMENTOS ORTODÔNTICOS LTDA (BR/SP)
 (72) JOSÉ D'AMICO NETO
 Prazo de Validade: 15 (quinze) anos contados a partir de 18/07/2014,
 observadas as condições legais.

(11) BR 20 2014 021064-0 Y1 Código 16.1 - Concessão de Patente ou Certificado de Adição de Invenção
 (22) 26/08/2014
 (43) 05/06/2018
 (51) F41A 33/06 (1990.01)
 (54) DISPOSIÇÃO CONSTRUTIVA APLICADA EM MUNIÇÃO DE MANEJO PARA ARMAS DE FOGO DE DIVERSOS CALIBRES
 (73) LUIZ HENRIQUE GODINHO DE SOUZA (BR/SP)



(72) LUIZ HENRIQUE GODINHO DE SOUZA

Prazo de Validade: 15 (quinze) anos contados a partir de 26/08/2014, observadas as condições legais.

(11) BR 20 2014 021557-9 Y1

Código 16.1 - Concessão de Patente ou Certificado de Adição de Invenção

(22) 29/08/2014

(43) 22/03/2016

(51) A01G 9/02 (1968.09)

(54) DISPOSIÇÃO CONSTRUTIVA APLICADA A BASE COLETORA DE ÁGUA PARA VASOS ORNAMENTAIS

(73) ROBERTO LUIZ DE LIMA (BR/MG) ; ECODENGUE BRASIL LTDA - ME (BR/MG)

(72) ROBERTO LUIZ DE LIMA

Prazo de Validade: 15 (quinze) anos contados a partir de 29/08/2014, observadas as condições legais.

(11) BR 20 2014 023020-9 Y1

Código 16.1 - Concessão de Patente ou Certificado de Adição de Invenção

(22) 11/09/2014

(43) 10/10/2017

(51) F02B 77/00 (1968.09)

(54) RELATÓRIO DESCRITIVO DA PATENTE DE MODELO DE UTILIDADE AQUECEDOR DE BIELAS POR INDUÇÃO

(73) WILLIAM VILELA (BR/PR)

(72) WILLIAM VILELA

Prazo de Validade: 15 (quinze) anos contados a partir de 11/09/2014, observadas as condições legais.

(11) BR 20 2014 030991-3 Y1

Código 16.1 - Concessão de Patente ou Certificado de Adição de Invenção

(22) 10/12/2014

(43) 01/11/2016

(51) D06F 39/02 (1968.09), D06F 1/00 (1968.09)

(54) DISPOSIÇÃO CONSTRUTIVA INTRODUZIDA EM MEIO DE DISTRIBUIÇÃO DE ÁGUA PARA SISTEMA DE DISPENSAMENTO DE INSUMOS DE LAVAGEM DE LAVADORA DE ROUPAS

(73) Whirlpool S.A. (BR/SP)

(72) Diogo Matos Rodrigues; Francisco Carlos Bela

Prazo de Validade: 15 (quinze) anos contados a partir de 10/12/2014, observadas as condições legais.

(11) BR 20 2017 005435-2 Y1

Código 16.1 - Concessão de Patente ou Certificado de Adição de Invenção

(22) 17/03/2017

(43) 30/10/2018

(51) A47G 19/30 (1968.09), A47G 21/18 (1968.09)



(54) COPO COM TAMPA PARA INGESTÃO DE BEBIDA QUENTE OU FRIA
(73) MALDE VALIM STROPA (BR/PR) ; JOSÉ STROPA (BR/PR)
(72) MALDE VALIM STROPA; JOSÉ STROPA
Prazo de Validade: 15 (quinze) anos contados a partir de 17/03/2017,
observadas as condições legais.

(11) BR 20 2017 027670-3 Y1

Código 16.1 - Concessão de Patente ou Certificado de Adição de Invenção
(22) 20/12/2017
(43) 14/08/2018
(51) B67C 3/20 (1968.09), B67C 3/24 (1968.09)
(54) ENCHEDORA LINEAR SEMIAUTOMÁTICA PARA LATAS
(73) CHARLES GIOVANELLA (BR/RS)
(72) CHARLES GIOVANELLA
Prazo de Validade: 15 (quinze) anos contados a partir de 20/12/2017,
observadas as condições legais.

(11) BR 21 2015 012570-6 Y1

Código 16.1 - Concessão de Patente ou Certificado de Adição de Invenção
(22) 25/11/2013
(30) 30/11/2012 JP 2012-262809
(51) B32B 37/10 (2006.01), A61F 5/44 (1968.09), A61F 13/15 (1990.01), A61F
13/49 (2000.01), B26F 3/10 (1968.09), B32B 5/04 (1968.09)
(54) APARELHO PARA FABRICAÇÃO DE UMA LÂMINA EXTENSIVA
(73) KAO CORPORATION (JP)
(72) SHUHEI SUGAYA; ATSUSHI IWASAKI; YASUHIRO UMEKI
Prazo de Validade: 15 (quinze) anos contados a partir de 25/11/2013,
observadas as condições legais.

(11) C1 0702464-9 F1

Código 16.1 - Concessão de Patente ou Certificado de Adição de Invenção
(22) 12/09/2011
(43) 24/07/2012
(51) B60P 7/06 (1968.09)
(54) DIVISÓRIA COM AJUSTE DE ALTURA PARA VEÍCULOS DE
TRANSPORTE DE PRODUTOS
(61) PI 0702464-9 25/06/2007
(73) COOPERATIVA VEILING HOLAMBRA (BR/SP)
(72) ARTHUR MARIA CATHARINA GERARDUS GOOSSENS
Prazo de Validade: 10 (dez) anos contados a partir de 28/05/2019, observadas
as condições legais.

(11) MU 8802733-3 Y1

Código 16.1 - Concessão de Patente ou Certificado de Adição de Invenção
(22) 10/12/2008
(43) 21/09/2010
(51) B60G 11/10 (1968.09)



(54) DISPOSIÇÃO CONSTRUTIVA INTRODUZIDA EM VIGA DE EIXO VEICULAR COM SISTEMA DE FIXAÇÃO À MOLA POR PLACA DE TORQUE
(73) RANDON S/A IMPLEMENTOS E PARTICIPAÇÕES (BR/RS)
(72) Ermilo Dal Bó
Prazo de Validade: 7 (sete) anos contados a partir de 05/11/2019, observadas as condições legais.

(11) MU 8803483-6 Y1

Código 16.1 - Concessão de Patente ou Certificado de Adição de Invenção
(22) 05/11/2008
(43) 11/01/2011
(51) A43B 17/10 (1968.09)
(54) DISPOSIÇÃO CONSTRUTIVA EM PALMILHA CONTENDO DIÓXIDO DE CLORO ESTABILIZADO APLICADO EM CALÇADOS
(73) BERACA SABARÁ QUÍMICOS E INGREDIENTES LTDA. (BR/PE)
(72) CLAUDIO TRUCHLAEFF
Prazo de Validade: 7 (sete) anos contados a partir de 05/11/2019, observadas as condições legais.

(11) PI 0314373-2 B1

Código 16.1 - Concessão de Patente ou Certificado de Adição de Invenção
(22) 16/09/2003
(30) 16/09/2002 FR 0211455
(51) A61K 39/385 (1980.01), A61K 39/00 (1974.07), A61K 47/64 (2017.01), A61P 37/00 (2000.01)
(54) PRODUTO IMUNOGÊNICO ESTÁVEL PARA A INDUÇÃO DE ANTICORPOS CONTRA UMA OU VÁRIAS PROTEÍNAS ANTIGÊNICAS EM UM INDIVÍDUO, COMPOSIÇÕES FARMACÊUTICA, IMUNOGÊNICA E DE VACINA E PROCESSO DE PREPARAÇÃO DE UM PRODUTO IMUNOGÊNICO
(73) Neovacs (FR)
(72) HÉLÈNE LE BUANEC; Daniel Zagury
Prazo de Validade: 10 (dez) anos contados a partir de 05/11/2019, observadas as condições legais.

(11) PI 0414000-1 B1

Código 16.1 - Concessão de Patente ou Certificado de Adição de Invenção
(22) 30/08/2004
(30) 29/08/2003 DK PA 2003 01232; 11/12/2003 DK PA 2003 01837; 15/12/2003 US 60/529793; 21/01/2004 DK PA 2004 00079; 23/03/2004 DK PA 2004 00463; 23/03/2004 DK PA 2004 00467
(51) A61K 31/436 (2000.01), A61K 9/16 (1974.07), A61K 9/14 (1974.07), A61P 37/06 (2000.01)
(54) Composição farmacêutica sólida oral de liberação prolongada contendo tacrolimus na forma de uma dispersão sólida, forma de dosagem, e, uso da composição farmacêutica
(73) VELOXIS PHARMACEUTICALS A/S (DK)



(72) Per Holm; Tomas Norling

Prazo de Validade: 10 (dez) anos contados a partir de 05/11/2019, observadas as condições legais.

(11) PI 0416752-0 B1

Código 16.1 - Concessão de Patente ou Certificado de Adição de Invenção

(22) 16/11/2004

(30) 21/11/2003 EP PCT/EP03/13072

(51) C07D 277/20 (1974.07), C07D 417/06 (1974.07), A61K 31/426 (2000.01), A61K 31/427 (2000.01), A61P 37/06 (2000.01)

(54) Composição farmacêutica, uso de um ou mais compostos, e, compostos

(73) Actelion Pharmaceuticals Ltd. (CH)

(72) Martin Bolli; Michael Scherz; Claus Mueller; Boris Mathys; Christoph Binkert; Oliver Nayler

Prazo de Validade: 10 (dez) anos contados a partir de 05/11/2019, observadas as condições legais.

(11) PI 0417661-8 B1

Código 16.1 - Concessão de Patente ou Certificado de Adição de Invenção

(22) 03/12/2004

(30) 16/12/2003 EP 03257896.5; 19/12/2003 GB 0329492.3

(51) B65D 1/32 (1968.09), B05B 11/04 (1974.07)

(54) MÉTODO DE TRATAMENTO DE UM TECIDO POR APLICAÇÃO DE UMA ESPUMA E/OU NÉVOA COLORIDA PARA LAVAGEM DE ROUPAS

(73) Unilever N.V. (NL)

(72) Marcio Henrique Perissinotto Bonfa; Diego Sebastian Briozzo Fernandez; Andrew Paul Chapple; Dawn Rigby

Prazo de Validade: 10 (dez) anos contados a partir de 05/11/2019, observadas as condições legais.

(11) PI 0504431-6 B1

Código 16.1 - Concessão de Patente ou Certificado de Adição de Invenção

(22) 14/10/2005

(43) 26/06/2007

(51) B61F 15/00 (1968.09), B61F 5/30 (1968.09)

(54) TRUQUE PARA VAGÃO FERROVIÁRIO

(73) ASF-Keystone Incorporated (US)

(72) Charles Van Auken

Prazo de Validade: 10 (dez) anos contados a partir de 05/11/2019, observadas as condições legais.

(11) PI 0506659-0 B1

Código 16.1 - Concessão de Patente ou Certificado de Adição de Invenção

(22) 21/02/2005

(30) 21/02/2004 DE 10 2004 008 633.8

(51) F16C 33/12 (1968.09), F16C 33/20 (1968.09)

(54) MATERIAL COMPOSTO DE MANCAL DESLIZANTE



(73) KS Gleitlager Gmbh (DE)
 (72) Wolfgang Bickle; Werner Schubert; Axel Pasternak
 Prazo de Validade: 10 (dez) anos contados a partir de 05/11/2019, observadas as condições legais.

(11) PI 0507532-7 B1

Código 16.1 - Concessão de Patente ou Certificado de Adição de Invenção
 (22) 10/02/2005
 (30) 10/02/2004 DE 10 2004 006 483.0
 (51) F16J 15/08 (1968.09)
 (54) JUNTA METÁLICA PLANA DE CABEÇOTE
 (73) Reinz-Dichtungs-Gmbh (DE)
 (72) Albrecht Sailer; Jürgen Schneider; Bernd Ruess
 Prazo de Validade: 10 (dez) anos contados a partir de 05/11/2019, observadas as condições legais.

(11) PI 0507535-1 B1

Código 16.1 - Concessão de Patente ou Certificado de Adição de Invenção
 (22) 08/02/2005
 (30) 10/02/2004 FI 20045031
 (51) F16J 15/34 (1968.09)
 (54) DISPOSIÇÃO DE VEDAÇÃO MECÂNICA DE EIXO
 (73) JOHN CRANE SAFEMATIC OY (FI)
 (72) Laitinen,Kari
 Prazo de Validade: 10 (dez) anos contados a partir de 05/11/2019, observadas as condições legais.

(11) PI 0516956-9 B1

Código 16.1 - Concessão de Patente ou Certificado de Adição de Invenção
 (22) 28/09/2005
 (30) 28/09/2004 CO 04096136
 (51) F41H 5/04 (1968.09), F41H 7/04 (1968.09), F41H 5/26 (1968.09)
 (54) COMPOSIÇÃO DE VIDRO BLINDADO COM REFORÇO DE PERÍMETRO
 (73) AGP AMÉRICA S.A. (PA)
 (72) Vladimir Bocanegra Parra; Arturo Mannheim Astete
 Prazo de Validade: 10 (dez) anos contados a partir de 05/11/2019, observadas as condições legais.

(11) PI 0517347-7 B1

Código 16.1 - Concessão de Patente ou Certificado de Adição de Invenção
 (22) 24/06/2005
 (30) 23/09/2004 US 10/948,603
 (51) F16H 57/04 (1968.09), F16N 39/06 (1968.09)
 (54) CONJUNTO DE EIXO DE ACIONAMENTO
 (73) Dana Heavy Vehicle Systems Group, LLC (US)
 (72) Gary A. Turner; Leo Wenstrup
 Prazo de Validade: 10 (dez) anos contados a partir de 05/11/2019, observadas as condições legais.



as condições legais.

(11) PI 0600089-4 B1

Código 16.1 - Concessão de Patente ou Certificado de Adição de Invenção
(22) 05/01/2006
(43) 02/10/2007
(51) F16K 17/02 (1968.09)
(54) SISTEMA DE CONTROLE DE ATUADORES DE VÁLVULAS E USOS RELACIONADOS
(73) Universidade Federal do Rio Grande do Sul (BR/RS)
(72) Telmo Roberto Strohaecker; Vitor José Frainer
Prazo de Validade: 10 (dez) anos contados a partir de 05/11/2019, observadas as condições legais.

(11) PI 0601302-3 B1

Código 16.1 - Concessão de Patente ou Certificado de Adição de Invenção
(22) 19/04/2006
(43) 18/12/2007
(51) F16K 27/00 (1968.09)
(54) SUPORTE PARA ADAPTAÇÃO EXTERNA DE VÁLVULA DETECTORA DE PRESSÃO INSTALADA EM TANQUES SEM PRESSÃO DE REGULADORES DE VELOCIDADE DE CENTRAIS HIDRÁULICAS DE USINAS HIDRELÉTRICAS OU INDÚSTRIAS EM GERAL
(73) CENTRAIS ELÉTRICAS DO NORTE DO BRASIL S/A - ELETRONORTE (BR/DF)
(72) ALAIR FIRMINO SILVA; ANTONIO JORGE NASCIMENTO SOUZA; JOÃO NILSON DE OLIVEIRA; RONALDO RODRIGUES DO NASCIMENTO
Prazo de Validade: 10 (dez) anos contados a partir de 05/11/2019, observadas as condições legais.

(11) PI 0602371-1 B1

Código 16.1 - Concessão de Patente ou Certificado de Adição de Invenção
(22) 17/05/2006
(43) 15/01/2008
(51) C07F 9/90 (1968.09), A61K 31/29 (1974.07), A61P 33/02 (2000.01)
(54) PROCESSO DE OBTENÇÃO DE COMPOSTOS A BASE DE ANTIMÔNIO EM ESTADO DISSOCIADO PARA TRATAMENTO DE LEISHMANIOSE E OUTRAS DOENÇAS E COMPOSIÇÕES FARMACÊUTICAS
(73) Universidade Federal de Minas Gerais (BR/MG)
(72) Frederic Jean Georges Frezard; Alan Lane de Melo; Patrícia Siveira Martins; Cynthia Peres Demicheli
Prazo de Validade: 10 (dez) anos contados a partir de 05/11/2019, observadas as condições legais.

(11) PI 0604716-5 B1

Código 16.1 - Concessão de Patente ou Certificado de Adição de Invenção
(22) 27/09/2006



(30) 20/09/2006 DE 10 2006 046 414.1; 28/09/2006 DE 10 2005 047 380.6

(43) 20/05/2008

(51) F16J 15/32 (1968.09)

(54) ALOJAMENTO PARA VEDAÇÕES, PREFERIVELMENTE VEDAÇÕES DE EIXO RADIAL, BEM COMO PROCESSO PARA FABRICAÇÃO DE TAL ALOJAMENTO

(73) SABO INDUSTRIA E COMERCIO DE AUTOPEÇAS S/A (BR/SP)

(72) Klaus-Jürgen Uhrner

Prazo de Validade: 10 (dez) anos contados a partir de 05/11/2019, observadas as condições legais.

(11) PI 0605443-9 B1

Código 16.1 - Concessão de Patente ou Certificado de Adição de Invenção

(22) 24/11/2006

(43) 08/07/2008

(51) F41H 5/04 (1968.09), B32B 17/12 (1968.09)

(54) BLINDAGEM MISTA TRANSPARENTE ANTIBALÍSTICA

(73) VITROTEC INDÚSTRIA E COMÉRCIO EIRELI (BR/SP)

(72) Hélio Gustavo Guimarães Antonio

Prazo de Validade: 10 (dez) anos contados a partir de 05/11/2019, observadas as condições legais.

(11) PI 0605481-1 B1

Código 16.1 - Concessão de Patente ou Certificado de Adição de Invenção

(22) 30/10/2006

(43) 24/06/2008

(51) A61C 13/103 (1995.01), A61C 13/003 (1995.01), A61C 13/087 (1985.01)

(54) SISTEMA DE REFORÇO PRÉ-FABRICADO EM FIBRO-RESINA NO FORMATO DE PÔNTICOS

(73) ROBERTO QUEIRÓZ MARTINS ALCÂNTARA (BR/PR)

(72) Roberto Queiróz Martins Alcântara

Prazo de Validade: 10 (dez) anos contados a partir de 05/11/2019, observadas as condições legais.

(11) PI 0606641-0 B1

Código 16.1 - Concessão de Patente ou Certificado de Adição de Invenção

(22) 21/03/2006

(30) 22/03/2005 US 60/664,020

(51) A61K 31/70 (1974.07)

(54) PROCESSO PARA REDUZIR O SUCESSO DE ATAQUES POR ESCARAVELHO E/OU POR BROCA DA MADEIRA CERAMBICIDA EM ÁRVORES

(73) Syngenta Participations AG (CH) ; THE TEXAS A & M UNIVERSITY SYSTEM (US)

(72) DONALD M. GROSMAN; David Cox

Prazo de Validade: 10 (dez) anos contados a partir de 05/11/2019, observadas



as condições legais.

(11) PI 0607827-3 B1

Código 16.1 - Concessão de Patente ou Certificado de Adição de Invenção
(22) 24/02/2006
(30) 25/02/2005 EP 05 101462.9; 23/05/2005 US 60/683,699
(51) C07D 493/04 (1974.07), A61K 31/34 (1974.07), A61P 31/12 (2000.01)
(54) COMPOSTO PRECURSOR DE INIBIDOR DE PROTEASE, PROCESSO PARA A PRODUÇÃO DO REFERIDO COMPOSTO E SEU USO
(73) JANSSEN SCIENCES IRELAND UC (IE)
(72) BRUNO LINCLAU
Prazo de Validade: 10 (dez) anos contados a partir de 05/11/2019, observadas as condições legais.

(11) PI 0616074-3 B1

Código 16.1 - Concessão de Patente ou Certificado de Adição de Invenção
(22) 15/09/2006
(30) 15/09/2005 US 60/717,620; 25/10/2005 US 60/730,312; 09/12/2005 US 60/749,294; 09/12/2005 US 60/749,233; 14/09/2006 US 11/532,044
(51) H04W 64/00 (2009.01), H04W 4/90 (2018.01), H04W 76/10 (2018.01), H04W 76/50 (2018.01), H04W 84/04 (2009.01)
(54) SUPORTE DE CHAMADA EM MODO CIRCUITO DE EMERGÊNCIA
(73) QUALCOMM INCORPORATED (US)
(72) STEPHEN EDGE; KIRK BURROUGHS; ANDREAS WACHTER
Prazo de Validade: 10 (dez) anos contados a partir de 05/11/2019, observadas as condições legais.

(11) PI 0616253-3 B1

Código 16.1 - Concessão de Patente ou Certificado de Adição de Invenção
(22) 25/08/2006
(30) 20/09/2005 US 11/230.840
(51) H04L 5/14 (1968.09), H04L 27/10 (1968.09)
(54) MÉTODO PARA TRANSFERIR DADOS SOBRE UMA LIGAÇÃO DE COMUNICAÇÃO E APARELHO DE ACESSO REMOTO A SISTEMA DE SEGURANÇA
(73) TYCO SAFETY PRODUCTS CANADA LTD (CA)
(72) JEREMY E. ELLIOTT; JAMES M. LONG
Prazo de Validade: 10 (dez) anos contados a partir de 05/11/2019, observadas as condições legais.

(11) PI 0620268-3 B1

Código 16.1 - Concessão de Patente ou Certificado de Adição de Invenção
(22) 22/12/2006
(30) 22/12/2005 US 60/753,114
(51) A01N 25/00 (1980.01), A61K 9/50 (1974.07), A61M 31/00 (1968.09), A23J 7/00 (1968.09)
(54) COMPOSIÇÃO EFICAZ COMO SISTEMA DE FORNECIMENTO PARA



LIBERAÇÃO CONTROLADA, SEU USO, SEU MÉTODO DE FABRICAÇÃO, E MÉTODO PARA PROTEGER UM AGENTE BIOLÓGICAMENTE ATIVO
 (73) OAKWOOD LABORATORIES, LLC (US)
 (72) Richard Maskiewicz
 Prazo de Validade: 10 (dez) anos contados a partir de 05/11/2019, observadas as condições legais.

(11) PI 0700736-1 B1

Código 16.1 - Concessão de Patente ou Certificado de Adição de Invenção
 (22) 14/03/2007
 (30) 14/03/2006 DE 10 2006 011 493.0
 (43) 06/11/2007
 (51) F16L 11/08 (1968.09)
 (54) TUBULAÇÃO DE FREIO DE AR COMPRIMIDO (PNEUMÁTICO)
 (73) Evonik Degussa GmbH (DE)
 (72) Andreas Dowe; Michael Böer; Karl Kuhmann; Guido-Jahn Schmitz
 Prazo de Validade: 10 (dez) anos contados a partir de 05/11/2019, observadas as condições legais.

(11) PI 0702927-6 B1

Código 16.1 - Concessão de Patente ou Certificado de Adição de Invenção
 (22) 04/07/2007
 (30) 05/07/2006 JP 2006-185783
 (43) 26/02/2008
 (51) F02M 25/00 (1968.09), F02D 41/06 (1985.01), F02D 19/08 (1968.09), F02D 41/24 (1985.01)
 (54) Controlador de motor de um motor bicomustível
 (73) DENSO CORPORATION (JP)
 (72) Takashi Usami
 Prazo de Validade: 10 (dez) anos contados a partir de 05/11/2019, observadas as condições legais.

(11) PI 0705322-3 B1

Código 16.1 - Concessão de Patente ou Certificado de Adição de Invenção
 (22) 26/07/2007
 (43) 10/03/2009
 (51) B21B 37/74 (1995.01), B21B 37/76 (1995.01)
 (54) MÉTODO DE CONTROLE DE RESFRIAMENTO DE CHAPAS DE AÇO
 (73) NIPPON STEEL CORPORATION (JP)
 (72) HIRONORI UENO
 Prazo de Validade: 10 (dez) anos contados a partir de 05/11/2019, observadas as condições legais.

(11) PI 0706928-6 B1

Código 16.1 - Concessão de Patente ou Certificado de Adição de Invenção
 (22) 15/03/2007
 (30) 18/03/2006 DE 102006012471.5



(51) G08C 17/02 (1995.01), G08C 23/04 (1995.01)

(54) Método e sistema para a transmissão sem fio de comandos de controle para um controlador de uma engrenagem de elevação

(73) KONECRANES GLOBAL CORPORATION (FI)

(72) Anton Münzebrock

Prazo de Validade: 10 (dez) anos contados a partir de 05/11/2019, observadas as condições legais.

(11) PI 0707779-3 B1

Código 16.1 - Concessão de Patente ou Certificado de Adição de Invenção

(22) 13/02/2007

(30) 13/02/2006 US 60/773,374

(51) C07K 14/025 (1995.01), A61K 39/00 (1974.07)

(54) ANTÍGENO ISOLADO, COMPOSIÇÃO DE VACINA E MÉTODO PARA PRODUÇÃO DE UMA PROTEÍNA ANTÍGENO

(73) IBIO, INC. (US)

(72) Vidadi Yusibov; Vadim Mett

Prazo de Validade: 10 (dez) anos contados a partir de 05/11/2019, observadas as condições legais.

(11) PI 0709045-5 B1

Código 16.1 - Concessão de Patente ou Certificado de Adição de Invenção

(22) 15/03/2007

(30) 20/03/2006 US 60/783,884

(51) G02B 6/38 (1985.01), H01R 13/533 (1980.01), H01R 13/62 (1968.09), H01R 43/26 (1985.01)

(54) SISTEMA DE CONEXÃO POR VIA ÚMIDA DE FIBRA ÓTICA EM UM FURO DE POÇO

(73) Baker Hughes Incorporated (US)

(72) Martin P. Coronado

Prazo de Validade: 10 (dez) anos contados a partir de 05/11/2019, observadas as condições legais.

(11) PI 0709310-1 B1

Código 16.1 - Concessão de Patente ou Certificado de Adição de Invenção

(22) 23/10/2007

(30) 25/10/2006 US 60/862,954

(51) H03H 17/02 (1980.01), G10L 19/02 (2000.01)

(54) EQUIPAMENTO E MÉTODO PARA A GERAÇÃO DE VALORES DE SUB-BANDA DE ÁUDIO E EQUIPAMENTO E MÉTODO PARA A GERAÇÃO DE AMOSTRAS DE ÁUDIO NO DOMÍNIO DO TEMPO

(73) FRAUNHOFER-GESELLSCHAFT ZUR FÖRDERUNG DER ANGEWANDTEN FORSCHUNG E.V. (DE)

(72) SCHNELL, MARKUS; Lutzky, Manfred; Lohwasser, Markus; Gayer, Marc; EDLER, BERND; MULTRUS, MARKUS; SCHMIDT, MARKUS;

MELLAR, MICHAEL; GEIGER, RALF; GRILL, BERNHARD;

SCHULLER, GERALD



Prazo de Validade: 10 (dez) anos contados a partir de 05/11/2019, observadas as condições legais.

(11) PI 0710053-1 B1

Código 16.1 - Concessão de Patente ou Certificado de Adição de Invenção
(22) 05/04/2007
(30) 10/04/2006 GB 0607191.4
(51) H04M 1/725 (2000.01), H04M 11/08 (1968.09), H04N 21/235 (2011.01), H04N 21/41 (2011.01), H04N 21/435 (2011.01), H04N 21/443 (2011.01), H04N 21/4788 (2011.01), H04N 21/488 (2011.01), H04N 21/81 (2011.01), H04M 1/253 (2000.01)
(54) DISPOSITIVO PARA USO EM UM SISTEMA DE COMUNICAÇÃO, MÉTODO PARA COMUNICAR UM SISTEMA DE COMUNICAÇÃO, E, PRODUTO DE PROGRAMA
(73) SKYPE (IE)
(72) Marek Laasik; Manrique Brenes; Gareth O'Loughlin; Duncan Lamb
Prazo de Validade: 10 (dez) anos contados a partir de 05/11/2019, observadas as condições legais.

(11) PI 0710060-4 B1

Código 16.1 - Concessão de Patente ou Certificado de Adição de Invenção
(22) 11/04/2007
(30) 12/04/2006 DE 102006017256.6; 27/09/2006 DE 102006045624.6
(51) G07D 7/12 (2000.01)
(54) DISPOSITIVO PARA ANÁLISE ÓPTICA DE DOCUMENTOS DE VALOR E DISPOSITIVO PARA O PROCESSAMENTO DE DOCUMENTOS DE VALOR
(73) GIESECKE+DEVRIENT CURRENCY TECHNOLOGY GMBH (DE)
(72) Michael Bloss; Martin Clara; Wolfgang Deckenbach
Prazo de Validade: 10 (dez) anos contados a partir de 05/11/2019, observadas as condições legais.

(11) PI 0710257-7 B1

Código 16.1 - Concessão de Patente ou Certificado de Adição de Invenção
(22) 26/03/2007
(30) 28/03/2006 US 60/786,357
(51) H04L 29/06 (1990.01), H04L 9/08 (1990.01), H04L 9/32 (1990.01), H04W 12/04 (2009.01), H04W 12/06 (2009.01)
(54) MÉTODO PARA AUTENTICAR UMA APLICAÇÃO COM UMA APLICAÇÃO DE SERVIDOR E TERMINAL MÓVEL PARA AUTENTICAÇÃO DE UMA APLICAÇÃO
(73) NOKIA TECHNOLOGIES OY (FI)
(72) SHREEKANTH LAKSHMESHVAR; Philip Ginzboorg; Pekka Laitinen; Silke Holtmanns
Prazo de Validade: 10 (dez) anos contados a partir de 05/11/2019, observadas as condições legais.



(11) PI 0710624-6 B1	<p>Código 16.1 - Concessão de Patente ou Certificado de Adição de Invenção (22) 19/04/2007 (30) 19/04/2006 US 60/792,981 (51) F16L 39/06 (2000.01), F16L 27/04 (1968.09), F16L 33/00 (1968.09) (54) CONJUNTO DE ACOPLAMENTO GIRATÓRIO PARA PROPORCIONAR UMA CONEXÃO GIRATÓRIA EM UM CIRCUITO HIDRÁULICO SENSÍVEL À CARGA ENTRE UMA PLURALIDADE PARES DE LINHAS (73) TAIMI R & D INC. (CA) (72) MICHEL TAILLON Prazo de Validade: 10 (dez) anos contados a partir de 05/11/2019, observadas as condições legais.</p>
(11) PI 0712439-2 B1	<p>Código 16.1 - Concessão de Patente ou Certificado de Adição de Invenção (22) 30/05/2007 (30) 31/05/2006 US 60/809.618 (51) F21V 9/00 (1968.09) (54) DISPOSITIVO DE ILUMINAÇÃO E MÉTODO DE ILUMINAÇÃO (73) Cree, Inc. (US) (72) Gerald H Negley; Antony Paul Van De Ven; Thomas G. Coleman Prazo de Validade: 10 (dez) anos contados a partir de 05/11/2019, observadas as condições legais.</p>
(11) PI 0715131-4 B1	<p>Código 16.1 - Concessão de Patente ou Certificado de Adição de Invenção (22) 28/05/2007 (30) 21/08/2006 US 60/838885 (51) H04L 1/00 (1968.09) (54) MÉTODO E ARRANJO PARA ADAPTAR A TRANSMISSÃO DE MÍDIA CODIFICADA EM UMA REDE COMUTADA POR PACOTE PARA DIFERENTES CONDIÇÕES DE OPERAÇÃO (73) Telefonaktiebolaget Im Ericsson (publ) (SE) (72) Ingemar Johansson; Tomas Frankkila; Jonas Svedberg Prazo de Validade: 10 (dez) anos contados a partir de 05/11/2019, observadas as condições legais.</p>
(11) PI 0715779-7 B1	<p>Código 16.1 - Concessão de Patente ou Certificado de Adição de Invenção (22) 06/08/2007 (30) 23/08/2006 EP 06447098.2 (51) H04L 12/54 (1990.01), H04L 29/12 (1990.01), H04L 12/24 (1990.01) (54) MÉTODO E DISPOSITIVO PARA IDENTIFICAR E SELECIONAR UMA INTERFACE PARA ACESSAR UMA REDE (73) INTERDIGITAL MADISON PATENT HOLDINGS (FR) (72) STAN CLAES; Dirk Van de Poel; Stephen Vincent Prazo de Validade: 10 (dez) anos contados a partir de 05/11/2019, observadas as condições legais.</p>



as condições legais.

(11) PI 0715953-6 B1

Código 16.1 - Concessão de Patente ou Certificado de Adição de Invenção

(22) 31/08/2007

(30) 19/09/2006 SE 0601955-8

(51) B60B 27/00 (1968.09), F16D 65/12 (1968.09), F16D 65/847 (1974.07)

(54) DISPOSITIVO DE CUBO PARA FREIO A DISCO E VEÍCULO

(73) SCANIA CV AB (SE)

(72) Torvald Ilg

Prazo de Validade: 10 (dez) anos contados a partir de 05/11/2019, observadas as condições legais.

(11) PI 0716805-5 B1

Código 16.1 - Concessão de Patente ou Certificado de Adição de Invenção

(22) 11/09/2007

(30) 11/09/2006 IE 2006/0669; 06/04/2007 US 60/910,464

(51) B24C 11/00 (1968.09), A61F 2/30 (1985.01), A61L 27/54 (2000.01)

(54) MÉTODO DE TRATAR UM SUBSTRATO METÁLICO

(73) Enbio Limited (IE)

(72) John Gerard O'Donoghue; Donncha Haverty

Prazo de Validade: 10 (dez) anos contados a partir de 05/11/2019, observadas as condições legais.

(11) PI 0717449-7 B1

Código 16.1 - Concessão de Patente ou Certificado de Adição de Invenção

(22) 05/09/2007

(30) 17/10/2006 DE 10 2006 049 507.1

(51) H04B 3/54 (1968.09)

(54) INSTALAÇÃO E PROCESSO PARA OPERAÇÃO DE UMA INSTALAÇÃO

(73) Sew-Eurodrive GMBH & CO. KG (DE)

(72) Helmut Belz; Benjamin Moos; Josef Schmidt

Prazo de Validade: 10 (dez) anos contados a partir de 05/11/2019, observadas as condições legais.

(11) PI 0718238-4 B1

Código 16.1 - Concessão de Patente ou Certificado de Adição de Invenção

(22) 24/10/2007

(30) 06/11/2006 DE 10 2006 052 524.8

(51) H01M 2/04 (1974.07), H01M 2/12 (1974.07), H01M 10/48 (1974.07)

(54) INDICADOR DE ESTADO DE ÁCIDO, BATERIA, PROCESSO PARA A PRODUÇÃO DE UM INDICADOR DE ESTADO DE ÁCIDO E PROCESSO PARA A PRODUÇÃO DE UMA BATERIA

(73) VB AUTOBATTERIE GMBH & CO. KGAA (DE)

(72) Gerolf Richter; Peter Streuer

Prazo de Validade: 10 (dez) anos contados a partir de 05/11/2019, observadas as condições legais.



(11) PI 0721720-0 B1	<p>Código 16.1 - Concessão de Patente ou Certificado de Adição de Invenção (22) 31/05/2007 (51) H04W 60/02 (2009.01), H04W 88/06 (2009.01) (54) MÉTODO PARA ASSOCIAR UM IDENTIFICADOR DE USUÁRIO MÓVEL, E, SISTEMA DE TELECOMUNICAÇÃO (73) TELECOM ITALIA S.P.A. (IT) (72) Pino Castrogiovanni; Giovanni Martini Prazo de Validade: 10 (dez) anos contados a partir de 05/11/2019, observadas as condições legais.</p>
(11) PI 0800519-2 B1	<p>Código 16.1 - Concessão de Patente ou Certificado de Adição de Invenção (22) 29/02/2008 (43) 13/10/2009 (51) C09D 1/00 (1968.09), C09D 4/00 (1990.01), C09D 181/00 (1990.01) (54) REVESTIMENTO PARA ALUMÍNIO, PROCESSO PARA PREPARAÇÃO DE UM REVESTIMENTO PARA ALUMÍNIO, PROCESSO DE REVESTIMENTO DE ALUMÍNIO E ALUMÍNIO REVESTIDO (73) UNIVERSIDADE FEDERAL DO RIO GRANDE DO SUL - UFRGS (BR/RS) (72) Denise Schermann Azambuja; Edilson Valmir Benvenuti; Tania Maria Haas Costa; Silvia Margonel Tamborim Takeuchi; Leliz Ticona Arenas Prazo de Validade: 10 (dez) anos contados a partir de 05/11/2019, observadas as condições legais.</p>
(11) PI 0800986-4 B1	<p>Código 16.1 - Concessão de Patente ou Certificado de Adição de Invenção (22) 09/04/2008 (30) 11/04/2007 US 11/734,084 (43) 25/11/2008 (51) A61F 9/007 (1995.01), A61F 2/16 (1985.01) (54) CARTUCHO DE SISTEMA INJETOR DE LENTES INTRA-OCULARES E MÉTODO DE FABRICAÇÃO DE UM CARTUCHO DE SISTEMA INJETOR DE LENTES INTRA-OCULARES (73) Alcon, Inc. (CH) (72) David Anthony Downer; Sushant Muchhala; Dengzhu Yan; Kyle Brown; Tu Cam Tran Prazo de Validade: 10 (dez) anos contados a partir de 05/11/2019, observadas as condições legais.</p>
(11) PI 0801989-4 B1	<p>Código 16.1 - Concessão de Patente ou Certificado de Adição de Invenção (22) 17/04/2008 (43) 21/06/2011 (51) B01F 17/00 (1968.09) (54) PROCESSO PARA FABRICAÇÃO DE EMULSÕES DE CERAS ÉSTER (73) MEGH - INDÚSTRIA E COMÉRCIO LTDA (BR/SP)</p>



(72) Ricardo Motta Dittmer; Alexandre Jacob Tavares; Glauco Mariano Teixeira
 Prazo de Validade: 10 (dez) anos contados a partir de 05/11/2019, observadas as condições legais.

(11) PI 0802694-7 B1

Código 16.1 - Concessão de Patente ou Certificado de Adição de Invenção
 (22) 01/09/2008
 (43) 11/05/2010
 (51) H02H 3/10 (1968.09), H02J 3/12 (1968.09)
 (54) MÉTODO DE PROTEÇÃO PARA MOTORES ELÉTRICOS E SISTEMA ELETRÔNICO DE PROTEÇÃO PARA MOTORES ELÉTRICOS
 (73) Bitzer Compressores Ltda. (BR/SP)
 (72) RAPHAEL GARCIA MOREIRA
 Prazo de Validade: 10 (dez) anos contados a partir de 05/11/2019, observadas as condições legais.

(11) PI 0807365-1 B1

Código 16.1 - Concessão de Patente ou Certificado de Adição de Invenção
 (22) 21/02/2008
 (30) 21/02/2007 US 60/902,534; 04/10/2007 US 60/977,489; 20/02/2008 US 12/034,320
 (51) A61B 17/04 (1968.09)
 (54) INSTRUMENTO CIRÚRGICO AUTOALIMENTADO ELETRICAMENTE COM IDENTIFICAÇÃO CRIPTOGRÁFICA DE PEÇA INTERCAMBIÁVEL
 (73) ETHICON ENDO-SURGERY, INC. (US)
 (72) Kevin Smith; Thomas Bales; Matthew Palmer; Derek Deville; Carlos Rivera
 Prazo de Validade: 10 (dez) anos contados a partir de 05/11/2019, observadas as condições legais.

(11) PI 0808010-0 B1

Código 16.1 - Concessão de Patente ou Certificado de Adição de Invenção
 (22) 21/02/2008
 (30) 21/02/2007 US 11/677,469
 (51) B29C 47/12 (1985.01)
 (54) APARELHO E MÉTODO PARA PRODUÇÃO DE PEDAÇO DE ALIMENTO CONFORMADO ENROLADO E PEDAÇO DE ALIMENTO CONFORMADO ENROLADO
 (73) SABRITAS, S. DE R.L. DE C.V., (MX)
 (72) ARMANDO SEDANO HERNÁNDEZ; ELIZABETH QUINTANA ROMERO; IRENE CRUZ LEYVA; JOAQUÍN FERNANDEZ BAUMEISTER
 Prazo de Validade: 10 (dez) anos contados a partir de 05/11/2019, observadas as condições legais.

(11) PI 0808426-2 B1

Código 16.1 - Concessão de Patente ou Certificado de Adição de Invenção
 (22) 03/03/2008
 (30) 07/03/2007 DE 10 2007 011 390.2



(51) H01M 2/20 (1974.07), H01M 10/06 (1974.07)
 (54) BATERIA COM AO MENOS UM CONECTOR DE CÉLULA DE BATERIA
 (73) VB Autobatterie GMBH & CO. KGAA (DE)
 (72) Peter Streuer; Ingo Koch
 Prazo de Validade: 10 (dez) anos contados a partir de 05/11/2019, observadas as condições legais.

(11) PI 0808572-2 B1

Código 16.1 - Concessão de Patente ou Certificado de Adição de Invenção
 (22) 28/02/2008
 (30) 01/03/2007 US 60/892,339
 (51) F04D 25/08 (1968.09), F04D 29/38 (1968.09), F04D 29/68 (1968.09)
 (54) EXTENSÃO DE AEROFÓLIO ANGULADO PARA PÁ DE VENTILADOR
 (73) Delta T Corporation (US)
 (72) Richard A. Oleson; Richard M. Aynsley; Dale R. Jury
 Prazo de Validade: 10 (dez) anos contados a partir de 05/11/2019, observadas as condições legais.

(11) PI 0808956-6 B1

Código 16.1 - Concessão de Patente ou Certificado de Adição de Invenção
 (22) 17/03/2008
 (30) 16/03/2007 DK PA 2007 00404
 (51) F16L 11/08 (1968.09), F16L 11/10 (1968.09)
 (54) TUBULAÇÃO FLEXÍVEL.
 (73) NATIONAL OILWELL VARCO DENMARK I/S (DK)
 (72) Inger-Margrete Procida
 Prazo de Validade: 10 (dez) anos contados a partir de 05/11/2019, observadas as condições legais.

(11) PI 0808958-2 B1

Código 16.1 - Concessão de Patente ou Certificado de Adição de Invenção
 (22) 14/03/2008
 (30) 16/03/2007 US 60/895321
 (51) F42B 3/113 (1990.01), F42B 3/10 (1968.09), F42C 19/08 (1968.09)
 (54) SISTEMA DE EXPLOSÃO ISENTO DE DETONADOR, E, MÉTODO PARA INICIAR UM EXPLOSIVO A GRANEL
 (73) Orica Explosives Technology PTY LTD. (AU)
 (72) Richard John Goodridge; Rodney Wayne Appleby; David Olaf Johnson; Thomas Miller
 Prazo de Validade: 10 (dez) anos contados a partir de 05/11/2019, observadas as condições legais.

(11) PI 0809287-7 B1

Código 16.1 - Concessão de Patente ou Certificado de Adição de Invenção
 (22) 01/04/2008
 (30) 19/04/2007 US 60/912.728; 12/02/2008 US 12/030.193
 (51) G06F 12/00 (1985.01)



(54) SISTEMA E MÉTODO PARA MARCAR DADOS ARMAZENADOS EM UMA UNIDADE DE ESTADO SÓLIDO COMO INVÁLIDOS

(73) MICROSOFT TECHNOLOGY LICENSING, LLC (US)

(72) Frank J. Shu; Nathan S. Obr

Prazo de Validade: 10 (dez) anos contados a partir de 05/11/2019, observadas as condições legais.

(11) PI 0809625-2 B1

Código 16.1 - Concessão de Patente ou Certificado de Adição de Invenção

(22) 27/03/2008

(30) 28/03/2007 JP 2007-084966

(51) F16C 17/03 (1968.09), F16C 33/08 (1968.09), F16C 33/10 (1968.09), F16C 33/20 (1968.09)

(54) DISPOSITIVO DE MANCAL RADIAL

(73) Kabushiki Kaisha Toshiba (Toshiba Corporation) (JP)

(72) Satoshi Namba; Makoto Mikami; Kazuma Mukai; Nobuyuki Takeda

Prazo de Validade: 10 (dez) anos contados a partir de 05/11/2019, observadas as condições legais.

(11) PI 0809907-3 B1

Código 16.1 - Concessão de Patente ou Certificado de Adição de Invenção

(22) 04/04/2008

(30) 06/04/2007 US 60/910,470; 02/04/2008 US 12/061,241

(51) E21B 43/12 (1968.09), F04D 15/02 (1968.09)

(54) MÉTODO, DISPOSITIVO E SISTEMA PARA SE DAR NOVA PARTIDA EM UMA BOMBA DE FUNDO DO POÇO

(73) BAKER HUGHES INCORPORATED (US)

(72) Mickey Leuthen; Sheldon Plitt; Jerald Rider; Tom. G. Yohanan

Prazo de Validade: 10 (dez) anos contados a partir de 05/11/2019, observadas as condições legais.

(11) PI 0810669-0 B1

Código 16.1 - Concessão de Patente ou Certificado de Adição de Invenção

(22) 24/04/2008

(30) 24/04/2007 EP 07008321.7; 31/05/2007 EP 07010816.2

(51) F16J 15/08 (1968.09), F02F 11/00 (1968.09)

(54) JUNTA METÁLICA PLANA

(73) Reinz-Dichtungs-GMBH (DE)

(72) Andreas Goettler; Guenther Unseld; Oliver Schimmele

Prazo de Validade: 10 (dez) anos contados a partir de 05/11/2019, observadas as condições legais.

(11) PI 0811041-7 B1

Código 16.1 - Concessão de Patente ou Certificado de Adição de Invenção

(22) 24/04/2008

(30) 24/04/2007 EP 070083321.7

(51) F16J 15/08 (1968.09)



(54) GAXETA PLANA METÁLICA
(73) Reinz-Dichtungs-GMBH (DE)
(72) Guenther Unseld; Georg Egloff; Kurt Hoehe
Prazo de Validade: 10 (dez) anos contados a partir de 05/11/2019, observadas as condições legais.

(11) PI 0811930-9 B1

Código 16.1 - Concessão de Patente ou Certificado de Adição de Invenção
(22) 21/05/2008
(30) 21/05/2007 US 60/939,156; 12/12/2007 US 61/013,283
(51) C12Q 1/68 (1980.01)
(54) MÉTODOS E KIT DIAGNÓSTICO OU PROGNÓSTICO DE LÚPUS EM UM INDIVÍDUO.
(73) Genentech, Inc. (US)
(72) Timothy W. Behrens; Geoffrey Hom; Ward A. Ortmann; Robert Royal Graham
Prazo de Validade: 10 (dez) anos contados a partir de 05/11/2019, observadas as condições legais.

(11) PI 0812606-2 B1

Código 16.1 - Concessão de Patente ou Certificado de Adição de Invenção
(22) 24/07/2008
(30) 25/07/2007 CN 200720054601.6
(51) F24F 13/20 (1990.01), F16B 7/00 (1968.09), F24F 1/00 (1968.09)
(54) ESTRUTURA DE SUPORTE PARA PAINEL FRONTAL DE APARELHO DE AR CONDICIONADO INTERNO
(73) GREE ELECTRIC APPLIANCES INC. OF ZHUHAI (CN)
(72) YUHONG MA; HUI HUANG; TANGTANG GU; HANG YAO; DEPEND LI; CHANGDUO HUANG; HUI ZHANG
Prazo de Validade: 10 (dez) anos contados a partir de 05/11/2019, observadas as condições legais.

(11) PI 0812790-5 B1

Código 16.1 - Concessão de Patente ou Certificado de Adição de Invenção
(22) 28/05/2008
(30) 31/05/2007 DE 10 2007 025 538.3
(51) D07B 3/10 (1968.09)
(54) MÁQUINA DE AGRUPAMENTO DE TORÇÃO DUPLA
(73) Larissa Eichelmann (DE)
(72) Larissa Eichelmann; Klaus Eichelmann
Prazo de Validade: 10 (dez) anos contados a partir de 05/11/2019, observadas as condições legais.

(11) PI 0813335-2 B1

Código 16.1 - Concessão de Patente ou Certificado de Adição de Invenção
(22) 16/06/2008
(30) 18/06/2007 GB 0711734.4; 16/11/2007 GB 0722462.9



(51) C07C 215/14 (1990.01), C07F 7/00 (1968.09), C08G 18/08 (1974.07), C08G 18/10 (1974.07), C08G 18/12 (1974.07), C08G 18/22 (1974.07), C08G 101/00 (1990.01)

(54) MÉTODO PARA FABRICAR UM COMPOSTO DE POLIURETANO

(73) DORF KETAL CHEMICALS (INDIA) PRIVATE LIMITED (IN)

(72) Arran Alexander Dickon Tulloch; David Jenkins; Joseph Atkinson; Mark Alexander Kent; Alan Cooper

Prazo de Validade: 10 (dez) anos contados a partir de 05/11/2019, observadas as condições legais.

(11) PI 0814113-4 B1

Código 16.1 - Concessão de Patente ou Certificado de Adição de Invenção

(22) 08/07/2008

(30) 20/07/2007 JP 2007-189349

(51) F16D 55/226 (1990.01), F16D 65/095 (1990.01)

(54) DISPOSITIVO DE FREIO DE DISCO DE VEÍCULO

(73) Honda Motor Co., Ltd. (JP)

(72) Satoshi Saito; Keishin Tanaka; Manabu Aiba; Masanobu Nakayama; Yukimasa Nishimoto

Prazo de Validade: 10 (dez) anos contados a partir de 05/11/2019, observadas as condições legais.

(11) PI 0814698-5 B1

Código 16.1 - Concessão de Patente ou Certificado de Adição de Invenção

(22) 10/07/2008

(30) 10/07/2007 US 11/775,747

(51) A61B 50/10 (2016.01), A61B 50/13 (2016.01), A61G 12/00 (1968.09), A61J 7/00 (1968.09), G06F 19/00 (1995.01), G07F 11/18 (1968.09), G07F 11/62 (1968.09), G07F 17/00 (1968.09)

(54) DISTRIBUIDOR E MÉTODO DE DISTRIBUIÇÃO DE MEDICAÇÃO E DISTRIBUIDOR DE MEDICAÇÃO EM PONTO DE ATENDIMENTO

(73) CAREFUSION 303, INC. (US)

(72) David Heffron

Prazo de Validade: 10 (dez) anos contados a partir de 05/11/2019, observadas as condições legais.

(11) PI 0815561-5 B1

Código 16.1 - Concessão de Patente ou Certificado de Adição de Invenção

(22) 09/07/2008

(30) 12/07/2007 DE 10 2007 032 392.3

(51) A63B 35/12 (1968.09), B63C 11/46 (1968.09)

(54) SISTEMA DE RETENÇÃO PARA A SEGURANÇA DE UM USUÁRIO EM UMA EMBARCAÇÃO, E EMBARCAÇÃO COM UM SISTEMA DE RETENÇÃO.

(73) ROTINOR GMBH (DE)

(72) Peter Walpurgis

Prazo de Validade: 10 (dez) anos contados a partir de 05/11/2019, observadas as condições legais.



as condições legais.

(11) PI 0816334-0 B1

Código 16.1 - Concessão de Patente ou Certificado de Adição de Invenção
(22) 10/09/2008
(30) 10/09/2007 US 60/971,163
(51) B66B 23/24 (1985.01), B32B 27/12 (1968.09)
(54) CORRIMÃO QUE TEM UMA SEÇÃO TRANSVERSAL GERALMENTE EM FORMA DE C E QUE DEFINE UMA FENDA INTERNA GERALMENTE EM FORMA DE T"
(73) EHC CANADA, INC. (CA)
(72) Viqar Haider; Andrew Oliver Kenny; Alexander Stuart Caunce
Prazo de Validade: 10 (dez) anos contados a partir de 05/11/2019, observadas as condições legais.

(11) PI 0817290-0 B1

Código 16.1 - Concessão de Patente ou Certificado de Adição de Invenção
(22) 26/09/2008
(30) 26/09/2007 US 60/975,387; 07/02/2008 US 61/026,989; 18/07/2008 US 61/081,908
(51) A61B 1/06 (1968.09), A61B 1/24 (1968.09), A61B 1/32 (1968.09), A61B 6/14 (1968.09), A61C 1/08 (1968.09), A61C 5/82 (2017.01), A61C 5/90 (2017.01), A61C 9/00 (1968.09), A61C 17/06 (1990.01), A61C 13/15 (1995.01)
(54) DISPOSITIVO DE RETRAÇÃO DE TECIDO MACIO
(73) ULTRADENT PRODUCTS, INC. (US)
(72) Craig Hines; Curtis Pontynen
Prazo de Validade: 10 (dez) anos contados a partir de 05/11/2019, observadas as condições legais.

(11) PI 0817593-4 B1

Código 16.1 - Concessão de Patente ou Certificado de Adição de Invenção
(22) 02/10/2008
(30) 02/10/2007 US 60/976,873
(51) F04B 39/10 (1968.09), F04B 27/08 (1968.09)
(54) COMPRESSOR DOTADO DE PLACA DE VÁLVULA
(73) Emerson Climate Technologies, Inc. (US)
(72) Richard A. Obara; Brad A. Schulze
Prazo de Validade: 10 (dez) anos contados a partir de 05/11/2019, observadas as condições legais.

(11) PI 0817653-1 B1

Código 16.1 - Concessão de Patente ou Certificado de Adição de Invenção
(22) 26/09/2008
(30) 01/10/2007 EP 07117651.5
(51) B66B 23/12 (1985.01)
(54) DEGRAU PARA UMA ESCADA ROLANTE E ESCADA ROLANTE
(73) Inventio AG (CH)



(72) Michael Matheisl; Thomas Novacek; Kurt Streibig; Andreas Trojer
Prazo de Validade: 10 (dez) anos contados a partir de 05/11/2019, observadas as condições legais.

(11) PI 0817926-3 B1

Código 16.1 - Concessão de Patente ou Certificado de Adição de Invenção
(22) 26/09/2008
(30) 01/10/2007 EP 07 117647.3
(51) B66B 23/12 (1985.01)
(54) DEGRAU PARA ESCADA ROLANTE OU PLACA PARA PLATAFORMA ROLANTE, PROCESSO PARA PRODUÇÃO DE UM DEGRAU OU PLACA, ESCADA ROLANTE OU PLATAFORMA ROLANTE
(73) Inventio AG (CH)
(72) Michael Matheisl; Thomas Illedits; Thomas Novacek; Gerhard Kleewein
Prazo de Validade: 10 (dez) anos contados a partir de 05/11/2019, observadas as condições legais.

(11) PI 0818079-2 B1

Código 16.1 - Concessão de Patente ou Certificado de Adição de Invenção
(22) 02/10/2008
(30) 09/10/2007 US 60/960664
(51) A23L 33/115 (2016.01), A23D 7/00 (1990.01), A21D 2/16 (1968.09), A23L 33/12 (2016.01), A23L 33/00 (2016.01), A61K 31/23 (1974.07), A61K 31/231 (2000.01), A61K 31/232 (2000.01)
(54) COMPOSIÇÃO DE LIPÍDEO
(73) ENZYMOTEC LTD. (IL)
(72) Fabiana Bar Yosef; Gai Ben Dror; Yael Lifshitz; Tzafra Cohen
Prazo de Validade: 10 (dez) anos contados a partir de 05/11/2019, observadas as condições legais.

(11) PI 0819561-7 B1

Código 16.1 - Concessão de Patente ou Certificado de Adição de Invenção
(22) 12/12/2008
(30) 31/12/2007 US 12/006,130
(51) B65D 35/28 (1968.09), B65D 37/00 (1968.09), B67D 7/06 (2010.01), B67D 7/68 (2010.01)
(54) MONTAGEM DE RESERVATÓRIO PARA USO COM UM DISPENSADOR DE LÍQUIDO VISCOSO MONTADO EM BANCADA, E, APARELHO DE DISTRIBUIÇÃO DE LÍQUIDO VISCOSO MONTADO EM BANCADA
(73) KIMBERLY-CLARK WORLDWIDE, INC. (US)
(72) STEPHEN LAWRENCE PHELPS; ANDREW JOSEPH BELTZ
Prazo de Validade: 10 (dez) anos contados a partir de 05/11/2019, observadas as condições legais.

(11) PI 0819822-5 B1

Código 16.1 - Concessão de Patente ou Certificado de Adição de Invenção
(22) 21/11/2008



(30) 23/11/2007 US 11/944,564
(51) C03C 17/36 (1980.01)
(54) REVESTIMENTO DE BAIXA EMISSIVIDADE, PILHA DE BAIXA EMISSIVIDADE, MÉTODO PARA FABRICAÇÃO DA MESMA E JANELA AUTOMOTIVA
(73) Agc Flat Glass North America, Inc. (US)
(72) Peter Maschwitz; Keith Grubb; Dominique Coster; Daniel Decroupet
Prazo de Validade: 10 (dez) anos contados a partir de 05/11/2019, observadas as condições legais.

(11) PI 0820254-0 B1

Código 16.1 - Concessão de Patente ou Certificado de Adição de Invenção
(22) 20/11/2008
(30) 28/11/2007 IT FI2007A000267
(51) B66F 11/04 (1968.09), E01D 19/10 (1968.09)
(54) UNIDADE DE INFUSÃO
(73) KONINKLIJKE PHILIPS N. V. (NL)
(72) Patrizio Frigeri; Andrea Castellani; ROLAND KALIN
Prazo de Validade: 10 (dez) anos contados a partir de 05/11/2019, observadas as condições legais.

(11) PI 0820627-9 B1

Código 16.1 - Concessão de Patente ou Certificado de Adição de Invenção
(22) 13/11/2008
(30) 15/11/2007 JP 2007-297046
(51) A61B 5/02 (1968.09), A61B 5/022 (1990.01)
(54) DISPOSITIVO DE JULGAMENTO DE GRAU DE ARTERIOSCLEROSE CAPAZ DE JULGAR PRECISAMENTE O GRAU DE ARTERIOSCLEROSE
(73) Omron Healthcare CO., Ltd. (JP)
(72) Tatsuya Kobayashi; Toshihiko Ogura; Yoshihiko Sano; Toshihiko Abe; Takahide Tanaka
Prazo de Validade: 10 (dez) anos contados a partir de 05/11/2019, observadas as condições legais.

(11) PI 0820852-2 B1

Código 16.1 - Concessão de Patente ou Certificado de Adição de Invenção
(22) 15/12/2008
(30) 17/12/2007 EP 07150059.9
(51) B05C 5/02 (1968.09), B29C 44/46 (1995.01), B29C 31/04 (1985.01), B29C 47/14 (1985.01), B29C 47/70 (1985.01)
(54) PROCESSO PARA A PRODUÇÃO DE COMPÓSITOS, E, APARELHAGEM PARA A APLICAÇÃO DAS MISTURAS DE REAÇÃO LÍQUIDAS A UMA CAMADA EXTERNA
(73) BASF SE (DE)
(72) Lars Schön; Roland Fabisiak; Rainer Hensiek; Peter Huntemann; Bernd Schaper; RÜDIGER VIERECK; Maria Thomas
Prazo de Validade: 10 (dez) anos contados a partir de 05/11/2019, observadas



as condições legais.

(11) PI 0820913-8 B1

Código 16.1 - Concessão de Patente ou Certificado de Adição de Invenção

(22) 02/12/2008

(30) 05/12/2007 DE 20 2007 017 096.3

(51) B60T 7/10 (1968.09), G05G 1/04 (1968.09)

(54) FREIO DE ESTACIONAMENTO, VEÍCULO AUTOMOTOR E BARRA DE PRESSÃO

(73) Edscha Engineering Gmbh (DE)

(72) Johann Krompass

Prazo de Validade: 10 (dez) anos contados a partir de 05/11/2019, observadas as condições legais.

(11) PI 0820994-4 B1

Código 16.1 - Concessão de Patente ou Certificado de Adição de Invenção

(22) 03/12/2008

(30) 14/12/2007 IT MI2007A002342

(51) C01B 37/02 (1995.01), B01J 29/89 (1995.01)

(54) PROCESSO PARA A PREPARAÇÃO DE ZEÓLITOS TS-1, ZEÓLITO TS-1, PROCESSO DE PRODUÇÃO DE CATALISADOR ZEOLÍTICO NA FORMA DE MICROESFERAS E CATALISADOR ZEOLÍTICO NA FORMA DE MICROESFERAS

(73) VERSALIS S.P.A. (IT)

(72) ANGELA CARATI; DONATELLA BERTI; ROBERTO MILLINI; MARIA ANGELA MANTEGAZZA; GIANNI GIROTTI; FRANCO RIVETTI

Prazo de Validade: 10 (dez) anos contados a partir de 05/11/2019, observadas as condições legais.

(11) PI 0821683-5 B1

Código 16.1 - Concessão de Patente ou Certificado de Adição de Invenção

(22) 15/12/2008

(30) 15/12/2007 GB 0724558.2

(51) A61K 31/138 (2000.01), A61K 31/4178 (2000.01), A61K 31/496 (2000.01), A61K 31/498 (2000.01), A61K 31/385 (1974.07), A61K 31/4168 (2000.01), A61P 27/02 (2000.01)

(54) USO DE UM AGONISTA PARASSIMPÁTICO E DE UM ANTAGONISTA SIMPÁTICO OU UM AGONISTA SIMPÁTICO PARA TRATAR PRESBIOPIA, MIOPIA, HIPERMETROPIA, EMETROPIA E/OU ASTIGMATISMO, E/OU PARA MELHORAR A VISÃO NOTURNA OU DE BAIXA LUZ

(73) ANANT SHARMA (GB)

(72) Anant Sharma

Prazo de Validade: 10 (dez) anos contados a partir de 05/11/2019, observadas as condições legais.

(11) PI 0821885-4 B1

Código 16.1 - Concessão de Patente ou Certificado de Adição de Invenção



(22) 14/11/2008

(30) 25/01/2008 DE 10 2008 006 029.1; 13/11/2008 DE 10 2008 043 697.6

(51) F02D 19/08 (1968.09), F02D 41/00 (1985.01)

(54) PROCESSO PARA DETERMINAÇÃO DA COMPOSIÇÃO DE UMA MISTURA DE COMBUSTÍVEL E SUA APLICAÇÃO

(73) ROBERT BOSCH GMBH (DE)

(72) Jens Schneider; Stephan Uhl; Klaus Winkler; Lothar Diehl; Dimitrios Stavrianos; Juergen Wendt

Prazo de Validade: 10 (dez) anos contados a partir de 05/11/2019, observadas as condições legais.

(11) PI 0822431-5 B1

Código 16.1 - Concessão de Patente ou Certificado de Adição de Invenção

(22) 07/07/2008

(51) G06F 1/00 (1968.09), G06F 21/00 (2006.01)

(54) SISTEMA DE SEGURANÇA DE DADOS, MÉTODO PARA SEGURANÇA DE DADOS E MEIO LIDO POR COMPUTADOR

(73) HEWLETT-PACKARD DEVELOPMENT COMPANY, L.P. (US)

(72) LAN WANG; VALIUDDIN Y. ALI; MANUEL NOVOA; JENNIFER E. RIOS

Prazo de Validade: 10 (dez) anos contados a partir de 05/11/2019, observadas as condições legais.

(11) PI 0822823-0 B1

Código 16.1 - Concessão de Patente ou Certificado de Adição de Invenção

(22) 24/06/2008

(51) F16L 55/168 (1990.01), F16L 55/175 (1990.01), F16L 55/17 (1990.01), F16L 55/18 (1968.09)

(54) MÉTODO E APARELHO PARA APLICAÇÃO DE UMA TIRA CONTÍNUA PARA FORNECER PELO MENOS UM DE UMA RESTAURAÇÃO E UM REFORÇO A UMA ÁREA SUPERFICIAL AFETADA DE UM TUBO

(73) MERIT TECHNOLOGIES SDN BHD (MY)

(72) Jeffrey Richard de Jong

Prazo de Validade: 10 (dez) anos contados a partir de 05/11/2019, observadas as condições legais.

(11) PI 0822968-6 B1

Código 16.1 - Concessão de Patente ou Certificado de Adição de Invenção

(22) 30/07/2008

(51) H03M 1/36 (1985.01), H03M 7/50 (1985.01), H04B 10/00 (1990.01)

(54) SISTEMA DE CONVERSÃO DE DADOS, MÉTODO DE CONVERSÃO DE DADOS PARA UM SINAL DE C.A. DIGITALIZADO

(73) MICRO MOTION, INC. (US)

(72) Lindemann, Stig; Nielsen, Mads Kolding

Prazo de Validade: 10 (dez) anos contados a partir de 05/11/2019, observadas as condições legais.



(11) PI 0823280-6 B1 Código 16.1 - Concessão de Patente ou Certificado de Adição de Invenção
(22) 21/11/2008
(51) B01D 39/00 (1968.09), B01D 35/00 (1968.09), B01D 46/00 (1968.09)
(54) Compósito de nanofibra de bloco de carbono poroso e método para produzir um compósito de nanofibra em bloco de carbono poroso
(73) GLOBAL WATER GROUP, INCORPORATED (US) ; ALLIANCE FOR SUSTAINABLE ENERGY, LLC (US)
(72) David S. Ginley; Calvin J. Curtis; Alexander Miedaner; Alan M. Weiss; Arnold Paddock
Prazo de Validade: 10 (dez) anos contados a partir de 05/11/2019, observadas as condições legais.

(11) PI 0900078-0 B1 Código 16.1 - Concessão de Patente ou Certificado de Adição de Invenção
(22) 21/01/2009
(30) 21/01/2008 DE 10 2008 005 403.8
(43) 15/09/2009
(51) D21J 3/10 (1968.09), D21J 3/00 (1968.09), B65D 3/28 (1968.09), B65D 3/20 (1968.09), B65D 21/02 (1968.09), B65D 3/14 (1968.09), B65D 81/38 (1968.09), B31B 50/00 (2017.01), B31B 50/60 (2017.01), B31B 105/00 (2017.01), B31B 110/10 (2017.01)
(54) COPO DE UM MATERIAL DE PAPEL
(73) PTM Packaging Tools Machinery PTE. Ltd. (SG)
(72) Uwe Messerschmid; Werner Stahlecker
Prazo de Validade: 10 (dez) anos contados a partir de 05/11/2019, observadas as condições legais.

(11) PI 0900898-5 B1 Código 16.1 - Concessão de Patente ou Certificado de Adição de Invenção
(22) 16/03/2009
(30) 17/03/2008 US 12/077191
(43) 06/04/2010
(51) F16B 39/00 (1968.09)
(54) CONJUNTO FIXADOR
(73) NYLOK CORPORATION (US)
(72) Eugene Sessa
Prazo de Validade: 10 (dez) anos contados a partir de 05/11/2019, observadas as condições legais.

(11) PI 0901039-4 B1 Código 16.1 - Concessão de Patente ou Certificado de Adição de Invenção
(22) 29/04/2009
(30) 29/04/2008 KR 10-20080039859
(43) 13/03/2012
(51) D06F 37/22 (1968.09)
(54) MÁQUINA DE LAVAR
(73) LG Electronics, Inc. (KR)



(72) Hyung Young Kim; Eun Jin Park; Dong Woo Kang; In Ho Cho; Deug Hee Lee; Pyoung Hwan Kim

Prazo de Validade: 10 (dez) anos contados a partir de 05/11/2019, observadas as condições legais.

(11) PI 0902341-0 B1

Código 16.1 - Concessão de Patente ou Certificado de Adição de Invenção

(22) 02/07/2009

(30) 14/07/2008 US 12/172.316

(43) 13/04/2010

(51) G01S 17/42 (1980.01)

(54) SISTEMA DE LEITORA PARA UM DISPOSITIVO DE TRANSPONDER BASEADO EM RODA

(73) THE GOODYEAR TIRE & RUBBER COMPANY (US)

(72) Robert Leon Benedict

Prazo de Validade: 10 (dez) anos contados a partir de 05/11/2019, observadas as condições legais.

(11) PI 0902852-8 B1

Código 16.1 - Concessão de Patente ou Certificado de Adição de Invenção

(22) 04/08/2009

(30) 05/08/2008 FR 08 55415

(43) 01/06/2010

(51) F16L 23/024 (1990.01)

(54) DISPOSITIVO E PROCESSO DE MONTAGEM POR ENCASTRAMENTO DE UMA PONTEIRA DE EXTREMIDADE DE UM CONDUTO FLEXÍVEL EM UMA ESTRUTURA E PROCESSO DE MONTAGEM DE UM CONDUTO FLEXÍVEL POR UM TUBO-GUIA EM UMA ESTRUTURA

(73) Technip France (FR)

(72) Fred Laaf; Roberto Jourdan de Aquino

Prazo de Validade: 10 (dez) anos contados a partir de 05/11/2019, observadas as condições legais.

(11) PI 0904876-6 B1

Código 16.1 - Concessão de Patente ou Certificado de Adição de Invenção

(22) 30/09/2009

(30) 30/09/2008 US 12/242,383

(43) 08/02/2011

(51) A61B 1/018 (1995.01), A61B 1/012 (1995.01)

(54) DISPOSITIVO DE ACESSO CIRÚRGICO

(73) ETHICON ENDO-SURGERY, INC. (US)

(72) Christopher W. Widenhouse; FREDERICK E. SHELTON, IV

Prazo de Validade: 10 (dez) anos contados a partir de 05/11/2019, observadas as condições legais.

(11) PI 0904882-0 B1

Código 16.1 - Concessão de Patente ou Certificado de Adição de Invenção



(22) 30/09/2009
(30) 30/09/2008 US 12/242,765
(43) 15/03/2011
(51) A61B 1/012 (1995.01), A61B 1/32 (1968.09)
(54) DISPOSITIVO DE ACESSO CIRÚRGICO
(73) Ethicon Endo-Surgery, INC. (US)
(72) Christopher W. Widenhouse; William Bruce Weisenburgh II; Frederick E. Shelton IV; David K. Norvell; Robert P. Gill; James Walden Voegelé; Michael A. Murray; Christopher J. Hess; Michael S. Cropper
Prazo de Validade: 10 (dez) anos contados a partir de 05/11/2019, observadas as condições legais.

(11) PI 0905508-8 B1

Código 16.1 - Concessão de Patente ou Certificado de Adição de Invenção
(22) 22/12/2009
(43) 30/08/2011
(51) C02F 1/52 (1980.01), C02F 1/24 (1980.01)
(54) SISTEMA MODULAR DE FLUXO VARIÁVEL E CONTÍNUO PARA TRATAMENTO DE CURSOS D'ÁGUA POR PROCESSO ITERATIVO E AUTOMATIZADO DE MULTI-SEÇÕES
(73) DT ENGENHARIA DE EMPREENDIMENTOS LTDA. (BR/SP)
(72) João Carlos Gomes de Oliveira; Procópio Gomes de Oliveira Netto; Felipe Gomes de Oliveira
Prazo de Validade: 20 (vinte) anos contados a partir de 22/12/2009, observadas as condições legais.

(11) PI 0905724-2 B1

Código 16.1 - Concessão de Patente ou Certificado de Adição de Invenção
(22) 16/01/2009
(30) 18/01/2008 GB 0800981.3
(51) A61M 25/00 (1968.09), A61B 10/00 (1968.09), A61B 5/15 (2000.01)
(54) Cateter para retirar uma pluralidade de amostras de dentro da extensão de um vaso sanguíneo e método para a geração de um perfil de dados para um ou mais biomarcadores que procedem da parede de um vaso sanguíneo
(73) PLAQUETEC LTD. (GB)
(72) STEPHEN BLATCHER; RICHARD HARLEY GRENVILLE OWEN; JOSEPH PETER CORRIGAN; THOMAS NEUDECK; ANDREW PETER SCUDAMORE; YANNICK PIERRE LOUIS HOURMAND
Prazo de Validade: 10 (dez) anos contados a partir de 05/11/2019, observadas as condições legais.

(11) PI 0905769-2 B1

Código 16.1 - Concessão de Patente ou Certificado de Adição de Invenção
(22) 30/01/2009
(30) 30/01/2008 US 61/024,688
(51) C08F 297/08 (1974.07), C08L 53/00 (1974.07)
(54) Composição de interpolímero em bloco de etileno/a-olefina, artigo e



processo para a polimerização de um ou mais monômeros polimerizáveis por adição

(73) DOW GLOBAL TECHNOLOGIES INC. (US)

(72) GARY MARCHAND; YUNWA CHEUNG; BENJAMIN POON; JEFFREY WEINHOLD; KIM WALTON; PANKAJ GUPTA; COLIN LI PI SHAN; PHILLIP HUSTAD; ROGER KUHLMAN; EDMUND CARNAHAN; EDDY GARCIA-MEITIN; PATRICIA ROBERTS

Prazo de Validade: 10 (dez) anos contados a partir de 05/11/2019, observadas as condições legais.

(11) PI 0905963-6 B1

Código 16.1 - Concessão de Patente ou Certificado de Adição de Invenção

(22) 05/02/2009

(30) 22/02/2008 US 61/030,740

(51) A24D 1/02 (1968.09)

(54) ARTIGO DE TABAGISMO, EMBRULHO DE PAPEL E PROCESSO PARA FORMAR UM EMBRULHO DE PAPEL PARA UM ARTIGO DE TABAGISMO

(73) SCHWEITZER-MAUDUIT INTERNATIONAL, INC. (US)

(72) HAMPL VLADIMIR JR.; GU XIANGWEI; BRIGHENTI PETER E.; GOYNES CHRISTOPHER LEE; ROSSI-ESPAGNET, JAMES, C.

Prazo de Validade: 10 (dez) anos contados a partir de 05/11/2019, observadas as condições legais.

(11) PI 0906072-3 B1

Código 16.1 - Concessão de Patente ou Certificado de Adição de Invenção

(22) 03/06/2009

(51) B05B 11/00 (1968.09), A61M 11/00 (1968.09), A61M 15/00 (1968.09), B65D 83/14 (1968.09), A24F 47/00 (1968.09)

(54) DISPOSITIVO DISPENSADOR PORTÁTIL

(73) Mcneil AB (SE)

(72) Paul Graham Hayton; Tom Edward Walker; David Gary Cottle; Philip Walsh; Philip Beardsall

Prazo de Validade: 10 (dez) anos contados a partir de 05/11/2019, observadas as condições legais.

(11) PI 0906668-3 B1

Código 16.1 - Concessão de Patente ou Certificado de Adição de Invenção

(22) 16/01/2009

(30) 16/01/2008 GB 0800709.8; 30/01/2008 GB 0801619.8

(51) B05B 1/02 (1968.09), B05B 11/00 (1968.09), A61M 15/00 (1968.09), B05B 1/14 (1968.09)

(54) INALADOR PARA DISPENSAÇÃO DE UMA FORMULAÇÃO PARA INALAÇÃO COMO UM AEROSSOL

(73) BOEHRINGER INGELHEIM PHARMA GMBH & CO. KG (DE)

(72) Stephen T. Dunne

Prazo de Validade: 10 (dez) anos contados a partir de 05/11/2019, observadas as condições legais.



as condições legais.

(11) PI 0906841-4 B1

Código 16.1 - Concessão de Patente ou Certificado de Adição de Invenção

(22) 15/01/2009

(30) 28/01/2008 SE 0800201-6

(51) B60K 31/00 (1968.09), B60T 7/12 (1968.09), G08G 1/0967 (1990.01)

(54) MÉTODO E SISTEMA PARA CONTROLE DE VELOCIDADE AUTOMATIZADO DE VEÍCULO E SISTEMA IMPLEMENTADO EM COMPUTADOR

(73) SCANIA CV AB (SE)

(72) Assad Al Alam; Jon Andersson; Per Sahlholm

Prazo de Validade: 10 (dez) anos contados a partir de 05/11/2019, observadas as condições legais.

(11) PI 0907060-5 B1

Código 16.1 - Concessão de Patente ou Certificado de Adição de Invenção

(22) 29/01/2009

(30) 30/01/2008 DE 10 2008 006 703.2

(51) B23B 5/16 (1968.09)

(54) GUME PARA A USINAGEM DE ELETRODOS DE SOLDAGEM POR PONTOS, FERRAMENTA DE FRESAR E FRESADORA DE CAPA

(73) LUTZ PRECISION, K.S. (SK)

(72) Peter Lutz

Prazo de Validade: 10 (dez) anos contados a partir de 05/11/2019, observadas as condições legais.

(11) PI 0907654-9 B1

Código 16.1 - Concessão de Patente ou Certificado de Adição de Invenção

(22) 28/04/2009

(30) 28/04/2008 EP PCT/EP2008/055195

(51) C04B 40/02 (1985.01), C04B 18/14 (1985.01), C04B 28/10 (1985.01)

(54) MÉTODO PARA A PRODUÇÃO DE UM ARTIGO E ARTIGO

(73) CARBSTONE INNOVATION NV (BE)

(72) MIEKE QUAGHEBEUR; BEN LAENEN; PETER NIELSEN

Prazo de Validade: 10 (dez) anos contados a partir de 05/11/2019, observadas as condições legais.

(11) PI 0907662-0 B1

Código 16.1 - Concessão de Patente ou Certificado de Adição de Invenção

(22) 23/04/2009

(30) 30/04/2008 FR 0852957

(51) F41F 3/04 (1968.09), F41F 3/073 (1990.01), F41F 3/077 (1990.01), B63G 3/04 (1968.09)

(54) SISTEMA DE OBTURAÇÃO DE UMA CHAMINÉ DE UM LANÇADOR DE MÍSSESIS

(73) DCNS (FR)



(72) ALAIN FALIP

Prazo de Validade: 10 (dez) anos contados a partir de 05/11/2019, observadas as condições legais.

(11) PI 0907846-0 B1

Código 16.1 - Concessão de Patente ou Certificado de Adição de Invenção

(22) 19/02/2009

(30) 22/02/2008 US 61/066,692

(51) F04D 29/38 (1968.09), F04D 29/28 (1968.09), F04D 29/44 (1968.09)

(54) MONTAGEM DE VENTONHA DE FLUXO HÍBRIDO

(73) Horton, Inc. (US)

(72) Kevin M. Cahill; Hooshang Didandeh; Eugene Elvin Williams

Prazo de Validade: 10 (dez) anos contados a partir de 05/11/2019, observadas as condições legais.

(11) PI 0908070-8 B1

Código 16.1 - Concessão de Patente ou Certificado de Adição de Invenção

(22) 02/02/2009

(30) 06/02/2008 NO 20080680

(51) F27D 11/04 (1968.09), C25C 3/08 (1974.07), C25C 3/12 (1974.07)

(54) ELETRODO PARA USO EM UM PROCESSO DE ELETRÓLISE PARA PRODUÇÃO DE ALUMÍNIO

(73) NORSK HYDRO ASA (NO)

(72) JØRUND HOP; Inge Arild Vee

Prazo de Validade: 10 (dez) anos contados a partir de 05/11/2019, observadas as condições legais.

(11) PI 0908353-7 B1

Código 16.1 - Concessão de Patente ou Certificado de Adição de Invenção

(22) 04/02/2009

(30) 06/02/2008 GB 08 02192.5; 09/12/2008 GB 08 22437.0

(51) C07D 498/10 (1974.07), A61K 31/357 (2000.01), A61P 11/06 (2000.01), A61P 11/08 (2000.01)

(54) Composto ou um sal farmacologicamente aceitável do mesmo e composição farmacológica

(73) ASTRAZENECA AB (SE) ; PULMAGEN THERAPEUTICS (SYNERGY) LIMITED (GB)

(72) Barry John Teobald; Michael John Stocks; Timothy Johnson; Lilian Alcaraz; Andrew Bailey; Andrew James Robbins; Andrew Stuart Lister; Nicholas David Kindon; Richard James Bull

Prazo de Validade: 10 (dez) anos contados a partir de 05/11/2019, observadas as condições legais.

(11) PI 0908514-9 B1

Código 16.1 - Concessão de Patente ou Certificado de Adição de Invenção

(22) 19/02/2009

(30) 25/02/2008 US 61/031,293



(51) F16L 41/14 (1990.01), A01G 25/02 (1968.09)
 (54) CONECTOR DE TUBO DE IRRIGAÇÃO, E, TUBO DE IRRIGAÇÃO
 (73) NETAFIM LTD. (IL)
 (72) Abed Masarwa; James Wallace Belford
 Prazo de Validade: 10 (dez) anos contados a partir de 05/11/2019, observadas as condições legais.

(11) PI 0908777-0 B1

Código 16.1 - Concessão de Patente ou Certificado de Adição de Invenção
 (22) 04/02/2009
 (30) 11/02/2008 US 61/027,648
 (51) B07B 1/28 (1968.09), B07B 1/46 (1968.09)
 (54) MÉTODO DE FABRICAÇÃO DE UMA TELA DE PENEIRA VIBRATÓRIA E TELA DE PENEIRA VIBRATÓRIA
 (73) M-I L.L.C (US) ; United Wire Limited (UK)
 (72) Graham Robertson; Brian S. Carr; Robert M. Barrett
 Prazo de Validade: 10 (dez) anos contados a partir de 05/11/2019, observadas as condições legais.

(11) PI 0908875-0 B1

Código 16.1 - Concessão de Patente ou Certificado de Adição de Invenção
 (22) 26/02/2009
 (30) 28/02/2008 GB 0803642.8
 (51) G01V 5/00 (1968.09)
 (54) SISTEMA DE VARREDURA DRIVE-THROUGH E MÉTODO DE VARREDURA DE UM VEÍCULO
 (73) RAPISCAN SYSTEMS, INC. (US)
 (72) Edward James Morton
 Prazo de Validade: 10 (dez) anos contados a partir de 05/11/2019, observadas as condições legais.

(11) PI 0909109-2 B1

Código 16.1 - Concessão de Patente ou Certificado de Adição de Invenção
 (22) 18/02/2009
 (30) 06/03/2008 JP 2008-056846
 (51) F02D 19/08 (1968.09), B62J 37/00 (1968.09), F02M 25/00 (1968.09), F02M 37/00 (1968.09)
 (54) DISPOSITIVO DE ALIMENTAÇÃO DE COMBUSTÍVEL
 (73) Honda Motor Co., LTD (JP)
 (72) Yasufumi Yokura; Atsushi Ito; Yoichi Takahashi; Tsuyoshi Izaki
 Prazo de Validade: 10 (dez) anos contados a partir de 05/11/2019, observadas as condições legais.

(11) PI 0909127-0 B1

Código 16.1 - Concessão de Patente ou Certificado de Adição de Invenção
 (22) 13/03/2009
 (30) 20/03/2008 US 12/052,623



(51) G11B 27/034 (1990.01), G11B 27/036 (1990.01), G11B 27/10 (1968.09), H04N 5/76 (1968.09), H04N 7/16 (1968.09), H04N 7/173 (1985.01)

(54) MÉTODOS DE SUBSTITUIÇÃO DE DADOS DE ÁUDIO DENTRO DE BLOCO CONTÍGUO DE DADOS DE ÁUDIO/VÍDEO E DISPOSITIVO DE RECEBIMENTO PARA SUBSTITUIÇÃO

(73) Dish Network LLC (US)

(72) Max S. Gratton

Prazo de Validade: 10 (dez) anos contados a partir de 05/11/2019, observadas as condições legais.

(11) PI 0909788-0 B1

Código 16.1 - Concessão de Patente ou Certificado de Adição de Invenção

(22) 13/03/2009

(30) 17/03/2008 US 12/050082

(51) H01L 23/00 (1974.07), H01L 33/54 (2010.01)

(54) MÉTODO PARA FABRICAR UM DISPOSITIVO EMISSOR DE LUZ

(73) LUMILEDS HOLDING B.V. (NL)

(72) Paul S. Martin; FREDERIC DIANA; Dima Simonian; GRIGORIY BASIN

Prazo de Validade: 10 (dez) anos contados a partir de 05/11/2019, observadas as condições legais.

(11) PI 0909924-7 B1

Código 16.1 - Concessão de Patente ou Certificado de Adição de Invenção

(22) 18/06/2009

(30) 20/06/2008 ES P200801858; 26/08/2008 US 12/198,213

(51) A61C 8/00 (1974.07), A61C 3/14 (1968.09)

(54) FERRAMENTA PARA REMOÇÃO DE IMPLANTE

(73) BIOTECHNOLOGY INSTITUTE, I MAS D, S.L. (ES)

(72) EDUARDO ANITUA ALDECOA

Prazo de Validade: 10 (dez) anos contados a partir de 05/11/2019, observadas as condições legais.

(11) PI 0910215-9 B1

Código 16.1 - Concessão de Patente ou Certificado de Adição de Invenção

(22) 24/06/2009

(30) 26/06/2008 US 61/075,791; 17/04/2009 US 12/425,518

(51) F16B 13/06 (1968.09)

(54) CONJUNTO DE PARAFUSO DE EXPANSÃO RADIAL

(73) JETYD CORPORATION (US)

(72) MICHEL F. DOLAN; ULRICH OEHMS

Prazo de Validade: 10 (dez) anos contados a partir de 05/11/2019, observadas as condições legais.

(11) PI 0910527-1 B1

Código 16.1 - Concessão de Patente ou Certificado de Adição de Invenção

(22) 04/06/2009

(30) 11/07/2008 US 61/079,862; 08/10/2008 EP 08017661.3; 08/10/2008 US



61/103,825

(51) G06F 17/14 (1995.01), G10L 19/02 (2000.01), G10L 19/20 (2013.01), G10L 19/08 (2000.01)

(54) CODIFICADOR E DECODIFICADOR DE ÁUDIO PARA ESTRUTURAS DE CODIFICAÇÃO E DECODIFICAÇÃO DE SINAL DE ÁUDIO TESTADO

(73) FRAUNHOFER-GESELLSCHAFT ZUR FÖRDERUNG DER ANGEWANDTEN FORSCHUNG E.V. (DE) ; VOICEAGE CORPORATION (CA)

(72) GEIGER, RALF; GRILL, BERNHARD; BESSETTE, BRUNO.; GOURNAY, PHILIPPE.; FUCHS, GUILLAUME; MULTRUS, MARKUS; NEUENDORF, MAX; SCHULLER, GERALD

Prazo de Validade: 10 (dez) anos contados a partir de 05/11/2019, observadas as condições legais.

(11) PI 0910535-2 B1

Código 16.1 - Concessão de Patente ou Certificado de Adição de Invenção

(22) 14/04/2009

(30) 24/04/2008 FR 0852773

(51) E21B 43/08 (1968.09), E21B 43/10 (1968.09)

(54) ELEMENTO DE CONDUTO DE TRANSIÇÃO DE INÉRCIA, CONDUTO RÍGIDO SUBMARINO E MÉTODO DE ENCAIXE RÍGIDO DA EXTREMIDADE DE UM CONDUTO RÍGIDO

(73) Saipem S.A. (FR)

(72) François-Régis Pionetti

Prazo de Validade: 10 (dez) anos contados a partir de 05/11/2019, observadas as condições legais.

(11) PI 0910757-6 B1

Código 16.1 - Concessão de Patente ou Certificado de Adição de Invenção

(22) 24/04/2009

(30) 24/04/2008 US 61/047673

(51) F16B 23/00 (1968.09), F16B 39/00 (1968.09), B23B 47/00 (1968.09), B25B 23/14 (1968.09)

(54) APARELHO E MÉTODO PARA AUMENTAR A CAPACIDADE DE TORQUE DE UMA CONEXÃO TUBULAR

(73) National Oilwell Varco, L.P. (US)

(72) Jody Allan Raczynski; Jonathan Ryan Prill

Prazo de Validade: 10 (dez) anos contados a partir de 05/11/2019, observadas as condições legais.

(11) PI 0910820-3 B1

Código 16.1 - Concessão de Patente ou Certificado de Adição de Invenção

(22) 09/03/2009

(30) 10/03/2008 FR 0801289

(51) C01B 33/193 (1980.01)

(54) PROCESSO DE PREPARAÇÃO DE SÍLICA PRECIPITADA, SÍLICA PRECIPITADA, E, UTILIZAÇÃO DE UMA SÍLICA

(73) Rhodia Operations (FR)



(72) Emmanuelle Allain; Julien Hernandez; Lionel Ventelon; Laurent Guy; Marc Airiau

Prazo de Validade: 10 (dez) anos contados a partir de 05/11/2019, observadas as condições legais.

(11) PI 0910830-0 B1

Código 16.1 - Concessão de Patente ou Certificado de Adição de Invenção

(22) 15/05/2009

(30) 19/05/2008 FR 0853221

(51) B05B 11/00 (1968.09)

(54) Distribuidor de produto fluido

(73) APTAR FRANCE SAS (FR)

(72) Stéphane Beranger

Prazo de Validade: 10 (dez) anos contados a partir de 05/11/2019, observadas as condições legais.

(11) PI 0911006-2 B1

Código 16.1 - Concessão de Patente ou Certificado de Adição de Invenção

(22) 18/07/2009

(30) 18/07/2008 US 61/081,765; 01/12/2008 US 12/325,815

(51) B25B 21/00 (1968.09), B25B 23/00 (1968.09)

(54) UM APARELHO PARA APERTAR UM FIXADOR DOTADO DE UM DISPOSITIVO DE SEGURANÇA

(73) JOHN KURT JUNKERS (US)

(72) JOHN KURT JUNKERS

Prazo de Validade: 10 (dez) anos contados a partir de 05/11/2019, observadas as condições legais.

(11) PI 0911293-6 B1

Código 16.1 - Concessão de Patente ou Certificado de Adição de Invenção

(22) 30/03/2009

(30) 31/03/2008 US 61/040,772; 17/03/2009 US 12/405,586

(51) B29D 11/00 (1968.09)

(54) MÉTODO PARA FORMAÇÃO DE UMALENTE OFTÁLMICA COMPREENDENDO UM MATERIAL CONDUTOR

(73) JOHNSON & JOHNSON VISION CARE, INC. (US)

(72) Randall B. Pugh; Daniel B. Otts

Prazo de Validade: 10 (dez) anos contados a partir de 05/11/2019, observadas as condições legais.

(11) PI 0911412-2 B1

Código 16.1 - Concessão de Patente ou Certificado de Adição de Invenção

(22) 17/04/2009

(30) 18/04/2008 EP 08 154763.0

(51) H02J 3/18 (1968.09), H02J 3/20 (1968.09), H02J 3/32 (1968.09)

(54) APARELHO E MÉTODO PARA CONTROLE DE LINHA DE TRANSMISSÃO



(73) ABB RESEARCH LTD (CH)

(72) Stefan Thorburn

Prazo de Validade: 10 (dez) anos contados a partir de 05/11/2019, observadas as condições legais.

(11) PI 0911552-8 B1

Código 16.1 - Concessão de Patente ou Certificado de Adição de Invenção

(22) 29/04/2009

(30) 29/04/2008 US 61/048892

(51) G01N 33/94 (1980.01)

(54) Métodos para determinar a presença de um analito de interesse, e de uma pluralidade de analitos de interesse diferentes, e, composição

(73) PSYCHEMEDICS CORPORATION (US)

(72) Virginia Hill; Mohammad Atefi; Michael I. Schaffer

Prazo de Validade: 10 (dez) anos contados a partir de 05/11/2019, observadas as condições legais.

(11) PI 0911568-4 B1

Código 16.1 - Concessão de Patente ou Certificado de Adição de Invenção

(22) 17/04/2009

(30) 22/04/2008 FI 20085343; 22/04/2008 US 61/046,831

(51) G01N 1/28 (1968.09), G06T 7/00 (1995.01)

(54) MÉTEDO E DISPOSITIVO CORRELACIONADO À PERFURAÇÃO DE CARTÃO DE AMOSTRA

(73) WALLAC OY (FI)

(72) SOITAMO, HEIMO; KITINOJA, ARI-PEKKA; ERKKILÄ, VESA

Prazo de Validade: 10 (dez) anos contados a partir de 05/11/2019, observadas as condições legais.

(11) PI 0911875-6 B1

Código 16.1 - Concessão de Patente ou Certificado de Adição de Invenção

(22) 22/05/2009

(30) 23/05/2008 IT MI2008A000967; 25/08/2008 US 61/091,450

(51) G06T 7/00 (1995.01)

(54) MÉTODO PARA DESENHAR E/OU SELECIONAR UM DISPOSITIVO E/OU MATERIAL PARA IMPLANTAR EM TECIDOS DO CORPO HUMANO OU ANIMAL E UM DISPOSITIVO E/OU MATERIAL OBTIDO DESTA FORMA

(73) MATTEO SARTORI (IT) ; SALVATORE LONGONI (IT)

(72) Salvatore Longoni; Matteo Sartori; DAMIANO VITULLI

Prazo de Validade: 10 (dez) anos contados a partir de 05/11/2019, observadas as condições legais.

(11) PI 0912159-5 B1

Código 16.1 - Concessão de Patente ou Certificado de Adição de Invenção

(22) 13/05/2009

(30) 13/05/2008 US 61/052.914; 13/05/2008 US 61/052.908; 22/08/2008 US

61/091.294; 06/11/2008 US 61/112,048; 06/11/2008 US 61/112,054; 08/12/2008



US 61/120,769; 24/12/2008 US 61/140,779; 24/12/2008 US 61/140,774;
21/04/2009 US 61/171,377

(51) C08F 299/00 (1974.07), C08F 299/02 (1974.07), C08F 299/04 (1974.07),
C08F 293/00 (1974.07), C12N 15/87 (1990.01), A61K 48/00 (1990.01)

(54) COPOLÍMERO COMPREENDENDO UM PRIMEIRO BLOCO QUE
COMPREENDE UMA UNIDADE HIDROFÍLICA EM PH FISIOLÓGICO E UM
SEGUNDO BLOCO QUE COMPREENDE GRUPOS HIDROFÓBICOS, E USO
DO DITO COPOLÍMERO PARA LIBERAÇÃO INTRACELULAR DE UM
POLINUCLEOTÍDEO

(73) PHASERX, INC. (US) ; UNIVERSITY OF WASHINGTON (US)

(72) Patrick S. Stayton; Allan S. Hoffman; Anthony J. Convertine; Danielle
Benoit; Craig L. Duvall; Paul Johnson; Anna Gall

Prazo de Validade: 10 (dez) anos contados a partir de 05/11/2019, observadas
as condições legais.

(11) PI 0912442-0 B1

Código 16.1 - Concessão de Patente ou Certificado de Adição de Invenção

(22) 29/10/2009

(30) 16/06/2009 JP 2009-143020

(51) A21C 11/24 (1968.09)

(54) Aparelhagem para corte de noodle

(73) NISSIN FOODS HOLDINGS CO., LTD. (JP)

(72) KUNIHICO YOSHIDA; YOSHIFUMI MIYAZAKI; TATSUO YAMAYA;
MITSURU TANAKA

Prazo de Validade: 10 (dez) anos contados a partir de 05/11/2019, observadas
as condições legais.

(11) PI 0912523-0 B1

Código 16.1 - Concessão de Patente ou Certificado de Adição de Invenção

(22) 30/04/2009

(30) 06/05/2008 DE 10 2008 022 355.7

(51) B01F 3/08 (1968.09), B01F 5/06 (1968.09), B01F 7/16 (1968.09), B01F
15/02 (1968.09)

(54) Sistema de rotor-estator para a produção de dispersões e processo para
produção e/ou tratamento de dispersões

(73) Axel Wittek (DE)

(72) Axel Wittek

Prazo de Validade: 10 (dez) anos contados a partir de 05/11/2019, observadas
as condições legais.

(11) PI 0912619-8 B1

Código 16.1 - Concessão de Patente ou Certificado de Adição de Invenção

(22) 15/05/2009

(30) 15/05/2008 US 61/053,227

(51) B62D 35/00 (1968.09)

(54) DISPOSITIVO DE REDUÇÃO DE ARRASTE INFLÁVEL PARA VEÍCULOS

(73) TECAMA HOLDING AS (NO)



(72) ROALD TERTNES

Prazo de Validade: 10 (dez) anos contados a partir de 05/11/2019, observadas as condições legais.

(11) PI 0912818-2 B1

Código 16.1 - Concessão de Patente ou Certificado de Adição de Invenção

(22) 20/05/2009

(30) 20/05/2008 GB 0809109.2

(51) G01V 5/00 (1968.09)

(54) GUINDASTE, SISTEMA E MÉTODO DE ESCANEAR UMA CARGA

(73) RAPISCAN SYSTEMS, INC. (US)

(72) Edward James Morton

Prazo de Validade: 10 (dez) anos contados a partir de 05/11/2019, observadas as condições legais.

(11) PI 0912853-0 B1

Código 16.1 - Concessão de Patente ou Certificado de Adição de Invenção

(22) 11/06/2009

(30) 13/06/2008 US 61/061,330; 19/05/2009 US 12/468,477

(51) G01V 1/28 (1968.09), G01V 1/38 (1968.09), G01V 1/16 (1968.09)

(54) MÉTODO PARA DETERMINAR O DESVIO DE ELEMENTO DE CONJUNTO DE DISPERSÃO DE UM CAMINHO CURVO PLANEJADO DURANTE UM LEVANTAMENTO SÍSMICO MARÍTIMO DE CONJUNTO REBOCADO, APARELHO DE LEVANTAMENTO SÍSMICO MARÍTIMO DE CONJUNTO REBOCADO, MEIO DE ARMAZENAMENTO DE PROGRAMA LEGÍVEL POR COMPUTADOR, APARELHO DE COMPUTAÇÃO PROGRAMADA, MÉTODO, E APARELHO DE LEVANTAMENTO SÍSMICO MARÍTIMO DE CONJUNTO REBOCADO

(73) GECO TECHNOLOGY B.V. (NL)

(72) JOHAN HAUAN; Rune Hagelund; Stig Solheim

Prazo de Validade: 10 (dez) anos contados a partir de 05/11/2019, observadas as condições legais.

(11) PI 0913546-4 B1

Código 16.1 - Concessão de Patente ou Certificado de Adição de Invenção

(22) 21/09/2009

(30) 30/09/2008 FR 08/56550

(51) F02D 41/00 (1985.01), F02D 41/06 (1985.01), F02D 41/24 (1985.01)

(54) MÉTODO DE PARTIDA DE UM MOTOR À COMBUSTÃO INTERNA E SUA APLICAÇÃO

(73) Peugeot Citroën Automobiles SA. (FR)

(72) Frédéric Gourves

Prazo de Validade: 10 (dez) anos contados a partir de 05/11/2019, observadas as condições legais.

(11) PI 0913904-4 B1

Código 16.1 - Concessão de Patente ou Certificado de Adição de Invenção



(22) 08/06/2009
 (30) 17/06/2008 EP 08 010965.5
 (51) B65D 1/34 (1968.09), B65D 81/20 (1968.09)
 (54) BANDEJA TERMOPLÁSTICA, PACOTE E PROCESSO DE EMPACOTAMENTO
 (73) CRYOVAC, INC. (US)
 (72) Morris John Field; Stefano Capitani; Christoforos Chrysanthidis
 Prazo de Validade: 10 (dez) anos contados a partir de 05/11/2019, observadas as condições legais.

(11) PI 0913998-2 B1

Código 16.1 - Concessão de Patente ou Certificado de Adição de Invenção
 (22) 30/06/2009
 (30) 30/06/2008 FI 20085674
 (51) D21F 5/18 (1968.09), E06B 3/48 (1968.09), D21F 5/00 (1968.09)
 (54) PAREDE DA EXTREMIDADE DE UM SECADOR DE POLPA, SECADOR DE POLPA E MÉTODO PARA OBSERVAR AS PARTES INTERNAS DE UM SECADOR DE POLPA
 (73) VALMET TECHNOLOGIES OY (FI)
 (72) Johan Lindholm
 Prazo de Validade: 10 (dez) anos contados a partir de 05/11/2019, observadas as condições legais.

(11) PI 0914117-0 B1

Código 16.1 - Concessão de Patente ou Certificado de Adição de Invenção
 (22) 08/07/2009
 (30) 08/07/2008 US 61/079,039
 (51) A61F 13/08 (1968.09)
 (54) MEIAS DE COMPRESSÃO GRADIENTE TRICOTADAS UTILIZANDO FIOS DE NÚCLEO DILATADO
 (73) KNIT-RITE, INC. (US)
 (72) Mark W. L. Smith; Jeffrey C. Dalbey
 Prazo de Validade: 10 (dez) anos contados a partir de 05/11/2019, observadas as condições legais.

(11) PI 0914161-8 B1

Código 16.1 - Concessão de Patente ou Certificado de Adição de Invenção
 (22) 11/06/2009
 (30) 20/06/2008 JP 2008-162560
 (51) C23C 22/00 (1985.01)
 (54) Chapa de aço elétrico não orientado e seu método de fabricação
 (73) NIPPON STEEL CORPORATION (JP)
 (72) Hiroyasu Fujii; Tetsuya Sasaki; Yutaka Matsumoto; Kazutoshi Takeda; Tesshu Murakawa
 Prazo de Validade: 10 (dez) anos contados a partir de 05/11/2019, observadas as condições legais.



(11) PI 0914701-2 B1	<p>Código 16.1 - Concessão de Patente ou Certificado de Adição de Invenção (22) 02/07/2009 (30) 02/07/2008 EP 08290652.0 (51) H04R 9/04 (1968.09) (54) SUPORTE DE BOBINA DE VOZ PARA UMA ESTRUTURA DE MOTOR DE TRANSDUTOR DE BOBINA, MÉTODO PARA FABRICAR O MESMO, ESTRUTURA DE MOTOR DE TRANSDUTOR DE BOBINA, E, ALTO-FALANTE (73) Renault S.A.S. (FR) ; Université Du Maine (FR) (72) Guy Lemarquand; Matthias Remy; Gaël Guyader Prazo de Validade: 10 (dez) anos contados a partir de 05/11/2019, observadas as condições legais.</p>
(11) PI 0915708-5 B1	<p>Código 16.1 - Concessão de Patente ou Certificado de Adição de Invenção (22) 30/06/2009 (30) 04/07/2008 EP 08159745.2 (51) C25C 7/08 (1974.07) (54) INSTRUMENTO DE REMOÇÃO E PROCESSO PARA REMOÇÃO DE UMA CAMADA METÁLICA ELETRODEPOSITADA A PARTIR DE UMA PLACA DE CÁTODO (73) LÉON CROSSET (BE) (72) LÉON CROSSET Prazo de Validade: 10 (dez) anos contados a partir de 05/11/2019, observadas as condições legais.</p>
(11) PI 0915774-3 B1	<p>Código 16.1 - Concessão de Patente ou Certificado de Adição de Invenção (22) 13/07/2009 (30) 15/07/2008 US 61/080729 (51) B03C 3/16 (1968.09), B01D 53/32 (1968.09) (54) MÉTODO PARA CAPTURAR PATÓGENOS AEROTRANSPORTADOS CARREGADOS POSITIVA OU NEGATIVAMENTE (73) 3 NINE AB (SE) (72) Bror Morein; GÖRAN FRIMAN; NILS-GUNNAR ILBÄCK Prazo de Validade: 10 (dez) anos contados a partir de 05/11/2019, observadas as condições legais.</p>
(11) PI 0915833-2 B1	<p>Código 16.1 - Concessão de Patente ou Certificado de Adição de Invenção (22) 30/06/2009 (30) 01/07/2008 US 61/129,500 (51) C09K 5/04 (1974.07) (54) COMPOSIÇÃO REFRIGERANTE COMPREENDENDO 1,1,1,2-TETRAFLUORETANO (HFC134A) E 2,3,3,3-TETRAFLUORPROPENO (HFO1234YF) E MÉTODO DE OPERAÇÃO DE UM REFRIGERADOR (73) DAIKIN INDUSTRIES, LTD. (JP)</p>



(72) Takashi Shibamura; Tatsumi Tsuchiya

Prazo de Validade: 10 (dez) anos contados a partir de 05/11/2019, observadas as condições legais.

(11) PI 0916069-8 B1

Código 16.1 - Concessão de Patente ou Certificado de Adição de Invenção

(22) 04/11/2009

(30) 04/11/2008 US 61/111,130; 04/11/2008 FR 0857496

(51) C07D 401/12 (1974.07), C07D 403/12 (1974.07), A61K 31/4178 (2000.01)

(54) COMPOSTOS, USOS DE UM COMPOSTO E COMPOSIÇÃO FARMACÊUTICA

(73) GALDERMA RESEARCH & DEVELOPMENT (FR)

(72) CLAIRE BOUIX-PETER; ITARU SUZUKI; NICOLAS RODEVILLE; JEAN-CLAUDE PASCAL; PASCALE MAUVAIS

Prazo de Validade: 10 (dez) anos contados a partir de 05/11/2019, observadas as condições legais.

(11) PI 0916542-8 B1

Código 16.1 - Concessão de Patente ou Certificado de Adição de Invenção

(22) 23/07/2009

(30) 25/07/2008 EP 08161165.9

(51) C08F 2/00 (1974.07), C08F 2/44 (1974.07), C08L 25/00 (1974.07), C08L 67/00 (1974.07), C08F 283/02 (1974.07), C08L 51/08 (1974.07), C08F 295/00 (1974.07)

(54) PROCESSO PARA FAZER UMA COMPOSIÇÃO QUE COMPREENDE UM POLÍMERO MONOVINILAROMÁTICO E UM POLÍMERO FEITO A PARTIR DE RECURSOS RENOVÁVEIS

(73) TOTAL PETROCHEMICALS RESEARCH FELUY (BE)

(72) Michael Duc; Philippe Lodefier

Prazo de Validade: 10 (dez) anos contados a partir de 05/11/2019, observadas as condições legais.

(11) PI 0916912-1 B1

Código 16.1 - Concessão de Patente ou Certificado de Adição de Invenção

(22) 29/05/2009

(30) 26/08/2008 JP 2008-216690

(51) F02D 45/00 (1985.01), F02D 9/02 (1968.09), F02D 41/04 (1985.01), F02D 43/00 (1985.01), F02P 5/15 (1985.01)

(54) APARELHO DE CONTROLE DE MOTOR DE COMBUSTÃO INTERNA

(73) TOYOTA JIDOSHA KABUSHIKI KAISHA (JP)

(72) Kaoru Ohtsuka; Shinichi Soejima; Keisuke Kawai; Hiroyuki Tanaka; Hayato Nakada; Naoto Kato

Prazo de Validade: 10 (dez) anos contados a partir de 05/11/2019, observadas as condições legais.

(11) PI 0917584-9 B1

Código 16.1 - Concessão de Patente ou Certificado de Adição de Invenção



(22) 28/07/2009
 (30) 05/08/2008 EP 08161799.5
 (51) A61K 31/194 (2000.01), A61K 31/20 (1974.07), A61K 31/23 (1974.07),
 A61K 31/722 (2000.01), A61K 45/06 (1974.07), A61P 7/00 (2000.01), A61K
 47/12 (1990.01), A61K 47/36 (1990.01), A61K 9/00 (1968.09)
 (54) Composição compreendendo hidroxilalquil quitosana e amida de ácido
 carboxílico para o tratamento de rosácea
 (73) POLICHEM S.A. (LU)
 (72) Federico Mailland; Emanuela Mura
 Prazo de Validade: 10 (dez) anos contados a partir de 05/11/2019, observadas
 as condições legais.

(11) PI 0918141-5 B1

Código 16.1 - Concessão de Patente ou Certificado de Adição de Invenção
 (22) 13/08/2009
 (30) 10/09/2008 US 12/208,069
 (51) B65D 81/32 (1968.09), B65D 77/04 (1968.09), A23L 29/00 (2016.01)
 (54) CONJUNTO DE EMBALAGEM PARA MARINAR UM PRODUTO
 ALIMENTÍCIO E MÉTODO PARA CONTROLAR UM NÍVEL ADITIVO
 ALIMENTAR TRANSMITIDO PARA UM PRODUTO ALIMENTÍCIO
 (73) CRYOVAC, INC. (US)
 (72) David M. Finley; Howard Dean Conner; Andrew Boyd Carrouth; Terry
 Millwood
 Prazo de Validade: 10 (dez) anos contados a partir de 05/11/2019, observadas
 as condições legais.

(11) PI 0918521-6 B1

Código 16.1 - Concessão de Patente ou Certificado de Adição de Invenção
 (22) 10/09/2009
 (30) 19/09/2008 US 61/098,309; 19/09/2008 EP 08164720.8
 (51) B66B 1/46 (1968.09)
 (54) DISPOSITIVO DE ENTRADA DE CHAMADA, INSTALAÇÃO DE
 ELEVADOR COM UM DISPOSITIVO DE ENTRADA DE CHAMADA,
 PROCESSO PARA OPERAÇÃO DE UMA INSTALAÇÃO DE ELEVADOR E
 PROCESSO PARA REEQUIPAGEM DE UMA INSTALAÇÃO DE ELEVADOR.
 (73) Inventio Aktiengesellschaft (CH)
 (72) Dennys Taiana
 Prazo de Validade: 10 (dez) anos contados a partir de 05/11/2019, observadas
 as condições legais.

(11) PI 0919761-3 B1

Código 16.1 - Concessão de Patente ou Certificado de Adição de Invenção
 (22) 22/10/2009
 (30) 22/10/2008 US 12/256.034
 (51) D01G 1/04 (1968.09), B65H 54/82 (1968.09)
 (54) PICADOR PARA FIBRAS MESCLADAS
 (73) Ocv Intellectual Capital, LLC (US)



(72) Michael H.Jander

Prazo de Validade: 10 (dez) anos contados a partir de 05/11/2019, observadas as condições legais.

(11) PI 0920211-0 B1

Código 16.1 - Concessão de Patente ou Certificado de Adição de Invenção

(22) 07/10/2009

(30) 13/10/2008 US 12/250,062

(51) E21B 43/08 (1968.09)

(54) Dispositivo de filtragem de furo de poço e método de fabricação de um dispositivo de filtragem de furo de poço

(73) Baker Hughes Incorporated (US)

(72) Ping Duan; Paul M. Mcelfresh

Prazo de Validade: 10 (dez) anos contados a partir de 05/11/2019, observadas as condições legais.

(11) PI 0920802-0 B1

Código 16.1 - Concessão de Patente ou Certificado de Adição de Invenção

(22) 30/09/2009

(30) 02/10/2008 US 61/102112

(51) F16H 7/12 (1968.09)

(54) CONJUNTO TENSOR

(73) LITENS AUTOMOTIVE PARTNERSHIP (CA)

(72) Wei Ma; GERALD J. HAMERS

Prazo de Validade: 10 (dez) anos contados a partir de 05/11/2019, observadas as condições legais.

(11) PI 0921480-1 B1

Código 16.1 - Concessão de Patente ou Certificado de Adição de Invenção

(22) 22/10/2009

(30) 10/11/2008 DE 10 2008 056 586.5; 28/03/2009 DE 10 2009 015 462.0

(51) H01R 13/658 (1980.01)

(54) CONECTOR EM ÂNGULO RETO COM BLINDAGEM E MÉTODO PARA PRODUZIR A BLINDAGEM DO CONECTOR EM ÂNGULO RETO

(73) ERNI PRODUCTION GMBH & CO. KG (DE)

(72) Jürgen Lappöhn

Prazo de Validade: 10 (dez) anos contados a partir de 05/11/2019, observadas as condições legais.

(11) PI 0921721-5 B1

Código 16.1 - Concessão de Patente ou Certificado de Adição de Invenção

(22) 02/11/2009

(30) 31/10/2008 US 61/110,202; 14/01/2009 US 12/353,817; 14/01/2009 US 12/353,760; 20/03/2009 US 12/408,581; 30/10/2009 US 12/609,224; 30/10/2009 US 12/609,246

(51) G06Q 30/00 (2012.01)

(54) SISTEMA PARA INFLUENCIAR CLIENTES NO MOMENTO DA DECISÃO



EM UM ESTABELECIMENTO DE VAREJO

(73) SUNRISE R&D HOLDINGS, LLC (US)

(72) Brett Bracewell Bonner; Christopher Todd Hjelm; Titus Arthur Jones; Dion Brent Perkins; Gregory Michael Menz; JOHN EDWARD OSBORNE II

Prazo de Validade: 10 (dez) anos contados a partir de 05/11/2019, observadas as condições legais.

(11) PI 0921880-7 B1

Código 16.1 - Concessão de Patente ou Certificado de Adição de Invenção

(22) 17/12/2009

(30) 13/11/2008 US 61/114,436; 11/02/2009 US 61/151,828; 08/03/2009 US 61/158,396; 28/03/2009 US 61/164,402; 03/04/2009 US 61/166,686; 23/07/2009 US 61/227,934; 06/11/2009 US 12/614,272

(51) H02J 5/00 (1968.09), H02J 7/02 (1968.09)

(54) DISPOSITIVO DE CARGA SEM FIO, MÉTODO PARA CARREGAR DE FORMA SEM FIO, DISPOSITIVO CARREGÁVEL E MÉTODO PARA RECEBER ENERGIA DE FORMA SEM FIO

(73) Qualcomm Incorporated (US)

(72) Miles A. Kirby; Ernest T. Ozaki; Rinat Burdo; Michael J. Mangan; Anne Konertz; Paul E. Jacobs; WILLIAM H. VON NOVAK; Roy Franklin Quick Jr.; Roy H. Davis; Nigel P. Cook; Lukas Sieber; HANSPETER WIDMER; VIRGÍNIA W. KEATING

Prazo de Validade: 20 (vinte) anos contados a partir de 17/12/2009, observadas as condições legais.

(11) PI 0921940-4 B1

Código 16.1 - Concessão de Patente ou Certificado de Adição de Invenção

(22) 25/11/2009

(30) 03/12/2008 FR 0858214

(51) F16L 59/22 (1990.01)

(54) Conduto submarino de junção compreendendo um isolamento térmico e processo de fabricação do mesmo

(73) Saipem S.A. (FR)

(72) Julien Tribout; Julien Verdeil

Prazo de Validade: 20 (vinte) anos contados a partir de 25/11/2009, observadas as condições legais.

(11) PI 0922607-9 B1

Código 16.1 - Concessão de Patente ou Certificado de Adição de Invenção

(22) 14/12/2009

(30) 15/12/2008 EP 08 171712.6

(51) A61K 47/10 (1990.01), A61K 47/26 (1990.01), A61K 47/38 (1990.01), A61K 38/31 (1995.01), A61K 9/16 (1974.07)

(54) FORMULAÇÃO FARMACÊUTICA DE DEPÓSITOS DE OCTREOTIDA COM NÍVEIS DE EXPOSIÇÃO CONSTANTEMENTE ALTOS, SEU USO, E KIT DE ADMINISTRAÇÃO

(73) Novartis AG (CH)



(72) Markus Ahlheim; Holger Petersen

Prazo de Validade: 20 (vinte) anos contados a partir de 14/12/2009, observadas as condições legais.

(11) PI 0923119-6 B1

Código 16.1 - Concessão de Patente ou Certificado de Adição de Invenção

(22) 23/12/2009

(30) 23/12/2008 KR 10-2008-0132553

(51) B28D 1/06 (1968.09), B28D 1/12 (1968.09), B27B 3/10 (1968.09), B23D 61/12 (1968.09)

(54) MÉTODO PARA CORTAR UMA PEDRA QUE UTILIZA UMA SERRA MÚLTIPLA VERTICAL ALTERNANTE TENDO LÂMINAS PLANAS COM PONTAS DE CORTE E MÉTODO PARA CORTAR UMA PEDRA QUE UTILIZA UMA SERRA MÚLTIPLA VERTICAL ALTERNANTE TENDO LÂMINAS PLANAS SEM PONTAS DE CORTE

(73) Ehwa Diamond Industrial CO., LTD (KR)

(72) Hee-Dong Park; Nam-Kwang Kim

Prazo de Validade: 20 (vinte) anos contados a partir de 23/12/2009, observadas as condições legais.

(11) PI 0923409-8 B1

Código 16.1 - Concessão de Patente ou Certificado de Adição de Invenção

(22) 14/12/2009

(30) 15/12/2008 GB 0822820.7; 30/01/2009 GB 0901582.7

(51) A46B 9/04 (1968.09), A46B 9/02 (1968.09), A46B 9/06 (1968.09), A46D 1/00 (1968.09)

(54) CABEÇA DE ESCOVA DE DENTES, E, ESCOVA DE DENTES

(73) GLAXOSMITHKLINE CONSUMER HEALTHCARE GMBH & CO. KG (DE)

(72) HANS KRAEMER; CLAUDIA DAHLKOETTER

Prazo de Validade: 20 (vinte) anos contados a partir de 14/12/2009, observadas as condições legais.

(11) PI 0923478-0 B1

Código 16.1 - Concessão de Patente ou Certificado de Adição de Invenção

(22) 17/12/2009

(30) 22/12/2008 US 61/203,390

(51) C08F 10/00 (1974.07), C08F 2/34 (1974.07), C08F 4/24 (1974.07), C08F 4/78 (1974.07)

(54) SISTEMAS E PROCESSOS PARA A FABRICAÇÃO DE POLÍMEROS

(73) UNIVATION TECHNOLOGIES, LLC (US)

(72) Mark G. Goode; Maria Pollard; Kevin J. Cann; Ronald S. Eisinger; Barbara J. Kopp; John H. Moorhouse

Prazo de Validade: 20 (vinte) anos contados a partir de 17/12/2009, observadas as condições legais.

(11) PI 0924428-0 B1

Código 16.1 - Concessão de Patente ou Certificado de Adição de Invenção



(22) 10/12/2009
(30) 19/03/2009 DE 102009013855.2
(51) C23C 30/00 (1985.01), F16J 9/26 (1980.01)
(54) PROCESSO PARA REVESTIMENTO DE UM ELEMENTO DESLIZANTE, ELEMENTO DESLIZANTE E PARTICULARMENTE UM ANEL DE PISTÃO
(73) FEDERAL-MOGUL BURSCHHEID GMBH (DE)
(72) Marcus Kennedy
Prazo de Validade: 20 (vinte) anos contados a partir de 10/12/2009, observadas as condições legais.

(11) PI 0925084-0 B1

Código 16.1 - Concessão de Patente ou Certificado de Adição de Invenção
(22) 20/04/2009
(51) E21B 19/06 (1968.09), E21B 19/24 (2000.01), E21B 3/02 (1968.09)
(54) SISTEMA E MÉTODO PARA ESTABILIZAR UM APARELHO DE MANIPULAÇÃO DE TUBO
(73) FRANK`S INTERNATIONAL, LLC (US)
(72) Jeremy Richard Angelle; Donald E. Mosing; Oren M. Bowden
Prazo de Validade: 10 (dez) anos contados a partir de 05/11/2019, observadas as condições legais.

(11) PI 1000560-9 B1

Código 16.1 - Concessão de Patente ou Certificado de Adição de Invenção
(22) 02/03/2010
(30) 10/03/2009 FR 09 01081
(43) 22/03/2011
(51) B01J 23/883 (1995.01), B01J 29/74 (1995.01), B01J 37/28 (1974.07), C10G 45/62 (1980.01), C10G 45/64 (1980.01), C11C 3/12 (1968.09)
(54) PROCESSO DE HIDRODESOXIGENAÇÃO DE ÓLEOS E GORDURAS DE ORIGEM VEGETAL OU ANIMAL, OU MISTURAS DESTAS CARGAS, CONTENDO TRIGLICERÍDEOS E/OU ÁCIDOS GRAXOS, OU ÓLEOS DE ALGAS OU DE PEIXE
(73) IFP (FR)
(72) Antoine Daudin; Laurent Bournay; Thierry Chapus
Prazo de Validade: 20 (vinte) anos contados a partir de 02/03/2010, observadas as condições legais.

(11) PI 1001064-5 B1

Código 16.1 - Concessão de Patente ou Certificado de Adição de Invenção
(22) 05/04/2010
(43) 22/11/2011
(51) F16L 33/207 (1990.01), B61H 1/00 (1968.09), B61H 13/34 (1968.09)
(54) CONEXÃO PARA TUBULAÇÃO FLEXÍVEL DE SISTEMA DE FREIO DE VEÍCULOS FERROVIÁRIOS
(73) VALE S/A (BR/RJ)
(72) Paulo Mauricio Costa Furtado Rosa; Bernardo Bicalho Carvalhaes; Solimar Boldt; Dennis Vieira Lemos; Mauro Antonio Bergantini



Prazo de Validade: 20 (vinte) anos contados a partir de 05/04/2010, observadas as condições legais.

(11) PI 1001310-5 B1

Código 16.1 - Concessão de Patente ou Certificado de Adição de Invenção

(22) 15/04/2010

(30) 15/04/2009 FR 0952475

(43) 26/04/2011

(51) A61K 8/46 (2006.01), A61K 8/22 (2006.01), A61K 8/73 (2006.01), A61K 8/81 (2006.01), A61K 8/84 (2006.01), A61K 8/88 (2006.01), A61K 8/898 (2006.01), A61Q 5/04 (2006.01), A61Q 5/06 (2006.01)

(54) PROCESSO DE MODELAGEM DAS FIBRAS CAPILARES

(73) L'OREAL (FR)

(72) KATIA DUTHEIL-GOURET; AUDE LIVOREIL; MARION PALLANCHARD

Prazo de Validade: 20 (vinte) anos contados a partir de 15/04/2010, observadas as condições legais.

(11) PI 1001330-0 B1

Código 16.1 - Concessão de Patente ou Certificado de Adição de Invenção

(22) 26/04/2010

(30) 15/05/2009 FR 0902371

(43) 21/06/2011

(51) G09F 1/10 (1968.09), A47F 5/10 (1968.09)

(54) SUPORTE DE EXPOSIÇÃO DE INFORMAÇÃO

(73) FRANÇOIS L'HOTEL (FR)

(72) François L' Hotel

Prazo de Validade: 20 (vinte) anos contados a partir de 26/04/2010, observadas as condições legais.

(11) PI 1002213-9 B1

Código 16.1 - Concessão de Patente ou Certificado de Adição de Invenção

(22) 26/03/2010

(30) 27/03/2009 FR 09 01520

(43) 05/07/2011

(51) F16L 33/04 (1968.09)

(54) BRAÇADEIRA DE APERTO E DISPOSITIVO DE RODAGEM UNIFORME QUE A INCORPORA

(73) HUTCHINSON (FR)

(72) Olivier Marsaly; STÉPHANE AUVRAY

Prazo de Validade: 20 (vinte) anos contados a partir de 26/03/2010, observadas as condições legais.

(11) PI 1002724-6 B1

Código 16.1 - Concessão de Patente ou Certificado de Adição de Invenção

(22) 30/07/2010

(30) 05/08/2009 US 12/535.995; 08/03/2010 US 12/719.333

(43) 03/04/2012



(51) D05B 93/00 (1968.09), B60N 2/58 (2000.01)
 (54) CONSTRUÇÃO DE COSTURA PLANA PARA ESTOFAMENTO AUTOMOTIVO
 (73) FAURECIA AUTOMOTIVE SEATING, LLC (US)
 (72) Olivier Boinais; Yelena Gonopolskaya; Lola Lafferty; Leonardo L. Gomes; Etienne Poulet
 Prazo de Validade: 20 (vinte) anos contados a partir de 30/07/2010, observadas as condições legais.

(11) PI 1002819-6 B1

Código 16.1 - Concessão de Patente ou Certificado de Adição de Invenção
 (22) 25/01/2010
 (30) 25/01/2010 IB PCT/IB2010/050320
 (51) A61F 2/46 (1985.01)
 (54) DISPOSITIVO PARA PREPARAR E ADMINISTRAR UMA MISTURA DE DOIS COMPONENTES
 (73) TECRES S.P.A. (IT)
 (72) FACCIOLI, GIOVANNI; SOFFIATTI, RENZO
 Prazo de Validade: 20 (vinte) anos contados a partir de 25/01/2010, observadas as condições legais.

(11) PI 1003190-1 B1

Código 16.1 - Concessão de Patente ou Certificado de Adição de Invenção
 (22) 23/08/2010
 (30) 25/08/2009 JP 2009-194455
 (43) 02/05/2012
 (51) B41J 2/135 (1990.01), B41J 2/16 (1990.01)
 (54) CABEÇA DE DESCARGA DE LÍQUIDO E MÉTODO PARA FABRICAR A MESMA
 (73) Canon Kabushiki Kaisha (JP)
 (72) Kenji Fujii; Kazuhiro Asai; Makoto Watanabe; Yoshinori Tagawa; Yoshiyuki Imanaka; Yuuji Tamaru; Kousuke Kubo
 Prazo de Validade: 20 (vinte) anos contados a partir de 23/08/2010, observadas as condições legais.

(11) PI 1003711-0 B1

Código 16.1 - Concessão de Patente ou Certificado de Adição de Invenção
 (22) 18/03/2010
 (43) 17/03/2015
 (51) G01N 21/00 (1968.09)
 (54) APARELHO PARA IDENTIFICAÇÃO DE LESÕES EM CARNE ANIMAL
 (73) BRF S.A. (BR/SC)
 (72) Adriane Marangoni; Persio Beatto
 Prazo de Validade: 20 (vinte) anos contados a partir de 18/03/2010, observadas as condições legais.



(11) PI 1004174-5 B1	<p>Código 16.1 - Concessão de Patente ou Certificado de Adição de Invenção (22) 29/10/2010 (30) 30/10/2009 US 12/609,147 (43) 19/06/2012 (51) A61B 17/04 (1968.09), A61M 25/02 (1968.09) (54) Sistema para implantação de âncora através de tecidos moles (73) DEPUY MITEK, INC. (US) (72) Gregory R. Whittaker; Mehmet Ziya Sengun; Kristian Dimatteo Prazo de Validade: 20 (vinte) anos contados a partir de 29/10/2010, observadas as condições legais.</p>
(11) PI 1004671-2 B1	<p>Código 16.1 - Concessão de Patente ou Certificado de Adição de Invenção (22) 30/11/2010 (30) 02/12/2009 US 12/629,309 (43) 12/03/2013 (51) G01R 22/00 (1985.01), H02J 3/00 (1968.09) (54) DISPOSITIVO DE CONTROLE DE CORRENTE E MEDIDOR DE SERVIÇO (73) GENERAL ELECTRIC COMPANY (US) (72) LINCOLN MAMORU FUJITA; KANAKASABAPATHI SUBRAMANIAN Prazo de Validade: 20 (vinte) anos contados a partir de 30/11/2010, observadas as condições legais.</p>
(11) PI 1005246-1 B1	<p>Código 16.1 - Concessão de Patente ou Certificado de Adição de Invenção (22) 22/12/2010 (30) 23/12/2009 US 61/289.705; 19/11/2010 US 12/950.327 (43) 02/04/2013 (51) B29D 30/08 (1985.01), B60C 1/00 (1968.09), B60C 9/14 (1968.09), B29B 7/00 (1985.01), B29K 7/00 (1985.01) (54) MÉTODO PARA FORMAR ARTIGO DE BORRACHA ESTRATIFICADA (73) The Goodyear Tire & Rubber Company (US) (72) RICHARD MICHAEL D'SIDOCKY; Rebecca Lee Dando; Gary Robert Burg; Neil Philip Stuber; Carl Trevor Ross Pulford Prazo de Validade: 20 (vinte) anos contados a partir de 22/12/2010, observadas as condições legais.</p>
(11) PI 1005425-1 B1	<p>Código 16.1 - Concessão de Patente ou Certificado de Adição de Invenção (22) 02/02/2010 (30) 05/02/2009 EP 09152100.5 (51) H01L 25/16 (1974.07), H01L 33/64 (2010.01) (54) DISPOSITIVO, SISTEMA E MÉTODO (73) PHILIPS LIGHTING HOLDING B.V. (NL) (72) MARC A. DE SAMBER; HENDRIK J. EGGINK Prazo de Validade: 20 (vinte) anos contados a partir de 02/02/2010, observadas as condições legais.</p>



as condições legais.

(11) PI 1005872-9 B1

Código 16.1 - Concessão de Patente ou Certificado de Adição de Invenção
(22) 26/10/2010
(43) 07/08/2012
(51) A61K 36/47 (2006.01), A61K 9/10 (1974.07), C11C 1/00 (1968.09), A61P 17/00 (2000.01)
(54) POMADA PARA QUEIMADURAS - COMPOSIÇÃO FARMACÊUTICA CICATRIZANTE, DE USO TÓPICO, ELABORADA A PARTIR DE MATERIAIS DERIVADOS DE INSETOS, ÓLEOS E RESINA VEGETAIS
(73) ALINE MARIA RISTOW (BR/PR)
(72) ALINE MARIA RISTOW
Prazo de Validade: 20 (vinte) anos contados a partir de 26/10/2010, observadas as condições legais.

(11) PI 1007117-2 B1

Código 16.1 - Concessão de Patente ou Certificado de Adição de Invenção
(22) 22/04/2010
(30) 22/05/2009 SE 0950363.2; 22/05/2009 US 61/180,752
(51) G01R 33/563 (1995.01), A61B 5/055 (1990.01), G01N 24/08 (1980.01), G01R 33/46 (1990.01)
(54) Método para a formação de imagem de ressonância magnética ou espectroscopia de ressonância magnética nuclear
(73) CR DEVELOPMENT AB (SE)
(72) DANIEL TOPGAARD
Prazo de Validade: 20 (vinte) anos contados a partir de 22/04/2010, observadas as condições legais.

(11) PI 1007526-7 B1

Código 16.1 - Concessão de Patente ou Certificado de Adição de Invenção
(22) 29/01/2010
(30) 29/01/2009 ES P200900255
(51) A61M 5/31 (1974.07)
(54) DISPOSITIVO PARA A ADMINISTRAÇÃO DE PRODUTOS INJETÁVEIS COM FLUXO CONTROLADO
(73) INNOVA SALUD DESARROLLOS SANITÁRIO, S.L. (ES)
(72) ELISABETH NÄGELE NACKEN
Prazo de Validade: 20 (vinte) anos contados a partir de 29/01/2010, observadas as condições legais.

(11) PI 1007589-5 B1

Código 16.1 - Concessão de Patente ou Certificado de Adição de Invenção
(22) 22/04/2010
(30) 29/04/2009 US 12/432,085
(51) B65D 47/20 (1968.09)
(54) TAMPA DE DISPENSAÇÃO DO TIPO ALAVANCA



(73) UNILEVER N.V. (NL)

(72) BRETT CHRISTOPHER DOMOY; MICHAEL LYONS

Prazo de Validade: 20 (vinte) anos contados a partir de 22/04/2010, observadas as condições legais.

(11) PI 1007686-7 B1

Código 16.1 - Concessão de Patente ou Certificado de Adição de Invenção

(22) 17/05/2010

(30) 19/05/2009 EP 09160613.7

(51) H01L 33/50 (2010.01), H01L 33/58 (2010.01)

(54) SISTEMA DE ILUMINAÇÃO

(73) LUMILEDS HOLDING B.V. (NL)

(72) HANS-HELMUT BECHTEL; MATTHIAS HEIDEMANN; PETER J.

SCHMIDT

Prazo de Validade: 20 (vinte) anos contados a partir de 17/05/2010, observadas as condições legais.

(11) PI 1007880-0 B1

Código 16.1 - Concessão de Patente ou Certificado de Adição de Invenção

(22) 19/01/2010

(30) 04/02/2009 DE 10 2009 007 552.6

(51) B32B 38/18 (2006.01), B32B 37/00 (2006.01), B32B 37/12 (2006.01), B32B 37/22 (2006.01)

(54) PROCESSO PARA A PRODUÇÃO DE PRODUTOS DE SEGURANÇA COM VÁRIAS CAMADAS.

(73) Bundesdruckerei GBMH (DE)

(72) ANDRÉ LEOPOLD; DETLEF MÄRTENS; HANS-PETER SEIJO-BOLLIN;

JENS EHREKE; JEFFRY GAHLBECK

Prazo de Validade: 20 (vinte) anos contados a partir de 19/01/2010, observadas as condições legais.

(11) PI 1008582-3 B1

Código 16.1 - Concessão de Patente ou Certificado de Adição de Invenção

(22) 25/02/2010

(30) 26/02/2009 FI 20095185

(51) B29C 53/56 (1985.01), B29C 70/32 (1995.01), B01D 11/04 (1968.09)

(54) Método para fabricar uma disposição de calha para extremidade de descarga de um decantador tipo extração líquido-líquido

(73) OUTOTEC OYJ (FI)

(72) Vaarno, Jussi

Prazo de Validade: 20 (vinte) anos contados a partir de 25/02/2010, observadas as condições legais.

(11) PI 1009241-2 B1

Código 16.1 - Concessão de Patente ou Certificado de Adição de Invenção

(22) 05/03/2010

(30) 06/03/2009 FR 0951412



(51) A61K 39/395 (1980.01), C07K 16/34 (1995.01), A61P 37/00 (2000.01)
(54) ANTICORPO MONOCLONAL ANTI-RhD, MÉTODO PARA PRODUÇÃO DE UM ANTICORPO, COMPOSIÇÃO FARMACÊUTICA
(73) LABORATOIRE FRANÇAIS DU FRACTIONNEMENT ET DES BIOTECHNOLOGIES (FR)
(72) CHRISTOPHE DE ROMEUF; CHRISTINE GAUCHER; SYLVIE JORIEUX
Prazo de Validade: 20 (vinte) anos contados a partir de 05/03/2010, observadas as condições legais.

(11) PI 1009811-9 B1

Código 16.1 - Concessão de Patente ou Certificado de Adição de Invenção
(22) 11/03/2010
(30) 25/03/2009 DE 10 2009 014 316.5
(51) F16H 57/04 (1968.09)
(54) TRANSMISSÃO
(73) SEW-EURODRIVE GMBH & CO. KG (DE)
(72) Dietmar Strauss; Ingo Schütterle
Prazo de Validade: 20 (vinte) anos contados a partir de 11/03/2010, observadas as condições legais.

(11) PI 1009878-0 B1

Código 16.1 - Concessão de Patente ou Certificado de Adição de Invenção
(22) 15/03/2010
(30) 17/03/2009 EP 09155395.8
(51) F16H 57/00 (1968.09)
(54) SISTEMA DE TRANSMISSÃO, MÉTODO DE OPERAÇÃO DE UM SISTEMA DE TRANSMISSÃO, SUBCONJUNTO DE SUPORTE E MÉTODO DE MONTAGEM DE UM SUPORTE
(73) MERITOR TECHNOLOGY, INC (US)
(72) Roberto Gianone; Chiara Cesari; Marco Bassi; Marco Fratelli; Clive Harrup; Bradley Arnold
Prazo de Validade: 20 (vinte) anos contados a partir de 15/03/2010, observadas as condições legais.

(11) PI 1010038-5 B1

Código 16.1 - Concessão de Patente ou Certificado de Adição de Invenção
(22) 02/06/2010
(30) 03/06/2009 US 12/477,432; 28/05/2010 US 12/789,918
(51) D21H 19/36 (1990.01), D21H 19/40 (1990.01), D21H 17/46 (1990.01), D21H 17/52 (1990.01), D21H 17/56 (1990.01), D21H 19/62 (1990.01), D21H 19/80 (1990.01), D21H 19/82 (1990.01), D21H 21/20 (1990.01), D21H 27/10 (1990.01)
(54) DISPERSÃO TENDO UM POTENCIAL ZETA CATIONICO PARA USO COMO UM REVESTIMENTO DE BASE, MÉTODO DE REVESTIMENTO DE UMA FOLHA DE PAPEL OU PAPELÃO E UM LAMINADO
(73) SOLENIS TECHNOLOGIES CAYMAN, L.P. (CH)
(72) CLEMENT L. BRUNGARDT



Prazo de Validade: 20 (vinte) anos contados a partir de 02/06/2010, observadas as condições legais.

(11) PI 1010236-1 B1

Código 16.1 - Concessão de Patente ou Certificado de Adição de Invenção

(22) 25/03/2010

(30) 30/03/2009 NL 2002683

(51) F16L 21/04 (1968.09), F16L 21/08 (1968.09)

(54) DISPOSITIVO DE ACOPLAMENTO

(73) GEORG FISCHER WAGA N.V. (NL)

(72) Andreas Jacobus Louis Nijssen

Prazo de Validade: 20 (vinte) anos contados a partir de 25/03/2010, observadas as condições legais.

(11) PI 1010403-8 B1

Código 16.1 - Concessão de Patente ou Certificado de Adição de Invenção

(22) 06/10/2010

(30) 27/01/2010 US 12/694,447

(43) 26/12/2012

(51) H01R 13/00 (1968.09), H01R 9/00 (1968.09)

(54) ALOJAMENTO DE CONECTOR DE FIAÇÃO E SISTEMA DE CONDICIONAMENTO DE AR

(73) Lennox Industries Inc (US)

(72) Carlos O. Chamorro; Randall L. Lisbona; Richard A. Mauk

Prazo de Validade: 20 (vinte) anos contados a partir de 06/10/2010, observadas as condições legais.

(11) PI 1010550-6 B1

Código 16.1 - Concessão de Patente ou Certificado de Adição de Invenção

(22) 11/05/2010

(30) 13/05/2009 EP 09160129.4

(51) A61K 9/14 (1974.07), A61K 47/10 (1990.01), A61K 47/34 (1990.01), A61K 31/00 (1974.07)

(54) FORMAS DE DOSAGEM, E, PROCESSO PARA A PRODUÇÃO DE PREPARAÇÕES PARA FORMAS DE DOSAGEM DE SUBSTÂNCIAS ATIVAS FRACAMENTE SOLÚVEIS EM ÁGUA

(73) Basf Se (DE)

(72) Karl Kolter; Dejan Djuric; STEFAN FISCHER

Prazo de Validade: 20 (vinte) anos contados a partir de 11/05/2010, observadas as condições legais.

(11) PI 1010598-0 B1

Código 16.1 - Concessão de Patente ou Certificado de Adição de Invenção

(22) 14/05/2010

(30) 14/05/2009 EP 09 160248.2

(51) C02F 3/10 (1980.01)

(54) ELEMENTO TRANSPORTADOR, SISTEMA DE TRATAMENTO



BIOLÓGICO DE ÁGUA E SEU USO, E MÉTODO PARA TRATAR
BIOLOGICAMENTE ÁGUAS RESIDUAIS

(73) FLOOTECH OY (FI)

(72) Petri Pajuniemi; Mikko Siivonen

Prazo de Validade: 20 (vinte) anos contados a partir de 14/05/2010, observadas as condições legais.

(11) PI 1011039-9 B1

Código 16.1 - Concessão de Patente ou Certificado de Adição de Invenção
(22) 26/04/2010

(30) 07/05/2009 DE 10 2009 020272.2

(51) B23K 26/073 (2000.01), B23K 26/067 (2000.01)

(54) SISTEMA DE SOLDAGEM A LASER E MÉTODO PARA SOLDAGEM POR
MEIO DE UM FEIXE DE LASER

(73) TE CONNECTIVITY GERMANY GMBH (DE)

(72) Martin Bleicher; Markus Haag

Prazo de Validade: 20 (vinte) anos contados a partir de 26/04/2010, observadas as condições legais.

(11) PI 1011062-3 B1

Código 16.1 - Concessão de Patente ou Certificado de Adição de Invenção
(22) 12/05/2010

(30) 20/05/2009 US 12/469,108

(51) E21B 33/12 (1968.09), E21B 37/00 (1968.09)

(54) FERRAMENTA DE FUNDO DE POÇO DISSOLÚVEL, MÉTODO DE
DISSOLUÇÃO DE UMA FERRAMENTA DE FUNDO DE POÇO E MÉTODO DE
PRODUÇÃO DE UMA FERRAMENTA DE FUNDO DE POÇO

(73) BAKER HUGHES INCORPORATED (US)

(72) Kevin C. Holmes

Prazo de Validade: 20 (vinte) anos contados a partir de 12/05/2010, observadas as condições legais.

(11) PI 1011102-6 B1

Código 16.1 - Concessão de Patente ou Certificado de Adição de Invenção
(22) 01/06/2010

(30) 02/06/2009 SE 0950397-0

(51) C02F 3/04 (1980.01), E03B 3/08 (1968.09), E21B 43/30 (1980.01), B09C
1/00 (1995.01)

(54) UNIDADE DE PURIFICAÇÃO DE ÁGUAS SUBTERRÂNEAS BASEADA
EM PROCESSOS BIOLÓGICOS DE OXIDAÇÃO E REDUÇÃO

(73) UNITED WATERS INTERNATIONAL AG (CH)

(72) Brunner, Willi

Prazo de Validade: 20 (vinte) anos contados a partir de 01/06/2010, observadas as condições legais.

(11) PI 1011181-6 B1

Código 16.1 - Concessão de Patente ou Certificado de Adição de Invenção



(22) 01/02/2010
 (30) 13/07/2009 US 61/225,025
 (51) G01F 1/74 (1974.07), G01F 1/84 (1974.07), G01N 9/00 (1968.09), G01N 11/16 (1968.09)
 (54) ELETRÔNICA DE MEDIDOR, E MÉTODO DE QUANTIFICAÇÃO DE FLUIDO PARA UM FLUIDO SENDO TRANSFERIDO
 (73) Micro Motion, Inc. (US)
 (72) Joel Weinstein; Steven M. Jones
 Prazo de Validade: 20 (vinte) anos contados a partir de 01/02/2010, observadas as condições legais.

(11) PI 1011431-9 B1

Código 16.1 - Concessão de Patente ou Certificado de Adição de Invenção
 (22) 26/05/2010
 (30) 29/05/2009 JP 2009-130746; 03/07/2009 JP 2009-159082
 (51) B60W 40/08 (2012.01), G01S 13/93 (1980.01), G08G 1/16 (1974.07), B60T 8/1755 (2006.01)
 (54) APARELHO DE CONTROLE DE VEÍCULO, VEÍCULO E MÉTODO DE CONTROLE DE VEÍCULO
 (73) TOYOTA JIDOSHA KABUSHIKI KAISHA (JP)
 (72) Hirofumi Aoki; Hiroshi Yasuda
 Prazo de Validade: 20 (vinte) anos contados a partir de 26/05/2010, observadas as condições legais.

(11) PI 1011537-4 B1

Código 16.1 - Concessão de Patente ou Certificado de Adição de Invenção
 (22) 28/04/2010
 (30) 29/04/2009 FR 09 52823
 (51) F16L 1/00 (1968.09), F16L 13/00 (1968.09), F16L 55/00 (1968.09), G06K 7/00 (1968.09), G06K 19/06 (1968.09), G06K 19/07 (1990.01), B65D 90/00 (1980.01)
 (54) SISTEMA DE IDENTIFICAÇÃO DE JUNÇÕES DE ELEMENTOS DE MONTAR DESTINADOS A FORMAR UMA MONTAGEM TAL COMO, NOTADAMENTE, UMA TUBULAÇÃO OU UM RESERVATÓRIO, E PROCESSO DE IDENTIFICAÇÃO PARA A REALIZAÇÃO DE UM TAL SISTEMA
 (73) SERIMAX (FR)
 (72) Frédéric Castrec; Guillaume Graindor; OLIVIER HIGELIN
 Prazo de Validade: 20 (vinte) anos contados a partir de 28/04/2010, observadas as condições legais.

(11) PI 1011947-7 B1

Código 16.1 - Concessão de Patente ou Certificado de Adição de Invenção
 (22) 16/06/2010
 (30) 17/06/2009 US 61/187,944
 (51) C08F 293/00 (1974.07), C08F 295/00 (1974.07)
 (54) Sistema para a produção de um copolímero de isopreno
 (73) Danisco Us Inc. (US) ; The Goodyear Tire & Rubber Company (US)



(72) Joseph C. Mcauliffe; Sergey Paramonov; Stephan Rodewald; Karl J. Sanford

Prazo de Validade: 20 (vinte) anos contados a partir de 16/06/2010, observadas as condições legais.

(11) PI 1012310-5 B1

Código 16.1 - Concessão de Patente ou Certificado de Adição de Invenção

(22) 03/03/2010

(30) 03/03/2009 US 12/396,986

(51) E21B 29/06 (1980.01), E21B 7/08 (1968.09)

(54) DISPOSIÇÃO DE AFIXAÇÃO E LIBERAÇÃO PARA UM GUIA-SONDA E UM CORTADOR EM UM FURO DE POÇO E MÉTODO PARA LIBERAR UMA COMBINAÇÃO DE CORTADOR E GUIA-SONDA

(73) BAKER HUGHES INCORPORATED (US)

(72) CALVIN J. STOWE; James M. Mcnicol; ANDREW D. PONDER

Prazo de Validade: 20 (vinte) anos contados a partir de 03/03/2010, observadas as condições legais.

(11) PI 1012351-2 B1

Código 16.1 - Concessão de Patente ou Certificado de Adição de Invenção

(22) 10/02/2010

(30) 16/02/2009 US 61/152,886

(51) G01V 99/00 (2009.01), G01V 1/28 (1968.09), G01V 1/30 (1968.09)

(54) MÉTODO PARA PREVER PROPRIEDADES DE UMA FORMAÇÃO ANISOTRÓPICA NA CROSTA TERRESTRE

(73) MAERSK OLIE OG GAS A/S (DK)

(72) Ole Jorgensen

Prazo de Validade: 20 (vinte) anos contados a partir de 10/02/2010, observadas as condições legais.

(11) PI 1012623-6 B1

Código 16.1 - Concessão de Patente ou Certificado de Adição de Invenção

(22) 24/05/2010

(30) 29/05/2009 JP 2009-130128; 29/05/2009 JP 2009-130129

(51) D06M 15/643 (1985.01), B60R 21/235 (2006.01), D03D 1/02 (1968.09)

(54) TECIDO QUE RECEBE REVESTIMENTO PARA USO EM 'AIRBAGS' E MÉTODO PARA A FABRICAÇÃO DO REVESTIMENTO PRA USO EM 'AIRBAGS'

(73) TOYO BOSEKI KABUSHIKI KAISHA (JP)

(72) Tsutomu Akechi; Mamoru Kitamura

Prazo de Validade: 20 (vinte) anos contados a partir de 24/05/2010, observadas as condições legais.

(11) PI 1012834-4 B1

Código 16.1 - Concessão de Patente ou Certificado de Adição de Invenção

(22) 19/05/2010

(30) 08/06/2009 EP 09162174.8



(51) C08K 3/00 (1974.07), C08K 5/00 (1974.07), C08K 5/5419 (2000.01), C08L 75/04 (1974.07), H01B 7/295 (2000.01)

(54) COMPOSIÇÃO TERMOPLÁSTICA RETARDANTE DE CHAMA, USO DA COMPOSIÇÃO TERMOPLÁSTICA RETARDANTE DE CHAMA, E, CONSTRUÇÃO DE FIO E DE CABO

(73) HUNTSMAN INTERNATIONAL LLC (US)

(72) Anja Vanhalle; HUGO VERBEKE; Sandra Marie Louise Meynen

Prazo de Validade: 20 (vinte) anos contados a partir de 19/05/2010, observadas as condições legais.

(11) PI 1012844-1 B1

Código 16.1 - Concessão de Patente ou Certificado de Adição de Invenção

(22) 17/05/2010

(30) 20/05/2009 EP 09160799.4

(51) C08F 220/34 (1974.07), C08F 220/56 (1974.07), C08F 220/58 (1974.07)

(54) COPOLÍMERO QUE SE ASSOCIA HIDROFOBICAMENTE, SOLÚVEL EM ÁGUA, E, USO DE COPOLÍMEROS

(73) Basf Se (DE)

(72) Roland Reichenbach-Klinke; PFEUFFER, THOMAS; SCHMIDT, KATI; OSTROWSKI, THOMAS; LEYRER, REINHOLD, J.; FOGEL, YULIA; FRIEDRICH, STEFAN; GAEBERLEIN, PETER; ORLEANS, ANDREA; SCHUHBECK, MANFRED; GUZMANN, MARCUS; RÖSCH, MARKUS; LANGLOTZ, BJÖRN

Prazo de Validade: 20 (vinte) anos contados a partir de 17/05/2010, observadas as condições legais.

(11) PI 1012970-7 B1

Código 16.1 - Concessão de Patente ou Certificado de Adição de Invenção

(22) 08/06/2010

(30) 08/06/2009 AT A 883/2009

(51) E21B 17/02 (1968.09), G01B 7/02 (1968.09)

(54) DISPOSITIVO PARA DETECTAR O COMPRIMENTO DE UMA COLUNA DE PERFURACAO

(73) Advanced Drilling Solutions Gmbh (AT)

(72) Anton Scheibelmasser; Werner Lindner; Abdelrhani Lamik; Bouchra Lamik-Thonhauser; Robert Karpf

Prazo de Validade: 20 (vinte) anos contados a partir de 08/06/2010, observadas as condições legais.

(11) PI 1013814-5 B1

Código 16.1 - Concessão de Patente ou Certificado de Adição de Invenção

(22) 15/06/2010

(30) 16/06/2009 US 61/187,334

(51) C08F 10/14 (1974.07), C10G 50/02 (1995.01), C10M 107/10 (1985.01)

(54) Método de oligomerização e método para produzir uma polialfaolefina

(73) CHEVRON PHILLIPS CHEMICAL COMPANY LP (US)

(72) BROOKE L. SMALL; KENNETH D.HOPE; QING YANG; MAX P.



MCDANIEL; WILLIAM B. BEAULIEU; EDUARDO J. BARALT; ERIC J. NETEMEYER; BRUCE KREISCHER; RICHARD M. BUCK; ALBERT P. MASINO

Prazo de Validade: 20 (vinte) anos contados a partir de 15/06/2010, observadas as condições legais.

(11) PI 1014138-3 B1

Código 16.1 - Concessão de Patente ou Certificado de Adição de Invenção
(22) 30/06/2010

(30) 30/06/2009 AU 2009903054

(51) E21D 1/03 (1968.09)

(54) MÉTODO PARA REMOVER MATERIAL ESCAVADO DE UM POÇO DE MINA DURANTE A FORMAÇÃO DO POÇO DE MINA PARA UMA MINA SUBTERRÂNEA, MÉTODO E APARELHO PARA FORMAR UM POÇO DE MINA PARA UMA MINA SUBTERRÂNEA

(73) TECHNOLOGICAL RESOURCES PTY LIMITED (AU)

(72) Rocky Lynn Webb; Morris James Medd; Ryan George Gough; John Nicholas de La Vergne; Andy Robert Fearn; FREDRIC CHRISTOPHER DELABBIO

Prazo de Validade: 20 (vinte) anos contados a partir de 30/06/2010, observadas as condições legais.

(11) PI 1014359-9 B1

Código 16.1 - Concessão de Patente ou Certificado de Adição de Invenção
(22) 26/05/2010

(30) 26/05/2009 US 61/181.203

(51) C07D 471/04 (1974.07), A61K 31/437 (2000.01), A61P 35/00 (2000.01)

(54) Composto inibidor da atividade de proteínas BCL-2 antiapoptótica e composição farmacêutica compreendendo dito composto

(73) ABBVIE IRELAND UNLIMITED COMPANY (BM)

(72) Milan Bruncko; Hong Ding; George Doherty; Steven Elmore; Lisa Hasvold; Laura Hexamer; Aaron R. Kunzer; Xiaohong Song; Andrew J. Souers; Gerard Sullivan; Zhifu Tao; Gary T. Wang; Le Wang; Xilu Wang; Michael Wendt; Robert Mantei; Todd M. Hansen

Prazo de Validade: 20 (vinte) anos contados a partir de 26/05/2010, observadas as condições legais.

(11) PI 1014482-0 B1

Código 16.1 - Concessão de Patente ou Certificado de Adição de Invenção
(22) 07/05/2010

(30) 07/05/2009 US 12/436,881

(51) E21B 21/10 (1980.01), E21B 27/00 (1968.09), E21B 29/00 (1968.09)

(54) SUB DE RECIRCULAÇÃO PARA COLOCAÇÃO ACIMA DE UMA MONTAGEM DE FUNDO DE POÇO

(73) BAKER HUGHES INCORPORATED (US)

(72) Neil A. Anderson

Prazo de Validade: 20 (vinte) anos contados a partir de 07/05/2010, observadas



as condições legais.

(11) PI 1014517-6 B1 Código 16.1 - Concessão de Patente ou Certificado de Adição de Invenção
 (22) 13/04/2010
 (30) 15/04/2009 EP 09405065.5
 (51) B65D 85/804 (2000.01), A47J 31/24 (1968.09)
 (54) Cápsula de porção para uma máquina de café, dispositivo para preparar café e método para produzir uma cápsula
 (73) QBO COFFEE GMBH (CH)
 (72) Louis Deuber
 Prazo de Validade: 20 (vinte) anos contados a partir de 13/04/2010, observadas as condições legais.

(11) PI 1014808-6 B1 Código 16.1 - Concessão de Patente ou Certificado de Adição de Invenção
 (22) 27/04/2010
 (30) 06/05/2009 DE 20 2009 004 786.5
 (51) B29C 45/27 (1985.01), B29C 45/28 (1985.01)
 (54) BICO QUENTE PARA PULVERIZAÇÃO LATERAL
 (73) EWIKON HEISSKANALSYSTEME GMBH (DE)
 (72) Peter Braun
 Prazo de Validade: 20 (vinte) anos contados a partir de 27/04/2010, observadas as condições legais.

(11) PI 1014899-0 B1 Código 16.1 - Concessão de Patente ou Certificado de Adição de Invenção
 (22) 21/04/2010
 (30) 24/04/2009 EP EP09158718
 (51) C11D 1/37 (1968.09), C11D 1/83 (1968.09), C11D 11/00 (1968.09), C11D 17/06 (1968.09)
 (54) PROCESSO PARA PRODUÇÃO DE PARTÍCULAS DETERGENTE
 (73) Unilever N.V. (NL)
 (72) John George Chambers; Stephen Thomas Keningley; Steven James Kynaston; Jonathan Osler; Willian John Wilson
 Prazo de Validade: 20 (vinte) anos contados a partir de 21/04/2010, observadas as condições legais.

(11) PI 1015903-7 B1 Código 16.1 - Concessão de Patente ou Certificado de Adição de Invenção
 (22) 12/11/2010
 (43) 28/07/2015
 (51) C12N 15/29 (1990.01), C12N 15/82 (1990.01), A01H 5/00 (1968.09)
 (54) UTILIZAÇÃO DO GENE HOMEBOX DE CAFÉ CAHB12 NA PRODUÇÃO DE PLANTAS TRANSGÊNICAS MAIS TOLERANTES AO DÉFICIT HÍDRICO E ESTRESSE SALINO
 (73) EMPRESA BRASILEIRA DE PESQUISA AGROPECUÁRIA - EMBRAPA



(CENARGEN) (BR/DF) ; UNIVERSIDADE FEDERAL DO RIO DE JANEIRO UFRJ (BR/RJ)

(72) Marcio Alves Ferreira; Fernanda Pinheiro da Cruz Waltenberg

Prazo de Validade: 20 (vinte) anos contados a partir de 12/11/2010, observadas as condições legais.

(11) PI 1100205-0 B1

Código 16.1 - Concessão de Patente ou Certificado de Adição de Invenção

(22) 07/02/2011

(30) 08/02/2010 FR 10 00504

(43) 24/07/2012

(51) G01R 11/02 (1968.09)

(54) DISPOSITIVO E MÉTODO DE MEDIÇÃO DE ENERGIA ELÉTRICA

(73) Schneider Electric Industries SAS (FR)

(72) Olivier Coutelou; Bernard Lebeau; Marc Paupert

Prazo de Validade: 20 (vinte) anos contados a partir de 07/02/2011, observadas as condições legais.

(11) PI 1100610-2 B1

Código 16.1 - Concessão de Patente ou Certificado de Adição de Invenção

(22) 31/01/2011

(30) 01/02/2010 FR 1000383

(43) 30/04/2013

(51) H01R 4/48 (1980.01), H01R 4/50 (1980.01), H01R 13/44 (1968.09)

(54) DISPOSITIVO DE CONEXÃO E UNIDADE DE PROTEÇÃO ELÉTRICA

(73) Schneider Electric Industries SAS (FR)

(72) Daniel Vanzetto

Prazo de Validade: 20 (vinte) anos contados a partir de 31/01/2011, observadas as condições legais.

(11) PI 1102173-0 B1

Código 16.1 - Concessão de Patente ou Certificado de Adição de Invenção

(22) 02/05/2011

(43) 18/06/2013

(51) B65G 47/62 (1968.09), B65B 23/06 (1968.09), B65B 23/08 (1968.09)

(54) SISTEMA DE TRANSFERÊNCIA DE OVOS PÓS-CLASSIFICADOS EM MÓDULO DE CLASSIFICACAO PARA O MÓDULO DE EMBALAGEM DOS OVOS

(73) A.T.I SANGYO EQUIPAMENTOS AVÍCOLAS LTDA – EPP. (BR/SP)

(72) Welington Tacahashi

Prazo de Validade: 20 (vinte) anos contados a partir de 02/05/2011, observadas as condições legais.



Código 16.3 - Retificação

Retificação da publicação da concessão da patente por ter sido efetuada com incorreção que não impossibilita sua identificação. Tal publicação não implica na alteração da data de publicação da concessão da patente e nos prazos decorrentes da mesma.

(11) BR 11 2012 024329-2 B8	Código 16.3 - Retificação (22) 24/03/2011 (30) 25/03/2010 CH 00452/10 (45) 01/10/2019 (51) A01N 37/34 (1980.01), A61K 31/277 (2000.01), A61P 33/00 (2000.01), A01N 43/90 (1980.01) (54) COMPOSIÇÕES ENDOPARASITICIDAS (73) ELANCO TIERGESUNDHEIT AG (CH) (72) Peter Rolfe; Sarah Miller; Miriam Reiser; Susanne Christine Wieland-Berghausen Prazo de Validade: 20 (vinte) anos contados a partir de 24/03/2011, observadas as condições legais. (co) Ref. RPI 2543 de 01/10/2019 quanto ao item (73) titular.
(11) BR 11 2013 023454-7 B8	Código 16.3 - Retificação (22) 07/03/2012 (30) 16/03/2011 DE 102011005608.4 (45) 22/10/2019 (51) C07C 1/20 (1968.09), C07C 1/24 (1968.09), B01J 21/12 (1974.07), B01J 21/16 (1974.07), B01J 29/06 (1974.07), B01J 29/89 (1995.01), B01J 35/10 (1974.07) (54) COMPOSIÇÃO DO ÓXIDO MISTO, SEU USO E PROCESSO DE CLIVAGEM PARA PREPARAÇÃO DE ISO-OLEFINAS (73) EVONIK DEGUSSA GMBH (DE) (72) MARKUS WINTERBERG; CHRISTIAN BÖING; DIETRICH MASCHMEYER; ASLI NAU; HORST-WERNER ZANTHOFF; THOMAS QUANDT; CHRISTIAN SCHULZE ISFORT Prazo de Validade: 20 (vinte) anos contados a partir de 07/03/2012, observadas as condições legais. (co) Ref. RPI 2546 de 22/10/2019 quanto ao item (72) inventor.
(11) BR 11 2013 032165-2 B8	Código 16.3 - Retificação (22) 31/08/2012 (30) 21/09/2011 ZA 2011/06909 (45) 03/09/2019 (51) B01J 23/75 (1995.01), B01J 37/08 (1974.07), B01J 37/18 (1974.07), B01J



21/12 (1974.07), B01J 37/02 (1974.07), B01J 37/14 (1974.07)

(54) CATALISADORES

(73) SASOL TECHNOLOGY (PROPRIETARY) LIMITED (ZA)

(72) HENDRIK VAN RENSBURG

Prazo de Validade: 20 (vinte) anos contados a partir de 31/08/2012, observadas as condições legais. (co) Referente à publicação na RPI 2539 de 03.09.2019, quanto à data do depósito

(11) BR 11 2014 028721-0 B8

Código 16.3 - Retificação

(22) 04/06/2013

(30) 04/06/2012 JP 2012-127347

(45) 22/10/2019

(51) B02B 5/02 (1968.09), B02B 7/00 (1968.09)

(54) MÁQUINA DE BENEFICIAMENTO DE GRÃO

(73) SATAKE CORPORATION (JP)

(72) Kazunobu Kajihara; Yoichiro Ogura; Tsutomu Hako; Yoji Kashiwa; Somchai Keawkaika; Kazuto Nonaka; Shin Saeki

Prazo de Validade: 20 (vinte) anos contados a partir de 04/06/2013, observadas as condições legais. (co) Ref. RPI 2546 de 22/10/2019 quanto ao título.

(11) BR 11 2014 031284-2 B8

Código 16.3 - Retificação

(22) 05/06/2013

(30) 15/06/2012 US 61/660206

(45) 15/10/2019

(51) A61K 8/37 (2006.01), C07H 15/04 (1974.07), C11D 1/66 (1968.09), C11D 3/22 (1968.09)

(54) COMPOSIÇÃO, PRODUTO DE CUIDADO PESSOAL, E, MODIFICADOR DE REOLOGIA

(73) LUBRIZOL ADVANCED MATERIALS, INC. (US)

(72) Ramiro Gualleguillos; Anchu Wu

Prazo de Validade: 20 (vinte) anos contados a partir de 05/06/2013, observadas as condições legais. (co) Referente à publicação na RPI 2545 de 15.10.2019, quanto ao endereço do titular

(11) BR 12 2018 006745-4 B8

Código 16.3 - Retificação

(22) 06/03/2006

(30) 04/03/2005 JP 2005-060317; 30/11/2005 JP 2005-345485

(45) 25/04/2019

(51) G03G 15/08 (1968.09)

(54) RECIPIENTE DE SUPRIMENTO DE REVELADOR

(62) PI 0609034-6 06/03/2006

(73) CANON KABUSHIKI KAISHA (JP)

(72) TOSHIAKI NAGASHIMA; KATSUYA MURAKAMI; AYATOMO OKINO

Prazo de Validade: 10 (dez) anos contados a partir de 25/04/2019, observadas



as condições legais. (co) Ref. RPI 2520 de 25/04/2019 quanto aos desenhos.

(11) PI 0606145-1 B8

Código 16.3 - Retificação

(22) 06/02/2006

(30) 04/02/2005 DE 102005005446.3

(45) 17/09/2019

(51) A61K 9/22 (1974.07), A61K 9/20 (1974.07)

(54) Formas farmacêuticas sólidas de cloridrato de oxicodona resistentes ao rompimento com liberação sustentada

(73) GRÜNENTHAL GMBH (DE)

(72) Ashworth, Judy; ARKENAU-MARIC, ELISABETH; BARTHOLOMÄUS, JOHANNES

Prazo de Validade: 10 (dez) anos contados a partir de 17/09/2019, observadas as condições legais. (co) Ref. RPI 2541 de 17/09/2019 quanto ao item (72) inventores.

(11) PI 0621815-6 B8

Código 16.3 - Retificação

(22) 22/11/2006

(30) 21/06/2006 SE 0601381-7

(45) 29/10/2019

(51) H04W 72/12 (2009.01), H04L 12/835 (2013.01), H04W 24/10 (2009.01), H04W 28/06 (2009.01), H04W 28/14 (2009.01)

(54) MÉTODO PARA REPORTAR INFORMAÇÃO DE ESCALONAMENTO PROCESSADA EM UM EQUIPAMENTO DE USUÁRIO DE UM SISTEMA DE COMUNICAÇÃO SEM FIO, E, EQUIPAMENTO DE USUÁRIO EM UM SISTEMA DE COMUNICAÇÃO SEM FIO

(73) TELEFONAKTIEBOLAGET LM ERICSSON (PUBL) (SE)

(72) Per Johan Torsner; Mats Sagfors; Stefan Wager

Prazo de Validade: 10 (dez) anos contados a partir de 29/10/2019, observadas as condições legais. (co) REFERENTE A RPI 2547 DE 29/10/2019, QUANTO AO ITEM [73] QUALIFICAÇÃO DO TITULAR.

(11) PI 0715751-7 B8

Código 16.3 - Retificação

(22) 09/08/2007

(30) 10/08/2006 NL 1032292

(45) 23/07/2019

(51) B65D 85/804 (2000.01)

(54) MONTAGEM, CÁPSULA, MÉTODO PARA PREPARAR UMA QUANTIDADE DE BEBIDA MENOR OU MAIOR E APARELHO DE PREPARAÇÃO DE BEBIDA

(73) KONINKLIJKE DOUWE EGBERTS B.V. (NL)

(72) Gustaaf Frans Brouwer; Hendrik Cornelis Koeling

Prazo de Validade: 10 (dez) anos contados a partir de 23/07/2019, observadas as condições legais. (co) Referente à publicação na RPI 2533 de 23.07.2019,



quanto à formatação do documento

(11) PI 0922748-2 B8

Código 16.3 - Retificação

(22) 03/12/2009

(30) 03/12/2008 FR 0858237

(45) 02/07/2019

(51) H01L 31/0224 (1990.01), H01L 31/18 (1974.07)

(54) MÓDULO FOTOVOLTAICO E PROCESSO DE FABRICAÇÃO DE UM MÓDULO FOTOVOLTAICO

(73) Ecole Polytechnique (FR) ; CENTRE NATIONAL DE LA RECHERCHE SCIENTIFIQUE (FR) ; TOTAL MARKETING SERVICES SA (FR)

(72) ERIK V. JOHNSON; PERE ROCA I CABARROCAS

Prazo de Validade: 20 (vinte) anos contados a partir de 03/12/2009, observadas as condições legais. (co) Referente à publicação na RPI 2530 de 02.07.2019, quanto ao nome de um dos inventores

(11) PI 1007138-5 B8

Código 16.3 - Retificação

(22) 11/01/2010

(30) 14/01/2009 US 61/144,504; 22/10/2009 US PCT/US09/061609

(45) 23/07/2019

(51) B41M 5/26 (1968.09), B41M 5/40 (1990.01)

(54) MÉTODO PARA FAZER UM CONJUNTO DE ETIQUETA DE TRANSFERÊNCIA TÉRMICA E MÉTODO PARA DECORAR UM RECIPIENTE

(73) MCC-NORWOOD, LLC (US)

(72) Saifuddin M. Ansari; Douglas L. Barnhardt; Bret Arnone; Robert J. Wojewoda

Prazo de Validade: 20 (vinte) anos contados a partir de 11/01/2010, observadas as condições legais. (co) Referente à publicação na RPI 2533 de 23.07.2019, quanto ao nome do titular

(11) PI 9508392-8 B8

Código 16.3 - Retificação

(22) 12/07/1995

(30) 13/07/1994 GB 9414096.9

(45) 06/12/2005

(51) C12Q 1/04 (1980.01), C12Q 1/06 (1980.01), G01N 33/569 (1985.01), G01N 33/543 (1985.01), C12Q 1/48 (1980.01), C12Q 1/66 (1980.01)

(54) PROCESSO PARA DETERMINAR A PRESENÇA E/OU QUANTIDADE DE UM MICROORGANISMO E/OU SEU MATERIAL INTRACELULAR PRESENTE EM UMA AMOSTRA, ESTOJO DE TESTE, E, APARELHO PARA REALIZAR UM PROCESSO

(73) The Secretary Of State For Defence (GB)

(72) David James Squirrel

Prazo de Validade: 10 (dez) anos contados a partir de 06/12/2005, observadas as condições legais. (co) Referente à publicação na RPI 1822 de 06.12.2005,



quanto ao prazo de vigência: até 12.07.2015, conforme decisão judicial publicada na RPI 2547 de 29.10.2019 - INPI 52400.061560/2013

(11) PI 9510423-2 B8

Código 16.3 - Retificação
(22) 22/12/1995
(30) 23/12/1994 US 08/363416
(45) 02/01/2007
(51) A61K 31/7036 (2000.01), A61K 9/00 (1968.09), A61K 9/127 (1990.01)
(54) FORMULAÇÃO LIPOSSOMAL MULTILAMELAR DE BAIXA RIGIDEZ, E, FORMULAÇÃO ANTIINFECCIOSA
(73) Université De Montréal (CA)
(72) Jacqueline Lagace; Christian Beaulac; Sébastien Clement-Major
Prazo de Validade: 10 (dez) anos contados a partir de 02/01/2007, observadas as condições legais. (co) Referente à publicação na RPI 1878 de 02.01.2007, quanto ao prazo de vigência: até 22.12.2015, conforme decisão judicial publicada na RPI 2547 de 29.10.2019 - INPI 52400.061560/2013

(11) PI 9607752-2 B8

Código 16.3 - Retificação
(22) 18/11/1996
(30) 24/01/1996 US 08/590973
(45) 05/05/2009
(51) A61K 9/50 (1974.07)
(54) FORMULAÇÃO FARMACÊUTICA DE MICROCÁPSULA DE LIBERAÇÃO CONTROLADA.
(73) United States Government as Represented by the Secretary of the Army (US)
(72) Ramasubbu Jeyanthi; John F. Van Hamont; Phil Friden; Robert H. Reid; F. Donald Roberts; Charles E. McQueen; Jean A. Setterstrom
Prazo de Validade: 10 (dez) anos contados a partir de 05/05/2009, observadas as condições legais. (co) Referente à publicação na RPI 2000 de 05.05.2009, quanto ao prazo de vigência: até 18.11.2016, conforme decisão judicial publicada na RPI 2547 de 29.10.2019 - INPI 52400.061560/2013

(11) PI 9607850-2 B8

Código 16.3 - Retificação
(22) 26/03/1996
(30) 31/03/1995 GB 9506644.5
(45) 30/11/2010
(51) C07D 411/04 (1974.07), C07D 239/00 (1974.07)
(54) COMPOSTOS INTERMEDIÁRIOS PARA SÍNTESE DE NUCLEOSÍDEOS.
(73) The Wellcome Foundation Limited (GB)
(72) Vicente Samano; Mirna C. Samano; Michael David Goodyear
Prazo de Validade: 10 (dez) anos contados a partir de 30/11/2010, observadas as condições legais. (co) Referente à publicação na RPI 2082 de 30.11.2010, quanto ao prazo de vigência: até 26.03.2016, conforme decisão judicial



publicada na RPI 2547 de 29.10.2019 - INPI 52400.061560/2013

(11) PI 9607851-0 B8

Código 16.3 - Retificação

(22) 28/03/1996

(30) 30/03/1995 GB 9506490.3; 30/03/1995 GB 9506489.5

(45) 25/02/2009

(51) A61K 31/70 (1974.07)

(54) COMBINAÇÃO E FORMULAÇÃO FARMACÊUTICA.

(73) The Wellcome Foundation Limited (GB)

(72) David Walter Barry; Martha Heider St. Clair

Prazo de Validade: 10 (dez) anos contados a partir de 25/02/2009, observadas as condições legais. (co) Referente à publicação na RPI 1990 de 25.02.2009, quanto ao prazo de vigência: até 28.03.2016, conforme decisão judicial publicada na RPI 2547 de 29.10.2019 - INPI 52400.061560/2013

(11) PI 9608799-4 B8

Código 16.3 - Retificação

(22) 22/05/1996

(30) 26/05/1995 US 08/453067; 22/05/1996 US 08/651645

(45) 29/12/2009

(51) C07K 14/60 (1995.01), A61K 38/25 (1995.01), G01N 33/68 (1980.01)

(54) ANÁLOGO PRÓ-GRF -CORPO GRAXO QUIMÉRICO COM AUMENTADA POTÊNCIA BIOLÓGICA, E, FORMULAÇÃO FARMACÊUTICA.

(73) Theratechnologies Inc. (CA)

(72) Michel Ibea; Thierry Abribat; Paul Brazeau

Prazo de Validade: 10 (dez) anos contados a partir de 29/12/2009, observadas as condições legais. (co) Referente à publicação na RPI 2034 de 29.12.2009, quanto ao prazo de vigência: até 22.05.2016, conforme decisão judicial publicada na RPI 2547 de 29.10.2019 - INPI 52400.061560/2013



Código Nulidade Administrativa

Código 17.1 - Notificação de Interposição de Nulidade Administrativa

Notificação, ao titular da patente, de instauração de processo administrativo de nulidade. Desta data corre o prazo de 60 (sessenta) dias para eventual contestação do titular (Art. 52 da Lei nº 9.279/96). O depositante poderá obter cópia da petição de nulidade através do endereço eletrônico www.inpi.gov.br - No Acesso rápido – Faça uma busca - Patente. Para acessar, cadastre-se no Portal do INPI e use login e senha.

(11) BR 20 2012 010483-6 Y1	Código 17.1 - Notificação de Interposição de Nulidade Administrativa (45) 30/04/2019 (73) RENATO SOARES DE PAULA (BR/SP) Requerente da nulidade: MENNO EQUIPAMENTOS PARA ESCRITÓRIO LTDA - 870190109650 - 28/10/2019
(11) BR 20 2012 021605-7 Y1	Código 17.1 - Notificação de Interposição de Nulidade Administrativa (45) 25/04/2019 (73) Cláudio Leandro Bussola (BR/SP) Requerente da nulidade: OVIDIO RICHARD CRNKOVIC - 870190061600 - 02/07/2019
(11) BR 20 2013 007747-5 Y1	Código 17.1 - Notificação de Interposição de Nulidade Administrativa (45) 25/04/2019 (73) CITROTEC INDÚSTRIA E COMÉRCIO LTDA (BR/SP) Requerente da nulidade: NG METALURGICA LTDA - 870190106394 - 21/10/2019
(11) BR 20 2016 027385-0 Y1	Código 17.1 - Notificação de Interposição de Nulidade Administrativa (45) 30/04/2019 (73) VANDERLEY CIRILO (BR/SP) Requerente da nulidade: ACTON IND. E COMÉRCIO DE ELETROELETRÔNICOS LTDA - EPP - 870190052030 - 03/06/2019
(11) MU 8902437-0 Y8	Código 17.1 - Notificação de Interposição de Nulidade Administrativa (45) 30/04/2019 (73) Trevisan Equipamentos Agro-Industriais Ltda ME (BR/PR) Requerente da nulidade: INDÚSTRIA E COMÉRCIO MECMAQ LTDA. - 870190099787 - 04/10/2019





Código Notificação de Decisão Judicial**Código 19.1 - Notificação de Decisão Judicial**

Comunicação de decisão judicial referente à patente.

(11) PI 0008273-2 B1

Código 19.1 - Notificação de Decisão Judicial

(45) 25/03/2008

(73) Luna Equipos Industriales S.A. (ES)

INPI-52400.000614/10 @Seção Judiciária do Rio Grande do Sul - Vara Federal de Caxias do Sul @Processo nr. 0000156-09.2010.4047107@Autor: MADAL PALFINGER S/A S/@Réu: ALG AMÉRICA LATINA GUINDASTES LTDA E INSTITUTO NACIONAL DA PROPRIEDADE INDUSTRIAL - INPI

Decisão i) julgo procedente o pedido formulado na ação ordinária, declarando a nulidade da patente PI0008273-2, de titularidade da ré ALG América Latina Guindastes Ltda., concedido em 25/03/2008, ii) improcedente a reconvenção.

(11) PI 0402547-4 B1

Código 19.1 - Notificação de Decisão Judicial

(45) 01/11/2011

(73) IFLÓ INDÚSTRIA DE EQUIPAMENTOS AGRÍCOLAS LTDA. (BR/SP)

Notificação de decisão judicial (INPI-52400.055209/2012-43@Seção Judiciária de São Paulo - 05ª Vara Federal de Ribeirão Preto @Processo nº. 0003369-87.2012.403.6102 @Autor: GTM DO BRASIL LTDA@Réu: SERGIO FIOREZE, MARIANA BORGES FIOREZE, IFLÓ INDÚSTRIA DE EQUIPAMENTOS AGRÍCOLAS LTDA E INSTITUTO NACIONAL DA PROPRIEDADE INDUSTRIAL - INPI

Decisão:Ante o exposto, julgo procedente o pedido formulado na inicial para reconhecer a nulidade da patente de invenção PI0402547-4.



Código Extinção de Patente e Certificado de Adição de Invenção**Código 21.6 - Extinção da patente para fins da restauração nos termos do art. 87 da LPI.**

Extinção da patente por falta de pagamento da retribuição anual, por pagamento da retribuição anual fora do prazo ou por não cumprimento de exigência de complementação de pagamento da retribuição anual. Desta data corre o prazo de 3 (três) meses para o titular requerer a restauração da patente. A restauração deve ser requerida por meio do peticionamento eletrônico ou formulário FQ002, acompanhado dos comprovantes dos pagamentos correspondentes à restauração e a retribuição anual ou sua complementação no valor da retribuição adicional de que trata o art. 84º § 2º da Lei nº 9.279/96, sob pena da manutenção da extinção de acordo com o disposto no inciso IV do art. 78 da Lei nº 9.279/96.

(11) BR 11 2013 017838-8 B1 Código 21.6 - Extinção da patente para fins da restauração nos termos do art. 87 da LPI.
(45) 26/12/2018
(73) KRAFT FOODS R & D, INC. (US)
Referente à 8ª anuidade.

(11) BR 20 2012 000558-7 Y1 Código 21.6 - Extinção da patente para fins da restauração nos termos do art. 87 da LPI.
(45) 25/09/2018
(73) KONE INDUSTRIA DE MAQUINAS LTDA (BR/SP)
Referente à 8ª anuidade.

(11) BR 20 2012 000559-5 Y1 Código 21.6 - Extinção da patente para fins da restauração nos termos do art. 87 da LPI.
(45) 23/10/2018
(73) KONE INDUSTRIA DE MAQUINAS LTDA (BR/SP)
Referente à 8ª anuidade.

(11) MU 8103529-2 Y1 Código 21.6 - Extinção da patente para fins da restauração nos termos do art. 87 da LPI.
(45) 06/03/2012
(73) Onori Geraldo Ferronato (BR/RS)
Referente à 18ª anuidade.

(11) MU 8600034-9 Y1 Código 21.6 - Extinção da patente para fins da restauração nos termos do art. 87 da LPI.
(45) 30/12/2014
(73) JOSÉ MASTELLARO (BR/SP)



Referente à 14ª anuidade.

(11) MU 8700137-3 Y1 Código 21.6 - Extinção da patente para fins da restauração nos termos do art. 87 da LPI.
(45) 12/04/2016
(73) LUIZ AUGUSTO SANCHES CHOCAIR (BR/SP)
Referente à 13ª anuidade.

(11) MU 8800066-4 Y1 Código 21.6 - Extinção da patente para fins da restauração nos termos do art. 87 da LPI.
(45) 16/11/2016
(73) EXTERNA PUBLICIDADE LTDA (BR/RS)
Referente à 12ª anuidade.

(11) MU 9100334-2 Y1 Código 21.6 - Extinção da patente para fins da restauração nos termos do art. 87 da LPI.
(45) 05/06/2018
(73) Gilmar Hadad da Silveira (BR/RS)
Referente à 9ª anuidade.

(11) PI 0000048-5 B1 Código 21.6 - Extinção da patente para fins da restauração nos termos do art. 87 da LPI.
(45) 19/06/2007
(73) Inventio Aktiengesellschaft (CH)
Referente à 20ª anuidade.

(11) PI 0000278-0 B1 Código 21.6 - Extinção da patente para fins da restauração nos termos do art. 87 da LPI.
(45) 27/02/2007
(73) Eaton Corporation (US)
Referente à 20ª anuidade.

(11) PI 0007808-5 B1 Código 21.6 - Extinção da patente para fins da restauração nos termos do art. 87 da LPI.
(45) 10/03/2009
(73) XDX Technology, LLC (US)
Referente à 20ª anuidade.

(11) PI 0007810-7 B1 Código 21.6 - Extinção da patente para fins da restauração nos termos do art. 87 da LPI.
(45) 23/08/2011
(73) Aventis Pharma S.A. (FR)
Referente à 20ª anuidade.



(11) PI 0007811-5 B1	<p>Código 21.6 - Extinção da patente para fins da restauração nos termos do art. 87 da LPI. (45) 10/03/2009 (73) XDX Technology, LLC (US) Referente à 20ª anuidade.</p>
(11) PI 0100072-1 B1	<p>Código 21.6 - Extinção da patente para fins da restauração nos termos do art. 87 da LPI. (45) 22/04/2008 (73) KHS GmbH (DE) Referente à 19ª anuidade.</p>
(11) PI 0107476-8 B1	<p>Código 21.6 - Extinção da patente para fins da restauração nos termos do art. 87 da LPI. (45) 24/01/2012 (73) International Coatings Ltd. (GB) Referente à 19ª anuidade.</p>
(11) PI 0107875-5 B1	<p>Código 21.6 - Extinção da patente para fins da restauração nos termos do art. 87 da LPI. (45) 08/09/2015 (73) OpenTV, INC. (US) Referente à 19ª anuidade.</p>
(11) PI 0200031-8 B1	<p>Código 21.6 - Extinção da patente para fins da restauração nos termos do art. 87 da LPI. (45) 08/09/2010 (73) Julius Blum Gesellschaft m.b.H. (AT) Referente à 18ª anuidade.</p>
(11) PI 0200121-7 B1	<p>Código 21.6 - Extinção da patente para fins da restauração nos termos do art. 87 da LPI. (45) 13/12/2011 (73) Honda Giken Kogyo Kabushiki Kaisha (JP) Referente à 18ª anuidade.</p>
(11) PI 0206257-7 B1	<p>Código 21.6 - Extinção da patente para fins da restauração nos termos do art. 87 da LPI. (45) 21/03/2017 (73) Qualcomm Incorporated (US) Referente à 18ª anuidade.</p>



(11) PI 0206264-0 B8	Código 21.6 - Extinção da patente para fins da restauração nos termos do art. 87 da LPI. (45) 13/12/2011 (73) MERCK PATENT GMBH (DE) Referente à 18ª anuidade.
(11) PI 0206355-7 B1	Código 21.6 - Extinção da patente para fins da restauração nos termos do art. 87 da LPI. (45) 02/09/2014 (73) ARCHROMA IP GMBH (CH) Referente à 18ª anuidade.
(11) PI 0206401-4 B1	Código 21.6 - Extinção da patente para fins da restauração nos termos do art. 87 da LPI. (45) 26/07/2011 (73) Albany International Techniweave, Inc. (US) Referente à 18ª anuidade.
(11) PI 0207758-2 B1	Código 21.6 - Extinção da patente para fins da restauração nos termos do art. 87 da LPI. (45) 17/09/2013 (73) 3M Innovative Properties Company (US) Referente à 18ª anuidade.
(11) PI 0208853-3 B1	Código 21.6 - Extinção da patente para fins da restauração nos termos do art. 87 da LPI. (45) 25/03/2014 (73) KHS AG (DE) Referente à 18ª anuidade.
(11) PI 0306682-7 B1	Código 21.6 - Extinção da patente para fins da restauração nos termos do art. 87 da LPI. (45) 02/12/2014 (73) BALL CORPORATION (US) ; METAL CONTAINER CORPORATION (US) Referente à 17ª anuidade.
(11) PI 0306691-6 B1	Código 21.6 - Extinção da patente para fins da restauração nos termos do art. 87 da LPI. (45) 07/05/2013 (73) Celanese International Corporation (US) Referente à 17ª anuidade.
(11) PI 0306804-8 B1	Código 21.6 - Extinção da patente para fins da restauração nos termos do art.



	87 da LPI. (45) 10/01/2012 (73) Kone Corporation (FI) Referente à 17ª anuidade.
(11) PI 0307181-2 B1	Código 21.6 - Extinção da patente para fins da restauração nos termos do art. 87 da LPI. (45) 01/09/2015 (73) Saudi Arabian Oil Company (SA) Referente à 17ª anuidade.
(11) PI 0317804-8 B1	Código 21.6 - Extinção da patente para fins da restauração nos termos do art. 87 da LPI. (45) 28/06/2016 (73) OPTIS WIRELESS TECHNOLOGY, LLC (US) Referente à 17ª anuidade.
(11) PI 0400058-7 B1	Código 21.6 - Extinção da patente para fins da restauração nos termos do art. 87 da LPI. (45) 21/02/2017 (73) Honda Motor CO., LTD. (JP) Referente à 16ª anuidade.
(11) PI 0400250-4 B1	Código 21.6 - Extinção da patente para fins da restauração nos termos do art. 87 da LPI. (45) 06/10/2015 (73) AGCO DO BRASIL SOLUÇÕES AGRÍCOLAS LTDA. (BR/SP) Referente à 16ª anuidade.
(11) PI 0406791-6 B1	Código 21.6 - Extinção da patente para fins da restauração nos termos do art. 87 da LPI. (45) 29/08/2017 (73) Siemens Aktiengesellschaft (DE) Referente à 16ª anuidade.
(11) PI 0406914-5 B1	Código 21.6 - Extinção da patente para fins da restauração nos termos do art. 87 da LPI. (45) 23/09/2014 (73) THE LARYNGEAL MASK COMPANY LIMITED (SC) Referente à 16ª anuidade.
(11) PI 0500078-5 B1	Código 21.6 - Extinção da patente para fins da restauração nos termos do art. 87 da LPI.



	(45) 28/11/2017 (73) Martin Engineering Company (US) Referente à 15ª anuidade.
(11) PI 0506431-7 B1	Código 21.6 - Extinção da patente para fins da restauração nos termos do art. 87 da LPI. (45) 02/12/2014 (73) ASHLAND LICENSING AND INTELLECTUAL PROPERTY LLC (US) Referente à 15ª anuidade.
(11) PI 0506731-6 B1	Código 21.6 - Extinção da patente para fins da restauração nos termos do art. 87 da LPI. (45) 06/02/2018 (73) King Systems Corporation (US) Referente à 15ª anuidade.
(11) PI 0506789-8 B1	Código 21.6 - Extinção da patente para fins da restauração nos termos do art. 87 da LPI. (45) 06/02/2018 (73) L'AIR LIQUIDE SOCIÉTÉ ANONYME À DIRECTOIRE ET CONSEIL DE SURVEILLANCE POUR L'ÉTUDE ET L'EXPLOITATION DES PROCÉDÉS GEORGES CLAUDE (FR) Referente à 15ª anuidade.
(11) PI 0600090-8 B1	Código 21.6 - Extinção da patente para fins da restauração nos termos do art. 87 da LPI. (45) 07/02/2017 (73) Wen-Ya Yeh (TW) Referente à 14ª anuidade.
(11) PI 0600125-4 B1	Código 21.6 - Extinção da patente para fins da restauração nos termos do art. 87 da LPI. (45) 27/02/2018 (73) TIGRE S.A. PARTICIPAÇÕES (BR/SC) Referente à 14ª anuidade.
(11) PI 0600942-5 B1	Código 21.6 - Extinção da patente para fins da restauração nos termos do art. 87 da LPI. (45) 20/12/2016 (73) Edgardo Enrique Bearzot (AR) ; Alberto Rafael Olmedo (AR) ; Gabriel Fernando Giordano (AR) Referente à 14ª anuidade.



(11) PI 0605873-6 B1	<p>Código 21.6 - Extinção da patente para fins da restauração nos termos do art. 87 da LPI. (45) 23/10/2018 (73) Honda Motor Co., Ltd. (JP) Referente à 14ª anuidade.</p>
(11) PI 0605919-8 B1	<p>Código 21.6 - Extinção da patente para fins da restauração nos termos do art. 87 da LPI. (45) 31/01/2017 (73) Pellenc (Societe Anonyme) (FR) Referente à 14ª anuidade.</p>
(11) PI 0607208-9 B1	<p>Código 21.6 - Extinção da patente para fins da restauração nos termos do art. 87 da LPI. (45) 27/09/2016 (73) AKZO NOBEL COATINGS INTERNATIONAL B.V. (NL) Referente à 14ª anuidade.</p>
(11) PI 0607338-7 B1	<p>Código 21.6 - Extinção da patente para fins da restauração nos termos do art. 87 da LPI. (45) 07/11/2017 (73) DIETER WEBER (DE) Referente à 14ª anuidade.</p>
(11) PI 0700037-5 B1	<p>Código 21.6 - Extinção da patente para fins da restauração nos termos do art. 87 da LPI. (45) 05/06/2018 (73) Xerox Corporation (US) Referente à 13ª anuidade.</p>
(11) PI 0706272-9 B1	<p>Código 21.6 - Extinção da patente para fins da restauração nos termos do art. 87 da LPI. (45) 04/08/2015 (73) The Procter & Gamble Company (US) Referente à 13ª anuidade.</p>
(11) PI 0806200-5 B1	<p>Código 21.6 - Extinção da patente para fins da restauração nos termos do art. 87 da LPI. (45) 13/12/2016 (73) KANSAS STATE UNIVERSITY RESEARCH FOUNDATION (US) Referente à 12ª anuidade.</p>
(11) PI 0806520-9 B8	<p>Código 21.6 - Extinção da patente para fins da restauração nos termos do art.</p>



87 da LPI.
 (45) 27/02/2018
 (73) FEDERAL-MOGUL POWERTRAIN, INC. (US)
 Referente à 12ª anuidade.

(11) PI 0900024-0 B1 Código 21.6 - Extinção da patente para fins da restauração nos termos do art. 87 da LPI.
 (45) 11/12/2018
 (73) Mario Raul Zanettin (BR/SP)
 Referente à 11ª anuidade.

(11) PI 9806243-3 B1 Código 21.6 - Extinção da patente para fins da restauração nos termos do art. 87 da LPI.
 (45) 05/10/2010
 (73) UmeVoice, Inc. (US)
 Referente à 22ª anuidade.

(11) PI 9807669-8 B1 Código 21.6 - Extinção da patente para fins da restauração nos termos do art. 87 da LPI.
 (45) 22/02/2012
 (73) Siemens Aktiengesellschaft (DE)
 Referente à 22ª anuidade.

(11) PI 9906834-6 B1 Código 21.6 - Extinção da patente para fins da restauração nos termos do art. 87 da LPI.
 (45) 12/11/2013
 (73) Mantrose-Haeuser CO., INC (US)
 Referente à 21ª anuidade.

(11) PI 9906840-0 B1 Código 21.6 - Extinção da patente para fins da restauração nos termos do art. 87 da LPI.
 (45) 30/05/2017
 (73) ERICSSON INC (US)
 Referente à 21ª anuidade.



Código 21.9 - Publicação Anulada

Anulada a publicação de qualquer um dos subitens anteriores por ter sido indevida.

(11) PI 0317109-4 B1

Código 21.9 - Publicação Anulada

(45) 27/05/2014

(73) Shell Internationale Research Maatschappij B.V. (NL)

Anulada a publicação código 21.6 na RPI nº 2544 de 08/10/2019 por ter sido indevida.



Código Outros Referentes a Patentes/Certificados de Adição de Invenção

Código 22.15 - Patente “SUB JUDICE”

Notificação de ação judicial referente a patente.

(11) MU 8400847-4 Y1

Código 22.15 - Patente “SUB JUDICE”

(45) 08/09/2015

(73) Enio Bianchi (BR/SP)

"INPI nº 52402.012748/2019-44 @ Origem: 02ª VARA CÍVEL FEDERAL DE SÃO PAULO Processo Nº: 5017933-45.2019.4.03.6100@ NULIDADE DO PEDIDO DE PATENTE DE MODELO DE UTILIDADE com pedido de Antecipação de Tutela @ Autor: ORION COMÉRCIO DE BENEFICIAMENTO EM ALUMÍNIO LTDA @ Réu(s): ENIO BIANCHI e INSTITUTO NACIONAL DA PROPRIEDADE INDUSTRIAL"



Código Anuidade de Patente**Código 24.10 - Manutenção da Extinção - Art. 78 inciso IV da LPI**

(11) BR 20 2013 023932-7 Y1	<p>Código 24.10 - Manutenção da Extinção - Art. 78 inciso IV da LPI (45) 06/09/2016 (73) I COSTA JUNIOR ME (BR/SP) Em virtude da extinção publicada na RPI 2532 de 16-07-2019 e considerando ausência de manifestação dentro dos prazos legais, informo que cabe ser mantida a extinção da patente e seus certificados, conforme o disposto no artigo 12, da resolução 113/2013.</p>
(11) BR 20 2014 023074-8 Y1	<p>Código 24.10 - Manutenção da Extinção - Art. 78 inciso IV da LPI (45) 22/09/2015 (73) EZEQUIEL DE SOUZA MUNIZ (BR/PR) Em virtude da extinção publicada na RPI 2532 de 16-07-2019 e considerando ausência de manifestação dentro dos prazos legais, informo que cabe ser mantida a extinção da patente e seus certificados, conforme o disposto no artigo 12, da resolução 113/2013.</p>
(11) MU 8702167-6 Y1	<p>Código 24.10 - Manutenção da Extinção - Art. 78 inciso IV da LPI (45) 14/12/2010 (73) Eldorado Indústrias Plásticas Ltda. (BR/SP) Em virtude da extinção publicada na RPI 2532 de 16-07-2019 e considerando ausência de manifestação dentro dos prazos legais, informo que cabe ser mantida a extinção da patente e seus certificados, conforme o disposto no artigo 12, da resolução 113/2013.</p>
(11) MU 8702168-4 Y1	<p>Código 24.10 - Manutenção da Extinção - Art. 78 inciso IV da LPI (45) 22/03/2011 (73) Ioannis Panagiotis Bethanis (BR/SP) Em virtude da extinção publicada na RPI 2532 de 16-07-2019 e considerando ausência de manifestação dentro dos prazos legais, informo que cabe ser mantida a extinção da patente e seus certificados, conforme o disposto no artigo 12, da resolução 113/2013.</p>
(11) MU 8702199-4 Y1	<p>Código 24.10 - Manutenção da Extinção - Art. 78 inciso IV da LPI (45) 30/11/2010 (73) Ioannis Panagiotis Bethanis (BR/SP) Em virtude da extinção publicada na RPI 2532 de 16-07-2019 e considerando</p>



ausência de manifestação dentro dos prazos legais, informo que cabe ser mantida a extinção da patente e seus certificados, conforme o disposto no artigo 12, da resolução 113/2013.

(11) MU 8801971-3 Y1

Código 24.10 - Manutenção da Extinção - Art. 78 inciso IV da LPI
(45) 27/06/2017

(73) MARIA IGNEZ MONTEIRO (BR/SP)

Em virtude da extinção publicada na RPI 2532 de 16-07-2019 e considerando ausência de manifestação dentro dos prazos legais, informo que cabe ser mantida a extinção da patente e seus certificados, conforme o disposto no artigo 12, da resolução 113/2013.

(11) MU 8802006-1 Y1

Código 24.10 - Manutenção da Extinção - Art. 78 inciso IV da LPI
(45) 14/02/2017

(73) Edson Fernando Tsuneo Kino (BR/SP)

Em virtude da extinção publicada na RPI 2532 de 16-07-2019 e considerando ausência de manifestação dentro dos prazos legais, informo que cabe ser mantida a extinção da patente e seus certificados, conforme o disposto no artigo 12, da resolução 113/2013.

(11) MU 8802060-6 Y1

Código 24.10 - Manutenção da Extinção - Art. 78 inciso IV da LPI
(45) 25/07/2017

(73) Alexandre Jorge Pinheiro Mota (BR/CE)

Em virtude da extinção publicada na RPI 2532 de 16-07-2019 e considerando ausência de manifestação dentro dos prazos legais, informo que cabe ser mantida a extinção da patente e seus certificados, conforme o disposto no artigo 12, da resolução 113/2013.

(11) MU 8802229-3 Y1

Código 24.10 - Manutenção da Extinção - Art. 78 inciso IV da LPI
(45) 18/07/2017

(73) Andaimes Jirau Ltda. (BR/RJ)

Em virtude da extinção publicada na RPI 2532 de 16-07-2019 e considerando ausência de manifestação dentro dos prazos legais, informo que cabe ser mantida a extinção da patente e seus certificados, conforme o disposto no artigo 12, da resolução 113/2013.

(11) MU 8901887-7 Y1

Código 24.10 - Manutenção da Extinção - Art. 78 inciso IV da LPI
(45) 24/10/2017

(73) MILLS ESTRUTURAS E SERVIÇOS DE ENGENHARIA S/A (BR/RJ)

Em virtude da extinção publicada na RPI 2532 de 16-07-2019 e considerando ausência de manifestação dentro dos prazos legais, informo que cabe ser mantida a extinção da patente e seus certificados, conforme o disposto no artigo 12, da resolução 113/2013.



(11) MU 9001718-8 Y1 Código 24.10 - Manutenção da Extinção - Art. 78 inciso IV da LPI
(45) 05/09/2017
(73) Geraldo Jacobs (BR/RS)
Em virtude da extinção publicada na RPI 2532 de 16-07-2019 e considerando ausência de manifestação dentro dos prazos legais, informo que cabe ser mantida a extinção da patente e seus certificados, conforme o disposto no artigo 12, da resolução 113/2013.

(11) MU 9102430-7 Y1 Código 24.10 - Manutenção da Extinção - Art. 78 inciso IV da LPI
(45) 26/06/2018
(73) TRITON - INDÚSTRIA E COMÉRCIO DE ALTO-FALANTES LTDA - ME (BR/SP)
Em virtude da extinção publicada na RPI 2532 de 16-07-2019 e considerando ausência de manifestação dentro dos prazos legais, informo que cabe ser mantida a extinção da patente e seus certificados, conforme o disposto no artigo 12, da resolução 113/2013.

(11) PI 0004325-7 B1 Código 24.10 - Manutenção da Extinção - Art. 78 inciso IV da LPI
(45) 11/08/2009
(73) Owens-Brockway Glass Container Inc. (US)
Em virtude da extinção publicada na RPI 2532 de 16-07-2019 e considerando ausência de manifestação dentro dos prazos legais, informo que cabe ser mantida a extinção da patente e seus certificados, conforme o disposto no artigo 12, da resolução 113/2013.

(11) PI 0004499-7 B1 Código 24.10 - Manutenção da Extinção - Art. 78 inciso IV da LPI
(45) 22/04/2009
(73) Ivogênio Tadeu dos Santos (BR/SP)
Em virtude da extinção publicada na RPI 2532 de 16-07-2019 e considerando ausência de manifestação dentro dos prazos legais, informo que cabe ser mantida a extinção da patente e seus certificados, conforme o disposto no artigo 12, da resolução 113/2013.

(11) PI 0014096-1 B1 Código 24.10 - Manutenção da Extinção - Art. 78 inciso IV da LPI
(45) 11/08/2009
(73) Honeywell HomMed LLC (US)
Em virtude da extinção publicada na RPI 2532 de 16-07-2019 e considerando ausência de manifestação dentro dos prazos legais, informo que cabe ser mantida a extinção da patente e seus certificados, conforme o disposto no artigo 12, da resolução 113/2013.

(11) PI 0015759-7 B1 Código 24.10 - Manutenção da Extinção - Art. 78 inciso IV da LPI

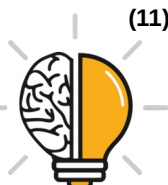

(45) 22/04/2009

(73) Ulma C Y E, S. COOP. (ES)

Em virtude da extinção publicada na RPI 2532 de 16-07-2019 e considerando ausência de manifestação dentro dos prazos legais, informo que cabe ser mantida a extinção da patente e seus certificados, conforme o disposto no artigo 12, da resolução 113/2013.

(11) PI 0104095-2 B1

Código 24.10 - Manutenção da Extinção - Art. 78 inciso IV da LPI

(45) 15/06/2010

(73) Rieke Corporation (US)

Em virtude da extinção publicada na RPI 2532 de 16-07-2019 e considerando ausência de manifestação dentro dos prazos legais, informo que cabe ser mantida a extinção da patente e seus certificados, conforme o disposto no artigo 12, da resolução 113/2013.

(11) PI 0104189-4 B1

Código 24.10 - Manutenção da Extinção - Art. 78 inciso IV da LPI

(45) 18/11/2008

(73) Saint-Gobain Pam (FR)

Em virtude da extinção publicada na RPI 2532 de 16-07-2019 e considerando ausência de manifestação dentro dos prazos legais, informo que cabe ser mantida a extinção da patente e seus certificados, conforme o disposto no artigo 12, da resolução 113/2013.

(11) PI 0114010-8 B1

Código 24.10 - Manutenção da Extinção - Art. 78 inciso IV da LPI

(45) 12/07/2011

(73) Kimberly-Clark Worldwide, Inc. (US)

Em virtude da extinção publicada na RPI 2532 de 16-07-2019 e considerando ausência de manifestação dentro dos prazos legais, informo que cabe ser mantida a extinção da patente e seus certificados, conforme o disposto no artigo 12, da resolução 113/2013.

(11) PI 0114085-0 B1

Código 24.10 - Manutenção da Extinção - Art. 78 inciso IV da LPI

(45) 19/10/2010

(73) Compagnie Generale Des Etablissements Michelin (FR)

Em virtude da extinção publicada na RPI 2532 de 16-07-2019 e considerando ausência de manifestação dentro dos prazos legais, informo que cabe ser mantida a extinção da patente e seus certificados, conforme o disposto no artigo 12, da resolução 113/2013.

(11) PI 0114197-0 B8

Código 24.10 - Manutenção da Extinção - Art. 78 inciso IV da LPI

(45) 16/11/2011

(73) STORK PMT BV (NL)

Em virtude da extinção publicada na RPI 2532 de 16-07-2019 e considerando



ausência de manifestação dentro dos prazos legais, informo que cabe ser mantida a extinção da patente e seus certificados, conforme o disposto no artigo 12, da resolução 113/2013.

(11) PI 0114431-6 B1

Código 24.10 - Manutenção da Extinção - Art. 78 inciso IV da LPI

(45) 27/11/2012

(73) Nippon Soda (JP)

Em virtude da extinção publicada na RPI 2532 de 16-07-2019 e considerando ausência de manifestação dentro dos prazos legais, informo que cabe ser mantida a extinção da patente e seus certificados, conforme o disposto no artigo 12, da resolução 113/2013.

(11) PI 0203921-4 B1

Código 24.10 - Manutenção da Extinção - Art. 78 inciso IV da LPI

(45) 23/09/2014

(73) AMAZONAS PRODUTOS PARA CALÇADOS LTDA. (BR/SP)

Em virtude da extinção publicada na RPI 2532 de 16-07-2019 e considerando ausência de manifestação dentro dos prazos legais, informo que cabe ser mantida a extinção da patente e seus certificados, conforme o disposto no artigo 12, da resolução 113/2013.

(11) PI 0212612-5 B1

Código 24.10 - Manutenção da Extinção - Art. 78 inciso IV da LPI

(45) 19/01/2016

(73) NAGRAVISION SA (CH)

Em virtude da extinção publicada na RPI 2532 de 16-07-2019 e considerando ausência de manifestação dentro dos prazos legais, informo que cabe ser mantida a extinção da patente e seus certificados, conforme o disposto no artigo 12, da resolução 113/2013.

(11) PI 0212646-0 B1

Código 24.10 - Manutenção da Extinção - Art. 78 inciso IV da LPI

(45) 29/03/2016

(73) Cooper Cameron Corporation (US)

Em virtude da extinção publicada na RPI 2532 de 16-07-2019 e considerando ausência de manifestação dentro dos prazos legais, informo que cabe ser mantida a extinção da patente e seus certificados, conforme o disposto no artigo 12, da resolução 113/2013.

(11) PI 0212718-0 B1

Código 24.10 - Manutenção da Extinção - Art. 78 inciso IV da LPI

(45) 10/01/2012

(73) Ing. Erich Pfeiffer GmbH (DE)

Em virtude da extinção publicada na RPI 2532 de 16-07-2019 e considerando ausência de manifestação dentro dos prazos legais, informo que cabe ser mantida a extinção da patente e seus certificados, conforme o disposto no artigo 12, da resolução 113/2013.



-
- (11) PI 0212731-8 B1** Código 24.10 - Manutenção da Extinção - Art. 78 inciso IV da LPI
(45) 23/07/2013
(73) Ruag Ammotec GMBH (DE)
Em virtude da extinção publicada na RPI 2532 de 16-07-2019 e considerando ausência de manifestação dentro dos prazos legais, informo que cabe ser mantida a extinção da patente e seus certificados, conforme o disposto no artigo 12, da resolução 113/2013.
-
- (11) PI 0212741-5 B1** Código 24.10 - Manutenção da Extinção - Art. 78 inciso IV da LPI
(45) 29/06/2010
(73) Ortic AB (SE)
Em virtude da extinção publicada na RPI 2532 de 16-07-2019 e considerando ausência de manifestação dentro dos prazos legais, informo que cabe ser mantida a extinção da patente e seus certificados, conforme o disposto no artigo 12, da resolução 113/2013.
-
- (11) PI 0213868-9 B1** Código 24.10 - Manutenção da Extinção - Art. 78 inciso IV da LPI
(45) 10/05/2016
(73) 3M INNOVATIVE PROPERTIES COMPANY (US)
Em virtude da extinção publicada na RPI 2532 de 16-07-2019 e considerando ausência de manifestação dentro dos prazos legais, informo que cabe ser mantida a extinção da patente e seus certificados, conforme o disposto no artigo 12, da resolução 113/2013.
-
- (11) PI 0304214-6 B1** Código 24.10 - Manutenção da Extinção - Art. 78 inciso IV da LPI
(45) 21/08/2012
(73) Cesar C. Carriazo (CO)
Em virtude da extinção publicada na RPI 2532 de 16-07-2019 e considerando ausência de manifestação dentro dos prazos legais, informo que cabe ser mantida a extinção da patente e seus certificados, conforme o disposto no artigo 12, da resolução 113/2013.
-
- (11) PI 0314602-2 B1** Código 24.10 - Manutenção da Extinção - Art. 78 inciso IV da LPI
(45) 15/08/2017
(73) Qualcomm Incorporated (US)
Em virtude da extinção publicada na RPI 2532 de 16-07-2019 e considerando ausência de manifestação dentro dos prazos legais, informo que cabe ser mantida a extinção da patente e seus certificados, conforme o disposto no artigo 12, da resolução 113/2013.
-
- (11) PI 0314788-6 B1** Código 24.10 - Manutenção da Extinção - Art. 78 inciso IV da LPI
(45) 04/09/2012



(73) Mahle GmbH (DE)

Em virtude da extinção publicada na RPI 2532 de 16-07-2019 e considerando ausência de manifestação dentro dos prazos legais, informo que cabe ser mantida a extinção da patente e seus certificados, conforme o disposto no artigo 12, da resolução 113/2013.

(11) PI 0314798-3 B1

Código 24.10 - Manutenção da Extinção - Art. 78 inciso IV da LPI

(45) 02/10/2012

(73) Mahle GmbH (DE)

Em virtude da extinção publicada na RPI 2532 de 16-07-2019 e considerando ausência de manifestação dentro dos prazos legais, informo que cabe ser mantida a extinção da patente e seus certificados, conforme o disposto no artigo 12, da resolução 113/2013.

(11) PI 0314963-3 B1

Código 24.10 - Manutenção da Extinção - Art. 78 inciso IV da LPI

(45) 21/08/2012

(73) Mahle GmbH (DE)

Em virtude da extinção publicada na RPI 2532 de 16-07-2019 e considerando ausência de manifestação dentro dos prazos legais, informo que cabe ser mantida a extinção da patente e seus certificados, conforme o disposto no artigo 12, da resolução 113/2013.

(11) PI 0403993-9 B1

Código 24.10 - Manutenção da Extinção - Art. 78 inciso IV da LPI

(45) 18/08/2015

(73) Cooper Cameron Corporation (US)

Em virtude da extinção publicada na RPI 2532 de 16-07-2019 e considerando ausência de manifestação dentro dos prazos legais, informo que cabe ser mantida a extinção da patente e seus certificados, conforme o disposto no artigo 12, da resolução 113/2013.

(11) PI 0404002-3 B1

Código 24.10 - Manutenção da Extinção - Art. 78 inciso IV da LPI

(45) 07/07/2015

(73) CAMERON TECHNOLOGIES LIMITED (NL)

Em virtude da extinção publicada na RPI 2532 de 16-07-2019 e considerando ausência de manifestação dentro dos prazos legais, informo que cabe ser mantida a extinção da patente e seus certificados, conforme o disposto no artigo 12, da resolução 113/2013.

(11) PI 0415139-9 B1

Código 24.10 - Manutenção da Extinção - Art. 78 inciso IV da LPI

(45) 19/05/2015

(73) Abloy Oy (FI)

Em virtude da extinção publicada na RPI 2532 de 16-07-2019 e considerando ausência de manifestação dentro dos prazos legais, informo que cabe ser



mantida a extinção da patente e seus certificados, conforme o disposto no artigo 12, da resolução 113/2013.

(11) PI 0415456-8 B1

Código 24.10 - Manutenção da Extinção - Art. 78 inciso IV da LPI

(45) 29/05/2018

(73) Cryovac, Inc. (US)

Em virtude da extinção publicada na RPI 2532 de 16-07-2019 e considerando ausência de manifestação dentro dos prazos legais, informo que cabe ser mantida a extinção da patente e seus certificados, conforme o disposto no artigo 12, da resolução 113/2013.

(11) PI 0418703-2 B1

Código 24.10 - Manutenção da Extinção - Art. 78 inciso IV da LPI

(45) 27/12/2016

(73) INDAG Gesellschaft Für Industriebedarf mbH & Co. Betriebs KG (DE)

Em virtude da extinção publicada na RPI 2532 de 16-07-2019 e considerando ausência de manifestação dentro dos prazos legais, informo que cabe ser mantida a extinção da patente e seus certificados, conforme o disposto no artigo 12, da resolução 113/2013.

(11) PI 0503939-8 B8

Código 24.10 - Manutenção da Extinção - Art. 78 inciso IV da LPI

(45) 17/11/2015

(73) AGCO DO BRASIL SOLUÇÕES AGRÍCOLAS LTDA. (BR/SP)

Em virtude da extinção publicada na RPI 2532 de 16-07-2019 e considerando ausência de manifestação dentro dos prazos legais, informo que cabe ser mantida a extinção da patente e seus certificados, conforme o disposto no artigo 12, da resolução 113/2013.

(11) PI 0504379-4 B1

Código 24.10 - Manutenção da Extinção - Art. 78 inciso IV da LPI

(45) 10/04/2018

(73) Usinas Siderúrgicas de Minas Gerais S.A. - USIMINAS (BR/MG)

Em virtude da extinção publicada na RPI 2532 de 16-07-2019 e considerando ausência de manifestação dentro dos prazos legais, informo que cabe ser mantida a extinção da patente e seus certificados, conforme o disposto no artigo 12, da resolução 113/2013.

(11) PI 0504774-9 B1

Código 24.10 - Manutenção da Extinção - Art. 78 inciso IV da LPI

(45) 19/09/2017

(73) MICROSOFT TECHNOLOGY LICENSING, LLC (US)

Em virtude da extinção publicada na RPI 2532 de 16-07-2019 e considerando ausência de manifestação dentro dos prazos legais, informo que cabe ser mantida a extinção da patente e seus certificados, conforme o disposto no artigo 12, da resolução 113/2013.



(11) PI 0514948-7 B1	<p>Código 24.10 - Manutenção da Extinção - Art. 78 inciso IV da LPI (45) 19/12/2017 (73) Scania CV AB (SE) Em virtude da extinção publicada na RPI 2532 de 16-07-2019 e considerando ausência de manifestação dentro dos prazos legais, informo que cabe ser mantida a extinção da patente e seus certificados, conforme o disposto no artigo 12, da resolução 113/2013.</p>
(11) PI 0515566-5 B1	<p>Código 24.10 - Manutenção da Extinção - Art. 78 inciso IV da LPI (45) 26/04/2016 (73) Marine Subsea Group 2 A.S. (NO) Em virtude da extinção publicada na RPI 2532 de 16-07-2019 e considerando ausência de manifestação dentro dos prazos legais, informo que cabe ser mantida a extinção da patente e seus certificados, conforme o disposto no artigo 12, da resolução 113/2013.</p>
(11) PI 0515871-0 B1	<p>Código 24.10 - Manutenção da Extinção - Art. 78 inciso IV da LPI (45) 08/03/2016 (73) Hill'S Pet Nutrition, Inc. (US) Em virtude da extinção publicada na RPI 2532 de 16-07-2019 e considerando ausência de manifestação dentro dos prazos legais, informo que cabe ser mantida a extinção da patente e seus certificados, conforme o disposto no artigo 12, da resolução 113/2013.</p>
(11) PI 0516012-0 B1	<p>Código 24.10 - Manutenção da Extinção - Art. 78 inciso IV da LPI (45) 25/10/2016 (73) HANS UND OTTMAR BINDER GMBH OBERFLÄCHENVEREDELUNG (DE) Em virtude da extinção publicada na RPI 2532 de 16-07-2019 e considerando ausência de manifestação dentro dos prazos legais, informo que cabe ser mantida a extinção da patente e seus certificados, conforme o disposto no artigo 12, da resolução 113/2013.</p>
(11) PI 0616650-4 B1	<p>Código 24.10 - Manutenção da Extinção - Art. 78 inciso IV da LPI (45) 05/06/2018 (73) SHOWA DENKO K. K. (JP) Em virtude da extinção publicada na RPI 2532 de 16-07-2019 e considerando ausência de manifestação dentro dos prazos legais, informo que cabe ser mantida a extinção da patente e seus certificados, conforme o disposto no artigo 12, da resolução 113/2013.</p>
(11) PI 0617301-2 B1	<p>Código 24.10 - Manutenção da Extinção - Art. 78 inciso IV da LPI (45) 13/03/2018</p>



(73) SCHAEFFLER TECHNOLOGIES AG & CO. KG (DE)

Em virtude da extinção publicada na RPI 2532 de 16-07-2019 e considerando ausência de manifestação dentro dos prazos legais, informo que cabe ser mantida a extinção da patente e seus certificados, conforme o disposto no artigo 12, da resolução 113/2013.

(11) PI 0622022-3 B1

Código 24.10 - Manutenção da Extinção - Art. 78 inciso IV da LPI

(45) 17/04/2018

(73) Siemens Aktiengesellschaft (DE)

Em virtude da extinção publicada na RPI 2532 de 16-07-2019 e considerando ausência de manifestação dentro dos prazos legais, informo que cabe ser mantida a extinção da patente e seus certificados, conforme o disposto no artigo 12, da resolução 113/2013.

(11) PI 0816866-0 B1

Código 24.10 - Manutenção da Extinção - Art. 78 inciso IV da LPI

(45) 22/08/2017

(73) Uhde GmbH (DE)

Em virtude da extinção publicada na RPI 2532 de 16-07-2019 e considerando ausência de manifestação dentro dos prazos legais, informo que cabe ser mantida a extinção da patente e seus certificados, conforme o disposto no artigo 12, da resolução 113/2013.

(11) PI 0817129-7 B1

Código 24.10 - Manutenção da Extinção - Art. 78 inciso IV da LPI

(45) 23/05/2017

(73) GREEN SOURCE ENERGY LLC. (US)

Em virtude da extinção publicada na RPI 2532 de 16-07-2019 e considerando ausência de manifestação dentro dos prazos legais, informo que cabe ser mantida a extinção da patente e seus certificados, conforme o disposto no artigo 12, da resolução 113/2013.

(11) PI 0914026-3 B1

Código 24.10 - Manutenção da Extinção - Art. 78 inciso IV da LPI

(45) 09/07/2019

(73) RHODIA ACETOW GMBH (DE)

Em virtude da extinção publicada na RPI 2532 de 16-07-2019 e considerando ausência de manifestação dentro dos prazos legais, informo que cabe ser mantida a extinção da patente e seus certificados, conforme o disposto no artigo 12, da resolução 113/2013.

(11) PI 0920029-0 B1

Código 24.10 - Manutenção da Extinção - Art. 78 inciso IV da LPI

(45) 09/01/2018

(73) Luossavaara-Kiirunavaara AB (SE)

Em virtude da extinção publicada na RPI 2532 de 16-07-2019 e considerando ausência de manifestação dentro dos prazos legais, informo que cabe ser



mantida a extinção da patente e seus certificados, conforme o disposto no artigo 12, da resolução 113/2013.

(11) PI 9610679-4 B1

Código 24.10 - Manutenção da Extinção - Art. 78 inciso IV da LPI
(45) 16/05/2017
(73) Corixa Corporation (US)

Em virtude da extinção publicada na RPI 2532 de 16-07-2019 e considerando ausência de manifestação dentro dos prazos legais, informo que cabe ser mantida a extinção da patente e seus certificados, conforme o disposto no artigo 12, da resolução 113/2013.

(11) PI 9802202-4 B1

Código 24.10 - Manutenção da Extinção - Art. 78 inciso IV da LPI
(45) 07/04/2009
(73) Societe Des Produits Nestle S.A. (CH)

Em virtude da extinção publicada na RPI 2532 de 16-07-2019 e considerando ausência de manifestação dentro dos prazos legais, informo que cabe ser mantida a extinção da patente e seus certificados, conforme o disposto no artigo 12, da resolução 113/2013.

(11) PI 9812377-7 B1

Código 24.10 - Manutenção da Extinção - Art. 78 inciso IV da LPI
(45) 31/05/2011
(73) VIAM (All-Russian Institute of Aviation Materials) (RU) ; EADS Deutschland GmbH (DE)

Em virtude da extinção publicada na RPI 2532 de 16-07-2019 e considerando ausência de manifestação dentro dos prazos legais, informo que cabe ser mantida a extinção da patente e seus certificados, conforme o disposto no artigo 12, da resolução 113/2013.

(11) PI 9913931-6 B1

Código 24.10 - Manutenção da Extinção - Art. 78 inciso IV da LPI
(45) 20/05/2008
(73) CELANESE SALES GERMANY GMBH (DE)

Em virtude da extinção publicada na RPI 2532 de 16-07-2019 e considerando ausência de manifestação dentro dos prazos legais, informo que cabe ser mantida a extinção da patente e seus certificados, conforme o disposto no artigo 12, da resolução 113/2013.

(11) PI 9917493-6 B1

Código 24.10 - Manutenção da Extinção - Art. 78 inciso IV da LPI
(45) 18/09/2012
(73) Fractus, S.A. (ES)

Em virtude da extinção publicada na RPI 2532 de 16-07-2019 e considerando ausência de manifestação dentro dos prazos legais, informo que cabe ser mantida a extinção da patente e seus certificados, conforme o disposto no artigo 12, da resolução 113/2013.





Código Anotação de Alteração de nome e/ou sede, de Transferência e de Limitação ou Ônus de Pedido, Patente e Certificado de Adição de Invenção**Código 25.1 - Transferência Deferida**

Notificação do deferimento da transferência requerida. Desta data corre o prazo de 60 (sessenta) dias para eventual recurso do interessado.

(21) BR 10 2012 028815-0 A2	Código 25.1 - Transferência Deferida (22) 09/11/2012 (71) UNIVERSIDADE ESTADUAL DE CAMPINAS - UNICAMP (BR/SP) ; UNIVERSIDADE ESTADUAL PAULISTA "JULIO DE MESQUITA FILHO" - UNESP (BR/SP)
(21) BR 10 2013 002816-9 A2	Código 25.1 - Transferência Deferida (22) 05/02/2013 (71) INTERDIGITAL MADISON PATENT HOLDINGS (FR)
(21) BR 10 2013 026276-5 A2	Código 25.1 - Transferência Deferida (22) 11/10/2013 (71) PADTEC SUBMARINO SERVIÇOS E PROJETOS DE ENGENHARIA DE TELECOMUNICAÇÕES LTDA. (BR/SP)
(21) BR 10 2014 028219-0 A2	Código 25.1 - Transferência Deferida (22) 12/11/2014 (71) PADTEC SUBMARINO SERVIÇOS E PROJETOS DE ENGENHARIA DE TELECOMUNICAÇÕES LTDA. (BR/SP)
(21) BR 10 2015 008828-0 A2	Código 25.1 - Transferência Deferida (22) 17/04/2015 (71) EVONIK DEGUSSA GMBH (DE)
(21) BR 10 2015 011393-5 A2	Código 25.1 - Transferência Deferida (22) 18/05/2015 (71) PADTEC SUBMARINO SERVIÇOS E PROJETOS DE ENGENHARIA DE TELECOMUNICAÇÕES LTDA. (BR/SP)
(21) BR 10 2015 025100-9 A2	Código 25.1 - Transferência Deferida (22) 30/09/2015 (71) FRANCO FELIPE PEVIANI (PY) ; JOSÉ OSCAR CHINI (BR/RS)
(21) BR 10 2015 028826-3 A2	Código 25.1 - Transferência Deferida



	(22) 17/11/2015 (71) AUGUSTO DARWIN MOREIRA DE ARAÚJO LIMA (BR/CE) ; STEFANO MOREIRA DE ARAUJO LIMA (US)
(21) BR 10 2016 007239-5 A2	Código 25.1 - Transferência Deferida (22) 31/03/2016 (71) R9C IMPORTAÇÃO, COMÉRCIO E ALUGUEL DE EQUIPAMENTOS PARA SAÚDE LTDA. - EPP (BR/SP)
(21) BR 10 2016 007240-9 A2	Código 25.1 - Transferência Deferida (22) 31/03/2016 (71) R9C IMPORTAÇÃO, COMÉRCIO E ALUGUEL DE EQUIPAMENTOS PARA SAÚDE LTDA. - EPP (BR/SP)
(21) BR 10 2016 007241-7 A2	Código 25.1 - Transferência Deferida (22) 31/03/2016 (71) R9C IMPORTAÇÃO, COMÉRCIO E ALUGUEL DE EQUIPAMENTOS PARA SAÚDE LTDA. - EPP (BR/SP)
(21) BR 10 2016 007242-5 A2	Código 25.1 - Transferência Deferida (22) 31/03/2016 (71) R9C IMPORTAÇÃO, COMÉRCIO E ALUGUEL DE EQUIPAMENTOS PARA SAÚDE LTDA. - EPP (BR/SP)
(21) BR 10 2016 024308-4 A2	Código 25.1 - Transferência Deferida (22) 18/10/2016 (71) ELIANDRO JOSÉ MARTINS (BR/PR)
(21) BR 10 2016 026923-7 A2	Código 25.1 - Transferência Deferida (22) 17/11/2016 (71) UNIVERSIDADE FEDERAL DO MARANHÃO (BR/MA)
(21) BR 10 2016 027212-2 A2	Código 25.1 - Transferência Deferida (22) 21/11/2016 (71) MINERAÇÃO E PESQUISA BRASILEIRA LTDA (BR/SC)
(21) BR 10 2017 010629-2 A2	Código 25.1 - Transferência Deferida (22) 19/05/2017 (71) EMBRACO INDÚSTRIA DE COMPRESSORES E SOLUÇÕES EM REFRIGERAÇÃO LTDA. (BR/SC)
(21) BR 10 2017 016561-2 A2	Código 25.1 - Transferência Deferida



	(22) 02/08/2017 (71) PWX TECNOLOGIA DA INFORMAÇÃO LTDA. (BR/SC)
(21) BR 10 2017 018425-0 A2	Código 25.1 - Transferência Deferida (22) 28/08/2017 (71) DISTRIBUIDORA DE EMBALAGENS GUIAN LTDA (BR/SP)
(21) BR 10 2018 003141-4 A2	Código 25.1 - Transferência Deferida (22) 19/02/2018 (71) 3F INDÚSTRIA E COMÉRCIO IMPORTAÇÃO E EXPORTAÇÃO EIRELI (BR/MG)
(21) BR 10 2018 010994-4	Código 25.1 - Transferência Deferida (22) 29/05/2018 (71) MAMEHELP CONSULTORIA EM AMAMENTACAO LTDA (BR/MG)
(21) BR 10 2018 016647-6	Código 25.1 - Transferência Deferida (22) 15/08/2018 (71) ROBERTO DE ALMEIDA SAMPAIO (BR/SP)
(21) BR 10 2018 073830-5	Código 25.1 - Transferência Deferida (22) 21/11/2018 (71) CARPE ETIAM ALIMENTOS LTDA (BR/SP)
(21) BR 10 2019 002029-6	Código 25.1 - Transferência Deferida (22) 31/01/2019 (71) HOSHINO RIZZO - INDÚSTRIA E COMÉRCIO DE ADITIVOS LTDA (BR/PR)
(21) BR 10 2019 004800-0	Código 25.1 - Transferência Deferida (22) 12/03/2019 (71) BRAMETAL S.A. (BR/ES)
(21) BR 10 2019 012268-4	Código 25.1 - Transferência Deferida (22) 14/06/2019 (71) DELFT SERVIÇOS S.A. (BR/SP)
(21) BR 10 2019 013196-9	Código 25.1 - Transferência Deferida (22) 25/06/2019 (71) CELLAVIT REPRESENTAÇÃO DE PRODUTOS NATURAIS LTDA (BR/SP)
(21) BR 10 2019 014661-3	Código 25.1 - Transferência Deferida

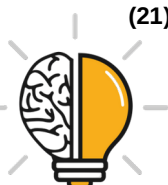

	(22) 16/07/2019 (71) VALDAIR PAVAN (BR/SC)
--	---

(21) BR 11 2012 000382-8 A2	Código 25.1 - Transferência Deferida (22) 06/07/2010 (71) RECKITT & COLMAN (OVERSEAS) HEALTH LIMITED (GB)
------------------------------------	---

(21) BR 11 2012 001488-9 A2	Código 25.1 - Transferência Deferida (22) 15/07/2010 (71) SOCIÉTÉ DES PRODUITS NESTLÉ S.A. (CH)
------------------------------------	---

(21) BR 11 2012 006364-2 A2	Código 25.1 - Transferência Deferida (22) 01/09/2010 (71) NEWAVE SENSOR SOLUTIONS LLC. (US)
------------------------------------	---

(21) BR 11 2012 008862-9 A2	Código 25.1 - Transferência Deferida (22) 11/10/2010 (71) SCHERING CORPORATION (US)
------------------------------------	---

(21) BR 11 2012 012596-6 A2	Código 25.1 - Transferência Deferida (22) 29/11/2010 (71) ORDAMO LIMITED (GB)
------------------------------------	---

(21) BR 11 2012 014498-7 A2	Código 25.1 - Transferência Deferida (22) 12/11/2010 (71) TRONOX LLC (US)
------------------------------------	---

(21) BR 11 2012 019199-3 A2	Código 25.1 - Transferência Deferida (22) 25/01/2011 (71) XENON PHARMACEUTICALS, INC. (CA)
------------------------------------	--

(21) BR 11 2012 029905-0 A2	Código 25.1 - Transferência Deferida (22) 25/05/2011 (71) SHENYANG FUYANG PHARMACEUTICAL TECHNOLOGY CO., LTD. (CN)
------------------------------------	--

(21) BR 11 2012 033352-6 A2	Código 25.1 - Transferência Deferida (22) 28/06/2011 (71) SOCIÉTÉ DES PRODUITS NESTLÉ S.A. (CH)
------------------------------------	---

(21) BR 11 2013 002637-5 A2	Código 25.1 - Transferência Deferida (22) 02/08/2011
------------------------------------	---



(71) CARDINAL HEALTH SWITZERLAND 515 GMBH (CH)

(21) BR 11 2013 002720-7 A2 Código 25.1 - Transferência Deferida
 (22) 02/08/2011
 (71) CARDINAL HEALTH SWITZERLAND 515 GMBH (CH)

(21) BR 11 2013 002732-0 A2 Código 25.1 - Transferência Deferida
 (22) 02/08/2011
 (71) CARDINAL HEALTH SWITZERLAND 515 GMBH (CH)

(21) BR 11 2013 007599-6 A2 Código 25.1 - Transferência Deferida
 (22) 19/08/2011
 (71) SOCIÉTÉ DES PRODUITS NESTLÉ S.A. (CH)

(21) BR 11 2013 010860-6 A2 Código 25.1 - Transferência Deferida
 (22) 02/11/2011
 (71) BELRON INTERNATIONAL LIMITED (GB)

(21) BR 11 2013 013168-3 A2 Código 25.1 - Transferência Deferida
 (22) 01/12/2011
 (71) SOCIÉTÉ DES PRODUITS NESTLÉ S.A. (CH)

(21) BR 11 2013 015204-4 A2 Código 25.1 - Transferência Deferida
 (22) 16/12/2011
 (71) CYNAPSUS THERAPEUTICS, INC. (CA)

(21) BR 11 2013 018842-1 A2 Código 25.1 - Transferência Deferida
 (22) 27/01/2012
 (71) SOCIÉTÉ DES PRODUITS NESTLÉ S.A. (CH)

(21) BR 11 2013 018867-7 A2 Código 25.1 - Transferência Deferida
 (22) 23/01/2012
 (71) HALLIBURTON ENERGY SERVICES, INC. (US)

(21) BR 11 2013 019363-8 A2 Código 25.1 - Transferência Deferida
 (22) 09/12/2011
 (71) NOKIA TECHNOLOGIES OY (FI)

(21) BR 11 2013 019932-6 A2 Código 25.1 - Transferência Deferida
 (22) 31/01/2012
 (71) SHL MEDICAL AG (CH)



(21) BR 11 2013 020108-8 A2 Código 25.1 - Transferência Deferida
 (22) 03/02/2012
 (71) SOCIÉTÉ DES PRODUITS NESTLÉ S.A. (CH)

(21) BR 11 2013 029978-9 A2 Código 25.1 - Transferência Deferida
 (22) 25/05/2012
 (71) SOCIÉTÉ DES PRODUITS NESTLÉ S.A. (CH)

(21) BR 11 2013 031460-5 A2 Código 25.1 - Transferência Deferida
 (22) 04/06/2012
 (71) SOCIÉTÉ DES PRODUITS NESTLÉ S.A. (CH)

(21) BR 11 2014 002030-2 A2 Código 25.1 - Transferência Deferida
 (22) 29/06/2012
 (71) SOCIÉTÉ DES PRODUITS NESTLÉ S.A. (CH)

(21) BR 11 2014 007374-0 A2 Código 25.1 - Transferência Deferida
 (22) 27/09/2012
 (71) SKYRIVER SPECTRUM & TECHNOLOGY, LLC (US)

(21) BR 11 2014 011224-0 A2 Código 25.1 - Transferência Deferida
 (22) 14/11/2012
 (71) SOCIÉTÉ DES PRODUITS NESTLÉ S.A. (CH)

(21) BR 11 2014 011486-2 A2 Código 25.1 - Transferência Deferida
 (22) 08/11/2012
 (71) SOCIÉTÉ DES PRODUITS NESTLÉ S.A. (CH)

(21) BR 11 2014 011531-1 A2 Código 25.1 - Transferência Deferida
 (22) 13/11/2012
 (71) SOCIÉTÉ DES PRODUITS NESTLÉ S.A. (CH)

(21) BR 11 2014 016925-0 A8 Código 25.1 - Transferência Deferida
 (22) 07/01/2013
 (71) LOON LLC (US)

(21) BR 11 2014 016941-1 A8 Código 25.1 - Transferência Deferida
 (22) 08/01/2013
 (71) LOON LLC (US)

(21) BR 11 2014 021713-0 A8 Código 25.1 - Transferência Deferida
 (22) 05/03/2013



(71) SOCIÉTÉ DES PRODUITS NESTLÉ S.A. (CH)

(21) BR 11 2014 024740-4 A8 Código 25.1 - Transferência Deferida
 (22) 28/03/2013
 (71) SOCIÉTÉ DES PRODUITS NESTLÉ S.A. (CH)

(21) BR 11 2014 029643-0 A2 Código 25.1 - Transferência Deferida
 (22) 29/05/2013
 (71) LOON LLC (US)

(21) BR 11 2014 030243-0 A2 Código 25.1 - Transferência Deferida
 (22) 04/06/2013
 (71) SOCIÉTÉ DES PRODUITS NESTLÉ S.A. (CH)

(21) BR 11 2014 031630-9 A2 Código 25.1 - Transferência Deferida
 (22) 19/06/2013
 (71) SOCIÉTÉ DES PRODUITS NESTLÉ S.A. (CH)

(21) BR 11 2015 003088-2 A2 Código 25.1 - Transferência Deferida
 (22) 09/08/2013
 (71) TORNIER (FR)

(21) BR 11 2015 006932-0 A2 Código 25.1 - Transferência Deferida
 (22) 15/07/2013
 (71) LOON LLC (US)

(21) BR 11 2015 013648-6 A2 Código 25.1 - Transferência Deferida
 (22) 12/12/2013
 (71) SOCIÉTÉ DES PRODUITS NESTLÉ S.A. (CH)

(21) BR 11 2015 014181-1 A2 Código 25.1 - Transferência Deferida
 (22) 19/12/2013
 (71) SOCIÉTÉ DES PRODUITS NESTLÉ S.A. (CH)

(21) BR 11 2015 017168-0 A2 Código 25.1 - Transferência Deferida
 (22) 18/01/2013
 (71) HANGZHOU GREAT STAR TOOLS CO., LTD. (CN) ; HANGZHOU GREAT STAR INDUSTRIAL CO., LTD. (CN) ; RATCHET SOLUTIONS, INC. (US)

(21) BR 11 2015 017921-5 A2 Código 25.1 - Transferência Deferida
 (22) 21/11/2014
 (71) SOCIÉTÉ DES PRODUITS NESTLÉ S.A. (CH)



(21) BR 11 2015 019063-4 A2 Código 25.1 - Transferência Deferida
(22) 18/02/2014
(71) SOCIÉTÉ DES PRODUITS NESTLÉ S.A. (CH)

(21) BR 11 2015 019810-4 A2 Código 25.1 - Transferência Deferida
(22) 07/02/2014
(71) SOCIÉTÉ DES PRODUITS NESTLÉ S.A. (CH)

(21) BR 11 2015 022063-0 A2 Código 25.1 - Transferência Deferida
(22) 10/03/2014
(71) SOCIÉTÉ DES PRODUITS NESTLÉ S.A. (CH)

(21) BR 11 2015 022889-5 A2 Código 25.1 - Transferência Deferida
(22) 13/03/2014
(71) SOCIÉTÉ DES PRODUITS NESTLÉ S.A. (CH)

(21) BR 11 2015 024846-2 A2 Código 25.1 - Transferência Deferida
(22) 02/04/2014
(71) SOCIÉTÉ DES PRODUITS NESTLÉ S.A. (CH)

(21) BR 11 2015 025490-0 A2 Código 25.1 - Transferência Deferida
(22) 14/04/2014
(71) SOCIÉTÉ DES PRODUITS NESTLÉ S.A. (CH)

(21) BR 11 2015 025743-7 A2 Código 25.1 - Transferência Deferida
(22) 07/04/2014
(71) SOCIÉTÉ DES PRODUITS NESTLÉ S.A. (CH)

(21) BR 11 2015 028320-9 A2 Código 25.1 - Transferência Deferida
(22) 23/04/2014
(71) LOON LLC (US)

(21) BR 11 2015 028937-1 A2 Código 25.1 - Transferência Deferida
(22) 20/05/2014
(71) SAINT-GOBAIN PLACO SAS (FR)

(21) BR 11 2015 029354-9 A2 Código 25.1 - Transferência Deferida
(22) 28/05/2014
(71) SOCIÉTÉ DES PRODUITS NESTLÉ S.A. (CH)

(21) BR 11 2015 029611-4 A2 Código 25.1 - Transferência Deferida

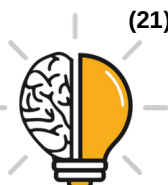

	(22) 28/05/2014 (71) SOCIÉTÉ DES PRODUITS NESTLÉ S.A. (CH)
--	---

(21) BR 11 2015 031201-2 A2	Código 25.1 - Transferência Deferida (22) 17/06/2014 (71) SOCIÉTÉ DES PRODUITS NESTLÉ S.A. (CH)
------------------------------------	---

(21) BR 11 2016 000049-8 A2	Código 25.1 - Transferência Deferida (22) 02/07/2014 (71) LAVAZZA PROFESSIONAL NORTH AMERICA, LLC (US)
------------------------------------	--

(21) BR 11 2016 001126-0 A2	Código 25.1 - Transferência Deferida (22) 17/07/2014 (71) FUJIFILM TOYAMA CHEMICAL CO., LTD. (JP)
------------------------------------	---

(21) BR 11 2016 004153-4 A2	Código 25.1 - Transferência Deferida (22) 28/08/2014 (71) CARIS SCIENCE, INC. (US)
------------------------------------	--

(21) BR 11 2016 004509-2 A2	Código 25.1 - Transferência Deferida (22) 21/08/2014 (71) LOON LLC (US)
------------------------------------	---

(21) BR 11 2016 004694-3 A2	Código 25.1 - Transferência Deferida (22) 04/09/2014 (71) LOON LLC (US)
------------------------------------	---

(21) BR 11 2016 005727-9 A2	Código 25.1 - Transferência Deferida (22) 22/09/2014 (71) SOCIÉTÉ DES PRODUITS NESTLÉ S.A. (CH)
------------------------------------	---

(21) BR 11 2016 006300-7 A2	Código 25.1 - Transferência Deferida (22) 29/09/2014 (71) SOCIÉTÉ DES PRODUITS NESTLÉ S.A. (CH)
------------------------------------	---

(21) BR 11 2016 010249-5 A2	Código 25.1 - Transferência Deferida (22) 04/11/2014 (71) AMCOR RIGID PLASTICS USA, LLC (US)
------------------------------------	--

(21) BR 11 2016 012147-3 A2	Código 25.1 - Transferência Deferida (22) 10/12/2014 (71) SOCIÉTÉ DES PRODUITS NESTLÉ S.A. (CH)
------------------------------------	---



(21) BR 11 2016 012233-0 A2 Código 25.1 - Transferência Deferida
 (22) 12/12/2014
 (71) SOCIÉTÉ DES PRODUITS NESTLÉ S.A. (CH)

(21) BR 11 2016 012545-2 A2 Código 25.1 - Transferência Deferida
 (22) 03/12/2013
 (71) AMCOR RIGID PLASTICS USA, LLC (US)

(21) BR 11 2016 014330-2 A2 Código 25.1 - Transferência Deferida
 (22) 17/11/2014
 (71) LOON LLC (US)

(21) BR 11 2016 014700-6 A2 Código 25.1 - Transferência Deferida
 (22) 09/01/2015
 (71) SOCIÉTÉ DES PRODUITS NESTLÉ S.A. (CH)

(21) BR 11 2016 016152-1 A2 Código 25.1 - Transferência Deferida
 (22) 18/02/2015
 (71) SOCIÉTÉ DES PRODUITS NESTLÉ S.A. (CH)

(21) BR 11 2016 016355-9 A2 Código 25.1 - Transferência Deferida
 (22) 15/12/2014
 (71) SOCIÉTÉ DES PRODUITS NESTLÉ S.A. (CH)

(21) BR 11 2016 017747-9 A2 Código 25.1 - Transferência Deferida
 (22) 30/01/2015
 (71) FUJIFILM TOYAMA CHEMICAL CO., LTD. (JP)

(21) BR 11 2016 017848-3 A2 Código 25.1 - Transferência Deferida
 (22) 18/02/2015
 (71) SOCIÉTÉ DES PRODUITS NESTLÉ S.A. (CH)

(21) BR 11 2016 018009-7 A2 Código 25.1 - Transferência Deferida
 (22) 17/03/2015
 (71) SOCIÉTÉ DES PRODUITS NESTLÉ S.A. (CH)

(21) BR 11 2016 018804-7 A2 Código 25.1 - Transferência Deferida
 (22) 05/03/2015
 (71) SOCIÉTÉ DES PRODUITS NESTLÉ S.A. (CH)

(21) BR 11 2016 019020-3 A2 Código 25.1 - Transferência Deferida

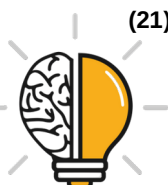

	(22) 18/03/2015 (71) SOCIÉTÉ DES PRODUITS NESTLÉ S.A. (CH)
(21) BR 11 2016 020227-9 A2	Código 25.1 - Transferência Deferida (22) 19/03/2015 (71) SOCIÉTÉ DES PRODUITS NESTLÉ S.A. (CH)
(21) BR 11 2016 022644-5 A2	Código 25.1 - Transferência Deferida (22) 30/03/2015 (71) TRONOX LLC (US)
(21) BR 11 2016 025987-4 A2	Código 25.1 - Transferência Deferida (22) 08/05/2015 (71) SOCIÉTÉ DES PRODUITS NESTLÉ S.A. (CH)
(21) BR 11 2016 026073-2 A2	Código 25.1 - Transferência Deferida (22) 19/05/2015 (71) SOCIÉTÉ DES PRODUITS NESTLÉ S.A. (CH)
(21) BR 11 2016 026239-5 A2	Código 25.1 - Transferência Deferida (22) 02/06/2015 (71) SOCIÉTÉ DES PRODUITS NESTLÉ S.A. (CH)
(21) BR 11 2016 027950-6 A2	Código 25.1 - Transferência Deferida (22) 19/06/2015 (71) SOCIÉTÉ DES PRODUITS NESTLÉ S.A. (CH)
(21) BR 11 2016 029107-7 A2	Código 25.1 - Transferência Deferida (22) 07/07/2015 (71) SOCIÉTÉ DES PRODUITS NESTLÉ S.A. (CH)
(21) BR 11 2016 029749-0 A2	Código 25.1 - Transferência Deferida (22) 08/06/2015 (71) SOCIÉTÉ DES PRODUITS NESTLÉ S.A. (CH)
(21) BR 11 2016 030813-1 A2	Código 25.1 - Transferência Deferida (22) 20/07/2015 (71) SOCIÉTÉ DES PRODUITS NESTLÉ S.A. (CH)
(21) BR 11 2017 000206-0 A2	Código 25.1 - Transferência Deferida (22) 07/07/2015 (71) SOCIÉTÉ DES PRODUITS NESTLÉ S.A. (CH)



(21) BR 11 2017 000828-9 A2 Código 25.1 - Transferência Deferida
 (22) 17/07/2015
 (71) SOCIÉTÉ DES PRODUITS NESTLÉ S.A. (CH)

(21) BR 11 2017 000867-0 A2 Código 25.1 - Transferência Deferida
 (22) 10/07/2015
 (71) SOCIÉTÉ DES PRODUITS NESTLÉ S.A. (CH)

(21) BR 11 2017 000882-3 A2 Código 25.1 - Transferência Deferida
 (22) 23/07/2015
 (71) SOCIÉTÉ DES PRODUITS NESTLÉ S.A. (CH)

(21) BR 11 2017 001061-5 A2 Código 25.1 - Transferência Deferida
 (22) 06/08/2015
 (71) SOCIÉTÉ DES PRODUITS NESTLÉ S.A. (CH)

(21) BR 11 2017 001097-6 A2 Código 25.1 - Transferência Deferida
 (22) 06/08/2015
 (71) SOCIÉTÉ DES PRODUITS NESTLÉ S.A. (CH)

(21) BR 11 2017 001179-4 A2 Código 25.1 - Transferência Deferida
 (22) 20/07/2015
 (71) SOCIÉTÉ DES PRODUITS NESTLÉ S.A. (CH)

(21) BR 11 2017 001635-4 A2 Código 25.1 - Transferência Deferida
 (22) 23/07/2015
 (71) SOCIÉTÉ DES PRODUITS NESTLÉ S.A. (CH)

(21) BR 11 2017 001728-8 A2 Código 25.1 - Transferência Deferida
 (22) 23/07/2015
 (71) SOCIÉTÉ DES PRODUITS NESTLÉ S.A. (CH)

(21) BR 11 2017 001807-1 A2 Código 25.1 - Transferência Deferida
 (22) 06/08/2015
 (71) SOCIÉTÉ DES PRODUITS NESTLÉ S.A. (CH)

(21) BR 11 2017 002176-5 A2 Código 25.1 - Transferência Deferida
 (22) 06/08/2015
 (71) SOCIÉTÉ DES PRODUITS NESTLÉ S.A. (CH)

(21) BR 11 2017 002265-6 A2 Código 25.1 - Transferência Deferida

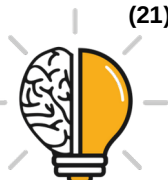

	(22) 04/09/2015 (71) SOCIÉTÉ DES PRODUITS NESTLÉ S.A. (CH)
(21) BR 11 2017 002553-1 A2	Código 25.1 - Transferência Deferida (22) 29/09/2015 (71) SOCIÉTÉ DES PRODUITS NESTLÉ S.A. (CH)
(21) BR 11 2017 003390-9 A2	Código 25.1 - Transferência Deferida (22) 20/08/2015 (71) AMCOR RIGID PLASTICS USA, LLC (US)
(21) BR 11 2017 003391-7 A2	Código 25.1 - Transferência Deferida (22) 20/08/2015 (71) AMCOR RIGID PLASTICS USA, LLC (US)
(21) BR 11 2017 003529-4 A2	Código 25.1 - Transferência Deferida (22) 24/08/2015 (71) THE REGENTS OF THE UNIVERSITY OF CALIFORNIA (US) ; YOUHEALTH BIOTECH, LIMITED (KY)
(21) BR 11 2017 004666-0 A2	Código 25.1 - Transferência Deferida (22) 09/09/2015 (71) SOCIÉTÉ DES PRODUITS NESTLÉ S.A. (CH)
(21) BR 11 2017 005762-0 A2	Código 25.1 - Transferência Deferida (22) 09/10/2015 (71) SOCIÉTÉ DES PRODUITS NESTLÉ S.A. (CH)
(21) BR 11 2017 006686-6 A2	Código 25.1 - Transferência Deferida (22) 02/10/2015 (71) DUPONT NUTRITION USA, INC. (US)
(21) BR 11 2017 006902-4 A2	Código 25.1 - Transferência Deferida (22) 06/10/2015 (71) SOCIÉTÉ DES PRODUITS NESTLÉ S.A. (CH)
(21) BR 11 2017 007047-2 A2	Código 25.1 - Transferência Deferida (22) 05/10/2015 (71) SOCIÉTÉ DES PRODUITS NESTLÉ S.A. (CH)
(21) BR 11 2017 007058-8 A2	Código 25.1 - Transferência Deferida (22) 05/10/2015



(71) SOCIÉTÉ DES PRODUITS NESTLÉ S.A. (CH)

(21) BR 11 2017 007060-0 A2 Código 25.1 - Transferência Deferida
 (22) 05/10/2015
 (71) SOCIÉTÉ DES PRODUITS NESTLÉ S.A. (CH)

(21) BR 11 2017 007062-6 A2 Código 25.1 - Transferência Deferida
 (22) 05/10/2015
 (71) SOCIÉTÉ DES PRODUITS NESTLÉ S.A. (CH)

(21) BR 11 2017 007066-9 A2 Código 25.1 - Transferência Deferida
 (22) 09/10/2015
 (71) SOCIÉTÉ DES PRODUITS NESTLÉ S.A. (CH)

(21) BR 11 2017 007375-7 A2 Código 25.1 - Transferência Deferida
 (22) 29/10/2015
 (71) SOCIÉTÉ DES PRODUITS NESTLÉ S.A. (CH)

(21) BR 11 2017 007810-4 A2 Código 25.1 - Transferência Deferida
 (22) 17/10/2014
 (71) AMCOR RIGID PLASTICS USA, LLC (US)

(21) BR 11 2017 008145-8 A2 Código 25.1 - Transferência Deferida
 (22) 23/10/2015
 (71) LAVAZZA PROFESSIONAL NORTH AMERICA, LLC (US)

(21) BR 11 2017 008621-2 A2 Código 25.1 - Transferência Deferida
 (22) 19/11/2015
 (71) SOCIÉTÉ DES PRODUITS NESTLÉ S.A. (CH)

(21) BR 11 2017 008667-0 A2 Código 25.1 - Transferência Deferida
 (22) 17/11/2015
 (71) SOCIÉTÉ DES PRODUITS NESTLÉ S.A. (CH)

(21) BR 11 2017 009224-7 A2 Código 25.1 - Transferência Deferida
 (22) 02/11/2015
 (71) DUPONT NUTRITION USA, INC. (US)

(21) BR 11 2017 009267-0 A2 Código 25.1 - Transferência Deferida
 (22) 19/11/2015
 (71) SOCIÉTÉ DES PRODUITS NESTLÉ S.A. (CH)



(21) BR 11 2017 009809-1 A2 Código 25.1 - Transferência Deferida
 (22) 09/11/2015
 (71) SOCIÉTÉ DES PRODUITS NESTLÉ S.A. (CH)

(21) BR 11 2017 009822-9 A2 Código 25.1 - Transferência Deferida
 (22) 09/11/2015
 (71) SOCIÉTÉ DES PRODUITS NESTLÉ S.A. (CH)

(21) BR 11 2017 010843-7 A2 Código 25.1 - Transferência Deferida
 (22) 10/12/2015
 (71) SOCIÉTÉ DES PRODUITS NESTLÉ S.A. (CH)

(21) BR 11 2017 013598-1 A2 Código 25.1 - Transferência Deferida
 (22) 22/12/2015
 (71) DUPONT NUTRITION USA, INC. (US)

(21) BR 11 2017 018941-0 A2 Código 25.1 - Transferência Deferida
 (22) 04/03/2016
 (71) IGM BIOSCIENCES, INC. (US)

(21) BR 11 2017 019364-7 A2 Código 25.1 - Transferência Deferida
 (22) 10/03/2016
 (71) DUPONT NUTRITION USA, INC. (US)

(21) BR 11 2017 019470-8 A2 Código 25.1 - Transferência Deferida
 (22) 08/04/2016
 (71) DUPONT NUTRITION USA, INC. (US)

(21) BR 11 2017 020228-0 A2 Código 25.1 - Transferência Deferida
 (22) 26/02/2016
 (71) LOON LLC (US)

(21) BR 11 2017 022867-0 A2 Código 25.1 - Transferência Deferida
 (22) 06/05/2016
 (71) DUPONT NUTRITION USA, INC. (US)

(21) BR 11 2017 027088-9 A2 Código 25.1 - Transferência Deferida
 (22) 27/06/2016
 (71) IPCO GERMANY GMBH (DE)

(21) BR 11 2018 002425-2 A2 Código 25.1 - Transferência Deferida
 (22) 05/08/2016



(71) SOCIÉTÉ DES PRODUITS NESTLÉ S.A. (CH)

(21) BR 11 2018 002644-1 A2 Código 25.1 - Transferência Deferida
 (22) 05/08/2016
 (71) SOCIÉTÉ DES PRODUITS NESTLÉ S.A. (CH)

(21) BR 11 2018 003034-1 A2 Código 25.1 - Transferência Deferida
 (22) 16/09/2016
 (71) SOCIÉTÉ DES PRODUITS NESTLÉ S.A. (CH)

(21) BR 11 2018 006062-3 A2 Código 25.1 - Transferência Deferida
 (22) 29/09/2016
 (71) SOCIÉTÉ DES PRODUITS NESTLÉ S.A. (CH)

(21) BR 11 2018 006071-2 A2 Código 25.1 - Transferência Deferida
 (22) 29/09/2016
 (71) SOCIÉTÉ DES PRODUITS NESTLÉ S.A. (CH)

(21) BR 11 2018 006267-7 A2 Código 25.1 - Transferência Deferida
 (22) 23/09/2016
 (71) SOCIÉTÉ DES PRODUITS NESTLÉ S.A. (CH)

(21) BR 11 2018 006973-6 A2 Código 25.1 - Transferência Deferida
 (22) 19/10/2016
 (71) SOCIÉTÉ DES PRODUITS NESTLÉ S.A. (CH)

(21) BR 11 2018 007127-7 A2 Código 25.1 - Transferência Deferida
 (22) 31/10/2016
 (71) SOCIÉTÉ DES PRODUITS NESTLÉ S.A. (CH)

(21) BR 11 2018 007218-4 A2 Código 25.1 - Transferência Deferida
 (22) 31/03/2017
 (71) AMCOR RIGID PLASTICS USA, LLC (US)

(21) BR 11 2018 007631-7 A2 Código 25.1 - Transferência Deferida
 (22) 20/10/2016
 (71) SOCIÉTÉ DES PRODUITS NESTLÉ S.A. (CH)

(21) BR 11 2018 007725-9 A2 Código 25.1 - Transferência Deferida
 (22) 20/10/2016
 (71) SOCIÉTÉ DES PRODUITS NESTLÉ S.A. (CH)



(21) BR 11 2018 007865-4 A2	Código 25.1 - Transferência Deferida (22) 21/10/2016 (71) TRONOX LLC (US)
(21) BR 11 2018 007958-8 A2	Código 25.1 - Transferência Deferida (22) 17/11/2016 (71) SOCIÉTÉ DES PRODUITS NESTLÉ S.A. (CH)
(21) BR 11 2018 008186-8 A2	Código 25.1 - Transferência Deferida (22) 16/11/2016 (71) SOCIÉTÉ DES PRODUITS NESTLÉ S.A. (CH)
(21) BR 11 2018 008942-7 A8	Código 25.1 - Transferência Deferida (22) 15/11/2016 (71) SOCIÉTÉ DES PRODUITS NESTLÉ S.A. (CH)
(21) BR 11 2018 009246-0 A2	Código 25.1 - Transferência Deferida (22) 30/11/2016 (71) SOCIÉTÉ DES PRODUITS NESTLÉ S.A. (CH)
(21) BR 11 2018 009288-6 A8	Código 25.1 - Transferência Deferida (22) 02/12/2016 (71) SOCIÉTÉ DES PRODUITS NESTLÉ S.A. (CH)
(21) BR 11 2018 009295-9 A8	Código 25.1 - Transferência Deferida (22) 02/12/2016 (71) SOCIÉTÉ DES PRODUITS NESTLÉ S.A. (CH)
(21) BR 11 2018 009332-7 A2	Código 25.1 - Transferência Deferida (22) 30/11/2016 (71) SOCIÉTÉ DES PRODUITS NESTLÉ S.A. (CH)
(21) BR 11 2018 009502-8 A2	Código 25.1 - Transferência Deferida (22) 01/12/2016 (71) SOCIÉTÉ DES PRODUITS NESTLÉ S.A. (CH)
(21) BR 11 2018 009731-4 A8	Código 25.1 - Transferência Deferida (22) 31/10/2016 (71) SOCIÉTÉ DES PRODUITS NESTLÉ S.A. (CH)
(21) BR 11 2018 010044-7 A2	Código 25.1 - Transferência Deferida (22) 18/11/2016



(71) TRONOX LLC (US)

(21) BR 11 2018 010092-7 A2 Código 25.1 - Transferência Deferida
 (22) 15/11/2016
 (71) SOCIÉTÉ DES PRODUITS NESTLÉ S.A. (CH)

(21) BR 11 2018 010147-8 A2 Código 25.1 - Transferência Deferida
 (22) 15/11/2016
 (71) SOCIÉTÉ DES PRODUITS NESTLÉ S.A. (CH)

(21) BR 11 2018 010265-2 A2 Código 25.1 - Transferência Deferida
 (22) 13/12/2016
 (71) SOCIÉTÉ DES PRODUITS NESTLÉ S.A. (CH)

(21) BR 11 2018 010303-9 A2 Código 25.1 - Transferência Deferida
 (22) 13/12/2016
 (71) SOCIÉTÉ DES PRODUITS NESTLÉ S.A. (CH)

(21) BR 11 2018 010335-7 A2 Código 25.1 - Transferência Deferida
 (22) 13/12/2016
 (71) SOCIÉTÉ DES PRODUITS NESTLÉ S.A. (CH)

(21) BR 11 2018 010362-4 A2 Código 25.1 - Transferência Deferida
 (22) 13/12/2016
 (71) SOCIÉTÉ DES PRODUITS NESTLÉ S.A. (CH)

(21) BR 11 2018 010363-2 A2 Código 25.1 - Transferência Deferida
 (22) 15/12/2016
 (71) SOCIÉTÉ DES PRODUITS NESTLÉ S.A. (CH)

(21) BR 11 2018 010505-8 A2 Código 25.1 - Transferência Deferida
 (22) 15/12/2016
 (71) SOCIÉTÉ DES PRODUITS NESTLÉ S.A. (CH)

(21) BR 11 2018 010632-1 A2 Código 25.1 - Transferência Deferida
 (22) 13/12/2016
 (71) SOCIÉTÉ DES PRODUITS NESTLÉ S.A. (CH)

(21) BR 11 2018 010659-3 A8 Código 25.1 - Transferência Deferida
 (22) 22/11/2016
 (71) SOCIÉTÉ DES PRODUITS NESTLÉ S.A. (CH)



(21) BR 11 2018 010672-0 A8 Código 25.1 - Transferência Deferida
 (22) 22/11/2016
 (71) SOCIÉTÉ DES PRODUITS NESTLÉ S.A. (CH)

(21) BR 11 2018 010762-0 A8 Código 25.1 - Transferência Deferida
 (22) 09/12/2016
 (71) LAVAZZA PROFESSIONAL NORTH AMERICA, LLC (US)

(21) BR 11 2018 011249-6 A2 Código 25.1 - Transferência Deferida
 (22) 14/11/2016
 (71) SOCIÉTÉ DES PRODUITS NESTLÉ S.A. (CH)

(21) BR 11 2018 011352-2 A2 Código 25.1 - Transferência Deferida
 (22) 08/12/2016
 (71) SOCIÉTÉ DES PRODUITS NESTLÉ S.A. (CH)

(21) BR 11 2018 011463-4 A2 Código 25.1 - Transferência Deferida
 (22) 15/12/2016
 (71) SOCIÉTÉ DES PRODUITS NESTLÉ S.A. (CH)

(21) BR 11 2018 011564-9 A2 Código 25.1 - Transferência Deferida
 (22) 09/12/2016
 (71) TRONOX LLC (US)

(21) BR 11 2018 012519-9 A2 Código 25.1 - Transferência Deferida
 (22) 20/12/2016
 (71) SOCIÉTÉ DES PRODUITS NESTLÉ S.A. (CH)

(21) BR 11 2018 012718-3 A2 Código 25.1 - Transferência Deferida
 (22) 22/12/2016
 (71) SOCIÉTÉ DES PRODUITS NESTLÉ S.A. (CH)

(21) BR 11 2018 012945-3 A2 Código 25.1 - Transferência Deferida
 (22) 06/01/2017
 (71) SOCIÉTÉ DES PRODUITS NESTLÉ S.A. (CH)

(21) BR 11 2018 013534-8 A2 Código 25.1 - Transferência Deferida
 (22) 26/01/2017
 (71) SOCIÉTÉ DES PRODUITS NESTLÉ S.A. (CH)

(21) BR 11 2018 013538-0 A2 Código 25.1 - Transferência Deferida
 (22) 26/01/2017



(71) SOCIÉTÉ DES PRODUITS NESTLÉ S.A. (CH)

(21) BR 11 2018 014466-5 A2 Código 25.1 - Transferência Deferida
(22) 07/02/2017
(71) SOCIÉTÉ DES PRODUITS NESTLÉ S.A. (CH)

(21) BR 11 2018 014537-8 A2 Código 25.1 - Transferência Deferida
(22) 01/02/2017
(71) SOCIÉTÉ DES PRODUITS NESTLÉ S.A. (CH)

(21) BR 11 2018 014644-7 A2 Código 25.1 - Transferência Deferida
(22) 08/02/2017
(71) SOCIÉTÉ DES PRODUITS NESTLÉ S.A. (CH)

(21) BR 11 2018 015124-6 A2 Código 25.1 - Transferência Deferida
(22) 23/02/2017
(71) SOCIÉTÉ DES PRODUITS NESTLÉ S.A. (CH)

(21) BR 11 2018 015595-0 A2 Código 25.1 - Transferência Deferida
(22) 23/02/2017
(71) SOCIÉTÉ DES PRODUITS NESTLÉ S.A. (CH)

(21) BR 11 2018 015697-3 A2 Código 25.1 - Transferência Deferida
(22) 16/03/2017
(71) SOCIÉTÉ DES PRODUITS NESTLÉ S.A. (CH)

(21) BR 11 2018 017350-9 A2 Código 25.1 - Transferência Deferida
(22) 30/03/2017
(71) SOCIÉTÉ DES PRODUITS NESTLÉ S.A. (CH)

(21) BR 11 2018 067423-0 A2 Código 25.1 - Transferência Deferida
(22) 30/03/2017
(71) SOCIÉTÉ DES PRODUITS NESTLÉ S.A. (CH)

(21) BR 11 2018 067547-4 A2 Código 25.1 - Transferência Deferida
(22) 06/03/2017
(71) SOCIÉTÉ DES PRODUITS NESTLÉ S.A. (CH)

(21) BR 11 2018 067730-2 A2 Código 25.1 - Transferência Deferida
(22) 30/03/2017
(71) SOCIÉTÉ DES PRODUITS NESTLÉ S.A. (CH)



(21) BR 11 2018 067816-3 A2 Código 25.1 - Transferência Deferida
 (22) 28/03/2017
 (71) SOCIÉTÉ DES PRODUITS NESTLÉ S.A. (CH)

(21) BR 11 2018 067926-7 A2 Código 25.1 - Transferência Deferida
 (22) 13/12/2016
 (71) SOCIÉTÉ DES PRODUITS NESTLÉ S.A. (CH)

(21) BR 11 2018 067999-2 A2 Código 25.1 - Transferência Deferida
 (22) 30/03/2017
 (71) SOCIÉTÉ DES PRODUITS NESTLÉ S.A. (CH)

(21) BR 11 2018 068173-3 A2 Código 25.1 - Transferência Deferida
 (22) 10/04/2017
 (71) SOCIÉTÉ DES PRODUITS NESTLÉ S.A. (CH)

(21) BR 11 2018 068369-8 A2 Código 25.1 - Transferência Deferida
 (22) 30/03/2017
 (71) SOCIÉTÉ DES PRODUITS NESTLÉ S.A. (CH)

(21) BR 11 2018 069009-0 A2 Código 25.1 - Transferência Deferida
 (22) 31/03/2017
 (71) SOCIÉTÉ DES PRODUITS NESTLÉ S.A. (CH)

(21) BR 11 2018 069400-2 A2 Código 25.1 - Transferência Deferida
 (22) 20/04/2017
 (71) SOCIÉTÉ DES PRODUITS NESTLÉ S.A. (CH)

(21) BR 11 2018 069667-6 A2 Código 25.1 - Transferência Deferida
 (22) 31/03/2017
 (71) SOCIÉTÉ DES PRODUITS NESTLÉ S.A. (CH)

(21) BR 11 2018 069973-0 A2 Código 25.1 - Transferência Deferida
 (22) 20/02/2018
 (71) ATHENA PHARMACEUTIQUES SAS. (FR)

(21) BR 11 2018 070236-6 A2 Código 25.1 - Transferência Deferida
 (22) 30/03/2017
 (71) SOCIÉTÉ DES PRODUITS NESTLÉ S.A. (CH)

(21) BR 11 2018 070969-7 A2 Código 25.1 - Transferência Deferida
 (22) 14/04/2016



(71) SOCIÉTÉ DES PRODUITS NESTLÉ S.A. (CH)

(21) BR 11 2018 071201-9 A2 Código 25.1 - Transferência Deferida
 (22) 11/05/2016
 (71) SOCIÉTÉ DES PRODUITS NESTLÉ S.A. (CH)

(21) BR 11 2018 072033-0 A2 Código 25.1 - Transferência Deferida
 (22) 22/05/2017
 (71) SOCIÉTÉ DES PRODUITS NESTLÉ S.A. (CH)

(21) BR 11 2018 072064-0 A2 Código 25.1 - Transferência Deferida
 (22) 19/05/2017
 (71) SOCIÉTÉ DES PRODUITS NESTLÉ S.A. (CH)

(21) BR 11 2018 072451-3 A2 Código 25.1 - Transferência Deferida
 (22) 24/05/2017
 (71) SOCIÉTÉ DES PRODUITS NESTLÉ S.A. (CH)

(21) BR 11 2018 072891-8 A2 Código 25.1 - Transferência Deferida
 (22) 11/05/2017
 (71) SOCIÉTÉ DES PRODUITS NESTLÉ S.A. (CH)

(21) BR 11 2018 072950-7 A2 Código 25.1 - Transferência Deferida
 (22) 02/06/2017
 (71) SOCIÉTÉ DES PRODUITS NESTLÉ S.A. (CH)

(21) BR 11 2018 073060-2 A2 Código 25.1 - Transferência Deferida
 (22) 10/03/2017
 (71) SOCIÉTÉ DES PRODUITS NESTLÉ S.A. (CH)

(21) BR 11 2018 073930-8 A2 Código 25.1 - Transferência Deferida
 (22) 07/06/2017
 (71) SOCIÉTÉ DES PRODUITS NESTLÉ S.A. (CH)

(21) BR 11 2018 073969-3 A2 Código 25.1 - Transferência Deferida
 (22) 13/06/2017
 (71) SOCIÉTÉ DES PRODUITS NESTLÉ S.A. (CH)

(21) BR 11 2018 074314-3 A2 Código 25.1 - Transferência Deferida
 (22) 30/08/2017
 (71) SOCIÉTÉ DES PRODUITS NESTLÉ S.A. (CH)



(21) BR 11 2018 074332-1 A2 Código 25.1 - Transferência Deferida
(22) 13/06/2017
(71) SOCIÉTÉ DES PRODUITS NESTLÉ S.A. (CH)

(21) BR 11 2018 074429-8 A2 Código 25.1 - Transferência Deferida
(22) 13/06/2017
(71) SOCIÉTÉ DES PRODUITS NESTLÉ S.A. (CH)

(21) BR 11 2018 074631-2 A2 Código 25.1 - Transferência Deferida
(22) 01/06/2017
(71) SOCIÉTÉ DES PRODUITS NESTLÉ S.A. (CH)

(21) BR 11 2018 074693-2 A2 Código 25.1 - Transferência Deferida
(22) 30/08/2017
(71) SOCIÉTÉ DES PRODUITS NESTLÉ S.A. (CH)

(21) BR 11 2018 074728-9 A2 Código 25.1 - Transferência Deferida
(22) 07/06/2017
(71) SOCIÉTÉ DES PRODUITS NESTLÉ S.A. (CH)

(21) BR 11 2018 074756-4 A2 Código 25.1 - Transferência Deferida
(22) 30/08/2017
(71) SOCIÉTÉ DES PRODUITS NESTLÉ S.A. (CH)

(21) BR 11 2018 074841-2 A2 Código 25.1 - Transferência Deferida
(22) 23/06/2017
(71) SOCIÉTÉ DES PRODUITS NESTLÉ S.A. (CH)

(21) BR 11 2018 074867-6 A2 Código 25.1 - Transferência Deferida
(22) 29/06/2017
(71) SOCIÉTÉ DES PRODUITS NESTLÉ S.A. (CH)

(21) BR 11 2018 074868-4 A2 Código 25.1 - Transferência Deferida
(22) 16/06/2017
(71) SOCIÉTÉ DES PRODUITS NESTLÉ S.A. (CH)

(21) BR 11 2018 074970-2 A2 Código 25.1 - Transferência Deferida
(22) 06/07/2017
(71) SOCIÉTÉ DES PRODUITS NESTLÉ S.A. (CH)

(21) BR 11 2018 075252-5 A2 Código 25.1 - Transferência Deferida
(22) 02/08/2017



(71) SOCIÉTÉ DES PRODUITS NESTLÉ S.A. (CH)

(21) BR 11 2018 075362-9 A2 Código 25.1 - Transferência Deferida
 (22) 06/07/2017
 (71) SOCIÉTÉ DES PRODUITS NESTLÉ S.A. (CH)

(21) BR 11 2018 075625-3 A2 Código 25.1 - Transferência Deferida
 (22) 29/06/2017
 (71) SOCIÉTÉ DES PRODUITS NESTLÉ S.A. (CH)

(21) BR 11 2018 075712-8 A2 Código 25.1 - Transferência Deferida
 (22) 28/06/2017
 (71) SOCIÉTÉ DES PRODUITS NESTLÉ S.A. (CH)

(21) BR 11 2018 075770-5 A2 Código 25.1 - Transferência Deferida
 (22) 21/06/2017
 (71) SOCIÉTÉ DES PRODUITS NESTLÉ S.A. (CH)

(21) BR 11 2018 076326-8 A2 Código 25.1 - Transferência Deferida
 (22) 12/12/2017
 (71) SOCIÉTÉ DES PRODUITS NESTLÉ S.A. (CH)

(21) BR 11 2018 076609-7 A2 Código 25.1 - Transferência Deferida
 (22) 12/12/2017
 (71) SOCIÉTÉ DES PRODUITS NESTLÉ S.A. (CH)

(21) BR 11 2018 076611-9 A2 Código 25.1 - Transferência Deferida
 (22) 12/12/2017
 (71) SOCIÉTÉ DES PRODUITS NESTLÉ S.A. (CH)

(21) BR 11 2018 076723-9 A2 Código 25.1 - Transferência Deferida
 (22) 19/07/2017
 (71) SOCIÉTÉ DES PRODUITS NESTLÉ S.A. (CH)

(21) BR 11 2018 077197-0 A2 Código 25.1 - Transferência Deferida
 (22) 14/06/2017
 (71) COLLECTAR BIOSCIENCES, INC. (US)

(21) BR 11 2018 077285-2 A2 Código 25.1 - Transferência Deferida
 (22) 27/06/2017
 (71) SOCIÉTÉ DES PRODUITS NESTLÉ S.A. (CH)



(21) BR 11 2018 077479-0 A2 Código 25.1 - Transferência Deferida
 (22) 07/07/2017
 (71) SOCIÉTÉ DES PRODUITS NESTLÉ S.A. (CH)

(21) BR 11 2019 000404-1 A2 Código 25.1 - Transferência Deferida
 (22) 14/07/2017
 (71) SOCIÉTÉ DES PRODUITS NESTLÉ S.A. (CH)

(21) BR 11 2019 000419-0 A2 Código 25.1 - Transferência Deferida
 (22) 14/07/2017
 (71) SOCIÉTÉ DES PRODUITS NESTLÉ S.A. (CH)

(21) BR 11 2019 001058-0 A2 Código 25.1 - Transferência Deferida
 (22) 23/08/2017
 (71) SOCIÉTÉ DES PRODUITS NESTLÉ S.A. (CH)

(21) BR 11 2019 001181-1 A2 Código 25.1 - Transferência Deferida
 (22) 28/07/2017
 (71) SOCIÉTÉ DES PRODUITS NESTLÉ S.A. (CH)

(21) BR 11 2019 001961-8 A2 Código 25.1 - Transferência Deferida
 (22) 08/08/2017
 (71) SOCIÉTÉ DES PRODUITS NESTLÉ S.A. (CH)

(21) BR 11 2019 001981-2 A2 Código 25.1 - Transferência Deferida
 (22) 01/09/2017
 (71) SOCIÉTÉ DES PRODUITS NESTLÉ S.A. (CH)

(21) BR 11 2019 003064-6 A2 Código 25.1 - Transferência Deferida
 (22) 14/09/2017
 (71) SOCIÉTÉ DES PRODUITS NESTLÉ S.A. (CH)

(21) BR 11 2019 003410-2 A2 Código 25.1 - Transferência Deferida
 (22) 25/08/2017
 (71) SOCIÉTÉ DES PRODUITS NESTLÉ S.A. (CH)

(21) BR 11 2019 003536-2 A2 Código 25.1 - Transferência Deferida
 (22) 29/08/2017
 (71) SOCIÉTÉ DES PRODUITS NESTLÉ S.A. (CH)

(21) BR 11 2019 003928-7 A2 Código 25.1 - Transferência Deferida
 (22) 13/09/2017



(71) SOCIÉTÉ DES PRODUITS NESTLÉ S.A. (CH)

(21) BR 11 2019 004041-2 A2 Código 25.1 - Transferência Deferida
 (22) 29/09/2017
 (71) SOCIÉTÉ DES PRODUITS NESTLÉ S.A. (CH)

(21) BR 11 2019 004055-2 A2 Código 25.1 - Transferência Deferida
 (22) 29/09/2017
 (71) SOCIÉTÉ DES PRODUITS NESTLÉ S.A. (CH)

(21) BR 11 2019 004087-0 A2 Código 25.1 - Transferência Deferida
 (22) 20/10/2017
 (71) SOCIÉTÉ DES PRODUITS NESTLÉ S.A. (CH)

(21) BR 11 2019 004093-5 A2 Código 25.1 - Transferência Deferida
 (22) 20/10/2017
 (71) SOCIÉTÉ DES PRODUITS NESTLÉ S.A. (CH)

(21) BR 11 2019 004142-7 A2 Código 25.1 - Transferência Deferida
 (22) 13/09/2017
 (71) SOCIÉTÉ DES PRODUITS NESTLÉ S.A. (CH)

(21) BR 11 2019 004455-8 A2 Código 25.1 - Transferência Deferida
 (22) 13/09/2017
 (71) SOCIÉTÉ DES PRODUITS NESTLÉ S.A. (CH)

(21) BR 11 2019 004768-9 A2 Código 25.1 - Transferência Deferida
 (22) 13/09/2017
 (71) SOCIÉTÉ DES PRODUITS NESTLÉ S.A. (CH)

(21) BR 11 2019 005785-4 A2 Código 25.1 - Transferência Deferida
 (22) 28/09/2017
 (71) SOCIÉTÉ DES PRODUITS NESTLÉ S.A. (CH)

(21) BR 11 2019 006419-2 A2 Código 25.1 - Transferência Deferida
 (22) 06/11/2017
 (71) SOCIÉTÉ DES PRODUITS NESTLÉ S.A. (CH)

(21) BR 11 2019 008774-5 A2 Código 25.1 - Transferência Deferida
 (22) 28/11/2017
 (71) SOCIÉTÉ DES PRODUITS NESTLÉ S.A. (CH)



(21) BR 11 2019 008785-0 A2	Código 25.1 - Transferência Deferida (22) 14/12/2017 (71) SOCIÉTÉ DES PRODUITS NESTLÉ S.A. (CH)
<hr/>	
(21) BR 11 2019 010021-0 A2	Código 25.1 - Transferência Deferida (22) 30/12/2016 (71) SOCIÉTÉ DES PRODUITS NESTLÉ S.A. (CH)
<hr/>	
(21) BR 11 2019 010075-0 A2	Código 25.1 - Transferência Deferida (22) 18/12/2017 (71) SOCIÉTÉ DES PRODUITS NESTLÉ S.A. (CH)
<hr/>	
(21) BR 11 2019 010155-1 A2	Código 25.1 - Transferência Deferida (22) 22/12/2017 (71) SOCIÉTÉ DES PRODUITS NESTLÉ S.A. (CH)
<hr/>	
(21) BR 11 2019 010189-6 A2	Código 25.1 - Transferência Deferida (22) 11/01/2018 (71) SOCIÉTÉ DES PRODUITS NESTLÉ S.A. (CH)
<hr/>	
(21) BR 11 2019 010239-6 A2	Código 25.1 - Transferência Deferida (22) 18/12/2017 (71) SOCIÉTÉ DES PRODUITS NESTLÉ S.A. (CH)
<hr/>	
(21) BR 11 2019 010296-5 A2	Código 25.1 - Transferência Deferida (22) 24/11/2017 (71) SOCIÉTÉ DES PRODUITS NESTLÉ S.A. (CH)
<hr/>	
(21) BR 11 2019 010367-8 A2	Código 25.1 - Transferência Deferida (22) 14/12/2017 (71) SOCIÉTÉ DES PRODUITS NESTLÉ S.A. (CH)
<hr/>	
(21) BR 11 2019 010627-8 A2	Código 25.1 - Transferência Deferida (22) 14/12/2017 (71) SOCIÉTÉ DES PRODUITS NESTLÉ S.A. (CH)
<hr/>	
(21) BR 20 2015 012846-6 U2	Código 25.1 - Transferência Deferida (22) 02/06/2015 (71) DISTRIBUIDORA DE EMBALAGENS GUIAN LTDA (BR/SP)
<hr/>	
(21) BR 20 2015 017974-5 U2	Código 25.1 - Transferência Deferida (22) 24/07/2015



(71) UNIVERSIDADE FEDERAL DE ALAGOAS (BR/AL)

(21) BR 20 2017 003477-7 U2 Código 25.1 - Transferência Deferida
 (22) 21/02/2017
 (71) SENCLER JOSE PIZZATTTO (BR/PR)

(21) BR 20 2017 004878-6 U2 Código 25.1 - Transferência Deferida
 (22) 10/03/2017
 (71) ILLINOIS TOOL WORKS INC. (US)

(21) BR 20 2017 022350-2 U2 Código 25.1 - Transferência Deferida
 (22) 17/10/2017
 (71) UNIVERSIDADE FEDERAL DO MARANHÃO (BR/MA)

(21) BR 20 2018 068398-0 Código 25.1 - Transferência Deferida
 (22) 11/09/2018
 (71) PHILIPPE AUGUSTO NUNES CARDOSO DA SILVA (BR/RJ)

(21) PI 0618222-4 A2 Código 25.1 - Transferência Deferida
 (22) 02/11/2006
 (71) SOCIÉTÉ DES PRODUITS NESTLÉ S.A. (CH)

(21) PI 0712779-0 A2 Código 25.1 - Transferência Deferida
 (22) 12/06/2007
 (71) SOCIÉTÉ DES PRODUITS NESTLÉ S.A. (CH)

(21) PI 0714222-6 A2 Código 25.1 - Transferência Deferida
 (22) 11/07/2007
 (71) SOCIÉTÉ DES PRODUITS NESTLÉ S.A. (CH)

(21) PI 0717702-0 A2 Código 25.1 - Transferência Deferida
 (22) 28/11/2007
 (71) SUSTAIN CO2 LIMITED (GB)

(21) PI 0719964-3 A2 Código 25.1 - Transferência Deferida
 (22) 01/10/2007
 (71) SOCIÉTÉ DES PRODUITS NESTLÉ S.A. (CH)

(21) PI 0807185-3 A2 Código 25.1 - Transferência Deferida
 (22) 24/01/2008
 (71) SOCIÉTÉ DES PRODUITS NESTLÉ S.A. (CH)



(21) PI 0807502-6 A2	Código 25.1 - Transferência Deferida (22) 24/07/2008 (71) PRIDE ENGINEERING LLC (US)
(21) PI 0812592-9 A8	Código 25.1 - Transferência Deferida (22) 02/06/2008 (71) SOCIÉTÉ DES PRODUITS NESTLÉ S.A. (CH)
(21) PI 0906649-7 A2	Código 25.1 - Transferência Deferida (22) 16/01/2009 (71) PRIMETALS TECHNOLOGIES GERMANY GMBH (DE)
(21) PI 0907320-5 A2	Código 25.1 - Transferência Deferida (22) 21/04/2009 (71) BAYER INTELLECTUAL PROPERTY GMBH (DE)
(21) PI 0907601-8 A2	Código 25.1 - Transferência Deferida (22) 26/02/2009 (71) KRAFT FOODS GLOBAL, INC. (US)
(21) PI 0908402-9 A2	Código 25.1 - Transferência Deferida (22) 26/02/2009 (71) The Pilot Ink CO., LTD (JP) ; KABUSHIKI KAISHA PILOT CORPORATION (JP)
(21) PI 0909535-7 A2	Código 25.1 - Transferência Deferida (22) 15/05/2009 (71) BAYER INTELLECTUAL PROPERTY GMBH (DE)
(21) PI 0912997-9 A2	Código 25.1 - Transferência Deferida (22) 22/05/2009 (71) CREE, INC. (US)
(21) PI 0919290-5 A2	Código 25.1 - Transferência Deferida (22) 10/09/2009 (71) DART THERAPEUTICS, LLC (US)
(21) PI 0919530-0 A2	Código 25.1 - Transferência Deferida (22) 18/09/2009 (71) PANASONIC INTELLECTUAL PROPERTY MANAGEMENT CO., LTD. (JP)
(21) PI 0920933-6 A2	Código 25.1 - Transferência Deferida

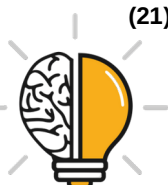

	(22) 18/11/2009 (71) SCHERING CORPORATION (US)
--	---

(21) PI 0922298-7 A2	Código 25.1 - Transferência Deferida (22) 28/11/2009 (71) BAYER INTELLECTUAL PROPERTY GMBH (DE)
-----------------------------	---

(11) PI 1001978-2 B1	Código 25.1 - Transferência Deferida (22) 09/02/2010 (45) 22/05/2018 (73) JOE STEGEMAN (US)
-----------------------------	--

(21) PI 1006147-9 A8	Código 25.1 - Transferência Deferida (22) 12/01/2010 (71) PFIZER CONSUMER HEALTHCARE ITALY S.R.L. (IT)
-----------------------------	--

(21) PI 1013487-5 A2	Código 25.1 - Transferência Deferida (22) 30/03/2010 (71) ECUPHAR N.V. (BE)
-----------------------------	---

(21) PI 1015313-6 A2	Código 25.1 - Transferência Deferida (22) 27/04/2010 (71) REG LIFE SCIENCES, LLC (US)
-----------------------------	---

(21) PI 1105598-7 A2	Código 25.1 - Transferência Deferida (22) 18/11/2011 (71) UBUS - TECNOLOGIA S.A. (BR/SP)
-----------------------------	--



Código 25.2 - Transferência Indeferida

Notificação do indeferimento da transferência requerida. Desta data corre o prazo de 60 (sessenta) dias para eventual recurso do interessado.

(21) BR 10 2012 030569-0 A2	Código 25.2 - Transferência Indeferida (22) 30/11/2012 (71) ERIC KURZWEIL (BR/SP) ; CAROLINE KURZWEIL (BR/SP) Indeferido o pedido de inclusão de dois depositantes contido na petição 870170081314 de 24/10/2017, por ausência de cumprimento da exigência publicada na RPI nº 2519, de 16/04/2019.
(21) BR 10 2015 031382-9 A2	Código 25.2 - Transferência Indeferida (22) 15/12/2015 (71) GT2 ENGENHEIROS ASSOCIADOS LTDA. (BR/RJ) ; EDF NORTE FLUMINENSE S.A. (BR/RJ) Indeferido o pedido de transferência contido na petição 870190019299 de 26/02/2019, por ausência de cumprimento da exigência publicada na RPI nº 2524, de 21/05/2019.
(21) BR 10 2016 024281-9 A2	Código 25.2 - Transferência Indeferida (22) 18/10/2016 (71) GERALDISCOS COM. IND. E REPRES. DE CORTIÇA LTDA (BR/SP) Indeferido o pedido de transferência contido na petição 870190086667 de 04/09/2019, em virtude do pedido já estar em nome da interessada.
(21) BR 10 2018 002646-1 A2	Código 25.2 - Transferência Indeferida (22) 08/02/2018 (71) UNIVERSIDADE FEDERAL DE SANTA MARIA (BR/RS) ; INGAL - INDÚSTRIA GAÚCHA DE ALIMENTOS (BR/RS) Indeferido(s) o(s) pedido(s) de transferência(s) contido(s) na petição 870190032510 de 04/04/2019, por ausência de cumprimento da exigência publicada na RPI nº 2538, de 27/08/2019.
(21) BR 11 2015 011679-5 A2	Código 25.2 - Transferência Indeferida (22) 15/11/2013 (71) SWEETCHEEKS PRODUCTS, INC. (US) Indeferido o pedido de transferência contido na petição 870190039436 de 26/04/2019, por ausência de cumprimento da exigência publicada na RPI nº 2528, de 18/06/2019.
(21) BR 11 2015 026884-6 A2	Código 25.2 - Transferência Indeferida



(22) 28/04/2014

(71) CHIGURUPATI TECHNOLOGIES PRIVATE LIMITED (IN)

Indeferido o pedido de transferência contido na petição 870190043107 de 07/05/2019, por ausência de cumprimento da exigência publicada na RPI nº 2528, de 18/06/2019.

(21) BR 11 2018 009141-3 A8

Código 25.2 - Transferência Indeferida

(22) 04/11/2016

(71) JOHANNES P. SCHNEEBERGER (US)

Indeferido o pedido de transferência contido na petição 870190028570 de 25/03/2019, por ausência de cumprimento da exigência publicada na RPI nº 2528, de 18/06/2019.

(21) BR 11 2019 008752-4 A2

Código 25.2 - Transferência Indeferida

(22) 14/12/2017

(71) SOCIÉTÉ DES PRODUITS NESTLÉ S.A. (CH)

Indeferido o pedido de transferência contido na petição 870190093727 de 19/09/2019, uma vez que a cessionária ora apresentada já detém a titularidade do processo, conforme petição 870190082630 de 23/08/2019.

(21) BR 20 2016 029759-7 U2

Código 25.2 - Transferência Indeferida

(22) 19/12/2016

(71) INDÚSTRIA E COMÉRCIO DE BEBIDAS ÁGUA DA SERRA LTDA (BR/SC)

Indeferido o pedido de transferência contido na petição 870190033822 de 08/04/2019, por ausência de cumprimento da exigência publicada na RPI nº 2528, de 18/06/2019.

(21) PI 0615532-4 A2

Código 25.2 - Transferência Indeferida

(22) 06/07/2006

(71) Nagracard S.A. (CH)

Indeferido o pedido de transferência contido na petição 18110048896 de 14/12/2011, por ausência de cumprimento da exigência publicada na RPI nº 2528, de 18/06/2019.

(11) PI 0903864-7 B1

Código 25.2 - Transferência Indeferida

(22) 29/04/2009

(45) 06/02/2018

(73) INSTITUTO NACIONAL DE TECNOLOGIA - INT (BR/RJ)

Indeferido o pedido de transferência contido na petição 20100097096 de 18/10/2010, por ausência de cumprimento da exigência publicada na RPI nº 2528, de 18/06/2019.

(21) PI 0907418-0 A2

Código 25.2 - Transferência Indeferida

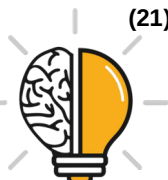

(22) 12/01/2009

(71) Goeken Group Corp. (US)

Indeferido o pedido de transferência contido na petição 870160033031 de 01/07/2016, devido ao despacho publicado na RPI 2530 de 02/07/2019



Código 25.3 - Transferência em Exigência

Exigência referente ao pedido de transferência requerida. Desta data corre o prazo de 60 (sessenta) dias para cumprimento da exigência formulada, sob pena de indeferimento da transferência.

(21) BR 10 2013 002355-8 A2	<p>Código 25.3 - Transferência em Exigência (22) 30/01/2013 (71) Joy MM Delaware, Inc (US) A fim de atender a transferência, requerida através da petição nº 870190086354 de 03/09/2019, é necessário apresentar documento devidamente notariado e com apostilamento ou legalização consular, tradução juramentada do mesmo, além da guia de cumprimento de exigência.</p>
(21) BR 10 2014 009397-4 A8	<p>Código 25.3 - Transferência em Exigência (22) 17/04/2014 (71) PETROLEO BRASILEIRO S. A. - PETROBRAS (BR/RJ) ; MEI ENGENHARIA LTDA. (BR/SP) A fim de atender a transferência, requerida através da petição nº 870190056692 de 19/06/2019, é necessário apresentar documento que comprove que o representante da empresa cedente tem poderes para realizar tal ato, além da guia de cumprimento de exigência.</p>
(21) BR 10 2014 031759-7 A2	<p>Código 25.3 - Transferência em Exigência (22) 18/12/2014 (71) UNIVERSIDADE FEDERAL DE VIÇOSA (BR/MG) ; ECOSOLUÇÕES ASSESSORIA E CONSULTORIA EM DESENVOLVIMENTO SUSTENTÁVEL (BR/MG) ; EUGENIO DE ALMEIDA ROSA (BR/MG) ; ÍCARO RIBEIRO MOTTA (BR/MG) A fim de atender a transferência, requerida através da petição nº 870190083876 de 27/08/2019, é necessário apresentar documento que comprove que o representante da empresa cedente tem poderes para realizar tal ato. Além disso, é preciso apresentar mais duas guias de recolhimento, código 249, visto que foram três documentos de cessão e, também, a guia decumprimento de exigência.</p>
(21) BR 10 2015 009207-5	<p>Código 25.3 - Transferência em Exigência (22) 24/04/2015 (71) HARNISCHFEGER TECHNOLOGIES, INC. (US) A fim de atender a transferência, requerida através da petição nº 870190086546 de 03/09/2019, é necessário apresentar documento notariado e com apostilamento ou legalização consular, tradução juramentada do mesmo, além da guia de cumprimento de exigência.</p>



-
- (21) BR 10 2017 008156-7 A2** Código 25.3 - Transferência em Exigência
(22) 19/04/2017
(71) ANTARES RECICLAGEM LTDA - EPP. (BR/PR) ; SERVIÇO NACIONAL DE APRENDIZAGEM INDUSTRIAL - SENAI/PR (BR/PR)
A fim de atender a transferência, requerida através da petição nº 870190084590 de 29/08/2019, é necessário esclarecer a divergência entre o nome de uma das empresas cedentes ?ANTARES RECICLAGEM LTDA ? EPP? e o nome que consta no contrato social apresentado ?ANTARES RECICLAGEM EIRELI?, além de apresentar a guia de cumprimento de exigência.
-
- (21) BR 10 2017 010136-3 A2** Código 25.3 - Transferência em Exigência
(22) 15/05/2017
(71) F & GI SUPORTE TÉCNICO INDUSTRIAL LTDA - ME (BR/SC)
A fim de atender a(s) transferência(s), requerida(s) através da petição nº 870190098868 de 03/10/2019, é necessário comprovar que o signatário do documento de cessão tem poderes para agir em nome da cessionária.
-
- (21) BR 10 2017 027744-5 A2** Código 25.3 - Transferência em Exigência
(22) 21/12/2017
(71) UNIVERSIDADE FEDERAL DE MATO GROSSO DO SUL (BR/MS)
A fim de atender a transferência de parte dos direitos, requerida através da petição nº 870190089038 de 09/09/2019, é necessário apresentar documento que comprove que o representante da cedente tem poderes para realizar tal ato, além da guia de cumprimento de exigência.
-
- (21) BR 10 2018 000889-7 A2** Código 25.3 - Transferência em Exigência
(22) 16/01/2018
(71) DURA AUTOMOTIVE HOLDINGS U.K., LTD (GB)
A fim de atender a transferência, requerida através da petição nº 870190031222 de 01/04/2019, é necessário apresentar a tradução juramentada do documento, além da guia de cumprimento de exigência.
-
- (21) BR 10 2018 073327-3** Código 25.3 - Transferência em Exigência
(22) 12/11/2018
(71) MAURÍLIO JOSÉ DA SILVA JUNIOR (BR/PR) ; LUIZ MENEGHEL (BR/PR) ; GABRIEL DOS SANTOS AMBROSIO (BR/PR) ; ILMARA VAROTTO (BR/PR) ; MARIA OLIVIA DE BARROS ALMEIDA (BR/PR) ; LUCAS BERTAZZO ANDRADE MATOS (BR/PR) ; JEAN VINICIUS MOREIRA (BR/PR)
A fim de atender a transferência, requerida através da petição nº 870190056797 de 19/06/2019, é necessário apresentar documento de cessão assinado pelos cedentes e pelo representante da cessionária, além da guia de cumprimento de exigência.



(21) BR 10 2019 010649-2	Código 25.3 - Transferência em Exigência (22) 24/05/2019 (71) FUNDAÇÃO UNIVERSIDADE FEDERAL DO ABC - UFABC (BR/SP) A fim de atender a transferência, requerida através da petição nº 870190049276 de 27/05/2019, é necessário apresentar documento de cessão assinado pelos representantes das cedentes e pelo representante da cessionária. Além disso, é preciso complementar o valor da guia de recolhimento, visto que trata-se de uma transferência e não de uma alteração de nome e, também, é preciso apresentar a guia de cumprimento de exigência.
(21) BR 11 2012 025971-7 A2	Código 25.3 - Transferência em Exigência (22) 20/04/2011 (71) Eastman Kodak Company (US) A fim de atender a transferência, requerida através da petição nº 870190080178 de 19/08/2019, é necessário apresentar o documento com apostilamento ou legalização consular, além da guia de cumprimento de exigência.
(21) BR 11 2012 032586-8 A2	Código 25.3 - Transferência em Exigência (22) 30/06/2011 (71) BGI Shenzhen Co., Limited (CN) A fim de atender a transferência, requerida através da petição nº 870160018312 de 06/05/2016, é necessário apresentar a tradução juramentada do documento, além da guia de cumprimento de exigência.
(21) BR 11 2013 014140-9 A2	Código 25.3 - Transferência em Exigência (22) 06/12/2011 (71) LMK ENTERPRISES, LLC. (US) A fim de atender a transferência, requerida através da petição nº 870180044679 de 25/05/2018, é necessário apresentar documento de cessão com o nome da empresa titular do pedido como cedente, além da guia de cumprimento de exigência.
(21) BR 11 2013 014141-7 A2	Código 25.3 - Transferência em Exigência (22) 06/12/2011 (71) LMK ENTERPRISES, LLC. (US) A fim de atender a transferência, requerida através da petição nº 870180044671 de 25/05/2018, é necessário apresentar documento de cessão com o nome da empresa titular do pedido como cedente, além da guia de cumprimento de exigência.
(21) BR 11 2013 020804-0 A2	Código 25.3 - Transferência em Exigência (22) 16/02/2012



(71) WOODLARK CIRCLE, INC. (US)

A fim de atender a transferência, requerida através da petição nº 870190073324 de 31/07/2019, é necessário apresentar a tradução juramentada do documento, além da guia de cumprimento de exigência.

(21) BR 11 2013 031487-7 A2

Código 25.3 - Transferência em Exigência

(22) 05/06/2012

(71) PRI, S.A (LU)

A fim de atender a transferência, requerida através da petição nº 870190108278 de 25/10/2019, é necessário apresentar o documento notariado e com apostilamento ou legalização consular, tradução juramentada do mesmo, além da guia de cumprimento de exigência.

(21) BR 11 2013 033045-7 A2

Código 25.3 - Transferência em Exigência

(22) 20/06/2012

(71) MOZIDO, LLC (US)

A fim de atender a transferência, requerida através da petição nº 20140015176 de 17/04/2014, é necessário apresentar o documento com apostilamento ou legalização consular, tradução juramentada do mesmo, além da guia de cumprimento de exigência.

(21) BR 11 2014 031847-6 A2

Código 25.3 - Transferência em Exigência

(22) 27/11/2013

(71) Beijing Research Institute of Precise Mechatronics and Controls (CN) ;
TEDA INTERNATIONAL CARDIOVASCULAR HOSPITAL (CN)

A fim de atender a transferência, requerida através da petição nº 870190066205 de 14/07/2019, é necessário apresentar procuração em nome da cessionária, além da guia de cumprimento de exigência.

(21) BR 11 2015 016437-4 A2

Código 25.3 - Transferência em Exigência

(22) 11/01/2013

(71) JOY MM DELAWARE, INC (US)

A fim de atender a transferência, requerida através da petição nº 870190086527 de 03/09/2019, é necessário apresentar documento devidamente notariado e com apostilamento ou legalização consular, tradução juramentada do mesmo, além da guia de cumprimento de exigência.

(21) BR 11 2015 024662-1 A2

Código 25.3 - Transferência em Exigência

(22) 25/03/2014

(71) JOY MM DELAWARE, INC (US)

A fim de atender a transferência, requerida através da petição nº 870190086532 de 03/09/2019, é necessário apresentar documento devidamente notariado e com apostilamento ou legalização consular, tradução juramentada do mesmo,



além da guia de cumprimento de exigência.

(21) BR 11 2016 004258-1 A2

Código 25.3 - Transferência em Exigência

(22) 29/08/2014

(71) JOY MM DELAWARE, INC. (US)

A fim de atender a transferência, requerida através da petição nº 870190086533 de 03/09/2019, é necessário apresentar documento devidamente notariado e com apostilamento ou legalização consular, tradução juramentada do mesmo, além da guia de cumprimento de exigência.

(21) BR 11 2018 015934-4 A2

Código 25.3 - Transferência em Exigência

(22) 06/02/2017

(71) ACTUANT CORPORATION (US)

A fim de atender a transferência, requerida através da petição nº 870190083922 de 27/08/2019, é necessário apresentar procuração em nome da cessionária, além da guia de cumprimento de exigência.

(21) BR 20 2019 013784-9

Código 25.3 - Transferência em Exigência

(22) 03/07/2019

(71) YASUO KODA (BR)

A fim de atender a transferência, requerida através da petição nº 870190065667 de 12/07/2019, é necessário apresentar documento de cessão assinado pelo cedente e pelo cessionário, complementar o valor da guia de recolhimento, visto que trata-se de uma transferência e não de uma alteração de nome e, também, apresentar a guia de cumprimento de exigência, código 207.

(21) PI 0810683-5 A2

Código 25.3 - Transferência em Exigência

(22) 25/04/2008

(71) Rio Tinto Alcan, Inc (CA)

A fim de atender a transferência, requerida através da petição nº 20100086084 de 27/08/2010, é necessário apresentar a tradução juramentada do documento, além da guia de cumprimento de exigência.

(21) PI 0912684-8 A2

Código 25.3 - Transferência em Exigência

(22) 18/05/2009

(71) LS9, Inc. (US)

A fim de atender a transferência e alteração de sede, requeridas através da petição nº 860150089142 de 11/05/2015, é necessário apresentar a tradução juramentada do documento, além da guia de cumprimento de exigência.

(21) PI 0920650-7 A2

Código 25.3 - Transferência em Exigência

(22) 07/10/2009

(71) LS9, Inc (US)



A fim de atender a transferência de titular e posterior alteração de sede, requeridas através da petição nº 860150089152 de 11/05/2015, é necessário apresentar a tradução juramentada do documento, além da guia de cumprimento de exigência.



Código 25.4 - Alteração de Nome Deferida

Notificação do deferimento da alteração de nome requerida. Desta data corre o prazo de 60 (sessenta) dias para eventual recurso do interessado.

(21) BR 10 2014 032520-4 A2 Código 25.4 - Alteração de Nome Deferida
(22) 23/12/2014
(71) SERVIÇO NACIONAL DE APRENDIZAGEM INDUSTRIAL - SENAI (BR/SP) ; NOVA SMAR S/A (BR/SP)

(21) BR 10 2015 028792-5 A2 Código 25.4 - Alteração de Nome Deferida
(22) 17/11/2015
(71) VELTEC SOLUÇÕES TECNOLÓGICAS LTDA (BR/PR)

(21) BR 10 2016 002142-1 A2 Código 25.4 - Alteração de Nome Deferida
(22) 29/01/2016
(71) AJAX SERVIÇOS DE DIGITAÇÃO EIRELI-EPP (BR/SP)

(21) BR 10 2017 014714-2 A2 Código 25.4 - Alteração de Nome Deferida
(22) 07/07/2017
(71) ROSTER INDÚSTRIA DE MÁQUINAS E EQUIPAMENTOS EIRELI (BR/RS)

(21) BR 10 2019 002704-5 Código 25.4 - Alteração de Nome Deferida
(22) 08/02/2019
(71) FLUID QUIP TECHNOLOGIES, LLC (US)

(21) BR 10 2019 006714-4 Código 25.4 - Alteração de Nome Deferida
(22) 02/04/2019
(71) FLUID QUIP TECHNOLOGIES, LLC (US)

(21) BR 10 2019 006925-2 A2 Código 25.4 - Alteração de Nome Deferida
(22) 04/04/2019
(71) FLUID QUIP TECHNOLOGIES, LLC (US)

(21) BR 10 2019 007617-8 Código 25.4 - Alteração de Nome Deferida
(22) 15/04/2019
(71) SÓCIO TEC - INDÚSTRIA E COMÉRCIO DE MÁQUINAS E EQUIPAMENTOS LTDA (BR/SP)

(21) BR 10 2019 012250-1 Código 25.4 - Alteração de Nome Deferida
(22) 14/06/2019



	(71) FRIOTEC TECNOLOGIA DO FRIO INDÚSTRIA E COMÉRCIO EIRELI - ME (BR/SP)
(21) BR 10 2019 014040-2	Código 25.4 - Alteração de Nome Deferida (22) 05/07/2019 (71) FLUID QUIP TECHNOLOGIES, LLC (US)
(21) BR 10 2019 014664-8	Código 25.4 - Alteração de Nome Deferida (22) 16/07/2019 (71) SÓCIO TEC - INDÚSTRIA E COMÉRCIO DE MÁQUINAS E EQUIPAMENTOS LTDA (BR/SP)
(21) BR 11 2012 003448-0 A2	Código 25.4 - Alteração de Nome Deferida (22) 23/07/2010 (71) KONINKLIJKE PHILIPS N.V. (NL)
(21) BR 11 2012 004541-5 A2	Código 25.4 - Alteração de Nome Deferida (22) 30/08/2010 (71) KONINKLIJKE PHILIPS N.V. (NL)
(21) BR 11 2012 004543-1 A2	Código 25.4 - Alteração de Nome Deferida (22) 16/08/2010 (71) KONINKLIJKE PHILIPS N.V. (NL)
(21) BR 11 2012 005328-0 A2	Código 25.4 - Alteração de Nome Deferida (22) 08/09/2010 (71) KONINKLIJKE PHILIPS N.V. (NL)
(21) BR 11 2012 006229-8 A2	Código 25.4 - Alteração de Nome Deferida (22) 09/09/2010 (71) KONINKLIJKE PHILIPS N.V. (NL)
(21) BR 11 2012 006591-2 A2	Código 25.4 - Alteração de Nome Deferida (22) 01/09/2010 (71) KONINKLIJKE PHILIPS N.V. (NL)
(21) BR 11 2012 006826-1 A2	Código 25.4 - Alteração de Nome Deferida (22) 21/09/2010 (71) KONINKLIJKE PHILIPS N.V. (NL)
(21) BR 11 2012 007978-6 A2	Código 25.4 - Alteração de Nome Deferida (22) 06/10/2010



(71) VERSALIS S.P.A. (IT)

(21) BR 11 2012 027801-0 A2 Código 25.4 - Alteração de Nome Deferida
 (22) 10/02/2011
 (71) ROBERT BOSCH AUTOMOTIVE STEERING GMBH (DE)

(21) BR 11 2013 006778-0 A2 Código 25.4 - Alteração de Nome Deferida
 (22) 21/09/2011
 (71) KONINKLIJKE PHILIPS N.V. (NL)

(21) BR 11 2013 009968-2 A2 Código 25.4 - Alteração de Nome Deferida
 (22) 20/10/2011
 (71) KONINKLIJKE PHILIPS N.V. (NL)

(21) BR 11 2013 010072-9 A2 Código 25.4 - Alteração de Nome Deferida
 (22) 13/10/2011
 (71) KONINKLIJKE PHILIPS N.V. (NL)

(21) BR 11 2013 012001-0 A2 Código 25.4 - Alteração de Nome Deferida
 (22) 03/11/2011
 (71) KONINKLIJKE PHILIPS N.V. (NL)

(21) BR 11 2013 021192-0 A2 Código 25.4 - Alteração de Nome Deferida
 (22) 07/02/2012
 (71) EISENMANN SE (DE)

(21) BR 11 2014 025874-0 A8 Código 25.4 - Alteração de Nome Deferida
 (22) 18/04/2013
 (71) HITACHI CHEMICAL DIAGNOSTICS SYSTEMS CO., LTD. (JP)

(21) BR 11 2014 033004-2 A2 Código 25.4 - Alteração de Nome Deferida
 (22) 03/07/2013
 (71) BIOMARIN TECHNOLOGIES B.V. (NL)

(21) BR 11 2015 001078-4 A2 Código 25.4 - Alteração de Nome Deferida
 (22) 16/07/2013
 (71) AKER SOLUTIONS AS (NO)

(21) BR 11 2015 003732-1 A2 Código 25.4 - Alteração de Nome Deferida
 (22) 20/08/2013
 (71) FEDERAL-MOGUL LLC (US)



(21) BR 11 2016 001595-9 A2 Código 25.4 - Alteração de Nome Deferida
 (22) 25/07/2014
 (71) FEDERAL-MOGUL POWERTRAIN LLC (US)

(21) BR 11 2017 006093-0 A2 Código 25.4 - Alteração de Nome Deferida
 (22) 23/09/2015
 (71) CADENT THERAPEUTICS, INC. (US)

(21) BR 11 2017 023691-5 A2 Código 25.4 - Alteração de Nome Deferida
 (22) 29/04/2016
 (71) BLACKBURN ENERGY, INC. (US)

(21) BR 11 2017 024692-9 A2 Código 25.4 - Alteração de Nome Deferida
 (22) 25/05/2016
 (71) NIPPON STEEL CORPORATION (JP)

(21) BR 11 2019 005115-5 A2 Código 25.4 - Alteração de Nome Deferida
 (22) 05/10/2017
 (71) NIPPON STEEL CORPORATION (JP)

(21) BR 11 2019 005781-1 A2 Código 25.4 - Alteração de Nome Deferida
 (22) 05/10/2017
 (71) NIPPON STEEL CORPORATION (JP)

(21) BR 11 2019 005907-5 A2 Código 25.4 - Alteração de Nome Deferida
 (22) 05/10/2017
 (71) NIPPON STEEL CORPORATION (JP)

(21) BR 11 2019 006046-4 A2 Código 25.4 - Alteração de Nome Deferida
 (22) 05/10/2017
 (71) NIPPON STEEL CORPORATION (JP)

(21) BR 11 2019 008130-5 A2 Código 25.4 - Alteração de Nome Deferida
 (22) 13/06/2017
 (71) NIPPON STEEL CORPORATION (JP)

(21) BR 12 2013 011998-1 A2 Código 25.4 - Alteração de Nome Deferida
 (22) 21/10/2002
 (62) PI 0213673-2 21/10/2002
 (71) BAYER SAS (FR)

(21) BR 12 2018 072369-6 A2 Código 25.4 - Alteração de Nome Deferida

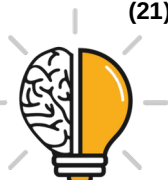

	(22) 21/12/2011 (62) BR 11 2013 015618-0 21/12/2011 (71) GEA CFS BAKEL B.V. (NL)
(21) BR 20 2014 029024-4 U2	Código 25.4 - Alteração de Nome Deferida (22) 21/11/2014 (71) KAE COMPONENTES PLÁSTICOS DO BRASIL EIRELI (BR/RS)
(21) BR 20 2016 020865-9 U2	Código 25.4 - Alteração de Nome Deferida (22) 09/09/2016 (71) ROSTER INDÚSTRIA DE MÁQUINAS E EQUIPAMENTOS EIRELI (BR/RS)
(11) PI 0405712-0 B1	Código 25.4 - Alteração de Nome Deferida (22) 20/12/2004 (45) 14/03/2017 (73) BOSCH TERMOTECNOLOGIA LIMITADA (BR/SP)
(21) PI 0506673-5 A2	Código 25.4 - Alteração de Nome Deferida (22) 03/01/2005 (71) THOMSON REUTERS GLOBAL RESOURCES UNLIMITED COMPANY (CH)
(21) PI 0506675-1 A2	Código 25.4 - Alteração de Nome Deferida (22) 03/01/2005 (71) THOMSON REUTERS GLOBAL RESOURCES UNLIMITED COMPANY (CH)
(21) PI 0821655-0 A2	Código 25.4 - Alteração de Nome Deferida (22) 05/11/2008 (71) HUAWEI DEVICE (SHENZHEN) CO., LTD. (CN)
(21) PI 0911797-0 A2	Código 25.4 - Alteração de Nome Deferida (22) 16/04/2009 (71) WINMEDICAL S.R.L. (IT)
(21) PI 1006558-0 A2	Código 25.4 - Alteração de Nome Deferida (22) 31/03/2010 (71) KONINKLIJKE PHILIPS N.V. (NL)



Código 25.5 - Alteração de Nome Indeferida

Notificação do indeferimento da alteração de nome requerida. Desta data corre o prazo de 60 (sessenta) dias para eventual recurso do interessado.

(21) BR 10 2016 016523-7 A2	Código 25.5 - Alteração de Nome Indeferida (22) 15/07/2016 (71) METROVAL CONTROLE DE FLUIDOS LTDA (BR/SP) Indeferido o pedido de alteração de nome contido na petição 870180166632 de 21/12/2018 devido ao fato de não ser mais o depositante do pedido.
(21) BR 10 2017 022458-9 A2	Código 25.5 - Alteração de Nome Indeferida (22) 18/10/2017 (71) F.S. DE ARAUJO E COMPANHIA LTDA (BR/SP) Indeferido(s) o(s) pedido(s) de alteração(ões) de nome contido(s) na petição 870190035516 de 13/04/2019, por ausência de cumprimento da exigência publicada na RPI nº 2533 de 23/07/2019.



Código 25.6 - Alteração de Nome em Exigência

Exigência referente ao pedido de alteração de nome requerida. Desta data corre o prazo de 60 (sessenta) dias para cumprimento da exigência formulada, sob pena de indeferimento da alteração.

(21) BR 10 2013 004042-8 A2	<p>Código 25.6 - Alteração de Nome em Exigência (22) 06/02/2013 (71) EMBALATERM INDÚSTRIA E COMÉRCIO DE EMBALAGENS LTDA - ME (BR/SC) A fim de atender as alterações requeridas através da petição nº 870190049387, de 24/05/2019, é necessário apresentar duas guias de recolhimento, código 207, uma relativa a exigência publicada na RPI2524 de 21/05/2019 e outra relativa a atual exigência.</p>
(21) BR 10 2018 076973-1	<p>Código 25.6 - Alteração de Nome em Exigência (22) 21/12/2018 (71) SIDDIS PARTICIPAÇÕES LTDA (BR/SP) A fim de atender a(s) alteração(ões) de nome requerida(s) através da petição nº 870190097058 de 27/09/2019, é necessário:1. Esclarecer a divergência que há entre o nome que consta no formulário ?ENTOURAGEPARTICIPAÇÕES S.A.? e o nome que consta na documentação aduzida referente à novadenominação da depositante ?ENTOURAGE PARTICIPAÇÕES LTDA.?, conforme item IV da 6ª alteração do contrato social e cláusula 1ª do contrato social da peticionária.2. Recolher GRU referente ao cumprimento da presente exigência.</p>
(21) BR 11 2017 015642-3 A2	<p>Código 25.6 - Alteração de Nome em Exigência (22) 22/01/2016 (71) HBMDISTRIBUTION (FR) A fim de atender a alteração de nome requerida através da petição nº 870190086823, de 04/09/2019, é necessário apresentar documento que evidencie a alteração solicitada, além da guia de cumprimento de exigência.</p>
(21) BR 20 2016 020614-1 U2	<p>Código 25.6 - Alteração de Nome em Exigência (22) 06/09/2016 (71) AB3 GROUP S.A (BR/ES) A fim de atender a alteração de nome e de sede requeridas através da petição nº 870190072184, de 29/07/2019, é necessário apresentar duas guias de recolhimento, código 207, uma relativa a exigência publicada na RPI2533 de 23/07/2019 e outra relativa a atual exigência.</p>
(21) PI 0915484-1 A2	<p>Código 25.6 - Alteração de Nome em Exigência (22) 08/06/2009</p>



(71) PHARMASSET, INC. (US)

A fim de atender a alteração de nome e de sede requeridas através da petição nº 20120094970, de 08/10/2012, é necessário apresentar a tradução juramentada do documento, além da guia de cumprimento de exigência.

(21) PI 1009624-8 A2

Código 25.6 - Alteração de Nome em Exigência

(22) 14/05/2010

(71) JOHN MEZZALINGUA ASSOCIATES, INC. (US)

A fim de atender as alterações de nome requeridas através da petição nº 870190074202, de 02/08/2019, é necessário apresentar além da guia de cumprimento de exigência mais uma guia de recolhimento, código 248, visto que ocorreram duas alterações de nome.

(21) PI 1015192-3 A2

Código 25.6 - Alteração de Nome em Exigência

(22) 28/06/2010

(71) LYSANDO HOLDING AG (LI) ; KATHOLIEKE UNIVERSITEIT LEUVEN
K.U. LEUVEN R&D (BE)

A fim de atender a alteração de nome requerida através da petição nº 20130039589, de 09/05/2013, é necessário apresentar a tradução juramentada do documento, além da guia de cumprimento de exigência.



Código 25.7 - Alteração de Sede Deferida

Notificação do deferimento da alteração de Sede requerida. Desta data corre o prazo de 60 (sessenta) dias para eventual recurso do interessado.

(21) BR 10 2012 003057-8 A2 Código 25.7 - Alteração de Sede Deferida
(22) 10/02/2012
(71) S RIKO AUTOMOTIVE HOSE DO BRASIL LTDA. (BR/MG)

(21) BR 10 2014 001172-2 A2 Código 25.7 - Alteração de Sede Deferida
(22) 17/01/2014
(71) CLAUDIO MORAES PARADINHA (BR/SP)

(21) BR 10 2016 001167-1 A2 Código 25.7 - Alteração de Sede Deferida
(22) 19/01/2016
(71) CJ HEALTHCARE CORPORATION (KR)

(21) BR 10 2016 004879-6 A2 Código 25.7 - Alteração de Sede Deferida
(22) 04/03/2016
(71) KOPTER GROUP AG (CH)

(21) BR 10 2017 002792-9 A2 Código 25.7 - Alteração de Sede Deferida
(22) 10/02/2017
(71) ALBEMARLE CORPORATION (US)

(21) BR 10 2017 003694-4 A2 Código 25.7 - Alteração de Sede Deferida
(22) 22/02/2017
(71) S RIKO AUTOMOTIVE HOSE DO BRASIL LTDA. (BR/MG)

(21) BR 10 2017 003696-0 A2 Código 25.7 - Alteração de Sede Deferida
(22) 22/02/2017
(71) S RIKO AUTOMOTIVE HOSE DO BRASIL LTDA. (BR/MG)

(21) BR 10 2017 017232-5 A2 Código 25.7 - Alteração de Sede Deferida
(22) 10/08/2017
(71) S RIKO AUTOMOTIVE HOSE DO BRASIL LTDA. (BR/MG)

(21) BR 10 2017 023876-8 A2 Código 25.7 - Alteração de Sede Deferida
(22) 06/11/2017
(71) FIOLUX INDÚSTRIA E COMÉRCIO LTDA - EPP (BR/SP)

(21) BR 10 2017 024823-2 A2 Código 25.7 - Alteração de Sede Deferida

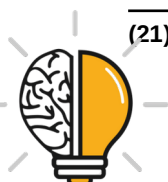

	(22) 21/11/2017 (71) KOPTER GROUP AG (CH)
(21) BR 10 2018 069206-2	Código 25.7 - Alteração de Sede Deferida (22) 20/09/2018 (71) V DE SOUZA TEIXEIRA - ME (BR/PR)
(21) BR 10 2019 015431-4	Código 25.7 - Alteração de Sede Deferida (22) 26/07/2019 (71) SILVIO BENEDUZZI FILHO (BR/SC)
(21) BR 11 2012 013420-5 A2	Código 25.7 - Alteração de Sede Deferida (22) 01/12/2010 (71) BAKER HUGHES, A GE COMPANY, LLC (US)
(21) BR 11 2012 014557-6 A2	Código 25.7 - Alteração de Sede Deferida (22) 16/12/2010 (71) ALBEMARLE CORPORATION (US)
(21) BR 11 2012 018345-1 A2	Código 25.7 - Alteração de Sede Deferida (22) 29/12/2010 (71) CELGENE CAR LLC (BM)
(21) BR 11 2013 011184-4 A2	Código 25.7 - Alteração de Sede Deferida (22) 07/11/2011 (71) TARGEEN, INC (US)
(21) BR 11 2013 024431-3 A2	Código 25.7 - Alteração de Sede Deferida (22) 29/03/2012 (71) BODO RICHTER (DE)
(21) BR 11 2013 031539-3 A2	Código 25.7 - Alteração de Sede Deferida (22) 08/06/2012 (71) KAI PHARMACEUTICALS, INC (US)
(21) BR 11 2014 002084-1 A2	Código 25.7 - Alteração de Sede Deferida (22) 27/07/2012 (71) KEMPHARM, INC. (US)
(21) BR 11 2015 008171-1 A2	Código 25.7 - Alteração de Sede Deferida (22) 09/10/2013 (71) ALBEMARLE CORPORATION (US)



(21) BR 11 2015 016005-0 A2	Código 25.7 - Alteração de Sede Deferida (22) 08/01/2014 (71) ILLUMINA CAMBRIDGE LIMITED (GB)
(21) BR 11 2015 030412-5 A2	Código 25.7 - Alteração de Sede Deferida (22) 29/05/2015 (71) SUMITOMO SHI FW ENERGIA OY (FI)
(21) BR 11 2016 012082-5 A2	Código 25.7 - Alteração de Sede Deferida (22) 19/12/2014 (71) ANACAIL LIMITED (GB)
(21) BR 11 2017 015684-9 A2	Código 25.7 - Alteração de Sede Deferida (22) 13/01/2016 (71) ALBEMARLE CORPORATION (US)
(21) BR 11 2018 068143-1 A2	Código 25.7 - Alteração de Sede Deferida (22) 08/03/2017 (71) NLS-1 PHARMA AG (CH)
(21) BR 11 2018 068597-6 A8	Código 25.7 - Alteração de Sede Deferida (22) 22/03/2017 (71) BRIDGESTONE AMERICAS TIRE OPERATIONS, LLC (US)
(21) BR 11 2019 008851-2 A2	Código 25.7 - Alteração de Sede Deferida (22) 30/10/2017 (71) THE YIELD TECHNOLOGY SOLUTIONS PTY LTD (AU)
(21) BR 20 2013 032734-0 U2	Código 25.7 - Alteração de Sede Deferida (22) 19/12/2013 (71) ANTILHAS GRÁFICA E EMBALAGENS LTDA (BR/SP)
(21) BR 20 2014 019382-6 U2	Código 25.7 - Alteração de Sede Deferida (22) 06/08/2014 (71) ANTILHAS GRÁFICA E EMBALAGENS LTDA (BR/SP)
(21) BR 20 2016 027651-4 U2	Código 25.7 - Alteração de Sede Deferida (22) 24/11/2016 (71) RMBPACK MÁQUINAS E EMBALAGENS LTDA. (BR/PR)
(21) PI 0410260-6 A2	Código 25.7 - Alteração de Sede Deferida



(22) 14/05/2004
 (71) IMMUNOGEN, INC. (US)

(21) PI 0413404-4 A2 Código 25.7 - Alteração de Sede Deferida
 (22) 30/08/2004
 (71) Board Of Regents The University Of Texas System (US) ; BAXALTA INCORPORATED (US) ; BAXALTA GMBH (CH)

(21) PI 0618179-1 A2 Código 25.7 - Alteração de Sede Deferida
 (22) 26/10/2006
 (71) TARGEEN, INC. (US)

(21) PI 0819200-6 A2 Código 25.7 - Alteração de Sede Deferida
 (22) 06/11/2008
 (71) METAWATER CO., LTD. (JP)

(21) PI 0904842-1 A2 Código 25.7 - Alteração de Sede Deferida
 (22) 14/09/2009
 (71) JOSE EUSTAQUIO DE SOUSA SOIER (BR/MG)

(21) PI 0914682-2 A2 Código 25.7 - Alteração de Sede Deferida
 (22) 26/06/2009
 (71) CELGENE CAR LLC (BM)

(21) PI 1000544-7 A2 Código 25.7 - Alteração de Sede Deferida
 (22) 05/03/2010
 (71) ANTILHAS GRÁFICA E EMBALAGENS LTDA (BR/SP)



Código 25.8 - Alteração de Sede Indeferida

Notificação do indeferimento da alteração de Sede requerida. Desta data corre o prazo de 60 (sessenta) dias para eventual recurso do interessado.

(21) PI 0821090-0 A2

Código 25.8 - Alteração de Sede Indeferida

(22) 12/12/2008

(71) LIGAND PHARMACEUTICALS INCORPORATED (US)

Indeferido(s) o(s) pedido(s) de alteração(ões) de sede contido(s) na petição 870190100871 de 08/10/2019, por já ter sido tal anotação publicada na RPI nº 2547 de 29/10/2019.



Código 25.11 - Republicação

Republicação da publicação de qualquer um dos subitens anteriores por ter sido indevida.

(11) PI 0408983-9 B1

Código 25.11 - Republicação

(22) 30/03/2004

(45) 05/08/2014

(73) USINOR (FR) ; NIPPON STEEL CORPORATION (JP)

Retificado o despacho 25.4 publicado na RPI 2543 de 01/10/2019. Onde se lê: ? (?), sendo esta publicada na RPI nº 2542, de 24/09/2019? Leia-se: ?(?), sendo esta publicada na RPI nº 2543, de 01/10/2019?



Código 25.12 - Publicação Anulada

Anulada a publicação de qualquer um dos subitens anteriores por ter sido efetuada com incorreção.

(21) BR 11 2013 003690-7 A2 Código 25.12 - Publicação Anulada
(22) 16/08/2011
(71) YASA MOTORS LIMITED (GB)
Anulada a publicação código 25.7 na RPI nº 2518 de 09/04/2019 por ter sido indevida.

(21) BR 11 2015 012224-8 A2 Código 25.12 - Publicação Anulada
(22) 21/11/2013
(71) BAKER HUGHES INCORPORATED (US)
Anulada a publicação código 25.1 na RPI nº 2527 de 11/06/2019 por ter sido indevida.

(21) BR 11 2016 001569-0 A2 Código 25.12 - Publicação Anulada
(22) 25/07/2014
(71) TFL LEDERTECHNIK GMBH (DE)
Anulada a publicação código 25.7 na RPI nº 2520 de 25/04/2019 por ter sido indevida.

(21) BR 11 2017 010082-7 A2 Código 25.12 - Publicação Anulada
(22) 16/11/2015
(71) UNIVERSITE BLAISE PASCAL CLERMONT II (FR)
Anulada a publicação código 25.7 na RPI nº 2543 de 01/10/2019 por ter sido indevida.

(21) PI 0613194-8 A2 Código 25.12 - Publicação Anulada
(22) 13/07/2006
(71) Thomson Global Resources (CH)
Anulada a publicação código 25.6 na RPI nº 2546 de 22/10/2019 por ter sido indevida.

(21) PI 0807603-0 A8 Código 25.12 - Publicação Anulada
(22) 19/02/2008
(71) RECKITT & COLMAN (OVERSEAS) LIMITED (GB)
Anulada a publicação código 25.3 na RPI nº 2543 de 01/10/2019 por ter sido indevida.

(11) PI 0918681-6 B1 Código 25.12 - Publicação Anulada



(22) 23/12/2009

(45) 25/06/2019

(71) MARTIN SCIENTIFIC LLC (US)

Anulada a publicação código 25.1 na RPI nº 2543 de 01/10/2019 por ter sido indevida.



Código Códigos para Trâmite Prioritário**Código 28.10.1 - Notificação de requerimento de trâmite prioritário de depositante idoso**

Notifica o requerimento de trâmite prioritário de depositante idoso para os processos de patente listados. A concessão condiciona-se ao atendimento da legislação específica.

(21) BR 10 2018 006699-4 A2 Código 28.10.1 - Notificação de requerimento de trâmite prioritário de depositante idoso
(22) 02/04/2018

(21) BR 10 2019 010613-1 Código 28.10.1 - Notificação de requerimento de trâmite prioritário de depositante idoso
(22) 23/05/2019

(21) BR 10 2019 019908-3 Código 28.10.1 - Notificação de requerimento de trâmite prioritário de depositante idoso
(22) 24/09/2019

(21) BR 20 2019 022097-5 Código 28.10.1 - Notificação de requerimento de trâmite prioritário de depositante idoso
(22) 21/10/2019

Código 28.10.4 - Notificação de requerimento de trâmite prioritário de depositante MEI, ME ou EPP

Notifica o requerimento de trâmite prioritário de depositante de depositante MEI, ME ou EPP para os processos de patente listados. A concessão condiciona-se ao atendimento da legislação específica.

(21) BR 10 2018 006834-2 A2 Código 28.10.4 - Notificação de requerimento de trâmite prioritário de depositante MEI, ME ou EPP
(22) 04/04/2018

(21) BR 20 2018 074777-6 U2 Código 28.10.4 - Notificação de requerimento de trâmite prioritário de depositante MEI, ME ou EPP
(22) 29/11/2018



Código 28.10.11 - Notificação de requerimento de trâmite prioritário de tecnologia verde

Notifica o requerimento de trâmite prioritário de tecnologia verde para os processos de patente listados. A concessão condiciona-se ao atendimento da legislação específica.

(21) BR 10 2019 014138-7 Código 28.10.11 - Notificação de requerimento de trâmite prioritário de tecnologia verde
(22) 08/07/2019

(21) BR 10 2019 014935-3 Código 28.10.11 - Notificação de requerimento de trâmite prioritário de tecnologia verde
(22) 19/07/2019

(21) BR 10 2019 015709-7 Código 28.10.11 - Notificação de requerimento de trâmite prioritário de tecnologia verde
(22) 30/07/2019

(21) BR 10 2019 018080-3 Código 28.10.11 - Notificação de requerimento de trâmite prioritário de tecnologia verde
(22) 30/08/2019

Código 28.10.21 - Notificação de requerimento de trâmite prioritário de depositante acusando terceiros de contrafação

Notifica o requerimento de trâmite prioritário de depositante acusando terceiros de contrafação para os processos de patente listados. A concessão condiciona-se ao atendimento da legislação específica.

(21) BR 10 2015 026479-8 A2 Código 28.10.21 - Notificação de requerimento de trâmite prioritário de depositante acusando terceiros de contrafação
(22) 19/10/2015
A interessada efetuou o requerimento de trâmite prioritário através da petição nº 870190110037 de 29/10/19 para ?Terceiros acusados de contrafação?. Ocorre que a interessada é a depositante do pedido de patente e deveria ter efetuado o requerimento para ?Depositante acusa contrafação?. CONSIDERANDO tratar-se de um Projeto-piloto de uniformização dos procedimentos relacionados ao trâmite prioritário; e o art. 220 da Lei nº 9.279, de 14/05 1996, DECIDE-SE por aceitar o requerimento de trâmite prioritário, sem isentar a interessada de



atender às disposições da Resolução INPI PR nº 239, de 04/06/2019.

(21) BR 10 2017 002460-1 A2 Código 28.10.21 - Notificação de requerimento de trâmite prioritário de depositante acusando terceiros de contrafação
(22) 07/02/2017

(21) BR 10 2017 006860-9 A2 Código 28.10.21 - Notificação de requerimento de trâmite prioritário de depositante acusando terceiros de contrafação
(22) 03/04/2017

(21) BR 20 2014 007373-1 U2 Código 28.10.21 - Notificação de requerimento de trâmite prioritário de depositante acusando terceiros de contrafação
(22) 27/03/2014

(21) BR 20 2015 019763-8 U2 Código 28.10.21 - Notificação de requerimento de trâmite prioritário de depositante acusando terceiros de contrafação
(22) 17/08/2015

(21) BR 20 2016 010381-4 U2 Código 28.10.21 - Notificação de requerimento de trâmite prioritário de depositante acusando terceiros de contrafação
(22) 09/05/2016

(21) BR 20 2017 023684-1 U2 Código 28.10.21 - Notificação de requerimento de trâmite prioritário de depositante acusando terceiros de contrafação
(22) 01/11/2017

Código 28.10.32 - Notificação de requerimento de trâmite prioritário de PPH

Notifica o requerimento de trâmite prioritário para os processos de patente listados. A concessão condiciona-se ao atendimento da legislação específica.

(21) BR 11 2014 030935-3 A2 Código 28.10.32 - Notificação de requerimento de trâmite prioritário de PPH
(22) 11/06/2013

(21) BR 11 2016 007797-0 A8 Código 28.10.32 - Notificação de requerimento de trâmite prioritário de PPH
(22) 23/09/2014

(21) BR 11 2018 070771-6 A2 Código 28.10.32 - Notificação de requerimento de trâmite prioritário de PPH

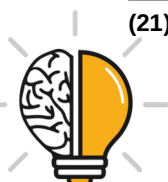

(22) 19/04/2016

(21) BR 11 2019 004842-1 A2 Código 28.10.32 - Notificação de requerimento de trâmite prioritário de PPH
(22) 08/09/2017

(21) BR 11 2019 014251-7 Código 28.10.32 - Notificação de requerimento de trâmite prioritário de PPH
(22) 10/01/2018

Código 28.20 - Petição de trâmite prioritário não conhecida

Notifica que a petição apresentada não foi conhecida com base nos motivos descritos.

(21) BR 10 2017 016447-0 A2 Código 28.20 - Petição de trâmite prioritário não conhecida
(22) 31/07/2017
A petição nº 870190038034 de 22/04/2019, não foi conhecida, haja vista que não atendeu à exigência formulada na RPI 2538 de 27/08/19, no prazo estipulado no art. 18, §2º da Resolução PR nº 239, de 04/06/2019, publicada na RPI 2528 de 18/06/2019.

(21) BR 20 2015 013964-6 U2 Código 28.20 - Petição de trâmite prioritário não conhecida
(22) 13/06/2015
Desconhecida a petição nº 870190038957 de 25/04/2019, com base no art. 219, II da Lei da Propriedade Industrial, haja vista que o trâmite prioritário foi concedido.

Código 28.21 - Exigência formal de trâmite prioritário

Notifica os requisitos formais para trâmite prioritário que não foram atendidos. O requerente tem o prazo de 60 (sessenta) dias para sanear as irregularidades apontadas através do código de serviço 206, descrição do objeto: “cumprimento do exame formal para trâmite prioritário”.

(21) BR 10 2015 026479-8 A2 Código 28.21 - Exigência formal de trâmite prioritário
(22) 19/10/2015
É necessário apresentar o documento que da poderes ao representante legal do interessado para emitir procuração, e manifestar-se através do código de serviço 206 no prazo de 60 dias, sob pena de não conhecimento da petição nº 870190110037, de 29/10/2019, com base no art. 219, inciso II da Lei nº 9.279, de 14/05/96. Adicionalmente, para o requerimento de trâmite prioritário atender



as condições formais, o interessado deve cumprir ao disposto no art. 9, inciso I, alínea b) e c), da Resolução PR nº 239, de 04/06/2019, publicada na RPI 2528, de 18/06/2019 e manifestar-se através do código de serviço 206 no prazo de 60 dias, sob pena de negação.

(21) BR 10 2017 002460-1 A2

Código 28.21 - Exigência formal de trâmite prioritário

(22) 07/02/2017

Para o requerimento de trâmite prioritário efetuado através da petição nº 870190109067, de 26/10/2019, atender as condições formais, o interessado deve cumprir ao disposto no art. 9º, inciso I, alínea b) e d), da Resolução PR nº 239, de 04/06/2019, publicada na RPI 2528, de 18/06/2019 e manifestar-se através do código de serviço 206 no prazo de 60 dias, sob pena de negação. Especificamente, não consta referência ao número do pedido de patente na notificação apresentada e a mesma não está assinada.

(21) BR 10 2019 016004-7

Código 28.21 - Exigência formal de trâmite prioritário

(22) 01/08/2019

Para o requerimento de trâmite prioritário efetuado através da petição nº 870190106620, de 21/10/2019 atender as condições formais, o interessado deve cumprir ao disposto nos incisos II do art. 8 da Resolução INPI PR nº 218 de 07 de Maio de 2018, publicada na RPI 2470 de 08 de Maio de 2018 e manifestar-se através do código de serviço 206 no prazo de 60 dias, sob pena de negação.

(21) BR 10 2019 019908-3

Código 28.21 - Exigência formal de trâmite prioritário

(22) 24/09/2019

870190108753 Para o requerimento de trâmite prioritário efetuado através da petição nº 870190108753 de 25/10/2019, atender as condições formais, o interessado deve cumprir ao disposto no inciso II do art.17X da Resolução PR nº 239, de 04 de junho de 2019, publicada na RPI 2528, de 18 de junho de 2019.

(21) BR 20 2015 019763-8 U2

Código 28.21 - Exigência formal de trâmite prioritário

(22) 17/08/2015

É necessário apresentar o documento que qualifica o representante legal do interessado, e manifestar-se através do código de serviço 206 no prazo de 60 dias, sob pena de não conhecimento da petição nº 870190108167, de 24/10/2019, com base no art. 219, inciso II da Lei nº 9.279, de 14/05/96. Adicionalmente, para o mesmo requerimento atender as condições formais, o interessado deve cumprir ao disposto no art. 9, inciso I, alínea a), da Resolução PR nº 239, de 04/06/2019, publicada na RPI 2528, de 18/06/2019 e manifestar-se através do código de serviço 206 no prazo de 60 dias, sob pena de negação. Especificamente, deve ser provada a produção e/ou



comercialização do produto, tais como nota fiscal do ou fotos com logotipo, ambos da empresa acusada.

(21) BR 20 2016 010381-4 U2

Código 28.21 - Exigência formal de trâmite prioritário

(22) 09/05/2016

A cópia da notificação extra-judicial e o esclarecimento não estão assinados e, por tanto, não foram aceitos. Sendo assim, para o requerimento de trâmite prioritário efetuado através da petição nº 870190108933, de 25/10/2019, atender as condições formais, o interessado deve cumprir ao disposto no art. 9, inciso I, alínea a) e d), da Resolução PR nº 239, de 04/06/2019, publicada na RPI 2528, de 18/06/2019 e manifestar-se através do código de serviço 206 no prazo de 60 dias, sob pena de negação.

Código 28.22 - Requerimento de trâmite prioritário encaminhado para avaliação substantiva

Notifica que as condições formais para o trâmite prioritário dos processos listados foram atendidas, mas natureza do trâmite prioritário requerido exige a avaliação das condições substantivas. A concessão do trâmite prioritário condiciona-se ao atendimento desta avaliação substantiva de acordo com a legislação específica.

(21) BR 11 2014 030935-3 A2

Código 28.22 - Requerimento de trâmite prioritário encaminhado para avaliação substantiva

(22) 11/06/2013

(21) BR 11 2015 005762-4 A2

Código 28.22 - Requerimento de trâmite prioritário encaminhado para avaliação substantiva

(22) 29/11/2012

(21) BR 11 2016 007797-0 A8

Código 28.22 - Requerimento de trâmite prioritário encaminhado para avaliação substantiva

(22) 23/09/2014

(21) BR 11 2019 004842-1 A2

Código 28.22 - Requerimento de trâmite prioritário encaminhado para avaliação substantiva

(22) 08/09/2017



Código 28.30 - Trâmite prioritário concedido

Notifica a concessão do trâmite prioritário ao processo de patente em toda a esfera administrativa do INPI.

(21) BR 10 2013 004092-4 A2	Código 28.30 - Trâmite prioritário concedido (22) 13/02/2013 Concedido o trâmite prioritário requerido através da petição nº 870190105642 de 18/10/2019, haja vista que atende ao disposto no inciso I do art. 9º da Resolução PR nº 239/2019 de 04/06/2019, publicada na RPI 2528 de 18/06/2019.
(21) BR 10 2016 028387-6 A2	Código 28.30 - Trâmite prioritário concedido (22) 02/12/2016 Concedido o trâmite prioritário requerido através da petição nº 870190077422, de 11/08/2019, haja vista que atende ao disposto no art. 10, da Resolução PR nº 239/2019, de 04/06/2019, publicada na RPI 2528 de 18/06/2019.
(21) BR 10 2017 003577-8 A2	Código 28.30 - Trâmite prioritário concedido (22) 21/02/2017 Concedido o trâmite prioritário requerido através da petição nº 870180032554, de 20/04/2018, haja vista que foi cumprida a exigência formulada na RPI 2536, de 13/08/19, através da petição nº 870190099660, de 04/10/2019, e atendendo ao disposto no art. 10, da Resolução PR nº 239/2019, de 04/06/2019, publicada na RPI 2528 de 18/06/2019.
(21) BR 10 2019 009592-0 A2	Código 28.30 - Trâmite prioritário concedido (22) 10/05/2019 Concedido o trâmite prioritário requerido através da petição nº 870190100600, de 08/10/2019, haja vista que atende ao disposto no art. 10, da Resolução PR nº 239/2019, de 04/06/2019, publicada na RPI 2528 de 18/06/2019.
(21) BR 11 2018 001955-0 A2	Código 28.30 - Trâmite prioritário concedido (22) 03/08/2016 Concedido o trâmite prioritário requerido através da petição nº 870190076536, de 08/08/2019, haja vista que atende ao disposto no art. 12, da Resolução PR nº 239/2019, de 04/06/2019, publicada na RPI 2528 de 18/06/2019.
(21) BR 11 2018 008478-6 A2	Código 28.30 - Trâmite prioritário concedido (22) 27/10/2016 Concedido o trâmite prioritário requerido através da petição nº 870190105826, de 18/10/2019 haja vista que atende ao disposto no art. 3º da Resolução INPI PR nº 242 de 27 de Junho de 2019, publicada na RPI 2530 de 2 de Julho 2019



(21) BR 20 2014 020445-3	Código 28.30 - Trâmite prioritário concedido (22) 20/08/2014 Concedido o trâmite prioritário requerido através da petição nº 870160070456 de 25/11/2016, haja vista que atende ao disposto no art. 4º da Resolução PR nº 239/2019 de 04/06/2019, publicada na RPI 2528 18/06/2019.
(21) BR 20 2015 017126-4 U2	Código 28.30 - Trâmite prioritário concedido (22) 17/07/2015 Concedido o trâmite prioritário requerido através da petição nº 870190106790 de 22/10/2019, haja vista que atende ao disposto no inciso I do art. 9º da Resolução PR nº 239/2019 de 04/06/2019, publicada na RPI 2528 de 18/06/2019.
(21) BR 20 2015 017622-3 U2	Código 28.30 - Trâmite prioritário concedido (22) 23/07/2015 Concedido o trâmite prioritário requerido através da petição nº 870190083202, de 26/08/2019, haja vista que atende ao disposto no art. 11, da Resolução PR nº 239/2019, de 04/06/2019, publicada na RPI 2528 de 18/06/2019.
(21) BR 20 2016 014242-9 U2	Código 28.30 - Trâmite prioritário concedido (22) 17/06/2016 Concedido o trâmite prioritário requerido através da petição nº 870190107020 de 22/10/2019, haja vista que atende ao disposto no inciso I do art. 9º da Resolução PR nº 239/2019 de 04/06/2019, publicada na RPI 2528 de 18/06/2019.
(21) BR 20 2017 021508-9 U2	Código 28.30 - Trâmite prioritário concedido (22) 06/10/2017 Concedido o trâmite prioritário requerido através da petição nº 870190104626 de 16/10/2019, haja vista que atende ao disposto no art. 7º da Resolução PR nº 239/2019 de 04/06/2019, publicada na RPI 2528 de 18/06/2019.
(21) BR 20 2018 000818-3 U2	Código 28.30 - Trâmite prioritário concedido (22) 15/01/2018 Concedido o trâmite prioritário requerido através da petição nº 870190105162, de 17/10/2019, haja vista que atende ao disposto no art. 4º, da Resolução PR nº 239/2019, de 04/06/2019, publicada na RPI 2528 de 18/06/2019.
(21) BR 20 2018 004433-3 U2	Código 28.30 - Trâmite prioritário concedido (22) 06/03/2018 Concedido o trâmite prioritário requerido através da petição nº 870190105394 de 18/10/2019, haja vista que atende ao disposto no art. 7º da Resolução PR nº



239/2019 de 04/06/2019, publicada na RPI 2528 de 18/06/2019.

(21) BR 20 2019 005157-0 U2 Código 28.30 - Trâmite prioritário concedido
(22) 15/03/2019
Concedido o trâmite prioritário requerido através da petição nº 870190105177 de 17/10/2019, haja vista que atende ao disposto no art. 4º da Resolução PR nº 239/2019 de 04/06/2019, publicada na RPI 2528 18/06/2019.

(21) BR 20 2019 005870-1 U2 Código 28.30 - Trâmite prioritário concedido
(22) 25/03/2019
Concedido o trâmite prioritário requerido através da petição nº 870190057002, de 19/06/2019, haja vista que foi cumprida a exigência formulada na RPI 2538 de 27/08/19 através da petição nº 870190108707 de 25/10/2019, atendendo ao disposto no art. 9º, inciso I, da Resolução PR nº 239/2019, de 04/06/2019, publicada na RPI 2528 de 18/06/2019.

(21) BR 20 2019 008591-1 U2 Código 28.30 - Trâmite prioritário concedido
(22) 27/04/2019
Concedido o trâmite prioritário requerido através da petição nº 870190074918, de 05/08/2019, haja vista que atende ao disposto no art. 4, da Resolução PR nº 239/2019, de 04/06/2019, publicada na RPI 2528 de 18/06/2019.

(21) PI 0514102-8 A2 Código 28.30 - Trâmite prioritário concedido
(22) 08/08/2005
Concedido o trâmite prioritário requerido através da petição nº 870190082444, de 23/08/2019, haja vista que atende ao disposto no art. 12, da Resolução PR nº 239/2019, de 04/06/2019, publicada na RPI 2528 de 18/06/2019.

Código 28.40 - Trâmite prioritário negado

Notifica que requerimento de trâmite prioritário dos processos listados foi negado pelos motivos descritos.

(21) BR 10 2015 017466-7 A2 Código 28.40 - Trâmite prioritário negado
(22) 22/07/2015
Negado o trâmite prioritário requerido através da petição nº 870190047421 de 21/05/2019, haja vista que não atendeu à exigência formulada na RPI 2537 de 20/08/2019 no prazo estipulado no art. 18, §2º da Resolução PR nº 239, de 04/06/2019, publicada na RPI 2528 de 18/06/2019.

(21) BR 10 2017 000080-0 A2 Código 28.40 - Trâmite prioritário negado

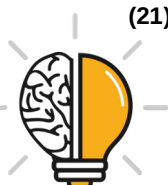

(22) 03/01/2017

: Negado o trâmite prioritário requerido através da petição nº 870190049237 de 27/05/2019, haja vista que não atendeu à exigência formulada na RPI 2538 de 27/08/2019 no prazo estipulado no art. 18, §2º da Resolução PR nº 239, de 04/06/2019, publicada na RPI 2528 de 18/06/2019.

(21) BR 10 2019 002361-9

Código 28.40 - Trâmite prioritário negado

(22) 05/02/2019

Negado o trâmite prioritário requerido através da petição nº 870190036599 de 16/04/2019, haja vista que não atendeu à exigência formulada na RPI 2537 de 20/08/2019 no prazo estipulado no art. 18, §2º da Resolução PR nº 239, de 04/06/2019, publicada na RPI 2528 de 18/06/2019.

(21) BR 10 2019 003289-8

Código 28.40 - Trâmite prioritário negado

(22) 18/02/2019

Negado o trâmite prioritário requerido através da petição nº 870190034124 de 10/04/2019, haja vista que não atendeu à exigência formulada na RPI 2537 de 20/08/2019 no prazo estipulado no art. 18, §2º da Resolução PR nº 239, de 04/06/2019, publicada na RPI 2528 de 18/06/2019.

(21) BR 10 2019 007976-2

Código 28.40 - Trâmite prioritário negado

(22) 18/04/2019

Negado o trâmite prioritário requerido através da petição nº 870190046925 de 20/05/2019, haja vista que não atendeu à exigência formulada na RPI 2537 de 20/08/2019 no prazo estipulado no art. 18, §2º da Resolução PR nº 239, de 04/06/2019, publicada na RPI 2528 de 18/06/2019.

(21) BR 10 2019 010098-2

Código 28.40 - Trâmite prioritário negado

(22) 17/05/2019

Negado o trâmite prioritário requerido através da petição nº 870190046762 de 20/05/2019, haja vista que não atendeu à exigência formulada na RPI 2537 de 20/08/2019 no prazo estipulado no art. 18, §2º da Resolução PR nº 239, de 04/06/2019, publicada na RPI 2528 de 18/06/2019.

(21) BR 10 2019 010302-7

Código 28.40 - Trâmite prioritário negado

(22) 21/05/2019

Negado o trâmite prioritário requerido através da petição nº 870190047829 de 22/05/2019, haja vista que não atendeu à exigência formulada na RPI 2537 de 20/08/2019 no prazo estipulado no art. 18, §2º da Resolução PR nº 239, de 04/06/2019, publicada na RPI 2528 de 18/06/2019.

(21) BR 10 2019 011653-6

Código 28.40 - Trâmite prioritário negado

(22) 04/06/2019



870190056153 Negado o trâmite prioritário requerido através da petição nº 870190056153 de 17/06/2019, haja vista que a petição nº XXXXXXXXXXXXX de XXXXXXXXXXXX não atendeu à exigência formulada na RPI 2538 de 27/08/2019.

(21) BR 11 2015 016196-0 A2

Código 28.40 - Trâmite prioritário negado
(22) 06/01/2014

Negado o trâmite prioritário requerido através da petição nº 870190056832 de 19/06/2019, haja vista que não atendeu à exigência formulada na RPI 2538 de 27/08/19 no prazo estipulado no art. 18, §2º da Resolução PR nº 239, de 04/06/2019, publicada na RPI 2528 de 18/06/2019.

(21) BR 12 2019 007728-2 A2

Código 28.40 - Trâmite prioritário negado
(22) 06/01/2014

Negado o trâmite prioritário requerido através da petição nº 870190056839 de 19/06/2019, haja vista que não atendeu à exigência formulada na RPI 2538 de 27/08/19 no prazo estipulado no art. 18, §2º da Resolução PR nº 239, de 04/06/2019, publicada na RPI 2528 de 18/06/2019.

(21) BR 20 2017 015629-5 U2

Código 28.40 - Trâmite prioritário negado
(22) 20/07/2017

Negado o trâmite prioritário requerido através da petição nº 020170002509 de 21/07/2017 haja vista que a petição nº XXXXXXXXXXXXX de XXXXXXXXXXXX não atendeu à exigência formulada na RPI XXXX de XXXXXXXXXXXX.

(21) BR 20 2018 011624-5

Código 28.40 - Trâmite prioritário negado
(22) 08/06/2018

Negado o trâmite prioritário requerido através da petição nº 870190032582 de 04/04/2019, haja vista que não atendeu à exigência formulada na RPI 2537 de 20/08/2019 no prazo estipulado no art. 18, §2º da Resolução PR nº 239, de 04/06/2019, publicada na RPI 2528 de 18/06/2019.

(21) BR 20 2019 000043-6

Código 28.40 - Trâmite prioritário negado
(22) 02/01/2019

Negado o trâmite prioritário requerido através da petição nº 870190036597 de 16/04/2019, haja vista que não atendeu à exigência formulada na RPI 2537 de 20/08/2019 no prazo estipulado no art. 18, §2º da Resolução PR nº 239, de 04/06/2019, publicada na RPI 2528 de 18/06/2019.

