

Revista da
**Propriedade
Industrial**

Nº 2552
03 de Dezembro de 2019

Desenho Industrial

Seção III





REPÚBLICA FEDERATIVA DO BRASIL

Presidente

Jair Bolsonaro

MINISTÉRIO DA ECONOMIA

Ministro da Economia

Paulo Roberto Nunes Guedes

INSTITUTO NACIONAL DA PROPRIEDADE INDUSTRIAL

Presidente

Claudio Vilar Furtado

De conformidade com a Lei nº 5.648 de 11 de dezembro de 1970, esta é a publicação oficial do Instituto Nacional da Propriedade Industrial, órgão vinculado ao Ministério da Economia, República Federativa do Brasil, que publica todos os seus atos, despachos e decisões relativos ao sistema de propriedade industrial no Brasil, compreendendo Marcas e Patentes, bem como os referentes a contratos de Transferência de Tecnologia e assuntos correlatos, além dos que dizem respeito ao registro de programas de computador como direito autoral.

As established by Law nº 5.648 of december 11, 1970, this is the official publication of the National Institute of Industrial Property, an office under the Ministry of Economy, Federative Republic of Brazil, which publishes all its official acts, orders and decisions regarding the industrial property system in Brazil, comprising Trademarks and Patents, as well as those referring to Technology Transfer agreements and related matters, besides those regarding software registering as copyright.

D'après la Loi nº 5.648 du 11 décembre 1970, celle-ci est la publication officielle de l'Institut National de la Propriété Industrielle, un office lié au Ministère de l'Économie, République Fédérative du Brésil, qui publie tous ses actes, ordres et décisions concernant le système de la propriété industrielle au Brésil, y compris marques et brevets, aussi que ceux référents aux contrats de transfert de technologie et des sujets afférents, en outre que ceux se rapportant à l'enregistrement des programmes d'ordinateur comme droit d'auteur.

Según establece la Ley nº 5.648 de 11 diciembre 1970, esta es la publicación oficial del Instituto Nacional de la Propiedad Industrial, oficina vinculada al Ministerio de la Economía, República Federativa del Brasil, que publica todos sus actos, ordenes y decisiones referentes al sistema de propiedad industrial en Brasil, comprendiendo marcas y patentes así que los referentes a contratos de transferencia de tecnología y asuntos corelacionados, además de los referentes al registro de programas de ordenador como derecho de autor.

Laut Gezets Nr. 5.648 vom 11. dezember 1970, ist dies das Amtsblatt des Nationalen Instituts für gewerbliches Eigentum (INPI), eines Organs des Bundesministerium für Wirtschaft, der Bundesrepublik Brasilien, welches alle Amtshandlungen, Beschlüsse und Entscheidungen über gewerbliches Eigentum in Brasilien, einschliesslich Warenzeichen und Patente, ebenso wie auch Übertragungsverträge von Technologie und Computerprogramme als Urheberrecht veröffentlicht.



DIRETORIA DE MARCAS, DESENHO INDUSTRIAL E INDICAÇÕES GEOGRÁFICAS

DESENHO INDUSTRIAL

**PEDIDO DE REGISTRO DE DESENHO INDUSTRIAL
PEDIDO DIVIDIDO DE UM PEDIDO DE
REGISTRO DE DESENHO INDUSTRIAL
ANTERIORMENTE DEPOSITADO**



Índice Geral:

Código 121 - Exigência.....	5
Código 30 - Exigência – Art. 103 da LPI.....	6
Código 31 - Notificação de Depósito.....	25
Código 32 - Notificação do Depósito Com Requerimento de Sigilo.....	59
Código 33.1 - Pedido Inexistente.....	71
Código 34 - Exigência - Art. 106 § 3º da LPI.....	77
Código 34.2 - Exame formal de Cumprimento de Exigência Técnica.....	104
Código 35 - Arquivamento do Pedido – Art. 216 § 2º e Art. 106 § 3º da LPI.....	121
Código 36 - Indeferimento - Art. 106 § 4º da LPI.....	131
Código 39 - Concessão do Registro.....	132
Código 40 - Publicação do Parecer de Mérito.....	200
Código 41 - Nulidade Administrativa.....	202
Código 44 - Extinção - Art. 119 inciso III da LPI.....	203
Código 46 - Prorrogação.....	224
Código 46.2 - Exigência de complementação de quinquênio e/ou prorrogação – Art. 120 e 108 da LPI.....	238
Código 47 - Petição Não Conhecida.....	241
Código 47.1 - Petição Prejudicada.....	242
Código 47.3 - Petição Deferida.....	243
Código 47.5 - Petição Indeferida.....	260
Código 48 - Petição Sustada.....	261
Código 49 - Perda de Prioridade.....	262
Código 49.1 - Sobrestamento por Perda de Prioridade.....	263
Código 52 - Numeração Anulada.....	264
Código 53 - Notificação de Decisão Judicial.....	270
Código 55 - Exigências Diversas.....	273
Código 56 - Transferência Deferida.....	279
Código 58 - Transferência em Exigência.....	281
Código 59 - Alteração de Nome Deferida.....	282
Código 62 - Alteração de Sede Deferida.....	285
Código 65 - Desistência de Pedido Homologada.....	286
Código 71 - Despacho Anulado.....	287
Código 72 - Decisão Anulada.....	288
Código 75 - Emissão de Fotocópia.....	289



Código 121 - Exigência

(21) BR 30 2017 000842-9

Código 121 - Exigência

(22) 23/02/2017

(71) LUIZ CARLOS LORENZANI (BR/SP)

O Titular deverá complementar, de acordo com a tabela vigente na data da complementação, o valor do recurso (código106) acompanhado da guia de cumprimento de exigência. O não cumprimento no prazo de 60 (sessenta) dias acarretará a manutenção do indeferimento.



Código 30 - Exigência – Art. 103 da LPI

O pedido não atende formalmente ao disposto no art. 103 da LPI e/ou às demais disposições quanto à sua forma, tendo sido recebido provisoriamente. A não manifestação do depositante no prazo de 5 (cinco) dias desta data, acarretará na inexistência do Pedido.

(21) BR 30 2019 002897-2

Código 30 - Exigência – Art. 103 da LPI

(22) 02/07/2019

(71) PABLO ESTEVES JUNIOR (BR/SP)

(74) JOSÉ QUEIROZ DA ROCHA FILHO

Tendo em vista o cumprimento insatisfatório apresentado em resposta à publicação da RPI 2549, formula-se nova exigência preliminar. Apresente esclarecimento alterando o título, pois este deve estar de acordo com as recomendações do item 4.2.3 do Manual de Desenhos Industriais. Observe que o título deverá ser o mesmo no formulário de depósito, no relatório descritivo e na reivindicação. Prazo de cumprimento (art. 103 da LPI): 5 dias contados a partir do primeiro dia útil após esta publicação.

(21) BR 30 2019 003663-0

Código 30 - Exigência – Art. 103 da LPI

(22) 12/08/2019

(71) PAULO ESTEVES JUNIOR (BR/SP)

(74) JOSÉ QUEIROZ DA ROCHA FILHO

Tendo em vista o cumprimento insatisfatório apresentado em resposta à publicação da RPI 2548, formula-se nova exigência preliminar. [1] A numeração das figuras apresentadas não está de acordo com as especificações do item 4.2.11 do manual de desenhos industriais. Apresente novo jogo de figuras sem alteração da matéria apresentada no depósito e com numeração das figuras corrigida. Os desenhos ou fotografias deverão ser numerados sequencialmente em conformidade com o padrão de dois algarismos: fig. 1.1, fig. 1.2, fig. 1.3, fig. 1.4. Não serão admitidas outras formas de numeração, como o padrão de um algarismo (1, 2, 3...), numeração alfanumérica (1a, 1b, 1c...) E caracteres isolados (a, b, c...) Cada vista do desenho ou fotografia deverá apresentada em uma folha, individualmente, numerada sequencialmente no centro da margem superior indicando o número da folha e o número total de folhas, separados por uma barra oblíqua. Exemplo: 1/4, 2/4, 3/4 e 4/4. Caso tenha sido apresentado relatório, deverá ser reapresentado com a numeração das figuras corrigida seguindo as disposições do item 4.2.9 do Manual de Desenhos Industriais. [2] Apresente esclarecimento alterando o título, pois este deve estar de acordo com as recomendações do item 4.2.3 do Manual de Desenhos Industriais. Observe que o título deverá ser o mesmo no formulário de depósito, no relatório descritivo e na reivindicação. Prazo de cumprimento (art. 103 da LPI): 5 dias contados a partir do primeiro dia útil após esta publicação.



(21) BR 30 2019 004248-7

Código 30 - Exigência – Art. 103 da LPI

(22) 10/09/2019

(71) ADRIANO DONIZETI BORGES DA COSTA (BR/SP)

Tendo em vista o cumprimento insatisfatório apresentado em resposta à publicação da RPI 2549, formula-se nova exigência preliminar.[1] AS FIGURAS APRESENTADAS NÃO ESTÃO NUMERADAS. DE ACORDO COM AS ESPECIFICAÇÕES DO ITEM 4.2.11 DO MANUAL DE DESENHOS INDUSTRIAIS DEVE HAVER NUMERAÇÃO NAS PÁGINAS E NAS FIGURAS. Apresente novo jogo de figuras sem alteração da matéria apresentada no depósito e com numeração das figuras corrigida. OS DESENHOS OU FOTOGRAFIAS DEVERÃO SER NUMERADOS SEQUENCIALMENTE EM CONFORMIDADE COM O PADRÃO DE DOIS ALGARISMOS: Fig. 1.1, Fig. 1.2, Fig. 1.3, Fig. 1.4. Não serão admitidas outras formas de numeração, como o padrão de um algarismo (1, 2, 3...), numeração alfanumérica (1A, 1B, 1C...) e caracteres isolados (A, B, C...) CADA VISTA DO DESENHO OU FOTOGRAFIA DEVERÁ APRESENTADA EM UMA FOLHA, INDIVIDUALMENTE, NUMERADA SEQUENCIALMENTE NO CENTRO DA MARGEM SUPERIOR INDICANDO O NÚMERO DA FOLHA E O NÚMERO TOTAL DE FOLHAS, SEPARADOS POR UMA BARRA OBLÍQUA. EXEMPLO: 1/4, 2/4, 3/4 E 4/4. Caso tenha sido apresentado relatório, deverá ser reapresentado com a numeração das figuras corrigida seguindo as disposições do item 4.2.9 do Manual de Desenhos Industriais. Prazo de cumprimento (art. 103 da LPI): 5 dias contados a partir do primeiro dia útil após esta publicação.

(21) BR 30 2019 004823-0

Código 30 - Exigência – Art. 103 da LPI

(22) 08/10/2019

(71) ALEXANDRE MARCOS WON (BR/SP)

Tendo em vista o cumprimento insatisfatório apresentado em resposta à publicação da RPI 2548, formula-se nova exigência preliminar. A numeração das figuras apresentadas não está de acordo com as especificações do item 4.2.11 do manual de desenhos industriais. O JOGO DE FIGURAS APRESENTADO NÃO CONTÉM A NUMERAÇÃO DA FIGURA DO OBJETO A SER REGISTRADO. Apresente novo jogo de figuras sem alteração da matéria apresentada no depósito e com numeração das figuras corrigida. OS DESENHOS OU FOTOGRAFIAS DEVERÃO SER NUMERADOS SEQUENCIALMENTE EM CONFORMIDADE COM O PADRÃO DE DOIS ALGARISMOS: FIG. 1.1, FIG. 1.2, FIG. 1.3, FIG. 1.4. NÃO SERÃO ADMITIDAS OUTRAS FORMAS DE NUMERAÇÃO, COMO O PADRÃO DE UM ALGARISMO (1, 2, 3...), NUMERAÇÃO ALFANUMÉRICA (1A, 1B, 1C...) E CARACTERES ISOLADOS (A, B, C...). Cada vista do desenho ou fotografia deverá apresentada em uma folha, individualmente, numerada sequencialmente no centro da margem superior indicando o número da folha e o número total de folhas, separados por uma barra oblíqua. Exemplo: 1/4, 2/4, 3/4 e 4/4. Caso tenha sido



apresentado relatório, deverá ser reapresentado com a numeração das figuras corrigida seguindo as disposições do item 4.2.9 do Manual de Desenhos Industriais. Prazo de cumprimento (art. 103 da LPI): 5 dias contados a partir do primeiro dia útil após esta publicação

(21) BR 30 2019 004962-7

Código 30 - Exigência – Art. 103 da LPI

(22) 15/10/2019

(71) BHZ DESIGN SERVIÇO DE ARTES GRÁFICAS LTDA - ME (BR/RS) ;
EULER DE PAULA SILVA (BR/RS)

A apresentação das figuras não está de acordo com as especificações do item 4.2.11 do Manual de Desenhos Industriais. Apresente novo jogo de figuras completo, sem alteração da matéria apresentada no depósito. Os desenhos ou fotografias deverão ser apresentados dentro de margens de no mínimo 3 cm, em folhas brancas no formato A4, numeradas sequencialmente no centro da margem superior indicando o número da folha e o número total de folhas, separados por uma barra oblíqua. Exemplo: 1/4, 2/4, 3/4 e 4/4. Os desenhos ou fotografias deverão ser numerados sequencialmente em conformidade com o padrão de dois algarismos, a saber: Fig. 1.1, Fig. 1.2, Fig. 1.3, Fig. 1.4. **NÃO SERÃO ADMITIDAS** outras formas de numeração, como o padrão de um algarismo (1, 2, 3...), numeração alfanumérica (1A, 1B, 1C...) e caracteres isolados (A, B, C...). Cada desenho ou fotografia deverá ser apresentado em uma folha, individualmente, com dimensões adequadas e nitidez e resolução gráfica suficientes para a plena compreensão do desenho industrial requerido, observado o mínimo de 300 dpi. Não serão admitidos nas folhas de desenhos ou fotografias elementos como molduras, linhas delimitadoras, marcas, logotipos, marcas d'água, timbres, rubricas, assinaturas e outras informações de mesma natureza. Prazo de cumprimento (art. 103 da LPI): 5 dias contados a partir do primeiro dia útil após esta publicação.

(21) BR 30 2019 005050-1

Código 30 - Exigência – Art. 103 da LPI

(22) 17/10/2019

(71) REI D' ALHO INDUSTRIA E COMERCIO LTDA (BR/RJ)

Tendo em vista o cumprimento insatisfatório apresentado em resposta à publicação da RPI 2549, formula-se nova exigência preliminar. A apresentação das figuras não está de acordo com as especificações do item 4.2.11 do Manual de Desenhos Industriais. **FOI APRESENTADA SOMENTE A NUMERAÇÃO DA FIGURA. É NECESSÁRIO NUMERAÇÃO DE PÁGINAS E DE FIGURAS.** Apresente novo jogo de figuras completo, sem alteração da matéria apresentada no depósito. Os desenhos ou fotografias deverão ser apresentados dentro de margens de no mínimo 3 cm, em folhas brancas no formato A4, numeradas sequencialmente no centro da margem superior indicando o número da folha e o número total de folhas, separados por uma barra oblíqua. Exemplo: 1/4, 2/4, 3/4 e 4/4. Os desenhos ou fotografias deverão ser numerados sequencialmente em conformidade com o padrão de dois algarismos, a saber:



Fig. 1.1, Fig. 1.2, Fig. 1.3, Fig. 1.4. Não serão admitidas outras formas de numeração, como o padrão de um algarismo (1, 2, 3...), numeração alfanumérica (1A, 1B, 1C...) e caracteres isolados (A, B, C...). Cada desenho ou fotografia deverá ser apresentado em uma folha, individualmente, com dimensões adequadas e nitidez e resolução gráfica suficientes para a plena compreensão do desenho industrial requerido, observado o mínimo de 300 dpi. Não serão admitidos nas folhas de desenhos ou fotografias elementos como molduras, linhas delimitadoras, marcas, logotipos, marcas d'água, timbres, rubricas, assinaturas e outras informações de mesma natureza. Prazo de cumprimento (art. 103 da LPI): 5 dias contados a partir do primeiro dia útil após esta publicação.

(21) BR 30 2019 005095-1

Código 30 - Exigência – Art. 103 da LPI

(22) 21/10/2019

(71) CHEN HSIEN-CHEN (TW)

(74) HERRERO & ASSOCIADOS BRASIL PROPRIEDADE INTELECTUAL LTDA.

[1] A apresentação das figuras não está de acordo com as especificações do item 4.2.11 do Manual de Desenhos Industriais. Apresente novo jogo de figuras completo, com cada vista da figura apresentada em uma folha, sem alteração da matéria apresentada no depósito. Cada desenho ou fotografia deverá ser apresentado em uma folha, individualmente, com dimensões adequadas e nitidez e resolução gráfica suficientes para a plena compreensão do desenho industrial requerido. A numeração das figuras deverá ser corrigida, sendo numeradas sequencialmente em conformidade com o padrão de dois algarismos: Fig. 1.1, Fig. 1.2, Fig. 1.3, Fig. 1.4. Não serão admitidas outras formas de numeração, como o padrão de um algarismo (1, 2, 3), numeração alfanumérica (1A, 1B, 1C) e caracteres isolados (A, B, C). As folhas deverão ser numeradas sequencialmente no centro da margem superior indicando o número da folha e o número total de folhas, separados por uma barra oblíqua. Exemplo: 1/4, 2/4, 3/4 e 4/4. [2] O título informado no formulário não está de acordo com o item 4.2.3 do Manual de Desenhos Industriais. Apresente esclarecimento suprimindo a expressão ? configuração aplicada? que está duplicada no título. Para desenhos industriais tridimensionais, o título deverá ser iniciado pela expressão ?Configuração aplicada a/em...? e deverá indicar o objeto representado nos desenhos ou fotografias. Ex.: Configuração aplicada em barbeador. Prazo de cumprimento (art. 103 da LPI): 5 dias contados a partir do primeiro dia útil após esta publicação.

(21) BR 30 2019 005101-0

Código 30 - Exigência – Art. 103 da LPI

(22) 21/10/2019

(71) ALTHIS INDUSTRIA E COMERCIO EIRELI (BR/MG)

O correto cumprimento do despacho de exigência de código 30 se dá através de petição de código de serviço 104. Foi apresentada uma petição de código de serviço 126. APRESENTE NOVO CUMPRIMENTO DE EXIGÊNCIA UTILIZANDO A GRU 104. [1] A apresentação das figuras não está de acordo com as



especificações do item 4.2.11 do Manual de Desenhos Industriais. Apresente novo jogo de figuras completo, sem alteração da matéria apresentada no depósito. Os desenhos ou fotografias deverão ser apresentados dentro de margens de no mínimo 3 cm, em folhas brancas no formato A4, numeradas sequencialmente no centro da margem superior indicando o número da folha e o número total de folhas, separados por uma barra oblíqua. Exemplo: 1/4, 2/4, 3/4 e 4/4. Cada desenho ou fotografia deverá ser apresentado em uma folha, individualmente, com dimensões adequadas e nitidez e resolução gráfica suficientes para a plena compreensão do desenho industrial requerido, observado o mínimo de 300 dpi. Não serão admitidos nas folhas de desenhos ou fotografias elementos como molduras, linhas delimitadoras, marcas, logotipos, marcas d'água, timbres, rubricas, assinaturas e outras informações de mesma natureza. Os desenhos ou fotografias deverão ser numerados sequencialmente em conformidade com o padrão de dois algarismos, a saber: Fig. 1.1, Fig. 1.2, Fig. 1.3, Fig. 1.4. Não serão admitidas outras formas de numeração, como o padrão de um algarismo (1, 2, 3...), numeração alfanumérica (1A, 1B, 1C...) e caracteres isolados (A, B, C...). [2] A apresentação do relatório e reivindicação deve seguir as disposições do item 4.2.9 e 4.2.10 do Manual de Desenhos Industriais. Os modelos estão disponíveis na seção "modelos" do referido manual. [3] O documento de Solicitação de Não Divulgação dos Dados do Inventor/Autor deve estar preenchido corretamente e assinado, tanto pelo autor quanto pelo titular. Prazo de cumprimento (art. 103 da LPI): 5 dias contados a partir do primeiro dia útil após esta publicação.

(21) BR 30 2019 005198-2

Código 30 - Exigência – Art. 103 da LPI

(22) 23/10/2019

(71) GUSTAVO CORRÊA DE ATHAYDE ME (BR/RS)

Tendo em vista o cumprimento insatisfatório apresentado em resposta à publicação da RPI 2548, formula-se nova exigência preliminar. Apresente novas páginas de relatório, reivindicação e de figuras, sem alteração da matéria, com numeração corrigida, observando as especificações constantes no item 4.2.9 do Manual de Desenhos Industriais. As folhas do relatório descritivo e da reivindicação deverão apresentar o texto em espaço duplo, na cor preta, dentro de margens de no mínimo 3 cm, em folhas brancas no formato A4, numeradas sequencialmente no centro da margem superior indicando o número da folha e o número total de folhas, separados por uma barra oblíqua. Exemplo: 1/2, 2/2. Os desenhos ou fotografias deverão ser apresentados dentro de margens de no mínimo 3 cm, em folhas brancas no formato A4, numeradas sequencialmente no centro da margem superior indicando o número da folha e o número total de folhas, separados por uma barra oblíqua. Exemplo: 1/4, 2/4, 3/4 e 4/4. A numeração de páginas de relatório, reivindicação (se houver) e figuras não se confunde, não devendo ser contínua. Ex: No caso de apresentação de pedido cujas páginas de relatório e figuras somarem 7 páginas, sendo 3 páginas de relatório que devem ser numeradas 1/3, 2/3, 3/3 e 4 páginas de figuras que



devem ser numeradas 1/4, 2/4, 3/4, 4/4. Prazo de cumprimento (art. 103 da LPI): 5 dias contados a partir do primeiro dia útil após esta publicação.

(21) BR 30 2019 005215-6

Código 30 - Exigência – Art. 103 da LPI

(22) 24/10/2019

(71) ALBERTO CARLOS PEREIRA FILHO (BR/SP)

(74) Sociedade Civil Braxil Ltda.

Tendo em vista o cumprimento insatisfatório apresentado em resposta à publicação da RPI 2549, formula-se nova exigência preliminar. A numeração das figuras apresentadas não está de acordo com as especificações do item 4.2.11 do manual de desenhos industriais. Apresente novo jogo de figuras sem alteração da matéria apresentada no depósito e com numeração das figuras corrigida. Os desenhos ou fotografias deverão ser numerados sequencialmente em conformidade com o padrão de dois algarismos: fig. 1.1, fig. 1.2, fig. 1.3, fig. 1.4. NÃO SERÃO ADMITIDAS outras formas de numeração, como o padrão de um algarismo (1, 2, 3...), numeração alfanumérica (1a, 1b, 1c...) E caracteres isolados (a, b, c...) Cada vista do desenho ou fotografia deverá ser apresentada em uma folha, individualmente, numerada sequencialmente no centro da margem superior indicando o número da folha e o número total de folhas, separados por uma barra oblíqua. Exemplo: 1/4, 2/4, 3/4 e 4/4. Caso tenha sido apresentado relatório, deverá ser reapresentado com a numeração das figuras corrigida seguindo as disposições do item 4.2.9 do Manual de Desenhos Industriais. [2] [1] O título informado no formulário não está de acordo com o item 4.2.3 do Manual de Desenhos Industriais. Apresente esclarecimento suprimindo a expressão ? configuração aplicada? que está duplicada no título. Para desenhos industriais tridimensionais, o título deverá ser iniciado pela expressão ?Configuração aplicada a/em...? e deverá indicar o objeto representado nos desenhos ou fotografias. Ex.: Configuração aplicada em barbeador. Prazo de cumprimento (art. 103 da LPI): 5 dias contados a partir do primeiro dia útil após esta publicação.

(21) BR 30 2019 005309-8

Código 30 - Exigência – Art. 103 da LPI

(22) 30/10/2019

(71) CBS ENERGIA LTDA - ME (BR/SP)

Tendo em vista o cumprimento insatisfatório apresentado em resposta à publicação da RPI 2549, formula-se nova exigência preliminar. [1] A apresentação das figuras não está de acordo com as especificações do item 4.2.11 do Manual de Desenhos Industriais. Apresente novo jogo de figuras completo, com cada vista da figura apresentada em uma folha, sem alteração da matéria apresentada no depósito. Cada desenho ou fotografia deverá ser apresentado em uma folha, individualmente, com dimensões adequadas e nitidez e resolução gráfica suficientes para a plena compreensão do desenho industrial requerido. A numeração das figuras deverá ser corrigida, sendo numeradas sequencialmente em conformidade com o padrão de dois algarismos: Fig. 1.1, Fig. 1.2, Fig. 1.3,



Fig. 1.4. NÃO SERÃO ADMITIDAS outras formas de numeração, como o padrão de um algarismo (1, 2, 3), numeração alfanumérica (1A, 1B, 1C) e caracteres isolados (A, B, C). As folhas deverão ser numeradas sequencialmente no centro da margem superior indicando o número da folha e o número total de folhas, separados por uma barra oblíqua. Exemplo: 1/4, 2/4, 3/4 e 4/4. [2] As folhas do relatório descritivo e reivindicação deverão apresentar o texto em espaço duplo, na cor preta, dentro de margens de no mínimo 3 cm, em folhas brancas no formato A4, numeradas sequencialmente no centro da margem superior indicando o número da folha e o número total de folhas, separados por uma barra oblíqua. Exemplo: 1/3, 2/3 e 3/3. Prazo de cumprimento (art. 103 da LPI): 5 dias contados a partir do primeiro dia útil após esta publicação.

(21) BR 30 2019 005314-4

Código 30 - Exigência – Art. 103 da LPI

(22) 30/10/2019

(71) CBS ENERGIA LTDA - ME (BR/SP)

Tendo em vista o cumprimento insatisfatório apresentado em resposta à publicação da RPI 2549, formula-se nova exigência preliminar.[1] A apresentação das figuras não está de acordo com as especificações do item 4.2.11 do Manual de Desenhos Industriais. Apresente novo jogo de figuras completo, com cada vista da figura apresentada em uma folha, sem alteração da matéria apresentada no depósito. Cada desenho ou fotografia deverá ser apresentado em uma folha, individualmente, com dimensões adequadas e nitidez e resolução gráfica suficientes para a plena compreensão do desenho industrial requerido. A numeração das figuras deverá ser corrigida, sendo numeradas sequencialmente em conformidade com o padrão de dois algarismos: Fig. 1.1, Fig. 1.2, Fig. 1.3, Fig. 1.4. NÃO SERÃO ADMITIDAS outras formas de numeração, como o padrão de um algarismo (1, 2, 3), numeração alfanumérica (1A, 1B, 1C) e caracteres isolados (A, B, C). As folhas deverão ser numeradas sequencialmente no centro da margem superior indicando o número da folha e o número total de folhas, separados por uma barra oblíqua. Exemplo: 1/4, 2/4, 3/4 e 4/4. [2] As folhas do relatório descritivo e reivindicação deverão apresentar o texto em espaço duplo, na cor preta, dentro de margens de no mínimo 3 cm, em folhas brancas no formato A4, numeradas sequencialmente no centro da margem superior indicando o número da folha e o número total de folhas, separados por uma barra oblíqua. Exemplo: 1/3, 2/3 e 3/3. Prazo de cumprimento (art. 103 da LPI): 5 dias contados a partir do primeiro dia útil após esta publicação.

(21) BR 30 2019 005440-0

Código 30 - Exigência – Art. 103 da LPI

(22) 07/11/2019

(71) INTERNATIONAL PLANT PROPAGATION TECHNOLOGY LTD (GB)

(74) LEONOR MAGALHÃES PERES GALVÃO

A figura da página 18/25 não está numerada conforme o padrão solicitado. Apresente novo jogo de figuras sem alteração da matéria apresentada no depósito e com numeração das figuras corrigida, observando as especificações



do item 4.2.11 do Manual de Desenhos Industriais. As vistas dos desenhos ou fotografias deverão ser numerados sequencialmente em conformidade com o padrão de dois algarismos: Fig. 1.1, Fig. 1.2, Fig. 1.3, Fig. 1.4. Não serão admitidas outras formas de numeração, como o padrão de um algarismo (1, 2, 3...), numeração alfanumérica (1A, 1B, 1C...) e caracteres isolados (A, B, C...) Cada vista do desenho ou fotografia deverá ser apresentada em uma folha, individualmente, numerada sequencialmente no centro da margem superior indicando o número da folha e o número total de folhas, separados por uma barra oblíqua. Exemplo: 1/4, 2/4, 3/4 e 4/4. Caso tenha sido apresentado relatório, deverá ser reapresentado com a numeração das figuras corrigida seguindo as disposições do item 4.2.9 do Manual de Desenhos Industriais. Prazo de cumprimento (art. 103 da LPI): 5 dias contados a partir do primeiro dia útil após esta publicação.

(21) BR 30 2019 005555-4

Código 30 - Exigência – Art. 103 da LPI

(22) 11/11/2019

(71) NUANCE PROFESSIONAL LTDA ME (BR/GO)

(74) SAMUEL FRANCISCO DA SILVA SANTOS

[1] A apresentação das figuras não está de acordo com as especificações do item 4.2.11 do Manual de Desenhos Industriais. Apresente novo jogo de figuras completo, com cada vista da figura apresentada em uma folha, sem alteração da matéria apresentada no depósito. Cada desenho ou fotografia deverá ser apresentado em uma folha, individualmente, com dimensões adequadas e nitidez e resolução gráfica suficientes para a plena compreensão do desenho industrial requerido. A numeração das figuras deverá ser corrigida, sendo numeradas sequencialmente em conformidade com o padrão de dois algarismos: Fig. 1.1, Fig. 1.2, Fig. 1.3, Fig. 1.4. Não serão admitidas outras formas de numeração, como o padrão de um algarismo (1, 2, 3), numeração alfanumérica (1A, 1B, 1C) e caracteres isolados (A, B, C). As folhas deverão ser numeradas sequencialmente no centro da margem superior indicando o número da folha e o número total de folhas, separados por uma barra oblíqua. Exemplo: 1/4, 2/4, 3/4 e 4/4. [2] A procuração apresentada menciona poderes específicos para o depósito de marcas e patentes. Esclareça apresentando novo documento de procuração, onde constem poderes genéricos de representação junto ao INPI ou poderes específicos para registro e acompanhamento de processos de Desenho Industrial. O documento de procuração deve conter as assinaturas dos outorgantes. Prazo de cumprimento (art. 103 da LPI): 5 dias contados a partir do primeiro dia útil após esta publicação.

(21) BR 30 2019 005557-0

Código 30 - Exigência – Art. 103 da LPI

(22) 11/11/2019

(71) MÁRCIO SOARES TEIXEIRA (BR/SP)

(74) EDUARDA COLLA

O nome do depositante informado no formulário de depósito do pedido (MÁRCIO



SOARES TEIXEIRA) não corresponde ao Outorgante nomeado no documento de procuração apresentado (MÁRCIO SOARES TEIXEIRA MÓVEIS). Esclareça a divergência apresentando nova procuração onde conste o nome correto do depositante como outorgante, conforme informado no formulário de depósito ou apresente esclarecimento solicitando a correção dos dados do depositante, conforme os apresentados na procuração. Prazo de cumprimento (art. 103 da LPI): 5 dias contados a partir do primeiro dia útil após esta publicação.

(21) BR 30 2019 005558-9

Código 30 - Exigência – Art. 103 da LPI

(22) 11/11/2019

(71) ADEMIR FERREIRA BRANDÃO (BR/MT)

(74) CRISTHIANE ATHAYDE SOUZA ANTUNES

[1] O título informado no formulário não está de acordo com o item 4.2.3 do Manual de Desenhos Industriais. Para desenhos industriais tridimensionais, o título deverá ser iniciado pela expressão "Configuração aplicada a/em..." e deverá indicar o objeto representado nos desenhos ou fotografias. Ex.: Configuração aplicada em barbeador. [2] A apresentação das figuras não está de acordo com as especificações do item 4.2.11 do Manual de Desenhos Industriais. Apresente novo jogo de figuras completo, com cada vista da figura apresentada em uma folha, sem alteração da matéria apresentada no depósito. Cada desenho ou fotografia deverá ser apresentado em uma folha, individualmente, com dimensões adequadas e nitidez e resolução gráfica suficientes para a plena compreensão do desenho industrial requerido. A numeração das figuras deverá ser corrigida, sendo numeradas sequencialmente em conformidade com o padrão de dois algarismos: Fig. 1.1, Fig. 1.2, Fig. 1.3, Fig. 1.4. Não serão admitidas outras formas de numeração, como o padrão de um algarismo (1, 2, 3), numeração alfanumérica (1A, 1B, 1C) e caracteres isolados (A, B, C). As folhas deverão ser numeradas sequencialmente no centro da margem superior indicando o número da folha e o número total de folhas, separados por uma barra oblíqua. Exemplo: 1/4, 2/4, 3/4 e 4/4. [3] A procuração apresentada menciona poderes específicos para o depósito de marcas e patentes. Esclareça apresentando novo documento de procuração, onde constem poderes genéricos ou poderes específicos de representação junto ao INPI ou poderes específicos para registro e acompanhamento de processos de Desenho Industrial. Prazo de cumprimento (art. 103 da LPI): 5 dias contados a partir do primeiro dia útil após esta publicação.

(21) BR 30 2019 005559-7

Código 30 - Exigência – Art. 103 da LPI

(22) 11/11/2019

(71) CBS ENERGIA LTDA - ME (BR/SP)

1] A apresentação das figuras não está de acordo com as especificações do item 4.2.11 do Manual de Desenhos Industriais. Apresente novo jogo de figuras completo, sem alteração da matéria apresentada no depósito. Os desenhos ou fotografias deverão ser apresentados dentro de margens de no mínimo 3 cm, em



folhas brancas no formato A4, numeradas sequencialmente no centro da margem superior indicando o número da folha e o número total de folhas, separados por uma barra oblíqua. Exemplo: 1/4, 2/4, 3/4 e 4/4. Cada desenho ou fotografia deverá ser apresentado em uma folha, individualmente, com dimensões adequadas e nitidez e resolução gráfica suficientes para a plena compreensão do desenho industrial requerido, observado o mínimo de 300 dpi. Não serão admitidos nas folhas de desenhos ou fotografias elementos como molduras, linhas delimitadoras, marcas, logotipos, marcas d'água, timbres, rubricas, assinaturas e outras informações de mesma natureza. Os desenhos ou fotografias deverão ser numerados sequencialmente em conformidade com o padrão de dois algarismos, a saber: Fig. 1.1, Fig. 1.2, Fig. 1.3, Fig. 1.4. Não serão admitidas outras formas de numeração, como o padrão de um algarismo (1, 2, 3...), numeração alfanumérica (1A, 1B, 1C...) e caracteres isolados (A, B, C...). [2] A apresentação do relatório e reivindicação deve seguir as disposições do item 4.2.9 e 4.2.10 do Manual de Desenhos Industriais. Os modelos estão disponíveis na seção "modelos" do referido manual. [3] O título informado no formulário não está de acordo com o item 4.2.3 do Manual de Desenhos Industriais. Para desenhos industriais tridimensionais, o título deverá ser iniciado pela expressão "Configuração aplicada a/em..." e deverá indicar o objeto representado nos desenhos ou fotografias. Ex.: Configuração aplicada em barbeador.

(21) BR 30 2019 005595-3

Código 30 - Exigência – Art. 103 da LPI

(22) 13/11/2019

(71) GIGAN-T COMPANY LTDA ME (BR/PR)

(74) DEBORA MAGALY SILVA

A apresentação das figuras não está de acordo com as especificações do item 4.2.11 do Manual de Desenhos Industriais. Apresente novo jogo de figuras completo, sem alteração da matéria apresentada no depósito. Os desenhos ou fotografias deverão ser apresentados dentro de margens de no mínimo 3 cm, em folhas brancas no formato A4, numeradas sequencialmente no centro da margem superior indicando o número da folha e o número total de folhas, separados por uma barra oblíqua. Exemplo: 1/4, 2/4, 3/4 e 4/4. Os desenhos ou fotografias deverão ser numerados sequencialmente em conformidade com o padrão de dois algarismos, a saber: Fig. 1.1, Fig. 1.2, Fig. 1.3, Fig. 1.4. Não serão admitidas outras formas de numeração, como o padrão de um algarismo (1, 2, 3...), numeração alfanumérica (1A, 1B, 1C...) e caracteres isolados (A, B, C...). Cada desenho ou fotografia deverá ser apresentado em uma folha, individualmente, com dimensões adequadas e nitidez e resolução gráfica suficientes para a plena compreensão do desenho industrial requerido, observado o mínimo de 300 dpi. Não serão admitidos nas folhas de desenhos ou fotografias elementos como molduras, linhas delimitadoras, marcas, logotipos, marcas d'água, timbres, rubricas, assinaturas e outras informações de mesma natureza. Prazo de cumprimento (art. 103 da LPI): 5 dias contados a partir do primeiro dia útil após



esta publicação.

(21) BR 30 2019 005599-6

Código 30 - Exigência – Art. 103 da LPI

(22) 14/11/2019

(71) LEONARDO BARBOSA RIGONATO (BR/SP)

(74) EDUARDA COLLA

O nome do depositante informado no formulário de depósito do pedido (LEONARDO BARBOSA RIGONATO) não corresponde ao Outorgante nomeado no documento de procuração apresentado (EJ MÓVEIS DE JACI INDUSTRIA E COMÉRCIO DE MÓVEIS LTDA). Esclareça a divergência apresentando nova procuração onde conste o nome correto do depositante como outorgante, conforme informado no formulário de depósito ou apresente esclarecimento solicitando a correção dos dados do depositante, conforme os apresentados na procuração. Prazo de cumprimento (art. 103 da LPI): 5 dias contados a partir do primeiro dia útil após esta publicação.

(21) BR 30 2019 005600-3

Código 30 - Exigência – Art. 103 da LPI

(22) 14/11/2019

(71) LEONARDO BARBOSA RIGONATO (BR/SP)

(74) EDUARDA COLLA

O nome do depositante informado no formulário de depósito do pedido (LEONARDO BARBOSA RIGONATO) não corresponde ao Outorgante nomeado no documento de procuração apresentado (EJ MÓVEIS DE JACI INDUSTRIA E COMÉRCIO DE MÓVEIS LTDA). Esclareça a divergência apresentando nova procuração onde conste o nome correto do depositante como outorgante, conforme informado no formulário de depósito ou apresente esclarecimento solicitando a correção dos dados do depositante, conforme os apresentados na procuração. Prazo de cumprimento (art. 103 da LPI): 5 dias contados a partir do primeiro dia útil após esta publicação.

(21) BR 30 2019 005612-7

Código 30 - Exigência – Art. 103 da LPI

(22) 14/11/2019

(71) ANDREA SPADA (BR/RJ)

[1]A apresentação das figuras não está de acordo com as especificações do item 4.2.11 do Manual de Desenhos Industriais. Apresente novo jogo de figuras completo, sem alteração da matéria apresentada no depósito. Os desenhos ou fotografias deverão ser apresentados dentro de margens de no mínimo 3 cm, em folhas brancas no formato A4, numeradas sequencialmente no centro da margem superior indicando o número da folha e o número total de folhas, separados por uma barra oblíqua. Exemplo: 1/4, 2/4, 3/4 e 4/4. Cada desenho ou fotografia deverá ser apresentado em uma folha, individualmente, com dimensões adequadas e nitidez e resolução gráfica suficientes para a plena compreensão do desenho industrial requerido, observado o mínimo de 300 dpi. Não serão admitidos nas folhas de desenhos ou fotografias elementos como molduras,



linhas delimitadoras, marcas, logotipos, marcas d'água, timbres, rubricas, assinaturas e outras informações de mesma natureza. Os desenhos ou fotografias deverão ser numerados sequencialmente em conformidade com o padrão de dois algarismos, a saber: Fig. 1.1, Fig. 1.2, Fig. 1.3, Fig. 1.4. Não serão admitidas outras formas de numeração, como o padrão de um algarismo (1, 2, 3...), numeração alfanumérica (1A, 1B, 1C...) e caracteres isolados (A, B, C...). [2] A apresentação do relatório e reivindicação deve seguir as disposições do item 4.2.9 e 4.2.10 do Manual de Desenhos Industriais. Os modelos estão disponíveis na seção "modelos" do referido manual. Prazo de cumprimento (art. 103 da LPI): 5 dias contados a partir do primeiro dia útil após esta publicação.

(21) BR 30 2019 005614-3

Código 30 - Exigência – Art. 103 da LPI

(22) 14/11/2019

(71) RODOLFO MARQUES FERNANDES MASON (BR/SP)

[1] A apresentação das figuras não está de acordo com as especificações do item 4.2.11 do Manual de Desenhos Industriais. Apresente novo jogo de figuras completo, sem alteração da matéria apresentada no depósito. Os desenhos ou fotografias deverão ser apresentados dentro de margens de no mínimo 3 cm, em folhas brancas no formato A4, numeradas sequencialmente no centro da margem superior indicando o número da folha e o número total de folhas, separados por uma barra oblíqua. Exemplo: 1/4, 2/4, 3/4 e 4/4. Cada desenho ou fotografia deverá ser apresentado em uma folha, individualmente, com dimensões adequadas e nitidez e resolução gráfica suficientes para a plena compreensão do desenho industrial requerido, observado o mínimo de 300 dpi. Não serão admitidos nas folhas de desenhos ou fotografias elementos como molduras, linhas delimitadoras, marcas, logotipos, marcas d'água, timbres, rubricas, assinaturas e outras informações de mesma natureza. Os desenhos ou fotografias deverão ser numerados sequencialmente em conformidade com o padrão de dois algarismos, a saber: Fig. 1.1, Fig. 1.2, Fig. 1.3, Fig. 1.4. Não serão admitidas outras formas de numeração, como o padrão de um algarismo (1, 2, 3...), numeração alfanumérica (1A, 1B, 1C...) e caracteres isolados (A, B, C...). [2] A apresentação do relatório e reivindicação deve seguir as disposições do item 4.2.9 e 4.2.10 do Manual de Desenhos Industriais. Os modelos estão disponíveis na seção "modelos" do referido manual. Prazo de cumprimento (art. 103 da LPI): 5 dias contados a partir do primeiro dia útil após esta publicação.

(21) BR 30 2019 005617-8

Código 30 - Exigência – Art. 103 da LPI

(22) 14/11/2019

(71) PAIM & ASSOCIADOS COMUNICAÇÃO LTDA (BR/RS) ; D2G
TECNOLOGIA LTDA ? EPP (BR/RS) ; AMBEV S.A. (BR/SP)

(74) FELIPE OCTAVIANO DELGADO BUSNELLO

A apresentação das figuras não está de acordo com as especificações do item 4.2.11 do Manual de Desenhos Industriais. Apresente novo jogo de figuras completo, com cada vista da figura apresentada em uma folha, sem alteração da



matéria apresentada no depósito. Cada desenho ou fotografia deverá ser apresentado em uma folha, individualmente, com dimensões adequadas e nitidez e resolução gráfica suficientes para a plena compreensão do desenho industrial requerido. A numeração das figuras deverá ser corrigida, sendo numeradas sequencialmente em conformidade com o padrão de dois algarismos: Fig. 1.1, Fig. 1.2, Fig. 1.3, Fig. 1.4. Não serão admitidas outras formas de numeração, como o padrão de um algarismo (1, 2, 3), numeração alfanumérica (1A, 1B, 1C) e caracteres isolados (A, B, C). As folhas deverão ser numeradas sequencialmente no centro da margem superior indicando o número da folha e o número total de folhas, separados por uma barra oblíqua. Exemplo: 1/4, 2/4, 3/4 e 4/4. Prazo de cumprimento (art. 103 da LPI): 5 dias contados a partir do primeiro dia útil após esta publicação.

(21) BR 30 2019 005632-1

Código 30 - Exigência – Art. 103 da LPI

(22) 15/11/2019

(71) TUNEL LAB ACADEMY EDUCACAO E CONSULTORIA LTDA (BR/RJ)

(74) THOMAS HANNICKEL

A apresentação das figuras não está de acordo com as especificações do item 4.2.11 do Manual de Desenhos Industriais. Apresente novo jogo de figuras completo, com cada vista da figura apresentada em uma folha, sem alteração da matéria apresentada no depósito. Cada desenho ou fotografia deverá ser apresentado em uma folha, individualmente, com dimensões adequadas e nitidez e resolução gráfica suficientes para a plena compreensão do desenho industrial requerido. A numeração das figuras deverá ser corrigida, sendo numeradas sequencialmente em conformidade com o padrão de dois algarismos: Fig. 1.1, Fig. 1.2, Fig. 1.3, Fig. 1.4. Não serão admitidas outras formas de numeração, como o padrão de um algarismo (1, 2, 3), numeração alfanumérica (1A, 1B, 1C) e caracteres isolados (A, B, C). As folhas deverão ser numeradas sequencialmente no centro da margem superior indicando o número da folha e o número total de folhas, separados por uma barra oblíqua. Exemplo: 1/4, 2/4, 3/4 e 4/4. Prazo de cumprimento (art. 103 da LPI): 5 dias contados a partir do primeiro dia útil após esta publicação.

(21) BR 30 2019 005633-0

Código 30 - Exigência – Art. 103 da LPI

(22) 15/11/2019

(71) TUNEL LAB ACADEMY EDUCACAO E CONSULTORIA LTDA (BR/RJ)

(74) THOMAS HANNICKEL

O jogo de figuras apresentado sinaliza usó foi apresentada a folha 2/2. Apresente novo jogo de figuras com a numeração das páginas corrigida, sem alteração da matéria apresentada no depósito, observando as especificações do item 4.2.11 do Manual de Desenhos Industriais: os desenhos ou fotografias deverão ser apresentados dentro de margens de no mínimo 3 cm, em folhas brancas no formato A4, numeradas sequencialmente no centro da margem superior indicando o número da folha e o número total de folhas, separados por uma barra



oblíqua. Exemplo: 1/4, 2/4, 3/4 e 4/4. Prazo de cumprimento (art. 103 da LPI): 5 dias contados a partir do primeiro dia útil após esta publicação.

(21) BR 30 2019 005634-8

Código 30 - Exigência – Art. 103 da LPI

(22) 15/11/2019

(71) TUNEL LAB ACADEMY EDUCACAO E CONSULTORIA LTDA (BR/RJ)

(74) THOMAS HANNICKEL

A numeração das páginas de figuras apresentadas não está de acordo com as especificações do item 4.2.11 do Manual de Desenhos Industriais. Apresente novo jogo de figuras sem alteração da matéria apresentada no depósito e com numeração das páginas corrigida. Os desenhos ou fotografias deverão ser apresentados dentro de margens de no mínimo 3 cm, em folhas brancas no formato A4, numeradas sequencialmente no centro da margem superior indicando o número da folha e o número total de folhas, separados por uma barra oblíqua. Exemplo: 1/4, 2/4, 3/4 e 4/4. Os desenhos ou fotografias deverão ser numerados sequencialmente em conformidade com o padrão de dois algarismos: Fig. 1.1, Fig. 1.2, Fig. 1.3, Fig. 1.4. Não serão admitidas outras formas de numeração, como o padrão de um algarismo (1, 2, 3...), numeração alfanumérica (1A, 1B, 1C...) e caracteres isolados (A, B, C...) Prazo de cumprimento (art. 103 da LPI): 5 dias contados a partir do primeiro dia útil após esta publicação.

(21) BR 30 2019 005635-6

Código 30 - Exigência – Art. 103 da LPI

(22) 15/11/2019

(71) TUNEL LAB ACADEMY EDUCACAO E CONSULTORIA LTDA (BR/RJ)

(74) THOMAS HANNICKEL

A numeração das páginas de figuras apresentadas não está de acordo com as especificações do item 4.2.11 do Manual de Desenhos Industriais. Apresente novo jogo de figuras sem alteração da matéria apresentada no depósito e com numeração das páginas corrigida. Os desenhos ou fotografias deverão ser apresentados dentro de margens de no mínimo 3 cm, em folhas brancas no formato A4, numeradas sequencialmente no centro da margem superior indicando o número da folha e o número total de folhas, separados por uma barra oblíqua. Exemplo: 1/4, 2/4, 3/4 e 4/4. Os desenhos ou fotografias deverão ser numerados sequencialmente em conformidade com o padrão de dois algarismos: Fig. 1.1, Fig. 1.2, Fig. 1.3, Fig. 1.4. Não serão admitidas outras formas de numeração, como o padrão de um algarismo (1, 2, 3...), numeração alfanumérica (1A, 1B, 1C...) e caracteres isolados (A, B, C...) Prazo de cumprimento (art. 103 da LPI): 5 dias contados a partir do primeiro dia útil após esta publicação.

(21) BR 30 2019 005650-0

Código 30 - Exigência – Art. 103 da LPI

(22) 18/11/2019

(71) CHIARA CAROLYN GLASROE (AU)

(74) LEONOR MAGALHÃES PERES GALVÃO

A numeração das figuras apresentadas não está de acordo com as



especificações do item 4.2.11 do manual de desenhos industriais. Apresente novo jogo de figuras sem alteração da matéria apresentada no depósito e com numeração das figuras corrigida. Os desenhos ou fotografias deverão ser numerados sequencialmente em conformidade com o padrão de dois algarismos: fig. 1.1, fig. 1.2, fig. 1.3, fig. 1.4. NÃO SERÃO ADMITIDAS outras formas de numeração, como o padrão de um algarismo (1, 2, 3...), numeração alfanumérica (1a, 1b, 1c...) E caracteres isolados (a, b, c...) Cada vista do desenho ou fotografia deverá apresentada em uma folha, individualmente, numerada sequencialmente no centro da margem superior indicando o número da folha e o número total de folhas, separados por uma barra oblíqua. Exemplo: 1/4, 2/4, 3/4 e 4/4. Caso tenha sido apresentado relatório, deverá ser reapresentado com a numeração das figuras corrigida seguindo as disposições do item 4.2.9 do Manual de Desenhos Industriais. Prazo de cumprimento (art. 103 da LPI): 5 dias contados a partir do primeiro dia útil após esta publicação.

(21) BR 30 2019 005657-7

Código 30 - Exigência – Art. 103 da LPI

(22) 19/11/2019

(71) GUILHERME FELIPE DOMINGO PEDRO (BR/SC)

A apresentação das figuras não está de acordo com as especificações do item 4.2.11 do Manual de Desenhos Industriais. Apresente novo jogo de figuras completo, sem alteração da matéria apresentada no depósito. Os desenhos ou fotografias deverão ser apresentados dentro de margens de no mínimo 3 cm, em folhas brancas no formato A4, numeradas sequencialmente no centro da margem superior indicando o número da folha e o número total de folhas, separados por uma barra oblíqua. Exemplo: 1/4, 2/4, 3/4 e 4/4. Os desenhos ou fotografias deverão ser numerados sequencialmente em conformidade com o padrão de dois algarismos, a saber: Fig. 1.1, Fig. 1.2, Fig. 1.3, Fig. 1.4. NÃO SERÃO ADMITIDAS outras formas de numeração, como o padrão de um algarismo (1, 2, 3...), numeração alfanumérica (1A, 1B, 1C...) e caracteres isolados (A, B, C...). Cada desenho ou fotografia deverá ser apresentado em uma folha, individualmente, com dimensões adequadas e nitidez e resolução gráfica suficientes para a plena compreensão do desenho industrial requerido, observado o mínimo de 300 dpi. Não serão admitidos nas folhas de desenhos ou fotografias elementos como molduras, linhas delimitadoras, marcas, logotipos, marcas d'água, timbres, rubricas, assinaturas e outras informações de mesma natureza. Prazo de cumprimento (art. 103 da LPI): 5 dias contados a partir do primeiro dia útil após esta publicação.

(21) BR 30 2019 005658-5

Código 30 - Exigência – Art. 103 da LPI

(22) 19/11/2019

(71) ISABEL PEIXOTO MACHADO (BR/MG) ; FERNANDA ZANDONA VASCONCELLOS (BR/MG) ; CARLOS ALBERTO SILVA DE MIRANDA (BR/MG) ; ANA LUIZA GORDON GOMES (BR/MG) ; CLARA RIBEIRO DA CUNHA (BR/MG) ; EDUARDA DE PAULA MACHADO DINARDI (BR/MG) ;



FERNANDA CAMPOLINA DE OLIVEIRA RESENDE (BR/MG)

A apresentação das figuras não está de acordo com as especificações do item 4.2.11 do Manual de Desenhos Industriais. Apresente novo jogo de figuras completo, com cada vista da figura apresentada em uma folha, sem alteração da matéria apresentada no depósito. Cada desenho ou fotografia deverá ser apresentado em uma folha, individualmente, com dimensões adequadas e nitidez e resolução gráfica suficientes para a plena compreensão do desenho industrial requerido. A numeração das figuras deverá ser corrigida, sendo numeradas sequencialmente em conformidade com o padrão de dois algarismos: Fig. 1.1, Fig. 1.2, Fig. 1.3, Fig. 1.4. NÃO SERÃO ADMITIDAS outras formas de numeração, como o padrão de um algarismo (1, 2, 3), numeração alfanumérica (1A, 1B, 1C) e caracteres isolados (A, B, C). As folhas deverão ser numeradas sequencialmente no centro da margem superior indicando o número da folha e o número total de folhas, separados por uma barra oblíqua. Exemplo: 1/4, 2/4, 3/4 e 4/4. Prazo de cumprimento (art. 103 da LPI): 5 dias contados a partir do primeiro dia útil após esta publicação.

(21) BR 30 2019 005659-3

Código 30 - Exigência – Art. 103 da LPI

(22) 19/11/2019

(71) PEDRO HENRIQUE NEVES GARCIA (BR/MG) ; DANIEL MOREIRA BORGES (BR/MG) ; ELIAS VICTOR MOTA BISPO (BR/MG) ; BRUNO PERILO LOPES MARZINETTI (BR/MG) ; LUCAS FERREIRA GUIMARÃES E SILVA (BR/MG) ; LUCCA ALKMIM PIMENTEL (BR/MG) ; CARLOS ALBERTO SILVA DE MIRANDA (BR/MG)

A apresentação das figuras não está de acordo com as especificações do item 4.2.11 do Manual de Desenhos Industriais. Apresente novo jogo de figuras completo, com cada vista da figura apresentada em uma folha, sem alteração da matéria apresentada no depósito. Cada desenho ou fotografia deverá ser apresentado em uma folha, individualmente, com dimensões adequadas e nitidez e resolução gráfica suficientes para a plena compreensão do desenho industrial requerido. A numeração das figuras deverá ser corrigida, sendo numeradas sequencialmente em conformidade com o padrão de dois algarismos: Fig. 1.1, Fig. 1.2, Fig. 1.3, Fig. 1.4. NÃO SERÃO ADMITIDAS outras formas de numeração, como o padrão de um algarismo (1, 2, 3), numeração alfanumérica (1A, 1B, 1C) e caracteres isolados (A, B, C). As folhas deverão ser numeradas sequencialmente no centro da margem superior indicando o número da folha e o número total de folhas, separados por uma barra oblíqua. Exemplo: 1/4, 2/4, 3/4 e 4/4. Prazo de cumprimento (art. 103 da LPI): 5 dias contados a partir do primeiro dia útil após esta publicação.

(21) BR 30 2019 005670-4

Código 30 - Exigência – Art. 103 da LPI

(22) 19/11/2019

(71) LEANDRO DE SOUZA LOBATO (BR/BA)

Apresente novo jogo de figuras completo, sem alteração da matéria apresentada



no depósito, observando as especificações do item 3.8.3 do Manual de Desenhos Industriais. Cada desenho ou fotografia deverá ser apresentado em uma folha, individualmente, dentro de margens de no mínimo 3 cm, em folhas brancas no formato A4, numeradas sequencialmente no centro da margem superior indicando o número da folha e o número total de folhas, separados por uma barra oblíqua. Exemplo: 1/4, 2/4, 3/4, 4/4. Os desenhos ou fotografias deverão ser numerados sequencialmente usando-se um padrão de dois algarismos. Caso o pedido contenha apenas um desenho industrial, a numeração deverá ser: Fig. 1.1, Fig. 1.2, Fig. 1.3, Fig. 1.4. Havendo mais de um desenho industrial no pedido, deve-se acrescentar uma unidade ao primeiro algarismo da numeração para cada variação configurativa. (Exemplo: 1ª variação configurativa: Fig. 1.1, Fig. 1.2, Fig. 1.3, Fig. 1.4; 2ª variação configurativa: Fig. 2.1, Fig. 2.2, Fig. 2.3, Fig. 2.4; 3ª variação configurativa: Fig. 3.1, Fig. 3.2, Fig. 3.3, Fig. 3.4). A numeração das páginas dos desenhos, em caso de variação configurativa, deve ser contínua. Exemplo: 4 páginas da primeira variação (Fig. 1.1, Fig. 1.2, Fig. 1.3, Fig. 1.4) e 3 páginas da segunda variação (Fig. 2.1, Fig. 2.2, Fig. 2.3), totalizando 7 páginas de desenhos. A numeração das páginas de desenhos deverá ser de 1/7 a 7/7, sendo 1/7 a 4/7 (Fig. 1.1, Fig. 1.2, Fig. 1.3, Fig. 1.4) e 5/7 a 7/7 (Fig. 2.1, Fig. 2.2, Fig. 2.3). Prazo de cumprimento (art. 103 da LPI): 5 dias contados a partir do primeiro dia útil após esta publicação.

(21) BR 30 2019 005672-0

Código 30 - Exigência – Art. 103 da LPI

(22) 20/11/2019

(71) V. E. F. DE BRITO & CIA LTDA - ME (BR/PR)

(74) ALEXANDRE PIETRÂNGELO LIMA

A numeração das páginas de figuras apresentadas não está de acordo com as especificações do item 4.2.11 do Manual de Desenhos Industriais. Apresente novo jogo de figuras sem alteração da matéria apresentada no depósito e com numeração das páginas corrigida. Os desenhos ou fotografias deverão ser apresentados dentro de margens de no mínimo 3 cm, em folhas brancas no formato A4, numeradas sequencialmente no centro da margem superior indicando o número da folha e o número total de folhas, separados por uma barra oblíqua. Exemplo: 1/4, 2/4, 3/4 e 4/4. Os desenhos ou fotografias deverão ser numerados sequencialmente em conformidade com o padrão de dois algarismos: Fig. 1.1, Fig. 1.2, Fig. 1.3, Fig. 1.4. NÃO SERÃO ADMITIDAS outras formas de numeração, como o padrão de um algarismo (1, 2, 3...), numeração alfanumérica (1A, 1B, 1C...) e caracteres isolados (A, B, C...) Prazo de cumprimento (art. 103 da LPI): 5 dias contados a partir do primeiro dia útil após esta publicação.

(21) BR 30 2019 005677-1

Código 30 - Exigência – Art. 103 da LPI

(22) 20/11/2019

(71) TEREZINHA ELIAS ANTUNES (BR/GO)

A apresentação das figuras não está de acordo com as especificações do item 4.2.11 do Manual de Desenhos Industriais. Apresente novo jogo de figuras



completo, sem alteração da matéria apresentada no depósito. Os desenhos ou fotografias deverão ser apresentados dentro de margens de no mínimo 3 cm, em folhas brancas no formato A4, numeradas sequencialmente no centro da margem superior indicando o número da folha e o número total de folhas, separados por uma barra oblíqua. Exemplo: 1/4, 2/4, 3/4 e 4/4. Os desenhos ou fotografias deverão ser numerados sequencialmente em conformidade com o padrão de dois algarismos, a saber: Fig. 1.1, Fig. 1.2, Fig. 1.3, Fig. 1.4. NÃO SERÃO ADMITIDAS outras formas de numeração, como o padrão de um algarismo (1, 2, 3...), numeração alfanumérica (1A, 1B, 1C...) e caracteres isolados (A, B, C...). Cada desenho ou fotografia deverá ser apresentado em uma folha, individualmente, com dimensões adequadas e nitidez e resolução gráfica suficientes para a plena compreensão do desenho industrial requerido, observado o mínimo de 300 dpi. Não serão admitidos nas folhas de desenhos ou fotografias elementos como molduras, linhas delimitadoras, marcas, logotipos, marcas d'água, timbres, rubricas, assinaturas e outras informações de mesma natureza. Prazo de cumprimento (art. 103 da LPI): 5 dias contados a partir do primeiro dia útil após esta publicação.

(21) BR 30 2019 005678-0

Código 30 - Exigência – Art. 103 da LPI

(22) 21/11/2019

(71) ALTHIS INDUSTRIA E COMERCIO EIRELI (BR/MG)

A numeração das páginas de figuras apresentadas não está de acordo com as especificações do item 4.2.11 do Manual de Desenhos Industriais. Apresente novo jogo de figuras sem alteração da matéria apresentada no depósito e com numeração das páginas corrigida. Os desenhos ou fotografias deverão ser apresentados dentro de margens de no mínimo 3 cm, em folhas brancas no formato A4, numeradas sequencialmente no centro da margem superior indicando o número da folha e o número total de folhas, separados por uma barra oblíqua. Exemplo: 1/4, 2/4, 3/4 e 4/4. Os desenhos ou fotografias deverão ser numerados sequencialmente em conformidade com o padrão de dois algarismos: Fig. 1.1, Fig. 1.2, Fig. 1.3, Fig. 1.4. NÃO SERÃO ADMITIDAS outras formas de numeração, como o padrão de um algarismo (1, 2, 3...), numeração alfanumérica (1A, 1B, 1C...) e caracteres isolados (A, B, C...). Prazo de cumprimento (art. 103 da LPI): 5 dias contados a partir do primeiro dia útil após esta publicação.

(21) BR 30 2019 005721-2

Código 30 - Exigência – Art. 103 da LPI

(22) 21/11/2019

(71) MARIO PIRONDI (BR/SP)

(74) Correia & Vieira de Carvalho Sociedade de Advogado

Apresente novas páginas de relatório, reivindicação (se houver) e de figuras, sem alteração da matéria, com numeração corrigida, observando as especificações constantes no item 4.2.9 do Manual de Desenhos Industriais. As folhas do relatório descritivo e da reivindicação deverão apresentar o texto em espaço duplo, na cor preta, dentro de margens de no mínimo 3 cm, em folhas brancas no



formato A4, numeradas sequencialmente no centro da margem superior indicando o número da folha e o número total de folhas, separados por uma barra oblíqua. Exemplo: 1/2, 2/2. Os desenhos ou fotografias deverão ser apresentados dentro de margens de no mínimo 3 cm, em folhas brancas no formato A4, numeradas sequencialmente no centro da margem superior indicando o número da folha e o número total de folhas, separados por uma barra oblíqua. Exemplo: 1/4, 2/4, 3/4 e 4/4. A numeração de páginas de relatório, reivindicação (se houver) e figuras não se confunde, não devendo ser contínua. Ex: No caso de apresentação de pedido cujas páginas de relatório e figuras somarem 7 páginas, sendo 3 páginas de relatório que devem ser numeradas 1/3, 2/3, 3/3 e 4 páginas de figuras que devem ser numeradas 1/4, 2/4, 3/4, 4/4. Prazo de cumprimento (art. 103 da LPI): 5 dias contados a partir do primeiro dia útil após esta publicação.



Código 31 - Notificação de Depósito

Notificação de depósito de pedido de registro de desenho industrial. O pedido segue para a etapa de exame técnico.

(21) BR 30 2019 004777-2	Código 31 - Notificação de Depósito (22) 04/10/2019 (71) FABIO JOSE DE CARVALHO TEIXEIRA (BR/SP) (72) FABIO JOSE DE CARVALHO TEIXEIRA Notificação de depósito (Protocolo: 870190099330 UF: WB Data: 04/10/2019 Hora: 07:32)
(21) BR 30 2019 005001-3	Código 31 - Notificação de Depósito (22) 15/10/2019 (71) MIZU PISCINAS LTDA. (BR/RS) (72) WILLIAM EDINGER Notificação de depósito (Protocolo: 870190104126 UF: WB Data: 15/10/2019 Hora: 17:26)
(21) BR 30 2019 005007-2	Código 31 - Notificação de Depósito (22) 15/10/2019 (71) CARLA TATIANA BERGER GARCIA (BR/RS) ; MICHELE NUNES SCHEIDT (BR/RS) (72) CARLA TATIANA BERGER GARCIA; MICHELE NUNES SCHEIDT (74) KELLY LISSANDRA BRUCH Notificação de depósito (Protocolo: 870190104175 UF: WB Data: 15/10/2019 Hora: 23:59)
(21) BR 30 2019 005078-1	Código 31 - Notificação de Depósito (22) 18/10/2019 (71) ANTONIO CARLOS DE OLIVEIRA (BR/SP) (72) ANTONIO CARLOS DE OLIVEIRA (74) Igor Vicente de Oliveira Gonçalves - ME Notificação de depósito (Protocolo: 870190105734 UF: WB Data: 18/10/2019 Hora: 16:04)
(21) BR 30 2019 005084-6	Código 31 - Notificação de Depósito (22) 21/10/2019 (71) CIA E ARTE DECORAÇÕES LTDA (BR/MG) (72) CARLOS ALBERTO DA SILVA Notificação de depósito (Protocolo: 870190106014 UF: WB Data: 21/10/2019 Hora: 08:10)



(21) BR 30 2019 005099-4 Código 31 - Notificação de Depósito
(22) 21/10/2019
(71) ENERBRAS MATERIAIS ELÉTRICOS LTDA (BR/PR)
(72) EDOARDO CROVADORE
(74) ALCION BUBNIAK
Notificação de depósito (Protocolo: 870190106290 UF: WB Data: 21/10/2019
Hora: 14:10)

(21) BR 30 2019 005146-0 Código 31 - Notificação de Depósito
(22) 22/10/2019
(71) ROBIN ALAN ZEGER (BR/SP)
(72) ROBIN ALAN ZEGER
Notificação de depósito (Protocolo: 870190107178 UF: WB Data: 22/10/2019
Hora: 18:24)

(21) BR 30 2019 005191-5 Código 31 - Notificação de Depósito
(22) 23/10/2019
(71) MARCOS CÉSAR PEREIRA DA SILVA (BR/SP) ; ROBERTO SINAI
CORDOBE ABRASCIO (BR/SP)
(72) MARCOS CÉSAR PEREIRA DA SILVA; ROBERTO SINAI CORDOBE
ABRASCIO
(74) GUILHERME ROBERTO DORTA DA SILVA
Notificação de depósito (Protocolo: 870190107581 UF: WB Data: 23/10/2019
Hora: 16:13)

(21) BR 30 2019 005216-4 Código 31 - Notificação de Depósito
(22) 24/10/2019
(71) YOZMA BMTECH CO., LTDA. (KR)
(72) SEUNG MOO HAN
(74) Cruzeiro Newmarc Patentes e Marcas Ltda.
Notificação de depósito (Protocolo: 870190108168 UF: WB Data: 24/10/2019
Hora: 17:43)

(21) BR 30 2019 005235-0 Código 31 - Notificação de Depósito
(22) 25/10/2019
(71) PRIME INDUSTRIA E COMERCIO DE COMPONENTES
ELETROELETRONICOS EIRELI - ME (BR/PR)
(72) BRENO MARCELO THEODORO; BRUNO DE SOUZA FERREIRA
(74) CRISTIANE RUMIKA MINOWA OZAWA
Notificação de depósito (Protocolo: 870190108495 UF: WB Data: 25/10/2019
Hora: 13:37)

(21) BR 30 2019 005252-0 Código 31 - Notificação de Depósito
(22) 25/10/2019



(71) INCOM INDUSTRIAL EIRELI (BR/SP)
(72) RICARDO MARIANO DE BARROS JOHANSEN
(74) Alberto Luís Camelier da Silva
Notificação de depósito (Protocolo: 870190108765 UF: WB Data: 25/10/2019
Hora: 16:22)

(21) BR 30 2019 005265-2 Código 31 - Notificação de Depósito
(22) 28/10/2019
(71) RUIVAR PEREIRA BOTELHO (BR/GO)
(72) RUIVAR PEREIRA BOTELHO
Notificação de depósito (Protocolo: 870190109394 UF: WB Data: 28/10/2019
Hora: 15:25)

(21) BR 30 2019 005275-0 Código 31 - Notificação de Depósito
(22) 28/10/2019
(71) EVASOLA INDÚSTRIA DE BORRACHAS LTDA (BR/SP)
(72) LUIS EDUARDO MOEHLECKE
(74) PEDRO CINTRA LEMOS OLIVIERI
Notificação de depósito (Protocolo: 870190109712 UF: WB Data: 28/10/2019
Hora: 18:22)

(21) BR 30 2019 005281-4 Código 31 - Notificação de Depósito
(22) 29/10/2019
(71) PRISCILLA LORENZATTO MALACCO (BR/MG)
(72) PRISCILA LORENZATO MALACO
(74) MAGALHÃES, NOGUEIRA SOCIEDADE DE ADVOGADOS
Notificação de depósito (Protocolo: 870190109824 UF: WB Data: 29/10/2019
Hora: 09:25)

(21) BR 30 2019 005321-7 Código 31 - Notificação de Depósito
(22) 30/10/2019
(71) JULIANE CRISTINA BAIL BOGDANOVICZ (BR/PR)
(72) JULIANE BOGDANOVICZ
(74) LEONARDO UGATTI PERES
Notificação de depósito (Protocolo: 870190110607 UF: WB Data: 30/10/2019
Hora: 14:44)

(21) BR 30 2019 005333-0 Código 31 - Notificação de Depósito
(22) 30/10/2019
(71) GRAPHIC PACKAGING INTERNATIONAL, LLC (US)
(72) MATTHEW R. KEARNS; STEVEN M. OLIVEIRA
(74) PAULO MAURÍCIO CARLOS DE OLIVEIRA
Notificação de depósito (Protocolo: 870190110753 UF: WB Data: 30/10/2019
Hora: 16:34)



(21) BR 30 2019 005343-8 Código 31 - Notificação de Depósito
(22) 31/10/2019
(71) RENATO SILVA MONTEIRO 32884955895 (BR/PE)
(72) RENATO SILVA MONTEIRO
(74) RENATO CESAR NOGUEIRA
Notificação de depósito (Protocolo: 870190111045 UF: WB Data: 31/10/2019
Hora: 12:24)

(21) BR 30 2019 005360-8 Código 31 - Notificação de Depósito
(22) 31/10/2019
(71) FABIANO APARECIDO SANTOS 22434759874 (BR/SP)
(72) FABIANO APARECIDO SANTOS
(74) AFK Marcas e Patentes
Notificação de depósito (Protocolo: 870190111342 UF: WB Data: 31/10/2019
Hora: 17:07)

(21) BR 30 2019 005377-2 Código 31 - Notificação de Depósito
(22) 04/11/2019
(71) CARLOS MANOEL GUARDIA (BR/SP)
(72) CARLOS MANOEL GUARDIA
(74) Itamarati Patentes e Marcas Ltda.
Notificação de depósito (Protocolo: 870190112243 UF: WB Data: 04/11/2019
Hora: 11:12)

(21) BR 30 2019 005378-0 Código 31 - Notificação de Depósito
(22) 04/11/2019
(71) CARLOS MANOEL GUARDIA (BR/SP)
(72) CARLOS MANOEL GUARDIA
(74) Itamarati Patentes e Marcas Ltda.
Notificação de depósito (Protocolo: 870190112254 UF: WB Data: 04/11/2019
Hora: 11:21)

(21) BR 30 2019 005379-9 Código 31 - Notificação de Depósito
(22) 04/11/2019
(71) CARLOS MANOEL GUARDIA (BR/SP)
(72) CARLOS MANOEL GUARDIA
(74) Itamarati Patentes e Marcas Ltda.
Notificação de depósito (Protocolo: 870190112263 UF: WB Data: 04/11/2019
Hora: 11:30)

(21) BR 30 2019 005401-9 Código 31 - Notificação de Depósito
(22) 05/11/2019
(71) MASTER INJETADOS LTDA - ME (BR/MG)



(72) GUILHERME MACIEL AMARAL
(74) JOSÉ NAVES DE LACERDA JÚNIOR
Notificação de depósito (Protocolo: 870190113034 UF: WB Data: 05/11/2019
Hora: 13:23)

(21) BR 30 2019 005425-6 Código 31 - Notificação de Depósito
(22) 06/11/2019
(71) SUPER MARKET MÓVEIS LTDA-EPP (BR/MG)
(72) SALVADOR RODRIGUES DE OLIVEIRA JUNIOR
(74) VINÍCIUS SILVA DE OLIVEIRA
Notificação de depósito (Protocolo: 870190113657 UF: WB Data: 06/11/2019
Hora: 15:34)

(21) BR 30 2019 005569-4 Código 31 - Notificação de Depósito
(22) 12/11/2019
(71) GOOGLE LLC (US)
(72) MARK GARDNER; KRIS LOUIE
(74) DANNEMANN, SIEMSEN, BIGLER & IPANEMA MOREIRA
Notificação de depósito (Protocolo: 870190116679 UF: WB Data: 12/11/2019
Hora: 15:00)

(21) BR 30 2019 005577-5 Código 31 - Notificação de Depósito
(22) 13/11/2019
(71) APPLE INC. (US)
(72) CHRISTINA J. SMIECHOWSKI; CARLOS M. SANTANA; KEVIN P. BLASKO;
GUILLAUME RAOULT; CHRISTOPHER KUH; ROBERT BRUNNER
(74) DANNEMANN, SIEMSEN, BIGLER & IPANEMA MOREIRA
Notificação de depósito (Protocolo: 870190116902 UF: WB Data: 13/11/2019
Hora: 08:45)

(21) BR 30 2019 005596-1 Código 31 - Notificação de Depósito
(22) 13/11/2019
(71) ALEXANDRE SENIR MULLER (BR/RS)
(72) ALEXANDRE SENIR MULLER
(74) ANGELA KRETSCHMANN
Notificação de depósito (Protocolo: 870190117509 UF: WB Data: 13/11/2019
Hora: 20:48)

(21) BR 30 2019 005598-8 Código 31 - Notificação de Depósito
(22) 14/11/2019
(71) MILTON FRANCISCO DOS SANTOS JUNIOR (BR/PR)
(72) MILTON FRANCISCO DOS SANTOS JUNIOR
Notificação de depósito (Protocolo: 870190117520 UF: WB Data: 14/11/2019
Hora: 03:59)



(21) BR 30 2019 005601-1 Código 31 - Notificação de Depósito
(22) 14/11/2019
(71) PEGORARO E PATZLAFF DESIGN E INOVAÇÃO LTDA ME (BR/SC)
(72) RAFAEL TIAGO PATZLAFF
Notificação de depósito (Protocolo: 870190117605 UF: WB Data: 14/11/2019
Hora: 09:57)

(21) BR 30 2019 005602-0 Código 31 - Notificação de Depósito
(22) 14/11/2019
(71) LOURENÇO STANGHERLIN (BR/RS)
(72) LOURENÇO STANGHERLIN
(74) STOCK MARCAS E PATENTES LTDA - ME
Notificação de depósito (Protocolo: 870190117662 UF: WB Data: 14/11/2019
Hora: 10:30)

(21) BR 30 2019 005603-8 Código 31 - Notificação de Depósito
(22) 14/11/2019
(71) LUIS CARLOS LORENZANI (BR/SP)
(72) LUIZ CARLOS LORENZANI
Notificação de depósito (Protocolo: 870190117665 UF: WB Data: 14/11/2019
Hora: 10:31)

(21) BR 30 2019 005604-6 Código 31 - Notificação de Depósito
(22) 14/11/2019
(71) COMPAGNIE GENERALE DES ETABLISSEMENTS MICHELIN (FR)
(72) JONATHAN LEJEUNE
(74) GUERRA PROPRIEDADE INDUSTRIAL
Notificação de depósito (Protocolo: 870190117745 UF: WB Data: 14/11/2019
Hora: 11:26)

(21) BR 30 2019 005605-4 Código 31 - Notificação de Depósito
(22) 14/11/2019
(71) COMPAGNIE GENERALE DES ETABLISSEMENTS MICHELIN (FR)
(72) JONATHAN LEJEUNE
(74) GUERRA PROPRIEDADE INDUSTRIAL
Notificação de depósito (Protocolo: 870190117753 UF: WB Data: 14/11/2019
Hora: 11:29)

(21) BR 30 2019 005609-7 Código 31 - Notificação de Depósito
(22) 14/11/2019
(71) COMPAGNIE GENERALE DES ETABLISSEMENTS MICHELIN (FR)
(72) JONATHAN LEJEUNE
(74) GUERRA PROPRIEDADE INDUSTRIAL



Notificação de depósito (Protocolo: 870190117783 UF: WB Data: 14/11/2019
Hora: 11:38)

(21) BR 30 2019 005610-0

Código 31 - Notificação de Depósito
(22) 14/11/2019
(71) COMPAGNIE GENERALE DES ETABLISSEMENTS MICHELIN (FR)
(72) JONATHAN LEJEUNE
(74) GUERRA PROPRIEDADE INDUSTRIAL
Notificação de depósito (Protocolo: 870190117801 UF: WB Data: 14/11/2019
Hora: 11:48)

(21) BR 30 2019 005611-9

Código 31 - Notificação de Depósito
(22) 14/11/2019
(71) RONALDO BENEDITO DOS SANTOS (BR/PR)
(72) RONALDO BENEDITO DOS SANTOS
(74) LUCAS PATRICIO NISHI LAURIANO
Notificação de depósito (Protocolo: 870190117802 UF: WB Data: 14/11/2019
Hora: 11:52)

(21) BR 30 2019 005613-5

Código 31 - Notificação de Depósito
(22) 14/11/2019
(71) ALEXANDRE SENIR MULLER (BR/RS)
(72) ALEXANDRE SENIR MULLER
(74) ANGELA KRETSCHMANN
Notificação de depósito (Protocolo: 870190117860 UF: WB Data: 14/11/2019
Hora: 13:00)

(21) BR 30 2019 005615-1

Código 31 - Notificação de Depósito
(22) 14/11/2019
(71) SOCIÉTÉ BIC (FR)
(72) FRANCK VADENNE
(74) CAROLINA NAKATA
Notificação de depósito (Protocolo: 870190117931 UF: WB Data: 14/11/2019
Hora: 14:12)

(21) BR 30 2019 005616-0

Código 31 - Notificação de Depósito
(22) 14/11/2019
(71) CLAUDIO ESTEBAN MOREA (BR/RS)
(72) CLAUDIO ESTEBAN MOREA
(74) SKO OYARZÁBAL MARCAS E PATENTES SOCIEDADE SIMPLES LTDA.
Notificação de depósito (Protocolo: 870190117942 UF: WB Data: 14/11/2019
Hora: 14:15)

(21) BR 30 2019 005618-6

Código 31 - Notificação de Depósito

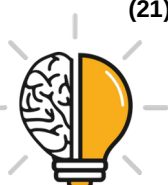

(22) 14/11/2019
(71) SOCIETE BIC (FR)
(72) FRANCK VADENNE
(74) CAROLINA NAKATA
Notificação de depósito (Protocolo: 870190117968 UF: WB Data: 14/11/2019
Hora: 14:27)

(21) BR 30 2019 005619-4 Código 31 - Notificação de Depósito
(22) 14/11/2019
(71) EVOLUTION AQUA LIMITED (GB)
(72) NICHOLAS JOHN JACKSON
(74) IGOR LEONARDO GUIMARÃES SIMÕES
Notificação de depósito (Protocolo: 870190117998 UF: WB Data: 14/11/2019
Hora: 14:46)

(21) BR 30 2019 005620-8 Código 31 - Notificação de Depósito
(22) 14/11/2019
(71) ALINE DELERUE LIMA (BR/RJ)
(72) ALINE DELERUE LIMA
Notificação de depósito (Protocolo: 870190118006 UF: WB Data: 14/11/2019
Hora: 14:49)

(21) BR 30 2019 005621-6 Código 31 - Notificação de Depósito
(22) 14/11/2019
(71) EVOLUTION AQUA LIMITED (GB)
(72) NICHOLAS JOHN JACKSON
(74) IGOR LEONARDO GUIMARÃES SIMÕES
Notificação de depósito (Protocolo: 870190118074 UF: WB Data: 14/11/2019
Hora: 15:19)

(21) BR 30 2019 005622-4 Código 31 - Notificação de Depósito
(22) 14/11/2019
(71) ALEXANDRE SENIR MULLER (BR/RS)
(72) ALEXANDRE SENIR MULLER
(74) ANGELA KRETSCHMANN
Notificação de depósito (Protocolo: 870190118110 UF: WB Data: 14/11/2019
Hora: 15:31)

(21) BR 30 2019 005623-2 Código 31 - Notificação de Depósito
(22) 14/11/2019
(71) ALUMINIO SILVA ARTEFATOS DE METAIS LTDA - ME (BR/CE)
(72) CICERO BATISTA DA SILVA
(74) FRANCISCO LEITE DE OLIVEIRA FILHO
Notificação de depósito (Protocolo: 870190118116 UF: WB Data: 14/11/2019



Hora: 15:33)

(21) BR 30 2019 005624-0

Código 31 - Notificação de Depósito

(22) 14/11/2019

(71) ALEXANDRE SENIR MULLER (BR/RS)

(72) ALEXANDRE SENIR MULLER

(74) ANGELA KRETSCHMANN

Notificação de depósito (Protocolo: 870190118160 UF: WB Data: 14/11/2019

Hora: 15:48)

(21) BR 30 2019 005625-9

Código 31 - Notificação de Depósito

(22) 14/11/2019

(71) ALEXANDRE SENIR MULLER (BR/RS)

(72) ALEXANDRE SENIR MULLER

(74) ANGELA KRETSCHMANN

Notificação de depósito (Protocolo: 870190118210 UF: WB Data: 14/11/2019

Hora: 16:09)

(21) BR 30 2019 005626-7

Código 31 - Notificação de Depósito

(22) 14/11/2019

(71) CHRISTIAN DIOR COUTURE (FR)

(72) MATHIEU JAMIN

(74) LUIZ LEONARDOS & ADVOGADOS

Notificação de depósito (Protocolo: 870190118430 UF: WB Data: 14/11/2019

Hora: 17:43)

(21) BR 30 2019 005627-5

Código 31 - Notificação de Depósito

(22) 14/11/2019

(71) CHRISTIAN DIOR COUTURE (FR)

(72) MATHIEU JAMIN

(74) LUIZ LEONARDOS & ADVOGADOS

Notificação de depósito (Protocolo: 870190118431 UF: WB Data: 14/11/2019

Hora: 17:43)

(21) BR 30 2019 005628-3

Código 31 - Notificação de Depósito

(22) 14/11/2019

(71) CHRISTIAN DIOR COUTURE (FR)

(72) MATHIEU JAMIN

(74) LUIZ LEONARDOS & ADVOGADOS

Notificação de depósito (Protocolo: 870190118432 UF: WB Data: 14/11/2019

Hora: 17:44)

(21) BR 30 2019 005629-1

Código 31 - Notificação de Depósito

(22) 14/11/2019



(71) ATELIERS FRANCOIS (BE)
(72) DIDIER ROLIN JACQUEMYS
(74) DANIEL ADVOGADOS (ALT.DE DANIEL & CIA)
Notificação de depósito (Protocolo: 870190118470 UF: WB Data: 14/11/2019
Hora: 18:03)

(21) BR 30 2019 005630-5 Código 31 - Notificação de Depósito
(22) 15/11/2019
(71) CÉSAR MARQUES YOSHIKUMI (BR/SP)
(72) CÉSAR MARQUES YOSHIKUMI
Notificação de depósito (Protocolo: 870190118655 UF: WB Data: 15/11/2019
Hora: 12:17)

(21) BR 30 2019 005631-3 Código 31 - Notificação de Depósito
(22) 15/11/2019
(71) TUNEL LAB ACADEMY EDUCACAO E CONSULTORIA LTDA (BR/RJ)
(72) JULIA FILIPPO AFFONSO MOURA
(74) THOMAS HANNICKEL
Notificação de depósito (Protocolo: 870190118656 UF: WB Data: 15/11/2019
Hora: 12:23)

(21) BR 30 2019 005636-4 Código 31 - Notificação de Depósito
(22) 15/11/2019
(71) TUNEL LAB ACADEMY EDUCACAO E CONSULTORIA LTDA (BR/RJ)
(72) JULIA FILIPPO AFFONSO MOURA
(74) THOMAS HANNICKEL
Notificação de depósito (Protocolo: 870190118664 UF: WB Data: 15/11/2019
Hora: 13:21)

(21) BR 30 2019 005637-2 Código 31 - Notificação de Depósito
(22) 17/11/2019
(71) FILIPE RODRIGUES MOREIRA RAMOS (BR/SP)
(72) FILIPE RODRIGUES NOREIRA RAMOS
Notificação de depósito (Protocolo: 870190118771 UF: WB Data: 17/11/2019
Hora: 17:17)

(21) BR 30 2019 005638-0 Código 31 - Notificação de Depósito
(22) 18/11/2019
(71) VCS COMÉRCIO E DESIGN DE MÓVEIS LTDA. (BR/ES)
(72) VIVIAN COSER SETTE FERRAÇO
(74) FLÁVIA SANGIORGI DALLA BERNARDINA
Notificação de depósito (Protocolo: 870190118789 UF: WB Data: 18/11/2019
Hora: 01:28)



(21) BR 30 2019 005639-9 Código 31 - Notificação de Depósito
(22) 18/11/2019
(71) VCS COMÉRCIO E DESIGN DE MÓVEIS LTDA. (BR/ES)
(72) VIVIAN COSER SETTE FERRAÇO
(74) FLÁVIA SANGIORGI DALLA BERNARDINA
Notificação de depósito (Protocolo: 870190118790 UF: WB Data: 18/11/2019
Hora: 01:36)

(21) BR 30 2019 005640-2 Código 31 - Notificação de Depósito
(22) 18/11/2019
(71) VCS COMÉRCIO E DESIGN DE MÓVEIS LTDA. (BR/ES)
(72) VIVIAN COSER SETTE FERRAÇO
(74) FLÁVIA SANGIORGI DALLA BERNARDINA
Notificação de depósito (Protocolo: 870190118791 UF: WB Data: 18/11/2019
Hora: 01:47)

(21) BR 30 2019 005641-0 Código 31 - Notificação de Depósito
(22) 18/11/2019
(71) VCS COMÉRCIO E DESIGN DE MÓVEIS LTDA. (BR/ES)
(72) VIVIAN COSER SETTE FERRAÇO
(74) FLÁVIA SANGIORGI DALLA BERNARDINA
Notificação de depósito (Protocolo: 870190118792 UF: WB Data: 18/11/2019
Hora: 01:52)

(21) BR 30 2019 005642-9 Código 31 - Notificação de Depósito
(22) 18/11/2019
(71) VCS COMÉRCIO E DESIGN DE MÓVEIS LTDA. (BR/ES)
(72) VIVIAN COSER SETTE FERRAÇO
(74) FLÁVIA SANGIORGI DALLA BERNARDINA
Notificação de depósito (Protocolo: 870190118793 UF: WB Data: 18/11/2019
Hora: 02:20)

(21) BR 30 2019 005643-7 Código 31 - Notificação de Depósito
(22) 18/11/2019
(71) LEONARDO SAES MONTOVANELI (BR/PR)
(72) LEONARDO SAES MONTOVANELI
(74) JOSE ROBERTO FAVARIN
Notificação de depósito (Protocolo: 870190118835 UF: WB Data: 18/11/2019
Hora: 10:10)

(21) BR 30 2019 005644-5 Código 31 - Notificação de Depósito
(22) 18/11/2019
(71) LOGICAL BRANDS, INC. (US)
(72) ADAM BEATTY



(74) DANNEMANN, SIEMSEN, BIGLER & IPANEMA MOREIRA
Notificação de depósito (Protocolo: 870190119081 UF: WB Data: 18/11/2019
Hora: 14:01)

(21) BR 30 2019 005646-1 Código 31 - Notificação de Depósito
(22) 18/11/2019
(71) SAKURA FINETEK U.S.A., INC. (US)
(72) JOSEPH SESTAK
(74) DANNEMANN, SIEMSEN, BIGLER & IPANEMA MOREIRA
Notificação de depósito (Protocolo: 870190119174 UF: WB Data: 18/11/2019
Hora: 14:54)

(21) BR 30 2019 005648-8 Código 31 - Notificação de Depósito
(22) 18/11/2019
(71) GRENDENE S.A. (BR/CE)
(72) EDSON MATSUO
(74) Remer Villaça & Nogueira Assessoria e Consultoria de Prop. Intelectual S/S
Ltda.
Notificação de depósito (Protocolo: 870190119311 UF: WB Data: 18/11/2019
Hora: 15:56)

(21) BR 30 2019 005649-6 Código 31 - Notificação de Depósito
(22) 18/11/2019
(71) GRENDENE S.A. (BR/CE)
(72) EDSON MATSUO
(74) Remer Villaça & Nogueira Assessoria e Consultoria de Prop. Intelectual S/S
Ltda.
Notificação de depósito (Protocolo: 870190119342 UF: WB Data: 18/11/2019
Hora: 16:04)

(21) BR 30 2019 005651-8 Código 31 - Notificação de Depósito
(22) 18/11/2019
(71) MOTIVA MOTOCICLETAS S/A (BR/PR)
(72) ALFREDO FARNÉ; LUIZ OSORIO VENDRAMI TRENTINI
(74) DANNEMANN, SIEMSEN, BIGLER & IPANEMA MOREIRA
Notificação de depósito (Protocolo: 870190119411 UF: WB Data: 18/11/2019
Hora: 16:22)

(21) BR 30 2019 005653-4 Código 31 - Notificação de Depósito
(22) 18/11/2019
(71) DMV BRASIL EQUIPAMENTOS INDUSTRIA E COMERCIO LTDA (BR/SP)
(72) DARIO SANCHES MANHA
(74) Fortrade Brasil Marcas e Patentes S/S LTDA
Notificação de depósito (Protocolo: 870190119619 UF: WB Data: 18/11/2019



Hora: 17:40)

(21) BR 30 2019 005654-2 Código 31 - Notificação de Depósito
(22) 18/11/2019
(71) CARL CORRÊA KAWASAKI (BR/PR)
(72) CARL CORREA KAWASAKI
(74) EDMILA ADRIANA DENIG
Notificação de depósito (Protocolo: 870190119822 UF: WB Data: 18/11/2019
Hora: 21:22)

(21) BR 30 2019 005655-0 Código 31 - Notificação de Depósito
(22) 19/11/2019
(71) ELTON CARLOS SILVEIRA (BR/PR)
(72) ELTON CARLOS SILVEIRA
(74) AGUINALDO DALBERTO
Notificação de depósito (Protocolo: 870190119838 UF: WB Data: 19/11/2019
Hora: 01:50)

(21) BR 30 2019 005656-9 Código 31 - Notificação de Depósito
(22) 19/11/2019
(71) JOSEMAR PINHEIRO - ME (BR/SP)
(72) JOSEMAR PINHEIRO
Notificação de depósito (Protocolo: 870190119839 UF: WB Data: 19/11/2019
Hora: 07:03)

(21) BR 30 2019 005660-7 Código 31 - Notificação de Depósito
(22) 19/11/2019
(71) HONDA MOTOR CO., LTD. (JP)
(72) CONG TU
(74) DANNEMANN, SIEMSEN, BIGLER & IPANEMA MOREIRA
Notificação de depósito (Protocolo: 870190119906 UF: WB Data: 19/11/2019
Hora: 09:53)

(21) BR 30 2019 005661-5 Código 31 - Notificação de Depósito
(22) 19/11/2019
(71) HONDA MOTOR CO., LTD. (JP)
(72) CONG TU; YOSHITAKA KUBOTA
(74) DANNEMANN, SIEMSEN, BIGLER & IPANEMA MOREIRA
Notificação de depósito (Protocolo: 870190119917 UF: WB Data: 19/11/2019
Hora: 10:06)

(21) BR 30 2019 005663-1 Código 31 - Notificação de Depósito
(22) 19/11/2019
(71) WINGS CUSTOM COMÉRCIO DE PEÇAS CUSTOMIZADAS EIRELI - ME



(BR/SC)

(72) CÍCERO LEANDRO CHAVES

(74) SANDRO CONRADO DA SILVA

Notificação de depósito (Protocolo: 870190119941 UF: WB Data: 19/11/2019

Hora: 10:40)

(21) BR 30 2019 005664-0

Código 31 - Notificação de Depósito

(22) 19/11/2019

(71) WINGS CUSTOM COMÉRCIO DE PEÇAS CUSTOMIZADAS EIRELI - ME

(BR/SC)

(72) CÍCERO LEANDRO CHAVES

(74) SANDRO CONRADO DA SILVA

Notificação de depósito (Protocolo: 870190119942 UF: WB Data: 19/11/2019

Hora: 10:41)

(21) BR 30 2019 005665-8

Código 31 - Notificação de Depósito

(22) 19/11/2019

(71) ELETROFRIO REFRIGERAÇÃO LTDA (BR/PR)

(72) ROBERTO WEIDNER; GUSTAVO EUGENIO MONTEIRO SINDEAUX;

PAULO RAFAEL SCOPETZ; ELITON ZABLOCKI DA LUZ; ADRIANO

DOMENEGUETTI MALVAZI; JULIO CEZAR CALABAIDA; ALISSON FREITAS

COSTA DA SILVA; GUSTAVO GALDI HEIDINGER; GUILHERME VINICIUS

DUARTE

(74) FERNANDA ALTVATER RICHTER

Notificação de depósito (Protocolo: 870190119986 UF: WB Data: 19/11/2019

Hora: 11:31)

(21) BR 30 2019 005666-6

Código 31 - Notificação de Depósito

(22) 19/11/2019

(71) EDSON RODRIGUES DE LACERDA (BR/MG)

(72) EDSON RODRIGUES DE LACERDA

(74) FERNANDO LUIZ ROSADO

Notificação de depósito (Protocolo: 870190120160 UF: WB Data: 19/11/2019

Hora: 15:42)

(21) BR 30 2019 005667-4

Código 31 - Notificação de Depósito

(22) 19/11/2019

(71) EDSON RODRIGUES DE LACERDA (BR/MG)

(72) EDSON RODRIGUES DE LACERDA

(74) FERNANDO LUIZ ROSADO

Notificação de depósito (Protocolo: 870190120166 UF: WB Data: 19/11/2019

Hora: 15:51)

(21) BR 30 2019 005668-2

Código 31 - Notificação de Depósito



(22) 19/11/2019
(71) PS PLAST COMÉRCIO DE PLÁSTICO LTDA EPP (BR/PR)
(72) LAERTI PERLI
(74) MARCOS ANTONIO NUNES
Notificação de depósito (Protocolo: 870190120257 UF: WB Data: 19/11/2019
Hora: 17:03)

(21) BR 30 2019 005669-0 Código 31 - Notificação de Depósito
(22) 19/11/2019
(71) OMPRAKASH CHHANGMAL GARG (IN)
(72) OMPRAKASH CHHANGMAL GARG
(74) Peduti Sociedade de Advogados
Notificação de depósito (Protocolo: 870190120359 UF: WB Data: 19/11/2019
Hora: 18:17)

(21) BR 30 2019 005671-2 Código 31 - Notificação de Depósito
(22) 20/11/2019
(71) DENIS FADEL DUARTE (BR/PR)
(72) DENIS FADEL DUARTE
(74) ALEXANDRE PIETRÂNGELO LIMA
Notificação de depósito (Protocolo: 870190120443 UF: WB Data: 20/11/2019
Hora: 10:02)

(21) BR 30 2019 005673-9 Código 31 - Notificação de Depósito
(22) 20/11/2019
(71) ERNANDINA DE MOURA NUNES - ME (BR/CE)
(72) ERNANDINA DE MOURA NUNES
(74) PAULO ROBERTO MARTINS GRANGEIRO
Notificação de depósito (Protocolo: 870190120486 UF: WB Data: 20/11/2019
Hora: 14:18)

(21) BR 30 2019 005674-7 Código 31 - Notificação de Depósito
(22) 20/11/2019
(71) RENÊ GUALBERTO RESENDE (BR/MG)
(72) RENÊ GUALBERTO RESENDE
(74) EULER COSTA BENFICA
Notificação de depósito (Protocolo: 870190120529 UF: WB Data: 20/11/2019
Hora: 16:58)

(21) BR 30 2019 005675-5 Código 31 - Notificação de Depósito
(22) 20/11/2019
(71) MARIA ZENAIDE MACHADO WESSLER SILVEIRA LEITE (BR/SC) ; THAIS WESSLER DA SILVA MANQUEIRO (BR/SC) ; RODRIGO ROSA (BR/SC) ; MARCELO BRENZINK (BR/SC)



(72) MARIA ZENAIDE MACHADO WESSLER SILVEIRA LEITE; THAIS WESSLER DA SILVA MANQUEIRO; RODRIGO ROSA; MARCELO BREZNINK

(74) NILVAN PAULO MINGURANSE

Notificação de depósito (Protocolo: 870190120543 UF: WB Data: 20/11/2019

Hora: 17:56)

(21) BR 30 2019 005676-3

Código 31 - Notificação de Depósito

(22) 20/11/2019

(71) FERNANDO ANTÔNIO CAVALCANTI DE ALBUQUERQUE SÁ (BR/PE)

(72) FERNANDO ANTÔNIO CAVALCANTI DE ALBUQUERQUE SÁ

(74) TICIANO TORRES GADELHA

Notificação de depósito (Protocolo: 870190120552 UF: WB Data: 20/11/2019

Hora: 20:32)

(21) BR 30 2019 005679-8

Código 31 - Notificação de Depósito

(22) 21/11/2019

(71) CASIO KEISANKI KABUSHIKI KAISHA D.B.A. CASIO COMPUTER CO., LTD. (JP)

(72) TAKAFUMI SUZUKI; TAKAYASU AKAGI; HIDEKI WATANABE; REI MORISAWA

(74) DANNEMANN, SIEMSEN, BIGLER & IPANEMA MOREIRA

Notificação de depósito (Protocolo: 870190120612 UF: WB Data: 21/11/2019

Hora: 10:02)

(21) BR 30 2019 005680-1

Código 31 - Notificação de Depósito

(22) 21/11/2019

(71) PSA AUTOMOBILES SA (FR)

(72) JEAN-PIERRE PLOUÉ

(74) MONTAURY PIMENTA, MACHADO & VIEIRA DE MELLO ADVOGADOS

Notificação de depósito (Protocolo: 870190120616 UF: WB Data: 21/11/2019

Hora: 10:08)

(21) BR 30 2019 005681-0

Código 31 - Notificação de Depósito

(22) 21/11/2019

(71) PSA AUTOMOBILES SA (FR)

(72) JEAN-PIERRE PLOUÉ

(74) MONTAURY PIMENTA, MACHADO & VIEIRA DE MELLO ADVOGADOS

Notificação de depósito (Protocolo: 870190120631 UF: WB Data: 21/11/2019

Hora: 10:26)

(21) BR 30 2019 005682-8

Código 31 - Notificação de Depósito

(22) 21/11/2019

(71) PSA AUTOMOBILES SA (FR)

(72) JEAN-PIERRE PLOUÉ



(74) MONTAURY PIMENTA, MACHADO & VIEIRA DE MELLO ADVOGADOS
Notificação de depósito (Protocolo: 870190120641 UF: WB Data: 21/11/2019
Hora: 10:36)

(21) BR 30 2019 005683-6

Código 31 - Notificação de Depósito
(22) 21/11/2019
(71) PSA AUTOMOBILES SA (FR)
(72) JEAN-PIERRE PLOUÉ
(74) MONTAURY PIMENTA, MACHADO & VIEIRA DE MELLO ADVOGADOS
Notificação de depósito (Protocolo: 870190120649 UF: WB Data: 21/11/2019
Hora: 10:45)

(21) BR 30 2019 005684-4

Código 31 - Notificação de Depósito
(22) 21/11/2019
(71) PSA AUTOMOBILES SA (FR)
(72) JEAN-PIERRE PLOUÉ
(74) MONTAURY PIMENTA, MACHADO & VIEIRA DE MELLO ADVOGADOS
Notificação de depósito (Protocolo: 870190120658 UF: WB Data: 21/11/2019
Hora: 11:04)

(21) BR 30 2019 005685-2

Código 31 - Notificação de Depósito
(22) 21/11/2019
(71) PSA AUTOMOBILES SA (FR)
(72) JEAN-PIERRE PLOUÉ
(74) MONTAURY PIMENTA, MACHADO & VIEIRA DE MELLO ADVOGADOS
Notificação de depósito (Protocolo: 870190120689 UF: WB Data: 21/11/2019
Hora: 11:33)

(21) BR 30 2019 005686-0

Código 31 - Notificação de Depósito
(22) 21/11/2019
(71) PSA AUTOMOBILES SA (FR)
(72) JEAN-PIERRE PLOUÉ
(74) MONTAURY PIMENTA, MACHADO & VIEIRA DE MELLO ADVOGADOS
Notificação de depósito (Protocolo: 870190120693 UF: WB Data: 21/11/2019
Hora: 11:43)

(21) BR 30 2019 005687-9

Código 31 - Notificação de Depósito
(22) 21/11/2019
(71) PSA AUTOMOBILES SA (FR)
(72) JEAN-PIERRE PLOUÉ
(74) MONTAURY PIMENTA, MACHADO & VIEIRA DE MELLO ADVOGADOS
Notificação de depósito (Protocolo: 870190120698 UF: WB Data: 21/11/2019
Hora: 11:52)



(21) BR 30 2019 005688-7	Código 31 - Notificação de Depósito (22) 21/11/2019 (71) BRASPACK INDUSTRIA E COMERCIO DE EMBALAGENS LTDA (BR/PR) (72) LEANDRO TAKAKI (74) CARLOS EDUARDO LEME DE JESUS Notificação de depósito (Protocolo: 870190120704 UF: WB Data: 21/11/2019 Hora: 12:00)
(21) BR 30 2019 005689-5	Código 31 - Notificação de Depósito (22) 21/11/2019 (71) PSA AUTOMOBILES SA (FR) (72) JEAN-PIERRE PLOUÉ (74) MONTAURY PIMENTA, MACHADO & VIEIRA DE MELLO ADVOGADOS Notificação de depósito (Protocolo: 870190120710 UF: WB Data: 21/11/2019 Hora: 12:08)
(21) BR 30 2019 005690-9	Código 31 - Notificação de Depósito (22) 21/11/2019 (71) PSA AUTOMOBILES SA (FR) (72) JEAN-PIERRE PLOUÉ (74) MONTAURY PIMENTA, MACHADO & VIEIRA DE MELLO ADVOGADOS Notificação de depósito (Protocolo: 870190120712 UF: WB Data: 21/11/2019 Hora: 12:14)
(21) BR 30 2019 005691-7	Código 31 - Notificação de Depósito (22) 21/11/2019 (71) PSA AUTOMOBILES SA (FR) (72) JEAN-PIERRE PLOUÉ (74) MONTAURY PIMENTA, MACHADO & VIEIRA DE MELLO ADVOGADOS Notificação de depósito (Protocolo: 870190120717 UF: WB Data: 21/11/2019 Hora: 12:34)
(21) BR 30 2019 005692-5	Código 31 - Notificação de Depósito (22) 21/11/2019 (71) PSA AUTOMOBILES SA (FR) (72) JEAN-PIERRE PLOUÉ (74) MONTAURY PIMENTA, MACHADO & VIEIRA DE MELLO ADVOGADOS Notificação de depósito (Protocolo: 870190120738 UF: WB Data: 21/11/2019 Hora: 13:30)
(21) BR 30 2019 005693-3	Código 31 - Notificação de Depósito (22) 21/11/2019 (71) PSA AUTOMOBILES SA (FR) (72) JEAN-PIERRE PLOUÉ



(74) MONTAURY PIMENTA, MACHADO & VIEIRA DE MELLO ADVOGADOS
Notificação de depósito (Protocolo: 870190120752 UF: WB Data: 21/11/2019
Hora: 13:46)

(21) BR 30 2019 005694-1

Código 31 - Notificação de Depósito
(22) 21/11/2019
(71) PSA AUTOMOBILES SA (FR)
(72) JEAN-PIERRE PLOUÉ
(74) MONTAURY PIMENTA, MACHADO & VIEIRA DE MELLO ADVOGADOS
Notificação de depósito (Protocolo: 870190120756 UF: WB Data: 21/11/2019
Hora: 13:50)

(21) BR 30 2019 005695-0

Código 31 - Notificação de Depósito
(22) 21/11/2019
(71) HERMAN MILLER, INC. (US)
(72) ERIC D. CROSS; MARTIN POTRYKUS; MUGI D. YAMAMOTO; ARMIN SANDER
(74) DANNEMANN, SIEMSEN, BIGLER & IPANEMA MOREIRA
Notificação de depósito (Protocolo: 870190120766 UF: WB Data: 21/11/2019
Hora: 13:57)

(21) BR 30 2019 005696-8

Código 31 - Notificação de Depósito
(22) 21/11/2019
(71) PSA AUTOMOBILES SA (FR)
(72) JEAN-PIERRE PLOUÉ
(74) MONTAURY PIMENTA, MACHADO & VIEIRA DE MELLO ADVOGADOS
Notificação de depósito (Protocolo: 870190120768 UF: WB Data: 21/11/2019
Hora: 13:59)

(21) BR 30 2019 005697-8

Código 31 - Notificação de Depósito
(22) 21/11/2019
(71) CELON PHARMA S.A. (PL)
(72) ANDRZEJ ROSZKOWSKI SKRZETUSKIEGO; MACIEJ WIECZOREK
(74) LEÃO PROPRIEDADE INTELECTUAL
Notificação de depósito (Protocolo: 870190120771 UF: WB Data: 21/11/2019
Hora: 14:03)

(21) BR 30 2019 005698-4

Código 31 - Notificação de Depósito
(22) 21/11/2019
(71) PSA AUTOMOBILES SA (FR)
(72) JEAN-PIERRE PLOUÉ
(74) MONTAURY PIMENTA, MACHADO & VIEIRA DE MELLO ADVOGADOS
Notificação de depósito (Protocolo: 870190120777 UF: WB Data: 21/11/2019
Hora: 14:13)



(21) BR 30 2019 005699-2 Código 31 - Notificação de Depósito
(22) 21/11/2019
(71) PSA AUTOMOBILES SA (FR)
(72) JEAN-PIERRE PLOUÉ
(74) MONTAURY PIMENTA, MACHADO & VIEIRA DE MELLO ADVOGADOS
Notificação de depósito (Protocolo: 870190120785 UF: WB Data: 21/11/2019
Hora: 14:24)

(21) BR 30 2019 005700-0 Código 31 - Notificação de Depósito
(22) 21/11/2019
(71) PSA AUTOMOBILES SA (FR)
(72) JEAN-PIERRE PLOUÉ
(74) MONTAURY PIMENTA, MACHADO & VIEIRA DE MELLO ADVOGADOS
Notificação de depósito (Protocolo: 870190120797 UF: WB Data: 21/11/2019
Hora: 14:33)

(21) BR 30 2019 005701-8 Código 31 - Notificação de Depósito
(22) 21/11/2019
(71) GTEX BRASIL INDÚSTRIA E COMÉRCIO S.A. (BR/SP)
(72) JOSÉ DOMINGUES DOS SANTOS
(74) ROGÉRIO BRUNNER
Notificação de depósito (Protocolo: 870190120800 UF: WB Data: 21/11/2019
Hora: 14:37)

(21) BR 30 2019 005702-6 Código 31 - Notificação de Depósito
(22) 21/11/2019
(71) PSA AUTOMOBILES SA (FR)
(72) JEAN-PIERRE PLOUÉ
(74) MONTAURY PIMENTA, MACHADO & VIEIRA DE MELLO ADVOGADOS
Notificação de depósito (Protocolo: 870190120803 UF: WB Data: 21/11/2019
Hora: 14:41)

(21) BR 30 2019 005703-4 Código 31 - Notificação de Depósito
(22) 21/11/2019
(71) PSA AUTOMOBILES SA (FR)
(72) JEAN-PIERRE PLOUÉ
(74) MONTAURY PIMENTA, MACHADO & VIEIRA DE MELLO ADVOGADOS
Notificação de depósito (Protocolo: 870190120807 UF: WB Data: 21/11/2019
Hora: 14:44)

(21) BR 30 2019 005704-2 Código 31 - Notificação de Depósito
(22) 21/11/2019
(71) PSA AUTOMOBILES SA (FR)



(72) JEAN-PIERRE PLOUÉ
(74) MONTAURY PIMENTA, MACHADO & VIEIRA DE MELLO ADVOGADOS
Notificação de depósito (Protocolo: 870190120819 UF: WB Data: 21/11/2019
Hora: 14:56)

(21) BR 30 2019 005705-0

Código 31 - Notificação de Depósito
(22) 21/11/2019
(71) PSA AUTOMOBILES SA (FR)
(72) JEAN-PIERRE PLOUÉ
(74) MONTAURY PIMENTA, MACHADO & VIEIRA DE MELLO ADVOGADOS
Notificação de depósito (Protocolo: 870190120827 UF: WB Data: 21/11/2019
Hora: 15:02)

(21) BR 30 2019 005706-9

Código 31 - Notificação de Depósito
(22) 21/11/2019
(71) PSA AUTOMOBILES SA (FR)
(72) JEAN-PIERRE PLOUÉ
(74) MONTAURY PIMENTA, MACHADO & VIEIRA DE MELLO ADVOGADOS
Notificação de depósito (Protocolo: 870190120837 UF: WB Data: 21/11/2019
Hora: 15:10)

(21) BR 30 2019 005707-7

Código 31 - Notificação de Depósito
(22) 21/11/2019
(71) PSA AUTOMOBILES SA (FR)
(72) JEAN-PIERRE PLOUÉ
(74) MONTAURY PIMENTA, MACHADO & VIEIRA DE MELLO ADVOGADOS
Notificação de depósito (Protocolo: 870190120857 UF: WB Data: 21/11/2019
Hora: 15:20)

(21) BR 30 2019 005708-5

Código 31 - Notificação de Depósito
(22) 21/11/2019
(71) PSA AUTOMOBILES SA (FR)
(72) JEAN-PIERRE PLOUÉ
(74) MONTAURY PIMENTA, MACHADO & VIEIRA DE MELLO ADVOGADOS
Notificação de depósito (Protocolo: 870190120869 UF: WB Data: 21/11/2019
Hora: 15:28)

(21) BR 30 2019 005709-3

Código 31 - Notificação de Depósito
(22) 21/11/2019
(71) JOSÉ CLAUDIO DE ALMEIDA BARROS (BR/MG) ; EFSTRATIOS FRANZ
FRYGOUKAKIS (BR/MG)
(72) JOSÉ CLÁUDIO DE ALMEIDA BARROS; EFSTRATIOS FRANZ
FRYGOUKAKIS
(74) JOSÉ ANTONIO DE SOUZA CAPPELLINI



Notificação de depósito (Protocolo: 870190120908 UF: WB Data: 21/11/2019
Hora: 15:52)

(21) BR 30 2019 005710-7

Código 31 - Notificação de Depósito
(22) 21/11/2019
(71) KWANG YANG MOTOR CO., LTD. (CN)
(72) CHANG, CHIEH-MAO
(74) Vilage Marcas e Patentes Ltda

Notificação de depósito (Protocolo: 870190120910 UF: WB Data: 21/11/2019
Hora: 15:53)

(21) BR 30 2019 005711-5

Código 31 - Notificação de Depósito
(22) 21/11/2019
(71) PSA AUTOMOBILES SA (FR)
(72) JEAN-PIERRE PLOUÉ
(74) MONTAURY PIMENTA, MACHADO & VIEIRA DE MELLO ADVOGADOS

Notificação de depósito (Protocolo: 870190120918 UF: WB Data: 21/11/2019
Hora: 16:00)

(21) BR 30 2019 005712-3

Código 31 - Notificação de Depósito
(22) 21/11/2019
(71) MISTY MORNING HOLDINGS LTD. (BS)
(72) ANA CLAUDIA GONÇALVES
(74) DIEGO MAHAUT DUARTE PEREIRA

Notificação de depósito (Protocolo: 870190120931 UF: WB Data: 21/11/2019
Hora: 16:08)

(21) BR 30 2019 005713-1

Código 31 - Notificação de Depósito
(22) 21/11/2019
(71) PSA AUTOMOBILES SA (FR)
(72) JEAN-PIERRE PLOUÉ
(74) MONTAURY PIMENTA, MACHADO & VIEIRA DE MELLO ADVOGADOS

Notificação de depósito (Protocolo: 870190120935 UF: WB Data: 21/11/2019
Hora: 16:11)

(21) BR 30 2019 005714-0

Código 31 - Notificação de Depósito
(22) 21/11/2019
(71) MISTY MORNING HOLDINGS LTD. (BS)
(72) ANA CLAUDIA GONÇALVES
(74) DIEGO MAHAUT DUARTE PEREIRA

Notificação de depósito (Protocolo: 870190120937 UF: WB Data: 21/11/2019
Hora: 16:14)

(21) BR 30 2019 005715-8

Código 31 - Notificação de Depósito

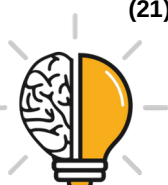

(22) 21/11/2019
(71) ANA MARIA BORGES MIRANDA (BR/RS)
(72) ANA MARIA BORGES MIRANDA
(74) SKO OYARZÁBAL MARCAS E PATENTES SOCIEDADE SIMPLES LTDA.
Notificação de depósito (Protocolo: 870190120957 UF: WB Data: 21/11/2019
Hora: 16:28)

(21) BR 30 2019 005716-6

Código 31 - Notificação de Depósito
(22) 21/11/2019
(71) PSA AUTOMOBILES SA (FR)
(72) JEAN-PIERRE PLOUÉ
(74) MONTAURY PIMENTA, MACHADO & VIEIRA DE MELLO ADVOGADOS
Notificação de depósito (Protocolo: 870190120962 UF: WB Data: 21/11/2019
Hora: 16:30)

(21) BR 30 2019 005717-4

Código 31 - Notificação de Depósito
(22) 21/11/2019
(71) PSA AUTOMOBILES SA (FR)
(72) JEAN-PIERRE PLOUÉ
(74) MONTAURY PIMENTA, MACHADO & VIEIRA DE MELLO ADVOGADOS
Notificação de depósito (Protocolo: 870190120975 UF: WB Data: 21/11/2019
Hora: 16:39)

(21) BR 30 2019 005718-2

Código 31 - Notificação de Depósito
(22) 21/11/2019
(71) PSA AUTOMOBILES SA (FR)
(72) JEAN-PIERRE PLOUÉ
(74) MONTAURY PIMENTA, MACHADO & VIEIRA DE MELLO ADVOGADOS
Notificação de depósito (Protocolo: 870190120983 UF: WB Data: 21/11/2019
Hora: 16:44)

(21) BR 30 2019 005719-0

Código 31 - Notificação de Depósito
(22) 21/11/2019
(71) PSA AUTOMOBILES SA (FR)
(72) JEAN-PIERRE PLOUÉ
(74) MONTAURY PIMENTA, MACHADO & VIEIRA DE MELLO ADVOGADOS
Notificação de depósito (Protocolo: 870190120987 UF: WB Data: 21/11/2019
Hora: 16:48)

(21) BR 30 2019 005720-4

Código 31 - Notificação de Depósito
(22) 21/11/2019
(71) PSA AUTOMOBILES SA (FR)
(72) JEAN-PIERRE PLOUÉ
(74) MONTAURY PIMENTA, MACHADO & VIEIRA DE MELLO ADVOGADOS



Notificação de depósito (Protocolo: 870190120996 UF: WB Data: 21/11/2019
Hora: 16:56)

(21) BR 30 2019 005722-0

Código 31 - Notificação de Depósito
(22) 21/11/2019
(71) PSA AUTOMOBILES SA (FR)
(72) JEAN-PIERRE PLOUÉ
(74) MONTAURY PIMENTA, MACHADO & VIEIRA DE MELLO ADVOGADOS
Notificação de depósito (Protocolo: 870190121005 UF: WB Data: 21/11/2019
Hora: 17:02)

(21) BR 30 2019 005723-9

Código 31 - Notificação de Depósito
(22) 21/11/2019
(71) PSA AUTOMOBILES SA (FR)
(72) JEAN-PIERRE PLOUÉ
(74) MONTAURY PIMENTA, MACHADO & VIEIRA DE MELLO ADVOGADOS
Notificação de depósito (Protocolo: 870190121019 UF: WB Data: 21/11/2019
Hora: 17:09)

(21) BR 30 2019 005724-7

Código 31 - Notificação de Depósito
(22) 21/11/2019
(71) POLIMPORT - COMÉRCIO E EXPORTAÇÃO LTDA. (BR/SP)
(72) RODRIGO DANIELO
(74) DAVID DO NASCIMENTO ADVOGADOS ASSOCIADOS
Notificação de depósito (Protocolo: 870190121021 UF: WB Data: 21/11/2019
Hora: 17:11)

(21) BR 30 2019 005725-5

Código 31 - Notificação de Depósito
(22) 21/11/2019
(71) PSA AUTOMOBILES SA (FR)
(72) JEAN-PIERRE PLOUÉ
(74) MONTAURY PIMENTA, MACHADO & VIEIRA DE MELLO ADVOGADOS
Notificação de depósito (Protocolo: 870190121023 UF: WB Data: 21/11/2019
Hora: 17:12)

(21) BR 30 2019 005726-3

Código 31 - Notificação de Depósito
(22) 21/11/2019
(71) PSA AUTOMOBILES SA (FR)
(72) JEAN-PIERRE PLOUÉ
(74) MONTAURY PIMENTA, MACHADO & VIEIRA DE MELLO ADVOGADOS
Notificação de depósito (Protocolo: 870190121039 UF: WB Data: 21/11/2019
Hora: 17:19)

(21) BR 30 2019 005727-1

Código 31 - Notificação de Depósito

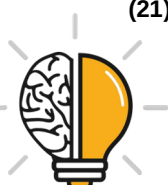

(22) 21/11/2019
(71) PSA AUTOMOBILES SA (FR)
(72) JEAN-PIERRE PLOUÉ
(74) MONTAURY PIMENTA, MACHADO & VIEIRA DE MELLO ADVOGADOS
Notificação de depósito (Protocolo: 870190121043 UF: WB Data: 21/11/2019
Hora: 17:22)

(21) BR 30 2019 005728-0

Código 31 - Notificação de Depósito
(22) 21/11/2019
(71) MANUFACTURAS TOMAS S.A. (ES)
(72) ALBERTO MANUEL MURCIA GARCÍA
(74) DAVID DO NASCIMENTO ADVOGADOS ASSOCIADOS
Notificação de depósito (Protocolo: 870190121044 UF: WB Data: 21/11/2019
Hora: 17:22)

(21) BR 30 2019 005729-8

Código 31 - Notificação de Depósito
(22) 21/11/2019
(71) PSA AUTOMOBILES SA (FR)
(72) JEAN-PIERRE PLOUÉ
(74) MONTAURY PIMENTA, MACHADO & VIEIRA DE MELLO ADVOGADOS
Notificação de depósito (Protocolo: 870190121052 UF: WB Data: 21/11/2019
Hora: 17:26)

(21) BR 30 2019 005730-1

Código 31 - Notificação de Depósito
(22) 21/11/2019
(71) ASPÖCK DO BRASIL LTDA (BR/RS)
(72) VINCENZO LEONETTI NETO
(74) DAVID NILTON PEREIRA DE LUCENA
Notificação de depósito (Protocolo: 870190121062 UF: WB Data: 21/11/2019
Hora: 17:32)

(21) BR 30 2019 005731-0

Código 31 - Notificação de Depósito
(22) 21/11/2019
(71) PSA AUTOMOBILES SA (FR)
(72) JEAN-PIERRE PLOUÉ
(74) MONTAURY PIMENTA, MACHADO & VIEIRA DE MELLO ADVOGADOS
Notificação de depósito (Protocolo: 870190121069 UF: WB Data: 21/11/2019
Hora: 17:36)

(21) BR 30 2019 005734-4

Código 31 - Notificação de Depósito
(22) 21/11/2019
(71) THE YOKOHAMA RUBBER CO., LTD. (JP)
(72) TOYOAKI ENDO
(74) DANNEMANN, SIEMSEN, BIGLER & IPANEMA MOREIRA



Notificação de depósito (Protocolo: 870190121075 UF: WB Data: 21/11/2019
Hora: 17:42)

(21) BR 30 2019 005735-2

Código 31 - Notificação de Depósito
(22) 21/11/2019
(71) PSA AUTOMOBILES SA (FR)
(72) JEAN-PIERRE PLOUÉ
(74) MONTAURY PIMENTA, MACHADO & VIEIRA DE MELLO ADVOGADOS
Notificação de depósito (Protocolo: 870190121082 UF: WB Data: 21/11/2019
Hora: 17:48)

(21) BR 30 2019 005738-7

Código 31 - Notificação de Depósito
(22) 21/11/2019
(71) JIANGSU XCMG CONSTRUCTION MACHINERY RESEARCH INSTITUTE
CO., LTD (CN)
(72) ZHAO BIN; ZAN ZHIYAO; ZHANG YIMIN
(74) Marcelo Brizolara de Freitas
Notificação de depósito (Protocolo: 870190121139 UF: WB Data: 21/11/2019
Hora: 18:45)

(21) BR 30 2019 005741-7

Código 31 - Notificação de Depósito
(22) 22/11/2019
(71) ANTONOW INDUSTRIA E COMERCIO DE APARELHOS DOMÉSTICOS
LTDA. (BR/RS)
(72) DYEISON ANTONOW; RAFAEL BASSO SCALABRIN
(74) MÁRIO DE ALMEIDA MARCAS E PATENTES SOCIEDADE SIMPLES
Notificação de depósito (Protocolo: 870190121330 UF: WB Data: 22/11/2019
Hora: 10:37)

(21) BR 30 2019 005743-3

Código 31 - Notificação de Depósito
(22) 22/11/2019
(71) ENERGISA S/A (BR/MG)
(72) EBERSON RICARDO PATALO
(74) MONTAURY PIMENTA, MACHADO & VIEIRA DE MELLO ADVOGADOS
Notificação de depósito (Protocolo: 870190121396 UF: WB Data: 22/11/2019
Hora: 11:21)

(21) BR 30 2019 005744-1

Código 31 - Notificação de Depósito
(22) 22/11/2019
(71) JADERSON DE ALMEIDA (BR/SC)
(72) JADERSON DE ALMEIDA
Notificação de depósito (Protocolo: 870190121415 UF: WB Data: 22/11/2019
Hora: 11:41)



(21) BR 30 2019 005746-8 Código 31 - Notificação de Depósito
(22) 22/11/2019
(71) PEOPLE AGAINST DIRTY HOLDINGS LIMITED (GB)
(72) RYAN MCSORLEY; SEAN MCGREEVY
(74) DANNEMANN, SIEMSEN, BIGLER & IPANEMA MOREIRA
Notificação de depósito (Protocolo: 870190121502 UF: WB Data: 22/11/2019
Hora: 13:29)

(21) BR 30 2019 005749-2 Código 31 - Notificação de Depósito
(22) 22/11/2019
(71) CONTINENTAL REIFEN DEUTSCHLAND GMBH (DE)
(72) MATTHEW LAMB
(74) DANNEMANN, SIEMSEN, BIGLER & IPANEMA MOREIRA
Notificação de depósito (Protocolo: 870190121634 UF: WB Data: 22/11/2019
Hora: 15:01)

(21) BR 30 2019 005750-6 Código 31 - Notificação de Depósito
(22) 22/11/2019
(71) SOFT WORKS EPI CALÇADOS LTDA. (BR/SP)
(72) GERALDO DE MENDONÇA
(74) ARIBONI, FABBRI E SCHMIDT SOCIEDADE DE ADVOGADOS
Notificação de depósito (Protocolo: 870190121646 UF: WB Data: 22/11/2019
Hora: 15:11)

(21) BR 30 2019 005751-4 Código 31 - Notificação de Depósito
(22) 22/11/2019
(71) RONALDO GALDIANO NOGUEIRA (BR/SP)
(72) RONALDO GALDIANO NOGUEIRA
(74) PRIORIZE MARCAS E PATENTES LTDA
Notificação de depósito (Protocolo: 870190121719 UF: WB Data: 22/11/2019
Hora: 15:45)

(21) BR 30 2019 005752-2 Código 31 - Notificação de Depósito
(22) 22/11/2019
(71) HART'S ALIMENTOS NATURAIS LTDA (BR/RS)
(72) MATHEUS DE LUCA MOREIRA PINTO; MOISÉS REINALDO HANSEN;
HENRIQUE MACEDO DE AZEVEDO; RODRIGO GUARDERAS MARTINS
COSTA
(74) LEÃO PROPRIEDADE INTELECTUAL
Notificação de depósito (Protocolo: 870190121764 UF: WB Data: 22/11/2019
Hora: 16:06)

(21) BR 30 2019 005753-0 Código 31 - Notificação de Depósito
(22) 22/11/2019



(71) JOÃO CARLOS BARILLARI FILHO (BR/SP)
(72) JOÃO CARLOS BARILLARI FILHO
(74) ASTON PEREIRA NADRUZ
Notificação de depósito (Protocolo: 870190121786 UF: WB Data: 22/11/2019
Hora: 16:16)

(21) BR 30 2019 005754-9 Código 31 - Notificação de Depósito
(22) 22/11/2019
(71) LORENZETTI S.A. INDÚSTRIAS BRASILEIRAS ELETROMETALÚRGICAS
(BR/SP)
(72) CLAUDIO LOURENÇO LORENZETTI
(74) DANNEMANN, SIEMSEN, BIGLER & IPANEMA MOREIRA
Notificação de depósito (Protocolo: 870190121924 UF: WB Data: 22/11/2019
Hora: 17:14)

(21) BR 30 2019 005755-7 Código 31 - Notificação de Depósito
(22) 22/11/2019
(71) ANGELUS INDUSTRIA DE PRODUTOS ODONTOLOGICOS S/A (BR/PR)
(72) WAGNER CARTA NONO
(74) LEONOR MAGALHÃES PERES GALVÃO
Notificação de depósito (Protocolo: 870190121931 UF: WB Data: 22/11/2019
Hora: 17:17)

(21) BR 30 2019 005756-5 Código 31 - Notificação de Depósito
(22) 22/11/2019
(71) MUNDIAL S/A PRODUTOS DE CONSUMO (BR/RS)
(72) ENIO KOLODSIESJKI
(74) DANNEMANN, SIEMSEN, BIGLER & IPANEMA MOREIRA
Notificação de depósito (Protocolo: 870190122037 UF: WB Data: 22/11/2019
Hora: 18:18)

(21) BR 30 2019 005757-3 Código 31 - Notificação de Depósito
(22) 22/11/2019
(71) HAREX INFOTECH INC. (KR)
(72) KYUNG YANG PARK
(74) DANIEL ADVOGADOS (ALT.DE DANIEL & CIA)
Notificação de depósito (Protocolo: 870190122071 UF: WB Data: 22/11/2019
Hora: 18:44)

(21) BR 30 2019 005758-1 Código 31 - Notificação de Depósito
(22) 22/11/2019
(71) HAREX INFOTECH INC. (KR)
(72) KYUNG YANG PARK
(74) DANIEL ADVOGADOS (ALT.DE DANIEL & CIA)



Notificação de depósito (Protocolo: 870190122080 UF: WB Data: 22/11/2019
Hora: 18:50)

(21) BR 30 2019 005765-4

Código 31 - Notificação de Depósito
(22) 25/11/2019
(71) KETER PLASTIC LTD. (IL) ; MILWAUKEE ELECTRIC TOOL CORPORATION (US)
(72) YARON BRUNNER; IZHAR SHANY; URI PARIZER; AYALA VARDI BOUGAY
(74) KASZNAR LEONARDOS PROPRIEDADE INTELECTUAL
Notificação de depósito (Protocolo: 870190122385 UF: WB Data: 25/11/2019
Hora: 11:38)

(21) BR 30 2019 005766-2

Código 31 - Notificação de Depósito
(22) 25/11/2019
(71) KAAZ CORPORATION (JP)
(72) MASAKI NONAKA; KOICHI HIRAKAWA; SHINICHIROU OKAMOTO
(74) Clarke, Modet Propriedade Intelectual Ltda.
Notificação de depósito (Protocolo: 870190122433 UF: WB Data: 25/11/2019
Hora: 12:22)

(21) BR 30 2019 005767-0

Código 31 - Notificação de Depósito
(22) 25/11/2019
(71) ELISABETE TRINDADE DE MACEDO SPAGOLLA 22051311846 (BR/SP)
(72) ELISABETE TRINDADE DE MACEDO SPAGOLLA; ANDREY RODRIGUES SPAGOLLA
Notificação de depósito (Protocolo: 870190122564 UF: WB Data: 25/11/2019
Hora: 14:31)

(21) BR 30 2019 005768-9

Código 31 - Notificação de Depósito
(22) 25/11/2019
(71) KAAZ CORPORATION (JP)
(72) MASAKI NONAKA; KOICHI HIRAKAWA; SHINICHIROU OKAMOTO
(74) Clarke, Modet Propriedade Intelectual Ltda.
Notificação de depósito (Protocolo: 870190122573 UF: WB Data: 25/11/2019
Hora: 14:32)

(21) BR 30 2019 005769-7

Código 31 - Notificação de Depósito
(22) 25/11/2019
(71) ELISABETE TRINDADE DE MACEDO SPAGOLLA 22051311846 (BR/SP)
(72) ELISABETE TRINDADE DE MACEDO SPAGOLLA
Notificação de depósito (Protocolo: 870190122756 UF: WB Data: 25/11/2019
Hora: 15:47)

(21) BR 30 2019 005771-9

Código 31 - Notificação de Depósito

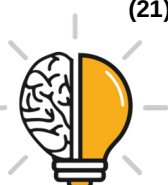

(22) 25/11/2019

(71) KETER PLASTIC LTD. (IL) ; MILWAUKEE ELECTRIC TOOL CORPORATION (US)

(72) YARON BRUNNER; IZHAR SHANY; URI PARIZER; AYALA VARDI BOUGAY

(74) KASZNAR LEONARDOS PROPRIEDADE INTELECTUAL

Notificação de depósito (Protocolo: 870190122977 UF: WB Data: 25/11/2019

Hora: 17:07)

(21) BR 30 2019 005772-7

Código 31 - Notificação de Depósito

(22) 25/11/2019

(71) KETER PLASTIC LTD. (IL) ; MILWAUKEE ELECTRIC TOOL CORPORATION (US)

(72) YARON BRUNNER; IZHAR SHANY; URI PARIZER; AYALA VARDI BOUGAY

(74) KASZNAR LEONARDOS PROPRIEDADE INTELECTUAL

Notificação de depósito (Protocolo: 870190123065 UF: WB Data: 25/11/2019

Hora: 17:35)

(21) BR 30 2019 005774-3

Código 31 - Notificação de Depósito

(22) 26/11/2019

(71) JURANDIR SILVA SANTANA JÚNIOR (BR/PE)

(72) JURANDIR SILVA SANTANA JÚNIOR

Notificação de depósito (Protocolo: 870190123314 UF: WB Data: 26/11/2019

Hora: 07:47)

(21) BR 30 2019 005775-1

Código 31 - Notificação de Depósito

(22) 26/11/2019

(71) JURANDIR SILVA SANTANA JÚNIOR (BR/PE)

(72) JURANDIR SILVA SANTANA JÚNIOR

Notificação de depósito (Protocolo: 870190123321 UF: WB Data: 26/11/2019

Hora: 08:21)

(21) BR 30 2019 005777-8

Código 31 - Notificação de Depósito

(22) 26/11/2019

(71) STN SISTEMA DE TRANSMISSÃO NORDESTE S/A (BR/PE)

(72) HENRIQUE BAPTISTA DUFFLES TEIXEIRA LOTT NETO; MARCOS

TAVARES DE MELO; LUIZ HENRIQUE ALVES DE MEDEIROS; LAURO

RODRIGO GOMES DA SILVA LOURENÇO NOVO; PAULO HENRIQUE

RAMALHO PEREIRA GAMA; MARCELO DE SÁ COUTINHO; MARCELO

MACÊDO ALVES; DOUGLAS CONTENTE PIMENTEL BARBOSA; VINÍCIUS

LEAL TARRAGÔ; RENAN GUILHERME MATIAS DOS SANTOS

(74) SEVERINO MIGUEL DOS SANTOS FILHO

Notificação de depósito (Protocolo: 870190123353 UF: WB Data: 26/11/2019

Hora: 09:56)



(21) BR 30 2019 005780-8 Código 31 - Notificação de Depósito
(22) 26/11/2019
(71) XL HOLDING GROUP CO., LIMITED (CN)
(72) WEI ZHOU
(74) JOSÉ CARLOS FERREIRA
Notificação de depósito (Protocolo: 870190123396 UF: WB Data: 26/11/2019
Hora: 10:52)

(21) BR 30 2019 005781-6 Código 31 - Notificação de Depósito
(22) 26/11/2019
(71) SMC CORPORATION (JP)
(72) SHINICHI YOSHIMURA; MINEHIKO MITA; TAKASHI MURAKAMI;
SHUNSUKE FUJII
(74) Clarke, Modet Propriedade Intelectual Ltda.
Notificação de depósito (Protocolo: 870190123415 UF: WB Data: 26/11/2019
Hora: 11:15)

(21) BR 30 2019 005782-4 Código 31 - Notificação de Depósito
(22) 26/11/2019
(71) XL HOLDING GROUP CO., LIMITED (CN)
(72) WEI ZHOU
(74) JOSÉ CARLOS FERREIRA
Notificação de depósito (Protocolo: 870190123416 UF: WB Data: 26/11/2019
Hora: 11:16)

(21) BR 30 2019 005783-2 Código 31 - Notificação de Depósito
(22) 26/11/2019
(71) JURANDIR SILVA SANTANA JÚNIOR (BR/PE)
(72) JURANDIR SILVA SANTANA JÚNIOR
Notificação de depósito (Protocolo: 870190123423 UF: WB Data: 26/11/2019
Hora: 11:27)

(21) BR 30 2019 005784-0 Código 31 - Notificação de Depósito
(22) 26/11/2019
(71) CLAUDIA GONCALVES DE SOUSA ME (BR/PI)
(72) CLAUDIA GONÇALVES DE SOUSA
Notificação de depósito (Protocolo: 870190123431 UF: WB Data: 26/11/2019
Hora: 11:43)

(21) BR 30 2019 005785-9 Código 31 - Notificação de Depósito
(22) 26/11/2019
(71) CRISTIANE BARROZO RIBEIRO (BR/SP)
(72) CRISTIANE BARROZO RIBEIRO
(74) Glauco Zoline



Notificação de depósito (Protocolo: 870190123596 UF: WB Data: 26/11/2019
Hora: 16:01)

(21) BR 30 2019 005786-7

Código 31 - Notificação de Depósito
(22) 26/11/2019
(71) CRISTIANE BARROZO RIBEIRO (BR/SP)
(72) CRISTIANE BARROZO RIBEIRO
(74) Glauco Zoline

Notificação de depósito (Protocolo: 870190123643 UF: WB Data: 26/11/2019
Hora: 16:31)

(21) BR 30 2019 005787-5

Código 31 - Notificação de Depósito
(22) 26/11/2019
(71) PALAZZO PISOS E REVESTIMENTOS EIRELI (BR/SC)
(72) ANTONIO CÁSSIO BOGO
(74) Cerumar Serviços em Propriedade Intelectual Ltda EPP

Notificação de depósito (Protocolo: 870190123745 UF: WB Data: 26/11/2019
Hora: 18:00)

(21) BR 30 2019 005788-3

Código 31 - Notificação de Depósito
(22) 26/11/2019
(71) THE GILLETTE COMPANY LLC (US)
(72) JEFFREY ALLEN GREENE
(74) Trench, Rossi e Watanabe Advogados

Notificação de depósito (Protocolo: 870190123753 UF: WB Data: 26/11/2019
Hora: 18:20)

(21) BR 30 2019 005789-1

Código 31 - Notificação de Depósito
(22) 26/11/2019
(71) THE GILLETTE COMPANY LLC (US)
(72) RORY FREDERICK WELLINGTON MCGARRY; BRIAN PATRICK WATSON;
PHILIPP GOEDER; OLIVER FELIX GRABES
(74) Trench, Rossi e Watanabe Advogados

Notificação de depósito (Protocolo: 870190123756 UF: WB Data: 26/11/2019
Hora: 18:25)

(21) BR 30 2019 005790-5

Código 31 - Notificação de Depósito
(22) 26/11/2019
(71) THE GILLETTE COMPANY LLC (US)
(72) RORY FREDERICK WELLINGTON MCGARRY; BRIAN PATRICK WATSON;
PHILIPP GOEDER; OLIVER FELIX GRABES
(74) Trench, Rossi e Watanabe Advogados

Notificação de depósito (Protocolo: 870190123761 UF: WB Data: 26/11/2019
Hora: 18:29)



(21) BR 32 2019 005587-5	Código 31 - Notificação de Depósito (22) 27/08/2019 (71) ANA CELIA DA SILVA (BR/GO) (72) ANA CÉLIA DA SILVA Notificação de depósito (Protocolo: 870190117357 UF: WB Data: 13/11/2019 Hora: 16:33)
(21) BR 32 2019 005606-5	Código 31 - Notificação de Depósito (22) 10/09/2019 (71) THIAGO CUSTODIO DA SILVA (BR/SP) (72) THIAGO CUSTODIO DA SILVA (74) Excel Marcas e Patentes Ltda ME Notificação de depósito (Protocolo: 870190117760 UF: WB Data: 14/11/2019 Hora: 11:32)
(21) BR 32 2019 005607-3	Código 31 - Notificação de Depósito (22) 10/09/2019 (71) THIAGO CUSTODIO DA SILVA (BR/SP) (72) THIAGO CUSTODIO DA SILVA (74) Excel Marcas e Patentes Ltda ME Notificação de depósito (Protocolo: 870190117769 UF: WB Data: 14/11/2019 Hora: 11:35)
(21) BR 32 2019 005608-1	Código 31 - Notificação de Depósito (22) 10/09/2019 (71) THIAGO CUSTODIO DA SILVA (BR/SP) (72) THIAGO CUSTODIO DA SILVA (74) Excel Marcas e Patentes Ltda ME Notificação de depósito (Protocolo: 870190117780 UF: WB Data: 14/11/2019 Hora: 11:38)
(21) BR 32 2019 005645-6	Código 31 - Notificação de Depósito (22) 23/08/2019 (71) STRAUSS GROUP LTD. (IL) (72) RINA ALIMA; AMIT AVIGDOR (74) Tavares Propriedade Intelectual Ltda. (alt. de Tavares & Companhia Ltda) Notificação de depósito (Protocolo: 870190119094 UF: WB Data: 18/11/2019 Hora: 14:07)
(21) BR 32 2019 005662-6	Código 31 - Notificação de Depósito (22) 30/09/2019 (71) CONFECÇÕES CONSTANTINE LTDA ME (BR/SC) (72) MYCHAEI ANTONIO DE OLIVEIRA



(74) ELIANE DUZ

Notificação de depósito (Protocolo: 870190119934 UF: WB Data: 19/11/2019

Hora: 10:36)

(21) BR 32 2019 005732-0

Código 31 - Notificação de Depósito

(22) 30/05/2019

(71) JOHNSON & JOHNSON CONSUMER INC. (US)

(72) LEONARDO CANEPPELE; ANDRÉ NARCIZO; PAULO CÉSAR DE GODOY
ORIANI; CARMINE RIZZO; ANDRÉ LUIZ SANTOS

(74) DANNEMANN, SIEMSEN, BIGLER & IPANEMA MOREIRA

Notificação de depósito (Protocolo: 870190121071 UF: WB Data: 21/11/2019

Hora: 17:38)

(21) BR 32 2019 005736-3

Código 31 - Notificação de Depósito

(22) 30/05/2019

(71) JOHNSON & JOHNSON CONSUMER INC. (US)

(72) LEONARDO CANEPPELE; ANDRÉ NARCIZO; PAULO CÉSAR DE GODOY
ORIANI; CARMINE RIZZO; ANDRÉ LUIZ SANTOS

(74) DANNEMANN, SIEMSEN, BIGLER & IPANEMA MOREIRA

Notificação de depósito (Protocolo: 870190121087 UF: WB Data: 21/11/2019

Hora: 17:52)

(21) BR 32 2019 005737-1

Código 31 - Notificação de Depósito

(22) 30/05/2019

(71) JOHNSON & JOHNSON CONSUMER INC. (US)

(72) LEONARDO CANEPPELE; ANDRÉ NARCIZO; PAULO CÉSAR DE GODOY
ORIANI; CARMINE RIZZO; ANDRÉ LUIZ SANTOS

(74) DANNEMANN, SIEMSEN, BIGLER & IPANEMA MOREIRA

Notificação de depósito (Protocolo: 870190121097 UF: WB Data: 21/11/2019

Hora: 18:00)

(21) BR 32 2019 005770-3

Código 31 - Notificação de Depósito

(22) 15/02/2019

(71) COLGATE-PALMOLIVE COMPANY (US)

(72) CARL MYERS

(74) Clarke, Modet Propriedade Intelectual Ltda.

Notificação de depósito (Protocolo: 870190122884 UF: WB Data: 25/11/2019

Hora: 16:31)



Código 32 - Notificação do Depósito Com Requerimento de Sigilo

Tendo sido requerido o sigilo na forma do Art. 106 § 1º o processamento do pedido será suspenso pelo prazo de 180 (cento e oitenta) dias . O depositante poderá solicitar a retirada do pedido dentro do prazo de 90 (noventa) dias contados da data do depósito. A retirada do pedido sem que o mesmo tenha produzido qualquer efeito dará prioridade ao depósito imediatamente posterior.

(21) BR 30 2019 005441-8 Código 32 - Notificação do Depósito Com Requerimento de Sigilo
(22) 07/11/2019
(71) VOLVO TRUCK CORPORATION (SE)
(72) SINISA BRIGLJEVIC; JOAKIM SÄLLBERG; ALLAN DRANSFIELD; ISMAIL OVACIK
(74) DANNEMANN, SIEMSEN, BIGLER & IPANEMA MOREIRA
Notificação de depósito de pedido em sigilo (Protocolo: 870190114063 UF: WB
Data: 07/11/2019 Hora: 13:24)

(21) BR 30 2019 005442-6 Código 32 - Notificação do Depósito Com Requerimento de Sigilo
(22) 07/11/2019
(71) VOLVO TRUCK CORPORATION (SE)
(72) SINISA BRIGLJEVIC; JOAKIM SÄLLBERG; ISMAIL OVACIK
(74) DANNEMANN, SIEMSEN, BIGLER & IPANEMA MOREIRA
Notificação de depósito de pedido em sigilo (Protocolo: 870190114068 UF: WB
Data: 07/11/2019 Hora: 13:29)

(21) BR 30 2019 005443-4 Código 32 - Notificação do Depósito Com Requerimento de Sigilo
(22) 07/11/2019
(71) VOLVO TRUCK CORPORATION (SE)
(72) SINISA BRIGLJEVIC; JOAKIM SÄLLBERG; ISMAIL OVACIK
(74) DANNEMANN, SIEMSEN, BIGLER & IPANEMA MOREIRA
Notificação de depósito de pedido em sigilo (Protocolo: 870190114072 UF: WB
Data: 07/11/2019 Hora: 13:36)

(21) BR 30 2019 005444-2 Código 32 - Notificação do Depósito Com Requerimento de Sigilo
(22) 07/11/2019
(71) VOLVO TRUCK CORPORATION (SE)
(72) SINISA BRIGLJEVIC; JOAKIM SÄLLBERG; ISMAIL OVACIK
(74) DANNEMANN, SIEMSEN, BIGLER & IPANEMA MOREIRA
Notificação de depósito de pedido em sigilo (Protocolo: 870190114074 UF: WB
Data: 07/11/2019 Hora: 13:42)

(21) BR 30 2019 005446-9 Código 32 - Notificação do Depósito Com Requerimento de Sigilo
(22) 07/11/2019
(71) VOLVO TRUCK CORPORATION (SE)



(72) SINISA BRIGLJEVIC; ISMAIL OVACIK; LAURENCE CUTTS; OSKAR GUTH
(74) DANNEMANN, SIEMSEN, BIGLER & IPANEMA MOREIRA
Notificação de depósito de pedido em sigilo (Protocolo: 870190114080 UF: WB
Data: 07/11/2019 Hora: 13:48)

(21) BR 30 2019 005447-7

Código 32 - Notificação do Depósito Com Requerimento de Sigilo
(22) 07/11/2019
(71) VOLVO TRUCK CORPORATION (SE)
(72) CARINA BYSTRÖM; DEJAN TOMIC
(74) DANNEMANN, SIEMSEN, BIGLER & IPANEMA MOREIRA
Notificação de depósito de pedido em sigilo (Protocolo: 870190114081 UF: WB
Data: 07/11/2019 Hora: 13:49)

(21) BR 30 2019 005448-5

Código 32 - Notificação do Depósito Com Requerimento de Sigilo
(22) 07/11/2019
(71) VOLVO TRUCK CORPORATION (SE)
(72) MARK RANDALL; LAURENCE CUTTS; MICHAEL HALLGREN; ISMAIL
OVACIK
(74) DANNEMANN, SIEMSEN, BIGLER & IPANEMA MOREIRA
Notificação de depósito de pedido em sigilo (Protocolo: 870190114082 UF: WB
Data: 07/11/2019 Hora: 13:50)

(21) BR 30 2019 005450-7

Código 32 - Notificação do Depósito Com Requerimento de Sigilo
(22) 07/11/2019
(71) VOLVO TRUCK CORPORATION (SE)
(72) SINISA BRIGLJEVIC; ISMAIL OVACIK
(74) DANNEMANN, SIEMSEN, BIGLER & IPANEMA MOREIRA
Notificação de depósito de pedido em sigilo (Protocolo: 870190114086 UF: WB
Data: 07/11/2019 Hora: 13:58)

(21) BR 30 2019 005452-3

Código 32 - Notificação do Depósito Com Requerimento de Sigilo
(22) 07/11/2019
(71) VOLVO TRUCK CORPORATION (SE)
(72) MARK RANDALL; LAURENCE CUTTS; MICHAEL HALLGREN; ANDERS
GUSTAFSSON; PATRIK PALOVAARA; ISMAIL OVACIK
(74) DANNEMANN, SIEMSEN, BIGLER & IPANEMA MOREIRA
Notificação de depósito de pedido em sigilo (Protocolo: 870190114093 UF: WB
Data: 07/11/2019 Hora: 14:10)

(21) BR 30 2019 005453-1

Código 32 - Notificação do Depósito Com Requerimento de Sigilo
(22) 07/11/2019
(71) VOLVO TRUCK CORPORATION (SE)
(72) SINISA BRIGLJEVIC; ISMAIL OVACIK
(74) DANNEMANN, SIEMSEN, BIGLER & IPANEMA MOREIRA



Notificação de depósito de pedido em sigilo (Protocolo: 870190114095 UF: WB
Data: 07/11/2019 Hora: 14:10)

(21) BR 30 2019 005454-0

Código 32 - Notificação do Depósito Com Requerimento de Sigilo
(22) 07/11/2019
(71) VOLVO TRUCK CORPORATION (SE)
(72) MARK RANDALL; LAURENCE CUTTS; MICHAEL HALLGREN; ANDERS GUSTAFSSON; PATRIK PALOVAARA; ISMAIL OVACIK
(74) DANNEMANN, SIEMSEN, BIGLER & IPANEMA MOREIRA
Notificação de depósito de pedido em sigilo (Protocolo: 870190114096 UF: WB
Data: 07/11/2019 Hora: 14:11)

(21) BR 30 2019 005456-6

Código 32 - Notificação do Depósito Com Requerimento de Sigilo
(22) 07/11/2019
(71) VOLVO TRUCK CORPORATION (SE)
(72) ANDERS GUSTAFSSON; DEJAN TOMIC; ROBERT BOURGHARDT; CARINA BYSTRÖM
(74) DANNEMANN, SIEMSEN, BIGLER & IPANEMA MOREIRA
Notificação de depósito de pedido em sigilo (Protocolo: 870190114100 UF: WB
Data: 07/11/2019 Hora: 14:16)

(21) BR 30 2019 005457-4

Código 32 - Notificação do Depósito Com Requerimento de Sigilo
(22) 07/11/2019
(71) VOLVO TRUCK CORPORATION (SE)
(72) MARK RANDALL; LAURENCE CUTTS; MICHAEL HALLGREN; ANDERS GUSTAFSSON; PATRIK PALOVAARA; ISMAIL OVACIK
(74) DANNEMANN, SIEMSEN, BIGLER & IPANEMA MOREIRA
Notificação de depósito de pedido em sigilo (Protocolo: 870190114105 UF: WB
Data: 07/11/2019 Hora: 14:23)

(21) BR 30 2019 005458-2

Código 32 - Notificação do Depósito Com Requerimento de Sigilo
(22) 07/11/2019
(71) VOLVO TRUCK CORPORATION (SE)
(72) REZA TAJIK; PETER WOCKATZ; CARINA BYSTRÖM
(74) DANNEMANN, SIEMSEN, BIGLER & IPANEMA MOREIRA
Notificação de depósito de pedido em sigilo (Protocolo: 870190114107 UF: WB
Data: 07/11/2019 Hora: 14:24)

(21) BR 30 2019 005459-0

Código 32 - Notificação do Depósito Com Requerimento de Sigilo
(22) 07/11/2019
(71) VOLVO TRUCK CORPORATION (SE)
(72) ANDERS GUSTAFSSON; ROBERT BOURGHARDT; DEJAN TOMIC; CARINA BYSTRÖM
(74) DANNEMANN, SIEMSEN, BIGLER & IPANEMA MOREIRA



Notificação de depósito de pedido em sigilo (Protocolo: 870190114112 UF: WB
Data: 07/11/2019 Hora: 14:26)

(21) BR 30 2019 005460-4

Código 32 - Notificação do Depósito Com Requerimento de Sigilo
(22) 07/11/2019
(71) VOLVO TRUCK CORPORATION (SE)
(72) SINISA BRIGLJEVIC; JOAKIM SÄLLBERG; ISMAIL OVACIK
(74) DANNEMANN, SIEMSEN, BIGLER & IPANEMA MOREIRA
Notificação de depósito de pedido em sigilo (Protocolo: 870190114117 UF: WB
Data: 07/11/2019 Hora: 14:31)

(21) BR 30 2019 005461-2

Código 32 - Notificação do Depósito Com Requerimento de Sigilo
(22) 07/11/2019
(71) VOLVO TRUCK CORPORATION (SE)
(72) MARIA BALTHAMMAR; DEJAN TOMIC; CARINA BYSTRÖM
(74) DANNEMANN, SIEMSEN, BIGLER & IPANEMA MOREIRA
Notificação de depósito de pedido em sigilo (Protocolo: 870190114123 UF: WB
Data: 07/11/2019 Hora: 14:34)

(21) BR 30 2019 005462-0

Código 32 - Notificação do Depósito Com Requerimento de Sigilo
(22) 07/11/2019
(71) VOLVO TRUCK CORPORATION (SE)
(72) JOAKIM SÄLLBERG; ISMAIL OVACIK; REZA TAJIK; SINISA BRIGLJEVIC
(74) DANNEMANN, SIEMSEN, BIGLER & IPANEMA MOREIRA
Notificação de depósito de pedido em sigilo (Protocolo: 870190114124 UF: WB
Data: 07/11/2019 Hora: 14:35)

(21) BR 30 2019 005463-9

Código 32 - Notificação do Depósito Com Requerimento de Sigilo
(22) 07/11/2019
(71) VOLVO TRUCK CORPORATION (SE)
(72) SINISA BRIGLJEVIC; JOAKIM SÄLLBERG; ISMAIL OVACIK
(74) DANNEMANN, SIEMSEN, BIGLER & IPANEMA MOREIRA
Notificação de depósito de pedido em sigilo (Protocolo: 870190114129 UF: WB
Data: 07/11/2019 Hora: 14:41)

(21) BR 30 2019 005464-7

Código 32 - Notificação do Depósito Com Requerimento de Sigilo
(22) 07/11/2019
(71) VOLVO TRUCK CORPORATION (SE)
(72) MARK RANDALL; LAURENCE CUTTS; MICHAEL HALLGREN; ANDERS
GUSTAFSSON; ISMAIL OVACIK
(74) DANNEMANN, SIEMSEN, BIGLER & IPANEMA MOREIRA
Notificação de depósito de pedido em sigilo (Protocolo: 870190114130 UF: WB
Data: 07/11/2019 Hora: 14:42)



(21) BR 30 2019 005466-3	Código 32 - Notificação do Depósito Com Requerimento de Sigilo (22) 07/11/2019 (71) VOLVO TRUCK CORPORATION (SE) (72) LAURENCE CUTTS; MICHAEL HALLGREN; SINISA BRIGLJEVIC; ISMAIL OVACIK (74) DANNEMANN, SIEMSEN, BIGLER & IPANEMA MOREIRA Notificação de depósito de pedido em sigilo (Protocolo: 870190114138 UF: WB Data: 07/11/2019 Hora: 14:48)
(21) BR 30 2019 005467-1	Código 32 - Notificação do Depósito Com Requerimento de Sigilo (22) 07/11/2019 (71) VOLVO TRUCK CORPORATION (SE) (72) MARK RANDALL; LAURENCE CUTTS; MICHAEL HALLGREN; ANDERS GUSTAFSSON; PATRIK PALOVAARA; ISMAIL OVACIK (74) DANNEMANN, SIEMSEN, BIGLER & IPANEMA MOREIRA Notificação de depósito de pedido em sigilo (Protocolo: 870190114139 UF: WB Data: 07/11/2019 Hora: 14:48)
(21) BR 30 2019 005468-0	Código 32 - Notificação do Depósito Com Requerimento de Sigilo (22) 07/11/2019 (71) VOLVO TRUCK CORPORATION (SE) (72) MARK RANDALL; LAURENCE CUTTS; MICHAEL HALLGREN; ISMAIL OVACIK (74) DANNEMANN, SIEMSEN, BIGLER & IPANEMA MOREIRA Notificação de depósito de pedido em sigilo (Protocolo: 870190114142 UF: WB Data: 07/11/2019 Hora: 14:49)
(21) BR 30 2019 005469-8	Código 32 - Notificação do Depósito Com Requerimento de Sigilo (22) 07/11/2019 (71) VOLVO TRUCK CORPORATION (SE) (72) MARK RANDALL; LAURENCE CUTTS; MICHAEL HALLGREN; ANDERS GUSTAFSSON; ISMAIL OVACIK (74) DANNEMANN, SIEMSEN, BIGLER & IPANEMA MOREIRA Notificação de depósito de pedido em sigilo (Protocolo: 870190114150 UF: WB Data: 07/11/2019 Hora: 14:55)
(21) BR 30 2019 005471-0	Código 32 - Notificação do Depósito Com Requerimento de Sigilo (22) 07/11/2019 (71) VOLVO TRUCK CORPORATION (SE) (72) MARK RANDALL; LAURENCE CUTTS; MICHAEL HALLGREN; ANDERS GUSTAFSSON; ISMAIL OVACIK (74) DANNEMANN, SIEMSEN, BIGLER & IPANEMA MOREIRA Notificação de depósito de pedido em sigilo (Protocolo: 870190114166 UF: WB Data: 07/11/2019 Hora: 15:02)



(21) BR 30 2019 005472-8	Código 32 - Notificação do Depósito Com Requerimento de Sigilo (22) 07/11/2019 (71) VOLVO TRUCK CORPORATION (SE) (72) MARK RANDALL; LAURENCE CUTTS; MICHAEL HALLGREN; ANDERS GUSTAFSSON; PATRIK PALOVAARA; ISMAIL OVACIK (74) DANNEMANN, SIEMSEN, BIGLER & IPANEMA MOREIRA Notificação de depósito de pedido em sigilo (Protocolo: 870190114167 UF: WB Data: 07/11/2019 Hora: 15:03)
(21) BR 30 2019 005473-6	Código 32 - Notificação do Depósito Com Requerimento de Sigilo (22) 07/11/2019 (71) VOLVO TRUCK CORPORATION (SE) (72) MARK RANDALL; LAURENCE CUTTS; MICHAEL HALLGREN; ANDERS GUSTAFSSON; ISMAIL OVACIK (74) DANNEMANN, SIEMSEN, BIGLER & IPANEMA MOREIRA Notificação de depósito de pedido em sigilo (Protocolo: 870190114173 UF: WB Data: 07/11/2019 Hora: 15:08)
(21) BR 30 2019 005474-4	Código 32 - Notificação do Depósito Com Requerimento de Sigilo (22) 07/11/2019 (71) VOLVO TRUCK CORPORATION (SE) (72) MARK RANDALL; LAURENCE CUTTS; MICHAEL HALLGREN; ANDERS GUSTAFSSON; PATRIK PALOVAARA; ISMAIL OVACIK (74) DANNEMANN, SIEMSEN, BIGLER & IPANEMA MOREIRA Notificação de depósito de pedido em sigilo (Protocolo: 870190114175 UF: WB Data: 07/11/2019 Hora: 15:09)
(21) BR 30 2019 005476-0	Código 32 - Notificação do Depósito Com Requerimento de Sigilo (22) 07/11/2019 (71) VOLVO TRUCK CORPORATION (SE) (72) MARK RANDALL; LAURENCE CUTTS; MICHAEL HALLGREN; ANDERS GUSTAFSSON; ISMAIL OVACIK (74) DANNEMANN, SIEMSEN, BIGLER & IPANEMA MOREIRA Notificação de depósito de pedido em sigilo (Protocolo: 870190114194 UF: WB Data: 07/11/2019 Hora: 15:18)
(21) BR 30 2019 005478-7	Código 32 - Notificação do Depósito Com Requerimento de Sigilo (22) 07/11/2019 (71) VOLVO TRUCK CORPORATION (SE) (72) MARK RANDALL; LAURENCE CUTTS; MICHAEL HALLGREN; ANDERS GUSTAFSSON; PATRIK PALOVAARA; ISMAIL OVACIK (74) DANNEMANN, SIEMSEN, BIGLER & IPANEMA MOREIRA Notificação de depósito de pedido em sigilo (Protocolo: 870190114202 UF: WB



Data: 07/11/2019 Hora: 15:22)

(21) BR 30 2019 005479-5

Código 32 - Notificação do Depósito Com Requerimento de Sigilo
(22) 07/11/2019
(71) VOLVO TRUCK CORPORATION (SE)
(72) MARK RANDALL; LAURENCE CUTTS; MICHAEL HALLGREN; ANDERS GUSTAFSSON; PATRIK PALOVAARA; ISMAIL OVACIK
(74) DANNEMANN, SIEMSEN, BIGLER & IPANEMA MOREIRA
Notificação de depósito de pedido em sigilo (Protocolo: 870190114210 UF: WB
Data: 07/11/2019 Hora: 15:28)

(21) BR 30 2019 005480-9

Código 32 - Notificação do Depósito Com Requerimento de Sigilo
(22) 07/11/2019
(71) VOLVO TRUCK CORPORATION (SE)
(72) MARK RANDALL; LAURENCE CUTTS; MICHAEL HALLGREN; ISMAIL OVACIK
(74) DANNEMANN, SIEMSEN, BIGLER & IPANEMA MOREIRA
Notificação de depósito de pedido em sigilo (Protocolo: 870190114221 UF: WB
Data: 07/11/2019 Hora: 15:34)

(21) BR 30 2019 005482-5

Código 32 - Notificação do Depósito Com Requerimento de Sigilo
(22) 07/11/2019
(71) VOLVO TRUCK CORPORATION (SE)
(72) SINISA BRIGLJEVIC; JOAKIM SÄLLBERG; ISMAIL OVACIK
(74) DANNEMANN, SIEMSEN, BIGLER & IPANEMA MOREIRA
Notificação de depósito de pedido em sigilo (Protocolo: 870190114239 UF: WB
Data: 07/11/2019 Hora: 15:44)

(21) BR 30 2019 005483-3

Código 32 - Notificação do Depósito Com Requerimento de Sigilo
(22) 07/11/2019
(71) VOLVO TRUCK CORPORATION (SE)
(72) MARK RANDALL; LAURENCE CUTTS; MICHAEL HALLGREN; ANDERS GUSTAFSSON; PATRIK PALOVAARA; ISMAIL OVACIK
(74) DANNEMANN, SIEMSEN, BIGLER & IPANEMA MOREIRA
Notificação de depósito de pedido em sigilo (Protocolo: 870190114243 UF: WB
Data: 07/11/2019 Hora: 15:47)

(21) BR 30 2019 005484-1

Código 32 - Notificação do Depósito Com Requerimento de Sigilo
(22) 07/11/2019
(71) VOLVO TRUCK CORPORATION (SE)
(72) SINISA BRIGLJEVIC; JOAKIM SÄLLBERG; ISMAIL OVACIK
(74) DANNEMANN, SIEMSEN, BIGLER & IPANEMA MOREIRA
Notificação de depósito de pedido em sigilo (Protocolo: 870190114244 UF: WB
Data: 07/11/2019 Hora: 15:48)



(21) BR 30 2019 005485-0	Código 32 - Notificação do Depósito Com Requerimento de Sigilo (22) 07/11/2019 (71) VOLVO TRUCK CORPORATION (SE) (72) MARK RANDALL; LAURENCE CUTTS; MICHAEL HALLGREN; ANDERS GUSTAFSSON; PATRIK PALOVAARA; ISMAIL OVACIK (74) DANNEMANN, SIEMSEN, BIGLER & IPANEMA MOREIRA Notificação de depósito de pedido em sigilo (Protocolo: 870190114261 UF: WB Data: 07/11/2019 Hora: 15:57)
(21) BR 30 2019 005488-4	Código 32 - Notificação do Depósito Com Requerimento de Sigilo (22) 07/11/2019 (71) VOLVO TRUCK CORPORATION (SE) (72) KONRAD BIALOWAS (74) DANNEMANN, SIEMSEN, BIGLER & IPANEMA MOREIRA Notificação de depósito de pedido em sigilo (Protocolo: 870190114278 UF: WB Data: 07/11/2019 Hora: 16:06)
(21) BR 30 2019 005491-4	Código 32 - Notificação do Depósito Com Requerimento de Sigilo (22) 07/11/2019 (71) VOLVO TRUCK CORPORATION (SE) (72) SINISA BRIGLJEVIC; JOAKIM SÄLLBERG; ALLAN DRANSFIELD; ISMAIL OVACIK (74) DANNEMANN, SIEMSEN, BIGLER & IPANEMA MOREIRA Notificação de depósito de pedido em sigilo (Protocolo: 870190114292 UF: WB Data: 07/11/2019 Hora: 16:15)
(21) BR 30 2019 005492-2	Código 32 - Notificação do Depósito Com Requerimento de Sigilo (22) 07/11/2019 (71) VOLVO TRUCK CORPORATION (SE) (72) MARK RANDALL; LAURENCE CUTTS; MICHAEL HALLGREN; ANDERS GUSTAFSSON; PATRIK PALOVAARA; ISMAIL OVACIK (74) DANNEMANN, SIEMSEN, BIGLER & IPANEMA MOREIRA Notificação de depósito de pedido em sigilo (Protocolo: 870190114295 UF: WB Data: 07/11/2019 Hora: 16:16)
(21) BR 30 2019 005495-7	Código 32 - Notificação do Depósito Com Requerimento de Sigilo (22) 07/11/2019 (71) VOLVO TRUCK CORPORATION (SE) (72) MARIA BALTHAMMAR; DEJAN TOMIC; CARINA BYSTRÖM (74) DANNEMANN, SIEMSEN, BIGLER & IPANEMA MOREIRA Notificação de depósito de pedido em sigilo (Protocolo: 870190114308 UF: WB Data: 07/11/2019 Hora: 16:24)



(21) BR 30 2019 005496-5	Código 32 - Notificação do Depósito Com Requerimento de Sigilo (22) 07/11/2019 (71) VOLVO TRUCK CORPORATION (SE) (72) SINISA BRIGLJEVIC; JOAKIM SÄLLBERG; ISMAIL OVACIK (74) DANNEMANN, SIEMSEN, BIGLER & IPANEMA MOREIRA Notificação de depósito de pedido em sigilo (Protocolo: 870190114309 UF: WB Data: 07/11/2019 Hora: 16:24)
(21) BR 30 2019 005497-3	Código 32 - Notificação do Depósito Com Requerimento de Sigilo (22) 07/11/2019 (71) VOLVO TRUCK CORPORATION (SE) (72) DEJAN TOMIC; CARINA BYSTRÖM (74) DANNEMANN, SIEMSEN, BIGLER & IPANEMA MOREIRA Notificação de depósito de pedido em sigilo (Protocolo: 870190114313 UF: WB Data: 07/11/2019 Hora: 16:26)
(21) BR 30 2019 005498-1	Código 32 - Notificação do Depósito Com Requerimento de Sigilo (22) 07/11/2019 (71) VOLVO TRUCK CORPORATION (SE) (72) MARIA BALTHAMMAR; DEJAN TOMIC; CARINA BYSTRÖM (74) DANNEMANN, SIEMSEN, BIGLER & IPANEMA MOREIRA Notificação de depósito de pedido em sigilo (Protocolo: 870190114325 UF: WB Data: 07/11/2019 Hora: 16:32)
(21) BR 30 2019 005501-5	Código 32 - Notificação do Depósito Com Requerimento de Sigilo (22) 07/11/2019 (71) VOLVO TRUCK CORPORATION (SE) (72) MARK RANDALL; LAURENCE CUTTS; MICHAEL HALLGREN; ANDERS GUSTAFSSON; PATRIK PALOVAARA; ISMAIL OVACIK (74) DANNEMANN, SIEMSEN, BIGLER & IPANEMA MOREIRA Notificação de depósito de pedido em sigilo (Protocolo: 870190114341 UF: WB Data: 07/11/2019 Hora: 16:41)
(21) BR 30 2019 005502-3	Código 32 - Notificação do Depósito Com Requerimento de Sigilo (22) 07/11/2019 (71) VOLVO TRUCK CORPORATION (SE) (72) LAURENCE CUTTS; MICHAEL HALLGREN; ISMAIL OVACIK; SINISA BRIGLJEVIC (74) DANNEMANN, SIEMSEN, BIGLER & IPANEMA MOREIRA Notificação de depósito de pedido em sigilo (Protocolo: 870190114342 UF: WB Data: 07/11/2019 Hora: 16:41)
(21) BR 30 2019 005503-1	Código 32 - Notificação do Depósito Com Requerimento de Sigilo (22) 07/11/2019



(71) VOLVO TRUCK CORPORATION (SE)
(72) LAURENCE CUTTS; MICHAEL HALLGREN; SINISA BRIGLJEVIC; ISMAIL OVACIK
(74) DANNEMANN, SIEMSEN, BIGLER & IPANEMA MOREIRA
Notificação de depósito de pedido em sigilo (Protocolo: 870190114344 UF: WB
Data: 07/11/2019 Hora: 16:42)

(21) BR 30 2019 005506-6

Código 32 - Notificação do Depósito Com Requerimento de Sigilo
(22) 07/11/2019
(71) VOLVO TRUCK CORPORATION (SE)
(72) LAURENCE CUTTS; MICHAEL HALLGREN; ISMAIL OVACIK; SINISA BRIGLJEVIC
(74) DANNEMANN, SIEMSEN, BIGLER & IPANEMA MOREIRA
Notificação de depósito de pedido em sigilo (Protocolo: 870190114359 UF: WB
Data: 07/11/2019 Hora: 16:51)

(21) BR 30 2019 005507-4

Código 32 - Notificação do Depósito Com Requerimento de Sigilo
(22) 07/11/2019
(71) VOLVO TRUCK CORPORATION (SE)
(72) CARINA BYSTRÖM; DEJAN TOMIC
(74) DANNEMANN, SIEMSEN, BIGLER & IPANEMA MOREIRA
Notificação de depósito de pedido em sigilo (Protocolo: 870190114372 UF: WB
Data: 07/11/2019 Hora: 16:59)

(21) BR 30 2019 005508-2

Código 32 - Notificação do Depósito Com Requerimento de Sigilo
(22) 07/11/2019
(71) VOLVO TRUCK CORPORATION (SE)
(72) SINISA BRIGLJEVIC; JOAKIM SÄLLBERG; ISMAIL OVACIK
(74) DANNEMANN, SIEMSEN, BIGLER & IPANEMA MOREIRA
Notificação de depósito de pedido em sigilo (Protocolo: 870190114373 UF: WB
Data: 07/11/2019 Hora: 17:00)

(21) BR 30 2019 005509-0

Código 32 - Notificação do Depósito Com Requerimento de Sigilo
(22) 07/11/2019
(71) VOLVO TRUCK CORPORATION (SE)
(72) MARK RANDALL; LAURENCE CUTTS; MICHAEL HALLGREN; ANDERS GUSTAFSSON; PATRIK PALOVAARA; ISMAIL OVACIK
(74) DANNEMANN, SIEMSEN, BIGLER & IPANEMA MOREIRA
Notificação de depósito de pedido em sigilo (Protocolo: 870190114379 UF: WB
Data: 07/11/2019 Hora: 17:02)

(21) BR 30 2019 005515-5

Código 32 - Notificação do Depósito Com Requerimento de Sigilo
(22) 07/11/2019
(71) VOLVO TRUCK CORPORATION (SE)



(72) SINISA BRIGLJEVIC; JOAKIM SÄLLBERG; ISMAIL OVACIK
(74) DANNEMANN, SIEMSEN, BIGLER & IPANEMA MOREIRA
Notificação de depósito de pedido em sigilo (Protocolo: 870190114398 UF: WB
Data: 07/11/2019 Hora: 17:17)

(21) BR 30 2019 005517-1

Código 32 - Notificação do Depósito Com Requerimento de Sigilo
(22) 07/11/2019
(71) VOLVO TRUCK CORPORATION (SE)
(72) MARK RANDALL; LAURENCE CUTTS; MICHAEL HALLGREN; ANDERS
GUSTAFSSON; PATRIK PALOVAARA; ISMAIL OVACIK
(74) DANNEMANN, SIEMSEN, BIGLER & IPANEMA MOREIRA
Notificação de depósito de pedido em sigilo (Protocolo: 870190114406 UF: WB
Data: 07/11/2019 Hora: 17:20)

(21) BR 30 2019 005518-0

Código 32 - Notificação do Depósito Com Requerimento de Sigilo
(22) 07/11/2019
(71) VOLVO TRUCK CORPORATION (SE)
(72) REZA TAJIK; OSKAR GUTH; PETER WOCKATZ; CARINA BYSTRÖM
(74) DANNEMANN, SIEMSEN, BIGLER & IPANEMA MOREIRA
Notificação de depósito de pedido em sigilo (Protocolo: 870190114418 UF: WB
Data: 07/11/2019 Hora: 17:31)

(21) BR 30 2019 005520-1

Código 32 - Notificação do Depósito Com Requerimento de Sigilo
(22) 07/11/2019
(71) VOLVO TRUCK CORPORATION (SE)
(72) MARK RANDALL; SINISA BRIGLJEVIC; JOAKIM SÄLLBERG; ISMAIL
OVACIK
(74) DANNEMANN, SIEMSEN, BIGLER & IPANEMA MOREIRA
Notificação de depósito de pedido em sigilo (Protocolo: 870190114426 UF: WB
Data: 07/11/2019 Hora: 17:46)

(21) BR 30 2019 005521-0

Código 32 - Notificação do Depósito Com Requerimento de Sigilo
(22) 07/11/2019
(71) VOLVO TRUCK CORPORATION (SE)
(72) SINISA BRIGLJEVIC; JOAKIM SÄLLBERG; ISMAIL OVACIK
(74) DANNEMANN, SIEMSEN, BIGLER & IPANEMA MOREIRA
Notificação de depósito de pedido em sigilo (Protocolo: 870190114434 UF: WB
Data: 07/11/2019 Hora: 17:53)

(21) BR 30 2019 005522-8

Código 32 - Notificação do Depósito Com Requerimento de Sigilo
(22) 07/11/2019
(71) VOLVO TRUCK CORPORATION (SE)
(72) SINISA BRIGLJEVIC; JOAKIM SÄLLBERG; ISMAIL OVACIK
(74) DANNEMANN, SIEMSEN, BIGLER & IPANEMA MOREIRA



Notificação de depósito de pedido em sigilo (Protocolo: 870190114446 UF: WB
Data: 07/11/2019 Hora: 18:16)

(21) BR 30 2019 005523-6

Código 32 - Notificação do Depósito Com Requerimento de Sigilo

(22) 07/11/2019

(71) VOLVO TRUCK CORPORATION (SE)

(72) MARK RANDALL; LAURENCE CUTTS; MICHAEL HALLGREN; ANDERS
GUSTAFSSON; PATRIK PALOVAARA; ISMAIL OVACIK

(74) DANNEMANN, SIEMSEN, BIGLER & IPANEMA MOREIRA

Notificação de depósito de pedido em sigilo (Protocolo: 870190114452 UF: WB
Data: 07/11/2019 Hora: 18:31)



Código 33.1 - Pedido Inexistente

Pedido considerado inexistente, conforme o art. 103 da Lei 9279/96, por não atender formalmente ao disposto no art. 101.

(21) BR 30 2019 002555-8 Código 33.1 - Pedido Inexistente
(22) 12/06/2019
(71) NELSON MARIANO DE SOUZA JUNIOR (BR/SP) ; FABIANA MARIA DA SILVA (BR/SP)
Pedido de registro de desenho industrial considerado inexistente com base no Art.103 da LPI tendo em vista não ter havido cumprimento de exigência formal preliminar.

(21) BR 30 2019 002575-2 Código 33.1 - Pedido Inexistente
(22) 13/06/2019
(71) FABIO ALVES MATHIAS (BR/SP)
Pedido de registro de desenho industrial considerado inexistente com base no Art.103 da LPI tendo em vista não ter havido cumprimento de exigência formal preliminar.

(21) BR 30 2019 003508-1 Código 33.1 - Pedido Inexistente
(22) 01/08/2019
(71) NELSON MARIANO DE SOUZA JUNIOR (BR/SP) ; FABIANA MARIA DA SILVA (BR/SP)
Pedido de registro de desenho industrial considerado inexistente com base no Art.103 da LPI tendo em vista não ter havido cumprimento de exigência formal preliminar.

(21) BR 30 2019 003509-0 Código 33.1 - Pedido Inexistente
(22) 01/08/2019
(71) NELSON MARIANO DE SOUZA JUNIOR (BR/SP) ; FABIANA MARIA DA SILVA (BR/SP)
Pedido de registro de desenho industrial considerado inexistente com base no Art.103 da LPI tendo em vista não ter havido cumprimento de exigência formal preliminar.

(21) BR 30 2019 004887-6 Código 33.1 - Pedido Inexistente
(22) 11/10/2019
(71) VENT NEW INDUSTRIA E COMERCIO IMPORTACAO E EXPORTACAO DE VENTILADORES LTDA (BR/SP)
(74) WAGNER PORCINI ESPERANÇOLO
Pedido de registro de desenho industrial considerado inexistente com base no Art.103 da LPI tendo em vista não ter havido cumprimento de exigência formal



preliminar.

(21) BR 30 2019 004915-5

Código 33.1 - Pedido Inexistente

(22) 12/10/2019

(71) ERIC LACERDA DA SILVA (BR/RS)

Pedido de registro de desenho industrial considerado inexistente, tendo em vista o cumprimento de exigência preliminar ter sido apresentado após o vencimento do prazo estabelecido no Art.103 da LPI.

(21) BR 30 2019 004972-4

Código 33.1 - Pedido Inexistente

(22) 15/10/2019

(71) BHZ DESIGN SERVIÇO DE ARTES GRÁFICAS LTDA - ME (BR/RS) ;
EULER DE PAULA SILVA (BR/RS)

Pedido de registro de desenho industrial considerado inexistente com base no Art.103 da LPI tendo em vista não ter havido cumprimento de exigência formal preliminar.

(21) BR 30 2019 005008-0

Código 33.1 - Pedido Inexistente

(22) 16/10/2019

(71) RENÊ GUALBERTO RESENDE (BR/MG)

(74) EULER COSTA BENFICA

Pedido de registro de desenho industrial considerado inexistente com base no Art.103 da LPI tendo em vista não ter havido cumprimento de exigência formal preliminar.

(21) BR 30 2019 005072-2

Código 33.1 - Pedido Inexistente

(22) 18/10/2019

(71) JOSÉ LUIS MARCON (BR/PR)

(74) ALMIR ANTONIO DE ALMEIDA

Pedido de registro de desenho industrial considerado inexistente com base no Art.103 da LPI tendo em vista não ter havido cumprimento de exigência formal preliminar.

(21) BR 30 2019 005098-6

Código 33.1 - Pedido Inexistente

(22) 21/10/2019

(71) DAVI DE OLIVEIRA PEREIRA RAMOS (BR/MG)

(74) Carlos Alberto Quednau

Pedido de registro de desenho industrial considerado inexistente com base no Art.103 da LPI tendo em vista não ter havido cumprimento de exigência formal preliminar.

(21) BR 30 2019 005151-6

Código 33.1 - Pedido Inexistente

(22) 23/10/2019

(71) VIA LUZES IND E COM LTDA (BR/AL)



(74) RODRIGO CÉSAR DANTAS CARVALHO

Pedido de registro de desenho industrial considerado inexistente com base no Art.103 da LPI tendo em vista não ter havido cumprimento de exigência formal preliminar.

(21) BR 30 2019 005199-0

Código 33.1 - Pedido Inexistente

(22) 24/10/2019

(71) ANTONIO AUGUSTO ZIELONKA BIAZZETTO (BR/PR)

Pedido de registro de desenho industrial considerado inexistente com base no Art.103 da LPI tendo em vista não ter havido cumprimento de exigência formal preliminar.

(21) BR 30 2019 005237-7

Código 33.1 - Pedido Inexistente

(22) 25/10/2019

(71) MARIANA QUEIROZ DE CASTRO LINS (BR/PE)

Pedido de registro de desenho industrial considerado inexistente com base no Art.103 da LPI tendo em vista não ter havido cumprimento de exigência formal preliminar.

(21) BR 30 2019 005254-7

Código 33.1 - Pedido Inexistente

(22) 25/10/2019

(71) HENRIQUE PRESA ARCURI (BR/SP)

Pedido de registro de desenho industrial considerado inexistente com base no Art.103 da LPI tendo em vista não ter havido cumprimento de exigência formal preliminar.

(21) BR 30 2019 005255-5

Código 33.1 - Pedido Inexistente

(22) 25/10/2019

(71) HENRIQUE PRESA ARCURI (BR/SP)

Pedido de registro de desenho industrial considerado inexistente com base no Art.103 da LPI tendo em vista não ter havido cumprimento de exigência formal preliminar.

(21) BR 30 2019 005278-4

Código 33.1 - Pedido Inexistente

(22) 28/10/2019

(71) MARCELO CARNEIRO DA CUNHA FIÚZA (BR/CE)

(74) PAULO ROBERTO MARTINS GRANGEIRO

Pedido de registro de desenho industrial considerado inexistente com base no Art.103 da LPI tendo em vista não ter havido cumprimento de exigência formal preliminar.

(21) BR 30 2019 005284-9

Código 33.1 - Pedido Inexistente

(22) 29/10/2019

(71) FELIPE DA SILVA CARVALHO01893231089 (BR/RS)



Pedido de registro de desenho industrial considerado inexistente com base no Art.103 da LPI tendo em vista não ter havido cumprimento de exigência formal preliminar.

(21) BR 30 2019 005285-7

Código 33.1 - Pedido Inexistente

(22) 29/10/2019

(71) FRANCCINO MOVEIS LTDA (BR/MG)

(74) FABRICIO ROCHA

Pedido de registro de desenho industrial considerado inexistente com base no Art.103 da LPI tendo em vista não ter havido cumprimento de exigência formal preliminar.

(21) BR 30 2019 005301-2

Código 33.1 - Pedido Inexistente

(22) 29/10/2019

(71) MARCIO HENRIQUE NIGRO (BR/SP)

Pedido de registro de desenho industrial considerado inexistente com base no Art.103 da LPI tendo em vista não ter havido cumprimento de exigência formal preliminar.

(21) BR 30 2019 005303-9

Código 33.1 - Pedido Inexistente

(22) 30/10/2019

(71) FRANCCINO MOVEIS LTDA (BR/MG)

(74) FABRICIO ROCHA

Pedido de registro de desenho industrial considerado inexistente com base no Art.103 da LPI tendo em vista não ter havido cumprimento de exigência formal preliminar.

(21) BR 30 2019 005310-1

Código 33.1 - Pedido Inexistente

(22) 30/10/2019

(71) TONBRAS IND. COM. LTDA (BR/SP)

(74) RUBENS DOS SANTOS FILHO

Pedido de Registro de Desenho Industrial considerado inexistente por falta de pagamento da Guia de Recolhimento da União relativa ao serviço solicitado, conforme os artigos 103 da Lei 9279/96, 5º da Resolução 146/2015 e item 3.4 do Manual de Desenhos Industriais.

(21) BR 30 2019 005341-1

Código 33.1 - Pedido Inexistente

(22) 31/10/2019

(71) FRANCCINO MOVEIS LTDA (BR/MG)

(74) FABRICIO ROCHA

Pedido de registro de desenho industrial considerado inexistente com base no Art.103 da LPI tendo em vista não ter havido cumprimento de exigência formal preliminar.



(21) BR 30 2019 005344-6	<p>Código 33.1 - Pedido Inexistente (22) 31/10/2019 (71) FRANCCINO MOVEIS LTDA (BR/MG) (74) FABRICIO ROCHA Pedido de registro de desenho industrial considerado inexistente com base no Art.103 da LPI tendo em vista não ter havido cumprimento de exigência formal preliminar.</p>
(21) BR 30 2019 005345-4	<p>Código 33.1 - Pedido Inexistente (22) 31/10/2019 (71) FRANCCINO MOVEIS LTDA (BR/MG) (74) FABRICIO ROCHA Pedido de registro de desenho industrial considerado inexistente com base no Art.103 da LPI tendo em vista não ter havido cumprimento de exigência formal preliminar.</p>
(21) BR 30 2019 005346-2	<p>Código 33.1 - Pedido Inexistente (22) 31/10/2019 (71) FRANCCINO MOVEIS LTDA (BR/MG) (74) FABRICIO ROCHA Pedido de registro de desenho industrial considerado inexistente com base no Art.103 da LPI tendo em vista não ter havido cumprimento de exigência formal preliminar.</p>
(21) BR 30 2019 005352-7	<p>Código 33.1 - Pedido Inexistente (22) 31/10/2019 (71) FRANCCINO MOVEIS LTDA (BR/MG) (74) FABRICIO ROCHA Pedido de registro de desenho industrial considerado inexistente com base no Art.103 da LPI tendo em vista não ter havido cumprimento de exigência formal preliminar.</p>
(21) BR 30 2019 005376-4	<p>Código 33.1 - Pedido Inexistente (22) 03/11/2019 (71) JAIME TAVARES ALHEIROS NETO (BR/PE) (74) VITORIA DO MONTE DE PAULA Pedido de Registro de Desenho Industrial considerado inexistente nos termos do artigo 103 da Lei 9279/96, visto que o pagamento da Guia de Recolhimento da União relativa ao serviço solicitado foi realizado após o protocolo, estando portanto em desacordo com o artigo 5º da Resolução 146/2015 e com o item 3.4 do Manual de Desenhos Industriais.</p>
(21) BR 30 2019 005477-9	<p>Código 33.1 - Pedido Inexistente (22) 07/11/2019</p>



(71) ROMULO MIRANDA GUIMARÃES (BR/MG) ; SABRINA SAMANTA TEODORO DA SILVA (BR/MG)

Pedido de Registro de Desenho Industrial considerado inexistente por falta de pagamento da Guia de Recolhimento da União relativa ao serviço solicitado, conforme os artigos 103 da Lei 9279/96, 5º da Resolução 146/2015 e item 3.4 do Manual de Desenhos Industriais.

(21) BR 30 2019 005564-3

Código 33.1 - Pedido Inexistente

(22) 11/11/2019

(71) GLEYSON FELIX GONÇALVES (BR/PR)

(74) DEBORA MAGALY SILVA

Pedido de Registro de Desenho Industrial considerado inexistente nos termos do artigo 103 da Lei 9279/96, visto que o pagamento da Guia de Recolhimento da União relativa ao serviço solicitado foi realizado após o protocolo estando, portanto, em desacordo com o artigo 5º da Resolução 146/2015 e com o item 3.4 do Manual de Desenhos Industriais.

(21) BR 30 2019 005588-0

Código 33.1 - Pedido Inexistente

(22) 13/11/2019

(71) MURILO GONÇALVES VIGÁRIO (BR/SP)

(74) RAPHAEL BORSATO NOVELINI

Pedido de Registro de Desenho Industrial considerado inexistente por falta de pagamento da Guia de Recolhimento da União relativa ao serviço solicitado, conforme os artigos 103 da Lei 9279/96, 5º da Resolução 146/2015 e item 3.4 do Manual de Desenhos Industriais.



Código 34 - Exigência - Art. 106 § 3º da LPI

Suspensão do andamento do pedido de registro de desenho industrial que, para instrução regular, aguardará o atendimento ou contestação das exigências formuladas. A não manifestação do depositante no prazo de 60 (sessenta) dias desta data acarretará o arquivamento definitivo do pedido.

(21) BR 30 2014 005763-4

Código 34 - Exigência - Art. 106 § 3º da LPI

(22) 19/11/2014

(71) HAEMONETICS CORPORATION (US)

(74) DANNEMANN, SIEMSEN, BIGLER & IPANEMA MOREIRA

Com base no Manual de Desenhos Industriais estabelecido pela Resolução 232/2019, bem como no Comunicado publicado na RPI Nº 2523 de 14/05/2019, formulam-se as seguintes exigências: (1) De acordo com os itens 3.8.1 e 3.8.2 do Manual o relatório e a reivindicação apresentados neste pedido não são obrigatórios. Com base no art. 107 da LPI, por terem sido apresentados, estes documentos deverão constar do certificado. Para tal, deverão atender às condições estabelecidas pelo INPI, como previsto no art. 101 da mesma lei. Reapresente o relatório e a reivindicação conforme modelos na seção ?Modelos? no Manual, observando o contido nos itens 3.8.1 a 3.8.2. Caso não tenha interesse em reapresentar os documentos corrigidos, o requerente deverá declarar no cumprimento desta exigência que abdica dos mesmos, o que ensejará sua não inclusão no certificado por infringência ao art. 101 da LPI.

(21) BR 30 2019 000009-1

Código 34 - Exigência - Art. 106 § 3º da LPI

(22) 02/01/2019

(71) S.C. JOHNSON & SON, INC. (US)

(74) DANIEL ADVOGADOS (ALT.DE DANIEL & CIA)

[1] Por força do Art. 104 da LPI, com apoio no item 5.4 da Resolução 232/2019, o pedido deverá ser dividido: Manter no presente pedido as figuras 1.1 a 1.4. O primeiro pedido dividido deverá conter as figuras 2.1 a 2.4 e 3.1 a 3.7.

(21) BR 30 2019 000044-0

Código 34 - Exigência - Art. 106 § 3º da LPI

(22) 07/01/2019

(71) QUARKSTAR LLC (US)

(74) Flávia Salim Lopes

[1] A figura 1.8, que segundo o relatório descritivo apresentado representa uma vista transversal do objeto, está inconsistente com as demais vistas do objeto. Não fica claro se a figura 1.8 se propõe a representar uma vista em corte de uma peça destacável do objeto ou apenas uma vista em corte de desenho parcial, mas em nenhum dos dois casos esta figura poderá constar no conjunto de figuras. Segundo o item 5.5.7 do Manual de Desenhos Industriais, serão admitidas vistas em corte do objeto em cotejo (no caso deste pedido, a luminária inteira, e não partes ou peças individualmente), desde que se prestem a



representar aspectos ornamentais do objeto, e não encaixes ou aspectos técnicos. Portanto, caso deseje, o requerente poderá substituir a atual figura 1.8 por uma vista em corte da luminária completa, se houver aspectos ornamentais a serem representados por esta figura. Alternativamente, poderá reapresentar o conjunto de figuras excluindo esta figura, e o relatório descritivo corrigido. Não há necessidade de reapresentar a reivindicação.

(21) BR 30 2019 000386-4

Código 34 - Exigência - Art. 106 § 3º da LPI

(22) 30/01/2019

(71) STINGER OIL TOOLS LLC (US)

(74) Sul América Marcas e Patentes Ltda.

[1] Os esclarecimentos quanto à ornamentalidade do objeto e sua não infringência do Art. 100 da LPI fornecidos na petição 870190099459 ainda não foram suficientes. Poderá o requerente fornecer imagens explicativas do objeto em uso para fins explicativos. Estas imagens não farão parte do conjunto de figuras oficial do pedido.

(21) BR 30 2019 000513-1

Código 34 - Exigência - Art. 106 § 3º da LPI

(22) 08/02/2019

(71) ARTEZERSE MARCHELLI FARIA (BR/SP)

(74) Solução Comercial Assessoria Ltda.

[1] Nas RPIs 2521 de 30/04/2019 e 2536 de 13/08/2019 foram feitas exigências para sanear o documento de relatório descritivo e a reivindicação, e mesmo no cumprimento de exigência protocolado na petição 870190101431, os documentos ainda não foram reapresentados satisfatoriamente. Os documentos deverão ser corrigidos conforme orientações a seguir: na reivindicação coloque, na parte superior, a numeração de folha (1/1); abaixo coloque a indicação do documento (Reivindicação), seguida do título e da frase padrão (Reivindica-se o desenho industrial conforme representado no conjunto de figuras e apresentado no relatório descritivo, ambos em anexo); todo o restante deve ser suprimido. No relatório descritivo coloque, na parte superior, a numeração de folha (1/1); abaixo coloque a indicação do documento (Relatório descritivo), seguida do título e da frase padrão (O presente relatório descritivo faz referência às fotografias anexas, assim indicadas:); na sequência, coloque a legenda das figuras; todo o restante deve ser suprimido. Se, no entanto, o depositante desejar abdicar dos mesmos, sem ônus ao pedido, já que neste caso os documentos não são obrigatórios, o requerente deverá declarar expressamente no cumprimento desta exigência técnica que abdica dos mesmos.

(21) BR 30 2019 000714-2

Código 34 - Exigência - Art. 106 § 3º da LPI

(22) 22/02/2019

(71) ARTEZERSE MARCHELLI FARIA (BR/SP)

(74) MARLENE MOLLINA GODINHO

[1] Nas RPIs 2521 de 30/04/2019 e 2536 de 13/08/2019 foram feitas exigências



para sanear o documento de relatório descritivo e a reivindicação, e mesmo no cumprimento de exigência protocolado na petição 870190101431, os documentos ainda não foram reapresentados satisfatoriamente. Os documentos deverão ser corrigidos conforme orientações a seguir: na reivindicação coloque, na parte superior, a numeração de folha (1/1); abaixo coloque a indicação do documento (Reivindicação), seguida do título e da frase padrão (Reivindica-se o desenho industrial conforme representado no conjunto de figuras e apresentado no relatório descritivo, ambos em anexo); todo o restante deve ser suprimido. No relatório descritivo coloque, na parte superior, a numeração de folha (1/1); abaixo coloque a indicação do documento (Relatório descritivo), seguida do título e da frase padrão (O presente relatório descritivo faz referência às fotografias anexas, assim indicadas:); na sequência, coloque a legenda das figuras; todo o restante deve ser suprimido. Se, no entanto, o depositante desejar abdicar dos mesmos, sem ônus ao pedido, já que neste caso os documentos não são obrigatórios, o requerente deverá declarar expressamente no cumprimento desta exigência técnica que abdica dos mesmos.

(21) BR 30 2019 000716-9

Código 34 - Exigência - Art. 106 § 3º da LPI

(22) 22/02/2019

(71) ARTEZERSE MARCHELLI FARIA (BR/SP)

(74) MARLENE MOLLINA GODINHO

[1] Nas RPIs 2521 de 30/04/2019 e 2536 de 13/08/2019 foram feitas exigências para sanear o documento de relatório descritivo e a reivindicação, e mesmo no cumprimento de exigência protocolado na petição 870190101431, os documentos ainda não foram reapresentados satisfatoriamente. Os documentos deverão ser corrigidos conforme orientações a seguir: na reivindicação coloque, na parte superior, a numeração de folha (1/1); abaixo coloque a indicação do documento (Reivindicação), seguida do título e da frase padrão (Reivindica-se o desenho industrial conforme representado no conjunto de figuras e apresentado no relatório descritivo, ambos em anexo); todo o restante deve ser suprimido. No relatório descritivo coloque, na parte superior, a numeração de folha (1/1); abaixo coloque a indicação do documento (Relatório descritivo), seguida do título e da frase padrão (O presente relatório descritivo faz referência às fotografias anexas, assim indicadas:); na sequência, coloque a legenda das figuras; todo o restante deve ser suprimido. Se, no entanto, o depositante desejar abdicar dos mesmos, sem ônus ao pedido, já que neste caso os documentos não são obrigatórios, o requerente deverá declarar expressamente no cumprimento desta exigência técnica que abdica dos mesmos.

(21) BR 30 2019 000815-7

Código 34 - Exigência - Art. 106 § 3º da LPI

(22) 28/02/2019

(71) SCHNEIDER ELECTRIC (AUSTRALIA) PTY LTD (AU)

(74) Marcelo Brizolara de Freitas

1] Há discrepâncias entre os objetos apresentados no depósito e os objetos



apresentados na petição 870190100498 de 07/10/2019 de cumprimento de exigência. O novo conjunto de figuras será desconsiderado por apresentar alteração de matéria em relação ao depósito do pedido. Seguindo o disposto no item 5.2 do Manual, o requerente deverá reapresentar os objetos representados nas figuras da petição 87019000815 de 28/02/2019 (a saber, a petição de DEPÓSITO). [2] Conforme teor da exigência técnica publicada na RPI 2535 de 06/08/2019, os objetos do depósito não correspondem aos objetos reivindicado no documento de Prioridade Unionista. Porém, de acordo com o item 5.1 do Manual, em caso de divergência entre as figuras do depósito e as figuras do documento de prioridade, um novo documento de PU poderá ser apresentado. O conjunto de figuras do pedido nacional, porém, não poderá sofrer alterações. Apresentar documento de prioridade correspondente ao desenho industrial depositado no Brasil, sem alterar a matéria apresentada no ato do depósito (conforme item [1] desta exigência) sob pena de publicação de perda da prioridade, conforme previsto no item 5.1 do Manual.

(21) BR 30 2019 003424-7

Código 34 - Exigência - Art. 106 § 3º da LPI

(22) 29/07/2019

(71) DETNET SOUTH AFRICA (PTY) LIMITED (ZA)

(74) Licks Advogados

Com base no Manual de Desenhos Industriais estabelecido pela Resolução 232/2019, bem como no Comunicado publicado na RPI Nº 2523 de 14/05/2019, formulam-se as seguintes exigências: (1) Apresentar novo conjunto de figuras no qual os objetos devem ser representados por meio de linhas contínuas e uniformes. Assim sendo, todas as linhas tracejadas devem ser preenchidas. (2) O novo conjunto de figuras deve conter, além das figuras já apresentadas, a vista posterior e a vista inferior do objeto. Adequar relatório descritivo.

(21) BR 30 2019 003553-7

Código 34 - Exigência - Art. 106 § 3º da LPI

(22) 05/08/2019

(71) DERRICK CORPORATION (US)

(74) PABLO BORGES BARBOSA

[1] Conforme item 5.5.1 do Manual de Desenhos Industriais, estabelecido pela Resolução 232/2019, as figuras devem ter contraste, nitidez e resolução gráfica suficientes para a plena compreensão do desenho requerido, sem hachuras, sombras ou reflexos que comprometam a visualização da configuração: rerepresente as figuras sem hachuras, pois estão comprometendo a visualização da forma, que já é muito complexa. [2] O objeto representado no documento de prioridade unionista apresenta proporções muito diferentes do mostrado no pedido nacional. Caso seja um problema apenas gráfico, reenvie o documento de prioridade correto, mostrando o objeto com as mesmas proporções do mostrado no pedido nacional. Caso tratem-se de objetos diferentes, apresente documento de prioridade correspondente ao desenho industrial depositado no Brasil, sob pena de publicação de perda da prioridade, conforme previsto no item 5.1 do



Manual de Desenhos Industriais.

(21) BR 30 2019 003679-7

Código 34 - Exigência - Art. 106 § 3º da LPI

(22) 12/08/2019

(71) TRAMONTINA S/A CUTELARIA (BR/RS)

(74) CREAÇÃO MARCAS E PATENTES LTDA.

Exigência formulada com fulcro no Manual de Desenhos Industriais (doravante Manual), estabelecido pela Resolução 232/2019. [1] De acordo com os itens 5.5, 3.8.1 e 3.8.2 do Manual, por se tratar de padrão ornamental o relatório descritivo e a reivindicação apresentados neste pedido são obrigatórios. Reapresente o relatório descritivo e a reivindicação corrigidos conforme modelos na seção Modelos no Manual, observando os itens 3.8.1 e 3.8.2: no relatório descritivo a legenda das figuras deve ser corrigida, pois a figura 1.1 é uma perspectiva, a figura 1.2 é a vista lateral esquerda e a figura 1.3 é a vista lateral direita (ou vice-versa); suprima a declaração de omissão de vistas que não apresentam o padrão aplicado no relatório e na reivindicação; na reivindicação acrescente a declaração de escopo de proteção do item 3.8.1.1b do Manual. A apresentação das vistas faltantes não se faz necessária neste pedido, pois as vistas apresentadas conferem suficiência descritiva do padrão.

(21) BR 30 2019 003680-0

Código 34 - Exigência - Art. 106 § 3º da LPI

(22) 12/08/2019

(71) TRAMONTINA S/A CUTELARIA (BR/RS)

(74) CREAÇÃO MARCAS E PATENTES LTDA.

Exigência formulada com fulcro no Manual de Desenhos Industriais (doravante Manual), estabelecido pela Resolução 232/2019. [1] De acordo com os itens 5.5, 3.8.1 e 3.8.2 do Manual, por se tratar de padrão ornamental o relatório descritivo e a reivindicação apresentados neste pedido são obrigatórios. Reapresente o relatório descritivo e a reivindicação corrigidos conforme modelos na seção Modelos no Manual, observando os itens 3.8.1 e 3.8.2: no relatório descritivo a legenda das figuras deve ser corrigida, pois a figura 1.1 é uma perspectiva, a figura 1.2 é a vista lateral esquerda e a figura 1.3 é a vista lateral direita (ou vice-versa); suprima a declaração de omissão de vistas que não apresentam o padrão aplicado no relatório e na reivindicação; na reivindicação acrescente a declaração de escopo de proteção do item 3.8.1.1b do Manual. A apresentação das vistas faltantes não se faz necessária neste pedido, pois as vistas apresentadas conferem suficiência descritiva do padrão.

(21) BR 30 2019 003681-9

Código 34 - Exigência - Art. 106 § 3º da LPI

(22) 12/08/2019

(71) TRAMONTINA S/A CUTELARIA (BR/RS)

(74) CREAÇÃO MARCAS E PATENTES LTDA.

Exigência formulada com fulcro no Manual de Desenhos Industriais (doravante Manual), estabelecido pela Resolução 232/2019. [1] De acordo com os itens 5.5,



3.8.1 e 3.8.2 do Manual, por se tratar de padrão ornamental o relatório descritivo e a reivindicação apresentados neste pedido são obrigatórios. Reapresente o relatório descritivo e a reivindicação corrigidos conforme modelos na seção Modelos no Manual, observando os itens 3.8.1 e 3.8.2: no relatório descritivo a legenda das figuras deve ser corrigida, pois a figura 1.1 é uma perspectiva, a figura 1.2 é a vista lateral esquerda e a figura 1.3 é a vista lateral direita (ou vice-versa); suprima a declaração de omissão de vistas que não apresentam o padrão aplicado no relatório e na reivindicação; na reivindicação acrescente a declaração de escopo de proteção do item 3.8.1.1b do Manual. A apresentação das vistas faltantes não se faz necessária neste pedido, pois as vistas apresentadas conferem suficiência descritiva do padrão.

(21) BR 30 2019 003682-7

Código 34 - Exigência - Art. 106 § 3º da LPI

(22) 12/08/2019

(71) TRAMONTINA S/A CUTELARIA (BR/RS)

(74) CREAZIONE MARCAS E PATENTES LTDA.

Exigência formulada com fulcro no Manual de Desenhos Industriais (doravante Manual), estabelecido pela Resolução 232/2019. [1] De acordo com os itens 5.5, 3.8.1 e 3.8.2 do Manual, por se tratar de padrão ornamental o relatório descritivo e a reivindicação apresentados neste pedido são obrigatórios. Reapresente o relatório descritivo e a reivindicação corrigidos conforme modelos na seção Modelos no Manual, observando os itens 3.8.1 e 3.8.2: no relatório descritivo a legenda das figuras deve ser corrigida, pois a figura 1.1 é uma perspectiva, a figura 1.2 é a vista lateral esquerda e a figura 1.3 é a vista lateral direita (ou vice-versa); suprima a declaração de omissão de vistas que não apresentam o padrão aplicado no relatório e na reivindicação; na reivindicação acrescente a declaração de escopo de proteção do item 3.8.1.1b do Manual. A apresentação das vistas faltantes não se faz necessária neste pedido, pois as vistas apresentadas conferem suficiência descritiva do padrão.

(21) BR 30 2019 003683-5

Código 34 - Exigência - Art. 106 § 3º da LPI

(22) 12/08/2019

(71) TRAMONTINA S/A CUTELARIA (BR/RS)

(74) CREAZIONE MARCAS E PATENTES LTDA.

Exigência formulada com fulcro no Manual de Desenhos Industriais (doravante Manual), estabelecido pela Resolução 232/2019. [1] De acordo com os itens 5.5, 3.8.1 e 3.8.2 do Manual, por se tratar de padrão ornamental o relatório descritivo e a reivindicação apresentados neste pedido são obrigatórios. Reapresente o relatório descritivo e a reivindicação corrigidos conforme modelos na seção Modelos no Manual, observando os itens 3.8.1 e 3.8.2: no relatório descritivo a legenda das figuras deve ser corrigida, pois a figura 1.1 é uma perspectiva, a figura 1.2 é a vista lateral esquerda e a figura 1.3 é a vista lateral direita (ou vice-versa); suprima a declaração de omissão de vistas que não apresentam o padrão aplicado no relatório e na reivindicação; na reivindicação acrescente a



declaração de escopo de proteção do item 3.8.1.1b do Manual. A apresentação das vistas faltantes não se faz necessária neste pedido, pois as vistas apresentadas conferem suficiência descritiva do padrão.

(21) BR 30 2019 003684-3

Código 34 - Exigência - Art. 106 § 3º da LPI

(22) 12/08/2019

(71) TRAMONTINA S/A CUTELARIA (BR/RS)

(74) CREAÇÃO MARCAS E PATENTES LTDA.

Exigência formulada com fulcro no Manual de Desenhos Industriais (doravante Manual), estabelecido pela Resolução 232/2019. [1] De acordo com os itens 5.5, 3.8.1 e 3.8.2 do Manual, por se tratar de padrão ornamental o relatório descritivo e a reivindicação apresentados neste pedido são obrigatórios. Reapresente o relatório descritivo e a reivindicação corrigidos conforme modelos na seção Modelos no Manual, observando os itens 3.8.1 e 3.8.2: no relatório descritivo a legenda das figuras deve ser corrigida, pois a figura 1.1 é uma perspectiva, a figura 1.2 é a vista lateral esquerda e a figura 1.3 é a vista lateral direita (ou vice-versa); suprima a declaração de omissão de vistas que não apresentam o padrão aplicado no relatório e na reivindicação; na reivindicação acrescente a declaração de escopo de proteção do item 3.8.1.1b do Manual. A apresentação das vistas faltantes não se faz necessária neste pedido, pois as vistas apresentadas conferem suficiência descritiva do padrão.

(21) BR 30 2019 003685-1

Código 34 - Exigência - Art. 106 § 3º da LPI

(22) 12/08/2019

(71) TRAMONTINA S/A CUTELARIA (BR/RS)

(74) CREAÇÃO MARCAS E PATENTES LTDA.

Exigência formulada com fulcro no Manual de Desenhos Industriais (doravante Manual), estabelecido pela Resolução 232/2019. [1] De acordo com os itens 5.5, 3.8.1 e 3.8.2 do Manual, por se tratar de padrão ornamental o relatório descritivo e a reivindicação apresentados neste pedido são obrigatórios. Reapresente o relatório descritivo e a reivindicação corrigidos conforme modelos na seção Modelos no Manual, observando os itens 3.8.1 e 3.8.2: no relatório descritivo a legenda das figuras deve ser corrigida, pois a figura 1.1 é uma perspectiva, a figura 1.2 é a vista lateral esquerda e a figura 1.3 é a vista lateral direita (ou vice-versa); suprima a declaração de omissão de vistas que não apresentam o padrão aplicado no relatório e na reivindicação; na reivindicação acrescente a declaração de escopo de proteção do item 3.8.1.1b do Manual. A apresentação das vistas faltantes não se faz necessária neste pedido, pois as vistas apresentadas conferem suficiência descritiva do padrão.

(21) BR 30 2019 003687-8

Código 34 - Exigência - Art. 106 § 3º da LPI

(22) 12/08/2019

(71) TRAMONTINA S/A CUTELARIA (BR/RS)

(74) CREAÇÃO MARCAS E PATENTES LTDA.



Exigência formulada com fulcro no Manual de Desenhos Industriais (doravante Manual), estabelecido pela Resolução 232/2019. [1] De acordo com os itens 5.5, 3.8.1 e 3.8.2 do Manual, por se tratar de padrão ornamental o relatório descritivo e a reivindicação apresentados neste pedido são obrigatórios. Reapresente o relatório descritivo e a reivindicação corrigidos conforme modelos na seção Modelos no Manual, observando os itens 3.8.1 e 3.8.2: no relatório descritivo a legenda das figuras deve ser corrigida, pois a figura 1.1 é uma perspectiva, a figura 1.2 é a vista lateral esquerda e a figura 1.3 é a vista lateral direita (ou vice-versa); suprima a declaração de omissão de vistas que não apresentam o padrão aplicado no relatório e na reivindicação; na reivindicação acrescente a declaração de escopo de proteção do item 3.8.1.1b do Manual. A apresentação das vistas faltantes não se faz necessária neste pedido, pois as vistas apresentadas conferem suficiência descritiva do padrão.

(21) BR 30 2019 003688-6

Código 34 - Exigência - Art. 106 § 3º da LPI

(22) 12/08/2019

(71) TRAMONTINA S/A CUTELARIA (BR/RS)

(74) CREAÇÃO MARCAS E PATENTES LTDA.

Exigência formulada com fulcro no Manual de Desenhos Industriais (doravante Manual), estabelecido pela Resolução 232/2019. [1] De acordo com os itens 5.5, 3.8.1 e 3.8.2 do Manual, por se tratar de padrão ornamental o relatório descritivo e a reivindicação apresentados neste pedido são obrigatórios. Reapresente o relatório descritivo e a reivindicação corrigidos conforme modelos na seção Modelos no Manual, observando os itens 3.8.1 e 3.8.2: no relatório descritivo a legenda das figuras deve ser corrigida, pois a figura 1.1 é uma perspectiva, a figura 1.2 é a vista lateral esquerda e a figura 1.3 é a vista lateral direita (ou vice-versa); suprima a declaração de omissão de vistas que não apresentam o padrão aplicado no relatório e na reivindicação; na reivindicação acrescente a declaração de escopo de proteção do item 3.8.1.1b do Manual. A apresentação das vistas faltantes não se faz necessária neste pedido, pois as vistas apresentadas conferem suficiência descritiva do padrão.

(21) BR 30 2019 003689-4

Código 34 - Exigência - Art. 106 § 3º da LPI

(22) 12/08/2019

(71) TRAMONTINA S/A CUTELARIA (BR/RS)

(74) CREAÇÃO MARCAS E PATENTES LTDA.

Exigência formulada com fulcro no Manual de Desenhos Industriais (doravante Manual), estabelecido pela Resolução 232/2019. [1] De acordo com os itens 5.5, 3.8.1 e 3.8.2 do Manual, por se tratar de padrão ornamental o relatório descritivo e a reivindicação apresentados neste pedido são obrigatórios. Reapresente o relatório descritivo e a reivindicação corrigidos conforme modelos na seção Modelos no Manual, observando os itens 3.8.1 e 3.8.2: no relatório descritivo a legenda das figuras deve ser corrigida, pois a figura 1.1 é uma perspectiva, a figura 1.2 é a vista lateral esquerda e a figura 1.3 é a vista lateral direita (ou



vice-versa); suprima a declaração de omissão de vistas que não apresentam o padrão aplicado no relatório e na reivindicação; na reivindicação acrescente a declaração de escopo de proteção do item 3.8.1.1b do Manual. A apresentação das vistas faltantes não se faz necessária neste pedido, pois as vistas apresentadas conferem suficiência descritiva do padrão.

(21) BR 30 2019 003691-6

Código 34 - Exigência - Art. 106 § 3º da LPI

(22) 12/08/2019

(71) TRAMONTINA S/A CUTELARIA (BR/RS)

(74) CREAZIONE MARCAS E PATENTES LTDA.

Exigência formulada com fulcro no Manual de Desenhos Industriais (doravante Manual), estabelecido pela Resolução 232/2019. [1] De acordo com os itens 5.5, 3.8.1 e 3.8.2 do Manual, por se tratar de padrão ornamental o relatório descritivo e a reivindicação apresentados neste pedido são obrigatórios. Reapresente o relatório descritivo e a reivindicação corrigidos conforme modelos na seção Modelos no Manual, observando os itens 3.8.1 e 3.8.2: no relatório descritivo a legenda das figuras deve ser corrigida, pois a figura 1.1 é uma perspectiva, a figura 1.2 é a vista lateral esquerda e a figura 1.3 é a vista lateral direita (ou vice-versa); suprima a declaração de omissão de vistas que não apresentam o padrão aplicado no relatório e na reivindicação; na reivindicação acrescente a declaração de escopo de proteção do item 3.8.1.1b do Manual. A apresentação das vistas faltantes não se faz necessária neste pedido, pois as vistas apresentadas conferem suficiência descritiva do padrão.

(21) BR 30 2019 003712-2

Código 34 - Exigência - Art. 106 § 3º da LPI

(22) 13/08/2019

(71) VANESSA APARECIDA GUIRRO (BR/SP) ; CLAUDIA APARECIDA GUIRRO NERY (BR/SP)

(74) Icamp Marcas e Patentes Ltda

Exigência formulada com fulcro no Manual de Desenhos Industriais (doravante Manual), estabelecido pela Resolução 232/2019.[1] As figuras não estão correspondentes entre si: as figuras 1.4, 1.5, 1.6 e 1.7 estão incompletas, pois existem arremates de canto em dois cantos do objeto, na tampa, mas estas figuras mostram apenas de um lado; as figuras 2.6 e 2.7 também estão incompletas, pois não mostram o relevo do detalhe oval na parte central da tampa, visível nas figuras 2.4 e 2.5, nem o volume das dobradiças. Revise todo o conjunto de figuras, fazendo as correções indicadas e quaisquer outras que sejam necessárias para que as imagens apresentem coerência entre si.

(21) BR 30 2019 005005-6

Código 34 - Exigência - Art. 106 § 3º da LPI

(22) 15/10/2019

(71) KONINKLIJKE PHILIPS N.V. (NL)

(74) DANIEL ADVOGADOS (ALT.DE DANIEL & CIA)

Com base no Manual de Desenhos Industriais estabelecido pela Resolução



232/2019, bem como no Comunicado publicado na RPI Nº 2523 de 14/05/2019, formulam-se as seguintes exigências: (1) Os objetos não guardam entre si as mesmas características distintivas preponderantes, de maneira que o pedido deverá ser dividido, conforme item 5.4 do Manual.(2) Manter no pedido original os objetos das figuras 1.1 a 1.7, 2.1 a 2.7, 3.1 a 3.7, 4.1 a 4.7, 5.1 a 5.7, 7.1 a 7.7, 8.1 a 8.7, 9.1 a 9.7, 10.1 a 10.7;(3) Apresentar em um 1º pedido dividido o objeto da figura 6.1 a 6.7 e 11.1 a 11.7. Renumerar as figuras.(4) Apresentar em um 2º pedido dividido o objeto da figura 12.1 a 12.7. Renumerar as figuras.(5) Apresentar em um 3º pedido dividido o objeto da figura 13.1 a 13.7. Renumerar as figuras.(6) Com base na atual apresentação do pedido, não foi possível identificar diferenças entre o objeto das figuras 1.1 a 1.7, 2.1 a 2.7 e 7.1 a 7.7; e entre o objeto das figuras 4.1 e 8.1; e entre o objeto das figuras 5.1 a 5.7, 9.1 a 9.7 e 10.1 a 10.7; e entre o objeto das figuras 6.1 a 6.7 e 11.1 a 11.7. Caso os objetos constituam, de fato, variações configurativas, esclarecer qual (is) elemento (s) da forma varia (m) de uma para a outra. Caso a forma plástica seja exatamente a mesma, o depositante deverá manter nos respectivos pedidos apenas as figuras 1.1 a 1.7, 4.1 a 4.7, 5.1 a 5.7 e 6.1 a 6.7.

(21) BR 30 2019 005006-4

Código 34 - Exigência - Art. 106 § 3º da LPI

(22) 15/10/2019

(71) KONINKLIJKE PHILIPS N.V. (NL)

(74) DANIEL ADVOGADOS (ALT.DE DANIEL & CIA)

Com base no Manual de Desenhos Industriais estabelecido pela Resolução 232/2019, bem como no Comunicado publicado na RPI Nº 2523 de 14/05/2019, formulam-se as seguintes exigências: (1) Os objetos não guardam entre si as mesmas características distintivas preponderantes, de maneira que o pedido deverá ser dividido, conforme item 5.4 do Manual.(2) Manter no pedido original os objetos das figuras 1.1 a 1.7 e 3.1 a 3.7;(3) Apresentar em um 1º pedido dividido os objetos da figura 2.1 a 2.7 e 4.1 a 4.7. Renumerar as figuras.

(21) BR 30 2019 005103-6

Código 34 - Exigência - Art. 106 § 3º da LPI

(22) 21/10/2019

(71) KARL STORZ SE & CO. KG (DE)

(74) DANNEMANN, SIEMSEN, BIGLER & IPANEMA MOREIRA

Com base no Manual de Desenhos Industriais estabelecido pela Resolução 232/2019, bem como no Comunicado publicado na RPI Nº 2523 de 14/05/2019, formulam-se as seguintes exigências: (1) Com base na apresentação atual não é possível compreender plenamente a configuração das extremidades do objeto requerido. Por conta disso, solicitamos apresentar novo conjunto de figuras, acrescentando detalhes ampliados que evidenciem essas partes do objeto, conforme item 5.5.8 do Manual.Para a apresentação de detalhes ampliados que representem aspectos ornamentais do objeto é necessário que além de todas as vistas do pedido regular, sem marcações, seja incluída outra folha em que apareça a figura com a demarcação do detalhe no objeto. A ampliação pode



estar na mesma folha da figura com demarcação do detalhe ou em folha separada. O detalhe deve ser representado por linhas contínuas e uniformes, sendo somente a moldura em linhas tracejadas. Essas figuras, compostas pela representação do objeto com a demarcação e o detalhe ampliado receberão numeração própria e sequencial às demais figuras, devidamente identificadas como tal na legenda (ex: Figura 1.8 - Detalhe Ampliado)(2) Todas figuras devem ter excelente qualidade gráfica, com resolução mínima de 300dpi.

(21) BR 30 2019 005205-9

Código 34 - Exigência - Art. 106 § 3º da LPI

(22) 24/10/2019

(71) TELLERINA COMÉRCIO DE PRESENTES E ARTIGOS PARA DECORAÇÃO S.A. (BR/AM)

(74) DANNEMANN, SIEMSEN, BIGLER & IPANEMA MOREIRA

Exigência formulada com fulcro no Manual de Desenhos Industriais (doravante Manual), estabelecido pela Resolução 232/2019. [1] As figuras devem apresentar contraste, nitidez e resolução gráfica suficientes para a plena compreensão do desenho industrial requerido, conforme item 5.5.1 do Manual: rerepresente as figuras com qualidade adequada, utilizando traços precisos e resolução mínima de 300 dpi. As linhas estão serrilhadas e falhadas; as junções entre os aros e os ornamentos superiores estão representadas incompletas.

(21) BR 30 2019 005209-1

Código 34 - Exigência - Art. 106 § 3º da LPI

(22) 24/10/2019

(71) TELLERINA COMÉRCIO DE PRESENTES E ARTIGOS PARA DECORAÇÃO S.A. (BR/AM)

(74) DANNEMANN, SIEMSEN, BIGLER & IPANEMA MOREIRA

Exigência formulada com fulcro no Manual de Desenhos Industriais (doravante Manual), estabelecido pela Resolução 232/2019. [1] Os objetos do pedido não guardam entre si as mesmas características distintivas preponderantes. Por força do art. 104 da LPI, com apoio no item 5.4 do Manual, o pedido deverá ser dividido. Cada pedido dividido trata-se de um novo depósito: veja os itens 2.2 e 5.4 do Manual. [2] Mantenha no pedido original os objetos das figuras 1.1 a 1.7 e 5.1 a 5.7. [3] Apresente em um primeiro pedido dividido os objetos das figuras 2.1 a 2.7 e 2.1 a 3.7. [4] Apresente em um segundo pedido dividido o objeto das figuras 4.1 a 4.7. [5] As figuras devem apresentar contraste, nitidez e resolução gráfica suficientes para a plena compreensão do desenho industrial requerido, conforme item 5.5.1 do Manual: rerepresente as figuras com qualidade adequada, utilizando traços precisos e resolução mínima de 300 dpi. As linhas estão serrilhadas e falhadas.

(21) BR 30 2019 005210-5

Código 34 - Exigência - Art. 106 § 3º da LPI

(22) 24/10/2019

(71) TELLERINA COMÉRCIO DE PRESENTES E ARTIGOS PARA DECORAÇÃO S.A. (BR/AM)



(74) DANNEMANN, SIEMSEN, BIGLER & IPANEMA MOREIRA

Exigência formulada com fulcro no Manual de Desenhos Industriais (doravante Manual), estabelecido pela Resolução 232/2019.[1] As figuras devem apresentar contraste, nitidez e resolução gráfica suficientes para a plena compreensão do desenho industrial requerido, conforme item 5.5.1 do Manual: rerepresente as figuras com qualidade adequada, utilizando traços precisos e resolução mínima de 300 dpi. As linhas estão serrilhadas e falhadas.

(21) BR 30 2019 005211-3

Código 34 - Exigência - Art. 106 § 3º da LPI

(22) 24/10/2019

(71) TELLERINA COMÉRCIO DE PRESENTES E ARTIGOS PARA DECORAÇÃO S.A. (BR/AM)

(74) DANNEMANN, SIEMSEN, BIGLER & IPANEMA MOREIRA

Exigência formulada com fulcro no Manual de Desenhos Industriais (doravante Manual), estabelecido pela Resolução 232/2019.[1] As figuras devem apresentar contraste, nitidez e resolução gráfica suficientes para a plena compreensão do desenho industrial requerido, conforme item 5.5.1 do Manual: rerepresente as figuras com qualidade adequada, utilizando traços precisos e resolução mínima de 300 dpi. As linhas estão serrilhadas e falhadas.

(21) BR 30 2019 005290-3

Código 34 - Exigência - Art. 106 § 3º da LPI

(22) 29/10/2019

(71) JAIRO FERNANDES DOMENE (BR/SP)

(74) BEERRE ASSESSORIA EMPRESARIAL LTDA

Uma ou mais variantes não atenderam as condições do artigo 104 da LPI, quais sejam: i) devem ter a mesma finalidade e ii) devem compartilhar da mesma característica distintiva preponderante. Assim, deve(m) ser dividida(s) em um novo pedido. Assim, manter no atual pedido as atuais imagens das figuras 1.1 a 1.7. E dividir o(s) objeto(s) da(s) figura(s) 2.1 a 2.7.

(21) BR 30 2019 005298-9

Código 34 - Exigência - Art. 106 § 3º da LPI

(22) 29/10/2019

(71) MASTICMOL INDUSTRIA E COMERCIO LTDA (BR/SP)

(74) Aguinaldo Moreira Marcas e Patentes Ltda. - EPP

[1] Harmonizar figuras do pedido. A perspectiva (fig. 1.1) apresenta linhas na área superior do assento que não podem ser vistas na vista superior (fig. 1.7). Tais linhas caracterizam-se como elementos elípticos na laterais da parte superior do assento. [2] Conforme item 3.8.3 do Manual de desenhos Industriais, cada desenho ou fotografia deverá ser apresentado em uma folha, individualmente, com dimensões adequadas, nitidez e resolução gráfica suficientes para a plena compreensão do desenho industrial requerido, observado o mínimo de 300 dpi. Apresentar figuras com mais qualidade.

(21) BR 30 2019 005302-0

Código 34 - Exigência - Art. 106 § 3º da LPI

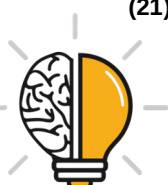

(22) 30/10/2019

(71) INJETRONICS TECNOLOGIA E COMÉRCIO EIRELI - ME (BR/SP)

As vistas superior e inferior não foram apresentadas. Conforme item 5.5 do Manual de Desenho industrial os desenhos ou fotografias deverão representar o desenho industrial de maneira clara e suficiente, em conformidade com o parágrafo único do art. 104 da LPI, por meio de uma perspectiva e nas vistas ortogonais que se fizerem necessárias à caracterização do objeto requerido (anterior, posterior, laterais, superior e inferior). Se as 7 vistas forem apresentadas, não há obrigatoriedade de apresentação de relatório e reivindicações. Se desejar apresentá-los, observar os itens 3.8.1 e 3.8.2 do Manual e seus respectivos modelos nos anexos. De acordo com o item 5.6 do Manual, o título do pedido deverá indicar o objeto do registro de maneira breve, clara e concisa, sem usar palavras ou expressões irrelevantes ou meramente qualificativas, portanto corrija o título para uma definição simples e direta. Ex.: CONFIGURAÇÃO APLICADA A/EM modem/processador, etc.

(21) BR 30 2019 005304-7

Código 34 - Exigência - Art. 106 § 3º da LPI

(22) 30/10/2019

(71) EMILY TIEMY ITO - ME (BR/PR)

(74) CRISTIANE RUMIKA MINOWA OZAWA

[1] As figuras 6.1, 7.1 e 8.1 não são meramente ilustrativas nos termos do item 5.5.4 do Manual de Desenhos Industriais. Caso haja interesse em apresentar tais figuras como meramente ilustrativas, apresentar, em cada uma delas, apenas um dos blocos em linhas contínuas e os demais em linhas tracejadas. [2] Caso não haja interesse na manutenção das fig. 6.1, 7.1 e 8.1, excluir essas figuras do pedido e realizar a adequação do relatório descritivo e reivindicação.

(21) BR 30 2019 005305-5

Código 34 - Exigência - Art. 106 § 3º da LPI

(22) 30/10/2019

(71) VICTOR GABRIELL SILVA GUIMARÃES (BR/MG)

(74) LEONARDO VINICIOS DE SOUZA - EDIFICAR

[1] Conforme item 5.5 do Manual de Desenhos Industriais, reapresentar o jogo de figuras incluindo as vistas superior e inferior, necessárias para a suficiência descritiva do objeto do depósito. [2] O relatório e a reivindicação deverão atender às condições estabelecidas pelo INPI, conforme art. 101 da Lei 9279/96. Para tal, rerepresente o texto e a formatação do relatório descritivo e da reivindicação fielmente conforme modelo na seção Modelos do Manual de Desenhos Industriais. Os modelos encontram-se acessíveis em <http://manualdedi.inpi.gov.br/projects/manual-de-desenho-industrial/wiki#Modelos>. [3] Caso não haja interesse em reapresentar relatório descritivo e reivindicação corrigidos, o requerente deverá declarar, no cumprimento desta exigência, que abdica dos mesmos.

(21) BR 30 2019 005307-1

Código 34 - Exigência - Art. 106 § 3º da LPI

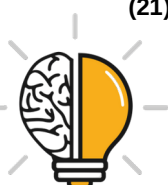

(22) 30/10/2019

(71) VOLKSWAGEN AKTIENGESELLSCHAFT (DE)

(74) ARIBONI, FABBRI E SCHMIDT SOCIEDADE DE ADVOGADOS

[1] As figuras do documento da Prioridade Unionista apresentada não permitem aferir sua conformidade com o pedido nacional. Apresentar documento de Prioridade Unionista que inclua jogo de figuras em alta qualidade conforme item 5.1.1 do Manual de Desenhos Industriais.

(21) BR 30 2019 005332-2

Código 34 - Exigência - Art. 106 § 3º da LPI

(22) 30/10/2019

(71) ALUMIA COMÉRCIO DE BRINQUEDOS LTDA - EPP (BR/SP)

(74) Loyal Trade Mark Assessoria Propriedade Industrial S/C Ltda - Me

O título se refere à padrão ornamental e os desenhos demonstram um objeto que se parece com um caderno ou agenda. Corrija o título para "Configuração aplicada em caderno" ou algo similar..Apenas a classificação 19-04 foi mantida no pedido por representar suficiente e adequadamente o objeto.

(21) BR 30 2019 005334-9

Código 34 - Exigência - Art. 106 § 3º da LPI

(22) 30/10/2019

(71) LUXPARTS INDÚSTRIA DE AUTOPEÇAS LTDA - EPP (BR/MG)

(74) Icamp Marcas e Patentes Ltda

As figuras apresentam pequenas inconsistências. Todas as perspectivas apresentam 4 linhas marcando as arestas laterais dos objetos que sugerem uma borda dura, mas pelos desenhos fica evidente que são todas arredondadas. Tanto que as vistas superiores não apresentam essas linhas. Remover essas 4 linhas das figuras.

(21) BR 30 2019 005335-7

Código 34 - Exigência - Art. 106 § 3º da LPI

(22) 30/10/2019

(71) ALOYSIO MILLEN DE MATTOS JUNIO (BR/SP)

(74) RENATO ESTEVES RAMOS

Relatório descritivo fora do padrão do Manual de Desenho industrial. Corrigir conforme orientação abaixo: O relatório deve apresentar o título do pedido e em seguida a frase: O presente relatório descritivo faz referência aos desenhos ou fotografias anexos, assim indicados: Elencar as vistas na seguinte configuração: Figura 1.1 - Perspectiva Figura 1.2 - Vista anterior Figura 1.3 - Vista posterior Figura 1.4 - Vista lateral esquerda, etc. Em caso de dúvida acessar o link: <http://manualdedi.inpi.gov.br/projects/manual-de-desenho-industrial/wiki/Modelos>

(21) BR 30 2019 005337-3

Código 34 - Exigência - Art. 106 § 3º da LPI

(22) 31/10/2019

(71) INDÚSTRIA DE CALÇADOS VIVO LTDA. (BR/RS)

(74) CAPELLA & VELOSO ADVOGADOS ASSOCIADOS

O relatório descritivo e a reivindicação devem obedecer aos modelos



demonstrados na seção "Modelos" no Manual de Desenho industrial. Dessa forma, todas as informações abaixo da lista de vistas devem ser excluídas do pedido.

(21) BR 30 2019 005338-1

Código 34 - Exigência - Art. 106 § 3º da LPI

(22) 31/10/2019

(71) INDÚSTRIA DE CALÇADOS VIVO LTDA. (BR/RS)

(74) CAPELLA & VELOSO ADVOGADOS ASSOCIADOS

O relatório descritivo e a reivindicação devem obedecer aos modelos demonstrados na seção "Modelos" no Manual de Desenho industrial. Dessa forma, todas as informações abaixo da lista de vistas devem ser excluídas do pedido.

(21) BR 30 2019 005339-0

Código 34 - Exigência - Art. 106 § 3º da LPI

(22) 31/10/2019

(71) INDÚSTRIA DE CALÇADOS VIVO LTDA. (BR/RS)

(74) CAPELLA & VELOSO ADVOGADOS ASSOCIADOS

O relatório descritivo e a reivindicação devem obedecer aos modelos demonstrados na seção "Modelos" no Manual de Desenho industrial. Dessa forma, todas as informações abaixo da lista de vistas devem ser excluídas do pedido.

(21) BR 30 2019 005342-0

Código 34 - Exigência - Art. 106 § 3º da LPI

(22) 31/10/2019

(71) ALESSANDRA GOMES (BR/PR)

A perspectiva demonstra a marcação dos cantos arredondados com linhas transversais, mas as demais vistas não possuem a mesma representação. As faces frontal e posterior na vista em perspectiva são planas, sem arredondamento das bordas. No entanto, por exemplo, a figura 1.5 demonstra abaulamento das bordas destas faces. É necessário harmonizar os desenhos de forma que todas as figuras tenham a mesma representação.

(21) BR 30 2019 005350-0

Código 34 - Exigência - Art. 106 § 3º da LPI

(22) 31/10/2019

(71) RENAULT S.A.S (FR)

(74) Custodio de Almeida & Cia.

Nas figuras apresentadas percebe-se alguns detalhes geométricos periféricos, mas escuros, do para-brisa. Não foi possível identificar se se trata de um padrão geométrico aplicado ao objeto ou se há baixa qualidade das imagens. Portanto, apresentar novo conjunto de figuras com alta qualidade de definição para que a dúvida seja esclarecida.

(21) BR 30 2019 005353-5

Código 34 - Exigência - Art. 106 § 3º da LPI

(22) 31/10/2019



(71) RENAULT S.A.S (FR)

(74) Custodio de Almeida & Cia.

Os desenhos ou fotografias deverão apresentar contraste, nitidez e resolução gráfica suficiente, representando o objeto clara e suficientemente, de modo a possibilitar sua reprodução por técnico no assunto, conforme determina o Parágrafo único do Art. 104 da LPI. Apresentar novas imagens com alta qualidade de definição.

(21) BR 30 2019 005354-3

Código 34 - Exigência - Art. 106 § 3º da LPI

(22) 31/10/2019

(71) VERISURE SÀRL (CH)

(74) RODRIGO CID ARAUJO SERRANO

Foram verificadas duas variantes no pedido, o objeto da figura 1.1 e 3.1. As demais são formas de representação renderizado e com cores. Dessa forma, renumerar da seguinte forma: As figuras 1.1 a 2.7 ficam com 1.1 a 1.14. As figuras 3.1 a 5.7 ficam com fig. 2.1 a fig. 2.21. Ou, se preferir, basta rerepresentar as figuras 1.1 a 1.7 e as figuras 3.1 a 3.7.

(21) BR 30 2019 005357-8

Código 34 - Exigência - Art. 106 § 3º da LPI

(22) 31/10/2019

(71) UNILEVER NV (NL)

(74) CAROLINA NAKATA

O conjunto de imagens revela somente o objeto com a tampa suspensa. Incluir o conjunto de imagem do objeto em sua forma fechada. A numeração das figuras deve ser fig. 1.1 a 1.14, pois não será variante configurativa, mas, somente, uma nova forma de representação.

(21) BR 30 2019 005362-4

Código 34 - Exigência - Art. 106 § 3º da LPI

(22) 31/10/2019

(71) FLEX CONCEPT COMERCIO DE MOVEIS E TREINAMENTOS
PROFISSIONAIS LTDA (BR/PR)

(74) PAULO GUSTAVO ZANETTI MORAIS BADAN

Algumas inconsistências foram encontradas nos desenhos. A perspectiva apresenta na parte superior uma linha mais clara demonstrando o volume lateral do estofado. Como as bordas do leito são todas arredondadas, essa linha mais clara está sobrando. Também na fig. 1.1, as 2 alças laterais, localizadas abaixo do leito, estão sem volume. Parecem duas chapas. No entanto, a vista da fig. 1.7 revela um volume nessa peça. Corrigir. De acordo com o item 5.6 do Manual, o título do pedido deverá indicar o objeto do registro de maneira breve, clara e concisa, sem usar palavras ou expressões irrelevantes ou meramente qualificativas, portanto corrija o título para para "Configuração aplicada em maca".

(21) BR 30 2019 005363-2

Código 34 - Exigência - Art. 106 § 3º da LPI

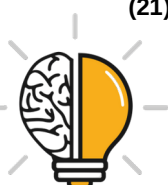

(22) 01/11/2019

(71) IMPEMASTER INDÚSTRIA DE EQUIPAMENTOS AGRÍCOLAS LTDA
(BR/RS)

(74) LEÃO PROPRIEDADE INTELECTUAL

Algumas inconsistências nas figuras foram encontradas. Na fig. 1.1, na extremidade direita do teto há duas linhas que marcar a curvatura da borda. Nas vistas laterais e superior não se observa a marcação dessas formas. Na parte inferior da cabine, onde se parece um farol/lanterna, percebe-se que há rebaixos marcados pelas linhas duplas. A fig. 1.5 não apresentou essas formas. Harmonizar desenhos.

(21) BR 30 2019 005364-0

Código 34 - Exigência - Art. 106 § 3º da LPI

(22) 01/11/2019

(71) TEQPEL INDÚSTRIA E COMÉRCIO DE BOBINAS E ETIQUETAS LTDA.
EPP (BR/PR) ; K ALIMENTOS - INDUSTRIA DE LATICÍNIOS LTDA. (BR/PR)

(74) Yuri Yacischin da Cunha

As figuras 1.2 a 1.5 representaram a mesma vista, sendo que as vistas não são simétricas. O rebaixo na parte superior é ondulado, como pode ser observado pela figura 1.6. Corrigir desenhos.

(21) BR 30 2019 005380-2

Código 34 - Exigência - Art. 106 § 3º da LPI

(22) 04/11/2019

(71) MORVAM MARRA MARQUES (BR/MG)

Exigência formulada com fulcro no Manual de Desenhos Industriais (doravante Manual), estabelecido pela Resolução 232/2019.[1] As figuras devem conter legenda de numeração conforme itens 3.8.3 e 5.8 do Manual: figura 1.1, figura 1.2, figura 1.3, figura 1.4, figura 1.5, figura 1.6 e figura 1.7. Reapresente as figuras com as legendas corrigidas. Mantenha a numeração das folhas. [2] Classificação do pedido alterada de ofício para 06-04 - móveis para armazenagem -, a fim de se adequar ao objeto requerido.

(21) BR 30 2019 005381-0

Código 34 - Exigência - Art. 106 § 3º da LPI

(22) 04/11/2019

(71) KONINKLIJKE PHILIPS N.V. (NL)

(74) DANIEL ADVOGADOS (ALT.DE DANIEL & CIA)

Uma ou mais variantes não atenderam as condições do artigo 104 da LPI, quais sejam: i) devem ter a mesma finalidade e ii) devem compartilhar da mesma característica distintiva preponderante. Assim, deve(m) ser dividida(s) em um novo pedido. Assim, manter no atual pedido as atuais imagens das figuras 1 a 1.7; 3.1 a 3.7 e 5.1 a 5.7. E dividir o(s) objeto(s) da(s) figura(s) 2.1 a 2.7 Dividir o(s) objeto(s) da(s) figura(s) 4.1 a 4.7

(21) BR 30 2019 005386-1

Código 34 - Exigência - Art. 106 § 3º da LPI

(22) 04/11/2019



(71) CASP S/A INDÚSTRIA E COMÉRCIO (BR/SP)

(74) Márcio Lobo Petinati

Exigência formulada com fulcro no Manual de Desenhos Industriais (doravante Manual), estabelecido pela Resolução 232/2019.[1] A vista oposta à figura 1.6 não é simétrica a ela, pois os elementos de fixação não são simétricos: reapresente as figuras e 1.1 a 1.6 e acrescente a vista oposta à figura 1.6. [2] Ao apresentar todas as vistas, de acordo com os itens 5.5, 3.8.1 e 3.8.2 do Manual o relatório e a reivindicação apresentados neste pedido não são obrigatórios. Com base no art. 107 da LPI, por terem sido apresentados, estes documentos deverão constar do certificado. Para tal, deverão atender às condições estabelecidas pelo INPI, como previsto no art. 101 da mesma lei. Reapresente o relatório e a reivindicação conforme modelos na seção Modelos no Manual, observando o contido nos itens 3.8.1 a 3.8.2: na reivindicação coloque, na parte superior, a numeração de folha (1/1); abaixo, coloque a indicação do documento (Reivindicação), seguida do título e, por último, da frase padrão (Reivindica-se o desenho industrial conforme representado no conjunto de figuras e apresentado no relatório descritivo, ambos em anexo); a reivindicação não deve ser numerada, pois em desenho industrial existe apenas uma reivindicação; no relatório descritivo coloque, na parte superior, a numeração de folha (1/1); abaixo coloque a indicação do documento (Relatório descritivo), seguida do título e da frase padrão (O presente relatório descritivo faz referência aos desenhos anexos, assim indicados:); na sequência, coloque a legenda das figuras conforme mostrada no modelo (figura 1.1 - perspectiva; figura 1.2 - vista superior; figura 1.3 - vista lateral esquerda; figura 1.4 - vista lateral direita; figura 1.5 - vista inferior; figura 1.6 - vista frontal; figura 1.7 - vista posterior). Caso não tenha interesse em reapresentar os documentos corrigidos, o requerente deverá declarar no cumprimento desta exigência que abdica dos mesmos, o que ensejará sua não inclusão no certificado por infringência ao art. 101 da LPI. [3] Informe classificação que indique com clareza do que se trata o objeto, por exemplo: 23-01 - equipamentos para distribuição de fluido; 15-07 - maquinários e aparelho de refrigeração. Caso a classe 15-99 seja realmente apropriada, informe nos esclarecimentos o tipo de máquina à qual a peça se destina.

(21) BR 30 2019 005390-0

Código 34 - Exigência - Art. 106 § 3º da LPI

(22) 04/11/2019

(71) JULIANA ALVARENGA FREITAS (BR/BA)

Exigência formulada com fulcro no Manual de Desenhos Industriais (doravante Manual), estabelecido pela Resolução 232/2019.[1] Os objetos do pedido não guardam entre si as mesmas características distintivas preponderantes. Por força do art. 104 da LPI, com apoio no item 5.4 do Manual, o pedido deverá ser dividido. Cada pedido dividido trata-se de um novo depósito: veja os itens 2.2 e 5.4 do Manual. [2] Mantenha no pedido original o objeto das figuras 1.1 a 1.4. Apresente novo conjunto de figuras formado pelas vistas ortogonais (frontal, posterior, laterais, superior e inferior), além de pelo menos uma perspectiva,



conforme item 5.5 do Manual. Observe que a vista lateral direita é simétrica / espelhada à vista lateral esquerda, mas a vista posterior não é simétrica ou espelhada à vista anterior. [3] As figuras 2.1 a 2.4 mostram dois objetos. Cada figura deve representar apenas um objeto. Caso tenha interesse, apresente um dos objetos em um 1º pedido dividido e o outro objeto num 2º pedido dividido. Apresente, para cada objeto, novo conjunto de figuras formado pelas vistas ortogonais (frontal, posterior, laterais, superior e inferior), além de pelo menos uma perspectiva, conforme item 5.5 do Manual. Informe em cada pedido dividido título e classificação adequados aos objetos requeridos. [4] Se for apresentado o conjunto completo de figuras em cada pedido, de acordo com os itens 5.5, 3.8.1 e 3.8.2 do Manual o relatório e a reivindicação não são obrigatórios. Caso existam vistas simétricas e / ou espelhadas, o requerente pode optar por omiti-las: nesse caso é obrigatória a apresentação do relatório descritivo e da reivindicação conforme modelos da seção Modelos do Manual, e estes dois documentos devem conter a declaração de omissão de vistas contida no item 3.8.1.2 a do Manual. [5] Conforme item 5.5.1 do Manual, as figuras devem ter contraste, nitidez e resolução gráfica suficientes para a plena compreensão do desenho requerido, sem hachuras, sombras ou reflexos que comprometam a visualização da configuração: apresente as figuras com qualidade adequada, utilizando traços precisos e resolução mínima de 300 dpi, principalmente as figuras 2.1 a 2.4.

(21) BR 30 2019 005391-8

Código 34 - Exigência - Art. 106 § 3º da LPI

(22) 04/11/2019

(71) GUILHERME DE MATTOS FERREIRA (BR/RS)

(74) SKO OYARZÁBAL MARCAS E PATENTES SOCIEDADE SIMPLES LTDA.

Exigência formulada com fulcro no Manual de Desenhos Industriais (doravante Manual), estabelecido pela Resolução 232/2019. [1] Os objetos do pedido não guardam entre si as mesmas características distintivas preponderantes. Por força do art. 104 da LPI, com apoio no item 5.4 do Manual, o pedido deverá ser dividido. Cada pedido dividido trata-se de um novo depósito: veja os itens 2.2 e 5.4 do Manual. [2] Mantenha no pedido original o objeto das figuras 1.1 a 1.7. As folhas de figuras devem ser devidamente renumeradas. As figuras não estão correspondentes entre si: nas figuras 1.1 e 1.2 está representada uma base retangular que não é mostrada nas figuras 1.3 a 1.7; nas figuras 1.1 e 1.2 alguns elementos das faces anterior e posterior são transparentes, permitindo visualizar prateleiras e divisórias verticais internas que não são mostradas nas figuras 1.3 a 1.7; as texturas de superfície mostradas nas figuras 1.1 e 1.2 diferem das mostradas nas figuras 1.3 a 1.7. A base mostrada nas figuras 1.1 e 1.2 deve ser suprimida; deve ser acrescentada a vista inferior do objeto, em atenção ao item 5.5 do Manual. Revise todo o conjunto de figuras, fazendo as correções indicadas e quaisquer outras que sejam necessárias para que as imagens apresentem coerência entre si, em atenção ao item 5.5 do Manual. [3] Apresente em um pedido dividido o objeto das figuras 2.1 a 2.6. As figuras não estão



correspondentes entre si: nas figuras 2.1 e 2.2 alguns elementos das faces anterior e posterior são transparentes, permitindo visualizar prateleiras e divisórias verticais internas que não são mostradas nas figuras 2.3 a 2.7; as texturas de superfície mostradas nas figuras 2.1 e 2.2 diferem das mostradas nas figuras 2.3 a 2.7. Devem ser acrescentadas a vista superior e a inferior do objeto, em atenção ao item 5.5 do Manual. Revise todo o conjunto de figuras, fazendo as correções indicadas e quaisquer outras que sejam necessárias para que as imagens apresentem coerência entre si, em atenção ao item 5.5 do Manual. [4] Conforme item 5.5.1 do Manual, as figuras devem ter contraste, nitidez e resolução gráfica suficientes para a plena compreensão do desenho requerido, sem hachuras, sombras ou reflexos que comprometam a visualização da configuração: apresente as figuras com qualidade adequada, utilizando traços precisos e resolução mínima de 300 dpi, retirando os sombreados. [5] Ao apresentar todas as vistas, de acordo com os itens 5,5, 3.8.1 e 3.8.2 do Manual o relatório e a reivindicação apresentados neste pedido não são obrigatórios. Com base no art. 107 da LPI, por terem sido apresentados, estes documentos deverão constar do certificado. Para tal, deverão atender às condições estabelecidas pelo INPI, como previsto no art. 101 da mesma lei. Reapresente o relatório e a reivindicação conforme modelos na seção Modelos no Manual: na reivindicação coloque, na parte superior, a numeração de folha (1/1); abaixo, coloque a indicação do documento (Reivindicação), seguida do título e, por último, da frase padrão (Reivindica-se o desenho industrial conforme representado no conjunto de figuras e apresentado no relatório descritivo, ambos em anexo); no relatório descritivo coloque, na parte superior, a numeração de folha (1/1); abaixo coloque a indicação do documento (Relatório descritivo), seguida do título e da frase padrão (O presente relatório descritivo faz referência aos desenhos anexos, assim indicados:); na sequência, coloque a legenda das figuras que forem apresentadas em cada pedido. Caso não tenha interesse em reapresentar os documentos corrigidos, o requerente deverá declarar no cumprimento desta exigência que abdica dos mesmos, o que ensejará sua não inclusão no certificado por infringência ao art. 101 da LPI. [6] Informe se a classe 20-02 - equipamentos de exposição e vendas - não é mais apropriada que a classe informada.

(21) BR 30 2019 005395-0

Código 34 - Exigência - Art. 106 § 3º da LPI

(22) 05/11/2019

(71) HEBER LIMA TOLEDO (BR/SP)

(74) VILELA COELHO SOCIEDADE DE ADVOGADOS

O título do pedido menciona mesa, mas as figuras parecem representar o pé da mesa. Esclarecer. Se o objeto for, de fato, uma mesa, remover o termo "desmontável" do título.

(21) BR 30 2019 005405-1

Código 34 - Exigência - Art. 106 § 3º da LPI

(22) 05/11/2019



(71) DI SOLLE CUTELARIA LTDA. (BR/RS)

(74) CAPELLA & VELOSO ADVOGADOS ASSOCIADOS

Corrigir título do pedido para "Configuração aplicada em colher";O relatório descritivo não pode conter qualquer descrição de objetos. Apenas a listagem das vistas é necessário neste caso.Uma ou mais variantes não atenderam as condições do artigo 104 da LPI, quais sejam: i) devem ter a mesma finalidade e ii) devem compartilhar da mesma característica distintiva preponderante . Assim, deve(m) ser dividida(s) em um novo pedido.Assim, manter no atual pedido as atuais imagens das figuras 1.1 a 2.7;E dividir o(s) objeto(s) da(s) figura(s) 3.1 a 4.7.

(21) BR 30 2019 005408-6

Código 34 - Exigência - Art. 106 § 3º da LPI

(22) 05/11/2019

(71) FUSAO INJETORA DE PLASTICOS LTDA - ME (BR/PR)

(74) CRISTIANE RUMIKA MINOWA OZAWA

Classe 09-05 foi excluída por já haver classe específica para desorizadores, 28-05.As figuras apresentam linhas incompletas, serrilhadas e com baixa definição. Apresentar novas imagens com alta qualidade de definição de forma que todas os desenhos possam ser claramente visualizados.A figura 1.7 não se enquadra como meramente ilustrativa pq não apresenta elementos fora do escopo de proteção para contextualizar o objeto. Apenas a cápsula desmontada. Assim, remover a figura e a menção a ela do relatório e reivindicações.

(21) BR 30 2019 005415-9

Código 34 - Exigência - Art. 106 § 3º da LPI

(22) 05/11/2019

(71) NEUTRIK AG (LI)

(74) HERRERO & ASSOCIADOS BRASIL PROPRIEDADE INTELECTUAL LTDA.

O título não se refere a objeto, mas a um processo, no caso, de montagem. Corrigir título do pedido para "Configuração aplicada em conector";Remover do relatório descritivo a parte final que define objeto principal e 1a variante configurativa, pois não há previsão no modelo anexado no manual de DI.

(21) BR 30 2019 005416-7

Código 34 - Exigência - Art. 106 § 3º da LPI

(22) 05/11/2019

(71) CASP S/A INDÚSTRIA E COMÉRCIO (BR/SP)

(74) Márcio Lobo Petinati

Exigência formulada com fulcro no Manual de Desenhos Industriais (doravante Manual), estabelecido pela Resolução 232/2019.[1] A vista oposta à figura 1.5 não é simétrica a ela, pois os elementos da ponta não são simétricos: rerepresente as figuras e 1.1 a 1.5 e acrescente a vista oposta à figura 1.5. [2] Por omitir a vista oposta à figura 1.4, de acordo com os itens 5.5, 3.8.1 e 3.8.2 do Manual o relatório e a reivindicação apresentados neste pedido são obrigatórios. Rerepresente o relatório e a reivindicação conforme modelos na seção Modelos no Manual: na reivindicação coloque, na parte superior, a numeração de folha



(1/1); abaixo, coloque a indicação do documento (Reivindicação), seguida do título e, por último, da frase padrão (Reivindica-se o desenho industrial conforme representado no conjunto de figuras e apresentado no relatório descritivo, ambos em anexo); a reivindicação não deve ser numerada, pois em desenho industrial existe apenas uma reivindicação; no relatório descritivo coloque, na parte superior, a numeração de folha (1/1); abaixo coloque a indicação do documento (Relatório descritivo), seguida do título e da frase padrão (O presente relatório descritivo faz referência aos desenhos anexos, assim indicados:); na sequência, coloque a legenda das figuras conforme mostrada no modelo (figura 1.1 - perspectiva; figura 1.2 - vista superior; figura 1.3 - vista inferior; figura 1.4 - vista lateral direita; figura 1.5 - frontal; figura 1.6 - vista posterior). A declaração de omissão de vistas (item 3.8.1.2a do Manual) deve estar abaixo da legenda das figuras, no relatório, e abaixo da frase padrão, na reivindicação.[3] Informe classificação que indique com clareza do que se trata o objeto, por exemplo: 23-01 - equipamentos para distribuição de fluido; 15-07 - maquinários e aparelho de refrigeração. Caso a classe 15-99 seja realmente apropriada, informe nos esclarecimentos o tipo de máquina à qual a peça se destina. [4] As figuras devem apresentar contraste, nitidez e resolução gráfica suficientes para a plena compreensão do desenho industrial requerido, conforme item 5.5.1 do Manual: rerepresente as figuras com qualidade adequada, utilizando traços precisos e resolução mínima de 300 dpi.

(21) BR 30 2019 005418-3

Código 34 - Exigência - Art. 106 § 3º da LPI

(22) 05/11/2019

(71) VICENTE DE MATTOS SARLO (BR/RJ)

(74) ALICE DE MATTOS SARLO DE SOUZA

Corrigir título do pedido para "Configuração aplicada em máquina de bloco de concreto";As figuras devem ser apresentadas com alta qualidade de definição, sem sombras, reflexos, em fundo absolutamente neutro e demonstrando o objeto nas vistas em perspectiva isométrica e ortogonais frontal, posterior, inferior, superior e laterais.Os objetos com variantes deverão ser numerados sequencialmente usando-se um padrão de dois algarismos. Fig. 1.1, Fig. 1.2, Fig. 1.3, Fig. 1.4, Fig. 1.5, Fig. 1.6, Fig. 1.7 - remover as legendas das figuras. (Ex.: máquina de bloco vista superior).

(21) BR 30 2019 005420-5

Código 34 - Exigência - Art. 106 § 3º da LPI

(22) 06/11/2019

(71) JOÃO AMÉRICO BEZERRA (BR/BA)

(74) JOSÉ DOMINGOS DE LIMA FILHO

[1] As figuras não estão correspondentes entre si: na figura 1.2 não está representado o relevo central do objeto, que parece ser plano. Revise todo o conjunto de figuras, fazendo as correções indicadas e quaisquer outras que sejam necessárias para que as imagens apresentem coerência entre si, em atenção ao item 5.5 do Manual de Desenhos Industriais, estabelecido pela



Resolução 232/2019.

(21) BR 30 2019 005421-3

Código 34 - Exigência - Art. 106 § 3º da LPI

(22) 06/11/2019

(71) CNH INDUSTRIAL BRASIL LTDA. (BR/MG)

(74) ANDRÉ LUIZ SOUZA ALVAREZ

Exigência formulada com fulcro no Manual de Desenhos Industriais (doravante Manual), estabelecido pela Resolução 232/2019.[1] De acordo com os itens 5,5, 3.8.1 e 3.8.2 do Manual o relatório e a reivindicação apresentados neste pedido não são obrigatórios. Com base no art. 107 da LPI, por terem sido apresentados, estes documentos deverão constar do certificado. Para tal, deverão atender às condições estabelecidas pelo INPI, como previsto no art. 101 da mesma lei. Reapresente o relatório e a reivindicação conforme modelos na seção Modelos no Manual: na reivindicação coloque, na parte superior, a numeração de folha (1/1); abaixo, coloque a indicação do documento (Reivindicação), seguida do título e, por último, da frase padrão (Reivindica-se o desenho industrial conforme representado no conjunto de figuras e apresentado no relatório descritivo, ambos em anexo); no relatório descritivo coloque, na parte superior, a numeração de folha (1/1); abaixo coloque a indicação do documento (Relatório descritivo), seguida do título e da frase padrão (O presente relatório descritivo faz referência aos desenhos anexos, assim indicados:); na sequência, coloque a legenda das figuras conforme modelo (ex.: figura 1.1 - perspectiva; figura 1.2 - vista lateral, etc.; todo o restante deve ser suprimido. Caso não tenha interesse em reapresentar os documentos corrigidos, o requerente deverá declarar no cumprimento desta exigência que abdica dos mesmos, o que ensejará sua não inclusão no certificado por infringência ao art. 101 da LPI.

(21) BR 30 2019 005434-5

Código 34 - Exigência - Art. 106 § 3º da LPI

(22) 06/11/2019

(71) JOSÉ LEONARDO ROCHA DE FARIA (BR/RJ)

(74) DANNEMANN, SIEMSEN, BIGLER & IPANEMA MOREIRA

Não há previsão no Manual de DI para a descrição da figura 6.1 e não é possível a representação de objetos com linhas interrompidas. Assim, excluir do conjunto de figuras a figura 6.1 e a sua correspondente legenda do relatório descritivo.

(21) BR 30 2019 005435-3

Código 34 - Exigência - Art. 106 § 3º da LPI

(22) 06/11/2019

(71) R2 HERARTT INDÚSTRIA E COMÉRCIO DE EQUIPAMENTOS PARA MONTARIA LTDA (BR/SC)

(74) Adenacon Marcas & Patentes Ltda.

De acordo com os itens 3.8.1 e 3.8.2 do Manual instaurado pela Resolução nº 232/2019 (doravante Manual) o relatório e a reivindicação apresentados neste pedido não são obrigatórios. Com base no art. 107 da LPI, por terem sido apresentados, estes documentos deverão constar do certificado. Para tal,



deverão atender às condições estabelecidas pelo INPI, como previsto no art. 101 da mesma lei. Reapresente o relatório e a reivindicação conforme modelos na seção "Modelos" no Manual. Caso não tenha interesse em reapresentar os documentos corrigidos, o requerente deverá declarar no cumprimento desta exigência que abdica dos mesmos. Modelos podem ser visualizados nesse link: <http://manualdedi.inpi.gov.br/projects/manual-de-desenho-industrial/wiki/Modelos#Modelo-de-Relat%C3%B3rio-descritivo>

(21) BR 30 2019 005436-1

Código 34 - Exigência - Art. 106 § 3º da LPI

(22) 07/11/2019

(71) R2 HERARTT INDÚSTRIA E COMÉRCIO DE EQUIPAMENTOS PARA MONTARIA LTDA (BR/SC)

(74) Adenacon Marcas & Patentes Ltda.

De acordo com os itens 3.8.1 e 3.8.2 do Manual instaurado pela Resolução nº 232/2019 (doravante Manual) o relatório e a reivindicação apresentados neste pedido não são obrigatórios. Com base no art. 107 da LPI, por terem sido apresentados, estes documentos deverão constar do certificado. Para tal, deverão atender às condições estabelecidas pelo INPI, como previsto no art. 101 da mesma lei. Reapresente o relatório e a reivindicação conforme modelos na seção "Modelos" no Manual. Caso não tenha interesse em reapresentar os documentos corrigidos, o requerente deverá declarar no cumprimento desta exigência que abdica dos mesmos. Modelos disponíveis no link: <http://manualdedi.inpi.gov.br/projects/manual-de-desenho-industrial/wiki/Modelos#Modelo-de-Relat%C3%B3rio-descritivo> O título do pedido deve ser referir a objeto definido. Sela e basto parecem dois objetos distintos. Esclarecer melhor de que objeto se trata o pedido.

(21) BR 30 2019 005445-0

Código 34 - Exigência - Art. 106 § 3º da LPI

(22) 07/11/2019

(71) ORGANIZAÇÕES AMARAL LTDA (BR/MG)

(74) MARCELO NAVES LACERDA

Exigência formulada com fulcro no Manual de Desenhos Industriais (doravante Manual), estabelecido pela Resolução 232/2019. [1] Reapresente as figuras com a legenda conforme o contido nos itens 3.8.3 e 5.8 do Manual: figura 1.1, figura 1.2, etc. Manter a numeração das folhas, que também é obrigatória. [2] De acordo com os itens 4.2.11 e 5.5.2 do Manual, as figuras não podem conter molduras, linhas delimitadoras, marcas, logotipos, marcas d'água, timbres, rubricas, assinaturas e outras informações desta natureza: reapresente a figura 1.7 sem o texto (BRA e Made in Brazil).

(21) BR 30 2019 005481-7

Código 34 - Exigência - Art. 106 § 3º da LPI

(22) 07/11/2019

(71) ROSÁRIO TEXTIL LTDA (BR/MG)

Os padrões ornamentais devem ter apresentação obrigatória de relatório e



reivindicação conforme o modelos abaixo:RELATÓRIO:O relatório deve apresentar o título do pedido e em seguida a frase: O presente relatório descritivo faz referência aos desenhos ou fotografias anexos, assim indicados: Figura 1.1 - Vista planificadaAs vistas do padrão ornamental aplicado ao objeto foram omitidas.REIVINDICAÇÕES:A reivindicação deve apresentar o título do pedido seguido da seguinte frase:Reivindica-se o registro do desenho industrial conforme representado no conjunto de figuras e apresentado no relatório descritivo, ambos em anexo.As vistas do padrão ornamental aplicado ao objeto foram omitidas.Mais detalhes dos modelos nesse link:
<http://manualdedi.inpi.gov.br/projects/manual-de-desenho-industrial/wiki/Modelos#Modelo-de-Relat%C3%B3rio-descritivo>

(21) BR 30 2019 005494-9

Código 34 - Exigência - Art. 106 § 3º da LPI

(22) 07/11/2019

(71) ADRIANO BATISTA GUSMÃO (BR/MG)

[1] Não foi possível perceber diferenças entre as figuras 1.7 e 1.8. Caso sejam realmente idênticas, rerepresente apenas as figuras 1.1 a 1.7, renumerando as folhas. Caso sejam diferentes, esclareça a diferença.[2] Foi excluída a classe 08-08, por não se adequar ao objeto requerido, que é plenamente abrangido pela classe 24-01.

(21) BR 30 2019 005511-2

Código 34 - Exigência - Art. 106 § 3º da LPI

(22) 07/11/2019

(71) COLOTOP LTDA (BR/SC)

(74) AFK Marcas e Patentes

Exigência formulada com fulcro no Manual de Desenhos Industriais (doravante Manual), estabelecido pela Resolução 232/2019. [1] O título do pedido deve indicar o objeto de maneira breve, clara e concisa, sem usar palavras ou expressões irrelevantes, desnecessárias ou que denotem vantagens práticas, especificações técnicas ou termos meramente qualificativos, conforme item 5.6 do Manual. Altere o título para: configuração aplicada em blusa. [2] A figura 1.7 não é meramente ilustrativa, nos termos do item 5.5.4 do Manual, na medida em que não apresenta quaisquer elementos que não façam parte do escopo de proteção do objeto reivindicado. As figuras devem revelar a configuração externa do objeto, conforme previsto no item 3.8.3 do Manual, e devem representar o objeto somente por traços regulares e contínuos: na figura 1.7 foram mostrados elementos não visíveis na configuração externa do objeto, utilizando linhas tracejadas, contrariando os itens 3.8.3 e 5.5.4 do Manual. Rerepresente as figuras 1.1 a 1.6 e exclua a figura 1.7. [3] Como as figuras 1.6 e 1.7 garantem suficiência descritiva do objeto, de acordo com os itens 5,5, 3.8.1 e 3.8.2 do Manual o relatório e a reivindicação apresentados neste pedido não são obrigatórios. Com base no art. 107 da LPI, por terem sido apresentados, estes documentos deverão constar do certificado. Para tal, deverão atender às condições estabelecidas pelo INPI, como previsto no art. 101 da mesma lei. Rerepresente o relatório e a



reivindicação conforme modelos na seção Modelos no Manual: retire a menção à figura 1.7 e a declaração de escopo de proteção e corrija o título. Caso não tenha interesse em reapresentar os documentos corrigidos, o requerente deverá declarar no cumprimento desta exigência que abdica dos mesmos, o que ensejará sua não inclusão no certificado por infringência ao art. 101 da LPI.

(21) BR 30 2019 005527-9

Código 34 - Exigência - Art. 106 § 3º da LPI

(22) 08/11/2019

(71) DIOMACH INDÚSTRIA E COMÉRCIO DE ALIMENTOS E BEBIDAS LTDA.
(BR/PR)

(74) Yuri Yacischin da Cunha

Exigência formulada com fulcro no Manual de Desenhos Industriais (doravante Manual), estabelecido pela Resolução 232/2019. [1] De acordo com os itens 5.5, 3.8.1 e 3.8.2 do Manual o relatório e a reivindicação apresentados neste pedido não são obrigatórios. Com base no art. 107 da LPI, por terem sido apresentados, estes documentos deverão constar do certificado. Para tal, deverão atender às condições estabelecidas pelo INPI, como previsto no art. 101 da mesma lei. Reapresente o relatório descritivo conforme modelos na seção Modelos no Manual: entre o número da folha e o título é necessário informar que se trata de Relatório Descritivo. Caso não tenha interesse em reapresentar os documentos corrigidos, o requerente deverá declarar no cumprimento desta exigência que abdica dos mesmos, o que ensejará sua não inclusão no certificado por infringência ao art. 101 da LPI. Se o requerente abdicar do relatório, é necessário que abdique também da reivindicação: apesar de a apresentada estar correta, faz menção ao relatório. A não apresentação de petição de cumprimento de exigência acarretará o arquivamento do pedido nos termos do § 3º do art. 106 da LPI. [2] Foi excluída a classe 09-03, por não se adequar ao objeto requerido, que é plenamente abrangido pela classe 09-01.

(21) BR 30 2019 005530-9

Código 34 - Exigência - Art. 106 § 3º da LPI

(22) 08/11/2019

(71) HYUNDAI MOTOR COMPANY (KR) ; KIA MOTORS CORPORATION (KR)

(74) Icamp Marcas e Patentes Ltda

Exigência formulada com fulcro no Manual de Desenhos Industriais (doravante Manual), estabelecido pela Resolução 232/2019.[1] De acordo com os itens 5.5, 3.8.1 e 3.8.2 do Manual o relatório e a reivindicação apresentados neste pedido não são obrigatórios. Com base no art. 107 da LPI, por terem sido apresentados, estes documentos deverão constar do certificado. Para tal, deverão atender às condições estabelecidas pelo INPI, como previsto no art. 101 da mesma lei. Reapresente o relatório descritivo e a reivindicação conforme modelos na seção Modelos no Manual: suprima a declaração referente à omissão da vista inferior por não haver previsão para tal no Manual. Caso não tenha interesse em reapresentar os documentos corrigidos, o requerente deverá declarar no cumprimento desta exigência que abdica dos mesmos, o que ensejará sua não



inclusão no certificado por infringência ao art. 101 da LPI.

(21) BR 30 2019 005550-3

Código 34 - Exigência - Art. 106 § 3º da LPI

(22) 08/11/2019

(71) GRENDENE S.A. (BR/CE)

(74) Remer Villaça & Nogueira Assessoria e Consultoria de Prop. Intelectual S/S Ltda.

Exigência formulada com fulcro no Manual de Desenhos Industriais (doravante Manual), estabelecido pela Resolução 232/2019. [1] As figuras não estão correspondentes entre si: a figura 1.7 está incompleta, pois não revela a borda da parte superior da bolsa, nem a alça, que seriam visíveis nesta vista. Revise todo o conjunto de figuras, fazendo as correções indicadas e quaisquer outras que sejam necessárias para que as imagens apresentem coerência entre si, em atenção ao item 5.5 do Manual.

(21) BR 30 2019 005591-0

Código 34 - Exigência - Art. 106 § 3º da LPI

(22) 13/11/2019

(71) ALINE SIEMENSKOSKI DELGADO (BR/SC)

(74) LEILA KRAUSE SIGNORELLI

Com base no Manual de Desenhos Industriais estabelecido pela Resolução 232/2019, bem como no Comunicado publicado na RPI Nº 2523 de 14/05/2019, formula-se a seguinte exigência: (1) Reapresentar o relatório e a reivindicação estritamente conforme modelos na seção ?Modelos? no Manual, observando o contido nos itens 3.8.1 a 3.8.2. Caso não tenha interesse em reapresentar os documentos corrigidos, o requerente deverá declarar no cumprimento desta exigência que abdica dos mesmos, o que ensejará sua não inclusão no certificado por infringência ao art. 101 da LPI.

(21) BR 30 2019 005594-5

Código 34 - Exigência - Art. 106 § 3º da LPI

(22) 13/11/2019

(71) CHEN HSIEN-CHEN (TW)

(74) HERRERO & ASSOCIADOS BRASIL PROPRIEDADE INTELECTUAL LTDA.

Com base no Manual de Desenhos Industriais estabelecido pela Resolução 232/2019, bem como no Comunicado publicado na RPI Nº 2523 de 14/05/2019, formula-se a seguinte exigência: (1) Apresentar novo conjunto de figuras no qual os objetos devem ser representados por meio de linhas contínuas e uniformes. Assim sendo, todas as linhas tracejadas devem ser preenchidas.



Código 34.2 - Exame formal de Cumprimento de Exigência Técnica

Exame preliminar de petição de cumprimento de exigência técnica. Conferência relativa à apresentação, tempestividade e pagamento.

(21) BR 30 2012 008720-1 Código 34.2 - Exame formal de Cumprimento de Exigência Técnica
(71) PEPSICO, INC. (US)
(74) DANNEMANN, SIEMSEN, BIGLER & IPANEMA MOREIRA

(21) BR 30 2012 008721-0 Código 34.2 - Exame formal de Cumprimento de Exigência Técnica
(71) PEPSICO, INC. (US)
(74) DANNEMANN, SIEMSEN, BIGLER & IPANEMA MOREIRA

(21) BR 30 2013 000846-0 Código 34.2 - Exame formal de Cumprimento de Exigência Técnica
(71) KONINKLIJKE PHILIPS N.V. (NL)
(74) DANIEL ADVOGADOS

(21) BR 30 2013 002047-9 Código 34.2 - Exame formal de Cumprimento de Exigência Técnica
(71) RECKITT BENCKISER VANISH B.V. (NL)
(74) Di Blasi, Parente & Ass. Prop. Ind. Ltda

(21) BR 30 2013 006877-3 Código 34.2 - Exame formal de Cumprimento de Exigência Técnica
(71) ÍNDIO DA COSTA LICENSING LTDA (BR/RJ)
(74) DANNEMANN, SIEMSEN, BIGLER & IPANEMA MOREIRA

(21) BR 30 2015 004108-0 Código 34.2 - Exame formal de Cumprimento de Exigência Técnica
(71) GERALDO HERCULANO RAMOS (BR/PR) ; VIVIANE BRAZELINA LIMA FERREIRA (BR/PR)
(74) YNGA DO BRASIL PATENTE E MARCAS LTDA

(21) BR 30 2015 004110-2 Código 34.2 - Exame formal de Cumprimento de Exigência Técnica
(71) GERALDO HERCULANO RAMOS (BR/PR) ; VIVIANE BRAZELINA LIMA FERREIRA (BR/PR)
(74) YNGA DO BRASIL PATENTE E MARCAS LTDA

(21) BR 30 2016 003133-9 Código 34.2 - Exame formal de Cumprimento de Exigência Técnica
(71) ROBERTO ANTÔNIO DE BRITO (BR/SP)
(74) Aguinaldo Moreira Marcas e Patentes Ltda. - EPP

(21) BR 30 2017 001633-2 Código 34.2 - Exame formal de Cumprimento de Exigência Técnica
(71) CHETOCORPORATION, S.A. (PT)
(74) FLÁVIA SALIM LOPES



(21) BR 30 2018 003026-5	Código 34.2 - Exame formal de Cumprimento de Exigência Técnica (71) ANDRÉ VIAPIANA (BR/RS) (74) Avan - Serviços para Registro de Marcas e Patentes Ltda.
(21) BR 30 2018 003467-8	Código 34.2 - Exame formal de Cumprimento de Exigência Técnica (71) LILIUM GMBH (DE) (74) LUIZ LEONARDOS & ADVOGADOS
(21) BR 30 2018 054190-1	Código 34.2 - Exame formal de Cumprimento de Exigência Técnica (71) ENERBRAS MATERIAIS ELÉTRICOS LTDA (BR/PR) (74) ALCION BUBNIAK
(21) BR 30 2018 054191-0	Código 34.2 - Exame formal de Cumprimento de Exigência Técnica (71) ENERBRAS MATERIAIS ELÉTRICOS LTDA (BR/PR) (74) ALCION BUBNIAK
(21) BR 30 2018 054900-7	Código 34.2 - Exame formal de Cumprimento de Exigência Técnica (71) INDUSTRIA DE CALCADOS LIA BRASIL EIRELI (BR/MG) (74) JOSÉ NAVES DE LACERDA JÚNIOR
(21) BR 30 2018 055739-5	Código 34.2 - Exame formal de Cumprimento de Exigência Técnica (71) PRO-AQUA INTERNATIONAL GMBH (DE) (74) Aguiar & Companhia S/C LTDA(Alterado para: Aguiar & Companhia Ltda)
(21) BR 30 2019 000401-1	Código 34.2 - Exame formal de Cumprimento de Exigência Técnica (71) KONINKLIJKE PHILIPS N.V. (NL) (74) DANIEL ADVOGADOS (ALT.DE DANIEL & CIA)
(21) BR 30 2019 000402-0	Código 34.2 - Exame formal de Cumprimento de Exigência Técnica (71) KONINKLIJKE PHILIPS N.V. (NL) (74) DANIEL ADVOGADOS (ALT.DE DANIEL & CIA)
(21) BR 30 2019 000403-8	Código 34.2 - Exame formal de Cumprimento de Exigência Técnica (71) KONINKLIJKE PHILIPS N.V. (NL) (74) DANIEL ADVOGADOS (ALT.DE DANIEL & CIA)
(21) BR 30 2019 000404-6	Código 34.2 - Exame formal de Cumprimento de Exigência Técnica (71) KONINKLIJKE PHILIPS N.V. (NL) (74) DANIEL ADVOGADOS (ALT.DE DANIEL & CIA)
(21) BR 30 2019 000405-4	Código 34.2 - Exame formal de Cumprimento de Exigência Técnica (71) KONINKLIJKE PHILIPS N.V. (NL) (74) DANIEL ADVOGADOS (ALT.DE DANIEL & CIA)



(21) BR 30 2019 000406-2	Código 34.2 - Exame formal de Cumprimento de Exigência Técnica (71) KONINKLIJKE PHILIPS N.V. (NL) (74) DANIEL ADVOGADOS (ALT.DE DANIEL & CIA)
(21) BR 30 2019 000605-7	Código 34.2 - Exame formal de Cumprimento de Exigência Técnica (71) ROMA JENSEN COMERCIO E INDUSTRIA LTDA. (BR/SP) (74) TINOCO SOARES SOCIEDADE DE ADVOGADOS
(21) BR 30 2019 000748-7	Código 34.2 - Exame formal de Cumprimento de Exigência Técnica (71) INSTITUTO FEDERAL DE EDUCAÇÃO, CIÊNCIA E TECNOLOGIA DE ALAGOAS - IFAL (BR/AL)
(21) BR 30 2019 000857-2	Código 34.2 - Exame formal de Cumprimento de Exigência Técnica (71) RICOH COMPANY, LTD (JP) (74) DI BLASI, PARENTE & ADVOGADOS ASSOCIADOS
(21) BR 30 2019 001013-5	Código 34.2 - Exame formal de Cumprimento de Exigência Técnica (71) MITSUBISHI JIDOSHA KOGYO KABUSHIKI KAISHA (JP) (74) MMV AGENTES DA PROPRIEDADE INDUSTRIAL LTDA.
(21) BR 30 2019 001032-1	Código 34.2 - Exame formal de Cumprimento de Exigência Técnica (71) TABONE INDÚSTRIA E COMÉRCIO DE PLÁSTICOS LTDA. (BR/RS) (74) EDEMAR PEREIRA CAPELLA
(21) BR 30 2019 001068-2	Código 34.2 - Exame formal de Cumprimento de Exigência Técnica (71) EMERSON CORDEIRO DE OLIVEIRA (BR/MS)
(21) BR 30 2019 001088-7	Código 34.2 - Exame formal de Cumprimento de Exigência Técnica (71) RAQUIEL GRACIELE DRESCH - ME (BR/RS) (74) Marpa Consultoria e Assessoria Empresarial Ltda.
(21) BR 30 2019 001123-9	Código 34.2 - Exame formal de Cumprimento de Exigência Técnica (71) FENDI S.R.L. (IT) (74) Ariboni, Fabbri e Schmidt Sociedade de Advogados
(21) BR 30 2019 001166-2	Código 34.2 - Exame formal de Cumprimento de Exigência Técnica (71) NOUSTIQUE PERFUMES, S.L. (ES) (74) DANNEMANN, SIEMSEN, BIGLER & IPANEMA MOREIRA
(21) BR 30 2019 001203-0	Código 34.2 - Exame formal de Cumprimento de Exigência Técnica (71) VITÓRIA RÉGIA AGUA MINERAL LTDA (BR/MT) (74) RENATA CAVALCANTI DE ALBUQUERQUE LIMA VILAIN
(21) BR 30 2019 001232-4	Código 34.2 - Exame formal de Cumprimento de Exigência Técnica



	(71) WALMIR LIMA ARAGAO (BR/BA)
(21) BR 30 2019 001261-8	Código 34.2 - Exame formal de Cumprimento de Exigência Técnica (71) SUNIES DO BRASIL COMÉRCIO, IMPORTAÇÃO E EXPORTAÇÃO DE SAPATOS E ROUPAS EIRELI (BR/SP) (74) Beerre Assessoria Empresarial Ltda.(Alt. de Beerre Assessoria Emp. S/C.LTDA.)
(21) BR 30 2019 001262-6	Código 34.2 - Exame formal de Cumprimento de Exigência Técnica (71) SUNIES DO BRASIL COMÉRCIO, IMPORTAÇÃO E EXPORTAÇÃO DE SAPATOS E ROUPAS EIRELI (BR/SP) (74) Beerre Assessoria Empresarial Ltda.(Alt. de Beerre Assessoria Emp. S/C.LTDA.)
(21) BR 30 2019 001263-4	Código 34.2 - Exame formal de Cumprimento de Exigência Técnica (71) SUNIES DO BRASIL COMÉRCIO, IMPORTAÇÃO E EXPORTAÇÃO DE SAPATOS E ROUPAS EIRELI (BR/SP) (74) Beerre Assessoria Empresarial Ltda.(Alt. de Beerre Assessoria Emp. S/C.LTDA.)
(21) BR 30 2019 001268-5	Código 34.2 - Exame formal de Cumprimento de Exigência Técnica (71) THE GOODYEAR TIRE & RUBBER COMPANY (US) (74) DANIEL ADVOGADOS (ALT.DE DANIEL & CIA)
(21) BR 30 2019 001291-0	Código 34.2 - Exame formal de Cumprimento de Exigência Técnica (71) CRISTAIS TAVARES INDÚSTRIA E COMÉRCIO EIRELI - ME (BR/SC) (74) Adenacon Marcas & Patentes Ltda.
(21) BR 30 2019 001293-6	Código 34.2 - Exame formal de Cumprimento de Exigência Técnica (71) CRISTAIS TAVARES INDÚSTRIA E COMÉRCIO EIRELI - ME (BR/SC) (74) Adenacon Marcas & Patentes Ltda.
(21) BR 30 2019 001297-9	Código 34.2 - Exame formal de Cumprimento de Exigência Técnica (71) RODRIGO CARRARA PEIXOTO (BR/MG) (74) A Provincia Marcas e Patentes Ltda.
(21) BR 30 2019 001513-7	Código 34.2 - Exame formal de Cumprimento de Exigência Técnica (71) EMERSON CORDEIRO DE OLIVEIRA (BR/MS)
(21) BR 30 2019 001543-9	Código 34.2 - Exame formal de Cumprimento de Exigência Técnica (71) OBI BRASIL DISTRIBUIDORA MERCANTIL LTDA. (BR/SP) (74) ROGÉRIO BRUNNER
(21) BR 30 2019 002013-0	Código 34.2 - Exame formal de Cumprimento de Exigência Técnica



	(71) ETHICON LLC (US) (74) DANNEMANN, SIEMSEN, BIGLER & IPANEMA MOREIRA
(21) BR 30 2019 002083-1	Código 34.2 - Exame formal de Cumprimento de Exigência Técnica (71) DECATHLON (FR) (74) LICKS ADVOGADOS
(21) BR 30 2019 002085-8	Código 34.2 - Exame formal de Cumprimento de Exigência Técnica (71) DECATHLON (FR) (74) LICKS ADVOGADOS
(21) BR 30 2019 002098-0	Código 34.2 - Exame formal de Cumprimento de Exigência Técnica (71) JACUZZI INC. (US) (74) UNGRIA BRASIL PATENTES E MARCAS
(21) BR 30 2019 002121-8	Código 34.2 - Exame formal de Cumprimento de Exigência Técnica (71) PANINI S.P.A. (IT) (74) GUERRA PROPRIEDADE INDUSTRIAL
(21) BR 30 2019 002148-0	Código 34.2 - Exame formal de Cumprimento de Exigência Técnica (71) MARC STERN PERFUMES AG (CH) (74) DANNEMANN, SIEMSEN, BIGLER & IPANEMA MOREIRA
(21) BR 30 2019 002238-9	Código 34.2 - Exame formal de Cumprimento de Exigência Técnica (71) GRACO MINNESOTA INC. (US) (74) KASZNAR LEONARDOS PROPRIEDADE INTELECTUAL
(21) BR 30 2019 002242-7	Código 34.2 - Exame formal de Cumprimento de Exigência Técnica (71) GRACO MINNESOTA INC. (US) (74) KASZNAR LEONARDOS PROPRIEDADE INTELECTUAL
(21) BR 30 2019 002303-2	Código 34.2 - Exame formal de Cumprimento de Exigência Técnica (71) JOHNSON & JOHNSON CONSUMER INC. (US) (74) DANNEMANN, SIEMSEN, BIGLER & IPANEMA MOREIRA
(21) BR 30 2019 002307-5	Código 34.2 - Exame formal de Cumprimento de Exigência Técnica (71) DOMINION AESTHETIC TECHNOLOGIES, INC. (US) (74) DANNEMANN, SIEMSEN, BIGLER & IPANEMA MOREIRA
(21) BR 30 2019 002343-1	Código 34.2 - Exame formal de Cumprimento de Exigência Técnica (71) CHERY AUTOMOBILE CO., LTD. (CN) (74) KASZNAR LEONARDOS PROPRIEDADE INTELECTUAL
(21) BR 30 2019 002352-0	Código 34.2 - Exame formal de Cumprimento de Exigência Técnica



	(71) JOHNSON & JOHNSON CONSUMER INC. (US) (74) DANNEMANN, SIEMSEN, BIGLER & IPANEMA MOREIRA
(21) BR 30 2019 002381-4	Código 34.2 - Exame formal de Cumprimento de Exigência Técnica (71) ETIK-METAIS INDUSTRIA E COMERCIO DE ACESSORIOS DO VESTUARIO LTDA-EPP (BR/PR) (74) Calisto Vendrame Sobrinho
(21) BR 30 2019 002392-0	Código 34.2 - Exame formal de Cumprimento de Exigência Técnica (71) LG ELECTRONICS INC. (KR) (74) David do Nascimento Advogados Associados
(21) BR 30 2019 002415-2	Código 34.2 - Exame formal de Cumprimento de Exigência Técnica (71) BALL CORPORATION (US) (74) DANNEMANN, SIEMSEN, BIGLER & IPANEMA MOREIRA
(21) BR 30 2019 002483-7	Código 34.2 - Exame formal de Cumprimento de Exigência Técnica (71) MOBLEK INC. (CA) (74) JOÃO MARCOS SILVEIRA
(21) BR 30 2019 002487-0	Código 34.2 - Exame formal de Cumprimento de Exigência Técnica (71) URIAS FRANCISCO CINTRA. (BR/SP) (74) Beerre Assessoria Empresarial Ltda.(Alt. de Beerre Assessoria Emp. S/C.LTDA.)
(21) BR 30 2019 002696-1	Código 34.2 - Exame formal de Cumprimento de Exigência Técnica (71) BELASUL COMÉRCIO, IMPORTAÇÃO, EXPORTAÇÃO DE MÓVEIS E COSMÉTICOS LTDA. (BR/RS) ; MARCO AURÉLIO BORGES LOSS (BR/RS) (74) EVERTON VICTÓRIO PIRES
(21) BR 30 2019 002697-0	Código 34.2 - Exame formal de Cumprimento de Exigência Técnica (71) BELASUL COMÉRCIO, IMPORTAÇÃO, EXPORTAÇÃO DE MÓVEIS E COSMÉTICOS LTDA. (BR/RS) ; MARCO AURÉLIO BORGES LOSS (BR/RS) (74) EVERTON VICTÓRIO PIRES
(21) BR 30 2019 002700-3	Código 34.2 - Exame formal de Cumprimento de Exigência Técnica (71) COLORE TINTAS E INDUSTRIA QUIMICA EIRELI (BR/RJ) (74) RENATO ESTEVES RAMOS
(21) BR 30 2019 002743-7	Código 34.2 - Exame formal de Cumprimento de Exigência Técnica (71) ELECTROLUX APPLIANCES AKTIEBOLAG (SE) (74) KASZNAR LEONARDOS PROPRIEDADE INTELECTUAL
(21) BR 30 2019 002745-3	Código 34.2 - Exame formal de Cumprimento de Exigência Técnica



	(71) BRUIN BIOMETRICS, LLC (US) (74) TINOCO SOARES SOCIEDADE DE ADVOGADOS
(21) BR 30 2019 002832-8	Código 34.2 - Exame formal de Cumprimento de Exigência Técnica (71) OFICINA 021 (BR/RJ)
(21) BR 30 2019 002877-8	Código 34.2 - Exame formal de Cumprimento de Exigência Técnica (71) PAUVAZAL, S.L. (ES) (74) RODRIGO GOMES GALVEZ
(21) BR 30 2019 002886-7	Código 34.2 - Exame formal de Cumprimento de Exigência Técnica (71) RS DO PRADO EQUIPAMENTOS ME (BR/SP) (74) FERNANDA ROSA PICOSSE
(21) BR 30 2019 002887-5	Código 34.2 - Exame formal de Cumprimento de Exigência Técnica (71) RS DO PRADO EQUIPAMENTOS ME (BR/SP) (74) FERNANDA ROSA PICOSSE
(21) BR 30 2019 002889-1	Código 34.2 - Exame formal de Cumprimento de Exigência Técnica (71) RS DO PRADO EQUIPAMENTOS ME (BR/SP) (74) FERNANDA ROSA PICOSSE
(21) BR 30 2019 002909-0	Código 34.2 - Exame formal de Cumprimento de Exigência Técnica (71) FUNDAÇÃO UNIVERSITÁRIA DE DESENVOLVIMENTO DO OESTE (BR/SC) (74) ELIANE DUZ
(21) BR 30 2019 002947-2	Código 34.2 - Exame formal de Cumprimento de Exigência Técnica (71) MADEIREIRA PRIMAVERA LTDA ME (BR/MT) (74) A Provincia Marcas e Patentes Ltda.
(21) BR 30 2019 002975-8	Código 34.2 - Exame formal de Cumprimento de Exigência Técnica (71) TREND MEDICAL INDUSTRIA E COMERCIO DE PRODUTOS MEDICOS LTDA - ME (BR/SP) (74) MARI ALBA PERITO
(21) BR 30 2019 002990-1	Código 34.2 - Exame formal de Cumprimento de Exigência Técnica (71) FÉDÉRATION INTERNATIONALE DE FOOTBALL ASSOCIATION (FIFA) (CH) (74) ALEXANDRE FUKUDA YAMASHITA
(21) BR 30 2019 002992-8	Código 34.2 - Exame formal de Cumprimento de Exigência Técnica (71) FÉDÉRATION INTERNATIONALE DE FOOTBALL ASSOCIATION (FIFA) (CH)



	(74) ALEXANDRE FUKUDA YAMASHITA
(21) BR 30 2019 002995-2	Código 34.2 - Exame formal de Cumprimento de Exigência Técnica (71) FÉDÉRATION INTERNATIONALE DE FOOTBALL ASSOCIATION (FIFA) (CH) (74) ALEXANDRE FUKUDA YAMASHITA
(21) BR 30 2019 002997-9	Código 34.2 - Exame formal de Cumprimento de Exigência Técnica (71) VIDA DESIGN LTDA (BR/DF) ; NEUROKINETIC TREINAMENTOS ESPORTIVOS LTDA - ME (BR/DF)
(21) BR 30 2019 002998-7	Código 34.2 - Exame formal de Cumprimento de Exigência Técnica (71) LEANDRO CALCIDONI (BR/SP) (74) Excel Marcas e Patentes Ltda ME
(21) BR 30 2019 003010-1	Código 34.2 - Exame formal de Cumprimento de Exigência Técnica (71) PROJETO ACRÍLICOS INDUSTRIA E COMÉRCIO LTDA (BR/MG)
(21) BR 30 2019 003011-0	Código 34.2 - Exame formal de Cumprimento de Exigência Técnica (71) PROJETO ACRÍLICOS INDUSTRIA E COMÉRCIO LTDA (BR/MG)
(21) BR 30 2019 003012-8	Código 34.2 - Exame formal de Cumprimento de Exigência Técnica (71) PROJETO ACRÍLICOS INDUSTRIA E COMÉRCIO LTDA (BR/MG)
(21) BR 30 2019 003018-7	Código 34.2 - Exame formal de Cumprimento de Exigência Técnica (71) ELIO YUKIO MORI (BR/SP) (74) City Patentes e Marcas Ltda.
(21) BR 30 2019 003034-9	Código 34.2 - Exame formal de Cumprimento de Exigência Técnica (71) GIFE TECNOLOGIA INDUSTRIAL LTDA - ME (BR/SC) (74) LUANA KLAUS
(21) BR 30 2019 003035-7	Código 34.2 - Exame formal de Cumprimento de Exigência Técnica (71) LEONARDO GONZAGA FALEIRO OLIVEIRA (BR/MG)
(21) BR 30 2019 003085-3	Código 34.2 - Exame formal de Cumprimento de Exigência Técnica (71) LOLLY BABY PRODUTOS INFANTIS LTDA. (BR/SP) (74) CHIAROTTINO E NICOLETTI SOCIEDADE DE ADVOGADOS
(21) BR 30 2019 003121-3	Código 34.2 - Exame formal de Cumprimento de Exigência Técnica (71) RESTAURANTE DDL LTDA - EPP (BR/RJ) (74) TICIANO TORRES GADELHA
(21) BR 30 2019 003144-2	Código 34.2 - Exame formal de Cumprimento de Exigência Técnica



	(71) EJ MÓVEIS DE JACI INDUSTRIA E COMERCIO DE MÓVEIS LTDA (BR/SP) (74) EDUARDA COLLA
(21) BR 30 2019 003181-7	Código 34.2 - Exame formal de Cumprimento de Exigência Técnica (71) PERFIL ALUMINIO DO BRASIL S/A (BR/ES) (74) DANILO SCHNEIDER DUARTE
(21) BR 30 2019 003182-5	Código 34.2 - Exame formal de Cumprimento de Exigência Técnica (71) PERFIL ALUMINIO DO BRASIL S/A (BR/ES) (74) DANILO SCHNEIDER DUARTE
(21) BR 30 2019 003185-0	Código 34.2 - Exame formal de Cumprimento de Exigência Técnica (71) PERFIL ALUMINIO DO BRASIL S/A (BR/ES) (74) DANILO SCHNEIDER DUARTE
(21) BR 30 2019 003187-6	Código 34.2 - Exame formal de Cumprimento de Exigência Técnica (71) PERFIL ALUMINIO DO BRASIL S/A (BR/ES) (74) DANILO SCHNEIDER DUARTE
(21) BR 30 2019 003188-4	Código 34.2 - Exame formal de Cumprimento de Exigência Técnica (71) PERFIL ALUMINIO DO BRASIL S/A (BR/ES) (74) DANILO SCHNEIDER DUARTE
(21) BR 30 2019 003189-2	Código 34.2 - Exame formal de Cumprimento de Exigência Técnica (71) PERFIL ALUMINIO DO BRASIL S/A (BR/ES) (74) DANILO SCHNEIDER DUARTE
(21) BR 30 2019 003191-4	Código 34.2 - Exame formal de Cumprimento de Exigência Técnica (71) PERFIL ALUMINIO DO BRASIL S/A (BR/ES) (74) DANILO SCHNEIDER DUARTE
(21) BR 30 2019 003192-2	Código 34.2 - Exame formal de Cumprimento de Exigência Técnica (71) PERFIL ALUMINIO DO BRASIL S/A (BR/ES) (74) DANILO SCHNEIDER DUARTE
(21) BR 30 2019 003225-2	Código 34.2 - Exame formal de Cumprimento de Exigência Técnica (71) DESSAN INDUSTRIA E COMERCIO DE MOVEIS LTDA EPP (BR/SC) (74) NIRCE IVETE FASSINI
(21) BR 30 2019 003235-0	Código 34.2 - Exame formal de Cumprimento de Exigência Técnica (71) UNIVERSIDADE FEDERAL DO RIO GRANDE DO SUL (BR/RS)
(21) BR 30 2019 003241-4	Código 34.2 - Exame formal de Cumprimento de Exigência Técnica



	(71) EDSON RODRIGUES DE LACERDA (BR/MG) (74) FERNANDO LUIZ ROSADO
(21) BR 30 2019 003249-0	Código 34.2 - Exame formal de Cumprimento de Exigência Técnica (71) WAGNER BUSTAMANTE JUNIOR (BR/ES)
(21) BR 30 2019 003285-6	Código 34.2 - Exame formal de Cumprimento de Exigência Técnica (71) PROJETO ACRÍLICOS INDUSTRIA E COMÉRCIO LTDA (BR/MG)
(21) BR 30 2019 003286-4	Código 34.2 - Exame formal de Cumprimento de Exigência Técnica (71) PROJETO ACRÍLICOS INDUSTRIA E COMÉRCIO LTDA (BR/MG)
(21) BR 30 2019 003287-2	Código 34.2 - Exame formal de Cumprimento de Exigência Técnica (71) PROJETO ACRÍLICOS INDUSTRIA E COMÉRCIO LTDA (BR/MG)
(21) BR 30 2019 003288-0	Código 34.2 - Exame formal de Cumprimento de Exigência Técnica (71) PROJETO ACRÍLICOS INDUSTRIA E COMÉRCIO LTDA (BR/MG)
(21) BR 30 2019 003299-6	Código 34.2 - Exame formal de Cumprimento de Exigência Técnica (71) TARSSELLE MORAIS LEMOS ANDRADE (BR/GO) (74) PABLO BORGES BARBOSA
(21) BR 30 2019 003312-7	Código 34.2 - Exame formal de Cumprimento de Exigência Técnica (71) RELAXMEDIC IMPORTACAO EXPORTACAO LTDA (BR/SP) (74) MARIANA HAMAR VALVERDE GODOY
(21) BR 30 2019 003328-3	Código 34.2 - Exame formal de Cumprimento de Exigência Técnica (71) JOSE APARECIDO LOURENÇO (BR/PR) (74) Suprema Marcas e Patentes Ltda. ME
(21) BR 30 2019 003400-0	Código 34.2 - Exame formal de Cumprimento de Exigência Técnica (71) SILON NUNES GOULART (BR/RS)
(21) BR 30 2019 003404-2	Código 34.2 - Exame formal de Cumprimento de Exigência Técnica (71) EDGE OF SPACE INDUSTRIA E COMÉRCIO LTDA ME (BR/SP) (74) RODOLFO MILHOMEM BATISTA
(21) BR 30 2019 003452-2	Código 34.2 - Exame formal de Cumprimento de Exigência Técnica (71) LUXPARTS INDÚSTRIA DE AUTOPEÇAS LTDA - EPP (BR/MG) (74) Icamp Marcas e Patentes Ltda
(21) BR 30 2019 003453-0	Código 34.2 - Exame formal de Cumprimento de Exigência Técnica (71) LUXPARTS INDÚSTRIA DE AUTOPEÇAS LTDA - EPP (BR/MG) (74) Icamp Marcas e Patentes Ltda



(21) BR 30 2019 003466-2	Código 34.2 - Exame formal de Cumprimento de Exigência Técnica (71) SMC CORPORATION (JP) (74) Flávia Salim Lopes
(21) BR 30 2019 003474-3	Código 34.2 - Exame formal de Cumprimento de Exigência Técnica (71) CRISTOVÃO NOBRE DE SOUSA (BR/SP) ; SOLANGE FRANCISCO DE ALMEIDA NOBRE DE SOUSA (BR/SP) (74) Peduti Sociedade de Advogados
(21) BR 30 2019 003475-1	Código 34.2 - Exame formal de Cumprimento de Exigência Técnica (71) CRISTOVÃO NOBRE DE SOUSA (BR/SP) ; SOLANGE FRANCISCO DE ALMEIDA NOBRE DE SOUSA (BR/SP) (74) Peduti Sociedade de Advogados
(21) BR 30 2019 003479-4	Código 34.2 - Exame formal de Cumprimento de Exigência Técnica (71) INDUSTRIAS VITORIA LTDA (BR/SC) (74) ELAINE LAU DA SILVA PEREIRA
(21) BR 30 2019 003482-4	Código 34.2 - Exame formal de Cumprimento de Exigência Técnica (71) INDUSTRIAS VITORIA LTDA (BR/SC) (74) ELAINE LAU DA SILVA PEREIRA
(21) BR 30 2019 003528-6	Código 34.2 - Exame formal de Cumprimento de Exigência Técnica (71) PISANI PLÁSTICOS S.A. (BR/RS) (74) Sko Oyarzábal Marcas e Patentes Sociedade Simples Ltda.
(21) BR 30 2019 003535-9	Código 34.2 - Exame formal de Cumprimento de Exigência Técnica (71) M3 HEALTH INDÚSTRIA E COMÉRCIO DE PRODUTOS MÉDICOS, ODONTOLÓGICOS E CORRELATOS S.A. (BR/SP) (74) ASTHERI PROPRIEDADE INTELECTUAL E INOVAÇÃO
(21) BR 30 2019 003545-6	Código 34.2 - Exame formal de Cumprimento de Exigência Técnica (71) BRUNO LONGO PAES 11127016725 (BR/RJ) (74) ANDRÉ LUIZ SOUZA ALVAREZ
(21) BR 30 2019 003562-2	Código 34.2 - Exame formal de Cumprimento de Exigência Técnica (71) MARCIO FAGANELLO (BR/RS) ; CAMILO MORETO GILIOLI (BR/RS) (74) NATALICIO EDUARDO GROMOVSKI HENTZ
(21) BR 30 2019 003580-4	Código 34.2 - Exame formal de Cumprimento de Exigência Técnica (71) WOBHEN PROPERTIES GMBH (DE) (74) KASZNAR LEONARDOS PROPRIEDADE INTELECTUAL



(21) BR 30 2019 003583-9	Código 34.2 - Exame formal de Cumprimento de Exigência Técnica (71) K.J. INDUSTRIA E COMERCIO DE APARELHOS ELETRONICOS LTDA (BR/PR) (74) London Marcas e Patentes S/S Ltda.
(21) BR 30 2019 003589-8	Código 34.2 - Exame formal de Cumprimento de Exigência Técnica (71) AIRES LUIZ MASSON (BR/GO) (74) MAURINEI DE OLIVEIRA SANTOS
(21) BR 30 2019 003701-7	Código 34.2 - Exame formal de Cumprimento de Exigência Técnica (71) ETHICON, INC. (US) (74) DANNEMANN, SIEMSEN, BIGLER & IPANEMA MOREIRA
(21) BR 30 2019 003702-5	Código 34.2 - Exame formal de Cumprimento de Exigência Técnica (71) ETHICON, INC. (US) (74) DANNEMANN, SIEMSEN, BIGLER & IPANEMA MOREIRA
(21) BR 30 2019 003703-3	Código 34.2 - Exame formal de Cumprimento de Exigência Técnica (71) ETHICON, INC. (US) (74) DANNEMANN, SIEMSEN, BIGLER & IPANEMA MOREIRA
(21) BR 30 2019 003722-0	Código 34.2 - Exame formal de Cumprimento de Exigência Técnica (71) TERMOTÉCNICA LTDA. (BR/SC) (74) MONTAURY PIMENTA, MACHADO & VIEIRA DE MELLO ADVOGADOS
(21) BR 30 2019 003740-8	Código 34.2 - Exame formal de Cumprimento de Exigência Técnica (71) ULTRADENT PRODUCTS INC. (US) (74) VEIRANO E ADVOGADOS ASSOCIADOS
(21) BR 30 2019 003746-7	Código 34.2 - Exame formal de Cumprimento de Exigência Técnica (71) VULCABRAS AZALEIA - RS, CALÇADOS E ARTIGOS ESPORTIVOS S/A (BR/RS) (74) DAVID DO NASCIMENTO ADVOGADOS ASSOCIADOS
(21) BR 30 2019 003747-5	Código 34.2 - Exame formal de Cumprimento de Exigência Técnica (71) VULCABRAS AZALEIA - RS, CALÇADOS E ARTIGOS ESPORTIVOS S/A (BR/RS) (74) DAVID DO NASCIMENTO ADVOGADOS ASSOCIADOS
(21) BR 30 2019 003750-5	Código 34.2 - Exame formal de Cumprimento de Exigência Técnica (71) VULCABRAS AZALEIA - RS, CALÇADOS E ARTIGOS ESPORTIVOS S/A (BR/RS) (74) DAVID DO NASCIMENTO ADVOGADOS ASSOCIADOS



(21) BR 30 2019 003774-2	Código 34.2 - Exame formal de Cumprimento de Exigência Técnica (71) DOCOL METAIS SANITÁRIOS LTDA. (BR/SC) (74) DANNEMANN, SIEMSEN, BIGLER & IPANEMA MOREIRA
(21) BR 30 2019 003792-0	Código 34.2 - Exame formal de Cumprimento de Exigência Técnica (71) LG ELECTRONICS INC. (KR) (74) DANNEMANN, SIEMSEN, BIGLER & IPANEMA MOREIRA
(21) BR 30 2019 003794-7	Código 34.2 - Exame formal de Cumprimento de Exigência Técnica (71) PSA AUTOMOBILES SA (FR) (74) MONTAURY PIMENTA, MACHADO & VIEIRA DE MELLO ADVOGADOS
(21) BR 30 2019 003795-5	Código 34.2 - Exame formal de Cumprimento de Exigência Técnica (71) ALEXANDRE JOHNSON NEVES (BR/PR)
(21) BR 30 2019 003797-1	Código 34.2 - Exame formal de Cumprimento de Exigência Técnica (71) AUREO PERIN (BR/PR) ; CLARICE APARECIDA KOVALSKI PERIN (BR/PR) (74) FG MARCAS & PATENTES
(21) BR 30 2019 003798-0	Código 34.2 - Exame formal de Cumprimento de Exigência Técnica (71) PSA AUTOMOBILES SA (FR) (74) MONTAURY PIMENTA, MACHADO & VIEIRA DE MELLO ADVOGADOS
(21) BR 30 2019 003810-2	Código 34.2 - Exame formal de Cumprimento de Exigência Técnica (71) KONINKLIJKE PHILIPS N.V. (NL) (74) DANIEL ADVOGADOS (ALT.DE DANIEL & CIA)
(21) BR 30 2019 003811-0	Código 34.2 - Exame formal de Cumprimento de Exigência Técnica (71) KONINKLIJKE PHILIPS N.V. (NL) (74) DANIEL ADVOGADOS (ALT.DE DANIEL & CIA)
(21) BR 30 2019 003813-7	Código 34.2 - Exame formal de Cumprimento de Exigência Técnica (71) MURILO HAUENSTEIN RUCH (BR/PR) ; ROGERIO SLOMPO (BR/PR) (74) Marpa Consultoria e Assessoria Empresarial Ltda.
(21) BR 30 2019 003815-3	Código 34.2 - Exame formal de Cumprimento de Exigência Técnica (71) VICTAULIC COMPANY (US) (74) KASZNAR LEONARDOS PROPRIEDADE INTELECTUAL
(21) BR 30 2019 003820-0	Código 34.2 - Exame formal de Cumprimento de Exigência Técnica (71) HONDA MOTOR CO., LTD. (JP) (74) DANNEMANN, SIEMSEN, BIGLER & IPANEMA MOREIRA



(21) BR 30 2019 003826-9	Código 34.2 - Exame formal de Cumprimento de Exigência Técnica (71) MBI CO., LTD. (KR) (74) GEORGE AFONDOPULOS JUNIOR
(21) BR 30 2019 003830-7	Código 34.2 - Exame formal de Cumprimento de Exigência Técnica (71) TRELLEBORG WHEEL SYSTEMS ITALIA S.P.A. (IT) (74) LUIZ LEONARDOS & ADVOGADOS
(21) BR 30 2019 003836-6	Código 34.2 - Exame formal de Cumprimento de Exigência Técnica (71) NATALIA ARPINI SCARPATI (BR/ES)
(21) BR 30 2019 003839-0	Código 34.2 - Exame formal de Cumprimento de Exigência Técnica (71) CIA E ARTE DECORAÇÕES LTDA (BR/MG)
(21) BR 30 2019 003842-0	Código 34.2 - Exame formal de Cumprimento de Exigência Técnica (71) ARARA DOURADA IMORTAÇÃO EXPORTAÇÃO EIRELI - EPP (BR/SP) (74) Manoel Paixao do Nascimento
(21) BR 30 2019 003850-1	Código 34.2 - Exame formal de Cumprimento de Exigência Técnica (71) ITATIAIA MÓVEIS S/A (BR/MG) (74) SÂMIA BATISTA AMIN (NOME ANTERIOR SÂMIA AMIN SANTOS)
(21) BR 30 2019 003851-0	Código 34.2 - Exame formal de Cumprimento de Exigência Técnica (71) ITATIAIA MÓVEIS S/A (BR/MG) (74) SÂMIA BATISTA AMIN (NOME ANTERIOR SÂMIA AMIN SANTOS)
(21) BR 30 2019 003853-6	Código 34.2 - Exame formal de Cumprimento de Exigência Técnica (71) ITATIAIA MÓVEIS S/A (BR/MG) (74) SÂMIA BATISTA AMIN (NOME ANTERIOR SÂMIA AMIN SANTOS)
(21) BR 30 2019 003854-4	Código 34.2 - Exame formal de Cumprimento de Exigência Técnica (71) ITATIAIA MÓVEIS S/A (BR/MG) (74) SÂMIA BATISTA AMIN (NOME ANTERIOR SÂMIA AMIN SANTOS)
(21) BR 30 2019 003855-2	Código 34.2 - Exame formal de Cumprimento de Exigência Técnica (71) LENOIR FISCHER (BR/SP)
(21) BR 30 2019 003857-9	Código 34.2 - Exame formal de Cumprimento de Exigência Técnica (71) ITATIAIA MÓVEIS S/A (BR/MG) (74) SÂMIA BATISTA AMIN (NOME ANTERIOR SÂMIA AMIN SANTOS)
(21) BR 30 2019 003858-7	Código 34.2 - Exame formal de Cumprimento de Exigência Técnica (71) PAULO SERGIO ORTOLANI (BR/PR) ; VALDIR LOPES (BR/PR) (74) ALEXANDRE PIETRÂNGELO LIMA



(21) BR 30 2019 003884-6	Código 34.2 - Exame formal de Cumprimento de Exigência Técnica (71) PSA AUTOMOBILES SA (FR) (74) KASZNAR LEONARDOS PROPRIEDADE INTELECTUAL
(21) BR 30 2019 003890-0	Código 34.2 - Exame formal de Cumprimento de Exigência Técnica (71) PSA AUTOMOBILES SA (FR) (74) KASZNAR LEONARDOS PROPRIEDADE INTELECTUAL
(21) BR 30 2019 003891-9	Código 34.2 - Exame formal de Cumprimento de Exigência Técnica (71) PSA AUTOMOBILES SA (FR) (74) KASZNAR LEONARDOS PROPRIEDADE INTELECTUAL
(21) BR 30 2019 003893-5	Código 34.2 - Exame formal de Cumprimento de Exigência Técnica (71) PSA AUTOMOBILES SA (FR) (74) KASZNAR LEONARDOS PROPRIEDADE INTELECTUAL
(21) BR 30 2019 003895-1	Código 34.2 - Exame formal de Cumprimento de Exigência Técnica (71) PSA AUTOMOBILES SA (FR) (74) KASZNAR LEONARDOS PROPRIEDADE INTELECTUAL
(21) BR 30 2019 003906-0	Código 34.2 - Exame formal de Cumprimento de Exigência Técnica (71) GRENDENE S.A. (BR/CE) (74) Remer Villaça & Nogueira Assessoria e Consultoria de Prop. Intelectual S/S Ltda.
(21) BR 30 2019 003908-7	Código 34.2 - Exame formal de Cumprimento de Exigência Técnica (71) PSA AUTOMOBILES SA (FR) (74) KASZNAR LEONARDOS PROPRIEDADE INTELECTUAL
(21) BR 30 2019 003935-4	Código 34.2 - Exame formal de Cumprimento de Exigência Técnica (71) ANTONOW INDUSTRIA E COMERCIO DE APARELHOS DOMÉSTICOS LTDA. (BR/RS) (74) MÁRIO DE ALMEIDA MARCAS E PATENTES SOCIEDADE SIMPLES
(21) BR 30 2019 003963-0	Código 34.2 - Exame formal de Cumprimento de Exigência Técnica (71) CAROLINA HERRERA LTD. (US) (74) Bhering Advogados (nome anterior Bhering Assessoria S/C Ltda.)
(21) BR 30 2019 003967-2	Código 34.2 - Exame formal de Cumprimento de Exigência Técnica (71) ON MARCAS GESTAO DE NEGOCIOS E INTELIGENCIA EM PROPRIEDADE INTELECTUAL EIRELI ME (BR/PR) ; ISMAEL GONÇALVES TABORDA (BR/PR) ; RAFAEL FRANCK (BR/PR)



(21) BR 30 2019 003970-2	Código 34.2 - Exame formal de Cumprimento de Exigência Técnica (71) SHELL BRANDS INTERNATIONAL AG (CH) (74) DANIEL ADVOGADOS (ALT.DE DANIEL & CIA)
(21) BR 32 2018 054008-8	Código 34.2 - Exame formal de Cumprimento de Exigência Técnica (71) JOHNSON & JOHNSON VISION CARE, INC. (US) (74) DANNEMANN, SIEMSEN, BIGLER & IPANEMA MOREIRA
(21) BR 32 2019 001270-0	Código 34.2 - Exame formal de Cumprimento de Exigência Técnica (71) NAKANISHI INC. (JP) (74) DANIEL ADVOGADOS (ALT.DE DANIEL & CIA)
(21) BR 32 2019 001332-3	Código 34.2 - Exame formal de Cumprimento de Exigência Técnica (71) OVO PROJETOS DE DESIGN LTDA - EPP (BR/SP) (74) Cruzeiro Newmarc Patentes e Marcas Ltda.
(21) BR 32 2019 001338-2	Código 34.2 - Exame formal de Cumprimento de Exigência Técnica (71) OVO PROJETOS DE DESIGN LTDA - EPP (BR/SP) (74) Cruzeiro Newmarc Patentes e Marcas Ltda.
(21) BR 32 2019 002717-0	Código 34.2 - Exame formal de Cumprimento de Exigência Técnica (71) BAYER HEALTHCARE LLC (US) (74) MONTAURY PIMENTA, MACHADO & VIEIRA DE MELLO ADVOGADOS
(21) BR 32 2019 002720-0	Código 34.2 - Exame formal de Cumprimento de Exigência Técnica (71) BAYER HEALTHCARE LLC (US) (74) MONTAURY PIMENTA, MACHADO & VIEIRA DE MELLO ADVOGADOS
(21) BR 32 2019 002814-2	Código 34.2 - Exame formal de Cumprimento de Exigência Técnica (71) PAULO CARARO (BR/RS) (74) POLI ADVOGADOS ASSOCIADOS
(21) BR 32 2019 002815-0	Código 34.2 - Exame formal de Cumprimento de Exigência Técnica (71) PAULO CARARO (BR/RS) (74) POLI ADVOGADOS ASSOCIADOS
(21) BR 32 2019 002816-9	Código 34.2 - Exame formal de Cumprimento de Exigência Técnica (71) PAULO CARARO (BR/RS) (74) POLI ADVOGADOS ASSOCIADOS
(21) BR 32 2019 002817-7	Código 34.2 - Exame formal de Cumprimento de Exigência Técnica (71) PAULO CARARO (BR/RS) (74) POLI ADVOGADOS ASSOCIADOS



(21) BR 32 2019 002820-7 Código 34.2 - Exame formal de Cumprimento de Exigência Técnica
(71) BRINOX METALÚRGICA SA (BR/RS)
(74) RONER GUERRA FABRIS

(21) BR 32 2019 003812-1 Código 34.2 - Exame formal de Cumprimento de Exigência Técnica
(71) ZUME, INC. (US)
(74) DANIEL ADVOGADOS (ALT.DE DANIEL & CIA)

(21) BR 32 2019 003838-5 Código 34.2 - Exame formal de Cumprimento de Exigência Técnica
(71) ASKSUITE TECNOLOGIA LTDA (BR/SC)
(74) LEILA CAVALHEIRO VIOLIN

(21) DI 7005222-0 Código 34.2 - Exame formal de Cumprimento de Exigência Técnica
(71) Otto Bock Healthcare GMBH (DE)
(74) DANNEMANN, SIEMSEN, BIGLER & IPANEMA MOREIRA



Código 35 - Arquivamento do Pedido – Art. 216 § 2º e Art. 106 § 3º da LPI

Arquivado definitivamente o pedido de registro de desenho industrial, uma vez que não foi apresentada a procuração devida no prazo de 60 (sessenta) dias contados da prática do primeiro ato da parte no processo ou não houve manifestação do depositante quanto à exigência formulada.

(21) BR 30 2018 000826-0

FIGURA 1.1

Código 35 - Arquivamento do Pedido – Art. 216 § 2º e Art. 106 § 3º da LPI

(22) 02/03/2018

(44) 03/12/2019

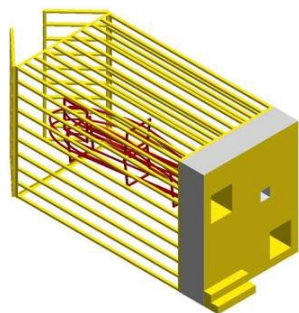
(52) 25-03

(54) CONFIGURAÇÃO APLICADA EM MÁQUINA PARA VENDA DE BOTIJÃO GÁS

(71) ESIDIO CLAUDINO DAMIANI (BR/PR) ; VALTER RESSEL (BR/PR) ; CLAUDIMAR DAMIANI (BR/PR) ; LEOCIR BERTOLINI (BR/PR)

(72) ESIDIO CLAUDINO DAMIANI

Arquivamento

(21) BR 30 2018 002650-0

FIGURA 1.2

Código 35 - Arquivamento do Pedido – Art. 216 § 2º e Art. 106 § 3º da LPI

(22) 20/06/2018

(44) 03/12/2019

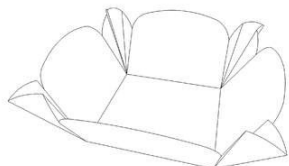
(52) 09-03

(54) CONFIGURAÇÃO APLICADA A/EM EMBALAGEM

(71) FOFISSIMO BOLOS CASEIROS INDUSTRIA E COMERCIO LTDA - ME (BR/MG)

(72) JULIANA NUNES CARNEIRO MACHADO

(74) VINÍCIUS SILVA DE OLIVEIRA

Arquivamento

(21) BR 30 2018 002694-2

Fig. 1.1

Código 35 - Arquivamento do Pedido – Art. 216 § 2º e Art. 106 § 3º da LPI

(22) 21/06/2018

(44) 03/12/2019

(52) 15-07

(54) CONFIGURAÇÃO APLICADA A/EM GABINETE PARA CHOPEIRA

(71) PEDRO HENRIQUE BRAGA LEONE (BR/SP)

(72) PEDRO HENRIQUE BRAGA LEONE

(74) Paulo Sérgio Calixto Mendes

Arquivamento

(21) BR 30 2018 003495-3

Código 35 - Arquivamento do Pedido – Art. 216 § 2º e Art. 106 § 3º da LPI

(22) 08/08/2018





Fig. 1.7

(30) 09/02/2018 CN 201830064810.2
 (44) 03/12/2019
 (52) 13-99
 (54) CONFIGURAÇÃO APLICADA A/EM TELHA GERADORA DE ENERGIA
 (71) BEIJING HANERGY SOLAR POWER INVESTMENT CO., LTD. (CN)
 (72) FEIYAN SI; LINHAO SU; YULIN TAN; DONGMENG WANG
 (74) MÜLLER, CID, NORONHA, CRUZ & GORENSTEIN ADVOGADOS ASSOCIADOS
 Arquivamento

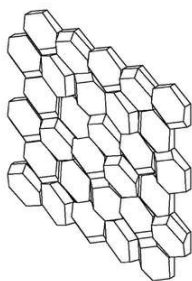
(21) BR 30 2018 055732-8

1.7

Código 35 - Arquivamento do Pedido – Art. 216 § 2º e Art. 106 § 3º da LPI
 (22) 11/12/2018
 (44) 03/12/2019
 (54) CONFIGURAÇÃO APLICADA A/EM REVESTIMENTO
 (71) ELISABETE TRINDADE DE MACEDO SPAGOLLA 22051311846 (BR/SP)
 (72) ELISABETE TRINDADE DE MACEDO SPAGOLLA
 Arquivamento

(21) BR 30 2019 001582-0

fig.1.1



Código 35 - Arquivamento do Pedido – Art. 216 § 2º e Art. 106 § 3º da LPI
 (22) 17/04/2019
 (44) 03/12/2019
 (54) CONFIGURAÇÃO APLICADA A/EM SUPORTE DE PORTA DE CORRER
 (71) FREDERIK GOEDE (BR/SC)
 (72) FREDERIK GOEDE
 Arquivamento

(21) BR 30 2019 001585-4

fig.1.1



Código 35 - Arquivamento do Pedido – Art. 216 § 2º e Art. 106 § 3º da LPI
 (22) 17/04/2019
 (44) 03/12/2019
 (54) CONFIGURAÇÃO APLICADA A/EM SUPORTE DE PORTA DE CORRER
 (71) FREDERIK GOEDE (BR/SC)
 (72) FREDERIK GOEDE
 Arquivamento

(21) BR 30 2019 002047-5

Código 35 - Arquivamento do Pedido – Art. 216 § 2º e Art. 106 § 3º da LPI
 (22) 15/05/2019
 (44) 03/12/2019
 (54) CONFIGURAÇÃO APLICADA A/EM DISPOSITIVO INSERTO DE BARRAS CONDUTORAS





Figura 1.1

(71) TERMOTECNICA IND COM LTDA (BR/MG)
 (72) LUIZ CARLOS LEMOS DE MORAIS
 (74) FAUSTO SETTE CÂMARA
 Arquivamento

(21) BR 30 2019 002049-1

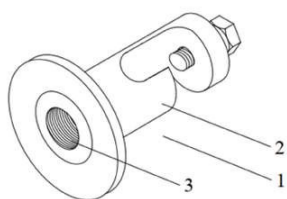

Figura 1.1

Código 35 - Arquivamento do Pedido – Art. 216 § 2º e Art. 106 § 3º da LPI
 (22) 15/05/2019
 (44) 03/12/2019
 (54) CONFIGURAÇÃO APLICADA A/EM DISPOSITIVO COLÁVEL PARA SUPORTE DE CONDUTORES ELÉTRICOS DE PARA-RAIOS
 (71) TERMOTECNICA IND COM LTDA (BR/MG)
 (72) LUIZ CARLOS LEMOS DE MORAIS
 (74) FAUSTO SETTE CÂMARA
 Arquivamento

(21) BR 30 2019 002050-5

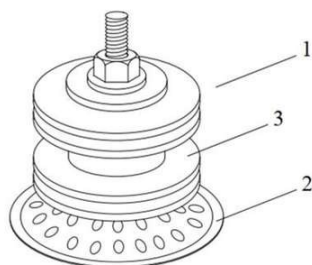
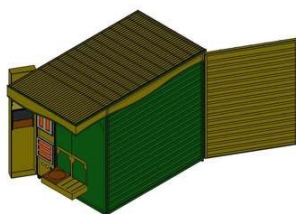

FIG.1.1

Código 35 - Arquivamento do Pedido – Art. 216 § 2º e Art. 106 § 3º da LPI
 (22) 15/05/2019
 (44) 03/12/2019
 (54) CONFIGURAÇÃO APLICADA A/EM MÁQUINA AUTOMÁTICA DE VENDA DE BOTIJÃO DE GÁS DE COZINHA
 (71) ESIDIO CLAUDINO DAMIANI (BR/PR) ; VALTER RESSEL (BR/PR) ; CLAUDIMAR DAMIANI (BR/PR) ; LEOCIR BERTOLINI (BR/PR)
 (72) ESIDIO CLAUDINO DAMIANI; VALTER RESSEL
 Arquivamento

(21) BR 30 2019 002062-9



FIG. 1.1

Código 35 - Arquivamento do Pedido – Art. 216 § 2º e Art. 106 § 3º da LPI
 (22) 16/05/2019
 (44) 03/12/2019
 (54) PADRÃO ORNAMENTAL APLICADO A/EM MALETA
 (71) GERSON ANDRADE (BR/SP)
 (72) GERSON ANDRADE
 (74) MONTAÑÉS ALBUQUERQUE ADVOGADOS
 Arquivamento



FIG. 2.1



(21) BR 30 2019 002111-0

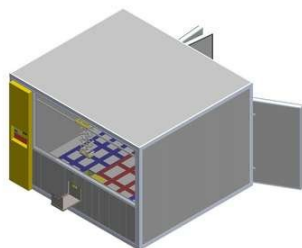

FIG.1.1

Código 35 - Arquivamento do Pedido – Art. 216 § 2º e Art. 106 § 3º da LPI

(22) 20/05/2019

(44) 03/12/2019

(54) CONFIGURAÇÃO APLICADA A/EM MÁQUINA AUTOMÁTICA DE VENDA E RECEBIMENTO DE ENGRADADOS DE BEBIDAS

(71) ESIDIO CLAUDINO DAMIANI (BR/PR) ; VALTER RESSEL (BR/PR) ;

CLAUDIMAR DAMIANI (BR/PR) ; LEOCIR BERTOLINI (BR/PR)

(72) ESIDIO CLAUDINO DAMIANI; VALTER RESSEL

Arquivamento

(21) BR 30 2019 002127-7



Fig. 1.1

Código 35 - Arquivamento do Pedido – Art. 216 § 2º e Art. 106 § 3º da LPI

(22) 20/05/2019

(44) 03/12/2019

(54) CONFIGURAÇÃO APLICADA A/EM CHURRASQUEIRA

(71) ADIR SANDRO ZAPELLARO (BR/PR)

(72) ADIR SANDRO ZAPELLARO

Arquivamento

(21) BR 30 2019 002432-2



Fig 1.1

Código 35 - Arquivamento do Pedido – Art. 216 § 2º e Art. 106 § 3º da LPI

(22) 04/06/2019

(44) 03/12/2019

(54) CONFIGURAÇÃO APLICADA A/EM APARADOR

(71) JADERSON DE ALMEIDA (BR/SC)

(72) JADERSON DE ALMEIDA

Arquivamento

(21) BR 30 2019 002434-9

Código 35 - Arquivamento do Pedido – Art. 216 § 2º e Art. 106 § 3º da LPI

(22) 04/06/2019

(44) 03/12/2019

(54) CONFIGURAÇÃO APLICADA A/EM BANQUETA





Fig 1.1

(71) JADERSON DE ALMEIDA (BR/SC)
(72) JADERSON DE ALMEIDA
Arquivamento

(21) BR 30 2019 002436-5



Fig 1.1

Código 35 - Arquivamento do Pedido – Art. 216 § 2º e Art. 106 § 3º da LPI
(22) 04/06/2019
(44) 03/12/2019
(54) CONFIGURAÇÃO APLICADA A/EM MESA
(71) JADERSON DE ALMEIDA (BR/SC)
(72) JADERSON DE ALMEIDA
Arquivamento

(21) BR 30 2019 002438-1



Fig 1.1

Código 35 - Arquivamento do Pedido – Art. 216 § 2º e Art. 106 § 3º da LPI
(22) 04/06/2019
(44) 03/12/2019
(54) CONFIGURAÇÃO APLICADA A/EM MESA
(71) JADERSON DE ALMEIDA (BR/SC)
(72) JADERSON DE ALMEIDA
Arquivamento

(21) BR 30 2019 002441-1



Fig 1.5

Código 35 - Arquivamento do Pedido – Art. 216 § 2º e Art. 106 § 3º da LPI
(22) 04/06/2019
(44) 03/12/2019
(54) CONFIGURAÇÃO APLICADA A/EM NAMORADEIRA
(71) JADERSON DE ALMEIDA (BR/SC)
(72) JADERSON DE ALMEIDA
Arquivamento

(21) BR 30 2019 002442-0

Código 35 - Arquivamento do Pedido – Art. 216 § 2º e Art. 106 § 3º da LPI
(22) 04/06/2019
(44) 03/12/2019



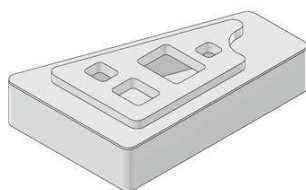

Fig 1.4

(54) CONFIGURAÇÃO APLICADA A/EM SOFÁ
 (71) JADERSON DE ALMEIDA (BR/SC)
 (72) JADERSON DE ALMEIDA
 Arquivamento

(21) BR 30 2019 002489-6

FIG. 1.1



Código 35 - Arquivamento do Pedido – Art. 216 § 2º e Art. 106 § 3º da LPI
 (22) 04/06/2019
 (44) 03/12/2019
 (54) CONFIGURAÇÃO APLICADA A/EM CAIXA
 (71) GETULIO FRANCO JUNIOR (BR/SP)
 (72) GETULIO FRANCO JUNIOR
 (74) AFK Marcas e Patentes
 Arquivamento

(21) BR 30 2019 002511-6

Fig. 1.1



Código 35 - Arquivamento do Pedido – Art. 216 § 2º e Art. 106 § 3º da LPI
 (22) 11/06/2019
 (44) 03/12/2019
 (54) CONFIGURAÇÃO APLICADA A/EM EXPOSITOR
 (71) AUDREY GRILLO (BR/SP)
 (72) AUDREY LUIZ GRILLO
 Arquivamento

(21) BR 30 2019 002516-7

Fig. 1.1



Código 35 - Arquivamento do Pedido – Art. 216 § 2º e Art. 106 § 3º da LPI
 (22) 11/06/2019
 (44) 03/12/2019
 (54) CONFIGURAÇÃO APLICADA A/EM EXPOSITOR COM BALANÇA PARA DISPENSER DE RAÇÃO, GRÃOS E SEMENTES
 (71) AUDREY GRILLO (BR/SP)
 (72) AUDREY LUIZ GRILLO
 Arquivamento

(21) BR 30 2019 002517-5

Código 35 - Arquivamento do Pedido – Art. 216 § 2º e Art. 106 § 3º da LPI
 (22) 11/06/2019
 (44) 03/12/2019



Fig. 1.1

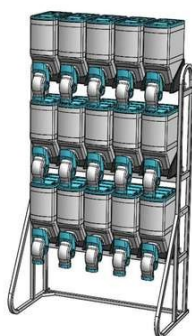

(54) CONFIGURAÇÃO APLICADA A/EM EXPOSITOR PARA DISPENSER DE RAÇÃO, GRÃOS E SEMENTES

(71) AUDREY GRILLO (BR/SP)

(72) AUDREY LUIZ GRILLO

Arquivamento

(21) BR 30 2019 002532-9



FIG. 1.1

Código 35 - Arquivamento do Pedido – Art. 216 § 2º e Art. 106 § 3º da LPI

(22) 11/06/2019

(30) 25/02/2019 US 29/681,386

(44) 03/12/2019

(54) CONFIGURAÇÃO APLICADA A/EM DISPENSADOR

(71) ROBERT ADELSON (CA)

(72) ROBERT ADELSON

(74) LEONOR MAGALHÃES PERES GALVÃO

Arquivamento

(21) BR 30 2019 002882-4

Figura 1.1



Código 35 - Arquivamento do Pedido – Art. 216 § 2º e Art. 106 § 3º da LPI

(22) 01/07/2019

(44) 03/12/2019

(54) PADRÃO ORNAMENTAL APLICADO A/EM MINI FANTASIA ERÓTICA DE CACHORRA

(71) G.R.V. CORDEIRO - ME (BR/ES)

(72) GISELLY RODRIGUES VIEIRA CORDEIRO

Arquivamento

(21) BR 30 2019 002900-6

Figura 1.1



Código 35 - Arquivamento do Pedido – Art. 216 § 2º e Art. 106 § 3º da LPI

(22) 02/07/2019

(44) 03/12/2019

(54) PADRÃO ORNAMENTAL APLICADO A/EM BODY COM LIGA SENSUAL

(71) G.R.V. CORDEIRO - ME (BR/ES)

(72) GISELLY RODRIGUES VIEIRA CORDEIRO

Arquivamento

(21) BR 30 2019 002901-4

Código 35 - Arquivamento do Pedido – Art. 216 § 2º e Art. 106 § 3º da LPI

(22) 02/07/2019





(44) 03/12/2019
 (54) PADRÃO ORNAMENTAL APLICADO A/EM BODY COM RENDA
 (71) G.R.V. CORDEIRO - ME (BR/ES)
 (72) GISELLY RODRIGUES VIEIRA CORDEIRO
 Arquivamento

(21) BR 30 2019 002902-2

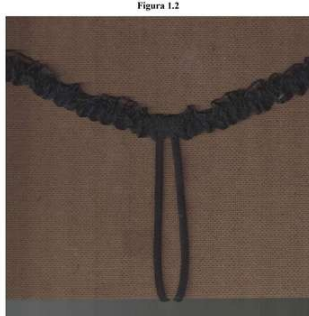

Código 35 - Arquivamento do Pedido – Art. 216 § 2º e Art. 106 § 3º da LPI
 (22) 02/07/2019
 (44) 03/12/2019
 (54) PADRÃO ORNAMENTAL APLICADO A/EM CALCINHA PEROLADA
 (71) G.R.V. CORDEIRO - ME (BR/ES)
 (72) GISELLY RODRIGUES VIEIRA CORDEIRO
 Arquivamento

(21) BR 30 2019 003038-1

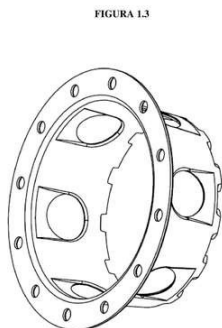

Código 35 - Arquivamento do Pedido – Art. 216 § 2º e Art. 106 § 3º da LPI
 (22) 10/07/2019
 (44) 03/12/2019
 (54) CONFIGURAÇÃO APLICADA A/EM BASE ESPAÇADORA PARA PISOS E PAVIMENTOS DE CONCRETO
 (71) CLZ & CIA COMÉRCIO DE MATERIAL DE CONSTRUÇÃO -LTDA - EPP (BR/SC)
 (72) ISABELLA MARIA GORGES
 (74) Rogério de Souza
 Arquivamento

(21) BR 30 2019 003240-6

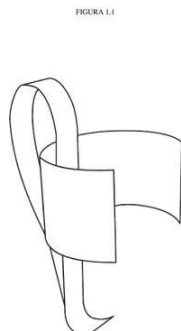

Código 35 - Arquivamento do Pedido – Art. 216 § 2º e Art. 106 § 3º da LPI
 (22) 18/07/2019
 (44) 03/12/2019
 (54) CONFIGURAÇÃO APLICADA A/EM ALÇA
 (71) JUSCELINO COELHO PINHEIRO (BR/SP)
 (72) JUSCELINO COELHO PINHEIRO
 (74) WAGNER JOSÉ FAFÁ BORGES
 Arquivamento

(21) BR 30 2019 003538-3

Código 35 - Arquivamento do Pedido – Art. 216 § 2º e Art. 106 § 3º da LPI



FIG. 1.1

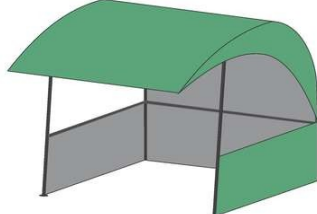

(22) 05/08/2019
 (44) 03/12/2019
 (54) CONFIGURAÇÃO APLICADA A/EM COBERTURA
 (71) CAMILA CRISTIANE CARDOSO (BR/SP)
 (72) CAMILA CRISTIANE CARDOSO
 Arquivamento

(21) BR 30 2019 003658-4



Fig. 1.7

Código 35 - Arquivamento do Pedido – Art. 216 § 2º e Art. 106 § 3º da LPI
 (22) 10/08/2019
 (44) 03/12/2019
 (54) CONFIGURAÇÃO APLICADA A/EM CONJUNTO FOCAL PARA SINALEIRA TIPO SEXTAVADO COM CÂMERA PARA VÍDEO MONITORAMENTO DO TRÂNSITO
 (71) TRONIC BRASIL INDUSTRIA E COMERCIO LTDA-ME (BR/BA)
 (72) ADILTON DA CONCEIÇÃO FIUZA
 Arquivamento

(21) BR 32 2018 055512-3

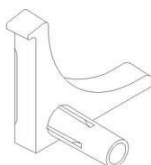

Fig. 1.1

Código 35 - Arquivamento do Pedido – Art. 216 § 2º e Art. 106 § 3º da LPI
 (22) 19/07/2018
 (44) 03/12/2019
 (52) 08-06
 (54) CONFIGURAÇÃO APLICADA A/EM PONTEIRA
 (62) BR 30 2018 003136-9 19/07/2018
 (71) MARCUS AUGUSTO RIGO (BR/RS)
 (72) MARCUS AUGUSTO RIGO
 (74) STOCK MARCAS E PATENTES LTDA - ME
 Arquivamento

(21) BR 32 2018 056004-6

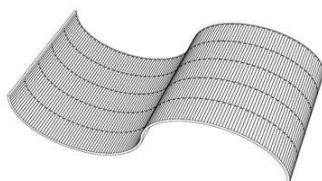

Fig. 1.7

Código 35 - Arquivamento do Pedido – Art. 216 § 2º e Art. 106 § 3º da LPI
 (22) 19/07/2018
 (30) 19/01/2018 CN 201830026979.9
 (44) 03/12/2019
 (52) 13-99
 (54) CONFIGURAÇÃO APLICADA A/EM TELHA GERADORA DE ENERGIA SOLAR
 (62) BR 30 2018 003127-0 19/07/2018
 (71) BEIJING HANERGY SOLAR POWER INVESTMENT CO., LTD. (CN)
 (72) DONGMENG WANG; LINHAO SU; FEIYAN SI; YULIN TAN
 (74) MÜLLER, CID, NORONHA, CRUZ & GORENSTEIN ADVOGADOS ASSOCIADOS
 Arquivamento



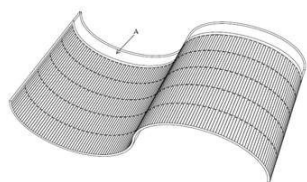

Fig. 2.7

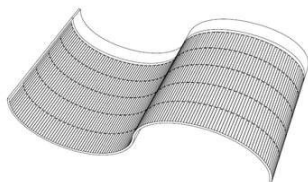

Fig. 3.7

(21) BR 32 2019 002596-8



Fig. 1.1

Código 35 - Arquivamento do Pedido – Art. 216 § 2º e Art. 106 § 3º da LPI

(22) 31/01/2019

(44) 03/12/2019

(54) PADRÃO ORNAMENTAL APLICADO A/EM INTERFACE GRÁFICA DE USUÁRIO PARA TELA DE DISPOSITIVO

(62) BR 30 2019 000416-0 31/01/2019

(71) SWELL IMPORTAÇÃO E COMÉRCIO PRODUTOS DE ILUMINAÇÃO S.A (BR/SP)

(72) VINICIUS MARCHINI; LEANDRO NEVES; EDILSON MATEUS; DOUGLAS DAL'BELLO; FABRICIO DA SILVA STEIN; HENRIQUE DE CARVALHO MENGATTO

(74) JACQUES LABRUNIE

Arquivamento



Fig. 2.1



Código 36 - Indeferimento - Art. 106 § 4º da LPI

Indeferido o pedido por não atender ao disposto no Art. 100 da LPI, conforme parecer técnico. A cópia do parecer técnico poderá ser solicitada. Desta data corre o prazo de 60 (sessenta) dias para eventual recurso do depositante.

(21) BR 30 2019 000739-8

Código 36 - Indeferimento - Art. 106 § 4º da LPI

(22) 25/02/2019

(30) 21/09/2018 EM 005652534

(44) 03/12/2019

(54) CONFIGURAÇÃO APLICADA EM ELEMENTO DE VÁLVULA

(71) DÜRR SYSTEMS AG (DE)

(72) THOMAS BUCK; MANFRED MICHELFELDER; RAINER MELCHER

(74) DANNEMANN, SIEMSEN, BIGLER & IPANEMA MOREIRA

objeto se enquadra no artigo 100 da lei 9.279/1996 . não é registrável como desenho industrial forma essencialmente determinada por questões técnicas ou funcionais. Consideramos que o argumento de que o objeto poderia apresentar outras formas não é suficiente para comprovar que sua forma apresenta ornamentalidade, visto que a forma pode variar para ser a única a encaixar em outro objeto específico. Das figuras mostradas na petição 870190102400, de 11/10/2019, conclui-se que a alteração da forma impediria o funcionamento da válvula, pois a peça não se encaixaria na mesma. O simples fato de apresentar bordas arredondadas não é suficiente para conferir ornamentalidade à forma, que é ESSENCIALMENTE determinada por questões técnicas funcionais.



Código 39 - Concessão do Registro

Concessão do registro de desenho industrial. O certificado de registro estará à disposição do interessado. Desta data corre o prazo de 5 (cinco) anos para interposição de nulidade administrativa por qualquer interessado (Art. 113 § 1º da LPI). Se interposto o pedido de nulidade no prazo de 60 (sessenta) dias contados da data da concessão, os efeitos da concessão do registro serão suspensos (Art. 113 § 2º).

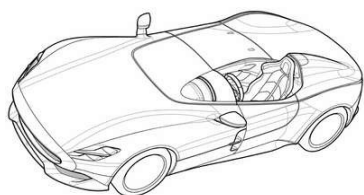
(11) BR 30 2019 000017-2

Código 39 - Concessão do Registro

(22) 04/01/2019

(15) 03/12/2019

(30) 04/07/2018 EM 005403516; 04/07/2018 EM 005404001

(45) 03/12/2019

(52) 12-08 , 21-01

(54) CONFIGURAÇÃO APLICADA A/EM AUTOMÓVEL

(73) FERRARI S.P.A. (IT)

(72) FLAVIO MANZONI

(74) Ariboni, Fabbri e Schmidt Sociedade de Advogados

Prazo de validade: 10 (dez) anos contados a partir de 04/01/2019, mediante o recolhimento da taxa quinquenal de manutenção (Artigos 119 e 120 da LPI) e observadas as demais condições legais.

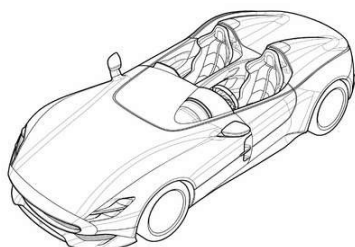
(11) BR 30 2019 000018-0

Código 39 - Concessão do Registro

(22) 04/01/2019

(15) 03/12/2019

(30) 04/07/2018 EM 005403516; 04/07/2018 EM 005404001

(45) 03/12/2019

(52) 12-08

(54) CONFIGURAÇÃO APLICADA A/EM AUTOMÓVEL

(73) FERRARI S.P.A. (IT)

(72) FLAVIO MANZONI

(74) Ariboni, Fabbri e Schmidt Sociedade de Advogados

Prazo de validade: 10 (dez) anos contados a partir de 04/01/2019, mediante o recolhimento da taxa quinquenal de manutenção (Artigos 119 e 120 da LPI) e observadas as demais condições legais.

(11) BR 30 2019 000019-9

Código 39 - Concessão do Registro

(22) 04/01/2019

(15) 03/12/2019

(30) 04/07/2018 EM 005401759

(45) 03/12/2019



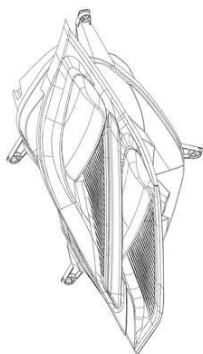

(52) 26-06

(54) CONFIGURAÇÃO APLICADA A/EM LANTERNA DE AUTOMÓVEL

(73) FERRARI S.P.A. (IT)

(72) FLAVIO MANZONI

(74) Ariboni, Fabbri e Schmidt Sociedade de Advogados

Prazo de validade: 10 (dez) anos contados a partir de 04/01/2019, mediante o recolhimento da taxa quinquenal de manutenção (Artigos 119 e 120 da LPI) e observadas as demais condições legais.

(11) BR 30 2019 000101-2

FIG. 1.1

Código 39 - Concessão do Registro

(22) 09/01/2019

(15) 03/12/2019

(30) 10/07/2018 US 29/656,081

(45) 03/12/2019

(54) CONFIGURAÇÃO APLICADA A/EM PARTE SUPERIOR DE CALÇADO

(73) NIKE INNOVATE C.V. (US)

(72) MATTHEW R. PAUK

(74) ANTÔNIO MAURÍCIO PEDRAS ARNAUD

Prazo de validade: 10 (dez) anos contados a partir de 09/01/2019, mediante o recolhimento da taxa quinquenal de manutenção (Artigos 119 e 120 da LPI) e observadas as demais condições legais.

(11) BR 30 2019 000102-0

FIG. 1.1

Código 39 - Concessão do Registro

(22) 09/01/2019

(15) 03/12/2019

(30) 10/07/2018 US 29/656,125

(45) 03/12/2019

(54) CONFIGURAÇÃO APLICADA A/EM PARTE SUPERIOR DE CALÇADO.

(73) NIKE INNOVATE C.V. (US)

(72) MATTHEW R. PAUK

(74) ANTÔNIO MAURÍCIO PEDRAS ARNAUD

Prazo de validade: 10 (dez) anos contados a partir de 09/01/2019, mediante o recolhimento da taxa quinquenal de manutenção (Artigos 119 e 120 da LPI) e observadas as demais condições legais.

(11) BR 30 2019 000103-9

Código 39 - Concessão do Registro

(22) 09/01/2019

(15) 03/12/2019

(30) 10/07/2018 US 29/656,081

(45) 03/12/2019

(54) CONFIGURAÇÃO APLICADA A/EM PARTE SUPERIOR DE CALÇADO.





(73) NIKE INNOVATE C.V. (US)

(72) MATTHEW R. PAUK

(74) ANTÔNIO MAURÍCIO PEDRAS ARNAUD

Prazo de validade: 10 (dez) anos contados a partir de 09/01/2019, mediante o recolhimento da taxa quinquenal de manutenção (Artigos 119 e 120 da LPI) e observadas as demais condições legais.

(11) BR 30 2019 000115-2

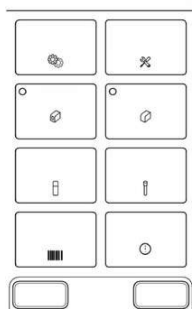

Código 39 - Concessão do Registro

(22) 10/01/2019

(15) 03/12/2019

(30) 11/07/2018 US 29/656,213

(45) 03/12/2019

(54) PADRÃO ORNAMENTAL APLICADO A/EM INTERFACE GRÁFICA

(73) HOLOGIC, INC. (US)

(72) PETER DESCHENEUX; STEPHEN FAILLA

(74) DANNEMANN, SIEMSEN, BIGLER & IPANEMA MOREIRA

Prazo de validade: 10 (dez) anos contados a partir de 10/01/2019, mediante o recolhimento da taxa quinquenal de manutenção (Artigos 119 e 120 da LPI) e observadas as demais condições legais.

(11) BR 30 2019 000116-0

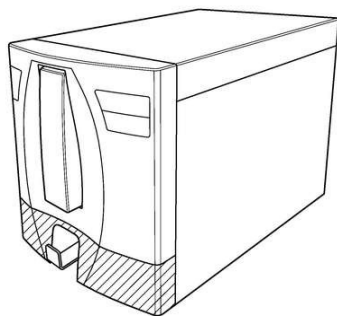

Código 39 - Concessão do Registro

(22) 10/01/2019

(15) 03/12/2019

(30) 11/07/2018 US 29/656,212

(45) 03/12/2019

(54) CONFIGURAÇÃO APLICADA A/EM EQUIPAMENTO MÉDICO

(73) HOLOGIC, INC. (US)

(72) RAYMOND JENOSKI; MICHAEL CORDEIRO; RYAN P. OLIVA

(74) DANNEMANN, SIEMSEN, BIGLER & IPANEMA MOREIRA

Prazo de validade: 10 (dez) anos contados a partir de 10/01/2019, mediante o recolhimento da taxa quinquenal de manutenção (Artigos 119 e 120 da LPI) e observadas as demais condições legais.

(11) BR 30 2019 000121-7

Código 39 - Concessão do Registro

(22) 10/01/2019

(15) 03/12/2019

(30) 12/07/2018 US 29656426

(45) 03/12/2019

(54) CONFIGURAÇÃO APLICADA A/EM MEDIDOR DE FITA

(73) APEX BRANDS, INC. (US)

(72) ADAM DAY; ADAM BAXTER; VLAD PATRANGENARU



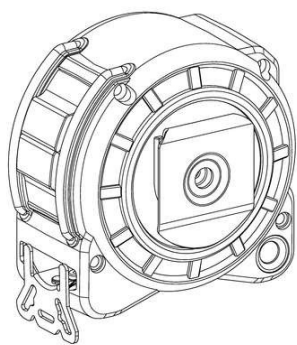

(74) EDUARDO LOURENÇO GUEDES SERRÃO DE OTERO

Prazo de validade: 10 (dez) anos contados a partir de 10/01/2019, mediante o recolhimento da taxa quinquenal de manutenção (Artigos 119 e 120 da LPI) e observadas as demais condições legais.

(11) BR 30 2019 000124-1

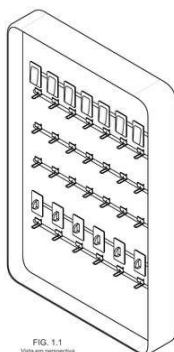

FIG. 1.1

Vista em perspectiva

Código 39 - Concessão do Registro

(22) 11/01/2019

(15) 03/12/2019

(45) 03/12/2019

(54) CONFIGURAÇÃO APLICADA A/EM EXPOSITOR

(73) APPLE INC. (US)

(72) ALICE MARLIN BRUGGER; MANUEL DEJESUS; JOSHUA ROBERT EDWARDS; JEAN-MARC GADY; WESLEY BRYAN HAMM; RUSSELL JOHN KAAIHUE HEIRAKUJI; ALLISON INOUE; MORITZ WILSBURG

(74) DANNEMANN, SIEMSEN, BIGLER & IPANEMA MOREIRA

Prazo de validade: 10 (dez) anos contados a partir de 11/01/2019, mediante o recolhimento da taxa quinquenal de manutenção (Artigos 119 e 120 da LPI) e observadas as demais condições legais.

(11) BR 30 2019 000235-3

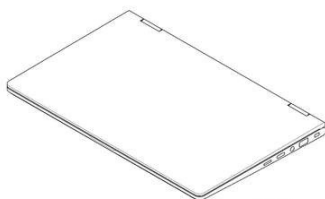

FIG. 1.1

Vista em perspectiva

Código 39 - Concessão do Registro

(22) 18/01/2019

(15) 03/12/2019

(30) 20/07/2018 KR 30-2018-0033625

(45) 03/12/2019

(54) CONFIGURAÇÃO APLICADA A/EM COMPUTADOR PORTÁTIL

(73) LG ELECTRONICS INC. (KR)

(72) TAEJIN LEE; GANGHO WOO; DAIHYUNG RYU

(74) DANNEMANN, SIEMSEN, BIGLER & IPANEMA MOREIRA

Prazo de validade: 10 (dez) anos contados a partir de 18/01/2019, mediante o recolhimento da taxa quinquenal de manutenção (Artigos 119 e 120 da LPI) e observadas as demais condições legais.



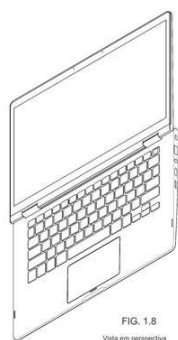
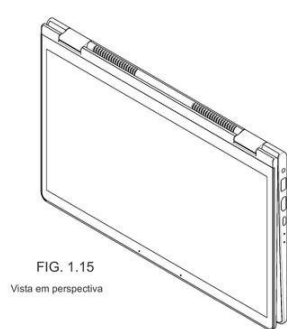

(11) BR 30 2019 000260-4



Código 39 - Concessão do Registro

(22) 22/01/2019

(15) 03/12/2019

(45) 03/12/2019

(54) CONFIGURAÇÃO APLICADA A/EM POSTE DE ILUMINAÇÃO

(73) ILUMATIC S/A ILUMINAÇÃO E ELETROMETALÚRGICA (BR/SP)

(72) JOÃO PEREIRA CORRÊA

(74) Sul América Marcas e Patentes Ltda.

Prazo de validade: 10 (dez) anos contados a partir de 22/01/2019, mediante o recolhimento da taxa quinquenal de manutenção (Artigos 119 e 120 da LPI) e observadas as demais condições legais.



(11) BR 30 2019 000270-1



Código 39 - Concessão do Registro

(22) 22/01/2019

(15) 03/12/2019

(30) 20/12/2018 JP 2018027864

(45) 03/12/2019

(54) CONFIGURAÇÃO APLICADA A/EM DISPENSADOR DE AEROSSOL

(73) HISAMITSU PHARMACEUTICAL CO., INC. (JP)

(72) HIROYUKI NAGASHIMA; HIROYUKI KINOSHITA; SHIGEO KUSUMI

(74) Advocacia Masato Ninomiya

Prazo de validade: 10 (dez) anos contados a partir de 22/01/2019, mediante o recolhimento da taxa quinquenal de manutenção (Artigos 119 e 120 da LPI) e observadas as demais condições legais.



(11) BR 30 2019 000271-0

Código 39 - Concessão do Registro

(22) 22/01/2019

(15) 03/12/2019

(30) 25/09/2018 US 29/664,411

(45) 03/12/2019

(54) CONFIGURAÇÃO APLICADA A/EM ÓCULOS

(73) OAKLEY, INC. (US)

(72) LEK HAAGEN THIXTON

(74) Hugo Silva & Maldonado Propriedade Intelectual Sociedade Civil S/C Ltda.

Prazo de validade: 10 (dez) anos contados a partir de 22/01/2019, mediante o recolhimento da taxa quinquenal de manutenção (Artigos 119 e 120 da LPI) e observadas as demais condições legais.

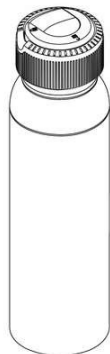
(11) BR 30 2019 000299-0

Código 39 - Concessão do Registro

(22) 23/01/2019

(15) 03/12/2019

(30) 27/07/2018 WO 8368201 (DM/102 270)

(45) 03/12/2019

(54) CONFIGURAÇÃO APLICADA A/EM GARRAFA

(73) THE PROCTER & GAMBLE COMPANY (US)

(72) TIM DZURIK

(74) TRENCH, ROSSI E WATANABE ADVOGADOS

Prazo de validade: 10 (dez) anos contados a partir de 23/01/2019, mediante o recolhimento da taxa quinquenal de manutenção (Artigos 119 e 120 da LPI) e observadas as demais condições legais.

(11) BR 30 2019 000300-7

Código 39 - Concessão do Registro

(22) 23/01/2019

(15) 03/12/2019

(30) 27/07/2018 WO 8368201 (DM/102 270)

(45) 03/12/2019

(54) CONFIGURAÇÃO APLICADA A/EM GARRAFA

(73) THE PROCTER & GAMBLE COMPANY (US)

(72) TIM DZURIK

(74) TRENCH, ROSSI E WATANABE ADVOGADOS

Prazo de validade: 10 (dez) anos contados a partir de 23/01/2019, mediante o recolhimento da taxa quinquenal de manutenção (Artigos 119 e 120 da LPI) e observadas as demais condições legais.





(11) BR 30 2019 000301-5

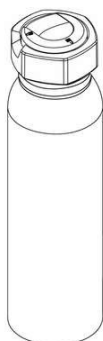

Fig. 1.1

Código 39 - Concessão do Registro

(22) 23/01/2019

(15) 03/12/2019

(30) 27/07/2018 WO 8368201 (DM/102 270)

(45) 03/12/2019

(54) CONFIGURAÇÃO APLICADA A/EM GARRAFA

(73) THE PROCTER & GAMBLE COMPANY (US)

(72) TIM DZURIK

(74) TRENCH, ROSSI E WATANABE ADVOGADOS

Prazo de validade: 10 (dez) anos contados a partir de 23/01/2019, mediante o recolhimento da taxa quinquenal de manutenção (Artigos 119 e 120 da LPI) e observadas as demais condições legais.

(11) BR 30 2019 000302-3

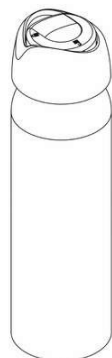

Código 39 - Concessão do Registro

(22) 23/01/2019

(15) 03/12/2019

(30) 27/07/2018 WO 8368201 (DM/102 270)

(45) 03/12/2019

(54) CONFIGURAÇÃO APLICADA A/EM GARRAFA

(73) THE PROCTER & GAMBLE COMPANY (US)

(72) TIM DZURIK

(74) TRENCH, ROSSI E WATANABE ADVOGADOS

Prazo de validade: 10 (dez) anos contados a partir de 23/01/2019, mediante o recolhimento da taxa quinquenal de manutenção (Artigos 119 e 120 da LPI) e observadas as demais condições legais.

(11) BR 30 2019 000303-1

Código 39 - Concessão do Registro

(22) 23/01/2019

(15) 03/12/2019

(30) 27/07/2018 WO 8368201 (DM/102 270)

(45) 03/12/2019

(54) CONFIGURAÇÃO APLICADA A/EM GARRAFA

(73) THE PROCTER & GAMBLE COMPANY (US)



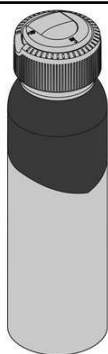

(72) TIM DZURIK

(74) TRENCH, ROSSI E WATANABE ADVOGADOS

Prazo de validade: 10 (dez) anos contados a partir de 23/01/2019, mediante o recolhimento da taxa quinquenal de manutenção (Artigos 119 e 120 da LPI) e observadas as demais condições legais.



(11) BR 30 2019 000304-0



Código 39 - Concessão do Registro

(22) 23/01/2019

(15) 03/12/2019

(30) 27/07/2018 WO 8368201 (DM/102 270)

(45) 03/12/2019

(54) CONFIGURAÇÃO APLICADA A/EM GARRAFA

(73) THE PROCTER & GAMBLE COMPANY (US)

(72) TIM DZURIK

(74) TRENCH, ROSSI E WATANABE ADVOGADOS

Prazo de validade: 10 (dez) anos contados a partir de 23/01/2019, mediante o recolhimento da taxa quinquenal de manutenção (Artigos 119 e 120 da LPI) e observadas as demais condições legais.

(11) BR 30 2019 000306-6



Código 39 - Concessão do Registro

(22) 24/01/2019

(15) 03/12/2019

(45) 03/12/2019

(54) CONFIGURAÇÃO APLICADA A/EM BAÚ PARA VEÍCULO DE TRANSPORTE

(73) LOGGI TECNOLOGIA LTDA. (BR/SP)

(72) FELIPE MARCONDES CESAR FRANCO; WALMOR GEORGIO DE PAULA

(74) DANIEL ADVOGADOS (ALT.DE DANIEL & CIA)

Prazo de validade: 10 (dez) anos contados a partir de 24/01/2019, mediante o recolhimento da taxa quinquenal de manutenção (Artigos 119 e 120 da LPI) e observadas as demais condições legais.



(11) BR 30 2019 000307-4

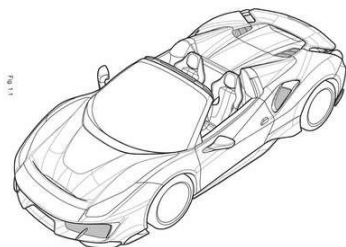

Código 39 - Concessão do Registro

(22) 24/01/2019

(15) 03/12/2019

(30) 26/07/2018 EM 005515632; 26/07/2018 EM 005515392

(45) 03/12/2019

(54) CONFIGURAÇÃO APLICADA A/EM AUTOMÓVEL

(73) FERRARI S.P.A. (IT)

(72) FLAVIO MANZONI

(74) Ariboni, Fabbri e Schmidt Sociedade de Advogados

Prazo de validade: 10 (dez) anos contados a partir de 24/01/2019, mediante o recolhimento da taxa quinquenal de manutenção (Artigos 119 e 120 da LPI) e observadas as demais condições legais.

(11) BR 30 2019 000325-2

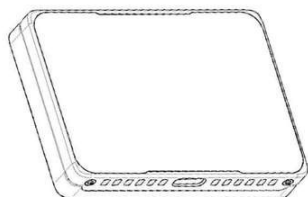

Código 39 - Concessão do Registro

(22) 25/01/2019

(15) 03/12/2019

(30) 26/07/2018 US 29/657,969

(45) 03/12/2019

(54) CONFIGURAÇÃO APLICADA A/EM LEITOR DE CARTÃO

(73) INGENICO INC. (US)

(72) CHRISTOPHER ROTSAERT

(74) DANNEMANN, SIEMSEN, BIGLER & IPANEMA MOREIRA

Prazo de validade: 10 (dez) anos contados a partir de 25/01/2019, mediante o recolhimento da taxa quinquenal de manutenção (Artigos 119 e 120 da LPI) e observadas as demais condições legais.

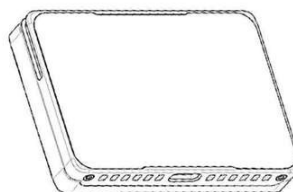
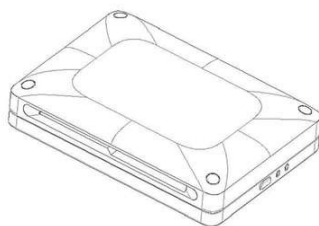
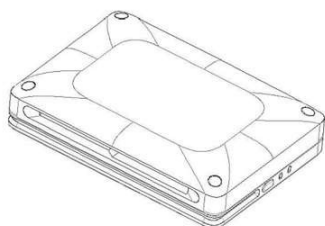

(11) BR 30 2019 000334-1

Código 39 - Concessão do Registro

(22) 25/01/2019

(15) 03/12/2019

(30) 25/07/2018 EM 0055146500001

(45) 03/12/2019

(54) CONFIGURAÇÃO APLICADA A/EM GARRAFA

(73) THE COCA-COLA COMPANY (US)

(72) DAVID ROBINSON



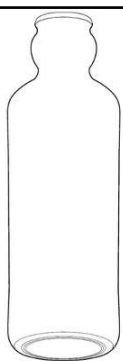

(74) DI BLASI, PARENTE & ADVOGADOS ASSOCIADOS

Prazo de validade: 10 (dez) anos contados a partir de 25/01/2019, mediante o recolhimento da taxa quinquenal de manutenção (Artigos 119 e 120 da LPI) e observadas as demais condições legais.

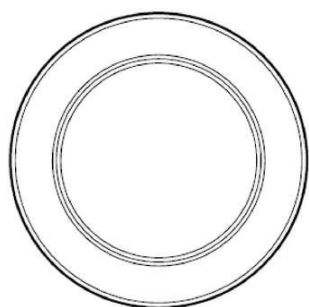
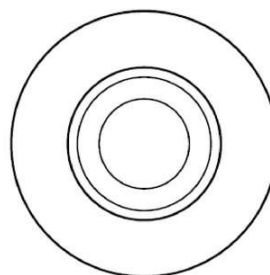
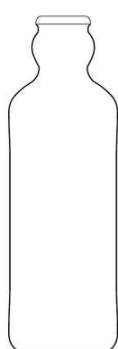
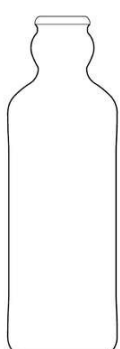
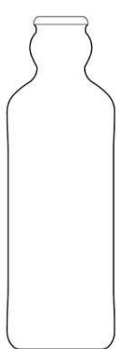

(11) BR 30 2019 000339-2

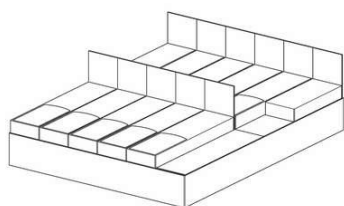

Código 39 - Concessão do Registro

(22) 28/01/2019

(15) 03/12/2019

(30) 27/07/2018 US 29/658,124

(45) 03/12/2019

(54) CONFIGURAÇÃO APLICADA A/EM EMBALAGEM PARA MEDICAMENTOS

(73) AIMMUNE THERAPEUTICS, INC. (US)

(72) KRISTIN BENNETT; MICHAEL S. HOLFINGER; NAOMI KORN GOLD; CHRISTINE HORAN; MICHEL ARNEY

(74) Bhering Advogados (nome anterior Bhering Assessoria S/C Ltda.)

Prazo de validade: 10 (dez) anos contados a partir de 28/01/2019, mediante o recolhimento da taxa quinquenal de manutenção (Artigos 119 e 120 da LPI) e observadas as demais condições legais.

(11) BR 30 2019 000342-2

Código 39 - Concessão do Registro

(22) 28/01/2019

(15) 03/12/2019





Figura 1.1

(30) 27/07/2018 US 29/658,130

(45) 03/12/2019

(54) CONFIGURAÇÃO APLICADA A/EM EMBALAGEM PARA MEDICAMENTOS

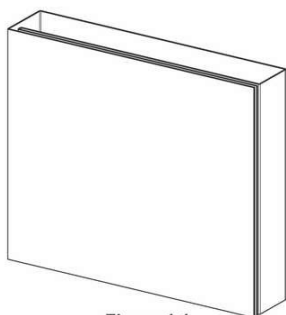
(73) AIMMUNE THERAPEUTICS, INC. (US)

(72) KRISTIN BENNETT; MICHAEL S. HOLFINGER; NAOMI KORN GOLD; CHRISTINE HORAN; MICHEL ARNEY

(74) Bhering Advogados (nome anterior Bhering Assessoria S/C Ltda.)

Prazo de validade: 10 (dez) anos contados a partir de 28/01/2019, mediante o recolhimento da taxa quinquenal de manutenção (Artigos 119 e 120 da LPI) e observadas as demais condições legais.



Figura 1.8

(11) BR 30 2019 000345-7

Código 39 - Concessão do Registro

(22) 28/01/2019

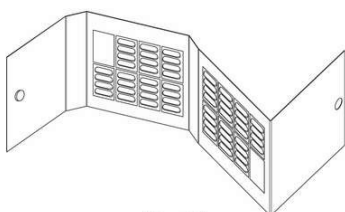
(15) 03/12/2019

(30) 26/07/2018 EM 005514726

(45) 03/12/2019

(54) CONFIGURAÇÃO APLICADA A/EM PROTETOR DE ORELHA

(73) 3M INNOVATIVE PROPERTIES COMPANY (US)

(72) VAN CUONG BUI

(74) DANIEL ADVOGADOS (ALT.DE DANIEL & CIA)

Prazo de validade: 10 (dez) anos contados a partir de 28/01/2019, mediante o recolhimento da taxa quinquenal de manutenção (Artigos 119 e 120 da LPI) e observadas as demais condições legais.

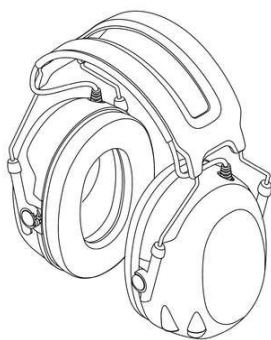
**(11) BR 30 2019 000356-2**

Código 39 - Concessão do Registro

(22) 29/01/2019

(15) 03/12/2019

(30) 03/08/2018 FR 2018-3647

(45) 03/12/2019

(54) CONFIGURAÇÃO APLICADA A/EM MALA

(73) LOUIS VUITTON MALLETTIER (FR)

(72) MARC NEWSON

(74) JACQUES LABRUNIE

Prazo de validade: 10 (dez) anos contados a partir de 29/01/2019, mediante o recolhimento da taxa quinquenal de manutenção (Artigos 119 e 120 da LPI) e observadas as demais condições legais.



(11) BR 30 2019 000380-5

Código 39 - Concessão do Registro

(22) 30/01/2019

(15) 03/12/2019

(30) 02/08/2018 AR 93645

(45) 03/12/2019

(54) CONFIGURAÇÃO APLICADA A/EM SOLADO PARA CALÇADO

(73) MAINCAL S.A. (AR)

(72) JAVIER RODRIGO LÓPEZ CALÍ

(74) LEÃO PROPRIEDADE INTELECTUAL

Prazo de validade: 10 (dez) anos contados a partir de 30/01/2019, mediante o recolhimento da taxa quinquenal de manutenção (Artigos 119 e 120 da LPI) e observadas as demais condições legais.

(11) BR 30 2019 000383-0

Código 39 - Concessão do Registro

(22) 30/01/2019

(15) 03/12/2019

(30) 02/08/2018 AR 93646

(45) 03/12/2019

(54) CONFIGURAÇÃO APLICADA A/EM SOLADO PARA CALÇADO

(73) MAINCAL S.A. (AR)

(72) JAVIER RODRIGO LÓPEZ CALÍ

(74) LEÃO PROPRIEDADE INTELECTUAL

Prazo de validade: 10 (dez) anos contados a partir de 30/01/2019, mediante o recolhimento da taxa quinquenal de manutenção (Artigos 119 e 120 da LPI) e observadas as demais condições legais.

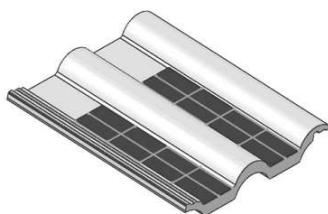
(11) BR 30 2019 000388-0

Código 39 - Concessão do Registro

(22) 30/01/2019

(15) 03/12/2019

(45) 03/12/2019

(54) CONFIGURAÇÃO APLICADA A/EM TELHA

(73) TÉGULA SOLUÇÕES PARA TELHADOS LTDA (BR/SP)

(72) RODRIGO ANGELO INÁCIO; LUIZ ANTONIO LOPES

(74) CHIAROTTINO E NICOLETTI SOCIEDADE DE ADVOGADOS

Prazo de validade: 10 (dez) anos contados a partir de 30/01/2019, mediante o recolhimento da taxa quinquenal de manutenção (Artigos 119 e 120 da LPI) e observadas as demais condições legais.

(11) BR 30 2019 000408-9

Código 39 - Concessão do Registro

(22) 31/01/2019





(15) 03/12/2019
 (30) 10/08/2018 US 29/659.718
 (45) 03/12/2019
 (54) CONFIGURAÇÃO APLICADA A/EM EMISSOR DE FLUÍDO
 (73) KAO CORPORATION (JP)
 (72) HIROKATSU SUGAWARA; RYAN FORSTHOEFEL; MICHAEL EDWARD PHILIP RUSSELL; CARL GORDON HEWETT
 (74) DANIEL ADVOGADOS (ALT.DE DANIEL & CIA)
 Prazo de validade: 10 (dez) anos contados a partir de 31/01/2019, mediante o recolhimento da taxa quinquenal de manutenção (Artigos 119 e 120 da LPI) e observadas as demais condições legais.

(11) BR 30 2019 000421-6

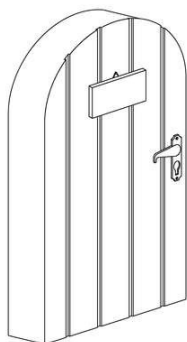

Código 39 - Concessão do Registro
 (22) 01/02/2019
 (15) 03/12/2019
 (45) 03/12/2019
 (52) 25-02 , 11-02
 (54) CONFIGURAÇÃO APLICADA A/EM ENFEITE
 (73) CRAVO E CANELA DECORAÇÕES LTDA - ME (BR/SC)
 (72) SILVIO JOSÉ BAYER
 (74) Suprema Marcas e Patentes Ltda. ME
 Prazo de validade: 10 (dez) anos contados a partir de 01/02/2019, mediante o recolhimento da taxa quinquenal de manutenção (Artigos 119 e 120 da LPI) e observadas as demais condições legais.

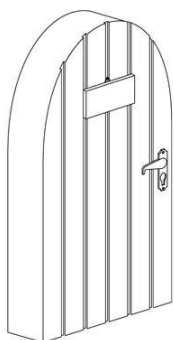
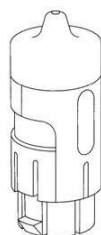

Fig. 2.1

(11) BR 30 2019 000422-4



Código 39 - Concessão do Registro
 (22) 01/02/2019
 (15) 03/12/2019
 (30) 10/08/2018 US 29/659.720
 (45) 03/12/2019
 (54) CONFIGURAÇÃO APLICADA A/EM CARTUCHO PARA EMISSOR DE FLUÍDO
 (73) KAO CORPORATION (JP)
 (72) HIROKATSU SUGAWARA; RYAN FORSTHOEFEL; MICHAEL EDWARD



PHILIP RUSSELL; CARL GORDON HEWETT

(74) DANIEL ADVOGADOS (ALT.DE DANIEL & CIA)

Prazo de validade: 10 (dez) anos contados a partir de 01/02/2019, mediante o recolhimento da taxa quinquenal de manutenção (Artigos 119 e 120 da LPI) e observadas as demais condições legais.

(11) BR 30 2019 000423-2



Código 39 - Concessão do Registro

(22) 01/02/2019

(15) 03/12/2019

(30) 03/12/2018 AR 94256

(45) 03/12/2019

(54) CONFIGURAÇÃO APLICADA A/EM CALÇADO

(73) MAINCAL S.A. (AR)

(72) JAVIER RODRIGO LÓPEZ CALÍ

(74) LEÃO PROPRIEDADE INTELECTUAL

Prazo de validade: 10 (dez) anos contados a partir de 01/02/2019, mediante o recolhimento da taxa quinquenal de manutenção (Artigos 119 e 120 da LPI) e observadas as demais condições legais.

(11) BR 30 2019 000424-0

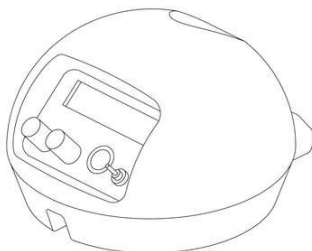

Código 39 - Concessão do Registro

(22) 01/02/2019

(15) 03/12/2019

(30) 10/08/2018 US 29/659.717

(45) 03/12/2019

(54) CONFIGURAÇÃO APLICADA A/EM BASE PARA EMISSOR DE FLUÍDO

(73) KAO CORPORATION (JP)

(72) MICHAEL EDWARD PHILIP RUSSELL; CARL GORDON HEWETT

(74) DANIEL ADVOGADOS (ALT.DE DANIEL & CIA)

Prazo de validade: 10 (dez) anos contados a partir de 01/02/2019, mediante o recolhimento da taxa quinquenal de manutenção (Artigos 119 e 120 da LPI) e observadas as demais condições legais.

(11) BR 30 2019 000425-9

Código 39 - Concessão do Registro

(22) 01/02/2019

(15) 03/12/2019

(30) 21/08/2018 US 29/660.438

(45) 03/12/2019

(54) CONFIGURAÇÃO APLICADA A/EM PNEUMÁTICO

(73) THE GOODYEAR TIRE & RUBBER COMPANY (US)

(72) CHRISTOPHER BYRON DAVIS; MARK ANTHONY CANANKAMP; BRIAN DAVID DIGMAN; MICHAEL THOMAS DRISCOLL; LOGAN PAUL GINGERY;





CHRISTOPHER JOHN LANE; ANDREW JOHN NORWOOD; TIMOTHY MICHAEL ROONEY; RYAN EUGENE ZIMMERMAN
(74) DANIEL ADVOGADOS (ALT.DE DANIEL & CIA)

Prazo de validade: 10 (dez) anos contados a partir de 01/02/2019, mediante o recolhimento da taxa quinquenal de manutenção (Artigos 119 e 120 da LPI) e observadas as demais condições legais.

(11) BR 30 2019 000440-2



Código 39 - Concessão do Registro

(22) 04/02/2019

(15) 03/12/2019

(30) 03/08/2018 US 29/658,937

(45) 03/12/2019

(54) CONFIGURAÇÃO APLICADA A/EM ESCOVA DE DENTES

(73) SUNSTAR AMERICAS, INC. (US)

(72) LEONCIO ANGEL GONZALEZ; CHAD MISNER; TIMOTHY BACKE; TIMOTHY ROBINSON; ERIK WEINBERG; MING KUIE LI

(74) Flávia Salim Lopes

Prazo de validade: 10 (dez) anos contados a partir de 04/02/2019, mediante o recolhimento da taxa quinquenal de manutenção (Artigos 119 e 120 da LPI) e observadas as demais condições legais.

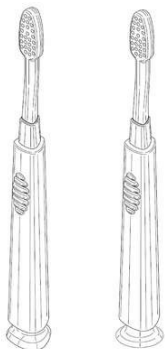

(11) BR 30 2019 000445-3



Código 39 - Concessão do Registro

(22) 04/02/2019

(15) 03/12/2019

(30) 03/08/2018 EM 005540010-0001

(45) 03/12/2019

(54) CONFIGURAÇÃO APLICADA A/EM VIBRADOR

(73) RECKITT BENCKISER HEALTH LIMITED (GB)

(72) YIU TING TSANG; YUTING HUANG

(74) DI BLASI, PARENTE & ADVOGADOS ASSOCIADOS

Prazo de validade: 10 (dez) anos contados a partir de 04/02/2019, mediante o recolhimento da taxa quinquenal de manutenção (Artigos 119 e 120 da LPI) e observadas as demais condições legais.



(11) BR 30 2019 000446-1

Código 39 - Concessão do Registro

(22) 04/02/2019

(15) 03/12/2019

(30) 03/08/2018 EM 005540010-0002

(45) 03/12/2019

(54) CONFIGURAÇÃO APLICADA A/EM VIBRADOR

(73) RECKITT BENCKISER HEALTH LIMITED (GB)

(72) YIU TING TSANG; YUTING HUANG

(74) DI BLASI, PARENTE & ADVOGADOS ASSOCIADOS

Prazo de validade: 10 (dez) anos contados a partir de 04/02/2019, mediante o recolhimento da taxa quinquenal de manutenção (Artigos 119 e 120 da LPI) e observadas as demais condições legais.

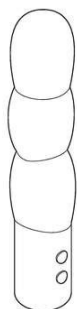
(11) BR 30 2019 000447-0

Código 39 - Concessão do Registro

(22) 04/02/2019

(15) 03/12/2019

(30) 03/08/2018 EM 005540010-0003

(45) 03/12/2019

(54) CONFIGURAÇÃO APLICADA A/EM VIBRADOR

(73) RECKITT BENCKISER HEALTH LIMITED (GB)

(72) YIU TING TSANG; YUTING HUANG

(74) DI BLASI, PARENTE & ADVOGADOS ASSOCIADOS

Prazo de validade: 10 (dez) anos contados a partir de 04/02/2019, mediante o recolhimento da taxa quinquenal de manutenção (Artigos 119 e 120 da LPI) e observadas as demais condições legais.

(11) BR 30 2019 000448-8

Código 39 - Concessão do Registro

(22) 04/02/2019

(15) 03/12/2019

(30) 03/08/2018 EM 005540010-0004

(45) 03/12/2019

(54) CONFIGURAÇÃO APLICADA A/EM VIBRADOR

(73) RECKITT BENCKISER HEALTH LIMITED (GB)

(72) YIU TING TSANG; YUTING HUANG

(74) DI BLASI, PARENTE & ADVOGADOS ASSOCIADOS

Prazo de validade: 10 (dez) anos contados a partir de 04/02/2019, mediante o recolhimento da taxa quinquenal de manutenção (Artigos 119 e 120 da LPI) e observadas as demais condições legais.



(11) BR 30 2019 000449-6

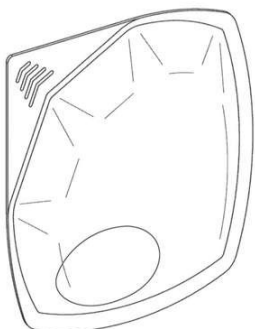

Código 39 - Concessão do Registro
 (22) 04/02/2019
 (15) 03/12/2019
 (30) 23/08/2018 US 29/660,956
 (45) 03/12/2019
 (54) CONFIGURAÇÃO APLICADA A/EM SACHÊ
 (73) MARS, INCORPORATED (US)
 (72) STEFAN EBERHARDT; UWE G. NEHUS
 (74) Araripe & Associados

Prazo de validade: 10 (dez) anos contados a partir de 04/02/2019, mediante o recolhimento da taxa quinquenal de manutenção (Artigos 119 e 120 da LPI) e observadas as demais condições legais.

(11) BR 30 2019 000530-1

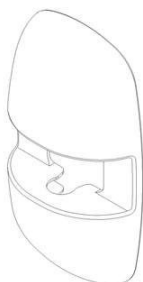

Código 39 - Concessão do Registro
 (22) 11/02/2019
 (15) 03/12/2019
 (45) 03/12/2019
 (54) CONFIGURAÇÃO APLICADA A/EM COMPONENTE PARA SUPORTE DE TELEVISÃO OU MONITOR
 (73) BRASFORMA INDÚSTRIA E COMÉRCIO LTDA. (BR/SP)
 (72) GILBERTO GONÇALVES DE OLIVEIRA FILHO
 (74) TINOCO SOARES SOCIEDADE DE ADVOGADOS

Prazo de validade: 10 (dez) anos contados a partir de 11/02/2019, mediante o recolhimento da taxa quinquenal de manutenção (Artigos 119 e 120 da LPI) e observadas as demais condições legais.

(11) BR 30 2019 000531-0



Código 39 - Concessão do Registro
 (22) 11/02/2019
 (15) 03/12/2019
 (45) 03/12/2019
 (54) CONFIGURAÇÃO APLICADA A/EM VASO
 (73) GRM INDÚSTRIA E COMÉRCIO DE EQUIPAMENTOS PARA SANEAMENTO AMBIENTAL LTDA - EPP (BR/SP)
 (72) RENATA MARTINS NUNES CABEZAS
 (74) SANDRA LUISA CALDAS CORREIA

Prazo de validade: 10 (dez) anos contados a partir de 11/02/2019, mediante o recolhimento da taxa quinquenal de manutenção (Artigos 119 e 120 da LPI) e observadas as demais condições legais.

(11) BR 30 2019 000621-9

Código 39 - Concessão do Registro
 (22) 18/02/2019



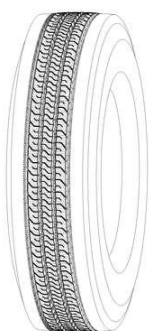

(15) 03/12/2019

(30) 22/08/2018 US US 29/660,684

(45) 03/12/2019

(54) CONFIGURAÇÃO APLICADA A/EM PNEUMÁTICO

(73) BRIDGESTONE AMERICAS TIRE OPERATIONS, LLC (US)

(72) DAVID E. SCHULTZ; TANYA L. MIRACLE

(74) MMV AGENTES DA PROPRIEDADE INDUSTRIAL LTDA.

Prazo de validade: 10 (dez) anos contados a partir de 18/02/2019, mediante o recolhimento da taxa quinquenal de manutenção (Artigos 119 e 120 da LPI) e observadas as demais condições legais.

(11) BR 30 2019 000622-7

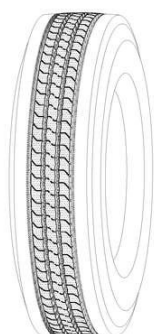

Código 39 - Concessão do Registro

(22) 18/02/2019

(15) 03/12/2019

(30) 22/08/2018 US US 29/660,686

(45) 03/12/2019

(54) CONFIGURAÇÃO APLICADA A/EM PNEUMÁTICO

(73) BRIDGESTONE AMERICAS TIRE OPERATIONS, LLC (US)

(72) DAVID E. SCHULTZ; TANYA L. MIRACLE

(74) MMV AGENTES DA PROPRIEDADE INDUSTRIAL LTDA.

Prazo de validade: 10 (dez) anos contados a partir de 18/02/2019, mediante o recolhimento da taxa quinquenal de manutenção (Artigos 119 e 120 da LPI) e observadas as demais condições legais.

(11) BR 30 2019 000623-5



Código 39 - Concessão do Registro

(22) 18/02/2019

(15) 03/12/2019

(30) 17/08/2018 US 29/660,103

(45) 03/12/2019

(54) CONFIGURAÇÃO APLICADA A/EM ESCOVA DE DENTE ELÉTRICA

(73) SUNSTAR AMERICAS, INC. (US)

(72) KATIE CAPALUNGAN; CHARLES Y. CHOI; JAMES L. CWIK; MARCY

EISENSTADT FREEMAN; LEONCIO ANGEL GONZALEZ; CHAD MISNER;

TIMOTHY ROBINSON; MARK A. PAVEL; KELLY ADAIR

(74) Flávia Salim Lopes

Prazo de validade: 10 (dez) anos contados a partir de 18/02/2019, mediante o recolhimento da taxa quinquenal de manutenção (Artigos 119 e 120 da LPI) e observadas as demais condições legais.





(11) BR 30 2019 000674-0



Código 39 - Concessão do Registro

(22) 21/02/2019

(15) 03/12/2019

(45) 03/12/2019

(54) CONFIGURAÇÃO APLICADA A/EM ESCOVÓDROMO

(73) DINAMO EXPRESS INDUSTRIA E COMERCIO LTDA.-ME (BR/PR)

(72) FANNY JITOMIRSKI

(74) RITTER E MORAES PROPRIEDADE INTELECTUAL S/S

Prazo de validade: 10 (dez) anos contados a partir de 21/02/2019, mediante o recolhimento da taxa quinquenal de manutenção (Artigos 119 e 120 da LPI) e observadas as demais condições legais.

(11) BR 30 2019 000720-7

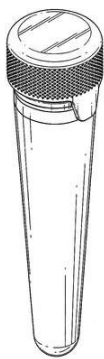

Código 39 - Concessão do Registro

(22) 22/02/2019

(15) 03/12/2019

(30) 27/08/2018 US 29/661,407

(45) 03/12/2019

(54) CONFIGURAÇÃO APLICADA A/EM GARRAFA

(73) CHUBBY GORILLA, INC. (US)

(72) IBRAHIEM H. ABOABDO

(74) Hugo Silva & Maldonado Propriedade Intelectual Sociedade Civil S/C Ltda.

Prazo de validade: 10 (dez) anos contados a partir de 22/02/2019, mediante o recolhimento da taxa quinquenal de manutenção (Artigos 119 e 120 da LPI) e observadas as demais condições legais.



(11) BR 30 2019 001957-4

Código 39 - Concessão do Registro

(22) 09/05/2019

(15) 03/12/2019

(45) 03/12/2019

(54) CONFIGURAÇÃO APLICADA A/EM BONECO

(73) ROMA JENSEN COMERCIO E INDUSTRIA LTDA. (BR/SP)

(72) GUSTAVO JENSEN

(74) TINOCO SOARES SOCIEDADE DE ADVOGADOS

Prazo de validade: 10 (dez) anos contados a partir de 09/05/2019, mediante o recolhimento da taxa quinquenal de manutenção (Artigos 119 e 120 da LPI) e observadas as demais condições legais.

(11) BR 30 2019 001958-2

Código 39 - Concessão do Registro

(22) 09/05/2019

(15) 03/12/2019

(45) 03/12/2019

(54) CONFIGURAÇÃO APLICADA A/EM BONECO

(73) ROMA JENSEN COMERCIO E INDUSTRIA LTDA. (BR/SP)

(72) GUSTAVO JENSEN

(74) TINOCO SOARES SOCIEDADE DE ADVOGADOS

Prazo de validade: 10 (dez) anos contados a partir de 09/05/2019, mediante o recolhimento da taxa quinquenal de manutenção (Artigos 119 e 120 da LPI) e observadas as demais condições legais.

(11) BR 30 2019 001962-0

Código 39 - Concessão do Registro

(22) 09/05/2019

(15) 03/12/2019

(45) 03/12/2019

(54) CONFIGURAÇÃO APLICADA A/EM BONECO

(73) ROMA JENSEN COMERCIO E INDUSTRIA LTDA. (BR/SP)

(72) GUSTAVO JENSEN

(74) TINOCO SOARES SOCIEDADE DE ADVOGADOS

Prazo de validade: 10 (dez) anos contados a partir de 09/05/2019, mediante o recolhimento da taxa quinquenal de manutenção (Artigos 119 e 120 da LPI) e observadas as demais condições legais.

(11) BR 30 2019 001963-9

Código 39 - Concessão do Registro

(22) 09/05/2019

(15) 03/12/2019

(45) 03/12/2019

(54) CONFIGURAÇÃO APLICADA A/EM BONECO





(73) ROMA JENSEN COMERCIO E INDUSTRIA LTDA. (BR/SP)

(72) GUSTAVO JENSEN

(74) TINOCO SOARES SOCIEDADE DE ADVOGADOS

Prazo de validade: 10 (dez) anos contados a partir de 09/05/2019, mediante o recolhimento da taxa quinquenal de manutenção (Artigos 119 e 120 da LPI) e observadas as demais condições legais.

(11) BR 30 2019 001964-7



Código 39 - Concessão do Registro

(22) 09/05/2019

(15) 03/12/2019

(45) 03/12/2019

(54) CONFIGURAÇÃO APLICADA A/EM BONECO

(73) ROMA JENSEN COMERCIO E INDUSTRIA LTDA. (BR/SP)

(72) GUSTAVO JENSEN

(74) TINOCO SOARES SOCIEDADE DE ADVOGADOS

Prazo de validade: 10 (dez) anos contados a partir de 09/05/2019, mediante o recolhimento da taxa quinquenal de manutenção (Artigos 119 e 120 da LPI) e observadas as demais condições legais.

(11) BR 30 2019 002074-2



Código 39 - Concessão do Registro

(22) 17/05/2019

(15) 03/12/2019

(45) 03/12/2019

(54) CONFIGURAÇÃO APLICADA A/EM APLIQUE DO PARACHOQUE FRONTAL DE VEÍCULO AUTOMOTOR

(73) FCA FIAT CHRYSLER AUTOMOVEIS BRASIL LTDA (BR/MG)

(72) VILSON TOLFO JÚNIOR

(74) ARIBONI, FABBRI E SCHMIDT SOCIEDADE DE ADVOGADOS

Prazo de validade: 10 (dez) anos contados a partir de 17/05/2019, mediante o recolhimento da taxa quinquenal de manutenção (Artigos 119 e 120 da LPI) e observadas as demais condições legais.

(11) BR 30 2019 002108-0



Código 39 - Concessão do Registro

(22) 20/05/2019

(15) 03/12/2019

(45) 03/12/2019

(54) CONFIGURAÇÃO APLICADA A/EM APLIQUE DO PARACHOQUE FRONTAL DO VEICULO AUTOMOTOR

(73) FCA FIAT CHRYSLER AUTOMOVEIS BRASIL LTDA (BR/MG)

(72) VILSON TOLFO JUNIO



(74) ARIBONI, FABBRI E SCHMIDT SOCIEDADE DE ADVOGADOS

Prazo de validade: 10 (dez) anos contados a partir de 20/05/2019, mediante o recolhimento da taxa quinquenal de manutenção (Artigos 119 e 120 da LPI) e observadas as demais condições legais.

(11) BR 30 2019 002123-4



Código 39 - Concessão do Registro

(22) 20/05/2019

(15) 03/12/2019

(30) 30/11/2018 JP 2018-026056

(45) 03/12/2019

(54) CONFIGURAÇÃO APLICADA A/EM GRADE FRONTAL PARA VEÍCULO

(73) HONDA MOTOR CO., LTD. (JP)

(72) SUNGJUN BAE

(74) DANNEMANN, SIEMSEN, BIGLER & IPANEMA MOREIRA

Prazo de validade: 10 (dez) anos contados a partir de 20/05/2019, mediante o recolhimento da taxa quinquenal de manutenção (Artigos 119 e 120 da LPI) e observadas as demais condições legais.

(11) BR 30 2019 002125-0



Código 39 - Concessão do Registro

(22) 20/05/2019

(15) 03/12/2019

(30) 30/11/2018 JP 2018-026059

(45) 03/12/2019

(54) CONFIGURAÇÃO APLICADA A/EM PARA-CHOQUE

(73) HONDA MOTOR CO., LTD. (JP)

(72) WATARU MURAKAMI

(74) DANNEMANN, SIEMSEN, BIGLER & IPANEMA MOREIRA

Prazo de validade: 10 (dez) anos contados a partir de 20/05/2019, mediante o recolhimento da taxa quinquenal de manutenção (Artigos 119 e 120 da LPI) e observadas as demais condições legais.

(11) BR 30 2019 002444-6



Figura 1.1

Código 39 - Concessão do Registro

(22) 04/06/2019

(15) 03/12/2019

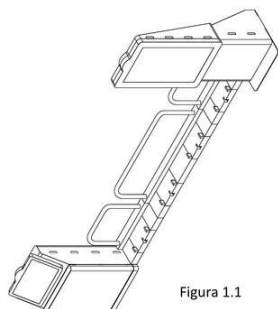
(30) 04/12/2018 US 29/672,228

(45) 03/12/2019

(54) CONFIGURAÇÃO APLICADA EM TOTEM

(73) INNOVATIVE STROLLERS LLC (US)

(72) RICHARD RUGGIERO; GREGORY RUGGIERO; MATTHEW MARINO

(74) Flávia Salim Lopes

Prazo de validade: 10 (dez) anos contados a partir de 04/06/2019, mediante o



recolhimento da taxa quinquenal de manutenção (Artigos 119 e 120 da LPI) e observadas as demais condições legais.



Figura 2.1

(11) BR 30 2019 002446-2

Figura 1.1

Código 39 - Concessão do Registro

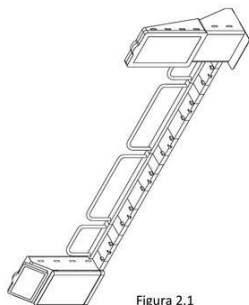
(22) 04/06/2019

(15) 03/12/2019

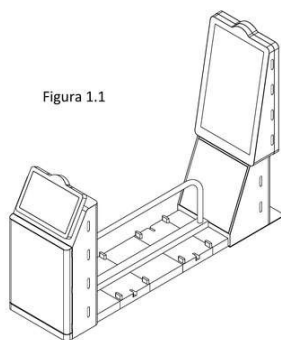
(30) 04/12/2018 US 29/672,225

(45) 03/12/2019

(54) CONFIGURAÇÃO APLICADA EM TOTEM

(73) INNOVATIVE STROLLERS LLC (US)

(72) RICHARD RUGGIERO; GREGORY RUGGIERO; MATTHEW MARINO

(74) Flávia Salim Lopes

Prazo de validade: 10 (dez) anos contados a partir de 04/06/2019, mediante o recolhimento da taxa quinquenal de manutenção (Artigos 119 e 120 da LPI) e observadas as demais condições legais.



Figura 2.1

(11) BR 30 2019 003678-9

Código 39 - Concessão do Registro

(22) 12/08/2019

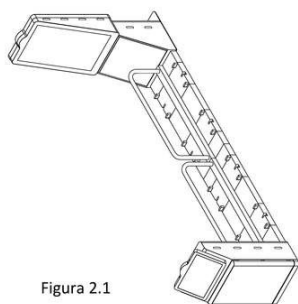
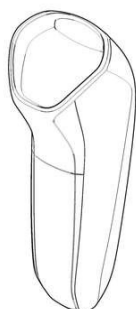
(15) 03/12/2019

(30) 11/02/2019 EM 006219036

(45) 03/12/2019

(54) CONFIGURAÇÃO APLICADA A/EM CORPO PARA APARADOR DE PELOS

(73) KONINKLIJKE PHILIPS N.V. (NL)

(72) GAËL LOUIS JACQUES PRAT-PFISTER

(74) DANIEL ADVOGADOS (ALT.DE DANIEL & CIA)

Prazo de validade: 10 (dez) anos contados a partir de 12/08/2019, mediante o



recolhimento da taxa quinquenal de manutenção (Artigos 119 e 120 da LPI) e observadas as demais condições legais.

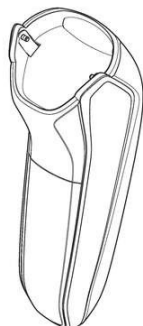

(11) BR 30 2019 003693-2

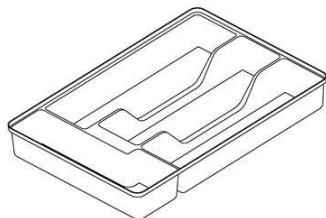

Código 39 - Concessão do Registro

(22) 12/08/2019

(15) 03/12/2019

(45) 03/12/2019

(54) CONFIGURAÇÃO APLICADA A/EM PORTA-TALHERES

(73) TRAMONTINA S/A CUTELARIA (BR/RS)

(72) MARCOS ANTONIO GRESPAN

(74) CREAÇÃO MARCAS E PATENTES LTDA.

Prazo de validade: 10 (dez) anos contados a partir de 12/08/2019, mediante o recolhimento da taxa quinquenal de manutenção (Artigos 119 e 120 da LPI) e observadas as demais condições legais.

(11) BR 30 2019 003706-8

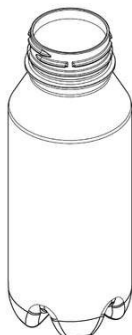

Código 39 - Concessão do Registro

(22) 13/08/2019

(15) 03/12/2019

(45) 03/12/2019

(54) CONFIGURAÇÃO APLICADA A/EM FRASCO

(73) HYPERA S.A. (BR/SP)

(72) TIAGO MOREIRA LISBOA; MICHELE FLORES BACCIN

(74) Felsberg e Pedretti Advogados e Consultores Legais

Prazo de validade: 10 (dez) anos contados a partir de 13/08/2019, mediante o recolhimento da taxa quinquenal de manutenção (Artigos 119 e 120 da LPI) e observadas as demais condições legais.

(11) BR 30 2019 003713-0

Código 39 - Concessão do Registro

(22) 13/08/2019

(15) 03/12/2019

(45) 03/12/2019

(54) CONFIGURAÇÃO APLICADA A/EM BARREIRA DE ISOLAMENTO

(73) ATSUSHI SHIMIZU (BR/SP)



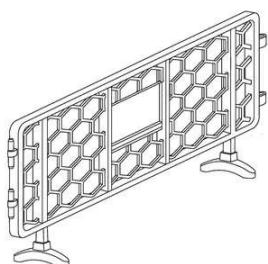

(72) ATSUSHI SHIMIZU

(74) EDUARDO NAKAYAMA

Prazo de validade: 10 (dez) anos contados a partir de 13/08/2019, mediante o recolhimento da taxa quinquenal de manutenção (Artigos 119 e 120 da LPI) e observadas as demais condições legais.

(11) BR 30 2019 003718-1



Código 39 - Concessão do Registro

(22) 14/08/2019

(15) 03/12/2019

(30) 22/02/2019 CH 144550

(45) 03/12/2019

(54) CONFIGURAÇÃO APLICADA A/EM ESTOJO DE RELÓGIO DE PULSO

(73) ROLEX S.A. (CH)

(72) MARIA CALVANI

(74) Custodio de Almeida & Cia.

Prazo de validade: 10 (dez) anos contados a partir de 14/08/2019, mediante o recolhimento da taxa quinquenal de manutenção (Artigos 119 e 120 da LPI) e observadas as demais condições legais.

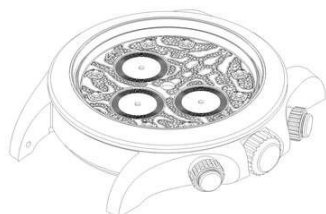

(11) BR 30 2019 005201-6

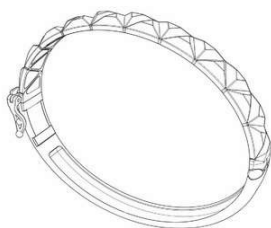

Código 39 - Concessão do Registro

(22) 24/10/2019

(15) 03/12/2019

(45) 03/12/2019

(54) CONFIGURAÇÃO APLICADA A/EM JOIA

(73) TELLERINA COMÉRCIO DE PRESENTES E ARTIGOS PARA DECORAÇÃO S.A. (BR/AM)

(72) RENALLE DOS SANTOS NASCIMENTO

(74) DANNEMANN, SIEMSEN, BIGLER & IPANEMA MOREIRA

Prazo de validade: 10 (dez) anos contados a partir de 24/10/2019, mediante o recolhimento da taxa quinquenal de manutenção (Artigos 119 e 120 da LPI) e observadas as demais condições legais.



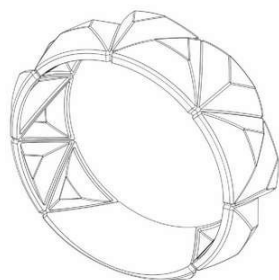

(11) BR 30 2019 005291-1



Código 39 - Concessão do Registro

(22) 29/10/2019

(15) 03/12/2019

(30) 07/05/2019 WO DM/202657

(45) 03/12/2019

(54) CONFIGURAÇÃO APLICADA A/EM FRASCO DE PERFUME

(73) BULGARI S.P.A. (IT)

(72) AUREL AEBI; ARMAND LOUIS

(74) CAROLINA NAKATA

Prazo de validade: 10 (dez) anos contados a partir de 29/10/2019, mediante o recolhimento da taxa quinquenal de manutenção (Artigos 119 e 120 da LPI) e observadas as demais condições legais.

(11) BR 30 2019 005292-0



Código 39 - Concessão do Registro

(22) 29/10/2019

(15) 03/12/2019

(45) 03/12/2019

(54) CONFIGURAÇÃO APLICADA A/EM CALÇADO

(73) VZT INDÚSTRIA E COMÉRCIO DE CALÇADOS LTDA (BR/SP)

(72) RITA DE CÁSSIA PEREIRA LAGO

(74) PAULO ARRUDA PEDROZO

Prazo de validade: 10 (dez) anos contados a partir de 29/10/2019, mediante o recolhimento da taxa quinquenal de manutenção (Artigos 119 e 120 da LPI) e observadas as demais condições legais.

(11) BR 30 2019 005293-8

Código 39 - Concessão do Registro

(22) 29/10/2019

(15) 03/12/2019

(45) 03/12/2019

(54) CONFIGURAÇÃO APLICADA A/EM FRASCO PARA COSMÉTICO

(73) ELIANA MARIANI PELLIZON EIRELI EPP (BR/SP)

(72) ELIANA MARIANI PELLIZON

(74) Mor Assessoria Empresarial Ltda. ME

Prazo de validade: 10 (dez) anos contados a partir de 29/10/2019, mediante o





recolhimento da taxa quinquenal de manutenção (Artigos 119 e 120 da LPI) e observadas as demais condições legais.

(11) BR 30 2019 005297-0

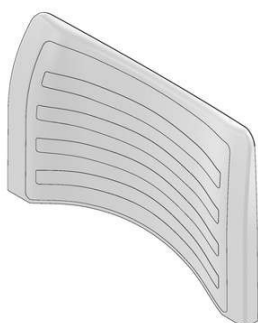

Código 39 - Concessão do Registro

(22) 29/10/2019

(15) 03/12/2019

(45) 03/12/2019

(54) CONFIGURAÇÃO APLICADA A/EM ENCOSTO PARA CADEIRA

(73) MASTICMOL INDUSTRIA E COMERCIO LTDA (BR/SP)

(72) MOACIR GUERRA PERETTI

(74) Aguinaldo Moreira Marcas e Patentes Ltda. - EPP

Prazo de validade: 10 (dez) anos contados a partir de 29/10/2019, mediante o recolhimento da taxa quinquenal de manutenção (Artigos 119 e 120 da LPI) e observadas as demais condições legais.

(11) BR 30 2019 005299-7



Código 39 - Concessão do Registro

(22) 29/10/2019

(15) 03/12/2019

(45) 03/12/2019

(54) CONFIGURAÇÃO APLICADA A/EM CALÇADO

(73) DEUSDETE FERNANDES DOS SANTOS (BR/SP)

(72) DEUSDETE FERNANDES DOS SANTOS

(74) Algo Alliance Assessoria em Propriedade Intelectual Ltda.

Prazo de validade: 10 (dez) anos contados a partir de 29/10/2019, mediante o recolhimento da taxa quinquenal de manutenção (Artigos 119 e 120 da LPI) e observadas as demais condições legais.

(11) BR 30 2019 005300-4

Código 39 - Concessão do Registro

(22) 29/10/2019

(15) 03/12/2019

(45) 03/12/2019

(54) CONFIGURAÇÃO APLICADA A/EM CALÇADO

(73) DEUSDETE FERNANDES DOS SANTOS (BR/SP)

(72) DEUSDETE FERNANDES DOS SANTOS

(74) Algo Alliance Assessoria em Propriedade Intelectual Ltda.

Prazo de validade: 10 (dez) anos contados a partir de 29/10/2019, mediante o





recolhimento da taxa quinquenal de manutenção (Artigos 119 e 120 da LPI) e observadas as demais condições legais.

(11) BR 30 2019 005306-3

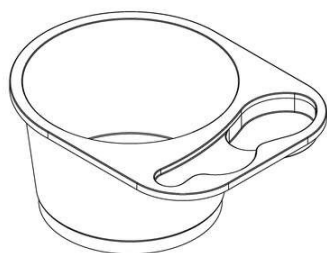

Código 39 - Concessão do Registro

(22) 30/10/2019

(15) 03/12/2019

(45) 03/12/2019

(54) CONFIGURAÇÃO APLICADA A/EM POTE

(73) FLAVIO PASQUALI (BR/SC)

(72) FLAVIO PASQUALI

(74) SANDRO CONRADO DA SILVA

Prazo de validade: 10 (dez) anos contados a partir de 30/10/2019, mediante o recolhimento da taxa quinquenal de manutenção (Artigos 119 e 120 da LPI) e observadas as demais condições legais.

(11) BR 30 2019 005308-0



Código 39 - Concessão do Registro

(22) 30/10/2019

(15) 03/12/2019

(45) 03/12/2019

(54) CONFIGURAÇÃO APLICADA A/EM LATERAL DE VEÍCULO

(73) RENAULT S.A.S (FR)

(72) LOUIS MORASSE

(74) Custodio de Almeida & Cia.

Prazo de validade: 10 (dez) anos contados a partir de 30/10/2019, mediante o recolhimento da taxa quinquenal de manutenção (Artigos 119 e 120 da LPI) e observadas as demais condições legais.

(11) BR 30 2019 005311-0

Código 39 - Concessão do Registro

(22) 30/10/2019

(15) 03/12/2019

(45) 03/12/2019

(54) CONFIGURAÇÃO APLICADA A/EM PORTA DIREITA DO PORTA-MALAS DE VEÍCULO

(73) RENAULT S.A.S (FR)

(72) LOUIS MORASSE

(74) Custodio de Almeida & Cia.





Prazo de validade: 10 (dez) anos contados a partir de 30/10/2019, mediante o recolhimento da taxa quinquenal de manutenção (Artigos 119 e 120 da LPI) e observadas as demais condições legais.

(11) BR 30 2019 005312-8



Código 39 - Concessão do Registro

(22) 30/10/2019

(15) 03/12/2019

(45) 03/12/2019

(54) CONFIGURAÇÃO APLICADA A/EM PORTA ESQUERDA DO PORTA-MALAS DE VEÍCULO

(73) RENAULT S.A.S (FR)

(72) LOUIS MORASSE

(74) Custodio de Almeida & Cia.

Prazo de validade: 10 (dez) anos contados a partir de 30/10/2019, mediante o recolhimento da taxa quinquenal de manutenção (Artigos 119 e 120 da LPI) e observadas as demais condições legais.

(11) BR 30 2019 005313-6



Código 39 - Concessão do Registro

(22) 30/10/2019

(15) 03/12/2019

(45) 03/12/2019

(54) CONFIGURAÇÃO APLICADA A/EM PORTA DIANTEIRA DE VEÍCULO

(73) RENAULT S.A.S (FR)

(72) LOUIS MORASSE

(74) Custodio de Almeida & Cia.

Prazo de validade: 10 (dez) anos contados a partir de 30/10/2019, mediante o recolhimento da taxa quinquenal de manutenção (Artigos 119 e 120 da LPI) e observadas as demais condições legais.

(11) BR 30 2019 005316-0

Código 39 - Concessão do Registro

(22) 30/10/2019

(15) 03/12/2019

(45) 03/12/2019

(54) CONFIGURAÇÃO APLICADA A/EM PARA-LAMA DIANTEIRO DE VEÍCULO

(73) RENAULT S.A.S (FR)

(72) LOUIS MORASSE

(74) Custodio de Almeida & Cia.





Prazo de validade: 10 (dez) anos contados a partir de 30/10/2019, mediante o recolhimento da taxa quinquenal de manutenção (Artigos 119 e 120 da LPI) e observadas as demais condições legais.

(11) BR 30 2019 005318-7



Código 39 - Concessão do Registro

(22) 30/10/2019

(15) 03/12/2019

(45) 03/12/2019

(54) CONFIGURAÇÃO APLICADA A/EM ESPELHO RETROVISOR DE VEÍCULO

(73) RENAULT S.A.S (FR)

(72) LOUIS MORASSE

(74) Custodio de Almeida & Cia.

Prazo de validade: 10 (dez) anos contados a partir de 30/10/2019, mediante o recolhimento da taxa quinquenal de manutenção (Artigos 119 e 120 da LPI) e observadas as demais condições legais.

(11) BR 30 2019 005319-5



Código 39 - Concessão do Registro

(22) 30/10/2019

(15) 03/12/2019

(45) 03/12/2019

(54) CONFIGURAÇÃO APLICADA A/EM GRADES DO RADIADOR DE VEÍCULO

(73) RENAULT S.A.S (FR)

(72) LOUIS MORASSE

(74) Custodio de Almeida & Cia.

Prazo de validade: 10 (dez) anos contados a partir de 30/10/2019, mediante o recolhimento da taxa quinquenal de manutenção (Artigos 119 e 120 da LPI) e observadas as demais condições legais.

(11) BR 30 2019 005320-9

Código 39 - Concessão do Registro

(22) 30/10/2019

(15) 03/12/2019

(45) 03/12/2019

(54) CONFIGURAÇÃO APLICADA A/EM PASTA FICHÁRIO

(73) EDITORA RIDEEL LTDA. (BR/SP)

(72) ITALO AMADIO

(74) CLAUDIA WATANABE SOCIEDADE DE ADVOGADOS

Prazo de validade: 10 (dez) anos contados a partir de 30/10/2019, mediante o





recolhimento da taxa quinquenal de manutenção (Artigos 119 e 120 da LPI) e observadas as demais condições legais.

(11) BR 30 2019 005322-5

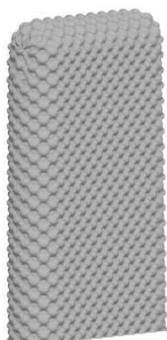

Código 39 - Concessão do Registro

(22) 30/10/2019

(15) 03/12/2019

(45) 03/12/2019

(54) CONFIGURAÇÃO APLICADA A/EM TRAVESSEIRO

(73) NIPPONFLEX INDÚSTRIA E COMÉRCIO DE COLCHÕES LTDA. (BR/PR)

(72) DANIEL BOLONHESE

(74) Vilage Marcas e Patentes Ltda

Prazo de validade: 10 (dez) anos contados a partir de 30/10/2019, mediante o recolhimento da taxa quinquenal de manutenção (Artigos 119 e 120 da LPI) e observadas as demais condições legais.

(11) BR 30 2019 005323-3



Código 39 - Concessão do Registro

(22) 30/10/2019

(15) 03/12/2019

(45) 03/12/2019

(54) CONFIGURAÇÃO APLICADA A/EM PORTA TRASEIRA DE VEÍCULO

(73) RENAULT S.A.S (FR)

(72) LOUIS MORASSE

(74) Custodio de Almeida & Cia.

Prazo de validade: 10 (dez) anos contados a partir de 30/10/2019, mediante o recolhimento da taxa quinquenal de manutenção (Artigos 119 e 120 da LPI) e observadas as demais condições legais.

(11) BR 30 2019 005324-1

Código 39 - Concessão do Registro

(22) 30/10/2019

(15) 03/12/2019

(45) 03/12/2019

(54) CONFIGURAÇÃO APLICADA A/EM LANTERNA TRASEIRA DE VEÍCULO

(73) RENAULT S.A.S (FR)

(72) LOUIS MORASSE

(74) Custodio de Almeida & Cia.

Prazo de validade: 10 (dez) anos contados a partir de 30/10/2019, mediante o





recolhimento da taxa quinquenal de manutenção (Artigos 119 e 120 da LPI) e observadas as demais condições legais.

(11) BR 30 2019 005326-8



Código 39 - Concessão do Registro

(22) 30/10/2019

(15) 03/12/2019

(45) 03/12/2019

(54) CONFIGURAÇÃO APLICADA A/EM VIDRO VIGIA TRASEIRO DE VEÍCULO

(73) RENAULT S.A.S (FR)

(72) LOUIS MORASSE

(74) Custodio de Almeida & Cia.

Prazo de validade: 10 (dez) anos contados a partir de 30/10/2019, mediante o recolhimento da taxa quinquenal de manutenção (Artigos 119 e 120 da LPI) e observadas as demais condições legais.

(11) BR 30 2019 005327-6

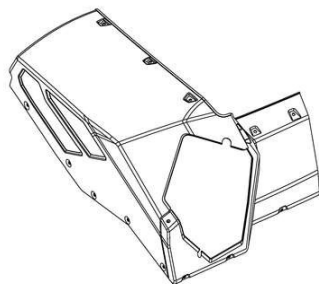

Código 39 - Concessão do Registro

(22) 30/10/2019

(15) 03/12/2019

(30) 30/05/2019 US 29/693,083

(45) 03/12/2019

(54) CONFIGURAÇÃO APLICADA A/EM COBERTURA DE EXAUSTÃO

(73) DEERE & COMPANY (US)

(72) ABHIJIT GADE; PIYUSH CHOUDHARY; ARLYN WILCOX; YOGESH K.

(74) KASZNAR LEONARDOS PROPRIEDADE INTELECTUAL

Prazo de validade: 10 (dez) anos contados a partir de 30/10/2019, mediante o recolhimento da taxa quinquenal de manutenção (Artigos 119 e 120 da LPI) e observadas as demais condições legais.

(11) BR 30 2019 005328-4



Código 39 - Concessão do Registro

(22) 30/10/2019

(15) 03/12/2019

(45) 03/12/2019

(54) CONFIGURAÇÃO APLICADA A/EM FAROL DE VEÍCULO

(73) RENAULT S.A.S (FR)

(72) LOUIS MORASSE

(74) Custodio de Almeida & Cia.



Prazo de validade: 10 (dez) anos contados a partir de 30/10/2019, mediante o recolhimento da taxa quinquenal de manutenção (Artigos 119 e 120 da LPI) e observadas as demais condições legais.

(11) BR 30 2019 005329-2

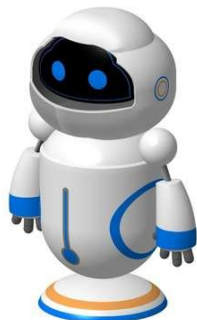

Código 39 - Concessão do Registro

(22) 30/10/2019

(15) 03/12/2019

(45) 03/12/2019

(54) CONFIGURAÇÃO APLICADA A/EM ROBÔ MASCOTE

(73) JOSÉ ROBERTO DE MOURA (BR/MG)

(72) JOSÉ ROBERTO DE MOURA

(74) SPI - Marcas e Patentes S/C Ltda.

Prazo de validade: 10 (dez) anos contados a partir de 30/10/2019, mediante o recolhimento da taxa quinquenal de manutenção (Artigos 119 e 120 da LPI) e observadas as demais condições legais.



(11) BR 30 2019 005330-6



Código 39 - Concessão do Registro

(22) 30/10/2019

(15) 03/12/2019

(45) 03/12/2019

(54) CONFIGURAÇÃO APLICADA A/EM PARA-CHOQUE DIANTEIRO DE VEÍCULO

(73) RENAULT S.A.S (FR)

(72) LOUIS MORASSE

(74) Custodio de Almeida & Cia.

Prazo de validade: 10 (dez) anos contados a partir de 30/10/2019, mediante o recolhimento da taxa quinquenal de manutenção (Artigos 119 e 120 da LPI) e observadas as demais condições legais.

(11) BR 30 2019 005331-4

Código 39 - Concessão do Registro

(22) 30/10/2019

(15) 03/12/2019

(45) 03/12/2019



(54) CONFIGURAÇÃO APLICADA A/EM PARA-CHOQUE TRASEIRO DE VEÍCULO

(73) RENAULT S.A.S (FR)

(72) LOUIS MORASSE

(74) Custodio de Almeida & Cia.

Prazo de validade: 10 (dez) anos contados a partir de 30/10/2019, mediante o recolhimento da taxa quinquenal de manutenção (Artigos 119 e 120 da LPI) e observadas as demais condições legais.

(11) BR 30 2019 005336-5

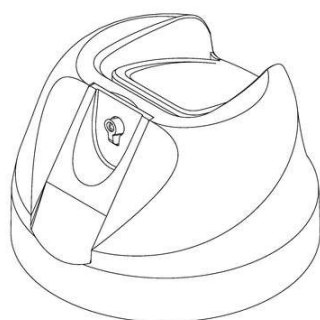

Código 39 - Concessão do Registro

(22) 31/10/2019

(15) 03/12/2019

(45) 03/12/2019

(54) CONFIGURAÇÃO APLICADA A/EM ATUADOR AEROSSOL

(73) APTAR DO BRASIL EMBALAGENS LTDA (BR/SP)

(72) RAFAEL JUSTUS; DAVID GERARDO BAISSERO; RONNIE CLAYTON PEREIRA; MARCELO SANTARELLI

(74) VILELA COELHO SOCIEDADE DE ADVOGADOS

Prazo de validade: 10 (dez) anos contados a partir de 31/10/2019, mediante o recolhimento da taxa quinquenal de manutenção (Artigos 119 e 120 da LPI) e observadas as demais condições legais.

(11) BR 30 2019 005349-7



Código 39 - Concessão do Registro

(22) 31/10/2019

(15) 03/12/2019

(30) 17/05/2019 CN 201930241246.1

(45) 03/12/2019

(54) CONFIGURAÇÃO APLICADA A/EM APARELHO DE AR CONDICIONADO

(73) AUX AIR CONDITIONER CO., LTD (CN) ; NINGBO AUX ELECTRIC CO., LTD. (CN)

(72) JIA, QIFAN; YU, WEI; LI, BAOYU

(74) SOERENSEN GARCIA ADVOGADOS ASSOCIADOS

Prazo de validade: 10 (dez) anos contados a partir de 31/10/2019, mediante o recolhimento da taxa quinquenal de manutenção (Artigos 119 e 120 da LPI) e observadas as demais condições legais.

(11) BR 30 2019 005355-1

Código 39 - Concessão do Registro

(22) 31/10/2019

(15) 03/12/2019

(30) 02/05/2019 EM 006414165

(45) 03/12/2019





(54) CONFIGURAÇÃO APLICADA A/EM ASSENTO DE VEÍCULO
 (73) AUTOMOBILI LAMBORGHINI S.P.A. (IT)
 (72) MITJA BORKERT
 (74) EDUARDO LOURENÇO GUEDES SERRÃO DE OTERO

Prazo de validade: 10 (dez) anos contados a partir de 31/10/2019, mediante o recolhimento da taxa quinquenal de manutenção (Artigos 119 e 120 da LPI) e observadas as demais condições legais.

(11) BR 30 2019 005356-0



Código 39 - Concessão do Registro

(22) 31/10/2019

(15) 03/12/2019

(45) 03/12/2019

(54) CONFIGURAÇÃO APLICADA A/EM RECIPIENTE TÉRMICO

(73) METALURGICA MOR S/A (BR/RS)

(72) ELIEZER HENKER

(74) LEALVI MARCAS E PATENTES LTDA.

Prazo de validade: 10 (dez) anos contados a partir de 31/10/2019, mediante o recolhimento da taxa quinquenal de manutenção (Artigos 119 e 120 da LPI) e observadas as demais condições legais.

(11) BR 30 2019 005358-6

Código 39 - Concessão do Registro

(22) 31/10/2019

(15) 03/12/2019

(45) 03/12/2019

(54) CONFIGURAÇÃO APLICADA A/EM TETO DE VEÍCULO

(73) RENAULT S.A.S (FR)

(72) LOUIS MORASSE

(74) Custodio de Almeida & Cia.

Prazo de validade: 10 (dez) anos contados a partir de 31/10/2019, mediante o recolhimento da taxa quinquenal de manutenção (Artigos 119 e 120 da LPI) e observadas as demais condições legais.

(11) BR 30 2019 005361-6

Código 39 - Concessão do Registro

(22) 31/10/2019

(15) 03/12/2019

(30) 28/05/2019 CN 201930268879.1

(45) 03/12/2019

(54) CONFIGURAÇÃO APLICADA A/EM GABINETE PARA AR CONDICIONADO DE CHÃO

(73) AUX AIR CONDITIONER CO., LTD (CN) ; NINGBO AUX ELECTRIC CO., LTD. (CN)





(72) LI, LIANG

(74) SOERENSEN GARCIA ADVOGADOS ASSOCIADOS

Prazo de validade: 10 (dez) anos contados a partir de 31/10/2019, mediante o recolhimento da taxa quinquenal de manutenção (Artigos 119 e 120 da LPI) e observadas as demais condições legais.

(11) BR 30 2019 005365-9



Código 39 - Concessão do Registro

(22) 01/11/2019

(15) 03/12/2019

(45) 03/12/2019

(54) CONFIGURAÇÃO APLICADA A/EM SOFÁ

(73) LIDER INDUSTRIA E COMERCIO DE ESTOFADOS LTDA (BR/MG)

(72) CÉLIA ALVES NOGUEIRA DE SOUZA

(74) EDUARDO LÍVIO DAIMOND

Prazo de validade: 10 (dez) anos contados a partir de 01/11/2019, mediante o recolhimento da taxa quinquenal de manutenção (Artigos 119 e 120 da LPI) e observadas as demais condições legais.

(11) BR 30 2019 005366-7

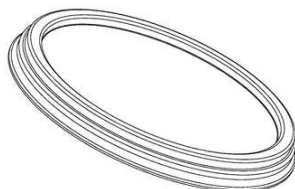

Código 39 - Concessão do Registro

(22) 01/11/2019

(15) 03/12/2019

(45) 03/12/2019

(54) CONFIGURAÇÃO APLICADA A/EM TAMPA

(73) BRASILPACK INDUSTRIA E COMERCIO DE EMBALAGENS LTDA (BR/PR)

(72) JULIANO GABRIEL DE OLIVEIRA

(74) CARLOS EDUARDO LEME DE JESUS

Prazo de validade: 10 (dez) anos contados a partir de 01/11/2019, mediante o recolhimento da taxa quinquenal de manutenção (Artigos 119 e 120 da LPI) e observadas as demais condições legais.

(11) BR 30 2019 005367-5

Código 39 - Concessão do Registro

(22) 01/11/2019

(15) 03/12/2019

(30) 29/05/2019 CN 201930269425.6

(45) 03/12/2019

(54) CONFIGURAÇÃO APLICADA A/EM APARELHO DE AR CONDICIONADO SPLIT DE CHÃO

(73) AUX AIR CONDITIONER CO., LTD (CN) ; NINGBO AUX ELECTRIC CO., LTD. (CN)





(72) YANG, ZECHENG; LI, LIANG

(74) SOERENSEN GARCIA ADVOGADOS ASSOCIADOS

Prazo de validade: 10 (dez) anos contados a partir de 01/11/2019, mediante o recolhimento da taxa quinquenal de manutenção (Artigos 119 e 120 da LPI) e observadas as demais condições legais.

(11) BR 30 2019 005368-3

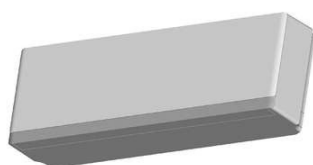

Código 39 - Concessão do Registro

(22) 01/11/2019

(15) 03/12/2019

(30) 24/06/2019 CN 201930329636.4

(45) 03/12/2019

(54) CONFIGURAÇÃO APLICADA A/EM APARELHO DE AR CONDICIONADO

(73) AUX AIR CONDITIONER CO., LTD (CN) ; NINGBO AUX ELECTRIC CO., LTD. (CN)

(72) YI, DONGCHANG; LI, LIANG

(74) SOERENSEN GARCIA ADVOGADOS ASSOCIADOS

Prazo de validade: 10 (dez) anos contados a partir de 01/11/2019, mediante o recolhimento da taxa quinquenal de manutenção (Artigos 119 e 120 da LPI) e observadas as demais condições legais.

(11) BR 30 2019 005369-1

Código 39 - Concessão do Registro

(22) 01/11/2019

(15) 03/12/2019

(45) 03/12/2019

(54) CONFIGURAÇÃO APLICADA A/EM CALÇADO

(73) VZT INDÚSTRIA E COMÉRCIO DE CALÇADOS LTDA (BR/SP)

(72) RITA DE CÁSSIA PEREIRA LAGO

(74) PAULO ARRUDA PEDROZO

Prazo de validade: 10 (dez) anos contados a partir de 01/11/2019, mediante o recolhimento da taxa quinquenal de manutenção (Artigos 119 e 120 da LPI) e observadas as demais condições legais.

(11) BR 30 2019 005370-5

Código 39 - Concessão do Registro

(22) 01/11/2019

(15) 03/12/2019

(45) 03/12/2019

(54) CONFIGURAÇÃO APLICADA A/EM JANELA DIANTEIRA DE VEICULO

(73) RENAULT S.A.S (FR)

(72) LOUIS MORASSE



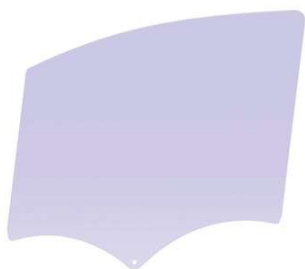

(74) Custodio de Almeida & Cia.

Prazo de validade: 10 (dez) anos contados a partir de 01/11/2019, mediante o recolhimento da taxa quinquenal de manutenção (Artigos 119 e 120 da LPI) e observadas as demais condições legais.

(11) BR 30 2019 005371-3



Código 39 - Concessão do Registro

(22) 01/11/2019

(15) 03/12/2019

(30) 27/06/2019 CN 201930338581.3

(45) 03/12/2019

(54) CONFIGURAÇÃO APLICADA A/EM AR CONDICIONADO DE CHÃO

(73) AUX AIR CONDITIONER CO., LTD (CN) ; NINGBO AUX ELECTRIC CO., LTD. (CN)

(72) LONG, TENG; LI, LIANG; YI, DONGCHANG

(74) SOERENSEN GARCIA ADVOGADOS ASSOCIADOS

Prazo de validade: 10 (dez) anos contados a partir de 01/11/2019, mediante o recolhimento da taxa quinquenal de manutenção (Artigos 119 e 120 da LPI) e observadas as demais condições legais.

(11) BR 30 2019 005372-1



Código 39 - Concessão do Registro

(22) 01/11/2019

(15) 03/12/2019

(45) 03/12/2019

(54) CONFIGURAÇÃO APLICADA A/EM BONECA

(73) SID-NYL INDÚSTRIA E COMÉRCIO LTDA (BR/SP)

(72) SIDNEI TOMÉ

(74) Icamp Marcas e Patentes Ltda

Prazo de validade: 10 (dez) anos contados a partir de 01/11/2019, mediante o recolhimento da taxa quinquenal de manutenção (Artigos 119 e 120 da LPI) e observadas as demais condições legais.

(11) BR 30 2019 005384-5

Código 39 - Concessão do Registro

(22) 04/11/2019

(15) 03/12/2019

(30) 02/05/2019 EM 006414132

(45) 03/12/2019

(54) CONFIGURAÇÃO APLICADA A/EM APARADOR DE PELOS

(73) KONINKLIJKE PHILIPS N.V. (NL)

(72) LACIDES MANUEL MARQUEZ; PASCAL KUIJPERS; MAREN BAAKE;





ULRIKE HERREMANS

(74) DANIEL ADVOGADOS (ALT.DE DANIEL & CIA)

Prazo de validade: 10 (dez) anos contados a partir de 04/11/2019, mediante o recolhimento da taxa quinquenal de manutenção (Artigos 119 e 120 da LPI) e observadas as demais condições legais.

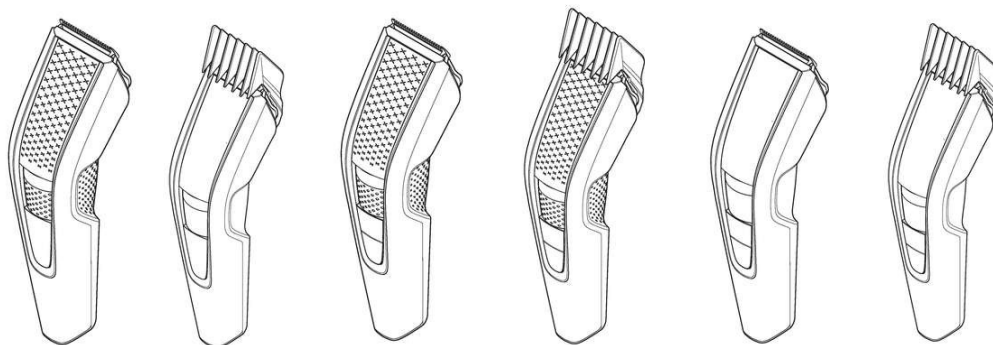

(11) BR 30 2019 005385-3

Código 39 - Concessão do Registro

(22) 04/11/2019

(15) 03/12/2019

(30) 02/05/2019 EM 006413571

(45) 03/12/2019

(54) CONFIGURAÇÃO APLICADA A/EM APARELHO DE DEPILAÇÃO

(73) KONINKLIJKE PHILIPS N.V. (NL)

(72) CÉCILE THALMANN

(74) DANIEL ADVOGADOS (ALT.DE DANIEL & CIA)

Prazo de validade: 10 (dez) anos contados a partir de 04/11/2019, mediante o recolhimento da taxa quinquenal de manutenção (Artigos 119 e 120 da LPI) e observadas as demais condições legais.

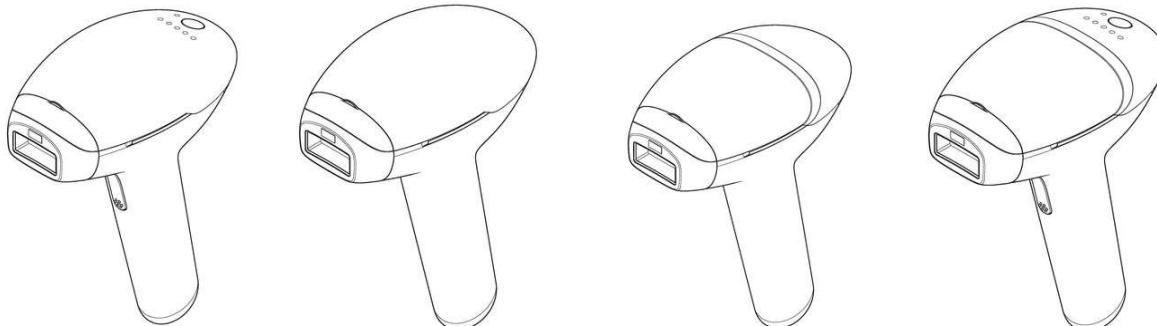
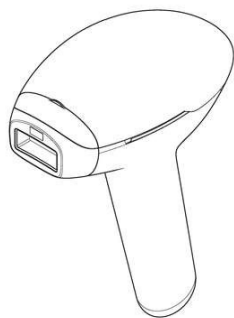

(11) BR 30 2019 005387-0

Código 39 - Concessão do Registro

(22) 04/11/2019

(15) 03/12/2019

(30) 02/05/2019 EM 006413571

(45) 03/12/2019



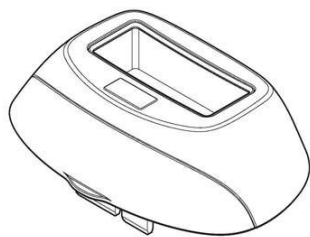

(54) CONFIGURAÇÃO APLICADA A/EM ACESSÓRIO PARA APARELHO DE DEPILAÇÃO

(73) KONINKLIJKE PHILIPS N.V. (NL)

(72) CÉCILE THALMANN

(74) DANIEL ADVOGADOS (ALT.DE DANIEL & CIA)

Prazo de validade: 10 (dez) anos contados a partir de 04/11/2019, mediante o recolhimento da taxa quinquenal de manutenção (Artigos 119 e 120 da LPI) e observadas as demais condições legais.



(11) BR 30 2019 005389-6

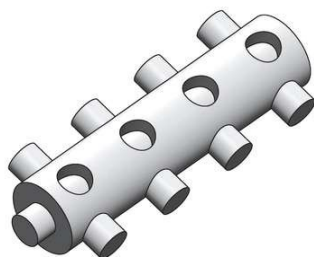

Código 39 - Concessão do Registro

(22) 04/11/2019

(15) 03/12/2019

(45) 03/12/2019

(54) CONFIGURAÇÃO APLICADA A/EM MÓDULO DE MONTAR

(73) ROMESA INDUSTRIA E COMÉRCIO DE PLÁSTICOS LTDA ME (BR/SP)

(72) AILTON LIMA RODRIGUES

Prazo de validade: 10 (dez) anos contados a partir de 04/11/2019, mediante o recolhimento da taxa quinquenal de manutenção (Artigos 119 e 120 da LPI) e observadas as demais condições legais.

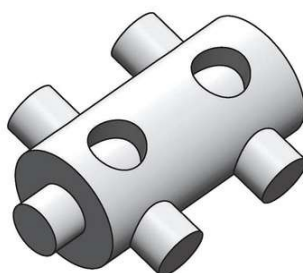
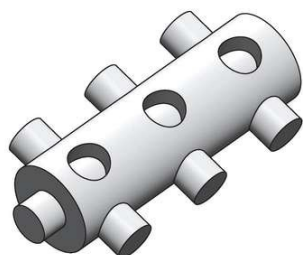

(11) BR 30 2019 005396-9

Código 39 - Concessão do Registro

(22) 05/11/2019

(15) 03/12/2019

(30) 06/06/2019 EM 006564555-0001

(45) 03/12/2019

(54) CONFIGURAÇÃO APLICADA A/EM MÁQUINA DE ENTRETENIMENTO

(73) ZITRO IP S.ÀR.L. (LU)

(72) JOHNNY ORTIZ DE VIVEIROS; FIDEL RAÚL GARCÍA ALVAREZ

(74) RODRIGO GOMES GALVEZ





Prazo de validade: 10 (dez) anos contados a partir de 05/11/2019, mediante o recolhimento da taxa quinquenal de manutenção (Artigos 119 e 120 da LPI) e observadas as demais condições legais.

(11) BR 30 2019 005398-5

Código 39 - Concessão do Registro

(22) 05/11/2019

(15) 03/12/2019

(30) 06/06/2019 EM 006564555-0002

(45) 03/12/2019

(54) CONFIGURAÇÃO APLICADA A/EM MÁQUINA DE ENTRETENIMENTO.

(73) ZITRO IP S.ÀR.L. (LU)

(72) JOHNNY ORTIZ DE VIVEIROS; FIDEL RAÚL GARCÍA ALVAREZ

(74) RODRIGO GOMES GALVEZ

Prazo de validade: 10 (dez) anos contados a partir de 05/11/2019, mediante o recolhimento da taxa quinquenal de manutenção (Artigos 119 e 120 da LPI) e observadas as demais condições legais.

(11) BR 30 2019 005399-3

Código 39 - Concessão do Registro

(22) 05/11/2019

(15) 03/12/2019

(30) 06/06/2019 EM 006564555-0003

(45) 03/12/2019

(54) CONFIGURAÇÃO APLICADA A/EM MÁQUINA DE ENTRETENIMENTO.

(73) ZITRO IP S.ÀR.L. (LU)

(72) JOHNNY ORTIZ DE VIVEIROS; FIDEL RAÚL GARCÍA ALVAREZ

(74) RODRIGO GOMES GALVEZ

Prazo de validade: 10 (dez) anos contados a partir de 05/11/2019, mediante o recolhimento da taxa quinquenal de manutenção (Artigos 119 e 120 da LPI) e observadas as demais condições legais.

(11) BR 30 2019 005404-3

Código 39 - Concessão do Registro

(22) 05/11/2019

(15) 03/12/2019

(45) 03/12/2019

(54) CONFIGURAÇÃO APLICADA A/EM PORTÃO

(73) FURACAO PET INDUSTRIA E COMERCIO DE ARTIGOS PARA ANIMAIS LTDA (BR/SP)



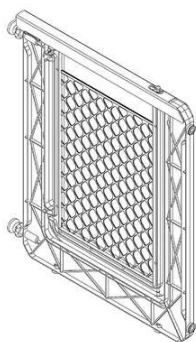

(72) HUGO FERNANDO MARTINS

(74) NOVA MARCA CONSULTORES ASSOCIADOS LTDA.

Prazo de validade: 10 (dez) anos contados a partir de 05/11/2019, mediante o recolhimento da taxa quinquenal de manutenção (Artigos 119 e 120 da LPI) e observadas as demais condições legais.

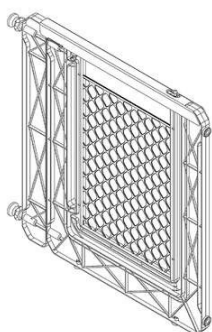

(11) BR 30 2019 005407-8



Código 39 - Concessão do Registro

(22) 05/11/2019

(15) 03/12/2019

(45) 03/12/2019

(54) CONFIGURAÇÃO APLICADA A/EM EQUIPAMENTO ODONTOLÓGICO

(73) ADRIANO BATISTA GUSMÃO (BR/MG)

(72) ADRIANO BATISTA GUSMÃO

Prazo de validade: 10 (dez) anos contados a partir de 05/11/2019, mediante o recolhimento da taxa quinquenal de manutenção (Artigos 119 e 120 da LPI) e observadas as demais condições legais.

(11) BR 30 2019 005409-4



Código 39 - Concessão do Registro

(22) 05/11/2019

(15) 03/12/2019

(30) 10/05/2019 DE 40 2019 100 516.1

(45) 03/12/2019

(54) CONFIGURAÇÃO APLICADA A/EM VEÍCULO

(73) PSA AUTOMOBILES SA (FR)

(72) RICHARD DUFF

(74) KASZNAR LEONARDOS PROPRIEDADE INTELECTUAL

Prazo de validade: 10 (dez) anos contados a partir de 05/11/2019, mediante o recolhimento da taxa quinquenal de manutenção (Artigos 119 e 120 da LPI) e observadas as demais condições legais.





(11) BR 30 2019 005410-8



Código 39 - Concessão do Registro

(22) 05/11/2019

(15) 03/12/2019

(30) 10/05/2019 DE 40 2019 100 516.1

(45) 03/12/2019

(54) CONFIGURAÇÃO APLICADA A/EM ARO PARA RODA DE VEÍCULO

(73) PSA AUTOMOBILES SA (FR)

(72) RICHARD DUFF

(74) KASZNAR LEONARDOS PROPRIEDADE INTELECTUAL

Prazo de validade: 10 (dez) anos contados a partir de 05/11/2019, mediante o recolhimento da taxa quinquenal de manutenção (Artigos 119 e 120 da LPI) e observadas as demais condições legais.

(11) BR 30 2019 005411-6



Código 39 - Concessão do Registro

(22) 05/11/2019

(15) 03/12/2019

(45) 03/12/2019

(54) CONFIGURAÇÃO APLICADA A/EM EQUIPAMENTO ODONTOLÓGICO

(73) ADRIANO BATISTA GUSMÃO (BR/MG)

(72) ADRIANO BATISTA GUSMÃO

Prazo de validade: 10 (dez) anos contados a partir de 05/11/2019, mediante o recolhimento da taxa quinquenal de manutenção (Artigos 119 e 120 da LPI) e observadas as demais condições legais.

(11) BR 30 2019 005413-2



Código 39 - Concessão do Registro

(22) 05/11/2019

(15) 03/12/2019

(45) 03/12/2019

(54) CONFIGURAÇÃO APLICADA A/EM EQUIPAMENTO ODONTOLÓGICO

(73) ADRIANO BATISTA GUSMÃO (BR/MG)

(72) ADRIANO BATISTA GUSMÃO

Prazo de validade: 10 (dez) anos contados a partir de 05/11/2019, mediante o recolhimento da taxa quinquenal de manutenção (Artigos 119 e 120 da LPI) e observadas as demais condições legais.

(11) BR 30 2019 005417-5

Código 39 - Concessão do Registro

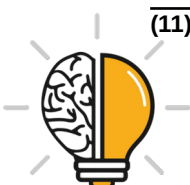

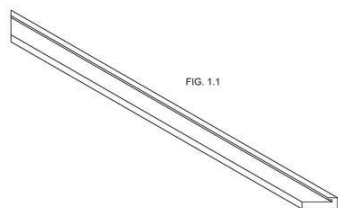

(22) 05/11/2019

(15) 03/12/2019

(45) 03/12/2019

(54) CONFIGURAÇÃO APLICADA A/EM PERFIL

(73) ARTEMOBILI MÓVEIS LTDA (BR/RS)

(72) JOSIANE INDICATTI LAURINDO

(74) VILELA COELHO SOCIEDADE DE ADVOGADOS

Prazo de validade: 10 (dez) anos contados a partir de 05/11/2019, mediante o recolhimento da taxa quinquenal de manutenção (Artigos 119 e 120 da LPI) e observadas as demais condições legais.

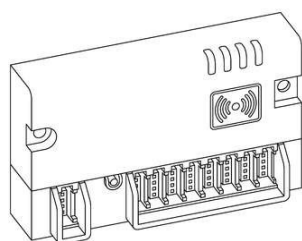
(11) BR 30 2019 005423-0

Código 39 - Concessão do Registro

(22) 06/11/2019

(15) 03/12/2019

(30) 09/05/2019 JP 2019-009962

(45) 03/12/2019

(54) CONFIGURAÇÃO APLICADA A/EM CONVERSOR DE SINAL

(73) SMC CORPORATION (JP)

(72) TOMOHIKO AKI; YUKO KOCHI; NORIMASA OZAKI

(74) Clarke, Modet Propriedade Intelectual Ltda.

Prazo de validade: 10 (dez) anos contados a partir de 06/11/2019, mediante o recolhimento da taxa quinquenal de manutenção (Artigos 119 e 120 da LPI) e observadas as demais condições legais.

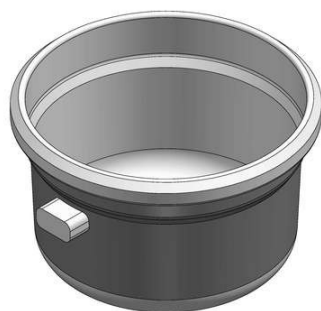
(11) BR 30 2019 005424-8

Código 39 - Concessão do Registro

(22) 06/11/2019

(15) 03/12/2019

(45) 03/12/2019

(54) CONFIGURAÇÃO APLICADA A/EM PANELA

(73) MARTINELLI & FERLA LTDA (BR/PR)

(72) ADILSON MARTINELLI

(74) MARCOS ANTONIO NUNES

Prazo de validade: 10 (dez) anos contados a partir de 06/11/2019, mediante o recolhimento da taxa quinquenal de manutenção (Artigos 119 e 120 da LPI) e observadas as demais condições legais.

(11) BR 30 2019 005426-4

Código 39 - Concessão do Registro

(22) 06/11/2019

(15) 03/12/2019

(45) 03/12/2019

(54) CONFIGURAÇÃO APLICADA A/EM MESA





(73) METALURGICA MOR S/A (BR/RS)

(72) ELIEZER HENKER

(74) LEALVI MARCAS E PATENTES LTDA.

Prazo de validade: 10 (dez) anos contados a partir de 06/11/2019, mediante o recolhimento da taxa quinquenal de manutenção (Artigos 119 e 120 da LPI) e observadas as demais condições legais.



(11) BR 30 2019 005427-2

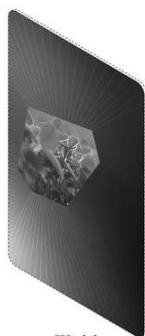

FIG. 1.1

Código 39 - Concessão do Registro

(22) 06/11/2019

(15) 03/12/2019

(45) 03/12/2019

(54) PADRÃO ORNAMENTAL APLICADO A/EM CARTÃO DE CRÉDITO

(73) ANDRÉ MAGGI PARTICIPAÇÕES S.A. (BR/MT)

(72) JUDINEY CARVALHO DE SOUZA

(74) Sul América Marcas e Patentes Ltda.

Prazo de validade: 10 (dez) anos contados a partir de 06/11/2019, mediante o recolhimento da taxa quinquenal de manutenção (Artigos 119 e 120 da LPI) e observadas as demais condições legais.

(11) BR 30 2019 005428-0



FIG. 1.1

Código 39 - Concessão do Registro

(22) 06/11/2019

(15) 03/12/2019

(45) 03/12/2019

(54) PADRÃO ORNAMENTAL APLICADO A/EM CARTÃO DE CRÉDITO

(73) ANDRÉ MAGGI PARTICIPAÇÕES S.A. (BR/MT)

(72) JUDINEY CARVALHO DE SOUZA

(74) Sul América Marcas e Patentes Ltda.

Prazo de validade: 10 (dez) anos contados a partir de 06/11/2019, mediante o recolhimento da taxa quinquenal de manutenção (Artigos 119 e 120 da LPI) e observadas as demais condições legais.

(11) BR 30 2019 005430-2

Código 39 - Concessão do Registro



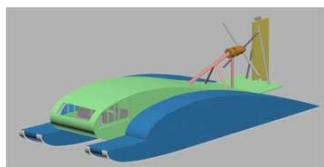

(22) 06/11/2019
 (15) 03/12/2019
 (45) 03/12/2019
 (54) CONFIGURAÇÃO APLICADA A/EM BARCO
 (73) PAULO EMILIO FREIRE LEMOS PRESIDENTE PRUDENTE EIRELI (BR/SP)
 (72) PAULO EMILIO FREIRE LEMOS
 (74) BEERRE ASSESSORIA EMPRESARIAL LTDA

Prazo de validade: 10 (dez) anos contados a partir de 06/11/2019, mediante o recolhimento da taxa quinquenal de manutenção (Artigos 119 e 120 da LPI) e observadas as demais condições legais.

(11) BR 30 2019 005431-0



FIG. 1.1

Código 39 - Concessão do Registro
 (22) 06/11/2019
 (15) 03/12/2019
 (45) 03/12/2019
 (54) PADRÃO ORNAMENTAL APLICADO A/EM CARTÃO DE CRÉDITO
 (73) ANDRÉ MAGGI PARTICIPAÇÕES S.A. (BR/MT)
 (72) JUDINEY CARVALHO DE SOUZA
 (74) Sul América Marcas e Patentes Ltda.

Prazo de validade: 10 (dez) anos contados a partir de 06/11/2019, mediante o recolhimento da taxa quinquenal de manutenção (Artigos 119 e 120 da LPI) e observadas as demais condições legais.

(11) BR 30 2019 005432-9



FIG. 1.1

Código 39 - Concessão do Registro
 (22) 06/11/2019
 (15) 03/12/2019
 (45) 03/12/2019
 (54) PADRÃO ORNAMENTAL APLICADO A/EM CARTÃO DE CRÉDITO
 (73) ANDRÉ MAGGI PARTICIPAÇÕES S.A. (BR/MT)
 (72) JUDINEY CARVALHO DE SOUZA
 (74) Sul América Marcas e Patentes Ltda.

Prazo de validade: 10 (dez) anos contados a partir de 06/11/2019, mediante o recolhimento da taxa quinquenal de manutenção (Artigos 119 e 120 da LPI) e observadas as demais condições legais.

(11) BR 30 2019 005437-0

Código 39 - Concessão do Registro
 (22) 07/11/2019
 (15) 03/12/2019
 (45) 03/12/2019
 (54) CONFIGURAÇÃO APLICADA A/EM BRINQUEDO



(73) ORANGE TOYS INDUSTRIA E COMERCIO DE BRINQUEDOS LTDA
(BR/SP)

(72) JOÃO CARLOS PESSIN JUNIOR

(74) BRAGA E BRAGA ASSOCIADOS - ADVOGADOS

Prazo de validade: 10 (dez) anos contados a partir de 07/11/2019, mediante o recolhimento da taxa quinquenal de manutenção (Artigos 119 e 120 da LPI) e observadas as demais condições legais.

(11) BR 30 2019 005438-8



Código 39 - Concessão do Registro

(22) 07/11/2019

(15) 03/12/2019

(45) 03/12/2019

(54) CONFIGURAÇÃO APLICADA A/EM BRINQUEDO

(73) ORANGE TOYS INDUSTRIA E COMERCIO DE BRINQUEDOS LTDA
(BR/SP)

(72) JOÃO CARLOS PESSIN JUNIOR

(74) BRAGA E BRAGA ASSOCIADOS - ADVOGADOS

Prazo de validade: 10 (dez) anos contados a partir de 07/11/2019, mediante o recolhimento da taxa quinquenal de manutenção (Artigos 119 e 120 da LPI) e observadas as demais condições legais.

(11) BR 30 2019 005455-8

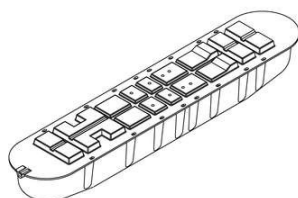

Código 39 - Concessão do Registro

(22) 07/11/2019

(15) 03/12/2019

(45) 03/12/2019

(54) CONFIGURAÇÃO APLICADA A/EM FLUTUADOR

(73) BERNAUER AQUACULTURA LTDA (BR/SC)

(72) LAURENT PERCY FLEURY

(74) SYLVIA REGINA DE CARVALHO EMYGDIO PEREIRA

Prazo de validade: 10 (dez) anos contados a partir de 07/11/2019, mediante o recolhimento da taxa quinquenal de manutenção (Artigos 119 e 120 da LPI) e observadas as demais condições legais.

(11) BR 30 2019 005470-1

Código 39 - Concessão do Registro

(22) 07/11/2019

(15) 03/12/2019

(45) 03/12/2019

(54) CONFIGURAÇÃO APLICADA A/EM LANTERNA

(73) MAURICIO BALBINOT (BR/RS)

(72) MAURICIO BALBINOT

(74) SKO OYARZÁBAL MARCAS E PATENTES SOCIEDADE SIMPLES LTDA.



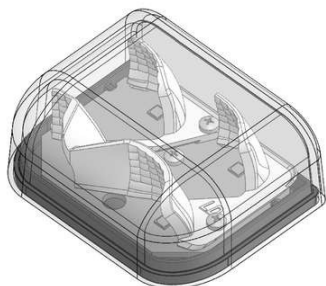

Prazo de validade: 10 (dez) anos contados a partir de 07/11/2019, mediante o recolhimento da taxa quinquenal de manutenção (Artigos 119 e 120 da LPI) e observadas as demais condições legais.

(11) BR 30 2019 005486-8

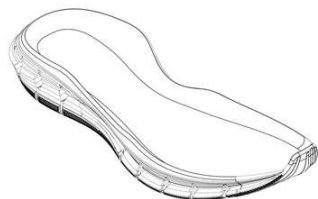

Código 39 - Concessão do Registro
 (22) 07/11/2019
 (15) 03/12/2019
 (45) 03/12/2019
 (54) CONFIGURAÇÃO APLICADA A/EM SOLADO
 (73) VULCABRAS AZALEIA - RS, CALÇADOS E ARTIGOS ESPORTIVOS S/A (BR/RS)
 (72) MARCELO HENNEMANN
 (74) DAVID DO NASCIMENTO ADVOGADOS ASSOCIADOS

Prazo de validade: 10 (dez) anos contados a partir de 07/11/2019, mediante o recolhimento da taxa quinquenal de manutenção (Artigos 119 e 120 da LPI) e observadas as demais condições legais.

(11) BR 30 2019 005487-6

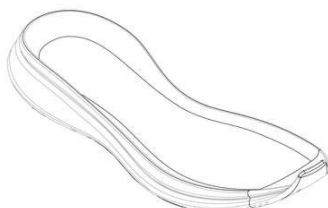

Código 39 - Concessão do Registro
 (22) 07/11/2019
 (15) 03/12/2019
 (45) 03/12/2019
 (54) CONFIGURAÇÃO APLICADA A/EM SOLADO
 (73) VULCABRAS AZALEIA - RS, CALÇADOS E ARTIGOS ESPORTIVOS S/A (BR/RS)
 (72) MARCELO HENNEMANN
 (74) DAVID DO NASCIMENTO ADVOGADOS ASSOCIADOS

Prazo de validade: 10 (dez) anos contados a partir de 07/11/2019, mediante o recolhimento da taxa quinquenal de manutenção (Artigos 119 e 120 da LPI) e observadas as demais condições legais.

(11) BR 30 2019 005489-2

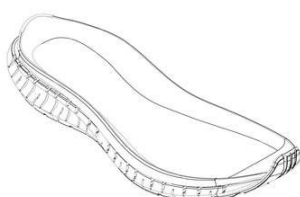

Código 39 - Concessão do Registro
 (22) 07/11/2019
 (15) 03/12/2019
 (45) 03/12/2019
 (54) CONFIGURAÇÃO APLICADA A/EM SOLADO
 (73) VULCABRAS AZALEIA - RS, CALÇADOS E ARTIGOS ESPORTIVOS S/A (BR/RS)
 (72) MARCELO HENNEMANN



(74) DAVID DO NASCIMENTO ADVOGADOS ASSOCIADOS

Prazo de validade: 10 (dez) anos contados a partir de 07/11/2019, mediante o recolhimento da taxa quinquenal de manutenção (Artigos 119 e 120 da LPI) e observadas as demais condições legais.

(11) BR 30 2019 005490-6

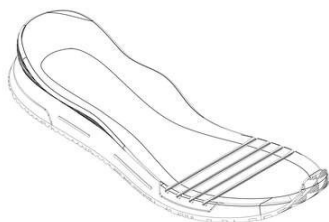

Código 39 - Concessão do Registro

(22) 07/11/2019

(15) 03/12/2019

(45) 03/12/2019

(54) CONFIGURAÇÃO APLICADA A/EM SOLADO

(73) VULCABRAS AZALEIA - RS, CALÇADOS E ARTIGOS ESPORTIVOS S/A (BR/RS)

(72) MARCELO HENNEMANN

(74) DAVID DO NASCIMENTO ADVOGADOS ASSOCIADOS

Prazo de validade: 10 (dez) anos contados a partir de 07/11/2019, mediante o recolhimento da taxa quinquenal de manutenção (Artigos 119 e 120 da LPI) e observadas as demais condições legais.

(11) BR 30 2019 005493-0

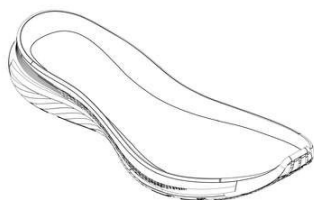

Código 39 - Concessão do Registro

(22) 07/11/2019

(15) 03/12/2019

(45) 03/12/2019

(54) CONFIGURAÇÃO APLICADA A/EM SOLADO

(73) VULCABRAS AZALEIA - RS, CALÇADOS E ARTIGOS ESPORTIVOS S/A (BR/RS)

(72) MARCELO HENNEMANN

(74) DAVID DO NASCIMENTO ADVOGADOS ASSOCIADOS

Prazo de validade: 10 (dez) anos contados a partir de 07/11/2019, mediante o recolhimento da taxa quinquenal de manutenção (Artigos 119 e 120 da LPI) e observadas as demais condições legais.

(11) BR 30 2019 005499-0

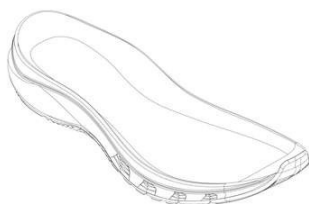

Código 39 - Concessão do Registro

(22) 07/11/2019

(15) 03/12/2019

(45) 03/12/2019

(54) CONFIGURAÇÃO APLICADA A/EM SOLADO

(73) VULCABRAS AZALEIA - RS, CALÇADOS E ARTIGOS ESPORTIVOS S/A (BR/RS)

(72) MARCELO HENNEMANN

(74) DAVID DO NASCIMENTO ADVOGADOS ASSOCIADOS

Prazo de validade: 10 (dez) anos contados a partir de 07/11/2019, mediante o



recolhimento da taxa quinquenal de manutenção (Artigos 119 e 120 da LPI) e observadas as demais condições legais.

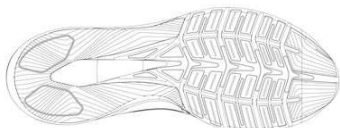

(11) BR 30 2019 005500-7

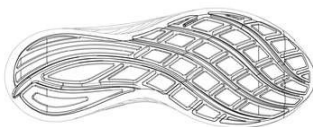

Código 39 - Concessão do Registro

(22) 07/11/2019

(15) 03/12/2019

(45) 03/12/2019

(54) CONFIGURAÇÃO APLICADA A/EM SOLADO

(73) VULCABRAS AZALEIA - RS, CALÇADOS E ARTIGOS ESPORTIVOS S/A (BR/RS)

(72) MARCELO HENNEMANN

(74) DAVID DO NASCIMENTO ADVOGADOS ASSOCIADOS

Prazo de validade: 10 (dez) anos contados a partir de 07/11/2019, mediante o recolhimento da taxa quinquenal de manutenção (Artigos 119 e 120 da LPI) e observadas as demais condições legais.

(11) BR 30 2019 005504-0

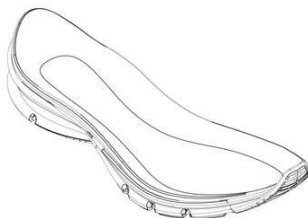

Código 39 - Concessão do Registro

(22) 07/11/2019

(15) 03/12/2019

(45) 03/12/2019

(54) CONFIGURAÇÃO APLICADA A/EM SOLADO

(73) VULCABRAS AZALEIA - RS, CALÇADOS E ARTIGOS ESPORTIVOS S/A (BR/RS)

(72) MARCELO HENNEMANN

(74) DAVID DO NASCIMENTO ADVOGADOS ASSOCIADOS

Prazo de validade: 10 (dez) anos contados a partir de 07/11/2019, mediante o recolhimento da taxa quinquenal de manutenção (Artigos 119 e 120 da LPI) e observadas as demais condições legais.

(11) BR 30 2019 005505-8

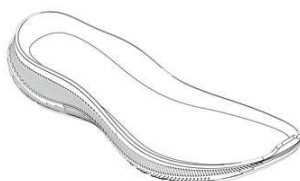

Código 39 - Concessão do Registro

(22) 07/11/2019

(15) 03/12/2019

(45) 03/12/2019

(54) CONFIGURAÇÃO APLICADA A/EM SOLADO

(73) VULCABRAS AZALEIA - RS, CALÇADOS E ARTIGOS ESPORTIVOS S/A (BR/RS)

(72) MARCELO HENNEMANN



(74) DAVID DO NASCIMENTO ADVOGADOS ASSOCIADOS

Prazo de validade: 10 (dez) anos contados a partir de 07/11/2019, mediante o recolhimento da taxa quinquenal de manutenção (Artigos 119 e 120 da LPI) e observadas as demais condições legais.

(11) BR 30 2019 005510-4

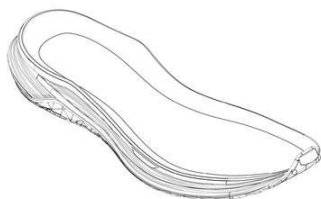

Código 39 - Concessão do Registro

(22) 07/11/2019

(15) 03/12/2019

(45) 03/12/2019

(54) CONFIGURAÇÃO APLICADA A/EM SOLADO

(73) VULCABRAS AZALEIA - RS, CALÇADOS E ARTIGOS ESPORTIVOS S/A (BR/RS)

(72) MARCELO HENNEMANN

(74) DAVID DO NASCIMENTO ADVOGADOS ASSOCIADOS

Prazo de validade: 10 (dez) anos contados a partir de 07/11/2019, mediante o recolhimento da taxa quinquenal de manutenção (Artigos 119 e 120 da LPI) e observadas as demais condições legais.

(11) BR 30 2019 005512-0

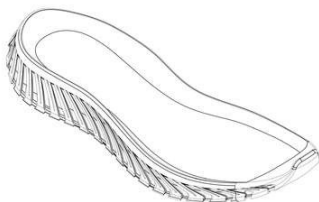

Código 39 - Concessão do Registro

(22) 07/11/2019

(15) 03/12/2019

(45) 03/12/2019

(54) CONFIGURAÇÃO APLICADA A/EM SOLADO

(73) VULCABRAS AZALEIA - RS, CALÇADOS E ARTIGOS ESPORTIVOS S/A (BR/RS)

(72) MARCELO HENNEMANN

(74) DAVID DO NASCIMENTO ADVOGADOS ASSOCIADOS

Prazo de validade: 10 (dez) anos contados a partir de 07/11/2019, mediante o recolhimento da taxa quinquenal de manutenção (Artigos 119 e 120 da LPI) e observadas as demais condições legais.

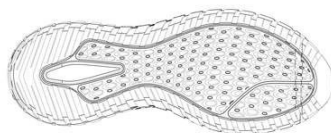

(11) BR 30 2019 005513-9

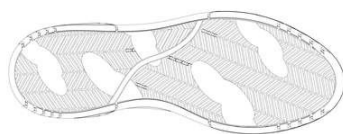

Código 39 - Concessão do Registro

(22) 07/11/2019

(15) 03/12/2019

(45) 03/12/2019

(54) CONFIGURAÇÃO APLICADA A/EM SOLADO

(73) VULCABRAS AZALEIA - RS, CALÇADOS E ARTIGOS ESPORTIVOS S/A (BR/RS)



(72) MARCELO HENNEMANN

(74) DAVID DO NASCIMENTO ADVOGADOS ASSOCIADOS

Prazo de validade: 10 (dez) anos contados a partir de 07/11/2019, mediante o recolhimento da taxa quinquenal de manutenção (Artigos 119 e 120 da LPI) e observadas as demais condições legais.

(11) BR 30 2019 005514-7



Figura 1.1

Código 39 - Concessão do Registro

(22) 07/11/2019

(15) 03/12/2019

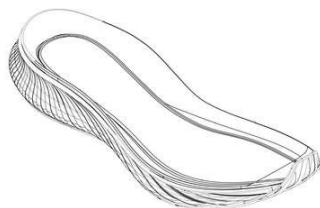
(45) 03/12/2019

(54) CONFIGURAÇÃO APLICADA A/EM SOLADO

(73) VULCABRAS AZALEIA - RS, CALÇADOS E ARTIGOS ESPORTIVOS S/A (BR/RS)

(72) MARCELO HENNEMANN

(74) DAVID DO NASCIMENTO ADVOGADOS ASSOCIADOS

Prazo de validade: 10 (dez) anos contados a partir de 07/11/2019, mediante o recolhimento da taxa quinquenal de manutenção (Artigos 119 e 120 da LPI) e observadas as demais condições legais.



Figura 1.3

(11) BR 30 2019 005516-3

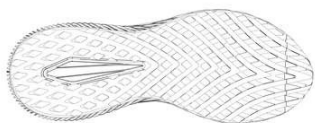

Figura 1.3

Código 39 - Concessão do Registro

(22) 07/11/2019

(15) 03/12/2019

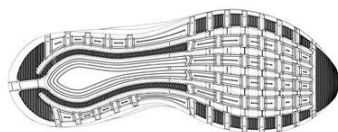
(45) 03/12/2019

(54) CONFIGURAÇÃO APLICADA A/EM SOLADO

(73) VULCABRAS AZALEIA - RS, CALÇADOS E ARTIGOS ESPORTIVOS S/A (BR/RS)

(72) MARCELO HENNEMANN

(74) DAVID DO NASCIMENTO ADVOGADOS ASSOCIADOS

Prazo de validade: 10 (dez) anos contados a partir de 07/11/2019, mediante o recolhimento da taxa quinquenal de manutenção (Artigos 119 e 120 da LPI) e observadas as demais condições legais.

(11) BR 30 2019 005519-8

Código 39 - Concessão do Registro

(22) 07/11/2019



FIG. 1.1



(15) 03/12/2019

(45) 03/12/2019

(54) CONFIGURAÇÃO APLICADA A/EM CHINELO

(73) E ENERGY INDÚSTRIA DE PRODUTOS MAGNÉTICOS LTDA (BR/PR)

(72) DANIEL BOLONHESE

(74) Vilage Marcas e Patentes Ltda

Prazo de validade: 10 (dez) anos contados a partir de 07/11/2019, mediante o recolhimento da taxa quinquenal de manutenção (Artigos 119 e 120 da LPI) e observadas as demais condições legais.

(11) BR 30 2019 005524-4

Figura



Figura 1.1

Código 39 - Concessão do Registro

(22) 08/11/2019

(15) 03/12/2019

(45) 03/12/2019

(54) CONFIGURAÇÃO APLICADA A/EM BOLSA

(73) GRENENE S.A. (BR/CE)

(72) EDSON MATSUO

(74) Remer Villaça & Nogueira Assessoria e Consultoria de Prop. Intelectual S/S Ltda.

Prazo de validade: 10 (dez) anos contados a partir de 08/11/2019, mediante o recolhimento da taxa quinquenal de manutenção (Artigos 119 e 120 da LPI) e observadas as demais condições legais.

(11) BR 30 2019 005525-2

Figura



Figura 1.1

Código 39 - Concessão do Registro

(22) 08/11/2019

(15) 03/12/2019

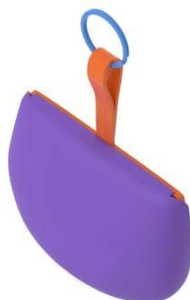
(45) 03/12/2019

(54) CONFIGURAÇÃO APLICADA A/EM CHAVEIRO

(73) GRENENE S.A. (BR/CE)

(72) EDSON MATSUO

(74) Remer Villaça & Nogueira Assessoria e Consultoria de Prop. Intelectual S/S Ltda.

Prazo de validade: 10 (dez) anos contados a partir de 08/11/2019, mediante o recolhimento da taxa quinquenal de manutenção (Artigos 119 e 120 da LPI) e observadas as demais condições legais.

(11) BR 30 2019 005529-5

Código 39 - Concessão do Registro

(22) 08/11/2019

(15) 03/12/2019

(45) 03/12/2019

(54) CONFIGURAÇÃO APLICADA A/EM CABIDE



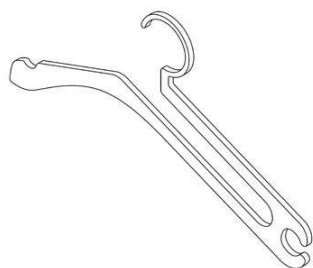

Fig. 1.1

(73) COLLABOSPACE INC. (KR)

(72) SEUNG WOO HONG

(74) ALEXANDRE FUKUDA YAMASHITA

Prazo de validade: 10 (dez) anos contados a partir de 08/11/2019, mediante o recolhimento da taxa quinquenal de manutenção (Artigos 119 e 120 da LPI) e observadas as demais condições legais.

(11) BR 30 2019 005531-7

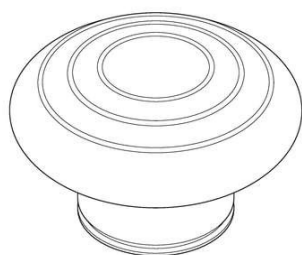

FIG. 1.1

Código 39 - Concessão do Registro

(22) 08/11/2019

(15) 03/12/2019

(30) 10/05/2019 US 29/690,803

(45) 03/12/2019

(54) CONFIGURAÇÃO APLICADA A/EM ACESSÓRIO PARA CONTROLE REMOTO

(73) MICROSOFT CORPORATION (US)

(72) ELLIOTT HSU; JOSH WEIHER; DAN THORSTENSON; SHEA ROBINSON; AARON SCHMITZ; DUSTIN TIFFANY

(74) DANNEMANN, SIEMSEN, BIGLER & IPANEMA MOREIRA

Prazo de validade: 10 (dez) anos contados a partir de 08/11/2019, mediante o recolhimento da taxa quinquenal de manutenção (Artigos 119 e 120 da LPI) e observadas as demais condições legais.

(11) BR 30 2019 005532-5

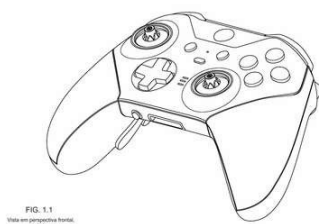

FIG. 1.1
Vista em perspectiva frontal.

Código 39 - Concessão do Registro

(22) 08/11/2019

(15) 03/12/2019

(30) 13/05/2019 US 29/691,032

(45) 03/12/2019

(54) CONFIGURAÇÃO APLICADA A/EM CONTROLE REMOTO

(73) MICROSOFT CORPORATION (US)

(72) ELLIOTT HSU; JOSH WEIHER; DAN THORSTENSON; SHEA ROBINSON; AARON SCHMITZ; DUSTIN TIFFANY

(74) DANNEMANN, SIEMSEN, BIGLER & IPANEMA MOREIRA

Prazo de validade: 10 (dez) anos contados a partir de 08/11/2019, mediante o recolhimento da taxa quinquenal de manutenção (Artigos 119 e 120 da LPI) e observadas as demais condições legais.

(11) BR 30 2019 005533-3

Código 39 - Concessão do Registro

(22) 08/11/2019

(15) 03/12/2019

(45) 03/12/2019





Fig.1.5

(54) CONFIGURAÇÃO APLICADA A/EM BRINQUEDO

(73) LUIS CARLOS LORENZANI (BR/SP)

(72) LUIS CARLOS LORENZANI

Prazo de validade: 10 (dez) anos contados a partir de 08/11/2019, mediante o recolhimento da taxa quinquenal de manutenção (Artigos 119 e 120 da LPI) e observadas as demais condições legais.

(11) BR 30 2019 005534-1



Fig. 1.1

Código 39 - Concessão do Registro

(22) 08/11/2019

(15) 03/12/2019

(30) 12/05/2019 EM 006444576

(45) 03/12/2019

(54) CONFIGURAÇÃO APLICADA A/EM FRASCO

(73) PARFUMS CHRISTIAN DIOR (FR)

(72) FRANÇOIS GAUTIER; ANTOINE BILOE

(74) CAROLINA NAKATA

Prazo de validade: 10 (dez) anos contados a partir de 08/11/2019, mediante o recolhimento da taxa quinquenal de manutenção (Artigos 119 e 120 da LPI) e observadas as demais condições legais.

(11) BR 30 2019 005535-0

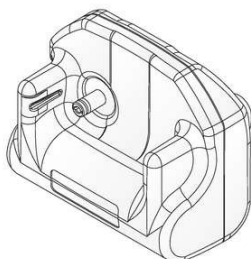

Fig.1.1

Código 39 - Concessão do Registro

(22) 08/11/2019

(15) 03/12/2019

(45) 03/12/2019

(54) CONFIGURAÇÃO APLICADA A/EM CARREGADOR

(73) SPACECOMM MONITORAMENTO S.A. (BR/PR)

(72) SAVIO PEREGRINO BLOOMFIELD; ALFEU CABRAL SETNIK; GUILHERME DE MOURA

(74) RITTER E MORAES PROPRIEDADE INTELECTUAL S/S

Prazo de validade: 10 (dez) anos contados a partir de 08/11/2019, mediante o recolhimento da taxa quinquenal de manutenção (Artigos 119 e 120 da LPI) e observadas as demais condições legais.

(11) BR 30 2019 005536-8

Código 39 - Concessão do Registro

(22) 08/11/2019

(15) 03/12/2019

(45) 03/12/2019

(54) CONFIGURAÇÃO APLICADA A/EM INFUSOR

(73) E ENERGY INDÚSTRIA DE PRODUTOS MAGNÉTICOS LTDA (BR/PR)

(72) DANIEL BOLONHESE

(74) Vilage Marcas e Patentes Ltda



FIG. 1.1

Prazo de validade: 10 (dez) anos contados a partir de 08/11/2019, mediante o recolhimento da taxa quinquenal de manutenção (Artigos 119 e 120 da LPI) e observadas as demais condições legais.

**(11) BR 30 2019 005537-6**

FIG. 1.1



Código 39 - Concessão do Registro

(22) 08/11/2019

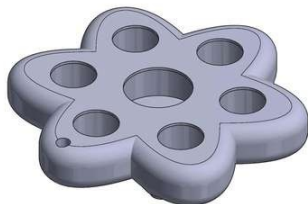
(15) 03/12/2019

(45) 03/12/2019

(54) CONFIGURAÇÃO APLICADA A/EM PALMILHA

(73) E ENERGY INDÚSTRIA DE PRODUTOS MAGNÉTICOS LTDA (BR/PR)

(72) DANIEL BOLONHESE

(74) Vilage Marcas e Patentes Ltda

Prazo de validade: 10 (dez) anos contados a partir de 08/11/2019, mediante o recolhimento da taxa quinquenal de manutenção (Artigos 119 e 120 da LPI) e observadas as demais condições legais.

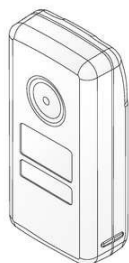
(11) BR 30 2019 005539-2**Fig.1.2**

Código 39 - Concessão do Registro

(22) 08/11/2019

(15) 03/12/2019

(45) 03/12/2019

(54) CONFIGURAÇÃO APLICADA A/EM UNIDADE PORTÁTIL DE RASTREAMENTO

(73) SPACECOMM MONITORAMENTO S.A. (BR/PR)

(72) SAVIO PEREGRINO BLOOMFIELD; ALFEU CABRAL SETNIK; GUILHERME DE MOURA

(74) RITTER E MORAES PROPRIEDADE INTELECTUAL S/S

Prazo de validade: 10 (dez) anos contados a partir de 08/11/2019, mediante o recolhimento da taxa quinquenal de manutenção (Artigos 119 e 120 da LPI) e observadas as demais condições legais.

(11) BR 30 2019 005540-6

Código 39 - Concessão do Registro

(22) 08/11/2019

(15) 03/12/2019

(45) 03/12/2019

(54) PADRÃO ORNAMENTAL APLICADO A/EM UTENSÍLIO DOMÉSTICO

(73) TRAMONTINA S/A CUTELARIA (BR/RS)

(72) MARCOS ANTONIO GRESPAN





fig.1.1

(74) CREAZIONE MARCAS E PATENTES LTDA.

Prazo de validade: 10 (dez) anos contados a partir de 08/11/2019, mediante o recolhimento da taxa quinzenal de manutenção (Artigos 119 e 120 da LPI) e observadas as demais condições legais.

(11) BR 30 2019 005541-4



fig.1.1

Código 39 - Concessão do Registro

(22) 08/11/2019

(15) 03/12/2019

(45) 03/12/2019

(54) PADRÃO ORNAMENTAL APLICADO A/EM UTENSÍLIO DOMÉSTICO

(73) TRAMONTINA S/A CUTELARIA (BR/RS)

(72) MARCOS ANTONIO GRESPAN

(74) CREAZIONE MARCAS E PATENTES LTDA.

Prazo de validade: 10 (dez) anos contados a partir de 08/11/2019, mediante o recolhimento da taxa quinzenal de manutenção (Artigos 119 e 120 da LPI) e observadas as demais condições legais.

(11) BR 30 2019 005542-2

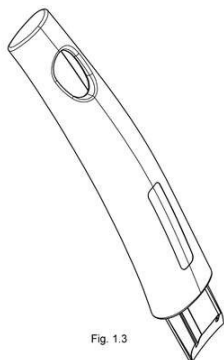

Fig. 1.3

Código 39 - Concessão do Registro

(22) 08/11/2019

(15) 03/12/2019

(45) 03/12/2019

(54) CONFIGURAÇÃO APLICADA A/EM ALÇA PARA PAINEL

(73) LA TERMOPLASTIC F.B.M. S.R.L. (IT)

(72) MARCO MUNARI

(74) ARIBONI, FABBRI E SCHMIDT SOCIEDADE DE ADVOGADOS

Prazo de validade: 10 (dez) anos contados a partir de 08/11/2019, mediante o recolhimento da taxa quinzenal de manutenção (Artigos 119 e 120 da LPI) e observadas as demais condições legais.

(11) BR 30 2019 005543-0

Código 39 - Concessão do Registro

(22) 08/11/2019

(15) 03/12/2019

(45) 03/12/2019

(54) PADRÃO ORNAMENTAL APLICADO A/EM UTENSÍLIO DOMÉSTICO

(73) TRAMONTINA S/A CUTELARIA (BR/RS)

(72) MARCOS ANTONIO GRESPAN

(74) CREAZIONE MARCAS E PATENTES LTDA.

Prazo de validade: 10 (dez) anos contados a partir de 08/11/2019, mediante o





fig.1.1

recolhimento da taxa quinquenal de manutenção (Artigos 119 e 120 da LPI) e observadas as demais condições legais.

(11) BR 30 2019 005544-9

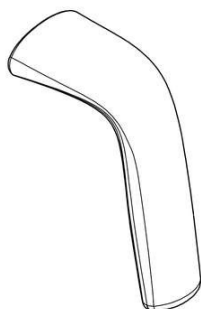

Fig. 1.2

Código 39 - Concessão do Registro

(22) 08/11/2019

(15) 03/12/2019

(45) 03/12/2019

(54) CONFIGURAÇÃO APLICADA A/EM ALÇA PARA PANEIA

(73) LA TERMOPLASTIC F.B.M. S.R.L. (IT)

(72) MARCO MUNARI

(74) ARIBONI, FABBRI E SCHMIDT SOCIEDADE DE ADVOGADOS

Prazo de validade: 10 (dez) anos contados a partir de 08/11/2019, mediante o recolhimento da taxa quinquenal de manutenção (Artigos 119 e 120 da LPI) e observadas as demais condições legais.

(11) BR 30 2019 005545-7

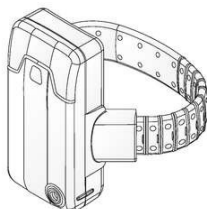

Fig.1.1

Código 39 - Concessão do Registro

(22) 08/11/2019

(15) 03/12/2019

(45) 03/12/2019

(54) CONFIGURAÇÃO APLICADA A/EM TORNOZELEIRA

(73) SPACECOMM MONITORAMENTO S.A. (BR/PR)

(72) SAVIO PEREGRINO BLOOMFIELD; ALFEU CABRAL SETNIK; GUILHERME DE MOURA

(74) RITTER E MORAES PROPRIEDADE INTELECTUAL S/S

Prazo de validade: 10 (dez) anos contados a partir de 08/11/2019, mediante o recolhimento da taxa quinquenal de manutenção (Artigos 119 e 120 da LPI) e observadas as demais condições legais.

(11) BR 30 2019 005546-5



Figura 1.1

Código 39 - Concessão do Registro

(22) 08/11/2019

(15) 03/12/2019

(45) 03/12/2019

(54) CONFIGURAÇÃO APLICADA A/EM CALÇADO

(73) GRENDENE S.A. (BR/CE)

(72) EDSON MATSUO

(74) Remer Villaça & Nogueira Assessoria e Consultoria de Prop. Intelectual S/S



Ltda.

Prazo de validade: 10 (dez) anos contados a partir de 08/11/2019, mediante o recolhimento da taxa quinquenal de manutenção (Artigos 119 e 120 da LPI) e observadas as demais condições legais.

(11) BR 30 2019 005547-3



Figura 1.1

Código 39 - Concessão do Registro

(22) 08/11/2019

(15) 03/12/2019

(45) 03/12/2019

(54) CONFIGURAÇÃO APLICADA A/EM CALÇADO

(73) GRENDENE S.A. (BR/CE)

(72) EDSON MATSUO

(74) Remer Villaça & Nogueira Assessoria e Consultoria de Prop. Intelectual S/S Ltda.

Prazo de validade: 10 (dez) anos contados a partir de 08/11/2019, mediante o recolhimento da taxa quinquenal de manutenção (Artigos 119 e 120 da LPI) e observadas as demais condições legais.

(11) BR 30 2019 005548-1



FIG. 1.5

Código 39 - Concessão do Registro

(22) 08/11/2019

(15) 03/12/2019

(30) 14/05/2019 DE 40 2019 100 525.0

(45) 03/12/2019

(54) CONFIGURAÇÃO APLICADA A/EM VEÍCULO

(73) PSA AUTOMOBILES SA (FR)

(72) ULLI HOCHMUTH

(74) KASZNAR LEONARDOS PROPRIEDADE INTELECTUAL

Prazo de validade: 10 (dez) anos contados a partir de 08/11/2019, mediante o recolhimento da taxa quinquenal de manutenção (Artigos 119 e 120 da LPI) e observadas as demais condições legais.

(11) BR 30 2019 005549-0



Figura 1.1

Código 39 - Concessão do Registro

(22) 08/11/2019

(15) 03/12/2019

(45) 03/12/2019

(54) CONFIGURAÇÃO APLICADA A/EM CALÇADO

(73) GRENDENE S.A. (BR/CE)

(72) EDSON MATSUO

(74) Remer Villaça & Nogueira Assessoria e Consultoria de Prop. Intelectual S/S Ltda.

Prazo de validade: 10 (dez) anos contados a partir de 08/11/2019, mediante o



recolhimento da taxa quinquenal de manutenção (Artigos 119 e 120 da LPI) e observadas as demais condições legais.

(11) BR 30 2019 005552-0

FIG. 1.1

Código 39 - Concessão do Registro

(22) 11/11/2019

(15) 03/12/2019

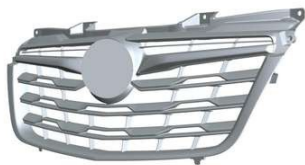
(30) 15/05/2019 DE 40 2019 100 536.6

(45) 03/12/2019

(54) CONFIGURAÇÃO APLICADA A/EM GRADE DE RADIADOR PARA VEÍCULO

(73) PSA AUTOMOBILES SA (FR)

(72) ULLI HOCHMUTH

(74) KASZNAR LEONARDOS PROPRIEDADE INTELECTUAL

Prazo de validade: 10 (dez) anos contados a partir de 11/11/2019, mediante o recolhimento da taxa quinquenal de manutenção (Artigos 119 e 120 da LPI) e observadas as demais condições legais.

(11) BR 30 2019 005560-0

FIGURA 1.1

Código 39 - Concessão do Registro

(22) 11/11/2019

(15) 03/12/2019

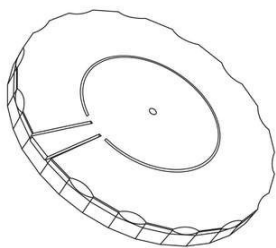
(45) 03/12/2019

(54) CONFIGURAÇÃO APLICADA A/EM EMBALAGEM

(73) FARMOQUÍMICA S.A (BR/RJ)

(72) FERNANDO GABRIEL ITZAINA SANCHEZ

(74) CÉSAR DIÓGENES DE CARVALHO

Prazo de validade: 10 (dez) anos contados a partir de 11/11/2019, mediante o recolhimento da taxa quinquenal de manutenção (Artigos 119 e 120 da LPI) e observadas as demais condições legais.

(11) BR 30 2019 005561-9

Fig. 1.1

Código 39 - Concessão do Registro

(22) 11/11/2019

(15) 03/12/2019

(45) 03/12/2019

(54) CONFIGURAÇÃO APLICADA A/EM MESA

(73) UNIVERSIDADE FEDERAL DE UBERLÂNDIA (BR/MG)

(72) PATRICIA PIMENTA AZEVEDO RIBEIRO; AMANDA NAPOLITANO PETRUCELLI

Prazo de validade: 10 (dez) anos contados a partir de 11/11/2019, mediante o recolhimento da taxa quinquenal de manutenção (Artigos 119 e 120 da LPI) e observadas as demais condições legais.



(11) BR 30 2019 005562-7



FIG. 1.1 - Perspectiva

Código 39 - Concessão do Registro

(22) 11/11/2019

(15) 03/12/2019

(45) 03/12/2019

(54) CONFIGURAÇÃO APLICADA A/EM FRASCO

(73) HYPERA S.A. (BR/SP)

(72) TIAGO MOREIRA LISBOA; MICHELE FLORES BACCIN

(74) DANIEL ADVOGADOS (ALT.DE DANIEL & CIA)

Prazo de validade: 10 (dez) anos contados a partir de 11/11/2019, mediante o recolhimento da taxa quinquenal de manutenção (Artigos 119 e 120 da LPI) e observadas as demais condições legais.

(11) BR 30 2019 005563-5



FIG 1.1

Código 39 - Concessão do Registro

(22) 11/11/2019

(15) 03/12/2019

(45) 03/12/2019

(54) CONFIGURAÇÃO APLICADA A/EM PINO DE SOPRO

(73) USIMARSOPRO USINAGEM DE PEÇAS LTDA. - ME (BR/SP)

(72) LUIZ ANTÔNIO MARTINS

(74) FERNANDA ROSA PICOSSE

Prazo de validade: 10 (dez) anos contados a partir de 11/11/2019, mediante o recolhimento da taxa quinquenal de manutenção (Artigos 119 e 120 da LPI) e observadas as demais condições legais.

(11) BR 30 2019 005565-1

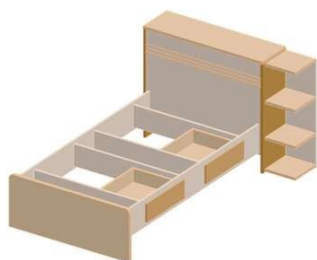

FIG.1.7

Código 39 - Concessão do Registro

(22) 12/11/2019

(15) 03/12/2019

(45) 03/12/2019

(54) CONFIGURAÇÃO APLICADA A/EM CAMA

(73) J&A MÓVEIS LTDA EPP (BR/SP)

(72) FLAVIO FABIANO RODRIGUES

(74) BEERRE ASSESSORIA EMPRESARIAL LTDA

Prazo de validade: 10 (dez) anos contados a partir de 12/11/2019, mediante o recolhimento da taxa quinquenal de manutenção (Artigos 119 e 120 da LPI) e observadas as demais condições legais.



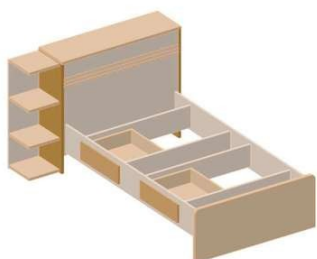

FIG.2.7

(11) BR 30 2019 005566-0

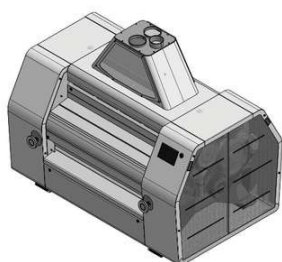

FIG. 1.1
Vista em perspectiva frontal,
lateral direita

Código 39 - Concessão do Registro

(22) 12/11/2019

(15) 03/12/2019

(30) 14/05/2019 WO DM/203069

(45) 03/12/2019

(54) CONFIGURAÇÃO APLICADA A/EM MÁQUINA DE MOER

(73) BÜHLER AG (CH)

(72) DANIEL FISCHER; DOMINIC SPIESS

(74) DANNEMANN, SIEMSEN, BIGLER & IPANEMA MOREIRA

Prazo de validade: 10 (dez) anos contados a partir de 12/11/2019, mediante o recolhimento da taxa quinquenal de manutenção (Artigos 119 e 120 da LPI) e observadas as demais condições legais.

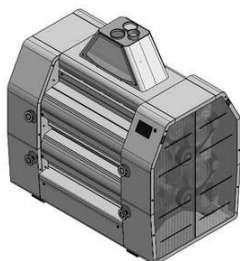

FIG. 2.1
Vista em perspectiva frontal,
lateral direita

(11) BR 30 2019 005573-2

FIG. 1.2



Código 39 - Concessão do Registro

(22) 12/11/2019

(15) 03/12/2019

(45) 03/12/2019

(54) CONFIGURAÇÃO APLICADA A/EM BONECA

(73) ABC DOLLS - COMÉRCIO DE BRINQUEDOS LTDA - ME (BR/SP)

(72) GERSON MATOS SILVA

(74) Icamp Marcas e Patentes Ltda

Prazo de validade: 10 (dez) anos contados a partir de 12/11/2019, mediante o recolhimento da taxa quinquenal de manutenção (Artigos 119 e 120 da LPI) e observadas as demais condições legais.

(11) BR 30 2019 005578-3

Código 39 - Concessão do Registro



fig. 1.1



(22) 13/11/2019

(15) 03/12/2019

(45) 03/12/2019

(54) CONFIGURAÇÃO APLICADA A/EM CORPO DE PANELA

(73) TRAMONTINA S/A CUTELARIA (BR/RS)

(72) MARCOS ANTONIO GRESPAN

(74) CREAZIONE MARCAS E PATENTES LTDA.

Prazo de validade: 10 (dez) anos contados a partir de 13/11/2019, mediante o recolhimento da taxa quinquenal de manutenção (Artigos 119 e 120 da LPI) e observadas as demais condições legais.

(11) BR 30 2019 005579-1

fig. 1.1



Código 39 - Concessão do Registro

(22) 13/11/2019

(15) 03/12/2019

(45) 03/12/2019

(54) CONFIGURAÇÃO APLICADA A/EM ALÇA

(73) TRAMONTINA S/A CUTELARIA (BR/RS)

(72) MARCOS ANTONIO GRESPAN

(74) CREAZIONE MARCAS E PATENTES LTDA.

Prazo de validade: 10 (dez) anos contados a partir de 13/11/2019, mediante o recolhimento da taxa quinquenal de manutenção (Artigos 119 e 120 da LPI) e observadas as demais condições legais.

(11) BR 30 2019 005580-5

fig. 1.1

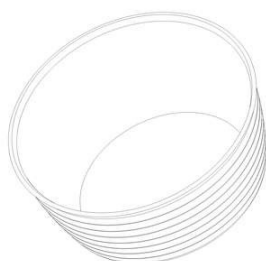

Código 39 - Concessão do Registro

(22) 13/11/2019

(15) 03/12/2019

(45) 03/12/2019

(54) CONFIGURAÇÃO APLICADA A/EM CORPO DE PANELA

(73) TRAMONTINA S/A CUTELARIA (BR/RS)

(72) MARCOS ANTONIO GRESPAN

(74) CREAZIONE MARCAS E PATENTES LTDA.

Prazo de validade: 10 (dez) anos contados a partir de 13/11/2019, mediante o recolhimento da taxa quinquenal de manutenção (Artigos 119 e 120 da LPI) e observadas as demais condições legais.

(11) BR 30 2019 005582-1

Código 39 - Concessão do Registro

(22) 13/11/2019

(15) 03/12/2019

(45) 03/12/2019

(54) CONFIGURAÇÃO APLICADA A/EM RODA

(73) ZHEJIANG HONGXIN TECHNOLOGY CO.,LTD (CN)



FIG. 1.1



(72) HUAN YE

(74) JOSÉ CARLOS FERREIRA

Prazo de validade: 10 (dez) anos contados a partir de 13/11/2019, mediante o recolhimento da taxa quinquenal de manutenção (Artigos 119 e 120 da LPI) e observadas as demais condições legais.

(11) BR 30 2019 005583-0

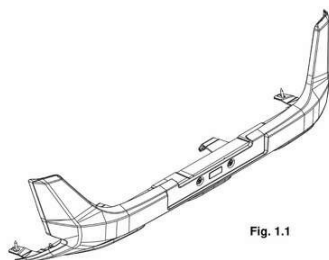

Fig. 1.1

Código 39 - Concessão do Registro

(22) 13/11/2019

(15) 03/12/2019

(45) 03/12/2019

(54) CONFIGURAÇÃO APLICADA A/EM PARACHOQUE DIANTEIRO DE VEÍCULOS

(73) KEKO ACESSÓRIOS S/A (BR/RS)

(72) JULIANO SCHEER MANTOVANI

(74) SKO OYARZÁBAL MARCAS E PATENTES SOCIEDADE SIMPLES LTDA.

Prazo de validade: 10 (dez) anos contados a partir de 13/11/2019, mediante o recolhimento da taxa quinquenal de manutenção (Artigos 119 e 120 da LPI) e observadas as demais condições legais.

(11) BR 30 2019 005585-6



Fig. 1.1

Código 39 - Concessão do Registro

(22) 13/11/2019

(15) 03/12/2019

(45) 03/12/2019

(54) CONFIGURAÇÃO APLICADA A/EM CAIXA ORGANIZADORA

(73) MARCOS ANTONIO PEDROSO (BR/SP)

(72) MARCOS ANTONIO PEDROSO

(74) BEERRE ASSESSORIA EMPRESARIAL LTDA

Prazo de validade: 10 (dez) anos contados a partir de 13/11/2019, mediante o recolhimento da taxa quinquenal de manutenção (Artigos 119 e 120 da LPI) e observadas as demais condições legais.



Fig. 2.1



Fig. 3.1



(11) BR 30 2019 005589-9



Fig. 1.1

Código 39 - Concessão do Registro

(22) 13/11/2019

(15) 03/12/2019

(45) 03/12/2019

(54) CONFIGURAÇÃO APLICADA A/EM CAIXA ORGANIZADORA

(73) MARCOS ANTONIO PEDROSO (BR/SP)

(72) MARCOS ANTONIO PEDROSO

(74) BEERRE ASSESSORIA EMPRESARIAL LTDA

Prazo de validade: 10 (dez) anos contados a partir de 13/11/2019, mediante o recolhimento da taxa quinquenal de manutenção (Artigos 119 e 120 da LPI) e observadas as demais condições legais.



Fig. 2.1



Fig. 3.1

(11) BR 30 2019 005592-9



Fig. 1.1

Código 39 - Concessão do Registro

(22) 13/11/2019

(15) 03/12/2019

(45) 03/12/2019

(54) CONFIGURAÇÃO APLICADA A/EM TAMPA PARA CAIXA ORGANIZADORA

(73) MARCOS ANTONIO PEDROSO (BR/SP)

(72) MARCOS ANTONIO PEDROSO

(74) BEERRE ASSESSORIA EMPRESARIAL LTDA

Prazo de validade: 10 (dez) anos contados a partir de 13/11/2019, mediante o recolhimento da taxa quinquenal de manutenção (Artigos 119 e 120 da LPI) e observadas as demais condições legais.



Fig. 2.1

(11) BR 30 2019 005597-0

Código 39 - Concessão do Registro

(22) 13/11/2019



Figura 1.1

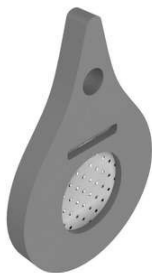

(15) 03/12/2019
 (45) 03/12/2019
 (54) CONFIGURAÇÃO APLICADA A/EM DIFUSOR E AROMATIZADOR
 (73) ASSINO CONFECÇÕES LTDA - ME (BR/SC)
 (72) EDNEI MELO
 (74) Adenacon Marcas & Patentes Ltda.

Prazo de validade: 10 (dez) anos contados a partir de 13/11/2019, mediante o recolhimento da taxa quinquenal de manutenção (Artigos 119 e 120 da LPI) e observadas as demais condições legais.

(11) BR 32 2019 000509-6

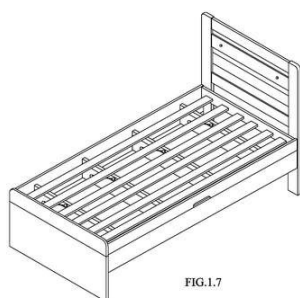

FIG.1.7

Código 39 - Concessão do Registro
 (22) 15/08/2018
 (15) 03/12/2019
 (45) 03/12/2019
 (54) CONFIGURAÇÃO APLICADA A/EM CAMA
 (62) BR 30 2018 003732-4 15/08/2018
 (73) F. M. L. MIOTTO INDÚSTRIA E COMÉRCIO DE MÓVEIS LTDA (BR/SP)
 (72) MARCOS ALBERTO MIOTTO
 (74) Beerre Assessoria Empresarial Ltda.(Alt. de Beerre Assessoria Emp. S/C.LTDA.)

Prazo de validade: 10 (dez) anos contados a partir de 15/08/2018, mediante o recolhimento da taxa quinquenal de manutenção (Artigos 119 e 120 da LPI) e observadas as demais condições legais.

(11) BR 32 2019 000510-0

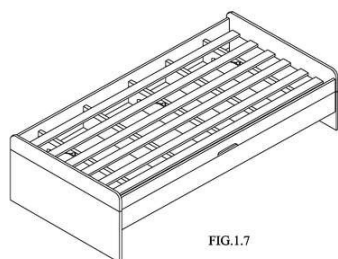

FIG.1.7

Código 39 - Concessão do Registro
 (22) 15/08/2018
 (15) 03/12/2019
 (45) 03/12/2019
 (54) CONFIGURAÇÃO APLICADA A/EM CAMA
 (62) BR 30 2018 003732-4 15/08/2018
 (73) F. M. L. MIOTTO INDÚSTRIA E COMÉRCIO DE MÓVEIS LTDA (BR/SP)
 (72) MARCOS ALBERTO MIOTTO
 (74) Beerre Assessoria Empresarial Ltda.(Alt. de Beerre Assessoria Emp. S/C.LTDA.)

Prazo de validade: 10 (dez) anos contados a partir de 15/08/2018, mediante o recolhimento da taxa quinquenal de manutenção (Artigos 119 e 120 da LPI) e observadas as demais condições legais.

(11) BR 32 2019 000742-0

Código 39 - Concessão do Registro
 (22) 02/08/2018
 (15) 03/12/2019



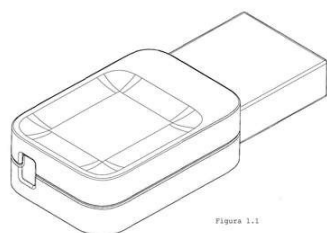

(30) 05/02/2018 US 29/636,016
 (45) 03/12/2019
 (54) CONFIGURAÇÃO APLICADA EM CHAVE DE SEGURANÇA PARA APARELHO DE ULTRASSOM
 (62) BR 30 2018 003407-4 02/08/2018
 (73) ULTHERA, INC. (US)
 (72) BRIAN LEE PROUT; ALEXANDER MICHAEL DIENER; KRISTIN MARIE WILL; SPENCER MICHAEL DENTON; LUKE DAVID SPRINGER; SYDNEY MINNIS; DANIEL S. DAVIDSON
 (74) LEONOR MAGALHÃES PERES GALVÃO

Prazo de validade: 10 (dez) anos contados a partir de 02/08/2018, mediante o recolhimento da taxa quinquenal de manutenção (Artigos 119 e 120 da LPI) e observadas as demais condições legais.

(11) BR 32 2019 005315-5

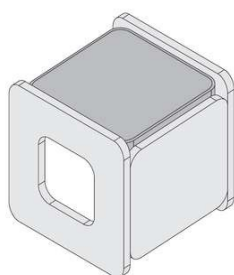

FIG. 1.1

Código 39 - Concessão do Registro
 (22) 12/09/2018
 (15) 03/12/2019
 (45) 03/12/2019
 (54) CONFIGURAÇÃO APLICADA A/EM BANCO
 (62) BR 30 2018 054185-5 12/09/2018
 (73) DENISE CREDIDIO MELLO FERNANDES DEUS 12908166895 (BR/SP)
 (72) DENISE CREDIDIO MELLO FERNANDES DEUS
 (74) LUIZ RICARDO MARINELLO

Prazo de validade: 10 (dez) anos contados a partir de 12/09/2018, mediante o recolhimento da taxa quinquenal de manutenção (Artigos 119 e 120 da LPI) e observadas as demais condições legais.

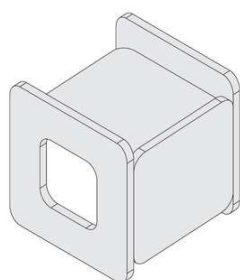
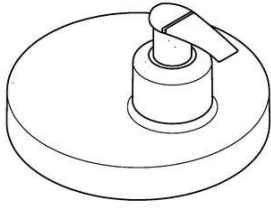

FIG. 2.1

(11) BR 32 2019 005402-0

Código 39 - Concessão do Registro
 (22) 11/09/2019
 (15) 03/12/2019
 (45) 03/12/2019
 (54) CONFIGURAÇÃO APLICADA A/EM TAMPA
 (62) BR 30 2019 004268-1 11/09/2019
 (73) DANIEL SEHN BONATTO (BR/RS)





(72) DANIEL SEHNH BONATTO

(74) STOCK MARCAS E PATENTES LTDA - ME

Prazo de validade: 10 (dez) anos contados a partir de 11/09/2019, mediante o recolhimento da taxa quinquenal de manutenção (Artigos 119 e 120 da LPI) e observadas as demais condições legais.

FIG. 1.1



Código 40 - Publicação do Parecer de Mérito

Notificação da emissão do parecer de mérito conforme previsto no Art. 111 da LPI.
Poderá ser requerida cópia do parecer.

(11) BR 30 2013 004506-4	Código 40 - Publicação do Parecer de Mérito (15) 30/12/2014 (73) JACK VARTANIAN - EPP (BR/SP) (74) TINOCO SOARES & FILHO LTDA Não foram identificadas anterioridades: o registro atende o artigo 95 da LPI.
(11) BR 30 2017 002725-3	Código 40 - Publicação do Parecer de Mérito (15) 04/09/2018 (73) ETHICON LLC (US) (74) DANNEMANN, SIEMSEN, BIGLER & IPANEMA MOREIRA Não foram encontradas anterioridades: o registro atende ao artigo 95 da LPI.
(11) BR 30 2017 004488-3	Código 40 - Publicação do Parecer de Mérito (15) 06/03/2018 (73) RENOVAR INDÚSTRIA E COMÉRCIO DE PRODUTOS PARA PISCICULTURA LTDA-EPP (BR/SP) (74) TINOCO SOARES SOCIEDADE DE ADVOGADOS Não foram encontradas anterioridades: o registro atende ao artigo 95 da LPI.
(11) BR 30 2018 002972-0	Código 40 - Publicação do Parecer de Mérito (15) 18/09/2018 (73) INDÚSTRIA E COM. DE PRODUTOS DE LIMPEZA SÃO FRANCISCO LTDA - EPP (BR/SP) (74) FOCUS MARCAS E PATENTES LTDA. Não foram identificadas anterioridades: o registro atende o artigo 95 da LPI.
(11) BR 30 2018 003027-3	Código 40 - Publicação do Parecer de Mérito (15) 18/09/2018 (73) REINALDO ANTONIO RAMOS (BR/SP) (74) Marcelo Lotze Não foram identificadas anterioridades: o registro atende o artigo 95 da LPI.
(11) BR 32 2017 005303-6	Código 40 - Publicação do Parecer de Mérito (15) 10/04/2018 (62) BR 30 2016 005065-1 07/11/2016 (73) DISTRIBUIDORA DE SISTEMAS DE CIERRE SL (ES) (74) RODRIGO CID ARAUJO SERRANO Não foram encontradas anterioridades: o registro atende ao artigo 95 da LPI.



-
- (11) BR 32 2017 005304-4** Código 40 - Publicação do Parecer de Mérito
(15) 10/04/2018
(62) BR 30 2016 005065-1 07/11/2016
(73) DISTRIBUIDORA DE SISTEMAS DE CIERRE SL (ES)
(74) RODRIGO CID ARAUJO SERRANO
Não foram encontradas anterioridades: o registro atende ao artigo 95 da LPI.
-
- (11) BR 32 2017 005307-9** Código 40 - Publicação do Parecer de Mérito
(15) 10/04/2018
(62) BR 30 2016 005065-1 07/11/2016
(73) DISTRIBUIDORA DE SISTEMAS DE CIERRE SL (ES)
(74) RODRIGO CID ARAUJO SERRANO
Não foram encontradas anterioridades: o registro atende ao artigo 95 da LPI.
-
- (11) BR 32 2018 001299-5** Código 40 - Publicação do Parecer de Mérito
(15) 11/12/2018
(62) BR 30 2017 003469-1 09/08/2017
(73) VERTICAL GREEN DO BRASIL (BR/GO)
(74) WAGNER JOSE DA SILVA
Não foram encontradas anterioridades: o registro atende ao artigo 95 da LPI.
-
- (11) BR 32 2018 001303-7** Código 40 - Publicação do Parecer de Mérito
(15) 11/12/2018
(62) BR 30 2017 003469-1 09/08/2017
(73) VERTICAL GREEN DO BRASIL (BR/GO)
(74) WAGNER JOSE DA SILVA
Não foram encontradas anterioridades: o registro atende ao artigo 95 da LPI.
-
- (11) DI 7002797-8** Código 40 - Publicação do Parecer de Mérito
(15) 01/03/2011
(73) Marcel Brandao Maia (BR/SP)
(74) MANOEL PAIXÃO DO NASCIMENTO
Não foram identificadas anterioridades: o registro atende o artigo 95 da LPI.



Código 41 - Nulidade Administrativa

Notificação, ao titular do Registro, de instauração de processo administrativo de nulidade. Desta data corre o prazo de 60 (sessenta) dias para eventual contestação do titular (Art. 114 da LPI). Se interposto o pedido de nulidade no prazo de 60 (sessenta) dias contados da data da concessão, os efeitos da concessão do Registro serão suspensos (Art. 113 § 2º). Poderá ser requerida cópia do processo de nulidade através de formulário específico. 100 42 Notificação da extinção do registro de desenho industrial, pela expiração do prazo de vigência de proteção legal ou da prorrogação.

(11) BR 30 2018 054603-2

Código 41 - Nulidade Administrativa

(15) 15/01/2019

(73) ALVARO PEREIRA SCHUCK (BR/AL)

(74) ANDRE LUIZ VARELLA ANDREOLI

Processo Administrativo de Nulidade instaurado por requerimento de terceiros através da Pet. (WB) 870190121823, de 22/11/2019. Interessado(s): PLASTICOS MUNDIAL - IND. E COM. DE ACESSORIOS E FERRAGENS PARA TELECOMUNICACAO EIRELI. Procurador(es): Ildo Ritter de Oliveira.

(11) BR 30 2019 001337-1

Código 41 - Nulidade Administrativa

(15) 24/09/2019

(73) BRITÂNIA ELETRODOMÉSTICOS S.A. (BR/PR)

(74) Bhering Advogados (nome anterior Bhering Assessoria S/C Ltda.)

Processo Administrativo de Nulidade instaurado por requerimento de terceiros através da Pet. (WB) 870190121471, de 22/11/2019, ficando suspensos os efeitos da concessão, de acordo com o parágrafo 2º do artigo 113 da Lei 9279/96. Interessado(s): MK ELETRODOMESTICOS MONDIAL S.A. Procurador(es): Vandrê Cavalcante Bittencourt Torres.



Código 44 - Extinção - Art. 119 inciso III da LPI

Notificação da extinção do registro de desenho industrial pela falta de pagamento da retribuição prevista nos Arts. 108 e 120 da LPI.

(11) BR 30 2014 001986-4	Código 44 - Extinção - Art. 119 inciso III da LPI (15) 23/06/2015 (73) LUCIANA CARNEVALI AMADOR (BR/SP) (74) RICCI & ASSOC. PROPR. INTELEC. S/S LTDA Registro extinto a contar de 06/05/2019.
(11) BR 30 2014 001993-7	Código 44 - Extinção - Art. 119 inciso III da LPI (15) 23/06/2015 (73) ENEL SOLE S.R.L (IT) (74) ARIBONI, FABBRI E SCHMIDT SOCIEDADE DE ADVOGADOS Registro extinto a contar de 06/05/2019.
(11) BR 30 2014 001994-5	Código 44 - Extinção - Art. 119 inciso III da LPI (15) 23/06/2015 (73) ENEL SOLE S.R.L (IT) (74) ARIBONI, FABBRI E SCHMIDT SOCIEDADE DE ADVOGADOS Registro extinto a contar de 06/05/2019.
(11) BR 30 2014 001997-0	Código 44 - Extinção - Art. 119 inciso III da LPI (15) 12/04/2016 (73) COLGATE-PALMOLIVE COMPANY (US) (74) ORLANDO DE SOUZA Registro extinto a contar de 06/05/2019.
(11) BR 30 2014 001999-6	Código 44 - Extinção - Art. 119 inciso III da LPI (15) 25/10/2016 (73) HARRY H. ARZOUMAN (US) ; DAVID J. ARZOUMAN (US) (74) ORLANDO DE SOUZA Registro extinto a contar de 06/05/2019.
(11) BR 30 2014 002000-5	Código 44 - Extinção - Art. 119 inciso III da LPI (15) 25/10/2016 (73) HARRY H. ARZOUMAN (US) (74) ORLANDO DE SOUZA Registro extinto a contar de 06/05/2019.
(11) BR 30 2014 002001-3	Código 44 - Extinção - Art. 119 inciso III da LPI (15) 25/10/2016



(73) HARRY H. ARZOUMAN (US)
(74) ORLANDO DE SOUZA
Registro extinto a contar de 06/05/2019.

(11) BR 30 2014 002005-6 Código 44 - Extinção - Art. 119 inciso III da LPI
(15) 02/08/2016
(73) CLAUDETE GONZAGA CARDOSO - ME (BR/SP)
(74) PEZZUOL & ASSOCIADOS MARCAS E PATENTES
Registro extinto a contar de 07/05/2019.

(11) BR 30 2014 002011-0 Código 44 - Extinção - Art. 119 inciso III da LPI
(15) 03/05/2016
(73) MIGUEL MARCELINO BONETI (BR/SP)
(74) BEERRE ASSESSORIA EMPRESARIAL LTDA
Registro extinto a contar de 07/05/2019.

(11) BR 30 2014 002012-9 Código 44 - Extinção - Art. 119 inciso III da LPI
(15) 26/07/2016
(73) CARLOS REINALDO NOGUEIRA (BR/SP)
(74) CRUZEIRO NEWMARC PATENTES E MARCAS LTDA
Registro extinto a contar de 07/05/2019.

(11) BR 30 2014 002019-6 Código 44 - Extinção - Art. 119 inciso III da LPI
(15) 03/05/2016
(73) CARLOS ALBERTO JUSTO (BR/PR) ; SILVANA APARECIDA MACHADO JUSTO (BR/PR)
(74) ROCHA MARCAS E PATENTES S/C LTDA
Registro extinto a contar de 08/05/2019.

(11) BR 30 2014 002020-0 Código 44 - Extinção - Art. 119 inciso III da LPI
(15) 21/07/2015
(73) MICROSOFT MOBILE OY (FI)
(74) ARARIPE & ASSOCIADOS
Registro extinto a contar de 08/05/2019.

(11) BR 30 2014 002021-8 Código 44 - Extinção - Art. 119 inciso III da LPI
(15) 23/06/2015
(73) MICROSOFT MOBILE OY (FI)
(74) ARARIPE & ASSOCIADOS
Registro extinto, a contar de 08/05/2019.

(11) BR 30 2014 002024-2 Código 44 - Extinção - Art. 119 inciso III da LPI
(15) 03/05/2016
(73) GEORGE ALAN DE BORBA (BR/SC)



	(74) GRACIANI BILK Registro extinto a contar de 08/05/2019.
--	--

(11) BR 30 2014 002031-5	Código 44 - Extinção - Art. 119 inciso III da LPI (15) 26/07/2016 (73) LG ELECTRONICS INC. (KR) (74) DAVID DO NASCIMENTO ADVOGADOS ASSOCIADOS Registro extinto a contar de 08/05/2019.
---------------------------------	--

(11) BR 30 2014 002045-5	Código 44 - Extinção - Art. 119 inciso III da LPI (15) 03/05/2016 (73) GOLDEN VAST MACAO COMMERCIAL OFFSHORE LIMITED (CN) (74) EXCEL MARCAS E PATENTES LTDA Registro extinto a contar de 09/05/2019.
---------------------------------	--

(11) BR 30 2014 002047-1	Código 44 - Extinção - Art. 119 inciso III da LPI (15) 23/06/2015 (73) ROGERIO RODRIGUES INSTRUMENTOS MUSICAIS - ME (BR/SP) (74) VILAGE MARCAS E PATENTES LTDA Registro extinto a contar de 09/05/2019.
---------------------------------	---

(11) BR 30 2014 002048-0	Código 44 - Extinção - Art. 119 inciso III da LPI (15) 23/06/2015 (73) ROGERIO RODRIGUES INSTRUMENTOS MUSICAIS - ME (BR/SP) (74) VILAGE MARCAS E PATENTES LTDA Registro extinto a contar de 09/05/2019.
---------------------------------	---

(11) BR 30 2014 002057-9	Código 44 - Extinção - Art. 119 inciso III da LPI (15) 23/06/2015 (73) LÍNEA BRASIL INDÚSTRIA E COMÉRCIO DE MÓVEIS LTDA (BR/PR) (74) LUCIANO SALVIATO Registro extinto a contar de 10/05/2019.
---------------------------------	--

(11) BR 30 2014 002058-7	Código 44 - Extinção - Art. 119 inciso III da LPI (15) 23/06/2015 (73) LÍNEA BRASIL INDÚSTRIA E COMÉRCIO DE MÓVEIS LTDA (BR/PR) (74) LUCIANO SALVIATO Registro extinto a contar de 10/05/2019.
---------------------------------	--

(11) BR 30 2014 002059-5	Código 44 - Extinção - Art. 119 inciso III da LPI (15) 23/06/2015 (73) LÍNEA BRASIL INDÚSTRIA E COMÉRCIO DE MÓVEIS LTDA (BR/PR) (74) LUCIANO SALVIATO Registro extinto a contar de 10/05/2019.
---------------------------------	--



(11) BR 30 2014 002064-1	Código 44 - Extinção - Art. 119 inciso III da LPI (15) 03/05/2016 (73) JULIANO ANDRADE DA COSTA (BR/MG) (74) SOMOS MARCAS E PATENTES LTDA Registro extinto a contar de 10/05/2019.
(11) BR 30 2014 002066-8	Código 44 - Extinção - Art. 119 inciso III da LPI (15) 03/05/2016 (73) CELSO SPECIE (BR/SP) (74) CANNON MARCAS E PATENTES LTDA Registro extinto a contar de 10/05/2019.
(11) BR 30 2014 002071-4	Código 44 - Extinção - Art. 119 inciso III da LPI (15) 23/06/2015 (73) ELECTROLUX DO BRASIL S.A (BR/PR) (74) SOLMARK ASSES. EM PROP. INTELECTUAL Registro extinto a contar de 10/05/2019.
(11) DI 5900873-3	Código 44 - Extinção - Art. 119 inciso III da LPI (15) 23/11/1999 (73) Multibrás S/A Eletrodomésticos (BR/SP) (74) Antonio Maurício Pedras Arnaud Registro extinto a contar de 05/05/2019.
(11) DI 5900905-5	Código 44 - Extinção - Art. 119 inciso III da LPI (15) 04/07/2000 (73) Rodolfo Ambros (AR) (74) Org. Mérito Marcas e Patentes Ltda. Registro extinto a contar de 07/05/2019.
(11) DI 6201102-2	Código 44 - Extinção - Art. 119 inciso III da LPI (15) 08/10/2002 (73) Gelson Antonio Ponzoni (BR/RS) (74) Marpa Cons. e Asses. Empresarial Ltda Registro extinto a contar de 27/04/2007.
(11) DI 6203166-0	Código 44 - Extinção - Art. 119 inciso III da LPI (15) 05/03/2003 (73) Telemática Sistemas Inteligentes Ltda (BR/SP) (74) Rubens dos Santos Filho Registro extinto a contar de 16/10/2017.
(11) DI 6203377-8	Código 44 - Extinção - Art. 119 inciso III da LPI



(15) 22/07/2003
(73) BLACK & DECKER, INC. (US)
(74) NELLIE ANNE DAIEL-SHORES
Registro extinto a contar de 08/11/2017.

(11) DI 6203592-4 Código 44 - Extinção - Art. 119 inciso III da LPI
(15) 11/03/2003
(73) Plastipak Packaging do Brasil Ltda (BR/SP)
(74) Trench, Rossi e Watanabe
Registro extinto a contar de 01/11/2017.

(11) DI 6203629-7 Código 44 - Extinção - Art. 119 inciso III da LPI
(15) 11/03/2003
(73) The Goodyear Tire & Rubber Company (US)
(74) NELLIE ANNE DAIEL-SHORES
Registro extinto a contar de 01/11/2017.

(11) DI 6203672-6 Código 44 - Extinção - Art. 119 inciso III da LPI
(15) 01/04/2003
(73) Recot, Inc (US)
(74) Cruzeiro/Newmarc Patentes e Marcas Ltda.
Registro extinto a contar de 09/11/2017.

(11) DI 6203847-8 Código 44 - Extinção - Art. 119 inciso III da LPI
(15) 08/04/2003
(73) Pisani Plásticos S.A (BR/RS)
(74) SKO Oyarzabal Marcas e Patentes
Registro extinto a contar de 28/11/2017.

(11) DI 6302114-5 Código 44 - Extinção - Art. 119 inciso III da LPI
(15) 09/09/2003
(73) JOSÉ BENTO PITARELLI (BR/SP)
(74) Moras & Corrêa
Registro extinto a contar de 19/06/2008.

(11) DI 6302513-2 Código 44 - Extinção - Art. 119 inciso III da LPI
(15) 30/09/2003
(73) EDUARDO PALUDETO (BR/PR)
(74) Vilage Marcas & Patentes S/C LTDA
Registro extinto a contar de 24/07/2013.

(11) DI 6302601-5 Código 44 - Extinção - Art. 119 inciso III da LPI
(15) 25/05/2004
(73) PAULO ROBERTO FRANCO GODOY (BR/PR)



	(74) London Marcas & Patentes S/C Ltda Registro extinto a contar de 09/08/2008.
(11) DI 6302844-1	Código 44 - Extinção - Art. 119 inciso III da LPI (15) 22/02/2005 (73) RAIMUNDO BARBOSA DA COSTA (BR/BA) Registro extinto a contar de 22/08/2013.
(11) DI 6303234-1	Código 44 - Extinção - Art. 119 inciso III da LPI (15) 02/12/2003 (73) SIDNEI EVARISTO MAZOCCO (BR/SP) (74) Paulo Euzébio Registro extinto a contar de 29/09/2018.
(11) DI 6303343-7	Código 44 - Extinção - Art. 119 inciso III da LPI (15) 20/01/2004 (73) MOTOROLA, INC. (US) (74) Clarke Modet do Brasil Ltda Registro extinto a contar de 30/08/2008.
(11) DI 6303350-0	Código 44 - Extinção - Art. 119 inciso III da LPI (15) 25/11/2003 (73) DELARE INDÚSTRIA E COMÉRCIO LTDA (BR/ES) (74) Somos Marcas e Patentes S/C Ltda Registro extinto a contar de 12/09/2008.
(11) DI 6303361-5	Código 44 - Extinção - Art. 119 inciso III da LPI (15) 25/11/2003 (73) VALDECIR MOREIRA FERNANDES (BR/PR) (74) Dinâmica Marcas Patentes Registro extinto a contar de 13/09/2008.
(11) DI 6303402-6	Código 44 - Extinção - Art. 119 inciso III da LPI (15) 16/12/2003 (73) MARITEL INDÚSTRIA E COMÉRCIO LTDA (BR/SP) (74) Sul América Marcas e Patentes S/C Ltda Registro extinto a contar de 01/10/2008.
(11) DI 6303502-2	Código 44 - Extinção - Art. 119 inciso III da LPI (15) 09/12/2003 (73) VALTER REGIO MISTURINI (BR/RS) (74) Regina Magro Poletto Registro extinto a contar de 30/09/2013.



(11) DI 6303520-0	Código 44 - Extinção - Art. 119 inciso III da LPI (15) 09/12/2003 (73) S. C. JOHNSON HOME STORAGE, INC. (US) (74) Nellie Anne Daniel Shores Registro extinto a contar de 25/09/2008.
(11) DI 6303535-9	Código 44 - Extinção - Art. 119 inciso III da LPI (15) 16/12/2003 (73) INJECTION BLOW INDUSTRIAL LTDA (BR/SP) (74) Difusão Marcas e Patentes S/C Ltda Registro extinto a contar de 02/10/2008.
(11) DI 6303542-1	Código 44 - Extinção - Art. 119 inciso III da LPI (15) 16/12/2003 (73) CASTELLINI S.p.A. (IT) (74) Tavares Propriedade Intelectual Ltda Registro extinto a contar de 10/10/2013.
(11) DI 6303548-0	Código 44 - Extinção - Art. 119 inciso III da LPI (15) 09/12/2003 (73) CRISTINA KEIKO YOSHIMURA TORRES (BR/SP) (74) Org. Mérito Marcas e Patentes Ltda Registro extinto a contar de 07/10/2013.
(11) DI 6303560-0	Código 44 - Extinção - Art. 119 inciso III da LPI (15) 16/12/2003 (73) D' ITÁLIA MÓVEIS INDUSTRIAL LTDA (BR/RS) (74) Dinâmica Marcas Patentes Registro extinto a contar de 09/10/2013.
(11) DI 6303565-0	Código 44 - Extinção - Art. 119 inciso III da LPI (15) 25/05/2004 (73) ROBERTO FALANGA (BR/SC) (74) Edemar S. Antonini Registro extinto a contar de 10/10/2013.
(11) DI 6303570-7	Código 44 - Extinção - Art. 119 inciso III da LPI (15) 20/01/2004 (73) JACI APARECIDA FRABETTI BOGNAR (BR/PR) (74) London Marcas & Patentes S/C Ltda Registro extinto a contar de 14/10/2008.
(11) DI 6303605-3	Código 44 - Extinção - Art. 119 inciso III da LPI (15) 17/02/2004



	(73) CALESITA INDÚSTRIA DE BRINQUEDOS LTDA (BR/SC) (74) King's Marcas e Patentes Ltda Registro extinto a contar de 14/10/2008.
(11) DI 6303636-3	Código 44 - Extinção - Art. 119 inciso III da LPI (15) 16/12/2003 (73) CARLOS ANTONIO GASPARETTO (BR/PR) (74) Marpa Cons. e Asses. Empresarial Ltda Registro extinto a contar de 02/10/2013.
(11) DI 6303640-1	Código 44 - Extinção - Art. 119 inciso III da LPI (15) 16/12/2003 (73) CALOR S.A. (FR) (74) Araripe & Associados Registro extinto a contar de 07/10/2008.
(11) DI 6303658-4	Código 44 - Extinção - Art. 119 inciso III da LPI (15) 16/12/2003 (73) MONICA NOVELLO FREITAS GERONIMI (BR/RJ) (74) Dannemann, Siemsen, Bigler & Ipanema Moreira Registro extinto a contar de 10/10/2008.
(11) DI 6303664-9	Código 44 - Extinção - Art. 119 inciso III da LPI (15) 30/12/2003 (73) N S F INDÚSTRIA E COMÉRCIO DE EQUIPAMENTOS P/ INST COM LTDA (BR/SP) (74) Vilage Marcas & Patentes S/C Ltda Registro extinto a contar de 11/10/2008.
(11) DI 6303665-7	Código 44 - Extinção - Art. 119 inciso III da LPI (15) 11/05/2004 (73) KOHLER Co (US) (74) Momsen, Leonardos & Cia. Registro extinto a contar de 11/10/2013.
(11) DI 6303689-4	Código 44 - Extinção - Art. 119 inciso III da LPI (15) 16/12/2003 (73) EUROMOBILE INTERIORES LTDA (BR/SP) (74) TINOCO SOARES & FILHO LTDA Registro extinto a contar de 16/09/2013.
(11) DI 6303697-5	Código 44 - Extinção - Art. 119 inciso III da LPI (15) 08/06/2004 (73) SHIMANO, INC (JP)



(74) Dannemann, Siemsen, Bigler & Ipanema Moreira
Registro extinto a contar de 30/09/2008.

(11) DI 6303710-6 Código 44 - Extinção - Art. 119 inciso III da LPI
(15) 17/02/2004
(73) SMITHKLINE BEECHAM CORPORATION (US)
(74) Nellie Anne Daniel Shores
Registro extinto a contar de 11/10/2013.

(11) DI 6303719-0 Código 44 - Extinção - Art. 119 inciso III da LPI
(15) 01/11/2005
(73) Sérgio Paris (BR/RS)
(74) Sidinei Gomes - Agente da Propriedade Industrial Matrícula nº 1169
Registro extinto a contar de 10/10/2008.

(11) DI 6303752-1 Código 44 - Extinção - Art. 119 inciso III da LPI
(15) 13/07/2004
(73) LUIZ OCTÁVIO DE ANDRADE WANZELLER (BR/PA)
(74) Maria Brasil de Lourdes Silva
Registro extinto a contar de 09/10/2013.

(11) DI 6303778-5 Código 44 - Extinção - Art. 119 inciso III da LPI
(15) 16/12/2003
(73) METALÚRGICA MC ALENCAR LTDA-ME (BR/SP)
(74) Logos Marcas e Patentes S/C LTDA
Registro extinto a contar de 11/10/2013.

(11) DI 6303784-0 Código 44 - Extinção - Art. 119 inciso III da LPI
(15) 30/12/2003
(73) THE GOODYEAR TIRE & RUBBER COMPANY (US)
(74) NELLIE D SHORES
Registro extinto a contar de 22/10/2008.

(11) DI 6303838-2 Código 44 - Extinção - Art. 119 inciso III da LPI
(15) 06/01/2004
(73) PEDRO PAULO ALVES (BR/SC)
(74) Sandro Wunderlich
Registro extinto a contar de 11/10/2008.

(11) DI 6303863-3 Código 44 - Extinção - Art. 119 inciso III da LPI
(15) 06/07/2004
(73) EDILSON NOGUEIRA PEDROSO (BR/SP) ; JOSÉ ADALBERTO DE OLIVEIRA (BR/SP)
(74) Rubens dos Santos Filho - Agente 0912



Registro extinto a contar de 25/10/2013.

(11) DI 6303867-6 Código 44 - Extinção - Art. 119 inciso III da LPI
(15) 06/01/2004
(73) IVÂNIO ANGELO ARIOLI (BR/RS)
(74) Marpa Cons. e Asses. Empresarial Ltda
Registro extinto a contar de 25/10/2008.

(11) DI 6303884-6 Código 44 - Extinção - Art. 119 inciso III da LPI
(15) 02/03/2004
(73) IVÂNIO ANGELO ARIOLI (BR/RS)
(74) Marpa Cons. e Asses. Empresarial Ltda
Registro extinto a contar de 25/10/2008.

(11) DI 6303889-7 Código 44 - Extinção - Art. 119 inciso III da LPI
(15) 08/06/2004
(73) RSN METAIS LTDA (BR/RS)
(74) Luis Claudio Barbosa
Registro extinto a contar de 22/10/2013.

(11) DI 6303896-0 Código 44 - Extinção - Art. 119 inciso III da LPI
(15) 06/04/2004
(73) ROMILDA ROSA UENO (BR/SP)
Registro extinto a contar de 23/10/2008.

(11) DI 6303917-6 Código 44 - Extinção - Art. 119 inciso III da LPI
(15) 25/02/2004
(73) JOSÉ CARLOS ARRUDA (BR/PR)
(74) Dinâmica Marcas Patentes
Registro extinto a contar de 24/10/2013.

(11) DI 6303962-1 Código 44 - Extinção - Art. 119 inciso III da LPI
(15) 17/02/2004
(73) EDILSON NOGUEIRA PEDROSO (BR/SP) ; JOSÉ ADALBERTO DE OLIVEIRA (BR/SP)
(74) Rubens dos Santos Filho
Registro extinto a contar de 25/10/2013.

(11) DI 6303964-8 Código 44 - Extinção - Art. 119 inciso III da LPI
(15) 17/02/2004
(73) DIOGENYS MARCELO CARANDINA (BR/PR)
(74) Dinâmica Marcas Patentes
Registro extinto a contar de 25/10/2008.



(11) DI 6304116-2	Código 44 - Extinção - Art. 119 inciso III da LPI (15) 20/07/2004 (73) THE GOODYEAR TIRE & RUBBER COMPANY (US) (74) NELLIE D SHORES Registro extinto a contar de 23/10/2008.
(11) DI 6304412-9	Código 44 - Extinção - Art. 119 inciso III da LPI (15) 25/02/2004 (73) MEC DARUMA COMERCIAL LTDA (BR/SP) (74) ADVOCACIA PIETRO ARIBONI S/C Registro extinto a contar de 21/11/2013.
(11) DI 6304985-6	Código 44 - Extinção - Art. 119 inciso III da LPI (15) 24/08/2004 (62) DI 6303443-3 02/10/2003 (73) MAPA GMBH GUMMI-UND PLASTIKWERKE (DE) (74) Dannemann, Siemsen, Bigler & Ipanema Moreira Registro extinto a contar de 03/10/2013.
(11) DI 6305002-1	Código 44 - Extinção - Art. 119 inciso III da LPI (15) 06/02/2007 (73) Obispa Metalúrgica LTDA (BR/RS) (74) Paulo Afonso Pereira Cons. em Marcas e Patentes Ltda S/C Registro extinto a contar de 25/07/2008.
(11) DI 6401452-5	Código 44 - Extinção - Art. 119 inciso III da LPI (15) 24/08/2004 (73) ASTRAZENECA AB (SE) (74) Thomaz Thedim Lobo Registro extinto a contar de 05/05/2019.
(11) DI 6401470-3	Código 44 - Extinção - Art. 119 inciso III da LPI (15) 03/08/2004 (73) NISSAN JIDOSHA KABUSHIKI KAISHA (JP) (74) Nellie Anne Daniel Shores Registro extinto a contar de 07/05/2019.
(11) DI 6401494-0	Código 44 - Extinção - Art. 119 inciso III da LPI (15) 03/08/2004 (73) THE GOODYEAR TIRE & RUBBER COMPANY (US) (74) Nellie Anne Daniel Shores Registro extinto a contar de 07/05/2019.
(11) DI 6401504-1	Código 44 - Extinção - Art. 119 inciso III da LPI



(15) 27/07/2004
(73) FIAT AUTO S.p.a (IT)
(74) Marco Antonio Saltini
Registro extinto a contar de 07/05/2019.

(11) DI 6401512-2 Código 44 - Extinção - Art. 119 inciso III da LPI
(15) 27/07/2004
(73) NISSAN JIDOSHA KABUSHIKI KAISHA (JP)
(74) Nellie Anne Daniel Shores
Registro extinto a contar de 08/05/2019.

(11) DI 6401515-7 Código 44 - Extinção - Art. 119 inciso III da LPI
(15) 31/08/2004
(73) JOSÉ ROQUE CANTONI (BR/PR) ; BREVINO FRANCISCO (BR/PR) ;
RILDO OLIMPIO ROCHA (BR/PR)
(74) London Marcas & Patentes S/C LTDA
Registro extinto a contar de 08/05/2019.

(11) DI 6401517-3 Código 44 - Extinção - Art. 119 inciso III da LPI
(15) 31/08/2004
(73) NISSAN JIDOSHA KABUSHIKI KAISHA (JP)
(74) Nellie Anne Daniel Shores
Registro extinto a contar de 07/05/2019.

(11) DI 6402197-1 Código 44 - Extinção - Art. 119 inciso III da LPI
(15) 19/10/2004
(73) SPOTLESS PLASTICS PTY LTD (AU)
(74) NELLIE D SHORES
Registro extinto a contar de 06/05/2019.

(11) DI 6501866-4 Código 44 - Extinção - Art. 119 inciso III da LPI
(15) 26/07/2005
(73) Antonio Barbosa de Godoy (BR/SP)
(74) Gevalci Oliveira Prado
Registro extinto a contar de 26/05/2010.

(11) DI 6603026-9 Código 44 - Extinção - Art. 119 inciso III da LPI
(15) 05/06/2007
(73) Sergio Eduardo Fahrer (BR/SP)
Registro extinto a contar de 12/08/2016.

(11) DI 6603652-6 Código 44 - Extinção - Art. 119 inciso III da LPI
(15) 10/04/2007
(62) DI 6601669-0 10/05/2006



	(73) SM Gestão e Negócios Ltda (BR/RS) (74) Mario de Almeida Marcas e Patentes LTDA Registro extinto a contar de 11/05/2011.
(11) DI 6604844-3	Código 44 - Extinção - Art. 119 inciso III da LPI (15) 29/05/2007 (73) Sergio Eduardo Fahrer (BR/SP) Registro extinto a contar de 18/11/2016.
(11) DI 6604845-1	Código 44 - Extinção - Art. 119 inciso III da LPI (15) 29/05/2007 (73) Sergio Eduardo Fahrer (BR/SP) Registro extinto a contar de 18/11/2016.
(11) DI 6604862-1	Código 44 - Extinção - Art. 119 inciso III da LPI (15) 29/05/2007 (73) Sergio Eduardo Fahrer (BR/SP) Registro extinto a contar de 18/11/2016.
(11) DI 6605227-0	Código 44 - Extinção - Art. 119 inciso III da LPI (15) 20/11/2007 (73) Indio da Costa Arquitetura Ltda (BR/RJ) (74) Luiz Augusto de Siqueira Índio da Costa Registro extinto a contar de 12/12/2016.
(11) DI 6701202-7	Código 44 - Extinção - Art. 119 inciso III da LPI (15) 27/05/2008 (73) HARRY H. ARZOUMAN (US) (74) ORLANDO DE SOUZA Registro extinto a contar de 26/04/2012.
(11) DI 6701960-9	Código 44 - Extinção - Art. 119 inciso III da LPI (15) 08/01/2008 (73) MOTOROLA MOBILITY, LLC (US) ; MOTOROLA MOBILITY, LLC (US) (74) TRENCH ROSSI E WATANABE ADVOGADOS Registro extinto a contar de 13/06/2017.
(11) DI 6702982-5	Código 44 - Extinção - Art. 119 inciso III da LPI (15) 22/07/2008 (73) RUBBERMAID COMMERCIAL PRODUCTS LLC (US) (74) DANNEMANN, SIEMSEN, BIGLER & IPANEMA MOREIRA Registro extinto a contar de 11/10/2017.
(11) DI 6703473-0	Código 44 - Extinção - Art. 119 inciso III da LPI



	(15) 15/04/2008 (73) SONY CORPORATION (JP) (74) DANNEMANN, SIEMSEN, BIGLER & IPANEMA MOREIRA Registro extinto a contar de 26/10/2017.
(11) DI 6703474-8	Código 44 - Extinção - Art. 119 inciso III da LPI (15) 06/05/2008 (73) SONY CORPORATION (JP) (74) DANNEMANN, SIEMSEN, BIGLER & IPANEMA MOREIRA Registro extinto a contar de 26/10/2017.
(11) DI 6703477-2	Código 44 - Extinção - Art. 119 inciso III da LPI (15) 15/04/2008 (73) HONDA MOTOR CO., LTD. (JP) (74) DANNEMANN, SIEMSEN, BIGLER & IPANEMA MOREIRA Registro extinto a contar de 26/10/2017.
(11) DI 6703479-9	Código 44 - Extinção - Art. 119 inciso III da LPI (15) 10/06/2008 (73) Honda Motor CO., LTD. (JP) (74) DANNEMANN, SIEMSEN, BIGLER & IPANEMA MOREIRA Registro extinto a contar de 26/10/2017.
(11) DI 6703539-6	Código 44 - Extinção - Art. 119 inciso III da LPI (15) 16/09/2008 (73) HONDA MOTOR CO., LTD. (JP) (74) DANNEMANN, SIEMSEN, BIGLER & IPANEMA MOREIRA Registro extinto a contar de 27/10/2017.
(11) DI 6703608-2	Código 44 - Extinção - Art. 119 inciso III da LPI (15) 29/04/2008 (73) INDÚSTRIA DE PIAS GHELPLUS LTDA (BR/PR) (74) MARCOS ANTONIO NUNES Registro extinto a contar de 10/11/2017.
(11) DI 6703634-1	Código 44 - Extinção - Art. 119 inciso III da LPI (15) 20/05/2008 (73) THE PROCTER & GAMBLE COMPANY (US) (74) R. ANDRADE ADVS. Registro extinto a contar de 20/11/2017.
(11) DI 6703679-1	Código 44 - Extinção - Art. 119 inciso III da LPI (15) 22/04/2008 (73) BENNO SCHOERPF (BR/RS)



	(74) REGINA MAGRO POLETTO Registro extinto a contar de 20/11/2017.
(11) DI 6703685-6	Código 44 - Extinção - Art. 119 inciso III da LPI (15) 29/04/2008 (73) BENNO SCHOERPF (BR/RS) (74) REGINA MAGRO POLETTO Registro extinto a contar de 24/11/2017.
(11) DI 6703781-0	Código 44 - Extinção - Art. 119 inciso III da LPI (15) 15/07/2008 (73) SAVERGLASS (FR) ; SAVERGLASS (FR) (74) MOMSEN, LEONARDOS & CIA. Registro extinto a contar de 29/11/2017.
(11) DI 6704254-6	Código 44 - Extinção - Art. 119 inciso III da LPI (15) 27/05/2008 (73) Brasilata S.A Embalagens Metálicas (BR/SP) (74) Antonio Mauricio Pedras Arnaud Registro extinto a contar de 12/09/2017.
(11) DI 6704297-0	Código 44 - Extinção - Art. 119 inciso III da LPI (15) 10/02/2009 (73) Fox Head, Inc. (US) (74) Ricardo de Andrade Bergamo da Silva Registro extinto a contar de 16/10/2017.
(11) DI 6704573-1	Código 44 - Extinção - Art. 119 inciso III da LPI (15) 21/10/2008 (73) Fox Head, Inc. (US) (74) Ricardo de Andrade Bergamo da Silva Registro extinto a contar de 12/10/2017.
(11) DI 6704633-9	Código 44 - Extinção - Art. 119 inciso III da LPI (15) 03/06/2008 (73) Sergio Eduardo Fahrer (BR/SP) Registro extinto a contar de 27/10/2017.
(11) DI 6704668-1	Código 44 - Extinção - Art. 119 inciso III da LPI (15) 21/10/2008 (73) André Rosa Quero Carrillo (BR/SP) (74) Maria do Rosário de Lima Registro extinto a contar de 31/10/2017.



(11) DI 6704672-0	Código 44 - Extinção - Art. 119 inciso III da LPI (15) 08/07/2008 (73) Grupo Seb do Brasil Produtos Domésticos Ltda. (BR/SP) (74) ARARIPE & ASSOCIADOS Registro extinto a contar de 10/11/2017.
(11) DI 6704687-8	Código 44 - Extinção - Art. 119 inciso III da LPI (15) 08/07/2008 (73) SOREMARTEC S.A. (LU) (74) LAETITIA MARIA ALICE PABLO D'HANENS Registro extinto a contar de 23/11/2017.
(11) DI 6704709-2	Código 44 - Extinção - Art. 119 inciso III da LPI (15) 24/06/2008 (73) Regina Sheila Suba (BR/SP) (74) Celso de Carvalho Mello Registro extinto a contar de 14/11/2017.
(11) DI 6704712-2	Código 44 - Extinção - Art. 119 inciso III da LPI (15) 24/06/2008 (73) MDT Indústria, Comércio, Importação e Exportação de Implantes S.A (BR/SP) (74) Icamp Marcas e Patentes Ltda. Registro extinto a contar de 31/10/2017.
(11) DI 6704714-9	Código 44 - Extinção - Art. 119 inciso III da LPI (15) 24/06/2008 (73) MDT Indústria, Comércio, Importação e Exportação de Implantes S.A (BR/SP) (74) ICAMP MARCAS E PATENTES LTDA Registro extinto a contar de 31/10/2017.
(11) DI 6704792-0	Código 44 - Extinção - Art. 119 inciso III da LPI (15) 17/06/2008 (73) José Mastellaró (BR/SP) (74) David do Nascimento Advogados Associados. Registro extinto a contar de 29/11/2017.
(11) DI 6704852-8	Código 44 - Extinção - Art. 119 inciso III da LPI (15) 22/07/2008 (73) José Roberto de Melo (BR/SP) (74) Beerre Assessoria Empresarial Ltda Registro extinto a contar de 09/11/2017.



(11) DI 6705181-2	Código 44 - Extinção - Art. 119 inciso III da LPI (15) 22/07/2008 (73) 3M Innovative Properties Company (US) (74) Alexandre Fukuda Yamashita Registro extinto a contar de 02/11/2017.
(11) DI 6705254-1	Código 44 - Extinção - Art. 119 inciso III da LPI (15) 19/08/2008 (73) ELETROLUX DO BRASIL S.A. (BR/PR) (74) MOMSEN, LEONARDOS & CIA. Registro extinto a contar de 08/11/2017.
(11) DI 6802237-9	Código 44 - Extinção - Art. 119 inciso III da LPI (15) 26/01/2010 (73) IHC Holland IE B.V. (NL) (74) MOMSEN, LEONARDOS & CIA Registro extinto a contar de 14/06/2018.
(11) DI 6802382-0	Código 44 - Extinção - Art. 119 inciso III da LPI (15) 25/08/2009 (73) MOTOROLA MOBILITY, LLC (US) ; MOTOROLA MOBILITY, LLC (US) (74) TRENCH ROSSI E WATANABE ADVOGADOS Registro extinto a contar de 28/06/2018.
(11) DI 6802418-5	Código 44 - Extinção - Art. 119 inciso III da LPI (15) 25/08/2009 (73) Adenivaldo Galão (BR/SP) (74) Vilage Marcas & Patentes S/S Ltda. Registro extinto a contar de 28/06/2018.
(11) DI 6802427-4	Código 44 - Extinção - Art. 119 inciso III da LPI (15) 01/09/2009 (73) Sebastião Palhari (BR/PR) (74) Vilage Marcas & Patentes S/C Ltda Registro extinto a contar de 28/06/2018.
(11) DI 6802513-0	Código 44 - Extinção - Art. 119 inciso III da LPI (15) 25/08/2009 (73) Cleber Luis da Re (BR/RS) (74) Idea Marcas e Patentes Ltda Registro extinto a contar de 21/06/2018.
(11) DI 6802553-0	Código 44 - Extinção - Art. 119 inciso III da LPI (15) 26/01/2010



(73) TEK Global S.R.L. (IT)
(74) Di Blasi, Parente, Vaz e Dias & AL.
Registro extinto a contar de 28/06/2018.

(11) DI 6802558-0 Código 44 - Extinção - Art. 119 inciso III da LPI
(15) 01/09/2009
(73) THE COCA-COLA COMPANY (US)
(74) MOMSEN, LEONARDOS & CIA
Registro extinto a contar de 28/06/2018.

(11) DI 6802849-0 Código 44 - Extinção - Art. 119 inciso III da LPI
(15) 01/09/2009
(73) Electrolux do Brasil SA (BR/PR)
(74) Natan Baril
Registro extinto a contar de 27/06/2018.

(11) DI 6803274-9 Código 44 - Extinção - Art. 119 inciso III da LPI
(15) 22/09/2009
(73) Manoel Vieira Neto (BR/SP)
(74) Aguinaldo Moreira
Registro extinto a contar de 05/07/2018.

(11) DI 6803959-0 Código 44 - Extinção - Art. 119 inciso III da LPI
(15) 26/01/2010
(73) Kohler Co. (US)
(74) Hugo Silva, Rosa & Maldonado-Prop. Int
Registro extinto a contar de 12/09/2018.

(11) DI 6804539-5 Código 44 - Extinção - Art. 119 inciso III da LPI
(15) 06/10/2009
(73) Evaldo Berwig (BR/RS)
Registro extinto a contar de 15/10/2018.

(11) DI 6804555-7 Código 44 - Extinção - Art. 119 inciso III da LPI
(15) 13/10/2009
(73) Samsung Electronics CO, LTD. (KR)
(74) Dannemann, Siemsen, Bigler & Ipanema Moreira
Registro extinto a contar de 11/07/2018.

(11) DI 6804558-1 Código 44 - Extinção - Art. 119 inciso III da LPI
(15) 13/10/2009
(73) Samsung Electronics CO., LTD. (KR)
(74) Dannemann, Siemsen, Bigler & Ipanema Moreira
Registro extinto a contar de 11/07/2018.



(11) DI 6805817-9	Código 44 - Extinção - Art. 119 inciso III da LPI (15) 24/11/2009 (73) Eduardo de Campos Amaral (BR/DF) (74) Sergio Ribeiro da Silva Registro extinto a contar de 19/06/2018.
(11) DI 6901540-6	Código 44 - Extinção - Art. 119 inciso III da LPI (15) 13/10/2010 (73) Edicardo José Meurer (BR/SC) (74) Hélio Schroeder D'Avila Registro extinto a contar de 05/05/2019.
(11) DI 6901546-5	Código 44 - Extinção - Art. 119 inciso III da LPI (15) 17/08/2010 (73) Cleber Luis da Re (BR/RS) (74) Idea Marcas e Patentes Ltda Registro extinto a contar de 07/05/2019.
(11) DI 6901549-0	Código 44 - Extinção - Art. 119 inciso III da LPI (15) 01/06/2010 (73) Indústria de Calçados Vivo Ltda (BR/RS) (74) Capella & Veloso Associados Ltda Registro extinto a contar de 07/05/2019.
(11) DI 6901573-2	Código 44 - Extinção - Art. 119 inciso III da LPI (15) 30/03/2010 (73) Ricardo Buiano Hennig (BR/RS) (74) Gilson Aleida da Motta Registro extinto a contar de 08/05/2019.
(11) DI 6901667-4	Código 44 - Extinção - Art. 119 inciso III da LPI (15) 13/07/2010 (73) Huber Packaging Group GMBH + CO. KG (DE) (74) Dannemann, Siemsen, Bigler & Ipanema Moreira Registro extinto a contar de 09/05/2019.
(11) DI 6901726-3	Código 44 - Extinção - Art. 119 inciso III da LPI (15) 06/07/2010 (73) LUIZ CARLOS GASTALDO (BR/SP) (74) LEANDRO ROQUE DE OLIVEIRA NETO Registro extinto a contar de 05/05/2019.
(11) DI 6901727-1	Código 44 - Extinção - Art. 119 inciso III da LPI



	(15) 03/08/2010 (73) LUIZ CARLOS GASTALDO (BR/SP) (74) LEANDRO ROQUE DE OLIVEIRA NETO Registro extinto a contar de 05/05/2019.
(11) DI 6901745-0	Código 44 - Extinção - Art. 119 inciso III da LPI (15) 06/04/2010 (73) DRACMA COMÉRCIO DE PLÁSTICO DE ENGENHARIA LTDA (BR/SP) (74) NELSON IVAN ARNALDO IBANEZ FAUNDEZ Registro extinto a contar de 07/05/2019.
(11) DI 6901746-8	Código 44 - Extinção - Art. 119 inciso III da LPI (15) 06/04/2010 (73) DRACMA COMÉRCIO DE PLÁSTICO DE ENGENHARIA LTDA (BR/SP) (74) NELSON IVAN ARNALDO IBANEZ FAUNDEZ Registro extinto a contar de 07/05/2019.
(11) DI 6901747-6	Código 44 - Extinção - Art. 119 inciso III da LPI (15) 06/04/2010 (73) DRACMA COMÉRCIO DE PLÁSTICO DE ENGENHARIA LTDA. (BR/SP) (74) NELSON IVAN ARNALDO IBANEZ FAUNDEZ Registro extinto a contar de 07/05/2019.
(11) DI 6901748-4	Código 44 - Extinção - Art. 119 inciso III da LPI (15) 06/04/2010 (73) Nivaldo da Silva (BR/SP) (74) JOSÉ EDIS RODRIGUES Registro extinto a contar de 08/05/2019.
(11) DI 6901768-9	Código 44 - Extinção - Art. 119 inciso III da LPI (15) 01/06/2010 (73) SÃO DOMINGOS S/A INDÚSTRIA GRÁFICA (BR/SP) (74) M.M MARCAS E PATENTES S/C LTDA Registro extinto a contar de 09/05/2014.
(11) DI 6901769-7	Código 44 - Extinção - Art. 119 inciso III da LPI (15) 01/06/2010 (73) SÃO DOMINGOS S/A INDÚSTRIA GRÁFICA (BR/SP) (74) M.M MARCAS E PATENTES S/C LTDA Registro extinto a contar de 09/05/2014.
(11) DI 6901771-9	Código 44 - Extinção - Art. 119 inciso III da LPI (15) 01/06/2010 (73) SÃO DOMINGOS S/A INDÚSTRIA GRÁFICA (BR/SP)



(74) M.M MARCAS E PATENTES S/C LTDA
Registro extinto a contar de 09/05/2014.

(11) DI 6901772-7

Código 44 - Extinção - Art. 119 inciso III da LPI
(15) 01/06/2010
(73) SÃO DOMINGOS S/A INDÚSTRIA GRÁFICA (BR/SP)
(74) M.M MARCAS E PATENTES S/C LTDA
Registro extinto a contar de 09/05/2014.

(11) DI 6901773-5

Código 44 - Extinção - Art. 119 inciso III da LPI
(15) 01/06/2010
(73) SÃO DOMINGOS S/A INDÚSTRIA GRÁFICA (BR/SP)
(74) M.M MARCAS E PATENTES S/C LTDA
Registro extinto a contar de 09/05/2014.

(11) DI 6901774-3

Código 44 - Extinção - Art. 119 inciso III da LPI
(15) 01/06/2010
(73) SÃO DOMINGOS S/A INDÚSTRIA GRÁFICA (BR/SP)
(74) M.M MARCAS E PATENTES S/C LTDA
Registro extinto a contar de 09/05/2014.

(11) DI 6901778-6

Código 44 - Extinção - Art. 119 inciso III da LPI
(15) 13/04/2010
(73) SILAS FIALHO DE SOUZA (BR/SP)
(74) ICAMP - Marcas e Patentes S/C Ltda
Registro extinto a contar de 09/05/2014.

(11) DI 6902356-5

Código 44 - Extinção - Art. 119 inciso III da LPI
(15) 11/05/2010
(73) Marcos Luiz Verona (BR/RS)
(74) Norberto Pardelhas de Barcellos
Registro extinto a contar de 05/05/2019.

(11) DI 7002319-0

Código 44 - Extinção - Art. 119 inciso III da LPI
(15) 30/11/2010
(73) MINDORO CONSULTORIA E SERVIÇOS EM ALIMENTOS LTDA. (BR/SP)
(74) ALEXANDRE FUKUDA YAMASHITA
Registro extinto a contar de 15/06/2015.



Código 46 - Prorrogação

Prorrogada a vigência do registro de desenho industrial por solicitação do titular.

(11) DI 5902308-2

Código 46 - Prorrogação

(22) 26/11/1999

(15) 25/07/2000

(45) 25/07/2000

(54) CONFIGURAÇÃO APLICADA A DISPOSITIVO DE LIMPEZA

(73) Robert Bosch GMBH (DE)

(72) Frans Breesch; Peter de Block; Joris Grammens

(74) DANNEMANN, SIEMSEN, BIGLER & IPANEMA MOREIRA

Prorrogado de 27/11/2019 a 26/11/2024 (5º Período).

(11) DI 5902312-0

Código 46 - Prorrogação

(22) 26/11/1999

(15) 04/07/2000

(45) 04/07/2000

(54) CONFIGURAÇÃO APLICADA A PALHETA DE DISPOSITIVO DE LIMPEZA

(73) Robert Bosch GMBH (DE)

(72) Peter de Block; Joris Grammens; Julius Mazurkiewicz

(74) DANNEMANN, SIEMSEN, BIGLER & IPANEMA MOREIRA

Prorrogado de 27/11/2019 a 26/11/2024 (5º Período).

(11) DI 5902688-0

Código 46 - Prorrogação

(22) 02/12/1999

(15) 04/04/2000

(45) 04/04/2000

(54) DISPOSIÇÃO ESTÉTICA APLICADA EM PORTA-OBJETOS

(73) Luiz Carlos Gastaldo (BR/SP)

(72) Luiz Carlos Gastaldo

(74) Leandro Roque de Oliveira Neto

Prorrogado de 03/12/2019 a 02/12/2024 (5º Período).

(11) DI 5902774-6

Código 46 - Prorrogação

(22) 14/12/1999

(15) 25/07/2000

(45) 25/07/2000

(54) CONFIGURAÇÃO APLICADA EM ARTIGO ABSORVENTE FEMININO

(73) Ever Green - Indústria e Comércio Ltda (BR/SP)

(72) Hong Tsu Ho

(74) Antonio Mauricio Pedras Arnaud

Prorrogado de 15/12/2019 a 14/12/2024 (5º Período).



(11) DI 6000380-4

Código 46 - Prorrogação
(22) 24/03/2000
(15) 22/05/2001
(45) 22/05/2001
(54) CONFIGURAÇÃO APLICADA EM GARRAFA
(73) Companhia Müller de Bebidas (BR/SP)
(72) Gerson Antônio Leite
(74) CITY PATENTES E MARCAS LTDA.
Prorrogado de 25/03/2020 a 24/03/2025 (5º Período).

(11) DI 6000381-2

Código 46 - Prorrogação
(22) 24/03/2000
(15) 30/11/2004
(45) 30/11/2004
(54) "CONFIGURAÇÃO APLICADA EM GARRAFA"
(73) COMPANHIA MÜLLER DE BEBIDAS (BR/SP)
(72) GERSON ANTÔNIO LEITE
(74) City Patentes e Marcas Ltda
Prorrogado de 25/03/2020 a 24/03/2025 (5º Período).

(11) DI 6000382-0

Código 46 - Prorrogação
(22) 24/03/2000
(15) 29/08/2000
(45) 29/08/2000
(54) "CONFIGURAÇÃO APLICADA EM GARRAFA"
(73) COMPANHIA MÜLLER DE BEBIDAS (BR/SP)
(72) GERSON ANTÔNIO LEITE
(74) City Patentes e Marcas Ltda
Prorrogado de 25/03/2020 a 24/03/2025 (5º Período).

(11) DI 6002926-9

Código 46 - Prorrogação
(22) 25/10/2000
(15) 05/06/2001
(45) 05/06/2001
(54) PROTETOR TELEFÔNICO
(73) Brasil Telecom Participações S.A (BR/DF)
(72) Alexandre Leme de Queiroz Alves
(74) DANNEMANN, SIEMSEN, BIGLER & IPANEMA MOREIRA
Prorrogado de 26/10/2020 a 25/10/2025 (5º Período).

(11) DI 6201084-0

Código 46 - Prorrogação
(22) 26/04/2002
(15) 01/10/2002



(45) 01/10/2002
(54) CONFIGURAÇÃO APLICADA EM PROTETOR HIGIÊNICO
(73) Anael Ferrari (BR/RS)
(72) Anael Ferrari
(74) Ernesto Luiz Holderbaum
Registro prorrogado de 27/04/2017 a 26/04/2022.

(11) DI 6302966-9

Código 46 - Prorrogação
(22) 02/09/2003
(15) 21/10/2003
(45) 21/10/2003
(54) CONFIGURAÇÃO APLICADA EM VENTILADOR DE TETO
(73) Sidnei Evaristo Mazocco (BR/SP)
(72) Sidnei Evaristo Mazocco
(74) Paulo Euzébio
Registro prorrogado de 03/09/2013 a 02/09/2018.

(11) DI 6303233-3

Código 46 - Prorrogação
(22) 18/09/2003
(15) 02/12/2003
(45) 02/12/2003
(54) CONFIGURAÇÃO APLICADA EM VENTILADOR DE TETO
(73) SIDNEI EVARISTO MAZOCCO (BR/SP)
(72) SIDNEI EVARISTO MAZOCCO
(74) Paulo Euzébio
Prorrogado de 19/09/2013 a 18/09/2018 (3º Período).

(11) DI 6303234-1

Código 46 - Prorrogação
(22) 18/09/2003
(15) 02/12/2003
(45) 02/12/2003
(54) CONFIGURAÇÃO APLICADA EM VENTILADOR DE TETO
(73) SIDNEI EVARISTO MAZOCCO (BR/SP)
(72) SIDNEI EVARISTO MAZOCCO
(74) Paulo Euzébio
Prorrogado de 19/09/2013 a 18/09/2018 (3º Período).

(11) DI 6304058-1

Código 46 - Prorrogação
(22) 05/11/2003
(15) 25/02/2004
(45) 25/02/2004
(54) CONFIGURAÇÃO APLICADA EM BICA
(73) Duratex S.A. (BR/SP)
(72) LUIZ MOQUIUTI MORALES



(74) Antonio Mauricio Pedras Arnaud
Prorrogado de 06/11/2018 a 05/11/2023 (4º Período).

(11) DI 6304787-0

Código 46 - Prorrogação
(22) 15/12/2003
(15) 20/04/2004
(45) 20/04/2004
(54) CONFIGURAÇÃO APLICADA EM CONJUNTO DE BICA MISTURADORA
(73) DURATEX S.A (BR/SP)
(72) MAURO APARECIDO DE SOUZA
(74) Antonio Mauricio Pedras Arnaud
Registro prorrogado de 16/12/2018 a 15/12/2023.

(11) DI 6304873-6

Código 46 - Prorrogação
(22) 30/12/2003
(15) 31/08/2004
(45) 31/08/2004
(54) "CONFIGURAÇÃO ORNAMENTAL APLICADA A TELA DE PROJEÇÃO"
(73) CÉSAR PAULO DAROIT (BR/RS)
(72) CÉSAR PAULO DAROIT
(74) Joane Raquel Nunes da Silva
Registro prorrogado de 31/12/2018 a 30/12/2023.

(11) DI 6401438-0

Código 46 - Prorrogação
(22) 29/04/2004
(15) 03/08/2004
(45) 03/08/2004
(54) CONFIGURAÇÃO ORNAMENTAL APLICADA A BRINQUEDO EM FORMA DE VEÍCULO
(73) EDSON ROBERTO LAURENTI JR (BR/SP)
(72) EDSON ROBERTO LAURENTI JR
(74) Sergio Salvador Fumo
Registro prorrogado de 30/04/2019 a 29/04/2024.

(11) DI 6402404-0

Código 46 - Prorrogação
(22) 15/07/2004
(15) 19/10/2004
(45) 19/10/2004
(54) "ELEMENTO DE VEDAÇÃO"
(73) VETCO GRAY SCANDINAVIA AS (NO)
(72) OSTERGAARD, INGE; RAAD, ERIK; SVINDLAND, STAALÉ
(74) Thomaz Thedim Lobo e Magnus Aspeby
Registro prorrogado de 16/07/2014 a 15/07/2019.



(11) DI 6404230-8	Código 46 - Prorrogação (22) 17/11/2004 (15) 19/04/2005 (45) 19/04/2005 (54) CONFIGURAÇÃO APLICADA EM CALÇADO (73) GRENDENE S.A (BR/CE) (72) VOLNEI TADEU DAL MAGRO (74) Custódio de Almeida & Cia Prorrogado de 18/11/2019 a 17/11/2024 (4º Período).
(11) DI 6404895-0	Código 46 - Prorrogação (22) 07/12/2004 (15) 23/08/2005 (45) 23/08/2005 (54) CONFIGURAÇÃO APLICADA EM POTE - DIVIDIDO DO DI6404273-1 DE 07/12/04 (62) DI 6404273-1 07/12/2004 (73) Sanremo S/A (BR/RS) (72) Sérgio Marques Dias (74) D'Mark-RF Assessoria Empresarial Ltda Registro prorrogado de 08/12/2014 a 07/12/2019.
(11) DI 6500170-2	Código 46 - Prorrogação (22) 06/01/2005 (15) 06/09/2005 (45) 06/09/2005 (54) CONFIGURAÇÃO APLICADA EM RODA DE AUTOMÓVEL (73) Carlos Augusto de Matos Bernardo (BR/SP) (72) Carlos Augusto de Matos Bernardo Registro prorrogado de 07/01/2015 a 06/01/2020.
(11) DI 6501264-0	Código 46 - Prorrogação (22) 22/04/2005 (15) 21/06/2005 (45) 21/06/2005 (54) CONFIGURAÇÃO APLICADA EM VASILHAME (73) COMPANHIA MÜLLER DE BEBIDAS (BR/SP) (72) Vagner Alessandro Zanicheli Froz (74) City Patentes e Marcas Ltda. Prorrogado de 23/04/2020 a 22/04/2025 (4º Período).
(11) DI 6501353-0	Código 46 - Prorrogação (22) 18/04/2005 (15) 28/06/2005



(45) 28/06/2005
(54) CONFIGURAÇÃO APLICADA EM TAMPA DE FRASCO
(73) Realgem's do Brasil Indústria de Cosméticos Ltda (BR/PR)
(72) Mauro Carvalho de Oliveira
(74) Brasil Sul Marcas e Patentes S/C Ltda
Prorrogado de 19/04/2015 a 18/04/2020 (3º Período).

(11) DI 6501361-1

Código 46 - Prorrogação
(22) 20/04/2005
(15) 05/07/2005
(45) 05/07/2005
(54) CONFIGURAÇÃO APLICADA EM FRASCO
(73) Realgem's do Brasil Indústria de Cosméticos Ltda (BR/PR)
(72) Mauro Carvalho de Oliveira
(74) Brasil Sul Marcas e Patentes S/C Ltda
Registro prorrogado de 21/04/2015 a 20/04/2020.

(11) DI 6504065-1

Código 46 - Prorrogação
(22) 17/10/2005
(15) 17/01/2006
(45) 17/01/2006
(54) CONJUNTO DE LETRAS E NÚMEROS PARA LETREIROS
(73) Oseias da Silva (BR/SP)
(72) Oseias da Silva
Prorrogado de 18/10/2020 a 17/10/2025 (4º Período).

(11) DI 6504228-0

Código 46 - Prorrogação
(22) 11/11/2005
(15) 11/04/2006
(45) 11/04/2006
(54) CONFIGURAÇÃO APLICADA EM PISCINA
(73) Arlã Émerson Tormem (BR/SC)
(72) ARLÃ ÉMERSON TORMEM
(74) Santa Cruz Consultoria em Marcas & Patentes Ltda.
Prorrogado de 12/11/2020 a 11/11/2025 (4º Período).

(11) DI 6602938-4

Código 46 - Prorrogação
(22) 17/07/2006
(15) 21/11/2006
(45) 21/11/2006
(54) CONFIGURAÇÃO APLICADA EM FILTRO AUTOMOTIVO
(73) Mann + Hummel Brasil Ltda (BR/SP)
(72) Gilberto Albertini; José Luis Mondoni; Marcos Vicente Georgetti Marcondes
(74) Toledo Corrêa Marcas e Patentes S/C Ltda



Registro prorrogado de 18/07/2016 a 17/07/2021.

(11) DI 6604014-0

Código 46 - Prorrogação
(22) 28/06/2006
(15) 08/07/2008
(45) 08/07/2008
(54) CONFIGURAÇÃO APLICADA EM CAIXA DE ROLAMENTO
(73) BOXTOP DO BRASIL ELEVADORES LTDA-EPP (BR/RS)
(72) Antônio Murara
(74) Cerumar Propriedade Intelectual
Prorrogado de 29/06/2016 a 28/06/2021 (3º Período).

(11) DI 6604903-2

Código 46 - Prorrogação
(22) 18/12/2006
(15) 12/06/2007
(45) 12/06/2007
(54) CONFIGURAÇÃO APLICADA EM DUCHA PARA BANHO
(73) Duchacorona Ltda (BR/SE)
(72) Helio Tommaso
(74) Alexandre Fukuda Yamashita
Registro prorrogado de 19/12/2016 a 18/12/2021.

(11) DI 6703320-2

Código 46 - Prorrogação
(22) 24/10/2007
(15) 01/04/2008
(45) 01/04/2008
(54) CONFIGURAÇÃO APLICADA EM CONJUNTO DE SUPORTE E RESERVATÓRIO DE ÁGUA
(73) PURIFIC DO BRASIL LTDA (BR/PR)
(72) ELIANA MARIA DE OLIVEIRA ALVES; JOSÉ ANTONIO FREIRIA DE OLIVEIRA; JONATAS JUSTUS
(74) MARCOS ANTONIO NUNES
Registro prorrogado de 25/10/2017 a 24/10/2022.

(11) DI 6704234-1

Código 46 - Prorrogação
(22) 03/09/2007
(15) 10/06/2008
(45) 10/06/2008
(54) CONFIGURAÇÃO APLICADA EM ULTRALEVE PENDULAR
(73) Trike Icaros Indústria Aeronáutica Ltda (BR/SP)
(72) Luiz Delfino Favero
(74) Maurício Darré
Prorrogado de 04/09/2017 a 03/09/2022 (3º Período).



(11) DI 6704840-4	Código 46 - Prorrogação (22) 30/11/2007 (15) 04/11/2008 (45) 04/11/2008 (54) CONFIGURAÇÃO APLICADA A PERFIL (73) INDIO DA COSTA DESIGN LTDA.ME. (BR/RJ) (72) LUIZ AUGUSTO INDIO DA COSTA (74) DI BLASI, PARENTE, S. G. & ASSOCIADOS Registro prorrogado de 01/12/2017 a 30/11/2022.
(11) DI 6802271-9	Código 46 - Prorrogação (22) 12/06/2008 (15) 23/06/2009 (45) 23/06/2009 (54) EPILADOR COM APARADOR (73) KONINKLIJKE PHILIPS N.V. (NL) (72) Rafael Tamsiran (74) DAVID DO NASCIMENTO ADVOGADOS ASSOCIADOS Prorrogado de 13/06/2018 a 12/06/2023 (3º Período).
(11) DI 6803234-0	Código 46 - Prorrogação (22) 01/07/2008 (15) 26/01/2010 (45) 26/01/2010 (54) CONFIGURAÇÃO APLICADA À BICICLETA ERGOMÉTRICA (73) Universidade Federal do Rio de Janeiro (BR/RJ) (72) Hugo Borges Backx; Thiago Seixas Donadi; Leandro Santos da Cruz Porto; André Luiz Santos Ribeiro Prorrogado de 02/07/2018 a 01/07/2023 (3º Período).
(11) DI 6803809-7	Código 46 - Prorrogação (22) 25/08/2008 (15) 22/09/2009 (45) 22/09/2009 (54) CONFIGURAÇÃO APLICADA EM PALHETA PARA TURBINA (73) POLARIS AEROESPACIAL LTDA. (BR/SP) (72) Alberto Carlos Pereira Filho (74) Vilage Marcas & Patentes S/S LTDA Prorrogado de 26/08/2018 a 25/08/2023 (3º Período).
(11) DI 6901783-2	Código 46 - Prorrogação (22) 08/05/2009 (15) 06/04/2010 (45) 06/04/2010



(54) "CONFIGURAÇÃO APLICADA EM CALÇADO"
(73) JOEY INDÚSTRIA E COMÉRCIO DE CALÇADOS LTDA-EPP (BR/SP)
(72) Scott Gordon McInerney
(74) Patricia Lusoli
Registro prorrogado de 09/05/2019 a 08/05/2024.

(11) DI 6901785-9

Código 46 - Prorrogação
(22) 08/05/2009
(15) 06/04/2010
(45) 06/04/2010
(54) "CONFIGURAÇÃO APLICADA EM SOLADO"
(73) JOEY INDÚSTRIA E COMÉRCIO DE CALÇADOS LTDA-EPP (BR/SP)
(72) Scott Gordon McInerney
(74) Patricia Lusoli
Registro prorrogado de 09/05/2019 a 08/05/2024.

(11) DI 6901786-7

Código 46 - Prorrogação
(22) 08/05/2009
(15) 06/04/2010
(45) 06/04/2010
(54) "CONFIGURAÇÃO APLICADA EM SOLADO"
(73) JOEY INDÚSTRIA E COMÉRCIO DE CALÇADOS LTDA-EPP (BR/SP)
(72) Scott Gordon McInerney
(74) Patricia Lusoli
Registro prorrogado de 09/05/2019 a 08/05/2024.

(11) DI 6904238-1

Código 46 - Prorrogação
(22) 11/11/2009
(15) 20/07/2010
(45) 20/07/2010
(54) CONFIGURAÇÃO APLICADA EM SABONETEIRA
(73) NELY CRISTINA BRAIDOTTI (BR/SP)
(72) NELY CRISTINA BRAIDOTTI
(74) Símbolo Marca e Patentes LTDA
Prorrogado de 12/11/2019 a 11/11/2024 (3º Período).

(11) DI 6904290-0

Código 46 - Prorrogação
(22) 09/11/2009
(15) 19/07/2011
(45) 19/07/2011
(54) CONFIGURAÇÃO APLICADA EM CAIXA
(73) Rogério Luiz de Sousa (BR/SC)
(72) Rogério Luiz de Sousa
(74) Hélio Schroeder D' Avila



Prorrogado de 10/11/2019 a 09/11/2024 (3º Período).

(11) DI 6904293-4

Código 46 - Prorrogação
(22) 09/11/2009
(15) 27/07/2010
(45) 27/07/2010
(54) CONFIGURAÇÃO APLICADA EM PISCINA
(73) Décio Zerwes (BR/RS)
(72) Décio Zerwes
(74) Marca Brazil Marcas e Patentes Ltda
Prorrogado de 10/11/2019 a 09/11/2024 (3º Período).

(11) DI 6904381-7

Código 46 - Prorrogação
(22) 18/11/2009
(15) 27/07/2010
(45) 27/07/2010
(54) CONFIGURAÇÃO APLICADA EM ACESSÓRIO DE MÁQUINA DE SOLDA
(73) Fronius International GMBH (AT)
(72) Günther Flattinger; Julia Huemer; Stefan Kammerer; Andreas Maderböck; Friedrich Oberzaucher; Günther Sklarski; Peter Oberroither; Manfred Stadler
(74) Dannemann, Siemsen, Bigler & Ipanema Moreira
Prorrogado de 19/11/2019 a 18/11/2024 (3º Período).

(11) DI 6904383-3

Código 46 - Prorrogação
(22) 18/11/2009
(15) 11/01/2011
(45) 11/01/2011
(54) CONFIGURAÇÃO APLICADA EM PUNHO DE MAÇARICO DE CORTE E SOLDA
(73) Fronius International GMBH (AT)
(72) Günther Flattinger; Julia Huemer; Stefan Kammerer; Andreas Maderböck; Friedrich Oberzaucher; Günther Sklarski; Peter Oberroither; Manfred Stadler
(74) Dannemann, Siemsen, Bigler & Ipanema Moreira
Prorrogado de 19/11/2019 a 18/11/2024 (3º Período).

(11) DI 6904384-1

Código 46 - Prorrogação
(22) 18/11/2009
(15) 27/07/2010
(45) 27/07/2010
(54) CONFIGURAÇÃO APLICADA EM CONECTOR ELÉTRICO
(73) Fronius International GMBH (AT)
(72) Günther Flattinger; Julia Huemer; Stefan Kammerer; Andreas Maderböck; Friedrich Oberzaucher; Günther Sklarski; Peter Oberroither; Manfred Stadler
(74) Dannemann, Siemsen, Bigler & Ipanema Moreira



Prorrogado de 19/11/2019 a 18/11/2024 (3º Período).

(11) DI 6904385-0

Código 46 - Prorrogação

(22) 18/11/2009

(15) 06/07/2010

(45) 06/07/2010

(54) CONFIGURAÇÃO APLICADA EM UNIDADE DE ENERGIA ELÉTRICA

(73) Fronius International GMBH (AT)

(72) Günther Flattinger; Julia Huemer; Stefan Kammerer; Andreas Maderböck;
Friedrich Oberzaucher; Günther Sklarski; Peter Oberroither; Manfred Stadler

(74) Dannemann, Siemsen, Bigler & Ipanema Moreira

Prorrogado de 19/11/2019 a 18/11/2024 (3º Período).

(11) DI 6904420-1

Código 46 - Prorrogação

(22) 23/11/2009

(15) 03/08/2010

(45) 03/08/2010

(54) CONFIGURAÇÃO APLICADA EM FRASCO DE PERFUME

(73) Grendene S.A. (BR/CE)

(72) Edson Matsuo

(74) Custódio de Almeida & Cia.

Prorrogado de 24/11/2019 a 23/11/2024 (3º Período).

(11) DI 6904501-1

Código 46 - Prorrogação

(22) 12/11/2009

(15) 03/08/2010

(45) 03/08/2010

(54) CONFIGURAÇÃO EM CAIXA PARA SENSOR DE SEMENTE

(73) Lohr Sistemas Eletrônicos Ltda (BR/RS)

(72) Ricardo José Longhi

(74) Custódio de Almeida & Cia.

Prorrogado de 13/11/2019 a 12/11/2024 (3º Período).

(11) DI 6904522-4

Código 46 - Prorrogação

(22) 18/11/2009

(15) 29/06/2010

(45) 29/06/2010

(54) PADRÃO ORNAMENTAL APLICADO EM CALÇADO

(73) Grendene S.A. (BR/CE)

(72) Edson Matsuo

(74) Custodio de Almeida & Cia

Prorrogado de 19/11/2019 a 18/11/2024 (3º Período).

(11) DI 6904642-5

Código 46 - Prorrogação



(22) 07/12/2009
(15) 20/12/2011
(45) 20/12/2011
(54) CONFIGURAÇÃO APLICADA EM CAIXA
(73) Ummil Ind. Com. Imp. e Exp. de Prod. Eletrônicos Ltda (BR/SC)
(72) Rogério Luiz de Sousa
(74) Hélio Schroeder D'Avila
Prorrogado de 08/12/2019 a 07/12/2024 (3º Período).

(11) DI 6904711-1

Código 46 - Prorrogação
(22) 09/11/2009
(15) 21/12/2010
(45) 21/12/2010
(54) CONFIGURAÇÃO APLICÁVEL EM PULVERIZADOR TIPO TURBINA
(73) Eliseu Monteiro da Silva (BR/RS) ; Rodrigo Chiesa (BR/RS) ; Osmar Fochesatto (BR/RS)
(72) Eliseu Monteiro da Silva; Rodrigo Chiesa; Osmar Fochesatto
(74) José Antonio Bumbel
Prorrogado de 10/11/2019 a 09/11/2024 (3º Período).

(11) DI 6904743-0

Código 46 - Prorrogação
(22) 10/12/2009
(15) 10/08/2010
(45) 10/08/2010
(54) CONFIGURAÇÃO APLICADA EM PERFIL METÁLICO
(73) Hydro Alumínio Acro S/A (BR/SP)
(72) Rodrigo Cruz dos Santos
(74) EDMUNDO BRUNNER ASS EM PROP. INDL. LTDA
Prorrogado de 11/12/2019 a 10/12/2024 (3º Período).

(11) DI 6904806-1

Código 46 - Prorrogação
(22) 06/11/2009
(15) 10/08/2010
(45) 10/08/2010
(54) CONFIGURAÇÃO APLICADA EM EXPOSITOR DE CADEADOS
(73) Pado S/A Industrial Comercial e Importadora (BR/SP)
(72) Alfons Gardemann
(74) CESAR PEDUTI NETO
Prorrogado de 07/11/2019 a 06/11/2024 (3º Período).

(11) DI 6904807-0

Código 46 - Prorrogação
(22) 10/11/2009
(15) 07/06/2011
(45) 07/06/2011



(54) CONFIGURAÇÃO INTRODUZIDA EM GERADOR DE VÁCUO

(73) Luiz Tadeu Sel Franco (BR/SP)

(72) Luiz Tadeu Sel Franco

(74) SIGILO'S MARCAS E PATENTES S/C LTDA.

Prorrogado de 11/11/2019 a 10/11/2024 (3º Período).

(11) DI 6904973-4

Código 46 - Prorrogação

(22) 23/12/2009

(15) 11/01/2011

(45) 11/01/2011

(54) PADRÃO APLICADO EM RÓTULO PARA RECIPIENTE

(73) Labcon North America (US)

(72) Linda Newman; Venus Happ; Jim Happ; Tom Moulton

(74) Momsen, Leonardos & Cia

Prorrogado de 24/12/2019 a 23/12/2024 (3º Período).

(11) DI 7002470-7

Código 46 - Prorrogação

(22) 24/06/2010

(15) 10/05/2011

(45) 10/05/2011

(54) CONFIGURAÇÃO APLICADA EM BRINQUEDO

(73) YEH KUANG HSIANG (BR/SP)

(72) YEH KUANG HSIANG

(74) RUBIA CARLA BAPTISTA

Prorrogado de 25/06/2020 a 24/06/2025 (3º Período).

(11) DI 7003096-0

Código 46 - Prorrogação

(22) 11/08/2010

(15) 09/03/2011

(45) 09/03/2011

(54) CONFIGURAÇÃO APLICADA EM CADEIRA DE SEGURANÇA INFANTIL.

(73) TUTTI BABY INDÚSTRIA E COMÉRCIO DE ARTIGOS INFANTIS LTDA
(BR/SC)

(72) Nelson Zanotti

(74) CERUMAR SERVIÇOS EM PROPRIEDADE INTELECTUAL LTDA EPP

Prorrogado de 12/08/2020 a 11/08/2025 (3º Período).

(11) DI 7004486-4

Código 46 - Prorrogação

(22) 27/08/2010

(15) 01/11/2011

(45) 01/11/2011

(54) CONFIGURAÇÃO APLICADA EM LUMINÁRIA

(73) Revoluz Indústria e Comércio Ltda (BR/SP)

(72) Geraldo Fuzaro Filho



(74) Miranda, Lynch & Kneblewski Ltda
Prorrogado de 28/08/2020 a 27/08/2025 (3º Período).

(11) DI 7005318-9

Código 46 - Prorrogação
(22) 09/11/2010
(15) 04/09/2012
(45) 04/09/2012
(54) CONFIGURAÇÃO APLICADA A GARRAFAS
(73) AGUAS DE SOLAN DE CABRAS, S.A. (ES)
(72) Adela Lario Rivas
(74) Maria Pia Carvalho Guerra
Prorrogado de 10/11/2020 a 09/11/2025 (3º Período).



Código 46.2 - Exigência de complementação de quinquênio e/ou prorrogação – Art. 120 e 108 da LPI

O Titular deverá complementar, de acordo com a tabela vigente na data da complementação o recolhimento do quinquênio/prorrogação, acompanhado da guia de cumprimento de exigência. O não cumprimento no prazo de 60 (sessenta) dias acarretará a extinção do registro.

(11) DI 6704636-3

Código 46.2 - Exigência de complementação de quinquênio e/ou prorrogação – Art. 120 e 108 da LPI

(15) 03/06/2008

(73) Fiat Group Automobiles (IT)

Para regularização do terceiro período de vigência do registro, complemente o valor recolhido pela GRU 29409231710136310, para o atual valor de renovação no prazo extraordinário, visto que o prazo ordinário venceu dia 26/10/2017 e o recolhimento foi realizado no dia 10/11/2017. Para cumprimento da exigência, é necessário peticionamento por meio do código 105 junto da apresentação de comprovação de recolhimento, guia gerada pelo código de serviço 800.

(11) DI 6704637-1

Código 46.2 - Exigência de complementação de quinquênio e/ou prorrogação – Art. 120 e 108 da LPI

(15) 03/06/2008

(73) Fiat Group Automobiles (IT)

Para regularização do terceiro período de vigência do registro, complemente o valor recolhido pela GRU 29409231710136166, para o atual valor de renovação no prazo extraordinário, visto que o prazo ordinário venceu dia 26/10/2017 e o recolhimento foi realizado no dia 10/11/2017. Para cumprimento da exigência, é necessário peticionamento por meio do código 105 junto da apresentação de comprovação de recolhimento, guia gerada pelo código de serviço 800.

(11) DI 6704642-8

Código 46.2 - Exigência de complementação de quinquênio e/ou prorrogação – Art. 120 e 108 da LPI

(15) 03/06/2008

(73) Fiat Automóveis S.A. (BR/MG)

Para regularização do terceiro período de vigência do registro, complemente o valor recolhido pela GRU 29409231710135925, para o atual valor de renovação no prazo extraordinário, visto que o prazo ordinário venceu dia 26/10/2017 e o recolhimento foi realizado no dia 10/11/2017. Para cumprimento da exigência, é necessário peticionamento por meio do código 105 junto da apresentação de comprovação de recolhimento, guia gerada pelo código de serviço 800.

(11) DI 6802742-7

Código 46.2 - Exigência de complementação de quinquênio e/ou prorrogação – Art. 120 e 108 da LPI

(15) 01/09/2009



(73) Milton Rodrigues Fernandes (BR/GO)

(74) Wagner José da Silva

Para regularização do terceiro período de vigência do registro, complementar o valor recolhido pela GRU 29409231710411108, para o atual valor de Renovação, visto que foi recolhida taxa referente ao segundo quinquênio, quando o período necessita de quinquênio e prorrogação. Para cumprimento da exigência, é necessário peticionamento por meio do código 105 junto da apresentação de comprovação de recolhimento, guia gerada pelo código de serviço 800.

(11) DI 6802743-5

Código 46.2 - Exigência de complementação de quinquênio e/ou prorrogação – Art. 120 e 108 da LPI

(15) 01/09/2009

(73) Milton Rodrigues Fernandes (BR/GO)

(74) Wagner José da Silva

Para regularização do terceiro período de vigência do registro, complementar o valor recolhido pela GRU 29409231710411370, para o atual valor de Renovação, visto que foi recolhida taxa referente ao segundo quinquênio, quando o período necessita de quinquênio e prorrogação. Para cumprimento da exigência, é necessário peticionamento por meio do código 105 junto da apresentação de comprovação de recolhimento, guia gerada pelo código de serviço 800

(11) DI 6901669-0

Código 46.2 - Exigência de complementação de quinquênio e/ou prorrogação – Art. 120 e 108 da LPI

(15) 13/07/2010

(73) Exatronic Indústria e Comércio Ltda (BR/SP)

(74) Claudio Szabas/ Magnus Aspeby

Para regularização do segundo período de vigência do registro, complementar o valor recolhido pela GRU 29409231904669011 para o atual valor de Renovação referente à pessoa jurídica ou comprove fazer jus ao desconto. Para cumprimento da exigência, é necessário peticionamento por meio do código 105 junto da apresentação de comprovação de recolhimento, guia gerada pelo código de serviço 800.

(11) DI 6901787-5

Código 46.2 - Exigência de complementação de quinquênio e/ou prorrogação – Art. 120 e 108 da LPI

(15) 06/04/2010

(73) Fiat Group Automobiles (IT)

Para regularização do quarto período de vigência do registro, complementar o valor recolhido pela GRU 29409231813306854, para o atual valor de Renovação, visto que foi recolhida taxa referente ao segundo quinquênio, quando o período necessita de quinquênio e prorrogação. Para cumprimento da exigência, é necessário peticionamento por meio do código 105 junto da apresentação de comprovação de recolhimento, guia gerada pelo código de serviço 800.



(11) DI 6901788-3

Código 46.2 - Exigência de complementação de quinquênio e/ou prorrogação – Art. 120 e 108 da LPI

(15) 06/04/2010

(73) Fiat Group Automobiles (IT)

Para regularização do quarto período de vigência do registro, complemente o valor recolhido pela GRU 29409231813306757, para o atual valor de Renovação, visto que foi recolhida taxa referente ao segundo quinquênio, quando o período necessita de quinquênio e prorrogação. Para cumprimento da exigência, é necessário peticionamento por meio do código 105 junto da apresentação de comprovação de recolhimento, guia gerada pelo código de serviço 800.

(11) DI 6901789-1

Código 46.2 - Exigência de complementação de quinquênio e/ou prorrogação – Art. 120 e 108 da LPI

(15) 06/04/2010

(73) Fiat Group Automobiles (IT)

Para regularização do quarto período de vigência do registro, complemente o valor recolhido pela GRU 29409231813306773, para o atual valor de Renovação, visto que foi recolhida taxa referente ao segundo quinquênio, quando o período necessita de quinquênio e prorrogação. Para cumprimento da exigência, é necessário peticionamento por meio do código 105 junto da apresentação de comprovação de recolhimento, guia gerada pelo código de serviço 800.



Código 47 - Petição Não Conhecida

Não conhecimento da petição apresentada em virtude do disposto nos Arts. 218 ou 219 da LPI.

(21) BR 30 2019 002822-0

Código 47 - Petição Não Conhecida
(22) 27/06/2019
(71) ORANGE TOYS INDUSTRIA E COMERCIO DE BRINQUEDOS LTDA (BR/SP)
(74) BRAGA E BRAGA ASSOCIADOS - ADVOGADOS
Petição 870190115062, de 08/11/2019, não conhecida nos termos do inciso I do art. 219 e caput do art. 221 da LPI, por ter sido apresentada fora do prazo previsto. A exigência foi publicada na RPI 2537, em 20/08/2019 e o prazo para cumprimento era de 60 dias, conforme disposto no § 3º do art. 106 da LPI.

(21) BR 30 2019 004972-4

Código 47 - Petição Não Conhecida
(22) 15/10/2019
(71) BHZ DESIGN SERVIÇO DE ARTES GRÁFICAS LTDA - ME (BR/RS) ; EULER DE PAULA SILVA (BR/RS)
Petição 870190112143 de 01/11/2019 não conhecida por não ter havido pagamento da Guia de Recolhimento da União relativa ao serviço solicitado, conforme artigo 218 da Lei 9279/96, artigo 5º da Resolução 146/2015 e item 3.4 do Manual de Desenhos Industriais. Para o cumprimento de exigência decorrente do código de despacho 30 deve-se utilizar a GRU de código 104 e não de código 125. Buscando-se aproveitar os atos da parte foi publicada nova exigência solicitando apresentação do cumprimento através de GRU 104, porém esta exigência não foi cumprida.

(21) BR 32 2019 001338-2

Código 47 - Petição Não Conhecida
(22) 23/10/2018
(62) BR 30 2018 055027-7 23/10/2018
(71) OVO PROJETOS DE DESIGN LTDA - EPP (BR/SP)
(74) Cruzeiro Newmarc Patentes e Marcas Ltda.
Petição 870190123710 de 26/11/2019 não conhecida por ser intempestiva, tendo em vista que o prazo de 60 dias para cumprimento da exigência, estipulado no § 3º do art. 106 da LPI, já havia expirado na data do protocolo. Os prazos somente são devolvidos por comunicação oficial no portal do INPI ou por análise, caso a caso, de petições de solicitações de devolução feitas para cada processo. Não são realizadas devoluções de prazo por através de petições que não sejam as de código de serviço 121 ou 122.



Código 47.1 - Petição Prejudicada

Prejudicada a Petição Indicada de acordo com o complemento.

(21) BR 30 2014 002021-8

Código 47.1 - Petição Prejudicada

(22) 07/05/2014

(30) 26/11/2013 US 29/473,780

(71) MICROSOFT MOBILE OY (FI)

(74) ARARIPE & ASSOCIADOS

Petição prejudicada, com vistas à apresentação do documento de procuração, tendo em vista a extinção do registro, publicada na RPI 2552, de 03/12/2019. Em referência ao protocolo nº 020140021388, de 03/07/2014.



Código 47.3 - Petição Deferida

Deferimento da petição apresentada

(11) BR 30 2012 001188-4	Código 47.3 - Petição Deferida (71) MICROSOFT CORPORATION (US) (74) DI BLASI, PARENTE & ADVOGADOS ASSOCIADOS Deferida a petição, com vistas à retificação do nome da autora. Em referência ao protocolo nº 870160003429, de 05/02/2016.
(11) BR 30 2015 003351-7	Código 47.3 - Petição Deferida (71) MICROSOFT CORPORATION (US) (74) MARCELO OLIVEIRA DE SOUZA Deferida a petição, com vistas à apresentação do documento de cessão do autor. Em referência ao protocolo nº 870160000766, de 15/01/2016.
(11) BR 30 2015 003352-5	Código 47.3 - Petição Deferida (71) MICROSOFT CORPORATION (US) (74) MARCELO OLIVEIRA DE SOUZA Deferida a petição, com vistas à apresentação do documento de cessão do autor. Em referência ao protocolo nº 870160000850, de 15/01/2016.
(11) BR 30 2015 003353-3	Código 47.3 - Petição Deferida (71) MICROSOFT CORPORATION (US) (74) MARCELO OLIVEIRA DE SOUZA Deferida a petição, com vistas à apresentação do documento de cessão do autor. Em referência ao protocolo nº 870160000839, de 15/01/2016.
(11) BR 30 2015 003354-1	Código 47.3 - Petição Deferida (71) MICROSOFT CORPORATION (US) (74) MARCELO OLIVEIRA DE SOUZA Deferida a petição, com vistas à apresentação do documento de cessão dos autores. Em referência ao protocolo nº 870160000768, de 15/01/2016.
(11) BR 30 2015 003355-0	Código 47.3 - Petição Deferida (71) MICROSOFT CORPORATION (US) (74) MARCELO OLIVEIRA DE SOUZA Deferida a petição, com vistas à apresentação do documento de cessão dos autores. Em referência ao protocolo nº 870160000767, de 15/01/2016.
(11) BR 30 2015 003356-8	Código 47.3 - Petição Deferida (71) MICROSOFT CORPORATION (US) (74) MARCELO OLIVEIRA DE SOUZA



Deferida a petição, com vistas à apresentação do documento de cessão dos autores. Em referência ao protocolo nº 870160000838, de 15/01/2016.

(11) BR 30 2015 003359-2

Código 47.3 - Petição Deferida
(71) MICROSOFT CORPORATION (US)
(74) MARCELO OLIVEIRA DE SOUZA
Deferida a petição, com vistas à apresentação do documento de cessão do autor. Em referência ao protocolo nº 870160000840, de 15/01/2016.

(11) BR 30 2015 003360-6

Código 47.3 - Petição Deferida
(71) MICROSOFT CORPORATION (US)
(74) MARCELO OLIVEIRA DE SOUZA
Deferida a petição, com vistas à apresentação do documento de cessão dos autores. Em referência ao protocolo nº 870160000972, de 18/01/2016.

(11) BR 30 2015 003362-2

Código 47.3 - Petição Deferida
(71) MICROSOFT CORPORATION (US)
(74) MARCELO OLIVEIRA DE SOUZA
Deferida a petição, com vistas à apresentação do documento de cessão dos autores. Em referência ao protocolo nº 870160000974, de 18/01/2016.

(11) BR 30 2015 003363-0

Código 47.3 - Petição Deferida
(71) MICROSOFT CORPORATION (US)
(74) MARCELO OLIVEIRA DE SOUZA
Deferida a petição, com vistas à apresentação do documento de cessão dos autores. Em referência ao protocolo nº 870160000971, de 18/01/2016.

(11) BR 30 2015 003367-3

Código 47.3 - Petição Deferida
(71) MICROSOFT CORPORATION (US)
(74) MARCELO OLIVEIRA DE SOUZA
Deferida a petição, com vistas à apresentação do documento de cessão dos autores. Em referência ao protocolo nº 870160000968, de 18/01/2016.

(11) BR 30 2015 003371-1

Código 47.3 - Petição Deferida
(71) MICROSOFT CORPORATION (US)
(74) DI BLASI, PARENTE & ADVOGADOS ASSOCIADOS
Deferida a petição, com vistas à apresentação do documento de cessão dos autores. Em referência ao protocolo nº 870160000970, de 18/01/2016.

(11) BR 30 2015 003373-8

Código 47.3 - Petição Deferida
(71) MICROSOFT CORPORATION (US)
(74) MARCELO OLIVEIRA DE SOUZA
Deferida a petição, com vistas à apresentação do documento de cessão dos autores. Em referência ao protocolo nº 870160000969, de 18/01/2016.



(11) BR 30 2015 003996-5	Código 47.3 - Petição Deferida (71) MICROSOFT CORPORATION (US) (74) MARCELO OLIVEIRA DE SOUZA Deferida a petição, com vistas à apresentação do documento de prioridade unionista. Em referência ao protocolo nº 870150005718, de 23/11/2015.
(11) BR 30 2015 004000-9	Código 47.3 - Petição Deferida (71) MICROSOFT CORPORATION (US) (74) MARCELO OLIVEIRA DE SOUZA Deferida a petição, com vistas à apresentação do documento de prioridade unionista. Em referência ao protocolo nº 870150005748, de 23/11/2015.
(11) BR 30 2015 004001-7	Código 47.3 - Petição Deferida (71) MICROSOFT CORPORATION (US) (74) DI BLASI, PARENTE & ADVOGADOS ASSOCIADOS Deferida a petição, com vistas à apresentação do documento de cessão dos autores. Em referência ao protocolo nº 870160005801, de 22/02/2016.
(11) BR 30 2015 004246-0	Código 47.3 - Petição Deferida (71) MICROSOFT CORPORATION (US) (74) MARCELO OLIVEIRA DE SOUZA Deferida a petição, com vistas à apresentação do documento de prioridade unionista. Em referência ao protocolo nº 870150006418, de 08/12/2015.
(11) BR 30 2015 004247-8	Código 47.3 - Petição Deferida (71) MICROSOFT CORPORATION (US) (74) MARCELO OLIVEIRA DE SOUZA Deferida a petição, com vistas à apresentação do documento de prioridade unionista. Em referência ao protocolo nº 870150006419, de 08/12/2015.
(11) BR 30 2015 004488-8	Código 47.3 - Petição Deferida (71) MICROSOFT CORPORATION (US) (74) MARCELO OLIVEIRA DE SOUZA Deferida a petição, com vistas à apresentação do documento de prioridade unionista. Em referência ao protocolo nº 870150007740, de 23/12/2015.
(11) BR 30 2015 004489-6	Código 47.3 - Petição Deferida (71) MICROSOFT CORPORATION (US) (74) MARCELO OLIVEIRA DE SOUZA Deferida a petição, com vistas à apresentação do documento de prioridade unionista. Em referência ao protocolo nº 870150007739, de 23/12/2015.
(11) BR 30 2015 005018-7	Código 47.3 - Petição Deferida



(71) MICROSOFT CORPORATION (US)

(74) MARCELO OLIVEIRA DE SOUZA

Deferida a petição, com vistas à apresentação do documento de cessão dos autores. Em referência ao protocolo nº 870160016886, de 02/05/2016.

(11) BR 30 2015 005019-5

Código 47.3 - Petição Deferida

(71) MICROSOFT CORPORATION (US)

(74) MARCELO OLIVEIRA DE SOUZA

Deferida a petição, com vistas à apresentação do documento de cessão dos autores. Em referência ao protocolo nº 870160016883, de 02/05/2016.

(11) BR 30 2015 005020-9

Código 47.3 - Petição Deferida

(71) MICROSOFT CORPORATION (US)

(74) MARCELO OLIVEIRA DE SOUZA

Deferida a petição, com vistas à apresentação do documento de cessão dos autores. Em referência ao protocolo nº 870160016885, de 02/05/2016.

(11) BR 30 2015 005625-8

Código 47.3 - Petição Deferida

(71) MICROSOFT CORPORATION (US)

(74) DI BLASI, PARENTE & ADVOGADOS ASSOCIADOS

Deferida a petição, com vistas à apresentação do documento de prioridade unionista. Em referência ao protocolo nº 870160008682, de 10/03/2016.

(11) BR 30 2015 005626-6

Código 47.3 - Petição Deferida

(71) MICROSOFT CORPORATION (US)

(74) DI BLASI, PARENTE & ADVOGADOS ASSOCIADOS

Deferida a petição, com vistas à apresentação do documento de prioridade unionista. Em referência ao protocolo nº 870160008685, de 10/03/2016.

(11) BR 30 2015 005627-4

Código 47.3 - Petição Deferida

(71) MICROSOFT CORPORATION (US)

(74) DI BLASI, PARENTE & ADVOGADOS ASSOCIADOS

Deferida a petição, com vistas à apresentação do documento de prioridade unionista. Em referência ao protocolo nº 870160008684, de 10/03/2016.

(11) BR 30 2015 005634-7

Código 47.3 - Petição Deferida

(71) MICROSOFT CORPORATION (US)

(74) DI BLASI, PARENTE & ADVOGADOS ASSOCIADOS

Deferida a petição, com vistas à apresentação do documento de prioridade unionista. Em referência ao protocolo nº 870160008687, de 10/03/2016.

(11) BR 30 2015 005635-5

Código 47.3 - Petição Deferida

(71) MICROSOFT CORPORATION (US)

(74) DI BLASI, PARENTE & ADVOGADOS ASSOCIADOS



Deferida a petição, com vistas à apresentação do documento de prioridade unionista. Em referência ao protocolo nº 870160008686, de 10/03/2016.

(21) BR 30 2019 002005-0 Código 47.3 - Petição Deferida
(71) HONDA MOTOR CO., LTD. (JP)
(74) DANNEMANN, SIEMSEN, BIGLER & IPANEMA MOREIRA
Referente à verificação dos aspectos formais do documento de prioridade apresentado na petição de protocolo 870190076713

(21) BR 30 2019 002006-8 Código 47.3 - Petição Deferida
(71) HONDA MOTOR CO., LTD. (JP)
(74) DANNEMANN, SIEMSEN, BIGLER & IPANEMA MOREIRA
Referente à verificação dos aspectos formais do documento de prioridade apresentado na petição de protocolo 870190076694

(21) BR 30 2019 002007-6 Código 47.3 - Petição Deferida
(71) HONDA MOTOR CO., LTD. (JP)
(74) DANNEMANN, SIEMSEN, BIGLER & IPANEMA MOREIRA
Referente à verificação dos aspectos formais do documento de prioridade apresentado na petição de protocolo 870190076734

(21) BR 30 2019 002008-4 Código 47.3 - Petição Deferida
(71) HONDA MOTOR CO., LTD. (JP)
(74) DANNEMANN, SIEMSEN, BIGLER & IPANEMA MOREIRA
Referente à verificação dos aspectos formais do documento de prioridade apresentado na petição de protocolo 870190072988

(21) BR 30 2019 002009-2 Código 47.3 - Petição Deferida
(71) HONDA MOTOR CO., LTD. (JP)
(74) DANNEMANN, SIEMSEN, BIGLER & IPANEMA MOREIRA
Referente à verificação dos aspectos formais do documento de prioridade apresentado na petição de protocolo 870190076740

(21) BR 30 2019 002011-4 Código 47.3 - Petição Deferida
(71) HONDA MOTOR CO., LTD. (JP)
(74) DANNEMANN, SIEMSEN, BIGLER & IPANEMA MOREIRA
Referente à verificação dos aspectos formais do documento de prioridade apresentado na petição de protocolo 870190076730

(21) BR 30 2019 002012-2 Código 47.3 - Petição Deferida
(71) HONDA MOTOR CO., LTD. (JP)
(74) DANNEMANN, SIEMSEN, BIGLER & IPANEMA MOREIRA
Referente à verificação dos aspectos formais do documento de prioridade apresentado na petição de protocolo 870190072997



(21) BR 30 2019 002046-7	Código 47.3 - Petição Deferida (71) ANDIARA MARQUES (BR/PR) (74) SENIORS MARCAS E PATENTES S/C LTDA. Deferida a petição, com vistas à constituição de novo procurador. Em referência ao protocolo nº 870190101393, de 09/10/2019.
(21) BR 30 2019 002318-0	Código 47.3 - Petição Deferida (71) TERUMO KABUSHIKI KAISHA (JP) (74) LICKS ADVOGADOS Referente à verificação dos aspectos formais do documento de procuração apresentado na petição de protocolo 870190069776
(11) BR 30 2019 003651-7	Código 47.3 - Petição Deferida (71) THE GILLETTE COMPANY LLC (US) (74) Trench, Rossi e Watanabe Advogados Referente à verificação dos aspectos formais do documento de prioridade apresentado na petição de protocolo 870190100835
(11) BR 30 2019 003664-9	Código 47.3 - Petição Deferida (71) FCA ITALY S.P.A. (IT) (74) ARIBONI, FABBRI E SCHMIDT SOCIEDADE DE ADVOGADOS Referente à verificação dos aspectos formais do documento de prioridade apresentado na petição de protocolo 870190106437
(11) BR 30 2019 003665-7	Código 47.3 - Petição Deferida (71) FCA ITALY S.P.A. (IT) (74) ARIBONI, FABBRI E SCHMIDT SOCIEDADE DE ADVOGADOS Referente à verificação dos aspectos formais do documento de prioridade apresentado na petição de protocolo 870190106442
(11) BR 30 2019 003668-1	Código 47.3 - Petição Deferida (71) FCA ITALY S.P.A. (IT) (74) ARIBONI, FABBRI E SCHMIDT SOCIEDADE DE ADVOGADOS Referente à verificação dos aspectos formais do documento de prioridade apresentado na petição de protocolo 870190106733
(11) BR 30 2019 003670-3	Código 47.3 - Petição Deferida (71) FCA ITALY S.P.A. (IT) (74) ARIBONI, FABBRI E SCHMIDT SOCIEDADE DE ADVOGADOS Referente à verificação dos aspectos formais do documento de prioridade apresentado na petição de protocolo 870190106750
(11) BR 30 2019 003672-0	Código 47.3 - Petição Deferida



(71) HONDA MOTOR CO., LTD. (JP)
(74) DANNEMANN, SIEMSEN, BIGLER & IPANEMA MOREIRA
Referente à verificação dos aspectos formais do documento de prioridade
apresentado na petição de protocolo 870190104364

(11) BR 30 2019 003673-8

Código 47.3 - Petição Deferida
(71) HONDA MOTOR CO., LTD. (JP)
(74) DANNEMANN, SIEMSEN, BIGLER & IPANEMA MOREIRA
Referente à verificação dos aspectos formais do documento de prioridade
apresentado na petição de protocolo 870190104446

(11) BR 30 2019 003674-6

Código 47.3 - Petição Deferida
(71) HONDA MOTOR CO., LTD. (JP)
(74) DANNEMANN, SIEMSEN, BIGLER & IPANEMA MOREIRA
Referente à verificação dos aspectos formais do documento de prioridade
apresentado na petição de protocolo 870190103880

(11) BR 30 2019 003699-1

Código 47.3 - Petição Deferida
(71) FERRARI S.P.A. (IT)
(74) ARIBONI, FABBRI E SCHMIDT SOCIEDADE DE ADVOGADOS
Referente à verificação dos aspectos formais do documento de prioridade
apresentado na petição de protocolo 870190084985

(11) BR 30 2019 003716-5

Código 47.3 - Petição Deferida
(71) HONDA MOTOR CO., LTD. (JP)
(74) DANNEMANN, SIEMSEN, BIGLER & IPANEMA MOREIRA
Referente à verificação dos aspectos formais do documento de prioridade
apresentado na petição de protocolo 870190104375

(11) BR 30 2019 003870-6

Código 47.3 - Petição Deferida
(71) PSA AUTOMOBILES SA (FR)
(74) MONTAURY PIMENTA, MACHADO & VIEIRA DE MELLO ADVOGADOS
Referente à verificação dos aspectos formais do documento de prioridade
apresentado na petição de protocolo 870190119172

(11) BR 30 2019 003871-4

Código 47.3 - Petição Deferida
(71) PSA AUTOMOBILES SA (FR)
(74) MONTAURY PIMENTA, MACHADO & VIEIRA DE MELLO ADVOGADOS
Referente à verificação dos aspectos formais do documento de prioridade
apresentado na petição de protocolo 870190119151

(11) BR 30 2019 003872-2

Código 47.3 - Petição Deferida
(71) PSA AUTOMOBILES SA (FR)
(74) MONTAURY PIMENTA, MACHADO & VIEIRA DE MELLO ADVOGADOS



Referente à verificação dos aspectos formais do documento de prioridade apresentado na petição de protocolo 870190119159

(11) BR 30 2019 003873-0

Código 47.3 - Petição Deferida
(71) PSA AUTOMOBILES SA (FR)
(74) MONTAURY PIMENTA, MACHADO & VIEIRA DE MELLO ADVOGADOS
Referente à verificação dos aspectos formais do documento de prioridade apresentado na petição de protocolo 870190119102

(11) BR 30 2019 003875-7

Código 47.3 - Petição Deferida
(71) PSA AUTOMOBILES SA (FR)
(74) MONTAURY PIMENTA, MACHADO & VIEIRA DE MELLO ADVOGADOS
Referente à verificação dos aspectos formais do documento de prioridade apresentado na petição de protocolo 870190119540

(11) BR 30 2019 003876-5

Código 47.3 - Petição Deferida
(71) PSA AUTOMOBILES SA (FR)
(74) MONTAURY PIMENTA, MACHADO & VIEIRA DE MELLO ADVOGADOS
Referente à verificação dos aspectos formais do documento de prioridade apresentado na petição de protocolo 870190119194

(11) BR 30 2019 003878-1

Código 47.3 - Petição Deferida
(71) PSA AUTOMOBILES SA (FR)
(74) MONTAURY PIMENTA, MACHADO & VIEIRA DE MELLO ADVOGADOS
Referente à verificação dos aspectos formais do documento de prioridade apresentado na petição de protocolo 870190119547

(11) BR 30 2019 003880-3

Código 47.3 - Petição Deferida
(71) PSA AUTOMOBILES SA (FR)
(74) MONTAURY PIMENTA, MACHADO & VIEIRA DE MELLO ADVOGADOS
Referente à verificação dos aspectos formais do documento de prioridade apresentado na petição de protocolo 870190119074

(11) BR 30 2019 003882-0

Código 47.3 - Petição Deferida
(71) PSA AUTOMOBILES SA (FR)
(74) MONTAURY PIMENTA, MACHADO & VIEIRA DE MELLO ADVOGADOS
Referente à verificação dos aspectos formais do documento de prioridade apresentado na petição de protocolo 870190119182

(11) BR 30 2019 003885-4

Código 47.3 - Petição Deferida
(71) PSA AUTOMOBILES SA (FR)
(74) MONTAURY PIMENTA, MACHADO & VIEIRA DE MELLO ADVOGADOS
Referente à verificação dos aspectos formais do documento de prioridade apresentado na petição de protocolo 870190119098



(11) BR 30 2019 003887-0	Código 47.3 - Petição Deferida (71) PSA AUTOMOBILES SA (FR) (74) MONTAURY PIMENTA, MACHADO & VIEIRA DE MELLO ADVOGADOS Referente à verificação dos aspectos formais do documento de prioridade apresentado na petição de protocolo 870190119095
(11) BR 30 2019 003896-0	Código 47.3 - Petição Deferida (71) NIKE INNOVATE C.V. (US) (74) ANTÔNIO MAURÍCIO PEDRAS ARNAUD Referente à verificação dos aspectos formais do documento de prioridade apresentado na petição de protocolo 870190117894
(11) BR 30 2019 003897-8	Código 47.3 - Petição Deferida (71) NIKE INNOVATE C.V. (US) (74) ANTÔNIO MAURÍCIO PEDRAS ARNAUD Referente à verificação dos aspectos formais do documento de prioridade apresentado na petição de protocolo 870190117925
(11) BR 30 2019 003901-0	Código 47.3 - Petição Deferida (71) PSA AUTOMOBILES SA (FR) (74) MONTAURY PIMENTA, MACHADO & VIEIRA DE MELLO ADVOGADOS Referente à verificação dos aspectos formais do documento de prioridade apresentado na petição de protocolo 870190119396
(11) BR 30 2019 003903-6	Código 47.3 - Petição Deferida (71) PSA AUTOMOBILES SA (FR) (74) MONTAURY PIMENTA, MACHADO & VIEIRA DE MELLO ADVOGADOS Referente à verificação dos aspectos formais do documento de prioridade apresentado na petição de protocolo 870190119677
(11) BR 30 2019 003907-9	Código 47.3 - Petição Deferida (71) PSA AUTOMOBILES SA (FR) (74) MONTAURY PIMENTA, MACHADO & VIEIRA DE MELLO ADVOGADOS Referente à verificação dos aspectos formais do documento de prioridade apresentado na petição de protocolo 870190119489
(11) BR 30 2019 003911-7	Código 47.3 - Petição Deferida (71) PSA AUTOMOBILES SA (FR) (74) MONTAURY PIMENTA, MACHADO & VIEIRA DE MELLO ADVOGADOS Referente à verificação dos aspectos formais do documento de prioridade apresentado na petição de protocolo 870190119502
(11) BR 30 2019 003912-5	Código 47.3 - Petição Deferida



	(71) PSA AUTOMOBILES SA (FR) (74) MONTAURY PIMENTA, MACHADO & VIEIRA DE MELLO ADVOGADOS Referente à verificação dos aspectos formais do documento de prioridade apresentado na petição de protocolo 870190119632
(11) BR 30 2019 003914-1	Código 47.3 - Petição Deferida (71) PSA AUTOMOBILES SA (FR) (74) MONTAURY PIMENTA, MACHADO & VIEIRA DE MELLO ADVOGADOS Referente à verificação dos aspectos formais do documento de prioridade apresentado na petição de protocolo 870190119662
(11) BR 30 2019 003916-8	Código 47.3 - Petição Deferida (71) PSA AUTOMOBILES SA (FR) (74) MONTAURY PIMENTA, MACHADO & VIEIRA DE MELLO ADVOGADOS Referente à verificação dos aspectos formais do documento de prioridade apresentado na petição de protocolo 870190119476
(11) BR 30 2019 003917-6	Código 47.3 - Petição Deferida (71) PSA AUTOMOBILES SA (FR) (74) MONTAURY PIMENTA, MACHADO & VIEIRA DE MELLO ADVOGADOS Referente à verificação dos aspectos formais do documento de prioridade apresentado na petição de protocolo 870190119405
(11) BR 30 2019 003918-4	Código 47.3 - Petição Deferida (71) PSA AUTOMOBILES SA (FR) (74) MONTAURY PIMENTA, MACHADO & VIEIRA DE MELLO ADVOGADOS Referente à verificação dos aspectos formais do documento de prioridade apresentado na petição de protocolo 870190119555
(11) BR 30 2019 003920-6	Código 47.3 - Petição Deferida (71) PSA AUTOMOBILES SA (FR) (74) MONTAURY PIMENTA, MACHADO & VIEIRA DE MELLO ADVOGADOS Referente à verificação dos aspectos formais do documento de prioridade apresentado na petição de protocolo 870190119213
(11) BR 30 2019 003921-4	Código 47.3 - Petição Deferida (71) PSA AUTOMOBILES SA (FR) (74) MONTAURY PIMENTA, MACHADO & VIEIRA DE MELLO ADVOGADOS Referente à verificação dos aspectos formais do documento de prioridade apresentado na petição de protocolo 870190119512
(11) BR 30 2019 003922-2	Código 47.3 - Petição Deferida (71) PSA AUTOMOBILES SA (FR) (74) MONTAURY PIMENTA, MACHADO & VIEIRA DE MELLO ADVOGADOS



Referente à verificação dos aspectos formais do documento de prioridade apresentado na petição de protocolo 870190119621

(11) BR 30 2019 003923-0

Código 47.3 - Petição Deferida
(71) PSA AUTOMOBILES SA (FR)
(74) MONTAURY PIMENTA, MACHADO & VIEIRA DE MELLO ADVOGADOS
Referente à verificação dos aspectos formais do documento de prioridade apresentado na petição de protocolo 870190119650

(11) BR 30 2019 003924-9

Código 47.3 - Petição Deferida
(71) PSA AUTOMOBILES SA (FR)
(74) MONTAURY PIMENTA, MACHADO & VIEIRA DE MELLO ADVOGADOS
Referente à verificação dos aspectos formais do documento de prioridade apresentado na petição de protocolo 870190119553

(11) BR 30 2019 003928-1

Código 47.3 - Petição Deferida
(71) PSA AUTOMOBILES SA (FR)
(74) MONTAURY PIMENTA, MACHADO & VIEIRA DE MELLO ADVOGADOS
Referente à verificação dos aspectos formais do documento de prioridade apresentado na petição de protocolo 870190119668

(11) BR 30 2019 003930-3

Código 47.3 - Petição Deferida
(71) PSA AUTOMOBILES SA (FR)
(74) MONTAURY PIMENTA, MACHADO & VIEIRA DE MELLO ADVOGADOS
Referente à verificação dos aspectos formais do documento de prioridade apresentado na petição de protocolo 870190119671

(11) BR 30 2019 003931-1

Código 47.3 - Petição Deferida
(71) PSA AUTOMOBILES SA (FR)
(74) MONTAURY PIMENTA, MACHADO & VIEIRA DE MELLO ADVOGADOS
Referente à verificação dos aspectos formais do documento de prioridade apresentado na petição de protocolo 870190119656

(11) BR 30 2019 003932-0

Código 47.3 - Petição Deferida
(71) PSA AUTOMOBILES SA (FR)
(74) MONTAURY PIMENTA, MACHADO & VIEIRA DE MELLO ADVOGADOS
Referente à verificação dos aspectos formais do documento de prioridade apresentado na petição de protocolo 870190119603

(11) BR 30 2019 003933-8

Código 47.3 - Petição Deferida
(71) PSA AUTOMOBILES SA (FR)
(74) MONTAURY PIMENTA, MACHADO & VIEIRA DE MELLO ADVOGADOS
Referente à verificação dos aspectos formais do documento de prioridade apresentado na petição de protocolo 870190119613



(11) BR 30 2019 003934-6	Código 47.3 - Petição Deferida (71) PSA AUTOMOBILES SA (FR) (74) MONTAURY PIMENTA, MACHADO & VIEIRA DE MELLO ADVOGADOS Referente à verificação dos aspectos formais do documento de prioridade apresentado na petição de protocolo 870190119559
(11) BR 30 2019 003937-0	Código 47.3 - Petição Deferida (71) PSA AUTOMOBILES SA (FR) (74) MONTAURY PIMENTA, MACHADO & VIEIRA DE MELLO ADVOGADOS Referente à verificação dos aspectos formais do documento de prioridade apresentado na petição de protocolo 870190119598
(11) BR 30 2019 003940-0	Código 47.3 - Petição Deferida (71) PSA AUTOMOBILES SA (FR) (74) MONTAURY PIMENTA, MACHADO & VIEIRA DE MELLO ADVOGADOS Referente à verificação dos aspectos formais do documento de prioridade apresentado na petição de protocolo 870190119222
(11) BR 30 2019 003942-7	Código 47.3 - Petição Deferida (71) PSA AUTOMOBILES SA (FR) (74) MONTAURY PIMENTA, MACHADO & VIEIRA DE MELLO ADVOGADOS Referente à verificação dos aspectos formais do documento de prioridade apresentado na petição de protocolo 870190119089
(11) BR 30 2019 003943-5	Código 47.3 - Petição Deferida (71) PSA AUTOMOBILES SA (FR) (74) MONTAURY PIMENTA, MACHADO & VIEIRA DE MELLO ADVOGADOS Referente à verificação dos aspectos formais do documento de prioridade apresentado na petição de protocolo 870190119457
(11) BR 30 2019 003944-3	Código 47.3 - Petição Deferida (71) PSA AUTOMOBILES SA (FR) (74) MONTAURY PIMENTA, MACHADO & VIEIRA DE MELLO ADVOGADOS Referente à verificação dos aspectos formais do documento de prioridade apresentado na petição de protocolo 870190119203
(21) BR 30 2019 003945-1	Código 47.3 - Petição Deferida (71) PSA AUTOMOBILES SA (FR) (74) MONTAURY PIMENTA, MACHADO & VIEIRA DE MELLO ADVOGADOS Referente à verificação dos aspectos formais do documento de prioridade apresentado na petição de protocolo 870190119297
(21) BR 30 2019 003946-0	Código 47.3 - Petição Deferida



(71) PSA AUTOMOBILES SA (FR)
(74) MONTAURY PIMENTA, MACHADO & VIEIRA DE MELLO ADVOGADOS
Referente à verificação dos aspectos formais do documento de prioridade
apresentado na petição de protocolo 870190119689

(11) BR 30 2019 003947-8

Código 47.3 - Petição Deferida
(71) PSA AUTOMOBILES SA (FR)
(74) MONTAURY PIMENTA, MACHADO & VIEIRA DE MELLO ADVOGADOS
Referente à verificação dos aspectos formais do documento de prioridade
apresentado na petição de protocolo 870190119312

(11) BR 30 2019 003948-6

Código 47.3 - Petição Deferida
(71) HONDA MOTOR CO., LTD. (JP)
(74) DANNEMANN, SIEMSEN, BIGLER & IPANEMA MOREIRA
Referente à verificação dos aspectos formais do documento de prioridade
apresentado na petição de protocolo 870190103905

(11) BR 30 2019 003949-4

Código 47.3 - Petição Deferida
(71) PSA AUTOMOBILES SA (FR)
(74) MONTAURY PIMENTA, MACHADO & VIEIRA DE MELLO ADVOGADOS
Referente à verificação dos aspectos formais do documento de prioridade
apresentado na petição de protocolo 870190119638

(21) BR 30 2019 003950-8

Código 47.3 - Petição Deferida
(71) PSA AUTOMOBILES SA (FR)
(74) MONTAURY PIMENTA, MACHADO & VIEIRA DE MELLO ADVOGADOS
Referente à verificação dos aspectos formais do documento de prioridade
apresentado na petição de protocolo 870190119061

(11) BR 30 2019 003951-6

Código 47.3 - Petição Deferida
(71) PSA AUTOMOBILES SA (FR)
(74) MONTAURY PIMENTA, MACHADO & VIEIRA DE MELLO ADVOGADOS
Referente à verificação dos aspectos formais do documento de prioridade
apresentado na petição de protocolo 870190119322

(21) BR 30 2019 003952-4

Código 47.3 - Petição Deferida
(71) PSA AUTOMOBILES SA (FR)
(74) MONTAURY PIMENTA, MACHADO & VIEIRA DE MELLO ADVOGADOS
Referente à verificação dos aspectos formais do documento de prioridade
apresentado na petição de protocolo 870190119645

(21) BR 30 2019 003953-2

Código 47.3 - Petição Deferida
(71) PSA AUTOMOBILES SA (FR)
(74) MONTAURY PIMENTA, MACHADO & VIEIRA DE MELLO ADVOGADOS



Referente à verificação dos aspectos formais do documento de prioridade apresentado na petição de protocolo 870190119299

(11) BR 30 2019 003979-6

Código 47.3 - Petição Deferida
(71) FERRARI S.P.A. (IT)
(74) ARIBONI, FABBRI E SCHMIDT SOCIEDADE DE ADVOGADOS
Referente à verificação dos aspectos formais do documento de prioridade apresentado na petição de protocolo 870190089069

(21) BR 30 2019 003992-3

Código 47.3 - Petição Deferida
(71) GM GLOBAL TECHNOLOGY OPERATIONS LLC (US)
(74) KASZNAR LEONARDOS PROPRIEDADE INTELECTUAL
Referente à verificação dos aspectos formais do documento de prioridade apresentado na petição de protocolo 870190101969

(21) BR 30 2019 004057-3

Código 47.3 - Petição Deferida
(71) ETHICON LLC (US)
(74) DANNEMANN, SIEMSEN, BIGLER & IPANEMA MOREIRA
Referente à verificação dos aspectos formais do documento de prioridade apresentado na petição de protocolo 870190104350

(21) BR 30 2019 004058-1

Código 47.3 - Petição Deferida
(71) ETHICON LLC (US)
(74) DANNEMANN, SIEMSEN, BIGLER & IPANEMA MOREIRA
Referente à verificação dos aspectos formais do documento de prioridade apresentado na petição de protocolo 870190104358

(21) BR 30 2019 004059-0

Código 47.3 - Petição Deferida
(71) ETHICON LLC (US)
(74) DANNEMANN, SIEMSEN, BIGLER & IPANEMA MOREIRA
Referente à verificação dos aspectos formais do documento de prioridade apresentado na petição de protocolo 870190104261

(21) BR 30 2019 004061-1

Código 47.3 - Petição Deferida
(71) ETHICON LLC (US)
(74) DANNEMANN, SIEMSEN, BIGLER & IPANEMA MOREIRA
Referente à verificação dos aspectos formais do documento de prioridade apresentado na petição de protocolo 870190099183

(21) BR 30 2019 004309-2

Código 47.3 - Petição Deferida
(71) TRAVEL BLUE LIMITED (GB)
(74) HERRERO & ASSOCIADOS BRASIL PROPRIEDADE INTELECTUAL LTDA.
Referente à verificação dos aspectos formais do documento de procauração apresentado na petição de protocolo 870190104155



(21) BR 30 2019 004344-0	Código 47.3 - Petição Deferida (71) BASKIM KAYTAS (DE) ; ALPER ILTER (TR) ; RUTH WINTERSTEIN (DE) ; MICHAEL HERKOMMER (DE) (74) Licks Advogados Referente à verificação dos aspectos formais do documento de procuração apresentado na petição de protocolo 870190115982
(21) BR 30 2019 004384-0	Código 47.3 - Petição Deferida (71) NESTLÉ SKIN HEALTH AS (CH) (74) CAROLINA NAKATA Referente à verificação dos aspectos formais dos documentos de prioridade e procuração apresentados na petição de protocolo 870190112535
(21) BR 30 2019 004399-8	Código 47.3 - Petição Deferida (71) DRESSER-RAND COMPANY (US) (74) DANNEMANN, SIEMSEN, BIGLER & IPANEMA MOREIRA Referente à verificação dos aspectos formais dos documentos de prioridade e procuração apresentados na petição de protocolo 870190113149
(21) BR 30 2019 004400-5	Código 47.3 - Petição Deferida (71) BINATONE ELECTRONICS INTERNATIONAL LTD (CN) (74) IGOR LEONARDO GUIMARÃES SIMÕES Referente à verificação dos aspectos formais do documento de procuração apresentado na petição de protocolo 870190119705
(21) BR 30 2019 004401-3	Código 47.3 - Petição Deferida (71) SECUREGRIP, LLC (US) (74) DANNEMANN, SIEMSEN, BIGLER & IPANEMA MOREIRA Referente à verificação dos aspectos formais dos documentos de prioridade e procuração apresentados na petição de protocolo 870190114913
(21) BR 30 2019 004423-4	Código 47.3 - Petição Deferida (71) INDIANA MILLS & MANUFACTURING, INC. (US) (74) DANIEL ADVOGADOS (ALT.DE DANIEL & CIA)
(21) BR 30 2019 004443-9	Código 47.3 - Petição Deferida (71) LEDIL OY (FI) (74) HERRERO & ASSOCIADOS BRASIL PROPRIEDADE INTELECTUAL LTDA. Referente à verificação dos aspectos formais do documento de procuração apresentado na petição de protocolo 870190116693
(11) BR 30 2019 004606-7	Código 47.3 - Petição Deferida (71) NORTH AMERICAN INTERCONNECT LLC (US)



	(74) ANTÔNIO MAURÍCIO PEDRAS ARNAUD Referente à verificação dos aspectos formais dos documentos de prioridade e procuração apresentados na petição de protocolo 870190102336
(21) BR 30 2019 004629-6	Código 47.3 - Petição Deferida (71) LUCIANO MATUS CALLEROS (MX) (74) DAVID DO NASCIMENTO ADVOGADOS ASSOCIADOS Referente à verificação dos aspectos formais dos documentos de prioridade e procuração apresentados na petição de protocolo 870190123579
(21) BR 30 2019 005520-1	Código 47.3 - Petição Deferida (71) VOLVO TRUCK CORPORATION (SE) (74) DANNEMANN, SIEMSEN, BIGLER & IPANEMA MOREIRA Referente à solicitação de alteração de cadastro, apresentada na petição de protocolo 870190114725
(11) DI 6403648-0	Código 47.3 - Petição Deferida (71) CEMUSA DO BRASIL LTDA (BR/SP) (74) ANA CRISTINA ALMEIDA MULLER Deferida a petição, com vistas à apresentação do documento de procuração. Em referência ao protocolo nº 870190123733, de 26/11/2019.
(11) DI 6403650-2	Código 47.3 - Petição Deferida (71) CEMUSA DO BRASIL LTDA (BR/SP) (74) ANA CRISTINA ALMEIDA MULLER Deferida a petição, com vistas à apresentação do documento de procuração. Em referência ao protocolo nº 870190123741, de 26/11/2019.
(11) DI 6403651-0	Código 47.3 - Petição Deferida (71) CEMUSA DO BRASIL LTDA (BR/SP) (74) ANA CRISTINA ALMEIDA MULLER Deferida a petição, com vistas à apresentação do documento de procuração. Em referência ao protocolo nº 870190123719, de 26/11/2019.
(11) DI 6504164-0	Código 47.3 - Petição Deferida (71) GUERLAIN (FR) (74) JACQUES LABRUNIE Deferida a petição, com vistas à apresentação do documento de procuração. Em referência ao protocolo nº 870150004359, de 08/10/2015.
(11) DI 7002659-9	Código 47.3 - Petição Deferida (71) GUERLAIN (FR) (74) JACQUES LABRUNIE Deferida a petição, com vistas à apresentação do documento de prioridade



unionista. Em referência ao protocolo nº 01800031276, de 25/08/2010.

(11) DI 7003617-9

Código 47.3 - Petição Deferida

(71) GUERLAIN (FR)

(74) JACQUES LABRUNIE

Deferida a petição, com vistas à apresentação do documento de prioridade unionista. Em referência ao protocolo nº 018100038570, de 14/10/2010.



Código 47.5 - Petição Indeferida

Indeferimento da petição apresentada

(21) BR 30 2019 003589-8

Código 47.5 - Petição Indeferida

(71) AIRES LUIZ MASSON (BR/GO)

(74) MAURINEI DE OLIVEIRA SANTOS

Petição 870190108195 de 24/10/2019 indeferida por não ter sido utilizada a correta Guia de Recolhimento da União relativa ao serviço solicitado. Para o cumprimento de exigência decorrente do código de despacho 34 deve-se utilizar a GRU de código 105 e não de código 104. Tendo em vista ter sido realizado protocolo tempestivo de petição de GRU de código 105 somente esta será considerada.



Código 48 - Petição Sustada

Sustado o conhecimento da petição para aguardar providências necessárias ao seu conhecimento.

(21) BR 30 2014 000361-5

Código 48 - Petição Sustada

(22) 24/01/2014

(71) HP PRINTING KOREA CO., LTD. (KR)

(74) DANIEL ADVOGADOS

Petição sustada, tendo em vista a publicação do indeferimento do pedido, na RPI 2478, de 03/07/2018, bem como de recurso contra o indeferimento, na RPI 2492, de 09/10/2018. Em referência ao protocolo nº 870190118127, de 14/11/2019.



Código 49 - Perda de Prioridade

Perda da prioridade reivindicada por não atender às disposições previstas no Art. 99 da LPI.

(11) BR 32 2018 053976-4

Código 49 - Perda de Prioridade

(22) 14/06/2017

(62) BR 30 2017 002438-6 14/06/2017

(71) FORD GLOBAL TECHNOLOGIES, LLC. (US)

(74) Jacques Labrunie

Referente às reivindicações de Prioridade nº US 29/588,193 de 19/12/2016 e US 29/588,196 de 19/12/2016 por não haver correspondência entre o objeto apresentado e as Prioridades.



Código 49.1 - Sobrestamento por Perda de Prioridade

O titular poderá apresentar recurso contra a perda de prioridade. Desta data corre o prazo de 60 (sessenta) dias para eventual recurso do interessado. Sobrestado o exame do pedido até o fim do exame do recurso ou, na ausência deste, até o fim do prazo de 60 (sessenta) dias.

(21) BR 32 2018 053976-4

Código 49.1 - Sobrestamento por Perda de Prioridade

(43) 03/12/2019

(71) FORD GLOBAL TECHNOLOGIES, LLC. (US)

(74) Jacques Labrunie



Código 52 - Numeração Anulada

Anulada a numeração do registro.

(21) BR 30 2012 000084-0

Código 52 - Numeração Anulada

(22) 31/12/2012

(71) SEM DADOS

Em revisão do sequencial numérico de desenho industrial no Protocolo Geral Automatizado - PAG, entre os anos de 2012 a 2018, foram localizadas numerações não utilizadas. Por meio do Processo SEI nº 52402.006127/2019-21 a Coordenação Geral de Tecnologia da Informação confirmou que os números elencados não foram utilizados. Desta forma, a Divisão de Apoio Administrativo de DI e IG procede com a anulação destas numerações para a correção do sequencial numérico do referido período.

(21) BR 30 2012 001153-1

Código 52 - Numeração Anulada

(22) 31/12/2012

(71) SEM DADOS

Em revisão do sequencial numérico de desenho industrial no Protocolo Geral Automatizado - PAG, entre os anos de 2012 a 2018, foram localizadas numerações não utilizadas. Por meio do Processo SEI nº 52402.006127/2019-21 a Coordenação Geral de Tecnologia da Informação confirmou que os números elencados não foram utilizados. Desta forma, a Divisão de Apoio Administrativo de DI e IG procede com a anulação destas numerações para a correção do sequencial numérico do referido período.

(21) BR 30 2012 001246-5

Código 52 - Numeração Anulada

(22) 31/12/2012

(71) SEM DADOS

Em revisão do sequencial numérico de desenho industrial no Protocolo Geral Automatizado - PAG, entre os anos de 2012 a 2018, foram localizadas numerações não utilizadas. Por meio do Processo SEI nº 52402.006127/2019-21 a Coordenação Geral de Tecnologia da Informação confirmou que os números elencados não foram utilizados. Desta forma, a Divisão de Apoio Administrativo de DI e IG procede com a anulação destas numerações para a correção do sequencial numérico do referido período.

(21) BR 30 2012 004610-6

Código 52 - Numeração Anulada

(22) 31/12/2012

(71) SEM DADOS

Em revisão do sequencial numérico de desenho industrial no Protocolo Geral Automatizado - PAG, entre os anos de 2012 a 2018, foram localizadas numerações não utilizadas. Por meio do Processo SEI nº 52402.006127/2019-21



a Coordenação Geral de Tecnologia da Informação confirmou que os números elencados não foram utilizados. Desta forma, a Divisão de Apoio Administrativo de DI e IG procede com a anulação destas numerações para a correção do sequencial numérico do referido período.

(21) BR 30 2012 004614-9

Código 52 - Numeração Anulada

(22) 31/12/2012

(71) SEM DADOS

Em revisão do sequencial numérico de desenho industrial no Protocolo Geral Automatizado - PAG, entre os anos de 2012 a 2018, foram localizadas numerações não utilizadas. Por meio do Processo SEI nº 52402.006127/2019-21 a Coordenação Geral de Tecnologia da Informação confirmou que os números elencados não foram utilizados. Desta forma, a Divisão de Apoio Administrativo de DI e IG procede com a anulação destas numerações para a correção do sequencial numérico do referido período.

(21) BR 30 2012 006194-6

Código 52 - Numeração Anulada

(22) 31/12/2012

(71) SEM DADOS

Em revisão do sequencial numérico de desenho industrial no Protocolo Geral Automatizado - PAG, entre os anos de 2012 a 2018, foram localizadas numerações não utilizadas. Por meio do Processo SEI nº 52402.006127/2019-21 a Coordenação Geral de Tecnologia da Informação confirmou que os números elencados não foram utilizados. Desta forma, a Divisão de Apoio Administrativo de DI e IG procede com a anulação destas numerações para a correção do sequencial numérico do referido período.

(21) BR 30 2013 001444-4

Código 52 - Numeração Anulada

(22) 30/12/2013

(71) SEM DADOS

Em revisão do sequencial numérico de desenho industrial no Protocolo Geral Automatizado - PAG, entre os anos de 2012 a 2018, foram localizadas numerações não utilizadas. Por meio do Processo SEI nº 52402.006127/2019-21 a Coordenação Geral de Tecnologia da Informação confirmou que os números elencados não foram utilizados. Desta forma, a Divisão de Apoio Administrativo de DI e IG procede com a anulação destas numerações para a correção do sequencial numérico do referido período.

(21) BR 30 2013 001449-5

Código 52 - Numeração Anulada

(22) 30/12/2013

(71) SEM DADOS

Em revisão do sequencial numérico de desenho industrial no Protocolo Geral Automatizado - PAG, entre os anos de 2012 a 2018, foram localizadas numerações não utilizadas. Por meio do Processo SEI nº 52402.006127/2019-21



a Coordenação Geral de Tecnologia da Informação confirmou que os números elencados não foram utilizados. Desta forma, a Divisão de Apoio Administrativo de DI e IG procede com a anulação destas numerações para a correção do sequencial numérico do referido período.

(21) BR 30 2013 001456-8

Código 52 - Numeração Anulada

(22) 30/12/2013

(71) SEM DADOS

Em revisão do sequencial numérico de desenho industrial no Protocolo Geral Automatizado - PAG, entre os anos de 2012 a 2018, foram localizadas numerações não utilizadas. Por meio do Processo SEI nº 52402.006127/2019-21 a Coordenação Geral de Tecnologia da Informação confirmou que os números elencados não foram utilizados. Desta forma, a Divisão de Apoio Administrativo de DI e IG procede com a anulação destas numerações para a correção do sequencial numérico do referido período.

(21) BR 30 2013 001457-6

Código 52 - Numeração Anulada

(22) 30/12/2013

(71) SEM DADOS

Em revisão do sequencial numérico de desenho industrial no Protocolo Geral Automatizado - PAG, entre os anos de 2012 a 2018, foram localizadas numerações não utilizadas. Por meio do Processo SEI nº 52402.006127/2019-21 a Coordenação Geral de Tecnologia da Informação confirmou que os números elencados não foram utilizados. Desta forma, a Divisão de Apoio Administrativo de DI e IG procede com a anulação destas numerações para a correção do sequencial numérico do referido período.

(21) BR 30 2013 001459-2

Código 52 - Numeração Anulada

(22) 30/12/2013

(71) SEM DADOS

Em revisão do sequencial numérico de desenho industrial no Protocolo Geral Automatizado - PAG, entre os anos de 2012 a 2018, foram localizadas numerações não utilizadas. Por meio do Processo SEI nº 52402.006127/2019-21 a Coordenação Geral de Tecnologia da Informação confirmou que os números elencados não foram utilizados. Desta forma, a Divisão de Apoio Administrativo de DI e IG procede com a anulação destas numerações para a correção do sequencial numérico do referido período.

(21) BR 30 2013 001460-6

Código 52 - Numeração Anulada

(22) 30/12/2013

(71) SEM DADOS

Em revisão do sequencial numérico de desenho industrial no Protocolo Geral Automatizado - PAG, entre os anos de 2012 a 2018, foram localizadas numerações não utilizadas. Por meio do Processo SEI nº 52402.006127/2019-21



a Coordenação Geral de Tecnologia da Informação confirmou que os números elencados não foram utilizados. Desta forma, a Divisão de Apoio Administrativo de DI e IG procede com a anulação destas numerações para a correção do sequencial numérico do referido período.

(21) BR 30 2013 001461-4

Código 52 - Numeração Anulada

(22) 30/12/2013

(71) SEM DADOS

Em revisão do sequencial numérico de desenho industrial no Protocolo Geral Automatizado - PAG, entre os anos de 2012 a 2018, foram localizadas numerações não utilizadas. Por meio do Processo SEI nº 52402.006127/2019-21 a Coordenação Geral de Tecnologia da Informação confirmou que os números elencados não foram utilizados. Desta forma, a Divisão de Apoio Administrativo de DI e IG procede com a anulação destas numerações para a correção do sequencial numérico do referido período.

(21) BR 30 2013 001462-2

Código 52 - Numeração Anulada

(22) 30/12/2013

(71) SEM DADOS

Em revisão do sequencial numérico de desenho industrial no Protocolo Geral Automatizado - PAG, entre os anos de 2012 a 2018, foram localizadas numerações não utilizadas. Por meio do Processo SEI nº 52402.006127/2019-21 a Coordenação Geral de Tecnologia da Informação confirmou que os números elencados não foram utilizados. Desta forma, a Divisão de Apoio Administrativo de DI e IG procede com a anulação destas numerações para a correção do sequencial numérico do referido período.

(21) BR 30 2013 001463-0

Código 52 - Numeração Anulada

(22) 30/12/2013

(71) SEM DADOS

Em revisão do sequencial numérico de desenho industrial no Protocolo Geral Automatizado - PAG, entre os anos de 2012 a 2018, foram localizadas numerações não utilizadas. Por meio do Processo SEI nº 52402.006127/2019-21 a Coordenação Geral de Tecnologia da Informação confirmou que os números elencados não foram utilizados. Desta forma, a Divisão de Apoio Administrativo de DI e IG procede com a anulação destas numerações para a correção do sequencial numérico do referido período.

(21) BR 30 2014 000985-0

Código 52 - Numeração Anulada

(22) 30/12/2014

(71) SEM DADOS

Em revisão do sequencial numérico de desenho industrial no Protocolo Geral Automatizado - PAG, entre os anos de 2012 a 2018, foram localizadas numerações não utilizadas. Por meio do Processo SEI nº 52402.006127/2019-21



a Coordenação Geral de Tecnologia da Informação confirmou que os números elencados não foram utilizados. Desta forma, a Divisão de Apoio Administrativo de DI e IG procede com a anulação destas numerações para a correção do sequencial numérico do referido período.

(21) BR 30 2015 001730-9

Código 52 - Numeração Anulada

(22) 30/12/2015

(71) SEM DADOS

Em revisão do sequencial numérico de desenho industrial no Protocolo Geral Automatizado - PAG, entre os anos de 2012 a 2018, foram localizadas numerações não utilizadas. Por meio do Processo SEI nº 52402.006127/2019-21 a Coordenação Geral de Tecnologia da Informação confirmou que os números elencados não foram utilizados. Desta forma, a Divisão de Apoio Administrativo de DI e IG procede com a anulação destas numerações para a correção do sequencial numérico do referido período.

(21) BR 30 2015 003482-3

Código 52 - Numeração Anulada

(22) 30/12/2015

(71) SEM DADOS

Em revisão do sequencial numérico de desenho industrial no Protocolo Geral Automatizado - PAG, entre os anos de 2012 a 2018, foram localizadas numerações não utilizadas. Por meio do Processo SEI nº 52402.006127/2019-21 a Coordenação Geral de Tecnologia da Informação confirmou que os números elencados não foram utilizados. Desta forma, a Divisão de Apoio Administrativo de DI e IG procede com a anulação destas numerações para a correção do sequencial numérico do referido período.

(21) BR 30 2015 003483-1

Código 52 - Numeração Anulada

(22) 30/12/2015

(71) SEM DADOS

Em revisão do sequencial numérico de desenho industrial no Protocolo Geral Automatizado - PAG, entre os anos de 2012 a 2018, foram localizadas numerações não utilizadas. Por meio do Processo SEI nº 52402.006127/2019-21 a Coordenação Geral de Tecnologia da Informação confirmou que os números elencados não foram utilizados. Desta forma, a Divisão de Apoio Administrativo de DI e IG procede com a anulação destas numerações para a correção do sequencial numérico do referido período.

(21) BR 30 2016 000948-1

Código 52 - Numeração Anulada

(22) 30/12/2016

(71) SEM DADOS

Em revisão do sequencial numérico de desenho industrial no Protocolo Geral Automatizado - PAG, entre os anos de 2012 a 2018, foram localizadas numerações não utilizadas. Por meio do Processo SEI nº 52402.006127/2019-21



a Coordenação Geral de Tecnologia da Informação confirmou que os números elencados não foram utilizados. Desta forma, a Divisão de Apoio Administrativo de DI e IG procede com a anulação destas numerações para a correção do sequencial numérico do referido período.



Código 53 - Notificação de Decisão Judicial

Notificação de decisão judicial referente ao registro.

(11) DI 5500790-2

Código 53 - Notificação de Decisão Judicial

(22) 22/05/1995

(15) 05/08/1997

(73) Indústrias Müller de Bebidas Ltda (BR/SP)

(74) CITY PATENTES E MARCAS LTDA.

NOTIFICAÇÃO DE DECISÃO JUDICIAL REFERENTE AO REGISTRO INPI:

52400.000786/03 Origem: 25a. Vara Federal do Rio de Janeiro (antiga 35a.)

Ação Ordinária nº: 0500834-69.2003.4.02.5101 Autor: Companhia Muller de

Bebidas Réus: Missiato Indústria e Comércio Ltda., Indústria de Bebidas

Pirassununga Ltda., Cinter International Brands Indústria e Comércio Ltda. e INPI

- Instituto Nacional da Propriedade Industrial Decisão: Trata-se de ação judicial nº

2003.51.01.500834-3, impetrada por COMPANHIA MÜLLER DE BEBIDAS em

face do MISSIATO INDÚSTRIA E COMÉRCIO LTDA., INDÚSTRIA DE BEBIDAS

PIRASSUNUNGA LTDA., CINTER INTERNATIONAL BRANDS INDÚSTRIA E

COMÉRCIO LTDA. e INPI ? INSTITUTO NACIONAL DA PROPRIEDADE

INDUSTRIAL, reivindicando a anulação do ato administrativo que anulou o

privilegio do desenho industrial DI5500790. Publicamos a decisão transitada em

julgado que cita que ?Neste contexto, observado que o advogado subscritor da

peça possui poderes específicos, conforme a procuração de fl. 1236, com

fundamento no art. 487, III, c, do CPC/2015, homologo o pedido de renúncia ao

direito ao qual se funda ação, declarando extinto o procedimento recursal?.

(11) DI 6300267-1

Código 53 - Notificação de Decisão Judicial

(22) 15/01/2003

(15) 06/05/2003

(71) Bebidas Asteca Ltda. (BR/SP)

(74) Símbolo Marcas e Patentes Ltda

NOTIFICAÇÃO DE DECISÃO JUDICIAL REFERENTE AO REGISTRO INPI: SEI!

52400.038531/2013-99 Origem: 12ª SUBSEÇÃO JUDICIÁRIA, 3ª VARA

FEDERAL DE PRESIDENTE PRUDENTE Ação Ordinária nº:

0007419-44.2003.403.6112 Autor: UNIÃO FEDERAL Réus: BEBIDAS ASTECA

LTD A Decisão: "Tendo em vista a sentença extintiva proferida nestes autos,

requisito a Vossa Senhoria, com urgência, que proceda ao levantamento da

indisponibilidade inserida em nome de BEBIDAS ASTECA LTDA"

(11) DI 6602655-5

Código 53 - Notificação de Decisão Judicial

(22) 22/06/2006

(15) 14/11/2006

(71) Bebidas Asteca Ltda (BR/SP)



(74) Símbolo Marcas e Patentes Ltda
NOTIFICAÇÃO DE DECISÃO JUDICIAL REFERENTE AO REGISTRO INPI: SEI!
52400.038531/2013-99 Origem: 12ª SUBSEÇÃO JUDICIÁRIA, 3ª VARA
FEDERAL DE PRESIDENTE PRUDENTE AÇÃO Ordinária nº:
0007419-44.2003.403.6112 Autor: UNIÃO FEDERAL Réus: BEBIDAS ASTECA
LTD A Decisão: "Tendo em vista a sentença extintiva proferida nestes autos,
requisito a Vossa Senhoria, com urgência, que proceda ao levantamento da
indisponibilidade inserida em nome de BEBIDAS ASTECA LTDA"

(11) DI 6603985-1

Código 53 - Notificação de Decisão Judicial
(22) 18/09/2006
(15) 27/03/2007
(71) Bebidas Asteca Ltda (BR/SP)
(74) Símbolo Marcas e Patentes Ltda
NOTIFICAÇÃO DE DECISÃO JUDICIAL REFERENTE AO REGISTRO INPI: SEI!
52400.038531/2013-99 Origem: 12ª SUBSEÇÃO JUDICIÁRIA, 3ª VARA FEDERAL
DE PRESIDENTE PRUDENTE AÇÃO Ordinária nº:
0007419-44.2003.403.6112 Autor: UNIÃO FEDERAL Réus: BEBIDAS ASTECA
LTD A Decisão: "Tendo em vista a sentença extintiva proferida nestes autos,
requisito a Vossa Senhoria, com urgência, que proceda ao levantamento da
indisponibilidade inserida em nome de BEBIDAS ASTECA LTDA"

(11) DI 6604004-3

Código 53 - Notificação de Decisão Judicial
(22) 18/09/2006
(15) 09/01/2007
(71) Bebidas Asteca Ltda (BR/SP)
(74) Símbolo Marcas e Patentes Ltda
NOTIFICAÇÃO DE DECISÃO JUDICIAL REFERENTE AO REGISTRO INPI: SEI!
52400.038531/2013-99 Origem: 12ª SUBSEÇÃO JUDICIÁRIA, 3ª VARA
FEDERAL DE PRESIDENTE PRUDENTE AÇÃO Ordinária nº:
0007419-44.2003.403.6112 Autor: UNIÃO FEDERAL Réus: BEBIDAS ASTECA
LTD A Decisão: "Tendo em vista a sentença extintiva proferida nestes autos,
requisito a Vossa Senhoria, com urgência, que proceda ao levantamento da
indisponibilidade inserida em nome de BEBIDAS ASTECA LTDA"

(11) DI 7100193-0

Código 53 - Notificação de Decisão Judicial
(22) 20/01/2011
(15) 21/06/2011
(71) BEBIDAS ASTECA LTDA (BR/SP)
(74) SÍMBOLO MARCAS E PATENTES LTDA.
NOTIFICAÇÃO DE DECISÃO JUDICIAL REFERENTE AO REGISTRO INPI: SEI!
52400.038531/2013-99 Origem: 12ª SUBSEÇÃO JUDICIÁRIA, 3ª VARA
FEDERAL DE PRESIDENTE PRUDENTE AÇÃO Ordinária nº:
0007419-44.2003.403.6112 Autor: UNIÃO FEDERAL Réus: BEBIDAS ASTECA



LTDADecisão:"Tendo em vista a sentença extintiva proferida nestes autos, requisito a Vossa Senhoria, com urgência, que proceda ao levantamento da indisponibilidade inserida em nome de BEBIDAS ASTECA LTDA"



Código 55 - Exigências Diversas

Formulada exigência para adequação ou cumprimento de disposições legais no prazo de 60 (sessenta) dias desta data.

(21) BR 30 2018 055964-9

Código 55 - Exigências Diversas

(22) 19/12/2018

(71) ARK CALÇADOS LTDA. (BR/MG)

(74) JOSÉ NAVES DE LACERDA JÚNIOR

Foi verificada apresentação tempestiva de petição de cumprimento de exigência técnica (código de despacho 34) utilizando uma GRU de código 104 (guia isenta de retribuição). O correto cumprimento desta exigência se dá através da GRU de código 105 e não do código 104. Para possibilitar o andamento do pedido de registro se faz necessária apresentação de petição de Comprovação de Recolhimento de Retribuição INPI (código 124 - isenta) onde constem a GRU de código 105, corretamente associada ao pedido de registro em questão, e seu comprovante de pagamento, observando os valores da Tabela de Retribuição vigente. O cumprimento da exigência técnica NÃO deverá ser reapresentado. Apenas o conteúdo apresentado na petição 104 será examinado e documentações não solicitadas nesta exigência serão desconsideradas.

(21) BR 30 2019 001284-7

Código 55 - Exigências Diversas

(22) 30/03/2019

(71) RICARDO FALCÃO LOVATO - ME (BR/PR)

Referente à petição de protocolo 870190108822, a petição de alteração de nome anexada (protocolo 850180380623) refere-se ao processo de registro de marcas de número 904522245 e não ao pedido de registro de DI em questão. Em caso de alteração de nome ou transferência, é necessário apresentar esclarecimento em resposta a essa exigência, através de GRU de código de serviço 105 acompanhado do protocolo de petição de GRU 113 ou 114 atrelada ao processo 302019001284 devidamente paga e com toda documentação necessária para a realização do serviço alteração de nome ou transferência de titularidade. Tanto o cumprimento de exigência quanto a petição de alteração ou transferência devem estar na atual razão social e para isso, é necessária a atualização dos dados no site antes da emissão das GRUs.

(21) BR 30 2019 001285-5

Código 55 - Exigências Diversas

(22) 30/03/2019

(71) RICARDO FALCÃO LOVATO - ME (BR/PR)

Referente à petição de protocolo 870190108831, a petição de alteração de nome anexada (protocolo 850180380623) refere-se ao processo de registro de marcas de número 904522245 e não ao pedido de registro de DI em questão. Em caso de alteração de nome ou transferência, é necessário apresentar esclarecimento em



resposta a essa exigência, através de GRU de código de serviço 105 acompanhado do protocolo de petição de GRU 113 ou 114 atrelada ao processo 302019001285 devidamente paga e com toda documentação necessária para a realização do serviço alteração de nome ou transferência de titularidade. Tanto o cumprimento de exigência quanto a petição de alteração ou transferência devem estar na atual razão social e para isso, é necessária a atualização dos dados no site antes da emissão das GRUs.

(21) BR 30 2019 001286-3

Código 55 - Exigências Diversas

(22) 30/03/2019

(71) RICARDO FALCÃO LOVATO - ME (BR/PR)

Referente à petição de protocolo 870190108833, a petição de alteração de nome anexada (protocolo 850180380623) refere-se ao processo de registro de marcas de número 904522245 e não ao pedido de registro de DI em questão. Em caso de alteração de nome ou transferência, é necessário apresentar esclarecimento em resposta a essa exigência, através de GRU de código de serviço 105 acompanhado do protocolo de petição de GRU 113 ou 114 atrelada ao processo 302019001286 devidamente paga e com toda documentação necessária para a realização do serviço alteração de nome ou transferência de titularidade. Tanto o cumprimento de exigência quanto a petição de alteração ou transferência devem estar na atual razão social e para isso, é necessária a atualização dos dados no site antes da emissão das GRUs.

(21) BR 30 2019 001287-1

Código 55 - Exigências Diversas

(22) 30/03/2019

(71) RICARDO FALCÃO LOVATO - ME (BR/PR)

Referente à petição de protocolo 870190108836, a petição de alteração de nome anexada (protocolo 850180380623) refere-se ao processo de registro de marcas de número 904522245 e não ao pedido de registro de DI em questão. Em caso de alteração de nome ou transferência, é necessário apresentar esclarecimento em resposta a essa exigência, através de GRU de código de serviço 105 acompanhado do protocolo de petição de GRU 113 ou 114 atrelada ao processo 302019001287 devidamente paga e com toda documentação necessária para a realização do serviço alteração de nome ou transferência de titularidade. Tanto o cumprimento de exigência quanto a petição de alteração ou transferência devem estar na atual razão social e para isso, é necessária a atualização dos dados no site antes da emissão das GRUs.

(21) BR 30 2019 002880-8

Código 55 - Exigências Diversas

(22) 01/07/2019

(71) KITT COMÉRCIO E INDÚSTRIA DE PRODUTOS HOSPITALARES LTDA (BR/RJ)

(74) ALFREDO MOREIRA JUNIOR

Foi verificada apresentação tempestiva de petição de cumprimento de exigência



técnica (código de despacho 34) utilizando uma GRU de código 104 (guia isenta de retribuição). O correto cumprimento desta exigência se dá através da GRU de código 105 e não do código 104. Para possibilitar o andamento do pedido de registro se faz necessária apresentação de petição de Comprovação de Recolhimento de Retribuição INPI (código 124 - isenta) onde constem a GRU de código 105, corretamente associada ao pedido de registro em questão, e seu comprovante de pagamento, observando os valores da Tabela de Retribuição vigente. O cumprimento da exigência técnica NÃO deverá ser reapresentado. Apenas o conteúdo apresentado na petição 104 será examinado e documentações não solicitadas nesta exigência serão desconsideradas.

(21) BR 30 2019 002884-0

Código 55 - Exigências Diversas

(22) 01/07/2019

(71) DUWE & CIA LTDA -ME (BR/PR)

Foi verificada apresentação tempestiva de petição de cumprimento de exigência técnica (código de despacho 34) utilizando uma GRU de código 126 (guia isenta de retribuição). O correto cumprimento desta exigência se dá através da GRU de código 105. Para possibilitar o andamento do pedido de registro se faz necessária apresentação de petição de Comprovação de Recolhimento de Retribuição INPI (código 124 - isenta) onde constem a GRU de código 105, corretamente associada ao pedido de registro em questão, e seu comprovante de pagamento, observando os valores da Tabela de Retribuição vigente. O cumprimento da exigência técnica NÃO deverá ser reapresentado. Apenas o conteúdo apresentado na petição 126 será examinado e documentações não solicitadas nesta exigência serão desconsideradas.

(21) BR 30 2019 003032-2

Código 55 - Exigências Diversas

(22) 10/07/2019

(71) PAULO SILAS PETRI (BR/RS)

(74) AILTON DA SILVA

Foi verificada apresentação tempestiva de petição de cumprimento de exigência técnica (código de despacho 34) utilizando uma GRU de código 104 (guia isenta de retribuição). O correto cumprimento desta exigência se dá através da GRU de código 105 e não do código 104. Para possibilitar o andamento do pedido de registro se faz necessária apresentação de petição de Comprovação de Recolhimento de Retribuição INPI (código 124 - isenta) onde constem a GRU de código 105, corretamente associada ao pedido de registro em questão, e seu comprovante de pagamento, observando os valores da Tabela de Retribuição vigente. O cumprimento da exigência técnica NÃO deverá ser reapresentado. Apenas o conteúdo apresentado na petição 104 será examinado e documentações não solicitadas nesta exigência serão desconsideradas.

(21) BR 30 2019 003173-6

Código 55 - Exigências Diversas

(22) 16/07/2019



(71) ARATU LTDA. EPP (BR/ES)

Foi verificada apresentação tempestiva de petição de cumprimento de exigência técnica (código de despacho 34) utilizando uma GRU de código 104 (guia isenta de retribuição). O correto cumprimento desta exigência se dá através da GRU de código 105 e não do código 104. Para possibilitar o andamento do pedido de registro se faz necessária apresentação de petição de Comprovação de Recolhimento de Retribuição INPI (código 124 - isenta) onde constem a GRU de código 105, corretamente associada ao pedido de registro em questão, e seu comprovante de pagamento, observando os valores da Tabela de Retribuição vigente. O cumprimento da exigência técnica NÃO deverá ser reapresentado. Apenas o conteúdo apresentado na petição 104 será examinado e documentações não solicitadas nesta exigência serão desconsideradas.

(21) BR 30 2019 003175-2

Código 55 - Exigências Diversas

(22) 16/07/2019

(71) ARATU LTDA. EPP (BR/ES)

Foi verificada apresentação tempestiva de petição de cumprimento de exigência técnica (código de despacho 34) utilizando uma GRU de código 104 (guia isenta de retribuição). O correto cumprimento desta exigência se dá através da GRU de código 105 e não do código 104. Para possibilitar o andamento do pedido de registro se faz necessária apresentação de petição de Comprovação de Recolhimento de Retribuição INPI (código 124 - isenta) onde constem a GRU de código 105, corretamente associada ao pedido de registro em questão, e seu comprovante de pagamento, observando os valores da Tabela de Retribuição vigente. O cumprimento da exigência técnica NÃO deverá ser reapresentado. Apenas o conteúdo apresentado na petição 104 será examinado e documentações não solicitadas nesta exigência serão desconsideradas.

(21) BR 30 2019 003203-1

Código 55 - Exigências Diversas

(22) 17/07/2019

(71) ARATU LTDA. EPP (BR/ES)

Foi verificada apresentação tempestiva de petição de cumprimento de exigência técnica (código de despacho 34) utilizando uma GRU de código 104 (guia isenta de retribuição). O correto cumprimento desta exigência se dá através da GRU de código 105 e não do código 104. Para possibilitar o andamento do pedido de registro se faz necessária apresentação de petição de Comprovação de Recolhimento de Retribuição INPI (código 124 - isenta) onde constem a GRU de código 105, corretamente associada ao pedido de registro em questão, e seu comprovante de pagamento, observando os valores da Tabela de Retribuição vigente. O cumprimento da exigência técnica NÃO deverá ser reapresentado. Apenas o conteúdo apresentado na petição 104 será examinado e documentações não solicitadas nesta exigência serão desconsideradas.

(21) BR 30 2019 003248-1

Código 55 - Exigências Diversas

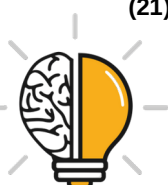

(22) 18/07/2019

(71) JOVELCI DOMINGOS GOMES (BR/SC) ; JOSÉ ROBERTO GOMES (BR/SC)

(74) NIRCE IVETE FASSINI

Foi verificada apresentação tempestiva de petição de cumprimento de exigência técnica (código de despacho 34) utilizando uma GRU de código 104 (guia isenta de retribuição). O correto cumprimento desta exigência se dá através da GRU de código 105 e não do código 104. Para possibilitar o andamento do pedido de registro se faz necessária apresentação de petição de Comprovação de Recolhimento de Retribuição INPI (código 124 - isenta) onde constem a GRU de código 105, corretamente associada ao pedido de registro em questão, e seu comprovante de pagamento, observando os valores da Tabela de Retribuição vigente. O cumprimento da exigência técnica NÃO deverá ser reapresentado. Apenas o conteúdo apresentado na petição 104 será examinado e documentações não solicitadas nesta exigência serão desconsideradas.

(21) BR 30 2019 003270-8

Código 55 - Exigências Diversas

(22) 19/07/2019

(71) ARATU LTDA. EPP (BR/ES)

Foi verificada apresentação tempestiva de petição de cumprimento de exigência técnica (código de despacho 34) utilizando uma GRU de código 104 (guia isenta de retribuição). O correto cumprimento desta exigência se dá através da GRU de código 105 e não do código 104. Para possibilitar o andamento do pedido de registro se faz necessária apresentação de petição de Comprovação de Recolhimento de Retribuição INPI (código 124 - isenta) onde constem a GRU de código 105, corretamente associada ao pedido de registro em questão, e seu comprovante de pagamento, observando os valores da Tabela de Retribuição vigente. O cumprimento da exigência técnica NÃO deverá ser reapresentado. Apenas o conteúdo apresentado na petição 104 será examinado e documentações não solicitadas nesta exigência serão desconsideradas.

(21) BR 30 2019 003271-6

Código 55 - Exigências Diversas

(22) 19/07/2019

(71) ARATU LTDA. EPP (BR/ES)

Foi verificada apresentação tempestiva de petição de cumprimento de exigência técnica (código de despacho 34) utilizando uma GRU de código 104 (guia isenta de retribuição). O correto cumprimento desta exigência se dá através da GRU de código 105 e não do código 104. Para possibilitar o andamento do pedido de registro se faz necessária apresentação de petição de Comprovação de Recolhimento de Retribuição INPI (código 124 - isenta) onde constem a GRU de código 105, corretamente associada ao pedido de registro em questão, e seu comprovante de pagamento, observando os valores da Tabela de Retribuição vigente. O cumprimento da exigência técnica NÃO deverá ser reapresentado. Apenas o conteúdo apresentado na petição 104 será examinado e



documentações não solicitadas nesta exigência serão desconsideradas.

(21) BR 30 2019 003773-4

Código 55 - Exigências Diversas

(22) 16/08/2019

(71) INSTITUTO FEDERAL DE EDUCAÇÃO, CIÊNCIA E TECNOLOGIA DO SUDESTE DE MINAS (BR/MG)

Foi verificada apresentação tempestiva de petição de cumprimento de exigência técnica (código de despacho 34) utilizando uma GRU de código 104 (guia isenta de retribuição). O correto cumprimento desta exigência se dá através da GRU de código 105 e não do código 104. Para possibilitar o andamento do pedido de registro se faz necessária apresentação de petição de Comprovação de Recolhimento de Retribuição INPI (código 124 - isenta) onde constem a GRU de código 105, corretamente associada ao pedido de registro em questão, e seu comprovante de pagamento, observando os valores da Tabela de Retribuição vigente. O cumprimento da exigência técnica NÃO deverá ser reapresentado. Apenas o conteúdo apresentado na petição 104 será examinado e documentações não solicitadas nesta exigência serão desconsideradas.

(21) BR 32 2019 002411-2

Código 55 - Exigências Diversas

(22) 07/01/2019

(62) BR 30 2019 000063-6 07/01/2019

(71) ANTONOW INDÚSTRIA E COMÉRCIO DE APARELHOS DOMÉSTICOS LTDA. (BR/RS)

(74) MÁRIO DE ALMEIDA MARCAS E PATENTES SOCIEDADE SIMPLES

Foi verificada apresentação tempestiva de petição de cumprimento de exigência técnica (código de despacho 34) utilizando uma GRU de código 104 (guia isenta de retribuição). O correto cumprimento desta exigência se dá através da GRU de código 105 e não do código 104. Para possibilitar o andamento do pedido de registro se faz necessária apresentação de petição de Comprovação de Recolhimento de Retribuição INPI (código 124 - isenta) onde constem a GRU de código 105, corretamente associada ao pedido de registro em questão, e seu comprovante de pagamento, observando os valores da Tabela de Retribuição vigente. O cumprimento da exigência técnica NÃO deverá ser reapresentado. Apenas o conteúdo apresentado na petição 104 será examinado e documentações não solicitadas nesta exigência serão desconsideradas.



Código 56 - Transferência Deferida

Notificação do deferimento da transferência requerida.

(11) BR 30 2015 003569-2	Código 56 - Transferência Deferida (22) 31/07/2015 (15) 30/08/2016 (71) RECKITT BENCKISER HEALTH LIMITED (GB) (74) MARCELO OLIVEIRA DE SOUZA Transferência deferida de Reckitt Benckiser (Brands) Limited, conforme petição nº 870190119358, de 18/11/2019.
(11) BR 32 2019 004202-1	Código 56 - Transferência Deferida (22) 16/04/2019 (15) 15/10/2019 (62) BR 30 2019 001557-9 16/04/2019 (71) TELLERINA COMÉRCIO DE PRESENTES E ARTIGOS PARA DECORAÇÃO S.A. (BR/AM) (74) MATTOS FILHO, VEIGA FILHO, MARREY JR. E QUIROGA ADVOGADOS Transferência deferida de Makauf Empreendimentos Ltda., conforme petição nº 870190118628, de 14/11/2019.
(21) BR 32 2019 004218-8	Código 56 - Transferência Deferida (22) 15/04/2019 (62) BR 30 2019 001528-5 15/04/2019 (71) TELLERINA COMÉRCIO DE PRESENTES E ARTIGOS PARA DECORAÇÃO S.A. (BR/AM) (74) MATTOS FILHO, VEIGA FILHO, MARREY JR. E QUIROGA ADVOGADOS Transferência deferida de Makauf Empreendimentos Ltda., conforme petição nº 870190118634, de 14/11/2019.
(21) BR 32 2019 004220-0	Código 56 - Transferência Deferida (22) 15/04/2019 (62) BR 30 2019 001528-5 15/04/2019 (71) TELLERINA COMÉRCIO DE PRESENTES E ARTIGOS PARA DECORAÇÃO S.A. (BR/AM) (74) MATTOS FILHO, VEIGA FILHO, MARREY JR. E QUIROGA ADVOGADOS Transferência deferida de Makauf Empreendimentos Ltda., conforme petição nº 870190118633, de 14/11/2019.
(11) BR 32 2019 004222-6	Código 56 - Transferência Deferida (22) 15/04/2019 (15) 15/10/2019



(62) BR 30 2019 001529-3 15/04/2019
(71) TELLERINA COMÉRCIO DE PRESENTES E ARTIGOS PARA DECORAÇÃO S.A. (BR/AM)
(74) MATTOS FILHO, VEIGA FILHO, MARREY JR. E QUIROGA ADVOGADOS
Transferência deferida de Makauf Empreendimentos Ltda., conforme petição nº 870190118638, de 14/11/2019.

(11) BR 32 2019 004224-2

Código 56 - Transferência Deferida
(22) 15/04/2019
(62) BR 30 2019 001528-5 15/04/2019
(71) TELLERINA COMÉRCIO DE PRESENTES E ARTIGOS PARA DECORAÇÃO S.A. (BR/AM)
(74) MATTOS FILHO, VEIGA FILHO, MARREY JR. E QUIROGA ADVOGADOS
Transferência deferida de Makauf Empreendimentos Ltda., conforme petição nº 870190118635, de 14/11/2019.

(11) BR 32 2019 004459-8

Código 56 - Transferência Deferida
(22) 19/09/2018
(15) 29/10/2019
(62) BR 30 2018 054387-4 19/09/2018
(71) TELLERINA COMÉRCIO DE PRESENTES E ARTIGOS PARA DECORAÇÃO S.A. (BR/AM)
(74) MATTOS FILHO, VEIGA FILHO, MARREY JR. E QUIROGA ADVOGADOS
Transferência deferida de Makauf Empreendimentos Ltda., conforme petição nº 870190118639, de 14/11/2019.

(11) BR 32 2019 004460-1

Código 56 - Transferência Deferida
(22) 19/09/2018
(15) 15/10/2019
(62) BR 30 2018 054387-4 19/09/2018
(71) TELLERINA COMÉRCIO DE PRESENTES E ARTIGOS PARA DECORAÇÃO S.A. (BR/AM)
(74) MATTOS FILHO, VEIGA FILHO, MARREY JR. E QUIROGA ADVOGADOS
Transferência deferida de Makauf Empreendimentos Ltda., conforme petição nº 870190118640, de 14/11/2019.



Código 58 - Transferência em Exigência

Exigência referente ao pedido de transferência requerida. Desta data corre o prazo de 60 (sessenta) dias para cumprimento da exigência formulada, sob pena de Arquivamento da Petição do pedido de Transferência.

(21) BR 32 2019 004185-8

Código 58 - Transferência em Exigência

(22) 16/04/2019

(62) BR 30 2019 001554-4 16/04/2019

(71) MAKauf EMPREENDIMENTOS LTDA. (BR/SP)

(74) MATTOS FILHO, VEIGA FILHO, MARREY JR. E QUIROGA ADVOGADOS

Necessária a apresentação de procuração no nome da cessionária. Esta exigência deve ser cumprida, por meio de petição e de GRU, sob o código de serviço nº 105. Em referência à petição nº 870190118627, de 14/11/2019.



Código 59 - Alteração de Nome Deferida

Notificação do deferimento da alteração de nome requerida.

(11) BR 30 2018 002950-0 Código 59 - Alteração de Nome Deferida
(22) 06/07/2018
(71) ETIK-METAIS INDÚSTRIA E COMÉRCIO DE ACESSÓRIOS DO VESTUÁRIO LTDA - EPP (BR/PR)
(74) Calisto Vendrame Sobrinho
Nome alterado de Etik-Metals Indústria e Comércio de Metais Ltda., conforme petição nº 870190121317, de 22/11/2019.

(11) DI 6003188-3 Código 59 - Alteração de Nome Deferida
(22) 21/12/2000
(15) 12/06/2001
(71) GUERLAIN (FR)
(74) JACQUES LABRUNIE
Nome alterado de Guerlain Societé Anonyme, conforme petição nº 870190120980, de 21/11/2019.

(11) DI 6504164-0 Código 59 - Alteração de Nome Deferida
(22) 17/11/2005
(15) 03/01/2006
(71) GUERLAIN (FR)
(74) JACQUES LABRUNIE
Nome alterado de Guerlain Societé Anonyme, conforme petição nº 870190120988, de 21/11/2019.

(11) DI 7002659-9 Código 59 - Alteração de Nome Deferida
(22) 07/07/2010
(15) 22/03/2011
(71) GUERLAIN (FR)
(74) JACQUES LABRUNIE
Nome alterado de Guerlain Societé Anonyme, conforme petição nº 870190120998, de 21/11/2019.

(11) DI 7003617-9 Código 59 - Alteração de Nome Deferida
(22) 17/09/2010
(15) 14/06/2011
(71) GUERLAIN (FR)
(74) JACQUES LABRUNIE
Nome alterado de Guerlain Societé Anonyme, conforme petição nº 870190121002, de 21/11/2019.



(11) DI 7004081-8	Código 59 - Alteração de Nome Deferida (22) 13/10/2010 (15) 09/03/2011 (71) GUERLAIN (FR) (74) JACQUES LABRUNIE Nome alterado de Guerlain Societé Anonyme, conforme petição nº 870190120993, de 21/11/2019.
(11) DI 7005552-1	Código 59 - Alteração de Nome Deferida (22) 28/12/2010 (15) 30/06/2015 (71) BHIO SUPPLY INDÚSTRIA E COMÉRCIO DE EQUIPAMENTOS MÉDICOS LTDA. (BR/RS) (74) CESAR PERES ASSESSORIA E CONSULTORIA EM PROPRIEDADE INTELECTUAL LTDA. Nome alterado de Medicaltec Indústria e Comércio de Equipamentos Médicos Ltda., conforme petição nº 870190120226, de 19/11/2019.
(11) DI 7005553-0	Código 59 - Alteração de Nome Deferida (22) 28/12/2010 (15) 30/06/2015 (71) BHIO SUPPLY INDÚSTRIA E COMÉRCIO DE EQUIPAMENTOS MÉDICOS LTDA. (BR/RS) (74) CESAR PERES ASSESSORIA E CONSULTORIA EM PROPRIEDADE INTELECTUAL LTDA. Nome alterado de Medicaltec Indústria e Comércio de Equipamentos Médicos Ltda., conforme petição nº 870190120243, de 19/11/2019.
(11) DI 7005577-7	Código 59 - Alteração de Nome Deferida (22) 30/12/2010 (15) 30/06/2015 (71) BHIO SUPPLY INDÚSTRIA E COMÉRCIO DE EQUIPAMENTOS MÉDICOS LTDA. (BR/RS) (74) CESAR PERES ASSESSORIA E CONSULTORIA EM PROPRIEDADE INTELECTUAL LTDA. Nome alterado de Medicaltec Indústria e Comércio de Equipamentos Médicos Ltda., conforme petição nº 870190120272, de 19/11/2019.
(11) DI 7005578-5	Código 59 - Alteração de Nome Deferida (22) 30/12/2010 (15) 06/09/2011 (71) BHIO SUPPLY INDÚSTRIA E COMÉRCIO DE EQUIPAMENTOS MÉDICOS LTDA. (BR/RS)



(74) CÉSAR AUGUSTO DA SILVA PERES

Nome alterado de Medicaltec Indústria e Comércio de Equipamentos Médicos Ltda., conforme petição nº 870190120292, de 19/11/2019.



Código 62 - Alteração de Sede Deferida

Notificação do deferimento da alteração de Sede requerida.

(21) BR 30 2018 002950-0

Código 62 - Alteração de Sede Deferida

(22) 06/07/2018

(71) ETIK-METAIS INDÚSTRIA E COMÉRCIO DE ACESSÓRIOS DO VESTUÁRIO LTDA - EPP (BR/PR)

(74) Calisto Vendrame Sobrinho

Alteração de sede deferida, conforme petição nº 870190121317, de 22/11/2019.

(11) DI 6403648-0

Código 62 - Alteração de Sede Deferida

(22) 11/10/2004

(15) 09/02/2005

(71) CEMUSA DO BRASIL LTDA (BR/SP)

(74) ANA CRISTINA ALMEIDA MULLER

Alteração de sede deferida, conforme petição nº 870190123725, de 26/11/2019.

(11) DI 6403650-2

Código 62 - Alteração de Sede Deferida

(22) 11/10/2004

(15) 09/02/2005

(71) CEMUSA DO BRASIL LTDA (BR/SP)

(74) ANA CRISTINA ALMEIDA MULLER

Alteração de sede deferida, conforme petição nº 870190123736, de 26/11/2019.

(11) DI 6403651-0

Código 62 - Alteração de Sede Deferida

(22) 11/10/2004

(15) 09/02/2005

(71) CEMUSA DO BRASIL LTDA (BR/SP)

(74) ANA CRISTINA ALMEIDA MULLER

Alteração de sede deferida, conforme petição nº 870190123708, de 26/11/2019.



Código 65 - Desistência de Pedido Homologada

Homologada a desistência do pedido de registro de desenho industrial, com base no art. 51 da Lei 9.784/99.

(21) BR 30 2019 005095-1

Código 65 - Desistência de Pedido Homologada

(22) 21/10/2019

(71) CHEN HSIEN-CHEN (TW)

(74) HERRERO & ASSOCIADOS BRASIL PROPRIEDADE INTELECTUAL LTDA.

Homologada a desistência do pedido de desenho industrial 302019005095-1, com base no art. 51 da Lei 9.784/99, mediante a protocolização da petição 870190116916 de 13/11/2019. Ainda que esta petição refira-se à desistência de petição e não à desistência do pedido de Desenho Industrial, aproveita-se aqui o ato da parte, uma vez que está clara a verdadeira intenção, conforme declaração que a compõe.



Código 71 - Despacho Anulado

Anulada o despacho, por ter sido indevido, conforme indicado no complemento.

(21) BR 30 2019 002155-2	Código 71 - Despacho Anulado (22) 21/05/2019 (71) ROBERTO DO NASCIMENTO (BR/SP) (74) Amancio da Conceição Machado Referente RPI: 2551 - Cód. 34, Publicado: 26/11/2019. Por ter sido indevido.
(11) BR 30 2019 004169-3	Código 71 - Despacho Anulado (22) 04/09/2019 (15) 10/12/2019 (71) PLÁSTICOS BAHÍ LTDA (BR/SP) (74) Vilage Marcas e Patentes Ltda Referente RPI: 2544 - Cód. 34, Publicado: 08/10/2019, por ter sido indevido
(21) BR 30 2019 004620-2	Código 71 - Despacho Anulado (22) 27/09/2019 (71) GM GLOBAL TECHNOLOGY OPERATIONS LLC (US) (74) DANNEMANN, SIEMSEN, BIGLER & IPANEMA MOREIRA Referente RPI: 2549 - Cód. 55, Publicado: 12/11/2019, por ter sido indevido.
(21) BR 30 2019 004823-0	Código 71 - Despacho Anulado (22) 08/10/2019 (71) ALEXANDRE MARCOS WON (BR/SP) Referente RPI: 2549 - Cód. 33.1, Publicado: 12/11/2019, por ser indevido, tendo em vista ter havido apresentação de cumprimento de exigência.
(11) BR 30 2019 005327-6	Código 71 - Despacho Anulado (22) 30/10/2019 (15) 03/12/2019 (71) DEERE & COMPANY (US) (74) KASZNAR LEONARDOS PROPRIEDADE INTELECTUAL Referente RPI: 2549 - Cód. 30, Publicado: 12/11/2019, por ter sido indevido.



Código 72 - Decisão Anulada

Anulada a decisão, por ter sido indevida, conforme indicado no complemento.

(11) BR 32 2018 053976-4

Código 72 - Decisão Anulada

(22) 14/06/2017

(15) 13/08/2019

(62) BR 30 2017 002438-6 14/06/2017

(71) FORD GLOBAL TECHNOLOGIES, LLC. (US)

(74) Jacques Labrunie

Referente RPI: 2536 - Cód. 39, Publicado: 13/08/2019, por ter sido indevido.



Código 75 - Emissão de Fotocópia

Emissão de fotocópia de Desenho Industrial.

(21) BR 30 2018 002801-5

Código 75 - Emissão de Fotocópia

(71) J.D. NEUHAUS HOLDING GMBH & CO. KG (DE)

(74) DANNEMANN, SIEMSEN, BIGLER & IPANEMA MOREIRA

Disponibilizada em 22/11/2019 a fotocópia solicitada através da petição
870190117863.

