

Revista da
**Propriedade
Industrial**

Nº 2564
27 de Fevereiro de 2020

Desenho Industrial

Seção III





REPÚBLICA FEDERATIVA DO BRASIL

Presidente

Jair Bolsonaro

MINISTÉRIO DA ECONOMIA

Ministro da Economia

Paulo Roberto Nunes Guedes

INSTITUTO NACIONAL DA PROPRIEDADE INDUSTRIAL

Presidente

Claudio Vilar Furtado

De conformidade com a Lei nº 5.648 de 11 de dezembro de 1970, esta é a publicação oficial do Instituto Nacional da Propriedade Industrial, órgão vinculado ao Ministério da Economia, República Federativa do Brasil, que publica todos os seus atos, despachos e decisões relativos ao sistema de propriedade industrial no Brasil, compreendendo Marcas e Patentes, bem como os referentes a contratos de Transferência de Tecnologia e assuntos correlatos, além dos que dizem respeito ao registro de programas de computador como direito autoral.

As established by Law nº 5.648 of december 11, 1970, this is the official publication of the National Institute of Industrial Property, an office under the Ministry of Economy, Federative Republic of Brazil, which publishes all its official acts, orders and decisions regarding the industrial property system in Brazil, comprising Trademarks and Patents, as well as those referring to Technology Transfer agreements and related matters, besides those regarding software registering as copyright.

D'après la Loi nº 5.648 du 11 décembre 1970, celle-ci est la publication officielle de l'Institut National de la Propriété Industrielle, un office lié au Ministère de l'Économie, République Fédérative du Brésil, qui publie tous ses actes, ordres et décisions concernant le système de la propriété industrielle au Brésil, y compris marques et brevets, aussi que ceux référents aux contrats de transfert de technologie et des sujets afférents, en outre que ceux se rapportant à l'enregistrement des programmes d'ordinateur comme droit d'auteur.

Según establece la Ley nº 5.648 de 11 diciembre 1970, esta es la publicación oficial del Instituto Nacional de la Propiedad Industrial, oficina vinculada al Ministerio de la Economía, República Federativa del Brasil, que publica todos sus actos, ordenes y decisiones referentes al sistema de propiedad industrial en Brasil, comprendiendo marcas y patentes así que los referentes a contratos de transferencia de tecnología y asuntos corelacionados, además de los referentes al registro de programas de ordenador como derecho de autor.

Laut Gezets Nr. 5.648 vom 11. dezember 1970, ist dies das Amtsblatt des Nationalen Instituts für gewerbliches Eigentum (INPI), eines Organs des Bundesministerium für Wirtschaft, der Bundesrepublik Brasilien, welches alle Amtshandlungen, Beschlüsse und Entscheidungen über gewerbliches Eigentum in Brasilien, einschliesslich Warenzeichen und Patente, ebenso wie auch Übertragungsverträge von Technologie und Computerprogramme als Urheberrecht veröffentlicht.



DIRETORIA DE MARCAS, DESENHO INDUSTRIAL E INDICAÇÕES GEOGRÁFICAS

DESENHO INDUSTRIAL

**PEDIDO DE REGISTRO DE DESENHO INDUSTRIAL
PEDIDO DIVIDIDO DE UM PEDIDO DE
REGISTRO DE DESENHO INDUSTRIAL
ANTERIORMENTE DEPOSITADO**



Índice Geral:

Código 214 - Notificações Diversas.....	5
Código 31 - Notificação de Depósito.....	6
Código 32 - Notificação do Depósito Com Requerimento de Sigilo.....	13
Código 33.1 - Pedido Inexistente.....	14
Código 34 - Exigência - Art. 106 § 3º da LPI.....	15
Código 34.2 - Exame formal de Cumprimento de Exigência Técnica.....	46
Código 35 - Arquivamento do Pedido – Art. 216 § 2º e Art. 106 § 3º da LPI.....	51
Código 36 - Indeferimento - Art. 106 § 4º da LPI.....	52
Código 39 - Concessão do Registro.....	55
Código 39.5 - Notificação de Requerimento de Exame de Mérito.....	120
Código 39.7 - Sobrestado o Exame de Mérito.....	121
Código 44 - Extinção - Art. 119 inciso III da LPI.....	122
Código 46 - Prorrogação.....	150
Código 46.2 - Exigência de complementação de quinquênio e/ou prorrogação – Art. 120 e 108 da LPI.....	176
Código 47.1 - Petição Prejudicada.....	177
Código 47.3 - Petição Deferida.....	180
Código 49 - Perda de Prioridade.....	197
Código 49.1 - Sobrestamento por Perda de Prioridade.....	198
Código 53 - Notificação de Decisão Judicial.....	199
Código 55 - Exigências Diversas.....	201
Código 59 - Alteração de Nome Deferida.....	203
Código 71 - Despacho Anulado.....	204
Código 75 - Emissão de Fotocópia.....	205



Código 214 - Notificações Diversas

(21) BR 30 2013 002740-6

Código 214 - Notificações Diversas

(22) 19/03/2013

(44) 27/02/2020

(71) VOLKSWAGEN AKIENGESELLSCHAFT (DE)

(74) DANNEMANN, SIEMSEN BIGLER & IPANEMA MOREIRA

INPI: 52.400.220176/2017-23ORIGEM: TRF 2ª REGIÃO MANDADO DE

SEGURANÇA Nº 0218594-16.2017.4.02.5101IMPETRANTE/APELANTE:

VOLKSWAGEN AKIENGESELLSCHAFT RÉU/APELADO: INPI DECISÃO:

APELAÇÃO. TRF 2ª REGIÃO. TURMA ESPECIALIZADA I. APELAÇÃO A QUE

SE NEGA PROVIMENTO. MANTIDA A SENTENÇA DE PRIMEIRA INSTÂNCIA.



Código 31 - Notificação de Depósito

Notificação de depósito de pedido de registro de desenho industrial. O pedido segue para a etapa de exame técnico.

(21) BR 30 2020 000195-8 Código 31 - Notificação de Depósito
(22) 17/01/2020
(71) RÍCIA MARCOS DA SILVA GAIO (BR/SP)
(72) RÍCIA MARCOS DA SILVA GAIO
Notificação de depósito (Protocolo: 870200008545 UF: WB Data: 17/01/2020
Hora: 16:55)

(21) BR 30 2020 000358-6 Código 31 - Notificação de Depósito
(22) 27/01/2020
(71) REGENERON PHARMACEUTICALS, INC. (US)
(72) ANDREW COOK; VICTOR BRADFORD
(74) LUIZ LEONARDOS & ADVOGADOS
Notificação de depósito (Protocolo: 870200012442 UF: WB Data: 27/01/2020
Hora: 13:09)

(21) BR 30 2020 000363-2 Código 31 - Notificação de Depósito
(22) 27/01/2020
(71) C6 HOLDING S.A. (BR/SP)
(72) LUCAS GABRIEL SOBRINHO DA CRUZ
(74) OPICE BLUM, BRUNO, ABRUSIO E VAINZOF ADVOGADOS ASSOCIADOS
Notificação de depósito (Protocolo: 870200013043 UF: WB Data: 27/01/2020
Hora: 18:32)

(21) BR 30 2020 000364-0 Código 31 - Notificação de Depósito
(22) 27/01/2020
(71) C6 HOLDING S.A. (BR/SP)
(72) LUCAS GABRIEL SOBRINHO DA CRUZ
(74) OPICE BLUM, BRUNO, ABRUSIO E VAINZOF ADVOGADOS ASSOCIADOS
Notificação de depósito (Protocolo: 870200013050 UF: WB Data: 27/01/2020
Hora: 18:38)

(21) BR 30 2020 000366-7 Código 31 - Notificação de Depósito
(22) 27/01/2020
(71) ROSÂNGELA LIMA DA SILVA (BR/PA) ; EDNA FERREIRA COELHO GALVÃO (BR/PA)
(72) ROSÂNGELA LIMA DA SILVA; EDNA FERREIRA COELHO GALVÃO



Notificação de depósito (Protocolo: 870200013126 UF: WB Data: 27/01/2020
Hora: 23:47)

(21) BR 30 2020 000373-0

Código 31 - Notificação de Depósito
(22) 28/01/2020
(71) ROBERTO MARTINS TERRA PRETA - ME (BR/SP)
(72) ROBERTO MARTINS
Notificação de depósito (Protocolo: 870200013182 UF: WB Data: 28/01/2020
Hora: 10:11)

(21) BR 30 2020 000379-9

Código 31 - Notificação de Depósito
(22) 28/01/2020
(71) JOSÉ ANTÔNIO PAULATTI (BR/SP)
(72) JOSÉ ANTÔNIO PAULATTI
(74) London Marcas e Patentes S/S Ltda.
Notificação de depósito (Protocolo: 870200013378 UF: WB Data: 28/01/2020
Hora: 15:37)

(21) BR 30 2020 000581-3

Código 31 - Notificação de Depósito
(22) 10/02/2020
(71) ELISABETE TRINDADE DE MACEDO SPAGOLLA 22051311846 (BR/SP)
(72) ELISABETE TRINDADE DE MACEDO SPAGOLLA; ANDREY RODRIGUES SPAGOLLA
Notificação de depósito (Protocolo: 870200019068 UF: WB Data: 10/02/2020
Hora: 08:25)

(21) BR 30 2020 000582-1

Código 31 - Notificação de Depósito
(22) 10/02/2020
(71) ELISABETE TRINDADE DE MACEDO SPAGOLLA 22051311846 (BR/SP)
(72) ELISABETE TRINDADE DE MACEDO SPAGOLLA; ANDREY RODRIGUES SPAGOLLA
Notificação de depósito (Protocolo: 870200019079 UF: WB Data: 10/02/2020
Hora: 08:53)

(21) BR 30 2020 000583-0

Código 31 - Notificação de Depósito
(22) 10/02/2020
(71) ELISABETE TRINDADE DE MACEDO SPAGOLLA 22051311846 (BR/SP)
(72) ELISABETE TRINDADE DE MACEDO SPAGOLLA; ANDREY RODRIGUES SPAGOLL
Notificação de depósito (Protocolo: 870200019089 UF: WB Data: 10/02/2020
Hora: 09:24)

(21) BR 30 2020 000584-8

Código 31 - Notificação de Depósito
(22) 10/02/2020



(71) MAGNO DIAS BAZILIO (BR/MG)
(72) MAGNO DIAS BAZILIO
(74) RONALDO FRANKLIN DE SOUSA
Notificação de depósito (Protocolo: 870200019090 UF: WB Data: 10/02/2020
Hora: 09:26)

(21) BR 30 2020 000585-6

Código 31 - Notificação de Depósito
(22) 10/02/2020
(71) ELISABETE TRINDADE DE MACEDO SPAGOLLA 22051311846 (BR/SP)
(72) ELISABETE TRINDADE DE MACEDO SPAGOLLA; ANDREY RODRIGUES SPAGOLLA
Notificação de depósito (Protocolo: 870200019169 UF: WB Data: 10/02/2020
Hora: 10:32)

(21) BR 30 2020 000586-4

Código 31 - Notificação de Depósito
(22) 10/02/2020
(71) ELISABETE TRINDADE DE MACEDO SPAGOLLA 22051311846 (BR/SP)
(72) ELISABETE TRINDADE DE MACEDO SPAGOLLA; ANDREY RODRIGUES SPAGOLLA
Notificação de depósito (Protocolo: 870200019216 UF: WB Data: 10/02/2020
Hora: 10:59)

(21) BR 30 2020 000587-2

Código 31 - Notificação de Depósito
(22) 10/02/2020
(71) ELISABETE TRINDADE DE MACEDO SPAGOLLA 22051311846 (BR/SP)
(72) ELISABETE TRINDADE DE MACEDO SPAGOLLA; ANDREY RODRIGUES SPAGOLLA
Notificação de depósito (Protocolo: 870200019235 UF: WB Data: 10/02/2020
Hora: 11:10)

(21) BR 30 2020 000588-0

Código 31 - Notificação de Depósito
(22) 10/02/2020
(71) ELISABETE TRINDADE DE MACEDO SPAGOLLA 22051311846 (BR/SP)
(72) ELISABETE TRINDADE DE MACEDO SPAGOLLA; ANDREY RODRIGUES SPAGOLLA
Notificação de depósito (Protocolo: 870200019257 UF: WB Data: 10/02/2020
Hora: 11:21)

(21) BR 30 2020 000589-9

Código 31 - Notificação de Depósito
(22) 10/02/2020
(71) ELISABETE TRINDADE DE MACEDO SPAGOLLA 22051311846 (BR/SP)
(72) ELISABETE TRINDADE DE MACEDO SPAGOLLA; ANDREY RODRIGUES SPAGOLLA
Notificação de depósito (Protocolo: 870200019272 UF: WB Data: 10/02/2020



Hora: 11:29)

(21) BR 30 2020 000590-2

Código 31 - Notificação de Depósito
(22) 10/02/2020
(71) ELISABETE TRINDADE DE MACEDO SPAGOLLA 22051311846 (BR/SP)
(72) ELISABETE TRINDADE DE MACEDO SPAGOLLA; ANDREY RODRIGUES SPAGOLLA
Notificação de depósito (Protocolo: 870200019297 UF: WB Data: 10/02/2020
Hora: 11:45)

(21) BR 30 2020 000591-0

Código 31 - Notificação de Depósito
(22) 10/02/2020
(71) ELISABETE TRINDADE DE MACEDO SPAGOLLA 22051311846 (BR/SP)
(72) ELISABETE TRINDADE DE MACEDO SPAGOLLA; ANDREY RODRIGUES SPAGOLLA
Notificação de depósito (Protocolo: 870200019327 UF: WB Data: 10/02/2020
Hora: 12:07)

(21) BR 30 2020 000592-9

Código 31 - Notificação de Depósito
(22) 10/02/2020
(71) ELISABETE TRINDADE DE MACEDO SPAGOLLA 22051311846 (BR/SP)
(72) ELISABETE TRINDADE DE MACEDO SPAGOLLA; ANDREY RODRIGUES SPAGOLLA
Notificação de depósito (Protocolo: 870200019373 UF: WB Data: 10/02/2020
Hora: 13:02)

(21) BR 30 2020 000594-5

Código 31 - Notificação de Depósito
(22) 10/02/2020
(71) ELISABETE TRINDADE DE MACEDO SPAGOLLA 22051311846 (BR/SP)
(72) ELISABETE TRINDADE DE MACEDO; ANDREY RODRIGUES SPAGOLLA
Notificação de depósito (Protocolo: 870200019390 UF: WB Data: 10/02/2020
Hora: 13:19)

(21) BR 30 2020 000595-3

Código 31 - Notificação de Depósito
(22) 10/02/2020
(71) ELISABETE TRINDADE DE MACEDO SPAGOLLA 22051311846 (BR/SP)
(72) ELISABETE TRINDADE DE MACEDO SPAGOLLA; ANDREY RODRIGUES SPAGOLLA
Notificação de depósito (Protocolo: 870200019407 UF: WB Data: 10/02/2020
Hora: 13:29)

(21) BR 30 2020 000596-1

Código 31 - Notificação de Depósito
(22) 10/02/2020
(71) PROSLIDE TECHNOLOGY INC. (CA)



(72) RICHARD D. HUNTER
(74) HERRERO & ASSOCIADOS BRASIL PROPRIEDADE INTELECTUAL LTDA.
Notificação de depósito (Protocolo: 870200019456 UF: WB Data: 10/02/2020
Hora: 13:54)

(21) BR 30 2020 000597-0

Código 31 - Notificação de Depósito
(22) 10/02/2020
(71) ELISABETE TRINDADE DE MACEDO SPAGOLLA 22051311846 (BR/SP)
(72) ELISABETE TRINDADE DE MACEDO SPAGOLLA; ANDREY RODRIGUES SPAGOLLA
Notificação de depósito (Protocolo: 870200019467 UF: WB Data: 10/02/2020
Hora: 13:59)

(21) BR 30 2020 000598-8

Código 31 - Notificação de Depósito
(22) 10/02/2020
(71) BORTOLLOTTI INDUSTRIA E COMERCIO DE MOVEIS LTDA (BR/PR)
(72) LAÉRCIO VALMIR BORTOLLOTTI
(74) LUCIANO SALVIATO
Notificação de depósito (Protocolo: 870200019541 UF: WB Data: 10/02/2020
Hora: 14:34)

(21) BR 30 2020 000599-6

Código 31 - Notificação de Depósito
(22) 10/02/2020
(71) BORTOLLOTTI INDUSTRIA E COMERCIO DE MOVEIS LTDA (BR/PR)
(72) LAÉRCIO VALMIR BORTOLLOTTI
(74) LUCIANO SALVIATO
Notificação de depósito (Protocolo: 870200019549 UF: WB Data: 10/02/2020
Hora: 14:39)

(21) BR 30 2020 000600-3

Código 31 - Notificação de Depósito
(22) 10/02/2020
(71) ELISABETE TRINDADE DE MACEDO SPAGOLLA 22051311846 (BR/SP)
(72) ELISABETE TRINDADE DE MACEDO SPAGOLLA; ANDREY RODRIGUES SPAGOLLA
Notificação de depósito (Protocolo: 870200019563 UF: WB Data: 10/02/2020
Hora: 14:44)

(21) BR 30 2020 000601-1

Código 31 - Notificação de Depósito
(22) 10/02/2020
(71) BORTOLLOTTI INDUSTRIA E COMERCIO DE MOVEIS LTDA (BR/PR)
(72) LAÉRCIO VALMIR BORTOLLOTTI
(74) LUCIANO SALVIATO
Notificação de depósito (Protocolo: 870200019575 UF: WB Data: 10/02/2020
Hora: 14:49)



(21) BR 30 2020 000605-4	Código 31 - Notificação de Depósito (22) 10/02/2020 (71) RECKITT BENCKISER HEALTH LIMITED (GB) (72) JORDAN COULSON; THOMAS KENWORTHY; PAUL SCOTT (74) DI BLASI, PARENTE & ADVOGADOS ASSOCIADOS Notificação de depósito (Protocolo: 870200019692 UF: WB Data: 10/02/2020 Hora: 15:38)
(21) BR 30 2020 000606-2	Código 31 - Notificação de Depósito (22) 10/02/2020 (71) MARCOPOLO S.A (BR/RS) (72) ANDRÉ LUCENA PERONDI (74) Remer Villaça & Nogueira Assessoria e Consultoria de Prop. Intelectual S/S Ltda. Notificação de depósito (Protocolo: 870200019694 UF: WB Data: 10/02/2020 Hora: 15:39)
(21) BR 30 2020 000607-0	Código 31 - Notificação de Depósito (22) 10/02/2020 (71) MARCOPOLO S.A (BR/RS) (72) ANDRÉ LUCENA PERONDI (74) Remer Villaça & Nogueira Assessoria e Consultoria de Prop. Intelectual S/S Ltda. Notificação de depósito (Protocolo: 870200019720 UF: WB Data: 10/02/2020 Hora: 15:47)
(21) BR 30 2020 000608-9	Código 31 - Notificação de Depósito (22) 10/02/2020 (71) CLAUDILENE DA SILVA SOARES (BR/SP) (72) CLAUDILENE DA SILVA SOARES (74) P A Produtores Associados Marcas e Patentes Ltda. Notificação de depósito (Protocolo: 870200019760 UF: WB Data: 10/02/2020 Hora: 16:02)
(21) BR 30 2020 000609-7	Código 31 - Notificação de Depósito (22) 10/02/2020 (71) HUGO ARMANDO ALARCÓN ROJAS (CL) (72) HUGO ARMANDO ALARCÓN ROJAS (74) Vilage Marcas e Patentes Ltda Notificação de depósito (Protocolo: 870200020038 UF: WB Data: 10/02/2020 Hora: 17:59)
(21) BR 30 2020 000610-0	Código 31 - Notificação de Depósito



(22) 10/02/2020
(71) THE GILLETTE COMPANY LLC (US)
(72) JONATHON ALBERT RIEHLE; RORY FREDERICK WELLINGTON
MCGARRY
(74) TRENCH ROSSI E WATANABE ADVOGADOS (RJ)
Notificação de depósito (Protocolo: 870200020044 UF: WB Data: 10/02/2020
Hora: 18:03)

(21) BR 30 2020 000611-9 Código 31 - Notificação de Depósito
(22) 10/02/2020
(71) FÁBIO CÉSAR THADEO DE LIMA (BR/SP)
(72) FABIO CESAR THADEO DE LIMA
(74) Toledo Corrêa Marcas e Patentes S/C Ltda.
Notificação de depósito (Protocolo: 870200020046 UF: WB Data: 10/02/2020
Hora: 18:03)

(21) BR 30 2020 000612-7 Código 31 - Notificação de Depósito
(22) 10/02/2020
(71) THE GILLETTE COMPANY LLC (US)
(72) JONATHON ALBERT RIEHLE; RORY FREDERICK WELLINGTON
MCGARRY
(74) TRENCH ROSSI E WATANABE ADVOGADOS (RJ)
Notificação de depósito (Protocolo: 870200020051 UF: WB Data: 10/02/2020
Hora: 18:11)

(21) BR 30 2020 000613-5 Código 31 - Notificação de Depósito
(22) 10/02/2020
(71) LUIZ FOCESATTO (BR/RS)
(72) LUIZ FOCESATTO
(74) PAULO CESAR MACCARI
Notificação de depósito (Protocolo: 870200020102 UF: WB Data: 10/02/2020
Hora: 19:23)



Código 32 - Notificação do Depósito Com Requerimento de Sigilo

Tendo sido requerido o sigilo na forma do Art. 106 § 1º o processamento do pedido será suspenso pelo prazo de 180 (cento e oitenta) dias . O depositante poderá solicitar a retirada do pedido dentro do prazo de 90 (noventa) dias contados da data do depósito. A retirada do pedido sem que o mesmo tenha produzido qualquer efeito dará prioridade ao depósito imediatamente posterior.

(21) BR 30 2020 000674-7

Código 32 - Notificação do Depósito Com Requerimento de Sigilo

(22) 14/02/2020

(71) DEKA PRODUCTS LIMITED PARTNERSHIP (US) ; CAREFUSION 303, INC. (US)

(72) LARRY B. GRAY; SOON YONG PARK; JAKE RANDOLPH SMITH

(74) DANNEMANN, SIEMSEN, BIGLER & IPANEMA MOREIRA

Notificação de depósito de pedido em sigilo (Protocolo: 870200022103 UF: WB

Data: 14/02/2020 Hora: 15:25)



Código 33.1 - Pedido Inexistente

Pedido considerado inexistente, conforme o art. 103 da Lei 9279/96, por não atender formalmente ao disposto no art. 101.

(21) BR 30 2020 000357-8

Código 33.1 - Pedido Inexistente

(22) 27/01/2020

(71) WALFRIDO LOURENÇO DUQUE DE SOUSA FILHO (BR/PR)

(74) NESTOR JOSÉ RIBEIRO FILHO

Pedido de registro de desenho industrial considerado inexistente com base no Art.103 da LPI tendo em vista não ter havido cumprimento de exigência formal preliminar.

(21) BR 30 2020 000374-8

Código 33.1 - Pedido Inexistente

(22) 28/01/2020

(71) ANDERSON LUIZ MAXIMIANO ACRILICOS (BR/SP)

Pedido de registro de desenho industrial considerado inexistente com base no Art.103 da LPI tendo em vista não ter havido cumprimento de exigência formal preliminar.

(21) BR 30 2020 000393-4

Código 33.1 - Pedido Inexistente

(22) 29/01/2020

(71) DAMAPEL INDUSTRIA COMÉRCIO E DISTRIBUIÇÃO DE PAPEIS LTDA. (BR/SP)

(74) LUCIENE BATISTA DE ALMEIDA

Pedido de registro de desenho industrial considerado inexistente com base no Art.103 da LPI tendo em vista não ter havido cumprimento de exigência formal preliminar.



Código 34 - Exigência - Art. 106 § 3º da LPI

Suspensão do andamento do pedido de registro de desenho industrial que, para instrução regular, aguardará o atendimento ou contestação das exigências formuladas. A não manifestação do depositante no prazo de 60 (sessenta) dias desta data acarretará o arquivamento definitivo do pedido.

(21) BR 30 2015 003978-7

Código 34 - Exigência - Art. 106 § 3º da LPI

(22) 25/08/2015

(71) LG ELETRONICS INC. (KR)

(74) JOSÉ MAURO D. MACHADO

Com base no Comunicado publicado na RPI nº 2523, de 14/05/2019, e no Comunicado publicado na RPI 2560, de 28/01/2020, formula-se a seguinte exigência com fulcro no Manual de Desenhos Industriais (doravante Manual), estabelecido pela Resolução 232/2019 (considerando-se as figuras apresentadas na petição 870180128659, de 10/09/2018, e o relatório e a reivindicação apresentados no depósito): [1] Para pedidos de desenhos industriais bidimensionais, o título deverá ser iniciado pela expressão padrão ornamental aplicado em..., e deverá indicar o produto no qual o padrão será aplicado. Alterar título para: padrão ornamental aplicado em xxx, onde xxx seja um objeto onde o padrão ornamental será aplicado. Informe o título informado no depósito: padrão ornamental aplicado em interface gráfica de usuário para receptor de TV. [2] Em pedidos de padrões ornamentais a apresentação de relatório descritivo e reivindicação é obrigatória e deve seguir os modelos que constam na seção Modelos do Manual: rerepresente os documentos corrigidos. Na reivindicação coloque, na parte superior, a numeração de folha (1/1); abaixo coloque a indicação do documento (Reivindicação), seguida do título e da frase padrão (Reivindica-se o desenho industrial e suas variações conforme representado no conjunto de figuras e apresentado no relatório descritivo, ambos em anexo.); por último, coloque a declaração referente à omissão de vistas contida no item 3.8.1.2b (As vistas do padrão ornamental aplicado ao objeto foram omitidas). No relatório descritivo coloque, na parte superior, a numeração de folha (1/1); abaixo coloque a indicação do documento (Relatório descritivo), seguida do título e da frase padrão (O presente relatório descritivo faz referência aos desenhos anexos, assim indicados:); na sequência, coloque a legenda das figuras conforme mostrada no modelo (figura 1.1 - vista planificada; figura 2.1 - vista planificada; figura 3.1 - vista planificada); por último, coloque a declaração referente à omissão de vistas contida no item 3.8.1.2b (As vistas do padrão ornamental aplicado ao objeto foram omitidas).

(21) BR 30 2016 003297-1

Código 34 - Exigência - Art. 106 § 3º da LPI

(22) 01/08/2016

(71) PEDRO RIOS BRANDÃO (BR/GO)

[1] O novo Manual de Desenhos Industriais instaurado pela Resolução 232/2019



determina que cada desenho ou fotografia deverá ser apresentado em uma folha, individualmente, com dimensões adequadas, com nitidez e resolução gráfica suficientes. Como as figuras 1.1, 1.2, 1.3 e 1.4 apresentadas na petição 870170085373 são idênticas, o requerente deverá reapresentar apenas a figura 1.1 em uma folha única (tanto a folha quanto a figura deverão estar devidamente numeradas). As demais figuras poderão ser suprimidas. [2] De acordo com o item 5.5 c/c itens 3.8.1 e 3.8.2 da Resolução nº 232/2019 (doravante Manual), o relatório e a reivindicação, documentos apresentados na petição 87016004182 (depósito), configuram documentos obrigatórios para este pedido e deverão estar em conformidade com os modelos propostos na seção Modelos no Manual. Os documentos deverão incluir a Declaração referente à omissão de vistas, conforme itens 3.8.1.1 e 3.8.1.2 e modelos do Manual.

(21) BR 30 2018 003149-0

Código 34 - Exigência - Art. 106 § 3º da LPI

(22) 20/07/2018

(71) VCS COMÉRCIO E DESIGN DE MÓVEIS LTDA. (BR/ES)

(74) FLÁVIA SANGIORGI DALLA BERNARDINA

Com base no Comunicado publicado na RPI nº 2523, de 14/05/2019, formula-se a seguinte exigência com fulcro no Manual de Desenhos Industriais (doravante Manual), estabelecido pela Resolução 232/2019: [1] Reapresente o relatório descritivo e a reivindicação corrigidos, retirando destes dois documentos a seguinte declaração: o escopo de proteção deste registro de desenho industrial não inclui a forma plástica do objeto em que o padrão ornamental será aplicado. Esta declaração só é cabível para pedidos de padrão ornamental em que o objeto onde o padrão será aplicado é representado por linhas tracejadas, conforme itens 3.8.1.1 e 5.5 do Manual. O presente pedido contém objeto tridimensional.

(21) BR 30 2018 055723-9

Código 34 - Exigência - Art. 106 § 3º da LPI

(22) 10/12/2018

(71) UNIVERSIDADE FEDERAL DO RECÔNCAVO DA BAHIA (BR/BA) ;
UNIVERSIDADE DO ESTADO DA BAHIA (BR/BA) ; ADELMIR DE SOUZA
MACHADO FILHO (BR/BA)

Corrigir título do pedido para "Padrão ornamental aplicado em tabuleiro".Reivindicações: Basta corrigir título.Relatório descritivo: O relatório deve apresentar o título do pedido e em seguida a frase: O presente relatório descritivo faz referência aos desenhos ou fotografias anexos, assim indicados: Elencar as vistas na seguinte configuração: Figura 1.1 - vista planificadaAs vistas do padrão ornamental aplicado ao objeto foram omitidas.Desenhos: Numeração de página 1/1, legenda figura - fig. 1.1. Excluir folha de alteração de classificação.

(21) BR 30 2018 055986-0

Código 34 - Exigência - Art. 106 § 3º da LPI

(22) 20/12/2018

(71) PSA AUTOMOBILES SA (FR)



(74) KASZNAR LEONARDOS PROPRIEDADE INTELECTUAL

Com base no Comunicado publicado na RPI nº 2523, de 14/05/2019, formula-se a seguinte exigência com fulcro no Manual de Desenhos Industriais (doravante Manual), estabelecido pela Resolução 232/2019: [1] Nos esclarecimentos o requerente afirma estar apresentando as figuras da petição 870190062936, de 05/07/2019 (referente ao cumprimento da exigência da RPI 2522) com qualidade adequada, conforme exigido na publicação da RPI 2549, de 12/11/2019. No entanto, as figuras apresentadas são as mesmas figuras erradas contidas na petição 870190100335, de 07/10/2019. Desta forma, repete-se a exigência anterior: conforme item 5.5 do Manual, após o depósito, a configuração inicial do desenho industrial requerido não pode sofrer acréscimos ou alterações, ressalvadas as correções requeridas por meio de exigência direcionada aos desenhos ou fotografias do pedido e as modificações requeridas pelo depositante, antes do primeiro exame técnico, destinadas à correção de irregularidades nas figuras e / ou melhor visualização do objeto; no depósito somente foram apresentadas as perspectivas dos dois objetos requeridos; a exigência publicada na RPI 2522, de 07/05/2019, solicitou que fosse apresentado o jogo completo de figuras de cada objeto, com qualidade adequada; ao cumprir a exigência verificou-se que a qualidade estava insatisfatória e foi solicitado na RPI 2535, de 06/08/2019, que as figuras fossem reapresentadas com melhor qualidade; ao cumprir esta segunda exigência, foram acrescentados diversos elementos em faces que antes eram lisas, representadas na cor cinza claro, configurando alteração de matéria. Reapresente as figuras da petição 870190062936, de 05/07/2019 (referente ao cumprimento da exigência da RPI 2522) com qualidade gráfica melhor, respeitando a resolução mínima de 300 dpi e evitando áreas muito escurecidas em atenção ao item 5.5.1 do Manual, de modo que as figuras tenham contraste, nitidez e resolução gráfica suficientes para a plena compreensão do desenho requerido. [2] Inicialmente o pedido continha 2 objetos, mas nas duas últimas petições somente foi apresentado um. Esclareça se realmente está abrindo mão de um dos objetos.

(21) BR 30 2019 000513-1

Código 34 - Exigência - Art. 106 § 3º da LPI

(22) 08/02/2019

(71) ARTEZERSE MARCHELLI FARIA (BR/SP)

(74) Solução Comercial Assessoria Ltda.

[1] A figura 1.8 não é uma figura meramente ilustrativa, dado que não existem nessa imagem elementos outros que não o próprio objeto para o qual se reivindica a proteção. Figuras meramente ilustrativas são aquelas em que o objeto é representado contextualizado, em meio a outros elementos, que por sua vez não fazem parte da reivindicação. A figura 1.8, portanto, é apenas uma outra vista em perspectiva do objeto. Ela poderá ser mantida no pedido, mas a sua legenda deverá ser corrigida. Além disso, as declarações de escopo no relatório e reivindicação referentes a figuras meramente ilustrativas deverão ser excluídas.



(21) BR 30 2019 000714-2

Código 34 - Exigência - Art. 106 § 3º da LPI

(22) 22/02/2019

(71) ARTEZERSE MARCHELLI FARIA (BR/SP)

(74) MARLENE MOLLINA GODINHO

[1] A figura 1.8 não é uma figura meramente ilustrativa, dado que não existem nessa imagem elementos outros que não o próprio objeto para o qual se reivindica a proteção. Figuras meramente ilustrativas são aquelas em que o objeto é representado contextualizado, em meio a outros elementos, que por sua vez não fazem parte da reivindicação. A figura 1.8, portanto, é apenas uma outra vista em perspectiva do objeto. Ela poderá ser mantida no pedido, mas a sua legenda deverá ser corrigida. Além disso, as declarações de escopo no relatório e reivindicação referentes a figuras meramente ilustrativas deverão ser excluídas.

(21) BR 30 2019 000716-9

Código 34 - Exigência - Art. 106 § 3º da LPI

(22) 22/02/2019

(71) ARTEZERSE MARCHELLI FARIA (BR/SP)

(74) MARLENE MOLLINA GODINHO

[1] A figura 1.8 não é uma figura meramente ilustrativa, dado que não existem nessa imagem elementos outros que não o próprio objeto para o qual se reivindica a proteção. Figuras meramente ilustrativas são aquelas em que o objeto é representado contextualizado, em meio a outros elementos, que por sua vez não fazem parte da reivindicação. A figura 1.8, portanto, é apenas uma outra vista em perspectiva do objeto. Ela poderá ser mantida no pedido, mas a sua legenda deverá ser corrigida. Além disso, as declarações de escopo no relatório e reivindicação referentes a figuras meramente ilustrativas deverão ser excluídas.

(21) BR 30 2019 000836-0

Código 34 - Exigência - Art. 106 § 3º da LPI

(22) 01/03/2019

(71) ENSENOR ENTERPRISES LIMITED (CY)

(74) EDUARDO PEREIRA DA SILVA

A qualidade das figuras continua insatisfatória e elas continuam incoerentes entre si. Com base no Comunicado publicado na RPI nº 2523, de 14/05/2019, formula-se a seguinte exigência com fulcro no Manual de Desenhos Industriais (doravante Manual), estabelecido pela Resolução 232/2019: [1] As figuras devem apresentar contraste, nitidez e resolução gráfica suficientes para a plena compreensão do desenho industrial requerido, conforme item 5.5.1 do Manual: rerepresente as figuras com qualidade adequada, utilizando traços precisos e resolução mínima de 300 DPI, especialmente a figura 1.1, que foi apresentada com qualidade pior que nas petições anteriores. [2] A figura 1.1 não corresponde ao objeto mostrado nas demais figuras: as rodas são diferentes. As rodas nas figuras 1.4 e 1.5 devem ser representadas conforme depósito, pois não é permitido alterar matéria, conforme item 5.5 do Manual. Revise todo o conjunto de figuras, fazendo as correções indicadas e quaisquer outras que sejam necessárias para que as imagens apresentem coerência entre si, em atenção ao



item 5.5 do Manual.

(21) BR 30 2019 001399-1

Código 34 - Exigência - Art. 106 § 3º da LPI

(22) 08/04/2019

(71) JOCEMAR NICOLODI JUNIOR (BR/RS)

(74) Marpa Consultoria e Assessoria Empresarial Ltda.

Exigência formulada com fulcro no Manual de Desenhos Industriais (doravante Manual), estabelecido pela Resolução 232/2019. [1] Conforme dito na exigência anterior, de acordo com os itens 4.2.11 e 5.5.2 do Manual, as figuras não podem conter molduras, linhas delimitadoras, marcas, logotipos, marcas d'água, timbres, rubricas, assinaturas e outras informações desta natureza: apresente as figuras 2.1, 2.2, 3.1 e 3.2 sem os textos, pois ainda contém o texto PRESSIONE PARA BAIXO.

(21) BR 30 2019 001562-5

Código 34 - Exigência - Art. 106 § 3º da LPI

(22) 17/04/2019

(71) AAEN INDÚSTRIA E COMÉRCIO DE ARTIGOS ESPORTIVOS LTDA - ME (BR/SP)

(74) ANDRÉ DE OLIVEIRA SCHENINI MOREIRA

Exigência formulada com fulcro no Manual de Desenhos Industriais (doravante Manual), estabelecido pela Resolução 232/2019. [1] O requerente optou por omitir vistas simétricas ou espelhadas dos objetos. Nesse caso, de acordo com o item 5.5 c/c itens 3.8.1 e 3.8.2 do Manual, o relatório descritivo e a reivindicação configuram DOCUMENTOS OBRIGATÓRIOS (conforme mencionado na exigência anterior) para este pedido e deverão estar em conformidade com os modelos propostos na seção Modelos no Manual, sendo necessário incluir a declaração de omissão de vistas contida no item 3.8.1.2 a do Manual nos dois documentos. O requerente não pode abdicar do relatório e da reivindicação, a menos que apresente as vistas faltantes.

(21) BR 30 2019 001960-4

Código 34 - Exigência - Art. 106 § 3º da LPI

(22) 09/05/2019

(71) HIDRO SABOR HORTICULTURA LTDA (BR/MG)

(74) Fernandes Associados

A exigência publicada na RPI 2547, de 29/10/2019 não foi cumprida satisfatoriamente. Os argumentos apresentados não procedem. Não é possível abdicar de desenhos, apenas de relatório descritivo e reivindicação, nas situações informadas anteriormente. O jogo de figuras apresentado na petição 870190093142, de 18/09/2019, não atende às exigências do Manual de Desenhos Industriais e não há como aproveitar alguns desenhos e excluir outros. Cabe ao requerente apresentar novo conjunto de figuras corrigidas, com adequação da numeração das figuras e das folhas de figuras. Sendo assim, repete-se a exigência, formulada com fulcro no Manual de Desenhos Industriais (doravante Manual), estabelecido pela Resolução 232/2019. Conforme item



5.11.2 do manual, pedidos que não cumprirem satisfatoriamente a exigência técnica para adequação ou complementação das figuras estão sujeitos a indeferimento.[1] A figura 1.9 mostra outro objeto, sem cobertura, que não foi requerido no depósito, portanto deve ser excluída do pedido. Vistas em corte somente são aceitas quando há necessidade de revelar características ornamentais não visíveis nas demais vistas do objeto, conforme item 5.5.7 do Manual, o que não é o caso das figuras 1.5, 1.6 e 1.7, que devem ser excluídas do pedido.[2] Apresente novo conjunto de figuras formado pelas vistas ortogonais (frontal, posterior, laterais, superior e inferior), além de pelo menos uma perspectiva, conforme item 5.5 do Manual, mostrando o objeto da figura 1.8. [3] As figuras devem representar o objeto somente por traços regulares e contínuos, conforme itens 5.1.1 e 5.5 do Manual: os elementos que foram representados em linhas tracejadas não devem fazer parte das figuras, pois não representam elementos visíveis na parte externa do objeto. Por exemplo: a cobertura é opaca e cobre todo o objeto, então a vista superior deve mostrar apenas o retângulo que delimita a cobertura e as linhas longitudinais de divisão das placas da cobertura. Reapresente as figuras corrigidas.[4] As figuras devem apresentar contraste, nitidez e resolução gráfica suficientes para a plena compreensão do desenho industrial requerido, conforme item 5.5.1 do Manual: reapresente as figuras com qualidade adequada, utilizando traços precisos e resolução mínima de 300 dpi.[5] Ao apresentar todas as vistas, necessárias à compreensão da forma, de acordo com os itens 5.5, 3.8.1 e 3.8.2 do Manual o relatório descritivo e a reivindicação não serão obrigatórios. Com base no art. 107 da LPI, por terem sido apresentados, estes documentos deverão constar do certificado. Para tal, deverão atender às condições estabelecidas pelo INPI, como previsto no art. 101 da mesma lei. Reapresente o relatório descritivo e a reivindicação conforme modelo na seção Modelos no Manual: na reivindicação coloque, na parte superior, a numeração de folha (1/1); abaixo coloque a indicação do documento (Reivindicação), seguida do título e, por último, da frase padrão (Reivindica-se o desenho industrial conforme representado no conjunto de figuras e apresentado no relatório descritivo, ambos em anexo); no relatório descritivo coloque, na parte superior, a numeração de folha (1/1); abaixo coloque a indicação do documento (Relatório descritivo), seguida do título e da frase padrão (O presente relatório descritivo faz referência aos desenhos anexos, assim indicados); na sequência, coloque a legenda das figuras conforme mostrada no modelo (ex.: figura 1.1 - perspectiva); não havendo omissão de vistas simétricas ou espelhadas, nem figuras meramente ilustrativas, as declarações referentes a estas figuras não devem ser apresentadas nem no relatório, nem na reivindicação. Caso não tenha interesse em reapresentar os documentos corrigidos, o requerente deverá declarar no cumprimento desta exigência que abdica dos mesmos, o que ensejará sua não inclusão no certificado por infringência ao art. 101 da LPI.[6] Caso existam vistas simétricas e / ou espelhadas, o requerente pode optar por omiti-las. Nesse caso, de acordo com o item 5.5 c/c itens 3.8.1 e 3.8.2 do Manual, por terem sido omitidas vistas simétricas / espelhadas, o relatório



descritivo e a reivindicação configuram documentos obrigatórios para este pedido e deverão estar em conformidade com os modelos propostos na seção Modelos no Manual, sendo necessário incluir a declaração de omissão de vistas contida no item 3.8.1.2 a do Manual nos dois documentos.

(21) BR 30 2019 002048-3

Código 34 - Exigência - Art. 106 § 3º da LPI

(22) 15/05/2019

(71) GENERAL MILLS, INC. (US)

(74) DANNEMANN, SIEMSEN, BIGLER & IPANEMA MOREIRA

Exigência formulada com fulcro no Manual de Desenhos Industriais (doravante Manual), estabelecido pela Resolução 232/2019. [1] Reapresente apenas as figuras 1.1 a 1.8. As figuras 2.1 a 2.8 devem ser suprimidas, pois não representam figuras meramente ilustrativas do objeto das figuras 1.1 a 1.8 nos termos do item 5.5.4 do Manual, posto que não revelam elementos meramente ilustrativos que não façam parte da reivindicação do pedido, mas sim mostra um objeto incompleto, interrompido, que não pode ser aceito. O fato de o objeto poder ter medidas variáveis significa que não é um único objeto, pois a alteração de proporções caracteriza um outro objeto, com dimensões diferentes. [2] Apresentando o jogo completo de figuras, o relatório descritivo e a reivindicação não são documentos obrigatórios nos pedidos. Com base no art. 107 da LPI, por terem sido apresentados, estes documentos deverão constar do certificado. Para tal, deverão atender às condições estabelecidas pelo INPI, como previsto no art. 101 da mesma lei. Reapresente o relatório descritivo e a reivindicação conforme modelo na seção Modelos no Manual: na reivindicação retire a referência a figuras meramente ilustrativas; no relatório descritivo retire a legenda das figuras 2.1 a 2.8. Caso não tenha interesse em reapresentar os documentos corrigidos, o requerente deverá declarar no cumprimento desta exigência que abdica dos mesmos, o que ensejará sua não inclusão no certificado por infringência ao art. 101 da LPI.

(21) BR 30 2019 002237-0

Código 34 - Exigência - Art. 106 § 3º da LPI

(22) 24/05/2019

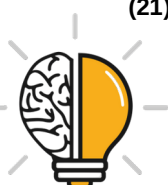
(71) GRACO MINNESOTA INC. (US)

(74) KASZNAR LEONARDOS PROPRIEDADE INTELECTUAL

Exigência formulada com fulcro no Manual de Desenhos Industriais (doravante Manual), estabelecido pela Resolução 232/2019. [1] As figuras não estão correspondentes entre si: na figura 1.3 existem duas linhas inclinadas na parte interna, próximas ao centro, formando um trapézio, que não condizem com as demais figuras e não haviam sido representadas nas figuras anteriores. Revise todo o conjunto de figuras, fazendo as correções indicadas e quaisquer outras que sejam necessárias para que as imagens apresentem coerência entre si, em atenção ao item 5.5 do Manual.

(21) BR 30 2019 002280-0

Código 34 - Exigência - Art. 106 § 3º da LPI



(22) 28/05/2019

(71) F. TARIFA EIRELI EPP (BR/SP)

(74) A Provincia Marcas e Patentes Ltda.

Exigência formulada com fulcro no Manual de Desenhos Industriais (doravante Manual), estabelecido pela Resolução 232/2019. [1] Conforme item 5.5 do Manual, após o depósito, a configuração inicial do desenho industrial requerido não pode sofrer acréscimos ou alterações, ressalvadas as correções requeridas por meio de exigência direcionada aos desenhos ou fotografias do pedido e as modificações requeridas pelo depositante, antes do primeiro exame técnico, destinadas à correção de irregularidades nas figuras e / ou melhor visualização do objeto. Ao cumprir a exigência o requerente apresentou objeto diferente do apresentado no depósito, configurando alteração de matéria: foi suprimida a linha que dividia o objeto ao meio na face superior, na inferior, na anterior e na posterior. Esta linha deve ser representada nas figuras 1.1, 1.2, 1.3, 1.6 e 1.7. Reapresente o conjunto de figuras corrigido.

(21) BR 30 2019 002281-8

Código 34 - Exigência - Art. 106 § 3º da LPI

(22) 28/05/2019

(71) F. TARIFA EIRELI EPP (BR/SP)

(74) A Provincia Marcas e Patentes Ltda.

Exigência formulada com fulcro no Manual de Desenhos Industriais (doravante Manual), estabelecido pela Resolução 232/2019. [1] A qualidade das figuras continua insatisfatória. Conforme item 5.5.1 do Manual, as figuras devem ter contraste, nitidez e resolução gráfica suficientes para a plena compreensão do desenho industrial requerido: reapresente as figuras com qualidade adequada e resolução mínima de 300 DPI, usando traços precisos. As linhas inferiores das figuras, próximas às legendas das mesmas, não estão representadas, provavelmente porque as legendas foram inseridas muito rentes às figuras.

(21) BR 30 2019 002282-6

Código 34 - Exigência - Art. 106 § 3º da LPI

(22) 28/05/2019

(71) F. TARIFA EIRELI EPP (BR/SP)

(74) A Provincia Marcas e Patentes Ltda.

Exigência formulada com fulcro no Manual de Desenhos Industriais (doravante Manual), estabelecido pela Resolução 232/2019. [1] A qualidade das figuras continua insatisfatória. Conforme item 5.5.1 do Manual, as figuras devem ter contraste, nitidez e resolução gráfica suficientes para a plena compreensão do desenho industrial requerido: reapresente as figuras com qualidade adequada e resolução mínima de 300 DPI, usando traços precisos. As linhas inferiores das figuras, próximas às legendas das mesmas, não estão representadas, provavelmente porque as legendas foram inseridas muito rentes às figuras.

(21) BR 30 2019 002571-0

Código 34 - Exigência - Art. 106 § 3º da LPI

(22) 13/06/2019



(71) SHOW DIGITAL COMÉRCIO DE ELETRONICOS LTDA EPP (BR/SP)

(74) GUILHERME ROBERTO DORTA DA SILVA

Exigência formulada com fulcro no Manual de Desenhos Industriais (doravante Manual), estabelecido pela Resolução 232/2019. [1] O relatório descritivo não está conforme o modelo do Manual. O requerente não fez a correção solicitada, nem apresentou declaração abdicando do documento. De acordo com o item 3.8.1 do Manual, o relatório apresentado neste pedido não é obrigatório. Com base no art. 107 da LPI, por ter sido apresentado, este documento deverá constar do certificado. Para tal, deverá atender às condições estabelecidas pelo INPI, como previsto no art. 101 da mesma lei. REAPRESENTE O RELATÓRIO CORRIGIDO conforme modelo na seção Modelos no Manual: na frase inicial devem ser mencionados apenas desenhos, pois não foram apresentadas fotografias, sem mencionar o objeto. Caso não tenha interesse em reapresentar o documento corrigido, é NECESSÁRIO QUE O REQUERENTE APRESENTE declaração no cumprimento desta exigência informando que abdica do mesmo, o que ensejará sua não inclusão no certificado por infringência ao art. 101 da LPI. Se o requerente abdicar do relatório, é necessário que abdique também da reivindicação: apesar de a apresentada estar correta, faz menção ao relatório. A não apresentação de petição de cumprimento de exigência acarretará o arquivamento do pedido nos termos do § 3º do art. 106 da LPI. Não é necessário reapresentar as figuras.

(21) BR 30 2019 002574-4

Código 34 - Exigência - Art. 106 § 3º da LPI

(22) 13/06/2019

(71) SHOW DIGITAL COMÉRCIO DE ELETRONICOS LTDA EPP (BR/SP)

(74) GUILHERME ROBERTO DORTA DA SILVA

Exigência formulada com fulcro no Manual de Desenhos Industriais (doravante Manual), estabelecido pela Resolução 232/2019. [1] O relatório descritivo não está conforme o modelo do Manual. O requerente não fez a correção solicitada, nem apresentou declaração abdicando do documento. De acordo com o item 3.8.1 do Manual, o relatório apresentado neste pedido não é obrigatório. Com base no art. 107 da LPI, por ter sido apresentado, este documento deverá constar do certificado. Para tal, deverá atender às condições estabelecidas pelo INPI, como previsto no art. 101 da mesma lei. REAPRESENTE O RELATÓRIO CORRIGIDO conforme modelo na seção Modelos no Manual: na frase inicial devem ser mencionados apenas desenhos, pois não foram apresentadas fotografias, sem mencionar o objeto. Caso não tenha interesse em reapresentar o documento corrigido, é NECESSÁRIO QUE O REQUERENTE APRESENTE declaração no cumprimento desta exigência informando que abdica do mesmo, o que ensejará sua não inclusão no certificado por infringência ao art. 101 da LPI. Se o requerente abdicar do relatório, é necessário que abdique também da reivindicação: apesar de a apresentada estar correta, faz menção ao relatório. A não apresentação de petição de cumprimento de exigência acarretará o arquivamento do pedido nos termos do § 3º do art. 106 da LPI. Não é necessário



reapresentar as figuras.

(21) BR 30 2019 002698-8

Código 34 - Exigência - Art. 106 § 3º da LPI

(22) 19/06/2019

(71) HARMAN INTERNATIONAL INDUSTRIES, INCORPORATED (US)

(74) EDUARDO LOURENÇO GUEDES SERRÃO DE OTERO

Exigência formulada com fulcro no Manual de Desenhos Industriais (doravante Manual), estabelecido pela Resolução 232/2019. [1] Conforme solicitado na exigência anterior, as figuras devem ser numeradas de 1.1 a 1.14, pois mostram o mesmo objeto. Reapresente as figuras com a numeração corrigida. [2] Reapresente o relatório descritivo corrigido, alterando a legenda das figuras. Caso não tenha interesse em reapresentar o documento corrigido, já que não é obrigatório neste pedido, o requerente deverá declarar no cumprimento desta exigência que abdica do mesmo, o que ensejará sua não inclusão no certificado por infringência ao art. 101 da LPI. Se o requerente abdicar do relatório, é necessário que abdique também da reivindicação: apesar de a apresentada estar correta, faz menção ao relatório.

(21) BR 30 2019 002777-1

Código 34 - Exigência - Art. 106 § 3º da LPI

(22) 26/06/2019

(71) ETHICON LLC (US)

(74) DANNEMANN, SIEMSEN, BIGLER & IPANEMA MOREIRA

Exigência formulada com fulcro no Manual de Desenhos Industriais (doravante Manual), estabelecido pela Resolução 232/2019. [1] As indicações de corte nas figuras 1.2, 1.10, 2.2 e 2.10 devem informar corretamente as figuras que representam tais cortes: fig. 1.7, fig. 1.8, 1.15, 1.16, fig. 2.7, fig. 2.8, fig. 2.15 e fig. 2.16. Reapresente as figuras corrigidas.

(21) BR 30 2019 002809-3

Código 34 - Exigência - Art. 106 § 3º da LPI

(22) 26/06/2019

(71) INSTITUTO FEDERAL CATARINENSE (BR/SC)

Exigência formulada com fulcro no Manual de Desenhos Industriais (doravante Manual), estabelecido pela Resolução 232/2019. Não foram considerados os documentos apresentados na petição 870190125821, de 29/11/2019 (relatório, reivindicação e figuras) por terem sido apresentados após o prazo de cumprimento da exigência publicada na RPI 2537, de 20/08/2019. Além disso, o conteúdo continua incorreto. Esta exigência baseia-se no conteúdo da petição 870190081763, de 22/08/2019. [1] Por se tratar de padrão ornamental, o relatório descritivo e a reivindicação são documentos obrigatórios e devem ser apresentados conforme modelos na seção Modelos no Manual, observando o contido nos itens 3.8.1 e 3.8.2. Reapresente o relatório descritivo corrigido: deve ser mencionada a declaração referente à omissão de vistas contida no item 3.8.1.2b, pois não foram mostradas as vistas do padrão aplicado ao objeto. A legenda da figura no relatório deve ser: figura 1.1 - vista planificada. Não é



necessário rerepresentar a figura e a reivindicação.

(21) BR 30 2019 002880-8

Código 34 - Exigência - Art. 106 § 3º da LPI

(22) 01/07/2019

(71) KITT COMÉRCIO E INDÚSTRIA DE PRODUTOS HOSPITALARES LTDA
(BR/RJ)

(74) ALFREDO MOREIRA JUNIOR

Relatório descritivo e reivindicações fora do padrão normativo. Seguir estritamente o contido abaixo: O relatório deve apresentar o título do pedido e em seguida a frase: O presente relatório descritivo faz referência aos desenhos ou fotografias anexos, assim indicados: Elencar as vistas na seguinte configuração: Figura 1.1 - Perspectiva Figura 1.2 - Vista anterior Figura 1.3 - Vista posterior Figura 1.4 - Vista lateral esquerda, etc. A reivindicação deve apresentar o título do pedido seguido da seguinte frase: Reivindica-se o registro do desenho industrial conforme representado no conjunto de figuras e apresentado no relatório descritivo, ambos em anexo.

(21) BR 30 2019 002884-0

Código 34 - Exigência - Art. 106 § 3º da LPI

(22) 01/07/2019

(71) DUWE & CIA LTDA -ME (BR/PR)

No cumprimento de exigência foi apresentado objeto distinto do depósito inicial. A exigência somente solicita as imagens do mesmo objeto com fundo neutro, sem aplicação de marca e sem cortes no objeto. Dessa maneira, apresentar novas imagens do objeto com alta qualidade de definição do objeto inteiro, sem marcas e em fundo neutro.

(21) BR 30 2019 002973-1

Código 34 - Exigência - Art. 106 § 3º da LPI

(22) 05/07/2019

(71) SHENZHEN VOXTECH CO., LTD (CN)

(74) Sko Oyarzábal Marcas e Patentes Sociedade Simples Ltda.

Exigência formulada com fulcro no Manual de Desenhos Industriais (doravante Manual), estabelecido pela Resolução 232/2019. [1] De acordo com os itens 5.5, 3.8.1 e 3.8.2 do Manual o relatório descritivo e a reivindicação apresentados neste pedido não são obrigatórios. Com base no art. 107 da LPI, por terem sido apresentados, estes documentos deverão constar do certificado. Para tal, deverão atender às condições estabelecidas pelo INPI, como previsto no art. 101 da mesma lei. Reapresente os documentos corrigidos: na reivindicação retire a informação sobre variações, pois o pedido contém somente um objeto; no relatório descritivo acrescente a indicação do documento (Relatório descritivo) entre a numeração da folha e o título. Caso não tenha interesse em reapresentar os documentos corrigidos, o requerente deverá declarar no cumprimento desta exigência que abdica dos mesmos, o que ensejará sua não inclusão no certificado por infringência ao art. 101 da LPI.



(21) BR 30 2019 003163-9

Código 34 - Exigência - Art. 106 § 3º da LPI

(22) 16/07/2019

(71) COLUMBIA COMERCIAL DE FERRAMENTAS ELÉTRICAS LTDA (BR/PR)

Exigência formulada com fulcro no Manual de Desenhos Industriais (doravante Manual), estabelecido pela Resolução 232/2019. [1] Conforme item 5.5 do Manual, após o depósito, a configuração inicial do desenho industrial requerido não pode sofrer acréscimos ou alterações, ressalvadas as correções requeridas por meio de exigência direcionada aos desenhos ou fotografias do pedido e as modificações requeridas pelo depositante, antes do primeiro exame técnico, destinadas à correção de irregularidades nas figuras e / ou melhor visualização do objeto. Ao cumprir a exigência o requerente apresentou objeto diferente do apresentado no depósito, configurando alteração de matéria: foram acrescentados elementos tipo aletas de ventilação nas laterais e pés na base. Apresente novo conjunto de figuras formado pelas vistas ortogonais (frontal, posterior, laterais, superior e inferior), além de pelo menos uma perspectiva, mostrando o objeto do depósito, em atenção ao item 5.5 do Manual.

(21) BR 30 2019 003173-6

Código 34 - Exigência - Art. 106 § 3º da LPI

(22) 16/07/2019

(71) ARATU LTDA. EPP (BR/ES)

Segundo os critérios definidos no item. 5.3.2 do Manual de Desenho Industrial, o objeto apresentado no pedido suscitou dúvidas quanto a sua ornamentalidade. Dessa forma, conforme dispõe o item 5.1.1 do Manual de Desenho Industrial, apresentar os devidos esclarecimentos sobre onde os aspectos ornamentais do objeto são encontrados e imagens demonstrando onde e como esse objeto é utilizado. Esses esclarecimentos devem ser apresentados fora do conjunto original de figuras.

(21) BR 30 2019 003248-1

Código 34 - Exigência - Art. 106 § 3º da LPI

(22) 18/07/2019

(71) JOVELCI DOMINGOS GOMES (BR/SC) ; JOSÉ ROBERTO GOMES (BR/SC)

(74) NIRCE IVETE FASSINI

[1] Reapresente o relatório descritivo e a reivindicação conforme modelos na seção Modelos no Manual, observando o contido nos itens 3.8.1 e 3.8.2: na reivindicação coloque, na parte superior, a numeração de folha (1/1); abaixo coloque a indicação do documento (Reivindicação), seguida do título e da frase padrão (Reivindica-se o desenho industrial conforme representado no conjunto de figuras e apresentado no relatório descritivo, ambos em anexo), sem mencionar variações, pois seu pedido contém apenas 1 objeto; todo o restante deve ser suprimido; no relatório descritivo coloque, na parte superior, a numeração de folha (1/1); abaixo coloque a indicação do documento (Relatório descritivo), seguida do título e da frase padrão (O presente relatório descritivo faz referência aos desenhos anexos, assim indicados:); na sequência, coloque a



legenda das figuras; todo o restante deve ser suprimido; não foram apresentadas figuras meramente ilustrativas, então não deve haver a declaração referente a tais figuras.

(21) BR 30 2019 003300-3

Código 34 - Exigência - Art. 106 § 3º da LPI

(22) 23/07/2019

(71) BARBIERI DO BRASIL INDÚSTRIA E COMÉRCIO DE PERFIS LTDA
(BR/PR)

(74) EMILIO COLLADO LOPEZ

Exigência formulada com fulcro no Manual de Desenhos Industriais (doravante Manual), estabelecido pela Resolução 232/2019. [1] O título do pedido deve indicar o objeto de maneira breve, clara e concisa, sem usar palavras ou expressões irrelevantes, desnecessárias ou que denotem vantagens práticas, especificações técnicas ou termos meramente qualificativos, conforme item 5.6 do Manual. Altere título esclarecendo o tipo de chapa requerido, por exemplo: chapa para revestimento; chapa para piso. [2] Conforme item 5.5 do Manual, após o depósito, a configuração inicial do desenho industrial requerido não pode sofrer acréscimos ou alterações, ressalvadas as correções requeridas por meio de exigência direcionada aos desenhos ou fotografias do pedido e as modificações requeridas pelo depositante, antes do primeiro exame técnico, destinadas à correção de irregularidades nas figuras e / ou melhor visualização do objeto. Ao cumprir a exigência o requerente apresentou objeto diferente do apresentado no depósito, configurando alteração de matéria: o objeto do depósito apresentava profundidade maior, o que se observa ao se compararem as perspectivas. Apresente novo conjunto de figuras formado pelas vistas ortogonais (frontal, posterior, laterais, superior e inferior), além de pelo menos uma perspectiva, mostrando o objeto do depósito, em atenção ao item 5.5 do Manual. Sugerimos que a perspectiva seja mostrada a partir de outro ângulo, de modo que se possa comparar a profundidade do objeto com as demais figuras (lateral e superior, por exemplo) e as proporções em geral. [3] Caso não seja alterada a ordem das figuras, não é necessário reapresentar relatório descritivo. A reivindicação está correta e não precisa ser reapresentada. [4] As figuras devem ser reapresentadas dentro das margens de, no mínimo, 3 cm, conforme itens 3.8.3 e 4.2.11 do Manual.

(21) BR 30 2019 003432-8

Código 34 - Exigência - Art. 106 § 3º da LPI

(22) 29/07/2019

(71) DETNET SOUTH AFRICA (PTY) LIMITED (ZA)

(74) Licks Advogados

Exigência formulada com fulcro no Manual de Desenhos Industriais (doravante Manual), estabelecido pela Resolução 232/2019. [1] Conforme item 5.5 do Manual, após o depósito, a configuração inicial do desenho industrial requerido não pode sofrer acréscimos ou alterações, ressalvadas as correções requeridas por meio de exigência direcionada aos desenhos ou fotografias do pedido e as



modificações requeridas pelo depositante, antes do primeiro exame técnico, destinadas à correção de irregularidades nas figuras e / ou melhor visualização do objeto. Ao cumprir a exigência o requerente apresentou objeto diferente do apresentado no depósito, configurando alteração de matéria: foi apresentado objeto que não corresponde a nenhuma parte dissociável do objeto requerido no depósito. Apresente novo conjunto de figuras formado pelas vistas ortogonais (frontal, posterior, laterais, superior e inferior), além de pelo menos uma perspectiva, mostrando o objeto do depósito, em atenção ao item 5.5 do Manual. [2] Os elementos representados por linhas tracejadas nas figuras do depósito são necessários para que a forma subsista como objeto. Conforme itens 5.1.1 e 5.5 do Manual as figuras devem representar o objeto somente por traços regulares e contínuos: os elementos que foram apresentados em linhas tracejadas devem ser preenchidos, ou seja, as linhas tracejadas devem ser substituídas por traços contínuos. Reapresente as figuras corrigidas.

(21) BR 30 2019 003536-7

Código 34 - Exigência - Art. 106 § 3º da LPI

(22) 03/08/2019

(71) M3 HEALTH INDÚSTRIA E COMÉRCIO DE PRODUTOS MÉDICOS, ODONTOLÓGICOS E CORRELATOS S.A. (BR/SP)

(74) ASTHERI PROPRIEDADE INTELECTUAL E INOVAÇÃO

Exigência formulada com fulcro no Manual de Desenhos Industriais (doravante Manual), estabelecido pela Resolução 232/2019. [1] As figuras continuam não correspondentes entre si: na figura 1.6 (antiga figura 1.4) vemos rebaixos nas extremidades da porção central do objeto, próximos às bordas, que não são representados nas figuras 1.4 e 1.5 (antigas figuras 1.2 e 1.3). A comparação das figuras apresentada nos esclarecimentos não está correta: é necessário que a terceira linha horizontal da figura 1.6, de baixo para cima, se estenda até a borda do objeto, pois após o rebaixo indicado temos que visualizar a parte posterior, que não tem o rebaixo. Revise todo o conjunto de figuras, fazendo as correções indicadas e quaisquer outras que sejam necessárias para que as imagens apresentem coerência entre si, em atenção ao item 5.5 do Manual.

(21) BR 30 2019 003549-9

Código 34 - Exigência - Art. 106 § 3º da LPI

(22) 05/08/2019

(71) G. SOUZA PORTELA - EPP (BR/PA)

(74) Gil Marcas & Patentes - EIRELI

Exigência formulada com fulcro no Manual de Desenhos Industriais (doravante Manual), estabelecido pela Resolução 232/2019.[1] As figuras permanecem incoerentes entre si: o elemento em formato semi-elíptico da parte superior do objeto, mostrado na figura 1.1, 1.2 e 1.7 é mais alto do que está representado nas figuras 1.3 e 1.4; a profundidade deste mesmo elemento nas figuras 1.3 e 1.4 e 1.7 é menor que a mostrada na figura 1.5. Revise todo o conjunto de figuras, fazendo as correções indicadas e quaisquer outras que sejam necessárias para que as imagens apresentem coerência entre si, em atenção ao



item 5.5 do Manual. Novamente solicitamos que as figuras sejam apresentadas na mesma escala para que se possa comparar as proporções de uma vista para outra.

(21) BR 30 2019 003553-7

Código 34 - Exigência - Art. 106 § 3º da LPI

(22) 05/08/2019

(71) DERRICK CORPORATION (US)

(74) PABLO BORGES BARBOSA

Exigência formulada com fulcro no Manual de Desenhos Industriais (doravante Manual), estabelecido pela Resolução 232/2019. [1] Por terem sido apresentadas todas as vistas necessárias á compreensão da forma, de acordo com os itens 5.5, 3.8.1 e 3.8.2 do Manual o relatório descritivo e a reivindicação não serão obrigatórios. Com base no art. 107 da LPI, por terem sido apresentados, estes documentos deverão constar do certificado. Para tal, deverão atender às condições estabelecidas pelo INPI, como previsto no art. 101 da mesma lei. Reapresente o relatório descritivo e a reivindicação conforme modelo na seção Modelos no Manual: na reivindicação coloque, na parte superior, a numeração de folha (1/1); abaixo coloque a indicação do documento (Reivindicação), seguida do título e, por último, da frase padrão (Reivindica-se o desenho industrial conforme representado no conjunto de figuras e apresentado no relatório descritivo, ambos em anexo); no relatório descritivo coloque, na parte superior, a numeração de folha (1/1); abaixo coloque a indicação do documento (Relatório descritivo), seguida do título e da frase padrão (O presente relatório descritivo faz referência aos desenhos anexos, assim indicados); na sequência, coloque a legenda das figuras conforme mostrada no modelo (ex.: figura 1.1 - perspectiva; figura 1.2 - vista posterior); todo o restante deve ser suprimido. Caso não tenha interesse em reapresentar os documentos corrigidos, o requerente deverá declarar no cumprimento desta exigência que abdica dos mesmos, o que ensejará sua não inclusão no certificado por infringência ao art. 101 da LPI, sem prejuízos para o pedido. A não apresentação de petição de cumprimento de exigência acarretará o arquivamento do pedido nos termos do § 3º do art. 106 da LPI.

(21) BR 30 2019 003679-7

Código 34 - Exigência - Art. 106 § 3º da LPI

(22) 12/08/2019

(71) TRAMONTINA S/A CUTELARIA (BR/RS)

(74) CREAÇÃO MARCAS E PATENTES LTDA.

Exigência formulada com fulcro no Manual de Desenhos Industriais (doravante Manual), estabelecido pela Resolução 232/2019. [1] Não foi solicitado que fosse suprimida a declaração de escopo de proteção do relatório descritivo porque é obrigatória no relatório descritivo e na reivindicação. Reapresente o relatório descritivo corrigido, conforme modelo do Manual: coloque, na parte superior, a numeração de folha (1/1); abaixo coloque a indicação do documento (Relatório descritivo), seguida do título e da frase padrão (O presente relatório descritivo faz



referência aos desenhos anexos, assim indicados:); na sequência, coloque a legenda das figuras; por último, coloque a declaração de escopo de proteção do item 3.8.1.1b do Manual (O escopo de proteção deste registro de desenho industrial não inclui a forma plástica do objeto em que o padrão ornamental será aplicado).

(21) BR 30 2019 003680-0

Código 34 - Exigência - Art. 106 § 3º da LPI

(22) 12/08/2019

(71) TRAMONTINA S/A CUTELARIA (BR/RS)

(74) CREAZIONE MARCAS E PATENTES LTDA.

Exigência formulada com fulcro no Manual de Desenhos Industriais (doravante Manual), estabelecido pela Resolução 232/2019. [1] Não foi solicitado que fosse suprimida a declaração de escopo de proteção do relatório descritivo porque é obrigatória no relatório descritivo e na reivindicação. Reapresente o relatório descritivo corrigido, conforme modelo do Manual: coloque, na parte superior, a numeração de folha (1/1); abaixo coloque a indicação do documento (Relatório descritivo), seguida do título e da frase padrão (O presente relatório descritivo faz referência aos desenhos anexos, assim indicados:); na sequência, coloque a legenda das figuras; por último, coloque a declaração de escopo de proteção do item 3.8.1.1b do Manual (O escopo de proteção deste registro de desenho industrial não inclui a forma plástica do objeto em que o padrão ornamental será aplicado).

(21) BR 30 2019 003681-9

Código 34 - Exigência - Art. 106 § 3º da LPI

(22) 12/08/2019

(71) TRAMONTINA S/A CUTELARIA (BR/RS)

(74) CREAZIONE MARCAS E PATENTES LTDA.

Exigência formulada com fulcro no Manual de Desenhos Industriais (doravante Manual), estabelecido pela Resolução 232/2019. [1] Não foi solicitado que fosse suprimida a declaração de escopo de proteção do relatório descritivo porque é obrigatória no relatório descritivo e na reivindicação. Reapresente o relatório descritivo corrigido, conforme modelo do Manual: coloque, na parte superior, a numeração de folha (1/1); abaixo coloque a indicação do documento (Relatório descritivo), seguida do título e da frase padrão (O presente relatório descritivo faz referência aos desenhos anexos, assim indicados:); na sequência, coloque a legenda das figuras; por último, coloque a declaração de escopo de proteção do item 3.8.1.1b do Manual (O escopo de proteção deste registro de desenho industrial não inclui a forma plástica do objeto em que o padrão ornamental será aplicado).

(21) BR 30 2019 003682-7

Código 34 - Exigência - Art. 106 § 3º da LPI

(22) 12/08/2019

(71) TRAMONTINA S/A CUTELARIA (BR/RS)

(74) CREAZIONE MARCAS E PATENTES LTDA.



Exigência formulada com fulcro no Manual de Desenhos Industriais (doravante Manual), estabelecido pela Resolução 232/2019. [1] Não foi solicitado que fosse suprimida a declaração de escopo de proteção do relatório descritivo porque é obrigatória no relatório descritivo e na reivindicação. Reapresente o relatório descritivo corrigido, conforme modelo do Manual: coloque, na parte superior, a numeração de folha (1/1); abaixo coloque a indicação do documento (Relatório descritivo), seguida do título e da frase padrão (O presente relatório descritivo faz referência aos desenhos anexos, assim indicados:); na sequência, coloque a legenda das figuras; por último, coloque a declaração de escopo de proteção do item 3.8.1.1b do Manual (O escopo de proteção deste registro de desenho industrial não inclui a forma plástica do objeto em que o padrão ornamental será aplicado).

(21) BR 30 2019 003683-5

Código 34 - Exigência - Art. 106 § 3º da LPI

(22) 12/08/2019

(71) TRAMONTINA S/A CUTELARIA (BR/RS)

(74) CREAZIONE MARCAS E PATENTES LTDA.

Exigência formulada com fulcro no Manual de Desenhos Industriais (doravante Manual), estabelecido pela Resolução 232/2019. [1] Não foi solicitado que fosse suprimida a declaração de escopo de proteção do relatório descritivo porque é obrigatória no relatório descritivo e na reivindicação. Reapresente o relatório descritivo corrigido, conforme modelo do Manual: coloque, na parte superior, a numeração de folha (1/1); abaixo coloque a indicação do documento (Relatório descritivo), seguida do título e da frase padrão (O presente relatório descritivo faz referência aos desenhos anexos, assim indicados:); na sequência, coloque a legenda das figuras; por último, coloque a declaração de escopo de proteção do item 3.8.1.1b do Manual (O escopo de proteção deste registro de desenho industrial não inclui a forma plástica do objeto em que o padrão ornamental será aplicado).

(21) BR 30 2019 003684-3

Código 34 - Exigência - Art. 106 § 3º da LPI

(22) 12/08/2019

(71) TRAMONTINA S/A CUTELARIA (BR/RS)

(74) CREAZIONE MARCAS E PATENTES LTDA.

Exigência formulada com fulcro no Manual de Desenhos Industriais (doravante Manual), estabelecido pela Resolução 232/2019. [1] Não foi solicitado que fosse suprimida a declaração de escopo de proteção do relatório descritivo porque é obrigatória no relatório descritivo e na reivindicação. Reapresente o relatório descritivo corrigido, conforme modelo do Manual: coloque, na parte superior, a numeração de folha (1/1); abaixo coloque a indicação do documento (Relatório descritivo), seguida do título e da frase padrão (O presente relatório descritivo faz referência aos desenhos anexos, assim indicados:); na sequência, coloque a legenda das figuras; por último, coloque a declaração de escopo de proteção do item 3.8.1.1b do Manual (O escopo de proteção deste registro de desenho



industrial não inclui a forma plástica do objeto em que o padrão ornamental será aplicado).

(21) BR 30 2019 003685-1

Código 34 - Exigência - Art. 106 § 3º da LPI

(22) 12/08/2019

(71) TRAMONTINA S/A CUTELARIA (BR/RS)

(74) CREAZIONE MARCAS E PATENTES LTDA.

Exigência formulada com fulcro no Manual de Desenhos Industriais (doravante Manual), estabelecido pela Resolução 232/2019. [1] Não foi solicitado que fosse suprimida a declaração de escopo de proteção do relatório descritivo porque é obrigatória no relatório descritivo e na reivindicação. Reapresente o relatório descritivo corrigido, conforme modelo do Manual: coloque, na parte superior, a numeração de folha (1/1); abaixo coloque a indicação do documento (Relatório descritivo), seguida do título e da frase padrão (O presente relatório descritivo faz referência aos desenhos anexos, assim indicados:); na sequência, coloque a legenda das figuras; por último, coloque a declaração de escopo de proteção do item 3.8.1.1b do Manual (O escopo de proteção deste registro de desenho industrial não inclui a forma plástica do objeto em que o padrão ornamental será aplicado).

(21) BR 30 2019 003687-8

Código 34 - Exigência - Art. 106 § 3º da LPI

(22) 12/08/2019

(71) TRAMONTINA S/A CUTELARIA (BR/RS)

(74) CREAZIONE MARCAS E PATENTES LTDA.

Exigência formulada com fulcro no Manual de Desenhos Industriais (doravante Manual), estabelecido pela Resolução 232/2019. [1] Não foi solicitado que fosse suprimida a declaração de escopo de proteção do relatório descritivo porque é obrigatória no relatório descritivo e na reivindicação. Reapresente o relatório descritivo corrigido, conforme modelo do Manual: coloque, na parte superior, a numeração de folha (1/1); abaixo coloque a indicação do documento (Relatório descritivo), seguida do título e da frase padrão (O presente relatório descritivo faz referência aos desenhos anexos, assim indicados:); na sequência, coloque a legenda das figuras; por último, coloque a declaração de escopo de proteção do item 3.8.1.1b do Manual (O escopo de proteção deste registro de desenho industrial não inclui a forma plástica do objeto em que o padrão ornamental será aplicado).

(21) BR 30 2019 003688-6

Código 34 - Exigência - Art. 106 § 3º da LPI

(22) 12/08/2019

(71) TRAMONTINA S/A CUTELARIA (BR/RS)

(74) CREAZIONE MARCAS E PATENTES LTDA.

Exigência formulada com fulcro no Manual de Desenhos Industriais (doravante Manual), estabelecido pela Resolução 232/2019. [1] Não foi solicitado que fosse suprimida a declaração de escopo de proteção do relatório descritivo porque é



obrigatória no relatório descritivo e na reivindicação. Reapresente o relatório descritivo corrigido, conforme modelo do Manual: coloque, na parte superior, a numeração de folha (1/1); abaixo coloque a indicação do documento (Relatório descritivo), seguida do título e da frase padrão (O presente relatório descritivo faz referência aos desenhos anexos, assim indicados:); na sequência, coloque a legenda das figuras; por último, coloque a declaração de escopo de proteção do item 3.8.1.1b do Manual (O escopo de proteção deste registro de desenho industrial não inclui a forma plástica do objeto em que o padrão ornamental será aplicado).

(21) BR 30 2019 003689-4

Código 34 - Exigência - Art. 106 § 3º da LPI

(22) 12/08/2019

(71) TRAMONTINA S/A CUTELARIA (BR/RS)

(74) CREAZIONE MARCAS E PATENTES LTDA.

Exigência formulada com fulcro no Manual de Desenhos Industriais (doravante Manual), estabelecido pela Resolução 232/2019. [1] Não foi solicitado que fosse suprimida a declaração de escopo de proteção do relatório descritivo porque é obrigatória no relatório descritivo e na reivindicação. Reapresente o relatório descritivo corrigido, conforme modelo do Manual: coloque, na parte superior, a numeração de folha (1/1); abaixo coloque a indicação do documento (Relatório descritivo), seguida do título e da frase padrão (O presente relatório descritivo faz referência aos desenhos anexos, assim indicados:); na sequência, coloque a legenda das figuras; por último, coloque a declaração de escopo de proteção do item 3.8.1.1b do Manual (O escopo de proteção deste registro de desenho industrial não inclui a forma plástica do objeto em que o padrão ornamental será aplicado).

(21) BR 30 2019 003691-6

Código 34 - Exigência - Art. 106 § 3º da LPI

(22) 12/08/2019

(71) TRAMONTINA S/A CUTELARIA (BR/RS)

(74) CREAZIONE MARCAS E PATENTES LTDA.

Exigência formulada com fulcro no Manual de Desenhos Industriais (doravante Manual), estabelecido pela Resolução 232/2019. [1] Não foi solicitado que fosse suprimida a declaração de escopo de proteção do relatório descritivo porque é obrigatória no relatório descritivo e na reivindicação. Reapresente o relatório descritivo corrigido, conforme modelo do Manual: coloque, na parte superior, a numeração de folha (1/1); abaixo coloque a indicação do documento (Relatório descritivo), seguida do título e da frase padrão (O presente relatório descritivo faz referência aos desenhos anexos, assim indicados:); na sequência, coloque a legenda das figuras; por último, coloque a declaração de escopo de proteção do item 3.8.1.1b do Manual (O escopo de proteção deste registro de desenho industrial não inclui a forma plástica do objeto em que o padrão ornamental será aplicado).



(21) BR 30 2019 003869-2

Código 34 - Exigência - Art. 106 § 3º da LPI

(22) 21/08/2019

(71) FENDI S.R.L. (IT)

(74) KASZNAR LEONARDOS PROPRIEDADE INTELECTUAL

Os desenhos apresentam inconsistências. Tomando a fig. 1.1 como referência, percebe-se que na base da alça superior há duas fivelas, uma em cada extremidade. Essas fivelas estão acima da linha superior da bolsa, então, deveriam estar visíveis nas vistas laterais, frontal, posterior e superior. O botão/orifício circular na lingueta das extremidades laterais estão localizadas ao centro. Contudo na fig. 1.5 o orifício esta deslocado para a extremidade. Nas vistas laterais, nas extremidades da alça superior, há duas projeções oblongas. Essas formas não foram verificadas na perspectiva. Em geral, a fig. 1.1 apresenta diversas linhas incompletas. Harmonizar todos os desenhos de forma que o objeto tenha a mesma representação em todas as vistas.

(21) BR 30 2019 004019-0

Código 34 - Exigência - Art. 106 § 3º da LPI

(22) 27/08/2019

(71) ANA CELIA DA SILVA (BR/GO)

Exigência formulada com fulcro no Manual de Desenhos Industriais (doravante Manual), estabelecido pela Resolução 232/2019. [1] Foi omitida a vista lateral oposta à figura 1.4 por ser simétrica a ela: nesse caso é obrigatória a apresentação de relatório descritivo e reivindicação conforme modelos do Manual. Na reivindicação coloque, na parte superior, a numeração de folha (1/1); abaixo, coloque a indicação do documento (Reivindicação), seguida do título e da frase padrão (Reivindica-se o desenho industrial conforme representado no conjunto de figuras e apresentado no relatório descritivo, ambos em anexo); não mencione as variações porque somente foi apresentado um objeto; por último coloque a declaração de omissão de vistas contida no item 3.8.1.2 a do Manual (A vista lateral esquerda foi omitida por ser espelhada à figura 1.4). No relatório descritivo coloque, na parte superior, a numeração de folha (1/1); abaixo coloque a indicação do documento (Relatório descritivo), seguida do título e da frase padrão (O presente relatório descritivo faz referência aos desenhos anexos, assim indicados); na sequência, coloque a legenda das figuras conforme mostrada no modelo (ex.: figura 1.1 - vista frontal; figura 1.2 - vista posterior, etc.); por último, a declaração de omissão de vistas contida no item 3.8.1.2 a do Manual (A vista lateral esquerda foi omitida por ser espelhada à figura 1.4). Observe que foram apresentadas 6 figuras, mas somente 5 foram listadas no relatório. [2] Conforme itens 3.8.3 e 4.2.11 do Manual, as folhas de figuras devem ser numeradas no centro da margem superior. Reapresente as folhas das figuras com a numeração corrigida. Mantenha a numeração das figuras também.

(21) BR 30 2019 004056-5

Código 34 - Exigência - Art. 106 § 3º da LPI

(22) 29/08/2019

(71) PLASTCOR DO BRASIL LTDA - ME. (BR/SP)



(74) SERGIO JUVENCIO HERCULANO

Exigência formulada com fulcro no Manual de Desenhos Industriais (doravante Manual), estabelecido pela Resolução 232/2019. [1] De acordo com os itens 3.8.1 e 3.8.2 do Manual o relatório descritivo e a reivindicação apresentados neste pedido não são obrigatórios. Com base no art. 107 da LPI, por terem sido apresentados, estes documentos deverão constar do certificado. Para tal, deverão atender às condições estabelecidas pelo INPI, como previsto no art. 101 da mesma lei. Reapresente o relatório descritivo conforme modelo na seção Modelos no Manual: coloque, na parte superior, a numeração de folha (1/1); abaixo coloque a indicação do documento (Relatório descritivo), seguida do título e da frase padrão (O presente relatório descritivo faz referência aos desenhos anexos, assim indicados:); na sequência, coloque a legenda das figuras conforme modelo (ex.: figura 1.1 - perspectiva; figura 1.2 - vista frontal, etc.). A legenda das figuras deve ser corrigida informando figura 1.1 a 1.7 a fim de corresponder à numeração das figuras apresentadas; foram informadas figura 1, figura 2, figura 2.1, figura 2.2, figura 3, figura 3.1 e figura 3.2. Caso não tenha interesse em reapresentar os documentos corrigidos, o requerente deverá declarar no cumprimento desta exigência que abdica dos mesmos, o que ensejará sua não inclusão no certificado por infringência ao art. 101 da LPI. Se o requerente abdicar do relatório, é necessário que abdique também da reivindicação: apesar de a apresentada estar correta, faz menção ao relatório. [2] As figuras continuam incoerentes entre si: as figuras 1.2, 1.3 e 1.4 parecem representar a vista superior, mudando apenas a inclinação; estas três figuras mostram as mesmas faces do objeto; a figura 1.7 parece representar a vista frontal ou a traseira, mas sua vista oposta não foi apresentada. Revise todo o conjunto de figuras, fazendo as correções indicadas e quaisquer outras que sejam necessárias para que as imagens apresentem coerência entre si, em atenção ao item 5.5 do Manual. Solicitamos novamente que seja utilizada sempre a mesma referência para as figuras e a mesma escala, a fim de que possamos verificar a proporção de uma figura para outra. Sugerimos que a face plana, como se fosse a base do triângulo, seja posicionada na horizontal para facilitar a representação das vistas do objeto de maneira coerente.

(21) BR 30 2019 004090-5

Código 34 - Exigência - Art. 106 § 3º da LPI

(22) 30/08/2019

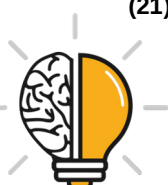
(71) BUGATTI INTERNATIONAL S.A. (LU)

(74) MAURÍCIO DE SOUZA TAVARES

Exigência formulada com fulcro no Manual de Desenhos Industriais (doravante Manual), estabelecido pela Resolução 232/2019. [1] Reapresente as figuras com a numeração das folhas corrigida, de acordo com o item 4.2.11 do Manual: foram apresentadas 7 folhas, então devem ser numeradas de 1/7 a 7/7, mas foram numeradas de 1/4 a 7/4.

(21) BR 30 2019 004093-0

Código 34 - Exigência - Art. 106 § 3º da LPI



(22) 30/08/2019

(71) BUGATTI INTERNATIONAL S.A. (LU)

(74) MAURÍCIO DE SOUZA TAVARES

Exigência formulada com fulcro no Manual de Desenhos Industriais (doravante Manual), estabelecido pela Resolução 232/2019. [1] Por terem sido apresentadas todas as vistas necessárias à compreensão dos objetos, o relatório descritivo não é obrigatório neste pedido. Com base no art. 107 da LPI, por ter sido apresentado, este documento deverá constar do certificado. Para tal, deve atender às condições estabelecidas pelo INPI, como previsto no art. 101 da mesma lei. Reapresente o relatório descritivo conforme modelo na seção Modelos no Manual: coloque, na parte superior, a numeração de folha (1/1); abaixo coloque a indicação do documento (Relatório descritivo), seguida do título e da frase padrão, que não deve ser alterada (O presente relatório descritivo faz referência aos desenhos anexos, assim indicados:); na sequência, coloque a legenda das figuras. Caso não tenha interesse em reapresentar o documento corrigido, o requerente deverá declarar no cumprimento desta exigência que abdica do mesmo, o que ensejará sua não inclusão no certificado por infringência ao art. 101 da LPI, sem prejuízos para o pedido. A não apresentação de petição de cumprimento de exigência acarretará o arquivamento do pedido nos termos do § 3º do art. 106 da LPI. Não é necessário reapresentar as figuras.

(21) BR 30 2019 004095-6

Código 34 - Exigência - Art. 106 § 3º da LPI

(22) 30/08/2019

(71) BUGATTI INTERNATIONAL S.A. (LU)

(74) MAURÍCIO DE SOUZA TAVARES

Exigência formulada com fulcro no Manual de Desenhos Industriais (doravante Manual), estabelecido pela Resolução 232/2019. [1] As figuras 3.2 e 3.3 não correspondem ao objeto mostrado na figura 3.1: a aba superior está virada para o lado interno, quando deveria estar inclinada para trás, e está mais larga que nas demais vistas do objeto. . Revise todo o conjunto de figuras, fazendo as correções indicadas e quaisquer outras que sejam necessárias para que as imagens apresentem coerência entre si, em atenção ao item 5.5 do Manual. [2] Os objetos não devem ser numerados: retire da folha 15/21 o número 3 acima da figura.

(21) BR 30 2019 004117-0

Código 34 - Exigência - Art. 106 § 3º da LPI

(22) 02/09/2019

(71) TERUMO MEDICAL CORPORATION (US)

(74) LEONOR MAGALHÃES PERES GALVÃO

Como não houve manifestação acerca do relatório descritivo e reivindicações, ou declara que não deseja reapresentá-los ou reapresente-os corrigidos.

(21) BR 30 2019 004278-9

Código 34 - Exigência - Art. 106 § 3º da LPI

(22) 11/09/2019



(71) HEWLETT-PACKARD DEVELOPMENT COMPANY, L.P. (US)

(74) Clarke, Modet Propriedade Intelectual Ltda.

Exigência formulada com fulcro no Manual de Desenhos Industriais (doravante Manual), estabelecido pela Resolução 232/2019. [1] O primeiro jogo de figuras contém exatamente as mesmas figuras da petição inicial, que foram consideradas insatisfatórias: não foram suprimidas as hachuras, nem foram representadas as linhas de contorno do objeto com traços contínuos. As hachuras, inclusive, foram representadas com linhas mais grossas, prejudicando ainda mais a visualização das figuras. Se houve alguma alteração, é imperceptível. No segundo conjunto de imagens, foram subtraídas todas as hachuras, além das linhas de contorno do objeto, que estavam incompletas, de tal maneira que a representação do objeto está tão simplificada que não estão representados seus relevos e rebaixos. Reapresente as figuras sem as hachuras, com as linhas de definição dos contornos do objeto devidamente representadas por traços contínuos, de modo a permitir a plena compreensão do desenho requerido.

(21) BR 30 2019 004280-0

Código 34 - Exigência - Art. 106 § 3º da LPI

(22) 11/09/2019

(71) OWENS-BROCKWAY GLASS CONTAINER INC. (US)

(74) Clarke, Modet Propriedade Intelectual Ltda.

Exigência formulada com fulcro no Manual de Desenhos Industriais (doravante Manual), estabelecido pela Resolução 232/2019. [1] Foi solicitado que a representação da curvatura do fundo fosse suprimida apenas das figuras 1.2 e 2.2, pois os objetos requeridos são opacos e a linha não seria visível nestas vistas. Porém, a requerente suprimiu também das demais figuras, alterando o objeto, contrariando o item 5.5 do Manual. Reapresente as figuras 1.4 e 2.4 corrigidas, mostrando os objetos conforme foram requeridos no depósito. [2] Esclareça a diferença, se houver, entre os dois objetos, que parecem ser idênticos. Caso sejam idênticos, apresente apenas um deles, corrigindo a legenda das figuras no relatório descritivo e as declarações de omissão de vistas no relatório e na reivindicação.

(21) BR 30 2019 004888-4

Código 34 - Exigência - Art. 106 § 3º da LPI

(22) 11/10/2019

(71) BRASMACOL INDÚSTRIA E COMÉRCIO LTDA (BR/PR)

(74) Brasil Sul Marcas e Patentes Ltda.

Considerando que todas as vistas representam o objeto com bordas arredondadas, principalmente a perspectiva, o correto a se fazer é excluir as linhas, não modificar as vistas laterais com as bordas chanfradas. Esse procedimento deve ser feito em todos 3 objetos.

(21) BR 30 2019 004911-2

Código 34 - Exigência - Art. 106 § 3º da LPI

(22) 11/10/2019



(71) MÁQUINAS AGRÍCOLAS JACTO S/A. (BR/SP)

(74) ROGER PAMPANA NICOLAU

Corrigir relatório descritivo e reivindicações conforme se segue: O relatório deve apresentar o título do pedido e em seguida a frase: O presente relatório descritivo faz referência aos desenhos ou fotografias anexos, assim indicados: Elencar as vistas na seguinte configuração: Figura 1.1 - Perspectiva Figura 1.2 - Vista anterior Figura 1.3 - Vista posterior Figura 1.4 - Vista lateral esquerda, etc. A reivindicação deve apresentar o título do pedido seguido da seguinte frase: Reivindica-se o registro do desenho industrial conforme representado no conjunto de figuras e apresentado no relatório descritivo, ambos em anexo. As figuras ampliadas são, em verdade, partes destacadas do objeto principal. O detalhe ampliado deve apresentar um "corte" nos objetos das fig. 1.1 e 2.1 e a linha de contorno do retângulo deve ser tracejada.

(21) BR 30 2019 004953-8

Código 34 - Exigência - Art. 106 § 3º da LPI

(22) 15/10/2019

(71) LUMUS LTD. (IL)

(74) ANTÔNIO MAURÍCIO PEDRAS ARNAUD

Segundo os critérios definidos no item. 5.3.2 do Manual de Desenho Industrial, o objeto apresentado no pedido suscitou dúvidas quanto a sua ornamentalidade. Dessa forma, conforme dispõe o item 5.1.1 do Manual de Desenho Industrial, apresentar os devidos esclarecimentos sobre onde os aspectos ornamentais do objeto são encontrados, facultando a apresentação de imagens e uso dos objetos. Esses esclarecimentos devem ser apresentados fora do conjunto original de figuras. As imagens da Prioridade apresentam linhas falhadas, revelando baixa qualidade. Reapresentar o documento de Prioridade com alta qualidade de definição de forma que o objeto possa ser confrontado com o depósito nacional.

(21) BR 30 2019 004956-2

Código 34 - Exigência - Art. 106 § 3º da LPI

(22) 15/10/2019

(71) BRAVILOR HOLDING B.V. (NL)

(74) SOERENSEN GARCIA ADVOGADOS ASSOCIADOS

A inclusão das duas linhas verticais na parte frontal deve ser desfeita. A inconsistência reside na pequena ponta na extremidade direita da "caixa". Essa pequena ponta representa um rebaixo. Este rebaixo deve ser reproduzido na extremidade oposta. As vistas laterais não se observa esse rebaixo. Se ainda restar dúvida sobre onde está o erro, faculta-se pedir vista de processo para uma explicação pessoal.

(21) BR 30 2019 005093-5

Código 34 - Exigência - Art. 106 § 3º da LPI

(22) 21/10/2019

(71) KARL STORZ SE & CO. KG (DE)

(74) DANNEMANN, SIEMSEN, BIGLER & IPANEMA MOREIRA

As imagens das figuras 1.4 a 1.7 estão sem definição. As figuras ampliadas



devem vir circunscritas dentro de um retângulo com linhas tracejadas.

(21) BR 30 2019 005106-0

Código 34 - Exigência - Art. 106 § 3º da LPI

(22) 21/10/2019

(71) SUPER-MAX PERSONAL CARE PVT. LTD. (IN)

(74) LICKS ADVOGADOS

A forma curva na lateral da figura 1.1 foi removida quando comparada com o depósito. Corrigir.

(21) BR 30 2019 005135-4

Código 34 - Exigência - Art. 106 § 3º da LPI

(22) 22/10/2019

(71) CLEBER LUIS DA RÉ (BR/RS)

(74) STOCK MARCAS E PATENTES LTDA - ME

A reapresentação das figuras modificou a disposição do solado nas vistas em perspectiva, frontal e inferior. Os sulcos inclinados na parte frontal do solado não estão na perspectiva e vista frontal. O retângulo no solado deveria terminar alinhado à linha inclinada, conforme depósito inicial. Todos os solados representaram o pé direito. Corrigir.

(21) BR 30 2019 005241-5

Código 34 - Exigência - Art. 106 § 3º da LPI

(22) 25/10/2019

(71) ITW DO BRASIL INDUSTRIAL E COMERCIAL LTDA (BR/SP)

(74) OPICE BLUM, BRUNO, ABRUSIO E VAINZOF ADVOGADOS ASSOCIADOS

A figura 2.7 deveria ser idêntica à fig. 1.7.

(21) BR 30 2019 005272-5

Código 34 - Exigência - Art. 106 § 3º da LPI

(22) 28/10/2019

(71) INDUSTRIA E COMERCIO DE MOLDURAS SANTA LUZIA LTDA (BR/SC)

(74) D' Mark Registros de Marcas e Patentes S/S Ltda.

Os cortes nas perspectiva estão irregulares. Deveriam estar paralelos, mas apresentam inclinações. Algumas figuras apresentam em perspectiva ainda estão desproporcionais. A figura 8.7 apresenta uma linha horizontal incorreta porque a face inferior é plana. Harmonizar desenhos.

(21) BR 30 2019 005273-3

Código 34 - Exigência - Art. 106 § 3º da LPI

(22) 28/10/2019

(71) BUGATTI INTERNATIONAL S.A. (LU)

(74) MAURÍCIO DE SOUZA TAVARES

Os desenhos devem manter a configuração original. Por mais que futuramente as lanternas sejam fixadas em um painel, a representação tanto da Prioridade quanto do depósito apresentam lanternas individuais. Então, a exigência anterior será mantida com uma correção. Manter no atual pedido das lanternas das extremidades uma como objeto principal e outra como variante incluindo as



vistas laterais e inferior e apresentar, se desejar, em um novo pedido dividido a lanterna do meio mais fina e reta, incluindo as vistas laterais e inferior.
Harmonizar relatório descritivo e reivindicações.

(21) BR 30 2019 005286-5

Código 34 - Exigência - Art. 106 § 3º da LPI

(22) 29/10/2019

(71) VERA CRISTINA SCHELLER DOS SANTOS ROCHA (BR/PR) ; ELZERIO DA SILVA JUNIOR (BR/PR)

(74) ELSI LUISA PARRON BUIAR

O recorte da imagem resultou na modificação das bordas do objeto e a qualidade das imagens não foi melhorada. As fig. 1.1, 1.8 e 1.10 devem mostrar o objeto completo, sem cortes. Como se trata de objeto complexo, é necessário apresentar as vistas laterais, superior, frontal, posterior e inferior ortogonais.

(21) BR 30 2019 005395-0

Código 34 - Exigência - Art. 106 § 3º da LPI

(22) 05/11/2019

(71) HEBER LIMA TOLEDO (BR/SP)

(74) VILELA COELHO SOCIEDADE DE ADVOGADOS

Para ser uma mesa, o objeto deve ter um tampo para apoiar outros objetos. O objeto apresentado não apresenta tampo, mas somente o que parece ser a base da mesa, ou o pé da mesa. Dessa forma, é necessário adequar o título do pedido e os documentos relativos.

(21) BR 30 2019 005408-6

Código 34 - Exigência - Art. 106 § 3º da LPI

(22) 05/11/2019

(71) FUSAO INJETORA DE PLASTICOS LTDA - ME (BR/PR)

(74) CRISTIANE RUMIKA MINOWA OZAWA

As figura 1.5 e 1.6 não são figuras meramente ilustrativas. Elas não apresentam elementos meramente ilustrativos. Dessa forma, excluir as figuras.

(21) BR 30 2019 005434-5

Código 34 - Exigência - Art. 106 § 3º da LPI

(22) 06/11/2019

(71) JOSÉ LEONARDO ROCHA DE FARIA (BR/RJ)

(74) DANNEMANN, SIEMSEN, BIGLER & IPANEMA MOREIRA

Remover o retângulo da figura 2.5 sobreposto do desenho.

(21) BR 30 2019 006117-1

Código 34 - Exigência - Art. 106 § 3º da LPI

(22) 13/12/2019

(71) SANTONI S.P.A. (IT)

(74) RODRIGO CID ARAUJO SERRANO

Exigência formulada com fulcro no Manual de Desenhos Industriais (doravante Manual), estabelecido pela Resolução 232/2019. [1] Os objetos do pedido não guardam entre si as mesmas características distintivas preponderantes. Por força do art. 104 da LPI, com apoio no item 5.4 do Manual, o pedido deverá ser



dividido. Cada pedido dividido trata-se de um novo depósito: veja os itens 2.2 e 5.4 do Manual. [2] Mantenha no pedido original os objetos das figuras 1.1 a 1.7 e 5.1 a 5.7. As figuras e as folhas de figuras devem ser devidamente renumeradas. [3] Apresente em um 1º pedido os objetos das figuras 2.1 a 2.7 e 6.1 a 6.7. As figuras e as folhas de figuras devem ser devidamente renumeradas. [4] Apresente em um 2º pedido dividido os objetos das figuras 3.1 a 3.7 e 4.1 a 4.7. As figuras e as folhas de figuras devem ser devidamente renumeradas. [5] As figuras devem ser apresentadas dentro das margens de, no mínimo, 3 cm, conforme itens 3.8.3 e 4.2.11 do Manual.

(21) BR 30 2019 006275-5

Código 34 - Exigência - Art. 106 § 3º da LPI

(22) 19/12/2019

(71) ROMULO MIRANDA GUIMARÃES (BR/MG)

Exigência formulada com fulcro no Manual de Desenhos Industriais (doravante Manual), estabelecido pela Resolução 232/2019. [1] O título do pedido deve indicar o objeto de maneira breve, clara e concisa, sem usar palavras ou expressões irrelevantes, desnecessárias ou que denotem vantagens práticas, especificações técnicas ou termos meramente qualificativos, conforme item 5.6 do Manual. Apresente novo título que especifique com clareza o objeto requerido. Esclarecer qual classe é a mais apropriada ao objeto. [2] Conforme item 5.5.1 do Manual, as figuras devem ter contraste, nitidez e resolução gráfica suficientes para a plena compreensão do desenho requerido: rerepresente as figuras corrigidas, evitando reflexos, especialmente na figura 1.6. [3] De acordo com os itens 4.2.11 e 5.5.2 do Manual, as figuras não podem conter molduras, linhas delimitadoras, marcas, logotipos, marcas d'água, timbres, rubricas, assinaturas e outras informações desta natureza: apresente as figuras sem os textos indicativos de modelo, potência, local de fabricação, etc.

(21) BR 30 2019 006294-1

Código 34 - Exigência - Art. 106 § 3º da LPI

(22) 19/12/2019

(71) ROMULO MIRANDA GUIMARÃES (BR/MG)

Exigência formulada com fulcro no Manual de Desenhos Industriais (doravante Manual), estabelecido pela Resolução 232/2019. [1] O título do pedido deve indicar o objeto de maneira breve, clara e concisa, sem usar palavras ou expressões irrelevantes, desnecessárias ou que denotem vantagens práticas, especificações técnicas ou termos meramente qualificativos, conforme item 5.6 do Manual. Apresente novo título que especifique com clareza o objeto requerido. Esclarecer qual classe é a mais apropriada ao objeto. [2] Conforme item 5.5.1 do Manual, as figuras devem ter contraste, nitidez e resolução gráfica suficientes para a plena compreensão do desenho requerido: rerepresente as figuras corrigidas, evitando reflexos, especialmente na figura 1.5.

(21) BR 30 2019 006382-4

Código 34 - Exigência - Art. 106 § 3º da LPI

(22) 26/12/2019



(71) CBS ENERGIA LTDA - ME (BR/SP)

Corrigir título do pedido para "Configuração aplicada em suporte para misturador";Relatório descritivo e reivindicações deve ser conforme abaixo: O relatório deve apresentar o título do pedido e em seguida a frase: O presente relatório descritivo faz referência aos desenhos ou fotografias anexos, assim indicados: Elencar as vistas na seguinte configuração: Figura 1.1 - Perspectiva Figura 1.2 - Vista anterior Figura 1.3 - Vista posterior Figura 1.4 - Vista lateral esquerda, etc.A reivindicação deve apresentar o título do pedido seguido da seguinte frase:Reivindica-se o registro do desenho industrial conforme representado no conjunto de figuras e apresentado no relatório descritivo, ambos em anexo.Incluir a vista oposta da fig. 3.5 no conjunto de figuras.

(21) BR 30 2020 000053-6

Código 34 - Exigência - Art. 106 § 3º da LPI

(22) 08/01/2020

(71) LUIZ FERNANDO RUFO (BR/SP)

(74) JORGE ROBERTO INNOCENCIO DA COSTA

O título deve se referir a objeto específico. Ou é máquina ou é implemento agrícola.Pela fig. 1.1 não é possível que as figuras 1.2 e 1.3 sejam idênticas, pois não são simétricas. Corrigir. Remover os eixos de simetria das figuras.Incluir uma vista em perspectiva da parte oposta do objeto da atual figura 1.6. Como esse objeto é uma variante configurativa, a numeração das figuras deve ser Fig. 2.1, Fig. 2.2, Fig. 2.3, Fig. 2.4, Fig. 2.5, Fig. 2.6, Fig. 2.7.Remover os eixos de simetria das figuras.Incluir uma vista em perspectiva da parte oposta do objeto da atual figura 1.11. Como esse objeto é uma variante configurativa, a numeração das figuras deve ser Fig. 3.1, Fig. 3.2, Fig. 3.3, Fig. 3.4, Fig. 3.5, Fig. 3.6, Fig. 3.7. Remover os eixos de simetria das figuras.Incluir uma vista em perspectiva da parte oposta do objeto da atual figura 1.16. Como esse objeto é uma variante configurativa, a numeração das figuras deve ser Fig. 4.1, Fig. 4.2, Fig. 4.3, Fig. 4.4, Fig. 4.5, Fig. 4.6, Fig. 4.7. Remover os eixos de simetria das figuras.Como nem todas as vistas foram apresentadas, a apresentação do relatório descritivo e reivindicações é obrigatório. Incluir nesses a declaração de omissão de vistas: Ex.A vista latera direita foi omitida por ser espelhada à Figura 1.5 Vista lateralesquerda.Observar os modelos no anexo do manual obtido no link: <http://manualdedi.inpi.gov.br/projects/manual-de-desenho-industrial/wiki/Modelos#Modelo-de-Relat%C3%B3rio-descritivo>Segundo os critérios definidos no item 5.3.2 do Manual de Desenho Industrial, o objeto apresentado no pedido suscitou dúvidas quanto a sua ornamentalidade. Dessa forma, conforme dispõe o item 5.1.1 do Manual de Desenho Industrial, apresentar os devidos esclarecimentos sobre onde os aspectos ornamentais do objeto são encontrados, facultando a apresentação de imagens e uso dos objetos. Esses esclarecimentos devem ser apresentados fora do conjunto original de figuras.

(21) BR 30 2020 000065-0

Código 34 - Exigência - Art. 106 § 3º da LPI

(22) 09/01/2020



(71) ORVALHO DO SOL INDUSTRIA E COMÉRCIO LTDA - EPP (BR/SP)
(74) MODAL MARCAS E PATENTES LTDA.

No cumprimento de exigência formal foram apresentados desenhos com objeto diferente do depósito inicial. Os pés da tenda foram modificados. Dessa forma, rerepresentar os desenhos, um em cada folha, com as mesmas configurações do depósito inicial.

(21) BR 30 2020 000120-6

Código 34 - Exigência - Art. 106 § 3º da LPI

(22) 14/01/2020

(71) G.R.V. CORDEIRO - ME (BR/ES)

A atual figura 1.1 está cortada. O objeto deve ser representado em sua forma completa. Melhorar representação das imagens para compreender os detalhes da renda.

(21) BR 30 2020 000123-0

Código 34 - Exigência - Art. 106 § 3º da LPI

(22) 14/01/2020

(71) INABA SHOKUHIN CO., LTD. (JP)

(74) DANNEMANN, SIEMSEN, BIGLER & IPANEMA MOREIRA

Reapresentar as figuras sem a marca aplicada.

(21) BR 30 2020 000124-9

Código 34 - Exigência - Art. 106 § 3º da LPI

(22) 14/01/2020

(71) RÍCIA MARCOS DA SILVA GAIO (BR/SP)

Os desenhos apresentam diversas linhas incompletas. Os desenhos precisam estar perfeitamente delimitados, principalmente as figuras 1.1 e 1.4, em que parte do estofado está incompleto. Remover a fig. 1.6 por não haver qualquer detalhe ornamental relevante ali representado. Harmonizar documentos.

(21) BR 30 2020 000125-7

Código 34 - Exigência - Art. 106 § 3º da LPI

(22) 14/01/2020

(71) JORGE HENRIQUE FORNASIER (BR/PR)

(74) London Marcas e Patentes S/S Ltda.

Realizar as seguintes modificações no relatório descritivo: O relatório deve apresentar o título do pedido e em seguida a frase: O presente relatório descritivo faz referência aos desenhos ou fotografias anexos, assim indicados: Elencar as vistas na seguinte configuração: Figura 1.1 - Perspectiva Figura 1.2 - Vista anterior Figura 1.3 - Vista posterior Figura 1.4 - Vista lateral esquerda, etc. Cabe informar que o relatório descritivo neste caso é facultativo. Basta informar que abdica dele.

(21) BR 30 2020 000126-5

Código 34 - Exigência - Art. 106 § 3º da LPI

(22) 14/01/2020

(71) EDISON ALVES CHAVES (BR/DF)

(74) SKO OYARZÁBAL MARCAS E PATENTES SOCIEDADE SIMPLES LTDA.



Manter as atuais figuras 1.1 a 1.7 e 2.1 a 2.8. As demais figuras demonstram a funcionalidade do objeto com sua capacidade de retrair. Harmonizar documentos.

(21) BR 30 2020 000130-3

Código 34 - Exigência - Art. 106 § 3º da LPI

(22) 14/01/2020

(71) CALÇADOS PEGADA NORDESTE LTDA (BR/BA)

(74) CAPELLA & VELOSO ADVOGADOS ASSOCIADOS

Os 4 sulcos em forma de V na parte posterior do solado, conforme fig.1.3, não foram concretizadas nas vistas laterais.

(21) BR 30 2020 000134-6

Código 34 - Exigência - Art. 106 § 3º da LPI

(22) 14/01/2020

(71) ADRIANO BATISTA GUSMÃO (BR/MG)

Exigência formulada com fulcro no Manual de Desenhos Industriais (doravante Manual), estabelecido pela Resolução 232/2019. [1] As figuras devem apresentar contraste, nitidez e resolução gráfica suficientes para a plena compreensão do desenho industrial requerido, conforme item 5.5.1 do Manual: rerepresente as figuras com qualidade adequada, utilizando traços precisos e resolução mínima de 300 DPI. Existem linhas falhadas e os contornos estão imprecisos. [2] Por terem sido omitidas vistas simétricas à figura 1.1, a apresentação de relatório descritivo e reivindicação é obrigatória para este pedido, conforme itens 5.5, 3.8.1 e 3.8.2 do Manual. Apresente relatório descritivo e reivindicação conforme modelos na seção Modelos no Manual: na reivindicação coloque, na parte superior, a numeração de folha (1/1); abaixo, coloque a indicação do documento (Reivindicação), seguida do título e, por último, da frase padrão (Reivindica-se o desenho industrial conforme representado no conjunto de figuras e apresentado no relatório descritivo, ambos em anexo); no relatório descritivo coloque, na parte superior, a numeração de folha (1/1); abaixo coloque a indicação do documento (Relatório descritivo), seguida do título e da frase padrão (O presente relatório descritivo faz referência aos desenhos anexos, assim indicados); na sequência, coloque a legenda das figuras conforme mostrada no modelo (ex.: figura 1.1 - vista frontal; figura 1.2 - vista superior, etc.). É obrigatório incluir no final nestes dois documentos a declaração de omissão de vistas contida no item 3.8.1.2a do Manual: a vista posterior, a lateral direita e a lateral esquerda foram omitidas por serem simétricas à figura 1.1. [3] Opcionalmente, o requerente pode apresentar as vistas faltantes (vistas laterais e vista posterior. Neste caso, não é necessário apresentar relatório descritivo e reivindicação.

(21) BR 32 2019 000309-3

Código 34 - Exigência - Art. 106 § 3º da LPI

(22) 23/08/2018

(62) BR 30 2018 003876-2 23/08/2018

(71) IURI MIGNONI FINOTTI (BR/RS)

(74) Sko Oyarzábal Marcas e Patentes Sociedade Simples Ltda.

[1] Os novos relatório e reivindicação apresentados estão corretos e não



precisarão ser reapresentados. Porém, na exigência técnica publicada na RPI 2550 determinava que as numerações remissivas deveriam ser excluídas. Isso significa dizer que as setas indicativas de detalhes (10, 11 e 12) nas páginas de figuras deverão ser excluídas. Reapresentar as figuras sem as setas remissivas.

(21) BR 32 2019 002411-2

Código 34 - Exigência - Art. 106 § 3º da LPI

(22) 07/01/2019

(62) BR 30 2019 000063-6 07/01/2019

(71) ANTONOW INDÚSTRIA E COMÉRCIO DE APARELHOS DOMÉSTICOS LTDA. (BR/RS)

(74) MÁRIO DE ALMEIDA MARCAS E PATENTES SOCIEDADE SIMPLES

As figuras 3.7 e 8.7 não representaram o rebaixo da parte inferior do tampo, como pode ser observado nas laterais. Algumas vistas do objeto da fig. 10.1 apresentam a forma cilíndrica na parte superior e outras não. Harmonizar.

(21) BR 32 2020 000117-9

Código 34 - Exigência - Art. 106 § 3º da LPI

(22) 16/10/2019

(62) BR 30 2019 005031-5 16/10/2019

(71) HANGZHOU BIOTEST BIOTECH CO., LTD (CN)

(74) Marcelo Brizolara de Freitas

A lista de figuras deve manter padrão independente se é variante ou não. Figura 1.1 - Perspectiva Figura 1.2 - Vista anterior Figura 1.3 - Vista posterior Figura 1.4 - Vista lateral esquerda, etc. As figura 4.8 e 4.9 devem ser renumeradas para 4.1 e 4.2 respectivamente. Incluir no conjunto de figuras as vistas ortogonais dos objetos das atuais figuras 2.1 e 4.8



Código 34.2 - Exame formal de Cumprimento de Exigência Técnica

Exame preliminar de petição de cumprimento de exigência técnica. Conferência relativa à apresentação, tempestividade e pagamento.

(21) BR 30 2013 006878-1	Código 34.2 - Exame formal de Cumprimento de Exigência Técnica (71) METTLER-TOLEDO AG (CH) (74) DANNEMANN, SEIMSEN, BIGLER & IPANEMA MOREIRA
(21) BR 30 2018 002568-7	Código 34.2 - Exame formal de Cumprimento de Exigência Técnica (71) GARCIA & LUCAS ELETRÔNICOS LTDA. ME (BR/SP)
(21) BR 30 2018 053879-0	Código 34.2 - Exame formal de Cumprimento de Exigência Técnica (71) JUUL LABS, INC. (US) (74) MÜLLER, CID, NORONHA, CRUZ & GORENSTEIN ADVOGADOS ASSOCIADOS
(21) BR 30 2019 000605-7	Código 34.2 - Exame formal de Cumprimento de Exigência Técnica (71) ROMA JENSEN COMERCIO E INDUSTRIA LTDA. (BR/SP) (74) TINOCO SOARES SOCIEDADE DE ADVOGADOS
(21) BR 30 2019 000847-5	Código 34.2 - Exame formal de Cumprimento de Exigência Técnica (71) SÃO MARTINHO S/A. (BR/SP) (74) ABM Assessoria Brasileira de Marcas Ltda.
(21) BR 30 2019 001030-5	Código 34.2 - Exame formal de Cumprimento de Exigência Técnica (71) UNIMILK INDÚSTRIA E COMÉRCIO DE LATICÍNIOS LTDA (BR/SP) (74) Paulo Sérgio Calixto Mendes
(21) BR 30 2019 001372-0	Código 34.2 - Exame formal de Cumprimento de Exigência Técnica (71) JORGE HIROSHI MURAKAMI (BR/SP) (74) JOSÉ HENRIQUE DE LIMA RODRIGUES
(21) BR 30 2019 002110-2	Código 34.2 - Exame formal de Cumprimento de Exigência Técnica (71) BIOSENSE WEBSTER (ISRAEL) LTD. (IL) (74) DANNEMANN, SIEMSEN, BIGLER & IPANEMA MOREIRA
(21) BR 30 2019 002746-1	Código 34.2 - Exame formal de Cumprimento de Exigência Técnica (71) MAURICIO LOURENCO COELHO DE LIMA (BR/DF)
(21) BR 30 2019 002925-1	Código 34.2 - Exame formal de Cumprimento de Exigência Técnica (71) K&N ENGINEERING, INC. (US) (74) GRUENBAUM, POSSINHAS & TEIXEIRA LTDA.



(21) BR 30 2019 002975-8	Código 34.2 - Exame formal de Cumprimento de Exigência Técnica (71) TREND MEDICAL INDUSTRIA E COMERCIO DE PRODUTOS MEDICOS LTDA - ME (BR/SP) (74) MARI ALBA PERITO
(21) BR 30 2019 003404-2	Código 34.2 - Exame formal de Cumprimento de Exigência Técnica (71) EDGE OF SPACE INDUSTRIA E COMÉRCIO LTDA ME (BR/SP) (74) RODOLFO MILHOMEM BATISTA
(21) BR 30 2019 003562-6	Código 34.2 - Exame formal de Cumprimento de Exigência Técnica (71) MARCIO FAGANELLO (BR/RS) ; CAMILO MORETO GILIOLI (BR/RS) (74) NATALICIO EDUARDO GROMOVSKI HENTZ
(21) BR 30 2019 003583-9	Código 34.2 - Exame formal de Cumprimento de Exigência Técnica (71) K.J. INDUSTRIA E COMERCIO DE APARELHOS ELETRONICOS LTDA (BR/PR) (74) London Marcas e Patentes S/S Ltda.
(21) BR 30 2019 003686-0	Código 34.2 - Exame formal de Cumprimento de Exigência Técnica (71) TRAMONTINA S/A CUTELARIA (BR/RS) (74) CREAÇÃO MARCAS E PATENTES LTDA.
(21) BR 30 2019 003767-0	Código 34.2 - Exame formal de Cumprimento de Exigência Técnica (71) EJ MÓVEIS DE JACI INDUSTRIA E COMERCIO DE MÓVEIS LTDA (BR/SP) (74) MARCOS ANDREAS DA SILVA QUAGLIO
(21) BR 30 2019 003794-7	Código 34.2 - Exame formal de Cumprimento de Exigência Técnica (71) PSA AUTOMOBILES SA (FR) (74) MONTAURY PIMENTA, MACHADO & VIEIRA DE MELLO ADVOGADOS
(21) BR 30 2019 003813-7	Código 34.2 - Exame formal de Cumprimento de Exigência Técnica (71) MURILO HAUENSTEIN RUCH (BR/PR) ; ROGERIO SLOMPO (BR/PR) (74) Marpa Consultoria e Assessoria Empresarial Ltda.
(21) BR 30 2019 003839-0	Código 34.2 - Exame formal de Cumprimento de Exigência Técnica (71) CIA E ARTE DECORAÇÕES LTDA (BR/MG)
(21) BR 30 2019 003842-0	Código 34.2 - Exame formal de Cumprimento de Exigência Técnica (71) ARARA DOURADA IMORTAÇÃO EXPORTAÇÃO EIRELI - EPP (BR/SP) (74) Manoel Paixao do Nascimento
(21) BR 30 2019 003857-9	Código 34.2 - Exame formal de Cumprimento de Exigência Técnica



	(71) ITATIAIA MÓVEIS S/A (BR/MG) (74) SÂMIA BATISTA AMIN (NOME ANTERIOR SÂMIA AMIN SANTOS)
(21) BR 30 2019 003858-7	Código 34.2 - Exame formal de Cumprimento de Exigência Técnica (71) PAULO SERGIO ORTOLANI (BR/PR) ; VALDIR LOPES (BR/PR) (74) ALEXANDRE PIETRÂNGELO LIMA
(21) BR 30 2019 003945-1	Código 34.2 - Exame formal de Cumprimento de Exigência Técnica (71) PSA AUTOMOBILES SA (FR) (74) MONTAURY PIMENTA, MACHADO & VIEIRA DE MELLO ADVOGADOS
(21) BR 30 2019 003963-0	Código 34.2 - Exame formal de Cumprimento de Exigência Técnica (71) CAROLINA HERRERA LTD. (US) (74) Bhering Advogados (nome anterior Bhering Assessoria S/C Ltda.)
(21) BR 30 2019 004057-3	Código 34.2 - Exame formal de Cumprimento de Exigência Técnica (71) ETHICON LLC (US) (74) DANNEMANN, SIEMSEN, BIGLER & IPANEMA MOREIRA
(21) BR 30 2019 004058-1	Código 34.2 - Exame formal de Cumprimento de Exigência Técnica (71) ETHICON LLC (US) (74) DANNEMANN, SIEMSEN, BIGLER & IPANEMA MOREIRA
(21) BR 30 2019 004059-0	Código 34.2 - Exame formal de Cumprimento de Exigência Técnica (71) ETHICON LLC (US) (74) DANNEMANN, SIEMSEN, BIGLER & IPANEMA MOREIRA
(21) BR 30 2019 004061-1	Código 34.2 - Exame formal de Cumprimento de Exigência Técnica (71) ETHICON LLC (US) (74) DANNEMANN, SIEMSEN, BIGLER & IPANEMA MOREIRA
(21) BR 30 2019 004344-0	Código 34.2 - Exame formal de Cumprimento de Exigência Técnica (71) BASKIM KAYTAS (DE) ; ALPER ILTER (TR) ; RUTH WINTERSTEIN (DE) ; MICHAEL HERKOMMER (DE) (74) Licks Advogados
(21) BR 30 2019 004384-0	Código 34.2 - Exame formal de Cumprimento de Exigência Técnica (71) NESTLÉ SKIN HEALTH AS (CH) (74) CAROLINA NAKATA
(21) BR 30 2019 004400-5	Código 34.2 - Exame formal de Cumprimento de Exigência Técnica (71) BINATONE ELECTRONICS INTERNATIONAL LTD (CN) (74) IGOR LEONARDO GUIMARÃES SIMÕES



(21) BR 30 2019 004401-3	Código 34.2 - Exame formal de Cumprimento de Exigência Técnica (71) SECUREGRIP, LLC (US) (74) DANNEMANN, SIEMSEN, BIGLER & IPANEMA MOREIRA
(21) BR 30 2019 004443-9	Código 34.2 - Exame formal de Cumprimento de Exigência Técnica (71) LEDIL OY (FI) (74) HERRERO & ASSOCIADOS BRASIL PROPRIEDADE INTELECTUAL LTDA.
(21) BR 30 2019 004629-6	Código 34.2 - Exame formal de Cumprimento de Exigência Técnica (71) LUCIANO MATUS CALLEROS (MX) (74) DAVID DO NASCIMENTO ADVOGADOS ASSOCIADOS
(21) BR 30 2019 005282-2	Código 34.2 - Exame formal de Cumprimento de Exigência Técnica (71) MARLON BELNIAK 08039949904 (BR/PR) (74) CRISTIANE RUMIKA MINOWA OZAWA
(21) BR 30 2019 005283-0	Código 34.2 - Exame formal de Cumprimento de Exigência Técnica (71) MARLON BELNIAK 08039949904 (BR/PR) (74) CRISTIANE RUMIKA MINOWA OZAWA
(21) BR 30 2019 005750-6	Código 34.2 - Exame formal de Cumprimento de Exigência Técnica (71) SOFT WORKS EPI CALÇADOS LTDA. (BR/SP) (74) ARIBONI, FABBRI E SCHMIDT SOCIEDADE DE ADVOGADOS
(21) BR 30 2019 005756-5	Código 34.2 - Exame formal de Cumprimento de Exigência Técnica (71) MUNDIAL S/A PRODUTOS DE CONSUMO (BR/RS) (74) DANNEMANN, SIEMSEN, BIGLER & IPANEMA MOREIRA
(21) BR 30 2019 005768-9	Código 34.2 - Exame formal de Cumprimento de Exigência Técnica (71) KAAZ CORPORATION (JP) (74) Clarke, Modet Propriedade Intelectual Ltda.
(21) BR 30 2019 005769-7	Código 34.2 - Exame formal de Cumprimento de Exigência Técnica (71) ELISABETE TRINDADE DE MACEDO SPAGOLLA 22051311846 (BR/SP)
(21) BR 30 2019 005774-3	Código 34.2 - Exame formal de Cumprimento de Exigência Técnica (71) JURANDIR SILVA SANTANA JÚNIOR (BR/PE)
(21) BR 30 2019 005775-1	Código 34.2 - Exame formal de Cumprimento de Exigência Técnica (71) JURANDIR SILVA SANTANA JÚNIOR (BR/PE)
(21) BR 30 2019 005777-8	Código 34.2 - Exame formal de Cumprimento de Exigência Técnica (71) STN SISTEMA DE TRANSMISSÃO NORDESTE S/A (BR/PE) (74) SEVERINO MIGUEL DOS SANTOS FILHO



(21) BR 30 2019 005791-3	Código 34.2 - Exame formal de Cumprimento de Exigência Técnica (71) AFONSO FANELLI LUCHIARI MILANI (BR/SP) (74) Toledo Corrêa Marcas e Patentes S/C Ltda.
(21) BR 30 2019 005795-6	Código 34.2 - Exame formal de Cumprimento de Exigência Técnica (71) CONSTANTIA TEICH GMBH (AT) (74) DANNEMANN, SIEMSEN, BIGLER & IPANEMA MOREIRA
(21) BR 30 2019 005796-4	Código 34.2 - Exame formal de Cumprimento de Exigência Técnica (71) GELOPAR REFRIGERAÇÃO PARANAENSE LTDA (BR/PR) (74) RITTER ADVOGADOS
(21) BR 30 2019 005805-7	Código 34.2 - Exame formal de Cumprimento de Exigência Técnica (71) INSTITUTO FEDERAL DE EDUCAÇÃO, CIÊNCIA E TECNOLOGIA DE PERNAMBUCO (BR/PE)
(21) BR 30 2019 005811-1	Código 34.2 - Exame formal de Cumprimento de Exigência Técnica (71) SILBOSS INDUSTRIA E COMERCIO DE PRODUTOS DE HIGIENE PESSOAL LTDA EPP (BR/PR) (74) A Provincia Marcas e Patentes Ltda.
(21) BR 30 2019 005843-0	Código 34.2 - Exame formal de Cumprimento de Exigência Técnica (71) SMC CORPORATION (JP) (74) Clarke, Modet Propriedade Intelectual Ltda.



Código 35 - Arquivamento do Pedido – Art. 216 § 2º e Art. 106 § 3º da LPI

Arquivado definitivamente o pedido de registro de desenho industrial, uma vez que não foi apresentada a procuração devida no prazo de 60 (sessenta) dias contados da prática do primeiro ato da parte no processo ou não houve manifestação do depositante quanto à exigência formulada.

(21) BR 30 2019 004254-1

Código 35 - Arquivamento do Pedido – Art. 216 § 2º e Art. 106 § 3º da LPI

(22) 10/09/2019

(44) 27/02/2020

(52) 08-05

(54) CONFIGURAÇÃO APLICADA A/EM ELEMENTO BASE DE LIXA OU BOINA DE LÃ PARA DESBASTE E POLIMENTO

(71) ANTONIO CÂNDIDO DE SOUZA SOBRINHO (BR/SP)

(72) ANTONIO CÂNDIDO DE SOUZA SOBRINHO

(74) MARCIO LORETI

Arquivamento



Código 36 - Indeferimento - Art. 106 § 4º da LPI

Indeferido o pedido por não atender ao disposto no Art. 100 da LPI, conforme parecer técnico. A cópia do parecer técnico poderá ser solicitada. Desta data corre o prazo de 60 (sessenta) dias para eventual recurso do depositante.

(21) BR 30 2018 055968-1

Código 36 - Indeferimento - Art. 106 § 4º da LPI

(22) 19/12/2018

(30) 22/06/2018 US 29/654,359

(44) 27/02/2020

(52) 02-02

(54) CONFIGURAÇÃO APLICADA A/EM AGASALHO

(71) HBI BRANDED APPAREL ENTERPRISES, LLC (US)

(72) ANDREW M. PLANT; MARLON J. HARRIS

(74) GUERRA PROPRIEDADE INDUSTRIAL

Exigência técnica cumprida de maneira insatisfatória. Pedido indeferido devido à não conformidade ao contido no(s) art.: 101, inciso IV, c/c item 5.11.2 da resolução 232/2019; Nas duas exigências técnicas publicadas nas RPIs 2530 e 2551, de 02/07/2019 e 26/11/2019 respectivamente, o requerente foi orientado a preencher integralmente TODAS as linhas referentes ao objeto agasalho, com grifo e ênfase especiais no texto da segunda exigência mencionada. Porém, no primeiro cumprimento de exigência petitionado sob o número 870190085557 algumas linhas foram mantidas tracejadas, e no cumprimento seguinte, sob petição 870200010394, algumas linhas foram suprimidas. Portanto, com base no Art. 101 inciso IV c/c item 5.11.2 do manual de desenhos industriais instaurado pela resolução 232/2019, resta o pedido INDEFERIDO por cumprimento insatisfatório.

(21) BR 30 2018 055969-0

Código 36 - Indeferimento - Art. 106 § 4º da LPI

(22) 19/12/2018

(30) 28/06/2018 US 29/654,910

(44) 27/02/2020

(52) 02-02

(54) CONFIGURAÇÃO APLICADA A/EM AGASALHO

(71) HBI BRANDED APPAREL ENTERPRISES, LLC (US)

(72) ANDREW M. PLANT; MARLON J. HARRIS

(74) GUERRA PROPRIEDADE INDUSTRIAL

Exigência técnica cumprida de maneira insatisfatória. Pedido indeferido devido à não conformidade ao contido no(s) art.: 101, inciso IV, c/c item 5.11.2 da resolução 232/2019; Nas duas exigências técnicas publicadas nas RPIs 2530 e 2551, de 02/07/2019 e 26/11/2019 respectivamente, o requerente foi orientado a preencher TODAS as linhas referentes ao objeto agasalho, com grifo e ênfase especiais no texto da segunda exigência mencionada. Porém, no primeiro cumprimento de exigência petitionado sob o número 870190085569 algumas



linhas foram mantidas tracejadas, e no cumprimento seguinte, sob petição 870200010399, algumas linhas foram apagadas. Portanto, com base no Art. 101 inciso IV c/c item 5.11.2 do manual de desenhos industriais instaurado pela resolução 232/2019, resta o pedido INDEFERIDO por cumprimento insatisfatório.

(21) BR 30 2018 055970-3

Código 36 - Indeferimento - Art. 106 § 4º da LPI

(22) 19/12/2018

(30) 22/06/2018 US 29/654,362

(44) 27/02/2020

(52) 02-02

(54) CONFIGURAÇÃO APLICADA A/EM AGASALHO

(71) HBI BRANDED APPAREL ENTERPRISES, LLC (US)

(72) ANDREW M. PLANT; MARLON J. HARRIS

(74) GUERRA PROPRIEDADE INDUSTRIAL

Exigência técnica cumprida de maneira insatisfatória. Pedido indeferido devido à não conformidade ao contido no(s) art.: 101, inciso IV, c/c item 5.11.2 da resolução 232/2019; Nas duas exigências técnicas publicadas nas RPIs 2530 e 2551, de 02/07/2019 e 26/11/2019 respectivamente, o requerente foi orientado a preencher integralmente TODAS as linhas referentes ao objeto agasalho, com grifo e ênfase especiais no texto da segunda exigência mencionada. Porém, no primeiro cumprimento de exigência petitionado sob o número 870190085573 algumas linhas foram mantidas tracejadas, e no cumprimento seguinte, sob petição 870200010411, algumas linhas foram suprimidas. Portanto, com base no Art. 101 inciso IV c/c item 5.11.2 do manual de desenhos industriais instaurado pela resolução 232/2019, resta o pedido INDEFERIDO por cumprimento insatisfatório.

(21) BR 30 2019 002980-4

Código 36 - Indeferimento - Art. 106 § 4º da LPI

(22) 05/07/2019

(30) 07/01/2019 US 29675928

(44) 27/02/2020

(52) 08-03

(54) CONFIGURAÇÃO APLICADA A/EM FERRAMENTA DE EIXO ACIONADOR

(71) LUMMUS CORP. (US)

(72) MARK DAVID CORY

(74) Remer Villaça & Nogueira Assessoria e Consultoria de Prop. Intelectual S/S Ltda.

objeto se enquadra no artigo 100 da lei 9.279/1996 . não é registrável como desenho industrial forma essencialmente determinada por questões técnicas ou funcionais. Consideramos que o argumento de que o objeto poderia apresentar outras formas não é suficiente para comprovar que sua forma apresenta ornamentalidade, visto que a forma pode variar para ser a única a encaixar em outro objeto específico. O simples fato de apresentar um recorte com dentes duplos para fixação no eixo diferente de outros modelos não é suficiente para



conferir ornamentalidade à forma, que é ESSENCIALMENTE determinada por questões técnicas funcionais.

(21) BR 30 2019 003722-0

Código 36 - Indeferimento - Art. 106 § 4º da LPI

(22) 14/08/2019

(44) 27/02/2020

(52) 06-01

(54) CONFIGURAÇÃO APLICADA A/EM ESTRUTURA PARA ASSENTO

(71) TERMOTÉCNICA LTDA. (BR/SC)

(72) ALBANO SCHMIDT

(74) MONTAURY PIMENTA, MACHADO & VIEIRA DE MELLO ADVOGADOS

objeto se enquadra no artigo 100 da lei 9.279/1996 . não é registrável como desenho industrial forma essencialmente determinada por questões técnicas ou funcionais. Razões: nos argumentos apresentados o requerente compara o objeto do pedido com outros disponíveis no mercado, demonstrando que o objeto requerido seria novo e original em relação a tais objetos (se considerarmos que são anteriores a ele). Além disso, descreve a forma da estrutura para assento e alega que os ressaltos, os orifícios, as ranhuras e outros elementos da forma são ornamentais. Novidade e originalidade não se confundem com ornamentalidade. Não foram apresentadas imagens demonstrando como o produto do pedido é usado no produto final ou argumentos sobre a liberdade de escolha para se chegar a esta forma, independentemente do resultado técnico e funcional que se atingiria. Deste modo, entendemos que os argumentos apresentados não foram suficientes para demonstrar ornamentalidade na forma pleiteada e consideramos que o objeto tem sua forma ESSENCIALMENTE determinada por questões técnicas funcionais.



Código 39 - Concessão do Registro

Concessão do registro de desenho industrial. O certificado de registro estará à disposição do interessado. Desta data corre o prazo de 5 (cinco) anos para interposição de nulidade administrativa por qualquer interessado (Art. 113 § 1º da LPI). Se interposto o pedido de nulidade no prazo de 60 (sessenta) dias contados da data da concessão, os efeitos da concessão do registro serão suspensos (Art. 113 § 2º).

(11) BR 30 2018 003148-2

Código 39 - Concessão do Registro

(22) 20/07/2018

(15) 27/02/2020

(45) 27/02/2020

(52) 06-01

(54) CONFIGURAÇÃO APLICADA A/EM CADEIRA

(73) VCS COMÉRCIO E DESIGN DE MÓVEIS LTDA. (BR/ES)

(72) VIVIAN COSER SETTE FERRAÇO

(74) FLÁVIA SANGIORGI DALLA BERNARDINA

Prazo de validade: 10 (dez) anos contados a partir de 20/07/2018, mediante o recolhimento da taxa quinquenal de manutenção (Artigos 119 e 120 da LPI) e observadas as demais condições legais.



Fig.1.7



Fig.2.7



Fig.3.7



Fig.4.7



Fig.5.7



Fig.6.7

(11) BR 30 2018 054406-4

Código 39 - Concessão do Registro

(22) 20/09/2018

(15) 27/02/2020

(45) 27/02/2020

(52) 14-01

(54) CONFIGURAÇÃO APLICADA A/EM CAIXA ACÚSTICA

(73) LUCAS LANGE SALLET (BR/RS)

(72) LUCAS LANGE SALLET





Fig. 1.1

Prazo de validade: 10 (dez) anos contados a partir de 20/09/2018, mediante o recolhimento da taxa quinquenal de manutenção (Artigos 119 e 120 da LPI) e observadas as demais condições legais.

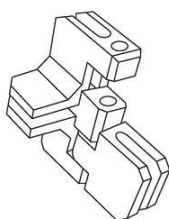
(11) BR 30 2018 054412-9

Fig. 1.1

Código 39 - Concessão do Registro

(22) 20/09/2018

(15) 27/02/2020

(45) 27/02/2020

(52) 08-08

(54) CONFIGURAÇÃO APLICADA EM SUPORTE ARTICULADO

(73) RUBENS LODI JUNIOR (BR/SP)

(72) RUBENS LODI JUNIOR

(74) M. M. Marcas e Patentes S/S Ltda.

Prazo de validade: 10 (dez) anos contados a partir de 20/09/2018, mediante o recolhimento da taxa quinquenal de manutenção (Artigos 119 e 120 da LPI) e observadas as demais condições legais.

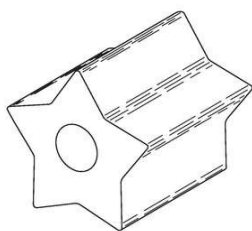
(11) BR 30 2018 054493-5

Fig. 1.1

Código 39 - Concessão do Registro

(22) 25/09/2018

(15) 27/02/2020

(45) 27/02/2020

(52) 01-99

(54) CONFIGURAÇÃO APLICADA EM BLOCO DE GELO

(73) ALEXANDRO SENA LIMA (BR/PB)

(72) ALEXANDRO SENA LIMA

(74) Silva & Guimarães Marcas e Patentes Ltda.

Prazo de validade: 10 (dez) anos contados a partir de 25/09/2018, mediante o recolhimento da taxa quinquenal de manutenção (Artigos 119 e 120 da LPI) e observadas as demais condições legais.

(11) BR 30 2018 054733-0

Código 39 - Concessão do Registro

(22) 05/10/2018

(15) 27/02/2020

(45) 27/02/2020

(52) 03-01

(54) CONFIGURAÇÃO APLICADA A/EM BOLSA

(73) CARMELITO FERREIRA DE JESUS (BR/SP)





Fig. 1.7

(72) CARMELITO FERREIRA DE JESUS

(74) Crimark Propriedade Industrial S/S

Prazo de validade: 10 (dez) anos contados a partir de 05/10/2018, mediante o recolhimento da taxa quinquenal de manutenção (Artigos 119 e 120 da LPI) e observadas as demais condições legais.

(11) BR 30 2018 055234-2

Fig. 1.1



Código 39 - Concessão do Registro

(22) 09/11/2018

(15) 27/02/2020

(45) 27/02/2020

(52) 07-01

(54) CONFIGURAÇÃO APLICADA A/EM COPO

(73) GUILHERME TAVARES IANTORNO (BR/PR)

(72) GUILHERME TAVARES IANTORNO

(74) MARCOS ANTONIO NUNES

Prazo de validade: 10 (dez) anos contados a partir de 09/11/2018, mediante o recolhimento da taxa quinquenal de manutenção (Artigos 119 e 120 da LPI) e observadas as demais condições legais.

(11) BR 30 2018 055338-1

Figura 1.2



Código 39 - Concessão do Registro

(22) 19/11/2018

(15) 27/02/2020

(30) 27/06/2018 FR 2018-3122

(45) 27/02/2020

(52) 29-02

(54) CONFIGURAÇÃO APLICADA A/EM COLETE À PROVA DE BALAS

(73) PROTECOP SAS (FR)

(72) PASCALE, JACQUELINE, MARIE, DOMINIQUE LE CARPENTIER DE LEUSSE

(74) Alberto Luís Camelier da Silva

Prazo de validade: 10 (dez) anos contados a partir de 19/11/2018, mediante o recolhimento da taxa quinquenal de manutenção (Artigos 119 e 120 da LPI) e observadas as demais condições legais.

(11) BR 30 2018 055573-2

Código 39 - Concessão do Registro

(22) 03/12/2018

(15) 27/02/2020

(45) 27/02/2020

(52) 19-07



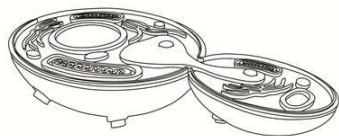


FIGURA 1.7

(54) CONFIGURAÇÃO APLICADA A/EM MODELO DIDÁTICO
 (73) INSTITUTO NACIONAL DE TECNOLOGIA (BR/RJ) ; UNIVERSIDADE FEDERAL FLUMINENSE (BR/RJ)
 (72) SAUL ELIAHÚ MIZRAHI; LUCIANNE FRAGEL MADEIRA; ANDREIA SANTOS SILVA; GUSTAVO HENRIQUE VARELA SATURNINO ALVES; GABRIEL SCHONWANDT MENDES FERREIRA; HOMERO MODESTO PIRES; FERNANDO JOSÉ MARTINS HEUSI DA SILVA

Prazo de validade: 10 (dez) anos contados a partir de 03/12/2018, mediante o recolhimento da taxa quinquenal de manutenção (Artigos 119 e 120 da LPI) e observadas as demais condições legais.

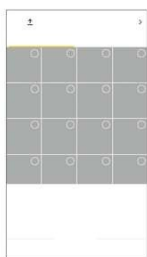
(11) BR 30 2018 055662-3

FIGURA 1.1

Código 39 - Concessão do Registro

(22) 06/12/2018

(15) 27/02/2020

(30) 08/06/2018 CN 201830289135.3

(45) 27/02/2020

(52) 14-04

(54) PADRÃO ORNAMENTAL APLICADO A/EM INTERFACE GRÁFICA DE USUÁRIO PARA DISPOSITIVOS DE COMUNICAÇÃO MÓVEL

(73) BEIJING MICROLIVE VISION TECHNOLOGY CO., LTD. (CN)

(72) CHEN ZHAO

(74) GUERRA PROPRIEDADE INDUSTRIAL

Prazo de validade: 10 (dez) anos contados a partir de 06/12/2018, mediante o recolhimento da taxa quinquenal de manutenção (Artigos 119 e 120 da LPI) e observadas as demais condições legais.

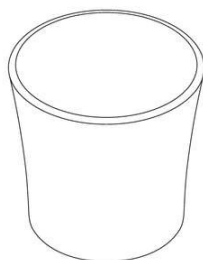
(11) BR 30 2019 000008-3

Fig. 1.1

Código 39 - Concessão do Registro

(22) 02/01/2019

(15) 27/02/2020

(30) 03/07/2018 US 29/655.436

(45) 27/02/2020

(52) 07-01

(54) CONFIGURAÇÃO APLICADA A/EM RECIPIENTE

(73) S.C. JOHNSON & SON, INC. (US)

(72) ALEX MECKER; JAMES T. WALKER

(74) DANIEL ADVOGADOS (ALT.DE DANIEL & CIA)

Prazo de validade: 10 (dez) anos contados a partir de 02/01/2019, mediante o recolhimento da taxa quinquenal de manutenção (Artigos 119 e 120 da LPI) e observadas as demais condições legais.

(11) BR 30 2019 000009-1

Código 39 - Concessão do Registro



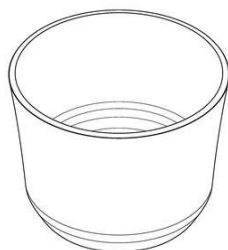


Fig. 1.1

(22) 02/01/2019

(15) 27/02/2020

(30) 03/07/2018 US 29/655.435

(45) 27/02/2020

(52) 07-03

(54) CONFIGURAÇÃO APLICADA A/EM RECIPIENTE

(73) S.C. JOHNSON & SON, INC. (US)

(72) ALEX MECKER; JAMES T. WALKER

(74) DANIEL ADVOGADOS (ALT.DE DANIEL & CIA)

Prazo de validade: 10 (dez) anos contados a partir de 02/01/2019, mediante o recolhimento da taxa quinquenal de manutenção (Artigos 119 e 120 da LPI) e observadas as demais condições legais.

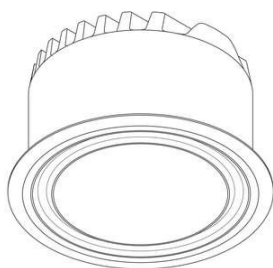
(11) BR 30 2019 000044-0

Figura 1.1

Código 39 - Concessão do Registro

(22) 07/01/2019

(15) 27/02/2020

(30) 06/07/2018 US 29/655,798

(45) 27/02/2020

(52) 26-05

(54) CONFIGURAÇÃO APLICADA A/EM LUMINÁRIA

(73) QUARKSTAR LLC (US)

(72) INGO SPEIER

(74) Flávia Salim Lopes

Prazo de validade: 10 (dez) anos contados a partir de 07/01/2019, mediante o recolhimento da taxa quinquenal de manutenção (Artigos 119 e 120 da LPI) e observadas as demais condições legais.

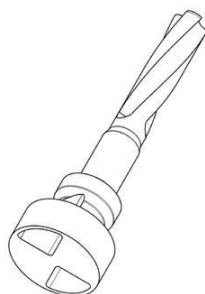
(11) BR 30 2019 000386-4

FIG. 1.1

Código 39 - Concessão do Registro

(22) 30/01/2019

(15) 27/02/2020

(30) 30/07/2018 US 29/658,225

(45) 27/02/2020

(52) 15-01

(54) CONFIGURAÇÃO APLICADA A/EM VÁLVULA

(73) STINGER OIL TOOLS LLC (US)

(72) ROY JONES

(74) Sul América Marcas e Patentes Ltda.

Prazo de validade: 10 (dez) anos contados a partir de 30/01/2019, mediante o recolhimento da taxa quinquenal de manutenção (Artigos 119 e 120 da LPI) e observadas as demais condições legais.



(11) BR 30 2019 000556-5

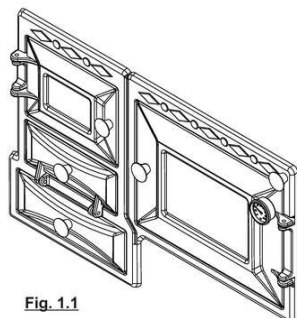


Fig. 1.1

Código 39 - Concessão do Registro

(22) 12/02/2019

(15) 27/02/2020

(45) 27/02/2020

(52) 07-02

(54) CONFIGURAÇÃO APLICADA EM PORTA PARA FOGÃO A LENHA

(73) ANDRESON LUIS BACKES - ME (BR/SC)

(72) ANDRESON LUIS BACKES

(74) Suprema Marcas e Patentes Ltda. ME

Prazo de validade: 10 (dez) anos contados a partir de 12/02/2019, mediante o recolhimento da taxa quinquenal de manutenção (Artigos 119 e 120 da LPI) e observadas as demais condições legais.

(11) BR 30 2019 000749-5



FIG. 1.1
Visa em perspectiva lateral esquerda

Código 39 - Concessão do Registro

(22) 26/02/2019

(15) 27/02/2020

(30) 04/09/2018 EM 005628583-0002; 04/09/2018 EM 005628583-0003; 04/09/2018 EM 005628583-0004; 04/09/2018 EM 005628583-0001; 04/09/2018 EM 005628583-0005; 04/09/2018 EM 005628583-0010; 04/09/2018 EM 005628583-0006; 04/09/2018 EM 005628583-0007; 04/09/2018 EM 005628583-0008; 04/09/2018 EM 005628583-0009

(45) 27/02/2020

(52) 24-01

(54) CONFIGURAÇÃO APLICADA A/EM EQUIPAMENTO MÉDICO

(73) EUROIMMUN MEDIZINISCHE LABORDIAGNOSTIKA AG (DE)

(72) CHRISTIAN KAFFKA; STEFFEN ALLERHEILIGEN-STOLZMANN; NICOLE RIECKHOFF

(74) DANNEMANN, SIEMSEN, BIGLER & IPANEMA MOREIRA

Prazo de validade: 10 (dez) anos contados a partir de 26/02/2019, mediante o recolhimento da taxa quinquenal de manutenção (Artigos 119 e 120 da LPI) e observadas as demais condições legais.



FIG. 2.1
Visa em perspectiva lateral esquerda

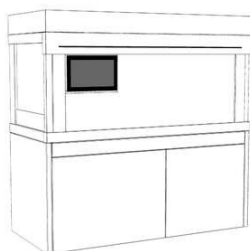


FIG. 3.1
Visa em perspectiva lateral esquerda



FIG. 4.1
Visa em perspectiva lateral esquerda

(11) BR 30 2019 000866-1

Código 39 - Concessão do Registro

(22) 07/03/2019



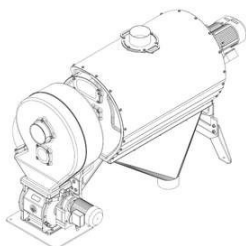


FIG. 1.1
Vista em perspectiva

(15) 27/02/2020
 (30) 07/09/2018 WO DM/103035
 (45) 27/02/2020
 (52) 31-00
 (54) CONFIGURAÇÃO APLICADA A/EM MÁQUINA DE LIMPEZA DE GRÃOS
 (73) BÜHLER AG (CH)
 (72) JÜRGEN MOOSMANN; ROMAN HAAG
 (74) DANNEMANN, SIEMSEN, BIGLER & IPANEMA MOREIRA
 Prazo de validade: 10 (dez) anos contados a partir de 07/03/2019, mediante o recolhimento da taxa quinquenal de manutenção (Artigos 119 e 120 da LPI) e observadas as demais condições legais.



FIG. 2.1
Vista em perspectiva

(11) BR 30 2019 000894-7

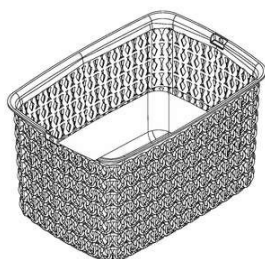


FIG.1.1

Código 39 - Concessão do Registro
 (22) 08/03/2019
 (15) 27/02/2020
 (45) 27/02/2020
 (52) 09-04
 (54) CONFIGURAÇÃO APLICADA A/EM CESTO
 (73) LIG BRINK INDUSTRIA E COMERCIO DE PLASTICOS LTDA (BR/SP)
 (72) WILKERSON THEODORO DOS SANTOS
 (74) MARI ALBA PERITO
 Prazo de validade: 10 (dez) anos contados a partir de 08/03/2019, mediante o recolhimento da taxa quinquenal de manutenção (Artigos 119 e 120 da LPI) e observadas as demais condições legais.

(11) BR 30 2019 001230-8

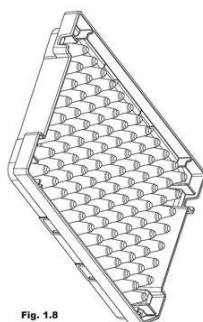


Fig. 1.8

Código 39 - Concessão do Registro
 (22) 27/03/2019
 (15) 27/02/2020
 (30) 28/09/2018 US 29/664.916
 (45) 27/02/2020
 (52) 24-02
 (54) CONFIGURAÇÃO APLICADA A/EM PLACA LABORATORIAL
 (73) BECTON, DICKINSON AND COMPANY (US)
 (72) BRIAN A. SELF; DWIGHT LIVINGSTON; ALYSSA SHEDLOSKY



(74) DANIEL ADVOGADOS (ALT.DE DANIEL & CIA)

Prazo de validade: 10 (dez) anos contados a partir de 27/03/2019, mediante o recolhimento da taxa quinquenal de manutenção (Artigos 119 e 120 da LPI) e observadas as demais condições legais.

(11) BR 30 2019 001443-2



Fig. 1.1

Código 39 - Concessão do Registro

(22) 10/04/2019

(15) 27/02/2020

(30) 11/10/2018 EM 005796455

(45) 27/02/2020

(52) 32-00

(54) PADRÃO ORNAMENTAL APLICADO A/EM EMBALAGEM

(73) ESSITY HYGIENE AND HEALTH AKTIEBOLAG (SE)

(72) NICK RESS

(74) Jacques Labrunie

Prazo de validade: 10 (dez) anos contados a partir de 10/04/2019, mediante o recolhimento da taxa quinquenal de manutenção (Artigos 119 e 120 da LPI) e observadas as demais condições legais.



Fig. 2.1



Fig. 3.1



Fig. 4.1

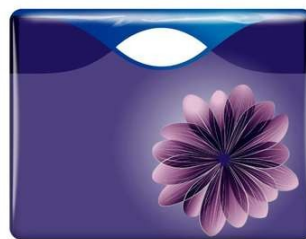


Fig. 5.1



Fig. 6.1

(11) BR 30 2019 001507-2

Código 39 - Concessão do Registro

(22) 12/04/2019

(15) 27/02/2020

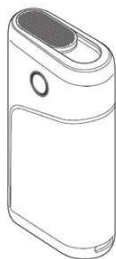
(30) 15/10/2018 EM 005799012

(45) 27/02/2020

(52) 27-99



FIG. 1.1



(54) CONFIGURAÇÃO APLICADA A/EM DISPOSITIVO GERADOR DE AEROSSOL

(73) NICOVENTURES TRADING LIMITED (GB)

(72) DAVID HILLARY POWELL; MATTHEW PETER TIDNAM; ADAM FROST

(74) BM&A Propriedade Intelectual Ltda

Prazo de validade: 10 (dez) anos contados a partir de 12/04/2019, mediante o recolhimento da taxa quinquenal de manutenção (Artigos 119 e 120 da LPI) e observadas as demais condições legais.

FIG. 2.1



(11) BR 30 2019 001508-0

FIG. 1.1



Código 39 - Concessão do Registro

(22) 12/04/2019

(15) 27/02/2020

(30) 15/10/2018 EM 005799004-0001-0002

(45) 27/02/2020

(52) 27-99

(54) CONFIGURAÇÃO APLICADA A/EM DISPOSITIVO GERADOR DE AEROSSOL

(73) NICOVENTURES TRADING LIMITED (GB)

(72) DAVID HILLARY POWELL; MATTHEW PETER TIDNAM; ADAM FROST

(74) BM&A Propriedade Intelectual Ltda

Prazo de validade: 10 (dez) anos contados a partir de 12/04/2019, mediante o recolhimento da taxa quinquenal de manutenção (Artigos 119 e 120 da LPI) e observadas as demais condições legais.

FIG. 2.1



(11) BR 30 2019 001528-5

Código 39 - Concessão do Registro

(22) 15/04/2019





FIG. 1.1
Vista em perspectiva

(15) 27/02/2020
(45) 27/02/2020
(52) 11-01
(54) CONFIGURAÇÃO APLICADA EM ANEL
(73) TELLERINA COMÉRCIO DE PRESENTES E ARTIGOS PARA DECORAÇÃO S.A. (BR/AM)
(72) TELMA CRISTINA GARCIA FERREIRA
(74) DANNEMANN, SIEMSEN, BIGLER & IPANEMA MOREIRA

Prazo de validade: 10 (dez) anos contados a partir de 15/04/2019, mediante o recolhimento da taxa quinquenal de manutenção (Artigos 119 e 120 da LPI) e observadas as demais condições legais.

(11) BR 30 2019 001536-6

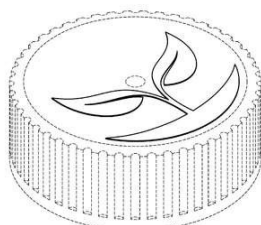


FIGURA 1.1

Código 39 - Concessão do Registro

(22) 15/04/2019
(15) 27/02/2020
(30) 18/10/2018 EM 005801628
(45) 27/02/2020
(52) 32-00
(54) PADRÃO ORNAMENTAL APLICADO A/EM TAMPA PARA RECIPIENTE
(73) SIG TECHNOLOGY AG (CH)
(72) HARRY MÜLLER; MARIO ZEPPEZAUER
(74) SOERENSEN GARCIA ADVOGADOS ASSOCIADOS

Prazo de validade: 10 (dez) anos contados a partir de 15/04/2019, mediante o recolhimento da taxa quinquenal de manutenção (Artigos 119 e 120 da LPI) e observadas as demais condições legais.

(11) BR 30 2019 001552-8



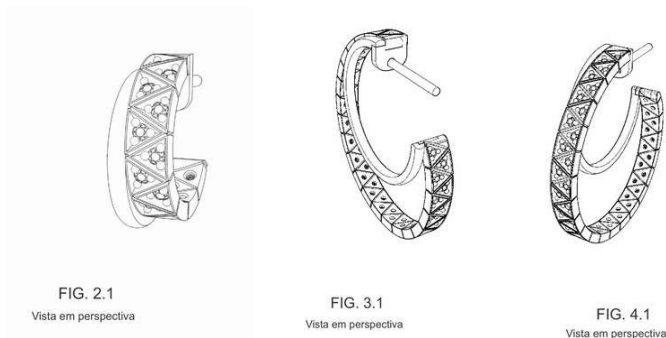
FIG. 1.1
Vista em perspectiva

Código 39 - Concessão do Registro

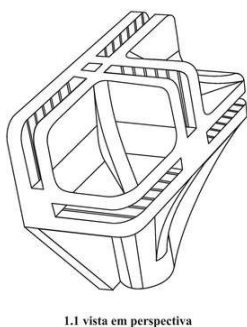
(22) 16/04/2019
(15) 27/02/2020
(45) 27/02/2020
(52) 11-01
(54) CONFIGURAÇÃO APLICADA EM BRINCO
(73) TELLERINA COMÉRCIO DE PRESENTES E ARTIGOS PARA DECORAÇÃO S.A. (BR/AM)
(72) TELMA CRISTINA GARCIA FERREIRA
(74) DANNEMANN, SIEMSEN, BIGLER & IPANEMA MOREIRA, PROPRIEDADE INDUSTRIAL LTDA

Prazo de validade: 10 (dez) anos contados a partir de 16/04/2019, mediante o recolhimento da taxa quinquenal de manutenção (Artigos 119 e 120 da LPI) e observadas as demais condições legais.





(11) BR 30 2019 001563-3



Código 39 - Concessão do Registro

(22) 17/04/2019

(15) 27/02/2020

(45) 27/02/2020

(52) 08-08

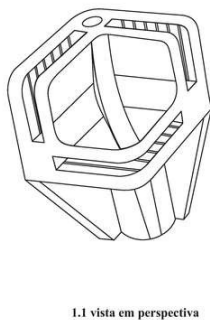
(54) CONFIGURAÇÃO APLICADA EM CONECTOR PARA EXPOSITOR

(73) ROBIN ALAN ZEGER (BR)

(72) ROBIN ALAN ZEGER

Prazo de validade: 10 (dez) anos contados a partir de 17/04/2019, mediante o recolhimento da taxa quinquenal de manutenção (Artigos 119 e 120 da LPI) e observadas as demais condições legais.

(11) BR 30 2019 001564-1



Código 39 - Concessão do Registro

(22) 17/04/2019

(15) 27/02/2020

(45) 27/02/2020

(52) 08-08

(54) CONFIGURAÇÃO APLICADA EM CONECTOR PARA EXPOSITOR

(73) ROBIN ALAN ZEGER (BR)

(72) ROBIN ALAZ ZEGER

Prazo de validade: 10 (dez) anos contados a partir de 17/04/2019, mediante o recolhimento da taxa quinquenal de manutenção (Artigos 119 e 120 da LPI) e observadas as demais condições legais.

(11) BR 30 2019 001769-5



Código 39 - Concessão do Registro

(22) 29/04/2019

(15) 27/02/2020

(30) 02/11/2018 CN 201830619433.4

(45) 27/02/2020

(52) 14-04

(54) PADRÃO ORNAMENTAL APLICADO EM INTERFACE GRÁFICA DE USUÁRIO PARA TELA DE DISPOSITIVO

(73) HUAWAI TECHNOLOGIES CO., LTD. (CN)

FIG. 1.1



(72) LONG LUO; GUYU XIE; TING ZHANG

(74) IGOR LEONARDO GUIMARÃES SIMÕES

Prazo de validade: 10 (dez) anos contados a partir de 29/04/2019, mediante o recolhimento da taxa quinquenal de manutenção (Artigos 119 e 120 da LPI) e observadas as demais condições legais.



FIG. 2.1

(11) BR 30 2019 001772-5



FIG. 1.1

Código 39 - Concessão do Registro

(22) 29/04/2019

(15) 27/02/2020

(30) 02/11/2018 CN 201830619304.5

(45) 27/02/2020

(52) 14-04

(54) PADRÃO ORNAMENTAL APLICADO EM INTERFACE GRÁFICA DE USUÁRIO PARA TELA DE DISPOSITIVO

(73) HUAWEI TECHNOLOGIES CO., LTD. (CN)

(72) GUYU XIE; LONG LUO; TING ZHANG

(74) IGOR LEONARDO GUIMARÃES SIMÕES

Prazo de validade: 10 (dez) anos contados a partir de 29/04/2019, mediante o recolhimento da taxa quinquenal de manutenção (Artigos 119 e 120 da LPI) e observadas as demais condições legais.



FIG. 2.1

(11) BR 30 2019 001780-6

Código 39 - Concessão do Registro

(22) 29/04/2019

(15) 27/02/2020

(30) 02/11/2018 CN 201830619333.1

(45) 27/02/2020





FIG. 1.1
Vista planificada



FIG. 2.1
Vista planificada

(52) 14-04

(54) PADRÃO ORNAMENTAL APLICADO EM INTERFACE GRÁFICA DE USUÁRIO PARA TELA DE DISPOSITIVO

(73) HUAWEI TECHNOLOGIES CO., LTD. (CN)

(72) LONG LUO; TING ZHANG; GUYU XIE

(74) DANNEMANN, SIEMSEN, BIGLER & IPANEMA MOREIRA

Prazo de validade: 10 (dez) anos contados a partir de 29/04/2019, mediante o recolhimento da taxa quinquenal de manutenção (Artigos 119 e 120 da LPI) e observadas as demais condições legais.

(11) BR 30 2019 001921-3



FIG. 1.7

Código 39 - Concessão do Registro

(22) 07/05/2019

(15) 27/02/2020

(30) 08/11/2018 CN 201830630554.9

(45) 27/02/2020

(52) 12-08

(54) CONFIGURAÇÃO APLICADA A/EM VEÍCULO.

(73) BYD COMPANY LIMITED (CN)

(72) YUBO LIAN; WOLFGANG JOSEF EGGER; WENQUAN TANG; JIHAN FAN; JIANQIONG DAN

(74) KASZNAR LEONARDOS PROPRIEDADE INTELECTUAL

Prazo de validade: 10 (dez) anos contados a partir de 07/05/2019, mediante o recolhimento da taxa quinquenal de manutenção (Artigos 119 e 120 da LPI) e observadas as demais condições legais.

(11) BR 30 2019 001995-7



FIG. 1.7

Código 39 - Concessão do Registro

(22) 10/05/2019

(15) 27/02/2020

(45) 27/02/2020

(52) 23-04

(54) CONFIGURAÇÃO APLICADA A/EM VENTILADOR

(73) TRON INDUSTRIAL REFRIGERAÇÃO E ELETRÔNICA LTDA (BR/SP)

(72) OMAR SOUBHIA

(74) Beerre Assessoria Empresarial Ltda.(Alt. de Beerre Assessoria Emp.



S/C.LTDA.)

Prazo de validade: 10 (dez) anos contados a partir de 10/05/2019, mediante o recolhimento da taxa quinquenal de manutenção (Artigos 119 e 120 da LPI) e observadas as demais condições legais.

(11) BR 30 2019 002051-3



FIG. 1.1

Código 39 - Concessão do Registro

(22) 15/05/2019

(15) 27/02/2020

(30) 13/12/2018 US 29/673,240

(45) 27/02/2020

(52) 07-01

(54) CONFIGURAÇÃO APLICADA A/EM CANECA

(73) DART INDUSTRIES INC. (US)

(72) SARA L. DELGADO CARMONA

(74) KASZNAR LEONARDOS PROPRIEDADE INTELECTUAL

Prazo de validade: 10 (dez) anos contados a partir de 15/05/2019, mediante o recolhimento da taxa quinquenal de manutenção (Artigos 119 e 120 da LPI) e observadas as demais condições legais.

(11) BR 30 2019 002185-4



Fig. 1.1

Código 39 - Concessão do Registro

(22) 22/05/2019

(15) 27/02/2020

(45) 27/02/2020

(52) 28-04

(54) CONFIGURAÇÃO APLICADA EM ALONGAMENTO PARA CABELO

(73) ASHOK KUMAR MOTWANI (BR/SP)

(72) ASHOK KUMAR MOTWANI

(74) Saulo Leal

Prazo de validade: 10 (dez) anos contados a partir de 22/05/2019, mediante o recolhimento da taxa quinquenal de manutenção (Artigos 119 e 120 da LPI) e observadas as demais condições legais.

(11) BR 30 2019 002229-0

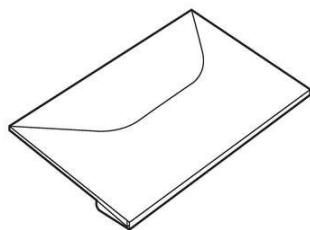


Fig. 1.1 - Perspectiva anterior

Código 39 - Concessão do Registro

(22) 24/05/2019

(15) 27/02/2020

(45) 27/02/2020

(52) 03-01

(54) CONFIGURAÇÃO APLICADA A/EM CARTEIRA

(73) SIBELIUS CLAUSSEN DANTAS (BR/RJ)

(72) SIBELIUS CLAUSSEN DANTAS

Prazo de validade: 10 (dez) anos contados a partir de 24/05/2019, mediante o



recolhimento da taxa quinquenal de manutenção (Artigos 119 e 120 da LPI) e observadas as demais condições legais.

(11) BR 30 2019 002264-8

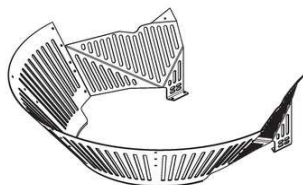


Fig. 1.1

Código 39 - Concessão do Registro

(22) 27/05/2019

(15) 27/02/2020

(45) 27/02/2020

(52) 15-03

(54) CONFIGURAÇÃO APLICADA A/EM CÂMARA DE LIMPEZA DE UMA MÁQUINA COLHEDORA

(73) CNH INDUSTRIAL BRASIL LTDA. (BR/MG)

(72) DAENIO CLEODOLPHI; JOÃO AUGUSTO MARCOLIN LUCCA; CARLOS EDUARDO DE CARVALHO VISCONTI; ROGELIO CHOVEL; RYAN CHRISTOPHER ROBERGE

(74) DANIEL ADVOGADOS (ALT.DE DANIEL & CIA)

Prazo de validade: 10 (dez) anos contados a partir de 27/05/2019, mediante o recolhimento da taxa quinquenal de manutenção (Artigos 119 e 120 da LPI) e observadas as demais condições legais.

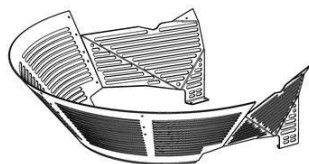


Fig. 2.1

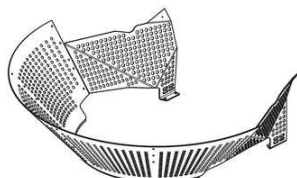


Fig. 3.1

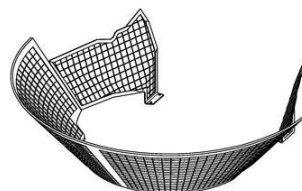


Fig. 4.1

(11) BR 30 2019 002265-6

FIGURA 1.1



Código 39 - Concessão do Registro

(22) 27/05/2019

(15) 27/02/2020

(45) 27/02/2020

(52) 12-15

(54) CONFIGURAÇÃO APLICADA A/EM PNEUMÁTICO

(73) QINGDAO SENTURY TIRE CO., LTD. (CN)

(72) ZHAO HONGLING; ZHAO MINGMING; WANG XUEYI; SUN WEN

(74) Alberto Luís Camelier da Silva

Prazo de validade: 10 (dez) anos contados a partir de 27/05/2019, mediante o recolhimento da taxa quinquenal de manutenção (Artigos 119 e 120 da LPI) e observadas as demais condições legais.

(11) BR 30 2019 002266-4

Código 39 - Concessão do Registro



FIGURA 1.1



(22) 27/05/2019
(15) 27/02/2020
(45) 27/02/2020
(52) 12-15
(54) CONFIGURAÇÃO APLICADA A/EM PNEUMÁTICO
(73) QINGDAO SENTURY TIRE CO., LTD. (CN)
(72) ZHAO HONGLING; MA JINGJING; WANG XUEYI; SUN WEN
(74) Alberto Luís Camelier da Silva

Prazo de validade: 10 (dez) anos contados a partir de 27/05/2019, mediante o recolhimento da taxa quinquenal de manutenção (Artigos 119 e 120 da LPI) e observadas as demais condições legais.

(11) BR 30 2019 002267-2

FIGURA 1.1



Código 39 - Concessão do Registro

(22) 27/05/2019
(15) 27/02/2020
(45) 27/02/2020
(52) 12-15
(54) CONFIGURAÇÃO APLICADA A/EM PNEUMÁTICO
(73) QINGDAO SENTURY TIRE CO., LTD. (CN)
(72) MA JINGJING; ZHAO MINGMING; WANG XUEYI; SUN WEN
(74) Alberto Luís Camelier da Silva

Prazo de validade: 10 (dez) anos contados a partir de 27/05/2019, mediante o recolhimento da taxa quinquenal de manutenção (Artigos 119 e 120 da LPI) e observadas as demais condições legais.

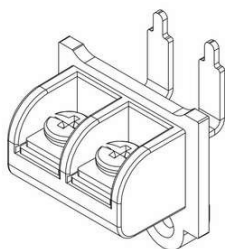
(11) BR 30 2019 002284-2

Figura 1.1 – perspectiva

Código 39 - Concessão do Registro

(22) 28/05/2019
(15) 27/02/2020
(45) 27/02/2020
(52) 13-03
(54) CONFIGURAÇÃO APLICADA A/EM CONECTOR ELÉTRICO
(73) F. TARIFA EIRELI EPP (BR/SP)
(72) FABIO TARIFA
(74) A Provincia Marcas e Patentes Ltda.

Prazo de validade: 10 (dez) anos contados a partir de 28/05/2019, mediante o recolhimento da taxa quinquenal de manutenção (Artigos 119 e 120 da LPI) e observadas as demais condições legais.

(11) BR 30 2019 002298-2

Código 39 - Concessão do Registro

(22) 28/05/2019
(15) 27/02/2020



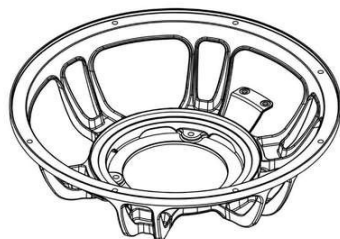


Figura 1.1 - perspectiva

(45) 27/02/2020

(52) 14-01

(54) CONFIGURAÇÃO APLICADA A/EM CARCAÇA DE ALTO-FALANTE

(73) F. TARIFA EIRELI EPP (BR/SP)

(72) FABIO TARIFA

(74) A Provincia Marcas e Patentes Ltda.

Prazo de validade: 10 (dez) anos contados a partir de 28/05/2019, mediante o recolhimento da taxa quinquenal de manutenção (Artigos 119 e 120 da LPI) e observadas as demais condições legais.

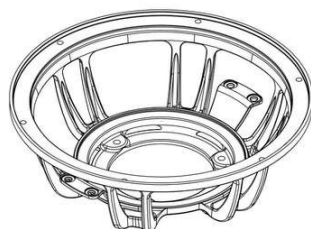
(11) BR 30 2019 002299-0

Figura 1.1 - perspectiva

Código 39 - Concessão do Registro

(22) 28/05/2019

(15) 27/02/2020

(45) 27/02/2020

(52) 14-01

(54) CONFIGURAÇÃO APLICADA A/EM CARCAÇA DE ALTO-FALANTE

(73) F. TARIFA EIRELI EPP (BR/SP)

(72) FABIO TARIFA

(74) A Provincia Marcas e Patentes Ltda.

Prazo de validade: 10 (dez) anos contados a partir de 28/05/2019, mediante o recolhimento da taxa quinquenal de manutenção (Artigos 119 e 120 da LPI) e observadas as demais condições legais.

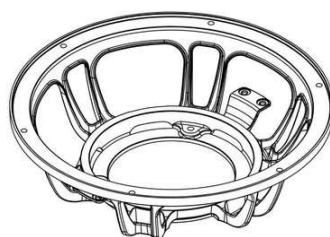
(11) BR 30 2019 002300-8

Figura 1.1 - perspectiva

Código 39 - Concessão do Registro

(22) 28/05/2019

(15) 27/02/2020

(45) 27/02/2020

(52) 14-01

(54) CONFIGURAÇÃO APLICADA A/EM CARCAÇA DE ALTO-FALANTE

(73) F. TARIFA EIRELI EPP (BR/SP)

(72) FABIO TARIFA

(74) A Provincia Marcas e Patentes Ltda.

Prazo de validade: 10 (dez) anos contados a partir de 28/05/2019, mediante o recolhimento da taxa quinquenal de manutenção (Artigos 119 e 120 da LPI) e observadas as demais condições legais.

(11) BR 30 2019 002301-6

Código 39 - Concessão do Registro

(22) 28/05/2019

(15) 27/02/2020

(45) 27/02/2020

(52) 14-01



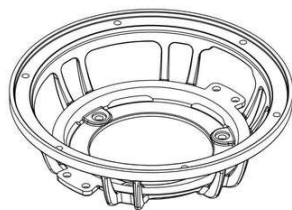


Figura 1.1 – perspectiva

(54) CONFIGURAÇÃO APLICADA A/EM CARÇAÇA DE ALTO-FALANTE

(73) F. TARIFA EIRELI EPP (BR/SP)

(72) FABIO TARIFA

(74) A Provincia Marcas e Patentes Ltda.

Prazo de validade: 10 (dez) anos contados a partir de 28/05/2019, mediante o recolhimento da taxa quinquenal de manutenção (Artigos 119 e 120 da LPI) e observadas as demais condições legais.

(11) BR 30 2019 002302-4

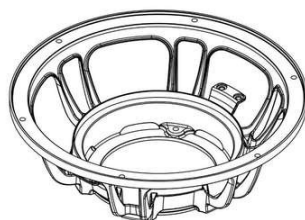


Figura 1.1 – perspectiva

Código 39 - Concessão do Registro

(22) 28/05/2019

(15) 27/02/2020

(45) 27/02/2020

(52) 14-01

(54) CONFIGURAÇÃO APLICADA A/EM CARÇAÇA DE ALTO-FALANTE

(73) F. TARIFA EIRELI EPP (BR/SP)

(72) FABIO TARIFA

(74) A Provincia Marcas e Patentes Ltda.

Prazo de validade: 10 (dez) anos contados a partir de 28/05/2019, mediante o recolhimento da taxa quinquenal de manutenção (Artigos 119 e 120 da LPI) e observadas as demais condições legais.

(11) BR 30 2019 002339-3



FIG. 1.1
Vista em perspectiva

Código 39 - Concessão do Registro

(22) 29/05/2019

(15) 27/02/2020

(45) 27/02/2020

(52) 08-03

(54) CONFIGURAÇÃO APLICADA A/EM TESOURA

(73) A.W. FABER-CASTELL S.A. (BR/SP)

(72) WILSON MARCEL FONTANA ALVES; MATHEUS DE LUCA MOREIRA

PINTO; LEONARDO DE MACEDO RIZZO SILVA; MOISÉS REINALDO HANSEN

(74) DANNEMANN, SIEMSEN, BIGLER & IPANEMA MOREIRA

Prazo de validade: 10 (dez) anos contados a partir de 29/05/2019, mediante o recolhimento da taxa quinquenal de manutenção (Artigos 119 e 120 da LPI) e observadas as demais condições legais.

(11) BR 30 2019 002588-4

Código 39 - Concessão do Registro

(22) 13/06/2019

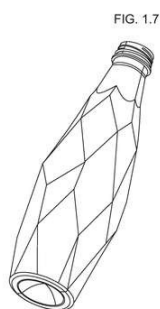
(15) 27/02/2020

(45) 27/02/2020

(52) 09-01

(54) CONFIGURAÇÃO APLICADA A/EM GARRAFA

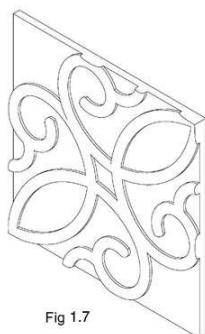




(73) AGUARELA DO MUNDO - ÁGUAS DE NASCENTE, S.A (PT)
 (72) FRANCISCO ANGELO ALMEIDA DIAS FERREIRA
 (74) Nascimento Advogados

Prazo de validade: 10 (dez) anos contados a partir de 13/06/2019, mediante o recolhimento da taxa quinquenal de manutenção (Artigos 119 e 120 da LPI) e observadas as demais condições legais.

(11) BR 30 2019 002918-9



Código 39 - Concessão do Registro

(22) 03/07/2019
 (15) 27/02/2020
 (45) 27/02/2020
 (52) 25-01
 (54) CONFIGURAÇÃO APLICADA A/EM PLACA DE REVESTIMENTO
 (73) ELISABETE TRINDADE DE MACEDO SPAGOLLA 22051311846 (BR/SP)
 (72) ELISABETE TRINDADE MACEDO SPAGOLLA

Prazo de validade: 10 (dez) anos contados a partir de 03/07/2019, mediante o recolhimento da taxa quinquenal de manutenção (Artigos 119 e 120 da LPI) e observadas as demais condições legais.

(11) BR 30 2019 002985-5



Código 39 - Concessão do Registro

(22) 08/07/2019
 (15) 27/02/2020
 (30) 09/01/2019 WO DM/201164
 (45) 27/02/2020
 (52) 28-99
 (54) CONFIGURAÇÃO APLICADA EM DETERGENTE
 (73) THE PROCTER & GAMBLE COMPANY (US)
 (72) WEE HAU TAN; YAAN THOMAS KINALLY; DARREN SEYMOUR
 (74) Trench, Rossi e Watanabe Advogados

Prazo de validade: 10 (dez) anos contados a partir de 08/07/2019, mediante o recolhimento da taxa quinquenal de manutenção (Artigos 119 e 120 da LPI) e observadas as demais condições legais.

(11) BR 30 2019 002986-3

Código 39 - Concessão do Registro

(22) 08/07/2019
 (15) 27/02/2020
 (30) 09/01/2019 WO DM/201164
 (45) 27/02/2020
 (52) 28-99
 (54) CONFIGURAÇÃO APLICADA EM DETERGENTE





Fig. 1.1

(73) THE PROCTER & GAMBLE COMPANY (US)
 (72) WEE HAU TAN; YAAN THOMAS KINALLY; DARREN SEYMOUR
 (74) Trench, Rossi e Watanabe Advogados
 Prazo de validade: 10 (dez) anos contados a partir de 08/07/2019, mediante o recolhimento da taxa quinquenal de manutenção (Artigos 119 e 120 da LPI) e observadas as demais condições legais.

(11) BR 30 2019 003032-2

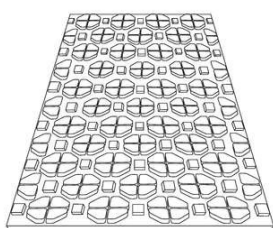


Figura 1.2

Código 39 - Concessão do Registro
 (22) 10/07/2019
 (15) 27/02/2020
 (45) 27/02/2020
 (52) 02-04
 (54) CONFIGURAÇÃO APLICADA A/EM SOLADO
 (73) PAULO SILAS PETRI (BR/RS)
 (72) PAULO SILAS PETRI
 (74) AILTON DA SILVA
 Prazo de validade: 10 (dez) anos contados a partir de 10/07/2019, mediante o recolhimento da taxa quinquenal de manutenção (Artigos 119 e 120 da LPI) e observadas as demais condições legais.

(11) BR 30 2019 003175-2

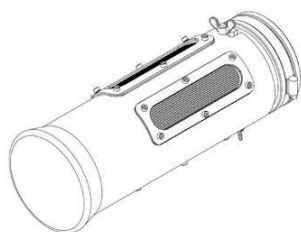


Fig. 1.1

Código 39 - Concessão do Registro
 (22) 16/07/2019
 (15) 27/02/2020
 (45) 27/02/2020
 (52) 23-01
 (54) CONFIGURAÇÃO APLICADA A/EM FILTRO DE ÁGUA
 (73) ARATU LTDA. EPP (BR/ES)
 (72) NELIO AUGUSTO SECCHIN; DIANA FROTA DE ABREU; SÁVIO CUZZUOL DE OLIVEIRA
 Prazo de validade: 10 (dez) anos contados a partir de 16/07/2019, mediante o recolhimento da taxa quinquenal de manutenção (Artigos 119 e 120 da LPI) e observadas as demais condições legais.

(11) BR 30 2019 003203-1

Código 39 - Concessão do Registro
 (22) 17/07/2019
 (15) 27/02/2020
 (45) 27/02/2020
 (52) 23-01
 (54) CONFIGURAÇÃO APLICADA A/EM TORNEIRA
 (73) ARATU LTDA. EPP (BR/ES)



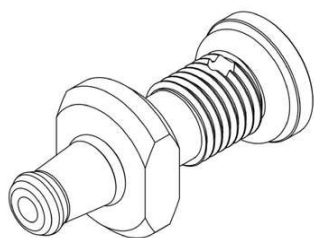


Fig. 1.1

(72) NELIO AUGUSTO SECCHIN; DIANA FROTA DE ABREU; SÁVIO CUZZUOL DE OLIVEIRA

Prazo de validade: 10 (dez) anos contados a partir de 17/07/2019, mediante o recolhimento da taxa quinquenal de manutenção (Artigos 119 e 120 da LPI) e observadas as demais condições legais.

(11) BR 30 2019 003222-8

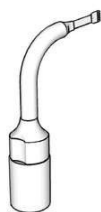


Figura1.7

Código 39 - Concessão do Registro

(22) 17/07/2019

(15) 27/02/2020

(45) 27/02/2020

(52) 24-02

(54) CONFIGURAÇÃO APLICADA A/EM EQUIPAMENTO DENTAL

(73) MECTRON S.P.A. (IT)

(72) TOMASO VERCELLI; ANDREA CHIRICO

(74) VINÍCIUS SILVA DE OLIVEIRA

Prazo de validade: 10 (dez) anos contados a partir de 17/07/2019, mediante o recolhimento da taxa quinquenal de manutenção (Artigos 119 e 120 da LPI) e observadas as demais condições legais.

(11) BR 30 2019 003270-8



Fig. 1.2

Código 39 - Concessão do Registro

(22) 19/07/2019

(15) 27/02/2020

(45) 27/02/2020

(52) 15-04

(54) CONFIGURAÇÃO APLICADA A/EM APARELHO PARA PERFURAR SOLO

(73) ARATU LTDA. EPP (BR/ES)

(72) NELIO AUGUSTO SECCHIN; DIANA FROTA DE ABREU; SÁVIO CUZZUOL DE OLIVEIRA

Prazo de validade: 10 (dez) anos contados a partir de 19/07/2019, mediante o recolhimento da taxa quinquenal de manutenção (Artigos 119 e 120 da LPI) e observadas as demais condições legais.

(11) BR 30 2019 003271-6

Código 39 - Concessão do Registro

(22) 19/07/2019

(15) 27/02/2020

(45) 27/02/2020

(52) 15-99

(54) CONFIGURAÇÃO APLICADA A/EM APARELHO PARA PERFURAR SOLO

(73) ARATU LTDA. EPP (BR/ES)

(72) NELIO AUGUSTO SECCHIN; DIANA FROTA DE ABREU; SÁVIO CUZZUOL

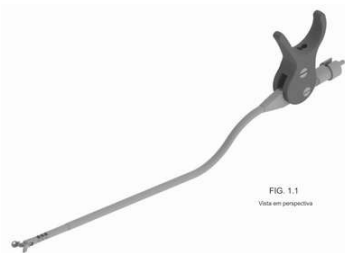




Fig. 1.2

DE OLIVEIRA

Prazo de validade: 10 (dez) anos contados a partir de 19/07/2019, mediante o recolhimento da taxa quinquenal de manutenção (Artigos 119 e 120 da LPI) e observadas as demais condições legais.

(11) BR 30 2019 003345-3FIG. 1.1
Vista em perspectiva

Código 39 - Concessão do Registro

(22) 24/07/2019

(15) 27/02/2020

(30) 25/01/2019 EM 006085023-0003

(45) 27/02/2020

(52) 24-02

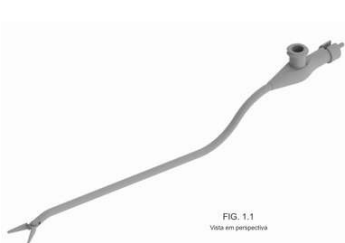
(54) CONFIGURAÇÃO APLICADA A/EM INSTRUMENTO MÉDICO

(73) KARL STORZ SE & CO. KG (DE)

(72) MARIAN PFEFFER; ANN-KATHRIN HUBER; DANIEL KÄRCHER; RÉGIS BESSE; YANN THOUÉMENT

(74) DANNEMANN, SIEMSEN, BIGLER & IPANEMA MOREIRA

Prazo de validade: 10 (dez) anos contados a partir de 24/07/2019, mediante o recolhimento da taxa quinquenal de manutenção (Artigos 119 e 120 da LPI) e observadas as demais condições legais.

(11) BR 30 2019 003361-5FIG. 1.1
Vista em perspectiva

Código 39 - Concessão do Registro

(22) 24/07/2019

(15) 27/02/2020

(30) 25/01/2019 EM 006085023-0001

(45) 27/02/2020

(52) 24-02

(54) CONFIGURAÇÃO APLICADA A/EM INSTRUMENTO MÉDICO

(73) KARL STORZ SE & CO. KG (DE)

(72) MARIAN PFEFFER; ANN-KATHRIN HUBER; DANIEL KÄRCHER; RÉGIS BESSE; YANN THOUÉMENT

(74) DANNEMANN, SIEMSEN, BIGLER & IPANEMA MOREIRA

Prazo de validade: 10 (dez) anos contados a partir de 24/07/2019, mediante o recolhimento da taxa quinquenal de manutenção (Artigos 119 e 120 da LPI) e observadas as demais condições legais.

(11) BR 30 2019 003433-6

Código 39 - Concessão do Registro

(22) 29/07/2019

(15) 27/02/2020





Figura 1.1

(30) 28/01/2019 ZA ZA F2019/00128

(45) 27/02/2020

(52) 22-03

(54) CONFIGURAÇÃO APLICADA A/EM DETONADOR

(73) DETNET SOUTH AFRICA (PTY) LIMITED (ZA)

(72) MICHIEL JACOBUS KRUGER; CHRISTOPHER MALCOLM BIRKIN;
ANDRE LOUIS KOEKEMOER; JOSEPH MICHNA; DANIEL AUGUSTE
MAURISSENS

(74) Licks Advogados

Prazo de validade: 10 (dez) anos contados a partir de 29/07/2019, mediante o recolhimento da taxa quinquenal de manutenção (Artigos 119 e 120 da LPI) e observadas as demais condições legais.

(11) BR 30 2019 003497-2

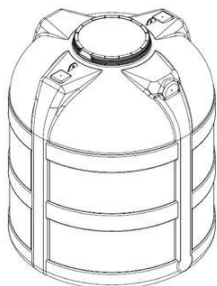


Fig. 1.1

Código 39 - Concessão do Registro

(22) 31/07/2019

(15) 27/02/2020

(30) 01/02/2019 MX MX/f/2019/000351

(45) 27/02/2020

(52) 23-01

(54) CONFIGURAÇÃO APLICADA A/EM TANQUE

(73) GRUPO ROTOPLAS, S.A.B. DE C.V. (MX)

(72) ÁNGEL ALEJANDRO MEJÍA ÁLVAREZ; CLAUDIO MANUEL BELTRÁN
CARRASCO

(74) RODRIGO AFFONSO DE OURO PRETO SANTOS

Prazo de validade: 10 (dez) anos contados a partir de 31/07/2019, mediante o recolhimento da taxa quinquenal de manutenção (Artigos 119 e 120 da LPI) e observadas as demais condições legais.

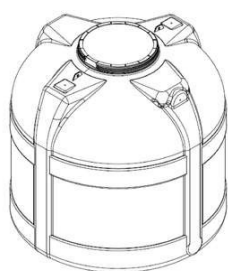


Fig. 2.1

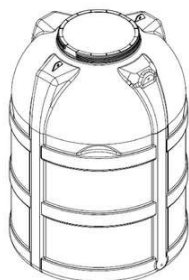


Fig. 3.1



Fig. 4.1

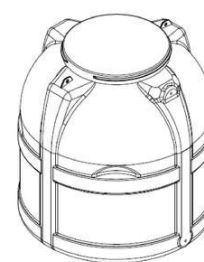


Fig. 5.1





Fig. 6.1



Fig. 7.1



Fig. 8.1



Fig. 9.1



Fig. 10.1



Fig. 11.1



Fig. 12.1

(11) BR 30 2019 003517-0



Figura 1.6

Código 39 - Concessão do Registro

(22) 01/08/2019

(15) 27/02/2020

(45) 27/02/2020

(52) 24-04

(54) CONFIGURAÇÃO APLICADA A/EM ASPIRADOR NASAL

(73) LETICIA PIFAIA BARROS (BR/SP)

(72) LETICIA PIFAIA BARROS

(74) STOCHE, FORBES, PADIS, FILIZZOLA, CLÁPIS, PASSARO, MEYER, REFINETTI SOC. DE ADVO

Prazo de validade: 10 (dez) anos contados a partir de 01/08/2019, mediante o recolhimento da taxa quinquenal de manutenção (Artigos 119 e 120 da LPI) e observadas as demais condições legais.

(11) BR 30 2019 003547-2



FIG. 1.1
Vista em perspectiva

Código 39 - Concessão do Registro

(22) 05/08/2019

(15) 27/02/2020

(30) 06/02/2019 DE 402019100164.6

(45) 27/02/2020

(52) 12-11

(54) CONFIGURAÇÃO APLICADA A/EM MOTOCICLETA

(73) BAYERISCHE MOTOREN WERKE AKTIENGESELLSCHAFT (DE)

(72) DONALD TODD CAMMORATA

(74) DANNEMANN, SIEMSEN, BIGLER & IPANEMA MOREIRA

Prazo de validade: 10 (dez) anos contados a partir de 05/08/2019, mediante o recolhimento da taxa quinquenal de manutenção (Artigos 119 e 120 da LPI) e



observadas as demais condições legais.

(11) BR 30 2019 003548-0

FIG. 1.1
Vista em perspectiva

Código 39 - Concessão do Registro

(22) 05/08/2019

(15) 27/02/2020

(30) 06/02/2019 DE 402019100164.6

(45) 27/02/2020

(52) 12-11

(54) CONFIGURAÇÃO APLICADA A/EM MOTOCICLETA

(73) BAYERISCHE MOTOREN WERKE AKTIENGESELLSCHAFT (DE)

(72) BARTHOLOMEUS JANSSEN GROESBEEK

(74) DANNEMANN, SIEMSEN, BIGLER & IPANEMA MOREIRA

Prazo de validade: 10 (dez) anos contados a partir de 05/08/2019, mediante o recolhimento da taxa quinquenal de manutenção (Artigos 119 e 120 da LPI) e observadas as demais condições legais.

(11) BR 30 2019 003557-0

FIGURA 1.1

Código 39 - Concessão do Registro

(22) 05/08/2019

(15) 27/02/2020

(45) 27/02/2020

(52) 06-03

(54) CONFIGURAÇÃO APLICADA A/EM RACK

(73) LUCAS QUEIROS MONTANHA (BR/MG)

(72) LUCAS QUEIROS MONTANHA

(74) FABRÍCIO MENDES CARNEIRO

Prazo de validade: 10 (dez) anos contados a partir de 05/08/2019, mediante o recolhimento da taxa quinquenal de manutenção (Artigos 119 e 120 da LPI) e observadas as demais condições legais.

(11) BR 30 2019 003628-2

Fig. 1.1

Código 39 - Concessão do Registro

(22) 08/08/2019

(15) 27/02/2020

(45) 27/02/2020

(52) 07-06

(54) CONFIGURAÇÃO APLICADA A/EM BOMBA DE CHIMARRÃO

(73) LUIZ CARLOS GUARNIERI (BR/RS)

(72) LUIZ CARLOS GUARNIERI

(74) DIOGO MARTINS BOOS

Prazo de validade: 10 (dez) anos contados a partir de 08/08/2019, mediante o recolhimento da taxa quinquenal de manutenção (Artigos 119 e 120 da LPI) e observadas as demais condições legais.



(11) BR 30 2019 003635-5

FIG. 1.1

Código 39 - Concessão do Registro

(22) 09/08/2019

(15) 27/02/2020

(45) 27/02/2020

(52) 21-01

(54) CONFIGURAÇÃO APLICADA A/EM BRINQUEDO

(73) ROMA JENSEN COMERCIO E INDUSTRIA LTDA. (BR/SP)

(72) GUSTAVO JENSEN

(74) TINOCO SOARES SOCIEDADE DE ADVOGADOS

Prazo de validade: 10 (dez) anos contados a partir de 09/08/2019, mediante o recolhimento da taxa quinquenal de manutenção (Artigos 119 e 120 da LPI) e observadas as demais condições legais.

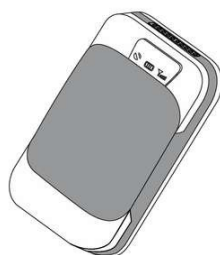
(11) BR 30 2019 003636-3

FIG.1.1

Código 39 - Concessão do Registro

(22) 09/08/2019

(15) 27/02/2020

(45) 27/02/2020

(52) 10-04

(54) CONFIGURAÇÃO APLICADA A/EM RASTREADOR

(73) EASY H.C.H PRESENTES LTDA - ME. (BR/SP)

(72) CHEN JUN

(74) MARI ALBA PERITO

Prazo de validade: 10 (dez) anos contados a partir de 09/08/2019, mediante o recolhimento da taxa quinquenal de manutenção (Artigos 119 e 120 da LPI) e observadas as demais condições legais.

(11) BR 30 2019 003641-0

FIG. 1.1

Código 39 - Concessão do Registro

(22) 09/08/2019

(15) 27/02/2020

(45) 27/02/2020

(52) 21-01

(54) CONFIGURAÇÃO APLICADA A/EM BRINQUEDO

(73) ROMA JENSEN COMERCIO E INDUSTRIA LTDA. (BR/SP)

(72) GUSTAVO JENSEN

(74) TINOCO SOARES SOCIEDADE DE ADVOGADOS

Prazo de validade: 10 (dez) anos contados a partir de 09/08/2019, mediante o recolhimento da taxa quinquenal de manutenção (Artigos 119 e 120 da LPI) e observadas as demais condições legais.



(11) BR 30 2019 003642-8



FIG. 1.1

Código 39 - Concessão do Registro

(22) 09/08/2019

(15) 27/02/2020

(45) 27/02/2020

(52) 21-01

(54) CONFIGURAÇÃO APLICADA A/EM BRINQUEDO

(73) ROMA JENSEN COMERCIO E INDUSTRIA LTDA. (BR/SP)

(72) GUSTAVO JENSEN

(74) TINOCO SOARES SOCIEDADE DE ADVOGADOS

Prazo de validade: 10 (dez) anos contados a partir de 09/08/2019, mediante o recolhimento da taxa quinquenal de manutenção (Artigos 119 e 120 da LPI) e observadas as demais condições legais.

(11) BR 30 2019 003644-4



FIG. 1.1

Código 39 - Concessão do Registro

(22) 09/08/2019

(15) 27/02/2020

(45) 27/02/2020

(52) 21-01

(54) CONFIGURAÇÃO APLICADA A/EM BONECA

(73) ROMA JENSEN COMERCIO E INDUSTRIA LTDA. (BR/SP)

(72) GUSTAVO JENSEN

(74) TINOCO SOARES SOCIEDADE DE ADVOGADOS

Prazo de validade: 10 (dez) anos contados a partir de 09/08/2019, mediante o recolhimento da taxa quinquenal de manutenção (Artigos 119 e 120 da LPI) e observadas as demais condições legais.

(11) BR 30 2019 003645-2



FIG. 1.1

Código 39 - Concessão do Registro

(22) 09/08/2019

(15) 27/02/2020

(45) 27/02/2020

(52) 21-01

(54) CONFIGURAÇÃO APLICADA A/EM BRINQUEDO

(73) ROMA JENSEN COMERCIO E INDUSTRIA LTDA. (BR/SP)

(72) GUSTAVO JENSEN

(74) TINOCO SOARES SOCIEDADE DE ADVOGADOS

Prazo de validade: 10 (dez) anos contados a partir de 09/08/2019, mediante o recolhimento da taxa quinquenal de manutenção (Artigos 119 e 120 da LPI) e observadas as demais condições legais.

(11) BR 30 2019 003646-0

Código 39 - Concessão do Registro

(22) 09/08/2019





FIG. 1.1

(15) 27/02/2020

(45) 27/02/2020

(52) 21-01

(54) CONFIGURAÇÃO APLICADA A/EM BRINQUEDO

(73) ROMA JENSEN COMERCIO E INDUSTRIA LTDA. (BR/SP)

(72) GUSTAVO JENSEN

(74) TINOCO SOARES SOCIEDADE DE ADVOGADOS

Prazo de validade: 10 (dez) anos contados a partir de 09/08/2019, mediante o recolhimento da taxa quinquenal de manutenção (Artigos 119 e 120 da LPI) e observadas as demais condições legais.

(11) BR 30 2019 003647-9

FIG. 1.1

Código 39 - Concessão do Registro

(22) 09/08/2019

(15) 27/02/2020

(45) 27/02/2020

(52) 21-01

(54) CONFIGURAÇÃO APLICADA A/EM BRINQUEDO

(73) ROMA JENSEN COMERCIO E INDUSTRIA LTDA. (BR/SP)

(72) GUSTAVO JENSEN

(74) TINOCO SOARES SOCIEDADE DE ADVOGADOS

Prazo de validade: 10 (dez) anos contados a partir de 09/08/2019, mediante o recolhimento da taxa quinquenal de manutenção (Artigos 119 e 120 da LPI) e observadas as demais condições legais.

(11) BR 30 2019 003654-1

Fig. 1.1

Código 39 - Concessão do Registro

(22) 09/08/2019

(15) 27/02/2020

(45) 27/02/2020

(52) 07-03

(54) CONFIGURAÇÃO APLICADA A/EM FACA

(73) OPINEL SAS (FR)

(72) DENIS OPINEL

(74) JACQUES LABRUNIE

Prazo de validade: 10 (dez) anos contados a partir de 09/08/2019, mediante o recolhimento da taxa quinquenal de manutenção (Artigos 119 e 120 da LPI) e observadas as demais condições legais.

(11) BR 30 2019 003712-2

Código 39 - Concessão do Registro

(22) 13/08/2019

(15) 27/02/2020

(45) 27/02/2020



FIG. 1.1



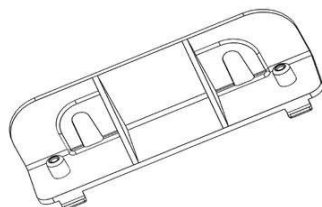
(52) 09-03
 (54) CONFIGURAÇÃO APLICADA A/EM CAIXA
 (73) VANESSA APARECIDA GUIRRO (BR/SP) ; CLAUDIA APARECIDA GUIRRO NERY (BR/SP)
 (72) VANESSA APARECIDA GUIRRO; CLAUDIA APARECIDA GUIRRO NERY
 (74) Icamp Marcas e Patentes Ltda
 Prazo de validade: 10 (dez) anos contados a partir de 13/08/2019, mediante o recolhimento da taxa quinquenal de manutenção (Artigos 119 e 120 da LPI) e observadas as demais condições legais.

FIG. 2.1



(11) BR 30 2019 004060-3

Fig-1.1



Código 39 - Concessão do Registro
 (22) 29/08/2019
 (15) 27/02/2020
 (45) 27/02/2020
 (52) 12-16
 (54) CONFIGURAÇÃO APLICADA A/EM SUPORTE DE PLACA PARA VEÍCULOS
 (73) PLASTCOR DO BRASIL LTDA - ME. (BR/SP)
 (72) TIAGO DA SILVA PEREIRA
 (74) SERGIO JUVENCIO HERCULANO
 Prazo de validade: 10 (dez) anos contados a partir de 29/08/2019, mediante o recolhimento da taxa quinquenal de manutenção (Artigos 119 e 120 da LPI) e observadas as demais condições legais.

(11) BR 30 2019 004075-1



Código 39 - Concessão do Registro
 (22) 30/08/2019
 (15) 27/02/2020
 (30) 04/03/2019 EM 006274189-0001
 (45) 27/02/2020
 (52) 12-08 , 21-01
 (54) CONFIGURAÇÃO APLICADA A/EM AUTOMÓVEL
 (73) BUGATTI INTERNATIONAL S.A. (LU)
 (72) ACHIM ANSCHEIDT; ÉTIENNE SALOMÉ
 (74) MAURÍCIO DE SOUZA TAVARES



Prazo de validade: 10 (dez) anos contados a partir de 30/08/2019, mediante o recolhimento da taxa quinquenal de manutenção (Artigos 119 e 120 da LPI) e observadas as demais condições legais.

(11) BR 30 2019 004083-2

FIGURA 1.2

Código 39 - Concessão do Registro

(22) 30/08/2019

(15) 27/02/2020

(30) 04/03/2019 EM 006276655-0006

(45) 27/02/2020

(52) 12-16

(54) CONFIGURAÇÃO APLICADA A/EM RODA DE AUTOMÓVEL

(73) BUGATTI INTERNATIONAL S.A. (LU)

(72) ACHIM ANSCHEIDT; ÉTIENNE SALOMÉ

(74) MAURÍCIO DE SOUZA TAVARES

Prazo de validade: 10 (dez) anos contados a partir de 30/08/2019, mediante o recolhimento da taxa quinquenal de manutenção (Artigos 119 e 120 da LPI) e observadas as demais condições legais.

(11) BR 30 2019 004087-5

FIGURA 1.1

Código 39 - Concessão do Registro

(22) 30/08/2019

(15) 27/02/2020

(30) 04/03/2019 EM 006276655-0007

(45) 27/02/2020

(52) 12-08

(54) CONFIGURAÇÃO APLICADA A/EM CAPÔ DE AUTOMÓVEL

(73) BUGATTI INTERNATIONAL S.A. (LU)

(72) ACHIM ANSCHEIDT; ÉTIENNE SALOMÉ

(74) MAURÍCIO DE SOUZA TAVARES

Prazo de validade: 10 (dez) anos contados a partir de 30/08/2019, mediante o recolhimento da taxa quinquenal de manutenção (Artigos 119 e 120 da LPI) e observadas as demais condições legais.

(11) BR 30 2019 004092-1

FIGURA 1.1

Código 39 - Concessão do Registro

(22) 30/08/2019

(15) 27/02/2020

(30) 19/07/2019 EM 006637088-0001

(45) 27/02/2020

(52) 12-16

(54) CONFIGURAÇÃO APLICADA A/EM AROS TRASEIROS DE AUTOMÓVEL

(73) BUGATTI INTERNATIONAL S.A. (LU)

(72) ACHIM ANSCHEIDT; FRANK HEYL



(74) MAURÍCIO DE SOUZA TAVARES

Prazo de validade: 10 (dez) anos contados a partir de 30/08/2019, mediante o recolhimento da taxa quinquenal de manutenção (Artigos 119 e 120 da LPI) e observadas as demais condições legais.

(11) BR 30 2019 004094-8



FIGURA 1.1

Código 39 - Concessão do Registro

(22) 30/08/2019

(15) 27/02/2020

(30) 19/07/2019 EM 006637088-0003

(45) 27/02/2020

(52) 12-16

(54) CONFIGURAÇÃO APLICADA A/EM RODA DE AUTOMÓVEL

(73) BUGATTI INTERNATIONAL S.A. (LU)

(72) ACHIM ANSCHEIDT; FRANK HEYL

(74) MAURÍCIO DE SOUZA TAVARES

Prazo de validade: 10 (dez) anos contados a partir de 30/08/2019, mediante o recolhimento da taxa quinquenal de manutenção (Artigos 119 e 120 da LPI) e observadas as demais condições legais.

(11) BR 30 2019 004139-1

FIG. 1.1



Código 39 - Concessão do Registro

(22) 03/09/2019

(15) 27/02/2020

(45) 27/02/2020

(52) 21-02

(54) CONFIGURAÇÃO APLICADA A/EM BOLA

(73) GREEN LICENCIAMENTOS EIRELI (BR/SC)

(72) BERNARDO HERMES

(74) RICARDO HOPPE

Prazo de validade: 10 (dez) anos contados a partir de 03/09/2019, mediante o recolhimento da taxa quinquenal de manutenção (Artigos 119 e 120 da LPI) e observadas as demais condições legais.

(11) BR 30 2019 004366-1

Código 39 - Concessão do Registro

(22) 16/09/2019

(15) 27/02/2020

(45) 27/02/2020

(52) 08-08

(54) CONFIGURAÇÃO APLICADA EM SUPORTE PARA CÂMERAS EM POSTES

(73) FITOMAP - MAPEAMENTO AGRICOLA LTDA - ME (BR/SP) ;
UNIVERSIDADE ESTADUAL DE CAMPINAS (BR/SP)





Fig. 1.1



Fig. 2.1

(72) JAIME ARMANDO DELGADO VARGAS; PAULO KURKA

Prazo de validade: 10 (dez) anos contados a partir de 16/09/2019, mediante o recolhimento da taxa quinquenal de manutenção (Artigos 119 e 120 da LPI) e observadas as demais condições legais.

(11) BR 30 2019 004371-8



FIGURA 1.1

Código 39 - Concessão do Registro

(22) 16/09/2019

(15) 27/02/2020

(30) 24/07/2019 US 29/699,270

(45) 27/02/2020

(52) 16-06

(54) CONFIGURAÇÃO APLICADA A/EM ÓCULOS

(73) ROKA SPORTS, INC (US)

(72) ROBERT ALLEN CANALES; KURT ROBERT SPENSEN; TOBIN ROHRBACH; JAMES DONALD OMAN; DAVID S. GINTHER; JOHN BRANDON CURRIE; STEVEN OLDHAM; ERIC BAPTISTE SUBURU; MARK NIIRO; TET KAWAKAMI; JAMES LAREAU

(74) TAVARES PROPRIEDADE INTELECTUAL LTDA. (alt. de TAVARES & COMPANHIA LTDA)

Prazo de validade: 10 (dez) anos contados a partir de 16/09/2019, mediante o recolhimento da taxa quinquenal de manutenção (Artigos 119 e 120 da LPI) e observadas as demais condições legais.

(11) BR 30 2019 004387-4

Código 39 - Concessão do Registro

(22) 17/09/2019

(15) 27/02/2020

(45) 27/02/2020

(52) 09-01

(54) CONFIGURAÇÃO APLICADA A/EM FRASCO

(73) JAPS PLASTICOS E TRANSPORTES EIRELI (BR/SC)

(72) ARIEL PAVEI CUSTODIO

(74) ANEL MARCAS E PATENTES LTDA





FIG 1.2

Prazo de validade: 10 (dez) anos contados a partir de 17/09/2019, mediante o recolhimento da taxa quinquenal de manutenção (Artigos 119 e 120 da LPI) e observadas as demais condições legais.

(11) BR 30 2019 004389-0



Figura 1.1

Código 39 - Concessão do Registro

(22) 17/09/2019

(15) 27/02/2020

(45) 27/02/2020

(52) 32-00

(54) PADRÃO ORNAMENTAL APLICADO A/EM JOGO AMERICANO

(73) ESTUDIO 1. INCOMUM LTDA (BR/MG)

(72) VIRGÍNIA MÁRCIA DA CONCEIÇÃO DOMINGOS; RODRIGO BABA

(74) ANA CAROLINE XAVIER VILAS BOAS MELO

Prazo de validade: 10 (dez) anos contados a partir de 17/09/2019, mediante o recolhimento da taxa quinquenal de manutenção (Artigos 119 e 120 da LPI) e observadas as demais condições legais.

(11) BR 30 2019 004390-4



FIGURA 1.1

Código 39 - Concessão do Registro

(22) 17/09/2019

(15) 27/02/2020

(45) 27/02/2020

(52) 32-00

(54) PADRÃO ORNAMENTAL APLICADO A/EM JOGO AMERICANO

(73) ESTUDIO 1. INCOMUM LTDA (BR/MG)

(72) VIRGÍNIA MÁRCIA DA CONCEIÇÃO DOMINGOS; RODRIGO BABA

(74) ANA CAROLINE XAVIER VILAS BOAS MELO

Prazo de validade: 10 (dez) anos contados a partir de 17/09/2019, mediante o recolhimento da taxa quinquenal de manutenção (Artigos 119 e 120 da LPI) e observadas as demais condições legais.

(11) BR 30 2019 004442-0

Código 39 - Concessão do Registro

(22) 19/09/2019

(15) 27/02/2020

(45) 27/02/2020

(52) 02-04

(54) CONFIGURAÇÃO APLICADA A/EM CALÇADO

(73) INDUSTRIA DE CALÇADOS BEIRA RIO LTDA. (BR/SP)





FIGURA 1.1

(72) PRISCILA CANCCIAN TAVARES

(74) DANILO DE OLIVEIRA BEZERRA

Prazo de validade: 10 (dez) anos contados a partir de 19/09/2019, mediante o recolhimento da taxa quinquenal de manutenção (Artigos 119 e 120 da LPI) e observadas as demais condições legais.

(11) BR 30 2019 004528-1



Figura 1.1

Código 39 - Concessão do Registro

(22) 24/09/2019

(15) 27/02/2020

(45) 27/02/2020

(52) 25-01

(54) CONFIGURAÇÃO APLICADA A/EM PORTAS

(73) DIVIGLASS INDÚSTRIA DE ESQUADRIAS DE ALUMÍNIO LTDA (BR/MG)

(72) GABRIEL SOARES BELARMINO

(74) EDUARDO LÍVIO DAIMOND

Prazo de validade: 10 (dez) anos contados a partir de 24/09/2019, mediante o recolhimento da taxa quinquenal de manutenção (Artigos 119 e 120 da LPI) e observadas as demais condições legais.



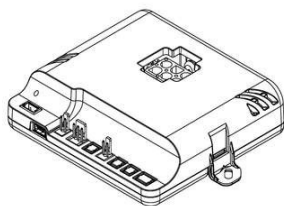
Figura 2.1



Figura 3.1

(11) BR 30 2019 004745-4

FIG. 1.1



Código 39 - Concessão do Registro

(22) 03/10/2019

(15) 27/02/2020

(45) 27/02/2020

(52) 10-04 , 10-05

(54) CONFIGURAÇÃO APLICADA A/EM GABINETES PARA CONTROLADORES ELETRÔNICOS

(73) FULL GAUGE ELETRO CONTROLES LTDA (BR/RS)

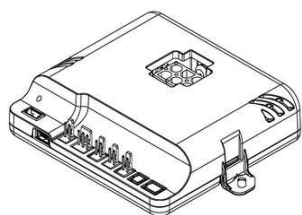
(72) RICARDO HAFNER FERNANDES

(74) IDEA MARCAS E PATENTES LTDA.

Prazo de validade: 10 (dez) anos contados a partir de 03/10/2019, mediante o recolhimento da taxa quinquenal de manutenção (Artigos 119 e 120 da LPI) e observadas as demais condições legais.

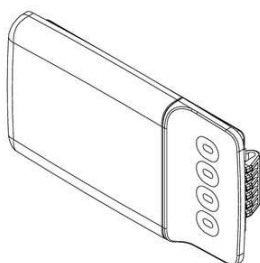


FIG. 2.1



(11) BR 30 2019 004748-9

FIG. 1.1



Código 39 - Concessão do Registro

(22) 03/10/2019

(15) 27/02/2020

(45) 27/02/2020

(52) 10-04 , 10-05

(54) CONFIGURAÇÃO APLICADA A/EM GABINETE DISPLAY

(73) FULL GAUGE ELETRO CONTROLES LTDA (BR/RS)

(72) RICARDO HAFNER FERNANDES

(74) IDEA MARCAS E PATENTES LTDA.

Prazo de validade: 10 (dez) anos contados a partir de 03/10/2019, mediante o recolhimento da taxa quinquenal de manutenção (Artigos 119 e 120 da LPI) e observadas as demais condições legais.

(11) BR 30 2019 004819-1



FIG. 1.1 - Vista planificada

Código 39 - Concessão do Registro

(22) 08/10/2019

(15) 27/02/2020

(45) 27/02/2020

(52) 32-00

(54) PADRÃO ORNAMENTAL APLICADO A/EM EMBALAGEM

(73) HYPERA S.A. (BR/SP)

(72) JOÃO NELSON XAVIER DE BRITO LIMA; LUIZA ZVEIBIL CORTONI

(74) DANIEL ADVOGADOS (ALT.DE DANIEL & CIA)

Prazo de validade: 10 (dez) anos contados a partir de 08/10/2019, mediante o recolhimento da taxa quinquenal de manutenção (Artigos 119 e 120 da LPI) e observadas as demais condições legais.

(11) BR 30 2019 004820-5

Código 39 - Concessão do Registro

(22) 08/10/2019

(15) 27/02/2020

(45) 27/02/2020

(52) 32-00

(54) PADRÃO ORNAMENTAL APLICADO A/EM EMBALAGEM

(73) HYPERA S.A. (BR/SP)





FIG. 1.1 - Vista planificada

(72) JOÃO NELSON XAVIER DE BRITO LIMA; LUIZA ZVEIBIL CORTONI

(74) DANIEL ADVOGADOS (ALT.DE DANIEL & CIA)

Prazo de validade: 10 (dez) anos contados a partir de 08/10/2019, mediante o recolhimento da taxa quinquenal de manutenção (Artigos 119 e 120 da LPI) e observadas as demais condições legais.

(11) BR 30 2019 004852-3

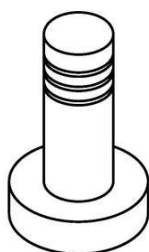


FIG. 1.1

Código 39 - Concessão do Registro

(22) 09/10/2019

(15) 27/02/2020

(45) 27/02/2020

(52) 08-06

(54) CONFIGURAÇÃO APLICADA A/EM PUXADOR

(73) CLEBER LUIS DA RÉ (BR/RS)

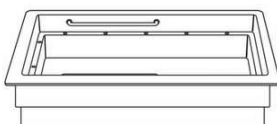
(72) CLEBER LUIS DA RÉ

(74) STOCK MARCAS E PATENTES LTDA - ME

Prazo de validade: 10 (dez) anos contados a partir de 09/10/2019, mediante o recolhimento da taxa quinquenal de manutenção (Artigos 119 e 120 da LPI) e observadas as demais condições legais.

(11) BR 30 2019 004880-9

FIGURA 1.1



Código 39 - Concessão do Registro

(22) 11/10/2019

(15) 27/02/2020

(30) 21/06/2019 AR 95330

(45) 27/02/2020

(52) 23-99

(54) CONFIGURAÇÃO APLICADA A/EM TANQUE DE ISOLAMENTO

(73) MARIANO KURGANOFF (AR)

(72) MARIANO KURGANOFF

(74) GILBERTO LUIS DA SILVEIRA

Prazo de validade: 10 (dez) anos contados a partir de 11/10/2019, mediante o recolhimento da taxa quinquenal de manutenção (Artigos 119 e 120 da LPI) e observadas as demais condições legais.

(11) BR 30 2019 004889-2

Código 39 - Concessão do Registro

(22) 11/10/2019

(15) 27/02/2020

(45) 27/02/2020

(52) 24-02

(54) CONFIGURAÇÃO APLICADA A/EM APLICADOR DE VACINAS



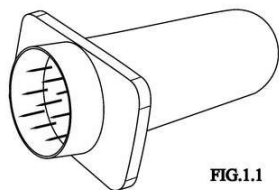


FIG.1.1

(73) COLLECT IMPORTAÇÃO E COMÉRCIO LTDA (BR/SP)

(72) JOSÉ CARLOS PEREIRA DA SILVA LISBOA

(74) LUIZ ROBERTO LONGO BRITO SILVA

Prazo de validade: 10 (dez) anos contados a partir de 11/10/2019, mediante o recolhimento da taxa quinquenal de manutenção (Artigos 119 e 120 da LPI) e observadas as demais condições legais.

(11) BR 30 2019 004918-0



Figura 1.1

Código 39 - Concessão do Registro

(22) 13/10/2019

(15) 27/02/2020

(45) 27/02/2020

(52) 06-01

(54) CONFIGURAÇÃO APLICADA A/EM SOFÁ

(73) LIDER INDUSTRIA E COMERCIO DE ESTOFADOS LTDA (BR/MG)

(72) CÉLIA ALVES NOGUEIRA DE SOUZA

(74) EDUARDO LÍVIO DAIMOND

Prazo de validade: 10 (dez) anos contados a partir de 13/10/2019, mediante o recolhimento da taxa quinquenal de manutenção (Artigos 119 e 120 da LPI) e observadas as demais condições legais.

(11) BR 30 2019 004974-0



Fig. 1.1

Código 39 - Concessão do Registro

(22) 15/10/2019

(15) 27/02/2020

(30) 15/04/2019 WO WIPO82304

(45) 27/02/2020

(52) 32-00

(54) PADRÃO ORNAMENTAL APLICADO A/EM ARTIGO ESPORTIVO

(73) TEQBALL HOLDING S.A.R.L (LU)

(72) VIKTOR DÉNES HUSZÁR; GÁBOR BORSÁNYI; GYÖRGY ZOLTÁN GATTYÁN

(74) CAROLINA NAKATA

Prazo de validade: 10 (dez) anos contados a partir de 15/10/2019, mediante o recolhimento da taxa quinquenal de manutenção (Artigos 119 e 120 da LPI) e observadas as demais condições legais.

(11) BR 30 2019 004977-5

Código 39 - Concessão do Registro

(22) 15/10/2019

(15) 27/02/2020

(45) 27/02/2020

(52) 23-01

(54) CONFIGURAÇÃO APLICADA A/EM METAIS SANITÁRIOS





Fig. 1.1
Vista em perspectiva

(73) DOCOL METAIS SANITÁRIOS LTDA. (BR/SC)

(72) ANGELO BUCCI

(74) DANNEMANN, SIEMSEN, BIGLER & IPANEMA MOREIRA

Prazo de validade: 10 (dez) anos contados a partir de 15/10/2019, mediante o recolhimento da taxa quinquenal de manutenção (Artigos 119 e 120 da LPI) e observadas as demais condições legais.



Fig. 2.1
Vista em perspectiva

(11) BR 30 2019 004979-1

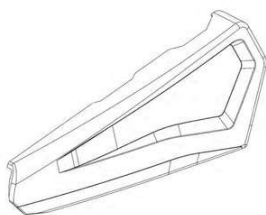


FIG. 1.1

Código 39 - Concessão do Registro

(22) 15/10/2019

(15) 27/02/2020

(30) 09/05/2019 EM 006435889

(45) 27/02/2020

(52) 15-03

(54) CONFIGURAÇÃO APLICADA A/EM PARA-LAMA

(73) DEERE & COMPANY (US)

(72) MARSHALL T. GRAVES; VIVEK VEDPATHAK; TOBIAS ADAMI; FLORIAN TEUBNER; STEVE COON; TROY HEIMS; MICHAEL W. MOSSMAN; DHANANJAY RAJOPADHYE

(74) KASZNAR LEONARDOS PROPRIEDADE INTELECTUAL

Prazo de validade: 10 (dez) anos contados a partir de 15/10/2019, mediante o recolhimento da taxa quinquenal de manutenção (Artigos 119 e 120 da LPI) e observadas as demais condições legais.

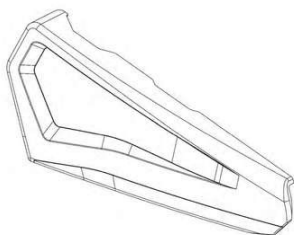


FIG. 2.1

(11) BR 30 2019 004981-3

Código 39 - Concessão do Registro

(22) 15/10/2019



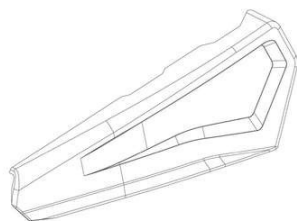


FIG. 1.1

(15) 27/02/2020

(30) 09/05/2019 EM 006435889

(45) 27/02/2020

(52) 15-03

(54) CONFIGURAÇÃO APLICADA A/EM PARA-LAMA

(73) DEERE & COMPANY (US)

(72) MARSHALL T. GRAVES; VIVEK VEDPATHAK; TOBIAS ADAMI; FLORIAN TEUBNER; STEVE COON; TROY HEIMS; MICHAEL W. MOSSMAN; DHANANJAY RAJOPADHYE

(74) KASZNAR LEONARDOS PROPRIEDADE INTELECTUAL

Prazo de validade: 10 (dez) anos contados a partir de 15/10/2019, mediante o recolhimento da taxa quinquenal de manutenção (Artigos 119 e 120 da LPI) e observadas as demais condições legais.

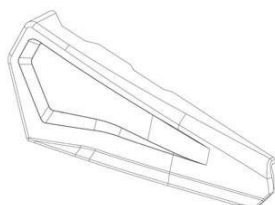


FIG. 2.1

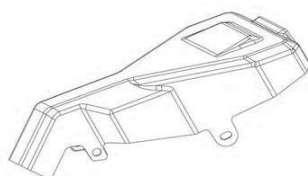
(11) BR 30 2019 004984-8

FIG. 1.1

Código 39 - Concessão do Registro

(22) 15/10/2019

(15) 27/02/2020

(30) 09/05/2019 EM 006435889

(45) 27/02/2020

(52) 15-03

(54) CONFIGURAÇÃO APLICADA A/EM PARA-LAMA

(73) DEERE & COMPANY (US)

(72) MARSHALL T. GRAVES; VIVEK VEDPATHAK; TOBIAS ADAMI; FLORIAN TEUBNER; STEVE COON; TROY HEIMS; MICHAEL W. MOSSMAN; DHANANJAY RAJOPADHYE

(74) KASZNAR LEONARDOS PROPRIEDADE INTELECTUAL

Prazo de validade: 10 (dez) anos contados a partir de 15/10/2019, mediante o recolhimento da taxa quinquenal de manutenção (Artigos 119 e 120 da LPI) e observadas as demais condições legais.

(11) BR 30 2019 004985-6

Código 39 - Concessão do Registro

(22) 15/10/2019

(15) 27/02/2020

(30) 09/05/2019 EM 006435889

(45) 27/02/2020

(52) 15-03



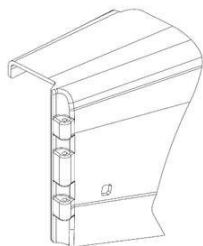


FIG. 1.1

(54) CONFIGURAÇÃO APLICADA A/EM PARA-LAMA

(73) DEERE & COMPANY (US)

(72) MARSHALL T. GRAVES; VIVEK VEDPATHAK; TOBIAS ADAMI; FLORIAN TEUBNER; STEVE COON; TROY HEIMS; MICHAEL W. MOSSMAN; DHANANJAY RAJOPADHYE

(74) KASZNAR LEONARDOS PROPRIEDADE INTELECTUAL

Prazo de validade: 10 (dez) anos contados a partir de 15/10/2019, mediante o recolhimento da taxa quinquenal de manutenção (Artigos 119 e 120 da LPI) e observadas as demais condições legais.

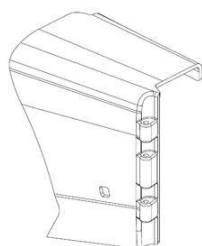


FIG. 2.1

(11) BR 30 2019 004989-9

Código 39 - Concessão do Registro

(22) 15/10/2019

(15) 27/02/2020

(30) 09/05/2019 EM 006435889

(45) 27/02/2020

(52) 15-03

(54) CONFIGURAÇÃO APLICADA A/EM PARA-LAMA

(73) DEERE & COMPANY (US)

(72) MARSHALL T. GRAVES; VIVEK VEDPATHAK; TOBIAS ADAMI; FLORIAN TEUBNER; STEVE COON; TROY HEIMS; MICHAEL W. MOSSMAN; DHANANJAY RAJOPADHYE

(74) KASZNAR LEONARDOS PROPRIEDADE INTELECTUAL

Prazo de validade: 10 (dez) anos contados a partir de 15/10/2019, mediante o recolhimento da taxa quinquenal de manutenção (Artigos 119 e 120 da LPI) e observadas as demais condições legais.



FIG. 1.1

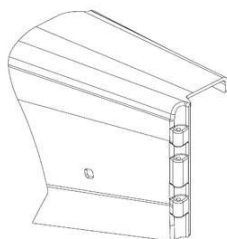


FIG. 2.1



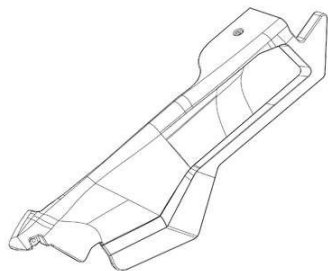
(11) BR 30 2019 004991-0

FIG. 1.1

Código 39 - Concessão do Registro

(22) 15/10/2019

(15) 27/02/2020

(30) 09/05/2019 EM 006435889

(45) 27/02/2020

(52) 15-03

(54) CONFIGURAÇÃO APLICADA A/EM PARA-LAMA

(73) DEERE & COMPANY (US)

(72) MARSHALL T. GRAVES; VIVEK VEDPATHAK; TOBIAS ADAMI; FLORIAN TEUBNER; STEVE COON; TROY HEIMS; MICHAEL W. MOSSMAN; DHANANJAY RAJOPADHYE

(74) KASZNAR LEONARDOS PROPRIEDADE INTELECTUAL

Prazo de validade: 10 (dez) anos contados a partir de 15/10/2019, mediante o recolhimento da taxa quinquenal de manutenção (Artigos 119 e 120 da LPI) e observadas as demais condições legais.

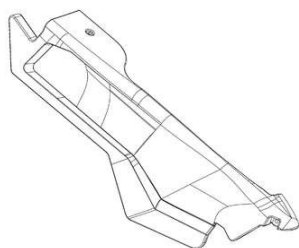


FIG. 2.1

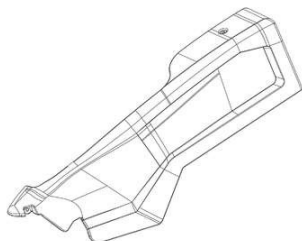
(11) BR 30 2019 004992-9

FIG. 1.1

Código 39 - Concessão do Registro

(22) 15/10/2019

(15) 27/02/2020

(30) 09/05/2019 EM 006435889

(45) 27/02/2020

(52) 15-03

(54) CONFIGURAÇÃO APLICADA A/EM PARA-LAMA

(73) DEERE & COMPANY (US)

(72) MARSHALL T. GRAVES; VIVEK VEDPATHAK; TOBIAS ADAMI; FLORIAN TEUBNER; STEVE COON; TROY HEIMS; MICHAEL W. MOSSMAN; DHANANJAY RAJOPADHYE

(74) KASZNAR LEONARDOS PROPRIEDADE INTELECTUAL

Prazo de validade: 10 (dez) anos contados a partir de 15/10/2019, mediante o recolhimento da taxa quinquenal de manutenção (Artigos 119 e 120 da LPI) e observadas as demais condições legais.



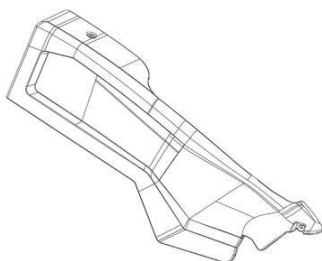


FIG. 2.1

(11) BR 30 2019 004994-5

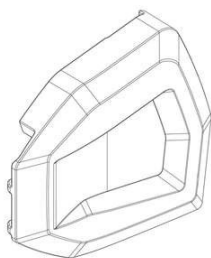


FIG. 1.1

Código 39 - Concessão do Registro

(22) 15/10/2019

(15) 27/02/2020

(30) 09/05/2019 EM 006435889

(45) 27/02/2020

(52) 15-03

(54) CONFIGURAÇÃO APLICADA A/EM PARA-LAMA

(73) DEERE & COMPANY (US)

(72) MARSHALL T. GRAVES; VIVEK VEDPATHAK; TOBIAS ADAMI; FLORIAN TEUBNER; STEVE COON; TROY HEIMS; MICHAEL W. MOSSMAN; DHANANJAY RAJOPADHYE

(74) KASZNAR LEONARDOS PROPRIEDADE INTELECTUAL

Prazo de validade: 10 (dez) anos contados a partir de 15/10/2019, mediante o recolhimento da taxa quinquenal de manutenção (Artigos 119 e 120 da LPI) e observadas as demais condições legais.

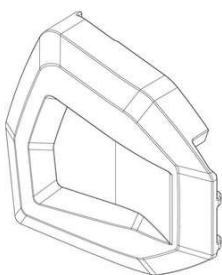


FIG. 2.1

(11) BR 30 2019 004995-3

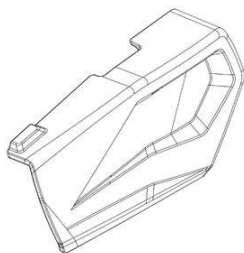


FIG. 1.1

Código 39 - Concessão do Registro

(22) 15/10/2019

(15) 27/02/2020

(30) 09/05/2019 EM 006435889

(45) 27/02/2020

(52) 15-03

(54) CONFIGURAÇÃO APLICADA A/EM PARA-LAMA

(73) DEERE & COMPANY (US)

(72) MARSHALL T. GRAVES; VIVEK VEDPATHAK; TOBIAS ADAMI; FLORIAN TEUBNER; STEVE COON; TROY HEIMS; MICHAEL W. MOSSMAN;



DHANANJAY RAJOPADHYE

(74) KASZNAR LEONARDOS PROPRIEDADE INTELECTUAL

Prazo de validade: 10 (dez) anos contados a partir de 15/10/2019, mediante o recolhimento da taxa quinquenal de manutenção (Artigos 119 e 120 da LPI) e observadas as demais condições legais.

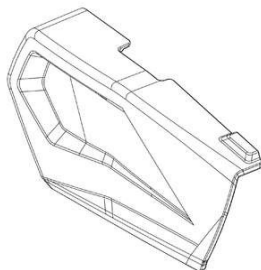


FIG. 2.1

(11) BR 30 2019 004997-0

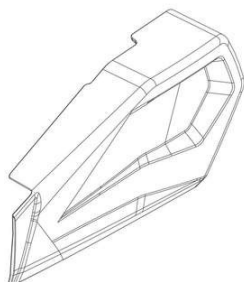


FIG. 1.1

Código 39 - Concessão do Registro

(22) 15/10/2019

(15) 27/02/2020

(30) 09/05/2019 EM 006435889

(45) 27/02/2020

(52) 15-03

(54) CONFIGURAÇÃO APLICADA A/EM PARA-LAMA

(73) DEERE & COMPANY (US)

(72) MARSHALL T. GRAVES; VIVEK VEDPATHAK; TOBIAS ADAMI; FLORIAN TEUBNER; STEVE COON; TROY HEIMS; MICHAEL W. MOSSMAN; DHANANJAY RAJOPADHYE

(74) KASZNAR LEONARDOS PROPRIEDADE INTELECTUAL

Prazo de validade: 10 (dez) anos contados a partir de 15/10/2019, mediante o recolhimento da taxa quinquenal de manutenção (Artigos 119 e 120 da LPI) e observadas as demais condições legais.

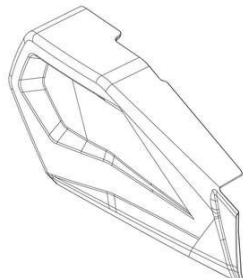


FIG. 2.1

(11) BR 30 2019 005056-0

Código 39 - Concessão do Registro

(22) 17/10/2019

(15) 27/02/2020

(30) 18/04/2019 US 29/688,131



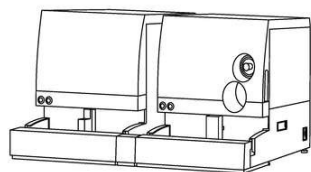


FIG. 1.1
Vista em perspectiva

(45) 27/02/2020
 (52) 24-02
 (54) CONFIGURAÇÃO APLICADA A/EM EQUIPAMENTO DE ANÁLISE LABORATORIAL
 (73) BECKMAN COULTER, INC. (US)
 (72) NELSON GARRIDO
 (74) DANNEMANN, SIEMSEN, BIGLER & IPANEMA MOREIRA

Prazo de validade: 10 (dez) anos contados a partir de 17/10/2019, mediante o recolhimento da taxa quinquenal de manutenção (Artigos 119 e 120 da LPI) e observadas as demais condições legais.

(11) BR 30 2019 005065-0



Fig. 1.1

Código 39 - Concessão do Registro
 (22) 17/10/2019
 (15) 27/02/2020
 (30) 18/04/2019 WO WIPO82769
 (45) 27/02/2020
 (52) 09-01
 (54) CONFIGURAÇÃO APLICADA A/EM FRASCO
 (73) COMPTOIR NOUVEAU DE LA PARFUMERIE (FR)
 (72) PHILIPPE MOUQUET
 (74) CAROLINA NAKATA

Prazo de validade: 10 (dez) anos contados a partir de 17/10/2019, mediante o recolhimento da taxa quinquenal de manutenção (Artigos 119 e 120 da LPI) e observadas as demais condições legais.



Fig. 1.7

(11) BR 30 2019 005068-4

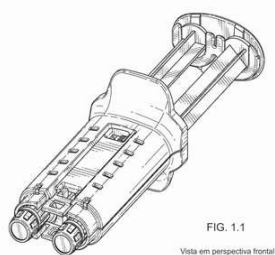
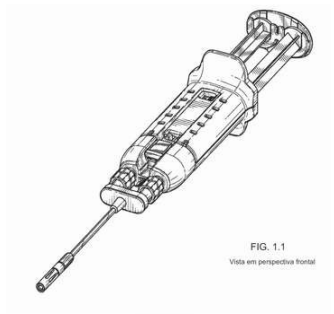


FIG. 1.1
Vista em perspectiva frontal

Código 39 - Concessão do Registro
 (22) 18/10/2019
 (15) 27/02/2020
 (30) 19/04/2019 US 29/688,327
 (45) 27/02/2020
 (52) 24-02
 (54) CONFIGURAÇÃO APLICADA A/EM DISPOSITIVO MÉDICO
 (73) ETHICON, INC. (US)
 (72) JIANXIN GUO; JARED SCHNEIDER
 (74) DANNEMANN, SIEMSEN, BIGLER & IPANEMA MOREIRA



Prazo de validade: 10 (dez) anos contados a partir de 18/10/2019, mediante o recolhimento da taxa quinquenal de manutenção (Artigos 119 e 120 da LPI) e observadas as demais condições legais.

(11) BR 30 2019 005069-2

Código 39 - Concessão do Registro

(22) 18/10/2019

(15) 27/02/2020

(30) 19/04/2019 US 29/688,316

(45) 27/02/2020

(52) 24-02

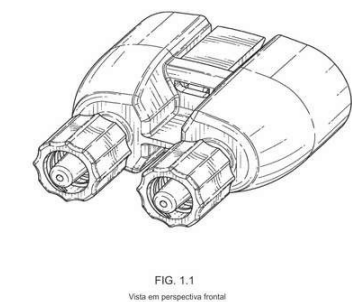
(54) CONFIGURAÇÃO APLICADA A/EM DISPOSITIVO MÉDICO

(73) ETHICON, INC. (US)

(72) JIANXIN GUO; JARED SCHNEIDER

(74) DANNEMANN, SIEMSEN, BIGLER & IPANEMA MOREIRA

Prazo de validade: 10 (dez) anos contados a partir de 18/10/2019, mediante o recolhimento da taxa quinquenal de manutenção (Artigos 119 e 120 da LPI) e observadas as demais condições legais.

(11) BR 30 2019 005070-6

Código 39 - Concessão do Registro

(22) 18/10/2019

(15) 27/02/2020

(30) 19/04/2019 US 29/688,286

(45) 27/02/2020

(52) 24-02

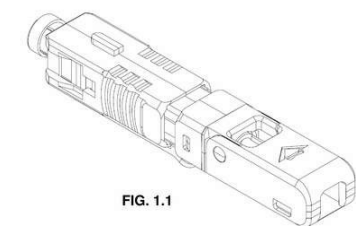
(54) CONFIGURAÇÃO APLICADA A/EM DISPOSITIVO MÉDICO

(73) ETHICON, INC. (US)

(72) JIANXIN GUO; JARED SCHNEIDER; SIMON COHN

(74) DANNEMANN, SIEMSEN, BIGLER & IPANEMA MOREIRA

Prazo de validade: 10 (dez) anos contados a partir de 18/10/2019, mediante o recolhimento da taxa quinquenal de manutenção (Artigos 119 e 120 da LPI) e observadas as demais condições legais.

(11) BR 30 2019 005113-3

Código 39 - Concessão do Registro

(22) 22/10/2019

(15) 27/02/2020

(45) 27/02/2020

(52) 08-08

(54) CONFIGURAÇÃO APLICADA A/EM CONECTOR UNIVERSAL

(73) FURUKAWA ELECTRIC LATAM S.A. (BR/PR)

(72) MATHEUS KULCHESKI CARNEIRO

(74) ANTÔNIO MAURÍCIO PEDRAS ARNAUD



Prazo de validade: 10 (dez) anos contados a partir de 22/10/2019, mediante o recolhimento da taxa quinquenal de manutenção (Artigos 119 e 120 da LPI) e observadas as demais condições legais.

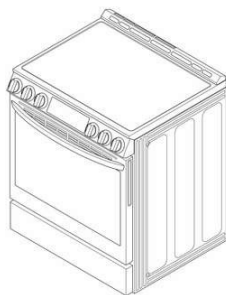
(11) BR 30 2019 005116-8

FIG. 1.1
Vista em perspectiva

Código 39 - Concessão do Registro

(22) 22/10/2019

(15) 27/02/2020

(30) 25/04/2019 KR 30-2019-0019696

(45) 27/02/2020

(52) 07-02

(54) CONFIGURAÇÃO APLICADA A/EM FOGÃO

(73) LG ELECTRONICS INC. (KR)

(72) INHWAN RYU; HONGSIK KWON; SOOYEON KIM; SUHYEON SON;
SONGYI HAN

(74) DANNEMANN, SIEMSEN, BIGLER & IPANEMA MOREIRA

Prazo de validade: 10 (dez) anos contados a partir de 22/10/2019, mediante o recolhimento da taxa quinquenal de manutenção (Artigos 119 e 120 da LPI) e observadas as demais condições legais.

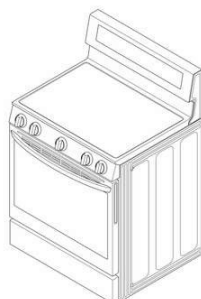
(11) BR 30 2019 005119-2

FIG. 1.1
Vista em perspectiva

Código 39 - Concessão do Registro

(22) 22/10/2019

(15) 27/02/2020

(30) 25/04/2019 KR 30-2019-0019692

(45) 27/02/2020

(52) 07-02

(54) CONFIGURAÇÃO APLICADA A/EM FOGÃO

(73) LG ELECTRONICS INC. (KR)

(72) INHWAN RYU; HONGSIK KWON; SOOYEON KIM; SUHYEON SON;
SONGYI HAN

(74) DANNEMANN, SIEMSEN, BIGLER & IPANEMA MOREIRA

Prazo de validade: 10 (dez) anos contados a partir de 22/10/2019, mediante o recolhimento da taxa quinquenal de manutenção (Artigos 119 e 120 da LPI) e observadas as demais condições legais.

(11) BR 30 2019 005190-7

Código 39 - Concessão do Registro

(22) 23/10/2019

(15) 27/02/2020

(45) 27/02/2020

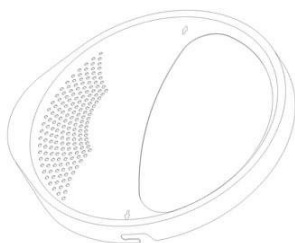
(52) 07-02 , 09-07

(54) CONFIGURAÇÃO APLICADA A/EM TAMPA

(73) TRAMONTINA S/A CUTELARIA (BR/RS)



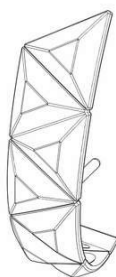
fig. 1.1



(72) MARCOS ANTONIO GRESPAN

(74) CREAÇÃO MARCAS E PATENTES LTDA.

Prazo de validade: 10 (dez) anos contados a partir de 23/10/2019, mediante o recolhimento da taxa quinzenal de manutenção (Artigos 119 e 120 da LPI) e observadas as demais condições legais.

(11) BR 30 2019 005202-4FIG. 1.1
Vista em perspectiva

Código 39 - Concessão do Registro

(22) 24/10/2019

(15) 27/02/2020

(45) 27/02/2020

(52) 11-01

(54) CONFIGURAÇÃO APLICADA A/EM BRINCO

(73) TELLERINA COMÉRCIO DE PRESENTES E ARTIGOS PARA DECORAÇÃO S.A. (BR/AM)

(72) RENALLE DOS SANTOS NASCIMENTO

(74) DANNEMANN, SIEMSEN, BIGLER & IPANEMA MOREIRA

Prazo de validade: 10 (dez) anos contados a partir de 24/10/2019, mediante o recolhimento da taxa quinzenal de manutenção (Artigos 119 e 120 da LPI) e observadas as demais condições legais.

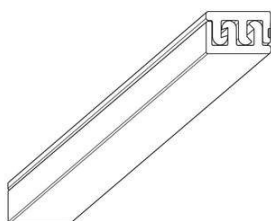
FIG. 2.1
Vista em perspectiva**(11) BR 30 2019 005245-8**

Fig. 1.1

Código 39 - Concessão do Registro

(22) 25/10/2019

(15) 27/02/2020

(45) 27/02/2020

(52) 09-07

(54) CONFIGURAÇÃO APLICADA A/EM FECHO PARA EMBALAGENS

(73) ITW DO BRASIL INDUSTRIAL E COMERCIAL LTDA (BR/SP)

(72) JAMES W. YEAGER

(74) OPICE BLUM, BRUNO, ABRUSIO E VAINZOF ADVOGADOS ASSOCIADOS

Prazo de validade: 10 (dez) anos contados a partir de 25/10/2019, mediante o recolhimento da taxa quinzenal de manutenção (Artigos 119 e 120 da LPI) e



observadas as demais condições legais.

(11) BR 30 2019 005250-4



FIG. 1.1

Código 39 - Concessão do Registro
 (22) 25/10/2019
 (15) 27/02/2020
 (30) 02/10/2019 KR 30 2019 0047384
 (45) 27/02/2020
 (52) 24-01
 (54) CONFIGURAÇÃO APLICADA A/EM APARELHO TERAPÊUTICO
 (73) YOZMA BMTECH CO., LTDA. (KR)
 (72) SEUNG MOO HAN
 (74) Cruzeiro Newmarc Patentes e Marcas Ltda.

Prazo de validade: 10 (dez) anos contados a partir de 25/10/2019, mediante o recolhimento da taxa quinquenal de manutenção (Artigos 119 e 120 da LPI) e observadas as demais condições legais.



FIG. 2.1



FIG. 3.1

(11) BR 30 2019 005262-8



FIG. 1.1

Código 39 - Concessão do Registro
 (22) 28/10/2019
 (15) 27/02/2020
 (30) 12/07/2019 CN 201930371660.4
 (45) 27/02/2020
 (52) 14-04
 (54) PADRÃO ORNAMENTAL APLICADO A/EM INTERFACE GRÁFICA PARA TELEFONE
 (73) BEIJING ZHANGDIANZISHI TECHNOLOGY CO., LTD. (CN)
 (72) Sigilo de Autor, conforme solicitado e com base no artigo 6º, § 4º da LPI
 (74) RODRIGO CID ARAUJO SERRANO

Prazo de validade: 10 (dez) anos contados a partir de 28/10/2019, mediante o recolhimento da taxa quinquenal de manutenção (Artigos 119 e 120 da LPI) e observadas as demais condições legais.

(11) BR 30 2019 005263-6

Código 39 - Concessão do Registro
 (22) 28/10/2019



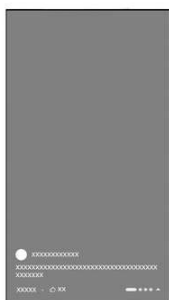


FIG. 1.1

(15) 27/02/2020
 (30) 12/07/2019 CN 201930371659.1
 (45) 27/02/2020
 (52) 14-04
 (54) PADRÃO ORNAMENTAL APLICADO A/EM INTERFACE GRÁFICA PARA TELEFONE
 (73) BEIJING ZHANGDIANZISHI TECHNOLOGY CO., LTD. (CN)
 (72) Sigilo de Autor, conforme solicitado e com base no artigo 6º, § 4º da LPI
 (74) RODRIGO CID ARAUJO SERRANO
 Prazo de validade: 10 (dez) anos contados a partir de 28/10/2019, mediante o recolhimento da taxa quinquenal de manutenção (Artigos 119 e 120 da LPI) e observadas as demais condições legais.

(11) BR 30 2019 005264-4



FIG. 1.1

Código 39 - Concessão do Registro
 (22) 28/10/2019
 (15) 27/02/2020
 (30) 29/04/2019 CN 201930206990.8
 (45) 27/02/2020
 (52) 14-04
 (54) PADRÃO ORNAMENTAL APLICADO A/EM INTERFACE GRÁFICA PARA TELEFONE
 (73) BEIJING ZHANGDIANZISHI TECHNOLOGY CO., LTD. (CN)
 (72) Sigilo de Autor, conforme solicitado e com base no artigo 6º, § 4º da LPI
 (74) RODRIGO CID ARAUJO SERRANO
 Prazo de validade: 10 (dez) anos contados a partir de 28/10/2019, mediante o recolhimento da taxa quinquenal de manutenção (Artigos 119 e 120 da LPI) e observadas as demais condições legais.

(11) BR 30 2019 005274-1



FIG. 1.1

Código 39 - Concessão do Registro
 (22) 28/10/2019
 (15) 27/02/2020
 (45) 27/02/2020
 (52) 32-00
 (54) PADRÃO ORNAMENTAL APLICADO A/EM TECIDOS
 (73) MSANTOS PROPRIEDADE INTELECTUAL LTDA-EPP (BR/RJ)
 (72) DANIELA FONTINELE BOTELHO
 (74) MSANTOS PROPRIEDADE INTELECTUAL LTDA- EPP-
 Prazo de validade: 10 (dez) anos contados a partir de 28/10/2019, mediante o recolhimento da taxa quinquenal de manutenção (Artigos 119 e 120 da LPI) e observadas as demais condições legais.



(11) BR 30 2019 005277-6

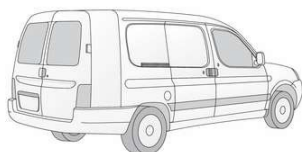


Fig.1.1

Código 39 - Concessão do Registro

(22) 28/10/2019

(15) 27/02/2020

(45) 27/02/2020

(52) 12-08

(54) CONFIGURAÇÃO APLICADA A/EM VEÍCULO AUTOMOTIVO.

(73) PICK UP INDÚSTRIA E COMÉRCIO DE CABINES EIRELI (BR/PR)

(72) ADMAR ESTRELLA BELLAN

(74) PAULO GUSTAVO ZANETTI MORAIS BADAN

Prazo de validade: 10 (dez) anos contados a partir de 28/10/2019, mediante o recolhimento da taxa quinquenal de manutenção (Artigos 119 e 120 da LPI) e observadas as demais condições legais.

(11) BR 30 2019 005290-3



FIG.1.1

Código 39 - Concessão do Registro

(22) 29/10/2019

(15) 27/02/2020

(45) 27/02/2020

(52) 06-01

(54) CONFIGURAÇÃO APLICADA A/EM CADEIRA

(73) JAIRO FERNANDES DOMENE (BR/SP)

(72) JAIRO FERNANDES DOMENE

(74) BEERRE ASSESSORIA EMPRESARIAL LTDA

Prazo de validade: 10 (dez) anos contados a partir de 29/10/2019, mediante o recolhimento da taxa quinquenal de manutenção (Artigos 119 e 120 da LPI) e observadas as demais condições legais.

(11) BR 30 2019 005334-9

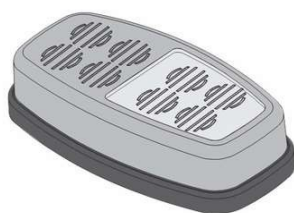


FIG.1.1

Código 39 - Concessão do Registro

(22) 30/10/2019

(15) 27/02/2020

(45) 27/02/2020

(52) 26-06

(54) CONFIGURAÇÃO APLICADA A/EM LANTERNA DE VEÍCULOS AUTOMOTORES

(73) LUXPARTS INDÚSTRIA DE AUTOPEÇAS LTDA - EPP (BR/MG)

(72) LUIS PRADO JUNIOR; CARLOS EDUARDO ANDERSON

(74) Icamp Marcas e Patentes Ltda

Prazo de validade: 10 (dez) anos contados a partir de 30/10/2019, mediante o recolhimento da taxa quinquenal de manutenção (Artigos 119 e 120 da LPI) e observadas as demais condições legais.





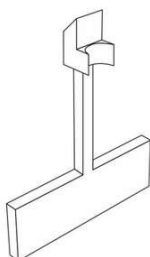
FIG. 2.1



FIG. 3.1

(11) BR 30 2019 005335-7

FIGURA 1.1



Código 39 - Concessão do Registro

(22) 30/10/2019

(15) 27/02/2020

(45) 27/02/2020

(52) 22-05

(54) CONFIGURAÇÃO APLICADA A/EM EXTRATOR DE ANZOL

(73) ALOYSIO MILLEN DE MATTOS JUNIO (BR/SP)

(72) ALOYSIO MILLEN MATTOS JUNIOR

(74) RENATO ESTEVES RAMOS

Prazo de validade: 10 (dez) anos contados a partir de 30/10/2019, mediante o recolhimento da taxa quinquenal de manutenção (Artigos 119 e 120 da LPI) e observadas as demais condições legais.

(11) BR 30 2019 005350-0

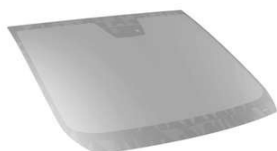


FIG. 1.1

Código 39 - Concessão do Registro

(22) 31/10/2019

(15) 27/02/2020

(45) 27/02/2020

(52) 12-16

(54) CONFIGURAÇÃO APLICADA A/EM PARA-BRISA DE VEÍCULO

(73) RENAULT S.A.S (FR)

(72) LOUIS MORASSE

(74) Custodio de Almeida & Cia.

Prazo de validade: 10 (dez) anos contados a partir de 31/10/2019, mediante o recolhimento da taxa quinquenal de manutenção (Artigos 119 e 120 da LPI) e observadas as demais condições legais.

(11) BR 30 2019 005353-5

Código 39 - Concessão do Registro

(22) 31/10/2019

(15) 27/02/2020

(45) 27/02/2020

(52) 12-16

(54) CONFIGURAÇÃO APLICADA A/EM CAPÔ DE VEÍCULO

(73) RENAULT S.A.S (FR)

(72) LOUIS MORASSE





FIG. 1.1

(74) Custodio de Almeida & Cia.

Prazo de validade: 10 (dez) anos contados a partir de 31/10/2019, mediante o recolhimento da taxa quinquenal de manutenção (Artigos 119 e 120 da LPI) e observadas as demais condições legais.

(11) BR 30 2019 005354-3

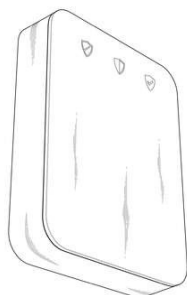


FIG. 1.1

Código 39 - Concessão do Registro

(22) 31/10/2019

(15) 27/02/2020

(30) 02/05/2019 EM 006414124

(45) 27/02/2020

(52) 10-05

(54) CONFIGURAÇÃO APLICADA A/EM DISPOSITIVO DE ALARME

(73) VERISURE SÀRL (CH)

(72) VICTOR JOHANSSON; CASPER ASMUSSEN; DEAN BUTCHER

(74) RODRIGO CID ARAUJO SERRANO

Prazo de validade: 10 (dez) anos contados a partir de 31/10/2019, mediante o recolhimento da taxa quinquenal de manutenção (Artigos 119 e 120 da LPI) e observadas as demais condições legais.

(11) BR 30 2019 005362-4



Fig.1.1

Código 39 - Concessão do Registro

(22) 31/10/2019

(15) 27/02/2020

(45) 27/02/2020

(52) 12-12

(54) CONFIGURAÇÃO APLICADA A/EM MACA

(73) FLEX CONCEPT COMERCIO DE MOVEIS E TREINAMENTOS

PROFISSIONAIS LTDA (BR/PR)

(72) DIEGO DA SILVA RICOLDY

(74) PAULO GUSTAVO ZANETTI MORAIS BADAN

Prazo de validade: 10 (dez) anos contados a partir de 31/10/2019, mediante o recolhimento da taxa quinquenal de manutenção (Artigos 119 e 120 da LPI) e observadas as demais condições legais.

(11) BR 30 2019 005363-2

Código 39 - Concessão do Registro

(22) 01/11/2019

(15) 27/02/2020

(45) 27/02/2020

(52) 12-16





FIG 1.1

(54) CONFIGURAÇÃO APLICADA A/EM CABINE
 (73) IMPLMASTER INDÚSTRIA DE EQUIPAMENTOS AGRÍCOLAS LTDA (BR/RS)
 (72) DIMORVAN SANZOVO
 (74) LEÃO PROPRIEDADE INTELECTUAL
 Prazo de validade: 10 (dez) anos contados a partir de 01/11/2019, mediante o recolhimento da taxa quinquenal de manutenção (Artigos 119 e 120 da LPI) e observadas as demais condições legais.

(11) BR 30 2019 005381-0



Fig. 1.1

Código 39 - Concessão do Registro
 (22) 04/11/2019
 (15) 27/02/2020
 (30) 02/05/2019 EM 006414132
 (45) 27/02/2020
 (52) 28-03
 (54) CONFIGURAÇÃO APLICADA A/EM PENTE
 (73) KONINKLIJKE PHILIPS N.V. (NL)
 (72) LACIDES MANUEL MARQUEZ; PASCAL KUIJPERS; MAREN BAAKE; ULRIKE HERREMANS
 (74) DANIEL ADVOGADOS (ALT.DE DANIEL & CIA)
 Prazo de validade: 10 (dez) anos contados a partir de 04/11/2019, mediante o recolhimento da taxa quinquenal de manutenção (Artigos 119 e 120 da LPI) e observadas as demais condições legais.



Fig. 2.1



Fig. 3.1

(11) BR 30 2019 005405-1

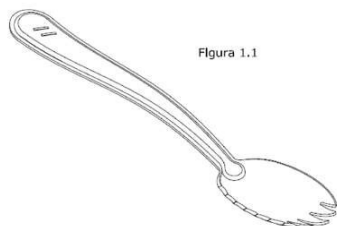


Figura 1.1

Código 39 - Concessão do Registro
 (22) 05/11/2019
 (15) 27/02/2020
 (45) 27/02/2020
 (52) 07-03
 (54) CONFIGURAÇÃO APLICADA A/EM COLHER
 (73) DI SOLLE CUTELARIA LTDA. (BR/RS)
 (72) PEDRO LUIS TOMAZINI
 (74) CAPELLA & VELOSO ADVOGADOS ASSOCIADOS
 Prazo de validade: 10 (dez) anos contados a partir de 05/11/2019, mediante o



recolhimento da taxa quinquenal de manutenção (Artigos 119 e 120 da LPI) e observadas as demais condições legais.

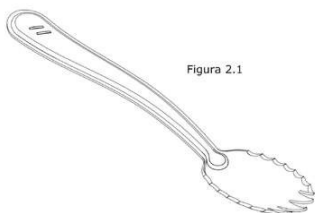


Figura 2.1

(11) BR 30 2019 005415-9

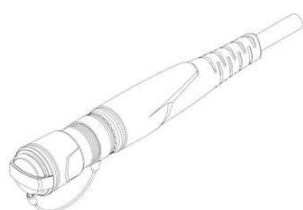


Fig. 1.1

Código 39 - Concessão do Registro

(22) 05/11/2019

(15) 27/02/2020

(30) 07/05/2019 WO WIPO82768

(45) 27/02/2020

(52) 14-99

(54) CONFIGURAÇÃO APLICADA A/EM CONECTOR

(73) NEUTRIK AG (LI)

(72) MATTHIAS KOCH

(74) HERRERO & ASSOCIADOS BRASIL PROPRIEDADE INTELECTUAL LTDA.

Prazo de validade: 10 (dez) anos contados a partir de 05/11/2019, mediante o recolhimento da taxa quinquenal de manutenção (Artigos 119 e 120 da LPI) e observadas as demais condições legais.

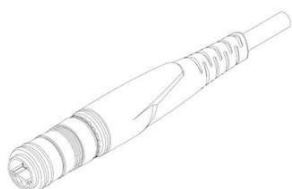


Fig. 2.1

(11) BR 30 2019 005435-3

Figura 1.7



Código 39 - Concessão do Registro

(22) 06/11/2019

(15) 27/02/2020

(45) 27/02/2020

(52) 30-04

(54) CONFIGURAÇÃO APLICADA A/EM MANTA PARA MONTARIA

(73) R2 HERARTT INDÚSTRIA E COMÉRCIO DE EQUIPAMENTOS PARA MONTARIA LTDA (BR/SC)

(72) RAFAEL HERARTT

(74) Adenacon Marcas & Patentes Ltda.

Prazo de validade: 10 (dez) anos contados a partir de 06/11/2019, mediante o recolhimento da taxa quinquenal de manutenção (Artigos 119 e 120 da LPI) e



observadas as demais condições legais.

Figura 2.7



Figura 3.7



(11) BR 30 2019 005436-1

Figura 1.1



Código 39 - Concessão do Registro

(22) 07/11/2019

(15) 27/02/2020

(45) 27/02/2020

(52) 30-04

(54) CONFIGURAÇÃO APLICADA A/EM SELA E BASTO PARA MONTARIA

(73) R2 HERARTT INDÚSTRIA E COMÉRCIO DE EQUIPAMENTOS PARA MONTARIA LTDA (BR/SC)

(72) RAFAEL HERARTT

(74) Adenacon Marcas & Patentes Ltda.

Prazo de validade: 10 (dez) anos contados a partir de 07/11/2019, mediante o recolhimento da taxa quinquenal de manutenção (Artigos 119 e 120 da LPI) e observadas as demais condições legais.

Figura 2.1



Figura 3.1



(11) BR 30 2019 005481-7



FIGURA 1.1

Código 39 - Concessão do Registro

(22) 07/11/2019

(15) 27/02/2020

(45) 27/02/2020

(52) 32-00

(54) PADRÃO ORNAMENTAL APLICADO A/EM TECIDO

(73) ROSÁRIO TEXTIL LTDA (BR/MG)

(72) MARCELA TENÓRIO DE BRITO OLIVEIRA

Prazo de validade: 10 (dez) anos contados a partir de 07/11/2019, mediante o recolhimento da taxa quinquenal de manutenção (Artigos 119 e 120 da LPI) e



observadas as demais condições legais.

(11) BR 30 2019 006101-5



Fig. 1.1

Código 39 - Concessão do Registro
 (22) 12/12/2019
 (15) 27/02/2020
 (45) 27/02/2020
 (52) 06-03
 (54) CONFIGURAÇÃO APLICADA A/EM MESA
 (73) INFORMOV LTDA (BR/SP)
 (72) MARCELO NORONHA BREDÁ
 (74) DÉBORA ARAUJO LOPES

Prazo de validade: 10 (dez) anos contados a partir de 12/12/2019, mediante o recolhimento da taxa quinquenal de manutenção (Artigos 119 e 120 da LPI) e observadas as demais condições legais.

(11) BR 30 2019 006127-9

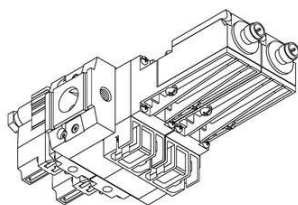


Figura 1.8

Código 39 - Concessão do Registro
 (22) 13/12/2019
 (15) 27/02/2020
 (30) 14/06/2019 CN 201930306131.6
 (45) 27/02/2020
 (52) 23-01
 (54) CONFIGURAÇÃO APLICADA A/EM VÁLVULA ELETROMAGNÉTICA
 (73) SMC CORPORATION (JP)
 (72) SHINICHI YOSHIMURA; MINEHIKO MITA; SEIETSU SUMIYOSHI;
 NAOYUKI MAEDA; TOMOAKI TAGAMI
 (74) Clarke, Modet Propriedade Intelectual Ltda.

Prazo de validade: 10 (dez) anos contados a partir de 13/12/2019, mediante o recolhimento da taxa quinquenal de manutenção (Artigos 119 e 120 da LPI) e observadas as demais condições legais.

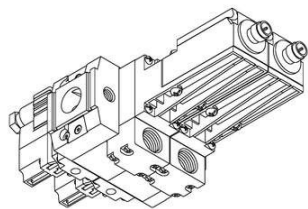


Figura 2.8

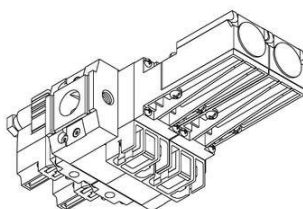


Figura 3.8

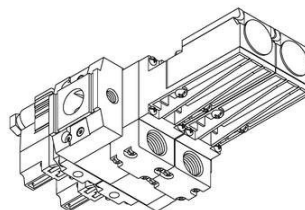


Figura 4.8



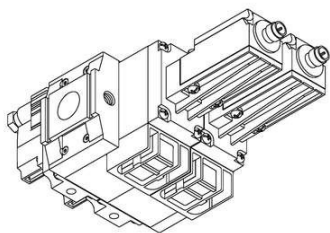


Figura 5.8

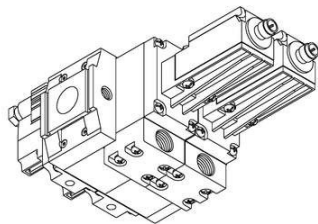


Figura 6.8

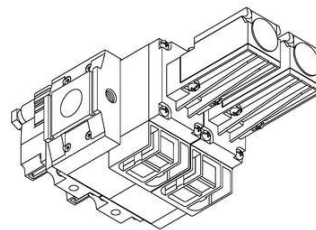


Figura 7.8

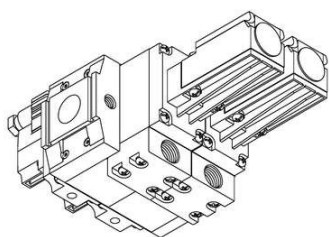


Figura 8.8

(11) BR 30 2020 000108-7



FIG. 1.2

Código 39 - Concessão do Registro

(22) 13/01/2020

(15) 27/02/2020

(45) 27/02/2020

(52) 06-04

(54) CONFIGURAÇÃO APLICADA A/EM PAINEL

(73) DJ INDUSTRIA E COMERCIO DE MOVEIS LTDA (BR/PR)

(72) DEVANIL MAROSTICA

(74) LUCIANO SALVIATO

Prazo de validade: 10 (dez) anos contados a partir de 13/01/2020, mediante o recolhimento da taxa quinquenal de manutenção (Artigos 119 e 120 da LPI) e observadas as demais condições legais.

(11) BR 30 2020 000109-5



FIG. 1.2

Código 39 - Concessão do Registro

(22) 13/01/2020

(15) 27/02/2020

(45) 27/02/2020

(52) 06-04

(54) CONFIGURAÇÃO APLICADA A/EM PAINEL

(73) DJ INDUSTRIA E COMERCIO DE MOVEIS LTDA (BR/PR)

(72) DEVANIL MAROSTICA

(74) LUCIANO SALVIATO

Prazo de validade: 10 (dez) anos contados a partir de 13/01/2020, mediante o recolhimento da taxa quinquenal de manutenção (Artigos 119 e 120 da LPI) e observadas as demais condições legais.



(11) BR 30 2020 000110-9

FIG. 1.2

Código 39 - Concessão do Registro

(22) 13/01/2020

(15) 27/02/2020

(45) 27/02/2020

(52) 06-04

(54) CONFIGURAÇÃO APLICADA A/EM PAINEL

(73) DJ INDUSTRIA E COMERCIO DE MOVEIS LTDA (BR/PR)

(72) DEVANIL MAROSTICA

(74) LUCIANO SALVIATO

Prazo de validade: 10 (dez) anos contados a partir de 13/01/2020, mediante o recolhimento da taxa quinquenal de manutenção (Artigos 119 e 120 da LPI) e observadas as demais condições legais.

(11) BR 30 2020 000111-7

FIG. 1.2

Código 39 - Concessão do Registro

(22) 13/01/2020

(15) 27/02/2020

(45) 27/02/2020

(52) 06-04

(54) CONFIGURAÇÃO APLICADA A/EM PAINEL

(73) DJ INDUSTRIA E COMERCIO DE MOVEIS LTDA (BR/PR)

(72) DEVANIL MAROSTICA

(74) LUCIANO SALVIATO

Prazo de validade: 10 (dez) anos contados a partir de 13/01/2020, mediante o recolhimento da taxa quinquenal de manutenção (Artigos 119 e 120 da LPI) e observadas as demais condições legais.

(11) BR 30 2020 000112-5

FIG. 1.2

Código 39 - Concessão do Registro

(22) 13/01/2020

(15) 27/02/2020

(45) 27/02/2020

(52) 06-04

(54) CONFIGURAÇÃO APLICADA A/EM PAINEL

(73) DJ INDUSTRIA E COMERCIO DE MOVEIS LTDA (BR/PR)

(72) DEVANIL MAROSTICA

(74) LUCIANO SALVIATO

Prazo de validade: 10 (dez) anos contados a partir de 13/01/2020, mediante o recolhimento da taxa quinquenal de manutenção (Artigos 119 e 120 da LPI) e observadas as demais condições legais.



(11) BR 30 2020 000113-3

FIG. 1.2

Código 39 - Concessão do Registro

(22) 13/01/2020

(15) 27/02/2020

(45) 27/02/2020

(52) 06-04

(54) CONFIGURAÇÃO APLICADA A/EM PAINEL

(73) DJ INDUSTRIA E COMERCIO DE MOVEIS LTDA (BR/PR)

(72) DEVANIL MAROSTICA

(74) LUCIANO SALVIATO

Prazo de validade: 10 (dez) anos contados a partir de 13/01/2020, mediante o recolhimento da taxa quinquenal de manutenção (Artigos 119 e 120 da LPI) e observadas as demais condições legais.

(11) BR 30 2020 000114-1

FIG. 1.2

Código 39 - Concessão do Registro

(22) 13/01/2020

(15) 27/02/2020

(45) 27/02/2020

(52) 06-04

(54) CONFIGURAÇÃO APLICADA A/EM PAINEL

(73) DJ INDUSTRIA E COMERCIO DE MOVEIS LTDA (BR/PR)

(72) DEVANIL MAROSTICA

(74) LUCIANO SALVIATO

Prazo de validade: 10 (dez) anos contados a partir de 13/01/2020, mediante o recolhimento da taxa quinquenal de manutenção (Artigos 119 e 120 da LPI) e observadas as demais condições legais.

(11) BR 30 2020 000122-2Fig. 1.1
Vista em perspectiva frontal

Código 39 - Concessão do Registro

(22) 14/01/2020

(15) 27/02/2020

(30) 23/07/2019 US 29/699,092

(45) 27/02/2020

(52) 02-03

(54) CONFIGURAÇÃO APLICADA A/EM CAPACETE

(73) ESAB AB (SE)

(72) GUY EDWARD SHELVERTON

(74) DANNEMANN, SIEMSEN, BIGLER & IPANEMA MOREIRA

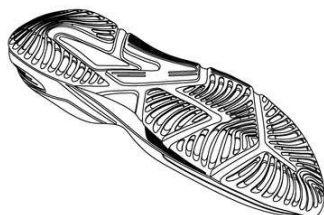
Prazo de validade: 10 (dez) anos contados a partir de 14/01/2020, mediante o recolhimento da taxa quinquenal de manutenção (Artigos 119 e 120 da LPI) e observadas as demais condições legais.

(11) BR 30 2020 000127-3

Código 39 - Concessão do Registro



Figura 1.1



(22) 14/01/2020
 (15) 27/02/2020
 (45) 27/02/2020
 (52) 02-04
 (54) CONFIGURAÇÃO APLICADA A/EM SOLADO
 (73) CALÇADOS PEGADA NORDESTE LTDA (BR/BA)
 (72) JONAS LOURENÇO ENGELMANN
 (74) CAPELLA & VELOSO ADVOGADOS ASSOCIADOS

Prazo de validade: 10 (dez) anos contados a partir de 14/01/2020, mediante o recolhimento da taxa quinquenal de manutenção (Artigos 119 e 120 da LPI) e observadas as demais condições legais.

(11) BR 30 2020 000128-1



Figura 1.7

Código 39 - Concessão do Registro
 (22) 14/01/2020
 (15) 27/02/2020
 (45) 27/02/2020
 (52) 02-04
 (54) CONFIGURAÇÃO APLICADA A/EM SOLADO
 (73) CALÇADOS PEGADA NORDESTE LTDA (BR/BA)
 (72) JONAS LOURENÇO ENGELMANN
 (74) CAPELLA & VELOSO ADVOGADOS ASSOCIADOS

Prazo de validade: 10 (dez) anos contados a partir de 14/01/2020, mediante o recolhimento da taxa quinquenal de manutenção (Artigos 119 e 120 da LPI) e observadas as demais condições legais.

(11) BR 30 2020 000131-1



Figura 1.7

Código 39 - Concessão do Registro
 (22) 14/01/2020
 (15) 27/02/2020
 (45) 27/02/2020
 (52) 02-04
 (54) CONFIGURAÇÃO APLICADA A/EM SOLADO
 (73) CALÇADOS PEGADA NORDESTE LTDA (BR/BA)
 (72) JONAS LOURENÇO ENGELMANN
 (74) CAPELLA & VELOSO ADVOGADOS ASSOCIADOS

Prazo de validade: 10 (dez) anos contados a partir de 14/01/2020, mediante o recolhimento da taxa quinquenal de manutenção (Artigos 119 e 120 da LPI) e observadas as demais condições legais.

(11) BR 30 2020 000132-0

Código 39 - Concessão do Registro
 (22) 14/01/2020
 (15) 27/02/2020



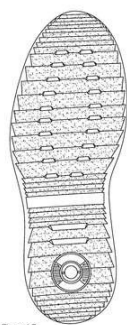


Figura 1.7

(45) 27/02/2020

(52) 02-04

(54) CONFIGURAÇÃO APLICADA A/EM SOLADO

(73) CALÇADOS PEGADA NORDESTE LTDA (BR/BA)

(72) JONAS LOURENÇO ENGELMANN

(74) CAPELLA & VELOSO ADVOGADOS ASSOCIADOS

Prazo de validade: 10 (dez) anos contados a partir de 14/01/2020, mediante o recolhimento da taxa quinquenal de manutenção (Artigos 119 e 120 da LPI) e observadas as demais condições legais.

(11) BR 30 2020 000133-8

FIG. 1.1



Código 39 - Concessão do Registro

(22) 14/01/2020

(15) 27/02/2020

(45) 27/02/2020

(52) 01-06

(54) CONFIGURAÇÃO APLICADA A/EM ESPAGUETI

(73) TONDO S/A (BR/RS)

(72) ROGERIO TONDO

(74) CARLLOS HENRIQUE WIEBBELLING

Prazo de validade: 10 (dez) anos contados a partir de 14/01/2020, mediante o recolhimento da taxa quinquenal de manutenção (Artigos 119 e 120 da LPI) e observadas as demais condições legais.

FIG. 2.1



(11) BR 30 2020 000135-4



Fig. 1.1

Código 39 - Concessão do Registro

(22) 15/01/2020

(15) 27/02/2020

(45) 27/02/2020

(52) 06-01

(54) CONFIGURAÇÃO APLICADA A/EM SOFÁ

(73) SM GESTÃO E NEGÓCIOS LTDA. (BR/RS)

(72) IVO CARLOS SACCARO; JOÃO JACINTO SACCARO

(74) RONER GUERRA FABRIS

Prazo de validade: 10 (dez) anos contados a partir de 15/01/2020, mediante o recolhimento da taxa quinquenal de manutenção (Artigos 119 e 120 da LPI) e



observadas as demais condições legais.



Fig. 2.1



Fig. 3.1



Fig. 4.1



Fig. 5.1



Fig. 6.1

(11) BR 30 2020 000136-2



Fig. 1.1

Código 39 - Concessão do Registro

(22) 15/01/2020

(15) 27/02/2020

(45) 27/02/2020

(52) 06-01

(54) CONFIGURAÇÃO APLICADA A/EM POLTRONA

(73) SM GESTÃO E NEGÓCIOS LTDA. (BR/RS)

(72) BRUNO FAUCZ

(74) RONER GUERRA FABRIS

Prazo de validade: 10 (dez) anos contados a partir de 15/01/2020, mediante o recolhimento da taxa quinquenal de manutenção (Artigos 119 e 120 da LPI) e observadas as demais condições legais.

(11) BR 30 2020 000138-9

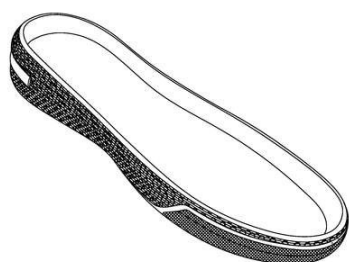


Figura 1.1

Código 39 - Concessão do Registro

(22) 15/01/2020

(15) 27/02/2020

(45) 27/02/2020

(52) 02-04

(54) CONFIGURAÇÃO APLICADA A/EM SOLADO

(73) CALÇADOS PEGADA NORDESTE LTDA (BR/BA)

(72) JONAS LOURENÇO ENGELMANN

(74) CAPELLA & VELOSO ADVOGADOS ASSOCIADOS

Prazo de validade: 10 (dez) anos contados a partir de 15/01/2020, mediante o recolhimento da taxa quinquenal de manutenção (Artigos 119 e 120 da LPI) e observadas as demais condições legais.

(11) BR 30 2020 000139-7

Código 39 - Concessão do Registro

(22) 15/01/2020



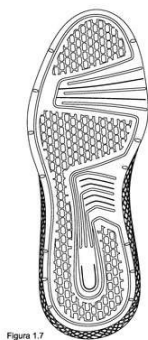


Figura 1.7

(15) 27/02/2020

(45) 27/02/2020

(52) 02-04

(54) CONFIGURAÇÃO APLICADA A/EM SOLADO

(73) CALÇADOS PEGADA NORDESTE LTDA (BR/BA)

(72) JONAS LOURENÇO ENGELMANN

(74) CAPELLA & VELOSO ADVOGADOS ASSOCIADOS

Prazo de validade: 10 (dez) anos contados a partir de 15/01/2020, mediante o recolhimento da taxa quinquenal de manutenção (Artigos 119 e 120 da LPI) e observadas as demais condições legais.

(11) BR 30 2020 000141-9



FIG. 1.1 - Perspectiva

Código 39 - Concessão do Registro

(22) 15/01/2020

(15) 27/02/2020

(45) 27/02/2020

(52) 23-07

(54) CONFIGURAÇÃO APLICADA A/EM BACIA SANITÁRIA COM CAIXA ACOPLADA

(73) DURATEX S.A. (BR/SP)

(72) JULIO CESAR MALTAURO

(74) DANIEL ADVOGADOS (ALT.DE DANIEL & CIA)

Prazo de validade: 10 (dez) anos contados a partir de 15/01/2020, mediante o recolhimento da taxa quinquenal de manutenção (Artigos 119 e 120 da LPI) e observadas as demais condições legais.

(11) BR 30 2020 000142-7



FIG. 1.1 - Perspectiva

Código 39 - Concessão do Registro

(22) 15/01/2020

(15) 27/02/2020

(45) 27/02/2020

(52) 23-07

(54) CONFIGURAÇÃO APLICADA A/EM BACIA SANITÁRIA

(73) DURATEX S.A. (BR/SP)

(72) LUCIO PAULO BERTELLI BORGES

(74) DANIEL ADVOGADOS (ALT.DE DANIEL & CIA)

Prazo de validade: 10 (dez) anos contados a partir de 15/01/2020, mediante o recolhimento da taxa quinquenal de manutenção (Artigos 119 e 120 da LPI) e observadas as demais condições legais.

(11) BR 32 2019 003133-0

Código 39 - Concessão do Registro

(22) 22/02/2019

(15) 27/02/2020



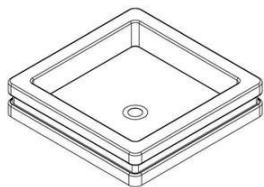


Fig. 1.1

(45) 27/02/2020

(52) 23-06

(54) CONFIGURAÇÃO APLICADA A/EM CUBA

(62) BR 30 2019 000712-6 22/02/2019

(73) TERESA APARECIDA VICENTINI (BR/SP)

(72) TERESA APARECIDA VICENTINI

(74) Beerre Assessoria Empresarial Ltda.(Alt. de Beerre Assessoria Emp. S/C.LTDA.)

Prazo de validade: 10 (dez) anos contados a partir de 22/02/2019, mediante o recolhimento da taxa quinquenal de manutenção (Artigos 119 e 120 da LPI) e observadas as demais condições legais.

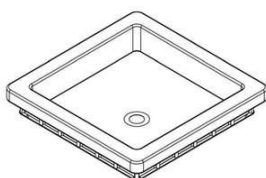


Fig. 2.1

(11) BR 32 2019 003134-8

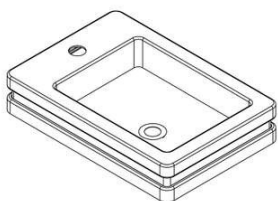


Fig. 1.1

Código 39 - Concessão do Registro

(22) 22/02/2019

(15) 27/02/2020

(45) 27/02/2020

(52) 23-06

(54) CONFIGURAÇÃO APLICADA A/EM CUBA

(62) BR 30 2019 000712-6 22/02/2019

(73) TERESA APARECIDA VICENTINI (BR/SP)

(72) TERESA APARECIDA VICENTINI

(74) Beerre Assessoria Empresarial Ltda.(Alt. de Beerre Assessoria Emp. S/C.LTDA.)

Prazo de validade: 10 (dez) anos contados a partir de 22/02/2019, mediante o recolhimento da taxa quinquenal de manutenção (Artigos 119 e 120 da LPI) e observadas as demais condições legais.

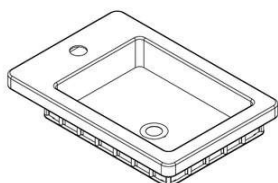


Fig. 2.1





Código 39.5 - Notificação de Requerimento de Exame de Mérito

Notificação de Requerimento de Exame de Mérito, quanto aos aspectos de novidade e de originalidade, formulado pelo Titular do Registro

(11) BR 30 2018 002529-6 Código 39.5 - Notificação de Requerimento de Exame de Mérito
(15) 06/08/2019
(73) INDÚSTRIAS ANHEMBI LTDA (BR/SP)
(74) TINOCO SOARES SOCIEDADE DE ADVOGADOS
Referente à GRU 29409231915074790 e protocolo 870200019371 de 10/02/2020. Interessado: INDÚSTRIAS ANHEMBI LTDA

(11) BR 30 2019 000470-4 Código 39.5 - Notificação de Requerimento de Exame de Mérito
(15) 27/08/2019
(73) FUNDAÇÃO RICHARD HUGH FISK (BR/SP)
(74) TINOCO SOARES SOCIEDADE DE ADVOGADOS
Referente à GRU 29409231915075126 e protocolo 870200019379 de 10/02/2020. Interessado: FUNDAÇÃO RICHARD HUGH FISK

(11) BR 30 2019 000471-2 Código 39.5 - Notificação de Requerimento de Exame de Mérito
(15) 27/08/2019
(73) FUNDAÇÃO RICHARD HUGH FISK (BR/SP)
(74) TINOCO SOARES SOCIEDADE DE ADVOGADOS
Referente à GRU 29409231915075495 e protocolo 870200019375 de 10/02/2020. Interessado: FUNDAÇÃO RICHARD HUGH FISK

(11) BR 30 2019 003327-5 Código 39.5 - Notificação de Requerimento de Exame de Mérito
(15) 26/11/2019
(73) CÉSAR MARQUES YOSHIKUMI (BR/SP)
Referente à GRU 29409231915475574 e protocolo 870200015603 de 03/02/2020. Interessado: CÉSAR MARQUES YOSHIKUMI

(11) BR 30 2019 004055-7 Código 39.5 - Notificação de Requerimento de Exame de Mérito
(15) 24/12/2019
(73) PISANI PLÁSTICOS S.A. (BR/RS)
(74) Sko Oyarzábal Marcas e Patentes Sociedade Simples Ltda.
Referente à GRU 29409231915503233 e protocolo 870200017745 de 06/02/2020. Interessado: PISANI PLÁSTICOS S.A.



Código 39.7 - Sobrestado o Exame de Mérito

Sobrestado o exame de mérito até o fim do processo administrativo de nulidade ou até o trânsito em julgado de ação judicial

(11) BR 30 2014 003450-2

Código 39.7 - Sobrestado o Exame de Mérito

(15) 15/03/2016

(51) 02-01 ()

(54) CONFIGURAÇÃO APLICADA EM BOJO DE SUTIÃ

(73) MANOEL TRAJANO JUNQUEIRA DOS SANTOS (BR/CE)

(72) MANOEL TRAJANO JUNQUEIRA DOS SANTOS

(74) WETTOR BUREAU DE APOIO EMP. S/S LTDA ME

Exame de mérito sobrestado até a decisão do Processo Administrativo de

Nulidade instaurado de ofício, conforme publicação na RPI 2363, de 19/04/2016.

(11) BR 30 2018 003045-1

Código 39.7 - Sobrestado o Exame de Mérito

(15) 18/09/2018

(51) 21-01 ()

(54) CONFIGURAÇÃO APLICADA A/EM BRINQUEDO

(73) FERNANDA VEIGA SOARES - ME. (BR/SP)

(72) FERNANDA VEIGA SOARES

(74) PERANDIN SOCIEDADE DE ADVOGADOS

Exame de mérito sobrestado até a decisão do Processo Administrativo de

Nulidade instaurado mediante requerimento de terceiros, conforme publicação na RPI 2533, de 23/07/2019.



Código 44 - Extinção - Art. 119 inciso III da LPI

Notificação da extinção do registro de desenho industrial pela falta de pagamento da retribuição prevista nos Arts. 108 e 120 da LPI.

(11) BR 30 2014 003153-8	Código 44 - Extinção - Art. 119 inciso III da LPI (15) 01/03/2016 (73) FERNANDO BELISÁRIO BORGES DA SILVA (BR/SP) (74) INTERAÇÃO MARCAS E PATENTES LTDA Registro extinto a contar de 08/07/2019.
(11) BR 30 2014 003157-0	Código 44 - Extinção - Art. 119 inciso III da LPI (15) 01/03/2016 (73) BIOTROPIC DISTRIBUIDORA DE COSMÉTICOS LTDA (BR/ES) (74) ORGANIZAÇÃO MÉRITO MARCAS E PATENTES LTDA Registro extinto a contar de 08/07/2019.
(11) BR 30 2014 003160-0	Código 44 - Extinção - Art. 119 inciso III da LPI (15) 01/03/2016 (73) G.Z.SISTEMAS IMPORTAÇÃO E COMÉRCIO LTDA (BR/SP) (74) AGUINALDO MOREIRA Registro extinto a contar de 08/07/2019.
(11) BR 30 2014 003161-9	Código 44 - Extinção - Art. 119 inciso III da LPI (15) 13/12/2016 (73) GUIDO FERNANDO KRANEN (BR/RS) (74) SKO OYARZABAL MARCAS E PATENTES S/S LTDA Registro extinto a contar de 08/07/2019.
(11) BR 30 2014 003163-5	Código 44 - Extinção - Art. 119 inciso III da LPI (15) 01/03/2016 (73) GRENDENE S.A. (BR/CE) (74) CUSTÓDIO DE ALMEIDA & CIA. Registro extinto a contar de 08/07/2019.
(11) BR 30 2014 003166-0	Código 44 - Extinção - Art. 119 inciso III da LPI (15) 21/11/2017 (73) RB CALÇADOS INDUSTRIA E COMERCIO LTDA - EPP (BR/CE) (74) FRANCISCO LEITE DE OLIVEIRA FILHO Registro extinto a contar de 08/07/2019.
(11) BR 30 2014 003169-4	Código 44 - Extinção - Art. 119 inciso III da LPI (15) 21/02/2017



	(73) EYELOCK LLC (US) (74) ORLANDO DE SOUZA Registro extinto a contar de 08/07/2019.
(11) BR 30 2014 003170-8	Código 44 - Extinção - Art. 119 inciso III da LPI (15) 19/07/2016 (73) MOTOROLA MOBILITY LLC (US) (74) ORLANDO DE SOUZA Registro extinto a contar de 08/07/2019.
(11) BR 30 2014 003171-6	Código 44 - Extinção - Art. 119 inciso III da LPI (15) 01/03/2016 (73) MOTOROLA MOBILITY LLC (US) (74) ORLANDO DE SOUZA Registro extinto a contar de 08/07/2019.
(11) BR 30 2014 003172-4	Código 44 - Extinção - Art. 119 inciso III da LPI (15) 21/03/2017 (73) THE COCA-COLA COMPANY (US) (74) DI BLASI, PARENTE & ASS. PROP. IND. LTDA Registro extinto a contar de 08/07/2019.
(11) BR 30 2014 003173-2	Código 44 - Extinção - Art. 119 inciso III da LPI (15) 01/03/2016 (73) DP BEVERAGES LIMITED (KY) (74) DI BLASI, PARENTE & ASS. PROP. IND. LTDA Registro extinto a contar de 08/07/2019.
(11) BR 30 2014 003174-0	Código 44 - Extinção - Art. 119 inciso III da LPI (15) 13/12/2016 (73) THE COCA-COLA COMPANY (US) (74) DI BLASI, PARENTE & ASS. PROP. IND. LTDA Registro extinto a contar de 08/07/2019.
(11) BR 30 2014 003175-9	Código 44 - Extinção - Art. 119 inciso III da LPI (15) 13/03/2018 (73) THE COCA-COLA COMPANY (US) (74) DI BLASI, PARENTE & ASS. PROP. IND. LTDA Registro extinto a contar de 08/07/2019.
(11) BR 30 2014 003178-3	Código 44 - Extinção - Art. 119 inciso III da LPI (15) 01/03/2016 (73) VIVIAN ASSUNÇÃO KESIKOWSKI (BR/PR) ; RUI ASSUNÇÃO KESIKOWSKI (BR/PR)



(74) VALOR PROPRIEDADE INTELECTUAL S/S LTDA
Registro extinto a contar de 09/07/2019.

(11) BR 30 2014 003181-3 Código 44 - Extinção - Art. 119 inciso III da LPI
(15) 01/03/2016
(73) GRENDENE S.A. (BR/CE)
(74) CUSTÓDIO DE ALMEIDA & CIA.
Registro extinto a contar de 10/07/2019.

(11) BR 30 2014 003182-1 Código 44 - Extinção - Art. 119 inciso III da LPI
(15) 12/04/2016
(73) GRENDENE S.A. (BR/CE)
(74) CUSTÓDIO DE ALMEIDA & CIA
Registro extinto a contar de 10/07/2019.

(11) BR 30 2014 003184-8 Código 44 - Extinção - Art. 119 inciso III da LPI
(15) 04/04/2017
(73) NOVAH FESTAS LTDA (BR/MG)
(74) SÂMIA BATISTA AMIN
Registro extinto a contar de 10/07/2019.

(11) BR 30 2014 003188-0 Código 44 - Extinção - Art. 119 inciso III da LPI
(15) 26/02/2019
(73) LG ELECTRONICS INC. (KR)
(74) LICKS ADVOGADOS
Registro extinto a contar de 10/07/2019.

(11) BR 30 2014 003191-0 Código 44 - Extinção - Art. 119 inciso III da LPI
(15) 01/03/2016
(73) VANDERLEI ANTONIO BUENO (BR/SP)
(74) MARCIO LORETI
Registro extinto a contar de 11/07/2019.

(11) BR 30 2014 003196-1 Código 44 - Extinção - Art. 119 inciso III da LPI
(15) 01/03/2016
(73) CELSO MOACIR GOMES (BR/SC)
(74) LEILA KRAUSE SIGNORELLI
Registro extinto a contar de 11/07/2019.

(11) BR 30 2014 003197-0 Código 44 - Extinção - Art. 119 inciso III da LPI
(15) 01/03/2016
(73) CELSO MOACIR GOMES (BR/SC)
(74) LEILA KRAUSE SIGNORELLI
Registro extinto a contar de 11/07/2019.



(11) BR 30 2014 003198-8	Código 44 - Extinção - Art. 119 inciso III da LPI (15) 19/07/2016 (73) CELSO MOACIR GOMES (BR/SC) (74) LEILA KRAUSE SIGNORELLI Registro extinto a contar de 11/07/2019.
(11) BR 30 2014 003199-6	Código 44 - Extinção - Art. 119 inciso III da LPI (15) 19/07/2016 (73) CELSO MOACIR GOMES (BR/SC) (74) LEILA KRAUSE SIGNORELLI Registro extinto a contar de 11/07/2019.
(11) BR 30 2014 003200-3	Código 44 - Extinção - Art. 119 inciso III da LPI (15) 10/07/2018 (73) CELSO MOACIR GOMES (BR/SC) (74) LEILA KRAUSE SIGNORELLI Registro extinto a contar de 11/07/2019.
(11) BR 30 2014 003201-1	Código 44 - Extinção - Art. 119 inciso III da LPI (15) 10/07/2018 (73) CELSO MOACIR GOMES (BR/SC) (74) LEILA KRAUSE SIGNORELLI Registro extinto a contar de 11/07/2019.
(11) BR 30 2014 003202-0	Código 44 - Extinção - Art. 119 inciso III da LPI (15) 10/07/2018 (73) CELSO MOACIR GOMES (BR/SC) (74) LEILA KRAUSE SIGNORELLI Registro extinto a contar de 11/07/2019.
(11) BR 30 2014 003203-8	Código 44 - Extinção - Art. 119 inciso III da LPI (15) 01/03/2016 (73) EXTRAMOLD JOMO INDÚSTRIA DE PLÁSTICOS LTDA (BR/RS) (74) EMERSON SALBEGO HOFART Registro extinto a contar de 11/07/2019.
(11) BR 30 2014 003204-6	Código 44 - Extinção - Art. 119 inciso III da LPI (15) 01/03/2016 (73) CELSO MOACIR GOMES (BR/SC) (74) LEILA KRAUSE SIGNORELLI Registro extinto a contar de 11/07/2019.
(11) BR 30 2014 003221-6	Código 44 - Extinção - Art. 119 inciso III da LPI



(15) 01/03/2016
(73) EDSON JOSE VITOR (BR/SP)
(74) MARCO ANTONIO DE OLIVEIRA
Registro extinto a contar de 09/07/2019.

(11) BR 30 2014 003223-2 Código 44 - Extinção - Art. 119 inciso III da LPI
(15) 26/04/2016
(73) TORRES HOMEM DE SOUZA CAMPOS (BR/SP) ; JOSÉ VALDEVINO DE OLIVEIRA (BR/SP)
(74) MARI ROSE PERITO
Registro extinto a contar de 12/07/2019.

(11) BR 30 2014 003227-5 Código 44 - Extinção - Art. 119 inciso III da LPI
(15) 01/03/2016
(73) GRENDENE S.A. (BR/CE)
(74) CUSTÓDIO DE ALMEIDA & CIA.
Registro extinto a contar de 12/07/2019.

(11) BR 30 2014 003232-1 Código 44 - Extinção - Art. 119 inciso III da LPI
(15) 01/03/2016
(73) VALENTINO S.P.A. (IT)
(74) ARIBONI, FABBRI E SCHMIDT SOCIEDADE DE ADVOGADOS
Registro extinto a contar de 12/07/2019.

(11) BR 30 2014 003241-0 Código 44 - Extinção - Art. 119 inciso III da LPI
(15) 01/03/2016
(73) FRANKLIN JAMES HENDERSON (BR/PE)
(74) FERNANDO ANTONIO FRANCO DA ENCARNAÇÃO
Registro extinto a contar de 15/07/2019.

(11) BR 30 2014 003242-9 Código 44 - Extinção - Art. 119 inciso III da LPI
(15) 01/03/2016
(73) ISOLDA BRASIL LTDA - EPP (BR/BA)
(74) WILSON PINHEIRO JABUR
Registro extinto a contar de 15/07/2019.

(11) BR 30 2014 003267-4 Código 44 - Extinção - Art. 119 inciso III da LPI
(15) 01/03/2016
(73) C.A.P. INDÚSTRIA METALÚRGICA LTDA - ME (BR/RS)
(74) IDEA MARCAS E PATENTES LTDA
Registro extinto a contar de 16/07/2019.

(11) BR 30 2014 003279-8 Código 44 - Extinção - Art. 119 inciso III da LPI
(15) 01/03/2016



	(73) KEURIG GREEN MOUNTAIN, INC. (US) (74) DANNEMANN, SIEMSEN, BIGLER & IPANEMA MOREIRA Registro extinto a contar de 16/07/2019.
(11) BR 30 2014 003280-1	Código 44 - Extinção - Art. 119 inciso III da LPI (15) 13/12/2016 (73) APTARGROUP, INC. (US) (74) DANNEMANN, SIEMSEN, BIGLER & IPANEMA MOREIRA Registro extinto a contar de 16/07/2019.
(11) BR 30 2014 003290-9	Código 44 - Extinção - Art. 119 inciso III da LPI (15) 01/03/2016 (73) AHT COOLING SYSTEMS GMBH (AT) (74) DANNEMANN, SIEMSEN, BIGLER & IPANEMA MOREIRA Registro extinto a contar de 17/07/2019.
(11) BR 30 2014 003291-7	Código 44 - Extinção - Art. 119 inciso III da LPI (15) 01/03/2016 (73) AHT COOLING SYSTEMS GMBH (AT) (74) DANNEMANN, SIEMSEN, BIGLER & IPANEMA MOREIRA Registro extinto a contar de 17/07/2019.
(11) BR 30 2014 003292-5	Código 44 - Extinção - Art. 119 inciso III da LPI (15) 13/12/2016 (73) AHT COOLING SYSTEMS GMBH (AT) (74) DANNEMANN, SIEMSEN, BIGLER & IPANEMA MOREIRA Registro extinto a contar de 17/07/2019.
(11) BR 30 2014 003293-3	Código 44 - Extinção - Art. 119 inciso III da LPI (15) 01/03/2016 (73) CLAUDINEI APARECIDO DA COSTA (BR/SP) (74) PIENEGONDA, MOREIRA & ASSOCIADOS LTDA Registro extinto a contar de 17/07/2019.
(11) BR 30 2014 003298-4	Código 44 - Extinção - Art. 119 inciso III da LPI (15) 25/07/2017 (73) MEDICAL BACKAUS EQUIPAMENTOS HOSPITALARES LTDA - ME (BR/SP) (74) VILAGE MARCAS E PATENTES LTDA Registro extinto a contar de 17/07/2019.
(11) BR 30 2014 003305-0	Código 44 - Extinção - Art. 119 inciso III da LPI (15) 22/11/2016 (73) DEVANIL MAROSTICA (BR/PR)



	(74) LUCIANO SALVIATTO Registro extinto a contar de 18/07/2019.
(11) BR 30 2014 003306-9	Código 44 - Extinção - Art. 119 inciso III da LPI (15) 22/11/2016 (73) DEVANIL MAROSTICA (BR/PR) (74) LUCIANO SALVIATTO Registro extinto a contar de 18/07/2019.
(11) BR 30 2014 003307-7	Código 44 - Extinção - Art. 119 inciso III da LPI (15) 13/12/2016 (73) TEAM GRASSHOPPER LTD. (GB) (74) DANIEL ADENSOHN DE SOUZA Registro extinto a contar de 18/07/2019.
(11) BR 30 2014 003312-3	Código 44 - Extinção - Art. 119 inciso III da LPI (15) 18/04/2017 (73) VÍNICIUS DAPPER SANTOS (BR/RS) (74) LEÃO PROPRIEDADE INTELECTUAL Registro extinto a contar de 18/07/2019.
(11) BR 30 2014 003319-0	Código 44 - Extinção - Art. 119 inciso III da LPI (15) 01/03/2016 (73) ESSENZA DESIGN INDÚSTRIA DE MÓVEIS LTDA (BR/RS) (74) ACERTI - MARCAS E PATENTES LTDA. Registro extinto a contar de 19/07/2019.
(11) BR 30 2014 003323-9	Código 44 - Extinção - Art. 119 inciso III da LPI (15) 01/03/2016 (73) NELCI SALETE RAFAGNIN MARAN (BR/PR) (74) KING'S MARCAS E PATENTES LTDA Registro extinto a contar de 09/07/2019.
(11) BR 30 2014 003335-2	Código 44 - Extinção - Art. 119 inciso III da LPI (15) 20/12/2016 (73) ANTONIO SANTOS DEVESA (BR/BA) Registro extinto a contar de 22/07/2019.
(11) BR 30 2014 003341-7	Código 44 - Extinção - Art. 119 inciso III da LPI (15) 01/03/2016 (73) IMC TOYS, S.A (ES) (74) MMV AGENTES DA PROPRIEDADE INDUSTRIAL Registro extinto a contar de 22/07/2019.



(11) BR 30 2014 003343-3	Código 44 - Extinção - Art. 119 inciso III da LPI (15) 19/07/2016 (73) DANFOSS A/S (DK) (74) DANNEMANN, SIEMSEN, BIGLER & IPANEMA MOREIRA Registro extinto a contar de 22/07/2019.
(11) BR 30 2014 003346-8	Código 44 - Extinção - Art. 119 inciso III da LPI (15) 01/03/2016 (73) DEUSDETE FERNANDES DOS SANTOS (BR/SP) (74) ALGO ALLIANCE ASSESSORIA EM PROPRIEDADE INTELECTUAL LTDA Registro extinto a contar de 22/07/2019.
(11) BR 30 2014 003349-2	Código 44 - Extinção - Art. 119 inciso III da LPI (15) 01/03/2016 (73) JAIME SALVADOR LARINI (BR/PR) (74) PAULO GUSTAVO ZANETTI MORAIS BADAN Registro extinto a contar de 22/07/2019.
(11) BR 30 2014 003350-6	Código 44 - Extinção - Art. 119 inciso III da LPI (15) 01/03/2016 (73) JOSÉ ARTEMIO PINHEIRO (BR/PR) ; ALEXANDER MANOEL PINHEIRO (BR/PR) (74) IVANDO SANTOS SOUZA Registro extinto a contar de 22/07/2019.
(11) BR 30 2014 003353-0	Código 44 - Extinção - Art. 119 inciso III da LPI (15) 01/11/2016 (73) 3M INNOVATIVE PROPERTIES COMPANY (US) (74) JULIANO RYOTA MURAKAMI Registro extinto a contar de 23/07/2019.
(11) BR 30 2014 003356-5	Código 44 - Extinção - Art. 119 inciso III da LPI (15) 01/03/2016 (73) PLAST & PACK INDUSTRIA E COMERCIO LTDA (BR/PR) (74) VALOR PROPRIEDADE INTELECTUAL S/S LTDA Registro extinto a contar de 23/07/2019.
(11) BR 30 2014 003357-3	Código 44 - Extinção - Art. 119 inciso III da LPI (15) 30/05/2017 (73) BRIDGESTONE AMERICAS TIRE OPERATIONS, LLC (US) (74) DANNEMANN, SIEMSEN, BIGLER & IPANEMA MOREIRA Registro extinto a contar de 23/07/2019.
(11) BR 30 2014 003364-6	Código 44 - Extinção - Art. 119 inciso III da LPI



(15) 01/03/2016
(73) GRENDENE S.A. (BR/CE)
(74) CUSTÓDIO DE ALMEIDA & CIA
Registro extinto a contar de 23/07/2019.

(11) BR 30 2014 003365-4 Código 44 - Extinção - Art. 119 inciso III da LPI
(15) 01/03/2016
(73) SCANIA CV AB (SE)
(74) FABIO FERRAZ DE ARRUDA LEME
Registro extinto a contar de 23/07/2019.

(11) BR 30 2014 003366-2 Código 44 - Extinção - Art. 119 inciso III da LPI
(15) 01/03/2016
(73) GRENDENE S.A. (BR/CE)
(74) CUSTÓDIO DE ALMEIDA & CIA.
Registro extinto a contar de 23/07/2019.

(11) BR 30 2014 003369-7 Código 44 - Extinção - Art. 119 inciso III da LPI
(15) 01/03/2016
(73) GRENDENE S.A. (BR/CE)
(74) CUSTÓDIO DE ALMEIDA & CIA.
Registro extinto a contar de 23/07/2019.

(11) BR 30 2014 003370-0 Código 44 - Extinção - Art. 119 inciso III da LPI
(15) 01/03/2016
(73) GRENDENE S.A. (BR/CE)
(74) CUSTÓDIO DE ALMEIDA & CIA.
Registro extinto a contar de 23/07/2019.

(11) BR 30 2014 003371-9 Código 44 - Extinção - Art. 119 inciso III da LPI
(15) 01/03/2016
(73) SONY MOBILE COMMUNICATIONS AB (SE)
(74) KASZNAR LEONARDOS PROPRIEDADE INTELECTUAL
Registro extinto a contar de 23/07/2019.

(11) BR 30 2014 003372-7 Código 44 - Extinção - Art. 119 inciso III da LPI
(15) 01/03/2016
(73) SONY MOBILE COMMUNICATIONS AB (SE)
(74) KASZNAR LEONARDOS PROPRIEDADE INTELECTUAL
Registro extinto a contar de 23/07/2019.

(11) BR 30 2014 003375-1 Código 44 - Extinção - Art. 119 inciso III da LPI
(15) 08/03/2016
(73) DONINI COMPONENTES AUTOMOTIVOS LTDA (BR/RS)



(74) MARCELO SCHULTES
Registro extinto a contar de 23/07/2019.

(11) BR 30 2014 003377-8 Código 44 - Extinção - Art. 119 inciso III da LPI
(15) 20/12/2016
(73) DONINI COMPONENTES AUTOMOTIVOS LTDA (BR/RS)
(74) MARCELO SCHULTES
Registro extinto a contar de 23/07/2019.

(11) BR 30 2014 003379-4 Código 44 - Extinção - Art. 119 inciso III da LPI
(15) 20/12/2016
(73) DONINI COMPONENTES AUTOMOTIVOS LTDA (BR/RS)
(74) MARCELO SCHULTES
Registro extinto a contar de 23/07/2019.

(11) BR 30 2014 003380-8 Código 44 - Extinção - Art. 119 inciso III da LPI
(15) 20/12/2016
(73) DONINI COMPONENTES AUTOMOTIVOS LTDA (BR/RS)
(74) MARCELO SCHULTES
Registro extinto a contar de 23/07/2019.

(11) BR 30 2014 003381-6 Código 44 - Extinção - Art. 119 inciso III da LPI
(15) 20/12/2016
(73) DONINI COMPONENTES AUTOMOTIVOS LTDA (BR/RS)
(74) MARCELO SCHULTES
Registro extinto a contar de 23/07/2019.

(11) BR 30 2014 003383-2 Código 44 - Extinção - Art. 119 inciso III da LPI
(15) 20/12/2016
(73) DONINI COMPONENTES AUTOMOTIVOS LTDA (BR/RS)
(74) MARCELO SCHULTES
Registro extinto a contar de 23/07/2019.

(11) BR 30 2014 003395-6 Código 44 - Extinção - Art. 119 inciso III da LPI
(15) 08/03/2016
(73) CLAUDINEI APARECIDO DA COSTA (BR/SP)
(74) PIENEGONDA, MOREIRA & ASSOCIADOS LTDA
Registro extinto a contar de 24/07/2019.

(11) BR 30 2014 003408-1 Código 44 - Extinção - Art. 119 inciso III da LPI
(15) 22/11/2016
(73) BEEFEATERS HOLDING COMPANY, INC. (US)
(74) PACHECO & ADVOGADOS ASSOCIADOS
Registro extinto a contar de 24/07/2019.



(11) BR 30 2014 003411-1	Código 44 - Extinção - Art. 119 inciso III da LPI (15) 31/05/2016 (73) APTAR FRANCE SAS (FR) (74) GEORGE AFONDOPULOS JUNIOR Registro extinto a contar de 25/07/2019.
(11) BR 30 2014 003414-6	Código 44 - Extinção - Art. 119 inciso III da LPI (15) 08/03/2016 (73) GRENENE S.A. (BR/CE) (74) CUSTÓDIO DE ALMEIDA & CIA. Registro extinto a contar de 25/07/2019.
(11) BR 30 2014 003418-9	Código 44 - Extinção - Art. 119 inciso III da LPI (15) 08/03/2016 (73) GRENENE S.A. (BR/CE) (74) CUSTÓDIO DE ALMEIDA & CIA. Registro extinto a contar de 25/07/2019.
(11) BR 30 2014 003422-7	Código 44 - Extinção - Art. 119 inciso III da LPI (15) 08/03/2016 (73) GLÁUCIA VANESSA PERRONE LOTIERZO (BR/SP) (74) ANA PAULA BARBOSA NAHES ESPERANÇOLO Registro extinto a contar de 25/07/2019.
(11) BR 30 2014 003423-5	Código 44 - Extinção - Art. 119 inciso III da LPI (15) 20/12/2016 (73) GLÁUCIA VANESSA PERRONE LOTIERZO (BR/SP) (74) ANA PAULA BARBOSA NAHES ESPERANÇOLO Registro extinto a contar de 25/07/2019.
(11) BR 30 2014 003424-3	Código 44 - Extinção - Art. 119 inciso III da LPI (15) 20/12/2016 (73) GLÁUCIA VANESSA PERRONE LOTIERZO (BR/SP) (74) ANA PAULA BARBOSA NAHES ESPERANÇOLO Registro extinto a contar de 25/07/2019.
(11) BR 30 2014 003425-1	Código 44 - Extinção - Art. 119 inciso III da LPI (15) 20/12/2016 (73) ALÉRCIO ANTONIO MORETTE (BR/SP) (74) ANA PAULA BARBOSA NAHES ESPERANÇOLO Registro extinto a contar de 25/07/2019.
(11) BR 30 2014 003427-8	Código 44 - Extinção - Art. 119 inciso III da LPI



	(15) 20/12/2016 (73) WILLIAM JOSÉ SERAPHIM (BR/SP) (74) ANA PAULA BARBOSA NAHES ESPERANÇOLO Registro extinto a contar de 25/07/2019.
(11) BR 30 2014 003429-4	Código 44 - Extinção - Art. 119 inciso III da LPI (15) 08/03/2016 (73) APTARGROUP, INC. (US) (74) DANNEMANN, SIEMSEN, BIGLER & IPANEMA MOREIRA Registro extinto a contar de 25/07/2019.
(11) BR 30 2014 003432-4	Código 44 - Extinção - Art. 119 inciso III da LPI (15) 08/03/2016 (73) JAPI S/A. INDÚSTRIA E COMÉRCIO (BR/SP) (74) DAVID DO NASCIMENTO ADVOGADOS ASSOCIADOS Registro extinto a contar de 25/07/2019.
(11) BR 30 2014 003440-5	Código 44 - Extinção - Art. 119 inciso III da LPI (15) 08/03/2016 (73) THOMAS RAYMUND KORONTAI (BR/RJ) Registro extinto a contar de 25/07/2019.
(11) BR 30 2014 003443-0	Código 44 - Extinção - Art. 119 inciso III da LPI (15) 08/03/2016 (73) MARCELO EDUARDO RIGOTTI (BR/SP) (74) MAURINEI DE OLIVEIRA SANTOS Registro extinto a contar de 26/07/2019.
(11) BR 30 2014 003449-9	Código 44 - Extinção - Art. 119 inciso III da LPI (15) 15/03/2016 (73) MANOEL TRAJANO JUNQUEIRA DOS SANTOS (BR/CE) (74) WETTOR BUREAU DE APOIO EMP. S/S LTDA ME Registro extinto a contar de 26/07/2019.
(11) BR 30 2014 003455-3	Código 44 - Extinção - Art. 119 inciso III da LPI (15) 20/12/2016 (73) VALDIR JESUS DE ANDRADE (BR/PR) (74) ALEXANDRE PIETRANGELO LIMA Registro extinto a contar de 26/07/2019.
(11) BR 30 2014 003468-5	Código 44 - Extinção - Art. 119 inciso III da LPI (15) 20/12/2016 (73) OTÁVIO DUO CORREA (BR/SP) (74) JULIANA DE MORAES CARVALHO MELLO



Registro extinto a contar de 29/07/2019.

(11) BR 30 2014 003469-3

Código 44 - Extinção - Art. 119 inciso III da LPI
(15) 08/03/2016
(73) GABRIEL ORLANDO CARDOSO (BR/SP)
(74) MARTINI MARCAS E PATENTES LTDA
Registro extinto a contar de 29/07/2019.

(11) BR 30 2014 003474-0

Código 44 - Extinção - Art. 119 inciso III da LPI
(15) 01/11/2016
(73) MARCELO EDEDEL LOPES (BR/SP)
Registro extinto a contar de 29/07/2019.

(11) BR 30 2014 003480-4

Código 44 - Extinção - Art. 119 inciso III da LPI
(15) 08/03/2016
(73) MARCUS AUGUSTO RIGO (BR/RS)
(74) LUIZ FERNANDO CAMPOS STOCK
Registro extinto a contar de 29/07/2019.

(11) BR 30 2014 003481-2

Código 44 - Extinção - Art. 119 inciso III da LPI
(15) 08/03/2016
(73) MARCUS AUGUSTO RIGO (BR/RS)
(74) LUIZ FERNANDO CAMPOS STOCK
Registro extinto a contar de 29/07/2019.

(11) BR 30 2014 003482-0

Código 44 - Extinção - Art. 119 inciso III da LPI
(15) 22/03/2016
(73) ADVENTO DO BRASIL INDÚSTRIA E COMÉRCIO DE PLÁSTICOS LTDA
EPP (BR/SP)
(74) lucimar aparecida roque toni
Registro extinto a contar de 29/07/2019.

(11) BR 30 2014 003484-7

Código 44 - Extinção - Art. 119 inciso III da LPI
(15) 22/03/2016
(73) JEFFERSON MARTINS CORREA (BR/MG)
(74) MARCELO PEREIRA DOS SANTOS
Registro extinto a contar de 29/07/2019.

(11) BR 30 2014 003486-3

Código 44 - Extinção - Art. 119 inciso III da LPI
(15) 20/12/2016
(73) FERRAMENTARIA MATRIMOLDE LTDA - ME (BR/PR)
(74) MARCOS ANTONIO NUNES
Registro extinto a contar de 29/07/2019.



(11) BR 30 2014 003489-8	Código 44 - Extinção - Art. 119 inciso III da LPI (15) 08/03/2016 (73) ROBERT BOSCH LIMITADA (BR/SP) (74) DANNEMANN, SIEMSEN, BIGLER & IPANEMA MOREIRA Registro extinto a contar de 29/07/2019.
(11) BR 30 2014 003492-8	Código 44 - Extinção - Art. 119 inciso III da LPI (15) 08/03/2016 (73) LÉSCIO ANTÔNIO DE AZEVEDO (BR/MG) (74) EDUARDO LÍVIO DAIMOND Registro extinto a contar de 29/07/2019.
(11) BR 30 2014 003493-6	Código 44 - Extinção - Art. 119 inciso III da LPI (15) 08/03/2016 (73) LÉSCIO ANTÔNIO DE AZEVEDO (BR/MG) (74) EDUARDO LÍVIO DAIMOND Registro extinto a contar de 29/07/2019.
(11) BR 30 2014 003514-2	Código 44 - Extinção - Art. 119 inciso III da LPI (15) 03/07/2018 (73) PATRICIA BONALDI MODA FEMININA LTDA (BR/MG) (74) SÁVIO FARIA NEVES Registro extinto a contar de 29/07/2019.
(11) BR 30 2014 003516-9	Código 44 - Extinção - Art. 119 inciso III da LPI (15) 03/07/2018 (73) PATRICIA BONALDI MODA FEMININA LTDA (BR/MG) (74) SÁVIO FARIA NEVES Registro extinto a contar de 29/07/2019.
(11) BR 30 2014 003519-3	Código 44 - Extinção - Art. 119 inciso III da LPI (15) 03/07/2018 (73) PATRICIA BONALDI MODA FEMININA LTDA (BR/MG) (74) SÁVIO FARIA NEVES Registro extinto a contar de 29/07/2019.
(11) BR 30 2014 003528-2	Código 44 - Extinção - Art. 119 inciso III da LPI (15) 03/04/2018 (73) PATRICIA BONALDI MODA FEMININA LTDA (BR/MG) (74) SÁVIO FARIA NEVES Registro extinto a contar de 29/07/2019.
(11) BR 30 2014 003529-0	Código 44 - Extinção - Art. 119 inciso III da LPI (15) 08/03/2016



(73) UMINC. CORPORATION (KR)
(74) DI BLASI, PARENTE & ASS. PROP. IND. LTDA
Registro extinto a contar de 29/07/2019.

(11) BR 30 2014 003531-2 Código 44 - Extinção - Art. 119 inciso III da LPI
(15) 03/07/2018
(73) PATRICIA BONALDI MODA FEMININA LTDA (BR/MG)
(74) SÁVIO FARIA NEVES
Registro extinto a contar de 29/07/2019.

(11) BR 30 2014 003559-2 Código 44 - Extinção - Art. 119 inciso III da LPI
(15) 03/07/2018
(73) PATRICIA BONALDI MODA FEMININA LTDA (BR/MG)
(74) SÁVIO FARIA NEVES
Registro extinto a contar de 29/07/2019.

(11) BR 30 2014 003561-4 Código 44 - Extinção - Art. 119 inciso III da LPI
(15) 03/07/2018
(73) PATRICIA BONALDI MODA FEMININA LTDA (BR/MG)
(74) SÁVIO FARIA NEVES
Registro extinto a contar de 29/07/2019.

(11) BR 30 2014 003562-2 Código 44 - Extinção - Art. 119 inciso III da LPI
(15) 03/07/2018
(73) PATRICIA BONALDI MODA FEMININA LTDA (BR/MG)
(74) SÁVIO FARIA NEVES
Registro extinto a contar de 29/07/2019.

(11) BR 30 2014 003573-8 Código 44 - Extinção - Art. 119 inciso III da LPI
(15) 03/07/2018
(73) PATRICIA BONALDI MODA FEMININA LTDA (BR/MG)
(74) SÁVIO FARIA NEVES
Registro extinto a contar de 29/07/2019.

(11) BR 30 2014 003576-2 Código 44 - Extinção - Art. 119 inciso III da LPI
(15) 03/07/2018
(73) PATRICIA BONALDI MODA FEMININA LTDA (BR/MG)
(74) SÁVIO FARIA NEVES
Registro extinto a contar de 29/07/2019.

(11) BR 30 2014 003580-0 Código 44 - Extinção - Art. 119 inciso III da LPI
(15) 20/12/2016
(73) EZRA EREZ CHALOM (BR/SP)
(74) RITA DE CASSIA BRUNNER



Registro extinto a contar de 30/07/2019.

-
- (11) BR 30 2014 003583-5** Código 44 - Extinção - Art. 119 inciso III da LPI
(15) 08/03/2016
(73) JCF INDÚSTRIA E COMÉRCIO LTDA ME (BR/ES)
(74) MARIA DE FATIMA TEIXEIRA DE ALEIXO
Registro extinto a contar de 30/07/2019.
-
- (11) BR 30 2014 003584-3** Código 44 - Extinção - Art. 119 inciso III da LPI
(15) 08/03/2016
(73) DR. FRESH, LLC. (US)
(74) MMV AGENTES DA PROPRIEDADE INDUSTRIAL
Registro extinto a contar de 30/07/2019.
-
- (11) BR 30 2014 003586-0** Código 44 - Extinção - Art. 119 inciso III da LPI
(15) 08/03/2016
(73) FIBER INDUSTRIA E COMERCIO DE PISCINAS LTDA ME (BR/MG)
(74) ALESSANDRA MARTINS SABDÃO CELESTINO DE ARAUJO
Registro extinto a contar de 30/07/2019.
-
- (11) BR 30 2014 003606-8** Código 44 - Extinção - Art. 119 inciso III da LPI
(15) 22/11/2016
(73) T&M INDÚSTRIA E COMÉRCIO DE ACESSÓRIOS DE ALUMÍNIO LTDA - ME (BR/SP)
(74) VILAGE MARCAS E PATENTES LTDA
Registro extinto a contar de 31/07/2019.
-
- (11) BR 30 2014 003735-8** Código 44 - Extinção - Art. 119 inciso III da LPI
(15) 15/03/2016
(73) FUNDAÇÃO CENTRO DE ANÁLISE, PESQUISA E INOVAÇÃO TECNOLÓGICA - FUCAPI (BR/AM)
(74) SONIA IRACY LIMA TAPAJÓS
Registro extinto a contar de 26/07/2019.
-
- (11) BR 30 2014 003879-6** Código 44 - Extinção - Art. 119 inciso III da LPI
(15) 15/03/2016
(73) MICROSOFT MOBILE OY (FI)
(74) ARARIPE & ASSOCIADOS
Registro extinto, a contar de 13/08/2019.
-
- (11) BR 32 2014 003347-9** Código 44 - Extinção - Art. 119 inciso III da LPI
(15) 07/06/2016
(73) ÓTIMA BRASIL LTDA. (BR/SP)
(74) DANNEMANN, SIEMSEN, BIGLER & IPANEMA MOREIRA



Registro extinto a contar de 22/07/2019.

(11) BR 32 2016 001725-8 Código 44 - Extinção - Art. 119 inciso III da LPI
(15) 23/10/2018
(62) BR 30 2014 003240-2 14/07/2014
(73) PONTO SUL INTERNATIONAL BUSINESS LTDA (BR/SC)
(74) SANDRO CONRADO DA SILVA
Registro extinto a contar de 15/07/2019.

(11) BR 32 2016 001726-6 Código 44 - Extinção - Art. 119 inciso III da LPI
(15) 28/08/2018
(62) BR 30 2014 003240-2 14/07/2014
(73) PONTO SUL INTERNATIONAL BUSINESS LTDA (BR/SC)
(74) SANDRO CONRADO DA SILVA
Registro extinto a contar de 15/07/2019.

(11) DI 5901181-5 Código 44 - Extinção - Art. 119 inciso III da LPI
(15) 07/12/1999
(73) GRENDENE S.A (BR/CE)
(74) Custódio de Almeida & Cia
Registro extinto a contar de 14/07/2019.

(11) DI 5901199-8 Código 44 - Extinção - Art. 119 inciso III da LPI
(15) 15/08/2000
(73) Shop Vac Corporation (US)
(74) Momsen, Leonardos & CIA.
Registro extinto a contar de 22/07/2019.

(11) DI 5901204-8 Código 44 - Extinção - Art. 119 inciso III da LPI
(15) 26/12/2000
(73) The Procter & Gamble Company (US)
(74) DANNEMANN, SIEMSEN, BIGLER & IPANEMA MOREIRA
Registro extinto a contar de 22/07/2019.

(11) DI 5901228-5 Código 44 - Extinção - Art. 119 inciso III da LPI
(15) 01/02/2000
(73) Unilever N.V. (NL)
(74) Momsen, Leonardos & CIA.
Registro extinto a contar de 23/07/2019.

(11) DI 5901236-6 Código 44 - Extinção - Art. 119 inciso III da LPI
(15) 21/12/1999
(73) Radiex Química LTDA. (BR/SP)
(74) City Patentes e Marcas LTDA



Registro extinto a contar de 23/07/2019.

(11) DI 5901409-1

Código 44 - Extinção - Art. 119 inciso III da LPI
(15) 21/12/1999
(73) Shop Vac Corporation (US)
(74) Momsen, Leonardos & CIA.
Registro extinto a contar de 22/07/2019.

(11) DI 5901410-5

Código 44 - Extinção - Art. 119 inciso III da LPI
(15) 21/12/1999
(73) Shop Vac Corporation (US)
(74) Momsen, Leonardos & CIA.
Registro extinto a contar de 22/07/2019.

(11) DI 5901426-1

Código 44 - Extinção - Art. 119 inciso III da LPI
(15) 14/12/1999
(73) Antonio Celio Marques (BR/SP)
(74) Darré & Bueno Marcas E Patentes S\C Ltda
Registro extinto a contar de 16/07/2019.

(11) DI 5901434-2

Código 44 - Extinção - Art. 119 inciso III da LPI
(15) 29/04/2003
(73) KID-ART GRÁFICA LTDA - EPP (BR/SP) ; KID-ART GRÁFICA LTDA - EPP (BR/SP)
(74) Remarca Reg. de Marcas e Pat. S/C LTDA
Registro extinto a contar de 08/07/2019.

(11) DI 5901453-9

Código 44 - Extinção - Art. 119 inciso III da LPI
(15) 14/12/1999
(73) VIVA EMPREENDIMENTOS E ADMINISTRAÇÃO DE BENS S/A (BR/SP)
(74) TINOCO SOARES SOCIEDADE DE ADVOGADOS
Registro extinto a contar de 14/07/2019.

(11) DI 5901459-8

Código 44 - Extinção - Art. 119 inciso III da LPI
(15) 14/12/1999
(73) INTER HOUSE IMPORTAÇÃO E EXPORTAÇÃO LTDA (BR/SP)
(74) INTERAÇÃO MARCAS E PATENTES LTDA.
Registro extinto a contar de 15/07/2019.

(11) DI 5901460-1

Código 44 - Extinção - Art. 119 inciso III da LPI
(15) 14/12/1999
(73) VIVA EMPREENDIMENTOS E ADMINISTRAÇÃO DE BENS S/A (BR/SP)
(74) TINOCO SOARES SOCIEDADE DE ADVOGADOS
Registro extinto a contar de 14/07/2019.



(11) DI 5901461-0	Código 44 - Extinção - Art. 119 inciso III da LPI (15) 04/04/2000 (73) GRENDENE S.A (BR/CE) (74) Custódio de Almeida & CIA Registro extinto a contar de 14/07/2019.
(11) DI 5901463-6	Código 44 - Extinção - Art. 119 inciso III da LPI (15) 06/06/2000 (73) GRENDENE S.A (BR/CE) (74) Custódio de Almeida & CIA Registro extinto a contar de 14/07/2019.
(11) DI 5902065-2	Código 44 - Extinção - Art. 119 inciso III da LPI (15) 19/06/2001 (73) Smithkline Beecham Gmbh & Co.Kg (DE) (74) DANNEMANN, SIEMSEN, BIGLER & IPANEMA MOREIRA Registro extinto a contar de 16/07/2019.
(11) DI 6402254-4	Código 44 - Extinção - Art. 119 inciso III da LPI (15) 19/10/2004 (73) OAKLEY, INC (US) (74) Montaury Pimenta, Machado & Lioce S/C Ltda Registro extinto a contar de 07/07/2019.
(11) DI 6402298-6	Código 44 - Extinção - Art. 119 inciso III da LPI (15) 23/11/2004 (73) COMATRA VEÍCULOS E EQUIPAMENTOS LTDA - EPP (BR/RS) (74) Mario de Almeida Marcas e Patentes Ltda Registro extinto a contar de 06/07/2019.
(11) DI 6402303-6	Código 44 - Extinção - Art. 119 inciso III da LPI (15) 16/11/2004 (73) RECKITT BENCKISER FINISH B.V. (NL) (74) Di Blasi, Parente, S. G. & Associados Registro extinto a contar de 14/07/2019.
(11) DI 6402315-0	Código 44 - Extinção - Art. 119 inciso III da LPI (15) 13/10/2004 (73) CESAR JOSÉ MIGUEL SOLDATELLI GOLLO (BR/PR) (74) Brasil Sul Marcas e Patentes S/C LTDA Registro extinto a contar de 14/07/2019.
(11) DI 6402330-3	Código 44 - Extinção - Art. 119 inciso III da LPI



	(15) 13/10/2004 (73) MOTOROLA MOBILITY, LLC (US) ; MOTOROLA MOBILITY, LLC (US) (74) TRENCH ROSSI E WATANABE ADVOGADOS Registro extinto a contar de 07/07/2019.
(11) DI 6402364-8	Código 44 - Extinção - Art. 119 inciso III da LPI (15) 05/10/2004 (73) GUERLAIN SOCIETE ANONYME (FR) (74) GUSMÃO & LABRUNIE Registro extinto a contar de 22/07/2019.
(11) DI 6402367-2	Código 44 - Extinção - Art. 119 inciso III da LPI (15) 05/10/2004 (73) RIEKE CORPORATION (US) (74) NELLIE ANNE DAIEL-SHORES Registro extinto a contar de 21/07/2019.
(11) DI 6402378-8	Código 44 - Extinção - Art. 119 inciso III da LPI (15) 05/10/2004 (73) CBS S.A. - COMPANHIA BRASILEIRA DE SANDÁLIAS (BR/PE) (74) MURTA GOYANES ADVOGADOS Registro extinto a contar de 20/07/2019.
(11) DI 6402379-6	Código 44 - Extinção - Art. 119 inciso III da LPI (15) 05/10/2004 (73) CBS S.A. - COMPANHIA BRASILEIRA DE SANDÁLIAS (BR/PE) (74) MURTA GOYANES ADVOGADOS Registro extinto a contar de 20/07/2019.
(11) DI 6402422-9	Código 44 - Extinção - Art. 119 inciso III da LPI (15) 13/10/2004 (73) PERTO S/A PERIFÉRICOS PARA AUTOMAÇÃO (BR/RS) (74) D'Mark Registros de Marcas e Patentes Ltda Registro extinto a contar de 24/07/2019.
(11) DI 6402446-6	Código 44 - Extinção - Art. 119 inciso III da LPI (15) 13/10/2004 (73) MOTOROLA MOBILITY, LLC (US) ; MOTOROLA MOBILITY, LLC (US) (74) TRENCH ROSSI E WATANABE ADVOGADOS Registro extinto a contar de 24/07/2019.
(11) DI 6402447-4	Código 44 - Extinção - Art. 119 inciso III da LPI (15) 13/10/2004 (73) MOTOROLA MOBILITY, LLC (US) ; MOTOROLA MOBILITY, LLC (US)



(74) TRENCH ROSSI E WATANABE ADVOGADOS
Registro extinto a contar de 24/07/2019.

(11) DI 6402481-4 Código 44 - Extinção - Art. 119 inciso III da LPI
(15) 04/01/2005
(73) JON COMÉRCIO DE PRODUTOS ODONTOLÓGICOS LTDA (BR/SP)
(74) José Edis Rodrigues
Registro extinto a contar de 20/07/2019.

(11) DI 6402490-3 Código 44 - Extinção - Art. 119 inciso III da LPI
(15) 13/10/2004
(73) TIGRE S/A TUBOS E CONEXÕES (BR/SC)
(74) Britânia Marcas E Patentes S/C LTDA
Registro extinto a contar de 16/07/2019.

(11) DI 6402502-0 Código 44 - Extinção - Art. 119 inciso III da LPI
(15) 19/10/2004
(73) WHIRLPOOL S.A. (BR/SP)
(74) Antonio Mauricio Pedras Arnaud
Registro extinto a contar de 22/07/2019.

(11) DI 6402602-7 Código 44 - Extinção - Art. 119 inciso III da LPI
(15) 22/02/2005
(73) APTAR FRANCE SAS (FR)
(74) ORLANDO DE SOUZA
Registro extinto a contar de 24/07/2019.

(11) DI 6402687-6 Código 44 - Extinção - Art. 119 inciso III da LPI
(15) 21/12/2004
(73) SOREMARTEC S.A. (LU)
(74) LAETITIA MARIA ALICE PABLO D'HANENS
Registro extinto a contar de 24/07/2019.

(11) DI 6403712-6 Código 44 - Extinção - Art. 119 inciso III da LPI
(15) 24/05/2005
(73) Aliança Metalurgica S/A (BR/SP)
(74) SPI Marcas & Patentes S/C Ltda
Registro extinto a contar de 17/07/2019.

(11) DI 6403731-2 Código 44 - Extinção - Art. 119 inciso III da LPI
(15) 03/05/2005
(73) Só Marcas Comercial Ltda (BR/SP)
(74) Continental Marcas e Patentes S/C Ltda
Registro extinto a contar de 09/07/2019.



(11) DI 6902439-1	Código 44 - Extinção - Art. 119 inciso III da LPI (15) 18/05/2010 (73) MOTOROLA MOBILITY, LLC (US) ; MOTOROLA MOBILITY, LLC (US) (74) TRENCH ROSSI E WATANABE ADVOGADOS Registro extinto a contar de 07/07/2019.
(11) DI 6902506-1	Código 44 - Extinção - Art. 119 inciso III da LPI (15) 18/05/2010 (73) Grendene S.A (BR/CE) (74) Custódio de Almeida & Cia Registro extinto a contar de 11/07/2019.
(11) DI 6902509-6	Código 44 - Extinção - Art. 119 inciso III da LPI (15) 16/11/2011 (73) Cristiano Vieira Rodrigues (BR/CE) (74) Milton Gomes Monteiro Registro extinto a contar de 11/07/2019.
(11) DI 6902513-4	Código 44 - Extinção - Art. 119 inciso III da LPI (15) 04/05/2010 (73) KONINKLIJKE PHILIPS N.V. (NL) (74) DAVID DO NASCIMENTO ADVOGADOS ASSOCIADOS Registro extinto a contar de 15/07/2019.
(11) DI 6902551-7	Código 44 - Extinção - Art. 119 inciso III da LPI (15) 11/05/2010 (73) Mário Eugênio Flores Carneiro (BR/BA) (74) Brasnorte Marcas e Patentes Ltda Registro extinto a contar de 11/07/2019.
(11) DI 6902553-3	Código 44 - Extinção - Art. 119 inciso III da LPI (15) 11/05/2010 (73) Ingrid Midori Niwa Murakami (BR/SP) (74) Julio Gonçalves Registro extinto a contar de 15/07/2019.
(11) DI 6902565-7	Código 44 - Extinção - Art. 119 inciso III da LPI (15) 11/05/2010 (73) MAKO INDÚSTRIA E COMÉRCIO DE EQUIPAMENTOS FOTOGRÁFICOS LTDA. (BR/PR) Registro extinto a contar de 16/07/2019.
(11) DI 6902577-0	Código 44 - Extinção - Art. 119 inciso III da LPI



(15) 15/06/2010
(73) Grendene S.A. (BR/CE)
(74) Custódio de Almeida & Cia
Registro extinto a contar de 16/07/2019.

(11) DI 6902583-5

Código 44 - Extinção - Art. 119 inciso III da LPI
(15) 15/06/2010
(73) Homeplast Indústria de Plásticos Ltda - EPP (BR/SC) ; Homeplast Indústria de Plásticos Ltda - EPP (BR/SC)
(74) Maria Aparecida Pereira Gonçalves
Registro extinto a contar de 17/07/2019.

(11) DI 6902589-4

Código 44 - Extinção - Art. 119 inciso III da LPI
(15) 15/06/2010
(73) Truck Center Equipamentos Automotivos Ltda (BR/PR)
(74) Julio Gonçalves
Registro extinto a contar de 18/07/2019.

(11) DI 6902591-6

Código 44 - Extinção - Art. 119 inciso III da LPI
(15) 06/07/2010
(73) Mário Eugênio Flores Carneiro (BR/BA)
(74) Brasnorte Marcas e Patentes Ltda
Registro extinto a contar de 18/07/2019.

(11) DI 6902593-2

Código 44 - Extinção - Art. 119 inciso III da LPI
(15) 06/07/2010
(73) Grendene S.A. (BR/CE)
(74) Custódio de Almeida & Cia
Registro extinto a contar de 18/07/2019.

(11) DI 6902594-0

Código 44 - Extinção - Art. 119 inciso III da LPI
(15) 06/07/2010
(73) Grendene S.A. (BR/CE)
(74) Custódio de Almeida e Cia
Registro extinto a contar de 18/07/2019.

(11) DI 6902595-9

Código 44 - Extinção - Art. 119 inciso III da LPI
(15) 06/07/2010
(73) Grendene S.A. (BR/CE)
(74) Custódio de Almeida e Cia.
Registro extinto a contar de 18/07/2019.

(11) DI 6902596-7

Código 44 - Extinção - Art. 119 inciso III da LPI
(15) 06/07/2010



(73) Optical Designs - Comercio, Importação e Exportação de Produtos Opticos Ltda (BR/ES)

(74) Felipe Luis Iser de Meirelles
Registro extinto a contar de 18/07/2019.

(11) DI 6902599-1

Código 44 - Extinção - Art. 119 inciso III da LPI

(15) 06/07/2010

(73) Optical Designs - Comercio, Importação e Exportação de Produtos Opticos Ltda (BR/ES)

(74) Felipe Luis Iser de Meirelles
Registro extinto a contar de 18/07/2019.

(11) DI 6902600-9

Código 44 - Extinção - Art. 119 inciso III da LPI

(15) 25/05/2010

(73) JR Adamver Industria e Comércio de Produtos Óticos Ltda (BR/SC)

(74) Felipe Luis Iser de Meirelles
Registro extinto a contar de 18/07/2019.

(11) DI 6902609-2

Código 44 - Extinção - Art. 119 inciso III da LPI

(15) 18/05/2010

(73) CORRADI S.R.L. (IT)

(74) CARLOS VICENTE DA SILVA NOGUEIRA
Registro extinto a contar de 21/07/2019.

(11) DI 6902663-7

Código 44 - Extinção - Art. 119 inciso III da LPI

(15) 18/05/2010

(73) Grendene S.A. (BR/CE)

(74) Custódio de Almieda & Cia
Registro extinto a contar de 22/07/2019.

(11) DI 6902780-3

Código 44 - Extinção - Art. 119 inciso III da LPI

(15) 18/05/2010

(73) KAULIN MFG. CO. LIMITED (TW)

(74) TINOCO SOARES & FILHO LTDA
Registro extinto a contar de 07/07/2019.

(11) DI 6902784-6

Código 44 - Extinção - Art. 119 inciso III da LPI

(15) 18/05/2010

(73) AMAZON REFRIGERANTES LTDA (BR/AM)

(74) AGUINALDO MOREIRA
Registro extinto a contar de 08/07/2019.

(11) DI 6902785-4

Código 44 - Extinção - Art. 119 inciso III da LPI

(15) 18/05/2010



(73) AMAZON REFRIGERANTES LTDA (BR/AM)

(74) AGUINALDO MOREIRA

Registro extinto a contar de 08/07/2019.

(11) DI 6902796-0

Código 44 - Extinção - Art. 119 inciso III da LPI

(15) 18/05/2010

(73) Frederico Dieder Killing (BR/RS)

(74) Teresa Mariley Oliveira Abreu

Registro extinto a contar de 24/07/2019.

(11) DI 6902804-4

Código 44 - Extinção - Art. 119 inciso III da LPI

(15) 01/06/2010

(73) FABRIMAR S.A. INDÚSTRIA E COMÉRCIO (BR/RJ)

(74) ANTONIO MAURICIO PEDRAS ARNAUD

Registro extinto a contar de 11/07/2019.

(11) DI 6902809-5

Código 44 - Extinção - Art. 119 inciso III da LPI

(15) 25/05/2010

(73) 3M INNOVATIVE PROPERTIES COMPANY (US)

(74) ALEXANDRE FUKUDA YAMASHITA

Registro extinto a contar de 14/07/2019.

(11) DI 6902822-2

Código 44 - Extinção - Art. 119 inciso III da LPI

(15) 22/06/2010

(73) SERMATEC INDUSTRIA E MONTAGENS LTDA (BR/SP)

(74) BEERRE ASSESSORIA EMPRESARIAL LTDA

Registro extinto a contar de 16/07/2019.

(11) DI 6902833-8

Código 44 - Extinção - Art. 119 inciso III da LPI

(15) 25/05/2010

(73) LG ELECTRONICS INC. (KR)

(74) DAVID DO NASCIMENTO ADVOGADOS ASSOCIADOS.

Registro extinto a contar de 21/07/2019.

(11) DI 6902836-2

Código 44 - Extinção - Art. 119 inciso III da LPI

(15) 25/05/2010

(73) KENKORP INDÚSTRIA E COMÉRCIO DE CADEIRAS LTDA (BR/SP)

(74) SUL AMÉRICA MARCAS E PATENTES LTDA

Registro extinto a contar de 22/07/2019.

(11) DI 6902838-9

Código 44 - Extinção - Art. 119 inciso III da LPI

(15) 25/05/2010

(73) CONDOR S.A. (BR/SC)

(74) FELSBURG & ASSOCIADOS



Registro extinto a contar de 22/07/2019.

(11) DI 6902839-7

Código 44 - Extinção - Art. 119 inciso III da LPI
(15) 22/06/2010
(73) ZIZALDO FERREIRA SOUZA (BR/SP)
(74) AGUINALDO MOREIRA
Registro extinto a contar de 22/07/2019.

(11) DI 6902846-0

Código 44 - Extinção - Art. 119 inciso III da LPI
(15) 01/06/2010
(73) URIAS FRANCISCO CINTRA (BR/SP)
(74) BEERRE ASSESSORIA EMPRESARIAL LTDA
Registro extinto a contar de 23/07/2019.

(11) DI 6902858-3

Código 44 - Extinção - Art. 119 inciso III da LPI
(15) 01/06/2010
(73) INDÚSTRIA METALURGICA JOLEMA LTDA (BR/SP)
(74) Pienegonda, Moreira & Associados Ltda.
Registro extinto a contar de 25/07/2019.

(11) DI 6902863-0

Código 44 - Extinção - Art. 119 inciso III da LPI
(15) 01/06/2010
(73) CALÇADOS AZALEIA S.A. (BR/RS)
(74) DAVID DO NASCIMENTO ADVOGADOS ASSOCIADOS S/C
Registro extinto a contar de 25/07/2019.

(11) DI 6902876-1

Código 44 - Extinção - Art. 119 inciso III da LPI
(15) 01/06/2010
(73) Marcopolo S.A (BR/RS)
(74) Capella & Veloso Associados Ltda - Api 1730
Registro extinto a contar de 25/07/2019.

(11) DI 6902879-6

Código 44 - Extinção - Art. 119 inciso III da LPI
(15) 01/06/2010
(73) Indústria de Plásticos Eliza Ltda (BR/PR)
(74) Marcos Antonio Nunes
Registro extinto a contar de 25/07/2019.

(11) DI 6902880-0

Código 44 - Extinção - Art. 119 inciso III da LPI
(15) 15/06/2010
(73) Gaam Indústria e Comércio de Móveis Ltda (BR/PR)
(74) Marco Antonio Nunes
Registro extinto a contar de 25/07/2019.



(11) DI 6902883-4	Código 44 - Extinção - Art. 119 inciso III da LPI (15) 15/06/2010 (73) Grendene S.A. (BR/CE) (74) Custódio de Almeida & Cia Registro extinto a contar de 25/07/2019.
(11) DI 6902891-5	Código 44 - Extinção - Art. 119 inciso III da LPI (15) 15/06/2010 (73) Grendene S.A. (BR/CE) (74) Custódio de Almeida & Cia Registro extinto a contar de 24/07/2019.
(11) DI 6902893-1	Código 44 - Extinção - Art. 119 inciso III da LPI (15) 15/06/2010 (73) Nelso Silverio (BR/PR) (74) Yuri Yacishin Da Cunha Registro extinto a contar de 24/07/2019.
(11) DI 6902909-1	Código 44 - Extinção - Art. 119 inciso III da LPI (15) 15/06/2010 (73) ANTONIO GILDO PETRONGARI (BR/SP) ; MANOEL RODRIGUES RENTROIA (BR/SP) (74) LUÍS CLÁUDIO PETRONGARI Registro extinto a contar de 17/07/2019.
(11) DI 6902910-5	Código 44 - Extinção - Art. 119 inciso III da LPI (15) 15/06/2010 (73) ANTONIO GILDO PETRONGARI (BR/SP) ; MANOEL RODRIGUES RENTROIA (BR/SP) (74) LUÍS CLÁUDIO PETRONGARI Registro extinto a contar de 17/07/2019.
(11) DI 6902911-3	Código 44 - Extinção - Art. 119 inciso III da LPI (15) 15/06/2010 (73) MANOEL RODRIGUES RENTROIA (BR/SP) ; ANTONIO GILDO PETRONGARI (BR/SP) (74) LUÍS CLÁUDIO PETRONGARI Registro extinto a contar de 17/07/2019.
(11) DI 6902914-8	Código 44 - Extinção - Art. 119 inciso III da LPI (15) 28/12/2010 (73) Jaepel Papeis e Embalagens Ltda (BR/GO) (74) Everton Luis Rossin Registro extinto a contar de 24/07/2019.



(11) DI 6902923-7

Código 44 - Extinção - Art. 119 inciso III da LPI

(15) 15/06/2010

(73) MICROSOFT MOBILE OY (FI)

(74) DANIEL ADVOGADOS

Registro extinto a contar de 10/07/2019.

(11) DI 6902990-3

Código 44 - Extinção - Art. 119 inciso III da LPI

(15) 06/07/2010

(73) Alcoa Alumínio S/A (BR/SP)

(74) Dannemann, Siemsen, Bigler & Ipanema Moreira

Registro extinto a contar de 16/07/2019.

(11) DI 6902995-4

Código 44 - Extinção - Art. 119 inciso III da LPI

(15) 06/07/2010

(73) Honda Motor CO., LTD. (JP)

(74) Dannemann, siemsen, Bigler & Ipanema Moreira

Registro extinto a contar de 16/07/2019.

(11) DI 6902999-7

Código 44 - Extinção - Art. 119 inciso III da LPI

(15) 05/10/2010

(73) BioWater Technology AS (NO)

(74) Magnus Aspeby

Registro extinto a contar de 16/07/2019.

(11) DI 6905190-9

Código 44 - Extinção - Art. 119 inciso III da LPI

(15) 14/09/2010

(73) DORCELINA LEMOS - ME (BR/SP)

(74) BICUDO & SBORGIA PROP. INTELEC. LTDA

Registro extinto a contar de 17/07/2019.



Código 46 - Prorrogação

Prorrogada a vigência do registro de desenho industrial por solicitação do titular.

(11) DI 6000277-8

Código 46 - Prorrogação

(22) 24/02/2000

(15) 15/08/2000

(45) 15/08/2000

(54) PANELE DE PRESSÃO

(73) Seb (FR)

(72) Philippe Roussard

(74) Araripe & Associados

Prorrogado de 25/02/2020 a 24/02/2025 (5º Período).

(11) DI 6000788-5

Código 46 - Prorrogação

(22) 25/02/2000

(15) 02/05/2001

(45) 02/05/2001

(54) CONFIGURAÇÃO APLICADA EM DUCHA

(73) DUCHACORONA LTDA (BR/SE)

(72) Helio Tommaso

(74) GUSMÃO & LABRUNIE S/C LTDA

Prorrogado de 26/02/2020 a 25/02/2025 (5º Período).

(11) DI 6000845-8

Código 46 - Prorrogação

(22) 04/02/2000

(15) 27/06/2000

(45) 27/06/2000

(54) CONFIGURAÇÃO APLICADA EM FORNO DE MICROONDAS PORTÁTIL

(73) Multibras S/A Eletrodomésticos (BR/SP)

(72) Liliana Maria Pereira Monguilod

(74) Antonio Mauricio Pedras Arnaud

Prorrogado de 05/02/2020 a 04/02/2025 (5º Período).

(11) DI 6000863-6

Código 46 - Prorrogação

(22) 04/02/2000

(15) 28/08/2001

(45) 28/08/2001

(52) 13.08

(54) CONFIGURAÇÃO APLICADA EM DISPOSITIVO ELETRÔNICO

(73) BLACKBERRY LIMITED (CA)

(72) John A. Holmes; Jason T. Griffin; Mihal Lazaridis

(74) Clarke Modet do Brasil LTDA



Prorrogado de 05/02/2020 a 04/02/2025 (5º Período).

(11) DI 6000972-1

Código 46 - Prorrogação
(22) 29/02/2000
(15) 29/08/2000
(45) 29/08/2000
(52) 23.03
(54) COMBINAÇÃO DE ASSENTO E TAMPA PARA TOILETE
(73) Bemis Manufacturing Company (US)
(72) Randy K. Hulsebus
(74) Tavares & Companhia
Prorrogado de 01/03/2020 a 28/02/2025 (5º Período).

(11) DI 6000977-2

Código 46 - Prorrogação
(22) 29/02/2000
(15) 05/06/2001
(45) 05/06/2001
(52) 13.08
(54) CARTÃO COM UM RETÂNGULO ORNAMENTAL
(73) American Express Travel Related Services Company, INC (US)
(72) Lisa Webb; William J. Faenza, Jr; Ellen Lasch; Judy Vigiletti
(74) Momsen, Leonardos & CIA.
Prorrogado de 01/03/2020 a 28/02/2025 (5º Período).

(11) DI 6100073-6

Código 46 - Prorrogação
(22) 22/01/2001
(15) 03/07/2001
(45) 03/07/2001
(54) CONFIGURAÇÃO APLICADA EM EMBALAGEM COM BICO APLICADOR E TAMPA
(73) Acrilex Tintas Especiais S.A (BR/SP)
(72) Takaaki Kobashi
(74) Darré & Moreira
Prorrogado de 23/01/2021 a 22/01/2026 (5º Período).

(11) DI 6402616-7

Código 46 - Prorrogação
(22) 28/07/2004
(15) 19/10/2004
(45) 19/10/2004
(54) "CONFIGURAÇÃO APLICADA A UM APARELHO CELULAR"
(73) MICROSOFT MOBILE OY (FI)
(72) SHIHO NAKAJIMA
(74) DANIEL ADVOGADOS
Registro prorrogado de 29/07/2019 a 28/07/2024.



(11) DI 6500072-2	Código 46 - Prorrogação (22) 25/01/2005 (15) 09/08/2005 (45) 09/08/2005 (54) CONFIGURAÇÃO APLICADA EM GAIOLA (73) Pisani Plásticos S.A (BR/RS) (72) Paulo Francisco Webber (74) SKO Oyarzaball Marcas e Patentes S.S. Ltda. Prorrogado de 26/01/2020 a 25/01/2025 (4º Período).
(11) DI 6500303-9	Código 46 - Prorrogação (22) 11/02/2005 (15) 22/11/2005 (45) 22/11/2005 (54) CONFIGURAÇÃO APLICADA EM BANDA DE RODAGEM DE PNEUMÁTICO (73) COMPAGNIE GENERALE DES ETABLISSEMENTS MICHELIN (FR) (72) Charles Bradford Weaver; Jeffrey Edmond Godsey; Rangsarid Jugsujinda (74) GUERRA PROPRIEDADE INDUSTRIAL Prorrogado de 12/02/2020 a 11/02/2025 (4º Período).
(11) DI 6500306-3	Código 46 - Prorrogação (22) 11/02/2005 (15) 17/05/2005 (45) 17/05/2005 (54) CONFIGURAÇÃO APLICADA EM FRASCO (73) S.C. Johnson & Son, Inc. (US) (72) Jose de Jesus Castilho Higareda; José Carlos Monteiro Pinto; Luciana Limpo de Abreu; Thomas Karl Zauser; Franz-Michael Lässer (74) Veirano e Advogados Associados Prorrogado de 12/02/2020 a 11/02/2025 (4º Período).
(11) DI 6500364-0	Código 46 - Prorrogação (22) 01/02/2005 (15) 19/07/2005 (45) 19/07/2005 (54) CONFIGURAÇÃO APLICADA EM CARTUCHO PARA TONER (73) Brother Industries, Ltd. (JP) (72) Makoto Ishii; Fumio Morita; Fumikazu Sato (74) Daniel Rejman Prorrogado de 02/02/2020 a 01/02/2025 (4º Período).
(11) DI 6500366-7	Código 46 - Prorrogação



(22) 01/02/2005
(15) 05/07/2005
(45) 05/07/2005
(54) CONFIGURAÇÃO APLICADA EM CARTUCHO COM CILINDRO FOTOSSENSÍVEL PARA TONER
(73) Brother Industries, Ltd (JP)
(72) Makoto Ishii; Fumio Morita; Fumikazu Sato
(74) Daniel Rejman
Prorrogado de 02/02/2020 a 01/02/2025 (4º Período).

(11) DI 6500386-1

Código 46 - Prorrogação
(22) 01/02/2005
(15) 05/07/2005
(45) 05/07/2005
(54) CONFIGURAÇÃO APLICADA EM CARTUCHO PARA TONER
(73) Brother Industries, Ltd (JP)
(72) Makoto Ishii; Fumio Morita; Fumikazu Sato
(74) Daniel Rejman
Prorrogado de 02/02/2020 a 01/02/2025 (4º Período).

(11) DI 6500394-2

Código 46 - Prorrogação
(22) 01/02/2005
(15) 12/07/2005
(45) 12/07/2005
(54) CONFIGURAÇÃO APLICADA EM CARTUCHO PARA TONER
(73) Brother Industries, Ltd (JP)
(72) Makoto Ishii; Fumio Morita; Fumikazu Sato
(74) Daniel Rejman
Prorrogado de 02/02/2020 a 01/02/2025 (4º Período).

(11) DI 6500436-1

Código 46 - Prorrogação
(22) 18/02/2005
(15) 05/07/2005
(45) 05/07/2005
(54) CONFIGURAÇÃO APLICADA EM FILTRO DE CARVÃO
(73) Unilever N.V. (US)
(72) Sharadchandra Govind Bansode; Nagesh Nagappan; Suresh Kumar Natarajan; Dhulipala Ravikumar; Shyam Sunder
(74) Momsen, Leonardos & Cia.
Prorrogado de 19/02/2020 a 18/02/2025 (4º Período).

(11) DI 6500437-0

Código 46 - Prorrogação
(22) 18/02/2005
(15) 05/07/2005



(45) 05/07/2005
(54) CONFIGURAÇÃO APLICADA EM FILTRO DE ÁGUA DE ENTRADA
(73) Unilever N.V. (NL)
(72) Sharadchandra Govind Bansode; Nagesh Nagappan; Suresh Kumar Natarajan; Dhulipala Ravikumar; Shyam Sunder
(74) Momsen, Leonardos & Cia.
Prorrogado de 19/02/2020 a 18/02/2025 (4º Período).

(11) DI 6500438-8

Código 46 - Prorrogação
(22) 18/02/2005
(15) 05/07/2005
(45) 05/07/2005
(54) CONFIGURAÇÃO APLICADA EM CÂMARA DE CARVÃO ATIVADO GRANULADO
(73) Unilever N.V. (NL)
(72) Makendrakumar Maganlal Mistry; Nikhileshwar Mukherjee; Nagesh Nagappan; Suresh Kumar Natarajan; Shyam Sunder
(74) Momsen, Leonardos & Cia.
Prorrogado de 19/02/2020 a 18/02/2025 (4º Período).

(11) DI 6500439-6

Código 46 - Prorrogação
(22) 18/02/2005
(15) 05/07/2005
(45) 05/07/2005
(54) CONFIGURAÇÃO APLICADA EM CONJUNTO DE FILTRO
(73) Unilever N.V. (NL)
(72) Yuri Jain; Mahendrakumar Maganlal Mistry; Nikhileshwar Mukherjee; Nagesh Nagappan; Suresh Kumar Natarajan; Shyam Sunder; Milind Charan Walwatkar
(74) Momsen, Leonardos & CIA.
Prorrogado de 19/02/2020 a 18/02/2025 (4º Período).

(11) DI 6500440-0

Código 46 - Prorrogação
(22) 18/02/2005
(15) 24/05/2005
(45) 24/05/2005
(54) CONFIGURAÇÃO APLICADA EM FRASCO
(73) Unilever N.V. (NL)
(72) Diego Sebastián Briozzo Fernandez
(74) Momsen, Leonardos & Cia.
Prorrogado de 19/02/2020 a 18/02/2025 (4º Período).

(11) DI 6500441-8

Código 46 - Prorrogação
(22) 18/02/2005
(15) 05/07/2005



(45) 05/07/2005
(54) CONFIGURAÇÃO APLICADA EM CÂMARA DE FUNDO DE CONJUNTO DE FILTRO
(73) Unilever N.V. (NL)
(72) Mahendrakumar Maganlal Mistry; Nikhileshwar Mukherjee; Nagesh Nagappan; Suresh Kumar Natarajan; Shyam Sunder
(74) Momsen, Leonardos & Cia.
Prorrogado de 19/02/2020 a 18/02/2025 (4º Período).

(11) DI 6500442-6

Código 46 - Prorrogação
(22) 18/02/2005
(15) 05/07/2005
(45) 05/07/2005
(54) CONFIGURAÇÃO APLICADA EM CARTUCHO DE BIOCIDA
(73) Unilever N.V. (NL)
(72) Mahendrakumar Maganlal Mistry; Nikhileshwar Mukherjee; Nagesh Nagappan; Suresh Kumar Natarajan; Shyam Sunder
(74) Momsen, Leonardos & Cia.
Prorrogado de 19/02/2020 a 18/02/2025 (4º Período).

(11) DI 6500443-4

Código 46 - Prorrogação
(22) 18/02/2005
(15) 19/07/2005
(45) 19/07/2005
(54) CONFIGURAÇÃO APLICADA EM MOSTRADOR DE FIM DE ATIVIDADE
(73) Unilever N.V. (NL)
(72) Yuri Jain; Mahendrakumar Maganlal Mistry; Nikhileshwar Mukherjee; Nagesh Nagappan; Suresh Kumar Natarajan; Milind Charan Walwatkar; Shyam Sunder
(74) Momsen, Leonardos & Cia.
Prorrogado de 19/02/2020 a 18/02/2025 (4º Período).

(11) DI 6500444-2

Código 46 - Prorrogação
(22) 15/02/2005
(15) 24/05/2005
(45) 24/05/2005
(54) FERRO DE ASPERSÃO E VAPOR ELÉTRICO
(73) KONINKLIJKE PHILIPS N.V. (NL)
(72) Andreas Schupp; Paul Bas
(74) DAVID DO NASCIMENTO ADVOGADOS ASSOCIADOS
Prorrogado de 16/02/2020 a 15/02/2025 (4º Período).

(11) DI 6500482-5

Código 46 - Prorrogação
(22) 01/02/2005
(15) 17/05/2005



(45) 17/05/2005
(54) CONFIGURAÇÃO APLICADA EM MANOPLA
(73) Volkswagen Aktiengesellschaft (DE)
(72) Gerson Barone
(74) Dannemann, Siemsen, Bigler & Ipanema Moreira
Prorrogado de 02/02/2020 a 01/02/2025 (4º Período).

(11) DI 6500497-3

Código 46 - Prorrogação
(22) 23/02/2005
(15) 10/05/2005
(45) 10/05/2005
(54) CONFIGURAÇÃO APLICADA EM BANDA DE RODAGEM DE PNEUMÁTICO.
(73) COMPAGNIE GENERALE DES ETABLISSEMENTS MICHELIN (FR)
(72) David Andrew Wage
(74) GUERRA PROPRIEDADE INDUSTRIAL
Prorrogado de 24/02/2020 a 23/02/2025 (4º Período).

(11) DI 6500498-1

Código 46 - Prorrogação
(22) 23/02/2005
(15) 19/07/2005
(45) 19/07/2005
(54) CONFIGURAÇÃO APLICADA A UM APARELHO CELULAR
(73) MICROSOFT MOBILE OY (FI)
(72) Tej Chauhan; Tanja Fisher
(74) DANIEL ADVOGADOS
Prorrogado de 24/02/2020 a 23/02/2025 (4º Período).

(11) DI 6500531-7

Código 46 - Prorrogação
(22) 18/02/2005
(15) 24/05/2005
(45) 24/05/2005
(54) CONFIGURAÇÃO APLICADA EM CADEIRA HIGIENICA
(73) PLÁSTICOS ITAQUÁ PRODUTOS SINTÉTICOS EIRELI (BR/SP)
(72) Giulio Frascari
(74) PEZZUOL & ASSOCIADOS MARCAS E PATENTES LTDA.
Prorrogado de 19/02/2020 a 18/02/2025 (4º Período).

(11) DI 6500545-7

Código 46 - Prorrogação
(22) 22/02/2005
(15) 14/11/2006
(45) 14/11/2006
(54) MÁQUINA PARA CORTAR CABELO
(73) Wahl Clipper Corporation (US)



(72) Keith W. Dirks; Charles Choi
(74) City Patentes e Marcas Ltda
Prorrogado de 23/02/2020 a 22/02/2025 (4º Período).

(11) DI 6500578-3 Código 46 - Prorrogação
(22) 15/02/2005
(15) 21/06/2005
(45) 21/06/2005
(54) CONFIGURAÇÃO APLICADA A AUTOMÓVEL DE BRINQUEDO
(73) Ferrari S.p.A (IT)
(72) Patrizio Moruzzi
(74) ADVOCACIA PIETRO ARIBONI S/C
Prorrogado de 16/02/2020 a 15/02/2025 (4º Período).

(11) DI 6500579-1 Código 46 - Prorrogação
(22) 15/02/2005
(15) 28/06/2005
(45) 28/06/2005
(54) CONFIGURAÇÃO APLICADA A AUTOMÓVEL
(73) Ferrari S.p.A (IT)
(72) Patrizio Moruzzi
(74) ADVOCACIA PIETRO ARIBONI S/C
Prorrogado de 16/02/2020 a 15/02/2025 (4º Período).

(11) DI 6500580-5 Código 46 - Prorrogação
(22) 15/02/2005
(15) 28/06/2005
(45) 28/06/2005
(54) CONFIGURAÇÃO APLICADA A PÁRA-CHOQUE DE AUTOMÓVEL
(73) Ferrari S.p.A (IT)
(72) Patrizio Moruzzi
(74) ADVOCACIA PIETRO ARIBONI S/C
Prorrogado de 16/02/2020 a 15/02/2025 (4º Período).

(11) DI 6500581-3 Código 46 - Prorrogação
(22) 15/02/2005
(15) 28/06/2005
(45) 28/06/2005
(54) CONFIGURAÇÃO APLICADA A PÁRA-CHOQUE DE AUTOMÓVEL
(73) Ferrari S.p.A (IT)
(72) Patrizio Moruzzi
(74) ADVOCACIA PIETRO ARIBONI S/C
Prorrogado de 16/02/2020 a 15/02/2025 (4º Período).



(11) DI 6500582-1	Código 46 - Prorrogação (22) 15/02/2005 (15) 18/10/2005 (45) 18/10/2005 (54) CONFIGURAÇÃO APLICADA A RODA DE AUTOMÓVEL (73) Ferrari S.p.A (IT) (72) Patrizio Moruzzi (74) ADVOCACIA PIETRO ARIBONI S/C Prorrogado de 16/02/2020 a 15/02/2025 (4º Período).
(11) DI 6500583-0	Código 46 - Prorrogação (22) 15/02/2005 (15) 21/06/2005 (45) 21/06/2005 (54) CONFIGURAÇÃO APLICADA A ESPELHO RETROVISOR DE AUTOMÓVEL (73) Ferrari S.p.A (IT) (72) Patrizio Moruzzi (74) ADVOCACIA PIETRO ARIBONI S/C Prorrogado de 16/02/2020 a 15/02/2025 (4º Período).
(11) DI 6500704-2	Código 46 - Prorrogação (22) 25/02/2005 (15) 05/07/2005 (45) 05/07/2005 (54) CONFIGURAÇÃO APLICADA A ALÇAS DE PANEAS (73) La Termoplastic F.B.M. S.r.l. (IT) (72) Marco Munari (74) ADVOCACIA PIETRO ARIBONI S/C Prorrogado de 26/02/2020 a 25/02/2025 (4º Período).
(11) DI 6500705-0	Código 46 - Prorrogação (22) 25/02/2005 (15) 05/07/2005 (45) 05/07/2005 (54) CONFIGURAÇÃO APLICADA A CABO DE PANEAS (73) La Termoplastic F.B.M. S.r.l. (IT) (72) Marco Munari (74) ADVOCACIA PIETRO ARIBONI S/C Prorrogado de 26/02/2020 a 25/02/2025 (4º Período).
(11) DI 6500706-9	Código 46 - Prorrogação (22) 25/02/2005 (15) 05/07/2005 (45) 05/07/2005



(54) CONFIGURAÇÃO APLICADA A FRASCO
(73) Unilever N.V. (NL)
(72) Harry Hamilton Haubert; Michael Edward Ross
(74) Ana Paula Santos Celidonio
Prorrogado de 26/02/2020 a 25/02/2025 (4º Período).

(11) DI 6501254-2

Código 46 - Prorrogação
(22) 11/03/2005
(15) 21/06/2005
(45) 21/06/2005
(54) CONFIGURAÇÃO APLICADA EM CALÇADO
(73) Rivaldo Caetano de Azevedo (BR/MG)
(72) Rivaldo Caetano de Azevedo
(74) EDUARDO LIVIO DAIMOND
Prorrogado de 12/03/2020 a 11/03/2025 (4º Período).

(11) DI 6501386-7

Código 46 - Prorrogação
(22) 14/04/2005
(15) 21/06/2005
(45) 21/06/2005
(54) CONFIGURAÇÃO APLICADA A PISO
(73) Borrachas Vipal S.A. (BR/RS)
(72) Nair Ana P. B. Hoffmann
(74) ADVOCACIA PIETRO ARIBONI S/C
Prorrogado de 15/04/2020 a 14/04/2025 (4º Período).

(11) DI 6501691-2

Código 46 - Prorrogação
(22) 10/05/2005
(15) 06/12/2005
(45) 06/12/2005
(54) CONFIGURAÇÃO APLICADA EM CONJUNTO DE BATEDEIRA
(73) GRUPO SEB DO BRASIL PRODUTOS DOMÉSTICOS LTDA (BR/SP)
(72) Rinaldo Planca; José Carlos Veneziano
(74) Cruzeiro/Newmarc Patentes e Marcas Ltda.
Prorrogado de 11/05/2020 a 10/05/2025 (4º Período).

(11) DI 6503011-7

Código 46 - Prorrogação
(22) 25/08/2005
(15) 13/12/2005
(45) 13/12/2005
(54) CONFIGURAÇÃO APLICADA A GARRAFA
(73) Reckitt Benckiser LLC (US)
(72) Marc Suxdorf
(74) DI BLASI, PARENTE & ASSOCIADOS PROPRIEDADE INDUSTRIAL LTDA



Prorrogado de 26/08/2020 a 25/08/2025 (4º Período).

(11) DI 6503012-5

Código 46 - Prorrogação
(22) 25/08/2005
(15) 21/02/2006
(45) 21/02/2006
(54) "CONFIGURAÇÃO APLICADA A RECIPIENTE"
(73) Reckitt Benckiser LLC (US)
(72) Marc Suxdorf
(74) DI BLASI, PARENTE & ASSOCIADOS PROPRIEDADE INDUSTRIAL LTDA
Prorrogado de 26/08/2020 a 25/08/2025 (4º Período).

(11) DI 6503016-8

Código 46 - Prorrogação
(22) 25/08/2005
(15) 10/01/2006
(45) 10/01/2006
(54) CONFIGURAÇÃO APLICADA A GARRAFA
(73) Reckitt Benckiser LLC (US)
(72) Marc Suxdorf
(74) DI BLASI, PARENTE & ASSOCIADOS PROPRIEDADE INDUSTRIAL LTDA
Prorrogado de 26/08/2020 a 25/08/2025 (4º Período).

(11) DI 6504370-7

Código 46 - Prorrogação
(22) 08/11/2005
(15) 01/03/2006
(45) 01/03/2006
(54) CONFIGURAÇÃO APLICADA EM ESPREMEDOR DE FRUTAS
(73) GRUPO SEB DO BRASIL PRODUTOS DOMÉSTICOS LTDA (BR/SP)
(72) Rinaldo Planca; José Carlos Veneziano
(74) Cruzeiro/Newmarc Patentes e Marcas Ltda
Prorrogado de 09/11/2020 a 08/11/2025 (4º Período).

(11) DI 6600274-5

Código 46 - Prorrogação
(22) 30/01/2006
(15) 04/04/2006
(45) 04/04/2006
(54) CONFIGURAÇÃO APLICADA EM ALÇA PARA PAINEL
(73) La Termoplastic F.B.M. S/A (BR/SP)
(72) Patrizio Munari
(74) ADVOCACIA PIETRO ARIBONI S/C
Prorrogado de 31/01/2021 a 30/01/2026 (4º Período).

(11) DI 6902798-6

Código 46 - Prorrogação
(22) 23/07/2009



(15) 19/04/2011
(45) 19/04/2011
(52) 15-99
(54) CONFIGURAÇÃO APLICADA EM CONJUNTO DE ROLOS
(73) Holepaper Papéis e Embalagens Ltda (BR/SC)
(72) Gilvan Hélio Jablonski
(74) Sandro Wunderlich
Registro prorrogado de 24/07/2019 a 23/07/2024.

(11) DI 6902860-5

Código 46 - Prorrogação
(22) 24/07/2009
(15) 01/06/2010
(45) 01/06/2010
(52) 19-08
(54) PADRÃO ORNAMENTAL APLICADO EM SUBSTRATOS
(73) DIXIE TOGA S/A (BR/SP)
(72) Luis Takiguti
(74) EDMUNDO BRUNNER ASSESSORIA EM PROPRIEDADE INDUSTRIAL LTDA.
Registro prorrogado de 25/07/2019 a 24/07/2024.

(11) DI 6904943-2

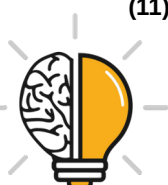
Código 46 - Prorrogação
(22) 21/12/2009
(15) 17/08/2010
(45) 17/08/2010
(52) 09-01
(54) CONFIGURAÇÃO APLICADA EM FRASCO
(73) JP Indústria Farmacêutica S/A (BR/SP)
(72) Eduardo Ali Meri
(74) Vilage Marcas & Patentes S/S LTDA
Prorrogado de 22/12/2019 a 21/12/2024 (3º Período).

(11) DI 7000165-0

Código 46 - Prorrogação
(22) 18/01/2010
(15) 23/11/2010
(45) 23/11/2010
(52) 13-03
(54) CONFIGURAÇÃO APLICADA EM ADAPTADOR LATERAL
(73) SCHNEIDER ELECTRIC BRASIL LTDA (BR/SP)
(72) SAULO BARBOSA SPAOLANSE
(74) DAVID DO NASCIMENTO ADVOGADOS ASSOCIADOS
Prorrogado de 19/01/2020 a 18/01/2025 (3º Período).

(11) DI 7000247-9

Código 46 - Prorrogação



(22) 22/01/2010
(15) 21/09/2010
(45) 21/09/2010
(52) 04-04
(54) CONFIGURAÇÃO APLICADA EM CABO DE PINCEL
(73) TIGRE S.A. PARTICIPAÇÕES (BR/SC)
(72) Eduardo Brandão
(74) ANA PAULA SANTOS CELIDONIO
Prorrogado de 23/01/2020 a 22/01/2025 (3º Período).

(11) DI 7000264-9

Código 46 - Prorrogação
(22) 27/01/2010
(15) 14/09/2010
(45) 14/09/2010
(52) 09-01
(54) CONFIGURAÇÃO APLICADA EM POTE
(73) NELY CRISTINA BRAIDOTTI (BR/SP)
(72) NELY CRISTINA BRAIDOTTI
(74) SÍMBOLO MARCAS E PATENTES LTDA
Prorrogado de 28/01/2020 a 27/01/2025 (3º Período).

(11) DI 7000291-6

Código 46 - Prorrogação
(22) 25/01/2010
(15) 16/08/2011
(45) 16/08/2011
(52) 24-02
(54) CONFIGURAÇÃO APLICADA EM BRAQUETE PARA APARELHO
ORTODÔNTICO
(73) Chune Avruch Janovich (BR/RS) ; Temistocles Uriarte Zucchi (BR/RS)
(72) Temistocles Uriarte Zucchi; Chune Avruch Janovich
(74) Ernesto Luiz Holderbaum
Prorrogado de 26/01/2020 a 25/01/2025 (3º Período).

(11) DI 7000315-7

Código 46 - Prorrogação
(22) 22/01/2010
(15) 21/09/2010
(45) 21/09/2010
(52) 09-01
(54) CONFIGURAÇÃO APLICADA EM FRASCO
(73) Amaury Cezar Cruz Couto (BR/PR)
(72) Amaury Cezar Cruz Couto
(74) MARCOS ANTONIO NUNES
Prorrogado de 23/01/2020 a 22/01/2025 (3º Período).



(11) DI 7000324-6	Código 46 - Prorrogação (22) 29/01/2010 (15) 21/09/2010 (45) 21/09/2010 (52) 15-03 (54) CONFIGURAÇÃO APLICADA EM PICADOR (73) Arno Rui Schaly (BR/SC) (72) Arno Rui Schaly (74) Valor Marcas e Patentes S/S Ltda Prorrogado de 30/01/2020 a 29/01/2025 (3º Período).
(11) DI 7000344-0	Código 46 - Prorrogação (22) 03/02/2010 (15) 21/09/2010 (45) 21/09/2010 (52) 13-03 (54) CONFIGURAÇÃO APLICADA EM ESPELHO PARA INTERRUPTOR ELÉTRICO (73) Bticino S.P.A (IT) (72) Fabrizio Fabrizi (74) Dannemann, Siemsem, Bigler & Ipanema Moreira Prorrogado de 04/02/2020 a 03/02/2025 (3º Período).
(11) DI 7000385-8	Código 46 - Prorrogação (22) 05/02/2010 (15) 21/09/2010 (45) 21/09/2010 (52) 07-01 (54) CONFIGURAÇÃO APLICADA EM COPO DOSADOR (73) ALCIDES RODRIGUES (BR/SP) (72) ALCIDES RODRIGUES (74) CELSO DE CARVALHO MELLO Prorrogado de 06/02/2020 a 05/02/2025 (3º Período).
(11) DI 7000417-0	Código 46 - Prorrogação (22) 09/02/2010 (15) 14/09/2010 (45) 14/09/2010 (52) 09-01 (54) CONFIGURAÇÃO APLICADA EM TAMPA (73) UNILEVER N.V (NL) (72) BENJAMIN PHALAN OATES; ANDREW PETER SHARPE; NEIL JOHN SMITH (74) ARTUR FRANCISCO SCHAAL



Prorrogado de 10/02/2020 a 09/02/2025 (3º Período).

(11) DI 7000418-8

Código 46 - Prorrogação
(22) 09/02/2010
(15) 14/09/2010
(45) 14/09/2010
(52) 09-01
(54) CONFIGURAÇÃO APLICADA EM FRASCO
(73) UNILEVER N.V (NL)
(72) BENJAMIN PHALAN OATES; ANDREW PETER SHARPE; NEIL JOHN SMITH
(74) ARTUR FRANCISCO SCHAAL
Prorrogado de 10/02/2020 a 09/02/2025 (3º Período).

(11) DI 7000420-0

Código 46 - Prorrogação
(22) 10/02/2010
(15) 14/09/2010
(45) 14/09/2010
(52) 02-04
(54) CONFIGURAÇÃO APLICADA EM SAPATO DE SALTO
(73) Grendene S.A. (BR/CE)
(72) Volnei Tadeu Dal Magro
(74) Custódio de Almeida & Cia.
Prorrogado de 11/02/2020 a 10/02/2025 (3º Período).

(11) DI 7000424-2

Código 46 - Prorrogação
(22) 10/02/2010
(15) 20/12/2011
(45) 20/12/2011
(52) 09-07
(54) CONFIGURAÇÃO APLICADA EM TAMPA PARA RECIPIENTE
(73) Unilever N.V. (NL)
(72) Janardhana Sridhar
(74) Atem e Remer Asses. Consult. Prop. Int. Ltda
Prorrogado de 11/02/2020 a 10/02/2025 (3º Período).

(11) DI 7000455-2

Código 46 - Prorrogação
(22) 11/02/2010
(15) 24/04/2012
(45) 24/04/2012
(52) 09-01
(54) "CONFIGURAÇÃO APLICADA EM FRASCO"
(73) UNILEVER N.V (NL)
(72) BENJAMIN PHALAN OATES; ANDREW PETER SHARPE; NEIL JOHN



SMITH
(74) ARTUR FRANCISCO SCHAAL
Prorrogado de 12/02/2020 a 11/02/2025 (3º Período).

(11) DI 7000456-0 Código 46 - Prorrogação
(22) 11/02/2010
(15) 13/10/2010
(45) 13/10/2010
(52) 09-01
(54) CONFIGURAÇÃO APLICADA EM FRASCO
(73) UNILEVER N.V (NL)
(72) BENJAMIN PHALAN OATES; ANDREW PETER SHARPE; NEIL JOHN SMITH
(74) ARTUR FRANCISCO SCHAAL
Prorrogado de 12/02/2020 a 11/02/2025 (3º Período).

(11) DI 7000460-9 Código 46 - Prorrogação
(22) 11/02/2010
(15) 13/10/2010
(45) 13/10/2010
(52) 14-03
(54) CONFIGURAÇÃO APLICADA EM TELEFONE CELULAR
(73) LG ELECTRONICS INC (KR)
(72) PARK, SANG MIN; LEE, HYUN; JUNG, DA NA
(74) SIMBOLO MARCAS E PATENTES LTDA
Prorrogado de 12/02/2020 a 11/02/2025 (3º Período).

(11) DI 7000461-7 Código 46 - Prorrogação
(22) 11/02/2010
(15) 13/10/2010
(45) 13/10/2010
(52) 26-06
(54) CONFIGURAÇÃO APLICADA EM FAROL DE AUTOMÓVEL
(73) Ford Global Technologies LLC (US)
(72) JOÃO MARCOS DE OLIVEIRA RAMOS
(74) ANA PAULA SANTOS CELIDONIO
Prorrogado de 12/02/2020 a 11/02/2025 (3º Período).

(11) DI 7000479-0 Código 46 - Prorrogação
(22) 19/02/2010
(15) 13/10/2010
(45) 13/10/2010
(52) 02-04
(54) CONFIGURAÇÃO APLICADA EM SANDÁLIA



(73) GRENDENE S.A. (BR/CE)
(72) Volnei Tadeu Dal Magro
(74) Custódio de Almeida & Cia.
Prorrogado de 20/02/2020 a 19/02/2025 (3º Período).

(11) DI 7000485-4 Código 46 - Prorrogação
(22) 18/02/2010
(15) 08/09/2010
(45) 08/09/2010
(52) 12-15
(54) CONFIGURAÇÃO APLICADA EM BANDA DE RODAGEM DE PNEUMÁTICO
(73) COMPAGNIE GENERALE DES ETABLISSEMENTS MICHELIN (FR)
(72) James Dewitt Knowles; Pascal Roger Germain Fickinger
(74) GUERRA PROPRIEDADE INDUSTRIAL
Prorrogado de 19/02/2020 a 18/02/2025 (3º Período).

(11) DI 7000517-6 Código 46 - Prorrogação
(22) 22/02/2010
(15) 08/09/2010
(45) 08/09/2010
(52) 26-05
(54) CONFIGURAÇÃO APLICADA EM LUZ DE DESPERTAR
(73) KONINKLIJKE PHILIPS N.V. (NL)
(72) Patrick Douloubakas
(74) DAVID DO NASCIMENTO ADVOGADOS ASSOCIADOS
Prorrogado de 23/02/2020 a 22/02/2025 (3º Período).

(11) DI 7000526-5 Código 46 - Prorrogação
(22) 23/02/2010
(15) 25/01/2011
(45) 25/01/2011
(52) 09-07
(54) CONFIGURAÇÃO APLICADA À TAMPA DE GARRAFA
(73) SCHOLLE CORPORATION (US)
(72) John Brooks
(74) Ana Cristina Almeida Müller Wegmann
Prorrogado de 24/02/2020 a 23/02/2025 (3º Período).

(11) DI 7000529-0 Código 46 - Prorrogação
(22) 23/02/2010
(15) 08/09/2010
(45) 08/09/2010
(52) 28-03



(54) CONFIGURAÇÃO APLICADA EM BARBEADOR CORPORAL
(73) KONINKLIJKE PHILIPS N.V. (NL)
(72) Ki-Hyun Yoon
(74) DAVID DO NASCIMENTO ADVOGADOS ASSOCIADOS
Prorrogado de 24/02/2020 a 23/02/2025 (3º Período).

(11) DI 7000550-8

Código 46 - Prorrogação
(22) 24/02/2010
(15) 08/09/2010
(45) 08/09/2010
(52) 12-11
(54) CONFIGURAÇÃO APLICADA EM MOTOCICLETA
(73) Yamaha Hatsudoki Kabushiki Kaisha (JP)
(72) Shoichi Takezaki
(74) Momsen, Leonardos & Cia
Prorrogado de 25/02/2020 a 24/02/2025 (3º Período).

(11) DI 7000551-6

Código 46 - Prorrogação
(22) 24/02/2010
(15) 08/09/2010
(45) 08/09/2010
(52) 09-01
(54) CONFIGURAÇÃO APLICADA EM FRASCO PARA ÁGUA
(73) Dart Industries Inc. (US)
(72) Rui Yuan Chen
(74) Momsen, Leonardos & Cia.
Prorrogado de 25/02/2020 a 24/02/2025 (3º Período).

(11) DI 7000556-7

Código 46 - Prorrogação
(22) 24/02/2010
(15) 08/09/2010
(45) 08/09/2010
(52) 03-01
(54) CONFIGURAÇÃO APLICADA EM MALETA ESCOLAR
(73) Editora Ibpex Ltda (BR/PR)
(72) Gilberto Soares dos Santos
(74) Julio Gonçalves
Prorrogado de 25/02/2020 a 24/02/2025 (3º Período).

(11) DI 7000563-0

Código 46 - Prorrogação
(22) 23/02/2010
(15) 13/10/2010
(45) 13/10/2010
(52) 15-05



(54) CONFIGURAÇÃO APLICADA EM LAVADORA
(73) LG ELECTRONICS INC. (KR)
(72) CHUNG, WOOK JUN; DONG, MIN; HAN, JONG HEE; YOO, TAE WOO
(74) SÍMBOLO MARCAS E PATENTES LTDA
Prorrogado de 24/02/2020 a 23/02/2025 (3º Período).

(11) DI 7000578-8

Código 46 - Prorrogação
(22) 25/02/2010
(15) 20/12/2011
(45) 20/12/2011
(52) 10-04
(54) CONFIGURAÇÃO APLICADA EM MEDIDOR
(73) Dwyer Instruments, Inc (US)
(72) Michael A. Popp
(74) Dannemann, Siemsen, Bigler & Ipanema Moreira
Prorrogado de 26/02/2020 a 25/02/2025 (3º Período).

(11) DI 7000579-6

Código 46 - Prorrogação
(22) 25/02/2010
(15) 13/10/2010
(45) 13/10/2010
(52) 14-03
(54) CONFIGURAÇÃO APLICADA EM TELEFONE MÓVEL
(73) LG ELECTRONICS INC. (KR)
(72) Woon Hyung Kim; Da Mi Kim; Ji Hoon Shin
(74) Dannemann, Siemsen, Bigler & Ipanema Moreira
Prorrogado de 26/02/2020 a 25/02/2025 (3º Período).

(11) DI 7000593-1

Código 46 - Prorrogação
(22) 26/02/2010
(15) 19/10/2010
(45) 19/10/2010
(52) 07-01
(54) CONFIGURAÇÃO APLICADA EM RECIPIENTE COM TAMPA
(73) Dart Industries, Inc. (US)
(72) Famia E. Ablo
(74) Momsen, Leonardos & Cia.
Prorrogado de 27/02/2020 a 26/02/2025 (3º Período).

(11) DI 7000594-0

Código 46 - Prorrogação
(22) 26/02/2010
(15) 19/10/2010
(45) 19/10/2010
(52) 09-07



(54) CONFIGURAÇÃO APLICADA EM TAMPA PARA UM RECIPIENTE

(73) Dart Industries, Inc. (US)

(72) Famia E. Ablo

(74) Momsen, Leonardos & Cia.

Prorrogado de 27/02/2020 a 26/02/2025 (3º Período).

(11) DI 7000596-6

Código 46 - Prorrogação

(22) 26/02/2010

(15) 01/03/2011

(45) 01/03/2011

(52) 08-01

(54) CONFIGURAÇÃO APLICADA EM ALOJAMENTO DE DISPENSADOR

(73) Gojo Industries, INC. (US)

(72) Nick E. Ciavarella; Stephanie K. Schneider; Anthony R. Marchetta; Brian Chiarizia; Rebecca Pezdek; Corinna Proctor; Alex Hussain

(74) Momsen, Leonardos & Cia

Prorrogado de 27/02/2020 a 26/02/2025 (3º Período).

(11) DI 7000624-5

Código 46 - Prorrogação

(22) 01/03/2010

(15) 13/10/2010

(45) 13/10/2010

(52) 28-03

(54) MASSAGEADOR

(73) KONINKLIJKE PHILIPS N.V. (NL)

(72) Salvatore Primo

(74) DAVID DO NASCIMENTO ADVOGADOS ASSOCIADOS

Prorrogado de 02/03/2020 a 01/03/2025 (3º Período).

(11) DI 7000626-1

Código 46 - Prorrogação

(22) 01/03/2010

(15) 13/10/2010

(45) 13/10/2010

(52) 28-03

(54) CONFIGURAÇÃO APLICADA EM SUPORTE PARA BARBEADOR CORPORAL

(73) KONINKLIJKE PHILIPS N.V. (NL)

(72) Ki-Hyun Yoon

(74) DAVID DO NASCIMENTO ADVOGADOS ASSOCIADOS

Prorrogado de 02/03/2020 a 01/03/2025 (3º Período).

(11) DI 7001192-3

Código 46 - Prorrogação

(22) 30/03/2010

(15) 03/11/2010



(45) 03/11/2010
(52) 13-03
(54) CONFIGURAÇÃO APLICADA EM RELÉ ELÉTRICO
(73) Siemens Aktiengesellschaft (DE)
(72) Thomas Detemple; Peter Trautwein
(74) Dannemann, Siemsen, Bigler & Ipanema Moreira
Prorrogado de 31/03/2020 a 30/03/2025 (3º Período).

(11) DI 7001193-1

Código 46 - Prorrogação
(22) 30/03/2010
(15) 03/11/2010
(45) 03/11/2010
(52) 13-03
(54) CONFIGURAÇÃO APLICADA EM CONTATOR ELÉTRICO
(73) Siemens Aktiengesellschaft (DE)
(72) Thomas Detemple; Peter Trautwein
(74) Dannemann, Siemsen, Bigler & Ipanema Moreira
Prorrogado de 31/03/2020 a 30/03/2025 (3º Período).

(11) DI 7001195-8

Código 46 - Prorrogação
(22) 30/03/2010
(15) 03/11/2010
(45) 03/11/2010
(52) 13-03
(54) CONFIGURAÇÃO APLICADA EM RELÉ ELÉTRICO
(73) Siemens Aktiengesellschaft (DE)
(72) Thomas Detemple; Peter Trautwein
(74) Dannemann, Siemsen, Bigler & Ipanema Moreira
Prorrogado de 31/03/2020 a 30/03/2025 (3º Período).

(11) DI 7001196-6

Código 46 - Prorrogação
(22) 30/03/2010
(15) 27/11/2012
(45) 27/11/2012
(52) 13-03
(54) CONFIGURAÇÃO APLICADA EM RELÉ ELÉTRICO
(73) Siemens Aktiengesellschaft (DE)
(72) Thomas Detemple; Peter Trautwein
(74) Dannemann, Siemsen, Bigler & Ipanema Moreira
Prorrogado de 31/03/2020 a 30/03/2025 (3º Período).

(11) DI 7001197-4

Código 46 - Prorrogação
(22) 30/03/2010
(15) 27/11/2012



(45) 27/11/2012
(52) 13-03
(54) CONFIGURAÇÃO APLICADA EM CONTATOR ELÉTRICO
(73) Siemens Aktiengesellschaft (DE)
(72) Thomas Detemple; Peter Trautwein
(74) Dannemann, Siemsen, Bigler & Ipanema Moreira
Prorrogado de 31/03/2020 a 30/03/2025 (3º Período).

(11) DI 7001198-2

Código 46 - Prorrogação
(22) 30/03/2010
(15) 23/11/2010
(45) 23/11/2010
(52) 13-03
(54) CONFIGURAÇÃO APLICADA EM RELÉ ELÉTRICO
(73) Siemens Aktiengesellschaft (DE)
(72) Thomas Detemple; Peter Trautwein
(74) Dannemann, Siemsen, Bigler & Ipanema Moreira
Prorrogado de 31/03/2020 a 30/03/2025 (3º Período).

(11) DI 7001507-4

Código 46 - Prorrogação
(22) 26/04/2010
(15) 23/11/2010
(45) 23/11/2010
(52) 20-02
(54) CONFIGURAÇÃO APLICADA EM DISPLAY EXPOSITOR
(73) MARISA LOJAS S/A (BR/SP)
(72) PAULO SÉRGIO BORSATTO; RICARDO JOSÉ RIBEIRO DOS SANTOS
(74) SUL AMÉRICA MARCAS E PATENTES LTDA
Prorrogado de 27/04/2020 a 26/04/2025 (3º Período).

(11) DI 7002612-2

Código 46 - Prorrogação
(22) 30/04/2010
(15) 28/12/2010
(45) 28/12/2010
(52) 13-02
(54) CONFIGURAÇÃO APLICADA EM ISOLADOR ELÉTRICO
(73) Isoladores Santana S/A (BR/SP)
(72) Edinei Moreira da Silva; Mauro Ruas Dias Maurício; Eduardo Riani Hilsdorf
(74) ITAMARATI PATENTES E MARCAS LTDA
Prorrogado de 01/05/2020 a 30/04/2025 (3º Período).

(11) DI 7002923-7

Código 46 - Prorrogação
(22) 27/07/2010
(15) 25/01/2011



(45) 25/01/2011
(52) 09-07
(54) CONFIGURAÇÃO APLICADA EM TAMPA
(73) COLOREX COMÉRCIO E DESENVOLVIMENTO DE PRODUTOS LTDA.
(BR/SP)
(72) CARLOS BATISTA SBIZERA
(74) MARIA BEATRIZ CORREA DA SILVA MEYER GAIARSA
Prorrogado de 28/07/2020 a 27/07/2025 (3º Período).

(11) DI 7002925-3

Código 46 - Prorrogação
(22) 27/07/2010
(15) 25/01/2011
(45) 25/01/2011
(52) 09-07
(54) CONFIGURAÇÃO APLICADA EM TAMPA
(73) COLOREX COMÉRCIO E DESENVOLVIMENTO DE PRODUTOS LTDA.
(BR/SP)
(72) CARLOS BATISTA SBIZERA
(74) MARIA BEATRIZ CORREA DA SILVA MEYER GAIARSA
Prorrogado de 28/07/2020 a 27/07/2025 (3º Período).

(11) DI 7003224-6

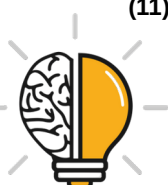
Código 46 - Prorrogação
(22) 30/06/2010
(15) 20/12/2011
(45) 20/12/2011
(52) 24-04
(54) CONFIGURAÇÃO APLICADA EM CHUPETA
(73) Mam Babyartikel Gesellschaft M.B.H. (AT)
(72) Peter Röhrig; Ernst Beranek
(74) Dannemann, Siemsen, Bigler & Ipanema Moreira
Prorrogado de 01/07/2020 a 30/06/2025 (3º Período).

(11) DI 7004035-4

Código 46 - Prorrogação
(22) 04/10/2010
(15) 09/03/2011
(45) 09/03/2011
(52) 09-01
(54) CONFIGURAÇÃO APLICADA EM FRASCO
(73) Vanessa Giolo Magrin (BR/SP)
(72) Vanessa Giolo Magrin
(74) BEERRE ASSESSORIA EMPRESARIAL LTDA
Prorrogado de 05/10/2020 a 04/10/2025 (3º Período).

(11) DI 7004051-6

Código 46 - Prorrogação



(22) 08/10/2010
(15) 09/03/2011
(45) 09/03/2011
(52) 11-03
(54) CONFIGURAÇÃO APLICADA EM MEDALHAS
(73) EMILIO PIAZZA (BR/SP) ; VICENTE PIAZZA (BR/SP)
(72) EMILIO PIAZZA; VICENTE PIAZZA
(74) SILVIO LOPES
Prorrogado de 09/10/2020 a 08/10/2025 (3º Período).

(11) DI 7004998-0

Código 46 - Prorrogação
(22) 08/12/2010
(15) 26/04/2011
(45) 26/04/2011
(52) 12-15
(54) CONFIGURAÇÃO APLICADA EM PNEU
(73) MAGGION INDÚSTRIAS DE PNEUS E MÁQUINAS LTDA. (BR/SP)
(72) LÍGIA MAGGION DAMBRAUSKAS
(74) AGUINALDO MOREIRA
Prorrogado de 09/12/2020 a 08/12/2025 (3º Período).

(11) DI 7005008-2

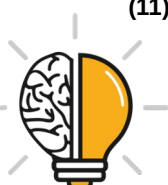
Código 46 - Prorrogação
(22) 09/12/2010
(15) 24/05/2011
(45) 24/05/2011
(52) 12-08
(54) CONFIGURAÇÃO ORNAMENTAL APLICADA A ÔNIBUS
(73) SAN MARINO ÔNIBUS LTDA (BR/RS)
(72) Adelir José Boschetti
(74) Milton Lucídio Leão Barcellos
Prorrogado de 10/12/2020 a 09/12/2025 (3º Período).

(11) DI 7005626-9

Código 46 - Prorrogação
(22) 30/11/2010
(15) 12/06/2012
(45) 12/06/2012
(52) 23-01
(54) CONFIGURAÇÃO APLICADA EM TORNEIRA DE BÓIA
(73) TIGRE S.A. PARTICIPAÇÕES (BR/SC)
(72) Carlos Roberto Lemos Homem de Mello
(74) ANA PAULA SANTOS CELIDONIO
Prorrogado de 01/12/2020 a 30/11/2025 (3º Período).

(11) DI 7005682-0

Código 46 - Prorrogação



(22) 13/12/2010
(15) 27/11/2012
(45) 27/11/2012
(52) 23-99
(54) CONFIGURAÇÃO APLICADA EM DISPOSITIVO ANTI-INFILTRAÇÃO
(73) TIGRE S.A. PARTICIPAÇÕES (BR/SC)
(72) Marcos Daniel Huttli
(74) ANA PAULA SANTOS CELIDONIO
Prorrogado de 14/12/2020 a 13/12/2025 (3º Período).

(11) DI 7005683-8

Código 46 - Prorrogação
(22) 13/12/2010
(15) 27/11/2012
(45) 27/11/2012
(52) 23-01
(54) CONFIGURAÇÃO APLICADA EM TORNEIRA DE BÓIA
(73) TIGRE S.A. PARTICIPAÇÕES (BR/SC)
(72) Sérgio Murilo da Rosa
(74) ANA PAULA SANTOS CELIDONIO
Prorrogado de 14/12/2020 a 13/12/2025 (3º Período).

(11) DI 7100001-1

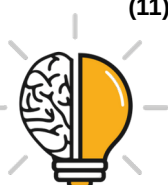
Código 46 - Prorrogação
(22) 03/01/2011
(15) 22/02/2012
(45) 22/02/2012
(52) 02-04
(54) CONFIGURAÇÃO APLICADA EM CALÇADO
(73) CALÇADOS BEIRA RIO S/A (BR/RS)
(72) Natalia Luisa Bischoff
(74) Milton Lucídio Leão Barcellos
Prorrogado de 04/01/2021 a 03/01/2026 (3º Período).

(11) DI 7100546-3

Código 46 - Prorrogação
(22) 12/01/2011
(15) 31/07/2012
(45) 31/07/2012
(52) 25-01
(54) CONFIGURAÇÃO APLICADA EM PERFIL
(73) Alcoa Alumínio S/A (BR/SP)
(72) Antonio Benedito Cardoso; Cesar Rodrigues Garoz
(74) Dannemann, Siemsen, Bigler & Ipanema Moreira
Prorrogado de 13/01/2021 a 12/01/2026 (3º Período).

(11) DI 7100547-1

Código 46 - Prorrogação



(22) 12/01/2011

(15) 31/07/2012

(45) 31/07/2012

(52) 25-01

(54) CONFIGURAÇÃO APLICADA EM PERFIL

(73) Alcoa Alumínio S/A (BR/SP)

(72) Antonio Benedito Cardoso; Cesar Rodrigues Garoz

(74) Dannemann, Siemsen, Bigler & Ipanema Moreira

Prorrogado de 13/01/2021 a 12/01/2026 (3º Período).



Código 46.2 - Exigência de complementação de quinquênio e/ou prorrogação – Art. 120 e 108 da LPI

O Titular deverá complementar, de acordo com a tabela vigente na data da complementação o recolhimento do quinquênio/prorrogação , acompanhado da guia de cumprimento de exigência. O não cumprimento no prazo de 60 (sessenta) dias acarretará a extinção do registro.

(11) BR 30 2014 003399-9

Código 46.2 - Exigência de complementação de quinquênio e/ou prorrogação – Art. 120 e 108 da LPI

(15) 20/12/2016

(73) MUELLER FOGÕES LTDA (BR/SC)

(74) PAP MARCAS E PATENTES LTDA

Para regularização do segundo período de vigência do registro, complemente o valor recolhido pela GRU 29409231907130890, para o atual valor de 2º quinquênio no prazo extraordinário, visto que o prazo ordinário venceu dia 24/07/2019 e o recolhimento foi realizado no dia 26/07/2019. Para cumprimento da exigência, é necessário peticionamento por meio do código 105 junto da apresentação de comprovação de recolhimento, guia gerada pelo código de serviço 800.

(11) DI 6903290-4

Código 46.2 - Exigência de complementação de quinquênio e/ou prorrogação – Art. 120 e 108 da LPI

(15) 08/06/2010

(73) Vldos Indústria de Válvulas Ltda (BR/SP)

(74) Ricci & Assoc, Propr. Intelec. S/S Ltda.

Para regularização do terceiro período de vigência do registro, complemente o valor recolhido pela GRU 29409231907285460, para o atual valor no prazo extraordinário, visto que o prazo ordinário venceu dia 24/07/2019 e o recolhimento foi realizado no dia 07/08/2019. Para cumprimento da exigência, é necessário peticionamento por meio do código 105 junto da apresentação de comprovação de recolhimento, guia gerada pelo código de serviço 800.



Código 47.1 - Petição Prejudicada

Prejudicada a Petição Indicada de acordo com o complemento.

(21) BR 30 2012 004399-9	Código 47.1 - Petição Prejudicada (22) 28/08/2012 (30) 28/02/2012 US 29/414,458 (71) RIIVIVA, INC. (US) (74) FLÁVIA SALIM LOPES Prejudicada a petição, com vistas à apresentação do documento de procuração, tendo em vista o arquivamento do pedido, publicado na RPI 2359, de 22/03/2016. Em referência à petição nº 020120101704, de 29/10/2012.
(21) BR 30 2012 005122-3	Código 47.1 - Petição Prejudicada (22) 01/10/2012 (30) 28/09/2012 AU 14897/2012 (71) S.C. JOHNSON & SON, INC. (US) (74) NELLIE D SHORES Prejudicada a petição, com vistas à apresentação do documento de prioridade unionista, tendo em vista o arquivamento do pedido, publicado na RPI 2333, de 22/09/2015. Em referência à petição nº 020120120748, de 28/12/2012.
(21) BR 30 2012 005291-2	Código 47.1 - Petição Prejudicada (22) 10/10/2012 (30) 11/04/2012 EM 002023564 (71) Wobben Properties GMBH (DE) (74) Kasznar Leonardos Propriedade Intelectual Prejudicada a petição, com vistas à apresentação do documento de prioridade unionista, em razão da publicação do indeferimento do pedido, na RPI 2363, de 19/04/2016. Em referência ao protocolo nº 020120119631, de 26/12/2012.
(21) BR 30 2012 005452-4	Código 47.1 - Petição Prejudicada (22) 18/10/2012 (30) 20/04/2012 US 29/418744 (71) Smiths Medical Asd, Inc (US) (74) Kasznar Leonardos Propriedade Intelectual Prejudicada a petição, com vistas à apresentação de documento de prioridade unionista, tendo em vista o arquivamento do pedido, publicado na RPI 2333, de 22/09/2015. Em referência à petição nº 020120117039, de 17/12/2012.
(21) BR 30 2012 005619-5	Código 47.1 - Petição Prejudicada (22) 23/10/2012 (30) 23/04/2012 US 29/418.866



(71) ROCKWELL ARCHITECTURE, PLANNING AND DESIGN, P.C. (US)

(74) GUILHERME DE MATTOS ABRANTES

Prejudicada a petição, com vistas à apresentação de documento de procuração, tendo em vista o arquivamento do pedido, publicado na RPI 2333, de 22/09/2015.

Em referência à petição nº 020120117821, de 19/12/2012.

(21) BR 30 2012 005648-9

Código 47.1 - Petição Prejudicada

(22) 29/10/2012

(30) 30/04/2012 US 29/419,603

(71) WILLIAM MITCHELL SCOTT (US)

(74) DANNEMANN, SIEMSEN, BIGLER & IPANEMA MOREIRA

Prejudicada a petição, com vistas à apresentação do documento de prioridade unionista, tendo em vista o indeferimento do pedido, publicado na RPI 2264, de 27/05/2014. Em referência à petição nº 020120119105, de 21/12/2012.

(21) BR 30 2012 005689-6

Código 47.1 - Petição Prejudicada

(22) 31/10/2012

(30) 01/05/2012 IL 52594

(71) KETER PLASTIC LTD (IL)

(74) KASZNAR LEONARDOS PROPRIEDADE INTELECTAL

Prejudicada a petição, com vistas à apresentação de documento de prioridade unionista, tendo em vista o arquivamento do pedido, publicado na RPI 2463, de 20/03/2018. Em referência à petição nº 020120117887, de 19/12/2012.

(21) BR 30 2012 005815-5

Código 47.1 - Petição Prejudicada

(22) 09/11/2012

(30) 10/05/2012 US 29/420,543

(71) DISNEY ENTERPRISES, INC (US)

(74) MMV AGENTES DA PROPRIEDADE INDUSTRIAL

Prejudicada a petição, com vistas à apresentação do documento de prioridade unionista, tendo em vista o indeferimento do pedido, publicado na RPI 2369, de 31/05/2016. Em referência à petição nº 020120120376, de 28/12/2012.

(21) BR 30 2012 005860-0

Código 47.1 - Petição Prejudicada

(22) 13/11/2012

(30) 15/05/2012 US 29/420,956

(71) WELLSTAT DIAGNOSTICS, LLC (US)

(74) HUGO SILVA & MALDONADO - PROP. INTELECTUAL

Prejudicada a petição, com vistas à apresentação do documento de procuração, tendo em vista o indeferimento do pedido, publicado na RPI 2393, de 16/11/2016. Em referência à petição nº 020120118078, de 20/12/2012.

(21) BR 30 2012 005861-9

Código 47.1 - Petição Prejudicada

(22) 13/11/2012



(30) 15/05/2012 US 29/420,961

(71) WELLSTAT DIAGNOSTICS, LLC (US)

(74) HUGO SILVA & MALDONADO - PROP. INTELECTUAL

Prejudicada a petição, com vistas à apresentação do documento de procuração, tendo em vista o indeferimento do pedido, publicado na RPI 2352, de 02/02/2016. Em referência à petição nº 020120118082, de 20/12/2012.

(21) BR 30 2012 005903-8

Código 47.1 - Petição Prejudicada

(22) 16/11/2012

(30) 17/05/2012 US 29/422,205

(71) Anthony Cerniglia (US)

(74) LUIZ LEONARDOS & CIA - PROPRIEDADE INTELECTUAL

Prejudicada a petição, com vistas à apresentação do documento de prioridade unionista, em razão do indeferimento do pedido, publicado na RPI 2298, de 21/01/2015. Em referência ao protocolo nº 020120115602, de 12/12/2012.

(21) BR 30 2015 004494-2

Código 47.1 - Petição Prejudicada

(22) 30/09/2015

(71) GINO LEONELLO CORAZZARI NETO (BR/SP)

(74) JOSÉ EDIS RODRIGUES

A petição 870160069822 de 24/11/2016 de "Pedido de exame do registro quanto à novidade e originalidade" teve perda de objeto por conta do Despacho 200 publicado na RPI 2559 de 21/01/2020, que decidiu por tornar nulo o registro. Portanto, a petição supracitada resta prejudicada.



Código 47.3 - Petição Deferida

Deferimento da petição apresentada

(11) BR 30 2012 002523-0	Código 47.3 - Petição Deferida (71) Philip Morris Products S.A. (CH) (74) Dannemann, Siemsen, Bigler & Ipanema Moreira Deferida a petição, com vistas à apresentação do documento de prioridade unionista. Em referência ao protocolo nº 020120057772, de 26/06/2012.
(11) BR 30 2012 003004-8	Código 47.3 - Petição Deferida (71) Mcneil-PPC, Inc. (US) (74) Dannemann, Siemsen, Bigler & Ipanema Moreira Deferida a petição, com vistas à apresentação do documento de prioridade unionista. Em referência ao protocolo nº 020120086123, de 13/09/2012.
(11) BR 30 2012 003641-0	Código 47.3 - Petição Deferida (71) Thundershirt, LLC. (US) (74) Dannemann, Siemsen, Bigler & Ipanema Moreira Deferida a petição, com vistas à apresentação do documento de prioridade unionista. Em referência ao protocolo nº 020120087471, de 17/09/2012.
(11) BR 30 2012 004000-0	Código 47.3 - Petição Deferida (71) RECKITT & COLMAN (OVERSEAS) HYGIENE HOME LIMITED (GB) (74) Di Blasi, Parente & Ass. Prop. Ind. Ltda Deferida a petição, com vistas à apresentação do documento de cessão dos autores. Em referência ao protocolo nº 020120117390, de 18/12/2012.
(11) BR 30 2012 004151-1	Código 47.3 - Petição Deferida (71) CARTIER INTERNATIONAL AG (CH) (74) DAVID DO NASCIMENTO ADVOGADOS ASSOCIADOS Deferida a petição, com vistas à apresentação do documento de prioridade unionista. Em referência ao protocolo nº 018140037968, de 10/10/2012.
(11) BR 30 2012 004250-0	Código 47.3 - Petição Deferida (71) THE COCA-COLA COMPANY (US) (74) DI BLASI, PARENTE & ASS. PROP. IND. LTDA Deferida a petição, com vistas à apresentação do documento de prioridade unionista. Em referência ao protocolo nº 020120106665, de 14/11/2012.
(11) BR 30 2012 004253-4	Código 47.3 - Petição Deferida (71) THE COCA-COLA COMPANY (US) (74) DI BLASI, PARENTE & ADVOGADOS ASSOCIADOS



Deferida a petição, com vistas à apresentação do documento de prioridade unionista. Em referência ao protocolo nº 020120106659, de 14/11/2012.

(11) BR 30 2012 004397-2

Código 47.3 - Petição Deferida
(71) PHOENIX PRODUCT DEVELOPMENT LIMITED (GB)
(74) KASZNAR LEONARDOS PROPRIEDADE INTELECTUAL
Deferida a petição, com vistas à apresentação do documento de prioridade unionista. Em referência ao protocolo nº 020120108348, de 22/11/2012.

(11) BR 30 2012 004615-7

Código 47.3 - Petição Deferida
(71) KOHLER CO. (US)
(74) HUGO SILVA & MALDONADO PROPRIEDADE INTELECTUAL
Deferida a petição, com vistas à apresentação do documento de prioridade unionista. Em referência ao protocolo nº 020120110344, de 28/11/2012.

(11) BR 30 2012 004616-5

Código 47.3 - Petição Deferida
(71) KOHLER CO. (US)
(74) HUGO SILVA & MALDONADO PROPRIEDADE INTELECTUAL
Deferida a petição, com vistas à apresentação do documento de prioridade unionista. Em referência ao protocolo nº 020120110338, de 28/11/2012.

(11) BR 30 2012 004617-3

Código 47.3 - Petição Deferida
(71) KOHLER CO. (US)
(74) HUGO SILVA & MALDONADO PROPRIEDADE INTELECTUAL
Deferida a petição, com vistas à apresentação do documento de prioridade unionista. Em referência ao protocolo nº 020120110351, de 28/11/2012.

(11) BR 30 2012 004645-9

Código 47.3 - Petição Deferida
(71) L'ÓREAL (FR)
(74) KASZNAR LEONARDOS PROPRIEDADE INTELECTUAL
Deferida a petição, com vistas à apresentação do documento de prioridade unionista. Em referência ao protocolo nº 020120104024, de 06/11/2012.

(11) BR 30 2012 004650-5

Código 47.3 - Petição Deferida
(71) LUMSON S.P.A. (IT)
(74) DANNEMANN, SIEMSEN, BIGLER & IPANEMA MOREIRA
Deferida a petição, com vistas à apresentação do documento de prioridade unionista. Em referência ao protocolo nº 020120108690, de 23/11/2012.

(11) BR 30 2012 004737-4

Código 47.3 - Petição Deferida
(71) STOKKE AS (NO)
(74) Dannemann, Siemsen, Bigler & Ipanema Moreira.
Deferida a petição, com vistas à apresentação do documento de prioridade unionista. Em referência ao protocolo nº 020120109577, de 27/11/2012.



(11) BR 30 2012 004738-2	Código 47.3 - Petição Deferida (71) STOKKE AS (NO) (74) Dannemann, Siemsen, Bigler & Ipanema Moreira Deferida a petição, com vistas à apresentação do documento de prioridade unionista. Em referência ao protocolo nº 020120108698, de 23/11/2012.
(11) BR 30 2012 004739-0	Código 47.3 - Petição Deferida (71) STOKKE AS (NO) (74) Dannemann, Siemsen, Bigler & Ipanema Moreira Deferida a petição, com vistas à apresentação do documento de prioridade unionista. Em referência ao protocolo nº 020120109578, de 27/11/2012.
(11) BR 30 2012 004740-4	Código 47.3 - Petição Deferida (71) STOKKE AS (NO) (74) Dannemann, Siemsen, Bigler & Ipanema Moreira Deferida a petição, com vistas à apresentação do documento de prioridade unionista. Em referência ao protocolo nº 020120108689, de 23/11/2012.
(11) BR 30 2012 004806-0	Código 47.3 - Petição Deferida (71) THE QUAKER OATS COMPANY (US) (74) DANNEMANN, SIEMSEN, BIGLER & IPANEMA MOREIRA Deferida a petição, com vistas à apresentação do documento de prioridade unionista. Em referência ao protocolo nº 020120108695, de 23/11/2012.
(11) BR 30 2012 004810-9	Código 47.3 - Petição Deferida (71) Yazaki Corporation (JP) (74) Nellie D Shores Deferida a petição, com vistas à apresentação do documento de prioridade unionista. Em referência ao protocolo nº 020120112091, de 03/12/2012.
(11) BR 30 2012 004878-8	Código 47.3 - Petição Deferida (71) KRAFT FOODS GROUP BRANDS LLC (US) (74) Luiz Leonardos & Cia - Propriedade Intelectual Deferida a petição, com vistas à apresentação do documento de prioridade unionista. Em referência ao protocolo nº 020120116986, de 17/12/2012.
(11) BR 30 2012 004879-6	Código 47.3 - Petição Deferida (71) OMRON HEALTHCARE CO., LTD. (JP) (74) KASZNAR LEONARDOS PROPRIEDADE INTELECTUAL Deferida a petição, com vistas à apresentação do documento de prioridade unionista. Em referência ao protocolo nº 0201200115357, de 12/12/2012.
(11) BR 30 2012 004880-0	Código 47.3 - Petição Deferida



(71) TETRA LAVAL HOLDINGS & FINANCE SA (CH)
(74) KASZNAR, LEONARDOS PROPRIEDADE INTELECTUAL
Deferida a petição, com vistas à apresentação do documento de prioridade unionista. Em referência ao protocolo nº 020120111038, de 29/11/2012.

(11) BR 30 2012 004922-9 Código 47.3 - Petição Deferida
(71) Stokke AS (NO)
(74) DANNEMANN, SIEMSEN BIGLER & IPANEMA MOREIRA
Deferida a petição, com vistas à apresentação do documento de prioridade unionista. Em referência ao protocolo nº 020120115237, de 12/02/2012.

(11) BR 30 2012 004924-5 Código 47.3 - Petição Deferida
(71) STOKKE AS (NO)
(74) DANNEMANN, SIEMSEN BIGLER & IPANEMA MOREIRA
Deferida a petição, com vistas à apresentação do documento de prioridade unionista. Em referência ao protocolo nº 020120114151, de 10/12/2012.

(11) BR 30 2012 004947-4 Código 47.3 - Petição Deferida
(71) VOLKSWAGEN AKTIENGESELLSCHAFT (DE)
(74) DANNEMANN, SIEMSEN, BIGLER & IPANEMA MOREIRA
Deferida a petição, com vistas à apresentação do documento de prioridade unionista. Em referência ao protocolo nº 020120111621, de 30/11/2012.

(11) BR 30 2012 004949-0 Código 47.3 - Petição Deferida
(71) VOLKSWAGEN AKTIENGESELLSCHAFT (DE)
(74) DANNEMANN, SIEMSEN, BIGLER & IPANEMA MOREIRA
Deferida a petição, com vistas à apresentação do documento de prioridade unionista. Em referência ao protocolo nº 020120112058, de 03/12/2012.

(11) BR 30 2012 004955-5 Código 47.3 - Petição Deferida
(71) TERUMO KABUSHIKI KAISHA (TERUMO CORPORATION) (JP)
(74) GUILHERME DE MATTOS ABRANTES
Deferida a petição, com vistas à apresentação do documento de prioridade unionista. Em referência ao protocolo nº 020120117836, de 19/12/2012.

(11) BR 30 2012 004994-6 Código 47.3 - Petição Deferida
(71) Joh. Heinr. Bornemann GmbH (DE)
(74) DANNEMANN, SIEMSEN, BIGLER & IPANEMA MOREIRA
Deferida a petição, com vistas à apresentação do documento de prioridade unionista. Em referência ao protocolo nº 020120108417, de 22/11/2012.

(11) BR 30 2012 005000-6 Código 47.3 - Petição Deferida
(71) VICTOR EQUIPMENT COMPANY (US)
(74) CESAR DIOGENES DE CARVALHO



Deferida a petição, com vistas à apresentação do documento de prioridade unionista. Em referência ao protocolo nº 020120119331, de 26/12/2012.

(11) BR 30 2012 005048-0

Código 47.3 - Petição Deferida
(71) YAZAKI CORPORATION (JP)
(74) NELLIE D SHORES

Deferida a petição, com vistas à apresentação do documento de prioridade unionista. Em referência ao protocolo nº 020120113218, de 06/12/2012.

(11) BR 30 2012 005088-0

Código 47.3 - Petição Deferida
(71) OTIS ELEVATOR COMPANY (US)
(74) KASZNAR LEONARDOS PROPRIEDADE INTELECTUAL

Deferida a petição, com vistas à apresentação do documento de prioridade unionista. Em referência ao protocolo nº 020120117897, de 19/12/2012.

(11) BR 30 2012 005089-8

Código 47.3 - Petição Deferida
(71) OTIS ELEVATOR COMPANY (US)
(74) KASZNAR LEONARDOS PROPRIEDADE INTELECTUAL

Deferida a petição, com vistas à apresentação do documento de prioridade unionista. Em referência ao protocolo nº 020120117894, de 19/12/2012.

(11) BR 30 2012 005141-0

Código 47.3 - Petição Deferida
(71) Schulte Corporation (US)
(74) ORLANDO DE SOUZA

Deferida a petição, com vistas à apresentação do documento de prioridade unionista. Em referência ao protocolo nº 020120112152, de 03/12/2012.

(11) BR 30 2012 005209-2

Código 47.3 - Petição Deferida
(71) UNILEVER N.V. (NL)
(74) ATEM & REMER ASSES. CONSULT. PROP. INT. LTDA

Deferida a petição, com vistas à apresentação do documento de prioridade unionista. Em referência ao protocolo nº 020120112841, de 05/12/2012.

(11) BR 30 2012 005233-5

Código 47.3 - Petição Deferida
(71) Sang Min Chung (KR)
(74) Hugo Silva & Maldonado Propriedade Intelectual

Deferida a petição, com vistas à apresentação do documento de prioridade unionista. Em referência ao protocolo nº 020120104218, de 07/11/2012.

(11) BR 30 2012 005256-4

Código 47.3 - Petição Deferida
(71) S.C. JOHNSON & SON, INC (US)
(74) Nellie D Shores

Deferida a petição, com vistas à apresentação do documento de prioridade unionista. Em referência ao protocolo nº 020120119675, de 26/12/2012.



(11) BR 30 2012 005332-3	Código 47.3 - Petição Deferida (71) Becton, Dickinson And Company (US) (74) Dannemann, Siemsen, Bigler & Ipanema Moreira. Deferida a petição, com vistas à apresentação do documento de prioridade unionista. Em referência ao protocolo nº 020120112930, de 05/12/2012.
(11) BR 30 2012 005407-9	Código 47.3 - Petição Deferida (71) Kartell S.P.A. (IT) (74) Dannemann, Siemsen, Bigler & Ipanema Moreira Deferida a petição, com vistas à apresentação do documento de prioridade unionista. Em referência ao protocolo nº 020120108135, de 22/11/2012.
(11) BR 30 2012 005408-7	Código 47.3 - Petição Deferida (71) KARTELL S.P.A. (IT) (74) DANNEMANN, SIEMSEN, BIGLER & IPANEMA MOREIRA Deferida a petição, com vistas à apresentação do documento de prioridade unionista. Em referência ao protocolo nº 020120108136, de 22/11/2012.
(11) BR 30 2012 005444-3	Código 47.3 - Petição Deferida (71) Square, Inc (US) (74) ORLANDO DE SOUZA Deferida a petição, com vistas à apresentação do documento de prioridade unionista. Em referência ao protocolo nº 020120114417, de 10/12/2012.
(11) BR 30 2012 005445-1	Código 47.3 - Petição Deferida (71) SQUARE, INC (US) (74) Orlando de Souza Deferida a petição, com vistas à apresentação do documento de prioridade unionista. Em referência ao protocolo nº 020120116759, de 17/12/2012.
(11) BR 30 2012 005496-6	Código 47.3 - Petição Deferida (71) SULZER MANAGEMENT AG (CH) (74) DANNEMANN, SIEMSEN, BIGLER & IPANEMA MOREIRA. Deferida a petição, com vistas à apresentação do documento de prioridade unionista. Em referência ao protocolo nº 020120114154, de 10/12/2012.
(11) BR 30 2012 005531-8	Código 47.3 - Petição Deferida (71) FEMASYS INC. (US) (74) KASZNAR LEONARDOS PROPRIEDADE INTELECTUAL Deferida a petição, com vistas à apresentação do documento de procuração. Em referência ao protocolo nº 020120118327, de 20/12/2012.
(11) BR 30 2012 005532-6	Código 47.3 - Petição Deferida



	(71) FEMASYS INC. (US) (74) KASZNAR LEONARDOS PROPRIEDADE INTELECTUAL Deferida a petição, com vistas à apresentação do documento de procuração. Em referência ao protocolo nº 020120118328, de 20/12/2012.
(11) BR 30 2012 005646-2	Código 47.3 - Petição Deferida (71) ESSILOR INTERNATIONAL (FR) (74) LUIZ LEONARDOS & CIA - PROPRIEDADE INTELECTUAL Deferida a petição, com vistas à apresentação do documento de prioridade unionista. Em referência ao protocolo nº 020120112861, de 05/12/2012.
(11) BR 30 2012 005757-4	Código 47.3 - Petição Deferida (71) CREE, INC (US) (74) DANIEL ADVOGADOS Deferida a petição, com vistas à apresentação do documento de cessão do autor. Em referência ao protocolo nº 020120119678, de 26/12/2012.
(11) BR 30 2012 005758-2	Código 47.3 - Petição Deferida (71) ELO TOUCH SOLUTIONS, INC. (US) (74) Dannemann, Siemsen, Bigler & Ipanema Moreira Deferida a petição, com vistas à apresentação do documento de prioridade unionista. Em referência ao protocolo nº 020120114340, de 10/12/2012.
(11) BR 30 2012 005801-5	Código 47.3 - Petição Deferida (71) SULZER METCO (US) INC. (US) (74) Dannemann, Siemsen, Bigler & Ipanema Moreira Deferida a petição, com vistas à apresentação do documento de cessão de autor. Em referência ao protocolo nº 020120115851, de 13/12/2012.
(11) BR 30 2012 005804-0	Código 47.3 - Petição Deferida (71) SULZER METCO (US) INC. (US) (74) Dannemann, Siemsen, Bigler & Ipanema Moreira Deferida a petição, com vistas à apresentação do documento de cessão. Em referência ao protocolo nº 020120115852, de 13/12/2012.
(11) BR 30 2012 005949-6	Código 47.3 - Petição Deferida (71) BIOMERIEUX, INC. (US) (74) Nellie D Shores Deferida a petição, com vistas à apresentação do documento de procuração. Em referência ao protocolo nº 020120119700, de 26/12/2012.
(11) BR 30 2012 006144-0	Código 47.3 - Petição Deferida (71) ETHICON ENDO-SURGERY, INC. (US) (74) Dannemann, Siemsen, Bigler & Ipanema Moreira



Deferida a petição, com vistas à apresentação do documento de prioridade unionista. Em referência ao protocolo nº 0201200115398, de 12/12/2012.

(11) BR 30 2014 003997-0

Código 47.3 - Petição Deferida
(71) MICROSOFT CORPORATION (US)
(74) DANIEL ADVOGADOS

Deferida a petição, com vistas à apresentação do documento de prioridade unionista. Em referência ao protocolo nº 020140031422, de 14/10/2014.

(11) BR 30 2014 004038-3

Código 47.3 - Petição Deferida
(71) MICROSOFT MOBILE OY (FI)
(74) ARARIPE & ASSOCIADOS

Deferida a petição, com vistas à apresentação do documento de prioridade unionista. Em referência ao protocolo nº 020140031419, de 14/10/2014.

(11) BR 30 2014 004039-1

Código 47.3 - Petição Deferida
(71) MICROSOFT MOBILE OY (FI)
(74) araripe & associados

Deferida a petição, com vistas à apresentação do documento de prioridade unionista. Em referência ao protocolo nº 020140031421, de 14/10/2014.

(11) BR 30 2014 004705-1

Código 47.3 - Petição Deferida
(71) MICROSOFT MOBILE OY (FI)
(74) ARARIPE & ASSOCIADOS

Deferida a petição, com vistas à apresentação do documento de prioridade unionista. Em referência ao protocolo nº 020140036369, de 12/12/2014.

(11) BR 30 2014 004706-0

Código 47.3 - Petição Deferida
(71) MICROSOFT MOBILE OY (FI)
(74) ARARIPE & ASSOCIADOS

Deferida a petição, com vistas à apresentação do documento de prioridade unionista. Em referência ao protocolo nº 020140036368, de 12/12/2014.

(11) BR 30 2014 004747-7

Código 47.3 - Petição Deferida
(71) MICROSOFT MOBILE OY (FI)
(74) ARARIPE & ASSOCIADOS

Deferida a petição, com vistas à apresentação do documento de prioridade unionista. Em referência ao protocolo nº 020140036367, de 12/12/2014.

(11) BR 30 2014 005309-4

Código 47.3 - Petição Deferida
(71) MICROSOFT MOBILE OY (FI)
(74) ARARIPE & ASSOCIADOS

Deferida a petição, com vistas à apresentação do documento de prioridade unionista. Em referência ao protocolo nº 020140036366, de 12/12/2014.



(11) BR 30 2015 004931-6	Código 47.3 - Petição Deferida (71) NOKIA TECHNOLOGIES OY (FI) (74) DANNEMANN, SIEMSEN, BIGLER & IPANEMA MOREIRA, PROPRIEDADE INDUSTRIAL LTDA. Deferida a petição, com vistas à apresentação do documento de prioridade unionista. Em referência ao protocolo nº 870150006561, de 10/12/2015.
(11) BR 30 2015 005524-3	Código 47.3 - Petição Deferida (71) APPLE INC. (US) (74) KASZNAR LEONARDOS PROPRIEDADE INTELECTUAL Deferida a petição, com vistas à inclusão de autor. Em referência ao protocolo nº 870160055832, de 29/09/2016.
(21) BR 30 2019 004953-8	Código 47.3 - Petição Deferida (71) LUMUS LTD. (IL) (74) ANTÔNIO MAURÍCIO PEDRAS ARNAUD Referente à verificação dos aspectos formais do documento de prioridade apresentado na petição de protocolo 870190135762
(11) BR 30 2019 004974-0	Código 47.3 - Petição Deferida (71) TEQBALL HOLDING S.A.R.L (LU) (74) CAROLINA NAKATA Referente à verificação dos aspectos formais do documento de prioridade apresentado na petição de protocolo 870190132981
(11) BR 30 2019 004979-1	Código 47.3 - Petição Deferida (71) DEERE & COMPANY (US) (74) KASZNAR LEONARDOS PROPRIEDADE INTELECTUAL Referente à verificação dos aspectos formais do documento de prioridade apresentado na petição de protocolo 870200001979
(11) BR 30 2019 004981-3	Código 47.3 - Petição Deferida (71) DEERE & COMPANY (US) (74) KASZNAR LEONARDOS PROPRIEDADE INTELECTUAL Referente à verificação dos aspectos formais do documento de prioridade apresentado na petição de protocolo 870200001995
(11) BR 30 2019 004984-8	Código 47.3 - Petição Deferida (71) DEERE & COMPANY (US) (74) KASZNAR LEONARDOS PROPRIEDADE INTELECTUAL Referente à verificação dos aspectos formais do documento de prioridade apresentado na petição de protocolo 870200002045



(11) BR 30 2019 004985-6	Código 47.3 - Petição Deferida (71) DEERE & COMPANY (US) (74) KASZNAR LEONARDOS PROPRIEDADE INTELECTUAL Referente à verificação dos aspectos formais do documento de prioridade apresentado na petição de protocolo 870200002056
(11) BR 30 2019 004989-9	Código 47.3 - Petição Deferida (71) DEERE & COMPANY (US) (74) KASZNAR LEONARDOS PROPRIEDADE INTELECTUAL Referente à verificação dos aspectos formais do documento de prioridade apresentado na petição de protocolo 870200002108
(11) BR 30 2019 004991-0	Código 47.3 - Petição Deferida (71) DEERE & COMPANY (US) (74) KASZNAR LEONARDOS PROPRIEDADE INTELECTUAL Referente à verificação dos aspectos formais do documento de prioridade apresentado na petição de protocolo 870200002121
(11) BR 30 2019 004992-9	Código 47.3 - Petição Deferida (71) DEERE & COMPANY (US) (74) KASZNAR LEONARDOS PROPRIEDADE INTELECTUAL Referente à verificação dos aspectos formais do documento de prioridade apresentado na petição de protocolo 870200002135
(11) BR 30 2019 004994-5	Código 47.3 - Petição Deferida (71) DEERE & COMPANY (US) (74) KASZNAR LEONARDOS PROPRIEDADE INTELECTUAL Referente à verificação dos aspectos formais do documento de prioridade apresentado na petição de protocolo 870200002158
(11) BR 30 2019 004995-3	Código 47.3 - Petição Deferida (71) DEERE & COMPANY (US) (74) KASZNAR LEONARDOS PROPRIEDADE INTELECTUAL Referente à verificação dos aspectos formais do documento de prioridade apresentado na petição de protocolo 870200002180
(11) BR 30 2019 004997-0	Código 47.3 - Petição Deferida (71) DEERE & COMPANY (US) (74) KASZNAR LEONARDOS PROPRIEDADE INTELECTUAL Referente à verificação dos aspectos formais do documento de prioridade apresentado na petição de protocolo 870200002213
(11) BR 30 2019 005056-0	Código 47.3 - Petição Deferida (71) BECKMAN COULTER, INC. (US)



	(74) DANNEMANN, SIEMSEN, BIGLER & IPANEMA MOREIRA Referente à verificação dos aspectos formais do documento de prioridade apresentado na petição de protocolo 870200004577
(11) BR 30 2019 005065-0	Código 47.3 - Petição Deferida (71) COMPTOIR NOUVEAU DE LA PARFUMERIE (FR) (74) CAROLINA NAKATA Referente à verificação dos aspectos formais do documento de prioridade apresentado na petição de protocolo 870200004797
(11) BR 30 2019 005068-4	Código 47.3 - Petição Deferida (71) ETHICON, INC. (US) (74) DANNEMANN, SIEMSEN, BIGLER & IPANEMA MOREIRA Referente à verificação dos aspectos formais do documento de prioridade apresentado na petição de protocolo 870190136541
(11) BR 30 2019 005069-2	Código 47.3 - Petição Deferida (71) ETHICON, INC. (US) (74) DANNEMANN, SIEMSEN, BIGLER & IPANEMA MOREIRA Referente à verificação dos aspectos formais do documento de prioridade apresentado na petição de protocolo 870190127804
(11) BR 30 2019 005070-6	Código 47.3 - Petição Deferida (71) ETHICON, INC. (US) (74) DANNEMANN, SIEMSEN, BIGLER & IPANEMA MOREIRA Referente à verificação dos aspectos formais do documento de prioridade apresentado na petição de protocolo 870190124687
(11) BR 30 2019 005073-0	Código 47.3 - Petição Deferida (71) AUX AIR CONDITIONER CO., LTD (CN) ; NINGBO AUX ELECTRIC CO., LTD. (CN) (74) SOERENSEN GARCIA ADVOGADOS ASSOCIADOS Referente à verificação dos aspectos formais do documento de prioridade apresentado na petição de protocolo 870190111598
(21) BR 30 2019 005074-9	Código 47.3 - Petição Deferida (71) LOUIS VUITTON MALLETTIER (FR) (74) CAROLINA NAKATA Referente à verificação dos aspectos formais do documento de prioridade apresentado na petição de protocolo 870200007278
(21) BR 30 2019 005096-0	Código 47.3 - Petição Deferida (71) FLAT SYSTEM S.R.L. (IT) (74) ARIBONI, FABBRI E SCHMIDT SOCIEDADE DE ADVOGADOS



Referente à verificação dos aspectos formais do documento de prioridade apresentado na petição de protocolo 870200001013

(11) BR 30 2019 005136-2

Código 47.3 - Petição Deferida
(71) MCCAIN FOODS LIMITED (CA)
(74) DANNEMANN, SIEMSEN, BIGLER & IPANEMA MOREIRA
Referente à verificação dos aspectos formais do documento de prioridade apresentado na petição de protocolo 870190130372

(21) BR 30 2019 005183-4

Código 47.3 - Petição Deferida
(71) ETHICON LLC (US)
(74) DANNEMANN, SIEMSEN, BIGLER & IPANEMA MOREIRA
Referente à verificação dos aspectos formais do documento de prioridade apresentado na petição de protocolo 870190131456

(21) BR 30 2019 005244-0

Código 47.3 - Petição Deferida
(71) ETHICON LLC (US)
(74) DANNEMANN, SIEMSEN, BIGLER & IPANEMA MOREIRA
Referente à verificação dos aspectos formais do documento de prioridade apresentado na petição de protocolo 870190121596

(11) BR 30 2019 005260-1

Código 47.3 - Petição Deferida
(71) SCANIA CV AB (SE)
(74) DANIEL ADVOGADOS (ALT.DE DANIEL & CIA)
Referente à verificação dos aspectos formais do documento de prioridade apresentado na petição de protocolo 870190118489

(21) BR 30 2019 005294-6

Código 47.3 - Petição Deferida
(71) CASIO KEISANKI KABUSHIKI KAISHA D.B.A. CASIO COMPUTER CO., LTD. (JP)
(74) DANNEMANN, SIEMSEN, BIGLER & IPANEMA MOREIRA
Referente à verificação dos aspectos formais do documento de prioridade apresentado na petição de protocolo 870190110557

(21) BR 30 2019 005295-4

Código 47.3 - Petição Deferida
(71) CASIO KEISANKI KABUSHIKI KAISHA D.B.A. CASIO COMPUTER CO., LTD. (JP)
(74) DANNEMANN, SIEMSEN, BIGLER & IPANEMA MOREIRA
Referente à verificação dos aspectos formais do documento de prioridade apresentado na petição de protocolo 870190110575

(21) BR 30 2019 005296-2

Código 47.3 - Petição Deferida
(71) CASIO KEISANKI KABUSHIKI KAISHA D.B.A. CASIO COMPUTER CO., LTD. (JP)



	(74) DANNEMANN, SIEMSEN, BIGLER & IPANEMA MOREIRA Referente à verificação dos aspectos formais do documento de prioridade apresentado na petição de protocolo 870190110590
(21) BR 30 2019 005317-9	Código 47.3 - Petição Deferida (71) X DEVELOPMENT LLC (US) (74) CLARKE, MODET PROPRIEDADE INTELECTUAL LTDA Referente à verificação dos aspectos formais do documento de prioridade apresentado na petição de protocolo 870200013392
(21) BR 30 2019 005340-3	Código 47.3 - Petição Deferida (71) PROSLIDE TECHNOLOGY INC. (CA) (74) DANNEMANN, SIEMSEN, BIGLER & IPANEMA MOREIRA Referente à verificação dos aspectos formais do documento de prioridade apresentado na petição de protocolo 870190124039
(11) BR 30 2019 005351-9	Código 47.3 - Petição Deferida (71) COLOPLAST A/S (DK) (74) KASZNAR LEONARDOS PROPRIEDADE INTELECTUAL Referente à verificação dos aspectos formais do documento de prioridade apresentado na petição de protocolo 870200012650
(21) BR 30 2019 005388-8	Código 47.3 - Petição Deferida (71) SOCIÉTÉ DES PRODUITS NESTLÉ S.A. (CH) (74) DAVID DO NASCIMENTO ADVOGADOS ASSOCIADOS Referente à verificação dos aspectos formais do documento de prioridade apresentado na petição de protocolo 870190141097
(11) BR 30 2019 005397-7	Código 47.3 - Petição Deferida (71) BAYERISCHE MOTOREN WERKE AKTIENGESELLSCHAFT (DE) (74) DANNEMANN, SIEMSEN, BIGLER & IPANEMA MOREIRA Referente à verificação dos aspectos formais do documento de prioridade apresentado na petição de protocolo 870190127786
(21) BR 30 2019 005440-0	Código 47.3 - Petição Deferida (71) INTERNATIONAL PLANT PROPAGATION TECHNOLOGY LTD (GB) (74) LEONOR MAGALHÃES PERES GALVÃO Referente à verificação dos aspectos formais do documento de prioridade apresentado na petição de protocolo 870200016605
(11) BR 30 2019 005449-3	Código 47.3 - Petição Deferida (71) BAYER HEALTHCARE LLC (US) (74) MONTAURY PIMENTA, MACHADO & VIEIRA DE MELLO ADVOGADOS Referente à verificação dos aspectos formais do documento de prioridade



apresentado na petição de protocolo 870200015066

(11) BR 30 2019 005451-5 Código 47.3 - Petição Deferida
(71) GRACO MINNESOTA INC. (US)
(74) KASZNAR LEONARDOS PROPRIEDADE INTELECTUAL
Referente à verificação dos aspectos formais do documento de prioridade
apresentado na petição de protocolo 870190119259

(21) BR 30 2019 005465-5 Código 47.3 - Petição Deferida
(71) BAYER HEALTHCARE LLC (US)
(74) MONTAURY PIMENTA, MACHADO & VIEIRA DE MELLO ADVOGADOS
Referente à verificação dos aspectos formais do documento de prioridade
apresentado na petição de protocolo 870200015106

(21) BR 30 2019 005475-2 Código 47.3 - Petição Deferida
(71) BAYER HEALTHCARE LLC (US)
(74) MONTAURY PIMENTA, MACHADO & VIEIRA DE MELLO ADVOGADOS
Referente à verificação dos aspectos formais do documento de prioridade
apresentado na petição de protocolo 870200015155

(11) BR 30 2019 005526-0 Código 47.3 - Petição Deferida
(71) EMBRAER S.A. (BR/SP)
(74) VEIRANO ADVOGADOS
Referente à verificação dos aspectos formais do documento de prioridade
apresentado na petição de protocolo 870200001869

(21) BR 30 2019 005528-7 Código 47.3 - Petição Deferida
(71) KCI LICENSING, INC. (US)
(74) DANNEMANN, SIEMSEN, BIGLER & IPANEMA MOREIRA
Referente à verificação dos aspectos formais do documento de prioridade
apresentado na petição de protocolo 870200014233

(11) BR 30 2019 005551-1 Código 47.3 - Petição Deferida
(71) DRYLOCK TECHNOLOGIES N.V. (BE)
(74) LICKS ADVOGADOS
Referente à verificação dos aspectos formais do documento de prioridade
apresentado na petição de protocolo 870200006120

(11) BR 30 2019 005556-2 Código 47.3 - Petição Deferida
(71) SPRAYING SYSTEMS CO. (US)
(74) Clarke, Modet Propriedade Intelectual Ltda.
Referente à verificação dos aspectos formais do documento de prioridade
apresentado na petição de protocolo 870200019659



(21) BR 30 2019 005569-4 Código 47.3 - Petição Deferida
(71) GOOGLE LLC (US)
(74) DANNEMANN, SIEMSEN, BIGLER & IPANEMA MOREIRA
Referente à verificação dos aspectos formais do documento de prioridade apresentado na petição de protocolo 870200008303

(11) BR 30 2019 005577-5 Código 47.3 - Petição Deferida
(71) APPLE INC. (US)
(74) DANNEMANN, SIEMSEN, BIGLER & IPANEMA MOREIRA
Referente à verificação dos aspectos formais do documento de prioridade apresentado na petição de protocolo 870200016770

(21) BR 30 2019 005615-1 Código 47.3 - Petição Deferida
(71) SOCIÉTÉ BIC (FR)
(74) CAROLINA NAKATA
Referente à verificação dos aspectos formais do documento de prioridade apresentado na petição de protocolo 870190132141

(11) BR 30 2019 005618-6 Código 47.3 - Petição Deferida
(71) SOCIETE BIC (FR)
(74) CAROLINA NAKATA
Referente à verificação dos aspectos formais do documento de prioridade apresentado na petição de protocolo 870190132130

(21) BR 30 2019 005973-8 Código 47.3 - Petição Deferida
(71) CUMMINS LTD (GB)
(74) KASZNAR LEONARDOS PROPRIEDADE INTELECTUAL
Referente à verificação dos aspectos formais do documento de prioridade apresentado na petição de protocolo 870200007942

(21) BR 30 2019 005991-6 Código 47.3 - Petição Deferida
(71) BOSTONGENE CORPORATION (US)
(74) DANNEMANN, SIEMSEN, BIGLER & IPANEMA MOREIRA
Referente à verificação dos aspectos formais do documento de procuração apresentado na petição de protocolo 870200015731

(21) BR 30 2019 005996-7 Código 47.3 - Petição Deferida
(71) BOSTONGENE CORPORATION (US)
(74) DANNEMANN, SIEMSEN, BIGLER & IPANEMA MOREIRA
Referente à verificação dos aspectos formais do documento de procuração apresentado na petição de protocolo 870200015737

(21) BR 30 2019 005999-1 Código 47.3 - Petição Deferida
(71) SILOA INC. (US)



	(74) IGOR LEONARDO GUIMARÃES SIMÕES Referente à verificação dos aspectos formais do documento de prioridade apresentado na petição de protocolo 870200004435
(21) BR 30 2019 006027-2	Código 47.3 - Petição Deferida (71) MITSUBISHI HEAVY INDUSTRIES, LTD. (JP) (74) DANIEL ADVOGADOS (ALT.DE DANIEL & CIA) Referente à verificação dos aspectos formais dos documentos de procuração e prioridade apresentados na petição de protocolo 870200017152
(11) BR 30 2019 006029-9	Código 47.3 - Petição Deferida (71) MITSUBISHI HEAVY INDUSTRIES, LTD. (JP) (74) DANIEL ADVOGADOS (ALT.DE DANIEL & CIA) Referente à verificação dos aspectos formais dos documentos de procuração e prioridade apresentados na petição de protocolo 870200017154
(21) BR 30 2019 006081-7	Código 47.3 - Petição Deferida (71) TECHTRONIC CORDLESS GP (US) (74) Clarke, Modet Propriedade Intelectual Ltda. Referente à verificação dos aspectos formais do documento de procuração apresentado na petição de protocolo 870200019681
(21) BR 30 2019 006082-5	Código 47.3 - Petição Deferida (71) TECHTRONIC CORDLESS GP (US) (74) Clarke, Modet Propriedade Intelectual Ltda. Referente à verificação dos aspectos formais do documento de procuração apresentado na petição de protocolo 870200019706
(21) BR 30 2019 006084-1	Código 47.3 - Petição Deferida (71) TECHTRONIC CORDLESS GP (US) (74) Clarke, Modet Propriedade Intelectual Ltda. Referente à verificação dos aspectos formais do documento de procuração apresentado na petição de protocolo 870200019724
(21) BR 30 2019 006085-0	Código 47.3 - Petição Deferida (71) TECHTRONIC CORDLESS GP (US) (74) Clarke, Modet Propriedade Intelectual Ltda. Referente à verificação dos aspectos formais do documento de procuração apresentado na petição de protocolo 870200019734
(21) BR 30 2019 006088-4	Código 47.3 - Petição Deferida (71) TECHTRONIC CORDLESS GP (US) (74) Clarke, Modet Propriedade Intelectual Ltda. Referente à verificação dos aspectos formais do documento de procuração



apresentado na petição de protocolo 870200019898

(21) BR 30 2019 006133-3

Código 47.3 - Petição Deferida

(71) DAYN AMADE INVENTIONS LTD. (GB)

(74) Clarke, Modet Propriedade Intelectual Ltda.

Referente à verificação dos aspectos formais do documento de procuração
apresentado na petição de protocolo 870200020580



Código 49 - Perda de Prioridade

Perda da prioridade reivindicada por não atender às disposições previstas no Art. 99 da LPI.

(21) BR 30 2019 002841-7

Código 49 - Perda de Prioridade

(22) 27/06/2019

(71) ANDRITZ INC. (US)

(74) DANNEMANN, SIEMSEN, BIGLER & IPANEMA MOREIRA

Referente à reivindicação de Prioridade US 29/675,354, de 31/12/2018, por não haver correspondência entre a matéria apresentada na prioridade e a apresentada no pedido, com base no item 5.1 do Manual de Desenhos Industriais. Foi solicitado, através da exigência publicada na RPI 2548, de 05/11/2019, que o requerente apresentasse a prioridade correspondente, mas o documento não foi incluído, nem houve contestação à exigência.

(21) BR 30 2019 003282-1

Código 49 - Perda de Prioridade

(22) 22/07/2019

(71) DERMAPHARM AG (DE)

(74) ANDRÉ BASTOS VENTURINI

Referente à reivindicação de Prioridade EM 006082137, de 23/01/2019, por não haver correspondência entre a matéria apresentada na prioridade e a apresentada no pedido, com base no item 5.1 do Manual de Desenhos Industriais, de acordo com as orientações constantes da Nota nº 0044-2016-AGU.PGF.PFE.INPI.COOPI-DJT-1.0. Conforme esclarecimentos na petição 870200005085, de 11/01/2020, o próprio requerente afirma e demonstra, através de comparação entre figuras, que no pedido nacional o objeto apresenta um ícone que não está contido no objeto da prioridade, ratificando nosso posicionamento.



Código 49.1 - Sobrestamento por Perda de Prioridade

O titular poderá apresentar recurso contra a perda de prioridade. Desta data corre o prazo de 60 (sessenta) dias para eventual recurso do interessado. Sobrestado o exame do pedido até o fim do exame do recurso ou, na ausência deste, até o fim do prazo de 60 (sessenta) dias.

(21) BR 30 2019 002841-7

Código 49.1 - Sobrestamento por Perda de Prioridade

(43) 27/02/2020

(71) ANDRITZ INC. (US)

(74) DANNEMANN, SIEMSEN, BIGLER & IPANEMA MOREIRA

(21) BR 30 2019 003282-1

Código 49.1 - Sobrestamento por Perda de Prioridade

(43) 27/02/2020

(71) DERMAPHARM AG (DE)

(74) ANDRÉ BASTOS VENTURINI



Código 53 - Notificação de Decisão Judicial

Notificação de decisão judicial referente ao registro.

(11) BR 30 2018 001138-4

Código 53 - Notificação de Decisão Judicial

(22) 22/03/2018

(15) 12/02/2019

(71) STELLA IMPORTAÇÃO E EXPORTAÇÃO DE LUMINARIAS LTDA (BR/RS)

(74) Sko Oyarzábal Marcas e Patentes Sociedade Simples Ltda.

NOTIFICAÇÃO DE DECISÃO JUDICIAL REFERENTE AO REGISTRO INPI Nº

52402.001469/2020-99 AGRAVO DE INSTRUMENTO Nº

5000817-83.2020.4.02.0000 AGRAVANTE: STELLA IMPORTAÇÃO E

EXPORTAÇÃO DE LUMINÁRIAS LTDA AGRAVADO: AFYLIFE COMÉRCIO DE

MATERIAL ELÉTRICO IMPORTAÇÃO E EXPORTAÇÃO LTDA. TRF 2ª

REGIÃO Decisão: Ante o exposto, tendo em vista que a decisão ora agravada

abordou diversas questões, DEFIRO PARCIALMENTE O EFEITO SUSPENSIVO

para o fim de: 1) suspender a decisão no que tange à determinação de

suspensão dos efeitos dos registros dos desenhos industriais da agravante entre

as partes, devendo ser comunicado ao INPI que, até que venha a ser proferida

nova decisão, os efeitos dos registros dos desenhos industriais da agravante não

se encontram mais suspensos;

(11) BR 30 2018 001140-6

Código 53 - Notificação de Decisão Judicial

(22) 22/03/2018

(15) 21/11/2018

(71) STELLA IMPORTAÇÃO E EXPORTAÇÃO DE LUMINARIAS LTDA (BR/RS)

(74) Sko Oyarzábal Marcas e Patentes Sociedade Simples Ltda.

NOTIFICAÇÃO DE DECISÃO JUDICIAL REFERENTE AO REGISTRO INPI Nº

52402.001469/2020-99 AGRAVO DE INSTRUMENTO Nº

5000817-83.2020.4.02.0000 AGRAVANTE: STELLA IMPORTAÇÃO E

EXPORTAÇÃO DE LUMINÁRIAS LTDA AGRAVADO: AFYLIFE COMÉRCIO DE

MATERIAL ELÉTRICO IMPORTAÇÃO E EXPORTAÇÃO LTDA. TRF 2ª

REGIÃO Decisão: Ante o exposto, tendo em vista que a decisão ora agravada

abordou diversas questões, DEFIRO PARCIALMENTE O EFEITO SUSPENSIVO

para o fim de: 1) suspender a decisão no que tange à determinação de

suspensão dos efeitos dos registros dos desenhos industriais da agravante entre

as partes, devendo ser comunicado ao INPI que, até que venha a ser proferida

nova decisão, os efeitos dos registros dos desenhos industriais da agravante não

se encontram mais suspensos;

(11) BR 30 2018 001141-4

Código 53 - Notificação de Decisão Judicial

(22) 22/03/2018

(15) 21/11/2018



(71) STELLA IMPORTAÇÃO E EXPORTAÇÃO DE LUMINARIAS LTDA (BR/RS)
(74) Sko Oyarzábal Marcas e Patentes Sociedade Simples Ltda.
NOTIFICAÇÃO DE DECISÃO JUDICIAL REFERENTE AO REGISTRO INPI Nº
52402.001469/2020-99 AGRAVO DE INSTRUMENTO Nº
5000817-83.2020.4.02.0000 AGRAVANTE: STELLA IMPORTAÇÃO E
EXPORTAÇÃO DE LUMINÁRIAS LTDA AGRAVADO: AFYLIFE COMÉRCIO DE
MATERIAL ELÉTRICO IMPORTAÇÃO E EXPORTAÇÃO LTDA. TRF 2ª
REGIÃO
Decisão: Ante o exposto, tendo em vista que a decisão ora agravada
abordou diversas questões, DEFIRO PARCIALMENTE O EFEITO SUSPENSIVO
para o fim de: 1) suspender a decisão no que tange à determinação de
suspensão dos efeitos dos registros dos desenhos industriais da agravante entre
as partes, devendo ser comunicado ao INPI que, até que venha a ser proferida
nova decisão, os efeitos dos registros dos desenhos industriais da agravante não
se encontram mais suspensos;



Código 55 - Exigências Diversas

Formulada exigência para adequação ou cumprimento de disposições legais no prazo de 60 (sessenta) dias desta data.

(21) BR 30 2017 002729-6

Código 55 - Exigências Diversas

(22) 03/07/2017

(71) FABIO CESAR THADEO DE LIMA EPP (BR/SP)

(74) Toledo Corrêa Marcas e Patentes S/C Ltda.

Referente à petição de protocolo 870190120598. Existe divergência entre o depositante do pedido (FABIO CESAR THADEO DE LIMA EPP) e o interessado informado na petição de cumprimento de exigência (FÁBIO CÉSAR THADEO DE LIMA), assim como há discordância no número CPF/CNPJ. Para o devido andamento do processo é preciso esclarecer essas divergências. Caso o nome do interessado tenha sido preenchido incorretamente, apresentar esclarecimento em resposta a essa exigência, através de GRU de código de serviço 105. Caso tenha havido alteração de nome ou transferência, apresentar esclarecimento em resposta a essa exigência, através de GRU de código de serviço 105 acompanhado do protocolo de petição de GRU 113 ou 114 devidamente paga e com toda documentação necessária para a realização do serviço alteração de nome ou transferência de titularidade. Tanto o cumprimento de exigência quanto a petição de alteração ou transferência devem estar na atual razão social e para isso, é necessária a atualização dos dados no site antes da emissão das GRUs.

(21) BR 30 2019 004158-8

Código 55 - Exigências Diversas

(22) 04/09/2019

(71) CRESCER INDUSTRIA E COMERCIO DE INJETADOS PLASTICOS EIRELI (BR/RS)

(74) ELIANI DE AVIZ

Foi verificada apresentação tempestiva de petição de cumprimento de exigência técnica (código de despacho 34) utilizando uma GRU de código 104 (guia isenta de retribuição). O correto cumprimento desta exigência se dá através da GRU de código 105 e não do código 104. Para possibilitar o andamento do pedido de registro se faz necessária apresentação de petição de Comprovação de Recolhimento de Retribuição INPI (código 124 - isenta) onde constem a GRU de código 105, corretamente associada ao pedido de registro em questão, e seu comprovante de pagamento, observando os valores da Tabela de Retribuição vigente. O cumprimento da exigência técnica NÃO deverá ser reapresentado. Apenas o conteúdo apresentado na petição 104 será examinado e documentações não solicitadas nesta exigência serão desconsideradas.

(21) BR 30 2019 005753-0

Código 55 - Exigências Diversas

(22) 22/11/2019



(71) JOÃO CARLOS BARILLARI FILHO (BR/SP)

(74) ASTON PEREIRA NADRUZ

Foi verificada apresentação tempestiva de petição de cumprimento de exigência técnica (código de despacho 34) utilizando uma GRU de código 104 (guia isenta de retribuição). O correto cumprimento desta exigência se dá através da GRU de código 105 e não do código 104. Para possibilitar o andamento do pedido de registro se faz necessária apresentação de petição de Comprovação de Recolhimento de Retribuição INPI (código 124 - isenta) onde constem a GRU de código 105, corretamente associada ao pedido de registro em questão, e seu comprovante de pagamento, observando os valores da Tabela de Retribuição vigente. O cumprimento da exigência técnica NÃO deverá ser reapresentado. Apenas o conteúdo apresentado na petição 104 será examinado e documentações não solicitadas nesta exigência serão desconsideradas.

(21) BR 30 2019 005784-0

Código 55 - Exigências Diversas

(22) 26/11/2019

(71) CLAUDIA GONCALVES DE SOUSA ME (BR/PI)

Foi verificada apresentação tempestiva de petição de cumprimento de exigência técnica (código de despacho 34) utilizando uma GRU de código 104 (guia isenta de retribuição). O correto cumprimento desta exigência se dá através da GRU de código 105 e não do código 104. Para possibilitar o andamento do pedido de registro se faz necessária apresentação de petição de Comprovação de Recolhimento de Retribuição INPI (código 124 - isenta) onde constem a GRU de código 105, corretamente associada ao pedido de registro em questão, e seu comprovante de pagamento, observando os valores da Tabela de Retribuição vigente. O cumprimento da exigência técnica NÃO deverá ser reapresentado. Apenas o conteúdo apresentado na petição 104 será examinado e documentações não solicitadas nesta exigência serão desconsideradas.



Código 59 - Alteração de Nome Deferida

Notificação do deferimento da alteração de nome requerida.

(11) BR 30 2015 001351-6

Código 59 - Alteração de Nome Deferida

(22) 25/03/2015

(15) 28/06/2016

(71) INGLEZA INDÚSTRIA PRODUTOS DE LIMPEZA E COSMÉTICOS LTDA.
(BR/MG)

(74) JEAN HENRIQUE DE MAIA LEITE

Nome alterado de Cera Ingleza Indústria e Comércio Ltda., conforme petição nº 870200023541, de 18/02/2020.

(11) DI 6502755-8

Código 59 - Alteração de Nome Deferida

(22) 23/02/2005

(15) 27/09/2005

(71) INGLEZA INDÚSTRIA PRODUTOS DE LIMPEZA E COSMÉTICOS LTDA.
(BR/MG)

(74) JEAN HENRIQUE DE MAIA LEITE

Nome alterado de Cera Ingleza Indústria e Comércio Ltda., conforme petição nº 870200023533, de 18/02/2020.



Código 71 - Despacho Anulado

Anulada o despacho, por ter sido indevido, conforme indicado no complemento.

(21) BR 30 2019 004158-8

Código 71 - Despacho Anulado

(22) 04/09/2019

(71) CRESCER INDUSTRIA E COMERCIO DE INJETADOS PLASTICOS EIRELI
(BR/RS)

(74) ELIANI DE AVIZ

Referente RPI: 2560 - Cód. 34.2, Publicado: 28/01/2020. Despacho anulado por ter sido indevido. O cumprimento da exigência técnica foi inadequado, conforme item 3.7 dos Manuais de Desenhos Industriais.



Código 75 - Emissão de Fotocópia

Emissão de fotocópia de Desenho Industrial.

(21) BR 30 2019 004936-8

Código 75 - Emissão de Fotocópia

(71) CAPBRAN HOLDINGS, LLC (US)

(74) Tavares Propriedade Intelectual Ltda. (alt. de Tavares & Companhia Ltda)

Fotocópia emitida, relativa à petição que ensejou a publicação de instauração de nulidade administrativa. Em referência ao protocolo nº 870200015201, de 31/01/2020.

