

Revista da
**Propriedade
Industrial**

Nº 2566
10 de Março de 2020

Desenho Industrial

Seção III





REPÚBLICA FEDERATIVA DO BRASIL

Presidente

Jair Bolsonaro

MINISTÉRIO DA ECONOMIA

Ministro da Economia

Paulo Roberto Nunes Guedes

INSTITUTO NACIONAL DA PROPRIEDADE INDUSTRIAL

Presidente

Claudio Vilar Furtado

De conformidade com a Lei nº 5.648 de 11 de dezembro de 1970, esta é a publicação oficial do Instituto Nacional da Propriedade Industrial, órgão vinculado ao Ministério da Economia, República Federativa do Brasil, que publica todos os seus atos, despachos e decisões relativos ao sistema de propriedade industrial no Brasil, compreendendo Marcas e Patentes, bem como os referentes a contratos de Transferência de Tecnologia e assuntos correlatos, além dos que dizem respeito ao registro de programas de computador como direito autoral.

As established by Law nº 5.648 of december 11, 1970, this is the official publication of the National Institute of Industrial Property, an office under the Ministry of Economy, Federative Republic of Brazil, which publishes all its official acts, orders and decisions regarding the industrial property system in Brazil, comprising Trademarks and Patents, as well as those referring to Technology Transfer agreements and related matters, besides those regarding software registering as copyright.

D'après la Loi nº 5.648 du 11 décembre 1970, celle-ci est la publication officielle de l'Institut National de la Propriété Industrielle, un office lié au Ministère de l'Économie, République Fédérative du Brésil, qui publie tous ses actes, ordres et décisions concernant le système de la propriété industrielle au Brésil, y compris marques et brevets, aussi que ceux référents aux contrats de transfert de technologie et des sujets afférents, en outre que ceux se rapportant à l'enregistrement des programmes d'ordinateur comme droit d'auteur.

Según establece la Ley nº 5.648 de 11 diciembre 1970, esta es la publicación oficial del Instituto Nacional de la Propiedad Industrial, oficina vinculada al Ministerio de la Economía, República Federativa del Brasil, que publica todos sus actos, ordenes y decisiones referentes al sistema de propiedad industrial en Brasil, comprendendo marcas y patentes así que los referentes a contratos de transferencia de tecnologia y asuntos corelacionados, además de los referentes al registro de programas de ordenador como derecho de autor.

Laut Gezets Nr. 5.648 vom 11. dezember 1970, ist dies das Amtsblatt des Nationalen Instituts für gewerbliches Eigentum (INPI), eines Organs des Bundesministerium für Wirtschaft, der Bundesrepublik Brasilien, welches alle Amtshandlungen, Beschlüsse und Entscheidungen über gewerbliches Eigentum in Brasilien, einschliesslich Warenzeichen und Patente, ebenso wie auch Übertragungsverträge von Technologie und Computerprogramme als Urheberrecht veröffentlicht.



DIRETORIA DE MARCAS, DESENHO INDUSTRIAL E INDICAÇÕES GEOGRÁFICAS

DESENHO INDUSTRIAL

**PEDIDO DE REGISTRO DE DESENHO INDUSTRIAL
PEDIDO DIVIDIDO DE UM PEDIDO DE
REGISTRO DE DESENHO INDUSTRIAL
ANTERIORMENTE DEPOSITADO**



Índice Geral:

| | |
|---|-----|
| Código 104 - Recurso conhecido e provido. Reformada a decisão recorrida..... | 5 |
| Código 115 - Recurso conhecido e negado provimento. Mantida a Decisão recorrida..... | 8 |
| Código 135 - Publicação Anulada..... | 12 |
| Código 137 - Petição Prejudicada..... | 13 |
| Código 200 - Nulidade conhecida e provida. Anulado o privilégio..... | 14 |
| Código 201 - Nulidade conhecida e negado provimento. Mantida a concessão do privilégio..... | 21 |
| Código 220 - Publicação Anulada..... | 23 |
| Código 30 - Exigência – Art. 103 da LPI..... | 24 |
| Código 31 - Notificação de Depósito..... | 31 |
| Código 32 - Notificação do Depósito Com Requerimento de Sigilo..... | 51 |
| Código 34 - Exigência - Art. 106 § 3º da LPI..... | 52 |
| Código 35 - Arquivamento do Pedido – Art. 216 § 2º e Art. 106 § 3º da LPI..... | 80 |
| Código 36 - Indeferimento - Art. 106 § 4º da LPI..... | 84 |
| Código 37 - Recurso Contra o Indeferimento..... | 88 |
| Código 38 - Outros Recursos..... | 89 |
| Código 39 - Concessão do Registro..... | 90 |
| Código 41 - Nulidade Administrativa..... | 127 |
| Código 44 - Extinção - Art. 119 inciso III da LPI..... | 134 |
| Código 46 - Prorrogação..... | 150 |
| Código 46.2 - Exigência de complementação de quinquênio e/ou prorrogação – Art. 120 e 108 da LPI..... | 162 |
| Código 47 - Petição Não Conhecida..... | 163 |
| Código 47.1 - Petição Prejudicada..... | 164 |
| Código 47.3 - Petição Deferida..... | 168 |
| Código 53 - Notificação de Decisão Judicial..... | 191 |
| Código 53.5 - Pedido Julgado Improcedente - Registro Mantido Vigente..... | 193 |
| Código 53.7 - Pedido Julgado Procedente - Registro Declarado Nulo..... | 194 |
| Código 71 - Despacho Anulado..... | 195 |
| Código 73 - Retificação..... | 196 |
| Código 75 - Emissão de Fotocópia..... | 198 |



Código 104 - Recurso conhecido e provido. Reformada a decisão recorrida

| | |
|---------------------------------|--|
| (21) BR 30 2014 006378-2 | Código 104 - Recurso conhecido e provido. Reformada a decisão recorrida (22) 18/12/2014 (44) 10/03/2020 (71) NELY CRISTINA BRAIDOTTI CAVALARI (BR/SP) (74) VILELACOELHO SOCIEDADE DE ADVOGADOS Recurso conhecido e provido. Reformada a decisão recorrida. |
| (21) BR 30 2014 006380-4 | Código 104 - Recurso conhecido e provido. Reformada a decisão recorrida (22) 18/12/2014 (44) 10/03/2020 (71) NELY CRISTINA BRAIDOTTI CAVALARI (BR/SP) (74) VILELACOELHO SOCIEDADE DE ADVOGADOS Recurso conhecido e provido. Reformada a decisão recorrida. |
| (21) BR 30 2015 000754-0 | Código 104 - Recurso conhecido e provido. Reformada a decisão recorrida (22) 19/02/2015 (44) 10/03/2020 (71) GRENENE S.A. (BR/CE) (74) CUSTÓDIO DE ALMEIDA & CIA. Recurso conhecido e provido. Reformada a decisão recorrida. |
| (21) BR 30 2015 004303-2 | Código 104 - Recurso conhecido e provido. Reformada a decisão recorrida (22) 10/09/2015 (44) 10/03/2020 (71) JC BAMFORD EXCAVATORS LIMITED (GB) (74) ORLANDO DE SOUZA Recurso conhecido e provido. Reformada a decisão recorrida. |
| (21) BR 30 2016 002531-2 | Código 104 - Recurso conhecido e provido. Reformada a decisão recorrida (22) 16/06/2016 (44) 10/03/2020 (71) ILLUMINA, INC. (US) (74) Hugo Silva & Maldonado Propriedade Intelectual Sociedade Civil S/C Ltda. Recurso conhecido e provido. Reformada a decisão de perda da Prioridade Unionista. |
| (11) BR 30 2016 003125-8 | Código 104 - Recurso conhecido e provido. Reformada a decisão recorrida (22) 25/07/2016 (45) 03/07/2018 |



| | |
|---------------------------------|--|
| | (71) PIRELLI TYRE S.P.A. (IT) (74) KASZNAR LEONARDOS PROPRIEDADE INTELECTUAL Recurso conhecido e provido. Reformada a decisão de perda da Prioridade Unionista. |
| (21) BR 30 2016 004413-9 | Código 104 - Recurso conhecido e provido. Reformada a decisão recorrida (22) 29/09/2016 (44) 10/03/2020 (71) ROBINSON DE SOUZA LEITE (BR/SP) (74) Crimark Propriedade Industrial S/S Recurso conhecido e provido. Reformada a decisão recorrida. |
| (21) BR 30 2016 004414-7 | Código 104 - Recurso conhecido e provido. Reformada a decisão recorrida (22) 29/09/2016 (44) 10/03/2020 (71) ROBINSON DE SOUZA LEITE (BR/SP) (74) Crimark Propriedade Industrial S/S Recurso conhecido e provido. Reformada a decisão recorrida. |
| (11) BR 30 2017 003249-4 | Código 104 - Recurso conhecido e provido. Reformada a decisão recorrida (22) 28/07/2017 (45) 04/09/2018 (71) SANSA CORPORATION (BARBADOS) INC. (BB) (74) KASZNAR LEONARDOS PROPRIEDADE INTELECTUAL Recurso conhecido e provido. Reformada a decisão recorrida. |
| (21) BR 32 2015 001313-6 | Código 104 - Recurso conhecido e provido. Reformada a decisão recorrida (22) 09/10/2013 (44) 10/03/2020 (62) BR 30 2013 005161-7 09/10/2013 (71) DURATEX S.A. (BR/SP) (74) DANIEL ADVOGADOS Recurso conhecido e provido. Reformada a decisão recorrida. |
| (11) BR 32 2018 002897-2 | Código 104 - Recurso conhecido e provido. Reformada a decisão recorrida (22) 28/07/2017 (45) 02/10/2018 (62) BR 30 2017 003249-4 28/07/2017 (71) SANSA CORPORATION (BARBADOS) INC. (BB) (74) KASZNAR LEONARDOS PROPRIEDADE INTELECTUAL Recurso conhecido e provido. Reformada a decisão recorrida. |
| (11) BR 32 2018 002898-0 | Código 104 - Recurso conhecido e provido. Reformada a decisão recorrida (22) 28/07/2017 |



(45) 02/10/2018

(62) BR 30 2017 003249-4 28/07/2017

(71) SANSА CORPORATION (BARBADOS) INC. (BB)

(74) KASZNAR LEONARDOS PROPRIEDADE INTELECTUAL

Recurso conhecido e provido. Reformada a decisão de perda da Prioridade Unionista.

(11) BR 32 2018 002899-9

Código 104 - Recurso conhecido e provido. Reformada a decisão recorrida

(22) 28/07/2017

(45) 02/10/2018

(62) BR 30 2017 003249-4 28/07/2017

(71) SANSА CORPORATION (BARBADOS) INC. (BB)

(74) KASZNAR LEONARDOS PROPRIEDADE INTELECTUAL

Recurso conhecido e provido. Reformada a decisão de perda da Prioridade Unionista.

(11) BR 32 2018 002900-6

Código 104 - Recurso conhecido e provido. Reformada a decisão recorrida

(22) 28/07/2017

(45) 02/10/2018

(62) BR 30 2017 003249-4 28/07/2017

(71) SANSА CORPORATION (BARBADOS) INC. (BB)

(74) KASZNAR LEONARDOS PROPRIEDADE INTELECTUAL

Recurso conhecido e provido. Reformada a decisão de perda da Prioridade Unionista.



Código 115 - Recurso conhecido e negado provimento. Mantida a Decisão recorrida.

| | |
|---------------------------------|---|
| (21) BR 30 2015 000578-5 | Código 115 - Recurso conhecido e negado provimento. Mantida a Decisão recorrida. (22) 09/02/2015 (44) 10/03/2020 (73) XIAOSUI LV (CN) (74) ALCEU ELIS DA SILVA Recurso conhecido. Negado o provimento. Mantido o indeferimento do pedido. |
| (21) BR 30 2015 000664-1 | Código 115 - Recurso conhecido e negado provimento. Mantida a Decisão recorrida. (22) 11/02/2015 (44) 10/03/2020 (73) APPLE INC. (US) (74) KASZNAR LEONARDOS PROPRIEDADE INTELECTUAL Recurso conhecido. Negado o provimento. Mantido o indeferimento do pedido. |
| (21) BR 30 2017 001351-1 | Código 115 - Recurso conhecido e negado provimento. Mantida a Decisão recorrida. (22) 27/03/2017 (44) 10/03/2020 (73) SMC CORPORATION (JP) (74) FLÁVIA SALIM LOPES Recurso conhecido. Negado o provimento. Mantido o indeferimento do pedido. |
| (21) BR 30 2017 002006-2 | Código 115 - Recurso conhecido e negado provimento. Mantida a Decisão recorrida. (22) 10/05/2017 (44) 10/03/2020 (73) COLOTOP LTDA. - ME. (BR/SC) (74) KING'S MARCAS E PATENTES LTDA. Recurso conhecido. Negado o provimento. Mantido o indeferimento do pedido. |
| (21) BR 30 2017 002046-1 | Código 115 - Recurso conhecido e negado provimento. Mantida a Decisão recorrida. (22) 12/05/2017 (44) 10/03/2020 (73) ETHICON, LLC (PR) (74) Dannemann, Siemsen, Bigler & Ipanema Moreira |



| | |
|--|--|
| | Recurso conhecido. Negado o provimento. Mantido o indeferimento do pedido. |
|--|--|

| | |
|---------------------------------|---|
| (21) BR 30 2017 002067-4 | Código 115 - Recurso conhecido e negado provimento. Mantida a Decisão recorrida. (22) 16/05/2017 (44) 10/03/2020 (73) KARL STORZ GMBH & CO. KG (DE) (74) DANIEL ADVOGADOS Recurso conhecido. Negado o provimento. Mantido o indeferimento do pedido. |
|---------------------------------|---|

| | |
|---------------------------------|--|
| (21) BR 30 2017 002075-5 | Código 115 - Recurso conhecido e negado provimento. Mantida a Decisão recorrida. (22) 16/05/2017 (44) 10/03/2020 (73) HOFFMAN ENCLOSURES INC. (US) (74) Daniel Advogados (Alt.de Daniel & Cia) Recurso conhecido. Negado o provimento. Mantido o indeferimento do pedido. |
|---------------------------------|--|

| | |
|---------------------------------|--|
| (21) BR 30 2017 002167-0 | Código 115 - Recurso conhecido e negado provimento. Mantida a Decisão recorrida. (22) 24/05/2017 (44) 10/03/2020 (73) EXPERT INDUSTRIA E COMERCIO LTDA - ME (BR/RS) (74) Mario de Almeida Marcas e Patentes Ltda Recurso conhecido. Negado o provimento. Mantido o indeferimento do pedido. |
|---------------------------------|--|

| | |
|---------------------------------|--|
| (21) BR 30 2017 002168-9 | Código 115 - Recurso conhecido e negado provimento. Mantida a Decisão recorrida. (22) 24/05/2017 (44) 10/03/2020 (73) EXPERT INDUSTRIA E COMERCIO LTDA - ME (BR/RS) (74) Mario de Almeida Marcas e Patentes Ltda Recurso conhecido. Negado o provimento. Mantido o indeferimento do pedido. |
|---------------------------------|--|

| | |
|---------------------------------|---|
| (21) BR 30 2017 002202-2 | Código 115 - Recurso conhecido e negado provimento. Mantida a Decisão recorrida. (22) 26/05/2017 (44) 10/03/2020 (73) COZZINI, LLC (US) (74) Dannemann, Siemsen, Bigler & Ipanema Moreira Recurso conhecido. Negado o provimento. Mantido o indeferimento do pedido. |
|---------------------------------|---|

| | |
|---------------------------------|--|
| (21) BR 30 2017 002222-7 | Código 115 - Recurso conhecido e negado provimento. Mantida a Decisão recorrida. |
|---------------------------------|--|



| | |
|---------------------------------|--|
| | (22) 26/05/2017 (44) 10/03/2020 (73) DPR TELECOMUNICAÇÕES LTDA (BR/SP) (74) Katia Jane Ferreira Evangelista (nome ant. Katia Jane Ferreira) Recurso conhecido. Negado o provimento. Mantido o indeferimento do pedido. |
| (21) BR 30 2017 002223-5 | Código 115 - Recurso conhecido e negado provimento. Mantida a Decisão recorrida. (22) 26/05/2017 (44) 10/03/2020 (73) DPR TELECOMUNICAÇÕES LTDA (BR/SP) (74) Katia Jane Ferreira Evangelista (nome ant. Katia Jane Ferreira) Recurso conhecido. Negado o provimento. Mantido o indeferimento do pedido. |
| (21) BR 30 2017 002229-4 | Código 115 - Recurso conhecido e negado provimento. Mantida a Decisão recorrida. (22) 26/05/2017 (44) 10/03/2020 (73) DPR TELECOMUNICAÇÕES LTDA (BR/SP) (74) Katia Jane Ferreira Evangelista (nome ant. Katia Jane Ferreira) Recurso conhecido. Negado o provimento. Mantido o indeferimento do pedido. |
| (21) BR 30 2017 002230-8 | Código 115 - Recurso conhecido e negado provimento. Mantida a Decisão recorrida. (22) 26/05/2017 (44) 10/03/2020 (73) DPR TELECOMUNICAÇÕES LTDA (BR/SP) (74) Katia Jane Ferreira Evangelista (nome ant. Katia Jane Ferreira) Recurso conhecido. Negado o provimento. Mantido o indeferimento do pedido. |
| (21) BR 30 2017 002264-2 | Código 115 - Recurso conhecido e negado provimento. Mantida a Decisão recorrida. (22) 30/05/2017 (44) 10/03/2020 (73) LUNELLI COMÉRCIO DO VESTUÁRIO LTDA (BR/SC) (74) SANDRO CONRADO DA SILVA Recurso conhecido. Negado o provimento. Mantido o indeferimento do pedido. |
| (21) BR 32 2015 001301-2 | Código 115 - Recurso conhecido e negado provimento. Mantida a Decisão recorrida. (22) 10/10/2013 (44) 10/03/2020 (62) BR 30 2013 005216-8 10/10/2013 (73) NORMAN R. BYRNE (US) |



(74) DAVID DO NASCIMENTO ADVOGADOS ASSOCIADOS

Recurso conhecido. Negado o provimento. Mantido o indeferimento do pedido.

(21) BR 32 2015 001314-4

Código 115 - Recurso conhecido e negado provimento. Mantida a Decisão recorrida.

(22) 09/10/2013

(44) 10/03/2020

(62) BR 30 2013 005160-9 09/10/2013

(73) DURATEX S.A. (BR/SP)

(74) DANIEL ADVOGADOS

Recurso conhecido. Negado o provimento. Mantido o indeferimento do pedido.

(21) DI 7005980-2

Código 115 - Recurso conhecido e negado provimento. Mantida a Decisão recorrida.

(22) 04/03/2010

(44) 10/03/2020

(62) DI 7000681-4 04/03/2010

(73) KHS AG (DE)

(74) Dannemann, Siemsen, Bigler & Ipanema Moreira

Recurso conhecido. Negado o provimento. Mantido o indeferimento do pedido.



Código 135 - Publicação Anulada

(21) BR 30 2016 000500-1

Código 135 - Publicação Anulada

(22) 12/02/2016

(71) CATERPILLAR INC. (US)

(74) SOERENSEN GARCIA ADVOGADOS ASSOCIADOS

Anulada a publicação do despacho 115 da RPI 2559, de 21/01/2020, tendo em vista erro formal, uma vez que a publicação desse despacho foi repetida.



Código 137 - Petição Prejudicada

(21) BR 30 2017 004381-0

Código 137 - Petição Prejudicada

(22) 04/10/2017

(71) H. LUNDBECK A/S (DK)

(74) DANNEMANN, SIEMSEN, BIGLER & IPANEMA MOREIRA

Prejudicada a Pet. (WB) 870190075799, de 06/08/2019, requerida por: H.

LUNDBECK A/S, tendo em vista já ter sido apresentada a manifestação

tempestiva através da petição (WB) 870190082984, de

26/08/2019. Procurador(es): DANNEMANN, SIEMSEN, BIGLER & IPANEMA

MOREIRA.



Código 200 - Nulidade conhecida e provida. Anulado o privilégio

| | |
|---------------------------------|---|
| (11) BR 30 2012 004589-4 | Código 200 - Nulidade conhecida e provida. Anulado o privilégio (45) 29/10/2014 (73) DENTAL MORELLI LTDA (BR/SP) (74) P A PRODUTORES ASSOCIADOS MARCAS E PATENTES LTDA Conheço do processo administrativo de nulidade instaurado. Dou provimento ao requerido. Declaro nulo o registro de desenho industrial por infringência ao artigo 95 da LPI. |
| (11) BR 30 2012 005207-6 | Código 200 - Nulidade conhecida e provida. Anulado o privilégio (45) 10/02/2016 (73) IMBECOR PRODUTOS DE BELEZA LTDA (BR/SP) (74) INTERAÇÃO MARCAS E PATENTES LTDA Conheço do processo administrativo de nulidade instaurado. Dou provimento ao requerido. Declaro nulo o registro de desenho industrial por infringência ao artigo 95 da LPI. |
| (11) BR 30 2012 006236-5 | Código 200 - Nulidade conhecida e provida. Anulado o privilégio (45) 25/08/2015 (73) LOGOMOTION, S.R.O. (SK) (74) DANNEMANN, SIEMSEN, BIGLER & IPANEMA MOREIRA Conheço do processo administrativo de nulidade instaurado. Dou provimento ao requerido. Declaro nulo o registro de desenho industrial por infringência ao artigo 95 da LPI. |
| (11) BR 30 2013 006043-8 | Código 200 - Nulidade conhecida e provida. Anulado o privilégio (45) 18/02/2015 (73) STEELCASE INC. (US) (74) GUERRA PROPRIEDADE INDUSTRIAL Conheço do processo administrativo de nulidade instaurado. Dou provimento ao requerido. Declaro nulo o registro de desenho industrial por infringência ao artigo 95 da LPI. |
| (11) BR 30 2014 005272-1 | Código 200 - Nulidade conhecida e provida. Anulado o privilégio (45) 10/05/2016 (73) JEEFFERSON FERREIRA DOS REIS (BR/MG) ; VALBERT DIMAS DE CARVALHO (BR/MG) (74) SPI MARCAS & PATENTES S/C LTDA. Conheço do processo administrativo de nulidade instaurado. Dou provimento ao requerido. Declaro nulo o registro de desenho industrial por infringência ao artigo |



95 da LPI.

- (11) BR 30 2014 005275-6** Código 200 - Nulidade conhecida e provida. Anulado o privilégio
(45) 10/05/2016
(73) JEEFFERSON FERREIRA DOS REIS (BR/MG) ; VALBERT DIMAS DE CARVALHO (BR/MG)
(74) SPI MARCAS & PATENTES S/C LTDA.
Conheço do processo administrativo de nulidade instaurado. Dou provimento ao requerido. Declaro nulo o registro de desenho industrial por infringência ao artigo 95 da LPI.
-
- (11) BR 30 2014 005949-1** Código 200 - Nulidade conhecida e provida. Anulado o privilégio
(45) 12/12/2017
(73) ETHICON ENDO-SURGERY, INC. (US)
(74) DANNEMANN, SIEMSEN, BIGLER & IPANEMA MOREIRA
Conheço do processo administrativo de nulidade instaurado. Dou provimento ao requerido. Declaro nulo o registro de desenho industrial por infringência ao artigo 95 da LPI.
-
- (11) BR 30 2015 001732-5** Código 200 - Nulidade conhecida e provida. Anulado o privilégio
(45) 28/06/2016
(73) DAIO PAPER CORPORATION (JP)
(74) SOERENSEN GARCIA ADVOGADOS ASSOCIADOS
Conheço do processo administrativo de nulidade instaurado. Dou provimento ao requerido. Declaro nulo o registro de desenho industrial por infringência ao artigo 95 da LPI.
-
- (11) BR 30 2016 005654-4** Código 200 - Nulidade conhecida e provida. Anulado o privilégio
(45) 31/10/2017
(73) MADEIRAS GOEDE LTDA EPP (BR/SC)
(74) Licent Prime Brasil Marcas e Patentes Eireli - ME
Conheço do processo administrativo de nulidade instaurado. Dou provimento ao requerido. Declaro nulo o registro de desenho industrial por infringência ao artigo 95 da LPI.
-
- (11) BR 30 2016 005774-5** Código 200 - Nulidade conhecida e provida. Anulado o privilégio
(45) 31/10/2017
(73) DMFLEX INDUSTRIA E COMERCIO DE METAIS LTDA (BR/SP)
(74) NEWTON SILVEIRA
Conheço do processo administrativo de nulidade instaurado. Dou provimento ao requerido. Declaro nulo o registro de desenho industrial por infringência ao artigo 95 da LPI.
-
- (11) BR 30 2016 005775-3** Código 200 - Nulidade conhecida e provida. Anulado o privilégio

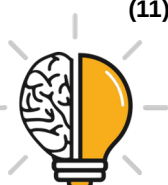

| | |
|---------------------------------|---|
| | (45) 31/10/2017 (73) DMFLEX INDUSTRIA E COMERCIO DE METAIS LTDA (BR/SP) (74) NEWTON SILVEIRA Conheço do processo administrativo de nulidade instaurado. Dou provimento ao requerido. Declaro nulo o registro de desenho industrial por infringência ao artigo 95 da LPI. |
| (11) BR 30 2016 005777-0 | Código 200 - Nulidade conhecida e provida. Anulado o privilégio (45) 31/10/2017 (73) DMFLEX INDUSTRIA E COMERCIO DE METAIS LTDA (BR/SP) (74) NEWTON SILVEIRA Conheço do processo administrativo de nulidade instaurado. Dou provimento ao requerido. Declaro nulo o registro de desenho industrial por infringência ao artigo 95 da LPI. |
| (11) BR 30 2017 002410-6 | Código 200 - Nulidade conhecida e provida. Anulado o privilégio (45) 26/12/2017 (73) MARCELO SOARES (BR/GO) (74) RAFAELA PEREIRA MORAIS DE OLIVEIRA Conheço do processo administrativo de nulidade instaurado. Dou provimento ao requerido. Declaro nulo o registro de desenho industrial por infringência ao artigo 95 da LPI. |
| (11) BR 30 2017 002435-1 | Código 200 - Nulidade conhecida e provida. Anulado o privilégio (45) 26/12/2017 (73) MK ELETRODOMÉSTICOS MONDIAL S.A. (BR/BA) (74) VANDRÉ CAVALCANTE BITTENCOURT TORRES Conheço do processo administrativo de nulidade instaurado. Dou provimento ao requerido. Declaro nulo o registro de desenho industrial por infringência ao artigo 95 da LPI. |
| (11) BR 30 2017 002466-1 | Código 200 - Nulidade conhecida e provida. Anulado o privilégio (45) 30/01/2018 (73) HENSO INDUSTRIAL LTDA (BR/MG) (74) JOSÉ NAVES DE LACERDA JÚNIOR Conheço do processo administrativo de nulidade instaurado. Dou provimento ao requerido. Declaro nulo o registro de desenho industrial por infringência ao artigo 95 da LPI. |
| (11) BR 30 2017 002645-1 | Código 200 - Nulidade conhecida e provida. Anulado o privilégio (45) 02/01/2018 (73) PEALE- INDÚSTRIA E COMÉRCIO DE MÓVEIS LTDA (BR/SC) (74) Sandro Wunderlich Conheço do processo administrativo de nulidade instaurado. Dou provimento ao |



requerido. Declaro nulo o registro de desenho industrial por infringência ao artigo 95 da LPI.

(11) BR 30 2017 002658-3

Código 200 - Nulidade conhecida e provida. Anulado o privilégio

(45) 02/01/2018

(73) INJEPOL CALÇADOS INDÚSTRIA E COMÉRCIO LTDA - ME (BR/MG)

(74) JOSÉ NAVES DE LACERDA JÚNIOR

Conheço do processo administrativo de nulidade instaurado. Dou provimento ao requerido. Declaro nulo o registro de desenho industrial por infringência ao artigo 95 da LPI.

(11) BR 30 2017 002661-3

Código 200 - Nulidade conhecida e provida. Anulado o privilégio

(45) 02/01/2018

(73) INJEPOL CALÇADOS INDÚSTRIA E COMÉRCIO LTDA - ME (BR/MG)

(74) JOSÉ NAVES DE LACERDA JÚNIOR

Conheço do processo administrativo de nulidade instaurado. Dou provimento ao requerido. Declaro nulo o registro de desenho industrial por infringência ao artigo 95 da LPI.

(11) BR 30 2017 003072-6

Código 200 - Nulidade conhecida e provida. Anulado o privilégio

(45) 30/01/2018

(73) I. C. MELO & CIA. LTDA. (BR/PA)

(74) LUIZ AUGUSTO DAS NEVES GONDIN

Conheço do processo administrativo de nulidade instaurado. Dou provimento ao requerido. Declaro nulo o registro de desenho industrial por infringência ao artigo 95 da LPI.

(11) BR 30 2017 003268-0

Código 200 - Nulidade conhecida e provida. Anulado o privilégio

(45) 06/02/2018

(73) JULIANA TAMASSIA MARCATO (BR/SP)

(74) OCTAVIO TINOCO SOARES FILHO

Conheço do processo administrativo de nulidade instaurado. Dou provimento ao requerido. Declaro nulo o registro de desenho industrial por infringência ao artigo 95 da LPI.

(11) BR 30 2017 003776-3

Código 200 - Nulidade conhecida e provida. Anulado o privilégio

(45) 14/02/2018

(73) EXTRAMOLD JOMO INDÚSTRIA DE PLÁSTICOS LTDA (BR/RS)

(74) EMERSON SALBEGO HOFART

Conheço do processo administrativo de nulidade instaurado. Dou provimento ao requerido. Declaro nulo o registro de desenho industrial por infringência ao artigo 95 da LPI.

(11) BR 30 2017 004129-9

Código 200 - Nulidade conhecida e provida. Anulado o privilégio

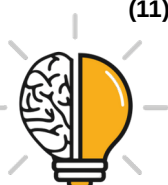

| | |
|---------------------------------|--|
| | (45) 20/02/2018 (73) GRENDENE S.A. (BR/CE) (74) Remer Villaça & Nogueira Assessoria e Consultoria de Prop. Intelectual S/S Ltda. Conheço do processo administrativo de nulidade instaurado. Dou provimento ao requerido. Declaro nulo o registro de desenho industrial por infringência ao artigo 95 da LPI. |
| (11) BR 30 2017 004482-4 | Código 200 - Nulidade conhecida e provida. Anulado o privilégio (45) 06/03/2018 (73) VOLVO LASTVAGNAR AB (SE) (74) DANNEMANN, SIEMSEN, BIGLER & IPANEMA MOREIRA Conheço do processo administrativo de nulidade instaurado. Dou provimento ao requerido. Declaro nulo o registro de desenho industrial por infringência ao artigo 95 da LPI. |
| (11) BR 30 2017 004821-8 | Código 200 - Nulidade conhecida e provida. Anulado o privilégio (45) 13/03/2018 (73) RADICETTI COMÉRCIO DE MANEQUINS LTDA EPP (BR/RJ) (74) SOERENSEN GARCIA ADVOGADOS ASSOCIADOS Conheço do processo administrativo de nulidade instaurado. Dou provimento ao requerido. Declaro nulo o registro de desenho industrial por infringência ao artigo 95 da LPI. |
| (11) BR 30 2017 005098-0 | Código 200 - Nulidade conhecida e provida. Anulado o privilégio (45) 20/03/2018 (73) NELCI SALETE RAFAGNIN MARAN (BR/PR) (74) KING'S MARCAS E PATENTES LTDA. Conheço do processo administrativo de nulidade instaurado. Dou provimento ao requerido. Declaro nulo o registro de desenho industrial por infringência ao artigo 95 da LPI. |
| (11) BR 32 2012 003862-9 | Código 200 - Nulidade conhecida e provida. Anulado o privilégio (45) 30/01/2018 (62) DI 7000681-4 04/03/2010 (73) KHS GMBH (DE) (74) Dannemann, Siemsen, Bigler & Ipanema Moreira Conheço do processo administrativo de nulidade instaurado. Dou provimento ao requerido. Declaro nulo o registro de desenho industrial por infringência ao artigo 95 da LPI. |
| (11) BR 32 2012 003864-5 | Código 200 - Nulidade conhecida e provida. Anulado o privilégio (45) 30/01/2018 (62) DI 7000681-4 04/03/2010 |



| | |
|--------------------------|---|
| | (73) KHS GMBH (DE) (74) Dannemann, Siemsen, Bigler & Ipanema Moreira Conheço do processo administrativo de nulidade instaurado. Dou provimento ao requerido. Declaro nulo o registro de desenho industrial por infringência ao artigo 95 da LPI. |
| (11) DI 6804740-1 | Código 200 - Nulidade conhecida e provida. Anulado o privilégio (45) 29/12/2009 (73) Carlos Liti Bertoldi (BR/SC) (74) João Batista Forbici Conheço do processo administrativo de nulidade instaurado. Dou provimento ao requerido. Declaro nulo o registro de desenho industrial por infringência ao artigo 95 da LPI. |
| (11) DI 6900553-2 | Código 200 - Nulidade conhecida e provida. Anulado o privilégio (45) 15/12/2009 (73) Rivaldo Caetano de Azevedo (BR/MG) (74) Ercio Quaresma FIRPE Conheço do processo administrativo de nulidade instaurado. Dou provimento ao requerido. Declaro nulo o registro de desenho industrial por infringência ao artigo 95 da LPI. |
| (11) DI 6901118-4 | Código 200 - Nulidade conhecida e provida. Anulado o privilégio (45) 17/04/2012 (73) Jesse Silva Rangel (BR/RJ) (74) Ivo Jorge Costa Rodrigues Conheço do processo administrativo de nulidade instaurado. Dou provimento ao requerido. Declaro nulo o registro de desenho industrial por infringência ao artigo 95 da LPI. |
| (11) DI 6903019-7 | Código 200 - Nulidade conhecida e provida. Anulado o privilégio (45) 06/07/2010 (73) USUAL PLASTIC - INDÚSTRIA E COMÉRCIO DE ARTEFATOS PLÁSTICOS LTDA - EPP (BR/SP) (74) BRAGA & BRAGA ASSOCIADOS - ADVOGADOS Conheço do processo administrativo de nulidade instaurado. Dou provimento ao requerido. Declaro nulo o registro de desenho industrial por infringência ao artigo 95 da LPI. |
| (11) DI 6904479-1 | Código 200 - Nulidade conhecida e provida. Anulado o privilégio (45) 03/08/2010 (73) PST ELETRÔNICA LTDA (BR/AM) (74) ALBERTO LUIS CAMELIER DA SILVA Conheço do processo administrativo de nulidade instaurado. Dou provimento ao |



requerido. Declaro nulo o registro de desenho industrial por infringência ao artigo 95 da LPI.

(11) DI 7003721-3

Código 200 - Nulidade conhecida e provida. Anulado o privilégio

(45) 19/12/2017

(73) FRANCISCO HILTON ALVES CASIMIRO ME (BR/PB)

(74) Francisco Leite de Oliveira Filho

Conheço do processo administrativo de nulidade instaurado. Dou provimento ao requerido. Declaro nulo o registro de desenho industrial por infringência ao artigo 95 da LPI.

(11) DI 7104002-1

Código 200 - Nulidade conhecida e provida. Anulado o privilégio

(45) 28/05/2013

(73) Manoel Trajando Junqueira dos Santos (BR/CE)

(74) Wettor Bureau de Apoio Emp. S/S Ltda Me

Conheço do processo administrativo de nulidade instaurado. Dou provimento ao requerido. Declaro nulo o registro de desenho industrial por infringência ao artigo 95 da LPI.

(11) DI 7104387-0

Código 200 - Nulidade conhecida e provida. Anulado o privilégio

(45) 02/10/2012

(73) Carlos Liti Bertoldi (BR/SC)

(74) Leila Krause Signorelli

Conheço do processo administrativo de nulidade instaurado. Dou provimento ao requerido. Declaro nulo o registro de desenho industrial por infringência ao artigo 95 da LPI.

(11) DI 7106568-7

Código 200 - Nulidade conhecida e provida. Anulado o privilégio

(45) 06/11/2012

(73) Marcus Augusto Rigo (BR/RS)

(74) Idea Marcas e Patentes Ltda

Conheço do processo administrativo de nulidade instaurado. Dou provimento ao requerido. Declaro nulo o registro de desenho industrial por infringência ao artigo 95 da LPI.



Código 201 - Nulidade conhecida e negado provimento. Mantida a concessão do privilégio

| | |
|---------------------------------|--|
| (11) BR 30 2016 004566-6 | <p>Código 201 - Nulidade conhecida e negado provimento. Mantida a concessão do privilégio</p> <p>(45) 05/09/2017</p> <p>(73) KONINKLIJKE PHILIPS N.V. (NL)</p> <p>(74) Daniel Advogados (Alt.de Daniel & Cia)</p> <p>Conheço do Processo Administrativo de Nulidade instaurado. Nego-lhe provimento em seu mérito. Mantenho a Concessão do Registro.</p> |
| (11) BR 30 2016 004582-8 | <p>Código 201 - Nulidade conhecida e negado provimento. Mantida a concessão do privilégio</p> <p>(45) 05/09/2017</p> <p>(73) KONINKLIJKE PHILIPS N.V. (NL)</p> <p>(74) Daniel Advogados (Alt.de Daniel & Cia)</p> <p>Conheço do Processo Administrativo de Nulidade instaurado. Nego-lhe provimento em seu mérito. Mantenho a Concessão do Registro.</p> |
| (11) BR 30 2016 004587-9 | <p>Código 201 - Nulidade conhecida e negado provimento. Mantida a concessão do privilégio</p> <p>(45) 12/09/2017</p> <p>(73) KONINKLIJKE PHILIPS N.V. (NL)</p> <p>(74) Daniel Advogados (Alt.de Daniel & Cia)</p> <p>Conheço do Processo Administrativo de Nulidade instaurado. Nego-lhe provimento em seu mérito. Mantenho a Concessão do Registro.</p> |
| (11) BR 30 2016 004588-7 | <p>Código 201 - Nulidade conhecida e negado provimento. Mantida a concessão do privilégio</p> <p>(45) 12/09/2017</p> <p>(73) KONINKLIJKE PHILIPS N.V. (NL)</p> <p>(74) Daniel Advogados (Alt.de Daniel & Cia)</p> <p>Conheço do Processo Administrativo de Nulidade instaurado. Nego-lhe provimento em seu mérito. Mantenho a Concessão do Registro.</p> |
| (11) BR 30 2016 004920-3 | <p>Código 201 - Nulidade conhecida e negado provimento. Mantida a concessão do privilégio</p> <p>(45) 19/09/2017</p> <p>(73) KONINKLIJKE PHILIPS N.V. (NL)</p> <p>(74) Daniel Advogados (Alt.de Daniel & Cia)</p> <p>Conheço do Processo Administrativo de Nulidade instaurado. Nego-lhe</p> |



provimento em seu mérito. Mantenho a Concessão do Registro.

(11) BR 30 2017 002392-4

Código 201 - Nulidade conhecida e negado provimento. Mantida a concessão do privilégio

(45) 26/12/2017

(73) BRITÂNIA ELETRODOMÉSTICOS S.A. (BR/PR)

(74) Valor Propriedade Intelectual S/S LTDA.

Conheço do Processo Administrativo de Nulidade instaurado. Nego-lhe provimento em seu mérito. Mantenho a Concessão do Registro.

(11) BR 30 2017 002400-9

Código 201 - Nulidade conhecida e negado provimento. Mantida a concessão do privilégio

(45) 26/12/2017

(73) TRON INDUSTRIAL REFRIGERAÇÃO E ELETRÔNICA LTDA (BR/SP)

(74) Beerre Assessoria Empresarial Ltda.(Alt. de Beerre Assessoria Emp. S/C.LTDA.)

Conheço do Processo Administrativo de Nulidade instaurado. Nego-lhe provimento em seu mérito. Mantenho a Concessão do Registro.

(11) DI 7000592-3

Código 201 - Nulidade conhecida e negado provimento. Mantida a concessão do privilégio

(45) 26/07/2011

(73) Shop - Vac Corporation (US)

(74) Orlando de Souza

Conheço do Processo Administrativo de Nulidade instaurado. Nego-lhe provimento em seu mérito. Mantenho a Concessão do Registro.



Código 220 - Publicação Anulada

| | |
|---------------------------------|---|
| (11) BR 30 2013 006043-8 | <p>Código 220 - Publicação Anulada (22) 28/11/2013 (45) 18/02/2015 (73) STEELCASE INC. (US) (74) GUERRA PROPRIEDADE INDUSTRIAL Publicação anulada: Despacho 200, publicado na RPI: 2557, de 07/01/2020 para reexame da matéria tendo em vista Ocorrência de erro formal em função da petição de manifestação citada estar com o número errado.</p> |
| (21) BR 30 2013 006369-0 | <p>Código 220 - Publicação Anulada (22) 09/12/2013 (44) 10/03/2020 (73) APPLE INC. (US) (74) KASZNAR LEONARDOS PROPRIEDADE INTELECTUAL Publicação anulada: Despacho 115, publicado na RPI: 2559, de 21/02/2020 para reexame da matéria tendo em vista Ocorrência de erro formal em função de não ter ocorrido perda da prioridade unionista.</p> |
| (11) BR 30 2014 005763-4 | <p>Código 220 - Publicação Anulada (22) 19/11/2014 (45) 25/09/2018 (73) HAEMONETICS CORPORATION (US) (74) DANNEMANN, SIEMSEN, BIGLER & IPANEMA MOREIRA Publicação anulada: Despacho 115, publicado na RPI: 2559, de 21/01/2020 para reexame da matéria tendo em vista Ocorrência de erro formal em função da decisão de perda da prioridade unionista ter sido anulada.</p> |
| (21) BR 30 2016 002531-2 | <p>Código 220 - Publicação Anulada (22) 16/06/2016 (44) 10/03/2020 (73) ILLUMINA, INC. (US) (74) Hugo Silva & Maldonado Propriedade Intelectual Sociedade Civil S/C Ltda. Publicação anulada: Despacho 115, publicado na RPI: 2549, de 12/11/2019 para reexame da matéria tendo em vista Ocorrência de erro formal durante a instrução técnica.</p> |



Código 30 - Exigência – Art. 103 da LPI

O pedido não atende formalmente ao disposto no art. 103 da LPI e/ou às demais disposições quanto à sua forma, tendo sido recebido provisoriamente. A não manifestação do depositante no prazo de 5 (cinco) dias desta data, acarretará na inexistência do Pedido.

(21) BR 30 2020 000747-6

Código 30 - Exigência – Art. 103 da LPI

(22) 19/02/2020

(71) BIOPACK INDUSTRIA PLASTICA EIRELI (BR/ES)

(74) DANIELA XAVIER RIBETT ZUCOLOTO

A apresentação das figuras não está de acordo com as especificações do item 4.2.11 do Manual de Desenhos Industriais. Apresente novo jogo de figuras completo, sem alteração da matéria apresentada no depósito. Os desenhos ou fotografias deverão ser apresentados dentro de margens de no mínimo 3 cm, em folhas brancas no formato A4, numeradas sequencialmente no centro da margem superior indicando o número da folha e o número total de folhas, separados por uma barra oblíqua. Exemplo: 1/4, 2/4, 3/4 e 4/4. Os desenhos ou fotografias deverão ser numerados sequencialmente em conformidade com o padrão de dois algarismos, a saber: Fig. 1.1, Fig. 1.2, Fig. 1.3, Fig. 1.4. NÃO SERÃO ADMITIDAS outras formas de numeração, como o padrão de um algarismo (1, 2, 3...), numeração alfanumérica (1A, 1B, 1C...) e caracteres isolados (A, B, C...). CADA VISTA DO DESENHO OU FOTOGRAFIA deverá ser apresentado em uma folha, individualmente, com dimensões adequadas e nitidez e resolução gráfica suficientes para a plena compreensão do desenho industrial requerido, observado o mínimo de 300 dpi. Não serão admitidos nas folhas de desenhos ou fotografias elementos como molduras, linhas delimitadoras, marcas, logotipos, marcas d'água, timbres, rubricas, assinaturas e outras informações de mesma natureza. Prazo de cumprimento (art. 103 da LPI): 5 dias contados a partir do primeiro dia útil após esta publicação.

(21) BR 30 2020 000752-2

Código 30 - Exigência – Art. 103 da LPI

(22) 19/02/2020

(71) OSTRABRASIL CONFECÇÕES LTDA (BR/GO) ; LIDIANNE ANDRADE SILVA CAIADO (BR/GO)

(74) CLAUDIO MENDES NETO

[1] A apresentação das figuras não está de acordo com as especificações do item 4.2.11 do Manual de Desenhos Industriais. Apresente novo jogo de figuras completo, sem alteração da matéria apresentada no depósito. Os desenhos ou fotografias deverão ser apresentados dentro de margens de no mínimo 3 cm, em folhas brancas no formato A4, numeradas sequencialmente no centro da margem superior indicando o número da folha e o número total de folhas, separados por uma barra oblíqua. Exemplo: 1/4, 2/4, 3/4 e 4/4. Os desenhos ou fotografias deverão ser numerados sequencialmente em conformidade com o padrão de



dois algarismos, a saber: Fig. 1.1, Fig. 1.2, Fig. 1.3, Fig. 1.4. NÃO SERÃO ADMITIDAS outras formas de numeração, como o padrão de um algarismo (1, 2, 3...), numeração alfanumérica (1A, 1B, 1C...) e caracteres isolados (A, B, C...). CADA VISTA DO DESENHO OU FOTOGRAFIA deverá ser apresentado em uma folha, individualmente, com dimensões adequadas e nitidez e resolução gráfica suficientes para a plena compreensão do desenho industrial requerido, observado o mínimo de 300 dpi. Não serão admitidos nas folhas de desenhos ou fotografias elementos como molduras, linhas delimitadoras, marcas, logotipos, marcas d'água, timbres, rubricas, assinaturas e outras informações de mesma natureza. [2] A apresentação do relatório deve seguir as disposições do item 4.2.9 do Manual de Desenhos Industriais. O modelo está disponível na seção "modelos" do referido manual. [3] No formulário foi reivindicada prioridade depositada no Brasil. Caso não haja depósito anterior no exterior que valide a reivindicação da prioridade, apresente esclarecimento solicitando que se retire do cadastro a informação apresentada no formulário de depósito. A Prioridade Unionista, de acordo com Art.16 da LPI, pode ser reivindicada ao pedido originalmente depositado em país que mantenha acordo com o Brasil, ou em organização internacional. Nestes casos será assegurado o direito de prioridade, resguardando a data original de depósito nos prazos estabelecidos no acordo (CUP). [4] O nome do depositante informado no formulário de depósito do pedido (OSTRA BRASIL CONFECÇÕES LTDA) não corresponde ao Outorgante nomeado no documento de procuração apresentado (LA OSTRA EMPREENDIMENTOS EIRELI EPP). Esclareça a divergência apresentando nova procuração onde conste o nome correto do depositante como outorgante, conforme informado no formulário de depósito ou apresente esclarecimento solicitando a correção dos dados do depositante, conforme os apresentados na procuração. Prazo de cumprimento (art. 103 da LPI): 5 dias contados a partir do primeiro dia útil após esta publicação.

(21) BR 30 2020 000782-4

Código 30 - Exigência – Art. 103 da LPI

(22) 21/02/2020

(71) ANDRÉ MENOTI MERLI (BR/SP)

(74) MAURO COSTA FERREIRA

A página de relatório não está numerada. A apresentação do relatório deve seguir as disposições do item 4.2.9 do Manual de Desenhos Industriais. As folhas do relatório descritivo deverão apresentar o texto em espaço duplo, na cor preta, dentro de margens de no mínimo 3 cm, em folhas brancas no formato A4, numeradas sequencialmente no centro da margem superior indicando o número da folha e o número total de folhas, separados por uma barra oblíqua. Exemplo: 1/3, 2/3 e 3/3. Prazo de cumprimento (art. 103 da LPI): 5 dias contados a partir do primeiro dia útil após esta publicação.

(21) BR 30 2020 000788-3

Código 30 - Exigência – Art. 103 da LPI

(22) 21/02/2020



(71) MARIANA BARBOSA DE ALMEIDA 06009871670 (BR/MG)

A apresentação das figuras não está de acordo com as especificações do item 4.2.11 do Manual de Desenhos Industriais. Apresente novo jogo de figuras completo, sem alteração da matéria apresentada no depósito. Os desenhos ou fotografias deverão ser apresentados dentro de margens de no mínimo 3 cm, em folhas brancas no formato A4, numeradas sequencialmente no centro da margem superior indicando o número da folha e o número total de folhas, separados por uma barra oblíqua. Exemplo: 1/4, 2/4, 3/4 e 4/4. Os desenhos ou fotografias deverão ser numerados sequencialmente em conformidade com o padrão de dois algarismos, a saber: Fig. 1.1, Fig. 1.2, Fig. 1.3, Fig. 1.4. NÃO SERÃO ADMITIDAS outras formas de numeração, como o padrão de um algarismo (1, 2, 3...), numeração alfanumérica (1A, 1B, 1C...) e caracteres isolados (A, B, C...). CADA VISTA DO DESENHO OU FOTOGRAFIA deverá ser apresentado em uma folha, individualmente, com dimensões adequadas e nitidez e resolução gráfica suficientes para a plena compreensão do desenho industrial requerido, observado o mínimo de 300 dpi. Não serão admitidos nas folhas de desenhos ou fotografias elementos como molduras, linhas delimitadoras, marcas, logotipos, marcas d'água, timbres, rubricas, assinaturas e outras informações de mesma natureza. Caso tenha sido apresentado relatório, deverá ser reapresentado com a numeração das figuras corrigida seguindo as disposições do item 4.2.9 do Manual de Desenhos Industriais. Prazo de cumprimento (art. 103 da LPI): 5 dias contados a partir do primeiro dia útil após esta publicação.

(21) BR 30 2020 000796-4

Código 30 - Exigência – Art. 103 da LPI

(22) 21/02/2020

(71) UNILEVER N.V. (NL)

(74) Remer Villaça & Nogueira Assessoria e Consultoria de Prop. Intelectual S/S Ltda.

Foram apresentados dois jogos, contendo 21 páginas cada, com objetos diferentes. Apresente esclarecimento informando qual dos dois jogos contem o real objeto de registro e qual deverá ser desconsiderado. Casos trate-se de variações do mesmo objeto apresente novo jogo de figuras sem alteração da matéria apresentada no depósito e com numeração das figuras corrigida, observando as especificações do item 4.2.11 do Manual de Desenhos Industriais. Cada vista do desenho ou fotografia deverá ser apresentada em uma folha, individualmente, numerada sequencialmente no centro da margem superior indicando o número da folha e o número total de folhas, separados por uma barra oblíqua. Exemplo: 1/4, 2/4, 3/4 e 4/4. Prazo de cumprimento (art. 103 da LPI): 5 dias contados a partir do primeiro dia útil após esta publicação.

(21) BR 30 2020 000800-6

Código 30 - Exigência – Art. 103 da LPI

(22) 22/02/2020

(71) ASSOCIAÇÃO VIRGEM DO TERCEIRO MILENIO PARA A EVANGELIZAÇÃO ITINERANTE (BR/DF)



[1] O título informado no formulário (Padrão ornamental aplicado a/em Configuração aplicada em cruxifixo) não está de acordo com o item 4.2.3 do Manual de Desenhos Industriais. Apresente esclarecimento alterando o título, para que conste apenas uma das expressões abaixo. Pedidos de registro de desenhos industriais tridimensionais, deverão ter o título iniciado pela expressão "Configuração aplicada a/em..." e deverá indicar o objeto representado nos desenhos ou fotografias. Ex.: Configuração aplicada em barbeador. Pedidos de registro de desenhos industriais bidimensionais, deverão ter o título iniciado pela expressão "Padrão ornamental aplicado a/em..." e deverá indicar o produto a que será aplicado o padrão representado nos desenhos ou fotografias. Ex.: Padrão ornamental aplicado em embalagem. Caso tenham sido apresentados relatório descritivo e reivindicação observe que o título nestes documentos deverá ser idêntico ao da petição de depósito.[2] A apresentação do relatório deve seguir as disposições do item 4.2.9 do Manual de Desenhos Industriais. O modelo está disponível na seção "modelos" do referido manual. Prazo de cumprimento (art. 103 da LPI): 5 dias contados a partir do primeiro dia útil após esta publicação.

(21) BR 30 2020 000841-3

Código 30 - Exigência – Art. 103 da LPI

(22) 28/02/2020

(71) MARCELO OLAVO ALBINO (BR/SC)

(74) INACIO DAPPER JUNIOR

A numeração das páginas de figuras apresentadas não está de acordo com as especificações do item 4.2.11 do Manual de Desenhos Industriais. Apresente novo jogo de figuras sem alteração da matéria apresentada no depósito e com numeração das páginas corrigida. Os desenhos ou fotografias deverão ser apresentados dentro de margens de no mínimo 3 cm, em folhas brancas no formato A4, numeradas sequencialmente no centro da margem superior indicando o número da folha e o número total de folhas, separados por uma barra oblíqua. Exemplo: 1/4, 2/4, 3/4 e 4/4. Os desenhos ou fotografias deverão ser numerados sequencialmente em conformidade com o padrão de dois algarismos: Fig. 1.1, Fig. 1.2, Fig. 1.3, Fig. 1.4. NÃO SERÃO ADMITIDAS outras formas de numeração, como o padrão de um algarismo (1, 2, 3...), numeração alfanumérica (1A, 1B, 1C...) e caracteres isolados (A, B, C...) Prazo de cumprimento (art. 103 da LPI): 5 dias contados a partir do primeiro dia útil após esta publicação.

(21) BR 30 2020 000845-6

Código 30 - Exigência – Art. 103 da LPI

(22) 28/02/2020

(71) MARK BONFIGLI (US)

(74) GUERRA PROPRIEDADE INDUSTRIAL

A apresentação das figuras não está de acordo com as especificações do item 4.2.11 do Manual de Desenhos Industriais. Apresente novo jogo de figuras completo, COM CADA VISTA DA FIGURA APRESENTADA EM UMA FOLHA, sem alteração da matéria apresentada no depósito. Cada desenho ou fotografia



deverá ser apresentado em uma folha, individualmente, com dimensões adequadas e nitidez e resolução gráfica suficientes para a plena compreensão do desenho industrial requerido. As figuras deverão ser numeradas sequencialmente em conformidade com o padrão de dois algarismos: Fig. 1.1, Fig. 1.2, Fig. 1.3, Fig. 1.4. NÃO SERÃO ADMITIDAS outras formas de numeração, como o padrão de um algarismo (1, 2, 3), numeração alfanumérica (1A, 1B, 1C) e caracteres isolados (A, B, C). As folhas deverão ser numeradas sequencialmente no centro da margem superior indicando o número da folha e o número total de folhas, separados por uma barra oblíqua. Exemplo: 1/4, 2/4, 3/4 e 4/4. Prazo de cumprimento (art. 103 da LPI): 5 dias contados a partir do primeiro dia útil após esta publicação.

(21) BR 30 2020 000847-2

Código 30 - Exigência – Art. 103 da LPI

(22) 28/02/2020

(71) MARTA PRUNS RUIZ (BR/SP)

A apresentação das figuras não está de acordo com as especificações do item 4.2.11 do Manual de Desenhos Industriais. Apresente novo jogo de figuras completo, COM CADA VISTA DA FIGURA APRESENTADA EM UMA FOLHA, sem alteração da matéria apresentada no depósito. Cada desenho ou fotografia deverá ser apresentado em uma folha, individualmente, com dimensões adequadas e nitidez e resolução gráfica suficientes para a plena compreensão do desenho industrial requerido. As figuras deverão ser numeradas sequencialmente em conformidade com o padrão de dois algarismos: Fig. 1.1, Fig. 1.2, Fig. 1.3, Fig. 1.4. NÃO SERÃO ADMITIDAS outras formas de numeração, como o padrão de um algarismo (1, 2, 3), numeração alfanumérica (1A, 1B, 1C) e caracteres isolados (A, B, C). As folhas deverão ser numeradas sequencialmente no centro da margem superior indicando o número da folha e o número total de folhas, separados por uma barra oblíqua. Exemplo: 1/4, 2/4, 3/4 e 4/4. Caso tenha sido apresentado relatório, deverá ser reapresentado com a numeração das figuras corrigida seguindo as disposições do item 4.2.9 do Manual de Desenhos Industriais. Prazo de cumprimento (art. 103 da LPI): 5 dias contados a partir do primeiro dia útil após esta publicação.

(21) BR 30 2020 000849-9

Código 30 - Exigência – Art. 103 da LPI

(22) 28/02/2020

(71) MARTA PRUNS RUIZ (BR/SP)

A apresentação das figuras não está de acordo com as especificações do item 4.2.11 do Manual de Desenhos Industriais. Apresente novo jogo de figuras completo, COM CADA VISTA DA FIGURA APRESENTADA EM UMA FOLHA, sem alteração da matéria apresentada no depósito. Cada desenho ou fotografia deverá ser apresentado em uma folha, individualmente, com dimensões adequadas e nitidez e resolução gráfica suficientes para a plena compreensão do desenho industrial requerido. As figuras deverão ser numeradas sequencialmente em conformidade com o padrão de dois algarismos: Fig. 1.1, Fig. 1.2, Fig. 1.3,



Fig. 1.4. NÃO SERÃO ADMITIDAS outras formas de numeração, como o padrão de um algarismo (1, 2, 3), numeração alfanumérica (1A, 1B, 1C) e caracteres isolados (A, B, C). As folhas deverão ser numeradas sequencialmente no centro da margem superior indicando o número da folha e o número total de folhas, separados por uma barra oblíqua. Exemplo: 1/4, 2/4, 3/4 e 4/4. Caso tenha sido apresentado relatório, deverá ser reapresentado com a numeração das figuras corrigida seguindo as disposições do item 4.2.9 do Manual de Desenhos Industriais. Prazo de cumprimento (art. 103 da LPI): 5 dias contados a partir do primeiro dia útil após esta publicação.

(21) BR 30 2020 000862-6

Código 30 - Exigência – Art. 103 da LPI

(22) 28/02/2020

(71) AUDREY GRILLO (BR/SP)

[1] A apresentação das figuras não está de acordo com as especificações do item 4.2.11 do Manual de Desenhos Industriais. Apresente novo jogo de figuras completo, COM CADA VISTA DA FIGURA APRESENTADA EM UMA FOLHA, sem alteração da matéria apresentada no depósito. Cada desenho ou fotografia deverá ser apresentado em uma folha, individualmente, com dimensões adequadas e nitidez e resolução gráfica suficientes para a plena compreensão do desenho industrial requerido. As figuras deverão ser numeradas sequencialmente em conformidade com o padrão de dois algarismos: Fig. 1.1, Fig. 1.2, Fig. 1.3, Fig. 1.4. NÃO SERÃO ADMITIDAS outras formas de numeração, como o padrão de um algarismo (1, 2, 3), numeração alfanumérica (1A, 1B, 1C) e caracteres isolados (A, B, C). As folhas deverão ser numeradas sequencialmente no centro da margem superior indicando o número da folha e o número total de folhas, separados por uma barra oblíqua. Exemplo: 1/4, 2/4, 3/4 e 4/4. [2] O título informado no formulário (Padrão ornamental aplicado a/em Configuração aplicada em KIT EXPOSITOR PARA DISPENSER) não está de acordo com o item 4.2.3 do Manual de Desenhos Industriais. Apresente esclarecimento alterando o título, para que conste apenas umas das expressões abaixo. Pedidos de registro de desenhos industriais tridimensionais, deverão ter o título iniciado pela expressão ?Configuração aplicada a/em...? e deverá indicar o objeto representado nos desenhos ou fotografias. Ex.: Configuração aplicada em barbeador. Pedidos de registro de desenhos industriais bidimensionais, deverão ter o título iniciado pela expressão ?Padrão ornamental aplicado a/em...? e deverá indicar o produto a que será aplicado o padrão representado nos desenhos ou fotografias. Ex.: Padrão ornamental aplicado em embalagem. Caso tenham sido apresentados relatório descritivo e reivindicação observe que o título nestes documentos deverá ser idêntico ao da petição de depósito. Prazo de cumprimento (art. 103 da LPI): 5 dias contados a partir do primeiro dia útil após esta publicação.

(21) BR 30 2020 000864-2

Código 30 - Exigência – Art. 103 da LPI

(22) 29/02/2020



(71) DANILO ZUPELARI RODRIGUES DE OLIVEIRA (BR/SP)

[1] A apresentação do relatório e reivindicação deve seguir as disposições do item 4.2.9 e 4.2.10 do Manual de Desenhos Industriais. Os modelos estão disponíveis na seção "modelos" do referido manual.[2] A apresentação das figuras não está de acordo com as especificações do item 4.2.11 do Manual de Desenhos Industriais. Apresente novo jogo de figuras completo, sem alteração da matéria apresentada no depósito. Os desenhos ou fotografias deverão ser apresentados dentro de margens de no mínimo 3 cm, em folhas brancas no formato A4, numeradas sequencialmente no centro da margem superior indicando o número da folha e o número total de folhas, separados por uma barra oblíqua. Exemplo: 1/4, 2/4, 3/4 e 4/4. Os desenhos ou fotografias deverão ser numerados sequencialmente em conformidade com o padrão de dois algarismos, a saber: Fig. 1.1, Fig. 1.2, Fig. 1.3, Fig. 1.4. NÃO SERÃO ADMITIDAS outras formas de numeração, como o padrão de um algarismo (1, 2, 3...), numeração alfanumérica (1A, 1B, 1C...) e caracteres isolados (A, B, C...). CADA VISTA DO DESENHO OU FOTOGRAFIA deverá ser apresentado em uma folha, individualmente, com dimensões adequadas e nitidez e resolução gráfica suficientes para a plena compreensão do desenho industrial requerido, observado o mínimo de 300 dpi. Não serão admitidos nas folhas de desenhos ou fotografias elementos como molduras, linhas delimitadoras, marcas, logotipos, marcas d'água, timbres, rubricas, assinaturas e outras informações de mesma natureza. Prazo de cumprimento (art. 103 da LPI): 5 dias contados a partir do primeiro dia útil após esta publicação.



Código 31 - Notificação de Depósito

Notificação de depósito de pedido de registro de desenho industrial. O pedido segue para a etapa de exame técnico.

(21) BR 30 2020 000743-3 Código 31 - Notificação de Depósito
(22) 19/02/2020
(71) HIZHO COMÉRCIO IMPORTAÇÃO E EXPORTAÇÃO LTDA. (BR/SP)
(72) SHUBIN LI
(74) Org. Mérito Marcas e Patentes Ltda.
Notificação de depósito (Protocolo: 870200024076 UF: WB Data: 19/02/2020
Hora: 14:55)

(21) BR 30 2020 000744-1 Código 31 - Notificação de Depósito
(22) 19/02/2020
(71) HIZHO COMÉRCIO IMPORTAÇÃO E EXPORTAÇÃO LTDA. (BR/SP)
(72) SHUBIN LI
(74) Org. Mérito Marcas e Patentes Ltda.
Notificação de depósito (Protocolo: 870200024078 UF: WB Data: 19/02/2020
Hora: 14:57)

(21) BR 30 2020 000745-0 Código 31 - Notificação de Depósito
(22) 19/02/2020
(71) HIZHO COMÉRCIO IMPORTAÇÃO E EXPORTAÇÃO LTDA. (BR/SP)
(72) SHUBIN LI
(74) Org. Mérito Marcas e Patentes Ltda.
Notificação de depósito (Protocolo: 870200024082 UF: WB Data: 19/02/2020
Hora: 14:59)

(21) BR 30 2020 000746-8 Código 31 - Notificação de Depósito
(22) 19/02/2020
(71) HIZHO COMÉRCIO IMPORTAÇÃO E EXPORTAÇÃO LTDA. (BR/SP)
(72) SHUBIN LI
(74) Org. Mérito Marcas e Patentes Ltda.
Notificação de depósito (Protocolo: 870200024087 UF: WB Data: 19/02/2020
Hora: 15:01)

(21) BR 30 2020 000748-4 Código 31 - Notificação de Depósito
(22) 19/02/2020
(71) UNIVERSIDADE FEDERAL DE UBERLÂNDIA (BR/MG)
(72) BEATRIZ ALVES GOULART ROCHA; YASMIN MASCARENHAS
VILARINHO
Notificação de depósito (Protocolo: 870200024260 UF: WB Data: 19/02/2020)



Hora: 16:58)

(21) BR 30 2020 000749-2

Código 31 - Notificação de Depósito
(22) 19/02/2020
(71) UNIVERSIDADE FEDERAL DE UBERLÂNDIA (BR/MG)
(72) BEATRIZ ALVES GOULART ROCHA; YASMIN MASCARENHAS
VILARINHO
Notificação de depósito (Protocolo: 870200024278 UF: WB Data: 19/02/2020
Hora: 17:20)

(21) BR 30 2020 000750-6

Código 31 - Notificação de Depósito
(22) 19/02/2020
(71) MAURO DE SOUZA LEITE PINHO (BR/SC) ; THIAGO MAGALHÃES
BRAMANTE (BR/SP) ; MIGUEL ANGELO PEDROSO (BR/SP) ; DYEGO SA
BENEVENUTO (BR/RJ)
(72) THIAGO MAGALHÃES BRAMANTE
(74) Remer Villaça & Nogueira Assessoria e Consultoria de Prop. Intelectual S/S
Ltda.
Notificação de depósito (Protocolo: 870200024347 UF: WB Data: 19/02/2020
Hora: 18:22)

(21) BR 30 2020 000751-4

Código 31 - Notificação de Depósito
(22) 19/02/2020
(71) THE PROCTER & GAMBLE COMPANY (US)
(72) ERICA TAKAHASHI; JUAN JOSE BONILLA; PHENPHAN
KITTHAJAROENCHAI; LUIS PERAZA
(74) TRENCH ROSSI E WATANABE ADVOGADOS (RJ)
Notificação de depósito (Protocolo: 870200024355 UF: WB Data: 19/02/2020
Hora: 19:02)

(21) BR 30 2020 000753-0

Código 31 - Notificação de Depósito
(22) 19/02/2020
(71) ANTONIO NASSYRIOS (BR/SP)
(72) ANTONIO NASSYRIOS
(74) Glauco Zoline
Notificação de depósito (Protocolo: 870200024381 UF: WB Data: 19/02/2020
Hora: 21:40)

(21) BR 30 2020 000754-9

Código 31 - Notificação de Depósito
(22) 20/02/2020
(71) AURISAN DE SANTANA AZEVEDO (BR/GO)
(72) AURISAN DE SANTANA AZEVEDO
(74) MARIA EUGÊNIA DE CÓRDOVA CANTARELLI
Notificação de depósito (Protocolo: 870200024528 UF: WB Data: 20/02/2020



Hora: 11:48)

(21) BR 30 2020 000755-7

Código 31 - Notificação de Depósito
(22) 20/02/2020
(71) SOCIÉTÉ DES PRODUITS NESTLÉ S.A. (CH)
(72) PIERRE STRUZKA
(74) DANNEMANN, SIEMSEN, BIGLER & IPANEMA MOREIRA
Notificação de depósito (Protocolo: 870200024571 UF: WB Data: 20/02/2020
Hora: 13:03)

(21) BR 30 2020 000756-5

Código 31 - Notificação de Depósito
(22) 20/02/2020
(71) INDÚSTRIA DE BEBIDAS REFLEXA LTDA. (BR/RJ)
(72) MARCO AURELIO MADRUGA TABOADELA
(74) ESCRITÓRIO RUBEM QUERIDO - MARCAS & PATENTES LTDA. ME
Notificação de depósito (Protocolo: 870200024650 UF: WB Data: 20/02/2020
Hora: 14:22)

(21) BR 30 2020 000757-3

Código 31 - Notificação de Depósito
(22) 20/02/2020
(71) INDÚSTRIA DE BEBIDAS REFLEXA LTDA. (BR/RJ)
(72) MARCO AURELIO MADRUGA TABOADELA
(74) ESCRITÓRIO RUBEM QUERIDO - MARCAS & PATENTES LTDA. ME
Notificação de depósito (Protocolo: 870200024659 UF: WB Data: 20/02/2020
Hora: 14:31)

(21) BR 30 2020 000758-1

Código 31 - Notificação de Depósito
(22) 20/02/2020
(71) UNIVERSIDADE FEDERAL DE UBERLÂNDIA (BR/MG)
(72) BEATRIZ ALVES GOULART ROCHA; YASMIN MASCARENHAS
VILARINHO
Notificação de depósito (Protocolo: 870200024904 UF: WB Data: 20/02/2020
Hora: 17:08)

(21) BR 30 2020 000759-0

Código 31 - Notificação de Depósito
(22) 20/02/2020
(71) TECHTRONIC CORDLESS GP (US)
(72) RYAN ALTENBURGER
(74) Clarke, Modet Propriedade Intelectual Ltda.
Notificação de depósito (Protocolo: 870200024922 UF: WB Data: 20/02/2020
Hora: 17:18)

(21) BR 30 2020 000762-0

Código 31 - Notificação de Depósito
(22) 20/02/2020



(71) SUZUKI MOTOR CORPORATION (JP)
(72) ICHIRO MIYATA; KOJI HIRANO; YUKI TOMIDA
(74) DANIEL ADVOGADOS (ALT.DE DANIEL & CIA)
Notificação de depósito (Protocolo: 870200025041 UF: WB Data: 20/02/2020
Hora: 19:21)

(21) BR 30 2020 000763-8

Código 31 - Notificação de Depósito
(22) 20/02/2020
(71) ALIBABA GROUP HOLDING LIMITED (KY)
(72) ZHENWEI ZHANG; FENGHUAN GU
(74) DANIEL ADVOGADOS (ALT.DE DANIEL & CIA)
Notificação de depósito (Protocolo: 870200025062 UF: WB Data: 20/02/2020
Hora: 20:10)

(21) BR 30 2020 000767-0

Código 31 - Notificação de Depósito
(22) 20/02/2020
(71) FREDERICO HYGINO DE OLIVEIRA NETO (BR/SP)
(72) FREDERICO HYGINO DE OLIVEIRA NETO
(74) FERNANDA ROSA PICOSSE
Notificação de depósito (Protocolo: 870200025082 UF: WB Data: 20/02/2020
Hora: 21:44)

(21) BR 30 2020 000768-9

Código 31 - Notificação de Depósito
(22) 21/02/2020
(71) RÍCIA MARCOS DA SILVA GAIO (BR/SP)
(72) RICIA MARCOS DA SILVA GAIO
Notificação de depósito (Protocolo: 870200025119 UF: WB Data: 21/02/2020
Hora: 07:10)

(21) BR 30 2020 000769-7

Código 31 - Notificação de Depósito
(22) 21/02/2020
(71) RÍCIA MARCOS DA SILVA GAIO (BR/SP)
(72) RÍCIA MARCOS DA SILVA GAIO
Notificação de depósito (Protocolo: 870200025120 UF: WB Data: 21/02/2020
Hora: 07:14)

(21) BR 30 2020 000770-0

Código 31 - Notificação de Depósito
(22) 21/02/2020
(71) RÍCIA MARCOS DA SILVA GAIO (BR/SP)
(72) RÍCIA MARCOS DA SILVA GAIO
Notificação de depósito (Protocolo: 870200025121 UF: WB Data: 21/02/2020
Hora: 07:20)

(21) BR 30 2020 000771-9

Código 31 - Notificação de Depósito



| | |
|---------------------------------|--|
| | (22) 21/02/2020 (71) ELISABETE TRINDADE DE MACEDO SPAGOLLA 22051311846 (BR/SP) (72) ELISABETE TRINDADE DE MACEDO SPAGOLLA; ANDREY RODRIGUES SPAGOLLA Notificação de depósito (Protocolo: 870200025172 UF: WB Data: 21/02/2020 Hora: 09:17) |
| (21) BR 30 2020 000772-7 | Código 31 - Notificação de Depósito (22) 21/02/2020 (71) ELISABETE TRINDADE DE MACEDO SPAGOLLA 22051311846 (BR/SP) (72) ELISABETE TRINDADE DE MACEDO SPAGOLLA; ANDREY RODRIGUES SPAGOLLA Notificação de depósito (Protocolo: 870200025199 UF: WB Data: 21/02/2020 Hora: 09:35) |
| (21) BR 30 2020 000774-3 | Código 31 - Notificação de Depósito (22) 21/02/2020 (71) SEDA INTERNATIONAL PACKAGING GROUP SPA (IT) (72) GIANFRANCO D'AMATO (74) DANNEMANN, SIEMSEN, BIGLER & IPANEMA MOREIRA Notificação de depósito (Protocolo: 870200025347 UF: WB Data: 21/02/2020 Hora: 11:29) |
| (21) BR 30 2020 000775-1 | Código 31 - Notificação de Depósito (22) 21/02/2020 (71) CARIOCA MÍDIA E LOCAÇÃO EIRELI - ME (BR/RJ) (72) HIGOR DO AMARAL LEITE (74) MODAL MARCAS E PATENTES LTDA. Notificação de depósito (Protocolo: 870200025420 UF: WB Data: 21/02/2020 Hora: 12:45) |
| (21) BR 30 2020 000776-0 | Código 31 - Notificação de Depósito (22) 21/02/2020 (71) DAIKIN INDUSTRIES, LTD. (JP) ; DAIKIN EUROPE N.V. (BE) (72) HIROYASU KOSUGE (74) ARIBONI, FABBRI E SCHMIDT SOCIEDADE DE ADVOGADOS Notificação de depósito (Protocolo: 870200025439 UF: WB Data: 21/02/2020 Hora: 13:10) |
| (21) BR 30 2020 000777-8 | Código 31 - Notificação de Depósito (22) 21/02/2020 (71) ELISABETE TRINDADE DE MACEDO SPAGOLLA 22051311846 (BR/SP) (72) ELISABETE TRINDADE DE MACEDO SPAGOLLA; ANDREY RODRIGUES SPAGOLLA |



Notificação de depósito (Protocolo: 870200025453 UF: WB Data: 21/02/2020
Hora: 13:28)

(21) BR 30 2020 000778-6

Código 31 - Notificação de Depósito
(22) 21/02/2020
(71) ELISABETE TRINDADE DE MACEDO SPAGOLLA 22051311846 (BR/SP)
(72) ELISABETE TRINDADE DE MACEDO SPAGOLLA; ANDREY RODRIGUES SPAGOLLA
Notificação de depósito (Protocolo: 870200025470 UF: WB Data: 21/02/2020
Hora: 13:37)

(21) BR 30 2020 000779-4

Código 31 - Notificação de Depósito
(22) 21/02/2020
(71) ELISABETE TRINDADE DE MACEDO SPAGOLLA 22051311846 (BR/SP)
(72) ELISABETE TRINDADE DE MACEDO SPAGOLL; ANDREY RODRIGUES SPAGOLLA
Notificação de depósito (Protocolo: 870200025489 UF: WB Data: 21/02/2020
Hora: 13:54)

(21) BR 30 2020 000780-8

Código 31 - Notificação de Depósito
(22) 21/02/2020
(71) ELISABETE TRINDADE DE MACEDO SPAGOLLA 22051311846 (BR/SP)
(72) ELISABETE TRINDADE DE MACEDO SPAGOLLA; ANDREY RODRIGUES SPAGOLLA
Notificação de depósito (Protocolo: 870200025528 UF: WB Data: 21/02/2020
Hora: 14:16)

(21) BR 30 2020 000781-6

Código 31 - Notificação de Depósito
(22) 21/02/2020
(71) ROMILDO PEREIRA DA SILVA (BR/SP)
(72) ROMILDO PEREIRA DA SILVA
(74) JORGE ROBERTO INNOCÊNCIO DA COSTA
Notificação de depósito (Protocolo: 870200025555 UF: WB Data: 21/02/2020
Hora: 14:28)

(21) BR 30 2020 000783-2

Código 31 - Notificação de Depósito
(22) 21/02/2020
(71) HONDA MOTOR CO., LTD. (JP)
(72) KENJI SHIMIZU; ADITYA IKRANEGARA; PHERMYOT SODSRI
(74) DANNEMANN, SIEMSEN, BIGLER & IPANEMA MOREIRA
Notificação de depósito (Protocolo: 870200025595 UF: WB Data: 21/02/2020
Hora: 14:56)

(21) BR 30 2020 000784-0

Código 31 - Notificação de Depósito

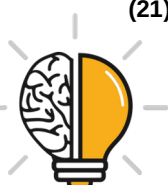

(22) 21/02/2020

(71) HONDA MOTOR CO., LTD. (JP)

(72) KENJI SHIMIZU; ADITYA IKRANEGARA

(74) DANNEMANN, SIEMSEN, BIGLER & IPANEMA MOREIRA

Notificação de depósito (Protocolo: 870200025606 UF: WB Data: 21/02/2020

Hora: 15:02)

(21) BR 30 2020 000785-9

Código 31 - Notificação de Depósito

(22) 21/02/2020

(71) DAIKIN INDUSTRIES, LTD. (JP) ; DAIKIN EUROPE N.V. (BE)

(72) HIROYASU KOSUGE

(74) ARIBONI, FABBRI E SCHMIDT SOCIEDADE DE ADVOGADOS

Notificação de depósito (Protocolo: 870200025616 UF: WB Data: 21/02/2020

Hora: 15:10)

(21) BR 30 2020 000786-7

Código 31 - Notificação de Depósito

(22) 21/02/2020

(71) HONDA MOTOR CO., LTD. (JP)

(72) KENJI SHIMIZU; ADITYA IKRANEGARA; TAKAAKI KATO; YUKI SHIBATA

(74) DANNEMANN, SIEMSEN, BIGLER & IPANEMA MOREIRA

Notificação de depósito (Protocolo: 870200025635 UF: WB Data: 21/02/2020

Hora: 15:19)

(21) BR 30 2020 000787-5

Código 31 - Notificação de Depósito

(22) 21/02/2020

(71) HONDA MOTOR CO., LTD. (JP)

(72) KENJI SHIMIZU; ADITYA IKRANEGARA; TAKAAKI KATO; YUKI SHIBATA

(74) DANNEMANN, SIEMSEN, BIGLER & IPANEMA MOREIRA

Notificação de depósito (Protocolo: 870200025658 UF: WB Data: 21/02/2020

Hora: 15:36)

(21) BR 30 2020 000789-1

Código 31 - Notificação de Depósito

(22) 21/02/2020

(71) HONDA MOTOR CO., LTD. (JP)

(72) KENJI SHIMIZU; ADITYA IKRANEGARA

(74) DANNEMANN, SIEMSEN, BIGLER & IPANEMA MOREIRA

Notificação de depósito (Protocolo: 870200025683 UF: WB Data: 21/02/2020

Hora: 15:49)

(21) BR 30 2020 000790-5

Código 31 - Notificação de Depósito

(22) 21/02/2020

(71) DAIKIN INDUSTRIES, LTD. (JP) ; DAIKIN EUROPE N.V. (BE)

(72) HIROYASU KOSUGE

(74) ARIBONI, FABBRI E SCHMIDT SOCIEDADE DE ADVOGADOS



Notificação de depósito (Protocolo: 870200025706 UF: WB Data: 21/02/2020
Hora: 16:00)

(21) BR 30 2020 000791-3

Código 31 - Notificação de Depósito
(22) 21/02/2020
(71) ARATU LTDA. EPP (BR/ES)
(72) NELIO AUGUSTO SECCHIN; DIANA FROTA DE ABREU; SÁVIO CUZZUOL DE OLIVEIRA
Notificação de depósito (Protocolo: 870200025708 UF: WB Data: 21/02/2020
Hora: 16:01)

(21) BR 30 2020 000792-1

Código 31 - Notificação de Depósito
(22) 21/02/2020
(71) DAIKIN INDUSTRIES, LTD. (JP) ; DAIKIN EUROPE N.V. (BE)
(72) HIROYASU KOSUGE
(74) ARIBONI, FABBRI E SCHMIDT SOCIEDADE DE ADVOGADOS
Notificação de depósito (Protocolo: 870200025717 UF: WB Data: 21/02/2020
Hora: 16:06)

(21) BR 30 2020 000793-0

Código 31 - Notificação de Depósito
(22) 21/02/2020
(71) DAIKIN INDUSTRIES, LTD. (JP) ; DAIKIN EUROPE N.V. (BE)
(72) HIROYASU KOSUGE
(74) ARIBONI, FABBRI E SCHMIDT SOCIEDADE DE ADVOGADOS
Notificação de depósito (Protocolo: 870200025726 UF: WB Data: 21/02/2020
Hora: 16:15)

(21) BR 30 2020 000794-8

Código 31 - Notificação de Depósito
(22) 21/02/2020
(71) DAIKIN INDUSTRIES, LTD. (JP) ; DAIKIN EUROPE N.V. (BE)
(72) HIROYASU KOSUGE
(74) ARIBONI, FABBRI E SCHMIDT SOCIEDADE DE ADVOGADOS
Notificação de depósito (Protocolo: 870200025735 UF: WB Data: 21/02/2020
Hora: 16:19)

(21) BR 30 2020 000795-6

Código 31 - Notificação de Depósito
(22) 21/02/2020
(71) DAIKIN INDUSTRIES, LTD. (JP) ; DAIKIN EUROPE N.V. (BE)
(72) HIROYASU KOSUGE
(74) ARIBONI, FABBRI E SCHMIDT SOCIEDADE DE ADVOGADOS
Notificação de depósito (Protocolo: 870200025760 UF: WB Data: 21/02/2020
Hora: 16:36)

(21) BR 30 2020 000797-2

Código 31 - Notificação de Depósito

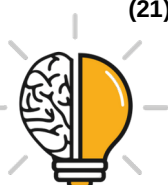

(22) 21/02/2020
(71) ALEXANDRE CAPELLI (BR/SP)
(72) FLÁVIO DE B. FREIRE
(74) DANIEL ADVOGADOS (ALT.DE DANIEL & CIA)
Notificação de depósito (Protocolo: 870200025877 UF: WB Data: 21/02/2020
Hora: 18:14)

(21) BR 30 2020 000798-0 Código 31 - Notificação de Depósito
(22) 21/02/2020
(71) MAX CO., LTD. (JP)
(72) MASAKI SATO; TAKEO HATTORI
(74) DANIEL ADVOGADOS (ALT.DE DANIEL & CIA)
Notificação de depósito (Protocolo: 870200025906 UF: WB Data: 21/02/2020
Hora: 19:42)

(21) BR 30 2020 000799-9 Código 31 - Notificação de Depósito
(22) 21/02/2020
(71) MAX CO., LTD. (JP)
(72) TAKEO HATTORI
(74) DANIEL ADVOGADOS (ALT.DE DANIEL & CIA)
Notificação de depósito (Protocolo: 870200025912 UF: WB Data: 21/02/2020
Hora: 19:51)

(21) BR 30 2020 000801-4 Código 31 - Notificação de Depósito
(22) 23/02/2020
(71) ELISABETE TRINDADE DE MACEDO SPAGOLLA 22051311846 (BR/SP)
(72) ELISABETE TRINDADE DE MACEDO SPAGOLLA; ANDREY RODRIGUES SPAGOLLA
Notificação de depósito (Protocolo: 870200025940 UF: WB Data: 23/02/2020
Hora: 10:40)

(21) BR 30 2020 000805-7 Código 31 - Notificação de Depósito
(22) 24/02/2020
(71) SANTACOLOMA FABRICAÇÃO E COMÉRCIO DE ARTEFATOS PARA ESPORTE LTDA - ME (BR/SC)
(72) FLAVIO AMÉRICO MAURANO NETO
(74) Lenice Dos Santos Marino
Notificação de depósito (Protocolo: 870200025968 UF: WB Data: 24/02/2020
Hora: 10:19)

(21) BR 30 2020 000806-5 Código 31 - Notificação de Depósito
(22) 24/02/2020
(71) ELISABETE TRINDADE DE MACEDO SPAGOLLA 22051311846 (BR/SP)
(72) ELISABETE TRINDADE DE MACEDO SPAGOLLA; ANDREY RODRIGUES



SPAGOLLA

Notificação de depósito (Protocolo: 870200025972 UF: WB Data: 24/02/2020
Hora: 13:14)

(21) BR 30 2020 000807-3

Código 31 - Notificação de Depósito

(22) 25/02/2020

(71) JOSÉ ALFREDO HERDEIRO CLEMENTE (BR/SP)

(72) JOSÉ ALFREDO HERDEIRO CLEMENTE

(74) MARLENE MANZONI RODRIGUES

Notificação de depósito (Protocolo: 870200026005 UF: WB Data: 25/02/2020
Hora: 20:57)

(21) BR 30 2020 000808-1

Código 31 - Notificação de Depósito

(22) 25/02/2020

(71) INJETRONICS TECNOLOGIA E COMÉRCIO EIRELI (BR/SP)

(72) EDISON MARQUES ANTONIO

Notificação de depósito (Protocolo: 870200026008 UF: WB Data: 25/02/2020
Hora: 22:16)

(21) BR 30 2020 000809-0

Código 31 - Notificação de Depósito

(22) 26/02/2020

(71) MARCIO CALIARI (BR/RS)

(72) MARCIO CALIARI

(74) NATALICIO EDUARDO GROMOVSKI HENTZ

Notificação de depósito (Protocolo: 870200026029 UF: WB Data: 26/02/2020
Hora: 13:44)

(21) BR 30 2020 000810-3

Código 31 - Notificação de Depósito

(22) 26/02/2020

(71) MARCIO CALIARI (BR/RS)

(72) MARCIO CALIARI

(74) NATALICIO EDUARDO GROMOVSKI HENTZ

Notificação de depósito (Protocolo: 870200026030 UF: WB Data: 26/02/2020
Hora: 13:50)

(21) BR 30 2020 000811-1

Código 31 - Notificação de Depósito

(22) 26/02/2020

(71) HABASIT AG (CH)

(72) DIETMAR ELSNER; STEFAN SIMMENDINGER

(74) Nascimento Advogados

Notificação de depósito (Protocolo: 870200026088 UF: WB Data: 26/02/2020
Hora: 18:06)

(21) BR 30 2020 000812-0

Código 31 - Notificação de Depósito



(22) 26/02/2020
(71) HABASIT AG (CH)
(72) DIETMAR ELSNER; STEFAN SIMMENDINGER
(74) Nascimento Advogados
Notificação de depósito (Protocolo: 870200026092 UF: WB Data: 26/02/2020
Hora: 18:19)

(21) BR 30 2020 000813-8 Código 31 - Notificação de Depósito
(22) 26/02/2020
(71) HABASIT AG (CH)
(72) DIETMAR ELSNER; STEFAN SIMMENDINGER
(74) Nascimento Advogados
Notificação de depósito (Protocolo: 870200026093 UF: WB Data: 26/02/2020
Hora: 18:28)

(21) BR 30 2020 000814-6 Código 31 - Notificação de Depósito
(22) 26/02/2020
(71) HABASIT AG (CH)
(72) DIETMAR ELSNER
(74) Nascimento Advogados
Notificação de depósito (Protocolo: 870200026096 UF: WB Data: 26/02/2020
Hora: 18:35)

(21) BR 30 2020 000815-4 Código 31 - Notificação de Depósito
(22) 26/02/2020
(71) HABASIT AG (CH)
(72) DIETMAR ELSNER; STEFAN SIMMENDINGER
(74) Nascimento Advogados
Notificação de depósito (Protocolo: 870200026098 UF: WB Data: 26/02/2020
Hora: 18:43)

(21) BR 30 2020 000816-2 Código 31 - Notificação de Depósito
(22) 26/02/2020
(71) CHRISTIAN DIOR COUTURE (FR)
(72) MATHIEU JAMIN
(74) LUIZ LEONARDOS & ADVOGADOS
Notificação de depósito (Protocolo: 870200026099 UF: WB Data: 26/02/2020
Hora: 19:21)

(21) BR 30 2020 000817-0 Código 31 - Notificação de Depósito
(22) 26/02/2020
(71) E6PR S.A.P.I. DE C.V. (MX)
(72) JUAN FRANCISCO GARCÍA CENDEJAS
(74) Tauil e Chequer Advogados



Notificação de depósito (Protocolo: 870200026103 UF: WB Data: 26/02/2020
Hora: 20:22)

(21) BR 30 2020 000818-9

Código 31 - Notificação de Depósito
(22) 27/02/2020
(71) IBBL TECNOLOGIA EM ÁGUA EIRELI (BR/SP)
(72) LOURIVAL APARECIDO PEREIRA; ALEXANDRE BENICIO MARIZ
(74) DANNEMANN, SIEMSEN, BIGLER & IPANEMA MOREIRA
Notificação de depósito (Protocolo: 870200026126 UF: WB Data: 27/02/2020
Hora: 09:14)

(21) BR 30 2020 000819-7

Código 31 - Notificação de Depósito
(22) 27/02/2020
(71) TRAMONTINA DELTA S/A (BR/PE)
(72) RUI JOSÉ BALDASSO
(74) CREAÇÃO MARCAS E PATENTES LTDA.
Notificação de depósito (Protocolo: 870200026134 UF: WB Data: 27/02/2020
Hora: 09:30)

(21) BR 30 2020 000820-0

Código 31 - Notificação de Depósito
(22) 27/02/2020
(71) TRAMONTINA DELTA S/A (BR/PE)
(72) RUI JOSÉ BALDASSO
(74) CREAÇÃO MARCAS E PATENTES LTDA.
Notificação de depósito (Protocolo: 870200026141 UF: WB Data: 27/02/2020
Hora: 09:40)

(21) BR 30 2020 000822-7

Código 31 - Notificação de Depósito
(22) 27/02/2020
(71) BAYERISCHE MOTOREN WERKE AKTIENGESELLSCHAFT (DE)
(72) SEUNGMO LIM
(74) DANNEMANN, SIEMSEN, BIGLER & IPANEMA MOREIRA
Notificação de depósito (Protocolo: 870200026156 UF: WB Data: 27/02/2020
Hora: 09:57)

(21) BR 30 2020 000824-3

Código 31 - Notificação de Depósito
(22) 27/02/2020
(71) TRAMONTINA DELTA S/A (BR/PE)
(72) RUI JOSÉ BALDASSO
(74) CREAÇÃO MARCAS E PATENTES LTDA.
Notificação de depósito (Protocolo: 870200026162 UF: WB Data: 27/02/2020
Hora: 10:07)

(21) BR 30 2020 000825-1

Código 31 - Notificação de Depósito

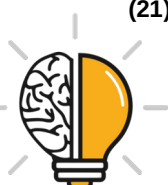

(22) 27/02/2020

(71) TRAMONTINA DELTA S/A (BR/PE)

(72) RUI JOSÉ BALDASSO

(74) CREAÇÃO DE MARCAS E PATENTES LTDA.

Notificação de depósito (Protocolo: 870200026168 UF: WB Data: 27/02/2020

Hora: 10:12)

(21) BR 30 2020 000826-0

Código 31 - Notificação de Depósito

(22) 27/02/2020

(71) TRAMONTINA DELTA S/A (BR/PE)

(72) RUI JOSÉ BALDASSO

(74) CREAÇÃO DE MARCAS E PATENTES LTDA.

Notificação de depósito (Protocolo: 870200026172 UF: WB Data: 27/02/2020

Hora: 10:17)

(21) BR 30 2020 000827-8

Código 31 - Notificação de Depósito

(22) 27/02/2020

(71) TRAMONTINA DELTA S/A (BR/PE)

(72) RUI JOSÉ BALDASSO

(74) CREAÇÃO DE MARCAS E PATENTES LTDA.

Notificação de depósito (Protocolo: 870200026177 UF: WB Data: 27/02/2020

Hora: 10:23)

(21) BR 30 2020 000828-6

Código 31 - Notificação de Depósito

(22) 27/02/2020

(71) TRAMONTINA DELTA S/A (BR/PE)

(72) RUI JOSÉ BALDASSO

(74) CREAÇÃO DE MARCAS E PATENTES LTDA.

Notificação de depósito (Protocolo: 870200026180 UF: WB Data: 27/02/2020

Hora: 10:29)

(21) BR 30 2020 000830-8

Código 31 - Notificação de Depósito

(22) 27/02/2020

(71) COLGATE-PALMOLIVE COMPANY (US)

(72) JIANG ZHOU; YANMEI JI; FAN GANG XIE; BO ZHANG

(74) Clarke, Modet Propriedade Intelectual Ltda.

Notificação de depósito (Protocolo: 870200026277 UF: WB Data: 27/02/2020

Hora: 12:43)

(21) BR 30 2020 000831-6

Código 31 - Notificação de Depósito

(22) 27/02/2020

(71) SOPRANO INDÚSTRIA ELETROMETALÚRGICA EIRELI (BR/RS)

(72) GUSTAVO MIOTTI

(74) CAPELLA & VELOSO ADVOGADOS ASSOCIADOS



Notificação de depósito (Protocolo: 870200026397 UF: WB Data: 27/02/2020
Hora: 14:49)

(21) BR 30 2020 000832-4

Código 31 - Notificação de Depósito
(22) 27/02/2020
(71) SOPRANO INDÚSTRIA ELETROMETALÚRGICA EIRELI (BR/RS)
(72) GUSTAVO MIOTTI
(74) CAPELLA & VELOSO ADVOGADOS ASSOCIADOS
Notificação de depósito (Protocolo: 870200026411 UF: WB Data: 27/02/2020
Hora: 14:59)

(21) BR 30 2020 000833-2

Código 31 - Notificação de Depósito
(22) 27/02/2020
(71) HAVETECH ASSESSORIA IND E COM IMPORT EXPORT LTDA (BR/SP)
(72) HERMES DOS SANTOS FILHO
(74) FRANCISCO E MINATTI ADVOGADOS ASSOCIADOS
Notificação de depósito (Protocolo: 870200026497 UF: WB Data: 27/02/2020
Hora: 15:43)

(21) BR 30 2020 000834-0

Código 31 - Notificação de Depósito
(22) 27/02/2020
(71) HAVETECH ASSESSORIA IND E COM IMPORT EXPORT LTDA (BR/SP)
(72) HERMES DOS SANTOS FILHO
(74) FRANCISCO E MINATTI ADVOGADOS ASSOCIADOS
Notificação de depósito (Protocolo: 870200026569 UF: WB Data: 27/02/2020
Hora: 16:27)

(21) BR 30 2020 000835-9

Código 31 - Notificação de Depósito
(22) 27/02/2020
(71) PISANI PLÁSTICOS S.A. (BR/RS)
(72) PAULO FRANCISCO WEBBER
(74) SKO OYARZÁBAL MARCAS E PATENTES SOCIEDADE SIMPLES LTDA.
Notificação de depósito (Protocolo: 870200026580 UF: WB Data: 27/02/2020
Hora: 16:33)

(21) BR 30 2020 000836-7

Código 31 - Notificação de Depósito
(22) 27/02/2020
(71) PISANI PLÁSTICOS S.A. (BR/RS)
(72) PAULO FRANCISCO WEBBER
(74) SKO OYARZÁBAL MARCAS E PATENTES SOCIEDADE SIMPLES LTDA.
Notificação de depósito (Protocolo: 870200026589 UF: WB Data: 27/02/2020
Hora: 16:40)

(21) BR 30 2020 000837-5

Código 31 - Notificação de Depósito



(22) 27/02/2020

(71) MAIC ROGER GONÇALVES CANEIRA (BR/SP)

(72) MAIC ROGER GONÇALVES CANEIRA

(74) Vilage Marcas e Patentes Ltda

Notificação de depósito (Protocolo: 870200026686 UF: WB Data: 27/02/2020
Hora: 17:38)

(21) BR 30 2020 000838-3

Código 31 - Notificação de Depósito

(22) 27/02/2020

(71) DAMAPEL INDUSTRIA COMÉRCIO E DISTRIBUIÇÃO DE PAPEIS LTDA.
(BR/SP)

(72) MARCELO ANTONIO NACARATO BONACCORSO DE DOMENICO

(74) LUCIENE BATISTA DE ALMEIDA

Notificação de depósito (Protocolo: 870200026759 UF: WB Data: 27/02/2020
Hora: 18:35)

(21) BR 30 2020 000840-5

Código 31 - Notificação de Depósito

(22) 28/02/2020

(71) ANA CELIA DA SILVA (BR/GO)

(72) ANA CÉLIA DA SILVA

Notificação de depósito (Protocolo: 870200026822 UF: WB Data: 28/02/2020
Hora: 00:39)

(21) BR 30 2020 000842-1

Código 31 - Notificação de Depósito

(22) 28/02/2020

(71) THE GOODYEAR TIRE & RUBBER COMPANY (US)

(72) PAUL BRYAN MAXWELL; CHERYL LYNN HACKATHORN

(74) DANIEL ADVOGADOS (ALT.DE DANIEL & CIA)

Notificação de depósito (Protocolo: 870200026958 UF: WB Data: 28/02/2020
Hora: 10:39)

(21) BR 30 2020 000843-0

Código 31 - Notificação de Depósito

(22) 28/02/2020

(71) LEONARDO BARBOSA RIGONATO (BR/SP)

(72) LEONARDO BARBOSA RIGONATO

(74) EDUARDA COLLA

Notificação de depósito (Protocolo: 870200026980 UF: WB Data: 28/02/2020
Hora: 10:50)

(21) BR 30 2020 000844-8

Código 31 - Notificação de Depósito

(22) 28/02/2020

(71) INDÚSTRIA E COMÉRCIO DE MOTOBOMBAS FLUTUANTES RIO DO SUL
LTDA. (BR/SC)

(72) AFONSO GRACH



(74) Cerumar Serviços em Propriedade Intelectual Ltda EPP
Notificação de depósito (Protocolo: 870200026995 UF: WB Data: 28/02/2020
Hora: 11:04)

(21) BR 30 2020 000846-4 Código 31 - Notificação de Depósito
(22) 28/02/2020
(71) LA TERMOPLASTIC F.B.M. S.R.L. (IT)
(72) MARCO MUNARI
(74) ARIBONI, FABBRI E SCHMIDT SOCIEDADE DE ADVOGADOS
Notificação de depósito (Protocolo: 870200027033 UF: WB Data: 28/02/2020
Hora: 11:41)

(21) BR 30 2020 000848-0 Código 31 - Notificação de Depósito
(22) 28/02/2020
(71) GATES CORPORATION (US)
(72) VICTOR ROBINSON; CAITLIN STEELE; MARTIN K. BAUTER
(74) DANIEL ADVOGADOS (ALT.DE DANIEL & CIA)
Notificação de depósito (Protocolo: 870200027036 UF: WB Data: 28/02/2020
Hora: 11:43)

(21) BR 30 2020 000850-2 Código 31 - Notificação de Depósito
(22) 28/02/2020
(71) QINGDAO SENTURY TIRE CO., LTD. (CN)
(72) LONG QIN; WENLONG LIN; YANMEI ZHANG; JINGJING LIU; YAN XI
(74) JOSÉ CARLOS FERREIRA
Notificação de depósito (Protocolo: 870200027151 UF: WB Data: 28/02/2020
Hora: 14:26)

(21) BR 30 2020 000851-0 Código 31 - Notificação de Depósito
(22) 28/02/2020
(71) ANA CAROLINA ESTEVES FONTENELLE (BR/CE)
(72) ANA CAROLINA ESTEVES FONTENELE
(74) Ana Vlândia César Barreira
Notificação de depósito (Protocolo: 870200027214 UF: WB Data: 28/02/2020
Hora: 14:57)

(21) BR 30 2020 000852-9 Código 31 - Notificação de Depósito
(22) 28/02/2020
(71) ANA CAROLINA ESTEVES FONTENELLE (BR/CE)
(72) ANA CAROLINA ESTEVES FONTENELE
(74) Ana Vlândia César Barreira
Notificação de depósito (Protocolo: 870200027261 UF: WB Data: 28/02/2020
Hora: 15:13)



| | |
|---------------------------------|--|
| (21) BR 30 2020 000853-7 | Código 31 - Notificação de Depósito (22) 28/02/2020 (71) WANG XIAOBING (CN) ; LI LIANGQING (CN) (72) LI LIANGQING; WANG XIAOBING (74) Vilage Marcas e Patentes Ltda Notificação de depósito (Protocolo: 870200027321 UF: WB Data: 28/02/2020 Hora: 15:49) |
| (21) BR 30 2020 000854-5 | Código 31 - Notificação de Depósito (22) 28/02/2020 (71) RICHARD HEINDL (DE) (72) RICHARD HEINDL (74) ARIBONI, FABBRI E SCHMIDT SOCIEDADE DE ADVOGADOS Notificação de depósito (Protocolo: 870200027357 UF: WB Data: 28/02/2020 Hora: 16:09) |
| (21) BR 30 2020 000855-3 | Código 31 - Notificação de Depósito (22) 28/02/2020 (71) JOSÉ ANTONIO DE OLIVEIRA (BR/SP) ; VAGNER SACILOTO (BR/SP) ; LUCIANO APARECIDO LOBO (BR/SP) (72) JOSÉ ANTONIO DE OLIVEIRA; VAGNER SACILOTO; LUCIANO APARECIDO LOBO (74) Vilage Marcas e Patentes Ltda Notificação de depósito (Protocolo: 870200027365 UF: WB Data: 28/02/2020 Hora: 16:13) |
| (21) BR 30 2020 000856-1 | Código 31 - Notificação de Depósito (22) 28/02/2020 (71) IGUI WORLDWIDE PISCINAS LTDA EPP (BR/SP) (72) LUIZ FILIPE DE SOUZA SISSON (74) BEERRE ASSESSORIA EMPRESARIAL LTDA Notificação de depósito (Protocolo: 870200027373 UF: WB Data: 28/02/2020 Hora: 16:16) |
| (21) BR 30 2020 000857-0 | Código 31 - Notificação de Depósito (22) 28/02/2020 (71) VANESSA GIOLO MAGRIN (BR/SP) (72) VANESSA GIOLO MAGRIN (74) BEERRE ASSESSORIA EMPRESARIAL LTDA Notificação de depósito (Protocolo: 870200027393 UF: WB Data: 28/02/2020 Hora: 16:25) |
| (21) BR 30 2020 000858-8 | Código 31 - Notificação de Depósito (22) 28/02/2020 |



(71) SIMOPLAST INDÚSTRIA E COMÉRCIO LTDA EPP (BR/RS)
(72) SANDRO BERGOZZA
(74) AGERPI - MARCAS E PATENTES LTDA
Notificação de depósito (Protocolo: 870200027414 UF: WB Data: 28/02/2020
Hora: 16:34)

(21) BR 30 2020 000859-6

Código 31 - Notificação de Depósito
(22) 28/02/2020
(71) VANESSA GIOLO MAGRIN (BR/SP)
(72) VANESSA GIOLO MAGRIN
(74) BEERRE ASSESSORIA EMPRESARIAL LTDA
Notificação de depósito (Protocolo: 870200027439 UF: WB Data: 28/02/2020
Hora: 16:44)

(21) BR 30 2020 000860-0

Código 31 - Notificação de Depósito
(22) 28/02/2020
(71) EDINALDO PEREIRA DA SILVA (BR/PR)
(72) EDINALDO PEREIRA DA SILVA
(74) MARCOS ANTONIO NUNES
Notificação de depósito (Protocolo: 870200027502 UF: WB Data: 28/02/2020
Hora: 17:22)

(21) BR 30 2020 000863-4

Código 31 - Notificação de Depósito
(22) 28/02/2020
(71) PETRA REVEST LTDA (BR/PR)
(72) EDMUNDO JOSÉ STEFANELLO
Notificação de depósito (Protocolo: 870200027731 UF: WB Data: 28/02/2020
Hora: 23:08)

(21) BR 32 2020 000760-6

Código 31 - Notificação de Depósito
(22) 03/12/2019
(71) SANTONI S.P.A. (IT)
(72) ETTORE LONATI; FAUSTO LONATI; ANDREA LONATI
(74) RODRIGO CID ARAUJO SERRANO
Notificação de depósito (Protocolo: 870200025016 UF: WB Data: 20/02/2020
Hora: 18:37)

(21) BR 32 2020 000761-4

Código 31 - Notificação de Depósito
(22) 03/12/2019
(71) SANTONI S.P.A. (IT)
(72) ETTORE LONATI; FAUSTO LONATI; ANDREA LONATI
(74) RODRIGO CID ARAUJO SERRANO
Notificação de depósito (Protocolo: 870200025020 UF: WB Data: 20/02/2020
Hora: 18:39)



(21) BR 32 2020 000764-9 Código 31 - Notificação de Depósito
(22) 04/12/2019
(71) CRISTÁLIA PRODUTOS QUÍMICOS FARMACÊUTICOS LTDA (BR/SP)
(72) OGARI DE CASTRO PACHECO; MAURÍCIO FERNANDO BELLO
(74) L.L.L. CABRAL, O.G. CABRAL e D.V. PINTO & AGENTES DE PROPRIEDADE INDUSTRIAL
Notificação de depósito (Protocolo: 870200025074 UF: WB Data: 20/02/2020
Hora: 20:42)

(21) BR 32 2020 000765-7 Código 31 - Notificação de Depósito
(22) 04/12/2019
(71) CRISTÁLIA PRODUTOS QUÍMICOS FARMACÊUTICOS LTDA (BR/SP)
(72) OGARI DE CASTRO PACHECO; MAURÍCIO FERNANDO BELLO
(74) L.L.L. CABRAL, O.G. CABRAL e D.V. PINTO & AGENTES DE PROPRIEDADE INDUSTRIAL
Notificação de depósito (Protocolo: 870200025079 UF: WB Data: 20/02/2020
Hora: 21:14)

(21) BR 32 2020 000766-5 Código 31 - Notificação de Depósito
(22) 04/12/2019
(71) CRISTÁLIA PRODUTOS QUÍMICOS FARMACÊUTICOS LTDA (BR/SP)
(72) OGARI DE CASTRO PACHECO; MAURÍCIO FERNANDO BELLO
(74) L.L.L. CABRAL, O.G. CABRAL e D.V. PINTO & AGENTES DE PROPRIEDADE INDUSTRIAL
Notificação de depósito (Protocolo: 870200025081 UF: WB Data: 20/02/2020
Hora: 21:40)

(21) BR 32 2020 000802-5 Código 31 - Notificação de Depósito
(22) 17/12/2019
(71) JADERSON DE ALMEIDA (BR/SC)
(72) JADERSON DE ALMEIDA
Notificação de depósito (Protocolo: 870200025959 UF: WB Data: 24/02/2020
Hora: 08:44)

(21) BR 32 2020 000803-3 Código 31 - Notificação de Depósito
(22) 17/12/2019
(71) JADERSON DE ALMEIDA (BR/SC)
(72) JADERSON DE ALMEIDA
Notificação de depósito (Protocolo: 870200025964 UF: WB Data: 24/02/2020
Hora: 08:51)

(21) BR 32 2020 000804-1 Código 31 - Notificação de Depósito
(22) 17/12/2019



(71) JADERSON DE ALMEIDA (BR/SC)

(72) JADERSON DE ALMEIDA

Notificação de depósito (Protocolo: 870200025966 UF: WB Data: 24/02/2020

Hora: 08:55)

(21) BR 32 2020 000829-7

Código 31 - Notificação de Depósito

(22) 13/12/2019

(71) PRENSO MÁQUINAS LTDA (BR/RS)

(72) GILMAR BERNARDI

(74) MÁRIO DE ALMEIDA MARCAS E PATENTES SOCIEDADE SIMPLES

Notificação de depósito (Protocolo: 870200026189 UF: WB Data: 27/02/2020

Hora: 10:35)

(21) BR 32 2020 000861-0

Código 31 - Notificação de Depósito

(22) 02/09/2019

(71) MONTRES TUDOR S.A. (CH)

(72) ANDER UGARTE

(74) Custodio de Almeida & Cia.

Notificação de depósito (Protocolo: 870200027561 UF: WB Data: 28/02/2020

Hora: 17:54)



Código 32 - Notificação do Depósito Com Requerimento de Sigilo

Tendo sido requerido o sigilo na forma do Art. 106 § 1º o processamento do pedido será suspenso pelo prazo de 180 (cento e oitenta) dias . O depositante poderá solicitar a retirada do pedido dentro do prazo de 90 (noventa) dias contados da data do depósito. A retirada do pedido sem que o mesmo tenha produzido qualquer efeito dará prioridade ao depósito imediatamente posterior.

(21) BR 30 2020 000821-9

Código 32 - Notificação do Depósito Com Requerimento de Sigilo

(22) 27/02/2020

(71) BAYERISCHE MOTOREN WERKE AKTIENGESELLSCHAFT (DE)

(72) SEUNGMO LIM

(74) DANNEMANN, SIEMSEN, BIGLER & IPANEMA MOREIRA

Notificação de depósito de pedido em sigilo (Protocolo: 870200026154 UF: WB

Data: 27/02/2020 Hora: 09:53)

(21) BR 30 2020 000823-5

Código 32 - Notificação do Depósito Com Requerimento de Sigilo

(22) 27/02/2020

(71) BAYERISCHE MOTOREN WERKE AKTIENGESELLSCHAFT (DE)

(72) SEUNGMO LIM

(74) DANNEMANN, SIEMSEN, BIGLER & IPANEMA MOREIRA

Notificação de depósito de pedido em sigilo (Protocolo: 870200026161 UF: WB

Data: 27/02/2020 Hora: 10:05)



Código 34 - Exigência - Art. 106 § 3º da LPI

Suspensão do andamento do pedido de registro de desenho industrial que, para instrução regular, aguardará o atendimento ou contestação das exigências formuladas. A não manifestação do depositante no prazo de 60 (sessenta) dias desta data acarretará o arquivamento definitivo do pedido.

(21) BR 30 2015 005253-8

Código 34 - Exigência - Art. 106 § 3º da LPI

(22) 18/11/2015

(71) NIKE INNOVATE C.V. (US)

(74) ANTÔNIO MAURÍCIO PEDRAS ARNAUD

Com base no Manual de Desenhos Industriais estabelecido pela Resolução 232/2019, bem como no Comunicado publicado na RPI Nº 2523 de 14/05/2019, formulam-se as seguintes exigências: (1) De acordo com os itens 3.8.1 e 3.8.2 do Manual o relatório e a reivindicação apresentados neste pedido não são obrigatórios. Com base no art. 107 da LPI, por terem sido apresentados, estes documentos deverão constar do certificado. Para tal, deverão atender às condições estabelecidas pelo INPI, como previsto no art. 101 da mesma lei. Reapresente o relatório e a reivindicação conforme modelos na seção ?Modelos? no Manual, observando o contido nos itens 3.8.1 a 3.8.2. Caso não tenha interesse em reapresentar os documentos corrigidos, o requerente deverá declarar no cumprimento desta exigência que abdica dos mesmos, o que ensejará sua não inclusão no certificado por infringência ao art. 101 da LPI.

(21) BR 30 2019 002850-6

Código 34 - Exigência - Art. 106 § 3º da LPI

(22) 27/06/2019

(71) SCANIA CV AB (SE)

(74) DANIEL ADVOGADOS (ALT.DE DANIEL & CIA)

Com base no Manual de Desenhos Industriais estabelecido pela Resolução 232/2019, bem como no Comunicado publicado na RPI Nº 2523 de 14/05/2019, formulam-se as seguintes exigências: (1) As figuras apresentadas são vistas em corte e não correspondem às diversas vistas ortogonais de um único objeto. Apresentar novo conjunto de figuras, em que as figuras 1.2 a 1.7 devem corresponder às vistas ortogonais do objeto revelado na vista em perspectiva (Fig. 1.1).

(21) BR 30 2019 003562-6

Código 34 - Exigência - Art. 106 § 3º da LPI

(22) 06/08/2019

(71) MARCIO FAGANELLO (BR/RS) ; CAMILO MORETO GILIOLI (BR/RS)

(74) NATALICIO EDUARDO GROMOVSKI HENTZ

Exigência formulada com fulcro no Manual de Desenhos Industriais (doravante Manual), estabelecido pela Resolução 232/2019. As figuras apresentadas são as mesmas da petição anterior, apenas foram colocadas em ordem diferente, sem as correções solicitadas. Apenas o corte foi suprimido. [1] Apresente novo



conjunto de figuras formado pelas vistas ortogonais (frontal, posterior, laterais, superior e inferior), além de pelo menos uma perspectiva, conforme item 5.5 do Manual. Na atual apresentação temos: vista lateral direita (fig. 1.1); vista superior (fig. 1.2); vista lateral esquerda (fig. 1.3); vista frontal (fig. 1.4); vista posterior (fig. 1.5); a figura 1.6 não é uma perspectiva, parece ser idêntica à figura 1.1, portanto deve ser suprimida.[2] As figuras devem apresentar contraste, nitidez e resolução gráfica suficientes para a plena compreensão do desenho industrial requerido, conforme item 5.5.1 do Manual: apresente as figuras com qualidade adequada, utilizando traços precisos e resolução mínima de 300 DPI. Na atual apresentação os traços estão muito imprecisos, serrilhados.[3] Ao apresentar todas as vistas, necessárias à compreensão da forma, de acordo com os itens 5.5, 3.8.1 e 3.8.2 do Manual o relatório descritivo e a reivindicação não serão obrigatórios. Com base no art. 107 da LPI, por terem sido apresentados, estes documentos deverão constar do certificado. Para tal, deverão atender às condições estabelecidas pelo INPI, como previsto no art. 101 da mesma lei. Reapresente o relatório descritivo e a reivindicação conforme modelo na seção Modelos no Manual. Reapresente o relatório descritivo corrigindo a legenda das figuras e sem numerar o parágrafo. Caso não tenha interesse em reapresentar o documento corrigido, o requerente deverá declarar no cumprimento desta exigência que abdica do mesmo, o que ensejará sua não inclusão no certificado por infringência ao art. 101 da LPI, sem prejuízos para o pedido. Se o requerente abdicar do relatório, é necessário que abdique também da reivindicação, pois faz menção ao relatório. [4] As figuras não poderão conter as indicações de setas e números correspondentes às informações mencionadas no relatório, já que tais informações não podem constar do relatório, caso seja apresentado: corrija as figuras 1.2, 1.3. [5] Conforme item 5.11.2 do Manual, pedidos que não cumprirem satisfatoriamente a exigência técnica para adequação ou complementação das figuras estão sujeitos a indeferimento.

(21) BR 30 2019 003858-7

Código 34 - Exigência - Art. 106 § 3º da LPI

(22) 21/08/2019

(71) PAULO SERGIO ORTOLANI (BR/PR) ; VALDIR LOPES (BR/PR)

(74) ALEXANDRE PIETRÂNGELO LIMA

Exigência formulada com fulcro no Manual de Desenhos Industriais (doravante Manual), estabelecido pela Resolução 232/2019. [1] Conforme item 5.5 do Manual, após o depósito, a configuração inicial do desenho industrial requerido não pode sofrer acréscimos ou alterações, ressalvadas as correções requeridas por meio de exigência direcionada aos desenhos ou fotografias do pedido e as modificações requeridas pelo depositante, antes do primeiro exame técnico, destinadas à correção de irregularidades nas figuras e / ou melhor visualização do objeto. Ao cumprir a exigência o requerente apresentou objeto diferente do apresentado no depósito, configurando alteração de matéria. Apresente novo conjunto de figuras formado pelas vistas ortogonais (frontal, posterior, laterais, superior e inferior), além de pelo menos uma perspectiva, mostrando o objeto do



depósito. [2] As figuras devem apresentar contraste, nitidez e resolução gráfica suficientes para a plena compreensão do desenho industrial requerido, conforme item 5.5.1 do Manual: apresente as figuras com qualidade adequada, utilizando traços precisos e resolução mínima de 300 DPI.

(21) BR 30 2019 004234-7

Código 34 - Exigência - Art. 106 § 3º da LPI

(22) 09/09/2019

(71) VALMONT INDUSTRIES, INC. (US)

(74) Licks Advogados

Com base no Manual de Desenhos Industriais estabelecido pela Resolução 232/2019, bem como no Comunicado publicado na RPI Nº 2523 de 14/05/2019, formulam-se as seguintes exigências: (1) Caso as linhas tracejadas correspondam a elementos reivindicados no pedido, apresentar novo conjunto de figuras, suprimindo texto. (2) Caso as linhas tracejadas representem elementos não reivindicados no pedido, retirar texto e apresentar somente os elementos reivindicados. Nesse caso, é possível incluir, em caráter complementar, as figuras que já foram apresentadas como meramente ilustrativas, conforme item 5.5.4 do manual, fazendo a devida adequação do relatório descritivo, conforme modelo na seção Modelos no Manual.

(21) BR 30 2019 004239-8

Código 34 - Exigência - Art. 106 § 3º da LPI

(22) 09/09/2019

(71) VALMONT INDUSTRIES, INC. (US)

(74) Licks Advogados

Com base no Manual de Desenhos Industriais estabelecido pela Resolução 232/2019, bem como no Comunicado publicado na RPI Nº 2523 de 14/05/2019, formulam-se as seguintes exigências: (1) Caso as linhas tracejadas correspondam a elementos reivindicados no pedido, apresentar novo conjunto de figuras, suprimindo texto. (2) Caso as linhas tracejadas representem elementos não reivindicados no pedido, retirar texto e apresentar somente os elementos reivindicados. Nesse caso, é possível incluir, em caráter complementar, as figuras que já foram apresentadas como meramente ilustrativas, conforme item 5.5.4 do manual, fazendo a devida adequação do relatório descritivo, conforme modelo na seção Modelos no Manual.

(21) BR 30 2019 004400-5

Código 34 - Exigência - Art. 106 § 3º da LPI

(22) 18/09/2019

(71) BINATONE ELECTRONICS INTERNATIONAL LTD (CN)

(74) IGOR LEONARDO GUIMARÃES SIMÕES

Exigência formulada com fulcro no Manual de Desenhos Industriais (doravante Manual), estabelecido pela Resolução 232/2019. A petição de cumprimento de exigência contém apenas esclarecimentos, não tendo sido feita nenhuma das correções solicitadas, de modo que se repete a exigência anterior. Conforme item 5.11.2 do Manual, pedidos que não cumprirem satisfatoriamente a exigência



técnica para adequação ou complementação das figuras, ou para divisão de matéria incongruente estão sujeitos a indeferimento. [1] O pedido contém 6 objetos: o primeiro está representado pelas figuras 1.1 a 1.5; o segundo é revelado pelas figuras 1.7 a 1.9; as figuras 1.10 a 1.12 mostram dois objetos idênticos, que serão considerados o terceiro objeto; o quarto é o das figuras 1.13 a 1.17; o quinto objeto é o das figuras 1.18 a 1.20. As figuras 1.21 a 1.23 mostram dois objetos idênticos, que podem ser considerados como sexto objeto. A figura 1.6 mostra o objeto das figuras 1.7 a 1.9 desmontado, contrariando o item 5.5.6 do Manual, onde temos que as figuras devem revelar a configuração externa do objeto montado, portanto a figura 1.6 deve ser suprimida. [2] Os objetos não guardam entre si as mesmas características distintivas preponderantes, contrariando o art. 104 da LPI, de maneira que o pedido deverá ser dividido, conforme item 5.4 do Manual. Cada pedido dividido trata-se de um novo depósito: veja os itens 2.2 e 5.4 do Manual. [3] Mantenha no pedido original os objetos das figuras 1.1 a 1.5 e 1.7 a 1.9. [4] Apresente em um 1º pedido dividido os objetos das figuras 1.13 a 1.17 e 1.18 a 1.20. [5] Apresente em um 2º pedido dividido um dos fones das figuras 1.10 a 1.12. Cada figura deve mostrar um único objeto. [6] Apresente em um 3º pedido dividido um dos fones das figuras 1.21 a 1.23. Cada figura deve mostrar um único objeto. [7] Apresente, para cada objeto do pedido original e dos pedidos divididos, novo conjunto de figuras formado pelas vistas ortogonais (frontal, posterior, laterais, superior e inferior), além de pelo menos uma perspectiva, conforme item 5.5 do Manual. [8] Ao apresentar todas as vistas necessárias à compreensão do objeto, conforme item 5.5 do Manual, e de acordo com os 5.5, itens 3.8.1 e 3.8.2 do Manual o relatório descritivo e a reivindicação apresentados neste pedido não são obrigatórios. Com base no art. 107 da LPI, por terem sido apresentados, estes documentos deverão constar do certificado. Para tal, deverão atender às condições estabelecidas pelo INPI, como previsto no art. 101 da mesma lei. Reapresente o relatório descritivo conforme modelo na seção Modelos no Manual: coloque, na parte superior, a numeração de folha (1/1); abaixo coloque a indicação do documento (Relatório descritivo), seguida do título e da frase padrão (O presente relatório descritivo faz referência aos desenhos anexos, assim indicados); na sequência, coloque a legenda das figuras conforme modelo (ex.: figura 1.1 - vista frontal, figura 1.2 vista superior, etc. Caso não tenha interesse em reapresentar o documento corrigido, o requerente deverá declarar no cumprimento desta exigência que abdica do mesmo, o que ensejará sua não inclusão no certificado por infringência ao art. 101 da LPI, sem prejuízos para o pedido. Se o requerente abdicar do relatório, é necessário que abdique também da reivindicação: apesar de a apresentada estar correta, faz menção ao relatório. Nos pedidos divididos a apresentação de relatório descritivo e de reivindicação não será obrigatória se forem apresentadas as figuras do jogo mencionado acima.

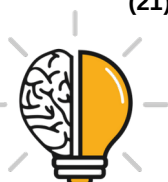

(22) 08/10/2019

(71) ALEXANDRE MARCOS WON (BR/SP)

O título se refere a uma camisa mas a figura apresenta objeto distinto, uma gola. Somente a vista frontal é insuficiente para compreender as formas do objeto e a figura ainda está desfocada. Apresenta novas imagens com nitidez, incluindo as vistas posterior, lateral, superior e uma perspectiva.

(21) BR 30 2019 005420-5

Código 34 - Exigência - Art. 106 § 3º da LPI

(22) 06/11/2019

(71) JOÃO AMÉRICO BEZERRA (BR/BA)

(74) JOSÉ DOMINGOS DE LIMA FILHO

[1] As figuras permanecem incoerentes entre si: na figura 1.7 a alça (elemento retangular com linhas sinuosas) está mais alta que o plano superior do objeto, portanto deveria estar representadas nas figuras 1.1, 1.2, 1.3 e 1.4. Revise todo o conjunto de figuras, fazendo as correções indicadas e quaisquer outras que sejam necessárias para que as imagens apresentem coerência entre si, em atenção ao item 5.5 do Manual de Desenhos Industriais, estabelecido pela Resolução 232/2019.

(21) BR 30 2019 005651-8

Código 34 - Exigência - Art. 106 § 3º da LPI

(22) 18/11/2019

(71) MOTIVA MOTOCICLETAS S/A (BR/PR)

(74) DANNEMANN, SIEMSEN, BIGLER & IPANEMA MOREIRA

Exigência formulada com fulcro no Manual de Desenhos Industriais (doravante Manual), estabelecido pela Resolução 232/2019. [1] Reapresente as figuras com a numeração correta: a primeira figura do segundo objeto deve ser numerada como 2.1.

(21) BR 30 2019 005666-6

Código 34 - Exigência - Art. 106 § 3º da LPI

(22) 19/11/2019

(71) EDSON RODRIGUES DE LACERDA (BR/MG)

(74) FERNANDO LUIZ ROSADO

Exigência formulada com fulcro no Manual de Desenhos Industriais (doravante Manual), estabelecido pela Resolução 232/2019. [1] Reapresente o relatório descritivo corrigindo o título: configuração aplicada em tênis. [2] A figura 1.6 é uma perspectiva, não a vista frontal. Reapresente o conjunto de figuras corrigindo a figura 1.6.

(21) BR 30 2019 005673-9

Código 34 - Exigência - Art. 106 § 3º da LPI

(22) 20/11/2019

(71) ERNANDINA DE MOURA NUNES - ME (BR/CE)

(74) PAULO ROBERTO MARTINS GRANGEIRO

Exigência formulada com fulcro no Manual de Desenhos Industriais (doravante Manual), estabelecido pela Resolução 232/2019. [1] As figuras não estão



correspondentes entre si: a figura 2.1 mostra objeto mais alongado horizontalmente que o mostrado nas figuras 2.2 a 2.4. Revise todo o conjunto de figuras, fazendo as correções indicadas e quaisquer outras que sejam necessárias para que as imagens apresentem coerência entre si, em atenção ao item 5.5 do Manual, mostrando objeto idêntico ao do depósito. Não é necessário reapresentar o relatório e a reivindicação.

(21) BR 30 2020 000195-8

Código 34 - Exigência - Art. 106 § 3º da LPI

(22) 17/01/2020

(71) RÍCIA MARCOS DA SILVA GAIO (BR/SP)

A figura renderizada com a textura amadeirada não foi numerada. Se desejar a proteção deste objeto, é necessário apresentar as demais vistas ortogonais. Sendo esta uma variante, a numeração das figuras deve ser fig. 2.1, fig. 2.2, fig. 2.3, fig. 2.4, etc. A atual figura 1.7 deve ser excluída, pois o corte não demonstrou qualquer aspecto ornamental. Na figura 1.4 os pés estão incompletos, com formas abertas. Em todas as legendas devem ter a abreviação "Fig." antes do número. Ex. Fig. 1.1. Harmonizar relatório e reivindicação.

(21) BR 30 2020 000223-7

Código 34 - Exigência - Art. 106 § 3º da LPI

(22) 21/01/2020

(71) LÍDIA HONORATA MACEDO (BR/BA)

(74) BRASNORTE MARCAS E PATENTES S/S ¿ EPP

Figuras 1.3 e 1.4 ok. Fig. 1.1 ok. A fig. 1.2 não está corretamente representada se considerarmos que a fig. 1.1 e a lateral. A representação da fig. 1.2 deveria ser representada por um triângulo e não um losango. A fig. 1.5 deveria representar o vértice da pirâmide observada na fig. 1.7. Revisar todos os desenhos.

(21) BR 30 2020 000239-3

Código 34 - Exigência - Art. 106 § 3º da LPI

(22) 21/01/2020

(71) METAL ALFA LTDA (BR/SP)

(74) GUILHERME ROBERTO DORTA DA SILVA

Para melhor compreender o objeto é necessário incluir as vistas ortogonais frontal, posterior e laterais.

(21) BR 30 2020 000251-2

Código 34 - Exigência - Art. 106 § 3º da LPI

(22) 21/01/2020

(71) OSMAR BUSS (BR/SC) ; IVANOR QUEVEDO DOS SANTOS (BR/SC)

(74) ISAIAS AZAMBUJA

A apresentação de relatório descritivo deve seguir a orientação. O relatório deve apresentar o título do pedido e em seguida a frase: O presente relatório descritivo faz referência aos desenhos ou fotografias anexos, assim indicados: Elencar as vistas na seguinte configuração: Figura 1.1 - Perspectiva Figura 1.2 - Vista anterior Figura 1.3 - Vista posterior Figura 1.4 - Vista lateral esquerda, etc. Foram apresentados 2 objetos, da fig. 1.1 e da fig. 1.2. Primeiro apresentar o objeto da



fig. 1.1 e 1.3, incluindo as vistas superior, inferior e uma lateral. Excluir as vistas em corte a atual fig. 1.5. Em seguida apresentar o objeto da fig. 1.2, incluindo as vistas superior, inferior e uma lateral. Excluir as vistas em corte. Cada figura deve ser apresentada em uma página, separadamente.

(21) BR 30 2020 000252-0

Código 34 - Exigência - Art. 106 § 3º da LPI

(22) 22/01/2020

(71) LEONARDO BARBOSA RIGONATO (BR/SP)

(74) EDUARDA COLLA

O título do pedido deve vir completo no relatório descritivo. "Configuração aplicada em cômoda", conforme modelos nos anexos do manual.

<http://manualdedi.inpi.gov.br/projects/manual-de-desenho-industrial/wiki/Modelos#Modelo-de-Relat%C3%B3rio-descritivo>

(21) BR 30 2020 000253-9

Código 34 - Exigência - Art. 106 § 3º da LPI

(22) 22/01/2020

(71) VANESSA GIOLO MAGRIN (BR/SP)

(74) BEERRE ASSESSORIA EMPRESARIAL LTDA

A parte posterior tem formas mais complexas que não puderam ser conclusivas com as vistas ortogonal posterior e perspectiva. Assim, apresente uma vista em perspectiva da parte posterior do objeto.

(21) BR 30 2020 000254-7

Código 34 - Exigência - Art. 106 § 3º da LPI

(22) 22/01/2020

(71) LEONARDO BARBOSA RIGONATO (BR/SP)

(74) EDUARDA COLLA

O título do pedido deve vir completo no relatório descritivo. "Configuração aplicada em escrivaninha", conforme modelos nos anexos do manual.

<http://manualdedi.inpi.gov.br/projects/manual-de-desenho-industrial/wiki/Modelos#Modelo-de-Relat%C3%B3rio-descritivo>

(21) BR 30 2020 000255-5

Código 34 - Exigência - Art. 106 § 3º da LPI

(22) 22/01/2020

(71) MK ELETRODOMESTICOS MONDIAL S.A (BR/BA)

(74) VANDRÉ CAVALCANTE BITTENCOURT TORRES

As vistas 1.3, 1.4, 1.5 e 1.6 estão espelhadas se consider a perspectiva. Corrigir.

(21) BR 30 2020 000256-3

Código 34 - Exigência - Art. 106 § 3º da LPI

(22) 22/01/2020

(71) RINOVUM SUBSIDIARY 2, LLC (US)

(74) Nascimento Advogados

Foram apresentados dois conjuntos de documentos. Escolha uma conjunto de documentos e apresente-o.



| | |
|---------------------------------|---|
| (21) BR 30 2020 000257-1 | <p>Código 34 - Exigência - Art. 106 § 3º da LPI (22) 22/01/2020 (71) MARCOS ANTONIO PEDROSO (BR/SP) (74) BEERRE ASSESSORIA EMPRESARIAL LTDA O título do pedido deve fazer referência a objeto definido. Assim, remover "Conjunto" do título e deixar somente "Configuração aplicada em pote".</p> |
| (21) BR 30 2020 000261-0 | <p>Código 34 - Exigência - Art. 106 § 3º da LPI (22) 22/01/2020 (71) KIKAS INDÚSTRIA E COMÉRCIO LTDA (BR/SP) (74) JOSE CARLOS PEREIRA BARROS O título não pode conter a denominação conjunto e deve apresentar definição de objeto específico, como "misturadores". Esclarecer qual o uso do misturador. É industrial ou de uso doméstico. Há diferentes classes para misturadores e a 07-02 talvez não seja a mais apropriada. Remover o campo de aplicação do relatório descritivo. Apresentar novas imagens com qualidade superior. A forma preta superior está imprecisa, muito escura.</p> |
| (21) BR 30 2020 000262-8 | <p>Código 34 - Exigência - Art. 106 § 3º da LPI (22) 22/01/2020 (71) THINK TECH SALES LIMITED (HK) (74) DANNEMANN, SIEMSEN, BIGLER & IPANEMA MOREIRA As figuras 1.3 e 2.3 são representações que demonstram apenas a funcionalidade articulada do objeto e devem ser excluídas do pedido.</p> |
| (21) BR 30 2020 000264-4 | <p>Código 34 - Exigência - Art. 106 § 3º da LPI (22) 22/01/2020 (71) THINK TECH SALES LIMITED (HK) (74) DANNEMANN, SIEMSEN, BIGLER & IPANEMA MOREIRA Reapresentar as figuras preenchendo as linhas tracejadas com linhas contínuas e uniformes, exceto os textos aplicados aos objetos.</p> |
| (21) BR 30 2020 000265-2 | <p>Código 34 - Exigência - Art. 106 § 3º da LPI (22) 22/01/2020 (71) MARCOS ANTONIO PEDROSO (BR/SP) (74) BEERRE ASSESSORIA EMPRESARIAL LTDA O título do pedido deve fazer referência a objeto definido. Assim, remover "Conjunto" do título e deixar somente "Configuração aplicada em pote".</p> |
| (21) BR 30 2020 000271-7 | <p>Código 34 - Exigência - Art. 106 § 3º da LPI (22) 22/01/2020 (71) ACG PAM PHARMA TECHNOLOGIES PVT. LTD. (IN) (74) VILELA COELHO SOCIEDADE DE ADVOGADOS Reapresentar as imagens sem a aplicação de marca "ACG".</p> |



| | |
|---------------------------------|---|
| (21) BR 30 2020 000273-3 | <p>Código 34 - Exigência - Art. 106 § 3º da LPI (22) 22/01/2020 (71) ACG PAM PHARMA TECHNOLOGIES PVT. LTD. (IN) (74) VILELA COELHO SOCIEDADE DE ADVOGADOS Reapresentar as imagens sem a aplicação de marca "ACG".</p> |
| (21) BR 30 2020 000283-0 | <p>Código 34 - Exigência - Art. 106 § 3º da LPI (22) 22/01/2020 (71) ACG PAM PHARMA TECHNOLOGIES PVT. LTD. (IN) (74) VILELA COELHO SOCIEDADE DE ADVOGADOS A Prioridade apresentada está com baixa definição. Diversas linhas estão falhadas em todas as vistas, não permitindo a comparação adequada com o depósito. O objeto apresenta um recipiente destacado à direita do restante da máquina. Excluí-lo do atial pedido e se houver interesse, apresentar esse recipiente em um novo pedido dividido deste com todas as vistas ortogonais mais uma perspectiva.</p> |
| (21) BR 30 2020 000286-5 | <p>Código 34 - Exigência - Art. 106 § 3º da LPI (22) 23/01/2020 (71) SC DESIGN COMÉRCIO DE CALÇADOS EIRELI - EPP (BR/SP) (74) EDUARDO MARTINELLI JÚNIOR Apresentar novo conjunto de figuras com alta qualidade de definição. Há muitos brilhos e sombras nas imagens. Melhorar representação.</p> |
| (21) BR 30 2020 000288-1 | <p>Código 34 - Exigência - Art. 106 § 3º da LPI (22) 23/01/2020 (71) SMC CORPORATION (JP) (74) Clarke, Modet Propriedade Intelectual Ltda. Modificar título do pedido para "Configuração aplicada em válvula";As vistas em perspectiva representaram as arestas com linhas interrompidas quando elas são arredondadas e não deveriam ser representadas com linhas.Segundo os critérios definidos no item. 5.3.2 do Manual de Desenho Industrial, o objeto apresentado no pedido suscitou dúvidas quanto a sua ornamentalidade. Dessa forma, conforme dispõe o item 5.1.1 do Manual de Desenho Industrial, apresentar os devidos esclarecimentos sobre onde os aspectos ornamentais do objeto são encontrados e imagens demonstrando onde e como esse objeto é utilizado. Esses esclarecimentos devem ser apresentados fora do conjunto original de figuras.</p> |
| (21) BR 30 2020 000289-0 | <p>Código 34 - Exigência - Art. 106 § 3º da LPI (22) 23/01/2020 (71) SMC CORPORATION (JP) (74) Clarke, Modet Propriedade Intelectual Ltda.</p> |



Modificar título do pedido para "Configuração aplicada em válvula";As vistas em perspectiva representaram as arestas com linhas interrompidas quando elas são arredondadas e não deveriam ser representadas com linhas.Segundo os critérios definidos no item. 5.3.2 do Manual de Desenho Industrial, o objeto apresentado no pedido suscitou dúvidas quanto a sua ornamentalidade. Dessa forma, conforme dispõe o item 5.1.1 do Manual de Desenho Industrial, apresentar os devidos esclarecimentos sobre onde os aspectos ornamentais do objeto são encontrados e imagens demonstrando onde e como esse objeto é utilizado. Esses esclarecimentos devem ser apresentados fora do conjunto original de figuras.

(21) BR 30 2020 000290-3

Código 34 - Exigência - Art. 106 § 3º da LPI

(22) 23/01/2020

(71) SMC CORPORATION (JP)

(74) Clarke, Modet Propriedade Intelectual Ltda.

Modificar título do pedido para "Configuração aplicada em válvula";As vistas em perspectiva representaram as arestas com linhas interrompidas quando elas são arredondadas e não deveriam ser representadas com linhas.Segundo os critérios definidos no item. 5.3.2 do Manual de Desenho Industrial, o objeto apresentado no pedido suscitou dúvidas quanto a sua ornamentalidade. Dessa forma, conforme dispõe o item 5.1.1 do Manual de Desenho Industrial, apresentar os devidos esclarecimentos sobre onde os aspectos ornamentais do objeto são encontrados e imagens demonstrando onde e como esse objeto é utilizado. Esses esclarecimentos devem ser apresentados fora do conjunto original de figuras.

(21) BR 30 2020 000291-1

Código 34 - Exigência - Art. 106 § 3º da LPI

(22) 23/01/2020

(71) SMC CORPORATION (JP)

(74) Clarke, Modet Propriedade Intelectual Ltda.

Modificar título do pedido para "Configuração aplicada em válvula";As vistas em perspectiva representaram as arestas com linhas interrompidas quando elas são arredondadas e não deveriam ser representadas com linhas.Segundo os critérios definidos no item. 5.3.2 do Manual de Desenho Industrial, o objeto apresentado no pedido suscitou dúvidas quanto a sua ornamentalidade. Dessa forma, conforme dispõe o item 5.1.1 do Manual de Desenho Industrial, apresentar os devidos esclarecimentos sobre onde os aspectos ornamentais do objeto são encontrados e imagens demonstrando onde e como esse objeto é utilizado. Esses esclarecimentos devem ser apresentados fora do conjunto original de figuras.

(21) BR 30 2020 000292-0

Código 34 - Exigência - Art. 106 § 3º da LPI

(22) 23/01/2020

(71) SMC CORPORATION (JP)



(74) Clarke, Modet Propriedade Intelectual Ltda.

Modificar título do pedido para "Configuração aplicada em válvula";As vistas em perspectiva representaram as arestas com linhas interrompidas quando elas são arredondadas e não deveriam ser representadas com linhas.Segundo os critérios definidos no item. 5.3.2 do Manual de Desenho Industrial, o objeto apresentado no pedido suscitou dúvidas quanto a sua ornamentalidade. Dessa forma, conforme dispõe o item 5.1.1 do Manual de Desenho Industrial, apresentar os devidos esclarecimentos sobre onde os aspectos ornamentais do objeto são encontrados e imagens demonstrando onde e como esse objeto é utilizado. Esses esclarecimentos devem ser apresentados fora do conjunto original de figuras.

(21) BR 30 2020 000293-8

Código 34 - Exigência - Art. 106 § 3º da LPI

(22) 23/01/2020

(71) SMC CORPORATION (JP)

(74) Clarke, Modet Propriedade Intelectual Ltda.

Modificar título do pedido para "Configuração aplicada em válvula";As vistas em perspectiva representaram as arestas com linhas interrompidas quando elas são arredondadas e não deveriam ser representadas com linhas.Segundo os critérios definidos no item. 5.3.2 do Manual de Desenho Industrial, o objeto apresentado no pedido suscitou dúvidas quanto a sua ornamentalidade. Dessa forma, conforme dispõe o item 5.1.1 do Manual de Desenho Industrial, apresentar os devidos esclarecimentos sobre onde os aspectos ornamentais do objeto são encontrados e imagens demonstrando onde e como esse objeto é utilizado. Esses esclarecimentos devem ser apresentados fora do conjunto original de figuras.

(21) BR 30 2020 000294-6

Código 34 - Exigência - Art. 106 § 3º da LPI

(22) 23/01/2020

(71) SMC CORPORATION (JP)

(74) Clarke, Modet Propriedade Intelectual Ltda.

Modificar título do pedido para "Configuração aplicada em válvula";As vistas em perspectiva representaram as arestas com linhas interrompidas quando elas são arredondadas e não deveriam ser representadas com linhas.Segundo os critérios definidos no item. 5.3.2 do Manual de Desenho Industrial, o objeto apresentado no pedido suscitou dúvidas quanto a sua ornamentalidade. Dessa forma, conforme dispõe o item 5.1.1 do Manual de Desenho Industrial, apresentar os devidos esclarecimentos sobre onde os aspectos ornamentais do objeto são encontrados e imagens demonstrando onde e como esse objeto é utilizado. Esses esclarecimentos devem ser apresentados fora do conjunto original de figuras.

(21) BR 30 2020 000295-4

Código 34 - Exigência - Art. 106 § 3º da LPI

(22) 23/01/2020



(71) SMC CORPORATION (JP)

(74) Clarke, Modet Propriedade Intelectual Ltda.

Modificar título do pedido para "Configuração aplicada em válvula";As vistas em perspectiva representaram as arestas com linhas interrompidas quando elas são arredondadas e não deveriam ser representadas com linhas.Segundo os critérios definidos no item. 5.3.2 do Manual de Desenho Industrial, o objeto apresentado no pedido suscitou dúvidas quanto a sua ornamentalidade. Dessa forma, conforme dispõe o item 5.1.1 do Manual de Desenho Industrial, apresentar os devidos esclarecimentos sobre onde os aspectos ornamentais do objeto são encontrados e imagens demonstrando onde e como esse objeto é utilizado. Esses esclarecimentos devem ser apresentados fora do conjunto original de figuras.

(21) BR 30 2020 000312-8

Código 34 - Exigência - Art. 106 § 3º da LPI

(22) 23/01/2020

(71) FABUSFORMA ADAPTACOES VEICULARES LTDA - ME (BR/SP)

(74) Somarca Assessoria Empresarial S/C Ltda.

O título deve fazer referência a objeto definido. O termo conjunto, conforme item 5.6 do Manual de Desenho Industrial, não pode ser usado. Utilizar uma denominação comum. Ex. Configuração aplicada em assentos"

(21) BR 30 2020 000314-4

Código 34 - Exigência - Art. 106 § 3º da LPI

(22) 23/01/2020

(71) VZT INDÚSTRIA E COMÉRCIO DE CALÇADOS LTDA (BR/SP)

(74) PAULO ARRUDA PEDROZO

As imagens estão com baixa qualidade e sem definição. Melhorar a remoção da marca da figura 1.6 e remover da figura 1.1.

(21) BR 30 2020 000315-2

Código 34 - Exigência - Art. 106 § 3º da LPI

(22) 24/01/2020

(71) RÍCIA MARCOS DA SILVA GAIO (BR/SP)

A numeração das figuras não confere com a lista do relatório. Numerar figuras com Fig. 1.1, fig. 1.2, fig. 1.3, etc.

(21) BR 30 2020 000317-9

Código 34 - Exigência - Art. 106 § 3º da LPI

(22) 24/01/2020

(71) SODASTREAM INDUSTRIES LTD. (IL)

(74) HERRERO & ASSOCIADOS BRASIL PROPRIEDADE INTELECTUAL LTDA.

Mecanismo de carbonatação não é título adequado para o objeto. Mecanismo sugere a intenção de proteger a funcionalidade de algum objeto. O título deve fazer referência a objeto claro e definido. Manter no atual pedido as atuais figuras 1.1 a 1.7. As figuras 1.8 a 1.14 não preenchem os requisitos para figuras meramente ilustrativas. Se houver interesse, apresentar as figuras 1.8 a 1.14 em um novo pedido dividido deste.



| | |
|---------------------------------|--|
| (21) BR 30 2020 000318-7 | <p>Código 34 - Exigência - Art. 106 § 3º da LPI (22) 24/01/2020 (71) ADRIANO BATISTA GUSMÃO (BR/MG)</p> <p>Segundo os critérios definidos no item. 5.3.2 do Manual de Desenho Industrial, o objeto apresentado no pedido suscitou dúvidas quanto a sua ornamentalidade. Dessa forma, conforme dispõe o item 5.1.1 do Manual de Desenho Industrial, apresentar os devidos esclarecimentos sobre onde os aspectos ornamentais do objeto são encontrados e imagens demonstrando onde e como esse objeto é utilizado. Esses esclarecimentos devem ser apresentados fora do conjunto original de figuras.</p> |
| (21) BR 30 2020 000327-6 | <p>Código 34 - Exigência - Art. 106 § 3º da LPI (22) 24/01/2020 (71) AGN GROUP SUPRIMENTOS EIRELI - EPP (BR/PE)</p> <p>O título do pedido deve fazer referência a objeto definido de forma breve, clara e concisa, sem usar palavras ou expressões irrelevantes, desnecessárias ou que denotem vantagens práticas, especificações técnicas ou termos meramente qualificativos. Remover das figuras 1.4, 1.5 e 1.1 as inscrições textuais. Adequar relatório descritivo.</p> |
| (21) BR 30 2020 000330-6 | <p>Código 34 - Exigência - Art. 106 § 3º da LPI (22) 24/01/2020 (71) DI LUSSO DISTRIBUIDORA DE PRODUTOS OTICOS LTDA - ME (BR/SP) (74) Manoel Paixao do Nascimento</p> <p>Uma ou mais variantes não atenderam as condições do artigo 104 da LPI, quais sejam: i) devem ter a mesma finalidade e ii) devem compartilhar da mesma característica distintiva preponderante . Assim, deve(m) ser dividida(s) em um novo pedido. Assim, manter no atual pedido as atual imagem da figura 1.1E dividir o padrão da(s) figura 1.2</p> |
| (21) BR 30 2020 000331-4 | <p>Código 34 - Exigência - Art. 106 § 3º da LPI (22) 24/01/2020 (71) DI LUSSO DISTRIBUIDORA DE PRODUTOS OTICOS LTDA - ME (BR/SP) (74) Manoel Paixao do Nascimento</p> <p>A imagem parece estar com qualidade ruim pelas manchas verticais pretas e azuis. Apresentar nova imagem com alta qualidade de definição.</p> |
| (21) BR 30 2020 000338-1 | <p>Código 34 - Exigência - Art. 106 § 3º da LPI (22) 24/01/2020 (71) TRIO ENGENHARIA LTDA ME (BR/SC) (74) ELEONORA LEMES ZAMBONI</p> <p>Segundo os critérios definidos no item. 5.3.2 do Manual de Desenho Industrial, o objeto apresentado no pedido suscitou dúvidas quanto a sua ornamentalidade.</p> |



Dessa forma, conforme dispõe o item 5.1.1 do Manual de Desenho Industrial, apresentar os devidos esclarecimentos sobre onde os aspectos ornamentais do objeto são encontrados e imagens demonstrando onde e como esse objeto é utilizado. Esses esclarecimentos devem ser apresentados fora do conjunto original de figuras. A declaração de omissão de vista da traseira está incorretamente escrita. Corrigir a palavra figura 1.5.

(21) BR 30 2020 000339-0

Código 34 - Exigência - Art. 106 § 3º da LPI

(22) 24/01/2020

(71) DECATHLON (FR)

(74) LICKS ADVOGADOS

Remover a marca aplicada ao solado. Na lingueta o número 900 aparece nas figuras 1.4 e 1.3, mas não na perspectiva. Harmonizar.

(21) BR 30 2020 000344-6

Código 34 - Exigência - Art. 106 § 3º da LPI

(22) 24/01/2020

(71) FYBER STAR INDUSTRIA E COMERCIO LTDA (BR/CE) ; JOSENILDO DE ARAUJO TAVARES (BR/CE)

O título deve fazer referência ao objeto sobre o qual o padrão será aplicado. Ex.: Padrão ornamental aplicado em Camisa/estampa/etc. Reapresentar a figura respeitando a margem mínima de 3 cm e numerando a figura com fig. 1.1 e página com 1/1.

(21) BR 30 2020 000345-4

Código 34 - Exigência - Art. 106 § 3º da LPI

(22) 25/01/2020

(71) ORLANDO JOSÉ VIANNA (BR/RJ)

Corrigir relatório descritivo e reivindicação conforme abaixo: O relatório deve apresentar o título do pedido e em seguida a frase: O presente relatório descritivo faz referência aos desenhos ou fotografias anexos, assim indicados: Elencar as vistas na seguinte configuração: Figura 1.1 - Perspectiva Figura 1.2 - Vista anterior Figura 1.3 - Vista posterior Figura 1.4 - Vista lateral esquerda, etc. A reivindicação deve apresentar o título do pedido seguido da seguinte frase: Reivindica-se o registro do desenho industrial conforme representado no conjunto de figuras e apresentado no relatório descritivo, ambos em anexo. Corrigir título do pedido para "Configuração aplicada em bainha". Corrigir título do pedido no relatório descritivo e reivindicação. As figuras 1.2 a 1.6, 2.2 a 2.6 e 3.2 a 3.6 não são figuras meramente ilustrativas e devem ser excluídas do pedido. Acrescentar ao menos a vista posterior dos objetos das figuras 1.1, 2.1 e 3.1.

(21) BR 30 2020 000347-0

Código 34 - Exigência - Art. 106 § 3º da LPI

(22) 27/01/2020

(71) RÍCIA MARCOS DA SILVA GAIO (BR/SP)

Exigência formulada com fulcro no Manual de Desenhos Industriais (doravante



Manual), estabelecido pela Resolução 232/2019. [1] A numeração das figuras devem seguir o disposto nos itens 3.8.3, 4.2.11 e 5.8 do Manual: figura 1.1, figura 1.2, e assim por diante, não fig. 1.6, fig. 2.6, etc. Reapresente as figuras numeradas corretamente.

(21) BR 30 2020 000349-7

Código 34 - Exigência - Art. 106 § 3º da LPI

(22) 27/01/2020

(71) RÍCIA MARCOS DA SILVA GAIO (BR/SP)

Exigência formulada com fulcro no Manual de Desenhos Industriais (doravante Manual), estabelecido pela Resolução 232/2019. [1] A numeração das figuras devem seguir o disposto nos itens 3.8.3, 4.2.11 e 5.8 do Manual: figura 1.1, figura 1.2, e assim por diante, não fig. 1.6, fig. 2.6, etc. Reapresente as figuras numeradas corretamente.

(21) BR 30 2020 000350-0

Código 34 - Exigência - Art. 106 § 3º da LPI

(22) 27/01/2020

(71) RÍCIA MARCOS DA SILVA GAIO (BR/SP)

Exigência formulada com fulcro no Manual de Desenhos Industriais (doravante Manual), estabelecido pela Resolução 232/2019. [1] A numeração das figuras devem seguir o disposto nos itens 3.8.3, 4.2.11 e 5.8 do Manual: figura 1.1, figura 1.2, e assim por diante, não fig. 1.6, fig. 2.6, etc. Reapresente as figuras numeradas corretamente.

(21) BR 30 2020 000359-4

Código 34 - Exigência - Art. 106 § 3º da LPI

(22) 27/01/2020

(71) JOSÉ ROBERTO GESUALDO (BR/MG)

(74) LEONARDO VINICIOS DE SOUZA - EDIFICAR

Exigência formulada com fulcro no Manual de Desenhos Industriais (doravante Manual), estabelecido pela Resolução 232/2019. O pedido não deve fazer referência a vantagens técnicas e /ou funcionais, modo de utilização, e informações de natureza parecida, pois tais características não fazem parte do escopo de proteção de um registro de desenho industrial. [1] Apresente novo conjunto de figuras formado pelas vistas ortogonais (frontal, posterior, laterais, superior e inferior), além de pelo menos uma perspectiva, em atenção ao item 5.5 do Manual. [2] De acordo com os itens 3.8.1, 3.8.2 e 5.5 do Manual, ao apresentar o jogo completo de figuras o relatório e a reivindicação apresentados não são obrigatórios. Com base no art. 107 da LPI, por terem sido apresentados, estes documentos deverão constar do certificado. Para tal, deverão atender às condições estabelecidas pelo INPI, como previsto no art. 101 da mesma lei. Reapresente o relatório descritivo conforme modelo na seção Modelos no Manual: coloque, na parte superior, a numeração de folha (1/1); abaixo coloque a indicação do documento (Relatório descritivo), seguida do título e da frase padrão (O presente relatório descritivo faz referência aos desenhos anexos, assim indicados:); na sequência, coloque a legenda das figuras conforme



mostrada no modelo (ex.: figura 1.1 - perspectiva; figura 1.2 - vista superior, etc.). Todo o restante deve ser suprimido, pois não são permitidos textos que não estejam contidos no modelo. Caso não tenha interesse em reapresentar o documento corrigido, o requerente deverá declarar no cumprimento desta exigência que abdica do mesmo, o que ensejará sua não inclusão no certificado por infringência ao art. 101 da LPI. Se o requerente abdicar do relatório, é necessário que abdique também da reivindicação: apesar de a apresentada estar correta, faz menção ao relatório. [3] Classificação do pedido alterada de ofício para 09-05 - sacolas, sachês, tubos e cápsulas-, a fim de se adequar ao objeto requerido.

(21) BR 30 2020 000360-8

Código 34 - Exigência - Art. 106 § 3º da LPI

(22) 27/01/2020

(71) EVERBLOCK SYSTEMS, LLC. (US)

(74) Peduti Sociedade de Advogados

A remissão das vistas do relatório está incorreta. As legendas das figs. 1.1, 1.2, 2.1, 2.2, 3.1, 3.2, 4.1 e 4.2 se referem a vistas perspectivas, mas as figuras demonstram vistas ortogonais. Revisar remissões. Segundo os critérios definidos no item. 5.3.2 do Manual de Desenho Industrial, o objeto apresentado no pedido suscitou dúvidas quanto a sua ornamentalidade. Dessa forma, conforme dispõe o item 5.1.1 do Manual de Desenho Industrial, apresentar os devidos esclarecimentos sobre onde os aspectos ornamentais do objeto são encontrados e imagens demonstrando onde e como esse objeto é utilizado. Esses esclarecimentos devem ser apresentados fora do conjunto original de figuras.

(21) BR 30 2020 000361-6

Código 34 - Exigência - Art. 106 § 3º da LPI

(22) 27/01/2020

(71) EVERBLOCK SYSTEMS, LLC. (US)

(74) Peduti Sociedade de Advogados

Exigência formulada com fulcro no Manual de Desenhos Industriais (doravante Manual), estabelecido pela Resolução 232/2019. [1] O título do pedido deve indicar o objeto de maneira breve, clara e concisa, sem usar palavras ou expressões irrelevantes, desnecessárias ou que denotem vantagens práticas, especificações técnicas ou termos meramente qualificativos, conforme item 5.6 do Manual. Altere o título para: configuração aplicada em bloco estrutural. [2] De acordo com os itens 3.8.1, 3.8.2 e 5.5 do Manual, ao apresentar o jogo completo de figuras o relatório e a reivindicação apresentados não são obrigatórios. Com base no art. 107 da LPI, por terem sido apresentados, estes documentos deverão constar do certificado. Para tal, deverão atender às condições estabelecidas pelo INPI, como previsto no art. 101 da mesma lei. Reapresente o relatório descritivo corrigido, pois a legenda das figuras não corresponde às figuras apresentadas, por exemplo: a figura 1.7 é a perspectiva superior, não a figura 1.1; a figura 1.8 é a perspectiva inferior, não a figura 1.2. Caso não tenha interesse em reapresentar o documento corrigido, o requerente deverá declarar no



cumprimento desta exigência que abdica do mesmo, o que ensejará sua não inclusão no certificado por infringência ao art. 101 da LPI. Se o requerente abdicar do relatório, é necessário que abdique também da reivindicação: apesar de a apresentada estar correta, faz menção ao relatório. [3] Com base no item 5.1.1 do Manual, rerepresente o documento de prioridade: algumas figuras estão incompletas (figuras 6 e 8, por exemplo) e distorcidas (figura 2, por exemplo).

(21) BR 30 2020 000362-4

Código 34 - Exigência - Art. 106 § 3º da LPI

(22) 27/01/2020

(71) AMARILDO DEVENZZI (BR/SC)

(74) BIRATINI PEREIRA GOMES

Exigência formulada com fulcro no Manual de Desenhos Industriais (doravante Manual), estabelecido pela Resolução 232/2019. [1] Apresente novo conjunto de figuras formado pelas vistas ortogonais (frontal, posterior, laterais, superior e inferior), além de pelo menos uma perspectiva, em atenção ao item 5.5 do Manual. [2] Caso haja vistas simétricas ou espelhadas e o requerente opte por não apresentá-las, a apresentação de relatório descritivo e reivindicação é obrigatória e estes documentos devem seguir os modelos da seção Modelos do Manual. Na reivindicação coloque, na parte superior, a numeração de folha (1/1); abaixo, coloque a indicação do documento (Reivindicação), seguida do título e da frase padrão (Reivindica-se o desenho industrial conforme representado no conjunto de figuras e apresentado no relatório descritivo, ambos em anexo); por último, a declaração referente à omissão de vistas contida no item 3.8.1.2a do Manual, por exemplo: A vista lateral esquerda foi omitida por ser simétrica à figura 1.5 (use a numeração do seu pedido, este é só um exemplo). No relatório descritivo coloque, na parte superior, a numeração de folha (1/1); abaixo coloque a indicação do documento (Relatório descritivo), seguida do título (informe o novo título) e da frase padrão (O presente relatório descritivo faz referência aos desenhos anexos, assim indicados:); na sequência, coloque a legenda das figuras conforme mostrada no modelo (ex.: figura 1.1 - perspectiva, figura 1.2 - vista anterior); por último, a declaração referente à omissão de vistas contida no item 3.8.1.2a do Manual, por exemplo: A vista lateral esquerda foi omitida por ser simétrica à figura 1.5 (use a numeração do seu pedido, este é só um exemplo). [3] Conforme item 5.5.1 do Manual, as figuras devem ter contraste, nitidez e resolução gráfica suficientes para a plena compreensão do desenho requerido, sem hachuras, sombras ou reflexos que comprometam a visualização da configuração: na atual apresentação as linhas ainda estão imprecisas. Reapresente as figuras com qualidade adequada, com resolução mínima de 300 DPI e utilizando traços precisos. [4] Foi excluída a classe 08-07, por não se adequar ao objeto requerido, que é plenamente abrangido pela classe 09-07.

(21) BR 30 2020 000363-2

Código 34 - Exigência - Art. 106 § 3º da LPI

(22) 27/01/2020

(71) C6 HOLDING S.A. (BR/SP)



(74) OPICE BLUM, BRUNO, ABRUSIO E VAINZOF ADVOGADOS ASSOCIADOS

Relatório descritivo e reivindicações: excluir a frase "escopo de proteção deste registro de desenho industrial não inclui a forma plástica do objeto em que o padrão ornamental será aplicado." Como as figuras não apresentam as mesmas características distintivas preponderantes, manter no atual pedido a fig. 1.1 e apresentar novos pedidos divididos para cada uma das figuras 1.3, 1.5, 1.7 e 1.9. Uma figura em cada pedido separado. As figuras 1.2, 1.4, 1.6, 1.8 e 1.10 não atendem aos requisitos de imagem meramente ilustrativa contido no item 5.5.4 do Manual e devem ser excluídas do pedido.

(21) BR 30 2020 000364-0

Código 34 - Exigência - Art. 106 § 3º da LPI

(22) 27/01/2020

(71) C6 HOLDING S.A. (BR/SP)

(74) OPICE BLUM, BRUNO, ABRUSIO E VAINZOF ADVOGADOS ASSOCIADOS

Exigência formulada com fulcro no Manual de Desenhos Industriais (doravante Manual), estabelecido pela Resolução 232/2019. [1] Para pedidos de desenhos industriais bidimensionais, o título deverá ser iniciado pela expressão padrão ornamental aplicado em..., e deverá indicar o produto no qual o padrão será aplicado. Alterar título para: padrão ornamental aplicado em xxx, onde xxx seja um objeto onde o padrão ornamental será aplicado. Por exemplo: padrão ornamental aplicado em interface gráfica de usuário para tela de dispositivo. [2] As figuras 1.3, 1.5, 1.7, 1.9, 1.11, 1.13, 1.15 e 1.17 não são meramente ilustrativa nos termos do item 5.5.4 do Manual, posto que não revelam elementos meramente ilustrativos que não façam parte da reivindicação do pedido: nestas figuras não há nenhum elemento que tenha sido representado por linhas tracejadas a fim de representar que não façam parte do escopo da proteção requerida. Cada uma das 17 figuras, portanto, representa um padrão ornamental distinto. [3] De acordo com os itens 4.2.11 e 5.5.2 do Manual, as figuras não podem conter molduras, linhas delimitadoras, marcas, logotipos, marcas d'água, timbres, rubricas, assinaturas e outras informações desta natureza: apresente as figuras sem os textos. [4] Os objetos do pedido não guardam entre si as mesmas características distintivas preponderantes. Por força do art. 104 da LPI, com apoio no item 5.4 do Manual, o pedido deverá ser dividido. Cada pedido dividido trata-se de um novo depósito: veja os itens 2.2 e 5.4 do Manual. [5] Mantenha no pedido original os padrões das figuras 1.1, 1.3, 1.13, 1.15 e 1.17. As folhas de figuras devem ser devidamente renumeradas como figura 1.1, figura 2.1, figura 3.1, figura 4.1 e figura 5.1, pois cada uma representa um padrão. As folhas de figuras devem ser devidamente renumeradas. [6] Apresente em um 1º pedido dividido os padrões das figuras 1.2, 1.14 e 1.16, devidamente renumerados de 1.1 a 3.1. As folhas de figuras devem ser devidamente renumeradas. [7] Apresente em um 2º pedido dividido o padrão da figura 1.4, devidamente renumerado como 1.1. A folha de figura deve ser devidamente renumerada. [8]



Apresente em um 3º pedido dividido o padrão da figura 1.5, devidamente renumerado como 1.1. A folha de figura deve ser devidamente renumerada. [9] Apresente em um 4º pedido dividido os padrões das figuras 1.6, 1.8 e 1.10, devidamente renumerados de 1.1 a 3.1. As folhas de figuras devem ser devidamente renumeradas. [10] Apresente em um 5º pedido dividido os padrões das figuras 1.7 e 1.11, devidamente renumerados como 1.1 e 2.1. As folhas de figuras devem ser devidamente renumeradas. [11] Apresente em um 6º pedido dividido o padrão da figura 1.9, devidamente renumerado como 1.1. A folha de figura deve ser devidamente renumerada. [12] Apresente em um 7º pedido dividido o padrão da figura 1.12, devidamente renumerado como 1.1. A folha de figura deve ser devidamente renumerada. [13] Apresente, para o pedido original e para os divididos, relatório descritivo e reivindicação adequados às figuras de cada pedido. Estes documentos são obrigatórios para pedidos de padrões ornamentais. Não devem ser mencionadas figuras meramente ilustrativas, pois não foram apresentadas. Não deve ser colocada a declaração de escopo de proteção da forma plástica do objeto, pois o objeto não foi representado. A única declaração que deve constar é: AS VISTAS DO PADRÃO ORNAMENTAL APLICADO AO OBJETO FORAM OMITIDAS. Na reivindicação mencione variação (ões) nos pedidos com dois ou mais padrões. [14] Classificação do pedido alterada de ofício para 14-04 - telas de exibição e ícones -, a fim de se adequar ao objeto requerido.

(21) BR 30 2020 000366-7

Código 34 - Exigência - Art. 106 § 3º da LPI

(22) 27/01/2020

(71) ROSÂNGELA LIMA DA SILVA (BR/PA) ; EDNA FERREIRA COELHO GALVÃO (BR/PA)

O registro de Desenho Industrial não se presta a proteger soluções técnicas, conceitos e/ou funcionalidades, restringindo-se apenas à configuração formal de um ou mais objetos. Portanto, as regras, mecânica, preparação e funcionamento do jogo não poderão ser protegidos como Desenho industrial. [1] O título do pedido faz menção a padrões ornamentais, mas são apresentadas no conjunto de figuras vistas ortogonais de algumas peças, caracterizando portanto objetos tridimensionais (que deverão ser reapresentados em pedidos divididos com o título 'Configuração Aplicada a ', indicando tratar-se da forma plástica de um objeto, e não só de um padrão bidimensional). Além disso, os objetos e padrões apresentados não guardam as mesmas características preponderantes entre si. Portanto, por força do Art. 104 da LPI, com apoio no item 5.4 da Resolução 232/2019, o pedido deverá ser dividido: Manter no presente pedido a figura 11.1, excluindo as marcas {Saúde Game} e o texto 'Início'. O primeiro pedido dividido deverá conter as figuras 1.1 a 1.5, e o título deverá ser Configuração Aplicada a Peça de jogo de Tabuleiro. O segundo pedido dividido deverá conter as figuras 2.1 a 2.5, e o título deverá ser Configuração Aplicada a Peça de jogo de Tabuleiro. O terceiro pedido dividido deverá conter as figuras 3.1 a 3.5, e o título deverá ser Configuração Aplicada a Peça de jogo de Tabuleiro. O quarto pedido dividido



deverá conter as figuras 4.1 a 4.5, e o título deverá ser Configuração Plicada a Peça de jogo de Tabuleiro. O quinto pedido dividido deverá conter as figuras 5.1 a 5.5, e o título deverá ser Configuração Plicada a Peça de jogo de Tabuleiro. O sexto pedido dividido deverá conter as figuras 6.1 a 6.5, e o título deverá ser Configuração Plicada a Peça de jogo de Tabuleiro. O sétimo pedido dividido deverá conter as figuras 7.1 a 7.4, e complementado com todas as vistas ortogonais (anterior, posterior, laterais, superior e inferior) do dado. [2] As figuras 8.1 a 10.2 deverão ser excluídas do conjunto de figuras, por conterem marcas (Saúde Game) e/ou textos. [3] As figuras contêm áreas borradas, pouco nítidas e de pouca definição que comprometem a visualização das formas e das superfícies do objeto. Reapresentar o conjunto de figuras com melhor qualidade gráfica, em conformidade com o disposto do item 5.5.1 do Manual instaurado pela Resolução nº 232/2019, com nitidez e contraste, revelando com precisão os contornos, relevos e rebaixos do objeto reivindicado e possibilitando a compreensão de seus detalhes. Respeitar a resolução mínima de trezentos dpi. Evitar reflexos, texturas granuladas, brilhos e outros elementos que afetem a compreensão da configuração do objeto. [4] De acordo com o item 5.5 c/c itens 3.8.1 e 3.8.2 da Resolução nº 232/2019 (doravante Manual), o relatório e a reivindicação configuram documentos obrigatórios para este pedido em que será mantido o padrão ornamental do tabuleiro e deverão estar em conformidade com os modelos propostos na seção Modelos no Manual. Os documentos deverão incluir a Declaração referente à omissão de vistas, conforme itens 3.8.1.1 e 3.8.1.2 e modelos do Manual. [5] Para os pedidos divididos propostos no item 1 desta exigência técnica, os documentos de relatório e reivindicação NÃO SÃO obrigatórios e não precisarão ser apresentados. Se, porém, o requerente desejar apresentar os documentos, estes deverão estar em conformidade com os Modelos do Manual de desenhos industriais. [6] Alterar título deste pedido para Padrão ornamental Aplicado a Tabuleiro de Jogo.

(21) BR 30 2020 000368-3

Código 34 - Exigência - Art. 106 § 3º da LPI

(22) 28/01/2020

(71) DIMAS BAGATOLLI (BR/PR)

(74) DEFERE - SERVIÇOS EM PROPRIEDADE INTELECTUAL

Foram apresentadas duas lixeiras na mesma imagem. Escolher uma das lixeiras e manter no pedido. A outra lixeira deve ser depositada em um novo pedido dividido deste.

(21) BR 30 2020 000369-1

Código 34 - Exigência - Art. 106 § 3º da LPI

(22) 28/01/2020

(71) DIMAS BAGATOLLI (BR/PR)

(74) DEFERE - SERVIÇOS EM PROPRIEDADE INTELECTUAL

As figuras apresentam muitas linhas interrompidas e com bordas sextavadas que não são possíveis de compreender se fazem parte da forma do objeto ou se são resultado de baixa qualidade das imagens. Apresentar novas imagens com alta



qualidade de definição.

(21) BR 30 2020 000370-5

Código 34 - Exigência - Art. 106 § 3º da LPI

(22) 28/01/2020

(71) DIMAS BAGATOLLI (BR/PR)

(74) DEFERE - SERVIÇOS EM PROPRIEDADE INTELECTUAL

Algumas linhas estão incompletas, como o Joelho da fig. 1.4 e 1.2. A fig. 1.1 não representou a linha horizontal acima do puxador que está na figura 1.7. Revisar desenhos.

(21) BR 30 2020 000371-3

Código 34 - Exigência - Art. 106 § 3º da LPI

(22) 28/01/2020

(71) DIMAS BAGATOLLI (BR/PR)

(74) DEFERE - SERVIÇOS EM PROPRIEDADE INTELECTUAL

Algumas linhas estão incompletas nos desenhos. O puxador das figuras 1.5 e 1.7. Adequar e revisar desenhos.

(21) BR 30 2020 000372-1

Código 34 - Exigência - Art. 106 § 3º da LPI

(22) 28/01/2020

(71) DIMAS BAGATOLLI (BR/PR)

(74) DEFERE - SERVIÇOS EM PROPRIEDADE INTELECTUAL

Algumas linhas dos Joelhos estão incompletas. Todas as formas circulares estão sextavadas e não é possível saber se por causa da baixa qualidade das figuras ou se realmente fazem parte do objeto. Apresentar novas imagens com alta qualidade de definição.

(21) BR 30 2020 000373-0

Código 34 - Exigência - Art. 106 § 3º da LPI

(22) 28/01/2020

(71) ROBERTO MARTINS TERRA PRETA - ME (BR/SP)

Exigência formulada com fulcro no Manual de Desenhos Industriais (doravante Manual), estabelecido pela Resolução 232/2019. [1] O título do pedido deve indicar o objeto de maneira breve, clara e concisa, sem usar palavras ou expressões irrelevantes, desnecessárias ou que denotem vantagens práticas, especificações técnicas ou termos meramente qualificativos, conforme item 5.6 do Manual. Altere o título para: configuração aplicada em caneta de teste de polaridade. Preencha corretamente o título na petição (código GRU 105). [2] Apresente novo conjunto de figuras formado pelas vistas ortogonais (frontal, posterior, laterais, superior e inferior), além de pelo menos uma perspectiva, em atenção ao item 5.5 do Manual. As figuras 1.5, 1.6 e 1.7 estão incompletas e devem ser retiradas do pedido. [3] Ao serem apresentadas todas as figuras, de acordo com os itens 5.5, 3.8.1 e 3.8.2 do Manual o relatório descritivo e a reivindicação não são obrigatórios para este pedido. Com base no art. 107 da LPI, por terem sido apresentados, estes documentos deverão constar do certificado. Para tal, deverão atender às condições estabelecidas pelo INPI,



como previsto no art. 101 da mesma lei. Reapresente o relatório descritivo e a reivindicação fielmente conforme modelos na seção Modelos no Manual. Na reivindicação coloque, na parte superior, a numeração de folha (1/1); abaixo, coloque a indicação do documento (Reivindicação), seguida do título (configuração aplicada em caneta de teste de polaridade) e, por último, da frase padrão, que não pode ser alterada (Reivindica-se o desenho industrial conforme representado no conjunto de figuras e apresentado no relatório descritivo, ambos em anexo); o parágrafo não deve ser numerado. No relatório descritivo coloque, na parte superior, a numeração de folha (1/1); abaixo coloque a indicação do documento (Relatório descritivo), seguida do título (configuração aplicada em caneta de teste de polaridade) e da frase padrão, que não deve ser modificada (O presente relatório descritivo faz referência aos desenhos anexos, assim indicados); na sequência, coloque a legenda das figuras, conforme modelo, cada uma em uma linha (ex.: figura 1.1 - vista frontal; figura 1.2 - vista posterior, etc.); todo o restante deve ser suprimido. Caso não tenha interesse em reapresentar os documentos corrigidos, o requerente deverá declarar no cumprimento desta exigência que abdica dos mesmos, o que ensejará sua não inclusão no certificado por infringência ao art. 101 da LPI, sem prejuízos para o pedido. [4] Classificação do pedido alterada de ofício para 10-04 - outros instrumentos, aparelhos e dispositivos de medição -, a fim de se adequar ao objeto requerido.

(21) BR 30 2020 000375-6

Código 34 - Exigência - Art. 106 § 3º da LPI

(22) 28/01/2020

(71) ANDERSON LUIZ MAXIMIANO ACRILICOS (BR/SP)

Exigência formulada com fulcro no Manual de Desenhos Industriais (doravante Manual), estabelecido pela Resolução 232/2019. [1] Conforme item 4.2.3 do Manual, em se tratando de desenhos industriais tridimensionais, o título deve ser iniciado pela expressão: configuração aplicada a /em. Além disso, o título deve indicar o objeto de maneira breve, clara e concisa, sem usar palavras ou expressões irrelevantes, desnecessárias ou que denotem vantagens práticas, especificações técnicas ou termos meramente qualificativos, conforme item 5.6 do Manual. Altere o título para configuração aplicada em dispensador gravitacional. [2] De acordo com o item 5.5.6 do Manual, as figuras devem representar o objeto na sua forma montada, revelando a configuração externa da forma ornamental do objeto, não sendo permitidas vistas explodidas: retire do pedido as figuras 1.3 a 1.8. [3] De acordo com o item 4.2.11 do Manual, as folhas de figuras não podem conter molduras, linhas delimitadoras, marcas, logotipos, marcas d'água, timbres, rubricas, assinaturas e outras informações desta natureza: as figuras devem ser apresentadas sem as cotas, indicações de números, linhas de eixos. Os únicos textos permitidos nas folhas das figuras são as legendas das mesmas (ex.: figura 1.1 - perspectiva). Não informe capacidade, escala, dimensões. [4] Apresente novo conjunto de figuras formado pelas vistas ortogonais (frontal, posterior, laterais, superior e inferior), além de pelo menos uma perspectiva, em atenção ao item 5.5 do Manual. O objeto deve ser mostrado



conforme a perspectiva da folha 1/8. [5] De acordo com o item 3.8.3 do Manual as figuras devem ser apresentadas cada uma em uma folha, individualmente. Reapresente o conjunto de figuras corrigido. [6] De acordo com os itens 3.8.3, 4.2.11 e 5.8 do Manual, as figuras devem ser numeradas sequencialmente, usando-se um padrão de dois algarismos, onde o número antes do ponto identifica o objeto representado (1º objeto, 2º objeto, etc.) e o que sucede o ponto identifica a vista representada. As novas figuras devem ser renumeradas de fig. 1.1 a fig. 1.7. [7] A numeração das folhas de figuras deve estar no centro da margem superior indicando o número da folha e o número total de folhas, separados por uma barra oblíqua, por exemplo: 1/7, 2/7, 3/7, 4/7, 5/7, 6/7 e 7/7.

(21) BR 30 2020 000376-4

Código 34 - Exigência - Art. 106 § 3º da LPI

(22) 28/01/2020

(71) ANDERSON LUIZ MAXIMIANO ACRILICOS (BR/SP)

Exigência formulada com fulcro no Manual de Desenhos Industriais (doravante Manual), estabelecido pela Resolução 232/2019. [1] Conforme item 4.2.3 do Manual, em se tratando de desenhos industriais tridimensionais, o título deve ser iniciado pela expressão: configuração aplicada a /em. Além disso, o título deve indicar o objeto de maneira breve, clara e concisa, sem usar palavras ou expressões irrelevantes, desnecessárias ou que denotem vantagens práticas, especificações técnicas ou termos meramente qualificativos, conforme item 5.6 do Manual. Altere o título para configuração aplicada em dispensador gravitacional. [2] De acordo com o item 5.5.6 do Manual, as figuras devem representar o objeto na sua forma montada, revelando a configuração externa da forma ornamental do objeto, não sendo permitidas vistas explodidas: retire do pedido as figuras 2.3 a 2.8. [3] De acordo com o item 4.2.11 do Manual, as folhas de figuras não podem conter molduras, linhas delimitadoras, marcas, logotipos, marcas d'água, timbres, rubricas, assinaturas e outras informações desta natureza: as figuras devem ser apresentadas sem as cotas, indicações de números, linhas de eixos. Os únicos textos permitidos nas folhas das figuras são as legendas das mesmas (ex.: figura 1.1 - perspectiva). Não informe capacidade, escala, dimensões. [4] Apresente novo conjunto de figuras formado pelas vistas ortogonais (frontal, posterior, laterais, superior e inferior), além de pelo menos uma perspectiva, em atenção ao item 5.5 do Manual. O objeto deve ser mostrado conforme a perspectiva da folha 1/8. [5] De acordo com o item 3.8.3 do Manual as figuras devem ser apresentadas cada uma em uma folha, individualmente. Reapresente o conjunto de figuras corrigido. [6] De acordo com os itens 3.8.3, 4.2.11 e 5.8 do Manual, as figuras devem ser numeradas sequencialmente, usando-se um padrão de dois algarismos, onde o número antes do ponto identifica o objeto representado (1º objeto, 2º objeto, etc.) e o que sucede o ponto identifica a vista representada. As novas figuras devem ser renumeradas de fig. 1.1 a fig. 1.7. [7] A numeração das folhas de figuras deve estar no centro da margem superior indicando o número da folha e o número total de folhas, separados por uma barra oblíqua, por exemplo: 1/7, 2/7, 3/7, 4/7, 5/7, 6/7 e 7/7.



(21) BR 30 2020 000377-2

Código 34 - Exigência - Art. 106 § 3º da LPI

(22) 28/01/2020

(71) ANDERSON LUIZ MAXIMIANO ACRILICOS (BR/SP)

Exigência formulada com fulcro no Manual de Desenhos Industriais (doravante Manual), estabelecido pela Resolução 232/2019. [1] Conforme item 4.2.3 do Manual, em se tratando de desenhos industriais tridimensionais, o título deve ser iniciado pela expressão: configuração aplicada a /em. Além disso, o título deve indicar o objeto de maneira breve, clara e concisa, sem usar palavras ou expressões irrelevantes, desnecessárias ou que denotem vantagens práticas, especificações técnicas ou termos meramente qualificativos, conforme item 5.6 do Manual. Altere o título para configuração aplicada em dispensador gravitacional. [2] De acordo com o item 5.5.6 do Manual, as figuras devem representar o objeto na sua forma montada, revelando a configuração externa da forma ornamental do objeto, não sendo permitidas vistas explodidas: retire do pedido as figuras 4.3 a 4.8. [3] De acordo com o item 4.2.11 do Manual, as folhas de figuras não podem conter molduras, linhas delimitadoras, marcas, logotipos, marcas d'água, timbres, rubricas, assinaturas e outras informações desta natureza: as figuras devem ser apresentadas sem as cotas, indicações de números, linhas de eixos. Os únicos textos permitidos nas folhas das figuras são as legendas das mesmas (ex.: figura 1.1 - perspectiva). Não informe capacidade, escala, dimensões. [4] Apresente novo conjunto de figuras formado pelas vistas ortogonais (frontal, posterior, laterais, superior e inferior), além de pelo menos uma perspectiva, em atenção ao item 5.5 do Manual. O objeto deve ser mostrado conforme a perspectiva da folha 1/8. [5] De acordo com o item 3.8.3 do Manual as figuras devem ser apresentadas cada uma em uma folha, individualmente. Reapresente o conjunto de figuras corrigido. [6] De acordo com os itens 3.8.3, 4.2.11 e 5.8 do Manual, as figuras devem ser numeradas sequencialmente, usando-se um padrão de dois algarismos, onde o número antes do ponto identifica o objeto representado (1º objeto, 2º objeto, etc.) e o que sucede o ponto identifica a vista representada. As novas figuras devem ser renumeradas de fig. 1.1 a fig. 1.7. [7] A numeração das folhas de figuras deve estar no centro da margem superior indicando o número da folha e o número total de folhas, separados por uma barra oblíqua, por exemplo: 1/7, 2/7, 3/7, 4/7, 5/7, 6/7 e 7/7.

(21) BR 30 2020 000379-9

Código 34 - Exigência - Art. 106 § 3º da LPI

(22) 28/01/2020

(71) JOSÉ ANTÔNIO PAULATTI (BR/SP)

(74) London Marcas e Patentes S/S Ltda.

Exigência formulada com fulcro no Manual de Desenhos Industriais (doravante Manual), estabelecido pela Resolução 232/2019. [1] Por terem sido apresentadas todas as figuras, de acordo com os itens 5.5, 3.8.1 e 3.8.2 do Manual o relatório descritivo e a reivindicação não são obrigatórios para este pedido. Com base no art. 107 da LPI, por terem sido apresentados, estes documentos deverão constar



do certificado. Para tal, deverão atender às condições estabelecidas pelo INPI, como previsto no art. 101 da mesma lei. Reapresente o relatório descritivo conforme modelo na seção Modelos no Manual: coloque, na parte superior, a numeração de folha (1/1); abaixo coloque a indicação do documento (Relatório descritivo), seguida do título e da frase padrão, que não deve ser modificada (O presente relatório descritivo faz referência aos desenhos anexos, assim indicados); na sequência, coloque a legenda das figuras, conforme modelo, cada uma em uma linha (ex.: figura 1.1 - vista frontal; figura 1.2 - vista posterior, etc.); todo o restante deve ser suprimido. Caso não tenha interesse em reapresentar o documento corrigido, o requerente deverá declarar no cumprimento desta exigência que abdica do mesmo, o que ensejará sua não inclusão no certificado por infringência ao art. 101 da LPI, sem prejuízos para o pedido. Se o requerente abdicar do relatório, é necessário que abdique também da reivindicação, pois faz menção ao relatório. A não apresentação de petição de cumprimento de exigência acarretará o arquivamento do pedido nos termos do § 3º do art. 106 da LPI. [2] Foram excluídas as classe 07-10 e 20-02, por não se adequarem ao objeto requerido, que é plenamente abrangido pela classe 15-07.

(21) BR 30 2020 000380-2

Código 34 - Exigência - Art. 106 § 3º da LPI

(22) 28/01/2020

(71) EMERSON CORDEIRO DE OLIVEIRA (BR/MS)

Exigência formulada com fulcro no Manual de Desenhos Industriais (doravante Manual), estabelecido pela Resolução 232/2019. [1] O título do pedido deve indicar o objeto de maneira breve, clara e concisa, sem usar palavras ou expressões irrelevantes, desnecessárias ou que denotem vantagens práticas, especificações técnicas ou termos meramente qualificativos, conforme item 5.6 do Manual. Altere o título para: configuração aplicada em placa de piso. [2] As figuras não estão correspondentes entre si: a figura 1.2 está espelhada em relação à figura 1.1, pois as abas de encaixes mostradas na parte superior deveriam estar na inferior, e vice-versa. Revise todo o conjunto de figuras, fazendo as correções indicadas e quaisquer outras que sejam necessárias para que as imagens apresentem coerência entre si, em atenção ao item 5.5 do Manual. [3] Classificação do pedido alterada de ofício para 25-02 - partes de edifício pré-fabricadas ou pré-montadas -, a fim de se adequar ao objeto requerido.

(21) BR 30 2020 000386-1

Código 34 - Exigência - Art. 106 § 3º da LPI

(22) 29/01/2020

(71) SMC CORPORATION (JP)

(74) Clarke, Modet Propriedade Intelectual Ltda.

Modificar título do pedido para "Configuração aplicada em válvula". Segundo os critérios definidos no item. 5.3.2 do Manual de Desenho Industrial, o objeto apresentado no pedido suscitou dúvidas quanto a sua ornamentalidade. Dessa forma, conforme dispõe o item 5.1.1 do Manual de Desenho Industrial,



apresentar os devidos esclarecimentos sobre onde os aspectos ornamentais do objeto são encontrados e imagens demonstrando onde e como esse objeto é utilizado. Esses esclarecimentos devem ser apresentados fora do conjunto original de figuras.

(21) BR 30 2020 000394-2

Código 34 - Exigência - Art. 106 § 3º da LPI

(22) 29/01/2020

(71) CMPC TISSUE S.A. (CL)

(74) HERRERO & ASSOCIADOS BRASIL PROPRIEDADE INTELECTUAL LTDA.

[1] A Figura e o relatório descritivo estão satisfatórios e não será necessário reapresentá-los. Porém, a Reivindicação, que em caso de padrões ornamentais constitui documento obrigatório, está incompleta: reapresentar apenas a Reivindicação, em que também deverá constar declaração dando conta que as vistas do padrão aplicado ao objeto foram omitidas.

(21) BR 30 2020 000537-6

Código 34 - Exigência - Art. 106 § 3º da LPI

(22) 06/02/2020

(71) DIMAS BAGATOLLI (BR/PR)

(74) DEFERE - SERVIÇOS EM PROPRIEDADE INTELECTUAL

As linhas das bases dos tubos e da tampa conoide estão incompletas. Todas as linhas curvas têm formas sextavadas; não deixando claro se é proveniente da má qualidade das figuras ou se realmente fazem parte do objeto. Assim, esclarecer apresentando novas imagens com alta qualidade de definição.

(21) BR 32 2019 005587-5

Código 34 - Exigência - Art. 106 § 3º da LPI

(22) 27/08/2019

(62) BR 30 2019 004019-0 27/08/2019

(71) ANA CELIA DA SILVA (BR/GO)

Exigência formulada com fulcro no Manual de Desenhos Industriais (doravante Manual), estabelecido pela Resolução 232/2019. [1] Ao cumprir a exigência a requerente alterou o título sem que tenha sido solicitado. Reapresente o relatório descritivo e a reivindicação com o título correto: configuração aplicada à tala cirúrgica. Este título deve ser informado também, na petição. Além disso, conforme mencionado na exigência anterior, a reivindicação também precisa conter a declaração de omissão de vistas (item 3.8.1.2a do Manual) abaixo da frase padrão: a vista lateral esquerda foi omitida por ser espelhada à figura 1.4. Reapresente os documentos corrigidos. Não é necessário reapresentar as figuras.

(21) BR 32 2019 005606-5

Código 34 - Exigência - Art. 106 § 3º da LPI

(22) 10/09/2019

(62) BR 30 2019 004260-6 10/09/2019

(71) THIAGO CUSTODIO DA SILVA (BR/SP)

(74) Excel Marcas e Patentes Ltda ME



Exigência formulada com fulcro no Manual de Desenhos Industriais (doravante Manual), estabelecido pela Resolução 232/2019. [1] Ao contrário do que oi dito anteriormente, a vista inferior não é simétrica ou espelhada à vista superior, porque tem um recorte. Reapresente o conjunto de figuras acrescentando a vista inferior. [2] conforme solicitado na exigência anterior, a figura meramente ilustrativa deve conter legenda citando expressamente sua natureza meramente ilustrativa, em observância aos itens 5.5.4 e 5.9 do Manual. [3] Reapresente o relatório descritivo corrigido, incluindo a informação da nova figura que será apresentada e retirando a declaração de omissão da vista inferior. Reapresente a reivindicação sem a declaração de omissão da vista inferior e corrigindo a frase padrão, porque o pedido contém apenas um objeto, sem variações: Reivindica-se o desenho industrial conforme representado no conjunto de figuras e apresentado no relatório descritivo, ambos em anexo.

(21) BR 32 2019 005607-3

Código 34 - Exigência - Art. 106 § 3º da LPI

(22) 10/09/2019

(62) BR 30 2019 004260-6 10/09/2019

(71) THIAGO CUSTODIO DA SILVA (BR/SP)

(74) Excel Marcas e Patentes Ltda ME

Exigência formulada com fulcro no Manual de Desenhos Industriais (doravante Manual), estabelecido pela Resolução 232/2019. [1] Conforme solicitado na exigência anterior, a figura meramente ilustrativa deve conter legenda citando expressamente sua natureza meramente ilustrativa, em observância aos itens 5.5.4 e 5.9 do Manual. Reapresente a figura com a legenda correta. [2] Reapresente a reivindicação sem a declaração de omissão da vista inferior e corrigindo a frase padrão, porque o pedido contém apenas um objeto, sem variações: Reivindica-se o desenho industrial conforme representado no conjunto de figuras e apresentado no relatório descritivo, ambos em anexo.

(21) BR 32 2019 005608-1

Código 34 - Exigência - Art. 106 § 3º da LPI

(22) 10/09/2019

(62) BR 30 2019 004260-6 10/09/2019

(71) THIAGO CUSTODIO DA SILVA (BR/SP)

(74) Excel Marcas e Patentes Ltda ME

Exigência formulada com fulcro no Manual de Desenhos Industriais (doravante Manual), estabelecido pela Resolução 232/2019. [1] Conforme solicitado na exigência anterior, as figuras meramente ilustrativas devem conter legenda citando expressamente sua natureza meramente ilustrativa, em observância aos itens 5.5.4 e 5.9 do Manual. Reapresente as figuras com as legendas corretas.

(21) BR 32 2020 000159-4

Código 34 - Exigência - Art. 106 § 3º da LPI

(22) 22/10/2019

(62) BR 30 2019 005129-0 22/10/2019

(71) CLEBER LUIS DA RÉ (BR/RS)



(74) STOCK MARCAS E PATENTES LTDA - ME

Exigência formulada com fulcro no Manual de Desenhos Industriais (doravante Manual), estabelecido pela Resolução 232/2019. [1] Conforme item 5.5 do Manual, após o depósito, a configuração inicial do desenho industrial requerido não pode sofrer acréscimos ou alterações, ressalvadas as correções requeridas por meio de exigência direcionada aos desenhos ou fotografias do pedido e as modificações requeridas pelo depositante, antes do primeiro exame técnico, destinadas à correção de irregularidades nas figuras e / ou melhor visualização do objeto. Ao cumprir a exigência o requerente apresentou no pedido dividido objetos diferentes dos apresentados no depósito, configurando alteração de matéria: nas figuras 1.5 e 2.5 nem todas as áreas que inicialmente apresentavam a hachura quadriculada estão com a hachura na atual apresentação; nas figuras 1.2 e 2.2 estas hachuras também deveriam estar representadas. Revise todo o conjunto de figuras, fazendo as correções de maneira que os objetos apresentados sejam os mesmos do depósito.

(21) BR 32 2020 000249-3

Código 34 - Exigência - Art. 106 § 3º da LPI

(22) 21/08/2019

(62) BR 30 2019 003865-0 21/08/2019

(71) FENDI S.R.L. (IT)

(74) KASZNAR LEONARDOS PROPRIEDADE INTELECTUAL

A figura 1.8 não apresenta as mesmas características distintivas das demais figuras do pedido. Se trata de outro objeto e deve ser excluída do pedido. As tiras frontais passam por dentro dos dois anéis na perspectiva. Nas vistas laterais os anéis parecem costurados por cima das tiras. Corrigir. Harmonizar documentos com a exclusão da fig. 1.8.



Código 35 - Arquivamento do Pedido – Art. 216 § 2º e Art. 106 § 3º da LPI

Arquivado definitivamente o pedido de registro de desenho industrial, uma vez que não foi apresentada a procuração devida no prazo de 60 (sessenta) dias contados da prática do primeiro ato da parte no processo ou não houve manifestação do depositante quanto à exigência formulada.

(21) BR 30 2014 001407-2 Código 35 - Arquivamento do Pedido – Art. 216 § 2º e Art. 106 § 3º da LPI
(22) 31/03/2014
(44) 10/03/2020
(52) 26-06
(54) CONFIGURAÇÃO APLICADA EM LANTERNA DE VEÍCULO AUTOMOTOR
(71) FCA FIAT CHRYSLER AUTOMÓVEIS BRASIL LTDA. (BR/MG)
(72) PETER JAKOB FASSBENDER
(74) VILSON TOLFO JUNIOR
Arquivamento

(21) BR 30 2017 003740-2 Código 35 - Arquivamento do Pedido – Art. 216 § 2º e Art. 106 § 3º da LPI
(22) 28/08/2017
(30) 28/02/2017 US 29/595,587
(43) 07/08/2018
(52) 14-04
(54) PADRÃO ORNAMENTAL APLICADO A/EM INTERFACE GRÁFICA
(71) ORIG3N, INC. (US)
(72) ROBIN Y. SMITH; KATE BLANCHARD; SUNIL ANANT GUPTA; EDWARD JOSEPH COFFEY; MARCIE A. GLICKSMAN; BRIAN PHILLIPS
(74) DANNEMANN, SIEMSEN, BIGLER & IPANEMA MOREIRA
Arquivamento

(21) BR 30 2018 002568-7 Código 35 - Arquivamento do Pedido – Art. 216 § 2º e Art. 106 § 3º da LPI
(22) 16/06/2018
(44) 10/03/2020
(52) 15-03
(54) CONFIGURAÇÃO APLICADA A/EM LANÇADOR DE COTÉSIA
(71) GARCIA & LUCAS ELETRÔNICOS LTDA. ME (BR/SP)
(72) VINICIUS VALEZE FERRARI; LEONARDO AUGUSTO DAVID GARCIA;
YOUNGSTER RICARDO TELLES LUCAS
Arquivamento

(21) BR 30 2018 002840-6 Código 35 - Arquivamento do Pedido – Art. 216 § 2º e Art. 106 § 3º da LPI
(22) 29/06/2018
(44) 10/03/2020
(52) 11-01
(54) CONFIGURAÇÃO APLICADA A/EM PINGENTE



(71) O8 ACESSORIOS LTDA (BR/RJ)
(72) RAFAEL SENNA PEPEU
(74) THAÍS GUEDES RAMOS
Arquivamento

(21) BR 30 2018 054477-3 Código 35 - Arquivamento do Pedido – Art. 216 § 2º e Art. 106 § 3º da LPI
(22) 25/09/2018
(44) 10/03/2020
(52) 02-03
(54) CONFIGURAÇÃO APLICADA A/EM CHAPÉU.
(71) OCTAVIANO MASCARENHAS DE SOUZA MENEZES (BR/BA)
(72) OCTAVIANO MASCARENHAS DE SOUZA MENEZES
(74) MARCOS ANTONIO NUNES
Arquivamento

(21) BR 30 2018 055282-2 Código 35 - Arquivamento do Pedido – Art. 216 § 2º e Art. 106 § 3º da LPI
(22) 13/11/2018
(44) 10/03/2020
(52) 08-08
(54) CONFIGURAÇÃO APLICADA EM SUPORTE
(71) DALVA DA SILVA SACRAMENTO (BR/ES)
(72) DALVA DA SILVA SACRAMENTO
Arquivamento

(21) BR 30 2019 000927-7 Código 35 - Arquivamento do Pedido – Art. 216 § 2º e Art. 106 § 3º da LPI
(22) 11/03/2019
(44) 10/03/2020
(52) 25-02
(54) CONFIGURAÇÃO APLICADA A/EM TRAVA DE PISO
(71) CÉSAR MARQUES YOSHIKUMI (BR/SP)
(72) CESAR MARQUES YOSHIKUMI
Arquivamento

(21) BR 30 2019 001030-5 Código 35 - Arquivamento do Pedido – Art. 216 § 2º e Art. 106 § 3º da LPI
(22) 15/03/2019
(44) 10/03/2020
(52) 09-01
(54) CONFIGURAÇÃO APLICADA A/EM FRASCO
(71) UNIMILK INDÚSTRIA E COMÉRCIO DE LATICÍNIOS LTDA (BR/SP)
(72) DIEGO MARTINEZ SALVANHA
(74) Paulo Sérgio Calixto Mendes
Arquivamento

(21) BR 30 2019 001297-9 Código 35 - Arquivamento do Pedido – Art. 216 § 2º e Art. 106 § 3º da LPI

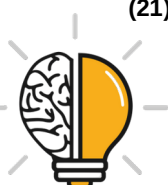

(22) 01/04/2019
(44) 10/03/2020
(52) 08-05
(54) CONFIGURAÇÃO APLICADA A/EM DISPOSITIVO PARA TENSIONAR FILAMENTO
(71) RODRIGO CARRARA PEIXOTO (BR/MG)
(72) RODRIGO CARRARA PEIXOTO
(74) A Provincia Marcas e Patentes Ltda.
Arquivamento

(21) BR 30 2019 001470-0

Código 35 - Arquivamento do Pedido – Art. 216 § 2º e Art. 106 § 3º da LPI
(22) 11/04/2019
(44) 10/03/2020
(52) 08-07
(54) CONFIGURAÇÃO APLICADA A/EM TRAVA PARA VEÍCULO
(71) MAURÍCIO BORGES LEMES (BR/PR)
(72) MAURICIO BORGES LEMES
(74) EDMILA ADRIANA DENIG
Arquivamento

(21) BR 30 2019 001471-8

Código 35 - Arquivamento do Pedido – Art. 216 § 2º e Art. 106 § 3º da LPI
(22) 11/04/2019
(44) 10/03/2020
(52) 15-03
(54) CONFIGURAÇÃO APLICADA EM PONTEIRAPARA PLATAFORMAS DE COLHEITA
(71) GTS DO BRASIL LTDA. (BR/SC)
(72) ASSIS STRASSER
(74) Flávia Salim Lopes
Arquivamento

(21) BR 30 2019 001615-0

Código 35 - Arquivamento do Pedido – Art. 216 § 2º e Art. 106 § 3º da LPI
(22) 18/04/2019
(44) 10/03/2020
(52) 06-04
(54) CONFIGURAÇÃO APLICADA EM ROUPEIRO
(71) SANTOS ANDIRA INDUSTRIA DE MOVEIS LTDA (BR/PR)
(72) JOSÉ ROBERTO DOS SANTOS
(74) IVANILDE DE OLIVEIRA MENDES
Arquivamento

(21) BR 30 2019 001622-2

Código 35 - Arquivamento do Pedido – Art. 216 § 2º e Art. 106 § 3º da LPI
(22) 18/04/2019
(44) 10/03/2020



(52) 09-01
(54) CONFIGURAÇÃO APLICADA EM RECIPIENTE
(71) REFRIKO INDÚSTRIA E COMÉRCIO DE BEBIDAS LTDA (BR/PR)
(72) RICARDO SALES DA SILVA
(74) IVANILDE DE OLIVEIRA MENDES
Arquivamento

(21) BR 30 2019 003954-0

Código 35 - Arquivamento do Pedido – Art. 216 § 2º e Art. 106 § 3º da LPI
(22) 22/08/2019
(44) 10/03/2020
(52) 20-02
(54) CONFIGURAÇÃO APLICADA A/EM EXPOSITOR DE BONÉS
(71) COLÓSIO DO BRASIL INDUSTRIA E COMERCIO DE CONFECÇÕES LTDA ME (BR/PR)
(72) PAULO ROBERTO COLOSIO
(74) Calisto Vendrame Sobrinho
Arquivamento

(21) BR 32 2012 000459-7

Código 35 - Arquivamento do Pedido – Art. 216 § 2º e Art. 106 § 3º da LPI
(22) 07/04/2010
(30) 07/10/2009 US 29/344,963; 05/11/2009 US 29/346,760; 05/11/2009 US 29/346,758; 05/11/2009 US 29/346,759
(44) 10/03/2020
(52) 08-08
(54) CONFIGURAÇÃO APLICADA EM ELEMENTO DE UNIÃO DE CHURRASQUEIRA
(62) DI 7001221-0 07/04/2010
(71) Weber-Stephen Products Co. (US)
(72) Adrian A. Bruno; Charles Choi; Sonny Siazon
(74) Dannemann, Siemsen, Bigler & Ipanema Moreira
Arquivamento



Código 36 - Indeferimento - Art. 106 § 4º da LPI

Indeferido o pedido por não atender ao disposto no Art. 100 da LPI, conforme parecer técnico. A cópia do parecer técnico poderá ser solicitada. Desta data corre o prazo de 60 (sessenta) dias para eventual recurso do depositante.

(21) BR 30 2020 000274-1

Código 36 - Indeferimento - Art. 106 § 4º da LPI

(22) 22/01/2020

(44) 10/03/2020

(52) 02-01

(54) CONFIGURAÇÃO APLICADA A/EM BOJO PARA SUTIÃ

(71) MANOEL TRAJANO JUNQUEIRA DOS SANTOS (BR/CE)

(72) MANOEL TRAJANO JUNQUEIRA DOS SANTOS

(74) WETTOR - BUREAU DE APOIO EMPRESARIAL S/S LTDA. ME

objeto se enquadra no artigo 100 da lei 9.279/1996 . não é registrável como desenho industrial forma essencialmente determinada por questões técnicas ou funcionais.

(21) BR 30 2020 000275-0

Código 36 - Indeferimento - Art. 106 § 4º da LPI

(22) 22/01/2020

(44) 10/03/2020

(52) 02-01

(54) CONFIGURAÇÃO APLICADA A/EM BOJO PARA SUTIÃ

(71) MANOEL TRAJANO JUNQUEIRA DOS SANTOS (BR/CE)

(72) MANOEL TRAJANO JUNQUEIRA DOS SANTOS

(74) WETTOR - BUREAU DE APOIO EMPRESARIAL S/S LTDA. ME

objeto se enquadra no artigo 100 da lei 9.279/1996 . não é registrável como desenho industrial forma essencialmente determinada por questões técnicas ou funcionais.

(21) BR 30 2020 000277-6

Código 36 - Indeferimento - Art. 106 § 4º da LPI

(22) 22/01/2020

(44) 10/03/2020

(52) 02-01 , 02-02

(54) CONFIGURAÇÃO APLICADA A/EM BOJO PARA SUTIÃ

(71) MANOEL TRAJANO JUNQUEIRA DOS SANTOS (BR/CE)

(72) MANOEL TRAJANO JUNQUEIRA DOS SANTOS

(74) WETTOR - BUREAU DE APOIO EMPRESARIAL S/S LTDA. ME

objeto se enquadra no artigo 100 da lei 9.279/1996 . não é registrável como desenho industrial forma essencialmente determinada por questões técnicas ou funcionais.

(21) BR 30 2020 000279-2

Código 36 - Indeferimento - Art. 106 § 4º da LPI

(22) 22/01/2020



(44) 10/03/2020
(52) 02-01 , 02-02
(54) CONFIGURAÇÃO APLICADA A/EM BOJO PARA SUTIÃ
(71) MANOEL TRAJANO JUNQUEIRA DOS SANTOS (BR/CE)
(72) MANOEL TRAJANO JUNQUEIRA DOS SANTOS
(74) WETTOR - BUREAU DE APOIO EMPRESARIAL S/S LTDA. ME
objeto se enquadra no artigo 100 da lei 9.279/1996 . não é registrável como
desenho industrial forma essencialmente determinada por questões técnicas ou
funcionais.

(21) BR 30 2020 000281-4

Código 36 - Indeferimento - Art. 106 § 4º da LPI
(22) 22/01/2020
(44) 10/03/2020
(52) 02-01 , 02-02
(54) CONFIGURAÇÃO APLICADA A/EM BOJO PARA SUTIÃ
(71) MANOEL TRAJANO JUNQUEIRA DOS SANTOS (BR/CE)
(72) MANOEL TRAJANO JUNQUEIRA DOS SANTOS
(74) WETTOR - BUREAU DE APOIO EMPRESARIAL S/S LTDA. ME
objeto se enquadra no artigo 100 da lei 9.279/1996 . não é registrável como
desenho industrial forma essencialmente determinada por questões técnicas ou
funcionais.

(21) BR 30 2020 000282-2

Código 36 - Indeferimento - Art. 106 § 4º da LPI
(22) 22/01/2020
(44) 10/03/2020
(52) 02-01 , 02-02
(54) CONFIGURAÇÃO APLICADA A/EM BOJO PARA SUTIÃ
(71) MANOEL TRAJANO JUNQUEIRA DOS SANTOS (BR/CE)
(72) MANOEL TRAJANO JUNQUEIRA DOS SANTOS
(74) WETTOR - BUREAU DE APOIO EMPRESARIAL S/S LTDA. ME
objeto se enquadra no artigo 100 da lei 9.279/1996 . não é registrável como
desenho industrial forma essencialmente determinada por questões técnicas ou
funcionais.

(21) BR 30 2020 000320-9

Código 36 - Indeferimento - Art. 106 § 4º da LPI
(22) 24/01/2020
(30) 24/07/2019 JP 2019-016504; 24/07/2019 JP 2019-016505
(44) 10/03/2020
(52) 08-08
(54) CONFIGURAÇÃO APLICADA A/EM FERRAMENTA DE MONTAGEM DE
SENSOR
(71) SMC CORPORATION (JP)
(72) MITSURU MACHIJIMA; HIROYUKI ASAHARA; AKI IWAMOTO; SHIORI
IWATSUKI



(74) Clarke, Modet Propriedade Intelectual Ltda.
objeto se enquadra no artigo 100 da lei 9.279/1996 . não é registrável como
desenho industrial forma essencialmente determinada por questões técnicas ou
funcionais.

(21) BR 30 2020 000321-7

Código 36 - Indeferimento - Art. 106 § 4º da LPI
(22) 24/01/2020
(30) 24/07/2019 JP 2019-016506; 24/07/2019 JP 2019-016507
(44) 10/03/2020
(52) 08-08
(54) CONFIGURAÇÃO APLICADA A/EM FERRAMENTA DE MONTAGEM DE
SENSOR
(71) SMC CORPORATION (JP)
(72) MITSURU MACHIJIMA; HIROYUKI ASAHARA; AKI IWAMOTO; SHIORI
IWATSUKI
(74) Clarke, Modet Propriedade Intelectual Ltda.
objeto se enquadra no artigo 100 da lei 9.279/1996 . não é registrável como
desenho industrial forma essencialmente determinada por questões técnicas ou
funcionais.

(21) BR 30 2020 000322-5

Código 36 - Indeferimento - Art. 106 § 4º da LPI
(22) 24/01/2020
(30) 24/07/2019 JP 2019-016508
(44) 10/03/2020
(52) 08-08
(54) CONFIGURAÇÃO APLICADA A/EM FERRAMENTA DE MONTAGEM DE
SENSOR
(71) SMC CORPORATION (JP)
(72) MITSURU MACHIJIMA; HIROYUKI ASAHARA; AKI IWAMOTO; SHIORI
IWATSUKI
(74) Clarke, Modet Propriedade Intelectual Ltda.
objeto se enquadra no artigo 100 da lei 9.279/1996 . não é registrável como
desenho industrial forma essencialmente determinada por questões técnicas ou
funcionais.

(21) BR 30 2020 000334-9

Código 36 - Indeferimento - Art. 106 § 4º da LPI
(22) 24/01/2020
(44) 10/03/2020
(52) 02-01 , 02-02
(54) CONFIGURAÇÃO APLICADA A/EM BOJO PARA SUTIÃ
(71) MANOEL TRAJANO JUNQUEIRA DOS SANTOS (BR/CE)
(72) MANOEL TRAJANO JUNQUEIRA DOS SANTOS
(74) WETTOR - BUREAU DE APOIO EMPRESARIAL S/S LTDA. ME
objeto se enquadra no artigo 100 da lei 9.279/1996 . não é registrável como



desenho industrial forma essencialmente determinada por questões técnicas ou funcionais.



Código 37 - Recurso Contra o Indeferimento

Notificação de interposição de recurso ao Presidente do INPI contra o indeferimento do pedido de registro de desenho industrial, objetivando o reexame da matéria. Desta data corre o prazo de 60 (sessenta) dias para apresentação de contra-razões por qualquer interessado. Poderá ser requerida cópia do recurso através de formulário específico.

(21) BR 30 2019 000801-7

Código 37 - Recurso Contra o Indeferimento

(22) 28/02/2019

(71) SMC CORPORATION (JP)

(74) Flávia Salim Lopes

Recurso contra o indeferimento: Pet. (WB) 870200027556, de 28/02/2020.

(21) BR 30 2019 003474-3

Código 37 - Recurso Contra o Indeferimento

(22) 31/07/2019

(71) CRISTOVÃO NOBRE DE SOUSA (BR/SP) ; SOLANGE FRANCISCO DE ALMEIDA NOBRE DE SOUSA (BR/SP)

(74) Peduti Sociedade de Advogados

Recurso contra o indeferimento: Pet. (WB) 870200023201, de 17/02/2020.

(21) BR 30 2019 003475-1

Código 37 - Recurso Contra o Indeferimento

(22) 31/07/2019

(71) CRISTOVÃO NOBRE DE SOUSA (BR/SP) ; SOLANGE FRANCISCO DE ALMEIDA NOBRE DE SOUSA (BR/SP)

(74) Peduti Sociedade de Advogados

Recurso contra o indeferimento: Pet. (WB) 870200023211, de 17/02/2020.



Código 38 - Outros Recursos

Notificação de interposição de recurso ao Presidente do INPI contra a decisão proferida pela Diretoria, objetivando o reexame da matéria. Desta data corre o prazo de 60 (sessenta) dias para apresentação de contrarrazões por qualquer interessado. Poderá ser requerida cópia do recurso através de formulário específico.

(21) BR 30 2019 002867-0

Código 38 - Outros Recursos

(22) 28/06/2019

(71) CORNING RESEARCH & DEVELOPMENT CORPORATION (US)

(74) Tavares Propriedade Intelectual Ltda. (alt. de Tavares & Companhia Ltda)

Recurso contra a perda de prioridade: Pet. (WB) 870200022061, de 14/02/2020.



Código 39 - Concessão do Registro

Concessão do registro de desenho industrial. O certificado de registro estará à disposição do interessado. Desta data corre o prazo de 5 (cinco) anos para interposição de nulidade administrativa por qualquer interessado (Art. 113 § 1º da LPI). Se interposto o pedido de nulidade no prazo de 60 (sessenta) dias contados da data da concessão, os efeitos da concessão do registro serão suspensos (Art. 113 § 2º).

(11) BR 30 2013 006878-1

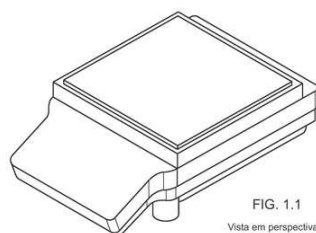

FIG. 1.1
Vista em perspectiva

Código 39 - Concessão do Registro

(22) 21/02/2013

(15) 10/03/2020

(30) 24/08/2012 EM 002092007

(45) 10/03/2020

(52) 10-04

(54) CONFIGURAÇÃO APLICADA EM INSTRUMENTO DE MEDIÇÃO

(73) METTLER-TOLEDO AG (CH)

(72) PATRICK AMMON

(74) DANNEMANN, SEIMSEN, BIGLER & IPANEMA MOREIRA

Prazo de validade: 10 (dez) anos contados a partir de 21/02/2013, mediante o recolhimento da taxa quinquenal de manutenção (Artigos 119 e 120 da LPI) e observadas as demais condições legais.

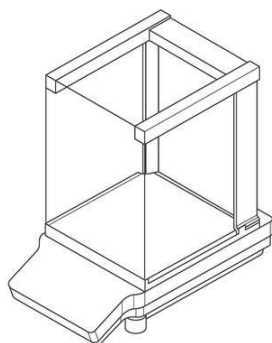

(11) BR 30 2018 053879-0

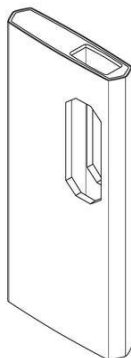

Código 39 - Concessão do Registro

(22) 03/09/2018

(15) 10/03/2020

(30) 28/02/2018 US 29/638,723; 22/08/2018 US 29/660,806

(45) 10/03/2020

(52) 03-01

(54) CONFIGURAÇÃO APLICADA A/EM ALOJAMENTO

(73) JUUL LABS, INC. (US)

(72) ALEXANDER RINGROSE; ROXOLANA WACYK; BRANDON CHEUNG;
JAMES MONSEES; KEVIN LOMELI; RICHARD JOHNSON

(74) MÜLLER, CID, NORONHA, CRUZ & GORENSTEIN ADVOGADOS
ASSOCIADOS



Prazo de validade: 10 (dez) anos contados a partir de 03/09/2018, mediante o recolhimento da taxa quinquenal de manutenção (Artigos 119 e 120 da LPI) e observadas as demais condições legais.

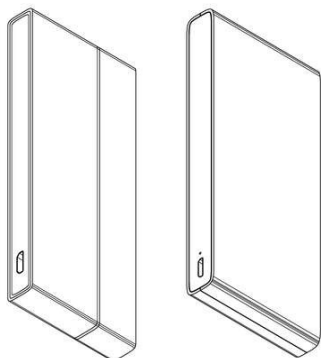

(11) BR 30 2019 000847-5

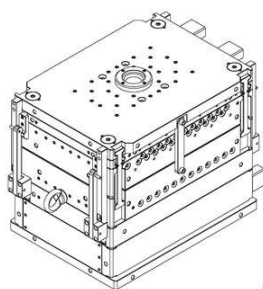

FIG. 1.1

Código 39 - Concessão do Registro

(22) 06/03/2019

(15) 10/03/2020

(45) 10/03/2020

(52) 15-09

(54) CONFIGURAÇÃO APLICADA EM MOLDE PARA INJEÇÃO PLÁSTICAS

(73) SÃO MARTINHO S/A. (BR/SP)

(72) ANTONIO CARLOS PELIZARI PINTO; IDNEI SAMUEL DELA MARTA; LUIS GUILHERME POLIZEL LIBARDI; LUIS GUSTAVO TEIXEIRA; PEDRO ALBERTO JORGE FARIA JUNIOR; MARCOS ROBERTO PEREIRA ALVES

(74) ABM Assessoria Brasileira de Marcas Ltda.

Prazo de validade: 10 (dez) anos contados a partir de 06/03/2019, mediante o recolhimento da taxa quinquenal de manutenção (Artigos 119 e 120 da LPI) e observadas as demais condições legais.

(11) BR 30 2019 001372-0

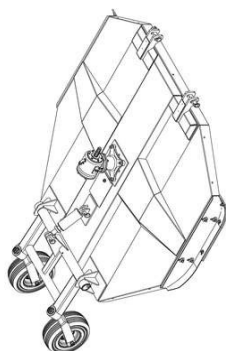

Código 39 - Concessão do Registro

(22) 04/04/2019

(15) 10/03/2020

(45) 10/03/2020

(52) 15-03

(54) CONFIGURAÇÃO APLICADA A/EM ROÇADEIRA AGRÍCOLA TRATORIZADA

(73) JORGE HIROSHI MURAKAMI (BR/SP)

(72) JORGE HIROSHI MURAKAMI

(74) JOSÉ HENRIQUE DE LIMA RODRIGUES

Prazo de validade: 10 (dez) anos contados a partir de 04/04/2019, mediante o recolhimento da taxa quinquenal de manutenção (Artigos 119 e 120 da LPI) e observadas as demais condições legais.

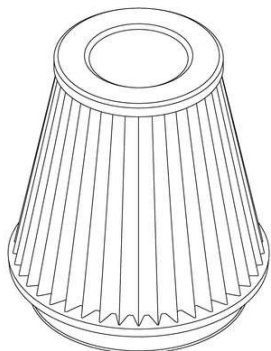

(11) BR 30 2019 002925-1

Código 39 - Concessão do Registro

(22) 03/07/2019

(15) 10/03/2020

(30) 03/01/2019 US 29/675.531

(45) 10/03/2020

(52) 12-16

(54) CONFIGURAÇÃO APLICADA A/EM FILTRO DE CÚPULA INVERTIDA

(73) K&N ENGINEERING, INC. (US)

(72) JERE JAMES WALL; STEVE WILLIAMS

(74) GRUENBAUM, POSSINHAS & TEIXEIRA LTDA.

Prazo de validade: 10 (dez) anos contados a partir de 03/07/2019, mediante o recolhimento da taxa quinquenal de manutenção (Artigos 119 e 120 da LPI) e observadas as demais condições legais.

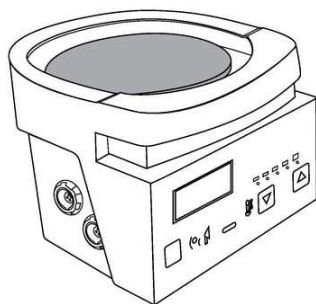
(11) BR 30 2019 002975-8

Código 39 - Concessão do Registro

(22) 05/07/2019

(15) 10/03/2020

(45) 10/03/2020

(52) 23-04

(54) CONFIGURAÇÃO APLICADA A/EM UMIDIFICADOR

(73) TREND MEDICAL INDUSTRIA E COMERCIO DE PRODUTOS MEDICOS LTDA - ME (BR/SP)

(72) EDIVALDO PASSOS DE SANTANA FILHO; EVERTON MICHAEL DE LIMA

(74) MARI ALBA PERITO

Prazo de validade: 10 (dez) anos contados a partir de 05/07/2019, mediante o recolhimento da taxa quinquenal de manutenção (Artigos 119 e 120 da LPI) e observadas as demais condições legais.

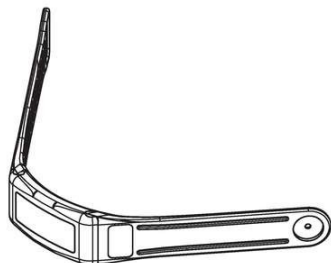
(11) BR 30 2019 003583-9

Código 39 - Concessão do Registro

(22) 07/08/2019

(15) 10/03/2020

(45) 10/03/2020

(52) 11-01

(54) CONFIGURAÇÃO APLICADA A/EM PULSEIRA

(73) K.J. INDUSTRIA E COMERCIO DE APARELHOS ELETRONICOS LTDA (BR/PR)

(72) JEFERSON DOS SANTOS MARCELINO

(74) London Marcas e Patentes S/S Ltda.

Prazo de validade: 10 (dez) anos contados a partir de 07/08/2019, mediante o recolhimento da taxa quinquenal de manutenção (Artigos 119 e 120 da LPI) e observadas as demais condições legais.



(11) BR 30 2019 003686-0

fig. 1.1

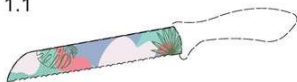

Código 39 - Concessão do Registro

(22) 12/08/2019

(15) 10/03/2020

(45) 10/03/2020

(52) 32-00

(54) PADRÃO ORNAMENTAL APLICADO A/EM FACA

(73) TRAMONTINA S/A CUTELARIA (BR/RS)

(72) MARCOS ANTONIO GRESPAN

(74) CREAÇÃO MARCAS E PATENTES LTDA.

Prazo de validade: 10 (dez) anos contados a partir de 12/08/2019, mediante o recolhimento da taxa quinquenal de manutenção (Artigos 119 e 120 da LPI) e observadas as demais condições legais.

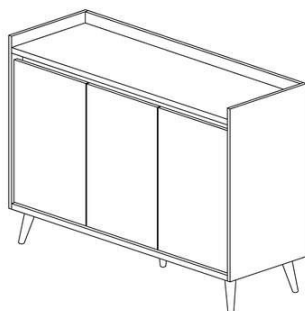
(11) BR 30 2019 003767-0

Código 39 - Concessão do Registro

(22) 16/08/2019

(15) 10/03/2020

(45) 10/03/2020

(52) 06-04

(54) CONFIGURAÇÃO APLICADA EM APARADOR

(73) EJ MÓVEIS DE JACI INDUSTRIA E COMERCIO DE MÓVEIS LTDA (BR/SP)

(72) LEONARDO BARBOSA RIGONATO

(74) MARCOS ANDREAS DA SILVA QUAGLIO

Prazo de validade: 10 (dez) anos contados a partir de 16/08/2019, mediante o recolhimento da taxa quinquenal de manutenção (Artigos 119 e 120 da LPI) e observadas as demais condições legais.

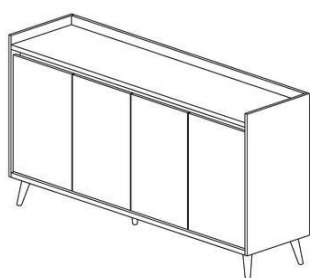

(11) BR 30 2019 003794-7

Código 39 - Concessão do Registro

(22) 19/08/2019

(15) 10/03/2020

(45) 10/03/2020

(52) 12-16

(54) CONFIGURAÇÃO APLICADA A/EM GRADE SUPERIOR DO PARA-CHOQUE FRONTAL

(73) PSA AUTOMOBILES SA (FR)



(72) JEAN-PIERRE PLOUÉ

(74) MONTAURY PIMENTA, MACHADO & VIEIRA DE MELLO ADVOGADOS

Prazo de validade: 10 (dez) anos contados a partir de 19/08/2019, mediante o recolhimento da taxa quinquenal de manutenção (Artigos 119 e 120 da LPI) e observadas as demais condições legais.

(11) BR 30 2019 003813-7

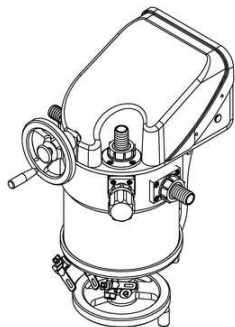

Código 39 - Concessão do Registro

(22) 20/08/2019

(15) 10/03/2020

(45) 10/03/2020

(52) 15-03

(54) CONFIGURAÇÃO APLICADA A/EM FILTRO PARA MÁQUINA DE PULVERIZAÇÃO AGRÍCOLA

(73) MURILO HAUENSTEIN RUCH (BR/PR) ; ROGERIO SLOMPO (BR/PR)

(72) ROGERIO SLOMPO; MURILO HAUENSTEIN RUCH

(74) Marpa Consultoria e Assessoria Empresarial Ltda.

Prazo de validade: 10 (dez) anos contados a partir de 20/08/2019, mediante o recolhimento da taxa quinquenal de manutenção (Artigos 119 e 120 da LPI) e observadas as demais condições legais.

(11) BR 30 2019 003842-0



Código 39 - Concessão do Registro

(22) 21/08/2019

(15) 10/03/2020

(45) 10/03/2020

(52) 32-00

(54) PADRÃO ORNAMENTAL APLICADO A/EM BOLSA

(73) ARARA DOURADA IMORTAÇÃO EXPORTAÇÃO EIRELI - EPP (BR/SP)

(72) JI YIYN

(74) Manoel Paixao do Nascimento

Prazo de validade: 10 (dez) anos contados a partir de 21/08/2019, mediante o recolhimento da taxa quinquenal de manutenção (Artigos 119 e 120 da LPI) e observadas as demais condições legais.

(11) BR 30 2019 003857-9

Código 39 - Concessão do Registro

(22) 21/08/2019

(15) 10/03/2020

(45) 10/03/2020

(52) 06-04

(54) CONFIGURAÇÃO APLICADA EM ARMÁRIO

(73) ITATIAIA MÓVEIS S/A (BR/MG)

(72) VICTOR PENNA COSTA



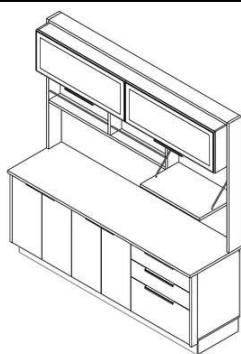

(74) SÂMIA BATISTA AMIN (NOME ANTERIOR SÂMIA AMIN SANTOS)

Prazo de validade: 10 (dez) anos contados a partir de 21/08/2019, mediante o recolhimento da taxa quinquenal de manutenção (Artigos 119 e 120 da LPI) e observadas as demais condições legais.

(11) BR 30 2019 004025-5



Código 39 - Concessão do Registro

(22) 28/08/2019

(15) 10/03/2020

(45) 10/03/2020

(52) 26-06

(54) CONFIGURAÇÃO APLICADA A/EM LANTERNA DE VEÍCULO

(73) LEONARDO BERTASSI BORTOLOTTO (BR/RS)

(72) LEONARDO BERTASSI BORTOLOTTO

(74) Custodio de Almeida & Cia.

Prazo de validade: 10 (dez) anos contados a partir de 28/08/2019, mediante o recolhimento da taxa quinquenal de manutenção (Artigos 119 e 120 da LPI) e observadas as demais condições legais.

(11) BR 30 2019 004057-3

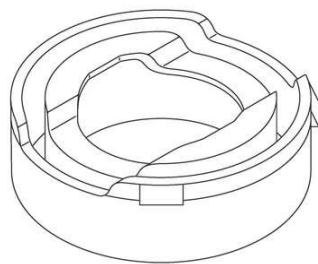

Código 39 - Concessão do Registro

(22) 29/08/2019

(15) 10/03/2020

(30) 08/03/2019 US 29/682,821

(45) 10/03/2020

(52) 24-02

(54) CONFIGURAÇÃO APLICADA A/EM INSTRUMENTO CIRÚRGICO

(73) ETHICON LLC (US)

(72) JEFFREY C. GAGEL; SCOTT A. JENKINS; NICOLE SMITH; BARRY T. JAMISON; JOHN P. MEASAMER; MICHAEL A. JACOBS

(74) DANNEMANN, SIEMSEN, BIGLER & IPANEMA MOREIRA

Prazo de validade: 10 (dez) anos contados a partir de 29/08/2019, mediante o recolhimento da taxa quinquenal de manutenção (Artigos 119 e 120 da LPI) e observadas as demais condições legais.

(11) BR 30 2019 004061-1

Código 39 - Concessão do Registro

(22) 29/08/2019

(15) 10/03/2020

(30) 08/03/2019 US 29/682,823

(45) 10/03/2020



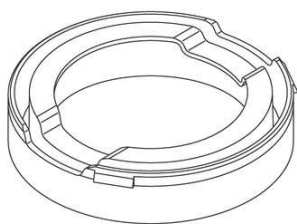

(52) 24-02

(54) CONFIGURAÇÃO APLICADA A/EM INSTRUMENTO CIRÚRGICO

(73) ETHICON LLC (US)

(72) JEFFREY C. GAGEL; SCOTT A. JENKINS; NICOLE SMITH; BARRY T.

JAMISON; JOHN P. MEASAMER; MICHAEL A. JACOBS

(74) DANNEMANN, SIEMSEN, BIGLER & IPANEMA MOREIRA

Prazo de validade: 10 (dez) anos contados a partir de 29/08/2019, mediante o recolhimento da taxa quinquenal de manutenção (Artigos 119 e 120 da LPI) e observadas as demais condições legais.

(11) BR 30 2019 004068-9



Código 39 - Concessão do Registro

(22) 29/08/2019

(15) 10/03/2020

(45) 10/03/2020

(52) 12-08 , 21-01

(54) CONFIGURAÇÃO APLICADA A/EM AUTOMÓVEL

(73) DR. ING. H.C. F. PORSCHE AKTIENGESELLSCHAFT (DE)

(72) SHUICHI YAMASHITA

(74) Licks Advogados

Prazo de validade: 10 (dez) anos contados a partir de 29/08/2019, mediante o recolhimento da taxa quinquenal de manutenção (Artigos 119 e 120 da LPI) e observadas as demais condições legais.

(11) BR 30 2019 004344-0

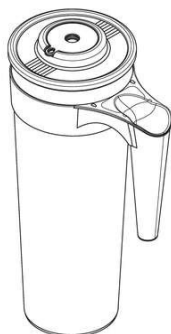

Código 39 - Concessão do Registro

(22) 13/09/2019

(15) 10/03/2020

(30) 14/03/2019 EM 006309712-0001; 14/03/2019 EM 006309712-0002;

14/03/2019 EM 006309712-0004; 14/03/2019 EM 006309712-0003

(45) 10/03/2020

(52) 07-01

(54) CONFIGURAÇÃO APLICADA A/EM COPO

(73) BASKIM KAYTAS (DE) ; ALPER ILTER (TR) ; RUTH WINTERSTEIN (DE) ;

MICHAEL HERKOMMER (DE)

(72) BASKIM KAYTAS

(74) Licks Advogados

Prazo de validade: 10 (dez) anos contados a partir de 13/09/2019, mediante o recolhimento da taxa quinquenal de manutenção (Artigos 119 e 120 da LPI) e observadas as demais condições legais.





(11) BR 30 2019 005421-3

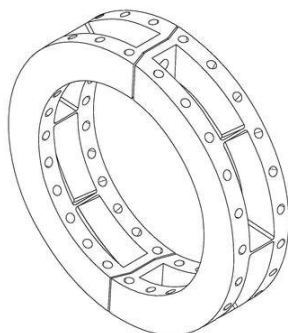

Código 39 - Concessão do Registro

(22) 06/11/2019

(15) 10/03/2020

(45) 10/03/2020

(52) 15-03

(54) CONFIGURAÇÃO APLICADA A/EM FLANGE DE COLHEITADEIRA DE CAFÉ

(73) CNH INDUSTRIAL BRASIL LTDA. (BR/MG)

(72) JOÃO AUGUSTO MARCOLIN LUCCA; ANDRÉ LUÍS PAVAN

(74) ANDRÉ LUIZ SOUZA ALVAREZ

Prazo de validade: 10 (dez) anos contados a partir de 06/11/2019, mediante o recolhimento da taxa quinquenal de manutenção (Artigos 119 e 120 da LPI) e observadas as demais condições legais.

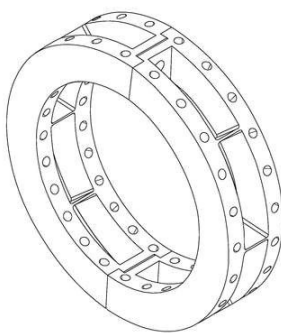
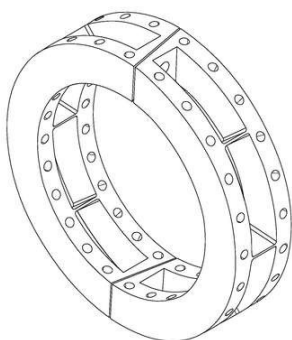

(11) BR 30 2019 005494-9



Código 39 - Concessão do Registro

(22) 07/11/2019

(15) 10/03/2020

(45) 10/03/2020

(52) 24-01

(54) CONFIGURAÇÃO APLICADA A/EM EQUIPAMENTO ODONTOLÓGICO

(73) ADRIANO BATISTA GUSMÃO (BR/MG)

(72) ADRIANO BATISTA GUSMÃO

Prazo de validade: 10 (dez) anos contados a partir de 07/11/2019, mediante o recolhimento da taxa quinquenal de manutenção (Artigos 119 e 120 da LPI) e observadas as demais condições legais.



(11) BR 30 2019 005511-2

Código 39 - Concessão do Registro

(22) 07/11/2019

(15) 10/03/2020

(45) 10/03/2020

(52) 02-01 , 02-02

(54) CONFIGURAÇÃO APLICADA A/EM BLUSA

(73) COLOTOP LTDA (BR/SC)

(72) MARCIA REGINA ANNUSECK WOLFF

(74) AFK Marcas e Patentes

Prazo de validade: 10 (dez) anos contados a partir de 07/11/2019, mediante o recolhimento da taxa quinquenal de manutenção (Artigos 119 e 120 da LPI) e observadas as demais condições legais.

(11) BR 30 2019 005530-9

Código 39 - Concessão do Registro

(22) 08/11/2019

(15) 10/03/2020

(30) 31/07/2019 KR 30-2019-0036675

(45) 10/03/2020

(52) 12-08

(54) CONFIGURAÇÃO APLICADA A/EM CARRO

(73) HYUNDAI MOTOR COMPANY (KR) ; KIA MOTORS CORPORATION (KR)

(72) JEON, CHANG-HYUK

(74) Icamp Marcas e Patentes Ltda

Prazo de validade: 10 (dez) anos contados a partir de 08/11/2019, mediante o recolhimento da taxa quinquenal de manutenção (Artigos 119 e 120 da LPI) e observadas as demais condições legais.

(11) BR 30 2019 005550-3

Código 39 - Concessão do Registro

(22) 08/11/2019

(15) 10/03/2020

(45) 10/03/2020

(52) 03-01

(54) CONFIGURAÇÃO APLICADA A/EM BOLSA

(73) GRENDENE S.A. (BR/CE)

(72) EDSON MATSUO

(74) Remer Villaça & Nogueira Assessoria e Consultoria de Prop. Intelectual S/S Ltda.

Prazo de validade: 10 (dez) anos contados a partir de 08/11/2019, mediante o recolhimento da taxa quinquenal de manutenção (Artigos 119 e 120 da LPI) e observadas as demais condições legais.

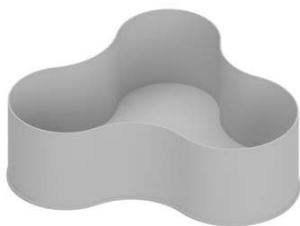

(11) BR 30 2019 005638-0

Código 39 - Concessão do Registro

(22) 18/11/2019

(15) 10/03/2020

(45) 10/03/2020

(52) 07-01

(54) CONFIGURAÇÃO APLICADA A/EM CENTRO DE MESA

(73) VCS COMÉRCIO E DESIGN DE MÓVEIS LTDA. (BR/ES)

(72) VIVIAN COSER SETTE FERRAÇO

(74) FLÁVIA SANGIORGI DALLA BERNARDINA

Prazo de validade: 10 (dez) anos contados a partir de 18/11/2019, mediante o recolhimento da taxa quinquenal de manutenção (Artigos 119 e 120 da LPI) e observadas as demais condições legais.

(11) BR 30 2019 005639-9

Código 39 - Concessão do Registro

(22) 18/11/2019

(15) 10/03/2020

(45) 10/03/2020

(52) 07-01

(54) CONFIGURAÇÃO APLICADA A/EM BANDEJA

(73) VCS COMÉRCIO E DESIGN DE MÓVEIS LTDA. (BR/ES)

(72) VIVIAN COSER SETTE FERRAÇO

(74) FLÁVIA SANGIORGI DALLA BERNARDINA

Prazo de validade: 10 (dez) anos contados a partir de 18/11/2019, mediante o recolhimento da taxa quinquenal de manutenção (Artigos 119 e 120 da LPI) e observadas as demais condições legais.

(11) BR 30 2019 005641-0

Código 39 - Concessão do Registro

(22) 18/11/2019

(15) 10/03/2020

(45) 10/03/2020

(52) 07-01

(54) CONFIGURAÇÃO APLICADA A/EM BANDEJA

(73) VCS COMÉRCIO E DESIGN DE MÓVEIS LTDA. (BR/ES)

(72) VIVIAN COSER SETTE FERRAÇO

(74) FLÁVIA SANGIORGI DALLA BERNARDINA

Prazo de validade: 10 (dez) anos contados a partir de 18/11/2019, mediante o recolhimento da taxa quinquenal de manutenção (Artigos 119 e 120 da LPI) e observadas as demais condições legais.

(11) BR 30 2019 005642-9

Código 39 - Concessão do Registro





(22) 18/11/2019
 (15) 10/03/2020
 (45) 10/03/2020
 (52) 06-03
 (54) CONFIGURAÇÃO APLICADA A/EM MOBILIÁRIO
 (73) VCS COMÉRCIO E DESIGN DE MÓVEIS LTDA. (BR/ES)
 (72) VIVIAN COSER SETTE FERRAÇO
 (74) FLÁVIA SANGIORGI DALLA BERNARDINA

Prazo de validade: 10 (dez) anos contados a partir de 18/11/2019, mediante o recolhimento da taxa quinquenal de manutenção (Artigos 119 e 120 da LPI) e observadas as demais condições legais.

(11) BR 30 2019 005643-7



Código 39 - Concessão do Registro
 (22) 18/11/2019
 (15) 10/03/2020
 (45) 10/03/2020
 (52) 30-02
 (54) CONFIGURAÇÃO APLICADA A/EM ABRIGO
 (73) LEONARDO SAES MONTOVANELI (BR/PR)
 (72) LEONARDO SAES MONTOVANELI
 (74) JOSE ROBERTO FAVARIN

Prazo de validade: 10 (dez) anos contados a partir de 18/11/2019, mediante o recolhimento da taxa quinquenal de manutenção (Artigos 119 e 120 da LPI) e observadas as demais condições legais.

(11) BR 30 2019 005644-5

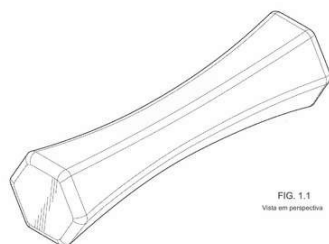

Código 39 - Concessão do Registro
 (22) 18/11/2019
 (15) 10/03/2020
 (30) 20/05/2019 US 29/691,834
 (45) 10/03/2020
 (52) 30-12
 (54) CONFIGURAÇÃO APLICADA A/EM BRINQUEDO PARA ANIMAL
 (73) LOGICAL BRANDS, INC. (US)
 (72) ADAM BEATTY
 (74) DANNEMANN, SIEMSEN, BIGLER & IPANEMA MOREIRA

Prazo de validade: 10 (dez) anos contados a partir de 18/11/2019, mediante o recolhimento da taxa quinquenal de manutenção (Artigos 119 e 120 da LPI) e observadas as demais condições legais.

(11) BR 30 2019 005676-3

Código 39 - Concessão do Registro
 (22) 20/11/2019





(15) 10/03/2020

(45) 10/03/2020

(52) 09-05

(54) CONFIGURAÇÃO APLICADA EM FILTRO DE CAFÉ

(73) FERNANDO ANTÔNIO CAVALCANTI DE ALBUQUERQUE SÁ (BR/PE)

(72) FERNANDO ANTÔNIO CAVALCANTI DE ALBUQUERQUE SÁ

(74) TICIANO TORRES GADELHA

Prazo de validade: 10 (dez) anos contados a partir de 20/11/2019, mediante o recolhimento da taxa quinquenal de manutenção (Artigos 119 e 120 da LPI) e observadas as demais condições legais.

(11) BR 30 2019 005712-3



Código 39 - Concessão do Registro

(22) 21/11/2019

(15) 10/03/2020

(45) 10/03/2020

(52) 02-04

(54) CONFIGURAÇÃO APLICADA A/EM CALÇADO

(73) MISTY MORNING HOLDINGS LTD. (BS)

(72) ANA CLAUDIA GONÇALVES

(74) DIEGO MAHAUT DUARTE PEREIRA

Prazo de validade: 10 (dez) anos contados a partir de 21/11/2019, mediante o recolhimento da taxa quinquenal de manutenção (Artigos 119 e 120 da LPI) e observadas as demais condições legais.

(11) BR 30 2019 005714-0



Código 39 - Concessão do Registro

(22) 21/11/2019

(15) 10/03/2020

(45) 10/03/2020

(52) 02-04

(54) CONFIGURAÇÃO APLICADA A/EM CALÇADO

(73) MISTY MORNING HOLDINGS LTD. (BS)

(72) ANA CLAUDIA GONÇALVES

(74) DIEGO MAHAUT DUARTE PEREIRA

Prazo de validade: 10 (dez) anos contados a partir de 21/11/2019, mediante o recolhimento da taxa quinquenal de manutenção (Artigos 119 e 120 da LPI) e observadas as demais condições legais.

(11) BR 30 2019 005715-8

Código 39 - Concessão do Registro

(22) 21/11/2019

(15) 10/03/2020

(45) 10/03/2020





(52) 06-09

(54) CONFIGURAÇÃO APLICADA A/EM TRAVESSEIRO

(73) ANA MARIA BORGES MIRANDA (BR/RS)

(72) ANA MARIA BORGES MIRANDA

(74) SKO OYARZÁBAL MARCAS E PATENTES SOCIEDADE SIMPLES LTDA.

Prazo de validade: 10 (dez) anos contados a partir de 21/11/2019, mediante o recolhimento da taxa quinquenal de manutenção (Artigos 119 e 120 da LPI) e observadas as demais condições legais.

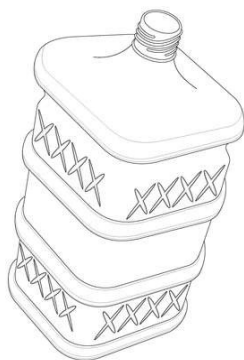
(11) BR 30 2019 005775-1

Código 39 - Concessão do Registro

(22) 26/11/2019

(15) 10/03/2020

(45) 10/03/2020

(52) 09-01

(54) CONFIGURAÇÃO APLICADA A/EM GARRAFÃO

(73) JURANDIR SILVA SANTANA JÚNIOR (BR/PE)

(72) JURANDIR SILVA SANTANA JÚNIOR

Prazo de validade: 10 (dez) anos contados a partir de 26/11/2019, mediante o recolhimento da taxa quinquenal de manutenção (Artigos 119 e 120 da LPI) e observadas as demais condições legais.

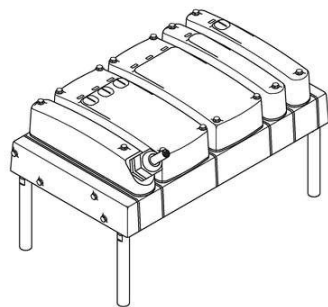
(11) BR 30 2019 005843-0

Código 39 - Concessão do Registro

(22) 28/11/2019

(15) 10/03/2020

(30) 31/05/2019 JP 2019-011949

(45) 10/03/2020

(52) 23-01

(54) CONFIGURAÇÃO APLICADA A/EM VÁLVULA ELETROMAGNÉTICA DO TIPO DISTRIBUIDORA

(73) SMC CORPORATION (JP)

(72) SHINICHI YOSHIMURA; MINEHIKO MITA; TAKASHI MURAKAMI; SHUNSUKE FUJII

(74) Clarke, Modet Propriedade Intelectual Ltda.

Prazo de validade: 10 (dez) anos contados a partir de 28/11/2019, mediante o recolhimento da taxa quinquenal de manutenção (Artigos 119 e 120 da LPI) e observadas as demais condições legais.

(11) BR 30 2020 000206-7

Código 39 - Concessão do Registro

(22) 20/01/2020

(15) 10/03/2020

(45) 10/03/2020





(52) 09-01

(54) CONFIGURAÇÃO APLICADA A/EM SQUEEZE

(73) PLASDURAN INDÚSTRIA E COMÉRCIO DE PLÁSTICOS LTDA (BR/SP)

(72) Sigilo de Autor, conforme solicitado e com base no artigo 6º, § 4º da LPI

(74) Rosana Carvalho de Andrade

Prazo de validade: 10 (dez) anos contados a partir de 20/01/2020, mediante o recolhimento da taxa quinquenal de manutenção (Artigos 119 e 120 da LPI) e observadas as demais condições legais.

(11) BR 30 2020 000209-1



Código 39 - Concessão do Registro

(22) 20/01/2020

(15) 10/03/2020

(45) 10/03/2020

(52) 32-00

(54) PADRÃO ORNAMENTAL APLICADO A/EM RÓTULO DE EMBALAGEM

(73) AGROPRAZINHA S.A. (BR/PR)

(72) JOSÉ GILBERTO PRATINHA

(74) Marpa Consultoria e Assessoria Empresarial Ltda.

Prazo de validade: 10 (dez) anos contados a partir de 20/01/2020, mediante o recolhimento da taxa quinquenal de manutenção (Artigos 119 e 120 da LPI) e observadas as demais condições legais.



(11) BR 30 2020 000210-5

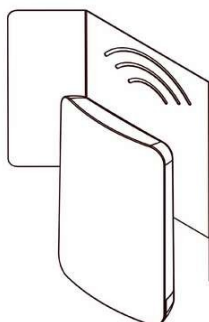

Código 39 - Concessão do Registro

(22) 20/01/2020

(15) 10/03/2020

(45) 10/03/2020

(52) 14-03

(54) CONFIGURAÇÃO APLICADA A/EM ANTENA

(73) JOSÉ SENDESKI NETO (BR/PR)

(72) JOSE SENDESKI NETO

(74) A Provincia Marcas e Patentes Ltda.

Prazo de validade: 10 (dez) anos contados a partir de 20/01/2020, mediante o recolhimento da taxa quinquenal de manutenção (Artigos 119 e 120 da LPI) e observadas as demais condições legais.



(11) BR 30 2020 000211-3

Código 39 - Concessão do Registro

(22) 20/01/2020

(15) 10/03/2020

(45) 10/03/2020

(52) 32-00

(54) PADRÃO ORNAMENTAL APLICADO A/EM EMBALAGEM

(73) AGROPRAZINHA S.A. (BR/PR)

(72) JOSE GILBERTO PRATINHA

(74) Marpa Consultoria e Assessoria Empresarial Ltda.

Prazo de validade: 10 (dez) anos contados a partir de 20/01/2020, mediante o recolhimento da taxa quinquenal de manutenção (Artigos 119 e 120 da LPI) e observadas as demais condições legais.

**(11) BR 30 2020 000212-1**

Código 39 - Concessão do Registro

(22) 20/01/2020

(15) 10/03/2020

(45) 10/03/2020

(52) 10-04 , 12-16

(54) CONFIGURAÇÃO APLICADA A/EM PAINEL AUTOMOTIVO

(73) GUSTAVO FABIANO GODINHO (BR/SP)

(72) GUSTAVO FABIANO GODINHO

Prazo de validade: 10 (dez) anos contados a partir de 20/01/2020, mediante o recolhimento da taxa quinquenal de manutenção (Artigos 119 e 120 da LPI) e observadas as demais condições legais.

(11) BR 30 2020 000213-0

Código 39 - Concessão do Registro

(22) 20/01/2020

(15) 10/03/2020

(45) 10/03/2020

(52) 10-04 , 12-16

(54) CONFIGURAÇÃO APLICADA A/EM PAINEL AUTOMOTIVO

(73) GUSTAVO FABIANO GODINHO (BR/SP)





(72) GUSTAVO FABIANO GODINHO

Prazo de validade: 10 (dez) anos contados a partir de 20/01/2020, mediante o recolhimento da taxa quinquenal de manutenção (Artigos 119 e 120 da LPI) e observadas as demais condições legais.

(11) BR 30 2020 000231-8

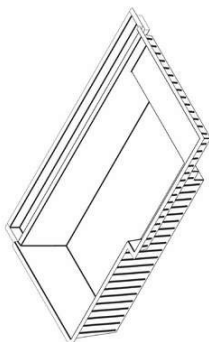

Código 39 - Concessão do Registro

(22) 21/01/2020

(15) 10/03/2020

(45) 10/03/2020

(52) 25-03

(54) CONFIGURAÇÃO APLICADA A/EM PISCINA

(73) DÉCIO ZERWES (BR/SP)

(72) DÉCIO ZERWES

(74) Marca Brazil Marcas e Patentes Ltda

Prazo de validade: 10 (dez) anos contados a partir de 21/01/2020, mediante o recolhimento da taxa quinquenal de manutenção (Artigos 119 e 120 da LPI) e observadas as demais condições legais.

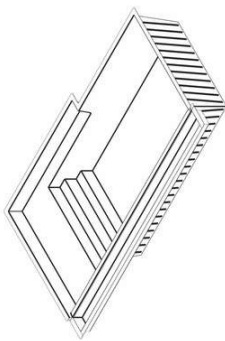

(11) BR 30 2020 000232-6

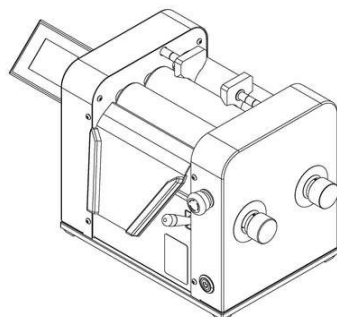

Código 39 - Concessão do Registro

(22) 21/01/2020

(15) 10/03/2020

(45) 10/03/2020

(52) 31-00

(54) CONFIGURAÇÃO APLICADA A/EM MOINHO DE ROLO

(73) INDÚSTRIA E COMÉRCIO ELETRO-ELETRÔNICA GE HA KA LTDA (BR/SP)

(72) ALEXANDRE JOSÉ GONÇALVES FERNANDES

(74) Sul América Marcas e Patentes Ltda.

Prazo de validade: 10 (dez) anos contados a partir de 21/01/2020, mediante o recolhimento da taxa quinquenal de manutenção (Artigos 119 e 120 da LPI) e observadas as demais condições legais.

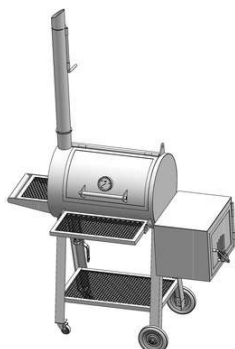

(11) BR 30 2020 000234-2

Código 39 - Concessão do Registro

(22) 21/01/2020

(15) 10/03/2020

(45) 10/03/2020

(52) 07-02

(54) CONFIGURAÇÃO APLICADA A/EM CHURRASQUEIRA

(73) DURANTE LOPES & BUENO LTDA ME (BR/SP)

(72) RICARDO DURANTE LOPES

(74) MARCOS ANTONIO NUNES

Prazo de validade: 10 (dez) anos contados a partir de 21/01/2020, mediante o recolhimento da taxa quinquenal de manutenção (Artigos 119 e 120 da LPI) e observadas as demais condições legais.

(11) BR 30 2020 000235-0

Código 39 - Concessão do Registro

(22) 21/01/2020

(15) 10/03/2020

(45) 10/03/2020

(52) 06-03

(54) CONFIGURAÇÃO APLICADA A/EM MESA BISTRÔ

(73) JADERSON DE ALMEIDA (BR/SC)

(72) JADERSON DE ALMEIDA

Prazo de validade: 10 (dez) anos contados a partir de 21/01/2020, mediante o recolhimento da taxa quinquenal de manutenção (Artigos 119 e 120 da LPI) e observadas as demais condições legais.

(11) BR 30 2020 000237-7

Código 39 - Concessão do Registro

(22) 21/01/2020

(15) 10/03/2020

(45) 10/03/2020

(52) 06-03

(54) CONFIGURAÇÃO APLICADA A/EM MESA BISTRÔ

(73) JADERSON DE ALMEIDA (BR/SC)

(72) JADERSON DE ALMEIDA

Prazo de validade: 10 (dez) anos contados a partir de 21/01/2020, mediante o recolhimento da taxa quinquenal de manutenção (Artigos 119 e 120 da LPI) e observadas as demais condições legais.

(11) BR 30 2020 000238-5

Código 39 - Concessão do Registro

(22) 21/01/2020





(15) 10/03/2020

(45) 10/03/2020

(52) 06-03

(54) CONFIGURAÇÃO APLICADA A/EM MESA BISTRÔ

(73) JADERSON DE ALMEIDA (BR/SC)

(72) JADERSON DE ALMEIDA

Prazo de validade: 10 (dez) anos contados a partir de 21/01/2020, mediante o recolhimento da taxa quinquenal de manutenção (Artigos 119 e 120 da LPI) e observadas as demais condições legais.

(11) BR 30 2020 000241-5



Código 39 - Concessão do Registro

(22) 21/01/2020

(15) 10/03/2020

(45) 10/03/2020

(52) 06-03

(54) CONFIGURAÇÃO APLICADA A/EM MESA DE JANTAR

(73) JADERSON DE ALMEIDA (BR/SC)

(72) JADERSON DE ALMEIDA

Prazo de validade: 10 (dez) anos contados a partir de 21/01/2020, mediante o recolhimento da taxa quinquenal de manutenção (Artigos 119 e 120 da LPI) e observadas as demais condições legais.

(11) BR 30 2020 000242-3



Código 39 - Concessão do Registro

(22) 21/01/2020

(15) 10/03/2020

(45) 10/03/2020

(52) 06-03

(54) CONFIGURAÇÃO APLICADA A/EM MESA DE JANTAR

(73) JADERSON DE ALMEIDA (BR/SC)

(72) JADERSON DE ALMEIDA

Prazo de validade: 10 (dez) anos contados a partir de 21/01/2020, mediante o recolhimento da taxa quinquenal de manutenção (Artigos 119 e 120 da LPI) e observadas as demais condições legais.

(11) BR 30 2020 000243-1

Código 39 - Concessão do Registro

(22) 21/01/2020

(15) 10/03/2020

(45) 10/03/2020

(52) 06-03

(54) CONFIGURAÇÃO APLICADA A/EM MESA DE JANTAR

(73) JADERSON DE ALMEIDA (BR/SC)



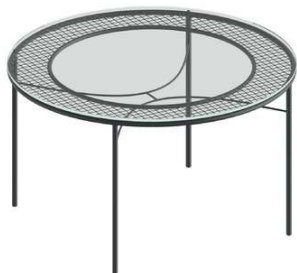

(72) JADERSON DE ALMEIDA

Prazo de validade: 10 (dez) anos contados a partir de 21/01/2020, mediante o recolhimento da taxa quinquenal de manutenção (Artigos 119 e 120 da LPI) e observadas as demais condições legais.

(11) BR 30 2020 000245-8



Código 39 - Concessão do Registro

(22) 21/01/2020

(15) 10/03/2020

(45) 10/03/2020

(52) 06-01

(54) CONFIGURAÇÃO APLICADA A/EM NAMORADEIRA

(73) JADERSON DE ALMEIDA (BR/SC)

(72) JADERSON DE ALMEIDA

Prazo de validade: 10 (dez) anos contados a partir de 21/01/2020, mediante o recolhimento da taxa quinquenal de manutenção (Artigos 119 e 120 da LPI) e observadas as demais condições legais.

(11) BR 30 2020 000250-4



Código 39 - Concessão do Registro

(22) 21/01/2020

(15) 10/03/2020

(30) 30/08/2019 EM 006792198-0001; 30/08/2019 EM 006786554-0001

(45) 10/03/2020

(52) 12-08 , 21-01

(54) CONFIGURAÇÃO APLICADA A/EM AUTOMÓVEL

(73) BUGATTI INTERNATIONAL S.A. (LU)

(72) ACHIM ANSCHEIDT; FRANK HEYL

(74) MAURÍCIO DE SOUZA TAVARES

Prazo de validade: 10 (dez) anos contados a partir de 21/01/2020, mediante o recolhimento da taxa quinquenal de manutenção (Artigos 119 e 120 da LPI) e observadas as demais condições legais.

(11) BR 30 2020 000258-0

Código 39 - Concessão do Registro

(22) 22/01/2020

(15) 10/03/2020

(30) 30/08/2019 EM 006786554-0006; 30/08/2019 EM 006786554-0007

(45) 10/03/2020

(52) 12-16

(54) CONFIGURAÇÃO APLICADA A/EM RODA DE AUTOMÓVEL

(73) BUGATTI INTERNATIONAL S.A. (LU)





(72) ACHIM ANSCHEIDT; FRANK HEYL

(74) MAURÍCIO DE SOUZA TAVARES

Prazo de validade: 10 (dez) anos contados a partir de 22/01/2020, mediante o recolhimento da taxa quinquenal de manutenção (Artigos 119 e 120 da LPI) e observadas as demais condições legais.



(11) BR 30 2020 000259-8

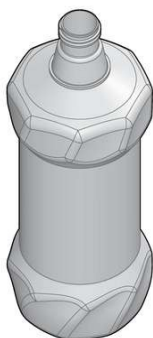

Código 39 - Concessão do Registro

(22) 22/01/2020

(15) 10/03/2020

(45) 10/03/2020

(52) 09-01

(54) CONFIGURAÇÃO APLICADA A/EM FRASCO

(73) UNIÃO FABRIL EXPORTADORA S/A UFE (BR/RJ)

(72) JOSÉ DOMINGUES DOS SANTOS

(74) ROGÉRIO BRUNNER

Prazo de validade: 10 (dez) anos contados a partir de 22/01/2020, mediante o recolhimento da taxa quinquenal de manutenção (Artigos 119 e 120 da LPI) e observadas as demais condições legais.

(11) BR 30 2020 000260-1



Código 39 - Concessão do Registro

(22) 22/01/2020

(15) 10/03/2020

(30) 30/08/2019 EM 006786554-0008

(45) 10/03/2020

(52) 12-16

(54) CONFIGURAÇÃO APLICADA A/EM DIFUSOR DE AUTOMÓVEL

(73) BUGATTI INTERNATIONAL S.A. (LU)

(72) ACHIM ANSCHEIDT; FRANK HEYL

(74) MAURÍCIO DE SOUZA TAVARES

Prazo de validade: 10 (dez) anos contados a partir de 22/01/2020, mediante o recolhimento da taxa quinquenal de manutenção (Artigos 119 e 120 da LPI) e observadas as demais condições legais.



(11) BR 30 2020 000263-6



Código 39 - Concessão do Registro

(22) 22/01/2020

(15) 10/03/2020

(45) 10/03/2020

(52) 11-01

(54) CONFIGURAÇÃO APLICADA A/EM JOIA

(73) KLEITON DE SOUZA FONTES 31941828892 (BR/SP)

(72) KLEITON DE SOUZA FONTES

(74) DANILO DE OLIVEIRA BEZERRA

Prazo de validade: 10 (dez) anos contados a partir de 22/01/2020, mediante o recolhimento da taxa quinquenal de manutenção (Artigos 119 e 120 da LPI) e observadas as demais condições legais.

(11) BR 30 2020 000266-0



Código 39 - Concessão do Registro

(22) 22/01/2020

(15) 10/03/2020

(45) 10/03/2020

(52) 09-07

(54) CONFIGURAÇÃO APLICADA A/EM TAMPA PARA POTE

(73) MARCOS ANTONIO PEDROSO (BR/SP)

(72) MARCOS ANTONIO PEDROSO

(74) BEERRE ASSESSORIA EMPRESARIAL LTDA

Prazo de validade: 10 (dez) anos contados a partir de 22/01/2020, mediante o recolhimento da taxa quinquenal de manutenção (Artigos 119 e 120 da LPI) e observadas as demais condições legais.



(11) BR 30 2020 000267-9



Código 39 - Concessão do Registro

(22) 22/01/2020

(15) 10/03/2020

(45) 10/03/2020

(52) 07-04

(54) CONFIGURAÇÃO APLICADA A/EM SUPORTE DE FILTRO PARA PASSAR CAFÉ

(73) NELSON FRANCISCO MARTINI (BR/RS)

(72) NELSON FRANCISCO MARTINI

(74) Custodio de Almeida & Cia.



Prazo de validade: 10 (dez) anos contados a partir de 22/01/2020, mediante o recolhimento da taxa quinquenal de manutenção (Artigos 119 e 120 da LPI) e observadas as demais condições legais.

(11) BR 30 2020 000270-9

Código 39 - Concessão do Registro

(22) 22/01/2020

(15) 10/03/2020

(45) 10/03/2020

(52) 07-07 , 09-01

(54) CONFIGURAÇÃO APLICADA A/EM POTE DE MARMITA COM SUPORTE PARA TALHERES

(73) MARCOS ANTONIO PEDROSO (BR/SP)

(72) MARCOS ANTONIO PEDROSO

(74) BEERRE ASSESSORIA EMPRESARIAL LTDA

Prazo de validade: 10 (dez) anos contados a partir de 22/01/2020, mediante o recolhimento da taxa quinquenal de manutenção (Artigos 119 e 120 da LPI) e observadas as demais condições legais.



(11) BR 30 2020 000272-5

Código 39 - Concessão do Registro

(22) 22/01/2020

(15) 10/03/2020

(45) 10/03/2020

(52) 09-01 , 07-07

(54) CONFIGURAÇÃO APLICADA A/EM POTE DE MARMITA COM DIVISÓRIA

(73) MARCOS ANTONIO PEDROSO (BR/SP)

(72) : MARCOS ANTONIO PEDROSO

(74) BEERRE ASSESSORIA EMPRESARIAL LTDA

Prazo de validade: 10 (dez) anos contados a partir de 22/01/2020, mediante o recolhimento da taxa quinquenal de manutenção (Artigos 119 e 120 da LPI) e observadas as demais condições legais.



(11) BR 30 2020 000276-8

Código 39 - Concessão do Registro

(22) 22/01/2020

(15) 10/03/2020

(45) 10/03/2020

(52) 07-09

(54) CONFIGURAÇÃO APLICADA A/EM SUPORTE DE TALHERES PARA POTE DE MARMITA

(73) MARCOS ANTONIO PEDROSO (BR/SP)

(72) MARCOS ANTONIO PEDROSO

(74) BEERRE ASSESSORIA EMPRESARIAL LTDA

Prazo de validade: 10 (dez) anos contados a partir de 22/01/2020, mediante o recolhimento da taxa quinquenal de manutenção (Artigos 119 e 120 da LPI) e observadas as demais condições legais.

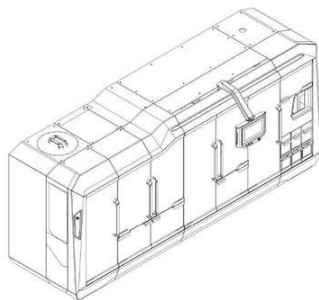
(11) BR 30 2020 000280-6

Código 39 - Concessão do Registro

(22) 22/01/2020

(15) 10/03/2020

(30) 23/07/2019 IN 319887- 001

(45) 10/03/2020

(52) 15-99

(54) CONFIGURAÇÃO APLICADA A/EM MÁQUINA DE BLÍSTER

(73) ACG PAM PHARMA TECHNOLOGIES PVT. LTD. (IN)

(72) KARAN SINGH; SIDDHANT BHAMBHANI

(74) VILELA COELHO SOCIEDADE DE ADVOGADOS

Prazo de validade: 10 (dez) anos contados a partir de 22/01/2020, mediante o recolhimento da taxa quinquenal de manutenção (Artigos 119 e 120 da LPI) e observadas as demais condições legais.

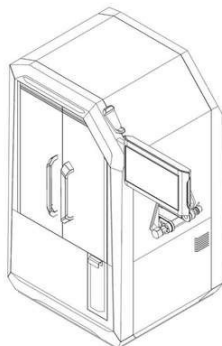
(11) BR 30 2020 000284-9

Código 39 - Concessão do Registro

(22) 22/01/2020

(15) 10/03/2020

(30) 16/08/2019 IN 320758- 001

(45) 10/03/2020

(52) 15-99

(54) CONFIGURAÇÃO APLICADA A/EM MÁQUINA DE SERIALIZAÇÃO DE CARTONAGEM

(73) ACG INSPECTION SYSTEMS PVT. LTD. (IN)

(72) KARAN SINGH; SIDDHANT BHAMBHANI

(74) VILELA COELHO SOCIEDADE DE ADVOGADOS

Prazo de validade: 10 (dez) anos contados a partir de 22/01/2020, mediante o recolhimento da taxa quinquenal de manutenção (Artigos 119 e 120 da LPI) e observadas as demais condições legais.

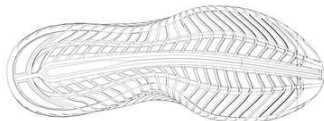

(11) BR 30 2020 000296-2

Código 39 - Concessão do Registro

(22) 23/01/2020

(15) 10/03/2020

(45) 10/03/2020

(52) 02-04

(54) CONFIGURAÇÃO APLICADA A/EM SOLADO

(73) VULCABRAS AZALEIA - RS, CALÇADOS E ARTIGOS ESPORTIVOS S/A (BR/RS)

(72) MARCELO HENNEMANN

(74) DAVID DO NASCIMENTO ADVOGADOS ASSOCIADOS

Prazo de validade: 10 (dez) anos contados a partir de 23/01/2020, mediante o recolhimento da taxa quinquenal de manutenção (Artigos 119 e 120 da LPI) e observadas as demais condições legais.

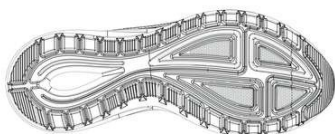
(11) BR 30 2020 000297-0

Código 39 - Concessão do Registro

(22) 23/01/2020

(15) 10/03/2020

(45) 10/03/2020

(52) 02-04

(54) CONFIGURAÇÃO APLICADA A/EM SOLADO

(73) VULCABRAS AZALEIA - RS, CALÇADOS E ARTIGOS ESPORTIVOS S/A (BR/RS)

(72) MARCELO HENNEMANN

(74) DAVID DO NASCIMENTO ADVOGADOS ASSOCIADOS

Prazo de validade: 10 (dez) anos contados a partir de 23/01/2020, mediante o recolhimento da taxa quinquenal de manutenção (Artigos 119 e 120 da LPI) e observadas as demais condições legais.

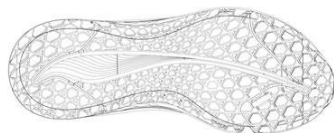
(11) BR 30 2020 000298-9

Código 39 - Concessão do Registro

(22) 23/01/2020

(15) 10/03/2020

(45) 10/03/2020

(52) 02-04

(54) CONFIGURAÇÃO APLICADA A/EM SOLADO

(73) VULCABRAS AZALEIA - RS, CALÇADOS E ARTIGOS ESPORTIVOS S/A (BR/RS)

(72) MARCELO HENNEMANN

(74) DAVID DO NASCIMENTO ADVOGADOS ASSOCIADOS

Prazo de validade: 10 (dez) anos contados a partir de 23/01/2020, mediante o recolhimento da taxa quinquenal de manutenção (Artigos 119 e 120 da LPI) e



observadas as demais condições legais.

(11) BR 30 2020 000299-7

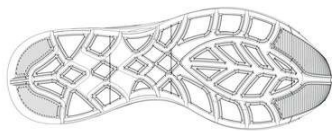

Código 39 - Concessão do Registro

(22) 23/01/2020

(15) 10/03/2020

(45) 10/03/2020

(52) 02-04

(54) CONFIGURAÇÃO APLICADA A/EM SOLADO

(73) VULCABRAS AZALEIA - RS, CALÇADOS E ARTIGOS ESPORTIVOS S/A (BR/RS)

(72) MARCELO HENNEMANN

(74) DAVID DO NASCIMENTO ADVOGADOS ASSOCIADOS

Prazo de validade: 10 (dez) anos contados a partir de 23/01/2020, mediante o recolhimento da taxa quinquenal de manutenção (Artigos 119 e 120 da LPI) e observadas as demais condições legais.

(11) BR 30 2020 000300-4

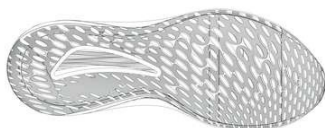

Código 39 - Concessão do Registro

(22) 23/01/2020

(15) 10/03/2020

(45) 10/03/2020

(52) 02-04

(54) CONFIGURAÇÃO APLICADA A/EM SOLADO

(73) VULCABRAS AZALEIA - RS, CALÇADOS E ARTIGOS ESPORTIVOS S/A (BR/RS)

(72) MARCELO HENNEMANN

(74) DAVID DO NASCIMENTO ADVOGADOS ASSOCIADOS

Prazo de validade: 10 (dez) anos contados a partir de 23/01/2020, mediante o recolhimento da taxa quinquenal de manutenção (Artigos 119 e 120 da LPI) e observadas as demais condições legais.

(11) BR 30 2020 000301-2



Código 39 - Concessão do Registro

(22) 23/01/2020

(15) 10/03/2020

(30) 31/07/2019 EM 006656104-0001

(45) 10/03/2020

(52) 28-03

(54) CONFIGURAÇÃO APLICADA A/EM CORTADOR DE CABELO

(73) BABYLISS FACO SPRL (BE)

(72) CHARLES DE GOUZILLON DE BELIZAL

(74) CRESIO PLACIDO DA CRUZ JÚNIOR

Prazo de validade: 10 (dez) anos contados a partir de 23/01/2020, mediante o



recolhimento da taxa quinquenal de manutenção (Artigos 119 e 120 da LPI) e observadas as demais condições legais.

(11) BR 30 2020 000302-0



Código 39 - Concessão do Registro

(22) 23/01/2020

(15) 10/03/2020

(30) 31/07/2019 EM 006656104-0002

(45) 10/03/2020

(52) 28-03

(54) CONFIGURAÇÃO APLICADA A/EM SECADOR DE CABELO

(73) BABYLISS FACO SPRL (BE)

(72) CHARLES DE GOUZILLON DE BELIZAL

(74) TINOCO SOARES SOCIEDADE DE ADVOGADOS

Prazo de validade: 10 (dez) anos contados a partir de 23/01/2020, mediante o recolhimento da taxa quinquenal de manutenção (Artigos 119 e 120 da LPI) e observadas as demais condições legais.

(11) BR 30 2020 000316-0

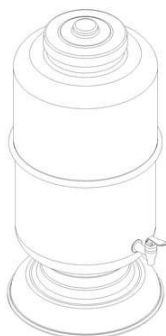

Código 39 - Concessão do Registro

(22) 24/01/2020

(15) 10/03/2020

(45) 10/03/2020

(52) 23-01

(54) CONFIGURAÇÃO APLICADA A/EM FILTRO DE ÁGUA

(73) G. R. DOS SANTOS - EPP (BR/SP)

(72) GISLENE RODRIGUES DOS SANTOS

(74) CLAY ELLISON GOMES LEAL

Prazo de validade: 10 (dez) anos contados a partir de 24/01/2020, mediante o recolhimento da taxa quinquenal de manutenção (Artigos 119 e 120 da LPI) e observadas as demais condições legais.

(11) BR 30 2020 000325-0

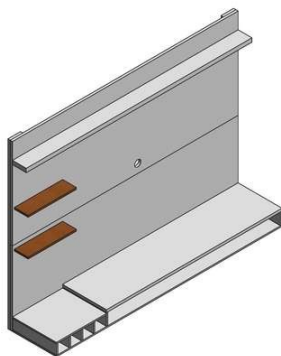

Código 39 - Concessão do Registro

(22) 24/01/2020

(15) 10/03/2020

(45) 10/03/2020

(52) 06-04

(54) CONFIGURAÇÃO APLICADA A/EM PAINEL

(73) EDSON NOSSA JUNIOR (BR/SP)

(72) EDSON NOSSA JUNIOR

(74) Vilage Marcas e Patentes Ltda

Prazo de validade: 10 (dez) anos contados a partir de 24/01/2020, mediante o recolhimento da taxa quinquenal de manutenção (Artigos 119 e 120 da LPI) e



observadas as demais condições legais.

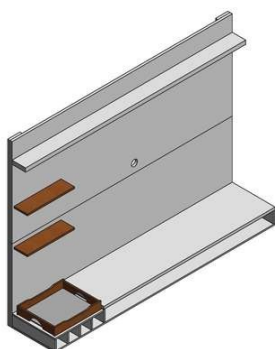

(11) BR 30 2020 000326-8

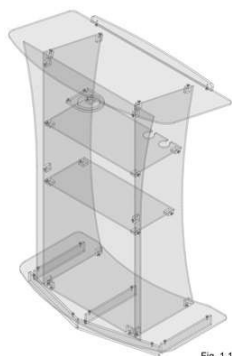

Fig. 1.1

Código 39 - Concessão do Registro

(22) 24/01/2020

(15) 10/03/2020

(45) 10/03/2020

(52) 06-03

(54) CONFIGURAÇÃO APLICADA A/EM PÚLPITO

(73) PROJETO ACRÍLICOS INDUSTRIA E COMÉRCIO LTDA (BR/MG)

(72) CLÓVIS AUGUSTO MOREIRA ALVIM

Prazo de validade: 10 (dez) anos contados a partir de 24/01/2020, mediante o recolhimento da taxa quinquenal de manutenção (Artigos 119 e 120 da LPI) e observadas as demais condições legais.

(11) BR 30 2020 000328-4



Código 39 - Concessão do Registro

(22) 24/01/2020

(15) 10/03/2020

(45) 10/03/2020

(52) 06-04

(54) CONFIGURAÇÃO APLICADA A/EM CRISTALEIRA

(73) EDSON NOSSA JUNIOR (BR/SP)

(72) EDSON NOSSA JUNIOR

(74) Vilage Marcas e Patentes Ltda

Prazo de validade: 10 (dez) anos contados a partir de 24/01/2020, mediante o recolhimento da taxa quinquenal de manutenção (Artigos 119 e 120 da LPI) e observadas as demais condições legais.

(11) BR 30 2020 000329-2



Código 39 - Concessão do Registro

(22) 24/01/2020

(15) 10/03/2020

(45) 10/03/2020

(52) 06-03

(54) CONFIGURAÇÃO APLICADA A/EM APARADOR



(73) EDSON NOSSA JUNIOR (BR/SP)

(72) EDSON NOSSA JUNIOR

(74) Vilage Marcas e Patentes Ltda

Prazo de validade: 10 (dez) anos contados a partir de 24/01/2020, mediante o recolhimento da taxa quinquenal de manutenção (Artigos 119 e 120 da LPI) e observadas as demais condições legais.

(11) BR 30 2020 000333-0



Código 39 - Concessão do Registro

(22) 24/01/2020

(15) 10/03/2020

(45) 10/03/2020

(52) 06-03

(54) CONFIGURAÇÃO APLICADA A/EM APARADOR

(73) EDSON NOSSA JUNIOR (BR/SP)

(72) EDSON NOSSA JUNIOR

(74) Vilage Marcas e Patentes Ltda

Prazo de validade: 10 (dez) anos contados a partir de 24/01/2020, mediante o recolhimento da taxa quinquenal de manutenção (Artigos 119 e 120 da LPI) e observadas as demais condições legais.

(11) BR 30 2020 000335-7



Código 39 - Concessão do Registro

(22) 24/01/2020

(15) 10/03/2020

(45) 10/03/2020

(52) 06-03

(54) CONFIGURAÇÃO APLICADA A/EM APARADOR

(73) EDSON NOSSA JUNIOR (BR/SP)

(72) EDSON NOSSA JUNIOR

(74) Vilage Marcas e Patentes Ltda

Prazo de validade: 10 (dez) anos contados a partir de 24/01/2020, mediante o recolhimento da taxa quinquenal de manutenção (Artigos 119 e 120 da LPI) e observadas as demais condições legais.

(11) BR 30 2020 000336-5

Código 39 - Concessão do Registro

(22) 24/01/2020

(15) 10/03/2020

(45) 10/03/2020

(52) 02-04

(54) CONFIGURAÇÃO APLICADA A/EM CALÇADO

(73) VZT INDÚSTRIA E COMÉRCIO DE CALÇADOS LTDA (BR/SP)

(72) RITA DE CÁSSIA PEREIRA LAGO





(74) PAULO ARRUDA PEDROZO

Prazo de validade: 10 (dez) anos contados a partir de 24/01/2020, mediante o recolhimento da taxa quinquenal de manutenção (Artigos 119 e 120 da LPI) e observadas as demais condições legais.

(11) BR 30 2020 000340-3

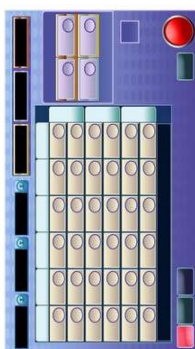

Código 39 - Concessão do Registro

(22) 24/01/2020

(15) 10/03/2020

(45) 10/03/2020

(52) 14-04

(54) PADRÃO ORNAMENTAL APLICADO A/EM TELA DE EQUIPAMENTOS ELETRÔNICOS

(73) RECREATIVOS FRANCO, S.A. (ES)

(72) JESÚS FRANCO MUÑOZ

(74) PINHEIRO NETO ADVOGADOS

Prazo de validade: 10 (dez) anos contados a partir de 24/01/2020, mediante o recolhimento da taxa quinquenal de manutenção (Artigos 119 e 120 da LPI) e observadas as demais condições legais.

(11) BR 30 2020 000342-0

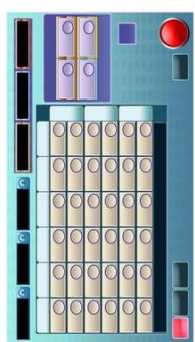

Código 39 - Concessão do Registro

(22) 24/01/2020

(15) 10/03/2020

(45) 10/03/2020

(52) 14-04

(54) PADRÃO ORNAMENTAL APLICADO A/EM TELA DE EQUIPAMENTOS ELETRÔNICOS

(73) RECREATIVOS FRANCO, S.A. (ES)

(72) JESÚS FRANCO MUÑOZ

(74) PINHEIRO NETO ADVOGADOS

Prazo de validade: 10 (dez) anos contados a partir de 24/01/2020, mediante o recolhimento da taxa quinquenal de manutenção (Artigos 119 e 120 da LPI) e observadas as demais condições legais.

(11) BR 30 2020 000346-2

Código 39 - Concessão do Registro

(22) 26/01/2020

(15) 10/03/2020

(45) 10/03/2020

(52) 12-16





(54) CONFIGURAÇÃO APLICADA A/EM PAINEL AUTOMOTIVO

(73) ROMULO MIRANDA GUIMARÃES (BR/MG)

(72) SABRINA SAMANTA TEODORO DA SILVA

Prazo de validade: 10 (dez) anos contados a partir de 26/01/2020, mediante o recolhimento da taxa quinquenal de manutenção (Artigos 119 e 120 da LPI) e observadas as demais condições legais.

(11) BR 30 2020 000348-9

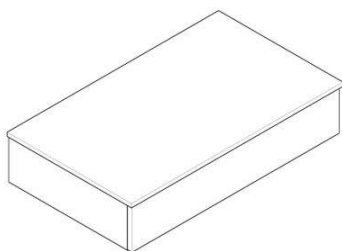

Código 39 - Concessão do Registro

(22) 27/01/2020

(15) 10/03/2020

(45) 10/03/2020

(52) 06-05

(54) CONFIGURAÇÃO APLICADA A/EM PENTEADEIRA

(73) RÍCIA MARCOS DA SILVA GAIO (BR/SP)

(72) RÍCIA MARCOS DA SILVA GAIO

Prazo de validade: 10 (dez) anos contados a partir de 27/01/2020, mediante o recolhimento da taxa quinquenal de manutenção (Artigos 119 e 120 da LPI) e observadas as demais condições legais.

(11) BR 30 2020 000351-9



Código 39 - Concessão do Registro

(22) 27/01/2020

(15) 10/03/2020

(45) 10/03/2020

(52) 02-04

(54) CONFIGURAÇÃO APLICADA A/EM CALÇADO

(73) INDUSTRIA DE CALÇADOS BEIRA RIO LTDA. (BR/SP)

(72) PRISCILA CANCCIAN TAVARES

(74) DANILO DE OLIVEIRA BEZERRA

Prazo de validade: 10 (dez) anos contados a partir de 27/01/2020, mediante o recolhimento da taxa quinquenal de manutenção (Artigos 119 e 120 da LPI) e observadas as demais condições legais.

(11) BR 30 2020 000352-7



Código 39 - Concessão do Registro

(22) 27/01/2020

(15) 10/03/2020

(45) 10/03/2020

(52) 02-04

(54) CONFIGURAÇÃO APLICADA A/EM CALÇADO

(73) INDUSTRIA DE CALÇADOS BEIRA RIO LTDA. (BR/SP)

(72) PRISCILA CANCCIAN TAVARES

(74) DANILO DE OLIVEIRA BEZERRA



Prazo de validade: 10 (dez) anos contados a partir de 27/01/2020, mediante o recolhimento da taxa quinquenal de manutenção (Artigos 119 e 120 da LPI) e observadas as demais condições legais.

(11) BR 30 2020 000356-0



Código 39 - Concessão do Registro
(22) 27/01/2020
(15) 10/03/2020
(45) 10/03/2020
(52) 24-01
(54) CONFIGURAÇÃO APLICADA A/EM PROTETOR OCULAR
(73) SCHUSTER EQUIPAMENTOS MÉDICOS E ODONTÓLOGICOS LTDA (BR/RS)
(72) ROBSON SILUK SCHUSTER
(74) Acertcon Registros e Assessoria Empresarial Ltda

Prazo de validade: 10 (dez) anos contados a partir de 27/01/2020, mediante o recolhimento da taxa quinquenal de manutenção (Artigos 119 e 120 da LPI) e observadas as demais condições legais.

(11) BR 30 2020 000365-9



Código 39 - Concessão do Registro
(22) 27/01/2020
(15) 10/03/2020
(45) 10/03/2020
(52) 12-16
(54) CONFIGURAÇÃO APLICADA A/EM PAINEL AUTOMOTIVO
(73) ROMULO MIRANDA GUIMARÃES (BR/MG)
(72) ROMULO MIRANDA GUIMARÃES; SABRINA SAMANTA TEODORO DA SILVA

Prazo de validade: 10 (dez) anos contados a partir de 27/01/2020, mediante o recolhimento da taxa quinquenal de manutenção (Artigos 119 e 120 da LPI) e observadas as demais condições legais.

(11) BR 30 2020 000367-5

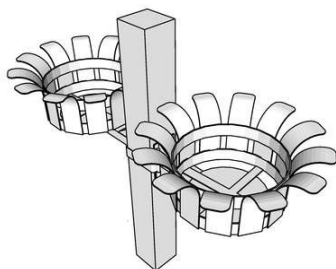

Código 39 - Concessão do Registro
(22) 28/01/2020
(15) 10/03/2020
(45) 10/03/2020
(52) 09-09
(54) CONFIGURAÇÃO APLICADA A/EM LIXEIRA
(73) DIMAS BAGATOLLI (BR/PR)
(72) DIMAS BAGATOLLI
(74) DEFERE - SERVIÇOS EM PROPRIEDADE INTELECTUAL

Prazo de validade: 10 (dez) anos contados a partir de 28/01/2020, mediante o



recolhimento da taxa quinquenal de manutenção (Artigos 119 e 120 da LPI) e observadas as demais condições legais.

(11) BR 30 2020 000381-0

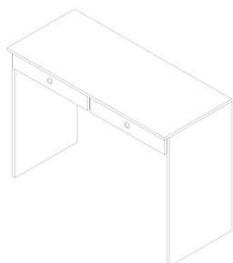

Código 39 - Concessão do Registro

(22) 29/01/2020

(15) 10/03/2020

(45) 10/03/2020

(52) 06-03

(54) CONFIGURAÇÃO APLICADA A/EM ESCRIVANINHA

(73) RÍCIA MARCOS DA SILVA GAIO (BR/SP)

(72) RÍCIA MARCOS DA SILVA GAIO

Prazo de validade: 10 (dez) anos contados a partir de 29/01/2020, mediante o recolhimento da taxa quinquenal de manutenção (Artigos 119 e 120 da LPI) e observadas as demais condições legais.

(11) BR 30 2020 000382-9



Código 39 - Concessão do Registro

(22) 29/01/2020

(15) 10/03/2020

(45) 10/03/2020

(52) 07-07

(54) CONFIGURAÇÃO APLICADA A/EM CESTO

(73) WILSON VIEIRA DOS SANTOS (BR/SP)

(72) WILSON VIEIRA DOS SANTOS

(74) SILVIO LOPES & ASSOCIADOS LTDA - (nome anterior Fernando Marchetti)

Prazo de validade: 10 (dez) anos contados a partir de 29/01/2020, mediante o recolhimento da taxa quinquenal de manutenção (Artigos 119 e 120 da LPI) e observadas as demais condições legais.



(11) BR 30 2020 000383-7

Código 39 - Concessão do Registro

(22) 29/01/2020

(15) 10/03/2020

(30) 29/07/2019 CN 201930405101.0; 29/07/2019 CN 201930405102.5;

29/07/2019 CN 201930405085.5



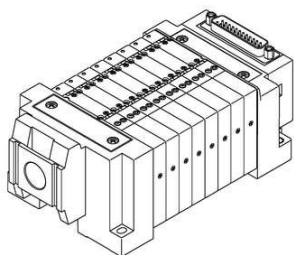

(45) 10/03/2020
 (52) 23-01
 (54) CONFIGURAÇÃO APLICADA A/EM VÁLVULA ELETROMAGNÉTICA
 DISTRIBUIDORA
 (73) SMC CORPORATION (JP)
 (72) SEIETSU SUMIYOSHI; IKUO KANZAKA
 (74) Clarke, Modet Propriedade Intelectual Ltda.

Prazo de validade: 10 (dez) anos contados a partir de 29/01/2020, mediante o recolhimento da taxa quinquenal de manutenção (Artigos 119 e 120 da LPI) e observadas as demais condições legais.

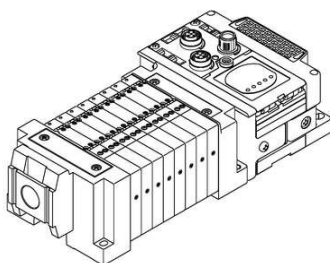
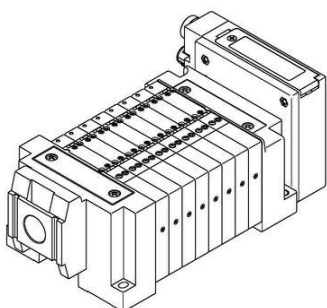

(11) BR 30 2020 000385-3

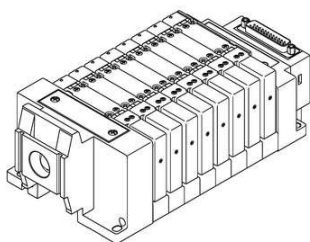

Código 39 - Concessão do Registro
 (22) 29/01/2020
 (15) 10/03/2020
 (30) 29/07/2019 CN 201930405217.4; 29/07/2019 CN 201930405216.X;
 29/07/2019 CN 201930405213.6
 (45) 10/03/2020
 (52) 23-01
 (54) CONFIGURAÇÃO APLICADA A/EM VÁLVULA ELETROMAGNÉTICA
 DISTRIBUIDORA
 (73) SMC CORPORATION (JP)
 (72) SEIETSU SUMIYOSHI; IKUO KANZAKA
 (74) Clarke, Modet Propriedade Intelectual Ltda.

Prazo de validade: 10 (dez) anos contados a partir de 29/01/2020, mediante o recolhimento da taxa quinquenal de manutenção (Artigos 119 e 120 da LPI) e observadas as demais condições legais.

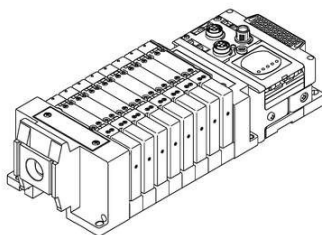
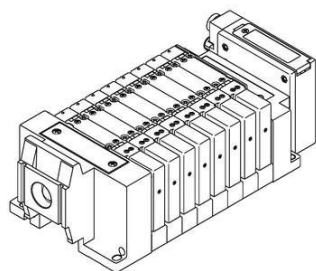

(11) BR 30 2020 000387-0

Código 39 - Concessão do Registro

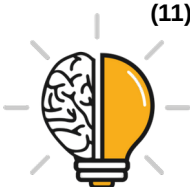

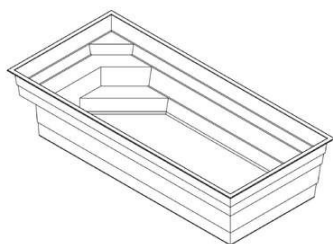

(22) 29/01/2020

(15) 10/03/2020

(45) 10/03/2020

(52) 21-03

(54) CONFIGURAÇÃO APLICADA A/EM PISCINA

(73) MORRO GRANDE INDÚSTRIA E COMÉRCIO DE PRODUTOS DE FIBRA DE VIDRO LTDA (BR/SC)

(72) VILMAR OENNING

(74) LUANA KLAUS

Prazo de validade: 10 (dez) anos contados a partir de 29/01/2020, mediante o recolhimento da taxa quinquenal de manutenção (Artigos 119 e 120 da LPI) e observadas as demais condições legais.

(11) BR 30 2020 000388-8

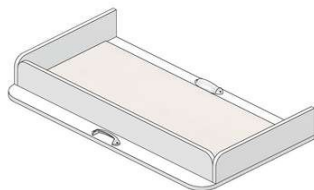

Código 39 - Concessão do Registro

(22) 29/01/2020

(15) 10/03/2020

(45) 10/03/2020

(52) 06-03

(54) CONFIGURAÇÃO APLICADA A/EM TROCADOR

(73) SR INDÚSTRIA E COMÉRCIO DE MÓVEIS LTDA EPP (BR/SP)

(72) ANDREA DE CARVALHO COSTA; SILVIO ROGERIO TORRES DA COSTA

(74) MODAL MARCAS E PATENTES LTDA.

Prazo de validade: 10 (dez) anos contados a partir de 29/01/2020, mediante o recolhimento da taxa quinquenal de manutenção (Artigos 119 e 120 da LPI) e observadas as demais condições legais.

(11) BR 30 2020 000389-6

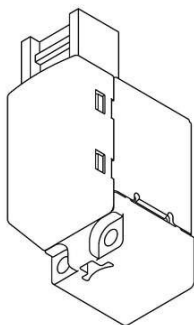

Código 39 - Concessão do Registro

(22) 29/01/2020

(15) 10/03/2020

(30) 29/07/2019 JP 2019-016850

(45) 10/03/2020

(52) 23-01

(54) CONFIGURAÇÃO APLICADA A/EM VÁLVULA ELETROMAGNÉTICA

(73) SMC CORPORATION (JP)

(72) YOSHIYUKI TAKADA; SHINICHI YOSHIMURA; MINEHIKO MITA; KAZUHIRO UMEDA

(74) Clarke, Modet Propriedade Intelectual Ltda.

Prazo de validade: 10 (dez) anos contados a partir de 29/01/2020, mediante o recolhimento da taxa quinquenal de manutenção (Artigos 119 e 120 da LPI) e observadas as demais condições legais.



(11) BR 30 2020 000392-6

Código 39 - Concessão do Registro

(22) 29/01/2020

(15) 10/03/2020

(45) 10/03/2020

(52) 08-99

(54) CONFIGURAÇÃO APLICADA A/EM FILTRO DE TINTA

(73) RUBENS ANTONIO FENTANES ALVES DA MOTTA 78139856134 (BR/GO)

(72) RUBENS ANTONIO FENTANES ALVES DA MOTTA

(74) Vilage Marcas e Patentes Ltda

Prazo de validade: 10 (dez) anos contados a partir de 29/01/2020, mediante o recolhimento da taxa quinquenal de manutenção (Artigos 119 e 120 da LPI) e observadas as demais condições legais.

(11) BR 30 2020 000395-0

Código 39 - Concessão do Registro

(22) 29/01/2020

(15) 10/03/2020

(30) 31/07/2019 JP 2019-017131; 31/07/2019 JP 2019-017132

(45) 10/03/2020

(52) 12-16

(54) CONFIGURAÇÃO APLICADA A/EM LÂMPADA DE COMBINAÇÃO DIANTEIRA PARA UM AUTOMÓVEL

(73) DAIHATSU MOTOR CO., LTD. (JP)

(72) LAM CHONG SHENG

(74) Clarke, Modet Propriedade Intelectual Ltda.

Prazo de validade: 10 (dez) anos contados a partir de 29/01/2020, mediante o recolhimento da taxa quinquenal de manutenção (Artigos 119 e 120 da LPI) e observadas as demais condições legais.



(11) BR 30 2020 000397-7

Código 39 - Concessão do Registro

(22) 29/01/2020

(15) 10/03/2020

(30) 31/07/2019 JP 2019-017130

(45) 10/03/2020

(52) 12-16

(54) CONFIGURAÇÃO APLICADA A/EM PARACHOQUE DIANTEIRO PARA UM AUTOMÓVEL

(73) DAIHATSU MOTOR CO., LTD. (JP)

(72) MANABU FUKUDA; INYEOK CHUNG



(74) Clarke, Modet Propriedade Intelectual Ltda.

Prazo de validade: 10 (dez) anos contados a partir de 29/01/2020, mediante o recolhimento da taxa quinquenal de manutenção (Artigos 119 e 120 da LPI) e observadas as demais condições legais.

(11) BR 30 2020 000405-1

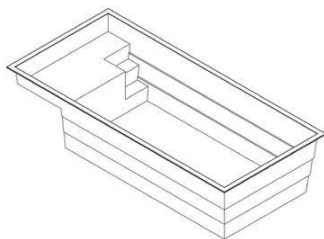

Código 39 - Concessão do Registro

(22) 30/01/2020

(15) 10/03/2020

(45) 10/03/2020

(52) 21-03

(54) CONFIGURAÇÃO APLICADA A/EM PISCINA

(73) MORRO GRANDE INDÚSTRIA E COMÉRCIO DE PRODUTOS DE FIBRA DE VIDRO LTDA (BR/SC)

(72) GILMAR PRETTO

(74) LUANA KLAUS

Prazo de validade: 10 (dez) anos contados a partir de 30/01/2020, mediante o recolhimento da taxa quinquenal de manutenção (Artigos 119 e 120 da LPI) e observadas as demais condições legais.

(11) BR 32 2020 000304-0



Código 39 - Concessão do Registro

(22) 10/04/2019

(15) 10/03/2020

(30) 11/10/2018 EM 005796455

(45) 10/03/2020

(52) 32-00

(54) PADRÃO ORNAMENTAL APLICADO A/EM EMBALAGEM

(62) BR 30 2019 001443-2 10/04/2019

(73) ESSITY HYGIENE AND HEALTH AKTIEBOLAG (SE)

(72) NICK RESS

(74) CAROLINA NAKATA

Prazo de validade: 10 (dez) anos contados a partir de 10/04/2019, mediante o recolhimento da taxa quinquenal de manutenção (Artigos 119 e 120 da LPI) e observadas as demais condições legais.





(11) BR 32 2020 000305-8

Código 39 - Concessão do Registro

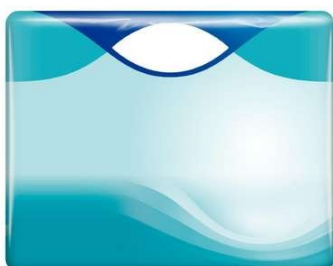

(22) 10/04/2019

(15) 10/03/2020

(30) 11/10/2018 EM 005796455

(45) 10/03/2020

(52) 32-00

(54) PADRÃO ORNAMENTAL APLICADO A/EM EMBALAGEM

(62) BR 30 2019 001443-2 10/04/2019

(73) ESSITY HYGIENE AND HEALTH AKTIEBOLAG (SE)

(72) NICK RESS

(74) CAROLINA NAKATA

Prazo de validade: 10 (dez) anos contados a partir de 10/04/2019, mediante o recolhimento da taxa quinquenal de manutenção (Artigos 119 e 120 da LPI) e observadas as demais condições legais.



Código 41 - Nulidade Administrativa

Notificação, ao titular do Registro, de instauração de processo administrativo de nulidade. Desta data corre o prazo de 60 (sessenta) dias para eventual contestação do titular (Art. 114 da LPI). Se interposto o pedido de nulidade no prazo de 60 (sessenta) dias contados da data da concessão, os efeitos da concessão do Registro serão suspensos (Art. 113 § 2º). Poderá ser requerida cópia do processo de nulidade através de formulário específico. 100 42 Notificação da extinção do registro de desenho industrial, pela expiração do prazo de vigência de proteção legal ou da prorrogação.

(11) BR 30 2013 000846-0

Código 41 - Nulidade Administrativa

(15) 10/12/2019

(73) KONINKLIJKE PHILIPS N.V. (NL)

(74) DANIEL ADVOGADOS

Processo Administrativo de Nulidade instaurado por requerimento de terceiros através da Pet. (WB) 870200019529, de 10/02/2020, ficando suspensos os efeitos da concessão, de acordo com o parágrafo 2º do artigo 113 da Lei 9279/96. Interessado(s): MK ELETRODOMESTICOS MONDIAL S.A.Procurador(es): Vandr  Cavalcante Bittencourt Torres.

(11) BR 30 2014 004109-6

Código 41 - Nulidade Administrativa

(15) 29/03/2016

(73) CARTOCOR S.A. (AR)

(74) SOERENSEN GARCIA ADVOGADOS ASSOCIADOS

Processo Administrativo de Nulidade instaurado por requerimento de terceiros através da Pet. (WB) 870200022621, de 17/02/2020. Interessado(s): WESTROCK, CELULOSE, PAPEL E EMBALAGENS LTDA.Procurador(es): Jo o Cassiano Bairros Oyarz bal.

(11) BR 30 2016 000823-0

Código 41 - Nulidade Administrativa

(15) 18/07/2017

(73) KONINKLIJKE PHILIPS N.V. (NL)

(74) Daniel Advogados (Alt.de Daniel & Cia)

Processo Administrativo de Nulidade instaurado por requerimento de terceiros através da Pet. (WB) 870200024706, de 20/02/2020. Interessado(s): PHILCO ELETR NICOS S.A..Procurador(es): Pedro Afonso Vieira Bhering.

(11) BR 30 2017 002430-0

Código 41 - Nulidade Administrativa

(15) 26/12/2017

(73) CLAMPER IND STRIA E COM RCIO S/A. (BR/MG)

(74) S MIA BATISTA AMIN (NOME ANTERIOR S MIA AMIN SANTOS)

Processo Administrativo de Nulidade instaurado por requerimento de terceiros através da Pet. (WB) 870200018634, de 07/02/2020, ficando suspensos os



efeitos da concessão, de acordo com o parágrafo 2º do artigo 113 da Lei 9279/96. Interessado(s): TE TELEPHONE EQUIPMENT (HK) LTD.Procurador(es): Felipe Schroeder de Barros.

(11) BR 30 2018 000570-8

Código 41 - Nulidade Administrativa
(15) 09/10/2018
(73) ANTÔNIO CARLOS DANIELE (BR/SC)
(74) Sandro Wunderlich
Processo Administrativo de Nulidade instaurado por requerimento de terceiros através da Pet. (WB) 870200021511, de 13/02/2020.Interessado(s): UNIPLAST SA.Procurador(es): Geisler Chbane Bosso.

(11) BR 30 2019 000388-0

Código 41 - Nulidade Administrativa
(15) 03/12/2019
(73) TÉGULA SOLUÇÕES PARA TELHADOS LTDA (BR/SP)
(74) CHIAROTTINO E NICOLETTI SOCIEDADE DE ADVOGADOS
Processo Administrativo de Nulidade instaurado por requerimento de terceiros através da Pet. (WB) 870200015565, de 02/02/2020, ficando suspensos os efeitos da concessão, de acordo com o parágrafo 2º do artigo 113 da Lei 9279/96. O despacho 41 de Nulidade Administrativa publicado na RPI 2562, de 11/02/2020, torna-se sem efeito com a publicação do presente despacho.Interessado(s): EMERSON CORDEIRO DE OLIVEIRA.Procurador(es): Petição de Aditamento à Nulidade Administrativa através da Pet. (WB) 870200024720, de 20/02/2020.Interessado(s): EMERSON CORDEIRO DE OLIVEIRA.Procurador(es): Luiz Fernando Campos Stock

(11) BR 30 2019 000401-1

Código 41 - Nulidade Administrativa
(15) 10/12/2019
(73) KONINKLIJKE PHILIPS N.V. (NL)
(74) DANIEL ADVOGADOS (ALT.DE DANIEL & CIA)
Processo Administrativo de Nulidade instaurado por requerimento de terceiros através da Pet. (WB) 870200019543, de 10/02/2020, ficando suspensos os efeitos da concessão, de acordo com o parágrafo 2º do artigo 113 da Lei 9279/96. Interessado(s): MK ELETRODOMESTICOS MONDIAL S.A.Procurador(es): Vandré Cavalcante Bittencourt Torres.

(11) BR 30 2019 000402-0

Código 41 - Nulidade Administrativa
(15) 10/12/2019
(73) KONINKLIJKE PHILIPS N.V. (NL)
(74) DANIEL ADVOGADOS (ALT.DE DANIEL & CIA)
Processo Administrativo de Nulidade instaurado por requerimento de terceiros através da Pet. (WB) 870200019555, de 10/02/2020, ficando suspensos os efeitos da concessão, de acordo com o parágrafo 2º do artigo 113 da Lei 9279/96. Interessado(s): MK ELETRODOMESTICOS MONDIAL



S.A.Procurador(es): Vandr  Cavalcante Bittencourt Torres.

(11) BR 30 2019 000403-8

C digo 41 - Nulidade Administrativa
(15) 10/12/2019
(73) KONINKLIJKE PHILIPS N.V. (NL)
(74) DANIEL ADVOGADOS (ALT.DE DANIEL & CIA)
Processo Administrativo de Nulidade instaurado por requerimento de terceiros atrav s da Pet. (WB) 870200019597, de 10/02/2020, ficando suspensos os efeitos da concess o, de acordo com o par grafo 2  do artigo 113 da Lei 9279/96. Interessado(s): MK ELETRODOMESTICOS MONDIAL
S.A.Procurador(es): Vandr  Cavalcante Bittencourt Torres.

(11) BR 30 2019 000404-6

C digo 41 - Nulidade Administrativa
(15) 10/12/2019
(73) KONINKLIJKE PHILIPS N.V. (NL)
(74) DANIEL ADVOGADOS (ALT.DE DANIEL & CIA)
Processo Administrativo de Nulidade instaurado por requerimento de terceiros atrav s da Pet. (WB) 870200019614, de 10/02/2020, ficando suspensos os efeitos da concess o, de acordo com o par grafo 2  do artigo 113 da Lei 9279/96. Interessado(s): MK ELETRODOMESTICOS MONDIAL
S.A.Procurador(es): Vandr  Cavalcante Bittencourt Torres.

(11) BR 30 2019 000405-4

C digo 41 - Nulidade Administrativa
(15) 10/12/2019
(73) KONINKLIJKE PHILIPS N.V. (NL)
(74) DANIEL ADVOGADOS (ALT.DE DANIEL & CIA)
Processo Administrativo de Nulidade instaurado por requerimento de terceiros atrav s da Pet. (WB) 870200019627, de 10/02/2020, ficando suspensos os efeitos da concess o, de acordo com o par grafo 2  do artigo 113 da Lei 9279/96. Interessado(s): MK ELETRODOMESTICOS MONDIAL
S.A.Procurador(es): Vandr  Cavalcante Bittencourt Torres.

(11) BR 30 2019 000406-2

C digo 41 - Nulidade Administrativa
(15) 10/12/2019
(73) KONINKLIJKE PHILIPS N.V. (NL)
(74) DANIEL ADVOGADOS (ALT.DE DANIEL & CIA)
Processo Administrativo de Nulidade instaurado por requerimento de terceiros atrav s da Pet. (WB) 870200019637, de 10/02/2020, ficando suspensos os efeitos da concess o, de acordo com o par grafo 2  do artigo 113 da Lei 9279/96. Interessado(s): MK ELETRODOMESTICOS MONDIAL
S.A.Procurador(es): Vandr  Cavalcante Bittencourt Torres.

(11) BR 30 2019 000485-2

C digo 41 - Nulidade Administrativa
(15) 08/10/2019



(73) ST2 INDÚSTRIA E COMÉRCIO LTDA. - ME (BR/RS)

(74) AGERPI - MARCAS E PATENTES LTDA

Processo Administrativo de Nulidade instaurado por requerimento de terceiros através da Pet. (WB) 870200026106, de 26/02/2020. Interessado(s): ANDRÉ FERREIRA JANUSZ. Procurador(es): Camylla Candido Muniz Lopes.

(11) BR 30 2019 000603-0

Código 41 - Nulidade Administrativa

(15) 30/07/2019

(73) IRAN DE ALCANTARA - FABRICA DE METAIS - ME (BR/PR)

(74) ALMIR ANTONIO DE ALMEIDA

Processo Administrativo de Nulidade instaurado por requerimento de terceiros através da Pet. (WB) 870200021841, de 14/02/2020. Interessado(s): DELUMINS DO BRASIL CHURRASQUEIRAS E GRELHAS LTDA ME. Procurador(es): Fernando José Carvalho.

(11) BR 30 2019 001416-5

Código 41 - Nulidade Administrativa

(15) 08/10/2019

(73) ALMIRO FLORISBERTO DE MOURA (BR/PR)

(74) CLAUDEMIR ELIAS CALHEIROS

Processo Administrativo de Nulidade instaurado por requerimento de terceiros através da Pet. (WB) 870200017391, de 05/02/2020. Interessado(s): EDILSON BATISTA. Procurador(es): Geisler Chbane Bosso. Fica sobrestado o exame do Processo Administrativo de Nulidade de terceiros, publicado na RPI 2553, de 10/12/2019, Interessado(s): REALIZA - LOCACAO DE MAQUINAS E EQUIPAMENTOS LTDA - ME, para que seja instruído concomitantemente com este Processo Administrativo de Nulidade de terceiros.

(11) BR 30 2019 001501-3

Código 41 - Nulidade Administrativa

(15) 31/12/2019

(73) SQ COMÉRCIO E DISTRIBUIÇÃO LTDA - EPP. (BR/SP)

(74) LUIZ ROBERTO LONGO BRITO SILVA

Processo Administrativo de Nulidade instaurado por requerimento de terceiros através da Pet. (WB) 870200022070, de 14/02/2020, ficando suspensos os efeitos da concessão, de acordo com o parágrafo 2º do artigo 113 da Lei 9279/96. Interessado(s): BRINOX METALÚRGICA SA. Procurador(es): João Henrique Espírito de Oliveira Poli.

(11) BR 30 2019 002043-2

Código 41 - Nulidade Administrativa

(15) 10/12/2019

(73) KONINKLIJKE PHILIPS N.V. (NL)

(74) DANIEL ADVOGADOS (ALT.DE DANIEL & CIA)

Processo Administrativo de Nulidade instaurado por requerimento de terceiros através da Pet. (WB) 870200019646, de 10/02/2020, ficando suspensos os efeitos da concessão, de acordo com o parágrafo 2º do artigo 113 da Lei



9279/96. Interessado(s): MK ELETRODOMESTICOS MONDIAL
S.A.Procurador(es): Vandr  Cavalcante Bittencourt Torres.

(11) BR 30 2019 002059-9

C digo 41 - Nulidade Administrativa
(15) 05/11/2019
(73) ANT NIO CARLOS DANIELE (BR/SC)
(74) Sandro Wunderlich
Processo Administrativo de Nulidade instaurado por requerimento de terceiros atrav s da Pet. (WB) 870200021527, de 13/02/2020.Interessado(s): UNIPLAST SA.Procurador(es): Geisler Chbane Bosso.

(11) BR 30 2019 002743-7

C digo 41 - Nulidade Administrativa
(15) 10/12/2019
(73) ELECTROLUX APPLIANCES AKTIEBOLAG (SE)
(74) KASZNAR LEONARDOS PROPRIEDADE INTELECTUAL
Processo Administrativo de Nulidade instaurado por requerimento de terceiros atrav s da Pet. (WB) 870200019657, de 10/02/2020, ficando suspensos os efeitos da concess o, de acordo com o par grafo 2  do artigo 113 da Lei 9279/96. Interessado(s): MK ELETRODOMESTICOS MONDIAL S.A.Procurador(es): Vandr  Cavalcante Bittencourt Torres.

(11) BR 30 2019 003678-9

C digo 41 - Nulidade Administrativa
(15) 03/12/2019
(73) KONINKLIJKE PHILIPS N.V. (NL)
(74) DANIEL ADVOGADOS (ALT.DE DANIEL & CIA)
Processo Administrativo de Nulidade instaurado por requerimento de terceiros atrav s da Pet. (WB) 870200015868, de 03/02/2020, ficando suspensos os efeitos da concess o, de acordo com o par grafo 2  do artigo 113 da Lei 9279/96. Interessado(s): MK ELETRODOMESTICOS MONDIAL S.A.Procurador(es): Vandr  Cavalcante Bittencourt Torres.

(11) BR 30 2019 003810-2

C digo 41 - Nulidade Administrativa
(15) 10/12/2019
(73) KONINKLIJKE PHILIPS N.V. (NL)
(74) DANIEL ADVOGADOS (ALT.DE DANIEL & CIA)
Processo Administrativo de Nulidade instaurado por requerimento de terceiros atrav s da Pet. (WB) 870200019680, de 10/02/2020, ficando suspensos os efeitos da concess o, de acordo com o par grafo 2  do artigo 113 da Lei 9279/96. Interessado(s): MK ELETRODOMESTICOS MONDIAL S.A.Procurador(es): Vandr  Cavalcante Bittencourt Torres.

(11) BR 30 2019 003811-0

C digo 41 - Nulidade Administrativa
(15) 17/12/2019
(73) KONINKLIJKE PHILIPS N.V. (NL)



(74) DANIEL ADVOGADOS (ALT.DE DANIEL & CIA)

Processo Administrativo de Nulidade instaurado por requerimento de terceiros através da Pet. (WB) 870200022920, de 17/02/2020, ficando suspensos os efeitos da concessão, de acordo com o parágrafo 2º do artigo 113 da Lei 9279/96. Interessado(s): MK ELETRODOMESTICOS MONDIAL
S.A.Procurador(es): Vandrê Cavalcante Bittencourt Torres.

(11) BR 30 2019 004190-1

Código 41 - Nulidade Administrativa

(15) 08/10/2019

(73) D.MONTONE COMERCIAL LTDA - ME (BR/SP)

(74) LEANDRO SOARES BARROS

Processo Administrativo de Nulidade instaurado por requerimento de terceiros através da Pet. (WB) 870200020082, de 10/02/2020. Interessado(s): TONINA COMÉRCIO, IMPORTAÇÃO E EXPORTAÇÃO LTDA. Procurador(es): JULIANA APARECIDA ROCHA REQUENA. Fica sobrestado o exame do Processo Administrativo de Nulidade de terceiros, publicado na RPI 2556, de 31/12/2019, Interessado(s): DELTA COMERCIO E TECNOLOGIA EIRELI EPP, para que seja instruído concomitantemente com este Processo Administrativo de Nulidade de terceiros.

(11) BR 30 2019 005384-5

Código 41 - Nulidade Administrativa

(15) 03/12/2019

(73) KONINKLIJKE PHILIPS N.V. (NL)

(74) DANIEL ADVOGADOS (ALT.DE DANIEL & CIA)

Processo Administrativo de Nulidade instaurado por requerimento de terceiros através da Pet. (WB) 870200015891, de 03/02/2020, ficando suspensos os efeitos da concessão, de acordo com o parágrafo 2º do artigo 113 da Lei 9279/96. Interessado(s): MK ELETRODOMESTICOS MONDIAL
S.A.Procurador(es): Vandrê Cavalcante Bittencourt Torres.

(11) BR 30 2019 005848-0

Código 41 - Nulidade Administrativa

(15) 24/12/2019

(73) BABYLISS FACO SPRL (BE)

(74) CRESIO PLACIDO DA CRUZ JÚNIOR

Processo Administrativo de Nulidade instaurado por requerimento de terceiros através da Pet. (WB) 870200022933, de 17/02/2020, ficando suspensos os efeitos da concessão, de acordo com o parágrafo 2º do artigo 113 da Lei 9279/96. Interessado(s): MK ELETRODOMESTICOS MONDIAL
S.A.Procurador(es): Vandrê Cavalcante Bittencourt Torres.

(11) BR 30 2019 005849-9

Código 41 - Nulidade Administrativa

(15) 24/12/2019

(73) REFRACON INDÚSTRIA DE REFRATARIOS LTDA EPP (BR/SP)

(74) BEERRE ASSESSORIA EMPRESARIAL LTDA



Processo Administrativo de Nulidade instaurado por requerimento de terceiros através da Pet. (WB) 870200024754, de 20/02/2020, ficando suspensos os efeitos da concessão, de acordo com o parágrafo 2º do artigo 113 da Lei 9279/96. Interessado(s): SCHEER CHURRASQUEIRAS E ACESSORIOS LTDA. Procurador(es): João Cassiano Bairros Oyarzábal.

(11) BR 30 2019 005901-0

Código 41 - Nulidade Administrativa

(15) 24/12/2019

(73) MARCO ANTONIO DE OLIVEIRA (BR/SP)

(74) BEERRE ASSESSORIA EMPRESARIAL LTDA

Processo Administrativo de Nulidade instaurado por requerimento de terceiros através da Pet. (WB) 870200026261, de 27/02/2020, ficando suspensos os efeitos da concessão, de acordo com o parágrafo 2º do artigo 113 da Lei 9279/96. Interessado(s): J.GEAN INDÚSTRIA DE CALÇADOS LTDA EPP. Procurador(es): Rosa Maria Sborgia.



Código 44 - Extinção - Art. 119 inciso III da LPI

Notificação da extinção do registro de desenho industrial pela falta de pagamento da retribuição prevista nos Arts. 108 e 120 da LPI.

(11) BR 30 2012 000063-7

Código 44 - Extinção - Art. 119 inciso III da LPI
(15) 03/07/2018
(73) GIBSON INNOVATIONS BELGIUM NV (BE)
(74) DANIEL ADVOGADOS
Registro extinto a contar de 10/01/2017.

(11) BR 30 2014 000260-0

Código 44 - Extinção - Art. 119 inciso III da LPI
(15) 07/04/2015
(73) MICROSOFT MOBILE OY (FI)
(74) ARARIPE & ASSOCIADOS
Registro extinto a contar de 23/01/2019.

(11) BR 30 2014 003840-0

Código 44 - Extinção - Art. 119 inciso III da LPI
(15) 22/03/2016
(73) RIMOWA GMBH (DE)
(74) DANNEMANN, SIEMSEN, BIGLER & IPANEMA MOREIRA
Registro extinto a contar de 12/08/2019.

(11) BR 30 2014 003849-4

Código 44 - Extinção - Art. 119 inciso III da LPI
(15) 29/03/2016
(73) SONY MOBILE COMMUNICATIONS AB (SE)
(74) KASZNAR LEONARDOS PROPRIEDADE INTELECTUAL
Registro extinto a contar de 12/08/2019.

(11) BR 30 2014 003850-8

Código 44 - Extinção - Art. 119 inciso III da LPI
(15) 18/09/2018
(73) DELIO LUIZ E SILVA (BR/MG)
(74) A PROVINCIA MARCAS E PATENTES LTDA
Registro extinto a contar de 13/08/2019.

(11) BR 30 2014 003851-6

Código 44 - Extinção - Art. 119 inciso III da LPI
(15) 29/03/2016
(73) CARBOGEL INDÚSTRIA E COMÉRCIO LTDA. (BR/SP)
(74) rita de cassia brunner
Registro extinto a contar de 13/08/2019.

(11) BR 30 2014 003883-4

Código 44 - Extinção - Art. 119 inciso III da LPI
(15) 15/03/2016



(73) MECATOOL ATELIER DE PEÇAS TÉCNICAS DE PRECISÃO LTDA - ME
(BR/SP)

(74) SUL AMERICA MARCAS E PATENTES LTDA
Registro extinto a contar de 13/08/2019.

(11) BR 30 2014 003885-0

Código 44 - Extinção - Art. 119 inciso III da LPI
(15) 15/03/2016

(73) CERA INGLEZA INDÚSTRIAS E COMÉRCIO LTDA (BR/MG)
(74) MINASMARCA & PATENTE PROPRIEDADE INTELEC
Registro extinto a contar de 13/08/2019.

(11) BR 30 2014 003887-7

Código 44 - Extinção - Art. 119 inciso III da LPI
(15) 15/03/2016

(73) DASS NORDESTE CALÇADOS E ARTIGOS ESPORTIVOS S.A. (BR/CE)
(74) RICARDO HOPPE
Registro extinto a contar de 13/08/2019.

(11) BR 30 2014 003889-3

Código 44 - Extinção - Art. 119 inciso III da LPI
(15) 15/03/2016

(73) DASS NORDESTE CALÇADOS E ARTIGOS ESPORTIVOS S.A. (BR/CE)
(74) RICARDO HOPPE
Registro extinto a contar de 13/08/2019.

(11) BR 30 2014 003891-5

Código 44 - Extinção - Art. 119 inciso III da LPI
(15) 15/03/2016

(73) DASS NORDESTE CALÇADOS E ARTIGOS ESPORTIVOS S.A. (BR/CE)
(74) RICARDO HOPPE
Registro extinto a contar de 13/08/2019.

(11) BR 30 2014 003892-3

Código 44 - Extinção - Art. 119 inciso III da LPI
(15) 15/03/2016

(73) DASS NORDESTE CALÇADOS E ARTIGOS ESPORTIVOS S.A. (BR/CE)
(74) RICARDO HOPPE
Registro extinto a contar de 13/08/2019.

(11) BR 30 2014 003893-1

Código 44 - Extinção - Art. 119 inciso III da LPI
(15) 15/03/2016

(73) DASS NORDESTE CALÇADOS E ARTIGOS ESPORTIVOS S.A. (BR/CE)
(74) RICARDO HOPPE
Registro extinto a contar de 13/08/2019.

(11) BR 30 2014 003894-0

Código 44 - Extinção - Art. 119 inciso III da LPI
(15) 15/03/2016

(73) DASS NORDESTE CALÇADOS E ARTIGOS ESPORTIVOS S.A. (BR/CE)



(74) RICARDO HOPPE
Registro extinto a contar de 13/08/2019.

(11) BR 30 2014 003895-8 Código 44 - Extinção - Art. 119 inciso III da LPI
(15) 15/03/2016
(73) DASS NORDESTE CALÇADOS E ARTIGOS ESPORTIVOS S.A. (BR/CE)
(74) RICARDO HOPPE
Registro extinto a contar de 13/08/2019.

(11) BR 30 2014 003896-6 Código 44 - Extinção - Art. 119 inciso III da LPI
(15) 15/03/2016
(73) DASS NORDESTE CALÇADOS E ARTIGOS ESPORTIVOS S.A. (BR/CE)
(74) RICARDO HOPPE
Registro extinto a contar de 13/08/2019.

(11) BR 30 2014 003897-4 Código 44 - Extinção - Art. 119 inciso III da LPI
(15) 20/12/2016
(73) DASS NORDESTE CALÇADOS E ARTIGOS ESPORTIVOS S.A. (BR/CE)
(74) RICARDO HOPPE
Registro extinto a contar de 13/08/2019.

(11) BR 30 2014 003898-2 Código 44 - Extinção - Art. 119 inciso III da LPI
(15) 15/03/2016
(73) DASS NORDESTE CALÇADOS E ARTIGOS ESPORTIVOS S.A. (BR/CE)
(74) RICARDO HOPPE
Registro extinto a contar de 13/08/2019.

(11) BR 30 2014 003899-0 Código 44 - Extinção - Art. 119 inciso III da LPI
(15) 15/03/2016
(73) DASS NORDESTE CALÇADOS E ARTIGOS ESPORTIVOS S.A. (BR/CE)
(74) RICARDO HOPPE
Registro extinto a contar de 13/08/2019.

(11) BR 30 2014 003902-4 Código 44 - Extinção - Art. 119 inciso III da LPI
(15) 15/03/2016
(73) DASS NORDESTE CALÇADOS E ARTIGOS ESPORTIVOS S.A. (BR/CE)
(74) RICARDO HOPPE
Registro extinto a contar de 13/08/2019.

(11) BR 30 2014 003906-7 Código 44 - Extinção - Art. 119 inciso III da LPI
(15) 20/12/2016
(73) ABBVIE INC. (US)
(74) EDUARDO OTERO
Registro extinto a contar de 13/08/2019.



| | |
|---------------------------------|---|
| (11) BR 30 2014 003907-5 | Código 44 - Extinção - Art. 119 inciso III da LPI (15) 15/03/2016 (73) MARIZA FLORENTINO DE LIMA (BR/SP) (74) MODAL MARCAS E PATENTES LTDA Registro extinto a contar de 14/08/2019. |
| (11) BR 30 2014 003915-6 | Código 44 - Extinção - Art. 119 inciso III da LPI (15) 20/12/2016 (73) BRUNO ALGARVE SANTOS (BR/RS) Registro extinto a contar de 14/08/2019. |
| (11) BR 30 2014 003924-5 | Código 44 - Extinção - Art. 119 inciso III da LPI (15) 15/03/2016 (73) KONINKLIJKE PHILIPS N.V. (NL) (74) EDUARDO OTERO Registro extinto a contar de 14/08/2019. |
| (11) BR 30 2014 003926-1 | Código 44 - Extinção - Art. 119 inciso III da LPI (15) 15/03/2016 (73) CALÇADOS PEGADA LTDA (BR/RS) (74) CAPELLA & VELOSO ADVOGADOS ASSOCIADOS Registro extinto a contar de 14/08/2019. |
| (11) BR 30 2014 003927-0 | Código 44 - Extinção - Art. 119 inciso III da LPI (15) 15/03/2016 (73) GRENDENE S.A. (BR/CE) (74) CUSTÓDIO DE ALMEIDA & CIA Registro extinto a contar de 14/08/2019. |
| (11) BR 30 2014 003929-6 | Código 44 - Extinção - Art. 119 inciso III da LPI (15) 15/03/2016 (73) GRENDENE S.A. (BR/CE) (74) CUSTÓDIO DE ALMEIDA & CIA Registro extinto a contar de 14/08/2019. |
| (11) BR 30 2014 003931-8 | Código 44 - Extinção - Art. 119 inciso III da LPI (15) 15/03/2016 (73) GISELA BARBOSA BENTES FERREIRA PERRET SIMAS (BR/RJ) (74) ELISA SANTUCCI Registro extinto a contar de 15/08/2019. |
| (11) BR 30 2014 003932-6 | Código 44 - Extinção - Art. 119 inciso III da LPI (15) 20/12/2016 |



| | |
|---------------------------------|---|
| | (73) GISELA BARBOSA BENTES FERREIRA PERRET SIMAS (BR/RJ) (74) ELISA SANTUCCI Registro extinto a contar de 15/08/2019. |
| (11) BR 30 2014 003933-4 | Código 44 - Extinção - Art. 119 inciso III da LPI (15) 15/03/2016 (73) GISELA BARBOSA BENTES FERREIRA PERRET SIMAS (BR/RJ) (74) ELISA SANTUCCI Registro extinto a contar de 15/08/2019. |
| (11) BR 30 2014 003934-2 | Código 44 - Extinção - Art. 119 inciso III da LPI (15) 20/12/2016 (73) GISELA BARBOSA BENTES FERREIRA PERRET SIMAS (BR/RJ) (74) ELISA SANTUCCI Registro extinto a contar de 15/08/2019. |
| (11) BR 30 2014 003935-0 | Código 44 - Extinção - Art. 119 inciso III da LPI (15) 20/12/2016 (73) GISELA BARBOSA BENTES FERREIRA PERRET SIMAS (BR/RJ) (74) ELISA SANTUCCI Registro extinto a contar de 15/08/2019. |
| (11) BR 30 2014 003936-9 | Código 44 - Extinção - Art. 119 inciso III da LPI (15) 05/04/2016 (73) WALTEIR SILVA LIMA (BR/SP) (74) PIETRA LEVATO DO NASCIMENTO Registro extinto a contar de 15/08/2019. |
| (11) BR 30 2014 003937-7 | Código 44 - Extinção - Art. 119 inciso III da LPI (15) 15/03/2016 (73) EXTRAMOLD JOMO INDÚSTRIA DE PLÁSTICO LTDA (BR/RS) (74) EMERSON SALBEGO HOFART Registro extinto a contar de 15/08/2019. |
| (11) BR 30 2014 003938-5 | Código 44 - Extinção - Art. 119 inciso III da LPI (15) 15/03/2016 (73) CRUZ & HERNANDES LTDA - EPP (BR/PR) (74) VILAGE MARCAS E PATENTES LTDA Registro extinto a contar de 15/08/2019. |
| (11) BR 30 2014 003939-3 | Código 44 - Extinção - Art. 119 inciso III da LPI (15) 20/12/2016 (73) CRUZ & HERNANDES LTDA - EPP (BR/PR) (74) ALEXANDRE PIETRÂNGELO LIMA |



Registro extinto a contar de 15/08/2019.

(11) BR 30 2014 003940-7

Código 44 - Extinção - Art. 119 inciso III da LPI
(15) 15/03/2016
(73) CRUZ & HERNANDES LTDA - EPP (BR/PR)
(74) VILAGE MARCAS E PATENTES LTDA
Registro extinto a contar de 15/08/2019.

(11) BR 30 2014 003948-2

Código 44 - Extinção - Art. 119 inciso III da LPI
(15) 11/09/2018
(73) MATEUS ANDRÉ MENEGUZZO (BR/RS)
(74) CITY PATENTES E MARCAS LTDA.
Registro extinto a contar de 15/08/2019.

(11) BR 30 2014 003967-9

Código 44 - Extinção - Art. 119 inciso III da LPI
(15) 12/06/2018
(73) THE PROCTER & GAMBLE COMPANY (US)
(74) FLAVIA MARIA VASCONCELOS PEREIRA(TRENCH, ROSSI E WATANABE
ADVOGADOS)
Registro extinto a contar de 15/08/2019.

(11) BR 30 2014 003970-9

Código 44 - Extinção - Art. 119 inciso III da LPI
(15) 15/03/2016
(73) HARLEY-DAVIDSON MOTOR COMPANY GROUP, LLC (US)
(74) RANA GOSAIN
Registro extinto a contar de 15/08/2019.

(11) BR 30 2014 003975-0

Código 44 - Extinção - Art. 119 inciso III da LPI
(15) 20/12/2016
(73) PFANNER SCHUTZBEKLEIDUNG GMBH (AT)
(74) TAVARES PROPRIEDADE INTELECTUAL LTDA.
Registro extinto a contar de 16/08/2019.

(11) BR 30 2014 003980-6

Código 44 - Extinção - Art. 119 inciso III da LPI
(15) 15/03/2016
(73) EDERSON ANTONIO OTOVICZ (BR/SC)
(74) SANDRO CONRADO DA SILVA
Registro extinto a contar de 16/08/2019.

(11) BR 30 2014 003984-9

Código 44 - Extinção - Art. 119 inciso III da LPI
(15) 20/12/2016
(73) JOSE FRANCISCO GONZALEZ SANCHEZ (ES)
(74) ARIBONI, FABBRI E SCHMIDT SOCIEDADE DE ADVOGADOS
Registro extinto a contar de 16/08/2019.



| | |
|---------------------------------|---|
| (11) BR 30 2014 003993-8 | Código 44 - Extinção - Art. 119 inciso III da LPI (15) 20/12/2016 (73) STUD-HAWK INTELLECTUAL PROPERTY LIMITED (UK) (74) FLAVIA MANSUR MURAD SHAAL Registro extinto a contar de 16/08/2019. |
| (11) BR 30 2014 003994-6 | Código 44 - Extinção - Art. 119 inciso III da LPI (15) 20/12/2016 (73) STUD-HAWK INTELLECTUAL PROPERTY LIMITED (GB) (74) FLAVIA MANSUR MURAD SCHAAL Registro extinto a contar de 16/08/2019. |
| (11) BR 30 2014 003995-4 | Código 44 - Extinção - Art. 119 inciso III da LPI (15) 01/11/2016 (73) MANOEL DIAS MARTINS (BR/ES) (74) WAGNER JOSÉ FAFÁ BORGES Registro extinto a contar de 16/08/2019. |
| (11) BR 30 2014 004038-3 | Código 44 - Extinção - Art. 119 inciso III da LPI (15) 22/03/2016 (73) MICROSOFT MOBILE OY (FI) (74) ARARIPE & ASSOCIADOS Registro extinto a contar de 20/08/2019. |
| (11) BR 30 2014 004039-1 | Código 44 - Extinção - Art. 119 inciso III da LPI (15) 22/03/2016 (73) MICROSOFT MOBILE OY (FI) (74) araripe & associados Registro extinto a contar de 20/08/2020. |
| (11) DI 5901710-4 | Código 44 - Extinção - Art. 119 inciso III da LPI (15) 12/06/2001 (73) LVMH SWISS MANUFACTURES SA (CH) (74) Veirano e Advogados Associados Registro extinto a contar de 11/08/2019. |
| (11) DI 5901750-3 | Código 44 - Extinção - Art. 119 inciso III da LPI (15) 01/02/2000 (73) Natura Cosméticos S.A (BR/SP) (74) DANNEMANN, SIEMSEN, BIGLER & IPANEMA MOREIRA Registro extinto a contar de 12/08/2019. |
| (11) DI 6402733-3 | Código 44 - Extinção - Art. 119 inciso III da LPI |



| | |
|--------------------------|---|
| | (15) 03/11/2004 (73) TIGRE S/A - TUBOS E CONEXÕES (BR/SC) (74) Britânia Marcas e Patentes Ltda Registro extinto a contar de 13/08/2019. |
| (11) DI 6402734-1 | Código 44 - Extinção - Art. 119 inciso III da LPI (15) 30/11/2004 (73) TIGRE S.A. PARTICIPAÇÕES (BR/SC) (74) ANA PAULA SANTOS CELIDONIO Registro extinto a contar de 13/08/2019. |
| (11) DI 6402749-0 | Código 44 - Extinção - Art. 119 inciso III da LPI (15) 30/11/2004 (73) BRUNO INÁCIO HENN (BR/SC) (74) Portobelo Assessoria Empresarial Registro extinto a contar de 12/08/2019. |
| (11) DI 6402762-7 | Código 44 - Extinção - Art. 119 inciso III da LPI (15) 05/10/2004 (73) BRUNO INÁCIO HENN (BR/SC) (74) Portobelo Assessoria Empresarial Registro extinto a contar de 12/08/2019. |
| (11) DI 6402805-4 | Código 44 - Extinção - Art. 119 inciso III da LPI (15) 03/11/2004 (73) GRUPO SEB DO BRASIL PRODUTOS DOMÉSTICOS LTDA (BR/SP) (74) Cruzeiro/Newmarc Patentes e Marcas LTDA Registro extinto a contar de 13/08/2019. |
| (11) DI 6402811-9 | Código 44 - Extinção - Art. 119 inciso III da LPI (15) 03/11/2004 (73) METALÚRGICA NEMATEC LTDA (BR/SP) (74) Símbolo Marcas e Patentes Ltda Registro extinto a contar de 11/08/2019. |
| (11) DI 6402827-5 | Código 44 - Extinção - Art. 119 inciso III da LPI (15) 26/10/2004 (73) REALGEM'S DO BRASIL INDÚSTRIA DE COSMÉTICOS LTDA (BR/PR) (74) Brasil Sul Marcas e Patentes S/C Ltda Registro extinto a contar de 13/08/2019. |
| (11) DI 6402834-8 | Código 44 - Extinção - Art. 119 inciso III da LPI (15) 07/12/2004 (73) RECKITT BENCKISER FINISH B.V. (NL) |



(74) Di Blasi, Parente, S.G. & Associados
Registro extinto a contar de 11/08/2019.

(11) DI 6402849-6 Código 44 - Extinção - Art. 119 inciso III da LPI
(15) 09/11/2004
(73) PEUGEOT CITROËN AUTOMOBILES S.A (FR)
(74) Fróes, Luna & Advogados
Registro extinto a contar de 14/08/2019.

(11) DI 6402864-0 Código 44 - Extinção - Art. 119 inciso III da LPI
(15) 23/11/2004
(73) EUROMOBILE INTERIORES LTDA (BR/SP)
(74) Tinoco Soares & Filho Ltda.
Registro extinto a contar de 19/08/2019.

(11) DI 6402876-3 Código 44 - Extinção - Art. 119 inciso III da LPI
(15) 16/11/2004
(73) CARGIL, INCORPORATED (US)
(74) Monsen Leonardos & CIA
Registro extinto a contar de 11/08/2019.

(11) DI 6402886-0 Código 44 - Extinção - Art. 119 inciso III da LPI
(15) 16/11/2004
(73) EUROMOBILE INTERIORES LTDA (BR/SP)
(74) TINOCO SOARES & FILHO LTDA
Registro extinto a contar de 14/08/2019.

(11) DI 6402902-6 Código 44 - Extinção - Art. 119 inciso III da LPI
(15) 09/11/2004
(73) NS INDÚSTRIA DE APARELHOS MÉDICOS LTDA. (BR/SP)
(74) MORAS & CORRÊA MARCAS E PATENTES LTDA.
Registro extinto a contar de 11/08/2019.

(11) DI 6402911-5 Código 44 - Extinção - Art. 119 inciso III da LPI
(15) 26/10/2004
(73) REEBOK INTERNATIONAL LIMITED (GB)
(74) David do Nascimento
Registro extinto a contar de 11/08/2019.

(11) DI 6402915-8 Código 44 - Extinção - Art. 119 inciso III da LPI
(15) 26/10/2004
(73) REEBOK INTERNATIONAL LIMITED (GB)
(74) David do Nascimento
Registro extinto a contar de 11/08/2019.



| | |
|--------------------------|--|
| (11) DI 6402927-1 | Código 44 - Extinção - Art. 119 inciso III da LPI (15) 03/11/2004 (73) EUROMOBILE INTERIORES LTDA (BR/SP) (74) Tinoco Soares & Filho Ltda. Registro extinto a contar de 12/08/2019. |
| (11) DI 6402931-0 | Código 44 - Extinção - Art. 119 inciso III da LPI (15) 03/11/2004 (73) LEONEL GALLINA ZINELLI (BR/RS) (74) Lealvi Marcas e Patentes Registro extinto a contar de 24/08/2019. |
| (11) DI 6402939-5 | Código 44 - Extinção - Art. 119 inciso III da LPI (15) 25/01/2005 (73) ANSELMO CARDOSO (BR/SC) ; WANDERLEI CARDOSO (BR/SC) Registro extinto a contar de 21/08/2019. |
| (11) DI 6402943-3 | Código 44 - Extinção - Art. 119 inciso III da LPI (15) 30/11/2004 (73) MOTOROLA MOBILITY, LLC (US) ; MOTOROLA MOBILITY, LLC (US) (74) TRENCH ROSSI E WATANABE ADVOGADOS Registro extinto a contar de 24/08/2019. |
| (11) DI 6402980-8 | Código 44 - Extinção - Art. 119 inciso III da LPI (15) 28/12/2004 (73) GRENDENE S.A (BR/CE) (74) Custódio de Almeida & Cia Registro extinto a contar de 14/08/2019. |
| (11) DI 6403040-7 | Código 44 - Extinção - Art. 119 inciso III da LPI (15) 01/03/2005 (73) 3M Innovative Properties Company (US) (74) Tinoco Soares & Filho Ltda. Registro extinto a contar de 21/08/2019. |
| (11) DI 6403099-7 | Código 44 - Extinção - Art. 119 inciso III da LPI (15) 25/01/2005 (73) AMIR FAJER (BR/SP) (74) Eduardo João Assef JR Registro extinto a contar de 21/08/2019. |
| (11) DI 6403140-3 | Código 44 - Extinção - Art. 119 inciso III da LPI (15) 26/10/2004 |



| | |
|--------------------------|--|
| | (73) J&F PARTICIPAÇÕES S.A (BR/SP) (74) Adauto Silva Emerenciano Registro extinto a contar de 28/08/2019. |
| (11) DI 6403141-1 | Código 44 - Extinção - Art. 119 inciso III da LPI (15) 26/10/2004 (73) J&F PARTICIPAÇÕES S.A. (BR/SP) (74) BEERRE ASSESSORIA EMPRESARIAL LTDA Registro extinto a contar de 28/08/2019. |
| (11) DI 6403143-8 | Código 44 - Extinção - Art. 119 inciso III da LPI (15) 26/10/2004 (73) J&F PARTICIPAÇÕES S.A (BR/SP) (74) Adauto Silva Emerenciano Registro extinto a contar de 28/08/2019. |
| (11) DI 6403146-2 | Código 44 - Extinção - Art. 119 inciso III da LPI (15) 01/03/2006 (73) POLISOL COMÉRCIO E EQUIPAMENTOS DE AQUECIMENTO SOLAR LTDA (BR/MG) (74) Magalhães & Associados Ltda Registro extinto a contar de 27/08/2019. |
| (11) DI 6602585-0 | Código 44 - Extinção - Art. 119 inciso III da LPI (15) 06/02/2007 (73) Loctite (R&D) Limited (IE) ; Henkel Kgaa (DE) (74) Orlando de Souza Registro extinto a contar de 05/08/2011. |
| (11) DI 6702992-2 | Código 44 - Extinção - Art. 119 inciso III da LPI (15) 25/03/2008 (73) PLASTIPAK PACKAGING DO BRASIL LTDA. (BR/SP) (74) TRENCH, ROSSI E WATANABE ADVOGADOS Registro extinto a contar de 12/10/2017. |
| (11) DI 6802742-7 | Código 44 - Extinção - Art. 119 inciso III da LPI (15) 01/09/2009 (73) Milton Rodrigues Fernandes (BR/GO) (74) Wagner José da Silva Registro extinto a contar de 16/07/2018. |
| (11) DI 6802743-5 | Código 44 - Extinção - Art. 119 inciso III da LPI (15) 01/09/2009 (73) Milton Rodrigues Fernandes (BR/GO) |



(74) Wagner José da Silva
Registro extinto a contar de 16/07/2018.

(11) DI 6803533-0 Código 44 - Extinção - Art. 119 inciso III da LPI
(15) 08/09/2009
(73) Indústria de Calçados Vivo Ltda (BR/RS)
(74) Capella & Veloso Associados Ltda.
Registro extinto a contar de 19/08/2018.

(11) DI 6901363-2 Código 44 - Extinção - Art. 119 inciso III da LPI
(15) 11/01/2011
(73) POLARIS AEROESPACIAL LTDA. (BR/SP)
(74) Vilage Marcas & Patentes S/S Ltda
Registro extinto a contar de 17/04/2019.

(11) DI 6903029-4 Código 44 - Extinção - Art. 119 inciso III da LPI
(15) 06/07/2010
(73) Portomag Metalurgia Ltda - ME (BR/PR)
(74) Fernando José Carvalho
Registro extinto a contar de 08/08/2019.

(11) DI 6903081-2 Código 44 - Extinção - Art. 119 inciso III da LPI
(15) 25/05/2010
(73) LG Electronics INC (KR)
(74) Dannemann, Siemsen, Bigler & Ipanema Moreira
Registro extinto a contar de 11/08/2019.

(11) DI 6903082-0 Código 44 - Extinção - Art. 119 inciso III da LPI
(15) 25/05/2010
(73) LG Electronics INC (KR)
(74) Dannemann, Siemsen, Bigler & Ipanema Moreira
Registro extinto a contar de 11/08/2019.

(11) DI 6903097-9 Código 44 - Extinção - Art. 119 inciso III da LPI
(15) 25/05/2010
(73) T. Sim - Tecnologia Ltda. (BR/SC)
(74) Jean Carlo Rosa
Registro extinto a contar de 12/08/2019.

(11) DI 6903100-2 Código 44 - Extinção - Art. 119 inciso III da LPI
(15) 25/05/2010
(73) URIAS FRANCISCO CINTRA (BR/SP)
(74) BEERRE ASSESORIA EMPRESARIAL LTDA
Registro extinto a contar de 12/08/2019.



(11) DI 6903123-1 Código 44 - Extinção - Art. 119 inciso III da LPI
(15) 01/06/2010
(73) CAIO GOSSN LEITE (BR/SP)
(74) INTERAÇÃO MARCAS E PATENTES LTDA
Registro extinto a contar de 14/08/2019.

(11) DI 6903125-8 Código 44 - Extinção - Art. 119 inciso III da LPI
(15) 01/06/2010
(73) INDUSTRIA AGRÍCOLA TOZAN LTDA (BR/SP)
(74) SIMBOLO MARCAS E PATENTES LTDA
Registro extinto a contar de 14/08/2019.

(11) DI 6903147-9 Código 44 - Extinção - Art. 119 inciso III da LPI
(15) 05/10/2010
(73) Tania Volcean Rodrigues (BR/PR)
(74) João Bruno Dacome Bueno
Registro extinto a contar de 15/08/2019.

(11) DI 6903151-7 Código 44 - Extinção - Art. 119 inciso III da LPI
(15) 01/06/2010
(73) Marco Antônio Tavares Muzi (BR/PR)
(74) Diogo Ramos
Registro extinto a contar de 15/08/2019.

(11) DI 6903155-0 Código 44 - Extinção - Art. 119 inciso III da LPI
(15) 01/06/2010
(73) Grendene S.A. (BR/CE)
(74) Custódio de Almeida & Cia.
Registro extinto a contar de 15/08/2019.

(11) DI 6903157-6 Código 44 - Extinção - Art. 119 inciso III da LPI
(15) 01/06/2010
(73) Grendene S.A. (BR/CE)
(74) Custódio de Almeida & Cia.
Registro extinto a contar de 15/08/2019.

(11) DI 6903194-0 Código 44 - Extinção - Art. 119 inciso III da LPI
(15) 13/07/2010
(73) Brasilata S/A Embalagens Metálicas (BR/SP)
(74) ANTONIO MAURICIO PEDRAS ARNAUD
Registro extinto a contar de 15/08/2019.

(11) DI 6903195-9 Código 44 - Extinção - Art. 119 inciso III da LPI

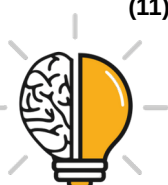

(15) 08/09/2010
(73) JUVENAL PEDRAS DE OLIVEIRA MAIA (BR/SP)
(74) JOSÉ BUENO DA SILVA FILHO
Registro extinto a contar de 15/08/2019.

(11) DI 6903203-3 Código 44 - Extinção - Art. 119 inciso III da LPI
(15) 13/07/2010
(73) TOSHIBA LIGHTING & TECHNOLOGY CORPORATION (JP)
(74) ADVOCACIA PIETRO ARIBONI S/C
Registro extinto a contar de 19/08/2019.

(11) DI 6903211-4 Código 44 - Extinção - Art. 119 inciso III da LPI
(15) 13/07/2010
(73) MAX-INF (NINGBO) BABY PRODUCT CO., LTD. (CN)
(74) Simbolo Marcas e Patentes Ltda
Registro extinto a contar de 25/08/2019.

(11) DI 6903214-9 Código 44 - Extinção - Art. 119 inciso III da LPI
(15) 13/07/2010
(73) MAX-INF (NINGBO) BABY PRODUCT CO., LTD. (CN)
(74) Simbolo Marcas e Patentes Ltda
Registro extinto a contar de 25/08/2019.

(11) DI 6903261-0 Código 44 - Extinção - Art. 119 inciso III da LPI
(15) 08/06/2010
(73) CRS BRANDS INDÚSTRIA E COMÉRCIO LTDA (BR/SP)
(74) Wilson Pinheiro Jabur
Registro extinto a contar de 20/08/2019.

(11) DI 6903302-1 Código 44 - Extinção - Art. 119 inciso III da LPI
(15) 05/10/2010
(73) Extramold Jomo Industria de Plásticos Ltda (BR/RS)
(74) Mari Lourdes Machado Guerra
Registro extinto a contar de 22/08/2019.

(11) DI 6903304-8 Código 44 - Extinção - Art. 119 inciso III da LPI
(15) 14/09/2010
(73) Samir Tuma Junior (BR/ES)
(74) Wagner Jose Fafa Borges
Registro extinto a contar de 25/08/2019.

(11) DI 6903324-2 Código 44 - Extinção - Art. 119 inciso III da LPI
(15) 13/07/2010
(73) LEANDRO MORGADO PASCHOAL (BR/SP) ; LEANDRO MORGADO



| | |
|--------------------------|---|
| | PASCHOAL (BR/SP) (74) Remarca Reg. de Marcas e Patentes S/C Ltda Registro extinto a contar de 28/08/2019. |
| (11) DI 6903329-3 | Código 44 - Extinção - Art. 119 inciso III da LPI (15) 08/06/2010 (73) BELLIZ INDÚSTRIA, COMÉRCIO, IMPORTAÇÃO E EXPORTAÇÃO LTDA (BR/ES) (74) CESAR PEDUTI NETO Registro extinto a contar de 28/08/2019. |
| (11) DI 6903354-4 | Código 44 - Extinção - Art. 119 inciso III da LPI (15) 06/07/2010 (73) Aktiebolaget Electrolux (SE) (74) Di Blasi, Parente, Vaz e Dias & Al. Registro extinto a contar de 28/08/2019. |
| (11) DI 6903373-0 | Código 44 - Extinção - Art. 119 inciso III da LPI (15) 06/07/2010 (73) Aktiebolaget Electrolux (SE) (74) Di Blasi, Parente, Vaz e Dias & Al. Registro extinto a contar de 28/08/2019. |
| (11) DI 6903374-9 | Código 44 - Extinção - Art. 119 inciso III da LPI (15) 06/07/2010 (73) Aktiebolaget Electrolux (SE) (74) Di Blasi, Parente, Vaz e Dias & Al. Registro extinto a contar de 28/08/2019. |
| (11) DI 6903825-2 | Código 44 - Extinção - Art. 119 inciso III da LPI (15) 20/07/2010 (73) MICROSOFT MOBILE OY (FI) (74) DANIEL ADVOGADOS Registro extinto a contar de 14/08/2019. |
| (11) DI 6903826-0 | Código 44 - Extinção - Art. 119 inciso III da LPI (15) 20/07/2010 (73) MICROSOFT MOBILE OY (FI) (74) DANIEL ADVOGADOS Registro extinto a contar de 14/08/2019. |
| (11) DI 6903827-9 | Código 44 - Extinção - Art. 119 inciso III da LPI (15) 16/11/2010 (73) MICROSOFT MOBILE OY (FI) |



(74) DANIEL ADVOGADOS
Registro extinto a contar de 14/08/2019.

(11) DI 6903829-5

Código 44 - Extinção - Art. 119 inciso III da LPI
(15) 20/07/2010
(73) MICROSOFT MOBILE OY (FI)
(74) DANIEL ADVOGADOS
Registro extinto a contar de 14/08/2019.

(11) DI 6904195-4

Código 44 - Extinção - Art. 119 inciso III da LPI
(15) 27/07/2010
(73) Diogo Barth Pacini (BR/DF) ; Paulo Roberto Queiroz da Silva (BR/DF)
Registro extinto a contar de 22/08/2019.

(11) DI 6904526-7

Código 44 - Extinção - Art. 119 inciso III da LPI
(15) 03/08/2010
(73) TIHARA & TIHARA LTDA (BR/PR)
(74) Heloisa Cortiani de Oliveira
Registro extinto a contar de 22/08/2019.



Código 46 - Prorrogação

Prorrogada a vigência do registro de desenho industrial por solicitação do titular.

(11) BR 32 2012 005643-0

Código 46 - Prorrogação

(22) 24/09/2009

(15) 03/03/2020

(45) 03/03/2020

(52) 32-00

(54) PADRÃO ORNAMENTAL APLICADO EM ÍCONE

(62) DI 6903711-6 24/09/2009

(73) MARS, INCORPORATED (US)

(72) PETER KNAPP

(74) ARARIPE & ASSOCIADOS

Prorrogado de 25/09/2019 a 24/09/2024 (3º Período).

(11) DI 6000208-5

Código 46 - Prorrogação

(22) 14/02/2000

(15) 22/08/2000

(45) 22/08/2000

(52) 15.00

(54) DISPOSIÇÃO APLICADA EM MISTURADOR DE RAÇÃO

(73) Incomagri Indústria e Comércio de Máquinas Agrícolas Ltda (BR/SP)

(72) José Cássio Nogueira

(74) Cruzeiro Newmarc Patentes e Marcas Ltda.

Prorrogado de 15/02/2020 a 14/02/2025 (5º Período).

(11) DI 6000583-1

Código 46 - Prorrogação

(22) 07/04/2000

(15) 17/05/2005

(45) 17/05/2005

(54) CONFIGURAÇÃO APLICADA EM LÁPIS

(73) FABER-CASTELL AKTIENGESELLSCHAFT (DE)

(72) Dr. Gerhard Lugert

(74) DANNEMANN, SIEMSEN, BIGLER & IPANEMA MOREIRA

Prorrogado de 08/04/2020 a 07/04/2025 (5º Período).

(11) DI 6000690-0

Código 46 - Prorrogação

(22) 02/03/2000

(15) 12/03/2002

(45) 12/03/2002

(54) CONFIGURAÇÃO APLICADA EM VÁLVULA DE CONTROLE DE FLUXO

(73) Bermad (IL)



(72) Zvi Weingarten
(74) Araripe & Associados
Prorrogado de 03/03/2020 a 02/03/2025 (5º Período).

(11) DI 6000691-9

Código 46 - Prorrogação
(22) 19/04/2000
(15) 15/05/2001
(45) 15/05/2001
(54) DISPOSIÇÃO ESTÉTICA INTRODUZIDA EM CAPA PROTETORA PARA VASSOURAS
(73) Célio Batistela Sanches (BR/SP)
(72) Célio Batistela Sanches; Ari Rodrigues Pereira; Laucídio Calcidoni
(74) Seta Marcas e Patentes Ltda
Prorrogado de 20/04/2020 a 19/04/2025 (5º Período).

(11) DI 6103579-3

Código 46 - Prorrogação
(22) 22/01/2001
(15) 04/06/2002
(45) 04/06/2002
(54) CONFIGURAÇÃO APLICADA EM CANETA ESFEROGRÁFICA.
(73) Fanny Yang Show (BR/SP)
(72) Fann Yang Show
(74) Difusão Marcas e Patentes S/C Ltda
Prorrogado de 23/01/2021 a 22/01/2026 (5º Período).

(11) DI 6500411-6

Código 46 - Prorrogação
(22) 14/02/2005
(15) 17/05/2005
(45) 17/05/2005
(54) CONFIGURAÇÃO APLICADA EM INSERTO PLACA DE CORTE PARA PORTA FERRAMENTAS DE FERRAMENTA AUTOMÁTICA
(73) Wohlhaupter CMBH. Prazisionswerkzeuge (DE) ; SANPOSS TECNOLOGIA SUPRIMENTOS E CONSULTORIA INTERNACIONAL LTDA (BR/SP)
(72) Peter Maar
(74) Toledo Corrêa Marcas e Patentes S/C Ltda.
Prorrogado de 15/02/2020 a 14/02/2025 (4º Período).

(11) DI 6500412-4

Código 46 - Prorrogação
(22) 14/02/2005
(15) 17/05/2005
(45) 17/05/2005
(54) CONFIGURAÇÃO APLICADA EM INSERTO PLACA DE CORTE PARA PORTA FERRAMENTAS DE FERRAMENTA AUTOMÁTICA
(73) SANPOSS TECNOLOGIA SUPRIMENTOS E CONSULTORIA



INTERNACIONAL LTDA (BR/SP)
(72) Peter Maar
(74) Toledo Corrêa Marcas e Patentes S/C Ltda
Prorrogado de 15/02/2020 a 14/02/2025 (4º Período).

(11) DI 6500849-9 Código 46 - Prorrogação
(22) 11/03/2005
(15) 14/06/2005
(45) 14/06/2005
(54) CONFIGURAÇÃO APLICADA EM CONJUNTO DE ESPELHO 4X4 E
BOTÕES TAPA-FUROS
(73) SCHNEIDER ELECTRIC BRASIL LTDA (BR/SP)
(72) Luiz Sérgio Vasconcellos Lima
(74) David do Nascimento Advogados Associados S/C
Prorrogado de 12/03/2020 a 11/03/2025 (4º Período).

(11) DI 6500850-2 Código 46 - Prorrogação
(22) 11/03/2005
(15) 21/06/2005
(45) 21/06/2005
(54) CONFIGURAÇÃO APLICADA EM TECLA DE INTERRUPTOR
(73) SCHNEIDER ELECTRIC BRASIL LTDA (BR/SP)
(72) Luiz Sérgio Vasconcellos Lima
(74) David do Nascimento Advogados Associados S/C
Prorrogado de 12/03/2020 a 11/03/2025 (4º Período).

(11) DI 6500942-8 Código 46 - Prorrogação
(22) 14/04/2005
(15) 16/05/2006
(45) 16/05/2006
(54) CONFIGURAÇÃO APLICADA EM CABEÇA DE ESCOVA
(73) Rovers Medical Devices B.V (NL)
(72) Meindert Durk Zwart
(74) Dannemann , Siemsen, Bigler & Ipanema Moreira
Prorrogado de 15/04/2020 a 14/04/2025 (4º Período).

(11) DI 6501124-4 Código 46 - Prorrogação
(22) 11/03/2005
(15) 12/07/2005
(45) 12/07/2005
(54) CONFIGURAÇÃO APLICADA EM CONJUNTO DE ESPELHO 4X2 E
BOTÕES TAPA-FUROS
(73) SCHNEIDER ELECTRIC BRASIL LTDA (BR/SP)
(72) Luiz Sérgio Vasconcellos Lima



(74) David do Nascimento Advogados Associados S/C
Prorrogado de 12/03/2020 a 11/03/2025 (4º Período).

(11) DI 6501456-1

Código 46 - Prorrogação
(22) 03/05/2005
(15) 26/07/2005
(45) 26/07/2005
(54) CONFIGURAÇÃO APLICADA EM VEÍCULO
(73) Volkswagen Aktiengesellschaft (DE)
(72) Sigilo de Autor, conforme solicitado e com base no artigo 6º, § 4º da Lei 9.279/96 e item 1.1 do Ato Normativo nº 127/97
(74) Dannemann, Siemsen, Bigler & Ipanema Moreira
Prorrogado de 04/05/2020 a 03/05/2025 (4º Período).

(11) DI 6504942-0

Código 46 - Prorrogação
(22) 22/12/2005
(15) 21/03/2006
(45) 21/03/2006
(54) CONFIGURAÇÃO APLICADA EM MAÇANETA
(73) Luís Antônio Barbosa (BR/SP)
(72) Luís Antônio Barbosa
(74) Gold Star Patentes e Marcas S/C Ltda
Prorrogado de 23/12/2020 a 22/12/2025 (4º Período).

(11) DI 6704622-3

Código 46 - Prorrogação
(22) 22/10/2007
(15) 03/06/2008
(45) 03/06/2008
(52) 12-16
(54) CONFIGURAÇÃO APLICADA EM MOLDURA PARA PÁRA-LAMA AUTOMOTIVO
(73) Fiat Group Automobiles (IT)
(72) Peter Jakob Fassbender
Registro prorrogado de 23/10/2017 a 22/10/2022.

(11) DI 6704636-3

Código 46 - Prorrogação
(22) 26/10/2007
(15) 03/06/2008
(45) 03/06/2008
(52) 12-16
(54) CONFIGURAÇÃO APLICADA EM CALOTA DE AUTOMÓVEL
(73) Fiat Group Automobiles (IT)
(72) Peter Jakob Fassbender
Registro prorrogado de 27/10/2017 a 26/10/2022.



(11) DI 6704637-1 Código 46 - Prorrogação
(22) 26/10/2007
(15) 03/06/2008
(45) 03/06/2008
(52) 12-08
(54) CONFIGURAÇÃO APLICADA EM TAMPA TRASEIRA AUTOMOTIVA
(73) Fiat Group Automobiles (IT)
(72) Peter Jakob Fassbender
Registro prorrogado de 27/10/2017 a 26/10/2022.

(11) DI 6704642-8 Código 46 - Prorrogação
(22) 26/10/2007
(15) 03/06/2008
(45) 03/06/2008
(52) 12-16
(54) CONFIGURAÇÃO APLICADA EM ESPELHO RETROVISOR DE AUTOMÓVEL
(73) Fiat Automóveis S.A. (BR/MG)
(72) Peter Fassbender
Registro prorrogado de 27/10/2017 a 26/10/2022.

(11) DI 6705274-6 Código 46 - Prorrogação
(22) 01/10/2007
(15) 19/08/2008
(45) 19/08/2008
(52) 12-08
(54) CONFIGURAÇÃO APLICADA EM VEÍCULO AUTOMOTOR
(73) BAYERISCHE MOTOREN WERKE AKTIENGESELLSCHAFT (DE)
(72) GERT HILDEBRAND; MARCUS SYRING
(74) DANNEMANN, SIEMSEN, BIGLER & IPANEMA MOREIRA
Registro prorrogado de 02/10/2017 a 01/10/2022.

(11) DI 6802278-6 Código 46 - Prorrogação
(22) 13/06/2008
(15) 23/06/2009
(45) 23/06/2009
(52) 12-08
(54) CONFIGURAÇÃO APLICADA A AUTOMÓVEL
(73) Bayerische Motoren Werke Aktiengesellschaft (DE)
(72) Karim Habib
(74) Dannemann , Siemens, Bigler & Ipanema Moreira
Registro prorrogado de 14/06/2018 a 13/06/2023.



(11) DI 6900594-0

Código 46 - Prorrogação

(22) 02/03/2009

(15) 15/12/2009

(45) 15/12/2009

(52) 12-08 , 21-01

(54) CONFIGURAÇÃO APLICADA EM VEÍCULO AUTOMOTOR

(73) Bayerische Motoren Werke Aktiengesellschaft (DE)

(72) Christopher Weil

(74) DANNEMANN, SIEMSEN, BIGLER & IPANEMA MOREIRA

Registro prorrogado de 03/03/2019 a 02/03/2024.

(11) DI 6900974-0

Código 46 - Prorrogação

(22) 25/03/2009

(15) 22/12/2009

(45) 22/12/2009

(52) 12-08 , 21-01

(54) CONFIGURAÇÃO APLICADA EM VEÍCULO AUTOMOTOR

(73) Bayerische Motoren Werke Aktiengesellschaft (DE)

(72) Richard Kim

(74) Dannemann , Siemsen, Bigler & Ipanema Moreira

Registro prorrogado de 26/03/2019 a 25/03/2024.

(11) DI 6901381-0

Código 46 - Prorrogação

(22) 04/03/2009

(15) 19/01/2010

(45) 19/01/2010

(52) 12-08 , 21-01

(54) CONFIGURAÇÃO APLICADA EM VEÍCULO AUTOMOTOR

(73) Bayerische Motoren Werke Aktiengesellschaft (DE)

(72) Michael Szavits

(74) Dannemann, Siemsen, Bigler & Ipanema Moreira

Registro prorrogado de 05/03/2019 a 04/03/2024.

(11) DI 6903061-8

Código 46 - Prorrogação

(22) 31/07/2009

(15) 15/06/2010

(45) 15/06/2010

(52) 12-08 , 21-01

(54) CONFIGURAÇÃO APLICADA EM AUTOMÓVEL

(73) Bayerische Motoren Werke Aktiengesellschaft (DE)

(72) Andreas Thurner

(74) Dannemann, Siemsen, Bigler & Ipanema Moreira

Registro prorrogado de 01/08/2019 a 31/07/2024.



| | |
|--------------------------|---|
| (11) DI 6903216-5 | Código 46 - Prorrogação (22) 24/08/2009 (15) 13/07/2010 (45) 13/07/2010 (52) 14-03 (54) CONFIGURAÇÃO APLICADA EM ANTENA (73) José Sendeski Neto (BR/PR) (72) José Sendeski Neto (74) Simbolo Marcas e Patentes Ltda Registro prorrogado de 25/08/2019 a 24/08/2024. |
| (11) DI 6903217-3 | Código 46 - Prorrogação (22) 24/08/2009 (15) 13/07/2010 (45) 13/07/2010 (52) 14-03 (54) CONFIGURAÇÃO APLICADA EM ANTENA (73) José Sendeski Neto (BR/PR) (72) José Sendeski Neto (74) SIMBOLO MARCAS E PATENTES LTDA Registro prorrogado de 25/08/2019 a 24/08/2024. |
| (11) DI 6903286-6 | Código 46 - Prorrogação (22) 21/08/2009 (15) 14/09/2010 (45) 14/09/2010 (52) 06-09 (54) CONFIGURAÇÃO APLICADA EM SUPORTE LATERAL PARA CAMA (73) SILVANO TREVES (BR/SP) (72) SILVANO TREVES (74) CELSO DE CARVALHO MELLO Prorrogado de 22/08/2019 a 21/08/2024 (3º Período). |
| (11) DI 6905095-3 | Código 46 - Prorrogação (22) 29/12/2009 (15) 14/09/2010 (45) 14/09/2010 (52) 12-08 , 21-01 (54) CONFIGURAÇÃO APLICADA EM AUTOMÓVEL (73) Bayerische Motoren Werke Aktiengesellschaft (DE) (72) Jean-François Alexandre Huet (74) Dannemann, Siemsen, Bigler & Ipanema Moreira Registro prorrogado de 30/12/2019 a 29/12/2024. |



| | |
|--------------------------|---|
| (11) DI 7000581-8 | Código 46 - Prorrogação (22) 25/02/2010 (15) 24/04/2012 (45) 24/04/2012 (52) 15-07 (54) CONFIGURAÇÃO APLICADA EM REFRIGERADOR (73) The Coca-Cola Company (US) (72) Vincent Voron; Erika Gomez; Sonja Schiefer (74) DI BLASI, PARENTE & ASSOCIADOS PROPRIEDADE INDUSTRIAL LTDA. Prorrogado de 26/02/2020 a 25/02/2025 (3º Período). |
| (11) DI 7000597-4 | Código 46 - Prorrogação (22) 26/02/2010 (15) 15/03/2011 (45) 15/03/2011 (52) 13-03 (54) CONFIGURAÇÃO APLICADA EM SOBRE-ARMAÇÃO E ARMAÇÃO PARA DISPOSITIVOS ELÉTRICOS (73) Simon, S.A. (ES) (72) Maria Cristina Moret Codina (74) Momsen, Leonardos & Cia. Prorrogado de 27/02/2020 a 26/02/2025 (3º Período). |
| (11) DI 7000614-8 | Código 46 - Prorrogação (22) 26/02/2010 (15) 19/10/2010 (45) 19/10/2010 (52) 09-01 (54) CONFIGURAÇÃO APLICADA EM GARRAFA (73) CP MARCAS E PATENTES LTDA (BR/RJ) (72) CLEBER DA SILVA FARIA (74) BEERRE ASSESSORIA EMPRESARIAL LTDA Prorrogado de 27/02/2020 a 26/02/2025 (3º Período). |
| (11) DI 7000639-3 | Código 46 - Prorrogação (22) 01/03/2010 (15) 13/10/2010 (45) 13/10/2010 (52) 09-07 (54) CONFIGURAÇÃO APLICADA À TAMPA (73) DNA GENOTEK INC. (CA) (72) MICHAEL BEACH; LUC BOUCHER (74) VEIRANO E ADVOGADOS ASSOCIADOS Prorrogado de 02/03/2020 a 01/03/2025 (3º Período). |



| | |
|--------------------------|--|
| (11) DI 7000747-0 | Código 46 - Prorrogação (22) 08/03/2010 (15) 03/11/2010 (45) 03/11/2010 (52) 08-08 (54) CONFIGURAÇÃO APLICADA EM CABIDE-GIRATÓRIO PARA PRANCHAS DE SURFE (73) Antonio Garcia (BR/SC) (72) Antonio Garcia (74) Marcos Aurélio de Jesus Prorrogado de 09/03/2020 a 08/03/2025 (3º Período). |
| (11) DI 7000783-7 | Código 46 - Prorrogação (22) 11/03/2010 (15) 03/11/2010 (45) 03/11/2010 (52) 26-05 (54) CONFIGURAÇÃO APLICADA EM LANTERNA (73) Mauricio Balbinot (BR/RS) (72) Mauricio Balbinot (74) Abdulcarim Bakkar Prorrogado de 12/03/2020 a 11/03/2025 (3º Período). |
| (11) DI 7000784-5 | Código 46 - Prorrogação (22) 11/03/2010 (15) 03/11/2010 (45) 03/11/2010 (52) 16-05 (54) CONFIGURAÇÃO APLICADA EM LANTERNA (73) Mauricio Balbinot (BR/RS) (72) Mauricio Balbinot (74) Abdulcarim Bakkar Prorrogado de 12/03/2020 a 11/03/2025 (3º Período). |
| (11) DI 7000986-4 | Código 46 - Prorrogação (22) 19/03/2010 (15) 13/10/2010 (45) 13/10/2010 (52) 10-06 (54) CONFIGURAÇÃO APLICADA EM MÓDULO PARA COMPOSIÇÃO DE BARREIRAS PARA SINALIZAÇÃO DE TRÂNSITO (73) Tamir Shimizu (BR/SP) (72) Tamir Shimizu |



(74) FORTRADE BRASIL MARCAS E PATENTES S/S LTDA
Prorrogado de 20/03/2020 a 19/03/2025 (3º Período).

(11) DI 7000987-2

Código 46 - Prorrogação
(22) 19/03/2010
(15) 13/10/2010
(45) 13/10/2010
(52) 10-06
(54) CONFIGURAÇÃO APLICADA EM MÓDULO PARA COMPOSIÇÃO DE BARREIRAS PARA SINALIZAÇÃO DE TRÂNSITO
(73) Tamir Shimizu (BR/SP)
(72) Tamir Shimizu
(74) FORTRADE BRASIL MARCAS E PATENTES S/S LTDA.
Prorrogado de 20/03/2020 a 19/03/2025 (3º Período).

(11) DI 7001049-8

Código 46 - Prorrogação
(22) 25/03/2010
(15) 07/12/2010
(45) 07/12/2010
(52) 20-02
(54) CONFIGURAÇÃO APLICADA EM ESTANDE PARA MOSTRUÁRIO
(73) APTAR FRANCE SAS (FR)
(72) JEAN-PAUL LECOUTRE
(74) ORLANDO DE SOUZA
Prorrogado de 26/03/2020 a 25/03/2025 (3º Período).

(11) DI 7001050-1

Código 46 - Prorrogação
(22) 25/03/2010
(15) 07/12/2010
(45) 07/12/2010
(52) 20-02
(54) CONFIGURAÇÃO APLICADA EM ESTANDE PARA MOSTRUÁRIO
(73) APTAR FRANCE SAS (FR)
(72) JEAN-PAUL LECOUTRE
(74) ORLANDO DE SOUZA
Prorrogado de 26/03/2020 a 25/03/2025 (3º Período).

(11) DI 7001051-0

Código 46 - Prorrogação
(22) 25/03/2010
(15) 07/12/2010
(45) 07/12/2010
(52) 20-02
(54) CONFIGURAÇÃO APLICADA EM ESTANDE PARA MOSTRUÁRIO
(73) APTAR FRANCE SAS (FR)



(72) JEAN-PAUL LECOUTRE
(74) ORLANDO DE SOUZA
Prorrogado de 26/03/2020 a 25/03/2025 (3º Período).

(11) DI 7001052-8 Código 46 - Prorrogação
(22) 25/03/2010
(15) 07/12/2010
(45) 07/12/2010
(52) 20-02
(54) CONFIGURAÇÃO APLICADA EM ESTANDE PARA MOSTRUÁRIO
(73) APTAR FRANCE SAS (FR)
(72) JEAN-PAUL LECOUTRE
(74) ORLANDO DE SOUZA
Prorrogado de 26/03/2020 a 25/03/2025 (3º Período).

(11) DI 7001641-0 Código 46 - Prorrogação
(22) 27/04/2010
(15) 27/12/2011
(45) 27/12/2011
(52) 15-99
(54) CONFIGURAÇÃO APLICADA EM MÁQUINA PARA CONTAR E SEPARAR NOTAS
(73) Laurel Precision Machines CO., Ltd (JP)
(72) Toru Inage; Junji Ebine; Tomohisa Oe
(74) Dannemann, Siemsen, Bigler & Ipanema Moreira
Prorrogado de 28/04/2020 a 27/04/2025 (3º Período).

(11) DI 7001659-3 Código 46 - Prorrogação
(22) 30/04/2010
(15) 26/10/2010
(45) 26/10/2010
(52) 09-01
(54) CONFIGURAÇÃO APLICADA EM CONJUNTO DE FRASCO E TAMPA
(73) LUMSON S.P.A. (IT)
(72) Matteo Moretti
(74) Dannemann, Siemsen, Bigler & Ipanema Moreira
Prorrogado de 01/05/2020 a 30/04/2025 (3º Período).

(11) DI 7001714-0 Código 46 - Prorrogação
(22) 07/05/2010
(15) 07/12/2010
(45) 07/12/2010
(52) 19-06
(54) CONFIGURAÇÃO APLICADA EM LÁPIS DE CERA



(73) Faber-Castell Aktiengesellschaft (DE)
(72) Jaime Felipe Pardo-Figueroa Chávez; Carlos Hugo Carbajal Mauricio; Víctor Manuel Ramos Aragón
(74) Dannemann, Siemsen, Bigler & Ipanema Moreira
Prorrogado de 08/05/2020 a 07/05/2025 (3º Período).

(11) DI 7003120-7

Código 46 - Prorrogação
(22) 12/08/2010
(15) 22/03/2011
(45) 22/03/2011
(52) 08-06
(54) CONFIGURAÇÃO APLICADA EM PUXADOR
(73) Obispa Metalúrgica Ltda (BR/RS)
(72) Ilário Cruz de Oliveira
(74) Pap Marcas e Patentes Ltda
Prorrogado de 13/08/2020 a 12/08/2025 (3º Período).

(11) DI 7100499-8

Código 46 - Prorrogação
(22) 23/02/2011
(15) 11/12/2012
(45) 11/12/2012
(52) 15-99
(54) CONFIGURAÇÃO APLICADA EM PEÇA PARA TURBINA DE MÁQUINA PARA JATEAMENTO
(73) Cmv Construções Mecanicas Ltda (BR/RS)
(72) José Fernando Diehl Vieira
(74) Marpa Consultoria & Assessoria Empresarial Ltda
Registro prorrogado de 24/02/2021 a 23/02/2026.



Código 46.2 - Exigência de complementação de quinquênio e/ou prorrogação – Art. 120 e 108 da LPI

O Titular deverá complementar, de acordo com a tabela vigente na data da complementação o recolhimento do quinquênio/prorrogação , acompanhado da guia de cumprimento de exigência. O não cumprimento no prazo de 60 (sessenta) dias acarretará a extinção do registro.

(11) DI 6903266-1

Código 46.2 - Exigência de complementação de quinquênio e/ou prorrogação – Art. 120 e 108 da LPI

(15) 08/06/2010

(73) Fiat Group Automobiles (IT)

Para regularização do terceiro período de vigência do registro, complemente o valor recolhido pela GRU 29409231900732169, para o atual valor de Renovação, visto que foi recolhida taxa referente ao segundo quinquênio, quando o período necessita de quinquênio e prorrogação. Para cumprimento da exigência, é necessário peticionamento por meio do código 105 junto da apresentação de comprovação de recolhimento, guia gerada pelo código de serviço 800.

(11) DI 6903270-0

Código 46.2 - Exigência de complementação de quinquênio e/ou prorrogação – Art. 120 e 108 da LPI

(15) 08/06/2010

(73) Fiat Group Automobiles (IT)

Para regularização do terceiro período de vigência do registro, complemente o valor recolhido pela GRU 29409231900731731, para o atual valor de Renovação, visto que foi recolhida taxa referente ao segundo quinquênio, quando o período necessita de quinquênio e prorrogação. Para cumprimento da exigência, é necessário peticionamento por meio do código 105 junto da apresentação de comprovação de recolhimento, guia gerada pelo código de serviço 800.

(11) DI 6903271-8

Código 46.2 - Exigência de complementação de quinquênio e/ou prorrogação – Art. 120 e 108 da LPI

(15) 08/06/2010

(73) Fiat Group Automobiles (IT)

Para regularização do terceiro período de vigência do registro, complemente o valor recolhido pela GRU 29409231813306935, para o atual valor de Renovação, visto que foi recolhida taxa referente ao segundo quinquênio, quando o período necessita de quinquênio e prorrogação. Para cumprimento da exigência, é necessário peticionamento por meio do código 105 junto da apresentação de comprovação de recolhimento, guia gerada pelo código de serviço 800.



Código 47 - Petição Não Conhecida

Não conhecimento da petição apresentada em virtude do disposto nos Arts. 218 ou 219 da LPI.

(21) BR 30 2019 001560-9

Código 47 - Petição Não Conhecida

(22) 17/04/2019

(71) G.R.V. CORDEIRO (BR/ES)

Petição 870200005162, de 13/01/2020, não conhecida nos termos do inciso I do art. 219 e caput do art. 221 da LPI, por ter sido apresentada fora do prazo previsto. A exigência foi publicada na RPI 2545, em 15/10/2019 e o prazo para cumprimento era de 60 dias, conforme disposto no § 3º do art. 106 da LPI.



Código 47.1 - Petição Prejudicada

Prejudicada a Petição Indicada de acordo com o complemento.

| | |
|---------------------------------|--|
| (21) BR 30 2012 001148-5 | <p>Código 47.1 - Petição Prejudicada (22) 09/03/2012 (30) 09/09/2011 US 29/401,255 (71) Ticona LLC (US) (74) Flávia Salim Lopes</p> <p>Prejudicada a petição, com vistas à apresentação de documento de prioridade unionista, tendo em vista o arquivamento do pedido, publicado na RPI 2325, de 28/07/2015. Em referência à petição nº 020120047074, de 24/05/2012.</p> |
| (21) BR 30 2012 001495-6 | <p>Código 47.1 - Petição Prejudicada (22) 27/03/2012 (30) 27/09/2011 EM 001923012-0003; 27/09/2011 EM 001923012-0004; 27/09/2011 EM 001923012-0001; 27/09/2011 EM 001923012-0002; 27/09/2011 EM 001923012-0005; 27/09/2011 EM 001923012-0008; 27/09/2011 EM 001923012-0009; 27/09/2011 EM 001923012-0006; 27/09/2011 EM 001923012-0007 (71) Tecnotubi Picena S.R.L (IT) (74) Dannemann, siemsen, Bigler & Ipanema Moreira</p> <p>Prejudicada a petição, com vistas à apresentação de documento de prioridade unionista, tendo em vista o arquivamento do pedido, publicado na RPI 2330, de 01/09/2015. Em referência à petição nº 020120047087, de 24/05/2012.</p> |
| (21) BR 30 2012 001713-0 | <p>Código 47.1 - Petição Prejudicada (22) 05/04/2012 (30) 10/10/2011 CH 001298822-0001 (71) Philip Morris Brands Sàrl (CH) (74) Dannemann, Siemsen, Bigler & Ipanema Moreira</p> <p>Prejudicada a petição, com vistas à apresentação do documento de prioridade unionista, em razão do arquivamento do pedido, publicado na RPI 2331, de 08/09/2015. Em referência à petição nº 020120061217, de 03/07/2012.</p> |
| (21) BR 30 2012 001740-8 | <p>Código 47.1 - Petição Prejudicada (22) 09/04/2012 (30) 06/10/2011 EP 001928508-0001 (71) Touchless Biometric Systems AG (CH) (74) Dannemann, Siemsen, Bigler & Ipanema Moreira</p> <p>Prejudicada a petição, com vistas à apresentação do documento de prioridade unionista, em razão do arquivamento do pedido, publicado na RPI 2331, de 08/09/2015. Em referência à petição nº 020120054136, de 14/06/2012.</p> |



| | |
|---------------------------------|---|
| (21) BR 30 2012 001786-6 | <p>Código 47.1 - Petição Prejudicada (22) 11/04/2012 (30) 11/10/2011 EM 001298129 (71) Uniqoteq Oy (FI) (74) Araripe & Associados</p> <p>Prejudicada a petição, com vistas à apresentação de documento de prioridade unionista, tendo em vista o arquivamento do pedido, publicado na RPI 2361, de 05/04/2016. Em referência à petição nº 020120051247, de 06/06/2012.</p> |
| (21) BR 30 2012 001797-1 | <p>Código 47.1 - Petição Prejudicada (22) 11/04/2012 (30) 11/10/2011 US 29/403,749 (71) Victaulic Company (US) (74) Flávia Salim Lopes</p> <p>Prejudicada a petição, com vistas à apresentação do documento de cessão dos autores, em razão da nulidade do registro, publicado na RPI 2367, de 17/05/2016. Em referência à petição nº 020120053380, de 13/06/2012.</p> |
| (21) BR 30 2012 001905-2 | <p>Código 47.1 - Petição Prejudicada (22) 17/04/2012 (30) 17/10/2011 US 29/404,120; 17/10/2011 US 29/404,119 (71) Justideas Company (US) (74) Dannemann, Siemsen, Bigler & Ipanema Moreira</p> <p>Prejudicada a petição, com vistas à apresentação de documento de cessão dos autores, em razão do arquivamento do pedido, publicado na RPI 2359, de 22/03/2016. Em referência à petição nº 020120054847, de 15/06/2012.</p> |
| (21) BR 30 2012 001953-2 | <p>Código 47.1 - Petição Prejudicada (22) 18/04/2012 (30) 19/10/2011 EM 001934704-0002; 19/10/2011 EM 001934704-0003; 19/10/2011 EM 001934704-0001; 19/10/2011 EM 001934704-0004 (71) NUK USA LLC (US) (74) DANNEMANN, SIEMSEN, BIGLER & IPANEMA MOREIRA</p> <p>Prejudicada a petição, com vistas à apresentação de esclarecimentos, tendo em vista o arquivamento do pedido, publicado na RPI 2506, de 15/01/2019. Em referência à petição nº 020120054991, de 18/06/2012.</p> |
| (21) BR 30 2012 002030-1 | <p>Código 47.1 - Petição Prejudicada (22) 24/04/2012 (30) 21/10/2011 EP 001936295-0001 (71) Optima Solutions UK Limited (GB) (74) Nellie D Shores</p> <p>Prejudicada a petição, com vistas à apresentação do documento de prioridade</p> |



unionista, em razão do arquivamento do pedido, publicado na RPI 2327, de 11/08/2015. Em referência à petição nº 020120061721, de 04/07/2012.

(21) BR 30 2012 002042-5

Código 47.1 - Petição Prejudicada

(22) 25/04/2012

(30) 25/10/2011 US 29/404,783

(71) Johnson Controls Technology Company (US)

(74) Flávia Salim Lopes

Prejudicada a petição, com vistas à apresentação do documento de prioridade unionista, tendo em vista o arquivamento do pedido, publicado na RPI 2327, de 11/08/2015. Em referência à petição nº 020120068416, de 24/07/2012.

(21) BR 30 2012 002125-1

Código 47.1 - Petição Prejudicada

(22) 27/04/2012

(30) 27/10/2011 EM 001938689

(71) Zound Industries International Ab (SE)

(74) Flávia Salim Lopes

Prejudicada a petição, com vistas à apresentação do documento de prioridade unionista, em razão do arquivamento do pedido, publicado na RPI 2331, de 08/09/2015. Em referência à petição nº 020120057817, de 26/06/2012.

(21) BR 30 2012 002176-6

Código 47.1 - Petição Prejudicada

(22) 02/05/2012

(30) 04/11/2011 EM 001942814-0001

(71) RB Concepts Limited (UK)

(74) Maria Pia Carvalho Guerra

Prejudicada a petição, com vistas à apresentação do documento de prioridade unionista, em razão do arquivamento do pedido, publicado na RPI 2462, de 13/03/2018. Em referência à petição nº 020120057824, de 26/06/2012.

(21) BR 30 2012 002583-4

Código 47.1 - Petição Prejudicada

(22) 22/05/2012

(30) 24/11/2011 EM 001952235-0001

(71) Twopac AB (SE)

(74) Kasznar Leonardos Propriedade Intelectual

Prejudicada a petição, com vistas à apresentação do documento de prioridade unionista, em razão do indeferimento do pedido, publicado na RPI 2361, de 05/04/2016. Em referência à petição nº 020120061156, de 03/07/2012.

(21) BR 30 2012 002724-1

Código 47.1 - Petição Prejudicada

(22) 30/05/2012

(30) 30/11/2011 US 29/407,564

(71) Avery Dennison Corporation (US)

(74) Vieira De Mello Advogados



Prejudicada a petição, com vistas à apresentação do documento de prioridade unionista, em razão do arquivamento do pedido, publicado na RPI 2359, de 22/03/2016. Em referência à petição nº 020120061029, de 03/07/2012.

(21) BR 30 2012 002747-0

Código 47.1 - Petição Prejudicada

(22) 31/05/2012

(30) 05/12/2011 US 29/407,957

(71) OAKLEY, INC (US)

(74) Hugo Silva & Maldonado Prop. Intelectual

Prejudicada a petição, com vistas à apresentação do documento de cessão dos autores, em razão da anulação do privilégio, publicado na RPI 2436, de 12/09/2017. Em referência ao protocolo nº 020120076534, de 15/08/2012.

(21) DI 6704737-8

Código 47.1 - Petição Prejudicada

(22) 05/12/2007

(71) Grupo Seb do Brasil Produtos Domésticos Ltda. (BR/SP)

(74) ARARIPE & ASSOCIADOS

Prejudicada a petição, com vistas à apresentação de documento de procuração, tendo em vista a nulidade do registro, publicada na RPI 2265, de 03/06/2014. Em referência à petição nº 020120051242, de 06/06/2012.



Código 47.3 - Petição Deferida

Deferimento da petição apresentada

| | |
|---------------------------------|--|
| (11) BR 30 2012 000219-2 | Código 47.3 - Petição Deferida (71) MTP MEDICAL TECHNICAL PROMOTION GMBH (DE) (74) Dannemann, Siemsen, Bigler & Ipanema Moreira. Deferida a petição, com vistas à apresentação do documento de prioridade unionista. Em referência ao protocolo nº 020120023665, de 19/03/2012. |
| (11) BR 30 2012 000224-9 | Código 47.3 - Petição Deferida (71) MTP MEDICAL TECHNICAL PROMOTION GMBH (DE) (74) Dannemann, Siemsen, Bigler & Ipanema Moreira. Deferida a petição, com vistas à apresentação do documento de prioridade unionista. Em referência ao protocolo nº 020120023663, de 19/03/2012. |
| (11) BR 30 2012 000548-5 | Código 47.3 - Petição Deferida (71) GAVRIELI BRANDS, LLC (US) (74) KASZNAR LEONARDOS PROPRIEDADE INTELECTUAL Deferida a petição, com vistas à apresentação do documento de prioridade unionista. Em referência ao protocolo nº 020120026950, de 28/03/2012. |
| (11) BR 30 2012 000789-5 | Código 47.3 - Petição Deferida (71) GREE ELECTRIC APPLIANCES INC. OF ZHUHAI (CN) (74) Maria Pia Carvalho Guerra Deferida a petição, com vistas à apresentação de novas figuras. Em referência ao protocolo nº 020120073635, de 07/08/2012. |
| (11) BR 30 2012 000878-6 | Código 47.3 - Petição Deferida (71) HANSGROHE AG (DE) (74) DANNEMANN, SIEMSEN, BIGLER & IPANEMA MOREIRA Deferida a petição, com vistas à apresentação do documento de prioridade unionista. Em referência ao protocolo nº 020120047068, de 24/05/2012. |
| (11) BR 30 2012 000879-4 | Código 47.3 - Petição Deferida (71) HANSGROHE AG (DE) (74) DANNEMANN, SIEMSEN, BIGLER & IPANEMA MOREIRA Deferida a petição, com vistas à apresentação do documento de prioridade unionista. Em referência ao protocolo nº 020120047085, de 24/05/2012. |
| (11) BR 30 2012 000881-6 | Código 47.3 - Petição Deferida (71) Hansgrohe Ag (DE) (74) Dannemann, Siemsen, Bigler & Ipanema Moreira. |



Deferida a petição, com vistas à apresentação do documento de prioridade unionista. Em referência ao protocolo nº 020120047075, de 24/05/2012.

(11) BR 30 2012 000887-5

Código 47.3 - Petição Deferida

(71) OMRON CORPORATION (JP)

(74) MOMSEN, LEONARDOS & CIA

Deferida a petição, com vistas à apresentação do documento de procuração. Em referência ao protocolo nº 020120036853, de 26/04/2012.

(11) BR 30 2012 000889-1

Código 47.3 - Petição Deferida

(71) OMRON CORPORATION (JP)

(74) MOMSEN, LEONARDOS & CIA

Deferida a petição, com vistas à apresentação do documento de procuração. Em referência ao protocolo nº 020120036861, de 26/04/2012.

(11) BR 30 2012 000954-5

Código 47.3 - Petição Deferida

(71) Beats Electronics, LLC (US)

(74) Flavia Salim Lopes

Deferida a petição, com vistas à apresentação do documento de prioridade unionista. Em referência ao protocolo nº 020120038413, de 02/05/2012.

(11) BR 30 2012 000955-3

Código 47.3 - Petição Deferida

(71) Beats Electronics, LLC (US)

(74) Flavia Salim Lopes

Deferida a petição, com vistas à apresentação do documento de prioridade unionista. Em referência ao protocolo nº 020120038403, de 02/05/2012.

(11) BR 30 2012 000993-6

Código 47.3 - Petição Deferida

(71) THE LARYNGEAL MASK COMPANY LIMITED (SC)

(74) DANNEMANN, SIEMSEN, BIGLER & IPANEMA MOREIRA

Deferida a petição, com vistas à apresentação do documento de prioridade unionista. Em referência ao protocolo nº 020120045879, de 22/05/2012.

(11) BR 30 2012 001358-5

Código 47.3 - Petição Deferida

(71) MEMMINGER-IRO GMBH (DE)

(74) DANNEMANN, SIEMSEN, BIGLER & IPANEMA MOREIRA

Deferida a petição, com vistas à apresentação do documento de prioridade unionista. Em referência ao protocolo nº 020120048911, de 30/05/2012.

(11) BR 30 2012 001361-5

Código 47.3 - Petição Deferida

(71) Société Des Produits Nestlé S.A. (CH)

(74) DANNEMANN, SIEMSEN, BIGLER & IPANEMA MOREIRA

Deferida a petição, com vistas à apresentação do documento de prioridade unionista. Em referência ao protocolo nº 020120047918, de 28/05/2012.



| | |
|---------------------------------|---|
| (11) BR 30 2012 001363-1 | Código 47.3 - Petição Deferida (71) Société Des Produits Nestlé S.A. (CH) (74) DANNEMANN, SIEMSEN, BIGLER & IPANEMA MOREIRA Deferida a petição, com vistas à apresentação do documento de prioridade unionista. Em referência ao protocolo nº 020120047922, de 28/05/2012. |
| (11) BR 30 2012 001413-1 | Código 47.3 - Petição Deferida (71) Becton, Dickinson And Company (US) (74) Hugo Silva & Maldonado Prop. Intelectual Deferida a petição, com vistas à apresentação do documento de cessão dos autores. Em referência ao protocolo nº 020120069469, de 26/07/2012. |
| (11) BR 30 2012 001427-1 | Código 47.3 - Petição Deferida (71) Ethicon Endo-Surgery, INC (US) (74) DANNEMANN, SIEMSEN, BIGLER & IPANEMA MOREIRA Deferida a petição, com vistas à apresentação do documento de prioridade unionista. Em referência ao protocolo nº 020120049929, de 01/06/2012. |
| (11) BR 30 2012 001445-0 | Código 47.3 - Petição Deferida (71) Ethicon Endo-Surgery, INC. (US) (74) Dannemann, Siemsen, Bigler & Ipanema Moreira Deferida a petição, com vistas à apresentação do documento de prioridade unionista. Em referência ao protocolo nº 020120049925, de 01/06/2012. |
| (11) BR 30 2012 001446-8 | Código 47.3 - Petição Deferida (71) Ethicon Endo-Surgery, INC. (US) (74) Dannemann, Siemsen, Bigler & Ipanema Moreira Deferida a petição, com vistas à apresentação do documento de prioridade unionista. Em referência ao protocolo nº 020120054845, de 15/06/2012. |
| (11) BR 30 2012 001505-7 | Código 47.3 - Petição Deferida (71) Byd Company Limited (CN) (74) Maria Pia Carvalho Guerra Deferida a petição, com vistas à apresentação do documento de prioridade unionista. Em referência ao protocolo nº 020120047854, de 28/05/2012. |
| (11) BR 30 2012 001507-3 | Código 47.3 - Petição Deferida (71) Yazaki Corporation (JP) (74) Nellie D Shores Deferida a petição, com vistas à apresentação do documento de prioridade unionista. Em referência ao protocolo nº 020120054619, de 15/06/2012. |
| (11) BR 30 2012 001530-8 | Código 47.3 - Petição Deferida |



| | |
|---------------------------------|--|
| | (71) Brother Industries, Ltd (JP) (74) MMV Agentes da Propriedade Industrial Deferida a petição, com vistas à apresentação do documento de prioridade unionista. Em referência ao protocolo nº 020120047397, de 25/05/2012. |
| (11) BR 30 2012 001550-2 | Código 47.3 - Petição Deferida (71) Enel Green Power S.P.A (IT) (74) DANNEMANN, SIEMSEN, BIGLER & IPANEMA MOREIRA Deferida a petição, com vistas à apresentação do documento de prioridade unionista. Em referência ao protocolo nº 020120047561, de 25/05/2012. |
| (11) BR 30 2012 001551-0 | Código 47.3 - Petição Deferida (71) Enel Green Power S.P.A (IT) (74) DANNEMANN, SIEMSEN, BIGLER & IPANEMA MOREIRA Deferida a petição, com vistas à apresentação do documento de prioridade unionista. Em referência ao protocolo nº 020120047461, de 25/05/2012. |
| (11) BR 30 2012 001593-6 | Código 47.3 - Petição Deferida (71) ETHICON ENDO-SURGERY, INC (US) (74) DANNEMANN, SIEMSEM, BIGLER & IPANEMA MOREIRA Deferida a petição, com vistas à apresentação do documento de prioridade unionista. Em referência ao protocolo nº 020120051054, de 05/06/2012. |
| (11) BR 30 2012 001632-0 | Código 47.3 - Petição Deferida (71) GlaxoSmithKline Consumer Healthcare GMBH & CO. KG (DE) (74) MOMSEN, LEONARDOS & CIA. Deferida a petição, com vistas à apresentação do documento de prioridade unionista. Em referência ao protocolo nº 020120051009, de 05/06/2012. |
| (11) BR 30 2012 001638-0 | Código 47.3 - Petição Deferida (71) MEANT-2-MOVE LLC (US) (74) HUGO SILVA & MALDONADO PROP. INTELECTUAL S/C Deferida a petição, com vistas à apresentação do documento de prioridade unionista. Em referência ao protocolo nº 020120051598, de 06/06/2012. |
| (11) BR 30 2012 001688-6 | Código 47.3 - Petição Deferida (71) Cooper Technologies Company (US) (74) Flávia Salim Lopes Deferida a petição, com vistas à apresentação do documento de prioridade unionista. Em referência ao protocolo nº 020120061236, de 03/07/2012. |
| (11) BR 30 2012 001691-6 | Código 47.3 - Petição Deferida (71) OAKLEY INC. (US) (74) Hugo Silva & Maldonado Prop. Intelectual S/C |



Deferida a petição, com vistas à apresentação do documento de cessão do autor.
Em referência ao protocolo nº 020120075194, de 13/08/2012.

(11) BR 30 2012 001694-0

Código 47.3 - Petição Deferida

(71) GIFLOR S.R.L. (IT)

(74) MOMSEN, LEONARDO & CIA.

Deferida a petição, com vistas à apresentação do documento de prioridade unionista. Em referência ao protocolo nº 020120046596, de 23/05/2012.

(11) BR 30 2012 001696-7

Código 47.3 - Petição Deferida

(71) GIFLOR S.R.L. (IT)

(74) MOMSEN, LEONARDOS & CIA

Deferida a petição, com vistas à apresentação do documento de prioridade unionista. Em referência ao protocolo nº 020120046602, de 23/05/2012.

(11) BR 30 2012 001714-9

Código 47.3 - Petição Deferida

(71) Therapearl, Llc (US)

(74) Dannemann, Siemsen, Bigler & Ipanema Moreira

Deferida a petição, com vistas à apresentação do documento de prioridade unionista. Em referência ao protocolo nº 020120061825, de 04/07/2012.

(11) BR 30 2012 001719-0

Código 47.3 - Petição Deferida

(71) Brother Industries, Ltd (JP)

(74) Mmv Agentes da Propriedade Industrial

Deferida a petição, com vistas à apresentação do documento de prioridade unionista. Em referência ao protocolo nº 020120046824, de 24/05/2012.

(11) BR 30 2012 001721-1

Código 47.3 - Petição Deferida

(71) Brother Industries, Ltd (JP)

(74) Mmv Agentes da Propriedade Industrial

Deferida a petição, com vistas à apresentação do documento de prioridade unionista. Em referência ao protocolo nº 020120046826, de 24/05/2012.

(11) BR 30 2012 001782-3

Código 47.3 - Petição Deferida

(71) KRAFT FOODS GROUP BRANDS LLC (US)

(74) MOMSEN, LEORNADOS & CIA

Deferida a petição, com vistas à apresentação do documento de prioridade unionista. Em referência ao protocolo nº 020120061137, de 03/07/2012.

(11) BR 30 2012 001802-1

Código 47.3 - Petição Deferida

(71) Yazaki Corporation (JP)

(74) Nellie D Shores

Deferida a petição, com vistas à apresentação do documento de prioridade unionista. Em referência ao protocolo nº 020120061684, de 04/07/2012.



| | |
|---------------------------------|---|
| (11) BR 30 2012 001803-0 | Código 47.3 - Petição Deferida (71) Yazaki Corporation (JP) (74) Nellie D Shores Deferida a petição, com vistas à apresentação do documento de prioridade unionista. Em referência ao protocolo nº 020120061662, de 04/07/2012. |
| (11) BR 30 2012 001820-0 | Código 47.3 - Petição Deferida (71) AARON DANIEL BEAVER (US) (74) DANNEMANN, SIEMSEN, BIGLER & IPANEMA MOREIRA Deferida a petição, com vistas à apresentação do documento de prioridade unionista. Em referência ao protocolo nº 020120049934, de 01/06/2012. |
| (11) BR 30 2012 001824-2 | Código 47.3 - Petição Deferida (71) Paul David Holliday (AU) (74) DENIS ALLAN DANIEL Deferida a petição, com vistas à apresentação do documento de procuração. Em referência ao protocolo nº 020120047954, de 28/05/2012. |
| (11) BR 30 2012 001854-4 | Código 47.3 - Petição Deferida (71) PFU LIMITED (JP) (74) Dannemann, Siemsen, Bigler & Ipanema Moreira Deferida a petição, com vistas à apresentação do documento de prioridade unionista. Em referência ao protocolo nº 020120064212, de 11/07/2012. |
| (11) BR 30 2012 001906-0 | Código 47.3 - Petição Deferida (71) Stokely-Van Camp, INC (US) (74) Dannemann, Siemsen, Bigler & Ipanema Moreira Deferida a petição, com vistas à apresentação do documento de prioridade unionista. Em referência ao protocolo nº 020120057758, de 26/06/2012. |
| (11) BR 30 2012 001907-9 | Código 47.3 - Petição Deferida (71) THE LARYNGEAL MASK COMPANY LIMITED (SC) (74) DANNEMANN, SIEMSEN, BIGLER & IPANEMA MOREIRA Deferida a petição, com vistas à apresentação do documento de prioridade unionista. Em referência ao protocolo nº 020120058620, de 28/06/2012. |
| (11) BR 30 2012 001952-4 | Código 47.3 - Petição Deferida (71) SIMON, S.A. (ES) (74) MOMSEN, LEONARDOS & CIA. Deferida a petição, com vistas à apresentação do documento de prioridade unionista. Em referência ao protocolo nº 020120057866, de 26/06/2012. |
| (11) BR 30 2012 001976-1 | Código 47.3 - Petição Deferida |



| | |
|---------------------------------|---|
| | (71) Medline Industries, Inc. (US) (74) Dannemann, Siemsen, Bigler & Ipanema Moreira Deferida a petição, com vistas à apresentação do documento de prioridade unionista. Em referência ao protocolo nº 020120064974, de 13/07/2012. |
| (11) BR 30 2012 001997-4 | Código 47.3 - Petição Deferida (71) TOTO LTD. (JP) (74) NELLIE D SHORES Deferida a petição, com vistas à apresentação do documento de procuração. Em referência ao protocolo nº 020120054614, de 15/06/2012. |
| (11) BR 30 2012 001998-2 | Código 47.3 - Petição Deferida (71) Mannkind Corporation (US) (74) Nellie D Shores Deferida a petição, com vistas à apresentação do documento de prioridade unionista. Em referência ao protocolo nº 020120056049, de 19/06/2012. |
| (11) BR 30 2012 002001-8 | Código 47.3 - Petição Deferida (71) A.R.I. FLOW CONTROL ACCESSORIES LTD (IL) (74) MOMSEN, LEONARDOS & CIA Deferida a petição, com vistas à apresentação do documento de prioridade unionista. Em referência ao protocolo nº 020120062246, de 05/07/2012. |
| (11) BR 30 2012 002041-7 | Código 47.3 - Petição Deferida (71) Simon, S.A. (ES) (74) Momsen, Leonardos & Cia Deferida a petição, com vistas à apresentação do documento de prioridade unionista. Em referência ao protocolo nº 020120062242, de 05/07/2012. |
| (11) BR 30 2012 002043-3 | Código 47.3 - Petição Deferida (71) Johnson Controls Technology Company (US) (74) Flávia Salim Lopes Deferida a petição, com vistas à apresentação do documento de prioridade unionista. Em referência ao protocolo nº 020120068418, de 24/07/2012. |
| (11) BR 30 2012 002044-1 | Código 47.3 - Petição Deferida (71) MASTER LOCK COMPANY LLC (US) (74) Flávia Salim Lopes Deferida a petição, com vistas à apresentação do documento de prioridade unionista. Em referência ao protocolo nº 020120068424, de 24/07/2012. |
| (11) BR 30 2012 002085-9 | Código 47.3 - Petição Deferida (71) ESAB AB (SE) (74) MOMSEN, LEONARDOS & CIA |



Deferida a petição, com vistas à apresentação do documento de prioridade unionista. Em referência ao protocolo nº 020120046123, de 22/05/2012.

(11) BR 30 2012 002090-5

Código 47.3 - Petição Deferida

(71) Nichia Corporation E Asahi Rubber Inc. (JP)

(74) Momsen, Leonardos & Cia

Deferida a petição, com vistas à apresentação do documento de prioridade unionista. Em referência ao protocolo nº 020120054135, de 14/06/2012.

(11) BR 30 2012 002091-3

Código 47.3 - Petição Deferida

(71) SIEMENS SCHWEIZ AG (CH)

(74) Dannemann, Siemsen, Bigler & Ipanema Moreira

Deferida a petição, com vistas à apresentação do documento de prioridade unionista. Em referência ao protocolo nº 020120054080, de 14/06/2012.

(11) BR 30 2012 002121-9

Código 47.3 - Petição Deferida

(71) OWENS-BROCKWAY GLASS CONTAINER INC (US)

(74) DANNEMANN, SIEMSEN, BIGLER & IPANEMA MOREIRA

Deferida a petição, com vistas à apresentação do documento de prioridade unionista. Em referência ao protocolo nº 020120064501, de 12/07/2012.

(11) BR 30 2012 002124-3

Código 47.3 - Petição Deferida

(71) Panasonic Corporation (JP)

(74) Nellie D Shores

Deferida a petição, com vistas à apresentação do documento de procuração. Em referência ao protocolo nº 020120056341, de 25/06/2012.

(11) BR 30 2012 002184-7

Código 47.3 - Petição Deferida

(71) OWENS-BROCKWAY GLASS CONTAINER INC (US)

(74) DANNEMANN, SIEMSEM, BIGLER & IPANEMA MOREIRA

Deferida a petição, com vistas à apresentação do documento de prioridade unionista. Em referência ao protocolo nº 020120068107, de 23/07/2012.

(11) BR 30 2012 002215-0

Código 47.3 - Petição Deferida

(71) Bokela Ingenieurgesellschaft Für Mechanische Verfahrenstechnik MBH (DE)

(74) DANNEMANN, SIEMSEN, BIGLER & IPANEMA MOREIRA

Deferida a petição, com vistas à apresentação do documento de procuração. Em referência ao protocolo nº 020120060707, de 02/07/2012.

(11) BR 30 2012 002248-7

Código 47.3 - Petição Deferida

(71) Plantronics, Inc (US)

(74) Nellie D Shores

Deferida a petição, com vistas à apresentação do documento de procuração. Em referência ao protocolo nº 020120060642, de 02/07/2012.



| | |
|---------------------------------|---|
| (11) BR 30 2012 002253-3 | Código 47.3 - Petição Deferida (71) Andrew F. Herbst (US) (74) Dannemann, Siemsen, Bigler & Ipanema Moreira Deferida a petição, com vistas à apresentação do documento de prioridade unionista. Em referência ao protocolo nº 020120062319, de 05/07/2012. |
| (11) BR 30 2012 002262-2 | Código 47.3 - Petição Deferida (71) Becton, Dickinson And Company (US) (74) Nellie D Shores Deferida a petição, com vistas à apresentação do documento de prioridade unionista. Em referência ao protocolo nº 020120068520, de 24/07/2012. |
| (11) BR 30 2012 002279-7 | Código 47.3 - Petição Deferida (71) THE ABSOLUT COMPANY AKTIEBOLAG (SE) (74) Dannemann, Siemsen, Bigler & Ipanema Moreira Deferida a petição, com vistas à apresentação do documento de procuração. Em referência ao protocolo nº 020120054093, de 14/06/2012. |
| (11) BR 30 2012 002280-0 | Código 47.3 - Petição Deferida (71) MSD Consumer Care, Inc. (US) (74) ARARIPE & ASSOCIADOS Deferida a petição, com vistas à apresentação do documento de prioridade unionista. Em referência ao protocolo nº 020120061466, de 04/07/2012. |
| (11) BR 30 2012 002283-5 | Código 47.3 - Petição Deferida (71) Okamura Corporation (JP) (74) Dannemann, Siemsen, Bigler & Ipanema Moreira Deferida a petição, com vistas à apresentação do documento de prioridade unionista. Em referência ao protocolo nº 020120062936, de 09/07/2012. |
| (11) BR 30 2012 002284-3 | Código 47.3 - Petição Deferida (71) VECTURA DELIVERY DEVICES LIMITED (GB) (74) NELLIE D SHORES Deferida a petição, com vistas à apresentação do documento de prioridade unionista. Em referência ao protocolo nº 020120061717, de 04/07/2012. |
| (11) BR 30 2012 002326-2 | Código 47.3 - Petição Deferida (71) Rubbermaid Commercial Products, LLC (US) (74) Nellie D Shores Deferida a petição, com vistas à apresentação do documento de prioridade unionista. Em referência ao protocolo nº 020120068523, de 24/07/2012. |
| (11) BR 30 2012 002327-0 | Código 47.3 - Petição Deferida |



(71) Glatt Maschinen- Und Apparatebau Ag (CH)
(74) Dannemann, Siemsen, Bigler & Ipanema Moreira
Deferida a petição, com vistas à apresentação do documento de prioridade unionista. Em referência ao protocolo nº 020120065482, de 16/07/2012.

(11) BR 30 2012 002437-4

Código 47.3 - Petição Deferida
(71) THE FRENCH'S FOOD COMPANY LLC (US)
(74) DI BLASI, PARENTE & ASSOCIADOS PROPRIEDADE INDUSTRIAL LTDA
Deferida a petição, com vistas à apresentação do documento de cessão dos autores. Em referência ao protocolo nº 020120105882, de 12/11/2012.

(11) BR 30 2012 002438-2

Código 47.3 - Petição Deferida
(71) THE FRENCH'S FOOD COMPANY LLC (US)
(74) DI BLASI, PARENTE & ASSOCIADOS PROPRIEDADE INDUSTRIAL LTDA
Deferida a petição, com vistas à apresentação do documento de cessão dos autores. Em referência ao protocolo nº 020120100440, de 24/10/2012.

(11) BR 30 2012 002439-0

Código 47.3 - Petição Deferida
(71) THE FRENCH'S FOOD COMPANY LLC (US)
(74) DI BLASI, PARENTE & ASSOCIADOS PROPRIEDADE INDUSTRIAL LTDA
Deferida a petição, com vistas à apresentação do documento de cessão dos autores. Em referência ao protocolo nº 020120100436, de 24/10/2012.

(11) BR 30 2012 002458-7

Código 47.3 - Petição Deferida
(71) JCDECAUX DO BRASIL S/A. (BR/SP)
(74) Ana Cristina Almeida Muller Wegmann
Deferida a petição, com vistas à apresentação do documento de prioridade unionista. Em referência ao protocolo nº 020120068431, de 24/07/2012.

(11) BR 30 2012 002523-0

Código 47.3 - Petição Deferida
(71) Philip Morris Products S.A. (CH)
(74) Dannemann, Siemsen, Bigler & Ipanema Moreira
Deferida a petição, com vistas à apresentação de desenhos e de esclarecimentos adicionais. Em referência ao protocolo nº 02012000944, de 28/12/2012.

(11) BR 30 2012 002527-3

Código 47.3 - Petição Deferida
(71) J.C. Bamford Excavators Limited (GB)
(74) Igor Leonardo Guimarães Simões
Deferida a petição, com vistas à apresentação do documento de prioridade unionista. Em referência ao protocolo nº 020120069347, de 26/07/2012.

(11) BR 30 2012 002528-1

Código 47.3 - Petição Deferida
(71) J.C. BAMFORD EXCAVATORS LIMITED (GB)



| | |
|---------------------------------|--|
| | (74) Igor Leonardo Guimarães Simões Deferida a petição, com vistas à apresentação do documento de prioridade unionista. Em referência ao protocolo nº 020120069361, de 26/07/2012. |
| (11) BR 30 2012 002551-6 | Código 47.3 - Petição Deferida (71) SOREMARTEC S.A. (LU) (74) Bm&a Propriedade Intelectual Ltda Deferida a petição, com vistas à apresentação do documento de cessão dos autores. Em referência ao protocolo nº 020120067292, de 20/07/2012. |
| (11) BR 30 2012 002552-4 | Código 47.3 - Petição Deferida (71) SOREMARTEC S.A. (LU) (74) Bm&a Propriedade Intelectual Ltda Deferida a petição, com vistas à apresentação do documento de prioridade unionista. Em referência ao protocolo nº 020120067291, de 20/07/2012. |
| (11) BR 30 2012 002558-3 | Código 47.3 - Petição Deferida (71) Kenwood Limited (GB) (74) Dannemann, Siemsen, Bigler & Ipanema Moreira Deferida a petição, com vistas à apresentação do documento de prioridade unionista. Em referência ao protocolo nº 020120065480, de 16/07/2012. |
| (11) BR 30 2012 002585-0 | Código 47.3 - Petição Deferida (71) Omron Healthcare Co.,Ltd (JP) (74) Kasznar Leonardos Propriedade Intelectual Deferida a petição, com vistas à apresentação do documento de prioridade unionista. Em referência ao protocolo nº 020120061608, de 04/07/2012. |
| (11) BR 30 2012 002645-8 | Código 47.3 - Petição Deferida (71) Pharmanest AB (SE) (74) Magnus Aspeby / Claudio Szabas Deferida a petição, com vistas à apresentação do documento de prioridade unionista. Em referência ao protocolo nº 0201200552217, de 18/06/2012. |
| (11) BR 30 2012 002891-4 | Código 47.3 - Petição Deferida (71) JOHN GUEST INTERNATIONAL LIMITED (GB) (74) KASZNAR LEONARDOS PROPRIEDADE INTELECTUAL Deferida a petição, com vistas à apresentação do documento de prioridade unionista. Em referência ao protocolo nº 020120065671, de 16/07/2012. |
| (11) BR 30 2012 002892-2 | Código 47.3 - Petição Deferida (71) JOHN GUEST INTERNATIONAL LIMITED (GB) (74) KASZNAR LEONARDOS PROPRIEDADE INTELECTUAL Deferida a petição, com vistas à apresentação do documento de prioridade |



unionista. Em referência ao protocolo nº 020120065668, de 16/07/2012.

(11) BR 30 2012 002920-1

Código 47.3 - Petição Deferida
(71) HUNTER PACIFIC INTERNATIONAL PTY LTD. (AU)
(74) DANNEMANN, SIEMSEN, BIGLER & IPANEMA MOREIRA
Deferida a petição, com vistas à apresentação do documento de prioridade unionista. Em referência ao protocolo nº 020120065478, de 16/07/2012.

(11) BR 30 2012 002934-1

Código 47.3 - Petição Deferida
(71) THE PROCTER & GAMBLE COMPANY (US)
(74) Vieira de Mello Advogados
Deferida a petição, com vistas à apresentação do documento de prioridade unionista. Em referência ao protocolo nº 020120061038, de 03/07/2012.

(11) BR 30 2012 002988-0

Código 47.3 - Petição Deferida
(71) Saint-Gobain Mondego S.A. (PT)
(74) Soerensen Garcia Advogados Associados
Deferida a petição, com vistas à apresentação do documento de prioridade unionista. Em referência ao protocolo nº 020120084256, de 10/09/2012.

(11) BR 30 2012 003129-0

Código 47.3 - Petição Deferida
(71) Philip Morris Products S.a (CH)
(74) DANNEMANN, SIEMSEN, BIGLER & IPANEMA MOREIRA
Deferida a petição, com vistas à apresentação do documento de prioridade unionista. Em referência ao protocolo nº 020120081919, de 31/08/2012.

(11) BR 30 2012 003164-8

Código 47.3 - Petição Deferida
(71) Custom Equipment Co., Inc. (US)
(74) Dannemann, Siemens, Bigler & Ipanema Moreira
Deferida a petição, com vistas à apresentação do documento de prioridade unionista. Em referência ao protocolo nº 020120086126, de 13/09/2012.

(11) BR 30 2012 003176-1

Código 47.3 - Petição Deferida
(71) Tefal (FR)
(74) Araripe & Associados
Deferida a petição, com vistas à apresentação do documento de prioridade unionista. Em referência ao protocolo nº 020120062473, de 06/07/2012.

(11) BR 30 2012 003337-3

Código 47.3 - Petição Deferida
(71) ELECTROLUX DO BRASIL S.A. (BR/PR)
(74) KASZNAR LEONARDOS PROPRIEDADE INTELECTUAL
Deferida a petição, com vistas à apresentação do documento de procuração. Em referência ao protocolo nº 020120067083, de 19/07/2012.



| | |
|---------------------------------|--|
| (11) BR 30 2012 003338-1 | Código 47.3 - Petição Deferida (71) Electrolux Do Brasil S.A. (BR/PR) (74) Kasznar Leonardos Propriedade Intelectual Deferida a petição, com vistas à apresentação do documento de procuração. Em referência ao protocolo nº 020120067079, de 19/07/2012. |
| (11) BR 30 2012 003392-6 | Código 47.3 - Petição Deferida (71) Índio da Costa Arquitetura Ltda. (BR/RJ) (74) ERIKA BLASELBAUER Deferida a petição, com vistas à apresentação do documento de procuração. Em referência ao protocolo nº 870160056699, de 03/10/2016. |
| (11) BR 30 2012 003401-9 | Código 47.3 - Petição Deferida (71) BAJAJ AUTO LIMITED (IN) (74) SECURITY, DO NASCIMENTO SOUZA & ASSOCIADOS PROP INTELLECTUAL LTDA Deferida a petição, com vistas à apresentação do documento de prioridade unionista. Em referência ao protocolo nº 020120069123, de 26/07/2012. |
| (11) BR 30 2012 003467-1 | Código 47.3 - Petição Deferida (71) SAMSUNG ELECTRONICS CO., LTD. (KR) (74) GUILHERME DE MATTOS ABRANTES Deferida a petição, com vistas à apresentação do documento de prioridade unionista. Em referência ao protocolo nº 020120093044, de 02/10/2012. |
| (11) BR 30 2012 003829-4 | Código 47.3 - Petição Deferida (71) OAKLEY, INC. (US) (74) Hugo Silva & Maldonado - Propriedade Intelectual Deferida a petição, com vistas à apresentação do documento de prioridade unionista. Em referência ao protocolo nº 020120090906, de 26/09/2012. |
| (11) BR 30 2012 004398-0 | Código 47.3 - Petição Deferida (71) ACTIVATOR METHODS INTERNATIONAL, LTD. (US) (74) KASZNAR LEONARDOS PROPRIEDADE INTELLECTUAL Deferida a petição, com vistas à apresentação do documento de prioridade unionista. Em referência ao protocolo nº 020120103645, de 05/11/2012. |
| (11) BR 30 2012 004585-1 | Código 47.3 - Petição Deferida (71) BULTHAUP GMBH & CO. KG (DE) (74) DANNEMANN, SIEMSEN, BIGLER & IPANEMA MOREIRA. Deferida a petição, com vistas à apresentação do documento de prioridade unionista. Em referência ao protocolo nº 0201200104581, de 08/11/2012. |
| (21) BR 30 2019 005646-1 | Código 47.3 - Petição Deferida |



| | |
|---------------------------------|--|
| | (71) SAKURA FINETEK U.S.A., INC. (US) (74) DANNEMANN, SIEMSEN, BIGLER & IPANEMA MOREIRA Referente à verificação dos aspectos formais do documento de prioridade apresentado na petição de protocolo 870200010270 |
| (21) BR 30 2019 005650-0 | Código 47.3 - Petição Deferida (71) CHIARA CAROLYN GLASROE (AU) (74) LEONOR MAGALHÃES PERES GALVÃO Referente à verificação dos aspectos formais do documento de procuração apresentado na petição de protocolo 870200007954 |
| (21) BR 30 2019 005680-1 | Código 47.3 - Petição Deferida (71) PSA AUTOMOBILES SA (FR) (74) MONTAURY PIMENTA, MACHADO & VIEIRA DE MELLO ADVOGADOS Referente à verificação dos aspectos formais do documento de prioridade apresentado na petição de protocolo 870200012605 |
| (11) BR 30 2019 005681-0 | Código 47.3 - Petição Deferida (71) PSA AUTOMOBILES SA (FR) (74) MONTAURY PIMENTA, MACHADO & VIEIRA DE MELLO ADVOGADOS Referente à verificação dos aspectos formais do documento de prioridade apresentado na petição de protocolo 870200012619 |
| (11) BR 30 2019 005682-8 | Código 47.3 - Petição Deferida (71) PSA AUTOMOBILES SA (FR) (74) MONTAURY PIMENTA, MACHADO & VIEIRA DE MELLO ADVOGADOS Referente à verificação dos aspectos formais do documento de prioridade apresentado na petição de protocolo 870200012628 |
| (11) BR 30 2019 005683-6 | Código 47.3 - Petição Deferida (71) PSA AUTOMOBILES SA (FR) (74) MONTAURY PIMENTA, MACHADO & VIEIRA DE MELLO ADVOGADOS Referente à verificação dos aspectos formais do documento de prioridade apresentado na petição de protocolo 870200012760 |
| (11) BR 30 2019 005684-4 | Código 47.3 - Petição Deferida (71) PSA AUTOMOBILES SA (FR) (74) MONTAURY PIMENTA, MACHADO & VIEIRA DE MELLO ADVOGADOS Referente à verificação dos aspectos formais do documento de prioridade apresentado na petição de protocolo 870200012639 |
| (11) BR 30 2019 005685-2 | Código 47.3 - Petição Deferida (71) PSA AUTOMOBILES SA (FR) (74) MONTAURY PIMENTA, MACHADO & VIEIRA DE MELLO ADVOGADOS |



Referente à verificação dos aspectos formais do documento de prioridade apresentado na petição de protocolo 870200012743

(11) BR 30 2019 005686-0

Código 47.3 - Petição Deferida
(71) PSA AUTOMOBILES SA (FR)
(74) MONTAURY PIMENTA, MACHADO & VIEIRA DE MELLO ADVOGADOS
Referente à verificação dos aspectos formais do documento de prioridade apresentado na petição de protocolo 870200012714

(11) BR 30 2019 005687-9

Código 47.3 - Petição Deferida
(71) PSA AUTOMOBILES SA (FR)
(74) MONTAURY PIMENTA, MACHADO & VIEIRA DE MELLO ADVOGADOS
Referente à verificação dos aspectos formais do documento de prioridade apresentado na petição de protocolo 870200012228

(11) BR 30 2019 005689-5

Código 47.3 - Petição Deferida
(71) PSA AUTOMOBILES SA (FR)
(74) MONTAURY PIMENTA, MACHADO & VIEIRA DE MELLO ADVOGADOS
Referente à verificação dos aspectos formais do documento de prioridade apresentado na petição de protocolo 870200012275

(11) BR 30 2019 005690-9

Código 47.3 - Petição Deferida
(71) PSA AUTOMOBILES SA (FR)
(74) MONTAURY PIMENTA, MACHADO & VIEIRA DE MELLO ADVOGADOS
Referente à verificação dos aspectos formais do documento de prioridade apresentado na petição de protocolo 870200012655

(11) BR 30 2019 005691-7

Código 47.3 - Petição Deferida
(71) PSA AUTOMOBILES SA (FR)
(74) MONTAURY PIMENTA, MACHADO & VIEIRA DE MELLO ADVOGADOS
Referente à verificação dos aspectos formais do documento de prioridade apresentado na petição de protocolo 870200012664

(11) BR 30 2019 005692-5

Código 47.3 - Petição Deferida
(71) PSA AUTOMOBILES SA (FR)
(74) MONTAURY PIMENTA, MACHADO & VIEIRA DE MELLO ADVOGADOS
Referente à verificação dos aspectos formais do documento de prioridade apresentado na petição de protocolo 870200012678

(11) BR 30 2019 005693-3

Código 47.3 - Petição Deferida
(71) PSA AUTOMOBILES SA (FR)
(74) MONTAURY PIMENTA, MACHADO & VIEIRA DE MELLO ADVOGADOS
Referente à verificação dos aspectos formais do documento de prioridade apresentado na petição de protocolo 870200012693



| | |
|---------------------------------|--|
| (11) BR 30 2019 005694-1 | Código 47.3 - Petição Deferida (71) PSA AUTOMOBILES SA (FR) (74) MONTAURY PIMENTA, MACHADO & VIEIRA DE MELLO ADVOGADOS Referente à verificação dos aspectos formais do documento de prioridade apresentado na petição de protocolo 870200012404 |
| (11) BR 30 2019 005696-8 | Código 47.3 - Petição Deferida (71) PSA AUTOMOBILES SA (FR) (74) MONTAURY PIMENTA, MACHADO & VIEIRA DE MELLO ADVOGADOS Referente à verificação dos aspectos formais do documento de prioridade apresentado na petição de protocolo 870200012701 |
| (11) BR 30 2019 005698-4 | Código 47.3 - Petição Deferida (71) PSA AUTOMOBILES SA (FR) (74) MONTAURY PIMENTA, MACHADO & VIEIRA DE MELLO ADVOGADOS Referente à verificação dos aspectos formais do documento de prioridade apresentado na petição de protocolo 870200012226 |
| (11) BR 30 2019 005699-2 | Código 47.3 - Petição Deferida (71) PSA AUTOMOBILES SA (FR) (74) MONTAURY PIMENTA, MACHADO & VIEIRA DE MELLO ADVOGADOS Referente à verificação dos aspectos formais do documento de prioridade apresentado na petição de protocolo 870200012410 |
| (11) BR 30 2019 005700-0 | Código 47.3 - Petição Deferida (71) PSA AUTOMOBILES SA (FR) (74) MONTAURY PIMENTA, MACHADO & VIEIRA DE MELLO ADVOGADOS Referente à verificação dos aspectos formais do documento de prioridade apresentado na petição de protocolo 870200012333 |
| (11) BR 30 2019 005702-6 | Código 47.3 - Petição Deferida (71) PSA AUTOMOBILES SA (FR) (74) MONTAURY PIMENTA, MACHADO & VIEIRA DE MELLO ADVOGADOS Referente à verificação dos aspectos formais do documento de prioridade apresentado na petição de protocolo 870200012304 |
| (11) BR 30 2019 005703-4 | Código 47.3 - Petição Deferida (71) PSA AUTOMOBILES SA (FR) (74) MONTAURY PIMENTA, MACHADO & VIEIRA DE MELLO ADVOGADOS Referente à verificação dos aspectos formais do documento de prioridade apresentado na petição de protocolo 870200012345 |
| (11) BR 30 2019 005704-2 | Código 47.3 - Petição Deferida |



| | |
|---------------------------------|---|
| | (71) PSA AUTOMOBILES SA (FR) (74) MONTAURY PIMENTA, MACHADO & VIEIRA DE MELLO ADVOGADOS Referente à verificação dos aspectos formais do documento de prioridade apresentado na petição de protocolo 870200012837 |
| (11) BR 30 2019 005705-0 | Código 47.3 - Petição Deferida (71) PSA AUTOMOBILES SA (FR) (74) MONTAURY PIMENTA, MACHADO & VIEIRA DE MELLO ADVOGADOS Referente à verificação dos aspectos formais do documento de prioridade apresentado na petição de protocolo 870200012359 |
| (11) BR 30 2019 005706-9 | Código 47.3 - Petição Deferida (71) PSA AUTOMOBILES SA (FR) (74) MONTAURY PIMENTA, MACHADO & VIEIRA DE MELLO ADVOGADOS Referente à verificação dos aspectos formais do documento de prioridade apresentado na petição de protocolo 870200012812 |
| (11) BR 30 2019 005707-7 | Código 47.3 - Petição Deferida (71) PSA AUTOMOBILES SA (FR) (74) MONTAURY PIMENTA, MACHADO & VIEIRA DE MELLO ADVOGADOS Referente à verificação dos aspectos formais do documento de prioridade apresentado na petição de protocolo 870200012775 |
| (11) BR 30 2019 005708-5 | Código 47.3 - Petição Deferida (71) PSA AUTOMOBILES SA (FR) (74) MONTAURY PIMENTA, MACHADO & VIEIRA DE MELLO ADVOGADOS Referente à verificação dos aspectos formais do documento de prioridade apresentado na petição de protocolo 870200012386 |
| (11) BR 30 2019 005711-5 | Código 47.3 - Petição Deferida (71) PSA AUTOMOBILES SA (FR) (74) MONTAURY PIMENTA, MACHADO & VIEIRA DE MELLO ADVOGADOS Referente à verificação dos aspectos formais do documento de prioridade apresentado na petição de protocolo 870200012819 |
| (11) BR 30 2019 005713-1 | Código 47.3 - Petição Deferida (71) PSA AUTOMOBILES SA (FR) (74) MONTAURY PIMENTA, MACHADO & VIEIRA DE MELLO ADVOGADOS Referente à verificação dos aspectos formais do documento de prioridade apresentado na petição de protocolo 870200012394 |
| (11) BR 30 2019 005716-6 | Código 47.3 - Petição Deferida (71) PSA AUTOMOBILES SA (FR) (74) MONTAURY PIMENTA, MACHADO & VIEIRA DE MELLO ADVOGADOS |



Referente à verificação dos aspectos formais do documento de prioridade apresentado na petição de protocolo 870200012407

(11) BR 30 2019 005717-4 Código 47.3 - Petição Deferida
(71) PSA AUTOMOBILES SA (FR)
(74) MONTAURY PIMENTA, MACHADO & VIEIRA DE MELLO ADVOGADOS
Referente à verificação dos aspectos formais do documento de prioridade apresentado na petição de protocolo 870200012592

(11) BR 30 2019 005718-2 Código 47.3 - Petição Deferida
(71) PSA AUTOMOBILES SA (FR)
(74) MONTAURY PIMENTA, MACHADO & VIEIRA DE MELLO ADVOGADOS
Referente à verificação dos aspectos formais do documento de prioridade apresentado na petição de protocolo 870200012316

(11) BR 30 2019 005719-0 Código 47.3 - Petição Deferida
(71) PSA AUTOMOBILES SA (FR)
(74) MONTAURY PIMENTA, MACHADO & VIEIRA DE MELLO ADVOGADOS
Referente à verificação dos aspectos formais do documento de prioridade apresentado na petição de protocolo 870200012236

(11) BR 30 2019 005720-4 Código 47.3 - Petição Deferida
(71) PSA AUTOMOBILES SA (FR)
(74) MONTAURY PIMENTA, MACHADO & VIEIRA DE MELLO ADVOGADOS
Referente à verificação dos aspectos formais do documento de prioridade apresentado na petição de protocolo 870200012365

(11) BR 30 2019 005722-0 Código 47.3 - Petição Deferida
(71) PSA AUTOMOBILES SA (FR)
(74) MONTAURY PIMENTA, MACHADO & VIEIRA DE MELLO ADVOGADOS
Referente à verificação dos aspectos formais do documento de prioridade apresentado na petição de protocolo 870200012243

(11) BR 30 2019 005723-9 Código 47.3 - Petição Deferida
(71) PSA AUTOMOBILES SA (FR)
(74) MONTAURY PIMENTA, MACHADO & VIEIRA DE MELLO ADVOGADOS
Referente à verificação dos aspectos formais do documento de prioridade apresentado na petição de protocolo 870200012291

(11) BR 30 2019 005725-5 Código 47.3 - Petição Deferida
(71) PSA AUTOMOBILES SA (FR)
(74) MONTAURY PIMENTA, MACHADO & VIEIRA DE MELLO ADVOGADOS
Referente à verificação dos aspectos formais do documento de prioridade apresentado na petição de protocolo 870200012584



| | |
|---------------------------------|--|
| (11) BR 30 2019 005726-3 | Código 47.3 - Petição Deferida (71) PSA AUTOMOBILES SA (FR) (74) MONTAURY PIMENTA, MACHADO & VIEIRA DE MELLO ADVOGADOS Referente à verificação dos aspectos formais do documento de prioridade apresentado na petição de protocolo 870200012786 |
| (11) BR 30 2019 005727-1 | Código 47.3 - Petição Deferida (71) PSA AUTOMOBILES SA (FR) (74) MONTAURY PIMENTA, MACHADO & VIEIRA DE MELLO ADVOGADOS Referente à verificação dos aspectos formais do documento de prioridade apresentado na petição de protocolo 870200012801 |
| (11) BR 30 2019 005729-8 | Código 47.3 - Petição Deferida (71) PSA AUTOMOBILES SA (FR) (74) MONTAURY PIMENTA, MACHADO & VIEIRA DE MELLO ADVOGADOS Referente à verificação dos aspectos formais do documento de prioridade apresentado na petição de protocolo 870200012350 |
| (11) BR 30 2019 005731-0 | Código 47.3 - Petição Deferida (71) PSA AUTOMOBILES SA (FR) (74) MONTAURY PIMENTA, MACHADO & VIEIRA DE MELLO ADVOGADOS Referente à verificação dos aspectos formais do documento de prioridade apresentado na petição de protocolo 870200012259 |
| (11) BR 30 2019 005734-4 | Código 47.3 - Petição Deferida (71) THE YOKOHAMA RUBBER CO., LTD. (JP) (74) DANNEMANN, SIEMSEN, BIGLER & IPANEMA MOREIRA Referente à verificação dos aspectos formais do documento de prioridade apresentado na petição de protocolo 870200005169 |
| (11) BR 30 2019 005735-2 | Código 47.3 - Petição Deferida (71) PSA AUTOMOBILES SA (FR) (74) MONTAURY PIMENTA, MACHADO & VIEIRA DE MELLO ADVOGADOS Referente à verificação dos aspectos formais do documento de prioridade apresentado na petição de protocolo 870200012247 |
| (21) BR 30 2019 006080-9 | Código 47.3 - Petição Deferida (71) TECHTRONIC CORDLESS GP (US) (74) Clarke, Modet Propriedade Intelectual Ltda. Referente à verificação dos aspectos formais do documento de procuração apresentado na petição de protocolo 870200006893 |
| (11) BR 30 2019 006268-2 | Código 47.3 - Petição Deferida |



| | |
|---------------------------------|--|
| | (71) PIRELLI TYRE S.P.A. (IT) (74) KASZNAR LEONARDOS PROPRIEDADE INTELECTUAL Referente à verificação dos aspectos formais do documento de prioridade apresentado na petição de protocolo 870200007087 |
| (11) BR 30 2019 006271-2 | Código 47.3 - Petição Deferida (71) HAGLEITNER HYGIENE INTERNATIONAL GMBH (AT) (74) DANNEMANN, SIEMSEN, BIGLER & IPANEMA MOREIRA Referente à verificação dos aspectos formais dos documentos de procuração e prioridade apresentados na petição de protocolo 870200017836 |
| (21) BR 30 2019 006283-6 | Código 47.3 - Petição Deferida (71) HAGLEITNER HYGIENE INTERNATIONAL GMBH (AT) (74) DANNEMANN, SIEMSEN, BIGLER & IPANEMA MOREIRA Referente à verificação dos aspectos formais dos documentos de procuração e prioridade apresentados na petição de protocolo 870200017808 |
| (21) BR 30 2019 006347-6 | Código 47.3 - Petição Deferida (71) GASTROKLENZ INC. (US) (74) DANNEMANN, SIEMSEN, BIGLER & IPANEMA MOREIRA Referente à verificação dos aspectos formais dos documentos de procuração e prioridade apresentados na petição de protocolo 870200020204 |
| (21) BR 30 2019 006355-7 | Código 47.3 - Petição Deferida (71) MINETEC S.A. (CL) (74) KASZNAR LEONARDOS PROPRIEDADE INTELECTUAL Referente à verificação dos aspectos formais do documento de procuração apresentado na petição de protocolo 870200020717 |
| (21) BR 30 2019 006356-5 | Código 47.3 - Petição Deferida (71) GASTROKLENZ INC. (US) (74) DANNEMANN, SIEMSEN, BIGLER & IPANEMA MOREIRA Referente à verificação dos aspectos formais dos documentos de procuração e prioridade apresentados na petição de protocolo 870200020220 |
| (21) BR 30 2019 006381-6 | Código 47.3 - Petição Deferida (71) DMS-SERVICE LLC (US) (74) JULIO GUIDI LIMA DA ROCHA Referente à verificação dos aspectos formais do documento de procuração apresentado na petição de protocolo 870200024892 |
| (21) BR 30 2019 006422-7 | Código 47.3 - Petição Deferida (71) TIFFANY AND COMPANY (US) (74) EDUARDO LOURENÇO GUEDES SERRÃO DE OTERO |



Referente à verificação dos aspectos formais do documento de procuração apresentado na petição de protocolo 870200027167

(11) BR 30 2019 006423-5

Código 47.3 - Petição Deferida
(71) TIFFANY AND COMPANY (US)
(74) EDUARDO LOURENÇO GUEDES SERRÃO DE OTERO
Referente à verificação dos aspectos formais do documento de procuração apresentado na petição de protocolo 870200027170

(11) BR 30 2019 006424-3

Código 47.3 - Petição Deferida
(71) TIFFANY AND COMPANY (US)
(74) EDUARDO LOURENÇO GUEDES SERRÃO DE OTERO
Referente à verificação dos aspectos formais do documento de procuração apresentado na petição de protocolo 870200027180

(11) BR 30 2019 006425-1

Código 47.3 - Petição Deferida
(71) TIFFANY AND COMPANY (US)
(74) EDUARDO LOURENÇO GUEDES SERRÃO DE OTERO
Referente à verificação dos aspectos formais do documento de procuração apresentado na petição de protocolo 870200027185

(11) BR 30 2019 006426-0

Código 47.3 - Petição Deferida
(71) TIFFANY AND COMPANY (US)
(74) EDUARDO LOURENÇO GUEDES SERRÃO DE OTERO
Referente à verificação dos aspectos formais do documento de procuração apresentado na petição de protocolo 870200027190

(11) BR 30 2019 006427-8

Código 47.3 - Petição Deferida
(71) TIFFANY AND COMPANY (US)
(74) EDUARDO LOURENÇO GUEDES SERRÃO DE OTERO
Referente à verificação dos aspectos formais do documento de procuração apresentado na petição de protocolo 870200027195

(11) BR 30 2019 006428-6

Código 47.3 - Petição Deferida
(71) TIFFANY AND COMPANY (US)
(74) EDUARDO LOURENÇO GUEDES SERRÃO DE OTERO
Referente à verificação dos aspectos formais do documento de procuração apresentado na petição de protocolo 870200027205

(11) BR 30 2019 006429-4

Código 47.3 - Petição Deferida
(71) TIFFANY AND COMPANY (US)
(74) EDUARDO LOURENÇO GUEDES SERRÃO DE OTERO
Referente à verificação dos aspectos formais do documento de procuração apresentado na petição de protocolo 870200027215



| | |
|---------------------------------|--|
| (11) BR 30 2019 006430-8 | Código 47.3 - Petição Deferida (71) TIFFANY AND COMPANY (US) (74) EDUARDO LOURENÇO GUEDES SERRÃO DE OTERO Referente à verificação dos aspectos formais do documento de procuração apresentado na petição de protocolo 870200027224 |
| (11) BR 30 2019 006431-6 | Código 47.3 - Petição Deferida (71) TIFFANY AND COMPANY (US) (74) EDUARDO LOURENÇO GUEDES SERRÃO DE OTERO Referente à verificação dos aspectos formais do documento de procuração apresentado na petição de protocolo 870200027230 |
| (11) DI 7102280-5 | Código 47.3 - Petição Deferida (71) British-American Tobacco (Holdings) Limited (GB) (74) Ana Cristina Almeida Muller Wegmann Deferida a petição, com vistas à apresentação do documento de prioridade unionista. Em referência ao protocolo nº 0201110071860, de 07/07/2011. |
| (11) DI 7102756-4 | Código 47.3 - Petição Deferida (71) Teva Pharmaceutical Industries Ltd (IL) (74) Mirian Oliveira da Rocha Pitta Deferida a petição, com vistas à retificação de dados do autor. Em referência ao protocolo nº 020120094194, de 05/10/2012. |
| (11) DI 7102757-2 | Código 47.3 - Petição Deferida (71) Teva Pharmaceutical Industries Ltd (IL) (74) Mirian Oliveira da Rocha Pitta Deferida a petição, com vistas à solicitação de retificação de dados de autor. Em referência ao protocolo nº 020120094193, de 05/10/2012. |
| (11) DI 7102758-0 | Código 47.3 - Petição Deferida (71) Teva Pharmaceutical Industries Ltd (IL) (74) Mirian Oliveira da Rocha Pitta Deferida a petição, com vistas à solicitação de retificação de dados do autor. Em referência ao protocolo nº 020120094195, de 05/10/2012. |
| (11) DI 7103685-7 | Código 47.3 - Petição Deferida (71) Red Bull GmbH (AT) (74) Dannemann, Siemsen, Bigler & Ipanema Moreira Deferida a petição, com vistas à apresentação do documento de cessão dos autores. Em referência ao protocolo nº 020120045958, de 22/05/2012. |
| (11) DI 7103763-2 | Código 47.3 - Petição Deferida |



(71) S.C. Johnson & Son INC. (US)

(74) Nellie Anne Daniel- Shores

Deferida a petição, com vistas à apresentação do documento de prioridade unionista. Em referência ao protocolo nº 020110111532, de 28/10/2011.

(11) DI 7105068-0

Código 47.3 - Petição Deferida

(71) Mine Safety Appliances Company (US)

(74) Dannemann, Siemsen, Bigler & Ipanema Moreira

Deferida a petição, com vistas à retificação de dados relativos ao depositante. Em referência ao protocolo nº 020120061248, de 03/07/2012.

(11) DI 7105070-1

Código 47.3 - Petição Deferida

(71) Mine Safety Appliances Company (US)

(74) Dannemann, Siemsen, Bigler & Ipanema Moreira

Deferida a petição, com vistas à solicitação de retificação de dados do depositante. Em referência ao protocolo nº 020120057732, de 26/06/2012.

(11) DI 7105570-3

Código 47.3 - Petição Deferida

(71) Bühler AG (CH)

(74) Dannemann, Siemsen, Bigler & Ipanema Moreira

Deferida a petição, com vistas à retificação de dados relativos ao documento de prioridade unionista. Em referência ao protocolo nº 020120061251, de 03/07/2012.

(11) DI 7106150-9

Código 47.3 - Petição Deferida

(71) JOHNSON & JOHNSON CONSUMER COMPANIES, INC. (US)

(74) DANNEMANN, SIEMSEN, BIGLER & IPANEMA MOREIRA

Deferida a petição, com vistas à apresentação do documento de prioridade unionista. Em referência ao protocolo nº 020120021132, de 12/03/2012.

(11) DI 7106472-9

Código 47.3 - Petição Deferida

(71) HUAWEI TECHNOLOGIES CO., LTD. (CN)

(74) DANNEMANN, SIEMSEN, BIGLER & IPANEMA MOREIRA

Deferida a petição, com vistas à retificação de dados do titular. Em referência ao protocolo nº 020120064502, de 12/07/2012.



Código 53 - Notificação de Decisão Judicial

Notificação de decisão judicial referente ao registro.

(11) BR 30 2014 005813-4

Código 53 - Notificação de Decisão Judicial

(22) 21/11/2014

(15) 17/05/2016

(71) GRENDENE S.A. (BR/CE)

(74) CUSTÓDIO DE ALMEIDA & CIA.

NOTIFICAÇÃO DE DECISÃO JUDICIAL REFERENTE AO REGISTRO INPI:

52400.0041975/18 Origem: 25ª Vara Federal do Rio de Janeiro Ação Ordinária n.º: 0023984-14.2018.4.02.5101 Autor: BRITO E CIA. LTDA Réus: GRENDENE S.A. e INPI - Instituto Nacional da Propriedade Industrial Decisão: "Ante o exposto, JULGO PROCEDENTE O PEDIDO DA PARTE AUTORA, nos termos do Artigo 487, I, do Código de Processo Civil, para declarar a nulidade dos atos administrativos que concederam os registros BR 30 2014 005813-4, BR 30 2015 005774-2, DI 6904271-3 e DI 7002623-8, de titularidade da empresa Ré. Outrossim, DEFIRO A TUTELA DE URGÊNCIA, nos termos do art. 300 do Código de Processo Civil, determinando a suspensão dos efeitos dos Registros de Desenho Industrial BR 30 2014 005813-4, BR 30 2015 005774-2, DI 6904271-3 e DI 7002623-8, até julgamento final da ação."

(11) BR 30 2015 005774-2

Código 53 - Notificação de Decisão Judicial

(22) 17/12/2015

(15) 06/06/2017

(71) GRENDENE S.A. (BR/CE)

(74) Custodio de Almeida & Cia.

NOTIFICAÇÃO DE DECISÃO JUDICIAL REFERENTE AO REGISTRO INPI:

52400.0041975/18 Origem: 25ª Vara Federal do Rio de Janeiro Ação Ordinária n.º: 0023984-14.2018.4.02.5101 Autor: BRITO E CIA. LTDA Réus: GRENDENE S.A. e INPI - Instituto Nacional da Propriedade Industrial Decisão: "Ante o exposto, JULGO PROCEDENTE O PEDIDO DA PARTE AUTORA, nos termos do Artigo 487, I, do Código de Processo Civil, para declarar a nulidade dos atos administrativos que concederam os registros BR 30 2014 005813-4, BR 30 2015 005774-2, DI 6904271-3 e DI 7002623-8, de titularidade da empresa Ré. Outrossim, DEFIRO A TUTELA DE URGÊNCIA, nos termos do art. 300 do Código de Processo Civil, determinando a suspensão dos efeitos dos Registros de Desenho Industrial BR 30 2014 005813-4, BR 30 2015 005774-2, DI 6904271-3 e DI 7002623-8, até julgamento final da ação."

(11) DI 6904271-3

Código 53 - Notificação de Decisão Judicial

(22) 04/11/2009

(15) 21/09/2010



(71) Grendene S.A. (BR/CE)

(74) Custodio de Almeida & Cia

NOTIFICAÇÃO DE DECISÃO JUDICIAL REFERENTE AO REGISTRO INPI:

52400.0041975/18 Origem: 25ª Vara Federal do Rio de Janeiro Ação Ordinária n.º: 0023984-14.2018.4.02.5101 Autor: BRITO E CIA. LTDA Réus: GRENDENE S.A. e INPI - Instituto Nacional da Propriedade Industrial Decisão: "Ante o exposto, JULGO PROCEDENTE O PEDIDO DA PARTE AUTORA, nos termos do Artigo 487, I, do Código de Processo Civil, para declarar a nulidade dos atos administrativos que concederam os registros BR 30 2014 005813-4, BR 30 2015 005774-2, DI 6904271-3 e DI 7002623-8, de titularidade da empresa Ré. Outrossim, DEFIRO A TUTELA DE URGÊNCIA, nos termos do art. 300 do Código de Processo Civil, determinando a suspensão dos efeitos dos Registros de Desenho Industrial BR 30 2014 005813-4, BR 30 2015 005774-2, DI 6904271-3 e DI 7002623-8, até julgamento final da ação."

(11) DI 7002623-8

Código 53 - Notificação de Decisão Judicial

(22) 15/06/2010

(15) 28/12/2010

(71) Grendene S.A. (BR/CE)

(74) Custódio de Almeida & Cia.

NOTIFICAÇÃO DE DECISÃO JUDICIAL REFERENTE AO REGISTRO INPI:

52400.0041975/18 Origem: 25ª Vara Federal do Rio de Janeiro Ação Ordinária n.º: 0023984-14.2018.4.02.5101 Autor: BRITO E CIA. LTDA Réus: GRENDENE S.A. e INPI - Instituto Nacional da Propriedade Industrial Decisão: "Ante o exposto, JULGO PROCEDENTE O PEDIDO DA PARTE AUTORA, nos termos do Artigo 487, I, do Código de Processo Civil, para declarar a nulidade dos atos administrativos que concederam os registros BR 30 2014 005813-4, BR 30 2015 005774-2, DI 6904271-3 e DI 7002623-8, de titularidade da empresa Ré. Outrossim, DEFIRO A TUTELA DE URGÊNCIA, nos termos do art. 300 do Código de Processo Civil, determinando a suspensão dos efeitos dos Registros de Desenho Industrial BR 30 2014 005813-4, BR 30 2015 005774-2, DI 6904271-3 e DI 7002623-8, até julgamento final da ação."



Código 53.5 - Pedido Julgado Improcedente - Registro Mantido Vigente

Ação judicial transitada em julgado. Pedido de nulidade considerado improcedente: mantidos os efeitos da concessão do registro.

(11) DI 6302907-3

Código 53.5 - Pedido Julgado Improcedente - Registro Mantido Vigente

(22) 22/08/2003

(15) 21/10/2003

(73) CALÇADOS FERRACINI LTDA (BR/SP)

(74) Vilage Marcas & Patentes S/C Ltda

NOTIFICAÇÃO DE DECISÃO JUDICIAL REFERENTE AO REGISTRO INPI:

52400.001735/04 | Origem: 37ª Vara Federal | Ação Ordinária nº:

2004.5101513978-8 | Autor: CARRERA IND/ DE CALÇADOS LTDA | Réus: INPI -

INSTITUTO NACIONAL DA PROPRIEDADE INDUSTRIAL E CALÇADOS

FERRACINI LTDA | Decisão: Quanto ao recurso especial interposto por

CARRERA INDÚSTRIA DE CALÇADOS LTDA: "RECURSO ESPECIAL

PARCIALMENTE CONHECIDO E, NO MÉRITO, IMPROVIDO". Quanto à

sentença favorável, que foi mantida, leia-se: "Do exposto, julgo IMPROCEDENTE

o pedido autoral, condenando a empresa autora nas custas processuais e em

honorários advocatícios que fixo em 20% sobre o valor da causa monetariamente

corrigido, pro rata."



Código 53.7 - Pedido Julgado Procedente - Registro Declarado Nulo

Ação judicial transitada em julgado. Pedido de nulidade considerado procedente: tornados nulos os efeitos da concessão do registro.

(11) DI 6204026-0

Código 53.7 - Pedido Julgado Procedente - Registro Declarado Nulo

(22) 13/12/2002

(15) 08/04/2003

(73) Benjamin Dalla Rosa (BR/PR)

(74) Símbolo Marcas e Patentes Ltda

NOTIFICAÇÃO DE DECISÃO JUDICIAL REFERENTE AO REGISTRO INPI:

52400.014882/2013-12Origem: 9ª Vara federal do Rio de JaneiroAção Ordinária

nº: 0055241-67.2012.4.02.5101/RJAutor: Marchesan Implementos e Máquinas

Agrícolas TATU S/ARéus: Benjamin Dalla Rosa e INPIDecisão: Ante ao exposto,

julgo procedente o pedido formulado, nos termos do art. 487, I, do CPC, para

anular o registro de desenho industrial DI 6204026-0 (?configuração aplicada em

chassi articulado de plantadeira de grãos em geral?)...Concedo a tutela de

urgência requerida nos Eventos 74 e 134, pois presentes os requisitos do art.

300 do CPC, ante o juízo de certeza quanto ao direito invocado, somado ao

perigo de dano consistente na manutenção de direito de propriedade industrial

que assegura exclusividade de uso e exploração; assim, suspendo os efeitos do

registro de desenho industrial DI6204026-0, nos termos dos art. 56, §2º e 118 da

LPI, devendo o INPI proceder à anotação necessária e respectiva publicação em

RPI.



Código 71 - Despacho Anulado

Anulada o despacho, por ter sido indevido, conforme indicado no complemento.

(11) BR 30 2019 001119-0

Código 71 - Despacho Anulado

(22) 20/03/2019

(15) 17/03/2020

(71) GUSTAVO ANDRES SANCHEZ MUÑOZ (UY)

(74) Brasil Sul Marcas e Patentes Ltda.

Referente RPI: 2563 - Cód. 34, Publicado: 18/02/2020, por ter sido indevido.



Código 73 - Retificação

Retificação da publicação de qualquer um dos itens anteriores por ter sido efetuada com incorreção. Tal publicação não implica na alteração da data da decisão ou despacho e nos prazos decorrentes da mesma.

(21) BR 30 2019 006186-4

Código 73 - Retificação

(22) 17/12/2019

(44) 10/03/2020

(52) 06-05

(54) CONFIGURAÇÃO APLICADA A/EM SOFÁ

(71) JADERSON DE ALMEIDA (BR/SC)

(72) JADERSON DE ALMEIDA

Referente RPI: 2563 - Cód. 34, Publicado: 18/02/2020, por ter sido publicado com incorreções. Desconsiderar o texto anterior e considerar o seguinte: Exigência formulada com fulcro no Manual de Desenhos Industriais (doravante Manual), estabelecido pela Resolução 232/2019. [1] Cada figura deve representar apenas um objeto. O pedido contém um arranjo de objetos que não guardam entre si as mesmas características distintivas preponderantes. Por força do art. 104 da LPI, com apoio no item 5.4 do Manual, o pedido deverá ser dividido. Cada pedido dividido trata-se de um novo depósito: veja os itens 2.2 e 5.4 do Manual. [2] Mantenha no pedido original os três módulos de sofá, apenas com suas bases. Altere a classe para 06-01. [3] Caso tenha interesse, apresente em um pedido dividido a luminária. Informe o título configuração aplicada em luminária e a classe 26-05. [4] Caso tenha interesse, apresente em um pedido dividido uma das caixas de madeira. Informe o título e a classe adequados. [5] Caso tenha interesse, apresente em um pedido dividido o tablado retangular, com textura tipo mármore branco. Informe o título Informe o título e a classe adequados. Caso este tampo de mármore seja fixo ao tablado de base do sofá correspondente, pode ser mantido no respectivo módulo, sem necessidade de apresentação do pedido dividido. [6] Caso tenha interesse, apresente em um pedido dividido o tablado quadrado, onde está apoiada a luminária. Informe o título e a classe adequados. Caso este tampo de madeira seja fixo ao tablado de base do sofá correspondente, pode ser mantido no respectivo módulo, sem necessidade de apresentação do pedido dividido. [7] Caso tenha interesse, apresente em um pedido dividido a bandeja retangular, apoiada sobre o tablado retangular com textura tipo mármore branco. Informe o título configuração aplicada em bandeja e a classe 07-99. [8] Caso tenha interesse, apresente em um pedido dividido a bandeja circular, apoiada sobre o tablado quadrado. Informe o título configuração aplicada em bandeja e a classe 07-99. [9] Apresente para cada objeto (sofás, tablados, caixas, luminária, bandejas) novo conjunto de figuras formado pelas vistas ortogonais (frontal, posterior, laterais, superior e inferior), além de pelo menos uma perspectiva, em atenção ao item 5.5 do



Manual.



Código 75 - Emissão de Fotocópia

Emissão de fotocópia de Desenho Industrial.

(21) BR 30 2019 004936-8

Código 75 - Emissão de Fotocópia

(71) CAPBRAN HOLDINGS, LLC (US)

(74) Tavares Propriedade Intelectual Ltda. (alt. de Tavares & Companhia Ltda)

Disponibilizada em 14/02/2020 a fotocópia solicitada através da petição
870200015201.

