

Revista da  
**Propriedade  
Industrial**

Nº 2572  
22 de Abril de 2020

**Patentes**  
Seção VI





## REPÚBLICA FEDERATIVA DO BRASIL

Presidente

Jair Bolsonaro

## MINISTÉRIO DA ECONOMIA

Ministro da Economia

Paulo Roberto Nunes Guedes

INSTITUTO NACIONAL DA PROPRIEDADE INDUSTRIAL

Presidente

Claudio Vilar Furtado

---

**De conformidade com a Lei nº 5.648 de 11 de dezembro de 1970, esta é a publicação oficial do Instituto Nacional da Propriedade Industrial, órgão vinculado ao Ministério da Economia, República Federativa do Brasil, que publica todos os seus atos, despachos e decisões relativos ao sistema de propriedade industrial no Brasil, compreendendo Marcas e Patentes, bem como os referentes a contratos de Transferência de Tecnologia e assuntos correlatos, além dos que dizem respeito ao registro de programas de computador como direito autoral.**

As established by Law nº 5.648 of december 11, 1970, this is the official publication of the National Institute of Industrial Property, an office under the Ministry of Economy, Federative Republic of Brazil, which publishes all its official acts, orders and decisions regarding the industrial property system in Brazil, comprising Trademarks and Patents, as well as those referring to Technology Transfer agreements and related matters, besides those regarding software registering as copyright.

D'après la Loi nº 5.648 du 11 décembre 1970, celle-ci est la publication officielle de l'Institut National de la Propriété Industrielle, un office lié au Ministère de l'Économie, République Fédérative du Brésil, qui publie tous ses actes, ordres et décisions concernant le système de la propriété industrielle au Brésil, y compris marques et brevets, aussi que ceux référents aux contrats de transfert de technologie et des sujets afférents, en outre que ceux se rapportant à l'enregistrement des programmes d'ordinateur comme droit d'auteur.

Según establece la Ley nº 5.648 de 11 diciembre 1970, esta es la publicación oficial del Instituto Nacional de la Propiedad Industrial, oficina vinculada al Ministerio de la Economía, República Federativa del Brasil, que publica todos sus actos, ordenes y decisiones referentes al sistema de propiedad industrial en Brasil, comprendendo marcas y patentes así que los referentes a contratos de transferencia de tecnologia y asuntos corelacionados, además de los referentes al registro de programas de ordenador como derecho de autor.

Laut Gezets Nr. 5.648 vom 11. dezember 1970, ist dies das Amtsblatt des Nationalen Instituts für gewerbliches Eigentum (INPI), eines Organs des Bundesministerium für Wirtschaft, der Bundesrepublik Brasilien, welches alle Amtshandlungen, Beschlüsse und Entscheidungen über gewerbliches Eigentum in Brasilien, einschliesslich Warenzeichen und Patente, ebenso wie auch Übertragungsverträge von Technologie und Computerprogramme als Urheberrecht veröffentlicht.



# **DIRETORIA DE PATENTES, PROGRAMAS DE COMPUTADOR e TOPOGRAFIAS DE CIRCUITOS INTEGRADOS - DIRPA**

PATENTES

**PEDIDOS E CONCESSÕES:  
PATENTE DE INVENÇÃO  
MODELO DE UTILIDADE  
CERTIFICADO DE ADIÇÃO DE INVENÇÃO**



# Índice Geral:

<b>Código Presidência - Recurso</b> .....	<b>6</b>
Código 120 - Tome Conhecimento do Parecer Técnico.....	6
Código 121 - Exigência.....	8
<b>Código Presidência - Nulidade</b> .....	<b>10</b>
Código 205 - Intimação para manifestação por parte do titular e do requerente.....	10
Código 211 - Sobrestado o Processo Administrativo.....	11
<b>Código Pedido Internacional PCT/BR Designado ou Eleito</b> .....	<b>12</b>
Código 1.2 - Notificação – Pedido Retirado – PCT.....	12
Código 1.3 - Notificação - Fase Nacional - PCT.....	13
Código 1.3.1 - Retificação.....	148
Código 1.3.4 - Decisão Anulada.....	158
Código 1.5 - Exigências Diversas.....	168
Código 1.5.3 - Exigência Anulada.....	176
<b>Código Depósito</b> .....	<b>177</b>
Código 2.1 - Pedido de Patente ou Certificado de Adição de Invenção depositado.....	177
Código 2.5 - Exigência - Art. 21 da LPI.....	199
Código 2.6 - Publicação Anulada.....	207
Código 2.10 - Requerimento de Pedido de Patente ou Certificado de Adição de Invenção.....	208
<b>Código Publicação do Pedido</b> .....	<b>232</b>
Código 3.1 - Publicação do Pedido de Patente ou de Certificado de Adição de Invenção.....	232
Código 3.2 - Publicação Antecipada.....	250
Código 3.6 - Publicação do Pedido Arquivado Definitivamente - Art. 216 §2º e Art. 17 §2º da LPI.....	252
Código 3.8 - Retificação.....	253
<b>Código Pedido de Exame</b> .....	<b>254</b>
Código 4.3 - Desarquivamento - Art. 33 parágrafo único da LPI.....	254
<b>Código Exigências Técnicas e Formais</b> .....	<b>255</b>
Código 6.1 - Exigência Técnica.....	255
Código 6.7 - Outras Exigências.....	275
Código 6.8 - Exigência Anulada.....	276
Código 6.9 - Publicação Anulada.....	277
Código 6.10 - Republicação.....	279
Código 6.21 - Exigência preliminar - pedidos com buscas realizadas por outros Escritórios de Patentes.....	280
Código 6.22 - Exigência preliminar - pedidos sem buscas realizadas por outros Escritórios de Patentes.....	501
<b>Código Ciência de Parecer</b> .....	<b>511</b>
Código 7.1 - Conhecimento de Parecer Técnico.....	511
Código 7.3 - Republicação.....	528
Código 7.4 - Ciência relacionada com o Art. 229-C da LPI.....	529
<b>Código Anuidade do Pedido</b> .....	<b>531</b>
Código 8.6 - Arquivamento - Art. 86 da LPI.....	531
Código 8.7 - Restauração.....	532
Código 8.8 - Despacho Anulado.....	533
<b>Código Decisão</b> .....	<b>534</b>
Código 9.1 - Deferimento.....	534
Código 9.1.3 - Republicação.....	590
Código 9.1.4 - Retificação.....	591
Código 9.2 - Indeferimento.....	593
Código 9.2.1 - Decisão Anulada.....	599
<b>Código Arquivamento</b> .....	<b>600</b>
Código 11.1 - Arquivamento - Art. 33 da LPI.....	600
Código 11.2 - Arquivamento - Art. 36 §1º da LPI.....	601
Código 11.6.1 - Arquivamento da Petição – Art. 216 §2º da LPI.....	602
Código 11.11 - Arquivamento - Art. 17 § 2º da LPI.....	603



Código 11.13 - Despacho Anulado.....	604
Código 11.17 - Arquivamento do pedido de Certificado de Adição de Invenção – Art. 77 da LPI.....	605
<b>Código Outros Referentes a Despachos.....</b>	<b>606</b>
Código 15.7 - Petição não Conhecida.....	606
Código 15.9 - Perda de Prioridade.....	607
Código 15.10 - Mudança de Natureza.....	609
Código 15.11 - Alteração de Classificação.....	610
Código 15.22.2 - Devolução de Prazo por falha de Sistema.....	630
<b>Código Concessão de Patente e Certificado de Adição de Invenção.....</b>	<b>631</b>
Código 16.1 - Concessão de Patente ou Certificado de Adição de Invenção.....	631
Código 16.3 - Retificação.....	705
Código 16.4 - Concessão Anulada.....	710
<b>Código Notificação de Decisão Judicial.....</b>	<b>711</b>
Código 19.1 - Notificação de Decisão Judicial.....	711
<b>Código Extinção de Patente e Certificado de Adição de Invenção.....</b>	<b>713</b>
Código 21.8 - Despacho Anulado.....	713
<b>Código Outros Referentes a Patentes/Certificados de Adição de Invenção.....</b>	<b>714</b>
Código 22.15 - Patente “SUB JUDICE”.....	714
<b>Código Anotação de Alteração de nome e/ou sede, de Transferência e de Limitação ou Ônus de Pedido, Patente e Certificado de Adição de Invenção.....</b>	<b>715</b>
Código 25.1 - Transferência Deferida.....	715
Código 25.2 - Transferência Indeferida.....	728
Código 25.3 - Transferência em Exigência.....	729
Código 25.4 - Alteração de Nome Deferida.....	732
Código 25.5 - Alteração de Nome Indeferida.....	735
Código 25.6 - Alteração de Nome em Exigência.....	736
Código 25.7 - Alteração de Sede Deferida.....	737
Código 25.11 - Republicação.....	741
Código 25.12 - Publicação Anulada.....	742
<b>Código Códigos para Trâmite Prioritário.....</b>	<b>743</b>
Código 28.10.1 - Notificação de requerimento de trâmite prioritário de depositante idoso.....	743
Código 28.10.4 - Notificação de requerimento de trâmite prioritário de depositante MEI, ME ou EPP.....	743
Código 28.10.11 - Notificação de requerimento de trâmite prioritário de tecnologia verde.....	744
Código 28.10.21 - Notificação de requerimento de trâmite prioritário de depositante acusando terceiros de contrafação	744
Código 28.10.32 - Notificação de requerimento de trâmite prioritário de PPH.....	744
Código 28.20 - Petição de trâmite prioritário não conhecida.....	745
Código 28.21 - Exigência formal de trâmite prioritário.....	747
Código 28.22 - Requerimento de trâmite prioritário encaminhado para avaliação substantiva.....	748
Código 28.30 - Trâmite prioritário concedido.....	749
Código 28.40 - Trâmite prioritário negado.....	751
Código 28.91 - Republicação de despacho de trâmite prioritário.....	752
Código 28.92 - Publicação de despacho de trâmite prioritário anulada.....	752



**Código Presidência - Recurso****Código 120 - Tome Conhecimento do Parecer Técnico**

A cópia do parecer poderá ser obtida através do endereço eletrônico [www.inpi.gov.br](http://www.inpi.gov.br) - No Acesso rápido - Faça uma busca - Patente. Para acessar, cadastre-se no Portal do INPI e use login e senha.

---

<b>(21) PI 0307544-3 A2</b>	Código 120 - Tome Conhecimento do Parecer Técnico (22) 03/02/2003 (71) ARIAD Pharmaceuticals, Inc. (US) Recorrente: O depositante. Despacho: Tome conhecimento do parecer técnico e se manifeste no prazo de 60 (sessenta) dias. [120]
<b>(21) PI 0409762-9 A2</b>	Código 120 - Tome Conhecimento do Parecer Técnico (22) 08/04/2004 (71) Corneal Industrie (FR) Recorrente: O depositante. Despacho: Tome conhecimento do parecer técnico e se manifeste no prazo de 60 (sessenta) dias. [120]
<b>(21) PI 0417261-2 A2</b>	Código 120 - Tome Conhecimento do Parecer Técnico (22) 24/11/2004 (71) Ciba Specialty Chemicals Holding Inc. (CH) Recorrente: O depositante. Despacho: Tome conhecimento do parecer técnico e se manifeste no prazo de 60 (sessenta) dias. [120]
<b>(21) PI 0500074-2 A2</b>	Código 120 - Tome Conhecimento do Parecer Técnico (22) 13/01/2005 (71) CAFFITALY SYSTEM S.P.A. (IT) Recorrente: O depositante. Despacho: Tome conhecimento do parecer técnico e se manifeste no prazo de 60 (sessenta) dias. [120]
<b>(21) PI 0517535-6 A2</b>	Código 120 - Tome Conhecimento do Parecer Técnico (22) 03/10/2005 (71) Institut National Des Sciences Appliquées de LYON (FR) Recorrente: O depositante. Despacho: Tome conhecimento do parecer técnico e se manifeste no prazo de 60 (sessenta) dias. [120]





**Código 121 - Exigência**

A cópia do parecer poderá ser obtida através do endereço eletrônico [www.inpi.gov.br](http://www.inpi.gov.br) - No Acesso rápido - Faça uma busca - Patente. Para acessar, cadastre-se no Portal do INPI e use login e senha.

---

**(21) BR 12 2017 026860-0 A2** Código 121 - Exigência  
(22) 13/03/2009  
(62) PI 0908725-7 13/03/2009  
(71) GIVAUDAN SA (CH)  
Recorrente: O depositante.  
Despacho: Cumpra as exigências do parecer no prazo de 60 (sessenta) dias.  
[121]

---

**(21) PI 0208123-7 A2** Código 121 - Exigência  
(22) 14/03/2002  
(71) Johnson & Johnson (US)  
Recorrente: O depositante.  
Despacho: Cumpra as exigências do parecer no prazo de 60 (sessenta) dias.  
[121]

---

**(21) PI 0314858-0 A8** Código 121 - Exigência  
(22) 01/10/2003  
(71) Pioneer Corporation (JP)  
Recorrente: O depositante.  
Despacho: Cumpra as exigências do parecer no prazo de 60 (sessenta) dias.  
[121]

---

**(21) PI 0404358-8 A2** Código 121 - Exigência  
(22) 07/10/2004  
(71) VM Plastics S.R.L. (IT)  
Recorrente: O depositante.  
Despacho: Cumpra as exigências do parecer no prazo de 60 (sessenta) dias.  
[121]

---

**(21) PI 0404997-7 A2** Código 121 - Exigência  
(22) 17/11/2004  
(71) Johnson & Johnson Industrial Ltda (BR/SP)  
Recorrente: O depositante.  
Despacho: Cumpra as exigências do parecer no prazo de 60 (sessenta) dias.  
[121]

---

**(21) PI 0416763-5 A2** Código 121 - Exigência

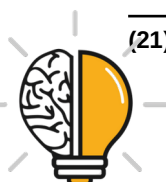

---

(22) 17/11/2004

(71) Si Group, INC. (US)

Recorrente: O depositante.

Despacho: Cumpra as exigências do parecer no prazo de 60 (sessenta) dias.

[121]

---

**(21) PI 0503525-2 A2**

Código 121 - Exigência

(22) 12/08/2005

(71) Marcos Roberto Carrafa (BR/SC)

Recorrente: O depositante.

Despacho: Cumpra as exigências do parecer no prazo de 60 (sessenta) dias.

[121]

---

**(21) PI 0515413-8 A2**

Código 121 - Exigência

(22) 16/09/2005

(71) Ajinomoto Co., Inc. (JP)

Recorrente: O depositante.

Despacho: Cumpra as exigências do parecer no prazo de 60 (sessenta) dias.

[121]



## Código Presidência - Nulidade

### Código 205 - Intimação para manifestação por parte do titular e do requerente

A cópia do parecer de intimação poderá ser obtida através do endereço eletrônico [www.inpi.gov.br](http://www.inpi.gov.br) - No Acesso rápido - Faça uma busca - Patente. Para acessar, cadastre-se no Portal do INPI e use login e senha.

---

**(11) MU 8901533-9 Y1** Código 205 - Intimação para manifestação por parte do titular e do requerente  
(45) 05/09/2017  
(73) EDSON ROGÉRIO DE SOUZA (BR/SC)  
Requerente da Nulidade: Clippertec Industrial e Comercial Ltda.  
Despacho: Intimação para manifestação por parte do Titular e do Requerente no prazo comum de 60 ( sessenta) dias .[205]

---

**(11) MU 9100558-2 Y1** Código 205 - Intimação para manifestação por parte do titular e do requerente  
(45) 27/11/2018  
(73) AGRICEF SOLUÇÕES TECNOLÓGICAS PARA AGRICULTURA LTDA (BR/SP) ; JUMIL-JUSTINO DE MORAIS, IRMÃOS S.A (BR/SP)  
Requerente da Nulidade Administrativa: Marchesan Implementos e Máquinas Agrícolas Tatug S/A  
Despacho: Intimação para manifestação por parte do Titular e do Requerente no prazo comum de 60 ( sessenta) dias .[205]

---

**(11) PI 0901965-0 B1** Código 205 - Intimação para manifestação por parte do titular e do requerente  
(45) 12/06/2018  
(73) GSI Brasil Indústria e Comércio de Equipamentos Agropecuários Ltda (BR/RS)  
Requerente da nulidade: BIG DUTCHMAN BRASIL LTDA.  
Despacho: Intimação para manifestação por parte do Titular e do Requerente no prazo comum de 60 ( sessenta) dias .[205]

---

**(11) PI 1000206-5 B1** Código 205 - Intimação para manifestação por parte do titular e do requerente  
(45) 19/06/2018  
(73) Indústrias Reunidas Colombo Ltda. (BR/SP)  
Requerente da Nulidade: CARLOS ROBERTO PALINI Decisão: Despacho: Intimação para manifestação por parte do Titular e do Requerente no prazo comum de 60 (sessenta) dias . [205]



## Código 211 - Sobrestado o Processo Administrativo

---

**(11) MU 8800390-6 Y1**

Código 211 - Sobrestado o Processo Administrativo

(45) 27/12/2016

(73) DIPLOMATA INDÚSTRIA E COMÉRCIO DE ARTIGOS DE VIAGEM LTDA.  
(BR/SP)

Despacho: Em face da ação judicial em andamento relativa a presente patente, deve ser sobrestada a instrução do processo administrativo de nulidade em pauta até a sobrevinda de decisão judicial definitiva sobre o caso.[211]

---

**(11) PI 0801519-8 B1**

Código 211 - Sobrestado o Processo Administrativo

(45) 05/05/2015

(73) Citrotec Indústria e Comércio Ltda (BR/SP) ; Jaime Lacerda de Almeida  
(BR/SP)

Despacho: Em face da ação judicial em andamento relativa a presente patente, deve ser sobrestada a instrução do processo administrativo de nulidade em pauta até a sobrevinda de decisão judicial definitiva sobre o caso.[211]



**Código Pedido Internacional PCT/BR Designado ou Eleito****Código 1.2 - Notificação – Pedido Retirado – PCT**

Notificação da retirada do pedido internacional de patente depositado nos termos do Tratado de Cooperação em Matéria de Patentes – PCT no Brasil por não terem sido cumpridas as determinações referentes à entrada na fase nacional disciplinadas nos artigos 22 (designação) ou 39 (eleição) do PCT. Desta data corre o prazo de 60 (sessenta) dias para eventual recurso do interessado.

---

<b>(21) BR 11 2015 002613-3 A2</b>	Código 1.2 - Notificação – Pedido Retirado – PCT (22) 09/06/2013 (71) ZTE CORPORATION (CN) (86) PCT CN2013/077069 de 09/06/2013 (87) WO 2013/178098 de 05/12/2013 Pedido retirado em relação ao Brasil por não atender às determinações referentes à entrada do pedido na fase nacional e por não cumprimento da exigência formulada na RPI nº 2535.
<b>(21) BR 11 2015 002667-2 A2</b>	Código 1.2 - Notificação – Pedido Retirado – PCT (22) 08/08/2013 (71) RECKITT & COLMAN (OVERSEAS) LIMITED (GB) (86) PCT GB2013/052119 de 08/08/2013 (87) WO 2014/023966 de 13/02/2014 Pedido retirado em relação ao Brasil por não atender às determinações referentes à entrada do pedido na fase nacional e por não cumprimento da exigência formulada na RPI nº 2536.
<b>(21) BR 11 2019 019041-4</b>	Código 1.2 - Notificação – Pedido Retirado – PCT (22) 16/03/2018 (71) WTS L.L.C. (US) (86) PCT US2018/022826 de 16/03/2018 (87) WO 2018/170376 de 20/09/2018 Pedido considerado retirado em relação ao Brasil por não atender o Art.6º da Resolução 77/2013. Embora a documentação tenha sido apresentada traduzida após a petição de entrada na fase nacional, não foi apresentado quadro reivindicatório traduzido na petição inicial.



**Código 1.3 - Notificação - Fase Nacional - PCT**

Notificação da entrada na fase nacional brasileira do pedido internacional de patente depositado nos termos do Tratado de Cooperação em Matéria de Patentes – PCT. O prazo para requerimento do pedido de exame, conforme art. 33 da Lei nº 9.279/96, é de 36 (trinta e seis) meses contado da data do depósito internacional.

---

**(21) BR 11 2012 007107-6 A2**

Código 1.3 - Notificação - Fase Nacional - PCT

(22) 07/09/2010

(30) 30/09/2009 US 61/247,126

(51) H01R 4/60 (2006.01)

(54) SISTEMA DE DISTRIBUIÇÃO DE ENERGIA INTERNACIONAL PARA ENERGIZAR DIFERENTES TIPOS DE RECEPTÁCULOS DE SAÍDA, DISTRIBUIÇÃO DE ENERGIA INTERNACIONAL, E, SISTEMA DE DISTRIBUIÇÃO DE ENERGIA ELÉTRICA PARA ENERGIZAR DIFERENTES TIPOS DE RECEPTÁCULOS DE SAÍDA

(71) BYRNE ELECTRICAL SPECIALISTS, INC. (US)

(72) NORMAN R. BYRNE; RANDELL E. PATE; TOMOTHY J. WARWICK

(85) 29/03/2012

(86) PCT US2010/047981 de 07/09/2010

(87) WO 2011/041070 de 07/04/2011

---

**(21) BR 11 2012 019353-8 A2**

Código 1.3 - Notificação - Fase Nacional - PCT

(22) 05/02/2011

(30) 06/02/2010 US 12/701,555; 04/02/2011 US 13/021,704

(51) B60P 3/07 (2006.01), B60P 3/12 (2006.01), B62D 21/14 (2006.01)

(54) CONJUNTO DE PORTADOR DE VEÍCULO DE LEITO PLANO E MÉTODO DE POSICIONAMENTO DE UM CONJUNTO DE PORTADOR DE VEÍCULO DE LEITO PLANO PARA CARREGAR UM VEÍCULO NO MESMO

(71) RONALD R. NESPOR (US)

(72) RONALD R. NESPOR

(85) 02/08/2012

(86) PCT US2011/023837 de 05/02/2011

(87) WO 2011/097544 de 11/08/2011

---

**(21) BR 11 2013 009626-8 A2**

Código 1.3 - Notificação - Fase Nacional - PCT

(22) 22/10/2010

(51) B41J 2/175 (2006.01), B41J 2/045 (2006.01)

(54) CARTUCHO DE TINTA

(71) HEWLETT-PACKARD DEVELOPMENT COMPANY, L.P. (US)

(72) DAVID C. HARVEY; CURT GONZALES; RALPH STATHEM; DAVID OLSEN; DAVID WELTER

(85) 19/04/2013



(86) PCT US2010/053692 de 22/10/2010  
 (87) WO 2012/054050 de 26/04/2012

**(21) BR 11 2014 010583-9 A2**

Código 1.3 - Notificação - Fase Nacional - PCT  
 (22) 29/10/2012  
 (30) 02/11/2011 EP 11187553.0  
 (51) C07D 401/14 (2006.01), C07D 401/12 (2006.01), A61K 31/497 (2006.01),  
 A61P 11/00 (2006.01)  
 (54) COMPOSTOS HETEROCÍCLICOS, SEUS USOS, COMPOSIÇÃO  
 FARMACÊUTICA E COMBINAÇÕES MEDICAMENTOSAS  
 (71) BOEHRINGER INGELHEIM INTERNATIONAL GMBH (DE)  
 (72) JOERG KLEY; DIETER HAMPRECHT; SARA FRATTINI; ARMIN HECKEL  
 (85) 30/04/2014  
 (86) PCT EP2012/071352 de 29/10/2012  
 (87) WO 2013/064450 de 10/05/2013

**(21) BR 11 2015 002598-6 A2**

Código 1.3 - Notificação - Fase Nacional - PCT  
 (22) 29/06/2013  
 (30) 07/09/2012 US 61/698,557; 29/12/2012 US 13/730,972  
 (51) H04W 74/04 (2009.01), H04W 28/02 (2009.01)  
 (54) MÉTODOS E DISPOSIÇÕES PARA ATRIBUIR ESPAÇOS EM JANELAS  
 DE ACESSO RESTRITO EM REDES SEM FIO  
 (71) INTEL CORPORATION (US)  
 (72) MINYOUNG PARK  
 (85) 06/02/2015  
 (86) PCT US2013/048826 de 29/06/2013  
 (87) WO 2014/039152 de 13/03/2014

**(21) BR 11 2015 002716-4 A2**

Código 1.3 - Notificação - Fase Nacional - PCT  
 (22) 06/08/2013  
 (30) 08/08/2012 US 61/680,802; 05/08/2013 US 13/959,379  
 (51) G07B 15/02 (2011.01), G06F 13/00 (2006.01), G06F 13/14 (2006.01)  
 (54) SISTEMAS E MÉTODOS PARA FORNECER, RECARREGAR, E  
 RESGATAR CARTÕES DE VALOR ARMAZENADO USADOS EM  
 APLICATIVOS DE TRANSPORTE  
 (71) E2INTERACTIVE, INC. D/B/A E2INTERACTIVE, INC. (US)  
 (72) PHILLIP GRAVES; PHIL M. CHAKIRIS; MERRILL BROOKS SMITH;  
 MICHAEL PARLOTTO  
 (85) 06/02/2015  
 (86) PCT US2013/053734 de 06/08/2013  
 (87) WO 2014/025742 de 13/02/2014

**(21) BR 11 2015 002718-0 A2**

Código 1.3 - Notificação - Fase Nacional - PCT



---

(22) 06/08/2013  
(30) 06/08/2012 US 61/679,969  
(51) H04W 52/32 (2009.01), H04W 52/42 (2009.01), H04B 7/04 (2017.01)  
(54) SISTEMAS E MÉTODOS PARA RELATAR INFORMAÇÃO DE POTÊNCIA DE SINAL PILOTO EM UM SISTEMA MIMO DE QUATRO RAMIFICAÇÕES  
(71) TELEFONAKTIEBOLAGET L M ERICSSON (PUBL) (SE)  
(72) SAIRAMESH NAMMI; MARK CURRAN; NAMIR LIDIAN  
(85) 06/02/2015  
(86) PCT SE2013/050953 de 06/08/2013  
(87) WO 2014/025306 de 13/02/2014

---

**(21) BR 11 2015 002760-1 A2** Código 1.3 - Notificação - Fase Nacional - PCT  
(22) 19/07/2013  
(30) 09/08/2012 ES P 201200810  
(51) A61P 25/28 (2006.01), A61K 38/18 (2006.01)  
(54) COMPOSIÇÃO COM FATORES DE CRESCIMENTO, PARA SER USADA NO TRATAMENTO INTRANASAL DE UMA DOENÇA NEURODEGENERATIVA OU OUTRAS DOENÇAS DO SISTEMA NERVOSO CENTRAL, E SEU MÉTODO DE FABRICAÇÃO  
(71) BIOTECHNOLOGY INSTITUTE, I MAS D, S.L. (ES)  
(72) EDUARDO ANITUA ALDECOA  
(85) 09/02/2015  
(86) PCT ES2013/000176 de 19/07/2013  
(87) WO 2014/023860 de 13/02/2014

---

**(21) BR 11 2015 002793-8 A2** Código 1.3 - Notificação - Fase Nacional - PCT  
(22) 16/04/2013  
(30) 10/08/2012 US 61/681,730  
(51) G10L 19/008 (2013.01)  
(54) CODIFICADOR, DECODIFICADOR, SISTEMA E MÉTODO EMPREGANDO UM CONCEITO RESIDUAL PARA CODIFICAÇÃO DE OBJETO DE ÁUDIO PARAMÉTRICO  
(71) FRAUNHOFER-GESELLSCHAFT ZUR FORDERUNG DER ANGEWANDTEN FORSCHUNG E.V (DE)  
(72) THORSTEN KASTNER; JÜRGEN HERRE; JOUNI PAULUS; LEON TERENTIV; OLIVER HELLMUTH; HARALD FUCHS  
(85) 09/02/2015  
(86) PCT EP2013/057932 de 16/04/2013  
(87) WO 2014/023443 de 13/02/2014

---

**(21) BR 11 2015 002794-6 A2** Código 1.3 - Notificação - Fase Nacional - PCT  
(22) 28/06/2013  
(30) 10/08/2012 US 61/681,732  
(51) G10L 19/008 (2013.01), G10L 19/16 (2013.01)



(54) APARELHO E MÉTODO PARA ADAPTAR INFORMAÇÕES DE ÁUDIO NA CODIFICAÇÃO DE OBJETO DE ÁUDIO ESPACIAL  
 (71) FRAUNHOFER-GESELLSCHAFT ZUR FORDERUNG DER ANGEWANDTEN FORSCHUNG E.V (DE)  
 (72) THORSTEN KASTNER; JUERGEN HERRE; LEON TERENTIV; OLIVER HELLMUTH; JOUNI PAULUS; FALKO RIDDERBUSCH  
 (85) 09/02/2015  
 (86) PCT EP2013/063703 de 28/06/2013  
 (87) WO 2014/023477 de 13/02/2014

**(21) BR 11 2015 004847-1 A2**

Código 1.3 - Notificação - Fase Nacional - PCT  
 (22) 04/09/2013  
 (30) 04/09/2012 US 61/696.734; 21/09/2012 US 61/704.400; 15/03/2013 US 61/793.997; 13/07/2013 US 61/845.987  
 (51) C12Q 1/68 (2018.01), C12N 15/11 (2006.01)  
 (54) MÉTODOS PARA DETECTAR VARIAÇÃO DE NÚMERO DE CÓPIAS, PARA DETECTAR UMA MUTAÇÃO RARA EM UMA AMOSTRA E PARA CARACTERIZAR A HETEROGENEIDADE DE UMA AFECÇÃO ANORMAL EM UM INDIVÍDUO  
 (71) GUARDANT HEALTH, INC. (US)  
 (72) AMIRALI TALASAZ; HELMY ELTOUKHY  
 (85) 04/03/2015  
 (86) PCT US2013/058061 de 04/09/2013  
 (87) WO 2014/039556 de 13/03/2014

**(21) BR 11 2015 004854-4 A2**

Código 1.3 - Notificação - Fase Nacional - PCT  
 (22) 15/03/2013  
 (51) C07K 7/06 (2006.01), C07K 1/06 (2006.01), A61K 38/08 (2019.01), A61P 7/02 (2006.01), A61P 9/10 (2006.01), A61P 39/06 (2006.01)  
 (54) NOVO COMPOSTO COM EFEITOS DE TROMBÓLISE, ELIMINAÇÃO DE RADICAL LIVRE E DIRECIONAMENTO AO TROMBO BEM COMO MÉTODO DE PREPARAÇÃO E USO DO MESMO  
 (71) SHANGHAI LUMOSA THERAPEUTICS CO., LTD. (CN)  
 (72) SHIQI PENG; MING ZHAO; XUEYUN JIANG  
 (85) 04/03/2015  
 (86) PCT CN2013/072731 de 15/03/2013  
 (87) WO 2014/036821 de 13/03/2014

**(21) BR 11 2015 004863-3 A2**

Código 1.3 - Notificação - Fase Nacional - PCT  
 (22) 11/09/2013  
 (51) C08K 5/20 (2006.01), C08K 5/3435 (2006.01)  
 (54) MATERIAL PLÁSTICO DESCONTAMINANTE DE OXIGÊNIO  
 (71) CLARIANT FINANCE (BVI) LIMITED (VG)  
 (72) FLAVIO FAVA; ANGELICA MARSON; PASCAL STEFFANUT; LAURE



JOHANN

(85) 05/03/2015

(86) PCT EP2013/002723 de 11/09/2013

(87) WO 2014/044366 de 27/03/2014

**(21) BR 11 2015 004867-6 A2**

Código 1.3 - Notificação - Fase Nacional - PCT

(22) 05/09/2013

(30) 05/09/2012 US 61/696,820

(51) G06K 9/00 (2006.01)

(54) SISTEMA E MÉTODO PARA AUTENTICAÇÃO BIOMÉTRICA EM CONJUNTO COM DISPOSITIVOS EQUIPADOS COM CÂMERA

(71) ELEMENT, INC. (US)

(72) YANN LECUN; ADAM PEROLD; YANG WANG; SAGAR WAGHMARE

(85) 05/03/2015

(86) PCT US2013/058343 de 05/09/2013

(87) WO 2014/039732 de 13/03/2014

**(21) BR 11 2015 004880-3 A2**

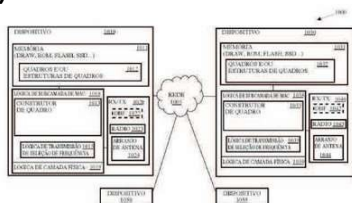

Código 1.3 - Notificação - Fase Nacional - PCT

(22) 29/06/2013

(30) 05/10/2012 US 61/710,400; 29/12/2012 US 13/730,997

(51) H04L 27/26 (2006.01)

(54) MÉTODOS E DISPOSIÇÕES PARA TRANSMISSÃO SELETIVA DE FREQUÊNCIA

(71) INTEL CORPORATION (US)

(72) MINYOUNG PARK; THOMAS KENNEY; ELDAD PERAHIA

(85) 05/03/2015

(86) PCT US2013/048828 de 29/06/2013

(87) WO 2014/055146 de 10/04/2014

**(21) BR 11 2015 004967-2 A2**

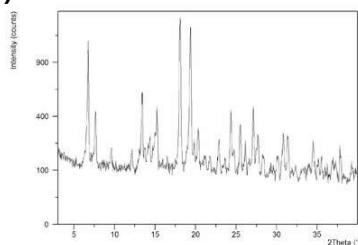

Código 1.3 - Notificação - Fase Nacional - PCT

(22) 13/09/2013

(30) 13/09/2012 US 61/700.536; 21/02/2013 US 61/767.378

(51) A61K 31/47 (2006.01), C07D 215/42 (2006.01)

(54) AMINO-QUINOLINAS COMO INIBIDORES DE QUINASE

(71) GLAXOSMITHKLINE INTELLECTUAL PROPERTY DEVELOPMENT LIMITED (GB)

(72) LINDA N CASILLAS; MICHAEL P. DEMARTINO; PAMELA A. HAILE; JOHN F. MEHLMANN; JOSHI M. RAMANJULU; ROBERT SINGHAUS JR.

(85) 05/03/2015

(86) PCT US2013/059600 de 13/09/2013

(87) WO 2014/043437 de 20/03/2014



**(21) BR 11 2015 007272-0 A2**

Código 1.3 - Notificação - Fase Nacional - PCT

(22) 02/10/2013

(30) 02/10/2012 JP 2012-220788

(51) A23L 1/22 (1968.09), A23L 1/226 (1974.07), C11B 9/00 (2006.01)

(54) COMPOSIÇÃO DE SABOR FRANGO E REFORÇADOR DO SABOR DE FRANGO

(71) TAKASAGO INTERNATIONAL CORPORATION (JP)

(72) AZUSA NAKATOH; AKIHIKO WATANABE; DAISUKE SUGIMOTO; HISAYA NAGAHASHI; HISAE KASUGA

(85) 31/03/2015

(86) PCT JP2013/076855 de 02/10/2013

(87) WO 2014/054704 de 10/04/2014

**(21) BR 11 2015 007306-9 A2**

Código 1.3 - Notificação - Fase Nacional - PCT

(22) 22/10/2013

(30) 23/10/2012 US 61/717,156

(51) H04M 9/08 (2006.01), H04M 1/24 (2006.01)

(54) SISTEMA PARA CANCELAMENTO DE ECO ACÚSTICO, TRANSFORMADA RÁPIDA DE FOURIER, MÉTODO DE CANCELAMENTO DE ECO ACÚSTICO, NÍVEL DE SINAL E SISTEMA PARA O CANCELAMENTO DE ECO ACÚSTICO ATRAVÉS DE REDES DE COMUNICAÇÃO

(71) INTERACTIVE INTELLIGENCE , INC (US)

(72) FELIX IMMANUEL WYSS; RIVAROL VERGIN; ANANTH NAGARAJA IYER; ARAVIND GANAPATHIRAJU; KEVIN CHARLES VLACK; SRINATH CHELUVARAJA

(85) 31/03/2015

(86) PCT US2013/066144 de 22/10/2013

(87) WO 2014/066367 de 01/05/2014

**(21) BR 11 2015 007367-0 A2**

Código 1.3 - Notificação - Fase Nacional - PCT

(22) 20/09/2013

(30) 01/10/2012 JP 2012-219084

(51) B05B 5/04 (2006.01)

(54) COPO SINO PARA APARELHO DE REVESTIMENTO ELETROSTÁTICO ATOMIZADOR ROTATIVO

(71) NISSAN MOTOR CO., LTD. (JP) ; KEIO UNIVERSITY (JP)

(72) HIROYUKI MITOMO; TATSUKI KURATA; SHIROU OTA; SHOU SAKAI; KOUICHI ASAKURA; KAZUYUKI SHIZAWA; HIDEO SUGAWARA

(85) 01/04/2015

(86) PCT JP2013/075465 de 20/09/2013

(87) WO 2014/054438 de 10/04/2014

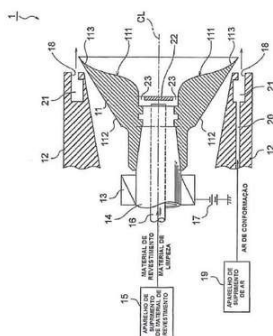

**(21) BR 11 2015 009127-0 A2**

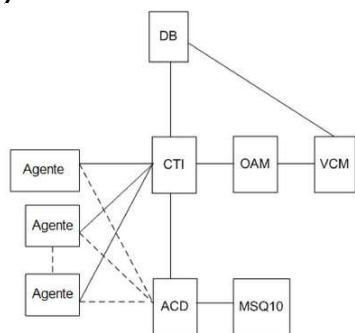

Código 1.3 - Notificação - Fase Nacional - PCT

- (22) 05/08/2013
- (30) 23/10/2012 CN 201210405968.3
- (51) H04L 12/16 (2006.01)
- (54) SISTEMA E MÉTODO DE COMUTAÇÃO DE CHAMADA DE SERVIÇO DE AGENTE NUM CALL CENTER
- (71) ZTE CORPORATION (CN)
- (72) HONGKUAN XIE
- (85) 22/04/2015
- (86) PCT CN2013/080849 de 05/08/2013
- (87) WO 2014/063509 de 01/05/2014

**(21) BR 11 2015 009135-0 A2**

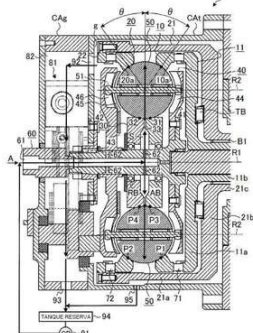

Código 1.3 - Notificação - Fase Nacional - PCT

- (22) 24/09/2013
- (30) 31/10/2012 JP 2012-241120
- (51) F16H 15/52 (2006.01), F16H 57/04 (2010.01)
- (54) TRANSMISSÃO CONTINUAMENTE VARIÁVEL
- (71) TOYOTA JIDOSHA KABUSHIKI KAISHA (JP)
- (72) AKIRA HIBINO; HIROYUKI OGAWA; YUKI ARATSU
- (85) 22/04/2015
- (86) PCT JP2013/075772 de 24/09/2013
- (87) WO 2014/069125 de 08/05/2014

**(21) BR 11 2015 009141-5 A2**

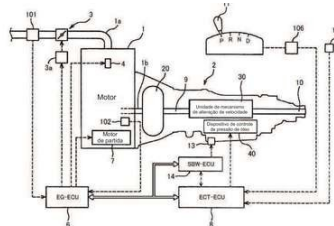

Código 1.3 - Notificação - Fase Nacional - PCT

- (22) 25/01/2013
- (51) F16H 61/02 (2006.01), F16H 59/08 (2006.01), F16H 61/28 (2006.01)
- (54) APARELHO DE CONTROLE PARA VEÍCULO
- (71) TOYOTA JIDOSHA KABUSHIKI KAISHA (JP)
- (72) Naoki Nishimura; Yusuke NAKADE; MASAHIRO KARASAWA; KAZUMI SHINE
- (85) 22/04/2015
- (86) PCT JP2013/051584 de 25/01/2013
- (87) WO 2014/115300 de 31/07/2014

**(21) BR 11 2015 010303-0 A2**

Código 1.3 - Notificação - Fase Nacional - PCT

- (22) 15/10/2013
- (30) 06/11/2012 JP 2012-244048
- (51) F01M 11/00 (2006.01)
- (54) PAINEL DE ÓLEO PARA MOTOR DE COMBUSTÃO INTERNA
- (71) NISSAN MOTOR CO., LTD. (JP)



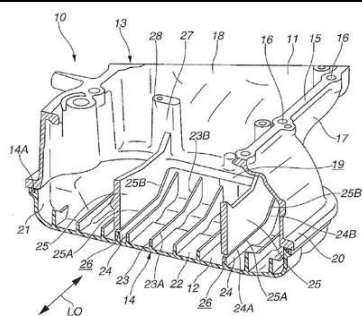

(72) ARATA TAGUCHI  
 (85) 06/05/2015  
 (86) PCT JP2013/077906 de 15/10/2013  
 (87) WO 2014/073332 de 15/05/2014

**(21) BR 11 2015 010320-0 A2**

Código 1.3 - Notificação - Fase Nacional - PCT

(22) 26/04/2013  
 (30) 06/11/2012 US 61/723,188  
 (51) A61B 3/10 (2006.01)  
 (54) SISTEMAS E MÉTODOS PARA SE PERMITIR QUE OS CONSUMIDORES OBTENHAM VISÃO E EXAMES DE SAÚDE OCULAR  
 (71) 20/20 VISION CENTER LLC (US)  
 (72) JOSEPH S. SERIANI; BOB COHEN  
 (85) 06/05/2015  
 (86) PCT US2013/038508 de 26/04/2013  
 (87) WO 2014/074157 de 15/05/2014

**(21) BR 11 2015 010717-6 A2**

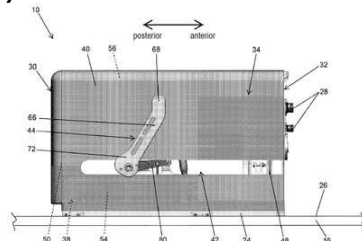

Código 1.3 - Notificação - Fase Nacional - PCT

(22) 11/11/2013  
 (30) 09/11/2012 US 61/724,815  
 (51) B64C 13/04 (2006.01), B64C 13/06 (2006.01), B64C 13/50 (2006.01)  
 (54) SISTEMA DE CONTROLE DE FREIO E LEME SUSPENSO MODULAR  
 (71) MASON ELECTRIC, CO. (US)  
 (72) FRED CARNER; BIJAN SALAMAT  
 (85) 11/05/2015  
 (86) PCT US2013/069509 de 11/11/2013  
 (87) WO 2014/075023 de 15/05/2014

**(21) BR 11 2015 010733-8 A2**

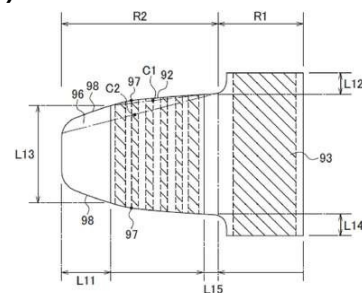

Código 1.3 - Notificação - Fase Nacional - PCT

(22) 08/11/2013  
 (30) 12/11/2012 JP 2012-247993  
 (51) A61F 13/49 (2006.01), A61F 13/56 (2006.01)  
 (54) FRALDA DESCARTÁVEL  
 (71) UNICHARM CORPORATION (JP)  
 (72) SATORU SAKAGUCHI; YASUHIRO YAMANAKA; TSUNEO SHIMIZU  
 (85) 11/05/2015  
 (86) PCT JP2013/080281 de 08/11/2013  
 (87) WO 2014/073648 de 15/05/2014



**(21) BR 11 2015 012248-5 A2**

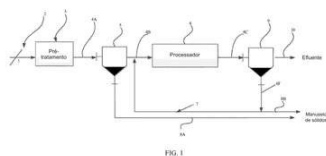

Código 1.3 - Notificação - Fase Nacional - PCT

(22) 27/11/2013

(30) 27/11/2012 US 61/730,196

(51) C02F 1/38 (2006.01), C02F 3/30 (2006.01)

(54) MÉTODO E APARELHO PARA O TRATAMENTO DE ÁGUA RESIDUAL COM O USO DE SELEÇÃO GRAVIMÉTRICA

(71) HAMPTON ROADS SANITATION DISTRICT (US) ; D.C WATER & SEWER AUTHORITY (US) ; MAUREEN O'SHAUGHNESSY (US) ; BERNHARD WETT (AT)

(72) GEERT NYHUIS; MAUREEN O'SHAUGHNESSY; BERNHARD WETT; CHARLES BOTT; SUDHIR MURTHY

(85) 27/05/2015

(86) PCT US2013/072345 de 27/11/2013

(87) WO 2014/085662 de 05/06/2014

**(21) BR 11 2015 012301-5 A2**

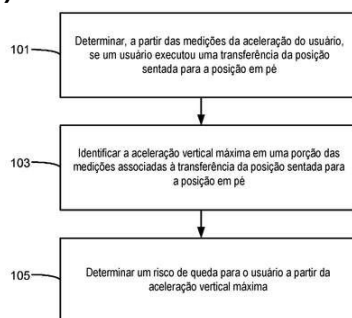

Código 1.3 - Notificação - Fase Nacional - PCT

(22) 25/11/2013

(30) 30/11/2012 US 61/731,599

(51) A61B 5/11 (2006.01), A61B 5/00 (2006.01)

(54) MÉTODO PARA ESTIMAR O RISCO DE QUEDA DE UM USUÁRIO, PRODUTO DE PROGRAMA DE COMPUTADOR, APARELHO PARA ESTIMAR UM RISCO DE QUEDA PARA UM USUÁRIO, DISPOSITIVO QUE É CONFIGURADO PARA SER USADO JUNTO AO CORPO DE UM USUÁRIO E SISTEMA

(71) KONINKLIJKE PHILIPS N.V. (NL)

(72) Wei Zhang; WARNER RUDOLPH THEOPHILE TEN KATE

(85) 27/05/2015

(86) PCT IB2013/060371 de 25/11/2013

(87) WO 2014/083490 de 05/06/2014

**(21) BR 11 2015 012330-9 A2**

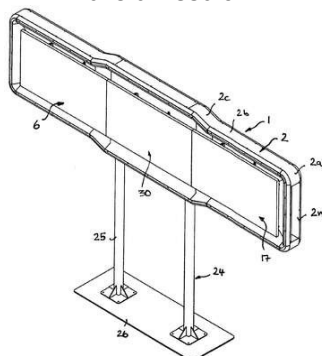

Código 1.3 - Notificação - Fase Nacional - PCT

(22) 28/11/2013

(30) 29/11/2012 DE 20 2012 011 537.5

(51) G07F 17/32 (2006.01), G07F 17/34 (2006.01), G09F 13/04 (2006.01)

(54) SISTEMA DE QUADRO LUMINOSO PARA MONTAGEM DE UNIDADES DE APRESENTAÇÃO COMO PAINÉIS E SEMELHANTES E MÁQUINA DE JOGOS

(71) NOVOMATIC AG (AT)

(72) MAREK GAWEL; MARTIN WÖLS; ATEŞ MESUT

(85) 27/05/2015

(86) PCT EP2013/003597 de 28/11/2013



---

(87) WO 2014/082748 de 05/06/2014

---

**(21) BR 11 2016 010827-2 A2** Código 1.3 - Notificação - Fase Nacional - PCT  
(22) 18/11/2014  
(30) 19/11/2013 US 61/905,929  
(51) F28F 9/02 (2006.01), F28D 7/10 (2006.01)  
(54) SISTEMA DE TROCADOR DE CALOR RAMIFICADO SIMÉTRICO E CONCÊNTRICO  
(71) NESTEC S.A. (CH)  
(72) KEVIN J. CULLY; MICHAEL G. RAYNER; ANDREW JOSEPH BRINKMANN  
(85) 12/05/2016  
(86) PCT IB2014/066135 de 18/11/2014  
(87) WO 2015/075633 de 28/05/2015

---

**(21) BR 11 2018 000427-8 A2** Código 1.3 - Notificação - Fase Nacional - PCT  
(22) 03/06/2016  
(30) 03/06/2015 US 62/170556  
(51) G01N 21/01 (2006.01), G01N 21/88 (2006.01), G01N 21/958 (2006.01)  
(54) SISTEMA E MÉTODO PARA INSPECIONAR RECIPIENTES USANDO MÚLTIPLAS FONTES DE RADIAÇÃO  
(71) INDUSTRIAL DYNAMICS COMPANY, LTD. (US)  
(72) BECK, CHRISTIAN  
(85) 08/01/2018  
(86) PCT US2016/035657 de 03/06/2016  
(87) WO 2016/196886 de 08/12/2016

---

**(21) BR 11 2019 005085-0 A2** Código 1.3 - Notificação - Fase Nacional - PCT  
(22) 28/09/2017  
(51) B01J 29/70 (2006.01), B01J 35/02 (2006.01), C01B 39/48 (2006.01), C07C 1/20 (2006.01), B01J 35/00 (2006.01)  
(54) CATALISADOR COMPREENDENDO PEQUENOS CRISTALITOS DE ZEÓLITO DE 10 ANÉIS E MÉTODO PARA PRODUÇÃO DE HIDROCARBONETOS POR REAÇÃO DE OXIGENADOS SOBRE O REFERIDO CATALISADOR  
(71) HALDOR TOPSØE A/S (DK)  
(72) PABLO BEATO; STIAN SVELLE; DANIEL ROJO GAMA; ANDREA MOLINO; KATARZYNA ANNA LUKASZUK; WEGARD SKISTAD  
(85) 15/03/2019  
(86) PCT EP2017/074662 de 28/09/2017  
(87) WO 2018/060349 de 05/04/2018



<b>(21) BR 11 2019 008743-5 A2</b>	<p>Código 1.3 - Notificação - Fase Nacional - PCT                  (22) 21/09/2018                  (30) 22/09/2017 EP 17192547.2                  (51) B01L 9/00 (2006.01), B01F 11/00 (2006.01), G01N 1/31 (2006.01)                  (54) DISPOSITIVO DE INCUBAÇÃO ASSIM COMO SISTEMA COM DISPOSITIVO DE INCUBAÇÃO E MESA BASCULANTE                  (71) EUROIMMUN MEDIZINISCHE LABORDIAGNOSTIKA AG (DE)                  (72) CHRISTIAN KAFFKA; MARTIN RATEIKE; WINFRIED STÖCKER                  (85) 30/04/2019                  (86) PCT EP2018/075614 de 21/09/2018                  (87) WO 2019/057900 de 28/03/2019</p>
<b>(21) BR 11 2019 009899-2 A2</b>	<p>Código 1.3 - Notificação - Fase Nacional - PCT                  (22) 03/05/2018                  (30) 03/05/2017 US 62/501.086; 17/05/2017 US 62/507.752; 02/10/2017 US 62/566.546; 11/10/2017 US 62/570.672; 17/11/2017 US 62/587.479; 12/01/2018 US 62/616.511                  (51) H04W 74/08 (2009.01), H04W 56/00 (2009.01)                  (54) MÉTODO, EQUIPAMENTO DE USUÁRIO E ESTAÇÃO BASE PARA TRANSMITIR E RECEBER CANAL DE ACESSO ALEATÓRIO                  (71) LG ELECTRONICS INC. (KR)                  (72) EUNSUN KIM; HYUNSOO KO; SUKHYON YOON; KIJUN KIM                  (85) 15/05/2019                  (86) PCT KR2018/005119 de 03/05/2018                  (87) WO 2018/203673 de 08/11/2018</p>
<b>(21) BR 11 2019 010214-0 A2</b>	<p>Código 1.3 - Notificação - Fase Nacional - PCT                  (22) 28/09/2018                  (30) 29/09/2017 EP 17194014.1                  (51) B26B 19/20 (2006.01)                  (54) DISPOSITIVO PARA CORTE DE CABELOS OU PELOS, E UNIDADE DE CORTE                  (71) KONINKLIJKE PHILIPS N.V. (NL)                  (72) MARCUS FRANCISCUS EIJKELKAMP; MARTIJN FRANS JOHAN NAB                  (85) 20/05/2019                  (86) PCT EP2018/076444 de 28/09/2018                  (87) WO 2019/063784 de 04/04/2019</p>
<b>(21) BR 11 2019 017301-3 A2</b>	<p>Código 1.3 - Notificação - Fase Nacional - PCT                  (22) 09/10/2017                  (51) G01N 33/18 (2006.01), G06F 17/30 (1995.01)                  (54) MÉTODOS E SISTEMAS INTELIGENTES PARA DIAGNÓSTICO DE SAÚDE DE UMA ESTAÇÃO DE TRATAMENTO DE ÁGUA, DETECÇÃO E CONTROLE DE ANOMALIA</p>



(71) BL TECHNOLOGIES, INC. (US)  
 (72) ZIJUN XIA; SU LU; ZHAOYANG WAN; YU WANG; XIJING BI; GUOLIANG WANG; CHUANYOU TANG; ZHIPING ZHU; WENCHAO MA; QIN DONG; SIJING WANG; YISONG LI; JIAJIA LING  
 (85) 20/08/2019  
 (86) PCT CN2017/105377 de 09/10/2017  
 (87) WO 2019/071384 de 18/04/2019

**(21) BR 11 2019 018927-0 A2**

Código 1.3 - Notificação - Fase Nacional - PCT  
 (22) 08/03/2018  
 (30) 23/03/2017 JP 2017-057952  
 (51) F04D 29/60 (2006.01), F04D 1/08 (2006.01), F04D 29/041 (2006.01), F04D 29/12 (2006.01), F16L 55/04 (2006.01)  
 (54) BOMBA DE MULTISTÁGIOS  
 (71) EBARA CORPORATION (JP)  
 (72) NORIHIKO HOSODA  
 (85) 12/09/2019  
 (86) PCT JP2018/008947 de 08/03/2018  
 (87) WO 2018/173769 de 27/09/2018

**(21) BR 11 2019 018931-9 A2**

Código 1.3 - Notificação - Fase Nacional - PCT  
 (22) 16/03/2018  
 (30) 23/03/2017 JP 2017-057267  
 (51) F02D 29/00 (2006.01), F02D 29/02 (2006.01), F02D 41/10 (2006.01), F02D 41/12 (2006.01), F02D 45/00 (2006.01), B60W 10/06 (2006.01), B60W 10/08 (2006.01), B60W 20/19 (2016.01), B60K 6/485 (2007.10), B62J 99/00 (2020.01), B62M 6/15 (2010.01)  
 (54) DISPOSITIVO DE CONTROLE DE MOTOR PARA VEÍCULO  
 (71) HONDA MOTOR CO., LTD. (JP)  
 (72) ISAO SHOKAKU  
 (85) 12/09/2019  
 (86) PCT JP2018/010649 de 16/03/2018  
 (87) WO 2018/173982 de 27/09/2018

**(21) BR 11 2019 018932-7 A2**

Código 1.3 - Notificação - Fase Nacional - PCT  
 (22) 12/04/2017  
 (51) E21B 49/08 (2006.01), E21B 21/01 (2006.01), E21B 47/06 (2012.01)  
 (54) MÉTODO PARA MONITORAR E CONTROLAR UMA OU MAIS PROPRIEDADES DE UM FLUIDO DE PERFURAÇÃO USADO NA PERFURAÇÃO DE UM POÇO, MÉTODO PARA MONITORAR E CONTROLAR A RAZÃO ÓLEO EM ÁGUA DE UM FLUIDO DE PERFURAÇÃO USADO NA PERFURAÇÃO DE UM POÇO E MÉTODO PARA MONITORAR E CONTROLAR A GRAVIDADE ESPECÍFICA MÉDIA DOS SÓLIDOS EM UM FLUIDO DE PERFURAÇÃO USADO NA PERFURAÇÃO DE UM POÇO



(71) HALLIBURTON ENERGY SERVICES, INC. (US)  
 (72) KEVIN GREGORY KLEINGUETL; BRICE AARON JACKSON  
 (85) 12/09/2019  
 (86) PCT US2017/027138 de 12/04/2017  
 (87) WO 2018/190821 de 18/10/2018

**(21) BR 11 2019 018933-5 A2**

Código 1.3 - Notificação - Fase Nacional - PCT  
 (22) 12/03/2018  
 (30) 13/03/2017 US 62/470,753; 13/03/2017 US 62/470,766  
 (51) A61B 17/74 (2006.01), A61B 17/80 (2006.01)  
 (54) SISTEMA PROXIMAL DA PLACA DO FÊMUR  
 (71) DEPUY SYNTHES PRODUCTS, INC. (US)  
 (72) KENNY KOAY; JESSICA GALIE; TROY PROBST; PETER FATONE;  
 BRYAN FRITZ; MIKE BRACE; GLENNA SMITH; GEORGE J. HAIDUKEWYCH;  
 KARL STOFFEL; CORY A. COLLINGE; FRANK A. LIPORACE; BRUCE H.  
 ZIRAN  
 (85) 12/09/2019  
 (86) PCT US2018/022025 de 12/03/2018  
 (87) WO 2018/169874 de 20/09/2018

**(21) BR 11 2019 018934-3 A2**

Código 1.3 - Notificação - Fase Nacional - PCT  
 (22) 15/03/2018  
 (30) 17/03/2017 JP 2017-052174  
 (51) H02K 15/02 (2006.01), H02K 1/18 (2006.01)  
 (54) MÉTODO PARA FABRICAR ESTATOR PARA MÁQUINA ROTATIVA  
 ELÉTRICA  
 (71) HONDA MOTOR CO., LTD. (JP)  
 (72) MANABU SAKURADA; SHOGO NOMURA  
 (85) 12/09/2019  
 (86) PCT JP2018/010326 de 15/03/2018  
 (87) WO 2018/169017 de 20/09/2018

**(21) BR 11 2019 018935-1 A2**

Código 1.3 - Notificação - Fase Nacional - PCT  
 (22) 13/03/2018  
 (30) 13/03/2017 EP 17160643.7  
 (51) A23L 19/00 (2016.01), A23L 5/10 (2016.01), A23L 27/00 (2016.01)  
 (54) PROCESSO PARA A PRODUÇÃO DE UMA COMPOSIÇÃO VEGETAL  
 (71) SOCIÉTÉ DES PRODUITS NESTLÉ S.A. (CH)  
 (72) SOPHIE CARLI; NELLY INQUIMBERT; MARIE LEROUX  
 (85) 12/09/2019  
 (86) PCT EP2018/056285 de 13/03/2018  
 (87) WO 2018/167088 de 20/09/2018



---

<b>(21) BR 11 2019 018936-0 A2</b>	Código 1.3 - Notificação - Fase Nacional - PCT (22) 14/03/2018 (30) 15/03/2017 US 15/459,220 (51) G10L 21/16 (2013.01), G10K 11/175 (2006.01), H04K 1/02 (2006.01), H04K 3/00 (2006.01) (54) SISTEMA DE PROTEÇÃO DA PRIVACIDADE DA FALA E/OU MÉTODO ASSOCIADO (71) GUARDIAN GLASS, LLC (US) (72) ALEXEY KRASNOV (85) 12/09/2019 (86) PCT US2018/022316 de 14/03/2018 (87) WO 2018/170045 de 20/09/2018
<b>(21) BR 11 2019 018939-4 A2</b>	Código 1.3 - Notificação - Fase Nacional - PCT (22) 13/03/2018 (30) 13/03/2017 EP 17160516.5; 13/03/2017 EP 17160686.6 (51) A61F 2/16 (2006.01), G09B 23/32 (2006.01), G16H 50/50 (2018.01), A61F 9/008 (2006.01), G06T 15/00 (2011.01), G06T 17/00 (2006.01) (54) DISPOSITIVO DELENTE ACOMODATIVO (71) KEJAKO SA (CH) (72) AURÉLIEN MAURER; DAVID ENFRUN; GILLES BOS; PIERRE-YVES MAITRE; GABRIEL DELAGE; CHARLES-OLIVIER ZUBER; MARIO CARTA; MOÏSE SEGUIN; QUENTIN GUYOT; MICHAEL ASSOULINE; PIERRE-FRANÇOIS ISARD (85) 12/09/2019 (86) PCT EP2018/056305 de 13/03/2018 (87) WO 2018/167099 de 20/09/2018
<b>(21) BR 11 2019 018940-8 A2</b>	Código 1.3 - Notificação - Fase Nacional - PCT (22) 22/01/2018 (30) 28/03/2017 FR 1752571 (51) B60W 50/10 (2012.01), B60W 20/00 (2016.01), B60W 30/18 (2012.01) (54) PROCESSO DE COMANDO DO TORQUE TRANSMITIDO PARA AS RODAS DE UM VEÍCULO COMPORTANDO UMA MÁQUINA ELÉTRICA (71) RENAULT S.A.S. (FR) (72) LE ROY, LOÏC (85) 12/09/2019 (86) PCT FR2018/050146 de 22/01/2018 (87) WO 2018/178526 de 04/10/2018
<b>(21) BR 11 2019 018941-6 A2</b>	Código 1.3 - Notificação - Fase Nacional - PCT (22) 13/03/2018 (30) 13/03/2017 US 15/457,357 (51) C10L 1/22 (2006.01)

---



(54) COMPOSIÇÃO ADITIVA DE COMBUSTÍVEL, COMPOSIÇÃO DE COMBUSTÍVEL, E, MÉTODO PARA CONTROLAR DEPÓSITOS DA VÁLVULA DE ADMISSÃO E HASTE DA VÁLVULA DE ADMISSÃO  
 (71) AFTON CHEMICAL CORPORATION (US)  
 (72) MAKAYE TABIBI; SCOTT D. SCHWAB; CHARLES S. SHANAHAN; WILLIAM J. COLUCCI  
 (85) 12/09/2019  
 (86) PCT US2018/022098 de 13/03/2018  
 (87) WO 2018/169905 de 20/09/2018

**(21) BR 11 2019 018943-2 A2**

Código 1.3 - Notificação - Fase Nacional - PCT  
 (22) 09/01/2018  
 (30) 21/03/2017 JP 2017-053863  
 (51) A23G 1/00 (2006.01)  
 (54) PRODUTO ALIMENTÍCIO SEMELHANTE A CHOCOLATE CONTENDO ÁCIDOS GRAXOS ALTAMENTE POLIINSATURADOS, NO QUAL É SUPRIMIDA A GERAÇÃO DE SABOR INCOMPATÍVEL  
 (71) FUJI OIL HOLDINGS INC. (JP)  
 (72) AKIYUKI ISHIWATA; MIWAKO MORIKAWA; MASAHARU KATO; YURIKO YOSHINO  
 (85) 12/09/2019  
 (86) PCT JP2018/000143 de 09/01/2018  
 (87) WO 2018/173419 de 27/09/2018

**(21) BR 11 2019 018944-0 A2**

Código 1.3 - Notificação - Fase Nacional - PCT  
 (22) 13/03/2018  
 (30) 16/03/2017 US 62/472,010  
 (51) A61Q 5/12 (2006.01), A61Q 13/00 (2006.01), A61K 8/73 (2006.01), A61K 8/81 (2006.01), A61K 8/11 (2006.01), C11D 17/00 (2006.01), C11D 11/00 (2006.01), C11D 3/50 (2006.01)  
 (54) COMPOSIÇÕES DE PRODUTO DESTINADO AO CONSUMIDOR COMPREENDENDO MICROCÁPSULAS  
 (71) THE PROCTER & GAMBLE COMPANY (US)  
 (72) PIERRE VERSTRAETE; OLIVIER FASBENDER; HIROSHI OH; DOROTHY A. HALL; JOHAN SMETS  
 (85) 12/09/2019  
 (86) PCT US2018/022088 de 13/03/2018  
 (87) WO 2018/169896 de 20/09/2018

**(21) BR 11 2019 018946-7 A2**

Código 1.3 - Notificação - Fase Nacional - PCT  
 (22) 05/04/2018  
 (30) 27/04/2017 US 15/498,836  
 (51) G02C 7/04 (2006.01), A61F 2/16 (2006.01), G02C 7/06 (2006.01)  
 (54) LENTE OFTÁLMICA MULTIFOCAL QUE TEM CORREÇÃO DE



---

ABERRAÇÃO CROMÁTICA

(71) NOVARTIS AG (US)

(72) XIN WEI; XIN HONG

(85) 12/09/2019

(86) PCT IB2018/052385 de 05/04/2018

(87) WO 2018/197974 de 01/11/2018

---

**(21) BR 11 2019 018947-5 A2**

Código 1.3 - Notificação - Fase Nacional - PCT

(22) 15/03/2018

(30) 15/03/2017 EP 17161172.6; 15/03/2017 US 62/471,651

(51) C07D 279/18 (2006.01)

(54) MÉTODO PARA PREPARAÇÃO DE CLORETO OU BROMETO DE 3,7-BIS- (DIMETILAMINO)-FENOTIAZIN-5-ÍO

(71) MIKROCHEM SPOL. S R.O. (SK)

(72) DANIELA BENADIKOVÁ; JURAJ CECH; ERIK JUHÁS; VLADIMÍR OREMUS; VENDEL SMAHOVSKÝ

(85) 12/09/2019

(86) PCT EP2018/056465 de 15/03/2018

(87) WO 2018/167185 de 20/09/2018

---

**(21) BR 11 2019 018950-5 A2**

Código 1.3 - Notificação - Fase Nacional - PCT

(22) 14/03/2018

(30) 14/03/2017 US 62/471,190; 31/08/2017 US 62/553,059

(51) C07K 16/18 (2006.01), A61K 39/395 (2006.01), A61P 37/06 (2006.01)

(54) MÉTODOS PARA TRATAMENTO DE DOENÇAS E DISTÚRBIOS MEDIADOS POR COMPLEMENTO

(71) BIOVERATIV USA INC. (US)

(72) PETER VAN VLASSELAER; GRAHAM PARRY; NANCY E. STAGLIANO; SANDIP PANICKER

(85) 12/09/2019

(86) PCT US2018/022462 de 14/03/2018

(87) WO 2018/170145 de 20/09/2018

---

**(21) BR 11 2019 018951-3 A2**

Código 1.3 - Notificação - Fase Nacional - PCT

(22) 16/03/2017

(30) 15/03/2017 US 15/459,753

(51) H01F 17/04 (2006.01)

(54) FIOS PARA BOBINA DE IGNIÇÃO

(71) TENNECO INC. (US)

(72) MASSIMO AUGUSTO DAL RE; GIOVANNI BETTI BENEVENTI; STEFANO PAPI

(85) 12/09/2019

(86) PCT US2017/022615 de 16/03/2017



---

(87) WO 2018/169533 de 20/09/2018

---

**(21) BR 11 2019 018952-1 A2**

Código 1.3 - Notificação - Fase Nacional - PCT

(22) 12/03/2018

(30) 13/03/2017 US 62/470,458

(51) A01N 43/80 (2006.01)

(54) MÉTODO PARA REDUZIR A VOLATILIDADE DE CLOMAZONA EM UMA COMPOSIÇÃO AGRÍCOLA, FORMULAÇÃO, MÉTODO DE TRATAMENTO DE CULTURAS, E, COMPOSIÇÃO AGRÍCOLA

(71) FMC CORPORATION (US)

(72) PAUL NICHOLSON

(85) 12/09/2019

(86) PCT US2018/021996 de 12/03/2018

(87) WO 2018/169862 de 20/09/2018

---

**(21) BR 11 2019 018954-8 A2**

Código 1.3 - Notificação - Fase Nacional - PCT

(22) 13/03/2018

(30) 13/03/2017 EP 17160699.9; 12/07/2017 EP 17180865.2

(51) B32B 15/08 (2006.01), B32B 27/12 (2006.01), B32B 3/12 (2006.01), E04B 1/74 (2006.01)

(54) PAINEL INTERCALADO COMPÓSITO QUE COMPREENDE NÚCLEO ALVEOLAR E CAMADA DE MATERIAL DE AMORTECIMENTO OU ATENUAÇÃO

(71) ZEPHYROS, INC. (US)

(72) CHAUT, CHRISTOPHE; MATRAT, JEROME; SIVEC, LAURA

(85) 12/09/2019

(86) PCT EP2018/056244 de 13/03/2018

(87) WO 2018/167062 de 20/09/2018

---

**(21) BR 11 2019 018955-6 A2**

Código 1.3 - Notificação - Fase Nacional - PCT

(22) 20/03/2018

(30) 27/03/2017 DE 10 2017 106 555.5

(51) B60T 8/36 (2006.01)

(54) VÁLVULA DE DIAFRAGMA SEM ANEL DE APOIO E SEM PLACA DE APOIO

(71) KNORR-BREMSE SYSTEME FÜR NUTZFAHRZEUGE GMBH (DE)

(72) KAI WERNER; JAN GREBE

(85) 12/09/2019

(86) PCT EP2018/056977 de 20/03/2018

(87) WO 2018/177801 de 04/10/2018

---

**(21) BR 11 2019 018957-2 A2**

Código 1.3 - Notificação - Fase Nacional - PCT

(22) 20/02/2018



(30) 17/03/2017 IN 201741009311; 25/09/2017 US 15/714,149  
 (51) H04W 52/02 (2009.01)  
 (54) TÉCNICAS E APARELHOS PARA MONITORAMENTO DE CANAL DE CONTROLE UTILIZANDO UM SINAL DE DESPERTAR  
 (71) QUALCOMM INCORPORATED (US)  
 (72) KAPIL BHATTAD; MUNGAL SINGH DHANDA; ALBERTO RICO ALVARINO; HAO XU; WANSHI CHEN; XIAO FENG WANG  
 (85) 12/09/2019  
 (86) PCT US2018/018712 de 20/02/2018  
 (87) WO 2018/169649 de 20/09/2018

**(21) BR 11 2019 018959-9 A2**

Código 1.3 - Notificação - Fase Nacional - PCT  
 (22) 14/03/2018  
 (30) 16/03/2017 GB 1704167.4; 26/05/2017 GB 1708472.4; 20/06/2017 GB 1709864.1  
 (51) A24F 47/00 (2020.01)  
 (54) CONJUNTO DE BOCAL E AQUECEDOR PARA UM DISPOSITIVO DE INALAÇÃO  
 (71) VENTUS MEDICAL LIMITED (GB)  
 (72) MICHAEL CANE; OLIVER HART; MARK DIGNUM; DAVID LAWSON  
 (85) 12/09/2019  
 (86) PCT EP2018/056429 de 14/03/2018  
 (87) WO 2018/167166 de 20/09/2018

**(21) BR 11 2019 018960-2 A2**

Código 1.3 - Notificação - Fase Nacional - PCT  
 (22) 31/03/2017  
 (51) C22C 38/00 (2006.01), C22C 38/58 (2006.01), C21D 9/46 (2006.01)  
 (54) CHAPA DE AÇO LAMINADA A QUENTE  
 (71) NIPPON STEEL CORPORATION (JP)  
 (72) TATSUO YOKOI; NOBUO YOSHIKAWA; SHIGERU YONEMURA; KAZUYA OOTSUKA  
 (85) 12/09/2019  
 (86) PCT JP2017/013743 de 31/03/2017  
 (87) WO 2018/179387 de 04/10/2018

**(21) BR 11 2019 018966-1 A2**

Código 1.3 - Notificação - Fase Nacional - PCT  
 (22) 15/03/2018  
 (30) 15/03/2017 US 62/471,484  
 (51) C07D 471/04 (2006.01), A61K 31/4375 (2006.01), A61P 25/00 (2006.01)  
 (54) ANALÓGICOS DA DEUTETRABENAZINA, SUA PREPARAÇÃO E USO  
 (71) AUSPEX PHARMACEUTICALS, INC. (US)  
 (72) JIM KERR; CHENGZI ZHANG  
 (85) 12/09/2019  
 (86) PCT US2018/022562 de 15/03/2018



(87) WO 2018/170214 de 20/09/2018

**(21) BR 11 2019 018967-0 A2**

Código 1.3 - Notificação - Fase Nacional - PCT

(22) 16/03/2018

(30) 17/03/2017 JP 2017-052072; 09/11/2017 JP 2017-216236

(51) A01N 43/40 (2006.01), A01N 43/52 (2006.01), A01N 43/54 (2006.01), A01N 43/56 (2006.01), A01N 43/58 (2006.01), A01N 43/60 (2006.01), A01N 43/653 (2006.01), A01N 43/78 (2006.01), A01N 43/80 (2006.01), A01N 43/84 (2006.01), A01P 3/00 (2006.01), C07D 213/30 (2006.01), C07D 213/81 (2006.01), C07D 401/06 (2006.01), C07D 401/12 (2006.01), C07D 405/12 (2006.01), C07D 409/12 (2006.01), C07D 413/04 (2006.01), C07D 413/12 (2006.01), C07D 417/06 (2006.01), C07D 417/12 (2006.01)

(54) AGENTE DE CONTROLE DE DOENÇAS DE PLANTAS

(71) MEIJI SEIKA PHARMA CO., LTD. (JP)

(72) SHINZO KAGABU; KENTARO YAMAMOTO; IKUYA OHNO; HIROTAKA NAGATA; YUKIKO TAKIGUCHI; KENJI UMEMURA; MASAACKI MITOMI

(85) 12/09/2019

(86) PCT JP2018/010408 de 16/03/2018

(87) WO 2018/169038 de 20/09/2018

**(21) BR 11 2019 018969-6 A2**

Código 1.3 - Notificação - Fase Nacional - PCT

(22) 09/03/2018

(30) 15/03/2017 CN PCT/CN2017/076768

(51) C12N 9/52 (2006.01), A23K 20/189 (2016.01)

(54) SERINA PROTEASES SIMILAR À TRIPSINA E USOS DAS MESMAS

(71) DUPONT NUTRITION BIOSCIENCES APS (DK)

(72) STEPAN SHIPOVSKOV; ZHENGZHENG ZOU; SHUKUN YU; XIAOGANG GU

(85) 12/09/2019

(86) PCT US2018/021741 de 09/03/2018

(87) WO 2018/169784 de 20/09/2018

**(21) BR 11 2019 018970-0 A2**

Código 1.3 - Notificação - Fase Nacional - PCT

(22) 16/03/2017

(51) H04W 16/28 (2009.01), H04W 88/02 (2009.01)

(54) TERMINAL DE USUÁRIO E MÉTODO DE RADIOCOMUNICAÇÃO

(71) NTT DOCOMO, INC. (JP)

(72) RYOSUKE OSAWA

(85) 12/09/2019

(86) PCT JP2017/010797 de 16/03/2017

(87) WO 2018/167935 de 20/09/2018

**(21) BR 11 2019 019022-8 A2**

Código 1.3 - Notificação - Fase Nacional - PCT



(22) 11/08/2017  
 (30) 14/03/2017 KR 10-2017-0032027  
 (51) C12Q 1/68 (2018.01)  
 (54) SISTEMA PARA A PREVISÃO DE PROGNÓSTICOS E BENEFÍCIOS DA QUIMIOTERAPIA ADJUVANTE PARA PACIENTES COM CÂNCER GÁSTRICO EM ESTÁGIOS II E III  
 (71) NOVOMICS CO., LTD. (KR)  
 (72) JAE HO CHEONG; SUNG HOON NOH; YONG MIN HUH; HYUN KI KIM  
 (85) 13/09/2019  
 (86) PCT KR2017/008781 de 11/08/2017  
 (87) WO 2018/169145 de 20/09/2018

**(21) BR 11 2019 019023-6 A2**

Código 1.3 - Notificação - Fase Nacional - PCT  
 (22) 09/03/2018  
 (30) 13/03/2017 US 62/470,762; 17/03/2017 US 62/473,217; 19/01/2018 US 62/619,630  
 (51) A61K 38/48 (2006.01), A61P 21/00 (2006.01), A61P 19/00 (2006.01)  
 (54) TOXINA NEUROMUSCULAR PARA USO NO TRATAMENTO DE UMA ANORMALIDADE DA PRIMEIRA ARTICULAÇÃO METATARSO-FALANGEANA DE UM PÉ  
 (71) PHILIP ANDREW RADOVIC (US)  
 (72) PHILIP ANDREW RADOVIC  
 (85) 13/09/2019  
 (86) PCT US2018/021860 de 09/03/2018  
 (87) WO 2018/169804 de 20/09/2018

**(21) BR 11 2019 019024-4 A2**

Código 1.3 - Notificação - Fase Nacional - PCT  
 (22) 09/04/2018  
 (30) 13/04/2017 IN 201741013275  
 (51) E06B 3/54 (2006.01)  
 (54) DISPOSITIVO PARA FIXAÇÃO DE VIDRO  
 (71) SAINT-GOBAIN GLASS FRANCE (FR)  
 (72) SUPRIYA KSHIRSAGAR; SASI KIRAN TALLAM; UNNIKRISHNAN V PAINUMGAL  
 (85) 13/09/2019  
 (86) PCT IN2018/050202 de 09/04/2018  
 (87) WO 2018/189748 de 18/10/2018

**(21) BR 11 2019 019027-9 A2**

Código 1.3 - Notificação - Fase Nacional - PCT  
 (22) 07/03/2018  
 (30) 16/03/2017 EP 17161328.4  
 (51) C08G 18/48 (2006.01), C08G 18/12 (2006.01), C08G 18/18 (2006.01), C08G 18/20 (2006.01), C08G 18/24 (2006.01), C08G 18/32 (2006.01), C08G 18/34 (2006.01), C08G 18/42 (2006.01), B29D 35/02 (2010.01), C08G 101/00



(2006.01)  
 (54) PROCESSO PARA PRODUÇÃO DE BOTAS DE POLIURETANO  
 (71) BASF SE (DE)  
 (72) AMIR DOROODIAN; MARCO ORTALDA; CRISTIAN BARAVALLE;  
 ROBERT FRENZEL  
 (85) 13/09/2019  
 (86) PCT EP2018/055632 de 07/03/2018  
 (87) WO 2018/166870 de 20/09/2018

**(21) BR 11 2019 019030-9 A2**

Código 1.3 - Notificação - Fase Nacional - PCT  
 (22) 12/09/2017  
 (30) 16/03/2017 JP 2017-051976  
 (51) C12N 15/09 (2006.01), A01H 1/00 (2006.01), A01H 5/00 (2018.01), C12N  
 15/113 (2010.01)  
 (54) PLANTA DE TABACO E MÉTODO DE PRODUÇÃO DA MESMA  
 (71) JAPAN TOBACCO INC. (JP)  
 (72) SHOICHI SUZUKI; KAORI HAMANO; MASAO ARAI; AYAKO NOMURA;  
 MAI TSUKAHARA  
 (85) 13/09/2019  
 (86) PCT JP2017/032871 de 12/09/2017  
 (87) WO 2018/168016 de 20/09/2018

**(21) BR 11 2019 019032-5 A2**

Código 1.3 - Notificação - Fase Nacional - PCT  
 (22) 14/02/2018  
 (30) 17/03/2017 US 62/473,238; 13/02/2018 US 15/895,839  
 (51) H04B 17/309 (2015.01), H04L 25/02 (2006.01), H04L 5/00 (2006.01)  
 (54) MONITORAMENTO RLM COM O USO DE PARÂMETRO DINÂMICO  
 SINALIZADO  
 (71) QUALCOMM INCORPORATED (US)  
 (72) MAKESH PRAVIN JOHN WILSON; TAO LUO; SONY AKKARAKARAN;  
 SUMEETH NAGARAJA; HEECHOON LEE; XIAOXIA ZHANG; XIAO FENG  
 WANG  
 (85) 13/09/2019  
 (86) PCT US2018/018221 de 14/02/2018  
 (87) WO 2018/169636 de 20/09/2018

**(21) BR 11 2019 019038-4 A2**

Código 1.3 - Notificação - Fase Nacional - PCT  
 (22) 13/03/2018  
 (30) 13/03/2017 US 15/457,625  
 (51) F24C 7/08 (2006.01), G05G 1/08 (2006.01), G05G 5/04 (2006.01), G05G  
 5/05 (2006.01)  
 (54) MECANISMO DE AUTOCENTRALIZAÇÃO PARA UM BOTÃO DE  
 APARELHO  
 (71) ELECTROLUX HOME PRODUCTS, INC. (US)



(72) PAUL STOUFER; KEVIN CARPENTER; MICHELLE DEMERS; DAVID A. CLEMENS

(85) 13/09/2019

(86) PCT IB2018/051676 de 13/03/2018

(87) WO 2018/167674 de 20/09/2018

**(21) BR 11 2019 019039-2 A2**

Código 1.3 - Notificação - Fase Nacional - PCT

(22) 13/03/2018

(30) 15/03/2017 CN 201710152691.0

(51) H04W 28/06 (2009.01)

(54) MÉTODO DE TRANSMISSÃO DE DADOS E DISPOSITIVO RELACIONADO

(71) HUAWEI TECHNOLOGIES CO., LTD. (CN)

(72) YUNFEI QIAO; CHAOLONG ZHANG; JIAN WANG; SHENGCHEN DAI; RONG LI

(85) 13/09/2019

(86) PCT CN2018/078796 de 13/03/2018

(87) WO 2018/166433 de 20/09/2018

**(21) BR 11 2019 019040-6 A2**

Código 1.3 - Notificação - Fase Nacional - PCT

(22) 17/03/2017

(51) H04L 12/18 (2006.01)

(54) MÉTODO E APARELHO DE PROCESSAMENTO DE DADOS DE REDE

(71) HUAWEI TECHNOLOGIES CO., LTD. (CN)

(72) MIN XU; LINGLI PANG; XIAOXIAO ZHENG

(85) 13/09/2019

(86) PCT CN2017/077151 de 17/03/2017

(87) WO 2018/165988 de 20/09/2018

**(21) BR 11 2019 019044-9 A2**

Código 1.3 - Notificação - Fase Nacional - PCT

(22) 24/05/2018

(30) 31/05/2017 EP 17173681.2

(51) C09J 151/06 (2006.01), F16L 9/12 (2006.01), F16L 13/02 (2006.01), B32B 27/30 (2006.01)

(54) COMPOSIÇÃO DE POLÍMERO ADESIVO, ARTIGO E USO

(71) BOREALIS AG (AT)

(72) TUA SUNDHOLM; JUHA HARTIKAINEN; JOUNI PURMONEN; RAVINDRA TUPE; JUHA KUOSA; LIUBOV NIKIFOROVA

(85) 13/09/2019

(86) PCT EP2018/063599 de 24/05/2018

(87) WO 2018/219762 de 06/12/2018

**(21) BR 11 2019 019048-1 A2**

Código 1.3 - Notificação - Fase Nacional - PCT



(22) 03/04/2018  
 (30) 05/04/2017 EP 17165060.9  
 (51) A61F 13/00 (2006.01), A61F 13/36 (2006.01), A61L 15/22 (2006.01), A61L 15/42 (2006.01), A61L 15/60 (2006.01)  
 (54) MATERIAL COMPÓSITO, MÉTODO PARA SUA PRODUÇÃO E CURATIVO MÉDICO  
 (71) MÖLNLYCKE HEALTH CARE AB (SE)  
 (72) ERIK CARLSSON  
 (85) 13/09/2019  
 (86) PCT EP2018/058477 de 03/04/2018  
 (87) WO 2018/185092 de 11/10/2018

**(21) BR 11 2019 019049-0 A2**

Código 1.3 - Notificação - Fase Nacional - PCT  
 (22) 16/03/2018  
 (30) 16/03/2017 US 62/472,214  
 (51) C07K 16/00 (2006.01)  
 (54) ANTICORPOS ANTI-PHF-TAU, USOS E MÉTODO DE FABRICAÇÃO DOS MESMOS, ÁCIDO NUCLEICO ISOLADO, VETOR, CÉLULA HOSPEDEIRA, COMPOSIÇÃO FARMACÊUTICA, BEM COMO MÉTODOS ENVOLVENDO OS REFERIDOS ANTICORPOS  
 (71) JANSSEN BIOTECH, INC. (US)  
 (72) MARC MERCKEN; THOMAS MALIA; MARIANNE BORGERS; KRISTOF VAN KOLEN  
 (85) 13/09/2019  
 (86) PCT US2018/022782 de 16/03/2018  
 (87) WO 2018/170351 de 20/09/2018

**(21) BR 11 2019 019050-3 A2**

Código 1.3 - Notificação - Fase Nacional - PCT  
 (22) 06/02/2018  
 (30) 17/03/2017 CN 201710162069.8  
 (51) H04W 48/16 (2009.01)  
 (54) MÉTODO E APARELHO DE SELEÇÃO DE DISPOSITIVO DE PLANO DE CONTROLE DE REDE PRINCIPAL  
 (71) HUAWEI TECHNOLOGIES CO., LTD. (CN)  
 (72) FANGYUAN ZHU; FANG YU; YAN LI  
 (85) 13/09/2019  
 (86) PCT CN2018/075372 de 06/02/2018  
 (87) WO 2018/166306 de 20/09/2018

**(21) BR 11 2019 019051-1 A2**

Código 1.3 - Notificação - Fase Nacional - PCT  
 (22) 20/03/2017  
 (51) H04W 72/04 (2009.01)  
 (54) MÉTODO DE TRANSMISSÃO DE DADOS, DISPOSITIVO DE TERMINAL E DISPOSITIVO DE REDE



(71) GUANGDONG OPPO MOBILE TELECOMMUNICATIONS CORP., LTD.  
(CN)  
(72) YANAN LIN; HUA XU  
(85) 13/09/2019  
(86) PCT CN2017/077218 de 20/03/2017  
(87) WO 2018/170656 de 27/09/2018

---

**(21) BR 11 2019 019052-0 A2** Código 1.3 - Notificação - Fase Nacional - PCT  
(22) 13/02/2018  
(30) 16/03/2017 KR 10-2017-0032930  
(51) B60P 1/02 (2006.01), B60P 1/44 (2006.01), B60P 1/52 (2006.01)  
(54) SISTEMA DE CARREGAMENTO DE CARGA  
(71) HYEON CHEOL JEON (KR)  
(72) HYEON CHEOL JEON  
(85) 13/09/2019  
(86) PCT KR2018/001864 de 13/02/2018  
(87) WO 2018/169218 de 20/09/2018

---

**(21) BR 11 2019 019053-8 A2** Código 1.3 - Notificação - Fase Nacional - PCT  
(22) 28/12/2017  
(30) 22/03/2017 JP 2017-055349  
(51) H04W 72/04 (2009.01), H04L 1/08 (2006.01), H04L 1/16 (2006.01), H04W 28/04 (2009.01)  
(54) DISPOSITIVO DE TERMINAL, DISPOSITIVO DE ESTAÇÃO BASE, MÉTODO DE COMUNICAÇÃO, E, MÍDIA DE GRAVAÇÃO.  
(71) SONY CORPORATION (JP)  
(72) KAZUYUKI SHIMEZAWA  
(85) 13/09/2019  
(86) PCT JP2017/047347 de 28/12/2017  
(87) WO 2018/173416 de 27/09/2018

---

**(21) BR 11 2019 019054-6 A2** Código 1.3 - Notificação - Fase Nacional - PCT  
(22) 15/03/2017  
(51) H04W 28/00 (2009.01), H04W 28/02 (2009.01), H04W 28/10 (2009.01), H04W 48/00 (2009.01), H04W 60/00 (2009.01), H04W 76/00 (2018.01)  
(54) TEMPORIZADOR DE RETARDO PARA RECONEXÃO DE REDE  
(71) NOKIA SOLUTIONS AND NETWORKS OY (FI)  
(72) HANNU PETRI HIETALAHTI; JUSSI-PEKKA KOSKINEN; JENNIFER LIU  
(85) 13/09/2019  
(86) PCT US2017/022494 de 15/03/2017  
(87) WO 2018/169523 de 20/09/2018

---

**(21) BR 11 2019 019055-4 A2** Código 1.3 - Notificação - Fase Nacional - PCT



(22) 14/03/2018  
 (30) 15/03/2017 GB 1704126.0  
 (51) A61K 39/12 (2006.01), A61K 39/00 (2006.01)  
 (54) VACINA  
 (71) KIM ANDREA BLOM NIHLÉN (SE) ; HANS-GUSTAF EINAR LJUNGGREN (SE)  
 (72) KIM ANDREA BLOM NIHLÉN; HANS-GUSTAF EINAR LJUNGGREN  
 (85) 13/09/2019  
 (86) PCT EP2018/056444 de 14/03/2018  
 (87) WO 2018/167172 de 20/09/2018

**(21) BR 11 2019 019056-2 A2**

Código 1.3 - Notificação - Fase Nacional - PCT  
 (22) 01/03/2018  
 (30) 15/03/2017 US 62/471,582; 05/09/2017 US 62/554,555  
 (51) A61K 38/01 (2006.01), A61K 31/737 (2006.01), A61P 19/02 (2006.01), A61K 38/39 (2006.01)  
 (54) COMPOSIÇÕES DE PEPTÍDEOS DE COLÁGENO HIDROLISADO E MICRORGANISMOS COMENSAIS E MÉTODOS  
 (71) ROUSSELOT B.V. (PB) ; UNIVERSITY OF ROCHESTER (US)  
 (72) MICHAEL ZUSCIK; JANNE PRAWITT; ERIC SCHOTT; ROBERT MOONEY; CHRISTOPHER FARNSWORTH  
 (85) 13/09/2019  
 (86) PCT EP2018/055060 de 01/03/2018  
 (87) WO 2018/166807 de 20/09/2018

**(21) BR 11 2019 019057-0 A2**

Código 1.3 - Notificação - Fase Nacional - PCT  
 (22) 13/03/2018  
 (30) 15/03/2017 US 62/471,640  
 (51) A61F 6/08 (2006.01), A61F 6/22 (2006.01), A61K 9/00 (2006.01)  
 (54) FORMULAÇÕES CONTRACEPTIVAS PERSONALIZADAS  
 (71) AGILE THERAPEUTICS, INC. (US)  
 (72) AGIS KYDONIEUS; ELIZABETH I.O. GARNER; JOSEPH A. CHIODO, III; JOSEPH A. D'URSO  
 (85) 13/09/2019  
 (86) PCT US2018/022247 de 13/03/2018  
 (87) WO 2018/170005 de 20/09/2018

**(21) BR 11 2019 019058-9 A2**

Código 1.3 - Notificação - Fase Nacional - PCT  
 (22) 12/09/2017  
 (30) 16/03/2017 JP 2017-051974  
 (51) C12N 15/09 (2006.01), A01H 1/00 (2006.01), A01H 5/00 (2018.01), C12N 15/113 (2010.01)  
 (54) PLANTA DE TABACO E MÉTODO DE PRODUÇÃO DA MESMA  
 (71) JAPAN TOBACCO INC. (JP)



(72) SHOICHI SUZUKI; KAORI HAMANO; AYAKO NOMURA; MAI TSUKAHARA

(85) 13/09/2019

(86) PCT JP2017/032870 de 12/09/2017

(87) WO 2018/168015 de 20/09/2018

**(21) BR 11 2019 019060-0 A2**

Código 1.3 - Notificação - Fase Nacional - PCT

(22) 16/03/2018

(30) 17/03/2017 US 62/473,107; 26/06/2017 US 62/525,037; 28/08/2017 US 62/551,134

(51) G06F 17/00 (2019.01)

(54) MÉTODO E SISTEMA PARA COLISÃO DE CÂMERA AUTOMATIZADA E PRESERVAÇÃO DE COMPOSIÇÃO

(71) UNITY IPR APS (DK)

(72) ADAM MYHILL; GREGORY LABUTE

(85) 13/09/2019

(86) PCT EP2018/056768 de 16/03/2018

(87) WO 2018/167319 de 20/09/2018

**(21) BR 11 2019 019061-9 A2**

Código 1.3 - Notificação - Fase Nacional - PCT

(22) 08/03/2018

(30) 14/03/2017 US 15/458,508

(51) A61M 5/20 (2006.01)

(54) DISPOSITIVO DE VACINAÇÃO, PLACA DE AÇÃO, E, MÉTODO PARA VACINAÇÃO.

(71) DESVAC (FR)

(72) JEREMY GAUTREAU; STEPHANE VEYRENT

(85) 13/09/2019

(86) PCT IB2018/000305 de 08/03/2018

(87) WO 2018/167562 de 20/09/2018

**(21) BR 11 2019 019062-7 A2**

Código 1.3 - Notificação - Fase Nacional - PCT

(22) 15/03/2018

(30) 16/03/2017 AU 2017900925

(51) A61G 10/00 (2006.01), H01R 4/48 (2006.01), E04H 15/02 (2006.01)

(54) APARELHO E MÉTODO PARA USO NA PROVISÃO DE ISOLAMENTO, E, MÉTODOS PARA EMBALAR UM CORPO DENTRO DE UMA EMBALAGEM E AFIXAR UM CORPO A UMA ARMAÇÃO.

(71) CARE STRATEGIC D.I.R. HOLDINGS PTY LTD (AU)

(72) ANNA LOUISE BALLANTYNE; JUSTIN DOUGLAS BALLANTYNE; JAMES EDWARD ROBERT BURKWOOD

(85) 13/09/2019

(86) PCT AU2018/050239 de 15/03/2018



---

(87) WO 2018/165715 de 20/09/2018

---

**(21) BR 11 2019 019063-5 A2** Código 1.3 - Notificação - Fase Nacional - PCT  
 (22) 26/04/2018  
 (30) 12/05/2017 JP 2017-095852  
 (51) B22C 15/272 (2006.01), B22C 15/24 (2006.01), B22C 15/28 (2006.01)  
 (54) MÁQUINA DE MOLDAGEM SEM FRASCO  
 (71) SINTOKOGIO, LTD. (JP)  
 (72) TOKIYA TERABE; KOICHI SAKAGUCHI; YUTAKA HADANO  
 (85) 13/09/2019  
 (86) PCT JP2018/017056 de 26/04/2018  
 (87) WO 2018/207646 de 15/11/2018

---

**(21) BR 11 2019 019064-3 A2** Código 1.3 - Notificação - Fase Nacional - PCT  
 (22) 08/03/2018  
 (30) 17/03/2017 IT 102017000029934  
 (51) A23L 29/206 (2016.01), A23L 7/109 (2016.01), A23L 11/00 (2016.01), A21D 13/40 (2017.01)  
 (54) MASSA SECA À BASE DE LEGUMINOSAS E PROCESSO PARA A SUA PRODUÇÃO  
 (71) BARILLA G. E R. FRATELLI S.P.A. (IT)  
 (72) MANUEL MARIANI; SONIA BOCCHI; ALESSANDRO D'ALESSANDRO  
 (85) 13/09/2019  
 (86) PCT EP2018/055703 de 08/03/2018  
 (87) WO 2018/166876 de 20/09/2018

---

**(21) BR 11 2019 019065-1 A2** Código 1.3 - Notificação - Fase Nacional - PCT  
 (22) 15/03/2018  
 (30) 15/03/2017 US US 62/471,543  
 (51) C08F 210/16 (2006.01), C08F 4/52 (2006.01), C08F 4/64 (2006.01)  
 (54) SISTEMA CATALISADOR PARA FORMAÇÃO DE COPOLÍMEROS DE MÚLTIPLOS BLOCOS  
 (71) DOW GLOBAL TECHNOLOGIES LLC (US)  
 (72) JASSON T. PATTON; TODD D. SENEAL; DANIEL J. ARRIOLA; MATTHEW D. CHRISTIANSON; GORDON R. ROOF; JERZY KLOSIN; DAVID D. DEVORE; ANNA V. DAVIS  
 (85) 13/09/2019  
 (86) PCT US2018/022579 de 15/03/2018  
 (87) WO 2018/170227 de 20/09/2018

---

**(21) BR 11 2019 019066-0 A2** Código 1.3 - Notificação - Fase Nacional - PCT  
 (22) 23/02/2018  
 (30) 17/03/2017 JP 2017-052607



(51) C08F 220/44 (2006.01), C08F 236/04 (2006.01), C08K 3/30 (2006.01), C08K 5/17 (2006.01), C08L 33/18 (2006.01)

(54) BORRACHA DE COPOLÍMERO CONTENDO GRUPO NITRILA, COMPOSIÇÃO DE BORRACHA RETICULÁVEL, E, BORRACHA RETICULADA.

(71) ZEON CORPORATION (JP)

(72) ATSUHIRO SHIONO

(85) 13/09/2019

(86) PCT JP2018/006684 de 23/02/2018

(87) WO 2018/168396 de 20/09/2018

**(21) BR 11 2019 019067-8 A2**

Código 1.3 - Notificação - Fase Nacional - PCT

(22) 28/03/2018

(30) 28/03/2017 JP 2017-062053

(51) C03C 27/12 (2006.01), B32B 17/04 (2006.01), B32B 27/30 (2006.01), C08L 29/14 (2006.01)

(54) PELÍCULA INTERMEDIÁRIA PARA VIDRO LAMINADO, CORPO EM ROLO E VIDRO LAMINADO

(71) SEKISUI CHEMICAL CO., LTD (JP)

(72) JUN ISHIDA; HIROMITSU NISHINO

(85) 13/09/2019

(86) PCT JP2018/012635 de 28/03/2018

(87) WO 2018/181418 de 04/10/2018

**(21) BR 11 2019 019070-8 A2**

Código 1.3 - Notificação - Fase Nacional - PCT

(22) 23/02/2018

(30) 17/03/2017 JP 2017-052604

(51) C08F 236/04 (2006.01), C08K 5/17 (2006.01), C08L 9/02 (2006.01)

(54) BORRACHA DE COPOLÍMERO CONTENDO GRUPO NITRILA, COMPOSIÇÃO DE BORRACHA RETICULÁVEL, E, BORRACHA RETICULADA

(71) ZEON CORPORATION (JP)

(72) ATSUHIRO SHIONO

(85) 13/09/2019

(86) PCT JP2018/006683 de 23/02/2018

(87) WO 2018/168395 de 20/09/2018

**(21) BR 11 2019 019072-4 A2**

Código 1.3 - Notificação - Fase Nacional - PCT

(22) 16/03/2018

(30) 17/03/2017 US 62/473,060

(51) A01N 59/06 (2006.01), C02F 1/28 (2006.01), B01J 20/12 (2006.01), B01J 20/28 (2006.01), B01J 20/283 (2006.01)

(54) COMPOSIÇÕES E MÉTODOS PARA TRATAR ÁGUA

(71) IMERYS USA, INC. (US)

(72) PETER BIZA; PHILIP JONES; DAVID CUMMINGS; ANTHONY LYONS;



CHRISTOPHER BOOTHBY; MARC DE SAILLY  
 (85) 13/09/2019  
 (86) PCT US2018/022772 de 16/03/2018  
 (87) WO 2018/170344 de 20/09/2018

**(21) BR 11 2019 019077-5 A2**

Código 1.3 - Notificação - Fase Nacional - PCT  
 (22) 23/03/2018  
 (30) 27/03/2017 JP 2017-061389  
 (51) C12N 15/13 (2006.01), C07K 16/28 (2006.01), C12N 5/10 (2006.01), C12P 21/08 (2006.01), C12Q 1/04 (2006.01), G01N 33/53 (2006.01)  
 (54) ANTICORPO ANTI-PD-L1 PARA DETECÇÃO DE PD-L1  
 (71) NATIONAL UNIVERSITY CORPORATION HOKKAIDO UNIVERSITY (JP) ; FUSO PHARMACEUTICAL INDUSTRIES, LTD. (JP)  
 (72) SATORU KONNAI; KAZUHIKO OHASHI; SHIRO MURATA; TOMOHIRO OKAGAWA; ASAMI NISHIMORI; NAOYA MAEKAWA; SATOSHI TAKAGI; YUMIKO KAGAWA; YASUHIKO SUZUKI; CHIE NAKAJIMA  
 (85) 13/09/2019  
 (86) PCT JP2018/011895 de 23/03/2018  
 (87) WO 2018/181064 de 04/10/2018

**(21) BR 11 2019 019078-3 A2**

Código 1.3 - Notificação - Fase Nacional - PCT  
 (22) 15/03/2018  
 (30) 15/03/2017 US 62/471,635; 20/12/2017 US 62/608,207; 27/02/2018 US 62/635,871  
 (51) A61K 31/5513 (2006.01), A61P 25/14 (2006.01), A61P 25/28 (2006.01), A61P 3/04 (2006.01)  
 (54) MÉTODO DE TRATAMENTO DE UM DISTÚRBO CONVULSIVO EM UM PACIENTE QUE PRECISA DISSO E VETOR  
 (71) OVID THERAPEUTICS INC. (US)  
 (72) MATTHEW DURING  
 (85) 13/09/2019  
 (86) PCT US2018/022573 de 15/03/2018  
 (87) WO 2018/170223 de 20/09/2018

**(21) BR 11 2019 019079-1 A2**

Código 1.3 - Notificação - Fase Nacional - PCT  
 (22) 08/05/2018  
 (30) 11/09/2017 RU 2017131803  
 (51) C07J 9/00 (2006.01), C07J 75/00 (2006.01)  
 (54) MÉTODO PARA EXTRAÇÃO DE FITOESTERÓIS A PARTIR DO BREU DE RESINA LÍQUIDA  
 (71) ORGKHM BCH MANAGEMENT COMPANY, JSC (RU)  
 (72) ILIA NIKOLAEVICH CHERNOV; ALEXEY OLEGOVICH KORSHUNOV; TARAS IVANOVICH DOLINSKIY; MIKHAIL ALEKSEEVICH LAZAREV; EKATERINA ALEKSANDROVNA MAVRINA; ILIA SERGEEVICH ILICHEV;



ARKADIY BENYUMINOVICH RADBIL

(85) 13/09/2019

(86) PCT RU2018/000296 de 08/05/2018

(87) WO 2019/050430 de 14/03/2019

**(21) BR 11 2019 019080-5 A2**

Código 1.3 - Notificação - Fase Nacional - PCT

(22) 08/03/2018

(30) 14/03/2017 US 62/470.929

(51) C04B 38/00 (2006.01), C04B 35/628 (2006.01), C04B 35/111 (2006.01)

(54) PARTÍCULAS CERÂMICAS POROSAS E MÉTODO DE FORMAÇÃO DE PARTÍCULAS CERÂMICAS POROSAS

(71) SAINT-GOBAIN CERAMICS & PLASTICS, INC. (US)

(72) JONATHAN W. FOISE; SAMUEL M. KOCH; MICHAEL K FRANCIS

(85) 13/09/2019

(86) PCT US2018/021511 de 08/03/2018

(87) WO 2018/169753 de 20/09/2018

**(21) BR 11 2019 019085-6 A2**

Código 1.3 - Notificação - Fase Nacional - PCT

(22) 12/03/2018

(30) 17/03/2017 IT 102017000029991; 10/07/2017 IT 102017000077507

(51) B65D 85/804 (2006.01)

(54) CÁPSULA PARA PREPARAÇÃO DE BEBIDAS

(71) CAFFITALY SYSTEM S.P.A. (IT)

(72) GIOVANNI ACCURSI; ROBERTO FINI

(85) 13/09/2019

(86) PCT IB2018/051625 de 12/03/2018

(87) WO 2018/167642 de 20/09/2018

**(21) BR 11 2019 019091-0 A2**

Código 1.3 - Notificação - Fase Nacional - PCT

(22) 07/03/2018

(30) 17/03/2017 EP 17161589.1

(51) H01R 13/42 (2006.01), H01R 13/523 (2006.01), H01R 43/20 (2006.01), H01R 13/24 (2006.01), H01R 13/52 (2006.01), H01R 13/62 (2006.01)

(54) ARRANJO PARA INTERCONEXÃO LIBERÁVEL, TAMPA PARA PROTEGER UM CONECTOR ELÉTRICO SUBMARINO, SISTEMA, ELEMENTO CONECTOR FLEXÍVEL, SISTEMA CONECTOR SUBMARINO, E, MÉTODO PARA ESTABELECEER UMA INTERCONEXÃO LIBERÁVEL

(71) SIEMENS AKTIENGESELLSCHAFT (DE)

(72) NICHOLAS CHATTERTON; RICHARD LEWIN; CHRISTOPHER PLANT

(85) 13/09/2019

(86) PCT EP2018/055636 de 07/03/2018

(87) WO 2018/166871 de 20/09/2018



---

**(21) BR 11 2019 019094-5 A2** Código 1.3 - Notificação - Fase Nacional - PCT  
 (22) 15/03/2018  
 (30) 15/03/2017 US 62/471,664  
 (51) H05B 6/78 (2006.01), A23L 3/01 (2006.01), A23L 3/02 (2006.01), A23L 3/04 (2006.01), A61L 2/04 (2006.01), A61L 2/12 (2006.01), B65B 55/06 (2006.01)  
 (54) SISTEMA DE AQUECIMENTO POR MICROONDAS COM PASSES MÚLTIPLOS  
 (71) 915 LABS, LLC. (US)  
 (72) HAROLD DAIL KIMREY, JR.  
 (85) 13/09/2019  
 (86) PCT US2018/022567 de 15/03/2018  
 (87) WO 2018/170218 de 20/09/2018

---

**(21) BR 11 2019 019095-3 A2** Código 1.3 - Notificação - Fase Nacional - PCT  
 (22) 15/03/2017  
 (51) H04J 3/16 (2006.01)  
 (54) MÉTODO DE TRANSMISSÃO DE SINAIS E DISPOSITIVO TERMINAL PARA TRANSMISSÃO DE SINAIS  
 (71) GUANGDONG OPPO MOBILE TELECOMMUNICATIONS CORP., LTD. (CN)  
 (72) ZHI ZHANG; HAI TANG  
 (85) 13/09/2019  
 (86) PCT CN2017/076856 de 15/03/2017  
 (87) WO 2018/165927 de 20/09/2018

---

**(21) BR 11 2019 019096-1 A2** Código 1.3 - Notificação - Fase Nacional - PCT  
 (22) 26/03/2018  
 (30) 27/03/2017 IT 102017000033543  
 (51) C07D 213/74 (2006.01), A01N 43/40 (2006.01)  
 (54) PIRIDIL-FORMAMIDINAS, COMPOSIÇÃO FUNGICIDA, USO DE COMPOSTOS, E, MÉTODO PARA CONTROLAR OS FUNGOS FITOPATOGÊNICOS EM CULTURAS AGRÍCOLAS  
 (71) ISAGRO S.P.A. (IT)  
 (72) ENTELA SINANI; DANIELE FORGIA; MARILENA GUSMEROLI; PAOLO BELLANDI; MATTEO VAZZOLA; CHRISTIAN BADARACCO; RICCARDO LIGUORI  
 (85) 13/09/2019  
 (86) PCT IB2018/052051 de 26/03/2018  
 (87) WO 2018/178848 de 04/10/2018

---

**(21) BR 11 2019 019097-0 A2** Código 1.3 - Notificação - Fase Nacional - PCT  
 (22) 29/03/2018  
 (30) 03/04/2017 EP 17164539.3  
 (51) A23K 10/20 (2016.01), A23K 10/14 (2016.01), A23K 50/30 (2016.01), A23K



50/60 (2016.01)

(54) MÉTODOS PARA ALIMENTAR LEITÕES E PARA REDUZIR UMA QUEDA NO DESMAME EM LEITÕES, USO DE UMA COMPOSIÇÃO NUTRICIONAL SÓLIDA QUE COMPREENDE CASEÍNA, BAIA PARA LEITÕES, E, COMPOSIÇÃO NUTRICIONAL SÓLIDA QUE COMPREENDE CASEÍNA

(71) FRIESLANDCAMPINA NEDERLAND B.V. (NL)

(72) JOHANNES JACOBUS WILHELMUS LEMMEN

(85) 13/09/2019

(86) PCT EP2018/058244 de 29/03/2018

(87) WO 2018/185017 de 11/10/2018

**(21) BR 11 2019 019098-8 A2**

Código 1.3 - Notificação - Fase Nacional - PCT

(22) 15/03/2018

(30) 15/03/2017 US 62/471,836

(51) A61K 9/14 (2006.01), A61K 31/225 (2006.01), A61K 31/23 (2006.01)

(54) COMPOSIÇÕES FARMACÊUTICAS TENDO ALTOS CARREGAMENTOS DE FÁRMACO DE TRIGLICERÍDEOS DE CADEIA MÉDIA, SEU MÉTODO DE PRODUÇÃO E SEU USO

(71) CERECIN INC. (US)

(72) AARON M. BADENOCH; TARYN BOIVIN; DEVON B. DUBOSE; SAMUEL T. HENDERSON; CHRISTI LYNN HOSTETLER; DAVID K. LYON; CRAIG A. SATHER; MATTHEW J. SHAFFER

(85) 13/09/2019

(86) PCT US2018/022594 de 15/03/2018

(87) WO 2018/170235 de 20/09/2018

**(21) BR 11 2019 019100-3 A2**

Código 1.3 - Notificação - Fase Nacional - PCT

(22) 02/03/2018

(30) 14/03/2017 NO 20170373

(51) A01N 31/04 (2006.01), A01N 59/06 (2006.01), A01N 59/16 (2006.01), C02F 1/52 (2006.01), C02F 1/54 (2006.01), A01P 1/00 (2006.01)

(54) PRODUTO PARA DOSAGEM EM UM FLUXO DE ÁGUA CONTAMINADO PARA A REMOÇÃO DE CONTAMINAÇÃO ORGÂNICA OU INORGÂNICA, MÉTODO PARA REMOÇÃO DE CONTAMINAÇÃO ORGÂNICA E/OU INORGÂNICA DE UMA CORRENTE DE ÁGUA, E, USO DO PRODUTO

(71) M VEST WATER AS (NO)

(72) ATLE MUNDHEIM

(85) 13/09/2019

(86) PCT IB2018/051337 de 02/03/2018

(87) WO 2018/167598 de 20/09/2018

**(21) BR 11 2019 019101-1 A2**

Código 1.3 - Notificação - Fase Nacional - PCT

(22) 16/03/2018

(30) 16/03/2017 US 62/472,185



(51) A61K 31/395 (2006.01), G01N 33/574 (2006.01)  
 (54) COMPOSTOS MACROCÍCLICOS COMO INIBIDORES DE ROS1 CINASE  
 (71) ARRAY BIOPHARMA INC. (US)  
 (72) STEVEN W. ANDREWS; JAMES F. BLAKE; JULIA HAAS; GABRIELLE R. KOLAKOWSKI  
 (85) 13/09/2019  
 (86) PCT US2018/022833 de 16/03/2018  
 (87) WO 2018/170381 de 20/09/2018

**(21) BR 11 2019 019102-0 A2**

Código 1.3 - Notificação - Fase Nacional - PCT  
 (22) 16/03/2018  
 (30) 17/03/2017 IN 201721009392  
 (51) A61K 31/661 (2006.01), C07F 9/6561 (2006.01), A61P 31/18 (2006.01)  
 (54) SAL DE ÁCIDO, COMPOSTO, PROCESSO PARA PREPARAR UM SAL DE ÁCIDO DE PIVALATO, COMPOSIÇÃO FARMACÊUTICA, MÉTODO PARA TRATAR UMA DOENÇA QUE RESPONDE À INIBIÇÃO DE ATIVIDADE DE TRANSCRIPTASE REVERSA DE NUCLEOTÍDEO, E, USO DE UM SAL DE ÁCIDO.  
 (71) CIPLA LIMITED (IN)  
 (72) MANJINDER SINGH PHULL; ASHWINI AMOL SAWANT; DHARMARAJ RAMACHANDRA RAO; GEENA MALHOTRA; MANISH GOPALDAS GANGRADE  
 (85) 13/09/2019  
 (86) PCT GB2018/050695 de 16/03/2018  
 (87) WO 2018/167515 de 20/09/2018

**(21) BR 11 2019 019103-8 A2**

Código 1.3 - Notificação - Fase Nacional - PCT  
 (22) 26/03/2018  
 (30) 03/04/2017 DE 10 2017 205 634.7  
 (51) H01R 13/52 (2006.01), F16B 33/00 (2006.01), B65D 41/00 (2006.01), C09K 3/10 (2006.01)  
 (54) TAMPA PLÁSTICA PARA VEDAÇÃO, MÉTODO DE PREENCHIMENTO E MONTAGEM DE UMA TAMPA PLÁSTICA, E, AERONAVE.  
 (71) CHEMETALL GMBH (DE)  
 (72) HEINZ BUROCK; HENDRIK BECKER  
 (85) 13/09/2019  
 (86) PCT EP2018/057572 de 26/03/2018  
 (87) WO 2018/184878 de 11/10/2018

**(21) BR 11 2019 019104-6 A2**

Código 1.3 - Notificação - Fase Nacional - PCT  
 (22) 27/03/2018  
 (30) 31/03/2017 SE 1750392-1  
 (51) F01L 1/06 (2006.01), F01L 9/02 (2006.01), F01L 13/06 (2006.01), F02D 13/04 (2006.01)



(54) VEÍCULO E MÉTODO RELACIONADOS A MOTOR DE COMBUSTÃO INTERNA DE QUATRO TEMPOS  
 (71) SCANIA CV AB (SE)  
 (72) ANDREAS DAHL; ERIC OLOFSSON  
 (85) 13/09/2019  
 (86) PCT SE2018/050327 de 27/03/2018  
 (87) WO 2018/182492 de 04/10/2018

**(21) BR 11 2019 019106-2 A2**

Código 1.3 - Notificação - Fase Nacional - PCT  
 (22) 13/03/2018  
 (30) 13/03/2017 US 62/470,568; 02/02/2018 US 62/625,751  
 (51) C12N 1/18 (2006.01), C12N 9/00 (2006.01), C12N 9/16 (2006.01), C12N 9/26 (2006.01), C12N 9/30 (2006.01), C12N 9/34 (2006.01), C12N 15/81 (2006.01), A23K 20/189 (2016.01), A23L 33/14 (2016.01), A23L 33/145 (2016.01), A21D 8/04 (2006.01)  
 (54) ENZIMAS HETERÓLOGAS ASSOCIADAS A CÉLULA PARA ALIMENTO E/OU RAÇÃO  
 (71) LALLEMAND HUNGARY LIQUIDITY MANAGEMENT LLC (HU)  
 (72) AARON ARGYROS; MICHELLE OESER; ERIN WISWALL; JANET FISHER; JOHANNES VAN EIJK; J. KEVIN KRAUS; KEVIN WENGER; BROOKS HENNINGSEN; RYAN SKINNER  
 (85) 13/09/2019  
 (86) PCT IB2018/051670 de 13/03/2018  
 (87) WO 2018/167669 de 20/09/2018  
 Apresentar, em até 60 (sessenta) dias, novas folhas de relatório descritivo adaptadas ao Art. 39 da Instrução Normativa 31/2013 uma vez que o conteúdo enviado na petição nº 870190097177 de 27/09/2019 encontra-se fora da norma.

**(21) BR 11 2019 019107-0 A2**

Código 1.3 - Notificação - Fase Nacional - PCT  
 (22) 15/03/2018  
 (30) 15/03/2017 US 62/471,661; 02/06/2017 US 62/514,072  
 (51) A61M 15/00 (2006.01)  
 (54) INALADOR E MÉTODOS DE USO E PRODUÇÃO DO MESMO  
 (71) CSP TECHNOLOGIES, INC. (US) ; SIMPLIFIED SOLUTIONS SWEDEN AB (SE)  
 (72) BRUCE RABINNE; YUTAKA KATAOKA; JEAN-PIERRE GIRAUD  
 (85) 13/09/2019  
 (86) PCT US2018/022732 de 15/03/2018  
 (87) WO 2018/170315 de 20/09/2018

**(21) BR 11 2019 019108-9 A2**

Código 1.3 - Notificação - Fase Nacional - PCT  
 (22) 13/03/2018  
 (30) 14/03/2017 US 62/471,196; 28/02/2018 US 62/636,746  
 (51) A61K 39/395 (2006.01), C07K 16/28 (2006.01), C07K 16/30 (2006.01)



(54) ANTICORPOS, ÁCIDO NUCLEICO, COMPOSIÇÕES, CÉLULA, MÉTODOS PARA PREPARAR DE UM ANTICORPO, PARA TRATAR UM SUJEITO COM CÂNCER, PARA TRATAR UMA DOENÇA INFECCIOSA, PARA TRATAR UMA INFLAMAÇÃO, PARA IDENTIFICAR UM AB, PARA MELHORAR A EFICÁCIA ANTITUMORAL DE UM AB, PARA MELHORAR A FARMACOCINÉTICA DE UM ANTICORPO, PARA SELEÇÃO DE UM ANTICORPO, PARA MELHORAR A EFICÁCIA DE ANTICORPOS, PARA ISOLAR ANTICORPOS E PARA DETECTAR VISTA EM UMA AMOSTRA  
 (71) FIVE PRIME THERAPEUTICS, INC. (US) ; BRISTOL-MYERS SQUIBB COMPANY (US)  
 (72) ROBERT J. JOHNSTON; ARVIND RAJPAL; PAUL O. SHEPPARD; LUIS BORGES; ANDREW RANKIN; KEITH SADOON BAHJAT; ALAN J. KORMAN; ANDY X. DENG; LIN HUI SU; GINGER RAKESTRAW  
 (85) 13/09/2019  
 (86) PCT US2018/022230 de 13/03/2018  
 (87) WO 2018/169993 de 20/09/2018

**(21) BR 11 2019 019109-7 A2**

Código 1.3 - Notificação - Fase Nacional - PCT  
 (22) 14/03/2018  
 (30) 15/03/2017 US 62/471,688  
 (51) C07C 235/46 (2006.01), C07C 275/24 (2006.01)  
 (54) MITORRIBOSCINAS: TERAPÊUTICOS BASEADOS EM MITOCÔNDRIA DIRECIONADOS PARA CÉLULAS CANCEROSAS, BACTÉRIAS E LEVEDURA PATOGÊNICA  
 (71) LUNELLA BIOTECH, INC. (CA)  
 (72) MICHAEL P. LISANTI; FEDERICA SOTGIA  
 (85) 13/09/2019  
 (86) PCT US2018/022403 de 14/03/2018  
 (87) WO 2018/170109 de 20/09/2018

**(21) BR 11 2019 019181-0 A2**

Código 1.3 - Notificação - Fase Nacional - PCT  
 (22) 15/02/2018  
 (30) 30/03/2017 JP 2017-068896  
 (51) F02D 35/00 (2006.01), F02B 67/00 (2006.01), F02F 7/00 (2006.01)  
 (54) MOTOR DE COMBUSTÃO INTERNA  
 (71) HONDA MOTOR CO., LTD. (JP)  
 (72) YUKIHIRO YASUDA; HIROYUKI UCHIDA; KAZUYA TANABE; TAKAO IWASAKI; TAKUYA WARASHINA  
 (85) 16/09/2019  
 (86) PCT JP2018/005188 de 15/02/2018  
 (87) WO 2018/179951 de 04/10/2018

**(21) BR 11 2019 019182-8 A2**

Código 1.3 - Notificação - Fase Nacional - PCT  
 (22) 23/08/2017



(30) 03/04/2017 RU 2017111137; 10/05/2017 RU 2017116306  
 (51) C11D 1/00 (2006.01)  
 (54) APLICAÇÃO DE MICROGÉIS DE POLISSACARÍDEOS COMO A BASE OU UM ADITIVO NOS DETERGENTES E COMPOSIÇÕES DE DETERGENTE COM O USO DESSES MICROGÉIS.  
 (71) OBSHESTVO S OGRANICHENNOI OTVETSTVENNOST'U "BIOMICROGELI" (RU)  
 (72) SHULEPOV, IL'YA; MIRONOV, MAKSIM; ELAGIN, ANDREY  
 (85) 16/09/2019  
 (86) PCT IB2017/055076 de 23/08/2017  
 (87) WO 2018/185539 de 11/10/2018

**(21) BR 11 2019 019186-0 A2**

Código 1.3 - Notificação - Fase Nacional - PCT  
 (22) 03/04/2018  
 (30) 03/04/2017 NL 1042325  
 (51) B66C 23/18 (2006.01), B66C 23/20 (2006.01), F03D 13/20 (2016.01)  
 (54) SISTEMA DE ELEVAÇÃO PARA PELO MENOS UMA INSTALAÇÃO DE ENERGIA EÓLICA, E, MÉTODO PARA OPERAÇÃO DE ELEVAÇÃO.  
 (71) LAGERWEY WIND B.V. (NL)  
 (72) ANDRE HEINZ PUBANZ; HENDRIK LAMBERTUS LAGERWEIJ; AART VAN DE POL; ALBERTUS WAAIJENBERG  
 (85) 16/09/2019  
 (86) PCT EP2018/058505 de 03/04/2018  
 (87) WO 2018/185111 de 11/10/2018

**(21) BR 11 2019 019187-9 A2**

Código 1.3 - Notificação - Fase Nacional - PCT  
 (22) 27/03/2018  
 (30) 29/03/2017 JP 2017-064595; 21/04/2017 JP 2017-084275  
 (51) D06N 3/12 (2006.01), B32B 5/26 (2006.01), B32B 5/28 (2006.01), D06N 3/00 (2006.01)  
 (54) MATERIAIS EM FORMA DE FOLHA  
 (71) TORAY INDUSTRIES, INC. (JP)  
 (72) TAKANORI FURUI; MAKOTO KANEKO; RYUJI SHIKURI; GEN KOIDE; HIROHITO YAMAMOTO; MAKOTO NISHIMURA; JUN YOSHIDA  
 (85) 16/09/2019  
 (86) PCT JP2018/012446 de 27/03/2018  
 (87) WO 2018/181319 de 04/10/2018

**(21) BR 11 2019 019188-7 A2**

Código 1.3 - Notificação - Fase Nacional - PCT  
 (22) 19/03/2018  
 (30) 17/03/2017 GB 1704290.4  
 (51) G01V 1/36 (2006.01)  
 (54) MÉTODO DE REMOÇÃO DE REFLEXÕES FANTASMAS DE DADOS SÍSMICOS



---

(71) EQUINOR ENERGY AS (NO)  
(72) HARALD WESTERDAHL; BEN KING; MARIT STUSTAD GUTTORMSEN;  
SVEND ØSTMO  
(85) 16/09/2019  
(86) PCT NO2018/050077 de 19/03/2018  
(87) WO 2018/169413 de 20/09/2018

---

**(21) BR 11 2019 019190-9 A2** Código 1.3 - Notificação - Fase Nacional - PCT  
(22) 16/03/2018  
(30) 16/03/2017 US 62/472,544; 04/05/2017 US 62/501,690; 13/11/2017 US  
62/585,520  
(51) A61K 35/545 (2015.01), A61P 27/02 (2006.01)  
(54) MÉTODOS PARA O TRATAMENTO DE DOENÇAS DA RETINA  
(71) LINEAGE CELL THERAPEUTICS, INC. (US)  
(72) OSCAR CUZZANI; FRANCOIS BINETTE; GARY HOGGE; RAMI  
SKALITER; MARIA GUREVICH; NIR NETZER; OHAD COHEN  
(85) 16/09/2019  
(86) PCT US2018/023030 de 16/03/2018  
(87) WO 2018/170494 de 20/09/2018

---

**(21) BR 11 2019 019191-7 A2** Código 1.3 - Notificação - Fase Nacional - PCT  
(22) 21/03/2018  
(30) 22/03/2017 US 62/474,767; 03/07/2017 US 62/528,264; 20/03/2018 US  
15/926,957  
(51) H04N 19/597 (2014.01), G06T 15/20 (2011.01), G06T 17/00 (2006.01),  
H04N 5/232 (2006.01), H04N 19/196 (2014.01), H04N 19/176 (2014.01), H04N  
19/117 (2014.01), H04N 19/182 (2014.01), H04N 19/85 (2014.01), H04N 19/88  
(2014.01), H04N 13/194 (2018.01), H04N 13/161 (2018.01)  
(54) PROJEÇÕES DE ESFERA POLAR PARA COMPACTAÇÃO EFICIENTE  
DE VÍDEO DE 360 GRAUS  
(71) QUALCOMM INCORPORATED (US)  
(72) GEERT VAN DER AUWERA; MUHAMMED COBAN; MARTA  
KARCZEWICZ  
(85) 16/09/2019  
(86) PCT US2018/023604 de 21/03/2018  
(87) WO 2018/175614 de 27/09/2018

---

**(21) BR 11 2019 019192-5 A2** Código 1.3 - Notificação - Fase Nacional - PCT  
(22) 29/03/2018  
(30) 31/03/2017 IN 201711011770; 31/03/2017 IN 201711011775  
(51) A61K 31/15 (2006.01), A61K 31/165 (2006.01), A61K 31/175 (2006.01),  
C07C 21/18 (2006.01), C07C 22/08 (2006.01), C07C 243/12 (2006.01)  
(54) MOLÉCULAS TENDO UTILIDADE PESTICIDA, E INTERMEDIÁRIOS,  
COMPOSIÇÕES, E PROCESSOS RELACIONADOS ÀS MESMAS



(71) DOW AGROSCIENCES LLC (US)  
 (72) PAUL L. LEPLAE JR.; THOMAS BARTON; XIN GAO; JAMES E. HUNTER;  
 WILLIAM C. LO; JOSHODEEP BORUWA; RAGHURAM TANGIRALA; GERALD  
 B. WATSON; JOHN HERBERT; DAVID A. DEMETER; HEMANT JOSHI  
 (85) 16/09/2019  
 (86) PCT US2018/025024 de 29/03/2018  
 (87) WO 2018/183601 de 04/10/2018

**(21) BR 11 2019 019193-3 A2**

Código 1.3 - Notificação - Fase Nacional - PCT  
 (22) 16/03/2018  
 (30) 17/03/2017 CN PCT/CN2017/077059  
 (51) C07D 403/04 (2006.01), C07D 403/14 (2006.01), A61K 31/4545 (2006.01),  
 A61K 31/445 (2006.01), A61K 31/506 (2006.01), A61P 35/00 (2006.01)  
 (54) COMPOSTOS DE PIRIMIDINIL-PIRIDILÓXI-NAFTILA E MÉTODOS PARA  
 TRATAR DE DOENÇAS E DISTÚRBIOS RELATIVOS A IRE-1  
 (71) GENENTECH, INC. (US)  
 (72) MARIE-GABRIELLE BRAUN; PAUL GIBBONS; WENDY LEE; CUONG LY;  
 JOACHIM RUDOLPH; JACOB SCHWARZ; AVI ASHKENAZI; LEO FU; TOMMY  
 LAI; FEI WANG; RAMSAY BEVERIDGE; LIANG ZHAO  
 (85) 16/09/2019  
 (86) PCT CN2018/079292 de 16/03/2018  
 (87) WO 2018/166528 de 20/09/2018

**(21) BR 11 2019 019195-0 A2**

Código 1.3 - Notificação - Fase Nacional - PCT  
 (22) 19/03/2018  
 (30) 17/03/2017 US 62/472,762; 19/03/2018 US 15/924.949  
 (51) B23K 9/20 (2006.01), B23K 9/10 (2006.01), H04W 52/02 (2009.01)  
 (54) SOLDADOR DE PARAFUSO DE ARCO DESENHADO PORTÁTIL  
 INCLUINDO UMA BATERIA DE FERROFOSFATO DE LÍTIO  
 (71) NELSON STUD WELDING, INC. (US)  
 (72) SCOTT J. SCHRAFF; JEFFREY KRUPP; STEPHEN D. BROOKS  
 (85) 16/09/2019  
 (86) PCT US2018/023105 de 19/03/2018  
 (87) WO 2018/170503 de 20/09/2018

**(21) BR 11 2019 019196-8 A2**

Código 1.3 - Notificação - Fase Nacional - PCT  
 (22) 20/03/2018  
 (30) 21/03/2017 JP 2017-054682  
 (51) H04W 72/04 (2009.01)  
 (54) ESTAÇÃO BASE, TERMINAL E MÉTODO DE RADIOCOMUNICAÇÃO  
 (71) NTT DOCOMO, INC. (JP)  
 (72) KAZUKI TAKEDA; SATOSHI NAGATA; QIN MU; LIU LIU; HUILING JIANG  
 (85) 16/09/2019  
 (86) PCT JP2018/010972 de 20/03/2018



---

(87) WO 2018/174046 de 27/09/2018

---

**(21) BR 11 2019 019197-6 A2** Código 1.3 - Notificação - Fase Nacional - PCT  
 (22) 19/03/2018  
 (30) 17/03/2017 FI 20175247  
 (51) A61C 1/08 (2006.01), A61G 15/14 (2006.01), A61B 1/00 (2006.01), A61B 1/06 (2006.01), A61B 1/24 (2006.01)  
 (54) UNIDADE DE CUIDADO DENTÁRIO.  
 (71) PLANMECA OY (FI)  
 (72) KUSTAA NYHOLM; CHRISTIAN DE GODZINSKY  
 (85) 16/09/2019  
 (86) PCT FI2018/050197 de 19/03/2018  
 (87) WO 2018/167374 de 20/09/2018

---

**(21) BR 11 2019 019199-2 A2** Código 1.3 - Notificação - Fase Nacional - PCT  
 (22) 16/03/2018  
 (30) 18/03/2017 US 62/473,369  
 (51) A61K 31/05 (2006.01), A61K 31/122 (2006.01), A61K 31/375 (2006.01)  
 (54) PRODUTO ALIMENTÍCIO PARA ANIMAIS DE ESTIMAÇÃO  
 (71) STEVEN M. MCGARRAH (US) ; THOMAS A. ASQUITH (US)  
 (72) STEVEN M. MCGARRAH; THOMAS A. ASQUITH  
 (85) 16/09/2019  
 (86) PCT US2018/022985 de 16/03/2018  
 (87) WO 2018/175259 de 27/09/2018

---

**(21) BR 11 2019 019200-0 A2** Código 1.3 - Notificação - Fase Nacional - PCT  
 (22) 22/03/2018  
 (30) 24/03/2017 FR 1752449  
 (51) A01B 59/042 (2006.01), A01B 59/06 (2006.01)  
 (54) DISPOSITIVO DE ATRELAGEM PARA EQUIPAMENTO AGRÍCOLA  
 (71) HUBERT DEFRANCQ (FR)  
 (72) HUBERT DEFRANCQ  
 (85) 16/09/2019  
 (86) PCT EP2018/057294 de 22/03/2018  
 (87) WO 2018/172458 de 27/09/2018

---

**(21) BR 11 2019 019457-6 A2** Código 1.3 - Notificação - Fase Nacional - PCT  
 (22) 22/03/2018  
 (30) 22/03/2017 DE 10 2017 106 213.0  
 (51) H02J 3/38 (2006.01), H02P 9/42 (2006.01)  
 (54) MÉTODO PARA ALIMENTAR ENERGIA ELÉTRICA A UMA REDE DE ALIMENTAÇÃO DE ENERGIA ELÉTRICA TRIFÁSICA, INSTALAÇÃO DE ENERGIA EÓLICA, E, PARQUE EÓLICO.



---

(71) WOBLEN PROPERTIES GMBH (DE)  
(72) JAIR CASSOLI; TRUONG DUC TRUNG; ROBERTO ROSSO; SÖNKE ENGELKEN  
(85) 18/09/2019  
(86) PCT EP2018/057236 de 22/03/2018  
(87) WO 2018/172441 de 27/09/2018

---

**(21) BR 11 2019 019459-2 A2**

Código 1.3 - Notificação - Fase Nacional - PCT  
(22) 15/03/2018  
(30) 21/03/2017 US 15/465,022  
(51) G06F 17/30 (1995.01), G06F 3/01 (2006.01), G06F 3/03 (2006.01), G06Q 30/02 (2012.01), H04N 21/45 (2011.01), A61B 5/16 (2006.01), G06Q 99/00 (2006.01)  
(54) RASTREAMENTO DE CONTEÚDO DE MÍDIA  
(71) KELLOGG COMPANY (US)  
(72) GUSTAV HOFFMAN; GANAPA SASHIDHARA MURTHY  
(85) 18/09/2019  
(86) PCT US2018/022676 de 15/03/2018  
(87) WO 2018/175204 de 27/09/2018

---

**(21) BR 11 2019 019460-6 A2**

Código 1.3 - Notificação - Fase Nacional - PCT  
(22) 29/03/2018  
(30) 31/03/2017 EP 17164044.4  
(51) A46D 1/00 (2006.01), A46B 9/04 (2006.01)  
(54) CABEÇA PARA UM IMPLEMENTO PARA TRATAMENTO BUCAL, IMPLEMENTO PARA TRATAMENTO BUCAL E MÉTODO PARA A FABRICAÇÃO DA DITA CABEÇA  
(71) THE GILLETTE COMPANY LLC (US)  
(72) ARMIN TSCHOL; BENEDIKT HEIL; AYCAN SENTURK ANDERSSON; STEPHANIE VENZKE  
(85) 18/09/2019  
(86) PCT US2018/025042 de 29/03/2018  
(87) WO 2018/183611 de 04/10/2018

---

**(21) BR 11 2019 019461-4 A2**

Código 1.3 - Notificação - Fase Nacional - PCT  
(22) 22/03/2017  
(51) H04W 56/00 (2009.01), H04W 72/04 (2009.01)  
(54) TERMINAL DO USUÁRIO E MÉTODO DE COMUNICAÇÃO POR RÁDIO  
(71) NTT DOCOMO, INC. (JP)  
(72) HIROKI HARADA; KAZUKI TAKEDA; SATOSHI NAGATA  
(85) 18/09/2019  
(86) PCT JP2017/011505 de 22/03/2017  
(87) WO 2018/173162 de 27/09/2018



---

**(21) BR 11 2019 019463-0 A2** Código 1.3 - Notificação - Fase Nacional - PCT  
 (22) 26/02/2018  
 (30) 06/04/2017 US 62/482,347  
 (51) C08F 265/02 (2006.01), C09D 151/00 (2006.01), C09D 133/00 (2006.01), C09D 5/02 (2006.01), C09D 7/46 (2018.01)  
 (54) COMPOSIÇÃO  
 (71) DOW GLOBAL TECHNOLOGIES LLC (US) ; ROHM AND HAAS COMPANY (US)  
 (72) JAMES KEITH BARDMAN; JONATHAN DEROCHER; ANDREW HEJL; ANTHONY K. VANDYK; LIN WANG; KIMY YEUNG  
 (85) 18/09/2019  
 (86) PCT US2018/019680 de 26/02/2018  
 (87) WO 2018/186946 de 11/10/2018

---

**(21) BR 11 2019 019465-7 A2** Código 1.3 - Notificação - Fase Nacional - PCT  
 (22) 21/03/2018  
 (30) 22/03/2017 GB 1704565.9  
 (51) B29C 64/106 (2017.01), B29C 64/153 (2017.01), B29C 64/209 (2017.01), B29C 64/118 (2017.01), B23Q 1/00 (2006.01), B23K 26/14 (2014.01), B23K 26/342 (2014.01)  
 (54) FERRAMENTA DE MÁQUINA, KIT, MÉTODO PARA CONECTAR UMA CABEÇA PROCESSADORA, CABEÇA PROCESSADORA, E, INTERFACE DE ACOPLAMENTO ENTRE UMA CABEÇA PROCESSADORA E UMA ESTRUTURA DE SUPORTE  
 (71) HYBRID MANUFACTURING TECHNOLOGIES LIMITED (GB)  
 (72) JASON JONES; PETER COATES; PETER-JON SOLOMON; JOSHUA ZADROGA  
 (85) 18/09/2019  
 (86) PCT GB2018/050742 de 21/03/2018  
 (87) WO 2018/172774 de 27/09/2018

---

**(21) BR 11 2019 019466-5 A2** Código 1.3 - Notificação - Fase Nacional - PCT  
 (22) 23/03/2017  
 (51) H04W 24/08 (2009.01)  
 (54) MÉTODO DE TRANSFERÊNCIA  
 (71) GUANGDONG OPPO MOBILE TELECOMMUNICATIONS CORP., LTD. (CN)  
 (72) NING YANG; JIANHUA LIU  
 (85) 18/09/2019  
 (86) PCT CN2017/077926 de 23/03/2017  
 (87) WO 2018/170853 de 27/09/2018

---

**(21) BR 11 2019 019470-3 A2** Código 1.3 - Notificação - Fase Nacional - PCT

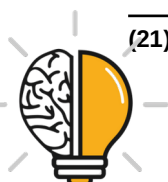

(22) 20/03/2018  
 (30) 20/03/2017 US 62/473,839  
 (51) H04L 1/00 (2006.01), H04L 5/00 (2006.01), H04W 72/04 (2009.01)  
 (54) MÉTODOS EM UM EQUIPAMENTO DE USUÁRIO E EM UM NÓ DE REDE, EQUIPAMENTO DE USUÁRIO, NÓ DE REDE, PRODUTO DE PROGRAMA DE COMPUTADOR, E, DISPOSITIVO SEM FIO PARA AS TRANSMISSÕES DE DADOS PARA UM NÓ DE REDE.  
 (71) TELEFONAKTIEBOLAGET LM ERICSSON (PUBL) (SE)  
 (72) JUNG-FU CHENG; YUFEI BLANKENSHIP; DONGSHENG YU  
 (85) 18/09/2019  
 (86) PCT IB2018/051873 de 20/03/2018  
 (87) WO 2018/172939 de 27/09/2018

**(21) BR 11 2019 019471-1 A2**

Código 1.3 - Notificação - Fase Nacional - PCT  
 (22) 21/03/2018  
 (30) 24/03/2017 US 62/476,380  
 (51) H04L 5/00 (2006.01), H04W 56/00 (2009.01)  
 (54) RASTER E NUMERAÇÃO DE CANAIS  
 (71) TELEFONAKTIEBOLAGET LM ERICSSON (PUBL) (SE)  
 (72) JOHAN SKÖLD  
 (85) 18/09/2019  
 (86) PCT SE2018/050293 de 21/03/2018  
 (87) WO 2018/174799 de 27/09/2018

**(21) BR 11 2019 019476-2 A2**

Código 1.3 - Notificação - Fase Nacional - PCT  
 (22) 23/03/2018  
 (30) 24/03/2017 CN PCT/CN2017/078070  
 (51) H04L 27/34 (2006.01)  
 (54) DISPOSITIVO TERMINAL E MÉTODO PARA FACILITAR A COMUNICAÇÃO ENTRE DISPOSITIVOS TERMINAIS  
 (71) TELEFONAKTIEBOLAGET LM ERICSSON (PUBL) (SE)  
 (72) SHAOHUA LI; RICARDO BLASCO SERRANO; MIKAEL FALLGREN  
 (85) 18/09/2019  
 (86) PCT CN2018/080203 de 23/03/2018  
 (87) WO 2018/171716 de 27/09/2018

**(21) BR 11 2019 019485-1 A2**

Código 1.3 - Notificação - Fase Nacional - PCT  
 (22) 24/04/2018  
 (30) 24/04/2017 US 62/489,164; 26/02/2018 US 62/635,227  
 (51) H01R 13/6463 (2011.01), H01R 24/62 (2011.01)  
 (54) CONECTORES PARA UM ÚNICO PAR TORCIDO DE CONDUTORES, ADAPTADOR, E CHICOTES  
 (71) COMMSCOPE TECHNOLOGIES LLC (US)  
 (72) SCOTT MARTIN KEITH; AMID IHSAN HASHIM; BRYAN SCOTT MOFFITT;



---

SHAWN PHILLIP TOBEY  
 (85) 19/09/2019  
 (86) PCT US2018/029146 de 24/04/2018  
 (87) WO 2018/200528 de 01/11/2018

---

**(21) BR 11 2019 019486-0 A2** Código 1.3 - Notificação - Fase Nacional - PCT  
 (22) 21/03/2018  
 (30) 22/03/2017 CN 201710175091.6  
 (51) H04W 72/04 (2009.01)  
 (54) MÉTODO DE ENVIO DE DADOS, DISPOSITIVO DE TERMINAL, E DISPOSITIVO DE REDE  
 (71) HUAWEI TECHNOLOGIES CO., LTD. (CN)  
 (72) JIAFENG SHAO; LEI GUAN  
 (85) 19/09/2019  
 (86) PCT CN2018/079821 de 21/03/2018  
 (87) WO 2018/171625 de 27/09/2018

---

**(21) BR 11 2019 019488-6 A2** Código 1.3 - Notificação - Fase Nacional - PCT  
 (22) 13/03/2018  
 (30) 27/03/2017 JP 2017-060937  
 (51) F02D 45/00 (2006.01), F02D 41/20 (2006.01)  
 (54) DISPOSITIVO DE CONTROLE DE MOTOR DE COMBUSTÃO INTERNA  
 (71) HONDA MOTOR CO., LTD. (JP)  
 (72) RYO SASAKI; TAKAHIRO KASHIMA  
 (85) 19/09/2019  
 (86) PCT JP2018/009735 de 13/03/2018  
 (87) WO 2018/180467 de 04/10/2018

---

**(21) BR 11 2019 019491-6 A2** Código 1.3 - Notificação - Fase Nacional - PCT  
 (22) 23/03/2018  
 (30) 23/03/2017 US 62/475,654  
 (51) A61K 45/06 (2006.01), A61K 31/198 (2006.01), A61K 33/24 (2019.01), A61P 35/00 (2006.01), A61P 35/02 (2006.01), A61P 37/00 (2006.01)  
 (54) SULFOXIMINA BUTIONINA E UM METALOFÁRMACO PARA TRATAMENTO DE CÂNCER, HIV OU UMA DOENÇA REUMÁTICA  
 (71) ISTITUTO SUPERIORE DI SANITÀ (IT)  
 (72) IART LUCA SHYTAJ; SHAILENDRA PRATAP SINGH RATHORE; FRANCESCO PROCOPIO; ANDREA SAVARINO  
 (85) 19/09/2019  
 (86) PCT EP2018/057557 de 23/03/2018  
 (87) WO 2018/172559 de 27/09/2018

---

**(21) BR 11 2019 019493-2 A2** Código 1.3 - Notificação - Fase Nacional - PCT



(22) 16/03/2018  
 (30) 22/03/2017 JP 2017-055419; 06/12/2017 JP 2017-234068  
 (51) H01L 23/36 (2006.01), H01L 23/467 (2006.01), H01L 23/473 (2006.01), H05K 7/20 (2006.01)  
 (54) CORPO ESTRUTURAL DE RESFRIAMENTO, SISTEMA DE RESFRIAMENTO, GERADOR DE CALOR E CONSTRUÇÃO  
 (71) FREESIA MACROSS CORPORATION (JP)  
 (72) BEJI SASAKI  
 (85) 19/09/2019  
 (86) PCT JP2018/010409 de 16/03/2018  
 (87) WO 2018/173942 de 27/09/2018

**(21) BR 11 2019 019511-4 A2**

Código 1.3 - Notificação - Fase Nacional - PCT  
 (22) 21/03/2017  
 (51) A01B 77/00 (2006.01), A01G 11/00 (2006.01)  
 (54) SISTEMA E MÉTODO PARA PROCESSAMENTO DE SOLO  
 (71) SOIL STEAM INTERNATIONAL AS (NO)  
 (72) FINN LIMSETH; KÅRE-JAN JOHANSEN; RUNE ØSTIGÅRD; ARVID LAKSESVELA; OLAV WIRGENES; HANS KRISTIAN WESTRUM; ROY STENSGAARD  
 (85) 19/09/2019  
 (86) PCT EP2017/056727 de 21/03/2017  
 (87) WO 2018/171876 de 27/09/2018

**(21) BR 11 2019 019516-5 A2**

Código 1.3 - Notificação - Fase Nacional - PCT  
 (22) 21/03/2018  
 (30) 21/03/2017 EP 17162104.8  
 (51) C12N 1/15 (2006.01), C12N 1/19 (2006.01), C12N 9/02 (2006.01), C07K 14/385 (2006.01), C12P 17/04 (2006.01)  
 (54) CÉLULAS HOSPEDEIRAS DEFICIENTES EM MONO-OXIGENASE DE DESCARBOXILAÇÃO DE FDCA PARA A PRODUÇÃO DE FDCA  
 (71) PURAC BIOCHEM B.V. (NL)  
 (72) JOHANNES ADRIANUS MARIA DE BONT; HARALD JOHAN RUIJSSENAARS; JAN WERIJ  
 (85) 19/09/2019  
 (86) PCT EP2018/057140 de 21/03/2018  
 (87) WO 2018/172401 de 27/09/2018

**(21) BR 11 2019 019517-3 A2**

Código 1.3 - Notificação - Fase Nacional - PCT  
 (22) 20/03/2017  
 (51) G06K 9/46 (2006.01)  
 (54) MÉTODO E APARELHO PARA RECONHECER ATRIBUTO DESCRITIVO DE CARACTERÍSTICA DE APARÊNCIA  
 (71) HUAWEI TECHNOLOGIES CO., LTD. (CN)



(72) CHUNFENG YAO; BAILAN FENG; DEFENG LI  
 (85) 19/09/2019  
 (86) PCT CN2017/077366 de 20/03/2017  
 (87) WO 2018/170695 de 27/09/2018

**(21) BR 11 2019 019519-0 A2** Código 1.3 - Notificação - Fase Nacional - PCT  
 (22) 14/03/2018  
 (30) 21/03/2017 IN 201721009758  
 (51) C07D 471/14 (2006.01)  
 (54) AGENTE TERAPÊUTICO PARA A INIBIÇÃO DE FOSFODIESTERASE E SEUS DISTÚRBIOS RELACIONADOS  
 (71) NOVALEAD PHARMA INC. (US)  
 (72) SUPREET K. DESHPANDE; SUDHIR A. KULKARNI; ATUL S. ASLEKAR  
 (85) 19/09/2019  
 (86) PCT IN2018/050140 de 14/03/2018  
 (87) WO 2018/173069 de 27/09/2018

**(21) BR 11 2019 019521-1 A2** Código 1.3 - Notificação - Fase Nacional - PCT  
 (22) 18/07/2018  
 (30) 28/03/2018 JP 2018-061061  
 (51) H01L 21/301 (2006.01), C09J 7/22 (2018.01), C09J 7/38 (2018.01)  
 (54) FITA PARA PROCESSAMENTO DE SEMICONDUTORES  
 (71) FURUKAWA ELECTRIC CO.,LTD. (JP)  
 (72) KOSUKE HASHIMOTO; AKIRA SENDAI; TORU SANO  
 (85) 19/09/2019  
 (86) PCT JP2018/026880 de 18/07/2018  
 (87) WO 2019/187184 de 03/10/2019

**(21) BR 11 2019 019523-8 A2** Código 1.3 - Notificação - Fase Nacional - PCT  
 (22) 23/03/2018  
 (30) 23/03/2017 DE 10 2017 106 305.6; 23/03/2017 US 62/475,329  
 (51) A61K 39/395 (2006.01)  
 (54) RECEPTORES DE CÉLULA T E IMUNOTERAPIA USANDO OS MESMOS CONTRA CÂNCERES POSITIVOS PARA PRAME  
 (71) IMMATICS BIOTECHNOLOGIES GMBH (DE)  
 (72) LEONIE ALTEN; DOMINIK MAURER; SEBASTIAN BUNK; CLAUDIA WAGNER; MATHIAS FERBER  
 (85) 19/09/2019  
 (86) PCT EP2018/057482 de 23/03/2018  
 (87) WO 2018/172533 de 27/09/2018

**(21) BR 11 2019 019526-2 A2** Código 1.3 - Notificação - Fase Nacional - PCT  
 (22) 10/09/2018



(30) 19/09/2017 JP 2017-179581  
 (51) G06F 3/0481 (2013.01), G06F 3/0484 (2013.01), G06F 3/0485 (2013.01),  
 G06F 3/0488 (2013.01), G06T 19/00 (2011.01)  
 (54) APARELHO DE CONTROLE, MÉTODO DE CONTROLE, E MEIO DE  
 ARMAZENAMENTO  
 (71) CANON KABUSHIKI KAISHA (JP)  
 (72) YUJI KATO  
 (85) 19/09/2019  
 (86) PCT JP2018/033398 de 10/09/2018  
 (87) WO 2019/059020 de 28/03/2019

**(21) BR 11 2019 019529-7 A2**

Código 1.3 - Notificação - Fase Nacional - PCT  
 (22) 23/03/2018  
 (30) 24/03/2017 US 62/476,356; 22/03/2018 US 15/933,068  
 (51) H04L 5/00 (2006.01), H04L 25/02 (2006.01), H04W 72/04 (2009.01)  
 (54) TÉCNICAS PARA TRANSMISSÕES DE UPLINK DE CLUSTER MÚLTIPLO  
 (71) QUALCOMM INCORPORATED (US)  
 (72) ALEXANDROS MANOLAKOS; JOSEPH BINAMIRA SORIAGA; HAO XU;  
 WANSHI CHEN; TINGFANG JI; PETER GAAL  
 (85) 19/09/2019  
 (86) PCT US2018/024170 de 23/03/2018  
 (87) WO 2018/175982 de 27/09/2018

**(21) BR 11 2019 019530-0 A2**

Código 1.3 - Notificação - Fase Nacional - PCT  
 (22) 19/03/2018  
 (30) 20/03/2017 FR 1752288  
 (51) C07C 309/15 (2006.01)  
 (54) FLUIDO DE FRATURAMENTO, E, PROCESSOS PARA PREPARAÇÃO  
 DO FLUIDO DE FRATURAMENTO, PARA FRATURAMENTO HIDRÁULICO DE  
 UM RESERVATÓRIO SUBTERRÂNEO E PARA REDUÇÃO DE ATRITO DE UM  
 FLUIDO DE FRATURAMENTO  
 (71) S.P.C.M. S.A. (FR)  
 (72) CÉDRICK FAVERO; JOHANN KIEFFER  
 (85) 19/09/2019  
 (86) PCT FR2018/050661 de 19/03/2018  
 (87) WO 2018/172684 de 27/09/2018

**(21) BR 11 2019 019532-7 A2**

Código 1.3 - Notificação - Fase Nacional - PCT  
 (22) 24/03/2018  
 (30) 24/03/2017 CN 201710184922.6  
 (51) H04L 1/00 (2006.01), H03M 13/13 (2006.01)  
 (54) MÉTODO E APARELHO DE CODIFICAÇÃO, MÉTODO E APARELHO DE  
 DECODIFICAÇÃO, MÍDIA DE ARMAZENAMENTO LEGÍVEL POR  
 COMPUTADOR



(71) HUAWEI TECHNOLOGIES CO., LTD. (CN)  
 (72) CHEN XU; RONG LI; GONGZHENG ZHANG; YUE ZHOU; LINGCHEN HUANG  
 (85) 19/09/2019  
 (86) PCT CN2018/080394 de 24/03/2018  
 (87) WO 2018/171790 de 27/09/2018

**(21) BR 11 2019 019533-5 A2**

Código 1.3 - Notificação - Fase Nacional - PCT  
 (22) 19/03/2018  
 (30) 20/03/2017 FR 1752289  
 (51) C07C 303/02 (2006.01), C07C 309/15 (2006.01)  
 (54) PROCESSO DE PRODUÇÃO PARA ÁCIDO 2-ACRILAMIDO-2-METILPROPANO SULFÔNICO  
 (71) S.P.C.M. S.A. (FR)  
 (72) CÉDRICK FAVERO; JOHANN KIEFFER  
 (85) 19/09/2019  
 (86) PCT FR2018/050653 de 19/03/2018  
 (87) WO 2018/172677 de 27/09/2018

**(21) BR 11 2019 019535-1 A2**

Código 1.3 - Notificação - Fase Nacional - PCT  
 (22) 19/03/2018  
 (30) 23/03/2017 CN 201710180715.3  
 (51) H04W 76/10 (2018.01)  
 (54) MÉTODO EXECUTADO EM ESTAÇÃO-BASE E EQUIPAMENTO DE USUÁRIO E DISPOSITIVOS CORRESPONDENTES  
 (71) SHARP KABUSHIKI KAISHA (JP) ; FG INNOVATION COMPANY LIMITED (CN)  
 (72) FANGYING XIAO; RENMAO LIU  
 (85) 19/09/2019  
 (86) PCT CN2018/079446 de 19/03/2018  
 (87) WO 2018/171546 de 27/09/2018

**(21) BR 11 2019 019540-8 A2**

Código 1.3 - Notificação - Fase Nacional - PCT  
 (22) 19/03/2018  
 (30) 20/03/2017 FR 1752288  
 (51) C07C 309/15 (2006.01)  
 (54) MÉTODO PARA RECUPERAÇÃO MELHORADA DE PETRÓLEO.  
 (71) S.P.C.M. S.A. (FR)  
 (72) CÉDRICK FAVERO; JOHANN KIEFFER; FRÉDÉRIC DAGUERRE  
 (85) 19/09/2019  
 (86) PCT FR2018/050659 de 19/03/2018  
 (87) WO 2018/172682 de 27/09/2018



---

**(21) BR 11 2019 019542-4 A2** Código 1.3 - Notificação - Fase Nacional - PCT  
 (22) 21/03/2018  
 (30) 21/03/2017 US US 62/474,235  
 (51) C09K 8/80 (2006.01), C08G 18/28 (2006.01), C09D 175/08 (2006.01), C08G 18/32 (2006.01)  
 (54) REVESTIMENTOS DE MATERIAL DE SUSTENTAÇÃO À BASE DE POLIURETANO  
 (71) DOW GLOBAL TECHNOLOGIES LLC (US) ; DOW SILICONES CORPORATION (US)  
 (72) SACHIT GOYAL; ARJUN RAGHURAMAN; KAORU AOU; JUAN CARLOS MEDINA; LENIN PETROFF; JAMES YOUNG JR.  
 (85) 19/09/2019  
 (86) PCT US2018/023460 de 21/03/2018  
 (87) WO 2018/175515 de 27/09/2018

---

**(21) BR 11 2019 019543-2 A2** Código 1.3 - Notificação - Fase Nacional - PCT  
 (22) 21/03/2018  
 (30) 24/03/2017 IN 201741010456; 05/04/2017 IN 201741012235; 20/03/2018 US 15/926,848  
 (51) H04L 5/00 (2006.01), H04W 72/04 (2009.01)  
 (54) SINALIZAÇÃO DE LARGURA DE BANDA DE CRS  
 (71) QUALCOMM INCORPORATED (US)  
 (72) KAPIL BHATTAD; ALBERTO RICO ALVARINO; PETER GAAL; HAO XU  
 (85) 19/09/2019  
 (86) PCT US2018/023548 de 21/03/2018  
 (87) WO 2018/175571 de 27/09/2018

---

**(21) BR 11 2019 019545-9 A2** Código 1.3 - Notificação - Fase Nacional - PCT  
 (22) 20/03/2018  
 (30) 20/03/2017 US 62/473.806  
 (51) B01D 46/24 (2006.01)  
 (54) SISTEMA QUE COMPREENDE UM CONECTOR PARA ACOPLAMENTO A UM ELEMENTO FILTRANTE DE FLUIDO, ELEMENTO FILTRANTE DE FLUIDO E PROCESSO PARA PRODUZIR OS MESMOS  
 (71) DONALDSON COMPANY, INC. (US)  
 (72) ANTOINE DECUGNIERE  
 (85) 19/09/2019  
 (86) PCT US2018/023358 de 20/03/2018  
 (87) WO 2018/175438 de 27/09/2018

---

**(21) BR 11 2019 019547-5 A2** Código 1.3 - Notificação - Fase Nacional - PCT  
 (22) 20/03/2018  
 (30) 20/03/2017 US 62/473,676; 06/09/2017 US 62/554,598  
 (51) A23L 7/109 (2016.01), A23L 5/10 (2016.01), A21C 11/16 (2006.01)



(54) PRODUTO ALIMENTAR DE OVO E MÉTODO PARA PRODUZIR UM PRODUTO ALIMENTAR DE OVO

(71) ROSE ACRE FARMS, INC. (US) ; PEGGY D. JOHNS (US)

(72) PEGGY D. JOHNS; STEVE AMUNDSON

(85) 19/09/2019

(86) PCT US2018/023434 de 20/03/2018

(87) WO 2018/175497 de 27/09/2018

**(21) BR 11 2019 019548-3 A2**

Código 1.3 - Notificação - Fase Nacional - PCT

(22) 20/03/2018

(30) 20/03/2017 US 62/473521

(51) B01D 53/94 (2006.01)

(54) FILTRO MONOLÍTICO CATALÍTICO DE FLUXO DE PAREDE, SISTEMA DE TRATAMENTO DE EMISSÃO, E, MÉTODOS PARA FABRICAÇÃO DE UM FILTRO MONOLÍTICO CATALÍTICO DE FLUXO DE PAREDE E PARA TRATAR UM FLUXO DE UM GÁS RESIDUAL DE ESCAPE DE COMBUSTÃO.

(71) JOHNSON MATTHEY PUBLIC LIMITED COMPANY (GB)

(72) GARRY ADAM BURGESS; GUY RICHARD CHANDLER; KEITH ANTHONY FLANAGAN; DAVID MARVELL; PAUL RICHARD PHILLIPS

(85) 19/09/2019

(86) PCT IB2018/051855 de 20/03/2018

(87) WO 2018/172930 de 27/09/2018

**(21) BR 11 2019 019549-1 A2**

Código 1.3 - Notificação - Fase Nacional - PCT

(22) 23/03/2018

(30) 24/03/2017 US 62/475,983

(51) H04L 27/00 (2006.01), H04L 27/26 (2006.01), H04W 16/14 (2009.01)

(54) NÓ DE REDE DE RÁDIO, DISPOSITIVO SEM FIO E MÉTODOS REALIZADOS NOS MESMOS PARA TRATAR COMUNICAÇÃO EM UMA REDE DE COMUNICAÇÃO SEM FIO

(71) TELEFONAKTIEBOLAGET LM ERICSSON (PUBL) (SE)

(72) ROBERT BALDEMAIR; YI-PIN ERIC WANG; ERIK DAHLMAN; STEFAN PARKVALL; JOHAN BERGMAN; OLOF LIBERG

(85) 19/09/2019

(86) PCT SE2018/050312 de 23/03/2018

(87) WO 2018/174808 de 27/09/2018

**(21) BR 11 2019 019551-3 A2**

Código 1.3 - Notificação - Fase Nacional - PCT

(22) 16/03/2018

(30) 21/03/2017 US 62/474,215; 13/10/2017 US 62/572,057

(51) A01P 13/00 (2006.01)

(54) MISTURA, E, MÉTODO PARA CONTROLAR O CRESCIMENTO DE VEGETAÇÃO INDESEJADA

(71) FMC CORPORATION (US)



(72) ATUL PURI  
 (85) 19/09/2019  
 (86) PCT US2018/022849 de 16/03/2018  
 (87) WO 2018/175231 de 27/09/2018

**(21) BR 11 2019 019552-1 A2**

Código 1.3 - Notificação - Fase Nacional - PCT  
 (22) 22/03/2018  
 (30) 24/03/2017 US 62/476,634; 21/03/2018 US 15/927,716  
 (51) H04L 5/00 (2006.01)  
 (54) INDICADOR DE FORMATO DE SLOT (SFI) E INDICAÇÃO DE NÍVEL DE AGREGAÇÃO DE SLOT EM PDCCH DE GRUPO COMUM E MANIPULAÇÃO DE CONFLITO DE SFI  
 (71) QUALCOMM INCORPORATED (US)  
 (72) HEECHOON LEE; WANSHI CHEN; JING SUN  
 (85) 19/09/2019  
 (86) PCT US2018/023833 de 22/03/2018  
 (87) WO 2018/175768 de 27/09/2018

**(21) BR 11 2019 019553-0 A2**

Código 1.3 - Notificação - Fase Nacional - PCT  
 (22) 03/04/2018  
 (30) 31/03/2017 GB 1705263.0  
 (51) C07D 403/12 (2006.01), C07D 401/12 (2006.01), C07D 401/04 (2006.01), C07D 235/06 (2006.01), C07D 417/04 (2006.01), C07D 417/12 (2006.01), C07D 249/08 (2006.01), C07D 285/135 (2006.01), A61P 25/00 (2006.01), A61P 35/00 (2006.01), A61P 37/00 (2006.01)  
 (54) INIBIDORES  
 (71) PROBIODRUG AG (DE)  
 (72) ULRICH HEISER; TORSTEN HOFFMANN; INGEBORG LUES; ANTJE MEYER  
 (85) 19/09/2019  
 (86) PCT EP2018/058391 de 03/04/2018  
 (87) WO 2018/178384 de 04/10/2018

**(21) BR 11 2019 019555-6 A2**

Código 1.3 - Notificação - Fase Nacional - PCT  
 (22) 30/03/2018  
 (30) 30/03/2017 CN PCT/CN2017/078790; 15/02/2018 CN PCT/CN2018/076908  
 (51) C07D 401/14 (2006.01), C07D 405/14 (2006.01), C07D 413/14 (2006.01), C07D 487/14 (2006.01), C07D 217/22 (2006.01), C07D 401/04 (2006.01), C07D 409/14 (2006.01), C07D 413/04 (2006.01), C07D 417/04 (2006.01), C07D 471/04 (2006.01), C07D 487/04 (2006.01), C07D 491/04 (2006.01), C07D 498/04 (2006.01), C07D 513/04 (2006.01), C07D 519/00 (2006.01)  
 (54) COMPOSTO DE FÓRMULA I, COMPOSIÇÃO FARMACÊUTICA, MÉTODO DE INIBIÇÃO DE HPK1, MÉTODO PARA MELHORAR UMA



RESPOSTA IMUNE, MÉTODO PARA TRATAR UM DISTÚRBIO E USO DO COMPOSTO

(71) F. HOFFMANN-LA ROCHE AG (CH)

(72) BINQING WEI; BRYAN CHAN; JOY DROBNICK; KIN CHIU FONG; LEWIS GAZZARD; MICHAEL LAINCHBURY; JUN LIANG; ROHAN MENDONCA; WEIRU WANG; AIHE ZHOU; EMANUELA GANCIA; TIMOTHY HEFFRON; EILEEN SEWARD; MATTHEW W. CARTWRIGHT; DAVID FAVOR; ANDREW GOOD; SUSHANT MALHOTRA; ANDREW MADIN; YONGHAN HU; NAOMI RAJAPAKSA; CRAIG STIVALA; JOHN TELLIS

(85) 19/09/2019

(86) PCT US2018/025573 de 30/03/2018

(87) WO 2018/183964 de 04/10/2018

**(21) BR 11 2019 019556-4 A2**

Código 1.3 - Notificação - Fase Nacional - PCT

(22) 11/04/2018

(30) 25/04/2017 US 62/489,904; 28/06/2017 US 15/636,125

(51) A63F 13/63 (2014.01)

(54) CRIAÇÃO E GERAÇÃO DE AMBIENTE TRIDIMENSIONAL

(71) MICROSOFT TECHNOLOGY LICENSING, LLC (US)

(72) VIDYA SRINIVASAN; CARLOS G. PEREZ; COLTON BRETT MARSHALL; ANIKET HANDA; HAROLD ANTHONY MARTINEZ MOLINA

(85) 19/09/2019

(86) PCT US2018/026994 de 11/04/2018

(87) WO 2018/200199 de 01/11/2018

**(21) BR 11 2019 019558-0 A2**

Código 1.3 - Notificação - Fase Nacional - PCT

(22) 19/03/2018

(30) 20/03/2017 FR 1752288

(51) C07C 303/44 (2006.01), C07C 309/15 (2006.01)

(54) FORMA CRISTALINA HIDRATADA DE ÁCIDO

2-ACRILAMIDO-2-METILPROPANO SULFÔNICO, MÉTODOS DE FABRICAÇÃO DA MESMA E DE PREPARAÇÃO DE UMA SOLUÇÃO AQUOSA, E, (CO)POLÍMERO.

(71) S.P.C.M. S.A. (FR)

(72) CÉDRICK FAVERO; JOHANN KIEFFER

(85) 19/09/2019

(86) PCT FR2018/050652 de 19/03/2018

(87) WO 2018/172676 de 27/09/2018

**(21) BR 11 2019 019560-2 A2**

Código 1.3 - Notificação - Fase Nacional - PCT

(22) 19/03/2018

(30) 20/03/2017 CN 201710166177.2

(51) H04L 5/00 (2006.01), H04L 1/00 (2006.01)

(54) MÉTODO E APARELHO PARA DETERMINAR RECURSO DE RETORNO



---

DE DADOS

(71) HUAWEI TECHNOLOGIES CO., LTD. (CN)

(72) ZHENSHAN ZHAO; DEPING LIU

(85) 19/09/2019

(86) PCT CN2018/079505 de 19/03/2018

(87) WO 2018/171563 de 27/09/2018

---

**(21) BR 11 2019 019563-7 A2**

Código 1.3 - Notificação - Fase Nacional - PCT

(22) 20/03/2018

(30) 20/03/2017 CH 00363/17; 27/09/2017 CH 01183/17

(51) B29C 65/08 (2006.01), B29K 101/12 (2006.01)

(54) JUNÇÃO DE OBJETOS

(71) MULTIMATERIAL-WELDING AG (CH)

(72) JÖRG MAYER; PATRICK MOOSER; GREGOR ECKHARD

(85) 19/09/2019

(86) PCT EP2018/057082 de 20/03/2018

(87) WO 2018/172385 de 27/09/2018

---

**(21) BR 11 2019 019588-2 A2**

Código 1.3 - Notificação - Fase Nacional - PCT

(22) 21/03/2018

(30) 22/03/2017 US 62/474,686

(51) C07D 403/04 (2006.01), C07D 487/04 (2006.01), A61K 31/445 (2006.01)

(54) COMPOSTO, COMPOSIÇÃO FARMACÊUTICA, MÉTODO PARA TRATAR UMA DOENÇA AUTOIMUNE, COMPOSIÇÃO FARMACÊUTICA PARA PREVENIR OU TRATAR CÂNCERES, TUMORES, DOENÇAS INFLAMATÓRIAS, DOENÇAS AUTOIMUNES OU DOENÇA IMUNOLOGICAMENTE MEDIADA, E MÉTODO PARA TRATAR UMA DOENÇA AUTOIMUNE, CÂNCERES, TUMORES, DOENÇAS INFLAMATÓRIAS OU DOENÇAS IMUNOLOGICAMENTE MEDIADAS

(71) SUZHOU BAIJIBUGONG PHARMACEUTICAL TECHNOLOGY CO. LTD. (CN) ; XIBIN LIAO (US)

(72) XIBIN LIAO; JIA LI; ZHIJIAN LU; YUBO ZHOU; ANHUI GAO

(85) 19/09/2019

(86) PCT US2018/023455 de 21/03/2018

(87) WO 2018/175512 de 27/09/2018

---

**(21) BR 11 2019 019589-0 A2**

Código 1.3 - Notificação - Fase Nacional - PCT

(22) 22/03/2018

(30) 23/03/2017 FI 20175272

(51) C07D 403/04 (2006.01)

(54) PROCESSO PARA A PREPARAÇÃO DE UM INIBIDOR QUINASE ESTRUTURADO POR SULFONAMIDA

(71) ORION CORPORATION (FI)

(72) OSKARI KARJALAINEN; PEKKA PIETIKÄINEN



(85) 19/09/2019  
 (86) PCT FI2018/050214 de 22/03/2018  
 (87) WO 2018/172616 de 27/09/2018

**(21) BR 11 2019 019596-3 A2**

Código 1.3 - Notificação - Fase Nacional - PCT  
 (22) 16/03/2018  
 (30) 23/03/2017 US 62/475624; 15/03/2018 US 15/922651  
 (51) A61K 38/28 (2006.01), A61K 47/10 (2017.01), A61K 47/40 (2006.01), C07K 14/62 (2006.01)  
 (54) COMPOSIÇÃO PARA ADMINISTRAÇÃO ORAL DE FÁRMACO, FORMULAÇÃO DE FÁRMACO PARA ADMINISTRAÇÃO ORAL, MÉTODO PARA FABRICAR UM FÁRMACO, E, MÉTODO DE TRATAMENTO.  
 (71) REZOLUTE, INC. (US)  
 (72) SANKARAM MANTRIPRAGADA; LUKE AMER; KATHLEEN M. CAMPBELL; XUEYAN WANG  
 (85) 19/09/2019  
 (86) PCT US2018/022928 de 16/03/2018  
 (87) WO 2018/175250 de 27/09/2018

**(21) BR 11 2019 019607-2 A2**

Código 1.3 - Notificação - Fase Nacional - PCT  
 (22) 24/02/2018  
 (30) 24/03/2017 CN PCT/CN2017/078077  
 (51) H04W 72/04 (2009.01), H04W 48/16 (2009.01), H04W 56/00 (2009.01), H04W 16/14 (2009.01)  
 (54) MÉTODO PARA SINCRONIZAÇÃO EM UM SISTEMA DE COMUNICAÇÃO SEM FIO, DISPOSITIVO SEM FIO, DISPOSITIVO TERMINAL, MEIO DE ARMAZENAMENTO LIDO POR COMPUTADOR E SISTEMA DE COMUNICAÇÕES  
 (71) TELEFONAKTIEBOLAGET LM ERICSSON (PUBL) (SE)  
 (72) GEN LI; JIANFENG WANG  
 (85) 19/09/2019  
 (86) PCT CN2018/077119 de 24/02/2018  
 (87) WO 2018/171379 de 27/09/2018

**(21) BR 11 2019 019609-9 A2**

Código 1.3 - Notificação - Fase Nacional - PCT  
 (22) 16/03/2018  
 (30) 24/03/2017 EP 17162743.3  
 (51) C08G 18/48 (2006.01), C08G 18/54 (2006.01), C08G 18/76 (2006.01), C08J 9/14 (2006.01), C08K 5/521 (2006.01)  
 (54) PROCESSO PARA PREPARAÇÃO DE ESPUMAS RÍGIDAS DE POLIURETANO OU POLI-ISOCIANURATO MODIFICADO COM URETANO, ESPUMA RÍGIDA DE POLIURETANO OU POLI-ISOCIANURATO MODIFICADO COM URETANO, COMPOSIÇÃO POLIFUNCIONAL REATIVA A ISOCIANATO, E, SISTEMA DE REAÇÃO PARA PREPARAÇÃO DE ESPUMA



---

RÍGIDA DE POLIURETANO OU POLI-ISOCIANURATO MODIFICADO COM URETANO

(71) HUNTSMAN INTERNATIONAL LLC (US)

(72) LUCA BINAGHI; KRISTOF DEDECKER

(85) 19/09/2019

(86) PCT EP2018/056732 de 16/03/2018

(87) WO 2018/172222 de 27/09/2018

---

**(21) BR 11 2019 019620-0 A2**

Código 1.3 - Notificação - Fase Nacional - PCT

(22) 23/03/2017

(51) H04B 7/0413 (2017.01), H04B 7/06 (2006.01)

(54) TERMINAL E MÉTODO DE RADIOCOMUNICAÇÃO

(71) NTT DOCOMO, INC. (JP)

(72) HIROKI HARADA; SATOSHI NAGATA; JING WANG; LIU LIU; HUILING JIANG

(85) 19/09/2019

(86) PCT JP2017/011898 de 23/03/2017

(87) WO 2018/173239 de 27/09/2018

---

**(21) BR 11 2019 019621-8 A2**

Código 1.3 - Notificação - Fase Nacional - PCT

(22) 13/03/2018

(30) 20/03/2017 AT A 50215/2017

(51) B29C 45/06 (2006.01), B29C 45/04 (2006.01), B29C 45/56 (2006.01)

(54) MÉTODO E DISPOSITIVO PARA PRODUÇÃO DE COMPONENTES OU PERFIS

(71) GOTTFRIED STEINER (AT)

(72) STEINER, GOTTFRIED

(85) 19/09/2019

(86) PCT EP2018/056137 de 13/03/2018

(87) WO 2018/172128 de 27/09/2018

---

**(21) BR 11 2019 019622-6 A2**

Código 1.3 - Notificação - Fase Nacional - PCT

(22) 19/03/2018

(30) 23/03/2017 CN PCT/CN2017/077810

(51) H04L 1/08 (2006.01), H04L 1/00 (2006.01)

(54) NÓ DE RECEPÇÃO E MÉTODO RELACIONADO, NÓ DE TRANSMISSÃO E MÉTODO RELACIONADO

(71) TELEFONAKTIEBOLAGET LM ERICSSON (PUBL) (SE)

(72) CANER KILINC; SHEHZAD ALI ASHRAF; YUFEI BLANKENSHIP; ZHAN ZHANG; ZHENHUA ZOU

(85) 19/09/2019

(86) PCT EP2018/056819 de 19/03/2018

(87) WO 2018/172245 de 27/09/2018



---

<b>(21) BR 11 2019 019645-5 A2</b>	Código 1.3 - Notificação - Fase Nacional - PCT (22) 20/03/2018 (30) 21/03/2017 CN 201710168819.2; 31/03/2017 US 15/476,255; 31/03/2017 US 62/479,875 (51) C07C 309/15 (2006.01), A61K 31/185 (2006.01), A61K 31/4172 (2006.01), A61P 25/00 (2006.01), A61P 25/28 (2006.01), C07C 309/14 (2006.01), C07D 233/64 (2006.01) (54) DERIVADOS DE ÁCIDO 3-AMINO-1-PROPANOSSULFÔNICO ENRIQUECIDOS POR ISÓTOPO E USOS DOS MESMOS (71) RISEN (SUZHOU) PHARMA TECH CO., LTD. (CN) (72) XIANQI KONG; JIASHENG LU; JIAMIN GU; XINYONG LV; GUOWEI SONG; DONGDONG WU; DAIQIANG HU; GANG CHEN; XIANG JI; XIUCHUN ZHANG; JINCHAO AI; JUN GU (85) 20/09/2019 (86) PCT CA2018/050334 de 20/03/2018 (87) WO 2018/170590 de 27/09/2018
<b>(21) BR 11 2019 019646-3 A2</b>	Código 1.3 - Notificação - Fase Nacional - PCT (22) 19/03/2018 (30) 20/03/2017 US 15/463,882 (51) D21C 9/00 (2006.01), D21H 11/12 (2006.01), D21H 11/18 (2006.01), A24B 15/10 (2006.01), D21D 1/20 (2006.01) (54) MATERIAL DE NANOCELULOSE DERIVADO DE TABACO (71) R. J. REYNOLDS TOBACCO COMPANY (US) (72) ANDRIES DON SEBASTIAN; SAMUEL MARK DEBUSK; DAVID NEIL MCCLANAHAN; PANU LAHTINEN; MARJO MAEAEETTAENEN; AIRI SAERKILAHTI (85) 20/09/2019 (86) PCT IB2018/051839 de 19/03/2018 (87) WO 2018/172920 de 27/09/2018
<b>(21) BR 11 2019 019648-0 A2</b>	Código 1.3 - Notificação - Fase Nacional - PCT (22) 22/03/2018 (30) 24/03/2017 US 62/476,067 (51) A01N 25/02 (2006.01), A01N 25/04 (2006.01), A01N 59/20 (2006.01), A01N 43/56 (2006.01), A01N 43/653 (2006.01), A01N 59/16 (2006.01), B27K 3/00 (2006.01) (54) COMPOSIÇÃO CONSERVANTE DE MADEIRA, CONSERVANTE DE MADEIRA, MÉTODOS PARA TRATAMENTO DE UM PRODUTO DE MADEIRA E PARA PRODUÇÃO DE UMA DISPERSÃO, E, PRODUTO DE MADEIRA. (71) KOPPERS PERFORMANCE CHEMICALS INC. (US) (72) JUN ZHANG; MD SAYFUL ISLAM (85) 20/09/2019

---



---

(86) PCT US2018/023832 de 22/03/2018

(87) WO 2018/175767 de 27/09/2018

---

**(21) BR 11 2019 019652-8 A2**

Código 1.3 - Notificação - Fase Nacional - PCT

(22) 20/03/2018

(30) 23/03/2017 CN 201710179753.7

(51) H04W 72/04 (2009.01)

(54) MÉTODO E APARELHO DE CONFIGURAÇÃO, MÉTODO E APARELHO DE TRANSMISSÃO DE MENSAGEM RRC, MEIO DE ARMAZENAMENTO LEGÍVEL POR COMPUTADOR, E SISTEMA

(71) HUAWEI TECHNOLOGIES CO., LTD. (CN)

(72) WENJIE PENG; MINGZENG DAI; YI GUO; JING LIU

(85) 20/09/2019

(86) PCT CN2018/079627 de 20/03/2018

(87) WO 2018/171583 de 27/09/2018

---

**(21) BR 11 2019 019653-6 A2**

Código 1.3 - Notificação - Fase Nacional - PCT

(22) 21/03/2018

(30) 21/03/2017 US 62/474,563; 22/03/2017 US 62/475,118

(51) A01D 41/127 (2006.01), A01D 46/00 (2006.01), A01D 46/30 (2006.01), A01F 7/00 (2006.01), A01F 12/18 (2006.01)

(54) MÉTODO PARA CONTROLAR OS MECANISMOS DE ATUAÇÃO DE UMA PLURALIDADE DE COMPONENTES DE UMA COLHEITADEIRA

(71) BLUE RIVER TECHNOLOGY INC. (US)

(72) LEE KAMP REDDEN; WENTAO YU; ERIK EHN; JAMES MICHAEL FLEMMING

(85) 20/09/2019

(86) PCT US2018/023638 de 21/03/2018

(87) WO 2018/175641 de 27/09/2018

---

**(21) BR 11 2019 019654-4 A2**

Código 1.3 - Notificação - Fase Nacional - PCT

(22) 27/03/2018

(30) 28/03/2017 US 62/477,462

(51) H04L 29/08 (2006.01), H04L 29/06 (2006.01), H04L 12/12 (2006.01)

(54) MÉTODOS E SISTEMAS PARA PROVER ACESSO POR ATIVAÇÃO SOB DEMANDA A SERVIDORES DE SESSÃO

(71) CLOUDJUMPER CORPORATION (US)

(72) BUCK, CHARLES F.

(85) 20/09/2019

(86) PCT US2018/024545 de 27/03/2018

(87) WO 2018/183312 de 04/10/2018

---

**(21) BR 11 2019 019655-2 A2**

Código 1.3 - Notificação - Fase Nacional - PCT



(22) 23/03/2018  
 (30) 23/03/2017 US 62/475,830; 26/04/2017 US 62/490,587; 26/05/2017 US 62/511,934; 30/08/2017 US 62/551,951  
 (51) C12N 15/11 (2006.01), C12N 15/10 (2006.01)  
 (54) EDITORES DE NUCLEOBASE QUE COMPREENDEM PROTEÍNAS DE LIGAÇÃO A DNA PROGRAMÁVEIS POR ÁCIDO NUCLEICO  
 (71) PRESIDENT AND FELLOWS OF HARVARD COLLEGE (US)  
 (72) DAVID R. LIU; ALEXIS CHRISTINE KOMOR; LIWEI CHEN; HOLLY A. REES  
 (85) 20/09/2019  
 (86) PCT US2018/024208 de 23/03/2018  
 (87) WO 2018/176009 de 27/09/2018

**(21) BR 11 2019 019656-0 A2**

Código 1.3 - Notificação - Fase Nacional - PCT  
 (22) 22/03/2018  
 (30) 23/03/2017 JP 2017-058092  
 (51) H01M 2/10 (2006.01), H01M 10/44 (2006.01), H02J 7/00 (2006.01)  
 (54) DISPOSITIVO DE ALOJAMENTO  
 (71) HONDA MOTOR CO., LTD. (JP)  
 (72) TOMOYUKI KOKETSU; KENICHI ETSUNAGI; MICHIHITO OKADO; TAKUMI SHIYAMA; RYO OSHIMA; RYUICHI KIMATA  
 (85) 20/09/2019  
 (86) PCT JP2018/011551 de 22/03/2018  
 (87) WO 2018/174213 de 27/09/2018

**(21) BR 11 2019 019658-7 A2**

Código 1.3 - Notificação - Fase Nacional - PCT  
 (22) 22/03/2018  
 (30) 22/03/2017 US 62/475,094  
 (51) A61K 47/61 (2017.01), A61K 47/69 (2017.01)  
 (54) CONJUGADOS, COMPOSIÇÕES FARMACÊUTICAS, MÉTODO PARA TRATAR UMA INDICAÇÃO OCULAR E MÉTODO PARA PRODUIR UM CONJUGADO DE FÁRMACO DE HIDROGEL  
 (71) GENENTECH, INC. (US) ; ASCENDIS PHARMA A/S (DK)  
 (72) SEBASTIAN STARK; THOMAS KNAPPE; HARALD RAU; NICOLA BISEK; BURKHARDT LAUFER; SAMUEL WEISBROD; TOBIAS VOIGT; GERMAINE FUH; PATRICK KOENIG; CHINGWEI VIVIAN LEE; DANIELA BUMBACA YADAV  
 (85) 20/09/2019  
 (86) PCT US2018/023857 de 22/03/2018  
 (87) WO 2018/175788 de 27/09/2018

**(21) BR 11 2019 019660-9 A2**

Código 1.3 - Notificação - Fase Nacional - PCT  
 (22) 20/03/2017  
 (51) H04L 1/00 (2006.01), H04L 1/16 (2006.01)



(54) MÉTODO DE TRANSMISSÃO DE SINALIZAÇÃO DE CONTROLE, ESTAÇÃO BASE E TERMINAL.

(71) GUANGDONG OPPO MOBILE TELECOMMUNICATIONS CORP.,LTD.  
(CN)

(72) ZHANG, ZHI

(85) 20/09/2019

(86) PCT CN2017/077378 de 20/03/2017

(87) WO 2018/170699 de 27/09/2018

**(21) BR 11 2019 019661-7 A2**

Código 1.3 - Notificação - Fase Nacional - PCT

(22) 20/02/2018

(30) 24/03/2017 US 62/476,671

(51) H04B 7/024 (2017.01), H04B 7/06 (2006.01)

(54) MÉTODO IMPLEMENTADO POR UM NÓ DE REDE, NÓ DE REDE, MEIO DE ARMAZENAMENTO LEGÍVEL POR COMPUTADOR NÃO TRANSITÓRIO, PORTADORA, MÉTODO IMPLEMENTADO POR UM DISPOSITIVO SEM FIO, E, DISPOSITIVO SEM FIO

(71) TELEFONAKTIEBOLAGET LM ERICSSON (PUBL) (SE)

(72) STEPHEN GRANT; MATTIAS FRENNE

(85) 20/09/2019

(86) PCT EP2018/054125 de 20/02/2018

(87) WO 2018/172001 de 27/09/2018

**(21) BR 11 2019 019662-5 A2**

Código 1.3 - Notificação - Fase Nacional - PCT

(22) 21/03/2018

(30) 21/03/2017 CH 00354/17

(51) D04H 1/4242 (2012.01), D04H 1/4274 (2012.01), D04H 1/70 (2012.01), D04H 1/488 (2012.01), D04H 1/46 (2012.01), D04H 18/02 (2012.01), D01F 9/00 (2006.01), B32B 5/02 (2006.01)

(54) PROCESSO PARA TRANSFORMAR FIBRAS SINTÉTICAS E VEGETAIS EM UM TECIDO NÃO TECIDO, E, ITEM PRODUZIDO PELO PROCESSO.

(71) INNOVATIVE RECYCLING S.A. (CH)

(72) PAOLO FERRARI

(85) 20/09/2019

(86) PCT IB2018/051891 de 21/03/2018

(87) WO 2018/172951 de 27/09/2018

**(21) BR 11 2019 019663-3 A2**

Código 1.3 - Notificação - Fase Nacional - PCT

(22) 16/03/2018

(30) 21/03/2017 BE 2017/5174

(51) A01D 75/18 (2006.01)

(54) CONTROLADOR PARA UMA MÁQUINA AGRÍCOLA

(71) CNH INDUSTRIAL BELGIUM NV (BE)

(72) MR. BERNARD E. D. DEPESTEL; MR. DIRK J. DESNIJDER; PIETER



VANYSACKER; DIDIER VERHAEGHE; DRIES COMPERNOL  
 (85) 20/09/2019  
 (86) PCT EP2018/056674 de 16/03/2018  
 (87) WO 2018/172210 de 27/09/2018

**(21) BR 11 2019 019665-0 A2**

Código 1.3 - Notificação - Fase Nacional - PCT  
 (22) 23/04/2018  
 (30) 25/04/2017 JP 2017-086066  
 (51) E04G 23/02 (2006.01), B29C 65/48 (2006.01), B29C 70/12 (2006.01),  
 B29C 70/18 (2006.01), B29C 70/44 (2006.01), C09J 7/21 (2018.01), C09J  
 201/00 (2006.01)  
 (54) CONSTRUÇÃO DE LIGAÇÃO DE UM MATERIAL DE FRP A UMA  
 ESTRUTURA E MÉTODO DE LIGAÇÃO DE UM MATERIAL DE FRP A UMA  
 ESTRUTURA  
 (71) TORAY INDUSTRIES, INC. (JP) ; TOKYO METROPOLITAN UNIVERSITY  
 (JP) ; NATIONAL UNIVERSITY CORPORATION TOYOHASHI UNIVERSITY OF  
 TECHNOLOGY (JP)  
 (72) TAKAHIRO MATSUI; YUTAKA OCHI; HITOSHI NAKAMURA; YUKIHIRO  
 MATSUMOTO  
 (85) 20/09/2019  
 (86) PCT JP2018/016473 de 23/04/2018  
 (87) WO 2018/199032 de 01/11/2018

**(21) BR 11 2019 019666-8 A2**

Código 1.3 - Notificação - Fase Nacional - PCT  
 (22) 03/04/2018  
 (30) 03/04/2017 EP 17164482.6  
 (51) C07K 16/28 (2006.01), C07K 14/705 (2006.01)  
 (54) MOLÉCULAS DE LIGAÇÃO A FGFR3  
 (71) COVAGEN AG (CH)  
 (72) MICHAELA SILACCI MELKKO; RICHARD WOODS; PATRICIA HENNE;  
 BARBARA ZUBLER; ELENA KAGE; DRAGAN GRABULOVSKI; JULIAN  
 BERTSCHINGER  
 (85) 20/09/2019  
 (86) PCT EP2018/058390 de 03/04/2018  
 (87) WO 2018/185050 de 11/10/2018

**(21) BR 11 2019 019667-6 A2**

Código 1.3 - Notificação - Fase Nacional - PCT  
 (22) 31/03/2017  
 (51) B24D 5/10 (2006.01), B24D 3/06 (2006.01)  
 (54) RODA ABRADANTE  
 (71) B & J ROCKET SALES AG (CH)  
 (72) KIM BLUHME KJÆRGAARD  
 (85) 20/09/2019  
 (86) PCT EP2017/057724 de 31/03/2017



---

(87) WO 2018/177541 de 04/10/2018

---

**(21) BR 11 2019 019669-2 A2** Código 1.3 - Notificação - Fase Nacional - PCT  
 (22) 29/03/2018  
 (30) 30/03/2017 JP 2017-067838  
 (51) C03C 27/12 (2006.01), B32B 17/04 (2006.01), B32B 27/30 (2006.01), B60J 1/02 (2006.01), B60K 35/00 (2006.01)  
 (54) PELÍCULA INTERMEDIÁRIA PARA VIDROS LAMINADOS E VIDRO LAMINADO  
 (71) SEKISUI CHEMICAL CO., LTD (JP)  
 (72) YUUSUKE OOTA; RYUTA TSUNODA  
 (85) 20/09/2019  
 (86) PCT JP2018/013183 de 29/03/2018  
 (87) WO 2018/181689 de 04/10/2018

---

**(21) BR 11 2019 019671-4 A2** Código 1.3 - Notificação - Fase Nacional - PCT  
 (22) 27/03/2017  
 (51) H04L 9/14 (2006.01)  
 (54) MÉTODO DE TRANSMISSÃO DE DADOS, EQUIPAMENTO DE USUÁRIO, E NODO DE PLANO DE CONTROLE  
 (71) HUAWEI TECHNOLOGIES CO., LTD. (CN)  
 (72) HUI NI; YONGCUI LI; JIANGWEI YING  
 (85) 20/09/2019  
 (86) PCT CN2017/078261 de 27/03/2017  
 (87) WO 2018/176187 de 04/10/2018

---

**(21) BR 11 2019 019672-2 A2** Código 1.3 - Notificação - Fase Nacional - PCT  
 (22) 24/03/2017  
 (51) H04W 72/08 (2009.01)  
 (54) MÉTODO DE TRANSMISSÃO DE INFORMAÇÕES, DISPOSITIVO TERMINAL E DISPOSITIVO DE REDE  
 (71) GUANGDONG OPPO MOBILE TELECOMMUNICATIONS CORP., LTD. (CN)  
 (72) HAI TANG; HUA XU  
 (85) 20/09/2019  
 (86) PCT CN2017/078049 de 24/03/2017  
 (87) WO 2018/170873 de 27/09/2018

---

**(21) BR 11 2019 019673-0 A2** Código 1.3 - Notificação - Fase Nacional - PCT  
 (22) 20/03/2018  
 (30) 22/03/2017 JP 2017-056727  
 (51) C12N 15/09 (2006.01)  
 (54) MÉTODO E AGENTE PARA ALTERAR UM SÍTIO ALVEJADO DE UM DNA



EM UMA CÉLULA, COMPLEXO, E, ÁCIDO NUCLÉICO

(71) NATIONAL UNIVERSITY CORPORATION KOBE UNIVERSITY (JP)

(72) KEIJI NISHIDA; AKIHIKO KONDO; TAKAYUKI ARAZOE; SHIN YOSHIOKA

(85) 20/09/2019

(86) PCT JP2018/011198 de 20/03/2018

(87) WO 2018/174097 de 27/09/2018

**(21) BR 11 2019 019674-9 A2**

Código 1.3 - Notificação - Fase Nacional - PCT

(22) 18/03/2018

(30) 24/03/2017 US 15/468,667

(51) H02K 16/00 (2006.01), H02K 16/04 (2006.01), H02K 21/00 (2006.01),  
H02K 21/12 (2006.01), H02K 5/00 (2006.01)

(54) MOTOR DE FLUXO AXIAL

(71) DAVID MORSE (US) ; ERIC GINZBURG (US)

(72) DAVID MORSE; ERIC GINZBURG

(85) 20/09/2019

(86) PCT US2018/023045 de 18/03/2018

(87) WO 2018/175267 de 27/09/2018

**(21) BR 11 2019 019675-7 A2**

Código 1.3 - Notificação - Fase Nacional - PCT

(22) 24/03/2017

(51) H04L 5/00 (2006.01)

(54) MÉTODOS PARA OPERAÇÃO DE UM NÓ DE REDE E DE UM  
EQUIPAMENTO DE USUÁRIO, NÓ DE REDE, EQUIPAMENTO DE USUÁRIO,  
E, ARRANJO DE MÍDIA PORTADORA

(71) TELEFONAKTIEBOLAGET LM ERICSSON (PUBL) (SE)

(72) ROBERT BALDEMAIR; DANIEL CHEN LARSSON; FREDRIK OVESJÖ

(85) 20/09/2019

(86) PCT SE2017/050288 de 24/03/2017

(87) WO 2018/174761 de 27/09/2018

**(21) BR 11 2019 019676-5 A2**

Código 1.3 - Notificação - Fase Nacional - PCT

(22) 29/03/2018

(30) 30/03/2017 JP 2017-067837

(51) C03C 27/12 (2006.01), B32B 17/10 (2006.01), B32B 27/22 (2006.01),  
B32B 27/30 (2006.01), B60J 1/02 (2006.01)

(54) PELÍCULA INTERMEDIÁRIA PARA VIDROS LAMINADOS E VIDRO  
LAMINADO

(71) SEKISUI CHEMICAL CO., LTD (JP)

(72) YUUSUKE OOTA; RYUTA TSUNODA

(85) 20/09/2019

(86) PCT JP2018/013181 de 29/03/2018

(87) WO 2018/181687 de 04/10/2018



<b>(21) BR 11 2019 019677-3 A2</b>	<p>Código 1.3 - Notificação - Fase Nacional - PCT                  (22) 20/03/2018                  (30) 21/03/2017 US 62/474,184                  (51) D06M 15/647 (2006.01), D21H 21/14 (2006.01)                  (54) COMPOSIÇÃO E MÉTODO DE PRODUÇÃO DE UM PAPEL DE CREPAGEM E PAPEL DE CREPAGEM DOS MESMOS                  (71) SOLENIS TECHNOLOGIES, L.P. (US)                  (72) DAVID A. GERSTENHABER; TIMOTHY F. PATTERSON                  (85) 20/09/2019                  (86) PCT US2018/023421 de 20/03/2018                  (87) WO 2018/175484 de 27/09/2018</p>
<b>(21) BR 11 2019 019770-2 A2</b>	<p>Código 1.3 - Notificação - Fase Nacional - PCT                  (22) 20/03/2018                  (30) 21/03/2017 US 62/474,332; 12/05/2017 US 62/505,606; 15/08/2017 US 62/545,711                  (51) A47J 43/10 (2006.01), A47J 43/12 (2006.01)                  (54) MISTURADOR PARA USO COM UM OU MAIS DISPOSITIVOS DE MISTURA E MISTURADOR TENDO UMA FUNÇÃO DE AMOLECIMENTO                  (71) SUNBEAM PRODUCTS, INC. (US)                  (72) ENRIQUE PLAZARTE; OLIVER ANTHONY DAEMI                  (85) 23/09/2019                  (86) PCT US2018/023242 de 20/03/2018                  (87) WO 2018/175369 de 27/09/2018</p>
<b>(21) BR 11 2019 019771-0 A2</b>	<p>Código 1.3 - Notificação - Fase Nacional - PCT                  (22) 08/06/2018                  (30) 08/06/2017 DE 20 2017 103 459.3                  (51) B65G 43/08 (2006.01), G01P 15/08 (2006.01)                  (54) MÓDULO DE RADIOSENSOR PARA DETECÇÃO DE RECIPIENTES DE MATERIAL                  (71) STEUTE TECHNOLOGIES GMBH &amp; CO. KG (DE)                  (72) CHRISTOF HEGGER; GABRIEL BÖWERING; CARSTEN BOTH                  (85) 23/09/2019                  (86) PCT EP2018/065149 de 08/06/2018                  (87) WO 2018/224646 de 13/12/2018</p>
<b>(21) BR 11 2019 019772-9 A2</b>	<p>Código 1.3 - Notificação - Fase Nacional - PCT                  (22) 26/01/2018                  (30) 31/03/2017 JP 2017-072856                  (51) G06K 9/00 (2006.01)                  (54) SISTEMA DE ANÁLISE DE DESENVOLVIMENTO EMBRIÔNICO, MÉTODO DE ANÁLISE DA IMAGEM DO DESENVOLVIMENTO EMBRIÔNICO,</p>



---

MÍDIA LEGÍVEL POR COMPUTADOR NÃO TRANSITÓRIA, E, DISPOSITIVO DE PROCESSAMENTO DA IMAGEM DO DESENVOLVIMENTO EMBRIÔNICO.

(71) SONY CORPORATION (JP)

(72) MASATAKA SHINODA; TAKESHI OHASHI; TOMOYA ONUMA

(85) 23/09/2019

(86) PCT JP2018/002469 de 26/01/2018

(87) WO 2018/179769 de 04/10/2018

---

**(21) BR 11 2019 019776-1 A2**

Código 1.3 - Notificação - Fase Nacional - PCT

(22) 23/03/2018

(30) 23/03/2017 US 62/475,763

(51) A61K 47/10 (2017.01)

(54) ENTREGA RÁPIDA E CONTROLADA DE COMPOSIÇÕES COM EFEITOS ENTOURAGE RESTAURADOS

(71) RECEPTOR HOLDINGS, INC. (US)

(72) ANDREA LEONE-BAY; GREGORY WESNER

(85) 23/09/2019

(86) PCT US2018/024188 de 23/03/2018

(87) WO 2018/175992 de 27/09/2018

---

**(21) BR 11 2019 019777-0 A2**

Código 1.3 - Notificação - Fase Nacional - PCT

(22) 22/03/2018

(30) 23/03/2017 IT 102017000032299

(51) C09D 11/328 (2014.01), C09D 11/40 (2014.01)

(54) TINTA PRETA INOVADORA

(71) JK GROUP S.P.A. (IT)

(72) MARCO UGOLETTI; LUCA GUGGIARI

(85) 23/09/2019

(86) PCT IB2018/051934 de 22/03/2018

(87) WO 2018/172972 de 27/09/2018

---

**(21) BR 11 2019 019778-8 A2**

Código 1.3 - Notificação - Fase Nacional - PCT

(22) 24/03/2017

(51) H04B 7/06 (2006.01), H04W 72/04 (2009.01)

(54) MÉTODO, APARELHO, DISPOSITIVO DE REDE DE ACESSO, TERMINAL E SISTEMA PARA INDICAR RECURSO.

(71) GUANGDONG OPPO MOBILE TELECOMMUNICATIONS CORP.,LTD. (CN)

(72) TANG, HAI; ZHANG, ZHI

(85) 23/09/2019

(86) PCT CN2017/078065 de 24/03/2017

(87) WO 2018/170878 de 27/09/2018



---

**(21) BR 11 2019 019781-8 A2** Código 1.3 - Notificação - Fase Nacional - PCT  
 (22) 23/03/2018  
 (30) 24/03/2017 US 62/476.027  
 (51) B01D 46/00 (2006.01), B01D 46/42 (2006.01), B01D 46/52 (2006.01)  
 (54) SISTEMA DE FILTRO DE AR, ELEMENTO FILTRANTE DE AR PARA USO NO MESMO E MÉTODO PARA EFETUAR A MANUTENÇÃO DO MESMO  
 (71) DONALDSON COMPANY, INC. (US)  
 (72) KRISTOF DECOSTER; BART CATOOR; MATHIJS VERSTRAETE  
 (85) 23/09/2019  
 (86) PCT US2018/024123 de 23/03/2018  
 (87) WO 2018/175950 de 27/09/2018

---

**(21) BR 11 2019 019782-6 A2** Código 1.3 - Notificação - Fase Nacional - PCT  
 (22) 23/03/2018  
 (30) 24/03/2017 US 62/476,718; 22/03/2018 US 15/933,099  
 (51) H04L 1/00 (2006.01), H04L 5/00 (2006.01)  
 (54) CONFIGURAÇÃO DE CANAL DE CONTROLE DE ENLACE ASCENDENTE PARA COMUNICAÇÕES SEM FIO  
 (71) QUALCOMM INCORPORATED (US)  
 (72) RENQIU WANG; PETER GAAL; HAO XU; WANSHI CHEN; JOSEPH BINAMIRA SORIAGA; JING JIANG; YI HUANG; SHIMMAN ARVIND PATEL  
 (85) 23/09/2019  
 (86) PCT US2018/024147 de 23/03/2018  
 (87) WO 2018/175967 de 27/09/2018

---

**(21) BR 11 2019 019783-4 A2** Código 1.3 - Notificação - Fase Nacional - PCT  
 (22) 23/03/2018  
 (30) 23/03/2017 US 62/475,291  
 (51) A61K 8/25 (2006.01), A61K 8/81 (2006.01), A61Q 1/00 (2006.01)  
 (54) COMPOSIÇÕES DE CUIDADO DA PELE COMPREENDENDO UM TERPOLÍMERO, PROCESSO PARA PREPARAR AS MESMAS E MÉTODO DE USO DAS MESMAS  
 (71) ISP INVESTMENTS LLC (US)  
 (72) HANI M. FARES; DIANE M. KENNEDY; DONALD I. PRETTYPAUL; RITAMARIE GUERRERO  
 (85) 23/09/2019  
 (86) PCT US2018/023931 de 23/03/2018  
 (87) WO 2018/175836 de 27/09/2018

---

**(21) BR 11 2019 019784-2 A2** Código 1.3 - Notificação - Fase Nacional - PCT  
 (22) 22/03/2018  
 (30) 24/03/2017 CN 201710183840.X  
 (51) H04W 76/00 (2018.01)



(54) MÉTODO E APARELHO DE TRANSMISSÃO DE MENSAGEM RRC, DISPOSITIVO TERMINAL, E DISPOSITIVO DE REDE DE ACESSO  
 (71) HUAWEI TECHNOLOGIES CO., LTD. (CN)  
 (72) HAIFENG YU; XIN XIONG; FENG YU  
 (85) 23/09/2019  
 (86) PCT CN2018/080059 de 22/03/2018  
 (87) WO 2018/171679 de 27/09/2018

**(21) BR 11 2019 019785-0 A2**

Código 1.3 - Notificação - Fase Nacional - PCT  
 (22) 12/03/2018  
 (30) 23/03/2017 CN 201710179901.5  
 (51) H04L 1/16 (2006.01), H04L 1/18 (2006.01), H04W 72/04 (2009.01)  
 (54) MÉTODO E DISPOSITIVO DE ENVIO DE INFORMAÇÕES DE RETORNO, RECEBIMENTO DE INFORMAÇÕES DE RETORNO E MEIO DE ARMAZENAMENTO DE COMPUTADOR  
 (71) HUAWEI TECHNOLOGIES CO., LTD. (CN)  
 (72) LEI GUAN  
 (85) 23/09/2019  
 (86) PCT CN2018/078715 de 12/03/2018  
 (87) WO 2018/171455 de 27/09/2018

**(21) BR 11 2019 019786-9 A2**

Código 1.3 - Notificação - Fase Nacional - PCT  
 (22) 29/03/2018  
 (30) 08/04/2017 US 15/482,731  
 (51) B65H 75/44 (2006.01), F16L 55/165 (2006.01), B65H 75/40 (2006.01)  
 (54) TAMBOR DE REVESTIMENTO  
 (71) PICOTE SOLUTIONS OY LTD (FI)  
 (72) MIKA LOKKINEN  
 (85) 23/09/2019  
 (86) PCT IB2018/052168 de 29/03/2018  
 (87) WO 2018/185621 de 11/10/2018

**(21) BR 11 2019 019787-7 A2**

Código 1.3 - Notificação - Fase Nacional - PCT  
 (22) 23/03/2018  
 (30) 24/03/2017 US 62/476,330; 22/03/2018 US 15/928,652  
 (51) H04W 72/02 (2009.01), H04W 72/06 (2009.01), H04W 72/10 (2009.01), H04W 84/18 (2009.01)  
 (54) MELHORIAS DE BAIXA LATÊNCIA PARA PROCEDIMENTO DE SELEÇÃO E RESSELEÇÃO DE RECURSO AUTÔNOMO CV2X PARA COMUNICAÇÕES DE VEÍCULO A VEÍCULO  
 (71) QUALCOMM INCORPORATED (US)  
 (72) KAPIL GULATI; TIEN VIET NGUYEN; SUDHIR KUMAR BAGHEL; ZHIBIN WU; SHAILESH PATIL  
 (85) 23/09/2019



(86) PCT US2018/023911 de 23/03/2018

(87) WO 2018/175822 de 27/09/2018

**(21) BR 11 2019 019789-3 A2**

Código 1.3 - Notificação - Fase Nacional - PCT

(22) 22/03/2018

(30) 23/03/2017 US 62/475,403

(51) C04B 38/02 (2006.01), C04B 40/02 (2006.01), C04B 28/02 (2006.01), C04B 22/08 (2006.01)

(54) ADITIVOS MINERAIS E PRODUÇÃO DE MATERIAIS COMPÓSITOS LEVES A PARTIR DE SILICATO DE CÁLCIO CARBONATÁVEL

(71) SOLIDIA TECHNOLOGIES, INC. (US)

(72) AHMET CÜNEYT TAS

(85) 23/09/2019

(86) PCT US2018/023834 de 22/03/2018

(87) WO 2018/175769 de 27/09/2018

**(21) BR 11 2019 019790-7 A2**

Código 1.3 - Notificação - Fase Nacional - PCT

(22) 22/03/2018

(30) 23/03/2017 US 62/475,384

(51) C04B 7/02 (2006.01), C04B 22/06 (2006.01), C04B 22/08 (2006.01), C04B 22/12 (2006.01), C04B 22/14 (2006.01), C04B 28/02 (2006.01), C04B 28/18 (2006.01), C04B 40/02 (2006.01), C04B 111/20 (2006.01)

(54) CIMENTOS E CONCRETOS BASEADOS EM SILICATO DE CÁLCIO CARBONATÁVEL TENDO ADITIVOS MINERAIS, E SEUS MÉTODOS DE USO

(71) SOLIDIA TECHNOLOGIES, INC. (US)

(72) AHMET CÜNEYT TAS; DEEPAK RAVIKUMAR; JASON E. BRYANT

(85) 23/09/2019

(86) PCT US2018/023807 de 22/03/2018

(87) WO 2018/175748 de 27/09/2018

**(21) BR 11 2019 019792-3 A2**

Código 1.3 - Notificação - Fase Nacional - PCT

(22) 16/02/2018

(30) 31/03/2017 JP 2017-072857

(51) G06T 7/00 (2017.01), C12M 1/34 (2006.01)

(54) DISPOSITIVO E MÉTODO DE PROCESSAMENTO DE INFORMAÇÃO, PROGRAMA, E, SISTEMA DE OBSERVAÇÃO

(71) SONY CORPORATION (JP)

(72) MASATAKA SHINODA; TAKESHI OHASHI

(85) 23/09/2019

(86) PCT JP2018/005462 de 16/02/2018

(87) WO 2018/179971 de 04/10/2018

**(21) BR 11 2019 019793-1 A2**

Código 1.3 - Notificação - Fase Nacional - PCT



(22) 23/03/2018  
 (30) 24/03/2017 US 62/476.222  
 (51) B32B 1/08 (2006.01), F16L 11/04 (2006.01)  
 (54) TUBULAÇÃO FLEXÍVEL QUE TEM UMA TAXA DE FLUXO ESTÁVEL E MÉTODOS PARA FABRICAR E USAR A MESMA  
 (71) SAINT-GOBAIN PERFORMANCE PLASTICS CORPORATION (US)  
 (72) CHARLES S. GOLUB; HEIDI SARDINHA LENNON; MARK T. WHITE; JOSHUA BECKER; LILY LEI; GERALD H. LING  
 (85) 23/09/2019  
 (86) PCT US2018/024193 de 23/03/2018  
 (87) WO 2018/175996 de 27/09/2018

**(21) BR 11 2019 019794-0 A2**

Código 1.3 - Notificação - Fase Nacional - PCT  
 (22) 22/03/2018  
 (30) 22/03/2017 AU 2017901017  
 (51) B65D 83/24 (2006.01), B65D 83/20 (2006.01), E21B 33/12 (2006.01), E21B 33/13 (2006.01), F42D 1/18 (2006.01), F42D 1/22 (2006.01)  
 (54) TAMPA ATUADORA  
 (71) TROUPERDALE PTY LTD (AU)  
 (72) MICHAEL MARTIN; DAVID SEYCHELL  
 (85) 23/09/2019  
 (86) PCT AU2018/050264 de 22/03/2018  
 (87) WO 2018/170551 de 27/09/2018

**(21) BR 11 2019 019795-8 A2**

Código 1.3 - Notificação - Fase Nacional - PCT  
 (22) 30/03/2018  
 (30) 31/03/2017 US 62/479,817; 06/11/2017 US 62/582,146  
 (51) C07K 16/28 (2006.01), C12Q 1/68 (2018.01), C12Q 1/6886 (2018.01), A61K 39/395 (2006.01), A61P 35/00 (2006.01)  
 (54) MÉTODOS PARA TRATAR TUMOR  
 (71) BRISTOL-MYERS SQUIBB COMPANY (US)  
 (72) PRABHU SESHAIYER BHAGAVATHEESWARAN; NICHOLAS ALLAN JOHN BOTWOOD; HAN CHANG; YALI FU; WILLIAM J. GEESE; GEORGE A. GREEN IV; DIANE HEALEY; SABINE MAIER; FAITH E. NATHAN; ABDERRAHIM OUKESSOU; GIOVANNI SELVAGGI; JOSEPH DANIEL SZUSTAKOWSKI  
 (85) 23/09/2019  
 (86) PCT US2018/025518 de 30/03/2018  
 (87) WO 2018/183928 de 04/10/2018

**(21) BR 11 2019 019796-6 A2**

Código 1.3 - Notificação - Fase Nacional - PCT  
 (22) 04/04/2018  
 (30) 05/04/2017 EP 17165082.3  
 (51) C07D 487/04 (2006.01), A61K 31/437 (2006.01), A61P 31/12 (2006.01)



(54) COMPOSTO, COMPOSIÇÃO FARMACÊUTICA, USO DE COMPOSTO OU DE SAL FARMACEUTICAMENTE ACEITÁVEL, E, MÉTODOS PARA O TRATAMENTO DE UM DISTÚRPIO, DE UMA INFECÇÃO VIRAL E DE UMA DOENÇA.

(71) CUROVIR AB (SE)

(72) JACOB WESTMAN

(85) 23/09/2019

(86) PCT EP2018/058522 de 04/04/2018

(87) WO 2018/185120 de 11/10/2018

**(21) BR 11 2019 019797-4 A2**

Código 1.3 - Notificação - Fase Nacional - PCT

(22) 22/03/2018

(30) 24/03/2017 US 62/476,488

(51) B31D 1/00 (2017.01), B31D 5/00 (2017.01)

(54) MÁQUINA DE CONVERSÃO DE CALÇO PROTETOR QUE TEM UM ESPAÇAMENTO VARIÁVEL PARA MATÉRIA-PRIMA DE FOLHA FENDIDA EXPANSÍVEL

(71) RANPAK CORPORATION (US)

(72) ROBERT C. CHEICH; DENNIS J. WAGNER

(85) 23/09/2019

(86) PCT US2018/023799 de 22/03/2018

(87) WO 2018/175742 de 27/09/2018

**(21) BR 11 2019 019801-6 A2**

Código 1.3 - Notificação - Fase Nacional - PCT

(22) 04/04/2018

(30) 07/04/2017 SE 1750424-2

(51) B01D 33/21 (2006.01), D21C 11/00 (2006.01), D21C 11/04 (2006.01)

(54) MÉTODO PARA OPERAR UM FILTRO DE DISCO PRESSURIZADO, E, FILTRO DE DISCO PRESSURIZADO

(71) VALMET AB (SE)

(72) ROGER JANSSON; JERK SÖDERMAN; PATRIK BJÖRNVALL; HENRIK RANSJÖ; PATRIK LÖWNERTZ

(85) 23/09/2019

(86) PCT SE2018/050354 de 04/04/2018

(87) WO 2018/186795 de 11/10/2018

**(21) BR 11 2019 019802-4 A2**

Código 1.3 - Notificação - Fase Nacional - PCT

(22) 23/03/2017

(51) A61F 13/514 (2006.01)

(54) ARTIGO ABSORVENTE COMPREENDENDO FITAS ELASTOMÉRICAS

(71) HAYAT KIMYA SAN. A. S. (TR)

(72) FIKRET KOC; ARZU KARATEKIN; EYLEM CANBOLAT; HALUK OZGÜR ACAR; ARIF AKAYTAY

(85) 23/09/2019



(86) PCT TR2017/050112 de 23/03/2017  
 (87) WO 2018/174834 de 27/09/2018

**(21) BR 11 2019 019803-2 A2** Código 1.3 - Notificação - Fase Nacional - PCT  
 (22) 16/04/2018  
 (30) 24/04/2017 US 62/490939; 19/09/2017 US 15/708608  
 (51) C08K 5/00 (2006.01), C08K 9/08 (2006.01), C08K 3/013 (2018.01)  
 (54) COMPOSIÇÃO, E, MÉTODO PARA FORMAR UMA COMPOSIÇÃO.  
 (71) SPECIALTY MINERALS (MICHIGAN) INC. (US)  
 (72) PATRICK C. WERNETT  
 (85) 23/09/2019  
 (86) PCT US2018/027816 de 16/04/2018  
 (87) WO 2018/200244 de 01/11/2018

**(21) BR 11 2019 019804-0 A2** Código 1.3 - Notificação - Fase Nacional - PCT  
 (22) 13/03/2018  
 (30) 23/03/2017 EP 17162655.9  
 (51) H04L 1/00 (2006.01), H04L 5/00 (2006.01)  
 (54) TRANSMISSÃO DE PACOTE DE DADOS CONFIÁVEL ENTRE ENTIDADES DE UMA REDE DE ACESSO DE RÁDIO DE UMA REDE DE COMUNICAÇÃO MÓVEL  
 (71) FRAUNHOFER-GESELLSCHAFT ZUR FÖRDERUNG DER ANGEWANDTEN FORSCHUNG E. V. (DE)  
 (72) WIRTH, THOMAS; SCHIERL, THOMAS; HELLGE, CORNELIUS; SEIDEL, EIKO  
 (85) 23/09/2019  
 (86) PCT EP2018/056189 de 13/03/2018  
 (87) WO 2018/172136 de 27/09/2018

**(21) BR 11 2019 019805-9 A2** Código 1.3 - Notificação - Fase Nacional - PCT  
 (22) 26/02/2018  
 (30) 23/03/2017 IT 102017000032261  
 (51) G01N 21/90 (2006.01)  
 (54) MÁQUINA DE INSPEÇÃO AUTOMÁTICA PARA RECIPIENTES E SEU CONTEÚDO  
 (71) ANTARES VISION S.P.A. (IT)  
 (72) MASSIMO BONARDI; EMIDIO ZORZELLA  
 (85) 23/09/2019  
 (86) PCT EP2018/054688 de 26/02/2018  
 (87) WO 2018/172017 de 27/09/2018

**(21) BR 11 2019 019806-7 A2** Código 1.3 - Notificação - Fase Nacional - PCT  
 (22) 22/03/2018



(30) 24/03/2017 EP 17162750.8  
 (51) B24B 39/00 (2006.01), B24B 39/04 (2006.01)  
 (54) DISPOSIÇÃO DE GAIOLA  
 (71) HEGENSCHIEDT-MFD GMBH (DE)  
 (72) TONI STEFFENS; JOHANNES ZIMMERMANN; WERNER KISSER  
 (85) 23/09/2019  
 (86) PCT EP2018/057267 de 22/03/2018  
 (87) WO 2018/172448 de 27/09/2018

**(21) BR 11 2019 019808-3 A2**

Código 1.3 - Notificação - Fase Nacional - PCT  
 (22) 20/03/2018  
 (30) 23/03/2017 EP 17162623.7  
 (51) B03D 1/008 (2006.01), B03D 1/01 (2006.01), B03D 1/02 (2006.01), C22B 15/00 (2006.01)  
 (54) PROCESSO PARA TRATAR MINÉRIOS DE METAL OU MINERAIS COM UMA COMPOSIÇÃO COLETORA, COMPOSIÇÃO COLETORA E POLPA  
 (71) NOURYON CHEMICALS INTERNATIONAL B.V. (NL)  
 (72) ANDREW CLIST LEWIS; JOHAN SIIRAK; ANDERS ÖIJAR CASSEL; NATALIJA SMOLKO-SCHVARZMAYR; ALBERTO SLIKTA  
 (85) 23/09/2019  
 (86) PCT EP2018/056932 de 20/03/2018  
 (87) WO 2018/172307 de 27/09/2018

**(21) BR 11 2019 019809-1 A2**

Código 1.3 - Notificação - Fase Nacional - PCT  
 (22) 26/03/2018  
 (30) 24/03/2017 FR 1752444  
 (51) B65G 53/56 (2006.01)  
 (54) VÁLVULA DE DISTRIBUIÇÃO  
 (71) SÉBASTIEN TERMET (FR)  
 (72) SÉBASTIEN TERMET  
 (85) 23/09/2019  
 (86) PCT FR2018/000068 de 26/03/2018  
 (87) WO 2018/172638 de 27/09/2018

**(21) BR 11 2019 019810-5 A2**

Código 1.3 - Notificação - Fase Nacional - PCT  
 (22) 23/03/2018  
 (30) 24/03/2017 US 62/476,561  
 (51) H04W 48/16 (2009.01)  
 (54) JANELA DE MEDIÇÃO DE RESSELEÇÃO DE CÉLULAS NO NOVO RÁDIO  
 (71) TELEFONAKTIEBOLAGET LM ERICSSON (PUBL) (SE)  
 (72) PRADEEPA RAMACHANDRA; WEI SHEN; JOHAN RUNE; HENRIK SAHLIN  
 (85) 23/09/2019



(86) PCT IB2018/051996 de 23/03/2018  
 (87) WO 2018/172996 de 27/09/2018

**(21) BR 11 2019 019811-3 A2**

Código 1.3 - Notificação - Fase Nacional - PCT  
 (22) 13/03/2018  
 (30) 23/03/2017 US 62/475,458; 12/09/2017 US 62/557,370  
 (51) B01D 15/00 (2006.01), B01J 20/10 (2006.01)  
 (54) PURIFICAÇÃO DE POLÍMEROS DE ÓXIDO DE POLIALQUILENO EM ESTADO BRUTO COM SÍLICAS E SILICATOS METÁLICOS FUNCIONALIZADOS COM ÁCIDO  
 (71) THE DALLAS GROUP OF AMERICA, INC. (US)  
 (72) ANDREY BAGREEV; GEORGE E. HICKS  
 (85) 23/09/2019  
 (86) PCT US2018/022165 de 13/03/2018  
 (87) WO 2018/175147 de 27/09/2018

**(21) BR 11 2019 019812-1 A2**

Código 1.3 - Notificação - Fase Nacional - PCT  
 (22) 23/03/2018  
 (30) 24/03/2017 US 62/476,497  
 (51) H03M 13/09 (2006.01), H03M 13/35 (2006.01)  
 (54) TRANSMISSOR SEM FIO E MÉTODO RELACIONADO, RECEPTOR SEM FIO E MÉTODO RELACIONADO  
 (71) TELEFONAKTIEBOLAGET LM ERICSSON (PUBL) (SE)  
 (72) YUFEI BLANKENSHIP; DENNIS HUI; SARA SANDBERG  
 (85) 23/09/2019  
 (86) PCT IB2018/051987 de 23/03/2018  
 (87) WO 2018/172992 de 27/09/2018

**(21) BR 11 2019 019813-0 A2**

Código 1.3 - Notificação - Fase Nacional - PCT  
 (22) 29/03/2018  
 (30) 30/03/2017 AU 2017901152  
 (51) C07K 19/00 (2006.01), C07K 14/11 (2006.01), C07K 14/115 (2006.01), C07K 14/15 (2006.01), C07K 14/165 (2006.01), C07K 14/08 (2006.01), A61P 31/14 (2006.01)  
 (54) MOLÉCULAS QUIMÉRICAS E USOS DAS MESMAS  
 (71) THE UNIVERSITY OF QUEENSLAND (AU)  
 (72) KEITH JOSEPH CHAPPELL; DANIEL WATTERSON; PAUL ROBERT YOUNG  
 (85) 23/09/2019  
 (86) PCT AU2018/050299 de 29/03/2018  
 (87) WO 2018/176103 de 04/10/2018

**(21) BR 11 2019 019814-8 A2**

Código 1.3 - Notificação - Fase Nacional - PCT



(22) 21/03/2018  
 (30) 28/04/2017 GB 1706785.1  
 (51) B01J 4/00 (2006.01), B65B 31/00 (2006.01), F17C 5/00 (2006.01), F17C 13/02 (2006.01)  
 (54) MONTAGEM DE CONDICIONAMENTO DE PROPULSOR, USINA DE PROCESSO, E, MÉTODO PARA CONDICIONAR UM PROPULSOR.  
 (71) MEXICHEM FLUOR S.A. DE C.V. (MX)  
 (72) PAUL ANTHONY WATKINSON; PAUL ALAN DOWDLE  
 (85) 23/09/2019  
 (86) PCT GB2018/050740 de 21/03/2018  
 (87) WO 2018/197829 de 01/11/2018

**(21) BR 11 2019 019815-6 A2**

Código 1.3 - Notificação - Fase Nacional - PCT  
 (22) 13/04/2018  
 (30) 17/04/2017 US US 15/488,923  
 (51) E21B 43/12 (2006.01), E21B 17/20 (2006.01), E21B 33/12 (2006.01)  
 (54) TUBULAÇÃO ESPIRALADA DE PAREDE DUPLA COM BOMBA ACIONADA POR FLUXO DE FUNDO DE POÇO  
 (71) BAKER HUGHES, A GE COMPANY, LLC (US)  
 (72) SILVIU LIVESCU; TIMOTHY T. RAMSEY  
 (85) 23/09/2019  
 (86) PCT US2018/027553 de 13/04/2018  
 (87) WO 2018/194927 de 25/10/2018

**(21) BR 11 2019 019817-2 A2**

Código 1.3 - Notificação - Fase Nacional - PCT  
 (22) 09/02/2018  
 (30) 24/03/2017 US 62/476,653; 08/02/2018 US 15/892,054  
 (51) H04L 5/00 (2006.01)  
 (54) PUCCH DE ÚNICA FENDA COM SUPORTE PARA SALTO DE FREQUÊNCIA INTRAFENDA  
 (71) QUALCOMM INCORPORATED (US)  
 (72) SEYEDKIANOUSH HOSSEINI; WANSHI CHEN  
 (85) 23/09/2019  
 (86) PCT US2018/017604 de 09/02/2018  
 (87) WO 2018/175011 de 27/09/2018

**(21) BR 11 2019 019818-0 A2**

Código 1.3 - Notificação - Fase Nacional - PCT  
 (22) 29/03/2017  
 (51) B22D 11/20 (2006.01)  
 (54) MÉTODO DE FUNDIÇÃO CONTÍNUA DE AÇO  
 (71) JFE STEEL CORPORATION (JP)  
 (72) TOMOYA ODAGAKI; NORICHIKA ARAMAKI; YUJI MIKI; NAOKI KIKUCHI  
 (85) 23/09/2019  
 (86) PCT JP2017/013065 de 29/03/2017



---

(87) WO 2018/179181 de 04/10/2018

---

**(21) BR 11 2019 019819-9 A2**

Código 1.3 - Notificação - Fase Nacional - PCT

(22) 03/04/2018

(30) 31/03/2017 EP 17164226.7

(51) C07K 14/00 (2006.01), C07K 14/31 (2006.01)

(54) POLIPEPTÍDEO DE LIGAÇÃO A IL-1R-I

(71) SWEDISH ORPHAN BIOVITRUM AB (PUBL) (SE)

(72) JOACHIM FELDWISCH; MALIN LINDBORG; JOAKIM NILSSON; ERIK NORDLING; ROBERT SVENSSON

(85) 23/09/2019

(86) PCT EP2018/058448 de 03/04/2018

(87) WO 2018/178392 de 04/10/2018

---

**(21) BR 11 2019 019820-2 A2**

Código 1.3 - Notificação - Fase Nacional - PCT

(22) 01/06/2018

(30) 01/06/2017 GB 1708726.3

(51) A61B 18/18 (2006.01), A61B 18/14 (2006.01), A61B 18/04 (2006.01), A61B 18/00 (2006.01), A61B 17/00 (2006.01)

(54) INSTRUMENTO ELETROCIRÚRGICO PARA ABLAÇÃO E RESSECÇÃO

(71) CREO MEDICAL LIMITED (GB)

(72) CHRISTOPHER PAUL HANCOCK; MALCOLM WHITE; PATRICK BURN; PETER CLEGG

(85) 23/09/2019

(86) PCT EP2018/064466 de 01/06/2018

(87) WO 2018/220178 de 06/12/2018

---

**(21) BR 11 2019 019821-0 A2**

Código 1.3 - Notificação - Fase Nacional - PCT

(22) 03/04/2018

(30) 05/04/2017 EP 17165125.0

(51) C07K 16/28 (2006.01)

(54) ANTICORPO BIESPECÍFICO, POLINUCLEOTÍDEO, CÉLULA HOSPEDEIRA PROCARIÓTICA OU EUCARIÓTICA, MÉTODOS DE PRODUÇÃO DO ANTICORPO BIESPECÍFICO, DE TRATAMENTO DE UM INDIVÍDUO QUE TEM CÂNCER OU UMA INFECÇÃO VIRAL CRÔNICA E DE INIBIÇÃO DO CRESCIMENTO DE CÉLULAS DE TUMOR, COMPOSIÇÃO FARMACÊUTICA E USO DO ANTICORPO BIESPECÍFICO

(71) F. HOFFMANN-LA ROCHE AG (CH)

(72) LAURA CODARRI DEAK; JENS FISCHER; SABINE IMHOF-JUNG; CHRISTIAN KLEIN; MARIO PERRO; STEFAN SEEBER; PATRICK ALEXANDER AARON WEBER

(85) 23/09/2019

(86) PCT EP2018/058382 de 03/04/2018



---

(87) WO 2018/185043 de 11/10/2018

---

**(21) BR 11 2019 019822-9 A2** Código 1.3 - Notificação - Fase Nacional - PCT  
 (22) 23/03/2017  
 (51) H04L 29/06 (2006.01), H04W 72/04 (2009.01), H04L 5/00 (2006.01)  
 (54) MÉTODO E DISPOSITIVO PARA TRANSMITIR SINAL DE REFERÊNCIA DE DEMODULAÇÃO DE UPLINK  
 (71) GUANGDONG OPPO MOBILE TELECOMMUNICATIONS CORP., LTD. (CN)  
 (72) HAI TANG  
 (85) 23/09/2019  
 (86) PCT CN2017/077890 de 23/03/2017  
 (87) WO 2018/170842 de 27/09/2018

---

**(21) BR 11 2019 019823-7 A2** Código 1.3 - Notificação - Fase Nacional - PCT  
 (22) 23/03/2018  
 (30) 23/03/2017 KR 10-2017-0037101  
 (51) C07K 14/62 (2006.01), A61K 38/00 (2006.01), A61K 47/56 (2017.01), A61K 47/68 (2017.01)  
 (54) CONJUGADO, COMPOSIÇÃO FARMACÊUTICA PARA PREVENIR OU TRATAR DIABETES E MÉTODO PARA TRATAMENTO DE DIABETES  
 (71) HANMI PHARM. CO., LTD. (KR)  
 (72) YOUNG JIN PARK; IN YOUNG CHOI; SUNG YOUB JUNG; SE CHANG KWON  
 (85) 23/09/2019  
 (86) PCT KR2018/003489 de 23/03/2018  
 (87) WO 2018/174668 de 27/09/2018

---

**(21) BR 11 2019 019824-5 A2** Código 1.3 - Notificação - Fase Nacional - PCT  
 (22) 09/05/2018  
 (30) 09/05/2017 EP 17170160.0  
 (51) C09D 183/08 (2006.01), C03C 17/30 (2006.01), C09D 5/00 (2006.01), C09D 183/14 (2006.01)  
 (54) PRÉ-TRATAMENTO AQUOSO PARA JUNTAS LIGADAS COM MAIOR ESTABILIDADE AO CALOR  
 (71) SIKA TECHNOLOGY AG (CH)  
 (72) RETO DOHNER; SARA FORNERA  
 (85) 23/09/2019  
 (86) PCT EP2018/061967 de 09/05/2018  
 (87) WO 2018/206623 de 15/11/2018

---

**(21) BR 11 2019 019825-3 A2** Código 1.3 - Notificação - Fase Nacional - PCT  
 (22) 26/03/2018



(30) 24/03/2017 AU 2017901071  
 (51) G06F 21/60 (2013.01), G06F 3/0482 (2013.01), H04L 29/06 (2006.01)  
 (54) SISTEMA E MÉTODO PARA PROVER AS CONTAS DE USUÁRIO  
 (71) TIPEME HOLDINGS PTY LTD (AU)  
 (72) SHANE ISAAC  
 (85) 23/09/2019  
 (86) PCT AU2018/050281 de 26/03/2018  
 (87) WO 2018/170560 de 27/09/2018

**(21) BR 11 2019 019827-0 A2**

Código 1.3 - Notificação - Fase Nacional - PCT  
 (22) 24/03/2018  
 (30) 24/03/2017 CN 201710184951.2; 15/05/2017 CN 201710340109.3  
 (51) H04B 7/0413 (2017.01), H04B 7/0456 (2017.01)  
 (54) MÉTODO, APARELHO, SISTEMA, MEIO DE ARMAZENAMENTO LEGÍVEL E PRODUTO DE PROGRAMA DE COMPUTADOR DE TRANSMISSÃO DE INFORMAÇÃO  
 (71) HUAWEI TECHNOLOGIES CO., LTD. (CN)  
 (72) HAIBAO REN; YI HUANG; YUANJIE LI  
 (85) 23/09/2019  
 (86) PCT CN2018/080390 de 24/03/2018  
 (87) WO 2018/171786 de 27/09/2018

**(21) BR 11 2019 019828-8 A2**

Código 1.3 - Notificação - Fase Nacional - PCT  
 (22) 23/03/2018  
 (30) 24/03/2017 US 15/468,665  
 (51) C07D 241/12 (2006.01), A24B 15/38 (2006.01), A24B 15/42 (2006.01)  
 (54) MÉTODOS DE SELETIVAMENTE FORMAR PIRAZINAS SUBSTITUÍDAS  
 (71) R. J. REYNOLDS TOBACCO COMPANY (US)  
 (72) MICHAEL FRANCIS DUBE; WILLIAM MONROE III COLEMAN  
 (85) 23/09/2019  
 (86) PCT IB2018/051994 de 23/03/2018  
 (87) WO 2018/172995 de 27/09/2018

**(21) BR 11 2019 019829-6 A2**

Código 1.3 - Notificação - Fase Nacional - PCT  
 (22) 20/03/2018  
 (30) 21/03/2017 JP 2017-053954  
 (51) C07K 7/56 (2006.01), C07K 1/00 (2006.01), C07K 14/00 (2006.01), C12P 21/02 (2006.01), C12P 21/04 (2006.01), C40B 30/04 (2006.01), C40B 50/06 (2006.01), G01N 33/15 (2006.01), C12N 15/09 (2006.01), C40B 40/08 (2006.01), C40B 40/10 (2006.01)  
 (54) COMPOSTO DE PEPTÍDEO E MÉTODO PARA PRODUZIR O MESMO, COMPOSIÇÃO PARA USO DE TRIAGEM E MÉTODO PARA SELECIONAR COMPOSTO DE PEPTÍDEO  
 (71) FUJIFILM CORPORATION (JP)



(72) MASA AKI INOUE; TAKASHI TAMURA; YUJI YOSHIMITSU; TAKAHIRO HOHSAKA; TAKAYOSHI WATANABE

(85) 23/09/2019

(86) PCT JP2018/011143 de 20/03/2018

(87) WO 2018/174078 de 27/09/2018

**(21) BR 11 2019 019830-0 A2**

Código 1.3 - Notificação - Fase Nacional - PCT

(22) 07/03/2018

(30) 24/03/2017 CN 201710184803.0

(51) H04W 56/00 (2009.01), H04W 64/00 (2009.01)

(54) MÉTODO E DISPOSITIVO DE SINCRONIZAÇÃO EM DOWNLINK

(71) HUAWEI TECHNOLOGIES CO., LTD. (CN)

(72) PU YUAN; JIN LIU; JUN LUO

(85) 23/09/2019

(86) PCT CN2018/078333 de 07/03/2018

(87) WO 2018/171432 de 27/09/2018

**(21) BR 11 2019 019831-8 A2**

Código 1.3 - Notificação - Fase Nacional - PCT

(22) 22/03/2018

(30) 25/03/2017 US 62/476,743

(51) A61K 8/89 (2006.01), A61K 8/896 (2006.01), A61K 8/898 (2006.01), C08G 77/38 (2006.01), C08G 77/382 (2006.01), C08G 77/388 (2006.01)

(54) MÉTODOS E COMPOSIÇÕES PARA FORTALECIMENTO DO CABELO

(71) SALON COMMODITIES, INC. (US)

(72) ALI NAQI SYED

(85) 23/09/2019

(86) PCT US2018/023818 de 22/03/2018

(87) WO 2018/183087 de 04/10/2018

**(21) BR 11 2019 019832-6 A2**

Código 1.3 - Notificação - Fase Nacional - PCT

(22) 20/03/2018

(30) 24/03/2017 US 15/469,151

(51) H04L 1/00 (2006.01), H04H 20/74 (2008.01), H04W 28/08 (2009.01), H04L 5/00 (2006.01)

(54) LIGAÇÃO DE CANAL EM UM MODO DE CODIFICAÇÃO E MODULAÇÃO ADAPTÁVEL

(71) HUGHES NETWORK SYSTEMS, LLC (US)

(72) LIMING QIN; BALA SUBRAMANIAM; SRI BHAT; BRANDON LASHER

(85) 23/09/2019

(86) PCT US2018/023341 de 20/03/2018

(87) WO 2018/175426 de 27/09/2018

**(21) BR 11 2019 019833-4 A2**

Código 1.3 - Notificação - Fase Nacional - PCT



(22) 23/03/2018  
 (30) 24/03/2017 GB 1704722.6; 24/03/2017 GB 1704704.4  
 (51) C07K 14/47 (2006.01), A61K 48/00 (2006.01)  
 (54) TERAPIA BASEADA EM MECP2  
 (71) THE UNIVERSITY COURT OF THE UNIVERSITY OF EDINBURGH (GB) ;  
 THE UNIVERSITY COURT OF THE UNIVERSITY OF GLASGOW (GB)  
 (72) ADRIAN BIRD; REBEKAH TILLOTSON; STUART ROBERT COBB; RALPH  
 DAVID HECTOR  
 (85) 23/09/2019  
 (86) PCT GB2018/050772 de 23/03/2018  
 (87) WO 2018/172794 de 27/09/2018

**(21) BR 11 2019 019834-2 A2**

Código 1.3 - Notificação - Fase Nacional - PCT  
 (22) 24/03/2018  
 (30) 24/03/2017 CN 201710183306.9  
 (51) H04W 28/02 (2009.01), H04W 36/00 (2009.01)  
 (54) MÉTODO DE TRANSMISSÃO DE DADOS, APARELHO, DISPOSITIVO  
 DE REDE DE ACESSO, TERMINAL, PRODUTO DE PROGRAMA DE  
 COMPUTADOR E SISTEMA DE COMUNICAÇÃO  
 (71) HUAWEI TECHNOLOGIES CO., LTD. (CN)  
 (72) LIFENG HAN; QUFANG HUANG; MINGZENG DAI  
 (85) 23/09/2019  
 (86) PCT CN2018/080396 de 24/03/2018  
 (87) WO 2018/171791 de 27/09/2018

**(21) BR 11 2019 019835-0 A2**

Código 1.3 - Notificação - Fase Nacional - PCT  
 (22) 21/03/2018  
 (30) 24/03/2017 CN PCT/CN2017/078102  
 (51) H04W 48/16 (2009.01), H04L 25/03 (2006.01)  
 (54) MÉTODO REALIZADO POR UM DISPOSITIVO SEM FIO, MÉTODO  
 REALIZADO POR UM NÓ DE REDE, DISPOSITIVO SEM FIO, NÓ DE REDE,  
 PROGRAMA DE COMPUTADOR, E, PORTADORA QUE CONTÉM O  
 PROGRAMA DE COMPUTADOR.  
 (71) TELEFONAKTIEBOLAGET LM ERICSSON (PUBL) (SE)  
 (72) ASBJÖRN GRÖVLEN; HENRIK SAHLIN; JIANFENG WANG  
 (85) 23/09/2019  
 (86) PCT SE2018/050287 de 21/03/2018  
 (87) WO 2018/174796 de 27/09/2018

**(21) BR 11 2019 019836-9 A2**

Código 1.3 - Notificação - Fase Nacional - PCT  
 (22) 27/03/2018  
 (30) 27/03/2017 US 62/477,350; 26/03/2018 US 15/935,553  
 (51) H04N 21/854 (2011.01), H04N 21/845 (2011.01), H04N 21/84 (2011.01),  
 H04N 21/81 (2011.01), H04N 21/462 (2011.01), H04N 21/435 (2011.01), H04N



21/482 (2011.01)  
 (54) SINALIZAÇÃO DE INFORMAÇÕES IMPORTANTES DE VÍDEO EM STREAMING DE VÍDEO EM REDE USANDO PARÂMETROS TIPO MIME  
 (71) QUALCOMM INCORPORATED (US)  
 (72) YE-KUI WANG; THOMAS STOCKHAMMER  
 (85) 23/09/2019  
 (86) PCT US2018/024530 de 27/03/2018  
 (87) WO 2018/183300 de 04/10/2018

**(21) BR 11 2019 019838-5 A2**

Código 1.3 - Notificação - Fase Nacional - PCT  
 (22) 23/03/2018  
 (30) 23/03/2017 US 62/475,848  
 (51) B63B 35/44 (2006.01), B63B 27/00 (2006.01), E21B 19/02 (2006.01), E21B 15/02 (2006.01)  
 (54) MESA ROTATÓRIA DE ELEVAÇÃO VERTICAL  
 (71) ENSCO INTERNATIONAL INCORPORATED (US)  
 (72) RICHARD ROBERT ROPER; CHRISTOPHER SCOTT STEWART  
 (85) 23/09/2019  
 (86) PCT US2018/024125 de 23/03/2018  
 (87) WO 2018/175952 de 27/09/2018

**(21) BR 11 2019 019840-7 A2**

Código 1.3 - Notificação - Fase Nacional - PCT  
 (22) 24/03/2018  
 (30) 24/03/2017 CN 201710184763.X; 11/09/2017 CN 201710814891.8  
 (51) H04L 25/02 (2006.01), H04B 7/26 (2006.01)  
 (54) MÉTODO DE TRANSMISSÃO DE SINAL, APARELHO, E SISTEMA  
 (71) HUAWEI TECHNOLOGIES CO., LTD. (CN)  
 (72) YU SUN; YI QIN; ZHONGFENG LI; LEIMING ZHANG; SHENGYUE DOU  
 (85) 23/09/2019  
 (86) PCT CN2018/080387 de 24/03/2018  
 (87) WO 2018/171783 de 27/09/2018

**(21) BR 11 2019 019841-5 A2**

Código 1.3 - Notificação - Fase Nacional - PCT  
 (22) 16/03/2018  
 (30) 23/03/2017 NL 2018566  
 (51) B29D 30/24 (2006.01)  
 (54) TAMBOR PARA CONSTRUÇÃO DE PNEU E MÉTODO PARA OPERAR UM TAMBOR PARA CONSTRUÇÃO DE PNEU  
 (71) VMI HOLLAND B.V. (NL)  
 (72) MARTIN DE GRAAF; DAVE PAPOT  
 (85) 23/09/2019  
 (86) PCT NL2018/050167 de 16/03/2018  
 (87) WO 2018/174708 de 27/09/2018



<b>(21) BR 11 2019 019842-3 A2</b>	<p>Código 1.3 - Notificação - Fase Nacional - PCT                      (22) 07/02/2018                      (30) 28/03/2017 US 15/471,692                      (51) H02J 1/08 (2006.01), H02J 1/10 (2006.01)                      (54) MULTIPLEXAÇÃO DE ENERGIA COM UMA CARGA ATIVA                      (71) QUALCOMM INCORPORATED (US)                      (72) HARSHAT PANT; RAJEEV JAIN; SASSAN SHAHROKHINIA; LAM HO                      (85) 23/09/2019                      (86) PCT US2018/017281 de 07/02/2018                      (87) WO 2018/182855 de 04/10/2018</p>
<b>(21) BR 11 2019 019843-1 A2</b>	<p>Código 1.3 - Notificação - Fase Nacional - PCT                      (22) 03/04/2018                      (30) 27/04/2017 CN PCT/CN2017/082168; 22/05/2017 EP 17172176.4                      (51) A61K 8/27 (2006.01), A61K 8/34 (2006.01), A61Q 11/00 (2006.01), A61K 8/81 (2006.01), A61K 8/29 (2006.01)                      (54) COMPOSIÇÃO DE CUIDADOS ORAIS E MÉTODO PARA BENEFICIAR OS DENTES DE UM INDIVÍDUO                      (71) UNILEVER NV (NL)                      (72) XIAOKE LI; JINFANG WANG; HUAIYONG XING                      (85) 23/09/2019                      (86) PCT EP2018/058393 de 03/04/2018                      (87) WO 2018/197160 de 01/11/2018</p>
<b>(21) BR 11 2019 019845-8 A2</b>	<p>Código 1.3 - Notificação - Fase Nacional - PCT                      (22) 30/03/2018                      (30) 30/03/2017 KR 10-2017-0040570                      (51) B04B 7/08 (2006.01), B01L 3/00 (2006.01)                      (54) RECIPIENTE PARA CENTRIFUGAÇÃO                      (71) HYUN SUN SHIN (KR)                      (72) HYUN SUN SHIN                      (85) 23/09/2019                      (86) PCT KR2018/003831 de 30/03/2018                      (87) WO 2018/182378 de 04/10/2018</p>
<b>(21) BR 11 2019 019846-6 A2</b>	<p>Código 1.3 - Notificação - Fase Nacional - PCT                      (22) 21/03/2018                      (30) 24/03/2017 US 15/468,883                      (51) A24F 47/00 (2020.01), A24F 1/30 (2006.01), A61M 15/06 (2006.01)                      (54) DISPOSITIVO DE ENTREGA DE AEROSSOL E UM MÉTODO RELACIONADO                      (71) RAI STRATEGIC HOLDINGS, INC. (US)                      (72) ERIC M. SPARKLING; KAREN V. TALUSKIE; SAWYER A. HUBBARD;</p>



---

STEPHEN BENSON SEARS  
 (85) 23/09/2019  
 (86) PCT IB2018/051907 de 21/03/2018  
 (87) WO 2018/172962 de 27/09/2018

---

**(21) BR 11 2019 019851-2 A2** Código 1.3 - Notificação - Fase Nacional - PCT  
 (22) 26/03/2018  
 (30) 24/03/2017 GB 1704750.7  
 (51) B29C 35/08 (2006.01), B29C 35/04 (2006.01), B29C 35/02 (2006.01),  
 B29K 105/24 (2006.01)  
 (54) MÉTODOS PARA CONFORMAR UM SUBSTRATO DE RESINA TERMOENDURECÍVEL CURADA, PARA CONFORMAR UM SUBSTRATO DE RESINA DE ESPUMA TERMOENDURECÍVEL DE CÉLULA ABERTURA CURADA E PARA RECICLAR UM SUBSTRATO DE RESINA TERMOENDURECÍVEL CURADA PRÉ-CONFORMADO, RESINA TERMOENDURECÍVEL CURADA, USO DE RADIAÇÃO ELETROMAGNÉTICA, E, APARELHO PARA PREPARAR UMA RESINA TERMOENDURECÍVEL CURADA.  
 (71) ACELL INDUSTRIES LIMITED (IE)  
 (72) ALDINO ALBERTELLI; ROBERTO ZEDDA  
 (85) 23/09/2019  
 (86) PCT GB2018/050790 de 26/03/2018  
 (87) WO 2018/172799 de 27/09/2018

---

**(21) BR 11 2019 019853-9 A2** Código 1.3 - Notificação - Fase Nacional - PCT  
 (22) 16/03/2018  
 (30) 23/03/2017 US 15/467,618  
 (51) G07C 5/00 (2006.01)  
 (54) SISTEMA DE GRAVAÇÃO DE VÍDEO DE VEÍCULO COM PRIVACIDADE DE CONDUTOR  
 (71) OMNITRACS, LLC (US)  
 (72) ANDREW KELLY SCHIMELPFENIG; THOMAS WADE GOFORTH  
 (85) 23/09/2019  
 (86) PCT US2018/022904 de 16/03/2018  
 (87) WO 2018/175243 de 27/09/2018

---

**(21) BR 11 2019 019854-7 A2** Código 1.3 - Notificação - Fase Nacional - PCT  
 (22) 24/03/2018  
 (30) 24/03/2017 CN 201710184322.X; 24/05/2017 CN 201710374785.2  
 (51) H04L 1/00 (2006.01)  
 (54) MÉTODO DE COMUNICAÇÃO E APARELHO  
 (71) HUAWEI TECHNOLOGIES CO., LTD. (CN)  
 (72) YING CHEN; GONGZHENG ZHANG; LINGCHEN HUANG; RONG LI; HUAZI ZHANG; HEJIA LUO



(85) 23/09/2019  
 (86) PCT CN2018/080393 de 24/03/2018  
 (87) WO 2018/171789 de 27/09/2018

**(21) BR 11 2019 019856-3 A2** Código 1.3 - Notificação - Fase Nacional - PCT  
 (22) 22/03/2018  
 (30) 23/03/2017 US 15/467,211  
 (51) G06F 19/00 (1995.01)  
 (54) GERENCIAMENTO DE ANÁLISE PARA CUIDADOS COM A SAÚDE  
 (71) INTERNATIONAL BUSINESS MACHINES CORPORATION (US)  
 (72) YAJUAN WANG; FRANCISCO PHELAN CURBERA; GIGI YUEN-REED;  
 ROSE MARIE WILLIAMS; SHILPA MAHATMA  
 (85) 23/09/2019  
 (86) PCT IB2018/051933 de 22/03/2018  
 (87) WO 2018/172971 de 27/09/2018

**(21) BR 11 2019 019857-1 A2** Código 1.3 - Notificação - Fase Nacional - PCT  
 (22) 23/03/2018  
 (30) 24/03/2017 GB 1704722.6; 24/03/2017 GB 1704704.4  
 (51) C07K 14/47 (2006.01), A61K 48/00 (2006.01)  
 (54) CASSETES DE EXPRESSÃO MECP2  
 (71) THE UNIVERSITY COURT OF THE UNIVERSITY OF EDINBURGH (GB) ;  
 THE UNIVERSITY COURT OF THE UNIVERSITY OF GLASGOW (GB)  
 (72) ADRIAN BIRD; REBEKAH TILLOTSON; STUART ROBERT COBB; RALPH  
 DAVID HECTOR  
 (85) 23/09/2019  
 (86) PCT GB2018/050773 de 23/03/2018  
 (87) WO 2018/172795 de 27/09/2018

**(21) BR 11 2019 019861-0 A2** Código 1.3 - Notificação - Fase Nacional - PCT  
 (22) 08/03/2018  
 (30) 23/03/2017 EP 17162567.6  
 (51) A61L 15/18 (2006.01), A61L 15/46 (2006.01)  
 (54) USO DE CARBONATO DE CÁLCIO PRECIPITADO TRATADO COM  
 ZINCO EM PRODUTOS DE HIGIENE  
 (71) OMYA INTERNATIONAL AG (CH)  
 (72) STEFFEN OHR; CHRISTOPHER SCHRUL  
 (85) 23/09/2019  
 (86) PCT EP2018/055784 de 08/03/2018  
 (87) WO 2018/172096 de 27/09/2018

**(21) BR 11 2019 019864-4 A2** Código 1.3 - Notificação - Fase Nacional - PCT  
 (22) 01/04/2017



(51) H04W 48/16 (2009.01)  
 (54) MÉTODO DE ACESSO, DISPOSITIVO DE REDE, DISPOSITIVO TERMINAL, E DISPOSITIVO DE FUNÇÃO DE GERENCIAMENTO DE ACESSO E MOBILIDADE AMF  
 (71) HUAWEI TECHNOLOGIES CO., LTD. (CN)  
 (72) FANG YU; HUI NI  
 (85) 23/09/2019  
 (86) PCT CN2017/079236 de 01/04/2017  
 (87) WO 2018/176442 de 04/10/2018

**(21) BR 11 2019 019865-2 A2**

Código 1.3 - Notificação - Fase Nacional - PCT  
 (22) 24/03/2018  
 (30) 24/03/2017 CN 201710183327.0; 29/09/2017 CN 201710909222.9  
 (51) H04W 48/08 (2009.01)  
 (54) MÉTODO DE TRANSMISSÃO DE INFORMAÇÃO E DISPOSITIVO DE REDE  
 (71) HUAWEI TECHNOLOGIES CO., LTD. (CN)  
 (72) MAN WANG; HAIYAN LUO; MINGZENG DAI  
 (85) 23/09/2019  
 (86) PCT CN2018/080385 de 24/03/2018  
 (87) WO 2018/171781 de 27/09/2018

**(21) BR 11 2019 019868-7 A2**

Código 1.3 - Notificação - Fase Nacional - PCT  
 (22) 26/03/2018  
 (30) 24/03/2017 GB 1704714.3  
 (51) C07D 217/04 (2006.01), A61K 31/47 (2006.01), A61K 31/4725 (2006.01), C07D 401/04 (2006.01), C07D 405/04 (2006.01), A61P 3/10 (2006.01)  
 (54) DERIVADOS DE TETRA-HIDRO-BENZO[D]AZEPINA COMO MODULADORES GPR120  
 (71) CALDAN THERAPEUTICS LIMITED (GB)  
 (72) JANE BROWN; STEPHEN CONNOLLY; STEFFEN V. F. HANSEN; GAVIN MILNE; BHARAT SHIMPUKADE; DON SMYTH; GERARD THOMAS; TROND ULVEN; MATJAZ BRVAR; AARON RIGBY  
 (85) 23/09/2019  
 (86) PCT GB2018/000047 de 26/03/2018  
 (87) WO 2018/172727 de 27/09/2018

**(21) BR 11 2019 019869-5 A2**

Código 1.3 - Notificação - Fase Nacional - PCT  
 (22) 14/02/2018  
 (30) 31/03/2017 US US 15/476,422  
 (51) E21B 33/06 (2006.01), E21B 33/00 (2006.01)  
 (54) SISTEMA DE PREVENTOR INCLUINDO ÊMBOLO DE CISLHAMENTO CEGO  
 (71) GENERAL ELECTRIC COMPANY (US)



(72) DEEPAK TRIVEDI; KEVIN JAMES SHUFON; WALTER JOHN SMITH;  
CHARLES ERKLIN SEELEY; BRIAN SCOTT BAKER

(85) 23/09/2019

(86) PCT US2018/018134 de 14/02/2018

(87) WO 2018/182865 de 04/10/2018

**(21) BR 11 2019 019870-9 A2**

Código 1.3 - Notificação - Fase Nacional - PCT

(22) 23/03/2018

(30) 24/03/2017 US 62/475,949; 21/03/2018 US 15/927,216

(51) H04W 52/00 (2009.01), H04W 72/00 (2009.01)

(54) ESQUEMA DE TRANSMISSÃO PARA SISTEMAS DE COMUNICAÇÃO SEM FIO

(71) MEDIATEK INC. (TW)

(72) CHIAO-YAO CHUANG; SONG-JHENG LIN; YIH-SHEN CHEN

(85) 23/09/2019

(86) PCT CN2018/080211 de 23/03/2018

(87) WO 2018/171720 de 27/09/2018

**(21) BR 11 2019 019871-7 A2**

Código 1.3 - Notificação - Fase Nacional - PCT

(22) 21/03/2018

(30) 24/03/2017 CN 201710181068.8

(51) G06Q 20/38 (2012.01)

(54) MÉTODO E APARELHO PARA VERIFICAÇÃO DE CONSENSO

(71) ALIBABA GROUP HOLDING LIMITED (KY)

(72) NING LI

(85) 23/09/2019

(86) PCT US2018/023503 de 21/03/2018

(87) WO 2018/175540 de 27/09/2018

**(21) BR 11 2019 019872-5 A2**

Código 1.3 - Notificação - Fase Nacional - PCT

(22) 23/03/2018

(30) 23/03/2017 KR 10-2017-0036845

(51) C07D 471/04 (2006.01), A61K 31/437 (2006.01), A61K 31/5377 (2006.01), A23L 33/10 (2016.01)

(54) COMPOSTO, O ISÔMERO ÓPTICO DO MESMO OU O SAL FARMACEUTICAMENTE ACEITÁVEL DO MESMO, MÉTODO DE PREPARAÇÃO DO MESMO E COMPOSIÇÃO FARMACÊUTICA

(71) DAEGU-GYEONGBUK MEDICAL INNOVATION FOUNDATION (KR) ; KOREA RESEARCH INSTITUTE OF BIOSCIENCE AND BIOTECHNOLOGY (KR) ; DAEGU GYEONGBUK INSTITUTE OF SCIENCE AND TECHNOLOGY (KR)

(72) HWAN GEUN CHOI; EUNHWA KO; JOONG-HEUI CHO; JUNG BEOM SON; YI KYUNG KO; JIN-HEE PARK; SO YOUNG KIM; SEOCK YONG KANG; SEUNGYEON LEE; HEE YOON RYU; NAM DOO KIM; SANG BUM KIM;



SUN-HWA LEE; DAYEA KIM; SUN JOO LEE; SUNGCHAN CHO; KYU-SUN LEE; KWEON YU; MIRI CHOI; JA WOOK KOO; HYANG-SOOK HOE  
 (85) 23/09/2019  
 (86) PCT KR2018/003459 de 23/03/2018  
 (87) WO 2018/174650 de 27/09/2018

**(21) BR 11 2019 019873-3 A2**

Código 1.3 - Notificação - Fase Nacional - PCT  
 (22) 17/05/2018  
 (30) 24/03/2017 US 62/476,533; 01/09/2017 US 62/553,705; 29/01/2018 US 62/623,287; 12/02/2018 US 62/629,532  
 (51) A61B 17/12 (2006.01)  
 (54) DISPOSITIVOS MÉDICOS COMPREENDENDO BALÕES DESTACÁVEIS E MÉTODOS DE FABRICAÇÃO E USO  
 (71) METACTIVE MEDICAL, INC. (US)  
 (72) F. NICHOLAS FRANANO; HOWARD M. LOREE II; J. SCOTT RICHARDSON; KIERAN MURPHY  
 (85) 23/09/2019  
 (86) PCT US2018/033251 de 17/05/2018  
 (87) WO 2018/176064 de 27/09/2018

**(21) BR 11 2019 019875-0 A2**

Código 1.3 - Notificação - Fase Nacional - PCT  
 (22) 23/03/2018  
 (30) 24/03/2017 US 62/476,538  
 (51) A61K 31/4985 (2006.01), A61K 45/06 (2006.01), C07D 471/16 (2006.01)  
 (54) NOVAS COMPOSIÇÕES E MÉTODOS  
 (71) INTRA-CELLULAR THERAPIES, INC. (US)  
 (72) PENG LI; WEI YAO; ROBERT DAVIS  
 (85) 23/09/2019  
 (86) PCT US2018/024150 de 23/03/2018  
 (87) WO 2018/175969 de 27/09/2018

**(21) BR 11 2019 019876-8 A2**

Código 1.3 - Notificação - Fase Nacional - PCT  
 (22) 19/02/2018  
 (30) 24/03/2017 US 62/476,052  
 (51) H04L 5/00 (2006.01), H04W 72/04 (2009.01), H04B 7/06 (2006.01), H04W 36/00 (2009.01), H04W 74/08 (2009.01)  
 (54) NÓS DE REDE DE RÁDIO, DISPOSITIVO SEM FIO E MÉTODOS REALIZADOS NOS MESMOS PARA MANIPULAR COMUNICAÇÃO EM UMA REDE DE COMUNICAÇÃO SEM FIO  
 (71) TELEFONAKTIEBOLAGET LM ERICSSON (PUBL) (SE)  
 (72) ICARO L. J. DA SILVA; JOHAN RUNE; PATRIK RUGELAND  
 (85) 23/09/2019  
 (86) PCT SE2018/050160 de 19/02/2018



---

(87) WO 2018/174772 de 27/09/2018

---

**(21) BR 11 2019 019877-6 A2** Código 1.3 - Notificação - Fase Nacional - PCT  
 (22) 28/03/2018  
 (30) 29/03/2017 JP 2017-065322  
 (51) C08L 9/02 (2006.01), C08K 5/49 (2006.01), C08K 7/02 (2006.01)  
 (54) COMPOSIÇÃO DE BORRACHA COPOLIMÉRICA QUE CONTÉM GRUPO NITRILA E PRODUTO RETICULADO DE BORRACHA COPOLIMÉRICA QUE CONTÉM GRUPO NITRILA  
 (71) ZEON CORPORATION (JP)  
 (72) TOMONORI NAKASHIMA  
 (85) 23/09/2019  
 (86) PCT JP2018/012735 de 28/03/2018  
 (87) WO 2018/181469 de 04/10/2018

---

**(21) BR 11 2019 019878-4 A2** Código 1.3 - Notificação - Fase Nacional - PCT  
 (22) 23/03/2018  
 (30) 23/03/2017 US 62/475,854  
 (51) A44B 11/00 (2006.01), A44B 11/02 (2006.01), A44B 11/06 (2006.01), A44B 11/10 (2006.01), A44B 11/25 (2006.01), A44B 11/28 (2006.01)  
 (54) TORNIQUETE COM MONTAGEM DE FIVELA GIRATÓRIA  
 (71) TACTICAL MEDICAL SOLUTIONS, LLC (US) ; JOHN MORRIS (US)  
 (72) ROSS A. JOHNSON; RICHARD A. HESTER; JOHN MORRIS  
 (85) 23/09/2019  
 (86) PCT US2018/024126 de 23/03/2018  
 (87) WO 2018/175953 de 27/09/2018

---

**(21) BR 11 2019 019879-2 A2** Código 1.3 - Notificação - Fase Nacional - PCT  
 (22) 21/12/2017  
 (30) 24/03/2017 US 62/476,536  
 (51) H04B 7/0491 (2017.01), H04B 7/06 (2006.01)  
 (54) CONFIGURAÇÃO DE DERIVAÇÃO DE QUALIDADE DE CÉLULA  
 (71) TELEFONAKTIEBOLAGET LM ERICSSON (PUBL) (SE)  
 (72) ICARO L. J. DA SILVA; MUHAMMAD KAZMI; IANA SIOMINA  
 (85) 23/09/2019  
 (86) PCT IB2017/058313 de 21/12/2017  
 (87) WO 2018/172842 de 27/09/2018

---

**(21) BR 11 2019 019881-4 A2** Código 1.3 - Notificação - Fase Nacional - PCT  
 (22) 12/04/2018  
 (30) 18/04/2017 DE 10 2017 108 197.6  
 (51) E05F 1/10 (2006.01), E05F 1/12 (2006.01), E05F 5/10 (2006.01)  
 (54) PIVÔ GIRATÓRIO E MOBÍLIA



(71) HETTICH-ONI GMBH & CO. KG (DE)  
 (72) UWE SOBOLEWSKI; MICHAEL TASCHE; GERHARD GÖTZ  
 (85) 24/09/2019  
 (86) PCT EP2018/059408 de 12/04/2018  
 (87) WO 2018/192835 de 25/10/2018

**(21) BR 11 2019 019883-0 A2**

Código 1.3 - Notificação - Fase Nacional - PCT  
 (22) 23/03/2018  
 (30) 24/03/2017 CN 201710184282.9  
 (51) H04W 36/00 (2009.01), H04W 48/00 (2009.01), H04W 36/08 (2009.01),  
 H04W 36/14 (2009.01)  
 (54) MÉTODO DE COMUNICAÇÃO, DISPOSITIVO DE REDE E TERMINAL  
 (71) HUAWEI TECHNOLOGIES CO., LTD. (CN)  
 (72) LE YAN; HONGPING ZHANG; QINGHAI ZENG; MIN XU; WENJIE PENG;  
 XIAOYING XU  
 (85) 24/09/2019  
 (86) PCT CN2018/080282 de 23/03/2018  
 (87) WO 2018/171739 de 27/09/2018

**(21) BR 11 2019 019884-9 A2**

Código 1.3 - Notificação - Fase Nacional - PCT  
 (22) 19/03/2018  
 (51) A61B 90/10 (2016.01), A61B 90/11 (2016.01), A61B 17/84 (2006.01)  
 (54) SISTEMA E APARELHO DE ANCORAGEM CRANIANA  
 (71) MUSC FOUNDATION FOR RESEARCH DEVELOPMENT (US)  
 (72) RAYMOND TURNER; MARK E. SEMLER; AQUILLA TURK; ALEX  
 SPIOTTA; IMRAN CHAUDRY  
 (85) 24/09/2019  
 (86) PCT US2018/023065 de 19/03/2018  
 (87) WO 2018/175280 de 27/09/2018

**(21) BR 11 2019 019885-7 A2**

Código 1.3 - Notificação - Fase Nacional - PCT  
 (22) 21/03/2018  
 (30) 24/03/2017 CN 201710186498.9  
 (51) H04L 5/00 (2006.01)  
 (54) MÉTODO E APARELHO PARA TRANSMISSÃO DE SINAL DE  
 REFERÊNCIA, E MÉTODO E APARELHO PARA RECEPÇÃO DE SINAL DE  
 REFERÊNCIA  
 (71) HUAWEI TECHNOLOGIES CO., LTD. (CN)  
 (72) JIANQIN LIU  
 (85) 24/09/2019  
 (86) PCT CN2018/079748 de 21/03/2018  
 (87) WO 2018/171614 de 27/09/2018



---

<b>(21) BR 11 2019 019887-3 A2</b>	Código 1.3 - Notificação - Fase Nacional - PCT (22) 28/03/2018 (30) 31/03/2017 GB PCT/GB2017/050912 (51) E21B 47/12 (2012.01), E21B 33/134 (2006.01), E21B 41/00 (2006.01) (54) ENERGIZANDO DISPOSITIVOS DE FUNDO DE POÇO (71) METROL TECHNOLOGY LTD (GB) (72) STEVE MARTIN HUDSON; LESLIE DAVID JARVIS (85) 24/09/2019 (86) PCT GB2018/050841 de 28/03/2018 (87) WO 2018/178688 de 04/10/2018
<b>(21) BR 11 2019 019888-1 A2</b>	Código 1.3 - Notificação - Fase Nacional - PCT (22) 23/03/2018 (30) 24/03/2017 CN 201710184872.1 (51) H04L 1/18 (2006.01) (54) MÉTODO DE TRANSMISSÃO DE DADOS E DISPOSITIVO RELACIONADO (71) HUAWEI TECHNOLOGIES CO., LTD. (CN) (72) JUAN ZHENG; LEI GUAN (85) 24/09/2019 (86) PCT CN2018/080275 de 23/03/2018 (87) WO 2018/171737 de 27/09/2018
<b>(21) BR 11 2019 019889-0 A2</b>	Código 1.3 - Notificação - Fase Nacional - PCT (22) 21/03/2018 (30) 29/03/2017 EP 17163626.9 (51) G01N 19/02 (2006.01), A61K 8/04 (2006.01) (54) MÉTODO PARA MEDIR O ATRITO ÚMIDO DOS CABELOS (71) UNILEVER NV (NL) (72) ANDREW ANTHONY HOWARD BARNES; FRASER IAN BELL; COLIN CHRISTOPHER DAVID GILES; SOPHIA PARASKEVI CLARE MOGHADAM; RONGRONG ZHOU (85) 24/09/2019 (86) PCT EP2018/057210 de 21/03/2018 (87) WO 2018/177850 de 04/10/2018
<b>(21) BR 11 2019 019890-3 A2</b>	Código 1.3 - Notificação - Fase Nacional - PCT (22) 22/03/2018 (30) 28/03/2017 US 62/477,897; 21/03/2018 US 15/927,801 (51) H04W 16/14 (2009.01), H04W 74/08 (2009.01), H04W 36/04 (2009.01) (54) COMUNICAÇÃO SINCRONIZADA ATRAVÉS DO ESPECTRO DE COMUNICAÇÃO SEM FIO (71) QUALCOMM INCORPORATED (US) (72) KARL GEORG HAMPEL; CHONG LI; JUNYI LI

---



(85) 24/09/2019  
 (86) PCT US2018/023878 de 22/03/2018  
 (87) WO 2018/183091 de 04/10/2018

**(21) BR 11 2019 019892-0 A2** Código 1.3 - Notificação - Fase Nacional - PCT  
 (22) 03/04/2018  
 (30) 03/04/2017 US 62/480,614  
 (51) A01H 5/00 (2018.01), A01N 63/02 (1980.01), A61K 35/66 (2015.01), A61K 35/742 (2015.01), C07K 14/32 (2006.01), C07K 14/325 (2006.01)  
 (54) PROTEÍNAS INIBIDORAS DE INSETO".  
 (71) MONSANTO TECHNOLOGY LLC (US)  
 (72) DAVID J. BOWEN; CATHERINE A. CHAY; TODD A. CICHE; STANISLAW FLASINSKI; ARLENE R. HOWE; KRISHNAKUMAR SRIDHARAN  
 (85) 24/09/2019  
 (86) PCT US2018/025867 de 03/04/2018  
 (87) WO 2018/187317 de 11/10/2018

**(21) BR 11 2019 019893-8 A2** Código 1.3 - Notificação - Fase Nacional - PCT  
 (22) 28/03/2018  
 (30) 29/03/2017 NO 20170516  
 (51) E21B 23/03 (2006.01)  
 (54) DISPOSIÇÃO DE POÇO  
 (71) PETROLEUM TECHNOLOGY COMPANY AS (NO)  
 (72) MICHAL GUMOS  
 (85) 24/09/2019  
 (86) PCT NO2018/050087 de 28/03/2018  
 (87) WO 2018/182428 de 04/10/2018

**(21) BR 11 2019 019894-6 A2** Código 1.3 - Notificação - Fase Nacional - PCT  
 (22) 28/03/2018  
 (30) 31/03/2017 GB PCT/GB2017/050912  
 (51) E21B 47/12 (2012.01), E21B 33/134 (2006.01), E21B 41/00 (2006.01), E21B 17/02 (2006.01)  
 (54) FORNECIMENTO DE ENERGIA DE FUNDO DE POÇO  
 (71) METROL TECHNOLOGY LTD (GB)  
 (72) STEVE MARTIN HUDSON; LESLIE DAVID JARVIS  
 (85) 24/09/2019  
 (86) PCT GB2018/050842 de 28/03/2018  
 (87) WO 2018/178689 de 04/10/2018

**(21) BR 11 2019 019896-2 A2** Código 1.3 - Notificação - Fase Nacional - PCT  
 (22) 31/03/2017  
 (51) E21B 47/12 (2012.01), E21B 33/134 (2006.01)



---

(54) INSTALAÇÕES DE POÇO DE MONITORAMENTO  
(71) METROL TECHNOLOGY LTD (GB)  
(72) STEVEN MARTIN HUDSON; LESLIE DAVID JARVIS; AXEL MAY  
(85) 24/09/2019  
(86) PCT GB2017/050912 de 31/03/2017  
(87) WO 2018/178607 de 04/10/2018

---

**(21) BR 11 2019 019898-9 A2** Código 1.3 - Notificação - Fase Nacional - PCT  
(22) 29/03/2018  
(30) 31/03/2017 EP 17164354.7  
(51) A24F 47/00 (2020.01)  
(54) CONJUNTO DE SUSCEPTOR PARA AQUECIMENTO INDUTIVO DE UM SUBSTRATO FORMADOR DE AEROSSOL  
(71) PHILIP MORRIS PRODUCTS S.A. (CH)  
(72) ANDREAS MICHAEL ROSSOLL; OLEG FURSA  
(85) 24/09/2019  
(86) PCT EP2018/058039 de 29/03/2018  
(87) WO 2018/178216 de 04/10/2018

---

**(21) BR 11 2019 019900-4 A2** Código 1.3 - Notificação - Fase Nacional - PCT  
(22) 21/03/2018  
(30) 29/03/2017 EP 17163597.2  
(51) G01N 19/04 (2006.01), G01N 19/02 (2006.01), A61K 8/04 (2006.01)  
(54) SISTEMA PARA A MEDIÇÃO DE FRICÇÃO E MÉTODO PARA MEDIÇÃO DE FRICÇÃO DE CABELO MOLHADO  
(71) UNILEVER NV (NL)  
(72) ANDREW ANTHONY HOWARD BARNES; FRASER IAN BELL; COLIN CHRISTOPHER DAVID GILES; SOPHIA PARASKEVI CLARE MOGHADAM; RONGRONG ZHOU  
(85) 24/09/2019  
(86) PCT EP2018/057202 de 21/03/2018  
(87) WO 2018/177849 de 04/10/2018

---

**(21) BR 11 2019 019901-2 A2** Código 1.3 - Notificação - Fase Nacional - PCT  
(22) 02/06/2017  
(51) C22C 38/00 (2006.01), C21D 8/12 (2006.01), C21D 9/46 (2006.01), C22C 38/38 (2006.01), H01F 1/147 (2006.01)  
(54) CHAPA DE AÇO ELÉTRICO NÃO ORIENTADO  
(71) NIPPON STEEL CORPORATION (JP)  
(72) TAKESHI KUBOTA; TAKASHI MOROHOSHI; MASAFUMI MIYASAKI  
(85) 24/09/2019  
(86) PCT JP2017/020667 de 02/06/2017  
(87) WO 2018/220838 de 06/12/2018



---

**(21) BR 11 2019 019903-9 A2** Código 1.3 - Notificação - Fase Nacional - PCT  
(22) 03/04/2018  
(30) 05/04/2017 JP 2017-074955  
(51) B21K 1/12 (2006.01), B21J 5/02 (2006.01), B60B 35/06 (2006.01), B60G 9/04 (2006.01)  
(54) VIGA DE EIXO DIANTEIRO E MÉTODO DE PRODUÇÃO DA MESMA  
(71) NIPPON STEEL CORPORATION (JP)  
(72) KENJI TAMURA; KENJI IMANISHI; SAM SOO HWANG; KUNIHIRO YABUNO; KUNIHIRO YOSHIDA; KOICHIRO ISHIHARA  
(85) 24/09/2019  
(86) PCT JP2018/014215 de 03/04/2018  
(87) WO 2018/186380 de 11/10/2018

---

**(21) BR 11 2019 019904-7 A2** Código 1.3 - Notificação - Fase Nacional - PCT  
(22) 29/03/2018  
(30) 31/03/2017 EP 17164049.3  
(51) A46D 1/00 (2006.01), A46B 9/04 (2006.01)  
(54) CABEÇA PARA UM IMPLEMENTO PARA TRATAMENTO BUCAL, IMPLEMENTO PARA TRATAMENTO BUCAL E MÉTODO PARA A FABRICAÇÃO DE TAL CABEÇA  
(71) THE GILLETTE COMPANY LLC (US)  
(72) ARMIN TSCHOL; BENEDIKT HEIL; AYCAN SENTURK ANDERSSON; STEPHANIE VENZKE  
(85) 24/09/2019  
(86) PCT US2018/025047 de 29/03/2018  
(87) WO 2018/183616 de 04/10/2018

---

**(21) BR 11 2019 019906-3 A2** Código 1.3 - Notificação - Fase Nacional - PCT  
(22) 22/03/2018  
(30) 30/03/2017 EP 17163752.3  
(51) A61Q 5/00 (2006.01), A61Q 5/02 (2006.01), A61K 8/46 (2006.01), A61K 8/49 (2006.01), A61K 8/67 (2006.01), A61K 8/73 (2006.01), A61K 8/81 (2006.01)  
(54) COMPOSIÇÃO DE LIMPEZA PESSOAL ANTIMICROBIANA  
(71) UNILEVER NV (NL)  
(72) GRAHAM ANDREW TURNER; CHRISTOPHER FRANCIS SMITH  
(85) 24/09/2019  
(86) PCT EP2018/057379 de 22/03/2018  
(87) WO 2018/177903 de 04/10/2018

---

**(21) BR 11 2019 019907-1 A2** Código 1.3 - Notificação - Fase Nacional - PCT  
(22) 12/04/2018  
(30) 12/04/2017 EP 17166319.8



(51) F03D 80/70 (2016.01), F03D 15/10 (2016.01)  
 (54) SISTEMA DE LUBRIFICAÇÃO PARA UM TREM DE TRANSMISSÃO DE  
 UMA TURBINA EÓLICA, TURBINA EÓLICA E MÉTODO DE LUBRIFICAÇÃO  
 (71) ADWEN GMBH (DE)  
 (72) ANDREAS ROGG  
 (85) 24/09/2019  
 (86) PCT EP2018/059445 de 12/04/2018  
 (87) WO 2018/189323 de 18/10/2018

**(21) BR 11 2019 019909-8 A2**

Código 1.3 - Notificação - Fase Nacional - PCT  
 (22) 30/01/2019  
 (30) 05/02/2018 EP 18155132.6  
 (51) B01F 3/18 (2006.01), B01F 7/08 (2006.01), B01F 15/00 (2006.01), B29B  
 7/90 (2006.01), B29B 7/42 (2006.01), B29B 7/48 (2006.01)  
 (54) DISPOSITIVO PARA INTRODUÇÃO SUCESSIVA DE ADITIVOS EM UM  
 GRANULADO DE POLÍMERO E USO DO DISPOSITIVO  
 (71) KÖLLEMANN GMBH (DE)  
 (72) MATTHIAS GINSTER; GUIDO FIEDLER  
 (85) 24/09/2019  
 (86) PCT EP2019/052214 de 30/01/2019  
 (87) WO 2019/149739 de 08/08/2019

**(21) BR 11 2019 019911-0 A2**

Código 1.3 - Notificação - Fase Nacional - PCT  
 (22) 26/03/2018  
 (30) 29/03/2017 DE 10 2017 003 040.5; 14/03/2018 DE 10 2018 002 041.0  
 (51) C07C 69/67 (2006.01), C07C 69/708 (2006.01), C07C 69/73 (2006.01),  
 C07C 69/75 (2006.01), C07C 69/80 (2006.01), C07C 323/52 (2006.01), C10M  
 105/42 (2006.01)  
 (54) NOVOS COMPOSTOS ÉSTERES, MÉTODO PARA A SUA FABRICAÇÃO  
 E SEU USO  
 (71) KLÜBER LUBRICATION MÜNCHEN SE & CO. KG (DE)  
 (72) STEFAN SEEMEYER; MAXIMILIAN ERHARD; THOMAS KILTHAU; LING  
 MA  
 (85) 24/09/2019  
 (86) PCT EP2018/000117 de 26/03/2018  
 (87) WO 2018/177588 de 04/10/2018

**(21) BR 11 2019 019913-6 A2**

Código 1.3 - Notificação - Fase Nacional - PCT  
 (22) 27/02/2018  
 (30) 31/03/2017 US 62/480,290; 26/02/2018 US 15/905,425  
 (51) H04W 48/12 (2009.01), H04W 72/04 (2009.01), H04W 48/10 (2009.01),  
 H04W 48/14 (2009.01), H04W 48/08 (2009.01)  
 (54) ENTREGA CONFIÁVEL DE INFORMAÇÃO DE SISTEMA  
 (71) QUALCOMM INCORPORATED (US)



(72) GAVIN BERNARD HORN; SHAILESH MAHESHWARI; VANITHA ARAVAMUDHAN KUMAR; MADHUP CHANDRA; LINHAI HE

(85) 24/09/2019

(86) PCT US2018/019872 de 27/02/2018

(87) WO 2018/182900 de 04/10/2018

**(21) BR 11 2019 019916-0 A2**

Código 1.3 - Notificação - Fase Nacional - PCT

(22) 18/01/2018

(30) 19/04/2017 US US 15/491,083

(51) E21B 33/06 (2006.01), E21B 41/00 (2006.01)

(54) SISTEMA DE DETECÇÃO INCLUINDO SENSORES E MÉTODO DE OPERAÇÃO DO MESMO

(71) GENERAL ELECTRIC COMPANY (US)

(72) DAYU HUANG; EMAD ANDARAWIS ANDARAWIS; EDWARD JAMES NIETERS; CHENG-PO CHEN; MARCO GUERRIERO

(85) 24/09/2019

(86) PCT US2018/014249 de 18/01/2018

(87) WO 2018/194735 de 25/10/2018

**(21) BR 11 2019 019917-9 A2**

Código 1.3 - Notificação - Fase Nacional - PCT

(22) 27/03/2018

(30) 27/03/2017 US 62/477,335; 09/02/2018 US 62/628,774

(51) A61K 35/17 (2015.01), A61K 38/00 (2006.01), A01N 63/00 (2020.01), C07K 14/725 (2006.01), C07K 14/705 (2006.01), C12N 5/0783 (2010.01)

(54) RECEPTORES QUIMÉRICOS NKG2D TRUNCADOS E SEUS USOS EM IMUNOTERAPIA DE CÉLULAS EXTERMINADORAS NATURAIS

(71) NATIONAL UNIVERSITY OF SINGAPORE (SG) ; NKARTA, INC. (US)

(72) JUN HAO LEONG; NORIKO SHIMASAKI; SEE VOON SEOW; DARIO CAMPANA; JAMES BARNABY TRAGER; ALEXANDRA LEIDA LIANA LAZETIC; CHAO GUO; LUXUAN GUO BUREN; SHYAM SASHIKANT MASRANI

(85) 24/09/2019

(86) PCT US2018/024650 de 27/03/2018

(87) WO 2018/183385 de 04/10/2018

**(21) BR 11 2019 019918-7 A2**

Código 1.3 - Notificação - Fase Nacional - PCT

(22) 23/03/2018

(30) 24/03/2017 CN PCT/CN2017/078079

(51) H04W 72/04 (2009.01)

(54) PROCEDIMENTO DE ACESSO ALEATÓRIO MELHORADO

(71) MEDIATEK SINGAPORE PTE. LTD. (SG)

(72) YUANYUAN ZHANG; TAO CHEN

(85) 24/09/2019

(86) PCT CN2018/080210 de 23/03/2018



---

(87) WO 2018/171719 de 27/09/2018

---

**(21) BR 11 2019 019919-5 A2**

Código 1.3 - Notificação - Fase Nacional - PCT

(22) 07/03/2018

(30) 10/05/2017 JP 2017-093864

(51) C08J 5/04 (2006.01), B32B 1/08 (2006.01), B32B 27/30 (2006.01), F16L 11/10 (2006.01), B29C 53/58 (2006.01), B29K 27/12 (2006.01), B29K 105/08 (2006.01)

(54) FOLHA, LAMINADO, TUBO, TUBO ASCENSOR, E LINHA DE FLUXO

(71) DAIKIN INDUSTRIES, LTD. (JP)

(72) YUUKI KUWAJIMA; HAYATO TSUDA

(85) 24/09/2019

(86) PCT JP2018/008694 de 07/03/2018

(87) WO 2018/207446 de 15/11/2018

---

**(21) BR 11 2019 019920-9 A2**

Código 1.3 - Notificação - Fase Nacional - PCT

(22) 23/03/2018

(30) 24/03/2017 US 62/476,181; 19/09/2017 US 62/560,485

(51) C12N 5/071 (2010.01), G01N 33/50 (2006.01)

(54) EXPLANTE DE MACROTECIDO, MÉTODOS E USOS PARA O MESMO

(71) MASSACHUSETTS INSTITUTE OF TECHNOLOGY (US) ; THE BRIGHAM AND WOMEN'S HOSPITAL, INC. (US)

(72) CARLO GIOVANNI TRAVERSO; THOMAS CHRISTIAN VON ERLACH; ROBERT S. LANGER; SARAH SAXTON; DANIEL MINAHAN

(85) 24/09/2019

(86) PCT US2018/023982 de 23/03/2018

(87) WO 2018/175861 de 27/09/2018

---

**(21) BR 11 2019 019921-7 A2**

Código 1.3 - Notificação - Fase Nacional - PCT

(22) 05/04/2018

(30) 05/04/2017 EP 17165007.0; 13/11/2017 EP 17201405.2

(51) C12N 15/113 (2010.01), A61K 31/713 (2006.01)

(54) PRODUTOS E COMPOSIÇÕES

(71) SILENCE THERAPEUTICS GMBH (DE)

(72) SIBYLLE DAMES; UTE SCHAEFER; JUDITH HAUPTMANN; CHRISTIAN FRAUENDORF; LUCAS BETHGE; ADRIEN WEINGÄRTNER

(85) 24/09/2019

(86) PCT EP2018/058764 de 05/04/2018

(87) WO 2018/185240 de 11/10/2018

---

**(21) BR 11 2019 019922-5 A2**

Código 1.3 - Notificação - Fase Nacional - PCT

(22) 06/04/2018

(30) 24/04/2017 US 15/495,255



(51) G06F 11/36 (2006.01)  
 (54) ORIENTAÇÃO DE DECISÃO INSTRUÍDA POR MÁQUINA PARA ALERTAS  
 PROVENIENTES DE SISTEMAS DE MONITORAMENTO  
 (71) MICROSOFT TECHNOLOGY LICENSING, LLC (US)  
 (72) VIDAR V. VIKJORD; JAN-OVE KARLBERG  
 (85) 24/09/2019  
 (86) PCT US2018/026380 de 06/04/2018  
 (87) WO 2018/200154 de 01/11/2018

**(21) BR 11 2019 019923-3 A2**

Código 1.3 - Notificação - Fase Nacional - PCT  
 (22) 06/02/2018  
 (30) 20/04/2017 US US 15/492,784  
 (51) G01S 15/04 (2006.01), G01S 7/527 (2006.01)  
 (54) SISTEMA DE DETECÇÃO INCLUINDO SENSOR E MÉTODO DE  
 OPERAÇÃO DO MESMO  
 (71) GENERAL ELECTRIC COMPANY (US)  
 (72) EDWARD JAMES NIETERS; EMAD ANDARAWIS ANDARAWIS; DAYU  
 HUANG; JAYAKRISHNAN UNNIKISHNAN  
 (85) 24/09/2019  
 (86) PCT US2018/016945 de 06/02/2018  
 (87) WO 2018/194741 de 25/10/2018

**(21) BR 11 2019 019926-8 A2**

Código 1.3 - Notificação - Fase Nacional - PCT  
 (22) 23/03/2018  
 (30) 24/03/2017 US 62/475,970  
 (51) H04W 48/14 (2009.01)  
 (54) APARELHOS E MÉTODOS PARA SOLICITAÇÃO DE INFORMAÇÃO DE  
 SISTEMA (SI) SOB DEMANDA ATRAVÉS DE UM PROCEDIMENTO DE  
 ACESSO ALEATÓRIO  
 (71) MEDIATEK INC. (TW)  
 (72) CHIOU-WEI TSAI; GUO-HAU GAU  
 (85) 24/09/2019  
 (86) PCT CN2018/080313 de 23/03/2018  
 (87) WO 2018/171746 de 27/09/2018

**(21) BR 11 2019 019928-4 A2**

Código 1.3 - Notificação - Fase Nacional - PCT  
 (22) 29/03/2018  
 (30) 31/03/2017 EP 17164045.1  
 (51) C07D 209/04 (2006.01), A61K 31/404 (2006.01)  
 (54) DERIVADOS DE INDOLINA SUBSTITUÍDOS COMO INIBIDORES DA  
 REPLICAÇÃO VIRAL DA DENGUE  
 (71) JANSSEN PHARMACEUTICALS, INC. (US) ; KATHOLIEKE  
 UNIVERSITEIT LEUVEN (BE)  
 (72) DOROTHÉE ALICE MARIE-EVE BARDIOT; BART RUDOLF ROMANIE



KESTELEYN; JEAN-FRANÇOIS BONFANTI; PIERRE JEAN-MARIE BERNARD  
RABOISSON; ARNAUD DIDIER M. MARCHAND

(85) 24/09/2019

(86) PCT EP2018/058077 de 29/03/2018

(87) WO 2018/178238 de 04/10/2018

**(21) BR 11 2019 019930-6 A2**

Código 1.3 - Notificação - Fase Nacional - PCT

(22) 23/03/2018

(30) 24/03/2017 US 15/468,400; 15/09/2017 EP 17191469.0; 20/10/2017 WO  
PCT/IB2017/001482

(51) A23L 23/10 (2016.01), A23L 27/14 (2016.01), A23L 29/00 (2016.01), A23L  
29/20 (2016.01)

(54) PRODUTO ALIMENTAR SÓLIDO E MÉTODO PARA PRODUZIR UM  
PRODUTO SÓLIDO FEITO COM LIGANTE LIVRE DE GORDURA

(71) SUMESA S.A. (EC)

(72) JORGE MEDINA; MARIUXI RIQUERO; JORGE JULIAN GARCIA

(85) 24/09/2019

(86) PCT IB2018/052009 de 23/03/2018

(87) WO 2018/173008 de 27/09/2018

**(21) BR 11 2019 019932-2 A2**

Código 1.3 - Notificação - Fase Nacional - PCT

(22) 26/03/2018

(30) 24/03/2017 US 62/475,966; 24/03/2017 US 62/475,970

(51) H04L 12/433 (2006.01), H04W 48/08 (2009.01)

(54) APARELHOS E MÉTODOS PARA IDENTIFICAÇÃO DE FEIXE ATRAVÉS  
DO CANAL DE ACESSO ALEATÓRIO FÍSICO (PRACH) E UTILIZAÇÃO  
EFICIENTE DE RECURSOS DE PRACH

(71) MEDIATEK INC. (TW)

(72) CHIOU-WEI TSAI; GUO-HAU GAU; CHIA-HAO YU

(85) 24/09/2019

(86) PCT CN2018/080514 de 26/03/2018

(87) WO 2018/171801 de 27/09/2018

**(21) BR 11 2019 019934-9 A2**

Código 1.3 - Notificação - Fase Nacional - PCT

(22) 30/05/2018

(30) 31/05/2017 EP 17173737.2

(51) C09J 153/02 (2006.01), C09J 7/00 (2018.01), C09J 123/00 (2006.01),  
C09J 123/26 (2006.01)

(54) COMPOSIÇÃO ADESIVA FUNDIDA A QUENTE SENSÍVEL À PRESSÃO  
COM PROPRIEDADES REOLÓGICAS APRIMORADAS

(71) SIKA TECHNOLOGY AG (CH)

(72) DANIEL UEDING; JUAN RAMÓN VILA FERREIRA; THOMAS  
HANHÖRSTER

(85) 24/09/2019



(86) PCT EP2018/064228 de 30/05/2018

(87) WO 2018/220039 de 06/12/2018

**(21) BR 11 2019 019935-7 A2**

Código 1.3 - Notificação - Fase Nacional - PCT

(22) 24/03/2018

(30) 24/03/2017 CN 201710184854.3

(51) H04L 1/08 (2006.01), H04L 1/18 (2006.01), H04W 4/20 (2018.01)

(54) APARELHO E MÉTODO DE TRANSMISSÃO DE DADOS

(71) HUAWEI TECHNOLOGIES CO., LTD. (CN)

(72) YONGXIA LYU; RUIXIANG MA

(85) 24/09/2019

(86) PCT CN2018/080388 de 24/03/2018

(87) WO 2018/171784 de 27/09/2018

**(21) BR 11 2019 019936-5 A2**

Código 1.3 - Notificação - Fase Nacional - PCT

(22) 02/06/2017

(51) C22C 38/00 (2006.01), C21D 8/12 (2006.01), C21D 9/46 (2006.01), C22C 38/38 (2006.01), H01F 1/147 (2006.01)

(54) CHAPA DE AÇO ELÉTRICO NÃO ORIENTADO

(71) NIPPON STEEL CORPORATION (JP)

(72) TAKESHI KUBOTA; TAKASHI MOROHOSHI; MASAFUMI MIYAZAKI

(85) 24/09/2019

(86) PCT JP2017/020668 de 02/06/2017

(87) WO 2018/220839 de 06/12/2018

**(21) BR 11 2019 020130-0 A2**

Código 1.3 - Notificação - Fase Nacional - PCT

(22) 30/03/2018

(30) 31/03/2017 US 62/479,520

(51) A61K 31/445 (2006.01), C07D 211/26 (2006.01), C07D 401/06 (2006.01)

(54) PIPERIDINAS COMO INIBIDORES COVALENTES DE MENIN

(71) THE REGENTS OF THE UNIVERSITY OF MICHIGAN (US)

(72) SHAOMENG WANG; ANGELO AGUILAR; SHILIN XU; LIYUE HUANG;

JEANNE STUCKEY; XU TIANFENG

(85) 26/09/2019

(86) PCT US2018/025417 de 30/03/2018

(87) WO 2018/183857 de 04/10/2018

**(21) BR 11 2019 020131-9 A2**

Código 1.3 - Notificação - Fase Nacional - PCT

(22) 27/03/2018

(30) 27/03/2017 IN 201721010839

(51) C07C 317/24 (2006.01)

(54) PROCESSO PARA SÍNTESE DE MESOTRIONA

(71) GHARDA CHEMICALS LIMITED (IN)



(72) KEKI HORMUSJI GHARDA; SUCHET SARAN MATHUR; NANDKUMAR JANARDAN JAIN; SHEKHAR VISHWANATH SATHE; PRAGNESH DALPATRAM DAMANIA  
 (85) 26/09/2019  
 (86) PCT IB2018/052076 de 27/03/2018  
 (87) WO 2018/178860 de 04/10/2018

**(21) BR 11 2019 020132-7 A2**

Código 1.3 - Notificação - Fase Nacional - PCT  
 (22) 29/03/2018  
 (30) 31/03/2017 US 62/479,521  
 (51) A01G 1/04 (1968.09), A01H 15/00 (2006.01)  
 (54) MÉTODOS PARA PÓS-PROCESSAMENTO COM BASE EM SOLUÇÃO PARA MATERIAL DE BIOPOLÍMERO MICOLÓGICO E PRODUTO MICOLÓGICO FEITO DO MESMO  
 (71) ECOVATIVE DESIGN, LLC. (US)  
 (72) JESSIE HANNAH KAPLAN-BEI  
 (85) 26/09/2019  
 (86) PCT US2018/025235 de 29/03/2018  
 (87) WO 2018/183735 de 04/10/2018

**(21) BR 11 2019 020134-3 A2**

Código 1.3 - Notificação - Fase Nacional - PCT  
 (22) 22/03/2018  
 (30) 31/03/2017 EP 17164355.4  
 (51) A01N 43/82 (2006.01), A01N 47/28 (2006.01), C07D 271/06 (2006.01), A01P 3/00 (2006.01)  
 (54) COMPOSIÇÕES FUNGICIDAS  
 (71) SYNGENTA PARTICIPATIONS AG (CH)  
 (72) THOMAS JAMES HOFFMAN; DANIEL STIERLI; RENAUD BEAUDEGNIES; MARTIN POULIOT; ULRICH JOHANNES HAAS  
 (85) 26/09/2019  
 (86) PCT EP2018/057295 de 22/03/2018  
 (87) WO 2018/177880 de 04/10/2018

**(21) BR 11 2019 020135-1 A2**

Código 1.3 - Notificação - Fase Nacional - PCT  
 (22) 28/03/2018  
 (30) 30/03/2017 GB 1705091.5  
 (51) C10L 1/222 (2006.01), C07C 57/13 (2006.01), C10M 133/06 (2006.01), C10M 133/08 (2006.01)  
 (54) COMPOSIÇÕES E MÉTODOS, E USOS RELACIONADOS A ELES  
 (71) INNOSPEC LIMITED (GB)  
 (72) MATTHEW PETTS; KATHERINE LE MANQUAIS; ALAN NORMAN ROSS  
 (85) 26/09/2019  
 (86) PCT GB2018/050840 de 28/03/2018



---

(87) WO 2018/178687 de 04/10/2018

---

**(21) BR 11 2019 020136-0 A2** Código 1.3 - Notificação - Fase Nacional - PCT  
(22) 29/03/2018  
(30) 29/03/2017 KR 10-2017-0039841; 29/03/2018 KR 10-2018-0036895  
(51) C07D 487/04 (2006.01), A61K 31/5517 (2006.01)  
(54) PROFÁRMACO DE DíMERO DE PIRROLOBENZODIAZEPINA E COMPOSTO DE CONJUGADO LIGANDO-LIGANTE DO MESMO  
(71) LEGOCHEM BIOSCIENCES, INC. (KR)  
(72) HO YOUNG SONG; SUNG MIN KIM; HYOUNG RAE KIM; KYUNG EUN PARK; CHUL-WOONG CHUNG; YUN-HEE PARK; HYO JUNG CHOI; SU IN LEE; JUYUEL BAEK; HYEUN JOUNG LEE; JU YOUNG LEE; JIHYE OH; JEIWOOK CHAE; YEONG SOO OH; YONG ZU KIM  
(85) 26/09/2019  
(86) PCT KR2018/003744 de 29/03/2018  
(87) WO 2018/182341 de 04/10/2018

---

**(21) BR 11 2019 020137-8 A2** Código 1.3 - Notificação - Fase Nacional - PCT  
(22) 30/03/2018  
(30) 31/03/2017 EP 17305384.4  
(51) H04N 1/60 (2006.01)  
(54) MÉTODO E DISPOSITIVO PARA MAPEAMENTO DE GAMA DE CORES  
(71) INTERDIGITAL VC HOLDINGS, INC. (US)  
(72) CÉDRIC THEBAULT,; JONATHAN KERVEC; ANGELO MAZZANTE  
(85) 26/09/2019  
(86) PCT EP2018/058353 de 30/03/2018  
(87) WO 2018/178367 de 04/10/2018

---

**(21) BR 11 2019 020138-6 A2** Código 1.3 - Notificação - Fase Nacional - PCT  
(22) 29/03/2017  
(51) G01K 11/12 (2006.01)  
(54) INDICADOR TÉRMICO, COMPOSIÇÃO DE INDICAÇÃO TÉRMICA E ESTRUTURA DE INDICAÇÃO TÉRMICA  
(71) 3M INNOVATIVE PROPERTIES COMPANY (US)  
(72) YING LIN; HASSAN SAHOUANI; YING SHI; KENNETH M. WHITE  
(85) 26/09/2019  
(86) PCT CN2017/078580 de 29/03/2017  
(87) WO 2018/176266 de 04/10/2018

---

**(21) BR 11 2019 020139-4 A2** Código 1.3 - Notificação - Fase Nacional - PCT  
(22) 10/04/2018  
(30) 11/04/2017 DE 10 2017 107 822.3  
(51) B62D 65/18 (2006.01), B62D 65/00 (2006.01)

---



(54) DISPOSITIVO TRANSPORTADOR PARA UMA LINHA DE PRODUÇÃO AUTOMATIZADA, CARRO DE TRANSPORTE DE COMPONENTES PARA UM DISPOSITIVO TRANSPORTADOR E MÉTODO PARA OPERAR UM DISPOSITIVO TRANSPORTADOR

(71) EBZ SYSTEC GMBH (DE)

(72) RAINER STADLER

(85) 26/09/2019

(86) PCT EP2018/059119 de 10/04/2018

(87) WO 2018/189156 de 18/10/2018

**(21) BR 11 2019 020140-8 A2**

Código 1.3 - Notificação - Fase Nacional - PCT

(22) 19/03/2018

(30) 29/03/2017 DE 10 2017 003 034.0

(51) C08G 18/12 (2006.01), C09D 175/06 (2006.01), C08G 18/38 (2006.01), C08G 18/42 (2006.01), C08G 18/44 (2006.01), C08G 18/73 (2006.01)

(54) COMPOSIÇÃO DE MATERIAL DE REVESTIMENTO, REVESTIMENTOS PRODUZIDOS A PARTIR DA MESMA E SEU USO COMO PROTEÇÃO CONTRA EROÇÃO

(71) MANKIEWICZ GEBR. & CO. (GMBH & CO. KG) (DE)

(72) ALEXANDER WEINHOLD; ANTJE-SYBILLE FREY; PHILIPP COSTA; JOCHEN WEHNER

(85) 26/09/2019

(86) PCT DE2018/100239 de 19/03/2018

(87) WO 2018/177466 de 04/10/2018

**(21) BR 11 2019 020141-6 A2**

Código 1.3 - Notificação - Fase Nacional - PCT

(22) 03/04/2018

(30) 03/04/2017 US 62/480,837; 02/04/2018 US 15/943,011

(51) H04L 27/26 (2006.01), H04L 5/00 (2006.01)

(54) TÉCNICAS E APARELHOS PARA CONCEPÇÃO DE SINAL DE SINCRONIZAÇÃO TERCIÁRIO PARA NOVA RÁDIO

(71) QUALCOMM INCORPORATED (US)

(72) HUNG LY; HAITONG SUN

(85) 26/09/2019

(86) PCT US2018/025844 de 03/04/2018

(87) WO 2018/187297 de 11/10/2018

**(21) BR 11 2019 020142-4 A2**

Código 1.3 - Notificação - Fase Nacional - PCT

(22) 27/03/2018

(30) 27/03/2017 US 62/476.977

(51) A61F 2/01 (2006.01), A61F 2/04 (2013.01), A61F 2/06 (2013.01)

(54) APARELHOS DE FILTRO E MÉTODOS

(71) TRANSVERSE MEDICAL, INC. (US)

(72) ABDOLRAHIM ZANDI; J. ERIC GOSLAU; SEPERH FARIABI



(85) 26/09/2019  
 (86) PCT US2018/024560 de 27/03/2018  
 (87) WO 2018/183321 de 04/10/2018

**(21) BR 11 2019 020145-9 A2** Código 1.3 - Notificação - Fase Nacional - PCT  
 (22) 15/05/2018  
 (30) 16/05/2017 EP 17171290.4  
 (51) A24D 3/02 (2006.01), A24C 5/18 (2006.01)  
 (54) RODA DE TRANSFERÊNCIA, APARELHO E MÉTODO PARA TRANSFERIR OBJETOS  
 (71) PHILIP MORRIS PRODUCTS S.A. (CH)  
 (72) MASSIMILIANO BERTOLDO; NICOLÒ TONEGUTTI  
 (85) 26/09/2019  
 (86) PCT EP2018/062427 de 15/05/2018  
 (87) WO 2018/210775 de 22/11/2018

**(21) BR 11 2019 020147-5 A2** Código 1.3 - Notificação - Fase Nacional - PCT  
 (22) 29/03/2018  
 (30) 31/03/2017 US 62/479,812  
 (51) A61F 13/476 (2006.01), A61F 13/551 (2006.01), A61F 13/56 (2006.01), A61F 13/15 (2006.01)  
 (54) ARTIGOS ABSORVENTES FEMININOS COM ABAS LATERAIS LIGADAS E MÉTODO PARA PRODUZIR OS MESMOS  
 (71) JOHNSON & JOHNSON CONSUMER INC. (US)  
 (72) JOSE FRANCISCO CAU; MARCO ANTONIO ALKMIN; GILSON PHILIG SARDINHA  
 (85) 26/09/2019  
 (86) PCT US2018/025125 de 29/03/2018  
 (87) WO 2018/183665 de 04/10/2018

**(21) BR 11 2019 020149-1 A2** Código 1.3 - Notificação - Fase Nacional - PCT  
 (22) 04/04/2018  
 (30) 04/04/2017 EP 17164869.4  
 (51) H04N 21/266 (2011.01), H04N 21/4627 (2011.01), G06F 21/00 (2013.01), H04L 9/00 (2006.01)  
 (54) SEGURANÇA DOS DISPOSITIVOS DE VIGILÂNCIA  
 (71) NAGRAVISION S.A. (CH)  
 (72) MICHEL ANGEL; HERVÉ RETAUREAU; ANTONY CELLETTI  
 (85) 26/09/2019  
 (86) PCT EP2018/058628 de 04/04/2018  
 (87) WO 2018/185174 de 11/10/2018

**(21) BR 11 2019 020150-5 A2** Código 1.3 - Notificação - Fase Nacional - PCT



(22) 20/03/2018  
 (30) 30/03/2017 US 15/474,048  
 (51) B64D 11/00 (2006.01), E05F 1/10 (2006.01), F16F 1/00 (2006.01)  
 (54) AUXILIAR DE ELEVAÇÃO ADAPTÁVEL À CARGA PARA RECIPIENTE DE ARMAZENAMENTO PIVOTANTE  
 (71) ITT MANUFACTURING ENTERPRISES, LLC (US)  
 (72) TIMOTHY J. BOERSCHIG  
 (85) 26/09/2019  
 (86) PCT US2018/023322 de 20/03/2018  
 (87) WO 2018/183040 de 04/10/2018

**(21) BR 11 2019 020152-1 A2**

Código 1.3 - Notificação - Fase Nacional - PCT  
 (22) 28/03/2018  
 (30) 30/03/2017 IT 102017000035338  
 (51) A61Q 1/00 (2006.01), A61Q 5/00 (2006.01), A61Q 13/00 (2006.01), A61Q 15/00 (2006.01), A61Q 19/00 (2006.01), A61K 8/85 (2006.01), A61K 8/92 (2006.01), A61K 8/02 (2006.01)  
 (54) COMPOSIÇÃO COSMÉTICA QUE COMPREENDE UM POLIÉSTER BIODEGRADÁVEL E UMA FASE OLEOSA  
 (71) BIO-ON S.P.A. (IT)  
 (72) PAOLO SAETTONI; MAURO COMES FRANCHINI  
 (85) 26/09/2019  
 (86) PCT IB2018/052135 de 28/03/2018  
 (87) WO 2018/178899 de 04/10/2018

**(21) BR 11 2019 020155-6 A2**

Código 1.3 - Notificação - Fase Nacional - PCT  
 (22) 02/03/2018  
 (30) 29/03/2017 EP 17163509.7  
 (51) H04N 13/00 (2018.01)  
 (54) APARELHO E MÉTODO  
 (71) KONINKLIJKE PHILIPS N.V. (NL)  
 (72) CHRISTIAAN VAREKAMP; BART KROON  
 (85) 26/09/2019  
 (86) PCT EP2018/055183 de 02/03/2018  
 (87) WO 2018/177681 de 04/10/2018

**(21) BR 11 2019 020156-4 A2**

Código 1.3 - Notificação - Fase Nacional - PCT  
 (22) 13/03/2018  
 (30) 07/04/2017 EP 17165405.6  
 (51) B65B 5/10 (2006.01), A61J 7/00 (2006.01), B65B 9/22 (2006.01)  
 (54) DISPOSITIVO PARA EMBALAR PORÇÕES DE FÁRMACOS, USO DE UM DISPOSITIVO DE EMBALAGEM E USO DE UM DISPOSITIVO DE DOBRA E TRANSPORTE  
 (71) BECTON DICKINSON ROWA GERMANY GMBH (DE)



(72) DIETMAR GROSS  
 (85) 26/09/2019  
 (86) PCT EP2018/056274 de 13/03/2018  
 (87) WO 2018/184795 de 11/10/2018

**(21) BR 11 2019 020158-0 A2**

Código 1.3 - Notificação - Fase Nacional - PCT  
 (22) 13/07/2017  
 (30) 15/06/2017 CN 201710454030.3; 27/06/2017 CN 201710503056.2  
 (51) H03M 13/11 (2006.01)  
 (54) MÉTODO DE CODIFICAÇÃO, MÉTODO DE DECODIFICAÇÃO, MÉTODO DE PROCESSAMENTO DE INFORMAÇÕES, APARELHO, TERMINAL, ESTAÇÃO DE BASE, SISTEMA DE COMUNICAÇÃO, MÍDIA DE ARMAZENAMENTO LEGÍVEL POR COMPUTADOR E PRODUTO DE PROGRAMA DE COMPUTADOR  
 (71) HUAWEI TECHNOLOGIES CO., LTD. (CN)  
 (72) JIE JIN; WEN TONG; JUN WANG; ALEXANDER PETYUSHKO; IVAN LEONIDOVICH MAZURENKO; CHAOLONG ZHANG  
 (85) 26/09/2019  
 (86) PCT CN2017/092878 de 13/07/2017  
 (87) WO 2018/227681 de 20/12/2018

**(21) BR 11 2019 020160-2 A2**

Código 1.3 - Notificação - Fase Nacional - PCT  
 (22) 29/03/2018  
 (30) 31/03/2017 GB 1705241.6  
 (51) B01J 21/12 (2006.01), B01J 21/16 (2006.01), B01J 37/34 (2006.01), B01D 53/56 (2006.01), B01D 53/86 (2006.01), B01J 23/72 (2006.01), B01J 29/04 (2006.01), B01J 29/76 (2006.01), B01J 37/00 (2006.01), B01J 37/02 (2006.01), F01N 3/20 (2006.01), B01J 21/18 (2006.01)  
 (54) COMPOSIÇÃO DE CATALISADOR DE REDUÇÃO CATALÍTICA SELETIVA, SISTEMA DE TRATAMENTO DE EMISSÃO PARA TRATAR UM FLUXO DE UM GÁS DE ESCAPE DE COMBUSTÃO, MÉTODOS PARA A FABRICAÇÃO DE UMA COMPOSIÇÃO DE CATALISADOR DE SCR E PARA A FABRICAÇÃO DE UM MATERIAL INORGÂNICO POROSO, MATERIAL INORGÂNICO POROSO, E, USO DO MATERIAL INORGÂNICO POROSO  
 (71) JOHNSON MATTHEY CATALYSTS (GERMANY) GMBH (DE)  
 (72) JUERGEN BAUER; RALF DOTZEL; JOERG WERNER MUENCH; RALITSA PUROVA; WILHELM SCHWIEGER; THANGARAJ SELVAM; AMEEN SHAHID  
 (85) 26/09/2019  
 (86) PCT GB2018/050877 de 29/03/2018  
 (87) WO 2018/178715 de 04/10/2018

**(21) BR 11 2019 020161-0 A2**

Código 1.3 - Notificação - Fase Nacional - PCT  
 (22) 30/03/2018



---

(30) 31/03/2017 JP 2017-072025  
(51) G09F 3/04 (2006.01), B29C 45/14 (2006.01), B32B 27/00 (2006.01), B32B 27/32 (2006.01), G09F 3/02 (2006.01), B65D 23/00 (2006.01)  
(54) RÓTULO DE MOLDAGEM EM MOLDE, E, ARTIGO ROTULADO MOLDADO EM RESINA  
(71) YUPO CORPORATION (JP)  
(72) TAKUYA IKARASHI; KOU NAKAMURA  
(85) 26/09/2019  
(86) PCT JP2018/014000 de 30/03/2018  
(87) WO 2018/182026 de 04/10/2018

---

**(21) BR 11 2019 020163-7 A2**

Código 1.3 - Notificação - Fase Nacional - PCT  
(22) 29/03/2018  
(30) 30/03/2017 US 62/478,789  
(51) C07D 403/12 (2006.01), A61K 31/501 (2006.01), A61P 29/00 (2006.01)  
(54) FORMA CRISTALINA DE  
6-(CICLOPROPANOCARBOXAMIDO)-4-((2-METÓXI-3-(1-METIL-1H-1,2,4-TRIAZOL-3-IL)FENIL)AMINO)-N-(METIL-D3) PIRIDAZINA-3-CARBOXAMIDA  
(71) BRISTOL-MYERS SQUIBB COMPANY (US)  
(72) YANLEI ZHANG; MICHAEL A. GALELLA  
(85) 26/09/2019  
(86) PCT US2018/025114 de 29/03/2018  
(87) WO 2018/183656 de 04/10/2018

---

**(21) BR 11 2019 020169-6 A2**

Código 1.3 - Notificação - Fase Nacional - PCT  
(22) 29/03/2018  
(30) 30/03/2017 US 62/478,789  
(51) C07D 403/12 (2006.01), A61K 31/501 (2006.01), A61P 29/00 (2006.01)  
(54) PROCESSO PARA A PREPARAÇÃO DE  
6-(CICLOPROPANOAMIDO)-4-((2-METÓXI-3-(1-METIL-1H-1,2,4-TRIAZOL-3-IL)FENIL)AMINO)-N-(METIL-D3)PIRIDAZINA-3-CARBOXAMIDA  
(71) BRISTOL-MYERS SQUIBB COMPANY (US)  
(72) KE CHEN; JOERG DEERBERG; DONG LIN; MICHAEL DUMMELDINGER; BAHAR INANKUR; SERGEI V. KOLOTUCHIN; JUN LI; AMANDA J. ROGERS; VICTOR W. ROSSO; ERIC M. SIMMONS; MAXIME C. D. SOUMEILLANT; DANIEL S. TREITLER; JIANJI WANG; BIN ZHENG; MICHAEL J. SMITH; STEVEN TYMONKO; NEILA. STROTMAN; TAMAS BENKOVICS  
(85) 26/09/2019  
(86) PCT US2018/025100 de 29/03/2018  
(87) WO 2018/183649 de 04/10/2018

---

**(21) BR 11 2019 020170-0 A2**

Código 1.3 - Notificação - Fase Nacional - PCT  
(22) 27/03/2018  
(30) 27/03/2017 US 62/477,189



(51) E06B 5/16 (2006.01), E06B 9/15 (2006.01)  
 (54) PORTA CORTA-FOGO  
 (71) CORNELLCOOKSON, LLC (US)  
 (72) DAVID DAWDY  
 (85) 26/09/2019  
 (86) PCT US2018/024584 de 27/03/2018  
 (87) WO 2018/183339 de 04/10/2018

**(21) BR 11 2019 020173-4 A2**

Código 1.3 - Notificação - Fase Nacional - PCT  
 (22) 26/03/2018  
 (30) 30/03/2017 IT 102017000034911  
 (51) F26B 13/16 (2006.01), D06C 7/02 (2006.01), D06C 19/00 (2006.01)  
 (54) MÁQUINA E MÉTODO PARA SECAGEM E TRATAMENTO DE TECIDO  
 (71) CORAMTEX S.R.L. (IT)  
 (72) ALBERTO CIABATTINI  
 (85) 26/09/2019  
 (86) PCT IB2018/052024 de 26/03/2018  
 (87) WO 2018/178838 de 04/10/2018

**(21) BR 11 2019 020176-9 A2**

Código 1.3 - Notificação - Fase Nacional - PCT  
 (22) 19/03/2018  
 (30) 28/03/2017 US 62/477,639  
 (51) C08L 5/00 (2006.01), C08B 37/00 (2006.01)  
 (54) SUSPENSÃO DE BETA-GLUCANA PRONTAMENTE MISCÍVEL EM ÁGUA, MÉTODOS PARA DISPERSAR E PARA FAZER A SUSPENSÃO DE BETA-GLUCANA MISCÍVEL EM ÁGUA E PARA TRATAR UMA FORMAÇÃO SUBTERRÂNEA, E, USO DA SUSPENSÃO DE BETA-GLUCANA PRONTAMENTE MISCÍVEL EM ÁGUA E PARA TRATAR UMA FORMAÇÃO SUBTERRÂNEA, E, USO DA SUSPENSÃO DE BETA-GLUCANA PRONTAMENTE MISCÍVEL EM ÁGUA  
 (71) CARGILL, INCORPORATED (US)  
 (72) TIMOTHY WALTER ABRAHAM; JEFFREY J. MALSAM; ERIC STANLEY SUMNER  
 (85) 26/09/2019  
 (86) PCT US2018/023095 de 19/03/2018  
 (87) WO 2018/183013 de 04/10/2018

**(21) BR 11 2019 020177-7 A2**

Código 1.3 - Notificação - Fase Nacional - PCT  
 (22) 19/02/2018  
 (30) 05/04/2017 US 62/481,887; 04/05/2017 EP 17169495.3  
 (51) G06K 7/10 (2006.01), B65B 35/58 (2006.01)  
 (54) DISPOSITIVO E MÉTODO DE LEITURA DE UMA MARCA IMPRESSA EM RECIPIENTES QUE SE MOVEM AO LONGO DE UMA ESTEIRA  
 (71) SICPA HOLDING SA (CH)



---

(72) SHERWIN EARL; LONNY MILLER  
(85) 26/09/2019  
(86) PCT EP2018/054003 de 19/02/2018  
(87) WO 2018/184760 de 11/10/2018

---

**(21) BR 11 2019 020180-7 A2**

Código 1.3 - Notificação - Fase Nacional - PCT  
(22) 19/03/2018  
(30) 29/03/2017 US 62/478,340; 29/03/2017 US 62/478,237; 02/06/2017 EP 17174274.5  
(51) B01J 29/00 (2006.01), C07C 2/58 (2006.01), C07C 15/073 (2006.01), C07C 15/085 (2006.01)  
(54) MÉTODOS PARA REMOVER IMPUREZAS DE UMA CORRENTE DE HIDROCARBONETO E SEU USO EM PROCESSOS DE ALQUILAÇÃO AROMÁTICA  
(71) EXXONMOBIL CHEMICAL PATENTS INC. (US)  
(72) MATTHEW S. IDE; DORON LEVIN; SCOTT J. WEIGEL; BRETT T. LOVELESS; JEAN W. BEECKMAN  
(85) 26/09/2019  
(86) PCT US2018/023091 de 19/03/2018  
(87) WO 2018/183012 de 04/10/2018

---

**(21) BR 11 2019 020181-5 A2**

Código 1.3 - Notificação - Fase Nacional - PCT  
(22) 06/04/2018  
(30) 07/04/2017 EP 17020144.6  
(51) B41F 13/20 (2006.01), B41F 13/30 (2006.01), B41F 13/38 (2006.01), B41F 13/40 (2006.01), B41F 27/10 (2006.01)  
(54) UNIDADE DE IMPRESSÃO COM LUVA DE IMPRESSÃO INTERCAMBIÁVEL  
(71) BOBST FIRENZE S.R.L. (IT)  
(72) FRANCESCO BIANCALANI; FEDERICO D'ANNUNZIO; GIACOMO MACCALLI; MAURO MACCALLI; LUDOVICO FRATI  
(85) 26/09/2019  
(86) PCT EP2018/025100 de 06/04/2018  
(87) WO 2018/184738 de 11/10/2018

---

**(21) BR 11 2019 020186-6 A2**

Código 1.3 - Notificação - Fase Nacional - PCT  
(22) 17/07/2017  
(30) 28/03/2017 US 15/471,536; 01/06/2017 FR 1754863  
(51) B05B 13/02 (2006.01), B05B 16/20 (2018.01)  
(54) DISPOSITIVO DE SUPORTE DE COMPONENTE, APARELHO DE PINTURA, E, MÉTODO PARA PINTURA DE COMPONENTES.  
(71) COMPAGNIE PLASTIC OMNIUM (FR)  
(72) DAVID TRESSE; MARC HELMREICH; BERNARD LAUTURE  
(85) 26/09/2019



(86) PCT IB2017/001039 de 17/07/2017

(87) WO 2018/178735 de 04/10/2018

**(21) BR 11 2019 020187-4 A2**

Código 1.3 - Notificação - Fase Nacional - PCT

(22) 19/03/2018

(30) 28/03/2017 US 62/477,632

(51) C09K 8/00 (2006.01), C09K 8/504 (2006.01)

(54) SUSPENSÃO DE BETA-GLUCANA PRONTAMENTE DISPERSÍVEL, MÉTODOS PARA DISPERSAR A SUSPENSÃO DE BETA-GLUCANA DISPERSÍVEL EM ÁGUA E PARA TRATAMENTO DE UMA FORMAÇÃO SUBTERRÂNEA, E, USO DA SUSPENSÃO DE BETA-GLUCANA DISPERSÍVEL EM ÁGUA.

(71) CARGILL, INCORPORATED (US)

(72) TIMOTHY WALTER ABRAHAM; JEFFREY J. MALSAM; ERIC STANLEY SUMNER

(85) 26/09/2019

(86) PCT US2018/023103 de 19/03/2018

(87) WO 2018/183014 de 04/10/2018

**(21) BR 11 2019 020188-2 A2**

Código 1.3 - Notificação - Fase Nacional - PCT

(22) 31/03/2017

(51) H02J 3/00 (2006.01)

(54) SISTEMA, MÉTODO E PRODUTO DE PROGRAMA DE COMPUTADOR PARA ANALISAR DADOS DE UM SISTEMA DE ENERGIA ELÉTRICA

(71) SIEMENS AKTIENGESELLSCHAFT (DE)

(72) GANESH AYYAPPAN KRISHNAN; VIJAYAGANESH RAJASEKARAN; MURUGAN A

(85) 26/09/2019

(86) PCT EP2017/057721 de 31/03/2017

(87) WO 2018/177540 de 04/10/2018

**(21) BR 11 2019 020190-4 A2**

Código 1.3 - Notificação - Fase Nacional - PCT

(22) 05/04/2018

(30) 05/04/2017 FR 1752951

(51) C08J 5/10 (2006.01)

(54) PROCESSO DE IMPREGNAÇÃO DE FIBRAS DE REFORÇO COM POLIARILÉTER CETONAS E SEMIPRODUTOS OBTIDOS PELO MESMO

(71) ARKEMA FRANCE (FR)

(72) BENÔIT BRULE; HENRI-ALEXANDRE CAYZAC; GUILLAUME LE; JEROME PASCAL; FABIEN SGUERRA

(85) 26/09/2019

(86) PCT FR2018/050856 de 05/04/2018

(87) WO 2018/185440 de 11/10/2018



<b>(21) BR 11 2019 020191-2 A2</b>	<p>Código 1.3 - Notificação - Fase Nacional - PCT                  (22) 27/03/2018                  (30) 27/03/2017 US 62/477,425                  (51) A61K 31/454 (2006.01), C07D 401/10 (2006.01)                  (54) FORMULAÇÕES DE NIRAPARIB                  (71) TESARO, INC. (US)                  (72) SIMON MCGURK; PADMA NARAYAN; CLARE MEDENDORP; GEORGE WU; STEPHEN RUDDY; HEIDI KEMPINSKI; ALISTAIR STEWART                  (85) 26/09/2019                  (86) PCT US2018/024597 de 27/03/2018                  (87) WO 2018/183349 de 04/10/2018</p>
<b>(21) BR 11 2019 020192-0 A2</b>	<p>Código 1.3 - Notificação - Fase Nacional - PCT                  (22) 22/03/2018                  (30) 30/03/2017 ES 201730483                  (51) E04B 1/19 (2006.01), E04B 1/58 (2006.01)                  (54) ESTRUTURA RETICULAR                  (71) MANUEL FERNANDO BETHENCOURT CRAVID (ES)                  (72) MANUEL FERNANDO BETHENCOURT CRAVID                  (85) 26/09/2019                  (86) PCT ES2018/070217 de 22/03/2018                  (87) WO 2018/178445 de 04/10/2018</p>
<b>(21) BR 11 2019 020193-9 A2</b>	<p>Código 1.3 - Notificação - Fase Nacional - PCT                  (22) 30/03/2018                  (30) 31/03/2017 US 62/479,791                  (51) A61M 1/36 (2006.01), A61M 39/02 (2006.01)                  (54) APARELHO E MÉTODO PARA CANULAÇÃO DE ENXERTO DE ACESSO VASCULAR                  (71) INNAVASC MEDICAL, INC. (US)                  (72) SHAWN M. GAGE; JEFFREY H. LAWSON; JOSEPH KNIGHT; CRAIG NICHOLS                  (85) 26/09/2019                  (86) PCT US2018/025414 de 30/03/2018                  (87) WO 2018/183854 de 04/10/2018</p>
<b>(21) BR 11 2019 020194-7 A2</b>	<p>Código 1.3 - Notificação - Fase Nacional - PCT                  (22) 29/03/2018                  (30) 30/03/2017 JP 2017-066579                  (51) C07D 401/12 (2006.01), C07D 209/54 (2006.01), A61K 31/404 (2006.01), A61P 9/00 (2006.01)                  (54) COMPOSTOS, MEDICAMENTO, MÉTODO PARA A PROFILAXIA OU TRATAMENTO DE UMA DOENÇA, MÉTODO PARA INIBIR A INOSITOL</p>



---

HEXACISFOSFATO QUINASE, E, USO DO COMPOSTO  
(71) TAKEDA PHARMACEUTICAL COMPANY LIMITED (JP)  
(72) YOSHITO TERAU; MASASHI TAKAHASHI; RYOMA HARA; KOUSUKE  
HIDAKA; HIDEKI FURUKAWA; TAKESHI YAMASAKI; SHIZUO KASAI  
(85) 26/09/2019  
(86) PCT JP2018/014502 de 29/03/2018  
(87) WO 2018/182051 de 04/10/2018

---

**(21) BR 11 2019 020196-3 A2** Código 1.3 - Notificação - Fase Nacional - PCT  
(22) 15/03/2018  
(30) 30/03/2017 JP 2017-068890  
(51) F02D 35/00 (2006.01), F02F 7/00 (2006.01), F16C 3/06 (2006.01)  
(54) MOTOR DE COMBUSTÃO INTERNA  
(71) HONDA MOTOR CO., LTD. (JP)  
(72) HIROYUKI TSUKAGOSHI; TERUHIDE YAMANISHI  
(85) 26/09/2019  
(86) PCT JP2018/010296 de 15/03/2018  
(87) WO 2018/180559 de 04/10/2018

---

**(21) BR 11 2019 020197-1 A2** Código 1.3 - Notificação - Fase Nacional - PCT  
(22) 21/03/2018  
(30) 28/03/2017 CN 201710190507.1  
(51) G06Q 20/38 (2012.01)  
(54) MÉTODO E APARELHO PARA PROCESSAR SOLICITAÇÕES DE  
TRANSAÇÃO  
(71) ALIBABA GROUP HOLDING LIMITED (KY)  
(72) NING LI  
(85) 26/09/2019  
(86) PCT US2018/023517 de 21/03/2018  
(87) WO 2018/183055 de 04/10/2018

---

**(21) BR 11 2019 020198-0 A2** Código 1.3 - Notificação - Fase Nacional - PCT  
(22) 29/03/2018  
(30) 30/03/2017 ES P201730494  
(51) G02C 13/00 (2006.01), G02C 7/16 (2006.01), A61B 3/11 (2006.01), A61B  
3/024 (2006.01)  
(54) MÉTODO PARA PROJETAR UM PAR DE LENTES OFTÁLMICAS E  
DISPOSITIVO PARA MEDIÇÕES ÓPTICAS  
(71) SPORT VISION, S.L. (ES)  
(72) JULIO VILLAVERDE ROSENDE  
(85) 26/09/2019  
(86) PCT ES2018/070282 de 29/03/2018  
(87) WO 2018/178493 de 04/10/2018



---

**(21) BR 11 2019 020202-1 A2** Código 1.3 - Notificação - Fase Nacional - PCT  
 (22) 27/03/2018  
 (30) 27/03/2017 US 62/476.963  
 (51) A61B 18/08 (2006.01), A61B 18/04 (2006.01)  
 (54) SISTEMA, DISPOSITIVO E MÉTODO PARA DISTRIBUIÇÃO DE SOLUÇÃO INTRADÉRMICA  
 (71) NOVOXEL LTD. (IL)  
 (72) RONEN SHAVIT  
 (85) 26/09/2019  
 (86) PCT IL2018/050350 de 27/03/2018  
 (87) WO 2018/178976 de 04/10/2018

---

**(21) BR 11 2019 020204-8 A2** Código 1.3 - Notificação - Fase Nacional - PCT  
 (22) 30/04/2018  
 (30) 31/05/2017 EP 17173747.1  
 (51) C12Q 1/686 (2018.01), A24D 3/10 (2006.01)  
 (54) PROCESSO PARA A FABRICAÇÃO DE FIBRAS DE ACETATO, APARELHO, PROCESSOS PARA A DETECÇÃO DE PELO MENOS UM ITEM DE INFORMAÇÃO, PROCESSO PARA A FABRICAÇÃO DE UM FARDO, FIBRAS DE ACETATO, FIBRA NÃO FIADA, FILTRO E CIGARRO  
 (71) RHODIA ACETOW GMBH (DE)  
 (72) DIRK HOELTER; PHILIPPE LAPERSONNE  
 (85) 26/09/2019  
 (86) PCT EP2018/061020 de 30/04/2018  
 (87) WO 2018/219567 de 06/12/2018

---

**(21) BR 11 2019 020206-4 A2** Código 1.3 - Notificação - Fase Nacional - PCT  
 (22) 28/03/2018  
 (30) 31/03/2017 JP 2017-072196  
 (51) A01N 37/22 (2006.01), A01M 1/20 (2006.01), A01M 7/00 (2006.01), A01M 13/00 (2006.01), A01N 25/06 (2006.01), A01N 25/18 (2006.01), A01P 7/04 (2006.01)  
 (54) MÉTODO PARA CONTROLE DE PRAGAS QUE HABITAM CONSTRUÇÕES E COMPOSIÇÃO PARA CONTROLE DE PRAGAS QUE HABITAM CONSTRUÇÕES  
 (71) MITSUI CHEMICALS AGRO, INC. (JP)  
 (72) MICHIKAZU NOMURA; AYUMI KAWASE; RYUTA MIYAJI; AYAKA MIKI; SHINYA YOSHIDA  
 (85) 26/09/2019  
 (86) PCT JP2018/012888 de 28/03/2018  
 (87) WO 2018/181533 de 04/10/2018

---

**(21) BR 11 2019 020208-0 A2** Código 1.3 - Notificação - Fase Nacional - PCT

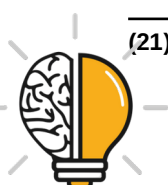

---

(22) 03/04/2018  
(30) 05/04/2017 US 62/482,030; 29/06/2017 US 62/526,677; 15/11/2017 US 15/814,105; 15/11/2017 US 62/586,416  
(51) C07D 493/22 (2006.01), A61P 35/00 (2006.01), A61K 31/357 (2006.01)  
(54) COMPOSTO MACROCÍCLICO E USO DO MESMO  
(71) PRESIDENT AND FELLOWS OF HARVARD COLLEGE (US) ; EISAI R&D MANAGEMENT CO., LTD. (JP)  
(72) YOSHITO KISHI; KAZUNOBU KIRA; KEN ITO  
(85) 26/09/2019  
(86) PCT US2018/025887 de 03/04/2018  
(87) WO 2018/187331 de 11/10/2018

---

**(21) BR 11 2019 020210-2 A2**

Código 1.3 - Notificação - Fase Nacional - PCT  
(22) 13/04/2018  
(30) 19/04/2017 DE 10 2017 108 308.1  
(51) B60R 13/08 (2006.01)  
(54) ELEMENTO DE ISOLAMENTO DE SOM PARA A PAREDE FRONTAL DE UMA CARROCERIA DE AUTOMÓVEL  
(71) ADLER PELZER HOLDING GMBH (DE)  
(72) FRANK RIEDERER; THOMAS KARCZ; VOLKMAR SCHULZE; MICHAEL JOHLER; WOLFGANG RIEDISSER  
(85) 26/09/2019  
(86) PCT EP2018/059557 de 13/04/2018  
(87) WO 2018/192858 de 25/10/2018

---

**(21) BR 11 2019 020211-0 A2**

Código 1.3 - Notificação - Fase Nacional - PCT  
(22) 27/03/2018  
(30) 27/03/2017 US 62/477.411  
(51) A61K 31/454 (2006.01), C07D 401/10 (2006.01)  
(54) COMPOSIÇÕES DE NIRAPARIB  
(71) TESARO, INC. (US)  
(72) GEORGE WU; JOHN CHABER  
(85) 26/09/2019  
(86) PCT US2018/024603 de 27/03/2018  
(87) WO 2018/183354 de 04/10/2018

---

**(21) BR 11 2019 020212-9 A2**

Código 1.3 - Notificação - Fase Nacional - PCT  
(22) 02/03/2018  
(30) 29/03/2017 IT IT 102017000034591  
(51) B65H 19/22 (2006.01)  
(54) MÁQUINA DE REBOBINAR PARA A PRODUÇÃO DE TOROS DE MATERIAL DE PAPEL, E PROCESSO PARA A PRODUÇÃO DE TOROS DE MATERIAL DE PAPEL  
(71) FUTURA S.P.A. (IT)



(72) FÁBIO PERINI  
 (85) 26/09/2019  
 (86) PCT IT2018/000031 de 02/03/2018  
 (87) WO 2018/179016 de 04/10/2018

**(21) BR 11 2019 020214-5 A2** Código 1.3 - Notificação - Fase Nacional - PCT  
 (22) 30/03/2018  
 (30) 01/04/2017 US 62/480,414; 04/01/2018 US 62/613,697; 31/01/2018 US 62/624,454  
 (51) A61K 45/00 (2006.01), A61K 31/573 (2006.01), A61P 35/00 (2006.01)  
 (54) SUBSTITUIÇÃO DO PRÉ-CONDICIONAMENTO CITOTÓXICO ANTES DA IMUNOTERAPIA CELULAR  
 (71) AVM BIOTECHNOLOGY, LLC (US)  
 (72) THERESA ANN DEISHER  
 (85) 26/09/2019  
 (86) PCT US2018/025517 de 30/03/2018  
 (87) WO 2018/183927 de 04/10/2018

**(21) BR 11 2019 020215-3 A2** Código 1.3 - Notificação - Fase Nacional - PCT  
 (22) 19/03/2018  
 (30) 29/03/2017 US 62/478,340; 29/03/2017 US 62/478,237; 02/06/2017 EP 17174273.7  
 (51) B01J 29/00 (2006.01), B01J 29/03 (2006.01), B01J 29/08 (2006.01), B01J 29/70 (2006.01), B01J 29/80 (2006.01), C07C 2/66 (2006.01), B01J 29/18 (2006.01), B01J 35/10 (2006.01), B01J 37/00 (2006.01), B01J 35/02 (2006.01)  
 (54) COMPOSIÇÕES DE CATALISADOR E SEU USO EM PROCESSOS DE ALQUILAÇÃO AROMÁTICA  
 (71) EXXONMOBIL CHEMICAL PATENTS INC. (US)  
 (72) MATTHEW S. IDE; BRETT T. LOVELESS; DORON LEVIN; WILLIAM W. LONERGAN; MATTHEW J. VINCENT; WEI-PING TAI; FEDERICO BARRAI  
 (85) 26/09/2019  
 (86) PCT US2018/023077 de 19/03/2018  
 (87) WO 2018/183009 de 04/10/2018

**(21) BR 11 2019 020217-0 A2** Código 1.3 - Notificação - Fase Nacional - PCT  
 (22) 12/04/2018  
 (30) 12/04/2017 EP 17000619.1  
 (51) B32B 5/02 (2006.01), B32B 5/26 (2006.01), B32B 15/14 (2006.01), B32B 15/20 (2006.01), B32B 19/04 (2006.01), B32B 19/06 (2006.01), B32B 3/12 (2006.01)  
 (54) MATERIAL COMPÓSITO RETARDADOR DE FOGO  
 (71) HUNTSMAN ADVANCED MATERIALS LICENSING (SWITZERLAND) GMBH (CH)  
 (72) OLIVIER DE VERCLOS; JOHN FRASER



(85) 26/09/2019  
 (86) PCT US2018/027317 de 12/04/2018  
 (87) WO 2018/191507 de 18/10/2018

**(21) BR 11 2019 020220-0 A2**

Código 1.3 - Notificação - Fase Nacional - PCT  
 (22) 06/06/2018  
 (30) 06/06/2017 JP 2017-111404  
 (51) A61M 1/36 (2006.01), A61K 35/14 (2015.01), A61P 11/00 (2006.01), B01J 20/28 (2006.01), B01J 20/281 (2006.01)  
 (54) MATERIAL PARA REMOÇÃO DE UM COMPLEXO LEUCÓCITO ATIVADO-PLAQUETA ATIVADA, E, COLUNA PARA PURIFICAÇÃO DO SANGUE.  
 (71) TORAY INDUSTRIES, INC. (JP)  
 (72) NAOTOSHI TOMITA; KAORU SHIMADA; HIROSHI TAKAHASHI  
 (85) 26/09/2019  
 (86) PCT JP2018/021655 de 06/06/2018  
 (87) WO 2018/225764 de 13/12/2018

**(21) BR 11 2019 020222-6 A2**

Código 1.3 - Notificação - Fase Nacional - PCT  
 (22) 28/03/2018  
 (30) 30/03/2017 GB 1705129.3; 24/01/2018 GB 1801180.9  
 (51) C10L 1/19 (2006.01), C10L 1/198 (2006.01), C10L 10/04 (2006.01), C10L 10/06 (2006.01)  
 (54) COMPOSIÇÃO DE COMBUSTÍVEL DIESEL, MÉTODO PARA COMBATER DEPÓSITOS EM UM MOTOR A DIESEL E USO DE UM COMPOSTO ÉSTER COMO ADITIVO DETERGENTE EM UMA COMPOSIÇÃO DE COMBUSTÍVEL DIESEL  
 (71) INNOSPEC LIMITED (GB)  
 (72) MATTHEW PETTS; KATHERINE LE MANQUAIS; ALAN NORMAN ROSS  
 (85) 26/09/2019  
 (86) PCT GB2018/050833 de 28/03/2018  
 (87) WO 2018/178680 de 04/10/2018

**(21) BR 11 2019 020223-4 A2**

Código 1.3 - Notificação - Fase Nacional - PCT  
 (22) 16/04/2018  
 (30) 17/04/2017 US 62/486,040; 16/04/2018 US 15/953,646  
 (51) H05B 6/78 (2006.01), G21K 5/10 (2006.01), A23L 3/01 (2006.01)  
 (54) SISTEMA DE ESTERILIZAÇÃO E PASTEURIZAÇÃO ASSISTIDO POR MICRO-ONDAS COM O USO DE CONFIGURAÇÕES DE EMBALAGEM SINERGÍSTICA, TRANSPORTADORES E LANÇADORES  
 (71) 915 LABS, LLC. (US)  
 (72) MATTHEW RAIDER; DAVID BEHRINGER; LI ZHANG; HAROLD DAIL KIMREY, JR.  
 (85) 26/09/2019



---

(86) PCT US2018/027758 de 16/04/2018

(87) WO 2018/194969 de 25/10/2018

---

**(21) BR 11 2019 020225-0 A2**

Código 1.3 - Notificação - Fase Nacional - PCT

(22) 02/01/2018

(30) 28/03/2017 AU 2017901105; 15/08/2017 AU 2017903261

(51) A61K 31/4375 (2006.01), A23K 10/00 (2016.01), A23K 20/00 (2016.01), A61P 31/00 (2006.01), A61P 33/00 (2006.01)

(54) ALCALOIDES BERBERINA NA PREVENÇÃO E/OU TRATAMENTO DE DOENÇA INTESTINAL

(71) IRP HEALTH PTY LTD (AU)

(72) DAVID XIANG YU; ZHICHENG XIAO; COLIN POUTON; ZHIYONG HE

(85) 26/09/2019

(86) PCT AU2018/050002 de 02/01/2018

(87) WO 2018/176079 de 04/10/2018

---

**(21) BR 11 2019 020226-9 A2**

Código 1.3 - Notificação - Fase Nacional - PCT

(22) 29/03/2018

(30) 31/03/2017 US 62/479,911

(51) G06F 9/44 (2018.01)

(54) MÉTODOS E SISTEMAS PARA TESTAR APLICATIVOS DA WEB

(71) VELOCITY TECHNOLOGY SOLUTIONS, INC. (US)

(72) TRAVIS TUTTLE; JOHN WAITE; PING-HAUR JEN; PRITESH GAIKWAD; CHEN-FENG YANG

(85) 26/09/2019

(86) PCT US2018/025053 de 29/03/2018

(87) WO 2018/183620 de 04/10/2018

---

**(21) BR 11 2019 020235-8 A2**

Código 1.3 - Notificação - Fase Nacional - PCT

(22) 27/03/2018

(30) 27/03/2017 US 62/477227; 27/03/2017 US 62/477217

(51) C07K 16/10 (2006.01), C12N 15/113 (2010.01), C07K 16/46 (2006.01)

(54) MOLÉCULA DE ÁCIDO NUCLEICO, COMPOSIÇÃO, E, MÉTODOS PARA TRATAR UMA DOENÇA NUM INDIVÍDUO E PARA INDUZIR UMA RESPOSTA IMUNOLÓGICA NUM INDIVÍDUO.

(71) THE WISTAR INSTITUTE OF ANATOMY AND BIOLOGY (US) ; INOVIO PHARMACEUTICALS, INC. (US)

(72) DAVID WEINER; MEGAN WISE

(85) 27/09/2019

(86) PCT US2018/024520 de 27/03/2018

(87) WO 2018/183294 de 04/10/2018

---

**(21) BR 11 2019 020236-6 A2**

Código 1.3 - Notificação - Fase Nacional - PCT



(22) 28/03/2018  
 (30) 30/03/2017 JP 2017-068431  
 (51) C22C 38/00 (2006.01), C21D 8/02 (2006.01), C22C 38/06 (2006.01), C22C 38/58 (2006.01)  
 (54) FOLHA DE AÇO DE ALTA RESISTIBILIDADE PARA TUBO DE LINHA RESISTENTE À ACIDEZ, MÉTODO PARA FABRICAR A MESMA E, TUBO DE AÇO DE ALTA RESISTIBILIDADE QUE USA FOLHA DE AÇO DE ALTA RESISTIBILIDADE PARA TUBO DE LINHA RESISTENTE À ACIDEZ  
 (71) JFE STEEL CORPORATION (JP)  
 (72) SHUSAKU OTA; TOMOYUKI YOKOTA; KAZUKUNI HASE; YUTA TAMURA  
 (85) 27/09/2019  
 (86) PCT JP2018/012956 de 28/03/2018  
 (87) WO 2018/181564 de 04/10/2018

**(21) BR 11 2019 020237-4 A2**

Código 1.3 - Notificação - Fase Nacional - PCT  
 (22) 11/04/2018  
 (30) 18/04/2017 DE 10 2017 108 197.6; 10/11/2017 DE 10 2017 126 368.3  
 (51) E05F 1/10 (2006.01), E05F 1/12 (2006.01)  
 (54) PLACA DE MÓVEL TENDO UMA GUARNIÇÃO DE BÂSCULA E ARMAÇÃO, E ITEM DE MÓVEL TENDO TAL PLACA DE MÓVEL  
 (71) HETTICH-ONI GMBH & CO. KG (DE)  
 (72) MARTIN NORDIEKER; JENS POISCHBEG; MICHAEL TASCHE; KARSTEN NOLTE  
 (85) 27/09/2019  
 (86) PCT EP2018/059268 de 11/04/2018  
 (87) WO 2018/192819 de 25/10/2018

**(21) BR 11 2019 020238-2 A2**

Código 1.3 - Notificação - Fase Nacional - PCT  
 (22) 20/04/2018  
 (30) 05/05/2017 DE 10 2017 207 628.3; 05/05/2017 DE 10 2017 207 625.9; 05/05/2017 DE 10 2017 207 630.5; 23/10/2017 DE 10 2017 218 871.5; 09/04/2018 DE 10 2018 108 280.0  
 (51) B25C 1/06 (2006.01)  
 (54) FERRAMENTA DE FIXAÇÃO  
 (71) FISCHERWERKE GMBH & CO. KG (DE)  
 (72) GEORG BACHMAIER; PATRICK FRÖSE; MATTHIAS GERLICH; WOLFGANG ZÖLS; MARCO CYRIACKS; GERIT EBELSBERGER; RANDOLF MOCK; REINHARD FREITAG  
 (85) 27/09/2019  
 (86) PCT EP2018/060187 de 20/04/2018  
 (87) WO 2018/202444 de 08/11/2018

**(21) BR 11 2019 020240-4 A2**

Código 1.3 - Notificação - Fase Nacional - PCT  
 (22) 26/03/2018



(30) 01/04/2017 CN 201710214560.0  
 (51) H04W 16/06 (2009.01)  
 (54) MÉTODO DE TRANSMISSÃO DE DADOS, DISPOSITIVO DE REDE, TERMINAL, CHIP, E MÍDIA DE ARMAZENAMENTO LEGÍVEL POR COMPUTADOR  
 (71) HUAWEI TECHNOLOGIES CO., LTD. (CN)  
 (72) YOU LI; XIAOYONG TANG; BO FAN  
 (85) 27/09/2019  
 (86) PCT CN2018/080551 de 26/03/2018  
 (87) WO 2018/177259 de 04/10/2018

**(21) BR 11 2019 020242-0 A2**

Código 1.3 - Notificação - Fase Nacional - PCT  
 (22) 27/03/2018  
 (30) 28/03/2017 EP 17000505.2  
 (51) C08G 73/02 (2006.01)  
 (54) POLI(ALQUILENO) GUANIDINAS HOMOGÊNEAS E MÉTODO PARA SUA PRODUÇÃO  
 (71) THOMAS FLECHSIG (CH)  
 (72) THOMAS FLECHSIG; FRANK FLECHSIG  
 (85) 27/09/2019  
 (86) PCT EP2018/057809 de 27/03/2018  
 (87) WO 2018/178093 de 04/10/2018

**(21) BR 11 2019 020247-1 A2**

Código 1.3 - Notificação - Fase Nacional - PCT  
 (22) 27/03/2018  
 (30) 31/03/2017 EP 17164173.1; 31/03/2017 US 62/479,486  
 (51) C07D 401/12 (2006.01), A01N 43/54 (2006.01)  
 (54) COMPOSTO, COMPOSIÇÃO HERBICIDA, AGENTE DE PROTEÇÃO VEGETAL E MÉTODO DE COMBATE DO CRESCIMENTO VEGETAL INDESEJADO  
 (71) BASF SE (DE)  
 (72) MARTIN VIERTELHAUS; DENNIS KOULELIS; TOBIAS SEISER; CYRILL ZAGAR; GREGORY ARMEL; ULRICH STEINBRENNER; LILIANA PARRA RAPADO; SASKIA PAEHLER; LAETITIA SOUILLART  
 (85) 27/09/2019  
 (86) PCT EP2018/057706 de 27/03/2018  
 (87) WO 2018/178039 de 04/10/2018

**(21) BR 11 2019 020250-1 A2**

Código 1.3 - Notificação - Fase Nacional - PCT  
 (22) 28/03/2018  
 (30) 28/03/2017 US 62/477,547  
 (51) C05G 3/08 (1968.09)  
 (54) COMPOSTOS DE TRIARILMETANO PARA CONTROLAR A DECOMPOSIÇÃO DE UREIA INDUZIDA POR ENZIMA



(71) VERDESIAN LIFE SCIENCES U.S., LLC (US)

(72) JACOB MAZO; GRIGORY MAZO

(85) 27/09/2019

(86) PCT US2018/024935 de 28/03/2018

(87) WO 2018/183562 de 04/10/2018

**(21) BR 11 2019 020251-0 A2**

Código 1.3 - Notificação - Fase Nacional - PCT

(22) 28/02/2018

(30) 30/03/2017 JP 2017-068391

(51) B32B 25/08 (2006.01), B32B 1/08 (2006.01), C08K 3/18 (2006.01), C08L 33/16 (2006.01), C08L 71/03 (2006.01), F16L 11/04 (2006.01)

(54) LAMINADO

(71) MITSUI CHEMICALS, INC. (JP)

(72) YOSHIHARU KIKUCHI; KOTARO ICHINO

(85) 27/09/2019

(86) PCT JP2018/007415 de 28/02/2018

(87) WO 2018/180140 de 04/10/2018

**(21) BR 11 2019 020252-8 A2**

Código 1.3 - Notificação - Fase Nacional - PCT

(22) 29/03/2018

(30) 31/03/2017 US 62/479,960

(51) C07D 413/04 (2006.01), C07D 413/14 (2006.01), C07D 413/06 (2006.01), C07D 417/04 (2006.01), C07D 405/04 (2006.01), C07D 271/10 (2006.01), C07D 271/113 (2006.01), C07D 307/52 (2006.01), C07D 307/56 (2006.01), C07D 307/66 (2006.01), C07D 307/68 (2006.01), C07F 9/6558 (2006.01), A61P 3/00 (2006.01), A61P 9/00 (2006.01), A61K 31/4245 (2006.01), A61K 31/433 (2006.01)

(54) COMPOSTOS ÚTEIS COMO INIBIDORES DE ALCAT 1

(71) PERENNA PHARMACEUTICALS, INC. (US)

(72) YUGUANG SHI; DAQING CHE; JONATHAN BAELL; XIAOYU LIU; JIASHENG FU

(85) 27/09/2019

(86) PCT EP2018/058225 de 29/03/2018

(87) WO 2018/178304 de 04/10/2018

**(21) BR 11 2019 020253-6 A2**

Código 1.3 - Notificação - Fase Nacional - PCT

(22) 22/03/2018

(30) 31/03/2017 EP 17164335.6; 21/11/2017 EP 17202889.6

(51) A01N 43/82 (2006.01), A01N 47/28 (2006.01), C07D 271/06 (2006.01), A01P 3/00 (2006.01)

(54) COMPOSIÇÕES FUNGICIDAS

(71) SYNGENTA PARTICIPATIONS AG (CH)

(72) THOMAS JAMES HOFFMAN; DANIEL STIERLI; RENAUD

BEAUDEGNIES; MARTIN POULIOT; ULRICH JOHANNES HAAS



(85) 27/09/2019  
 (86) PCT EP2018/057336 de 22/03/2018  
 (87) WO 2018/177894 de 04/10/2018

**(21) BR 11 2019 020254-4 A2**

Código 1.3 - Notificação - Fase Nacional - PCT  
 (22) 04/04/2018  
 (30) 05/04/2017 EP 17165019.5  
 (51) C07C 263/14 (2006.01), C07C 265/12 (2006.01), C07C 265/14 (2006.01)  
 (54) PROCESSO PARA PREPARAR UM ISOCIANATO AROMÁTICO, CATALISADOR PARA A CARBONILAÇÃO E PROCESSO PARA A PRODUÇÃO DE UM CATALISADOR  
 (71) BASF SE (DE)  
 (72) SVEN TITLBACH; ANDREAS KUSCHEL; CARLOS LIZANDARA; STEPHAN A SCHUNK; JOERG ROTHER; JUERGEN BECHTEL; NEDKO STEFANOV DREBOV; STEFAN MAIXNER; MATTHIAS HINRICHS; MOHAMED HALABI; IMKE BRITTA MUELLER; MICHAELA FENYN  
 (85) 27/09/2019  
 (86) PCT EP2018/058616 de 04/04/2018  
 (87) WO 2018/185168 de 11/10/2018

**(21) BR 11 2019 020255-2 A2**

Código 1.3 - Notificação - Fase Nacional - PCT  
 (22) 28/03/2018  
 (30) 31/03/2017 GB 1705221.8; 12/09/2017 GB 1714643.2  
 (51) G01N 21/552 (2014.01), G01N 21/25 (2006.01), G01N 21/35 (2014.01)  
 (54) LÂMINA DE AMOSTRA PARA USO EM UM ESPECTRÔMETRO, DISPOSITIVO PARA USO COM UM ESPECTRÔMETRO, E, MÉTODOS PARA MEDIR UMA AMOSTRA E PARA PREPARAR UMA AMOSTRA PARA ANÁLISE ESPECTRAL IR.  
 (71) UNIVERSITY OF STRATHCLYDE (GB)  
 (72) MATTHEW J BAKER; MARK HEGARTY; HOLLY JEAN BUTLER; DAVID PALMER  
 (85) 27/09/2019  
 (86) PCT GB2018/050821 de 28/03/2018  
 (87) WO 2018/178669 de 04/10/2018

**(21) BR 11 2019 020258-7 A2**

Código 1.3 - Notificação - Fase Nacional - PCT  
 (22) 20/03/2018  
 (30) 31/03/2017 ES P 201730587  
 (51) B65B 1/06 (2006.01), B65B 1/34 (2006.01), B65B 31/02 (2006.01), G01G 15/00 (2006.01), G01G 13/06 (2006.01), G01G 21/23 (2006.01), G01G 17/00 (2006.01)  
 (54) PROCESSO PARA O ENCHIMENTO GRAVIMÉTRICO EM CONDIÇÕES ESTÉREIS DE SÓLIDOS EM UM RECIPIENTE FARMACÊUTICO  
 (71) LABORATORIOS FARMACÊUTICOS ROVI, S.A. (ES)



(72) CEBADERA MIRANDA, ELENA; GUTIERRO ADURIZ, IBON; GARCÍA AMO, MARIA

(85) 27/09/2019

(86) PCT EP2018/056968 de 20/03/2018

(87) WO 2018/177800 de 04/10/2018

**(21) BR 11 2019 020262-5 A2**

Código 1.3 - Notificação - Fase Nacional - PCT

(22) 29/03/2018

(30) 29/03/2017 KR 10-2017-0040139

(51) A61K 31/42 (2006.01), A61K 31/4192 (2006.01), A61K 31/66 (2006.01), A23L 33/10 (2016.01)

(54) COMPOSIÇÃO FARMACÊUTICA PARA PREVENIR OU TRATAR ESTEATO-HEPATITE NÃO ALCOÓLICA (NASH), COMPOSIÇÃO ALIMENTÍCIA FUNCIONAL SAUDÁVEL PARA PREVENIR OU TRATAR ESTEATO-HEPATITE NÃO ALCOÓLICA, MÉTODO PARA PREVENIR OU TRATAR ESTEATO-HEPATITE NÃO ALCOÓLICA (NASH) E USO DE UMA COMPOSIÇÃO

(71) UNIVERSITY OF ULSAN FOUNDATION FOR INDUSTRY COOPERATION (KR) ; THE ASAN FOUNDATION (KR) ; SNU R&DB FOUNDATION (KR)

(72) EUN HEE KOH; KI UP LEE; SANG HEE KIM; DAE DUK KIM

(85) 27/09/2019

(86) PCT KR2018/003711 de 29/03/2018

(87) WO 2018/182329 de 04/10/2018

**(21) BR 11 2019 020264-1 A2**

Código 1.3 - Notificação - Fase Nacional - PCT

(22) 28/03/2018

(30) 29/03/2017 US 62/478147

(51) B01D 53/94 (2006.01), B01J 37/02 (2006.01)

(54) ARTIGO CATALÍTICO, ARTIGO CATALISADOR, SISTEMA DE TRATAMENTO DE EMISSÕES, E, MÉTODO PARA REDUÇÃO DE EMISSÕES DE UMA CORRENTE DE ESCAPE

(71) JOHNSON MATTHEY PUBLIC LIMITED COMPANY (GB)

(72) JING LU; NEIL GREENHAM; ANDREW NEWMAN

(85) 27/09/2019

(86) PCT US2018/024784 de 28/03/2018

(87) WO 2018/183457 de 04/10/2018

**(21) BR 11 2019 020265-0 A2**

Código 1.3 - Notificação - Fase Nacional - PCT

(22) 19/03/2018

(30) 31/03/2017 EP 17164231.7; 04/07/2017 EP 17179589.1; 05/02/2018 EP 18155087.2

(51) C09C 1/24 (2006.01), C01G 49/00 (2006.01), C01G 49/06 (2006.01), C09D 1/00 (2006.01), C08K 3/18 (2006.01)

(54) PIGMENTOS DE ÓXIDO DE FERRO CONTENDO AL



(71) LANXESS DEUTSCHLAND GMBH (DE)  
 (72) KAI BÜTJE; CHRISTINE KATHREIN; CARSTEN ROSENHAHN; JÜRGEN KISCHKEWITZ; ULRICH MEISEN; PETER KÖHLER  
 (85) 27/09/2019  
 (86) PCT EP2018/056863 de 19/03/2018  
 (87) WO 2018/177789 de 04/10/2018

**(21) BR 11 2019 020266-8 A2**

Código 1.3 - Notificação - Fase Nacional - PCT  
 (22) 11/04/2018  
 (30) 12/04/2017 JP 2017-078916  
 (51) C08F 299/02 (2006.01), B29C 43/34 (2006.01), C08F 2/44 (2006.01), C08J 5/24 (2006.01), B29K 79/00 (2006.01), B29K 105/12 (2006.01)  
 (54) COMPOSIÇÃO, ELEMENTO DESLIZANTE, E, MÉTODO PARA PRODUZIR UM ARTIGO MOLDADO  
 (71) TOYO SEIKAN GROUP HOLDINGS, LTD. (JP)  
 (72) TOSHINORI ENOKIDO; KAZUNOBU WATANABE; KOUTA SEGAMI; YUSUKE KOBAYASHI  
 (85) 27/09/2019  
 (86) PCT JP2018/015222 de 11/04/2018  
 (87) WO 2018/190370 de 18/10/2018

**(21) BR 11 2019 020267-6 A2**

Código 1.3 - Notificação - Fase Nacional - PCT  
 (22) 30/03/2018  
 (30) 31/03/2017 EP 17164259.8  
 (51) A61K 31/435 (2006.01), C07D 277/20 (2006.01), C07D 213/04 (2006.01), A61P 33/10 (2006.01), A61K 31/44 (2006.01)  
 (54) SAL DE CROTONILAMINOPIRIDINA, FORMULAÇÃO FARMACÊUTICA COMPREENDENDO O MESMO E USO DOS MESMOS  
 (71) INTERVET INTERNATIONAL B.V. (NL)  
 (72) MICHAEL BERGER; HANS PETER NIEDERMANN; MARCUS KNELL; ANNE LEHAY; ANGELIQUE DUVAL; ANNE-LAURE MORER; SUSI ALTEHELD  
 (85) 27/09/2019  
 (86) PCT EP2018/058315 de 30/03/2018  
 (87) WO 2018/178345 de 04/10/2018

**(21) BR 11 2019 020268-4 A2**

Código 1.3 - Notificação - Fase Nacional - PCT  
 (22) 29/03/2018  
 (30) 06/04/2017 DE 10 2017 003 336.6  
 (51) G02B 27/01 (2006.01), G02B 6/028 (2006.01), G03H 1/00 (2006.01), G02B 26/08 (2006.01)  
 (54) ÓCULOS DE REALIDADE AUMENTADA (AR) E MÉTODO PARA A MISTURA VIRTUAL DE IMAGENS EM UMA IMAGEM VISÍVEL PARA UM USUÁRIO DOS ÓCULOS ATRAVÉS DE PELO MENOS UMA LENTE DOS ÓCULOS



(71) KONSTANTIN ROGGATZ (DE)  
 (72) KONSTANTIN ROGGATZ  
 (85) 27/09/2019  
 (86) PCT EP2018/000140 de 29/03/2018  
 (87) WO 2018/184718 de 11/10/2018

**(21) BR 11 2019 020269-2 A2**

Código 1.3 - Notificação - Fase Nacional - PCT  
 (22) 28/03/2018  
 (30) 30/03/2017 EP 17163830.7  
 (51) C07D 413/14 (2006.01), A61K 9/14 (2006.01), A61K 9/20 (2006.01), A61P 35/00 (2006.01)  
 (54) FORMULAÇÃO FARMACÊUTICA  
 (71) MERCK PATENT GMBH (DE)  
 (72) SIMON GEISSLER; MARTINA JESCHKE; PATRIZIA BONIFORTE; MARKUS WEIGANDT  
 (85) 27/09/2019  
 (86) PCT EP2018/057877 de 28/03/2018  
 (87) WO 2018/178134 de 04/10/2018

**(21) BR 11 2019 020270-6 A2**

Código 1.3 - Notificação - Fase Nacional - PCT  
 (22) 05/04/2018  
 (30) 20/04/2017 CN PCT/CN2017/081285; 30/05/2017 EP 17173371.0  
 (51) A61K 8/36 (2006.01), A61K 8/41 (2006.01), A61Q 5/00 (2006.01), A61Q 5/02 (2006.01), A61Q 5/10 (2006.01), A61Q 17/00 (2006.01), A61Q 19/10 (2006.01), A61Q 5/12 (2006.01), A61P 17/10 (2006.01), A61K 31/133 (2006.01), A61K 31/201 (2006.01), A61K 8/27 (2006.01), A61K 8/49 (2006.01)  
 (54) MÉTODO NÃO TERAPÊUTICO PARA PREVENIR OU ALIVIAR OS SINTOMAS DA CASPA NO COURO CABELUDO E/OU NO CABELO, USO NÃO TERAPÊUTICO E COMPOSIÇÃO ANTIMICROBIANA  
 (71) UNILEVER NV (NL)  
 (72) CHUNG-CHING CHU; MINGMING PU  
 (85) 27/09/2019  
 (86) PCT EP2018/058668 de 05/04/2018  
 (87) WO 2018/192777 de 25/10/2018

**(21) BR 11 2019 020271-4 A2**

Código 1.3 - Notificação - Fase Nacional - PCT  
 (22) 09/04/2018  
 (30) 09/04/2017 US 62/483,425  
 (51) C09K 8/582 (2006.01), C09K 8/584 (2006.01), C09K 8/588 (2006.01)  
 (54) PRODUTOS MICROBIANOS E USOS DOS MESMOS PARA APRIMORAR A RECUPERAÇÃO DE PETRÓLEO  
 (71) LOCUS OIL IP COMPANY, LLC (US)  
 (72) SEAN FARMER; KEN ALIBEK; SHARMISTHA MAZUMDER; KENT ADAMS; TYLER DIXON; YAJIE CHEN; MAJA MILOVANOVIC



---

(85) 27/09/2019  
(86) PCT US2018/026724 de 09/04/2018  
(87) WO 2018/191172 de 18/10/2018

---

**(21) BR 11 2019 020272-2 A2** Código 1.3 - Notificação - Fase Nacional - PCT  
(22) 26/03/2018  
(30) 31/03/2017 JP 2017-071399; 31/03/2017 JP 2017-071400  
(51) A23D 9/00 (2006.01), A23G 1/00 (2006.01)  
(54) GORDURA OU ÓLEO TRANSESTERIFICADO  
(71) FUJI OIL HOLDINGS INC. (JP)  
(72) SHIMPEI WATANABE; YASUKO SATO; NANAKO KANDA; AKIYUKI ISHIWATA  
(85) 27/09/2019  
(86) PCT JP2018/012103 de 26/03/2018  
(87) WO 2018/181159 de 04/10/2018

---

**(21) BR 11 2019 020384-2 A2** Código 1.3 - Notificação - Fase Nacional - PCT  
(22) 07/04/2017  
(51) B22F 7/00 (2006.01), C22C 1/04 (2006.01), C22C 32/00 (2006.01)  
(54) MATERIAL DE ATRITO SINTERIZADO  
(71) NIPPON STEEL CORPORATION (JP) ; FINE SINTER CO., LTD. (JP)  
(72) MANABU KUBOTA; NAOMITSU MIZUI; FUMIO ISHIMOTO; KAZUTAKA ASABE; OSAMU KANDA; SATORU NAKANO; TAKESHI NAKANO; KAZUMICHI KAWASAKI; ISAO SHIMAZOE  
(85) 27/09/2019  
(86) PCT JP2017/014586 de 07/04/2017  
(87) WO 2018/185944 de 11/10/2018

---

**(21) BR 11 2019 020385-0 A2** Código 1.3 - Notificação - Fase Nacional - PCT  
(22) 02/04/2018  
(30) 31/03/2017 US 62/480,345; 28/04/2017 US 62/491,259; 05/05/2017 US 62/501.776; 29/06/2017 US 62/526,986; 10/08/2017 US 62/543,935; 24/10/2017 US 62/576,634; 16/11/2017 US 62/587,425; 25/11/2017 US 62/590,537; 02/12/2017 US 62/593,895  
(51) H04B 7/0456 (2017.01), H04B 7/0404 (2017.01), H04L 27/26 (2006.01)  
(54) MÉTODO PARA TRANSMITIR DADOS DE UPLINK EM SISTEMA DE COMUNICAÇÃO SEM FIO E APARELHO PARA O MESMO  
(71) LG ELECTRONICS INC. (KR)  
(72) HAEWOOK PARK; KIJUN KIM; JONGHYUN PARK; JIWON KANG; HYUNGTAE KIM  
(85) 27/09/2019  
(86) PCT KR2018/003855 de 02/04/2018  
(87) WO 2018/182381 de 04/10/2018



---

**(21) BR 11 2019 020388-5 A2** Código 1.3 - Notificação - Fase Nacional - PCT  
(22) 29/03/2018  
(30) 31/03/2017 GB 1705235.8  
(51) C01B 39/02 (2006.01), C01B 39/04 (2006.01), B01J 29/76 (2006.01)  
(54) MATERIAL COMPÓSITO, MÉTODO PARA A FABRICAÇÃO DE UMA ESTRUTURA, COMPOSIÇÃO DE CATALISADOR DE SCR, ARTIGO CATALÍTICO, USO, E, SISTEMA PARA TRATAMENTO DE EMISSÃO.  
(71) JOHNSON MATTHEY CATALYSTS (GERMANY) GMBH (DE)  
(72) JUERGEN BAUER; RALF DOTZEL; JOERG WERNER MUENCH; RALITSA PUROVA; WILHELM SCHWIEGER; THANGARAJ SELVAM; AMEEN SHAHID  
(85) 27/09/2019  
(86) PCT GB2018/050870 de 29/03/2018  
(87) WO 2018/178713 de 04/10/2018

---

**(21) BR 11 2019 020391-5 A2** Código 1.3 - Notificação - Fase Nacional - PCT  
(22) 02/05/2018  
(30) 02/05/2017 EP 17169000.1  
(51) D21C 1/10 (2006.01), C12M 1/00 (2006.01), D21C 5/00 (2006.01), D21C 1/02 (2006.01), D21C 1/04 (2006.01)  
(54) MÉTODO E DISPOSITIVO PARA TRATAR BIOMASSA.  
(71) VALMET AB (SE)  
(72) ANDREAS AVERHEIM; FRANÇOIS LAMBERT  
(85) 27/09/2019  
(86) PCT EP2018/061132 de 02/05/2018  
(87) WO 2018/202673 de 08/11/2018

---

**(21) BR 11 2019 020392-3 A2** Código 1.3 - Notificação - Fase Nacional - PCT  
(22) 28/03/2018  
(30) 28/03/2017 IN 201741010965  
(51) F02D 29/02 (2006.01)  
(54) SISTEMA DE PARTIDA-PARADA AO RALENTI PARA UM VEÍCULO DE DUAS RODAS  
(71) TVS MOTOR COMPANY LIMITED (IN)  
(72) CHIDAMBARAM SUBRAMONIAM; MUTHURAJA ANNAMALAI; KOTHA VENKATA NAGA SUDHAKAR; THATAVARTHI PRAKASAM SURESH; SANKARI SUBBIAH; ROHIT SINGH PATHANIA; VIGNESHWARA RAJA KESAVAN  
(85) 27/09/2019  
(86) PCT IB2018/052110 de 28/03/2018  
(87) WO 2018/178885 de 04/10/2018

---

**(21) BR 11 2019 020393-1 A2** Código 1.3 - Notificação - Fase Nacional - PCT

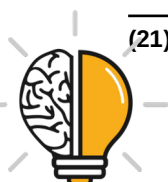

(22) 27/03/2018  
 (30) 31/03/2017 EP 17164105.3  
 (51) A01N 37/52 (2006.01), A01N 43/40 (2006.01), A01N 43/78 (2006.01), C07D 285/01 (2006.01), C07D 213/00 (2006.01)  
 (54) DERIVADOS DE FENILAMIDINA MICROBICIDAS COM PROPRIEDADES MELHORADAS DE PROTEÇÃO DAS PLANTAS  
 (71) SYNGENTA PARTICIPATIONS AG (CH)  
 (72) MATTHIAS WEISS; ULRICH JOHANNES HAAS; CLEMENS LAMBERTH  
 (85) 27/09/2019  
 (86) PCT EP2018/057736 de 27/03/2018  
 (87) WO 2018/178057 de 04/10/2018

**(21) BR 11 2019 020394-0 A2**

Código 1.3 - Notificação - Fase Nacional - PCT  
 (22) 28/03/2018  
 (30) 28/03/2017 US 62/477,846  
 (51) C12N 9/52 (2006.01), A61K 38/48 (2006.01), C07K 14/33 (2006.01)  
 (54) MÉTODO MELHORADO DE PRODUÇÃO DE COLAGENASE  
 (71) ENDO VENTURES LIMITED (IE)  
 (72) CHRISTINE A. SHEAFFER; MICHAEL BERBAUM; JOHN HANNA; JASON DZIADOSZ; DANIEL SHANAFELT  
 (85) 27/09/2019  
 (86) PCT US2018/024973 de 28/03/2018  
 (87) WO 2018/183582 de 04/10/2018

**(21) BR 11 2019 020395-8 A2**

Código 1.3 - Notificação - Fase Nacional - PCT  
 (22) 29/03/2018  
 (30) 31/03/2017 US 62/479,523; 23/06/2017 US 62/523,851  
 (51) A23J 1/14 (2006.01), A23L 11/00 (2016.01)  
 (54) GÊNERO ALIMENTÍCIO, COMPOSIÇÃO, E, MÉTODO PARA PRODUZIR UMA PASTA DE CONFEITARIA  
 (71) CORN PRODUCTS DEVELOPMENT, INC. (US)  
 (72) BRANDON ROA; ERHAN YILDIZ; NAGUL NAGULESWARAN; DILEK UZUNALIOGLU; CANAN OZER; BICHENG WU; XIN YANG; CATERINA LODUCA  
 (85) 27/09/2019  
 (86) PCT US2018/025225 de 29/03/2018  
 (87) WO 2018/183729 de 04/10/2018

**(21) BR 11 2019 020396-6 A2**

Código 1.3 - Notificação - Fase Nacional - PCT  
 (22) 31/03/2017  
 (51) G01C 21/36 (2006.01)  
 (54) MÉTODO DE CONTROLE DE CONDUÇÃO E DISPOSITIVO DE CONTROLE DE CONDUÇÃO  
 (71) NISSAN MOTOR CO. LTD. (JP)



(72) YOHEI MISHINA; YOSHIRO TAKAMATSU  
 (85) 27/09/2019  
 (86) PCT JP2017/013813 de 31/03/2017  
 (87) WO 2018/179415 de 04/10/2018

**(21) BR 11 2019 020397-4 A2**

Código 1.3 - Notificação - Fase Nacional - PCT  
 (22) 14/03/2018  
 (30) 31/03/2017 EP 17164159.0  
 (51) B01J 20/12 (2006.01), B01J 20/16 (2006.01), B01J 20/22 (2006.01), B01J 20/28 (2006.01), B32B 29/08 (2006.01), D21H 17/68 (2006.01)  
 (54) ADSORVENTE E MATERIAL DE EMBALAGEM  
 (71) CLARIANT INTERNATIONAL LTD. (CH)  
 (72) HUBERTUS BESTING; GABRIELE HÖLZL; ALEXANDER MAYEFHOFER; FRIEDRICH RUF  
 (85) 27/09/2019  
 (86) PCT EP2018/056451 de 14/03/2018  
 (87) WO 2018/177754 de 04/10/2018

**(21) BR 11 2019 020398-2 A2**

Código 1.3 - Notificação - Fase Nacional - PCT  
 (22) 31/03/2017  
 (51) H04W 88/04 (2009.01)  
 (54) MÉTODO DE COMUNICAÇÃO DE RETRANSMISSÃO E APARELHO E SISTEMA DE COMUNICAÇÕES DE RETRANSMISSÃO  
 (71) HUAWEI TECHNOLOGIES CO., LTD. (CN)  
 (72) JING WANG; XIAO XIAO; BO LIN  
 (85) 27/09/2019  
 (86) PCT CN2017/079116 de 31/03/2017  
 (87) WO 2018/176416 de 04/10/2018

**(21) BR 11 2019 020399-0 A2**

Código 1.3 - Notificação - Fase Nacional - PCT  
 (22) 29/03/2018  
 (30) 29/03/2017 US 62/478.253; 27/06/2017 US 62/525.261  
 (51) B24D 3/10 (2006.01), B24D 18/00 (2006.01), C09K 3/14 (2006.01)  
 (54) ARTIGO ABRASIVO E MÉTODO PARA FORMAR O MESMO  
 (71) SAINT-GOBAIN ABRASIVES, INC. (US) ; SAINT-GOBAIN ABRASIFS (FR)  
 (72) JIASHU LI; KELLEY MCNEAL; SRINIVASAN RAMANATH; CECILE O. MEJEAN; JI WANG  
 (85) 27/09/2019  
 (86) PCT US2018/025236 de 29/03/2018  
 (87) WO 2018/183736 de 04/10/2018

**(21) BR 11 2019 020400-8 A2**

Código 1.3 - Notificação - Fase Nacional - PCT  
 (22) 28/03/2018



(30) 31/03/2017 GB 1705246.5  
 (51) B65D 83/48 (2006.01)  
 (54) CONJUNTO DE VÁLVULA PARA UM DISPOSITIVO DE SPRAY DE AEROSSOL  
 (71) THE SALFORD VALVE COMPANY LTD. (GB)  
 (72) GHASEM NASR; THOMAS GUY GOLDBERG; GREIG TULLOCH; AMIR NOURIAN  
 (85) 27/09/2019  
 (86) PCT GB2018/050838 de 28/03/2018  
 (87) WO 2018/178685 de 04/10/2018

**(21) BR 11 2019 020401-6 A2**

Código 1.3 - Notificação - Fase Nacional - PCT  
 (22) 30/03/2018  
 (30) 31/03/2017 JP 2017-069837; 31/08/2017 JP 2017-166413  
 (51) C07D 417/04 (2006.01), A61K 31/4439 (2006.01), A61K 31/496 (2006.01), A61K 31/506 (2006.01), A61K 31/5377 (2006.01), A61K 31/5383 (2006.01), A61K 31/551 (2006.01), A61P 31/20 (2006.01), A61P 43/00 (2006.01), C07D 417/14 (2006.01), C07D 498/04 (2006.01)  
 (54) COMPOSTO 4-PIRIDONA OU SEU SAL, E COMPOSIÇÃO FARMACÊUTICA E FORMULAÇÃO QUE INCLUI O MESMO  
 (71) FUJIFILM CORPORATION (JP)  
 (72) MEGUMI OOKUBO; SHINICHIRO SEKINE; TOMOYUKI MASHIKO; HYOEI KAWAI; HIROFUMI FUKUNAGA  
 (85) 27/09/2019  
 (86) PCT JP2018/013580 de 30/03/2018  
 (87) WO 2018/181883 de 04/10/2018

**(21) BR 11 2019 020406-7 A2**

Código 1.3 - Notificação - Fase Nacional - PCT  
 (22) 30/03/2018  
 (30) 31/03/2017 JP 2017-069836  
 (51) A61K 9/127 (2006.01), A61K 31/404 (2006.01), A61K 31/4745 (2006.01), A61K 31/704 (2006.01), A61K 47/04 (2006.01), A61K 47/24 (2006.01), A61K 47/28 (2006.01), A61P 35/00 (2006.01)  
 (54) COMPOSIÇÃO LIPOSSÔMICA E COMPOSIÇÃO FARMACÊUTICA  
 (71) FUJIFILM CORPORATION (JP)  
 (72) NORIYUKI KASAGI; NAOKI YAMADA; MIKINAGA MORI; TAKAYUKI KATO; TAKAYUKI KOBAYASHI  
 (85) 27/09/2019  
 (86) PCT JP2018/013783 de 30/03/2018  
 (87) WO 2018/181963 de 04/10/2018

**(21) BR 11 2019 020408-3 A2**

Código 1.3 - Notificação - Fase Nacional - PCT  
 (22) 26/03/2018  
 (30) 28/03/2017 IN 201741010966



(51) F01P 3/02 (2006.01)  
 (54) RADIADOR DE ÓLEO PARA UM MOTOR DE COMBUSTÃO INTERNA  
 (71) TVS MOTOR COMPANY LIMITED (IN)  
 (72) DHARMAPURI NAGENDRA KUMAR; PADMANABHA PILLAI  
 LOGANAYAKAN; RAJENDRAN VIJAY KUMAR; VARADHA IYENGAR  
 LAKSHMINARASIMHAN  
 (85) 27/09/2019  
 (86) PCT IB2018/052019 de 26/03/2018  
 (87) WO 2018/178836 de 04/10/2018

**(21) BR 11 2019 020434-2 A2** Código 1.3 - Notificação - Fase Nacional - PCT  
 (22) 12/04/2018  
 (30) 03/05/2017 EP 17169337.7  
 (51) A24F 47/00 (2020.01)  
 (54) SISTEMA E MÉTODO PARA CONTROLE DE TEMPERATURA EM UM  
 DISPOSITIVO GERADOR DE AEROSSOL AQUECIDO ELETRICAMENTE  
 (71) PHILIP MORRIS PRODUCTS S.A. (CH)  
 (72) JACQUES ROBERT; JEROME CHRISTIAN COURBAT; MICHEL  
 BESSANT  
 (85) 30/09/2019  
 (86) PCT EP2018/059477 de 12/04/2018  
 (87) WO 2018/202403 de 08/11/2018

**(21) BR 11 2019 020435-0 A2** Código 1.3 - Notificação - Fase Nacional - PCT  
 (22) 22/03/2018  
 (30) 05/04/2017 US 62/481,927  
 (51) D04B 1/16 (2006.01)  
 (54) TECIDO DE MALHA DE MÚLTIPLAS CAMADAS E ARTIGO DE  
 VESTUÁRIO COMPREENDENDO O TECIDO DE MALHA DE MÚLTIPLAS  
 CAMADAS  
 (71) MILLIKEN & COMPANY (US)  
 (72) RAJIB MONDAL; THOMAS C. WILES; EMILY W. MICHAELS; PETR  
 VALENTA; ROBERT D. MILLER; JAMES A. ROGERS  
 (85) 30/09/2019  
 (86) PCT US2018/023851 de 22/03/2018  
 (87) WO 2018/187044 de 11/10/2018

**(21) BR 11 2019 020436-9 A2** Código 1.3 - Notificação - Fase Nacional - PCT  
 (22) 03/04/2018  
 (30) 04/04/2017 US 62/481,658; 02/04/2018 US 15/943,586  
 (51) H04B 7/06 (2006.01), H04L 5/00 (2006.01), H04L 25/02 (2006.01)  
 (54) GERENCIAMENTO DE FEIXE COM USO DE SINAIS DE  
 SINCRONIZAÇÃO ATRAVÉS DE ESTRUTURA DE REALIMENTAÇÃO DE  
 CANAL



(71) QUALCOMM INCORPORATED (US)  
 (72) SUNDAR SUBRAMANIAN; XIAO FENG WANG; JUNYI LI; JUERGEN CEZANNE; ASHWIN SAMPATH  
 (85) 30/09/2019  
 (86) PCT US2018/025931 de 03/04/2018  
 (87) WO 2018/187354 de 11/10/2018

---

**(21) BR 11 2019 020437-7 A2** Código 1.3 - Notificação - Fase Nacional - PCT  
 (22) 09/04/2018  
 (30) 07/04/2017 FR 1753075  
 (51) A61K 8/58 (2006.01), A61Q 5/06 (2006.01), A61K 8/81 (2006.01), A61K 8/898 (2006.01)  
 (54) PROCESSO DE TINGIMENTO DE CABELO  
 (71) L'OREAL (FR)  
 (72) SANDRINE CHODOROWSKI-KIMMES  
 (85) 30/09/2019  
 (86) PCT EP2018/059049 de 09/04/2018  
 (87) WO 2018/185345 de 11/10/2018

---

**(21) BR 11 2019 020585-3 A2** Código 1.3 - Notificação - Fase Nacional - PCT  
 (22) 06/04/2018  
 (30) 11/04/2017 IT 102017000039651  
 (51) B65C 9/06 (2006.01), G01N 21/90 (2006.01)  
 (54) DISPOSITIVO E MÉTODO PARA ORIENTAR AUTOMATICAMENTE RECIPIENTES QUE ENTRAM EM UMA MÁQUINA DE ROTULAGEM  
 (71) P.E. LABELLERS S.P.A. (IT)  
 (72) NICOLA SCHINELLI  
 (85) 30/09/2019  
 (86) PCT EP2018/058835 de 06/04/2018  
 (87) WO 2018/189045 de 18/10/2018

---

**(21) BR 11 2019 020586-1 A2** Código 1.3 - Notificação - Fase Nacional - PCT  
 (22) 22/03/2018  
 (30) 31/03/2017 EP 17164425.5  
 (51) A61M 1/28 (2006.01), A61M 1/14 (2006.01), A61K 9/08 (2006.01), A61K 47/26 (2006.01), A61K 31/70 (2006.01)  
 (54) COMPOSIÇÃO, MÉTODO PARA PRODUZIR UMA COMPOSIÇÃO AQUOSA LÍQUIDA E RECIPIENTE OU KIT  
 (71) OPTERION HEALTH AG (CH)  
 (72) GUIDO GRENTZMANN; HJALMAR BERNULF STEINHAEUER  
 (85) 30/09/2019  
 (86) PCT EP2018/057275 de 22/03/2018  
 (87) WO 2018/146345 de 16/08/2018



---

<b>(21) BR 11 2019 020587-0 A2</b>	Código 1.3 - Notificação - Fase Nacional - PCT (22) 28/03/2018 (30) 03/05/2017 SE 1750532-2 (51) B60W 30/14 (2006.01), B60W 30/02 (2012.01), B60W 30/18 (2012.01), B60W 40/06 (2012.01) (54) MÉTODO E DISPOSIÇÃO DE CONTROLE PARA DETERMINAR UM PERFIL DE CONTROLE PARA UM VEÍCULO (71) SCANIA CV AB (SE) (72) OSCAR FLÄRDH; FREDRIK ROOS; FRANK MOHR; ERIK HOLMA; BJÖRN JOHANSSON; HENRIK SVÄRD (85) 30/09/2019 (86) PCT SE2018/050331 de 28/03/2018 (87) WO 2018/203790 de 08/11/2018
<b>(21) BR 11 2019 020588-8 A2</b>	Código 1.3 - Notificação - Fase Nacional - PCT (22) 18/06/2018 (30) 23/06/2017 JP 2017-123318; 09/02/2018 JP 2018-022067 (51) H04N 7/18 (2006.01), G09G 5/00 (2006.01), G09G 5/377 (2006.01), H04N 21/24 (2011.01) (54) APARELHO DE CONTROLE DE EXIBIÇÃO, MÉTODO DE CONTROLE DE EXIBIÇÃO E MEIO DE ARMAZENAMENTO (71) CANON KABUSHIKI KAISHA (JP) (72) YASUSHI SHIKATA; YOSHIKI IWAKIRI (85) 30/09/2019 (86) PCT JP2018/023063 de 18/06/2018 (87) WO 2018/235762 de 27/12/2018
<b>(21) BR 11 2019 020605-1 A2</b>	Código 1.3 - Notificação - Fase Nacional - PCT (22) 26/10/2018 (30) 27/10/2017 US 62/577,962 (51) A61K 49/00 (2006.01), A61P 13/12 (2006.01), C07D 241/20 (2006.01) (54) COMPOSIÇÕES E SISTEMAS PARA DETERMINAÇÃO DA FUNÇÃO RENAL (71) MEDIBEACON INC. (US) (72) MARTIN P. DEBRECZENY; RAGHAVAN RAJAGOPALAN; RICHARD B. DORSHOW; WILLIAM L. NEUMANN; THOMAS E. ROGERS (85) 01/10/2019 (86) PCT US2018/057820 de 26/10/2018 (87) WO 2019/084475 de 02/05/2019
<b>(21) BR 11 2019 020606-0 A2</b>	Código 1.3 - Notificação - Fase Nacional - PCT (22) 08/05/2018 (30) 29/05/2017 DE 10 2017 005 094.5

---



(51) A01C 7/12 (2006.01), A01C 19/02 (2006.01), A01C 7/08 (2006.01)  
 (54) MÁQUINA AGRÍCOLA PARA A DISTRIBUIÇÃO DE MATERIAL A SER DISTRIBUÍDO E ELEMENTO DE DOSAGEM  
 (71) RAUCH LANDMASCHINENFABRIK GMBH (DE)  
 (72) VOLKER STÖCKLIN  
 (85) 01/10/2019  
 (86) PCT EP2018/000244 de 08/05/2018  
 (87) WO 2018/219489 de 06/12/2018

**(21) BR 11 2019 020608-6 A2**

Código 1.3 - Notificação - Fase Nacional - PCT  
 (22) 05/04/2018  
 (30) 06/04/2017 US 15/481,447  
 (51) G06T 19/20 (2011.01), G06T 15/20 (2011.01)  
 (54) SISTEMA, MÉTODO E SOFTWARE PARA PRODUÇÃO DE IMAGENS TRIDIMENSIONAIS VIRTUAIS QUE PARECEM PROJETAR PARA A FRENTE OU ACIMA DE DISPLAY ELETRÔNICO  
 (71) MAXX MEDIA GROUP, LLC (US)  
 (72) RICHARD S. FREEMAN; SCOTT A. HOLLINGER  
 (85) 01/10/2019  
 (86) PCT US2018/026345 de 05/04/2018  
 (87) WO 2018/187635 de 11/10/2018

**(21) BR 11 2019 020609-4 A2**

Código 1.3 - Notificação - Fase Nacional - PCT  
 (22) 18/05/2018  
 (30) 19/05/2017 EP 17171980.0  
 (51) A24B 3/14 (2006.01)  
 (54) MÉTODO PARA A MOLDAGEM DE UM MATERIAL CONTENDO ALCALOIDE  
 (71) PHILIP MORRIS PRODUCTS S.A. (CH)  
 (72) PASCAL CHRISTEN; FRANÇOIS JOSET; MICHEL BORLOZ; LUCIEN SUAREZ; YANN RICHARD  
 (85) 01/10/2019  
 (86) PCT EP2018/063220 de 18/05/2018  
 (87) WO 2018/211119 de 22/11/2018

**(21) BR 11 2019 020610-8 A2**

Código 1.3 - Notificação - Fase Nacional - PCT  
 (22) 30/05/2018  
 (30) 30/05/2017 US 62/512,648; 01/06/2017 US 62/513,813; 07/09/2017 US 62/555,176; 06/11/2017 US 62/582,178  
 (51) G01N 33/574 (2006.01), A61K 39/395 (2006.01)  
 (54) TRATAMENTO DE TUMORES POSITIVOS PARA O LAG-3  
 (71) BRISTOL-MYERS SQUIBB COMPANY (US)  
 (72) JAMES NOVOTNY; NILS LONBERG; CYRUS HEDVAT; RAPHAEL CLYNES; DARREN LOCKE; JOHN P. COGSWELL; JEFFREY JACKSON;



CHRISTOPHER HARBISON; ROBIN EDWARDS

(85) 01/10/2019

(86) PCT US2018/035134 de 30/05/2018

(87) WO 2018/222718 de 06/12/2018

**(21) BR 11 2019 020611-6 A2**

Código 1.3 - Notificação - Fase Nacional - PCT

(22) 01/03/2018

(30) 06/04/2017 US 62/482,413

(51) A61P 5/48 (2006.01), A61L 27/20 (2006.01), A61L 27/38 (2006.01), A61L 27/54 (2006.01)

(54) CÉLULAS TERAPÊUTICAS MACROENCAPSULADAS E PROCESSOS DE USO DAS MESMAS

(71) SERAXIS, INC. (US)

(72) WILLIAM L. RUST

(85) 01/10/2019

(86) PCT US2018/020446 de 01/03/2018

(87) WO 2018/186953 de 11/10/2018

**(21) BR 11 2019 020613-2 A2**

Código 1.3 - Notificação - Fase Nacional - PCT

(22) 21/03/2018

(30) 03/04/2017 US 62/480,702

(51) H04L 29/08 (2006.01)

(54) MÉTODOS E APARELHOS PARA CONFIGURAR UM CONJUNTO DE RECURSOS DE CONTROLE EM UM SISTEMA DE COMUNICAÇÃO SEM FIO

(71) GUANGDONG OPPO MOBILE TELECOMMUNICATIONS CORP., LTD. (CN)

(72) HUA XU

(85) 01/10/2019

(86) PCT CN2018/079894 de 21/03/2018

(87) WO 2018/184470 de 11/10/2018

**(21) BR 11 2019 020618-3 A2**

Código 1.3 - Notificação - Fase Nacional - PCT

(22) 02/03/2018

(30) 03/04/2017 US 62/481,112; 21/04/2017 US 62/488,529; 17/05/2017 US 62/507,679; 17/11/2017 US 15/816,441

(51) H04W 72/04 (2009.01)

(54) MÉTODOS, UE, E ESTAÇÃO BASE PARA TRANSMISSÃO DE ENLACE ASCENDENTE SEM CONCESSÃO DINÂMICA

(71) HUAWEI TECHNOLOGIES CO., LTD. (CN)

(72) LIQING ZHANG; YU CAO; YONGXIA LYU; JIANGLEI MA; YI WANG; YAN CHEN

(85) 01/10/2019

(86) PCT CN2018/077821 de 02/03/2018



---

(87) WO 2018/184435 de 11/10/2018

---

**(21) BR 11 2019 020619-1 A2** Código 1.3 - Notificação - Fase Nacional - PCT  
 (22) 30/03/2018  
 (30) 01/04/2017 CN 201710213323.2  
 (51) H01H 50/58 (2006.01)  
 (54) RELÉ DE TRAVAMENTO MAGNÉTICO CAPAZ DE RESISTIR A CORRENTE DE CURTO-CIRCUITO  
 (71) XIAMEN HONGFA ELECTRIC POWER CONTROLS CO., LTD. (CN)  
 (72) SHUMING ZHONG; WENGUANG DAI; ZENGGUANG ZHENG  
 (85) 01/10/2019  
 (86) PCT CN2018/081417 de 30/03/2018  
 (87) WO 2018/177428 de 04/10/2018

---

**(21) BR 11 2019 020620-5 A2** Código 1.3 - Notificação - Fase Nacional - PCT  
 (22) 15/02/2018  
 (30) 11/04/2017 EP 17166081.4  
 (51) G07F 17/00 (2006.01), B65B 35/02 (2006.01), B65B 5/10 (2006.01), A61J 3/00 (2006.01), G07F 11/44 (2006.01), B65D 83/04 (2006.01), G07F 11/00 (2006.01)  
 (54) RECIPIENTE DE ARMAZENAMENTO PARA UMA ESTAÇÃO DE ARMAZENAMENTO E DISPENSAÇÃO PARA FÁRMACOS  
 (71) BECTON DICKINSON ROWA GERMANY GMBH (DE)  
 (72) DIETMAR GROSS  
 (85) 01/10/2019  
 (86) PCT EP2018/053747 de 15/02/2018  
 (87) WO 2018/188837 de 18/10/2018

---

**(21) BR 11 2019 020625-6 A2** Código 1.3 - Notificação - Fase Nacional - PCT  
 (22) 05/04/2018  
 (30) 25/04/2017 EP 17167935.0  
 (51) C08G 63/692 (2006.01)  
 (54) POLÍMERO RETARDADOR DE CHAMA; MÉTODO PARA PREPARAÇÃO DO MESMO E COMPOSIÇÃO DE POLÍMERO TERMOPLÁSTICO COMPREENDENDO O MESMO  
 (71) RHODIA OPERATIONS (FR)  
 (72) THIERRY BADEL  
 (85) 01/10/2019  
 (86) PCT EP2018/058690 de 05/04/2018  
 (87) WO 2018/197173 de 01/11/2018

---

**(21) BR 11 2019 020626-4 A2** Código 1.3 - Notificação - Fase Nacional - PCT  
 (22) 10/04/2018



(30) 19/04/2017 JP 2017-083212  
 (51) C08L 23/00 (2006.01), C08J 3/21 (2006.01), C08L 15/00 (2006.01), C08L 77/00 (2006.01)  
 (54) COMPOSIÇÃO DE RESINA TERMOPLÁSTICA, OBJETO MOLDADO E MÉTODOS DE PRODUÇÃO DOS MESMOS  
 (71) TOYOTA BOSHOKU KABUSHIKI KAISHA (JP)  
 (72) MASAYUKI KITO; KOSUKE GEHO; MITSUTAKA SAKO; GORO TAKAHASHI  
 (85) 01/10/2019  
 (86) PCT JP2018/015147 de 10/04/2018  
 (87) WO 2018/193922 de 25/10/2018

**(21) BR 11 2019 020627-2 A2**

Código 1.3 - Notificação - Fase Nacional - PCT  
 (22) 17/04/2018  
 (30) 28/04/2017 GB 1706762.0  
 (51) B01J 13/14 (2006.01), A61K 8/81 (2006.01), A61K 8/11 (2006.01), B01J 13/20 (2006.01), B01J 13/22 (2006.01), B01F 17/00 (2006.01), C11D 3/50 (2006.01)  
 (54) APRIMORAMENTOS DE, OU RELACIONADOS A, COMPOSTOS ORGÂNICOS  
 (71) GIVAUDAN SA (CH)  
 (72) EMMANUEL AUSSANT; SANDRA GUINEBRETIERE  
 (85) 01/10/2019  
 (86) PCT EP2018/059764 de 17/04/2018  
 (87) WO 2018/197266 de 01/11/2018

**(21) BR 11 2019 020629-9 A2**

Código 1.3 - Notificação - Fase Nacional - PCT  
 (22) 03/04/2018  
 (30) 04/04/2017 US 62/481,594; 02/04/2018 US 15/943,399  
 (51) H04N 21/854 (2011.01), H04N 21/845 (2011.01), H04N 21/84 (2011.01), H04N 21/235 (2011.01), H04N 21/236 (2011.01), H04N 21/434 (2011.01)  
 (54) TIPOS DE SEGMENTO COMO DELIMITADORES E IDENTIFICADORES DE RECURSO ENDEREÇÁVEL  
 (71) QUALCOMM INCORPORATED (US)  
 (72) THOMAS STOCKHAMMER  
 (85) 01/10/2019  
 (86) PCT US2018/025868 de 03/04/2018  
 (87) WO 2018/187318 de 11/10/2018

**(21) BR 11 2019 020631-0 A2**

Código 1.3 - Notificação - Fase Nacional - PCT  
 (22) 03/04/2018  
 (30) 03/04/2017 US 62/481.041; 10/10/2017 US 15/729.260; 08/01/2018 US 62/614.916  
 (51) F16M 11/04 (2006.01), F16M 11/08 (2006.01), F16M 11/16 (2006.01),



F16M 11/20 (2006.01), F16M 11/38 (2006.01), F16M 13/00 (2006.01), H04M 1/04 (2006.01)

(54) ACESSÓRIO GIRATÓRIO PARA UM DISPOSITIVO ELETRÔNICO MÓVEL

(71) POPSOCKETS LLC (US)

(72) ALTAN NAHUM; DAVID B. BARNETT; TONY L. TORRANCE

(85) 01/10/2019

(86) PCT US2018/025814 de 03/04/2018

(87) WO 2018/187278 de 11/10/2018

**(21) BR 11 2019 020632-9 A2**

Código 1.3 - Notificação - Fase Nacional - PCT

(22) 03/04/2018

(30) 04/04/2017 KR 10-2017-0043850

(51) A61M 5/19 (2006.01), A61J 1/20 (2006.01), A61M 5/28 (2006.01), A61M 5/24 (2006.01), A61M 1/00 (2006.01), A61M 35/00 (2006.01), A61M 5/14 (2006.01), A61L 26/00 (2006.01), A61F 13/00 (2006.01)

(54) KIT PARA TRATAR OU ALIVIAR DOR EM LOCAL DE INCISÃO APÓS PROCEDIMENTO CIRÚRGICO

(71) GENEWEL CO., LTD. (KR)

(72) IL KYU PARK; JUN HO KIM; JONG BAE CHOI; HUN UI KIM

(85) 01/10/2019

(86) PCT KR2018/003921 de 03/04/2018

(87) WO 2018/186658 de 11/10/2018

**(21) BR 11 2019 020634-5 A2**

Código 1.3 - Notificação - Fase Nacional - PCT

(22) 30/03/2018

(30) 01/04/2017 US 62/480,441; 02/04/2017 US 62/480,450

(51) G01C 21/34 (2006.01), G05D 1/00 (2006.01), G06F 17/30 (1995.01)

(54) SISTEMA

(71) PIED PARKER, INC. (US)

(72) ROBERT MAZZOLA; GIANNI ROSAS-MAXEMIN; FRANCISCO SANDOVAL; YEVGENIY SPEKTOR; MAHA ISMAIEL

(85) 01/10/2019

(86) PCT US2018/025588 de 30/03/2018

(87) WO 2018/183975 de 04/10/2018

**(21) BR 11 2019 020635-3 A2**

Código 1.3 - Notificação - Fase Nacional - PCT

(22) 27/04/2018

(30) 05/05/2017 US 62/502,004

(51) A61K 39/102 (2006.01), A61K 39/12 (2006.01)

(54) VACINA CONTRA A DOENÇA RESPIRATÓRIA BOVINA

(71) ELANCO US INC. (US)

(72) THOMAS HALBUR; LUCAS HUNTIMER

(85) 01/10/2019



(86) PCT US2018/029759 de 27/04/2018  
 (87) WO 2018/204178 de 08/11/2018

**(21) BR 11 2019 020638-8 A2**

Código 1.3 - Notificação - Fase Nacional - PCT  
 (22) 17/04/2018  
 (30) 28/04/2017 DE 10 2017 004 090.7; 24/10/2017 DE 10 2017 124 793.9  
 (51) B64C 9/22 (2006.01), B64C 9/24 (2006.01)  
 (54) ASA, CONJUNTO DE CONEXÃO E AERONAVE  
 (71) AIRBUS OPERATIONS GMBH (DE)  
 (72) STEFAN BENSMANN  
 (85) 01/10/2019  
 (86) PCT EP2018/059763 de 17/04/2018  
 (87) WO 2018/197265 de 01/11/2018

**(21) PI 0817280-3 A2**

Código 1.3 - Notificação - Fase Nacional - PCT  
 (22) 25/09/2008  
 (30) 25/09/2007 US 60/975051  
 (51) B42D 15/10 (1990.01), B42D 15/02 (2006.01), B32B 17/00 (2006.01)  
 (54) CARTÃO DE TRANSAÇÃO  
 (71) Blackcard LLC (US)  
 (72) Scott Alan Blum  
 (85) 24/03/2010  
 (86) PCT US2008/077707 de 25/09/2008  
 (87) WO 2009/042786 de 02/04/2009

**(21) PI 1004918-5 A2**

Código 1.3 - Notificação - Fase Nacional - PCT  
 (22) 12/01/2010  
 (30) 13/01/2009 DE 20 2009 000 481.3; 11/12/2009 EP 09015381.8  
 (51) E04B 1/04 (2006.01)  
 (54) TENSOR PARA UNIÃO DE ELEMENTOS ESTRUTURAIIS, KIT DE UNIÃO DE ELEMENTOS ESTRUTURAIIS, MÉTODO DE UNIÃO DE ELEMENTOS ESTRUTURAIIS, DISPOSIÇÃO PARA UNIÃO DE ELEMENTOS ESTRUTURAIIS E MÉTODO DE PREPARAÇÃO DE ELEMENTOS ESTRUTURAIIS  
 (71) B.T. INNOVATION GMBH (DE)  
 (72) KLAUS JAESCHKE  
 (85) 11/07/2011  
 (86) PCT EP2010/000106 de 12/01/2010  
 (87) WO 2010/081673 de 22/07/2010

**(21) PI 1006232-7 A2**

Código 1.3 - Notificação - Fase Nacional - PCT  
 (22) 27/04/2010  
 (30) 27/04/2009 US 61/214,752; 02/11/2009 US 61/257,319; 19/03/2010 US 61/315,611



---

(51) A01N 63/02 (1980.01), A01N 37/02 (2006.01), A01N 37/36 (2006.01), A01P 1/00 (2006.01), C12N 1/00 (2006.01)

(54) COMPOSIÇÕES MICROBICIDAS E MÉTODOS DE USO RELACIONADOS

(71) Jeneil Biosurfactant Company, LLC (US)

(72) Gary A. Strobel; Niranjan Ramanlal Gandhi; Victoria Skebba

(85) 27/10/2011

(86) PCT US2010/032587 de 27/04/2010

(87) WO 2010/129285 de 11/11/2010



**Código 1.3.1 - Retificação**

Retificação da notificação de entrada na fase nacional – PCT por ter sido efetuada com incorreção.

---

**(21) BR 11 2013 002222-1 A8** Código 1.3.1 - Retificação  
(22) 09/05/2012  
(30) 20/05/2011 JP 2011-114019  
(51) F02B 67/06 (2006.01), F02B 61/02 (2006.01), F16H 7/08 (2006.01), F16H 7/18 (2006.01)  
(54) MOTOR E VEÍCULO DO TIPO SELA  
(71) Yamaha Hatsudoki Kabushiki Kaisha (JP)  
(72) Toshinori Inomori; AKITOSHI NAKAJIMA  
(85) 29/01/2013  
(86) PCT JP2012/061821 de 09/05/2012  
(87) WO 2012/160968 de 29/11/2012  
Foi retificada a publicação 1.3 da RPI 2368 de 24/05/2016 em relação ao item 72 da mesma.

---

**(21) BR 11 2014 009238-9 A8** Código 1.3.1 - Retificação  
(22) 22/10/2012  
(30) 20/10/2011 EP 11382324.9; 27/10/2011 EP 11382329.8; 10/11/2011 US 61/558,370; 10/11/2011 US 61/558,369  
(51) C07D 213/74 (2006.01), C07C 211/35 (2006.01), A61K 31/135 (2006.01), A61P 35/00 (2006.01), A61P 31/12 (2006.01), A61P 25/00 (2006.01)  
(54) COMPOSTOS DE (HETERO)ARIL CICLOPROPILAMINA, SEUS USOS E SEU PROCESSO DE PREPARAÇÃO, E COMPOSIÇÕES FARMACÊUTICAS  
(71) ORYZON GENOMICS S.A. (ES)  
(72) ALBERTO ORTEGA MUÑOZ; MATTHEW COLIN THOR FYFE; MARC MARTINELL PEDEMONTE; MARÍA DE LOS ÁNGELES ESTIARTE MARTÍNEZ; NURIA VALLS VIDAL; GUIDO KURZ; JULIO CESAR CASTRO PALOMINO LARIA  
(85) 16/04/2014  
(86) PCT EP2012/070900 de 22/10/2012  
(87) WO 2013/057322 de 25/04/2013  
Foi retificada a publicação 1.3 da RPI 2423 de 13/06/2017 em relação aos itens 54 e 72 da mesma.

---

**(21) BR 11 2014 009266-4 A8** Código 1.3.1 - Retificação  
(22) 17/10/2012  
(30) 20/10/2011 EP 11185992.2  
(51) C07D 413/12 (2006.01), C07D 413/14 (2006.01), C07D 487/04 (2006.01)  
(54) PROCESSOS ENCURTADO, BIOCATALÍTICO E PARA PREPARAÇÃO DE



ÁCIDOS ISOXAZOLIL-METÓXI-NICOTÍNICOS

(71) F. HOFFMANN-LA ROCHE AG (CH)

(72) PASCAL DOTT; STEVEN PAUL HANLON; STEFAN HILDBRAND; HANS IDING; ANDREW THOMAS; PIUS WALDMEIER

(85) 16/04/2014

(86) PCT EP2012/070521 de 17/10/2012

(87) WO 2013/057123 de 25/04/2013

Foi retificada a publicação 1.3 da RPI 2423 de 13/06/2017 em relação ao item 54 da mesma.

(21) BR 11 2014 009273-7 A8

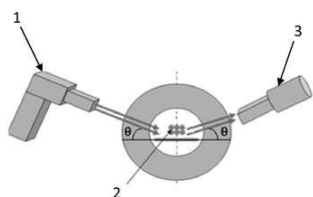

Código 1.3.1 - Retificação

(22) 19/10/2012

(30) 21/10/2011 BE BE 2011/0615

(51) G02B 5/08 (2006.01), C03C 17/00 (2006.01), C03C 17/36 (2006.01), C23C 28/00 (2006.01)

(54) ESPELHO

(71) AGC GLASS EUROPE (BE)

(72) NICOLAS BOUCHER; NICOLAS CLEMENT; BRUNO COSIJNS; THOMAS LAMBRIGHT; BARBARA DE MAEYER; JORIS PROOST

(85) 16/04/2014

(86) PCT EP2012/070766 de 19/10/2012

(87) WO 2013/057256 de 25/04/2013

Foi retificada a publicação 1.3 da RPI 2423 de 13/06/2017 em relação ao item 72 da mesma, tendo em vista a solicitação de inclusão de inventor contida na petição nº 860140077749.

(21) BR 11 2014 009282-6 A8

Código 1.3.1 - Retificação

(22) 16/10/2012

(30) 17/10/2011 US 61/548,036

(51) C07D 231/22 (2006.01), C07D 231/46 (2006.01), C07D 239/62 (2006.01), C07D 319/06 (2006.01), A61K 31/4155 (2006.01), A61K 31/515 (2006.01), A61K 31/357 (2006.01), A61K 31/366 (2006.01), A61P 9/00 (2006.01), A61P 35/00 (2006.01)

(54) ÁCIDO DE MELDRUM, ÁCIDO BARBITÚRICO E DERIVADOS DE PIRAZOLONA SUBSTITUÍDA COM HIDROXILAMINA COMO DOADORES DE HNO

(71) THE JOHNS HOPKINS UNIVERSITY (US)

(72) JOHN P. TOSCANO; DARYL A. GUTHRIE

(85) 16/04/2014

(86) PCT US2012/060425 de 16/10/2012

(87) WO 2013/059194 de 25/04/2013

Foi retificada a publicação 1.3 da RPI 2423 de 13/06/2017 em relação ao item 54 da mesma.



**(21) BR 11 2014 009288-5 A8**

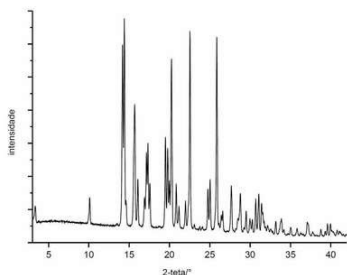

Código 1.3.1 - Retificação  
 (22) 17/10/2012  
 (30) 20/10/2011 EP 11 185993.0  
 (51) C07D 401/12 (2006.01), A61K 31/541 (2006.01), A61P 25/28 (2006.01)  
 (54) FORMAS SÓLIDAS DE  
 1,L-DIOXO-4-TIOMORFOLINIL)-[6-[[3(4-FLUOROFENIL)-5-METIL-4-ISOXAZO  
 LIL]METÓXI]-3-PIRIDINIL]-METANONA, SEUS USOS E SEUS PROCESSOS  
 DE PREPARAÇÃO, E COMPOSIÇÕES FARMACÊUTICAS  
 (71) F. HOFFMANN-LA ROCHE AG (CH)  
 (72) PASCAL DOTT; OLAF GRASSMANN; MICHAEL KAMMERER; JOACHIM  
 MANNS; URS SCHWITTER; ANDREW THOMAS; NICOLE WYTTENBACH  
 (85) 16/04/2014  
 (86) PCT EP2012/070522 de 17/10/2012  
 (87) WO 2013/057124 de 25/04/2013  
 Foi retificada a publicação 1.3 da RPI 2423 de 13/06/2017 em relação ao item  
 54 da mesma.

**(21) BR 11 2014 010118-3 A8**

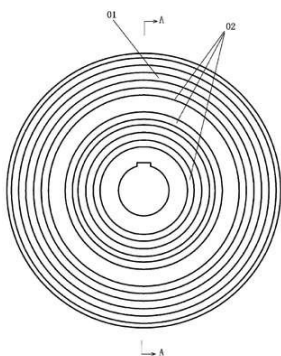

Código 1.3.1 - Retificação  
 (22) 27/10/2011  
 (51) F01P 7/12 (2006.01), F16D 27/14 (2006.01), B21D 22/14 (2006.01)  
 (54) MÉTODO E MOLDE PARA A MANUFATURA DE DISCO DE  
 ACIONAMENTO DE EMBREAGEM ELETROMAGNÉTICA DE VENTILADOR E  
 DISCO DE ACIONAMENTO MANUFATURADO  
 (71) LONGKOU ZHONGYU MACHINERY CO., LTD (CN)  
 (72) Zhaoyu WANG; Ziyi XING; Shouwei LV  
 (85) 28/04/2014  
 (86) PCT CN2011/081430 de 27/10/2011  
 (87) WO 2013/060008 de 02/05/2013  
 Foi retificada a publicação 1.3 da RPI 2423 de 13/06/2017 em relação ao item  
 30 da mesma.

**(21) BR 11 2014 010158-2 A8**

Código 1.3.1 - Retificação  
 (22) 26/10/2012  
 (30) 28/10/2011 FR 1159796  
 (51) G02B 5/18 (2006.01), G02B 5/00 (2006.01), B42D 15/00 (2006.01)  
 (54) COMPONENTE ÓTICO DE SEGURANÇA TENDO UM EFEITO  
 REFLETOR, FABRICAÇÃO DE TAL COMPONENTE E DOCUMENTO  
 PROTEGIDO EQUIPADO COM TAL COMPONENTE  
 (71) HOLOGRAM.INDUSTRIES (FR)  
 (72) JEAN SAUVAGE-VINCENT; VALÉRY PETITON  
 (85) 28/04/2014



(86) PCT EP2012/071210 de 26/10/2012

(87) WO 2013/060817 de 02/05/2013

Foi retificada a publicação 1.3 da RPI 2423 de 13/06/2017 em relação ao item 54 da mesma.

**(21) BR 11 2014 010868-4 A8**

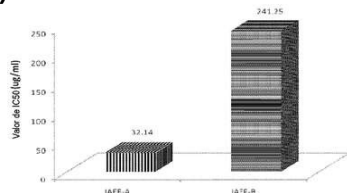

Código 1.3.1 - Retificação

(22) 06/11/2012

(30) 07/11/2011 US 61/556,603; 05/11/2012 US 13/669,207

(51) C07K 16/00 (2006.01)

(54) COMPOSTO DE FÓRMULA (I), COMPOSIÇÃO DE EXTRATO DE WITHANIA SOMNIFERA, COMPOSIÇÃO DE EXTRATO DE WS, COMPOSIÇÃO FARMACÊUTICA OU NUTRACÊUTICA, MÉTODO DE PRODUÇÃO DE UMA COMPOSIÇÃO DE EXTRATO DE WITHANIA SOMNIFERA (WS), MÉTODO DE PRODUÇÃO DE UM COMPOSTO DE FÓRMULA (I) E USO DE UMA QUANTIDADE EFETIVA DO COMPOSTO

(71) NATREON, INC. (US)

(72) SHIBNATH GHOSAL; MURUGANANDAM VEERARAGAVAN; SANYASI R. KALIDINDI

(85) 06/05/2014

(86) PCT US2012/063727 de 06/11/2012

(87) WO 2013/070619 de 16/05/2013

Foi retificada a publicação 1.3 da RPI 2423 de 13/06/2017 em relação aos itens 54 e 72 da mesma.

**(21) BR 11 2016 010374-2 A8**

Código 1.3.1 - Retificação

(22) 30/10/2014

(30) 15/11/2013 US 61/904,883

(51) C08F 10/00 (2006.01), C08F 4/649 (2006.01)

(54) COMPOSIÇÃO DE POLIOLEFINA E MÉTODO DE PRODUÇÃO DA MESMA

(71) DOW GLOBAL TECHNOLOGIES LLC (US)

(72) LINFENG CHEN; STEPHANIE M. WHITED; ROBERT J. JORGENSEN

(85) 06/05/2016

(86) PCT US2014/063182 de 30/10/2014

(87) WO 2015/073221 de 21/05/2015

Retificação do despacho 1.3 publicado na RPI nº 2431, de 08/08/2017, para corrigir o procurador(item - 74).

**(21) BR 11 2016 010396-3 A8**

Código 1.3.1 - Retificação

(22) 30/10/2014

(30) 08/11/2013 US 61/901,565

(51) B32B 27/32 (2006.01)

(54) DISPOSITIVO DE ARMAZENAMENTO



(71) DOW GLOBAL TECHNOLOGIES LLC (US)  
 (72) MAXIMILIANO ZANETTI; EDUARDO RUIZ; JORGE C. GOMES  
 (85) 09/05/2016  
 (86) PCT US2014/063170 de 30/10/2014  
 (87) WO 2015/069542 de 14/05/2015  
 Retificação do despacho 1.3 publicado na RPI nº 2431, de 08/08/2017, para corrigir o procurador (item - 74).

**(21) BR 11 2016 010397-1 A8** Código 1.3.1 - Retificação  
 (22) 28/11/2014  
 (30) 29/11/2013 EP 13195081.8  
 (51) C07D 403/12 (2006.01), C07D 401/14 (2006.01), C07D 401/10 (2006.01), C07D 401/12 (2006.01), C07D 405/12 (2006.01), C07D 239/47 (2006.01)  
 (54) DERIVADOS DE AMINO PIRIMIDINA, SEUS USOS, E COMPOSIÇÃO E COMBINAÇÃO FARMACÊUTICAS  
 (71) NOVARTIS AG (CH)  
 (72) DANIELA ANGST; FRANÇOIS GESSIER; ANNA VULPETTI  
 (85) 09/05/2016  
 (86) PCT IB2014/066422 de 28/11/2014  
 (87) WO 2015/079417 de 04/06/2015  
 Retificação do despacho 1.3 publicado na RPI nº 2431, de 08/08/2017, para corrigir o título (item - 54).

**(21) BR 11 2016 010408-0 A8** Código 1.3.1 - Retificação  
 (22) 17/11/2014  
 (30) 19/11/2013 US 14/084,090  
 (51) H04N 7/14 (2006.01)  
 (54) "MÉTODO DE TRANSMISSÃO DE VÍDEO DE UM OU MAIS USUÁRIOS, A PARTIR DE UM DISPOSITIVO DE USUÁRIO PARA OUTRO DISPOSITIVO DE USUÁRIO, DISPOSITIVO DE USUÁRIO E SISTEMA  
 (71) MICROSOFT TECHNOLOGY LICENSING, LLC (US)  
 (72) DOUGLAS D. BERRETT; LUCIAN DRAGNE; SEAN E. KOLLENKARK  
 (85) 09/05/2016  
 (86) PCT US2014/065855 de 17/11/2014  
 (87) WO 2015/077159 de 28/05/2015  
 Retificação do despacho 1.3 publicado na RPI nº 2431, de 08/08/2017, para corrigir o título (item - 54).

**(21) BR 11 2016 010409-9 A8** Código 1.3.1 - Retificação  
 (22) 11/11/2014  
 (30) 13/11/2013 GB 1320021.7  
 (51) C07D 211/54 (2006.01), A61K 31/4462 (2006.01), A61P 11/00 (2006.01)  
 (54) COMPOSTO, COMPOSIÇÃO FARMACÊUTICA, COMBINAÇÃO, E, USO DE UM COMPOSTO E DE UMA COMBINAÇÃO



(71) GLAXOSMITHKLINE INTELLECTUAL PROPERTY (NO. 2) LIMITED (GB)  
 (72) FRANCIS DOMINIC SANDERSON; SARAH MARY VALLANCE  
 (85) 09/05/2016  
 (86) PCT EP2014/074222 de 11/11/2014  
 (87) WO 2015/071235 de 21/05/2015  
 Retificação do despacho 1.3 publicado na RPI nº 2431, de 08/08/2017, para corrigir o título (item - 54).

**(21) BR 11 2016 010483-8 A8**

Código 1.3.1 - Retificação  
 (22) 04/11/2014  
 (30) 21/11/2013 US 14/085,894  
 (51) C04B 35/58 (2006.01), C04B 35/80 (2006.01), C04B 35/645 (2006.01), F16C 33/44 (2006.01), F16C 33/56 (2006.01), F16C 33/32 (2006.01), F16C 33/34 (2006.01), F16C 33/62 (2006.01)  
 (54) ROLAMENTO  
 (71) GENERAL ELECTRIC COMPANY (US)  
 (72) JAMES WILLIAM SEARS; GEORGE HANNA GHANIME; KENNETH LEE FISHER  
 (85) 10/05/2016  
 (86) PCT US2014/063814 de 04/11/2014  
 (87) WO 2015/116272 de 06/08/2015  
 Retificação de título.

**(21) BR 11 2016 010675-0 A8**

Código 1.3.1 - Retificação  
 (22) 07/11/2014  
 (30) 11/11/2013 JP 2013-233083  
 (51) B62D 25/08 (2006.01)  
 (54) ESTRUTURA DE CARENAGEM  
 (71) HONDA MOTOR CO., LTD. (JP)  
 (72) KOJI TAKAHASHI  
 (85) 11/05/2016  
 (86) PCT JP2014/079608 de 07/11/2014  
 (87) WO 2015/068814 de 14/05/2015  
 Retificação da publicação 1.3 da RPI 2431 de 08/08/2017 em relação ao item (54) da mesma

**(21) BR 11 2016 010716-0 A8**

Código 1.3.1 - Retificação  
 (22) 13/11/2014  
 (30) 13/11/2013 US 61/903,636; 21/07/2014 US 62/027,121; 19/09/2014 US 62/052,629; 06/11/2014 US 62/076,142  
 (51) A61K 45/06 (2006.01), A61K 31/436 (2006.01), A61P 35/00 (2006.01), A61P 37/04 (2006.01), A61K 39/00 (2006.01), A61K 39/09 (2006.01), A61K 39/145 (2006.01), A61K 31/4745 (2006.01), A61K 31/519 (2006.01), A61K 39/12 (2006.01)



(54) DOSE DE REFORÇO IMUNOLÓGICO, BAIXA, DE UM INIBIDOR DE mTOR, SEU USO, E ADJUVANTE DE VACINA

(71) NOVARTIS AG (CH)

(72) JOAN MANNICK; DAVID JONATHAN GLASS; LEON MURPHY

(85) 12/05/2016

(86) PCT US2014/065408 de 13/11/2014

(87) WO 2015/073644 de 21/05/2015

Retificação da publicação 1.3 da RPI 2430 de 01/08/2017 em relação ao item (54) da mesma

**(21) BR 11 2016 010837-0 A8**

Código 1.3.1 - Retificação

(22) 12/11/2014

(30) 13/11/2013 US 61/903,643

(51) A61K 38/55 (2006.01), A61K 39/395 (2006.01), A61K 35/16 (2015.01), A61P 25/28 (2006.01)

(54) USO DE UMA COMPOSIÇÃO COMPREENDENDO UM INIBIDOR DE C1-ESTERASE (C1-INH), COMPOSIÇÃO FARMACÊUTICA COMPREENDENDO O MESMOE SEUS KITS

(71) SHIRE VIROPHARMA INCORPORATED (US)

(72) COLIN BROOM; JEFFREY DAYNO

(85) 12/05/2016

(86) PCT US2014/065180 de 12/11/2014

(87) WO 2015/073514 de 21/05/2015

Retificação do despacho 1.3 publicado na RPI nº 2431, de 08/08/2017, para corrigir o título (item - 54).

**(21) BR 11 2016 010838-8 A8**

Código 1.3.1 - Retificação

(22) 25/09/2014

(30) 21/11/2013 US US61/907,272; 17/12/2013 US US61/917,220

(51) C08L 23/08 (2006.01), C08F 210/16 (2006.01), C08F 2/34 (2006.01), C08F 4/24 (2006.01)

(54) MÉTODOS PARA CONTROLAR PROPRIEDADES DE POLÍMERO

(71) UNIVATION TECHNOLOGIES, LLC (US)

(72) MARK G. GOODE; FRANCOIS ALEXANDRE; KEVIN J. CANN; BARBARA J. KOPP; WILLIAM A. MATTHEWS; JOHN H. MOORHOUSE; CLIFF R. MURE

(85) 12/05/2016

(86) PCT US2014/057427 de 25/09/2014

(87) WO 2015/076928 de 28/05/2015

Retificação do despacho 1.3 publicado na RPI nº 2431, de 08/08/2017, para corrigir o procurador (item - 74).

**(21) BR 11 2016 010840-0 A8**

Código 1.3.1 - Retificação

(22) 10/11/2014

(30) 25/11/2013 US 61/908,245



(51) C08K 5/14 (2006.01), C08L 23/00 (2006.01), C08L 23/26 (2006.01), H01B 1/00 (2006.01), H01B 3/44 (2006.01)

(54) COMPOSIÇÕES POLIMÉRICAS RETICULÁVEIS POR UMIDADE E PERÓXIDO

(71) DOW GLOBAL TECHNOLOGIES LLC (US)

(72) BHARAT I. CHAUDHARY

(85) 12/05/2016

(86) PCT US2014/064724 de 10/11/2014

(87) WO 2015/077061 de 28/05/2015

Retificação do despacho 1.3 publicado na RPI nº 2431, de 08/08/2017, para corrigir o procurador (item - 74).

**(21) BR 11 2016 010862-0 A8**

Código 1.3.1 - Retificação

(22) 10/10/2014

(30) 15/11/2013 US 61/904,857

(51) A61K 31/675 (2006.01), C07F 9/09 (2006.01)

(54) FORMAS MÓRFICAS DE ÉSTERES DE HEXADECIOXIPROPIL-FOSFONATO, SEU MÉTODO DE PREPARO E COMPOSIÇÃO COMPREENDENDO A DITA FORMA MÓRFICA

(71) CHIMERIX, INC. (US)

(72) ROY WENDELL WARE; AARON LEIGH DOWNEY

(85) 13/05/2016

(86) PCT US2014/060185 de 10/10/2014

(87) WO 2015/073148 de 21/05/2015

Retificação do despacho 1.3 publicado na RPI nº 2431, de 08/08/2017, para corrigir o título (item - 54).

**(21) BR 11 2016 011037-4 A8**

Código 1.3.1 - Retificação

(22) 18/11/2014

(30) 19/11/2013 GB 1320429.2; 03/12/2013 GB 1321299.8

(51) E21B 29/02 (2006.01)

(54) FERRAMENTA DE DIVISÃO PARA DIVIDIR UM ALVO

(71) SPEX SERVICES LIMITED (GB) ; SHELL INTERNATIONALE RESEARCH MAATSCHAPPIJ B.V. (NL)

(72) RAE ANDREW YOUNGER; SIMON MCKAY; JAMES GEORGE OAG

(85) 16/05/2016

(86) PCT GB2014/053399 de 18/11/2014

(87) WO 2015/075429 de 28/05/2015

Retificação do despacho 1.3 publicado na RPI nº 2431, de 08/08/2017, para corrigir o título (item - 54).

**(21) BR 11 2016 011039-0 A8**

Código 1.3.1 - Retificação

(22) 19/11/2013

(51) H04W 76/00 (2018.01)



(54) MÉTODO PARA SUPORTAR COMUNICAÇÃO DE DISPOSITIVO PARA DISPOSITIVO, ESTAÇÃO BASE DE UMA REDE DE RÁDIO, E, MEIO DE ARMAZENAMENTO EM MEMÓRIA  
 (71) TELEFONAKTIEBOLAGET LM ERICSSON (PUBL) (SE)  
 (72) ATHER GATTAMI; GABOR FODOR  
 (85) 16/05/2016  
 (86) PCT SE2013/051362 de 19/11/2013  
 (87) WO 2015/076711 de 28/05/2015  
 Retificação do despacho 1.3 publicado na RPI nº 2431, de 08/08/2017, para corrigir o título (item - 54).

**(21) BR 11 2016 011048-0 A8**

Código 1.3.1 - Retificação  
 (22) 13/11/2014  
 (30) 15/11/2013 EP 13193030.7  
 (51) C07D 239/70 (2006.01), A61K 31/517 (2006.01)  
 (54) PROCESSO PARA PREPARAR UM COMPOSTO, PROCESSOS PARA FABRICAR COMPOSTOS, COMPOSTOS E COMPOSIÇÕES FARMACÊUTICAS  
 (71) F. HOFFMANN-LA ROCHE AG (CH) ; GENENTECH, INC. (US)  
 (72) HANS IDING; REINHARD REENTS; MICHELANGELO SCALONE; FRANCIS GOSSELIN  
 (85) 16/05/2016  
 (86) PCT US2014/065567 de 13/11/2014  
 (87) WO 2015/073739 de 21/05/2015  
 Retificação do despacho 1.3 publicado na RPI nº 2431, de 08/08/2017, para corrigir o título (item - 54).

**(21) BR 11 2016 011057-9 A8**

Código 1.3.1 - Retificação  
 (22) 24/12/2013  
 (51) G01N 21/17 (2006.01), G01N 21/41 (2006.01), G01B 11/06 (2006.01)  
 (54) MÉTODO E SISTEMA  
 (71) HALLIBURTON ENERGY SERVICES, INC (US)  
 (72) DAVID L. PERKINS; ROBERT PAUL FREESE; CHRISTOPHER MICHAEL JONES; RICHARD NEAL GARDNER  
 (85) 16/05/2016  
 (86) PCT US2013/077690 de 24/12/2013  
 (87) WO 2015/099711 de 02/07/2015  
 Retificação do despacho 1.3 publicado na RPI nº 2431, de 08/08/2017, para corrigir o título (item - 54).

**(21) BR 11 2016 011065-0 A8**

Código 1.3.1 - Retificação  
 (22) 14/11/2014  
 (30) 15/11/2013 US 61/904,803  
 (51) A61K 31/44 (2006.01), C07D 213/65 (2006.01)



(54) COMPOSTO CRISTALINO, COMPOSIÇÃO FARMACÊUTICA, FORMA DE DOSAGEM, MÉTODO PARA TRATAR ANEMIA

(71) AKEBIA THERAPEUTICS, INC. (US)

(72) JAMES DENSMORE COPP; ANN W. NEWMAN; ANNE LUONG

(85) 16/05/2016

(86) PCT US2014/065631 de 14/11/2014

(87) WO 2015/073779 de 21/05/2015

Retificação do despacho 1.3 publicado na RPI nº 2431, de 08/08/2017, para corrigir o título (item - 54).

**(21) BR 11 2016 011078-1 A8**

Código 1.3.1 - Retificação

(22) 25/11/2014

(30) 25/11/2013 GB 1320729.5

(51) C07D 471/04 (2006.01), A61K 31/4985 (2006.01), A61P 35/00 (2006.01)

(54) DERIVADOS DE

1-(5-TERC-BUTIL-2-ARILPIRAZOL-3-IL)-3-[2-FLÚOR-4-[(3-OXO-4H-PIRIDO[2,3-B]PIRAZIN-8-IL)ÓXI]FENIL]UREIA, SEUS USOS, SUA COMPOSIÇÃO FARMACÊUTICA, MÉTODO PARA PREPARAR A MESMA E MÉTODO IN VITRO PARA INIBIR A FUNÇÃO RAF EM UMA CÉLULA

(71) CANCER RESEARCH TECHNOLOGY LIMITED (GB) ; INSTITUTE OF CANCER RESEARCH: ROYAL CANCER HOSPITAL (THE) (GB)

(72) CAROLINE JOY SPRINGER; RICHARD MARAIS; ROMINA GIROTTI; DAN NICULESCU-DUVAZ; ION NICULESCU-DUVAZ; ALFONSO ZAMBON

(85) 16/05/2016

(86) PCT GB2014/053490 de 25/11/2014

(87) WO 2015/075483 de 28/05/2015

Retificação do despacho 1.3 publicado na RPI nº 2431, de 08/08/2017, para corrigir o título (item - 54).



### Código 1.3.4 - Decisão Anulada

Anulação da decisão da notificação de entrada na fase nacional por ter sido indevida. (A toda publicação que envolva anulação de ato ou despacho caberá justificativa no processo administrativo.)

---

<b>(21) BR 11 2014 009260-5 A8</b>	<p>Código 1.3.4 - Decisão Anulada                  (22) 12/10/2012                  (30) 24/10/2011 EP 11 186391.6                  (51) B66B 7/04 (2006.01)                  (54) SAPATA CONDUTORA DESLIZANTE PARA UM ELEVADOR                  (71) INVENTIO AG (CH)                  (72) HANS KOCHER; HUBERT STEINER; STEPHAN HESS                  (85) 16/04/2014                  (86) PCT EP2012/070286 de 12/10/2012                  (87) WO 2013/060583 de 02/05/2013                  Anulada a publicação código 1.3 na RPI nº 2423 de 13/06/2017 por ter sido indevida.</p>
<hr/>	
<b>(21) BR 11 2014 009293-1 A8</b>	<p>Código 1.3.4 - Decisão Anulada                  (22) 20/09/2012                  (30) 21/10/2011 US 13/278,938                  (51) B60C 9/18 (2006.01), B60C 15/05 (2006.01), B60C 15/06 (2006.01)                  (54) PNEU AGRÍCOLA OU FLORESTAL E PNEU AGRÍCOLA OU FLORESTA RADIAL                  (71) BRIDGESTONE AMERICAS TIRE OPERATIONS, LLC (US)                  (72) TODD A. BUXTON; BRADLEY J. HARRIS; CHRISTOPHER A. SWARTZWELDER; NOBUO SHIMIZU                  (85) 16/04/2014                  (86) PCT US2012/056352 de 20/09/2012                  (87) WO 2013/058927 de 25/04/2013                  Anulada a publicação código 1.3 na RPI nº 2423 de 13/06/2017 por ter sido indevida.</p>
<hr/>	
<b>(21) BR 11 2014 010033-0 A8</b>	<p>Código 1.3.4 - Decisão Anulada                  (22) 25/10/2012                  (30) 27/10/2011 NO 20111456                  (51) E21B 33/035 (2006.01), E21B 33/064 (2006.01)                  (54) MÉTODO E DISPOSITIVO PARA ESTENDER O TEMPO DE VIDA ÚTIL DE UMA CABEÇA DE POÇO                  (71) SUBSEA SOLUTIONS AS (NO)                  (72) TORFINN TORFINN                  (85) 25/04/2014</p>



(86) PCT NO2012/050208 de 25/10/2012

(87) WO 2013/062421 de 02/05/2013

Anulada a publicação código 1.3 na RPI nº 2423 de 13/06/2017 por ter sido indevida.

**(21) BR 11 2014 010050-0 A8**

Código 1.3.4 - Decisão Anulada

(22) 26/10/2012

(30) 27/10/2011 US 61/552,423

(51) C07D 207/16 (2006.01), C07D 209/20 (2006.01), C07D 233/64 (2006.01), C07D 241/08 (2006.01), C07D 403/06 (2006.01), C07D 487/06 (2006.01), C07C 227/18 (2006.01), C07C 229/12 (2006.01), C07C 229/16 (2006.01), C07C 229/22 (2006.01), C07C 229/26 (2006.01), C07C 229/28 (2006.01), A61K 48/00 (2006.01), C12N 15/87 (2006.01)

(54) DERIVADOS DE AMINOÁCIDO FUNCIONALIZADOS NA TERMINAÇÃO N CAPAZES DE FORMAR MICROESFERAS DE ENCAPSULAÇÃO DE FÁRMACO, COMPOSIÇÃO COMPREENDENDO OS REFERIDOS DERIVADOS, MÉTODO DE AVALIAÇÃO DE BIBLIOTECA DE COMPOSTO E USO

(71) MASSACHUSETTS INSTITUTE OF TECHNOLOGY (US)

(72) YIZHOU DONG; KEVIN THOMAS LOVE; ROBERT LANGER; DANIEL GRIFFITH ANDERSON; DELAI CHEN; YI CHEN; ARTURO JOSE VEGAS; AKINLEYE ALABI; YUNLONG ZHANG

(85) 25/04/2014

(86) PCT US2012/062222 de 26/10/2012

(87) WO 2013/063468 de 02/05/2013

Anulada a publicação código 1.3 na RPI nº 2423 de 13/06/2017 por ter sido indevida.

**(21) BR 11 2014 010111-6 A8**

Código 1.3.4 - Decisão Anulada

(22) 24/05/2012

(51) E01B 9/48 (2006.01), E01B 9/68 (2006.01)

(54) DISPOSITIVO DE FIXAÇÃO ELÁSTICA PARA TRILHO

(71) Qingdao Create Environment Control Technology Co., LTD. (CN) ; Xuejun Yin (CN)

(72) Xuejun Yin

(85) 28/04/2014

(86) PCT CN2012/000722 de 24/05/2012

(87) WO 2013/060094 de 02/05/2013

Anulada a publicação código 1.3 na RPI nº 2423 de 13/06/2017 por ter sido indevida.

**(21) BR 11 2014 010121-3 A8**

Código 1.3.4 - Decisão Anulada

(22) 30/08/2012

(30) 28/10/2011 US 13/284,520



(51) B65D 1/02 (2006.01), B65D 23/10 (2006.01), B65D 23/06 (2006.01)  
 (54) RECIPIENTE COM BICO DE DERRAME  
 (71) OWENS-BROCKWAY GLASS CONTAINER INC. (US)  
 (72) RAUL M. PAREDES; STEPHEN A. SPEAKER; ANTHONY S. COHEN  
 (85) 28/04/2014  
 (86) PCT US2012/053075 de 30/08/2012  
 (87) WO 2013/062671 de 02/05/2013  
 Anulada a publicação código 1.3 na RPI nº 2423 de 13/06/2017 por ter sido indevida.

**(21) BR 11 2014 010865-0 A8**

Código 1.3.4 - Decisão Anulada  
 (22) 07/11/2011  
 (51) E21B 43/12 (2006.01), E21B 34/06 (2006.01)  
 (54) SISTEMA DE DISCRIMINAÇÃO DE FLUIDO, DISCRIMINADOR DE FLUIDOS, E, MÉTODO PARA A DISCRIMINAÇÃO DE FLUIDOS  
 (71) Halliburton Energy Services, Inc. (US)  
 (72) JASON D. DYKSTRA; MICHAEL L. FRIPP  
 (85) 06/05/2014  
 (86) PCT US2011/059534 de 07/11/2011  
 (87) WO 2013/070182 de 16/05/2013  
 Anulada a publicação código 1.3 na RPI nº 2423 de 13/06/2017 por ter sido indevida.

**(21) BR 11 2014 012056-0 A8**

Código 1.3.4 - Decisão Anulada  
 (22) 16/11/2012  
 (30) 18/11/2011 US 61/632.813  
 (51) A61K 31/4545 (2006.01), A61K 31/55 (2006.01), A61P 25/00 (2006.01), C07D 401/04 (2006.01)  
 (54) COMPOSTOS FARMACÊUTICOS  
 (71) HEPTARES THERAPEUTICS LIMITED (GB)  
 (72) MILES CONGREVE; GILES BROWN; JULIE CANSFIELD; BENJAMIN TEHAN  
 (85) 19/05/2014  
 (86) PCT GB2012/052857 de 16/11/2012  
 (87) WO 2013/072705 de 23/05/2013  
 Anulada a publicação código 1.3 na RPI nº 2423 de 13/06/2017 por ter sido indevida.

**(21) BR 11 2014 012060-9 A8**

Código 1.3.4 - Decisão Anulada  
 (22) 09/11/2012  
 (30) 21/11/2011 JP 2011-254159  
 (51) B29D 30/38 (2006.01)  
 (54) APARELHO PARA FABRICAÇÃO DE MATERIAL DE LONA DE PNEU  
 (71) SUMITOMO RUBBER INDUSTRIES, LTD. (JP)



(72) NAOOKI KANEMATSU  
 (85) 19/05/2014  
 (86) PCT JP2012/079156 de 09/11/2012  
 (87) WO 2013/077201 de 30/05/2013  
 Anulada a publicação código 1.3 na RPI nº 2423 de 13/06/2017 por ter sido indevida.

**(21) BR 11 2016 009966-4 A2**

Código 1.3.4 - Decisão Anulada  
 (22) 04/11/2014  
 (30) 06/11/2013 US 61/900,797  
 (51) A61L 2/18 (2006.01), A01N 33/12 (2006.01), C11D 1/62 (2006.01), C11D 3/48 (2006.01), C11D 17/04 (2006.01), A01N 47/44 (2006.01)  
 (54) COMPOSIÇÃO DE DESINFECÇÃO, LENÇO COMPREENDENDO UM SUBSTRATO QUE É IMPREGNADO COM A COMPOSIÇÃO DE DESINFECÇÃO, MÉTODO DE DESINFECÇÃO DE UMA SUPERFÍCIE QUE COMPREENDE A APLICAÇÃO DA COMPOSIÇÃO DE DESINFECÇÃO E MÉTODO DE DESINFECÇÃO DE UMA SUPERFÍCIE QUE COMPREENDE A LIMPEZA DA SUPERFÍCIE COM O LENÇO  
 (71) LONZA INC. (US)  
 (72) ANDREW COLURCIELLO; DAVID KOEHL  
 (85) 03/05/2016  
 (86) PCT US2014/063917 de 04/11/2014  
 (87) WO 2015/069655 de 14/05/2015  
 Anulada a publicação código 1.3 na RPI nº 2430 de 01/08/2017 por ter sido indevida.

**(21) BR 11 2016 010090-5 A2**

Código 1.3.4 - Decisão Anulada  
 (22) 05/11/2014  
 (30) 05/11/2013 DK PA 2013 70643  
 (51) A01G 9/02 (2018.01)  
 (54) MÉTODO PARA FABRICAR RECEPTÁCULO DE PLANTA, E RECEPTÁCULO DE PLANTA  
 (71) ELLEGAARD HOLDING A/S (DK)  
 (72) MERETHE ELLEGAARD; CARSTEN STORGAARD  
 (85) 04/05/2016  
 (86) PCT DK2014/050362 de 05/11/2014  
 (87) WO 2015/067272 de 14/05/2015  
 Anulada a publicação código 1.3 na RPI nº 2430 de 01/08/2017 por ter sido indevida.

**(21) BR 11 2016 010139-1 A2**

Código 1.3.4 - Decisão Anulada  
 (22) 06/11/2014  
 (30) 06/11/2013 US 61/900,988; 07/11/2013 US 61/901,412; 05/11/2014 US 14/534,053



(51) H04L 29/06 (2006.01), H04W 28/06 (2009.01)  
 (54) APARELHO E MÉTODOS PARA COMPRESSÃO DE CABEÇALHO MAC  
 (71) QUALCOMM INCORPORATED (US)  
 (72) ALFRED ASTERJADHI; MAARTEN MENZO WENTINK; SIMONE MERLIN  
 (85) 05/05/2016  
 (86) PCT US2014/064321 de 06/11/2014  
 (87) WO 2015/069875 de 14/05/2015  
 Anulada a publicação código 1.3 na RPI nº 2430 de 01/08/2017 por ter sido indevida.

**(21) BR 11 2016 010363-7 A2**

Código 1.3.4 - Decisão Anulada  
 (22) 06/11/2014  
 (30) 08/11/2013 US 61/902,123; 05/11/2014 US 14/533,401  
 (51) H04W 52/12 (2009.01), H04W 52/20 (2009.01), H04W 52/24 (2009.01)  
 (54) APARELHO E MÉTODOS PARA EXECUTAR CONTROLE DE POTÊNCIA DE LOOP EXTERNO PARA TERMINAÇÃO PREMATURA DE QUADRO EM COMUNICAÇÕES SEM FIO  
 (71) QUALCOMM INCORPORATED (US)  
 (72) PEYMAN RAZAGHI; SONY JOHN AKKARAKARAN; SHARAD DEEPAK SAMBHWANI  
 (85) 06/05/2016  
 (86) PCT US2014/064344 de 06/11/2014  
 (87) WO 2015/069892 de 14/05/2015  
 Anulada a publicação código 1.3 na RPI nº 2431 de 08/08/2017 por ter sido indevida.

**(21) BR 11 2016 010412-9 A2**

Código 1.3.4 - Decisão Anulada  
 (22) 07/11/2014  
 (30) 11/11/2013 JP 2013-232830; 12/11/2013 JP 2013-234153  
 (51) C09K 9/02 (2006.01), B32B 27/00 (2006.01), B32B 27/18 (2006.01), C08F 290/10 (2006.01), C08F 299/00 (2006.01), C08L 71/02 (2006.01)  
 (54) COMPOSTO, COMPOSIÇÃO FARMACÊUTICA, COMBINAÇÃO, E, USO DE UM COMPOSTO E DE UMA COMBINAÇÃO  
 (71) TOKUYAMA CORPORATION (JP)  
 (72) YASUTOMO SHIMIZU; KATSUHIRO MORI; JUNJI MOMODA  
 (85) 09/05/2016  
 (86) PCT JP2014/079560 de 07/11/2014  
 (87) WO 2015/068798 de 14/05/2015  
 Anulada a publicação código 1.3 na RPI nº 2431 de 08/08/2017 por ter sido indevida.

**(21) BR 11 2016 010691-1 A2**

Código 1.3.4 - Decisão Anulada  
 (22) 17/11/2014  
 (30) 15/11/2013 US 61/904,489; 15/11/2013 US 61/904,523



(51) G01N 33/49 (2006.01)  
 (54) ?DISPOSITIVOS PORTÁTEIS DE MONITORAMENTO DE COAGULAÇÃO?  
 (71) ENTEGRION, INC. (US)  
 (72) MATTHEW PEARCE; RICHARD HALL; JOSEPH A. DACORTA  
 (85) 11/05/2016  
 (86) PCT US2014/065882 de 17/11/2014  
 (87) WO 2015/073941 de 21/05/2015  
 Anulada a publicação código 1.3 na RPI nº 2431 de 08/08/2017 por ter sido indevida.

**(21) BR 11 2016 010817-5 A2**

Código 1.3.4 - Decisão Anulada  
 (22) 13/11/2014  
 (30) 14/11/2013 JP 2013-235715; 17/10/2014 JP 2014-212980  
 (51) B65B 55/04 (2006.01), A61L 2/18 (2006.01), A61L 2/20 (2006.01), B29B 11/00 (2006.01), B29C 49/06 (2006.01), B29C 49/42 (2006.01), B65B 55/10 (2006.01)  
 (54) MÉTODO, E, APARELHO PARA ESTERILIZAR PRÉ-FORMA  
 (71) DAI NIPPON PRINTING CO., LTD. (JP)  
 (72) ATSUSHI HAYAKAWA; YUIKO WADA  
 (85) 12/05/2016  
 (86) PCT JP2014/080050 de 13/11/2014  
 (87) WO 2015/072504 de 21/05/2015  
 Anulada a publicação código 1.3 na RPI nº 2431 de 08/08/2017 por ter sido indevida.

**(21) BR 11 2016 010821-3 A2**

Código 1.3.4 - Decisão Anulada  
 (22) 13/11/2014  
 (30) 14/11/2013 JP 2013-235716; 17/10/2014 JP 2014-212981  
 (51) B29C 49/42 (2006.01)  
 (54) MÉTODO E APARELHO PARA ESTERILIZAR UMA GARRAFA  
 (71) DAI NIPPON PRINTING CO., LTD. (JP)  
 (72) ATSUSHI HAYAKAWA; YUIKO WADA  
 (85) 12/05/2016  
 (86) PCT JP2014/080051 de 13/11/2014  
 (87) WO 2015/072505 de 21/05/2015  
 Anulada a publicação código 1.3 na RPI nº 2431 de 08/08/2017 por ter sido indevida.

**(21) BR 11 2016 010845-0 A2**

Código 1.3.4 - Decisão Anulada  
 (22) 11/11/2014  
 (30) 15/11/2013 US 61/904,829  
 (51) H04L 29/06 (2006.01), H04L 9/08 (2006.01), H04L 9/32 (2006.01)  
 (54) ?MÉTODO PARA GERAR E RECUPERAR CHAVES DE CRIPTOGRAFIA



POR UM DISPOSITIVO-CLIENTE?

(71) LANDIS+GYR INNOVATIONS, INC. (US)

(72) MICHAEL DEMETER; STEPHEN CHASKO

(85) 13/05/2016

(86) PCT US2014/064989 de 11/11/2014

(87) WO 2015/073422 de 21/05/2015

Anulada a publicação código 1.3 na RPI nº 2431 de 08/08/2017 por ter sido indevida.

**(21) BR 11 2016 010849-3 A2**

Código 1.3.4 - Decisão Anulada

(22) 16/06/2014

(51) B66C 13/16 (2006.01), B66C 13/22 (2006.01), G05D 1/02 (2020.01)

(54) DISPOSITIVO DE DETECÇÃO DE ÁREA DE GIRO, SISTEMA E MÉTODO DE DETECÇÃO

(71) XCMG XUZHOU TRUCK MOUNTED CRANE CO., LTD. (CN)

(72) CHENG LEI; SUN JIN; CHEN ZHIWEI; SHAN LONG; LIN YUANYUAN; ZOU BINGFU

(85) 13/05/2016

(86) PCT CN2014/079905 de 16/06/2014

(87) WO 2015/192283 de 23/12/2015

Anulada a publicação código 1.3 na RPI nº 2431 de 08/08/2017 por ter sido indevida.

**(21) BR 11 2016 010869-8 A2**

Código 1.3.4 - Decisão Anulada

(22) 26/11/2014

(30) 29/11/2013 JP 2013-248492

(51) A61F 2/06 (2013.01), A61L 27/00 (2006.01)

(54) PRÓTESE VASCULAR

(71) TORAY INDUSTRIES, INC. (JP)

(72) HIROSHI TSUCHIKURA; SATOSHI YAMADA; KOJI KADOWAKI; ATSUSHI KUWABARA

(85) 13/05/2016

(86) PCT JP2014/081214 de 26/11/2014

(87) WO 2015/080143 de 04/06/2015

Anulada a publicação código 1.3 na RPI nº 2431 de 08/08/2017 por ter sido indevida.

**(21) BR 11 2016 010958-9 A2**

Código 1.3.4 - Decisão Anulada

(22) 14/11/2014

(30) 14/11/2013 US 14/079,838

(51) H04W 64/00 (2009.01), H04W 4/02 (2018.01), G01S 5/00 (2006.01), G01S 19/25 (2010.01)

(54) MÉTODO, COMPONENTE DE REDE E DISPOSITIVO DE USUÁRIO PARA ESTIMAÇÃO DE DENSIDADE DE TRÁFEGO E LOCALIZAÇÃO DE



USUÁRIO

(71) HUAWEI TECHNOLOGIES CO., LTD. (CN)

(72) MARK NEWBURY; LYAD ALFALUJAH; SUMAN DAS; KAMALAHARAN DUSHYANTHAN

(85) 13/05/2016

(86) PCT CN2014/091088 de 14/11/2014

(87) WO 2015/070790 de 21/05/2015

Anulada a publicação código 1.3 na RPI nº 2431 de 08/08/2017 por ter sido indevida.

**(21) BR 11 2016 011052-8 A2**

Código 1.3.4 - Decisão Anulada

(22) 17/11/2014

(30) 17/11/2013 US 61/905,282; 18/12/2013 US 61/917,926; 19/02/2014 US 61/941,916

(51) C12Q 1/68 (2018.01), G01N 21/64 (2006.01), G01N 21/77 (2006.01)

(54) SISTEMA ÓPTICO E CHIP DE ANÁLISE PARA INVESTIGAR, DETECTAR E ANALISAR MOLÉCULAS

(71) QUANTUM-SI INCORPORATED (US)

(72) JONATHAN M. ROTHBERG; ALI KABIRI; JASON W. SICKLER; BRETT J. GYARFAS; JEREMY LACKEY; GERARD SCHMID; BENJAMIN CIPRIANY; JACK JEWELL; LAWRENCE WEST; MICHAEL FERRIGNO; PAUL E. GLENN; ADAM E. COHEN; ANTHONY BELLOFIORE

(85) 16/05/2016

(86) PCT US2014/066010 de 17/11/2014

(87) WO 2015/074001 de 21/05/2015

Anulada a publicação código 1.3 na RPI nº 2431 de 08/08/2017 por ter sido indevida.

**(21) BR 11 2016 011083-8 A2**

Código 1.3.4 - Decisão Anulada

(22) 14/11/2014

(30) 15/11/2013 US 61/904.536

(51) A23J 1/00 (2006.01)

(54) MÉTODOS DE ALIMENTAR ANIMAIS COM MASSA CELULAR DE FERMENTAÇÃO

(71) ARCHER-DANIELS-MIDLAND COMPANY (US)

(72) STEPHANIE BLOCK; PAUL HANKE; MICHAEL CECAVA; JAMES LINDQUIST; TRAVIS NELSON; LEIF SOLHEIN

(85) 16/05/2016

(86) PCT US2014/065607 de 14/11/2014

(87) WO 2015/073770 de 21/05/2015

Anulada a publicação código 1.3 na RPI nº 2431 de 08/08/2017 por ter sido indevida.

**(21) BR 11 2016 011084-6 A2**

Código 1.3.4 - Decisão Anulada

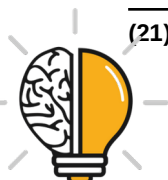

(22) 17/11/2014

(30) 17/11/2013 US 61/905,282; 18/12/2013 US 61/917,926; 19/02/2014 US 61/941,916

(51) C12Q 1/68 (2018.01)

(54) DISPOSITIVO INTEGRADO PARA ANALISAR UMA PLURALIDADE DE AMOSTRAS EM PARALELO, MÉTODOS DE ANÁLISE DESTA PLURALIDADE DE AMOSTRAS, PARA A FABRICAÇÃO DE UMA CAVIDADE DE AMOSTRA E ESTRUTURA ÓTICA ALINHADA À REFERIDA CAVIDADE, DE SEQUENCIAMENTO DE UMA MOLÉCULA DE ÁCIDO NUCLEICO E DE FORMAÇÃO DE UMA FONTE DE EXCITAÇÃO DE ESCALA NANO ALINHADA, E INSTRUMENTO PORTÁTIL

(71) QUANTUM-SI INCORPORATED (US)

(72) JONATHAN M. ROTHBERG; ALI KABIRI; JASON W. SICKLER; BRETT J. GYARFAS; JEREMY LACKEY; GERARD SCHMID

(85) 16/05/2016

(86) PCT US2014/066014 de 17/11/2014

(87) WO 2015/074005 de 21/05/2015

Anulada a publicação código 1.3 na RPI nº 2431 de 08/08/2017 por ter sido indevida.

**(21) BR 11 2016 011100-1 A2**

Código 1.3.4 - Decisão Anulada

(22) 18/11/2014

(30) 18/11/2013 JP 2013-237616; 07/10/2014 JP 2014-206251

(51) H04M 3/00 (2006.01), G06F 9/50 (2006.01), H04L 12/70 (2013.01), H04M 3/56 (2006.01)

(54) SISTEMA DE SELEÇÃO, SISTEMA DE GERENCIAMENTO DE COMUNICAÇÃO, SISTEMA DE COMUNICAÇÃO, PROGRAMA DE COMPUTADOR E MÉTODO DE SELEÇÃO

(71) RICOH COMPANY, LIMITED (JP)

(72) NAOKI UMEHARA

(85) 16/05/2016

(86) PCT JP2014/080989 de 18/11/2014

(87) WO 2015/072581 de 21/05/2015

Anulada a publicação código 1.3 na RPI nº 2431 de 08/08/2017 por ter sido indevida.

**(21) BR 11 2019 017393-5 A2**

Código 1.3.4 - Decisão Anulada

(22) 22/02/2018

(30) 22/02/2017 US 62/462,266

(51) C07K 16/40 (2006.01), A61K 39/395 (2006.01), A61K 47/18 (2017.01)

(54) FORMULAÇÕES DE EVOLUCUMAB DE BAIXA VISCOSIDADE, ALTA CONCENTRAÇÃO E MÉTODOS PARA PRODUZIR AS MESMAS

(71) AMGEN INC. (US)

(72) CHRISTOPHER JAMES SLOEY; SEKHAR KANAPURAM; HUANCHUN



---

CUI; CHIO MUI CHAN; ELAHEH BINABAJI

(85) 21/08/2019

(86) PCT US2018/019189 de 22/02/2018

(87) WO 2018/156741 de 30/08/2018

Anulada a publicação código 1.3 na RPI nº 2571 de 14/04/2020 por ter sido indevida.



### Código 1.5 - Exigências Diversas

Suspensão do andamento de entrada na fase nacional brasileira do pedido internacional de patente depositado nos termos do Tratado de Cooperação em matéria de Patentes – PCT que, para sua instrução regular, aguardará, pelo prazo de 60 (sessenta) dias, o atendimento da exigência formulada. Caso a exigência não tenha sido explicitada no despacho na RPI, o interessado poderá obter o parecer através do endereço eletrônico [www.inpi.gov.br](http://www.inpi.gov.br) - No Acesso rápido - Faça uma busca – Patente. Para acessar, cadastre-se no Portal do INPI e use login e senha.

---

**(21) BR 11 2014 009164-1 A8**

Código 1.5 - Exigências Diversas

(22) 17/10/2012

(71) MAHLE International GmbH (DE)

(86) PCT US2012/060574 de 17/10/2012

(87) WO 2013/059291 de 25/04/2013

Regularize a cessão da prioridade US 61/547,895 de 17/10/2011, visto que os documentos de cessão apresentados fazem respeito apenas à cessão do pedido US 13/653,099. Cumpre frisar que o documento de cessão deve ser específico da citada prioridade.

---

**(21) BR 11 2014 009216-8 A8**

Código 1.5 - Exigências Diversas

(22) 26/10/2012

(71) TOTO LTD. (JP)

(86) PCT JP2012/077769 de 26/10/2012

(87) WO 2013/062097 de 02/05/2013

Apresente a tradução simples da folha de rosto da certidão de depósito da prioridade JP 2011-237566; ou declaração de que os dados do pedido internacional estão fielmente contidos na prioridade reivindicada, contendo todos os dados identificadores desta (titulares, número de registro, data e título), conforme o parágrafo único do Art. 25 da Resolução 77/2013 e Art. 2º da Resolução 179/2017. Cabe salientar que não foi possível identificar os titulares do pedido prioritário nos documentos juntados ao processo, tampouco nos apresentados na OMPI. Tal informação é necessária para o exame da cessão do documento de prioridade.

---

**(21) BR 11 2014 009221-4 A8**

Código 1.5 - Exigências Diversas

(22) 26/10/2012

(71) OILES CORPORATION (JP)

(86) PCT JP2012/006877 de 26/10/2012

(87) WO 2013/065273 de 10/05/2013

Apresente a tradução simples da folha de rosto da certidão de depósito da prioridade JP 2011- 241702; ou declaração de que os dados do pedido



---

internacional estão fielmente contidos na prioridade reivindicada, contendo todos os dados identificadores desta (titulares, número de registro, data e título), conforme o parágrafo único do Art. 25 da Resolução 77/2013 e Art. 2º da Resolução 179/2017. Cabe salientar que não foi possível identificar os titulares do pedido prioritário nos documentos juntados ao processo, tampouco nos apresentados na OMPI. Tal informação é necessária para o exame da cessão do documento de prioridade.

---

**(21) BR 11 2014 009231-1 A8** Código 1.5 - Exigências Diversas  
(22) 26/09/2012  
(71) KIMBERLY-CLARK WORLDWIDE, INC. (US)  
(86) PCT IB2012/055122 de 26/09/2012  
(87) WO 2013/064924 de 10/05/2013  
Apresente nova folha do Resumo com Título conforme determina o art. 22 da Instrução Normativa PR 31/2013.

---

**(21) BR 11 2014 009260-5 A8** Código 1.5 - Exigências Diversas  
(22) 12/10/2012  
(71) INVENTIO AG (CH)  
(86) PCT EP2012/070286 de 12/10/2012  
(87) WO 2013/060583 de 02/05/2013  
Apresente novas folhas do quadro reivindicatório, tendo em vista que o apresentado na petição nº 870190066995 encontra-se em desacordo com a forma prevista no Art. 39 da Instrução Normativa nº 31/2013 no que tange à numeração de páginas.

---

**(21) BR 11 2016 009783-1 A2** Código 1.5 - Exigências Diversas  
(22) 28/10/2014  
(71) YEDA RESEARCH AND DEVELOPMENT CO. LTD. (IL)  
(86) PCT IL2014/050933 de 28/10/2014  
(87) WO 2015/063763 de 07/05/2015  
Solicita-se identificar assinaturas na petição inicial e signatário das petições relacionadas apresentadas, comprovando que o mesmo tem poderes para atuar em nome do depositante, em cumprimento ao Art. 216 da Lei 9279/96.

---

**(21) BR 11 2016 009810-2 A2** Código 1.5 - Exigências Diversas  
(22) 29/10/2014  
(71) QUALCOMM INCORPORATED (US)  
(86) PCT US2014/062891 de 29/10/2014  
(87) WO 2015/066175 de 07/05/2015  
Solicita-se apresentar novas folhas referentes ao quadro reivindicatório modificado, uma vez que o conjunto apresentado em petição 260 tem incorreção na numeração de suas páginas.



<b>(21) BR 11 2016 010041-7 A2</b>	<p>Código 1.5 - Exigências Diversas                  (22) 05/11/2014                  (71) TAKEDA PHARMACEUTICAL COMPANY LIMITED (JP)                  (86) PCT JP2014/080005 de 05/11/2014                  (87) WO 2015/068856 de 14/05/2015                  Reapresente a declaração referente ao documento de prioridade devidamente assinada, conforme art. 408 c/c art. 410, II, do Código de Processo Civil.</p>
<b>(21) BR 11 2016 010089-1 A2</b>	<p>Código 1.5 - Exigências Diversas                  (22) 05/09/2014                  (71) NISSAN MOTOR CO. LTD. (JP)                  (86) PCT JP2014/073432 de 05/09/2014                  (87) WO 2015/072217 de 21/05/2015                  Apresente a tradução simples da folha de rosto da certidão de depósito da prioridade JP 2013-234516 ; ou declaração de que os dados do pedido internacional estão fielmente contidos na prioridade reivindicada, contendo todos os dados identificadores desta (titulares, número de registro, data e título), conforme o parágrafo único do Art. 25 da Resolução 77/2013. Cabe salientar que não foi possível identificar os titulares do pedido nos documentos juntados ao processo, tampouco nos apresentados na OMPI, pois se encontram em japonês.</p>
<b>(21) BR 11 2017 023323-1</b>	<p>Código 1.5 - Exigências Diversas                  (22) 19/02/2016                  (71) NR ELECTRIC CO., LTD. (CN) ; NR ENGINEERING CO., LTD. (CN)                  (86) PCT CN2016/074077 de 19/02/2016                  (87) WO 2016/173312 de 03/11/2016                  1. Apresente, no prazo de 60 (sessenta) dias, novas folhas de relatório descritivo, reivindicações, resumo e desenhos adaptados à norma vigente, conforme determina a INSTRUÇÃO NORMATIVA nº 31/2013.2. Apresente a tradução simples da folha de rosto da certidão de depósito da prioridade reivindicada; ou declaração de que os dados do pedido internacional estão fielmente contidos na prioridade reivindicada, contendo todos os dados identificadores (número da prioridade, data, depositante e inventores), conforme o parágrafo único do Art. 25 da Resolução 77/2013. Cabe salientar não foi possível individualizar os titulares da citada prioridade, informação necessária para o exame da cessão do documento de prioridade, se for o caso.</p>
<b>(21) BR 11 2019 019025-2</b>	<p>Código 1.5 - Exigências Diversas                  (22) 13/03/2017                  (71) ACCIONA CONSTRUCCIÓN, S.A. (ES) ; SYSTRA (FR) ; INGENIERÍA Y ECONOMÍA DEL TRANSPORTE S.M.E. M.P., S.A. (ES) ; CENTRO DE ESTUDIOS MATERIALES Y CONTROL DE OBRA, S.A. (ES)</p>



---

(86) PCT ES2017/070140 de 13/03/2017

(87) WO 2018/185350 de 11/10/2018

Apresentar, em até 60 (sessenta) dias, documento que justifique e comprove o conhecimento e autorização para a exclusão do depositante INGENIERÍA Y ECONOMÍA DEL TRANSPORTE S.M.E. M.P., S.A. uma vez que o mesmo consta no WO2018/185350 de 11/10/2018 e na petição de entrada na fase nacional.

---

**(21) BR 11 2019 019036-8**

Código 1.5 - Exigências Diversas

(22) 07/03/2018

(71) FIABILA SAS (FR)

(86) PCT EP2018/055655 de 07/03/2018

(87) WO 2018/166874 de 20/09/2018

1) Esclarecer, em até 60 (sessenta) dias, a divergência nos dados da prioridade que consta na publicação internacional WO/2018/166874 de 20/09/2018 como FR 1752039 de 13/03/2017 e o constante da petição inicial nº 870190091204 de 13/09/2019 como GB 1752039 de 03/03/2017, pois a data interfere na contagem de prazos para o processo.2) Comprovar, em até 60 (sessenta) dias, que o signatário da petição nº 870190091204 de 13/09/2019, DIANA MARCONDES DE PAULA tem poderes para atuar em nome do depositante, uma vez que seu nome não consta na procuração enviada, não houve envio de substabelecimento contendo seu nome e, conforme determinado pelo artigo 216 da Lei 9.279/1996 de 14/05/1996 (LPI), os atos previstos nesta Lei deverão ser praticados pelas partes ou por seus procuradores, devidamente qualificados

---

**(21) BR 11 2019 019076-7**

Código 1.5 - Exigências Diversas

(22) 15/03/2018

(71) DOW GLOBAL TECHNOLOGIES LLC (US)

(86) PCT US2018/022554 de 15/03/2018

(87) WO 2018/170208 de 20/09/2018

Apresentar, em até 60 (sessenta) dias, documentos comprobatórios que expliquem e regularizem a divergência no nome do inventor constante na publicação internacional WO/2018/022554 de 15/03/2018 como ARKADY J. KRASOVSKIY e o constante no formulário da petição inicial nº 870190091454 de 13/09/2019 como ARCADY J. KRASOVSKIY uma vez que não houve envio de documento comprovando que os nome correto do inventor é o declarado na entrada nacional.

---

**(21) BR 11 2019 019087-2**

Código 1.5 - Exigências Diversas

(22) 15/03/2018

(71) THE BROAD INSTITUTE, INC. (US) ; MASSACHUSETTS INSTITUTE OF TECHNOLOGY (US) ; PRESIDENT AND FELLOWS OF HARVARD COLLEGE (US)

(86) PCT US2018/022764 de 15/03/2018



---

(87) WO 2018/170340 de 20/09/2018

Apresentar, em até 60 (sessenta) dias, documento de cessão específico para as prioridades reivindicadas neste pedido, conforme disposto no Art. 2º, §§ 1º e 2º da RES 179/2017, contendo a assinatura dos inventores listados abaixo, uma vez que os mesmos não foram apresentados até o momento: OMAR ABUDAYYEH JONATHAN GOOTENBERGERIC S. LANDERPARDIS SABETICATHERINE AMANDA FREIJECAMERON MYHRVOLDA cessão deve conter, no mínimo, número específico da prioridade a ser cedida, data de depósito da prioridade, assinatura de todos os inventores e data.

---

**(21) BR 11 2019 019092-9**

Código 1.5 - Exigências Diversas

(22) 14/03/2018

(71) EISAI R&D MANAGEMENT CO., LTD. (JP)

(86) PCT US2018/022437 de 14/03/2018

(87) WO 2018/170129 de 20/09/2018

Com base na Resolução 187 de 27/04/2017, solicita-se que seja apresentado, em até 60 (sessenta) dias, novo conteúdo de listagem de sequência pois o conteúdo apresentado na petição nº 870190091573 de 13/09/2019 não está no formato ST.25.

---

**(21) BR 11 2019 019525-4**

Código 1.5 - Exigências Diversas

(22) 18/07/2018

(71) FURUKAWA ELECTRIC CO.,LTD. (JP)

(86) PCT JP2018/026881 de 18/07/2018

(87) WO 2019/187185 de 03/10/2019

Apresente a tradução simples da folha de rosto da certidão de depósito da prioridade JP 2018-061064; ou declaração de que os dados do pedido internacional estão fielmente contidos na prioridade reivindicada, contendo todos os dados identificadores desta (titulares, número de registro, data e título), conforme o parágrafo único do Art. 25 da Resolução 77/2013.

---

**(21) BR 11 2019 019541-6**

Código 1.5 - Exigências Diversas

(22) 08/01/2018

(71) PEILING LIANG (CN)

(86) PCT CN2018/071730 de 08/01/2018

(87) WO 2018/214517 de 29/11/2018

Apresente a tradução simples da folha de rosto da certidão de depósito da prioridade CN 2017103788528; ou declaração de que os dados do pedido internacional estão fielmente contidos na prioridade reivindicada, contendo todos os dados identificadores desta (titulares, número de registro, data e título), conforme o parágrafo único do Art. 25 da Resolução 77/2013. Cabe salientar não foi possível individualizar os titulares da citada prioridade, informação necessária para o exame da cessão do documento de prioridade.



---

<b>(21) BR 11 2019 019618-8</b>	<p>Código 1.5 - Exigências Diversas (22) 22/03/2018 (71) ASahi KASEI KABUSHIKI KAISHA (JP) (86) PCT JP2018/011535 de 22/03/2018 (87) WO 2018/174199 de 27/09/2018 Apresente nova via do quadro reivindicatório modificado para fase nacional, uma vez que o documento apresentado termina na página 3 de 11.</p>
<b>(21) BR 11 2019 019644-7</b>	<p>Código 1.5 - Exigências Diversas (22) 21/03/2018 (71) HUAWEI TECHNOLOGIES CO., LTD. (CN) (86) PCT CN2018/079797 de 21/03/2018 (87) WO 2018/171621 de 27/09/2018 Comprove o direito de reivindicar a prioridade US62/474,249 de 21/03/2017 apresentando documento de cessão contendo os dados desta prioridade cedido pelos titulares dessa prioridade. A declaração 4.17(iii) preenchida no RO 101 apenas declara a cessão de FUTUREWEI TECHNOLOGIES, INC. para HUAWEI TECHNOLOGIES CO, LTD, porém a referida prioridade tem como titulares Young Lee e Haomian Zheng e não há comprovação de cessão desses titulares</p>
<b>(21) BR 11 2019 019650-1</b>	<p>Código 1.5 - Exigências Diversas (22) 21/03/2018 (71) PEPTRON, INC. (KR) (86) PCT KR2018/003267 de 21/03/2018 (87) WO 2018/174544 de 27/09/2018 Como foram solicitados 2 serviços (procuração e tradução dos documentos apresentados no depósito) através da petição 870190117781 e, de acordo com a Resolução nº189/2017 devem ser pagas retribuições específicas para cada um dos serviços solicitados, se faz necessária a complementação do pagamento.</p>
<b>(21) BR 11 2019 019773-7</b>	<p>Código 1.5 - Exigências Diversas (22) 31/03/2017 (71) ANT APPLIED NEW TECHNOLOGIES AG (DE) (86) PCT EP2017/057785 de 31/03/2017 (87) WO 2018/177558 de 04/10/2018 Solicita-se apresentar novas folhas referentes ao quadro reivindicatório traduzido, uma vez que o conjunto apresentado tem incorreção na numeração de suas páginas.</p>
<b>(21) BR 11 2019 020227-7</b>	<p>Código 1.5 - Exigências Diversas</p>

---



---

(22) 06/03/2018

(71) BYD COMPANY LIMITED (CN)

(86) PCT CN2018/078085 de 06/03/2018

(87) WO 2018/177081 de 04/10/2018

Apresente a tradução simples da folha de rosto da certidão de depósito da prioridade reivindicada; ou declaração de que os dados do pedido internacional estão fielmente contidos na prioridade reivindicada, contendo todos os dados identificadores (número da prioridade, data, depositante e inventores), conforme o parágrafo único do Art. 25 da Resolução 77/2013. Cabe salientar não foi possível individualizar os titulares da citada prioridade, informação necessária para o exame da cessão do documento de prioridade, se for o caso.

---

**(21) BR 11 2019 020228-5**

Código 1.5 - Exigências Diversas

(22) 28/03/2018

(71) IRP HEALTH PTY LTD (AU)

(86) PCT AU2018/050288 de 28/03/2018

(87) WO 2018/176093 de 04/10/2018

Apresente, no prazo de 60 (sessenta) dias, novas folhas de Reivindicações modificadas para entrada na fase nacional contendo a numeração de páginas de acordo com o art. 39 da INSTRUÇÃO NORMATIVA nº 31/2013.

---

**(21) BR 11 2019 020234-0**

Código 1.5 - Exigências Diversas

(22) 02/08/2017

(71) INNOVATION CRAFT COMPANY S.L. (ES)

(86) PCT ES2017/070566 de 02/08/2017

(87) WO 2018/178412 de 04/10/2018

Apresente a tradução simples da folha de rosto da certidão de depósito da prioridade reivindicada; ou declaração de que os dados do pedido internacional estão fielmente contidos na prioridade reivindicada, contendo todos os dados identificadores (número da prioridade, data, depositante e inventores), conforme o parágrafo único do Art. 25 da Resolução 77/2013. Cabe salientar não foi possível individualizar os titulares da citada prioridade, informação necessária para o exame da cessão do documento de prioridade, se for o caso.

---

**(21) PI 0820232-0**

Código 1.5 - Exigências Diversas

(22) 14/11/2008

(71) DSM IP Assets B.V. (NL)

(86) PCT EP2008/065593 de 14/11/2008

(87) WO 2009/063067 de 22/05/2009

Apresente documentos comprobatórios que expliquem a divergência no nome de um dos inventores que consta na publicação internacional "Johannes Leonardus Maria Kamp Op Den" e o constante da petição inicial nº 020100043579 de 17/05/2010 "Johannes Leonardus Maria Op Den Kamp".



---

(21) PI 0906309-9

Código 1.5 - Exigências Diversas

(22) 25/03/2009

(71) MACROGENICS, INC (US)

(86) PCT US2009/038201 de 25/03/2009

(87) WO 2009/123894 de 08/10/2009

Identifique o signatário das petições 018100036765 de 30/09/2010 e 018100045151 de 29/11/2010 e comprove que o mesmo tem poderes para atuar em nome do depositante, uma vez que baseado no artigo 216 da Lei 9.279/1996 de 14/05/1996 (LPI) ?Os atos previstos nesta Lei serão praticados pelas partes ou por seus procuradores, devidamente qualificados.?.

---

(21) PI 1009644-2

Código 1.5 - Exigências Diversas

(22) 07/06/2010

(71) PALATIN TECHNOLOGIES, INC. (US)

(86) PCT US2010/037589 de 07/06/2010

(87) WO 2010/144344 de 16/12/2010

Com base na Resolução 228/09, solicita-se que seja apresentado, em até 60 (sessenta) dias, novo conteúdo de listagem de sequência nos moldes da resolução nº 187 de 27/04/2017, pois os CD's/DVD's apresentados na petição nº 018110047564 de 06/12/2011 não estão no formato ST.25.



### Código 1.5.3 - Exigência Anulada

Anulação da exigência por ter sido indevida. (A toda publicação que envolva anulação de ato ou despacho caberá justificativa no processo administrativo.)

---

**(21) BR 11 2015 018601-7 A2**

Código 1.5.3 - Exigência Anulada

(22) 03/12/2013

(71) KOLJA KUSE (DE) ; MATTHIAS MULLER (DE) ; OMER BUCAK (DE)

(86) PCT EP2013/003647 de 03/12/2013

(87) WO 2014/086481 de 12/06/2014

Anulada a publicação código 1.5 na RPI nº 2550 de 19/11/2019 por ter sido indevida.



**Código Depósito****Código 2.1 - Pedido de Patente ou Certificado de Adição de Invenção depositado**

Pedido de Patente ou Certificado de adição de invenção protocolizado. O pedido será mantido em sigilo durante 18 (dezoito) meses a contar da data da prioridade mais antiga. Decorrido esse prazo, será publicado para conhecimento público. O depositante pode, porém, requerer a antecipação da publicação. O prazo de sigilo de 18 (dezoito) meses para o pedido de Certificado de Adição de Invenção é contado da data do depósito do pedido principal. Quando houver ocorrido a publicação do pedido principal, o pedido de Certificado de Adição de Invenção será imediatamente publicado. Os depósitos são designados de acordo com a natureza requerida: Invenção, Modelo de Utilidade e Certificado de Adição de Invenção. Os pedidos depositados através do PCT são notificados no subitem 1.1.

---

<b>(21) BR 10 2015 005069-0</b>	Código 2.1 - Pedido de Patente ou Certificado de Adição de Invenção depositado (22) 06/03/2015 (71) LG ELECTRONICS, INC (KR)
<b>(21) BR 10 2016 029348-0</b>	Código 2.1 - Pedido de Patente ou Certificado de Adição de Invenção depositado (22) 14/12/2016 (71) DOW AGROSCIENCES LLC (US)
<b>(21) BR 10 2018 076602-3</b>	Código 2.1 - Pedido de Patente ou Certificado de Adição de Invenção depositado (22) 19/12/2018 (71) CARBUSS INDUSTRIA CATARINENSE DE CARROCERIAS LTDA (BR/SC)
<b>(21) BR 10 2019 017189-8</b>	Código 2.1 - Pedido de Patente ou Certificado de Adição de Invenção depositado (22) 19/08/2019 (71) UNIVERSIDADE FEDERAL DO MARANHÃO (BR/MA)
<b>(21) BR 10 2019 018512-0</b>	Código 2.1 - Pedido de Patente ou Certificado de Adição de Invenção depositado (22) 06/09/2019 (71) Universidade Federal de Santa Catarina (BR/SC)

---



<b>(21) BR 10 2019 018808-1</b>	Código 2.1 - Pedido de Patente ou Certificado de Adição de Invenção depositado (22) 11/09/2019 (71) EMBRAER S.A. (BR/SP)
<b>(21) BR 10 2019 020584-9</b>	Código 2.1 - Pedido de Patente ou Certificado de Adição de Invenção depositado (22) 30/09/2019 (71) LAIZHOU BAOYI MACHINERY CO., LTD. (CN)
<b>(21) BR 10 2019 021197-0</b>	Código 2.1 - Pedido de Patente ou Certificado de Adição de Invenção depositado (22) 09/10/2019 (71) LUIZ JABBUR JUNIOR (BR/MG)
<b>(21) BR 10 2019 022162-3</b>	Código 2.1 - Pedido de Patente ou Certificado de Adição de Invenção depositado (22) 22/10/2019 (71) INSTITUTO DE PESQUISAS TECNOLÓGICAS DE SÃO PAULO S/A - IPT (BR/SP)
<b>(21) BR 10 2019 022373-1</b>	Código 2.1 - Pedido de Patente ou Certificado de Adição de Invenção depositado (22) 24/10/2019 (71) UNIVERSIDADE ESTADUAL DE CAMPINAS - UNICAMP (BR/SP) ; ASSOCIAÇÃO SÃO BENTO DE ENSINO - UNIARA (BR/SP)
<b>(21) BR 10 2019 023715-5</b>	Código 2.1 - Pedido de Patente ou Certificado de Adição de Invenção depositado (22) 11/11/2019 (71) WINFIELD SOLUTIONS, LLC (US)
<b>(21) BR 10 2019 023965-4</b>	Código 2.1 - Pedido de Patente ou Certificado de Adição de Invenção depositado (22) 13/11/2019 (66) BR 10 2018 073515-2 14/11/2018 (71) EDMAR MACIEL LIMA JÚNIOR (BR/CE)
<b>(21) BR 10 2019 024019-9</b>	Código 2.1 - Pedido de Patente ou Certificado de Adição de Invenção depositado (22) 14/11/2019 (71) DAELIM INDUSTRIAL CO., LTD. (KR)



<b>(21) BR 10 2019 024676-6</b>	Código 2.1 - Pedido de Patente ou Certificado de Adição de Invenção depositado (22) 22/11/2019 (71) UNIVERSIDADE FEDERAL DE SERGIPE (BR/SE)
<b>(21) BR 10 2019 024691-0</b>	Código 2.1 - Pedido de Patente ou Certificado de Adição de Invenção depositado (22) 22/11/2019 (71) ZODIAC AEROTECHNICS (FR)
<b>(21) BR 10 2019 024710-0</b>	Código 2.1 - Pedido de Patente ou Certificado de Adição de Invenção depositado (22) 22/11/2019 (66) BR 10 2018 074037-7 22/11/2018 (71) INSTITUTO BUTANTAN (BR/SP)
<b>(21) BR 10 2019 024720-7</b>	Código 2.1 - Pedido de Patente ou Certificado de Adição de Invenção depositado (22) 22/11/2019 (71) GOODWIN PLC (GB)
<b>(21) BR 10 2019 024869-6</b>	Código 2.1 - Pedido de Patente ou Certificado de Adição de Invenção depositado (22) 26/11/2019 (71) UNIVERSIDADE FEDERAL DO CEARÁ (BR/CE)
<b>(21) BR 10 2019 024896-3</b>	Código 2.1 - Pedido de Patente ou Certificado de Adição de Invenção depositado (22) 26/11/2019 (71) UNIVERSIDADE ESTADUAL PAULISTA JULIO DE MESQUITA FILHO (BR/SP)
<b>(21) BR 10 2019 024914-5</b>	Código 2.1 - Pedido de Patente ou Certificado de Adição de Invenção depositado (22) 26/11/2019 (71) UNIVERSIDADE FEDERAL DO CEARÁ (BR/CE)
<b>(21) BR 10 2019 024929-3</b>	Código 2.1 - Pedido de Patente ou Certificado de Adição de Invenção depositado (22) 26/11/2019 (71) UNIVERSIDADE ESTADUAL PAULISTA JULIO DE MESQUITA FILHO (BR/SP) ; VISCOFAN DO BRASIL (BR/SP)



<b>(21) BR 10 2019 025004-6</b>	Código 2.1 - Pedido de Patente ou Certificado de Adição de Invenção depositado (22) 27/11/2019 (71) FUNDAÇÃO VALE DO TAQUARI DE EDUCAÇÃO E DESENVOLVIMENTO SOCIAL FUVATES (BR/RS)
<b>(21) BR 10 2019 025173-5</b>	Código 2.1 - Pedido de Patente ou Certificado de Adição de Invenção depositado (22) 28/11/2019 (71) PETRÓLEO BRASILEIRO S.A. - PETROBRAS (BR/RJ)
<b>(21) BR 10 2019 025175-1</b>	Código 2.1 - Pedido de Patente ou Certificado de Adição de Invenção depositado (22) 28/11/2019 (71) INSTITUTO FEDERAL DE EDUCAÇÃO CIÊNCIA E TECNOLOGIA DO AMAZONAS (BR/AM) ; DIPEIXE INDÚSTRIA E COMERCIO LTDA-ME (BR/AM)
<b>(21) BR 10 2019 025543-9</b>	Código 2.1 - Pedido de Patente ou Certificado de Adição de Invenção depositado (22) 03/12/2019 (71) JOÃO ROBERTO RECH (BR/RS)
<b>(21) BR 10 2019 025988-4</b>	Código 2.1 - Pedido de Patente ou Certificado de Adição de Invenção depositado (22) 09/12/2019 (71) CLEOBERTO AGRA PORTO (BR/PB)
<b>(21) BR 10 2019 026019-0</b>	Código 2.1 - Pedido de Patente ou Certificado de Adição de Invenção depositado (22) 09/12/2019 (71) RATIER-FIGEAC SAS (FR)
<b>(21) BR 10 2019 026079-3</b>	Código 2.1 - Pedido de Patente ou Certificado de Adição de Invenção depositado (22) 10/12/2019 (71) INSTITUTO FEDERAL DE EDUCAÇÃO CIÊNCIA E TECNOLOGIA DO ESPIRITO SANTO (BR/ES) ; INSTITUTO CAPIXABA DE PESQUISA, ASSISTÊNCIA TÉCNICA E EXTENSÃO RURAL - INCAPER (BR/ES) ; UNIVERSIDADE FEDERAL DO ESPÍRITO SANTO - UFES (BR/ES)
<b>(21) BR 10 2019 026351-2</b>	Código 2.1 - Pedido de Patente ou Certificado de Adição de Invenção depositado (22) 11/12/2019



	(71) UNIVERSIDADE ESTADUAL PAULISTA JULIO DE MESQUITA FILHO (BR/SP)
<b>(21) BR 10 2019 026352-0</b>	Código 2.1 - Pedido de Patente ou Certificado de Adição de Invenção depositado (22) 11/12/2019 (71) UNIVERSIDADE ESTADUAL PAULISTA JULIO DE MESQUITA FILHO (BR/SP)
<b>(21) BR 10 2019 026505-1</b>	Código 2.1 - Pedido de Patente ou Certificado de Adição de Invenção depositado (22) 12/12/2019 (66) BR 10 2018 075914-0 13/12/2018 (71) ANA CLAUDIA NEVES MOREIRA (BR/RJ) ; ANDRÉ LUIZ SOUZA ALVAREZ (BR/RJ)
<b>(21) BR 10 2019 026536-1</b>	Código 2.1 - Pedido de Patente ou Certificado de Adição de Invenção depositado (22) 13/12/2019 (71) CLAVERHAM LIMITED (GB)
<b>(21) BR 10 2019 026659-7</b>	Código 2.1 - Pedido de Patente ou Certificado de Adição de Invenção depositado (22) 13/12/2019 (71) GOODRICH CORPORATION (US)
<b>(21) BR 10 2019 026935-9</b>	Código 2.1 - Pedido de Patente ou Certificado de Adição de Invenção depositado (22) 17/12/2019 (71) ASSOCIACAO PRUDENTINA DE EDUCACAO E CULTURA APEC (BR/SP)
<b>(21) BR 10 2019 026948-0</b>	Código 2.1 - Pedido de Patente ou Certificado de Adição de Invenção depositado (22) 17/12/2019 (71) EUROIMMUN MEDIZINISCHE LABORDIAGNOSTIKA AG (DE)
<b>(21) BR 10 2019 026958-8</b>	Código 2.1 - Pedido de Patente ou Certificado de Adição de Invenção depositado (22) 17/12/2019 (71) INSTITUTO DE TECNOLOGIA E PESQUISA (BR/SE) ; UNIVERSIDADE TIRADENTES (BR/SE)



<b>(21) BR 10 2019 027066-7</b>	Código 2.1 - Pedido de Patente ou Certificado de Adição de Invenção depositado (22) 18/12/2019 (71) GOODRICH ACTUATION SYSTEMS LIMITED (GB)
<b>(21) BR 10 2019 027081-0</b>	Código 2.1 - Pedido de Patente ou Certificado de Adição de Invenção depositado (22) 18/12/2019 (71) AMARILDO CARRASCO ALVES (BR/SC)
<b>(21) BR 10 2019 027103-5</b>	Código 2.1 - Pedido de Patente ou Certificado de Adição de Invenção depositado (22) 18/12/2019 (71) ROBERT BOSCH GMBH (DE)
<b>(21) BR 10 2019 027213-9</b>	Código 2.1 - Pedido de Patente ou Certificado de Adição de Invenção depositado (22) 19/12/2019 (71) CNH INDUSTRIAL AMERICA LLC (US)
<b>(21) BR 10 2019 027218-0</b>	Código 2.1 - Pedido de Patente ou Certificado de Adição de Invenção depositado (22) 19/12/2019 (71) YTEK INDÚSTRIA DE EQUIPAMENTOS ELETRÔNICOS - EIRELI (BR/MG)
<b>(21) BR 10 2019 027221-0</b>	Código 2.1 - Pedido de Patente ou Certificado de Adição de Invenção depositado (22) 19/12/2019 (71) LEONARDO S.P.A. (IT)
<b>(21) BR 10 2019 027234-1</b>	Código 2.1 - Pedido de Patente ou Certificado de Adição de Invenção depositado (22) 19/12/2019 (71) FINANCIERE DE BEAUMONT - FDB (FR)
<b>(21) BR 10 2019 027248-1</b>	Código 2.1 - Pedido de Patente ou Certificado de Adição de Invenção depositado (22) 19/12/2019 (71) UNIVERSIDADE ESTADUAL PAULISTA JULIO DE MESQUITA FILHO (BR/SP)
<b>(21) BR 10 2019 027265-1</b>	Código 2.1 - Pedido de Patente ou Certificado de Adição de Invenção



---

	depositado (22) 19/12/2019 (71) HAMILTON SUNDSTRAND CORPORATION (US)
--	--

---

<b>(21) BR 10 2019 027267-8</b>	Código 2.1 - Pedido de Patente ou Certificado de Adição de Invenção depositado (22) 19/12/2019 (71) SAGEMCOM BROADBAND SAS (FR)
---------------------------------	---

---

<b>(21) BR 10 2019 027269-4</b>	Código 2.1 - Pedido de Patente ou Certificado de Adição de Invenção depositado (22) 19/12/2019 (71) THALES (FR)
---------------------------------	---

---

<b>(21) BR 10 2019 027305-4</b>	Código 2.1 - Pedido de Patente ou Certificado de Adição de Invenção depositado (22) 19/12/2019 (71) EMBRACO INDÚSTRIA DE COMPRESSORES E SOLUÇÕES EM REFRIGERAÇÃO LTDA. (BR/SC) ; FUNDAÇÃO UNIVERSIDADE DO ESTADO DE SANTA CATARINA - UDESC (BR/SC)
---------------------------------	--

---

<b>(21) BR 10 2019 027461-1</b>	Código 2.1 - Pedido de Patente ou Certificado de Adição de Invenção depositado (22) 20/12/2019 (71) FUNDAÇÃO UNIVERSIDADE DE CAXIAS DO SUL (BR/RS)
---------------------------------	--

---

<b>(21) BR 10 2019 027498-0</b>	Código 2.1 - Pedido de Patente ou Certificado de Adição de Invenção depositado (22) 20/12/2019 (71) JOSE ANTONIO GONZALEZ CORTES (ES)
---------------------------------	---

---

<b>(21) BR 10 2019 027503-0</b>	Código 2.1 - Pedido de Patente ou Certificado de Adição de Invenção depositado (22) 20/12/2019 (71) CARLOS TADEU PONTALTI (BR/RS) ; MARCO ZANATA ESPINOSA MACHADO (BR/RS)
---------------------------------	---

---

<b>(21) BR 10 2019 027509-0</b>	Código 2.1 - Pedido de Patente ou Certificado de Adição de Invenção depositado (22) 20/12/2019 (71) GLOBO COMUNICAÇÃO E PARTICIPAÇÕES S.A. (BR/RJ)
---------------------------------	--

---

<b>(21) BR 10 2019 027519-7</b>	Código 2.1 - Pedido de Patente ou Certificado de Adição de Invenção
---------------------------------	---

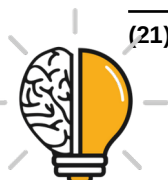

	depositado (22) 20/12/2019 (71) EMS-PATENT AG (CH)
<b>(21) BR 10 2019 027520-0</b>	Código 2.1 - Pedido de Patente ou Certificado de Adição de Invenção depositado (22) 20/12/2019 (71) FURUKAWA ELECTRIC LATAM S.A. (BR/PR)
<b>(21) BR 10 2019 027524-3</b>	Código 2.1 - Pedido de Patente ou Certificado de Adição de Invenção depositado (22) 20/12/2019 (71) MANOEL LOPES MARTINS (BR/CE)
<b>(21) BR 10 2019 027526-0</b>	Código 2.1 - Pedido de Patente ou Certificado de Adição de Invenção depositado (22) 20/12/2019 (71) CNH INDUSTRIAL AMERICA LLC (US)
<b>(21) BR 10 2019 027528-6</b>	Código 2.1 - Pedido de Patente ou Certificado de Adição de Invenção depositado (22) 20/12/2019 (71) THE BOEING COMPANY (US)
<b>(21) BR 10 2019 027530-8</b>	Código 2.1 - Pedido de Patente ou Certificado de Adição de Invenção depositado (22) 20/12/2019 (66) BR 10 2018 076984-7 21/12/2018 (71) PECCININ PORTÕES AUTOMÁTICOS INDUSTRIAL LTDA (BR/SP)
<b>(21) BR 10 2019 027532-4</b>	Código 2.1 - Pedido de Patente ou Certificado de Adição de Invenção depositado (22) 20/12/2019 (71) WALTER CALIXTO BORGES (BR/RS) ; AIRTON ZOCH VINAS (BR/RS) ; EVANDRO CORADI (BR/RS) ; JORGE LUIZ SAES BANDEIRA (BR/RS)
<b>(21) BR 10 2019 027533-2</b>	Código 2.1 - Pedido de Patente ou Certificado de Adição de Invenção depositado (22) 20/12/2019 (71) SEVEN INDÚSTRIA DE PRODUTOS BIOTECNOLÓGICOS LTDA (BR/PR)
<b>(21) BR 10 2019 027544-8</b>	Código 2.1 - Pedido de Patente ou Certificado de Adição de Invenção depositado



	(22) 20/12/2019 (66) BR 10 2018 076813-1 20/12/2018 (71) SUZANO PAPEL E CELULOSE S.A. (BR/BA)
<b>(21) BR 10 2019 027548-0</b>	Código 2.1 - Pedido de Patente ou Certificado de Adição de Invenção depositado (22) 20/12/2019 (71) ACTIO MERCATORIA CONSULTORIA DE EMPRESAS LTDA - ME. (BR/SP)
<b>(21) BR 10 2019 027555-3</b>	Código 2.1 - Pedido de Patente ou Certificado de Adição de Invenção depositado (22) 20/12/2019 (71) FUNDAÇÃO UNIVERSIDADE DE CAXIAS DO SUL (BR/RS)
<b>(21) BR 10 2019 027567-7</b>	Código 2.1 - Pedido de Patente ou Certificado de Adição de Invenção depositado (22) 20/12/2019 (71) SONIA MARIA DE ALMEIDA MOREIRA (BR/SP)
<b>(21) BR 10 2019 027569-3</b>	Código 2.1 - Pedido de Patente ou Certificado de Adição de Invenção depositado (22) 20/12/2019 (71) ILUMATIC S/A ILUMINAÇÃO E ELETROMETALÚRGICA (BR/SP)
<b>(21) BR 10 2019 027570-7</b>	Código 2.1 - Pedido de Patente ou Certificado de Adição de Invenção depositado (22) 20/12/2019 (71) AMARILDO CANELLO (BR/PR) ; OSCAR FRANCISCO PACHER (BR/PR)
<b>(21) BR 10 2019 027574-0</b>	Código 2.1 - Pedido de Patente ou Certificado de Adição de Invenção depositado (22) 20/12/2019 (71) UNIVERSIDADE FEDERAL DE PELOTAS (BR/RS)
<b>(21) BR 10 2019 027578-2</b>	Código 2.1 - Pedido de Patente ou Certificado de Adição de Invenção depositado (22) 20/12/2019 (71) AFC GEOFÍSICA LTDA (BR/RS)
<b>(21) BR 10 2019 027600-2</b>	Código 2.1 - Pedido de Patente ou Certificado de Adição de Invenção depositado (22) 20/12/2019



---

(71) UNIVERSIDADE FEDERAL DE MINAS GERAIS (BR/MG) ; INSTITUTO BUTANTAN (BR/SP) ; BAYLOR COLLEGE OF MEDICINE (US)

---

**(21) BR 10 2019 027602-9** Código 2.1 - Pedido de Patente ou Certificado de Adição de Invenção depositado  
 (22) 20/12/2019  
 (71) PETRÓLEO BRASILEIRO S.A. - PETROBRAS (BR/RJ)

---

**(21) BR 10 2019 027651-7** Código 2.1 - Pedido de Patente ou Certificado de Adição de Invenção depositado  
 (22) 23/12/2019  
 (71) DURATEX S.A. (BR/SP)

---

**(21) BR 10 2019 027655-0** Código 2.1 - Pedido de Patente ou Certificado de Adição de Invenção depositado  
 (22) 23/12/2019  
 (71) UNIVERSIDADE FEDERAL DA PARAIBA (BR/PB)

---

**(21) BR 10 2019 027670-3** Código 2.1 - Pedido de Patente ou Certificado de Adição de Invenção depositado  
 (22) 23/12/2019  
 (71) DEERE & COMPANY (US)

---

**(21) BR 10 2019 027674-6** Código 2.1 - Pedido de Patente ou Certificado de Adição de Invenção depositado  
 (22) 23/12/2019  
 (71) DEERE & COMPANY (US)

---

**(21) BR 10 2019 027694-0** Código 2.1 - Pedido de Patente ou Certificado de Adição de Invenção depositado  
 (22) 23/12/2019  
 (71) YPF TECNOLOGÍA S.A. (AR) ; UNIVERSIDAD DE BUENOS AIRES (AR) ; CONSEJO NACIONAL DE INVESTIGACIONES CIENTÍFICAS Y TÉCNICAS (CONICET) (AR)

---

**(21) BR 10 2019 027711-4** Código 2.1 - Pedido de Patente ou Certificado de Adição de Invenção depositado  
 (22) 23/12/2019  
 (71) FUNDAÇÃO OSWALDO CRUZ (BR/RJ)

---

**(21) BR 10 2019 027759-9** Código 2.1 - Pedido de Patente ou Certificado de Adição de Invenção depositado  
 (22) 23/12/2019



---

(71) WEATHERFORD TECHNOLOGY HOLDINGS, LLC (US)

---

**(21) BR 10 2019 027819-6** Código 2.1 - Pedido de Patente ou Certificado de Adição de Invenção depositado  
 (22) 26/12/2019  
 (71) DURATEX S.A. (BR/SP)

---

**(21) BR 10 2019 027834-0** Código 2.1 - Pedido de Patente ou Certificado de Adição de Invenção depositado  
 (22) 26/12/2019  
 (71) UNIVERSIDADE FEDERAL DE MINAS GERAIS (BR/MG)

---

**(21) BR 10 2019 027843-9** Código 2.1 - Pedido de Patente ou Certificado de Adição de Invenção depositado  
 (22) 26/12/2019  
 (71) ROBERT BOSCH LIMITADA (BR/SP)

---

**(21) BR 10 2019 027845-5** Código 2.1 - Pedido de Patente ou Certificado de Adição de Invenção depositado  
 (22) 26/12/2019  
 (71) ROBERT BOSCH LIMITADA (BR/SP)

---

**(21) BR 10 2019 027850-1** Código 2.1 - Pedido de Patente ou Certificado de Adição de Invenção depositado  
 (22) 26/12/2019  
 (71) ROBERT BOSCH LIMITADA (BR/SP)

---

**(21) BR 10 2019 027851-0** Código 2.1 - Pedido de Patente ou Certificado de Adição de Invenção depositado  
 (22) 26/12/2019  
 (71) MARCHESAN IMPLEMENTOS E MÁQUINAS AGRÍCOLAS TATU S/A (BR/SP)

---

**(21) BR 10 2019 027859-5** Código 2.1 - Pedido de Patente ou Certificado de Adição de Invenção depositado  
 (22) 26/12/2019  
 (71) UNIVERSIDADE FEDERAL DE MINAS GERAIS (BR/MG) ; FUNDAÇÃO DE AMPARO À PESQUISA DO ESTADO DE MINAS GERAIS - FAPEMIG (BR/MG)

---

**(21) BR 10 2019 027872-2** Código 2.1 - Pedido de Patente ou Certificado de Adição de Invenção depositado  
 (22) 26/12/2019



---

(71) NICHIA CORPORATION (JP)

---

**(21) BR 10 2019 027897-8** Código 2.1 - Pedido de Patente ou Certificado de Adição de Invenção depositado  
 (22) 26/12/2019  
 (71) BASF SE (DE)

---

**(21) BR 10 2019 027899-4** Código 2.1 - Pedido de Patente ou Certificado de Adição de Invenção depositado  
 (22) 26/12/2019  
 (71) IRMÃOS VERONEZE LTDA (BR/TO)

---

**(21) BR 10 2019 027910-9** Código 2.1 - Pedido de Patente ou Certificado de Adição de Invenção depositado  
 (22) 26/12/2019  
 (71) TAPETES SÃO CARLOS LTDA (BR/SP)

---

**(21) BR 10 2019 027932-0** Código 2.1 - Pedido de Patente ou Certificado de Adição de Invenção depositado  
 (22) 26/12/2019  
 (71) PETRÓLEO BRASILEIRO S.A. - PETROBRAS (BR/RJ) ; UNIVERSIDADE FEDERAL DO RIO GRANDE - FURG (BR/RS)

---

**(21) BR 10 2019 027939-7** Código 2.1 - Pedido de Patente ou Certificado de Adição de Invenção depositado  
 (22) 26/12/2019  
 (71) A. RAYMOND ET CIE (FR)

---

**(21) BR 10 2019 027942-7** Código 2.1 - Pedido de Patente ou Certificado de Adição de Invenção depositado  
 (22) 26/12/2019  
 (71) EFC SYSTEMS, INC. (US)

---

**(21) BR 10 2019 027953-2** Código 2.1 - Pedido de Patente ou Certificado de Adição de Invenção depositado  
 (22) 27/12/2019  
 (71) UNIVERSIDADE FEDERAL DA PARAIBA (BR/PB)

---

**(21) BR 10 2019 027954-0** Código 2.1 - Pedido de Patente ou Certificado de Adição de Invenção depositado  
 (22) 27/12/2019  
 (71) UNIVERSIDADE FEDERAL DO CEARÁ (BR/CE)

---



<b>(21) BR 10 2019 027955-9</b>	Código 2.1 - Pedido de Patente ou Certificado de Adição de Invenção depositado (22) 27/12/2019 (71) UNIVERSIDADE FEDERAL DA PARAIBA (BR/PB)
<b>(21) BR 10 2019 027959-1</b>	Código 2.1 - Pedido de Patente ou Certificado de Adição de Invenção depositado (22) 27/12/2019 (71) UNIVERSIDADE FEDERAL DA PARAIBA (BR/PB)
<b>(21) BR 10 2019 027962-1</b>	Código 2.1 - Pedido de Patente ou Certificado de Adição de Invenção depositado (22) 27/12/2019 (71) ANDRITZ INC. (US)
<b>(21) BR 10 2019 027991-5</b>	Código 2.1 - Pedido de Patente ou Certificado de Adição de Invenção depositado (22) 27/12/2019 (71) BEIJING DIDI INFINITY TECHNOLOGY AND DEVELOPMENT CO., LTD. (CN)
<b>(21) BR 10 2019 027996-6</b>	Código 2.1 - Pedido de Patente ou Certificado de Adição de Invenção depositado (22) 27/12/2019 (71) DEERE & COMPANY (US)
<b>(21) BR 10 2019 027999-0</b>	Código 2.1 - Pedido de Patente ou Certificado de Adição de Invenção depositado (22) 27/12/2019 (71) DEERE & COMPANY (US)
<b>(21) BR 10 2019 028000-0</b>	Código 2.1 - Pedido de Patente ou Certificado de Adição de Invenção depositado (22) 27/12/2019 (71) UNIVERSIDADE FEDERAL DE PELOTAS (BR/RS)
<b>(21) BR 10 2019 028010-7</b>	Código 2.1 - Pedido de Patente ou Certificado de Adição de Invenção depositado (22) 27/12/2019 (71) UNIVERSIDADE FEDERAL DE PELOTAS (BR/RS)



<b>(21) BR 10 2019 028011-5</b>	Código 2.1 - Pedido de Patente ou Certificado de Adição de Invenção depositado (22) 27/12/2019 (71) DEERE & COMPANY (US)
<b>(21) BR 10 2019 028015-8</b>	Código 2.1 - Pedido de Patente ou Certificado de Adição de Invenção depositado (22) 27/12/2019 (71) CIA DE SANEAMENTO BASICO DO ESTADO DE SAO PAULO SABESP (BR/SP) ; UNIVERSIDADE ESTADUAL PAULISTA JÚLIO DE MESQUITA FILHO- UNESP (BR/SP)
<b>(21) BR 10 2019 028017-4</b>	Código 2.1 - Pedido de Patente ou Certificado de Adição de Invenção depositado (22) 27/12/2019 (71) JOSÉ ROBERTO DO AMARAL ASSY (BR/GO)
<b>(21) BR 10 2019 028020-4</b>	Código 2.1 - Pedido de Patente ou Certificado de Adição de Invenção depositado (22) 27/12/2019 (71) CIA DE SANEAMENTO BASICO DO ESTADO DE SAO PAULO SABESP (BR/SP) ; UNIVERSIDADE ESTADUAL PAULISTA JÚLIO DE MESQUITA FILHO - UNESP (BR/SP)
<b>(21) BR 10 2019 028022-0</b>	Código 2.1 - Pedido de Patente ou Certificado de Adição de Invenção depositado (22) 27/12/2019 (71) CIA DE SANEAMENTO BASICO DO ESTADO DE SAO PAULO SABESP (BR/SP) ; UNIVERSIDADE ESTADUAL PAULISTA JÚLIO DE MESQUITA FILHO - UNESP (BR/SP)
<b>(21) BR 10 2019 028166-9</b>	Código 2.1 - Pedido de Patente ou Certificado de Adição de Invenção depositado (22) 28/12/2019 (71) UNIVERSIDADE FEDERAL DE CAMPINA GRANDE - PB (BR/PB)
<b>(21) BR 10 2019 028168-5</b>	Código 2.1 - Pedido de Patente ou Certificado de Adição de Invenção depositado (22) 28/12/2019 (71) UNIVERSIDADE FEDERAL DE CAMPINA GRANDE - PB (BR/PB)
<b>(21) BR 10 2019 028169-3</b>	Código 2.1 - Pedido de Patente ou Certificado de Adição de Invenção depositado



---

	(22) 28/12/2019 (71) UNIVERSIDADE FEDERAL DE CAMPINA GRANDE - PB (BR/PB) ; UNIVERSIDADE ESTADUAL DA PARAÍBA (BR/PB)
--	---

---

<b>(21) BR 10 2019 028171-5</b>	Código 2.1 - Pedido de Patente ou Certificado de Adição de Invenção depositado (22) 28/12/2019 (71) UNIVERSIDADE FEDERAL DE CAMPINA GRANDE - PB (BR/PB)
---------------------------------	---

---

<b>(21) BR 10 2019 028174-0</b>	Código 2.1 - Pedido de Patente ou Certificado de Adição de Invenção depositado (22) 29/12/2019 (71) UNIVERSIDADE FEDERAL DE CAMPINA GRANDE - PB (BR/PB)
---------------------------------	---

---

<b>(21) BR 10 2019 028175-8</b>	Código 2.1 - Pedido de Patente ou Certificado de Adição de Invenção depositado (22) 29/12/2019 (71) UNIVERSIDADE FEDERAL DE CAMPINA GRANDE - PB (BR/PB)
---------------------------------	---

---

<b>(21) BR 10 2019 028177-4</b>	Código 2.1 - Pedido de Patente ou Certificado de Adição de Invenção depositado (22) 30/12/2019 (71) UNIVERSIDADE FEDERAL DA PARAIBA (BR/PB)
---------------------------------	---

---

<b>(21) BR 10 2019 028183-9</b>	Código 2.1 - Pedido de Patente ou Certificado de Adição de Invenção depositado (22) 30/12/2019 (71) FUNDAÇÃO EDSON QUEIROZ (BR/CE)
---------------------------------	--

---

<b>(21) BR 10 2019 028190-1</b>	Código 2.1 - Pedido de Patente ou Certificado de Adição de Invenção depositado (22) 30/12/2019 (71) LUCIANA FREITAS GOMES E SILVA (BR/MA) ; CYRENE PIAZERA SILVA COSTA (BR/MA) ; RUAN FERREIRA SAMPAIO (BR/MA) ; GRAÇA DE MARIA ABREU PEREIRA DE BRITO (BR/MA) ; LUENNY MARIA MORAES PINHEIRO (BR/MA) ; JORDANA ALMEIDA BRITO (BR/MA) ; FELIPE GOMES BARBOSA (BR/MA) ; DANIEL DE MATOS LUNA DOS SANTOS (BR/MA) ; CEUMA-ASSOCIAÇÃO DE ENSINO SUPERIOR (BR/MA)
---------------------------------	--

---

<b>(21) BR 10 2019 028199-5</b>	Código 2.1 - Pedido de Patente ou Certificado de Adição de Invenção depositado (22) 30/12/2019 (71) HYDRA CORONA SISTEMAS DE AQUECIMENTO DE ÁGUA LTDA.
---------------------------------	--



---

(BR/SE)

---

**(21) BR 10 2019 028202-9** Código 2.1 - Pedido de Patente ou Certificado de Adição de Invenção depositado  
 (22) 30/12/2019  
 (71) FUNDAÇÃO EDSON QUEIROZ (BR/CE) ; GENIO AZUL EDUCACAO TECNOLOGICA LTDA ME (BR/CE)

---

**(21) BR 10 2019 028210-0** Código 2.1 - Pedido de Patente ou Certificado de Adição de Invenção depositado  
 (22) 30/12/2019  
 (71) FUNDAÇÃO EDSON QUEIROZ (BR/CE) ; GENIO AZUL EDUCACAO TECNOLOGICA LTDA ME (BR/CE)

---

**(21) BR 10 2020 001061-1** Código 2.1 - Pedido de Patente ou Certificado de Adição de Invenção depositado  
 (22) 17/01/2020  
 (71) DT ENGENHARIA DE EMPREENDIMENTOS LTDA (BR/SP)

---

**(21) BR 13 2019 025725-2** Código 2.1 - Pedido de Patente ou Certificado de Adição de Invenção depositado  
 (22) 05/12/2019  
 (61) BR 10 2017 003794-0 23/02/2017  
 (71) KGM COMÉRCIO DE PEÇAS AUTOMOTIVAS LTDA. (BR/SP)

---

**(21) BR 13 2020 000181-6** Código 2.1 - Pedido de Patente ou Certificado de Adição de Invenção depositado  
 (22) 03/01/2020  
 (61) BR 10 2016 030832-1 28/12/2016  
 (71) HAROLDO DE MELO GARCIA JUNIOR (BR/SP)

---

**(21) BR 13 2020 002973-7** Código 2.1 - Pedido de Patente ou Certificado de Adição de Invenção depositado  
 (22) 12/02/2020  
 (61) BR 10 2016 020305-8 01/09/2016  
 (71) IBRAPE COMERCIO LTDA (BR/SC)

---

**(21) BR 20 2015 020201-1** Código 2.1 - Pedido de Patente ou Certificado de Adição de Invenção depositado  
 (22) 21/08/2015  
 (71) REPRESENTA - TECNOLOGIA E SERVIÇOS LTDA - ME (BR/BA)

---

**(21) BR 20 2019 013656-7** Código 2.1 - Pedido de Patente ou Certificado de Adição de Invenção

---

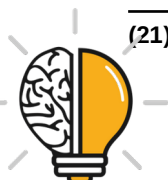

---

	depositado (22) 01/07/2019 (71) ARISIO CEZARIO DA SILVA (BR)
--	--

---

<b>(21) BR 20 2019 015703-3</b>	Código 2.1 - Pedido de Patente ou Certificado de Adição de Invenção depositado (22) 30/07/2019 (71) CLAUDIO BURATTINI (BR/SP)
---------------------------------	---

---

<b>(21) BR 20 2019 016296-7</b>	Código 2.1 - Pedido de Patente ou Certificado de Adição de Invenção depositado (22) 06/08/2019 (71) REINALDO PINHEIRO DA COSTA (BR/RN)
---------------------------------	--

---

<b>(21) BR 20 2019 020598-4</b>	Código 2.1 - Pedido de Patente ou Certificado de Adição de Invenção depositado (22) 30/09/2019 (71) KAIS ISMAIL MUSA (BR/RS)
---------------------------------	--

---

<b>(21) BR 20 2019 020895-9</b>	Código 2.1 - Pedido de Patente ou Certificado de Adição de Invenção depositado (22) 04/10/2019 (71) CBS ENERGIA LTDA - ME (BR/SP)
---------------------------------	---

---

<b>(21) BR 20 2019 024962-0</b>	Código 2.1 - Pedido de Patente ou Certificado de Adição de Invenção depositado (22) 27/11/2019 (71) VALVERDE COMERCIAL LTDA - ME (BR/SP)
---------------------------------	--

---

<b>(21) BR 20 2019 025117-0</b>	Código 2.1 - Pedido de Patente ou Certificado de Adição de Invenção depositado (22) 28/11/2019 (71) BRUNO NOGUEIRA DE QUEIROZ (BR/MG)
---------------------------------	---

---

<b>(21) BR 20 2019 025220-6</b>	Código 2.1 - Pedido de Patente ou Certificado de Adição de Invenção depositado (22) 28/11/2019 (71) JOSÉ GEDAEL FAGUNDES JÚNIOR (BR/MG)
---------------------------------	---

---

<b>(21) BR 20 2019 025258-3</b>	Código 2.1 - Pedido de Patente ou Certificado de Adição de Invenção depositado (22) 29/11/2019
---------------------------------	---



---

(71) MARIO INÁCIO LEANDRO JUNIOR (BR/SC)

---

**(21) BR 20 2019 025544-2** Código 2.1 - Pedido de Patente ou Certificado de Adição de Invenção depositado  
 (22) 03/12/2019  
 (71) PLUS, INDÚSTRIA, COMÉRCIO, IMPORTAÇÃO E EXPORTAÇÃO DE PLÁSTICOS LTDA-ME (BR/SP)

---

**(21) BR 20 2019 025609-0** Código 2.1 - Pedido de Patente ou Certificado de Adição de Invenção depositado  
 (22) 04/12/2019  
 (71) NOBRE MÍDIA EXTERIOR SERVIÇOS DE MARKETING LTDA. (BR/RJ)

---

**(21) BR 20 2019 025628-7** Código 2.1 - Pedido de Patente ou Certificado de Adição de Invenção depositado  
 (22) 04/12/2019  
 (71) DARCIONEI DE OLIVEIRA MENGARDA (BR/SP)

---

**(21) BR 20 2019 025833-6** Código 2.1 - Pedido de Patente ou Certificado de Adição de Invenção depositado  
 (22) 06/12/2019  
 (66) BR 20 2019 021191-7 09/10/2019  
 (71) JOAO BOSCO PELLATTIERO DE OLIVEIRA (BR/SP)

---

**(21) BR 20 2019 025902-2** Código 2.1 - Pedido de Patente ou Certificado de Adição de Invenção depositado  
 (22) 06/12/2019  
 (71) CAMELO COMERCIO IMPORTAÇÃO E EXPORTAÇÃO DE VESTUÁRIOS LTDA (BR/SC)

---

**(21) BR 20 2019 025911-1** Código 2.1 - Pedido de Patente ou Certificado de Adição de Invenção depositado  
 (22) 06/12/2019  
 (71) LUCIANO NEITZKE (BR/SP)

---

**(21) BR 20 2019 025933-2** Código 2.1 - Pedido de Patente ou Certificado de Adição de Invenção depositado  
 (22) 06/12/2019  
 (71) RENÉ LOPES (BR/SP)

---

**(21) BR 20 2019 025967-7** Código 2.1 - Pedido de Patente ou Certificado de Adição de Invenção depositado  
 (22) 09/12/2019



---

(71) TRAMONTINA FARROUPILHA S/A INDUSTRIA METALURGICA (BR/RS)

---

**(21) BR 20 2019 026028-4** Código 2.1 - Pedido de Patente ou Certificado de Adição de Invenção depositado  
 (22) 09/12/2019  
 (71) STARA S/A INDÚSTRIA DE IMPLEMENTOS AGRÍCOLAS (BR/RS)

---

**(21) BR 20 2019 026056-0** Código 2.1 - Pedido de Patente ou Certificado de Adição de Invenção depositado  
 (22) 09/12/2019  
 (71) IVAN D AVILA FERNANDES (BR/RS)

---

**(21) BR 20 2019 026091-8** Código 2.1 - Pedido de Patente ou Certificado de Adição de Invenção depositado  
 (22) 10/12/2019  
 (71) VITOR ARUK GARCIA (BR/SP)

---

**(21) BR 20 2019 026108-6** Código 2.1 - Pedido de Patente ou Certificado de Adição de Invenção depositado  
 (22) 10/12/2019  
 (71) CELSO DA SILVA MISSIAS (BR/PR)

---

**(21) BR 20 2019 026114-0** Código 2.1 - Pedido de Patente ou Certificado de Adição de Invenção depositado  
 (22) 10/12/2019  
 (71) TRAMONTINA TEEC S.A. (BR/RS)

---

**(21) BR 20 2019 026132-9** Código 2.1 - Pedido de Patente ou Certificado de Adição de Invenção depositado  
 (22) 10/12/2019  
 (71) EFFEDI MECCANOTEK S.R.L. (IT)

---

**(21) BR 20 2019 026155-8** Código 2.1 - Pedido de Patente ou Certificado de Adição de Invenção depositado  
 (22) 10/12/2019  
 (71) ANTONIO CARLOS DE MELLO (BR/SP)

---

**(21) BR 20 2019 026722-0** Código 2.1 - Pedido de Patente ou Certificado de Adição de Invenção depositado  
 (22) 14/12/2019  
 (71) THIAGO BUTTI DIAS DA CUNHA (BR/SP)

---



---

(21) BR 20 2019 026773-4                      Código 2.1 - Pedido de Patente ou Certificado de Adição de Invenção depositado  
 (22) 16/12/2019  
 (71) RODRIGO DO AMARAL HENRIQUE ESCAPAMENTOS (BR/PR)

---

(21) BR 20 2019 026915-0                      Código 2.1 - Pedido de Patente ou Certificado de Adição de Invenção depositado  
 (22) 17/12/2019  
 (71) CELSO LUÍS CASALE (BR/SP)

---

(21) BR 20 2019 026951-6                      Código 2.1 - Pedido de Patente ou Certificado de Adição de Invenção depositado  
 (22) 17/12/2019  
 (71) CARLOS MANOEL GUARDIA (BR/SP)

---

(21) BR 20 2019 026986-9                      Código 2.1 - Pedido de Patente ou Certificado de Adição de Invenção depositado  
 (22) 17/12/2019  
 (71) RODRIGO CHIARATO DOS SANTOS (BR/SP)

---

(21) BR 20 2019 027010-7                      Código 2.1 - Pedido de Patente ou Certificado de Adição de Invenção depositado  
 (22) 17/12/2019  
 (71) ZENEIDE RODRIGUES DE OLIVEIRA (BR/SP)

---

(21) BR 20 2019 027079-4                      Código 2.1 - Pedido de Patente ou Certificado de Adição de Invenção depositado  
 (22) 18/12/2019  
 (71) AILSON PRATTI DA SILVA (BR/RJ)

---

(21) BR 20 2019 027121-9                      Código 2.1 - Pedido de Patente ou Certificado de Adição de Invenção depositado  
 (22) 18/12/2019  
 (71) IGECAST METALURGICA LTDA EPP (BR/SP)

---

(21) BR 20 2019 027379-3                      Código 2.1 - Pedido de Patente ou Certificado de Adição de Invenção depositado  
 (22) 19/12/2019  
 (71) MAIARA CRISTINA JUSTINO DE PAULA BOARETTO (BR/SP)

---

(21) BR 20 2019 027516-8                      Código 2.1 - Pedido de Patente ou Certificado de Adição de Invenção depositado  
 (22) 20/12/2019



---

(71) CARLOS MANOEL GUARDIA (BR/SP)

---

**(21) BR 20 2019 027539-7** Código 2.1 - Pedido de Patente ou Certificado de Adição de Invenção depositado  
 (22) 20/12/2019  
 (71) AAEN INDÚSTRIA E COMÉRCIO DE ARTIGOS ESPORTIVOS LTDA - ME (BR/SP)

---

**(21) BR 20 2019 027557-5** Código 2.1 - Pedido de Patente ou Certificado de Adição de Invenção depositado  
 (22) 20/12/2019  
 (71) FURUKAWA ELECTRIC LATAM S.A. (BR/PR)

---

**(21) BR 20 2019 027568-0** Código 2.1 - Pedido de Patente ou Certificado de Adição de Invenção depositado  
 (22) 20/12/2019  
 (71) ABNER GARCIA DA SILVA (BR/SP)

---

**(21) BR 20 2019 027573-7** Código 2.1 - Pedido de Patente ou Certificado de Adição de Invenção depositado  
 (22) 20/12/2019  
 (71) ABNER GARCIA DA SILVA (BR/SP)

---

**(21) BR 20 2019 027582-6** Código 2.1 - Pedido de Patente ou Certificado de Adição de Invenção depositado  
 (22) 20/12/2019  
 (71) RODOLFO CÂNDIA ALBA JUNIOR (BR/SP)

---

**(21) BR 20 2019 027588-5** Código 2.1 - Pedido de Patente ou Certificado de Adição de Invenção depositado  
 (22) 20/12/2019  
 (71) B.R.A. INDUSTRIAL EIRELI (BR/SP)

---

**(21) BR 20 2019 027597-4** Código 2.1 - Pedido de Patente ou Certificado de Adição de Invenção depositado  
 (22) 20/12/2019  
 (71) SUNSTAR AMERICAS, INC. (US)

---

**(21) BR 20 2019 027636-9** Código 2.1 - Pedido de Patente ou Certificado de Adição de Invenção depositado  
 (22) 20/12/2019  
 (71) JOSE MARCELINO MIRANDA (BR/SP)

---



<b>(21) BR 20 2019 027646-6</b>	<p>Código 2.1 - Pedido de Patente ou Certificado de Adição de Invenção depositado                  (22) 22/12/2019                  (71) VANESSA CRISTINA RIBEIRO LOBATO (BR/MA) ; ERENILSON SEGUINS LEMOS (BR/MA) ; BISMARCK ASCAR SAUAIA (BR/MA) ; PEDRO ANDRÉ LIMA BELCHIOR CASTRO (BR/MA) ; BRUNO BAVARESCO GAMBASSI (BR/MA) ; CEUMA - ASSOCIAÇÃO DE ENSINO SUPERIOR (BR/MA)</p>
<b>(21) BR 20 2019 027665-2</b>	<p>Código 2.1 - Pedido de Patente ou Certificado de Adição de Invenção depositado                  (22) 23/12/2019                  (71) KENDERSON GURGEL LANZA (BR/MG)</p>
<b>(21) BR 20 2019 027683-0</b>	<p>Código 2.1 - Pedido de Patente ou Certificado de Adição de Invenção depositado                  (22) 23/12/2019                  (71) PRACTICAL DESENVOLVIMENTO E COMÉRCIO DE PRODUTOS DE SAÚDE EIRELI EPP (BR/SP)</p>
<b>(21) BR 20 2020 002345-0</b>	<p>Código 2.1 - Pedido de Patente ou Certificado de Adição de Invenção depositado                  (22) 04/02/2020                  (71) MARCOS GRAÇA JARDIM (BR/PR)</p>



**Código 2.5 - Exigência - Art. 21 da LPI**

O pedido protocolizado não atende formalmente ao disposto no art. 19 da Lei nº 9.279/96, e/ou às demais disposições quanto à sua forma. Fica o requerente obrigado a sanar, em 30 (trinta) dias a contar desta data, as exigências estabelecidas. Caso a exigência não tenha sido explicitada no despacho na RPI, o interessado poderá obter o parecer através do endereço eletrônico [www.inpi.gov.br](http://www.inpi.gov.br) - No Acesso rápido - Faça uma busca – Patente. Para acessar, cadastre-se no Portal do INPI e use login e senha. Não sendo a exigência cumprida com a apresentação da documentação correspondente no prazo acima, o depósito não será aceito e sua numeração será anulada conforme norma vigente.

---

<b>(21) BR 10 2016 015656-4</b>	Código 2.5 - Exigência - Art. 21 da LPI (22) 04/07/2016 (71) GILEAD SCIENCES, INC. (US)
---------------------------------	---

---

<b>(21) BR 10 2019 005919-2</b>	Código 2.5 - Exigência - Art. 21 da LPI (22) 26/03/2019 (71) ROSAURA SOARES PACZEK (BR/RS)
---------------------------------	--

---

<b>(21) BR 10 2019 007141-9</b>	Código 2.5 - Exigência - Art. 21 da LPI (22) 08/04/2019 (71) SIMÃO DOS SANTOS SOAREWS (BR/MG)
---------------------------------	---

---

<b>(21) BR 10 2019 019557-6</b>	Código 2.5 - Exigência - Art. 21 da LPI (22) 19/09/2019 (71) INSTITUTO FEDERAL DE EDUCAÇÃO, CIÊNCIA E TECNOLOGIA DO RIO DE JANEIRO (BR/RJ)
---------------------------------	--

---

<b>(21) BR 10 2019 021192-0</b>	Código 2.5 - Exigência - Art. 21 da LPI (22) 09/10/2019 (71) JOVIANO ASSIS (BR/SP)
---------------------------------	--

---

<b>(21) BR 10 2019 022116-0</b>	Código 2.5 - Exigência - Art. 21 da LPI (22) 22/10/2019 (71) GESSE MARTINS DE SOUZA (BR/SP)
---------------------------------	---

---

<b>(21) BR 10 2019 022165-8</b>	Código 2.5 - Exigência - Art. 21 da LPI (22) 22/10/2019 (71) JUAN OTAVIO DONEGAR MACHADO (BR/SP)
---------------------------------	--

---

<b>(21) BR 10 2019 023796-1</b>	Código 2.5 - Exigência - Art. 21 da LPI
---------------------------------	---

---



	(22) 12/11/2019 (71) UNIVERSIDADE ESTADUAL DO OESTE DO PARANÁ (BR/PR)
<b>(21) BR 10 2019 023823-2</b>	Código 2.5 - Exigência - Art. 21 da LPI (22) 12/11/2019 (71) UNIVERSIDADE ESTADUAL DE CAMPINAS - UNICAMP (BR/SP)
<b>(21) BR 10 2019 024624-3</b>	Código 2.5 - Exigência - Art. 21 da LPI (22) 22/11/2019 (71) UNIVERSIDADE ESTADUAL DO OESTE DO PARANÁ (BR/PR) ; EMPRESA MINHOCAL AGROINDUSTRIAL LTDA - ME (BR/PR)
<b>(21) BR 10 2019 024655-3</b>	Código 2.5 - Exigência - Art. 21 da LPI (22) 22/11/2019 (71) SOCIEDADE EDUCACIONAL UBERABENSE (BR/MG)
<b>(21) BR 10 2019 024905-6</b>	Código 2.5 - Exigência - Art. 21 da LPI (22) 26/11/2019 (71) UNIVERSIDADE ESTADUAL PAULISTA JULIO DE MESQUITA FILHO (BR/SP)
<b>(21) BR 10 2019 024909-9</b>	Código 2.5 - Exigência - Art. 21 da LPI (22) 26/11/2019 (71) UNIVERSIDADE ESTADUAL PAULISTA JULIO DE MESQUITA FILHO (BR/SP)
<b>(21) BR 10 2019 025233-2</b>	Código 2.5 - Exigência - Art. 21 da LPI (22) 28/11/2019 (71) PETRÓLEO BRASILEIRO S.A. - PETROBRAS (BR/RJ)
<b>(21) BR 10 2019 025600-1</b>	Código 2.5 - Exigência - Art. 21 da LPI (22) 04/12/2019 (71) UNIVERSIDADE FEDERAL DE CAMPINA GRANDE - PB (BR/PB)
<b>(21) BR 10 2019 025677-0</b>	Código 2.5 - Exigência - Art. 21 da LPI (22) 04/12/2019 (71) UNIVERSIDADE ESTADUAL PAULISTA JULIO DE MESQUITA FILHO (BR/SP)
<b>(21) BR 10 2019 025961-2</b>	Código 2.5 - Exigência - Art. 21 da LPI (22) 08/12/2019 (71) JOÃO PAULO DOS SANTOS (BR/MG)



---

<b>(21) BR 10 2019 026506-0</b>	Código 2.5 - Exigência - Art. 21 da LPI (22) 12/12/2019 (71) FUNDAÇÃO OSWALDO CRUZ (BR/RJ)
<b>(21) BR 10 2019 026540-0</b>	Código 2.5 - Exigência - Art. 21 da LPI (22) 13/12/2019 (71) GOODRICH ACTUATION SYSTEMS SAS (FR)
<b>(21) BR 10 2019 026867-0</b>	Código 2.5 - Exigência - Art. 21 da LPI (22) 16/12/2019 (71) PETRÓLEO BRASILEIRO S.A. - PETROBRAS (BR/RJ)
<b>(21) BR 10 2019 026984-7</b>	Código 2.5 - Exigência - Art. 21 da LPI (22) 17/12/2019 (71) INSTITUTO DE TECNOLOGIA E PESQUISA (BR/SE) ; UNIVERSIDADE TIRADENTES (BR/SE)
<b>(21) BR 10 2019 027122-1</b>	Código 2.5 - Exigência - Art. 21 da LPI (22) 18/12/2019 (71) FUNDAÇÃO EZEQUIEL DIAS (BR/MG) ; MARIA CAROLINA ANDRADE GUERRA (BR/MG) ; SILVIA LIGORIO FIALHO (BR/MG) ; CELDA MIRANDA (BR/MG) ; ARMANDO DA SILVA CUNHA JUNIOR (BR/MG) ; JOSÉ AUGUSTO GOMES CAMPOS (BR/MG)
<b>(21) BR 10 2019 027456-5</b>	Código 2.5 - Exigência - Art. 21 da LPI (22) 20/12/2019 (71) FUNDAÇÃO VALE DO TAQUARI DE EDUCAÇÃO E DESENVOLVIMENTO SOCIAL FUVATES (BR/RS)
<b>(21) BR 10 2019 027487-5</b>	Código 2.5 - Exigência - Art. 21 da LPI (22) 20/12/2019 (71) Universidade Federal de Santa Catarina (BR/SC) ; UNIVERSIDADE FEDERAL DE CAMPINAS (BR/SP)
<b>(21) BR 10 2019 027522-7</b>	Código 2.5 - Exigência - Art. 21 da LPI (22) 20/12/2019 (71) ANDREW ANDERSON CHAGAS CÂMARA (BR/PB)
<b>(21) BR 10 2019 027536-7</b>	Código 2.5 - Exigência - Art. 21 da LPI (22) 20/12/2019 (71) CARLOS ROBERTO DA SILVA CORRÊA (BR/RS)

---



---

<b>(21) BR 10 2019 027540-5</b>	Código 2.5 - Exigência - Art. 21 da LPI (22) 20/12/2019 (71) WALERIA DE FATIMA SILVA BICALHO (BR/MG)
<b>(21) BR 10 2019 027581-2</b>	Código 2.5 - Exigência - Art. 21 da LPI (22) 20/12/2019 (71) ASSOCIAÇÃO PRÓ ENSINO SUPERIOR EM NOVO HAMBURGO (BR/RS)
<b>(21) BR 10 2019 027611-8</b>	Código 2.5 - Exigência - Art. 21 da LPI (22) 20/12/2019 (71) PRYSMIAN S.P.A. (IT)
<b>(21) BR 10 2019 027643-6</b>	Código 2.5 - Exigência - Art. 21 da LPI (22) 22/12/2019 (71) PITI RODRIGUES RUAS (BR/MG)
<b>(21) BR 10 2019 027652-5</b>	Código 2.5 - Exigência - Art. 21 da LPI (22) 23/12/2019 (71) UNIVERSIDADE ESTADUAL DE CAMPINAS - UNICAMP (BR/SP)
<b>(21) BR 10 2019 027790-4</b>	Código 2.5 - Exigência - Art. 21 da LPI (22) 24/12/2019 (71) LOUDEGARD DE AZEVEDO (BR/RJ)
<b>(21) BR 10 2019 027820-0</b>	Código 2.5 - Exigência - Art. 21 da LPI (22) 26/12/2019 (71) A&C SISTEMAS EIRELI - ME (BR/MG)
<b>(21) BR 10 2019 027832-3</b>	Código 2.5 - Exigência - Art. 21 da LPI (22) 26/12/2019 (71) SIMONE BALDINI LUCHEIS (BR/SP)
<b>(21) BR 10 2019 027853-6</b>	Código 2.5 - Exigência - Art. 21 da LPI (22) 26/12/2019 (71) LOUDEGARD DE AZEVEDO (BR/RJ)
<b>(21) BR 10 2019 027929-0</b>	Código 2.5 - Exigência - Art. 21 da LPI (22) 26/12/2019 (71) ANTONIO DE OLIVEIRA ALEIXO JUNIOR (BR/MG)

---



---

<b>(21) BR 10 2019 027952-4</b>	Código 2.5 - Exigência - Art. 21 da LPI (22) 27/12/2019 (71) HUMBERTO ALVES BARBOSA (BR/AL)
<b>(21) BR 10 2019 027963-0</b>	Código 2.5 - Exigência - Art. 21 da LPI (22) 27/12/2019 (71) UNIVERSIDADE FEDERAL DE PELOTAS (BR/RS)
<b>(21) BR 10 2019 027995-8</b>	Código 2.5 - Exigência - Art. 21 da LPI (22) 27/12/2019 (71) UNIVERSIDADE FEDERAL DE MINAS GERAIS (BR/MG)
<b>(21) BR 10 2019 028173-1</b>	Código 2.5 - Exigência - Art. 21 da LPI (22) 29/12/2019 (71) ELIANE RODRIGUES MORENO (BR/SP)
<b>(21) BR 10 2019 028176-6</b>	Código 2.5 - Exigência - Art. 21 da LPI (22) 29/12/2019 (71) UNIVERSIDADE FEDERAL DE CAMPINA GRANDE - PB (BR/PB)
<b>(21) BR 10 2019 028187-1</b>	Código 2.5 - Exigência - Art. 21 da LPI (22) 30/12/2019 (71) MELINA VICTORIA KELLER HERRERA (BR/SC)
<b>(21) BR 10 2019 028191-0</b>	Código 2.5 - Exigência - Art. 21 da LPI (22) 30/12/2019 (71) GAREN AUTOMAÇÃO S/A (BR/SP)
<b>(21) BR 10 2019 028220-7</b>	Código 2.5 - Exigência - Art. 21 da LPI (22) 30/12/2019 (71) GENÉSIO FERREIRA (BR/SC)
<b>(21) BR 10 2019 028225-8</b>	Código 2.5 - Exigência - Art. 21 da LPI (22) 30/12/2019 (71) BRAZIL TOWER CESSÃO DE INFRAESTRUTURAS LTDA., (BR/MG)
<b>(21) BR 10 2019 028228-2</b>	Código 2.5 - Exigência - Art. 21 da LPI (22) 30/12/2019 (71) ELEANRO BATISTA DE OLIVEIRA (BR/ES) ; EDER LOBATO PERINI (BR/ES)
<b>(21) BR 13 2020 000519-6</b>	Código 2.5 - Exigência - Art. 21 da LPI

---



---

	(22) 09/01/2020 (71) MARCELO LINHARES GATTI (BR/RJ)
<b>(21) BR 20 2019 014807-7</b>	Código 2.5 - Exigência - Art. 21 da LPI (22) 18/07/2019 (71) LUIZ CARLOS GRUNEWALD (BR/SP)
<b>(21) BR 20 2019 018887-7</b>	Código 2.5 - Exigência - Art. 21 da LPI (22) 11/09/2019 (71) FRANCIVALDO OSTERNO DE SOUSA JÚNIOR (BR/PI)
<b>(21) BR 20 2019 021193-3</b>	Código 2.5 - Exigência - Art. 21 da LPI (22) 09/10/2019 (71) ROSELI GONÇALVES DA SILVA (BR/PA)
<b>(21) BR 20 2019 022027-4</b>	Código 2.5 - Exigência - Art. 21 da LPI (22) 21/10/2019 (71) UNIVERSIDADE ESTADUAL DO OESTE DO PARANÁ (BR/PR) ; UNIVERSIDADE TECNOLÓGICA FEDERAL DO PARANÁ (BR/PR)
<b>(21) BR 20 2019 024170-0</b>	Código 2.5 - Exigência - Art. 21 da LPI (22) 15/11/2019 (71) SIDNEI LUIS DIAS (BR/SP)
<b>(21) BR 20 2019 024262-6</b>	Código 2.5 - Exigência - Art. 21 da LPI (22) 18/11/2019 (71) THIAGO SIMON (BR/SC)
<b>(21) BR 20 2019 024592-7</b>	Código 2.5 - Exigência - Art. 21 da LPI (22) 22/11/2019 (71) ELIAS MIGUEL ASFUR (BR/SP)
<b>(21) BR 20 2019 025229-0</b>	Código 2.5 - Exigência - Art. 21 da LPI (22) 28/11/2019 (71) BRUNO FEDELI DE OLIVEIRA (BR/SP)
<b>(21) BR 20 2019 025241-9</b>	Código 2.5 - Exigência - Art. 21 da LPI (22) 29/11/2019 (71) GILBERTO DE MENEZES COLONESE (BR/RJ)
<b>(21) BR 20 2019 025270-2</b>	Código 2.5 - Exigência - Art. 21 da LPI (22) 29/11/2019



---

(71) LUIZ ROBERTO ROSSI (BR/SP)

---

**(21) BR 20 2019 025580-9**

Código 2.5 - Exigência - Art. 21 da LPI

(22) 03/12/2019

(71) PHILIPPE SARAIVA CRUZ (BR/SP)

---

**(21) BR 20 2019 025596-5**

Código 2.5 - Exigência - Art. 21 da LPI

(22) 04/12/2019

(71) HELVÉCIO RICARDO DE BARROS (BR/MS)

---

**(21) BR 20 2019 025597-3**

Código 2.5 - Exigência - Art. 21 da LPI

(22) 04/12/2019

(71) HELVÉCIO RICARDO DE BARROS (BR/MS)

---

**(21) BR 20 2019 025794-1**

Código 2.5 - Exigência - Art. 21 da LPI

(22) 05/12/2019

(71) ASSOCIACAO PARANAENSE DE CULTURA - APC (BR/PR)

---

**(21) BR 20 2019 025868-9**

Código 2.5 - Exigência - Art. 21 da LPI

(22) 06/12/2019

(71) FUNDAÇÃO UNIVERSIDADE FEDERAL DE SÃO CARLOS (BR/SP)

---

**(21) BR 20 2019 025894-8**

Código 2.5 - Exigência - Art. 21 da LPI

(22) 06/12/2019

(71) NURY JAFAR ABOUD (BR/PR)

---

**(21) BR 20 2019 025907-3**

Código 2.5 - Exigência - Art. 21 da LPI

(22) 06/12/2019

(71) VALDENICE MARIA GONÇALVES SANTOS MARQUES (BR/SP)

---

**(21) BR 20 2019 025963-4**

Código 2.5 - Exigência - Art. 21 da LPI

(22) 08/12/2019

(71) IMCRIVEL INDUSTRIA MECANICA CRIVELIN LTDA (BR/PR)

---

**(21) BR 20 2019 025995-2**

Código 2.5 - Exigência - Art. 21 da LPI

(22) 09/12/2019

(71) LUIZ CARLOS OLIVEIRA FERREIRA (BR/RJ)

---

**(21) BR 20 2019 026103-5**

Código 2.5 - Exigência - Art. 21 da LPI

(22) 10/12/2019

(71) ISMAEL ANTONIO DE CARVALHO 28782025894 (BR/SP) ; ISMAEL ANTONIO DE CARVALHO (BR/SP)



<b>(21) BR 20 2019 026723-8</b>	Código 2.5 - Exigência - Art. 21 da LPI (22) 14/12/2019 (71) THIAGO BUTTI DIAS DA CUNHA (BR/SP)
<b>(21) BR 20 2019 026967-2</b>	Código 2.5 - Exigência - Art. 21 da LPI (22) 17/12/2019 (71) CARLOS MANOEL GUARDIA (BR/SP)
<b>(21) BR 20 2019 026975-3</b>	Código 2.5 - Exigência - Art. 21 da LPI (22) 17/12/2019 (71) DIVIAVES EQUIPAMENTOS PARA AVIÁRIO LTDA ME (BR/PR)
<b>(21) BR 20 2019 027076-0</b>	Código 2.5 - Exigência - Art. 21 da LPI (22) 18/12/2019 (71) INSTITUTO FEDERAL DE EDUCAÇÃO, CIÊNCIA E TECNOLOGIA DE MATO GROSSO (BR/MT)
<b>(21) BR 20 2019 027124-3</b>	Código 2.5 - Exigência - Art. 21 da LPI (22) 18/12/2019 (71) VALDIR SANTOS RODRIGUES (BR/RJ)
<b>(21) BR 20 2019 027689-0</b>	Código 2.5 - Exigência - Art. 21 da LPI (22) 23/12/2019 (71) IMPACTO INDÚSTRIA DE MÁQUINAS E EQUIPAMENTOS LTDA (BR/SC)



### Código 2.6 - Publicação Anulada

Anulada a publicação por ter sido indevida.

---

**(21) BR 20 2019 027388-2**

Código 2.6 - Publicação Anulada

(22) 19/12/2019

(71) ALCEU CÉSAR LANZARIN (BR/RS)

Anulada a publicação código 2.5 na RPI nº 2571 de 14/04/2020 por ter sido indevida.



### Código 2.10 - Requerimento de Pedido de Patente ou Certificado de Adição de Invenção

Notificação de requerimento de pedido de patente ou certificado de adição de invenção. Será realizado o exame formal a fim de verificação do Art. 19 da Lei nº 9.279/96 e IN 031/2013.

---

<b>(21) BR 10 2020 006998-5</b>	Código 2.10 - Requerimento de Pedido de Patente ou Certificado de Adição de Invenção (22) 07/04/2020 (71) ALMIR GONÇALVES PEREIRA (BR/MG) Número de Protocolo '870200044588' em 07/04/2020 23:49 (WB)
<b>(21) BR 10 2020 007000-2</b>	Código 2.10 - Requerimento de Pedido de Patente ou Certificado de Adição de Invenção (22) 08/04/2020 (71) QUORETECH S.A. (BR/SP) Número de Protocolo '870200044596' em 08/04/2020 08:31 (WB)
<b>(21) BR 10 2020 007005-3</b>	Código 2.10 - Requerimento de Pedido de Patente ou Certificado de Adição de Invenção (22) 08/04/2020 (71) ERBE ELEKTROMEDIZIN GMBH (DE) Número de Protocolo '870200044620' em 08/04/2020 09:42 (WB)
<b>(21) BR 10 2020 007016-9</b>	Código 2.10 - Requerimento de Pedido de Patente ou Certificado de Adição de Invenção (22) 08/04/2020 (71) CNH INDUSTRIAL AMERICA LLC (US) Número de Protocolo '870200044662' em 08/04/2020 11:03 (WB)
<b>(21) BR 10 2020 007019-3</b>	Código 2.10 - Requerimento de Pedido de Patente ou Certificado de Adição de Invenção (22) 08/04/2020 (71) PRIME EQUIPMENT GROUP, LLC (US) Número de Protocolo '870200044674' em 08/04/2020 11:28 (WB)
<b>(21) BR 10 2020 007023-1</b>	Código 2.10 - Requerimento de Pedido de Patente ou Certificado de Adição de Invenção (22) 08/04/2020 (71) ADRIANA VANIA BORGES RODRIGUES DA SILVA (BR/PE) Número de Protocolo '870200044708' em 08/04/2020 12:25 (WB)

---



<b>(21) BR 10 2020 007024-0</b>	<p>Código 2.10 - Requerimento de Pedido de Patente ou Certificado de Adição de Invenção                  (22) 08/04/2020                  (71) HAMILTON SUNDSTRAND CORPORATION (US)                  Número de Protocolo '870200044709' em 08/04/2020 12:27 (WB)</p>
<b>(21) BR 10 2020 007026-6</b>	<p>Código 2.10 - Requerimento de Pedido de Patente ou Certificado de Adição de Invenção                  (22) 08/04/2020                  (71) COMISSÃO NACIONAL DE ENERGIA NUCLEAR (BR/RJ)                  Número de Protocolo '870200044720' em 08/04/2020 12:43 (WB)</p>
<b>(21) BR 10 2020 007028-2</b>	<p>Código 2.10 - Requerimento de Pedido de Patente ou Certificado de Adição de Invenção                  (22) 08/04/2020                  (71) JOSÉ CARLOS BRAGA MONTEIRO (BR/RS)                  Número de Protocolo '870200044730' em 08/04/2020 12:59 (WB)</p>
<b>(21) BR 10 2020 007035-5</b>	<p>Código 2.10 - Requerimento de Pedido de Patente ou Certificado de Adição de Invenção                  (22) 08/04/2020                  (71) UNIVERSIDADE ESTADUAL PAULISTA JULIO DE MESQUITA FILHO (BR/SP)                  Número de Protocolo '870200044757' em 08/04/2020 13:59 (WB)</p>
<b>(21) BR 10 2020 007040-1</b>	<p>Código 2.10 - Requerimento de Pedido de Patente ou Certificado de Adição de Invenção                  (22) 08/04/2020                  (71) EASY FAST ENGENHARIA E ARTEFATOS LTDA - EPP (BR/MG)                  Número de Protocolo '870200044806' em 08/04/2020 14:50 (WB)</p>
<b>(21) BR 10 2020 007045-2</b>	<p>Código 2.10 - Requerimento de Pedido de Patente ou Certificado de Adição de Invenção                  (22) 08/04/2020                  (71) UNIVERSIDADE FEDERAL DE SANTA CATARINA (BR/SC)                  Número de Protocolo '870200044830' em 08/04/2020 15:21 (WB)</p>
<b>(21) BR 10 2020 007047-9</b>	<p>Código 2.10 - Requerimento de Pedido de Patente ou Certificado de Adição de Invenção                  (22) 08/04/2020                  (71) INDUSTRIAS TECNOLÓGICAS DE MECANIZACIÓN Y AUTOMATIZACIÓN, S.A. (ES)</p>



---

Número de Protocolo '870200044835' em 08/04/2020 15:28 (WB)

---

**(21) BR 10 2020 007050-9** Código 2.10 - Requerimento de Pedido de Patente ou Certificado de Adição de Invenção  
 (22) 08/04/2020  
 (71) UNIVERSIDADE FEDERAL DE MINAS GERAIS (BR/MG)  
 Número de Protocolo '870200044848' em 08/04/2020 15:38 (WB)

---

**(21) BR 10 2020 007052-5** Código 2.10 - Requerimento de Pedido de Patente ou Certificado de Adição de Invenção  
 (22) 08/04/2020  
 (71) SMK CO., LTD. (JP)  
 Número de Protocolo '870200044860' em 08/04/2020 15:45 (WB)

---

**(21) BR 10 2020 007060-6** Código 2.10 - Requerimento de Pedido de Patente ou Certificado de Adição de Invenção  
 (22) 08/04/2020  
 (71) RODRIGO GOUVÊA GOMES DE CARVALHO (BR/DF)  
 Número de Protocolo '870200044887' em 08/04/2020 16:03 (WB)

---

**(21) BR 10 2020 007074-6** Código 2.10 - Requerimento de Pedido de Patente ou Certificado de Adição de Invenção  
 (22) 08/04/2020  
 (71) GREENBRIER MAXION - EQUIPAMENTOS E SERVIÇOS FERROVIÁRIOS S.A. (BR/SP)  
 Número de Protocolo '870200044961' em 08/04/2020 17:12 (WB)

---

**(21) BR 10 2020 007075-4** Código 2.10 - Requerimento de Pedido de Patente ou Certificado de Adição de Invenção  
 (22) 08/04/2020  
 (71) ADILSON NOGUEIRA DE ARAÚJO (BR/MG) ; ALOISIO PEREIRA DE CARVALHO (BR/MG)  
 Número de Protocolo '870200044962' em 08/04/2020 17:12 (WB)

---

**(21) BR 10 2020 007077-0** Código 2.10 - Requerimento de Pedido de Patente ou Certificado de Adição de Invenção  
 (22) 08/04/2020  
 (71) FRANCILENE BARBOSA DA SILVA (BR/RJ)  
 Número de Protocolo '870200044968' em 08/04/2020 17:19 (WB)

---

**(21) BR 10 2020 007078-9** Código 2.10 - Requerimento de Pedido de Patente ou Certificado de Adição de Invenção  
 (22) 08/04/2020



---

(71) EMPRESA DE MECANIZAÇÃO RURAL LTDA. (BR/MG)  
 Número de Protocolo '870200044978' em 08/04/2020 17:30 (WB)

---

**(21) BR 10 2020 007085-1** Código 2.10 - Requerimento de Pedido de Patente ou Certificado de Adição de Invenção  
 (22) 08/04/2020  
 (71) INSTITUTO DAS APÓSTOLAS DO SAGRADO CORAÇÃO DE JESUS (BR/SP) ; FERNANDA NAVAS REIS (BR/SP) ; ANGELA MITIE OTTA QUINOSHITA (BR/SP)  
 Número de Protocolo '870200044993' em 08/04/2020 17:50 (WB)

---

**(21) BR 10 2020 007088-6** Código 2.10 - Requerimento de Pedido de Patente ou Certificado de Adição de Invenção  
 (22) 08/04/2020  
 (71) MARIELLE DE SOUZA CECCONELLO THORNSBERRY (BR/SP)  
 Número de Protocolo '870200045003' em 08/04/2020 18:07 (WB)

---

**(21) BR 10 2020 007089-4** Código 2.10 - Requerimento de Pedido de Patente ou Certificado de Adição de Invenção  
 (22) 08/04/2020  
 (71) ASPÖCK DO BRASIL LTDA (BR/RS)  
 Número de Protocolo '870200045014' em 08/04/2020 18:18 (WB)

---

**(21) BR 10 2020 007095-9** Código 2.10 - Requerimento de Pedido de Patente ou Certificado de Adição de Invenção  
 (22) 08/04/2020  
 (71) UNIVERSIDADE FEDERAL DA PARAIBA (BR/PB)  
 Número de Protocolo '870200045046' em 08/04/2020 19:31 (WB)

---

**(21) BR 10 2020 007107-6** Código 2.10 - Requerimento de Pedido de Patente ou Certificado de Adição de Invenção  
 (22) 09/04/2020  
 (71) ELIRIO CANUTO DA SILVA (BR/PR)  
 Número de Protocolo '870200045100' em 09/04/2020 09:01 (WB)

---

**(21) BR 10 2020 007114-9** Código 2.10 - Requerimento de Pedido de Patente ou Certificado de Adição de Invenção  
 (22) 09/04/2020  
 (71) ZEDEL (FR)  
 Número de Protocolo '870200045119' em 09/04/2020 09:49 (WB)

---

**(21) BR 10 2020 007117-3** Código 2.10 - Requerimento de Pedido de Patente ou Certificado de Adição de Invenção



---

	(22) 09/04/2020 (71) MYLENA VIEIRA PINTO MENEZES (BR/BA) ; JULIO AUGUSTO MENDES DA SILVA (BR/BA) ; WALDEMAR LINS DE MEDEIROS NETO (BR/BA) ; LUAN SALDANHA DE OLIVEIRA (BR/BA) ; TULIO CERVINO TEIXEIRA LEITE (BR/BA) Número de Protocolo '870200045140' em 09/04/2020 10:22 (WB)
<b>(21) BR 10 2020 007120-3</b>	Código 2.10 - Requerimento de Pedido de Patente ou Certificado de Adição de Invenção (22) 09/04/2020 (71) CRISTIANO HENRIQUE MONTEIRO (BR/SP) Número de Protocolo '870200045153' em 09/04/2020 10:30 (WB)
<b>(21) BR 10 2020 007121-1</b>	Código 2.10 - Requerimento de Pedido de Patente ou Certificado de Adição de Invenção (22) 09/04/2020 (71) UNIVERSIDADE FEDERAL DO RIO DE JANEIRO (BR/RJ) Número de Protocolo '870200045158' em 09/04/2020 10:37 (WB)
<b>(21) BR 10 2020 007122-0</b>	Código 2.10 - Requerimento de Pedido de Patente ou Certificado de Adição de Invenção (22) 09/04/2020 (71) CIMA S.P.A. (IT) Número de Protocolo '870200045173' em 09/04/2020 11:10 (WB)
<b>(21) BR 10 2020 007127-0</b>	Código 2.10 - Requerimento de Pedido de Patente ou Certificado de Adição de Invenção (22) 09/04/2020 (71) S.P.C.M. S.A. (FR) Número de Protocolo '870200045187' em 09/04/2020 11:22 (WB)
<b>(21) BR 10 2020 007128-9</b>	Código 2.10 - Requerimento de Pedido de Patente ou Certificado de Adição de Invenção (22) 09/04/2020 (71) UENF UNIVERSIDADE ESTADUAL DO NORTE FLUMINENSE DARCY RIBEIRO (BR/RJ) Número de Protocolo '870200045188' em 09/04/2020 11:23 (WB)
<b>(21) BR 10 2020 007136-0</b>	Código 2.10 - Requerimento de Pedido de Patente ou Certificado de Adição de Invenção (22) 09/04/2020 (71) RUY TEICHERT FILHO (BR/RS) Número de Protocolo '870200045215' em 09/04/2020 11:58 (WB)

---



<b>(21) BR 10 2020 007142-4</b>	<p>Código 2.10 - Requerimento de Pedido de Patente ou Certificado de Adição de Invenção                  (22) 09/04/2020                  (71) LUCIANA MARIA QUITERIA (BR/SP)                  Número de Protocolo '870200045261' em 09/04/2020 12:44 (WB)</p>
<b>(21) BR 10 2020 007149-1</b>	<p>Código 2.10 - Requerimento de Pedido de Patente ou Certificado de Adição de Invenção                  (22) 09/04/2020                  (71) H. LUNDBECK A/S (DK)                  Número de Protocolo '870200045311' em 09/04/2020 13:46 (WB)</p>
<b>(21) BR 10 2020 007153-0</b>	<p>Código 2.10 - Requerimento de Pedido de Patente ou Certificado de Adição de Invenção                  (22) 09/04/2020                  (71) ANTÔNIO DARIVA (BR/ES)                  Número de Protocolo '870200045334' em 09/04/2020 14:17 (WB)</p>
<b>(21) BR 10 2020 007159-9</b>	<p>Código 2.10 - Requerimento de Pedido de Patente ou Certificado de Adição de Invenção                  (22) 09/04/2020                  (71) UNIVERSIDADE FEDERAL DE SANTA CATARINA (BR/SC)                  Número de Protocolo '870200045383' em 09/04/2020 15:07 (WB)</p>
<b>(21) BR 10 2020 007160-2</b>	<p>Código 2.10 - Requerimento de Pedido de Patente ou Certificado de Adição de Invenção                  (22) 09/04/2020                  (71) EDSON JOAQUIM ANTUNES QUEVEDO (BR/SP) ; HENRIQUE SILVA DE ARAUJO (BR/SP)                  Número de Protocolo '870200045384' em 09/04/2020 15:07 (WB)</p>
<b>(21) BR 10 2020 007168-8</b>	<p>Código 2.10 - Requerimento de Pedido de Patente ou Certificado de Adição de Invenção                  (22) 09/04/2020                  (71) PETRÓLEO BRASILEIRO S.A. - PETROBRAS (BR/RJ)                  Número de Protocolo '870200045419' em 09/04/2020 15:43 (WB)</p>
<b>(21) BR 10 2020 007178-5</b>	<p>Código 2.10 - Requerimento de Pedido de Patente ou Certificado de Adição de Invenção                  (22) 09/04/2020                  (71) DESPINA FILIPPIDIS (BR/SP)                  Número de Protocolo '870200045464' em 09/04/2020 16:08 (WB)</p>



<b>(21) BR 10 2020 007182-3</b>	<p>Código 2.10 - Requerimento de Pedido de Patente ou Certificado de Adição de Invenção                  (22) 09/04/2020                  (71) REGINALDO DE CORDOVA (BR/SC)                  Número de Protocolo '870200045478' em 09/04/2020 16:21 (WB)</p>
<b>(21) BR 10 2020 007188-2</b>	<p>Código 2.10 - Requerimento de Pedido de Patente ou Certificado de Adição de Invenção                  (22) 09/04/2020                  (71) ELOVA S.A. (AR)                  Número de Protocolo '870200045505' em 09/04/2020 16:48 (WB)</p>
<b>(21) BR 10 2020 007194-7</b>	<p>Código 2.10 - Requerimento de Pedido de Patente ou Certificado de Adição de Invenção                  (22) 09/04/2020                  (71) UNIVERSIDADE FEDERAL FLUMINENSE (BR/RJ)                  Número de Protocolo '870200045544' em 09/04/2020 17:08 (WB)</p>
<b>(21) BR 10 2020 007195-5</b>	<p>Código 2.10 - Requerimento de Pedido de Patente ou Certificado de Adição de Invenção                  (22) 09/04/2020                  (71) WILSON MURARI (BR/SP)                  Número de Protocolo '870200045552' em 09/04/2020 17:11 (WB)</p>
<b>(21) BR 10 2020 007207-2</b>	<p>Código 2.10 - Requerimento de Pedido de Patente ou Certificado de Adição de Invenção                  (22) 09/04/2020                  (71) SOFTWISE POLITECNICA COM E SERV. LTDA (BR/SP)                  Número de Protocolo '870200045626' em 09/04/2020 18:28 (WB)</p>
<b>(21) BR 10 2020 007215-3</b>	<p>Código 2.10 - Requerimento de Pedido de Patente ou Certificado de Adição de Invenção                  (22) 09/04/2020                  (71) UNIVERSIDADE FEDERAL DE MINAS GERAIS (BR/MG)                  Número de Protocolo '870200045663' em 09/04/2020 19:31 (WB)</p>
<b>(21) BR 10 2020 007222-6</b>	<p>Código 2.10 - Requerimento de Pedido de Patente ou Certificado de Adição de Invenção                  (22) 10/04/2020                  (71) MARCELO E PRUDÊNCIO &amp; CIA LTDA - ME (BR/MG) ; MARCELO PRUDENCIO (BR/MG)                  Número de Protocolo '870200045704' em 10/04/2020 14:56 (WB)</p>



---

<b>(21) BR 10 2020 007224-2</b>	Código 2.10 - Requerimento de Pedido de Patente ou Certificado de Adição de Invenção (22) 10/04/2020 (71) MAURICIO OTAVIANO DE QUEIROZ (BR/SP) Número de Protocolo '870200045717' em 10/04/2020 18:55 (WB)
<b>(21) BR 10 2020 007225-0</b>	Código 2.10 - Requerimento de Pedido de Patente ou Certificado de Adição de Invenção (22) 10/04/2020 (71) COMISSÃO NACIONAL DE ENERGIA NUCLEAR (BR/RJ) Número de Protocolo '870200045720' em 10/04/2020 21:48 (WB)
<b>(21) BR 10 2020 007226-9</b>	Código 2.10 - Requerimento de Pedido de Patente ou Certificado de Adição de Invenção (22) 11/04/2020 (71) FLÁVIO ALEXANDRE SOARES (BR/MG) Número de Protocolo '870200045727' em 11/04/2020 00:45 (WB)
<b>(21) BR 10 2020 007227-7</b>	Código 2.10 - Requerimento de Pedido de Patente ou Certificado de Adição de Invenção (22) 11/04/2020 (71) RICARDO FERREIRA SECUNHO (BR/DF) Número de Protocolo '870200045728' em 11/04/2020 01:02 (WB)
<b>(21) BR 10 2020 007229-3</b>	Código 2.10 - Requerimento de Pedido de Patente ou Certificado de Adição de Invenção (22) 11/04/2020 (71) LINCON DA SILVA MEDEIROS (BR/SP) Número de Protocolo '870200045745' em 11/04/2020 14:57 (WB)
<b>(21) BR 10 2020 007230-7</b>	Código 2.10 - Requerimento de Pedido de Patente ou Certificado de Adição de Invenção (22) 11/04/2020 (71) ORLANDO ORIVALDO MARTIN (BR/RS) Número de Protocolo '870200045746' em 11/04/2020 15:00 (WB)
<b>(21) BR 10 2020 007232-3</b>	Código 2.10 - Requerimento de Pedido de Patente ou Certificado de Adição de Invenção (22) 11/04/2020 (71) FÁRLEI COSME GOMES DOS SANTOS (BR/BA) ; HELMUT NORBERT HESS (BR/BA) Número de Protocolo '870200045757' em 11/04/2020 21:32 (WB)

---



---

<b>(21) BR 10 2020 007233-1</b>	Código 2.10 - Requerimento de Pedido de Patente ou Certificado de Adição de Invenção (22) 12/04/2020 (71) UNIVERSIDADE FEDERAL DE UBERLÂNDIA (BR/MG) Número de Protocolo '870200045760' em 12/04/2020 08:02 (WB)
<b>(21) BR 10 2020 007235-8</b>	Código 2.10 - Requerimento de Pedido de Patente ou Certificado de Adição de Invenção (22) 13/04/2020 (71) CARLOS BELLONE NETO (BR/DF) Número de Protocolo '870200045810' em 13/04/2020 08:58 (WB)
<b>(21) BR 10 2020 007239-0</b>	Código 2.10 - Requerimento de Pedido de Patente ou Certificado de Adição de Invenção (22) 13/04/2020 (71) JOSE GOMES PEREIRA (BR/MG) Número de Protocolo '870200045826' em 13/04/2020 09:25 (WB)
<b>(21) BR 10 2020 007241-2</b>	Código 2.10 - Requerimento de Pedido de Patente ou Certificado de Adição de Invenção (22) 13/04/2020 (71) UNIVERSIDADE TECNOLÓGICA FEDERAL DO PARANÁ (BR/PR) Número de Protocolo '870200045843' em 13/04/2020 09:52 (WB)
<b>(21) BR 10 2020 007242-0</b>	Código 2.10 - Requerimento de Pedido de Patente ou Certificado de Adição de Invenção (22) 13/04/2020 (71) MOYSES LOURENÇO DA SILVA (BR/PR) Número de Protocolo '870200045845' em 13/04/2020 09:53 (WB)
<b>(21) BR 10 2020 007247-1</b>	Código 2.10 - Requerimento de Pedido de Patente ou Certificado de Adição de Invenção (22) 13/04/2020 (71) DIOGENES ANTONIO OLIVEIRA DOS SANTOS (BR/CE) Número de Protocolo '870200045886' em 13/04/2020 10:44 (WB)
<b>(21) BR 10 2020 007248-0</b>	Código 2.10 - Requerimento de Pedido de Patente ou Certificado de Adição de Invenção (22) 13/04/2020 (71) FÁRLEI COSME GOMES DOS SANTOS (BR/BA) ; HELMUT NORBERT HESS (BR/BA) Número de Protocolo '870200045898' em 13/04/2020 10:57 (WB)

---



<b>(21) BR 10 2020 007250-1</b>	<p>Código 2.10 - Requerimento de Pedido de Patente ou Certificado de Adição de Invenção                  (22) 13/04/2020                  (71) ARNALDO RUDGE DE MOURA LACERDA NETO (BR/SP)                  Número de Protocolo '870200045930' em 13/04/2020 11:34 (WB)</p>
<b>(21) BR 10 2020 007262-5</b>	<p>Código 2.10 - Requerimento de Pedido de Patente ou Certificado de Adição de Invenção                  (22) 13/04/2020                  (71) SÔNIA PEREIRA DE ALMEIDA (BR/SP)                  Número de Protocolo '870200046017' em 13/04/2020 12:54 (WB)</p>
<b>(21) BR 10 2020 007264-1</b>	<p>Código 2.10 - Requerimento de Pedido de Patente ou Certificado de Adição de Invenção                  (22) 13/04/2020                  (71) CARLOS ADELL PÉRICAS (BR/SC)                  Número de Protocolo '870200046031' em 13/04/2020 13:03 (WB)</p>
<b>(21) BR 10 2020 007265-0</b>	<p>Código 2.10 - Requerimento de Pedido de Patente ou Certificado de Adição de Invenção                  (22) 13/04/2020                  (71) UNIVERSIDADE FEDERAL DA PARAIBA (BR/PB)                  Número de Protocolo '870200046032' em 13/04/2020 13:05 (WB)</p>
<b>(21) BR 10 2020 007268-4</b>	<p>Código 2.10 - Requerimento de Pedido de Patente ou Certificado de Adição de Invenção                  (22) 13/04/2020                  (71) SILETO PESQUISA E DESENVOLVIMENTO LTDA (BR/RJ)                  Número de Protocolo '870200046053' em 13/04/2020 13:30 (WB)</p>
<b>(21) BR 10 2020 007277-3</b>	<p>Código 2.10 - Requerimento de Pedido de Patente ou Certificado de Adição de Invenção                  (22) 13/04/2020                  (71) UNIVERSIDADE FEDERAL DE OURO PRETO - UFOP (BR/MG)                  Número de Protocolo '870200046123' em 13/04/2020 14:31 (WB)</p>
<b>(21) BR 10 2020 007280-3</b>	<p>Código 2.10 - Requerimento de Pedido de Patente ou Certificado de Adição de Invenção                  (22) 13/04/2020                  (71) GOODRICH CORPORATION (US)                  Número de Protocolo '870200046183' em 13/04/2020 14:58 (WB)</p>



<b>(21) BR 10 2020 007285-4</b>	<p>Código 2.10 - Requerimento de Pedido de Patente ou Certificado de Adição de Invenção                  (22) 13/04/2020                  (71) UNIVERSIDADE TECNOLÓGICA FEDERAL DO PARANA (BR/PR)                  Número de Protocolo '870200046221' em 13/04/2020 15:25 (WB)</p>
<b>(21) BR 10 2020 007291-9</b>	<p>Código 2.10 - Requerimento de Pedido de Patente ou Certificado de Adição de Invenção                  (22) 13/04/2020                  (71) INSTITUTO FEDERAL DE EDUCAÇÃO, CIÊNCIA E TECNOLOGIA DO CEARÁ (BR/CE) ; INOVAEYE COMÉRCIO INDÚSTRIA E SERVIÇOS TECNOLÓGICOS LTDA (BR/CE)                  Número de Protocolo '870200046249' em 13/04/2020 15:38 (WB)</p>
<b>(21) BR 10 2020 007294-3</b>	<p>Código 2.10 - Requerimento de Pedido de Patente ou Certificado de Adição de Invenção                  (22) 13/04/2020                  (71) ANTONOW INDUSTRIA E COMERCIO DE APARELHOS DOMÉSTICOS LTDA. (BR/RS)                  Número de Protocolo '870200046269' em 13/04/2020 15:52 (WB)</p>
<b>(21) BR 10 2020 007298-6</b>	<p>Código 2.10 - Requerimento de Pedido de Patente ou Certificado de Adição de Invenção                  (22) 13/04/2020                  (71) DEERE &amp; COMPANY (US)                  Número de Protocolo '870200046283' em 13/04/2020 16:00 (WB)</p>
<b>(21) BR 10 2020 007301-0</b>	<p>Código 2.10 - Requerimento de Pedido de Patente ou Certificado de Adição de Invenção                  (22) 13/04/2020                  (71) WILTON DA COSTA MELO (BR/SP)                  Número de Protocolo '870200046308' em 13/04/2020 16:16 (WB)</p>
<b>(21) BR 10 2020 007306-0</b>	<p>Código 2.10 - Requerimento de Pedido de Patente ou Certificado de Adição de Invenção                  (22) 13/04/2020                  (71) UNIVERSIDADE FEDERAL DO RIO GRANDE DO NORTE (BR/RN) ; INSTITUTO FEDERAL DE EDUCAÇÃO, CIÊNCIA E TECNOLOGIA DO MARANHÃO (BR/MA)                  Número de Protocolo '870200046338' em 13/04/2020 16:32 (WB)</p>
<b>(21) BR 10 2020 007308-7</b>	<p>Código 2.10 - Requerimento de Pedido de Patente ou Certificado de Adição de Invenção</p>



---

(22) 13/04/2020  
 (71) BRASILATA S/A EMBALAGENS METÁLICAS (BR/SP)  
 Número de Protocolo '870200046354' em 13/04/2020 16:40 (WB)

---

**(21) BR 10 2020 007311-7** Código 2.10 - Requerimento de Pedido de Patente ou Certificado de Adição de Invenção  
 (22) 13/04/2020  
 (71) MARIANA CRUZ AMORIM BONILHA (BR/SP)  
 Número de Protocolo '870200046365' em 13/04/2020 16:46 (WB)

---

**(21) BR 10 2020 007330-3** Código 2.10 - Requerimento de Pedido de Patente ou Certificado de Adição de Invenção  
 (22) 13/04/2020  
 (71) DEERE & COMPANY (US)  
 Número de Protocolo '870200046470' em 13/04/2020 17:51 (WB)

---

**(21) BR 10 2020 007338-9** Código 2.10 - Requerimento de Pedido de Patente ou Certificado de Adição de Invenção  
 (22) 13/04/2020  
 (71) UNIVERSIDADE FEDERAL DE MINAS GERAIS (BR/MG) ;  
 UNIVERSIDADE FEDERAL DE SÃO JOÃO DEL-REI - UFSJ (BR/MG)  
 Número de Protocolo '870200046552' em 13/04/2020 18:41 (WB)

---

**(21) BR 10 2020 007350-8** Código 2.10 - Requerimento de Pedido de Patente ou Certificado de Adição de Invenção  
 (22) 13/04/2020  
 (71) TRIESTE TECNOLOGIA EM FRAGMENTAÇÃO E TRANDING LTDA EPP (BR/MG)  
 Número de Protocolo '870200046632' em 13/04/2020 22:02 (WB)

---

**(21) BR 10 2020 007353-2** Código 2.10 - Requerimento de Pedido de Patente ou Certificado de Adição de Invenção  
 (22) 14/04/2020  
 (71) INOVAPROAGRO TECNOLOGIA PARA AGRONEGOCIO LTDA ME (BR/PR)  
 Número de Protocolo '870200046675' em 14/04/2020 09:08 (WB)

---

**(21) BR 10 2020 007354-0** Código 2.10 - Requerimento de Pedido de Patente ou Certificado de Adição de Invenção  
 (22) 14/04/2020  
 (71) IND. DE IMPLEMENT. AGRÍCOLAS VENCE TUDO IMP. E EXP. LTDA. (BR/RS)  
 Número de Protocolo '870200046676' em 14/04/2020 09:12 (WB)



<b>(21) BR 10 2020 007361-3</b>	<p>Código 2.10 - Requerimento de Pedido de Patente ou Certificado de Adição de Invenção                  (22) 14/04/2020                  (71) ANA CRISTINA LÉDA FALCÃO (BR/MA)                  Número de Protocolo '870200046720' em 14/04/2020 10:50 (WB)</p>
<b>(21) BR 10 2020 007365-6</b>	<p>Código 2.10 - Requerimento de Pedido de Patente ou Certificado de Adição de Invenção                  (22) 14/04/2020                  (71) CONFECÇÕES ADELANTE LTDA. (BR/SP) ; CRISTIAN PETICOV M.E.I (BR/SP)                  Número de Protocolo '870200046770' em 14/04/2020 11:51 (WB)</p>
<b>(21) BR 10 2020 007374-5</b>	<p>Código 2.10 - Requerimento de Pedido de Patente ou Certificado de Adição de Invenção                  (22) 14/04/2020                  (71) LANGSTON COMPANIES, INC. (US)                  Número de Protocolo '870200046805' em 14/04/2020 12:30 (WB)</p>
<b>(21) BR 10 2020 007375-3</b>	<p>Código 2.10 - Requerimento de Pedido de Patente ou Certificado de Adição de Invenção                  (22) 14/04/2020                  (71) DEERE &amp; COMPANY (US)                  Número de Protocolo '870200046808' em 14/04/2020 12:37 (WB)</p>
<b>(21) BR 10 2020 007389-3</b>	<p>Código 2.10 - Requerimento de Pedido de Patente ou Certificado de Adição de Invenção                  (22) 14/04/2020                  (71) UNIVERSIDADE FEDERAL DO RIO GRANDE DO SUL (BR/RS)                  Número de Protocolo '870200046876' em 14/04/2020 14:28 (WB)</p>
<b>(21) BR 10 2020 007409-1</b>	<p>Código 2.10 - Requerimento de Pedido de Patente ou Certificado de Adição de Invenção                  (22) 14/04/2020                  (71) KINSHO ALIMENTOS LTDA (BR/SP)                  Número de Protocolo '870200046990' em 14/04/2020 16:31 (WB)</p>
<b>(21) BR 10 2020 007414-8</b>	<p>Código 2.10 - Requerimento de Pedido de Patente ou Certificado de Adição de Invenção                  (22) 14/04/2020                  (71) DANTE LEON FRAGA CABREIRA (BR/RS)                  Número de Protocolo '870200047015' em 14/04/2020 16:53 (WB)</p>



<b>(21) BR 10 2020 007416-4</b>	<p>Código 2.10 - Requerimento de Pedido de Patente ou Certificado de Adição de Invenção                  (22) 14/04/2020                  (71) FUNDACAO UNIVERSIDADE FEDERAL DO VALE DO SAO FRANCISCO (BR/PE) ; UNIVERSIDADE FEDERAL RURAL DE PERNAMBUCO (BR/PE)                  Número de Protocolo '870200047019' em 14/04/2020 16:57 (WB)</p>
<b>(21) BR 10 2020 007421-0</b>	<p>Código 2.10 - Requerimento de Pedido de Patente ou Certificado de Adição de Invenção                  (22) 14/04/2020                  (71) TOYOTA JIDOSHA KABUSHIKI KAISHA (JP)                  Número de Protocolo '870200047082' em 14/04/2020 18:17 (WB)</p>
<b>(21) BR 12 2020 007070-6 A2</b>	<p>Código 2.10 - Requerimento de Pedido de Patente ou Certificado de Adição de Invenção                  (22) 27/01/2015                  (62) BR 11 2016 012283-6 27/01/2015                  (71) UPM-KYMMENE CORPORATION (FI)                  Número de Protocolo '870200044941' em 08/04/2020 16:52 (WB)</p>
<b>(21) BR 12 2020 007147-8 A2</b>	<p>Código 2.10 - Requerimento de Pedido de Patente ou Certificado de Adição de Invenção                  (22) 21/01/2015                  (62) BR 11 2016 016962-0 21/01/2015                  (71) COMMONWEALTH SCIENTIFIC AND INDUSTRIAL RESEARCH ORGANISATION (AU) ; JAMES COOK UNIVERSITY (AU) ; MEAT &amp; LIVESTOCK AUSTRALIA LIMITED (AU)                  Número de Protocolo '870200045309' em 09/04/2020 13:44 (WB)</p>
<b>(21) BR 12 2020 007252-0 A8</b>	<p>Código 2.10 - Requerimento de Pedido de Patente ou Certificado de Adição de Invenção                  (22) 05/06/2014                  (62) BR 11 2015 030610-1 05/06/2014                  (71) AMERIGLOBE, LLC (US)                  Número de Protocolo '870200045942' em 13/04/2020 11:51 (WB)</p>
<b>(21) BR 12 2020 007282-2 A2</b>	<p>Código 2.10 - Requerimento de Pedido de Patente ou Certificado de Adição de Invenção                  (22) 23/04/2013                  (62) BR 11 2014 030164-6 23/04/2013                  (71) PANDROL LIMITED (GB)                  Número de Protocolo '870200046196' em 13/04/2020 15:08 (WB)</p>



---

**(21) BR 12 2020 007303-9 A2** Código 2.10 - Requerimento de Pedido de Patente ou Certificado de Adição de Invenção  
 (22) 13/04/2017  
 (62) BR 11 2018 070998-0 13/04/2017  
 (71) SANOFI (FR)  
 Número de Protocolo '870200046311' em 13/04/2020 16:18 (WB)

---

**(21) BR 12 2020 007323-3 A2** Código 2.10 - Requerimento de Pedido de Patente ou Certificado de Adição de Invenção  
 (22) 28/02/2014  
 (62) BR 11 2015 020980-7 28/02/2014  
 (71) THE PROCTER & GAMBLE COMPANY (US)  
 Número de Protocolo '870200046439' em 13/04/2020 17:27 (WB)

---

**(21) BR 12 2020 007324-1 A2** Código 2.10 - Requerimento de Pedido de Patente ou Certificado de Adição de Invenção  
 (22) 30/11/2011  
 (62) BR 11 2013 013421-6 30/11/2011  
 (71) THE CHINESE UNIVERSITY OF HONG KONG (CN)  
 Número de Protocolo '870200046442' em 13/04/2020 17:29 (WB)

---

**(21) BR 12 2020 007335-7 A2** Código 2.10 - Requerimento de Pedido de Patente ou Certificado de Adição de Invenção  
 (22) 03/02/2012  
 (62) BR 11 2013 019679-3 03/02/2012  
 (71) VITRO FLAT GLASS LLC (US)  
 Número de Protocolo '870200046507' em 13/04/2020 18:11 (WB)

---

**(21) BR 12 2020 007358-6 A8** Código 2.10 - Requerimento de Pedido de Patente ou Certificado de Adição de Invenção  
 (22) 24/09/2014  
 (62) BR 11 2016 006383-0 24/09/2014  
 (71) ALLERGAN PHARMACEUTICALS INTERNATIONAL LIMITED (IE)  
 Número de Protocolo '870200046695' em 14/04/2020 10:10 (WB)

---

**(21) BR 12 2020 007366-7 A2** Código 2.10 - Requerimento de Pedido de Patente ou Certificado de Adição de Invenção  
 (22) 27/06/2012  
 (62) BR 11 2014 004652-2 27/06/2012  
 (71) KABUSHIKI KAISHA TOSHIBA (JP)  
 Número de Protocolo '870200046773' em 14/04/2020 11:53 (WB)



---

**(21) BR 12 2020 007368-3 A2** Código 2.10 - Requerimento de Pedido de Patente ou Certificado de Adição de Invenção  
 (22) 27/06/2012  
 (62) BR 11 2014 004652-2 27/06/2012  
 (71) KABUSHIKI KAISHA TOSHIBA (JP)  
 Número de Protocolo '870200046782' em 14/04/2020 12:00 (WB)

---

**(21) BR 12 2020 007370-5 A2** Código 2.10 - Requerimento de Pedido de Patente ou Certificado de Adição de Invenção  
 (22) 27/06/2012  
 (62) BR 11 2014 004652-2 27/06/2012  
 (71) KABUSHIKI KAISHA TOSHIBA (JP)  
 Número de Protocolo '870200046791' em 14/04/2020 12:08 (WB)

---

**(21) BR 12 2020 007371-3 A2** Código 2.10 - Requerimento de Pedido de Patente ou Certificado de Adição de Invenção  
 (22) 27/06/2012  
 (62) BR 11 2014 004652-2 27/06/2012  
 (71) KABUSHIKI KAISHA TOSHIBA (JP)  
 Número de Protocolo '870200046792' em 14/04/2020 12:08 (WB)

---

**(21) BR 12 2020 007381-0 A2** Código 2.10 - Requerimento de Pedido de Patente ou Certificado de Adição de Invenção  
 (22) 25/09/2013  
 (62) BR 11 2015 006011-0 25/09/2013  
 (71) CANON KABUSHIKI KAISHA (JP)  
 Número de Protocolo '870200046848' em 14/04/2020 13:56 (WB)

---

**(21) BR 12 2020 007387-0 A2** Código 2.10 - Requerimento de Pedido de Patente ou Certificado de Adição de Invenção  
 (22) 26/09/2012  
 (62) BR 11 2015 006650-0 26/09/2012  
 (71) HALLIBURTON ENERGY SERVICES, INC. (US)  
 Número de Protocolo '870200046869' em 14/04/2020 14:18 (WB)

---

**(21) BR 12 2020 007403-5 A2** Código 2.10 - Requerimento de Pedido de Patente ou Certificado de Adição de Invenção  
 (22) 10/07/2013  
 (62) BR 11 2015 000528-4 10/07/2013  
 (71) LUMMUS TECHNOLOGY INC. (US)  
 Número de Protocolo '870200046948' em 14/04/2020 15:43 (WB)

---

**(21) BR 12 2020 007412-4 A2** Código 2.10 - Requerimento de Pedido de Patente ou Certificado de Adição de

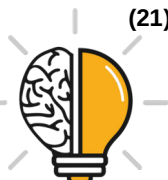

---

	Invenção (22) 28/08/2012 (62) BR 11 2015 004319-4 28/08/2012 (71) HALLIBURTON ENERGY SERVICES, INC. (US) Número de Protocolo '870200046995' em 14/04/2020 16:33 (WB)
--	--

---

<b>(21) BR 12 2020 007418-3 A2</b>	Código 2.10 - Requerimento de Pedido de Patente ou Certificado de Adição de Invenção (22) 28/07/2017 (62) BR 11 2019 001572-8 28/07/2017 (71) ALLEN GREENSPOON (CA) Número de Protocolo '870200047028' em 14/04/2020 17:09 (WB)
------------------------------------	---

---

<b>(21) BR 12 2020 007419-1 A2</b>	Código 2.10 - Requerimento de Pedido de Patente ou Certificado de Adição de Invenção (22) 14/04/2017 (62) BR 11 2018 071153-5 14/04/2017 (71) IMMUNEXT, INC. (US) ; JANSSEN PHARMACEUTICALS, INC. (US) Número de Protocolo '870200047034' em 14/04/2020 17:15 (WB)
------------------------------------	--

---

<b>(21) BR 12 2020 007423-0 A2</b>	Código 2.10 - Requerimento de Pedido de Patente ou Certificado de Adição de Invenção (22) 13/05/2016 (62) BR 11 2017 024188-9 13/05/2016 (71) UNIVERSITY OF KENTUCKY RESEARCH FOUNDATION (US) ; LEPIDEXT (US) Número de Protocolo '870200047087' em 14/04/2020 18:47 (WB)
------------------------------------	---

---

<b>(21) BR 13 2020 007001-0</b>	Código 2.10 - Requerimento de Pedido de Patente ou Certificado de Adição de Invenção (22) 08/04/2020 (61) BR 10 2019 011309-0 31/05/2019 (71) NIDUS-TEC DESENVOLVIMENTO DE PRODUTOS E PROCESSOS TECNOLÓGICOS LTDA (BR/SP) Número de Protocolo '870200044603' em 08/04/2020 08:49 (WB)
---------------------------------	---

---

<b>(21) BR 13 2020 007185-7</b>	Código 2.10 - Requerimento de Pedido de Patente ou Certificado de Adição de Invenção (22) 09/04/2020 (61) BR 10 2018 006667-6 02/04/2018 (71) EDVALDO VIANA DE OLIVEIRA (BR/MG) Número de Protocolo '870200045494' em 09/04/2020 16:36 (WB)
---------------------------------	---



---

<b>(21) BR 13 2020 007274-8</b>	Código 2.10 - Requerimento de Pedido de Patente ou Certificado de Adição de Invenção (22) 13/04/2020 (61) BR 10 2018 077289-9 27/12/2018 (71) UNIVERSIDADE ESTADUAL DE CAMPINAS - UNICAMP (BR/SP) Número de Protocolo '870200046089' em 13/04/2020 14:11 (WB)
---------------------------------	---

---

<b>(21) BR 20 2020 006957-3</b>	Código 2.10 - Requerimento de Pedido de Patente ou Certificado de Adição de Invenção (22) 07/04/2020 (71) ANDERSON SPINDLER RISSI (BR/RS) Número de Protocolo '870200044355' em 07/04/2020 13:23 (WB)
---------------------------------	--

---

<b>(21) BR 20 2020 007003-2</b>	Código 2.10 - Requerimento de Pedido de Patente ou Certificado de Adição de Invenção (22) 08/04/2020 (71) UNIVERSIDADE FEDERAL DE SERGIPE (BR/SE) Número de Protocolo '870200044615' em 08/04/2020 09:31 (WB)
---------------------------------	--

---

<b>(21) BR 20 2020 007013-0</b>	Código 2.10 - Requerimento de Pedido de Patente ou Certificado de Adição de Invenção (22) 08/04/2020 (71) EDEN MARCOS TEIXEIRA 99415704853 (BR/MS) Número de Protocolo '870200044656' em 08/04/2020 10:51 (WB)
---------------------------------	---

---

<b>(21) BR 20 2020 007031-8</b>	Código 2.10 - Requerimento de Pedido de Patente ou Certificado de Adição de Invenção (22) 08/04/2020 (71) MAURICIO PEREIRA SENA (BR/SP) Número de Protocolo '870200044742' em 08/04/2020 13:26 (WB)
---------------------------------	--

---

<b>(21) BR 20 2020 007043-1</b>	Código 2.10 - Requerimento de Pedido de Patente ou Certificado de Adição de Invenção (22) 08/04/2020 (71) CBM MOLDES LTDA (BR/RS) Número de Protocolo '870200044826' em 08/04/2020 15:20 (WB)
---------------------------------	--

---

<b>(21) BR 20 2020 007055-5</b>	Código 2.10 - Requerimento de Pedido de Patente ou Certificado de Adição de Invenção (22) 08/04/2020 (71) GILMAR JOSE POLETTO NEVES (BR/RS) Número de Protocolo '870200044869' em 08/04/2020 15:51 (WB)
---------------------------------	--



<b>(21) BR 20 2020 007062-8</b>	<p>Código 2.10 - Requerimento de Pedido de Patente ou Certificado de Adição de Invenção                  (22) 08/04/2020                  (71) CEU AZUL PLÁSTICOS INDUSTRIAL LTDA (BR/SP)                  Número de Protocolo '870200044909' em 08/04/2020 16:19 (WB)</p>
<b>(21) BR 20 2020 007065-2</b>	<p>Código 2.10 - Requerimento de Pedido de Patente ou Certificado de Adição de Invenção                  (22) 08/04/2020                  (71) INDUSTRIAS MECÂNICAS ROCHFER LTDA. (BR/SP)                  Número de Protocolo '870200044922' em 08/04/2020 16:36 (WB)</p>
<b>(21) BR 20 2020 007080-6</b>	<p>Código 2.10 - Requerimento de Pedido de Patente ou Certificado de Adição de Invenção                  (22) 08/04/2020                  (71) MARCOS SERGIO THEODORO (BR/SP)                  Número de Protocolo '870200044983' em 08/04/2020 17:35 (WB)</p>
<b>(21) BR 20 2020 007084-9</b>	<p>Código 2.10 - Requerimento de Pedido de Patente ou Certificado de Adição de Invenção                  (22) 08/04/2020                  (71) JOSÉ CARLOS LUIZ (BR/PR)                  Número de Protocolo '870200044990' em 08/04/2020 17:47 (WB)</p>
<b>(21) BR 20 2020 007086-5</b>	<p>Código 2.10 - Requerimento de Pedido de Patente ou Certificado de Adição de Invenção                  (22) 08/04/2020                  (71) INSTITUTO FEDERAL DE EDUCAÇÃO, CIENCIA E TECNOLOGIA DO ACRE (BR/AC)                  Número de Protocolo '870200044994' em 08/04/2020 17:52 (WB)</p>
<b>(21) BR 20 2020 007087-3</b>	<p>Código 2.10 - Requerimento de Pedido de Patente ou Certificado de Adição de Invenção                  (22) 08/04/2020                  (71) ALEKS PETROSZENKO (BR/SP)                  Número de Protocolo '870200044996' em 08/04/2020 17:58 (WB)</p>
<b>(21) BR 20 2020 007097-0</b>	<p>Código 2.10 - Requerimento de Pedido de Patente ou Certificado de Adição de Invenção                  (22) 08/04/2020                  (71) GCM METALÚRGICA LTDA EPP (BR/RS)                  Número de Protocolo '870200045053' em 08/04/2020 20:24 (WB)</p>



---

<b>(21) BR 20 2020 007098-9</b>	Código 2.10 - Requerimento de Pedido de Patente ou Certificado de Adição de Invenção (22) 08/04/2020 (71) GCM METALÚRGICA LTDA EPP (BR/RS) Número de Protocolo '870200045054' em 08/04/2020 20:25 (WB)
<b>(21) BR 20 2020 007099-7</b>	Código 2.10 - Requerimento de Pedido de Patente ou Certificado de Adição de Invenção (22) 08/04/2020 (71) GCM METALÚRGICA LTDA EPP (BR/RS) Número de Protocolo '870200045055' em 08/04/2020 20:27 (WB)
<b>(21) BR 20 2020 007100-4</b>	Código 2.10 - Requerimento de Pedido de Patente ou Certificado de Adição de Invenção (22) 08/04/2020 (71) GCM METALÚRGICA LTDA EPP (BR/RS) Número de Protocolo '870200045056' em 08/04/2020 20:28 (WB)
<b>(21) BR 20 2020 007134-9</b>	Código 2.10 - Requerimento de Pedido de Patente ou Certificado de Adição de Invenção (22) 09/04/2020 (71) ANTONIO MIGUEL CESTARI (BR/SP) Número de Protocolo '870200045205' em 09/04/2020 11:46 (WB)
<b>(21) BR 20 2020 007171-3</b>	Código 2.10 - Requerimento de Pedido de Patente ou Certificado de Adição de Invenção (22) 09/04/2020 (71) FELIPE RUEDIGER (BR/SC) Número de Protocolo '870200045436' em 09/04/2020 15:54 (WB)
<b>(21) BR 20 2020 007179-9</b>	Código 2.10 - Requerimento de Pedido de Patente ou Certificado de Adição de Invenção (22) 09/04/2020 (71) MARCOS RIBEIRO HONORATO (BR/MG) ; JOANA DARC DA SILVA NASCIMENTO (BR/MG) ; LEDA MÁRCIA SILVA SUAID (BR/MG) Número de Protocolo '870200045467' em 09/04/2020 16:10 (WB)
<b>(21) BR 20 2020 007190-0</b>	Código 2.10 - Requerimento de Pedido de Patente ou Certificado de Adição de Invenção (22) 09/04/2020 (71) NILSON NUNES MORAIS JUNIOR (BR/ES) Número de Protocolo '870200045520' em 09/04/2020 16:56 (WB)

---



<b>(21) BR 20 2020 007210-8</b>	<p>Código 2.10 - Requerimento de Pedido de Patente ou Certificado de Adição de Invenção                  (22) 09/04/2020                  (71) STARA S/A INDÚSTRIA DE IMPLEMENTOS AGRÍCOLAS (BR/RS)                  Número de Protocolo '870200045630' em 09/04/2020 18:31 (WB)</p>
<b>(21) BR 20 2020 007216-7</b>	<p>Código 2.10 - Requerimento de Pedido de Patente ou Certificado de Adição de Invenção                  (22) 09/04/2020                  (71) JOSE ALVES COSTA (BR/SP)                  Número de Protocolo '870200045674' em 09/04/2020 20:16 (WB)</p>
<b>(21) BR 20 2020 007220-5</b>	<p>Código 2.10 - Requerimento de Pedido de Patente ou Certificado de Adição de Invenção                  (22) 10/04/2020                  (71) TAMPEC SOLUÇÕES EM TECNOLOGIA E LOGÍSTICA LTDA EPP (BR/SP)                  Número de Protocolo '870200045686' em 10/04/2020 00:34 (WB)</p>
<b>(21) BR 20 2020 007221-3</b>	<p>Código 2.10 - Requerimento de Pedido de Patente ou Certificado de Adição de Invenção                  (22) 10/04/2020                  (71) RAFAELLA DE BONA GONÇALVES (BR/PR)                  Número de Protocolo '870200045692' em 10/04/2020 11:38 (WB)</p>
<b>(21) BR 20 2020 007223-0</b>	<p>Código 2.10 - Requerimento de Pedido de Patente ou Certificado de Adição de Invenção                  (22) 10/04/2020                  (71) IOTAG TECNOLOGIA LTDA (BR/PR)                  Número de Protocolo '870200045705' em 10/04/2020 15:09 (WB)</p>
<b>(21) BR 20 2020 007231-0</b>	<p>Código 2.10 - Requerimento de Pedido de Patente ou Certificado de Adição de Invenção                  (22) 11/04/2020                  (71) JORGE GONÇALVES SILVA (BR/SP)                  Número de Protocolo '870200045749' em 11/04/2020 16:27 (WB)</p>
<b>(21) BR 20 2020 007234-5</b>	<p>Código 2.10 - Requerimento de Pedido de Patente ou Certificado de Adição de Invenção                  (22) 12/04/2020                  (71) CARLOS HUMBERTO ZARDO NATALICCHIO (BR/SP)                  Número de Protocolo '870200045769' em 12/04/2020 16:49 (WB)</p>



---

<b>(21) BR 20 2020 007237-0</b>	Código 2.10 - Requerimento de Pedido de Patente ou Certificado de Adição de Invenção (22) 13/04/2020 (71) ANA CLÉVIA DOS SANTOS SALES (BR/CE) Número de Protocolo '870200045822' em 13/04/2020 09:16 (WB)
<b>(21) BR 20 2020 007254-0</b>	Código 2.10 - Requerimento de Pedido de Patente ou Certificado de Adição de Invenção (22) 13/04/2020 (71) SANTA IZABEL AGRO INDÚSTRIA LTDA. (BR/SP) Número de Protocolo '870200045961' em 13/04/2020 12:05 (WB)
<b>(21) BR 20 2020 007257-4</b>	Código 2.10 - Requerimento de Pedido de Patente ou Certificado de Adição de Invenção (22) 13/04/2020 (71) SANTA IZABEL AGRO INDÚSTRIA LTDA. (BR/SP) Número de Protocolo '870200045979' em 13/04/2020 12:15 (WB)
<b>(21) BR 20 2020 007267-1</b>	Código 2.10 - Requerimento de Pedido de Patente ou Certificado de Adição de Invenção (22) 13/04/2020 (71) TOPEMA COZINHAS PROFISSIONAIS INDÚSTRIA E COMÉRCIO LTDA. (BR/SP) Número de Protocolo '870200046042' em 13/04/2020 13:19 (WB)
<b>(21) BR 20 2020 007276-0</b>	Código 2.10 - Requerimento de Pedido de Patente ou Certificado de Adição de Invenção (22) 13/04/2020 (71) APARECIDO MAPRILIO ALVES (BR/PR) Número de Protocolo '870200046102' em 13/04/2020 14:19 (WB)
<b>(21) BR 20 2020 007279-5</b>	Código 2.10 - Requerimento de Pedido de Patente ou Certificado de Adição de Invenção (22) 13/04/2020 (71) JOAO VICENTE MACHADO GROSSI (BR/RS) Número de Protocolo '870200046141' em 13/04/2020 14:40 (WB)
<b>(21) BR 20 2020 007290-6</b>	Código 2.10 - Requerimento de Pedido de Patente ou Certificado de Adição de Invenção (22) 13/04/2020 (71) PEDRO RICARDO CLEMENTE FERNANDES (BR/MG) Número de Protocolo '870200046248' em 13/04/2020 15:38 (WB)

---



<b>(21) BR 20 2020 007295-7</b>	<p>Código 2.10 - Requerimento de Pedido de Patente ou Certificado de Adição de Invenção                  (22) 13/04/2020                  (71) MARCOS VOLPE FILHO (BR/SP)                  Número de Protocolo '870200046272' em 13/04/2020 15:54 (WB)</p>
<b>(21) BR 20 2020 007307-4</b>	<p>Código 2.10 - Requerimento de Pedido de Patente ou Certificado de Adição de Invenção                  (22) 13/04/2020                  (71) MARCOS VOLPE FILHO (BR/SP)                  Número de Protocolo '870200046340' em 13/04/2020 16:33 (WB)</p>
<b>(21) BR 20 2020 007315-5</b>	<p>Código 2.10 - Requerimento de Pedido de Patente ou Certificado de Adição de Invenção                  (22) 13/04/2020                  (71) RICARDO MENDES DANTAS DE OLIVEIRA (BR/SP) ; RAPHAEL CALIA BASTOS (BR/SP)                  Número de Protocolo '870200046376' em 13/04/2020 16:53 (WB)</p>
<b>(21) BR 20 2020 007325-2</b>	<p>Código 2.10 - Requerimento de Pedido de Patente ou Certificado de Adição de Invenção                  (22) 13/04/2020                  (71) FELIPE CORTELLA MARONE (BR/SP)                  Número de Protocolo '870200046443' em 13/04/2020 17:29 (WB)</p>
<b>(21) BR 20 2020 007336-8</b>	<p>Código 2.10 - Requerimento de Pedido de Patente ou Certificado de Adição de Invenção                  (22) 13/04/2020                  (71) ADILSON RODRIGUES (BR/MG)                  Número de Protocolo '870200046534' em 13/04/2020 18:27 (WB)</p>
<b>(21) BR 20 2020 007345-7</b>	<p>Código 2.10 - Requerimento de Pedido de Patente ou Certificado de Adição de Invenção                  (22) 13/04/2020                  (71) VINICIUS DE CARVALHO MACHADO (BR/MG)                  Número de Protocolo '870200046594' em 13/04/2020 20:06 (WB)</p>
<b>(21) BR 20 2020 007362-7</b>	<p>Código 2.10 - Requerimento de Pedido de Patente ou Certificado de Adição de Invenção                  (22) 14/04/2020                  (71) INSTITUTO FEDERAL DO PARANÁ (BR/PR)                  Número de Protocolo '870200046742' em 14/04/2020 11:22 (WB)</p>



---

<b>(21) BR 20 2020 007377-5</b>	Código 2.10 - Requerimento de Pedido de Patente ou Certificado de Adição de Invenção (22) 14/04/2020 (71) DEZ MIL LTDA - ME (BR/PR) Número de Protocolo '870200046816' em 14/04/2020 12:53 (WB)
<b>(21) BR 20 2020 007378-3</b>	Código 2.10 - Requerimento de Pedido de Patente ou Certificado de Adição de Invenção (22) 14/04/2020 (71) RONALDO GALDIANO NOGUEIRA (BR/SP) Número de Protocolo '870200046820' em 14/04/2020 13:04 (WB)
<b>(21) BR 20 2020 007390-2</b>	Código 2.10 - Requerimento de Pedido de Patente ou Certificado de Adição de Invenção (22) 14/04/2020 (71) JOSÉ CARLOS ALVES (BR/SP) Número de Protocolo '870200046877' em 14/04/2020 14:28 (WB)
<b>(21) BR 20 2020 007404-6</b>	Código 2.10 - Requerimento de Pedido de Patente ou Certificado de Adição de Invenção (22) 14/04/2020 (71) JOÃO HENRIQUE SALVADORI DE VINCENZO JUNIOR (BR/SP) Número de Protocolo '870200046955' em 14/04/2020 15:53 (WB)

---



## Código Publicação do Pedido

### Código 3.1 - Publicação do Pedido de Patente ou de Certificado de Adição de Invenção

Publicação do pedido depositado (Art. 30 da Lei nº 9.279/96), podendo ser adquirido o folheto com o relatório descritivo, reivindicações, desenhos e resumo do pedido, por quem se interessar, através do endereço eletrônico [www.inpi.gov.br](http://www.inpi.gov.br) - No Acesso rápido - Faça uma busca – Patente. Para acessar, cadastre-se no Portal do INPI e use login e senha. Não sendo o exame requerido, pelo depositante ou qualquer interessado, no prazo de 36 (trinta e seis) meses do depósito, o pedido será arquivado. Publicado o arquivamento do pedido, poderá ser requerido, no prazo de 60 (sessenta) dias, o seu desarquivamento. Não sendo requerido o desarquivamento no prazo anteriormente citado, o pedido será considerado definitivamente arquivado.

(21) BR 10 2014 013494-8 A2

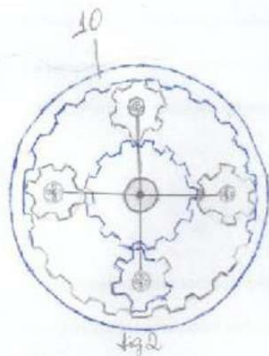

Código 3.1 - Publicação do Pedido de Patente ou de Certificado de Adição de Invenção

(22) 04/06/2014

(51) B65G 23/04 (2006.01)

(54) RODA DE ESTEIRAS ROLANTES INTERNAS SOBREPOSTAS

(71) EVANDRO SILVA CRUZ (BR/MG)

(72) EVANDRO SILVA CRUZ

(21) BR 10 2014 016113-9 A2

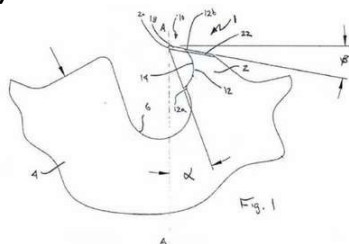

Código 3.1 - Publicação do Pedido de Patente ou de Certificado de Adição de Invenção

(22) 27/06/2014

(30) 27/06/2013 US 61/839,942; 20/06/2014 US 14/310,064

(51) B23D 61/02 (2006.01), B23D 61/08 (2006.01)

(54) FOLHA DE SERRA E CONSTRUÇÃO DE DENTE DE FOLHA DE SERRA

(71) IRWIN INDUSTRIAL TOOL COMPANY (US)

(72) DAVID PHILIP ENGVALL; CRAIG DAVIDSON

(21) BR 10 2017 005684-8 A2

Código 3.1 - Publicação do Pedido de Patente ou de Certificado de Adição de Invenção

(22) 13/03/2017

(51) A61C 8/00 (2006.01), A61C 19/06 (2006.01)

(54) DISPOSITIVO DE PROTEÇÃO DE ALVÉOLO DENTÁRIO

(71) GETÚLIO BATISTA DE OLIVEIRA (BR)



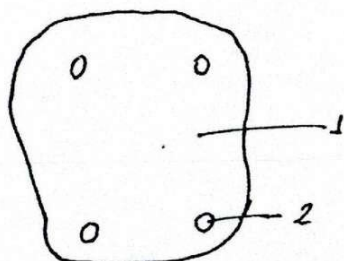

(72) GETÚLIO BATISTA DE OLIVEIRA

**(21) BR 10 2018 070397-8 A2**

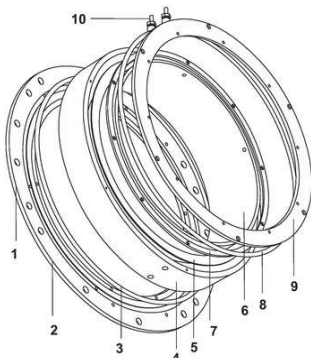

Código 3.1 - Publicação do Pedido de Patente ou de Certificado de Adição de Invenção

(22) 03/10/2018

(51) F16C 17/02 (2006.01), F16C 17/24 (2006.01), H02K 5/00 (2006.01)

(54) DISPOSITIVO DE VEDAÇÃO RADIAL PARA MANCAIS GUIA HORIZONTAIS/VERTICAIS EM UNIDADES GERADORAS DE ENERGIA ELÉTRICA

(71) COPEL GERAÇÃO E TRANSMISSÃO S.A. (BR/PR)

(72) RODRIGO PALUDO; LUIZ ALBERTO JORGE PROCOPIAK; ARY CABRAL DE PAULA; ADRIANO RODRIGUES DA SILVA; LORIVAL ANTUNES DA SILVA JR.; ERNANI ARTHUR KRUGER; CARLO GIUSEPPE FILIPPIN; PAULO CRISTIANO MORO; CLAITON DA SILVA MATTOS; GELSON LUIZ CARNEIRO; TIAGO FRANCESCONI; RENATO DE ARRUDA PENTEADO NETO

**(21) BR 10 2018 070398-6 A2**

Código 3.1 - Publicação do Pedido de Patente ou de Certificado de Adição de Invenção

(22) 03/10/2018

(51) A63B 23/00 (2006.01), A61H 3/00 (2006.01)

(52) A63B 23/00, A61H 3/008

(54) DISPOSITIVO PARALELO ATIVO PARA MOVIMENTAÇÃO DA PÉLVIS E SUPORTE DE PESO CORPORAL

(71) UNIVERSIDADE FEDERAL DE UBERLÂNDIA (BR/MG) ; FAPEMIG - FUNDAÇÃO DE AMPARO A PESQUISA DO ESTADO DE MINAS GERAIS (BR/MG)

(72) ROGÉRIO SALES GONÇALVES; LUCAS ANTÔNIO OLIVEIRA RODRIGUES

**(21) BR 10 2018 070399-4 A2**

Código 3.1 - Publicação do Pedido de Patente ou de Certificado de Adição de Invenção

(22) 03/10/2018

(51) F16C 17/02 (2006.01), F16C 17/24 (2006.01), H02K 5/00 (2006.01)

(54) DISPOSITIVO DE VEDAÇÃO AXIAL PARA MANCAIS GUIA VERTICAIS EM UNIDADES GERADORAS DE ENERGIA ELÉTRICA

(71) COPEL GERAÇÃO E TRANSMISSÃO S.A. (BR/PR)



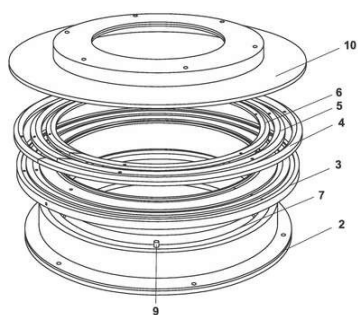

(72) CLAITON DA SILVA MATTOS; LUIZ ALBERTO JORGE PROCOPIAK; ARY CABRAL DE PAULA; ADRIANO RODRIGUES DA SILVA; LORIVAL ANTUNES DA SILVA JR.; RODRIGO PALUDO; ERNANI ARTHUR KRUGER; CARLO GIUSEPPE FILIPPIN; PAULO CRISTIANO MORO; GELSON LUIZ CARNEIRO; TIAGO FRANCESCONI; RENATO DE ARRUDA PENTEADO NETO

**(21) BR 10 2018 070414-1 A2**

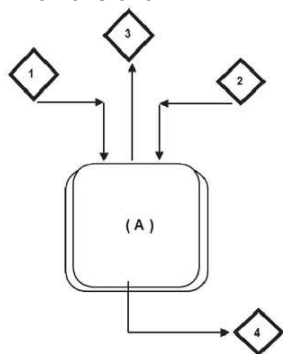

Código 3.1 - Publicação do Pedido de Patente ou de Certificado de Adição de Invenção

(22) 03/10/2018

(51) A01N 57/20 (2006.01), A01P 13/00 (2006.01)

(52) A01N 57/20

(54) APERFEIÇOAMENTO EM PROCESSO DE PRODUÇÃO DE SAL DE MONOAMÔNIO DE GLIFOSATO, INGREDIENTE ATIVO SÓLIDO SOLÚVEL EM ÁGUA DE ELEVADA CONCENTRAÇÃO E PROCESSO DE TRATAMENTO AGRÍCOLA

(71) HARLEY MONTEIRO CAMPOS (BR/RJ)

(72) HARLEY MONTEIRO CAMPOS

**(21) BR 10 2018 070416-8 A2**

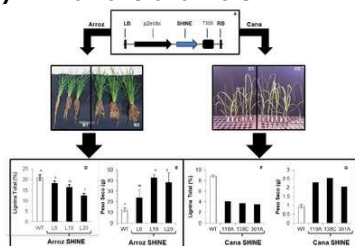

Código 3.1 - Publicação do Pedido de Patente ou de Certificado de Adição de Invenção

(22) 03/10/2018

(51) C12N 15/82 (2006.01), C12N 15/29 (2006.01)

(54) CASSETE DE SUPEREXPRESSÃO DO GENE SHINE PARA PRODUÇÃO DE PLANTAS COM AUMENTO DE BIOMASSA E ALTERAÇÃO DA MESMA, SEUS USOS E MÉTODOS

(71) INSTITUTO AGRONÔMICO - IAC (BR/SP)

(72) PAULA MACEDO NÓBILE; MICHAEL DOS SANTOS BRITO; NATÁLIA GONÇALVES TAKAHASHI; ALEXANDRE PALMA BOER MARTINS; SILVANA AP. CRESTE DIAS DE SOUZA

**(21) BR 10 2018 070419-2 A2**

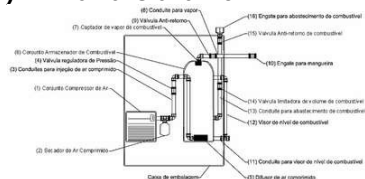

Código 3.1 - Publicação do Pedido de Patente ou de Certificado de Adição de Invenção

(22) 03/10/2018

(51) F24C 15/00 (2006.01), F24B 5/02 (2006.01)

(52) F24C 15/002, F24C 15/008, F24B 5/02

(54) GERADOR DE VAPOR DE HIDROCARBONETOS (ÁLCOOL OU GASOLINA) PARA USO EM FOGÕES DOMÉSTICOS E INDUSTRIAIS

(71) INARA RAMOS CAIADO (BR/DF)

(72) FERNANDO CASTELO BRANCO FERREIRA COSTA



**(21) BR 10 2018 070431-1 A2**

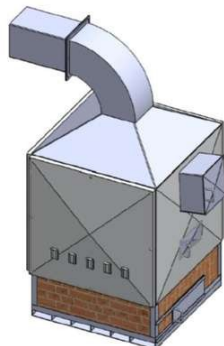

Código 3.1 - Publicação do Pedido de Patente ou de Certificado de Adição de Invenção

(22) 04/10/2018

(51) F23G 5/00 (2006.01), F23G 7/00 (2006.01)

(54) SISTEMA SUSTENTAVEL DE QUEIMA COM BIOMASSA

(71) FREDERICO GONDIM CARNEIRO DE ALBUQUERQUE (BR/AL)

(72) FREDERICO GONDIM CARNEIRO DE ALBUQUERQUE; LEONARDO MENDONÇA DE M OLIVEIRA

**(21) BR 10 2018 070436-2 A2**

Código 3.1 - Publicação do Pedido de Patente ou de Certificado de Adição de Invenção

(22) 04/10/2018

(51) A01B 33/02 (2006.01)

(52) A01B 33/021

(54) APERFEIÇOAMENTOS EM EQUIPAMENTO TRITURADOR E

DESTOCADOR DE TOCO/CEPA COM MEIO REGULADOR DE NÍVEL DE ESCAVAÇÃO

(71) HIMEV INDUSTRIA E COMERCIO DE MAQUINAS E VEICULOS (BR/SC)

(72) MARIA INES DA SILVA COSTA FARIA

**(21) BR 10 2018 070438-9 A2**

Código 3.1 - Publicação do Pedido de Patente ou de Certificado de Adição de Invenção

(22) 04/10/2018

(51) A61M 1/36 (2006.01), A61M 25/00 (2006.01)

(52) A61M 1/3621, A61M 1/3653, A61M 1/3626, A61M 25/0041

(54) CIRCUITO HIDRÁULICO AUTOMATIZADO PARA CONTROLE DE

TAMPONAMENTO CARDÍACO SECUNDÁRIO A DISSECÇÃO AÓRTICA

(71) VALMIR JOSÉ CRESTANI FILHO (BR/SP)

(72) VALMIR JOSÉ CRESTANI FILHO

**(21) BR 10 2018 070455-9 A2**



Código 3.1 - Publicação do Pedido de Patente ou de Certificado de Adição de Invenção

(22) 04/10/2018

(51) A61K 36/48 (2006.01), A61K 8/9789 (2017.01), A61K 127/00 (2006.01), A61K 129/00 (2006.01), A61P 17/18 (2006.01), A61Q 17/00 (2006.01)

(54) PROCESSO DE OBTENÇÃO DO EXTRATO DA CASCA E DA FOLHA DE ERYTHRINA VELUTINA PARA PRODUÇÃO DE FORMULAÇÕES DERMOCOSMÉTICAS E/OU FARMACÊUTICAS COM ATIVIDADE FOTOQUIMIOPROTETORA

(71) UNIVERSIDADE FEDERAL DE PERNAMBUCO (BR/PE)



(72) ELBA LÚCIA CAVALCANTI DE AMORIM; BRUNO DE ALMEIDA ANDRADE; ALLAN JONATHAN CHERNICHARRO CORRÊA; ALINE MICHAELE DE SAINT-GEORGE ALBUQUERQUE CHERON; PATRÍCIA MARIA DA SILVA NERI

**(21) BR 10 2018 070456-7 A2**

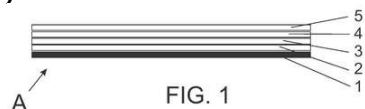

Código 3.1 - Publicação do Pedido de Patente ou de Certificado de Adição de Invenção

(22) 04/10/2018

(51) B32B 7/12 (2006.01), B32B 27/32 (2006.01), G09F 3/04 (2006.01)

(54) MATERIAL AUTOADESIVO PARA IMPRESSÃO DE DADOS VARIÁVEIS POR RAIOS LASER

(71) GIUSEPPE JEFFREY ARIPOPOL (BR/SP)

(72) GIUSEPPE JEFFREY ARIPOPOL

**(21) BR 10 2018 070488-5 A2**

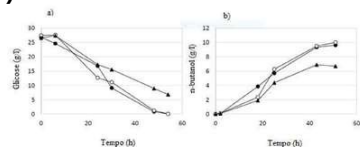

Código 3.1 - Publicação do Pedido de Patente ou de Certificado de Adição de Invenção

(22) 04/10/2018

(51) C12N 1/20 (2006.01), C12N 1/38 (2006.01), C08H 8/00 (2010.01), C12P 7/16 (2006.01), C12R 1/145 (2006.01)

(54) ADITIVO, COMPOSIÇÃO, PROCESSO DE FERMENTAÇÃO, USO DO ADITIVO, USO DA COMPOSIÇÃO

(71) UNIVERSIDADE ESTADUAL DE CAMPINAS - UNICAMP (BR/SP)

(72) MARIA CAROLINA DE BARROS GRASSI; MARCELO FALSARELLA CARAZZOLLE; GONÇALO AMARANTE GUIMARÃES PEREIRA

**(21) BR 10 2018 070493-1 A2**

Código 3.1 - Publicação do Pedido de Patente ou de Certificado de Adição de Invenção

(22) 04/10/2018

(51) A01B 59/042 (2006.01)

(52) A01B 59/042

(54) ACOPLAMENTO UNIVERSAL PARA UTILIZAÇÃO DE IMPLEMENTOS EM TRATORES E CONGÊNERES

(71) 4LOK INDÚSTRIA, COMÉRCIO, IMPORTAÇÃO E EXPORTAÇÃO LTDA (BR/RS)

(72) ANDRÉ SCHAAN CASAGRANDE; FELIPE DAL PONTE BREGALDA

**(21) BR 10 2018 070501-6 A2**

Código 3.1 - Publicação do Pedido de Patente ou de Certificado de Adição de Invenção

(22) 04/10/2018

(51) F26B 17/10 (2006.01), F26B 25/00 (2006.01)



---

	(52) F26B 17/106, F26B 25/002 (54) SISTEMA DE TUBO DE VÓRTICE PARA MISTURA E CONDICIONAMENTO (71) LUMMUS CORP. (US) (72) MARK D. CORY
<b>(21) BR 10 2018 070509-1 A2</b>	Código 3.1 - Publicação do Pedido de Patente ou de Certificado de Adição de Invenção (22) 04/10/2018 (51) B02B 3/04 (2006.01), A01F 12/44 (2006.01) (52) B02B 3/04, A01F 12/442 (54) APERFEIÇOAMENTO EM ROLETES DE DISPOSITIVO DE DESCASCAMENTO DE GRÃOS DE ARROZ DE UM EQUIPAMENTO DESCASCADOR DE ARROZ (71) NIVALDO MISAEL DE CASTILHO JUNIOR (BR/SP) (72) NIVALDO MISAEL DE CASTILHO JUNIOR
<b>(21) BR 10 2018 070523-7 A2</b>	Código 3.1 - Publicação do Pedido de Patente ou de Certificado de Adição de Invenção (22) 04/10/2018 (51) C12N 1/34 (2006.01), C12R 1/91 (2006.01) (54) LINHAGEM LEUCOCITÁRIA TRANSFORMADA E SUAS APLICAÇÕES BIOTECNOLÓGICAS (71) FUNDAÇÃO UNIVERSIDADE DE BRASÍLIA (BR/DF) (72) LUIS ISAMU BARROS KANZAKI; ÉLIDA CLEYSE GOMES DA MATA
<b>(21) BR 10 2018 070532-6 A2</b>	Código 3.1 - Publicação do Pedido de Patente ou de Certificado de Adição de Invenção (22) 05/10/2018 (51) F24S 20/00 (2018.01), F24D 12/00 (2006.01), F24D 15/00 (2006.01), F24S 20/20 (2018.01) (54) EQUIPAMENTO E SISTEMA DE AQUECIMENTO PARA AVICULTURA, SUINOCULTURA E FLORICULTURA (ESTUFAS) ATRAVÉS DE ENERGIA FOTOVOLTAICA COM TECNOLOGIA INVERTER PORTÁTIL/FIXO (71) REFRIGERAÇÃO MOURA LTDA (BR/SC) (72) ERCIO NILO DOS SANTOS MOURA
<b>(21) BR 10 2018 070544-0 A2</b>	Código 3.1 - Publicação do Pedido de Patente ou de Certificado de Adição de Invenção (22) 05/10/2018 (51) A61G 5/10 (2006.01) (52) A61G 5/1002, A61G 5/1059 (54) APERFEIÇOAMENTOS EM CADEIRA SANITÁRIA COM MECANISMO

---



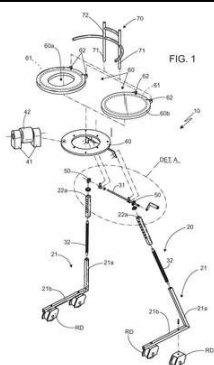

ORBITAL DE ELEVAÇÃO DO ASSENTO PARA PESSOAS COM MOBILIDADE REDUZIDA

(71) LAERCIO PARDO (BR/SP)

(72) LAERCIO PARDO

(21) BR 10 2018 070564-4 A2

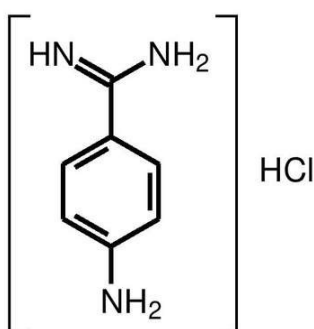

Código 3.1 - Publicação do Pedido de Patente ou de Certificado de Adição de Invenção

(22) 05/10/2018

(51) A61K 31/145 (2006.01), A61K 31/135 (2006.01), A61K 31/737 (2006.01), A61K 47/36 (2006.01), A61P 9/08 (2006.01)

(54) COMPOSIÇÕES FARMACÊUTICAS VASODILADORAS CONTENDO PARA-AMINOBENZAMIDINA E USOS

(71) UNIVERSIDADE FEDERAL DE MINAS GERAIS (BR/MG) ; FUNDAÇÃO DE AMPARO À PESQUISA DO ESTADO DE MINAS GERAIS - FAPEMIG (BR/MG) ; UNIVERSIDADE FEDERAL DE GOIÁS - UFG (BR/GO)

(72) ANDRÉ AUGUSTO GOMES FARACO; JUÇARA RIBEIRO FRANCA; SEBASTIÃO CRONEMBERGER SOBRINHO; RICARDO JOSÉ ALVES; LARISSA CALDEIRA NAVARRO; AINA LIZ ALVES CESAR; RACHEL OLIVEIRA CASTILHO; ANDERSON JOSÉ FERREIRA; GISELLE FOUREAUX HEIDA; RODRIGO ARAÚJO FRAGA DA SILVA; JULLIANE VASCONCELOS JOVIANO DOS SANTOS; FABIANA PEREIRA DA COSTA FRAGA; JOSÉ CARLOS NOGUEIRA; CARLOS HENRIQUE DE CASTRO; ISMALEY SANTOS LACERDA

(21) BR 10 2018 070591-1 A2

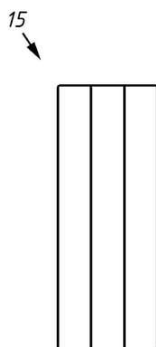

Código 3.1 - Publicação do Pedido de Patente ou de Certificado de Adição de Invenção

(22) 05/10/2018

(51) E21B 25/10 (2006.01), E21B 25/00 (2006.01), B65D 1/36 (2006.01), G09F 5/02 (2006.01)

(54) CAIXAS PARA TESTEMUNHOS DE SONDAÇÃO ROTATIVA

(71) GEOLOGIA BR - COMERCIO E SERVICOS LTDA (BR/SP)

(72) DANIEL SAMUGIM; GILSON RIBEIRO ALVES

(21) BR 10 2018 070596-2 A2

Código 3.1 - Publicação do Pedido de Patente ou de Certificado de Adição de Invenção

(22) 05/10/2018



(51) A61B 5/11 (2006.01)  
 (52) A61B 5/1117, A61B 5/1116, A61B 5/11  
 (54) SISTEMA E MÉTODO PARA PREVENÇÃO E PREDIÇÃO DO RISCO DA QUEDA POSTURAL  
 (71) TECHBALANCE - SOLUÇÃO DIGITAL PARA REABILITAÇÃO LTDA (BR/SP)  
 (72) FABIANA MENDES DE ALMEIDA

**(21) BR 10 2018 070609-8 A2** Código 3.1 - Publicação do Pedido de Patente ou de Certificado de Adição de Invenção  
 (22) 05/10/2018  
 (51) G06T 7/00 (2017.01), G06K 9/00 (2006.01), G06K 9/62 (2006.01)  
 (52) G06T 7/0012, G06K 9/00147, G06K 9/6256  
 (54) DISPOSITIVO DE APOIO AO DIAGNÓSTICO DE CÂNCER BUCAL  
 (71) PIVA & KANOMATA COMÉRCIO DE MEDICAMENTOS LTDA (BR/RS)  
 (72) LUCIANO MITSUO KANOMATA; ARMANDO LEOPOLDO KELLER; JEAN SCHMITH; LEONARDO SCHERER FATTURI PIRES; PABLO EDUARDO PEREIRA DE ARAÚJO COTTENS; RODRIGO MARQUES DE FIGUEIREDO; SAMUEL LESSINGER

**(21) BR 10 2018 070617-9 A2** Código 3.1 - Publicação do Pedido de Patente ou de Certificado de Adição de Invenção  
 (22) 05/10/2018  
 (51) B60R 19/54 (2006.01), B60R 19/56 (2006.01)  
 (52) B60R 19/54, B60R 19/56  
 (54) DESVIADOR DE FIOS E CABOS DE REDES PÚBLICAS PARA CAMINHÕES BAÚ  
 (71) CARLOS ALBERTO NASCIMENTO DOS SANTOS (BR/ES)  
 (72) CARLOS ALBERTO NASCIMENTO DOS SANTOS

**(21) BR 10 2018 070621-7 A2** Código 3.1 - Publicação do Pedido de Patente ou de Certificado de Adição de Invenção  
 (22) 05/10/2018  
 (51) A23L 27/40 (2016.01)  
 (52) A23L 27/40  
 (54) PRODUTO DE SAL, PROCESSO PARA SUA PREPARAÇÃO E COMPOSIÇÃO DE SAL COM TEOR REDUZIDO DE SÓDIO  
 (71) CRISTÁLIA PRODUTOS QUÍMICOS FARMACÊUTICOS LTDA (BR/SP)  
 (72) OGARI DE CASTRO PACHECO; SANDRINA ISABEL RIBEIRO MARTINS DA SILVA; PAULO ADOLFO BARBOZA FREITAS

**(21) BR 10 2018 070629-2 A2** Código 3.1 - Publicação do Pedido de Patente ou de Certificado de Adição de Invenção



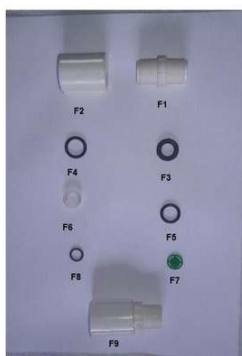

(22) 05/10/2018  
 (51) F16K 21/02 (2006.01), E03C 1/08 (2006.01), F16K 51/00 (2006.01), B05B 1/30 (2006.01)  
 (52) F16K 21/02, E03C 1/08, F16K 51/00, B05B 1/30  
 (54) ECONOMIZADOR DE ÁGUA  
 (71) PATRICK ROLIM CORREA AMARESCO (BR/RJ)  
 (72) RENATO LEÔNCIO DA SILVA

**(21) BR 10 2018 070633-0 A2**

Código 3.1 - Publicação do Pedido de Patente ou de Certificado de Adição de Invenção  
 (22) 05/10/2018  
 (51) B65D 21/036 (2006.01), B65D 1/36 (2006.01)  
 (52) B65D 21/0212, B65D 1/36, B65D 2251/04, B65D 2251/10  
 (54) BANDEJA PARA O ACONDICIONAMENTO, TRANSPORTE E EXPOSIÇÃO DE EMBALAGENS DE FRUTAS  
 (71) TERMOTÉCNICA LTDA (BR/SC)  
 (72) ALBANO SCHMIDT

**(21) BR 10 2018 070641-1 A2**

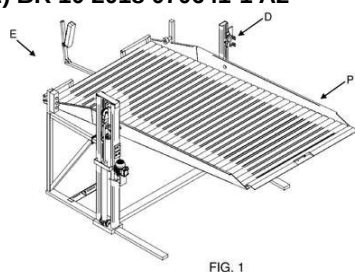

Código 3.1 - Publicação do Pedido de Patente ou de Certificado de Adição de Invenção  
 (22) 05/10/2018  
 (51) B66F 7/28 (2006.01), B66F 7/00 (2006.01), B66F 7/10 (2006.01), B66F 17/00 (2006.01)  
 (54) DISPOSITIVO DE ALÍVIO DE CARGAS  
 (66) BR 10 2017 021423-0 05/10/2017  
 (71) FBI AUTOMOTIVA LTDA (BR/SC)  
 (72) EDMILSON FURLAN; RICARDO BARATELA NASCIMENTO

**(21) BR 10 2018 070656-0 A2**

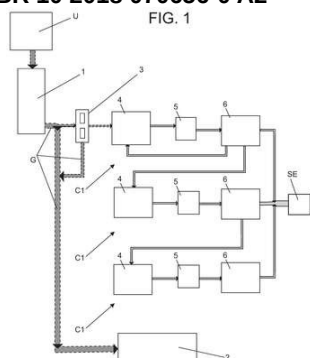

Código 3.1 - Publicação do Pedido de Patente ou de Certificado de Adição de Invenção  
 (22) 05/10/2018  
 (51) H02J 4/00 (2006.01), H02K 99/00 (2014.01)  
 (54) CIRCUITO MULTIPLICADOR DE TORQUE, PARA POTENCIALIZAÇÃO NA GERAÇÃO DE ENERGIA E INJEÇÃO EM SUBESTAÇÃO DISTRIBUIDORA DE ELETRICIDADE  
 (71) JOSÉ GUILHERME MEDEIROS DA SILVA (BR/ES) ; BIANCA LOPES WELLISCH (BR/SP)  
 (72) JOSÉ GUILHERME MEDEIROS DA SILVA; BIANCA LOPES WELLISCH



(21) BR 10 2018 070689-6 A2

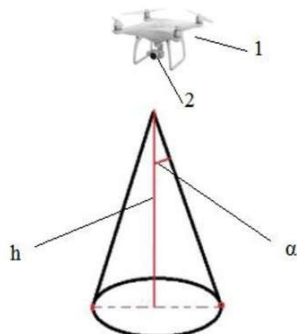

Código 3.1 - Publicação do Pedido de Patente ou de Certificado de Adição de Invenção

(22) 08/10/2018

(51) A63B 71/06 (2006.01), B23K 26/042 (2014.01)

(54) SISTEMA DE PROJEÇÃO A LASER PARA PARTIDAS DE FUTEBOL

(71) CELSO H.B.S. RATTO (BR/SP)

(72) CELSO H.B.S. RATTO

(21) BR 10 2018 070700-0 A2

Código 3.1 - Publicação do Pedido de Patente ou de Certificado de Adição de Invenção

(22) 08/10/2018

(51) D02G 3/38 (2006.01), D04D 9/00 (2006.01)

(52) D02G 3/38, D04D 9/00

(54) FIO DE MALHA TINGIDO E SEU RESPECTIVO MÉTODO DE OBTENÇÃO

(71) NILVA MARTINS TELLES ARTESANATO (BR/RS)

(72) MARIELE TELLES GIORDANI

(21) BR 10 2018 070702-7 A2



Código 3.1 - Publicação do Pedido de Patente ou de Certificado de Adição de Invenção

(22) 08/10/2018

(51) G06F 16/242 (2019.01), G06F 16/9535 (2019.01), G06Q 20/40 (2012.01)

(52) G06F 16/2423, G06F 16/9535, G06Q 20/4014

(54) SISTEMA COLABORATIVO DE INSERÇÃO E ACESSO DE INFORMAÇÕES

(71) DEFENSE INTELIGÊNCIA FINANCEIRA LTDA. (BR/SP)

(72) FREDERICO DE SOUSA DE MASCARENHAS SANTOS

(21) BR 10 2018 070705-1 A2



Código 3.1 - Publicação do Pedido de Patente ou de Certificado de Adição de Invenção

(22) 08/10/2018

(51) A61C 13/20 (2006.01), A61C 13/00 (2006.01)

(54) KIT DE CÁPSULAS PRÉ-FABRICADAS PARA MOLDAGEM EM PRÓTESE FIXA

(71) FUNDAÇÃO BAHIANA PARA DESENVOLVIMENTO DAS CIÊNCIAS

(BR/BA) ; EMILENA MARIA CASTOR XISTO LIMA (BR/BA) ; SILVIO ROBERTO DE ALMEIDA SILVEIRA (BR/BA)

(72) EMILENA MARIA CASTOR XISTO LIMA; SILVIO ROBERTO DE ALMEIDA SILVEIRA



(21) BR 10 2018 070733-7 A2

Código 3.1 - Publicação do Pedido de Patente ou de Certificado de Adição de Invenção

(22) 08/10/2018

(51) B43K 1/08 (2006.01), B43K 29/10 (2006.01), B43K 29/05 (2006.01)

(52) B43K 1/08, B43K 29/10, B43K 29/05

(54) DISPOSITIVO COM LED ULTRAVIOLETA

(71) OTB - INDUSTRIA E COMERCIO DE CANETAS E COMPONENTES PARA CALÇADOS LTDA.-ME. (BR/SP)

(72) ADRIANO BAPTISTA BRAGAGNOLO; OSMAR TROVO

(21) BR 10 2018 070739-6 A2

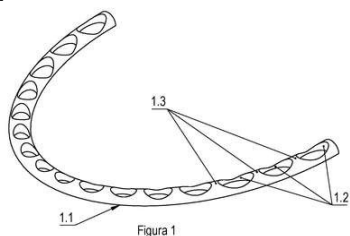

Código 3.1 - Publicação do Pedido de Patente ou de Certificado de Adição de Invenção

(22) 08/10/2018

(51) A61C 8/00 (2006.01)

(54) REABILITAÇÃO DA ARQUITETURA GENGIVAL

(66) BR 10 2017 021681-0 09/10/2017

(71) FLAVIO SADAMO MICIMA (BR/PR)

(72) FLAVIO SADAMO MICIMA

(21) BR 10 2018 070745-0 A2

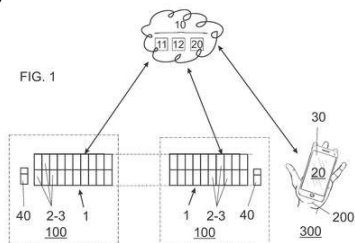

Código 3.1 - Publicação do Pedido de Patente ou de Certificado de Adição de Invenção

(22) 08/10/2018

(51) G06Q 40/04 (2012.01), G06Q 10/00 (2012.01)

(52) G06Q 40/04, G06Q 10/00

(54) SISTEMA DE GUARDA-VOLUMES

(71) FLAVIA PALADINI (BR/SP)

(72) HEIDY MARIANO DE ALMEIDA; MARTINA GARANOVSKI PERES CEOLIM; FLAVIA PALADINI

(21) BR 10 2019 006220-7 A2

Código 3.1 - Publicação do Pedido de Patente ou de Certificado de Adição de Invenção

(22) 28/03/2019

(30) 15/05/2018 US 15/980,562

(51) A01B 69/04 (2006.01)

(52) A01B 69/008

(54) MÉTODO PARA PLANEJAR UM TRAJETO DE MUDANÇA DE DIREÇÃO DE UM VEÍCULO, E, SISTEMA E MÉTODO PARA PLANEJAR UM TRAJETO DE UM VEÍCULO

(71) DEERE & COMPANY (US)

(72) QUIANG RAY LIU; COLIN D. ENGEL



**(21) BR 10 2019 018690-9 A2**

Código 3.1 - Publicação do Pedido de Patente ou de Certificado de Adição de Invenção

(22) 09/09/2019

(30) 28/09/2018 IN 201821036772

(51) B65D 51/32 (2006.01), B05C 1/00 (2006.01), B29C 70/68 (2006.01), B29C 70/72 (2006.01), B32B 1/02 (2006.01), B32B 27/08 (2006.01), B32B 27/30 (2006.01), B32B 27/32 (2006.01), B32B 27/36 (2006.01), B65D 1/02 (2006.01), B65D 41/04 (2006.01)

(52) B65D 51/32, B05C 1/00, B29C 70/683, B29C 70/72, B32B 1/02, B32B 27/08, B32B 27/306, B32B 27/32, B32B 27/36, B65D 1/0215, B65D 41/04

(54) CONJUNTO DE APLICADOR DAUBER E UM RECIPIENTE MULTICAMADAS PARA PRODUTOS DE CIMENTO SOLVENTE

(71) PIDILITE INDUSTRIES LIMITED (IN)

(72) MADHUKAR BALVANTRAY PAREKH

**(21) BR 10 2019 020707-8 A2**

Código 3.1 - Publicação do Pedido de Patente ou de Certificado de Adição de Invenção

(22) 02/10/2019

(30) 03/10/2018 US 16/150.736

(51) A01C 7/20 (2006.01), A01C 7/00 (2006.01)

(52) A01C 7/205, A01C 7/006

(54) SISTEMA E MÉTODO PARA CONTROLAR A OPERAÇÃO DE UM DISPOSITIVO DE REMOÇÃO DE RESÍDUOS DE UM IMPLEMENTO DE PLANTIO DE SEMENTES COM BASE NO DESEMPENHO DO CONJUNTO DE FECHAMENTO DE SULCO

(71) CNH INDUSTRIAL AMERICA LLC (US)

(72) CHRISTOPHER SCHOENY; TREVOR STANHOPE

**(21) BR 10 2019 020769-8 A2**

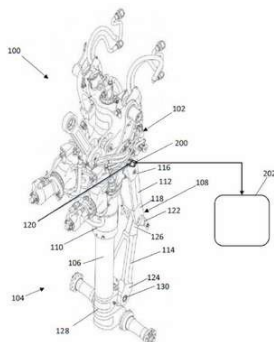

Código 3.1 - Publicação do Pedido de Patente ou de Certificado de Adição de Invenção

(22) 02/10/2019

(30) 05/10/2018 IN 201811037756

(51) B64C 25/34 (2006.01), B64C 25/50 (2006.01)

(54) SISTEMA DE TREM DE POUSO, E, MÉTODO PARA DETERMINAR UM MOVIMENTO DE UM PISTÃO

(71) SIMMONDS PRECISION PRODUCTS, INC. (US)

(72) ARTHUR M. BERENBAUM; RAJENDRA S. KEKAN; SANAT CHOUDHURY; ROHIN HILLOOWALA

**(21) BR 10 2019 020796-5 A2**

Código 3.1 - Publicação do Pedido de Patente ou de Certificado de Adição de Invenção

(22) 03/10/2019



(30) 05/10/2018 US 16/152.836  
 (51) A01C 21/00 (2006.01), A01C 7/20 (2006.01)  
 (52) A01C 21/005, A01C 7/203  
 (54) SISTEMA E MÉTODOS RELACIONADOS PARA MONITORAR E AJUSTAR PROFUNDIDADE DE SEMENTES DE SEMENTE DURANTE UMA OPERAÇÃO DE PLANTAÇÃO  
 (71) CNH INDUSTRIAL AMERICA LLC (US)  
 (72) IVAN ANTICH

**(21) BR 10 2019 020803-1 A2** Código 3.1 - Publicação do Pedido de Patente ou de Certificado de Adição de Invenção  
 (22) 03/10/2019  
 (30) 05/10/2018 US 16/152.943  
 (51) A01C 21/00 (2006.01), A01C 7/20 (2006.01)  
 (52) A01C 21/005, A01C 7/203  
 (54) SISTEMA E MÉTODOS RELACIONADOS PARA MONITORAR E AJUSTAR A PROFUNDIDADE REAL DE SEMENTE DURANTE UMA OPERAÇÃO DE PLANTIO, COM BASE NO TEOR DE UMIDADE DO SOLO  
 (71) CNH INDUSTRIAL AMERICA LLC (US)  
 (72) IVAN ANTICH

**(21) BR 10 2019 020837-6 A2** Código 3.1 - Publicação do Pedido de Patente ou de Certificado de Adição de Invenção  
 (22) 03/10/2019  
 (30) 05/10/2018 IN 201811037755  
 (51) G07C 5/08 (2006.01), B64F 5/60 (2017.01)  
 (52) G07C 5/0808, B64F 5/60  
 (54) SISTEMA DE MONITORAMENTO, E, MÉTODO PARA MONITORAR COMPONENTES DE UM SISTEMA  
 (71) SIMMONDS PRECISION PRODUCTS, INC. (US)  
 (72) RAJENDRA S. KEKAN; SANAT KUMAR CHOUDHURY; STEVEN M. LEVY; SKANDA GOPALAKRISHNA

**(21) BR 10 2019 020976-3 A2** Código 3.1 - Publicação do Pedido de Patente ou de Certificado de Adição de Invenção  
 (22) 04/10/2019  
 (30) 05/10/2018 US 16/153,358  
 (51) B64D 43/02 (2006.01)  
 (54) SISTEMAS DE DADOS DE CORRENTE LIVRE DE AERONAVE  
 (71) ROSEMOUNT AEROSPACE INC. (US)  
 (72) BRIAN DANIEL MATHEIS; JAIME SLY; JAMES BARRON EGBERG

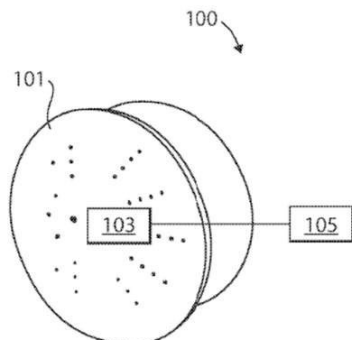

(21) BR 13 2018 003655-5 E2

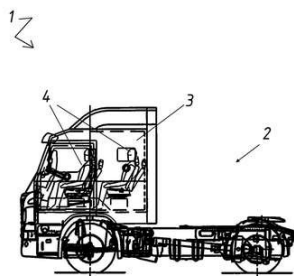

Código 3.1 - Publicação do Pedido de Patente ou de Certificado de Adição de Invenção

(22) 26/02/2018

(51) B60P 3/03 (2006.01), F41H 7/02 (2006.01), B60R 25/00 (2013.01), B60J 10/00 (2016.01), B60R 21/12 (2006.01), F41H 5/00 (2006.01)

(54) VEÍCULO BLINDADO PARA TRANSPORTE DE CARGAS VALIOSAS

(61) BR 10 2015 025648-5 07/10/2015

(71) CLEVERSON PARREIRA SCARPARO (BR/SP)

(72) CLEVERSON PARREIRA SCARPARO

(21) BR 13 2018 071415-4 E2

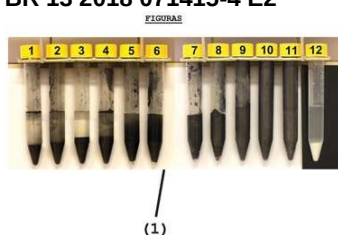

Código 3.1 - Publicação do Pedido de Patente ou de Certificado de Adição de Invenção

(22) 17/10/2018

(51) B01F 3/12 (2006.01), B82Y 30/00 (2011.01)

(54) PROCESSO DE PRODUÇÃO DE DISPERSÕES AQUOSAS ESTÁVEIS DE GRAFENO, GRAFITE E CARBONO AMORFO, UTILIZANDO CELULOSE COMO DISPERSANTE E REVESTIMENTOS CONDUTORES OBTIDOS COM ESSAS DISPERSÕES

(61) BR 10 2015 026420-8 16/10/2015

(71) FERNANDO GALEMBECK (BR/SP) ; ELISA SILVA FERREIRA (BR/SP)

(72) FERNANDO GALEMBECK; ELISA SILVA FERREIRA

(21) BR 13 2019 025379-6 E2

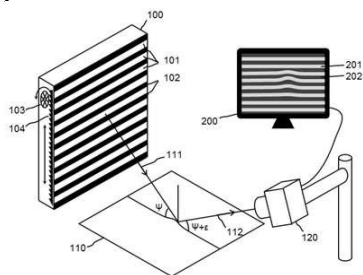

Código 3.1 - Publicação do Pedido de Patente ou de Certificado de Adição de Invenção

(22) 29/11/2019

(30) 01/12/2016 BR 102016028266-7

(51) G06T 7/00 (2017.01), G06T 7/13 (2017.01), G06T 7/155 (2017.01), G06T 7/136 (2017.01), G06T 5/30 (2006.01), G01N 21/55 (2014.01), G01B 11/30 (2006.01), G01N 21/88 (2006.01)

(54) MÉTODO E SISTEMA PARA A INSPEÇÃO DE QUALIDADE DE MATERIAIS

(61) BR 11 2019 011092-5 30/11/2017

(71) AUTAZA TECNOLOGIA LTDA - EPP (BR/SP)

(72) JORGE AUGUSTO DE BONFIM GRIPP; ENIVALDO AMARAL DE SOUZA; RENAN PADOVANI; CARLOS YUJI SAKURAMOTO

(21) BR 20 2012 001391-1 U2

Código 3.1 - Publicação do Pedido de Patente ou de Certificado de Adição de Invenção

(22) 20/01/2012

(51) G01L 5/16 (2020.01)

(54) DISPOSITIVO ANALISADOR DE IMPACTO, PROCESSO DE PRODUÇÃO



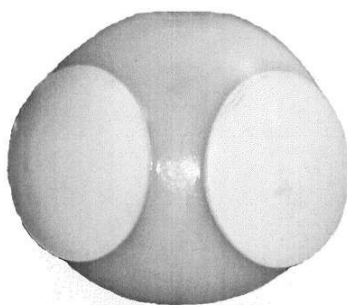

E MÉTODO DE ANÁLISE DE IMPACTO

(71) UNIVERSIDADE FEDERAL DO RIO GRANDE DO SUL (BR/RS)

(72) RENAR JOÃO BENDER; RENATO MACHADO DE BRITO; IVAN MULLER

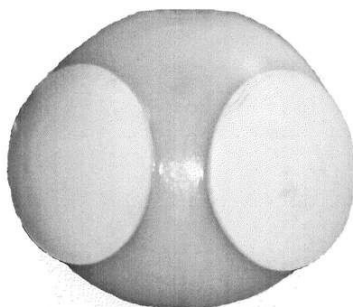

**(21) BR 20 2018 070367-1 U2**

Código 3.1 - Publicação do Pedido de Patente ou de Certificado de Adição de Invenção

(22) 03/10/2018

(51) F03D 9/11 (2016.01)

(52) F03D 9/11

(54) DISPOSITIVO GERADOR EÓLICO COM UTILIZAÇÃO DE EIXO VERTICAL, DIRECIONADORES E CANALIZADOR DE AR

(71) MARIO CLOVIS SANTOS (BR/SC)

(72) MARIO CLOVIS SANTOS

**(21) BR 20 2018 070368-0 U2**

Código 3.1 - Publicação do Pedido de Patente ou de Certificado de Adição de Invenção

(22) 03/10/2018

(51) F24B 1/02 (2006.01), A47J 37/06 (2006.01)

(52) F24B 1/022, A47J 37/0623

(54) FORNO PORTÁTIL À CARVÃO

(71) R. M. NOFFS - ME (BR/SP)

(72) ROBERTO MORRONI NOFFS

**(21) BR 20 2018 070423-6 U2**

Código 3.1 - Publicação do Pedido de Patente ou de Certificado de Adição de Invenção

(22) 03/10/2018

(51) B64F 1/315 (2006.01)

(52) B64F 1/315

(54) DISPOSIÇÃO CONSTRUTIVA EM ESCADA PARA AVIAÇÃO

(71) TORNAV INDUSTRIA E COMERCIO DE MAQUINAS E EQUIPAMENTOS EIRELI (BR/MT)

(72) EMMANOEL RODRIGUES DE CARVALHO; DOUGLAS RODRIGUES DE



CARVALHO

(21) BR 20 2018 070430-9 U2



Código 3.1 - Publicação do Pedido de Patente ou de Certificado de Adição de Invenção

(22) 04/10/2018

(51) A61G 17/007 (2006.01)

(54) DISPOSIÇÃO CONSTRUTIVA APLICADA EM URNA FUNERÁRIA

(71) MARTHA MARIA BERNARDI CAPISTRANO DINIZ (BR/MG)

(72) MARTHA MARIA BERNARDI CAPISTRANO DINIZ

(21) BR 20 2018 070453-8 U2

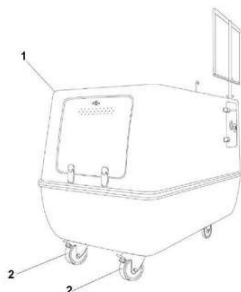

Código 3.1 - Publicação do Pedido de Patente ou de Certificado de Adição de Invenção

(22) 04/10/2018

(51) G09B 23/24 (2006.01), B01L 9/02 (2006.01)

(54) DISPOSIÇÃO CONSTRUTIVA APLICADA EM LABORATÓRIO DIDÁTICO MÓVEL

(71) AUTOLABOR INDÚSTRIA E COMÉRCIO LTDA. (BR/SC)

(72) ADO TADEU VELHO VIEIRA

(21) BR 20 2018 070465-1 U2

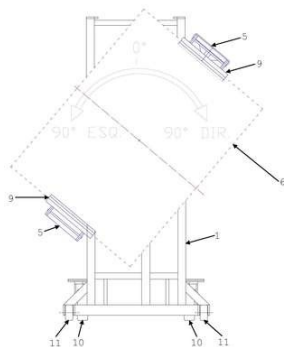

Código 3.1 - Publicação do Pedido de Patente ou de Certificado de Adição de Invenção

(22) 04/10/2018

(51) B66F 9/12 (2006.01)

(54) CONFIGURAÇÃO CONSTRUTIVA EM EMPILHADEIRA MANUAL

DOTADA DE GARRA PARA TOMBAMENTO LATERAL DE BOBINA

(71) TRANS ERG MECANICA INDUSTRIAL LTDA EPP (BR/SP)

(72) CARLOS PAULO TAVEIRA; CARLOS PAULO TAVEIRA FILHO

(21) BR 20 2018 070476-7 U2

Código 3.1 - Publicação do Pedido de Patente ou de Certificado de Adição de Invenção

(22) 04/10/2018

(51) A21D 8/02 (2006.01), A21D 10/02 (2006.01)

(52) A21D 8/02, A21D 10/02

(54) PROCESSO DE PRODUÇÃO, FORMA, DISPOSIÇÃO E PRODUTO ALIMENTÍCIO ELABORADO COM MASSA A BASE DE FARINHA VEGETAL

(71) NELSON LUIZ DE CARVALHO (BR/DF)

(72) NELSON L CARVALHO

(21) BR 20 2018 070498-8 U2

Código 3.1 - Publicação do Pedido de Patente ou de Certificado de Adição de



Invenção

(22) 04/10/2018

(51) F16L 3/08 (2006.01), B25G 3/04 (2006.01)

(52) F16L 3/08, B25G 3/04

(54) MANOPLA PARA MANGUEIRA HIDRÁULICA EM BOMBA MANUAL DE GRAXA

(71) IRMÃOS YAMAGUTI LTDA (BR/SP)

(72) ANDRÉ YAMAGUTI

**(21) BR 20 2018 070550-0 U2**

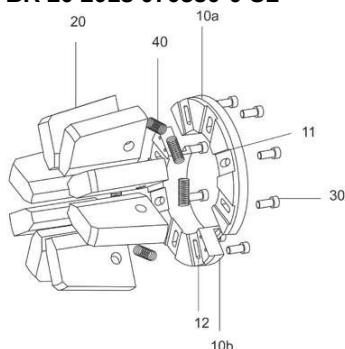

Código 3.1 - Publicação do Pedido de Patente ou de Certificado de Adição de Invenção

(22) 05/10/2018

(51) B30B 7/00 (2006.01)

(54) SUPORTE PARA CASTANHAS DE Prensagem de Terminais Hidráulicos

(71) PRENSO MÁQUINAS LTDA (BR/RS)

(72) GILMAR BERNARDI

**(21) BR 20 2018 070582-8 U2**



Código 3.1 - Publicação do Pedido de Patente ou de Certificado de Adição de Invenção

(22) 05/10/2018

(51) A01K 31/04 (2006.01)

(54) MISTURADOR PARA CAMA DE AVIÁRIO

(71) ANTONIO CARLOS MICHELONI (BR/PR)

(72) ANTONIO CARLOS MICHELONI

**(21) BR 20 2018 070599-2 U2**

Código 3.1 - Publicação do Pedido de Patente ou de Certificado de Adição de Invenção

(22) 05/10/2018

(51) A01G 9/02 (2018.01)

(52) A01G 9/025

(54) APERFEIÇOAMENTO INTRODUIDO EM MÓDULO DE JARDIM VERTICAL

(71) FABIO AUGUSTO DO NASCIMENTO FIALHO 60257660020 (BR/SC)

(72) FABIO AUGUSTO DO NASCIMENTO FIALHO

**(21) BR 20 2018 070659-0 U2**

Código 3.1 - Publicação do Pedido de Patente ou de Certificado de Adição de Invenção

(22) 05/10/2018



---

(51) H02H 7/22 (2006.01), H02B 7/06 (2006.01)

(52) H02H 7/22, H02B 7/06

(54) RELIGADOR PARA SUBESTAÇÕES DE DISTRIBUIÇÃO (RSD)

(71) EXAUT ENERGIA E AUTOMAÇÃO LTDA. (BR/PR)

(72) EDUARDO MANISCHE FILHO

---

**(21) BR 20 2018 070667-0 U2**

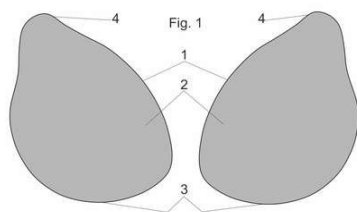

Código 3.1 - Publicação do Pedido de Patente ou de Certificado de Adição de Invenção

(22) 05/10/2018

(51) A41C 3/10 (2006.01)

(54) PAR DE ADESIVOS DE SILICONE PARA ERGUER OS SEIOS

(71) MARCOS RIBEIRO HONORATO (BR/MG) ; JOANA DARC DA SILVA NASCIMENTO (BR/MG) ; LEDA MÁRCIA SILVA SUAID (BR/MG)

(72) MARCOS RIBEIRO HONORATO; JOANA DARC DA SILVA NASCIMENTO; LEDA MÁRCIA SILVA SUAID



### Código 3.2 - Publicação Antecipada

Publicação do pedido depositado, a requerimento do depositante. Aplicam-se as disposições do subitem 3.1.

**(21) BR 10 2019 015841-7 A2**

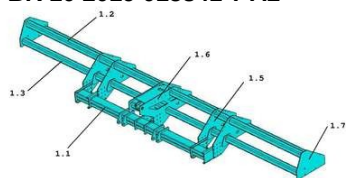

Código 3.2 - Publicação Antecipada

(22) 31/07/2019

(51) A01B 15/14 (2006.01)

(52) A01B 15/14

(54) PLATAFORMA PARA IMPLEMENTOS AGRÍCOLAS

(71) GTS DO BRASIL LTDA. (BR/SC)

(72) ASSIS STRASSER

**(21) BR 10 2019 022300-6 A2**

FIG. 1



Código 3.2 - Publicação Antecipada

(22) 24/10/2019

(51) A61C 7/14 (2006.01), A61C 3/10 (2006.01)

(52) A61C 7/146, A61C 3/10

(54) PINÇA ORTODÔNTICA, COM SISTEMA DE MEDIÇÃO E POSICIONAMENTO PARA A COLAGEM DE BRAQUETES

(71) BRUNO BASTOS FARIA (BR/DF)

(72) BRUNO BASTOS FARIA; HENRIQUE HIROTO NAOE; VIVIANE VERONI DEGAN; GIOVANA CHERUBIN VENEZIAN; CAROLINA CARMO DE MENEZES; SILVIA AMÉLIA SCUDELER VEDOVELLO; MARIO VEDOVELLO FILHO; HELOÍSA CRISTINA VALDRIGHI; RAFAEL PINELLI HENRIQUES

**(21) BR 20 2019 022195-5 U2**

FIG. 1

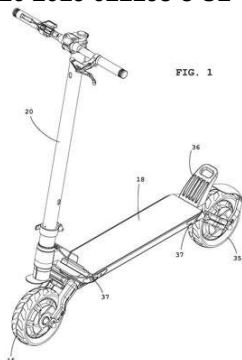

Código 3.2 - Publicação Antecipada

(22) 23/10/2019

(51) B62K 25/08 (2006.01)

(52) B62K 25/08

(54) DISPOSIÇÃO INTRODUZIDA EM PATINETE ELÉTRICO

(71) RICARDO LEANDRO GODOY (BR/SP)

(72) RICARDO LEANDRO GODOY

**(21) BR 20 2019 025296-6 U2**

Código 3.2 - Publicação Antecipada

(22) 29/11/2019

(51) A47C 29/00 (2006.01)

(52) A47C 29/006

(54) MOSQUITEIRO PARA CAMINHA INFANTIL EMPILHÁVEL



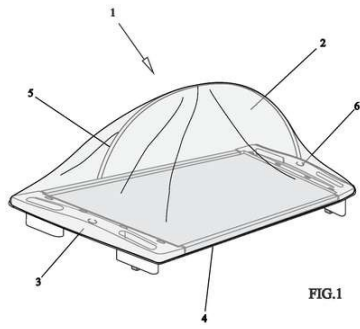

(71) ALFABRINK COMÉRCIO DE BRINQUEDOS E SERVIÇOS EIRELI EPP  
(BR/SP)

(72) IRENILDO NEVES DA ROCHA



**Código 3.6 - Publicação do Pedido Arquivado Definitivamente - Art. 216 §2º e Art. 17 §2º da LPI**

Publicação de pedido definitivamente arquivado devido à não apresentação de procuração ou devido à apresentação de um pedido posterior, encerrada a instância administrativa. Pode ser adquirido o folheto com o relatório descritivo, reivindicações, desenhos e resumo do pedido, por quem se interessar, através do endereço eletrônico [www.inpi.gov.br](http://www.inpi.gov.br) - No Acesso rápido - Faça uma busca – Patente. Para acessar, cadastre-se no Portal do INPI e use login e senha.

---

**(21) BR 10 2018 070712-4 A2**

Código 3.6 - Publicação do Pedido Arquivado Definitivamente - Art. 216 §2º e Art. 17 §2º da LPI

(22) 08/10/2018

(51) G02B 6/36 (2006.01), G02B 6/44 (2006.01)

(54) SISTEMA DE DERIVAÇÃO E TERMINAÇÃO DE FIBRAS ÓPTICAS EM REDES DE DISTRIBUIÇÃO DE DADOS

(71) FURUKAWA ELECTRIC LATAM S.A. (BR/PR)

(72) LUIZ HENRIQUE ZIMMERMANN FELCHNER; RENATO FLÁVIO CRUZ; RAFAEL GOES BARRETO; RODRIGO ARENALES ARANTES; MICHAEL KULCZYNSKYJ; ANDERSON MARCELO STANCYK; ELTON PELOIA; EDUARDO SERPE



### Código 3.8 - Retificação

Retificação da publicação do pedido por ter sido efetuada com incorreção que não impossibilita sua identificação. Tal publicação não implica na alteração da data de publicação do pedido de patente e nos prazos decorrentes da mesma.

**(21) BR 10 2016 008872-0 A8**

Código 3.8 - Retificação

(22) 20/04/2016

(30) 22/04/2015 JP 2015114955

(51) C12P 13/06 (2006.01), C12N 15/31 (2006.01), C12N 15/67 (2006.01), C12R 1/19 (2006.01), C12R 1/01 (2006.01)

(54) MÉTODO PARA PRODUZIR L-ISOLEUCINA

(71) AJINOMOTO CO., INC. (JP)

(72) CHRISTINA DMITRIEVNA HOOK; VALERY VASILIEVICH SAMSONOV; NATALIA SERGEEVNA EREMINA; NATALIA VIKTOROVNA STOYNOVA; TATIYANA SERGEEVNA SIDOROVA

Referente ao código 3.1 publicado na RPI2526 de 04/06/2019 relativo ao campo INID (30) Prioridade Unionista. Considerem-se os dados atuais.

**(21) PI 1106268-1 B1**

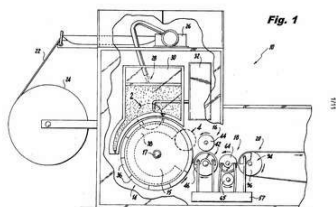

Código 3.8 - Retificação

(22) 12/08/2011

(30) 12/08/2010 US 12/855,175

(51) A61F 13/15 (2006.01), A61F 13/472 (2006.01)

(52) A61F 13/15658, A61F 13/47218

(54) MÉTODO PARA FABRICAÇÃO DE UM ARTIGO FIBROSO FORMADO

(71) JOHNSON & JOHNSON DO BRASIL INDÚSTRIA E COMÉRCIO DE PRODUTOS PARA SAÚDE LTDA. (BR/SP)

(72) MARCO ANTONIO ALKMIN; JOSÉ FRANCISCO CAU; FRANCISCO ANTONIO RIMOLI; LÍVEA FUJITA BARBOSA; JOSE MANOEL SOARES COUTINHO; IVAIR LUIZ DUARTE; REINALDO LOURENÇO FARIA; FRANCISCO J.V. HERNANDEZ; FRANCISCO SAVASTANO NETO; ALEXANDRE TEIXEIRA YAMASHITA; MANUELA LEONEL MARTINES

Referente ao código 3.1 publicado na RPI2326 de 04/08/2015 relativo ao campo INID (72) Inventor. Considerem-se os dados atuais.



**Código Pedido de Exame****Código 4.3 - Desarquivamento - Art. 33 parágrafo único da LPI.**

Desarquivado o pedido arquivado por falta de pedido de exame (subitem 11.1), para prosseguir seu andamento.

---

(21) BR 10 2017 001503-3 A2      Código 4.3 - Desarquivamento - Art. 33 parágrafo único da LPI.  
(22) 24/01/2017  
(71) MARCELO CAIRE (BR/RJ) ; ADEMIR VILARINO DA SILVA (BR/RJ)

---

(21) BR 10 2017 001625-0 A2      Código 4.3 - Desarquivamento - Art. 33 parágrafo único da LPI.  
(22) 26/01/2017  
(71) INSTITUTO FEDERAL DE EDUCAÇÃO CIÊNCIA E TECNOLOGIA DO PARÁ (BR/PA)

---

(21) BR 20 2017 001505-5 U2      Código 4.3 - Desarquivamento - Art. 33 parágrafo único da LPI.  
(22) 24/01/2017  
(71) NALTON CLAYTON ROSA SAMPAIO (BR/DF)



**Código Exigências Técnicas e Formais****Código 6.1 - Exigência Técnica**

Suspensão do andamento do pedido de patente que, para instrução regular, aguardará o atendimento ou contestação das exigências formuladas. O depositante poderá obter o parecer através do endereço eletrônico [www.inpi.gov.br](http://www.inpi.gov.br) - No Acesso rápido – Faça uma busca - Patente. Para acessar, cadastre-se no Portal do INPI e use login e senha. A não manifestação do depositante no prazo de 90 (noventa) dias desta data acarretará o arquivamento definitivo do pedido.

---

<b>(21) BR 10 2012 002818-2 A2</b>	Código 6.1 - Exigência Técnica (22) 07/02/2012 (71) Canon Kabushiki Kaisha (JP)
<b>(21) BR 10 2012 003530-8 A2</b>	Código 6.1 - Exigência Técnica (22) 16/02/2012 (71) ACLARA METERS LLC. (US)
<b>(21) BR 10 2012 006937-7 A2</b>	Código 6.1 - Exigência Técnica (22) 28/03/2012 (71) ACLARA METERS LLC. (US)
<b>(21) BR 10 2012 008462-7 A2</b>	Código 6.1 - Exigência Técnica (22) 11/04/2012 (71) FLÁVIA STRENGER GARCIA CID (BR/PR) ; RAFAEL DAHNE STRENGER (BR/PR) ; LEONEL CORNETA (BR/PR)
<b>(21) BR 10 2012 013816-6 A2</b>	Código 6.1 - Exigência Técnica (22) 08/06/2012 (71) Les Laboratoires Servier (FR)
<b>(21) BR 10 2012 015286-0 A2</b>	Código 6.1 - Exigência Técnica (22) 21/06/2012 (71) FCA FIAT CHRYSLER AUTOMOVEIS BRASIL LTDA (BR/MG)
<b>(21) BR 10 2012 016968-1 A2</b>	Código 6.1 - Exigência Técnica (22) 10/07/2012 (71) André Luiz Penachio (BR/SP)
<b>(21) BR 10 2012 017628-9 A2</b>	Código 6.1 - Exigência Técnica (22) 17/07/2012



---

(71) PACRE - INDUSTRIA E COMERCIO DE FERRAGENS LTDA (BR/PR)

---

(21) BR 10 2012 017754-4 A2      Código 6.1 - Exigência Técnica  
 (22) 18/07/2012  
 (71) HOLMES PEDRO GIACOMET JUNIOR (BR/SP)

---

(21) BR 10 2012 019083-4 A2      Código 6.1 - Exigência Técnica  
 (22) 31/07/2012  
 (71) Nelson Pschichholz (BR/RS) ; Sonja Berwanger Silveira (BR/RS)

---

(21) BR 10 2012 019752-9 A2      Código 6.1 - Exigência Técnica  
 (22) 07/08/2012  
 (71) COMPANHIA PAULISTA DE FORÇA E LUZ- CPFL (BR/SP)

---

(21) BR 10 2012 020218-2 A8      Código 6.1 - Exigência Técnica  
 (22) 13/08/2012  
 (71) Baker Hughes Incorporated (US)

---

(21) BR 10 2012 020381-2 A8      Código 6.1 - Exigência Técnica  
 (22) 14/08/2012  
 (71) Dmc Power, Inc. (CA)

---

(21) BR 10 2012 020608-0 A2      Código 6.1 - Exigência Técnica  
 (22) 16/08/2012  
 (71) Ajinomoto Co., Inc. (JP)

---

(21) BR 10 2012 020701-0 A2      Código 6.1 - Exigência Técnica  
 (22) 17/08/2012  
 (71) ACLARA METERS LLC. (US)

---

(21) BR 10 2012 021331-1 A2      Código 6.1 - Exigência Técnica  
 (22) 24/08/2012  
 (71) Copel Distribuição S/A (BR/PR)

---

(21) BR 10 2012 021464-4 A2      Código 6.1 - Exigência Técnica  
 (22) 22/08/2012  
 (71) CLÁUDIO DEZIDÉRIO (BR/SP)

---

(21) BR 10 2012 029207-6 A2      Código 6.1 - Exigência Técnica  
 (22) 14/11/2012  
 (71) Canon Kabushiki Kaisha (JP)

---



<b>(21) BR 10 2013 001466-4 A2</b>	Código 6.1 - Exigência Técnica (22) 21/01/2013 (71) Control Flow INC (US)
<b>(21) BR 10 2013 011902-4 A2</b>	Código 6.1 - Exigência Técnica (22) 15/03/2013 (71) UNIVERSIDADE FEDERAL DO RIO GRANDE DO NORTE (BR/RN)
<b>(21) BR 10 2013 012644-6 A2</b>	Código 6.1 - Exigência Técnica (22) 22/05/2013 (71) INTERNATIONAL FLAVORS & FRAGRANCES INC (US)
<b>(21) BR 10 2013 016117-9 A2</b>	Código 6.1 - Exigência Técnica (22) 24/06/2013 (71) T2V INDUSTRIA, COMÉRCIO E SERVIÇOS EM TECNOLOGIA LTDA (BR/SP)
<b>(21) BR 10 2013 020186-3 A2</b>	Código 6.1 - Exigência Técnica (22) 08/08/2013 (71) ELITE-ACO INDÚSTRIA E COMÉRCIO DE MÓVEIS LTDA. (BR/SP)
<b>(21) BR 10 2013 030049-7 A2</b>	Código 6.1 - Exigência Técnica (22) 22/11/2013 (71) UNIVERSIDADE FEDERAL DE PELOTAS (BR/RS)
<b>(21) BR 10 2013 030329-1 A8</b>	Código 6.1 - Exigência Técnica (22) 26/11/2013 (71) UNIVERSIDADE FEDERAL DE SÃO CARLOS (BR/SP) ; FUNDAÇÃO UNIVERSIDADE ESTADUAL DE MARINGÁ (BR/PR) ; GLAXOSMITHKLINE BRASIL LTDA. (BR/RJ)
<b>(21) BR 10 2013 032984-3 A2</b>	Código 6.1 - Exigência Técnica (22) 20/12/2013 (71) FUNDAÇÃO UNIVERSIDADE DE BRASÍLIA (BR/DF) ; HARMONIC PHARMA (BR/DF)
<b>(21) BR 10 2014 018898-3 A2</b>	Código 6.1 - Exigência Técnica (22) 31/07/2014 (71) UNIVERSIDADE FEDERAL DO ESPÍRITO SANTO - UFES (BR/ES)
<b>(21) BR 10 2014 028967-4 A2</b>	Código 6.1 - Exigência Técnica (22) 20/11/2014



---

	(71) HYPERA S.A. (BR/SP)
--	--------------------------

---

<b>(21) BR 10 2014 030772-9 A2</b>	Código 6.1 - Exigência Técnica (22) 09/12/2014 (71) UNIVERSIDADE FEDERAL DE OURO PRETO (BR/MG) ; FUNDAÇÃO DE AMPARO À PESQUISA DO ESTADO DE MINAS GERAIS (FAPEMIG) (BR/MG)
------------------------------------	--

---

<b>(21) BR 10 2015 020355-1 A2</b>	Código 6.1 - Exigência Técnica (22) 24/08/2015 (71) EVONIK DEGUSSA GMBH (DE)
------------------------------------	--

---

<b>(21) BR 10 2016 015070-1 A2</b>	Código 6.1 - Exigência Técnica (22) 27/06/2016 (71) ADELAR ANTONIO DE SOUZA (BR/SC)
------------------------------------	---

---

<b>(21) BR 10 2019 012304-4 A2</b>	Código 6.1 - Exigência Técnica (22) 14/06/2019 (71) AFTON CHEMICAL CORPORATION (US)
------------------------------------	---

---

<b>(21) BR 11 2012 001075-1 A2</b>	Código 6.1 - Exigência Técnica (22) 16/07/2010 (71) Wageningen Universiteit (NL)
------------------------------------	--

---

<b>(21) BR 11 2012 003239-9 A2</b>	Código 6.1 - Exigência Técnica (22) 13/08/2010 (71) DUPONT NUTRITION BIOSCIENCES APS (DK)
------------------------------------	---

---

<b>(21) BR 11 2012 003609-2 A2</b>	Código 6.1 - Exigência Técnica (22) 17/08/2010 (71) Meiji Seika Pharma CO., Ltd. (JP)
------------------------------------	---

---

<b>(21) BR 11 2012 004395-1 A2</b>	Código 6.1 - Exigência Técnica (22) 30/08/2010 (71) The Cleveland Clinic Foundation (US)
------------------------------------	--

---

<b>(21) BR 11 2012 006107-0 A2</b>	Código 6.1 - Exigência Técnica (22) 17/09/2010 (71) Eugene B. Guthery (US)
------------------------------------	--

---

<b>(21) BR 11 2012 010186-2 A2</b>	Código 6.1 - Exigência Técnica (22) 29/10/2010 (71) VECTURA LIMITED (GB)
------------------------------------	--



<b>(21) BR 11 2012 011529-4 A2</b>	Código 6.1 - Exigência Técnica (22) 09/11/2010 (71) ALCON, INC. (CH)
<b>(21) BR 11 2012 013745-0 A2</b>	Código 6.1 - Exigência Técnica (22) 28/10/2010 (71) DOLBY LABORATORIES LICENSING CORPORATION (US)
<b>(21) BR 11 2012 016797-9 A2</b>	Código 6.1 - Exigência Técnica (22) 07/01/2011 (71) That Corporation (US)
<b>(21) BR 11 2012 021411-0 A2</b>	Código 6.1 - Exigência Técnica (22) 22/02/2011 (71) Dana-Farber Cancer Institute, Inc. (US)
<b>(21) BR 11 2012 021513-2 A2</b>	Código 6.1 - Exigência Técnica (22) 26/02/2011 (71) RAPISCAN SYSTEMS, INC. (US)
<b>(21) BR 11 2012 022570-7 A2</b>	Código 6.1 - Exigência Técnica (22) 08/03/2011 (71) Monsato Technology LLC (US)
<b>(21) BR 11 2012 023308-4 A2</b>	Código 6.1 - Exigência Técnica (22) 08/03/2011 (71) Baker Hughes Incorporated (US)
<b>(21) BR 11 2012 024870-7 A2</b>	Código 6.1 - Exigência Técnica (22) 29/03/2011 (71) PALOBIOFARMA, S.L. (ES)
<b>(21) BR 11 2012 027080-0 A2</b>	Código 6.1 - Exigência Técnica (22) 20/04/2011 (71) Novartis Ag (CH)
<b>(21) BR 11 2012 027570-4 A2</b>	Código 6.1 - Exigência Técnica (22) 25/04/2011 (71) Honeywell International Inc. (US)
<b>(21) BR 11 2012 030439-9 A2</b>	Código 6.1 - Exigência Técnica

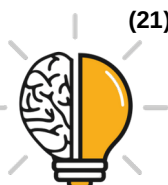

---

	(22) 13/05/2011 (71) STEFANO CASSANI (IT)
--	--

---

<b>(21) BR 11 2013 000513-0 A2</b>	Código 6.1 - Exigência Técnica (22) 07/07/2011 (71) Assut Europe S.P.A (IT)
------------------------------------	---

---

<b>(21) BR 11 2013 000791-5 A2</b>	Código 6.1 - Exigência Técnica (22) 16/06/2011 (71) IFP ENERGIES NOUVELLES (FR)
------------------------------------	---

---

<b>(21) BR 11 2013 001617-5 A2</b>	Código 6.1 - Exigência Técnica (22) 08/06/2011 (71) POLYNT COMPOSITES FRANCE (FR)
------------------------------------	---

---

<b>(21) BR 11 2013 001704-0 A2</b>	Código 6.1 - Exigência Técnica (22) 22/07/2011 (71) Rohm And Haas Company (US) ; The Trustees Of The University Of Pennsylvania (US)
------------------------------------	--

---

<b>(21) BR 11 2013 002208-6 A2</b>	Código 6.1 - Exigência Técnica (22) 27/07/2011 (71) Ethicon Endo-Surgery, INC (US)
------------------------------------	--

---

<b>(21) BR 11 2013 003644-3 A2</b>	Código 6.1 - Exigência Técnica (22) 28/07/2011 (71) Lanzatech New Zealand Limited (NZ)
------------------------------------	--

---

<b>(21) BR 11 2013 007706-9 A2</b>	Código 6.1 - Exigência Técnica (22) 29/09/2011 (71) EUROPEAN INTELLIGENCE B. V. (NL)
------------------------------------	--

---

<b>(21) BR 11 2013 008700-5 A2</b>	Código 6.1 - Exigência Técnica (22) 11/10/2011 (71) NOVARTIS AG (CH)
------------------------------------	--

---

<b>(21) BR 11 2013 008982-2 A2</b>	Código 6.1 - Exigência Técnica (22) 13/10/2011 (71) BAKER HUGHES INCORPORATED (US)
------------------------------------	--

---

<b>(21) BR 11 2013 009679-9 A2</b>	Código 6.1 - Exigência Técnica (22) 13/07/2011
------------------------------------	---



---

	(71) MAREALIS AS (NO)
--	-----------------------

---

<b>(21) BR 11 2013 009783-3 A2</b>	Código 6.1 - Exigência Técnica (22) 14/04/2011 (71) VETCO GRAY INC (US)
------------------------------------	---

---

<b>(21) BR 11 2013 011004-0 A2</b>	Código 6.1 - Exigência Técnica (22) 11/11/2011 (71) GRAPHIC PACKAGING INTERNATIONAL, LLC (US)
------------------------------------	---

---

<b>(21) BR 11 2013 012695-7 A2</b>	Código 6.1 - Exigência Técnica (22) 22/11/2011 (71) Basf SE (DE)
------------------------------------	--

---

<b>(21) BR 11 2013 013452-6 A2</b>	Código 6.1 - Exigência Técnica (22) 30/11/2011 (71) THE FEDERAL STATE AUTONOMOUS EDUCATIONAL INSTITUTION OF THE HIGHER PROFESSIONAL EDUCATION NATIONAL UNIVERSITY OF SCIENCE AND TECHNOLOGY MISIS (RU) ; GLOBETEK 2000 PTY LTD (AU)
------------------------------------	---

---

<b>(21) BR 11 2013 014207-3 A2</b>	Código 6.1 - Exigência Técnica (22) 16/11/2011 (71) DOW GLOBAL TECHNOLOGIES LLC (US)
------------------------------------	--

---

<b>(21) BR 11 2013 014895-0 A2</b>	Código 6.1 - Exigência Técnica (22) 15/12/2011 (71) PACKSIZE LLC (US)
------------------------------------	---

---

<b>(21) BR 11 2013 015222-2 A2</b>	Código 6.1 - Exigência Técnica (22) 16/12/2011 (71) OBERTHUR FIDUCIAIRE SAS (FR)
------------------------------------	--

---

<b>(21) BR 11 2013 015991-0 A2</b>	Código 6.1 - Exigência Técnica (22) 21/12/2011 (71) CJ CHEILJEDANG CORPORATION (KR)
------------------------------------	---

---

<b>(21) BR 11 2013 016840-4 A2</b>	Código 6.1 - Exigência Técnica (22) 22/12/2011 (71) SCHLUMBERGER TECHNOLOGY B.V. (NL)
------------------------------------	---

---

<b>(21) BR 11 2013 017768-3 A2</b>	Código 6.1 - Exigência Técnica (22) 27/12/2011
------------------------------------	---



---

(71) WM. WRIGLEY JR. COMPANY (US)

---

(21) BR 11 2013 020086-3 A2      Código 6.1 - Exigência Técnica  
 (22) 07/02/2012  
 (71) MEDIMMUNE, LLC (US)

---

(21) BR 11 2013 021315-9 A2      Código 6.1 - Exigência Técnica  
 (22) 20/02/2012  
 (71) ABB SCHWEIZ AG (CH)

---

(21) BR 11 2013 021818-5 A2      Código 6.1 - Exigência Técnica  
 (22) 28/02/2012  
 (71) PHYSICAL SYSTEMS, INC. (US)

---

(21) BR 11 2013 022792-3 A2      Código 6.1 - Exigência Técnica  
 (22) 06/03/2012  
 (71) PHILIP MORRIS PRODUCTS S.A. (CH)

---

(21) BR 11 2013 023662-0 A2      Código 6.1 - Exigência Técnica  
 (22) 15/03/2011  
 (71) ESSITY HYGIENE AND HEALTH AKTIEBOLAG (SE)

---

(21) BR 11 2013 024112-8 A2      Código 6.1 - Exigência Técnica  
 (22) 03/04/2012  
 (71) SCANIA CV AB (SE)

---

(21) BR 11 2013 024265-5 A2      Código 6.1 - Exigência Técnica  
 (22) 21/03/2012  
 (71) CENTRO DE INGENIERÍA GENÉTICA Y BIOTECNOLOGÍA (CU)

---

(21) BR 11 2013 026495-0 A2      Código 6.1 - Exigência Técnica  
 (22) 11/04/2012  
 (71) BASF SE (DE)

---

(21) BR 11 2013 026500-0 A2      Código 6.1 - Exigência Técnica  
 (22) 12/04/2012  
 (71) BASF SE (DE)

---

(21) BR 11 2013 026971-5 A2      Código 6.1 - Exigência Técnica  
 (22) 19/04/2012  
 (71) SUMITOMO SEIKA CHEMICALS CO., LTD. (JP)



(21) BR 11 2013 028172-3 A2	Código 6.1 - Exigência Técnica (22) 01/05/2012 (71) SENSUS USA INC. (US)
(21) BR 11 2013 030052-3 A2	Código 6.1 - Exigência Técnica (22) 21/05/2012 (71) LAITRAM, L.L.C. (US)
(21) BR 11 2013 031384-6 A2	Código 6.1 - Exigência Técnica (22) 06/06/2012 (71) AMCOR LIMITED (AU)
(21) BR 11 2013 032088-5 A2	Código 6.1 - Exigência Técnica (22) 15/06/2012 (71) RESOTHER PHARMA APS (DK)
(21) BR 11 2014 000495-1 A2	Código 6.1 - Exigência Técnica (22) 12/07/2012 (71) SCIENTIST OF FORTUNE S.A. (DE)
(21) BR 11 2014 003338-2 A2	Código 6.1 - Exigência Técnica (22) 12/08/2011 (71) CHOO-PENG OH (MY)
(21) BR 11 2014 004369-8 A2	Código 6.1 - Exigência Técnica (22) 16/08/2012 (71) DOW GLOBAL TECHNOLOGIES LLC (US)
(21) BR 11 2014 006674-4 A2	Código 6.1 - Exigência Técnica (22) 03/10/2012 (71) AIR PRODUCTS AND CHEMICALS, INC. (US)
(21) BR 11 2014 007302-3 A2	Código 6.1 - Exigência Técnica (22) 28/09/2012 (71) The Gillette Company (US)
(21) BR 11 2014 007500-0 A2	Código 6.1 - Exigência Técnica (22) 28/09/2012 (71) NIPPON STEEL CORPORATION (JP)
(21) BR 11 2014 007599-9 A2	Código 6.1 - Exigência Técnica (22) 27/09/2012



---

(71) KINETA, INC. (US)

---

(21) BR 11 2014 008495-5 A2 Código 6.1 - Exigência Técnica  
(22) 09/10/2012  
(71) ORION CORPORATION (IN)

---

(21) BR 11 2014 009812-3 A2 Código 6.1 - Exigência Técnica  
(22) 26/10/2012  
(71) TICONA LLC (US)

---

(21) BR 11 2014 010202-3 A2 Código 6.1 - Exigência Técnica  
(22) 24/10/2012  
(71) DOW GLOBAL TECHNOLOGIES LLC (US)

---

(21) BR 11 2014 013292-5 A8 Código 6.1 - Exigência Técnica  
(22) 06/12/2011  
(71) Paccar INC. (US)

---

(21) BR 11 2014 014883-0 A8 Código 6.1 - Exigência Técnica  
(22) 21/12/2012  
(71) PURAC BIOCHEM B.V. (NL)

---

(21) BR 11 2014 020415-2 A8 Código 6.1 - Exigência Técnica  
(22) 11/05/2012  
(71) W. R. GRACE & CO. -CONN.; (US) ; SNF S.A.S. (FR)

---

(21) BR 11 2014 032910-9 A2 Código 6.1 - Exigência Técnica  
(22) 12/03/2013  
(71) ECOLAB USA INC. (US)

---

(21) BR 11 2015 000052-5 A2 Código 6.1 - Exigência Técnica  
(22) 03/07/2013  
(71) SOCIÉTÉ DES PRODUITS NESTLÉ S.A. (CH)

---

(21) BR 11 2015 002666-4 A2 Código 6.1 - Exigência Técnica  
(22) 07/08/2013  
(71) BIOVITTORIA LIMITED (NZ) ; GUILIN GFS MONK FRUIT CORP. (CN)

---

(21) BR 11 2015 003208-7 A2 Código 6.1 - Exigência Técnica  
(22) 19/08/2013  
(71) LINCO FOOD SYSTEMS A/S (DK)



<b>(21) BR 11 2015 008104-5 A2</b>	Código 6.1 - Exigência Técnica (22) 09/10/2013 (71) MAREL STORK POULTRY PROCESSING B.V. (NL)
<b>(21) BR 11 2015 008228-9 A2</b>	Código 6.1 - Exigência Técnica (22) 25/02/2014 (71) CJ CHEILJEDANG CORPORATION (KR)
<b>(21) BR 11 2015 009176-8 A2</b>	Código 6.1 - Exigência Técnica (22) 22/10/2013 (71) BASF SE (DE)
<b>(21) BR 11 2015 013896-9 A2</b>	Código 6.1 - Exigência Técnica (22) 19/12/2013 (71) SHELL INTERNATIONALE RESEARCH MAATSCHAPPIJ B.V. (NL)
<b>(21) BR 11 2015 018226-7 A2</b>	Código 6.1 - Exigência Técnica (22) 17/06/2014 (71) PRENBEC EQUIPMENT INC. (CA)
<b>(21) BR 11 2015 020944-0 A2</b>	Código 6.1 - Exigência Técnica (22) 28/02/2014 (71) NEIL M. DAY E JING DONG (US)
<b>(21) BR 11 2015 021101-1 A2</b>	Código 6.1 - Exigência Técnica (22) 11/03/2014 (71) UNIVERSITY OF FLORIDA RESEARCH FOUNDATION, INC. (US)
<b>(21) BR 11 2015 022231-5 A2</b>	Código 6.1 - Exigência Técnica (22) 14/03/2014 (71) GRIFFITH LABORATORIES INTERNATIONAL, INC. (US)
<b>(21) BR 11 2015 022747-3 A8</b>	Código 6.1 - Exigência Técnica (22) 13/03/2014 (71) 3-D MATRIX, LTD. (JP)
<b>(21) BR 11 2015 023284-1 A2</b>	Código 6.1 - Exigência Técnica (22) 12/03/2014 (71) MARION CALMER (US)
<b>(21) BR 11 2015 025958-8 A2</b>	Código 6.1 - Exigência Técnica (22) 16/04/2014



---

(71) CLARIANT INTERNATIONAL LTD. (CH)

---

(21) BR 11 2016 001570-3 A2      Código 6.1 - Exigência Técnica  
 (22) 29/07/2014  
 (71) JANSSEN SCIENCES IRELAND UC (IE)

---

(21) BR 11 2016 009488-3 A8      Código 6.1 - Exigência Técnica  
 (22) 06/11/2014  
 (71) ELI LILLY AND COMPANY (US)

---

(21) BR 11 2017 003168-0 A2      Código 6.1 - Exigência Técnica  
 (22) 18/08/2015  
 (71) SYNGENTA PARTICIPATIONS AG (CH)

---

(21) BR 11 2017 003366-6 A2      Código 6.1 - Exigência Técnica  
 (22) 18/08/2015  
 (71) SYNGENTA PARTICIPATIONS AG (CH)

---

(21) BR 11 2017 007324-2 A2      Código 6.1 - Exigência Técnica  
 (22) 19/05/2015  
 (71) KABUSHIKI KAISHA F.C.C. (JP)

---

(21) BR 11 2017 007654-3 A2      Código 6.1 - Exigência Técnica  
 (22) 17/10/2014  
 (71) IRIS INTERNATIONAL, INC. (US)

---

(21) BR 11 2017 019776-6 A2      Código 6.1 - Exigência Técnica  
 (22) 18/03/2016  
 (71) OMNICYTE (US)

---

(21) BR 11 2018 070527-6 A2      Código 6.1 - Exigência Técnica  
 (22) 24/03/2017  
 (71) TELEFONAKTIEBOLAGET LM ERICSSON (PUBL) (SE)

---

(21) BR 11 2019 012334-2 A2      Código 6.1 - Exigência Técnica  
 (22) 14/09/2018  
 (71) JARVIS PRODUCTS CORPORATION (US)

---

(21) BR 11 2019 021082-2 A2      Código 6.1 - Exigência Técnica  
 (22) 13/04/2018  
 (71) MIZKAN HOLDINGS CO., LTD. (JP)



---

(21) BR 11 2019 027965-2 A2      Código 6.1 - Exigência Técnica  
 (22) 27/04/2018  
 (71) HARIMA CHEMICALS, INCORPORATED (JP)

---

(21) BR 12 2013 008030-9 A2      Código 6.1 - Exigência Técnica  
 (22) 15/09/2010  
 (62) BR 11 2012 005710-3 15/09/2010  
 (71) THE UNIVERSITY OF TOKYO (JP)

---

(21) BR 12 2013 008865-2 A2      Código 6.1 - Exigência Técnica  
 (22) 24/05/2005  
 (62) PI 0510475-0 24/05/2005  
 (71) Psioxus Therapeutics Limited (GB)

---

(21) BR 12 2014 013631-5 A2      Código 6.1 - Exigência Técnica  
 (22) 12/05/2010  
 (62) PI 1010795-9 12/05/2010  
 (71) GILEAD PHARMASSET LLC (US)

---

(21) BR 12 2016 004716-4 A2      Código 6.1 - Exigência Técnica  
 (22) 04/03/2013  
 (62) BR 11 2015 007479-0 04/03/2013  
 (71) INGURAN, LLC (US)

---

(21) BR 12 2019 021946-0 A2      Código 6.1 - Exigência Técnica  
 (22) 26/06/2008  
 (62) PI 0813904-0 26/06/2008  
 (71) VELOS MEDIA INTERNATIONAL LIMITED (IE)

---

(21) BR 12 2019 024895-8 A2      Código 6.1 - Exigência Técnica  
 (22) 26/06/2009  
 (62) PI 0914684-9 26/06/2009  
 (71) ORPHAZYME APS (DK)

---

(21) BR 20 2014 021781-4 U2      Código 6.1 - Exigência Técnica  
 (22) 03/09/2014  
 (71) ANTÔNIO CARLOS TORRES (BR/ES)

---

(21) BR 20 2015 006472-7 U2      Código 6.1 - Exigência Técnica  
 (22) 24/03/2015  
 (71) ABJ GESTÃO DE ATIVOS INTANGÍVEIS - EIRELI (BR/SP)



<b>(21) BR 20 2015 013823-2 U2</b>	Código 6.1 - Exigência Técnica (22) 12/06/2015 (71) TETSUYA KOURA (BR/SC)
<b>(21) BR 20 2015 019661-5 U2</b>	Código 6.1 - Exigência Técnica (22) 14/08/2015 (71) EDUARDO DE SA AVIGHI (BR/SC) ; HENRIQUE KLEIN NETO (BR/SC)
<b>(21) BR 20 2015 019725-5 U2</b>	Código 6.1 - Exigência Técnica (22) 17/08/2015 (71) ELIBERTO EDUARDO PINHEIRO (BR/RN) ; ISABELE EDUARDA CRISTINO PINHEIRO (BR/RN)
<b>(21) BR 20 2015 019892-8 U2</b>	Código 6.1 - Exigência Técnica (22) 19/08/2015 (71) MARCOS WINTER (BR/RS)
<b>(21) BR 20 2015 026424-6 U2</b>	Código 6.1 - Exigência Técnica (22) 16/10/2015 (71) HEDRON ENGENHARIA S/A (BR/PR)
<b>(21) BR 20 2015 028633-9 U2</b>	Código 6.1 - Exigência Técnica (22) 13/11/2015 (71) INSTITUTO FEDERAL CATARINENSE (BR/SC)
<b>(21) BR 20 2015 028829-3 U2</b>	Código 6.1 - Exigência Técnica (22) 17/11/2015 (71) Umutorno Tornearia Ltda Me (BR/PR)
<b>(21) BR 20 2015 031149-0 U2</b>	Código 6.1 - Exigência Técnica (22) 11/12/2015 (71) TETSUYA KOURA (BR/SC)
<b>(21) BR 20 2015 031996-2 U2</b>	Código 6.1 - Exigência Técnica (22) 18/12/2015 (71) NCO INDUSTRIA E COMERCIO DE METALICOS EIRELI - EPP (BR/SP)
<b>(21) BR 20 2015 032390-0 U2</b>	Código 6.1 - Exigência Técnica (22) 23/12/2015 (71) TETSUYA KOURA (BR/SC)
<b>(21) BR 20 2017 015716-0 U2</b>	Código 6.1 - Exigência Técnica



	(22) 21/07/2017 (71) MADAL PALFINGER S/A (BR/RS)
<b>(21) PI 0414130-0 A2</b>	Código 6.1 - Exigência Técnica (22) 23/08/2004 (71) ASKAT INC. (JP)
<b>(21) PI 0419353-9 A2</b>	Código 6.1 - Exigência Técnica (22) 27/01/2004 (62) PI 0403942-4 27/01/2004 (71) The Gillette Company (US)
<b>(21) PI 0513327-0 A2</b>	Código 6.1 - Exigência Técnica (22) 06/07/2005 (71) Ipsen Limited (GB)
<b>(21) PI 0519344-3 A2</b>	Código 6.1 - Exigência Técnica (22) 30/12/2005 (71) CJ CheilJedang Corporation (KR)
<b>(21) PI 0519568-3 A2</b>	Código 6.1 - Exigência Técnica (22) 01/12/2005 (71) AMBRX, INC. (US)
<b>(21) PI 0607863-0 A2</b>	Código 6.1 - Exigência Técnica (22) 17/02/2006 (71) MITSUBISHI TANABE PHARMA CORPORATION (JP)
<b>(21) PI 0619811-2 A2</b>	Código 6.1 - Exigência Técnica (22) 04/12/2006 (71) Edwards Limited (GB)
<b>(21) PI 0620408-2 A2</b>	Código 6.1 - Exigência Técnica (22) 20/12/2006 (71) Novartis AG (CH)
<b>(21) PI 0621996-9 A2</b>	Código 6.1 - Exigência Técnica (22) 21/09/2006 (71) Evonik Rohm GmbH (DE)
<b>(21) PI 0713827-0 A2</b>	Código 6.1 - Exigência Técnica (22) 26/06/2007



	(71) FRAUNHOFER-GESELLSCHAFT ZUR FÖRDERUNG DER ANGEWANDTEN FORSCHUNG E,V, (DE)
(21) PI 0806408-3 A2	Código 6.1 - Exigência Técnica (22) 22/01/2008 (71) INTERNATIONAL BUSINESS MACHINES CORPORATION (US)
(21) PI 0809795-0 A2	Código 6.1 - Exigência Técnica (22) 25/04/2008 (71) PURDUE PHARMA L.P. (US) ; SHIONOGI & CO., LTD. (JP)
(21) PI 0813904-0 A2	Código 6.1 - Exigência Técnica (22) 26/06/2008 (71) VELOS MEDIA INTERNATIONAL LIMITED (IE)
(21) PI 0816227-1 A2	Código 6.1 - Exigência Técnica (22) 28/08/2008 (71) Gala Industries, INC. (US)
(21) PI 0901429-2 A2	Código 6.1 - Exigência Técnica (22) 04/05/2009 (71) Hamilton Sundstrand Corporation (US)
(21) PI 0903268-1 A2	Código 6.1 - Exigência Técnica (22) 03/09/2009 (71) UNIVERSIDADE DE SÃO PAULO - USP (BR/SP)
(21) PI 0905132-5 A2	Código 6.1 - Exigência Técnica (22) 23/12/2009 (71) Universidade Estadual de Campinas - UNICAMP (BR/SP)
(21) PI 0905347-6 A2	Código 6.1 - Exigência Técnica (22) 15/12/2009 (71) Universidade Estadual de Campinas - Unicamp (BR/SP)
(21) PI 0906584-9 A2	Código 6.1 - Exigência Técnica (22) 23/01/2009 (71) Cj Cheiljedang Corporation (KR)
(21) PI 0910507-7 A2	Código 6.1 - Exigência Técnica (22) 30/06/2009 (71) FRAUNHOFER-GELLSCHAFT ZUR FÖRDERUNG DER ANGEWANDTEN



---

FORSCHUNG E.V. (DE)

---

(21) PI 0913665-7 A2                      Código 6.1 - Exigência Técnica  
 (22) 16/01/2009  
 (71) Indena S.P.A. (IT) ; HORPHAG RESEARCH IP (MIR) LTD (CY)

---

(21) PI 0916862-1 A2                      Código 6.1 - Exigência Técnica  
 (22) 24/07/2009  
 (71) Galapagos N.V. (BE)

---

(21) PI 0917456-7 A2                      Código 6.1 - Exigência Técnica  
 (22) 17/08/2009  
 (71) CONTENTARMOR (FR)

---

(21) PI 0918560-7 A2                      Código 6.1 - Exigência Técnica  
 (22) 18/09/2009  
 (71) Sika Technology AG (CH)

---

(21) PI 0920351-6 A8                      Código 6.1 - Exigência Técnica  
 (22) 16/10/2009  
 (71) DONG-A ST CO., LTD. (KR)

---

(21) PI 0921534-4 A2                      Código 6.1 - Exigência Técnica  
 (22) 17/11/2009  
 (71) Litens Automotive Partnership (CA)

---

(21) PI 0924377-1 A2                      Código 6.1 - Exigência Técnica  
 (22) 17/12/2009  
 (71) Tencent Technology (Shenzhen) Company Limited (CN)

---

(21) PI 0924595-2 A2                      Código 6.1 - Exigência Técnica  
 (22) 15/04/2009  
 (71) Bic-Violex SA (GR)

---

(21) PI 1003420-0 A2                      Código 6.1 - Exigência Técnica  
 (22) 29/09/2010  
 (71) Universidade Federal do Rio Grande do Sul (BR/RS)

---

(21) PI 1006357-9 A2                      Código 6.1 - Exigência Técnica  
 (22) 26/03/2010  
 (71) THE SOCIETY OF JAPANESE AEROSPACE COMPANIES (JP) ;  
 KAWASAKI JUKOGYO KABUSHIKI KAISHA (JP) ; SUMITOMO PRECISION



---

PRODUCTS CO., LTD (JP)

---

(21) PI 1006952-6 A2                      Código 6.1 - Exigência Técnica  
 (22) 22/01/2010  
 (71) SMS GROUP GMBH (DE)

---

(21) PI 1007355-8 A2                      Código 6.1 - Exigência Técnica  
 (22) 27/01/2010  
 (71) Albany International Corp. (US)

---

(21) PI 1007356-6 A2                      Código 6.1 - Exigência Técnica  
 (22) 27/01/2010  
 (71) Albany International Corp. (US)

---

(21) PI 1008581-5 A2                      Código 6.1 - Exigência Técnica  
 (22) 25/02/2010  
 (71) SENTINEL CH S.P.A. (IT)

---

(21) PI 1010283-3 A2                      Código 6.1 - Exigência Técnica  
 (22) 25/03/2010  
 (71) Eidgenoessische Technische Hochschule Zuerich (CH)

---

(21) PI 1011793-8 A2                      Código 6.1 - Exigência Técnica  
 (22) 01/07/2010  
 (71) BASF SE (DE)

---

(21) PI 1011945-0 A2                      Código 6.1 - Exigência Técnica  
 (22) 28/06/2010  
 (71) NIPPON STEEL CORPORATION (JP)

---

(21) PI 1012189-7 A2                      Código 6.1 - Exigência Técnica  
 (22) 03/05/2010  
 (71) Agco Corporation (US)

---

(21) PI 1013214-7 A2                      Código 6.1 - Exigência Técnica  
 (22) 02/04/2010  
 (71) Renault S.A.S. (FR)

---

(21) PI 1014245-2 A2                      Código 6.1 - Exigência Técnica  
 (22) 17/06/2010  
 (71) GN Technologies INC. (CA)

---



(21) PI 1014347-5 A2	Código 6.1 - Exigência Técnica (22) 02/04/2010 (71) Renault S.A.S. (FR)
(21) PI 1100479-7 A2	Código 6.1 - Exigência Técnica (22) 15/02/2011 (71) Gilmar Luiz Lovizon (BR/RS)
(21) PI 1101010-0 A2	Código 6.1 - Exigência Técnica (22) 02/03/2011 (71) UNIVERSIDADE DE SÃO PAULO - USP (BR/SP)
(21) PI 1101889-5 A2	Código 6.1 - Exigência Técnica (22) 20/04/2011 (71) Siemens Aktiengesellschaft (DE)
(21) PI 1103669-9 A2	Código 6.1 - Exigência Técnica (22) 18/07/2011 (71) Ajinomoto Co., INC (JP)
(21) PI 1104015-7 A2	Código 6.1 - Exigência Técnica (22) 11/08/2011 (71) Johnson & Johnson do Brasil Indústria e Comércio de Produtos para Saúde Ltda. (BR/SP)
(21) PI 1104109-9 A2	Código 6.1 - Exigência Técnica (22) 13/10/2011 (71) VETCO GRAY INC (US)
(21) PI 1104157-9 A2	Código 6.1 - Exigência Técnica (22) 03/08/2011 (71) UNIVERSIDADE FEDERAL DO ESPIRITO SANTO - UFES (BR/ES)
(21) PI 1104894-8 A2	Código 6.1 - Exigência Técnica (22) 29/09/2011 (71) UNIVERSIDADE DE SÃO PAULO-USP (BR/SP)
(21) PI 1105529-4 A2	Código 6.1 - Exigência Técnica (22) 16/11/2011 (71) Instituto Alberto Luiz Coimbra de Pós Graduação e Pesquisas de Engenharia - COPPE/UFRJ (BR/RJ)



---

(21) PI 1106471-4 A2

Código 6.1 - Exigência Técnica

(22) 17/10/2011

(71) Companhia Hidro Elétrica do São Francisco - CHESF (BR/PE)



**Código 6.7 - Outras Exigências**

Suspensão do andamento do pedido de patente para que seja feita a instrução regular do pedido de patente. O depositante poderá obter o parecer através do endereço eletrônico [www.inpi.gov.br](http://www.inpi.gov.br) - No Acesso rápido – Faça uma busca - Patente. Para acessar, cadastre-se no Portal do INPI e use login e senha. A não manifestação do depositante no prazo de 90 (noventa) dias desta data acarretará o arquivamento definitivo do pedido.

---

<b>(21) BR 11 2014 006127-0 A2</b>	Código 6.7 - Outras Exigências (22) 13/09/2012 (71) SAMUMED, LLC (US)
<b>(21) BR 20 2014 012800-5 U2</b>	Código 6.7 - Outras Exigências (22) 27/05/2014 (71) CECÍLIA VERÔNICA ORTEGA LYNG (BR/PR)
<b>(21) BR 20 2014 029063-5 U2</b>	Código 6.7 - Outras Exigências (22) 21/11/2014 (71) CLEBER WILSON DE SOUSA (BR/MG) ; DIEGO ANTUNES GUIMARÃES (BR/MG)
<b>(21) BR 20 2015 016868-9 U2</b>	Código 6.7 - Outras Exigências (22) 14/07/2015 (71) DAVID ZANETTI (BR/SP)
<b>(21) BR 20 2019 008591-1 U2</b>	Código 6.7 - Outras Exigências (22) 27/04/2019 (71) ANTONIO ALVES (BR/SE)
<b>(21) PI 1101991-3 A2</b>	Código 6.7 - Outras Exigências (22) 08/04/2011 (71) Universidade Tecnológica Federal do Paraná (BR/PR)
<b>(21) PI 1106541-9 A2</b>	Código 6.7 - Outras Exigências (22) 07/10/2011 (71) Insitituto Federal de Educação, Ciência e Tecnologia do Ceará (BR/CE)

---



### Código 6.8 - Exigência Anulada

Anulação da exigência por ter sido indevida. (A toda publicação que envolva anulação de ato ou despacho caberá justificativa no processo administrativo.)

---

**(21) BR 11 2012 006475-4 B1** Código 6.8 - Exigência Anulada  
(22) 20/09/2010  
(71) GUIDANCE NAVIGATION HOLDINGS LIMITED (GB)  
Anulada a publicação código 6.7 na RPI nº 2568 de 24/03/2020 por ter sido indevida.

---

**(21) PI 1107365-9 A2** Código 6.8 - Exigência Anulada  
(22) 07/11/2011  
(71) Fundação Universidade do Amazonas (BR/AM)  
Anulada a publicação código 6.7 na RPI nº 2563 de 18/02/2020 por ter sido indevida.



**Código 6.9 - Publicação Anulada**

Anulação da publicação da exigência por ter sido indevida.

---

**(21) BR 10 2012 003310-0 A2** Código 6.9 - Publicação Anulada  
(22) 14/02/2012  
(71) PRODUQUÍMICA INDÚSTRIA E COMÉRCIO S/A (BR/SP)  
Anulada a publicação código 6.22 na RPI nº 2570 de 07/04/2020 por ter sido indevida.

---

**(21) BR 11 2014 009233-8 A8** Código 6.9 - Publicação Anulada  
(22) 11/10/2012  
(71) KONINKLIJKE PHILIPS N.V. (NL)  
Anulada a publicação código 6.21 na RPI nº 2554 de 17/12/2019 por ter sido indevida.

---

**(21) BR 11 2014 010062-4 A8** Código 6.9 - Publicação Anulada  
(22) 29/10/2012  
(71) KONINKLIJKE PHILIPS N.V. (NL)  
Anulada a publicação código 6.21 na RPI nº 2540 de 10/09/2019 por ter sido indevida.

---

**(21) BR 11 2014 010848-0 A8** Código 6.9 - Publicação Anulada  
(22) 30/10/2012  
(71) KONINKLIJKE PHILIPS N.V. (NL)  
Anulada a publicação código 6.21 na RPI nº 2551 de 26/11/2019 por ter sido indevida.

---

**(21) BR 11 2014 019311-8 A8** Código 6.9 - Publicação Anulada  
(22) 06/02/2013  
(71) TERRESTRIAL ENERGY INC. (CA)  
Anulada a publicação código 6.21 na RPI nº 2568 de 24/03/2020 por ter sido indevida.

---

**(21) BR 11 2015 017304-7 A2** Código 6.9 - Publicação Anulada  
(22) 16/12/2013  
(71) NISSAN MOTOR CO. LTD. (JP)  
Anulada a publicação código 6.21 na RPI nº 2571 de 14/04/2020 por ter sido indevida.

---

**(21) BR 11 2015 017409-4 A2** Código 6.9 - Publicação Anulada  
(22) 24/12/2013



---

(71) NISSAN MOTOR CO. LTD. (JP)

Anulada a publicação código 6.21 na RPI nº 2571 de 14/04/2020 por ter sido indevida.

---

**(21) BR 11 2015 017644-5 A2**

Código 6.9 - Publicação Anulada

(22) 05/02/2014

(71) TECHNIP FRANCE (FR)

Anulada a publicação código 6.21 na RPI nº 2571 de 14/04/2020 por ter sido indevida.

---

**(21) BR 11 2015 019241-6 A2**

Código 6.9 - Publicação Anulada

(22) 07/03/2014

(71) XYLECO, INC. (US)

Anulada a publicação código 6.21 na RPI nº 2571 de 14/04/2020 por ter sido indevida.

---

**(21) BR 11 2016 006348-1 A2**

Código 6.9 - Publicação Anulada

(22) 23/09/2014

(71) DR. AUGUST WOLFF GMBH & CO. KG ARZNEIMITTEL (DE)

Anulada a publicação código 6.21 na RPI nº 2569 de 31/03/2020 por ter sido indevida.

---

**(21) BR 11 2016 027499-7 A2**

Código 6.9 - Publicação Anulada

(22) 28/05/2015

(71) PAPIERFABRIK AUGUST KOEHLER SE (DE)

Anulada a publicação código 6.21 na RPI nº 2567 de 17/03/2020 por ter sido indevida.

---

**(21) BR 11 2017 007007-3 A2**

Código 6.9 - Publicação Anulada

(22) 15/10/2015

(71) MAQUET GMBH (DE)

Anulada a publicação código 6.21 na RPI nº 2571 de 14/04/2020 por ter sido indevida.



### **Código 6.10 - Republicação**

Republicação da publicação de qualquer um dos subitens anteriores por ter sido efetuada com incorreção.

---

**(21) BR 21 2016 028398-3 U2**

Código 6.10 - Republicação

(22) 22/04/2015

(71) THULE SWEDEN AB (SE)

Republicação das exigência técnicas notificadas na RPI 2567 de 17/03/2020.



### **Código 6.21 - Exigência preliminar - pedidos com buscas realizadas por outros Escritórios de Patentes**

Suspensão do andamento do pedido de patente que, para instrução regular, aguardará o atendimento ou contestação das exigências formuladas. O depositante poderá obter o parecer através do endereço eletrônico [www.inpi.gov.br](http://www.inpi.gov.br) - Acesso rápido - Faça uma busca - Patente. Para acessar, cadastre-se no Portal do INPI e use login e senha. A não manifestação do depositante no prazo de 90 (noventa) dias desta data acarretará o arquivamento definitivo do pedido.

---

<b>(21) BR 10 2012 005228-8 A2</b>	Código 6.21 - Exigência preliminar - pedidos com buscas realizadas por outros Escritórios de Patentes (22) 08/03/2012 (51) H04N 21/4385 (2011.01) (71) INTERDIGITAL MADISON PATENT HOLDINGS (FR)
<b>(21) BR 10 2012 005228-7 A2</b>	Código 6.21 - Exigência preliminar - pedidos com buscas realizadas por outros Escritórios de Patentes (22) 12/03/2012 (51) H04B 1/04 (2006.01), H03F 1/32 (2006.01) (71) Hitachi Kokusai Electric Inc. (JP)
<b>(21) BR 10 2012 006203-8 A2</b>	Código 6.21 - Exigência preliminar - pedidos com buscas realizadas por outros Escritórios de Patentes (22) 20/03/2012 (51) H04Q 9/00 (2006.01), H01P 3/00 (2006.01) (71) GE AVIATION SYSTEMS LLC (US)
<b>(21) BR 10 2012 008779-0 A2</b>	Código 6.21 - Exigência preliminar - pedidos com buscas realizadas por outros Escritórios de Patentes (22) 13/04/2012 (51) H04N 21/434 (2011.01) (71) Hughes Networks Systems, LLC (US)
<b>(21) BR 10 2012 013805-0 A2</b>	Código 6.21 - Exigência preliminar - pedidos com buscas realizadas por outros Escritórios de Patentes (22) 08/06/2012 (51) B25F 5/00 (2006.01) (71) Makita Corporation (JP)
<b>(21) BR 10 2012 013859-0 A2</b>	Código 6.21 - Exigência preliminar - pedidos com buscas realizadas por outros Escritórios de Patentes (22) 08/06/2012

---



---

	(51) B60K 5/04 (2006.01), B60K 6/40 (2007.10) (71) Dr. Ing. H.C. F. Porsche Aktiengesellschaft (DE)
--	--

---

<b>(21) BR 10 2012 013901-4 A8</b>	Código 6.21 - Exigência preliminar - pedidos com buscas realizadas por outros Escritórios de Patentes (22) 08/06/2012 (51) B61F 3/00 (2006.01), B61F 5/50 (2006.01) (71) Amsted Rail Company, Inc. (US)
------------------------------------	--

---

<b>(21) BR 10 2012 016243-1 A2</b>	Código 6.21 - Exigência preliminar - pedidos com buscas realizadas por outros Escritórios de Patentes (22) 29/06/2012 (51) B60K 17/06 (2006.01) (71) Arvinmeritor Technology, Llc. (US)
------------------------------------	--

---

<b>(21) BR 10 2012 018228-9 A2</b>	Código 6.21 - Exigência preliminar - pedidos com buscas realizadas por outros Escritórios de Patentes (22) 23/07/2012 (51) F01M 9/06 (2006.01), F01M 7/00 (2006.01) (71) HONDA MOTOR CO., LTD (JP)
------------------------------------	---

---

<b>(21) BR 10 2012 019195-4 A2</b>	Código 6.21 - Exigência preliminar - pedidos com buscas realizadas por outros Escritórios de Patentes (22) 31/07/2012 (51) B60T 13/563 (2006.01) (71) Lucas Automotive GMBH (DE)
------------------------------------	---

---

<b>(21) BR 10 2012 019204-7 A2</b>	Código 6.21 - Exigência preliminar - pedidos com buscas realizadas por outros Escritórios de Patentes (22) 31/07/2012 (51) H04W 72/08 (2009.01) (71) Telefonaktiebolaget LM Ericsson (Publ) (SE)
------------------------------------	---

---

<b>(21) BR 10 2012 019659-0 A2</b>	Código 6.21 - Exigência preliminar - pedidos com buscas realizadas por outros Escritórios de Patentes (22) 06/08/2012 (51) F04B 47/02 (2006.01), F04B 53/20 (2006.01) (71) WEATHERFORD TECHNOLOGY HOLDINGS, LLC (US)
------------------------------------	---

---

<b>(21) BR 10 2012 020793-1 A2</b>	Código 6.21 - Exigência preliminar - pedidos com buscas realizadas por outros Escritórios de Patentes (22) 17/08/2012 (51) H04L 29/06 (2006.01), G06F 21/50 (2013.01)
------------------------------------	---



---

(71) Disney Enterprises, Inc. (US)

---

**(21) BR 10 2012 020795-8 A2** Código 6.21 - Exigência preliminar - pedidos com buscas realizadas por outros Escritórios de Patentes  
 (22) 17/08/2012  
 (51) H04L 29/06 (2006.01), H04L 12/18 (2006.01), H04L 12/58 (2006.01)  
 (71) Disney Enterprises, Inc. (US)

---

**(21) BR 10 2012 020996-9 A2** Código 6.21 - Exigência preliminar - pedidos com buscas realizadas por outros Escritórios de Patentes  
 (22) 21/08/2012  
 (51) B60S 1/08 (2006.01), H02P 6/14 (2016.01)  
 (71) DENSO CORPORATION (JP)

---

**(21) BR 10 2012 020998-5 A2** Código 6.21 - Exigência preliminar - pedidos com buscas realizadas por outros Escritórios de Patentes  
 (22) 21/08/2012  
 (51) B60S 1/08 (2006.01), H02P 6/14 (2016.01)  
 (71) DENSO CORPORATION (JP)

---

**(21) BR 10 2012 021288-9 A2** Código 6.21 - Exigência preliminar - pedidos com buscas realizadas por outros Escritórios de Patentes  
 (22) 24/08/2012  
 (51) F01P 1/02 (2006.01)  
 (71) Honda Motor Co.,Ltd (JP)

---

**(21) BR 10 2012 021342-7 A2** Código 6.21 - Exigência preliminar - pedidos com buscas realizadas por outros Escritórios de Patentes  
 (22) 24/08/2012  
 (51) F02M 37/04 (2006.01), F02M 37/10 (2006.01), F02M 37/00 (2006.01), B62J 35/00 (2006.01)  
 (71) HONDA MOTOR CO LTD (JP)

---

**(21) BR 10 2012 021375-3 A2** Código 6.21 - Exigência preliminar - pedidos com buscas realizadas por outros Escritórios de Patentes  
 (22) 24/08/2012  
 (51) F01D 1/26 (2006.01), F01D 25/00 (2006.01), F02C 3/067 (2006.01)  
 (71) GE AVIATION SYSTEMS LIMITED (GB)

---

**(21) BR 10 2012 021507-1 A2** Código 6.21 - Exigência preliminar - pedidos com buscas realizadas por outros Escritórios de Patentes  
 (22) 27/08/2012  
 (51) H01L 31/18 (2006.01), B08B 3/08 (2006.01)



(71) COMPANHIA ESTADUAL DE GERAÇÃO E TRANSMISSÃO DE ENERGIA ELÉTRICA CEEE- GT (BR/RS) ; ELETROSUL CENTRAIS ELÉTRICAS S.A (BR/SC) ; UNIÃO BRASILEIRA DE EDUCAÇÃO E ASSISTÊNCIA-MANTENEDORA DA PUC RS (BR/RS)

**(21) BR 10 2012 021589-6 A2** Código 6.21 - Exigência preliminar - pedidos com buscas realizadas por outros Escritórios de Patentes  
 (22) 27/08/2012  
 (51) H04B 1/7097 (2011.01)  
 (71) Ericsson Telecomunicações S.A. (BR/SP)

**(21) BR 10 2012 022421-6 A2** Código 6.21 - Exigência preliminar - pedidos com buscas realizadas por outros Escritórios de Patentes  
 (22) 05/09/2012  
 (51) H04W 4/00 (2018.01), G08C 17/02 (2006.01)  
 (71) FORD GLOBAL TECHNOLOGIES LLC (US)

**(21) BR 10 2012 022639-1 A2** Código 6.21 - Exigência preliminar - pedidos com buscas realizadas por outros Escritórios de Patentes  
 (22) 06/09/2012  
 (51) B60K 15/03 (2006.01), F01N 3/10 (2006.01)  
 (71) Magna Steyr Fuel Systems Gesmbh (AT)

**(21) BR 10 2012 022722-3 A8** Código 6.21 - Exigência preliminar - pedidos com buscas realizadas por outros Escritórios de Patentes  
 (22) 10/09/2012  
 (51) H04M 1/725 (2006.01), H04M 1/60 (2006.01), H04M 1/663 (2006.01), H04M 3/436 (2006.01), H04W 4/16 (2009.01)  
 (71) FORD GLOBAL TECHNOLOGIES, LLC (US)

**(21) BR 10 2012 023802-0 A2** Código 6.21 - Exigência preliminar - pedidos com buscas realizadas por outros Escritórios de Patentes  
 (22) 20/09/2012  
 (51) B60K 17/356 (2006.01), B60K 28/10 (2006.01)  
 (71) Deere & Company (US)

**(21) BR 10 2012 024145-5 A2** Código 6.21 - Exigência preliminar - pedidos com buscas realizadas por outros Escritórios de Patentes  
 (22) 24/09/2012  
 (51) F17C 13/12 (2006.01), F17C 13/04 (2006.01)  
 (71) Hwasan Co., Ltd (KR)

**(21) BR 10 2012 024314-8 A8** Código 6.21 - Exigência preliminar - pedidos com buscas realizadas por outros

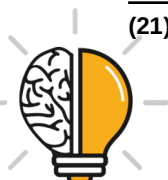

---

	Escritórios de Patentes (22) 25/09/2012 (51) B61F 15/12 (2006.01), F16C 35/06 (2006.01) (71) Amsted Rail Company, Inc. (US)
--	--

---

<b>(21) BR 10 2012 024320-2 A2</b>	Código 6.21 - Exigência preliminar - pedidos com buscas realizadas por outros Escritórios de Patentes (22) 25/09/2012 (51) F01L 1/00 (2006.01) (71) Honda Motor Co., LTD. (JP)
------------------------------------	---

---

<b>(21) BR 10 2012 024425-0 A8</b>	Código 6.21 - Exigência preliminar - pedidos com buscas realizadas por outros Escritórios de Patentes (22) 26/09/2012 (51) B62M 6/60 (2010.01) (71) Honda Motor Co., Ltd. (JP)
------------------------------------	---

---

<b>(21) BR 10 2012 024669-4 A8</b>	Código 6.21 - Exigência preliminar - pedidos com buscas realizadas por outros Escritórios de Patentes (22) 27/09/2012 (51) F02C 7/20 (2006.01) (71) UNITED TECHNOLOGIES CORPORATION (US)
------------------------------------	---

---

<b>(21) BR 10 2012 024670-8 A8</b>	Código 6.21 - Exigência preliminar - pedidos com buscas realizadas por outros Escritórios de Patentes (22) 27/09/2012 (51) F02C 7/20 (2006.01) (71) UNITED TECHNOLOGIES CORPORATION (US)
------------------------------------	---

---

<b>(21) BR 10 2012 025313-5 A2</b>	Código 6.21 - Exigência preliminar - pedidos com buscas realizadas por outros Escritórios de Patentes (22) 04/10/2012 (51) G02B 23/24 (2006.01), A61B 1/05 (2006.01) (71) Samsung Electronics CO., Ltd (KR)
------------------------------------	--

---

<b>(21) BR 10 2012 025476-0 A8</b>	Código 6.21 - Exigência preliminar - pedidos com buscas realizadas por outros Escritórios de Patentes (22) 05/10/2012 (51) H04Q 9/02 (2006.01), G08C 19/00 (2006.01) (71) ACLARA METERS LLC. (US)
------------------------------------	--

---

<b>(21) BR 10 2012 025503-0 A2</b>	Código 6.21 - Exigência preliminar - pedidos com buscas realizadas por outros Escritórios de Patentes
------------------------------------	---



(22) 05/10/2012  
 (51) F01L 1/053 (2006.01), F01L 13/00 (2006.01), F01C 20/10 (2006.01), F01L 1/04 (2006.01)  
 (71) DR. ING. H.C.F. PORSCHE AKTIENGESELLSCHAFT (DE)

**(21) BR 10 2012 026168-5 A8** Código 6.21 - Exigência preliminar - pedidos com buscas realizadas por outros Escritórios de Patentes  
 (22) 11/10/2012  
 (51) F02M 35/12 (2006.01), F01N 1/02 (2006.01)  
 (71) FORD GLOBAL TECHNOLOGIES LLC (US)

**(21) BR 10 2012 026182-0 A2** Código 6.21 - Exigência preliminar - pedidos com buscas realizadas por outros Escritórios de Patentes  
 (22) 11/10/2012  
 (51) B60K 17/24 (2006.01), F16C 33/72 (2006.01)  
 (71) Arvinmeritor Technology, LLC (US)

**(21) BR 10 2012 027313-6 A2** Código 6.21 - Exigência preliminar - pedidos com buscas realizadas por outros Escritórios de Patentes  
 (22) 24/10/2012  
 (51) B63C 1/08 (2006.01)  
 (71) Ra In Ho Co, Ltd. (KR)

**(21) BR 10 2012 027552-0 A2** Código 6.21 - Exigência preliminar - pedidos com buscas realizadas por outros Escritórios de Patentes  
 (22) 26/10/2012  
 (51) H04L 29/06 (2006.01), G05D 1/10 (2006.01)  
 (71) GE AVIATION SYSTEMS LLC (US)

**(21) BR 10 2012 027968-1 A2** Código 6.21 - Exigência preliminar - pedidos com buscas realizadas por outros Escritórios de Patentes  
 (22) 31/10/2012  
 (51) H04N 19/70 (2014.01), H04N 19/136 (2014.01), H04N 19/18 (2014.01), H04N 19/132 (2014.01)  
 (71) VELOS MEDIA INTERNATIONAL LIMITED (IE)

**(21) BR 10 2012 028693-9 A2** Código 6.21 - Exigência preliminar - pedidos com buscas realizadas por outros Escritórios de Patentes  
 (22) 09/11/2012  
 (51) B62K 3/00 (2006.01), B62M 1/00 (2010.01), B62M 1/26 (2013.01)  
 (71) ARUANÃ ENERGIA S/A (BR/GO)

**(21) BR 10 2012 029239-4 A2** Código 6.21 - Exigência preliminar - pedidos com buscas realizadas por outros

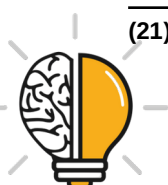

---

	Escritórios de Patentes (22) 16/11/2012 (51) H04L 29/06 (2006.01) (71) Oberthur Technologies (FR)
--	--

---

<b>(21) BR 10 2012 029630-6 A2</b>	Código 6.21 - Exigência preliminar - pedidos com buscas realizadas por outros Escritórios de Patentes (22) 21/11/2012 (51) F02M 61/14 (2006.01) (71) Toyota Jidosha Kabushiki Kaisha (JP)
------------------------------------	--

---

<b>(21) BR 10 2012 029654-3 A2</b>	Código 6.21 - Exigência preliminar - pedidos com buscas realizadas por outros Escritórios de Patentes (22) 21/11/2012 (51) F17C 13/00 (2006.01) (71) Trovan, LDT (GB)
------------------------------------	--

---

<b>(21) BR 10 2012 029706-0 A2</b>	Código 6.21 - Exigência preliminar - pedidos com buscas realizadas por outros Escritórios de Patentes (22) 22/11/2012 (51) B23P 11/02 (2006.01), F16D 1/064 (2006.01) (71) Mahle International GMBH (DE)
------------------------------------	---

---

<b>(21) BR 10 2012 029748-5 A2</b>	Código 6.21 - Exigência preliminar - pedidos com buscas realizadas por outros Escritórios de Patentes (22) 22/11/2012 (51) B61G 11/12 (2006.01) (71) Amsted Rail Company, Inc. (US)
------------------------------------	--

---

<b>(21) BR 10 2012 029760-4 A2</b>	Código 6.21 - Exigência preliminar - pedidos com buscas realizadas por outros Escritórios de Patentes (22) 22/11/2012 (51) H04L 29/06 (2006.01) (71) Canon Kabushiki Kaisha (JP)
------------------------------------	---

---

<b>(21) BR 10 2012 030542-9 A2</b>	Código 6.21 - Exigência preliminar - pedidos com buscas realizadas por outros Escritórios de Patentes (22) 14/11/2012 (51) H04N 21/234 (2011.01), H04L 29/06 (2006.01) (71) INTERDIGITAL MADISON PATENT HOLDINGS (FR)
------------------------------------	--

---

<b>(21) BR 10 2012 030669-7 A8</b>	Código 6.21 - Exigência preliminar - pedidos com buscas realizadas por outros Escritórios de Patentes
------------------------------------	---



---

	(22) 30/11/2012 (51) B64C 13/28 (2006.01), F16H 25/22 (2006.01) (71) LIEBHERR-AEROSPACE LINDENBERG GMBH (DE)
--	--

---

<b>(21) BR 10 2012 031374-0 A2</b>	Código 6.21 - Exigência preliminar - pedidos com buscas realizadas por outros Escritórios de Patentes (22) 05/12/2012 (51) F01M 13/00 (2006.01) (71) PEUGEOT CITROËN AUTOMOBILES SA (FR)
------------------------------------	---

---

<b>(21) BR 10 2012 031671-4 A8</b>	Código 6.21 - Exigência preliminar - pedidos com buscas realizadas por outros Escritórios de Patentes (22) 12/12/2012 (51) B63C 11/00 (2006.01) (71) Siemens Aktiengesellschaft (DE)
------------------------------------	---

---

<b>(21) BR 10 2012 031927-6 A8</b>	Código 6.21 - Exigência preliminar - pedidos com buscas realizadas por outros Escritórios de Patentes (22) 14/12/2012 (51) F01L 1/047 (2006.01) (71) DR. ING. H.C.F. PORSCHE AKTIENGESELLSCHAFT (DE)
------------------------------------	---

---

<b>(21) BR 10 2012 032467-9 A2</b>	Código 6.21 - Exigência preliminar - pedidos com buscas realizadas por outros Escritórios de Patentes (22) 19/12/2012 (51) F25D 29/00 (2006.01) (71) Lg Electronics Inc. (KR)
------------------------------------	--

---

<b>(21) BR 10 2012 032516-0 A2</b>	Código 6.21 - Exigência preliminar - pedidos com buscas realizadas por outros Escritórios de Patentes (22) 19/12/2012 (51) B62D 21/08 (2006.01) (71) Dr. Ing. H.C.F. Porsche Aktiengesellschaft (DE)
------------------------------------	---

---

<b>(21) BR 10 2012 032669-8 A2</b>	Código 6.21 - Exigência preliminar - pedidos com buscas realizadas por outros Escritórios de Patentes (22) 20/12/2012 (51) F02F 1/10 (2006.01) (71) FORD GLOBAL TECHNOLOGIES LLC (US)
------------------------------------	--

---

<b>(21) BR 10 2012 032684-1 A2</b>	Código 6.21 - Exigência preliminar - pedidos com buscas realizadas por outros Escritórios de Patentes (22) 20/12/2012
------------------------------------	--



	(51) B64D 41/00 (2006.01), B64C 19/02 (2006.01) (71) LIEBHERR AEROSPACE TOULOUSE SAS (FR) ; THALES (FR)
<b>(21) BR 10 2012 032783-0 A2</b>	Código 6.21 - Exigência preliminar - pedidos com buscas realizadas por outros Escritórios de Patentes (22) 20/12/2012 (51) H04N 21/2543 (2011.01) (71) INTERDIGITAL MADISON PATENT HOLDINGS (FR)
<b>(21) BR 10 2012 033066-0 A2</b>	Código 6.21 - Exigência preliminar - pedidos com buscas realizadas por outros Escritórios de Patentes (22) 21/12/2012 (51) G03B 17/02 (2006.01), H04N 5/225 (2006.01) (71) Canon Kabushiki Kaisha (JP)
<b>(21) BR 10 2014 000018-6 A2</b>	Código 6.21 - Exigência preliminar - pedidos com buscas realizadas por outros Escritórios de Patentes (22) 02/01/2014 (51) B60Q 1/00 (2006.01), F21V 15/02 (2006.01) (71) MAN TRUCK & BUS AG (DE)
<b>(21) BR 10 2014 000824-1 A2</b>	Código 6.21 - Exigência preliminar - pedidos com buscas realizadas por outros Escritórios de Patentes (22) 14/01/2014 (51) B60Q 1/32 (2006.01), B60R 1/12 (2006.01) (71) FORD GLOBAL TECHNOLOGIES LLC (US)
<b>(21) BR 10 2014 000881-0 A2</b>	Código 6.21 - Exigência preliminar - pedidos com buscas realizadas por outros Escritórios de Patentes (22) 14/01/2014 (51) B60R 13/02 (2006.01) (71) FORD GLOBAL TECHNOLOGIES, LLC. (US)
<b>(21) BR 10 2014 001000-9 A2</b>	Código 6.21 - Exigência preliminar - pedidos com buscas realizadas por outros Escritórios de Patentes (22) 15/01/2014 (51) G06F 1/30 (2006.01), G05D 3/12 (2006.01), H02J 3/00 (2006.01) (71) GENERAL ELECTRIC COMPANY (US)
<b>(21) BR 10 2014 001473-0 A2</b>	Código 6.21 - Exigência preliminar - pedidos com buscas realizadas por outros Escritórios de Patentes (22) 22/01/2014 (51) B41F 33/00 (2006.01), B41F 13/60 (2006.01), B41F 13/68 (2006.01)



---

(71) MÜLLER MARTINI HOLDING AG (CH)

---

**(21) BR 10 2014 001533-7 A2** Código 6.21 - Exigência preliminar - pedidos com buscas realizadas por outros Escritórios de Patentes  
 (22) 22/01/2014  
 (51) B60N 2/64 (2006.01), B60N 2/70 (2006.01)  
 (71) FORD GLOBAL TECHNOLOGIES LLC (US)

---

**(21) BR 10 2014 001534-5 A2** Código 6.21 - Exigência preliminar - pedidos com buscas realizadas por outros Escritórios de Patentes  
 (22) 22/01/2014  
 (51) B60N 2/02 (2006.01), B60N 2/22 (2006.01), B60N 2/34 (2006.01), B60N 2/64 (2006.01), B60N 2/838 (2018.01), B60N 2/90 (2018.01)  
 (71) FORD GLOBAL TECHNOLOGIES LLC (US)

---

**(21) BR 10 2014 001644-9 A2** Código 6.21 - Exigência preliminar - pedidos com buscas realizadas por outros Escritórios de Patentes  
 (22) 23/01/2014  
 (51) B60N 2/62 (2006.01), B60N 2/02 (2006.01), B60N 2/90 (2018.01)  
 (71) FORD GLOBAL TECHNOLOGIES LLC (US)

---

**(21) BR 10 2014 001645-7 A2** Código 6.21 - Exigência preliminar - pedidos com buscas realizadas por outros Escritórios de Patentes  
 (22) 23/01/2014  
 (51) B60N 2/02 (2006.01)  
 (71) FORD GLOBAL TECHNOLOGIES LLC (US)

---

**(21) BR 10 2014 001647-3 A2** Código 6.21 - Exigência preliminar - pedidos com buscas realizadas por outros Escritórios de Patentes  
 (22) 23/01/2014  
 (51) B60N 2/56 (2006.01), B60N 2/60 (2006.01)  
 (71) FORD GLOBAL TECHNOLOGIES LLC (US)

---

**(21) BR 10 2014 001648-1 A2** Código 6.21 - Exigência preliminar - pedidos com buscas realizadas por outros Escritórios de Patentes  
 (22) 23/01/2014  
 (51) B60N 2/22 (2006.01), B60N 2/02 (2006.01)  
 (71) FORD GLOBAL TECHNOLOGIES LLC (US)

---

**(21) BR 10 2014 001649-0 A2** Código 6.21 - Exigência preliminar - pedidos com buscas realizadas por outros Escritórios de Patentes  
 (22) 23/01/2014  
 (51) B60N 2/22 (2006.01)



---

(71) FORD GLOBAL TECHNOLOGIES LLC (US)

---

**(21) BR 10 2014 004628-3 A2** Código 6.21 - Exigência preliminar - pedidos com buscas realizadas por outros Escritórios de Patentes  
 (22) 26/02/2014  
 (51) H01L 23/06 (2006.01), H01L 27/14 (2006.01), H04N 5/225 (2006.01)  
 (71) CANON KABUSHIKI KAISHA (JP)

---

**(21) BR 10 2014 005095-7 A2** Código 6.21 - Exigência preliminar - pedidos com buscas realizadas por outros Escritórios de Patentes  
 (22) 05/03/2014  
 (51) G01P 5/165 (2006.01), G01L 15/00 (2006.01)  
 (71) ROSEMOUNT AEROSPACE (US)

---

**(21) BR 10 2014 011707-5 A2** Código 6.21 - Exigência preliminar - pedidos com buscas realizadas por outros Escritórios de Patentes  
 (22) 15/05/2014  
 (51) E21B 47/06 (2012.01), E21B 49/08 (2006.01)  
 (71) SCHLUMBERGER TECHNOLOGY B.V. (NL)

---

**(21) BR 10 2014 012028-9 A8** Código 6.21 - Exigência preliminar - pedidos com buscas realizadas por outros Escritórios de Patentes  
 (22) 19/05/2014  
 (51) E21C 35/20 (2006.01), E21F 13/02 (2006.01)  
 (71) VALE S.A. (BR/RJ)

---

**(21) BR 10 2014 012700-3 A2** Código 6.21 - Exigência preliminar - pedidos com buscas realizadas por outros Escritórios de Patentes  
 (22) 26/05/2014  
 (51) B41J 3/00 (2006.01), G09F 3/10 (2006.01)  
 (71) SEIKO EPSON CORPORATION (JP)

---

**(21) BR 10 2014 013529-4 A2** Código 6.21 - Exigência preliminar - pedidos com buscas realizadas por outros Escritórios de Patentes  
 (22) 04/06/2014  
 (51) B60N 2/02 (2006.01), B60N 2/90 (2018.01)  
 (71) FORD GLOBAL TECHNOLOGIES, LLC (US)

---

**(21) BR 10 2014 013666-5 A2** Código 6.21 - Exigência preliminar - pedidos com buscas realizadas por outros Escritórios de Patentes  
 (22) 05/06/2014  
 (51) B60R 22/18 (2006.01), B60R 21/02 (2006.01), B60R 16/02 (2006.01)  
 (71) TYCO ELECTRONICS BRASIL LTDA. (BR/SP)

---



<b>(21) BR 10 2014 013870-6 A2</b>	<p>Código 6.21 - Exigência preliminar - pedidos com buscas realizadas por outros Escritórios de Patentes                  (22) 06/06/2014                  (51) B60N 2/02 (2006.01), B60N 2/90 (2018.01), B60N 2/66 (2006.01)                  (71) FORD GLOBAL TECHNOLOGIES, LLC (US)</p>
<b>(21) BR 10 2014 016088-4 A2</b>	<p>Código 6.21 - Exigência preliminar - pedidos com buscas realizadas por outros Escritórios de Patentes                  (22) 27/06/2014                  (51) B60N 2/00 (2006.01)                  (71) FORD GLOBAL TECHNOLOGIES, LLC (US)</p>
<b>(21) BR 10 2014 016090-6 A2</b>	<p>Código 6.21 - Exigência preliminar - pedidos com buscas realizadas por outros Escritórios de Patentes                  (22) 27/06/2014                  (51) B60N 2/00 (2006.01)                  (71) FORD GLOBAL TECHNOLOGIES, LLC (US)</p>
<b>(21) BR 10 2014 016091-4 A2</b>	<p>Código 6.21 - Exigência preliminar - pedidos com buscas realizadas por outros Escritórios de Patentes                  (22) 27/06/2014                  (51) B60N 2/00 (2006.01)                  (71) FORD GLOBAL TECHNOLOGIES, LLC (US)</p>
<b>(21) BR 10 2014 016096-5 A2</b>	<p>Código 6.21 - Exigência preliminar - pedidos com buscas realizadas por outros Escritórios de Patentes                  (22) 27/06/2014                  (51) B60N 2/56 (2006.01), B60N 2/58 (2006.01), B60N 2/68 (2006.01), B60N 2/90 (2018.01)                  (71) FORD GLOBAL TECHNOLOGIES, LLC (US)</p>
<b>(21) BR 10 2014 020800-3 A2</b>	<p>Código 6.21 - Exigência preliminar - pedidos com buscas realizadas por outros Escritórios de Patentes                  (22) 22/08/2014                  (51) G06F 21/46 (2013.01), G06F 21/31 (2013.01), H04L 9/32 (2006.01)                  (71) CANON KABUSHIKI KAISHA (JP)</p>
<b>(21) BR 10 2014 021058-0 A2</b>	<p>Código 6.21 - Exigência preliminar - pedidos com buscas realizadas por outros Escritórios de Patentes                  (22) 26/08/2014                  (51) G08G 1/017 (2006.01), G01S 13/75 (2006.01)                  (71) KAPSCH TRAFFICOM AG (AT)</p>



---

<b>(21) BR 10 2014 021371-6 A2</b>	Código 6.21 - Exigência preliminar - pedidos com buscas realizadas por outros Escritórios de Patentes (22) 28/08/2014 (51) G06Q 10/00 (2012.01), G07C 5/00 (2006.01), G06Q 10/06 (2012.01) (71) THALES (FR)
<b>(21) BR 10 2014 021631-6 A2</b>	Código 6.21 - Exigência preliminar - pedidos com buscas realizadas por outros Escritórios de Patentes (22) 27/08/2014 (71) OMNITRACS, LLC (US)
<b>(21) BR 10 2014 022105-0 A2</b>	Código 6.21 - Exigência preliminar - pedidos com buscas realizadas por outros Escritórios de Patentes (22) 05/09/2014 (51) G06Q 10/08 (2012.01), G06Q 50/28 (2012.01) (71) LF MULTIMODALIDADE EM OPERAÇÕES DE LOGISTICA LTDA - EPP (BR/RS)
<b>(21) BR 10 2014 022192-1 A2</b>	Código 6.21 - Exigência preliminar - pedidos com buscas realizadas por outros Escritórios de Patentes (22) 08/09/2014 (51) G06T 5/00 (2006.01), H04N 1/58 (2006.01), G06T 7/40 (2017.01) (71) MEDIATEK SINGAPORE PTE. LTD. (SG)
<b>(21) BR 10 2014 022537-4 A2</b>	Código 6.21 - Exigência preliminar - pedidos com buscas realizadas por outros Escritórios de Patentes (22) 11/09/2014 (51) G06K 9/00 (2006.01), G06K 9/20 (2006.01), G06K 15/02 (2006.01) (71) CANON KABUSHIKI KAISHA (JP)
<b>(21) BR 10 2014 023314-8 A2</b>	Código 6.21 - Exigência preliminar - pedidos com buscas realizadas por outros Escritórios de Patentes (22) 19/09/2014 (51) G07F 7/02 (2006.01), G06K 9/00 (2006.01) (71) AUTO EXPRESSO TECNOLOGIA S.A. (BR/SP)
<b>(21) BR 10 2014 023333-4 A2</b>	Código 6.21 - Exigência preliminar - pedidos com buscas realizadas por outros Escritórios de Patentes (22) 19/09/2014 (51) H01L 21/4763 (2006.01), H01L 21/18 (2006.01) (71) CENTRO NACIONAL DE PESQUISA EM ENERGIA E MATERIAIS (BR/SP)

---



<b>(21) BR 10 2014 023390-3 A2</b>	<p>Código 6.21 - Exigência preliminar - pedidos com buscas realizadas por outros Escritórios de Patentes                  (22) 18/09/2014                  (51) B01D 71/68 (2006.01), B01D 71/02 (2006.01), B01D 67/00 (2006.01), B01D 71/38 (2006.01)                  (71) UNIVERSITY OF THE WITWATERSRAND, JOHANNESBURG (ZA)</p>
<b>(21) BR 10 2014 025349-1 A2</b>	<p>Código 6.21 - Exigência preliminar - pedidos com buscas realizadas por outros Escritórios de Patentes                  (22) 10/10/2014                  (51) H03K 19/0175 (2006.01)                  (71) ROCKWELL AUTOMATION TECHNOLOGIES, INC. (US)</p>
<b>(21) BR 10 2014 026030-7 A2</b>	<p>Código 6.21 - Exigência preliminar - pedidos com buscas realizadas por outros Escritórios de Patentes                  (22) 17/10/2014                  (51) G06Q 10/08 (2012.01), G06Q 10/04 (2012.01), G06F 7/00 (2006.01), B65G 63/00 (2006.01)                  (71) NAVIS LLC (US)</p>
<b>(21) BR 10 2014 026377-2 A2</b>	<p>Código 6.21 - Exigência preliminar - pedidos com buscas realizadas por outros Escritórios de Patentes                  (22) 22/10/2014                  (51) E02D 5/56 (2006.01), E02D 5/72 (2006.01), E02D 5/80 (2006.01), E21B 10/42 (2006.01), E21B 7/26 (2006.01)                  (71) HUBBELL INCORPORATED (US)</p>
<b>(21) BR 10 2014 026563-5 A2</b>	<p>Código 6.21 - Exigência preliminar - pedidos com buscas realizadas por outros Escritórios de Patentes                  (22) 23/10/2014                  (51) G06T 7/20 (2017.01), H04N 5/232 (2006.01), H04N 5/247 (2006.01)                  (71) SONY CORPORATION (JP) ; SONY NETWORK ENTERTAINMENT INTERNATIONAL LLC (US)</p>
<b>(21) BR 10 2014 026920-7 A2</b>	<p>Código 6.21 - Exigência preliminar - pedidos com buscas realizadas por outros Escritórios de Patentes                  (22) 28/10/2014                  (51) B64D 31/00 (2006.01)                  (71) THE BOEING COMPANY (US)</p>
<b>(21) BR 10 2014 027639-4 A2</b>	<p>Código 6.21 - Exigência preliminar - pedidos com buscas realizadas por outros Escritórios de Patentes</p>



---

	(22) 05/11/2014 (71) TATA CONSULTANCY SERVICES LIMITED (IN)
--	--

---

<b>(21) BR 10 2014 027735-8 A2</b>	Código 6.21 - Exigência preliminar - pedidos com buscas realizadas por outros Escritórios de Patentes (22) 06/11/2014 (51) G06K 9/00 (2006.01) (71) WACOM CO., LTD. (JP)
------------------------------------	---

---

<b>(21) BR 10 2014 027745-5 A2</b>	Código 6.21 - Exigência preliminar - pedidos com buscas realizadas por outros Escritórios de Patentes (22) 06/11/2014 (51) E04G 3/28 (2006.01) (71) ULMA CyE, S. COOP. (ES)
------------------------------------	--

---

<b>(21) BR 10 2014 028215-7 A2</b>	Código 6.21 - Exigência preliminar - pedidos com buscas realizadas por outros Escritórios de Patentes (22) 12/11/2014 (51) H03K 17/96 (2006.01), G06F 3/044 (2006.01) (71) WHIRLPOOL EUROPE S.R.L. (IT)
------------------------------------	--

---

<b>(21) BR 10 2014 028305-6 A2</b>	Código 6.21 - Exigência preliminar - pedidos com buscas realizadas por outros Escritórios de Patentes (22) 13/11/2014 (51) G06Q 20/40 (2012.01) (71) PAYNET PAYMENTS NETWORK, LLC (US)
------------------------------------	---

---

<b>(21) BR 10 2014 028583-0 A2</b>	Código 6.21 - Exigência preliminar - pedidos com buscas realizadas por outros Escritórios de Patentes (22) 17/11/2014 (51) G06K 9/46 (2006.01), G06K 9/62 (2006.01), H04N 5/232 (2006.01) (71) INTEL CORPORATION (US)
------------------------------------	--

---

<b>(21) BR 10 2014 028893-7 A2</b>	Código 6.21 - Exigência preliminar - pedidos com buscas realizadas por outros Escritórios de Patentes (22) 19/11/2014 (51) G06K 9/00 (2006.01) (71) TATA CONSULTANCY SERVICES LIMITED (IN)
------------------------------------	---

---

<b>(21) BR 10 2014 028898-8 A2</b>	Código 6.21 - Exigência preliminar - pedidos com buscas realizadas por outros Escritórios de Patentes (22) 19/11/2014 (51) G06Q 10/06 (2012.01)
------------------------------------	---



---

(71) AVAYA INC. (US)

---

**(21) BR 10 2014 029332-9 A2** Código 6.21 - Exigência preliminar - pedidos com buscas realizadas por outros Escritórios de Patentes  
 (22) 25/11/2014  
 (51) G06F 21/62 (2013.01)  
 (71) ACCENTURE GLOBAL SERVICES LIMITED (IE)

---

**(21) BR 10 2014 029498-8 A2** Código 6.21 - Exigência preliminar - pedidos com buscas realizadas por outros Escritórios de Patentes  
 (22) 26/11/2014  
 (51) G06F 3/14 (2006.01), G06T 15/00 (2011.01), G09G 5/393 (2006.01)  
 (71) INTEL CORPORATION (US)

---

**(21) BR 10 2014 029693-0 A8** Código 6.21 - Exigência preliminar - pedidos com buscas realizadas por outros Escritórios de Patentes  
 (22) 27/11/2014  
 (51) G06Q 20/40 (2012.01)  
 (71) Compagnie Industrielle et Financiere D´Ingenierie "Ingenico (FR)

---

**(21) BR 10 2014 030259-0 A2** Código 6.21 - Exigência preliminar - pedidos com buscas realizadas por outros Escritórios de Patentes  
 (22) 03/12/2014  
 (51) E02D 5/80 (2006.01)  
 (71) HUBBELL INCORPORATED (US)

---

**(21) BR 10 2014 030832-6 A2** Código 6.21 - Exigência preliminar - pedidos com buscas realizadas por outros Escritórios de Patentes  
 (22) 09/12/2014  
 (51) G06K 9/00 (2006.01)  
 (71) UNIVERSIDADE ESTADUAL DE CAMPINAS - UNICAMP (BR/SP) ;  
 CENTRO DE TECNOLOGIA DA INFORMAÇÃO RENATO ARCHER (BR/SP)

---

**(21) BR 10 2014 031634-5 A2** Código 6.21 - Exigência preliminar - pedidos com buscas realizadas por outros Escritórios de Patentes  
 (22) 17/12/2014  
 (51) G06Q 50/00 (2012.01), B64C 27/00 (2006.01)  
 (71) SIMMONDS PRECISION PRODUCTS, INC. (US)

---

**(21) BR 10 2014 031645-0 A2** Código 6.21 - Exigência preliminar - pedidos com buscas realizadas por outros Escritórios de Patentes  
 (22) 17/12/2014  
 (71) BAIDU ONLINE NETWORK TECHNOLOGY (BEIJING) CO., LTD. (CN)



<b>(21) BR 10 2014 032168-3 A2</b>	<p>Código 6.21 - Exigência preliminar - pedidos com buscas realizadas por outros Escritórios de Patentes                  (22) 18/12/2014                  (51) G06K 7/10 (2006.01), G06T 1/00 (2006.01), H04B 7/26 (2006.01)                  (71) UNIVERSIDADE ESTADUAL DE CAMPINAS - UNICAMP (BR/SP)</p>
<b>(21) BR 10 2014 032828-9 A2</b>	<p>Código 6.21 - Exigência preliminar - pedidos com buscas realizadas por outros Escritórios de Patentes                  (22) 29/12/2014                  (51) G06F 17/00 (2019.01), B60S 5/00 (2006.01), G06Q 10/06 (2012.01), G05B 23/02 (2006.01), G06Q 50/30 (2012.01)                  (71) THE BOEING COMPANY (US)</p>
<b>(21) BR 10 2015 000100-2 A2</b>	<p>Código 6.21 - Exigência preliminar - pedidos com buscas realizadas por outros Escritórios de Patentes                  (22) 05/01/2015                  (51) B23K 15/00 (2006.01), F01D 5/30 (2006.01), F01D 5/34 (2006.01), F01D 9/02 (2006.01)                  (71) GE RENEWABLE TECHNOLOGIES (FR)</p>
<b>(21) BR 10 2015 000145-2 A2</b>	<p>Código 6.21 - Exigência preliminar - pedidos com buscas realizadas por outros Escritórios de Patentes                  (22) 05/01/2015                  (51) G01B 11/27 (2006.01)                  (71) THE BOEING COMPANY (US)</p>
<b>(21) BR 10 2015 000251-3 A2</b>	<p>Código 6.21 - Exigência preliminar - pedidos com buscas realizadas por outros Escritórios de Patentes                  (22) 06/01/2015                  (51) G06K 9/62 (2006.01), G06F 17/10 (2006.01)                  (71) Tata Consultancy Services Limited (IN)</p>
<b>(21) BR 10 2015 000309-9 A2</b>	<p>Código 6.21 - Exigência preliminar - pedidos com buscas realizadas por outros Escritórios de Patentes                  (22) 07/01/2015                  (51) G01L 5/00 (2006.01), G06F 17/18 (2006.01), G06Q 10/06 (2012.01)                  (71) SIMMONDS PRECISION PRODUCTS, INC. (US)</p>
<b>(21) BR 10 2015 000438-9 A2</b>	<p>Código 6.21 - Exigência preliminar - pedidos com buscas realizadas por outros Escritórios de Patentes                  (22) 08/01/2015                  (51) G06F 21/64 (2013.01)</p>



---

(71) SEIKO EPSON CORPORATION (JP)

---

**(21) BR 10 2015 000664-0 A2** Código 6.21 - Exigência preliminar - pedidos com buscas realizadas por outros Escritórios de Patentes  
 (22) 12/01/2015  
 (51) G06F 3/0483 (2013.01)  
 (71) BAIDU ONLINE NETWORK TECHNOLOGY (BEIJING) CO., LTD (CN)

---

**(21) BR 10 2015 000747-7 A2** Código 6.21 - Exigência preliminar - pedidos com buscas realizadas por outros Escritórios de Patentes  
 (22) 13/01/2015  
 (51) G08B 17/103 (2006.01), G08B 29/12 (2006.01)  
 (71) KIDDE TECHNOLOGIES, INC. (US)

---

**(21) BR 10 2015 000972-0 A2** Código 6.21 - Exigência preliminar - pedidos com buscas realizadas por outros Escritórios de Patentes  
 (22) 15/01/2015  
 (51) G06Q 20/34 (2012.01), G06Q 20/40 (2012.01)  
 (71) COMPAGNIE INDUSTRIELLE ET FINANCIERE D'INGENIERIE "INGENICO" (FR)

---

**(21) BR 10 2015 000984-4 A2** Código 6.21 - Exigência preliminar - pedidos com buscas realizadas por outros Escritórios de Patentes  
 (22) 15/01/2015  
 (51) B60C 23/02 (2006.01), B60C 23/00 (2006.01), B60C 23/10 (2006.01)  
 (71) ARVINMERITOR TECHNOLOGY, LLC. (US)

---

**(21) BR 10 2015 001351-5 A2** Código 6.21 - Exigência preliminar - pedidos com buscas realizadas por outros Escritórios de Patentes  
 (22) 21/01/2015  
 (51) G08B 17/12 (2006.01), G01N 21/53 (2006.01)  
 (71) KIDDE TECHNOLOGIES, INC. (US)

---

**(21) BR 10 2015 001708-1 A2** Código 6.21 - Exigência preliminar - pedidos com buscas realizadas por outros Escritórios de Patentes  
 (22) 26/01/2015  
 (51) G01J 4/00 (2006.01), B64D 47/08 (2006.01)  
 (71) THE BOEING COMPANY (US)

---

**(21) BR 10 2015 001727-8 A2** Código 6.21 - Exigência preliminar - pedidos com buscas realizadas por outros Escritórios de Patentes  
 (22) 26/01/2015  
 (51) G01G 19/04 (2006.01), G01B 7/16 (2006.01), G01G 23/37 (2006.01)



---

(71) AMSTED RAIL COMPANY, INC. (US)

---

**(21) BR 10 2015 001836-3 A2** Código 6.21 - Exigência preliminar - pedidos com buscas realizadas por outros Escritórios de Patentes  
 (22) 27/01/2015  
 (51) H03K 17/955 (2006.01), G05B 19/042 (2006.01)  
 (71) FORD GLOBAL TECHNOLOGIES, LLC. (US)

---

**(21) BR 10 2015 001878-9 A2** Código 6.21 - Exigência preliminar - pedidos com buscas realizadas por outros Escritórios de Patentes  
 (22) 28/01/2015  
 (51) G01H 3/04 (2006.01), G01V 1/18 (2006.01)  
 (71) PGS GEOPHYSICAL AS (NO)

---

**(21) BR 10 2015 002106-2 A2** Código 6.21 - Exigência preliminar - pedidos com buscas realizadas por outros Escritórios de Patentes  
 (22) 29/01/2015  
 (51) G06K 9/00 (2006.01)  
 (71) MORPHO (FR)

---

**(21) BR 10 2015 002219-0 A2** Código 6.21 - Exigência preliminar - pedidos com buscas realizadas por outros Escritórios de Patentes  
 (22) 30/01/2015  
 (51) G02C 7/04 (2006.01), A61F 2/16 (2006.01), G02B 27/42 (2006.01)  
 (71) ALCON INC. (CH)

---

**(21) BR 10 2015 002343-0 A2** Código 6.21 - Exigência preliminar - pedidos com buscas realizadas por outros Escritórios de Patentes  
 (22) 02/02/2015  
 (51) G01K 13/02 (2006.01)  
 (71) ROSEMOUNT AEROSPACE INC. (US)

---

**(21) BR 10 2015 002382-0 A2** Código 6.21 - Exigência preliminar - pedidos com buscas realizadas por outros Escritórios de Patentes  
 (22) 03/02/2015  
 (51) H01F 27/28 (2006.01), H01F 17/00 (2006.01)  
 (71) INTEL CORPORATION (US)

---

**(21) BR 10 2015 002462-2 A2** Código 6.21 - Exigência preliminar - pedidos com buscas realizadas por outros Escritórios de Patentes  
 (22) 03/02/2015  
 (51) G10K 11/16 (2006.01), H04M 9/08 (2006.01), H04N 21/439 (2011.01)  
 (71) SONY CORPORATION (JP)

---



<b>(21) BR 10 2015 002469-0 A2</b>	<p>Código 6.21 - Exigência preliminar - pedidos com buscas realizadas por outros Escritórios de Patentes                  (22) 03/02/2015                  (51) G06F 11/26 (2006.01)                  (71) NOKIA TECHNOLOGIES OY (FI)</p>
<b>(21) BR 10 2015 002507-6 A2</b>	<p>Código 6.21 - Exigência preliminar - pedidos com buscas realizadas por outros Escritórios de Patentes                  (22) 04/02/2015                  (51) G01F 1/58 (2006.01), G01F 1/716 (2006.01), G01R 33/44 (2006.01)                  (71) KROHNE AG (CH)</p>
<b>(21) BR 10 2015 002628-5 A2</b>	<p>Código 6.21 - Exigência preliminar - pedidos com buscas realizadas por outros Escritórios de Patentes                  (22) 06/02/2015                  (51) G06F 9/455 (2018.01), G06Q 50/28 (2012.01)                  (71) PETRÓLEO BRASILEIRO S.A. - PETROBRAS (BR/RJ)</p>
<b>(21) BR 10 2015 002714-1 A2</b>	<p>Código 6.21 - Exigência preliminar - pedidos com buscas realizadas por outros Escritórios de Patentes                  (22) 06/02/2015                  (51) H02G 3/12 (2006.01), H02G 3/18 (2006.01), A47B 21/06 (2006.01), H05K 5/02 (2006.01)                  (71) WÜRTH ELEKTRONIK EISOS GMBH &amp; CO. KG (DE)</p>
<b>(21) BR 10 2015 002764-8 A2</b>	<p>Código 6.21 - Exigência preliminar - pedidos com buscas realizadas por outros Escritórios de Patentes                  (22) 09/02/2015                  (51) B60L 5/38 (2006.01)                  (71) ALSTOM TRANSPORT TECHNOLOGIES (FR)</p>
<b>(21) BR 10 2015 002766-4 A2</b>	<p>Código 6.21 - Exigência preliminar - pedidos com buscas realizadas por outros Escritórios de Patentes                  (22) 09/02/2015                  (51) F24D 13/02 (2006.01), F24H 1/10 (2006.01)                  (71) NORCROS GROUP (HOLDINGS) LIMITED (GB)</p>
<b>(21) BR 10 2015 002772-9 A2</b>	<p>Código 6.21 - Exigência preliminar - pedidos com buscas realizadas por outros Escritórios de Patentes                  (22) 09/02/2015                  (51) G01V 1/22 (2006.01), G02B 6/44 (2006.01)                  (71) PGS GEOPHYSICAL AS (NO)</p>



<b>(21) BR 10 2015 002798-2 A2</b>	<p>Código 6.21 - Exigência preliminar - pedidos com buscas realizadas por outros Escritórios de Patentes                  (22) 09/02/2015                  (51) G01R 23/15 (2006.01), H02H 3/46 (2006.01), G01R 23/02 (2006.01)                  (71) SCHNEIDER ELECTRIC INDUSTRIES SAS (FR)</p>
<b>(21) BR 10 2015 002978-0 A2</b>	<p>Código 6.21 - Exigência preliminar - pedidos com buscas realizadas por outros Escritórios de Patentes                  (22) 10/02/2015                  (51) H03K 17/14 (2006.01), H03K 17/082 (2006.01), H01L 23/34 (2006.01), G05F 1/625 (2006.01), H02M 1/088 (2006.01)                  (71) THE BOEING COMPANY (US)</p>
<b>(21) BR 10 2015 003266-8 A2</b>	<p>Código 6.21 - Exigência preliminar - pedidos com buscas realizadas por outros Escritórios de Patentes                  (22) 12/02/2015                  (51) G01P 5/00 (2006.01), B64D 43/02 (2006.01)                  (71) THE BOEING COMPANY (US)</p>
<b>(21) BR 10 2015 003300-1 A2</b>	<p>Código 6.21 - Exigência preliminar - pedidos com buscas realizadas por outros Escritórios de Patentes                  (22) 13/02/2015                  (51) H02J 1/06 (2006.01), G01V 1/22 (2006.01)                  (71) SERCEL (FR)</p>
<b>(21) BR 10 2015 003338-9 A2</b>	<p>Código 6.21 - Exigência preliminar - pedidos com buscas realizadas por outros Escritórios de Patentes                  (22) 13/02/2015                  (51) H02H 3/087 (2006.01)                  (71) GE ENERGY POWER CONVERSION TECHNOLOGY LTD. (GB)</p>
<b>(21) BR 10 2015 003343-5 A2</b>	<p>Código 6.21 - Exigência preliminar - pedidos com buscas realizadas por outros Escritórios de Patentes                  (22) 13/02/2015                  (51) G01K 13/02 (2006.01)                  (71) LUIZ CORREIA DA SILVA (BR/SP)</p>
<b>(21) BR 10 2015 003357-5 A2</b>	<p>Código 6.21 - Exigência preliminar - pedidos com buscas realizadas por outros Escritórios de Patentes                  (22) 13/02/2015                  (51) G01L 23/22 (2006.01), F02P 5/15 (2006.01)                  (71) KROHNE A.G. (CH)</p>



<b>(21) BR 10 2015 003417-2 A2</b>	<p>Código 6.21 - Exigência preliminar - pedidos com buscas realizadas por outros Escritórios de Patentes                  (22) 13/02/2015                  (51) H02J 3/36 (2006.01), H02M 7/00 (2006.01)                  (71) GENERAL ELECTRIC COMPANY (US)</p>
<b>(21) BR 10 2015 003562-4 A2</b>	<p>Código 6.21 - Exigência preliminar - pedidos com buscas realizadas por outros Escritórios de Patentes                  (22) 19/02/2015                  (51) H03K 17/06 (2006.01), H03K 17/081 (2006.01)                  (71) INTERDIGITAL CE PATENT HOLDINGS (FR)</p>
<b>(21) BR 10 2015 003620-5 A2</b>	<p>Código 6.21 - Exigência preliminar - pedidos com buscas realizadas por outros Escritórios de Patentes                  (22) 20/02/2015                  (51) B61L 27/04 (2006.01), B60L 15/20 (2006.01), B60L 15/40 (2006.01), G06F 17/40 (2006.01)                  (71) HITACHI, LTD. (JP)</p>
<b>(21) BR 10 2015 003669-8 A2</b>	<p>Código 6.21 - Exigência preliminar - pedidos com buscas realizadas por outros Escritórios de Patentes                  (22) 20/02/2015                  (51) B60T 13/74 (2006.01), B60T 13/66 (2006.01)                  (71) MAN TRUCK &amp; BUS AG (DE)</p>
<b>(21) BR 10 2015 003671-0 A2</b>	<p>Código 6.21 - Exigência preliminar - pedidos com buscas realizadas por outros Escritórios de Patentes                  (22) 20/02/2015                  (51) B60T 13/68 (2006.01), B60T 13/74 (2006.01)                  (71) MAN TRUCK &amp; BUS AG (DE)</p>
<b>(21) BR 10 2015 003711-2 A2</b>	<p>Código 6.21 - Exigência preliminar - pedidos com buscas realizadas por outros Escritórios de Patentes                  (22) 20/02/2015                  (51) G01C 11/00 (2006.01)                  (71) THE BOEING COMPANY (US)</p>
<b>(21) BR 10 2015 003801-1 A2</b>	<p>Código 6.21 - Exigência preliminar - pedidos com buscas realizadas por outros Escritórios de Patentes                  (22) 23/02/2015                  (51) G10D 13/02 (2020.01)                  (71) Remo, INC. (US)</p>



<b>(21) BR 10 2015 003807-0 A2</b>	<p>Código 6.21 - Exigência preliminar - pedidos com buscas realizadas por outros Escritórios de Patentes                  (22) 23/02/2015                  (51) H02H 7/18 (2006.01)                  (71) GE ENERGY POWER CONVERSION TECHNOLOGY, LTD. (GB)</p>
<b>(21) BR 10 2015 003834-8 A2</b>	<p>Código 6.21 - Exigência preliminar - pedidos com buscas realizadas por outros Escritórios de Patentes                  (22) 23/02/2015                  (51) F02D 41/18 (2006.01)                  (71) MAN TRUCK &amp; BUS AG (DE)</p>
<b>(21) BR 10 2015 003843-7 A2</b>	<p>Código 6.21 - Exigência preliminar - pedidos com buscas realizadas por outros Escritórios de Patentes                  (22) 23/02/2015                  (51) H02K 5/20 (2006.01)                  (71) JOHNSON ELECTRIC INTERNATIONAL AG (CH)</p>
<b>(21) BR 10 2015 003951-4 A2</b>	<p>Código 6.21 - Exigência preliminar - pedidos com buscas realizadas por outros Escritórios de Patentes                  (22) 24/02/2015                  (51) G02B 27/09 (2006.01), G02B 27/10 (2006.01), A61N 5/06 (2006.01)                  (71) SYNERON MEDICAL LTD. (IL)</p>
<b>(21) BR 10 2015 003962-0 A2</b>	<p>Código 6.21 - Exigência preliminar - pedidos com buscas realizadas por outros Escritórios de Patentes                  (22) 24/02/2015                  (51) G01C 11/04 (2006.01), G01C 11/00 (2006.01), G06T 1/00 (2006.01), G06T 7/20 (2017.01), G06T 7/00 (2017.01)                  (71) THE BOEING COMPANY (US)</p>
<b>(21) BR 10 2015 004257-4 A2</b>	<p>Código 6.21 - Exigência preliminar - pedidos com buscas realizadas por outros Escritórios de Patentes                  (22) 26/02/2015                  (51) H01H 85/04 (2006.01), H01H 9/10 (2006.01)                  (71) WOEHNER GMBH &amp; CO. KG ELEKTROTECHNISCHE SYSTEME (DE)</p>
<b>(21) BR 10 2015 004272-8 A2</b>	<p>Código 6.21 - Exigência preliminar - pedidos com buscas realizadas por outros Escritórios de Patentes                  (22) 26/02/2015                  (51) G05B 19/418 (2006.01), G05B 23/02 (2006.01)                  (71) HEXAGON METROLOGY (ISRAEL) LTD. (IL)</p>



<b>(21) BR 10 2015 004437-2 A2</b>	Código 6.21 - Exigência preliminar - pedidos com buscas realizadas por outros Escritórios de Patentes (22) 27/02/2015 (51) G07F 19/00 (2006.01), H04L 29/06 (2006.01) (71) NCR CORPORATION (US)
<b>(21) BR 10 2015 004541-7 A2</b>	Código 6.21 - Exigência preliminar - pedidos com buscas realizadas por outros Escritórios de Patentes (22) 02/03/2015 (51) F16H 63/36 (2006.01) (71) DEERE & COMPANY (US)
<b>(21) BR 10 2015 004664-2 A2</b>	Código 6.21 - Exigência preliminar - pedidos com buscas realizadas por outros Escritórios de Patentes (22) 03/03/2015 (51) H02G 1/06 (2006.01), H02G 9/02 (2006.01) (71) NEXANS (FR)
<b>(21) BR 10 2015 004976-5 A2</b>	Código 6.21 - Exigência preliminar - pedidos com buscas realizadas por outros Escritórios de Patentes (22) 05/03/2015 (51) G06F 3/0484 (2013.01), H04M 1/725 (2006.01) (71) SAMSUNG ELETRÔNICA DA AMAZÔNIA LTDA. (BR/SP)
<b>(21) BR 10 2015 005173-5 A2</b>	Código 6.21 - Exigência preliminar - pedidos com buscas realizadas por outros Escritórios de Patentes (22) 09/03/2015 (51) G08G 5/02 (2006.01), G05D 1/06 (2006.01) (71) THE BOEING COMPANY (US)
<b>(21) BR 10 2015 005195-6 A2</b>	Código 6.21 - Exigência preliminar - pedidos com buscas realizadas por outros Escritórios de Patentes (22) 09/03/2015 (51) G06K 19/067 (2006.01), G06K 7/06 (2006.01) (71) JOHNSON ELECTRIC INTERNATIONAL AG (CH)
<b>(21) BR 10 2015 005242-1 A2</b>	Código 6.21 - Exigência preliminar - pedidos com buscas realizadas por outros Escritórios de Patentes (22) 09/03/2015 (51) G07B 15/00 (2011.01), G08C 19/00 (2006.01) (71) SKIDATA AG (AT)



<b>(21) BR 10 2015 005315-0 A2</b>	<p>Código 6.21 - Exigência preliminar - pedidos com buscas realizadas por outros Escritórios de Patentes                  (22) 10/03/2015                  (51) G06F 9/54 (2006.01), G06F 15/76 (2006.01)                  (71) LANTIQ BETEILIGUNGS-GMBH &amp; CO. KG (DE)</p>
<b>(21) BR 10 2015 005403-3 A2</b>	<p>Código 6.21 - Exigência preliminar - pedidos com buscas realizadas por outros Escritórios de Patentes                  (22) 11/03/2015                  (51) G01V 1/02 (2006.01), G01V 1/00 (2006.01)                  (71) SERCEL (FR)</p>
<b>(21) BR 10 2015 005515-3 A2</b>	<p>Código 6.21 - Exigência preliminar - pedidos com buscas realizadas por outros Escritórios de Patentes                  (22) 12/03/2015                  (51) H01L 35/32 (2006.01), H02J 1/12 (2006.01), H02J 1/14 (2006.01), H02J 7/00 (2006.01), B60R 16/033 (2006.01), H01M 10/46 (2006.01)                  (71) SIMMONDS PRECISION PRODUCTS, INC. (US)</p>
<b>(21) BR 10 2015 005652-4 A2</b>	<p>Código 6.21 - Exigência preliminar - pedidos com buscas realizadas por outros Escritórios de Patentes                  (22) 13/03/2015                  (51) G06K 9/00 (2006.01), G08B 13/196 (2006.01), G06K 9/20 (2006.01), G06K 9/32 (2006.01), H04N 7/18 (2006.01)                  (71) DENSO WAVE INCORPORATED (JP)</p>
<b>(21) BR 10 2015 005838-1 A2</b>	<p>Código 6.21 - Exigência preliminar - pedidos com buscas realizadas por outros Escritórios de Patentes                  (22) 13/03/2015                  (51) G06F 9/455 (2018.01), G06F 9/30 (2018.01)                  (71) UNIVERSIDADE ESTADUAL DE CAMPINAS - UNICAMP (BR/SP)</p>
<b>(21) BR 10 2015 005962-0 A2</b>	<p>Código 6.21 - Exigência preliminar - pedidos com buscas realizadas por outros Escritórios de Patentes                  (22) 18/03/2015                  (51) G05G 1/50 (2008.04)                  (71) PLASTIC COMPONENTS AND MODULES AUTOMOTIVE S.P.A. (IT)</p>
<b>(21) BR 10 2015 006039-4 A2</b>	<p>Código 6.21 - Exigência preliminar - pedidos com buscas realizadas por outros Escritórios de Patentes                  (22) 18/03/2015                  (51) G01V 3/00 (2006.01), G01V 3/10 (2006.01)                  (71) METTLER-TOLEDO SAFELINE LIMITED (GB)</p>



<b>(21) BR 10 2015 006477-2 A2</b>	<p>Código 6.21 - Exigência preliminar - pedidos com buscas realizadas por outros Escritórios de Patentes                  (22) 24/03/2015                  (51) G06F 11/34 (2006.01)                  (71) Pingdom AB (SE)</p>
<b>(21) BR 10 2015 006850-6 A2</b>	<p>Código 6.21 - Exigência preliminar - pedidos com buscas realizadas por outros Escritórios de Patentes                  (22) 26/03/2015                  (51) B60K 37/04 (2006.01), B60R 7/06 (2006.01), B60R 7/08 (2006.01), B60R 11/02 (2006.01)                  (71) MAN TRUCK &amp; BUS AG (DE)</p>
<b>(21) BR 10 2015 007112-4 A2</b>	<p>Código 6.21 - Exigência preliminar - pedidos com buscas realizadas por outros Escritórios de Patentes                  (22) 30/03/2015                  (51) H01L 23/427 (2006.01), G01R 31/28 (2006.01)                  (71) GENERAL ELECTRIC COMPANY (US)</p>
<b>(21) BR 10 2015 007157-4 A2</b>	<p>Código 6.21 - Exigência preliminar - pedidos com buscas realizadas por outros Escritórios de Patentes                  (22) 30/03/2015                  (51) G05D 1/02 (2020.01), G05D 1/10 (2006.01), B25J 9/16 (2006.01)                  (71) THE BOEING COMPANY (US)</p>
<b>(21) BR 10 2015 007194-9 A2</b>	<p>Código 6.21 - Exigência preliminar - pedidos com buscas realizadas por outros Escritórios de Patentes                  (22) 31/03/2015                  (51) G02C 7/04 (2006.01), G02B 1/04 (2006.01)                  (71) JOHNSON &amp; JOHNSON VISION CARE, INC. (US)</p>
<b>(21) BR 10 2015 007208-2 A8</b>	<p>Código 6.21 - Exigência preliminar - pedidos com buscas realizadas por outros Escritórios de Patentes                  (22) 31/03/2015                  (51) B03C 1/02 (2006.01)                  (71) GENERAL ELECTRIC COMPANY (US)</p>
<b>(21) BR 10 2015 007307-0 A2</b>	<p>Código 6.21 - Exigência preliminar - pedidos com buscas realizadas por outros Escritórios de Patentes                  (22) 31/03/2015                  (51) G06F 9/44 (2018.01), G06F 15/167 (2006.01)                  (71) IQVIA INC (US)</p>



<b>(21) BR 10 2015 007713-0 A2</b>	Código 6.21 - Exigência preliminar - pedidos com buscas realizadas por outros Escritórios de Patentes (22) 07/04/2015 (51) G01V 1/38 (2006.01) (71) PGS GEOPHYSICAL AS (NO)
<b>(21) BR 10 2015 007931-1 A2</b>	Código 6.21 - Exigência preliminar - pedidos com buscas realizadas por outros Escritórios de Patentes (22) 09/04/2015 (51) G02B 5/00 (2006.01) (71) ROSEMOUNT AEROSPACE INC. (US)
<b>(21) BR 10 2015 008092-1 A2</b>	Código 6.21 - Exigência preliminar - pedidos com buscas realizadas por outros Escritórios de Patentes (22) 10/04/2015 (51) G08B 17/04 (2006.01) (71) KIDDE TECHNOLOGIES, INC. (US)
<b>(21) BR 10 2015 008194-4 A2</b>	Código 6.21 - Exigência preliminar - pedidos com buscas realizadas por outros Escritórios de Patentes (22) 13/04/2015 (51) G01C 19/56 (2012.01), H03D 3/00 (2006.01) (71) ROSEMOUNT AEROSPACE INC. (US)
<b>(21) BR 10 2015 008321-1 A2</b>	Código 6.21 - Exigência preliminar - pedidos com buscas realizadas por outros Escritórios de Patentes (22) 14/04/2015 (51) G06F 13/38 (2006.01), H01R 27/00 (2006.01) (71) GOODRICH CORPORATION (US)
<b>(21) BR 10 2015 008553-2 A2</b>	Código 6.21 - Exigência preliminar - pedidos com buscas realizadas por outros Escritórios de Patentes (22) 16/04/2015 (51) B23Q 17/22 (2006.01) (71) THE BOEING COMPANY (US)
<b>(21) BR 10 2015 008893-0 A2</b>	Código 6.21 - Exigência preliminar - pedidos com buscas realizadas por outros Escritórios de Patentes (22) 20/04/2015 (51) G01L 25/00 (2006.01) (71) DEERE & COMPANY (US)



<b>(21) BR 10 2015 009292-0 A2</b>	<p>Código 6.21 - Exigência preliminar - pedidos com buscas realizadas por outros Escritórios de Patentes                  (22) 24/04/2015                  (51) G01V 1/13 (2006.01), G01V 1/38 (2006.01)                  (71) SERCEL (FR)</p>
<b>(21) BR 10 2015 009530-9 A2</b>	<p>Código 6.21 - Exigência preliminar - pedidos com buscas realizadas por outros Escritórios de Patentes                  (22) 28/04/2015                  (51) G01M 15/14 (2006.01)                  (71) SIMMONDS PRECISION PRODUCTS, INC. (US)</p>
<b>(21) BR 10 2015 009867-7 A2</b>	<p>Código 6.21 - Exigência preliminar - pedidos com buscas realizadas por outros Escritórios de Patentes                  (22) 30/04/2015                  (51) G12B 15/04 (2006.01), G01N 1/42 (2006.01)                  (71) CENTRO NACIONAL DE PESQUISA EM ENERGIA E MATERIAIS (BR/SP)</p>
<b>(21) BR 10 2015 011126-6 A2</b>	<p>Código 6.21 - Exigência preliminar - pedidos com buscas realizadas por outros Escritórios de Patentes                  (22) 14/05/2015                  (51) G01F 1/46 (2006.01)                  (71) THE BOEING COMPANY (US)</p>
<b>(21) BR 10 2015 011274-2 A2</b>	<p>Código 6.21 - Exigência preliminar - pedidos com buscas realizadas por outros Escritórios de Patentes                  (22) 15/05/2015                  (51) F16B 35/04 (2006.01)                  (71) MATHREAD INC. (US)</p>
<b>(21) BR 10 2015 011343-9 A2</b>	<p>Código 6.21 - Exigência preliminar - pedidos com buscas realizadas por outros Escritórios de Patentes                  (22) 18/05/2015                  (51) G01P 13/02 (2006.01)                  (71) ROSEMOUNT AEROSPACE INC. (US)</p>
<b>(21) BR 10 2015 011617-9 A2</b>	<p>Código 6.21 - Exigência preliminar - pedidos com buscas realizadas por outros Escritórios de Patentes                  (22) 20/05/2015                  (51) G02C 7/02 (2006.01)                  (71) CARL ZEISS VISION INTERNATIONAL GMBH (DE) ; CARL ZEISS VISION INC. (US)</p>



<b>(21) BR 10 2015 012254-3 A2</b>	<p>Código 6.21 - Exigência preliminar - pedidos com buscas realizadas por outros Escritórios de Patentes                  (22) 27/05/2015                  (51) G05D 1/06 (2006.01), G05D 1/08 (2006.01), G01C 23/00 (2006.01)                  (71) THALES (FR)</p>
<b>(21) BR 10 2015 012604-2 A2</b>	<p>Código 6.21 - Exigência preliminar - pedidos com buscas realizadas por outros Escritórios de Patentes                  (22) 29/05/2015                  (51) H01L 21/205 (2006.01), H01L 33/32 (2010.01), H01L 33/18 (2010.01)                  (71) NICHIA CORPORATION (JP)</p>
<b>(21) BR 10 2015 013429-0 A2</b>	<p>Código 6.21 - Exigência preliminar - pedidos com buscas realizadas por outros Escritórios de Patentes                  (22) 09/06/2015                  (51) B23K 26/06 (2014.01), B23K 26/08 (2014.01), B60R 21/2165 (2011.01)                  (71) JENOPTIK Automatisierungstechnik GmbH (DE)</p>
<b>(21) BR 10 2015 013882-2 A2</b>	<p>Código 6.21 - Exigência preliminar - pedidos com buscas realizadas por outros Escritórios de Patentes                  (22) 12/06/2015                  (51) G07C 5/08 (2006.01)                  (71) DEERE &amp; COMPANY (US)</p>
<b>(21) BR 10 2015 014353-2 A2</b>	<p>Código 6.21 - Exigência preliminar - pedidos com buscas realizadas por outros Escritórios de Patentes                  (22) 17/06/2015                  (51) G01K 7/22 (2006.01)                  (71) KIDDE TECHNOLOGIES, INC. (US)</p>
<b>(21) BR 10 2015 014373-7 A2</b>	<p>Código 6.21 - Exigência preliminar - pedidos com buscas realizadas por outros Escritórios de Patentes                  (22) 17/06/2015                  (51) G01K 7/00 (2006.01), G01K 5/00 (2006.01)                  (71) KIDDE TECHNOLOGIES, INC. (US)</p>
<b>(21) BR 10 2015 014514-4 A2</b>	<p>Código 6.21 - Exigência preliminar - pedidos com buscas realizadas por outros Escritórios de Patentes                  (22) 18/06/2015                  (51) G01L 13/00 (2006.01)                  (71) ROSEMOUNT AEROSPACE INC. (US)</p>



<b>(21) BR 10 2015 014659-0 A2</b>	<p>Código 6.21 - Exigência preliminar - pedidos com buscas realizadas por outros Escritórios de Patentes                  (22) 18/06/2015                  (51) G05D 3/00 (2006.01)                  (71) THE BOEING COMPANY (US)</p>
<b>(21) BR 10 2015 015044-0 A2</b>	<p>Código 6.21 - Exigência preliminar - pedidos com buscas realizadas por outros Escritórios de Patentes                  (22) 22/06/2015                  (51) G01M 3/16 (2006.01), G01N 25/56 (2006.01)                  (71) ROSEMOUNT AEROSPACE INC. (US)</p>
<b>(21) BR 10 2015 015082-2 A2</b>	<p>Código 6.21 - Exigência preliminar - pedidos com buscas realizadas por outros Escritórios de Patentes                  (22) 22/06/2015                  (51) H01L 25/075 (2006.01), H01L 33/44 (2010.01)                  (71) NICHIA CORPORATION (JP)</p>
<b>(21) BR 10 2015 015313-9 A2</b>	<p>Código 6.21 - Exigência preliminar - pedidos com buscas realizadas por outros Escritórios de Patentes                  (22) 24/06/2015                  (51) G01F 1/66 (2006.01), G01F 23/20 (2006.01), A01D 43/08 (2006.01)                  (71) DEERE &amp; COMPANY (US) ; IOWA STATE UNIVERSITY RESEARCH FOUNDATION, INC. (US)</p>
<b>(21) BR 10 2015 015315-5 A2</b>	<p>Código 6.21 - Exigência preliminar - pedidos com buscas realizadas por outros Escritórios de Patentes                  (22) 24/06/2015                  (51) G01F 1/74 (2006.01)                  (71) DEERE &amp; COMPANY (US) ; IOWA STATE UNIVERSITY RESEARCH FOUNDATION, INC. (US)</p>
<b>(21) BR 10 2015 016072-0 A2</b>	<p>Código 6.21 - Exigência preliminar - pedidos com buscas realizadas por outros Escritórios de Patentes                  (22) 02/07/2015                  (51) G03B 13/36 (2006.01)                  (71) CANON KABUSHIKI KAISHA (JP)</p>
<b>(21) BR 10 2015 017153-6 A2</b>	<p>Código 6.21 - Exigência preliminar - pedidos com buscas realizadas por outros Escritórios de Patentes                  (22) 17/07/2015                  (51) G01H 1/00 (2006.01), H02K 15/02 (2006.01), G01M 7/00 (2006.01)                  (71) GE RENEWABLE TECHNOLOGIES (FR)</p>



<b>(21) BR 10 2015 019808-6 A2</b>	<p>Código 6.21 - Exigência preliminar - pedidos com buscas realizadas por outros Escritórios de Patentes                  (22) 18/08/2015                  (51) G02C 7/04 (2006.01)                  (71) JOHNSON &amp; JOHNSON VISION CARE, INC. (US)</p>
<b>(21) BR 10 2015 020643-7 A2</b>	<p>Código 6.21 - Exigência preliminar - pedidos com buscas realizadas por outros Escritórios de Patentes                  (22) 26/08/2015                  (51) G02C 7/04 (2006.01)                  (71) JOHNSON &amp; JOHNSON VISION CARE, INC. (US)</p>
<b>(21) BR 10 2015 020850-2 A2</b>	<p>Código 6.21 - Exigência preliminar - pedidos com buscas realizadas por outros Escritórios de Patentes                  (22) 28/08/2015                  (51) G02C 7/04 (2006.01)                  (71) JOHNSON &amp; JOHNSON VISION CARE, INC. (US)</p>
<b>(21) BR 10 2015 020955-0 A2</b>	<p>Código 6.21 - Exigência preliminar - pedidos com buscas realizadas por outros Escritórios de Patentes                  (22) 28/08/2015                  (51) G02C 7/04 (2006.01)                  (71) JOHNSON &amp; JOHNSON VISION CARE, INC. (US)</p>
<b>(21) BR 10 2015 022165-7 A2</b>	<p>Código 6.21 - Exigência preliminar - pedidos com buscas realizadas por outros Escritórios de Patentes                  (22) 09/09/2015                  (51) H01F 1/053 (2006.01), C22C 38/00 (2006.01)                  (71) TOYOTA JIDOSHA KABUSHIKI KAISHA (JP)</p>
<b>(21) BR 10 2015 024262-0 A2</b>	<p>Código 6.21 - Exigência preliminar - pedidos com buscas realizadas por outros Escritórios de Patentes                  (22) 21/09/2015                  (51) B64G 1/64 (2006.01), B64G 4/00 (2006.01)                  (71) THE BOEING COMPANY (US)</p>
<b>(21) BR 10 2015 024428-2 A2</b>	<p>Código 6.21 - Exigência preliminar - pedidos com buscas realizadas por outros Escritórios de Patentes                  (22) 23/09/2015                  (51) G08B 21/18 (2006.01), G08B 5/36 (2006.01), H05K 5/02 (2006.01), H05B 33/08 (2020.01), F21S 10/02 (2006.01), F21W 111/00 (2018.01)                  (71) GE ENERGY POWER CONVERSION TECHNOLOGY LTD. (GB)</p>



<b>(21) BR 10 2015 025087-8 A2</b>	Código 6.21 - Exigência preliminar - pedidos com buscas realizadas por outros Escritórios de Patentes (22) 30/09/2015 (51) G01V 1/16 (2006.01) (71) PGS GEOPHYSICAL AS (NO)
<b>(21) BR 10 2015 025227-7 A2</b>	Código 6.21 - Exigência preliminar - pedidos com buscas realizadas por outros Escritórios de Patentes (22) 01/10/2015 (51) H01L 29/16 (2006.01) (71) PGS GEOPHYSICAL AS (NO)
<b>(21) BR 10 2015 025466-0 A2</b>	Código 6.21 - Exigência preliminar - pedidos com buscas realizadas por outros Escritórios de Patentes (22) 06/10/2015 (51) G01V 1/20 (2006.01), G01V 1/38 (2006.01), B63B 21/66 (2006.01) (71) SERCEL INC. (US)
<b>(21) BR 10 2015 025608-6 A2</b>	Código 6.21 - Exigência preliminar - pedidos com buscas realizadas por outros Escritórios de Patentes (22) 07/10/2015 (51) G01F 1/40 (2006.01) (71) ROSEMOUNT AEROSPACE INC. (US)
<b>(21) BR 10 2015 026215-9 A2</b>	Código 6.21 - Exigência preliminar - pedidos com buscas realizadas por outros Escritórios de Patentes (22) 15/10/2015 (51) G08B 17/04 (2006.01), H01H 37/40 (2006.01), H01H 35/34 (2006.01) (71) KIDDE TECHNOLOGIES, INC. (US)
<b>(21) BR 10 2015 026227-2 A2</b>	Código 6.21 - Exigência preliminar - pedidos com buscas realizadas por outros Escritórios de Patentes (22) 15/10/2015 (51) G01V 3/08 (2006.01), G01V 3/12 (2006.01), G01V 3/15 (2006.01) (71) PGS GEOPHYSICAL AS (NO)
<b>(21) BR 10 2015 026450-0 A2</b>	Código 6.21 - Exigência preliminar - pedidos com buscas realizadas por outros Escritórios de Patentes (22) 19/10/2015 (51) G02C 7/04 (2006.01) (71) JOHNSON & JOHNSON VISION CARE, INC. (US)



<b>(21) BR 10 2015 026491-7 A2</b>	<p>Código 6.21 - Exigência preliminar - pedidos com buscas realizadas por outros Escritórios de Patentes                  (22) 19/10/2015                  (51) G01V 1/38 (2006.01), G01V 1/16 (2006.01), G01V 1/28 (2006.01)                  (71) SERCEL (FR)</p>
<b>(21) BR 10 2015 027316-9 A2</b>	<p>Código 6.21 - Exigência preliminar - pedidos com buscas realizadas por outros Escritórios de Patentes                  (22) 28/10/2015                  (51) H01L 33/00 (2010.01)                  (71) NICHIA CORPORATION (JP)</p>
<b>(21) BR 10 2015 027628-1 A2</b>	<p>Código 6.21 - Exigência preliminar - pedidos com buscas realizadas por outros Escritórios de Patentes                  (22) 30/10/2015                  (51) H01L 23/488 (2006.01), H01L 21/60 (2006.01)                  (71) TOYOTA JIDOSHA KABUSHIKI KAISHA (JP)</p>
<b>(21) BR 10 2015 027638-9 A2</b>	<p>Código 6.21 - Exigência preliminar - pedidos com buscas realizadas por outros Escritórios de Patentes                  (22) 30/10/2015                  (51) H01L 21/48 (2006.01), H01L 23/00 (2006.01)                  (71) TOYOTA JIDOSHA KABUSHIKI KAISHA (JP)</p>
<b>(21) BR 10 2015 027684-2 A2</b>	<p>Código 6.21 - Exigência preliminar - pedidos com buscas realizadas por outros Escritórios de Patentes                  (22) 03/11/2015                  (51) H01L 23/12 (2006.01)                  (71) TOYOTA JIDOSHA KABUSHIKI KAISHA (JP)</p>
<b>(21) BR 10 2015 027829-2 A2</b>	<p>Código 6.21 - Exigência preliminar - pedidos com buscas realizadas por outros Escritórios de Patentes                  (22) 04/11/2015                  (51) B65D 5/20 (2006.01), B65D 5/22 (2006.01), B65D 21/032 (2006.01)                  (71) WESTROCK SHARED SERVICES, LLC (US)</p>
<b>(21) BR 10 2015 028450-0 A2</b>	<p>Código 6.21 - Exigência preliminar - pedidos com buscas realizadas por outros Escritórios de Patentes                  (22) 12/11/2015                  (51) A61J 1/00 (2006.01)                  (71) Chou Yu-Tang (TW)</p>
<b>(21) BR 10 2016 003116-8 A2</b>	<p>Código 6.21 - Exigência preliminar - pedidos com buscas realizadas por outros</p>

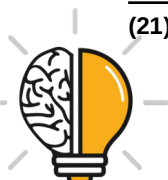

	Escritórios de Patentes (22) 15/02/2016 (51) B65D 43/02 (2006.01), B65D 47/06 (2006.01) (71) APTAR FREYUNG GMBH (DE)
<b>(21) BR 10 2016 006493-7 A2</b>	Código 6.21 - Exigência preliminar - pedidos com buscas realizadas por outros Escritórios de Patentes (22) 23/03/2016 (51) F16L 27/04 (2006.01), F16L 25/10 (2006.01), F16L 27/073 (2006.01) (71) MAN TRUCK & BUS AG (DE)
<b>(21) BR 10 2016 006554-2 A2</b>	Código 6.21 - Exigência preliminar - pedidos com buscas realizadas por outros Escritórios de Patentes (22) 24/03/2016 (51) B65D 83/00 (2006.01), A41G 5/02 (2006.01) (71) ALBEA SERVICES (FR)
<b>(21) BR 10 2016 007584-0 A2</b>	Código 6.21 - Exigência preliminar - pedidos com buscas realizadas por outros Escritórios de Patentes (22) 06/04/2016 (51) B65G 57/03 (2006.01), B65G 61/00 (2006.01), B65G 60/00 (2006.01) (71) TNA AUSTRALIA PTY LIMITED (AU)
<b>(21) BR 10 2016 009191-8 A2</b>	Código 6.21 - Exigência preliminar - pedidos com buscas realizadas por outros Escritórios de Patentes (22) 25/04/2016 (51) A47J 36/02 (2006.01), H05B 6/64 (2006.01) (71) WHIRLPOOL CORPORATION (US)
<b>(21) BR 10 2016 021089-5 A2</b>	Código 6.21 - Exigência preliminar - pedidos com buscas realizadas por outros Escritórios de Patentes (22) 13/09/2016 (51) F16J 15/18 (2006.01), F16J 15/32 (2016.01), F16J 15/38 (2006.01) (71) DEERE & COMPANY (US)
<b>(21) BR 10 2016 028041-9 A2</b>	Código 6.21 - Exigência preliminar - pedidos com buscas realizadas por outros Escritórios de Patentes (22) 29/11/2016 (51) F16J 15/02 (2006.01), B64C 3/18 (2006.01), B64C 1/00 (2006.01) (71) THE BOEING COMPANY (US)
<b>(21) BR 11 2012 002580-5 A2</b>	Código 6.21 - Exigência preliminar - pedidos com buscas realizadas por outros Escritórios de Patentes



---

	(22) 21/07/2010 (51) E21B 17/02 (2006.01), E21B 43/013 (2006.01), H01R 13/523 (2006.01) (71) Teledyne Instruments, Inc. (US)
--	--

---

<b>(21) BR 11 2012 003197-0 A2</b>	Código 6.21 - Exigência preliminar - pedidos com buscas realizadas por outros Escritórios de Patentes (22) 04/06/2010 (51) H04L 12/24 (2006.01), H04B 10/14 (1990.01) (71) ZTE CORPORATION (CN)
------------------------------------	--

---

<b>(21) BR 11 2012 003198-8 A2</b>	Código 6.21 - Exigência preliminar - pedidos com buscas realizadas por outros Escritórios de Patentes (22) 24/05/2010 (51) H04L 12/18 (2006.01), H04N 7/15 (2006.01) (71) ZTE CORPORATION (CN)
------------------------------------	---

---

<b>(21) BR 11 2012 003256-9 A2</b>	Código 6.21 - Exigência preliminar - pedidos com buscas realizadas por outros Escritórios de Patentes (22) 29/07/2010 (51) B65D 75/58 (2006.01), B31B 70/00 (2017.01), B65B 9/067 (2012.01), B65B 9/20 (2012.01), B65B 9/213 (2012.01), B65B 61/18 (2006.01), B65D 77/20 (2006.01), B31B 70/14 (2017.01), B31B 70/81 (2017.01), B31B 155/00 (2017.01), B31B 160/10 (2017.01) (71) Cryovac, INC. (US)
------------------------------------	---

---

<b>(21) BR 11 2012 003450-2 A2</b>	Código 6.21 - Exigência preliminar - pedidos com buscas realizadas por outros Escritórios de Patentes (22) 20/05/2010 (51) H04L 12/26 (2006.01), H04L 12/24 (2006.01) (71) ZTE CORPORATION (CN)
------------------------------------	--

---

<b>(21) BR 11 2012 003455-3 A2</b>	Código 6.21 - Exigência preliminar - pedidos com buscas realizadas por outros Escritórios de Patentes (22) 04/11/2009 (51) H04W 4/22 (2009.01) (71) ZTE CORPORATION (CN)
------------------------------------	---

---

<b>(21) BR 11 2012 003562-2 A2</b>	Código 6.21 - Exigência preliminar - pedidos com buscas realizadas por outros Escritórios de Patentes (22) 20/07/2010 (51) H04L 12/26 (2006.01), H04B 10/08 (1990.01), H04B 17/00 (2015.01) (71) ZTE CORPORATION (CN)
------------------------------------	--



<b>(21) BR 11 2012 003932-6 A2</b>	<p>Código 6.21 - Exigência preliminar - pedidos com buscas realizadas por outros Escritórios de Patentes                  (22) 29/06/2010                  (51) H04L 27/26 (2006.01)                  (71) ZTE CORPORATION (CN)</p>
<b>(21) BR 11 2012 005823-1 A2</b>	<p>Código 6.21 - Exigência preliminar - pedidos com buscas realizadas por outros Escritórios de Patentes                  (22) 08/09/2010                  (51) E21B 7/24 (2006.01), E21B 28/00 (2006.01)                  (71) ITI SCOTLAND LIMITED (GB)</p>
<b>(21) BR 11 2012 006821-0 A2</b>	<p>Código 6.21 - Exigência preliminar - pedidos com buscas realizadas por outros Escritórios de Patentes                  (22) 11/05/2010                  (51) H04L 12/56 (1990.01)                  (71) ZTE CORPORATION (CN)</p>
<b>(21) BR 11 2012 007121-1 A2</b>	<p>Código 6.21 - Exigência preliminar - pedidos com buscas realizadas por outros Escritórios de Patentes                  (22) 25/08/2010                  (51) H04W 52/00 (2009.01)                  (71) ZTE CORPORATION (CN)</p>
<b>(21) BR 11 2012 007892-5 A2</b>	<p>Código 6.21 - Exigência preliminar - pedidos com buscas realizadas por outros Escritórios de Patentes                  (22) 03/08/2011                  (51) H04N 13/161 (2018.01), H04N 19/30 (2014.01), H04N 19/597 (2014.01), H04N 19/70 (2014.01)                  (71) Panasonic Corporation (JP)</p>
<b>(21) BR 11 2012 008348-1 A2</b>	<p>Código 6.21 - Exigência preliminar - pedidos com buscas realizadas por outros Escritórios de Patentes                  (22) 27/08/2010                  (51) H04L 29/08 (2006.01), H04W 76/30 (2018.01)                  (71) GOOGLE TECHNOLOGY HOLDINGS LLC (US)</p>
<b>(21) BR 11 2012 008439-9 A2</b>	<p>Código 6.21 - Exigência preliminar - pedidos com buscas realizadas por outros Escritórios de Patentes                  (22) 27/01/2012                  (51) H04N 21/40 (2011.01)                  (71) Lg Cns Co., Ltd (KR)</p>



<b>(21) BR 11 2012 008440-2 A2</b>	<p>Código 6.21 - Exigência preliminar - pedidos com buscas realizadas por outros Escritórios de Patentes                  (22) 29/02/2012                  (51) H04N 21/40 (2011.01)                  (71) Lg Cns Co., Ltd (KR)</p>
<b>(21) BR 11 2012 009209-0 A2</b>	<p>Código 6.21 - Exigência preliminar - pedidos com buscas realizadas por outros Escritórios de Patentes                  (22) 15/10/2010                  (51) B65B 43/26 (2006.01), B65B 43/30 (2006.01)                  (71) IWK VERPACKUNGSTECHNIK GMBH (DE)</p>
<b>(21) BR 11 2012 011848-0 A2</b>	<p>Código 6.21 - Exigência preliminar - pedidos com buscas realizadas por outros Escritórios de Patentes                  (22) 17/11/2010                  (51) G01N 21/85 (2006.01), B07C 5/342 (2006.01)                  (71) BÜHLER UK LIMITED (GB)</p>
<b>(21) BR 11 2012 013071-4 A2</b>	<p>Código 6.21 - Exigência preliminar - pedidos com buscas realizadas por outros Escritórios de Patentes                  (22) 08/11/2010                  (51) H04L 27/26 (2006.01), H04L 5/00 (2006.01)                  (71) Ericsson Telecomunicações S.A. (BR/SP)</p>
<b>(21) BR 11 2012 015711-6 A2</b>	<p>Código 6.21 - Exigência preliminar - pedidos com buscas realizadas por outros Escritórios de Patentes                  (22) 22/12/2010                  (51) H04N 5/335 (2011.01), H01L 27/146 (2006.01), H04N 5/347 (2011.01)                  (71) NOKIA TECHNOLOGIES OY (FI)</p>
<b>(21) BR 11 2012 016456-2 A2</b>	<p>Código 6.21 - Exigência preliminar - pedidos com buscas realizadas por outros Escritórios de Patentes                  (22) 04/01/2011                  (51) H04N 5/44 (2011.01), H04N 5/00 (2011.01), H04N 7/24 (2011.01), H04L 12/18 (2006.01), H04W 4/02 (2018.01), H04W 48/00 (2009.01)                  (71) ROVI GUIDES, INC. (US)</p>
<b>(21) BR 11 2012 016485-6 A2</b>	<p>Código 6.21 - Exigência preliminar - pedidos com buscas realizadas por outros Escritórios de Patentes                  (22) 06/04/2011                  (51) H04W 72/04 (2009.01)                  (71) ZTE CORPORATION (CN)</p>



<b>(21) BR 11 2012 016886-0 A2</b>	<p>Código 6.21 - Exigência preliminar - pedidos com buscas realizadas por outros Escritórios de Patentes</p> <p>(22) 13/01/2011</p> <p>(51) H04N 21/235 (2011.01), H04H 20/93 (2008.01), H04H 60/91 (2008.01), H04N 21/262 (2011.01), H04N 21/414 (2011.01), H04N 21/434 (2011.01), H04N 21/443 (2011.01), H04N 21/45 (2011.01), H04N 21/472 (2011.01), H04N 21/81 (2011.01), H04N 21/8545 (2011.01), H04N 21/858 (2011.01)</p> <p>(71) QUALCOMM INCORPORATED (US)</p>
<b>(21) BR 11 2012 017145-3 A2</b>	<p>Código 6.21 - Exigência preliminar - pedidos com buscas realizadas por outros Escritórios de Patentes</p> <p>(22) 14/01/2011</p> <p>(51) H04N 19/103 (2014.01), H04N 19/132 (2014.01), H04N 19/147 (2014.01), H04N 19/18 (2014.01), H04N 19/19 (2014.01), H04N 19/61 (2014.01)</p> <p>(71) INTERDIGITAL MADISON PATENT HOLDINGS (FR)</p>
<b>(21) BR 11 2012 017367-7 A2</b>	<p>Código 6.21 - Exigência preliminar - pedidos com buscas realizadas por outros Escritórios de Patentes</p> <p>(22) 13/01/2011</p> <p>(51) H04N 13/122 (2018.01), H04N 13/128 (2018.01), H04N 13/305 (2018.01), H04N 13/317 (2018.01), H04N 13/327 (2018.01), H04N 1/00 (2006.01), H04N 1/23 (2006.01), G02B 3/00 (2006.01), G03B 25/02 (2006.01), G03B 35/14 (2006.01), G03B 35/24 (2006.01)</p> <p>(71) HUMANEYES TECHNOLOGIES LTD (IL)</p>
<b>(21) BR 11 2012 017407-0 A2</b>	<p>Código 6.21 - Exigência preliminar - pedidos com buscas realizadas por outros Escritórios de Patentes</p> <p>(22) 13/01/2011</p> <p>(51) H04N 7/24 (2011.01)</p> <p>(71) Samsung Electronics Co., Ltd. (KR)</p>
<b>(21) BR 11 2012 017538-6 A2</b>	<p>Código 6.21 - Exigência preliminar - pedidos com buscas realizadas por outros Escritórios de Patentes</p> <p>(22) 23/05/2011</p> <p>(51) H04W 72/04 (2009.01)</p> <p>(71) ZTE CORPORATION (CN)</p>
<b>(21) BR 11 2012 017812-1 A2</b>	<p>Código 6.21 - Exigência preliminar - pedidos com buscas realizadas por outros Escritórios de Patentes</p> <p>(22) 18/01/2011</p> <p>(51) H04L 29/06 (2006.01)</p> <p>(71) ZTE CORPORATION (CN)</p>



<b>(21) BR 11 2012 017865-2 A2</b>	<p>Código 6.21 - Exigência preliminar - pedidos com buscas realizadas por outros Escritórios de Patentes</p> <p>(22) 19/01/2011</p> <p>(51) H04N 19/593 (2014.01), H04N 19/105 (2014.01), H04N 19/176 (2014.01), H04N 19/192 (2014.01), H04N 19/48 (2014.01), H04N 19/50 (2014.01), H04N 19/52 (2014.01), H04N 19/61 (2014.01)</p> <p>(71) INTERDIGITAL MADISON PATENT HOLDINGS (FR)</p>
<b>(21) BR 11 2012 018268-4 A2</b>	<p>Código 6.21 - Exigência preliminar - pedidos com buscas realizadas por outros Escritórios de Patentes</p> <p>(22) 16/03/2011</p> <p>(51) H04W 12/08 (2009.01), H04W 36/00 (2009.01), H04W 12/04 (2009.01)</p> <p>(71) Telefonaktiebolaget Lm Ericsson (Publ) (SE)</p>
<b>(21) BR 11 2012 018878-0 A2</b>	<p>Código 6.21 - Exigência preliminar - pedidos com buscas realizadas por outros Escritórios de Patentes</p> <p>(22) 31/03/2011</p> <p>(51) H04W 72/04 (2009.01)</p> <p>(71) Telefonaktiebolaget LM Ericsson (publ) (SE)</p>
<b>(21) BR 11 2012 018976-0 A2</b>	<p>Código 6.21 - Exigência preliminar - pedidos com buscas realizadas por outros Escritórios de Patentes</p> <p>(22) 28/01/2011</p> <p>(51) H04N 13/161 (2018.01), H04N 13/172 (2018.01), H04N 13/194 (2018.01), H04N 19/11 (2014.01), H04N 19/176 (2014.01), H04N 19/46 (2014.01), H04N 19/593 (2014.01), H04N 19/597 (2014.01), H04N 19/61 (2014.01)</p> <p>(71) INTERDIGITAL MADISON PATENT HOLDINGS (FR)</p>
<b>(21) BR 11 2012 019001-6 A2</b>	<p>Código 6.21 - Exigência preliminar - pedidos com buscas realizadas por outros Escritórios de Patentes</p> <p>(22) 25/01/2011</p> <p>(51) H04W 72/08 (2009.01), H04B 7/04 (2017.01), H04W 16/30 (2009.01), H04W 72/04 (2009.01)</p> <p>(71) Alcatel Lucent (FR)</p>
<b>(21) BR 11 2012 019407-0 A2</b>	<p>Código 6.21 - Exigência preliminar - pedidos com buscas realizadas por outros Escritórios de Patentes</p> <p>(22) 07/02/2011</p> <p>(51) H04N 5/225 (2006.01), H04N 5/91 (2006.01)</p> <p>(71) Nikon Corporation (JP)</p>
<b>(21) BR 11 2012 020072-0 A2</b>	<p>Código 6.21 - Exigência preliminar - pedidos com buscas realizadas por outros Escritórios de Patentes</p>



(22) 02/03/2011

(51) H04N 21/258 (2011.01), H04N 21/414 (2011.01), H04N 21/6377 (2011.01),  
H04H 20/95 (2008.01), H04L 29/06 (2006.01)

(71) ZTE CORPORATION (CN)

**(21) BR 11 2012 020489-0 A2**

Código 6.21 - Exigência preliminar - pedidos com buscas realizadas por outros  
Escritórios de Patentes

(22) 14/02/2011

(51) H04W 28/06 (2009.01), H04W 72/04 (2009.01)

(71) SUN PATENT TRUST (US)

**(21) BR 11 2012 020576-5 A2**

Código 6.21 - Exigência preliminar - pedidos com buscas realizadas por outros  
Escritórios de Patentes

(22) 16/02/2011

(51) H04W 72/04 (2009.01), H04W 72/08 (2009.01)

(71) NOKIA TECHNOLOGIES OY (FI)

**(21) BR 11 2012 020726-1 A2**

Código 6.21 - Exigência preliminar - pedidos com buscas realizadas por outros  
Escritórios de Patentes

(22) 21/02/2011

(51) H04N 21/2343 (2011.01), H04N 21/239 (2011.01), H04N 21/258 (2011.01),  
H04N 21/6336 (2011.01), H04N 21/6379 (2011.01), H04N 21/658 (2011.01),  
H04L 29/06 (2006.01)

(71) Samsung Electronics Co., Ltd. (KR)

**(21) BR 11 2012 020733-4 A2**

Código 6.21 - Exigência preliminar - pedidos com buscas realizadas por outros  
Escritórios de Patentes

(22) 18/02/2011

(51) H04N 19/577 (2014.01), H04N 19/109 (2014.01), H04N 19/147 (2014.01),  
H04N 19/70 (2014.01)

(71) QUALCOMM INCORPORATED (US)

**(21) BR 11 2012 023304-1 A2**

Código 6.21 - Exigência preliminar - pedidos com buscas realizadas por outros  
Escritórios de Patentes

(22) 11/03/2011

(51) H04N 21/234 (2011.01), H04N 21/472 (2011.01), H04N 21/845 (2011.01),  
H04N 21/8549 (2011.01)

(71) Tencent Technology (Shenzhen) Company Limited (CN)

**(21) BR 11 2012 023744-6 A2**

Código 6.21 - Exigência preliminar - pedidos com buscas realizadas por outros  
Escritórios de Patentes

(22) 22/02/2011

(51) H04N 19/89 (2014.01), B60R 1/00 (2006.01), G06T 1/00 (2006.01), H04N



---

7/025 (2006.01), H04N 7/18 (2006.01)  
 (71) PEUGEOT CITROEN AUTOMOBILES S.A. (FR)

---

**(21) BR 11 2012 024955-0 A2** Código 6.21 - Exigência preliminar - pedidos com buscas realizadas por outros Escritórios de Patentes  
 (22) 31/03/2011  
 (51) H04N 13/128 (2018.01)  
 (71) INTERDIGITAL CE PATENT HOLDINGS (FR)

---

**(21) BR 11 2012 025175-9 A2** Código 6.21 - Exigência preliminar - pedidos com buscas realizadas por outros Escritórios de Patentes  
 (22) 28/03/2011  
 (51) H04N 19/105 (2014.01), H04N 19/176 (2014.01), H04N 19/51 (2014.01), H04N 19/593 (2014.01), H04N 19/97 (2014.01), G06T 9/00 (2006.01)  
 (71) INTERDIGITAL MADISON PATENT HOLDINGS (FR)

---

**(21) BR 11 2012 025206-2 A2** Código 6.21 - Exigência preliminar - pedidos com buscas realizadas por outros Escritórios de Patentes  
 (22) 31/03/2011  
 (51) H04N 19/107 (2014.01), H04N 19/109 (2014.01), H04N 19/13 (2014.01), H04N 19/176 (2014.01), H04N 19/46 (2014.01), H04N 19/567 (2014.01), H04N 19/91 (2014.01), H04N 19/119 (2014.01), H04N 19/122 (2014.01), H04N 19/146 (2014.01), H04N 19/157 (2014.01), H04N 19/523 (2014.01)  
 (71) Mitsubishi Electric Corporation (JP)

---

**(21) BR 11 2012 025308-5 A2** Código 6.21 - Exigência preliminar - pedidos com buscas realizadas por outros Escritórios de Patentes  
 (22) 05/04/2011  
 (51) H04N 19/122 (2014.01), H04N 19/46 (2014.01), H04N 19/96 (2014.01)  
 (71) Samsung Electronics Co., Ltd. (KR)

---

**(21) BR 11 2012 025696-3 A2** Código 6.21 - Exigência preliminar - pedidos com buscas realizadas por outros Escritórios de Patentes  
 (22) 25/02/2011  
 (51) H04W 4/02 (2018.01), H04W 8/02 (2009.01), H04W 64/00 (2009.01)  
 (71) ZTE CORPORATION (CN)

---

**(21) BR 11 2012 025852-4 A2** Código 6.21 - Exigência preliminar - pedidos com buscas realizadas por outros Escritórios de Patentes  
 (22) 13/04/2011  
 (51) H04W 24/02 (2009.01)  
 (71) Qualcomm Incorporated (US)



---

**(21) BR 11 2012 025985-7 A2** Código 6.21 - Exigência preliminar - pedidos com buscas realizadas por outros Escritórios de Patentes  
 (22) 28/03/2011  
 (51) H04W 16/14 (2009.01)  
 (71) KONINKLIJKE PHILIPS N.V. (NL)

---

**(21) BR 11 2012 026136-3 A2** Código 6.21 - Exigência preliminar - pedidos com buscas realizadas por outros Escritórios de Patentes  
 (22) 15/04/2011  
 (51) H04W 12/04 (2009.01), H04L 29/06 (2006.01), H04W 88/02 (2009.01), H04W 88/14 (2009.01)  
 (71) Qualcomm Incorporated (US)

---

**(21) BR 11 2012 026148-7 A2** Código 6.21 - Exigência preliminar - pedidos com buscas realizadas por outros Escritórios de Patentes  
 (22) 06/01/2011  
 (51) H04W 24/00 (2009.01)  
 (71) ZTE CORPORATION (CN)

---

**(21) BR 11 2012 026859-7 A2** Código 6.21 - Exigência preliminar - pedidos com buscas realizadas por outros Escritórios de Patentes  
 (22) 16/06/2011  
 (51) H04W 28/16 (2009.01)  
 (71) ZTE CORPORATION (CN)

---

**(21) BR 11 2012 027757-0 A2** Código 6.21 - Exigência preliminar - pedidos com buscas realizadas por outros Escritórios de Patentes  
 (22) 28/04/2011  
 (51) H04W 24/02 (2009.01)  
 (71) HUAWEI TECHNOLOGIES CO., LTD. (CN)

---

**(21) BR 11 2012 031622-2 A2** Código 6.21 - Exigência preliminar - pedidos com buscas realizadas por outros Escritórios de Patentes  
 (22) 07/06/2011  
 (51) H04W 28/10 (2009.01), H04W 16/26 (2009.01)  
 (71) Sony Corporation (JP)

---

**(21) BR 11 2012 031747-4 A2** Código 6.21 - Exigência preliminar - pedidos com buscas realizadas por outros Escritórios de Patentes  
 (22) 09/06/2011  
 (51) H04L 29/08 (2006.01), H04W 4/50 (2018.01), H04W 4/60 (2018.01), H04W 8/18 (2009.01), H04W 8/26 (2009.01)  
 (71) APPLE INC. (US)



<b>(21) BR 11 2012 032735-6 A2</b>	<p>Código 6.21 - Exigência preliminar - pedidos com buscas realizadas por outros Escritórios de Patentes                  (22) 20/06/2011                  (51) H04W 16/26 (2009.01), H04W 72/12 (2009.01)                  (71) Ntt Docomo, Inc (JP)</p>
<b>(21) BR 11 2012 032740-2 A2</b>	<p>Código 6.21 - Exigência preliminar - pedidos com buscas realizadas por outros Escritórios de Patentes                  (22) 21/06/2011                  (51) H04W 28/04 (2009.01), H04B 1/707 (2011.01), H04J 11/00 (2006.01), H04L 1/16 (2006.01), H04W 28/06 (2009.01)                  (71) NTT Docomo, Inc. (JP)</p>
<b>(21) BR 11 2012 033255-4 A2</b>	<p>Código 6.21 - Exigência preliminar - pedidos com buscas realizadas por outros Escritórios de Patentes                  (22) 29/10/2012                  (51) H04L 29/06 (2006.01), H04W 12/04 (2009.01)                  (71) Ericsson Telecomunicações S.A. (BR/SP)</p>
<b>(21) BR 11 2013 000558-0 A2</b>	<p>Código 6.21 - Exigência preliminar - pedidos com buscas realizadas por outros Escritórios de Patentes                  (22) 08/07/2011                  (51) H04N 19/129 (2014.01), H04N 19/13 (2014.01), H04N 19/176 (2014.01), H04N 19/18 (2014.01), H04N 19/463 (2014.01), H04N 19/91 (2014.01), H04N 19/96 (2014.01)                  (71) Samsung Eletronics CO., LTD. (KR)</p>
<b>(21) BR 11 2013 001093-2 A2</b>	<p>Código 6.21 - Exigência preliminar - pedidos com buscas realizadas por outros Escritórios de Patentes                  (22) 15/07/2011                  (51) H04N 19/593 (2014.01), H04N 19/105 (2014.01), H04N 19/11 (2014.01), H04N 19/14 (2014.01), H04N 19/176 (2014.01), H04N 19/196 (2014.01), H04N 19/80 (2014.01)                  (71) Samsung Electronics Co.,Ltd (KR)</p>
<b>(21) BR 11 2013 001354-0 A2</b>	<p>Código 6.21 - Exigência preliminar - pedidos com buscas realizadas por outros Escritórios de Patentes                  (22) 29/06/2011                  (51) H04N 19/119 (2014.01), H04N 19/174 (2014.01), H04N 19/196 (2014.01), H04N 19/436 (2014.01), H04N 19/46 (2014.01), H04N 19/70 (2014.01), H04N 19/91 (2014.01), A63B 60/54 (2015.01), A63B 53/04 (2015.01)                  (71) VELOS MEDIA INTERNATIONAL LIMITED (IE)</p>



<b>(21) BR 11 2013 001426-1 A2</b>	<p>Código 6.21 - Exigência preliminar - pedidos com buscas realizadas por outros Escritórios de Patentes                  (22) 20/07/2010                  (51) H04N 7/16 (2011.01)                  (71) EMPIRE TECHNOLOGY DEVELOPMENT LLC (US)</p>
<b>(21) BR 11 2013 001822-4 A2</b>	<p>Código 6.21 - Exigência preliminar - pedidos com buscas realizadas por outros Escritórios de Patentes                  (22) 17/05/2011                  (51) H04W 28/16 (2009.01)                  (71) ZTE CORPORATION (CN)</p>
<b>(21) BR 11 2013 002305-8 A2</b>	<p>Código 6.21 - Exigência preliminar - pedidos com buscas realizadas por outros Escritórios de Patentes                  (22) 02/11/2011                  (51) H04W 28/08 (2009.01), H04W 72/00 (2009.01)                  (71) Huawei Technologies CO., LTD (CN)</p>
<b>(21) BR 11 2013 002450-0 A2</b>	<p>Código 6.21 - Exigência preliminar - pedidos com buscas realizadas por outros Escritórios de Patentes                  (22) 21/06/2012                  (51) H04N 7/00 (2011.01)                  (71) VELOS MEDIA INTERNATIONAL LIMITED (IE)</p>
<b>(21) BR 11 2013 002772-0 A2</b>	<p>Código 6.21 - Exigência preliminar - pedidos com buscas realizadas por outros Escritórios de Patentes                  (22) 10/11/2012                  (51) H04L 29/06 (2006.01)                  (71) WWTT TECHNOLOGY CHINA (CN)</p>
<b>(21) BR 11 2013 002774-6 A2</b>	<p>Código 6.21 - Exigência preliminar - pedidos com buscas realizadas por outros Escritórios de Patentes                  (22) 10/11/2012                  (51) H04L 9/32 (2006.01)                  (71) WWTT TECHNOLOGY CHINA (CN)</p>
<b>(21) BR 11 2013 002775-4 A2</b>	<p>Código 6.21 - Exigência preliminar - pedidos com buscas realizadas por outros Escritórios de Patentes                  (22) 10/11/2012                  (51) H04L 29/06 (2006.01)                  (71) WWTT TECHNOLOGY CHINA (CN)</p>



---

**(21) BR 11 2013 003353-3 A2** Código 6.21 - Exigência preliminar - pedidos com buscas realizadas por outros Escritórios de Patentes  
 (22) 02/06/2011  
 (51) H04W 28/00 (2009.01)  
 (71) Huawei Technologies Co., LTD. (CN)

---

**(21) BR 11 2013 003516-1 A2** Código 6.21 - Exigência preliminar - pedidos com buscas realizadas por outros Escritórios de Patentes  
 (22) 18/03/2011  
 (51) H04W 72/14 (2009.01)  
 (71) Alcatel Lucent (FR)

---

**(21) BR 11 2013 003697-4 A2** Código 6.21 - Exigência preliminar - pedidos com buscas realizadas por outros Escritórios de Patentes  
 (22) 10/08/2011  
 (51) H04W 16/26 (2009.01), H04W 72/04 (2009.01)  
 (71) Ntt Docomo, Inc (JP)

---

**(21) BR 11 2013 004425-0 A2** Código 6.21 - Exigência preliminar - pedidos com buscas realizadas por outros Escritórios de Patentes  
 (22) 05/12/2011  
 (51) H04N 19/96 (2014.01), H04N 19/119 (2014.01), H04N 19/147 (2014.01), H04N 19/19 (2014.01), H04N 19/463 (2014.01), H04N 19/61 (2014.01), H04N 19/70 (2014.01), H04N 19/124 (2014.01), H04N 19/17 (2014.01), H04N 19/182 (2014.01)  
 (71) SUN PATENT TRUST (US)

---

**(21) BR 11 2013 004433-0 A2** Código 6.21 - Exigência preliminar - pedidos com buscas realizadas por outros Escritórios de Patentes  
 (22) 02/06/2011  
 (51) H04W 24/02 (2009.01), H04W 76/12 (2018.01), H04W 88/16 (2009.01)  
 (71) Huawei Technologies Co., Ltd. (CN)

---

**(21) BR 11 2013 005122-1 A2** Código 6.21 - Exigência preliminar - pedidos com buscas realizadas por outros Escritórios de Patentes  
 (22) 01/09/2011  
 (51) H04N 19/87 (2014.01), H04N 19/105 (2014.01), H04N 19/172 (2014.01), H04N 19/186 (2014.01), H04N 19/50 (2014.01), H04N 19/85 (2014.01)  
 (71) GUANGDONG OPPO MOBILE TELECOMMUNICATIONS CORP., LTD. (CN)

---

**(21) BR 11 2013 005789-0 A2** Código 6.21 - Exigência preliminar - pedidos com buscas realizadas por outros Escritórios de Patentes



---

	(22) 18/08/2011 (51) H04W 16/14 (2009.01), H04W 28/16 (2009.01) (71) Huawei Technologies Co., Ltd. (CN)
<b>(21) BR 11 2013 006443-9 A2</b>	Código 6.21 - Exigência preliminar - pedidos com buscas realizadas por outros Escritórios de Patentes (22) 20/06/2011 (51) H04W 24/00 (2009.01) (71) ZTE Corporation (CN)
<b>(21) BR 11 2013 006501-0 A2</b>	Código 6.21 - Exigência preliminar - pedidos com buscas realizadas por outros Escritórios de Patentes (22) 21/07/2011 (51) H04N 19/105 (2014.01), H04N 19/117 (2014.01), H04N 19/136 (2014.01), H04N 19/147 (2014.01), H04N 19/157 (2014.01), H04N 19/159 (2014.01), H04N 19/176 (2014.01), H04N 19/182 (2014.01), H04N 19/593 (2014.01), H04N 19/82 (2014.01), H04N 19/61 (2014.01) (71) Mitsubishi Electronic Corporation (JP)
<b>(21) BR 11 2013 006646-6 A2</b>	Código 6.21 - Exigência preliminar - pedidos com buscas realizadas por outros Escritórios de Patentes (22) 22/09/2011 (51) H04W 28/20 (2009.01) (71) QUALCOMM INCORPORATED (US)
<b>(21) BR 11 2013 007352-7 A2</b>	Código 6.21 - Exigência preliminar - pedidos com buscas realizadas por outros Escritórios de Patentes (22) 30/09/2011 (51) H04W 12/02 (2009.01), H04L 9/14 (2006.01) (71) Intel Corporation (US)
<b>(21) BR 11 2013 007530-9 A2</b>	Código 6.21 - Exigência preliminar - pedidos com buscas realizadas por outros Escritórios de Patentes (22) 21/03/2011 (51) H04W 24/02 (2009.01) (71) ZTE CORPORATION (CN)
<b>(21) BR 11 2013 007598-8 A2</b>	Código 6.21 - Exigência preliminar - pedidos com buscas realizadas por outros Escritórios de Patentes (22) 20/09/2011 (51) H04W 48/16 (2009.01), H04W 36/00 (2009.01), H04W 8/20 (2009.01) (71) TELEFONAKTIEBOLAGET LM ERICSSON (PUBL) (SE)



<b>(21) BR 11 2013 007733-6 A2</b>	<p>Código 6.21 - Exigência preliminar - pedidos com buscas realizadas por outros Escritórios de Patentes                  (22) 11/08/2011                  (51) H04W 72/10 (2009.01), H04J 11/00 (2006.01)                  (71) Sony Corporation. (JP)</p>
<b>(21) BR 11 2013 009402-8 A2</b>	<p>Código 6.21 - Exigência preliminar - pedidos com buscas realizadas por outros Escritórios de Patentes                  (22) 21/02/2012                  (51) H04L 7/04 (2006.01), H04J 3/06 (2006.01)                  (71) HUAWEI TECHNOLOGIES CO., LTD (CN)</p>
<b>(21) BR 11 2013 009648-9 A2</b>	<p>Código 6.21 - Exigência preliminar - pedidos com buscas realizadas por outros Escritórios de Patentes                  (22) 20/10/2011                  (51) H04W 16/16 (2009.01), H04W 16/32 (2009.01), H04W 84/10 (2009.01), H04W 92/20 (2009.01)                  (71) Ntt Docomo, Inc (JP)</p>
<b>(21) BR 11 2013 009821-0 A2</b>	<p>Código 6.21 - Exigência preliminar - pedidos com buscas realizadas por outros Escritórios de Patentes                  (22) 16/09/2011                  (51) H04W 16/14 (2009.01), H04W 52/24 (2009.01), H04W 52/30 (2009.01)                  (71) Sony Corporation (JP)</p>
<b>(21) BR 11 2013 009840-6 A2</b>	<p>Código 6.21 - Exigência preliminar - pedidos com buscas realizadas por outros Escritórios de Patentes                  (22) 04/04/2012                  (51) H04M 3/56 (2006.01)                  (71) UNIFY GMBH &amp; CO. KG (DE)</p>
<b>(21) BR 11 2013 009996-8 A2</b>	<p>Código 6.21 - Exigência preliminar - pedidos com buscas realizadas por outros Escritórios de Patentes                  (22) 10/07/2012                  (51) H04L 29/14 (2006.01), H04L 29/08 (2006.01)                  (71) UNIFY GMBH &amp; CO. KG (DE)</p>
<b>(21) BR 11 2013 009997-6 A2</b>	<p>Código 6.21 - Exigência preliminar - pedidos com buscas realizadas por outros Escritórios de Patentes                  (22) 03/10/2011                  (51) H04W 4/70 (2018.01), H04W 8/26 (2009.01), H04W 74/08 (2009.01), H04W 76/11 (2018.01), H04W 74/00 (2009.01)                  (71) Sca Ipla Holdings Inc. (US)</p>



<b>(21) BR 11 2013 010159-8 A2</b>	<p>Código 6.21 - Exigência preliminar - pedidos com buscas realizadas por outros Escritórios de Patentes                  (22) 15/05/2012                  (51) H04L 29/06 (2006.01)                  (71) SIEMENS ENTERPRISE COMMUNICATIONS GMBH &amp; CO. KG (DE)</p>
<b>(21) BR 11 2013 014292-8 A2</b>	<p>Código 6.21 - Exigência preliminar - pedidos com buscas realizadas por outros Escritórios de Patentes                  (22) 08/12/2011                  (51) H04L 12/18 (2006.01), H04L 12/58 (2006.01), H04L 29/06 (2006.01), H04L 29/08 (2006.01), H04W 4/08 (2009.01), H04W 72/02 (2009.01)                  (71) QUALCOMM INCORPORATED (US)</p>
<b>(21) BR 11 2013 014293-6 A2</b>	<p>Código 6.21 - Exigência preliminar - pedidos com buscas realizadas por outros Escritórios de Patentes                  (22) 09/12/2010                  (51) B01J 8/00 (2006.01), B65G 69/04 (2006.01)                  (71) CREALYST (FR)</p>
<b>(21) BR 11 2013 015362-8 A2</b>	<p>Código 6.21 - Exigência preliminar - pedidos com buscas realizadas por outros Escritórios de Patentes                  (22) 19/01/2012                  (51) H04M 3/51 (2006.01), G06F 19/00 (1995.01), G16H 10/20 (2018.01), G16H 50/20 (2018.01), G16H 40/20 (2018.01), H04M 11/04 (2006.01)                  (71) JEFFREY J. CLAWSON (US)</p>
<b>(21) BR 11 2013 017185-5 A2</b>	<p>Código 6.21 - Exigência preliminar - pedidos com buscas realizadas por outros Escritórios de Patentes                  (22) 12/01/2012                  (51) H04W 8/30 (2009.01), H04W 8/04 (2009.01), H04W 60/04 (2009.01)                  (71) TELEFONAKTIEBOLAGET LM ERICSSON (PUBL) (SE)</p>
<b>(21) BR 11 2013 017384-0 A2</b>	<p>Código 6.21 - Exigência preliminar - pedidos com buscas realizadas por outros Escritórios de Patentes                  (22) 05/01/2012                  (51) H04W 72/12 (2009.01)                  (71) BEIJING XIAOMI MOBILE SOFTWARE CO., LTD. (CN)</p>
<b>(21) BR 11 2013 017490-0 A2</b>	<p>Código 6.21 - Exigência preliminar - pedidos com buscas realizadas por outros Escritórios de Patentes                  (22) 06/01/2012                  (51) H04N 7/00 (2011.01)</p>



---

(71) SAMSUNG ELECTRONICS CO., LTD. (KR)

---

**(21) BR 11 2013 017522-2 A2** Código 6.21 - Exigência preliminar - pedidos com buscas realizadas por outros Escritórios de Patentes  
 (22) 06/01/2012  
 (51) H04M 11/00 (2006.01), H04M 1/00 (2006.01), H04W 8/20 (2009.01)  
 (71) SONY CORPORATION (JP)

---

**(21) BR 11 2013 017705-5 A2** Código 6.21 - Exigência preliminar - pedidos com buscas realizadas por outros Escritórios de Patentes  
 (22) 02/01/2012  
 (51) H04B 1/18 (2006.01), G01R 33/32 (2006.01)  
 (71) KONINKLIJKE PHILIPS N.V. (NL)

---

**(21) BR 11 2013 017952-0 A2** Código 6.21 - Exigência preliminar - pedidos com buscas realizadas por outros Escritórios de Patentes  
 (22) 12/01/2012  
 (51) H04N 7/26 (1995.01)  
 (71) CANON KABUSHIKI KAISHA (JP)

---

**(21) BR 11 2013 018123-0 A2** Código 6.21 - Exigência preliminar - pedidos com buscas realizadas por outros Escritórios de Patentes  
 (22) 06/01/2012  
 (51) H04W 4/00 (2018.01)  
 (71) APPLE INC. (US)

---

**(21) BR 11 2013 018570-8 A2** Código 6.21 - Exigência preliminar - pedidos com buscas realizadas por outros Escritórios de Patentes  
 (22) 18/01/2012  
 (51) H04W 72/12 (2009.01)  
 (71) QUALCOMM INCORPORATED (US)

---

**(21) BR 11 2013 018573-2 A2** Código 6.21 - Exigência preliminar - pedidos com buscas realizadas por outros Escritórios de Patentes  
 (22) 20/01/2012  
 (51) H04L 29/06 (2006.01)  
 (71) QUALCOMM INCORPORATED (US)

---

**(21) BR 11 2013 018575-9 A2** Código 6.21 - Exigência preliminar - pedidos com buscas realizadas por outros Escritórios de Patentes  
 (22) 20/01/2012  
 (51) H04L 29/06 (2006.01)  
 (71) QUALCOMM INCORPORATED (US)

---



<b>(21) BR 11 2013 018737-9 A2</b>	<p>Código 6.21 - Exigência preliminar - pedidos com buscas realizadas por outros Escritórios de Patentes                  (22) 12/01/2012                  (51) H04N 19/124 (2014.01), H04N 19/176 (2014.01), H04N 19/196 (2014.01), H04N 19/463 (2014.01), H04N 19/70 (2014.01)                  (71) QUALCOMM INCORPORATED (US)</p>
<b>(21) BR 11 2013 018816-2 A2</b>	<p>Código 6.21 - Exigência preliminar - pedidos com buscas realizadas por outros Escritórios de Patentes                  (22) 18/01/2012                  (51) H04N 7/00 (2011.01)                  (71) QUALCOMM INCORPORATED (US)</p>
<b>(21) BR 11 2013 018850-2 A2</b>	<p>Código 6.21 - Exigência preliminar - pedidos com buscas realizadas por outros Escritórios de Patentes                  (22) 19/12/2012                  (51) H04N 7/00 (2011.01)                  (71) SUN PATENT TRUST (US)</p>
<b>(21) BR 11 2013 018949-5 A2</b>	<p>Código 6.21 - Exigência preliminar - pedidos com buscas realizadas por outros Escritórios de Patentes                  (22) 01/11/2012                  (51) H04N 7/00 (2011.01)                  (71) TAGIVAN II LLC (JP)</p>
<b>(21) BR 11 2013 019317-4 A2</b>	<p>Código 6.21 - Exigência preliminar - pedidos com buscas realizadas por outros Escritórios de Patentes                  (22) 01/02/2012                  (51) H04L 5/00 (2006.01)                  (71) SCA IPLA HOLDINGS INC. (US)</p>
<b>(21) BR 11 2013 019835-4 A2</b>	<p>Código 6.21 - Exigência preliminar - pedidos com buscas realizadas por outros Escritórios de Patentes                  (22) 11/01/2012                  (51) H04M 11/04 (2006.01)                  (71) APPLE INC. (US)</p>
<b>(21) BR 11 2013 020364-1 A2</b>	<p>Código 6.21 - Exigência preliminar - pedidos com buscas realizadas por outros Escritórios de Patentes                  (22) 10/02/2012                  (51) H04L 29/06 (2006.01), G06F 21/00 (2013.01)                  (71) TELEFONICA, S.A. (ES)</p>



<b>(21) BR 11 2013 020486-9 A2</b>	<p>Código 6.21 - Exigência preliminar - pedidos com buscas realizadas por outros Escritórios de Patentes                  (22) 05/09/2012                  (51) H04N 7/00 (2011.01)                  (71) SUN PATENT TRUST (US)</p>
<b>(21) BR 11 2013 020504-0 A2</b>	<p>Código 6.21 - Exigência preliminar - pedidos com buscas realizadas por outros Escritórios de Patentes                  (22) 10/02/2012                  (51) H04W 72/12 (2009.01), H04L 5/00 (2006.01)                  (71) INTERDIGITAL PATENT HOLDINGS, INC. (US)</p>
<b>(21) BR 11 2013 020597-0 A2</b>	<p>Código 6.21 - Exigência preliminar - pedidos com buscas realizadas por outros Escritórios de Patentes                  (22) 14/02/2012                  (51) H04B 7/02 (2018.01), H04W 52/10 (2009.01), H04W 52/50 (2009.01)                  (71) QUALCOMM INCORPORATED (US)</p>
<b>(21) BR 11 2013 020637-3 A2</b>	<p>Código 6.21 - Exigência preliminar - pedidos com buscas realizadas por outros Escritórios de Patentes                  (22) 14/03/2012                  (51) H04B 7/02 (2018.01), H03M 7/30 (2006.01)                  (71) TELEFONAKTIEBOLAGET LM ERICSSON (PUBL) (SE)</p>
<b>(21) BR 11 2013 021229-2 A2</b>	<p>Código 6.21 - Exigência preliminar - pedidos com buscas realizadas por outros Escritórios de Patentes                  (22) 20/06/2012                  (51) H04N 7/34 (1995.01)                  (71) ELECTRONICS AND TELECOMMUNICATIONS RESEARCH INSTITUTE (KR)</p>
<b>(21) BR 11 2013 021348-5 A2</b>	<p>Código 6.21 - Exigência preliminar - pedidos com buscas realizadas por outros Escritórios de Patentes                  (22) 10/02/2012                  (51) H04W 24/10 (2009.01)                  (71) GOOGLE TECHNOLOGY HOLDINGS LLC (US)</p>
<b>(21) BR 11 2013 022150-0 A2</b>	<p>Código 6.21 - Exigência preliminar - pedidos com buscas realizadas por outros Escritórios de Patentes                  (22) 07/03/2012                  (51) H04N 21/40 (2011.01)                  (71) INTERDIGITAL CE PATENT HOLDINGS (FR)</p>



---

**(21) BR 11 2013 022417-7 A2** Código 6.21 - Exigência preliminar - pedidos com buscas realizadas por outros Escritórios de Patentes  
 (22) 02/03/2012  
 (51) H04L 29/08 (2006.01), H04L 29/06 (2006.01), H04L 12/40 (2006.01), H04L 9/32 (2006.01)  
 (71) TOYOTA JIDOSHA KABUSHIKI KAISHA (JP)

---

**(21) BR 11 2013 022524-6 A2** Código 6.21 - Exigência preliminar - pedidos com buscas realizadas por outros Escritórios de Patentes  
 (22) 02/02/2012  
 (51) H04M 3/51 (2006.01), H04W 4/02 (2018.01), H04W 4/08 (2009.01), H04W 4/90 (2018.01), H04W 76/50 (2018.01), H04M 3/42 (2006.01)  
 (71) HUAWEI TECHNOLOGIES CO., LTD. (CN)

---

**(21) BR 11 2013 022539-4 A2** Código 6.21 - Exigência preliminar - pedidos com buscas realizadas por outros Escritórios de Patentes  
 (22) 01/03/2012  
 (51) H04J 11/00 (2006.01)  
 (71) SONY CORPORATION (JP)

---

**(21) BR 11 2013 022541-6 A2** Código 6.21 - Exigência preliminar - pedidos com buscas realizadas por outros Escritórios de Patentes  
 (22) 01/03/2012  
 (51) H04B 1/10 (2006.01), H04J 11/00 (2006.01), H04N 5/44 (2011.01), H04N 7/173 (2011.01)  
 (71) SONY CORPORATION (JP)

---

**(21) BR 11 2013 022542-4 A2** Código 6.21 - Exigência preliminar - pedidos com buscas realizadas por outros Escritórios de Patentes  
 (22) 17/01/2012  
 (51) H04M 3/42 (2006.01), H04M 3/487 (2006.01)  
 (71) GHEORGHE NICOLAESCU (MD)

---

**(21) BR 11 2013 022641-2 A2** Código 6.21 - Exigência preliminar - pedidos com buscas realizadas por outros Escritórios de Patentes  
 (22) 06/09/2012  
 (51) H04N 7/00 (2011.01)  
 (71) KT CORPORATION (KR)

---

**(21) BR 11 2013 022669-2 A2** Código 6.21 - Exigência preliminar - pedidos com buscas realizadas por outros Escritórios de Patentes  
 (22) 01/03/2012



---

(51) H04J 11/00 (2006.01), H04B 1/16 (2006.01), H04N 7/173 (2011.01)  
 (71) SONY CORPORATION (JP)

---

**(21) BR 11 2013 022703-6 A2** Código 6.21 - Exigência preliminar - pedidos com buscas realizadas por outros Escritórios de Patentes  
 (22) 20/03/2012  
 (51) H04M 1/02 (2006.01), G06F 1/16 (2006.01)  
 (71) APPLE INC. (US)

---

**(21) BR 11 2013 022931-4 A2** Código 6.21 - Exigência preliminar - pedidos com buscas realizadas por outros Escritórios de Patentes  
 (22) 07/03/2012  
 (51) H04J 11/00 (2006.01)  
 (71) SONY CORPORATION (JP)

---

**(21) BR 11 2013 023033-9 A2** Código 6.21 - Exigência preliminar - pedidos com buscas realizadas por outros Escritórios de Patentes  
 (22) 09/03/2012  
 (51) H04N 19/70 (2014.01), G06T 9/00 (2006.01), H04N 19/503 (2014.01), H04N 19/61 (2014.01)  
 (71) QUALCOMM INCORPORATED (US)

---

**(21) BR 11 2013 023036-3 A2** Código 6.21 - Exigência preliminar - pedidos com buscas realizadas por outros Escritórios de Patentes  
 (22) 07/03/2012  
 (51) H04N 7/00 (2011.01)  
 (71) VELOS MEDIA INTERNATIONAL LIMITED (IE)

---

**(21) BR 11 2013 023143-2 A2** Código 6.21 - Exigência preliminar - pedidos com buscas realizadas por outros Escritórios de Patentes  
 (22) 10/03/2012  
 (51) H04M 3/38 (2006.01), H04M 3/42 (2006.01), G06Q 50/34 (2012.01)  
 (71) RIANGELO JAVIER DE CUBA (NL)

---

**(21) BR 11 2013 023478-4 A2** Código 6.21 - Exigência preliminar - pedidos com buscas realizadas por outros Escritórios de Patentes  
 (22) 28/02/2012  
 (51) H04N 7/00 (2011.01)  
 (71) SUN PATENT TRUST (US)

---

**(21) BR 11 2013 023686-8 A2** Código 6.21 - Exigência preliminar - pedidos com buscas realizadas por outros Escritórios de Patentes  
 (22) 15/03/2012



(51) H04W 4/00 (2018.01), H04L 29/06 (2006.01), H04W 92/02 (2009.01)  
 (71) KONINKLIJKE PHILIPS N.V. (NL)

**(21) BR 11 2013 023795-3 A2** Código 6.21 - Exigência preliminar - pedidos com buscas realizadas por outros Escritórios de Patentes  
 (22) 20/01/2012  
 (51) H04B 7/08 (2006.01), H04B 7/06 (2006.01), H04B 7/02 (2018.01)  
 (71) ALCATEL LUCENT (FR)

**(21) BR 11 2013 024054-7 A2** Código 6.21 - Exigência preliminar - pedidos com buscas realizadas por outros Escritórios de Patentes  
 (22) 13/02/2012  
 (51) H04L 29/06 (2006.01), H04L 29/08 (2006.01), H04L 12/24 (2006.01), G06F 21/00 (2013.01)  
 (71) SAGEM DEFENSE SECURITE (FR)

**(21) BR 11 2013 024250-7 A2** Código 6.21 - Exigência preliminar - pedidos com buscas realizadas por outros Escritórios de Patentes  
 (22) 20/02/2012  
 (51) H04L 9/06 (2006.01), G09C 1/00 (2006.01)  
 (71) SONY CORPORATION (JP)

**(21) BR 11 2013 024375-9 A2** Código 6.21 - Exigência preliminar - pedidos com buscas realizadas por outros Escritórios de Patentes  
 (22) 22/03/2012  
 (51) H04W 76/00 (2018.01)  
 (71) TELEFONAKTIEBOLAGET L M ERICSSON (PUBL) (SE)

**(21) BR 11 2013 024564-6 A2** Código 6.21 - Exigência preliminar - pedidos com buscas realizadas por outros Escritórios de Patentes  
 (22) 29/03/2012  
 (51) B65D 6/38 (2006.01), B21D 51/26 (2006.01), B65D 51/24 (2006.01)  
 (71) IMPRESS GROUP B. V. (NL)

**(21) BR 11 2013 024734-7 A2** Código 6.21 - Exigência preliminar - pedidos com buscas realizadas por outros Escritórios de Patentes  
 (22) 27/03/2012  
 (51) H04M 9/08 (2006.01), H04M 1/73 (2006.01), H04M 11/04 (2006.01)  
 (71) KONINKLIJKE PHILIPS N.V. (NL)

**(21) BR 11 2013 024793-2 A8** Código 6.21 - Exigência preliminar - pedidos com buscas realizadas por outros Escritórios de Patentes  
 (22) 30/03/2012



(51) H04W 74/08 (2009.01), H04L 5/00 (2006.01), H04W 56/00 (2009.01)  
 (71) ALCATEL LUCENT (FR)

**(21) BR 11 2013 025351-7 A2** Código 6.21 - Exigência preliminar - pedidos com buscas realizadas por outros Escritórios de Patentes  
 (22) 05/04/2012  
 (51) H04L 29/06 (2006.01)  
 (71) QUALCOMM INCORPORATED (US)

**(21) BR 11 2013 025487-4 A2** Código 6.21 - Exigência preliminar - pedidos com buscas realizadas por outros Escritórios de Patentes  
 (22) 28/03/2012  
 (51) H04W 74/08 (2009.01)  
 (71) Alcatel Lucent (FR)

**(21) BR 11 2013 025964-7 A2** Código 6.21 - Exigência preliminar - pedidos com buscas realizadas por outros Escritórios de Patentes  
 (22) 09/04/2012  
 (51) H04Q 11/00 (2006.01)  
 (71) HUAWEI TECHNOLOGIES CO., LTD. (CN)

**(21) BR 11 2013 026389-0 A2** Código 6.21 - Exigência preliminar - pedidos com buscas realizadas por outros Escritórios de Patentes  
 (22) 19/04/2012  
 (51) H04N 21/222 (2011.01), H04N 21/226 (2011.01), H04N 21/8358 (2011.01), H04N 21/2347 (2011.01), H04N 21/61 (2011.01), H04N 21/418 (2011.01), H04N 21/647 (2011.01)  
 (71) NAGRAVISION SA (CH)

**(21) BR 11 2013 027245-7 A2** Código 6.21 - Exigência preliminar - pedidos com buscas realizadas por outros Escritórios de Patentes  
 (22) 23/04/2012  
 (51) H04N 7/00 (2011.01), G06T 5/00 (2006.01)  
 (71) KONINKLIJKE PHILIPS N.V. (NL)

**(21) BR 11 2013 027350-0 A2** Código 6.21 - Exigência preliminar - pedidos com buscas realizadas por outros Escritórios de Patentes  
 (22) 18/10/2012  
 (51) H04N 7/00 (2011.01)  
 (71) SUN PATENT TRUST (US)

**(21) BR 11 2013 028206-1 A2** Código 6.21 - Exigência preliminar - pedidos com buscas realizadas por outros Escritórios de Patentes



---

	(22) 16/04/2012 (51) H04N 21/4788 (2011.01), H04N 21/466 (2011.01) (71) ECHOSTAR TECHNOLOGIES L.L.C (US)
--	--

---

<b>(21) BR 11 2013 028611-3 A2</b>	Código 6.21 - Exigência preliminar - pedidos com buscas realizadas por outros Escritórios de Patentes (22) 20/04/2012 (51) H04L 12/00 (2006.01) (71) ZTE CORPORATION (CN)
------------------------------------	--

---

<b>(21) BR 11 2013 028615-6 A2</b>	Código 6.21 - Exigência preliminar - pedidos com buscas realizadas por outros Escritórios de Patentes (22) 23/04/2012 (51) H04N 19/117 (2014.01), H04N 19/17 (2014.01), H04N 19/176 (2014.01), H04N 19/82 (2014.01) (71) SIEMENS AKTIENGESELLSCHAFT (DE)
------------------------------------	---

---

<b>(21) BR 11 2013 028745-4 A2</b>	Código 6.21 - Exigência preliminar - pedidos com buscas realizadas por outros Escritórios de Patentes (22) 09/05/2012 (51) H04W 24/10 (2009.01) (71) HUAWEI TECHNOLOGIES CO., LTD. (CN)
------------------------------------	--

---

<b>(21) BR 11 2013 028925-2 A2</b>	Código 6.21 - Exigência preliminar - pedidos com buscas realizadas por outros Escritórios de Patentes (22) 14/06/2012 (51) H04N 19/126 (2014.01), H04N 19/13 (2014.01), H04N 19/154 (2014.01), H04N 19/169 (2014.01), H04N 19/44 (2014.01), H04N 19/463 (2014.01), H04N 19/91 (2014.01) (71) NEC CORPORATION (JP)
------------------------------------	--

---

<b>(21) BR 11 2013 029020-0 A2</b>	Código 6.21 - Exigência preliminar - pedidos com buscas realizadas por outros Escritórios de Patentes (22) 14/05/2012 (51) H04N 5/335 (2011.01) (71) OLIVE MEDICAL CORPORATION (US)
------------------------------------	--

---

<b>(21) BR 11 2013 029481-7 A2</b>	Código 6.21 - Exigência preliminar - pedidos com buscas realizadas por outros Escritórios de Patentes (22) 10/04/2012 (51) H04W 74/08 (2009.01) (71) HUAWEI TECHNOLOGIES CO LTD (CN)
------------------------------------	---



<b>(21) BR 11 2013 029525-2 A2</b>	<p>Código 6.21 - Exigência preliminar - pedidos com buscas realizadas por outros Escritórios de Patentes</p> <p>(22) 16/05/2012</p> <p>(51) C12N 9/96 (2006.01), C07K 7/18 (2006.01), C07K 7/23 (2006.01), C07K 14/575 (2006.01), C07K 14/60 (2006.01), C12N 9/50 (2006.01), C12N 9/52 (2006.01), C12N 15/62 (2006.01), A61K 38/00 (2006.01)</p> <p>(71) IPSEN BIOINNOVATION LIMITED (GB)</p>
<b>(21) BR 11 2013 029816-2 A2</b>	<p>Código 6.21 - Exigência preliminar - pedidos com buscas realizadas por outros Escritórios de Patentes</p> <p>(22) 14/05/2012</p> <p>(51) H04Q 9/00 (2006.01), G06F 3/02 (2006.01)</p> <p>(71) ECHOSTAR TECHNOLOGIES L.L.C (US)</p>
<b>(21) BR 11 2013 030181-3 A2</b>	<p>Código 6.21 - Exigência preliminar - pedidos com buscas realizadas por outros Escritórios de Patentes</p> <p>(22) 22/06/2012</p> <p>(51) H04N 7/00 (2011.01)</p> <p>(71) SUN PATENT TRUST (US)</p>
<b>(21) BR 11 2013 030326-3 A2</b>	<p>Código 6.21 - Exigência preliminar - pedidos com buscas realizadas por outros Escritórios de Patentes</p> <p>(22) 29/05/2012</p> <p>(51) G08C 17/02 (2006.01), G08C 19/00 (2006.01)</p> <p>(71) HORTON WISON DEEPWATER, INC. (US)</p>
<b>(21) BR 11 2013 030347-6 A2</b>	<p>Código 6.21 - Exigência preliminar - pedidos com buscas realizadas por outros Escritórios de Patentes</p> <p>(22) 22/06/2012</p> <p>(51) H04N 7/00 (2011.01)</p> <p>(71) SUN PATENT TRUST (US)</p>
<b>(21) BR 11 2013 030397-2 A2</b>	<p>Código 6.21 - Exigência preliminar - pedidos com buscas realizadas por outros Escritórios de Patentes</p> <p>(22) 07/06/2011</p> <p>(51) H04W 24/02 (2009.01)</p> <p>(71) TELECOM ITALIA S.P.A. (IT)</p>
<b>(21) BR 11 2013 030468-5 A2</b>	<p>Código 6.21 - Exigência preliminar - pedidos com buscas realizadas por outros Escritórios de Patentes</p> <p>(22) 31/05/2012</p> <p>(51) H04L 29/06 (2006.01), G06F 21/00 (2013.01)</p> <p>(71) F-SECURE CORPORATION (FI)</p>



<b>(21) BR 11 2013 030498-7 A2</b>	<p>Código 6.21 - Exigência preliminar - pedidos com buscas realizadas por outros Escritórios de Patentes                  (22) 10/07/2012                  (51) H04N 7/00 (2011.01)                  (71) TAGIVAN II LLC (US)</p>
<b>(21) BR 11 2013 030634-3 A2</b>	<p>Código 6.21 - Exigência preliminar - pedidos com buscas realizadas por outros Escritórios de Patentes                  (22) 07/06/2012                  (51) H04N 21/443 (2011.01)                  (71) INTERDIGITAL CE PATENT HOLDINGS (FR)</p>
<b>(21) BR 11 2013 030777-3 A2</b>	<p>Código 6.21 - Exigência preliminar - pedidos com buscas realizadas por outros Escritórios de Patentes                  (22) 31/05/2012                  (51) H04M 15/00 (2006.01), H04L 29/08 (2006.01), G06Q 20/00 (2012.01), H04L 29/06 (2006.01)                  (71) UC GROUP LIMITED (GB)</p>
<b>(21) BR 11 2013 030972-5 A2</b>	<p>Código 6.21 - Exigência preliminar - pedidos com buscas realizadas por outros Escritórios de Patentes                  (22) 31/05/2012                  (51) H04L 12/58 (2006.01)                  (71) APPLE INC. (US)</p>
<b>(21) BR 11 2013 031031-6 A2</b>	<p>Código 6.21 - Exigência preliminar - pedidos com buscas realizadas por outros Escritórios de Patentes                  (22) 15/06/2012                  (51) H04N 21/235 (2011.01), H04N 7/088 (2006.01), H04N 21/435 (2011.01)                  (71) ECHOSTAR TECHNOLOGIES L.L.C. (US)</p>
<b>(21) BR 11 2013 031133-9 A2</b>	<p>Código 6.21 - Exigência preliminar - pedidos com buscas realizadas por outros Escritórios de Patentes                  (22) 30/05/2012                  (51) H04N 19/159 (2014.01), H04N 19/11 (2014.01), H04N 19/14 (2014.01), H04N 19/157 (2014.01), H04N 19/176 (2014.01), H04N 19/182 (2014.01), H04N 19/593 (2014.01)                  (71) MITSUBISHI ELECTRIC CORPORATION (JP)</p>
<b>(21) BR 11 2013 031212-2 A2</b>	<p>Código 6.21 - Exigência preliminar - pedidos com buscas realizadas por outros Escritórios de Patentes                  (22) 06/11/2012</p>



(51) H04N 7/00 (2011.01)  
 (71) TAGIVAN II LLC (JP)

**(21) BR 11 2013 031215-7 A2** Código 6.21 - Exigência preliminar - pedidos com buscas realizadas por outros Escritórios de Patentes  
 (22) 31/05/2012  
 (51) H04N 7/00 (2011.01)  
 (71) HFI INNOVATION, INC. (CN)

**(21) BR 11 2013 031824-4 A2** Código 6.21 - Exigência preliminar - pedidos com buscas realizadas por outros Escritórios de Patentes  
 (22) 16/07/2012  
 (51) H04L 29/06 (2006.01)  
 (71) DEUTSCHE TELEKOM AG (DE)

**(21) BR 11 2013 032087-7 A2** Código 6.21 - Exigência preliminar - pedidos com buscas realizadas por outros Escritórios de Patentes  
 (22) 02/02/2012  
 (51) H04M 3/424 (2006.01)  
 (71) ZTE CORPORATION (CN)

**(21) BR 11 2013 032147-4 A2** Código 6.21 - Exigência preliminar - pedidos com buscas realizadas por outros Escritórios de Patentes  
 (22) 17/02/2012  
 (51) H04M 3/51 (2006.01), H04M 3/523 (2006.01)  
 (71) ZTE CORPORATION (CN)

**(21) BR 11 2013 032162-8 A2** Código 6.21 - Exigência preliminar - pedidos com buscas realizadas por outros Escritórios de Patentes  
 (22) 10/08/2011  
 (51) H04W 8/30 (2009.01), H04W 12/06 (2009.01), H04W 24/04 (2009.01)  
 (71) TELEFONAKTIEBOLAGET LM ERICSSON (PUBL) (SE)

**(21) BR 11 2013 032184-9 A2** Código 6.21 - Exigência preliminar - pedidos com buscas realizadas por outros Escritórios de Patentes  
 (22) 14/06/2012  
 (51) C07C 1/20 (2006.01), C10G 3/00 (2006.01), B01J 29/46 (2006.01), B01J 29/48 (2006.01), C12P 7/06 (2006.01), C12P 7/08 (2006.01), C12P 7/10 (2006.01)  
 (71) UT-BATTELLE, LLC (US)

**(21) BR 11 2013 032332-9 A2** Código 6.21 - Exigência preliminar - pedidos com buscas realizadas por outros Escritórios de Patentes



(22) 18/06/2012  
 (51) H04N 19/13 (2014.01), H03M 7/42 (2006.01), H04N 19/124 (2014.01),  
 H04N 19/132 (2014.01), H04N 19/174 (2014.01), H04N 19/184 (2014.01), H04N  
 19/50 (2014.01), H04N 19/513 (2014.01), H04N 19/52 (2014.01), H04N 19/61  
 (2014.01), H04N 19/70 (2014.01), H04N 19/91 (2014.01)  
 (71) GE VIDEO COMPRESSION, LLC. (US)

**(21) BR 11 2013 032380-9 A2** Código 6.21 - Exigência preliminar - pedidos com buscas realizadas por outros  
 Escritórios de Patentes  
 (22) 23/08/2012  
 (51) H04N 9/80 (2006.01)  
 (71) ECHOSTAR TECHNOLOGIES L.L.C. (US)

**(21) BR 11 2013 032450-3 A2** Código 6.21 - Exigência preliminar - pedidos com buscas realizadas por outros  
 Escritórios de Patentes  
 (22) 19/06/2012  
 (51) H04W 72/12 (2009.01)  
 (71) QUALCOMM INCORPORATED (US)

**(21) BR 11 2013 032601-8 A2** Código 6.21 - Exigência preliminar - pedidos com buscas realizadas por outros  
 Escritórios de Patentes  
 (22) 05/06/2012  
 (51) H04N 7/00 (2011.01)  
 (71) QUALCOMM INCORPORATED (US)

**(21) BR 11 2013 032926-2 A2** Código 6.21 - Exigência preliminar - pedidos com buscas realizadas por outros  
 Escritórios de Patentes  
 (22) 23/03/2012  
 (51) H04W 52/02 (2009.01)  
 (71) HUAWEI TECHNOLOGIES CO., LTD. (CN)

**(21) BR 11 2013 033476-2 A2** Código 6.21 - Exigência preliminar - pedidos com buscas realizadas por outros  
 Escritórios de Patentes  
 (22) 27/03/2012  
 (51) H04B 7/06 (2006.01), H04L 1/00 (2006.01), H04W 52/02 (2009.01), H04W  
 52/14 (2009.01), H04W 52/24 (2009.01), H04W 72/12 (2009.01), H04W 76/19  
 (2018.01), H04W 76/28 (2018.01)  
 (71) INTEL CORPOPATION (US)

**(21) BR 11 2013 033480-0 A2** Código 6.21 - Exigência preliminar - pedidos com buscas realizadas por outros  
 Escritórios de Patentes  
 (22) 28/06/2012  
 (51) H04B 7/06 (2006.01), H04L 1/00 (2006.01), H04W 52/02 (2009.01), H04W



---

52/14 (2009.01), H04W 52/24 (2009.01), H04W 72/12 (2009.01), H04W 76/19 (2018.01), H04W 76/28 (2018.01)  
 (71) INTEL CORPORATION (US)

---

**(21) BR 11 2013 033574-2 A2** Código 6.21 - Exigência preliminar - pedidos com buscas realizadas por outros Escritórios de Patentes  
 (22) 27/06/2012  
 (51) H04N 21/43 (2011.01), H04N 21/44 (2011.01), H04N 21/233 (2011.01), H04S 3/00 (2006.01), H04N 21/8547 (2011.01)  
 (71) DOLBY LABORATORIES LICENSING CORPORATION (US)

---

**(21) BR 11 2013 033722-2 A2** Código 6.21 - Exigência preliminar - pedidos com buscas realizadas por outros Escritórios de Patentes  
 (22) 19/06/2012  
 (51) H04B 1/04 (2006.01)  
 (71) GOOGLE TECHNOLOGY HOLDINGS LLC (US)

---

**(21) BR 11 2013 033844-0 A2** Código 6.21 - Exigência preliminar - pedidos com buscas realizadas por outros Escritórios de Patentes  
 (22) 28/11/2012  
 (51) H04B 11/00 (2006.01)  
 (71) Tencent Technology (Shenzhen) Company Limited (CN)

---

**(21) BR 11 2013 034053-3 A2** Código 6.21 - Exigência preliminar - pedidos com buscas realizadas por outros Escritórios de Patentes  
 (22) 20/06/2012  
 (51) H04L 29/06 (2006.01)  
 (71) HARMAN INTERNATIONAL INDUSTRIES, INCORPORATED (US)

---

**(21) BR 11 2014 000043-3 A2** Código 6.21 - Exigência preliminar - pedidos com buscas realizadas por outros Escritórios de Patentes  
 (22) 13/07/2012  
 (51) H04L 5/00 (2006.01), H04W 72/04 (2009.01)  
 (71) SCA IPLA HOLDINGS INC (US)

---

**(21) BR 11 2014 000407-2 A2** Código 6.21 - Exigência preliminar - pedidos com buscas realizadas por outros Escritórios de Patentes  
 (22) 08/07/2012  
 (51) H04L 29/06 (2006.01)  
 (71) MICROSOFT CORPORATION (US)

---

**(21) BR 11 2014 000454-4 A2** Código 6.21 - Exigência preliminar - pedidos com buscas realizadas por outros Escritórios de Patentes



---

	(22) 26/07/2012 (51) H04W 4/00 (2018.01) (71) SCA IPLA HOLDINGS INC (US)
--	--

---

<b>(21) BR 11 2014 000584-2 A2</b>	Código 6.21 - Exigência preliminar - pedidos com buscas realizadas por outros Escritórios de Patentes (22) 22/03/2012 (51) H04M 3/42 (2006.01) (71) NEC PLATFORMS, LTD. (JP)
------------------------------------	---

---

<b>(21) BR 11 2014 001207-5 A2</b>	Código 6.21 - Exigência preliminar - pedidos com buscas realizadas por outros Escritórios de Patentes (22) 20/07/2012 (51) H04N 21/2343 (2011.01), H04N 21/4402 (2011.01), H04N 21/6587 (2011.01) (71) LUCA ROSSATO (IT) ; GUIDO MEARDI (IT)
------------------------------------	---

---

<b>(21) BR 11 2014 001427-2 A2</b>	Código 6.21 - Exigência preliminar - pedidos com buscas realizadas por outros Escritórios de Patentes (22) 29/06/2012 (51) H04Q 9/00 (2006.01), G06F 3/02 (2006.01), G06F 3/048 (2013.01) (71) SONY CORPORATION (JP)
------------------------------------	---

---

<b>(21) BR 11 2014 001816-2 A2</b>	Código 6.21 - Exigência preliminar - pedidos com buscas realizadas por outros Escritórios de Patentes (22) 30/07/2012 (51) H04L 29/08 (2006.01) (71) MARWAN HANNON (US)
------------------------------------	--

---

<b>(21) BR 11 2014 002249-6 A2</b>	Código 6.21 - Exigência preliminar - pedidos com buscas realizadas por outros Escritórios de Patentes (22) 06/08/2012 (51) H04L 5/00 (2006.01), H04L 27/26 (2006.01), H04W 72/04 (2009.01) (71) SCA IPLA HOLDINGS INC (US)
------------------------------------	---

---

<b>(21) BR 11 2014 002273-9 A2</b>	Código 6.21 - Exigência preliminar - pedidos com buscas realizadas por outros Escritórios de Patentes (22) 18/07/2012 (51) H04L 12/753 (2013.01), H04L 12/707 (2013.01), H04L 12/703 (2013.01), H04L 12/721 (2013.01) (71) TELEFONAKTIEBOLAGET LM ERICSSON (PUBL) (SE)
------------------------------------	---

---

<b>(21) BR 11 2014 002479-0 A2</b>	Código 6.21 - Exigência preliminar - pedidos com buscas realizadas por outros
------------------------------------	---

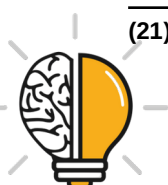

---

	Escritórios de Patentes (22) 31/07/2012 (51) H04N 19/40 (2014.01), H04N 13/00 (2018.01), H04N 19/186 (2014.01), H04N 19/37 (2014.01), H04N 19/39 (2014.01), H04N 19/70 (2014.01), H04N 21/2343 (2011.01) (71) QUALCOMM INCORPORATED (US)
<b>(21) BR 11 2014 002742-0 A8</b>	Código 6.21 - Exigência preliminar - pedidos com buscas realizadas por outros Escritórios de Patentes (22) 05/08/2011 (51) H04W 12/00 (2009.01) (71) NOKIA TECHNOLOGIES OY (FI)
<b>(21) BR 11 2014 002850-8 A2</b>	Código 6.21 - Exigência preliminar - pedidos com buscas realizadas por outros Escritórios de Patentes (22) 31/07/2012 (51) H04L 9/32 (2006.01), G09C 1/00 (2006.01) (71) SONY CORPORATION (JP)
<b>(21) BR 11 2014 002851-6 A2</b>	Código 6.21 - Exigência preliminar - pedidos com buscas realizadas por outros Escritórios de Patentes (22) 18/07/2012 (51) H04L 29/06 (2006.01), H04W 4/70 (2018.01), H04W 8/18 (2009.01), H04W 8/20 (2009.01), H04W 12/08 (2009.01), H04W 60/00 (2009.01), H04W 76/10 (2018.01) (71) SONY CORPORATION (JP)
<b>(21) BR 11 2014 003070-7 A2</b>	Código 6.21 - Exigência preliminar - pedidos com buscas realizadas por outros Escritórios de Patentes (22) 31/08/2012 (51) H04W 74/08 (2009.01) (71) QUALCOMM INCORPORATED (US)
<b>(21) BR 11 2014 003199-1 A2</b>	Código 6.21 - Exigência preliminar - pedidos com buscas realizadas por outros Escritórios de Patentes (22) 24/07/2012 (51) H04L 29/06 (2006.01), H04L 29/08 (2006.01) (71) SIEMENS AKTIENGESELLSCHAFT (DE)
<b>(21) BR 11 2014 003260-2 A2</b>	Código 6.21 - Exigência preliminar - pedidos com buscas realizadas por outros Escritórios de Patentes (22) 09/08/2012 (51) H04W 74/08 (2009.01)



---

(71) SCA IPLA HOLDINGS INC. (US)

---

**(21) BR 11 2014 003309-9 A2** Código 6.21 - Exigência preliminar - pedidos com buscas realizadas por outros Escritórios de Patentes  
 (22) 14/08/2012  
 (51) H04W 16/26 (2009.01), B61L 15/00 (2006.01), B61L 27/00 (2006.01), H04B 7/155 (2006.01), H04B 7/26 (2006.01), H04W 4/00 (2018.01), H04W 88/04 (2009.01), H04W 84/00 (2009.01)  
 (71) THE NIPPON SIGNAL CO., LTD (JP)

---

**(21) BR 11 2014 003316-1 A2** Código 6.21 - Exigência preliminar - pedidos com buscas realizadas por outros Escritórios de Patentes  
 (22) 31/01/2012  
 (51) H04W 72/04 (2009.01)  
 (71) TELEFONAKTIEBOLAGET L M ERICSSON (publ) (SE)

---

**(21) BR 11 2014 003512-1 A2** Código 6.21 - Exigência preliminar - pedidos com buscas realizadas por outros Escritórios de Patentes  
 (22) 14/08/2012  
 (51) H04W 74/08 (2009.01)  
 (71) QUALCOMM INCORPORATED (US)

---

**(21) BR 11 2014 003528-8 A2** Código 6.21 - Exigência preliminar - pedidos com buscas realizadas por outros Escritórios de Patentes  
 (22) 20/08/2012  
 (51) H04W 48/08 (2009.01), H04W 52/02 (2009.01)  
 (71) QUALCOMM INCORPORATED (US)

---

**(21) BR 11 2014 003550-4 A2** Código 6.21 - Exigência preliminar - pedidos com buscas realizadas por outros Escritórios de Patentes  
 (22) 16/07/2012  
 (51) H04W 52/34 (2009.01), H04W 52/36 (2009.01)  
 (71) GOOGLE TECHNOLOGY HOLDINGS LLC (US)

---

**(21) BR 11 2014 003845-7 A2** Código 6.21 - Exigência preliminar - pedidos com buscas realizadas por outros Escritórios de Patentes  
 (22) 20/08/2012  
 (51) H04M 3/42 (2006.01), H04W 12/02 (2009.01), H04W 4/12 (2009.01), H04L 29/12 (2006.01), H04L 29/06 (2006.01)  
 (71) DANIEL GRUBER (DE)

---

**(21) BR 11 2014 003909-7 A2** Código 6.21 - Exigência preliminar - pedidos com buscas realizadas por outros Escritórios de Patentes



---

	(22) 29/08/2012 (51) H04L 29/06 (2006.01), H04N 19/132 (2014.01), H04N 19/152 (2014.01), H04N 19/164 (2014.01), H04N 19/196 (2014.01), H04N 21/234 (2011.01), H04N 21/24 (2011.01), H04N 21/2662 (2011.01), H04N 21/6379 (2011.01), H04N 21/845 (2011.01), H04N 19/85 (2014.01) (71) SLING MEDIA PVT LTD. (IN)
--	--

---

<b>(21) BR 11 2014 003912-7 A2</b>	Código 6.21 - Exigência preliminar - pedidos com buscas realizadas por outros Escritórios de Patentes (22) 08/08/2012 (51) H04W 12/06 (2009.01), H04L 29/08 (2006.01), H04W 4/16 (2009.01), H04W 8/18 (2009.01), H04W 12/08 (2009.01), H04M 1/00 (2006.01), H04M 1/725 (2006.01), H04M 3/42 (2006.01), H04W 8/26 (2009.01) (71) SONY CORPORATION (JP)
------------------------------------	--

---

<b>(21) BR 11 2014 003985-2 A2</b>	Código 6.21 - Exigência preliminar - pedidos com buscas realizadas por outros Escritórios de Patentes (22) 06/07/2012 (51) H04W 72/12 (2009.01) (71) TELEFONAKTIEBOLAGET LM ERICSSON (PUBL) (SE)
------------------------------------	---

---

<b>(21) BR 11 2014 004051-6 A2</b>	Código 6.21 - Exigência preliminar - pedidos com buscas realizadas por outros Escritórios de Patentes (22) 22/06/2012 (51) H04W 72/04 (2009.01), H04W 74/08 (2009.01) (71) SONY CORPORATION (JP)
------------------------------------	---

---

<b>(21) BR 11 2014 004052-4 A2</b>	Código 6.21 - Exigência preliminar - pedidos com buscas realizadas por outros Escritórios de Patentes (22) 23/08/2012 (51) H04W 72/04 (2009.01), H04J 99/00 (2009.01) (71) SONY CORPORATION (JP)
------------------------------------	---

---

<b>(21) BR 11 2014 004088-5 A2</b>	Código 6.21 - Exigência preliminar - pedidos com buscas realizadas por outros Escritórios de Patentes (22) 21/08/2012 (51) H04M 3/42 (2006.01) (71) GREENEDEN U.S. HOLDINGS II, LLC (US)
------------------------------------	---

---

<b>(21) BR 11 2014 004199-7 A2</b>	Código 6.21 - Exigência preliminar - pedidos com buscas realizadas por outros Escritórios de Patentes (22) 17/08/2012 (51) H04W 48/10 (2009.01), H04W 72/02 (2009.01), H04W 88/10 (2009.01),
------------------------------------	--



	H04W 88/06 (2009.01) (71) SAMSUNG ELECTRONICS CO., LTD. (KR)
<b>(21) BR 11 2014 004230-6 A2</b>	Código 6.21 - Exigência preliminar - pedidos com buscas realizadas por outros Escritórios de Patentes (22) 30/08/2012 (51) H04N 21/4227 (2011.01) (71) ECHOSTAR TECHNOLOGIES L.L.C (US)
<b>(21) BR 11 2014 004309-4 A2</b>	Código 6.21 - Exigência preliminar - pedidos com buscas realizadas por outros Escritórios de Patentes (22) 27/08/2012 (51) H04W 36/14 (2009.01), H04W 40/24 (2009.01) (71) HUAWEI TECHNOLOGIES CO., LTD. (CN)
<b>(21) BR 11 2014 004324-8 A2</b>	Código 6.21 - Exigência preliminar - pedidos com buscas realizadas por outros Escritórios de Patentes (22) 27/08/2012 (51) H04W 16/10 (2009.01) (71) HUAWEI TECHNOLOGIES CO., LTD. (CN)
<b>(21) BR 11 2014 004405-8 A2</b>	Código 6.21 - Exigência preliminar - pedidos com buscas realizadas por outros Escritórios de Patentes (22) 06/08/2012 (51) H04L 25/03 (2006.01) (71) TENDYRON CORPORATION (CN)
<b>(21) BR 11 2014 004472-4 A2</b>	Código 6.21 - Exigência preliminar - pedidos com buscas realizadas por outros Escritórios de Patentes (22) 22/08/2012 (51) H04W 8/00 (2009.01), G06K 7/00 (2006.01), H04L 29/06 (2006.01) (71) QUALCOMM INCORPORATED (US)
<b>(21) BR 11 2014 004612-3 A2</b>	Código 6.21 - Exigência preliminar - pedidos com buscas realizadas por outros Escritórios de Patentes (22) 24/08/2012 (51) H04J 14/00 (2006.01) (71) TRILUMINA CORPORATION (US)
<b>(21) BR 11 2014 004643-3 A2</b>	Código 6.21 - Exigência preliminar - pedidos com buscas realizadas por outros Escritórios de Patentes (22) 09/08/2012 (51) H04W 52/02 (2009.01)



---

(71) QUALCOMM INCORPORATED (US)

---

**(21) BR 11 2014 004771-5 A2** Código 6.21 - Exigência preliminar - pedidos com buscas realizadas por outros Escritórios de Patentes  
 (22) 05/09/2012  
 (51) H04N 21/44 (2011.01), H04N 21/442 (2011.01)  
 (71) NAGRAVISION S.A. (CH)

---

**(21) BR 11 2014 004778-2 A2** Código 6.21 - Exigência preliminar - pedidos com buscas realizadas por outros Escritórios de Patentes  
 (22) 31/08/2012  
 (51) G01S 3/80 (2006.01), G10L 19/00 (2013.01), H04R 1/40 (2006.01), G01S 5/20 (2006.01)  
 (71) FRAUNHOFER-GESELLSCHAFT ZUR FOERDERUNG DER ANGEWANDTEN FORSCHUNG EV (DE)

---

**(21) BR 11 2014 004796-0 A2** Código 6.21 - Exigência preliminar - pedidos com buscas realizadas por outros Escritórios de Patentes  
 (22) 27/08/2012  
 (51) H04N 13/00 (2018.01), G03B 17/18 (2006.01), G03B 35/08 (2006.01), G09G 3/00 (2006.01)  
 (71) SONY CORPORATION (JP)

---

**(21) BR 11 2014 004871-1 A2** Código 6.21 - Exigência preliminar - pedidos com buscas realizadas por outros Escritórios de Patentes  
 (22) 29/08/2012  
 (51) H04N 21/835 (2011.01), G06T 1/00 (2006.01)  
 (71) KONINKLIJKE PHILIPS N.V. (NL)

---

**(21) BR 11 2014 004910-6 A2** Código 6.21 - Exigência preliminar - pedidos com buscas realizadas por outros Escritórios de Patentes  
 (22) 01/08/2012  
 (51) H04W 4/12 (2009.01), H04W 88/02 (2009.01), G06Q 50/30 (2012.01)  
 (71) FACEBOOK, INC. (US)

---

**(21) BR 11 2014 005073-2 A2** Código 6.21 - Exigência preliminar - pedidos com buscas realizadas por outros Escritórios de Patentes  
 (22) 04/09/2012  
 (51) H04M 7/00 (2006.01), H04L 12/28 (2006.01), H04L 29/00 (2006.01)  
 (71) SAVANT SYSTEMS, LLC (US)

---

**(21) BR 11 2014 005163-1 A2** Código 6.21 - Exigência preliminar - pedidos com buscas realizadas por outros Escritórios de Patentes



---

	(22) 12/09/2012 (51) H04B 7/04 (2017.01), H04B 7/02 (2018.01), H04L 25/03 (2006.01), H04W 24/02 (2009.01) (71) REARDEN, LLC (US)
--	--

---

<b>(21) BR 11 2014 005176-3 A8</b>	Código 6.21 - Exigência preliminar - pedidos com buscas realizadas por outros Escritórios de Patentes (22) 15/09/2011 (51) H04W 16/14 (2009.01), H04W 52/30 (2009.01) (71) NOKIA TECHNOLOGIES OY (FI)
------------------------------------	--

---

<b>(21) BR 11 2014 005279-4 A2</b>	Código 6.21 - Exigência preliminar - pedidos com buscas realizadas por outros Escritórios de Patentes (22) 06/09/2012 (51) B65H 35/04 (2006.01), B65H 39/14 (2006.01), A61F 13/15 (2006.01) (71) GDM S.P.A. (IT)
------------------------------------	---

---

<b>(21) BR 11 2014 005287-5 A2</b>	Código 6.21 - Exigência preliminar - pedidos com buscas realizadas por outros Escritórios de Patentes (22) 08/09/2011 (51) H04W 16/14 (2009.01) (71) TELECOM ITALIA S.P.A. (IT)
------------------------------------	--

---

<b>(21) BR 11 2014 005289-1 A2</b>	Código 6.21 - Exigência preliminar - pedidos com buscas realizadas por outros Escritórios de Patentes (22) 13/07/2012 (51) H04W 16/14 (2009.01), H04W 52/18 (2009.01), H04W 52/54 (2009.01) (71) SONY CORPORATION (JP)
------------------------------------	---

---

<b>(21) BR 11 2014 005405-3 A2</b>	Código 6.21 - Exigência preliminar - pedidos com buscas realizadas por outros Escritórios de Patentes (22) 28/09/2012 (51) H04N 21/422 (2011.01) (71) ECHOSTAR TECHNOLOGIES L.L.C. (US)
------------------------------------	--

---

<b>(21) BR 11 2014 005496-7 A2</b>	Código 6.21 - Exigência preliminar - pedidos com buscas realizadas por outros Escritórios de Patentes (22) 07/09/2012 (51) H04N 7/00 (2011.01), H04N 19/10 (2014.01), H04N 19/12 (2014.01), H04N 19/124 (2014.01), H04N 19/136 (2014.01), H04N 19/146 (2014.01), H04N 19/176 (2014.01), H04N 19/192 (2014.01), H04N 19/44 (2014.01) (71) MOTOROLA MOBILITY LLC (US)
------------------------------------	--



<b>(21) BR 11 2014 005631-5 A2</b>	<p>Código 6.21 - Exigência preliminar - pedidos com buscas realizadas por outros Escritórios de Patentes</p> <p>(22) 12/09/2012</p> <p>(51) H04W 12/06 (2009.01), H04W 12/04 (2009.01), H04L 9/08 (2006.01), H04W 36/14 (2009.01)</p> <p>(71) QUALCOMM INCORPORATED (US)</p>
<b>(21) BR 11 2014 005778-8 A2</b>	<p>Código 6.21 - Exigência preliminar - pedidos com buscas realizadas por outros Escritórios de Patentes</p> <p>(22) 10/09/2012</p> <p>(51) H04J 3/06 (2006.01), H04N 21/43 (2011.01), H04N 21/4363 (2011.01), H04N 21/44 (2011.01), H04N 21/6547 (2011.01)</p> <p>(71) QUALCOMM INCORPORATED (US)</p>
<b>(21) BR 11 2014 005807-5 A2</b>	<p>Código 6.21 - Exigência preliminar - pedidos com buscas realizadas por outros Escritórios de Patentes</p> <p>(22) 13/09/2012</p> <p>(51) H04B 15/00 (2006.01)</p> <p>(71) DTS, INC. (US)</p>
<b>(21) BR 11 2014 005981-0 A2</b>	<p>Código 6.21 - Exigência preliminar - pedidos com buscas realizadas por outros Escritórios de Patentes</p> <p>(22) 13/09/2011</p> <p>(51) H04W 12/12 (2009.01), H04W 4/12 (2009.01), H04W 88/02 (2009.01)</p> <p>(71) DEUTSCHE TELEKOM AG (DE)</p>
<b>(21) BR 11 2014 006385-0 A2</b>	<p>Código 6.21 - Exigência preliminar - pedidos com buscas realizadas por outros Escritórios de Patentes</p> <p>(22) 19/09/2012</p> <p>(51) H04M 1/04 (2006.01)</p> <p>(71) NEC PLATFORMS, LTD. (JP)</p>
<b>(21) BR 11 2014 006576-4 A2</b>	<p>Código 6.21 - Exigência preliminar - pedidos com buscas realizadas por outros Escritórios de Patentes</p> <p>(22) 12/09/2012</p> <p>(51) H04N 21/234 (2011.01)</p> <p>(71) MICROSOFT TECHNOLOGY LICENSING, LLC (US)</p>
<b>(21) BR 11 2014 006595-0 A2</b>	<p>Código 6.21 - Exigência preliminar - pedidos com buscas realizadas por outros Escritórios de Patentes</p> <p>(22) 19/09/2012</p> <p>(51) H04J 1/00 (2006.01)</p> <p>(71) AETHERWORKS, LLC (US)</p>



<b>(21) BR 11 2014 006677-9 A2</b>	<p>Código 6.21 - Exigência preliminar - pedidos com buscas realizadas por outros Escritórios de Patentes                  (22) 14/09/2012                  (51) H04W 76/00 (2018.01)                  (71) TELEFONAKTIEBOLAGET L M ERICSSON (publ) (SE)</p>
<b>(21) BR 11 2014 006845-3 A2</b>	<p>Código 6.21 - Exigência preliminar - pedidos com buscas realizadas por outros Escritórios de Patentes                  (22) 20/09/2012                  (51) H04N 19/58 (2014.01), H04N 7/12 (2006.01), H04N 19/105 (2014.01), H04N 19/174 (2014.01), H04N 19/176 (2014.01), H04N 19/463 (2014.01), H04N 19/50 (2014.01), H04N 19/70 (2014.01)                  (71) VELOS MEDIA INTERNATIONAL LIMITED (IE)</p>
<b>(21) BR 11 2014 006847-0 A2</b>	<p>Código 6.21 - Exigência preliminar - pedidos com buscas realizadas por outros Escritórios de Patentes                  (22) 25/06/2012                  (51) H04B 7/06 (2006.01)                  (71) TELEFONAKTIEBOLAGET LM ERICSSON (PUBL) (SE)</p>
<b>(21) BR 11 2014 006867-4 A2</b>	<p>Código 6.21 - Exigência preliminar - pedidos com buscas realizadas por outros Escritórios de Patentes                  (22) 20/09/2012                  (51) H04N 19/58 (2014.01), H04N 7/12 (2006.01), H04N 19/105 (2014.01), H04N 19/174 (2014.01), H04N 19/176 (2014.01), H04N 19/463 (2014.01), H04N 19/50 (2014.01), H04N 19/70 (2014.01)                  (71) VELOS MEDIA INTERNATIONAL LIMITED (IE)</p>
<b>(21) BR 11 2014 006889-5 A2</b>	<p>Código 6.21 - Exigência preliminar - pedidos com buscas realizadas por outros Escritórios de Patentes                  (22) 08/08/2012                  (51) H04H 20/02 (2008.01), H04L 12/24 (2006.01)                  (71) ROHDE &amp; SCHWARZ GMBH &amp; CO. KG (DE)</p>
<b>(21) BR 11 2014 006926-3 A2</b>	<p>Código 6.21 - Exigência preliminar - pedidos com buscas realizadas por outros Escritórios de Patentes                  (22) 10/09/2012                  (51) H04N 5/44 (2011.01)                  (71) UNIVERSAL ELECTRONICS INC. (US)</p>
<b>(21) BR 11 2014 006977-8 A2</b>	<p>Código 6.21 - Exigência preliminar - pedidos com buscas realizadas por outros Escritórios de Patentes</p>



---

	(22) 20/09/2012 (51) H04N 7/00 (2011.01), G09G 5/00 (2006.01) (71) KONINKLIJKE PHILIPS N.V. (NL)
<b>(21) BR 11 2014 007108-0 A2</b>	Código 6.21 - Exigência preliminar - pedidos com buscas realizadas por outros Escritórios de Patentes (22) 24/09/2012 (51) H04J 3/06 (2006.01), B61L 15/00 (2006.01), B61L 27/00 (2006.01), H04B 7/026 (2017.01), H04W 56/00 (2009.01) (71) THE NIPPON SIGNAL CO., LTD (JP)
<b>(21) BR 11 2014 007194-2 A2</b>	Código 6.21 - Exigência preliminar - pedidos com buscas realizadas por outros Escritórios de Patentes (22) 21/09/2012 (51) H04B 5/00 (2006.01) (71) KONINKLIJKE PHILIPS N.V. (NL)
<b>(21) BR 11 2014 007424-0 A2</b>	Código 6.21 - Exigência preliminar - pedidos com buscas realizadas por outros Escritórios de Patentes (22) 27/09/2012 (51) H04L 12/18 (2006.01), H04L 12/709 (2013.01), H04L 12/891 (2013.01), H04W 4/06 (2009.01), H04W 4/08 (2009.01), H04W 36/00 (2009.01), H04W 48/16 (2009.01), H04W 52/02 (2009.01), H04W 52/14 (2009.01), H04W 76/40 (2018.01) (71) INTEL CORPORATION (US)
<b>(21) BR 11 2014 007456-9 A2</b>	Código 6.21 - Exigência preliminar - pedidos com buscas realizadas por outros Escritórios de Patentes (22) 04/10/2012 (51) H04W 52/02 (2009.01), H04W 24/00 (2009.01) (71) SAMSUNG ELECTRONICS CO., LTD. (KR)
<b>(21) BR 11 2014 007459-3 A2</b>	Código 6.21 - Exigência preliminar - pedidos com buscas realizadas por outros Escritórios de Patentes (22) 01/10/2012 (51) H04W 74/08 (2009.01), H04W 74/00 (2009.01), H04W 74/02 (2009.01) (71) QUALCOMM INCORPORATED (US)
<b>(21) BR 11 2014 007593-0 A2</b>	Código 6.21 - Exigência preliminar - pedidos com buscas realizadas por outros Escritórios de Patentes (22) 02/11/2012 (51) H04N 19/52 (2014.01), H04N 19/105 (2014.01), H04N 19/117 (2014.01), H04N 19/122 (2014.01), H04N 19/126 (2014.01), H04N 19/13 (2014.01), H04N



19/139 (2014.01), H04N 19/159 (2014.01), H04N 19/176 (2014.01), H04N 19/182 (2014.01), H04N 19/196 (2014.01), H04N 19/463 (2014.01), H04N 19/513 (2014.01), H04N 19/523 (2014.01), H04N 19/587 (2014.01), H04N 19/61 (2014.01), H04N 19/615 (2014.01), H04N 19/635 (2014.01), H04N 19/80 (2014.01), H04N 19/172 (2014.01), H04N 19/517 (2014.01), H04N 19/56 (2014.01)  
 (71) INFOBRIDGE PTE. LTD. (SG)

**(21) BR 11 2014 007661-8 A2** Código 6.21 - Exigência preliminar - pedidos com buscas realizadas por outros Escritórios de Patentes  
 (22) 04/10/2012  
 (51) H04B 1/04 (2006.01), H04B 1/40 (2015.01), H04B 1/00 (2006.01)  
 (71) QUALCOMM INCORPORATED (US)

**(21) BR 11 2014 007667-7 A2** Código 6.21 - Exigência preliminar - pedidos com buscas realizadas por outros Escritórios de Patentes  
 (22) 28/09/2012  
 (51) H04W 24/00 (2009.01), H04W 8/20 (2009.01)  
 (71) SAMSUNG ELECTRONICS CO., LTD. (KR)

**(21) BR 11 2014 007883-1 A2** Código 6.21 - Exigência preliminar - pedidos com buscas realizadas por outros Escritórios de Patentes  
 (22) 24/09/2012  
 (51) H04N 21/472 (2011.01), H04N 21/235 (2011.01), H04N 21/435 (2011.01)  
 (71) INTERDIGITAL MADISON PATENT HOLDINGS (FR)

**(21) BR 11 2014 007888-2 A2** Código 6.21 - Exigência preliminar - pedidos com buscas realizadas por outros Escritórios de Patentes  
 (22) 02/10/2012  
 (51) B65D 5/20 (2006.01), B65D 5/42 (2006.01), B65D 75/14 (2006.01), B65D 5/02 (2006.01), B65B 11/00 (2006.01)  
 (71) CARTAMUNDI TURNHOUT NV (BE)

**(21) BR 11 2014 007959-5 A2** Código 6.21 - Exigência preliminar - pedidos com buscas realizadas por outros Escritórios de Patentes  
 (22) 17/05/2012  
 (51) H04B 7/26 (2006.01)  
 (71) INTEL CORPORATION (US)

**(21) BR 11 2014 007965-0 A2** Código 6.21 - Exigência preliminar - pedidos com buscas realizadas por outros Escritórios de Patentes  
 (22) 28/03/2014  
 (51) G06F 7/00 (2006.01)



---

(71) SICPA HOLDING SA (CH)

---

**(21) BR 11 2014 008131-0 A2** Código 6.21 - Exigência preliminar - pedidos com buscas realizadas por outros Escritórios de Patentes  
 (22) 08/10/2012  
 (51) H04W 4/00 (2018.01)  
 (71) HUAWEI TECHNOLOGIES CO., LTD. (CN)

---

**(21) BR 11 2014 008179-4 A2** Código 6.21 - Exigência preliminar - pedidos com buscas realizadas por outros Escritórios de Patentes  
 (22) 01/10/2012  
 (51) H04W 74/08 (2009.01)  
 (71) MOTOROLA MOBILITY LLC (US)

---

**(21) BR 11 2014 008185-9 A2** Código 6.21 - Exigência preliminar - pedidos com buscas realizadas por outros Escritórios de Patentes  
 (22) 01/10/2012  
 (51) H04W 74/08 (2009.01)  
 (71) MOTOROLA MOBILITY LLC (US)

---

**(21) BR 11 2014 008248-0 A2** Código 6.21 - Exigência preliminar - pedidos com buscas realizadas por outros Escritórios de Patentes  
 (22) 17/09/2012  
 (51) H04N 21/434 (2011.01), H04N 21/4402 (2011.01), H04N 21/43 (2011.01), H04N 21/44 (2011.01)  
 (71) MOTOROLA MOBILITY LLC (US)

---

**(21) BR 11 2014 008278-2 A2** Código 6.21 - Exigência preliminar - pedidos com buscas realizadas por outros Escritórios de Patentes  
 (22) 05/10/2012  
 (51) C12N 1/00 (2006.01), C12N 9/88 (2006.01), C12P 5/00 (2006.01), C12N 9/04 (2006.01), C12N 9/10 (2006.01), C12N 9/12 (2006.01), C12N 9/00 (2006.01)  
 (71) DANISCO US INC. (US) ; THE GOODYEAR TIRE & RUBBER COMPANY (US)

---

**(21) BR 11 2014 008313-4 A2** Código 6.21 - Exigência preliminar - pedidos com buscas realizadas por outros Escritórios de Patentes  
 (22) 14/06/2012  
 (51) H04W 72/04 (2009.01)  
 (71) ZTE CORPORATION (CN)

---

**(21) BR 11 2014 008387-8 A2** Código 6.21 - Exigência preliminar - pedidos com buscas realizadas por outros

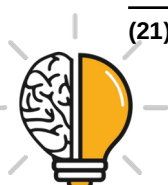

Escritórios de Patentes  
 (22) 02/10/2012  
 (51) H04W 52/02 (2009.01)  
 (71) TELEFONAKTIEBOLAGET LM ERICSSON (PUBL) (SE)

**(21) BR 11 2014 008708-3 A2** Código 6.21 - Exigência preliminar - pedidos com buscas realizadas por outros Escritórios de Patentes  
 (22) 04/10/2012  
 (51) H04M 1/04 (2006.01), H04M 1/00 (2006.01), H04M 1/02 (2006.01), H05K 5/02 (2006.01)  
 (71) NEC PLATFORMS, LTD. (JP)

**(21) BR 11 2014 008740-7 A2** Código 6.21 - Exigência preliminar - pedidos com buscas realizadas por outros Escritórios de Patentes  
 (22) 04/10/2012  
 (51) H04M 1/11 (2006.01), H04M 1/02 (2006.01)  
 (71) NEC PLATFORMS, LTD. (JP)

**(21) BR 11 2014 008919-1 A2** Código 6.21 - Exigência preliminar - pedidos com buscas realizadas por outros Escritórios de Patentes  
 (22) 11/09/2012  
 (51) H04M 1/725 (2006.01), H04M 1/02 (2006.01)  
 (71) THE BOEING COMPANY (US)

**(21) BR 11 2014 008941-8 A2** Código 6.21 - Exigência preliminar - pedidos com buscas realizadas por outros Escritórios de Patentes  
 (22) 12/10/2012  
 (51) H04W 12/00 (2009.01), G06F 9/44 (2018.01), G06Q 40/02 (2012.01), G06Q 20/40 (2012.01)  
 (71) MASTERCARD MOBILE TRANSACTIONS SOLUTIONS, INC. (US)

**(21) BR 11 2014 009077-7 A2** Código 6.21 - Exigência preliminar - pedidos com buscas realizadas por outros Escritórios de Patentes  
 (22) 12/10/2012  
 (51) H04H 60/23 (2008.01), H04H 60/73 (2008.01), H04H 60/74 (2008.01), H04N 21/462 (2011.01), H04N 21/81 (2011.01), H04N 21/4722 (2011.01), H04N 21/8358 (2011.01), H04N 21/434 (2011.01)  
 (71) SONY CORPORATION (JP)

**(21) BR 11 2014 009403-9 A2** Código 6.21 - Exigência preliminar - pedidos com buscas realizadas por outros Escritórios de Patentes  
 (22) 17/10/2012  
 (51) H04N 19/60 (2014.01), H04N 19/11 (2014.01), H04N 19/117 (2014.01),



H04N 19/12 (2014.01), H04N 19/122 (2014.01), H04N 19/124 (2014.01), H04N 19/13 (2014.01), H04N 19/147 (2014.01), H04N 19/186 (2014.01), H04N 19/46 (2014.01), H04N 19/513 (2014.01), H04N 19/61 (2014.01), H04N 19/70 (2014.01), H04N 19/86 (2014.01), H04N 19/90 (2014.01), H04N 19/91 (2014.01), H04N 19/172 (2014.01), H04N 19/176 (2014.01)  
 (71) KT CORPORATION (KR)

**(21) BR 11 2014 009558-2 A2** Código 6.21 - Exigência preliminar - pedidos com buscas realizadas por outros Escritórios de Patentes  
 (22) 17/10/2012  
 (51) H04B 11/00 (2006.01), B06B 1/06 (2006.01), H01L 41/08 (2006.01)  
 (71) BAE SYSTEMS PLC (GB)

**(21) BR 11 2014 009654-6 A2** Código 6.21 - Exigência preliminar - pedidos com buscas realizadas por outros Escritórios de Patentes  
 (22) 27/09/2012  
 (51) H04W 4/02 (2018.01), H04W 64/00 (2009.01), G06F 17/30 (1995.01)  
 (71) FACEBOOK, INC. (US)

**(21) BR 11 2014 010024-1 A2** Código 6.21 - Exigência preliminar - pedidos com buscas realizadas por outros Escritórios de Patentes  
 (22) 16/10/2012  
 (51) H04W 52/02 (2009.01), H04W 76/28 (2018.01)  
 (71) NOKIA TECHNOLOGIES OY (FI)

**(21) BR 11 2014 010101-9 A8** Código 6.21 - Exigência preliminar - pedidos com buscas realizadas por outros Escritórios de Patentes  
 (22) 26/10/2012  
 (51) H04N 19/82 (2014.01), H04N 19/117 (2014.01), H04N 19/162 (2014.01), H04N 19/174 (2014.01), H04N 19/70 (2014.01)  
 (71) QUALCOMM INCORPORATED (US)

**(21) BR 11 2014 010189-2 A2** Código 6.21 - Exigência preliminar - pedidos com buscas realizadas por outros Escritórios de Patentes  
 (22) 29/10/2012  
 (51) H04N 19/159 (2014.01), H04N 19/105 (2014.01), H04N 19/11 (2014.01), H04N 19/136 (2014.01), H04N 19/176 (2014.01), H04N 19/182 (2014.01), H04N 19/593 (2014.01)  
 (71) SAMSUNG ELECTRONICS CO, LTD (KR)

**(21) BR 11 2014 010193-0 A2** Código 6.21 - Exigência preliminar - pedidos com buscas realizadas por outros Escritórios de Patentes  
 (22) 29/10/2012



(51) H04N 19/196 (2014.01), H04N 19/463 (2014.01), H04N 19/58 (2014.01)  
 (71) SAMSUNG ELECTRONICS CO, LTD (KR)

**(21) BR 11 2014 010493-0 A2** Código 6.21 - Exigência preliminar - pedidos com buscas realizadas por outros Escritórios de Patentes  
 (22) 05/10/2012  
 (51) H04N 21/437 (2011.01), H04N 21/258 (2011.01), H04N 21/266 (2011.01), H04N 21/6377 (2011.01), H04N 21/418 (2011.01), H04N 21/61 (2011.01)  
 (71) NAGRAVISION S.A. (CH)

**(21) BR 11 2014 010555-3 A2** Código 6.21 - Exigência preliminar - pedidos com buscas realizadas por outros Escritórios de Patentes  
 (22) 16/10/2012  
 (51) H04N 21/462 (2011.01), H04N 21/482 (2011.01), H04N 21/214 (2011.01)  
 (71) THE DIRECTV GROUP, INC. (US)

**(21) BR 11 2014 010783-1 A2** Código 6.21 - Exigência preliminar - pedidos com buscas realizadas por outros Escritórios de Patentes  
 (22) 05/06/2012  
 (51) H04J 11/00 (2006.01), H04B 7/26 (2006.01), H04W 56/00 (2009.01)  
 (71) INTEL CORPORATION (US)

**(21) BR 11 2014 010835-8 A8** Código 6.21 - Exigência preliminar - pedidos com buscas realizadas por outros Escritórios de Patentes  
 (22) 06/11/2012  
 (51) H04W 12/08 (2009.01), H04L 29/06 (2006.01), H04W 28/00 (2009.01)  
 (71) Alcatel Lucent (FR)

**(21) BR 11 2014 010839-0 A8** Código 6.21 - Exigência preliminar - pedidos com buscas realizadas por outros Escritórios de Patentes  
 (22) 06/11/2012  
 (51) H04N 19/91 (2014.01), H04N 19/105 (2014.01), H04N 19/117 (2014.01), H04N 19/119 (2014.01), H04N 19/122 (2014.01), H04N 19/124 (2014.01), H04N 19/13 (2014.01), H04N 19/14 (2014.01), H04N 19/147 (2014.01), H04N 19/159 (2014.01), H04N 19/172 (2014.01), H04N 19/176 (2014.01), H04N 19/18 (2014.01), H04N 19/184 (2014.01), H04N 19/44 (2014.01), H04N 19/46 (2014.01), H04N 19/463 (2014.01), H04N 19/467 (2014.01), H04N 19/48 (2014.01), H04N 19/593 (2014.01)  
 (71) DOLBY INTERNATIONAL AB (NL)

**(21) BR 11 2014 010854-4 A2** Código 6.21 - Exigência preliminar - pedidos com buscas realizadas por outros Escritórios de Patentes  
 (22) 02/11/2012



---

	(51) H04Q 9/00 (2006.01), H04B 7/24 (2006.01) (71) ECHOSTAR TECHNOLOGIES L.L.C (US)
<b>(21) BR 11 2014 010870-6 A8</b>	Código 6.21 - Exigência preliminar - pedidos com buscas realizadas por outros Escritórios de Patentes (22) 06/11/2012 (51) H04W 72/04 (2009.01), H04L 5/00 (2006.01) (71) Alcatel Lucent (FR)
<b>(21) BR 11 2014 010895-1 A2</b>	Código 6.21 - Exigência preliminar - pedidos com buscas realizadas por outros Escritórios de Patentes (22) 06/11/2012 (51) G01S 3/02 (2006.01) (71) DALI SYSTEMS CO., LTD. (KY)
<b>(21) BR 11 2014 011013-1 A2</b>	Código 6.21 - Exigência preliminar - pedidos com buscas realizadas por outros Escritórios de Patentes (22) 07/11/2012 (51) H04W 24/10 (2009.01), H04W 64/00 (2009.01) (71) HFI INNOVATION INC. (CN)
<b>(21) BR 11 2014 011029-8 A2</b>	Código 6.21 - Exigência preliminar - pedidos com buscas realizadas por outros Escritórios de Patentes (22) 01/11/2012 (51) H04B 7/08 (2006.01) (71) IBIQUITY DIGITAL CORPORATION (US)
<b>(21) BR 11 2014 011053-0 A2</b>	Código 6.21 - Exigência preliminar - pedidos com buscas realizadas por outros Escritórios de Patentes (22) 07/11/2012 (51) H04N 7/00 (2011.01), H04N 19/12 (2014.01), H04N 19/129 (2014.01), H04N 19/156 (2014.01), H04N 19/196 (2014.01), H04N 19/625 (2014.01), H04N 19/70 (2014.01), H04N 19/463 (2014.01) (71) QUALCOMM INCORPORATED (US)
<b>(21) BR 11 2014 011335-1 A2</b>	Código 6.21 - Exigência preliminar - pedidos com buscas realizadas por outros Escritórios de Patentes (22) 07/11/2012 (51) H04W 72/04 (2009.01), G08G 1/056 (2006.01), G08G 1/09 (2006.01), H04L 5/00 (2006.01), H04W 16/14 (2009.01), H04W 72/10 (2009.01), H04W 4/029 (2018.01), H04W 64/00 (2009.01) (71) TOYOTA JIDOSHA KABUSHIKI KAISHA (JP)



<b>(21) BR 11 2014 011406-4 A8</b>	<p>Código 6.21 - Exigência preliminar - pedidos com buscas realizadas por outros Escritórios de Patentes                  (22) 09/11/2012                  (51) H04N 7/00 (2011.01)                  (71) GE VIDEO COMPRESSION, LLC (US)</p>
<b>(21) BR 11 2014 011425-0 A2</b>	<p>Código 6.21 - Exigência preliminar - pedidos com buscas realizadas por outros Escritórios de Patentes                  (22) 09/11/2012                  (51) H04N 7/00 (2011.01)                  (71) GE VIDEO COMPRESSION, LLC. (US)</p>
<b>(21) BR 11 2014 011585-0 A2</b>	<p>Código 6.21 - Exigência preliminar - pedidos com buscas realizadas por outros Escritórios de Patentes                  (22) 22/11/2012                  (51) H04W 4/00 (2018.01)                  (71) INTERDIGITAL MADISON PATENT HOLDINGS (FR)</p>
<b>(21) BR 11 2014 011656-3 A2</b>	<p>Código 6.21 - Exigência preliminar - pedidos com buscas realizadas por outros Escritórios de Patentes                  (22) 20/09/2012                  (51) H04W 4/12 (2009.01)                  (71) Tencent Technology (Shenzhen) Company Limited (CN)</p>
<b>(21) BR 11 2014 011757-8 A2</b>	<p>Código 6.21 - Exigência preliminar - pedidos com buscas realizadas por outros Escritórios de Patentes                  (22) 20/12/2012                  (51) H04N 21/242 (2011.01), H04J 3/06 (2006.01)                  (71) ROHDE &amp; SCHWARZ GMBH &amp; CO. KG (DE)</p>
<b>(21) BR 11 2014 011878-7 A2</b>	<p>Código 6.21 - Exigência preliminar - pedidos com buscas realizadas por outros Escritórios de Patentes                  (22) 19/11/2012                  (51) H04W 52/02 (2009.01)                  (71) HUAWEI TECHNOLOGIES CO., LTD. (CN)</p>
<b>(21) BR 11 2014 011979-1 A2</b>	<p>Código 6.21 - Exigência preliminar - pedidos com buscas realizadas por outros Escritórios de Patentes                  (22) 06/11/2012                  (51) H04W 72/04 (2009.01)                  (71) NEC CORPORATION (JP)</p>
<b>(21) BR 11 2014 012068-4 A8</b>	<p>Código 6.21 - Exigência preliminar - pedidos com buscas realizadas por outros</p>

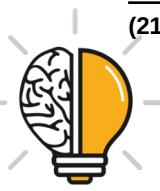

---

	Escritórios de Patentes (22) 14/11/2012 (51) H04M 1/725 (2006.01) (71) KONINKLIJKE PHILIPS N.V. (NL)
<b>(21) BR 11 2014 012086-2 A8</b>	Código 6.21 - Exigência preliminar - pedidos com buscas realizadas por outros Escritórios de Patentes (22) 20/11/2012 (51) H04N 21/418 (2011.01), H04N 21/4623 (2011.01), H04N 21/4405 (2011.01), H04N 21/435 (2011.01), H04N 21/426 (2011.01) (71) NAGRAVISION S.A. (CH)
<b>(21) BR 11 2014 012555-4 A2</b>	Código 6.21 - Exigência preliminar - pedidos com buscas realizadas por outros Escritórios de Patentes (22) 26/12/2012 (51) G03G 9/08 (2006.01), G03G 9/083 (2006.01), G03G 9/087 (2006.01) (71) CANON KABUSHIKI KAISHA (JP)
<b>(21) BR 11 2014 012794-8 A8</b>	Código 6.21 - Exigência preliminar - pedidos com buscas realizadas por outros Escritórios de Patentes (22) 26/12/2012 (51) G03G 9/083 (2006.01), G03G 9/08 (2006.01) (71) CANON KABUSHIKI KAISHA (JP)
<b>(21) BR 11 2014 012930-4 A8</b>	Código 6.21 - Exigência preliminar - pedidos com buscas realizadas por outros Escritórios de Patentes (22) 15/11/2012 (51) H04M 1/725 (2006.01), H04W 4/80 (2018.01), H04W 8/00 (2009.01), H04W 76/14 (2018.01), H04W 84/18 (2009.01) (71) KONINKLIJKE PHILIPS N.V. (NL)
<b>(21) BR 11 2014 012946-0 A8</b>	Código 6.21 - Exigência preliminar - pedidos com buscas realizadas por outros Escritórios de Patentes (22) 30/11/2012 (51) H04N 7/00 (2011.01) (71) QUALCOMM INCORPORATED (US)
<b>(21) BR 11 2014 012952-5 A8</b>	Código 6.21 - Exigência preliminar - pedidos com buscas realizadas por outros Escritórios de Patentes (22) 30/11/2012 (51) H04N 7/00 (2011.01) (71) QUALCOMM INCORPORATED (US)

---



<b>(21) BR 11 2014 012959-2 A8</b>	<p>Código 6.21 - Exigência preliminar - pedidos com buscas realizadas por outros Escritórios de Patentes                  (22) 30/11/2012                  (51) H04W 36/00 (2009.01), H04L 1/18 (2006.01), H04W 76/00 (2018.01)                  (71) QUALCOMM INCORPORATED (US)</p>
<b>(21) BR 11 2014 013045-0 A8</b>	<p>Código 6.21 - Exigência preliminar - pedidos com buscas realizadas por outros Escritórios de Patentes                  (22) 29/11/2012                  (51) H04H 20/71 (2008.01)                  (71) WATCHITOO, INC. (US)</p>
<b>(21) BR 11 2014 013365-4 A8</b>	<p>Código 6.21 - Exigência preliminar - pedidos com buscas realizadas por outros Escritórios de Patentes                  (22) 30/11/2012                  (51) H04N 7/00 (2011.01)                  (71) QUALCOMM INCORPORATED (US)</p>
<b>(21) BR 11 2014 013373-5 A8</b>	<p>Código 6.21 - Exigência preliminar - pedidos com buscas realizadas por outros Escritórios de Patentes                  (22) 30/11/2012                  (51) H04N 7/00 (2011.01)                  (71) QUALCOMM INCORPORATED (US)</p>
<b>(21) BR 11 2014 013644-0 A8</b>	<p>Código 6.21 - Exigência preliminar - pedidos com buscas realizadas por outros Escritórios de Patentes                  (22) 01/03/2012                  (51) H04M 3/50 (2006.01), H04M 3/64 (2006.01), H04L 29/08 (2006.01)                  (71) ZTE CORPORATION (CN)</p>
<b>(21) BR 11 2014 013646-7 A2</b>	<p>Código 6.21 - Exigência preliminar - pedidos com buscas realizadas por outros Escritórios de Patentes                  (22) 17/12/2012                  (51) H04H 20/63 (2008.01), H04N 21/6405 (2011.01), H04N 21/2665 (2011.01)                  (71) INTERDIGITAL MADISON PATENT HOLDINGS (FR)</p>
<b>(21) BR 11 2014 013961-0 A8</b>	<p>Código 6.21 - Exigência preliminar - pedidos com buscas realizadas por outros Escritórios de Patentes                  (22) 28/12/2012                  (51) H04N 7/00 (2011.01)                  (71) JVC KENWOOD CORPORATION (JP)</p>
<b>(21) BR 11 2014 013969-5 A8</b>	<p>Código 6.21 - Exigência preliminar - pedidos com buscas realizadas por outros</p>

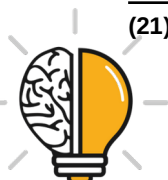

---

	Escritórios de Patentes (22) 26/12/2012 (51) H04N 7/00 (2011.01) (71) JVC KENWOOD CORPORATION (JP)
<b>(21) BR 11 2014 013977-6 A8</b>	Código 6.21 - Exigência preliminar - pedidos com buscas realizadas por outros Escritórios de Patentes (22) 28/12/2012 (51) H04N 7/00 (2011.01) (71) JVC KENWOOD CORPORATION (JP)
<b>(21) BR 11 2014 014454-0 A8</b>	Código 6.21 - Exigência preliminar - pedidos com buscas realizadas por outros Escritórios de Patentes (22) 19/12/2012 (51) C08B 37/10 (2006.01), A61K 31/727 (2006.01), A61P 15/04 (2006.01) (71) DILAFOR AB (SE)
<b>(21) BR 11 2014 014596-2 A8</b>	Código 6.21 - Exigência preliminar - pedidos com buscas realizadas por outros Escritórios de Patentes (22) 14/12/2012 (51) H04W 68/00 (2009.01), H04L 29/08 (2006.01), H04W 8/00 (2009.01), H04W 8/20 (2009.01), H04W 48/16 (2009.01) (71) QUALCOMM INCORPORATED (US)
<b>(21) BR 11 2014 014816-3 A8</b>	Código 6.21 - Exigência preliminar - pedidos com buscas realizadas por outros Escritórios de Patentes (22) 18/12/2012 (51) H04W 72/12 (2009.01), H04L 1/16 (2006.01), H04W 28/04 (2009.01), H04W 72/04 (2009.01) (71) SHARP KABUSHIKI KAISHA (JP)
<b>(21) BR 11 2014 014846-5 A8</b>	Código 6.21 - Exigência preliminar - pedidos com buscas realizadas por outros Escritórios de Patentes (22) 05/12/2012 (51) H04B 1/40 (2015.01), H04W 4/12 (2009.01) (71) SAMSUNG ELECTRONICS CO., LTD (KR)
<b>(21) BR 11 2014 014865-1 A8</b>	Código 6.21 - Exigência preliminar - pedidos com buscas realizadas por outros Escritórios de Patentes (22) 26/01/2012 (51) H04W 24/00 (2009.01) (71) TELEFONAKTIEBOLAGET LM ERICSSON (PUBL) (SE)



---

**(21) BR 11 2014 015056-7 A8** Código 6.21 - Exigência preliminar - pedidos com buscas realizadas por outros Escritórios de Patentes  
 (22) 11/12/2012  
 (51) H04N 7/00 (2011.01)  
 (71) QUALCOMM INCORPORATED (US)

---

**(21) BR 11 2014 015163-6 A8** Código 6.21 - Exigência preliminar - pedidos com buscas realizadas por outros Escritórios de Patentes  
 (22) 17/12/2012  
 (51) H04W 48/02 (2009.01), H04W 12/06 (2009.01), H04W 36/14 (2009.01), H04W 88/06 (2009.01)  
 (71) FACEBOOK, INC. (US)

---

**(21) BR 11 2014 015407-4 A8** Código 6.21 - Exigência preliminar - pedidos com buscas realizadas por outros Escritórios de Patentes  
 (22) 14/12/2012  
 (51) G08C 19/16 (2006.01)  
 (71) LANDIS+GYR TECHNOLOGIES, LLC (US)

---

**(21) BR 11 2014 015852-5 A8** Código 6.21 - Exigência preliminar - pedidos com buscas realizadas por outros Escritórios de Patentes  
 (22) 01/11/2012  
 (51) H04B 1/38 (2015.01), A61M 5/00 (2006.01)  
 (71) B. BRAUN MELSUNGEN AG. (DE)

---

**(21) BR 11 2014 015891-6 A2** Código 6.21 - Exigência preliminar - pedidos com buscas realizadas por outros Escritórios de Patentes  
 (22) 17/12/2012  
 (51) G01V 1/28 (2006.01), G06F 19/00 (1995.01), G06T 17/05 (2011.01)  
 (71) SHELL INTERNATIONAL RESEARCH MAATSCHAPPIJ B.V (NL)

---

**(21) BR 11 2014 015979-3 A8** Código 6.21 - Exigência preliminar - pedidos com buscas realizadas por outros Escritórios de Patentes  
 (22) 19/12/2012  
 (51) H04W 4/00 (2018.01)  
 (71) QUALCOMM INCORPORATED (US)

---

**(21) BR 11 2014 016013-9 A8** Código 6.21 - Exigência preliminar - pedidos com buscas realizadas por outros Escritórios de Patentes  
 (22) 24/12/2012  
 (51) G08C 17/06 (2006.01), E21B 47/12 (2012.01), G01V 11/00 (2006.01)  
 (71) PARADIGM TECHNOLOGY SERVICES B.V. (NL)



---

**(21) BR 11 2014 016069-4 A8** Código 6.21 - Exigência preliminar - pedidos com buscas realizadas por outros Escritórios de Patentes  
 (22) 27/12/2012  
 (51) G02B 1/11 (2015.01), G02B 1/10 (2015.01)  
 (71) CORPORATION DE L'ECOLE POLYTECHNIQUE DE MONTREAL (CA) ;  
 ESSILOR INTERNATIONAL (FR)

---

**(21) BR 11 2014 016116-0 A8** Código 6.21 - Exigência preliminar - pedidos com buscas realizadas por outros Escritórios de Patentes  
 (22) 21/12/2012  
 (51) H04N 7/00 (2011.01)  
 (71) SONY CORPORATION (JP)

---

**(21) BR 11 2014 016235-2 A8** Código 6.21 - Exigência preliminar - pedidos com buscas realizadas por outros Escritórios de Patentes  
 (22) 28/12/2012  
 (51) G03G 5/00 (2006.01)  
 (71) Lexmark International, Inc. (US)

---

**(21) BR 11 2014 016417-7 A8** Código 6.21 - Exigência preliminar - pedidos com buscas realizadas por outros Escritórios de Patentes  
 (22) 18/12/2012  
 (51) H04N 7/00 (2011.01)  
 (71) INTERDIGITAL VC HOLDINGS, INC. (US)

---

**(21) BR 11 2014 016509-2 A8** Código 6.21 - Exigência preliminar - pedidos com buscas realizadas por outros Escritórios de Patentes  
 (22) 13/12/2012  
 (51) H04N 21/436 (2011.01), H04N 21/462 (2011.01), H04N 21/433 (2011.01),  
 H04N 21/458 (2011.01), H04N 5/445 (2011.01), H04W 8/00 (2009.01), H04L  
 12/28 (2006.01), G06F 17/30 (1995.01)  
 (71) INTERDIGITAL CE PATENT HOLDINGS (FR)

---

**(21) BR 11 2014 016969-1 A8** Código 6.21 - Exigência preliminar - pedidos com buscas realizadas por outros Escritórios de Patentes  
 (22) 13/01/2012  
 (51) H04W 52/02 (2009.01), H04W 24/08 (2009.01)  
 (71) FUJITSU LIMITED (JP)

---

**(21) BR 11 2014 017110-6 A8** Código 6.21 - Exigência preliminar - pedidos com buscas realizadas por outros Escritórios de Patentes  
 (22) 02/11/2012  
 (51) H04W 24/10 (2009.01), H04W 28/16 (2009.01)



---

(71) SONY CORPORATION (JP)

---

**(21) BR 11 2014 017364-8 A8** Código 6.21 - Exigência preliminar - pedidos com buscas realizadas por outros Escritórios de Patentes  
 (22) 11/12/2012  
 (51) H04N 7/00 (2011.01)  
 (71) QUALCOMM INCORPORATED (US)

---

**(21) BR 11 2014 017379-6 A8** Código 6.21 - Exigência preliminar - pedidos com buscas realizadas por outros Escritórios de Patentes  
 (22) 19/12/2012  
 (51) H04N 7/00 (2011.01)  
 (71) QUALCOMM INCORPORATED (US)

---

**(21) BR 11 2014 017521-7 A8** Código 6.21 - Exigência preliminar - pedidos com buscas realizadas por outros Escritórios de Patentes  
 (22) 19/12/2012  
 (51) H04N 7/00 (2011.01)  
 (71) QUALCOMM INCORPORATED (US)

---

**(21) BR 11 2014 017531-4 A8** Código 6.21 - Exigência preliminar - pedidos com buscas realizadas por outros Escritórios de Patentes  
 (22) 25/05/2012  
 (51) H04W 72/08 (2009.01), H04W 72/04 (2009.01)  
 (71) HUAWEI TECHNOLOGIES CO., LTD. (CN)

---

**(21) BR 11 2014 017647-7 A8** Código 6.21 - Exigência preliminar - pedidos com buscas realizadas por outros Escritórios de Patentes  
 (22) 26/12/2012  
 (51) H04L 29/12 (2006.01), H04L 29/02 (2006.01)  
 (71) ROSEMOUNT INC. (US)

---

**(21) BR 11 2014 017745-7 A8** Código 6.21 - Exigência preliminar - pedidos com buscas realizadas por outros Escritórios de Patentes  
 (22) 08/05/2014  
 (51) G06F 3/0484 (2013.01)  
 (71) XIAOMI INC. (CN)

---

**(21) BR 11 2014 017937-9 A8** Código 6.21 - Exigência preliminar - pedidos com buscas realizadas por outros Escritórios de Patentes  
 (22) 14/05/2014  
 (51) G06K 9/62 (2006.01)  
 (71) XIAOMI INC. (CN)

---



<b>(21) BR 11 2014 017949-2 A8</b>	<p>Código 6.21 - Exigência preliminar - pedidos com buscas realizadas por outros Escritórios de Patentes                  (22) 25/10/2012                  (51) H04W 60/04 (2009.01), H04W 36/14 (2009.01), H04W 88/06 (2009.01)                  (71) NEC CORPORATION (JP)</p>
<b>(21) BR 11 2014 018299-0 A8</b>	<p>Código 6.21 - Exigência preliminar - pedidos com buscas realizadas por outros Escritórios de Patentes                  (22) 23/01/2013                  (51) E03F 1/00 (2006.01)                  (71) ACO SEVERIN AHLMANN GMBH. &amp; CO. KG (DE)</p>
<b>(21) BR 11 2014 018617-0 A8</b>	<p>Código 6.21 - Exigência preliminar - pedidos com buscas realizadas por outros Escritórios de Patentes                  (22) 21/02/2013                  (51) C08B 37/00 (2006.01), A61K 47/00 (2006.01)                  (71) AZIENDE CHIMICHE RIUNITE ANGELINI FRANCESCO A.C.R.A.F. S.P.A (IT)</p>
<b>(21) BR 11 2014 020128-5 A8</b>	<p>Código 6.21 - Exigência preliminar - pedidos com buscas realizadas por outros Escritórios de Patentes                  (22) 26/12/2012                  (51) H04W 84/10 (2009.01), H04W 16/16 (2009.01), H04W 16/32 (2009.01)                  (71) SONY CORPORATION (JP)</p>
<b>(21) BR 11 2014 020130-7 A8</b>	<p>Código 6.21 - Exigência preliminar - pedidos com buscas realizadas por outros Escritórios de Patentes                  (22) 26/12/2012                  (51) H04W 16/32 (2009.01)                  (71) SONY CORPORATION (JP)</p>
<b>(21) BR 11 2014 020134-0 A2</b>	<p>Código 6.21 - Exigência preliminar - pedidos com buscas realizadas por outros Escritórios de Patentes                  (22) 12/11/2013                  (51) B01J 23/80 (2006.01), B01J 37/03 (2006.01), C01B 3/32 (2006.01)                  (71) PETRÓLEO BRASILEIRO S.A - PETROBRAS (BR/RJ) ; CLARIANT S.A. (BR/SP)</p>
<b>(21) BR 11 2014 020156-0 A8</b>	<p>Código 6.21 - Exigência preliminar - pedidos com buscas realizadas por outros Escritórios de Patentes                  (22) 26/02/2013                  (51) C08B 37/08 (2006.01), A61L 27/52 (2006.01), A61K 8/73 (2006.01), A61K</p>



---

	47/36 (2006.01) (71) CONTIPRO A.S. (CZ)
--	--

---

<b>(21) BR 11 2014 020718-6 A8</b>	Código 6.21 - Exigência preliminar - pedidos com buscas realizadas por outros Escritórios de Patentes (22) 08/04/2013 (51) C08B 11/193 (2006.01), A61K 9/50 (2006.01), C08L 1/28 (2006.01) (71) DOW GLOBAL TECHNOLOGIES LLC (US)
------------------------------------	---

---

<b>(21) BR 11 2014 021401-8 A8</b>	Código 6.21 - Exigência preliminar - pedidos com buscas realizadas por outros Escritórios de Patentes (22) 09/08/2012 (51) H04N 21/242 (2011.01), H04N 21/4788 (2011.01), H04L 29/06 (2006.01) (71) INTERDIGITAL MADISON PATENT HOLDINGS (FR)
------------------------------------	--

---

<b>(21) BR 11 2014 022857-4 A8</b>	Código 6.21 - Exigência preliminar - pedidos com buscas realizadas por outros Escritórios de Patentes (22) 02/11/2012 (51) H04W 72/04 (2009.01) (71) HUAWEI TECHNOLOGIES CO., LTD. (CN)
------------------------------------	--

---

<b>(21) BR 11 2014 023047-1 A8</b>	Código 6.21 - Exigência preliminar - pedidos com buscas realizadas por outros Escritórios de Patentes (22) 19/12/2012 (51) H01L 31/042 (2014.01), H01L 31/0236 (2006.01), H01L 31/18 (2006.01) (71) SUNPOWER CORPORATION (US)
------------------------------------	--

---

<b>(21) BR 11 2014 023539-2 A8</b>	Código 6.21 - Exigência preliminar - pedidos com buscas realizadas por outros Escritórios de Patentes (22) 24/03/2012 (51) H04W 4/02 (2018.01), G06Q 50/10 (2012.01), H04W 88/02 (2009.01) (71) INTEL CORPORATION (US)
------------------------------------	---

---

<b>(21) BR 11 2014 024238-0 A8</b>	Código 6.21 - Exigência preliminar - pedidos com buscas realizadas por outros Escritórios de Patentes (22) 11/04/2012 (51) H04W 4/00 (2018.01) (71) STORE ELECTRONIC SYSTEMS (FR)
------------------------------------	--

---

<b>(21) BR 11 2014 024511-8 A8</b>	Código 6.21 - Exigência preliminar - pedidos com buscas realizadas por outros Escritórios de Patentes (22) 24/07/2014 (51) G06F 3/14 (2006.01)
------------------------------------	--



---

(71) XIAOMI INC. (CN)

---

**(21) BR 11 2014 025062-6 A8** Código 6.21 - Exigência preliminar - pedidos com buscas realizadas por outros Escritórios de Patentes  
 (22) 24/07/2014  
 (51) G06F 21/36 (2013.01)  
 (71) XIAOMI INC. (CN)

---

**(21) BR 11 2014 025268-8 A8** Código 6.21 - Exigência preliminar - pedidos com buscas realizadas por outros Escritórios de Patentes  
 (22) 29/11/2012  
 (51) H04B 7/06 (2006.01)  
 (71) TELEFONAKTIEBOLAGET LM ERICSSON (PUBL) (SE)

---

**(21) BR 11 2014 026889-4 A2** Código 6.21 - Exigência preliminar - pedidos com buscas realizadas por outros Escritórios de Patentes  
 (22) 14/08/2014  
 (51) G06F 9/44 (2018.01)  
 (71) XIAOMI INC. (CN)

---

**(21) BR 11 2014 026925-4 A2** Código 6.21 - Exigência preliminar - pedidos com buscas realizadas por outros Escritórios de Patentes  
 (22) 07/04/2014  
 (51) G06T 11/00 (2006.01), G06F 19/00 (1995.01), A61B 8/00 (2006.01)  
 (71) MARCONDES ANTONIO DE MEDEIROS FIGUEIREDO (BR/MG)

---

**(21) BR 11 2014 027817-2 A2** Código 6.21 - Exigência preliminar - pedidos com buscas realizadas por outros Escritórios de Patentes  
 (22) 20/02/2014  
 (51) G06F 7/58 (2006.01), H04L 9/06 (2006.01)  
 (71) KONINKLIJKE PHILIPS N.V. (NL)

---

**(21) BR 11 2014 028039-8 A2** Código 6.21 - Exigência preliminar - pedidos com buscas realizadas por outros Escritórios de Patentes  
 (22) 11/05/2012  
 (51) H04W 72/04 (2009.01)  
 (71) HUAWEI TECHNOLOGIES CO., LTD. (CN)

---

**(21) BR 11 2014 028088-6 A2** Código 6.21 - Exigência preliminar - pedidos com buscas realizadas por outros Escritórios de Patentes  
 (22) 26/12/2012  
 (51) H04W 48/12 (2009.01)  
 (71) ZTE CORPORATION (CN)



<b>(21) BR 11 2014 028405-9 A2</b>	<p>Código 6.21 - Exigência preliminar - pedidos com buscas realizadas por outros Escritórios de Patentes                  (22) 14/05/2012                  (51) H04W 36/24 (2009.01)                  (71) HUAWEI TECHNOLOGIES CO., LTD (CN)</p>
<b>(21) BR 11 2014 029399-6 A2</b>	<p>Código 6.21 - Exigência preliminar - pedidos com buscas realizadas por outros Escritórios de Patentes                  (22) 15/08/2012                  (51) H04W 24/00 (2009.01)                  (71) MAVENIR SYSTEMS, INC. (US)</p>
<b>(21) BR 11 2014 029612-0 A2</b>	<p>Código 6.21 - Exigência preliminar - pedidos com buscas realizadas por outros Escritórios de Patentes                  (22) 15/06/2012                  (51) H04W 72/12 (2009.01)                  (71) TELEFONAKTIEBOLAGET LM ERICSSON (PUBL) (SE)</p>
<b>(21) BR 11 2014 031036-0 A2</b>	<p>Código 6.21 - Exigência preliminar - pedidos com buscas realizadas por outros Escritórios de Patentes                  (22) 10/06/2013                  (51) C08L 23/04 (2006.01), C08L 23/06 (2006.01)                  (71) DOW GLOBAL TECHNOLOGIES LLC (US) ; UNILEVER NV (NL)</p>
<b>(21) BR 11 2014 031378-4 A2</b>	<p>Código 6.21 - Exigência preliminar - pedidos com buscas realizadas por outros Escritórios de Patentes                  (22) 18/06/2012                  (51) H04Q 11/00 (2006.01)                  (71) SANECHIPS TECHNOLOGY CO.,LTD. (CN) ; ZTE CORPORATION (CN)</p>
<b>(21) BR 11 2014 031502-7 A2</b>	<p>Código 6.21 - Exigência preliminar - pedidos com buscas realizadas por outros Escritórios de Patentes                  (22) 21/06/2012                  (51) H04N 7/00 (2011.01)                  (71) TELEFONAKTIEBOLAGET L M ERICSSON (publ) (SE)</p>
<b>(21) BR 11 2014 032877-3 A2</b>	<p>Código 6.21 - Exigência preliminar - pedidos com buscas realizadas por outros Escritórios de Patentes                  (22) 05/07/2012                  (51) H04W 88/08 (2009.01)                  (71) TELEFONAKTIEBOLAGET LM ERICSSON (publ) (SE)</p>



<b>(21) BR 11 2014 033119-7 A2</b>	Código 6.21 - Exigência preliminar - pedidos com buscas realizadas por outros Escritórios de Patentes (22) 03/07/2012 (51) G01S 3/02 (2006.01), H01Q 21/29 (2006.01) (71) SAAB AB (SE)
<b>(21) BR 11 2015 000003-7 A2</b>	Código 6.21 - Exigência preliminar - pedidos com buscas realizadas por outros Escritórios de Patentes (22) 23/10/2014 (51) G06F 3/041 (2006.01), G06F 3/044 (2006.01) (71) XIAOMI INC. (CN)
<b>(21) BR 11 2015 000039-8 A2</b>	Código 6.21 - Exigência preliminar - pedidos com buscas realizadas por outros Escritórios de Patentes (22) 23/10/2014 (51) G06F 17/30 (1995.01) (71) XIAOMI INC. (CN)
<b>(21) BR 11 2015 000216-1 A2</b>	Código 6.21 - Exigência preliminar - pedidos com buscas realizadas por outros Escritórios de Patentes (22) 22/10/2014 (51) G06F 9/48 (2006.01) (71) XIAOMI INC. (CN)
<b>(21) BR 11 2015 000277-3 A2</b>	Código 6.21 - Exigência preliminar - pedidos com buscas realizadas por outros Escritórios de Patentes (22) 23/10/2014 (51) G06F 3/044 (2006.01) (71) XIAOMI INC. (CN)
<b>(21) BR 11 2015 000356-7 A2</b>	Código 6.21 - Exigência preliminar - pedidos com buscas realizadas por outros Escritórios de Patentes (22) 23/10/2014 (51) G06F 3/0481 (2013.01), G06F 17/30 (1995.01) (71) XIAOMI INC. (CN)
<b>(21) BR 11 2015 000582-9 A2</b>	Código 6.21 - Exigência preliminar - pedidos com buscas realizadas por outros Escritórios de Patentes (22) 12/07/2013 (51) C12P 19/02 (2006.01), C12P 19/04 (2006.01) (71) RENMATIX, INC. (US)
<b>(21) BR 11 2015 001197-7 A2</b>	Código 6.21 - Exigência preliminar - pedidos com buscas realizadas por outros

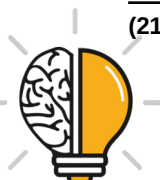

---

	Escritórios de Patentes (22) 20/07/2012 (51) H04W 72/04 (2009.01) (71) HUAWEI TECHNOLOGIES CO., LTD. (CN)
<b>(21) BR 11 2015 001429-1 A2</b>	Código 6.21 - Exigência preliminar - pedidos com buscas realizadas por outros Escritórios de Patentes (22) 11/12/2012 (51) H04J 3/16 (2006.01), H04J 14/02 (2006.01) (71) TELEFONAKTIEBOLAGET LM ERICSSON (PUBL) (SE)
<b>(21) BR 11 2015 001834-3 A2</b>	Código 6.21 - Exigência preliminar - pedidos com buscas realizadas por outros Escritórios de Patentes (22) 11/03/2013 (51) C12N 1/21 (2006.01), C12N 15/31 (2006.01), C12N 15/52 (2006.01) (71) GS CALTEX CORPORATION (KR)
<b>(21) BR 11 2015 002178-6 A2</b>	Código 6.21 - Exigência preliminar - pedidos com buscas realizadas por outros Escritórios de Patentes (22) 31/07/2012 (51) H04W 28/04 (2009.01) (71) NOKIA TECHNOLOGIES OY (FI)
<b>(21) BR 11 2015 002435-1 A2</b>	Código 6.21 - Exigência preliminar - pedidos com buscas realizadas por outros Escritórios de Patentes (22) 20/11/2014 (51) G06F 9/445 (2018.01) (71) XIAOMI INC. (CN)
<b>(21) BR 11 2015 002543-9 A2</b>	Código 6.21 - Exigência preliminar - pedidos com buscas realizadas por outros Escritórios de Patentes (22) 03/06/2014 (51) H03M 13/19 (2006.01), H03M 13/27 (2006.01) (71) SONY CORPORATION (JP)
<b>(21) BR 11 2015 003162-5 A2</b>	Código 6.21 - Exigência preliminar - pedidos com buscas realizadas por outros Escritórios de Patentes (22) 17/09/2012 (51) H04M 11/06 (2006.01), H04L 29/06 (2006.01), H04L 29/08 (2006.01) (71) INTEL DEUTSCHLAND GMBH (DE)
<b>(21) BR 11 2015 003324-5 A2</b>	Código 6.21 - Exigência preliminar - pedidos com buscas realizadas por outros Escritórios de Patentes

---



	(22) 22/12/2014 (51) G06F 17/30 (1995.01) (71) NUCTECH COMPANY LIMITED (CN) ; TSINGHUA UNIVERSITY (CN)
<b>(21) BR 11 2015 003348-2 A2</b>	Código 6.21 - Exigência preliminar - pedidos com buscas realizadas por outros Escritórios de Patentes (22) 20/11/2014 (51) G06K 17/00 (2006.01), G06Q 10/00 (2012.01), G06F 19/00 (1995.01) (71) XIAOMI INC. (CN)
<b>(21) BR 11 2015 003481-0 A2</b>	Código 6.21 - Exigência preliminar - pedidos com buscas realizadas por outros Escritórios de Patentes (22) 27/08/2013 (51) F25B 49/02 (2006.01), F25B 1/00 (2006.01), F25B 13/00 (2006.01) (71) DAIKIN INDUSTRIES, LTD. (JP)
<b>(21) BR 11 2015 003552-3 A2</b>	Código 6.21 - Exigência preliminar - pedidos com buscas realizadas por outros Escritórios de Patentes (22) 20/08/2013 (51) B60K 15/035 (2006.01) (71) RAVAL A.C.S. LTD. (IL)
<b>(21) BR 11 2015 003573-6 A2</b>	Código 6.21 - Exigência preliminar - pedidos com buscas realizadas por outros Escritórios de Patentes (22) 30/07/2013 (51) B26D 7/32 (2006.01), B26D 7/06 (2006.01), B26D 7/02 (2006.01) (71) TEXTOR MASCHINENBAU GMBH (DE)
<b>(21) BR 11 2015 003636-8 A2</b>	Código 6.21 - Exigência preliminar - pedidos com buscas realizadas por outros Escritórios de Patentes (22) 12/08/2013 (51) B64B 1/44 (2006.01), H04W 16/18 (2009.01) (71) LOON LLC (US)
<b>(21) BR 11 2015 003640-6 A2</b>	Código 6.21 - Exigência preliminar - pedidos com buscas realizadas por outros Escritórios de Patentes (22) 30/07/2013 (51) B63B 21/50 (2006.01), B63B 22/02 (2006.01) (71) STENA REDERI AB (SE)
<b>(21) BR 11 2015 003746-1 A2</b>	Código 6.21 - Exigência preliminar - pedidos com buscas realizadas por outros Escritórios de Patentes (22) 24/04/2013



---

	(51) B63B 35/44 (2006.01), B63B 38/00 (1990.01), E02B 3/20 (2006.01) (71) KEPPEL OFFSHORE & MARINE LTD. (SG)
<b>(21) BR 11 2015 003767-4 A2</b>	Código 6.21 - Exigência preliminar - pedidos com buscas realizadas por outros Escritórios de Patentes (22) 01/08/2013 (51) B60G 21/055 (2006.01), C21D 1/40 (2006.01), C21D 9/08 (2006.01) (71) NHK SPRING CO., LTD. (JP)
<b>(21) BR 11 2015 003835-2 A2</b>	Código 6.21 - Exigência preliminar - pedidos com buscas realizadas por outros Escritórios de Patentes (22) 23/08/2013 (51) B23B 13/08 (2006.01) (71) CRAIG DRUST (GB)
<b>(21) BR 11 2015 003933-2 A2</b>	Código 6.21 - Exigência preliminar - pedidos com buscas realizadas por outros Escritórios de Patentes (22) 04/09/2013 (51) B23P 6/00 (2006.01), B23K 26/34 (2014.01), F01D 5/00 (2006.01) (71) NUOVO PIGNONE S.P.A (IT)
<b>(21) BR 11 2015 003943-0 A2</b>	Código 6.21 - Exigência preliminar - pedidos com buscas realizadas por outros Escritórios de Patentes (22) 03/09/2013 (51) F02C 7/32 (2006.01) (71) SNECMA (FR) ; HISPANO SUIZA (FR)
<b>(21) BR 11 2015 003961-8 A2</b>	Código 6.21 - Exigência preliminar - pedidos com buscas realizadas por outros Escritórios de Patentes (22) 27/08/2013 (51) B63H 25/38 (2006.01), B63H 25/30 (2006.01) (71) TWIN DISC, INC. (US)
<b>(21) BR 11 2015 004015-2 A2</b>	Código 6.21 - Exigência preliminar - pedidos com buscas realizadas por outros Escritórios de Patentes (22) 09/08/2013 (51) B61D 19/00 (2006.01), F16C 29/00 (2006.01) (71) KNORR-BREMSE GESELLSCHAFT MIT BESCHRÄNKTER HAFTUNG (AT)
<b>(21) BR 11 2015 004017-9 A2</b>	Código 6.21 - Exigência preliminar - pedidos com buscas realizadas por outros Escritórios de Patentes (22) 26/08/2013



(51) B25B 23/00 (2006.01), B25B 21/00 (2006.01), B25B 23/14 (2006.01), B25B 23/18 (2006.01), B25F 3/00 (2006.01), B23P 19/06 (2006.01), E01B 29/28 (2006.01)  
 (71) LÖSOMAT-SCHRAUBTECHNIK NEEF GMBH (DE)

**(21) BR 11 2015 004134-5 A2** Código 6.21 - Exigência preliminar - pedidos com buscas realizadas por outros Escritórios de Patentes  
 (22) 14/08/2013  
 (51) F23C 5/08 (2006.01), F23C 13/00 (2006.01)  
 (71) L'AIR LIQUIDE - SOCIETE ANONYME POUR L'ETUDE ET L'EXPLOITATION DES PROCEDES GEORGES CLAUDE (FR)

**(21) BR 11 2015 004142-6 A8** Código 6.21 - Exigência preliminar - pedidos com buscas realizadas por outros Escritórios de Patentes  
 (22) 20/08/2013  
 (51) F02F 3/22 (2006.01)  
 (71) MAHLE International GmbH (DE)

**(21) BR 11 2015 004149-3 A2** Código 6.21 - Exigência preliminar - pedidos com buscas realizadas por outros Escritórios de Patentes  
 (22) 30/08/2013  
 (51) B61F 5/30 (2006.01)  
 (71) STRATO, INC. (US)

**(21) BR 11 2015 004197-3 A2** Código 6.21 - Exigência preliminar - pedidos com buscas realizadas por outros Escritórios de Patentes  
 (22) 28/08/2013  
 (51) B30B 9/20 (2006.01), C02F 11/12 (2019.01), C13B 20/16 (2011.01), D21F 3/02 (2006.01), D21B 1/12 (2006.01), F26B 5/12 (2006.01), F26B 5/14 (2006.01)  
 (71) COPOLIA COMPANY SA (CH)

**(21) BR 11 2015 004206-6 A2** Código 6.21 - Exigência preliminar - pedidos com buscas realizadas por outros Escritórios de Patentes  
 (22) 20/06/2013  
 (51) F03D 1/00 (2006.01), F03D 7/02 (2006.01), F03D 7/04 (2006.01)  
 (71) WOBLEN PROPERTIES GMBH (DE)

**(21) BR 11 2015 004211-2 A2** Código 6.21 - Exigência preliminar - pedidos com buscas realizadas por outros Escritórios de Patentes  
 (22) 29/08/2013  
 (51) F24J 2/04 (1985.01), F24J 2/26 (1985.01), F24J 2/20 (1985.01)  
 (71) ODILO REUTTER (DE)



<b>(21) BR 11 2015 004534-0 A2</b>	<p>Código 6.21 - Exigência preliminar - pedidos com buscas realizadas por outros Escritórios de Patentes                  (22) 27/08/2013                  (51) B65D 5/20 (2006.01), B65D 5/44 (2006.01)                  (71) F.L. AUTO S.R.L. (IT)</p>
<b>(21) BR 11 2015 005157-0 A2</b>	<p>Código 6.21 - Exigência preliminar - pedidos com buscas realizadas por outros Escritórios de Patentes                  (22) 17/10/2012                  (51) A61J 1/20 (2006.01)                  (71) MEDIMOP MEDICAL PROJECTS LTD. (IL)</p>
<b>(21) BR 11 2015 006016-1 A2</b>	<p>Código 6.21 - Exigência preliminar - pedidos com buscas realizadas por outros Escritórios de Patentes                  (22) 13/09/2013                  (51) B65D 65/40 (2006.01), B65D 85/30 (2006.01), B65D 85/60 (2006.01), B65D 85/72 (2006.01), B32B 27/06 (2006.01), B65D 81/18 (2006.01)                  (71) PLANTIC TECHNOLOGIES LIMITED (AU)</p>
<b>(21) BR 11 2015 006519-8 A8</b>	<p>Código 6.21 - Exigência preliminar - pedidos com buscas realizadas por outros Escritórios de Patentes                  (22) 24/09/2012                  (51) H04W 76/00 (2018.01)                  (71) HUAWEI TECHNOLOGIES CO., LTD. (CN)</p>
<b>(21) BR 11 2015 006719-0 A2</b>	<p>Código 6.21 - Exigência preliminar - pedidos com buscas realizadas por outros Escritórios de Patentes                  (22) 12/08/2013                  (51) C08G 18/70 (2006.01), C08G 18/28 (2006.01), C09D 175/04 (2006.01), C08G 18/38 (2006.01), C08K 5/523 (2006.01)                  (71) BASF SE (DE)</p>
<b>(21) BR 11 2015 006766-2 A2</b>	<p>Código 6.21 - Exigência preliminar - pedidos com buscas realizadas por outros Escritórios de Patentes                  (22) 27/09/2012                  (51) H04W 72/08 (2009.01)                  (71) HUAWEI TECHNOLOGIES CO., LTD. (CN)</p>
<b>(21) BR 11 2015 007107-4 A2</b>	<p>Código 6.21 - Exigência preliminar - pedidos com buscas realizadas por outros Escritórios de Patentes                  (22) 30/09/2013                  (51) G01K 5/32 (2006.01)</p>



---

(71) INVENSYS APPLIANCE CONTROLS SOUTH AMERICA (BR/SP)

---

**(21) BR 11 2015 007148-1 A2** Código 6.21 - Exigência preliminar - pedidos com buscas realizadas por outros Escritórios de Patentes  
 (22) 01/10/2013  
 (51) B01J 8/18 (2006.01), C08F 10/00 (2006.01), C08F 2/34 (2006.01)  
 (71) Univation Technologies, LLC (US)

---

**(21) BR 11 2015 007254-2 A2** Código 6.21 - Exigência preliminar - pedidos com buscas realizadas por outros Escritórios de Patentes  
 (22) 13/08/2014  
 (51) G06F 3/041 (2006.01)  
 (71) SAMSUNG ELECTRONICS CO., LTD. (KR)

---

**(21) BR 11 2015 007256-9 A2** Código 6.21 - Exigência preliminar - pedidos com buscas realizadas por outros Escritórios de Patentes  
 (22) 13/08/2014  
 (51) G06F 3/041 (2006.01)  
 (71) SAMSUNG ELECTRONICS CO., LTD. (KR)

---

**(21) BR 11 2015 007261-5 A2** Código 6.21 - Exigência preliminar - pedidos com buscas realizadas por outros Escritórios de Patentes  
 (22) 13/08/2014  
 (51) G06F 3/041 (2006.01)  
 (71) SAMSUNG ELECTRONICS CO., LTD. (KR)

---

**(21) BR 11 2015 007265-8 A2** Código 6.21 - Exigência preliminar - pedidos com buscas realizadas por outros Escritórios de Patentes  
 (22) 13/08/2014  
 (51) G06F 3/041 (2006.01)  
 (71) SAMSUNG ELECTRONICS CO., LTD. (KR)

---

**(21) BR 11 2015 007560-6 A2** Código 6.21 - Exigência preliminar - pedidos com buscas realizadas por outros Escritórios de Patentes  
 (22) 01/10/2013  
 (51) C12P 7/62 (2006.01), C08L 67/04 (2006.01)  
 (71) CJ CHEILJEDANG CORPORATION (KR)

---

**(21) BR 11 2015 008025-1 A2** Código 6.21 - Exigência preliminar - pedidos com buscas realizadas por outros Escritórios de Patentes  
 (22) 09/10/2013  
 (51) B65G 69/20 (2006.01), B65G 67/60 (2006.01)  
 (71) JFE Steel Corporation (JP)

---



---

<b>(21) BR 11 2015 008343-9 A2</b>	Código 6.21 - Exigência preliminar - pedidos com buscas realizadas por outros Escritórios de Patentes (22) 15/10/2012 (51) H04W 76/00 (2018.01) (71) NOKIA TECHNOLOGIES OY (FI)
<b>(21) BR 11 2015 008954-2 A2</b>	Código 6.21 - Exigência preliminar - pedidos com buscas realizadas por outros Escritórios de Patentes (22) 21/10/2013 (51) C08B 37/16 (2006.01), A61K 47/40 (2006.01), C07H 15/04 (2006.01) (71) CYDEX PHARMACEUTICALS, INC. (US)
<b>(21) BR 11 2015 009249-7 A2</b>	Código 6.21 - Exigência preliminar - pedidos com buscas realizadas por outros Escritórios de Patentes (22) 09/10/2013 (51) C08G 75/02 (2016.01), C08G 75/12 (2016.01), C08K 5/548 (2006.01), C09J 181/02 (2006.01), C09K 3/10 (2006.01), C08L 81/02 (2006.01) (71) PRC-DESOTO INTERNATIONAL, INC. (US)
<b>(21) BR 11 2015 009349-3 A2</b>	Código 6.21 - Exigência preliminar - pedidos com buscas realizadas por outros Escritórios de Patentes (22) 08/10/2013 (51) C08J 5/18 (2006.01), C08L 23/10 (2006.01), C08F 10/06 (2006.01), C08F 210/06 (2006.01), B32B 27/32 (2006.01) (71) EXXONMOBIL CHEMICAL PATENTS INC. (US)
<b>(21) BR 11 2015 009432-5 A8</b>	Código 6.21 - Exigência preliminar - pedidos com buscas realizadas por outros Escritórios de Patentes (22) 08/10/2013 (51) C08F 10/06 (2006.01), C08F 210/06 (2006.01), C08F 255/02 (2006.01), C08L 23/10 (2006.01), C08F 4/00 (2006.01) (71) EXXONMOBIL CHEMICAL PATENTS INC. (US)
<b>(21) BR 11 2015 009459-7 A2</b>	Código 6.21 - Exigência preliminar - pedidos com buscas realizadas por outros Escritórios de Patentes (22) 26/08/2013 (51) C08J 7/04 (2020.01), C08G 18/78 (2006.01), C08G 18/79 (2006.01), C08G 18/08 (2006.01), C08G 18/12 (2006.01), C09D 175/06 (2006.01), C08G 18/42 (2006.01) (71) BENECKE-KALIKO AG (DE) ; Bayer MaterialScience AG (DE)
<b>(21) BR 11 2015 009509-7 A2</b>	Código 6.21 - Exigência preliminar - pedidos com buscas realizadas por outros

---



---

	Escritórios de Patentes (22) 08/10/2013 (51) C08J 5/00 (2006.01), C08L 23/10 (2006.01), C08F 10/06 (2006.01), C08F 210/06 (2006.01), C08J 9/00 (2006.01) (71) EXXONMOBIL CHEMICAL PATENTS INC. (US)
<b>(21) BR 11 2015 009706-5 A2</b>	Código 6.21 - Exigência preliminar - pedidos com buscas realizadas por outros Escritórios de Patentes (22) 08/10/2013 (51) C08F 265/06 (2006.01), C10L 1/236 (2006.01) (71) EVONIK OIL ADDITIVES GMBH (DE)
<b>(21) BR 11 2015 009898-3 A8</b>	Código 6.21 - Exigência preliminar - pedidos com buscas realizadas por outros Escritórios de Patentes (22) 02/11/2012 (51) H04W 72/04 (2009.01) (71) HUAWEI TECHNOLOGIES CO., LTD. (CN)
<b>(21) BR 11 2015 010147-0 A2</b>	Código 6.21 - Exigência preliminar - pedidos com buscas realizadas por outros Escritórios de Patentes (22) 15/11/2012 (51) H04W 72/04 (2009.01), H04W 72/08 (2009.01), H04W 16/10 (2009.01), H04W 52/24 (2009.01), H04W 52/32 (2009.01) (71) TELEFONAKTIEBOLAGET LM ERICSSON (PUBL) (SE)
<b>(21) BR 11 2015 010214-0 A2</b>	Código 6.21 - Exigência preliminar - pedidos com buscas realizadas por outros Escritórios de Patentes (22) 06/11/2013 (51) F24B 7/00 (2006.01) (71) COLORADO STATE UNIVERSITY RESEARCH FOUNDATION (US) ; ENVIROFIT INTERNATIONAL, INC. E COLORADO STATE UNIVERSITY RESEARCH FOUNDATION. (US)
<b>(21) BR 11 2015 013492-0 A2</b>	Código 6.21 - Exigência preliminar - pedidos com buscas realizadas por outros Escritórios de Patentes (22) 12/12/2012 (51) H04M 1/02 (2006.01), G06Q 20/32 (2012.01), G07F 7/08 (2006.01), G07F 7/10 (2006.01), G06Q 20/34 (2012.01) (71) IZETTLE MERCHANT SERVICES AB (SE)
<b>(21) BR 11 2015 013880-2 A2</b>	Código 6.21 - Exigência preliminar - pedidos com buscas realizadas por outros Escritórios de Patentes (22) 14/12/2012

---



---

	(51) H04W 52/00 (2009.01) (71) TELEFONAKTIEBOLAGET L M ERICSSON (publ) (SE)
--	--

---

<b>(21) BR 11 2015 013899-3 A2</b>	Código 6.21 - Exigência preliminar - pedidos com buscas realizadas por outros Escritórios de Patentes (22) 21/12/2012 (51) H04W 16/18 (2009.01) (71) TELECOM ITALIA S.P.A. (IT)
------------------------------------	--

---

<b>(21) BR 11 2015 014096-3 A2</b>	Código 6.21 - Exigência preliminar - pedidos com buscas realizadas por outros Escritórios de Patentes (22) 07/01/2014 (51) E04B 1/32 (2006.01), E04B 7/10 (2006.01) (71) WOOD-SKIN S.R.L.S. (IT)
------------------------------------	---

---

<b>(21) BR 11 2015 014587-6 A2</b>	Código 6.21 - Exigência preliminar - pedidos com buscas realizadas por outros Escritórios de Patentes (22) 24/12/2012 (51) H04N 21/235 (2011.01) (71) INTERDIGITAL CE PATENT HOLDINGS (FR)
------------------------------------	---

---

<b>(21) BR 11 2015 015478-6 A2</b>	Código 6.21 - Exigência preliminar - pedidos com buscas realizadas por outros Escritórios de Patentes (22) 28/07/2014 (51) H01L 25/065 (2006.01), H01L 23/48 (2006.01) (71) INTEL CORPORATION (US)
------------------------------------	---

---

<b>(21) BR 11 2015 015586-3 A2</b>	Código 6.21 - Exigência preliminar - pedidos com buscas realizadas por outros Escritórios de Patentes (22) 27/12/2013 (51) C12P 19/04 (2006.01), C12N 1/20 (2006.01) (71) Kenji TAJIMA (JP) ; Ryota KOSE (JP)
------------------------------------	--

---

<b>(21) BR 11 2015 015703-3 A2</b>	Código 6.21 - Exigência preliminar - pedidos com buscas realizadas por outros Escritórios de Patentes (22) 19/12/2013 (51) A61B 17/00 (2006.01), A61H 33/00 (2006.01) (71) OMRIX BIOPHARMACEUTICALS LTD. (IL)
------------------------------------	--

---

<b>(21) BR 11 2015 015792-0 A2</b>	Código 6.21 - Exigência preliminar - pedidos com buscas realizadas por outros Escritórios de Patentes (22) 10/01/2014 (51) B41F 17/00 (2006.01), B41F 17/22 (2006.01), B65G 47/84 (2006.01)
------------------------------------	---



---

(71) CROWN PACKAGING TECHNOLOGY, INC. (US)

---

**(21) BR 11 2015 016342-4 A2** Código 6.21 - Exigência preliminar - pedidos com buscas realizadas por outros Escritórios de Patentes  
 (22) 02/01/2014  
 (51) E06B 9/174 (2006.01), E06B 9/50 (2006.01)  
 (71) HUNTER DOUGLAS INDUSTRIES B.V. (NL)

---

**(21) BR 11 2015 016596-6 A2** Código 6.21 - Exigência preliminar - pedidos com buscas realizadas por outros Escritórios de Patentes  
 (22) 09/01/2014  
 (51) B05B 15/00 (2018.01)  
 (71) APTAR FRANCE SAS (FR)

---

**(21) BR 11 2015 016611-3 A2** Código 6.21 - Exigência preliminar - pedidos com buscas realizadas por outros Escritórios de Patentes  
 (22) 10/12/2013  
 (51) A47B 47/04 (2006.01), F16B 12/20 (2006.01), F16B 12/14 (2006.01), F16B 12/44 (2006.01)  
 (71) SCHREINEREI WOLFGANG FÜNFELD (DE)

---

**(21) BR 11 2015 016687-3 A2** Código 6.21 - Exigência preliminar - pedidos com buscas realizadas por outros Escritórios de Patentes  
 (22) 25/02/2014  
 (51) B60B 33/00 (2006.01), B60B 33/02 (2006.01)  
 (71) GATEKEEPER SYSTEMS, INC. (US)

---

**(21) BR 11 2015 016920-1 A2** Código 6.21 - Exigência preliminar - pedidos com buscas realizadas por outros Escritórios de Patentes  
 (22) 21/01/2014  
 (51) B41K 1/36 (2006.01), B41K 1/40 (2006.01), B41K 1/42 (2006.01), B41K 1/56 (2006.01)  
 (71) Colop Stempelerzeugung Skopek Gesellschaft M.B.H. & Co. KG (AT)

---

**(21) BR 11 2015 016967-8 A2** Código 6.21 - Exigência preliminar - pedidos com buscas realizadas por outros Escritórios de Patentes  
 (22) 14/01/2014  
 (51) A61C 8/00 (2006.01), A61C 13/00 (2006.01), A61K 35/32 (2015.01)  
 (71) KOMETABIO INC. (US)

---

**(21) BR 11 2015 016983-0 A2** Código 6.21 - Exigência preliminar - pedidos com buscas realizadas por outros Escritórios de Patentes  
 (22) 23/01/2014

---



---

	(51) E04B 9/30 (2006.01), E04B 9/12 (2006.01) (71) USG INTERIORS, LLC. (US)
--	--

---

<b>(21) BR 11 2015 016985-6 A2</b>	Código 6.21 - Exigência preliminar - pedidos com buscas realizadas por outros Escritórios de Patentes (22) 27/01/2014 (51) A47K 10/16 (2006.01) (71) KIMBERLY-CLARK WORLDWIDE, INC. (US)
------------------------------------	---

---

<b>(21) BR 11 2015 017001-3 A2</b>	Código 6.21 - Exigência preliminar - pedidos com buscas realizadas por outros Escritórios de Patentes (22) 07/02/2014 (51) E03C 1/084 (2006.01), G05D 7/01 (2006.01) (71) NEOPERL GMBH (DE)
------------------------------------	--

---

<b>(21) BR 11 2015 017112-5 A2</b>	Código 6.21 - Exigência preliminar - pedidos com buscas realizadas por outros Escritórios de Patentes (22) 21/01/2014 (51) B41K 1/00 (2006.01), B41K 1/38 (2006.01), B41K 1/40 (2006.01) (71) Colop Stempelerzeugung Skopek Gesellschaft M.B.H. & Co. KG (AT)
------------------------------------	--

---

<b>(21) BR 11 2015 017124-9 A2</b>	Código 6.21 - Exigência preliminar - pedidos com buscas realizadas por outros Escritórios de Patentes (22) 21/01/2014 (51) B41K 1/36 (2006.01), B41K 1/40 (2006.01), B41K 1/56 (2006.01) (71) Colop Stempelerzeugung Skopek Gesellschaft M.B.H. & Co. KG (AT)
------------------------------------	--

---

<b>(21) BR 11 2015 017177-0 A2</b>	Código 6.21 - Exigência preliminar - pedidos com buscas realizadas por outros Escritórios de Patentes (22) 05/02/2014 (51) F24H 9/20 (2006.01), F22B 35/00 (2006.01) (71) NALCO COMPANY (US)
------------------------------------	---

---

<b>(21) BR 11 2015 017309-8 A2</b>	Código 6.21 - Exigência preliminar - pedidos com buscas realizadas por outros Escritórios de Patentes (22) 24/01/2014 (51) E21B 43/01 (2006.01), E21B 17/01 (2006.01) (71) TECHNIP FRANCE (FR)
------------------------------------	---

---

<b>(21) BR 11 2015 017313-6 A2</b>	Código 6.21 - Exigência preliminar - pedidos com buscas realizadas por outros Escritórios de Patentes (22) 24/01/2014 (51) E21B 17/01 (2006.01), E21B 43/01 (2006.01), E21B 43/013 (2006.01)
------------------------------------	--



---

(71) TECHNIP FRANCE (FR)

---

**(21) BR 11 2015 017379-9 A2** Código 6.21 - Exigência preliminar - pedidos com buscas realizadas por outros Escritórios de Patentes  
 (22) 08/01/2014  
 (51) B05B 7/24 (2006.01)  
 (71) CARLISLE FLUID TECHNOLOGIES, INC. (US)

---

**(21) BR 11 2015 017421-3 A2** Código 6.21 - Exigência preliminar - pedidos com buscas realizadas por outros Escritórios de Patentes  
 (22) 08/01/2014  
 (51) B43K 19/14 (2006.01), B43K 5/00 (2006.01), B43K 7/00 (2006.01), B43K 8/00 (2006.01), A45D 40/20 (2006.01)  
 (71) STAEDTLER MARS GMBH & CO. KG (DE)

---

**(21) BR 11 2015 017495-7 A2** Código 6.21 - Exigência preliminar - pedidos com buscas realizadas por outros Escritórios de Patentes  
 (22) 10/01/2014  
 (51) E02D 17/20 (2006.01)  
 (71) REYNOLDS PRESTO PRODUCTS INC. (US)

---

**(21) BR 11 2015 017504-0 A2** Código 6.21 - Exigência preliminar - pedidos com buscas realizadas por outros Escritórios de Patentes  
 (22) 16/01/2014  
 (51) B05B 15/00 (2018.01), B01D 46/42 (2006.01)  
 (71) EISENMANN SE (DE)

---

**(21) BR 11 2015 017704-2 A2** Código 6.21 - Exigência preliminar - pedidos com buscas realizadas por outros Escritórios de Patentes  
 (22) 15/01/2014  
 (51) B05B 15/00 (2018.01), B01D 46/00 (2006.01)  
 (71) EISENMANN SE (DE)

---

**(21) BR 11 2015 017979-7 A2** Código 6.21 - Exigência preliminar - pedidos com buscas realizadas por outros Escritórios de Patentes  
 (22) 31/01/2014  
 (51) G09F 13/04 (2006.01), G09F 13/06 (2006.01), G09F 13/10 (2006.01)  
 (71) WEIDPLAS GMBH (CH)

---

**(21) BR 11 2015 018052-3 A2** Código 6.21 - Exigência preliminar - pedidos com buscas realizadas por outros Escritórios de Patentes  
 (22) 28/01/2014  
 (51) A47C 1/124 (2006.01), A47C 7/50 (2006.01), A47C 1/02 (2006.01)



---

(71) ENRIQUE RAMIREZ MAGAÑA (US)

---

**(21) BR 11 2015 018201-1 A2** Código 6.21 - Exigência preliminar - pedidos com buscas realizadas por outros Escritórios de Patentes  
 (22) 17/01/2014  
 (51) G06F 3/0484 (2013.01)  
 (71) HUAWEI DEVICE (SHENZHEN) CO., LTD. (CN)

---

**(21) BR 11 2015 018235-6 A2** Código 6.21 - Exigência preliminar - pedidos com buscas realizadas por outros Escritórios de Patentes  
 (22) 20/01/2014  
 (51) G09F 13/00 (2006.01)  
 (71) 3M INNOVATIVE PROPERTIES COMPANY (US)

---

**(21) BR 11 2015 018329-8 A2** Código 6.21 - Exigência preliminar - pedidos com buscas realizadas por outros Escritórios de Patentes  
 (22) 03/02/2014  
 (51) B05B 7/00 (2006.01), A61K 8/04 (2006.01), B65D 83/60 (2006.01), B65D 83/66 (2006.01)  
 (71) CAMBRIDGE CONSULTANTS LIMITED (GB)

---

**(21) BR 11 2015 018671-8 A2** Código 6.21 - Exigência preliminar - pedidos com buscas realizadas por outros Escritórios de Patentes  
 (22) 03/02/2014  
 (51) B05B 12/14 (2006.01), B05B 13/04 (2006.01), B05B 12/02 (2006.01), B05B 12/12 (2006.01), B05B 15/00 (2018.01)  
 (71) ERRETRE S.P.A. (IT)

---

**(21) BR 11 2015 018697-1 A2** Código 6.21 - Exigência preliminar - pedidos com buscas realizadas por outros Escritórios de Patentes  
 (22) 14/03/2014  
 (51) A43B 13/12 (2006.01)  
 (71) NIKE INNOVATE C.V. (US)

---

**(21) BR 11 2015 018830-3 A2** Código 6.21 - Exigência preliminar - pedidos com buscas realizadas por outros Escritórios de Patentes  
 (22) 28/01/2014  
 (51) B05B 11/00 (2006.01), B05B 11/04 (2006.01)  
 (71) GB DEVELOPPEMENT (FR)

---

**(21) BR 11 2015 019650-0 A8** Código 6.21 - Exigência preliminar - pedidos com buscas realizadas por outros Escritórios de Patentes  
 (22) 16/01/2014



(51) B05B 13/04 (2006.01), B05C 5/02 (2006.01), B25J 9/00 (2006.01), B25J 15/00 (2006.01), B05C 1/06 (2006.01)  
 (71) THE BOEING COMPANY (US)

**(21) BR 11 2015 019660-8 A2** Código 6.21 - Exigência preliminar - pedidos com buscas realizadas por outros Escritórios de Patentes  
 (22) 05/02/2014  
 (51) B05B 5/16 (2006.01), B05B 12/14 (2006.01)  
 (71) DÜRR SYSTEMS GMBH (DE)

**(21) BR 11 2015 019812-0 A2** Código 6.21 - Exigência preliminar - pedidos com buscas realizadas por outros Escritórios de Patentes  
 (22) 10/02/2014  
 (51) B05B 12/08 (2006.01), F16K 17/04 (2006.01), G05D 16/10 (2006.01), B05B 9/04 (2006.01)  
 (71) CARLISLE FLUID TECHNOLOGIES, INC. (US)

**(21) BR 11 2015 019945-3 A2** Código 6.21 - Exigência preliminar - pedidos com buscas realizadas por outros Escritórios de Patentes  
 (22) 18/02/2014  
 (51) A61C 8/00 (2006.01), A61C 13/263 (2006.01)  
 (71) BORIS D.S. BABINER (US)

**(21) BR 11 2015 020035-4 A2** Código 6.21 - Exigência preliminar - pedidos com buscas realizadas por outros Escritórios de Patentes  
 (22) 18/02/2014  
 (51) A61C 1/08 (2006.01)  
 (71) NOBEL BIOCARE SERVICES AG (CH)

**(21) BR 11 2015 020039-7 A2** Código 6.21 - Exigência preliminar - pedidos com buscas realizadas por outros Escritórios de Patentes  
 (22) 21/02/2014  
 (51) G06F 7/00 (2006.01)  
 (71) MOASIS GLOBAL CORPORATION (US)

**(21) BR 11 2015 020088-5 A2** Código 6.21 - Exigência preliminar - pedidos com buscas realizadas por outros Escritórios de Patentes  
 (22) 28/03/2014  
 (51) G06F 3/048 (2013.01), G06F 3/041 (2006.01), G06F 5/00 (2006.01)  
 (71) DEERE & COMPANY (US)

**(21) BR 11 2015 020202-0 A2** Código 6.21 - Exigência preliminar - pedidos com buscas realizadas por outros Escritórios de Patentes



---

	(22) 12/02/2014 (51) A43B 23/02 (2006.01), A43C 11/14 (2006.01) (71) NIKE INNOVATE C.V. (US)
<b>(21) BR 11 2015 020314-0 A2</b>	Código 6.21 - Exigência preliminar - pedidos com buscas realizadas por outros Escritórios de Patentes (22) 14/02/2014 (51) G09B 19/00 (2006.01) (71) VOXY, INC. (US)
<b>(21) BR 11 2015 020419-8 A2</b>	Código 6.21 - Exigência preliminar - pedidos com buscas realizadas por outros Escritórios de Patentes (22) 19/02/2014 (51) B05B 5/053 (2006.01), B05B 5/025 (2006.01) (71) SUMITOMO CHEMICAL COMPANY, LIMITED (JP)
<b>(21) BR 11 2015 020485-6 A2</b>	Código 6.21 - Exigência preliminar - pedidos com buscas realizadas por outros Escritórios de Patentes (22) 31/03/2014 (51) B60B 33/00 (2006.01), B60B 33/02 (2006.01) (71) SEW-EURODRIVE GMBH & CO. KG (DE)
<b>(21) BR 11 2015 020586-0 A2</b>	Código 6.21 - Exigência preliminar - pedidos com buscas realizadas por outros Escritórios de Patentes (22) 26/02/2014 (51) B41F 33/00 (2006.01), B41F 11/02 (2006.01) (71) KBA-NOTASYS SA (CH)
<b>(21) BR 11 2015 020681-6 A2</b>	Código 6.21 - Exigência preliminar - pedidos com buscas realizadas por outros Escritórios de Patentes (22) 11/03/2014 (51) G09B 19/24 (2006.01) (71) LINCOLN GLOBAL, INC. (US)
<b>(21) BR 11 2015 020761-8 A2</b>	Código 6.21 - Exigência preliminar - pedidos com buscas realizadas por outros Escritórios de Patentes (22) 27/09/2014 (51) H01L 23/12 (2006.01), H01L 23/48 (2006.01) (71) INTEL CORPORATION (US)
<b>(21) BR 11 2015 020786-3 A2</b>	Código 6.21 - Exigência preliminar - pedidos com buscas realizadas por outros Escritórios de Patentes (22) 12/02/2014



(51) B05B 5/08 (2006.01), B05B 5/025 (2006.01)  
 (71) SUMITOMO CHEMICAL COMPANY, LIMITED (JP)

**(21) BR 11 2015 020915-7 A2** Código 6.21 - Exigência preliminar - pedidos com buscas realizadas por outros Escritórios de Patentes  
 (22) 27/02/2014  
 (51) A43B 1/04 (2006.01), A43B 23/04 (2006.01), A43B 23/26 (2006.01)  
 (71) NIKE INNOVATE C.V. (US)

**(21) BR 11 2015 021257-3 A2** Código 6.21 - Exigência preliminar - pedidos com buscas realizadas por outros Escritórios de Patentes  
 (22) 11/03/2014  
 (51) G09B 19/24 (2006.01)  
 (71) LINCOLN GLOBAL, INC. (US)

**(21) BR 11 2015 021311-1 A2** Código 6.21 - Exigência preliminar - pedidos com buscas realizadas por outros Escritórios de Patentes  
 (22) 03/03/2014  
 (51) G01G 19/03 (2006.01), B60W 40/10 (2012.01), B60W 40/13 (2012.01), G01D 5/14 (2006.01)  
 (71) INTERNATIONAL ROAD DYNAMICS INC. (CA)

**(21) BR 11 2015 021717-6 A2** Código 6.21 - Exigência preliminar - pedidos com buscas realizadas por outros Escritórios de Patentes  
 (22) 07/03/2014  
 (51) A61C 9/00 (2006.01), A61C 19/04 (2006.01)  
 (71) DENTAL LAB AESTHETICS, LLC (US)

**(21) BR 11 2015 021759-1 A8** Código 6.21 - Exigência preliminar - pedidos com buscas realizadas por outros Escritórios de Patentes  
 (22) 28/02/2014  
 (51) A43B 1/04 (2006.01), A43B 23/02 (2006.01), A43B 23/04 (2006.01)  
 (71) NIKE INNOVATE C.V. (US)

**(21) BR 11 2015 021771-0 A8** Código 6.21 - Exigência preliminar - pedidos com buscas realizadas por outros Escritórios de Patentes  
 (22) 06/03/2014  
 (51) G09F 3/02 (2006.01), B32B 27/00 (2006.01), B41J 2/01 (2006.01), B41M 5/00 (2006.01), B41M 5/50 (2006.01), B41M 5/52 (2006.01), G09F 3/10 (2006.01)  
 (71) RICOH COMPANY, LTD. (JP)

**(21) BR 11 2015 021812-1 A2** Código 6.21 - Exigência preliminar - pedidos com buscas realizadas por outros

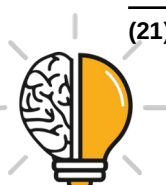

Escritórios de Patentes  
 (22) 28/02/2014  
 (51) A43B 1/04 (2006.01), A43B 23/02 (2006.01)  
 (71) NIKE INNOVATE C.V. (US)

**(21) BR 11 2015 022477-6 A8** Código 6.21 - Exigência preliminar - pedidos com buscas realizadas por outros Escritórios de Patentes  
 (22) 11/03/2014  
 (51) A61C 5/00 (2017.01), A61C 7/20 (2006.01), A61C 9/00 (2006.01)  
 (71) RETAINTECHNOLOGY UG (HAFTUNGSBESCHRANKT) (DE)

**(21) BR 11 2015 022497-0 A2** Código 6.21 - Exigência preliminar - pedidos com buscas realizadas por outros Escritórios de Patentes  
 (22) 07/03/2014  
 (51) G09B 19/24 (2006.01)  
 (71) LINCOLN GLOBAL, INC. (US)

**(21) BR 11 2015 022500-4 A2** Código 6.21 - Exigência preliminar - pedidos com buscas realizadas por outros Escritórios de Patentes  
 (22) 11/03/2014  
 (51) G09B 19/24 (2006.01)  
 (71) LINCOLN GLOBAL, INC. (US)

**(21) BR 11 2015 022556-0 A2** Código 6.21 - Exigência preliminar - pedidos com buscas realizadas por outros Escritórios de Patentes  
 (22) 14/03/2014  
 (51) A43B 1/00 (2006.01), A43B 13/12 (2006.01), A43B 13/18 (2006.01), A43B 13/04 (2006.01)  
 (71) NIKE INNOVATE C.V. (US)

**(21) BR 11 2015 022764-3 A2** Código 6.21 - Exigência preliminar - pedidos com buscas realizadas por outros Escritórios de Patentes  
 (22) 11/03/2014  
 (51) G09B 19/24 (2006.01)  
 (71) LINCOLN GLOBAL, INC. (US)

**(21) BR 11 2015 022776-7 A8** Código 6.21 - Exigência preliminar - pedidos com buscas realizadas por outros Escritórios de Patentes  
 (22) 14/03/2014  
 (51) A43B 1/00 (2006.01), A43B 13/12 (2006.01), A43B 13/18 (2006.01), A43B 13/04 (2006.01)  
 (71) NIKE INNOVATE C.V. (US)



---

<b>(21) BR 11 2015 022822-4 A2</b>	Código 6.21 - Exigência preliminar - pedidos com buscas realizadas por outros Escritórios de Patentes (22) 11/03/2014 (51) A61C 13/00 (2006.01), A61C 8/00 (2006.01) (71) BRUNO SPINDLER (DE)
<b>(21) BR 11 2015 022891-7 A2</b>	Código 6.21 - Exigência preliminar - pedidos com buscas realizadas por outros Escritórios de Patentes (22) 12/03/2014 (51) A61C 13/007 (2006.01), A61C 13/01 (2006.01), A61C 13/113 (2006.01), A61C 13/20 (2006.01), A61C 13/34 (2006.01) (71) GOOD FIT TECHNOLOGIES, INC. (US)
<b>(21) BR 11 2015 023027-0 A2</b>	Código 6.21 - Exigência preliminar - pedidos com buscas realizadas por outros Escritórios de Patentes (22) 13/03/2014 (51) A43B 1/00 (2006.01), A43B 13/12 (2006.01), A43B 13/18 (2006.01) (71) NIKE INNOVATE C.V. (US)
<b>(21) BR 11 2015 023400-3 A2</b>	Código 6.21 - Exigência preliminar - pedidos com buscas realizadas por outros Escritórios de Patentes (22) 28/02/2014 (51) A61C 19/02 (2006.01) (71) TP ORTHODONTICS, INC. (US)
<b>(21) BR 11 2015 023496-8 A2</b>	Código 6.21 - Exigência preliminar - pedidos com buscas realizadas por outros Escritórios de Patentes (22) 17/02/2014 (51) A61C 15/00 (2006.01) (71) BIOELECTRICS LLC (US)
<b>(21) BR 11 2015 023767-3 A2</b>	Código 6.21 - Exigência preliminar - pedidos com buscas realizadas por outros Escritórios de Patentes (22) 12/03/2014 (51) B05B 7/24 (2006.01) (71) 3M INNOVATIVE PROPERTIES COMPANY (US)
<b>(21) BR 11 2015 023839-4 A2</b>	Código 6.21 - Exigência preliminar - pedidos com buscas realizadas por outros Escritórios de Patentes (22) 28/02/2014 (51) A61C 13/00 (2006.01), A61C 13/20 (2006.01), B22F 3/00 (2006.01), B22F 3/10 (2006.01), C04B 35/64 (2006.01) (71) AMANN GIRRBACH AG (AT)

---



<b>(21) BR 11 2015 023848-3 A2</b>	<p>Código 6.21 - Exigência preliminar - pedidos com buscas realizadas por outros Escritórios de Patentes                  (22) 17/03/2014                  (51) B43K 5/14 (2006.01)                  (71) KABUSHIKI KAISHA PILOT CORPORATION (ALSO TRADING AS PILOT CORPORATION) (JP)</p>
<b>(21) BR 11 2015 024015-1 A2</b>	<p>Código 6.21 - Exigência preliminar - pedidos com buscas realizadas por outros Escritórios de Patentes                  (22) 17/03/2014                  (51) F24C 15/20 (2006.01), B01D 39/16 (2006.01), B01D 39/20 (2006.01)                  (71) ELICA S.P.A. (IT)</p>
<b>(21) BR 11 2015 024160-3 A2</b>	<p>Código 6.21 - Exigência preliminar - pedidos com buscas realizadas por outros Escritórios de Patentes                  (22) 19/03/2014                  (51) A61C 19/04 (2006.01), A61B 5/00 (2006.01), A61B 6/14 (2006.01), A61B 6/00 (2006.01), A61C 8/00 (2006.01), A61B 6/12 (2006.01)                  (71) MEDIMAPS GROUP S.A. (CH)</p>
<b>(21) BR 11 2015 024202-2 A2</b>	<p>Código 6.21 - Exigência preliminar - pedidos com buscas realizadas por outros Escritórios de Patentes                  (22) 21/01/2014                  (51) B05B 5/03 (2006.01)                  (71) GEMA SWITZERLAND GMBH (CH)</p>
<b>(21) BR 11 2015 024327-4 A2</b>	<p>Código 6.21 - Exigência preliminar - pedidos com buscas realizadas por outros Escritórios de Patentes                  (22) 21/03/2014                  (51) B05B 17/08 (2006.01), B05B 12/04 (2006.01), F21V 33/00 (2006.01)                  (71) HOEKS BEHEER B.V. (NL)</p>
<b>(21) BR 11 2015 024418-1 A2</b>	<p>Código 6.21 - Exigência preliminar - pedidos com buscas realizadas por outros Escritórios de Patentes                  (22) 18/03/2014                  (51) B05B 7/14 (2006.01), B65G 53/28 (2006.01), F04F 1/02 (2006.01)                  (71) GEMA SWITZERLAND GMBH (CH)</p>
<b>(21) BR 11 2015 024693-1 A2</b>	<p>Código 6.21 - Exigência preliminar - pedidos com buscas realizadas por outros Escritórios de Patentes                  (22) 25/03/2014                  (51) G09F 3/02 (2006.01), B32B 27/08 (2006.01), B32B 7/10 (2006.01), B32B</p>



	37/14 (2006.01), B29C 55/04 (2006.01) (71) YUPO CORPORATION (JP)
<b>(21) BR 11 2015 024748-2 A8</b>	Código 6.21 - Exigência preliminar - pedidos com buscas realizadas por outros Escritórios de Patentes (22) 25/03/2014 (51) B41J 2/47 (2006.01), B41J 2/475 (2006.01) (71) TOCANO HOLDING B.V. (NL)
<b>(21) BR 11 2015 024751-2 A2</b>	Código 6.21 - Exigência preliminar - pedidos com buscas realizadas por outros Escritórios de Patentes (22) 19/03/2014 (51) F24C 3/12 (2006.01), H05B 6/12 (2006.01) (71) ELECTROLUX HOME PRODUCTS, INC. (US)
<b>(21) BR 11 2015 024754-7 A2</b>	Código 6.21 - Exigência preliminar - pedidos com buscas realizadas por outros Escritórios de Patentes (22) 26/03/2014 (51) F24C 3/08 (2006.01) (71) ELECTROLUX HOME PRODUCTS, INC. (US)
<b>(21) BR 11 2015 024802-0 A2</b>	Código 6.21 - Exigência preliminar - pedidos com buscas realizadas por outros Escritórios de Patentes (22) 07/03/2014 (51) A61C 19/04 (2006.01) (71) UNILEVER N.V. (NL)
<b>(21) BR 11 2015 024997-3 A2</b>	Código 6.21 - Exigência preliminar - pedidos com buscas realizadas por outros Escritórios de Patentes (22) 29/04/2015 (51) F24H 9/16 (2006.01) (71) WUHU MIDEA KITCHEN AND BATH APPLIANCES MFG. CO., LTD. (CN)
<b>(21) BR 11 2015 025287-7 A2</b>	Código 6.21 - Exigência preliminar - pedidos com buscas realizadas por outros Escritórios de Patentes (22) 18/03/2014 (51) B05B 7/14 (2006.01), B65G 53/28 (2006.01), F04F 1/02 (2006.01) (71) GEMA SWITZERLAND GMBH (CH)
<b>(21) BR 11 2015 025382-2 A2</b>	Código 6.21 - Exigência preliminar - pedidos com buscas realizadas por outros Escritórios de Patentes (22) 08/04/2014 (51) B05B 5/03 (2006.01), B05B 5/053 (2006.01), B05B 1/30 (2006.01), B05B



---

	12/00 (2018.01) (71) SAMES KREMLIN (FR)
--	--

---

<b>(21) BR 11 2015 025415-2 A2</b>	Código 6.21 - Exigência preliminar - pedidos com buscas realizadas por outros Escritórios de Patentes (22) 04/04/2014 (51) G09F 13/04 (2006.01), G09F 13/22 (2006.01) (71) TGI SYSTEMS CORPORATION (US)
------------------------------------	--

---

<b>(21) BR 11 2015 025548-5 A2</b>	Código 6.21 - Exigência preliminar - pedidos com buscas realizadas por outros Escritórios de Patentes (22) 07/04/2014 (51) B05B 3/00 (2006.01), B05B 5/00 (2006.01), B05B 15/00 (2018.01), B05B 9/04 (2006.01) (71) DÜRR SYSTEMS GMBH (DE)
------------------------------------	---

---

<b>(21) BR 11 2015 025693-7 A2</b>	Código 6.21 - Exigência preliminar - pedidos com buscas realizadas por outros Escritórios de Patentes (22) 08/04/2014 (51) A47C 27/06 (2006.01) (71) CARPE DIEM BEDS OF SWEDEN AB (SE) ; STARSPRINGS AB (SE)
------------------------------------	---

---

<b>(21) BR 11 2015 025845-0 A2</b>	Código 6.21 - Exigência preliminar - pedidos com buscas realizadas por outros Escritórios de Patentes (22) 11/04/2014 (51) A47B 88/00 (2017.01) (71) HETTICH-HEINZE GMBH & CO. KG (DE)
------------------------------------	---

---

<b>(21) BR 11 2015 025950-2 A2</b>	Código 6.21 - Exigência preliminar - pedidos com buscas realizadas por outros Escritórios de Patentes (22) 05/03/2015 (51) F21K 99/00 (2016.01), F21V 9/00 (2018.01), F21Y 101/00 (2016.01) (71) PHILIPS LIGHTING HOLDING B.V. (NL)
------------------------------------	--

---

<b>(21) BR 11 2015 026166-3 A2</b>	Código 6.21 - Exigência preliminar - pedidos com buscas realizadas por outros Escritórios de Patentes (22) 16/04/2014 (51) B05B 13/02 (2006.01), E05C 17/52 (2006.01) (71) EXSTO THERMOPLASTICS (FR)
------------------------------------	---

---

<b>(21) BR 11 2015 026184-1 A2</b>	Código 6.21 - Exigência preliminar - pedidos com buscas realizadas por outros Escritórios de Patentes (22) 22/04/2014
------------------------------------	--



(51) B41K 1/40 (2006.01), B41K 1/54 (2006.01), B29C 45/44 (2006.01), B29C 45/03 (2006.01)

(71) COLOP STEPELERZEUGUNG SKOPEK GESELLSCHAFT M.B.H. & CO. KG (AT)

**(21) BR 11 2015 026532-4 A2**

Código 6.21 - Exigência preliminar - pedidos com buscas realizadas por outros Escritórios de Patentes

(22) 22/04/2014

(51) B41K 1/02 (2006.01), B41K 1/06 (2006.01), B41K 1/38 (2006.01), B41K 1/40 (2006.01)

(71) COLOP STEPELERZEUGUNG SKOPEK GESELLSCHAFT M.B.H. & CO. KG (AT)

**(21) BR 11 2015 026578-2 A2**

Código 6.21 - Exigência preliminar - pedidos com buscas realizadas por outros Escritórios de Patentes

(22) 18/04/2014

(51) B05B 5/04 (2006.01), B05B 5/053 (2006.01)

(71) SAMES KREMLIN (FR)

**(21) BR 11 2015 026607-0 A2**

Código 6.21 - Exigência preliminar - pedidos com buscas realizadas por outros Escritórios de Patentes

(22) 22/10/2014

(51) B41J 2/175 (2006.01)

(71) SEIKO EPSON CORPORATION (JP)

**(21) BR 11 2015 026651-7 A2**

Código 6.21 - Exigência preliminar - pedidos com buscas realizadas por outros Escritórios de Patentes

(22) 27/03/2014

(51) G01P 15/08 (2006.01), B81B 5/00 (2006.01), B81C 1/00 (2006.01), G01P 15/125 (2006.01)

(71) NORTHROP GRUMMAN LITEF GmbH. (DE)

**(21) BR 11 2015 026964-8 A8**

Código 6.21 - Exigência preliminar - pedidos com buscas realizadas por outros Escritórios de Patentes

(22) 24/04/2014

(51) G09B 19/00 (2006.01)

(71) QUADRATICA (UK) LIMITED (GB)

**(21) BR 11 2015 027057-3 A2**

Código 6.21 - Exigência preliminar - pedidos com buscas realizadas por outros Escritórios de Patentes

(22) 22/04/2014

(51) B05B 1/18 (2006.01), B05B 1/26 (2006.01), E03C 1/04 (2006.01)

(71) HANSGROHE SE (DE)



<b>(21) BR 11 2015 027175-8 A8</b>	<p>Código 6.21 - Exigência preliminar - pedidos com buscas realizadas por outros Escritórios de Patentes                  (22) 30/04/2014                  (51) G06F 21/31 (2013.01), H04L 9/32 (2006.01)                  (71) MICROSOFT TECHNOLOGY LICENSING, LLC (US)</p>
<b>(21) BR 11 2015 027398-0 A2</b>	<p>Código 6.21 - Exigência preliminar - pedidos com buscas realizadas por outros Escritórios de Patentes                  (22) 28/04/2014                  (51) A61C 5/00 (2017.01)                  (71) 3M INNOVATIVE PROPERTIES COMPANY (US)</p>
<b>(21) BR 11 2015 027532-0 A2</b>	<p>Código 6.21 - Exigência preliminar - pedidos com buscas realizadas por outros Escritórios de Patentes                  (22) 12/05/2014                  (51) G06F 1/18 (2006.01), G11B 33/12 (2006.01)                  (71) PACE PLC (GB)</p>
<b>(21) BR 11 2015 027668-7 A2</b>	<p>Código 6.21 - Exigência preliminar - pedidos com buscas realizadas por outros Escritórios de Patentes                  (22) 13/05/2014                  (51) G09F 3/03 (2006.01)                  (71) NIC PRODUCTS INC. (US) ; NIC PRODUCTS INC. (US)</p>
<b>(21) BR 11 2015 027904-0 A2</b>	<p>Código 6.21 - Exigência preliminar - pedidos com buscas realizadas por outros Escritórios de Patentes                  (22) 29/04/2014                  (51) B05B 11/00 (2006.01)                  (71) TAPLAST SPA (IT)</p>
<b>(21) BR 11 2015 027916-3 A2</b>	<p>Código 6.21 - Exigência preliminar - pedidos com buscas realizadas por outros Escritórios de Patentes                  (22) 22/04/2014                  (51) B43K 29/00 (2006.01), G06F 3/0354 (2013.01)                  (71) SOCIETE BIC (FR)</p>
<b>(21) BR 11 2015 027978-3 A2</b>	<p>Código 6.21 - Exigência preliminar - pedidos com buscas realizadas por outros Escritórios de Patentes                  (22) 03/04/2014                  (51) H03M 3/00 (2006.01)                  (71) ZTE CORPORATION (CN)</p>



<b>(21) BR 11 2015 028023-4 A2</b>	<p>Código 6.21 - Exigência preliminar - pedidos com buscas realizadas por outros Escritórios de Patentes                  (22) 29/04/2014                  (51) F04D 13/02 (2006.01), F04D 13/06 (2006.01)                  (71) KSB SE &amp; CO. KGAA (DE)</p>
<b>(21) BR 11 2015 028036-6 A2</b>	<p>Código 6.21 - Exigência preliminar - pedidos com buscas realizadas por outros Escritórios de Patentes                  (22) 16/04/2014                  (51) B06B 1/16 (2006.01)                  (71) MARTIN ENGINEERING COMPANY (US)</p>
<b>(21) BR 11 2015 028044-7 A2</b>	<p>Código 6.21 - Exigência preliminar - pedidos com buscas realizadas por outros Escritórios de Patentes                  (22) 06/05/2014                  (51) B23Q 7/00 (2006.01), B65G 17/00 (2006.01), G05D 1/02 (2020.01)                  (71) HUBTEX MASCHINENBAU GMBH &amp; CO. KG (DE)</p>
<b>(21) BR 11 2015 028051-0 A8</b>	<p>Código 6.21 - Exigência preliminar - pedidos com buscas realizadas por outros Escritórios de Patentes                  (22) 07/05/2014                  (51) A47C 27/06 (2006.01)                  (71) YOU BED AB (SE)</p>
<b>(21) BR 11 2015 028053-6 A2</b>	<p>Código 6.21 - Exigência preliminar - pedidos com buscas realizadas por outros Escritórios de Patentes                  (22) 29/04/2014                  (51) F04D 13/06 (2006.01), F04D 29/041 (2006.01), F04D 29/047 (2006.01)                  (71) KSB SE &amp; CO. KGAA (DE)</p>
<b>(21) BR 11 2015 028056-0 A2</b>	<p>Código 6.21 - Exigência preliminar - pedidos com buscas realizadas por outros Escritórios de Patentes                  (22) 08/05/2014                  (51) F04D 13/02 (2006.01), F04D 13/06 (2006.01)                  (71) KSB SE &amp; CO. KGAA (DE)</p>
<b>(21) BR 11 2015 028066-8 A2</b>	<p>Código 6.21 - Exigência preliminar - pedidos com buscas realizadas por outros Escritórios de Patentes                  (22) 07/05/2014                  (51) B63B 27/14 (2006.01)                  (71) FERRETTI S.P.A. (IT)</p>
<b>(21) BR 11 2015 028148-6 A2</b>	<p>Código 6.21 - Exigência preliminar - pedidos com buscas realizadas por outros</p>

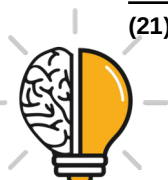

---

	Escritórios de Patentes (22) 12/05/2014 (51) F04B 43/06 (2006.01), F04B 43/067 (2006.01) (71) PROMINENT GMBH (DE)
<b>(21) BR 11 2015 028195-8 A2</b>	Código 6.21 - Exigência preliminar - pedidos com buscas realizadas por outros Escritórios de Patentes (22) 09/05/2014 (51) B41J 2/175 (2006.01) (71) MATTHEWS RESOURCES, INC (US)
<b>(21) BR 11 2015 028217-2 A2</b>	Código 6.21 - Exigência preliminar - pedidos com buscas realizadas por outros Escritórios de Patentes (22) 07/05/2014 (51) B62D 55/26 (2006.01) (71) ARCELORMITTAL INVESTIGACIÓN Y DESARROLLO S.L. (ES) ; CLAUDE TALBOT (CA) ; ALMA OLSEN (US)
<b>(21) BR 11 2015 028248-2 A2</b>	Código 6.21 - Exigência preliminar - pedidos com buscas realizadas por outros Escritórios de Patentes (22) 14/05/2014 (51) B64C 1/14 (2006.01), E06B 5/12 (2006.01), E06B 9/24 (2006.01) (71) HONDA PATENTS & TECHNOLOGIES NORTH AMERICA, LLC (US)
<b>(21) BR 11 2015 028305-5 A2</b>	Código 6.21 - Exigência preliminar - pedidos com buscas realizadas por outros Escritórios de Patentes (22) 08/05/2014 (51) F24F 7/10 (2006.01), F04D 25/08 (2006.01) (71) VENTILATION INSTITUTE OF KOREA CO., LTD. (KR)
<b>(21) BR 11 2015 028350-0 A2</b>	Código 6.21 - Exigência preliminar - pedidos com buscas realizadas por outros Escritórios de Patentes (22) 12/05/2014 (51) F01D 11/00 (2006.01), F02C 7/28 (2006.01) (71) SNECMA (FR)
<b>(21) BR 11 2015 028404-3 A2</b>	Código 6.21 - Exigência preliminar - pedidos com buscas realizadas por outros Escritórios de Patentes (22) 11/04/2014 (51) F24J 2/54 (1995.01), A47F 5/01 (2006.01), F16L 19/02 (2006.01), A47B 45/00 (2006.01) (71) ARRAY TECHNOLOGIES PATENT HOLDING CO., LLC (US)



<b>(21) BR 11 2015 028503-1 A2</b>	<p>Código 6.21 - Exigência preliminar - pedidos com buscas realizadas por outros Escritórios de Patentes                  (22) 14/05/2014                  (51) B41J 2/175 (2006.01)                  (71) SEIKO EPSON CORPORATION (JP)</p>
<b>(21) BR 11 2015 028528-7 A2</b>	<p>Código 6.21 - Exigência preliminar - pedidos com buscas realizadas por outros Escritórios de Patentes                  (22) 12/05/2014                  (51) B61B 1/02 (2006.01)                  (71) OVERHEAD DOOR CORPORATION (US)</p>
<b>(21) BR 11 2015 028572-4 A2</b>	<p>Código 6.21 - Exigência preliminar - pedidos com buscas realizadas por outros Escritórios de Patentes                  (22) 12/05/2014                  (51) F04D 29/38 (2006.01), F04D 29/68 (2006.01)                  (71) COFIMCO S.R.L. (IT)</p>
<b>(21) BR 11 2015 028600-3 A2</b>	<p>Código 6.21 - Exigência preliminar - pedidos com buscas realizadas por outros Escritórios de Patentes                  (22) 16/05/2014                  (51) B61B 3/02 (2006.01)                  (71) MILOTEK (PTY) LTD (AZ)</p>
<b>(21) BR 11 2015 028642-9 A2</b>	<p>Código 6.21 - Exigência preliminar - pedidos com buscas realizadas por outros Escritórios de Patentes                  (22) 14/05/2014                  (51) A61C 3/00 (2006.01)                  (71) LM-INSTRUMENTS OY (FI)</p>
<b>(21) BR 11 2015 028691-7 A2</b>	<p>Código 6.21 - Exigência preliminar - pedidos com buscas realizadas por outros Escritórios de Patentes                  (22) 23/04/2014                  (51) F01D 11/10 (2006.01), F01D 25/24 (2006.01), F01D 11/08 (2006.01), F01D 11/12 (2006.01)                  (71) GENERAL ELECTRIC COMPANY (US)</p>
<b>(21) BR 11 2015 028744-1 A2</b>	<p>Código 6.21 - Exigência preliminar - pedidos com buscas realizadas por outros Escritórios de Patentes                  (22) 13/05/2014                  (51) A43B 1/04 (2006.01), A43B 23/08 (2006.01), A43C 11/00 (2006.01)                  (71) NIKE INNOVATE C.V. (US)</p>



<b>(21) BR 11 2015 028791-3 A2</b>	<p>Código 6.21 - Exigência preliminar - pedidos com buscas realizadas por outros Escritórios de Patentes                  (22) 28/05/2014                  (51) F02M 37/22 (2019.01), B01D 36/00 (2006.01)                  (71) MANN+HUMMEL GMBH (DE)</p>
<b>(21) BR 11 2015 028809-0 A2</b>	<p>Código 6.21 - Exigência preliminar - pedidos com buscas realizadas por outros Escritórios de Patentes                  (22) 30/06/2014                  (51) B63H 1/36 (2006.01), B63H 16/16 (2006.01), B63H 16/18 (2006.01)                  (71) HOBIE CAT COMPANY, A MISSOURI CORPORATION (US)</p>
<b>(21) BR 11 2015 028858-8 A8</b>	<p>Código 6.21 - Exigência preliminar - pedidos com buscas realizadas por outros Escritórios de Patentes                  (22) 15/05/2014                  (51) G06C 19/00 (2006.01)                  (71) UNIVERSAL ELECTRONICS INC. (US)</p>
<b>(21) BR 11 2015 028860-0 A8</b>	<p>Código 6.21 - Exigência preliminar - pedidos com buscas realizadas por outros Escritórios de Patentes                  (22) 29/05/2014                  (51) F02C 7/36 (2006.01)                  (71) NUOVO PIGNONE SRL (IT)</p>
<b>(21) BR 11 2015 028894-4 A2</b>	<p>Código 6.21 - Exigência preliminar - pedidos com buscas realizadas por outros Escritórios de Patentes                  (22) 23/05/2014                  (51) B60K 15/04 (2006.01), B60K 15/03 (2006.01), F02M 37/00 (2006.01)                  (71) YACHIYO INDUSTRY CO., LTD. (JP)</p>
<b>(21) BR 11 2015 028932-0 A2</b>	<p>Código 6.21 - Exigência preliminar - pedidos com buscas realizadas por outros Escritórios de Patentes                  (22) 05/05/2014                  (51) F01L 1/46 (2006.01), F01L 3/20 (2006.01)                  (71) MARPOSS SOCIETÀ PER AZIONI (IT)</p>
<b>(21) BR 11 2015 028935-5 A2</b>	<p>Código 6.21 - Exigência preliminar - pedidos com buscas realizadas por outros Escritórios de Patentes                  (22) 24/03/2014                  (51) E21B 43/22 (2006.01), E21B 43/24 (2006.01)                  (71) Halliburton Energy Services, Inc. (US)</p>
<b>(21) BR 11 2015 028938-0 A2</b>	<p>Código 6.21 - Exigência preliminar - pedidos com buscas realizadas por outros</p>



---

	Escritórios de Patentes (22) 16/05/2014 (51) F24C 7/08 (2006.01) (71) RATIONAL AG (DE)
--	---

---

<b>(21) BR 11 2015 028949-5 A8</b>	Código 6.21 - Exigência preliminar - pedidos com buscas realizadas por outros Escritórios de Patentes (22) 19/05/2014 (51) F01D 5/32 (2006.01), F04D 29/32 (2006.01) (71) NUOVO PIGNONE SRL (IT)
------------------------------------	---

---

<b>(21) BR 11 2015 028958-4 A2</b>	Código 6.21 - Exigência preliminar - pedidos com buscas realizadas por outros Escritórios de Patentes (22) 21/05/2014 (51) F02M 53/06 (2006.01), F02D 41/34 (2006.01), F02M 69/04 (2006.01), F02N 19/04 (2010.01), F02M 31/125 (2006.01) (71) TOYOTA JIDOSHA KABUSHIKI KAISHA (JP)
------------------------------------	---

---

<b>(21) BR 11 2015 029010-8 A2</b>	Código 6.21 - Exigência preliminar - pedidos com buscas realizadas por outros Escritórios de Patentes (22) 22/05/2014 (51) G06Q 10/10 (2012.01), G06Q 50/22 (2018.01) (71) MERCER (US) INC. (US)
------------------------------------	---

---

<b>(21) BR 11 2015 029057-4 A2</b>	Código 6.21 - Exigência preliminar - pedidos com buscas realizadas por outros Escritórios de Patentes (22) 22/12/2014 (51) H01L 25/065 (2006.01) (71) INTEL CORPORATION (US)
------------------------------------	---

---

<b>(21) BR 11 2015 029087-6 A2</b>	Código 6.21 - Exigência preliminar - pedidos com buscas realizadas por outros Escritórios de Patentes (22) 10/06/2014 (51) B23D 57/00 (2006.01), B28D 1/08 (2006.01) (71) DARIO TONCELLI (IT)
------------------------------------	--

---

<b>(21) BR 11 2015 029099-0 A2</b>	Código 6.21 - Exigência preliminar - pedidos com buscas realizadas por outros Escritórios de Patentes (22) 19/12/2014 (51) H01L 25/065 (2006.01), H01L 23/48 (2006.01) (71) INTEL IP CORPORATION (US)
------------------------------------	--

---

<b>(21) BR 11 2015 029209-7 A2</b>	Código 6.21 - Exigência preliminar - pedidos com buscas realizadas por outros
------------------------------------	---



Escritórios de Patentes  
 (22) 09/07/2014  
 (51) G06F 3/01 (2006.01), G06F 3/14 (2006.01), G06F 9/06 (2006.01)  
 (71) SAMSUNG ELECTRONICS CO., LTD. (KR)

**(21) BR 11 2015 029231-3 A2** Código 6.21 - Exigência preliminar - pedidos com buscas realizadas por outros Escritórios de Patentes  
 (22) 27/05/2014  
 (51) B62D 31/02 (2006.01), B62D 33/02 (2006.01)  
 (71) CHAMPION BUS, INC. (US)

**(21) BR 11 2015 029238-0 A2** Código 6.21 - Exigência preliminar - pedidos com buscas realizadas por outros Escritórios de Patentes  
 (22) 24/12/2014  
 (51) H01L 25/065 (2006.01)  
 (71) INTEL CORPORATION (US)

**(21) BR 11 2015 029241-0 A2** Código 6.21 - Exigência preliminar - pedidos com buscas realizadas por outros Escritórios de Patentes  
 (22) 28/05/2014  
 (51) F01D 5/14 (2006.01), B23P 11/02 (2006.01), B23P 15/04 (2006.01), F16B 4/00 (2006.01)  
 (71) SNECMA (FR)

**(21) BR 11 2015 029243-7 A2** Código 6.21 - Exigência preliminar - pedidos com buscas realizadas por outros Escritórios de Patentes  
 (22) 06/05/2014  
 (51) B21B 45/08 (2006.01)  
 (71) PRIMETALS TECHNOLOGIES AUSTRIA GMBH (AT)

**(21) BR 11 2015 029288-7 A2** Código 6.21 - Exigência preliminar - pedidos com buscas realizadas por outros Escritórios de Patentes  
 (22) 23/12/2014  
 (51) H01L 23/34 (2006.01), H01L 23/48 (2006.01), H01L 23/528 (2006.01)  
 (71) INTEL CORPORATION (US)

**(21) BR 11 2015 029321-2 A2** Código 6.21 - Exigência preliminar - pedidos com buscas realizadas por outros Escritórios de Patentes  
 (22) 30/04/2014  
 (51) A47C 7/38 (2006.01), A45F 4/02 (2006.01), B64D 11/06 (2006.01)  
 (71) THE BOEING COMPANY (US)

**(21) BR 11 2015 029322-0 A2** Código 6.21 - Exigência preliminar - pedidos com buscas realizadas por outros

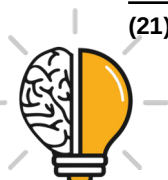

Escritórios de Patentes  
 (22) 19/05/2014  
 (51) F04D 13/02 (2006.01), F04D 29/62 (2006.01)  
 (71) KSB SE & CO. KGAA (DE)

**(21) BR 11 2015 029335-2 A2** Código 6.21 - Exigência preliminar - pedidos com buscas realizadas por outros Escritórios de Patentes  
 (22) 21/05/2014  
 (51) B05B 11/00 (2006.01), B05B 15/00 (2018.01), B65D 23/00 (2006.01), A45F 5/02 (2006.01)  
 (71) S.C JOHNSON & SON, INC. (US)

**(21) BR 11 2015 029362-0 A2** Código 6.21 - Exigência preliminar - pedidos com buscas realizadas por outros Escritórios de Patentes  
 (22) 19/05/2014  
 (51) F03B 3/12 (2006.01), F03B 3/02 (2006.01), F03B 3/04 (2006.01)  
 (71) GE RENEWABLE TECHNOLOGIES (FR)

**(21) BR 11 2015 029385-9 A2** Código 6.21 - Exigência preliminar - pedidos com buscas realizadas por outros Escritórios de Patentes  
 (22) 28/05/2014  
 (51) F04D 29/058 (2006.01), F04D 29/059 (2006.01), F16C 32/04 (2006.01)  
 (71) NUOVO PIGNONE SRL (IT)

**(21) BR 11 2015 029394-8 A2** Código 6.21 - Exigência preliminar - pedidos com buscas realizadas por outros Escritórios de Patentes  
 (22) 27/05/2014  
 (51) F16P 3/14 (2006.01), B66B 13/06 (2006.01), B66B 13/22 (2006.01)  
 (71) INVENTIO AG (CH)

**(21) BR 11 2015 029408-1 A2** Código 6.21 - Exigência preliminar - pedidos com buscas realizadas por outros Escritórios de Patentes  
 (22) 01/07/2014  
 (51) A47C 1/032 (2006.01)  
 (71) IMARC S.P.A. (IT)

**(21) BR 11 2015 029417-0 A8** Código 6.21 - Exigência preliminar - pedidos com buscas realizadas por outros Escritórios de Patentes  
 (22) 23/05/2014  
 (51) G11B 27/031 (2006.01), H04N 19/537 (2014.01), H04N 19/30 (2014.01), H04N 21/40 (2011.01), G11B 27/10 (2006.01), G06T 7/20 (2017.01), H04N 19/61 (2014.01)  
 (71) THOMSON LICENSING (FR)



---

<b>(21) BR 11 2015 029519-3 A2</b>	Código 6.21 - Exigência preliminar - pedidos com buscas realizadas por outros Escritórios de Patentes (22) 28/05/2014 (51) A43B 23/02 (2006.01), A43B 1/04 (2006.01), A43B 3/00 (2006.01) (71) NIKE INNOVATE C.V. (US)
<b>(21) BR 11 2015 029806-0 A2</b>	Código 6.21 - Exigência preliminar - pedidos com buscas realizadas por outros Escritórios de Patentes (22) 30/05/2014 (51) G06F 15/18 (1968.09) (71) PRESIDENT AND FELLOWS OF HARVARD COLLEGE (US) ; THE GOVERNING COUNCIL OF THE UNIVERSITY OF TORONTO (CA) ; SCOPRA SCIENCES ET GÉNIE S.E.C. (CA)
<b>(21) BR 11 2015 029810-9 A8</b>	Código 6.21 - Exigência preliminar - pedidos com buscas realizadas por outros Escritórios de Patentes (22) 17/06/2014 (51) G06F 9/06 (2006.01), G06F 9/30 (2018.01) (71) INTEL CORPORATION (US)
<b>(21) BR 11 2015 029910-5 A2</b>	Código 6.21 - Exigência preliminar - pedidos com buscas realizadas por outros Escritórios de Patentes (22) 03/10/2014 (51) B05B 15/00 (2018.01), B01D 46/04 (2006.01) (71) TAIKISHA LTD. (JP)
<b>(21) BR 11 2015 030009-0 A2</b>	Código 6.21 - Exigência preliminar - pedidos com buscas realizadas por outros Escritórios de Patentes (22) 09/06/2014 (51) A61C 8/00 (2006.01) (71) STRAUMANN HOLDING AG (CH)
<b>(21) BR 11 2015 030063-4 A2</b>	Código 6.21 - Exigência preliminar - pedidos com buscas realizadas por outros Escritórios de Patentes (22) 28/05/2014 (51) B60G 9/02 (2006.01), B60G 17/016 (2006.01), B60G 17/019 (2006.01) (71) CNH INDUSTRIAL ITALIA S.P.A. (IT)
<b>(21) BR 11 2015 030079-0 A2</b>	Código 6.21 - Exigência preliminar - pedidos com buscas realizadas por outros Escritórios de Patentes (22) 10/06/2014 (51) F22B 37/56 (2006.01), G01G 19/14 (2006.01)

---



---

(71) ANDRITZ OY (FI)

---

**(21) BR 11 2015 030086-3 A2** Código 6.21 - Exigência preliminar - pedidos com buscas realizadas por outros Escritórios de Patentes  
(22) 10/06/2014  
(51) F02M 37/00 (2006.01), B60K 15/03 (2006.01), F02M 37/18 (2006.01), F02M 37/22 (2019.01)  
(71) MAHLE International GmbH (DE)

---

**(21) BR 11 2015 030089-8 A2** Código 6.21 - Exigência preliminar - pedidos com buscas realizadas por outros Escritórios de Patentes  
(22) 28/05/2014  
(51) B62D 25/20 (2006.01), B62D 29/04 (2006.01), B62D 33/04 (2006.01), E04D 3/35 (2006.01), E04B 5/40 (2006.01)  
(71) SSAB TECHNOLOGY AB (SE)

---

**(21) BR 11 2015 030156-8 A2** Código 6.21 - Exigência preliminar - pedidos com buscas realizadas por outros Escritórios de Patentes  
(22) 05/06/2014  
(51) F02D 35/02 (2006.01), F02D 41/14 (2006.01), G01M 15/11 (2006.01)  
(71) TOYOTA JIDOSHA KABUSHIKI KAISHA (JP)

---

**(21) BR 11 2015 030186-0 A2** Código 6.21 - Exigência preliminar - pedidos com buscas realizadas por outros Escritórios de Patentes  
(22) 26/06/2014  
(51) G06F 9/06 (2006.01), G06F 9/30 (2018.01)  
(71) INTEL CORPORATION (US)

---

**(21) BR 11 2015 030189-4 A2** Código 6.21 - Exigência preliminar - pedidos com buscas realizadas por outros Escritórios de Patentes  
(22) 22/05/2014  
(51) B66B 17/26 (2006.01), B66B 9/06 (2006.01)  
(71) THYSSENKRUPP INDUSTRIAL SOLUTIONS AG (DE)

---

**(21) BR 11 2015 030213-0 A2** Código 6.21 - Exigência preliminar - pedidos com buscas realizadas por outros Escritórios de Patentes  
(22) 26/05/2014  
(51) B60H 1/00 (2006.01)  
(71) Peugeot Citroën Automobiles S.A. (FR)

---

**(21) BR 11 2015 030223-8 A2** Código 6.21 - Exigência preliminar - pedidos com buscas realizadas por outros Escritórios de Patentes  
(22) 27/05/2014

---



(51) F02M 35/02 (2006.01), B01D 46/00 (2006.01), B01D 46/24 (2006.01),  
F02M 35/024 (2006.01)  
(71) MANN+HUMMEL GMBH (DE)

**(21) BR 11 2015 030238-6 A2** Código 6.21 - Exigência preliminar - pedidos com buscas realizadas por outros  
Escritórios de Patentes  
(22) 13/06/2014  
(51) B64D 25/14 (2006.01)  
(71) LATECOERE (FR)

**(21) BR 11 2015 030255-6 A2** Código 6.21 - Exigência preliminar - pedidos com buscas realizadas por outros  
Escritórios de Patentes  
(22) 03/06/2014  
(51) B41J 2/21 (2006.01)  
(71) ELECTRONICS FOR IMAGING, INC. (US)

**(21) BR 11 2015 030281-5 A2** Código 6.21 - Exigência preliminar - pedidos com buscas realizadas por outros  
Escritórios de Patentes  
(22) 03/06/2014  
(51) B62D 53/02 (2006.01), B62D 21/18 (2006.01), B62D 24/00 (2006.01),  
B60G 5/06 (2006.01)  
(71) Ponsse Oyj (FI)

**(21) BR 11 2015 030295-5 A2** Código 6.21 - Exigência preliminar - pedidos com buscas realizadas por outros  
Escritórios de Patentes  
(22) 09/06/2014  
(51) A61C 19/00 (2006.01), A61L 27/38 (2006.01), A61F 2/28 (2006.01)  
(71) Korea Dental Solution CO., LTD. (KR)

**(21) BR 11 2015 030316-1 A2** Código 6.21 - Exigência preliminar - pedidos com buscas realizadas por outros  
Escritórios de Patentes  
(22) 05/06/2014  
(51) B62D 55/08 (2006.01), B62D 55/088 (2006.01), B62D 55/14 (2006.01),  
B62D 55/15 (2006.01)  
(71) CNH INDUSTRIAL BELGIUM NV (BE)

**(21) BR 11 2015 030345-5 A2** Código 6.21 - Exigência preliminar - pedidos com buscas realizadas por outros  
Escritórios de Patentes  
(22) 03/06/2014  
(51) F04B 9/109 (2006.01), B01F 15/04 (2006.01), F04B 9/111 (2006.01), F04B  
9/113 (2006.01), F04B 13/00 (2006.01), F04B 13/02 (2006.01)  
(71) BASF SE (DE)



<b>(21) BR 11 2015 030353-6 A8</b>	<p>Código 6.21 - Exigência preliminar - pedidos com buscas realizadas por outros Escritórios de Patentes                  (22) 04/06/2014                  (51) F01B 3/00 (2006.01), B62M 19/00 (2006.01)                  (71) GENIUS VELO LIMITED (GB)</p>
<b>(21) BR 11 2015 030396-0 A2</b>	<p>Código 6.21 - Exigência preliminar - pedidos com buscas realizadas por outros Escritórios de Patentes                  (22) 20/05/2014                  (51) A47C 27/08 (2006.01)                  (71) Shaohua ZHANG (CN)</p>
<b>(21) BR 11 2015 030397-8 A2</b>	<p>Código 6.21 - Exigência preliminar - pedidos com buscas realizadas por outros Escritórios de Patentes                  (22) 09/04/2014                  (51) F01N 3/20 (2006.01), F01N 3/22 (2006.01), F01N 3/24 (2006.01), F02D 13/02 (2006.01), F02D 41/02 (2006.01), F02D 41/06 (2006.01), F02D 43/00 (2006.01), F02D 45/00 (2006.01)                  (71) TOYOTA JIDOSHA KABUSHIKI KAISHA (JP)</p>
<b>(21) BR 11 2015 030456-7 A2</b>	<p>Código 6.21 - Exigência preliminar - pedidos com buscas realizadas por outros Escritórios de Patentes                  (22) 06/06/2014                  (51) B63G 8/32 (2006.01)                  (71) DCNS (FR)</p>
<b>(21) BR 11 2015 030463-0 A2</b>	<p>Código 6.21 - Exigência preliminar - pedidos com buscas realizadas por outros Escritórios de Patentes                  (22) 27/05/2014                  (51) F02C 7/052 (2006.01), B01D 46/12 (2006.01)                  (71) TORSTEN HERRMANN (DE)</p>
<b>(21) BR 11 2015 030493-1 A8</b>	<p>Código 6.21 - Exigência preliminar - pedidos com buscas realizadas por outros Escritórios de Patentes                  (22) 06/06/2014                  (51) B41J 2/19 (2006.01)                  (71) ELECTRONICS FOR IMAGING, INC. (US)</p>
<b>(21) BR 11 2015 030499-0 A2</b>	<p>Código 6.21 - Exigência preliminar - pedidos com buscas realizadas por outros Escritórios de Patentes                  (22) 23/05/2014                  (51) F25D 23/02 (2006.01), F25D 25/02 (2006.01), F25D 23/04 (2006.01)                  (71) ELECTROLUX HOME PRODUCTS, INC. (US)</p>



<b>(21) BR 11 2015 030504-0 A2</b>	<p>Código 6.21 - Exigência preliminar - pedidos com buscas realizadas por outros Escritórios de Patentes                  (22) 03/06/2014                  (51) B62D 33/06 (2006.01)                  (71) CNH INDUSTRIAL ITALIA S.P.A. (IT)</p>
<b>(21) BR 11 2015 030541-5 A2</b>	<p>Código 6.21 - Exigência preliminar - pedidos com buscas realizadas por outros Escritórios de Patentes                  (22) 05/06/2014                  (51) B41J 2/175 (2006.01)                  (71) SEIKO EPSON CORPORATION (JP)</p>
<b>(21) BR 11 2015 030593-8 A2</b>	<p>Código 6.21 - Exigência preliminar - pedidos com buscas realizadas por outros Escritórios de Patentes                  (22) 09/06/2014                  (51) F26B 13/10 (2006.01), F26B 21/00 (2006.01)                  (71) BIANCALANI S.R.L. (IT)</p>
<b>(21) BR 11 2015 030594-6 A2</b>	<p>Código 6.21 - Exigência preliminar - pedidos com buscas realizadas por outros Escritórios de Patentes                  (22) 03/06/2014                  (51) A61C 3/025 (2006.01)                  (71) KABUSHIKI KAISHA SANGI (JP) ; TOHOKU UNIVERSITY (JP)</p>
<b>(21) BR 11 2015 030708-6 A2</b>	<p>Código 6.21 - Exigência preliminar - pedidos com buscas realizadas por outros Escritórios de Patentes                  (22) 18/06/2014                  (51) B27B 17/00 (2006.01), B23D 57/02 (2006.01)                  (71) MECACHROME FRANCE (FR)</p>
<b>(21) BR 11 2015 030726-4 A2</b>	<p>Código 6.21 - Exigência preliminar - pedidos com buscas realizadas por outros Escritórios de Patentes                  (22) 10/06/2014                  (51) F03D 7/02 (2006.01), F03D 7/04 (2006.01)                  (71) WOBVEN PROPERTIES GMBH (DE)</p>
<b>(21) BR 11 2015 030731-0 A2</b>	<p>Código 6.21 - Exigência preliminar - pedidos com buscas realizadas por outros Escritórios de Patentes                  (22) 11/06/2014                  (51) F03D 1/06 (2006.01)                  (71) WOBVEN PROPERTIES GMBH (DE)</p>



---

**(21) BR 11 2015 030747-7 A2** Código 6.21 - Exigência preliminar - pedidos com buscas realizadas por outros Escritórios de Patentes  
 (22) 10/06/2014  
 (51) F02M 65/00 (2006.01), F02M 63/02 (2006.01), G01M 15/04 (2006.01)  
 (71) SCANIA CV AB (SE)

---

**(21) BR 11 2015 030860-0 A2** Código 6.21 - Exigência preliminar - pedidos com buscas realizadas por outros Escritórios de Patentes  
 (22) 18/06/2014  
 (51) F17C 3/08 (2006.01), B63B 25/16 (2006.01), B65D 90/02 (2019.01), B65D 90/22 (2006.01), F17C 3/04 (2006.01)  
 (71) KAWASAKI JUKOGYO KABUSHIKI KAISHA (JP)

---

**(21) BR 11 2015 030871-6 A2** Código 6.21 - Exigência preliminar - pedidos com buscas realizadas por outros Escritórios de Patentes  
 (22) 30/05/2014  
 (51) F17C 3/08 (2006.01), B63B 25/16 (2006.01), B65D 90/02 (2019.01)  
 (71) KAWASAKI JUKOGYO KABUSHIKI KAISHA (JP)

---

**(21) BR 11 2015 030872-4 A2** Código 6.21 - Exigência preliminar - pedidos com buscas realizadas por outros Escritórios de Patentes  
 (22) 27/05/2014  
 (51) F02M 35/02 (2006.01), B01D 46/00 (2006.01), B01D 46/24 (2006.01), F02M 35/024 (2006.01), F02M 35/09 (2006.01)  
 (71) MANN+HUMMEL GMBH (DE)

---

**(21) BR 11 2015 030922-4 A2** Código 6.21 - Exigência preliminar - pedidos com buscas realizadas por outros Escritórios de Patentes  
 (22) 06/06/2014  
 (51) B60T 13/52 (2006.01)  
 (71) DAYCO IP HOLDINGS, LLC (US)

---

**(21) BR 11 2015 030956-9 A2** Código 6.21 - Exigência preliminar - pedidos com buscas realizadas por outros Escritórios de Patentes  
 (22) 11/04/2014  
 (51) B41F 13/20 (2006.01), B41F 13/24 (2006.01), B41F 13/34 (2006.01), B41F 5/24 (2006.01)  
 (71) BOBST FIRENZE S.R.L. (IT)

---

**(21) BR 11 2015 030998-4 A2** Código 6.21 - Exigência preliminar - pedidos com buscas realizadas por outros Escritórios de Patentes  
 (22) 26/05/2014  
 (51) B05B 7/00 (2006.01)



---

(71) GEMA SWITZERLAND GMBH (CH)

---

**(21) BR 11 2015 031029-0 A2** Código 6.21 - Exigência preliminar - pedidos com buscas realizadas por outros Escritórios de Patentes  
 (22) 11/06/2014  
 (51) F01D 25/18 (2006.01), F02C 7/28 (2006.01)  
 (71) SNECMA (FR)

---

**(21) BR 11 2015 031038-9 A2** Código 6.21 - Exigência preliminar - pedidos com buscas realizadas por outros Escritórios de Patentes  
 (22) 05/06/2014  
 (51) F03D 5/00 (2006.01)  
 (71) KITE GEN RESEARCH S.R.L. (IT)

---

**(21) BR 11 2015 031095-8 A2** Código 6.21 - Exigência preliminar - pedidos com buscas realizadas por outros Escritórios de Patentes  
 (22) 04/06/2014  
 (51) F01N 13/00 (2010.01), F01N 1/08 (2006.01), F01N 1/10 (2006.01), F01N 1/24 (2006.01)  
 (71) YUTAKA GIKEN CO., LTD (JP)

---

**(21) BR 11 2015 031228-4 A2** Código 6.21 - Exigência preliminar - pedidos com buscas realizadas por outros Escritórios de Patentes  
 (22) 18/06/2014  
 (51) B23D 57/02 (2006.01), E04C 2/08 (2006.01)  
 (71) MECACHROME FRANCE (FR)

---

**(21) BR 11 2015 031270-5 A2** Código 6.21 - Exigência preliminar - pedidos com buscas realizadas por outros Escritórios de Patentes  
 (22) 13/06/2014  
 (51) F24C 15/20 (2006.01)  
 (71) JORDAN SALPIETRA (US)

---

**(21) BR 11 2015 031280-2 A2** Código 6.21 - Exigência preliminar - pedidos com buscas realizadas por outros Escritórios de Patentes  
 (22) 13/06/2014  
 (51) F02M 23/09 (2006.01)  
 (71) DAYCO IP HOLDINGS, LLC (US)

---

**(21) BR 11 2015 031307-8 A2** Código 6.21 - Exigência preliminar - pedidos com buscas realizadas por outros Escritórios de Patentes  
 (22) 13/06/2014  
 (51) F02B 37/12 (2006.01)



---

(71) DAYCO IP HOLDINGS, LLC (US)

---

**(21) BR 11 2015 031362-0 A2** Código 6.21 - Exigência preliminar - pedidos com buscas realizadas por outros Escritórios de Patentes  
(22) 27/05/2014  
(51) F02M 35/02 (2006.01), B01D 46/00 (2006.01), B01D 46/24 (2006.01), F02M 35/024 (2006.01), F02M 35/09 (2006.01)  
(71) MANN+HUMMEL GMBH (DE)

---

**(21) BR 11 2015 031390-6 A2** Código 6.21 - Exigência preliminar - pedidos com buscas realizadas por outros Escritórios de Patentes  
(22) 12/06/2014  
(51) F02M 35/02 (2006.01), B01D 46/00 (2006.01), B01D 46/24 (2006.01), F02M 35/024 (2006.01), F02M 35/09 (2006.01)  
(71) MANN+HUMMEL GMBH (DE)

---

**(21) BR 11 2015 031392-2 A2** Código 6.21 - Exigência preliminar - pedidos com buscas realizadas por outros Escritórios de Patentes  
(22) 11/03/2015  
(51) F21K 99/00 (2016.01), F21V 3/04 (2018.01), F21V 5/00 (2018.01), F21V 7/22 (2018.01), F21V 23/04 (2006.01), G02B 17/00 (2006.01), F21V 33/00 (2006.01)  
(71) PHILIPS LIGHTING HOLDING B.V. (NL)

---

**(21) BR 11 2015 031404-0 A2** Código 6.21 - Exigência preliminar - pedidos com buscas realizadas por outros Escritórios de Patentes  
(22) 12/06/2014  
(51) B64C 11/34 (2006.01), F04D 29/36 (2006.01)  
(71) SNECMA (FR)

---

**(21) BR 11 2015 031415-5 A2** Código 6.21 - Exigência preliminar - pedidos com buscas realizadas por outros Escritórios de Patentes  
(22) 12/06/2014  
(51) F02C 7/32 (2006.01), F02C 7/36 (2006.01), B01D 50/00 (2006.01), F01D 25/12 (2006.01), B64D 33/00 (2006.01), F01M 13/04 (2006.01)  
(71) HISPANO-SUIZA (FR)

---

**(21) BR 11 2015 031457-0 A2** Código 6.21 - Exigência preliminar - pedidos com buscas realizadas por outros Escritórios de Patentes  
(22) 05/06/2014  
(51) C08B 37/08 (2006.01), A61K 31/728 (2006.01), C08J 3/075 (2006.01)  
(71) GALDERMA S.A. (CH)

---



<b>(21) BR 11 2015 031500-3 A2</b>	<p>Código 6.21 - Exigência preliminar - pedidos com buscas realizadas por outros Escritórios de Patentes</p> <p>(22) 26/06/2014</p> <p>(51) B30B 9/20 (2006.01), B09B 3/00 (2006.01), C10L 5/44 (2006.01)</p> <p>(71) NIPPON STEEL &amp; SUMIKIN ENGINEERING CO., LTD. (JP)</p>
<b>(21) BR 11 2015 031530-5 A2</b>	<p>Código 6.21 - Exigência preliminar - pedidos com buscas realizadas por outros Escritórios de Patentes</p> <p>(22) 26/06/2014</p> <p>(51) F26B 5/08 (2006.01), F26B 17/24 (2006.01)</p> <p>(71) GALA INDUSTRIES, INC. (US)</p>
<b>(21) BR 11 2015 031557-7 A2</b>	<p>Código 6.21 - Exigência preliminar - pedidos com buscas realizadas por outros Escritórios de Patentes</p> <p>(22) 24/04/2014</p> <p>(51) F02B 75/04 (2006.01), F01M 1/06 (2006.01), F02B 75/32 (2006.01)</p> <p>(71) NISSAN MOTOR CO., LTD. (JP)</p>
<b>(21) BR 11 2015 031568-2 A2</b>	<p>Código 6.21 - Exigência preliminar - pedidos com buscas realizadas por outros Escritórios de Patentes</p> <p>(22) 19/06/2014</p> <p>(51) B63B 35/44 (2006.01)</p> <p>(71) SHELL INTERNATIONALE RESEARCH MAATSCHAPPIJ B.V. (NL)</p>
<b>(21) BR 11 2015 031587-9 A2</b>	<p>Código 6.21 - Exigência preliminar - pedidos com buscas realizadas por outros Escritórios de Patentes</p> <p>(22) 26/06/2014</p> <p>(51) F04C 11/00 (2006.01)</p> <p>(71) COLORMATRIX HOLDINGS, INC. (US)</p>
<b>(21) BR 11 2015 031593-3 A2</b>	<p>Código 6.21 - Exigência preliminar - pedidos com buscas realizadas por outros Escritórios de Patentes</p> <p>(22) 06/06/2014</p> <p>(51) B23H 3/04 (2006.01), B23H 9/00 (2006.01), B23H 9/10 (2006.01)</p> <p>(71) SAFRAN AIRCRAFT ENGINES (FR)</p>
<b>(21) BR 11 2015 031615-8 A2</b>	<p>Código 6.21 - Exigência preliminar - pedidos com buscas realizadas por outros Escritórios de Patentes</p> <p>(22) 19/06/2014</p> <p>(51) F03D 11/04 (1968.09), E04H 12/16 (2006.01)</p> <p>(71) WOBVEN PROPERTIES GMBH (DE)</p>
<b>(21) BR 11 2015 031662-0 A2</b>	<p>Código 6.21 - Exigência preliminar - pedidos com buscas realizadas por outros</p>

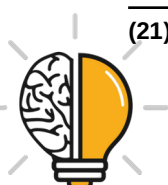

---

	Escritórios de Patentes (22) 18/06/2014 (51) F03D 1/00 (2006.01), B66C 1/10 (2006.01), F03D 1/06 (2006.01) (71) WOBVEN PROPERTIES GMBH (DE)
<b>(21) BR 11 2015 031685-9 A2</b>	Código 6.21 - Exigência preliminar - pedidos com buscas realizadas por outros Escritórios de Patentes (22) 18/06/2014 (51) F01D 25/16 (2006.01), F02C 7/32 (2006.01) (71) SNECMA (FR)
<b>(21) BR 11 2015 031764-2 A2</b>	Código 6.21 - Exigência preliminar - pedidos com buscas realizadas por outros Escritórios de Patentes (22) 23/05/2014 (51) F25D 23/02 (2006.01), F25D 23/04 (2006.01), F25D 25/02 (2006.01) (71) ELECTROLUX HOME PRODUCTS, INC. (US)
<b>(21) BR 11 2015 031809-6 A2</b>	Código 6.21 - Exigência preliminar - pedidos com buscas realizadas por outros Escritórios de Patentes (22) 18/06/2014 (51) A47C 23/04 (2006.01) (71) L&P PROPERTY MANAGEMENT COMPANY (US)
<b>(21) BR 11 2015 031856-8 A2</b>	Código 6.21 - Exigência preliminar - pedidos com buscas realizadas por outros Escritórios de Patentes (22) 20/06/2014 (51) B23P 17/04 (2006.01), A61M 5/31 (2006.01) (71) BAXALTA INCORPORATED (US) ; BAXALTA GMBH (CH)
<b>(21) BR 11 2015 031938-6 A2</b>	Código 6.21 - Exigência preliminar - pedidos com buscas realizadas por outros Escritórios de Patentes (22) 16/06/2014 (51) B60H 1/00 (2006.01) (71) VALEO SYSTEMES THERMIQUES (FR)
<b>(21) BR 11 2015 031988-2 A2</b>	Código 6.21 - Exigência preliminar - pedidos com buscas realizadas por outros Escritórios de Patentes (22) 19/06/2014 (51) F24F 13/20 (2006.01), F24F 11/00 (2018.01) (71) ELIWELL CONTROLS S.R.L. CON UNICO SOCIO (IT)
<b>(21) BR 11 2015 031994-7 A2</b>	Código 6.21 - Exigência preliminar - pedidos com buscas realizadas por outros Escritórios de Patentes

---



(22) 19/06/2014  
 (51) F24F 11/00 (2018.01)  
 (71) ELIWELL CONTROLS S.R.L. CON UNICO SOCIO (IT)

**(21) BR 11 2015 031997-1 A2** Código 6.21 - Exigência preliminar - pedidos com buscas realizadas por outros Escritórios de Patentes  
 (22) 17/06/2014  
 (51) F26B 3/02 (2006.01)  
 (71) ZHONGYING CHANGJIANG INTERNATIONAL NEW ENERGY INVESTMENT CO., LTD (CN)

**(21) BR 11 2015 032191-7 A8** Código 6.21 - Exigência preliminar - pedidos com buscas realizadas por outros Escritórios de Patentes  
 (22) 16/06/2014  
 (51) F03D 11/00 (1968.09), F03D 9/00 (2016.01), H01C 7/12 (2006.01), H01C 1/08 (2006.01)  
 (71) WOBVEN PROPERTIES GMBH (DE)

**(21) BR 11 2015 032206-9 A2** Código 6.21 - Exigência preliminar - pedidos com buscas realizadas por outros Escritórios de Patentes  
 (22) 04/07/2014  
 (51) B62M 6/75 (2010.01)  
 (71) COMPAGNIE GÉNÉRALE DES ETABLISSEMENTS MICHELIN (FR)

**(21) BR 11 2015 032207-7 A2** Código 6.21 - Exigência preliminar - pedidos com buscas realizadas por outros Escritórios de Patentes  
 (22) 12/03/2014  
 (51) F24F 13/20 (2006.01), F24F 11/00 (2018.01), F25B 49/00 (2006.01)  
 (71) MITSUBISHI ELECTRIC CORPORATION (JP)

**(21) BR 11 2015 032208-5 A2** Código 6.21 - Exigência preliminar - pedidos com buscas realizadas por outros Escritórios de Patentes  
 (22) 04/07/2014  
 (51) B62M 6/75 (2010.01)  
 (71) COMPAGNIE GÉNÉRALE DES ETABLISSEMENTS MICHELIN (FR)

**(21) BR 11 2015 032228-0 A2** Código 6.21 - Exigência preliminar - pedidos com buscas realizadas por outros Escritórios de Patentes  
 (22) 08/07/2014  
 (51) B05B 5/053 (2006.01), B05B 1/30 (2006.01)  
 (71) SAMES KREMLIN (FR)

**(21) BR 11 2015 032236-0 A2** Código 6.21 - Exigência preliminar - pedidos com buscas realizadas por outros

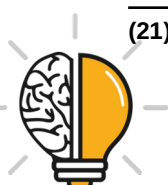

Escritórios de Patentes  
 (22) 16/12/2014  
 (51) B61B 3/00 (2006.01)  
 (71) LUIS RODOLFO ZAMORANO MORFÍN (MX)

**(21) BR 11 2015 032251-4 A2** Código 6.21 - Exigência preliminar - pedidos com buscas realizadas por outros Escritórios de Patentes  
 (22) 10/06/2014  
 (51) A43B 7/08 (2006.01), A43B 23/02 (2006.01)  
 (71) NIKE INNOVATE C.V. (US)

**(21) BR 11 2015 032255-7 A2** Código 6.21 - Exigência preliminar - pedidos com buscas realizadas por outros Escritórios de Patentes  
 (22) 14/07/2014  
 (51) F25B 1/00 (2006.01), F04C 18/344 (2006.01), F04C 29/02 (2006.01)  
 (71) SAMSUNG ELECTRONICS CO., LTD. (KR)

**(21) BR 11 2015 032257-3 A2** Código 6.21 - Exigência preliminar - pedidos com buscas realizadas por outros Escritórios de Patentes  
 (22) 09/07/2014  
 (51) F02M 35/10 (2006.01), F02M 25/00 (2006.01), F02D 17/02 (2006.01), F02B 29/04 (2006.01), F02D 9/02 (2006.01)  
 (71) VALEO SYSTEMES THERMIQUES (FR)

**(21) BR 11 2015 032313-8 A2** Código 6.21 - Exigência preliminar - pedidos com buscas realizadas por outros Escritórios de Patentes  
 (22) 26/06/2014  
 (51) B64B 1/00 (2006.01)  
 (71) EGAN AIRSHIPS, INC. (US)

**(21) BR 11 2015 032401-0 A2** Código 6.21 - Exigência preliminar - pedidos com buscas realizadas por outros Escritórios de Patentes  
 (22) 23/06/2014  
 (51) B21B 39/16 (2006.01)  
 (71) PRIMETALS TECHNOLOGIES USA LLC (US)

**(21) BR 11 2015 032422-3 A2** Código 6.21 - Exigência preliminar - pedidos com buscas realizadas por outros Escritórios de Patentes  
 (22) 24/06/2014  
 (51) F02C 3/34 (2006.01), F02C 6/18 (2006.01), F02C 1/08 (2006.01), F01D 17/14 (2006.01), F02C 7/042 (2006.01), F02C 7/057 (2006.01), F02C 9/20 (2006.01), F02C 1/06 (2006.01), F02C 9/22 (2006.01), F02C 9/54 (2006.01)  
 (71) EXXONMOBIL UPSTREAM RESEARCH COMPANY (US)



<b>(21) BR 11 2015 032427-4 A2</b>	<p>Código 6.21 - Exigência preliminar - pedidos com buscas realizadas por outros Escritórios de Patentes</p> <p>(22) 19/05/2014</p> <p>(51) B60K 6/36 (2007.10), B60K 6/442 (2007.10), B60K 6/48 (2007.10), B60W 10/113 (2012.01), B60W 20/00 (2016.01), B60K 6/547 (2007.10), F16H 3/08 (2006.01), F16H 3/00 (2006.01)</p> <p>(71) RENAULT S.A.S. (FR)</p>
<b>(21) BR 11 2015 032472-0 A2</b>	<p>Código 6.21 - Exigência preliminar - pedidos com buscas realizadas por outros Escritórios de Patentes</p> <p>(22) 19/06/2014</p> <p>(51) F02D 19/08 (2006.01)</p> <p>(71) SERGE V. MONROS (US)</p>
<b>(21) BR 11 2015 032474-6 A2</b>	<p>Código 6.21 - Exigência preliminar - pedidos com buscas realizadas por outros Escritórios de Patentes</p> <p>(22) 23/07/2014</p> <p>(51) F24F 1/00 (2019.01), F24F 1/32 (2011.01), F24F 13/32 (2006.01)</p> <p>(71) SAMSUNG ELECTRONICS CO., LTD. (KR)</p>
<b>(21) BR 11 2015 032475-4 A2</b>	<p>Código 6.21 - Exigência preliminar - pedidos com buscas realizadas por outros Escritórios de Patentes</p> <p>(22) 08/08/2014</p> <p>(51) F24F 1/00 (2019.01), F24F 13/22 (2006.01), F24F 13/08 (2006.01)</p> <p>(71) SAMSUNG ELECTRONICS CO., LTD. (KR)</p>
<b>(21) BR 11 2015 032520-3 A2</b>	<p>Código 6.21 - Exigência preliminar - pedidos com buscas realizadas por outros Escritórios de Patentes</p> <p>(22) 26/06/2014</p> <p>(51) B60K 6/12 (2006.01), F04B 1/12 (2020.01), F04B 1/14 (2020.01), F04B 1/29 (2020.01)</p> <p>(71) ROBERT BOSCH GMBH (DE)</p>
<b>(21) BR 11 2015 032523-8 A2</b>	<p>Código 6.21 - Exigência preliminar - pedidos com buscas realizadas por outros Escritórios de Patentes</p> <p>(22) 01/07/2014</p> <p>(51) F02K 1/72 (2006.01)</p> <p>(71) AIRCELLE (FR)</p>
<b>(21) BR 11 2015 032547-5 A2</b>	<p>Código 6.21 - Exigência preliminar - pedidos com buscas realizadas por outros Escritórios de Patentes</p> <p>(22) 27/06/2014</p>



(51) B64F 1/32 (2006.01), B60P 1/02 (2006.01)  
 (71) DEUTSCHE POST AG (DE)

**(21) BR 11 2015 032577-7 A2** Código 6.21 - Exigência preliminar - pedidos com buscas realizadas por outros Escritórios de Patentes  
 (22) 20/06/2014  
 (51) B64C 11/26 (2006.01), B64D 45/00 (2006.01)  
 (71) SNECMA (FR)

**(21) BR 11 2015 032579-3 A2** Código 6.21 - Exigência preliminar - pedidos com buscas realizadas por outros Escritórios de Patentes  
 (22) 23/06/2014  
 (51) B63B 39/06 (2006.01), B63B 35/44 (2006.01)  
 (71) CEFRONT TECHNOLOGY AS (NO)

**(21) BR 11 2015 032598-0 A2** Código 6.21 - Exigência preliminar - pedidos com buscas realizadas por outros Escritórios de Patentes  
 (22) 27/06/2014  
 (51) F41A 17/34 (2006.01), F41A 11/00 (2006.01)  
 (71) HECKLER & KOCH GMBH (DE)

**(21) BR 11 2015 032663-3 A2** Código 6.21 - Exigência preliminar - pedidos com buscas realizadas por outros Escritórios de Patentes  
 (22) 27/06/2014  
 (51) F23L 15/04 (2006.01), C03B 5/235 (2006.01), F28F 27/02 (2006.01), F28D 7/16 (2006.01)  
 (71) L'AIR LIQUIDE, SOCIÉTÉ ANONYME POUR L'ETUDE ET L'EXPLOITATION DES PROCEDES GEORGES CLAUDE (FR)

**(21) BR 11 2015 032676-5 A2** Código 6.21 - Exigência preliminar - pedidos com buscas realizadas por outros Escritórios de Patentes  
 (22) 27/06/2014  
 (51) B63B 25/08 (2006.01)  
 (71) STOLT-NIELSEN TM B.V. (NL)

**(21) BR 11 2015 032711-7 A2** Código 6.21 - Exigência preliminar - pedidos com buscas realizadas por outros Escritórios de Patentes  
 (22) 27/06/2014  
 (51) F03B 13/00 (2006.01)  
 (71) Khalil Abu Al-Rubb (QA)

**(21) BR 11 2015 032717-6 A2** Código 6.21 - Exigência preliminar - pedidos com buscas realizadas por outros Escritórios de Patentes



---

	(22) 30/06/2014 (51) A47B 7/00 (2006.01), A62B 18/02 (2006.01) (71) REVOLUTIONARY MEDICAL DEVICES, INC. (US)
--	--

---

<b>(21) BR 11 2015 032725-7 A2</b>	Código 6.21 - Exigência preliminar - pedidos com buscas realizadas por outros Escritórios de Patentes (22) 19/05/2014 (51) F01P 7/16 (2006.01), B60K 11/02 (2006.01) (71) NISSAN MOTOR CO., LTD. (JP)
------------------------------------	--

---

<b>(21) BR 11 2015 032734-6 A2</b>	Código 6.21 - Exigência preliminar - pedidos com buscas realizadas por outros Escritórios de Patentes (22) 26/06/2014 (51) B62D 25/10 (2006.01), B62D 25/12 (2006.01) (71) TOYOTA JIDOSHA KABUSHIKI KAISHA (JP)
------------------------------------	--

---

<b>(21) BR 11 2015 032787-7 A2</b>	Código 6.21 - Exigência preliminar - pedidos com buscas realizadas por outros Escritórios de Patentes (22) 18/06/2014 (51) F01D 5/14 (2006.01), F01D 5/18 (2006.01), F01D 5/28 (2006.01), F01D 9/04 (2006.01), F01D 11/00 (2006.01), F01D 25/24 (2006.01) (71) GENERAL ELECTRIC COMPANY (US)
------------------------------------	---

---

<b>(21) BR 11 2015 032805-9 A2</b>	Código 6.21 - Exigência preliminar - pedidos com buscas realizadas por outros Escritórios de Patentes (22) 16/06/2014 (51) F04D 29/24 (2006.01), F04D 29/22 (2006.01), F04D 29/12 (2006.01), F04D 29/28 (2006.01) (71) SULZER MANAGEMENT AG (CH)
------------------------------------	---

---

<b>(21) BR 11 2015 032831-8 A2</b>	Código 6.21 - Exigência preliminar - pedidos com buscas realizadas por outros Escritórios de Patentes (22) 30/06/2014 (51) B60S 1/32 (2006.01), B60S 1/38 (2006.01), B60S 1/40 (2006.01) (71) TRICO PRODUCTS CORPORATION (US)
------------------------------------	--

---

<b>(21) BR 11 2015 032835-0 A2</b>	Código 6.21 - Exigência preliminar - pedidos com buscas realizadas por outros Escritórios de Patentes (22) 19/06/2014 (51) B62D 25/20 (2006.01), B62D 25/08 (2006.01) (71) NISSAN MOTOR CO., LTD. (JP)
------------------------------------	---

---

<b>(21) BR 11 2015 032844-0 A2</b>	Código 6.21 - Exigência preliminar - pedidos com buscas realizadas por outros
------------------------------------	---

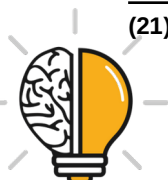

Escritórios de Patentes

(22) 05/09/2014

(51) B61B 13/12 (2006.01), B61B 13/00 (2006.01), B65G 35/08 (2006.01)

(71) DAIFUKU CO.,LTD. (JP)

**(21) BR 11 2015 032854-7 A2**

Código 6.21 - Exigência preliminar - pedidos com buscas realizadas por outros Escritórios de Patentes

(22) 27/06/2014

(51) B64C 13/10 (2006.01), B64C 13/04 (2006.01), G05D 1/00 (2006.01), G05G 1/04 (2006.01), G05G 5/03 (2008.04)

(71) BAE SYSTEMS PLC (GB)

**(21) BR 11 2015 032872-5 A2**

Código 6.21 - Exigência preliminar - pedidos com buscas realizadas por outros Escritórios de Patentes

(22) 27/06/2014

(51) B62D 27/00 (2006.01), B64C 19/00 (2006.01), G05G 25/02 (2006.01)

(71) BAE SYSTEMS PLC (GB)

**(21) BR 11 2015 032892-0 A2**

Código 6.21 - Exigência preliminar - pedidos com buscas realizadas por outros Escritórios de Patentes

(22) 01/07/2014

(51) B05C 9/06 (2006.01), B05C 9/08 (2006.01), B05D 1/36 (2006.01), B62D 65/00 (2006.01), B05B 15/00 (2018.01)

(71) HONDA MOTOR CO., LTD. (JP)

**(21) BR 11 2015 032896-2 A2**

Código 6.21 - Exigência preliminar - pedidos com buscas realizadas por outros Escritórios de Patentes

(22) 19/05/2014

(51) B62D 5/083 (2006.01), F16K 31/524 (2006.01), F16K 11/07 (2006.01)

(71) ROBERT BOSCH AUTOMOTIVE STEERING GMBH (DE)

**(21) BR 11 2015 032899-7 A2**

Código 6.21 - Exigência preliminar - pedidos com buscas realizadas por outros Escritórios de Patentes

(22) 03/07/2014

(51) B60S 1/52 (2006.01)

(71) HONDA MOTOR CO., LTD. (JP)

**(21) BR 11 2015 032909-8 A2**

Código 6.21 - Exigência preliminar - pedidos com buscas realizadas por outros Escritórios de Patentes

(22) 30/06/2014

(51) F02B 75/04 (2006.01), F01L 5/04 (2006.01), F02D 15/04 (2006.01)

(71) BENOIT LAURENT PHILIPPE (ES)



---

<b>(21) BR 11 2015 033045-2 A2</b>	Código 6.21 - Exigência preliminar - pedidos com buscas realizadas por outros Escritórios de Patentes (22) 18/06/2014 (51) F17C 7/04 (2006.01), F25B 19/00 (2006.01) (71) MESSER GROUP GMBH (DE)
<b>(21) BR 11 2016 000006-4 A2</b>	Código 6.21 - Exigência preliminar - pedidos com buscas realizadas por outros Escritórios de Patentes (22) 08/07/2014 (51) F24J 2/07 (1995.01), F24J 2/14 (1985.01), F24J 2/46 (1985.01), F24J 2/54 (1995.01) (71) INNOVATIVE MOTION GMBH (DE)
<b>(21) BR 11 2016 000022-6 A2</b>	Código 6.21 - Exigência preliminar - pedidos com buscas realizadas por outros Escritórios de Patentes (22) 26/06/2014 (51) B21B 13/06 (2006.01) (71) PRIMETALS TECHNOLOGIES AUSTRIA GMBH (AT)
<b>(21) BR 11 2016 000047-1 A2</b>	Código 6.21 - Exigência preliminar - pedidos com buscas realizadas por outros Escritórios de Patentes (22) 02/07/2014 (51) F01C 9/00 (2006.01), F01C 17/02 (2006.01), F02B 75/36 (2006.01) (71) EDOUARD BONNEFOUS (FR)
<b>(21) BR 11 2016 000069-2 A2</b>	Código 6.21 - Exigência preliminar - pedidos com buscas realizadas por outros Escritórios de Patentes (22) 27/05/2014 (51) B64C 27/00 (2006.01), B64D 9/00 (2006.01) (71) ASEL SAN ELEKTRONIK SANAYI VE TICARET ANONIM SIRKETI (TR)
<b>(21) BR 11 2016 000098-6 A2</b>	Código 6.21 - Exigência preliminar - pedidos com buscas realizadas por outros Escritórios de Patentes (22) 22/05/2014 (51) B62D 65/18 (2006.01) (71) TORSTEN HÖSKER (DE)
<b>(21) BR 11 2016 000099-4 A2</b>	Código 6.21 - Exigência preliminar - pedidos com buscas realizadas por outros Escritórios de Patentes (22) 22/05/2014 (51) B62D 65/18 (2006.01) (71) TORSTEN HÖSKER (DE)

---



---

<b>(21) BR 11 2016 000101-0 A2</b>	Código 6.21 - Exigência preliminar - pedidos com buscas realizadas por outros Escritórios de Patentes (22) 11/06/2014 (51) F03B 17/06 (2006.01), F03B 13/26 (2006.01), F03D 1/06 (2006.01) (71) VOITH PATENT GMBH (DE)
<b>(21) BR 11 2016 000105-2 A2</b>	Código 6.21 - Exigência preliminar - pedidos com buscas realizadas por outros Escritórios de Patentes (22) 04/07/2014 (51) A61C 17/02 (2006.01), A61M 3/02 (2006.01), A61H 13/00 (2006.01) (71) INIZIATIVA CENTRO SUD S.R.L. (IT)
<b>(21) BR 11 2016 000137-0 A2</b>	Código 6.21 - Exigência preliminar - pedidos com buscas realizadas por outros Escritórios de Patentes (22) 04/07/2014 (51) F04B 37/14 (2006.01), F04C 28/06 (2006.01), F16K 31/126 (2006.01), F16K 41/10 (2006.01), F16K 51/02 (2006.01), F04B 53/10 (2006.01) (71) GARDNER DENVER S.R.L. (IT)
<b>(21) BR 11 2016 000150-8 A2</b>	Código 6.21 - Exigência preliminar - pedidos com buscas realizadas por outros Escritórios de Patentes (22) 20/10/2014 (51) B62M 7/02 (2006.01), B62K 11/04 (2006.01), F02B 61/02 (2006.01), F16F 1/36 (2006.01), F16F 15/08 (2006.01) (71) YAMAHA HATSUDOKI KABUSHIKI KAISHA (JP)
<b>(21) BR 11 2016 000215-6 A2</b>	Código 6.21 - Exigência preliminar - pedidos com buscas realizadas por outros Escritórios de Patentes (22) 25/06/2014 (51) B64C 11/26 (2006.01), B29D 99/00 (2010.01) (71) SNECMA (FR)
<b>(21) BR 11 2016 000219-9 A2</b>	Código 6.21 - Exigência preliminar - pedidos com buscas realizadas por outros Escritórios de Patentes (22) 29/07/2014 (51) B60G 7/00 (2006.01), F16F 1/38 (2006.01), B60G 9/00 (2006.01) (71) HENDRICKSON USA, L.L.C. (US)
<b>(21) BR 11 2016 000357-8 A2</b>	Código 6.21 - Exigência preliminar - pedidos com buscas realizadas por outros Escritórios de Patentes (22) 23/05/2014 (51) B05B 11/00 (2006.01) (71) Gerhard BRUGGER (AT)

---



<b>(21) BR 11 2016 000420-5 A8</b>	<p>Código 6.21 - Exigência preliminar - pedidos com buscas realizadas por outros Escritórios de Patentes                  (22) 08/07/2014                  (51) B05B 11/00 (2006.01), B05B 15/00 (2018.01), B65D 83/32 (2006.01), B65D 83/36 (2006.01), B65D 83/42 (2006.01), B65D 83/64 (2006.01)                  (71) PLASTIPAK BAWT S.À.R.L. (LU)</p>
<b>(21) BR 11 2016 000430-2 A2</b>	<p>Código 6.21 - Exigência preliminar - pedidos com buscas realizadas por outros Escritórios de Patentes                  (22) 07/07/2014                  (51) A61C 3/03 (2006.01), A61C 19/06 (2006.01), A61C 5/00 (2017.01), A61C 19/08 (2006.01), A61N 1/36 (2006.01), A61M 5/32 (2006.01)                  (71) SARGON LAZAROF (US)</p>
<b>(21) BR 11 2016 000807-3 A2</b>	<p>Código 6.21 - Exigência preliminar - pedidos com buscas realizadas por outros Escritórios de Patentes                  (22) 13/07/2014                  (51) B05B 15/00 (2018.01), B05B 3/04 (2006.01)                  (71) NAANDANJAIN IRRIGATION LTD. (IL)</p>
<b>(21) BR 11 2016 000868-5 A2</b>	<p>Código 6.21 - Exigência preliminar - pedidos com buscas realizadas por outros Escritórios de Patentes                  (22) 14/07/2014                  (51) H01L 23/48 (2006.01), H01L 27/06 (2006.01)                  (71) QUALCOMM INCORPORATED (US)</p>
<b>(21) BR 11 2016 000908-8 A2</b>	<p>Código 6.21 - Exigência preliminar - pedidos com buscas realizadas por outros Escritórios de Patentes                  (22) 16/07/2014                  (51) A61C 8/00 (2006.01)                  (71) BRUNO SPINDLER (DE)</p>
<b>(21) BR 11 2016 000966-5 A2</b>	<p>Código 6.21 - Exigência preliminar - pedidos com buscas realizadas por outros Escritórios de Patentes                  (22) 07/07/2014                  (51) B05B 7/08 (2006.01)                  (71) 3M INNOVATIVE PROPERTIES COMPANY (US)</p>
<b>(21) BR 11 2016 001290-9 A2</b>	<p>Código 6.21 - Exigência preliminar - pedidos com buscas realizadas por outros Escritórios de Patentes                  (22) 14/07/2014                  (51) F25D 23/06 (2006.01)</p>



---

(71) ELECTROLUX APPLIANCES AKTIEBOLAG (SE)

---

**(21) BR 11 2016 001299-2 A2** Código 6.21 - Exigência preliminar - pedidos com buscas realizadas por outros Escritórios de Patentes  
 (22) 21/07/2014  
 (51) B64C 3/00 (2006.01), B64C 3/56 (2006.01)  
 (71) ICON AIRCRAFT, INC. (US)

---

**(21) BR 11 2016 001301-8 A2** Código 6.21 - Exigência preliminar - pedidos com buscas realizadas por outros Escritórios de Patentes  
 (22) 21/07/2014  
 (51) F04B 7/06 (2006.01), F04B 53/02 (2006.01), F04B 53/14 (2006.01)  
 (71) EVEON (FR)

---

**(21) BR 11 2016 001303-4 A2** Código 6.21 - Exigência preliminar - pedidos com buscas realizadas por outros Escritórios de Patentes  
 (22) 17/07/2014  
 (51) F01N 3/025 (2006.01), F01N 9/00 (2006.01), F01N 11/00 (2006.01)  
 (71) TOYOTA JIDOSHA KABUSHIKI KAISHA (JP) ; KABUSHIKI KAISHA TOYOTA JIDOSHOKKI (JP)

---

**(21) BR 11 2016 001318-2 A2** Código 6.21 - Exigência preliminar - pedidos com buscas realizadas por outros Escritórios de Patentes  
 (22) 23/07/2014  
 (51) H01L 27/02 (2006.01), H01L 21/768 (2006.01), H01L 23/498 (2006.01), H01L 23/522 (2006.01)  
 (71) QUALCOMM INCORPORATED (US)

---

**(21) BR 11 2016 001413-8 A2** Código 6.21 - Exigência preliminar - pedidos com buscas realizadas por outros Escritórios de Patentes  
 (22) 25/07/2014  
 (51) B64F 1/36 (2017.01)  
 (71) SBS (FR)

---

**(21) BR 11 2016 001426-0 A2** Código 6.21 - Exigência preliminar - pedidos com buscas realizadas por outros Escritórios de Patentes  
 (22) 15/07/2014  
 (51) F24F 13/20 (2006.01), F24F 13/10 (2006.01)  
 (71) DAIKIN INDUSTRIES, LTD. (JP)

---

**(21) BR 11 2016 001445-6 A2** Código 6.21 - Exigência preliminar - pedidos com buscas realizadas por outros Escritórios de Patentes  
 (22) 17/07/2014



(51) B60G 5/02 (2006.01), B60G 7/04 (2006.01), B60G 11/24 (2006.01), B60G 11/42 (2006.01), F16F 1/40 (2006.01), F16F 1/44 (2006.01), F16F 1/50 (2006.01)  
 (71) HENDRICKSON USA, L.L.C. (US)

**(21) BR 11 2016 001491-0 A8** Código 6.21 - Exigência preliminar - pedidos com buscas realizadas por outros Escritórios de Patentes  
 (22) 15/07/2014  
 (51) F04B 13/02 (2006.01), E21B 43/01 (2006.01), E21B 43/12 (2006.01), F04B 47/06 (2006.01), F04D 31/00 (2006.01), F17D 1/00 (2006.01)  
 (71) TOTAL SA (FR)

**(21) BR 11 2016 001506-1 A2** Código 6.21 - Exigência preliminar - pedidos com buscas realizadas por outros Escritórios de Patentes  
 (22) 14/07/2014  
 (51) B23C 3/35 (2006.01), B23Q 35/128 (2006.01)  
 (71) SILCA S.P.A. (IT)

**(21) BR 11 2016 001516-9 A2** Código 6.21 - Exigência preliminar - pedidos com buscas realizadas por outros Escritórios de Patentes  
 (22) 21/07/2014  
 (51) B23C 3/35 (2006.01)  
 (71) SILCA S.P.A. (IT)

**(21) BR 11 2016 001547-9 A2** Código 6.21 - Exigência preliminar - pedidos com buscas realizadas por outros Escritórios de Patentes  
 (22) 15/07/2014  
 (51) F04C 13/00 (2006.01), F04C 14/26 (2006.01), F04C 2/16 (2006.01)  
 (71) TOTAL SA (FR)

**(21) BR 11 2016 001551-7 A2** Código 6.21 - Exigência preliminar - pedidos com buscas realizadas por outros Escritórios de Patentes  
 (22) 23/07/2014  
 (51) F03D 1/06 (2006.01)  
 (71) LM WP PATENT HOLDING A/S (DK)

**(21) BR 11 2016 001561-4 A2** Código 6.21 - Exigência preliminar - pedidos com buscas realizadas por outros Escritórios de Patentes  
 (22) 27/06/2014  
 (51) F01L 1/047 (2006.01), F16H 53/02 (2006.01)  
 (71) MAHLE INTERNATIONAL GMBH (DE)

**(21) BR 11 2016 001619-0 A2** Código 6.21 - Exigência preliminar - pedidos com buscas realizadas por outros

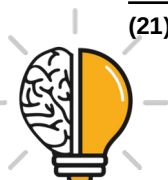

Escritórios de Patentes  
 (22) 17/07/2014  
 (51) B23C 3/32 (2006.01)  
 (71) RALF DAUNHEIMER (DE)

**(21) BR 11 2016 001625-4 A2** Código 6.21 - Exigência preliminar - pedidos com buscas realizadas por outros Escritórios de Patentes  
 (22) 24/07/2014  
 (51) B66D 1/30 (2006.01), B63B 21/56 (2006.01), B66D 1/38 (2006.01)  
 (71) NOVATUG HOLDING B.V. (NL)

**(21) BR 11 2016 001628-9 A2** Código 6.21 - Exigência preliminar - pedidos com buscas realizadas por outros Escritórios de Patentes  
 (22) 28/07/2014  
 (51) F02F 3/00 (2006.01), F02F 3/22 (2006.01)  
 (71) FEDERAL-MOGUL NÜRNBERG GMBH (DE)

**(21) BR 11 2016 001637-8 A2** Código 6.21 - Exigência preliminar - pedidos com buscas realizadas por outros Escritórios de Patentes  
 (22) 24/07/2014  
 (51) F04C 2/10 (2006.01), F04C 15/00 (2006.01)  
 (71) AISIN SEIKI KABUSHIKI KAISHA (JP)

**(21) BR 11 2016 001680-7 A2** Código 6.21 - Exigência preliminar - pedidos com buscas realizadas por outros Escritórios de Patentes  
 (22) 29/08/2013  
 (51) E21B 43/22 (2006.01), C09K 8/58 (2006.01)  
 (71) Halliburton Energy Services, Inc. (US)

**(21) BR 11 2016 001719-6 A2** Código 6.21 - Exigência preliminar - pedidos com buscas realizadas por outros Escritórios de Patentes  
 (22) 25/07/2014  
 (51) F01L 1/26 (2006.01), F01L 1/30 (2006.01), F01L 1/12 (2006.01), F01L 1/44 (2006.01)  
 (71) IBOS INNOVATIONS PTY LTD (AU)

**(21) BR 11 2016 001799-4 A2** Código 6.21 - Exigência preliminar - pedidos com buscas realizadas por outros Escritórios de Patentes  
 (22) 28/07/2014  
 (51) B62M 6/50 (2010.01)  
 (71) COMPAGNIE GÉNÉRALE DES ETABLISSEMENTS MICHELIN (FR)

**(21) BR 11 2016 001802-8 A2** Código 6.21 - Exigência preliminar - pedidos com buscas realizadas por outros

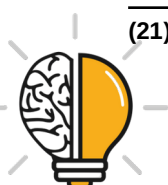

---

	Escritórios de Patentes (22) 18/07/2014 (51) F03D 11/00 (1968.09) (71) WOBVEN PROPERTIES GMBH (DE)
<b>(21) BR 11 2016 001806-0 A2</b>	Código 6.21 - Exigência preliminar - pedidos com buscas realizadas por outros Escritórios de Patentes (22) 26/06/2014 (51) B61F 9/00 (2006.01), H01H 15/06 (2006.01) (71) SIEMENS S.A.S. (FR)
<b>(21) BR 11 2016 001910-5 A2</b>	Código 6.21 - Exigência preliminar - pedidos com buscas realizadas por outros Escritórios de Patentes (22) 25/07/2014 (51) F01D 9/04 (2006.01), F01D 9/06 (2006.01), F01D 25/16 (2006.01), F01D 25/24 (2006.01) (71) SNECMA (FR)
<b>(21) BR 11 2016 001977-6 A2</b>	Código 6.21 - Exigência preliminar - pedidos com buscas realizadas por outros Escritórios de Patentes (22) 24/07/2014 (51) F02K 1/82 (2006.01), F02C 7/045 (2006.01), F02C 7/24 (2006.01), G10K 11/172 (2006.01) (71) HEXCEL CORPORATION (US)
<b>(21) BR 11 2016 001989-0 A2</b>	Código 6.21 - Exigência preliminar - pedidos com buscas realizadas por outros Escritórios de Patentes (22) 09/09/2014 (51) F02D 13/04 (2006.01), F01L 1/34 (2006.01), F01L 13/06 (2006.01) (71) SCANIA CV AB (SE)
<b>(21) BR 11 2016 001994-6 A2</b>	Código 6.21 - Exigência preliminar - pedidos com buscas realizadas por outros Escritórios de Patentes (22) 05/08/2014 (51) F04C 2/107 (2006.01), E21B 43/12 (2006.01) (71) NETZSCH PUMPEN & SYSTEME GMBH (DE)
<b>(21) BR 11 2016 002110-0 A2</b>	Código 6.21 - Exigência preliminar - pedidos com buscas realizadas por outros Escritórios de Patentes (22) 28/07/2014 (51) F25B 35/04 (2006.01), F25B 37/00 (2006.01), F25B 17/08 (2006.01), F25B 39/02 (2006.01), F25B 39/04 (2006.01) (71) SORTECH AG (DE)

---



<b>(21) BR 11 2016 002137-1 A2</b>	Código 6.21 - Exigência preliminar - pedidos com buscas realizadas por outros Escritórios de Patentes (22) 01/08/2014 (51) F17C 13/06 (2006.01) (71) AIR PRODUCTS AND CHEMICALS, INC (US)
<b>(21) BR 11 2016 002173-8 A2</b>	Código 6.21 - Exigência preliminar - pedidos com buscas realizadas por outros Escritórios de Patentes (22) 01/08/2014 (51) F17C 13/06 (2006.01) (71) AIR PRODUCTS AND CHEMICALS, INC (US)
<b>(21) BR 11 2016 002208-4 A2</b>	Código 6.21 - Exigência preliminar - pedidos com buscas realizadas por outros Escritórios de Patentes (22) 04/08/2014 (51) F03B 3/04 (2006.01), F03B 13/08 (2006.01), F03B 13/10 (2006.01) (71) PAUL STEVEN KOURIS (AU)
<b>(21) BR 11 2016 002249-1 A2</b>	Código 6.21 - Exigência preliminar - pedidos com buscas realizadas por outros Escritórios de Patentes (22) 27/08/2014 (51) F02M 37/22 (2019.01), B01D 35/143 (2006.01), B01D 36/00 (2006.01) (71) SCANIA CV AB (SE)
<b>(21) BR 11 2016 002283-1 A2</b>	Código 6.21 - Exigência preliminar - pedidos com buscas realizadas por outros Escritórios de Patentes (22) 05/08/2014 (51) B64C 1/14 (2006.01) (71) PPG INDUSTRIES OHIO, INC. (US)
<b>(21) BR 11 2016 002332-3 A2</b>	Código 6.21 - Exigência preliminar - pedidos com buscas realizadas por outros Escritórios de Patentes (22) 07/08/2014 (51) F01M 11/06 (2006.01), F01M 11/04 (2006.01), F01M 9/10 (2006.01) (71) GRACO MINNESOTA INC. (US)
<b>(21) BR 11 2016 002427-3 A2</b>	Código 6.21 - Exigência preliminar - pedidos com buscas realizadas por outros Escritórios de Patentes (22) 05/08/2014 (51) F03D 1/06 (2006.01) (71) WOBVEN PROPERTIES GMBH (DE)



<b>(21) BR 11 2016 002429-0 A2</b>	<p>Código 6.21 - Exigência preliminar - pedidos com buscas realizadas por outros Escritórios de Patentes                  (22) 04/08/2014                  (51) F01D 5/14 (2006.01), F04D 29/32 (2006.01)                  (71) SNECMA (FR)</p>
<b>(21) BR 11 2016 002434-6 A2</b>	<p>Código 6.21 - Exigência preliminar - pedidos com buscas realizadas por outros Escritórios de Patentes                  (22) 18/06/2014                  (51) B64D 13/06 (2006.01), B64D 41/00 (2006.01), H01L 35/28 (2006.01)                  (71) THE BOEING COMPANY (US)</p>
<b>(21) BR 11 2016 002455-9 A2</b>	<p>Código 6.21 - Exigência preliminar - pedidos com buscas realizadas por outros Escritórios de Patentes                  (22) 30/07/2014                  (51) F02F 3/00 (2006.01), F16J 1/02 (2006.01)                  (71) FEDERAL-MOGUL NÜRNBERG GMBH (DE)</p>
<b>(21) BR 11 2016 002581-4 A2</b>	<p>Código 6.21 - Exigência preliminar - pedidos com buscas realizadas por outros Escritórios de Patentes                  (22) 29/07/2014                  (51) B63C 1/12 (2006.01), B63G 8/00 (2006.01)                  (71) ARGUS REMOTE SYSTEM AS (NO)</p>
<b>(21) BR 11 2016 002592-0 A2</b>	<p>Código 6.21 - Exigência preliminar - pedidos com buscas realizadas por outros Escritórios de Patentes                  (22) 05/08/2014                  (51) B60K 6/20 (2007.10), B60L 5/00 (2006.01), B60L 11/18 (1968.09)                  (71) VOLVO TRUCK CORPORATION (SE)</p>
<b>(21) BR 11 2016 003401-5 A2</b>	<p>Código 6.21 - Exigência preliminar - pedidos com buscas realizadas por outros Escritórios de Patentes                  (22) 30/09/2014                  (51) E21B 47/00 (2012.01), G01V 3/18 (2006.01), G01V 3/38 (2006.01)                  (71) Halliburton Energy Services, Inc. (US)</p>
<b>(21) BR 11 2016 003680-8 A2</b>	<p>Código 6.21 - Exigência preliminar - pedidos com buscas realizadas por outros Escritórios de Patentes                  (22) 01/10/2014                  (51) E21B 47/00 (2012.01), G01V 3/18 (2006.01), G01V 3/38 (2006.01)                  (71) HALLIBURTON ENERGY SERVICES INC. (US)</p>
<b>(21) BR 11 2016 003980-7 A2</b>	<p>Código 6.21 - Exigência preliminar - pedidos com buscas realizadas por outros</p>

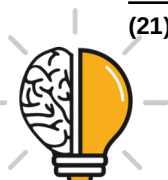

Escritórios de Patentes

(22) 26/02/2014

(51) G11B 19/28 (2006.01), G11B 19/26 (2006.01), G11B 19/12 (2006.01)

(71) KONINKLIJKE PHILIPS N.V. (NL)

**(21) BR 11 2016 004030-9 A2**

Código 6.21 - Exigência preliminar - pedidos com buscas realizadas por outros Escritórios de Patentes

(22) 15/08/2014

(51) B01J 37/03 (2006.01), B01J 23/02 (2006.01), B01J 23/04 (2006.01), B01J 23/34 (2006.01), C11C 3/10 (2006.01), B01J 37/04 (2006.01), B01J 37/08 (2006.01), B01J 33/00 (2006.01)

(71) JOHNSON MATTHEY PUBLIC LIMITED COMPANY (GB)

**(21) BR 11 2016 004330-8 A8**

Código 6.21 - Exigência preliminar - pedidos com buscas realizadas por outros Escritórios de Patentes

(22) 04/09/2014

(51) E21B 43/22 (2006.01), C08L 67/04 (2006.01)

(71) TORAY INDUSTRIES, INC. (JP)

**(21) BR 11 2016 004553-0 A8**

Código 6.21 - Exigência preliminar - pedidos com buscas realizadas por outros Escritórios de Patentes

(22) 18/07/2014

(51) G06F 3/01 (2006.01)

(71) SONY COMPUTER ENTERTAINMENT AMERICA LLC. (US)

**(21) BR 11 2016 004760-5 A2**

Código 6.21 - Exigência preliminar - pedidos com buscas realizadas por outros Escritórios de Patentes

(22) 09/09/2014

(51) B61F 3/04 (2006.01)

(71) BOMBARDIER TRANSPORTATION GMBH (DE)

**(21) BR 11 2016 004805-9 A2**

Código 6.21 - Exigência preliminar - pedidos com buscas realizadas por outros Escritórios de Patentes

(22) 25/08/2014

(51) B64D 27/26 (2006.01), F01D 25/24 (2006.01)

(71) SNECMA (FR)

**(21) BR 11 2016 004824-5 A2**

Código 6.21 - Exigência preliminar - pedidos com buscas realizadas por outros Escritórios de Patentes

(22) 05/08/2014

(51) G06F 3/14 (2006.01), G06F 1/16 (2006.01), G06F 1/32 (2019.01), G06F 3/01 (2006.01), H03K 17/96 (2006.01)

(71) QUALCOMM INCORPORATED (US)



<b>(21) BR 11 2016 004860-1 A2</b>	<p>Código 6.21 - Exigência preliminar - pedidos com buscas realizadas por outros Escritórios de Patentes                  (22) 29/08/2014                  (51) F03B 3/04 (2006.01), F03B 13/10 (2006.01), H02K 7/18 (2006.01)                  (71) SAVE INNOVATIONS (FR)</p>
<b>(21) BR 11 2016 004862-8 A2</b>	<p>Código 6.21 - Exigência preliminar - pedidos com buscas realizadas por outros Escritórios de Patentes                  (22) 16/10/2014                  (51) B61B 3/02 (2006.01), B61B 12/00 (2006.01), B61B 7/02 (2006.01)                  (71) INNOVA PATENT GMBH (AT)</p>
<b>(21) BR 11 2016 004873-3 A2</b>	<p>Código 6.21 - Exigência preliminar - pedidos com buscas realizadas por outros Escritórios de Patentes                  (22) 04/09/2014                  (51) F01K 23/10 (2006.01), F01K 25/08 (2006.01), F01K 7/32 (2006.01), F01D 17/00 (2006.01), F02G 5/02 (2006.01), F01N 5/02 (2006.01)                  (71) ECHOGEN POWER SYSTEMS, L.L.C. (US)</p>
<b>(21) BR 11 2016 004914-4 A2</b>	<p>Código 6.21 - Exigência preliminar - pedidos com buscas realizadas por outros Escritórios de Patentes                  (22) 25/08/2014                  (51) B64D 27/26 (2006.01), F01D 25/16 (2006.01), F01D 25/24 (2006.01)                  (71) SNECMA (FR)</p>
<b>(21) BR 11 2016 005014-2 A2</b>	<p>Código 6.21 - Exigência preliminar - pedidos com buscas realizadas por outros Escritórios de Patentes                  (22) 05/09/2014                  (51) B62D 65/02 (2006.01)                  (71) PEUGEOT CITROEN AUTOMOBILES SA (FR)</p>
<b>(21) BR 11 2016 005084-3 A2</b>	<p>Código 6.21 - Exigência preliminar - pedidos com buscas realizadas por outros Escritórios de Patentes                  (22) 02/09/2014                  (51) F02M 55/02 (2006.01)                  (71) USUI CO., LTD. (JP)</p>
<b>(21) BR 11 2016 005119-0 A2</b>	<p>Código 6.21 - Exigência preliminar - pedidos com buscas realizadas por outros Escritórios de Patentes                  (22) 12/09/2014                  (51) F01D 19/00 (2006.01), F02C 7/272 (2006.01), F02C 7/277 (2006.01)                  (71) SAFRAN AIRCRAFT ENGINES (FR) ; SAFRAN HELICOPTER ENGINES</p>



(FR)

- 
- (21) BR 11 2016 005187-4 A2** Código 6.21 - Exigência preliminar - pedidos com buscas realizadas por outros Escritórios de Patentes  
 (22) 11/09/2014  
 (51) F17C 7/02 (2006.01), F17C 7/04 (2006.01)  
 (71) AIR PRODUCTS AND CHEMICALS, INC (US)
- 
- (21) BR 11 2016 005206-4 A2** Código 6.21 - Exigência preliminar - pedidos com buscas realizadas por outros Escritórios de Patentes  
 (22) 31/07/2014  
 (51) B23Q 3/157 (2006.01)  
 (71) KOMATSU NTC LTD. (JP)
- 
- (21) BR 11 2016 005227-7 A2** Código 6.21 - Exigência preliminar - pedidos com buscas realizadas por outros Escritórios de Patentes  
 (22) 10/09/2014  
 (51) F04C 28/06 (2006.01), F04C 28/24 (2006.01), F04C 18/16 (2006.01)  
 (71) ATLAS COPCO AIRPOWER, NAAMLOZE VENNOOTSCHAP (BE)
- 
- (21) BR 11 2016 005254-4 A2** Código 6.21 - Exigência preliminar - pedidos com buscas realizadas por outros Escritórios de Patentes  
 (22) 14/08/2014  
 (51) F01N 3/08 (2006.01)  
 (71) TOYOTA JIDOSHA KABUSHIKI KAISHA (JP)
- 
- (21) BR 11 2016 005308-7 A2** Código 6.21 - Exigência preliminar - pedidos com buscas realizadas por outros Escritórios de Patentes  
 (22) 28/08/2014  
 (51) B60S 5/00 (2006.01), B62D 27/02 (2006.01), F16B 11/00 (2006.01)  
 (71) HENKEL AG & CO. KGAA (DE)
- 
- (21) BR 11 2016 005312-5 A2** Código 6.21 - Exigência preliminar - pedidos com buscas realizadas por outros Escritórios de Patentes  
 (22) 20/05/2014  
 (51) F02D 35/00 (2006.01), F02F 1/42 (2006.01)  
 (71) HONDA MOTOR CO., LTD. (JP)
- 
- (21) BR 11 2016 005313-3 A2** Código 6.21 - Exigência preliminar - pedidos com buscas realizadas por outros Escritórios de Patentes  
 (22) 18/08/2014  
 (51) F25J 3/02 (2006.01), F25J 3/08 (2006.01)  
 (71) ORTLOFF ENGINEERS, LTD (US) ; S.M.E. PRODUCTS LP (US)



<b>(21) BR 11 2016 005321-4 A2</b>	<p>Código 6.21 - Exigência preliminar - pedidos com buscas realizadas por outros Escritórios de Patentes                  (22) 16/09/2014                  (51) E21B 43/22 (2006.01), E21B 43/247 (2006.01)                  (71) BAKER HUGHES INCORPORATED (US)</p>
<b>(21) BR 11 2016 005390-7 A2</b>	<p>Código 6.21 - Exigência preliminar - pedidos com buscas realizadas por outros Escritórios de Patentes                  (22) 15/09/2014                  (51) B62D 25/02 (2006.01)                  (71) TOYOTA JIDOSHA KABUSHIKI KAISHA (JP)</p>
<b>(21) BR 11 2016 005415-6 A2</b>	<p>Código 6.21 - Exigência preliminar - pedidos com buscas realizadas por outros Escritórios de Patentes                  (22) 15/09/2014                  (51) B61D 5/00 (2006.01), B65H 23/032 (2006.01)                  (71) SEALED AIR CORPORATION (US) (US)</p>
<b>(21) BR 11 2016 005437-7 A2</b>	<p>Código 6.21 - Exigência preliminar - pedidos com buscas realizadas por outros Escritórios de Patentes                  (22) 09/09/2014                  (51) B21C 1/26 (2006.01), B21C 3/12 (2006.01), F42B 12/78 (2006.01), F42B 30/02 (2006.01)                  (71) BAE SYSTEMS PLC (GB)</p>
<b>(21) BR 11 2016 005504-7 A2</b>	<p>Código 6.21 - Exigência preliminar - pedidos com buscas realizadas por outros Escritórios de Patentes                  (22) 18/06/2014                  (51) F04B 39/10 (2006.01), F04B 7/00 (2006.01), F04B 49/035 (2006.01), F16K 15/18 (2006.01), F16K 15/16 (2006.01)                  (71) WABCO GMBH (DE)</p>
<b>(21) BR 11 2016 005508-0 A2</b>	<p>Código 6.21 - Exigência preliminar - pedidos com buscas realizadas por outros Escritórios de Patentes                  (22) 18/07/2014                  (51) F04D 29/28 (2006.01), H02K 1/32 (2006.01), H02K 47/00 (2006.01)                  (71) ALTIGREEN PROPULSION LABS PRIVATE LIMITED (IN)</p>
<b>(21) BR 11 2016 005518-7 A2</b>	<p>Código 6.21 - Exigência preliminar - pedidos com buscas realizadas por outros Escritórios de Patentes                  (22) 18/07/2014                  (51) B60K 6/20 (2007.10), H02K 1/32 (2006.01), H02K 9/06 (2006.01), H02K</p>



---

	47/04 (2006.01) (71) ALTIGREEN PROPULSION LABS PRIVATE LIMITED (IN)
<b>(21) BR 11 2016 005656-6 A2</b>	Código 6.21 - Exigência preliminar - pedidos com buscas realizadas por outros Escritórios de Patentes (22) 18/09/2014 (51) F01N 3/20 (2006.01), F01N 3/10 (2006.01) (71) JOHNSON MATTHEY PUBLIC LIMITED COMPANY (GB)
<b>(21) BR 11 2016 005657-4 A2</b>	Código 6.21 - Exigência preliminar - pedidos com buscas realizadas por outros Escritórios de Patentes (22) 16/09/2014 (51) F01N 3/08 (2006.01), F01N 3/20 (2006.01), F01N 3/035 (2006.01), B01D 53/94 (2006.01) (71) JOHNSON MATTHEY PUBLIC LIMITED COMPANY (GB)
<b>(21) BR 11 2016 005659-0 A2</b>	Código 6.21 - Exigência preliminar - pedidos com buscas realizadas por outros Escritórios de Patentes (22) 03/06/2014 (51) G21C 3/02 (2006.01), G21C 3/08 (2006.01), G21C 3/30 (2006.01) (71) JOINT STOCK COMPANY AKME ENGINEERING (RU)
<b>(21) BR 11 2016 005668-0 A2</b>	Código 6.21 - Exigência preliminar - pedidos com buscas realizadas por outros Escritórios de Patentes (22) 18/04/2014 (51) G21C 7/12 (2006.01) (71) JOINT STOCK COMPANY AKME ENGINEERING (RU)
<b>(21) BR 11 2016 005722-8 A2</b>	Código 6.21 - Exigência preliminar - pedidos com buscas realizadas por outros Escritórios de Patentes (22) 17/09/2014 (51) B60G 17/02 (2006.01), B60G 17/027 (2006.01), B60G 11/15 (2006.01), B60G 11/16 (2006.01), B60G 15/06 (2006.01) (71) SISTEMI SOSPENSIONI S.P.A. (IT)
<b>(21) BR 11 2016 005752-0 A2</b>	Código 6.21 - Exigência preliminar - pedidos com buscas realizadas por outros Escritórios de Patentes (22) 15/09/2014 (51) B64B 1/66 (2006.01), B64F 3/00 (2006.01) (71) MAKANI TECHNOLOGIES LLC (US)
<b>(21) BR 11 2016 005753-8 A2</b>	Código 6.21 - Exigência preliminar - pedidos com buscas realizadas por outros Escritórios de Patentes

---



---

	(22) 11/09/2014 (51) B63B 21/50 (2006.01) (71) SHELL INTERNATIONALE RESEARCH MAATSCHAPPIJ B.V. (NL)
--	---

---

<b>(21) BR 11 2016 005803-8 A2</b>	Código 6.21 - Exigência preliminar - pedidos com buscas realizadas por outros Escritórios de Patentes (22) 15/09/2014 (51) B64C 31/06 (2020.01), B64B 1/66 (2006.01) (71) MAKANI TECHNOLOGIES LLC (US)
------------------------------------	---

---

<b>(21) BR 11 2016 005882-8 A2</b>	Código 6.21 - Exigência preliminar - pedidos com buscas realizadas por outros Escritórios de Patentes (22) 19/09/2014 (51) E05D 15/10 (2006.01) (71) KNORR-BREMSE GESELLSCHAFT MIT BESCHRÄNKTER HAFTUNG (AT)
------------------------------------	---

---

<b>(21) BR 11 2016 005884-4 A2</b>	Código 6.21 - Exigência preliminar - pedidos com buscas realizadas por outros Escritórios de Patentes (22) 25/09/2014 (51) E04H 4/12 (2006.01), E04H 4/14 (2006.01) (71) A & T EUROPE S.P.A. (IT)
------------------------------------	--

---

<b>(21) BR 11 2016 006022-9 A2</b>	Código 6.21 - Exigência preliminar - pedidos com buscas realizadas por outros Escritórios de Patentes (22) 18/09/2014 (51) E02F 9/28 (2006.01), F16B 21/02 (2006.01), F16B 39/282 (2006.01) (71) SAFE METAL (FR)
------------------------------------	---

---

<b>(21) BR 11 2016 006032-6 A2</b>	Código 6.21 - Exigência preliminar - pedidos com buscas realizadas por outros Escritórios de Patentes (22) 19/09/2014 (51) E21B 21/12 (2006.01), E21B 4/14 (2006.01), E21B 17/042 (2006.01), E21B 17/18 (2006.01), E21B 21/10 (2006.01) (71) MINCON INTERNATIONAL LIMITED (IE) ; MINCON INTERNATIONAL LIMITED (IE)
------------------------------------	---

---

<b>(21) BR 11 2016 006045-8 A2</b>	Código 6.21 - Exigência preliminar - pedidos com buscas realizadas por outros Escritórios de Patentes (22) 18/09/2014 (51) E21B 43/10 (2006.01), E21B 17/10 (2006.01), E21B 33/13 (2006.01) (71) STATOIL PETROLEUM AS (NO)
------------------------------------	---



<b>(21) BR 11 2016 006095-4 A2</b>	<p>Código 6.21 - Exigência preliminar - pedidos com buscas realizadas por outros Escritórios de Patentes                  (22) 21/10/2014                  (51) A62C 4/02 (2006.01), F02B 43/00 (2006.01), F02G 5/00 (2006.01)                  (71) JITENDRA KUMAR BARTHAKUR (IN)</p>
<b>(21) BR 11 2016 006172-1 A2</b>	<p>Código 6.21 - Exigência preliminar - pedidos com buscas realizadas por outros Escritórios de Patentes                  (22) 19/09/2014                  (51) E04B 2/74 (2006.01)                  (71) ARCONIC INC. (US)</p>
<b>(21) BR 11 2016 006212-4 A2</b>	<p>Código 6.21 - Exigência preliminar - pedidos com buscas realizadas por outros Escritórios de Patentes                  (22) 24/09/2014                  (51) B63H 25/42 (2006.01), B63H 5/125 (2006.01)                  (71) ROLLS-ROYCE MARINE AS (NO)</p>
<b>(21) BR 11 2016 006346-5 A2</b>	<p>Código 6.21 - Exigência preliminar - pedidos com buscas realizadas por outros Escritórios de Patentes                  (22) 01/09/2014                  (51) E21B 1/02 (2006.01), E21B 17/042 (2006.01), E21B 21/00 (2006.01), E21B 17/03 (2006.01)                  (71) SANDVIK INTELLECTUAL PROPERTY AB (SE)</p>
<b>(21) BR 11 2016 006370-8 A2</b>	<p>Código 6.21 - Exigência preliminar - pedidos com buscas realizadas por outros Escritórios de Patentes                  (22) 23/09/2014                  (51) B64C 11/30 (2006.01)                  (71) UNISON INDUSTRIES, LLC (US)</p>
<b>(21) BR 11 2016 006394-5 A2</b>	<p>Código 6.21 - Exigência preliminar - pedidos com buscas realizadas por outros Escritórios de Patentes                  (22) 30/09/2014                  (51) B62D 25/20 (2006.01)                  (71) NIPPON STEEL CORPORATION (JP)</p>
<b>(21) BR 11 2016 006395-3 A2</b>	<p>Código 6.21 - Exigência preliminar - pedidos com buscas realizadas por outros Escritórios de Patentes                  (22) 24/09/2014                  (51) F03D 11/04 (1968.09), F03D 9/00 (2016.01), B63B 22/20 (2006.01)                  (71) UNIVERSITY OF MAINE SYSTEM BOARD OF TRUSTEES (US)</p>



---

<b>(21) BR 11 2016 006409-7 A2</b>	Código 6.21 - Exigência preliminar - pedidos com buscas realizadas por outros Escritórios de Patentes (22) 23/09/2014 (51) B60R 25/021 (2013.01) (71) TRW AUTOMOTIVE ITALIA S.R.L. (IT) ; TRW AUTOMOTIVE ITALIA S.R.L. (IT)
------------------------------------	--

---

<b>(21) BR 11 2016 006419-4 A2</b>	Código 6.21 - Exigência preliminar - pedidos com buscas realizadas por outros Escritórios de Patentes (22) 08/10/2014 (51) F01P 7/14 (2006.01), F16K 11/02 (2006.01) (71) SCANIA CV AB (SE)
------------------------------------	--

---

<b>(21) BR 11 2016 006421-6 A2</b>	Código 6.21 - Exigência preliminar - pedidos com buscas realizadas por outros Escritórios de Patentes (22) 24/09/2014 (51) F23R 3/34 (2006.01), F23D 11/38 (2006.01) (71) SNECMA (FR)
------------------------------------	--

---

<b>(21) BR 11 2016 006427-5 A2</b>	Código 6.21 - Exigência preliminar - pedidos com buscas realizadas por outros Escritórios de Patentes (22) 10/10/2014 (51) A62B 7/08 (2006.01), A62B 21/00 (2006.01), C01B 13/02 (2006.01) (71) AVOX SYSTEMS, INC (US)
------------------------------------	---

---

<b>(21) BR 11 2016 006432-1 A2</b>	Código 6.21 - Exigência preliminar - pedidos com buscas realizadas por outros Escritórios de Patentes (22) 23/09/2014 (51) E21B 33/13 (2006.01) (71) STATOIL PETROLEUM AS (NO)
------------------------------------	---

---

<b>(21) BR 11 2016 006434-8 A2</b>	Código 6.21 - Exigência preliminar - pedidos com buscas realizadas por outros Escritórios de Patentes (22) 23/09/2014 (51) E21B 7/15 (2006.01), E21B 10/00 (2006.01) (71) SDG, LLC (US)
------------------------------------	--

---

<b>(21) BR 11 2016 006755-0 A2</b>	Código 6.21 - Exigência preliminar - pedidos com buscas realizadas por outros Escritórios de Patentes (22) 29/09/2014 (51) G07C 9/00 (2020.01) (71) INVENTIO AG (CH)
------------------------------------	---



<b>(21) BR 11 2016 006822-0 A2</b>	<p>Código 6.21 - Exigência preliminar - pedidos com buscas realizadas por outros Escritórios de Patentes</p> <p>(22) 27/09/2014</p> <p>(51) E21B 33/064 (2006.01)</p> <p>(71) TRANSOCEAN INNOVATION LABS, LTD. (KY) ; LUIS PEREIRA (US) ; JOSE GUITIERREZ (US) ; JOHN MATTHEW DALTON (US) ; GUY ROBERT BABBITT (US) ; TERRY DICKSON (US) ; FARI GODAZANDEH (US) ; METE MUTLU (US) ; TAOUFIK WASSAR (US)</p>
<b>(21) BR 11 2016 006913-7 A2</b>	<p>Código 6.21 - Exigência preliminar - pedidos com buscas realizadas por outros Escritórios de Patentes</p> <p>(22) 24/09/2014</p> <p>(51) E21B 33/038 (2006.01), G02B 6/38 (2006.01), H01R 13/523 (2006.01)</p> <p>(71) SIEMENS AKTIENGESELLSCHAFT (DE)</p>
<b>(21) BR 11 2016 006935-8 A2</b>	<p>Código 6.21 - Exigência preliminar - pedidos com buscas realizadas por outros Escritórios de Patentes</p> <p>(22) 30/09/2014</p> <p>(51) G03F 7/20 (2006.01)</p> <p>(71) FLINT GROUP GERMANY GMBH (DE)</p>
<b>(21) BR 11 2016 006939-0 A2</b>	<p>Código 6.21 - Exigência preliminar - pedidos com buscas realizadas por outros Escritórios de Patentes</p> <p>(22) 29/09/2014</p> <p>(51) B28B 17/00 (2006.01), B28B 19/00 (2006.01), B28B 11/24 (2006.01), F26B 15/12 (2006.01)</p> <p>(71) UNITED STATES GYPSUM COMPANY (US)</p>
<b>(21) BR 11 2016 006948-0 A2</b>	<p>Código 6.21 - Exigência preliminar - pedidos com buscas realizadas por outros Escritórios de Patentes</p> <p>(22) 29/09/2014</p> <p>(51) E04F 13/04 (2006.01)</p> <p>(71) UNITED STATES GYPSUM COMPANY (US)</p>
<b>(21) BR 11 2016 006968-4 A2</b>	<p>Código 6.21 - Exigência preliminar - pedidos com buscas realizadas por outros Escritórios de Patentes</p> <p>(22) 01/10/2014</p> <p>(51) G08B 13/14 (2006.01), G08B 25/00 (2006.01)</p> <p>(71) IBERWAVE INGENIERIA SLL (ES) ; Germán Hormaza Villeda (ES)</p>
<b>(21) BR 11 2016 007082-8 A2</b>	<p>Código 6.21 - Exigência preliminar - pedidos com buscas realizadas por outros Escritórios de Patentes</p> <p>(22) 30/09/2014</p>



(51) E01C 3/00 (2006.01)  
 (71) GEOTECH TECHNOLOGIES LTD. (IL)

**(21) BR 11 2016 007083-6 A2** Código 6.21 - Exigência preliminar - pedidos com buscas realizadas por outros Escritórios de Patentes  
 (22) 24/09/2014  
 (51) B60R 19/02 (2006.01), B21D 53/88 (2006.01)  
 (71) MULTIMATIC INC. (CA)

**(21) BR 11 2016 007121-2 A2** Código 6.21 - Exigência preliminar - pedidos com buscas realizadas por outros Escritórios de Patentes  
 (22) 09/10/2014  
 (51) G01M 15/12 (2006.01), G01N 29/14 (2006.01), G01N 29/44 (2006.01), G01N 29/46 (2006.01)  
 (71) SNECMA (FR)

**(21) BR 11 2016 007124-7 A2** Código 6.21 - Exigência preliminar - pedidos com buscas realizadas por outros Escritórios de Patentes  
 (22) 03/10/2014  
 (51) E21B 47/00 (2012.01), E21B 33/13 (2006.01), E21B 47/06 (2012.01)  
 (71) SCHLUMBERGER TECHNOLOGY B.V. (NL)

**(21) BR 11 2016 007187-5 A2** Código 6.21 - Exigência preliminar - pedidos com buscas realizadas por outros Escritórios de Patentes  
 (22) 03/10/2014  
 (51) E21B 49/08 (2006.01), E21B 47/00 (2012.01), G01N 21/31 (2006.01)  
 (71) BAKER HUGHES INCORPORATED. (US)

**(21) BR 11 2016 007197-2 A2** Código 6.21 - Exigência preliminar - pedidos com buscas realizadas por outros Escritórios de Patentes  
 (22) 03/10/2014  
 (51) E21B 47/00 (2012.01), G01V 1/40 (2006.01), G01V 1/50 (2006.01)  
 (71) WESTERNGECO SEISMIC HOLDINGS LIMITED (VG)

**(21) BR 11 2016 007266-9 A2** Código 6.21 - Exigência preliminar - pedidos com buscas realizadas por outros Escritórios de Patentes  
 (22) 30/09/2014  
 (51) E21B 23/01 (2006.01), E21B 23/00 (2006.01)  
 (71) ARDYNE HOLDINGS LIMITED (GB)

**(21) BR 11 2016 007317-7 A2** Código 6.21 - Exigência preliminar - pedidos com buscas realizadas por outros Escritórios de Patentes  
 (22) 02/10/2014



(51) E04B 2/10 (2006.01)  
 (71) JONATHAN E. JONES (US)

**(21) BR 11 2016 007324-0 A2** Código 6.21 - Exigência preliminar - pedidos com buscas realizadas por outros Escritórios de Patentes  
 (22) 24/10/2014  
 (51) B60N 2/08 (2006.01)  
 (71) AISIN SEIKI KABUSHIKI KAISHA (JP)

**(21) BR 11 2016 007404-1 A2** Código 6.21 - Exigência preliminar - pedidos com buscas realizadas por outros Escritórios de Patentes  
 (22) 10/10/2014  
 (51) A62B 7/08 (2006.01), A62B 7/10 (2006.01)  
 (71) AVOX SYSTEMS, INC (US)

**(21) BR 11 2016 007468-8 A2** Código 6.21 - Exigência preliminar - pedidos com buscas realizadas por outros Escritórios de Patentes  
 (22) 03/10/2014  
 (51) B03C 1/32 (2006.01), B03C 1/28 (2006.01)  
 (71) URBAN MINING CORP. B.V. (NL)

**(21) BR 11 2016 007485-8 A2** Código 6.21 - Exigência preliminar - pedidos com buscas realizadas por outros Escritórios de Patentes  
 (22) 24/09/2014  
 (51) B60R 19/34 (2006.01), B62D 25/20 (2006.01), F16F 7/00 (2006.01), F16F 7/12 (2006.01)  
 (71) NIPPON STEEL CORPORATION (JP)

**(21) BR 11 2016 007538-2 A2** Código 6.21 - Exigência preliminar - pedidos com buscas realizadas por outros Escritórios de Patentes  
 (22) 06/10/2014  
 (51) E21B 47/04 (2012.01), E21B 47/09 (2012.01)  
 (71) BAKER HUGHES INCORPORATED. (US)

**(21) BR 11 2016 007561-7 A2** Código 6.21 - Exigência preliminar - pedidos com buscas realizadas por outros Escritórios de Patentes  
 (22) 16/09/2014  
 (51) G05G 5/03 (2008.04), B60K 26/02 (2006.01)  
 (71) HONDA LOCK MFG. CO., LTD. (JP)

**(21) BR 11 2016 007639-7 A2** Código 6.21 - Exigência preliminar - pedidos com buscas realizadas por outros Escritórios de Patentes  
 (22) 07/10/2014



	(51) G01V 9/00 (2006.01), G01M 9/06 (2006.01), G01N 21/64 (2006.01), G01N 21/41 (2006.01), G01N 21/17 (2006.01) (71) SHELL INTERNATIONALE RESEARCH MAATSCHAPPIJ B.V. (NL)
<b>(21) BR 11 2016 007668-0 A2</b>	Código 6.21 - Exigência preliminar - pedidos com buscas realizadas por outros Escritórios de Patentes (22) 08/10/2014 (51) E21B 44/00 (2006.01), G05B 19/02 (2006.01), G06F 19/00 (1995.01) (71) BAKER HUGHES INCORPORATED. (US)
<b>(21) BR 11 2016 007684-2 A2</b>	Código 6.21 - Exigência preliminar - pedidos com buscas realizadas por outros Escritórios de Patentes (22) 07/10/2014 (51) E05B 77/48 (2014.01) (71) DAE DONG CO., LTD (KR)
<b>(21) BR 11 2016 007689-3 A2</b>	Código 6.21 - Exigência preliminar - pedidos com buscas realizadas por outros Escritórios de Patentes (22) 29/09/2014 (51) E02F 9/28 (2006.01) (71) CATERPILLAR INC. (US)
<b>(21) BR 11 2016 007803-9 A2</b>	Código 6.21 - Exigência preliminar - pedidos com buscas realizadas por outros Escritórios de Patentes (22) 27/09/2014 (51) E21B 34/04 (2006.01) (71) TRANSOCEAN INNOVATION LABS LTD. (US)
<b>(21) BR 11 2016 007863-2 A2</b>	Código 6.21 - Exigência preliminar - pedidos com buscas realizadas por outros Escritórios de Patentes (22) 06/10/2014 (51) E06C 5/24 (2006.01), E06C 5/04 (2006.01), E02F 9/00 (2006.01) (71) BARJOH PTY LTD (AU)
<b>(21) BR 11 2016 008290-7 A2</b>	Código 6.21 - Exigência preliminar - pedidos com buscas realizadas por outros Escritórios de Patentes (22) 15/10/2014 (51) E21B 43/12 (2006.01), F04D 13/08 (2006.01), F04D 13/10 (2006.01) (71) BAKER HUGHES INCORPORATED (US)
<b>(21) BR 11 2016 008332-6 A2</b>	Código 6.21 - Exigência preliminar - pedidos com buscas realizadas por outros Escritórios de Patentes (22) 21/10/2014



(51) E21B 44/00 (2006.01), G05B 19/02 (2006.01), G06F 19/00 (1995.01)  
 (71) BAKER HUGHES INCORPORATED. (US)

**(21) BR 11 2016 008577-9 A2** Código 6.21 - Exigência preliminar - pedidos com buscas realizadas por outros Escritórios de Patentes  
 (22) 21/10/2014  
 (51) E21B 33/043 (2006.01)  
 (71) VETCO GRAY, INC. (US)

**(21) BR 11 2016 008673-2 A2** Código 6.21 - Exigência preliminar - pedidos com buscas realizadas por outros Escritórios de Patentes  
 (22) 30/09/2014  
 (51) B28C 7/12 (2006.01)  
 (71) GCP APPLIED TECHNOLOGIES INC. (US)

**(21) BR 11 2016 008836-0 A2** Código 6.21 - Exigência preliminar - pedidos com buscas realizadas por outros Escritórios de Patentes  
 (22) 21/10/2014  
 (51) E01B 31/17 (2006.01)  
 (71) HARSCO TECHNOLOGIES LLC. (US)

**(21) BR 11 2016 008863-8 A2** Código 6.21 - Exigência preliminar - pedidos com buscas realizadas por outros Escritórios de Patentes  
 (22) 06/11/2014  
 (51) B60C 23/20 (2006.01), B60C 23/00 (2006.01)  
 (71) RENAULT S.A.S. (FR)

**(21) BR 11 2016 008886-7 A2** Código 6.21 - Exigência preliminar - pedidos com buscas realizadas por outros Escritórios de Patentes  
 (22) 20/10/2014  
 (51) B62J 1/00 (2006.01), B62J 1/18 (2006.01), B62J 1/22 (2006.01), B62J 9/00 (2020.01)  
 (71) SELLE ROYAL S.P.A. (IT)

**(21) BR 11 2016 008910-3 A2** Código 6.21 - Exigência preliminar - pedidos com buscas realizadas por outros Escritórios de Patentes  
 (22) 20/10/2014  
 (51) B62J 1/00 (2006.01), B62J 1/18 (2006.01), B62J 1/22 (2006.01), B62J 9/00 (2020.01)  
 (71) SELLE ROYAL S.P.A. (IT)

**(21) BR 11 2016 008962-6 A2** Código 6.21 - Exigência preliminar - pedidos com buscas realizadas por outros Escritórios de Patentes



---

	(22) 24/10/2014 (51) E21B 47/26 (2012.01), G01V 3/18 (2006.01), G01V 3/36 (2006.01) (71) BAKER HUGHES INCORPORATED. (US)
<b>(21) BR 11 2016 009070-5 A2</b>	Código 6.21 - Exigência preliminar - pedidos com buscas realizadas por outros Escritórios de Patentes (22) 22/10/2014 (51) A47K 5/12 (2006.01) (71) ECOLAB USA INC. (US)
<b>(21) BR 11 2016 009134-5 A2</b>	Código 6.21 - Exigência preliminar - pedidos com buscas realizadas por outros Escritórios de Patentes (22) 23/10/2014 (51) E01B 1/00 (2006.01) (71) UNIVERSITAT POLITÈCNICA DE CATALUNYA (ES)
<b>(21) BR 11 2016 009170-1 A2</b>	Código 6.21 - Exigência preliminar - pedidos com buscas realizadas por outros Escritórios de Patentes (22) 28/10/2014 (51) E21B 47/00 (2012.01), G01V 1/40 (2006.01), E21B 44/00 (2006.01) (71) BAKER HUGHES INCORPORATED. (US)
<b>(21) BR 11 2016 009236-8 A2</b>	Código 6.21 - Exigência preliminar - pedidos com buscas realizadas por outros Escritórios de Patentes (22) 30/07/2014 (51) E05D 11/00 (2006.01), F03G 7/06 (2006.01), F24C 15/02 (2006.01) (71) ELECTROLUX APPLIANCES AKTIEBOLAG (SE)
<b>(21) BR 11 2016 009276-7 A8</b>	Código 6.21 - Exigência preliminar - pedidos com buscas realizadas por outros Escritórios de Patentes (22) 27/10/2014 (51) E21B 43/12 (2006.01), E21B 21/08 (2006.01) (71) SHELL INTERNATIONALE RESEARCH MAATSCHAPPIJ B.V. (NL)
<b>(21) BR 11 2016 010186-3 A2</b>	Código 6.21 - Exigência preliminar - pedidos com buscas realizadas por outros Escritórios de Patentes (22) 28/10/2014 (51) G02C 7/02 (2006.01), G02C 7/06 (2006.01), A61B 3/113 (2006.01) (71) ESSILOR INTERNATIONAL (FR)
<b>(21) BR 11 2016 010556-7 A2</b>	Código 6.21 - Exigência preliminar - pedidos com buscas realizadas por outros Escritórios de Patentes (22) 13/11/2014



---

	(51) E21B 17/00 (2006.01), E21B 17/02 (2006.01) (71) BAKER HUGHES INCORPORATED (US)
--	--

---

<b>(21) BR 11 2016 010607-5 A2</b>	Código 6.21 - Exigência preliminar - pedidos com buscas realizadas por outros Escritórios de Patentes (22) 21/10/2014 (51) E21B 41/00 (2006.01), E21B 44/00 (2006.01) (71) GENERAL ELECTRIC COMPANY (US)
------------------------------------	---

---

<b>(21) BR 11 2016 010614-8 A2</b>	Código 6.21 - Exigência preliminar - pedidos com buscas realizadas por outros Escritórios de Patentes (22) 12/11/2014 (51) E05B 17/18 (2006.01), E05B 17/00 (2006.01) (71) KABUSHIKI KAISHA HONDA LOCK (JP)
------------------------------------	--

---

<b>(21) BR 11 2016 010674-1 A2</b>	Código 6.21 - Exigência preliminar - pedidos com buscas realizadas por outros Escritórios de Patentes (22) 11/11/2014 (51) E02D 17/20 (2006.01), E02D 5/80 (2006.01) (71) J.F. KARSTEN BEHEER B.V. (NL)
------------------------------------	--

---

<b>(21) BR 11 2016 010782-9 A2</b>	Código 6.21 - Exigência preliminar - pedidos com buscas realizadas por outros Escritórios de Patentes (22) 11/11/2014 (51) A62B 9/04 (2006.01), A62B 18/02 (2006.01), A62B 18/08 (2006.01), A62B 23/02 (2006.01) (71) 3M INNOVATIVE PROPERTIES COMPANY (US)
------------------------------------	--

---

<b>(21) BR 11 2016 010783-7 A2</b>	Código 6.21 - Exigência preliminar - pedidos com buscas realizadas por outros Escritórios de Patentes (22) 11/11/2014 (51) A62B 18/02 (2006.01), A62B 18/10 (2006.01) (71) 3M INNOVATIVE PROPERTIES COMPANY (US)
------------------------------------	---

---

<b>(21) BR 11 2016 010792-6 A2</b>	Código 6.21 - Exigência preliminar - pedidos com buscas realizadas por outros Escritórios de Patentes (22) 18/11/2014 (51) E21B 29/04 (2006.01), E21B 34/02 (2006.01), F16K 3/02 (2006.01), F16K 31/122 (2006.01) (71) CAMERON TECHNOLOGIES LIMITED (NL)
------------------------------------	---

---

<b>(21) BR 11 2016 010923-6 A2</b>	Código 6.21 - Exigência preliminar - pedidos com buscas realizadas por outros Escritórios de Patentes
------------------------------------	---



---

	(22) 13/11/2014 (51) E21B 43/26 (2006.01), E21B 43/247 (2006.01) (71) BAKER HUGHES INCORPORATED (US)
--	--

---

<b>(21) BR 11 2016 010996-1 A2</b>	Código 6.21 - Exigência preliminar - pedidos com buscas realizadas por outros Escritórios de Patentes (22) 22/12/2014 (51) E21B 17/10 (2006.01), B23K 9/04 (2006.01), B23K 31/02 (2006.01) (71) VALLOUREC DRILLING PRODUCTS FRANCE (FR)
------------------------------------	--

---

<b>(21) BR 11 2016 011035-8 A2</b>	Código 6.21 - Exigência preliminar - pedidos com buscas realizadas por outros Escritórios de Patentes (22) 18/11/2014 (51) E21B 29/02 (2006.01), E21B 29/08 (2006.01), E21B 34/06 (2006.01), F16K 7/07 (2006.01) (71) SPEX SERVICES LIMITED (GB) ; SHELL INTERNATIONALE RESEARCH MAATSCHAPPIJ B.V. (NL)
------------------------------------	--

---

<b>(21) BR 11 2016 011432-9 A2</b>	Código 6.21 - Exigência preliminar - pedidos com buscas realizadas por outros Escritórios de Patentes (22) 18/11/2014 (51) E21B 21/06 (2006.01), C09K 8/02 (2006.01) (71) GEORGIA-PACIFIC CHEMICALS LLC (US)
------------------------------------	---

---

<b>(21) BR 11 2016 011464-7 A2</b>	Código 6.21 - Exigência preliminar - pedidos com buscas realizadas por outros Escritórios de Patentes (22) 19/11/2014 (51) E21B 43/12 (2006.01), F04B 47/04 (2006.01), F04B 17/03 (2006.01) (71) SERINPET LTDA. - REPRESENTACIONES Y SERVICIOS DE PETROLEOS (CO)
------------------------------------	---

---

<b>(21) BR 11 2016 011465-5 A2</b>	Código 6.21 - Exigência preliminar - pedidos com buscas realizadas por outros Escritórios de Patentes (22) 20/11/2014 (51) E21B 17/042 (2006.01), F16L 15/00 (2006.01) (71) VETCO GRAY, INC. (US)
------------------------------------	--

---

<b>(21) BR 11 2016 011529-5 A2</b>	Código 6.21 - Exigência preliminar - pedidos com buscas realizadas por outros Escritórios de Patentes (22) 17/12/2014 (51) E21B 47/12 (2012.01), E21B 47/13 (2012.01) (71) HALLIBURTON ENERGY SERVICES, INC. (US)
------------------------------------	--



<b>(21) BR 11 2016 011531-7 A2</b>	<p>Código 6.21 - Exigência preliminar - pedidos com buscas realizadas por outros Escritórios de Patentes                  (22) 03/01/2014                  (51) E21B 47/09 (2012.01), E21B 47/024 (2006.01)                  (71) HALLIBURTON ENERGY SERVICES, INC. (US)</p>
<b>(21) BR 11 2016 011607-0 A2</b>	<p>Código 6.21 - Exigência preliminar - pedidos com buscas realizadas por outros Escritórios de Patentes                  (22) 21/11/2014                  (51) E21B 47/12 (2012.01), E21B 17/00 (2006.01)                  (71) JDI INTERNATIONAL LEASING LIMITED (KY)</p>
<b>(21) BR 11 2016 011684-4 A2</b>	<p>Código 6.21 - Exigência preliminar - pedidos com buscas realizadas por outros Escritórios de Patentes                  (22) 21/11/2014                  (51) E21B 33/13 (2006.01), C09K 8/42 (2006.01)                  (71) SCHLUMBERGER TECHNOLOGY B.V. (NL)</p>
<b>(21) BR 11 2016 011688-7 A2</b>	<p>Código 6.21 - Exigência preliminar - pedidos com buscas realizadas por outros Escritórios de Patentes                  (22) 12/11/2014                  (51) E04B 1/62 (2006.01)                  (71) BURKHARD SCHMITZ (DE) ; CAROLA ZWICK (DE) ; ROLAND ZWICK (DE)</p>
<b>(21) BR 11 2016 011743-3 A2</b>	<p>Código 6.21 - Exigência preliminar - pedidos com buscas realizadas por outros Escritórios de Patentes                  (22) 26/11/2014                  (51) E04D 3/30 (2006.01), H01L 31/048 (2014.01), E04D 13/18 (2018.01)                  (71) ARCELORMITTAL (LU)</p>
<b>(21) BR 11 2016 011761-1 A2</b>	<p>Código 6.21 - Exigência preliminar - pedidos com buscas realizadas por outros Escritórios de Patentes                  (22) 02/12/2014                  (51) A47K 7/00 (2006.01)                  (71) KIMBERLY-CLARK WORLDWIDE, INC. (US)</p>
<b>(21) BR 11 2016 012161-9 A2</b>	<p>Código 6.21 - Exigência preliminar - pedidos com buscas realizadas por outros Escritórios de Patentes                  (22) 26/11/2014                  (51) E21B 21/06 (2006.01), E21B 43/02 (2006.01)                  (71) MANTOVANI &amp; VICENTINI S.R.L. (IT)</p>



<b>(21) BR 11 2016 012203-8 A2</b>	<p>Código 6.21 - Exigência preliminar - pedidos com buscas realizadas por outros Escritórios de Patentes                  (22) 03/12/2014                  (51) E21B 33/043 (2006.01), E21B 33/04 (2006.01)                  (71) GE OIL &amp; GAS UK LIMITED (US)</p>
<b>(21) BR 11 2016 012278-0 A2</b>	<p>Código 6.21 - Exigência preliminar - pedidos com buscas realizadas por outros Escritórios de Patentes                  (22) 05/12/2014                  (51) E21B 17/042 (2006.01), F16L 15/00 (2006.01)                  (71) VALLOUREC OIL AND GAS FRANCE (FR) ; NIPPON STEEL CORPORATION (JP)</p>
<b>(21) BR 11 2016 012887-7 A2</b>	<p>Código 6.21 - Exigência preliminar - pedidos com buscas realizadas por outros Escritórios de Patentes                  (22) 13/01/2014                  (51) E21B 21/10 (2006.01), E21B 34/06 (2006.01)                  (71) HALLIBURTON ENERGY SERVICES, INC. (US)</p>
<b>(21) BR 11 2016 013032-4 A2</b>	<p>Código 6.21 - Exigência preliminar - pedidos com buscas realizadas por outros Escritórios de Patentes                  (22) 23/12/2014                  (51) E21B 10/42 (2006.01)                  (71) NATIONAL-OILWELL DHT, L.P. (US)</p>
<b>(21) BR 11 2016 013099-5 A2</b>	<p>Código 6.21 - Exigência preliminar - pedidos com buscas realizadas por outros Escritórios de Patentes                  (22) 05/12/2014                  (51) E21B 49/08 (2006.01), E21B 47/00 (2012.01)                  (71) BAKER HUGHES INCORPORATED. (US)</p>
<b>(21) BR 11 2016 013189-4 A2</b>	<p>Código 6.21 - Exigência preliminar - pedidos com buscas realizadas por outros Escritórios de Patentes                  (22) 04/12/2014                  (51) E21B 47/00 (2012.01), G01V 3/18 (2006.01), G01V 3/38 (2006.01)                  (71) BAKER HUGHES INCORPORATED. (US)</p>
<b>(21) BR 11 2016 013211-4 A2</b>	<p>Código 6.21 - Exigência preliminar - pedidos com buscas realizadas por outros Escritórios de Patentes                  (22) 27/01/2014                  (51) E21B 49/08 (2006.01), G01N 21/31 (2006.01), G06F 17/00 (2019.01)                  (71) HALLIBURTON ENERGY SERVICES, INC (US)</p>



<b>(21) BR 11 2016 013259-9 A2</b>	<p>Código 6.21 - Exigência preliminar - pedidos com buscas realizadas por outros Escritórios de Patentes                  (22) 17/12/2014                  (51) E01F 9/00 (2016.01)                  (71) MATI INDUSTRIES &amp; TECHNOLOGIES (FR)</p>
<b>(21) BR 11 2016 013320-0 A2</b>	<p>Código 6.21 - Exigência preliminar - pedidos com buscas realizadas por outros Escritórios de Patentes                  (22) 23/02/2015                  (51) H05B 33/08 (2020.01), H01L 33/50 (2010.01), F21V 9/00 (2018.01), F21W 131/20 (2006.01)                  (71) PHILIPS LIGHTING HOLDING B.V. (NL)</p>
<b>(21) BR 11 2016 013428-1 A2</b>	<p>Código 6.21 - Exigência preliminar - pedidos com buscas realizadas por outros Escritórios de Patentes                  (22) 08/12/2014                  (51) E21B 17/01 (2006.01), H02G 3/04 (2006.01)                  (71) NATIONAL OILWELL VARCO, L.P. (US)</p>
<b>(21) BR 11 2016 013596-2 A2</b>	<p>Código 6.21 - Exigência preliminar - pedidos com buscas realizadas por outros Escritórios de Patentes                  (22) 14/08/2014                  (51) E02F 9/22 (2006.01)                  (71) XUZHOU XUGONG EXCAVATOR MACHINERY CO., LTD (CN)</p>
<b>(21) BR 11 2016 013735-3 A2</b>	<p>Código 6.21 - Exigência preliminar - pedidos com buscas realizadas por outros Escritórios de Patentes                  (22) 22/12/2014                  (51) B62J 15/00 (2006.01), B62J 6/04 (2020.01)                  (71) HONDA MOTOR CO., LTD. (JP)</p>
<b>(21) BR 11 2016 013736-1 A2</b>	<p>Código 6.21 - Exigência preliminar - pedidos com buscas realizadas por outros Escritórios de Patentes                  (22) 19/11/2014                  (51) B60R 22/46 (2006.01), B62D 25/20 (2006.01)                  (71) MITSUBISHI JIDOSHA KOGYO KABUSHIKI KAISHA (JP)</p>
<b>(21) BR 11 2016 013851-1 A2</b>	<p>Código 6.21 - Exigência preliminar - pedidos com buscas realizadas por outros Escritórios de Patentes                  (22) 17/12/2014                  (51) E21B 17/01 (2006.01)                  (71) SHELL INTERNATIONALE RESEARCH MAATSCHAPPIJ B.V. (NL)</p>



<b>(21) BR 11 2016 013971-2 A2</b>	<p>Código 6.21 - Exigência preliminar - pedidos com buscas realizadas por outros Escritórios de Patentes                  (22) 03/12/2014                  (51) B60R 25/10 (2013.01), B60Q 3/00 (2017.01)                  (71) KABUSHIKI KAISHA HONDA LOCK (JP)</p>
<b>(21) BR 11 2016 014055-9 A2</b>	<p>Código 6.21 - Exigência preliminar - pedidos com buscas realizadas por outros Escritórios de Patentes                  (22) 20/11/2014                  (51) E21B 33/038 (2006.01), E21B 41/00 (2006.01)                  (71) CAMERON TECHNOLOGIES LIMITED (NL)</p>
<b>(21) BR 11 2016 014074-5 A2</b>	<p>Código 6.21 - Exigência preliminar - pedidos com buscas realizadas por outros Escritórios de Patentes                  (22) 25/11/2014                  (51) E04H 12/08 (2006.01)                  (71) WOBBEN PROPERTIES GMBH (DE)</p>
<b>(21) BR 11 2016 014076-1 A2</b>	<p>Código 6.21 - Exigência preliminar - pedidos com buscas realizadas por outros Escritórios de Patentes                  (22) 17/12/2014                  (51) E21B 17/01 (2006.01)                  (71) SHELL INTERNATIONALE RESEARCH MAATSCHAPPIJ B.V. (NL)</p>
<b>(21) BR 11 2016 014106-7 A2</b>	<p>Código 6.21 - Exigência preliminar - pedidos com buscas realizadas por outros Escritórios de Patentes                  (22) 19/12/2014                  (51) G06Q 20/38 (2012.01)                  (71) VISA INTERNATIONAL SERVICE ASSOCIATION (US)</p>
<b>(21) BR 11 2016 014289-6 A2</b>	<p>Código 6.21 - Exigência preliminar - pedidos com buscas realizadas por outros Escritórios de Patentes                  (22) 16/12/2014                  (51) E21B 47/12 (2012.01), E21B 17/02 (2006.01), G02B 6/43 (2006.01), G02B 6/28 (2006.01)                  (71) STATOIL PETROLEUM AS (NO)</p>
<b>(21) BR 11 2016 014338-8 A2</b>	<p>Código 6.21 - Exigência preliminar - pedidos com buscas realizadas por outros Escritórios de Patentes                  (22) 19/12/2014                  (51) E04G 11/36 (2006.01), E04F 15/14 (2006.01), B28B 7/00 (2006.01), B28B 7/02 (2006.01), E01C 19/50 (2006.01), E04B 5/32 (2006.01)                  (71) AFONSO MOREIRA SERRO (PT)</p>



<b>(21) BR 11 2016 014468-6 A2</b>	<p>Código 6.21 - Exigência preliminar - pedidos com buscas realizadas por outros Escritórios de Patentes                  (22) 08/12/2014                  (51) E21B 47/12 (2012.01), E21B 33/035 (2006.01)                  (71) BAKER HUGHES INCORPORATED (US)</p>
<b>(21) BR 11 2016 014473-2 A2</b>	<p>Código 6.21 - Exigência preliminar - pedidos com buscas realizadas por outros Escritórios de Patentes                  (22) 15/01/2014                  (51) E21B 23/06 (2006.01), E21B 33/122 (2006.01), E21B 7/06 (2006.01)                  (71) HALLIBURTON ENERGY SERVICES, INC. (US)</p>
<b>(21) BR 11 2016 014721-9 A2</b>	<p>Código 6.21 - Exigência preliminar - pedidos com buscas realizadas por outros Escritórios de Patentes                  (22) 24/02/2014                  (51) E21B 43/12 (2006.01), E21B 23/08 (2006.01), E21B 17/01 (2006.01), E21B 47/09 (2012.01), E21B 47/16 (2006.01)                  (71) HALLIBURTON ENERGY SERVICES, INC (US)</p>
<b>(21) BR 11 2016 014806-1 A2</b>	<p>Código 6.21 - Exigência preliminar - pedidos com buscas realizadas por outros Escritórios de Patentes                  (22) 23/12/2014                  (51) B09B 3/00 (2006.01), C03B 5/02 (2006.01), F23G 5/00 (2006.01), F27B 3/08 (2006.01)                  (71) PMC INTERNATIONAL B.V. (NL)</p>
<b>(21) BR 11 2016 014867-3 A2</b>	<p>Código 6.21 - Exigência preliminar - pedidos com buscas realizadas por outros Escritórios de Patentes                  (22) 19/03/2014                  (51) E21B 49/02 (2006.01), G01V 3/08 (2006.01)                  (71) HALLIBURTON ENERGY SERVICES, INC. (US)</p>
<b>(21) BR 11 2016 014899-1 A2</b>	<p>Código 6.21 - Exigência preliminar - pedidos com buscas realizadas por outros Escritórios de Patentes                  (22) 12/02/2014                  (51) H01L 41/00 (2013.01), H02N 2/00 (2006.01)                  (71) HALLIBURTON ENERGY SERVICES, INC. (US)</p>
<b>(21) BR 11 2016 014971-8 A2</b>	<p>Código 6.21 - Exigência preliminar - pedidos com buscas realizadas por outros Escritórios de Patentes                  (22) 17/12/2014                  (51) F16B 12/10 (2006.01), A47B 47/00 (2006.01), A47B 61/00 (2006.01)</p>



---

(71) VÄLINGE INNOVATION AB (SE)

---

**(21) BR 11 2016 015052-0 A2** Código 6.21 - Exigência preliminar - pedidos com buscas realizadas por outros Escritórios de Patentes  
 (22) 05/02/2015  
 (51) B60R 16/023 (2006.01), G06F 13/40 (2006.01), H04L 12/22 (2006.01), H04L 12/46 (2006.01)  
 (71) SCANIA CV AB (SE)

---

**(21) BR 11 2016 015133-0 A2** Código 6.21 - Exigência preliminar - pedidos com buscas realizadas por outros Escritórios de Patentes  
 (22) 05/02/2015  
 (51) G05B 19/045 (2006.01), B60R 16/02 (2006.01), G06F 9/06 (2006.01), H04L 12/06 (2006.01), G06F 13/36 (2006.01), H04L 12/12 (2006.01)  
 (71) SCANIA CV AB (SE)

---

**(21) BR 11 2016 015195-0 A2** Código 6.21 - Exigência preliminar - pedidos com buscas realizadas por outros Escritórios de Patentes  
 (22) 30/12/2014  
 (51) G02B 6/12 (2006.01)  
 (71) MEDLUMICS, S.L. (ES)

---

**(21) BR 11 2016 015272-7 A2** Código 6.21 - Exigência preliminar - pedidos com buscas realizadas por outros Escritórios de Patentes  
 (22) 19/12/2014  
 (51) E21B 7/06 (2006.01)  
 (71) SHELL INTERNATIONALE RESEARCH MAATSCHAPPIJ B.V. (NL)

---

**(21) BR 11 2016 015293-0 A2** Código 6.21 - Exigência preliminar - pedidos com buscas realizadas por outros Escritórios de Patentes  
 (22) 23/09/2014  
 (51) B60R 19/56 (2006.01)  
 (71) BEIQI FOTON MOTOR CO., LTD. (CN)

---

**(21) BR 11 2016 015434-7 A2** Código 6.21 - Exigência preliminar - pedidos com buscas realizadas por outros Escritórios de Patentes  
 (22) 23/10/2014  
 (51) G02C 7/04 (2006.01), H04B 10/00 (2013.01), H04B 7/00 (2006.01), H04B 1/38 (2015.01), H01L 31/042 (2014.01), G01N 27/26 (2006.01), G01N 33/48 (2006.01)  
 (71) VERILY LIFE SCIENCES LLC (US)

---

**(21) BR 11 2016 015796-6 A2** Código 6.21 - Exigência preliminar - pedidos com buscas realizadas por outros

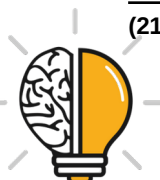

Escritórios de Patentes

(22) 05/01/2015

(51) B65D 39/00 (2006.01), B65D 41/00 (2006.01), C08F 210/16 (2006.01), C08F 4/659 (2006.01), C08L 23/08 (2006.01), C08F 110/02 (2006.01), C08F 4/6592 (2006.01), C08L 23/06 (2006.01)

(71) INEOS EUROPE AG (CH)

**(21) BR 11 2016 016233-1 A2**

Código 6.21 - Exigência preliminar - pedidos com buscas realizadas por outros Escritórios de Patentes

(22) 09/01/2015

(51) C07C 69/48 (2006.01), C08G 63/16 (2006.01), C08K 5/10 (2006.01), C08K 5/103 (2006.01), C08L 21/00 (2006.01)

(71) NOVAMONT S.P.A. (IT)

**(21) BR 11 2016 016733-3 A2**

Código 6.21 - Exigência preliminar - pedidos com buscas realizadas por outros Escritórios de Patentes

(22) 02/06/2016

(51) A47J 37/06 (2006.01), A21B 3/13 (2006.01), A21B 5/02 (2006.01)

(71) SUNTEC CO., LTD. (JP)

**(21) BR 11 2016 016781-3 A2**

Código 6.21 - Exigência preliminar - pedidos com buscas realizadas por outros Escritórios de Patentes

(22) 13/02/2015

(51) H01H 9/00 (2006.01), H01H 9/52 (2006.01), H01F 29/04 (2006.01)

(71) MASCHINENFABRIK REINHAUSEN GMBH (DE)

**(21) BR 11 2016 016782-1 A2**

Código 6.21 - Exigência preliminar - pedidos com buscas realizadas por outros Escritórios de Patentes

(22) 13/02/2015

(51) H01H 9/00 (2006.01), H01F 29/02 (2006.01), H01H 9/08 (2006.01), H02B 3/00 (2006.01)

(71) MASCHINENFABRIK REINHAUSEN GMBH (DE)

**(21) BR 11 2016 016993-0 A2**

Código 6.21 - Exigência preliminar - pedidos com buscas realizadas por outros Escritórios de Patentes

(22) 18/02/2015

(51) H02H 7/04 (2006.01), H02H 7/22 (2006.01), H02H 7/26 (2006.01), H02H 3/02 (2006.01), H02H 7/055 (2006.01)

(71) MASCHINENFABRIK REINHAUSEN GMBH (DE)

**(21) BR 11 2016 017415-1 A2**

Código 6.21 - Exigência preliminar - pedidos com buscas realizadas por outros Escritórios de Patentes

(22) 26/02/2015



---

(51) H02J 17/00 (1980.01), H05B 6/12 (2006.01), H05K 9/00 (2006.01)  
 (71) ELECTROLUX APPLIANCES AKTIEBOLAG (SE)

---

**(21) BR 11 2016 017751-7 A2** Código 6.21 - Exigência preliminar - pedidos com buscas realizadas por outros Escritórios de Patentes  
 (22) 10/02/2015  
 (51) G01R 22/06 (2006.01)  
 (71) LANDIS+GYR, INC. (US)

---

**(21) BR 11 2016 017752-5 A2** Código 6.21 - Exigência preliminar - pedidos com buscas realizadas por outros Escritórios de Patentes  
 (22) 05/02/2015  
 (51) B60M 1/30 (2006.01)  
 (71) RAIL POWER SYSTEMS GMBH (DE)

---

**(21) BR 11 2016 017844-0 A2** Código 6.21 - Exigência preliminar - pedidos com buscas realizadas por outros Escritórios de Patentes  
 (22) 03/02/2015  
 (51) H02H 1/00 (2006.01)  
 (71) LEACH INTERNATIONAL EUROPE SA (FR) ; UNIVERSITE DE LORRAINE (FR)

---

**(21) BR 11 2016 017879-3 A2** Código 6.21 - Exigência preliminar - pedidos com buscas realizadas por outros Escritórios de Patentes  
 (22) 23/02/2015  
 (51) B62D 6/00 (2006.01), B62D 5/04 (2006.01), H02P 23/00 (2016.01), B62D 113/00 (2006.01), B62D 125/00 (2006.01), B62D 137/00 (2006.01)  
 (71) NSK LTD. (JP)

---

**(21) BR 11 2016 018004-6 A2** Código 6.21 - Exigência preliminar - pedidos com buscas realizadas por outros Escritórios de Patentes  
 (22) 03/02/2015  
 (51) H02J 1/02 (2006.01), G11C 5/14 (2006.01), H02M 1/15 (2006.01), H02H 9/04 (2006.01), G01R 19/12 (2006.01)  
 (71) QUALCOMM INCORPORATED (US)

---

**(21) BR 11 2016 018154-9 A2** Código 6.21 - Exigência preliminar - pedidos com buscas realizadas por outros Escritórios de Patentes  
 (22) 23/02/2015  
 (51) F42D 1/055 (2006.01), F42D 3/04 (2006.01)  
 (71) VALE S/A (BR/RJ)

---

**(21) BR 11 2016 018202-2 A2** Código 6.21 - Exigência preliminar - pedidos com buscas realizadas por outros

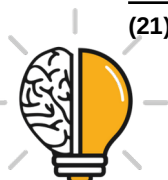

Escritórios de Patentes  
 (22) 05/03/2015  
 (51) H02J 17/00 (1980.01), H02J 7/00 (2006.01)  
 (71) INTEL CORPORATION (US)

**(21) BR 11 2016 018213-8 A2** Código 6.21 - Exigência preliminar - pedidos com buscas realizadas por outros Escritórios de Patentes  
 (22) 05/02/2015  
 (51) H02J 3/18 (2006.01)  
 (71) GYRK INTERNATIONAL TECHNOLOGY CO., LTD. (CN)

**(21) BR 11 2016 018258-8 A2** Código 6.21 - Exigência preliminar - pedidos com buscas realizadas por outros Escritórios de Patentes  
 (22) 10/02/2015  
 (51) G01R 33/563 (2006.01), A61B 5/055 (2006.01), G01N 24/00 (2006.01)  
 (71) CR DEVELOPMENT AB (SE)

**(21) BR 11 2016 018293-6 A2** Código 6.21 - Exigência preliminar - pedidos com buscas realizadas por outros Escritórios de Patentes  
 (22) 11/02/2015  
 (51) B66B 1/46 (2006.01)  
 (71) INVENTIO AG (CH)

**(21) BR 11 2016 018317-7 A2** Código 6.21 - Exigência preliminar - pedidos com buscas realizadas por outros Escritórios de Patentes  
 (22) 10/03/2015  
 (51) H05B 6/12 (2006.01), H05B 6/06 (2006.01)  
 (71) ELECTROLUX APPLIANCES AKTIEBOLAG (SE)

**(21) BR 11 2016 018324-0 A2** Código 6.21 - Exigência preliminar - pedidos com buscas realizadas por outros Escritórios de Patentes  
 (22) 09/03/2015  
 (51) F02D 41/00 (2006.01), F02D 13/02 (2006.01), F02D 13/06 (2006.01)  
 (71) SCANIA CV AB (SE)

**(21) BR 11 2016 018334-7 A2** Código 6.21 - Exigência preliminar - pedidos com buscas realizadas por outros Escritórios de Patentes  
 (22) 12/02/2015  
 (51) H02J 7/00 (2006.01), H02J 7/04 (2006.01)  
 (71) QUALCOMM INCORPORATED (US)

**(21) BR 11 2016 018467-0 A2** Código 6.21 - Exigência preliminar - pedidos com buscas realizadas por outros Escritórios de Patentes



---

	(22) 11/02/2015 (51) F16H 61/688 (2006.01), F16D 48/02 (2006.01), F16H 61/02 (2006.01), F16D 48/08 (2006.01) (71) EATON CORPORATION (US)
--	---

---

<b>(21) BR 11 2016 018514-5 A2</b>	Código 6.21 - Exigência preliminar - pedidos com buscas realizadas por outros Escritórios de Patentes (22) 11/02/2015 (51) H02P 23/00 (2016.01), B60L 15/20 (2006.01) (71) DEERE & COMPANY (US)
------------------------------------	---

---

<b>(21) BR 11 2016 018546-3 A2</b>	Código 6.21 - Exigência preliminar - pedidos com buscas realizadas por outros Escritórios de Patentes (22) 16/02/2015 (51) H02J 17/00 (1980.01), H02J 7/00 (2006.01) (71) INTEL CORPORATION (US)
------------------------------------	--

---

<b>(21) BR 11 2016 018578-1 A2</b>	Código 6.21 - Exigência preliminar - pedidos com buscas realizadas por outros Escritórios de Patentes (22) 12/02/2015 (51) H03F 3/189 (2006.01), H03F 3/191 (2006.01) (71) QUALCOMM INCORPORATED (US)
------------------------------------	---

---

<b>(21) BR 11 2016 018615-0 A2</b>	Código 6.21 - Exigência preliminar - pedidos com buscas realizadas por outros Escritórios de Patentes (22) 11/03/2014 (51) G01V 3/18 (2006.01), G01V 3/38 (2006.01), E21B 47/00 (2012.01) (71) HALLIBURTON ENERGY SERVICES, INC (US)
------------------------------------	--

---

<b>(21) BR 11 2016 018700-8 A2</b>	Código 6.21 - Exigência preliminar - pedidos com buscas realizadas por outros Escritórios de Patentes (22) 11/02/2015 (51) H02K 7/18 (2006.01) (71) DORON E. EZOORY (IL)
------------------------------------	--

---

<b>(21) BR 11 2016 018713-0 A2</b>	Código 6.21 - Exigência preliminar - pedidos com buscas realizadas por outros Escritórios de Patentes (22) 13/02/2015 (51) H01R 27/00 (2006.01), H01R 25/14 (2006.01) (71) ERICO INTERNATIONAL CORPORATION (US)
------------------------------------	---

---

<b>(21) BR 11 2016 018758-0 A2</b>	Código 6.21 - Exigência preliminar - pedidos com buscas realizadas por outros Escritórios de Patentes
------------------------------------	--



---

	(22) 19/02/2015 (51) C08B 37/08 (2006.01), A61K 31/722 (2006.01), A61K 47/36 (2006.01), A61K 38/06 (2006.01), C07K 5/02 (2006.01), A61L 27/20 (2006.01), C08L 5/08 (2006.01), C09D 105/08 (2006.01), A61P 17/00 (2006.01) (71) INSTYTUT BIOCHEMII I BIOFIZYKI POLSKIEJ AKADEMII NAUK (PL)
--	---

---

<b>(21) BR 11 2016 018889-6 A2</b>	Código 6.21 - Exigência preliminar - pedidos com buscas realizadas por outros Escritórios de Patentes (22) 18/02/2015 (51) H02K 21/24 (2006.01), H02K 1/27 (2006.01), H02K 3/18 (2006.01), H02K 3/24 (2006.01), H02K 9/19 (2006.01) (71) YASA LIMITED (GB)
------------------------------------	---

---

<b>(21) BR 11 2016 018890-0 A2</b>	Código 6.21 - Exigência preliminar - pedidos com buscas realizadas por outros Escritórios de Patentes (22) 16/02/2015 (51) H01H 45/04 (2006.01), H01H 50/04 (2006.01), H01H 50/14 (2006.01), H01R 25/16 (2006.01) (71) LABINAL, LLC (US)
------------------------------------	---

---

<b>(21) BR 11 2016 018916-7 A2</b>	Código 6.21 - Exigência preliminar - pedidos com buscas realizadas por outros Escritórios de Patentes (22) 17/02/2015 (51) A61B 17/16 (2006.01) (71) T.A.G.MEDICAL DEVICES - AGRICULTURE COOPERATIVE LTD (IL)
------------------------------------	--

---

<b>(21) BR 11 2016 018967-1 A2</b>	Código 6.21 - Exigência preliminar - pedidos com buscas realizadas por outros Escritórios de Patentes (22) 26/02/2015 (51) H01H 33/00 (2006.01), H01H 33/02 (2006.01), H01H 33/52 (2006.01), H01H 33/666 (2006.01) (71) SIEMENS AKTIENGESELLSCHAFT (DE)
------------------------------------	--

---

<b>(21) BR 11 2016 019116-1 A2</b>	Código 6.21 - Exigência preliminar - pedidos com buscas realizadas por outros Escritórios de Patentes (22) 21/02/2015 (51) H02J 3/38 (2006.01), H02J 7/35 (2006.01), H01L 31/02 (2006.01), H02S 40/32 (2014.01) (71) SOLARLYTICS, INC. (US)
------------------------------------	--

---

<b>(21) BR 11 2016 019149-8 A2</b>	Código 6.21 - Exigência preliminar - pedidos com buscas realizadas por outros Escritórios de Patentes (22) 04/03/2015
------------------------------------	--



	(51) H02K 1/27 (2006.01) (71) DAIKIN INDUSTRIES, LTD. (JP) ; OSAKA PREFECTURE UNIVERSITY PUBLIC CORPORATION (JP)
<b>(21) BR 11 2016 019154-4 A2</b>	Código 6.21 - Exigência preliminar - pedidos com buscas realizadas por outros Escritórios de Patentes (22) 17/02/2015 (51) H02P 6/18 (2016.01) (71) DAIKIN INDUSTRIES, LTD. (JP)
<b>(21) BR 11 2016 019187-0 A2</b>	Código 6.21 - Exigência preliminar - pedidos com buscas realizadas por outros Escritórios de Patentes (22) 02/03/2015 (51) H02M 1/12 (2006.01), H02M 7/162 (2006.01), H02M 7/521 (2006.01), H02M 3/158 (2006.01), H02M 1/00 (2007.01), H02M 7/483 (2007.01) (71) GENERAL ELECTRIC COMPANY (US)
<b>(21) BR 11 2016 019192-7 A2</b>	Código 6.21 - Exigência preliminar - pedidos com buscas realizadas por outros Escritórios de Patentes (22) 24/04/2014 (51) H01L 21/265 (2006.01), H01L 21/66 (2006.01), H01L 21/00 (2006.01) (71) HALLIBURTON ENERGY SERVICES, INC. (US)
<b>(21) BR 11 2016 019226-5 A2</b>	Código 6.21 - Exigência preliminar - pedidos com buscas realizadas por outros Escritórios de Patentes (22) 25/02/2015 (51) H01F 27/36 (2006.01), H01F 17/04 (2006.01), H01F 27/04 (2006.01), H01F 27/02 (2006.01) (71) HÖGANÄS AB (PUBL) (SE)
<b>(21) BR 11 2016 019312-1 A2</b>	Código 6.21 - Exigência preliminar - pedidos com buscas realizadas por outros Escritórios de Patentes (22) 20/02/2015 (51) H02B 13/035 (2006.01), H01H 11/00 (2006.01) (71) COOPER TECHNOLOGIES COMPANY (US)
<b>(21) BR 11 2016 019527-2 A2</b>	Código 6.21 - Exigência preliminar - pedidos com buscas realizadas por outros Escritórios de Patentes (22) 25/02/2015 (51) G05B 13/04 (2006.01) (71) ABB SCHWEIZ AG (CH)
<b>(21) BR 11 2016 019684-8 A2</b>	Código 6.21 - Exigência preliminar - pedidos com buscas realizadas por outros

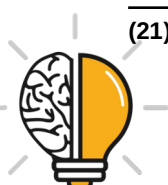

	Escritórios de Patentes (22) 24/02/2015 (51) A61B 17/32 (2006.01) (71) ETHICON ENDO-SURGERY, LLC (PR)
<b>(21) BR 11 2016 019689-9 A2</b>	Código 6.21 - Exigência preliminar - pedidos com buscas realizadas por outros Escritórios de Patentes (22) 16/03/2015 (51) A61M 5/00 (2006.01), A61M 25/02 (2006.01) (71) NUPULSECV, INC. (US)
<b>(21) BR 11 2016 019726-7 A2</b>	Código 6.21 - Exigência preliminar - pedidos com buscas realizadas por outros Escritórios de Patentes (22) 26/02/2015 (51) H02P 27/06 (2006.01), H02P 21/14 (2016.01) (71) BAE SYSTEMS CONTROLS INC. (US)
<b>(21) BR 11 2016 019731-3 A2</b>	Código 6.21 - Exigência preliminar - pedidos com buscas realizadas por outros Escritórios de Patentes (22) 24/02/2015 (51) H01H 51/10 (2006.01), H01H 71/14 (2006.01) (71) LABINAL, LLC (US)
<b>(21) BR 11 2016 019734-8 A2</b>	Código 6.21 - Exigência preliminar - pedidos com buscas realizadas por outros Escritórios de Patentes (22) 23/02/2015 (51) H03F 3/193 (2006.01), H03F 1/22 (2006.01), H03F 1/26 (2006.01) (71) TELEFONAKTIEBOLAGET LM ERICSSON (PUBL) (SE)
<b>(21) BR 11 2016 019760-7 A2</b>	Código 6.21 - Exigência preliminar - pedidos com buscas realizadas por outros Escritórios de Patentes (22) 18/02/2015 (51) H01R 13/432 (2006.01), H01R 13/436 (2006.01), H01R 43/16 (2006.01) (71) ERNI PRODUCTION GMBH & CO. KG (DE)
<b>(21) BR 11 2016 019768-2 A2</b>	Código 6.21 - Exigência preliminar - pedidos com buscas realizadas por outros Escritórios de Patentes (22) 24/02/2015 (51) H02K 5/16 (2006.01) (71) BAKER HUGHES INCORPORATED (US)
<b>(21) BR 11 2016 019850-6 A2</b>	Código 6.21 - Exigência preliminar - pedidos com buscas realizadas por outros Escritórios de Patentes



	(22) 26/02/2015 (51) G05B 17/02 (2006.01), H02P 31/00 (2006.01) (71) BAE SYSTEMS CONTROLS INC. (US)
<b>(21) BR 11 2016 019974-0 A2</b>	Código 6.21 - Exigência preliminar - pedidos com buscas realizadas por outros Escritórios de Patentes (22) 11/03/2015 (51) B60K 1/04 (2019.01), B60R 16/04 (2006.01), H01M 10/625 (2014.01) (71) SCANIA CV AB (SE)
<b>(21) BR 11 2016 020122-1 A2</b>	Código 6.21 - Exigência preliminar - pedidos com buscas realizadas por outros Escritórios de Patentes (22) 11/03/2015 (51) H02J 3/00 (2006.01), G06Q 50/06 (2012.01) (71) GENERAL ELECTRIC COMPANY (US)
<b>(21) BR 11 2016 020300-3 A2</b>	Código 6.21 - Exigência preliminar - pedidos com buscas realizadas por outros Escritórios de Patentes (22) 27/02/2015 (51) G05B 19/418 (2006.01) (71) DE-STA-CO EUROPE GMBH (DE)
<b>(21) BR 11 2016 020402-6 A2</b>	Código 6.21 - Exigência preliminar - pedidos com buscas realizadas por outros Escritórios de Patentes (22) 28/02/2015 (51) B60R 16/037 (2006.01) (71) HUAWEI TECHNOLOGIES CO., LTD. (CN)
<b>(21) BR 11 2016 020461-1 A2</b>	Código 6.21 - Exigência preliminar - pedidos com buscas realizadas por outros Escritórios de Patentes (22) 02/03/2015 (51) F16H 61/433 (2010.01) (71) CNH INDUSTRIAL ITALIA S.P.A. (IT)
<b>(21) BR 11 2016 020582-0 A2</b>	Código 6.21 - Exigência preliminar - pedidos com buscas realizadas por outros Escritórios de Patentes (22) 23/02/2015 (51) H01F 38/14 (2006.01), H01F 27/26 (2006.01) (71) QUALCOMM INCORPORATED (US)
<b>(21) BR 11 2016 020658-4 A2</b>	Código 6.21 - Exigência preliminar - pedidos com buscas realizadas por outros Escritórios de Patentes (22) 03/03/2015



	(51) G01R 19/00 (2006.01), H02M 3/158 (2006.01), H02M 1/00 (2007.01) (71) QUALCOMM INCORPORATED (US)
<b>(21) BR 11 2016 020665-7 A2</b>	Código 6.21 - Exigência preliminar - pedidos com buscas realizadas por outros Escritórios de Patentes (22) 06/03/2015 (51) B60T 8/17 (2006.01), B60T 8/172 (2006.01), B64C 25/42 (2006.01), G08G 5/00 (2006.01) (71) HYDRO-AIRE, INC. (US)
<b>(21) BR 11 2016 020793-9 A2</b>	Código 6.21 - Exigência preliminar - pedidos com buscas realizadas por outros Escritórios de Patentes (22) 11/03/2015 (51) H02P 9/10 (2006.01) (71) GENERAL ELECTRIC COMPANY (US)
<b>(21) BR 11 2016 021010-7 A2</b>	Código 6.21 - Exigência preliminar - pedidos com buscas realizadas por outros Escritórios de Patentes (22) 09/03/2015 (51) A61B 17/86 (2006.01), A61B 17/70 (2006.01) (71) SAFE ORTHOPAEDICS (FR)
<b>(21) BR 11 2016 021082-4 A2</b>	Código 6.21 - Exigência preliminar - pedidos com buscas realizadas por outros Escritórios de Patentes (22) 12/03/2015 (51) H02G 3/14 (2006.01), E02D 29/14 (2006.01), E05B 65/52 (2006.01) (71) HUBBELL INCORPORATED (US)
<b>(21) BR 11 2016 021159-6 A2</b>	Código 6.21 - Exigência preliminar - pedidos com buscas realizadas por outros Escritórios de Patentes (22) 09/03/2015 (51) H01R 13/64 (2006.01), H01R 13/645 (2006.01) (71) ERNI PRODUCTION GMBH & CO. KG (DE)
<b>(21) BR 11 2016 021193-6 A2</b>	Código 6.21 - Exigência preliminar - pedidos com buscas realizadas por outros Escritórios de Patentes (22) 18/04/2014 (51) H01L 23/48 (2006.01), H01L 23/34 (2006.01) (71) HALLIBURTON ENERGY SERVICES, INC (US)
<b>(21) BR 11 2016 021335-1 A2</b>	Código 6.21 - Exigência preliminar - pedidos com buscas realizadas por outros Escritórios de Patentes (22) 12/03/2015



---

	(51) G02B 6/44 (2006.01) (71) CORNING OPTICAL COMMUNICATIONS LLC (US)
--	--

---

<b>(21) BR 11 2016 021366-1 A2</b>	Código 6.21 - Exigência preliminar - pedidos com buscas realizadas por outros Escritórios de Patentes (22) 12/03/2015 (51) G02B 6/44 (2006.01) (71) CORNING OPTICAL COMMUNICATIONS LLC (US)
------------------------------------	--

---

<b>(21) BR 11 2016 021410-2 A2</b>	Código 6.21 - Exigência preliminar - pedidos com buscas realizadas por outros Escritórios de Patentes (22) 02/03/2015 (51) G07B 15/02 (2011.01), G06Q 20/08 (2012.01) (71) MASTERCARD INTERNATIONAL INCORPORATED (US)
------------------------------------	--

---

<b>(21) BR 11 2016 021450-1 A2</b>	Código 6.21 - Exigência preliminar - pedidos com buscas realizadas por outros Escritórios de Patentes (22) 04/02/2015 (51) B60W 50/10 (2012.01), G01C 21/00 (2006.01), G01C 21/36 (2006.01), G08G 1/16 (2006.01) (71) NISSAN MOTOR CO. LTD. (JP)
------------------------------------	---

---

<b>(21) BR 11 2016 021548-6 A2</b>	Código 6.21 - Exigência preliminar - pedidos com buscas realizadas por outros Escritórios de Patentes (22) 13/03/2015 (51) G01R 31/00 (2006.01) (71) DOBLE ENGINEERING COMPANY (US)
------------------------------------	--

---

<b>(21) BR 11 2016 021736-5 A2</b>	Código 6.21 - Exigência preliminar - pedidos com buscas realizadas por outros Escritórios de Patentes (22) 27/03/2015 (51) B44F 1/00 (2006.01), G02B 3/00 (2006.01), G02B 27/22 (1968.09), B42D 25/29 (2014.01), G09F 19/14 (2006.01) (71) VISUAL PHYSICS, LLC. (US)
------------------------------------	---

---

<b>(21) BR 11 2016 021815-9 A2</b>	Código 6.21 - Exigência preliminar - pedidos com buscas realizadas por outros Escritórios de Patentes (22) 12/03/2015 (51) A61B 17/068 (2006.01), A61B 17/072 (2006.01) (71) ETHICON ENDO-SURGERY, LLC (PR)
------------------------------------	--

---

<b>(21) BR 11 2016 021822-1 A2</b>	Código 6.21 - Exigência preliminar - pedidos com buscas realizadas por outros Escritórios de Patentes
------------------------------------	---



	(22) 12/03/2015 (51) A61B 17/072 (2006.01), A61B 17/00 (2006.01), A61B 17/29 (2006.01) (71) ETHICON ENDO-SURGERY, LLC (PR)
<b>(21) BR 11 2016 021823-0 A2</b>	Código 6.21 - Exigência preliminar - pedidos com buscas realizadas por outros Escritórios de Patentes (22) 11/03/2015 (51) A61B 17/00 (2006.01), A61L 2/00 (2006.01) (71) ETHICON ENDO-SURGERY, LLC (PR)
<b>(21) BR 11 2016 021889-2 A2</b>	Código 6.21 - Exigência preliminar - pedidos com buscas realizadas por outros Escritórios de Patentes (22) 13/03/2015 (51) A61M 5/24 (2006.01), A61M 5/315 (2006.01) (71) WOCKHARDT LIMITED (IN)
<b>(21) BR 11 2016 021895-7 A2</b>	Código 6.21 - Exigência preliminar - pedidos com buscas realizadas por outros Escritórios de Patentes (22) 26/03/2015 (51) A61B 10/00 (2006.01) (71) MTI LTD. (JP)
<b>(21) BR 11 2016 021903-1 A2</b>	Código 6.21 - Exigência preliminar - pedidos com buscas realizadas por outros Escritórios de Patentes (22) 05/05/2015 (51) A61F 2/66 (2006.01), B29C 65/54 (2006.01), B29C 65/78 (2006.01) (71) OTTO BOCK HEALTHCARE GMBH (DE)
<b>(21) BR 11 2016 021911-2 A2</b>	Código 6.21 - Exigência preliminar - pedidos com buscas realizadas por outros Escritórios de Patentes (22) 13/03/2015 (51) H02K 1/24 (2006.01), H02K 7/04 (2006.01), H02K 15/12 (2006.01) (71) SIEMENS AKTIENGESELLSCHAFT (DE)
<b>(21) BR 11 2016 021997-0 A2</b>	Código 6.21 - Exigência preliminar - pedidos com buscas realizadas por outros Escritórios de Patentes (22) 12/03/2015 (51) A61B 17/068 (2006.01) (71) ETHICON ENDO-SURGERY, LLC (PR)
<b>(21) BR 11 2016 022078-1 A2</b>	Código 6.21 - Exigência preliminar - pedidos com buscas realizadas por outros Escritórios de Patentes (22) 04/03/2015



---

	(51) H04S 7/00 (2006.01), H04S 3/00 (2006.01), G10L 19/08 (2013.01) (71) FRAUNHOFER-GESELLSCHAFT ZUR FOERDERUNG DER ANGEWANDTEN FORSCHUNG E. V. (DE)
<b>(21) BR 11 2016 022134-6 A2</b>	Código 6.21 - Exigência preliminar - pedidos com buscas realizadas por outros Escritórios de Patentes (22) 10/02/2015 (51) A61F 2/18 (2006.01), A61F 11/00 (2006.01), A61B 17/34 (2006.01) (71) NORTHWOOD MEDICAL INNOVATION LIMITED (GB)
<b>(21) BR 11 2016 022271-7 A2</b>	Código 6.21 - Exigência preliminar - pedidos com buscas realizadas por outros Escritórios de Patentes (22) 06/03/2015 (51) H03F 3/45 (2006.01) (71) QUALCOMM INCORPORATED (US)
<b>(21) BR 11 2016 022291-1 A2</b>	Código 6.21 - Exigência preliminar - pedidos com buscas realizadas por outros Escritórios de Patentes (22) 03/03/2015 (51) H05B 37/02 (1968.09), H05B 33/08 (2020.01) (71) GE LIGHTING SOLUTIONS, LLC (US)
<b>(21) BR 11 2016 022363-2 A2</b>	Código 6.21 - Exigência preliminar - pedidos com buscas realizadas por outros Escritórios de Patentes (22) 05/03/2015 (51) H05B 3/84 (2006.01), H05B 3/86 (2006.01) (71) SAINT-GOBAIN GLASS FRANCE (FR)
<b>(21) BR 11 2016 022364-0 A2</b>	Código 6.21 - Exigência preliminar - pedidos com buscas realizadas por outros Escritórios de Patentes (22) 24/03/2015 (51) A47J 43/046 (2006.01), A47J 43/07 (2006.01) (71) KONINKLIJKE PHILIPS N.V. (NL)
<b>(21) BR 11 2016 022471-0 A2</b>	Código 6.21 - Exigência preliminar - pedidos com buscas realizadas por outros Escritórios de Patentes (22) 04/03/2015 (51) A61B 17/29 (2006.01), A61B 17/00 (2006.01) (71) ETHICON ENDO-SURGERY, LLC (PR)
<b>(21) BR 11 2016 022566-0 A2</b>	Código 6.21 - Exigência preliminar - pedidos com buscas realizadas por outros Escritórios de Patentes (22) 10/03/2015



(51) H01F 41/16 (2006.01), H01F 1/00 (2006.01)  
 (71) MAGNETNOTES, LTD. (US)

**(21) BR 11 2016 022676-3 A2** Código 6.21 - Exigência preliminar - pedidos com buscas realizadas por outros Escritórios de Patentes  
 (22) 11/03/2015  
 (51) B60T 7/12 (2006.01), B60T 17/18 (2006.01), B60T 17/22 (2006.01)  
 (71) HYUN-OH SHIN (KR)

**(21) BR 11 2016 022826-0 A2** Código 6.21 - Exigência preliminar - pedidos com buscas realizadas por outros Escritórios de Patentes  
 (22) 06/02/2015  
 (51) B61L 15/00 (2006.01), B61L 23/00 (2006.01)  
 (71) WESTINGHOUSE AIR BRAKE TECHNOLOGIES CORPORATION (US)

**(21) BR 11 2016 022905-3 A2** Código 6.21 - Exigência preliminar - pedidos com buscas realizadas por outros Escritórios de Patentes  
 (22) 03/04/2015  
 (51) A61B 17/072 (2006.01), A61B 17/115 (2006.01)  
 (71) TOUCHSTONE INTERNATIONAL MEDICAL SCIENCE CO., LTD. (CN)

**(21) BR 11 2016 023062-0 A2** Código 6.21 - Exigência preliminar - pedidos com buscas realizadas por outros Escritórios de Patentes  
 (22) 11/03/2015  
 (51) G05F 3/26 (2006.01)  
 (71) QUALCOMM INCORPORATED (US)

**(21) BR 11 2016 023249-6 A2** Código 6.21 - Exigência preliminar - pedidos com buscas realizadas por outros Escritórios de Patentes  
 (22) 08/04/2015  
 (51) A61M 5/00 (2006.01)  
 (71) B. BRAUN MELSUNGEN AG (DE)

**(21) BR 11 2016 023310-7 A2** Código 6.21 - Exigência preliminar - pedidos com buscas realizadas por outros Escritórios de Patentes  
 (22) 07/04/2015  
 (51) E05B 47/00 (2006.01), G08C 17/02 (2006.01), H04W 12/06 (2009.01), H04W 4/00 (2018.01)  
 (71) DORMAKABA CANADA INC. (CA)

**(21) BR 11 2016 023570-3 A2** Código 6.21 - Exigência preliminar - pedidos com buscas realizadas por outros Escritórios de Patentes  
 (22) 10/04/2015



(51) A61B 17/34 (2006.01), A61M 39/02 (2006.01)  
 (71) UNIVERSITY HEALTH NETWORK (CA)

**(21) BR 11 2016 023702-1 A2** Código 6.21 - Exigência preliminar - pedidos com buscas realizadas por outros Escritórios de Patentes  
 (22) 05/03/2015  
 (51) H05B 3/84 (2006.01), H05B 3/86 (2006.01)  
 (71) SAINT-GOBAIN GLASS FRANCE (FR)

**(21) BR 11 2016 023821-4 A2** Código 6.21 - Exigência preliminar - pedidos com buscas realizadas por outros Escritórios de Patentes  
 (22) 11/03/2015  
 (51) F16D 48/06 (2006.01)  
 (71) RENAULT S.A.S. (FR)

**(21) BR 11 2016 024168-1 A2** Código 6.21 - Exigência preliminar - pedidos com buscas realizadas por outros Escritórios de Patentes  
 (22) 17/04/2015  
 (51) A61M 5/00 (2006.01), A61M 5/32 (2006.01)  
 (71) BECTON, DICKINSON AND COMPANY (US)

**(21) BR 11 2016 024366-8 A2** Código 6.21 - Exigência preliminar - pedidos com buscas realizadas por outros Escritórios de Patentes  
 (22) 24/04/2014  
 (51) B03C 7/08 (2006.01), B65G 15/44 (2006.01), F16G 1/14 (2006.01), B03C 7/00 (2006.01)  
 (71) SEPARATION TECHNOLOGIES LLC (US)

**(21) BR 11 2016 024817-1 A2** Código 6.21 - Exigência preliminar - pedidos com buscas realizadas por outros Escritórios de Patentes  
 (22) 20/04/2015  
 (51) A61B 17/62 (2006.01), A61B 17/64 (2006.01), A61B 17/66 (2006.01)  
 (71) TEXAS SCOTTISH RITE HOSPITAL FOR CHILDREN (US)

**(21) BR 11 2016 024826-0 A2** Código 6.21 - Exigência preliminar - pedidos com buscas realizadas por outros Escritórios de Patentes  
 (22) 24/04/2015  
 (51) A61B 17/128 (2006.01), A61B 17/122 (2006.01)  
 (71) AESCULAP AG (DE)

**(21) BR 11 2016 024947-0 A2** Código 6.21 - Exigência preliminar - pedidos com buscas realizadas por outros Escritórios de Patentes  
 (22) 24/04/2015



	(51) A61B 17/04 (2006.01), A61B 17/06 (2006.01), A61B 46/23 (2016.01) (71) SHARP FLUIDICS LLC (US)
<b>(21) BR 11 2016 024965-8 A2</b>	Código 6.21 - Exigência preliminar - pedidos com buscas realizadas por outros Escritórios de Patentes (22) 24/04/2015 (51) A61M 5/31 (2006.01), A61M 5/178 (2006.01), F16J 15/52 (2006.01) (71) BAYER HEALTHCARE LLC (US)
<b>(21) BR 11 2016 024990-9 A2</b>	Código 6.21 - Exigência preliminar - pedidos com buscas realizadas por outros Escritórios de Patentes (22) 05/02/2015 (51) H02K 51/00 (2006.01) (71) JIANGSU MAGNET VALLEY TECHNOLOGIES CO., LTD. (CN)
<b>(21) BR 11 2016 025167-9 A2</b>	Código 6.21 - Exigência preliminar - pedidos com buscas realizadas por outros Escritórios de Patentes (22) 11/03/2015 (51) H05B 3/84 (2006.01), H01R 4/06 (2006.01) (71) SAINT-GOBAIN GLASS FRANCE (FR)
<b>(21) BR 11 2016 025435-0 A2</b>	Código 6.21 - Exigência preliminar - pedidos com buscas realizadas por outros Escritórios de Patentes (22) 30/04/2015 (51) B42D 25/355 (2014.01), D06M 15/00 (2006.01), D21H 17/00 (2006.01), D21H 21/42 (2006.01) (71) OBERTHUR FIDUCIAIRE SAS (FR)
<b>(21) BR 11 2016 025599-2 A2</b>	Código 6.21 - Exigência preliminar - pedidos com buscas realizadas por outros Escritórios de Patentes (22) 12/05/2015 (51) A63H 33/04 (2006.01), A63H 33/08 (2006.01) (71) LEGO A/S (DK)
<b>(21) BR 11 2016 025785-5 A2</b>	Código 6.21 - Exigência preliminar - pedidos com buscas realizadas por outros Escritórios de Patentes (22) 26/02/2015 (51) H01R 4/28 (2006.01), H01R 4/48 (2006.01) (71) INTERDIGITAL CE PATENT HOLDINGS (FR)
<b>(21) BR 11 2016 026219-0 A2</b>	Código 6.21 - Exigência preliminar - pedidos com buscas realizadas por outros Escritórios de Patentes (22) 15/05/2015



---

	(51) A61F 5/445 (2006.01) (71) COLOPLAST A/S (DK)
--	--

---

<b>(21) BR 11 2016 026663-3 A2</b>	Código 6.21 - Exigência preliminar - pedidos com buscas realizadas por outros Escritórios de Patentes (22) 12/05/2015 (51) A45D 1/00 (2006.01), A45D 1/04 (2006.01), A45D 1/06 (2006.01), A45D 2/00 (2006.01) (71) SEB S.A. (FR)
------------------------------------	---

---

<b>(21) BR 11 2016 026674-9 A2</b>	Código 6.21 - Exigência preliminar - pedidos com buscas realizadas por outros Escritórios de Patentes (22) 12/05/2015 (51) A45D 1/00 (2006.01), A45D 1/04 (2006.01), A45D 1/06 (2006.01), A45D 2/00 (2006.01) (71) SEB S.A. (FR)
------------------------------------	---

---

<b>(21) BR 11 2016 026750-8 A2</b>	Código 6.21 - Exigência preliminar - pedidos com buscas realizadas por outros Escritórios de Patentes (22) 22/04/2015 (51) B42D 25/41 (2014.01), B42D 25/425 (2014.01), B42D 25/29 (2014.01), B42D 25/387 (2014.01) (71) CCL SECURE PTY LTD (AU)
------------------------------------	---

---

<b>(21) BR 11 2016 026754-0 A2</b>	Código 6.21 - Exigência preliminar - pedidos com buscas realizadas por outros Escritórios de Patentes (22) 22/04/2015 (51) B42D 25/30 (2014.01), B42D 25/328 (2014.01), B42D 25/425 (2014.01) (71) CCL SECURE PTY LTD (AU)
------------------------------------	---

---

<b>(21) BR 11 2016 026927-6 A2</b>	Código 6.21 - Exigência preliminar - pedidos com buscas realizadas por outros Escritórios de Patentes (22) 12/05/2015 (51) A61M 5/24 (2006.01), A61M 5/28 (2006.01), A61M 5/32 (2006.01) (71) KOCHER-PLASTIK MASCHINENBAU GMBH (DE)
------------------------------------	--

---

<b>(21) BR 11 2016 027031-2 A2</b>	Código 6.21 - Exigência preliminar - pedidos com buscas realizadas por outros Escritórios de Patentes (22) 11/05/2015 (51) B65D 83/04 (2006.01), A61J 1/03 (2006.01) (71) R.P. SCHERER TECHNOLOGIES, LLC (US)
------------------------------------	--

---

<b>(21) BR 11 2016 027138-6 A2</b>	Código 6.21 - Exigência preliminar - pedidos com buscas realizadas por outros
------------------------------------	---



Escritórios de Patentes  
 (22) 20/05/2015  
 (51) A61F 2/12 (2006.01)  
 (71) FIXNIP LTD (IL)

**(21) BR 11 2016 027185-8 A2** Código 6.21 - Exigência preliminar - pedidos com buscas realizadas por outros Escritórios de Patentes  
 (22) 06/05/2015  
 (51) A61F 11/08 (2006.01)  
 (71) 3M INNOVATIVE PROPERTIES COMPANY (US)

**(21) BR 11 2016 027201-3 A2** Código 6.21 - Exigência preliminar - pedidos com buscas realizadas por outros Escritórios de Patentes  
 (22) 11/05/2015  
 (51) A61F 11/08 (2006.01)  
 (71) 3M INNOVATIVE PROPERTIES COMPANY (US)

**(21) BR 11 2016 027304-4 A2** Código 6.21 - Exigência preliminar - pedidos com buscas realizadas por outros Escritórios de Patentes  
 (22) 27/02/2015  
 (51) H01F 27/08 (2006.01), H01F 27/28 (2006.01), H01F 27/32 (2006.01), H01F 41/00 (2006.01)  
 (71) TOSHIBA INDUSTRIAL PRODUCTS AND SYSTEMS CORPORATION (JP)  
 ; KABUSHIKI KAISHA TOSHIBA (JP)

**(21) BR 11 2016 027493-8 A2** Código 6.21 - Exigência preliminar - pedidos com buscas realizadas por outros Escritórios de Patentes  
 (22) 18/06/2015  
 (51) A61B 17/80 (2006.01)  
 (71) DEPUY SYNTHES PRODUCTS, INC. (US)

**(21) BR 11 2016 027598-5 A2** Código 6.21 - Exigência preliminar - pedidos com buscas realizadas por outros Escritórios de Patentes  
 (22) 09/02/2015  
 (51) H01H 47/00 (2006.01)  
 (71) HUAWEI TECHNOLOGIES CO., LTD. (CN)

**(21) BR 11 2016 027725-2 A2** Código 6.21 - Exigência preliminar - pedidos com buscas realizadas por outros Escritórios de Patentes  
 (22) 17/06/2015  
 (51) B44C 5/04 (2006.01), E04F 15/20 (2006.01)  
 (71) FLOORING TECHNOLOGIES LTD. (MT)



---

<b>(21) BR 11 2016 027744-9 A2</b>	Código 6.21 - Exigência preliminar - pedidos com buscas realizadas por outros Escritórios de Patentes (22) 29/05/2015 (51) A61D 17/00 (2006.01) (71) MOOCALL LTD (IE)
<hr/>	
<b>(21) BR 11 2016 027857-7 A2</b>	Código 6.21 - Exigência preliminar - pedidos com buscas realizadas por outros Escritórios de Patentes (22) 08/07/2015 (51) F16B 21/16 (2006.01) (71) BERND SIEGMUND (DE)
<hr/>	
<b>(21) BR 11 2016 028097-0 A2</b>	Código 6.21 - Exigência preliminar - pedidos com buscas realizadas por outros Escritórios de Patentes (22) 28/05/2015 (51) A41D 19/00 (2006.01) (71) WORLD FIBERS, INC. (US)
<hr/>	
<b>(21) BR 11 2016 028177-2 A2</b>	Código 6.21 - Exigência preliminar - pedidos com buscas realizadas por outros Escritórios de Patentes (22) 20/01/2015 (51) A61M 5/32 (2006.01), A61M 5/178 (2006.01) (71) MINGGAO MEDITECH (KUNSHAN) CO., LTD. (CN)
<hr/>	
<b>(21) BR 11 2016 028206-0 A2</b>	Código 6.21 - Exigência preliminar - pedidos com buscas realizadas por outros Escritórios de Patentes (22) 11/03/2015 (51) H02J 7/02 (2016.01), H01M 10/44 (2006.01) (71) GUANGDONG OPPO MOBILE TELECOMMUNICATIONS CORP., LTD. (CN)
<hr/>	
<b>(21) BR 11 2016 028269-8 A2</b>	Código 6.21 - Exigência preliminar - pedidos com buscas realizadas por outros Escritórios de Patentes (22) 29/04/2015 (51) A63B 69/00 (2006.01), A63B 71/06 (2006.01) (71) KAPAN CHU (CN)
<hr/>	
<b>(21) BR 11 2016 028439-9 A2</b>	Código 6.21 - Exigência preliminar - pedidos com buscas realizadas por outros Escritórios de Patentes (22) 03/06/2015 (51) A61B 17/68 (2006.01) (71) JOSEF J. GELDWERT, MD (US)



<b>(21) BR 11 2016 028502-6 A2</b>	<p>Código 6.21 - Exigência preliminar - pedidos com buscas realizadas por outros Escritórios de Patentes                  (22) 05/06/2015                  (51) B42D 25/24 (2014.01), B42D 25/351 (2014.01)                  (71) GEMALTO AG (CH) ; ORELL FÜSSLI SICHERHEITSDRUCK AG (CH)</p>
<b>(21) BR 11 2016 028505-0 A2</b>	<p>Código 6.21 - Exigência preliminar - pedidos com buscas realizadas por outros Escritórios de Patentes                  (22) 24/11/2015                  (51) B42D 15/00 (2006.01), B42D 25/41 (2014.01), B42D 25/24 (2014.01), B42D 25/351 (2014.01), B42D 25/435 (2014.01)                  (71) GEMALTO AG (CH) ; ORELL FÜSSLI SICHERHEITSDRUCK AG (CH)</p>
<b>(21) BR 11 2016 028764-9 A2</b>	<p>Código 6.21 - Exigência preliminar - pedidos com buscas realizadas por outros Escritórios de Patentes                  (22) 10/06/2015                  (51) A61M 5/24 (2006.01)                  (71) GUIDANCE AIRWAY SOLUTIONS, LLC (US)</p>
<b>(21) BR 11 2016 028840-8 A2</b>	<p>Código 6.21 - Exigência preliminar - pedidos com buscas realizadas por outros Escritórios de Patentes                  (22) 08/06/2015                  (51) A61M 11/00 (2006.01)                  (71) DANCE BIOPHARM INC. (US)</p>
<b>(21) BR 11 2016 028878-5 A2</b>	<p>Código 6.21 - Exigência preliminar - pedidos com buscas realizadas por outros Escritórios de Patentes                  (22) 14/05/2015                  (51) A61B 17/00 (2006.01)                  (71) ETHICON ENDO-SURGERY, LLC (PR)</p>
<b>(21) BR 11 2016 028910-2 A2</b>	<p>Código 6.21 - Exigência preliminar - pedidos com buscas realizadas por outros Escritórios de Patentes                  (22) 11/06/2015                  (51) A61F 2/00 (2006.01), A61F 2/24 (2006.01), A61F 2/848 (2013.01)                  (71) MICRO INTERVENTIONAL DEVICES, INC. (US)</p>
<b>(21) BR 11 2016 029033-0 A2</b>	<p>Código 6.21 - Exigência preliminar - pedidos com buscas realizadas por outros Escritórios de Patentes                  (22) 18/06/2015                  (51) C07C 67/08 (2006.01)                  (71) DOW GLOBAL TECHNOLOGIES LLC (US)</p>



---

<b>(21) BR 11 2016 029035-6 A2</b>	Código 6.21 - Exigência preliminar - pedidos com buscas realizadas por outros Escritórios de Patentes (22) 18/06/2015 (51) C07C 67/08 (2006.01) (71) DOW GLOBAL TECHNOLOGIES LLC (US)
<hr/>	
<b>(21) BR 11 2016 029112-3 A2</b>	Código 6.21 - Exigência preliminar - pedidos com buscas realizadas por outros Escritórios de Patentes (22) 03/03/2015 (51) A63G 21/02 (2006.01), A63G 21/18 (2006.01) (71) PROSLIDE TECHNOLOGY INC. (CA)
<hr/>	
<b>(21) BR 11 2016 029213-8 A2</b>	Código 6.21 - Exigência preliminar - pedidos com buscas realizadas por outros Escritórios de Patentes (22) 28/07/2014 (51) G02B 27/00 (2006.01) (71) HALLIBURTON ENERGY SERVICES, INC. (US)
<hr/>	
<b>(21) BR 11 2016 029376-2 A2</b>	Código 6.21 - Exigência preliminar - pedidos com buscas realizadas por outros Escritórios de Patentes (22) 14/06/2015 (51) A61B 17/04 (2006.01) (71) ANCHORA MEDICAL LTD. (IL)
<hr/>	
<b>(21) BR 11 2016 029796-2 A2</b>	Código 6.21 - Exigência preliminar - pedidos com buscas realizadas por outros Escritórios de Patentes (22) 08/06/2015 (51) A61B 17/80 (2006.01) (71) DEPUY SYNTHES PRODUCTS, INC. (US)
<hr/>	
<b>(21) BR 11 2016 029829-2 A2</b>	Código 6.21 - Exigência preliminar - pedidos com buscas realizadas por outros Escritórios de Patentes (22) 30/07/2014 (51) G01B 17/02 (2006.01), G01N 29/04 (2006.01), G01B 11/06 (2006.01), G01N 21/84 (2006.01) (71) HALLIBURTON ENERGY SERVICES, INC. (US)
<hr/>	
<b>(21) BR 11 2016 029836-5 A8</b>	Código 6.21 - Exigência preliminar - pedidos com buscas realizadas por outros Escritórios de Patentes (22) 30/06/2015 (51) A46B 9/02 (2006.01), A46D 1/00 (2006.01) (71) TANGLE TEEZER LIMITED (GB)



<b>(21) BR 11 2016 029862-4 A2</b>	<p>Código 6.21 - Exigência preliminar - pedidos com buscas realizadas por outros Escritórios de Patentes                  (22) 15/06/2015                  (51) A61B 17/04 (2006.01), A61B 17/08 (2006.01)                  (71) SURGIMATIX, INC. (US)</p>
<b>(21) BR 11 2016 029914-0 A2</b>	<p>Código 6.21 - Exigência preliminar - pedidos com buscas realizadas por outros Escritórios de Patentes                  (22) 30/01/2015                  (51) A61F 5/08 (2006.01), A61F 5/56 (2006.01)                  (71) ASAP BREATHEASSIST PTY LTD (AU)</p>
<b>(21) BR 11 2016 030082-3 A2</b>	<p>Código 6.21 - Exigência preliminar - pedidos com buscas realizadas por outros Escritórios de Patentes                  (22) 23/06/2015                  (51) A61B 17/80 (2006.01)                  (71) DEPUY SYNTHES PRODUCTS, INC. (US)</p>
<b>(21) BR 11 2016 030196-0 A2</b>	<p>Código 6.21 - Exigência preliminar - pedidos com buscas realizadas por outros Escritórios de Patentes                  (22) 01/07/2015                  (51) A61F 2/02 (2006.01), A61F 2/14 (2006.01), A61F 9/007 (2006.01), A61M 1/00 (2006.01)                  (71) MARIO EDUARDO MIRANDA VELASQUEZ (PE)</p>
<b>(21) BR 11 2016 030751-8 A2</b>	<p>Código 6.21 - Exigência preliminar - pedidos com buscas realizadas por outros Escritórios de Patentes                  (22) 23/06/2015                  (51) A61B 17/80 (2006.01)                  (71) DEPUY SYNTHES PRODUCTS, INC. (US)</p>
<b>(21) BR 11 2016 030761-5 A2</b>	<p>Código 6.21 - Exigência preliminar - pedidos com buscas realizadas por outros Escritórios de Patentes                  (22) 01/07/2015                  (51) A61B 17/04 (2006.01), A61B 17/00 (2006.01)                  (71) DEPUY SYNTHES PRODUCTS, INC. (US)</p>
<b>(21) BR 11 2016 030782-8 A2</b>	<p>Código 6.21 - Exigência preliminar - pedidos com buscas realizadas por outros Escritórios de Patentes                  (22) 19/06/2015                  (51) A61B 17/80 (2006.01)                  (71) DEPUY SYNTHES PRODUCTS, INC. (US)</p>



<b>(21) BR 11 2016 030815-8 A2</b>	<p>Código 6.21 - Exigência preliminar - pedidos com buscas realizadas por outros Escritórios de Patentes</p> <p>(22) 19/06/2015</p> <p>(51) A61B 17/88 (2006.01), A61B 17/80 (2006.01), A61B 17/28 (2006.01), A61B 17/17 (2006.01)</p> <p>(71) DEPUY SYNTHES PRODUCTS, INC. (US)</p>
<b>(21) BR 11 2016 030827-1 A2</b>	<p>Código 6.21 - Exigência preliminar - pedidos com buscas realizadas por outros Escritórios de Patentes</p> <p>(22) 18/06/2015</p> <p>(51) A61B 17/80 (2006.01)</p> <p>(71) DEPUY SYNTHES PRODUCTS, INC. (US)</p>
<b>(21) BR 11 2016 030884-0 A2</b>	<p>Código 6.21 - Exigência preliminar - pedidos com buscas realizadas por outros Escritórios de Patentes</p> <p>(22) 21/07/2015</p> <p>(51) A61F 2/78 (2006.01), A61F 2/80 (2006.01), A61F 2/74 (2006.01)</p> <p>(71) OTTO BOCK HEALTHCARE GMBH (DE)</p>
<b>(21) BR 11 2016 030910-3 A2</b>	<p>Código 6.21 - Exigência preliminar - pedidos com buscas realizadas por outros Escritórios de Patentes</p> <p>(22) 01/07/2015</p> <p>(51) A45D 1/06 (2006.01), A45D 1/18 (2006.01), A45D 2/00 (2006.01), A45D 1/00 (2006.01)</p> <p>(71) SEB S.A. (FR)</p>
<b>(21) BR 11 2017 000330-9 A2</b>	<p>Código 6.21 - Exigência preliminar - pedidos com buscas realizadas por outros Escritórios de Patentes</p> <p>(22) 02/07/2015</p> <p>(51) B44C 5/04 (2006.01), B32B 27/08 (2006.01), B32B 27/20 (2006.01), E04F 15/10 (2006.01), E04F 15/16 (2006.01)</p> <p>(71) VÄLINGE INNOVATION AB (SE)</p>
<b>(21) BR 11 2017 000447-0 A2</b>	<p>Código 6.21 - Exigência preliminar - pedidos com buscas realizadas por outros Escritórios de Patentes</p> <p>(22) 09/03/2015</p> <p>(51) B61L 27/04 (2006.01), B61B 13/12 (2006.01), B61L 25/02 (2006.01), B65G 43/00 (2006.01)</p> <p>(71) RAIL-VEYOR TECHNOLOGIES GLOBAL INC. (CA)</p>
<b>(21) BR 11 2017 001205-7 A2</b>	<p>Código 6.21 - Exigência preliminar - pedidos com buscas realizadas por outros Escritórios de Patentes</p> <p>(22) 30/07/2014</p>



(51) G01B 15/02 (2006.01)  
 (71) NIPPON STEEL CORPORATION (JP)

**(21) BR 11 2017 002315-6 A2** Código 6.21 - Exigência preliminar - pedidos com buscas realizadas por outros Escritórios de Patentes  
 (22) 12/08/2014  
 (51) G01B 9/02 (2006.01)  
 (71) ALCON INC. (CH)

**(21) BR 11 2017 002387-3 A2** Código 6.21 - Exigência preliminar - pedidos com buscas realizadas por outros Escritórios de Patentes  
 (22) 04/09/2014  
 (51) G02B 1/14 (2015.01), B29D 11/00 (2006.01), G02B 1/04 (2006.01), B24B 9/14 (2006.01)  
 (71) ESSILOR INTERNATIONAL (FR)

**(21) BR 11 2017 002973-1 A2** Código 6.21 - Exigência preliminar - pedidos com buscas realizadas por outros Escritórios de Patentes  
 (22) 18/08/2014  
 (51) H01L 21/768 (2006.01)  
 (71) HEWLETT-PACKARD DEVELOPMENT COMPANY, L.P. (US)

**(21) BR 11 2017 003100-0 A2** Código 6.21 - Exigência preliminar - pedidos com buscas realizadas por outros Escritórios de Patentes  
 (22) 13/10/2015  
 (51) B65H 19/18 (2006.01)  
 (71) PHILIP MORRIS PRODUCTS S.A. (CH)

**(21) BR 11 2017 003175-2 A2** Código 6.21 - Exigência preliminar - pedidos com buscas realizadas por outros Escritórios de Patentes  
 (22) 18/09/2014  
 (51) H01L 25/065 (2006.01), H01L 23/48 (2006.01), H01L 23/28 (2006.01)  
 (71) INTEL CORPORATION (US)

**(21) BR 11 2017 003409-3 A2** Código 6.21 - Exigência preliminar - pedidos com buscas realizadas por outros Escritórios de Patentes  
 (22) 31/07/2015  
 (51) A61F 2/00 (2006.01), D04B 21/10 (2006.01)  
 (71) JOHNSON & JOHNSON MEDICAL GMBH (DE)

**(21) BR 11 2017 003613-4 A2** Código 6.21 - Exigência preliminar - pedidos com buscas realizadas por outros Escritórios de Patentes  
 (22) 23/12/2014



(51) G01V 5/00 (2006.01), B60S 13/00 (2006.01), B65G 17/38 (2006.01)  
 (71) TSINGHUA UNIVERSITY (CN) ; NUCTECH COMPANY LIMITED (CN)

**(21) BR 11 2017 003714-9 A2** Código 6.21 - Exigência preliminar - pedidos com buscas realizadas por outros Escritórios de Patentes  
 (22) 14/09/2015  
 (51) A63F 13/355 (2014.01), A63F 13/60 (2014.01), A63F 13/30 (2014.01), A63F 13/77 (2014.01)  
 (71) MICROSOFT TECHNOLOGY LICENSING, LLC (US)

**(21) BR 11 2017 003765-3 A2** Código 6.21 - Exigência preliminar - pedidos com buscas realizadas por outros Escritórios de Patentes  
 (22) 31/08/2015  
 (51) A61M 5/158 (2006.01), A61M 5/32 (2006.01)  
 (71) MEDICAL COMPONENTS, INC. (US)

**(21) BR 11 2017 003978-8 A2** Código 6.21 - Exigência preliminar - pedidos com buscas realizadas por outros Escritórios de Patentes  
 (22) 27/09/2014  
 (51) H01L 23/34 (2006.01)  
 (71) INTEL CORPORATION (US)

**(21) BR 11 2017 004004-2 A2** Código 6.21 - Exigência preliminar - pedidos com buscas realizadas por outros Escritórios de Patentes  
 (22) 28/07/2015  
 (51) B65B 43/14 (2006.01)  
 (71) I.M.A. INDUSTRIA MACCHINE AUTOMATICHE S.P.A. (IT)

**(21) BR 11 2017 004185-5 A2** Código 6.21 - Exigência preliminar - pedidos com buscas realizadas por outros Escritórios de Patentes  
 (22) 12/09/2014  
 (51) F41G 11/00 (2006.01)  
 (71) GAMO OUTDOOR S.L. (ES)

**(21) BR 11 2017 004217-7 A2** Código 6.21 - Exigência preliminar - pedidos com buscas realizadas por outros Escritórios de Patentes  
 (22) 03/09/2015  
 (51) A63F 13/49 (2014.01)  
 (71) HIGHLIGHT GAMES LTD (GB)

**(21) BR 11 2017 004745-4 A2** Código 6.21 - Exigência preliminar - pedidos com buscas realizadas por outros Escritórios de Patentes  
 (22) 09/09/2015



(51) A61B 17/00 (2006.01)  
 (71) OMRIX BIOPHARMACEUTICALS LTD. (IL) ; ETHICON, INC. (US)

**(21) BR 11 2017 005332-2 A2** Código 6.21 - Exigência preliminar - pedidos com buscas realizadas por outros Escritórios de Patentes  
 (22) 16/09/2015  
 (51) A61M 5/315 (2006.01)  
 (71) ORBIT MEDICAL LIMITED (GB)

**(21) BR 11 2017 005710-7 A2** Código 6.21 - Exigência preliminar - pedidos com buscas realizadas por outros Escritórios de Patentes  
 (22) 24/09/2015  
 (51) B65B 43/26 (2006.01)  
 (71) HAVER & BOECKER OHG (DE)

**(21) BR 11 2017 005790-5 A2** Código 6.21 - Exigência preliminar - pedidos com buscas realizadas por outros Escritórios de Patentes  
 (22) 22/09/2015  
 (51) A61F 2/07 (2013.01), A61F 2/848 (2013.01), A61F 2/06 (2013.01)  
 (71) BOLTON MEDICAL, INC. (US)

**(21) BR 11 2017 005841-3 A2** Código 6.21 - Exigência preliminar - pedidos com buscas realizadas por outros Escritórios de Patentes  
 (22) 10/09/2015  
 (51) C07C 213/02 (2006.01), C07C 217/08 (2006.01), C07C 217/42 (2006.01), C11D 1/44 (2006.01), C11D 3/22 (2006.01), C09J 175/02 (2006.01), C09J 175/04 (2006.01), C09J 177/06 (2006.01), C08L 73/00 (2006.01), C08G 65/26 (2006.01)  
 (71) BASF SE (DE)

**(21) BR 11 2017 005857-0 A2** Código 6.21 - Exigência preliminar - pedidos com buscas realizadas por outros Escritórios de Patentes  
 (22) 21/09/2015  
 (51) A61F 2/00 (2006.01), A61B 17/04 (2006.01), A61B 17/08 (2006.01), A61B 17/122 (2006.01)  
 (71) ETHICON, INC (US)

**(21) BR 11 2017 005952-5 A2** Código 6.21 - Exigência preliminar - pedidos com buscas realizadas por outros Escritórios de Patentes  
 (22) 25/09/2015  
 (51) B67D 1/00 (2006.01)  
 (71) ANHEUSER-BUSCH INBEV S.A. (BE)



<b>(21) BR 11 2017 005956-8 A2</b>	Código 6.21 - Exigência preliminar - pedidos com buscas realizadas por outros Escritórios de Patentes (22) 25/09/2015 (51) B67D 1/00 (2006.01) (71) ANHEUSER-BUSCH INBEV S.A. (BE)
<b>(21) BR 11 2017 005963-0 A2</b>	Código 6.21 - Exigência preliminar - pedidos com buscas realizadas por outros Escritórios de Patentes (22) 25/09/2015 (51) B67D 1/00 (2006.01) (71) ANHEUSER-BUSCH INBEV S.A. (BE)
<b>(21) BR 11 2017 006009-4 A2</b>	Código 6.21 - Exigência preliminar - pedidos com buscas realizadas por outros Escritórios de Patentes (22) 13/10/2015 (51) A61F 2/962 (2013.01), A61F 2/04 (2013.01) (71) COLOSPAN LTD. (IL)
<b>(21) BR 11 2017 006200-3 A2</b>	Código 6.21 - Exigência preliminar - pedidos com buscas realizadas por outros Escritórios de Patentes (22) 25/09/2015 (51) A61B 17/62 (2006.01) (71) RMD ENTERPRISES GROUP LLC (US)
<b>(21) BR 11 2017 006730-7 A2</b>	Código 6.21 - Exigência preliminar - pedidos com buscas realizadas por outros Escritórios de Patentes (22) 01/10/2015 (51) A61D 1/02 (2006.01), A61M 5/315 (2006.01) (71) ZOETIS SERVICES LLC (US)
<b>(21) BR 11 2017 006857-5 A2</b>	Código 6.21 - Exigência preliminar - pedidos com buscas realizadas por outros Escritórios de Patentes (22) 12/10/2015 (51) A61M 5/24 (2006.01) (71) VALERITAS, INC. (US)
<b>(21) BR 11 2017 006951-2 A2</b>	Código 6.21 - Exigência preliminar - pedidos com buscas realizadas por outros Escritórios de Patentes (22) 08/10/2015 (51) A61M 5/178 (2006.01), B65C 3/14 (2006.01), B65C 3/18 (2006.01), B65C 9/00 (2006.01), B65C 9/26 (2006.01) (71) BECTON, DICKINSON AND COMPANY (US)



<b>(21) BR 11 2017 007141-0 A2</b>	<p>Código 6.21 - Exigência preliminar - pedidos com buscas realizadas por outros Escritórios de Patentes                  (22) 08/10/2015                  (51) A61F 5/443 (2006.01), A61F 5/445 (2006.01), A61L 24/00 (2006.01), A61L 24/04 (2006.01)                  (71) COLOPLAST A/S (DK)</p>
<b>(21) BR 11 2017 007164-9 A2</b>	<p>Código 6.21 - Exigência preliminar - pedidos com buscas realizadas por outros Escritórios de Patentes                  (22) 06/10/2015                  (51) A61F 2/12 (2006.01), A61L 27/34 (2006.01), A61L 27/50 (2006.01)                  (71) MARK A. ANTON (US)</p>
<b>(21) BR 11 2017 007338-2 A2</b>	<p>Código 6.21 - Exigência preliminar - pedidos com buscas realizadas por outros Escritórios de Patentes                  (22) 14/10/2015                  (51) A61F 2/00 (2006.01)                  (71) JOHNSON &amp; JOHNSON MEDICAL GMBH (DE)</p>
<b>(21) BR 11 2017 007354-4 A2</b>	<p>Código 6.21 - Exigência preliminar - pedidos com buscas realizadas por outros Escritórios de Patentes                  (22) 16/10/2015                  (51) A61B 17/3205 (2006.01)                  (71) CREO MEDICAL LIMITED (GB)</p>
<b>(21) BR 11 2017 007410-9 A2</b>	<p>Código 6.21 - Exigência preliminar - pedidos com buscas realizadas por outros Escritórios de Patentes                  (22) 16/10/2015                  (51) A41D 13/00 (2006.01), A41D 31/00 (2019.01), A41D 31/02 (2019.01), G08B 21/02 (2006.01)                  (71) TEIJIN LIMITED (JP)</p>
<b>(21) BR 11 2017 007683-7 A2</b>	<p>Código 6.21 - Exigência preliminar - pedidos com buscas realizadas por outros Escritórios de Patentes                  (22) 29/09/2015                  (51) A61B 17/32 (2006.01), A61B 17/00 (2006.01), A61B 18/00 (2006.01)                  (71) ETHICON, LLC (PR)</p>
<b>(21) BR 11 2017 007744-2 A2</b>	<p>Código 6.21 - Exigência preliminar - pedidos com buscas realizadas por outros Escritórios de Patentes                  (22) 28/09/2015                  (51) A61B 17/072 (2006.01)                  (71) ETHICON, LLC (PR)</p>



<b>(21) BR 11 2017 007839-2 A2</b>	<p>Código 6.21 - Exigência preliminar - pedidos com buscas realizadas por outros Escritórios de Patentes                  (22) 19/10/2015                  (51) A63H 33/04 (2006.01), G06F 3/044 (2006.01), A63F 9/24 (2006.01)                  (71) LEGO A/S (DK)</p>
<b>(21) BR 11 2017 007878-3 A2</b>	<p>Código 6.21 - Exigência preliminar - pedidos com buscas realizadas por outros Escritórios de Patentes                  (22) 22/10/2015                  (51) A61F 5/02 (2006.01)                  (71) ROSALIE DUDKIEWICZ; (US) ; DARIUSZ DUDKIEWICZ (US)</p>
<b>(21) BR 11 2017 007951-8 A2</b>	<p>Código 6.21 - Exigência preliminar - pedidos com buscas realizadas por outros Escritórios de Patentes                  (22) 15/10/2015                  (51) A61B 17/70 (2006.01), A61B 17/72 (2006.01), A61B 17/84 (2006.01), A61B 17/86 (2006.01)                  (71) HYPREVENTION (FR)</p>
<b>(21) BR 11 2017 008088-5 A2</b>	<p>Código 6.21 - Exigência preliminar - pedidos com buscas realizadas por outros Escritórios de Patentes                  (22) 22/10/2014                  (51) G01C 21/34 (2006.01)                  (71) NISSAN MOTOR CO., LTD. (JP)</p>
<b>(21) BR 11 2017 008155-5 A2</b>	<p>Código 6.21 - Exigência preliminar - pedidos com buscas realizadas por outros Escritórios de Patentes                  (22) 20/10/2015                  (51) A61B 17/04 (2006.01), A61B 17/00 (2006.01)                  (71) ETHICON, LLC (PR)</p>
<b>(21) BR 11 2017 008241-1 A2</b>	<p>Código 6.21 - Exigência preliminar - pedidos com buscas realizadas por outros Escritórios de Patentes                  (22) 16/10/2015                  (51) A61B 17/20 (2006.01), A61B 10/00 (2006.01)                  (71) BERNHARD FORSTNER (AT)</p>
<b>(21) BR 11 2017 008308-6 A2</b>	<p>Código 6.21 - Exigência preliminar - pedidos com buscas realizadas por outros Escritórios de Patentes                  (22) 20/11/2014                  (51) G02B 1/04 (2006.01)                  (71) ESSILOR INTERNATIONAL (FR)</p>



<b>(21) BR 11 2017 008376-0 A2</b>	<p>Código 6.21 - Exigência preliminar - pedidos com buscas realizadas por outros Escritórios de Patentes                  (22) 22/10/2014                  (51) G01C 21/34 (2006.01)                  (71) NISSAN MOTOR CO., LTD. (JP)</p>
<b>(21) BR 11 2017 008502-0 A2</b>	<p>Código 6.21 - Exigência preliminar - pedidos com buscas realizadas por outros Escritórios de Patentes                  (22) 05/11/2015                  (51) A61F 2/36 (2006.01), A61F 2/38 (2006.01), A61F 2/30 (2006.01)                  (71) COSSINGTON LIMITED (GB)</p>
<b>(21) BR 11 2017 008514-3 A2</b>	<p>Código 6.21 - Exigência preliminar - pedidos com buscas realizadas por outros Escritórios de Patentes                  (22) 28/10/2015                  (51) A61M 5/00 (2006.01), A61M 5/145 (2006.01), A61M 37/00 (2006.01)                  (71) BAYER HEALTHCARE LLC (US)</p>
<b>(21) BR 11 2017 008646-8 A2</b>	<p>Código 6.21 - Exigência preliminar - pedidos com buscas realizadas por outros Escritórios de Patentes                  (22) 28/10/2015                  (51) A61F 7/00 (2006.01), A61B 5/145 (2006.01), H05B 1/02 (2006.01)                  (71) KONINKLIJKE PHILIPS N.V. (NL)</p>
<b>(21) BR 11 2017 008658-1 A2</b>	<p>Código 6.21 - Exigência preliminar - pedidos com buscas realizadas por outros Escritórios de Patentes                  (22) 30/10/2015                  (51) A61M 5/00 (2006.01), A61M 5/178 (2006.01), A61M 5/32 (2006.01)                  (71) F. HOFFMANN-LA ROCHE AG (CH)</p>
<b>(21) BR 11 2017 008689-1 A2</b>	<p>Código 6.21 - Exigência preliminar - pedidos com buscas realizadas por outros Escritórios de Patentes                  (22) 09/10/2015                  (51) B44C 5/04 (2006.01), B27N 7/00 (2006.01), B32B 21/02 (2006.01)                  (71) FLOORING TECHNOLOGIES LTD. (MT)</p>
<b>(21) BR 11 2017 008812-6 A2</b>	<p>Código 6.21 - Exigência preliminar - pedidos com buscas realizadas por outros Escritórios de Patentes                  (22) 29/10/2015                  (51) A61B 17/16 (2006.01), A61B 90/90 (2016.01)                  (71) STRYKER FAR EAST, INC. (US)</p>



<b>(21) BR 11 2017 008878-9 A2</b>	<p>Código 6.21 - Exigência preliminar - pedidos com buscas realizadas por outros Escritórios de Patentes                  (22) 28/10/2015                  (51) A61M 5/142 (2006.01), A61M 37/00 (2006.01), B05C 17/005 (2006.01)                  (71) BAYER HEALTHCARE LLC (US)</p>
<b>(21) BR 11 2017 008895-9 A2</b>	<p>Código 6.21 - Exigência preliminar - pedidos com buscas realizadas por outros Escritórios de Patentes                  (22) 30/10/2014                  (51) G07C 3/00 (2006.01), G07C 3/12 (2006.01)                  (71) GEBO CERMEX CANADA INC. (CA)</p>
<b>(21) BR 11 2017 008977-7 A2</b>	<p>Código 6.21 - Exigência preliminar - pedidos com buscas realizadas por outros Escritórios de Patentes                  (22) 31/10/2014                  (51) G02C 7/02 (2006.01)                  (71) ESSILOR INTERNATIONAL (FR)</p>
<b>(21) BR 11 2017 008980-7 A2</b>	<p>Código 6.21 - Exigência preliminar - pedidos com buscas realizadas por outros Escritórios de Patentes                  (22) 19/11/2015                  (51) A63B 23/04 (2006.01)                  (71) SCULPTED PARTNERS LLC (US)</p>
<b>(21) BR 11 2017 009007-4 A2</b>	<p>Código 6.21 - Exigência preliminar - pedidos com buscas realizadas por outros Escritórios de Patentes                  (22) 29/10/2015                  (51) A61F 2/40 (2006.01)                  (71) EXACTECH, INC. (US)</p>
<b>(21) BR 11 2017 009196-8 A2</b>	<p>Código 6.21 - Exigência preliminar - pedidos com buscas realizadas por outros Escritórios de Patentes                  (22) 02/11/2015                  (51) A61B 17/04 (2006.01), A61B 17/068 (2006.01)                  (71) OREGON HEALTH &amp; SCIENCE UNIVERSITY (US)</p>
<b>(21) BR 11 2017 009201-8 A2</b>	<p>Código 6.21 - Exigência preliminar - pedidos com buscas realizadas por outros Escritórios de Patentes                  (22) 05/11/2015                  (51) A61F 2/38 (2006.01), A61F 2/30 (2006.01)                  (71) COSSINGTON LIMITED (GB)</p>
<b>(21) BR 11 2017 009284-0 A2</b>	<p>Código 6.21 - Exigência preliminar - pedidos com buscas realizadas por outros</p>



	Escritórios de Patentes (22) 07/11/2014 (51) G02B 6/028 (2006.01) (71) PRYSMIAN S.P.A. (IT)
<b>(21) BR 11 2017 009310-3 A2</b>	Código 6.21 - Exigência preliminar - pedidos com buscas realizadas por outros Escritórios de Patentes (22) 29/10/2015 (51) A61B 17/86 (2006.01), F16B 25/00 (2006.01), F16B 25/10 (2006.01) (71) DEPUY SYNTHES PRODUCTS, INC. (US)
<b>(21) BR 11 2017 009382-0 A2</b>	Código 6.21 - Exigência preliminar - pedidos com buscas realizadas por outros Escritórios de Patentes (22) 24/08/2015 (51) A61F 2/12 (2006.01) (71) OTTO J. PLACIK (US) ; JAY PENSLER (US)
<b>(21) BR 11 2017 009435-5 A2</b>	Código 6.21 - Exigência preliminar - pedidos com buscas realizadas por outros Escritórios de Patentes (22) 04/11/2015 (51) A61B 17/072 (2006.01) (71) ETHICON, LLC (PR)
<b>(21) BR 11 2017 009487-8 A2</b>	Código 6.21 - Exigência preliminar - pedidos com buscas realizadas por outros Escritórios de Patentes (22) 05/11/2015 (51) A61B 17/60 (2006.01), A61B 17/66 (2006.01) (71) THOMAS S. JOHNSTON JR (US) ; KLAUS KOHLER (DE)
<b>(21) BR 11 2017 009530-0 A2</b>	Código 6.21 - Exigência preliminar - pedidos com buscas realizadas por outros Escritórios de Patentes (22) 25/02/2015 (51) A61G 1/02 (2006.01), A61G 1/056 (2006.01) (71) FERNO-WASHINGTON, INC. (US)
<b>(21) BR 11 2017 009656-0 A2</b>	Código 6.21 - Exigência preliminar - pedidos com buscas realizadas por outros Escritórios de Patentes (22) 06/11/2015 (51) A61F 5/01 (2006.01), A61F 5/04 (2006.01), A61F 5/058 (2006.01) (71) THE SECRETARY, DEPARTMENT OF BIOTECHNOLOGY (IN)
<b>(21) BR 11 2017 009660-9 A2</b>	Código 6.21 - Exigência preliminar - pedidos com buscas realizadas por outros Escritórios de Patentes



(22) 10/11/2015  
 (51) A61F 2/16 (2006.01), A61P 27/02 (2006.01)  
 (71) FORSIGHT VISION4, INC. (US)

**(21) BR 11 2017 009714-1 A2** Código 6.21 - Exigência preliminar - pedidos com buscas realizadas por outros Escritórios de Patentes  
 (22) 26/11/2014  
 (51) G01V 8/02 (2006.01), G01V 8/20 (2006.01)  
 (71) HALLIBURTON ENERGY SERVICES, INC. (US)

**(21) BR 11 2017 009877-6 A2** Código 6.21 - Exigência preliminar - pedidos com buscas realizadas por outros Escritórios de Patentes  
 (22) 12/11/2014  
 (51) G01C 21/20 (2006.01), G01P 5/00 (2006.01), B63J 99/00 (2009.01)  
 (71) E-ODYN (FR)

**(21) BR 11 2017 009895-4 A2** Código 6.21 - Exigência preliminar - pedidos com buscas realizadas por outros Escritórios de Patentes  
 (22) 12/11/2015  
 (51) A61F 2/08 (2006.01), A61F 2/00 (2006.01), A61B 17/11 (2006.01), A61L 27/18 (2006.01)  
 (71) ANTONIO SAMBUSSETI (IT)

**(21) BR 11 2017 010031-2 A2** Código 6.21 - Exigência preliminar - pedidos com buscas realizadas por outros Escritórios de Patentes  
 (22) 13/11/2015  
 (51) B31D 1/00 (2017.01), B31D 3/04 (2006.01), B31D 5/00 (2017.01), B65D 81/03 (2006.01)  
 (71) RANPAK CORPORATION (US)

**(21) BR 11 2017 010278-1 A2** Código 6.21 - Exigência preliminar - pedidos com buscas realizadas por outros Escritórios de Patentes  
 (22) 17/11/2015  
 (51) A61B 46/10 (2016.01), A61B 34/37 (2016.01), A61B 34/30 (2016.01), A61B 90/00 (2016.01)  
 (71) AVATERAMEDICAL GMBH (DE)

**(21) BR 11 2017 010302-8 A2** Código 6.21 - Exigência preliminar - pedidos com buscas realizadas por outros Escritórios de Patentes  
 (22) 12/11/2015  
 (51) B65D 5/42 (2006.01)  
 (71) UNILEVER NV (NL)



<b>(21) BR 11 2017 010618-3 A2</b>	<p>Código 6.21 - Exigência preliminar - pedidos com buscas realizadas por outros Escritórios de Patentes                  (22) 19/11/2015                  (51) A61M 5/31 (2006.01), A61J 1/06 (2006.01), A61M 5/28 (2006.01)                  (71) VETTER PHARMA-FERTIGUNG GMBH &amp; CO. KG. (DE)</p>
<b>(21) BR 11 2017 010982-4 A2</b>	<p>Código 6.21 - Exigência preliminar - pedidos com buscas realizadas por outros Escritórios de Patentes                  (22) 02/11/2015                  (51) A61M 5/145 (2006.01), A61M 5/315 (2006.01)                  (71) VETTER PHARMA-FERTIGUNG GMBH &amp; CO. KG. (DE)</p>
<b>(21) BR 11 2017 011042-3 A2</b>	<p>Código 6.21 - Exigência preliminar - pedidos com buscas realizadas por outros Escritórios de Patentes                  (22) 26/11/2015                  (51) A61B 17/122 (2006.01)                  (71) HEARTWORKS LLC (US)</p>
<b>(21) BR 11 2017 011221-3 A2</b>	<p>Código 6.21 - Exigência preliminar - pedidos com buscas realizadas por outros Escritórios de Patentes                  (22) 25/11/2015                  (51) A61F 2/958 (2013.01), A61M 25/10 (2013.01), A61F 2/07 (2013.01)                  (71) W. L. GORE &amp; ASSOCIATES, INC. (US)</p>
<b>(21) BR 11 2017 011267-1 A2</b>	<p>Código 6.21 - Exigência preliminar - pedidos com buscas realizadas por outros Escritórios de Patentes                  (22) 04/12/2014                  (51) G02B 6/00 (2006.01)                  (71) INTERDIGITAL CE PATENT HOLDINGS (FR)</p>
<b>(21) BR 11 2017 011412-7 A2</b>	<p>Código 6.21 - Exigência preliminar - pedidos com buscas realizadas por outros Escritórios de Patentes                  (22) 27/12/2014                  (51) G06F 17/30 (1995.01)                  (71) HUAWEI TECHNOLOGIES CO., LTD. (CN)</p>
<b>(21) BR 11 2017 011464-0 A2</b>	<p>Código 6.21 - Exigência preliminar - pedidos com buscas realizadas por outros Escritórios de Patentes                  (22) 08/12/2015                  (51) A61M 5/24 (2006.01)                  (71) GENENTECH, INC. (US)</p>
<b>(21) BR 11 2017 011596-4 A2</b>	<p>Código 6.21 - Exigência preliminar - pedidos com buscas realizadas por outros</p>

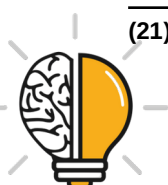

Escritórios de Patentes  
 (22) 18/11/2015  
 (51) A63F 9/02 (2006.01)  
 (71) RHEINMETALL DEFENCE ELECTRONICS GMBH (DE)

**(21) BR 11 2017 011707-0 A2** Código 6.21 - Exigência preliminar - pedidos com buscas realizadas por outros Escritórios de Patentes  
 (22) 09/12/2014  
 (51) G01K 1/02 (2006.01), G01K 11/26 (2006.01), G01K 13/00 (2006.01)  
 (71) ALSTOM TECHNOLOGY LTD. (CH)

**(21) BR 11 2017 011906-4 A2** Código 6.21 - Exigência preliminar - pedidos com buscas realizadas por outros Escritórios de Patentes  
 (22) 11/12/2014  
 (51) G01M 3/32 (2006.01), B05D 7/00 (2006.01), B05B 13/00 (2006.01), B05C 7/04 (2006.01), B01J 35/04 (2006.01), B01J 37/02 (2006.01), F01N 3/28 (2006.01)  
 (71) UMICORE AG & CO. KG (DE)

**(21) BR 11 2017 012097-6 A2** Código 6.21 - Exigência preliminar - pedidos com buscas realizadas por outros Escritórios de Patentes  
 (22) 10/12/2014  
 (51) G06Q 50/30 (2012.01)  
 (71) FACEBOOK, INC. (US)

**(21) BR 11 2017 012250-2 A2** Código 6.21 - Exigência preliminar - pedidos com buscas realizadas por outros Escritórios de Patentes  
 (22) 04/12/2015  
 (51) A61B 17/072 (2006.01), A61B 17/00 (2006.01)  
 (71) ETHICON, LLC (PR)

**(21) BR 11 2017 012259-6 A2** Código 6.21 - Exigência preliminar - pedidos com buscas realizadas por outros Escritórios de Patentes  
 (22) 19/12/2014  
 (51) G01V 3/30 (2006.01), E21B 49/00 (2006.01)  
 (71) HALLIBURTON ENERGY SERVICES, INC. (US)

**(21) BR 11 2017 012315-0 A2** Código 6.21 - Exigência preliminar - pedidos com buscas realizadas por outros Escritórios de Patentes  
 (22) 11/12/2014  
 (51) G06Q 50/30 (2012.01)  
 (71) FACEBOOK, INC. (US)



<b>(21) BR 11 2017 012334-7 A2</b>	<p>Código 6.21 - Exigência preliminar - pedidos com buscas realizadas por outros Escritórios de Patentes                  (22) 02/12/2015                  (51) B42D 25/324 (2014.01)                  (71) GIESECKE+DEVRIENT CURRENCY TECHNOLOGY GMBH (DE)</p>
<b>(21) BR 11 2017 012429-7 A2</b>	<p>Código 6.21 - Exigência preliminar - pedidos com buscas realizadas por outros Escritórios de Patentes                  (22) 11/12/2015                  (51) A61M 5/315 (2006.01)                  (71) WAKE FOREST UNIVERSITY HEALTH SCIENCES (US)</p>
<b>(21) BR 11 2017 012620-6 A2</b>	<p>Código 6.21 - Exigência preliminar - pedidos com buscas realizadas por outros Escritórios de Patentes                  (22) 04/12/2015                  (51) A61B 17/072 (2006.01)                  (71) ETHICON LLC (US)</p>
<b>(21) BR 11 2017 012734-2 A2</b>	<p>Código 6.21 - Exigência preliminar - pedidos com buscas realizadas por outros Escritórios de Patentes                  (22) 16/12/2015                  (51) A61G 5/10 (2006.01), A61G 13/12 (2006.01)                  (71) OTTO BOCK MOBILITY SOLUTIONS GMBH (DE)</p>
<b>(21) BR 11 2017 012808-0 A2</b>	<p>Código 6.21 - Exigência preliminar - pedidos com buscas realizadas por outros Escritórios de Patentes                  (22) 19/12/2014                  (51) F01N 1/06 (2006.01)                  (71) GENERAL ELECTRIC COMPANY (US)</p>
<b>(21) BR 11 2017 012860-8 A2</b>	<p>Código 6.21 - Exigência preliminar - pedidos com buscas realizadas por outros Escritórios de Patentes                  (22) 17/12/2014                  (51) G06Q 20/32 (2012.01)                  (71) FACEBOOK, INC. (US)</p>
<b>(21) BR 11 2017 012874-8 A2</b>	<p>Código 6.21 - Exigência preliminar - pedidos com buscas realizadas por outros Escritórios de Patentes                  (22) 04/12/2015                  (51) A61B 17/072 (2006.01)                  (71) ETHICON LLC (US)</p>
<b>(21) BR 11 2017 012886-1 A2</b>	<p>Código 6.21 - Exigência preliminar - pedidos com buscas realizadas por outros</p>

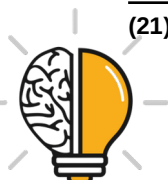

Escritórios de Patentes  
 (22) 22/12/2015  
 (51) A61M 5/30 (2006.01)  
 (71) HIPRA SCIENTIFIC, S.L.U. (ES)

**(21) BR 11 2017 012924-8 A2** Código 6.21 - Exigência preliminar - pedidos com buscas realizadas por outros Escritórios de Patentes  
 (22) 10/12/2015  
 (51) A61B 17/072 (2006.01)  
 (71) ETHICON LLC (US)

**(21) BR 11 2017 012955-8 A2** Código 6.21 - Exigência preliminar - pedidos com buscas realizadas por outros Escritórios de Patentes  
 (22) 16/12/2015  
 (51) A61B 17/32 (2006.01)  
 (71) ETHICON LLC (US)

**(21) BR 11 2017 013128-5 A2** Código 6.21 - Exigência preliminar - pedidos com buscas realizadas por outros Escritórios de Patentes  
 (22) 17/12/2015  
 (51) A61K 8/41 (2006.01), A61K 8/81 (2006.01), A61K 8/90 (2006.01), A61K 8/19 (2006.01), A61Q 5/04 (2006.01), A61Q 5/06 (2006.01)  
 (71) L'OREAL (FR)

**(21) BR 11 2017 013137-4 A2** Código 6.21 - Exigência preliminar - pedidos com buscas realizadas por outros Escritórios de Patentes  
 (22) 20/12/2014  
 (51) G06Q 20/40 (2012.01)  
 (71) FACEBOOK, INC. (US)

**(21) BR 11 2017 013449-7 A2** Código 6.21 - Exigência preliminar - pedidos com buscas realizadas por outros Escritórios de Patentes  
 (22) 22/12/2014  
 (51) H03M 13/15 (2006.01), H04L 1/00 (2006.01)  
 (71) HUAWEI TECHNOLOGIES CO., LTD. (CN)

**(21) BR 11 2017 013457-8 A2** Código 6.21 - Exigência preliminar - pedidos com buscas realizadas por outros Escritórios de Patentes  
 (22) 22/12/2015  
 (51) A63B 21/22 (2006.01), A63B 23/16 (2006.01), A61H 23/00 (2006.01), A61F 5/01 (2006.01), A63B 21/00 (2006.01), A61B 5/00 (2006.01), A63B 24/00 (2006.01), A61B 5/11 (2006.01), A61N 1/04 (2006.01), A61N 1/36 (2006.01), F16F 7/10 (2006.01)



---

(71) GYROGEAR LIMITED (GB)

---

**(21) BR 11 2017 013817-4 A2** Código 6.21 - Exigência preliminar - pedidos com buscas realizadas por outros Escritórios de Patentes  
 (22) 31/12/2014  
 (51) G02C 1/04 (2006.01)  
 (71) ESSILOR INTERNATIONAL (FR)

---

**(21) BR 11 2017 013902-2 A2** Código 6.21 - Exigência preliminar - pedidos com buscas realizadas por outros Escritórios de Patentes  
 (22) 30/12/2014  
 (51) G06Q 50/30 (2012.01)  
 (71) FACEBOOK, INC. (US)

---

**(21) BR 11 2017 014135-3 A2** Código 6.21 - Exigência preliminar - pedidos com buscas realizadas por outros Escritórios de Patentes  
 (22) 31/12/2014  
 (51) G06F 9/54 (2006.01)  
 (71) FACEBOOK, INC. (US)

---

**(21) BR 11 2017 014288-0 A2** Código 6.21 - Exigência preliminar - pedidos com buscas realizadas por outros Escritórios de Patentes  
 (22) 16/02/2015  
 (51) H04S 1/00 (2006.01)  
 (71) HUAWEI TECHNOLOGIES CO., LTD. (CN)

---

**(21) BR 11 2017 014568-5 A2** Código 6.21 - Exigência preliminar - pedidos com buscas realizadas por outros Escritórios de Patentes  
 (22) 01/02/2016  
 (51) B65G 17/06 (2006.01), B65G 17/40 (2006.01), B65G 15/30 (2006.01), B29C 45/26 (2006.01)  
 (71) LAITRAM L.L.C. (US)

---

**(21) BR 11 2017 014890-0 A2** Código 6.21 - Exigência preliminar - pedidos com buscas realizadas por outros Escritórios de Patentes  
 (22) 13/01/2016  
 (51) B65G 57/18 (2006.01), B65G 57/09 (2006.01)  
 (71) NISSHIN STEEL CO., LTD. (JP)

---

**(21) BR 11 2017 014993-1 A2** Código 6.21 - Exigência preliminar - pedidos com buscas realizadas por outros Escritórios de Patentes  
 (22) 17/02/2016  
 (51) B65G 13/075 (2006.01)



---

(71) REXNORD INDUSTRIES, LLC (US)

---

**(21) BR 11 2017 016189-3 A2** Código 6.21 - Exigência preliminar - pedidos com buscas realizadas por outros Escritórios de Patentes  
 (22) 12/01/2016  
 (51) B65H 35/00 (2006.01)  
 (71) RUDOLF KUTH (DE)

---

**(21) BR 11 2017 016227-0 A2** Código 6.21 - Exigência preliminar - pedidos com buscas realizadas por outros Escritórios de Patentes  
 (22) 27/01/2016  
 (51) A61J 15/00 (2006.01)  
 (71) PRONOVA BIOPHARMA NORGE AS (NO)

---

**(21) BR 11 2017 016965-7 A2** Código 6.21 - Exigência preliminar - pedidos com buscas realizadas por outros Escritórios de Patentes  
 (22) 24/03/2016  
 (51) A47J 31/44 (2006.01)  
 (71) NESTEC S.A. (CH)

---

**(21) BR 11 2017 017332-8 A2** Código 6.21 - Exigência preliminar - pedidos com buscas realizadas por outros Escritórios de Patentes  
 (22) 18/02/2015  
 (51) H04S 1/00 (2006.01)  
 (71) HUAWEI TECHNOLOGIES CO., LTD. (CN)

---

**(21) BR 11 2017 017400-6 A2** Código 6.21 - Exigência preliminar - pedidos com buscas realizadas por outros Escritórios de Patentes  
 (22) 16/02/2016  
 (51) A47J 31/00 (2006.01), B65D 85/804 (2006.01)  
 (71) SMART SPIRITS, S.L. (ES)

---

**(21) BR 11 2017 017667-0 A2** Código 6.21 - Exigência preliminar - pedidos com buscas realizadas por outros Escritórios de Patentes  
 (22) 18/01/2016  
 (51) B65H 35/00 (2006.01), C09J 7/02 (1968.09)  
 (71) LAMUS TECHNOLOGIES INC. (CA)

---

**(21) BR 11 2017 017794-3 A2** Código 6.21 - Exigência preliminar - pedidos com buscas realizadas por outros Escritórios de Patentes  
 (22) 17/02/2016  
 (51) C10M 173/02 (2006.01)  
 (71) KLÜBER LUBRICATION MÜNCHEN SE & CO. KG (DE)

---



---

<b>(21) BR 11 2017 018530-0 A2</b>	Código 6.21 - Exigência preliminar - pedidos com buscas realizadas por outros Escritórios de Patentes (22) 19/02/2016 (51) A47J 37/07 (2006.01), F24C 1/04 (2006.01) (71) CRYSTAL SPRING COLONY FARMS LTD. (CA)
<b>(21) BR 11 2017 019519-4 A2</b>	Código 6.21 - Exigência preliminar - pedidos com buscas realizadas por outros Escritórios de Patentes (22) 04/03/2016 (51) F16J 15/16 (2006.01), B29C 43/36 (2006.01), B29C 47/08 (1985.01), B29C 33/00 (2006.01) (71) SACMI COOPERATIVA MECCANICI IMOLA SOCIETA' COOPERATIVA (IT)
<b>(21) BR 11 2017 020892-0 A2</b>	Código 6.21 - Exigência preliminar - pedidos com buscas realizadas por outros Escritórios de Patentes (22) 25/03/2016 (51) B65D 41/34 (2006.01), B65D 55/16 (2006.01), B65D 41/32 (2006.01) (71) MICHAEL MAGUIRE (US)
<b>(21) BR 11 2017 021588-8 A2</b>	Código 6.21 - Exigência preliminar - pedidos com buscas realizadas por outros Escritórios de Patentes (22) 07/04/2016 (51) F16L 27/02 (2006.01), F16L 27/12 (2006.01), B05B 3/16 (2006.01), B05B 15/06 (1968.09), B05B 15/08 (1968.09) (71) ARNO DRECHSEL (AT)
<b>(21) BR 11 2017 021997-2 A2</b>	Código 6.21 - Exigência preliminar - pedidos com buscas realizadas por outros Escritórios de Patentes (22) 31/03/2016 (51) A47J 37/01 (2006.01), A21B 3/04 (2006.01) (71) KONINKLIJKE PHILIPS N.V. (NL)
<b>(21) BR 11 2017 022669-3 A2</b>	Código 6.21 - Exigência preliminar - pedidos com buscas realizadas por outros Escritórios de Patentes (22) 18/04/2016 (51) A47J 43/08 (2006.01), A47J 43/07 (2006.01), A47J 43/06 (2006.01), A47J 43/044 (2006.01) (71) DE'LONGHI BRAUN HOUSEHOLD GMBH (DE)
<b>(21) BR 11 2017 023276-6 A2</b>	Código 6.21 - Exigência preliminar - pedidos com buscas realizadas por outros Escritórios de Patentes

---



---

	(22) 28/04/2016 (51) B65H 5/12 (2006.01), B65H 20/16 (2006.01), B65H 20/18 (2006.01), B65H 29/28 (2006.01), B65H 35/00 (2006.01), A41B 9/12 (2006.01), D06C 11/00 (2006.01) (71) CURT G. JOA, INC. (US)
--	---

---

<b>(21) BR 11 2017 023320-7 A2</b>	Código 6.21 - Exigência preliminar - pedidos com buscas realizadas por outros Escritórios de Patentes (22) 27/04/2016 (51) G01N 35/00 (2006.01), G01N 33/28 (2006.01), G01N 15/06 (2006.01), G01N 1/16 (2006.01), G01N 1/18 (2006.01), G01N 1/20 (2006.01), G01N 15/14 (2006.01), G01N 15/00 (2006.01) (71) VIRTUAL FLUID MONITORING SERVICES LLC (US)
------------------------------------	---

---

<b>(21) BR 11 2017 023973-6 A2</b>	Código 6.21 - Exigência preliminar - pedidos com buscas realizadas por outros Escritórios de Patentes (22) 22/04/2016 (51) C07C 329/16 (2006.01), C08F 22/02 (2006.01), C08F 4/08 (2006.01) (71) THE LUBRIZOL CORPORATION (US)
------------------------------------	---

---

<b>(21) BR 11 2017 024009-2 A2</b>	Código 6.21 - Exigência preliminar - pedidos com buscas realizadas por outros Escritórios de Patentes (22) 14/03/2016 (51) F16J 15/00 (2006.01), F16L 17/02 (2006.01), F16L 17/08 (2006.01), F16L 27/08 (2006.01) (71) DE PRETTO INDUSTRIE S.R.L. (IT)
------------------------------------	---

---

<b>(21) BR 11 2017 024235-4 A2</b>	Código 6.21 - Exigência preliminar - pedidos com buscas realizadas por outros Escritórios de Patentes (22) 03/05/2016 (51) C07C 227/18 (2006.01), C07C 229/24 (2006.01), C09K 8/035 (2006.01), C11D 3/33 (2006.01) (71) BASF SE (DE)
------------------------------------	---

---

<b>(21) BR 11 2017 024300-8 A2</b>	Código 6.21 - Exigência preliminar - pedidos com buscas realizadas por outros Escritórios de Patentes (22) 09/05/2016 (51) B01J 21/16 (2006.01), B01J 29/04 (2006.01), B01J 37/02 (2006.01), B01J 37/06 (2006.01), B01J 37/30 (2006.01) (71) W. R. GRACE & CO. - CONN (US)
------------------------------------	---

---

<b>(21) BR 11 2017 024378-4 A2</b>	Código 6.21 - Exigência preliminar - pedidos com buscas realizadas por outros Escritórios de Patentes
------------------------------------	---



---

	(22) 16/05/2016 (51) B65H 19/18 (2006.01) (71) RANPAK CORP. (US)
--	--

---

<b>(21) BR 11 2017 024691-0 A2</b>	Código 6.21 - Exigência preliminar - pedidos com buscas realizadas por outros Escritórios de Patentes (22) 18/05/2016 (51) C10G 69/06 (2006.01), C10G 69/12 (2006.01), C10G 3/00 (2006.01) (71) NESTE OYJ (FI)
------------------------------------	---

---

<b>(21) BR 11 2017 024863-8 A2</b>	Código 6.21 - Exigência preliminar - pedidos com buscas realizadas por outros Escritórios de Patentes (22) 09/06/2016 (51) C07C 51/377 (2006.01) (71) AKZO NOBEL CHEMICALS INTERNATIONAL B.V. (NL)
------------------------------------	---

---

<b>(21) BR 11 2017 026408-0 A2</b>	Código 6.21 - Exigência preliminar - pedidos com buscas realizadas por outros Escritórios de Patentes (22) 04/05/2016 (51) A47J 37/04 (2006.01), A21B 1/26 (2006.01), A21B 3/04 (2006.01), F27B 9/10 (2006.01) (71) ALTO-SHAAM, INC. (US)
------------------------------------	--

---

<b>(21) BR 11 2017 026416-1 A2</b>	Código 6.21 - Exigência preliminar - pedidos com buscas realizadas por outros Escritórios de Patentes (22) 04/05/2016 (51) A47J 37/04 (2006.01), A21B 1/26 (2006.01), A21B 1/50 (2006.01), A21B 3/02 (2006.01), A21B 3/04 (2006.01), F27B 9/10 (2006.01) (71) ALTO-SHAAM, INC. (US)
------------------------------------	--

---

<b>(21) BR 11 2017 026419-6 A2</b>	Código 6.21 - Exigência preliminar - pedidos com buscas realizadas por outros Escritórios de Patentes (22) 04/05/2016 (51) A47J 37/04 (2006.01), A21B 1/26 (2006.01), A21B 1/50 (2006.01), A21B 3/02 (2006.01), A21B 3/04 (2006.01), F27B 9/10 (2006.01) (71) ALTO-SHAAM, INC. (US)
------------------------------------	--

---

<b>(21) BR 11 2017 027334-9 A2</b>	Código 6.21 - Exigência preliminar - pedidos com buscas realizadas por outros Escritórios de Patentes (22) 14/06/2016 (51) A61J 1/20 (2006.01), B65D 81/32 (2006.01) (71) BOEHRINGER INGELHEIM VETMEDICA GMBH (DE)
------------------------------------	---



---

**(21) BR 11 2017 027336-5 A2** Código 6.21 - Exigência preliminar - pedidos com buscas realizadas por outros Escritórios de Patentes  
 (22) 14/06/2016  
 (51) A61J 1/16 (2006.01), A61J 1/20 (2006.01), B65D 8/00 (2006.01), B65D 21/02 (2006.01), B65D 25/08 (2006.01), B65D 81/32 (2006.01), B65D 51/24 (2006.01)  
 (71) BOEHRINGER INGELHEIM VETMEDICA GMBH (DE)

---

**(21) BR 11 2017 027900-2 A2** Código 6.21 - Exigência preliminar - pedidos com buscas realizadas por outros Escritórios de Patentes  
 (22) 20/06/2016  
 (51) B65H 5/00 (2006.01), B05C 11/10 (2006.01), B05C 13/02 (2006.01), B08B 1/02 (2006.01), B08B 1/04 (2006.01), B41J 29/17 (2006.01)  
 (71) SEIKO EPSON CORPORATION (JP)

---

**(21) BR 11 2017 028573-8 A2** Código 6.21 - Exigência preliminar - pedidos com buscas realizadas por outros Escritórios de Patentes  
 (22) 30/11/2016  
 (51) B65G 17/00 (2006.01), B65G 17/06 (2006.01), B65G 17/10 (2006.01), F26B 15/14 (2006.01), F26B 17/02 (2006.01)  
 (71) WENGER MANUFACTURING, INC. (US)

---

**(21) BR 11 2018 000819-2 A2** Código 6.21 - Exigência preliminar - pedidos com buscas realizadas por outros Escritórios de Patentes  
 (22) 05/08/2016  
 (51) B65B 23/10 (2006.01), B65G 47/90 (2006.01), B65B 23/14 (2006.01)  
 (71) INTERCONTINENTAL GREAT BRANDS LLC (US)

---

**(21) BR 11 2018 000952-0 A2** Código 6.21 - Exigência preliminar - pedidos com buscas realizadas por outros Escritórios de Patentes  
 (22) 05/07/2016  
 (51) B65G 17/10 (2006.01), B65G 21/20 (2006.01), B65G 39/12 (2006.01), F23J 1/02 (2006.01)  
 (71) MAGALDI POWER S.P.A. (IT)

---

**(21) BR 11 2018 000978-4 A2** Código 6.21 - Exigência preliminar - pedidos com buscas realizadas por outros Escritórios de Patentes  
 (22) 20/07/2016  
 (51) A47J 43/07 (2006.01), A47J 43/046 (2006.01)  
 (71) KONINKLIJKE PHILIPS N.V. (NL)

---

**(21) BR 11 2018 001666-7 A2** Código 6.21 - Exigência preliminar - pedidos com buscas realizadas por outros Escritórios de Patentes



---

	(22) 21/07/2016 (51) A61G 13/10 (2006.01), A47C 21/04 (2006.01), A61F 7/00 (2006.01) (71) MAQUET GMBH (DE)
<b>(21) BR 11 2018 002095-8 A2</b>	Código 6.21 - Exigência preliminar - pedidos com buscas realizadas por outros Escritórios de Patentes (22) 16/08/2016 (51) C10M 105/38 (2006.01) (71) FRAUNHOFER-GESELLSCHAFT ZUR FORDERUNG DER ANGEWANDTEN FORSCHUNG E.V. (DE)
<b>(21) BR 11 2018 002537-2 A2</b>	Código 6.21 - Exigência preliminar - pedidos com buscas realizadas por outros Escritórios de Patentes (22) 03/08/2016 (51) B67D 1/12 (2006.01), B67D 1/00 (2006.01) (71) ROBERTO MARCHETTI (IT)
<b>(21) BR 11 2018 006970-1 A2</b>	Código 6.21 - Exigência preliminar - pedidos com buscas realizadas por outros Escritórios de Patentes (22) 25/10/2016 (51) A61J 1/10 (2006.01), A61J 1/14 (2006.01) (71) DOW GLOBAL TECHNOLOGIES LLC (US)
<b>(21) BR 11 2018 008468-9 A2</b>	Código 6.21 - Exigência preliminar - pedidos com buscas realizadas por outros Escritórios de Patentes (22) 26/10/2016 (51) C07C 17/04 (2006.01), C07C 291/04 (2006.01), C07C 329/14 (2006.01), B03D 1/004 (2006.01) (71) THOMAS P. DALY (US)
<b>(21) BR 11 2018 009642-3 A2</b>	Código 6.21 - Exigência preliminar - pedidos com buscas realizadas por outros Escritórios de Patentes (22) 01/12/2016 (51) C08L 23/10 (2006.01), A47L 13/16 (2006.01), C08L 53/02 (2006.01), C09D 125/10 (2006.01), C09D 153/02 (2006.01), C09D 7/12 (1968.09), D04H 1/72 (2012.01) (71) KIMBERLY-CLARK WORLDWIDE, INC. (US)
<b>(21) BR 11 2018 009647-4 A2</b>	Código 6.21 - Exigência preliminar - pedidos com buscas realizadas por outros Escritórios de Patentes (22) 25/11/2016 (51) C08F 2/44 (2006.01), C08J 5/00 (2006.01), G02B 1/04 (2006.01) (71) MITSUI CHEMICALS, INC. (JP)

---



---

**(21) BR 11 2018 009654-7 A2** Código 6.21 - Exigência preliminar - pedidos com buscas realizadas por outros Escritórios de Patentes  
 (22) 10/11/2016  
 (51) C08J 5/06 (2006.01), F16G 1/10 (2006.01), F16G 1/28 (2006.01), C09J 113/00 (2006.01)  
 (71) GATES CORPORATION (US)

---

**(21) BR 11 2018 009660-1 A2** Código 6.21 - Exigência preliminar - pedidos com buscas realizadas por outros Escritórios de Patentes  
 (22) 16/11/2016  
 (51) C08F 2/01 (2006.01), B01J 19/00 (2006.01)  
 (71) BASSELL POLYOLEFINE GMBH (DE)

---

**(21) BR 11 2018 009690-3 A8** Código 6.21 - Exigência preliminar - pedidos com buscas realizadas por outros Escritórios de Patentes  
 (22) 14/11/2016  
 (51) C08F 220/06 (2006.01), C08F 220/56 (2006.01), C02F 1/28 (2006.01), C02F 1/56 (2006.01), C09K 8/00 (2006.01)  
 (71) BASF SE (DE)

---

**(21) BR 11 2018 009707-1 A8** Código 6.21 - Exigência preliminar - pedidos com buscas realizadas por outros Escritórios de Patentes  
 (22) 02/12/2016  
 (51) B32B 27/08 (2006.01), B32B 27/32 (2006.01), B65D 65/40 (2006.01)  
 (71) CRYOVAC, INC. (US)

---

**(21) BR 11 2018 009748-9 A8** Código 6.21 - Exigência preliminar - pedidos com buscas realizadas por outros Escritórios de Patentes  
 (22) 17/11/2016  
 (51) B29C 70/08 (2006.01), B29B 15/10 (2006.01), B29C 70/00 (2006.01), B29C 70/06 (2006.01), B32B 27/00 (2006.01), B32B 27/12 (2006.01)  
 (71) MARHAYGUE, LLC (US)

---

**(21) BR 11 2018 009797-7 A8** Código 6.21 - Exigência preliminar - pedidos com buscas realizadas por outros Escritórios de Patentes  
 (22) 01/11/2016  
 (51) C08K 5/00 (2006.01), C08K 5/13 (2006.01), C08K 5/1545 (2006.01), H01B 3/30 (2006.01), H01B 3/44 (2006.01), H01B 7/18 (2006.01)  
 (71) DOW GLOBAL TECHNOLOGIES LLC (US)

---

**(21) BR 11 2018 009808-6 A8** Código 6.21 - Exigência preliminar - pedidos com buscas realizadas por outros Escritórios de Patentes



(22) 20/12/2016  
 (51) C08L 95/00 (2006.01), C08L 23/00 (2006.01), C08L 33/06 (2006.01), C08L 63/00 (2006.01), C08K 5/52 (2006.01)  
 (71) E. I. DU PONT DE NEMOURS AND COMPANY (US)

**(21) BR 11 2018 009846-9 A8** Código 6.21 - Exigência preliminar - pedidos com buscas realizadas por outros Escritórios de Patentes  
 (22) 12/10/2016  
 (51) C08J 9/28 (2006.01), C08G 18/00 (2006.01), C08J 9/33 (2006.01), C08J 9/35 (2006.01)  
 (71) HUNTSMAN INTERNATIONAL LLC (US)

**(21) BR 11 2018 009890-6 A2** Código 6.21 - Exigência preliminar - pedidos com buscas realizadas por outros Escritórios de Patentes  
 (22) 28/11/2016  
 (51) C08L 101/00 (2006.01), C08K 3/36 (2006.01), C08L 79/00 (2006.01), H01L 23/29 (2006.01), H01L 23/31 (2006.01)  
 (71) SUMITOMO BAKELITE CO., LTD. (JP)

**(21) BR 11 2018 009909-0 A2** Código 6.21 - Exigência preliminar - pedidos com buscas realizadas por outros Escritórios de Patentes  
 (22) 08/12/2016  
 (51) B65G 17/06 (2006.01), B65G 47/19 (2006.01), G01G 11/12 (2006.01), G01G 11/14 (2006.01), B65G 17/48 (2006.01)  
 (71) APPALETTE TOURTELLIER SYSTEMES (FR)

**(21) BR 11 2018 009929-5 A2** Código 6.21 - Exigência preliminar - pedidos com buscas realizadas por outros Escritórios de Patentes  
 (22) 01/12/2016  
 (51) C08J 5/18 (2006.01), C09D 7/12 (1968.09), C08L 25/10 (2006.01), C08L 23/08 (2006.01), C08L 53/02 (2006.01), C09D 125/10 (2006.01), C09D 123/08 (2006.01), C09D 153/02 (2006.01), C09D 5/02 (2006.01)  
 (71) KIMBERLY-CLARK WORLDWIDE, INC. (US)

**(21) BR 11 2018 010069-2 A2** Código 6.21 - Exigência preliminar - pedidos com buscas realizadas por outros Escritórios de Patentes  
 (22) 21/09/2016  
 (51) C08F 220/12 (2006.01), C08F 220/14 (2006.01), C08F 220/18 (2006.01), C08F 265/04 (2006.01), C08K 5/3415 (2006.01), C09J 133/08 (2006.01)  
 (71) ROHM AND HAAS COMPANY (US)

**(21) BR 11 2018 010117-6 A2** Código 6.21 - Exigência preliminar - pedidos com buscas realizadas por outros Escritórios de Patentes



---

	(22) 23/11/2016 (51) B29B 7/20 (2006.01), B29B 7/18 (2006.01), B29B 7/74 (2006.01), B29B 7/00 (2006.01), B29C 47/60 (1985.01), B29B 7/26 (2006.01) (71) PIRELLI TYRE S.P.A. (IT)
<b>(21) BR 11 2018 010121-4 A2</b>	Código 6.21 - Exigência preliminar - pedidos com buscas realizadas por outros Escritórios de Patentes (22) 22/11/2016 (51) B29B 7/00 (2006.01), B29B 7/18 (2006.01), B29B 7/20 (2006.01), B29B 7/74 (2006.01), B29C 47/60 (1985.01), B29B 7/26 (2006.01) (71) PIRELLI TYRE S.P.A. (IT)
<b>(21) BR 11 2018 010145-1 A2</b>	Código 6.21 - Exigência preliminar - pedidos com buscas realizadas por outros Escritórios de Patentes (22) 19/10/2016 (51) C08K 9/06 (2006.01), C09D 7/12 (1968.09), C08K 9/04 (2006.01) (71) CORNING OPTICAL COMMUNICATIONS LLC (US)
<b>(21) BR 11 2018 010180-0 A2</b>	Código 6.21 - Exigência preliminar - pedidos com buscas realizadas por outros Escritórios de Patentes (22) 15/11/2016 (51) B29D 11/00 (2006.01), B65B 25/00 (2006.01), B65B 55/22 (2006.01), A61L 12/04 (2006.01), A61L 2/07 (2006.01) (71) ALCON INC. (CH)
<b>(21) BR 11 2018 010228-8 A2</b>	Código 6.21 - Exigência preliminar - pedidos com buscas realizadas por outros Escritórios de Patentes (22) 18/11/2016 (51) B29C 41/00 (2006.01), B29C 41/14 (2006.01) (71) O&M HALYARD INTERNATIONAL UNLIMITED COMPANY. (IE)
<b>(21) BR 11 2018 010300-4 A2</b>	Código 6.21 - Exigência preliminar - pedidos com buscas realizadas por outros Escritórios de Patentes (22) 30/11/2016 (51) C08K 5/375 (2006.01), C08K 5/5419 (2006.01), C08K 5/372 (2006.01) (71) DOW GLOBAL TECHNOLOGIES LLC (US)
<b>(21) BR 11 2018 010302-0 A2</b>	Código 6.21 - Exigência preliminar - pedidos com buscas realizadas por outros Escritórios de Patentes (22) 06/12/2016 (51) C08J 7/04 (2020.01), C08J 9/36 (2006.01), D06N 3/00 (2006.01) (71) ROHM AND HAAS COMPANY (US)



<b>(21) BR 11 2018 010314-4 A2</b>	<p>Código 6.21 - Exigência preliminar - pedidos com buscas realizadas por outros Escritórios de Patentes                  (22) 06/12/2016                  (51) C08L 23/06 (2006.01), G02B 6/44 (2006.01), H01B 3/44 (2006.01)                  (71) DOW GLOBAL TECHNOLOGIES LLC (US)</p>
<b>(21) BR 11 2018 010333-0 A2</b>	<p>Código 6.21 - Exigência preliminar - pedidos com buscas realizadas por outros Escritórios de Patentes                  (22) 25/11/2016                  (51) C08J 5/18 (2006.01), C08K 5/101 (2006.01), B32B 7/12 (2006.01), B32B 27/08 (2006.01), B32B 27/30 (2006.01), B32B 27/32 (2006.01), C08L 27/08 (2006.01)                  (71) SOLVAY SA (BE) ; UNIVERSITÉ D'AIX-MARSEILLE (FR) ; CENTRE NATIONAL DE LA RECHERCHE SCIENTIFIQUE (FR)</p>
<b>(21) BR 11 2018 010373-0 A2</b>	<p>Código 6.21 - Exigência preliminar - pedidos com buscas realizadas por outros Escritórios de Patentes                  (22) 23/11/2016                  (51) C08B 1/06 (2006.01), C08B 11/00 (2006.01), C08L 1/08 (2006.01), C08L 1/26 (2006.01)                  (71) ORGANOFUEL SWEDEN AB (SE)</p>
<b>(21) BR 11 2018 010379-9 A2</b>	<p>Código 6.21 - Exigência preliminar - pedidos com buscas realizadas por outros Escritórios de Patentes                  (22) 15/12/2016                  (51) B32B 17/10 (2006.01)                  (71) SAINT-GOBAIN GLASS FRANCE (FR)</p>
<b>(21) BR 11 2018 010399-3 A8</b>	<p>Código 6.21 - Exigência preliminar - pedidos com buscas realizadas por outros Escritórios de Patentes                  (22) 21/11/2016                  (51) C08L 33/08 (2006.01), E04D 7/00 (2006.01), C04B 111/00 (2006.01), C09D 133/08 (2006.01)                  (71) ROHM AND HAAS COMPANY (US)</p>
<b>(21) BR 11 2018 010449-3 A8</b>	<p>Código 6.21 - Exigência preliminar - pedidos com buscas realizadas por outros Escritórios de Patentes                  (22) 28/10/2016                  (51) C08F 4/654 (2006.01), C08F 10/00 (2006.01)                  (71) TOHO TITANIUM CO., LTD. (JP)</p>
<b>(21) BR 11 2018 010450-7 A8</b>	<p>Código 6.21 - Exigência preliminar - pedidos com buscas realizadas por outros Escritórios de Patentes</p>



---

	(22) 25/11/2016 (51) B32B 7/12 (2006.01), B32B 27/08 (2006.01), B32B 27/30 (2006.01), B32B 27/32 (2006.01), C08J 5/18 (2006.01), C08K 5/101 (2006.01), C08L 27/08 (2006.01) (71) SOLVAY SA (BE) ; CENTRE NATIONAL DE LA RECHERCHE SCIENTIFIQUE (FR) ; UNIVERSITÉ D'AIX-MARSEILLE (FR)
<b>(21) BR 11 2018 010484-1 A8</b>	Código 6.21 - Exigência preliminar - pedidos com buscas realizadas por outros Escritórios de Patentes (22) 15/11/2016 (51) B29C 65/36 (2006.01), B29C 45/14 (2006.01), B65B 51/22 (2006.01), B65B 51/30 (2006.01), H05B 6/10 (2006.01), B29C 65/74 (2006.01), B29L 9/00 (2006.01) (71) TETRA LAVAL HOLDINGS & FINANCE SA (CH)
<b>(21) BR 11 2018 010487-6 A8</b>	Código 6.21 - Exigência preliminar - pedidos com buscas realizadas por outros Escritórios de Patentes (22) 15/11/2016 (51) B29C 65/36 (2006.01), B29C 45/14 (2006.01), B65B 51/22 (2006.01), B65B 51/30 (2006.01), H05B 6/10 (2006.01), B29C 65/74 (2006.01), B29L 9/00 (2006.01) (71) TETRA LAVAL HOLDINGS & FINANCE SA (CH)
<b>(21) BR 11 2018 010538-4 A2</b>	Código 6.21 - Exigência preliminar - pedidos com buscas realizadas por outros Escritórios de Patentes (22) 08/11/2016 (51) B32B 5/02 (2006.01), B32B 27/12 (2006.01), B32B 27/32 (2006.01) (71) DOW GLOBAL TECHNOLOGIES LLC (US) ; DOW QUIMICA MEXICANA S.A. DE C.V. (MX)
<b>(21) BR 11 2018 010547-3 A2</b>	Código 6.21 - Exigência preliminar - pedidos com buscas realizadas por outros Escritórios de Patentes (22) 08/11/2016 (51) B29C 47/06 (1985.01), B32B 27/08 (2006.01) (71) DOW GLOBAL TECHNOLOGIES LLC (US) ; DOW QUIMICA MEXICANA S.A. DE C.V. (MX)
<b>(21) BR 11 2018 010560-0 A2</b>	Código 6.21 - Exigência preliminar - pedidos com buscas realizadas por outros Escritórios de Patentes (22) 30/11/2016 (51) C08G 18/48 (2006.01), C08G 18/62 (2006.01), C08G 18/79 (2006.01), C08G 18/08 (2006.01), C08G 18/24 (2006.01), C09D 175/08 (2006.01), C08G 18/40 (2006.01)

---



---

(71) DOW GLOBAL TECHNOLOGIES LLC (US)

---

**(21) BR 11 2018 010563-5 A2** Código 6.21 - Exigência preliminar - pedidos com buscas realizadas por outros Escritórios de Patentes  
 (22) 23/11/2016  
 (51) C08L 101/00 (2006.01), C08L 23/10 (2006.01), C08J 3/20 (2006.01)  
 (71) GENERAL CABLE TECHNOLOGIES CORPORATION (US)

---

**(21) BR 11 2018 010585-6 A2** Código 6.21 - Exigência preliminar - pedidos com buscas realizadas por outros Escritórios de Patentes  
 (22) 24/11/2016  
 (51) C08L 9/00 (2006.01), C08L 53/02 (2006.01), C08L 95/00 (2006.01), C08L 97/00 (2006.01)  
 (71) INBICON A/S (DK)

---

**(21) BR 11 2018 015462-8 A2** Código 6.21 - Exigência preliminar - pedidos com buscas realizadas por outros Escritórios de Patentes  
 (22) 14/12/2016  
 (51) A47J 43/044 (2006.01), A47J 43/04 (2006.01), A47J 43/046 (2006.01), A47J 43/06 (2006.01), A47J 43/07 (2006.01), A47J 43/08 (2006.01)  
 (71) IDEYA LABS, LLC (US)

---

**(21) BR 11 2019 002795-5 A2** Código 6.21 - Exigência preliminar - pedidos com buscas realizadas por outros Escritórios de Patentes  
 (22) 11/08/2016  
 (51) B65D 43/06 (2006.01), B65D 25/00 (2006.01), B65D 51/16 (2006.01), B44D 3/12 (2006.01)  
 (71) KEM WEICHOREAK KANG (TH) ; GLENN NORMAN TYLER (TH)

---

**(21) BR 11 2019 006169-0 A2** Código 6.21 - Exigência preliminar - pedidos com buscas realizadas por outros Escritórios de Patentes  
 (22) 28/09/2016  
 (51) C10M 169/06 (2006.01), C10M 115/08 (2006.01), C10M 137/00 (2006.01), C10M 137/08 (2006.01), C10M 143/00 (2006.01), C10M 143/02 (2006.01), C10M 159/24 (2006.01), C10N 10/04 (2006.01), C10N 20/02 (2006.01), C10N 30/06 (2006.01), C10N 40/02 (2006.01), C10N 50/10 (2006.01)  
 (71) KYODO YUSHI CO., LTD. (JP) ; JTEKT CORPORATION (JP)

---

**(21) BR 11 2019 006473-7 A2** Código 6.21 - Exigência preliminar - pedidos com buscas realizadas por outros Escritórios de Patentes  
 (22) 12/10/2016  
 (51) B01J 23/38 (2006.01), B01D 53/94 (2006.01)  
 (71) BASF CORPORATION (US)

---



<b>(21) BR 11 2019 008029-5 A2</b>	<p>Código 6.21 - Exigência preliminar - pedidos com buscas realizadas por outros Escritórios de Patentes</p> <p>(22) 19/10/2016</p> <p>(51) C07C 1/20 (2006.01), C07C 4/06 (2006.01), C07C 11/06 (2006.01), C07C 9/10 (2006.01), B01J 38/30 (2006.01), B01J 8/00 (2006.01)</p> <p>(71) DALIAN INSTITUTE OF CHEMICAL PHYSICS, CHINESE ACADEMY OF SCIENCES (CN)</p>
<b>(21) BR 11 2019 008066-0 A2</b>	<p>Código 6.21 - Exigência preliminar - pedidos com buscas realizadas por outros Escritórios de Patentes</p> <p>(22) 19/10/2016</p> <p>(51) C07C 1/02 (2006.01), C07C 11/06 (2006.01), C07C 11/167 (2006.01), C07C 11/16 (2006.01)</p> <p>(71) DALIAN INSTITUTE OF CHEMICAL PHYSICS, CHINESE ACADEMY OF SCIENCES (CN)</p>
<b>(21) BR 12 2013 032932-3 A2</b>	<p>Código 6.21 - Exigência preliminar - pedidos com buscas realizadas por outros Escritórios de Patentes</p> <p>(22) 04/01/2011</p> <p>(51) H04N 5/44 (2011.01), H04N 5/00 (2011.01), H04N 7/24 (2011.01), H04L 12/18 (2006.01), H04W 4/02 (2018.01), H04W 48/00 (2009.01)</p> <p>(71) ROVI GUIDES, INC. (US)</p>
<b>(21) BR 12 2014 015724-0 A2</b>	<p>Código 6.21 - Exigência preliminar - pedidos com buscas realizadas por outros Escritórios de Patentes</p> <p>(22) 14/09/2012</p> <p>(51) H04N 7/00 (2011.01)</p> <p>(71) ELECTRONICS AND TELECOMMUNICATIONS RESEARCH INSTITUTE (KR) ; INDUSTRY-UNIVERSITY COOPERATION FOUNDATION KOREA AEROSPACE UNIVERSITY (KR)</p>
<b>(21) BR 12 2014 023991-2 A2</b>	<p>Código 6.21 - Exigência preliminar - pedidos com buscas realizadas por outros Escritórios de Patentes</p> <p>(22) 27/09/2012</p> <p>(51) H04N 7/00 (2011.01)</p> <p>(71) ELECTRONICS AND TELECOMMUNICATIONS RESEARCH INSTITUTE (KR)</p>
<b>(21) BR 12 2014 028496-9 A2</b>	<p>Código 6.21 - Exigência preliminar - pedidos com buscas realizadas por outros Escritórios de Patentes</p> <p>(22) 27/09/2012</p> <p>(51) H04L 12/18 (2006.01), H04L 12/709 (2013.01), H04L 12/891 (2013.01),</p>



---

H04W 4/06 (2009.01), H04W 4/08 (2009.01), H04W 36/00 (2009.01), H04W 48/16 (2009.01), H04W 52/02 (2009.01), H04W 52/14 (2009.01), H04W 76/40 (2018.01)  
 (71) INTEL CORPORATION (US)

---

**(21) BR 12 2014 030189-8 A2** Código 6.21 - Exigência preliminar - pedidos com buscas realizadas por outros Escritórios de Patentes  
 (22) 04/01/2012  
 (51) H04N 7/00 (2011.01)  
 (71) VELOS MEDIA INTERNATIONAL LIMITED (IE)

---

**(21) BR 12 2014 031521-0 A2** Código 6.21 - Exigência preliminar - pedidos com buscas realizadas por outros Escritórios de Patentes  
 (22) 18/01/2012  
 (51) H04N 7/00 (2011.01)  
 (71) VELOS MEDIA INTERNACIONAL LIMITED (IE)

---

**(21) BR 12 2015 001002-0 A2** Código 6.21 - Exigência preliminar - pedidos com buscas realizadas por outros Escritórios de Patentes  
 (22) 28/06/2012  
 (51) H04N 13/02 (1985.01)  
 (71) SONY CORPORATION (JP)

---

**(21) BR 12 2015 001354-2 A2** Código 6.21 - Exigência preliminar - pedidos com buscas realizadas por outros Escritórios de Patentes  
 (22) 20/01/2012  
 (51) H04N 7/00 (2011.01)  
 (71) IBEX PT HOLDINGS CO., LTD. (KR)

---

**(21) BR 12 2015 017257-8 A2** Código 6.21 - Exigência preliminar - pedidos com buscas realizadas por outros Escritórios de Patentes  
 (22) 05/01/2012  
 (51) H04N 7/00 (2011.01)  
 (71) NEC CORPORATION (JP)

---

**(21) BR 12 2015 027402-8 A2** Código 6.21 - Exigência preliminar - pedidos com buscas realizadas por outros Escritórios de Patentes  
 (22) 02/11/2012  
 (51) H04N 7/00 (2011.01)  
 (71) INFOBRIDGE PTE. LTD. (SG)

---

**(21) BR 12 2015 027404-4 A2** Código 6.21 - Exigência preliminar - pedidos com buscas realizadas por outros Escritórios de Patentes



---

	(22) 02/11/2012 (51) H04N 7/00 (2011.01) (71) INFOBRIDGE PTE. LTD. (SG)
--	---

---

<b>(21) BR 12 2015 027407-9 A2</b>	Código 6.21 - Exigência preliminar - pedidos com buscas realizadas por outros Escritórios de Patentes (22) 02/11/2012 (51) H04N 7/00 (2011.01) (71) INFOBRIDGE PTE. LTD. (SG)
------------------------------------	--

---

<b>(21) BR 12 2015 027425-7 A2</b>	Código 6.21 - Exigência preliminar - pedidos com buscas realizadas por outros Escritórios de Patentes (22) 02/11/2012 (51) H04N 7/00 (2011.01) (71) INFOBRIDGE PTE. LTD. (SG)
------------------------------------	--

---

<b>(21) BR 12 2016 006492-1 A2</b>	Código 6.21 - Exigência preliminar - pedidos com buscas realizadas por outros Escritórios de Patentes (22) 28/06/2012 (51) H04B 7/06 (2006.01), H04L 1/00 (2006.01), H04W 52/02 (2009.01), H04W 52/14 (2009.01), H04W 52/24 (2009.01), H04W 72/12 (2009.01), H04W 76/19 (2018.01), H04W 76/28 (2018.01) (71) INTEL CORPORATION (US)
------------------------------------	--

---

<b>(21) BR 12 2017 000479-4 A2</b>	Código 6.21 - Exigência preliminar - pedidos com buscas realizadas por outros Escritórios de Patentes (22) 21/01/2014 (51) G06F 17/30 (1995.01) (71) SNAP-ON INCORPORATED (US)
------------------------------------	---

---

<b>(21) BR 12 2017 001987-2 A2</b>	Código 6.21 - Exigência preliminar - pedidos com buscas realizadas por outros Escritórios de Patentes (22) 13/02/2014 (51) G09G 3/20 (2006.01), H05B 37/02 (1968.09) (71) DOLBY LABORATORIES LICENSING CORPORATION (US)
------------------------------------	--

---

<b>(21) BR 12 2017 024523-6 A2</b>	Código 6.21 - Exigência preliminar - pedidos com buscas realizadas por outros Escritórios de Patentes (22) 14/11/2014 (51) B32B 9/06 (2006.01), B32B 29/02 (2006.01), D21H 27/30 (2006.01), D21H 15/00 (2006.01), D21F 1/10 (2006.01) (71) GPCP IP HOLDINGS LLC (US)
------------------------------------	---



---

<b>(21) BR 12 2017 028126-7 A2</b>	Código 6.21 - Exigência preliminar - pedidos com buscas realizadas por outros Escritórios de Patentes (22) 06/07/2016 (51) A61J 15/00 (2006.01) (71) WERD, LLC (US)
<b>(21) BR 12 2018 067414-8 A2</b>	Código 6.21 - Exigência preliminar - pedidos com buscas realizadas por outros Escritórios de Patentes (22) 21/10/2015 (51) A24F 47/00 (2020.01) (71) BRITISH AMERICAN TOBACCO (INVESTMENTS) LIMITED (GB)
<b>(21) BR 12 2019 012762-0 A2</b>	Código 6.21 - Exigência preliminar - pedidos com buscas realizadas por outros Escritórios de Patentes (22) 09/09/2011 (51) D21H 19/54 (2006.01), B31F 1/20 (2006.01), B31F 1/28 (2006.01), C08L 3/02 (2006.01), C09J 103/02 (2006.01), D21H 21/54 (2006.01), C08K 3/20 (2006.01), C08K 3/38 (2006.01) (71) HENKEL IP & HOLDING GMBH (DE)
<b>(21) BR 12 2019 020737-2 A2</b>	Código 6.21 - Exigência preliminar - pedidos com buscas realizadas por outros Escritórios de Patentes (22) 13/10/2016 (51) C08K 3/26 (2006.01), C08L 1/02 (2006.01) (71) FIBERLEAN TECHNOLOGIES LIMITED (GB)
<b>(21) BR 13 2014 011499-7 E2</b>	Código 6.21 - Exigência preliminar - pedidos com buscas realizadas por outros Escritórios de Patentes (22) 13/05/2014 (51) B32B 5/02 (2006.01), D04H 3/12 (2006.01), A01M 1/00 (2006.01) (71) UNIVERSIDADE FEDERAL DE MINAS GERAIS (BR/MG) ; VÉRTICA SERVIÇOS E TECNOLOGIA EIRELI (BR/MG)
<b>(21) PI 0414298-5 A2</b>	Código 6.21 - Exigência preliminar - pedidos com buscas realizadas por outros Escritórios de Patentes (22) 17/09/2004 (51) C07C 315/02 (2006.01), C07C 327/28 (2006.01) (71) TEVA SANTÉ (FR)
<b>(21) PI 0619919-4 A2</b>	Código 6.21 - Exigência preliminar - pedidos com buscas realizadas por outros Escritórios de Patentes (22) 18/12/2006 (51) A61K 9/06 (2006.01), A61K 9/107 (2006.01), A61K 47/10 (2017.01), A61P

---



---

	35/00 (2006.01) (71) LEO LABORATORIES LIMITED (IE)
--	---

---

<b>(21) PI 0714616-7 A2</b>	Código 6.21 - Exigência preliminar - pedidos com buscas realizadas por outros Escritórios de Patentes (22) 01/08/2007 (51) C07D 403/12 (2006.01), A61K 31/495 (2006.01), A61K 31/496 (2006.01), A61K 38/06 (2006.01), A61K 38/07 (2006.01), A61K 38/08 (2019.01), A61K 38/12 (2006.01), A61P 37/00 (2006.01), C07D 241/08 (2006.01), C07H 5/06 (2006.01), C07K 5/083 (2006.01), C07K 7/06 (2006.01), C07K 7/64 (2006.01) (71) Manus Pharmaceuticals (Canada) Ltd. (CA)
-----------------------------	---

---

<b>(21) PI 1003625-3 A2</b>	Código 6.21 - Exigência preliminar - pedidos com buscas realizadas por outros Escritórios de Patentes (22) 17/09/2010 (51) B09C 1/00 (2006.01) (71) Green Intellectual Properties, LLC (US)
-----------------------------	--

---

<b>(21) PI 1003944-9 A2</b>	Código 6.21 - Exigência preliminar - pedidos com buscas realizadas por outros Escritórios de Patentes (22) 29/10/2010 (51) G06K 19/07 (2006.01) (71) STMICROELECTRONICS INTERNATIONAL N.V. (CH)
-----------------------------	--

---

<b>(21) PI 1006224-6 A2</b>	Código 6.21 - Exigência preliminar - pedidos com buscas realizadas por outros Escritórios de Patentes (22) 10/03/2010 (51) A61M 16/12 (2006.01), G01F 5/00 (2006.01) (71) KONINKLIJKE PHILIPS N.V. (NL)
-----------------------------	--

---

<b>(21) PI 1008844-0 A2</b>	Código 6.21 - Exigência preliminar - pedidos com buscas realizadas por outros Escritórios de Patentes (22) 15/02/2010 (51) B01J 31/18 (2006.01), B01J 31/14 (2006.01) (71) Sasol Technology (PTY) Ltd (ZA)
-----------------------------	---

---

<b>(21) PI 1008896-2 A2</b>	Código 6.21 - Exigência preliminar - pedidos com buscas realizadas por outros Escritórios de Patentes (22) 17/02/2010 (51) A61B 3/11 (2006.01) (71) ALCON RESEARCH, LLC (US)
-----------------------------	---

---

<b>(21) PI 1013556-1 A2</b>	Código 6.21 - Exigência preliminar - pedidos com buscas realizadas por outros
-----------------------------	---

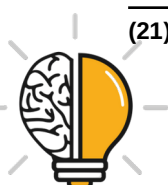

---

	Escritórios de Patentes (22) 25/03/2010 (51) H04L 29/06 (2006.01), H04L 12/18 (2006.01), G06F 3/14 (2006.01), G09G 5/39 (2006.01) (71) Sagemcom Broadband SAS (FR)
<b>(21) PI 1014202-9 A2</b>	Código 6.21 - Exigência preliminar - pedidos com buscas realizadas por outros Escritórios de Patentes (22) 08/03/2010 (51) G06Q 40/00 (2012.01) (71) Mastercard International Incorporated (US)
<b>(21) PI 1014415-3 A2</b>	Código 6.21 - Exigência preliminar - pedidos com buscas realizadas por outros Escritórios de Patentes (22) 23/03/2010 (51) H04W 8/08 (2009.01), H04L 29/12 (2006.01) (71) Qualcomm Incorporated (US)
<b>(21) PI 1014818-3 A2</b>	Código 6.21 - Exigência preliminar - pedidos com buscas realizadas por outros Escritórios de Patentes (22) 01/04/2010 (51) H04L 12/24 (2006.01), H04L 1/00 (2006.01), H04L 12/26 (2006.01), H04M 11/06 (2006.01) (71) Ericsson Telecomunicações S.A. (BR/SP)
<b>(21) PI 1100280-8 A2</b>	Código 6.21 - Exigência preliminar - pedidos com buscas realizadas por outros Escritórios de Patentes (22) 23/02/2011 (51) H04W 12/04 (2009.01), H01Q 1/12 (2006.01), E21B 43/017 (2006.01) (71) Vetco Gray, Inc. (US)
<b>(21) PI 1101221-8 A2</b>	Código 6.21 - Exigência preliminar - pedidos com buscas realizadas por outros Escritórios de Patentes (22) 18/03/2011 (51) A63B 69/06 (2006.01), A63B 22/16 (2006.01) (71) Francis França Apratto (BR/SC)



### Código 6.22 - Exigência preliminar - pedidos sem buscas realizadas por outros Escritórios de Patentes

Suspensão do andamento do pedido de patente que, para instrução regular, aguardará o atendimento ou contestação das exigências formuladas. O depositante poderá obter o parecer através do endereço eletrônico [www.inpi.gov.br](http://www.inpi.gov.br) - Acesso rápido - Faça uma busca - Patente. Para acessar, cadastre-se no Portal do INPI e use login e senha. A não manifestação do depositante no prazo de 90 (noventa) dias desta data acarretará o arquivamento definitivo do pedido.

---

<b>(21) BR 10 2012 000344-9 A2</b>	Código 6.22 - Exigência preliminar - pedidos sem buscas realizadas por outros Escritórios de Patentes (22) 06/01/2012 (51) A43B 3/10 (2006.01), A43B 23/24 (2006.01) (71) Grendene S.A. (BR/RS)
<b>(21) BR 10 2012 002897-2 A2</b>	Código 6.22 - Exigência preliminar - pedidos sem buscas realizadas por outros Escritórios de Patentes (22) 16/03/2012 (51) D07B 1/04 (2006.01) (71) EQUIPESCA INDÚSTRIA E COMÉRCIO LTDA. (BR/SP)
<b>(21) BR 10 2012 009346-4 A2</b>	Código 6.22 - Exigência preliminar - pedidos sem buscas realizadas por outros Escritórios de Patentes (22) 20/04/2012 (51) G09F 23/10 (2006.01) (71) Baltazar Duarte de Carvalho Junior (BR/MG)
<b>(21) BR 10 2012 011453-4 A2</b>	Código 6.22 - Exigência preliminar - pedidos sem buscas realizadas por outros Escritórios de Patentes (22) 15/05/2012 (51) C23C 14/02 (2006.01) (71) INSTITUTO DE ESTUDOS AVANÇADOS - IEAV (BR/SP)
<b>(21) BR 10 2012 014606-1 A2</b>	Código 6.22 - Exigência preliminar - pedidos sem buscas realizadas por outros Escritórios de Patentes (22) 15/06/2012 (51) B05D 7/24 (2006.01), B05D 1/02 (2006.01), B05D 1/08 (2006.01) (71) Universidade Federal de Sergipe (BR/SE)
<b>(21) BR 10 2012 016936-3 A2</b>	Código 6.22 - Exigência preliminar - pedidos sem buscas realizadas por outros Escritórios de Patentes (22) 10/07/2012

---



(51) C01G 53/04 (2006.01), B82B 3/00 (2006.01)  
 (71) UNIVERSIDADE DE SÃO PAULO - USP (BR/SP) ; UNIVERSIDADE ESTADUAL DO CENTRO-OESTE - UNICENTRO (BR/PR)

**(21) BR 10 2012 018736-1 A2** Código 6.22 - Exigência preliminar - pedidos sem buscas realizadas por outros Escritórios de Patentes  
 (22) 27/07/2012  
 (51) C04B 35/622 (2006.01)  
 (71) UNIVERSIDADE FEDERAL DE SERGIPE (BR/SE)

**(21) BR 10 2012 018738-8 A2** Código 6.22 - Exigência preliminar - pedidos sem buscas realizadas por outros Escritórios de Patentes  
 (22) 27/07/2012  
 (51) E04G 7/06 (2006.01)  
 (71) FLÁVIA MARIA DE OLIVEIRA ALVARENGA (BR/SP)

**(21) BR 10 2012 020542-4 A2** Código 6.22 - Exigência preliminar - pedidos sem buscas realizadas por outros Escritórios de Patentes  
 (22) 16/08/2012  
 (51) C04B 7/12 (2006.01), C04B 7/147 (2006.01)  
 (71) JOSÉ EUSTÁQUIO MACHADO (BR/MG)

**(21) BR 10 2012 022053-9 A2** Código 6.22 - Exigência preliminar - pedidos sem buscas realizadas por outros Escritórios de Patentes  
 (22) 31/08/2012  
 (51) B82B 3/00 (2006.01)  
 (71) Universidade Federal do Rio Grande do Sul (BR/RS)

**(21) BR 10 2012 024760-7 A2** Código 6.22 - Exigência preliminar - pedidos sem buscas realizadas por outros Escritórios de Patentes  
 (22) 28/09/2012  
 (51) C04B 22/06 (2006.01)  
 (71) Fundação de Ciência e Tecnologia (BR/RS)

**(21) BR 10 2012 028601-7 A2** Código 6.22 - Exigência preliminar - pedidos sem buscas realizadas por outros Escritórios de Patentes  
 (22) 08/11/2012  
 (51) E04H 4/12 (2006.01)  
 (71) Clube Dr. Antonio Augusto Reis Neves (BR/SP)

**(21) BR 10 2012 030115-6 A2** Código 6.22 - Exigência preliminar - pedidos sem buscas realizadas por outros Escritórios de Patentes  
 (22) 27/11/2012



---

	(51) B65G 65/42 (2006.01) (71) GERALDISCOS COMÉRCIO, INDÚSTRIA E REPRESENTAÇÕES DE CORTIÇA LTDA (BR/SP)
<b>(21) BR 10 2013 001662-4 A2</b>	Código 6.22 - Exigência preliminar - pedidos sem buscas realizadas por outros Escritórios de Patentes (22) 23/01/2013 (51) C08J 11/16 (2006.01), C08G 63/183 (2006.01) (71) UNIVERSIDADE FEDERAL DO ESPÍRITO SANTO - UFES (BR/ES)
<b>(21) BR 10 2013 005722-3 A8</b>	Código 6.22 - Exigência preliminar - pedidos sem buscas realizadas por outros Escritórios de Patentes (22) 08/03/2013 (51) A61C 8/00 (2006.01) (71) RHEIN 83 S.R.L. (IT)
<b>(21) BR 10 2013 012397-8 A2</b>	Código 6.22 - Exigência preliminar - pedidos sem buscas realizadas por outros Escritórios de Patentes (22) 20/05/2013 (51) B60B 27/00 (2006.01), B60B 23/00 (2006.01) (71) RANDON S/A IMPLEMENTOS E PARTICIPAÇÕES (BR/RS)
<b>(21) BR 10 2013 013220-9 A2</b>	Código 6.22 - Exigência preliminar - pedidos sem buscas realizadas por outros Escritórios de Patentes (22) 28/05/2013 (51) G01N 27/00 (2006.01), G01N 27/02 (2006.01), H04L 12/00 (2006.01) (71) UNIVERSIDADE FEDERAL DE VIÇOSA (BR/MG) ; FUNDAÇÃO DE AMPARO À PESQUISA DO ESTADO DE MINAS GERAIS - FAPEMIG (BR/MG) ; UNIVERSIDADE FEDERAL DE OURO PRETO (BR/MG)
<b>(21) BR 10 2013 016329-5 A2</b>	Código 6.22 - Exigência preliminar - pedidos sem buscas realizadas por outros Escritórios de Patentes (22) 25/06/2013 (51) G01N 1/22 (2006.01), H01J 49/04 (2006.01) (71) ASSOCIAÇÃO PRÓ-ENSINO EM SANTA CRUZ DO SUL - APESC (BR/RS) ; UNIVERSIDADE FEDERAL DE SANTA MARIA - UFSM (BR/RS)
<b>(21) BR 10 2013 016522-0 A2</b>	Código 6.22 - Exigência preliminar - pedidos sem buscas realizadas por outros Escritórios de Patentes (22) 26/06/2013 (51) C11D 17/00 (2006.01), C11D 3/10 (2006.01) (71) LQB LABORATÓRIO QUÍMICO BRASILEIRO - INDÚSTRIA E COMÉRCIO EIRELI - EPP (BR/SP)

---



---

**(21) BR 10 2013 018215-0 A2** Código 6.22 - Exigência preliminar - pedidos sem buscas realizadas por outros Escritórios de Patentes  
 (22) 17/07/2013  
 (51) C11D 3/08 (2006.01)  
 (71) MARIA DAS GRAÇAS DA SILVA VALENZUELA (BR/SP) ; FRANCISCO ROLANDO VALENZUELA DÍAZ (BR/SP)

---

**(21) BR 10 2013 019037-3 A2** Código 6.22 - Exigência preliminar - pedidos sem buscas realizadas por outros Escritórios de Patentes  
 (22) 24/07/2013  
 (51) G06Q 30/06 (2012.01), G06Q 10/10 (2012.01)  
 (71) TRUSTCO MOBILE MAURITIUS (MU)

---

**(21) BR 10 2013 019040-3 A2** Código 6.22 - Exigência preliminar - pedidos sem buscas realizadas por outros Escritórios de Patentes  
 (22) 24/07/2013  
 (51) G06Q 30/06 (2012.01), G06Q 10/10 (2012.01)  
 (71) TRUSTCO MOBILE MAURITIUS (MU)

---

**(21) BR 10 2013 022082-5 A2** Código 6.22 - Exigência preliminar - pedidos sem buscas realizadas por outros Escritórios de Patentes  
 (22) 29/08/2013  
 (51) B29D 12/02 (2006.01), G02C 5/02 (2006.01)  
 (71) GO PARTICIPAÇÕES S.A (BR/SP)

---

**(21) BR 10 2013 022373-5 A2** Código 6.22 - Exigência preliminar - pedidos sem buscas realizadas por outros Escritórios de Patentes  
 (22) 02/09/2013  
 (51) C08B 15/08 (2006.01), C08B 15/02 (2006.01), B82Y 40/00 (2011.01)  
 (71) UNIVERSIDADE FEDERAL DE MINAS GERAIS (BR/MG)

---

**(21) BR 10 2013 022380-8 A2** Código 6.22 - Exigência preliminar - pedidos sem buscas realizadas por outros Escritórios de Patentes  
 (22) 02/09/2013  
 (51) C08F 218/10 (2006.01), C08K 3/22 (2006.01), C08J 3/02 (2006.01), A61K 9/10 (2006.01)  
 (71) FUNDAÇÃO UNIVERSIDADE DE BRASÍLIA (BR/DF)

---

**(21) BR 10 2013 023403-6 A2** Código 6.22 - Exigência preliminar - pedidos sem buscas realizadas por outros Escritórios de Patentes  
 (22) 12/09/2013  
 (51) B29C 45/17 (2006.01), B29C 45/22 (2006.01), B29C 45/37 (2006.01)



---

(71) TIGRE S.A. PARTICIPAÇÕES (BR/SC)

---

**(21) BR 10 2013 023884-8 A8** Código 6.22 - Exigência preliminar - pedidos sem buscas realizadas por outros Escritórios de Patentes  
 (22) 18/09/2013  
 (51) C08J 3/09 (2006.01), C08J 11/10 (2006.01), C08J 11/26 (2006.01), C08K 5/42 (2006.01)  
 (71) UNIVERSIDADE FEDERAL DO PARANÁ (BR/PR)

---

**(21) BR 10 2013 025091-0 A2** Código 6.22 - Exigência preliminar - pedidos sem buscas realizadas por outros Escritórios de Patentes  
 (22) 30/09/2013  
 (51) B32B 38/18 (2006.01), B32B 37/12 (2006.01), B32B 27/08 (2006.01), B32B 27/10 (2006.01), B44C 1/00 (2006.01), B44C 7/00 (2006.01)  
 (71) FORMILINE INDÚSTRIA DE LAMINADOS LTDA (BR/SP)

---

**(21) BR 10 2013 028795-4 A2** Código 6.22 - Exigência preliminar - pedidos sem buscas realizadas por outros Escritórios de Patentes  
 (22) 08/11/2013  
 (51) C07D 311/06 (2006.01), A61K 31/352 (2006.01), A61P 31/12 (2006.01)  
 (71) LUIZ FRANCISCO PIANOWSKI (BR/SP) ; AMILCAR TANURI (BR/RJ) ; LECH W. DUDYCZ (US)

---

**(21) BR 10 2013 030408-5 A8** Código 6.22 - Exigência preliminar - pedidos sem buscas realizadas por outros Escritórios de Patentes  
 (22) 27/11/2013  
 (51) C12G 3/04 (2019.01)  
 (71) UNIVERSIDADE FEDERAL DO PARANÁ (BR/PR) ; UNIVERSIDADE ESTADUAL DE PONTA GROSSA (BR/PR)

---

**(21) BR 10 2013 031849-3 A2** Código 6.22 - Exigência preliminar - pedidos sem buscas realizadas por outros Escritórios de Patentes  
 (22) 11/12/2013  
 (51) A23F 5/46 (2006.01), A23L 27/24 (2016.01)  
 (71) UNIVERSIDADE FEDERAL DO PARANÁ (BR/PR)

---

**(21) BR 10 2013 032412-4 A2** Código 6.22 - Exigência preliminar - pedidos sem buscas realizadas por outros Escritórios de Patentes  
 (22) 17/12/2013  
 (51) G01N 25/68 (2006.01)  
 (71) UNIVERSIDADE FEDERAL RURAL DE PERNAMBUCO (BR/PE)

---

**(21) BR 10 2014 007797-9 A2** Código 6.22 - Exigência preliminar - pedidos sem buscas realizadas por outros

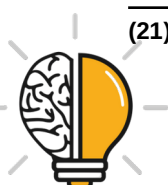

---

	Escritórios de Patentes (22) 31/03/2014 (51) A23C 19/032 (2006.01), A23L 33/135 (2016.01), A23L 33/175 (2016.01) (71) INSTITUTO FEDERAL DE EDUCAÇÃO, CIÊNCIA E TECNOLOGIA DO RIO DE JANEIRO (BR/RJ)
<b>(21) BR 10 2014 015632-1 A2</b>	Código 6.22 - Exigência preliminar - pedidos sem buscas realizadas por outros Escritórios de Patentes (22) 24/06/2014 (51) B32B 7/14 (2006.01), G09F 3/10 (2006.01), B29D 5/06 (2006.01) (71) LUCAS PRUDENTE SILVA (BR/SP)
<b>(21) BR 10 2014 024787-4 A2</b>	Código 6.22 - Exigência preliminar - pedidos sem buscas realizadas por outros Escritórios de Patentes (22) 03/10/2014 (51) A01F 25/00 (2006.01), E04H 7/22 (2006.01) (71) OCTAVIO GUAZZELLI NETO (BR/SP)
<b>(21) BR 10 2014 029616-6 A2</b>	Código 6.22 - Exigência preliminar - pedidos sem buscas realizadas por outros Escritórios de Patentes (22) 27/11/2014 (51) C08F 2/32 (2006.01), C08F 4/06 (2006.01), C09D 11/06 (2006.01) (71) Fundação Universidade de Brasília (BR/DF)
<b>(21) BR 10 2015 004640-5 A2</b>	Código 6.22 - Exigência preliminar - pedidos sem buscas realizadas por outros Escritórios de Patentes (22) 02/03/2015 (51) G06Q 10/06 (2012.01), G06Q 50/20 (2012.01) (71) SAMSUNG ELETRÔNICA DA AMAZÔNIA LTDA. (BR/SP)
<b>(21) BR 10 2015 004646-4 A2</b>	Código 6.22 - Exigência preliminar - pedidos sem buscas realizadas por outros Escritórios de Patentes (22) 02/03/2015 (51) G06N 3/02 (2006.01), G06N 3/04 (2006.01), G06N 3/10 (2006.01) (71) UNIVERSIDADE FEDERAL DE PERNAMBUCO - UFPE (BR/PE)
<b>(21) BR 10 2015 004685-5 A2</b>	Código 6.22 - Exigência preliminar - pedidos sem buscas realizadas por outros Escritórios de Patentes (22) 03/03/2015 (51) A63B 24/00 (2006.01), A63B 71/06 (2006.01), A63B 69/16 (2006.01) (71) NELSON MARTINS COSTA FILHO (BR/MS)
<b>(21) BR 10 2015 004715-0 A2</b>	Código 6.22 - Exigência preliminar - pedidos sem buscas realizadas por outros

---



Escritórios de Patentes  
 (22) 03/03/2015  
 (51) B64C 13/16 (2006.01), B64C 19/02 (2006.01)  
 (71) THALES (FR)

**(21) BR 10 2015 004785-1 A2** Código 6.22 - Exigência preliminar - pedidos sem buscas realizadas por outros Escritórios de Patentes  
 (22) 04/03/2015  
 (51) G06F 3/0346 (2013.01), G01S 5/02 (2010.01)  
 (71) ITAG SISTEMAS INTELIGENTES LTDA (BR/SP)

**(21) BR 10 2015 005245-6 A2** Código 6.22 - Exigência preliminar - pedidos sem buscas realizadas por outros Escritórios de Patentes  
 (22) 04/02/2015  
 (51) G06F 3/14 (2006.01), G09B 21/00 (2006.01), H04N 21/472 (2011.01)  
 (71) UNIVERSIDADE FEDERAL DE JUIZ DE FORA (BR/MG) ; SMART INOVE LTDA (BR/MG)

**(21) BR 10 2015 009454-0 A2** Código 6.22 - Exigência preliminar - pedidos sem buscas realizadas por outros Escritórios de Patentes  
 (22) 27/04/2015  
 (51) G06Q 30/08 (2012.01)  
 (71) LUCIANO TRINDADE DE SOUSA MONTEIRO (BR/SP)

**(21) BR 10 2015 016422-0 A2** Código 6.22 - Exigência preliminar - pedidos sem buscas realizadas por outros Escritórios de Patentes  
 (22) 08/07/2015  
 (51) A01N 65/28 (2009.01), A01N 65/08 (2009.01), A01P 7/02 (2006.01)  
 (71) UNIVERSIDADE FEDERAL RURAL DE PERNAMBUCO (BR)

**(21) BR 10 2016 007903-9 A2** Código 6.22 - Exigência preliminar - pedidos sem buscas realizadas por outros Escritórios de Patentes  
 (22) 08/04/2016  
 (51) B01J 21/18 (2006.01), B01J 27/22 (2006.01), B01J 37/02 (2006.01), B01J 37/03 (2006.01), B01J 37/08 (2006.01), B01J 38/62 (2006.01), B01J 38/66 (2006.01)  
 (71) CENTRO FEDERAL DE EDUCAÇÃO TECNOLÓGICA DE MINAS GERAIS (BR/MG) ; FUNDAÇÃO DE AMPARO À PESQUISA DO ESTADO DE MINAS GERAIS - FAPEMIG (BR/MG)

**(21) BR 10 2016 029566-1 A2** Código 6.22 - Exigência preliminar - pedidos sem buscas realizadas por outros Escritórios de Patentes  
 (22) 15/12/2016



(51) A61K 8/67 (2006.01), A61K 8/42 (2006.01), A61K 8/98 (2006.01), A61Q 19/00 (2006.01)  
 (71) MIRIAN LUISA PEDRON (BR/RS)

**(21) BR 12 2019 028029-0 A2** Código 6.22 - Exigência preliminar - pedidos sem buscas realizadas por outros Escritórios de Patentes  
 (22) 08/08/2008  
 (51) B65D 85/804 (2006.01)  
 (71) KONINKLIJKE DOUWE EGBERTS B.V. (NL)

**(21) PI 0605844-2 A2** Código 6.22 - Exigência preliminar - pedidos sem buscas realizadas por outros Escritórios de Patentes  
 (22) 01/11/2006  
 (51) F26B 3/347 (2006.01), H05B 6/46 (2006.01), H05B 6/64 (2006.01), A23B 9/08 (2006.01)  
 (71) Higino Ítalo Germani (BR/RS)

**(21) PI 0700820-1 A2** Código 6.22 - Exigência preliminar - pedidos sem buscas realizadas por outros Escritórios de Patentes  
 (22) 15/03/2007  
 (51) B63B 39/06 (2006.01), B63B 1/04 (2006.01), B63B 39/10 (2006.01), B63B 1/00 (2006.01), B63B 3/14 (2006.01), B63B 39/00 (2006.01), B63B 35/44 (2006.01)  
 (71) Petroleo Brasileiro S. A. - PETROBRAS (BR/RJ)

**(21) PI 0701289-6 A2** Código 6.22 - Exigência preliminar - pedidos sem buscas realizadas por outros Escritórios de Patentes  
 (22) 23/03/2007  
 (51) C08L 3/02 (2006.01), C08B 30/04 (2006.01), C08L 5/04 (2006.01), C08L 5/06 (2006.01), C08L 5/02 (2006.01), C08L 5/08 (2006.01), G03F 7/004 (2006.01), B65D 65/46 (2006.01)  
 (71) UNIVERSIDADE FEDERAL DO RIO DE JANEIRO - UFRJ (BR/RJ) ;  
 UNIVERSIDADE FEDERAL FLUMINENSE - UFF (BR/RJ)

**(21) PI 0900935-3 A2** Código 6.22 - Exigência preliminar - pedidos sem buscas realizadas por outros Escritórios de Patentes  
 (22) 24/03/2009  
 (51) B63B 21/50 (2006.01), B66C 1/44 (2006.01), B66D 1/50 (2006.01), B63B 21/10 (2006.01), B63B 27/08 (2006.01), B66C 1/00 (2006.01), B66D 1/00 (2006.01), B63B 35/03 (2006.01), F16L 1/12 (2006.01)  
 (71) Petroleo Brasileiro S.A. - Petrobras (BR/RJ)

**(21) PI 1001042-4 A2** Código 6.22 - Exigência preliminar - pedidos sem buscas realizadas por outros

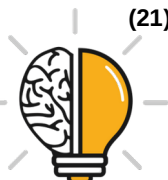

---

	Escritórios de Patentes (22) 29/04/2010 (51) B63B 22/24 (2006.01), B63B 22/00 (2006.01), B63B 35/44 (2006.01) (71) Petróleo Brasileiro S.A. - Petrobras (BR/RJ)
<b>(21) PI 1002860-9 A2</b>	Código 6.22 - Exigência preliminar - pedidos sem buscas realizadas por outros Escritórios de Patentes (22) 18/08/2010 (51) D06F 39/02 (2006.01) (71) WHIRPOOL S.A. (BR/SP)
<b>(21) PI 1005224-0 A2</b>	Código 6.22 - Exigência preliminar - pedidos sem buscas realizadas por outros Escritórios de Patentes (22) 16/12/2010 (51) D05C 7/00 (2006.01), G09B 21/02 (2006.01), D05B 19/00 (2006.01) (71) Wiva Bordados Ltda. (BR/RS)
<b>(21) PI 1100096-1 A2</b>	Código 6.22 - Exigência preliminar - pedidos sem buscas realizadas por outros Escritórios de Patentes (22) 28/01/2011 (51) C12N 15/55 (2006.01), C12N 15/63 (2006.01), C12N 9/16 (2006.01), C12P 21/02 (2006.01), C12R 1/645 (2006.01), G01B 11/24 (2006.01), A23K 20/189 (2016.01) (71) UNIVERSIDADE DE SÃO PAULO - USP (BR/SP)
<b>(21) PI 1100198-4 A2</b>	Código 6.22 - Exigência preliminar - pedidos sem buscas realizadas por outros Escritórios de Patentes (22) 08/02/2011 (51) A61M 37/00 (2006.01) (71) Palo Alto Research Center, Incorporated (US)
<b>(21) PI 1100457-6 A2</b>	Código 6.22 - Exigência preliminar - pedidos sem buscas realizadas por outros Escritórios de Patentes (22) 24/02/2011 (51) A61M 1/00 (2006.01), A61B 17/34 (2006.01) (71) PEDRO ALEXANDRE DA MOTTA MARTINS (BR/RS)
<b>(21) PI 1101712-0 A2</b>	Código 6.22 - Exigência preliminar - pedidos sem buscas realizadas por outros Escritórios de Patentes (22) 20/04/2011 (51) A61G 9/00 (2006.01), A61G 7/05 (2006.01) (71) GADE - Importação e Exportação de Materiais e Equipamentos Hospitalares Ltda. (BR/SP)



---

<b>(21) PI 1101714-7 A2</b>	Código 6.22 - Exigência preliminar - pedidos sem buscas realizadas por outros Escritórios de Patentes (22) 28/04/2011 (51) B43L 1/12 (2006.01) (71) Alfredo Portella Marques (BR/SP)
<b>(21) PI 1104433-0 A2</b>	Código 6.22 - Exigência preliminar - pedidos sem buscas realizadas por outros Escritórios de Patentes (22) 09/09/2011 (51) B65D 17/34 (2006.01) (71) Bandex S.A. (AR)
<b>(21) PI 1106022-0 A2</b>	Código 6.22 - Exigência preliminar - pedidos sem buscas realizadas por outros Escritórios de Patentes (22) 21/09/2011 (51) H02H 7/04 (2006.01), H02J 13/00 (2006.01), G01R 13/06 (2006.01) (71) Copel Distribuição S.A (BR/PR)
<b>(21) PI 1106504-4 A2</b>	Código 6.22 - Exigência preliminar - pedidos sem buscas realizadas por outros Escritórios de Patentes (22) 30/08/2011 (51) H02H 3/05 (2006.01) (71) Eduardo Poças Leitão (BR/SP)

---



**Código Ciência de Parecer****Código 7.1 - Conhecimento de Parecer Técnico**

Suspensa o andamento do pedido para que o depositante se manifeste, no prazo de 90 (noventa) dias desta data, quanto ao contido no parecer técnico. O parecer pode ser obtido através do endereço eletrônico [www.inpi.gov.br](http://www.inpi.gov.br) - No Acesso rápido – Faça uma busca - Patente. Para acessar, cadastre-se no Portal do INPI e use login e senha. A não manifestação ou a manifestação considerada improcedente acarretará a manutenção do posicionamento técnico anterior.

---

<b>(21) BR 10 2012 006917-2 A2</b>	Código 7.1 - Conhecimento de Parecer Técnico (22) 28/03/2012 (71) TPR CO., LTD. (JP)
<hr/>	
<b>(21) BR 10 2012 012377-0 A2</b>	Código 7.1 - Conhecimento de Parecer Técnico (22) 23/05/2012 (71) Ajinomoto Co.,Inc (JP)
<hr/>	
<b>(21) BR 10 2012 018749-3 A2</b>	Código 7.1 - Conhecimento de Parecer Técnico (22) 27/07/2012 (71) Transfer-Tech Gestão de Inovações LTDA (BR/RS)
<hr/>	
<b>(21) BR 10 2012 023639-7 A2</b>	Código 7.1 - Conhecimento de Parecer Técnico (22) 19/09/2012 (71) DRAKA COMTEQ B.V. (NL)
<hr/>	
<b>(21) BR 10 2012 025890-0 A2</b>	Código 7.1 - Conhecimento de Parecer Técnico (22) 10/10/2012 (71) Fundação Universidade de Brasília (BR/DF)
<hr/>	
<b>(21) BR 10 2012 031010-4 A2</b>	Código 7.1 - Conhecimento de Parecer Técnico (22) 05/12/2012 (71) Universidade Federal do Rio Grande do Sul - UFRGS (BR/RS)
<hr/>	
<b>(21) BR 10 2012 031241-7 A2</b>	Código 7.1 - Conhecimento de Parecer Técnico (22) 07/12/2012 (71) GENERAL ELECTRIC TECHNOLOGY GMBH (CH)
<hr/>	
<b>(21) BR 10 2012 031954-3 A2</b>	Código 7.1 - Conhecimento de Parecer Técnico (22) 14/12/2012 (71) INSTITUTO DE PESQUISAS TECNOLÓGICAS DO EST. S. PAULO S/A



---

IPT (BR/SP) ; UNIVERSIDADE DE SÃO PAULO - USP (BR/SP)

---

**(21) BR 10 2013 011511-8 A2** Código 7.1 - Conhecimento de Parecer Técnico  
 (22) 26/04/2013  
 (71) UNIVERSIDADE FEDERAL DA GRANDE DOURADOS (BR/MS)

---

**(21) BR 10 2013 021109-5 A2** Código 7.1 - Conhecimento de Parecer Técnico  
 (22) 12/08/2013  
 (71) DIETER SERGIO VOEGELI (BR/SP)

---

**(21) BR 10 2014 006541-5 A2** Código 7.1 - Conhecimento de Parecer Técnico  
 (22) 19/03/2014  
 (71) UNIVERSIDADE DE SÃO PAULO - USP (BR/SP)

---

**(21) BR 10 2014 016265-8 A8** Código 7.1 - Conhecimento de Parecer Técnico  
 (22) 30/06/2014  
 (71) JAMES K ZITNIK (US)

---

**(21) BR 10 2014 017842-2 A8** Código 7.1 - Conhecimento de Parecer Técnico  
 (22) 21/07/2014  
 (71) FUNDAÇÃO UNIVERSIDADE FEDERAL DO ABC (BR/SP) ;  
 UNIVERSIDADE ESTADUAL DE CAMPINAS - UNICAMP (BR/SP)

---

**(21) BR 10 2014 027839-7 A2** Código 7.1 - Conhecimento de Parecer Técnico  
 (22) 07/11/2014  
 (71) GLOCK HEALTH GMBH (AT)

---

**(21) BR 10 2014 027918-0 A2** Código 7.1 - Conhecimento de Parecer Técnico  
 (22) 07/11/2014  
 (71) PLANT TAPE ALTEA SL (ES) ; PLANT TAPE USA, INC. (US)

---

**(21) BR 10 2014 028586-5 A2** Código 7.1 - Conhecimento de Parecer Técnico  
 (22) 17/11/2014  
 (71) MEYN FOOD PROCESSING TECHNOLOGY B.V. (NL)

---

**(21) BR 10 2014 028745-0 A2** Código 7.1 - Conhecimento de Parecer Técnico  
 (22) 18/11/2014  
 (71) DEERE & COMPANY (US)

---

**(21) BR 10 2014 032971-4 A2** Código 7.1 - Conhecimento de Parecer Técnico  
 (22) 30/12/2014  
 (71) DOW AGROSCIENCES LLC (US)

---



<b>(21) BR 10 2014 033037-2 A2</b>	Código 7.1 - Conhecimento de Parecer Técnico (22) 30/12/2014 (71) ADAMA MAKHTESHIM LTD. (IL)
<b>(21) BR 10 2016 014989-4 A2</b>	Código 7.1 - Conhecimento de Parecer Técnico (22) 24/06/2016 (71) ALEX FABIANO PINTO (BR/SP)
<b>(21) BR 10 2017 019924-0 A2</b>	Código 7.1 - Conhecimento de Parecer Técnico (22) 18/09/2017 (71) DÉCIO BAGGIO (BR/RS)
<b>(21) BR 10 2018 070341-2 A2</b>	Código 7.1 - Conhecimento de Parecer Técnico (22) 02/10/2018 (71) VICTOR MAGALHÃES DUARTE (BR/BA) ; VICTOR CERQUEIRA DUARTE (BR/BA)
<b>(21) BR 10 2019 005414-0 A2</b>	Código 7.1 - Conhecimento de Parecer Técnico (22) 20/03/2019 (71) GILVALDO FERREIRA DA SILVA (BR/CE)
<b>(21) BR 10 2019 013112-8 A2</b>	Código 7.1 - Conhecimento de Parecer Técnico (22) 24/06/2019 (71) GUSTAVO CARLOS LONGHI (BR/RS) ; GUSTAVO CARLOS LONGHI JUNIOR (BR/RS)
<b>(21) BR 10 2019 013652-9 A2</b>	Código 7.1 - Conhecimento de Parecer Técnico (22) 01/07/2019 (71) CARLOS RENATO CORREA GOMES (BR/RS)
<b>(21) BR 10 2019 014098-4 A2</b>	Código 7.1 - Conhecimento de Parecer Técnico (22) 08/07/2019 (71) FABIO TOSHIO KANIZAWA (BR/RJ)
<b>(21) BR 10 2019 016004-7 A2</b>	Código 7.1 - Conhecimento de Parecer Técnico (22) 01/08/2019 (71) AFTON CHEMICAL CORPORATION (US)
<b>(21) BR 10 2019 020153-3 A2</b>	Código 7.1 - Conhecimento de Parecer Técnico (22) 26/09/2019 (71) RENTANK MACROGALPÕES INDÚSTRIA E COMÉRCIO DE



---

COBERTURAS LTDA (BR/SP)

---

**(21) BR 11 2012 000781-5 A2** Código 7.1 - Conhecimento de Parecer Técnico  
 (22) 09/07/2010  
 (71) RAKUTEN, INC. (JP)

---

**(21) BR 11 2012 002131-1 A2** Código 7.1 - Conhecimento de Parecer Técnico  
 (22) 02/08/2010  
 (71) THINK COMPUTER CORPORATION (US)

---

**(21) BR 11 2012 011818-8 A2** Código 7.1 - Conhecimento de Parecer Técnico  
 (22) 01/07/2011  
 (71) Zambon S.P.A. (IT)

---

**(21) BR 11 2012 013968-1 A2** Código 7.1 - Conhecimento de Parecer Técnico  
 (22) 10/12/2010  
 (71) CIMTECH PTY LIMITED (AU)

---

**(21) BR 11 2012 014028-0 A2** Código 7.1 - Conhecimento de Parecer Técnico  
 (22) 30/11/2010  
 (71) N.V. NUTRICIA (NL)

---

**(21) BR 11 2012 018413-0 A2** Código 7.1 - Conhecimento de Parecer Técnico  
 (22) 15/12/2010  
 (71) SAMUMED, LLC. (US)

---

**(21) BR 11 2012 024454-0 A2** Código 7.1 - Conhecimento de Parecer Técnico  
 (22) 02/03/2011  
 (71) TERUMO KABUSHIKI KAISHA (JP)

---

**(21) BR 11 2012 026163-0 A2** Código 7.1 - Conhecimento de Parecer Técnico  
 (22) 13/04/2011  
 (71) DOW GLOBAL TECHNOLOGIES LLC (US)

---

**(21) BR 11 2012 026509-1 A2** Código 7.1 - Conhecimento de Parecer Técnico  
 (22) 18/04/2011  
 (71) Dong-A Pharm.Co., Ltd. (KR)

---

**(21) BR 11 2012 028245-0 A2** Código 7.1 - Conhecimento de Parecer Técnico  
 (22) 17/05/2011  
 (71) Thales Avionics, Inc. (US) ; Phitek Systems, Ltd. (NZ)



<b>(21) BR 11 2012 028272-7 A2</b>	Código 7.1 - Conhecimento de Parecer Técnico (22) 04/05/2011 (71) Electronics Co., Ltd. (KR)
<b>(21) BR 11 2012 031616-8 A2</b>	Código 7.1 - Conhecimento de Parecer Técnico (22) 10/06/2011 (71) THERACOS SUB, LLC (US)
<b>(21) BR 11 2012 032188-9 A2</b>	Código 7.1 - Conhecimento de Parecer Técnico (22) 20/06/2011 (71) OBCHTCHESTVO S OGRANITCHENNOI OTVETSTVENNOSTYOU "NPO PETROVAKS FARM" (RU)
<b>(21) BR 11 2012 033106-0 A2</b>	Código 7.1 - Conhecimento de Parecer Técnico (22) 24/06/2011 (71) Stamicarbon B.V. (NL)
<b>(21) BR 11 2013 002081-4 A2</b>	Código 7.1 - Conhecimento de Parecer Técnico (22) 27/07/2011 (71) Richard S. Ginn (US)
<b>(21) BR 11 2013 005673-8 A2</b>	Código 7.1 - Conhecimento de Parecer Técnico (22) 09/09/2011 (71) SYNAGEVA BIOPHARMA CORP. (US)
<b>(21) BR 11 2013 006546-0 A2</b>	Código 7.1 - Conhecimento de Parecer Técnico (22) 11/09/2011 (71) Amazon Technologies, Inc (US)
<b>(21) BR 11 2013 009940-2 A8</b>	Código 7.1 - Conhecimento de Parecer Técnico (22) 25/10/2011 (71) STEPAN COMPANY (US)
<b>(21) BR 11 2013 010969-6 A2</b>	Código 7.1 - Conhecimento de Parecer Técnico (22) 14/11/2011 (71) Niagara Bottling, LLC (US)
<b>(21) BR 11 2013 011547-5 A2</b>	Código 7.1 - Conhecimento de Parecer Técnico (22) 15/11/2011 (71) MATCO SERVICES INC (US)
<b>(21) BR 11 2013 012971-9 A2</b>	Código 7.1 - Conhecimento de Parecer Técnico



	(22) 26/05/2011 (71) 3M INNOVATIVE PROPERTIES COMPANY (US)
<b>(21) BR 11 2013 014182-4 A2</b>	Código 7.1 - Conhecimento de Parecer Técnico (22) 09/12/2011 (71) USG INTERIORS, LLC (US)
<b>(21) BR 11 2013 025243-0 A2</b>	Código 7.1 - Conhecimento de Parecer Técnico (22) 28/03/2012 (71) ANUVIA PLANT NUTRIENTS HOLDINGS LLC (US)
<b>(21) BR 11 2013 026947-2 A2</b>	Código 7.1 - Conhecimento de Parecer Técnico (22) 17/04/2012 (71) ARLANXEO DEUTSCHLAND GMBH (DE)
<b>(21) BR 11 2013 029720-4 A2</b>	Código 7.1 - Conhecimento de Parecer Técnico (22) 15/05/2012 (71) UNION CARBIDE CHEMICALS & PLASTICS TECHNOLOGY LLC (US)
<b>(21) BR 11 2013 029796-4 A2</b>	Código 7.1 - Conhecimento de Parecer Técnico (22) 23/05/2012 (71) PIRELLI TYRE S. P. A (IT)
<b>(21) BR 11 2013 030818-4 A2</b>	Código 7.1 - Conhecimento de Parecer Técnico (22) 29/05/2012 (71) BRIDGESTONE CORPORATION (JP)
<b>(21) BR 11 2013 030896-6 A2</b>	Código 7.1 - Conhecimento de Parecer Técnico (22) 01/06/2012 (71) INNOVIA FILMS LIMITED (GB)
<b>(21) BR 11 2013 033581-5 A2</b>	Código 7.1 - Conhecimento de Parecer Técnico (22) 29/06/2012 (71) The Procter & Gamble Company (US)
<b>(21) BR 11 2014 000304-1 A2</b>	Código 7.1 - Conhecimento de Parecer Técnico (22) 03/07/2012 (71) NORDISCHER MASCHINENBAU RUD. BAADER GMBH + CO. KG (DE)
<b>(21) BR 11 2014 001643-7 A2</b>	Código 7.1 - Conhecimento de Parecer Técnico (22) 23/07/2012 (71) RICOH COMPANY, LTD. (JP)



---

(21) BR 11 2014 004313-2 A2      Código 7.1 - Conhecimento de Parecer Técnico  
 (22) 24/08/2012  
 (71) BONAC CORPORATION (JP)

---

(21) BR 11 2014 005043-0 A2      Código 7.1 - Conhecimento de Parecer Técnico  
 (22) 31/08/2012  
 (71) AMCOR RIGID PLASTICS USA, LLC (US)

---

(21) BR 11 2014 006545-4 A2      Código 7.1 - Conhecimento de Parecer Técnico  
 (22) 19/09/2012  
 (71) RHODIA OPERATIONS (FR)

---

(21) BR 11 2014 006767-8 A2      Código 7.1 - Conhecimento de Parecer Técnico  
 (22) 02/10/2012  
 (71) OILES CORPORATION (JP)

---

(21) BR 11 2014 007305-8 A2      Código 7.1 - Conhecimento de Parecer Técnico  
 (22) 03/10/2012  
 (71) The Gillette Company (US)

---

(21) BR 11 2014 008061-5 A2      Código 7.1 - Conhecimento de Parecer Técnico  
 (22) 18/10/2012  
 (71) SCIENTIST OF FORTUNE S.A. (LU)

---

(21) BR 11 2014 010049-7 A2      Código 7.1 - Conhecimento de Parecer Técnico  
 (22) 26/10/2012  
 (71) Jerome SCHENTAG (US) ; Joseph, M. FAYAD (US)

---

(21) BR 11 2014 011351-3 A2      Código 7.1 - Conhecimento de Parecer Técnico  
 (22) 09/11/2012  
 (71) GILEAD APOLLO, LLC (US)

---

(21) BR 11 2014 013723-4 A8      Código 7.1 - Conhecimento de Parecer Técnico  
 (22) 04/12/2012  
 (71) SANOFI (FR)

---

(21) BR 11 2014 015331-0 A8      Código 7.1 - Conhecimento de Parecer Técnico  
 (22) 17/12/2012  
 (71) ETHICON, INC. (US)

---

(21) BR 11 2014 015551-8 A8      Código 7.1 - Conhecimento de Parecer Técnico

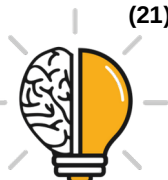

	(22) 21/12/2012 (71) BL TECHNOLOGIES, INC. (US)
<b>(21) BR 11 2014 018360-0 A8</b>	Código 7.1 - Conhecimento de Parecer Técnico (22) 25/01/2013 (71) GFS CORPORATION AUS PTY LTD. (AU)
<b>(21) BR 11 2014 022810-8 A8</b>	Código 7.1 - Conhecimento de Parecer Técnico (22) 15/03/2013 (71) UCL BUSINESS PLC (GB)
<b>(21) BR 11 2014 025347-1 A8</b>	Código 7.1 - Conhecimento de Parecer Técnico (22) 11/04/2013 (71) The Procter & Gamble Company (US)
<b>(21) BR 11 2014 032555-3 A2</b>	Código 7.1 - Conhecimento de Parecer Técnico (22) 27/06/2013 (71) H. LUNDBECK A/S (DK)
<b>(21) BR 11 2014 032632-0 A2</b>	Código 7.1 - Conhecimento de Parecer Técnico (22) 27/06/2013 (71) KEMIN INDUSTRIES, INC. (US)
<b>(21) BR 11 2015 007299-2 A2</b>	Código 7.1 - Conhecimento de Parecer Técnico (22) 04/10/2013 (71) KUMIAI CHEMICAL INDUSTRY CO., LTD. (JP)
<b>(21) BR 11 2015 026012-8 A2</b>	Código 7.1 - Conhecimento de Parecer Técnico (22) 17/06/2014 (71) FLOORING TECHNOLOGIES LTD. (MT)
<b>(21) BR 11 2015 026976-1 A2</b>	Código 7.1 - Conhecimento de Parecer Técnico (22) 21/04/2014 (71) SERGEI VLADIMIROVICH BRINDYUK (RU)
<b>(21) BR 11 2015 029307-7 A2</b>	Código 7.1 - Conhecimento de Parecer Técnico (22) 26/05/2014 (71) HUNTSMAN INTERNATIONAL LLC (US)
<b>(21) BR 11 2015 029787-0 A2</b>	Código 7.1 - Conhecimento de Parecer Técnico (22) 28/05/2014 (71) L'OREAL (FR)



<b>(21) BR 11 2015 032570-0 A2</b>	Código 7.1 - Conhecimento de Parecer Técnico (22) 26/06/2014 (71) STEMFORM APS (DK)
<b>(21) BR 11 2015 032669-2 A2</b>	Código 7.1 - Conhecimento de Parecer Técnico (22) 25/06/2014 (71) L'OREAL (FR)
<b>(21) BR 11 2015 032714-1 A2</b>	Código 7.1 - Conhecimento de Parecer Técnico (22) 27/06/2014 (71) UNIVERSITÄT ZÜRICH (CH)
<b>(21) BR 11 2015 032853-9 A2</b>	Código 7.1 - Conhecimento de Parecer Técnico (22) 27/06/2014 (71) UNILEVER NV (NL)
<b>(21) BR 11 2016 008021-1 A2</b>	Código 7.1 - Conhecimento de Parecer Técnico (22) 30/05/2014 (71) PROJECTA ENGINEERING S.R.L. (IT)
<b>(21) BR 11 2016 009901-0 A8</b>	Código 7.1 - Conhecimento de Parecer Técnico (22) 03/11/2014 (71) KERYX BIOPHARMACEUTICALS, INC. (US)
<b>(21) BR 11 2016 010358-0 A2</b>	Código 7.1 - Conhecimento de Parecer Técnico (22) 07/11/2014 (71) ACTIVUS PHARMA CO., LTD. (JP)
<b>(21) BR 11 2016 012086-8 A2</b>	Código 7.1 - Conhecimento de Parecer Técnico (22) 24/11/2014 (71) THE PROCTER & GAMBLE COMPANY (US)
<b>(21) BR 11 2017 009013-9 A2</b>	Código 7.1 - Conhecimento de Parecer Técnico (22) 30/10/2015 (71) BASF CORPORATION (US)
<b>(21) BR 11 2017 009030-9 A2</b>	Código 7.1 - Conhecimento de Parecer Técnico (22) 30/10/2015 (71) ORGANOFUEL SWEDEN AB (SE)
<b>(21) BR 11 2018 011027-2 A2</b>	Código 7.1 - Conhecimento de Parecer Técnico

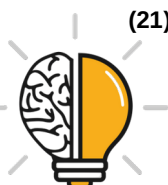

---

(22) 30/11/2016  
 (71) AFINITI EUROPE TECHNOLOGIES LIMITED (GB)

---

**(21) BR 12 2012 013058-3 A2** Código 7.1 - Conhecimento de Parecer Técnico  
 (22) 07/04/2008  
 (62) PI 0810366-6 07/04/2008  
 (71) DOLBY INTERNATIONAL AB (NL)

---

**(21) BR 12 2012 013066-4 A2** Código 7.1 - Conhecimento de Parecer Técnico  
 (22) 07/04/2008  
 (62) PI 0810366-6 07/04/2008  
 (71) DOLBY INTERNATIONAL AB (NL)

---

**(21) BR 12 2012 013072-9 A2** Código 7.1 - Conhecimento de Parecer Técnico  
 (22) 07/04/2008  
 (62) PI 0810366-6 07/04/2008  
 (71) DOLBY INTERNATIONAL AB (NL)

---

**(21) BR 12 2012 013077-0 A2** Código 7.1 - Conhecimento de Parecer Técnico  
 (22) 07/04/2008  
 (62) PI 0810366-6 07/04/2008  
 (71) DOLBY INTERNATIONAL AB (NL)

---

**(21) BR 12 2012 013614-0 A2** Código 7.1 - Conhecimento de Parecer Técnico  
 (22) 07/04/2008  
 (62) PI 0810366-6 07/04/2008  
 (71) DOLBY INTERNATIONAL AB (NL)

---

**(21) BR 12 2016 014600-6 A2** Código 7.1 - Conhecimento de Parecer Técnico  
 (22) 11/03/2014  
 (62) BR 11 2015 021101-1 11/03/2014  
 (71) UNIVERSITY OF FLORIDA RESEARCH FOUNDATION, INC. (US)

---

**(21) BR 12 2019 001455-8 A2** Código 7.1 - Conhecimento de Parecer Técnico  
 (22) 22/10/2009  
 (62) PI 0920622-1 22/10/2009  
 (71) MERIAL, INC. (US) ; THE REGENTS OF THE UNIVERSITY OF CALIFORNIA (US) ; UNIVERSITY OF PRETORIA (ZA)

---

**(21) BR 12 2019 014956-9 A2** Código 7.1 - Conhecimento de Parecer Técnico  
 (22) 09/04/2009  
 (62) PI 0911176-0 09/04/2009



---

(71) CERUS CORPORATION (US)

---

**(21) BR 12 2019 015817-7 A2** Código 7.1 - Conhecimento de Parecer Técnico  
 (22) 24/12/2012  
 (62) BR 11 2014 015211-0 24/12/2012  
 (71) VERSALIS S.P.A. (IT)

---

**(21) BR 12 2019 018135-7 A2** Código 7.1 - Conhecimento de Parecer Técnico  
 (22) 02/02/2010  
 (62) PI 1007159-8 02/02/2010  
 (71) VIAX DENTAL TECHNOLOGIES, LLC (US)

---

**(21) BR 12 2019 018224-8 A2** Código 7.1 - Conhecimento de Parecer Técnico  
 (22) 26/08/2010  
 (62) BR 11 2012 004135-5 26/08/2010  
 (71) STRAUMANN HOLDING AG (CH)

---

**(21) BR 12 2019 018643-0 A2** Código 7.1 - Conhecimento de Parecer Técnico  
 (22) 08/06/2009  
 (62) PI 0909923-9 08/06/2009  
 (71) DOW GLOBAL TECHNOLOGIES INC. (US)

---

**(21) BR 12 2019 021757-2 A2** Código 7.1 - Conhecimento de Parecer Técnico  
 (22) 09/09/2011  
 (62) BR 11 2013 005673-8 09/09/2011  
 (71) SYNAGEVA BIOPHARMA CORP. (US)

---

**(21) BR 12 2019 024740-4 A2** Código 7.1 - Conhecimento de Parecer Técnico  
 (22) 23/01/2014  
 (62) BR 11 2015 018048-5 23/01/2014  
 (71) INTEKRIN THERAPEUTICS, INC. (US)

---

**(21) BR 12 2019 026836-3 A2** Código 7.1 - Conhecimento de Parecer Técnico  
 (22) 09/11/2012  
 (62) BR 11 2014 011351-3 09/11/2012  
 (71) GILEAD APOLLO, LLC (US)

---

**(21) BR 12 2019 026850-9 A2** Código 7.1 - Conhecimento de Parecer Técnico  
 (22) 24/11/2010  
 (62) BR 11 2012 012947-3 24/11/2010  
 (71) GENZYME CORPORATION (US)

---



<b>(21) BR 20 2015 006473-5 U2</b>	Código 7.1 - Conhecimento de Parecer Técnico (22) 24/03/2015 (71) ABJ GESTÃO DE ATIVOS INTANGÍVEIS - EIRELI (BR/SP)
<b>(21) BR 20 2015 016895-6 U2</b>	Código 7.1 - Conhecimento de Parecer Técnico (22) 14/07/2015 (71) JOAO LUIS BÁCARO (BR/SP)
<b>(21) BR 20 2015 018128-6 U2</b>	Código 7.1 - Conhecimento de Parecer Técnico (22) 29/07/2015 (71) JOSÉ CARLOS LUPERINI (BR/SP)
<b>(21) BR 20 2015 018881-7 U2</b>	Código 7.1 - Conhecimento de Parecer Técnico (22) 06/08/2015 (71) BELLIZ INDÚSTRIA, COMÉRCIO, IMPORTAÇÃO E EXPORTAÇÃO EIRELI. (BR/ES)
<b>(21) BR 20 2015 031144-9 U2</b>	Código 7.1 - Conhecimento de Parecer Técnico (22) 11/12/2015 (71) TETSUYA KOURA (BR/SC)
<b>(21) BR 20 2015 032097-9 U2</b>	Código 7.1 - Conhecimento de Parecer Técnico (22) 21/12/2015 (71) ERNANDES FERREIRA DA SILVA FILHO (BR/SP)
<b>(21) BR 20 2016 007887-9 U2</b>	Código 7.1 - Conhecimento de Parecer Técnico (22) 08/04/2016 (71) ARCO INDÚSTRIA DE COMPONENTES METÁLICOS LTDA. (BR/RS)
<b>(21) BR 20 2017 000657-9 U2</b>	Código 7.1 - Conhecimento de Parecer Técnico (22) 12/01/2017 (71) ALEXANDRE ZAMBELLI (BR/RS)
<b>(21) BR 21 2016 017116-6 U2</b>	Código 7.1 - Conhecimento de Parecer Técnico (22) 28/01/2015 (71) ABRAHAM SHOSHANI (IL)
<b>(21) MU 8901988-1 U2</b>	Código 7.1 - Conhecimento de Parecer Técnico (22) 28/09/2009 (71) Eduardo Machado (BR/ES) ; Erasmo Ribeiro Machado (BR/ES) ; Ancelmo Machado (BR/ES) ; Antônio Carlos Schnaider (BR/ES) ; Valter Schnaider (BR/ES)



<b>(21) PI 0518263-8 A2</b>	Código 7.1 - Conhecimento de Parecer Técnico (22) 23/11/2005 (71) Qualcomm Incorporated (US)
<b>(21) PI 0702783-4 A2</b>	Código 7.1 - Conhecimento de Parecer Técnico (22) 22/06/2007 (71) LANXESS DEUTSCHLAND GMBH (DE)
<b>(21) PI 0715360-0 A2</b>	Código 7.1 - Conhecimento de Parecer Técnico (22) 21/07/2007 (71) Wyeth (US)
<b>(21) PI 0715662-6 A2</b>	Código 7.1 - Conhecimento de Parecer Técnico (22) 21/08/2007 (71) Qualcomm Incorporated (US)
<b>(21) PI 0806295-1 A2</b>	Código 7.1 - Conhecimento de Parecer Técnico (22) 05/01/2008 (71) Qualcomm Incorporated (US)
<b>(21) PI 0808217-0 A2</b>	Código 7.1 - Conhecimento de Parecer Técnico (22) 01/02/2008 (71) FRAUNHOFER-GESELLSCHAFT ZUR FÖRDERUNG DER ANGEWANDTEN FORSCHUNG E.V. (DE)
<b>(21) PI 0809063-7 A2</b>	Código 7.1 - Conhecimento de Parecer Técnico (22) 13/03/2008 (71) SHALDAG LTD (IL)
<b>(21) PI 0814319-6 A2</b>	Código 7.1 - Conhecimento de Parecer Técnico (22) 23/07/2008 (71) Aqtis IP BV (NL)
<b>(21) PI 0822911-2 A2</b>	Código 7.1 - Conhecimento de Parecer Técnico (22) 19/06/2008 (71) Huawei Technologies Co., Ltd. (CN)
<b>(21) PI 0823033-1 A2</b>	Código 7.1 - Conhecimento de Parecer Técnico (22) 11/12/2008 (71) FRAUNHOFER - GESELLSCHAFT ZUR FOERDERUNG DER ANGEWANDTEN TEN FORSCHUNG E.V. (DE)



<b>(21) PI 0901599-0 A2</b>	Código 7.1 - Conhecimento de Parecer Técnico (22) 25/05/2009 (71) DOTTER BRASIL LTDA (BR/SP)
<b>(21) PI 0902312-7 A2</b>	Código 7.1 - Conhecimento de Parecer Técnico (22) 15/07/2009 (71) Fundação de Amparo à Pesquisa do Estado de São Paulo - FAPESP (BR/SP) ; Universidade de São Paulo - USP (BR/SP)
<b>(21) PI 0902389-5 A2</b>	Código 7.1 - Conhecimento de Parecer Técnico (22) 15/07/2009 (71) José Alfredo Damásio (BR/RJ)
<b>(21) PI 0902901-0 A2</b>	Código 7.1 - Conhecimento de Parecer Técnico (22) 07/09/2009 (71) CJ Cheiljedang Corporation (KR)
<b>(21) PI 0904889-8 A2</b>	Código 7.1 - Conhecimento de Parecer Técnico (22) 23/04/2009 (71) Instituto Nacional de Pesquisas Espaciais - INPE (BR/SP)
<b>(21) PI 0907359-0 A2</b>	Código 7.1 - Conhecimento de Parecer Técnico (22) 10/04/2009 (71) BAYER CROPSCIENCE NV (BE) ; BAYER INTELLECTUAL PROPERTY GMBH (DE)
<b>(21) PI 0907869-0 A2</b>	Código 7.1 - Conhecimento de Parecer Técnico (22) 19/02/2009 (71) HEWLETT-PACKARD DEVELOPMENT COMPANY, L.P. (US)
<b>(21) PI 0909781-3 A8</b>	Código 7.1 - Conhecimento de Parecer Técnico (22) 25/02/2009 (71) HEWLETT-PACKARD DEVELOPMENT COMPANY, L.P. (US)
<b>(21) PI 0910327-9 A2</b>	Código 7.1 - Conhecimento de Parecer Técnico (22) 20/03/2009 (71) France Telecom (FR)
<b>(21) PI 0914253-3 A2</b>	Código 7.1 - Conhecimento de Parecer Técnico (22) 01/12/2009 (71) Universidad Del Valle (CO)



---

(21) PI 0917054-5 A2 Código 7.1 - Conhecimento de Parecer Técnico  
 (22) 20/10/2009  
 (71) INTERNATIONAL BUSINESS MACHINES CORPORATION (US)

---

(21) PI 0920989-1 A2 Código 7.1 - Conhecimento de Parecer Técnico  
 (22) 19/11/2009  
 (71) NIPPON STEEL CORPORATION (JP)

---

(21) PI 0922041-0 A2 Código 7.1 - Conhecimento de Parecer Técnico  
 (22) 18/11/2009  
 (71) Merial Limited (GB)

---

(21) PI 0922559-5 A2 Código 7.1 - Conhecimento de Parecer Técnico  
 (22) 04/12/2009  
 (71) HSNI, LLC (US)

---

(21) PI 1001427-6 A8 Código 7.1 - Conhecimento de Parecer Técnico  
 (22) 05/05/2010  
 (71) WHIRLPOOL S.A. (BR/SP)

---

(21) PI 1002652-5 A2 Código 7.1 - Conhecimento de Parecer Técnico  
 (22) 29/07/2010  
 (71) LG Eletronics INC (KR)

---

(21) PI 1002805-6 A2 Código 7.1 - Conhecimento de Parecer Técnico  
 (22) 18/08/2010  
 (71) WHIRPOOL S.A. (BR/SP)

---

(21) PI 1003056-5 A2 Código 7.1 - Conhecimento de Parecer Técnico  
 (22) 17/08/2010  
 (71) KLL Equipamentos para Transportes Ltda (BR/RS)

---

(21) PI 1003925-2 A2 Código 7.1 - Conhecimento de Parecer Técnico  
 (22) 08/10/2010  
 (71) Universidade Federal de Uberlândia - UFU (BR/MG) ; Fundação de Amparo à Pesquisa do Estado de Minas Gerais (BR/MG)

---

(21) PI 1005910-5 A2 Código 7.1 - Conhecimento de Parecer Técnico  
 (22) 05/11/2010  
 (71) Universidade Estadual de Maringá (BR/PR)



<b>(21) PI 1006077-4 A2</b>	Código 7.1 - Conhecimento de Parecer Técnico (22) 11/01/2010 (71) Goldfinch Solutions, LLC (US)
<b>(21) PI 1008024-4 A2</b>	Código 7.1 - Conhecimento de Parecer Técnico (22) 05/01/2010 (71) INTERDIGITAL MADISON PATENT HOLDINGS (FR)
<b>(21) PI 1009932-8 A2</b>	Código 7.1 - Conhecimento de Parecer Técnico (22) 30/04/2010 (71) TECHNOLOGICAL RESOURCES PTY. LIMITED (AU)
<b>(21) PI 1010415-1 A2</b>	Código 7.1 - Conhecimento de Parecer Técnico (22) 24/09/2010 (71) AVAYA INC. (US)
<b>(21) PI 1010788-6 A2</b>	Código 7.1 - Conhecimento de Parecer Técnico (22) 31/05/2010 (71) Siemens Aktiengesellschaft (DE)
<b>(21) PI 1010804-1 A2</b>	Código 7.1 - Conhecimento de Parecer Técnico (22) 03/05/2010 (71) LANXESS DEUTSCHLAND GMBH (DE)
<b>(21) PI 1014191-0 A2</b>	Código 7.1 - Conhecimento de Parecer Técnico (22) 16/03/2010 (71) Facebook, INC. (US)
<b>(21) PI 1014694-6 A2</b>	Código 7.1 - Conhecimento de Parecer Técnico (22) 15/02/2010 (71) SUZANO CANADA INC. (CA)
<b>(21) PI 1014889-2 A2</b>	Código 7.1 - Conhecimento de Parecer Técnico (22) 12/03/2010 (71) Geco Technology B.V (NL)
<b>(21) PI 1015504-0 A2</b>	Código 7.1 - Conhecimento de Parecer Técnico (22) 27/12/2010 (66) PI 1004281-4 28/04/2010 (71) JOÃO LUCIANO RODRIGUES DA SILVA (BR/SP)
<b>(21) PI 1101001-0 A2</b>	Código 7.1 - Conhecimento de Parecer Técnico

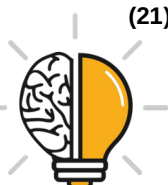

---

(22) 21/03/2011

(71) GERTEC BRASIL LTDA. (BR/BA)

---

**(21) PI 1102223-0 A2**

Código 7.1 - Conhecimento de Parecer Técnico

(22) 09/05/2011

(71) SILVA NUNES INDÚSTRIA, COMÉRCIO, PESQUISA E DESENVOLVIMENTO LTDA (BR/SP)

---

**(21) PI 1103016-0 A2**

Código 7.1 - Conhecimento de Parecer Técnico

(22) 17/06/2011

(71) UNIVERSIDADE ESTADUAL DE CAMPINAS - UNICAMP (BR/SP)

---

**(21) PI 1105449-2 A2**

Código 7.1 - Conhecimento de Parecer Técnico

(22) 19/10/2011

(71) Metalvix Engenharia e Consultoria Ltda (BR/ES) ; Mca Tecnologia de Estruturas Ltda (BR/ES)

---

**(21) PI 1106670-9 A8**

Código 7.1 - Conhecimento de Parecer Técnico

(22) 13/10/2011

(71) Universidade Estadual de Maringá (BR/PR)



### Código 7.3 - Republicação

Republicação por ter sido efetuada com incorreção.

---

(21) BR 11 2013 001307-9 A2

Código 7.3 - Republicação

(22) 15/07/2011

(71) XYLECO, INC. (US)

Republique-se (7.3).



**Código 7.4 - Ciência relacionada com o Art. 229-C da LPI**

Comunicação ao usuário de que o pedido está sendo encaminhado para obtenção da anuência de que trata o Art. 229 da Lei nº 9.279/96, conforme redação dada pela Lei nº 10.196, de 14 de fevereiro de 2001 que alterou a Lei no 9.279/96, considerando a aprovação dos termos do Parecer nº 337/PGF/EA/2010. O processo pode ser visualizado através do endereço eletrônico [www.inpi.gov.br](http://www.inpi.gov.br) - No Acesso rápido – Faça uma busca - Patente. Para acessar, cadastre-se no Portal do INPI e use login e senha.

---

<b>(21) BR 10 2017 004788-1 A2</b>	Código 7.4 - Ciência relacionada com o Art. 229-C da LPI (22) 09/03/2017 (71) INSTITUTO DE BIOLOGIA MOLECULAR DO PARANÁ - IBMP. (BR/PR) ; SPL EVOLUTION LTD (US)
<b>(21) BR 11 2012 008939-0 A2</b>	Código 7.4 - Ciência relacionada com o Art. 229-C da LPI (22) 14/10/2010 (71) Janssen Pharmaceutica NV (BE)
<b>(21) BR 11 2014 007405-4 A2</b>	Código 7.4 - Ciência relacionada com o Art. 229-C da LPI (22) 28/09/2012 (71) ETH ZURICH (CH)
<b>(21) BR 11 2014 028222-6 A2</b>	Código 7.4 - Ciência relacionada com o Art. 229-C da LPI (22) 14/05/2013 (71) SEATTLE GENETICS, INC. (US) De acordo com o artigo 229-C da Lei nº 10196/2001, que modificou a Lei nº 9279/96, a concessão da patente está condicionada à anuência prévia da ANVISA. Considerando a aprovação dos termos do Parecer nº 337/PGF/EA/2010, bem como a Portaria Interministerial Nº 1065 de 24/05/2012, encaminha-se o presente pedido para as providências cabíveis.
<b>(21) BR 11 2014 031910-3 A2</b>	Código 7.4 - Ciência relacionada com o Art. 229-C da LPI (22) 18/06/2013 (71) THERAPEUTICSMD, INC. (US)
<b>(21) BR 11 2014 031914-6 A2</b>	Código 7.4 - Ciência relacionada com o Art. 229-C da LPI (22) 18/06/2013 (71) THERAPEUTICSMD, INC. (US)
<b>(21) BR 12 2018 070668-6 A2</b>	Código 7.4 - Ciência relacionada com o Art. 229-C da LPI (22) 07/10/2015



---

(71) COSMO TECHNOLOGIES LTD (IE)

De acordo com o artigo 229-C da Lei nº 10196/2001, que modificou a Lei nº 9279/96, a concessão da patente está condicionada à anuência prévia da ANVISA. Considerando a aprovação dos termos do Parecer nº 337/PGF/EA/2010, bem como a Portaria Interministerial Nº 1065 de 24/05/2012, encaminha-se o presente pedido para as providências cabíveis.



**Código Anuidade do Pedido****Código 8.6 - Arquivamento - Art. 86 da LPI**

Arquivado o pedido por falta de pagamento da retribuição anual dentro do prazo ou por não cumprimento de exigência de complementação de pagamento da retribuição. Desta data corre o prazo de 3 (três) meses para o depositante requerer a restauração do andamento do pedido por meio do peticionamento eletrônico ou do formulário modelo FQ002 acompanhado dos comprovantes referentes ao pagamento da restauração e conforme o caso: da cópia do pagamento correspondente a retribuição anual paga fora do prazo; do pagamento correspondente a retribuição anual em débito; ou do pagamento correspondente a complementação no valor da retribuição adicional de que trata o art. 84º § 2º da Lei nº 9.279/96.

---

(21) BR 11 2017 018183-5 A2

Código 8.6 - Arquivamento - Art. 86 da LPI

(22) 27/02/2015

(71) NANTBIOSCIENCE, INC. (US)

Referente à 3ª anuidade



### Código 8.7 - Restauração

Notificação quanto à restauração do andamento do pedido.

---

**(21) BR 10 2016 005002-2 A2**

Código 8.7 - Restauração

(22) 17/02/2016

(71) INSTITUTO FEDERAL DE EDUCAÇÃO, CIÊNCIA E TECNOLOGIA DE RONDÔNIA (BR/RO)

---

**(21) PI 1013701-7 A2**

Código 8.7 - Restauração

(22) 26/03/2010

(71) BEST 2, N.V. (BE)



### Código 8.8 - Despacho Anulado

Anulação do despacho por ter sido indevido. (A toda publicação que envolva anulação de ato ou despacho caberá justificativa no processo administrativo.)

---

**(21) BR 11 2013 029021-8 A2**

Código 8.8 - Despacho Anulado

(22) 11/05/2012

(71) OCEANEERING INTERNATIONAL, INC. (US)

Anulada a publicação código 8.6 na RPI nº 2566 de 10/03/2020 por ter sido indevida.

---

**(21) BR 11 2014 024384-0 A8**

Código 8.8 - Despacho Anulado

(22) 02/04/2013

(71) SMITH & NEPHEW, INC. (US) ; PASCAL BOILEAU (FR)

Anulada a publicação código 8.6 na RPI nº 2560 de 28/01/2020 por ter sido indevida. Uma vez que o despacho 1.3 foi anulado na RPI 2555, de 24/12/2019, estando no momento em fase de análise do cumprimento da exigência feita pelo PCT.



**Código Decisão****Código 9.1 - Deferimento**

Deferido o pedido de patente. Desta data corre o prazo de 60 (sessenta) dias para o pagamento da retribuição para expedição da carta-patente conforme a Resolução 72/2013. O pagamento desta retribuição poderá ainda ser efetuado dentro de 30 (trinta) dias subsequentes, independente de notificação na RPI, mediante pagamento de retribuição específica. O não pagamento da retribuição nos prazos acima determinados acarretará o arquivamento definitivo do pedido.

---

<b>(21) BR 10 2012 001366-5 A2</b>	Código 9.1 - Deferimento (22) 19/01/2012 (54) MONTAGEM DE UM IMPLANTE DENTAL E UMA FERRAMENTA DE INSERÇÃO (71) Straumann Holding AG (CH)
<b>(21) BR 10 2012 002559-0 A2</b>	Código 9.1 - Deferimento (22) 03/02/2012 (54) SISTEMA E MÉTODO PARA COMPRESSÃO DE BLOCOS FLUENTES DE DADOS. (71) Hughes Network Systems, LLC (US)
<b>(21) BR 10 2012 005930-4 A2</b>	Código 9.1 - Deferimento (22) 16/03/2012 (54) UNIDADE DE CIRCUITO DE FONTE DE LUZ, SISTEMA DE ILUMINAÇÃO E DISPOSITIVO DE EXIBIÇÃO (71) SONY CORPORATION (JP)
<b>(21) BR 10 2012 006009-4 A2</b>	Código 9.1 - Deferimento (22) 16/03/2012 (54) COMPOSIÇÃO DE PARTÍCULA DE MICROCÁPSULA; PARTÍCULA DE MICROCAPSULA, PRODUTO PARA O CUIDADO PESSOAL, TERAPÊUTICO, COSMÉTICO OU COSMECÊUTICO, PROCESSO PARA O PREPARO DAS PARTÍCULAS DA MICROCÁPSULA CONTENDO UM NÚCLEO DE ÓLEO OU LÍQUIDO AQUOSO, E PREPARAÇÃO DE PARTÍCULAS DE MICROCÁPSULA (71) INTERNATIONAL FLAVORS & FRAGRANCES INC. (US)
<b>(21) BR 10 2012 006427-8 A8</b>	Código 9.1 - Deferimento (22) 22/03/2012 (54) SISTEMA DE PROPULSÃO (71) GENERAL ELECTRIC COMPANY (US)



<b>(21) BR 10 2012 006621-1 A2</b>	Código 9.1 - Deferimento (22) 23/03/2012 (54) Assento de Veículo (71) Grammer AG (DE)
<b>(21) BR 10 2012 007017-0 A2</b>	Código 9.1 - Deferimento (22) 29/03/2012 (54) MÉTODO PARA SINCRONIZAÇÃO DE COMUTAÇÃO DENTRO DE UMA REDE DE DISTRIBUIÇÃO DE ENERGIA (71) GENERAL ELECTRIC COMPANY (US)
<b>(21) BR 10 2012 008449-0 A2</b>	Código 9.1 - Deferimento (22) 10/04/2012 (54) DISPOSITIVO E MONTAGEM PARA MEDIR UMA CORRENTE ELÉTRICA (71) Schneider Electric Industries SAS (FR)
<b>(21) BR 10 2012 008733-2 A2</b>	Código 9.1 - Deferimento (22) 13/04/2012 (54) APARELHO PARA FABRICAR BLOCOS DE IMPRESSÃO DE ESTAMPA (71) Colop Stempelerzeugung Skopk Gesellschaft M.B.H. & CO. KG (AT)
<b>(21) BR 10 2012 012459-9 A2</b>	Código 9.1 - Deferimento (22) 24/05/2012 (54) MÉTODO E DISPOSITIVO PARA CAPTURAR E EXIBIR IMAGENS DE CONDIÇÕES ADJACENTES EM UM OBSTÁCULO QUE DEVE SER APROXIMADO POR UM VEÍCULO UTILITÁRIO (71) Man Truck & Bus AG (DE)
<b>(21) BR 10 2012 014052-7 A8</b>	Código 9.1 - Deferimento (22) 11/06/2012 (54) Cartão inteligente, e, método de fabricação de um cartão inteligente. (71) Oberthur Technologies (FR)
<b>(21) BR 10 2012 015193-6 A2</b>	Código 9.1 - Deferimento (22) 19/06/2012 (54) APARELHO DE PROCESSAMENTO DE INFORMAÇÃO, MÉTODO IMPLEMENTADO EM COMPUTADOR, E, UNIDADE DE ARMAZENAGEM LEGÍVEL POR COMPUTADOR (71) Sony Corporation. (JP)
<b>(21) BR 10 2012 015215-0 A2</b>	Código 9.1 - Deferimento (22) 19/06/2012



(54) APARELHO DE BOBINADEIRA PARA UMA LINHA DE PREPARAÇÃO DE FIAÇÃO

(71) Marzoli S.P.A. (IT)

**(21) BR 10 2012 015956-2 A2**

Código 9.1 - Deferimento

(22) 27/06/2012

(54) CONECTOR PARA LIGAR UM COM O OUTRO DOIS CABOS ELÉTRICOS

(71) SOCIETE INDUSTRIELLE DE CONSTRUCTION D' APPAREILS ET DE MATERIEL ELECTRIQUES (FR)

**(21) BR 10 2012 016191-5 A2**

Código 9.1 - Deferimento

(22) 29/06/2012

(54) Anel de pistão com revestimento DLC

(71) Federal-Mogul Burscheid GmbH (DE)

**(21) BR 10 2012 016760-3 A2**

Código 9.1 - Deferimento

(22) 06/07/2012

(54) MÉTODO DE CALIBRAÇÃO DE UM MODELO MATEMÁTICO DE UMA MÁQUINA DE MEDIÇÃO PARA COMPENSAR ERROS DEVIDOS A DEFORMAÇÃO DINÂMICA

(71) HEXAGON METROLOGY S.P. A. (IT)

**(21) BR 10 2012 017016-7 A2**

Código 9.1 - Deferimento

(22) 10/07/2012

(54) CONVERSOR DE POTÊNCIA QUE COMPREENDE UM MÓDULO INVERSOR COM TRANSISTORES DE EFEITO DE CAMPO NORMALMENTE FECHADOS

(71) Schneider Toshiba Inverter Europe SAS (FR)

**(21) BR 10 2012 017757-9 A2**

Código 9.1 - Deferimento

(22) 25/06/2012

(54) CONJUNTO DE PERFIS DE ALUMÍNIO

(71) HYDRO EXTRUSION LTDA. (BR/SP)

**(21) BR 10 2012 018111-8 A2**

Código 9.1 - Deferimento

(22) 20/07/2012

(54) FORNO PARA RECOZER CHAPAS DE VIDRO

(71) KERAGLASS INDUSTRIES S.R.L. (IT)

**(21) BR 10 2012 018265-3 A2**

Código 9.1 - Deferimento

(22) 23/07/2012

(54) MÉTODO DE FORMAÇÃO DE UMA ENDENTAÇÃO FRONTAL EM UM



	ANEL INTERNO DE UM CUBO DE RODA (71) Aktiebolaget Skf (SE)
<b>(21) BR 10 2012 020075-9 A2</b>	Código 9.1 - Deferimento (22) 10/08/2012 (54) MÉTODO PARA DETECÇÃO DE UMA CONDIÇÃO DE FALHA DE IGNIÇÃO EM UM MOTOR DE COMBUSTÃO INTERNA (71) MAGNET MARELLI S.P.A (IT)
<b>(21) BR 10 2012 020194-1 A2</b>	Código 9.1 - Deferimento (22) 01/08/2012 (54) EQUIPAMENTO PARA RESGATAR PESSOAS EM PRÉDIO COM INCÊNDIO (71) Geraldo Leal de Carvalho (PA)
<b>(21) BR 10 2012 021186-6 A2</b>	Código 9.1 - Deferimento (22) 23/08/2012 (54) DISPOSITIVO DE DETECÇÃO DE METAL (71) Mettler-Toledo Safeline Limited (GB)
<b>(21) BR 10 2012 023563-3 A2</b>	Código 9.1 - Deferimento (22) 18/09/2012 (54) MÉTODO PARA A OPERAÇÃO DE UM APARELHO DE DETECÇÃO DE METAL E APARELHO DE DETECÇÃO DE METAL (71) Mettler-Toledo Safeline Limited (GB)
<b>(21) BR 10 2012 024280-0 A2</b>	Código 9.1 - Deferimento (22) 25/09/2012 (54) MÁQUINA ELÉTRICA E GIRATÓRIA (71) TOSHIBA MITSUBISHI-ELECTRIC INDUSTRIAL SYSTEMS CORPORATION (JP)
<b>(21) BR 10 2012 025742-4 A2</b>	Código 9.1 - Deferimento (22) 08/10/2012 (54) SISTEMA DE VENTILAÇÃO PARA EQUIPAMENTOS SUBTERRÂNEOS, E, ELEMENTO DE MOBILIÁRIO URBANO DE ESTRUTURA VERTICAL (71) TELEFÔNICA BRASIL S.A. (BR/SP)
<b>(21) BR 10 2012 027338-1 A2</b>	Código 9.1 - Deferimento (22) 25/10/2012 (54) SISTEMA DE CONTROLE AUTOMÁTICO PARA UMA UNIDADE DE COQUEAMENTO RETARDADO (71) Petróleo Brasileiro S/A - Petrobras (BR/RJ) ; UNIVERSIDADE FEDERAL



---

DE MINAS GERAIS (BR/MG)

---

- (21) BR 10 2012 027422-1 A2** Código 9.1 - Deferimento  
(22) 25/10/2012  
(54) SISTEMA DE SUPORTE DE UMA MESA VEICULAR DOBRÁVEL, EM PARTICULAR PARA VEÍCULOS INDUSTRIAIS OU COMERCIAIS  
(71) Iveco S.P.A. (IT)
- 
- (21) BR 10 2012 027424-8 A2** Código 9.1 - Deferimento  
(22) 25/10/2012  
(54) MESA RETRÁTIL, ESPECIALMENTE PARA UM VEÍCULO INDUSTRIAL OU COMERCIAL  
(71) Iveco S.P.A. (IT)
- 
- (21) BR 10 2012 029886-4 A8** Código 9.1 - Deferimento  
(22) 23/11/2012  
(54) Aparelho utilizável em uma instalação de perfuração marítima  
(71) GENERAL ELECTRIC COMPANY (US)
- 
- (21) BR 10 2012 032457-1 A2** Código 9.1 - Deferimento  
(22) 19/12/2012  
(54) SISTEMA DE OSMOSE E MÉTODO PARA DESINFETAR LINHAS DE SISTEMA DE OSMOSE  
(71) VIVONIC GMBH (DE)
- 
- (21) BR 10 2013 000771-4 A8** Código 9.1 - Deferimento  
(22) 11/01/2013  
(54) ENCHIMENTO DE FIBRAS PARA PREENCHIMENTO DE DEFEITOS ÓSSEOS  
(71) Nagoya Institute Of Technology (JP) ; Orthorebirth Co.Ltd (JP)
- 
- (21) BR 10 2013 001690-0 A2** Código 9.1 - Deferimento  
(22) 23/01/2013  
(54) SISTEMA DE EMBALAGEM PARA ARMAZENAMENTO, CAPTURA E TRANSPORTE DE IMPLANTES DENTÁRIOS  
(71) JJGC INDÚSTRIA E COMÉRCIO DE MATERIAIS DENTÁRIOS S.A (BR/PR)
- 
- (21) BR 10 2013 005798-3 A2** Código 9.1 - Deferimento  
(22) 11/03/2013  
(54) PROCESSO DE LOCALIZAÇÃO DE PONTOS CONSUMIDORES DE CORRENTE EM UM SISTEMA DE DISTRUBUIÇÃO DE CORRENTE ELÉTRICA, MÓDULO DE MEDIDA, DISPOSITIVO DE TRATAMENTO E



	SISTEMA DE DISTRIBUIÇÃO DE CORRENTE ELÉTRICA ASSOCIADOS (71) Schneider Electric Industries Sas (FR)
<b>(21) BR 10 2013 009295-9 A2</b>	Código 9.1 - Deferimento (22) 16/04/2013 (54) COMPOSIÇÃO DE ELETRODO POSITIVO PARA BATERIA SECUNDÁRIA DE ELETRÓLITO NÃO AQUOSO, MÉTODO PARA SUA PRODUÇÃO E BATERIA SECUNDÁRIA DE ELETRÓLITO NÃO AQUOSO (71) Nichia Corporation (JP)
<b>(21) BR 10 2013 009392-0 A2</b>	Código 9.1 - Deferimento (22) 17/04/2013 (54) MÉTODO PARA PREPARAR UM ELASTÔMERO DE ESTIRENO/BUTADIENO, COMPÓSITO DE UM SBR CONTENDO TRIGLICERÍDEO, COMPOSIÇÃO DE BORRACHA E ARTIGO DE FABRICAÇÃO (71) THE GOODYEAR TIRE & RUBBER COMPANY (US)
<b>(21) BR 10 2013 013065-6 A8</b>	Código 9.1 - Deferimento (22) 27/05/2013 (54) MATRIZ PARA FABRICAÇÃO DE CORPOS DE PROVA DE DIFERENTES ESPESSURAS, SUPORTE PARA POSICIONAMENTO DE CORPO DE PROVA, PROCESSO DE PRODUÇÃO DE CORPO DE PROVA E MÉTODO DE ENSAIO DE TRAÇÃO INDIRETA (71) UNIVERSIDADE FEDERAL FLUMINENSE (BR/RJ) ; UNIVERSIDADE DE SÃO PAULO - USP (BR/SP)
<b>(21) BR 10 2013 017326-6 A2</b>	Código 9.1 - Deferimento (22) 04/07/2013 (54) CATALISADOR, MÉTODO PARA PRODUÇÃO DO CATALISADOR, USO DO CATALISADOR (71) MAN TRUCK & BUS AG (DE)
<b>(21) BR 10 2013 018778-0 A2</b>	Código 9.1 - Deferimento (22) 23/07/2013 (54) BATERIA DE LÍTIO RECARREGÁVEL, E, COMPOSIÇÕES DE ELETRODO E DE ELETRÓLITO PARA A BATERIA DE LÍTIO RECARREGÁVEL (71) SAMSUNG SDI CO., LTD. (KR)
<b>(21) BR 10 2013 019740-8 A2</b>	Código 9.1 - Deferimento (22) 02/08/2013 (54) INOCULANTE BACTERIANO INCORPORANDO BACTÉRIAS



---

FIXADORAS DE NITROGÊNIO NA FORMA DE FIBRAS E/OU PARTÍCULAS EM MICRO OU NANOESCALA PRODUZIDAS ATRAVÉS DE ELECTROSPINNING/ELECTROSPRAYING  
 (71) UNIVERSIDADE FEDERAL DO RIO GRANDE DO SUL (BR/RS) ; TECNANO PESQUISAS E SERVIÇOS LTDA (BR/RS) ; FUNDAÇÃO AMPARO À PESQUISA DO ESTADO DO RIO GRANDE DO SUL - FAPERGS (BR/RS)

---

**(21) BR 10 2013 021584-8 A2** Código 9.1 - Deferimento  
 (22) 23/08/2013  
 (54) SISTEMA E PROCESSO PARA HIDROESTERIFICAÇÃO ENZIMÁTICA DE ÓLEOS VEGETAIS E GORDURA ANIMAL UTILIZANDO ULTRASSOM  
 (71) TRANSFER - TECH - GESTÃO DE INOVAÇÕES LTDA (BR/RS) ; FUNDAÇÃO REGIONAL INTEGRADA (BR/RS)

---

**(21) BR 10 2013 022860-5 A2** Código 9.1 - Deferimento  
 (22) 06/09/2013  
 (54) DISPOSITIVO ELETROMECAÂNICO INTRODUZIDO EM MÁQUINA, COM SISTEMA DE CORTE E EMPILHAMENTO AUTOMATIZADO DE MASSA ALIMENTÍCIA PRONTA PARA SER EMBALADA  
 (71) PAULO CHOMATSU OSHIRO (BR/SP)

---

**(21) BR 10 2014 000712-1 A2** Código 9.1 - Deferimento  
 (22) 13/01/2014  
 (54) FERRAMENTA DE MÚLTIPLOS EIXOS E MÉTODO PARA INSPECIONAR UM INTERIOR DE UM RECINTO  
 (71) THE BOEING COMPANY (US)

---

**(21) BR 10 2014 003173-1 A2** Código 9.1 - Deferimento  
 (22) 10/02/2014  
 (54) PROCESSO PARA FECHAMENTO DE CARCAÇA EXTERNA DE AMORTECEDOR REMANUFATURADO E CONJUNTO DE FERRAMENTAL PARA A SUA REALIZAÇÃO  
 (71) EDEMAR DE AZEREDO (BR/SC)

---

**(21) BR 10 2014 018400-7 A2** Código 9.1 - Deferimento  
 (22) 25/07/2014  
 (54) COMPOSIÇÃO DE COMBUSTÍVEL DE AVIAÇÃO SEM CHUMBO  
 (71) SHELL INTERNATIONALE RESEARCH MAATSCHAPPIJ B.V (NL)

---

**(21) BR 10 2014 026277-6 A2** Código 9.1 - Deferimento  
 (22) 21/10/2014  
 (54) COMPLEXOS DE INCLUSÃO COM 17-a- METILTESTOSTERONA PARA REVERSÃO SEXUAL DE PEIXES GONOCÓRICOS INDIFERENCIADOS



---

(71) UNIVERSIDADE FEDERAL DE LAVRAS (BR/MG) ; FUNDAÇÃO DE AMPARO A PESQUISA DO ESTADO DE MINAS GERAIS - FAPEMIG (BR/MG) ; UNIVERSIDADE FEDERAL DE SÃO CARLOS (BR/SP)

---

**(21) BR 10 2014 028266-1 A2** Código 9.1 - Deferimento  
 (22) 13/11/2014  
 (54) Escarificador  
 (71) INSTITUTO NACIONAL DE TECNOLOGIA AGROPECUARIA (AR)

---

**(21) BR 10 2015 002100-3 A2** Código 9.1 - Deferimento  
 (22) 29/01/2015  
 (54) COMPOSTO DE POLIAMIDA PARA MOLDAGEM, E ARTIGO MOLDADO PRODUZIDO A PARTIR DE UM COMPOSTO DE POLIAMIDA PARA MOLDAGEM  
 (71) EMS-PATENT AG (CH)

---

**(21) BR 10 2015 002107-0 A2** Código 9.1 - Deferimento  
 (22) 29/01/2015  
 (54) ELIMINADOR DE SEMENTE DUPLA PARA UMA MÁQUINA DE SEMEAR, E, UNIDADE DE SEMEAR PARA UMA MÁQUINA DE SEMEAR  
 (71) DEERE & COMPANY (US)

---

**(21) BR 10 2015 003106-8 A2** Código 9.1 - Deferimento  
 (22) 11/02/2015  
 (54) APARELHO, E, MÉTODO PARA FORMAR UMA ESTRUTURA COMPÓSITA  
 (71) THE BOEING COMPANY (US)

---

**(21) BR 10 2015 004425-9 A2** Código 9.1 - Deferimento  
 (22) 27/02/2015  
 (54) TERMINAL DE BOCAL PARA INJETORES DE APARELHO DE MOLDAGEM POR INJEÇÃO DE MATERIAL PLÁSTICO  
 (71) INGLASS S.P.A. (IT)

---

**(21) BR 10 2015 019361-0 A8** Código 9.1 - Deferimento  
 (22) 12/08/2015  
 (54) Método de fabricação de um componente estrutural  
 (71) GENERAL ELECTRIC COMPANY (US)

---

**(21) BR 10 2015 031720-4 A2** Código 9.1 - Deferimento  
 (22) 17/12/2015  
 (54) Copolímero de um monômero, composição de borracha, pneu e método de preparação de um copolímero

---



---

(71) THE GOODYEAR TIRE & RUBBER COMPANY (US)

---

**(21) BR 10 2015 031727-1 A2** Código 9.1 - Deferimento  
 (22) 17/12/2015  
 (54) TAMBOR DE CONSTRUÇÃO DE PNEU SEM LUVA  
 (71) THE GOODYEAR TIRE & RUBBER COMPANY (US)

---

**(21) BR 10 2018 068943-6 A2** Código 9.1 - Deferimento  
 (22) 18/09/2018  
 (54) SISTEMA PARA IMPLANTAÇÃO OU DESPOLUIÇÃO E REVITALIZAÇÃO DE LAGOS ARTIFICIAIS OU NATURAIS  
 (71) DT ENGENHARIA DE EMPREENDIMENTOS LTDA (BR/SP)

---

**(21) BR 10 2019 005122-1 A2** Código 9.1 - Deferimento  
 (22) 15/03/2019  
 (54) IMPLEMENTO AGRÍCOLA MULTIFUNCIONAL PARA PREPARO DE SOLO, DISTRIBUIÇÃO DE ADUBOS E APLICAÇÃO DE PESTICIDA  
 (71) METALCANA INDÚSTRIA E COMÉRCIO LTDA (BR/PR)

---

**(21) BR 10 2019 023457-1 A2** Código 9.1 - Deferimento  
 (22) 07/11/2019  
 (54) CESTO DE SALVAMENTO DE ANIMAIS EM MÚLTIPLOS AMBIENTES  
 (71) RUANA DA CONCEIÇÃO XAVIER CASAS (BR/AC) ; MARIA BEZERRA DA CONCEIÇÃO (BR/AC)

---

**(21) BR 11 2012 000884-6 A2** Código 9.1 - Deferimento  
 (22) 13/07/2010  
 (54) SISTEMA DE VARREDURA PARA A INSPEÇÃO DE CARGAS, MÉTODO PARA INSPECIONAR UM VEÍCULO E SISTEMA DE VARREDURA PARA INSPECIONAR UM VEÍCULO  
 (71) Rapiscan Systems, INC. (US)

---

**(21) BR 11 2012 001344-0 A2** Código 9.1 - Deferimento  
 (22) 07/07/2010  
 (54) DERIVADOS DE 17HIDRÓXI-17-PENTAFLUOROETIL-ESTRA-4,9(10)-DIENO-11-A RILA, SEUS USOS, E PRODUTO MEDICINAL  
 (71) BAYER INTELLECTUAL PROPERTY GMBH (DE)

---

**(21) BR 11 2012 001498-6 A2** Código 9.1 - Deferimento  
 (22) 23/07/2010  
 (54) Montagem de injeção intradérmica  
 (71) PROGRAM FOR APPROPRIATE TECHNOLOGY IN HEALTH (US)

---



<b>(21) BR 11 2012 001522-2 A2</b>	<p>Código 9.1 - Deferimento                  (22) 12/07/2010                  (54) MÉTODO ADAPTÁVEL DE CONTROLE DE GANHO PARA AMOSTRAS ÁUDIO DIGITAIS, PRODUTO DE PROGRAMA DE COMPUTADOR E SISTEMA DE PROCESSAMENTO DE AMOSTRAS ÁUDIO DIGITAIS EM FLUXO DE MÍDIA                  (71) SLING MEDIA PVT LTD. (US)</p>
<b>(21) BR 11 2012 001544-3 A2</b>	<p>Código 9.1 - Deferimento                  (22) 21/07/2010                  (54) DISPOSITIVO DE ACOLHIMENTO PARA UM ELEMENTO REMOVÍVEL TAL COMO UM DISCO RÍGIDO                  (71) SAGEMCOM BROADBAND SAS (FR)</p>
<b>(21) BR 11 2012 001729-2 A2</b>	<p>Código 9.1 - Deferimento                  (22) 21/07/2010                  (54) CAIXA DESTINADA A RECEBER UM DISCO RÍGIDO REMOVÍVEL                  (71) SAGEMCOM BROADBAND SAS (FR)</p>
<b>(21) BR 11 2012 002159-1 A2</b>	<p>Código 9.1 - Deferimento                  (22) 21/07/2010                  (54) Sistema a laser para cirurgia e método para condicionar um feixe de laser cirúrgico                  (71) ALCON, INC. (CH)</p>
<b>(21) BR 11 2012 004724-8 A2</b>	<p>Código 9.1 - Deferimento                  (22) 31/08/2010                  (54) PROCESSO PARA PRODUZIR UMA ROTA DE ESCAPE, BEM COMO ROTA DE ESCAPE                  (71) Lufthansa Technik AG (DE)</p>
<b>(21) BR 11 2012 006038-4 A2</b>	<p>Código 9.1 - Deferimento                  (22) 17/09/2010                  (54) "MÉTODO DE REVESTIMENTO DE BOBINA, ARTIGO, E, MÉTODO DE FORMAR UM ARTIGO"                  (71) SWIMC LLC (US)</p>
<b>(21) BR 11 2012 007656-6 A2</b>	<p>Código 9.1 - Deferimento                  (22) 29/09/2010                  (54) DISPOSITIVO DE UMEDECIMENTO ELÉTRICO, MÉTODO DE FABRICAÇÃO DO DISPOSITIVO DE UMEDECIMENTO ELÉTRICO E MÉTODO DE OPERAR O DISPOSITIVO DE UMEDECIMENTO ELÉTRICO</p>



---

(71) KONINKLIJKE PHILIPS N.V. (NL)

---

**(21) BR 11 2012 008119-5 A2** Código 9.1 - Deferimento  
 (22) 21/07/2010  
 (54) SISTEMA ÓTICO PARA LASER CIRÚRGICO OFTÁLMICO  
 (71) ALCON, INC. (CH)

---

**(21) BR 11 2012 008125-0 A8** Código 9.1 - Deferimento  
 (22) 21/07/2010  
 (54) Sistemas de laser oftálmico e sistema de laser para realizar cirurgia de catarata  
 (71) ALCON, INC. (CH)

---

**(21) BR 11 2012 008501-8 A2** Código 9.1 - Deferimento  
 (22) 05/10/2010  
 (54) UNIDADE DE PREPARAÇÃO PARA USO NA FABRICAÇÃO DE BEBIDAS E FABRICANTE DE BEBIDAS  
 (71) KONINKLIJKE PHILIPS N.V. (NL)

---

**(21) BR 11 2012 008521-2 A2** Código 9.1 - Deferimento  
 (22) 19/10/2010  
 (54) CONECTOR OPTOELETRÔNICO DE FEIXE EXPANDIDO  
 (71) TE CONNECTIVITY CORPORATION (US)

---

**(21) BR 11 2012 009210-3 A2** Código 9.1 - Deferimento  
 (22) 19/10/2010  
 (54) ATUADOR DE VÁLVULA SUBMARINA  
 (71) Vetco Gray Scandinavia AS (NO)

---

**(21) BR 11 2012 010104-8 A2** Código 9.1 - Deferimento  
 (22) 25/10/2010  
 (54) ACOPLAMENTO E MÉTODO DE VEDAÇÃO DE UMA JUNTA DE TUBO  
 (71) Tyco Fire Products LP (US)

---

**(21) BR 11 2012 011204-0 A2** Código 9.1 - Deferimento  
 (22) 10/11/2010  
 (54) VÁLVULA E SISTEMA DE LÍQUIDO FORMADO COM UM MEMBRO CONECTOR  
 (71) DOROT MANAGEMENT CONTROL VALVES LTD. (IL)

---

**(21) BR 11 2012 011341-0 A2** Código 9.1 - Deferimento  
 (22) 22/10/2010  
 (54) EQUIPAMENTO DE ALIMENTAÇÃO DE FIBRAS

---



---

(71) Marzoli S.p.A. (IT)

---

**(21) BR 11 2012 011435-2 A2**

Código 9.1 - Deferimento

(22) 12/11/2010

(54) Mecanismo de instrumento cirúrgico, conjunto robótico de instrumento cirúrgico e sistema robótico de instrumento cirúrgico

(71) INTUITIVE SURGICAL OPERATIONS, INC. (US)

---

**(21) BR 11 2012 012917-1 A2**

Código 9.1 - Deferimento

(22) 30/11/2010

(54) ANTICORPO, ÁCIDO NUCLEICO, VETOR, CÉLULA HOSPEDEIRA, MÉTODO PARA A PRODUÇÃO DE UM ANTICORPO OU UM FRAGMENTO DO MESMO, COMPOSIÇÃO FARMACÊUTICA, MÉTODO PARA TRATAR OU PREVENIR UMA CONDIÇÃO MÉDICA EM UM INDIVÍDUO, USO DE UM ANTICORPO OU FRAGMENTO DO MESMO, E, MÉTODOS IN VITRO PARA NEUTRALIZAR IL-10 EM UMA AMOSTRA, IN VITRO PARA DETECTAR A PRESENÇA DE IL-10 EM UMA AMOSTRA E PARA DIAGNOSTICAR LÚPUS ERITEMATOSO SISTÊMICO (SLE) EM UM INDIVÍDUO

(71) Biotest Ag (DE)

---

**(21) BR 11 2012 013998-3 A2**

Código 9.1 - Deferimento

(22) 11/12/2009

(54) UMA TRANSMISSÃO DE EMBREAGEM MÚLTIPLA PARA UM VEÍCULO A MOTOR

(71) Volvo Lastvagnar AB (SE)

---

**(21) BR 11 2012 016370-1 A2**

Código 9.1 - Deferimento

(22) 29/11/2010

(54) Método para a codificação de um sinal de áudio.

(71) GOOGLE TECHNOLOGY HOLDINGS LLC (US)

---

**(21) BR 11 2012 016764-2 A8**

Código 9.1 - Deferimento

(22) 05/01/2011

(54) Cassete, componente de sistema para ser disposto em uma centrífuga de modo a separar os componentes sanguíneos e centrífuga para separar componentes sanguíneos

(71) ANDREAS HETTICH GMBH & CO. KG (DE) ; TERUMO BCT, INC. (US)

---

**(21) BR 11 2012 017833-4 A2**

Código 9.1 - Deferimento

(22) 19/01/2011

(54) CONJUNTO DE AGULHAS PARA BOMBA DE DROGAS

(71) MEDIMOP MEDICAL PROJECTS LTD (IL)



<b>(21) BR 11 2012 017878-4 A2</b>	Código 9.1 - Deferimento (22) 20/01/2011 (54) CONJUNTO PARA SUPRESSOR DE INTERFERÊNCIA DE RF (71) INTERDIGITAL MADISON PATENT HOLDINGS (FR)
<b>(21) BR 11 2012 018180-7 A2</b>	Código 9.1 - Deferimento (22) 03/02/2011 (54) FRASCO DE ACONDICIONAMENTO DE UM LÍQUIDO COM CABEÇA DE DISTRIBUIÇÃO GOTAA GOTAA (71) Laboratoires Thea (FR)
<b>(21) BR 11 2012 018546-2 A2</b>	Código 9.1 - Deferimento (22) 26/01/2011 (54) APARELHO E MÉTODO PARA ESTIMAR PELO MENOS UM PARÂMETRO (71) Baker Hughes Incorporated (US)
<b>(21) BR 11 2012 019704-5 A2</b>	Código 9.1 - Deferimento (22) 26/01/2011 (54) MÉTODO DE PRODUÇÃO DE UM POLÍMERO REDUTOR DE ARRASTO DE LÁTEX (71) LIQUIDPOWER SPECIALTY PRODUCTS INC. (US)
<b>(21) BR 11 2012 020361-4 A2</b>	Código 9.1 - Deferimento (22) 15/02/2011 (54) TROCADOR DE CALOR E OXIGENADOR INTEGRADO A UM TROCADOR DE CALOR. (71) NIPRO CORPORATION (JP)
<b>(21) BR 11 2012 021088-2 A2</b>	Código 9.1 - Deferimento (22) 17/02/2011 (54) CÁPSULA DE PÍLULAS DE GOTEJAMENTO À BASE DE DANSHEN (71) Tasly Pharmaceutical Group Co.,Ltd (CN)
<b>(21) BR 11 2012 021657-0 A2</b>	Código 9.1 - Deferimento (22) 04/03/2011 (54) COMPOSTO, AGENTE FARMACÊUTICO, AGENTE PARA CONFERIR KOKUMI , E, TEMPERO (71) EA PHARMA CO., LTD. (JP)
<b>(21) BR 11 2012 022576-6 A2</b>	Código 9.1 - Deferimento (22) 07/04/2011 (54) MÉTODO PARA REVESTIMENTO DE RECIPIENTE DE VIDRO E



---

RECIPIENTE DE VIDRO  
(71) Owes-Brockway Glass Container Inc. (US)

---

**(21) BR 11 2012 025589-4 A2** Código 9.1 - Deferimento  
(22) 06/04/2011  
(54) EQUIPAMENTO DE FORNECER LUBRIFICANTE E MÉTODO DE FORNECER LUBRIFICANTE  
(71) NIPPON STEEL CORPORATION (JP)

---

**(21) BR 11 2012 025704-8 A2** Código 9.1 - Deferimento  
(22) 07/04/2011  
(54) Processo de refino de produtos químicos de águas residuais da indústria de papel e celulose  
(71) Her Majesty The Queen In Right Of Canada, As Represented By The Minister Of Environment (CA) ; Craig Brennan Milestone (CA) ; Deborah L. Maclatchy (CA)

---

**(21) BR 11 2012 025745-5 A2** Código 9.1 - Deferimento  
(22) 19/04/2011  
(54) Sling para suporte da uretra compreendendo uma porção média alongada e porções de extremidades de fixação  
(71) Herniamesh S.R.L. (IT)

---

**(21) BR 11 2012 026515-6 A2** Código 9.1 - Deferimento  
(22) 20/04/2011  
(54) MOTOR DE PROPULSÃO QUE COMPREENDE UM ROTOR QUE TEM NO MÍNIMO UMA PALHETA ORIENTÁVEL E UM DISPOSITIVO DE ACIONAMENTO LIGADO À DITA PALHETADE ACIONAMENTO LIGADO À DITA PALHETA"  
(71) Hispano-Suiza (FR)

---

**(21) BR 11 2012 026637-3 A2** Código 9.1 - Deferimento  
(22) 17/05/2011  
(54) DISPOSITIVO DE INSPEÇÃO NÃO DESTRUTIVA DE UMA PEÇA MECÂNICA  
(71) Snecma (FR)

---

**(21) BR 11 2012 027565-8 A2** Código 9.1 - Deferimento  
(22) 26/04/2011  
(54) FILAMENTOS DE POLÍMERO DE PESO MOLECULAR ULTRA ALTO (UHMW PE), E PROCESSO PARA SUA PREPARAÇÃO  
(71) Honeywell International Inc. (US)



<b>(21) BR 11 2012 030744-4 A2</b>	Código 9.1 - Deferimento (22) 23/05/2011 (54) DISPOSITIVO DE SOLDA E PROCESSO PARA REGULAR UM PROCESSO DE SOLDA (71) Robert Bosch GMBH (DE)
<b>(21) BR 11 2012 031201-4 A2</b>	Código 9.1 - Deferimento (22) 05/09/2011 (54) DISPOSIÇÃO DE SUSPENSÃO E TRILHO (71) KONECRANES GLOBAL CORPORATION (FI)
<b>(21) BR 11 2012 031203-0 A2</b>	Código 9.1 - Deferimento (22) 05/09/2011 (54) DISPOSIÇÃO DE DOIS SEGMENTOS DE TRILHO (71) KONECRANES GLOBAL CORPORATION (FI)
<b>(21) BR 11 2012 033732-7 A2</b>	Código 9.1 - Deferimento (22) 19/07/2011 (54) Material celulósico com um ou mais diluentes de fumaça na ou dentro da parede celular e seu método de preparação, artigo de fumo e seu método de preparação e uso de material celulósico (71) BRITISH AMERICAN TOBACCO (INVESTMENTS) LIMITED (GB)
<b>(21) BR 11 2013 000962-4 A2</b>	Código 9.1 - Deferimento (22) 14/07/2011 (54) COMPÓSITOS DE POLÍMEROS E FABRICAÇÕES DOS MESMOS (71) The Curators Of The University Of Missouri (US)
<b>(21) BR 11 2013 002036-9 A2</b>	Código 9.1 - Deferimento (22) 28/07/2011 (54) PROCESSO PARA PREPARAR UM PLASTIFICANTE (71) DOW GLOBAL TECHNOLOGIES LLC (US)
<b>(21) BR 11 2013 004282-6 A2</b>	Código 9.1 - Deferimento (22) 19/08/2011 (54) CONEXÃO TUBULAR ROSCADA (71) VALLOUREC OIL AND GAS FRANCE (FR) ; NIPPON STEEL CORPORATION (JP)
<b>(21) BR 11 2013 004706-2 A2</b>	Código 9.1 - Deferimento (22) 26/08/2011 (54) JUNTA E MÉTODO DE BLINDAGEM IEM, ASSIM COMO MONTAGEM BLINDADA IEM



---

(71) Parker Hannifin Corporation (US)

---

**(21) BR 11 2013 004921-9 A2** Código 9.1 - Deferimento  
 (22) 27/07/2011  
 (54) ESTRUTURA DE DISPOSIÇÃO PARA COBERTURA DE PORTA DE CARGA  
 (71) NISSAN MOTOR CO, LTDA (JP)

---

**(21) BR 11 2013 005322-4 A2** Código 9.1 - Deferimento  
 (22) 06/09/2011  
 (54) MESA PARA ALIMENTAÇÃO DE UMA PELÍCULA PLÁSTICA PARA UMA MÁQUINA DE ENFEIXAMENTO  
 (71) C.E.R.M.E.X. CONSTRUCTIONS ETUDES ET RECHERCHES DE MATÉRIELS POUR L'EMBALLAGE D'EXPÉDITION (FR)

---

**(21) BR 11 2013 005809-9 A2** Código 9.1 - Deferimento  
 (22) 06/09/2011  
 (54) SEPARADOR DE BATERIA ALCALINA, E, BATERIA ALCALINA  
 (71) Kuraray Co., Ltd. (JP)

---

**(21) BR 11 2013 005875-7 A2** Código 9.1 - Deferimento  
 (22) 31/08/2011  
 (54) UM MÉTODO PARA A PRODUÇÃO DE GRÂNULOS DE UREIA COM BAIXA CAPACIDADE DE ABSORÇÃO DE UMIDADE E GRÂNULOS DE UREIA  
 (71) UHDE FERTILIZER TECHNOLOGY B.V. (NL)

---

**(21) BR 11 2013 005886-2 A2** Código 9.1 - Deferimento  
 (22) 24/08/2011  
 (54) Dispositivo para remoção de fragmentos para utilização subterrânea  
 (71) Baker Hughes Incorporated (US)

---

**(21) BR 11 2013 006502-8 A2** Código 9.1 - Deferimento  
 (22) 08/09/2011  
 (54) MÁQUINA DE TRATAMENTO DE ELEMENTOS EM FOLHAS QUE COMPREENDE UM TENSOR DE TRENS DE CORRENTES  
 (71) Bobst Mex Sa (CH)

---

**(21) BR 11 2013 006603-2 A2** Código 9.1 - Deferimento  
 (22) 19/08/2011  
 (54) DISPOSITIVO DE TRANSPORTE PARA O DESLOCAMENTO DE UMA SUCESSÃO DE FEIXES E MÁQUINA DE PERCINTAGEM  
 (71) BOBST MEX SA (CH)



<b>(21) BR 11 2013 006841-8 A2</b>	Código 9.1 - Deferimento (22) 04/10/2011 (54) SISTEMA E MÉTODO DE ESCAVAÇÃO (71) Korea Advanced Institute of Science and Technology (KR)
<b>(21) BR 11 2013 007113-3 A2</b>	Código 9.1 - Deferimento (22) 29/09/2011 (54) Sal de oxalato do conjugado naloxol-polietilenoglicol cristalino (71) Astrazeneca AB (SE) ; Nektar Therapeutics (CA)
<b>(21) BR 11 2013 007142-7 A2</b>	Código 9.1 - Deferimento (22) 21/09/2011 (54) Método e sistema para monitoramento da linearidade de um conjunto de sistema de bombeamento de fundo de poço (71) Baker Hughes Incorporated (US)
<b>(21) BR 11 2013 007155-9 A2</b>	Código 9.1 - Deferimento (22) 15/09/2011 (54) MÉTODO DE ENROLAMENTO DE UM MATERIAL DE TELA EM TORNO DE UM NÚCLEO DE ENROLAMENTO E DE PRODUÇÃO DE UM ROLO DE MATERIAL DE TELA E MÁQUINA DE REBOBINAR PERIFÉRICA (71) FABIO PERINI S.P.A. (IT)
<b>(21) BR 11 2013 007592-9 A2</b>	Código 9.1 - Deferimento (22) 29/09/2011 (54) MOLDEIRA DENTAL REUTILIZÁVEL (71) TRIODENT HOLDINGS LIMITED (US)
<b>(21) BR 11 2013 007717-4 A2</b>	Código 9.1 - Deferimento (22) 29/09/2011 (54) SISTEMA DE GRAMPEAMENTO CIRÚRGICO (71) ETHICON ENDO-SURGERY, INC. (US)
<b>(21) BR 11 2013 008349-2 A2</b>	Código 9.1 - Deferimento (22) 06/10/2011 (54) Barreira anelar para ser expandida em um anel, sistema de barreira anelar, e sistema de fundo de poço (71) WELLTEC OILFIELD SOLUTIONS AG (CH)
<b>(21) BR 11 2013 009147-9 A2</b>	Código 9.1 - Deferimento (22) 14/10/2010 (54) MÉTODO E DISPOSITIVO PARA FIXAR UM CHIP A UMA SUPERFÍCIE IMPRESSA CONDUTORA



---

(71) Stora Enso Oyj (FI)

---

**(21) BR 11 2013 009403-6 A2** Código 9.1 - Deferimento  
 (22) 14/10/2011  
 (54) CONJUNTO DE ALAVANCA DE FREIO DE AVIÃO  
 (71) Honda Patents & Technologies North America, Llc (US)

---

**(21) BR 11 2013 009604-7 A2** Código 9.1 - Deferimento  
 (22) 21/10/2011  
 (54) MÁQUINA DE INFLAÇÃO AUTOMÁTICA DE ALMOFADAS DE GÁS E UTILIZAÇÃO DE UMA MÁQUINA  
 (71) GUY BORGEAT (CH)

---

**(21) BR 11 2013 009623-3 A2** Código 9.1 - Deferimento  
 (22) 11/03/2011  
 (54) BANHEIRA DOBRÁVEL  
 (71) KARIBU BABY LTD. (CN)

---

**(21) BR 11 2013 010758-8 A2** Código 9.1 - Deferimento  
 (22) 25/10/2011  
 (54) SUPORTE DE TUBO ASCENDENTE  
 (71) GE OIL & GAS UK LIMITED (GB)

---

**(21) BR 11 2013 011075-9 A2** Código 9.1 - Deferimento  
 (22) 22/11/2011  
 (54) "PROCESSO E ARQUITETURA DE TRATAMENTO DA ENERGIA ELÉTRICA REGENERADA DE UMA AERONAVE".  
 (71) LABINAL POWER SYSTEMS (FR)

---

**(21) BR 11 2013 011569-6 A2** Código 9.1 - Deferimento  
 (22) 30/09/2011  
 (54) ELEMENTO DE GUIA E DISPOSITIVO PARA REALIZAÇÃO DE UMA PERFURAÇÃO ÓSSEA  
 (71) JEDER GMBH (US)

---

**(21) BR 11 2013 014360-6 A2** Código 9.1 - Deferimento  
 (22) 28/12/2011  
 (54) MÉTODO PARA DETECTAR UM ALVO EM UMA AMOSTRA E KIT  
 (71) VENTANA MEDICAL SYSTEMS, INC. (US)

---

**(21) BR 11 2013 014612-5 A2** Código 9.1 - Deferimento  
 (22) 13/12/2011  
 (54) COMPOSIÇÕES MOC



---

(71) GIVAUDAN SA (CH)

---

**(21) BR 11 2013 014985-0 A2** Código 9.1 - Deferimento  
 (22) 10/11/2011  
 (54) MÓDULO DE ARMAZENAMENTO PARA UM MECANISMO DE ARMAZENAMENTO DE MOLA PARA ATUAR UM COMUTADOR DE ALTA TENSÃO E ACIONAMENTO DE DISJUNTOR DE ALTA TENSÃO  
 (71) ABB SCHWEIZ AG (CH)

---

**(21) BR 11 2013 015192-7 A2** Código 9.1 - Deferimento  
 (22) 12/01/2012  
 (54) GEOMETRIA DE ELEMENTOS DE FILTRAÇÃO  
 (71) TECHNOLOGIES AVANCEES ET MEMBRANES INDUSTRIELLES (FR)

---

**(21) BR 11 2013 016174-4 A2** Código 9.1 - Deferimento  
 (22) 20/12/2011  
 (54) Artigo absorvente para a absorção de descargas de líquido e sistema  
 (71) ESSITY HYGIENE AND HEALTH AKTIEBOLAG (SE)

---

**(21) BR 11 2013 016256-2 A2** Código 9.1 - Deferimento  
 (22) 22/12/2011  
 (54) CLARIFICADOR DE LÍQUIDO E MÉTODO PARA CLARIFICAÇÃO DE UM LÍQUIDO  
 (71) FLOCAZUR AB (SE)

---

**(21) BR 11 2013 016379-8 A2** Código 9.1 - Deferimento  
 (22) 12/12/2011  
 (54) CHASSI DE VEÍCULO DO TIPO DE MONTAR  
 (71) HONDA MOTOR CO., LTD. (JP)

---

**(21) BR 11 2013 016539-1 A2** Código 9.1 - Deferimento  
 (22) 28/11/2011  
 (54) Aparelho de injeção para utilização em um poço, método para injetar fluido para dentro de um poço e aparelho de controle de fluxo de injeção  
 (71) BAKER HUGHES INCORPORATED (US)

---

**(21) BR 11 2013 018392-6 A2** Código 9.1 - Deferimento  
 (22) 18/01/2012  
 (54) DISPOSITIVO DE FECHO UNIVERSAL  
 (71) STIWA HOLDING GMBH (AT)

---

**(21) BR 11 2013 018969-0 A2** Código 9.1 - Deferimento  
 (22) 20/02/2012



(54) COMUTADOR DE DERIVAÇÃO PARA COMUTAÇÃO ININTERRUPTA ENTRE DERIVAÇÕES DE UMA BOBINA DE REGULAGEM DE UM TRANSFORMADOR ABAIXADOR  
(71) MASCHINENFABRIK REINHAUSEN GMBH (DE)

**(21) BR 11 2013 019215-1 A2** Código 9.1 - Deferimento  
(22) 19/01/2012  
(54) MEDIDOR DE SERVIÇOS PARA MEDIR UM CONSUMO DE SERVIÇO E OTIMIZAR COMUNICAÇÕES A MONTANTE E MÉTODO PARA GERENCIAR ESSAS COMUNICAÇÕES  
(71) NAGRAVISION S.A. (CH)

**(21) BR 11 2013 019259-3 A2** Código 9.1 - Deferimento  
(22) 10/01/2012  
(54) SISTEMA DE ACIONAMENTO E TREM MULTI-CARRO  
(71) HITACHI, LTD. (JP)

**(21) BR 11 2013 019911-3 A2** Código 9.1 - Deferimento  
(22) 15/11/2011  
(54) APARELHO E MÉTODO PARA PREPARAÇÃO DE UM ÁCIDO POLILÁTICO  
(71) SULZER CHEMTECH AG (CH)

**(21) BR 11 2013 020112-6 A2** Código 9.1 - Deferimento  
(22) 07/02/2012  
(54) Sistema de retenção de colchão para leitos ajustáveis  
(71) ERGOMOTION, INC. (US)

**(21) BR 11 2013 020654-3 A2** Código 9.1 - Deferimento  
(22) 30/01/2012  
(54) BANHO DE REVESTIMENTO DE LIGA FERRO-ZINCO AQUOSO ALCALINO E PROCESSO PARA DEPOSITAR UM MATERIAL DE CAMADA DE LIGA FERRO-ZINCO  
(71) ATOTECH DEUTSCHLAND GMBH (DE)

**(21) BR 11 2013 021596-8 A2** Código 9.1 - Deferimento  
(22) 22/03/2012  
(54) EIXO APROPRIADO PARA ENROLAMENTO DE ROLOS DE FILME PLÁSTICO ESTIRÁVEL  
(71) NO.EL. S.R.L. (IT)

**(21) BR 11 2013 022271-9 A2** Código 9.1 - Deferimento  
(22) 16/05/2012



(54) SISTEMA DE RESFRIAMENTO DE BATERIA E PRATELEIRA PARA BATERIA APLICADA AO MESMO  
(71) LG CHEM, LTD. (KR)

**(21) BR 11 2013 023459-8 A8** Código 9.1 - Deferimento  
(22) 09/03/2012  
(54) ARTIGO DE FUMO E MÉTODO PARA A FABRICAÇÃO DE UM ARTIGO DE FUMO  
(71) BRITISH AMERICAN TOBACCO (INVESTMENTS) LIMITED (GB) ; BRITISH AMERICAN TOBACCO JAPAN, LTD. (JP)

**(21) BR 11 2013 023545-4 A2** Código 9.1 - Deferimento  
(22) 29/11/2011  
(54) MÉTODO PARA PREPARAÇÃO DE BIODIESEL  
(71) TSINGHUA UNIVERSITY (CN)

**(21) BR 11 2013 023976-0 A2** Código 9.1 - Deferimento  
(22) 06/03/2012  
(54) ELEMENTO SENSOR, ESPECIALMENTE PARA A COMPROVAÇÃO DE UMA PROPRIEDADE FÍSICA DE UM GÁS  
(71) BAKER HUGHES INCORPORATED (US)

**(21) BR 11 2013 024119-5 A2** Código 9.1 - Deferimento  
(22) 16/03/2012  
(54) PROCESSO DE PREPARAÇÃO DE UMA EMULSÃO CONTENDO PARTÍCULAS DE POLÍMERO DE NÚCLEO-REVESTIMENTO-CASCA  
(71) ORGANIK KIMYA SANAYI VE TIC. A.S. (TR)

**(21) BR 11 2013 024258-2 A2** Código 9.1 - Deferimento  
(22) 20/03/2012  
(54) SISTEMA DE CARREGAMENTO ELÉTRICO PARA ACUMULADORES DE ENERGIA DE VEÍCULOS FERROVIÁRIOS  
(71) CONSTRUCCIONES Y AUXILIAR DE FERROCARRILES, S.A. (ES)

**(21) BR 11 2013 024955-2 A2** Código 9.1 - Deferimento  
(22) 23/03/2012  
(54) NÚCLEO POLAR, EM PARTICULAR DE UM GERADOR, GERADOR, E, INSTALAÇÃO DE ENERGIA EÓLICA  
(71) WOBVEN PROPERTIES GMBH (DE)

**(21) BR 11 2013 026693-7 A2** Código 9.1 - Deferimento  
(22) 19/03/2012  
(54) DISPOSITIVO DE INTERRUÇÃO DE EMERGÊNCIA



---

(71) SCHNEIDER ELECTRIC INDUSTRIES SAS (FR)

---

**(21) BR 11 2013 026704-6 A2** Código 9.1 - Deferimento  
 (22) 13/04/2012  
 (54) MÉTODO DE PREPARAR UMA SOLUÇÃO DE CATALISADOR DE  
 HIDROFORMILAÇÃO PARA ARMAZENAGEM  
 (71) BASF SE (DE)

---

**(21) BR 11 2013 026908-1 A2** Código 9.1 - Deferimento  
 (22) 21/05/2012  
 (54) Dispositivo de fornecimento de refrigeração e unidade de perfuração  
 elétrica  
 (71) KABUSHIKI KAISHA MIYANAGA (JP)

---

**(21) BR 11 2013 027027-6 A2** Código 9.1 - Deferimento  
 (22) 07/03/2012  
 (54) OSCILADOR DE POTÊNCIA DE PONTE DE CADEIA SINCRONIZADA  
 PARA UM CONTROLADOR ELETRÔNICO DE AQUECEDOR POR INDUÇÃO  
 (71) CONTINENTAL AUTOMOTIVE GMBH (DE)

---

**(21) BR 11 2013 029231-8 A2** Código 9.1 - Deferimento  
 (22) 14/05/2012  
 (54) CIRCUITO ACIONADOR DE RETROMONTAGEM DE LED,  
 RETROMONTAGEM DE LÂMPADA DE LED, SISTEMA DE ILUMINAÇÃO DE  
 LED E MÉTODO PARA OPERAR UM CIRCUITO ACIONADOR DE  
 RETROMONTAGEM DE LED  
 (71) PHILIPS LIGHTING HOLDING B.V. (NL)

---

**(21) BR 11 2013 029500-7 A2** Código 9.1 - Deferimento  
 (22) 03/05/2012  
 (54) DISPOSITIVO DE CONTROLE PARA UMA CARGA ELÉTRICA E  
 MÉTODO PARA OPERAR UM DISPOSITIVO DE CONTROLE PARA UMA  
 CARGA ELÉTRICA  
 (71) SIEMENS AKTIENGESELLSCHAFT (DE)

---

**(21) BR 11 2013 029738-7 A2** Código 9.1 - Deferimento  
 (22) 21/05/2012  
 (54) MÉTODO DE CONTROLE DE UMA CÉLULA DE COMBUSTÍVEL,  
 MÉTODO DE AVALIAÇÃO DA EFICIÊNCIA ELÉTRICA DE UMA CÉLULA DE  
 COMBUSTÍVEL, E CÉLULA DE COMBUSTÍVEL  
 (71) GENIO S.R.L. (IT)

---

**(21) BR 11 2013 029818-9 A2** Código 9.1 - Deferimento

---

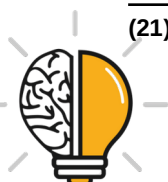

	(22) 19/05/2011 (54) Sistema compreendendo rodas e adaptador de cubo de roda (71) HUTCHINSON SA (FR)
<b>(21) BR 11 2013 030013-2 A2</b>	Código 9.1 - Deferimento (22) 22/05/2012 (54) BANDA DE RODAGEM DE PNEUMÁTICO PARA TRATOR AGRÍCOLA (71) COMPAGNIE GÉNÉRALE DES ETABLISSEMENTS MICHELIN (FR)
<b>(21) BR 11 2013 030356-5 A2</b>	Código 9.1 - Deferimento (22) 29/05/2012 (54) FORRO INTERNO PARA PNEU, MÉTODO PARA PRODUIR O MESMO, E PNEU (71) KURARAY CO., LTD. (JP) ; BRIDGESTONE CORPORATION (JP)
<b>(21) BR 11 2013 030560-6 A2</b>	Código 9.1 - Deferimento (22) 07/05/2012 (54) CONVERSOR DE ENERGIA QUE CONVERTE DIRETAMENTE A CORRENTE CA POLIFÁSICA EM CORRENTE CA (71) NAGAOKA UNIVERSITY OF TECHNOLOGY (JP) ; NISSAN MOTOR CO., LTD.; (JP)
<b>(21) BR 11 2013 030568-1 A2</b>	Código 9.1 - Deferimento (22) 28/05/2012 (54) PNEUMÁTICO (71) BRIDGESTONE CORPORATION (JP)
<b>(21) BR 11 2013 030897-4 A2</b>	Código 9.1 - Deferimento (22) 29/05/2012 (54) COMPOSIÇÃO COMPREENDENDO UM POLÍMERO ANFOTÉRICO E COMPOSIÇÃO AQUOSA (71) ROHM AND HAAS COMPANY (US) ; DOW GLOBAL TECHNOLOGIES LLC (US)
<b>(21) BR 11 2013 032353-1 A2</b>	Código 9.1 - Deferimento (22) 13/06/2012 (54) MÉTODO PARA DETERMINAR O COMPRIMENTO DE ONDA DE RADIAÇÃO QUE PODE SER USADO PARA INSPECIONAR AUTOMATICAMENTE UMALENTE OFTÁLMICA (71) JOHNSON & JOHNSON VISION CARE, INC. (US)
<b>(21) BR 11 2013 032376-0 A2</b>	Código 9.1 - Deferimento (22) 18/06/2012



(54) CÉLULA ELETROQUÍMICA DE METAL-AR, MEIO IONICAMENTE CONDUTOR, MATERIAL DE TROCA IÔNICA E DISPOSITIVO DE GERAÇÃO DE ENERGIA ELETROQUÍMICA  
(71) NANTENERGY, INC. (US)

(21) BR 11 2013 032534-8 A2 Código 9.1 - Deferimento  
(22) 02/07/2012  
(54) SISTEMA DE INTERFACE GRÁFICA PARA USUÁRIO  
(71) SCANIA CV AB (SE)

(21) BR 11 2013 032920-3 A2 Código 9.1 - Deferimento  
(22) 25/06/2012  
(54) MÉTODO DE MEDIÇÃO DE DISTÂNCIA, ARRANJO DE MEDIÇÃO DE DISTÂNCIA INTERFEROMÉTRICA E DISPOSITIVO DE MEDIÇÃO PARA MEDIR SUPERFÍCIES  
(71) HEXAGON TECHNOLOGY CENTER GMBH (CH)

(21) BR 11 2013 033211-5 A2 Código 9.1 - Deferimento  
(22) 25/07/2012  
(54) SISTEMA E MÉTODO DE MEDIÇÃO ÓTICO PARA DETERMINAR COORDENADAS DE PONTOS E USO DE UMA UNIDADE DE FILTRO  
(71) HEXAGON TECHNOLOGY CENTER GMBH (CH)

(21) BR 11 2014 000524-9 A2 Código 9.1 - Deferimento  
(22) 13/07/2012  
(54) CINTA DE POLIOLEFINA COMPREENDENDO UM COPOLÍMERO ALEATÓRIO DE PROPILENO COM 1-HEXENO  
(71) BASSELL POLIOLEFINE ITALIA S.R.L. (IT)

(21) BR 11 2014 000536-2 A2 Código 9.1 - Deferimento  
(22) 27/07/2012  
(54) POLÍMERO  
(71) E.I. DU PONT DE NEMOURS AND COMPANY (US)

(21) BR 11 2014 004025-7 A2 Código 9.1 - Deferimento  
(22) 08/08/2012  
(54) Dispositivo de distribuição de bebida itinerante, método para o carregamento de um novo recipiente de bebida em um dispositivo de distribuição itinerante e kit de dispositivo de distribuição de bebida itinerante  
(71) ANHEUSER-BUSCH INBEV S.A. (BE)

(21) BR 11 2014 004093-1 A2 Código 9.1 - Deferimento  
(22) 22/08/2012



	(54) COMPOSIÇÃO DE POLIPROPILENO DE BAIXA CARGA COM PERFIL DE PROPRIEDADE EQUILBRADA (71) BOREALIS AG (AT)
<b>(21) BR 11 2014 004105-9 A2</b>	Código 9.1 - Deferimento (22) 24/08/2012 (54) COMPOSIÇÃO TENSOATIVA PARA POLIMERIZAÇÃO EM EMULSÃO E MÉTODO PARA PRODUÇÃO DE EMULSÃO DE POLÍMERO (71) SASOL OLEFINS & SURFACTANTS GMBH (DE)
<b>(21) BR 11 2014 004138-5 A2</b>	Código 9.1 - Deferimento (22) 22/08/2012 (54) MÉTODO PARA FABRICAR POLÍMERO (71) BRIDGESTONE CORPORATION (JP)
<b>(21) BR 11 2014 004280-2 A2</b>	Código 9.1 - Deferimento (22) 24/09/2012 (54) COPOLÍMERO MODIFICADOR DE REOLOGIA (71) UNILEVER N.V (NL)
<b>(21) BR 11 2014 005499-1 A2</b>	Código 9.1 - Deferimento (22) 09/03/2012 (54) Concentrado líquido de bebida de café infundido e seu método de preparação (71) KRAFT FOODS GROUP BRANDS LLC. (US)
<b>(21) BR 11 2014 006132-7 A2</b>	Código 9.1 - Deferimento (22) 14/09/2011 (54) COMPOSIÇÃO DE VIDRO CINZA NEUTRO (71) VIDRIO PLANO DE MEXICO, S.A. DE C.V. (MX)
<b>(21) BR 11 2014 008347-9 A2</b>	Código 9.1 - Deferimento (22) 07/10/2011 (54) FERRAMENTA PARA ACOPLAR LIBERAVELMENTE UMA PRIMEIRA TUBULAÇÃO A UMA SEGUNDA TUBULAÇÃO EM UM FURO DE POÇO, MÉTODO E DISPOSITIVO PARA ACOPLAR UMA PRIMEIRA TUBULAÇÃO A UMA SEGUNDA TUBULAÇÃO EM UM FURO DE POÇO (71) HALLIBURTON ENERGY SERVICES, INC (US)
<b>(21) BR 11 2014 009748-8 A2</b>	Código 9.1 - Deferimento (22) 23/10/2012 (54) Dispositivo de manutenção de uma textura fibrosa em um mandril de impregnação de uma máquina de enrolamento e tal máquina de enrolamento



---

(71) SNECMA (FR)

---

**(21) BR 11 2014 010526-0 A2** Código 9.1 - Deferimento  
(22) 02/11/2012  
(54) MÉTODO PARA VARRER UM OLEODUTO SUBMARINO PARA DETECTAR MUDANÇAS EM DENSIDADE ENTRE PARTES DIFERENTES DO OLEODUTO SUBMARINO OU DEDUZIR INFORMAÇÃO SOBRE OS CONTEÚDOS DO OLEODUTO SUBMARINO, E, APARELHO PARA VARRER UM OLEODUTO SUBMARINO PARA DETECTAR MUDANÇAS EM DENSIDADE ENTRE PARTES DIFERENTES DO OLEODUTO SUBMARINO  
(71) JOHNSON MATTHEY PUBLIC LIMITED COMPANY (GB)

---

**(21) BR 11 2014 011190-1 A2** Código 9.1 - Deferimento  
(22) 14/11/2012  
(54) APARELHO DE REFRIGERAÇÃO SECUNDÁRIO DE MÁQUINA DE LINGOTAMENTO CONTÍNUO E MÉTODO DE REFRIGERAÇÃO SECUNDÁRIO  
(71) NIPPON STEEL CORPORATION (JP)

---

**(21) BR 11 2014 011514-1 A2** Código 9.1 - Deferimento  
(22) 13/11/2013  
(54) SISTEMA PARA DETECTAR UMA MOLÉCULA-ALVO DENTRO DE UMA SOLUÇÃO E MÉTODO DE DETECTAR A PRESENÇA OU A QUANTIDADE DE UMA MOLÉCULA-ALVO DENTRO DE UMA AMOSTRA DISPOSTA EM UM RECIPIENTE DA AMOSTRA  
(71) KONINKLIJKE PHILIPS N.V. (NL)

---

**(21) BR 11 2014 014305-6 A8** Código 9.1 - Deferimento  
(22) 12/12/2012  
(54) USO DE UM PRODUTO DE REAÇÃO COMPREENDENDO UM COMPOSTO DE NITROGÊNIO QUATERNIZADO, OU DE UMA FRAÇÃO DO MESMO QUE COMPREENDE UM COMPOSTO DE NITROGÊNIO QUATERNIZADO  
(71) BASF SE (DE)

---

**(21) BR 11 2014 014749-3 A8** Código 9.1 - Deferimento  
(22) 14/12/2012  
(54) PROCESSO PARA PREPARAR UM CATALISADOR METÁLICO REDUZIDO, PASTA, GRÂNULO E USO DE UM CATALISADOR EM PÓ DE METAL SUPORTADO REDUZIDO PROTEGIDO  
(71) BASF CORPORATION (US)

---

**(21) BR 11 2014 014892-9 A8** Código 9.1 - Deferimento

---

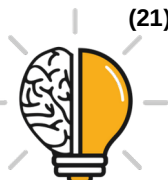

---

	(22) 23/11/2012 (54) PROCESSO MELHORADO DE CONVERSÃO DE UMA CARGA PESADA EM DESTILADO MÉDIO, APELANDO PARA UM PRÉ-TRATAMENTO A MONTANTE DA UNIDADE DE CRAQUEAMENTO CATALÍTICO (71) IFP ENERGIES NOUVELLES (FR)
--	--

---

<b>(21) BR 11 2014 015226-8 A2</b>	Código 9.1 - Deferimento (22) 09/01/2013 (54) COMPÓSITO PARA EQUIPAMENTOS DE FURO ABAIXO, MÉTODO PARA OBTER O COMPÓSITO, E, BROCA DE PERFURAÇÃO (71) HALLIBURTON EMERGY SERVICES, INC. (US)
------------------------------------	--

---

<b>(21) BR 11 2014 015540-2 A8</b>	Código 9.1 - Deferimento (22) 06/12/2012 (54) CABEÇA DE PULVERIZAÇÃO, MÉTODO DE APLICAÇÃO DE UMA COMPOSIÇÃO DE COSMÉTICO E PRODUTO (71) UNILEVER N.V. (NL)
------------------------------------	---

---

<b>(21) BR 11 2014 021638-0 A8</b>	Código 9.1 - Deferimento (22) 29/05/2012 (54) FECHO DE LIBERAÇÃO (71) APTAR FREYUNG GMBH (DE)
------------------------------------	--

---

<b>(21) BR 11 2014 022135-9 A8</b>	Código 9.1 - Deferimento (22) 18/03/2013 (54) MÉTODO E DISPOSITIVO PARA SECAGEM DE MACARRÃO INSTANTÂNEO (71) NISSIN FOODS HOLDINGS CO., LTD. (JP)
------------------------------------	--

---

<b>(21) BR 11 2014 024437-5 A2</b>	Código 9.1 - Deferimento (22) 21/06/2013 (54) MÉTODO PARA PRODUZIR BIS (SS-EPOXIPROPIL) - SULFETO E BIS (SS-EPOXIPROPIL) POLISSULFETO. (71) MITSUBISHI GAS CHEMICAL COMPANY, INC. (JP)
------------------------------------	---

---

<b>(21) BR 11 2014 025571-7 A8</b>	Código 9.1 - Deferimento (22) 18/04/2013 (54) Uso de glicosídeos de flavanonas para reduzir metanogênese de ruminantes (71) INTERQUIM, S.A. (ES)
------------------------------------	---

---

<b>(21) BR 11 2014 025786-8 A8</b>	Código 9.1 - Deferimento (22) 15/05/2013
------------------------------------	---



	(54) MÉTODO PARA FABRICAR UM PRODUTO COMESTÍVEL (71) MONDELEZ UK R&D LIMITED (GB)
<b>(21) BR 11 2014 028576-4 A2</b>	Código 9.1 - Deferimento (22) 16/05/2013 (54) Cloreto de n-metil-4-benzilcarbamidopiridínio, processo para preparo do mesmo e composição farmacêutica compreendendo o mesmo (71) FARMAK INTERNATIONAL HOLDING GMBH (AT)
<b>(21) BR 11 2014 032563-4 A2</b>	Código 9.1 - Deferimento (22) 05/06/2013 (54) Compostos de amida, composição e método de controle de peste (71) SUMITOMO CHEMICAL COMPANY, LIMITED (JP)
<b>(21) BR 11 2015 007841-9 A2</b>	Código 9.1 - Deferimento (22) 08/10/2012 (54) Composto organofosforado e retardante de chama contendo fósforo (71) DOW GLOBAL TECHNOLOGIES LLC (US)
<b>(21) BR 11 2015 008206-8 A2</b>	Código 9.1 - Deferimento (22) 07/10/2013 (54) CIRCUITO SENSOR INTEGRADO, APARELHO SENSOR E MÉTODO DE MEDIÇÃO DE UMA SUBSTÂNCIA DE INTERESSE A SER ANALISADA EM UM MEIO (71) KONINKLIJKE PHILIPS N.V. (NL)
<b>(21) BR 11 2015 009356-6 A2</b>	Código 9.1 - Deferimento (22) 28/10/2013 (54) PROCESSO E DISPOSITIVO DE GESTÃO DO CARREGAMENTO DENSO COM PARTÍCULAS SÓLIDAS DE UM RECINTO E SISTEMA DE CARREGAMENTO COM PARTÍCULAS SÓLIDAS DE UM RECINTO (71) TOTAL RAFFINAGE CHIMIE (FR)
<b>(21) BR 11 2015 010498-3 A2</b>	Código 9.1 - Deferimento (22) 31/12/2013 (54) SISTEMA DE HEMATOLOGIA PARA DETERMINAR UMA CONTAGEM DE PLAQUETAS EM UMA AMOSTRA BIOLÓGICA, E MÉTODO AUTOMATIZADO PARA DETERMINAR UMA CONTAGEM DE PLAQUETAS EM UMA AMOSTRA BIOLÓGICA (71) BECKMAN COULTER, INC. (US)
<b>(21) BR 11 2015 010552-1 A2</b>	Código 9.1 - Deferimento (22) 13/11/2013



(54) MÉTODO E APARELHO PARA DETERMINAR A TURBIDEZ DA FASE LÍQUIDA DE UMA ÁGUA RESIDUAL MULTIFÁSICA EM UM SISTEMA DE TRATAMENTO DE ÁGUAS RESIDUAIS  
(71) Solenis Technologies Cayman, L.P. (US)

**(21) BR 11 2015 014552-3 A2**

Código 9.1 - Deferimento  
(22) 18/12/2013  
(54) APARELHO E MÉTODO PARA INSPECIONAR UMA ESTRUTURA FLEXÍVEL ALONGADA CILÍNDRICA  
(71) GE OIL & GAS UK LIMITED (GB)

**(21) BR 11 2015 014663-5 A2**

Código 9.1 - Deferimento  
(22) 20/12/2013  
(54) SENSOR DE QUÍMICA DE SOLO, PLURALIDADE DE SENSORES DE QUÍMICA DE SOLO, MÉTODO DE COLETAR DADOS DE QUÍMICA DE SOLO, USO DE UM SENSOR DE QUÍMICA DE SOLO, USO DE UMA PLURALIDADE DE SENSORES DE QUÍMICA DE SOLO E MÉTODO DE FABRICAR UM SENSOR DE QUÍMICA DE SOLO  
(71) PLANT BIOSCIENCE LIMITED (GB)

**(21) BR 11 2015 015103-5 A2**

Código 9.1 - Deferimento  
(22) 13/03/2013  
(54) MÉTODO DE PROCESSO DE DESLOCAMENTO PARA FORMAÇÃO DUPLA DE LIGAS E MODIFICAÇÃO DE NANOFASE DE AÇO POR NITROGÊNIO ATÔMICO  
(71) OTKRYTOE AKTSIONERNOE OBSHHESTVO NOVOLIPETSKIJ METALLURGICHESKIJ KOMBINAT (RU)

**(21) BR 11 2015 015862-5 A2**

Código 9.1 - Deferimento  
(22) 20/12/2013  
(54) MÉTODO DE ANÁLISE DO ESTADO DO CABELO, MÉTODOS PARA MEDIÇÃO OU DEMONSTRAÇÃO E COMPARAÇÃO DA EFICÁCIA DE CONDICIONAMENTO  
(71) UNILEVER N.V. (NL)

**(21) BR 11 2015 017282-2 A2**

Código 9.1 - Deferimento  
(22) 10/03/2014  
(54) APARELHO E MÉTODO PARA MEDIR A PUREZA DE UM METAL DERRETIDO  
(71) NOVELIS INC. (US)

**(21) BR 11 2015 017494-9 A2**

Código 9.1 - Deferimento  
(22) 29/01/2014



---

(54) MÉTODO DE FABRICAÇÃO DE UMA ESTRUTURA ALVEOLAR CURVADA FEITA DE MATERIAL COMPÓSITO  
(71) HERAKLES (FR)

---

**(21) BR 11 2015 017739-5 A2** Código 9.1 - Deferimento  
(22) 08/03/2013  
(54) MÉTODO E SISTEMA PARA APROXIMAÇÃO E CALIBRAÇÃO DE IDENTIFICAÇÃO DE FLUIDO ÓPTICO  
(71) Halliburton Energy Services, Inc. (US)

---

**(21) BR 11 2015 019827-9 A2** Código 9.1 - Deferimento  
(22) 13/03/2014  
(54) MÉTODO PARA TRATAR QUIMICAMENTE UM MATERIAL SUBSTRATO DE METÁTESE  
(71) ELEVANCE RENEWABLE SCIENCES, INC. (US)

---

**(21) BR 11 2015 020458-9 A2** Código 9.1 - Deferimento  
(22) 24/03/2014  
(54) PROCESSO PARA PREPARAR UMA COMPOSIÇÃO DE PELOTAS ADSORVENTES DE CARBONO E COMPOSIÇÃO DE PELOTAS ADSORVENTES DE CARBONO  
(71) DOW GLOBAL TECHNOLOGIES LLC (US)

---

**(21) BR 11 2015 020593-3 A2** Código 9.1 - Deferimento  
(22) 25/02/2014  
(54) RESINAS POLIMÉRICAS COM CARACTERÍSTICAS MELHORADAS DE PROCESSABILIDADE E FRATURA EM FUSÃO  
(71) CHEVRON PHILLIPS CHEMICAL COMPANY LP (US)

---

**(21) BR 11 2015 020611-5 A2** Código 9.1 - Deferimento  
(22) 31/01/2014  
(54) COMPOSTOS DE CARBOXAMIDA  
(71) SYNGENTA PARTICIPATIONS AG (CH)

---

**(21) BR 11 2015 020616-6 A2** Código 9.1 - Deferimento  
(22) 25/02/2014  
(54) MÉTODO PARA A PRODUÇÃO DE NANOMATERIAL COMPÓSITO, NANOMATERIAL COMPÓSITO HÍBRIDO, MATERIAL DERIVADO, CÉLULA SOLAR ORGÂNICA-INORGÂNICA, CÉLULA HÍBRIDA ORGÂNICA-INORGÂNICA E MÉTODO PARA A PRODUÇÃO DE UM MATERIAL RÉPLICA DE CIGS  
(71) Sumeet Kumar (IN)



<b>(21) BR 11 2015 020779-0 A2</b>	<p>Código 9.1 - Deferimento                  (22) 26/02/2014                  (54) OPERAÇÕES DE PROCESSOS PARA O FRACIONAMENTO DE BIOMASSA                  (71) BIO-SEP LIMITED (GB)</p>
<b>(21) BR 11 2015 020825-8 A2</b>	<p>Código 9.1 - Deferimento                  (22) 14/03/2014                  (54) COMBINAÇÕES DE AGENTES ANTIMICROBIANOS SINÉRGICAS CONTENDO DIÓXIDO DE CLORO E ÁCIDO ORGÂNICO ÚTEIS PARA CONTROLAR MICRORGANISMOS EM PROCESSOS INDUSTRIAIS                  (71) Solenis Technologies Cayman, L.P. (CH)</p>
<b>(21) BR 11 2015 020882-7 A2</b>	<p>Código 9.1 - Deferimento                  (22) 26/03/2014                  (54) MICROCÁPSULAS, MÉTODOS DE PREPARAÇÃO DE MICROCÁPSULAS E PARA O CONTROLE DO CRESCIMENTO INDESEJADO DE VEGETAIS E COMPOSIÇÃO AQUOSA                  (71) BASF SE (DE)</p>
<b>(21) BR 11 2015 020979-3 A2</b>	<p>Código 9.1 - Deferimento                  (22) 07/04/2014                  (54) USO DE COMPOSTOS TERMOPLÁSTICOS DE MOLDAGEM E CORPO DE MOLDAGEM                  (71) BASF SE (DE)</p>
<b>(21) BR 11 2015 021242-5 A2</b>	<p>Código 9.1 - Deferimento                  (22) 28/02/2014                  (54) FILME COM SEGMENTOS EM CAMADAS E APARELHO E MÉTODO PARA A PRODUÇÃO DO MESMO                  (71) 3M INNOVATIVE PROPERTIES COMPANY (US)</p>
<b>(21) BR 11 2015 021295-6 A2</b>	<p>Código 9.1 - Deferimento                  (22) 25/02/2014                  (54) COMPOSIÇÃO DE DOIS COMPONENTES.                  (71) SIKA TECHNOLOGY AG (CH)</p>
<b>(21) BR 11 2015 021332-4 A2</b>	<p>Código 9.1 - Deferimento                  (22) 10/10/2013                  (54) SAL DE SÓDIO DE ÁCIDO (2S, 5R)-6-BENZILÓXI-7-OXO-1,6-DIAZA-BICICLO [3.2.1] OCTANO-2-CARBOXÍLICO E SUA PREPARAÇÃO                  (71) WOCKHARDT LIMITED (IN)</p>



---

<b>(21) BR 11 2015 021474-6 A2</b>	Código 9.1 - Deferimento (22) 12/02/2014 (54) Método automatizado para monitorar a concentração de magnésio solúvel em água contendo magnésio solúvel e método automatizado para monitorar e, opcionalmente, controlar a concentração de dureza total em água contendo cálcio solúvel e magnésio solúvel (71) ECOLAB USA INC. (US)
<b>(21) BR 11 2015 022073-8 A2</b>	Código 9.1 - Deferimento (22) 11/04/2014 (54) ORGANIZAÇÃO AUTOMATIZADA PARA CLASSIFICAÇÃO DE CÉLULA (71) BECTON, DICKINSON AND COMPANY (US)
<b>(21) BR 11 2015 026644-4 A2</b>	Código 9.1 - Deferimento (22) 23/04/2014 (54) COMPOSTO DE TETRAZOLINONA E USO DO MESMO (71) SUMITOMO CHEMICAL COMPANY, LIMITED (JP)
<b>(21) BR 11 2015 027067-0 A2</b>	Código 9.1 - Deferimento (22) 06/05/2014 (54) PROCESSO PARA A TETRAMERIZAÇÃO DE ETILENO (71) SASOL TECHNOLOGY (PTY) LTD (ZA)
<b>(21) BR 11 2015 027263-0 A2</b>	Código 9.1 - Deferimento (22) 29/04/2014 (54) CARTUCHO E TETEIRA (71) DELAVAL HOLDING AB (SE)
<b>(21) BR 11 2015 027743-8 A2</b>	Código 9.1 - Deferimento (22) 02/05/2014 (54) MÉTODOS PARA PREPARAR FRAÇÕES DE LIGNINA TERMICAMENTE ESTÁVEIS (71) VIRDIA, INC. (US)
<b>(21) BR 11 2015 027974-0 A2</b>	Código 9.1 - Deferimento (22) 11/04/2014 (54) LÂMINA PARA APLICAÇÃO CUTÂNEA CONTENDO VITAMINA E OU UM ÉSTER DA MESMA (71) BIO.LO.GA. S.R.L. (IT)
<b>(21) BR 11 2015 028193-1 A2</b>	Código 9.1 - Deferimento (22) 09/05/2014

---



(54) SUPORTE PARA CICATRIZAÇÃO DE FERIDAS  
 (71) Children's Medical Center Corporation (US) ; THE BRIGHAM AND WOMEN'S HOSPITAL, INC. (US) ; VA BOSTON HEALTHCARE SYSTEM (US)

**(21) BR 11 2015 028491-4 A2** Código 9.1 - Deferimento  
 (22) 12/05/2014  
 (54) Nó de rede de acesso de rádio e método em um nó de rede de acesso de rádio para receber pelo menos uma mensagem de controle, estação móvel e método em uma estação móvel adaptada para enviar pelo menos uma mensagem de controle  
 (71) TELEFONAKTIEBOLAGET LM ERICSSON (PUBL) (SE)

**(21) BR 11 2015 028926-6 A2** Código 9.1 - Deferimento  
 (22) 11/07/2014  
 (54) DISPOSITIVO PARA USO NA DETECÇÃO DE AFINIDADES DE LIGAÇÃO E MÉTODO PARA USO NA DETECÇÃO DE AFINIDADES DE LIGAÇÃO  
 (71) F. HOFFMANN-LA ROCHE AG (CH)

**(21) BR 11 2015 029383-2 A8** Código 9.1 - Deferimento  
 (22) 24/04/2014  
 (54) COMPOSIÇÃO DE FILTRO SOLAR FOTOESTÁVEL E MÉTODO DE ESTABILIZAÇÃO DE UM DIBENZOILMETANO  
 (71) UNILEVER NV (NL)

**(21) BR 11 2015 029494-4 A2** Código 9.1 - Deferimento  
 (22) 27/05/2014  
 (54) INSERTO ALIMENTADOR E MÉTODO PARA A FUNDIÇÃO DE METAL EM UMA INSTALAÇÃO COM PLACA DE MOLDE ARTICULÁVEL  
 (71) CHEMEX FOUNDRY SOLUTIONS GMBH (DE)

**(21) BR 11 2015 029650-5 A8** Código 9.1 - Deferimento  
 (22) 21/05/2014  
 (54) COMPOSIÇÃO COSMÉTICA, MÉTODOS COSMÉTICOS NÃO TERAPÊUTICOS E USOS DE UMA COMPOSIÇÃO COSMÉTICA  
 (71) L'OREAL (FR)

**(21) BR 11 2015 029815-0 A2** Código 9.1 - Deferimento  
 (22) 27/05/2014  
 (54) Composição cosmética para clarear uma pele e/ou cabelo de um indivíduo e conjunto para clarear uma pele e/ou cabelo de um indivíduo  
 (71) RAKUTO BIO TECHNOLOGIES LTD (IL)

**(21) BR 11 2015 029954-7 A2** Código 9.1 - Deferimento

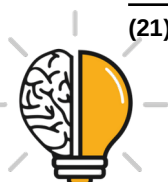

	(22) 18/06/2014 (54) COMPOSIÇÃO E PROCESSO PARA TRATAR FIBRAS QUERATÍNICAS (71) L'OREAL (FR)
<b>(21) BR 11 2015 029960-1 A2</b>	Código 9.1 - Deferimento (22) 18/06/2014 (54) COMPOSIÇÃO E PROCESSO PARA TRATAR AS FIBRAS QUERATÍNICAS (71) L'OREAL (FR)
<b>(21) BR 11 2015 030150-9 A2</b>	Código 9.1 - Deferimento (22) 18/06/2014 (54) MÉTODO PARA LINGOTAMENTO CONTÍNUO DE UMA PLACA (71) NIPPON STEEL CORPORATION (JP)
<b>(21) BR 11 2015 030877-5 A2</b>	Código 9.1 - Deferimento (22) 23/06/2014 (54) PREPARAÇÃO DE ROCURÔNIO, MÉTODO PARA PRODUZIR A MESMA, E USO DE ROCURÔNIO (71) MARUISHI PHARMACEUTICAL CO., LTD. (JP)
<b>(21) BR 11 2015 031820-7 A2</b>	Código 9.1 - Deferimento (22) 18/06/2014 (54) Composto, Composição Farmacêutica, Intermediário, Processo para a Preparação de um Composto e Métodos (71) Cygnet Biosciences B.V. (NL)
<b>(21) BR 11 2015 032405-3 A2</b>	Código 9.1 - Deferimento (22) 27/06/2014 (54) TAMPA PARA UM RECIPIENTE METALÚRGICO E EM COMBINAÇÃO, UM RECIPIENTE METALÚRGICO E UMA TAMPA (71) HATCH LTD. (CA)
<b>(21) BR 11 2015 032636-6 A2</b>	Código 9.1 - Deferimento (22) 22/07/2014 (54) MÓDULO DE DETECÇÃO, MÉTODO PARA INSTALAÇÃO DE MÓDULOS DE DETECÇÃO E SISTEMA DE DETECÇÃO POR RAIO (71) NUCTECH COMPANY LIMITED (CN) ; TSINGHUA UNIVERSITY (CN)
<b>(21) BR 11 2016 000153-2 A2</b>	Código 9.1 - Deferimento (22) 18/06/2014 (54) SISTEMA PARA PREENCHIMENTO DE UM CANAL DE RAIZ DE UM DENTE E PARA COBERTURA DA POLPA



---

(71) COLTÈNE/WHALEDENT AG (CH)

---

**(21) BR 11 2016 001120-1 A2** Código 9.1 - Deferimento  
 (22) 16/07/2014  
 (54) CAMISA DE CILINDRO, MÉTODO DE FABRICAÇÃO DE UMA CAMISA DE CILINDRO, CONJUNTO DE BLOCO DO MOTOR, E MÉTODO DE FABRICAÇÃO DE UM CONJUNTO DE BLOCO DE MOTOR  
 (71) TENNECO INC. (US)

---

**(21) BR 11 2016 001689-0 A2** Código 9.1 - Deferimento  
 (22) 28/07/2014  
 (54) MÉTODO PARA A PRODUÇÃO DE UM PISTÃO FUNDIDO DE METAL LEVE  
 (71) MAHLE INTERNATIONAL GMBH (DE)

---

**(21) BR 11 2016 004677-3 A2** Código 9.1 - Deferimento  
 (22) 20/11/2013  
 (54) CONDICIONADOR E MODIFICADOR DE REOLOGIA, COMPOSIÇÕES DE CUIDADO PESSOAL OU COMPOSIÇÕES DE LIMPEZA DOMÉSTICA, E, PROCESSO PARA PREPARAÇÃO DO CONDICIONADOR E MODIFICADOR DE REOLOGIA  
 (71) LAMBERTI SPA (IT)

---

**(21) BR 11 2016 010875-2 A2** Código 9.1 - Deferimento  
 (22) 13/11/2014  
 (54) COMPOSIÇÃO ÚTIL PARA A PROMOÇÃO DA FERTILIDADE FEMININA  
 (71) ALFASIGMA S.P.A. (IT)

---

**(21) BR 11 2016 013500-8 A2** Código 9.1 - Deferimento  
 (22) 12/12/2014  
 (54) COMPOSTO, COMPOSIÇÃO FARMACÊUTICA, E, USO DE UM COMPOSTO  
 (71) DAIICHI SANKYO COMPANY, LIMITED (JP)

---

**(21) BR 11 2016 013908-9 A2** Código 9.1 - Deferimento  
 (22) 18/12/2014  
 (54) PREPARADO DE COMBINAÇÃO FARMACÊUTICA COMPREENDENDO ROSUVASTATINA, EZETIMIBA, AMIDO GLICOLATO DE SÓDIO E HIDRÓXI PROPIL CELULOSE POUCO SUBSTITUÍDA  
 (71) ALVOGEN KOREA CO.,LTD. (KR)

---

**(21) BR 11 2016 013916-0 A2** Código 9.1 - Deferimento  
 (22) 16/12/2014



	(54) Composição que compreende um veículo líquido e lignina ou derivados da lignina solubilizados no dito carreador líquido, método para a produção de combustíveis através do tratamento da composição, combustível ou lubrificante e método para a preparação da composição (71) REN FUEL K2B AB (SE)
<b>(21) BR 11 2016 024605-5 A2</b>	Código 9.1 - Deferimento (22) 15/05/2014 (54) COMPOSIÇÕES DENTIFRÍCIAS COM MITIGAÇÃO DE PLACA DENTAL OU ABSORÇÃO APRIMORADA DE FLUORETO (71) THE PROCTER & GAMBLE COMPANY (US)
<b>(21) BR 11 2017 000373-2 A2</b>	Código 9.1 - Deferimento (22) 07/07/2015 (54) MÉTODO E UNIDADE PARA SEPARAR OS COMPONENTES LEVES E PESADOS DO GÁS NATURAL (71) TOTAL SA (FR)
<b>(21) BR 11 2017 001377-0 A2</b>	Código 9.1 - Deferimento (22) 21/07/2015 (54) POLIALQUILENO GLICÓIS SOLÚVEIS EM ÓLEO CAPEADOS COM BAIXA VISCOSIDADE E ALTO ÍNDICE DE VISCOSIDADE (71) DOW GLOBAL TECHNOLOGIES LLC (US)
<b>(21) BR 11 2017 001599-4 A2</b>	Código 9.1 - Deferimento (22) 28/07/2015 (54) COMPOSIÇÃO DE COMBUSTÍVEL COMPREENDENDO SAL DE AMÔNIO QUATERNÁRIO, MÉTODO DE MELHORIA DO DESEMPENHO DE UM MOTOR, USO DE ADITIVO E MÉTODO DE PREPARAÇÃO DE UMA COMPOSIÇÃO COMBUSTÍVEL (71) INNOSPEC LIMITED (GB)
<b>(21) BR 11 2017 005347-0 A2</b>	Código 9.1 - Deferimento (22) 21/09/2015 (54) ESTABILIDADE DE CATALISADOR E PREVENÇÃO DE CORROSÃO APERFEIÇOADAS NO PROCESSO DE PRODUÇÃO DE ÁCIDO ACÉTICO (71) LYONDELLBASELL ACETYLS, LLC. (US)
<b>(21) BR 11 2017 009432-0 A2</b>	Código 9.1 - Deferimento (22) 04/11/2015 (54) MÉTODO PARA ALQUILAÇÃO DE CARGA DE ALIMENTAÇÃO. (71) UOP LLC (US)



<b>(21) BR 11 2018 005423-2 A2</b>	<p>Código 9.1 - Deferimento                  (22) 16/09/2016                  (54) COMPOSIÇÃO FARMACÊUTICA ORAL COMPREENDENDO CANABINÓIDE, PROCESSO PARA SUA PREPARAÇÃO E SEU USO                  (71) PRATI, DONADUZZI &amp; CIA LTDA (BR/PR) ; UNIVERSIDADE DE SÃO PAULO (BR/SP)</p>
<b>(21) BR 11 2018 073219-2 A2</b>	<p>Código 9.1 - Deferimento                  (22) 21/07/2016                  (54) COMPOSTO DE FÓRMULA I, COMPOSIÇÃO FARMACÊUTICA, PROCESSO PARA SÍNTESE DESTESCOMPOSTOS E USO DOS MESMOS                  (71) LATVIAN INSTITUTE OF ORGANIC SYNTHESIS (LV)</p>
<b>(21) BR 11 2019 025092-1 A2</b>	<p>Código 9.1 - Deferimento                  (22) 27/06/2018                  (54) PNEU, E, MÉTODO PARA ARRANJAR UM INDICADOR DE DESGASTE A UM BLOCO DE BANDA DE RODAGEM DE UM PNEU.                  (71) NOKIAN RENKAAT OYJ (FI)</p>
<b>(21) BR 12 2012 013059-1 A2</b>	<p>Código 9.1 - Deferimento                  (22) 07/04/2008                  (54) APARELHO PARA PROCESSAMENTO DE CODIFICAÇÃO DE VÍDEO DE MÚLTIPLAS VISTAS                  (62) PI 0810366-6 07/04/2008                  (71) DOLBY INTERNATIONAL AB (NL)</p>
<b>(21) BR 12 2012 013078-8 A2</b>	<p>Código 9.1 - Deferimento                  (22) 07/04/2008                  (54) MÉTODO PARA PROCESSAMENTO DE CODIFICAÇÃO DE VÍDEO DE MÚLTIPLAS VISTAS                  (62) PI 0810366-6 07/04/2008                  (71) DOLBY INTERNATIONAL AB (NL)</p>
<b>(21) BR 12 2012 033442-1 A2</b>	<p>Código 9.1 - Deferimento                  (22) 21/06/2010                  (54) Método de telemetria, e, mídia de armazenamento legível por computador                  (62) BR 11 2012 031700-8 21/06/2010                  (71) HALLIBURTON ENERGY SERVICES, INC. (US)</p>
<b>(21) BR 12 2012 033449-9 A2</b>	<p>Código 9.1 - Deferimento                  (22) 21/06/2010                  (54) Método de telemetria, mídia de armazenamento legível por computador, e, sistema de telemetria</p>



---

(62) BR 11 2012 031700-8 21/06/2010  
 (71) HALLIBURTON ENERGY SERVICES, INC. (US)

---

**(21) BR 12 2017 023443-9 A2** Código 9.1 - Deferimento  
 (22) 26/07/2005  
 (54) PROCESSO PARA SUBSTITUIR PELO MENOS UMA PARTE  
 CONDUTORA DE FLUIDO  
 (62) PI 0513792-6 26/07/2005  
 (71) ATI PROPERTIES LLC (US)

---

**(21) BR 12 2019 009204-4 A2** Código 9.1 - Deferimento  
 (22) 23/12/2009  
 (54) CÉLULA HOSPEDEIRA DE MICROORGANISMO COMPREENDENDO  
 ENZIMA TIOESTERASE MODIFICADA E CULTURA DE CÉLULA  
 COMPREENDENDO A REFERIDA CÉLULA  
 (62) PI 0923572-8 23/12/2009  
 (71) REG LIFE SCIENCES, LLC (US)

---

**(21) BR 12 2019 016794-0 A2** Código 9.1 - Deferimento  
 (22) 08/12/2008  
 (54) Derivados de arilamida substituídos por tetrazol, composição farmacêutica  
 que os compreende e seu uso no tratamento de uma condição inflamatória e/ou  
 autoimune  
 (62) PI 0820838-7 08/12/2008  
 (71) F. HOFFMANN-LA ROCHE AG (CH)

---

**(21) BR 12 2019 017579-9 A2** Código 9.1 - Deferimento  
 (22) 13/08/2004  
 (54) 2,4-PIRIMIDINADIAMINAS, SEUS USOS, COMBINAÇÃO E  
 COMPOSIÇÃO FARMACÊUTICA  
 (62) PI 0413616-0 13/08/2004  
 (71) NOVARTIS AG (CH)

---

**(21) BR 12 2019 021410-7 A2** Código 9.1 - Deferimento  
 (22) 10/12/2013  
 (54) ADSORVENTES ZEOLÍTICOS, SEU PROCESSO DE PREPARAÇÃO E  
 SEUS USOS  
 (62) BR 11 2015 013745-8 10/12/2013  
 (71) ARKEMA FRANCE (FR) ; IFP ENERGIES NOUVELLES (FR)

---

**(21) BR 12 2019 021556-1 A2** Código 9.1 - Deferimento  
 (22) 27/05/2009  
 (54) ROTOR PARA USO EM UMA BOMBA CENTRÍFUGA



---

(62) PI 0909600-0 27/05/2009  
 (71) WEIR MINERALS AUSTRALIA LIMITED (AU)

---

**(21) BR 20 2012 027332-8 U2** Código 9.1 - Deferimento  
 (22) 25/10/2012  
 (54) PARAFUSO ANTIFURTO LOBULAR BI-MAGNÉTICO  
 (71) Amaury Sebastião da Rocha (BR/BA)

---

**(21) BR 20 2015 006879-0 U2** Código 9.1 - Deferimento  
 (22) 26/03/2015  
 (54) DISPOSIÇÃO APLICADA A USINAS ASFÁLTICAS MÓVEIS DE MÉDIO E GRANDE PORTE  
 (71) CIBER EQUIPAMENTOS RODOVIÁRIOS LTDA (BR/RS)

---

**(21) BR 20 2015 007593-1 U2** Código 9.1 - Deferimento  
 (22) 06/04/2015  
 (54) INOVAÇÕES CONSTRUTIVAS APLICADAS A UM COMPONENTE DESTINADO A INJEÇÃO DE LÍQUIDO  
 (71) DJALMA MOREIRA (BR) ; CHOPP UP TECNOLOGIA E SERVIÇOS LTDA - ME (BR/SP)

---

**(21) BR 20 2015 013216-1 U2** Código 9.1 - Deferimento  
 (22) 05/06/2015  
 (54) APERFEIÇOAMENTO APLICADO EM CHASSI DE USINAS ASFÁLTICAS MÓVEIS  
 (71) CIBER EQUIPAMENTOS RODOVIÁRIOS LTDA (BR/RS)

---

**(21) BR 20 2015 013385-0 U2** Código 9.1 - Deferimento  
 (22) 09/06/2015  
 (54) APERFEIÇOAMENTO APLICADO EM USINAS ASFÁLTICAS MÓVEIS DOTADAS DE PROTEÇÕES LATERAIS  
 (71) CIBER EQUIPAMENTOS RODOVIÁRIOS LTDA (BR/RS)

---

**(21) BR 20 2015 019346-2 U2** Código 9.1 - Deferimento  
 (22) 12/08/2015  
 (54) DISPOSIÇÃO APLICADA A BEBEDOURO PURIFICADOR DE ÁGUA  
 (71) ADRIANA REGINA BAPTISTA PABLOS (BR/SP)

---

**(21) BR 20 2015 026767-9 U2** Código 9.1 - Deferimento  
 (22) 21/10/2015  
 (54) EMBALADORA DE OVOS COM ESTEIRA TRANSPORTADORA PROVIDA DE ENTRADA E SAÍDA UNILATERAIS  
 (71) NELSON YAMASAKI (BR/SP)



<b>(21) PI 0309915-6 A8</b>	<p>Código 9.1 - Deferimento                  (22) 09/05/2003                  (54) MÉTODO DE PRODUÇÃO DE HIDROCARBONETO A PARTIR DE HIDROCARBONETOS OXIGENADOS                  (71) Wisconsin Alumini Research Foundation (US)</p>
<b>(21) PI 0513069-7 A2</b>	<p>Código 9.1 - Deferimento                  (22) 05/08/2005                  (54) Prótese de articulação da junta coxofemoral com uma haste a ser inserida no interior do fêmur e conjunto consistindo em uma prótese e uma grossa para dar forma ao espaço de recepção da dita haste                  (71) Waldemar Link GmbH &amp; CO. KG (DE)</p>
<b>(21) PI 0515893-1 A8</b>	<p>Código 9.1 - Deferimento                  (22) 22/09/2005                  (54) PEPTÍDEOS DA PROTEÍNA HUMANA DE ESTRESSE TÉRMICO, COMPOSIÇÃO FARMACÊUTICA, E, USO DO PEPTÍDEO E DA COMPOSIÇÃO FARMACÊUTICA                  (71) CENTRO DE INGENIERÍA GENÉTICA Y BIOTECNOLOGÍA (CU)</p>
<b>(21) PI 0611872-0 A2</b>	<p>Código 9.1 - Deferimento                  (22) 16/06/2006                  (54) REAGENTE POLIMÉRICO, CONJUGADO, MÉTODO PARA PREPARAÇÃO DE UM CONJUGADO E COMPOSIÇÃO FARMACÊUTICA                  (71) NEKTAR THERAPEUTICS AL, CORPORATION (US)</p>
<b>(21) PI 0622035-5 A2</b>	<p>Código 9.1 - Deferimento                  (22) 29/09/2006                  (54) PROCESSO PARA PREPARAÇÃO DO ÉTER CLOROMETIL 2,2,2-TRIFLUORO-1-(TRIFLUOROMETIL) ETÍLICO                  (71) CRISTÁLIA PRODUTOS QUÍMICOS FARMACÊUTICOS LTDA. (BR/SP)</p>
<b>(21) PI 0702290-5 A2</b>	<p>Código 9.1 - Deferimento                  (22) 17/05/2007                  (54) DISPOSIÇÃO DE BLOQUEIO PARA CHAMAS E PROCESSO PARA INSERÇÃO DE FUROS NA DISPOSIÇÃO DE BLOQUEIO CONTRA CHAMAS                  (71) Leinemann GMBH &amp; CO. KG (DE)</p>
<b>(21) PI 0715555-7 A8</b>	<p>Código 9.1 - Deferimento                  (22) 01/10/2007                  (54) CODIFICAÇÃO DE UM SINAL DE INFORMAÇÃO                  (71) FRAUNHOFER-GESELLSCHAFT ZUR FÖRDERUNG DER</p>



---

ANGEWANDTEN FORSCHUNG E.V. (DE)

---

**(21) PI 0716854-3 A8** Código 9.1 - Deferimento  
 (22) 17/09/2007  
 (54) Codificador para codificar objetos de áudio, decodificador para decodificar objetos de áudio, centro distribuidor de teleconferência, e método para decodificar sinais de áudio  
 (71) KONINKLIJKE PHILIPS N. V. (NL)

---

**(21) PI 0717269-9 A2** Código 9.1 - Deferimento  
 (22) 26/09/2007  
 (54) Equipamento, método e memória para reportar qualidade de canal em um sistema de comunicação sem fio  
 (71) Qualcomm Incorporated (US)

---

**(21) PI 0717574-4 A2** Código 9.1 - Deferimento  
 (22) 25/09/2007  
 (54) Gerador de aerossol capilar com capacitor térmico  
 (71) Philip Morris Products S.A (CH)

---

**(21) PI 0721903-2 A2** Código 9.1 - Deferimento  
 (22) 14/09/2007  
 (54) MÉTODO PARA TRATAR CONFIABILIDADE EM UMA REDE DE SUBSISTEMA DE MULTIMÍDIA, NÓ PARA USO EM UMA REDE DE SUBSISTEMA DE MULTIMÍDIA, E, NÓ PARA USO EM UMA REDE DE COMUNICAÇÕES.  
 (71) Telefonaktiebolaget LM Ericsson (publ) (SE)

---

**(21) PI 0722345-5 A2** Código 9.1 - Deferimento  
 (22) 24/12/2007  
 (54) PNEU  
 (71) Pirelli Tyre S.P.A (IT)

---

**(21) PI 0800381-5 A2** Código 9.1 - Deferimento  
 (22) 29/02/2008  
 (54) CONJUNTO PARA CONECTAR DOIS MÓDULOS DE RESFRIAMENTO EVAPORATIVO, E, CONJUNTO DE RESFRIAMENTO EVAPORATIVO  
 (71) BALTIMORE AIRCOIL COMPANY, INC. (US)

---

**(21) PI 0803642-0 A2** Código 9.1 - Deferimento  
 (22) 29/08/2008  
 (54) MOTOCICLETA  
 (71) Honda Motor CO., LTD (JP)



---

(21) PI 0807033-4 A2                      Código 9.1 - Deferimento  
 (22) 01/02/2008  
 (54) MÉTODO DE COMUNICAÇÃO DE DADOS, ESTAÇÃO BASE, SISTEMA DE COMUNICAÇÃO, E, TERMINAL MÓVEL  
 (71) Mitsubishi Electric Corporation (JP)

---

(21) PI 0807082-2 A2                      Código 9.1 - Deferimento  
 (22) 07/02/2008  
 (54) DISPOSITIVO PARA A ATIVAÇÃO CONTROLADA DE UM ÓRGÃO DE COMUTAÇÃO, ESPECIALMENTE UMA VÁLVULA, E ATUADOR PARA EMPREGO NA TÉCNICA DE VEÍCULO AUTOMOTOR  
 (71) KNORR-BREMSE SYSTEME FÜR NUTZFAHRZEUGE GMBH (DE)

---

(21) PI 0809908-1 A2                      Código 9.1 - Deferimento  
 (22) 10/04/2008  
 (54) Bomba tira-leite para a extração de leite materno e bomba tira-leite.  
 (71) Medela Holding AG (CH)

---

(21) PI 0810366-6 A2                      Código 9.1 - Deferimento  
 (22) 07/04/2008  
 (54) Método para sistemas de codificação  
 (71) DOLBY INTERNATIONAL AB (NL)

---

(21) PI 0811209-6 A2                      Código 9.1 - Deferimento  
 (22) 28/04/2008  
 (54) Ponto de manutenção de gerenciamento de falhas de conexão para fornecimento de gerenciamento de falhas de conexão acionadas por dados, respondedor desencapsulador, e, método para fornecer gerenciamento de falhas de conexão acionadas por dados.  
 (71) Telefonaktiebolaget LM Ericsson (publi) (SE)

---

(21) PI 0812181-8 A8                      Código 9.1 - Deferimento  
 (22) 02/06/2008  
 (54) MÉTODO PARA FORMAR UMA LIGA REFRAATÁRIA EM UMA AGULHA CIRÚRGICA E AGULHA CIRÚRGICA  
 (71) Ethicon, Inc. (US)

---

(21) PI 0812182-6 A2                      Código 9.1 - Deferimento  
 (22) 02/06/2008  
 (54) MÉTODO PARA FORMAÇÃO DE UMA LIGA REFRAATÁRIA EM UMA AGULHA CIRÚRGICA, ACESSÓRIO DE AQUECIMENTO E APARELHO PARA FORMAÇÃO DE AGULHAS CIRÚRGICAS COM LIGA REFRAATÁRIA



---

(71) Ethicon, Inc. (US)

---

**(21) PI 0812615-1 A2** Código 9.1 - Deferimento  
 (22) 28/05/2008  
 (54) REVESTIMENTO DE MULTICAMADAS PARA CILINDRO DE BLANQUETA DE MÁQUINA DE IMPRESSÃO  
 (71) ROBERTO LEVI ACOBAS (IT) ; TRELLEBORG COATED SYSTEMS ITALY S.P.A. (IT)

---

**(21) PI 0812943-6 A2** Código 9.1 - Deferimento  
 (22) 27/05/2008  
 (54) PROCESSO DE LAMINAÇÃO DE UMA CINTA NO INTERIOR DE UM LAMINADOR DE PRODUTOS METÁLICOS, DISPOSITIVO DE REGULAGEM DA POSIÇÃO LATERAL DE UMA CINTA NO INTERIOR DE UM LAMINADOR DE PRODUTOS METÁLICOS E LAMINADOR DE PRODUTOS METÁLICOS SOB A FORMA DE CINTAS  
 (71) Arcelormittal France (FR)

---

**(21) PI 0814292-0 A2** Código 9.1 - Deferimento  
 (22) 07/07/2008  
 (54) ILUMINAÇÃO POR DIODO EMISSOR DE LUZ (LED) PARA PRATELEIRA DE REFRIGERADOR.  
 (71) Electrolux Home Products, Inc. (US)

---

**(21) PI 0814517-2 A8** Código 9.1 - Deferimento  
 (22) 18/07/2008  
 (54) MÉTODO DE HIDROFORMAÇÃO PARA FORMAR UM PRODUTO HIDROFORMADO  
 (71) NIPPON STEEL CORPORATION (JP)

---

**(21) PI 0815734-0 A2** Código 9.1 - Deferimento  
 (22) 29/08/2008  
 (54) MOLDEIRA DE TRATAMENTO DENTAL NÃO PERSONALIZADA PARA USO NA APLICAÇÃO DE UMA COMPOSIÇÃO DE TRATAMENTO DENTAL AOS DENTES DE UM INDIVÍDUO E DISPOSITIVO DE TRATAMENTO DENTAL  
 (71) Ultradent Products, Inc. (US)

---

**(21) PI 0817596-9 A2** Código 9.1 - Deferimento  
 (22) 30/09/2008  
 (54) APARELHO DE RECEPÇÃO, APARELHO DE TRANSMISSÃO E MÉTODO DE COMUNICAÇÃO DE DADOS EM UM SISTEMA DE COMUNICAÇÃO.



---

(71) PANASONIC INTELLECTUAL PROPERTY CORPORATION OF AMERICA  
(US)

---

**(21) PI 0818464-0 A2**

Código 9.1 - Deferimento

(22) 16/10/2008

(54) SAIS MALEATO DE

(E)-N-[4-[3-CLORO-4-(2-PIRIDINILMETOXI)-ANILINO-3]-CIANO-7-ETÓXI-6-Q  
UINOLINIL]-4-(DIMETILAMINO)-2-BUTENAMIDA E SUAS FORMAS  
CRISTALINAS

(71) WYETH LLC (US)

---

**(21) PI 0818487-9 A2**

Código 9.1 - Deferimento

(22) 01/08/2008

(54) UNIDADE DE IRRADIAÇÃO DE BANDA LARGA BIPOLARIZADA DE  
ANTENA DE ARRANJO LINEAR E DE TIPO ANELAR

(71) COMBA TELECOM SYSTEM (CHINA) LTD. (CN)

---

**(21) PI 0818521-2 A2**

Código 9.1 - Deferimento

(22) 02/10/2008

(54) ADAPTAÇÃO DE CLASSIFICAÇÃO PARA UM MODO MULTI-ANTENA DE  
MALHA ABERTA DE COMUNICAÇÃO SEM FIO

(71) APPLE INC. (US)

---

**(21) PI 0818744-4 A2**

Código 9.1 - Deferimento

(22) 09/10/2008

(54) MÉTODO PARA ALOCAR UM RECURSO DE REALIMENTAÇÃO DE  
ENLACE DESCENDENTE PARA MÚLTIPLOS TERMINAIS SEM FIO TENDO  
DIFERENTES CARACTERÍSTICAS DE PROGRAMAÇÃO E MÉTODO PARA  
RECEBER UMA ATRIBUIÇÃO DE RECURSO DE REALIMENTAÇÃO DE  
ENLACE DESCENDENTE.

(71) GOOGLE TECHNOLOGY HOLDINGS LLC (US)

---

**(21) PI 0820195-1 A2**

Código 9.1 - Deferimento

(22) 10/11/2008

(54) Método e aparelho configurado para detectar uma estação base sem fio e  
memória legível por computador

(71) Qualcomm Incorporated (US)

---

**(21) PI 0820603-1 A2**

Código 9.1 - Deferimento

(22) 20/12/2008

(54) Dispositivo médico e kit para reparar uma válvula cardíaca

(71) MEDTENTIA INTERNATIONAL LTD OY (FI)



<b>(21) PI 0821706-8 A2</b>	<p>Código 9.1 - Deferimento                  (22) 10/12/2008                  (54) MÉTODO E APARELHO PARA PESQUISAR CASOS DE UM BANCO DE DADOS                  (71) KONINKLIJKE PHILIPS N. V. (NL)</p>
<b>(21) PI 0821916-8 A2</b>	<p>Código 9.1 - Deferimento                  (22) 30/12/2008                  (54) ALOCAÇÃO DE RECURSOS PARA UPLINK APERFEIÇOADO UTILIZANDO UM CANAL DE CONTROLE COMPARTILHADO                  (71) Qualcomm Incorporated (US)</p>
<b>(21) PI 0822023-9 A2</b>	<p>Código 9.1 - Deferimento                  (22) 07/10/2008                  (54) MÉTODO PARA CALCULAR UMA POTÊNCIA DE TRANSMISSÃO DO ACESSO ALEATÓRIO, E, PRIMEIRO DISPOSITIVO DE COMUNICAÇÃO                  (71) Telefonarktiebolaget Lm Ericsson (SE)</p>
<b>(21) PI 0822120-0 A2</b>	<p>Código 9.1 - Deferimento                  (22) 30/12/2008                  (54) ALOCAÇÃO DE RECURSOS PARA UPLINK MELHORADO UTILIZANDO UM CANAL INDICADOR DE AQUISIÇÃO                  (71) Qualcomm Incorporated (US)</p>
<b>(21) PI 0822367-0 A2</b>	<p>Código 9.1 - Deferimento                  (22) 26/06/2008                  (54) MÉTODOS E APARELHOS PARA HABILITAR A ESTIMATIVA PRECISA DA QUALIDADE DO LINK DE UM LINK SEM FIO EM UM NÓ DE ENVIO E EM UM NÓ RECEPTOR.                  (71) Telefonaktiebolaget LM Ericsson (Publ) (SE)</p>
<b>(21) PI 0822512-5 A2</b>	<p>Código 9.1 - Deferimento                  (22) 22/04/2008                  (54) MÉTODO EM UMA REDE RETRANSMISSORA DE MÚLTIPLOS SALTOS SEM FIO PARA GERENCIAMENTO DE ÁRVORE DE MULTIDIFUSÃO                  (71) INTERDIGITAL CE PATENT HOLDINGS (FR)</p>
<b>(21) PI 0822643-1 A2</b>	<p>Código 9.1 - Deferimento                  (22) 18/12/2008                  (54) MÉTODO E ARRANJO PARA CONTROLE DE POTÊNCIA DE SAÍDA DE TRANSMISSÃO EM UM TRANSMISSOR.                  (71) OPTIS WIRELESS TECHNOLOGY, LLC (US)</p>



<b>(21) PI 0822670-9 A2</b>	Código 9.1 - Deferimento (22) 09/12/2008 (54) PORTA WLAN SEQUENCIÁVEL (71) HUAWEI TECHNOLOGIES CO., LTD. (CN)
<b>(21) PI 0823040-4 A2</b>	Código 9.1 - Deferimento (22) 21/10/2008 (54) MÉTODO E APARELHO PARA COMBINAR DOIS SINAIS EM UMA PARTIÇÃO DE TEMPO UTILIZADA POR ESTAÇÕES REMOTAS DARP E NÃO-DARP, E MEMÓRIA LEGÍVEL POR COMPUTADOR. (71) Qualcomm Incorporated (US)
<b>(21) PI 0823129-0 A2</b>	Código 9.1 - Deferimento (22) 27/10/2008 (54) METODO E SISTEMA PARA PERFILAGEM DE TRAFEGO DE COMUNICACAO DE USUARIOS EM UMA REDE DE DADOS, E, REDE DE DAOS (71) Telecom Italia S.P.A. (IT)
<b>(21) PI 0823209-1 A8</b>	Código 9.1 - Deferimento (22) 06/10/2008 (54) Métodos para codificar áudio e incluir o áudio codificado mencionado em uma corrente de transporte digital, e para decodificar uma corrente de transporte digital incluindo um áudio codificado, aparelhos de codificação, e de decodificação, e, sistema de transporte digital. (71) TELEFONAKTIEBOLAGET LM ERICSSON (PUBL) (SE)
<b>(21) PI 0823384-5 A2</b>	Código 9.1 - Deferimento (22) 24/12/2008 (54) MÉTODO PARA TRANSFERIR UM APLICATIVO EM UM TERMINAL DE TELECOMUNICAÇÃO (71) Telecom Italia S.P.A. (IT)
<b>(21) PI 0900495-5 A2</b>	Código 9.1 - Deferimento (22) 19/02/2009 (54) EQUIPAMENTO DE SUPRIMENTO DE COMBUSTÍVEL VEICULAR (71) Honda Motor Co., Ltd. (JP)
<b>(21) PI 0901321-0 A2</b>	Código 9.1 - Deferimento (22) 27/02/2009 (54) Composição farmacêutica e seu uso (66) PI 0800432-3 29/02/2008 (71) Biolab Sanus Farmacêutica Ltda. (BR/SP)



<b>(21) PI 0901906-5 A2</b>	<p>Código 9.1 - Deferimento                  (22) 16/02/2009                  (54) KIT PARA UTILIZAÇÃO COM UM INSTRUMENTO DE GRAMPEAMENTO CIRÚRGICO                  (71) Ethicon Endo-Surgery, INC. (US)</p>
<b>(21) PI 0902186-8 A2</b>	<p>Código 9.1 - Deferimento                  (22) 15/06/2009                  (54) PROCESSO DE FABRICAÇÃO DE BLOCOS DE ALUMÍNIO PARA TRANSPORTE DE MATERIAL BIOLÓGICO                  (71) Osnir Yoshime Watanabe (BR/SP)</p>
<b>(21) PI 0903896-5 A2</b>	<p>Código 9.1 - Deferimento                  (22) 08/10/2009                  (54) Processos de produção de uma farinha de aveia ou de cevada solúvel, de bebida e de produto alimentício que compreendem a referida farinha, e bebida                  (71) The Quaker Oats Company (US)</p>
<b>(21) PI 0904202-4 A2</b>	<p>Código 9.1 - Deferimento                  (22) 23/10/2009                  (54) GAIOLA DE ESFERA PARA UMA JUNTA UNIVERSAL DE VELOCIDADE CONSTANTE, PROCESSO PARA PRODUZIR A MESMA, E, JUNTA UNIVERSAL DE VELOCIDADE CONSTANTE                  (71) Gkn Driveline Bruneck AG (IT)</p>
<b>(21) PI 0904203-2 A2</b>	<p>Código 9.1 - Deferimento                  (22) 21/10/2009                  (54) MONTAGEM ANTI-VIBRAÇÃO HIDRÁULICA E VEÍCULO QUE COMPREENDE TAL MONTAGEM                  (71) Hutchinson (FR)</p>
<b>(21) PI 0905049-3 A2</b>	<p>Código 9.1 - Deferimento                  (22) 11/12/2009                  (54) DISPOSITIVO MEDIDOR DE USO VEICULAR                  (71) Honda Motor Co., Ltd. (JP)</p>
<b>(21) PI 0905094-9 A2</b>	<p>Código 9.1 - Deferimento                  (22) 13/11/2009                  (54) IMUNOADJUVANTE, PROCESSO PARA OBTENÇÃO DE IMUNOADJUVANTE, COMPOSIÇÃO FARMACEUTICA E MEDICAMENTO E USO DO IMUNOADJUVANTE                  (71) UNIVERSIDADE DE SÃO PAULO - USP (BR/SP) ; FUNDAÇÃO DE</p>



---

AMPARO A PESQUISA DO ESTADO DE SÃO PAULO (FAPESP) (BR/SP)

---

**(21) PI 0906675-6 A2**

Código 9.1 - Deferimento  
 (22) 28/01/2009  
 (54) PROGRAMAÇÃO VIRTUAL EM REDES HETEROGÊNEAS  
 (71) Qualcomm Incorporated (US)

---

**(21) PI 0912124-2 A2**

Código 9.1 - Deferimento  
 (22) 09/04/2009  
 (54) DISPOSIÇÃO DO MANCAL DA RODA COM ANEL DE DISTRIBUIÇÃO DE GRAXA  
 (71) SCHAEFFLER TECHNOLOGIES AG & CO. KG (DE)

---

**(21) PI 0913228-7 A8**

Código 9.1 - Deferimento  
 (22) 29/05/2009  
 (54) APARELHO PARA E MÉTODO DE INCORPORAÇÃO DE UMA PLURALIDADE DE VALORES DE DADOS EM UM SINAL DE ÁUDIO, PRODUTO COM INSTRUÇÕES COMPUTACIONAIS EXECUTÁVEIS E MÉTODO DE RECUPERAÇÃO DA DITA PLURALIDADE DE VALORES DE DADOS INCORPORADOS EM UM SINAL DE ÁUDIO  
 (71) Intrasonics S.À.R.L. (LU)

---

**(21) PI 0913307-0 A2**

Código 9.1 - Deferimento  
 (22) 22/05/2009  
 (54) MATERIAL DE GAXETA E FOLHA DE GAXETA PARA UM VEÍCULO  
 (71) Nippon Leakless Industry Co., Ltd. (JP) ; Honda Motor Co., Ltd (JP)

---

**(21) PI 0914997-0 A2**

Código 9.1 - Deferimento  
 (22) 03/06/2009  
 (54) APARELHO DE COMPRESSÃO DE PARAFUSO  
 (71) Kabushiki Kaisha Kobe Seiko Sho (JP)

---

**(21) PI 0915117-6 A2**

Código 9.1 - Deferimento  
 (22) 19/05/2009  
 (54) MÉTODO DE ACESSAR UM APLICATIVO EM UM DISPOSITIVO DE COMUNICAÇÃO MÓVEL, PRODUTO DE PROGRAMA DE COMPUTADOR GERENCIADOR DE SERVIÇOS, ELEMENTO DE SEGURANÇA, DISPOSITIVO DE COMUNICAÇÃO MÓVEL, PRESTADOR DE SERVIÇOS, SISTEMA E APLICATIVO CONFIÁVEL DE UM DISPOSITIVO DE COMUNICAÇÃO MÓVEL  
 (71) NXP B.V. (NL)

---

**(21) PI 0915874-0 A2**

Código 9.1 - Deferimento

---

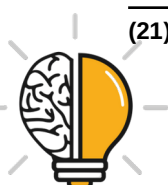

---

(22) 24/07/2009

(54) MEIO DE ARMAZENAMENTO LEGÍVEL POR COMPUTADOR QUE EXECUTA UM MÉTODO PARA AUTENTICAR UM DISPOSITIVO PORTÁTIL NO COMPUTADOR E DISPOSITIVO PORTÁTIL

(71) MICROSOFT TECHNOLOGY LICENSING, LLC (US)

---

(21) PI 0918435-0 A2

Código 9.1 - Deferimento

(22) 12/08/2009

(54) Sistema de reforço estrutural

(71) Sika Technology AG (CH)

---

(21) PI 0918901-7 A2

Código 9.1 - Deferimento

(22) 16/09/2009

(54) Método e dispositivo para decodificar bloco de transporte, e, método e dispositivo para decodificação iterativa de bloco de transporte.

(71) OPTIS CELLULAR TECHNOLOGY, LLC (US)

---

(21) PI 0919312-0 A2

Código 9.1 - Deferimento

(22) 24/09/2009

(54) SISTEMA DE CONTROLE DE POLUIÇÃO

(71) Serge V. Monros (US)

---

(21) PI 0919394-4 A2

Código 9.1 - Deferimento

(22) 24/10/2009

(54) MEIO DE ARMAZENAMENTO LEGÍVEL POR COMPUTADOR TENDO UM MÉTODO PARA VINCULAR UM CONTRATO IMPLEMENTADO A UM SERVIÇO ALVO DENTRO DE UM AMBIENTE DE COMPUTAÇÃO DISTRIBUÍDO, MÉTODO COMPUTADORIZADO PARA VINCULAR UM CONTRATO VINCULADO A UM SERVIÇO DE CLIENTE EM UM AMBIENTE DE COMPUTAÇÃO DISTRIBUÍDA E SISTEMA COMPUTADORIZADO PARA REALIZAR UM MÉTODO QUE LIGA AUTOMATICAMENTE UM SERVIÇO DE CLIENTE A UM SERVIÇO ALVO POR MEIO DA IMPLEMENTAÇÃO E VINCULAÇÃO DE UM CONTRATO DISPONIBILIZADO POR UM AMBIENTE DE COMPUTAÇÃO DISTRIBUÍDO

(71) MICROSOFT TECHNOLOGY LICENSING, LLC (US)

---

(21) PI 0919660-9 A2

Código 9.1 - Deferimento

(22) 01/10/2009

(54) Método para formação de concha de lata

(71) Container Development, LTD. (US)

---

(21) PI 0920855-0 A2

Código 9.1 - Deferimento

(22) 20/10/2009



	(54) JUNTA ROSQUEADA PARA TUBOS DE AÇO. (71) NIPPON STEEL CORPORATION (JP)
<b>(21) PI 0922264-2 A2</b>	Código 9.1 - Deferimento (22) 30/11/2009 (54) PROCESSO E DISPOSITIVO PARA O EMBUTIMENTO DE UMA SEQUÊNCIA BINÁRIA EM UM FLUXO DE VÍDEO COMPRIMIDO (71) Thales (FR)
<b>(21) PI 0922384-3 A2</b>	Código 9.1 - Deferimento (22) 14/12/2009 (54) Método para controlar um guindaste e um manipulador ligado ao guindaste e manipulador de suprimento. (71) Oceaneering International, Inc (US)
<b>(21) PI 0924515-4 A2</b>	Código 9.1 - Deferimento (22) 26/03/2009 (54) CONTROLADOR PARA UMA MAQUINA ROTATIVA DE CA (71) Mitsubishi Electric Corporation (JP)
<b>(21) PI 0924668-1 A2</b>	Código 9.1 - Deferimento (22) 02/09/2009 (54) MÉTODO IMPLEMENTADO POR COMPUTADOR, MÉTODO PARA CALCULAR UM CAMPO DE VISUALIZAÇÃO DE UMA CÂMERA, MEIO DE ARMAZENAMENTO LEGÍVEL POR COMPUTADOR, E, SISTEMA DE RASTREAMENTO (71) Sony Computer Entertainment INC. (JP)
<b>(21) PI 1000397-5 A2</b>	Código 9.1 - Deferimento (22) 04/02/2010 (54) Registro com válvula bidirecional de fluxo de água, com instalação em hidrômetro para sistema de aferição de consumo (71) YUKIO OIZUMI (BR/SP)
<b>(21) PI 1001018-1 A2</b>	Código 9.1 - Deferimento (22) 31/03/2010 (54) MÉTODO PARA O TRATAMENTO DAS FIBRAS CAPILARES (71) L'OREAL (FR)
<b>(21) PI 1002330-5 A2</b>	Código 9.1 - Deferimento (22) 15/03/2010 (54) TOTEM COM ACIONAMENTO AUTOMÁTICO MODELO Z (71) PDV Total Comércio de Material Promocional Ltda (BR/RJ)



<b>(21) PI 1002477-8 A2</b>	Código 9.1 - Deferimento (22) 22/07/2010 (54) APERFEIÇOAMENTOS INTRODUZIDOS EM TUBO ORTODÔNTICO LINGUAL (71) DENTAL MORELLI LTDA. (BR/SP)
<b>(21) PI 1002642-8 A2</b>	Código 9.1 - Deferimento (22) 26/07/2010 (54) Sistema e método para otimização do processamento de cadastramento. (71) Accenture Global Services GMBH (CH)
<b>(21) PI 1002708-4 A2</b>	Código 9.1 - Deferimento (22) 14/07/2010 (54) DISPOSITIVO DOSADOR (71) Tecnotok Indústria de Máquinas Ltda. (BR/SC)
<b>(21) PI 1002829-3 A2</b>	Código 9.1 - Deferimento (22) 06/08/2010 (54) Sistema para tratamento preliminar em elevatórias de esgoto (71) Companhia de Saneamento de Minas Gerais - Copasa MG (BR/MG)
<b>(21) PI 1003388-2 A8</b>	Código 9.1 - Deferimento (22) 17/09/2010 (54) 'PROCESSO DE CONFECÇÃO DE PRÓTESE OCULAR INDIVIDUALIZADA UTILIZANDO IRIS DIGITALIZADA' (71) Universidade de São Paulo - USP (BR/SP)
<b>(21) PI 1003826-4 A2</b>	Código 9.1 - Deferimento (22) 23/09/2010 (54) APERFEIÇOAMENTO EM APLICADOR DE COLA QUENTE (71) UNIVERSIDADE FEDERAL DO RIO GRANDE DO SUL (BR/RS)
<b>(21) PI 1003850-7 A2</b>	Código 9.1 - Deferimento (22) 20/04/2010 (54) MÉTODO PARA AUTENTICAR VÍDEO (71) UNIVERSIDADE DE SÃO PAULO - USP (BR/SP)
<b>(21) PI 1006163-0 A2</b>	Código 9.1 - Deferimento (22) 08/01/2010 (54) SOLA INTERNA TENDO UM DISPOSITIVO VIBRATÓRIO. (71) Jean-François Jazdanian (FR)



<b>(21) PI 1008079-1 A2</b>	<p>Código 9.1 - Deferimento                  (22) 09/02/2010                  (54) MÉTODO DE FABRICAÇÃO DE ELEMENTO DE ASSENTO MOLDADO A PARTIR DE MATERIAL EXPANSÍVEL E RETICULÁVEL DE POLIOLEFINA                  (71) Finproject SRL (IT)</p>
<b>(21) PI 1009488-1 A2</b>	<p>Código 9.1 - Deferimento                  (22) 16/03/2010                  (54) NOVO SISTEMA DE PRODUÇÃO DE FUNGOS                  (71) DANISCO US INC. (US)</p>
<b>(21) PI 1010539-5 A2</b>	<p>Código 9.1 - Deferimento                  (22) 22/04/2010                  (54) Método para escorvar um filtro                  (71) Parker-Hannifin Corporation (US)</p>
<b>(21) PI 1010910-2 A2</b>	<p>Código 9.1 - Deferimento                  (22) 14/05/2010                  (54) ARRUELA INDICADORA DE CARGA DIRETA MULTI-COLOR                  (71) Applied Bolting Technology (US)</p>
<b>(21) PI 1010988-9 A2</b>	<p>Código 9.1 - Deferimento                  (22) 18/05/2010                  (54) "BOMBA DE CATETER"                  (71) Cardiobridge Gmbh (DE)</p>
<b>(21) PI 1010993-5 A2</b>	<p>Código 9.1 - Deferimento                  (22) 17/05/2010                  (54) Método para facilitar correspondência e método de correspondência entre um conjunto primário de dados e um conjunto secundário de dados referentes a uma região de interesse em um espaço craniofacial, método de planejamento virtual de um procedimento de tratamento craniofacial, método para produzir um produto para uso em um procedimento de tratamento craniofacial, memória legível por computador, estrutura de varredura que possui pelo menos uma superfície com um formato adaptado para se ajustar a uma região de um espaço craniofacial e método para produzir tal estrutura de varredura.                  (71) Nobel Biocare Services AG (CH)</p>
<b>(21) PI 1011736-9 A2</b>	<p>Código 9.1 - Deferimento                  (22) 14/05/2010                  (54) COMPOSIÇÃO DE POLIOLEFINA QUE COMPREENDE UMA POLIOLEFINA RETICULÁVEL COM GRUPOS SILANO HIDROLISÁVEIS (A) E</p>



---

(B), ARTIGO E USO DE UMA COMPOSIÇÃO DE POLIOLEFINA  
(71) Borealis AG (AT)

---

**(21) PI 1012718-6 A2** Código 9.1 - Deferimento  
(22) 29/03/2010  
(54) SISTEMA PARA REDUÇÃO DA RESISTÊNCIA DO AR DE UM CAMINHÃO  
(71) Jost-Werke GMBH (DE)

---

**(21) PI 1013235-0 A2** Código 9.1 - Deferimento  
(22) 03/03/2010  
(54) Suspensão de veículo e veículo  
(71) Gordon Murray Design Limited (GB)

---

**(21) PI 1013389-5 A2** Código 9.1 - Deferimento  
(22) 05/03/2010  
(54) Fivela, sistema de acoplamento e arreio de segurança  
(71) D B INDUSTRIES, LLC (US)

---

**(21) PI 1013796-3 A2** Código 9.1 - Deferimento  
(22) 24/06/2010  
(54) Válvula cardíaca protética unitária de rápida conexão e sistema de implantação  
(71) Edwards Lifesciences Corporation (US)

---

**(21) PI 1014102-2 A2** Código 9.1 - Deferimento  
(22) 31/03/2010  
(54) JUNTA ROSQUEADA PARA TUBULAÇÕES E MÉTODO DE FABRICAÇÃO DE UMA JUNTA ROSQUEADA PARA TUBULAÇÕES  
(71) VALLOUREC OIL AND GAS FRANCE (FR) ; NIPPON STEEL CORPORATION (JP)

---

**(21) PI 1014534-6 A2** Código 9.1 - Deferimento  
(22) 10/05/2010  
(54) CÉLULA ELETROQUÍMICA DE METAL-AR A BAIXA TEMPERATURA E MÉTODO DE OPERAR UMA CÉLULA ELETROQUÍMICA DE METAL-AR  
(71) Arizona Board Of Regents Acting For And On Behalf Of Arizona State University (US)

---

**(21) PI 1014544-3 A8** Código 9.1 - Deferimento  
(22) 05/05/2010  
(54) ANTICORPOS ANTI-IL-17F E METODOS DE USO DOS MESMOS  
(71) Novimmune S.A. (CH)



---

<b>(21) PI 1014809-4 A2</b>	Código 9.1 - Deferimento (22) 07/04/2010 (54) Cassete cirúrgico configurado para se aderir a uma pluralidade de cilindros de uma bomba peristáltica, sistema, e método (71) ALCON RESEARCH, LLC (US)
<b>(21) PI 1014897-3 A8</b>	Código 9.1 - Deferimento (22) 19/03/2010 (54) DISPOSITIVO DE SUSPENSÃO. (71) NHK SPRING CO., LTD (JP)
<b>(21) PI 1015092-7 A2</b>	Código 9.1 - Deferimento (22) 21/04/2010 (54) MEIO FUNCIONAL EXTERNO , APARELHO DE TRATAMENTO DE SANGUE , E, MÉTODOS PARA PREPARAR OU ENCORVAR E/OU LAVAR OU ENXAGUAR UM MEIO FUNCIONAL EXTERNO, E PARA ESVAZIAR UM MEIO FUNCIONAL EXTERNO (71) Fresenius Medical Care Deutschland Gmbh (DE)
<b>(21) PI 1015276-8 A2</b>	Código 9.1 - Deferimento (22) 30/04/2010 (54) COMPOSIÇÃO DE RESINA CURÁVEL, COMPOSIÇÃO ADESIVA, OBJETO CURADO OU COMPÓSITO (71) Denki Kagaku Kogyo Kabushiki Kaisha (JP)
<b>(21) PI 1015576-7 A8</b>	Código 9.1 - Deferimento (22) 10/06/2010 (54) SISTEMAS E MÉTODOS PARA ENCHER RECIPIENTE. (71) THE COCA-COLA COMPANY (US)
<b>(21) PI 1101405-9 A2</b>	Código 9.1 - Deferimento (22) 29/03/2011 (54) COMBINAÇÃO DE UM CONJUNTO DE PORCA DE FUSO MELHORADO, CONJUNTO DE PORCA DO FUSO, E, CONJUNTO DE CUBO MONTADO A UM FUSO (71) Consolidated Metco, INC (US)
<b>(21) PI 1101612-4 A2</b>	Código 9.1 - Deferimento (22) 06/04/2011 (54) Método de construção de uma torre híbrida (71) Soletanche Freyssinet (FR)

---



<b>(21) PI 1102087-3 A2</b>	<p>Código 9.1 - Deferimento                  (22) 02/05/2011                  (54) MÉTODO PARA SEPARAR AS PARTÍCULAS FINAS DE UMA MISTURA DE PARTÍCULAS DE UM SISTEMA PARA RECICLAGEM DE PET, E SISTEMA DE RECICLAGEM DE PET                  (71) KRONES AG. (DE)</p>
<b>(21) PI 1102179-9 A2</b>	<p>Código 9.1 - Deferimento                  (22) 20/05/2011                  (54) UTENSÍLIO DE COZINHA                  (71) JOHNSON ELECTRIC INTERNATIONAL AG (CH)</p>
<b>(21) PI 1102355-4 A2</b>	<p>Código 9.1 - Deferimento                  (22) 18/05/2011                  (54) CONJUNTO DE FONTES SÍSMICAS                  (71) PGS Geophysical AS (NO)</p>
<b>(21) PI 1102444-5 A2</b>	<p>Código 9.1 - Deferimento                  (22) 09/05/2011                  (54) SISTEMA PARA EMENDA DE POSTE DE CONCRETO MODULADO DE SEÇÃO CIRCULAR NO CAMPO                  (71) Instituto De Tecnologia Para o Desenvolvimento - LACTEC (BR/PR) ;                  Coelba - Companhia de Eletricidade do Estado da Bahia (BR/BA)</p>
<b>(21) PI 1102670-7 A2</b>	<p>Código 9.1 - Deferimento                  (22) 22/06/2011                  (54) SISTEMA DE PROGRAMAÇÃO ELETRÔNICO PARA FUSÍVEIS DETONADORES                  (71) Oto Melara Spa (IT)</p>
<b>(21) PI 1102961-7 A2</b>	<p>Código 9.1 - Deferimento                  (22) 09/06/2011                  (54) CONJUNTO CONFIGURADO PARA SER VEDADO COM UMA GAXETA EM BARREIRA DUPLA                  (71) Dril-Quip, Inc. (US)</p>
<b>(21) PI 1103742-3 A2</b>	<p>Código 9.1 - Deferimento                  (22) 26/08/2011                  (54) APARELHO PARA MONTAGEM DE UM SENSOR DE TUBO                  (71) GENERAL ELECTRIC COMPANY (US)</p>
<b>(21) PI 1104415-2 A2</b>	<p>Código 9.1 - Deferimento                  (22) 24/10/2011</p>



---

(54) VEDAÇÃO DE SONDA PARA UM MEMBRO DE ACOPLAMENTO HIDRÁULICO FÊMEA, E MEMBRO DE ACOPLAMENTO HIDRÁULICO FÊMEA  
 (71) NATIONAL COUPLING COMPANY, INC. (US)

---

**(21) PI 1104837-9 A2**

Código 9.1 - Deferimento  
 (22) 03/11/2011  
 (54) MATRIZ POLIMÉRICA E FILME DE DISSOLUÇÃO ORAL PARA A LIBERAÇÃO DE MICROORGANISMOS PROBIÓTICOS NA CAVIDADE BUCAL  
 (71) UNIVERSIDADE DE SÃO PAULO - USP (BR/SP) ; UNIVERSIDADE ESTADUAL DE CAMPINAS - UNICAMP (BR/SP) ; FUNDAÇÃO DE AMPARO À PESQUISA DO ESTADO DE SÃO PAULO - FAPESP (BR/SP)

---

**(21) PI 1105218-0 A2**

Código 9.1 - Deferimento  
 (22) 30/11/2011  
 (54) KIT E TAMPA PARA COLETA DO ELUATO EM PROCEDIMENTOS DE EXTRAÇÃO EM FASE SÓLIDA  
 (71) UNIVERSIDADE ESTADUAL DE CAMPINAS - UNICAMP (BR/SP)

---

**(21) PI 1105582-0 A2**

Código 9.1 - Deferimento  
 (22) 17/11/2011  
 (54) PRÉ-POLÍMEROS À BASE DE RESINA DE FENOL, SEU USO E SEU PROCESSO DE PRODUÇÃO CONTÍNUA  
 (71) Evonik Degussa GmbH (DE)

---

**(21) PI 1105650-9 A2**

Código 9.1 - Deferimento  
 (22) 24/11/2011  
 (54) CASSETE DE MÍDIA  
 (71) NCR Corporation (US)

---

**(21) PI 1105899-4 A2**

Código 9.1 - Deferimento  
 (22) 26/10/2011  
 (54) MÉTODO DE FABRICAÇÃO DE CUBO DE RODA E RODA DOTADA DO CUBO  
 (71) Honda Motor Co., Ltd (JP)



**Código 9.1.3 - Republicação**

Republicação da publicação de deferimento por ter sido efetuada com incorreção.

---

**(21) BR 10 2012 020586-6 A8**

Código 9.1.3 - Republicação

(22) 16/08/2012

(54) SISTEMA DE ARMAZENAMENTO E GERENCIAMENTO DE ENERGIA

(71) GENERAL ELECTRIC COMPANY (US)

(72) RUEDIGER SOEREN KUSCH; ROBERT DEAN KING

---

**(21) PI 0713743-5 B1**

Código 9.1.3 - Republicação

(22) 18/06/2007

(54) COMPOSTO, PRÓ-DROGA, E, COMPOSIÇÃO FARMACÊUTICA

(71) Takeda Pharmaceutical Company Limited (JP)

(72) Osamu Uchikawa; Tatsuki Koike; Yasutaka Hoashi; Takafumi Takai

O presente pedido teve um parecer de deferimento notificado na RPI nº 2560 de 28/01/2020, tendo sido constatado que esta notificação foi efetuada com incorreções (a petição correta que contém a folha 1 RD, quadro reivindicatório reformulado e resumo é RJ nº 870200002820 de 07/01/2020).

---

**(21) PI 0715407-0 A2**

Código 9.1.3 - Republicação

(22) 19/07/2007

(54) PEPTÍDEOS E SEUS DERIVADOS FUNCIONALMENTE EQUIVALENTES, COMPOSIÇÕES FARMACÊUTICAS E USOS DOS MESMOS

(71) KALEYDE PHARMACEUTICALS AG (CH)

(72) Maria Vincenza Carriero; Mario de Rosa; Vincenzo Pavone

---

**(21) PI 1106770-5 A2**

Código 9.1.3 - Republicação

(22) 05/10/2011

(54) PROCESSO E KIT PARA DETECÇÃO, IDENTIFICAÇÃO, MEDIÇÃO E/OU MONITORAMENTO DE FITOPATÓGENOS EM PLANTAS OU NO AMBIENTE

(71) SPINOMICS LTDA. - EPP (BR/RS)

(72) Joseane Biso de Carvalho



**Código 9.1.4 - Retificação**

Retificação da publicação de deferimento por ter sido efetuada com incorreção. Tal publicação não implica na alteração da data do deferimento e nos prazos decorrentes da mesma.

---

<b>(21) BR 10 2012 030403-1 A2</b>	Código 9.1.4 - Retificação (22) 29/11/2012 (54) Aparelho para fornecer uma indicação visual fora de um preventor de erupção de gaveta, preventor de erupção de gaveta, método para adicionar um aparelho indicador de posição de gaveta a um bop de gaveta (71) HYDRIL USA MANUFACTURING LLC (US) retificação no campo título
<b>(21) BR 11 2014 008612-5 B8</b>	Código 9.1.4 - Retificação (22) 16/11/2012 (54) JUNTA ROSQUEADA TUBULAR QUE POSSUI DESEMPENHO DE ALTO TORQUE APRIMORADO (71) VALLOUREC OIL AND GAS FRANCE (FR) ; NIPPON STEEL CORPORATION (JP) Referente à RPI 2541 de 17/09/2019
<b>(21) BR 11 2015 011021-5 B8</b>	Código 9.1.4 - Retificação (22) 12/11/2013 (54) MÉTODOS PARA AUMENTAR A ATIVIDADE DA HEME OXIGENASE TIPO 1 NA PELE HUMANA, PARA REDUZIR O APARECIMENTO DE OLHEIRAS, E, PARA REDUZIR O APARECIMENTO DE LINHAS FINAS E RUGAS NA PELE ABAIXO E EM TORNO DA ÁREA DOS OLHOS (71) BASF CORPORATION (US) referente ao despacho 9.1 notificado na RPI nº 2560 de 28/01/2020
<b>(21) PI 0816349-9 A2</b>	Código 9.1.4 - Retificação (22) 18/08/2008 (54) Sistema de junta de contração e método para implantação de uma completação de poço com uma junta de contração (71) Prad Research And Development Limited (US) Retificação do título
<b>(21) PI 1103817-9 B1</b>	Código 9.1.4 - Retificação (22) 10/08/2011 (54) APARELHO DE CABEÇA DE POÇO DE SUPERFÍCIE E MÉTODO PARA A INSTALAÇÃO DE UM SUSPENSOR DE REVESTIMENTO EM UM ALOJAMENTO DE CABEÇA DE POÇO DE UM POÇO DE SUPERFÍCIE



---

(71) VETCO GRAY, INC. (US)  
correção do campo título



### Código 9.2 - Indeferimento

Indeferido o pedido por não atender aos requisitos legais, conforme parecer técnico que pode ser obtido através do endereço eletrônico [www.inpi.gov.br](http://www.inpi.gov.br) - No Acesso rápido - Faça uma busca – Patente. Para acessar, cadastre-se no Portal do INPI e use login e senha. Desta data corre o prazo de 60 (sessenta) dias para eventual recurso do depositante. No caso de pedido de certificado de adição indeferido por não ter o mesmo conceito inventivo, o depositante poderá, no prazo de recurso, requerer a sua transformação em pedido de patente de invenção ou modelo de utilidade, nos termos do Art. 76 § 4º da Lei nº 9.279/96.

---

<b>(21) BR 10 2012 006421-9 A8</b>	Código 9.2 - Indeferimento (22) 22/03/2012 (54) PROCESSO DE PRODUÇÃO DE BIOQUEROSENE EM ROTA INTEGRADA E BIOQUEROSENE ASSIM OBTIDOS (71) UNIVERSIDADE ESTADUAL DE CAMPINAS - UNICAMP (BR/SP)
<b>(21) BR 10 2012 031380-4 A2</b>	Código 9.2 - Indeferimento (22) 05/12/2012 (54) PROCESSO DE PREPARAÇÃO DE COMPLEXOS METÁLICOS DE HESPERIDINA E HESPERITINA, COMPLEXOS METÁLICOS E COMPOSIÇÕES INSETICIDAS PARA O CONTROLE DE INSETOS PRAGAS URBANOS, DA AGRICULTURA E DA SILVICULTURA (71) Fundação Universidade Federal de São Carlos (BR/SP) ; Universidade Federal do Paraná (BR/PR) ; Universidade Estadual Paulista (BR/SP)
<b>(21) BR 11 2012 015706-0 A2</b>	Código 9.2 - Indeferimento (22) 22/12/2010 (54) PLANTAS TOLERANTES A HERBICIDAS INIBIDORES DE HPPD (71) Bayer Intellectual Property GMBH (DE)
<b>(21) BR 11 2012 017257-3 A2</b>	Código 9.2 - Indeferimento (22) 11/01/2011 (54) "CODIFICADOR DE ÁUDIO, CODIFICADOS DE ÁUDIO, MÉTODO DE CODIFICAÇÃO DE UMA INFORMAÇÃO DE ÁUDIO MÉTODO DE CODIFICAÇÃO DE UMA INFORMAÇÃO DE ÁUDIO DE PROGRAMA DE COMPUTADOR QUE UTILIZA UMA MODIFICAÇÃO DE UMA REPRESENTAÇÃO NUMÉRICA DE UM VALOR DE CONTEXTO PRÉVIO NUMÉRICO" (71) FRAUNHOFER - GESELLSCHAFT ZUR FOERDERUNG DER ANGEWANDTEN TEN FORSCHUNG E.V. (DE)
<b>(21) BR 11 2012 031694-0 A2</b>	Código 9.2 - Indeferimento

---



---

	(22) 15/06/2011 (54) FRAGMENTO DE ÁCIDO NUCLEÍCO, CONSTRUTO DE ÁCIDO NUCLEÍCO, VETOR DE EXPRESSÃO, CÉLULA HOSPEDEIRA, MÉTODO DE GERAÇÃO DE UMA CÉLULA HOSPEDEIRA PARA A EXPRESSÃO DE UM PRODUTO GÊNICO DE INTERESSE, E, MÉTODO DE EXPRESÃO DE UM PRODUTO DE GENE DE INTERESSE (71) CELLAGENICS B.V. (NL)
<b>(21) BR 11 2013 001498-9 A2</b>	Código 9.2 - Indeferimento (22) 19/07/2011 (54) MÉTODO E SISTEMA PARA TRATAMENTO DE CORRENTES AQUOSAS (71) Kemira OYJ (FI)
<b>(21) BR 11 2013 001501-2 A2</b>	Código 9.2 - Indeferimento (22) 19/07/2011 (54) MÉTODO E SISTEMA PARA MONITORAMENTO DAS PROPRIEDADES DE UMA CORRENTE AQUOSA (71) Kemira OYJ (FI)
<b>(21) BR 11 2013 002982-0 A2</b>	Código 9.2 - Indeferimento (22) 05/08/2011 (54) MÉTODOS PARA DEGRADAR OU CONVERTER UM MATERIAL CELULÓSICO, PARA PRODUZIR UM PRODUTO DE FERMENTAÇÃO, E PARA UM MATERIAL CELULÓSICO, LICOR ISOLADO, E, COMPOSIÇÃO. (71) Novozymes, INC. (US) ; Novozymes North America, INC. (US)
<b>(21) BR 11 2013 004256-7 A2</b>	Código 9.2 - Indeferimento (22) 30/09/2011 (54) VARIANTE DE BETA-GLICOSIDASE, POLINUCLEOTÍDEO ISOLADO, CÉLULA HOSPEDEIRA RECOMBINANTE, MÉTODOS PARA PRODUZIR UMA VARIANTE, PARA DEGRADAR UM MATERIAL CELULÓSICO, PARA PRODUZIR UM PRODUTO DE FERMENTAÇÃO, E PARA FERMENTAR UM MATERIAL CELULÓSICO, E, FORMULAÇÃO DE CALDO TOTAL OU COMPOSIÇÃO DE CULTURA DE CÉLULAS. (71) NOVOZYMES, INC. (US)
<b>(21) BR 11 2013 004691-0 A2</b>	Código 9.2 - Indeferimento (22) 29/08/2011 (54) CONSTRUTO DE DNA DE ATIVAÇÃO GÊNICA MARCADA DE MILHO, POPULAÇÃO MARCADA DE PLANTAS DE MILHO, MÉTODO PARA GERAÇÃO DA MESMA E MÉTODO PARA GERAR UMA PLANTA DE MILHO MARCADA (71) DOW AGROSCIENCES LLC (US)

---



---

<b>(21) BR 11 2013 005386-0 A2</b>	Código 9.2 - Indeferimento (22) 07/09/2011 (54) CÉLULA HOSPEDEIRA RECOMBINANTE, MÉTODO, COMPOSIÇÃO E USO DE UMA CÉLULA HOSPEDEIRA (71) Butamax Advanced Biofuels LLC (DE)
<b>(21) BR 11 2013 011950-0 A2</b>	Código 9.2 - Indeferimento (22) 16/11/2011 (54) SUPORTE DE CATALISADOR DE ALUMINA TOLERANTE A ENXOFRE (71) RHODIA OPERATIONS (FR)
<b>(21) BR 11 2013 018539-2 A2</b>	Código 9.2 - Indeferimento (22) 30/12/2011 (54) NOVAS FUCOSIL TRANSFERASES E SUAS APLICAÇÕES (71) JENNEWEIN BIOTECHNOLOGIE GMBH (DE)
<b>(21) BR 11 2014 023794-8 A8</b>	Código 9.2 - Indeferimento (22) 27/03/2013 (54) COMBUSTÍVEL DIESEL OU MATERIAL DE BASE DE COMBUSTÍVEL DIESEL E MÉTODO DE PRODUÇÃO DO MESMO (71) JAPAN OIL, GAS AND METALS NATIONAL CORPORATION (JP) ; INPEX CORPORATION (JP) ; JX NIPPON OIL & ENERGY CORPORATION (JP) ; JAPAN PETROLEUM EXPLORATION CO., LTD. (JP) ; COSMO OIL CO., LTD. (JP) ; NIPPON STEEL & SUMIKIN ENGINEERING CO., LTD. (JP)
<b>(21) BR 11 2015 020089-3 A2</b>	Código 9.2 - Indeferimento (22) 20/02/2014 (54) FORMULAÇÃO AQUOSA DE TRATAMENTO DE SEMENTE, FORMULAÇÃO PESTICIDA AQUOSA, E, MÉTODO PARA PREPARAR UMA FORMULAÇÃO (71) SUMITOMO CHEMICAL CO., LTD. (JP)
<b>(21) BR 11 2015 023118-7 A2</b>	Código 9.2 - Indeferimento (22) 13/03/2014 (54) COMPOSIÇÃO E CONCENTRADO CUPINICIDA, MÉTODO PARA CONTROLAR UMA PRAGA SELECIONADA A PARTIR DE CUPINS OU FORMIGAS OU BARATAS, MÉTODO PARA CONTROLAR CUPINS OU FORMIGAS OU BARATAS, MÉTODO PARA PROTEGER UMA EDIFICAÇÃO OU UMA ÁREA OU CULTURA DA INFESTAÇÃO DE CUPINS OU FORMIGAS OU BARATAS E MÉTODO PARA PREPARAR UM CONCENTRADO OU UMA ESPUMA CUPINICIDA PARA CONTROLAR CUPINS OU FORMIGAS OU BARATAS

---



---

(71) ADAMA MAKHTESHIM LTD. (IL)

---

**(21) BR 11 2018 075091-3 A2** Código 9.2 - Indeferimento  
 (22) 23/05/2017  
 (54) TÉCNICAS PARA AVALIAÇÃO COMPARATIVA DE DESEMPENHO EM UM SISTEMA DE CENTRO DE CONTATO  
 (71) AFINITI EUROPE TECHNOLOGIES LIMITED (GB)

---

**(21) BR 12 2018 068881-5 A2** Código 9.2 - Indeferimento  
 (22) 05/04/2010  
 (54) PROCESSO PARA PRODUZIR PRODUTOS LÍQUIDOS A PARTIR DE BIOMASSA  
 (62) PI 1011219-7 05/04/2010  
 (71) GAS TECHNOLOGY INSTITUTE (US)

---

**(21) BR 12 2018 077207-7 A2** Código 9.2 - Indeferimento  
 (22) 01/09/2010  
 (54) MOLÉCULA DE ÁCIDO NUCLEICO E SEUS USOS, BEM COMO MÉTODO PARA TRATAR UMA PLANTA CONTENDO A MESMA E MÉTODO PARA SELECIONAR UMA CÉLULA DE PLANTA CONTENDO A MESMA  
 (62) BR 11 2012 004730-2 01/09/2010  
 (71) BASF AGROCHEMICAL PRODUCTS B.V. (NL)

---

**(21) BR 20 2014 002439-0 U2** Código 9.2 - Indeferimento  
 (22) 31/01/2014  
 (54) DISPOSIÇÃO TÉCNICA INTRODUZIDA EM TORNEIRA PARA CHOPP  
 (71) PASP COMÉRCIO E REPRESENTAÇÕES LTDA (BR/SP)

---

**(21) BR 20 2014 011571-0 U2** Código 9.2 - Indeferimento  
 (22) 14/05/2014  
 (54) PALMILHAS ORTOPÉDICAS MULTIFUNCIONAIS COM ACESSÓRIOS REGULÁVEIS  
 (71) HELLY SETTE ANGELICO REIS ME (BR/MG)

---

**(21) PI 0606760-3 A2** Código 9.2 - Indeferimento  
 (22) 19/01/2006  
 (54) PREVENÇÃO E TRATAMENTO DE DISTÚRBIOS TROMBOEMBÓLICOS  
 (71) BAYER INTELLECTUAL PROPERTY GMBH. (DE)

---

**(21) PI 0612942-0 A2** Código 9.2 - Indeferimento  
 (22) 11/04/2006  
 (54) FORMA VARIANTE DE OXIDASE DE URATO E USO DO MESMO  
 (71) CREALTA PHARMACEUTICALS LLC. (US)



---

(21) PI 0620518-6 A2                      Código 9.2 - Indeferimento  
 (22) 24/11/2006  
 (54) MÉTODO DE CONTROLE INTELIGENTE DE DESCONGELAMENTO  
 PARA UM APARELHO DE AR CONDICIONADO  
 (71) Gree Electric Appliances Inc. Of Zhuhai (CN)

---

(21) PI 0622073-8 A2                      Código 9.2 - Indeferimento  
 (22) 19/06/2006  
 (54) USO DE ANTICORPOS PDGFRalfa PARA FABRICAÇÃO DE UM  
 MEDICAMENTO PARA TRATAR UM TUMOR ÓSSEO  
 (62) PI 0611984-0 19/06/2006  
 (71) Imclone Systems Incorporated (US) ; DREXEL UNIVERSITY (US)

---

(21) PI 0804765-0 A2                      Código 9.2 - Indeferimento  
 (22) 29/08/2008  
 (54) MARTELO BRITADOR DE MARTELOS  
 (71) Genesis III, INC. (US)

---

(21) PI 0809471-3 A2                      Código 9.2 - Indeferimento  
 (22) 25/03/2008  
 (54) FORMAS CRISTALINAS INÉDITAS DE UM INIBIDOR VEGF-R  
 (71) Pfizer Products INC. (US)

---

(21) PI 0816556-4 A2                      Código 9.2 - Indeferimento  
 (22) 17/10/2008  
 (54) CODIFICAÇÃO DE ÁUDIO USANDO DOWNMIX  
 (71) FRAUNHOFER-GESELLSCHAFT ZUR FOERDERUNG DER  
 ANGEWANDTEN FORSSCHUNG E.V. (DE)

---

(21) PI 0818897-1 A2                      Código 9.2 - Indeferimento  
 (22) 07/11/2008  
 (54) COMPOSIÇÕES E MÉTODOS PARA TRATAMENTO DE DISTÚRBIOS  
 MICROBIANOS.  
 (71) Genentech, Inc. (US)

---

(21) PI 0822381-5 A2                      Código 9.2 - Indeferimento  
 (22) 07/03/2008  
 (54) AGULHA DE COLETA DE SANGUE COM SINALIZAÇÃO  
 (71) BECTON, DICKINSON AND COMPANY (US)

---

(21) PI 0912357-1 A2                      Código 9.2 - Indeferimento  
 (22) 01/05/2009



---

(54) RECUPERANDO O CONTROLE DE UM RECURSO DE PROCESSAMENTO QUE EXECUTA UM CONTEXTO DE EXECUÇÃO EXTERNO  
 (71) MICROSOFT TECHNOLOGY LICENSING, LLC (US)

---

**(21) PI 1001059-9 A2**

Código 9.2 - Indeferimento  
 (22) 30/04/2010  
 (54) Processo de síntese de nanocompósitos de poliolefinas, nanocompósito de poliolefina e artigo  
 (71) Braskem S.A (BR/BA) ; Universidade Federal do Rio Grande do Sul (BR/RS)

---

**(21) PI 1006776-0 A2**

Código 9.2 - Indeferimento  
 (22) 30/03/2010  
 (54) INTERPOLÍMERO DE ETILENO E DE PELO MENOS UMA ALFA-OLEFINA, PELÍCULA, ARTIGO FABRICADO E PROCESSO PARA PREPARAR UM INTERPOLÍMERO DE ETILENO E DE PELO MENOS UMA ALFA-OLEFINA  
 (71) DOW GLOBAL TECHNOLOGIES LLC (US)

---

**(21) PI 1013920-6 A2**

Código 9.2 - Indeferimento  
 (22) 09/04/2010  
 (54) Inibidores de CHK1 para potencializar agentes de danificação de DNA e seu uso  
 (71) Array Biopharma, Inc. (US)

---

**(21) PI 1015127-3 A2**

Código 9.2 - Indeferimento  
 (22) 23/04/2010  
 (54) POLÍMERO ÚTIL COMO APERFEIÇOADOR DE ÍNDICE DE VISCOSIDADE, COMPOSIÇÃO LUBRIFICANTE E SEU USO  
 (71) VERSALIS S.P.A. (IT)



### Código 9.2.1 - Decisão Anulada

Anulação da decisão de indeferimento do pedido por ter sido indevida. (A toda publicação que envolva anulação de ato ou despacho caberá justificativa no processo administrativo.)

---

**(21) PI 1009258-7 A2**

Código 9.2.1 - Decisão Anulada

(22) 02/03/2010

(54) MÉTODO DE ACESSAR UM APLICATIVO EM UM DISPOSITIVO DE COMUNICAÇÃO MÓVEL, DISPOSITIVO DE COMUNICAÇÃO MÓVEL, PRESTADOR DE SERVIÇOS E SISTEMA.

(71) Tencent Technology (Shenzhen) Company Limited (CN)

Anulada a publicação código 9.2 na RPI nº 2566 de 10/03/2020 por ter sido indevida.



## Código Arquivamento

### Código 11.1 - Arquivamento - Art. 33 da LPI

Arquivado o pedido uma vez que não foi requerido o pedido de exame no prazo previsto no Art. 33 da Lei nº 9.279/96. Desta data corre o prazo de 60 (sessenta) dias para o depositante requerer o desarquivamento, através do peticionamento eletrônico ou formulário FQ002, mediante pagamento da retribuição específica de desarquivamento e do pagamento do pedido de exame sob pena de arquivamento definitivo.

---

<b>(21) BR 11 2013 002704-5 A2</b>	Código 11.1 - Arquivamento - Art. 33 da LPI
	(22) 11/01/2012
	(71) Am Stabilizers Corporation (US)

---

<b>(21) BR 11 2018 007144-7 A2</b>	Código 11.1 - Arquivamento - Art. 33 da LPI
	(22) 07/10/2016
	(71) FERNANDO THOMÉ KREUTZ (BR/RS)



### Código 11.2 - Arquivamento - Art. 36 §1º da LPI

Arquivado definitivamente o pedido de patente, uma vez que não foi respondida a exigência formulada.

---

(21) BR 10 2013 002355-8 A2      Código 11.2 - Arquivamento - Art. 36 §1º da LPI  
(22) 30/01/2013  
(71) JOY GLOBAL UNDERGROUND MINING LLC (US)

---

(21) PI 0308442-6 A2      Código 11.2 - Arquivamento - Art. 36 §1º da LPI  
(22) 26/03/2003  
(71) BAXALTA INCORPORATED (US) ; BAXALTA GMBH (CH)

---

(21) PI 0409249-0 A2      Código 11.2 - Arquivamento - Art. 36 §1º da LPI  
(22) 08/04/2004  
(71) Laboratoire Français Du Fractionnement Et Des Biotechnologies (FR)



### **Código 11.6.1 - Arquivamento da Petição – Art. 216 §2º da LPI**

Arquivada a petição, uma vez que não foi apresentada a procuração devida no prazo de 60 (sessenta) dias contados da prática do ato. Desta data corre o prazo de 60 (sessenta) dias para eventual recurso do interessado.

---

**(21) BR 11 2019 003624-5**

Código 11.6.1 - Arquivamento da Petição – Art. 216 §2º da LPI

(22) 23/08/2017

(71) IOWA STATE UNIVERSITY RESEARCH FOUNDATION, INC. (US)

Promulga-se o arquivamento da petição de entrada na fase nacional por intempestividade de apresentação da procuração conforme apresentado no art. 216 § 2º da LPI (Lei 9279/1996) e da Resolução INPI-PR nº 77/2013, art. 31. Desta data, corre o prazo de 60 (sessenta) dias para eventual recurso do interessado conforme apresentado no art. 212 da LPI (Lei 9279/1996) e da Resolução INPI-PR nº 77/2013, art. 31, parágrafo único.



**Código 11.11 - Arquivamento - Art. 17 § 2º da LPI**

Arquivado definitivamente o pedido de patente, uma vez que foi efetuado depósito posterior nos termos do Art. 17 § 2º da Lei nº 9.279/96.

---

<b>(21) BR 10 2018 073515-2</b>	Código 11.11 - Arquivamento - Art. 17 § 2º da LPI (22) 14/11/2018 (71) EDMAR MACIEL LIMA JÚNIOR (BR/CE) PRIORIDADE INTERNA NO BR 102019023965-4
<b>(21) BR 10 2018 074037-7</b>	Código 11.11 - Arquivamento - Art. 17 § 2º da LPI (22) 22/11/2018 (71) INSTITUTO BUTANTAN (BR/SP) Prioridade Interna do BR102019024710-0 de 22/11/2019.
<b>(21) BR 10 2018 075914-0</b>	Código 11.11 - Arquivamento - Art. 17 § 2º da LPI (22) 13/12/2018 (71) ANA CLAUDIA NEVES MOREIRA (BR/RJ) ; ANDRÉ LUIZ SOUZA ALVAREZ (BR/RJ) PRIORIDADE INTERNA NO BR 102019026505-1
<b>(21) BR 10 2018 076813-1</b>	Código 11.11 - Arquivamento - Art. 17 § 2º da LPI (22) 20/12/2018 (71) SUZANO PAPEL E CELULOSE S.A. (BR/BA) Prioridade Interna do BR102019027544-8 de 20/12/2019.
<b>(21) BR 10 2018 076984-7</b>	Código 11.11 - Arquivamento - Art. 17 § 2º da LPI (22) 21/12/2018 (71) PECCININ PORTÕES AUTOMÁTICOS INDUSTRIAL LTDA (BR/SP) Prioridade Interna do BR102019027530-8 de 20/12/2019.
<b>(21) BR 20 2019 021191-7</b>	Código 11.11 - Arquivamento - Art. 17 § 2º da LPI (22) 09/10/2019 (71) JOAO BOSCO PELLATTIERO DE OLIVEIRA (BR/SP) PRIORIDADE INTERNA NO BR 202019025833-6



### Código 11.13 - Despacho Anulado

Anulação do despacho de arquivamento do pedido por ter sido indevido. (A toda publicação que envolva anulação de ato ou despacho caberá justificativa no processo administrativo.)

---

**(21) BR 10 2014 013725-4 A2**

Código 11.13 - Despacho Anulado

(22) 02/05/2014

(71) UNIVERSIDADE FEDERAL DO RIO GRANDE DO NORTE (BR/RN)

Anulada a publicação código 11.2 na RPI nº 2567 de 17/03/2020 por ter sido indevida, uma vez que a exigência 6.22 cuja não resposta levou a este arquivamento foi anulada por incorreção que já havia sido anteriormente constatada.



**Código 11.17 - Arquivamento do pedido de Certificado de Adição de Invenção  
– Art. 77 da LPI**

Arquivado o pedido de Certificado de Adição de Invenção uma vez que não há uma patente de invenção da qual o mesmo possa ser acessório. Desta data corre o prazo de 60 (sessenta) dias para eventual recurso do depositante.

---

(21) C1 0703612-4 E2

Código 11.17 - Arquivamento do pedido de Certificado de Adição de Invenção –  
Art. 77 da LPI

(22) 26/05/2010

(61) PI 0703612-4 11/10/2007

(71) Marcos Guerra (BR/RS)



## Código Outros Referentes a Despachos

### Código 15.7 - Petição não Conhecida

---

<b>(21) BR 10 2019 026514-0</b>	Código 15.7 - Petição não Conhecida (22) 13/12/2019 (71) MARCUS PAULO FOURNIER LESSA (BR/RJ) Não conhecida a petição abaixo, em virtude do disposto no Art. 219, inciso II da LPI. 870200045764 12/04/2020
<b>(21) BR 10 2020 001061-1</b>	Código 15.7 - Petição não Conhecida (22) 17/01/2020 (71) DT ENGENHARIA DE EMPREENDIMENTOS LTDA (BR/SP) Ref. a petição 870200037868 de 23-03-2020 com base no Art.219 II da LPI tendo em vista que foi considerado para cumprimento da exigência formal a petição 870200038586 apresentada em 24-03-2020.
<b>(21) BR 20 2015 006227-9 Y1</b>	Código 15.7 - Petição não Conhecida (22) 20/03/2015 (71) FAMAC INDUSTRIA DE MAQUINAS LTDA (BR/SC)

---



**Código 15.9 - Perda de Prioridade**

---

<b>(21) BR 11 2014 010062-4 A8</b>	<p>Código 15.9 - Perda de Prioridade (22) 29/10/2012 (71) KONINKLIJKE PHILIPS N.V. (NL) Perda da prioridade US 61/554,007 de 01/11/2011 reivindicada no PCT/IB2012/055964, conforme as disposições previstas na Lei 9.279 de 14/05/1996 (LPI) art. 16 § 7º, item 28 do Ato Normativo 128/97 e no art. 29 da Resolução INPI-PR 77/2013. Esta perda se deu pelo fato de o depositante constante da petição de requerimento do pedido PCT (?Koninklijke Philips N.V.?) ser distinto daqueles que depositaram a prioridade reivindicada e não foi apresentado o documento comprobatório de cessão no prazo legal, conforme as disposições previstas na Lei 9.279 de 14/05/1996 (LPI) art. 16 § 6º, item 27 do Ato Normativo 128/97 e no art. 2 da Resolução INPI-PR 179/2017.</p>
<b>(21) BR 11 2014 010222-8 A8</b>	<p>Código 15.9 - Perda de Prioridade (22) 31/10/2012 (71) VALIO LTD (FI) Perda da prioridade FI 20116074, de 01/11/2011 reivindicada no PCT/FI2012/051048, conforme as disposições previstas na Lei 9.279 de 14/05/1996 (LPI) art. 16 § 7º, item 28 do Ato Normativo 128/97 e no art. 29 da Resolução INPI-PR 77/2013. Esta perda se deu pelo fato de o depositante constante da petição de requerimento do pedido PCT (?Valio Ltd?) ser distinto daquele que depositou a prioridade reivindicada e não foi apresentado o documento comprobatório de cessão no prazo legal, conforme as disposições previstas na Lei 9.279 de 14/05/1996 (LPI) art. 16 § 6º, item 27 do Ato Normativo 128/97 e no art. 2 da Resolução INPIPR 179/2017.</p>
<b>(21) BR 11 2014 010848-0 A8</b>	<p>Código 15.9 - Perda de Prioridade (22) 30/10/2012 (71) KONINKLIJKE PHILIPS N.V. (NL) Perda da prioridade US 61/557,008 de 08/11/2011 reivindicada no PCT/IB2012/055997, conforme as disposições previstas na Lei 9.279 de 14/05/1996 (LPI) art. 16 § 7º, item 28 do Ato Normativo 128/97 e no art. 29 da Resolução INPI-PR 77/2013. Esta perda se deu pelo fato de o depositante constante da petição de requerimento do pedido PCT (?Koninklijke Philips N.V.?) ser distinto daqueles que depositaram a prioridade reivindicada e não foi apresentado o documento comprobatório de cessão no prazo legal, conforme as disposições previstas na Lei 9.279 de 14/05/1996 (LPI) art. 16 § 6º, item 27 do Ato Normativo 128/97 e no art. 2 da Resolução INPIPR 179/2017.</p>

---



---

(21) BR 11 2016 010864-7 A2

Código 15.9 - Perda de Prioridade

(22) 12/11/2014

(71) STONERIDGE, INC. (US)

Perda das prioridades US 61/903,581, de 13/11/2013 e US 62/028,275, de 23/07/2014, conforme as disposições previstas na Lei 9.279 de 14/05/1996 (LPI) art. 16 § 7º e no art. 29 da Resolução INPI-PR 77/2013, por não atender ao disposto no art. 2 da Resolução INPI-PR 179/2017, pois não foi apresentada cessão das referidas prioridades, que possuem depositantes diferentes do depositante da Fase Nacional.



**Código 15.10 - Mudança de Natureza**

Mudada a natureza e alterado o número do pedido.

---

<b>(21) BR 21 2016 015021-5</b>	Código 15.10 - Mudança de Natureza (22) 09/12/2014 (54) CABO DE FIBRA ÓPTICA COM TUBO DE PROTEÇÃO (71) CORNING OPTICAL COMMUNICATIONS LLC (US) Pedido renumerado devido a mudança de natureza de BR212016015021-5 para BR112016015021-0.
<b>(21) C1 0006569-2</b>	Código 15.10 - Mudança de Natureza (22) 18/03/2002 (54) REDUTOR DE CABO E BARRAMENTOS PERFURANTES (71) Benito Benatti (BR/SP) Pedido renumerado devido a mudança de natureza de C10006569-2 para MU8203609-8.
<b>(21) PI 0801962-2</b>	Código 15.10 - Mudança de Natureza (22) 08/05/2008 (54) ARRANJO DE RETENÇÃO AXIAL PARA UM MANCAL DE ROLAMENTO (71) SCHULZ COMPRESSORES LTDA (BR/SC) Pedido renumerado devido a mudança de natureza de PI0801962-2 para MU8803495-0.
<b>(21) PI 0901411-0</b>	Código 15.10 - Mudança de Natureza (22) 27/04/2009 (54) DISPOSITIVO VÁLVULA CARDÍACA MONTADA EM ENDOPRÓTESE EXPANSÍVEL APLICADA EM POSIÇÃO AÓRTICA OU PULMONAR (71) Domingo Marcolino Braille (BR/SP) Pedido renumerado devido a mudança de natureza de PI0901411-0 para MU8903449-0.



### Código 15.11 - Alteração de Classificação

Alterada a classificação do pedido para melhor adequação.

<b>(21) BR 10 2012 012758-0 A2</b>	Código 15.11 - Alteração de Classificação (22) 28/05/2012 (51) E01F 15/02 (2006.01), E01F 15/04 (2006.01) A Classificação Anterior era: E01F 15/02
<b>(21) BR 10 2012 027232-6 A2</b>	Código 15.11 - Alteração de Classificação (22) 24/10/2012 (51) B62B 1/26 (2006.01), B62B 1/18 (2006.01), B62B 1/22 (2006.01), B25H 1/04 (2006.01) As Classificações Anteriores eram: B62B 1/26 , B62B 1/18
<b>(21) BR 10 2012 029207-6 A2</b>	Código 15.11 - Alteração de Classificação (22) 14/11/2012 (51) G03G 15/00 (2006.01), G06F 3/048 (2013.01), G06F 3/12 (2006.01), G06K 15/02 (2006.01) A Classificação Anterior era: G06F 12/02
<b>(21) BR 10 2014 009510-1 A2</b>	Código 15.11 - Alteração de Classificação (22) 17/04/2014 (51) C08L 83/04 (2006.01), C08K 9/00 (2006.01), C08L 21/00 (2006.01), C08K 3/36 (2006.01), C08J 3/20 (2006.01) As Classificações Anteriores eram: B32B 15/00 , B32B 33/00 , B32B 9/04 , C08K 9/00
<b>(21) BR 10 2014 024787-4 A2</b>	Código 15.11 - Alteração de Classificação (22) 03/10/2014 (51) A01F 25/00 (2006.01), E04H 7/22 (2006.01) As Classificações Anteriores eram: A01F 25/16 , E04H 7/22 , A23B 9/00
<b>(21) BR 10 2015 027754-7 A2</b>	Código 15.11 - Alteração de Classificação (22) 03/11/2015 (51) G07F 7/08 (2006.01), G07G 1/00 (2006.01), G07G 1/12 (2006.01), H05K 5/00 (2006.01) As Classificações Anteriores eram: A61B 17/3213 , A61B 17/54 , A61C 17/00 , A61C 3/10 , A61M 31/00
<b>(21) BR 10 2017 019924-0 A2</b>	Código 15.11 - Alteração de Classificação (22) 18/09/2017



(51) B60B 35/10 (2006.01), B62D 13/04 (2006.01), B62D 7/14 (2006.01), B62D 53/06 (2006.01), B62D 61/12 (2006.01), B60G 9/02 (2006.01)  
 As Classificações Anteriores eram: B60G 9/02 , B62D 5/06

**(21) BR 11 2012 007892-5 A2** Código 15.11 - Alteração de Classificação  
 (22) 03/08/2011  
 (51) H04N 13/161 (2018.01), H04N 19/30 (2014.01), H04N 19/597 (2014.01), H04N 19/70 (2014.01)  
 As Classificações Anteriores eram: H04N 13/00 , H04N 19/30 , H04N 19/597 , H04N 19/70

**(21) BR 11 2012 016626-3 A2** Código 15.11 - Alteração de Classificação  
 (22) 17/01/2011  
 (51) H04N 1/60 (2006.01), G01J 3/02 (2006.01), G01J 3/46 (2006.01), G01J 3/52 (2006.01), G06K 9/46 (2006.01)  
 A Classificação Anterior era: H04N 1/60

**(21) BR 11 2012 016886-0 A2** Código 15.11 - Alteração de Classificação  
 (22) 13/01/2011  
 (51) H04N 21/235 (2011.01), H04H 20/93 (2008.01), H04H 60/91 (2008.01), H04N 21/262 (2011.01), H04N 21/414 (2011.01), H04N 21/434 (2011.01), H04N 21/443 (2011.01), H04N 21/45 (2011.01), H04N 21/472 (2011.01), H04N 21/81 (2011.01), H04N 21/8545 (2011.01), H04N 21/858 (2011.01)  
 As Classificações Anteriores eram: H04N 7/173 , H04N 7/16

**(21) BR 11 2012 017102-0 A8** Código 15.11 - Alteração de Classificação  
 (22) 11/02/2011  
 (51) H04B 7/0452 (2017.01), H04B 7/06 (2006.01), H04W 28/18 (2009.01), H04W 48/08 (2009.01)  
 A Classificação Anterior era: H04W 48/12

**(21) BR 11 2012 017145-3 A2** Código 15.11 - Alteração de Classificação  
 (22) 14/01/2011  
 (51) H04N 19/103 (2014.01), H04N 19/132 (2014.01), H04N 19/147 (2014.01), H04N 19/18 (2014.01), H04N 19/19 (2014.01), H04N 19/61 (2014.01)  
 As Classificações Anteriores eram: H04N 7/30 , H04N 7/50

**(21) BR 11 2012 017253-0 A2** Código 15.11 - Alteração de Classificação  
 (22) 17/01/2011  
 (51) H04N 1/60 (2006.01), G01J 3/02 (2006.01), G01J 3/46 (2006.01), G01J 3/52 (2006.01), G06K 9/46 (2006.01)  
 As Classificações Anteriores eram: H04N 1/60 , G01J 3/52



<b>(21) BR 11 2012 017367-7 A2</b>	<p>Código 15.11 - Alteração de Classificação                  (22) 13/01/2011                  (51) H04N 13/122 (2018.01), H04N 13/128 (2018.01), H04N 13/305 (2018.01), H04N 13/317 (2018.01), H04N 13/327 (2018.01), H04N 1/00 (2006.01), H04N 1/23 (2006.01), G02B 3/00 (2006.01), G03B 25/02 (2006.01), G03B 35/14 (2006.01), G03B 35/24 (2006.01)                  A Classificação Anterior era: H04N 13/00</p>
<b>(21) BR 11 2012 018268-4 A2</b>	<p>Código 15.11 - Alteração de Classificação                  (22) 16/03/2011                  (51) H04W 12/08 (2009.01), H04W 36/00 (2009.01), H04W 12/04 (2009.01)                  As Classificações Anteriores eram: H04W 12/04 , H04W 36/00</p>
<b>(21) BR 11 2012 018976-0 A2</b>	<p>Código 15.11 - Alteração de Classificação                  (22) 28/01/2011                  (51) H04N 13/161 (2018.01), H04N 13/172 (2018.01), H04N 13/194 (2018.01), H04N 19/11 (2014.01), H04N 19/176 (2014.01), H04N 19/46 (2014.01), H04N 19/593 (2014.01), H04N 19/597 (2014.01), H04N 19/61 (2014.01)                  A Classificação Anterior era: H04N 13/00</p>
<b>(21) BR 11 2012 020061-5 A2</b>	<p>Código 15.11 - Alteração de Classificação                  (22) 12/02/2010                  (51) B60G 21/05 (2006.01), B60G 9/02 (2006.01), B60G 5/04 (2006.01)                  A Classificação Anterior era: B60P 1/00</p>
<b>(21) BR 11 2012 020072-0 A2</b>	<p>Código 15.11 - Alteração de Classificação                  (22) 02/03/2011                  (51) H04N 21/258 (2011.01), H04N 21/414 (2011.01), H04N 21/6377 (2011.01), H04H 20/95 (2008.01), H04L 29/06 (2006.01)                  A Classificação Anterior era: H04N 7/173</p>
<b>(21) BR 11 2012 020726-1 A2</b>	<p>Código 15.11 - Alteração de Classificação                  (22) 21/02/2011                  (51) H04N 21/2343 (2011.01), H04N 21/239 (2011.01), H04N 21/258 (2011.01), H04N 21/6336 (2011.01), H04N 21/6379 (2011.01), H04N 21/658 (2011.01), H04L 29/06 (2006.01)                  A Classificação Anterior era: H04N 7/24</p>
<b>(21) BR 11 2012 021403-9 A2</b>	<p>Código 15.11 - Alteração de Classificação                  (22) 25/02/2011                  (51) H04N 21/214 (2011.01), H04N 21/482 (2011.01), H04N 21/433 (2011.01), H04N 21/262 (2011.01), H04N 5/445 (2011.01), H04N 21/231 (2011.01), H04N 21/458 (2011.01)</p>



---

As Classificações Anteriores eram: H04N 21/214 , H04N 21/482 , H04N 21/433 , H04N 21/262

---

**(21) BR 11 2012 021792-5 A2** Código 15.11 - Alteração de Classificação  
 (22) 24/02/2011  
 (51) H04N 9/793 (2006.01), G11B 27/11 (2006.01), H04N 1/00 (2006.01), H04N 5/85 (2006.01)  
 As Classificações Anteriores eram: H04N 1/62 , H04N 1/60 , G11B 27/11

---

**(21) BR 11 2012 023131-6 A2** Código 15.11 - Alteração de Classificação  
 (22) 08/03/2011  
 (51) H04N 21/436 (2011.01), H04N 21/458 (2011.01)  
 As Classificações Anteriores eram: H04N 21/458 , H04N 21/436

---

**(21) BR 11 2012 023304-1 A2** Código 15.11 - Alteração de Classificação  
 (22) 11/03/2011  
 (51) H04N 21/234 (2011.01), H04N 21/472 (2011.01), H04N 21/845 (2011.01), H04N 21/8549 (2011.01)  
 A Classificação Anterior era: H04N 7/173

---

**(21) BR 11 2012 023744-6 A2** Código 15.11 - Alteração de Classificação  
 (22) 22/02/2011  
 (51) H04N 19/89 (2014.01), B60R 1/00 (2006.01), G06T 1/00 (2006.01), H04N 7/025 (2006.01), H04N 7/18 (2006.01)  
 As Classificações Anteriores eram: H04N 7/18 , G06T 1/00 , B60R 1/00

---

**(21) BR 11 2012 023976-7 A2** Código 15.11 - Alteração de Classificação  
 (22) 24/02/2011  
 (51) H04W 48/18 (2009.01), H04W 88/06 (2009.01)  
 A Classificação Anterior era: H04W 48/18

---

**(21) BR 11 2012 024955-0 A2** Código 15.11 - Alteração de Classificação  
 (22) 31/03/2011  
 (51) H04N 13/128 (2018.01)  
 A Classificação Anterior era: H04N 13/00

---

**(21) BR 11 2012 025206-2 A2** Código 15.11 - Alteração de Classificação  
 (22) 31/03/2011  
 (51) H04N 19/107 (2014.01), H04N 19/109 (2014.01), H04N 19/13 (2014.01), H04N 19/176 (2014.01), H04N 19/46 (2014.01), H04N 19/567 (2014.01), H04N 19/91 (2014.01), H04N 19/119 (2014.01), H04N 19/122 (2014.01), H04N 19/146 (2014.01), H04N 19/157 (2014.01), H04N 19/523 (2014.01)  
 A Classificação Anterior era: H04N 7/00



<b>(21) BR 11 2012 025308-5 A2</b>	<p>Código 15.11 - Alteração de Classificação                  (22) 05/04/2011                  (51) H04N 19/122 (2014.01), H04N 19/46 (2014.01), H04N 19/96 (2014.01)                  A Classificação Anterior era: H04N 7/00</p>
<b>(21) BR 11 2012 025309-3 A2</b>	<p>Código 15.11 - Alteração de Classificação                  (22) 05/04/2011                  (51) H04N 19/117 (2014.01), H04N 19/119 (2014.01), H04N 19/122 (2014.01),                  H04N 19/14 (2014.01), H04N 19/154 (2014.01), H04N 19/157 (2014.01), H04N                  19/176 (2014.01), H04N 19/46 (2014.01), H04N 19/82 (2014.01), H04N 19/86                  (2014.01), H04N 19/96 (2014.01)                  A Classificação Anterior era: H04N 7/24</p>
<b>(21) BR 11 2012 025312-3 A2</b>	<p>Código 15.11 - Alteração de Classificação                  (22) 05/04/2011                  (51) H04N 19/117 (2014.01), H04N 19/17 (2014.01), H04N 19/176 (2014.01),                  H04N 19/182 (2014.01), H04N 19/196 (2014.01), H04N 19/463 (2014.01), H04N                  19/82 (2014.01), H04N 19/85 (2014.01), H04N 19/96 (2014.01)                  A Classificação Anterior era: H04N 7/24</p>
<b>(21) BR 11 2012 025367-0 A2</b>	<p>Código 15.11 - Alteração de Classificação                  (22) 05/04/2011                  (51) H04N 5/225 (2006.01), H04N 5/232 (2006.01), H04N 5/247 (2006.01),                  H04N 13/161 (2018.01), H04N 13/239 (2018.01), H04N 13/296 (2018.01), H04N                  9/04 (2006.01)                  As Classificações Anteriores eram: H04N 5/232 , H04N 13/00</p>
<b>(21) BR 11 2012 025407-3 A2</b>	<p>Código 15.11 - Alteração de Classificação                  (22) 13/04/2011                  (51) H04N 19/117 (2014.01), H04N 19/119 (2014.01), H04N 19/139 (2014.01),                  H04N 19/147 (2014.01), H04N 19/159 (2014.01), H04N 19/176 (2014.01), H04N                  19/44 (2014.01), H04N 19/61 (2014.01), H04N 19/82 (2014.01), H04N 19/86                  (2014.01), H04N 19/96 (2014.01)                  A Classificação Anterior era: H04N 7/00</p>
<b>(21) BR 11 2012 025502-9 A2</b>	<p>Código 15.11 - Alteração de Classificação                  (22) 07/04/2011                  (51) H04N 13/128 (2018.01), H04N 13/156 (2018.01), H04N 13/161 (2018.01),                  H04N 13/178 (2018.01)                  A Classificação Anterior era: H04N 13/00</p>
<b>(21) BR 11 2012 025920-2 A2</b>	<p>Código 15.11 - Alteração de Classificação</p>

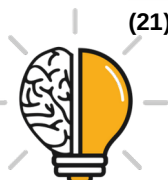

(22) 13/04/2011  
 (51) H04N 19/117 (2014.01), H04N 19/119 (2014.01), H04N 19/139 (2014.01),  
 H04N 19/147 (2014.01), H04N 19/159 (2014.01), H04N 19/176 (2014.01), H04N  
 19/44 (2014.01), H04N 19/61 (2014.01), H04N 19/82 (2014.01), H04N 19/86  
 (2014.01), H04N 19/96 (2014.01)  
 A Classificação Anterior era: H04N 7/00

**(21) BR 11 2012 026015-4 A2** Código 15.11 - Alteração de Classificação  
 (22) 11/04/2011  
 (51) H04N 19/593 (2014.01), H04N 19/11 (2014.01), H04N 19/14 (2014.01),  
 H04N 19/176 (2014.01), H04N 19/42 (2014.01)  
 As Classificações Anteriores eram: H04N 19/593 , H04N 19/11 , H04N 19/136 ,  
 H04N 19/14 , H04N 19/176 , H04N 19/42 , H04N 19/44 , H04N 19/182

**(21) BR 11 2012 026136-3 A2** Código 15.11 - Alteração de Classificação  
 (22) 15/04/2011  
 (51) H04W 12/04 (2009.01), H04L 29/06 (2006.01), H04W 88/02 (2009.01),  
 H04W 88/14 (2009.01)  
 As Classificações Anteriores eram: H04W 12/04 , H04L 29/06

**(21) BR 11 2012 026191-6 A2** Código 15.11 - Alteração de Classificação  
 (22) 13/04/2011  
 (51) H04N 19/117 (2014.01), H04N 19/119 (2014.01), H04N 19/139 (2014.01),  
 H04N 19/147 (2014.01), H04N 19/159 (2014.01), H04N 19/176 (2014.01), H04N  
 19/61 (2014.01), H04N 19/82 (2014.01), H04N 19/86 (2014.01), H04N 19/96  
 (2014.01)  
 A Classificação Anterior era: H04N 7/00

**(21) BR 11 2012 026383-8 A2** Código 15.11 - Alteração de Classificação  
 (22) 08/04/2011  
 (51) H04N 19/96 (2014.01), H04N 19/46 (2014.01), H04N 19/91 (2014.01)  
 As Classificações Anteriores eram: H04N 19/96 , H04N 19/17 , H04N 19/176 ,  
 H04N 19/169 , H04N 19/46 , H04N 19/52 , H04N 19/53 , H04N 19/59 , H04N  
 19/593 , H04N 19/61

**(21) BR 11 2012 026492-3 A2** Código 15.11 - Alteração de Classificação  
 (22) 03/05/2011  
 (51) H04N 19/107 (2014.01), H04N 19/117 (2014.01), H04N 19/182 (2014.01),  
 H04N 19/46 (2014.01), H04N 19/61 (2014.01), H04N 19/82 (2014.01), H04N  
 19/86 (2014.01)  
 A Classificação Anterior era: H04N 7/00

**(21) BR 11 2012 026809-0 A2** Código 15.11 - Alteração de Classificação

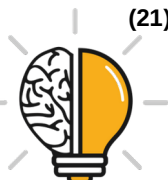

(22) 22/04/2011

(51) H04N 19/109 (2014.01), H04N 19/11 (2014.01), H04N 19/122 (2014.01), H04N 19/129 (2014.01), H04N 19/13 (2014.01), H04N 19/136 (2014.01), H04N 19/159 (2014.01), H04N 19/176 (2014.01), H04N 19/18 (2014.01), H04N 19/61 (2014.01), H04N 19/91 (2014.01), H04N 19/96 (2014.01)

A Classificação Anterior era: H04N 7/32

**(21) BR 11 2012 027046-0 A2**

Código 15.11 - Alteração de Classificação

(22) 21/04/2011

(51) H04W 48/20 (2009.01), H04W 36/36 (2009.01), H04W 48/08 (2009.01)

A Classificação Anterior era: H04W 48/20

**(21) BR 11 2012 027212-8 A2**

Código 15.11 - Alteração de Classificação

(22) 21/04/2011

(51) H04N 21/8541 (2011.01), H04N 21/858 (2011.01)

As Classificações Anteriores eram: H04N 7/173 , G06F 13/00

**(21) BR 11 2012 027437-6 A2**

Código 15.11 - Alteração de Classificação

(22) 29/04/2011

(51) H04N 21/41 (2011.01), H04N 21/422 (2011.01), H04N 21/442 (2011.01), H04N 21/45 (2011.01), H04N 21/466 (2011.01), H04N 21/81 (2011.01), H04N 21/84 (2011.01), H04N 5/44 (2011.01)

A Classificação Anterior era: H04N 7/16

**(21) BR 11 2012 028417-7 A2**

Código 15.11 - Alteração de Classificação

(22) 13/05/2011

(51) H04H 60/11 (2008.01), H03M 13/27 (2006.01), H04H 20/42 (2008.01), H03M 13/29 (2006.01)

As Classificações Anteriores eram: H04N 7/015 , H04N 7/24

**(21) BR 11 2012 028934-9 A2**

Código 15.11 - Alteração de Classificação

(22) 17/05/2011

(51) H04N 19/117 (2014.01), H04N 19/157 (2014.01), H04N 19/176 (2014.01), H04N 19/82 (2014.01), H04N 19/86 (2014.01)

As Classificações Anteriores eram: H04N 19/117 , H04N 19/157 , H04N 19/17 , H04N 19/176 , H04N 19/44 , H04N 19/60 , H04N 19/80 , H04N 19/82 , H04N 19/86

**(21) BR 11 2012 029015-0 A2**

Código 15.11 - Alteração de Classificação

(22) 26/05/2011

(51) H04W 64/00 (2009.01), H04W 88/06 (2009.01)

A Classificação Anterior era: H04W 64/00



<b>(21) BR 11 2012 029720-1 A2</b>	<p>Código 15.11 - Alteração de Classificação                  (22) 18/05/2011                  (51) H04N 21/6334 (2011.01), G06F 21/31 (2013.01)                  As Classificações Anteriores eram: H04N 7/16 , G06F 21/00</p>
<b>(21) BR 11 2012 030181-0 A2</b>	<p>Código 15.11 - Alteração de Classificação                  (22) 26/05/2011                  (51) A61B 1/00 (2006.01), A61B 1/12 (2006.01), A61B 90/70 (2016.01), B08B 9/00 (2006.01), B08B 9/027 (2006.01)                  A Classificação Anterior era: B08B 9/027</p>
<b>(21) BR 11 2012 031160-3 A2</b>	<p>Código 15.11 - Alteração de Classificação                  (22) 08/06/2011                  (51) H04N 19/126 (2014.01), H04N 19/157 (2014.01), H04N 19/176 (2014.01), H04N 19/196 (2014.01), H04N 19/61 (2014.01), H04N 19/139 (2014.01), H04N 19/52 (2014.01)                  As Classificações Anteriores eram: H04N 19/124 , G06K 9/36 , G06K 9/48 , H04N 19/126 , H04N 19/157 , H04N 19/174 , H04N 19/176 , H04N 19/196 , H04N 19/51 , H04N 19/513 , H04N 19/593 , H04N 19/61 , H04N 19/139 , H04N 19/52</p>
<b>(21) BR 11 2012 032204-4 A2</b>	<p>Código 15.11 - Alteração de Classificação                  (22) 03/06/2011                  (51) H04N 21/44 (2011.01), H04N 21/462 (2011.01)                  As Classificações Anteriores eram: H04N 7/173 , H04N 21/472 , H04N 21/414</p>
<b>(21) BR 11 2012 032505-1 A2</b>	<p>Código 15.11 - Alteração de Classificação                  (22) 10/06/2011                  (51) H04L 29/06 (2006.01), H04N 21/258 (2011.01), H04N 21/418 (2011.01), H04N 21/472 (2011.01), H04N 21/475 (2011.01), H04N 21/658 (2011.01)                  As Classificações Anteriores eram: H04N 7/173 , H04L 29/06</p>
<b>(21) BR 11 2012 032757-7 A2</b>	<p>Código 15.11 - Alteração de Classificação                  (22) 16/06/2011                  (51) H04W 68/00 (2009.01), H04W 68/02 (2009.01), H04W 76/28 (2018.01)                  A Classificação Anterior era: H04W 68/00</p>
<b>(21) BR 11 2013 000558-0 A2</b>	<p>Código 15.11 - Alteração de Classificação                  (22) 08/07/2011                  (51) H04N 19/129 (2014.01), H04N 19/13 (2014.01), H04N 19/176 (2014.01), H04N 19/18 (2014.01), H04N 19/463 (2014.01), H04N 19/91 (2014.01), H04N 19/96 (2014.01)                  As Classificações Anteriores eram: H04N 19/60 , H04N 19/129 , H04N 19/13 ,</p>



---

H04N 19/176 , H04N 19/18 , H04N 19/184 , H04N 19/463 , H04N 19/61 , H04N 19/91 , H04N 19/96

---

**(21) BR 11 2013 000579-3 A2** Código 15.11 - Alteração de Classificação  
 (22) 08/07/2011  
 (51) H04N 19/12 (2014.01), H04N 19/156 (2014.01), H04N 19/176 (2014.01),  
 H04N 19/186 (2014.01), H04N 19/46 (2014.01), H04N 19/61 (2014.01)  
 A Classificação Anterior era: H04N 7/00

---

**(21) BR 11 2013 000861-0 A2** Código 15.11 - Alteração de Classificação  
 (22) 15/07/2011  
 (51) H04N 21/235 (2011.01), H04N 21/435 (2011.01), H04N 21/462 (2011.01),  
 H04N 21/845 (2011.01), H04N 21/854 (2011.01), G11B 27/034 (2006.01), G11B 27/30 (2006.01)  
 A Classificação Anterior era: H04N 7/24

---

**(21) BR 11 2013 001093-2 A2** Código 15.11 - Alteração de Classificação  
 (22) 15/07/2011  
 (51) H04N 19/593 (2014.01), H04N 19/105 (2014.01), H04N 19/11 (2014.01),  
 H04N 19/14 (2014.01), H04N 19/176 (2014.01), H04N 19/196 (2014.01), H04N 19/80 (2014.01)  
 As Classificações Anteriores eram: H04N 19/593 , H04N 19/105 , H04N 19/11 ,  
 H04N 19/14 , H04N 19/167 , H04N 19/176 , H04N 19/182 , H04N 19/196 ,  
 H04N 19/513 , H04N 19/80 , H04N 19/91

---

**(21) BR 11 2013 001193-9 A2** Código 15.11 - Alteração de Classificação  
 (22) 22/12/2011  
 (51) H04L 12/14 (2006.01), H04M 15/30 (2006.01), H04M 15/00 (2006.01),  
 H04M 17/02 (2006.01), H04W 28/02 (2009.01)  
 As Classificações Anteriores eram: H04M 15/00 , H04M 3/42 , H04W 4/24 ,  
 H04W 76/00

---

**(21) BR 11 2013 001332-0 A2** Código 15.11 - Alteração de Classificação  
 (22) 20/07/2011  
 (51) H04N 21/235 (2011.01), H04N 21/2381 (2011.01), H04N 21/435 (2011.01),  
 H04N 21/436 (2011.01), H04N 21/4363 (2011.01), H04N 21/438 (2011.01),  
 H04N 21/643 (2011.01), H04N 21/84 (2011.01), H04N 21/845 (2011.01), H04N 21/854 (2011.01)  
 As Classificações Anteriores eram: H04N 7/24 , H04N 21/854

---

**(21) BR 11 2013 001337-0 A2** Código 15.11 - Alteração de Classificação  
 (22) 20/07/2011  
 (51) H04N 21/2343 (2011.01), H04N 21/236 (2011.01), H04N 21/845 (2011.01),



H04N 21/442 (2011.01), H04N 21/462 (2011.01), H04L 29/08 (2006.01), H04L 29/06 (2006.01)

As Classificações Anteriores eram: H04N 21/2343 , H04N 21/236 , H04N 21/845 , H04L 29/08

**(21) BR 11 2013 001354-0 A2**

Código 15.11 - Alteração de Classificação

(22) 29/06/2011

(51) H04N 19/119 (2014.01), H04N 19/174 (2014.01), H04N 19/196 (2014.01), H04N 19/436 (2014.01), H04N 19/46 (2014.01), H04N 19/70 (2014.01), H04N 19/91 (2014.01), A63B 60/54 (2015.01), A63B 53/04 (2015.01)

As Classificações Anteriores eram: H04N 19/182 , H04N 19/119 , H04N 19/174 , H04N 19/196 , H04N 19/30 , H04N 19/31 , H04N 19/33 , H04N 19/436 , H04N 19/46 , H04N 19/70 , H04N 19/91

**(21) BR 11 2013 002029-6 A2**

Código 15.11 - Alteração de Classificação

(22) 27/07/2011

(51) H04N 19/13 (2014.01), H04N 19/463 (2014.01), H04N 19/70 (2014.01)

A Classificação Anterior era: H04N 7/00

**(21) BR 11 2013 002311-2 A8**

Código 15.11 - Alteração de Classificação

(22) 29/07/2011

(51) H04W 48/02 (2009.01), H04W 48/06 (2009.01), H04W 4/00 (2018.01)

A Classificação Anterior era: H04W 48/02

**(21) BR 11 2013 002574-3 A2**

Código 15.11 - Alteração de Classificação

(22) 02/08/2011

(51) H04N 21/462 (2011.01), H04N 21/43 (2011.01), H04N 21/8547 (2011.01), H04N 21/858 (2011.01)

As Classificações Anteriores eram: H04N 21/462 , H04N 21/8547

**(21) BR 11 2013 004086-6 A2**

Código 15.11 - Alteração de Classificação

(22) 22/08/2011

(51) H04N 21/239 (2011.01), H04N 21/24 (2011.01), H04N 21/262 (2011.01), H04N 21/6543 (2011.01)

A Classificação Anterior era: H04N 7/173

**(21) BR 11 2013 004491-8 A2**

Código 15.11 - Alteração de Classificação

(22) 23/08/2011

(51) H04N 21/236 (2011.01), H04N 1/64 (2006.01), H04N 21/4363 (2011.01), H04N 21/845 (2011.01)

A Classificação Anterior era: H04N 21/236

**(21) BR 11 2013 004857-3 A2**

Código 15.11 - Alteração de Classificação

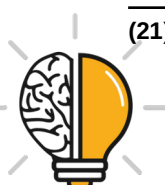

(22) 26/08/2011  
 (51) H04N 21/41 (2011.01), H04N 21/432 (2011.01), H04N 21/436 (2011.01),  
 H04N 21/845 (2011.01)  
 A Classificação Anterior era: H04N 7/24

**(21) BR 11 2013 005494-8 A2** Código 15.11 - Alteração de Classificação  
 (22) 12/09/2011  
 (51) H04N 21/41 (2011.01), H04N 21/4363 (2011.01), H04N 21/4425 (2011.01),  
 H04H 60/32 (2008.01), H04N 1/00 (2006.01), H04N 5/44 (2011.01)  
 As Classificações Anteriores eram: H04N 5/44 , H04N 21/65

**(21) BR 11 2013 006585-0 A2** Código 15.11 - Alteração de Classificação  
 (22) 22/09/2011  
 (51) H04N 21/41 (2011.01), H04N 21/436 (2011.01), H04N 5/44 (2011.01),  
 H04M 1/725 (2006.01), G06F 1/16 (2006.01), H04N 21/422 (2011.01)  
 As Classificações Anteriores eram: H04N 21/41 , H04N 21/436 , H04N 5/44 ,  
 H04M 1/725 , G06F 1/16

**(21) BR 11 2013 006586-9 A2** Código 15.11 - Alteração de Classificação  
 (22) 22/09/2011  
 (51) H04N 21/475 (2011.01), H04N 21/41 (2011.01), H04L 12/28 (2006.01),  
 G06F 9/445 (2018.01), H04N 21/422 (2011.01), H04N 21/432 (2011.01), H04N  
 21/436 (2011.01), H04N 21/485 (2011.01)  
 As Classificações Anteriores eram: H04N 21/475 , H04N 21/41 , H04L 12/28

**(21) BR 11 2013 006940-6 A2** Código 15.11 - Alteração de Classificação  
 (22) 22/09/2011  
 (51) H04H 60/13 (2008.01), H04N 21/436 (2011.01), H04N 21/6543 (2011.01)  
 A Classificação Anterior era: H04N 7/173

**(21) BR 11 2013 006944-9 A2** Código 15.11 - Alteração de Classificação  
 (22) 22/09/2011  
 (51) H04N 5/247 (2006.01), H04N 21/434 (2011.01), H04N 21/44 (2011.01),  
 H04N 21/472 (2011.01)  
 A Classificação Anterior era: H04N 7/173

**(21) BR 11 2013 007203-2 A2** Código 15.11 - Alteração de Classificação  
 (22) 30/09/2011  
 (51) H04N 19/117 (2014.01), H04N 19/182 (2014.01), H04N 19/186 (2014.01),  
 H04N 19/43 (2014.01), H04N 19/523 (2014.01), H04N 19/82 (2014.01), G06F  
 17/17 (2006.01)  
 A Classificação Anterior era: H04N 7/00



<b>(21) BR 11 2013 007598-8 A2</b>	<p>Código 15.11 - Alteração de Classificação                  (22) 20/09/2011                  (51) H04W 48/16 (2009.01), H04W 36/00 (2009.01), H04W 8/20 (2009.01)                  A Classificação Anterior era: H04W 8/20</p>
<b>(21) BR 11 2013 007690-9 A2</b>	<p>Código 15.11 - Alteração de Classificação                  (22) 10/08/2011                  (51) H04L 12/851 (2013.01), H04W 4/70 (2018.01), H04W 28/02 (2009.01),                  H04W 40/02 (2009.01), H04L 12/729 (2013.01)                  As Classificações Anteriores eram: H04W 40/00 , H04W 4/00</p>
<b>(21) BR 11 2013 007719-0 A2</b>	<p>Código 15.11 - Alteração de Classificação                  (22) 30/09/2011                  (51) H04N 7/14 (2006.01), H04N 7/15 (2006.01), H04N 21/4223 (2011.01),                  H04N 21/441 (2011.01), H04N 21/442 (2011.01), H04N 21/4788 (2011.01),                  H04N 21/658 (2011.01)                  As Classificações Anteriores eram: H04N 7/15 , H04N 7/173</p>
<b>(21) BR 11 2013 009997-6 A2</b>	<p>Código 15.11 - Alteração de Classificação                  (22) 03/10/2011                  (51) H04W 4/70 (2018.01), H04W 8/26 (2009.01), H04W 74/08 (2009.01),                  H04W 76/11 (2018.01), H04W 74/00 (2009.01)                  As Classificações Anteriores eram: H04W 8/26 , H04L 29/12</p>
<b>(21) BR 11 2013 010349-3 A2</b>	<p>Código 15.11 - Alteração de Classificação                  (22) 27/10/2011                  (51) H04N 21/61 (2011.01), H04N 21/462 (2011.01), H04N 21/858 (2011.01),                  H04N 21/81 (2011.01), H04N 21/4722 (2011.01), H04N 7/173 (2011.01), H04N                  21/2347 (2011.01)                  As Classificações Anteriores eram: H04N 21/61 , H04N 21/462 , H04N 21/858 ,                  H04N 21/81 , H04N 21/4722</p>
<b>(21) BR 11 2013 010517-8 A2</b>	<p>Código 15.11 - Alteração de Classificação                  (22) 29/10/2011                  (51) H04W 92/12 (2009.01), H04W 72/08 (2009.01), H04W 88/08 (2009.01)                  A Classificação Anterior era: H04W 48/20</p>
<b>(21) BR 11 2013 011529-7 A2</b>	<p>Código 15.11 - Alteração de Classificação                  (22) 02/11/2011                  (51) H04H 60/04 (2008.01), H04H 60/05 (2008.01), H04N 5/232 (2006.01)                  As Classificações Anteriores eram: H04N 5/222 , H04H 60/04 , H04H 60/05</p>
<b>(21) BR 11 2013 012233-1 A2</b>	<p>Código 15.11 - Alteração de Classificação</p>

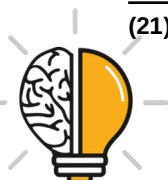

(22) 27/10/2011

(51) H04N 19/12 (2014.01), H04N 19/162 (2014.01), H04N 19/164 (2014.01), H04N 19/40 (2014.01), H04N 19/61 (2014.01), H04N 21/222 (2011.01), H04N 21/2343 (2011.01)

As Classificações Anteriores eram: H04N 7/00 , H04N 21/4627 , H04N 21/4402

**(21) BR 11 2013 013486-0 A2**

Código 15.11 - Alteração de Classificação

(22) 02/12/2011

(51) H04N 13/128 (2018.01), H04N 13/139 (2018.01), H04N 13/156 (2018.01), H04N 13/183 (2018.01), H04N 13/293 (2018.01)

A Classificação Anterior era: H04N 13/00

**(21) BR 11 2013 013565-4 A2**

Código 15.11 - Alteração de Classificação

(22) 30/11/2011

(51) H04N 13/239 (2018.01), H04N 13/246 (2018.01), H04N 13/296 (2018.01), H04N 13/344 (2018.01)

A Classificação Anterior era: H04N 13/00

**(21) BR 11 2013 013651-0 A2**

Código 15.11 - Alteração de Classificação

(22) 30/11/2011

(51) H04N 19/129 (2014.01), H03M 7/40 (2006.01), H03M 7/30 (2006.01), H04N 19/13 (2014.01), H04N 19/14 (2014.01), H04N 19/176 (2014.01), H04N 19/18 (2014.01), H04N 19/436 (2014.01), H04N 19/61 (2014.01), H04N 19/70 (2014.01)

As Classificações Anteriores eram: H04N 19/129 , H04N 19/13 , H04N 19/14 , H04N 19/176 , H04N 19/18 , H04N 19/436 , H04N 19/61 , H04N 19/70 , H03M 7/40 , H03M 7/30

**(21) BR 11 2013 013850-5 A2**

Código 15.11 - Alteração de Classificação

(22) 14/10/2011

(51) H04N 5/232 (2006.01), H04N 13/398 (2018.01), H04N 21/41 (2011.01), H04N 21/422 (2011.01), H04N 21/4223 (2011.01), H04N 21/436 (2011.01)

A Classificação Anterior era: H04N 5/225

**(21) BR 11 2013 014292-8 A2**

Código 15.11 - Alteração de Classificação

(22) 08/12/2011

(51) H04L 12/18 (2006.01), H04L 12/58 (2006.01), H04L 29/06 (2006.01), H04L 29/08 (2006.01), H04W 4/08 (2009.01), H04W 72/02 (2009.01)

As Classificações Anteriores eram: H04W 4/08 , H04L 29/08

**(21) BR 11 2013 014366-5 A2**

Código 15.11 - Alteração de Classificação

(22) 02/09/2011

(51) H04N 21/442 (2011.01), H04N 21/4425 (2011.01), H04N 17/00 (2006.01)



---

As Classificações Anteriores eram: H04N 21/4425 , H04N 21/442

---

**(21) BR 11 2013 014371-1 A2** Código 15.11 - Alteração de Classificação  
 (22) 28/06/2011  
 (51) H04N 19/11 (2014.01), H04N 19/13 (2014.01), H04N 19/182 (2014.01),  
 H04N 19/186 (2014.01)  
 A Classificação Anterior era: H04N 7/32

---

**(21) BR 11 2013 015215-0 A2** Código 15.11 - Alteração de Classificação  
 (22) 16/12/2011  
 (51) A61L 27/36 (2006.01)  
 As Classificações Anteriores eram: B04B 5/02 , B04B 7/08 , G01N 33/53

---

**(21) BR 11 2013 015895-6 A2** Código 15.11 - Alteração de Classificação  
 (22) 14/12/2011  
 (51) H04N 19/129 (2014.01), H04N 19/13 (2014.01), H04N 19/14 (2014.01),  
 H04N 19/176 (2014.01), H04N 19/18 (2014.01), H04N 19/436 (2014.01), H04N  
 19/61 (2014.01), H04N 19/70 (2014.01), H03M 7/40 (2006.01), H03M 7/30  
 (2006.01)  
 A Classificação Anterior era: H04N 7/26

---

**(21) BR 11 2013 017304-1 A2** Código 15.11 - Alteração de Classificação  
 (22) 05/09/2011  
 (51) H04N 21/231 (2011.01), H04N 21/433 (2011.01), H04N 21/6587 (2011.01),  
 H04N 21/472 (2011.01)  
 As Classificações Anteriores eram: H04N 21/231 , H04N 21/433 , H04N  
 21/472 , H04N 21/6587

---

**(21) BR 11 2013 021818-5 A2** Código 15.11 - Alteração de Classificação  
 (22) 28/02/2012  
 (51) F16B 37/14 (2006.01)  
 A Classificação Anterior era: B60B 7/14

---

**(21) BR 11 2013 033476-2 A2** Código 15.11 - Alteração de Classificação  
 (22) 27/03/2012  
 (51) H04B 7/06 (2006.01), H04L 1/00 (2006.01), H04W 52/02 (2009.01), H04W  
 52/14 (2009.01), H04W 52/24 (2009.01), H04W 72/12 (2009.01), H04W 76/19  
 (2018.01), H04W 76/28 (2018.01)  
 As Classificações Anteriores eram: H04W 92/02 , H04W 8/02 , H04W 68/02

---

**(21) BR 11 2013 033480-0 A2** Código 15.11 - Alteração de Classificação  
 (22) 28/06/2012  
 (51) H04B 7/06 (2006.01), H04L 1/00 (2006.01), H04W 52/02 (2009.01), H04W



52/14 (2009.01), H04W 52/24 (2009.01), H04W 72/12 (2009.01), H04W 76/19 (2018.01), H04W 76/28 (2018.01)

As Classificações Anteriores eram: H04W 52/02 , H04W 88/02

**(21) BR 11 2013 033552-1 A2**

Código 15.11 - Alteração de Classificação

(22) 11/10/2011

(51) H04N 19/103 (2014.01), H04N 19/172 (2014.01), H04N 19/31 (2014.01), H04N 19/44 (2014.01), H04N 19/46 (2014.01), H04N 19/70 (2014.01), H04N 19/88 (2014.01)

A Classificação Anterior era: H04N 7/24

**(21) BR 11 2014 002234-8 A2**

Código 15.11 - Alteração de Classificação

(22) 29/07/2011

(51) H04N 5/74 (2006.01), G03B 17/54 (2006.01), G06F 3/01 (2006.01), G06T 19/00 (2011.01)

As Classificações Anteriores eram: H04N 5/74 , G03B 21/14 , G03B 21/20

**(21) BR 11 2014 003698-5 A2**

Código 15.11 - Alteração de Classificação

(22) 01/09/2011

(51) H04N 21/222 (2011.01), H04N 21/433 (2011.01), H04N 21/475 (2011.01), H04N 21/4788 (2011.01)

A Classificação Anterior era: H04N 5/76

**(21) BR 11 2014 007424-0 A2**

Código 15.11 - Alteração de Classificação

(22) 27/09/2012

(51) H04L 12/18 (2006.01), H04L 12/709 (2013.01), H04L 12/891 (2013.01), H04W 4/06 (2009.01), H04W 4/08 (2009.01), H04W 36/00 (2009.01), H04W 48/16 (2009.01), H04W 52/02 (2009.01), H04W 52/14 (2009.01), H04W 76/40 (2018.01)

As Classificações Anteriores eram: H04B 7/26 , H04W 4/06

**(21) BR 11 2014 010583-9 A2**

Código 15.11 - Alteração de Classificação

(22) 29/10/2012

(51) C07D 401/14 (2006.01), C07D 401/12 (2006.01), A61K 31/497 (2006.01), A61P 11/00 (2006.01)

A Classificação Anterior era:

**(21) BR 11 2014 015642-5 A8**

Código 15.11 - Alteração de Classificação

(22) 21/12/2011

(51) H04N 19/124 (2014.01), H04N 19/182 (2014.01), H04N 19/503 (2014.01), H04N 19/593 (2014.01)

As Classificações Anteriores eram: H04N 5/91 , H04N 7/24



<b>(21) BR 11 2015 003229-0 A2</b>	<p>Código 15.11 - Alteração de Classificação                  (22) 13/08/2013                  (51) A23C 9/13 (2006.01), A23C 9/142 (2006.01), A23J 1/20 (2006.01), A23J 3/08 (2006.01), A23L 2/66 (2006.01)                  As Classificações Anteriores eram: A23L 1/305 , A23C 9/142 , A23J 1/20</p>
<b>(21) BR 11 2015 004913-3 A2</b>	<p>Código 15.11 - Alteração de Classificação                  (22) 23/09/2013                  (51) A21D 10/04 (2006.01), A23L 19/18 (2016.01), A23L 29/206 (2016.01), A23L 29/262 (2016.01), A23L 5/10 (2016.01), A23L 7/157 (2016.01)                  As Classificações Anteriores eram: A23L 1/0534 , A21D 10/04</p>
<b>(21) BR 11 2015 029954-7 A2</b>	<p>Código 15.11 - Alteração de Classificação                  (22) 18/06/2014                  (51) A61K 8/04 (2006.01), A61K 8/44 (2006.01), A61K 8/64 (2006.01), A61K 8/81 (2006.01), A61K 8/895 (2006.01), A61Q 5/00 (2006.01), A61Q 5/06 (2006.01)                  As Classificações Anteriores eram: A61Q 5/06 , A61K 8/81 , A61K 8/64 , A61K 8/44 , A61K 8/895</p>
<b>(21) BR 11 2015 029960-1 A2</b>	<p>Código 15.11 - Alteração de Classificação                  (22) 18/06/2014                  (51) A61K 8/81 (2006.01), A61K 8/898 (2006.01), A61Q 5/00 (2006.01), A61Q 5/06 (2006.01)                  As Classificações Anteriores eram: A61K 8/81 , A61K 8/898 , A61Q 5/00 , A61Q 5/10 , A61Q 5/06</p>
<b>(21) BR 11 2015 032889-0 A2</b>	<p>Código 15.11 - Alteração de Classificação                  (22) 01/07/2014                  (51) A23L 33/00 (2016.01), A61P 3/10 (2006.01), G01N 33/50 (2006.01), A61P 3/00 (2006.01)                  As Classificações Anteriores eram: A23L 1/29 , A61P 3/08 , G01N 33/50</p>
<b>(21) BR 11 2016 005665-5 A2</b>	<p>Código 15.11 - Alteração de Classificação                  (22) 18/09/2014                  (51) A23L 33/105 (2016.01), A23N 1/02 (2006.01), A23P 30/20 (2016.01), A61K 36/11 (2006.01)                  As Classificações Anteriores eram: A23P 1/12 , A23L 1/00 , A23L 1/20 , A23L 1/212 , A23L 1/30 , A23L 2/00 , A23L 2/02 , A23L 2/38 , A23L 2/385 , A61Q 19/00 , A61K 8/97 , A61K 36/00 , A61P 17/00</p>
<b>(21) BR 11 2016 024605-5 A2</b>	<p>Código 15.11 - Alteração de Classificação                  (22) 15/05/2014</p>



(51) A61K 8/19 (2006.01), A61K 8/21 (2006.01), A61K 8/24 (2006.01), A61K 8/25 (2006.01), A61K 8/37 (2006.01), A61K 8/73 (2006.01), A61Q 11/00 (2006.01)

As Classificações Anteriores eram: A61K 8/18 , A61K 8/19 , A61K 8/34 , A61K 8/69

**(21) BR 11 2017 013128-5 A2**

Código 15.11 - Alteração de Classificação

(22) 17/12/2015

(51) A61K 8/41 (2006.01), A61K 8/81 (2006.01), A61K 8/90 (2006.01), A61K 8/19 (2006.01), A61Q 5/04 (2006.01), A61Q 5/06 (2006.01)

As Classificações Anteriores eram: A45D 7/04 , A61Q 5/04

**(21) BR 12 2014 028496-9 A2**

Código 15.11 - Alteração de Classificação

(22) 27/09/2012

(51) H04L 12/18 (2006.01), H04L 12/709 (2013.01), H04L 12/891 (2013.01), H04W 4/06 (2009.01), H04W 4/08 (2009.01), H04W 36/00 (2009.01), H04W 48/16 (2009.01), H04W 52/02 (2009.01), H04W 52/14 (2009.01), H04W 76/40 (2018.01)

(62) BR 11 2014 007424-0 27/09/2012

As Classificações Anteriores eram: H04B 7/26 , H04W 4/06

**(21) BR 12 2014 030026-3 A2**

Código 15.11 - Alteração de Classificação

(22) 22/04/2011

(51) H04N 19/109 (2014.01), H04N 19/11 (2014.01), H04N 19/122 (2014.01), H04N 19/129 (2014.01), H04N 19/13 (2014.01), H04N 19/136 (2014.01), H04N 19/159 (2014.01), H04N 19/176 (2014.01), H04N 19/18 (2014.01), H04N 19/61 (2014.01), H04N 19/91 (2014.01), H04N 19/96 (2014.01)

(62) BR 11 2012 026809-0 22/04/2011

A Classificação Anterior era: H04N 7/00

**(21) BR 12 2014 030027-1 A2**

Código 15.11 - Alteração de Classificação

(22) 22/04/2011

(51) H04N 19/109 (2014.01), H04N 19/11 (2014.01), H04N 19/122 (2014.01), H04N 19/129 (2014.01), H04N 19/13 (2014.01), H04N 19/136 (2014.01), H04N 19/159 (2014.01), H04N 19/176 (2014.01), H04N 19/18 (2014.01), H04N 19/61 (2014.01), H04N 19/91 (2014.01), H04N 19/96 (2014.01)

(62) BR 11 2012 026809-0 22/04/2011

A Classificação Anterior era: H04N 7/00

**(21) BR 12 2014 030028-0 A2**

Código 15.11 - Alteração de Classificação

(22) 22/04/2011

(51) H04N 19/109 (2014.01), H04N 19/11 (2014.01), H04N 19/122 (2014.01), H04N 19/129 (2014.01), H04N 19/13 (2014.01), H04N 19/136 (2014.01), H04N



19/159 (2014.01), H04N 19/176 (2014.01), H04N 19/18 (2014.01), H04N 19/61 (2014.01), H04N 19/91 (2014.01), H04N 19/96 (2014.01)  
 (62) BR 11 2012 026809-0 22/04/2011  
 A Classificação Anterior era: H04N 7/00

**(21) BR 12 2014 030029-8 A2**

Código 15.11 - Alteração de Classificação  
 (22) 22/04/2011  
 (51) H04N 19/109 (2014.01), H04N 19/11 (2014.01), H04N 19/122 (2014.01), H04N 19/129 (2014.01), H04N 19/13 (2014.01), H04N 19/136 (2014.01), H04N 19/159 (2014.01), H04N 19/176 (2014.01), H04N 19/18 (2014.01), H04N 19/61 (2014.01), H04N 19/91 (2014.01), H04N 19/96 (2014.01)  
 (62) BR 11 2012 026809-0 22/04/2011  
 A Classificação Anterior era: H04N 7/00

**(21) BR 12 2014 030030-1 A2**

Código 15.11 - Alteração de Classificação  
 (22) 22/04/2011  
 (51) H04N 19/109 (2014.01), H04N 19/11 (2014.01), H04N 19/122 (2014.01), H04N 19/129 (2014.01), H04N 19/13 (2014.01), H04N 19/136 (2014.01), H04N 19/159 (2014.01), H04N 19/176 (2014.01), H04N 19/18 (2014.01), H04N 19/61 (2014.01), H04N 19/91 (2014.01), H04N 19/96 (2014.01)  
 (62) BR 11 2012 026809-0 22/04/2011  
 A Classificação Anterior era: H04N 7/00

**(21) BR 12 2016 006492-1 A2**

Código 15.11 - Alteração de Classificação  
 (22) 28/06/2012  
 (51) H04B 7/06 (2006.01), H04L 1/00 (2006.01), H04W 52/02 (2009.01), H04W 52/14 (2009.01), H04W 52/24 (2009.01), H04W 72/12 (2009.01), H04W 76/19 (2018.01), H04W 76/28 (2018.01)  
 (62) BR 11 2013 033480-0 28/06/2012  
 As Classificações Anteriores eram: H04W 52/02 , H04W 88/02

**(21) BR 12 2020 007663-1 A2**

Código 15.11 - Alteração de Classificação  
 (22) 08/04/2011  
 (51) H04N 19/96 (2014.01), H04N 19/46 (2014.01), H04N 19/91 (2014.01)  
 (62) BR 11 2012 026383-8 08/04/2011  
 As Classificações Anteriores eram: H04N 19/96 , H04N 19/17 , H04N 19/176 , H04N 19/169 , H04N 19/46 , H04N 19/52 , H04N 19/53 , H04N 19/59 , H04N 19/593 , H04N 19/61

**(21) BR 12 2020 007668-2 A2**

Código 15.11 - Alteração de Classificação  
 (22) 08/04/2011  
 (51) H04N 19/96 (2014.01), H04N 19/46 (2014.01), H04N 19/91 (2014.01)  
 (62) BR 11 2012 026383-8 08/04/2011



As Classificações Anteriores eram: H04N 19/96 , H04N 19/17 , H04N 19/176 , H04N 19/169 , H04N 19/46 , H04N 19/52 , H04N 19/53 , H04N 19/59 , H04N 19/593 , H04N 19/61

**(21) BR 12 2020 007669-0 A2**

Código 15.11 - Alteração de Classificação

(22) 08/04/2011

(51) H04N 19/96 (2014.01), H04N 19/46 (2014.01), H04N 19/91 (2014.01)

(62) BR 11 2012 026383-8 08/04/2011

As Classificações Anteriores eram: H04N 19/96 , H04N 19/17 , H04N 19/176 , H04N 19/169 , H04N 19/46 , H04N 19/52 , H04N 19/53 , H04N 19/59 , H04N 19/593 , H04N 19/61

**(21) PI 0900935-3 A2**

Código 15.11 - Alteração de Classificação

(22) 24/03/2009

(51) B63B 21/50 (2006.01), B66C 1/44 (2006.01), B66D 1/50 (2006.01), B63B 21/10 (2006.01), B63B 27/08 (2006.01), B66C 1/00 (2006.01), B66D 1/00 (2006.01), B63B 35/03 (2006.01), F16L 1/12 (2006.01)

A Classificação Anterior era: B66D 1/50

**(21) PI 0901219-2 A2**

Código 15.11 - Alteração de Classificação

(22) 24/04/2009

(51) E02B 3/04 (2006.01), E02B 3/12 (2006.01), B32B 5/02 (2006.01), E02D 17/20 (2006.01)

As Classificações Anteriores eram: E01C 3/04 , E01C 3/06

**(21) PI 0902512-0 A2**

Código 15.11 - Alteração de Classificação

(22) 24/07/2009

(51) E04C 2/284 (2006.01), B32B 5/18 (2006.01), E04B 1/14 (2006.01), E04B 2/14 (2006.01), E04H 1/02 (2006.01)

As Classificações Anteriores eram: E04B 1/14 , E04B 2/14 , E04B 2/58

**(21) PI 1001042-4 A2**

Código 15.11 - Alteração de Classificação

(22) 29/04/2010

(51) B63B 22/24 (2006.01), B63B 22/00 (2006.01), B63B 35/44 (2006.01)

As Classificações Anteriores eram: B63B 35/44 , B63B 22/24

**(21) PI 1003056-5 A2**

Código 15.11 - Alteração de Classificação

(22) 17/08/2010

(51) B60G 11/27 (2006.01), B60G 11/00 (2006.01)

A Classificação Anterior era: B60G 11/00

**(21) PI 1011793-8 A2**

Código 15.11 - Alteração de Classificação

(22) 01/07/2010



---

(51) C01B 32/00 (2017.01), C01B 32/05 (2017.01), C01B 32/318 (2017.01), H01G 11/24 (2013.01), H01G 11/32 (2013.01), H01G 11/34 (2013.01), H01G 11/48 (2013.01), H01M 10/052 (2010.01), H01M 10/06 (2006.01), H01M 4/583 (2010.01), H01M 4/96 (2006.01), B29C 70/42 (2006.01), B29C 70/00 (2006.01)  
As Classificações Anteriores eram: B29C 70/00 , B29C 70/42 , C01B 31/00

---

**(21) PI 1102971-4 A2**

Código 15.11 - Alteração de Classificação

(22) 01/06/2011

(51) H04N 21/418 (2011.01), H04N 21/4623 (2011.01), H04N 21/442 (2011.01), H04N 21/6543 (2011.01), H04N 21/8358 (2011.01), H04L 9/08 (2006.01), H04N 7/167 (2011.01)

As Classificações Anteriores eram: H04N 21/83 , H04N 21/835



**Código 15.22.2 - Devolução de Prazo por falha de Sistema**

Notificação de devolução de prazo de acordo com comunicado publicada na RPI ou disponibilizado no site do INPI. Essa notificação visa a sinalização de que o pedido foi contemplado em algum caso de devolução de prazo já decidido pelo INPI e também a sinalização aos sistemas internos para situações de exceção na execução de rotinas automáticas.

---

<b>(21) BR 10 2017 006611-8 A2</b>	Código 15.22.2 - Devolução de Prazo por falha de Sistema (22) 30/03/2017 (71) ANGELA CRISTINA CORRÊA (BR/SC) Tendo em vista a Portaria INPI PR nº 120 de 16/03/2020, quanto a suspensão dos prazos vencidos entre 16/03/2020 a 14/04/2020, devolve-se o prazo nesse pedido com relação a solicitação do pedido de exame.
<b>(21) BR 11 2018 070212-9 A2</b>	Código 15.22.2 - Devolução de Prazo por falha de Sistema (22) 30/03/2017 (71) EZ MALE PADS, INCORPORATED (US) Tendo em vista a Portaria INPI PR nº 120 de 16/03/2020, quanto a suspensão dos prazos vencidos entre 16/03/2020 a 14/04/2020, devolve-se o prazo nesse pedido com relação a solicitação do pedido de exame.
<b>(21) BR 13 2017 006280-4 E2</b>	Código 15.22.2 - Devolução de Prazo por falha de Sistema (22) 27/03/2017 (71) INSTITUTO DE PESQUISAS TECNOLÓGICAS DO ESTADO DE SÃO PAULO S/A (BR/SP) ; CIA. FERROLIGAS MINAS GERAIS - MINASLIGAS (BR/MG) Tendo em vista a Portaria INPI PR nº 120 de 16/03/2020, quanto a suspensão dos prazos vencidos entre 16/03/2020 a 14/04/2020, devolve-se o prazo nesse pedido com relação a solicitação do pedido de exame.
<b>(21) BR 20 2017 006858-2 U2</b>	Código 15.22.2 - Devolução de Prazo por falha de Sistema (22) 03/04/2017 (71) IPT INSTITUTO DE PESQUISAS TECNOLÓGICAS DE SÃO PAULO S/A (BR/SP) Tendo em vista a Portaria INPI PR nº 120 de 16/03/2020, quanto a suspensão dos prazos vencidos entre 16/03/2020 a 14/04/2020, devolve-se o prazo nesse pedido com relação a solicitação do pedido de exame.

---



## Código Concessão de Patente e Certificado de Adição de Invenção

### Código 16.1 - Concessão de Patente ou Certificado de Adição de Invenção

Expedição da carta-patente ou do certificado de adição de invenção. O título acha-se à disposição do interessado no setor competente do INPI. Desta data corre o prazo de 6 (seis) meses para interposição de nulidade administrativa por qualquer interessado (Art. 51 da Lei nº 9.279/96). O certificado de adição é acessório da patente, tem a data final de vigência desta e a acompanha para todos os efeitos legais. As Cartas Patentes ou Certificados de Adição de Invenção concedidos de acordo com o Artigo 38 da Lei 9.279/96, por ocasião da expedição da Carta Patente, podem ser acessadas através do endereço eletrônico [www.inpi.gov.br](http://www.inpi.gov.br) - No Acesso rápido – Faça uma busca - Patente. Para acessar, cadastre-se no Portal do INPI e use login e senha.

---

<b>(11) BR 10 2012 003291-0 B1</b>	Código 16.1 - Concessão de Patente ou Certificado de Adição de Invenção (22) 13/02/2012 (30) 14/02/2011 JP 2011-028479 (43) 23/07/2013 (51) B41J 2/01 (2006.01) (54) APARELHO DE IMPRESSÃO A JATO DE TINTA, E, MÉTODO DE RECUPERAÇÃO DE CABEÇOTE DE IMPRESSÃO (73) CANON KABUSHIKI KAISHA (JP) (72) Susumu Hirosawa; Hidehiko Kanda; Yutaka Kano; Kentarou Muro Prazo de Validade: 20 (vinte) anos contados a partir de 13/02/2012, observadas as condições legais.
<b>(11) BR 10 2012 006240-2 B1</b>	Código 16.1 - Concessão de Patente ou Certificado de Adição de Invenção (22) 20/03/2012 (30) 22/03/2011 US 13/053,398 (43) 26/06/2018 (51) F16L 59/14 (2006.01) (54) MEMBRO DE TUBO EQUIPADO COM TUBULAÇÃO DE NÚCLEO COM ISOLAMENTO TÉRMICO E TUBULAÇÃO DISTRIBUÍDA ANULARMENTE EM FORMA DE U (73) TAI-HER YANG (TW) (72) TAI-HER YANG Prazo de Validade: 20 (vinte) anos contados a partir de 20/03/2012, observadas as condições legais.
<b>(11) BR 10 2012 006951-2 B1</b>	Código 16.1 - Concessão de Patente ou Certificado de Adição de Invenção (22) 28/03/2012 (30) 29/04/2011 EP 11 164314.4



(43) 30/05/2017

(51) G01C 21/32 (2006.01), G06T 17/05 (2011.01), G06T 17/20 (2006.01)

(54) DISPOSITIVO DE NAVEGAÇÃO, MÉTODO DE DETERMINAÇÃO DE COORDENADA DE ALTITUDE E MÉTODO DE GERAÇÃO DE BANCO DE DADOS

(73) HARMAN BECKER AUTOMOTIVE SYSTEMS GMBH (DE)

(72) VLADIMIR IVANOV; THOMAS FELDBAUER; ALEXEY PRYAKHIN; PETER KUNATH; MAREK STRASSENBURG-KLECIAK

Prazo de Validade: 20 (vinte) anos contados a partir de 28/03/2012, observadas as condições legais.

**(11) BR 10 2012 007498-2 B1**

Código 16.1 - Concessão de Patente ou Certificado de Adição de Invenção

(22) 02/04/2012

(30) 01/04/2011 FR 1152833

(43) 04/06/2013

(51) B32B 27/06 (2006.01)

(54) UTENSÍLIOS DE COZINHA ANTI-RISCO E MÉTODO PARA FABRICAÇÃO DOS MESMOS

(73) SEB S.A. (FR)

(72) Aurélien Berrux; Gaëlle Barcikowski

Prazo de Validade: 20 (vinte) anos contados a partir de 02/04/2012, observadas as condições legais.

**(11) BR 10 2012 026775-6 B1**

Código 16.1 - Concessão de Patente ou Certificado de Adição de Invenção

(22) 19/10/2012

(43) 23/12/2014

(51) B65B 1/32 (2006.01)

(54) EQUIPAMENTO AUTOMATIZADO DE PESAGEM DE FRUTAS EM CUMBUCA

(73) FELIPE GOMES DE OLIVEIRA (BR/BA)

(72) THAIS PEREIRA DE AZEVEDO; FELIPE GOMES DE OLIVEIRA

Prazo de Validade: 20 (vinte) anos contados a partir de 19/10/2012, observadas as condições legais.

**(11) BR 10 2013 008340-2 B1**

Código 16.1 - Concessão de Patente ou Certificado de Adição de Invenção

(22) 05/04/2013

(43) 28/06/2016

(51) F41H 13/00 (2006.01), H05C 1/00 (2006.01), F41A 19/58 (2006.01)

(54) SISTEMA E MÉTODO DE NEUTRALIZAÇÃO ELETRÔNICA EMPREGADO EM UMA ARMA DE CHOQUE

(73) CONDOR S.A. INDÚSTRIA QUÍMICA (BR/RJ)

(72) CARLOS FREDERICO QUEIROZ DE AGUIAR

Prazo de Validade: 20 (vinte) anos contados a partir de 05/04/2013, observadas as condições legais.



---

as condições legais.

---

**(11) BR 10 2013 017609-5 B1** Código 16.1 - Concessão de Patente ou Certificado de Adição de Invenção  
 (22) 09/07/2013  
 (30) 12/07/2012 US 13/547682  
 (43) 04/08/2015  
 (51) A01C 7/08 (2006.01), A01C 7/10 (2006.01)  
 (54) PLANTADEIRA DE MÚLTIPLAS VARIEDADES, E, MÉTODO DE OPERAÇÃO DE UMA PLANTADEIRA  
 (73) DEERE & COMPANY (US)  
 (72) THOMAS C. BROCKMANN; ELIJAH B. GARNER; DAVID J. RYLANDER; JAMES R. PETERSON; MICHAEL E. FRASIER; DONALD K. LANDPHAIR  
 Prazo de Validade: 20 (vinte) anos contados a partir de 09/07/2013, observadas as condições legais.

---

**(11) BR 10 2013 022135-0 B1** Código 16.1 - Concessão de Patente ou Certificado de Adição de Invenção  
 (22) 29/08/2013  
 (30) 31/08/2012 US 13/600,733  
 (43) 17/10/2017  
 (51) A01D 41/12 (2006.01), A01D 43/06 (2006.01)  
 (54) COLHEITADEIRA AGRÍCOLA  
 (73) CNH INDUSTRIAL AMERICA LLC (US)  
 (72) MARK DAVID DILTS; NATHAN E. ISAAC  
 Prazo de Validade: 20 (vinte) anos contados a partir de 29/08/2013, observadas as condições legais.

---

**(11) BR 10 2013 022632-7 B1** Código 16.1 - Concessão de Patente ou Certificado de Adição de Invenção  
 (22) 04/09/2013  
 (30) 05/09/2012 DE 10 2012 215 752.2  
 (43) 18/11/2014  
 (51) B29B 17/02 (2006.01), B29B 17/04 (2006.01), B65C 9/12 (2006.01)  
 (54) MÉTODO E DISPOSITIVO PARA RECICLAR ARTIGOS DE PLÁSTICOS ROTULADOS  
 (73) KRONES AG (DE)  
 (72) THOMAS FRIEDLAENDER  
 Prazo de Validade: 20 (vinte) anos contados a partir de 04/09/2013, observadas as condições legais.

---

**(11) BR 10 2013 024266-7 B1** Código 16.1 - Concessão de Patente ou Certificado de Adição de Invenção  
 (22) 20/09/2013  
 (30) 20/09/2012 US 61/703752; 12/09/2013 US 14/025308  
 (43) 24/05/2016  
 (51) A01D 45/02 (2006.01)



(54) CABEÇA DE COLHEITA DE CULTIVO EM FILEIRA ARTICULADA  
 (73) DEERE & COMPANY (US)  
 (72) AARON S. RITTER; BENJAMIN J. SCHLESSER; DUANE M. BOMLENY;  
 BENJAMIN M. LOVETT; MICHAEL L. VANDEVEN; BRUCE A. COERS; AUSTIN  
 HUGHES  
 Prazo de Validade: 20 (vinte) anos contados a partir de 20/09/2013, observadas  
 as condições legais.

**(11) BR 10 2013 026830-5 B1**

Código 16.1 - Concessão de Patente ou Certificado de Adição de Invenção  
 (22) 17/10/2013  
 (30) 23/10/2012 JP 2012-233844  
 (43) 25/08/2015  
 (51) C08L 83/10 (2006.01), C08K 3/34 (2006.01), C11D 17/00 (2006.01)  
 (54) COMPOSIÇÃO DE MICROEMULSÃO E UM AGENTE DE TRATAMENTO  
 DE FIBRA  
 (73) SHIN-ETSU CHEMICAL CO., LTD. (JP)  
 (72) MOTOHIKO KIRAI  
 Prazo de Validade: 20 (vinte) anos contados a partir de 17/10/2013, observadas  
 as condições legais.

**(11) BR 10 2014 000855-1 B1**

Código 16.1 - Concessão de Patente ou Certificado de Adição de Invenção  
 (22) 14/01/2014  
 (43) 03/11/2015  
 (51) A61L 26/00 (2006.01), A61F 13/00 (2006.01)  
 (54) DISPOSITIVO PARA PREPARO DE CURATIVO BIOLÓGICO DE FIBRINA  
 AUTÓLOGA  
 (73) FERNANDO MENDONÇA ORNELLAS (BR/RJ) ; SÉRGIO SOARES  
 LACERDA (BR/SP) ; HÉLIO NOGUEIRA DA SILVA JUNIOR (BR/SP)  
 (72) HÉLIO NOGUEIRA DA SILVA JUNIOR  
 Prazo de Validade: 20 (vinte) anos contados a partir de 14/01/2014, observadas  
 as condições legais.

**(11) BR 10 2014 002085-3 B1**

Código 16.1 - Concessão de Patente ou Certificado de Adição de Invenção  
 (22) 28/01/2014  
 (30) 28/01/2013 DE DE 10 2013 001 490.5  
 (43) 16/09/2014  
 (51) C10L 1/02 (2006.01), C10L 1/185 (2006.01), C10L 10/12 (2006.01)  
 (54) COMBUSTÍVEL PARA MOTORES DE IGNIÇÃO POR COMPRESSÃO  
 (73) MAN TRUCK & BUS AG (DE)  
 (72) EBERHARD JACOB  
 Prazo de Validade: 20 (vinte) anos contados a partir de 28/01/2014, observadas  
 as condições legais.



<b>(11) BR 10 2014 005541-0 B1</b>	<p>Código 16.1 - Concessão de Patente ou Certificado de Adição de Invenção                  (22) 11/03/2014                  (43) 14/02/2018                  (51) A01C 19/00 (2006.01)                  (54) CONEXÃO DE TRANSMISSÃO APLICADA EM MÁQUINAS E IMPLEMENTOS AGRÍCOLAS EM GERAL                  (73) SEMEATO S/A INDÚSTRIA E COMÉRCIO (BR/RS)                  (72) ROBERTO OTAVIANO ROSSATO                  Prazo de Validade: 20 (vinte) anos contados a partir de 11/03/2014, observadas as condições legais.</p>
<b>(11) BR 10 2014 006458-3 B1</b>	<p>Código 16.1 - Concessão de Patente ou Certificado de Adição de Invenção                  (22) 18/03/2014                  (30) 21/03/2013 US 13/848397                  (43) 09/08/2016                  (51) A01D 45/02 (2006.01)                  (54) ARRANJO DE EIXO DE ACIONAMENTO SECCIONAL PARA UM CABEÇOTE PARA MILHO                  (73) DEERE &amp; COMPANY (US)                  (72) AARON S. RITTER; MATTHEW R. WHITE                  Prazo de Validade: 20 (vinte) anos contados a partir de 18/03/2014, observadas as condições legais.</p>
<b>(11) BR 10 2014 010897-1 B1</b>	<p>Código 16.1 - Concessão de Patente ou Certificado de Adição de Invenção                  (22) 06/05/2014                  (30) 07/05/2013 US 13/889005                  (43) 27/09/2016                  (51) A01D 45/02 (2006.01)                  (54) Unidade colhedora para uma plataforma de corte para colheita de milho                  (73) DEERE &amp; COMPANY (US)                  (72) MICHAEL L. VANDEVEN; NATHAN E. KREHBIEL                  Prazo de Validade: 20 (vinte) anos contados a partir de 06/05/2014, observadas as condições legais.</p>
<b>(11) BR 10 2014 031735-0 B1</b>	<p>Código 16.1 - Concessão de Patente ou Certificado de Adição de Invenção                  (22) 18/12/2014                  (30) 20/12/2013 US 61/919,046                  (43) 22/09/2015                  (51) A01N 43/50 (2006.01), A01N 43/40 (2006.01), A01N 47/36 (2006.01)                  (54) COMPOSIÇÕES HERBICIDAS CONTENDO IMAZAPIC, AMINOPIRALID E METSULFURON, E MÉTODOS PARA CONTROLE DE VEGETAÇÃO INDESEJÁVEL                  (73) DOW AGROSCIENCES LLC (US)                  (72) NEIVALDO T. CACERES; FELIPE P. DALTRO; ROBERT A. MASTERS</p>



---

Prazo de Validade: 20 (vinte) anos contados a partir de 18/12/2014, observadas as condições legais.

---

**(11) BR 10 2017 014513-1 B1** Código 16.1 - Concessão de Patente ou Certificado de Adição de Invenção  
 (22) 05/07/2017  
 (43) 26/06/2018  
 (51) F02B 29/04 (2006.01)  
 (54) DISPOSIÇÃO CONSTRUTIVA EM TURBOCOMPRESSOR DE BAIXA TEMPERATURA PARA MOTOR DE COMBUSTÃO INTERNA  
 (73) NATAL DE ÁVILA ANTONINI (BR/RS) ; DUO ENGENHARIA CRIATIVA LTDA - EPP (BR/RS)  
 (72) ANDRÉ SCHAAN CASAGRANDE; BRUNO HARTMANN DA SILVA; EDUARDO DONADEL BASSO; NATAL DE ÁVILA ANTONINI; VITOR TUMELERO VALENTE  
 Prazo de Validade: 20 (vinte) anos contados a partir de 05/07/2017, observadas as condições legais.

---

**(11) BR 10 2019 001586-1 B1** Código 16.1 - Concessão de Patente ou Certificado de Adição de Invenção  
 (22) 25/01/2019  
 (30) 14/02/2018 CN 107105391  
 (43) 10/09/2019  
 (51) H01M 4/13 (2010.01), H01M 4/137 (2010.01), H01M 4/133 (2010.01), H01M 10/02 (2006.01)  
 (54) MATERIAIS DE ELETRODO COMPÓSITO  
 (73) PROLOGIUM TECHNOLOGY CO., LTD. (CN) ; PROLOGIUM HOLDING INC. (KY)  
 (72) SZU-NAN YANG  
 Prazo de Validade: 20 (vinte) anos contados a partir de 25/01/2019, observadas as condições legais.

---

**(11) BR 11 2012 001894-9 B1** Código 16.1 - Concessão de Patente ou Certificado de Adição de Invenção  
 (22) 28/07/2010  
 (30) 29/07/2009 EP 09 166750.1  
 (51) B65B 31/02 (2006.01), B65B 7/16 (2006.01), B65B 41/14 (2006.01), B65B 59/00 (2006.01)  
 (54) MÁQUINA PARA EMBALAGEM DE PELÍCULA A VÁCUO DE UM PRODUTO DISPOSTO SOBRE UM SUPORTE E MÉTODO PARA EMBALAGEM DE PELÍCULA A VÁCUO DE UM PRODUTO DISPOSTO SOBRE UM SUPORTE.  
 (73) Cryovac, INC. (US)  
 (72) Riccardo Palumbo; Jvanohe Rizzi  
 Prazo de Validade: 20 (vinte) anos contados a partir de 28/07/2010, observadas as condições legais.



<b>(11) BR 11 2012 003540-1 B1</b>	<p>Código 16.1 - Concessão de Patente ou Certificado de Adição de Invenção                  (22) 24/06/2010                  (30) 19/08/2009 BR PI0902553-7                  (51) B67D 3/00 (2006.01)                  (54) TAMPA DISPENSADORA PARA UM RECIPIENTE                  (73) ARCH CHEMICALS, INC. (US)                  (72) JORGE LUIZ ATTIE; MARCUS VINICIUS GASPAROTTO                  Prazo de Validade: 20 (vinte) anos contados a partir de 24/06/2010, observadas as condições legais.</p>
<b>(11) BR 11 2012 004026-0 B1</b>	<p>Código 16.1 - Concessão de Patente ou Certificado de Adição de Invenção                  (22) 20/08/2010                  (30) 25/08/2009 GB 09 14854.5                  (51) B60C 1/00 (2006.01), C09D 1/02 (2006.01)                  (54) MEIO DE REFORÇO PARA UM ARTIGO DE BORRACHA, MÉTODO PARA PREPARÁ-LO, MÉTODO PARA FORMAR UM ARTIGO DE BORRACHA E ARTIGO DE BORRACHA                  (73) NGF Europe Limited (GB) ; Nippon Sheet Glass Company, Limited Et Al (JP)                  (72) Akane Inoue; Stephen W. Fulton; Kazuhiro Doshita                  Prazo de Validade: 20 (vinte) anos contados a partir de 20/08/2010, observadas as condições legais.</p>
<b>(11) BR 11 2012 005363-9 B1</b>	<p>Código 16.1 - Concessão de Patente ou Certificado de Adição de Invenção                  (22) 09/09/2010                  (30) 19/10/2009 DE 1020090497889                  (51) F16J 9/06 (2006.01)                  (54) ANEL DE PISTÃO DE PARTES MÚLTIPLAS                  (73) Federal-Mogul Burscheid GmbH (DE)                  (72) Thomas Schulte-Sasse; Manfred Müller; RICHARD MITTLER                  Prazo de Validade: 20 (vinte) anos contados a partir de 09/09/2010, observadas as condições legais.</p>
<b>(11) BR 11 2012 006987-0 B1</b>	<p>Código 16.1 - Concessão de Patente ou Certificado de Adição de Invenção                  (22) 07/10/2010                  (30) 08/10/2009 FR 0904805                  (51) F28F 9/02 (2006.01), F28F 9/16 (2006.01)                  (54) TROCADOR DE CALOR                  (73) VALEO SYSTEMES THERMIQUES (FR)                  (72) Patrick Boisselle; Gérard Gille; Didier Pottier                  Prazo de Validade: 20 (vinte) anos contados a partir de 07/10/2010, observadas as condições legais.</p>



---

**(11) BR 11 2012 007171-8 B1** Código 16.1 - Concessão de Patente ou Certificado de Adição de Invenção  
 (22) 30/09/2010  
 (30) 30/09/2009 FR 0956796  
 (51) G01L 9/00 (2006.01), G01L 19/08 (2006.01), G01L 17/00 (2006.01)  
 (54) MEMBRO E DISPOSITIVO DE MEDIÇÃO DE PRESSÃO E CONJUNTO DE UM PNEUMÁTICO E DE UM MEMBRO E/OU DE UM DISPOSITIVO DE MEDIÇÃO DE PRESSÃO  
 (73) COMPAGNIE GENERALE DES ETABLISSEMENTS MICHELIN (FR)  
 (72) JONATHAN CHAMPREDONDE; RICHARD LEMAN; MARK LEMAN; PETER SMITH  
 Prazo de Validade: 20 (vinte) anos contados a partir de 30/09/2010, observadas as condições legais.

---

**(11) BR 11 2012 010411-0 B1** Código 16.1 - Concessão de Patente ou Certificado de Adição de Invenção  
 (22) 27/10/2010  
 (30) 03/11/2009 IT MI2009A001920  
 (51) C01B 32/192 (2017.01), C01B 32/23 (2017.01), C08K 3/04 (2006.01), B82Y 30/00 (2011.01), B82Y 40/00 (2011.01)  
 (54) PROCESSO PARA A PRODUÇÃO DE PLAQUETAS DE GRAFENO NANOMÉTRICAS  
 (73) Versalis S.P.A. (IT)  
 (72) Riccado Felisari; Olga Valentino; Alessandro Casalini  
 Prazo de Validade: 20 (vinte) anos contados a partir de 27/10/2010, observadas as condições legais.

---

**(11) BR 11 2012 013003-0 B1** Código 16.1 - Concessão de Patente ou Certificado de Adição de Invenção  
 (22) 09/11/2010  
 (30) 04/12/2009 US 61/266,741  
 (51) A61M 15/00 (2006.01)  
 (54) BOCAL PARA UM APARELHO PARA AUXILIAR NA ADMINISTRAÇÃO DE AEROSSOL A UM PACIENTE, E APARELHO PARA ADMINISTRAR AEROSSOL FARMACÊUTICO A UM PACIENTE  
 (73) KONINKLIJKE PHILIPS N.V. (NL)  
 (72) JONATHAN STANLEY HAROLD DENYER; KURT VERNER HOLGER NIKANDER; DIRK ERNEST VON HOLLEN; GERALD CHRISTOPHER SMALDONE; IAN THOMAS PETHERBRIDGE  
 Prazo de Validade: 20 (vinte) anos contados a partir de 09/11/2010, observadas as condições legais.

---

**(11) BR 11 2012 014456-1 B1** Código 16.1 - Concessão de Patente ou Certificado de Adição de Invenção  
 (22) 12/11/2010  
 (30) 14/12/2009 US 12/637,580  
 (51) B29C 73/12 (2006.01), B29C 73/32 (2006.01)



(54) FERRAMENTA PARA A TRANSFERÊNCIA DE UM REMENDO COMPÓSITO E SISTEMA PARA PROCESSAMENTO DE UM REMENDO COMPÓSITO PARA INSTALAÇÃO EM UMA ÁREA DE RETRABALHO DE UMA ESTRUTURA

(73) The Boeing Company (US)

(72) Megan N. Watson; Mary H. Vargas; Joel P. Baldwin

Prazo de Validade: 20 (vinte) anos contados a partir de 12/11/2010, observadas as condições legais.

**(11) BR 11 2012 015576-8 B1**

Código 16.1 - Concessão de Patente ou Certificado de Adição de Invenção

(22) 23/12/2010

(30) 23/12/2009 DE 10 2009 060 274.7

(51) C03C 10/00 (2006.01), A61C 13/00 (2006.01), C03B 32/02 (2006.01), C04B 41/00 (2006.01)

(54) CERÂMICA DE VIDRO DE DISSILICATO DE LÍCIO, SEU USO E SEU MÉTODO DE FABRICAÇÃO, E PRODUTO DENTÁRIO MOLDADO

(73) FRAUNHOFER-GESELLSCHAFT ZUR FOERDERUNG DER ANGEWANDTEN FORSCHUNG E.V. (DE) ; VITA ZAHNFABRIK H. RAUTER GMBH & CO. KG (DE) ; DEGUDENT GMBH (DE)

(72) BERNHARD DURSCHANG; JORN PROBST; NORBERT THIEL; JOACHIM BIBUS; MARKUS VOLLMANN; UDO SCHUSSER

Prazo de Validade: 20 (vinte) anos contados a partir de 23/12/2010, observadas as condições legais.

**(11) BR 11 2012 015638-1 B1**

Código 16.1 - Concessão de Patente ou Certificado de Adição de Invenção

(22) 21/12/2009

(51) F16H 61/02 (2006.01), F16H 61/10 (2006.01)

(54) Método para operação de uma transmissão de embreagem múltipla e sistema de controle de transmissão

(73) Volvo Lastvagnar Ab (SE)

(72) Razaznejad, Behrooz; Eriksson, Anders; Bjernetun, Johan

Prazo de Validade: 10 (dez) anos contados a partir de 22/04/2020, observadas as condições legais.

**(11) BR 11 2012 016024-9 B1**

Código 16.1 - Concessão de Patente ou Certificado de Adição de Invenção

(22) 10/12/2010

(30) 11/12/2009 EP 09178978.4

(51) D21C 1/02 (2006.01), D21C 1/04 (2006.01), D21C 1/06 (2006.01), D21B 1/02 (2006.01), D21B 1/12 (2006.01), C08B 1/00 (2006.01), C08B 1/02 (2006.01), C08B 1/06 (2006.01), C08H 1/00 (2006.01), C08H 1/06 (2006.01), C08H 8/00 (2010.01), C12P 19/04 (2006.01)

(54) MÉTODO PARA PROCESSAR MATERIAL DE BIOMASSA COMPREENDENDO LIGNOCELULOSE DERIVADO DE PLANTAS OU ANIMAIS



(73) STICHTING WAGENINGEN RESEARCH (NL)  
 (72) Johannes Wouterus Van Groenestijn; Jan Matthijs Jetten; Hendricus Cornelis Van Deventer; Ronald Slomp; Theodoor Maximiliaan Slaghek  
 Prazo de Validade: 20 (vinte) anos contados a partir de 10/12/2010, observadas as condições legais.

**(11) BR 11 2012 016818-5 B1**

Código 16.1 - Concessão de Patente ou Certificado de Adição de Invenção  
 (22) 22/12/2010  
 (30) 15/01/2010 SE 10 50037-9  
 (51) E04F 15/10 (2006.01), B05D 3/02 (2006.01), B05D 3/12 (2006.01), B32B 21/02 (2006.01), B32B 21/10 (2006.01), B44C 5/04 (2006.01), E04B 1/62 (2006.01), E04F 15/02 (2006.01)  
 (54) Processo para a fabricação de uma camada de superfície resistente ao desgaste  
 (73) VÄLINGE INNOVATION AB (SE)  
 (72) Göran Ziegler; Kent Lindgren  
 Prazo de Validade: 20 (vinte) anos contados a partir de 22/12/2010, observadas as condições legais.

**(11) BR 11 2012 017549-1 B1**

Código 16.1 - Concessão de Patente ou Certificado de Adição de Invenção  
 (22) 03/12/2010  
 (30) 27/01/2010 GB 1001301.9  
 (51) B21D 53/36 (2006.01), E01B 9/30 (2006.01)  
 (54) MÉTODO PARA FABRICAR UM CLIPE DE TRILHO RESILIENTE  
 (73) PANDROL LIMITED (GB)  
 (72) DAVID RHODES; STEPHEN JOHN COX  
 Prazo de Validade: 20 (vinte) anos contados a partir de 03/12/2010, observadas as condições legais.

**(11) BR 11 2012 018003-7 B1**

Código 16.1 - Concessão de Patente ou Certificado de Adição de Invenção  
 (22) 24/01/2011  
 (30) 22/01/2010 EP 10151437.0  
 (51) G07C 5/00 (2006.01), G07C 5/08 (2006.01), G06Q 50/00 (2012.01)  
 (54) SISTEMA DE GERENCIAMENTO DE COMBUSTÍVEL, E, MÉTODO PARA GERENCIAMENTO DE COMBUSTÍVEL  
 (73) Shell Internationale Research Maatschappij B.V. (NL)  
 (72) Peter W. Adams  
 Prazo de Validade: 20 (vinte) anos contados a partir de 24/01/2011, observadas as condições legais.

**(11) BR 11 2012 018101-7 B1**

Código 16.1 - Concessão de Patente ou Certificado de Adição de Invenção  
 (22) 13/01/2011  
 (30) 20/01/2010 US 12/690,231



(51) E21B 49/08 (2006.01), E21B 43/00 (2006.01)  
 (54) APARELHO E MÉTODO PARA AVALIAÇÃO DE FORMAÇÕES SUBTERRÂNEAS COM COMUNICAÇÃO DE FLUIDO SELETIVA  
 (73) Prad Research and Development Limited (VG)  
 (72) Mark Milkovisch; Alexander Zazovsky; Simon Ross  
 Prazo de Validade: 20 (vinte) anos contados a partir de 13/01/2011, observadas as condições legais.

**(11) BR 11 2012 019415-1 B1** Código 16.1 - Concessão de Patente ou Certificado de Adição de Invenção  
 (22) 26/01/2011  
 (30) 03/02/2010 FR 1050738  
 (51) B65D 77/20 (2006.01)  
 (54) Processo de abertura fácil de uma tampa termoselada sobre o bocal de um recipiente em vidro e recipiente correspondente  
 (73) Saint-Gobain Emballage (FR)  
 (72) Eric Martin; Boris Chauvet; FRÉDÉRIC MERTZ  
 Prazo de Validade: 20 (vinte) anos contados a partir de 26/01/2011, observadas as condições legais.

**(11) BR 11 2012 019971-4 B1** Código 16.1 - Concessão de Patente ou Certificado de Adição de Invenção  
 (22) 01/02/2011  
 (30) 09/02/2010 EP 10 405023.2  
 (51) B31F 1/07 (2006.01)  
 (54) DISPOSITIVO PARA A GOFRAGEM DE FILMES DE EMBALAGEM E USO DO DISPOSITIVO  
 (73) BOEGLI GRAVURES S.A. (CH)  
 (72) Charles Boegli  
 Prazo de Validade: 20 (vinte) anos contados a partir de 01/02/2011, observadas as condições legais.

**(11) BR 11 2012 020391-6 B1** Código 16.1 - Concessão de Patente ou Certificado de Adição de Invenção  
 (22) 24/02/2011  
 (30) 25/02/2010 JP 2010-040275  
 (51) B08B 3/08 (2006.01), B08B 3/10 (2006.01), B05C 3/00 (2006.01), B05C 3/10 (2006.01), B60S 3/00 (2006.01)  
 (54) SISTEMA DE LIMPEZA EMPREGANDO MICROBOLHAS PARA LIMPAR UM PRODUTO GRANDE  
 (73) TOYOTA JIDOSHA KABUSHIKI KAISHA (JP)  
 (72) HIROSHI KOZUKA; MASAHIRO INOUE; KANJI IMURA; YUJI NEMOTO  
 Prazo de Validade: 20 (vinte) anos contados a partir de 24/02/2011, observadas as condições legais.

**(11) BR 11 2012 020947-7 B1** Código 16.1 - Concessão de Patente ou Certificado de Adição de Invenção



(22) 09/02/2011  
 (30) 23/02/2010 DE 10 2010 008 924.9  
 (51) B23P 15/06 (2006.01), F16J 9/26 (2006.01)  
 (54) PROCESSO PARA A FABRICAÇÃO DE ANÉIS DE SEGMENTO  
 (73) Federal-Mogul Burscheid GmbH (DE)  
 (72) DIRK BÄRENREUTER; Markus Kellner  
 Prazo de Validade: 20 (vinte) anos contados a partir de 09/02/2011, observadas as condições legais.

**(11) BR 11 2012 020992-2 B1** Código 16.1 - Concessão de Patente ou Certificado de Adição de Invenção  
 (22) 16/02/2011  
 (30) 22/02/2010 EP 10154302.3  
 (51) A61H 37/00 (2006.01)  
 (54) DISPOSITIVO DE SUPORTE PARA UM CONJUNTO PARA TRATAMENTO DA PELE E CONJUNTO PARA TRATAMENTO DA PELE  
 (73) MC HEALTH TECH, S.L. (ES)  
 (72) Jordi Salo Darder; Antoni Godayol Martí  
 Prazo de Validade: 20 (vinte) anos contados a partir de 16/02/2011, observadas as condições legais.

**(11) BR 11 2012 023440-4 B1** Código 16.1 - Concessão de Patente ou Certificado de Adição de Invenção  
 (22) 15/03/2011  
 (30) 18/03/2010 SE 1050254-0  
 (51) B08B 15/04 (2006.01), B08B 15/00 (2006.01)  
 (54) DISPOSIÇÃO E DISPOSIÇÃO DE VENTILAÇÃO  
 (73) Fumex AB (SE)  
 (72) Lars Hedlund; Lars Karlander  
 Prazo de Validade: 20 (vinte) anos contados a partir de 15/03/2011, observadas as condições legais.

**(11) BR 11 2012 023564-8 B1** Código 16.1 - Concessão de Patente ou Certificado de Adição de Invenção  
 (22) 18/03/2011  
 (30) 18/03/2010 DE 10 2010 003 016.3  
 (51) G05D 16/20 (2006.01)  
 (54) Controlador de pressão, sistema de fornecimento de combustível e método para operar um controlador de pressão  
 (73) Hyptec GmbH (AT)  
 (72) Andreas Zieger; Thomas Höller  
 Prazo de Validade: 20 (vinte) anos contados a partir de 18/03/2011, observadas as condições legais.

**(11) BR 11 2012 024438-8 B1** Código 16.1 - Concessão de Patente ou Certificado de Adição de Invenção  
 (22) 28/12/2010



(30) 29/03/2010 JP 2010-076389  
 (51) A61M 5/315 (2006.01)  
 (54) SERINGA PRÉ-CARREGADA  
 (73) Terumo Kabushiki Kaisha (JP)  
 (72) Hitoshi Okihara  
 Prazo de Validade: 20 (vinte) anos contados a partir de 28/12/2010, observadas as condições legais.

**(11) BR 11 2012 024620-8 B1** Código 16.1 - Concessão de Patente ou Certificado de Adição de Invenção  
 (22) 01/04/2011  
 (30) 01/04/2010 KR 1020100030022  
 (51) D06F 37/20 (2006.01), D06F 37/22 (2006.01)  
 (54) MÁQUINA DE LAVAR E MÉTODO DE CONTROLAR MÁQUINA DE LAVAR  
 (73) LG ELECTRONICS INC (KR)  
 (72) BON KWON KOO; KYO SOON CHAE  
 Prazo de Validade: 20 (vinte) anos contados a partir de 01/04/2011, observadas as condições legais.

**(11) BR 11 2012 024795-6 B1** Código 16.1 - Concessão de Patente ou Certificado de Adição de Invenção  
 (22) 28/03/2011  
 (30) 30/03/2010 EP 10158307.8  
 (51) B29C 65/00 (2006.01), F16G 3/10 (2006.01)  
 (54) ENTRELACAMENTO QUE CONECTA UMA PRIMEIRA TIRA A UMA SEGUNDA TIRA E TIRA CONTENDO O DITO ENTRELACAMENTO  
 (73) BEKAERT ADVANCED CORDS AALTER NV (BE)  
 (72) Anneleen de Smet  
 Prazo de Validade: 20 (vinte) anos contados a partir de 28/03/2011, observadas as condições legais.

**(11) BR 11 2012 025463-4 B1** Código 16.1 - Concessão de Patente ou Certificado de Adição de Invenção  
 (22) 04/04/2011  
 (30) 06/04/2010 US 61/321,243  
 (51) A61B 10/02 (2006.01), A61B 10/04 (2006.01)  
 (54) DISPOSITIVO DE AGULHA DE AMOSTRAGEM DE TECIDO  
 (73) Cook Medical Technologies Llc (US)  
 (72) Drew B. Schembre; Michael S. Clancy; Kevin Chmura  
 Prazo de Validade: 20 (vinte) anos contados a partir de 04/04/2011, observadas as condições legais.

**(11) BR 11 2012 026243-2 B1** Código 16.1 - Concessão de Patente ou Certificado de Adição de Invenção  
 (22) 12/04/2011  
 (30) 16/04/2010 CZ PV 2010-302  
 (51) A45D 29/04 (2006.01)



---

(54) MÉTODO DE MANUFATURA DE SUPERFÍCIE DE MOAGEM SOBRE COSMÉTICOS DE VIDRO

(73) Zuzan Skutchanová (CZ)

(72) Zuzana Skutchanová

Prazo de Validade: 20 (vinte) anos contados a partir de 12/04/2011, observadas as condições legais.

---

**(11) BR 11 2012 027369-8 B1**

Código 16.1 - Concessão de Patente ou Certificado de Adição de Invenção

(22) 13/04/2011

(30) 27/04/2010 DE 10 2010 018 529.9

(51) A61M 5/20 (2006.01), A61M 5/30 (2006.01), A61M 5/31 (2006.01), A61M 5/50 (2006.01)

(54) INJETOR DESCARTÁVEL COM UMA UNIDADE DE CILINDRO-PISTÃO

(73) LTS LOHMANN THERAPIE-SYSTEME AG (DE)

(72) Rudolf Matusch

Prazo de Validade: 20 (vinte) anos contados a partir de 13/04/2011, observadas as condições legais.

---

**(11) BR 11 2012 027433-3 B1**

Código 16.1 - Concessão de Patente ou Certificado de Adição de Invenção

(22) 26/04/2011

(30) 27/04/2010 DE 1020100184365

(51) G02C 7/04 (2006.01), G02C 7/06 (2006.01)

(54) LENTE MULTIFOCAL

(73) CARL ZEIS MEDITEC AG (DE)

(72) Werner Fiala; Mario Gerlach

Prazo de Validade: 20 (vinte) anos contados a partir de 26/04/2011, observadas as condições legais.

---

**(11) BR 11 2012 028463-0 B1**

Código 16.1 - Concessão de Patente ou Certificado de Adição de Invenção

(22) 04/05/2011

(30) 06/05/2010 PL P-391160

(51) A24D 3/02 (2006.01)

(54) Método de ajustar posição recíproca de segmentos de filtro em um elemento transportador de uma unidade de agrupamento em um processo de fabricação de múltiplos segmentos de filtros

(73) PHILIP MORRIS PRODUCTS S.A. (CH)

(72) Hans-Reiner Hoffmann

Prazo de Validade: 20 (vinte) anos contados a partir de 04/05/2011, observadas as condições legais.

---

**(11) BR 11 2012 028470-3 B1**

Código 16.1 - Concessão de Patente ou Certificado de Adição de Invenção

(22) 04/04/2011

(30) 07/05/2010 FR 1053588



(51) E02D 29/02 (2006.01)  
 (54) OBRA DE ENGENHARIA CIVIL, PLACA PARA FORRO E MÉTODO PARA REALIZAR UMA OBRA DE ENGENHARIA CIVIL  
 (73) TERRE ARMEE INTERNATIONALE (FR)  
 (72) Nicolas Freitag; Jean-Claude Morizot  
 Prazo de Validade: 20 (vinte) anos contados a partir de 04/04/2011, observadas as condições legais.

**(11) BR 11 2012 028669-2 B1**

Código 16.1 - Concessão de Patente ou Certificado de Adição de Invenção  
 (22) 04/05/2011  
 (30) 28/05/2010 IT MI2010A000967; 04/06/2010 US 61/351543  
 (51) B29D 30/00 (2006.01)  
 (54) MÉTODO PARA CONTROLAR O GERENCIAMENTO DA FORMAÇÃO DE TAMBORES, E, PLANTA PARA PRODUÇÃO DE PNEUS  
 (73) PIRELLI TYRE S.P.A. (IT)  
 (72) Maurizio Marchini; Gianni Mancini; Michele Ballabio  
 Prazo de Validade: 20 (vinte) anos contados a partir de 04/05/2011, observadas as condições legais.

**(11) BR 11 2012 029023-1 B1**

Código 16.1 - Concessão de Patente ou Certificado de Adição de Invenção  
 (22) 16/03/2011  
 (30) 14/05/2010 EP 10162845.1  
 (51) A61M 5/162 (2006.01)  
 (54) Conjunto de tubulação e dispositivo médico  
 (73) Fresenius Medical Care Deutschland GMBH (DE)  
 (72) Massimo Fini; Alain Veneroni  
 Prazo de Validade: 20 (vinte) anos contados a partir de 16/03/2011, observadas as condições legais.

**(11) BR 11 2012 029753-8 B1**

Código 16.1 - Concessão de Patente ou Certificado de Adição de Invenção  
 (22) 18/05/2011  
 (30) 27/05/2010 EP 101641884  
 (51) C08G 18/40 (2006.01), C08G 18/42 (2006.01), C08G 18/44 (2006.01), C08G 18/63 (2006.01), B01J 20/22 (2006.01), B01J 20/26 (2006.01), C02F 1/00 (2006.01), C02F 1/68 (2006.01)  
 (54) MÉTODO PARA ABSORVER LÍQUIDOS HIDROFÓBICOS, E, USO DE UMA ESPUMA DE POLIURETANO  
 (73) Basf Se (DE)  
 (72) Nils Mohmeyer; Ralf Fritz; Bernd Bruchmann; Anna Cristadoro; Marcus Leberfinger; Antje Van Der Net  
 Prazo de Validade: 20 (vinte) anos contados a partir de 18/05/2011, observadas as condições legais.



- 
- (11) BR 11 2012 030088-1 B1** Código 16.1 - Concessão de Patente ou Certificado de Adição de Invenção  
(22) 15/06/2011  
(30) 29/06/2010 GB 1010902.3  
(51) B41J 2/19 (2006.01)  
(54) ARRANJO ADEQUADO PARA USO EM UMA IMPRESSORA DE JATO DE TINTA CONTÍNUA PARA SEPARAR AR, E, MÉTODO PARA SEPARAR AR DE TINTA EM UMA IMPRESSORA DE JATO DE TINTA CONTÍNUA  
(73) LINX PRINTING TECHNOLOGIES LTD (GB)  
(72) Marc Plummer  
Prazo de Validade: 20 (vinte) anos contados a partir de 15/06/2011, observadas as condições legais.
- 
- (11) BR 11 2012 030599-9 B1** Código 16.1 - Concessão de Patente ou Certificado de Adição de Invenção  
(22) 02/06/2011  
(30) 02/06/2010 US 61/350889  
(51) B01D 53/94 (2006.01), F01N 3/022 (2006.01), F01N 3/035 (2006.01)  
(54) FILTRO PARA FILTRAGEM DE MATÉRIA PARTICULADA DE UM GÁS DE ESCAPE DE QUEIMA POBRE, E, MÉTODO PARA PRODUZIR UM FILTRO  
(73) Johnson Matthey Public Limited Company (GB)  
(72) Neal Sutton; MARTYN VINCENT TWIGG  
Prazo de Validade: 20 (vinte) anos contados a partir de 02/06/2011, observadas as condições legais.
- 
- (11) BR 11 2012 031215-4 B1** Código 16.1 - Concessão de Patente ou Certificado de Adição de Invenção  
(22) 21/04/2011  
(30) 18/06/2010 US 61/356,476  
(51) E21B 7/06 (2006.01)  
(54) MÉTODO PARA CONTROLAR UMA DIREÇÃO DE PERFURAÇÃO DE UM SISTEMA ORIENTÁVEL ROTATIVO, MÉTODO DE CONTROLE DE UMA FACE DE FERRAMENTA DE ATUADOR EM UM SISTEMA ORIENTÁVEL ROTATIVO, E MÉTODO DE CONTROLE DE UMA DIREÇÃO DE PERFURAÇÃO DURANTE A PERFURAÇÃO DE UM FURO DE POÇO  
(73) PRAD RESEARCH AND DEVELOPMENT LIMITED (VG) (VG)  
(72) Martin Bayliss; EDWARD RICHARDS; Christopher Wallwork  
Prazo de Validade: 20 (vinte) anos contados a partir de 21/04/2011, observadas as condições legais.
- 
- (11) BR 11 2012 031386-0 B1** Código 16.1 - Concessão de Patente ou Certificado de Adição de Invenção  
(22) 05/05/2011  
(30) 10/06/2010 DE 10 2010 023 832.5  
(51) B01F 5/10 (2006.01), B01F 3/08 (2006.01), B01F 3/12 (2006.01)  
(54) DISPOSITIVO COM UM RECIPIENTE COLETOR PARA ABASTECIMENTO DE UM PRODUTO E PROCESSO PARA O ABASTECIMENTO DE UM PRODUTO



(73) SIG TECHNOLOGY AG (CH)  
 (72) Franz-Willi Spelten; Bernd Kluth  
 Prazo de Validade: 20 (vinte) anos contados a partir de 05/05/2011, observadas as condições legais.

**(11) BR 11 2012 031979-5 B1** Código 16.1 - Concessão de Patente ou Certificado de Adição de Invenção  
 (22) 10/02/2012  
 (30) 11/02/2011 NL 2006181; 11/02/2011 US 61/441,691  
 (51) B29D 30/24 (2006.01), B29D 30/26 (2006.01)  
 (54) TAMBOR DE CONSTRUÇÃO COM DISPOSITIVO DE TRAVAMENTO  
 (73) VMI Holland B.V. (NL)  
 (72) Martin de Graaf  
 Prazo de Validade: 20 (vinte) anos contados a partir de 10/02/2012, observadas as condições legais.

**(11) BR 11 2012 032155-2 B1** Código 16.1 - Concessão de Patente ou Certificado de Adição de Invenção  
 (22) 15/06/2011  
 (30) 21/06/2010 EP 10166719.4  
 (51) A61F 13/56 (2006.01), A61F 13/58 (2006.01), A61F 13/62 (2006.01)  
 (54) ABA DE SISTEMA DE FECHAMENTO DE ARTIGO HIGIÊNICO  
 (73) 3M INNOVATIVE PROPERTIES COMPANY (US)  
 (72) VOLKER HAUSCHILDT; RALF G. OERTEL; PETER KITZER  
 Prazo de Validade: 20 (vinte) anos contados a partir de 15/06/2011, observadas as condições legais.

**(11) BR 11 2012 032529-9 B1** Código 16.1 - Concessão de Patente ou Certificado de Adição de Invenção  
 (22) 18/05/2011  
 (30) 24/06/2010 CH 1024/10  
 (51) B29B 11/14 (2006.01), B29C 49/04 (2006.01), B29B 11/10 (2006.01), B29C 49/22 (2006.01)  
 (54) PREFORMA PARA PRODUZIR RECIPIENTES PLÁSTICOS, MÉTODO PARA PRODUZIR UMA PREFORMA, E, USO DE UMA PREFORMA MOLDADA POR SOPRO COM EXTRUSÃO  
 (73) ALPLA WERKE ALWIN LEHNER GMBH & CO. KG (AT)  
 (72) ROBERT SIEGL  
 Prazo de Validade: 20 (vinte) anos contados a partir de 18/05/2011, observadas as condições legais.

**(11) BR 11 2012 033260-0 B1** Código 16.1 - Concessão de Patente ou Certificado de Adição de Invenção  
 (22) 13/05/2011  
 (30) 30/06/2010 JP 2010-150043  
 (51) B60L 9/18 (2006.01), B60W 10/08 (2006.01), B60W 20/00 (2016.01)  
 (54) EQUIPAMENTO DE CONTROLE DE CORTE DE MOVIMENTO LENTO



---

PARA VEÍCULO ELETRICAMENTE ACIONADO

(73) NISSAN MOTOR CO., LTD. (JP)

(72) YOHEI NAKAMURA; ISAMU KAZAMA

Prazo de Validade: 20 (vinte) anos contados a partir de 13/05/2011, observadas as condições legais.

---

**(11) BR 11 2012 033382-8 B1**

Código 16.1 - Concessão de Patente ou Certificado de Adição de Invenção

(22) 06/05/2011

(30) 28/06/2010 US 61/359,017

(51) B32B 27/32 (2006.01), B65D 75/00 (2006.01)

(54) ESTRUTURA DE PELÍCULA LAMINADA APROPRIADA PARA USO EM SACOS DE FUNDO PLANO E MONOPELÍCULA APROPRIADA PARA USO EM SACOS DE FUNDO PLANO

(73) DOW GLOBAL TECHNOLOGIES LLC (US)

(72) ROSANA ROSA

Prazo de Validade: 20 (vinte) anos contados a partir de 06/05/2011, observadas as condições legais.

---

**(11) BR 11 2013 000186-0 B1**

Código 16.1 - Concessão de Patente ou Certificado de Adição de Invenção

(22) 06/07/2011

(30) 06/07/2010 US 12/830768

(51) E21B 47/01 (2012.01), E21B 23/00 (2006.01), E21B 19/00 (2006.01)

(54) DISPOSIÇÃO DE SUPORTE DE FIBRAS E MÉTODO PARA SUSTENTAR FIBRAS EM UMA FERRAMENTA DE FUNDO DE POÇO

(73) Baker Hughes Incorporated (US)

(72) Denise M. Earles; Carl W. Stoesz

Prazo de Validade: 20 (vinte) anos contados a partir de 06/07/2011, observadas as condições legais.

---

**(11) BR 11 2013 000302-2 B1**

Código 16.1 - Concessão de Patente ou Certificado de Adição de Invenção

(22) 06/07/2011

(30) 06/07/2010 US 61/361622

(51) E21B 34/12 (2006.01), E21B 21/10 (2006.01)

(54) VÁLVULA DE DUPLO FLUXO

(73) National Oilwell Varco, L.P. (US)

(72) James William Weir; Dean Allen Bennett

Prazo de Validade: 20 (vinte) anos contados a partir de 06/07/2011, observadas as condições legais.

---

**(11) BR 11 2013 000533-5 B1**

Código 16.1 - Concessão de Patente ou Certificado de Adição de Invenção

(22) 07/07/2011

(30) 09/07/2010 US 61/362,989

(51) C08F 6/00 (2006.01), B01D 19/00 (2006.01), B01J 8/00 (2006.01), F25J



1/02 (2006.01), F25J 3/06 (2006.01), C08F 10/00 (2006.01)

(54) PROCESSO PARA RECUPERAR HIDROCARBONETOS DE UM GÁS DE VENTILAÇÃO DE POLIMERIZAÇÃO E SISTEMA PARA RECUPERAR

HIDROCARBONETOS DE UM GÁS DE VENTILAÇÃO DE POLIMERIZAÇÃO

(73) UNIVATION TECHNOLOGIES, LLC (US)

(72) Randall L. Force; Donald A.Fischer

Prazo de Validade: 20 (vinte) anos contados a partir de 07/07/2011, observadas as condições legais.

**(11) BR 11 2013 001584-5 B1**

Código 16.1 - Concessão de Patente ou Certificado de Adição de Invenção

(22) 08/06/2011

(30) 30/06/2010 EP 10168021.3

(51) H01L 27/22 (2006.01), H01L 43/08 (2006.01), H01L 43/12 (2006.01), B82Y 25/00 (2011.01), G11C 11/16 (2006.01)

(54) DISPOSITIVO DE MEMÓRIA DE ACESSO ALEATÓRIO MAGNÉTICO E MÉTODO PARA PRODUZIR UM DISPOSITIVO DE MEMÓRIA DE ACESSO ALEATÓRIO MAGNÉTICO

(73) INTERNATIONAL BUSINESS MACHINES CORPORATION (US)

(72) Rolf Allenspach; Carl Zinoni

Prazo de Validade: 20 (vinte) anos contados a partir de 08/06/2011, observadas as condições legais.

**(11) BR 11 2013 003035-6 B1**

Código 16.1 - Concessão de Patente ou Certificado de Adição de Invenção

(22) 16/08/2011

(30) 19/08/2010 EP 10173393.9; 19/08/2010 US 61/375,053

(51) C12N 15/82 (2006.01), A01H 1/00 (2006.01), C12N 15/05 (2006.01), C12N 5/04 (2006.01), C12N 5/14 (2006.01)

(54) MÉTODO PARA AUMENTAR RESISTÊNCIA À FERRUGEM DE SOJA, MÉTODO PARA PRODUZIR UMA PLANTA TRANSGÊNICA DE SOJA E MÉTODO PARA PRODUZIR UM PRODUTO

(73) Basf Plant Science Company GMBH (DE)

(72) Holger Schultheiss

Prazo de Validade: 20 (vinte) anos contados a partir de 16/08/2011, observadas as condições legais.

**(11) BR 11 2013 003774-1 B1**

Código 16.1 - Concessão de Patente ou Certificado de Adição de Invenção

(22) 16/08/2011

(30) 18/08/2010 US 61/374,817; 13/05/2011 US 61/485,826; 03/06/2011 US 61/493,058

(51) C08G 69/00 (2006.01)

(54) POLIAMIDA COMBINADA COMPREENDENDO POLIAMIDA E UM COPOLÍMERO DE OLEFINA-ANIDRIDO MALEICO, COMPOSIÇÃO DE POLÍMERO PELETIZÁVEL TERMOPLÁSTICO, COMPOSIÇÃO DE POLÍMERO RETICULADO E MÉTODO PARA PREPARAR DITA POLIAMIDA



COMBINADA

(73) VERTELLUS HOLDINGS LLC (US)

(72) Brian Tarbit; Ashok M. Adur

Prazo de Validade: 20 (vinte) anos contados a partir de 16/08/2011, observadas as condições legais.

**(11) BR 11 2013 006956-2 B1**

Código 16.1 - Concessão de Patente ou Certificado de Adição de Invenção

(22) 01/09/2011

(30) 24/09/2010 EP 10 179526.8

(51) H01H 9/54 (2006.01)

(54) DISPOSITIVO SUBMARINO DE COMUTAÇÃO DE ENERGIA E MÉTODOS DE OPERAÇÃO DO MESMO

(73) Siemens Aktiengesellschaft (DE)

(72) Ove Boe; Espen Haugan; Asle Einar Skjellnes; Torbjoern Stroemsvik

Prazo de Validade: 20 (vinte) anos contados a partir de 01/09/2011, observadas as condições legais.

**(11) BR 11 2013 007689-5 B1**

Código 16.1 - Concessão de Patente ou Certificado de Adição de Invenção

(22) 30/09/2011

(30) 30/09/2010 AT A 1639/2010

(51) H02M 7/00 (2006.01), H01R 13/70 (2006.01)

(54) INVERSOR

(73) Fronius International GMBH (AT)

(72) Walter Stockinger; Michael Humer; Slavica Pestic; Markus Wolfschluckner

Prazo de Validade: 20 (vinte) anos contados a partir de 30/09/2011, observadas as condições legais.

**(11) BR 11 2013 007692-5 B1**

Código 16.1 - Concessão de Patente ou Certificado de Adição de Invenção

(22) 29/09/2011

(30) 30/09/2010 US 12/894,957

(51) B01D 39/14 (2006.01), B01D 39/20 (2006.01), B01D 46/00 (2006.01), B01D 53/00 (2006.01)

(54) Meio filtrante anisotrópico

(73) BAKER HUGHES INCORPORATED (US)

(72) NICHOLAS CARREJO; RANDALL V. GUEST; MICHAEL H. JOHNSON

Prazo de Validade: 20 (vinte) anos contados a partir de 29/09/2011, observadas as condições legais.

**(11) BR 11 2013 008328-0 B1**

Código 16.1 - Concessão de Patente ou Certificado de Adição de Invenção

(22) 04/10/2011

(30) 05/10/2010 US 61/389,812; 04/10/2011 US 13/252,853

(51) E21B 33/02 (2006.01), E21B 33/03 (2006.01), E21B 33/08 (2006.01)

(54) APARELHO E MÉTODO PARA PERFURAÇÃO COM PRESSÃO



CONTROLADA

(73) SMITH INTERNATIONAL, INC. (US)

(72) ZAURAYZE TARIQUE; GEORGE JAMES MICHAUD

Prazo de Validade: 20 (vinte) anos contados a partir de 04/10/2011, observadas as condições legais.

**(11) BR 11 2013 008645-9 B1**

Código 16.1 - Concessão de Patente ou Certificado de Adição de Invenção

(22) 28/06/2011

(30) 22/09/2010 US 61/385,223; 23/11/2010 US 61/416,520; 24/06/2011 US 13/168,283

(51) E21B 43/01 (2006.01), E02B 15/04 (2006.01), B63B 35/44 (2006.01)

(54) SISTEMA DE COLETA DE ÓLEO E MÉTODO PARA VAZAMENTOS EM ÁGUAS PROFUNDAS

(73) HELIX ENERGY SOLUTIONS GROUP, INC. (US)

(72) MAJID AL-SHARIF

Prazo de Validade: 20 (vinte) anos contados a partir de 28/06/2011, observadas as condições legais.

**(11) BR 11 2013 008726-9 B1**

Código 16.1 - Concessão de Patente ou Certificado de Adição de Invenção

(22) 11/10/2011

(30) 11/10/2010 US 61/391782

(51) G02C 7/08 (2006.01)

(54) LENTE DE CONTATO AJUSTÁVEL PREENCHIDA COM FLUIDO

(73) ADLENS BEACON, INC. (US)

(72) WILLIAM EGAN; LISA NIBAUER

Prazo de Validade: 20 (vinte) anos contados a partir de 11/10/2011, observadas as condições legais.

**(11) BR 11 2013 009053-7 B1**

Código 16.1 - Concessão de Patente ou Certificado de Adição de Invenção

(22) 03/10/2011

(30) 22/10/2010 SE 1051101-2

(51) F28F 27/00 (2006.01), F28F 3/08 (2006.01)

(54) PLACA DE TROCADOR DE CALOR PARA UM TROCADOR DE CALOR DE PLACA, E, TROCADOR DE CALOR DE PLACA

(73) ALFA LAVAL CORPORATE AB (SE)

(72) Anders Cederberg; Peter Arndt; Klas Bertilsson; Anders Nyander

Prazo de Validade: 20 (vinte) anos contados a partir de 03/10/2011, observadas as condições legais.

**(11) BR 11 2013 009379-0 B1**

Código 16.1 - Concessão de Patente ou Certificado de Adição de Invenção

(22) 01/09/2011

(30) 29/10/2010 DE 20 2010 014 889.8

(51) C08J 5/24 (2006.01), B32B 5/26 (2006.01), B32B 27/36 (2006.01), H02K



3/30 (2006.01)

(54) PRODUTO PRELIMINAR DE MATERIAL ISOLANTE, MATERIAL ISOLANTE E MOTOR ELÉTRICO

(73) ABB AG (DE)

(72) JÖRG NELGES; JÖRG BOHNENBERGER

Prazo de Validade: 20 (vinte) anos contados a partir de 01/09/2011, observadas as condições legais.

**(11) BR 11 2013 012463-6 B1**

Código 16.1 - Concessão de Patente ou Certificado de Adição de Invenção

(22) 22/11/2011

(30) 25/11/2010 US 61/417245; 25/11/2010 EP 10192551.9

(51) C08F 2/28 (2006.01), C08F 220/14 (2006.01), C08F 265/04 (2006.01), C08F 265/06 (2006.01), C08L 51/00 (2006.01), C09D 4/06 (2006.01), C09D 151/00 (2006.01), D21H 21/16 (2006.01)

(54) Dispersão polimérica aquosa finamente dividida, catiônica ou anfótera, processos de preparar uma dispersão polimérica aquosa finamente dividida, catiônica ou anfótera e de fabricar um coloide protetivo catiônico ou anfótero, coloide protetivo catiônico ou anfótero, e, uso das dispersões poliméricas aquosas, catiônicas ou anfóteras, finamente divididas

(73) BASF SE (DE)

(72) ANJA SONG; HOLGER KERN; MICHELE N. WILLIAMS-HARRY; PETRA ARNOLD; SIMONE MILAZZO

Prazo de Validade: 20 (vinte) anos contados a partir de 22/11/2011, observadas as condições legais.

**(11) BR 11 2013 013284-1 B1**

Código 16.1 - Concessão de Patente ou Certificado de Adição de Invenção

(22) 25/11/2011

(30) 01/12/2010 EP 10306330.1

(51) B41M 7/00 (2006.01), B41M 5/52 (2006.01), B41M 5/00 (2006.01), G02C 7/10 (2006.01), C09D 101/14 (2006.01)

(54) MÉTODO PARA COLORIR UM FILME ÓTICO POR IMPRESSÃO DE TRANSFERÊNCIA TÉRMICA E COMPOSIÇÃO LÍQUIDA PARA IMPLEMENTAR O MÉTODO

(73) ESSILOR INTERNATIONAL (FR)

(72) LIXIN SONG; YU RICHARD LIU

Prazo de Validade: 20 (vinte) anos contados a partir de 25/11/2011, observadas as condições legais.

**(11) BR 11 2013 014974-4 B1**

Código 16.1 - Concessão de Patente ou Certificado de Adição de Invenção

(22) 01/12/2011

(30) 18/12/2010 DE 10 2010 055 167.8

(51) B29C 47/68 (1985.01), B29C 47/08 (1985.01), B01D 33/46 (2006.01)

(54) DISPOSITIVO PARA FILTRAGEM CONTÍNUA DE MISTURAS DE MATERIAIS



(73) ETTLINGER KUNSTSTOFFMASCHINEN GMBH (DE)

(72) RODERICH ETTLINGER

Prazo de Validade: 20 (vinte) anos contados a partir de 01/12/2011, observadas as condições legais.

**(11) BR 11 2013 015234-6 B1**

Código 16.1 - Concessão de Patente ou Certificado de Adição de Invenção

(22) 09/12/2011

(30) 16/12/2010 US 61/423,940

(51) C07F 9/32 (2006.01), A61K 31/662 (2006.01), C07F 9/36 (2006.01)

(54) COMPOSTO E COMPOSIÇÃO FARMACÊUTICA

(73) ALLERGAN, INC. (US)

(72) HAIQING YUAN; RICHARD L. BEARD; XIAOXIA LIU; JOHN E. DONELLO; VEENA VISWANATH; MICHAEL E. GARST

Prazo de Validade: 20 (vinte) anos contados a partir de 09/12/2011, observadas as condições legais.

**(11) BR 11 2013 015487-0 B1**

Código 16.1 - Concessão de Patente ou Certificado de Adição de Invenção

(22) 11/01/2012

(30) 14/01/2011 US 61/432.627

(51) A23K 20/179 (2016.01), A23K 50/40 (2016.01)

(54) COMPOSIÇÃO ALIMENTÍCIA PARA ANIMAIS DE ESTIMAÇÃO COMPREENDENDO CAROTENÓIDES

(73) MARS, INCORPORATED (US)

(72) JIN ZHANG

Prazo de Validade: 20 (vinte) anos contados a partir de 11/01/2012, observadas as condições legais.

**(11) BR 11 2013 018569-4 B1**

Código 16.1 - Concessão de Patente ou Certificado de Adição de Invenção

(22) 19/01/2012

(30) 19/01/2011 CN 201110021247.8; 19/01/2011 CN 201110021250.X;

19/01/2011 CN 201110021246.3

(51) C08F 4/654 (2006.01), C08F 10/06 (2006.01), C08F 110/06 (2006.01), C08F 210/06 (2006.01)

(54) COMPONENTE CATALISADOR SÓLIDO, CATALISADOR PARA A POLIMERIZAÇÃO DE OLEFINA E PROCESSO PARA POLIMERIZAÇÃO DE OLEFINA

(73) CHINA PETROLEUM & CHEMICAL CORPORATION (CN) ; BEIJING RESEARCH INSTITUTE OF CHEMICAL INDUSTRY, CHINA PETROLEUM & CHEMICAL CORPORATION (CN)

(72) ZHONG TAN; LUNJIA XIE; XIUNDONG XU; YU TIAN; QILONG ZHOU; ZAIXING FENG; LI'AN YAN; SIYUAN ZHAO; JINHUA YU; ZHUFANG SUN; FENGKUI LI; SHANSHAN YIN; WEIWEI SONG

Prazo de Validade: 20 (vinte) anos contados a partir de 19/01/2012, observadas as condições legais.



as condições legais.

---

**(11) BR 11 2013 020243-2 B1** Código 16.1 - Concessão de Patente ou Certificado de Adição de Invenção  
 (22) 08/02/2012  
 (30) 10/02/2011 FR 1151086  
 (51) C08F 10/02 (2006.01), C08F 2/00 (2006.01)  
 (54) POLIMERIZAÇÃO DE RADICAL LIVRE DE ETILENO INICIADA POR PEROXIDOS ORGANICOS COM ALTA PRODUTIVIDADE  
 (73) ARKEMA FRANCE (FR)  
 (72) PASCAL NICOL; SERGE HUB  
 Prazo de Validade: 20 (vinte) anos contados a partir de 08/02/2012, observadas as condições legais.

---

**(11) BR 11 2013 022528-9 B1** Código 16.1 - Concessão de Patente ou Certificado de Adição de Invenção  
 (22) 05/03/2012  
 (30) 03/03/2011 NL 2006335  
 (51) B29D 23/00 (2006.01), B29C 35/00 (2006.01), B29C 53/64 (2006.01), B29C 53/56 (2006.01), F16L 9/16 (2006.01), B29C 70/32 (2006.01)  
 (54) MÉTODO E APARELHO PARA FABRICAR UM TUBO COMPÓSITO CONTÍNUO DE MÚLTIPLAS CAMADAS DE PAREDES ESPESSAS  
 (73) AO&G HOLDING B.V. (NL)  
 (72) MARCUS ANTONIUS IVONNE KREMERS  
 Prazo de Validade: 20 (vinte) anos contados a partir de 05/03/2012, observadas as condições legais.

---

**(11) BR 11 2013 024322-8 B1** Código 16.1 - Concessão de Patente ou Certificado de Adição de Invenção  
 (22) 09/05/2011  
 (30) 22/03/2011 IN 838/MUM/2011  
 (51) A61K 31/70 (2006.01), A61K 35/00 (2006.01)  
 (54) PROCESSO PARA PREPARAÇÃO DE POLISSACARÍDEOS  
 (73) SERUM INSTITUTE OF INDIA LTD. (IN)  
 (72) SUBHASH KAPRE; SWAPAN KUMAR JANA; TUSHAR DNYANESHWAR JOGLEKAR  
 Prazo de Validade: 20 (vinte) anos contados a partir de 09/05/2011, observadas as condições legais.

---

**(11) BR 11 2013 025505-6 B1** Código 16.1 - Concessão de Patente ou Certificado de Adição de Invenção  
 (22) 09/04/2012  
 (30) 18/04/2011 JP 2011-091815  
 (51) H02K 3/30 (2006.01), H02K 3/34 (2006.01)  
 (54) BOBINA DE ROTOR, E, MÉTODO PARA FABRICAR UMA BOBINA DE ROTOR  
 (73) MITSUBISHI ELECTRIC CORPORATION (JP)



(72) TAKAHIRO MABUCHI; SHIGEYUKI YAMAMOTO; MASAHIRO YOSHIOKA; TOMOHIRO KOJIYA

Prazo de Validade: 20 (vinte) anos contados a partir de 09/04/2012, observadas as condições legais.

**(11) BR 11 2013 025617-6 B1**

Código 16.1 - Concessão de Patente ou Certificado de Adição de Invenção

(22) 19/04/2012

(30) 19/04/2011 EP 11003281.0

(51) C08L 23/06 (2006.01), B65D 88/00 (2006.01), C08F 2/00 (2006.01), C08F 210/02 (2006.01)

(54) Composição polimérica, processo para sua produção, seu uso e recipiente

(73) BASELL POLYOLEFINE GMBH (DE)

(72) DIANA DÖTSCH; BERND LOTHAR MARCZINKE; GERHARDUS MEIER; MACLOVIO HERRERA SALINAS

Prazo de Validade: 20 (vinte) anos contados a partir de 19/04/2012, observadas as condições legais.

**(11) BR 11 2013 031103-7 B1**

Código 16.1 - Concessão de Patente ou Certificado de Adição de Invenção

(22) 11/06/2012

(30) 13/06/2011 US 13/158,958

(51) C07C 45/51 (2006.01), C07C 45/69 (2006.01), C07C 7/20 (2006.01)

(54) MÉTODOS PARA SÍNTESE DE 7-ACETILENO QUINONA METÍDEOS.

(73) NALCO COMPANY (US)

(72) JONATHAN MASERE

Prazo de Validade: 20 (vinte) anos contados a partir de 11/06/2012, observadas as condições legais.

**(11) BR 11 2013 031286-6 B1**

Código 16.1 - Concessão de Patente ou Certificado de Adição de Invenção

(22) 04/06/2012

(30) 06/06/2011 EP 11168775.2

(51) A23C 19/09 (2006.01), A23C 19/05 (2006.01), A23C 19/068 (2006.01), A23L 5/44 (2016.01), A23L 29/219 (2016.01), A23L 33/105 (2016.01), A61K 8/06 (2006.01), A61K 8/11 (2006.01), A61K 8/31 (2006.01), A61K 8/73 (2006.01), A61Q 1/02 (2006.01)

(54) Composição líquida de carotenoide para coloração, seu método de preparação e seu uso, método de coloração de queijo, produto alimentar, bebida, ração para animal, cosmético ou medicamento

(73) CHR. HANSEN NATURAL COLORS A/S (DK)

(72) JENS MOELLER; BJOERN MADSEN; DORTHE LAURIDSEN

Prazo de Validade: 20 (vinte) anos contados a partir de 04/06/2012, observadas as condições legais.

**(11) BR 11 2013 032885-1 B1**

Código 16.1 - Concessão de Patente ou Certificado de Adição de Invenção



(22) 28/06/2012

(30) 30/06/2011 US 61/502974

(51) C10M 171/00 (2006.01), C10L 1/00 (2006.01), C10L 1/185 (2006.01)

(54) MÉTODO PARA MARCAR UM HIDROCARBONETO DE PETRÓLEO OU UM COMBUSTÍVEL LÍQUIDO DERIVADO BIOLÓGICAMENTE

(73) DOW GLOBAL TECHNOLOGIES LLC (US)

(72) GEORGE D. GREEN; RAYMOND SWEDO

Prazo de Validade: 20 (vinte) anos contados a partir de 28/06/2012, observadas as condições legais.

**(11) BR 11 2013 033694-3 B1**

Código 16.1 - Concessão de Patente ou Certificado de Adição de Invenção

(22) 26/06/2012

(30) 28/06/2011 US 61/501,871

(51) B01J 27/19 (2006.01), B01J 37/02 (2006.01), B01J 37/18 (2006.01), B01J 37/20 (2006.01), C10G 45/04 (2006.01), C10G 45/08 (2006.01), B01J 31/02 (2006.01), B01J 23/85 (2006.01)

(54) COMPOSIÇÃO DE CATALISADOR DE HIDROPROCESSAMENTO CONTENDO UM MATERIAL DE SUPORTE, UM COMPONENTE AMINA E UM ADITIVO POLAR QUE NÃO CONTÉM AMINA E UM MÉTODO PARA PREPARAR ESSA COMPOSIÇÃO

(73) SHELL INTERNATIONALE RESEARCH MAATSCHAPPIJ B.V. (NL)

(72) WILLIAM DOUGLAS GILLESPIE; ALEXEI GRIGORIEVICH GABRIELOV

Prazo de Validade: 20 (vinte) anos contados a partir de 26/06/2012, observadas as condições legais.

**(11) BR 11 2014 000345-9 B1**

Código 16.1 - Concessão de Patente ou Certificado de Adição de Invenção

(22) 27/06/2012

(30) 15/07/2011 IT MI2011A001320; 26/07/2011 US 61/511618

(51) B29D 30/00 (2006.01), B29D 30/20 (2006.01)

(54) MÉTODO, PROCESSO E APARELHO PARA CONSTRUÇÃO DE PNEUS PARA RODAS DE VEÍCULO

(73) PIRELLI TYRE S. P. A (IT)

(72) GIANNI PORTINARI; PIETRO DALE; GIAN LUIGI BOSIO

Prazo de Validade: 20 (vinte) anos contados a partir de 27/06/2012, observadas as condições legais.

**(11) BR 11 2014 001666-6 B1**

Código 16.1 - Concessão de Patente ou Certificado de Adição de Invenção

(22) 25/07/2012

(30) 28/07/2011 GB 1113097.8

(51) B29C 45/00 (2006.01), B65D 47/20 (2006.01), B65D 47/08 (2006.01), B29C 45/34 (2006.01)

(54) MÉTODO DE MOLDAGEM POR INJEÇÃO DE UM COMPONENTE PLÁSTICO COM UMA FENDA E RECIPIENTE DISTRIBUIDOR PARA MATERIAL FLUIDO



---

(73) CARBONITE CORPORATION (PA)

(72) MATTHEW ERIC SMITH

Prazo de Validade: 20 (vinte) anos contados a partir de 25/07/2012, observadas as condições legais.

---

**(11) BR 11 2014 001942-8 B1**

Código 16.1 - Concessão de Patente ou Certificado de Adição de Invenção

(22) 27/07/2012

(30) 28/07/2011 US 13/193,571

(51) A61K 31/57 (2006.01), A61K 31/56 (2006.01), A61K 9/48 (2006.01), A61K 9/20 (2006.01), A61K 47/30 (2006.01)

(54) Composição farmacêutica oral na forma de uma cápsula ou um comprimido compreendendo caproato de 17-hidroxiprogesterona e uso da referida composição para tratamento de um sujeito fêmea grávida em risco de nascimento prematuro

(73) LIPOCINE INC (US)

(72) CHANDRASHEKAR GILYAR; SRINIVANSAN VENKA TESHWARAN; BASAWARAJ CHICKMATH; SATISH KUMAR NACHAEGARI; CHIDAMBARAM NACHIAPPAN; MAHESH V. PATEL

Prazo de Validade: 20 (vinte) anos contados a partir de 27/07/2012, observadas as condições legais.

---

**(11) BR 11 2014 002600-9 B1**

Código 16.1 - Concessão de Patente ou Certificado de Adição de Invenção

(22) 31/07/2012

(30) 04/08/2011 DE 10 2011 109 421.4

(51) A01N 43/90 (2006.01), A01N 31/04 (2006.01), A01P 1/00 (2006.01)

(54) COMPOSIÇÕES COMPREENDENDO MONOÉSTERES E ÁLCOOIS DE ISOSORBIDA COMPREENDENDO PELO MENOS UM GRUPO AROMÁTICO E USO DAS MESMAS

(73) CLARIANT INTERNATIONAL LTD. (CH)

(72) MAURICE FREDERIC PILZ; PETER KLUG; FRANZ-XAVER SCHERL; JOERG GROHMANN

Prazo de Validade: 20 (vinte) anos contados a partir de 31/07/2012, observadas as condições legais.

---

**(11) BR 11 2014 003267-0 B1**

Código 16.1 - Concessão de Patente ou Certificado de Adição de Invenção

(22) 27/09/2012

(30) 27/09/2011 NL 2007485; 30/09/2011 US 61/541110

(51) B29D 30/32 (2006.01), B29D 30/60 (2006.01), B29D 30/30 (2006.01), B29D 30/16 (2006.01), B29D 30/26 (2006.01)

(54) Conjunto para fabricar um pneu verde e/ou uma mola pneumática verde, e, método para fabricar um pneu verde ou uma mola pneumática verde

(73) VMI HOLLAND B.V. (NL)

(72) MARTIN DE GRAAF; JAN KORNELIS GRASHUIS; JOHAN GERARD VAN BEEK



Prazo de Validade: 20 (vinte) anos contados a partir de 27/09/2012, observadas as condições legais.

**(11) BR 11 2014 007677-4 B1** Código 16.1 - Concessão de Patente ou Certificado de Adição de Invenção  
 (22) 28/09/2012  
 (30) 30/09/2011 JP 2011-218774  
 (51) C22C 38/00 (2006.01), B21B 1/26 (2006.01), B21B 3/00 (2006.01), C21D 9/46 (2006.01), C22C 18/04 (2006.01), C22C 38/06 (2006.01), C22C 38/58 (2006.01), C23C 2/02 (2006.01), C23C 2/06 (2006.01), C23C 2/28 (2006.01)  
 (54) CHAPA DE AÇO GALVANIZADA POR IMERSÃO A QUENTE DE ALTA RESISTÊNCIA E MÉTODO PARA SUA PRODUÇÃO  
 (73) NIPPON STEEL CORPORATION (JP)  
 (72) HIROYUKI KAWATA; NAOKI MARUYAMA; AKINOBU MURASATO; AKINOBU MINAMI; TAKESHI YASUI; TAKUYA KUWAYAMA; HIROYUKI BAN; KAORU HIRAMATSU  
 Prazo de Validade: 20 (vinte) anos contados a partir de 28/09/2012, observadas as condições legais.

**(11) BR 11 2014 014814-7 B1** Código 16.1 - Concessão de Patente ou Certificado de Adição de Invenção  
 (22) 14/12/2012  
 (30) 23/12/2011 EP PCT/EP2011/073946  
 (51) A61L 29/08 (2006.01), A61L 29/14 (2006.01), A61L 29/16 (2006.01)  
 (54) DISPOSITIVO MÉDICO  
 (73) INNORA GMBH (DE)  
 (72) MADELEINE CAROLINE BERG; THOMAS SPECK  
 Prazo de Validade: 20 (vinte) anos contados a partir de 14/12/2012, observadas as condições legais.

**(11) BR 11 2014 014986-0 B1** Código 16.1 - Concessão de Patente ou Certificado de Adição de Invenção  
 (22) 18/12/2012  
 (30) 20/12/2011 EP 11194683.6  
 (51) A23L 7/157 (2016.01)  
 (54) MÉTODO DE PRODUÇÃO DE MIGALHAS  
 (73) CRISP SENSATION HOLDING SA (CH)  
 (72) KEITH GRAHAM PICKFORD; KEES VAN DOORN; CARRY REICHGELT  
 Prazo de Validade: 20 (vinte) anos contados a partir de 18/12/2012, observadas as condições legais.

**(11) BR 11 2014 018687-1 B1** Código 16.1 - Concessão de Patente ou Certificado de Adição de Invenção  
 (22) 31/01/2013  
 (30) 31/01/2012 FI 20120031; 20/06/2012 EP 12397519.5  
 (51) A23K 20/158 (2016.01), A23K 10/30 (2016.01)  
 (54) RAÇÃO COMPOSTA DE RUMINANTES E PROCESSO PARA



---

PREPARAÇÃO DA RAÇÃO COMPOSTA DE RUMINANTES

(73) BENEMILK LTD (FI)

(72) MERJA HOLMA

Prazo de Validade: 20 (vinte) anos contados a partir de 31/01/2013, observadas as condições legais.

---

**(11) BR 11 2014 020118-8 B1**

Código 16.1 - Concessão de Patente ou Certificado de Adição de Invenção

(22) 13/02/2013

(30) 17/02/2012 EP 12155970.2

(51) C07C 239/04 (2006.01), C07D 211/92 (2006.01)

(54) PROCESSO PARA A PREPARAÇÃO DE CLOROAMINAS

(73) BAYER INTELLECTUAL PROPERTY GMBH (DE)

(72) MARK JAMES FORD

Prazo de Validade: 20 (vinte) anos contados a partir de 13/02/2013, observadas as condições legais.

---

**(11) BR 11 2014 024524-0 B1**

Código 16.1 - Concessão de Patente ou Certificado de Adição de Invenção

(22) 08/05/2013

(30) 09/05/2012 US 61/644,676

(51) C07C 2/36 (2006.01), B01J 31/18 (2006.01), C07C 11/02 (2006.01), C07C 11/107 (2006.01)

(54) TETRAMERIZAÇÃO DE ETILENO

(73) SASOL TECHNOLOGY (PTY) LTD (ZA)

(72) MATTHEW JAMES OVERETT; MUNAKA CHRISTOPHER MAUMELA;

MOSES MOKGOLELA MOGOROSI; HULISANI MAUMELA; MOLISE

STEPHEN MOKHADINYANA

Prazo de Validade: 20 (vinte) anos contados a partir de 08/05/2013, observadas as condições legais.

---

**(11) BR 11 2014 025416-8 B1**

Código 16.1 - Concessão de Patente ou Certificado de Adição de Invenção

(22) 14/03/2013

(30) 10/04/2012 GB 1206280.8

(51) C07D 215/52 (2006.01), A61K 31/4725 (2006.01), A61P 33/06 (2006.01)

(54) AGENTES ANTIMALÁRICOS, COMPOSIÇÃO FARMACÊUTICA

COMPREENDENDO-OS E USO DOS MESMOS

(73) MERCK PATENT GMBH (DE)

(72) IAN HUGH GILBERT; NEIL NORCROSS; BEATRIZ BARAGANA RUIBAL;

ACHIM PORZELLE

Prazo de Validade: 20 (vinte) anos contados a partir de 14/03/2013, observadas as condições legais.

---

**(11) BR 11 2014 032199-0 B1**

Código 16.1 - Concessão de Patente ou Certificado de Adição de Invenção

(22) 21/05/2013



(30) 20/06/2012 EP 12172804.2

(51) A23G 3/12 (2006.01), A23G 3/56 (2006.01), B30B 11/02 (2006.01)

(54) Método e aparelho para a moldagem de um pirulito

(73) GEA FOOD SOLUTIONS WEERT B.V. (NL)

(72) SEFERINUS JELLE ASMA

Prazo de Validade: 20 (vinte) anos contados a partir de 21/05/2013, observadas as condições legais.

**(11) BR 11 2015 001230-2 B1**

Código 16.1 - Concessão de Patente ou Certificado de Adição de Invenção

(22) 19/07/2013

(30) 19/07/2012 US 61/673,707

(51) A61K 31/74 (2006.01), A61K 31/755 (2006.01)

(54) COMPOSIÇÃO COMPREENDENDO POLÍMERO DE LIGAÇÃO DE CÁTION

(73) RELYPSA, INC. (US)

(72) LINDA DE YOUNG; STEPHEN F. CARROLL

Prazo de Validade: 20 (vinte) anos contados a partir de 19/07/2013, observadas as condições legais.

**(11) BR 11 2015 001475-5 B1**

Código 16.1 - Concessão de Patente ou Certificado de Adição de Invenção

(22) 31/07/2013

(30) 31/07/2012 JP 2012-170316

(51) C22C 38/00 (2006.01), B21B 1/22 (2006.01), B21B 3/00 (2006.01), C21D 9/48 (2006.01), C22C 38/14 (2006.01), C22C 38/58 (2006.01), C23C 2/06 (2006.01), C23C 2/28 (2006.01), C23C 2/40 (2006.01), C25D 5/26 (2006.01)

(54) CHAPADE AÇO LAMINADA A FRIO E MÉTODO DE FABRICAÇÃO DAMESMA

(73) NIPPON STEEL CORPORATION (JP)

(72) NATSUKO SUGIURA; SHIGERU YONEMURA; NAOKI MARUYAMA

Prazo de Validade: 20 (vinte) anos contados a partir de 31/07/2013, observadas as condições legais.

**(11) BR 11 2015 002778-4 B1**

Código 16.1 - Concessão de Patente ou Certificado de Adição de Invenção

(22) 21/08/2013

(30) 21/08/2012 JP 2012-182710

(51) C22C 38/14 (2006.01), C22C 38/28 (2006.01), C21D 8/02 (2006.01)

(54) MATERIAL DE AÇO

(73) NIPPON STEEL CORPORATION (JP)

(72) KAORI KAWANO; YASUAKI TANAKA; MASAHITO TASAKA; YOSHIAKI NAKAZAWA; TOSHIRO TOMIDA

Prazo de Validade: 20 (vinte) anos contados a partir de 21/08/2013, observadas as condições legais.



<b>(11) BR 11 2015 007480-4 B1</b>	<p>Código 16.1 - Concessão de Patente ou Certificado de Adição de Invenção                      (22) 04/03/2013                      (30) 05/10/2012 US 61/710,343                      (51) A01N 1/02 (2006.01), C12N 5/076 (2010.01), C12N 5/071 (2010.01), C12Q 1/24 (2006.01), C12Q 1/6806 (2018.01)                      (54) MÉTODOS DE SEPARAÇÃO DE ESPERMA COM BASE NO SEXO DE EFICÁCIA ELEVADA.                      (73) INGURAN, LLC (US)                      (72) KENNETH MICHAEL EVANS; THOMAS BOYD GILLIGAN; JOHNATHAN CHARLES SHARPE; JUAN MORENO; RAMAKRISHNAN VISHWANATH                      Prazo de Validade: 20 (vinte) anos contados a partir de 04/03/2013, observadas as condições legais.</p>
<b>(11) BR 11 2015 008728-0 B1</b>	<p>Código 16.1 - Concessão de Patente ou Certificado de Adição de Invenção                      (22) 25/10/2012                      (51) A23D 7/05 (2006.01)                      (54) COMPOSIÇÃO DE COBERTURA BATÍVEL, COBERTURA BATIDA E MÉTODO PARA PREPARAR UMA COMPOSIÇÃO DE COBERTURA BATÍVEL                      (73) DOW GLOBAL TECHNOLOGIES LLC (US)                      (72) KEVIN KAI CAO; ZHENG YOUNG YAN; ERIC YUTIAN SHI; SUSAN SHI                      Prazo de Validade: 20 (vinte) anos contados a partir de 25/10/2012, observadas as condições legais.</p>
<b>(11) BR 11 2015 009111-3 B1</b>	<p>Código 16.1 - Concessão de Patente ou Certificado de Adição de Invenção                      (22) 22/10/2013                      (30) 22/10/2012 GB 1218956.9                      (51) G01N 33/28 (2006.01), G01N 22/00 (2006.01), G01N 22/04 (2006.01)                      (54) SENSOR DE FLUIDO, E, MÉTODO PARA USO NA FABRICAÇÃO DO SENSOR DE FLUIDO.                      (73) M-FLOW TECHNOLOGIES LTD (GB)                      (72) GILES EDWARD                      Prazo de Validade: 20 (vinte) anos contados a partir de 22/10/2013, observadas as condições legais.</p>
<b>(11) BR 11 2015 010271-9 B1</b>	<p>Código 16.1 - Concessão de Patente ou Certificado de Adição de Invenção                      (22) 07/11/2013                      (30) 08/11/2012 FR 1260603                      (51) A61K 47/20 (2006.01), A61K 9/14 (2006.01), A61K 31/57 (2006.01), A61P 15/00 (2006.01), A61P 15/18 (2006.01)                      (54) PRODUTO DE COMICRONIZAÇÃO, PROCESSO PARA O PREPARO DE UM PRODUTO DE COMICRONIZAÇÃO, COMPOSIÇÃO FARMACÊUTICA E SEUS USOS                      (73) LABORATOIRE HRA-PHARMA (FR)                      (72) FLORIAN BATTUNG; PIERRE-YVES JUVIN; JÉRÔME HECQ; AUDE</p>



COLIN

Prazo de Validade: 20 (vinte) anos contados a partir de 07/11/2013, observadas as condições legais.

**(11) BR 11 2015 010370-7 B1**

Código 16.1 - Concessão de Patente ou Certificado de Adição de Invenção  
 (22) 26/06/2014  
 (30) 28/06/2013 US 61/840,710  
 (51) A61Q 5/00 (2006.01), A61K 8/33 (2006.01), A61Q 5/06 (2006.01), A61K 8/04 (2006.01), B65D 83/14 (2006.01), B05B 1/00 (2006.01), F16K 1/00 (2006.01), B05B 1/34 (2006.01)  
 (54) MÉTODO PARA PENTEAR OS CABELOS QUE COMPREENDE FORNECER UM CERTO PRODUTO FIXADOR PARA CABELOS EM AEROSSOL E QUE FAZ COM QUE O PRODUTO SEJA ASPERGIDO EM UMA CERTA TAXA DE APLICAÇÃO  
 (73) THE PROCTER & GAMBLE COMPANY (US)  
 (72) JODI LEE BROWN; JOSE ANTONIO CARBALLADA; WILLIE MERCER BENSON; MATTHEW JOHN MARTIN; KENDRICK JON HUGHES  
 Prazo de Validade: 20 (vinte) anos contados a partir de 26/06/2014, observadas as condições legais.

**(11) BR 11 2015 010428-2 B1**

Código 16.1 - Concessão de Patente ou Certificado de Adição de Invenção  
 (22) 07/11/2013  
 (30) 08/11/2012 JP 2012-246373  
 (51) A61K 45/00 (2006.01), A61K 31/415 (2006.01), A61P 27/02 (2006.01), A61P 27/04 (2006.01), A61P 27/14 (2006.01)  
 (54) USOS DE UMA COMPOSIÇÃO  
 (73) YAMAGUCHI UNIVERSITY (JP)  
 (72) KAZUHIRO KIMURA  
 Prazo de Validade: 20 (vinte) anos contados a partir de 07/11/2013, observadas as condições legais.

**(11) BR 11 2015 011284-6 B1**

Código 16.1 - Concessão de Patente ou Certificado de Adição de Invenção  
 (22) 12/12/2013  
 (30) 14/12/2012 US 13/714,980  
 (51) A01C 7/06 (2006.01)  
 (54) MÁQUINA DE DISTRIBUIÇÃO DE SEMENTE, E, MÉTODO PARA CALIBRAR O MEDIDOR DE SEMENTE  
 (73) DEERE & COMPANY (US)  
 (72) Charles T. Graham  
 Prazo de Validade: 20 (vinte) anos contados a partir de 12/12/2013, observadas as condições legais.

**(11) BR 11 2015 013336-3 B1**

Código 16.1 - Concessão de Patente ou Certificado de Adição de Invenção



(22) 06/12/2013  
 (30) 07/12/2012 US 61/734,532  
 (51) A61L 2/20 (2006.01), A61L 2/18 (2006.01), A61L 2/24 (2006.01)  
 (54) MÉTODO DE DISPENSAÇÃO DE UM PRODUTO LÍQUIDO PASSÍVEL DE DEGASEIFICAÇÃO DE UM RECIPIENTE DE PRODUTO E SISTEMA DE DISPENSAÇÃO PARA DISPENSAR UM PRODUTO LÍQUIDO PASSÍVEL DE DEGASEIFICAÇÃO MISTURADO COM UM PRODUTO DE DILUIÇÃO  
 (73) ECOLAB USA INC. (US)  
 (72) JARED R. FREUDENBERG; TROY A. ANDERSON; HENRY LOUIS II CARBONE; RYAN CARROLL; RYAN JACOB URBAN  
 Prazo de Validade: 20 (vinte) anos contados a partir de 06/12/2013, observadas as condições legais.

**(11) BR 11 2015 015894-3 B1**

Código 16.1 - Concessão de Patente ou Certificado de Adição de Invenção  
 (22) 06/02/2014  
 (30) 12/02/2013 FR 1351171  
 (51) A01K 11/00 (2006.01)  
 (54) SISTEMA DE IDENTIFICAÇÃO ANIMAL QUE INCLUI UMA PORÇÃO MACHO, UMA PORÇÃO FÊMEA E UM DISPOSITIVO REMOVÍVEL PARA ARMAZENAMENTO DE UMA AMOSTRA  
 (73) ALLFLEX EUROPE (FR)  
 (72) JOHAN DECALUWE; JEAN-JACQUES HILPERT; BRUNO TEYCHENE; JOHAN DE MEULEMEESTER; JEAN-JACQUES DESTOUMIEUX  
 Prazo de Validade: 20 (vinte) anos contados a partir de 06/02/2014, observadas as condições legais.

**(11) BR 11 2015 018158-9 B1**

Código 16.1 - Concessão de Patente ou Certificado de Adição de Invenção  
 (22) 29/01/2014  
 (30) 30/01/2013 JP 2013-015951  
 (51) A01N 25/04 (2006.01), A01N 25/30 (2006.01), A01N 47/06 (2006.01), A01P 3/00 (2006.01), A01P 7/04 (2006.01)  
 (54) COMPOSIÇÃO QUÍMICA AGRÍCOLA EM SUSPENSÃO AQUOSA  
 (73) MEIJI SEIKA PHARMA CO., LTD. (JP) ; NIPPON KAYAKU CO., LTD. (JP)  
 (72) ATSUSHI SATO; MITSUYUKI YABUZAKI; SHIGERU UENO; YOSHINORI MURAMATSU; KAZUTERU OGAWA; HIDETOSHI SHIRAKURA  
 Prazo de Validade: 20 (vinte) anos contados a partir de 29/01/2014, observadas as condições legais.

**(11) BR 11 2015 018332-8 B1**

Código 16.1 - Concessão de Patente ou Certificado de Adição de Invenção  
 (22) 06/02/2014  
 (30) 12/02/2013 FR 1351163  
 (51) C07D 301/03 (2006.01), C07D 301/04 (2006.01)  
 (54) PROCESSO DE PRODUÇÃO DE ÓXIDO DE ETILENO A PARTIR DE UM FLUXO DE ETANOL TERMICAMENTE INTEGRADO



(73) IFP ENERGIES NOUVELLES (FR)

(72) VINCENT COUPARD; THOMAS PLENNEVAUX

Prazo de Validade: 20 (vinte) anos contados a partir de 06/02/2014, observadas as condições legais.

**(11) BR 11 2015 018706-4 B1**

Código 16.1 - Concessão de Patente ou Certificado de Adição de Invenção

(22) 03/02/2014

(30) 06/02/2013 US 61/761,326

(51) A61K 8/49 (2006.01), A61Q 5/04 (2006.01), A61Q 5/06 (2006.01)

(54) USO DE UM COMPOSTO

(73) LUBRIZOL ADVANCED MATERIALS, INC. (US)

(72) Murat Kadir; Mark J. McGuiness

Prazo de Validade: 20 (vinte) anos contados a partir de 03/02/2014, observadas as condições legais.

**(11) BR 11 2015 019101-0 B1**

Código 16.1 - Concessão de Patente ou Certificado de Adição de Invenção

(22) 13/02/2014

(30) 15/02/2013 JP 2013-028442

(51) B23K 26/21 (2014.01), B23K 26/08 (2014.01), B23K 26/32 (2014.01), B23K 103/04 (2006.01)

(54) MÉTODO DE SOLDAGEM A LASER E DISPOSITIVO DE SOLDAGEM A LASER

(73) NISSAN MOTOR CO., LTD. (JP)

(72) KEISUKE KINOSHITA; KAZUHIKO KAGIYA; MITSUHIRO HASUNUMA; SHINTARO NONAKA

Prazo de Validade: 20 (vinte) anos contados a partir de 13/02/2014, observadas as condições legais.

**(11) BR 11 2015 020281-0 B1**

Código 16.1 - Concessão de Patente ou Certificado de Adição de Invenção

(22) 19/02/2014

(30) 28/02/2013 JP 2013-038433

(51) C07D 235/02 (2006.01), A01N 43/50 (2006.01), A01N 43/76 (2006.01), A01N 43/90 (2006.01), A01P 7/02 (2006.01), A01P 7/04 (2006.01), A61K 31/4184 (2006.01), A61K 31/4188 (2006.01), A61K 31/423 (2006.01), A61K 31/424 (2006.01), A61K 31/4427 (2006.01), A61P 33/00 (2006.01), C07D 263/56 (2006.01), C07D 401/04 (2006.01), C07D 491/048 (2006.01), C07D 491/056 (2006.01), C07D 498/04 (2006.01), C07D 513/04 (2006.01)

(54) COMPOSTO HETEROCÍCLICO FUNDIDO, AGENTE E MÉTODO PARA O CONTROLE DE PRAGAS

(73) SUMITOMO CHEMICAL COMPANY, LIMITED (JP)

(72) TAKAMASA TANABE; MAI ITO; CHIE SHIMIZU; YOSHIHIKO NOKURA

Prazo de Validade: 20 (vinte) anos contados a partir de 19/02/2014, observadas as condições legais.



---

**(11) BR 11 2015 020439-2 B1** Código 16.1 - Concessão de Patente ou Certificado de Adição de Invenção  
 (22) 14/03/2014  
 (30) 14/03/2013 FR 1352302  
 (51) A61L 27/12 (2006.01), A61L 27/36 (2006.01), A61L 27/54 (2006.01), A61K 38/18 (2006.01), A61L 24/00 (2006.01), A61L 24/02 (2006.01), A61L 24/10 (2006.01), C07K 14/51 (2006.01)  
 (54) MATERIAL DE SUBSTITUIÇÃO ÓSSEA PARA CIRURGIA ÓSSEA E DENTÁRIA E PROCESSO DE PREPARAÇÃO DE UM MATERIAL DE SUBSTITUIÇÃO ÓSSEA  
 (73) TEKNIMED (FR)  
 (72) MARIE-CHRISTINE DURRIEU; OMAR ZOUANI  
 Prazo de Validade: 20 (vinte) anos contados a partir de 14/03/2014, observadas as condições legais.

---

**(11) BR 11 2015 023628-6 B1** Código 16.1 - Concessão de Patente ou Certificado de Adição de Invenção  
 (22) 17/03/2014  
 (30) 15/03/2013 US 61/788,384  
 (51) A61L 27/04 (2006.01), A61L 27/58 (2006.01), A61L 31/02 (2006.01), A61B 17/00 (2006.01), C22C 23/04 (2006.01)  
 (54) MATERIAL DE MAGNÉSIO MICROLIGADO, DISPOSITIVO FORMADO DE UM MATERIAL, MÉTODO DE FABRICAÇÃO DE UM DISPOSITIVO CIRÚRGICO E MÉTODO DE FIXAÇÃO DE UM MATERIAL  
 (73) THIXOMAT, INC. (US)  
 (72) RAYMOND DECKER; STEPHEN LEBEAU; STEVEN YOUNG  
 Prazo de Validade: 20 (vinte) anos contados a partir de 17/03/2014, observadas as condições legais.

---

**(11) BR 11 2015 023695-2 B1** Código 16.1 - Concessão de Patente ou Certificado de Adição de Invenção  
 (22) 07/02/2014  
 (30) 15/03/2013 US 13/835,340  
 (51) B22C 7/02 (2006.01), B22C 9/04 (2006.01), B22D 18/04 (2006.01), B22D 18/06 (2006.01)  
 (54) MOLDE REFRAATÁRIO LIGADO  
 (73) METAL CASTING TECHNOLOGY, INC. (US)  
 (72) ATTILA P. FARKAS  
 Prazo de Validade: 20 (vinte) anos contados a partir de 07/02/2014, observadas as condições legais.

---

**(11) BR 11 2015 023818-1 B1** Código 16.1 - Concessão de Patente ou Certificado de Adição de Invenção  
 (22) 01/04/2014  
 (30) 01/04/2013 JP 2013-076434  
 (51) A61L 31/00 (2006.01), A61M 25/10 (2013.01)  
 (54) CAMADAS DE REVESTIMENTO DE FÁRMACO E DISPOSITIVOS



MÉDICOS

(73) TERUMO KABUSHIKI KAISHA (JP)

(72) KEIKO YAMASHITA; HIROSHI GOTOU; SHIGENORI NOZAWA; KATSUMI MORIMOTO; HIROAKI KASUKAWA

Prazo de Validade: 20 (vinte) anos contados a partir de 01/04/2014, observadas as condições legais.

**(11) BR 11 2015 027447-1 B1**

Código 16.1 - Concessão de Patente ou Certificado de Adição de Invenção  
(22) 16/05/2014

(30) 17/05/2013 US 61/824,643; 17/05/2013 US 61/824,699

(51) C22C 38/02 (2006.01), C22C 38/04 (2006.01), C22C 38/12 (2006.01), C22C 38/00 (2006.01), C22C 38/18 (2006.01), C21D 8/02 (2006.01), C23C 2/02 (2006.01), C23C 2/06 (2006.01), C21D 9/46 (2006.01), C22C 38/06 (2006.01), C22C 38/32 (2006.01), C22C 38/34 (2006.01), C22C 38/38 (2006.01)

(54) MÉTODO PARA PROCESSAMENTO DE UMA CHAPA DE AÇO

(73) AK STEEL PROPERTIES, INC. (US)

(72) GRANT AARON THOMAS; LUIS G. GARZA-MARTINEZ

Prazo de Validade: 20 (vinte) anos contados a partir de 16/05/2014, observadas as condições legais.

**(11) BR 11 2015 027901-5 B1**

Código 16.1 - Concessão de Patente ou Certificado de Adição de Invenção  
(22) 16/05/2014

(30) 17/05/2013 US 61/824,699; 17/05/2013 US 61/824,643

(51) C21D 8/02 (2006.01), C21D 9/46 (2006.01), C23C 2/02 (2006.01), C23C 2/06 (2006.01), C22C 38/00 (2006.01), C22C 38/02 (2006.01), C22C 38/04 (2006.01), C22C 38/12 (2006.01), C22C 38/18 (2006.01), C21D 1/18 (2006.01), C22C 38/06 (2006.01), C22C 38/22 (2006.01), C22C 38/26 (2006.01), C22C 38/32 (2006.01), C22C 38/34 (2006.01)

(54) MÉTODO PARA O PROCESSAMENTO DE UMA PLACA DE AÇO

(73) AK STEEL PROPERTIES, INC. (US)

(72) GRANT AARON THOMAS; JOSE MAURO B. LOSZ

Prazo de Validade: 20 (vinte) anos contados a partir de 16/05/2014, observadas as condições legais.

**(11) BR 11 2015 028240-7 B1**

Código 16.1 - Concessão de Patente ou Certificado de Adição de Invenção  
(22) 07/05/2014

(30) 10/05/2013 JP 2013-100507

(51) C22C 38/00 (2006.01), C22C 38/16 (2006.01), C22C 38/60 (2006.01)

(54) MATERIAL DE AÇO PARA ESTRUTURA SOLDADA

(73) JFE STEEL CORPORATION (JP)

(72) ISAMU KAGE; SHINICHI MIURA; TSUTOMU KOMORI; TOSHIYUKI HOSHINO

Prazo de Validade: 20 (vinte) anos contados a partir de 07/05/2014, observadas as condições legais.



as condições legais.

- 
- (11) BR 11 2016 011707-7 B1** Código 16.1 - Concessão de Patente ou Certificado de Adição de Invenção  
 (22) 24/07/2015  
 (30) 02/09/2014 CN 201410443149.7  
 (51) G01V 5/00 (2006.01)  
 (54) MÉTODO E SISTEMA PARA INSPECIONAR UM VEÍCULO  
 (73) NUCTECH COMPANY LIMITED (CN) ; TSINGHUA UNIVERSITY (CN)  
 (72) JIANMIN LI; LEI ZENG; QIANG LI; WEN WEI  
 Prazo de Validade: 20 (vinte) anos contados a partir de 24/07/2015, observadas as condições legais.
- 
- (11) BR 11 2017 008165-2 B1** Código 16.1 - Concessão de Patente ou Certificado de Adição de Invenção  
 (22) 23/10/2015  
 (30) 23/10/2014 US 62/067,908; 16/04/2015 US 62/148,656; 02/07/2015 US 62/188,353; 27/08/2015 US 62/210,795  
 (51) C07K 16/18 (2006.01), A61K 39/395 (2006.01)  
 (54) ANTICORPO DE DOMÍNIO ÚNICO DIRECIONADO CONTRA UM COMPONENTE INTRACELULAR E SEU USO, MÉTODOS IN VITRO PARA MEDIR OS NÍVEIS DO REFERIDO ANTICORPO E PARA DIAGNOSTICAR UM DISTÚRBO MEDIADO POR UM COMPONENTE INTRACELULAR, POLIPEPTÍDEO ISOLADO E COMPOSIÇÃO COMPREENDENDO O REFERIDO ANTICORPO OU POLIPEPTÍDEO ISOLADO  
 (73) SINGH BIOTECHNOLOGY, LLC (US)  
 (72) SUNANDA SINGH  
 Prazo de Validade: 20 (vinte) anos contados a partir de 23/10/2015, observadas as condições legais.
- 
- (11) BR 11 2017 028359-0 B1** Código 16.1 - Concessão de Patente ou Certificado de Adição de Invenção  
 (22) 07/07/2016  
 (30) 09/07/2015 JP 2015-137412  
 (51) C04B 24/02 (2006.01), C04B 24/12 (2006.01), C04B 24/32 (2006.01), C04B 28/02 (2006.01)  
 (54) ADITIVO DE CIMENTO E COMPOSIÇÃO DE CIMENTO  
 (73) NIPPON SHOKUBAI CO., LTD. (JP)  
 (72) TAKESHI TAKAYAMA; KIMIAKI NISHIMURA  
 Prazo de Validade: 20 (vinte) anos contados a partir de 07/07/2016, observadas as condições legais.
- 
- (11) BR 11 2018 000766-8 B1** Código 16.1 - Concessão de Patente ou Certificado de Adição de Invenção  
 (22) 14/07/2016  
 (30) 14/07/2015 DK PA 2015 70464; 02/12/2015 DK PA 2015 70789  
 (51) C12N 9/02 (2006.01), C12P 7/04 (2006.01), C12P 19/14 (2006.01), C12N



13/00 (2006.01)

(54) ?SISTEMA PELA AÇÃO DA LUZ E MÉTODO PARA MODIFICAÇÃO QUÍMICA DE UM SUBSTRATO ORGÂNICO?

(73) UNIVERSITY OF COPENHAGEN (DK)

(72) CLAUD FELBY; DAVID CANNELLA; KLAUS BENEDIKT MÖLLERS

Prazo de Validade: 20 (vinte) anos contados a partir de 14/07/2016, observadas as condições legais.

**(11) BR 12 2018 072369-6 B1**

Código 16.1 - Concessão de Patente ou Certificado de Adição de Invenção

(22) 21/12/2011

(30) 23/12/2010 EP 10016025.8

(51) A22C 7/00 (2006.01), B30B 11/16 (2006.01)

(54) Aparelho para um tambor de molde com recurso de sustentação para sustentar o eixo geométrico do tambor

(62) BR 11 2013 015618-0 21/12/2011

(73) GEA FOOD SOLUTIONS BAKEL B.V. (NL)

(72) HENDRIKUS PETRUS GERARDUS VAN GERWEN

Prazo de Validade: 20 (vinte) anos contados a partir de 21/12/2011, observadas as condições legais.

**(11) BR 12 2019 000248-7 B1**

Código 16.1 - Concessão de Patente ou Certificado de Adição de Invenção

(22) 22/03/2005

(30) 23/03/2004 EP 04 075892.2; 05/07/2004 GB 04 15043.9; 13/08/2004 EP 04 019293.2

(51) A61K 47/58 (2017.01), A61K 47/60 (2017.01), A61K 47/61 (2017.01), A61K 47/64 (2017.01), A61K 47/69 (2017.01), C07C 69/96 (2006.01), C07D 207/46 (2006.01), C07D 401/12 (2006.01), C07K 14/00 (2006.01), C07K 14/61 (2006.01), C07K 14/62 (2006.01)

(54) REAGENTE DE LIGADOR DE PRÓ-FÁRMACO DE CASCATA POLIMÉRICO

(62) PI 0507875-0 22/03/2005

(73) COMPLEX BIOSYSTEMS GMBH (DE)

(72) ULRICH HERSEL; HARALD RAU; THOMAS WEGGE; DIRK VETTER; ROBERT SCHNEPF

Prazo de Validade: 10 (dez) anos contados a partir de 22/04/2020, observadas as condições legais.

**(11) BR 12 2019 017481-4 B1**

Código 16.1 - Concessão de Patente ou Certificado de Adição de Invenção

(22) 15/04/2011

(30) 20/04/2010 US 61/326,155

(51) E02F 9/28 (2006.01)

(54) MEMBRO DE DESGASTE PARA EQUIPAMENTO DE ESCAVAÇÃO E MÉTODO PARA MONTAR UM MEMBRO DE DESGASTE AO EQUIPAMENTO DE ESCAVAÇÃO



(62) BR 11 2012 026903-8 15/04/2011  
 (73) ESCO CORPORATION (US)  
 (72) TERRY L. BRISCOE; KEVIN S. STANGELAND  
 Prazo de Validade: 20 (vinte) anos contados a partir de 15/04/2011, observadas as condições legais.

**(11) BR 12 2019 017489-0 B1** Código 16.1 - Concessão de Patente ou Certificado de Adição de Invenção  
 (22) 15/04/2011  
 (30) 20/04/2010 US 61/326,155  
 (51) E02F 9/28 (2006.01)  
 (54) TRAVA PARA PRENDER UM MEMBRO DE DESGASTE AO EQUIPAMENTO DE ESCAVAÇÃO, E TRAVA PARA PRENDER UM MEMBRO DE DESGASTE A UMA ESTRUTURA DE SUPORTE PARA DEFINIR UMA MONTAGEM DE DESGASTE PARA EQUIPAMENTO DE ESCAVAÇÃO  
 (62) BR 11 2012 026903-8 15/04/2011  
 (73) ESCO CORPORATION (US)  
 (72) TERRY L. BRISCOE; KEVIN S. STANGELAND  
 Prazo de Validade: 20 (vinte) anos contados a partir de 15/04/2011, observadas as condições legais.

**(11) BR 12 2019 026947-5 B1** Código 16.1 - Concessão de Patente ou Certificado de Adição de Invenção  
 (22) 06/05/2011  
 (30) 28/06/2010 US 61/359,017  
 (51) B32B 27/32 (2006.01), B65D 75/00 (2006.01)  
 (54) MONOPELÍCULA  
 (62) BR 11 2012 033382-8 06/05/2011  
 (73) DOW GLOBAL TECHNOLOGIES LLC (US)  
 (72) ROSANA ROSA  
 Prazo de Validade: 20 (vinte) anos contados a partir de 06/05/2011, observadas as condições legais.

**(11) BR 20 2014 005712-4 Y1** Código 16.1 - Concessão de Patente ou Certificado de Adição de Invenção  
 (22) 12/03/2014  
 (43) 01/12/2015  
 (51) F16C 33/72 (2006.01)  
 (54) DISPOSITIVO DE VEDAÇÃO DE OLEO PARA TURBO ALIMENTADORES  
 (73) MIGUEL DELL'AGLI (BR/SP)  
 (72) MIGUEL DELL'AGLI  
 Prazo de Validade: 15 (quinze) anos contados a partir de 12/03/2014, observadas as condições legais.

**(11) BR 20 2014 014302-0 Y1** Código 16.1 - Concessão de Patente ou Certificado de Adição de Invenção  
 (22) 11/06/2014



---

(43) 10/02/2015  
(51) A01D 45/10 (2006.01)  
(54) DISPOSIÇÃO CONSTRUTIVA EMPREGADA EM EQUIPAMENTO PARA COLHEITADEIRA DE CANA-DE-AÇUCAR  
(73) METALCANA INDÚSTRIA E COMÉRCIO LTDA (BR/PR)  
(72) PAULO SERGIO TESTON  
Prazo de Validade: 15 (quinze) anos contados a partir de 11/06/2014, observadas as condições legais.

---

**(11) BR 20 2014 021156-5 Y1** Código 16.1 - Concessão de Patente ou Certificado de Adição de Invenção  
(22) 27/08/2014  
(43) 04/04/2017  
(51) A01K 13/00 (2006.01)  
(54) DISPOSIÇÃO INTRODUZIDA EM ANDADOR DE ANIMAIS  
(73) UGO LUI JUNIOR (BR/SP)  
(72) UGO LUI JUNIOR  
Prazo de Validade: 15 (quinze) anos contados a partir de 27/08/2014, observadas as condições legais.

---

**(11) BR 20 2014 025145-1 Y1** Código 16.1 - Concessão de Patente ou Certificado de Adição de Invenção  
(22) 08/10/2014  
(43) 04/10/2016  
(51) B66F 11/04 (2006.01)  
(54) DISPOSIÇÃO CONSTRUTIVA APLICADA EM PLATAFORMA ELEVATÓRIA VEICULAR  
(73) MADAL PALFINGER S/A (BR/RS)  
(72) VALCIR PAULO ROSSETTO JUNIOR  
Prazo de Validade: 15 (quinze) anos contados a partir de 08/10/2014, observadas as condições legais.

---

**(11) BR 20 2014 026071-0 Y1** Código 16.1 - Concessão de Patente ou Certificado de Adição de Invenção  
(22) 20/10/2014  
(43) 12/09/2017  
(51) B01D 35/04 (2006.01)  
(54) PURIFICADOR DE ÁGUA  
(73) JOSÉ ROBERTO RAMOS (BR/SP)  
(72) JOSE ROBERTO RAMOS  
Prazo de Validade: 15 (quinze) anos contados a partir de 20/10/2014, observadas as condições legais.

---

**(11) BR 20 2015 031812-5 Y1** Código 16.1 - Concessão de Patente ou Certificado de Adição de Invenção  
(22) 17/12/2015  
(43) 20/06/2017



(51) B66F 7/04 (2006.01)  
 (54) DISPOSIÇÃO INTRODUZIDA EM ELEVADOR AUTOMOTIVO TIPO  
 TESOURA COM PLATAFORMA  
 (73) ABA INDÚSTRIA E COMÉRCIO DE MÁQUINAS E EQUIPAMENTOS  
 LTDA. EPP (BR/SC)  
 (72) FERNANDO SÉRGIO HEMMER  
 Prazo de Validade: 15 (quinze) anos contados a partir de 17/12/2015,  
 observadas as condições legais.

**(11) BR 20 2017 003477-7 Y1**

Código 16.1 - Concessão de Patente ou Certificado de Adição de Invenção  
 (22) 21/02/2017  
 (43) 06/03/2018  
 (51) B67D 1/08 (2006.01), B67D 1/12 (2006.01)  
 (54) APERFEIÇOAMENTOS INTRODUZIDOS EM CONJUNTO VÁLVULA  
 EXTRATORA COM ALÇA  
 (73) SENCLER JOSE PIZZATTTO (BR/PR)  
 (72) RENATO GOMES DE ARAÚJO  
 Prazo de Validade: 15 (quinze) anos contados a partir de 21/02/2017,  
 observadas as condições legais.

**(11) BR 20 2017 021508-9 Y1**

Código 16.1 - Concessão de Patente ou Certificado de Adição de Invenção  
 (22) 06/10/2017  
 (43) 18/09/2018  
 (51) A61M 5/20 (2006.01)  
 (54) DISPOSIÇÃO CONSTRUTIVA EM SERINGA DESRCARTÁVEL DE  
 INJEÇÃO AUTOMÁTICA  
 (73) LUIZ CARLOS DOS SANTOS LIMA (BR/RJ)  
 (72) LUIZ CARLOS DOS SANTOS LIMA  
 Prazo de Validade: 15 (quinze) anos contados a partir de 06/10/2017,  
 observadas as condições legais.

**(11) BR 21 2017 021587-5 Y1**

Código 16.1 - Concessão de Patente ou Certificado de Adição de Invenção  
 (22) 24/04/2015  
 (51) H02K 5/16 (2006.01), H02K 15/16 (2006.01)  
 (54) DISPOSIÇÃO CONSTRUTIVA INTRODUZIDA EM ANEL PARA FIXAÇÃO  
 DO ROLAMENTO  
 (73) WEG EQUIPAMENTOS ELÉTRICOS S.A. (BR/SC)  
 (72) JOÃO GUSTAVO TOGNERI; ROGER KUHN  
 Prazo de Validade: 15 (quinze) anos contados a partir de 24/04/2015,  
 observadas as condições legais.

**(11) PI 0206809-5 B1**

Código 16.1 - Concessão de Patente ou Certificado de Adição de Invenção  
 (22) 29/01/2002



(30) 31/01/2001 FR 01 01294  
 (51) C12P 33/00 (2006.01), C12P 33/08 (2006.01), C12P 33/18 (2006.01)  
 (54) CEPAS DE LEVEDURAS QUE PRODUZEM ESTERÓIDES DE MODO AUTÔNOMO E PROCESSO DE PRODUÇÃO DE UM ESTEROIDE  
 (73) Aventis Pharma S.A (FR)  
 (72) Roberto Spagnoli; Tilman Achstetter; Gilles Cauet; Eric Degryse; Bruno Dumas; Denis Pompon; Jacques Winter  
 Prazo de Validade: 10 (dez) anos contados a partir de 22/04/2020, observadas as condições legais.

**(11) PI 0412651-3 B1**

Código 16.1 - Concessão de Patente ou Certificado de Adição de Invenção  
 (22) 15/07/2004  
 (30) 15/07/2003 US 60/487,512; 31/03/2004 GB 0407315.1; 31/03/2004 US 60/558,216; 24/05/2004 US 60/573,791  
 (51) C07K 16/24 (2006.01), A61K 39/395 (2006.01), C12N 15/13 (2006.01), A61P 11/06 (2006.01), A61P 35/00 (2006.01)  
 (54) MOLÉCULA DE ANTICORPO ISOLADA PARA A IL-13 HUMANA, COMPOSIÇÃO, ÁCIDO NUCLÉICO ISOLADO, CÉLULA HOSPEDEIRA, MÉTODO PARA PRODUZIR UMA MOLÉCULA DE ANTICORPO OU DOMÍNIO VH OU VL DE ANTICORPO, MÉTODO PARA PRODUZIR UM DOMÍNIO DE LIGAÇÃO DE ANTÍGENO DE ANTICORPO ESPECÍFICO PARA A IL-13 HUMANA, MÉTODO PARA PRODUZIR UMA MOLÉCULA DE ANTICORPO QUE LIGA A IL-13 HUMANA, E USO DE UMA MOLÉCULA DE ANTICORPO  
 (73) MEDIMMUNE LIMITED (GB)  
 (72) Phillip David Monk; Lutz Jeremutus; Ralph Raymond Minter; Celia Patricia Shorrock  
 Prazo de Validade: 10 (dez) anos contados a partir de 22/04/2020, observadas as condições legais.

**(11) PI 0516349-8 B1**

Código 16.1 - Concessão de Patente ou Certificado de Adição de Invenção  
 (22) 14/10/2005  
 (30) 15/10/2004 US 60/619.477  
 (51) B21D 22/00 (2006.01)  
 (54) CONJUNTO DE BLOCOS DE FERRAMENTAS  
 (73) PRIDE ENGINEERING LLC (US)  
 (72) MARK L. ZAUHAR  
 Prazo de Validade: 10 (dez) anos contados a partir de 22/04/2020, observadas as condições legais.

**(11) PI 0605003-4 B1**

Código 16.1 - Concessão de Patente ou Certificado de Adição de Invenção  
 (22) 30/11/2006  
 (43) 26/08/2008  
 (51) F16L 7/02 (2006.01)  
 (54) DISPOSITIVO PARA VEDAÇÃO DE ANULAR DE DUTO "PIPE-IN-PIPE"



---

(73) Petroleo Brasileiro S.A. - PETROBRAS (BR/RJ)

(72) Elton Jorge Bragança Ribeiro; Pedro Luiz Ferreira Mendes; Enio Costa Nunes

Prazo de Validade: 10 (dez) anos contados a partir de 22/04/2020, observadas as condições legais.

---

**(11) PI 0606394-2 B1**

Código 16.1 - Concessão de Patente ou Certificado de Adição de Invenção

(22) 06/01/2006

(30) 06/01/2005 KR 10-2005-0001378; 27/01/2005 KR 10-2005-0007449;

27/01/2005 KR 10-2005-0007442; 27/01/2005 KR 10-2005-0007451;

28/01/2005 KR 10-2005-0008113; 28/01/2005 KR 10-2005-0008112

(51) F25D 23/02 (2006.01)

(54) CONJUNTO DE DUTO DE PORTA PARA REFRIGERADOR

(73) LG ELECTRONICS ,INC (KR)

(72) JIN-HYUN KIM; MOON-WON KIM; HYEONG-II KIM; HAE LYONG GU; SEUNG-JIN CHOI

Prazo de Validade: 10 (dez) anos contados a partir de 22/04/2020, observadas as condições legais.

---

**(11) PI 0607374-3 B1**

Código 16.1 - Concessão de Patente ou Certificado de Adição de Invenção

(22) 23/01/2006

(30) 27/01/2005 US 60/647,911

(51) A61K 39/02 (2006.01), A61K 39/116 (2006.01), A61K 39/00 (2006.01),

A61K 39/095 (2006.01), A61K 38/00 (2006.01), C07K 1/00 (2006.01)

(54) VACINAS DE VESÍCULAS BASEADAS EM GNA1870 PARA PROTEÇÃO DE AMPLO ESPECTRO CONTRA DOENÇAS CAUSADAS POR NEISSERIA MENINGITIDIS

(73) CHILDREN'S HOSPITAL & RESEARCH CENTER AT OAKLAND (US)

(72) Dan M. Granoff; Victor Hou

Prazo de Validade: 10 (dez) anos contados a partir de 22/04/2020, observadas as condições legais.

---

**(11) PI 0607515-0 B1**

Código 16.1 - Concessão de Patente ou Certificado de Adição de Invenção

(22) 07/04/2006

(30) 11/04/2005 US 10/907,661

(51) H04L 29/12 (2006.01), H04L 29/06 (2006.01)

(54) Método para impedir fontes duplicadas em um protocolo de rede

(73) International Business Machines Corporation (US)

(72) Patricia Jakubik; Linwood Hugh Overby Jr; Joyce Anne Porter; David John Wierbowski

Prazo de Validade: 10 (dez) anos contados a partir de 22/04/2020, observadas as condições legais.



<b>(11) PI 0609722-7 B1</b>	<p>Código 16.1 - Concessão de Patente ou Certificado de Adição de Invenção                      (22) 23/03/2006                      (30) 24/03/2005 US 60/664,832; 07/06/2005 US 60/688,002; 24/08/2005 US 60/711,057; 09/09/2005 US 60/715,822; 12/10/2005 US 60/726,102; 12/10/2005 US 60/725,674; 13/12/2005 US 60/750,205                      (51) B02C 18/14 (2006.01), B02C 18/00 (2006.01)                      (54) MÉTODO DE FAZER MATERIAL FIBROSO                      (73) XYLECO, INC. (US)                      (72) Marshall Medoff                      Prazo de Validade: 10 (dez) anos contados a partir de 22/04/2020, observadas as condições legais.</p>
<b>(11) PI 0610572-6 B1</b>	<p>Código 16.1 - Concessão de Patente ou Certificado de Adição de Invenção                      (22) 12/04/2006                      (30) 14/04/2005 GB 0507518.9                      (51) F16B 7/14 (2006.01)                      (54) CONECTOR                      (73) Balltec Limited (GB)                      (72) Graham Halstead; Robert Emmett                      Prazo de Validade: 10 (dez) anos contados a partir de 22/04/2020, observadas as condições legais.</p>
<b>(11) PI 0612534-4 B1</b>	<p>Código 16.1 - Concessão de Patente ou Certificado de Adição de Invenção                      (22) 26/06/2006                      (30) 28/06/2005 EP 05 105769.3                      (51) A61K 31/4353 (2006.01), A61P 31/04 (2006.01), C07D 215/227 (2006.01), C07D 215/36 (2006.01), C07D 215/22 (2006.01)                      (54) USO DE UM COMPOSTO DERIVADO DE QUINOLINA, O REFERIDO COMPOSTO, SUA COMBINAÇÃO, COMPOSIÇÃO FARMACÊUTICA, USO DA REFERIDA COMBINAÇÃO, E PRODUTO                      (73) JANSSEN PHARMACEUTICA N. V. (BE)                      (72) Koenraad Jozef Lodewijk Marcel Andries; Anil Koul; Jérôme Emile Georges Guillemont; Magali Madeleine Simone Motte                      Prazo de Validade: 10 (dez) anos contados a partir de 22/04/2020, observadas as condições legais.</p>
<b>(11) PI 0612618-9 B1</b>	<p>Código 16.1 - Concessão de Patente ou Certificado de Adição de Invenção                      (22) 14/06/2006                      (30) 14/06/2005 JP 2005-173203                      (51) B21B 19/04 (2006.01), B21B 25/04 (2006.01)                      (54) FURADOR, BUJÃO E MÉTODO DE FABRICAÇÃO DE TUBO OU TUBO SEM COSTURA                      (73) NIPPON STEEL CORPORATION (JP)                      (72) Kazuhiro Shimoda; Tomio Yamakawa</p>



Prazo de Validade: 10 (dez) anos contados a partir de 22/04/2020, observadas as condições legais.

**(11) PI 0613999-0 B1**

Código 16.1 - Concessão de Patente ou Certificado de Adição de Invenção  
 (22) 26/06/2006  
 (30) 28/06/2005 EP 05 105755.2  
 (51) A61K 31/4353 (2006.01), A61P 31/04 (2006.01), C07D 215/227 (2006.01), C07D 215/36 (2006.01)  
 (54) USO DE UM COMPOSTO DERIVADO DE QUINOLINA, O REFERIDO COMPOSTO, SUA COMBINAÇÃO, COMPOSIÇÃO FARMACÊUTICA, USO DA REFERIDA COMBINAÇÃO, E PRODUTO  
 (73) JANSSEN PHARMACEUTICA N. V. (BE)  
 (72) Koenraad Jozef Lodewijk Marcel Andries; Magali Madeleine Simone Motte; Jérôme Emile Georges Guillemont; Anil Koul; David Francis Alain Lancois  
 Prazo de Validade: 10 (dez) anos contados a partir de 22/04/2020, observadas as condições legais.

**(11) PI 0615835-8 B1**

Código 16.1 - Concessão de Patente ou Certificado de Adição de Invenção  
 (22) 13/09/2006  
 (30) 14/09/2005 US 60/717,137  
 (51) A01N 43/04 (2006.01), A61K 31/715 (2006.01)  
 (54) Sais de lisina de derivados de ácido 4-((fenoxialquil)tio)-fenoxiacético, seu processo de preparação e composição farmacêutica que os compreende  
 (73) JANSSEN PHARMACEUTICA N. V. (BE)  
 (72) Armin Roessler; Ahmed F. Abdel-Magid; Steven J. Mehrman  
 Prazo de Validade: 10 (dez) anos contados a partir de 22/04/2020, observadas as condições legais.

**(11) PI 0617986-0 B1**

Código 16.1 - Concessão de Patente ou Certificado de Adição de Invenção  
 (22) 17/10/2006  
 (30) 18/10/2005 US 11/253,062; 24/01/2006 US 11/338,433  
 (51) E21B 21/06 (2006.01), B04B 13/00 (2006.01)  
 (54) MÉTODOS PARA CONTROLAR A VISCOSIDADE E A DENSIDADE DE UM FLUIDO DE PERFURAÇÃO CONTENDO SÓLIDOS, APARELHOS PARA CONTROLAR A VISCOSIDADE E A DENSIDADE DE UM FLUIDO DE PERFURAÇÃO CONTIDO EM UM CONTÊINER, CONJUNTOS PARA USO EM UM APARELHO PARA CONTROLAR A DENSIDADE E A VISCOSIDADE DE UM FLUIDO DE PERFURAÇÃO CONTIDO EM UM CONTÊINER, CONJUNTOS PARA CONTROLAR A VISCOSIDADE E A DENSIDADE DE UM FLUIDO DE PERFURAÇÃO CONTIDO EM UM CONTÊINER  
 (73) National Oilwell Varco, L.P. (US)  
 (72) Richard James Koch; Eric Scott; Lyndon Ray Stone  
 Prazo de Validade: 10 (dez) anos contados a partir de 22/04/2020, observadas as condições legais.



---

as condições legais.

---

**(11) PI 0619447-8 B1** Código 16.1 - Concessão de Patente ou Certificado de Adição de Invenção  
 (22) 05/12/2006  
 (30) 05/12/2005 GB 0524795.2  
 (51) F16H 15/38 (2006.01), F16H 63/06 (2006.01)  
 (54) VARIADOR  
 (73) ALLISON TRANSMISSION, INC. (US)  
 (72) BRIAN DUTSON  
 Prazo de Validade: 10 (dez) anos contados a partir de 22/04/2020, observadas as condições legais.

---

**(11) PI 0700343-9 B1** Código 16.1 - Concessão de Patente ou Certificado de Adição de Invenção  
 (22) 31/01/2007  
 (43) 13/01/2009  
 (51) A61C 1/04 (2006.01), A61B 17/56 (2006.01)  
 (54) SISTEMA DE CATRACA PARA MOVIMENTAÇÃO DA LÂMINA DO PARTICULADOR ÓSSEO  
 (73) JJGC INDÚSTRIA E COMÉRCIO DE MATERIAIS DENTÁRIOS S.A (BR/PR)  
 (72) Geninho Thomé  
 Prazo de Validade: 10 (dez) anos contados a partir de 22/04/2020, observadas as condições legais.

---

**(11) PI 0702717-6 B1** Código 16.1 - Concessão de Patente ou Certificado de Adição de Invenção  
 (22) 17/08/2007  
 (43) 14/04/2009  
 (51) F23B 10/00 (2011.01), F23G 5/14 (2006.01), F23G 7/12 (2006.01), F23G 5/033 (2006.01), F23K 3/00 (2006.01), C04B 7/44 (2006.01)  
 (54) PROCESSO DE CO-PROCESSAMENTO DE PNEUS NA FABRICAÇÃO DE CLÍNQUER A PARTIR DA COMBUSTÃO EM DOIS ESTÁGIOS  
 (73) Energia Limpa do Brasil Ind e Com de Equipamentos S.A. (BR/PR)  
 (72) Evandro José Lopes; Maximiliano Bernardi Neto  
 Prazo de Validade: 10 (dez) anos contados a partir de 22/04/2020, observadas as condições legais.

---

**(11) PI 0704016-4 B1** Código 16.1 - Concessão de Patente ou Certificado de Adição de Invenção  
 (22) 07/11/2007  
 (30) 20/04/2007 DE 10 2007 018 731.0  
 (43) 02/12/2008  
 (51) B60K 17/00 (2006.01)  
 (54) DISPOSITIVO DE SELEÇÃO E MUDANÇAS DE MARCHA  
 (73) Kongsberg Actuation Systems GmbH (DE)



(72) Arnd Tiwisina; Bert Müller

Prazo de Validade: 10 (dez) anos contados a partir de 22/04/2020, observadas as condições legais.

**(11) PI 0709606-2 B1**

Código 16.1 - Concessão de Patente ou Certificado de Adição de Invenção  
(22) 15/03/2007

(30) 16/03/2006 US 60/783,181

(51) A61K 9/50 (2006.01), A61K 9/00 (2006.01), A61K 9/10 (2006.01), A61K 9/14 (2006.01), A61K 9/16 (2006.01), A61K 9/20 (2006.01), A61K 9/48 (2006.01), A61K 31/135 (2006.01), A61K 31/137 (2006.01), A61K 31/155 (2006.01), A61K 31/192 (2006.01), A61K 31/216 (2006.01), A61K 31/24 (2006.01), A61K 31/4402 (2006.01), A61K 31/4458 (2006.01), A61K 31/485 (2006.01), A61K 45/06 (2006.01), A61K 47/14 (2017.01), A61K 47/32 (2006.01), A61K 47/58 (2017.01), A61K 47/69 (2017.01)

(54) Suspensão líqüida administrável oralmente com características de liberação modificada

(73) Tris Pharma, Inc (US)

(72) Ketan Metha; Yu-Hsing Tu

Prazo de Validade: 10 (dez) anos contados a partir de 22/04/2020, observadas as condições legais.

**(11) PI 0709808-1 B1**

Código 16.1 - Concessão de Patente ou Certificado de Adição de Invenção  
(22) 28/03/2007

(30) 03/04/2006 US 11/395,140

(51) F01N 1/02 (2006.01)

(54) SILENCIADOR PARA ATENUAR RUÍDO

(73) PRAXAIR TECHNOLOGY, INC. (US)

(72) Cem E. Celik; James Smolarek; Michael Victor Barsottelli

Prazo de Validade: 10 (dez) anos contados a partir de 22/04/2020, observadas as condições legais.

**(11) PI 0710490-1 B1**

Código 16.1 - Concessão de Patente ou Certificado de Adição de Invenção  
(22) 09/04/2007

(30) 07/04/2006 US 11/399.496

(51) B61H 13/36 (2006.01)

(54) VIGA DE FREIO PARA VAGÕES FERROVIÁRIOS NO QUAL OS CABEÇOTES DEFREIO PODEM SER TROCADOS SEM DESMONTAR A VIGA DE FREIO

(73) Stucki de Mexico S, de R.L. de C.V (MX)

(72) Jorge de La Fuente-Farias

Prazo de Validade: 10 (dez) anos contados a partir de 22/04/2020, observadas as condições legais.



---

**(11) PI 0711858-9 B1** Código 16.1 - Concessão de Patente ou Certificado de Adição de Invenção  
 (22) 22/05/2007  
 (30) 31/05/2006 DE 10 2006 025 282.9  
 (51) A61K 9/70 (2006.01), A61K 31/485 (2006.01)  
 (54) SISTEMA TERAPÊUTICO TRANSDÉRMICO AUTODESTRUTIVO  
 (73) LTS LOHMANN THERAPIE-SYSTEME AG (DE)  
 (72) Hans-Rainer Hoffmann; Thomas Hille  
 Prazo de Validade: 10 (dez) anos contados a partir de 22/04/2020, observadas as condições legais.

---

**(11) PI 0712256-0 B1** Código 16.1 - Concessão de Patente ou Certificado de Adição de Invenção  
 (22) 15/05/2007  
 (30) 23/05/2006 DE 10 2006 024 084.7  
 (51) F16D 23/14 (2006.01)  
 (54) MANCAL DE DESENGATE DE EMBREAGEM  
 (73) SCHAEFFLER TECHNOLOGIES AG & CO. KG (DE) ; SCHAEFFLER KG (DE)  
 (72) Ludwig Winkelmann; Steffen Liebschner; Steffen Dittmer  
 Prazo de Validade: 10 (dez) anos contados a partir de 22/04/2020, observadas as condições legais.

---

**(11) PI 0712396-5 B1** Código 16.1 - Concessão de Patente ou Certificado de Adição de Invenção  
 (22) 01/08/2007  
 (30) 04/08/2006 JP 2006-213670  
 (51) A61K 9/70 (2006.01), A61K 31/045 (2006.01), A61K 31/618 (2006.01), A61K 47/10 (2017.01), A61K 47/34 (2017.01), A61K 47/46 (2006.01), A61P 25/02 (2006.01), A61P 29/00 (2006.01), A61P 43/00 (2006.01)  
 (54) Preparação de adesivo que compreende um suporte estirável e uma camada de adesivo laminada  
 (73) HISAMITSU PHARMACEUTICAL CO., INC. (JP)  
 (72) KIYOMI TSURUDA; SHINJI YAMASOTO; KOUKI SHOHO; MASARU NAKANISHI  
 Prazo de Validade: 10 (dez) anos contados a partir de 22/04/2020, observadas as condições legais.

---

**(11) PI 0713581-5 B1** Código 16.1 - Concessão de Patente ou Certificado de Adição de Invenção  
 (22) 19/06/2007  
 (30) 21/06/2006 DE 10 2006 028 537.9  
 (51) B21J 15/02 (2006.01), F16B 19/08 (2006.01), B21J 15/34 (2006.01)  
 (54) REBITE DE PUNÇÃO, MATRIZ E PROCESSO PARA A PRODUÇÃO DE UMA LIGAÇÃO POR REBITE DE PUNÇÃO  
 (73) Sumanjit Singh (DE)  
 (72) Sumanjit Singh; Wolfgang Wenzl  
 Prazo de Validade: 10 (dez) anos contados a partir de 22/04/2020, observadas as condições legais.



as condições legais.

**(11) PI 0714369-9 B1**

Código 16.1 - Concessão de Patente ou Certificado de Adição de Invenção

(22) 04/04/2007

(30) 14/07/2006 EP 06014634.7

(51) F03D 5/04 (2006.01), F03D 5/00 (2006.01)

(54) MÉTODO PARA A CONVERSÃO DE ENERGIA CINÉTICA E SISTEMA PARA IMPLEMENTAÇÃO DE REFERIDO MÉTODO

(73) NTS ENERGIE- UND TRANSPORTSYSTEME GMBH (DE)

(72) Uwe Ahrens

Prazo de Validade: 10 (dez) anos contados a partir de 22/04/2020, observadas as condições legais.

**(11) PI 0715818-1 B1**

Código 16.1 - Concessão de Patente ou Certificado de Adição de Invenção

(22) 20/08/2007

(30) 21/08/2006 EP 06 017336.6

(51) C07K 14/435 (2006.01)

(54) MÉTODO PARA PRODUZIR UMA BIBLIOTECA COMPREENDENDO DERIVADOS RECOMBINANTES DO DOMÍNIO DE HOMOLOGIA SRC 3 (SH3) DA QUINASE FYN

(73) EIDGENOESSISCHE TECHNISCHE HOCHSCHULE ZUERICH (CH)

(72) Dragan Grabulovski; Dario Neri

Prazo de Validade: 10 (dez) anos contados a partir de 22/04/2020, observadas as condições legais.

**(11) PI 0716332-0 B1**

Código 16.1 - Concessão de Patente ou Certificado de Adição de Invenção

(22) 19/10/2007

(30) 23/10/2006 US 60/862,522; 05/02/2007 US 60/888,146; 28/03/2007 US 60/908,484

(51) H04L 5/00 (2006.01), H04L 25/02 (2006.01), H04L 29/08 (2006.01), H04W 24/08 (2009.01), H04W 24/10 (2009.01), H04W 72/04 (2009.01), H04W 72/08 (2009.01), H04B 17/24 (2015.01), H04B 17/309 (2015.01), H04L 1/18 (2006.01), H04L 25/03 (2006.01), H04W 74/08 (2009.01)

(54) MÉTODO E APARELHO DE ENVIO DE INDICAÇÃO DE QUALIDADE DE CANAL POR MEIO DE UM CANAL COMPARTILHADO

(73) INTERDIGITAL TECHNOLOGY CORPORATION (US)

(72) Rocco Digirolamo; Paul Marinier; Sudheer A. Grandhi; Vincent Roy; CHRISTOPHER R. CAVE

Prazo de Validade: 10 (dez) anos contados a partir de 22/04/2020, observadas as condições legais.

**(11) PI 0716901-9 B1**

Código 16.1 - Concessão de Patente ou Certificado de Adição de Invenção

(22) 14/09/2007



---

	<p>(30) 15/09/2006 US 60/845.131 (51) H04W 4/42 (2018.01), H04B 7/185 (2006.01), H04W 28/16 (2009.01), H04W 4/02 (2018.01) (54) SISTEMA PARA TRANSFERIR CONTEÚDO E MÉTODO PARA ENTREGAR CONTEÚDO ENTRE UM VEÍCULO E OUTRA ENTIDADE (73) Thales Avionics, Inc. (US) (72) Kenneth A. Brady Jr.; Dan Reed; Bradley Foreman Prazo de Validade: 10 (dez) anos contados a partir de 22/04/2020, observadas as condições legais.</p>
<b>(11) PI 0717673-2 B1</b>	<p>Código 16.1 - Concessão de Patente ou Certificado de Adição de Invenção (22) 28/11/2007 (30) 28/11/2006 EP 06124918.1 (51) C08L 5/06 (2006.01), A61L 26/00 (2006.01) (54) COMPOSIÇÃO DE OLIGOGALACTURONANAS, BIOMATERIAL E TÊXTIL (73) UNIVERSITÉ DE NAMUR (BE) (72) JUAN CARLOS PINO CABRERA; PIERRE VAN CUTSEM Prazo de Validade: 10 (dez) anos contados a partir de 22/04/2020, observadas as condições legais.</p>
<b>(11) PI 0718255-4 B1</b>	<p>Código 16.1 - Concessão de Patente ou Certificado de Adição de Invenção (22) 31/10/2007 (30) 31/10/2006 US 60/863,740 (51) B60K 11/08 (2006.01), B60K 11/00 (2006.01), F01P 11/10 (2006.01) (54) VEÍCULO CAPAZ DE VIAGENS RODOVIÁRIAS NA ESTRADA (73) Enviro-Cool, Inc. (US) (72) George R. Sturmon; Edward M. Murray Prazo de Validade: 10 (dez) anos contados a partir de 22/04/2020, observadas as condições legais.</p>
<b>(11) PI 0719315-7 B1</b>	<p>Código 16.1 - Concessão de Patente ou Certificado de Adição de Invenção (22) 10/08/2007 (43) 29/12/2009 (51) G01N 33/569 (2006.01), G01N 33/48 (2006.01), C12Q 1/00 (2006.01) (54) DISPOSITIVO E MÉTODO PARA DIAGNÓSTICO PARASITOLÓGICO (73) Fundação Oswaldo Cruz (BR/RJ) (72) ARNON DIAS JURBERG; PAULO MARCOS ZECH COELHO; VANIA MARIA MELLO DIAS; HENRIQUE LEONEL LENZI Prazo de Validade: 10 (dez) anos contados a partir de 22/04/2020, observadas as condições legais.</p>
<b>(11) PI 0720466-3 B1</b>	<p>Código 16.1 - Concessão de Patente ou Certificado de Adição de Invenção (22) 14/12/2007</p>



(30) 15/12/2006 SE 0602746-0  
 (51) H04W 72/04 (2009.01), H04B 7/26 (2006.01), H04L 12/46 (2006.01), H04W 28/06 (2009.01), H04L 1/18 (2006.01)  
 (54) MÉTODO EM UM CONTROLADOR DE REDE DE RÁDIO, CONTROLADOR DE REDE DE RÁDIO, MÉTODO EM UM NÓ B, NÓ B, MÉTODO DE RECEBER DADOS EM UM EQUIPAMENTO DE USUÁRIO E EQUIPAMENTO DE USUÁRIO  
 (73) Telefonaktiebolaget LM Ericsson (publ) (SE)  
 (72) Anna Larmo; Stefan Wager; Janne Peisa; Johan Torsner; MATS SÅGFORS  
 Prazo de Validade: 10 (dez) anos contados a partir de 22/04/2020, observadas as condições legais.

**(11) PI 0800465-0 B1**

Código 16.1 - Concessão de Patente ou Certificado de Adição de Invenção  
 (22) 10/03/2008  
 (30) 20/03/2007 JP 2007-072365; 29/02/2008 JP 2008-050835  
 (43) 04/11/2008  
 (51) H04L 12/18 (2006.01), H04L 29/06 (2006.01)  
 (54) SISTEMA DE DIFUSÃO DE PROTOCOLO DE INTERNET, MULTIPLEXADOR E APARELHO DE RECEPÇÃO USADOS EM UM LADO DE RECEPÇÃO DO MESMO E MÉTODO PARA CONVERTER UMA PLURALIDADE DE FLUXOS DE TRANSPORTE EM PACOTES DE PROTOCOLO DE TRANSPORTE EM TEMPO REAL PARA UMA TRANSMISSÃO DE REDE DE PROTOCOLO DE INTERNET E TRANSMITIR OS PACOTES DE RTP CONVERTIDOS PARA UMA REDE DE DIFUSÃO NA REDE DE IP  
 (73) KABUSHIKI KAISHA TOSHIBA (TOSHIBA CORPORATION) (JP)  
 (72) KENJI KIMIYAMA; NAOKO SATOH; TETSUO MAEDA; YOSHIRO OSAKI  
 Prazo de Validade: 10 (dez) anos contados a partir de 22/04/2020, observadas as condições legais.

**(11) PI 0800473-0 B1**

Código 16.1 - Concessão de Patente ou Certificado de Adição de Invenção  
 (22) 05/03/2008  
 (43) 27/10/2009  
 (51) G01M 3/08 (2006.01)  
 (54) SISTEMA E PROCESSO PARA DETECÇÃO DE VAZAMENTO EM UMBILICAIS  
 (73) PETROLEO BRASILEIRO S.A. - PETROBRAS (BR/RJ)  
 (72) CLÁUDIO SOLIGO CAMERINI; LUIS CLÁUDIO SOUSA COSTA; ALEXANDRE SOARES RABELO; WILLIAM ALBUQUERQUE DA SILVA; JORGE LUIZ FARIAS BRITO; LUIZ ANTONIO LOBIANCO E SOUZA  
 Prazo de Validade: 10 (dez) anos contados a partir de 22/04/2020, observadas as condições legais.

**(11) PI 0800996-1 B1**

Código 16.1 - Concessão de Patente ou Certificado de Adição de Invenção



---

(22) 22/02/2008  
(30) 23/02/2007 JP 2007-043645; 06/09/2007 JP 2007-231134  
(43) 07/10/2008  
(51) F16D 48/06 (2006.01), B60K 20/00 (2006.01), B60W 10/10 (2012.01)  
(54) Veículo tipo de montar e método para detectar uma falha de embreagem  
(73) YAMAHA HATSUDOKI KABUSHIKI KAISHA (JP)  
(72) Kengo Minami  
Prazo de Validade: 10 (dez) anos contados a partir de 22/04/2020, observadas as condições legais.

---

**(11) PI 0801191-5 B1**

Código 16.1 - Concessão de Patente ou Certificado de Adição de Invenção  
(22) 24/04/2008  
(30) 25/04/2007 JP P2007-115028  
(43) 09/12/2008  
(51) G09G 5/00 (2006.01)  
(54) RECEPTOR DE DADOS, MÉTODO DE PROCESSAMENTO DE INFORMAÇÃO EM UM RECEPTOR DE DADOS, E, MEIO DE ARMAZENAMENTO LEGÍVEL POR COMPUTADOR  
(73) SONY CORPORATION (JP)  
(72) Masahiko Nakahama  
Prazo de Validade: 10 (dez) anos contados a partir de 22/04/2020, observadas as condições legais.

---

**(11) PI 0802390-5 B1**

Código 16.1 - Concessão de Patente ou Certificado de Adição de Invenção  
(22) 09/07/2008  
(43) 09/03/2010  
(51) C09K 8/584 (2006.01)  
(54) COMPOSIÇÃO DE MICROEMULSÃO E MÉTODO PARA RECUPERAÇÃO AVANÇADA DE PETRÓLEO PESADO  
(73) PETROLEO BRASILEIRO S.A. PETROBRAS (BR/RJ)  
(72) MÁRCIA CRISTINA KHALIL DE OLIVEIRA; GASPAR GONZÁLEZ MALDONADO  
Prazo de Validade: 10 (dez) anos contados a partir de 22/04/2020, observadas as condições legais.

---

**(11) PI 0804564-0 B1**

Código 16.1 - Concessão de Patente ou Certificado de Adição de Invenção  
(22) 23/10/2008  
(30) 24/10/2007 JP 2007-276514  
(43) 29/09/2009  
(51) F04B 27/14 (2006.01)  
(54) VÁLVULA DE CONTROLE DE DESLOCAMENTO PARA COMPRESSOR DE DESLOCAMENTO VARIÁVEL  
(73) Eagle Industry Co., Ltd. (JP)  
(72) Satoshi Umemura; Tatsuya Hirose; Yuji Hashimoto; Norio Uemura;



Ryosuke Cho; Keigo Shirafuji

Prazo de Validade: 10 (dez) anos contados a partir de 22/04/2020, observadas as condições legais.

**(11) PI 0804605-0 B1**

Código 16.1 - Concessão de Patente ou Certificado de Adição de Invenção

(22) 30/10/2008

(30) 06/11/2007 DE 10 2007 052 747.2

(43) 14/07/2009

(51) F02M 37/10 (2006.01), F02M 37/08 (2006.01), H01R 13/533 (2006.01), H01R 13/66 (2006.01)

(54) APARELHO ELÉTRICO E PLUGUE PARA UM APARELHO ELÉTRICO

(73) ROBERT BOSCH GMBH (DE)

(72) DANILO SILVA; ERIC JAHRSTORFER; ERIC PLANTIER; JENS GRINGER; PETER WEBER; CELSO EDUARDO FÁVERO; PHILIP DE HAAN; REINHARD DITTMANN

Prazo de Validade: 10 (dez) anos contados a partir de 22/04/2020, observadas as condições legais.

**(11) PI 0807800-9 B1**

Código 16.1 - Concessão de Patente ou Certificado de Adição de Invenção

(22) 22/01/2008

(30) 26/01/2007 CH 0125/07

(51) B05C 5/02 (2006.01), B05C 9/06 (2006.01)

(54) DISPOSITIVO E PROCESSO PARA DOSAGEM DE MASSAS E MASSAS ESPUMADAS

(73) Alex Knobel (CH) ; Daniel Walt (CH) ; HAAS-MONDOMIX B.V. (NL)

(72) Alex Knobel; Daniel Walt

Prazo de Validade: 10 (dez) anos contados a partir de 22/04/2020, observadas as condições legais.

**(11) PI 0808186-7 B1**

Código 16.1 - Concessão de Patente ou Certificado de Adição de Invenção

(22) 15/01/2008

(30) 06/02/2007 GB 0702242.9

(51) H04W 60/04 (2009.01), H04W 48/18 (2009.01), H04W 8/02 (2009.01)

(54) MÉTODO PARA REGISTRO DE UM TERMINAL MÓVEL EM UMA ÁREA DE COBERTURA DE CÉLULAS DE SOBREPOSIÇÃO, MÉTODO PARA DESLOCAMENTO DE UM TERMINAL MÓVEL EM UMA ÁREA DE COBERTURA DE CÉLULA DE SOBREPOSIÇÃO, E SISTEMA DE TELECOMUNICAÇÕES

(73) NOKIA TECHNOLOGIES OY (FI)

(72) Alessio Casati; Sudeep Kumar Palat; Christophe Demarez; SAID TATESH

Prazo de Validade: 10 (dez) anos contados a partir de 22/04/2020, observadas as condições legais.



<b>(11) PI 0812587-2 B1</b>	<p>Código 16.1 - Concessão de Patente ou Certificado de Adição de Invenção                      (22) 11/04/2008                      (30) 05/06/2007 EP 07 109579.8; 05/06/2007 EP 07 109580.6; 29/02/2008 EP 08 102148.7; 29/02/2008 EP 08 102149.5; 29/02/2008 EP 08 102147.9                      (51) A47J 31/06 (2006.01), A47J 31/22 (2006.01)                      (54) MÉTODO, SISTEMA E DISPOSITIVO PARA A PREPARAÇÃO DE BEBIDA OU ALIMENTO LÍQUIDO                      (73) SOCIÉTÉ DES PRODUITS NESTLÉ S.A. (CH)                      (72) Alfred Yoakim; Jean-Paul Denisart; Antoine Ryser                      Prazo de Validade: 10 (dez) anos contados a partir de 22/04/2020, observadas as condições legais.</p>
<b>(11) PI 0816325-1 B1</b>	<p>Código 16.1 - Concessão de Patente ou Certificado de Adição de Invenção                      (22) 04/09/2008                      (30) 11/09/2007 US 60/971,284; 24/04/2008 US 12/109,066                      (51) A61K 9/00 (2006.01), A61K 35/28 (2015.01), A61K 35/30 (2015.01), A61K 38/47 (2006.01)                      (54) COMPOSIÇÕES FARMACÊUTICAS PARA TRATAR UM SISTEMA NERVOSO CENTRAL DE UM MAMÍFERO E USO DA MESMA                      (73) William H. Frey II (US) ; Lusine Danielyan (DE) ; Christoph H. Gleiter (DE)                      (72) William H. Frey II; Lusine Danielyan; Christoph H. Gleiter                      Prazo de Validade: 10 (dez) anos contados a partir de 22/04/2020, observadas as condições legais.</p>
<b>(11) PI 0816827-0 B1</b>	<p>Código 16.1 - Concessão de Patente ou Certificado de Adição de Invenção                      (22) 18/09/2008                      (30) 18/09/2007 US 60/973,442; 02/10/2007 US 60/976.800; 29/10/2007 US 60/983.304; 17/09/2008 KR 10-2008-00991192                      (51) H04W 28/04 (2009.01), H04L 1/18 (2006.01), H04L 12/801 (2013.01), H04L 12/835 (2013.01), H04L 12/823 (2013.01), H04L 12/861 (2013.01), H04W 8/00 (2009.01), H04W 28/14 (2009.01), H04W 72/04 (2009.01)                      (54) Método utilizado por um aparelho em um sistema de comunicação sem fio para descartar uma unidade de dados de serviço do protocolo de convergência de dados em pacote do aparelho com base em um temporizador de descarte                      (73) LG Electronics, Inc. (KP)                      (72) Sung Jun Park; Yong Dae Lee; Seung June Yi; Sung Duck Chun                      Prazo de Validade: 10 (dez) anos contados a partir de 22/04/2020, observadas as condições legais.</p>
<b>(11) PI 0817108-4 B1</b>	<p>Código 16.1 - Concessão de Patente ou Certificado de Adição de Invenção                      (22) 19/09/2008                      (30) 21/09/2007 US 60/994,717                      (51) A61K 38/21 (2006.01)                      (54) COMPOSIÇÃO COMPREENDENDO UMA PROTEÍNA DE FUSÃO, KIT</p>



COMPREENDENDO A REFERIDA COMPOSIÇÃO E USO DA MESMA.

(73) The Regents of The University of California (US)

(72) Sherie L. Morrison; Tzu-Hsuan Huang; Caiyun Xuan

Prazo de Validade: 10 (dez) anos contados a partir de 22/04/2020, observadas as condições legais.

**(11) PI 0818936-6 B1**

Código 16.1 - Concessão de Patente ou Certificado de Adição de Invenção

(22) 21/10/2008

(30) 23/10/2007 DE 10 2007 050 471.5

(51) B23B 51/02 (2006.01)

(54) FERRAMENTA PARA USINAGEM COM LEVANTAMENTO DE APARAS DE PEÇAS A SEREM TRABALHADAS

(73) Mapal Fabrik Für Präzisionswerkzeuge Dr. Kress KG. (DE)

(72) Ulrich Krenzer

Prazo de Validade: 10 (dez) anos contados a partir de 22/04/2020, observadas as condições legais.

**(11) PI 0821373-9 B1**

Código 16.1 - Concessão de Patente ou Certificado de Adição de Invenção

(22) 18/12/2008

(30) 19/12/2007 FR 0759971

(51) A61K 9/00 (2006.01), A61K 9/08 (2006.01), A61K 9/20 (2006.01), A61K 47/02 (2006.01), A61K 38/00 (2006.01)

(54) COMPOSIÇÕES FARMACÊUTICAS CONTENDO AO MENOS UM PRINCÍPIO ATIVO PROTÉICO PROTEGIDO DE ENZIMAS DIGESTIVAS

(73) Farid Bennis (MA)

(72) Farid Bennis; Jean-Jacques Serrano

Prazo de Validade: 10 (dez) anos contados a partir de 22/04/2020, observadas as condições legais.

**(11) PI 0821658-4 B1**

Código 16.1 - Concessão de Patente ou Certificado de Adição de Invenção

(22) 15/12/2008

(30) 14/12/2007 EP PCT/EP2007/063979; 28/08/2008 EP 08 163163.2

(51) C07K 16/28 (2006.01), C12N 15/13 (2006.01), A61K 39/395 (2006.01), A61P 29/00 (2006.01), A61P 37/06 (2006.01)

(54) ANTICORPO MONOCLONAL HUMANO OU UM FRAGMENTO DE LIGAÇÃO AO ANTÍGENO DO MESMO QUE SE LIGA A HNKG2D E SEUS USOS

(73) NOVO NORDISK A/S (DK)

(72) Peter Andreas Nicolai Reumert Wagtman; Inger Lund Pedersen; Anders Svensson; BIRGITTE URSØ

Prazo de Validade: 10 (dez) anos contados a partir de 22/04/2020, observadas as condições legais.



<b>(11) PI 0821882-0 B1</b>	<p>Código 16.1 - Concessão de Patente ou Certificado de Adição de Invenção                  (22) 16/01/2008                  (51) H03G 3/30 (2006.01)                  (54) CIRCUITO DE CONTROLE DE GANHO AUTOMÁTICO E MÉTODO DE CONTROLE DE GANHO AUTOMÁTICO COM FEEDBACK DE CONTROLADOR DE ESTADO DE MÁQUINA                  (73) INTERDIGITAL MADISON PATENT HOLDINGS (FR)                  (72) ROD ANTHONY DIEMER; Robert Andrew Rhodes; MARK ALAN SCHULTZ                  Prazo de Validade: 10 (dez) anos contados a partir de 22/04/2020, observadas as condições legais.</p>
<b>(11) PI 0821923-0 B1</b>	<p>Código 16.1 - Concessão de Patente ou Certificado de Adição de Invenção                  (22) 25/12/2008                  (30) 27/12/2007 JP 2007-337008                  (51) B25F 5/00 (2006.01), H02K 5/22 (2006.01)                  (54) FERRAMENTA MECÂNICA                  (73) Makita Corporation (JP)                  (72) Hitoshi Sengiku                  Prazo de Validade: 10 (dez) anos contados a partir de 22/04/2020, observadas as condições legais.</p>
<b>(11) PI 0821981-8 B1</b>	<p>Código 16.1 - Concessão de Patente ou Certificado de Adição de Invenção                  (22) 19/12/2008                  (30) 11/01/2008 DE 10 2008 003 923.3                  (51) B60B 17/00 (2006.01), F16D 65/12 (2006.01)                  (54) RODA PARA TRILHOS                  (73) Knorr-Bremse Systeme Für Schienenfahrzeuge GMBH (DE)                  (72) Xavier Wirth; Christian Mosbach                  Prazo de Validade: 10 (dez) anos contados a partir de 22/04/2020, observadas as condições legais.</p>
<b>(11) PI 0822466-8 B1</b>	<p>Código 16.1 - Concessão de Patente ou Certificado de Adição de Invenção                  (22) 04/12/2008                  (30) 28/03/2008 JP 2008-087150                  (51) B21B 19/04 (2006.01), B21B 27/00 (2006.01), B21B 27/02 (2006.01), B21B 27/10 (2006.01)                  (54) MÉTODO PARA A PRODUÇÃO DE UM TUBO DE AÇO SEM COSTURA DE ALTA LIGA                  (73) NIPPON STEEL CORPORATION (JP)                  (72) KENICHI SAITOU                  Prazo de Validade: 10 (dez) anos contados a partir de 22/04/2020, observadas as condições legais.</p>



---

**(11) PI 0822709-8 B1** Código 16.1 - Concessão de Patente ou Certificado de Adição de Invenção  
 (22) 15/12/2008  
 (30) 19/06/2008 US 61/073808  
 (51) H04W 74/08 (2009.01)  
 (54) MÉTODO PARA POSSIBILITAR QUE UM EQUIPAMENTO DO USUÁRIO EFETUE UM ACESSO RANDÔMICO COM BASE EM CONTENÇÃO, ESTAÇÃO DE RÁDIO BASE, EQUIPAMENTO DO USUÁRIO, E, SISTEMA DE TELECOMUNICAÇÕES  
 (73) Telefonaktiebolaget Lm Ericsson ( Publ ) (SE)  
 (72) Michael Meyer; MAGNUS LINDSTRÖM  
 Prazo de Validade: 10 (dez) anos contados a partir de 22/04/2020, observadas as condições legais.

---

**(11) PI 0822765-9 B1** Código 16.1 - Concessão de Patente ou Certificado de Adição de Invenção  
 (22) 29/10/2008  
 (30) 05/09/2008 US 12/230,822  
 (51) G06F 9/22 (2006.01), G06F 9/24 (2006.01), G06F 9/30 (2018.01)  
 (54) MÉTODO IMPLEMENTADO POR COMPUTADOR PARA PROVER PROCESSOS DE DESLIGAMENTO HÍBRIDO E PARTIDA RÁPIDA PARA UM SISTEMA DE COMPUTADOR, SISTEMA PARA PROVER DESLIGAMENTO HÍBRIDO E PARTIDA RÁPIDA E COMPUTADOR  
 (73) HEWLETT-PACKARD DEVELOPMENT COMPANY, L.P. (US)  
 (72) HYEJUNG YI; VICKY HE  
 Prazo de Validade: 10 (dez) anos contados a partir de 22/04/2020, observadas as condições legais.

---

**(11) PI 0822905-8 B1** Código 16.1 - Concessão de Patente ou Certificado de Adição de Invenção  
 (22) 18/06/2008  
 (51) A01K 41/02 (2006.01)  
 (54) MÉTODO PARA O TRATAMENTO DE PRODUTOS, E, CÂMARA CLIMÁTICA  
 (73) HATCHTECH GROUP B.V. (NL)  
 (72) Tjitze Meter  
 Prazo de Validade: 10 (dez) anos contados a partir de 22/04/2020, observadas as condições legais.

---

**(11) PI 0823409-4 B1** Código 16.1 - Concessão de Patente ou Certificado de Adição de Invenção  
 (22) 30/12/2008  
 (51) H04B 7/022 (2017.01), H04B 7/026 (2017.01), H04B 7/06 (2006.01)  
 (54) MÉTODO DE ARRANJAR TROCA DE SINAIS ENTRE TERMINAIS DE USUÁRIO EM UM SISTEMA DE COMUNICAÇÃO CELULAR E PELO MENOS UMA ESTAÇÃO BASE, SISTEMA DE ANTENA DISTRIBUÍDA, E, MEMÓRIA LEGÍVEL POR COMPUTADOR  
 (73) TELECOM ITALIA S.P.A. (IT)



---

(72) Mauro Boldi; Paolo Gianola; Bruno Melis; Alfredo Ruscitto  
 Prazo de Validade: 10 (dez) anos contados a partir de 22/04/2020, observadas as condições legais.

---

**(11) PI 0900110-7 B1** Código 16.1 - Concessão de Patente ou Certificado de Adição de Invenção  
 (22) 26/01/2009  
 (30) 01/02/2008 US 12/024,656  
 (43) 22/09/2009  
 (51) F16J 15/00 (2006.01), F16J 15/16 (2006.01)  
 (54) VEDAÇÃO DINÂMICA BIDIRECIONAL E MÉTODO PARA CAPTURAR UM LUBRIFICANTE  
 (73) FREUDENBERG-NOK GENERAL PARTNERSHIP (US)  
 (72) Vahidin Alajbegovic  
 Prazo de Validade: 10 (dez) anos contados a partir de 22/04/2020, observadas as condições legais.

---

**(11) PI 0900938-8 B1** Código 16.1 - Concessão de Patente ou Certificado de Adição de Invenção  
 (22) 23/03/2009  
 (30) 24/03/2008 US 12/053747  
 (43) 01/12/2009  
 (51) B05B 1/00 (2006.01)  
 (54) MÁQUINA AGRÍCOLA, E, ARRANJO PARA PROVER UM FLUIDO E MÉTODO PARA DISPENSAR UM FLUIDO PARA UM SISTEMA DISPENSADOR  
 (73) DEERE & COMPANY (US)  
 (72) ROBERT L. CARUSO  
 Prazo de Validade: 10 (dez) anos contados a partir de 22/04/2020, observadas as condições legais.

---

**(11) PI 0900945-0 B1** Código 16.1 - Concessão de Patente ou Certificado de Adição de Invenção  
 (22) 17/04/2009  
 (30) 18/04/2008 DE 20 2008 005 465.6  
 (43) 26/01/2010  
 (51) F16L 37/32 (2006.01)  
 (54) VÁLVULA DE ALÍVIO  
 (73) VOSS AUTOMOTIVE GMBH (DE)  
 (72) Ulrich Hiltmann; Stefan Hemmert  
 Prazo de Validade: 10 (dez) anos contados a partir de 22/04/2020, observadas as condições legais.

---

**(11) PI 0902339-9 B1** Código 16.1 - Concessão de Patente ou Certificado de Adição de Invenção  
 (22) 01/07/2009  
 (43) 09/03/2011



(51) F02F 5/00 (2006.01)  
 (54) ANEL DE PISTÃO  
 (73) Mahle Metal Leve S/A (BR/SP)  
 (72) Juliano Avelar Araujo  
 Prazo de Validade: 10 (dez) anos contados a partir de 22/04/2020, observadas as condições legais.

**(11) PI 0903064-6 B1**

Código 16.1 - Concessão de Patente ou Certificado de Adição de Invenção  
 (22) 13/02/2009  
 (30) 14/02/2008 US 12/031,580  
 (43) 25/05/2010  
 (51) A61B 1/00 (2006.01), A61B 17/03 (2006.01)  
 (54) INSTRUMENTO CIRÚRGICO DE CORTE E FIXAÇÃO ACIONADO A MOTOR COM CIRCUITO DE CONTROLE PARA OTIMIZAR O USO DE BATERIA  
 (73) ETHICON ENDO-SURGERY, INC. (US)  
 (72) David C. Yates; THOMAS W. HUITEMA; FREDERICK E. SHELTON, IV  
 Prazo de Validade: 10 (dez) anos contados a partir de 22/04/2020, observadas as condições legais.

**(11) PI 0905795-1 B1**

Código 16.1 - Concessão de Patente ou Certificado de Adição de Invenção  
 (22) 20/01/2009  
 (30) 31/01/2008 US 61/025,129; 26/03/2008 DE 10 2008 015 702.3  
 (51) G10L 21/02 (2013.01)  
 (54) DISPOSITIVO E MÉTODO PARA UMA EXTENSÃO DE LARGURA DE BANDA DE UM SINAL DE ÁUDIO  
 (73) FRAUNHOFER-GESELLSCHAFT ZUR FÖERDERUNG DER ANGEWANDTEN FORSCHUNG E.V. (DE)  
 (72) NAGEL, FREDERIK; DISCH, SASCHA; NEUENDORF, MAX  
 Prazo de Validade: 10 (dez) anos contados a partir de 22/04/2020, observadas as condições legais.

**(11) PI 0906183-5 B1**

Código 16.1 - Concessão de Patente ou Certificado de Adição de Invenção  
 (22) 12/03/2009  
 (30) 18/03/2008 JP 2008-069473  
 (51) B65B 35/40 (2006.01), B65B 35/46 (2006.01), B65B 35/54 (2006.01), B65G 33/06 (2006.01), B65H 33/16 (2006.01)  
 (54) DISPOSITIVO DE AGRUPAMENTO DE PRODUTO  
 (73) ORION MACHINERY CO., LTD. (JP)  
 (72) YASUYUKI IWASAKI  
 Prazo de Validade: 10 (dez) anos contados a partir de 22/04/2020, observadas as condições legais.



<b>(11) PI 0906317-0 B1</b>	<p>Código 16.1 - Concessão de Patente ou Certificado de Adição de Invenção                      (22) 01/04/2009                      (30) 02/04/2008 FI 20085277                      (51) A61F 6/14 (2006.01)                      (54) SISTEMA INTRAUTERINO PARA PERÍODOS LONGOS DE INSERÇÃO DENTRO DA CAVIDADE UTERINA E MÉTODO PARA FABRICAR UM SISTEMA INTRAUTERINO                      (73) BAYER SCHERING PHARMA OY (FI)                      (72) PIRJO KORTESUO; ULLA CALVO ALONSO; PIRJO INKI; HARRI JUKARAINEN; ILKKA JUTILA; JUHA LEHTINEN; EEVA LUKKARI-LAX; HEIKKI LYYTIKÄINEN; JOACHIM MOEDE; HANNU NIKANDER; PIRJO SALLINEN; TAINA TJÄDER; ANDREW MACLEOD; MICHAEL NOBLE; DAVID WHITAKER                      Prazo de Validade: 10 (dez) anos contados a partir de 22/04/2020, observadas as condições legais.</p>
<b>(11) PI 0908310-3 B1</b>	<p>Código 16.1 - Concessão de Patente ou Certificado de Adição de Invenção                      (22) 08/05/2009                      (30) 08/05/2008 US 61/127,272                      (51) F16D 55/00 (2006.01)                      (54) ARRANJO DE DISCO DE FREIO                      (73) RASSINI FRENOS, S.A. DE C.V. (MX)                      (72) BRIAN KEITH-ROBERT ANDERSON                      Prazo de Validade: 10 (dez) anos contados a partir de 22/04/2020, observadas as condições legais.</p>
<b>(11) PI 0908770-2 B1</b>	<p>Código 16.1 - Concessão de Patente ou Certificado de Adição de Invenção                      (22) 02/03/2009                      (30) 18/03/2008 DE 10 2008 014 691.9                      (51) B64C 1/14 (2006.01), B64C 1/32 (2006.01), B64D 25/00 (2006.01), B64D 25/12 (2006.01), E05B 51/02 (2006.01), F42B 3/00 (2006.01)                      (54) DISPOSITIVO PARA ABRIR UMA PORTA DE PASSAGEIROS DE UMA AERONAVE EM CASO DE EMERGÊNCIA                      (73) AIRBUS HELICOPTERS DEUTSCHLAND GMBH (DE)                      (72) Stefan Andres; Hans Bartosch; Wolfgang Buchs; Manfred Held; Rainer Hertie                      Prazo de Validade: 10 (dez) anos contados a partir de 22/04/2020, observadas as condições legais.</p>
<b>(11) PI 0909382-6 B1</b>	<p>Código 16.1 - Concessão de Patente ou Certificado de Adição de Invenção                      (22) 02/03/2009                      (30) 27/03/2008 FR 0851974                      (51) B21F 23/00 (2006.01), B21D 43/08 (2006.01)                      (54) ESTAÇÃO DE FORNECIMENTO                      (73) Numalliance (FR)</p>



(72) Joel Etienne

Prazo de Validade: 10 (dez) anos contados a partir de 22/04/2020, observadas as condições legais.

**(11) PI 0909453-9 B1**

Código 16.1 - Concessão de Patente ou Certificado de Adição de Invenção

(22) 30/03/2009

(30) 28/03/2008 GB 0805713.5

(51) F03D 1/06 (2006.01), B32B 27/08 (2006.01), B32B 7/12 (2006.01), B32B 7/14 (2006.01)

(54) PÁ DE HÉLICE DE TURBINA EÓLICA E MÉTODOS PARA FABRICAR E PARA REPARAR UMA PÁ DE HÉLICE DE TURBINA EÓLICA

(73) BLADE DYNAMICS LIMITED (GB)

(72) Paul Rudling

Prazo de Validade: 10 (dez) anos contados a partir de 22/04/2020, observadas as condições legais.

**(11) PI 0912060-2 B1**

Código 16.1 - Concessão de Patente ou Certificado de Adição de Invenção

(22) 07/07/2009

(30) 06/08/2008 CH 1229/08

(51) A61B 5/026 (2006.01), A61B 5/1455 (2006.01), A61B 5/1459 (2006.01), A61M 25/00 (2006.01)

(54) CATETER PARA MEDIR UM FLUXO DE SANGUE ATRAVÉS DE UM TECIDO DO CORPO E DISPOSITIVO PARA MEDIR O FLUXO DE SANGUE ATRAVÉS DE UM TECIDO DO CORPO

(73) CARAG AG (CH)

(72) KUNO LIMACHER; JÉRÔME BERNHARD; JÖRG HUMMEN; JEVGENIJ MANNHART; CLAUDIO STEINER

Prazo de Validade: 10 (dez) anos contados a partir de 22/04/2020, observadas as condições legais.

**(11) PI 0913910-9 B1**

Código 16.1 - Concessão de Patente ou Certificado de Adição de Invenção

(22) 13/06/2009

(30) 03/07/2008 DE 102008031165.0

(51) C04B 33/32 (2006.01)

(54) Processo para produzir argila calcinada

(73) Outotec Oyj (FI)

(72) Edgar Gasafi; Frank Siewert; Nicola Anastasijevic; Dietrich Werner

Prazo de Validade: 10 (dez) anos contados a partir de 22/04/2020, observadas as condições legais.

**(11) PI 0915358-6 B1**

Código 16.1 - Concessão de Patente ou Certificado de Adição de Invenção

(22) 15/05/2009

(30) 13/06/2008 US 61/061,572



(51) G10L 19/00 (2013.01), G10L 21/02 (2013.01)  
 (54) MÉTODO E APARELHO PARA A OCULTAÇÃO DE ERRO DE QUADRO EM DADOS DE ÁUDIO CODIFICADOS USANDO CODIFICAÇÃO DE EXTENSÃO  
 (73) NOKIA TECHNOLOGIES OY (FI)  
 (72) MIKKO TAMMI; LASSE LAAKSONEN; ADRIANA VASILACHE; ANSSI RÄMÖ  
 Prazo de Validade: 10 (dez) anos contados a partir de 22/04/2020, observadas as condições legais.

**(11) PI 0915469-8 B1**

Código 16.1 - Concessão de Patente ou Certificado de Adição de Invenção  
 (22) 03/07/2009  
 (30) 08/07/2008 EP 08159919.3  
 (51) F23D 14/14 (2006.01)  
 (54) QUEIMADOR RADIANTE  
 (73) SOLARONICS S.A. (FR)  
 (72) Koen Claerbout; Geert Dumortier; Valérie Olalde  
 Prazo de Validade: 10 (dez) anos contados a partir de 22/04/2020, observadas as condições legais.

**(11) PI 0915760-3 B1**

Código 16.1 - Concessão de Patente ou Certificado de Adição de Invenção  
 (22) 15/07/2009  
 (30) 15/07/2008 US 61/080,789; 14/07/2009 US 12/502,787  
 (51) H04R 27/00 (2006.01)  
 (54) SISTEMA DE SEGURANÇA E DETECÇÃO DE INCÊNDIO DE ÁREA AMPLA  
 (73) SIEMENS INDUSTRY, INC. (US)  
 (72) Karen D. Lontka; Lev M. Barsky; Paul Strelecki  
 Prazo de Validade: 10 (dez) anos contados a partir de 22/04/2020, observadas as condições legais.

**(11) PI 0915872-3 B1**

Código 16.1 - Concessão de Patente ou Certificado de Adição de Invenção  
 (22) 15/07/2009  
 (30) 15/07/2008 FR 08/04033  
 (51) B60S 1/38 (2006.01), B60S 1/40 (2006.01), B60S 1/52 (2006.01)  
 (54) HASTE DE LIMPADOR DE PÁRA-BRISA  
 (73) VALEO SYSTEMES D'ESSUYAGE (FR)  
 (72) Gérald Caillot; Jean-Michel Jarasson; Vincent Izabel  
 Prazo de Validade: 10 (dez) anos contados a partir de 22/04/2020, observadas as condições legais.

**(11) PI 0917353-6 B1**

Código 16.1 - Concessão de Patente ou Certificado de Adição de Invenção  
 (22) 27/08/2009



(30) 29/08/2008 NO 20083740  
 (51) F25J 1/02 (2006.01)  
 (54) MÉTODO E SISTEMA PARA A PRODUÇÃO DE GÁS NATURAL LIQUEFEITO  
 (73) Hamworthy Oil & Gas Systems AS (NO)  
 (72) Arne Jakobsen; Bjorn Harald Haukedal; Carl Jorgen Rummelhoff  
 Prazo de Validade: 10 (dez) anos contados a partir de 22/04/2020, observadas as condições legais.

**(11) PI 0917782-5 B1**

Código 16.1 - Concessão de Patente ou Certificado de Adição de Invenção  
 (22) 19/11/2009  
 (30) 17/12/2008 US 61/138,319  
 (51) G06F 19/00 (1995.01)  
 (54) Sistema e método para armazenar imagens de pacientes em um sistema hospitalar  
 (73) KONINKLIJKE PHILIPS N.V. (NL)  
 (72) RICHARD VDOVJAK; ANCA IOANA DANIELA BUCUR; JOHAN GERHARD HERMAN REUZEL  
 Prazo de Validade: 10 (dez) anos contados a partir de 22/04/2020, observadas as condições legais.

**(11) PI 0919570-0 B1**

Código 16.1 - Concessão de Patente ou Certificado de Adição de Invenção  
 (22) 13/10/2009  
 (30) 10/10/2008 US 61/104545  
 (51) B63B 35/44 (2006.01), E21B 15/02 (2006.01)  
 (54) ESTRUTURA DE OFFSHORE SEMISSUBMERSÍVEL  
 (73) HORTON WISON DEEPWATER, INC. (US)  
 (72) Arcandra Tahar; Edward E. Horton III  
 Prazo de Validade: 10 (dez) anos contados a partir de 22/04/2020, observadas as condições legais.

**(11) PI 0919733-8 B1**

Código 16.1 - Concessão de Patente ou Certificado de Adição de Invenção  
 (22) 07/12/2009  
 (30) 12/01/2009 US 61/144,005  
 (51) F16C 17/02 (2006.01), F16C 33/10 (2006.01)  
 (54) BUCHA PARA USO EM UM MANCAL DE MUNHÃO  
 (73) DOW GLOBAL TECHNOLOGIES LLC (US)  
 (72) CURTIS DONALD MODTLAND; HUA BAI  
 Prazo de Validade: 10 (dez) anos contados a partir de 22/04/2020, observadas as condições legais.

**(11) PI 0920782-1 B1**

Código 16.1 - Concessão de Patente ou Certificado de Adição de Invenção  
 (22) 27/10/2009



(30) 30/10/2008 US 12/290,395  
 (51) G06F 9/06 (2006.01), G06F 9/22 (2006.01), G06F 9/30 (2018.01)  
 (54) APARELHO, MÉTODO E SISTEMA PARA EXECUTAR FUSÃO EFICIENTE DE INSTRUÇÕES  
 (73) Intel Corporation (US)  
 (72) Ido Ouziel; Lihu Rappoport; Robert Valentine; Ron Gabor; Pankaj Raghuvanshi  
 Prazo de Validade: 10 (dez) anos contados a partir de 22/04/2020, observadas as condições legais.

**(11) PI 0920893-3 B1**

Código 16.1 - Concessão de Patente ou Certificado de Adição de Invenção  
 (22) 15/09/2009  
 (30) 23/09/2008 FR 08/05214; 27/11/2008 FR 08/06673  
 (51) G06K 19/06 (2006.01)  
 (54) CÓDIGO COM ZONAS GEOMÉTRICAS CUJAS FORMAS E/OU CORES VARIAM DE ACORDO COM UMA MENSAGEM, PROCESSO E DISPOSITIVO DE AUTENTICAÇÃO DO MESMO  
 (73) Advanced Track & Trace (FR)  
 (72) Justin Picard; Jean-Pierre Massicot; Alain Foucou; Zbigniew Sagan  
 Prazo de Validade: 10 (dez) anos contados a partir de 22/04/2020, observadas as condições legais.

**(11) PI 0923071-8 B1**

Código 16.1 - Concessão de Patente ou Certificado de Adição de Invenção  
 (22) 03/12/2009  
 (30) 18/12/2008 DE 10 2008 063 517.0  
 (51) A61M 5/30 (2006.01)  
 (54) INJETOR DESCARTÁVEL SEM AGULHA COM UM ALOJAMENTO  
 (73) LTS LOHMANN THERAPIE-SYSTEME AG (DE)  
 (72) Rudolf Matusch  
 Prazo de Validade: 10 (dez) anos contados a partir de 22/04/2020, observadas as condições legais.

**(11) PI 0923328-8 B1**

Código 16.1 - Concessão de Patente ou Certificado de Adição de Invenção  
 (22) 10/12/2009  
 (30) 10/12/2008 FR 0858433  
 (51) B63B 9/06 (1974.07), E02B 17/02 (2006.01)  
 (54) DISPOSITIVO DE TRANSPORTE E DE INSTALAÇÃO DE UMA PONTE DE UMA PLATAFORMA DE EXPLORAÇÃO DE PETRÓLEO NO MAR SOBRE UMA ESTRUTURA DE SUPORTE FLUTUANTE OU FIXA  
 (73) TECHNIP FRANCE (FR)  
 (72) Shopie Ytournal; Thomas Coudray; Jean-Claude Naudin; Philippe Weber  
 Prazo de Validade: 10 (dez) anos contados a partir de 22/04/2020, observadas as condições legais.



---

**(11) PI 0925030-1 B1** Código 16.1 - Concessão de Patente ou Certificado de Adição de Invenção  
 (22) 24/06/2009  
 (51) G05D 11/13 (2006.01)  
 (54) INSTALAÇÃO E PROCESSO PARA A PRODUÇÃO CONTÍNUA DE UMA MISTURA LÍQUIDA  
 (73) MITECO AG (CH) ; ANGELO CADEO (CH)  
 (72) Angelo Cadeo; THOMAS EGGLEER  
 Prazo de Validade: 10 (dez) anos contados a partir de 22/04/2020, observadas as condições legais.

---

**(11) PI 1003797-7 B1** Código 16.1 - Concessão de Patente ou Certificado de Adição de Invenção  
 (22) 12/03/2010  
 (43) 15/01/2013  
 (51) A61G 5/10 (2006.01), B60B 33/00 (2006.01)  
 (54) RODÍZIO FRONTAL PARA CADEIRA DE RODAS DOTADO COM ESTRUTURAS ARTICULÁVEL E ELEMENTO AMORTECEDOR.  
 (73) P&MC MARCAS E LICENCIAMENTOS LTDA (BR/SP)  
 (72) PABLO MOYA RUIZ DE ABREU; MARIA CAROLINA KOBYLANSKI  
 Prazo de Validade: 10 (dez) anos contados a partir de 22/04/2020, observadas as condições legais.

---

**(11) PI 1005150-3 B1** Código 16.1 - Concessão de Patente ou Certificado de Adição de Invenção  
 (22) 18/01/2010  
 (30) 16/01/2009 EP 09150777.2  
 (51) C23C 2/30 (2006.01), C23C 2/06 (2006.01)  
 (54) PROCESSO PARA GALVANIZAÇÃO POR IMERSÃO A QUENTE  
 (73) FONTAINE HOLDINGS NV (BE)  
 (72) DAVID WARICHET; GENTIANA KONE; ANTHONY VERVISHC  
 Prazo de Validade: 10 (dez) anos contados a partir de 22/04/2020, observadas as condições legais.

---

**(11) PI 1005855-9 B1** Código 16.1 - Concessão de Patente ou Certificado de Adição de Invenção  
 (22) 17/09/2010  
 (43) 15/01/2013  
 (51) C12N 15/12 (2006.01), C12N 15/81 (2006.01), A61K 39/00 (2006.01)  
 (54) PROCESSOS DE PRODUÇÃO E PURIFICAÇÃO DE PROTEINA SML 4 RECOMBINANTE EM PICHIA PASTORIS  
 (73) FUNDAÇÃO OSWALDO CRUZ (BR/RJ)  
 (72) Miriam Tendler; CELSO RAUL ROMERO RAMOS; ANDREW J. G. SIMPSON  
 Prazo de Validade: 20 (vinte) anos contados a partir de 17/09/2010, observadas as condições legais.



---

**(11) PI 1005947-4 B1** Código 16.1 - Concessão de Patente ou Certificado de Adição de Invenção  
 (22) 24/02/2010  
 (30) 25/02/2009 GB 090311972  
 (51) B07B 1/49 (2006.01), B07B 1/46 (2006.01), B01D 33/00 (2006.01)  
 (54) METODO PARA PRODUZIR UMA TELA DE FILTRAGEM  
 (73) AXIOM PROCESS LIMITED (GB)  
 (72) MARSHALL GRAHAM BAILEY  
 Prazo de Validade: 10 (dez) anos contados a partir de 22/04/2020, observadas as condições legais.

---

**(11) PI 1006682-9 B1** Código 16.1 - Concessão de Patente ou Certificado de Adição de Invenção  
 (22) 14/04/2010  
 (30) 16/04/2009 EP 09158044.9  
 (51) G06F 19/00 (1995.01)  
 (54) MÉTODO PARA A QUANTIFICAÇÃO RELATIVA DE NO MÍNIMO UM ÁCIDO NUCLEICO ALVO EM UMA AMOSTRA, MÉTODO PARA A QUANTIFICAÇÃO ABSOLUTA DE NO MÍNIMO UM ÁCIDO NUCLEICO ALVO EM UMA AMOSTRA, MEIOS LEGÍVEIS POR MÁQUINA E EQUIPAMENTO PARA A ANÁLISE DAS AMOSTRAS DE ÁCIDO NUCLEICO  
 (73) KONINKLIJKE PHILIPS N.V. (NL)  
 (72) JOSEPHUS ARNOLDUS KAHLMAN; BIN YIN; TAMARA NIJSEN  
 Prazo de Validade: 10 (dez) anos contados a partir de 22/04/2020, observadas as condições legais.

---

**(11) PI 1007050-8 B1** Código 16.1 - Concessão de Patente ou Certificado de Adição de Invenção  
 (22) 15/01/2010  
 (30) 16/01/2009 US 61/145,223  
 (51) G10L 21/02 (2013.01)  
 (54) SISTEMA PARA GERAR UM COMPONENTE DE FREQUÊNCIA ALTA DE UM SINAL DE ÁUDIO E MÉTODO PARA REALIZAR RECONSTRUÇÃO DE FREQUÊNCIA ALTA DE UM COMPONENTE DE FREQUÊNCIA ALTA  
 (73) DOLBY INTERNATIONAL AB (NL)  
 (72) Lars Villemoes; Per Hedelin  
 Prazo de Validade: 10 (dez) anos contados a partir de 22/04/2020, observadas as condições legais.

---

**(11) PI 1007946-7 B1** Código 16.1 - Concessão de Patente ou Certificado de Adição de Invenção  
 (22) 11/02/2010  
 (30) 13/02/2009 US 12/370938  
 (51) G02C 7/02 (2006.01)  
 (54) APARELHO ÓPTICO DE FOCO VARIÁVEL, E, CONJUNTO DE VIDROS ÓPTICOS  
 (73) ADLENS BEACON, INC. (US)



(72) Amitava Gupta; Karim Haroud; Urban Schnell

Prazo de Validade: 10 (dez) anos contados a partir de 22/04/2020, observadas as condições legais.

**(11) PI 1008460-6 B1**

Código 16.1 - Concessão de Patente ou Certificado de Adição de Invenção

(22) 15/02/2010

(30) 19/02/2009 US 61/153,671; 28/01/2010 US 12/695,754

(51) E21B 23/08 (2006.01)

(54) SISTEMA PARA USO EM UM POÇO, SISTEMA PARA USO EM FURO DE POÇO, MECANISMO DE FALHA NO ESTADO, E MÉTODO PARA OPERAR UM MECANISMO DE FALHA NO ESTADO

(73) PRAD RESEARCH AND DEVELOPMENT LIMITED (UK)

(72) Ogzhan Guven; Seth Conaway; Ricardo Martinez; Frank Coss

Prazo de Validade: 10 (dez) anos contados a partir de 22/04/2020, observadas as condições legais.

**(11) PI 1008957-8 B1**

Código 16.1 - Concessão de Patente ou Certificado de Adição de Invenção

(22) 11/03/2010

(30) 11/03/2009 KR 10-2009-0020913; 08/01/2010 KR 10-2010-0002027; 10/03/2010 KR 10-2010-0021532

(51) C12Q 1/68 (2018.01), C12M 1/38 (2006.01), C12N 15/09 (2006.01)

(54) MÉTODO PARA DETECÇÃO SIMULTÂNEA DE UMA PLURALIDADE DE ÁCIDOS NUCLEICOS ALVO EXECUTADO POR UM SISTEMA DE ANÁLISE INTEGRADA EM TEMPO REAL DE ÁCIDOS NUCLEICOS ALVO

(73) BIONEER CORPORATION (KR)

(72) Yu-Jeong Kim; Wan-Lim Koo; Jong-Hoon Kim; Dae-Jin Jang; Jin-Cheol Seo; Seong-Youl Kim; Hae-Joon Park; Han Oh Park

Prazo de Validade: 10 (dez) anos contados a partir de 22/04/2020, observadas as condições legais.

**(11) PI 1009030-4 B1**

Código 16.1 - Concessão de Patente ou Certificado de Adição de Invenção

(22) 24/06/2010

(30) 24/06/2009 US 12/490.492

(51) B07B 1/28 (2006.01), B07B 1/46 (2006.01), B07B 13/16 (2006.01), B07B 13/18 (2006.01)

(54) APARELHAGEM PARA SEPARAR SÓLIDOS DOS FLUIDOS DE PERFURAÇÃO CARREGADOS DE SÓLIDOS E DIMENSIONAR OS SÓLIDOS E MÉTODO PARA SEPARAR SÓLIDOS DOS FLUIDOS DE PERFURAÇÃOCARREGADOS DE SÓLIDOS E DIMENSIONAR SELETIVAMENTE OS SÓLIDOS

(73) NATIONAL OILWELL VARCO, L.P (US)

(72) GEORGE ALEXANDER BURNETT

Prazo de Validade: 20 (vinte) anos contados a partir de 24/06/2010, observadas as condições legais.



---

as condições legais.

---

**(11) PI 1010060-1 B1** Código 16.1 - Concessão de Patente ou Certificado de Adição de Invenção  
(22) 16/06/2010  
(30) 17/06/2009 US 61/187,764  
(51) F16H 57/08 (2006.01), F16H 48/10 (2012.01)  
(54) DIFERENCIAL  
(73) EATON CORPORATION (US)  
(72) STEPHEN RADZEVICH; PAUL NORMAN HERRMANN  
Prazo de Validade: 20 (vinte) anos contados a partir de 16/06/2010, observadas as condições legais.

---

**(11) PI 1010459-3 B1** Código 16.1 - Concessão de Patente ou Certificado de Adição de Invenção  
(22) 08/10/2010  
(30) 08/10/2009 EP 09 172581.2  
(43) 09/04/2013  
(51) B60C 25/00 (2006.01)  
(54) MÁQUINA PARA MONTAGEM E REMOÇÃO DE PNEU.  
(73) Bertrand du Quesne (BE)  
(72) Bertrand du Quesne  
Prazo de Validade: 20 (vinte) anos contados a partir de 08/10/2010, observadas as condições legais.

---

**(11) PI 1010650-2 B1** Código 16.1 - Concessão de Patente ou Certificado de Adição de Invenção  
(22) 08/06/2010  
(30) 08/06/2009 DE 10 2009 025 223.1  
(51) B23B 51/02 (2006.01)  
(54) BROCA  
(73) Mapal Fabrik Für Präzisionswerkzeuge DR. Kress KG (DE)  
(72) Ulrich Krenzer; Peter Marz  
Prazo de Validade: 20 (vinte) anos contados a partir de 08/06/2010, observadas as condições legais.

---

**(11) PI 1010946-3 B1** Código 16.1 - Concessão de Patente ou Certificado de Adição de Invenção  
(22) 14/05/2010  
(30) 22/05/2009 GB 0908870.9  
(51) A61F 2/16 (2006.01)  
(54) CARTUCHO, INJETOR PARA DISPOSITIVO MÉDICO,E, MÉTODO PARA CARREGAR UM INJETOR  
(73) RAYNER INTRAOCULAR LENSES LIMITED (GB)  
(72) Nathaniel Davies; DARIO VECCHI  
Prazo de Validade: 20 (vinte) anos contados a partir de 14/05/2010, observadas as condições legais.

---



<b>(11) PI 1011788-1 B1</b>	<p>Código 16.1 - Concessão de Patente ou Certificado de Adição de Invenção                      (22) 17/03/2010                      (30) 30/07/2009 US 12/462,285                      (51) G01V 3/20 (2006.01), G01V 3/38 (2006.01), G01V 3/18 (2006.01)                      (54) APARELHO E MÉTODO PARA AVALIAR UMA FORMAÇÃO TERRESTRE PENETRADA POR UM FURO DE POÇO                      (73) BAKER HUGHES INCORPORATED (US)                      (72) Stanislav W. Forgang; Randy Gold                      Prazo de Validade: 10 (dez) anos contados a partir de 22/04/2020, observadas as condições legais.</p>
<b>(11) PI 1013508-1 B1</b>	<p>Código 16.1 - Concessão de Patente ou Certificado de Adição de Invenção                      (22) 12/05/2010                      (30) 13/05/2009 US 61/177.693                      (51) E04D 3/28 (2006.01), E06B 1/60 (2006.01)                      (54) MONTAGENS DE CONECTOR PARA CONECTAR PAINÉIS                      (73) SABIC GLOBAL TECHNOLOGIES B.V. (NL)                      (72) Amit Israeli; Frans Adriaansen; Michael Matthew Laurin                      Prazo de Validade: 20 (vinte) anos contados a partir de 12/05/2010, observadas as condições legais.</p>
<b>(11) PI 1013630-4 B1</b>	<p>Código 16.1 - Concessão de Patente ou Certificado de Adição de Invenção                      (22) 23/03/2010                      (30) 01/04/2009 US 12/416.811                      (51) G06F 21/00 (2013.01), H04L 12/22 (2006.01), G06F 15/16 (2006.01)                      (54) SISTEMA, E MÉTODO                      (73) HONEYWELL INTERNATIONAL INC. (US)                      (72) Kevin P. Staggs; PAUL F. MCLAUGHLIN                      Prazo de Validade: 10 (dez) anos contados a partir de 22/04/2020, observadas as condições legais.</p>
<b>(11) PI 1014146-4 B1</b>	<p>Código 16.1 - Concessão de Patente ou Certificado de Adição de Invenção                      (22) 28/06/2010                      (30) 29/06/2009 AT A 1010/2009                      (51) A61F 13/20 (2006.01)                      (54) PRENSA PARA PRODUZIR UM TAMPÃO                      (73) RUGGLI PROJECTS AG (CH)                      (72) PETER MÜLLER; AXEL HAMMEN; HEINZ GRABER; VIKTOR MADL; KILIAN ROLLI                      Prazo de Validade: 20 (vinte) anos contados a partir de 28/06/2010, observadas as condições legais.</p>



<b>(11) PI 1014477-3 B1</b>	<p>Código 16.1 - Concessão de Patente ou Certificado de Adição de Invenção                  (22) 12/05/2010                  (30) 15/05/2009 FR 0953255                  (51) A47J 36/02 (2006.01)                  (54) UTENSÍLIO DE COZINHA E MÉTODO PARA PRODUZIR UM UTENSÍLIO DE COZINHA                  (73) SEB SA (FR)                  (72) Jean-Luc Perillon; Michel Fontaine                  Prazo de Validade: 20 (vinte) anos contados a partir de 12/05/2010, observadas as condições legais.</p>
<b>(11) PI 1014841-8 B1</b>	<p>Código 16.1 - Concessão de Patente ou Certificado de Adição de Invenção                  (22) 18/06/2010                  (30) 24/06/2009 DE 10 2009 030 561.0; 16/02/2010 DE 10 2010 008 064.0                  (51) B01D 27/10 (2006.01), B01D 35/153 (2006.01), F01M 11/03 (2006.01), F01M 11/04 (2006.01)                  (54) DISPOSITIVO DE FILTRO, EM PARTICULAR UM FILTRO DE ÓLEO PARA A LIMPEZA DO ÓLEO LUBRIFICANTE PARA MOTORES DE COMBUSTÃO INTERNA DE VEÍCULOS MOTORIZADOS.                  (73) Mahle International GMBH (DE)                  (72) Markus Hirsch; Marco Stifel; Zhang Yuan                  Prazo de Validade: 20 (vinte) anos contados a partir de 18/06/2010, observadas as condições legais.</p>
<b>(11) PI 1014900-7 B1</b>	<p>Código 16.1 - Concessão de Patente ou Certificado de Adição de Invenção                  (22) 26/05/2010                  (30) 02/04/2010 CN 201020153157.5                  (51) B61D 17/04 (2006.01), B61D 3/00 (2006.01)                  (54) PAREDE LATERAL E VAGÃO DE CARGA FECHADO DO CARRO FERROVIÁRIO                  (73) CRRC QIQIHAR ROLLING STOCK CO., LTD. (CN) ; CRRC DALIAN DAQI ROLLING STOCK CO. LTD. (CN)                  (72) YONGJI ZHAO; YUEBIN YU; HAIPENG LIU; XIN ZHANG; JUNFENG HAN                  Prazo de Validade: 20 (vinte) anos contados a partir de 26/05/2010, observadas as condições legais.</p>
<b>(11) PI 1014903-1 B1</b>	<p>Código 16.1 - Concessão de Patente ou Certificado de Adição de Invenção                  (22) 27/05/2010                  (30) 27/11/2009 CN 200910225680.6                  (51) B61F 5/02 (2006.01), B61F 5/50 (2006.01), B61F 3/02 (2006.01), B61D 3/00 (2006.01)                  (54) BOGIE PARA VAGÃO DE CARGA E VAGÃO DE CARGA                  (73) CRRC QIQIHAR ROLLING STOCK CO., LTD. (CN) ; CRRC DALIAN DAQI ROLLING STOCK CO., LTD. (CN)</p>



(72) Zhenming Liu; Chunlin Wang; Haibin Hu; Shuming Xing; Pingwei Yin; Hai yao

Prazo de Validade: 20 (vinte) anos contados a partir de 27/05/2010, observadas as condições legais.

**(11) PI 1014960-0 B1**

Código 16.1 - Concessão de Patente ou Certificado de Adição de Invenção

(22) 22/04/2010

(30) 30/04/2009 US 61/174.005; 17/08/2009 US 12/542.369

(51) E21B 33/00 (2006.01)

(54) SISTEMA PARA USO EM UMA APLICAÇÃO DE POÇO SUBMARINO E MÉTODO

(73) PRAD RESEARCH AND DEVELOPMENT LIMITED (VG)

(72) Matthew W. Niemeyer; Jeffrey J. Marabella

Prazo de Validade: 10 (dez) anos contados a partir de 22/04/2020, observadas as condições legais.

**(11) PI 1015020-0 B1**

Código 16.1 - Concessão de Patente ou Certificado de Adição de Invenção

(22) 16/04/2010

(30) 16/04/2009 US 61/169,883

(51) C03C 27/04 (2006.01), B65D 25/54 (2006.01), B65D 8/04 (2006.01), G01F 23/02 (2006.01)

(54) CONJUNTO HERMÉTICO DE VEDAÇÃO DE VIDRO PARA METAL E MÉTODO DE FABRICAR CONJUNTO HERMÉTICO DE VEDAÇÃO DE VIDRO PARA METAL

(73) Emerson Electric Co. (US)

(72) Franz Dieter Paterek; Albertus Jan Hendrick Kolkman

Prazo de Validade: 10 (dez) anos contados a partir de 22/04/2020, observadas as condições legais.

**(11) PI 1100340-5 B1**

Código 16.1 - Concessão de Patente ou Certificado de Adição de Invenção

(22) 23/02/2011

(30) 26/02/2010 DE 102010002408.2

(43) 31/07/2012

(51) B08B 9/42 (2006.01)

(54) SISTEMAS DE LIMPEZA PARA RECIPIENTES, E, MÉTODO DE LIMPEZA DE RECIPIENTES

(73) KRONES AG (DE)

(72) KLAUS KLENK

Prazo de Validade: 20 (vinte) anos contados a partir de 23/02/2011, observadas as condições legais.

**(11) PI 1100571-8 B1**

Código 16.1 - Concessão de Patente ou Certificado de Adição de Invenção

(22) 04/01/2011



(30) 05/01/2010 US 12/652,120  
 (43) 24/04/2013  
 (51) G01N 11/02 (2006.01)  
 (54) SISTEMA PARA DETERMINAR CARACTERÍSTICAS DE UM OBJETO MULTI-MATERIAL, SISTEMA DE DETECÇÃO MULTI-MATERIAL E MÍDIA NÃO TRANSITÓRIA LEGÍVEL POR COMPUTADOR  
 (73) GENERAL ELECTRIC COMPANY (US)  
 (72) SAKETHRAMAN MAHALINGAM; ARIJIT BANERJEE; HARISH KUMAR PILLAI; WRICHIK BASU  
 Prazo de Validade: 20 (vinte) anos contados a partir de 04/01/2011, observadas as condições legais.

**(11) PI 1102433-0 B1**

Código 16.1 - Concessão de Patente ou Certificado de Adição de Invenção  
 (22) 10/05/2011  
 (43) 02/07/2013  
 (51) E04F 13/07 (2006.01), E04B 2/00 (2006.01)  
 (54) CONJUNTO PARA REVESTIMENTO DE SUPERFÍCIES  
 (73) CARLOS EDUARDO TORRES (BR/RS)  
 (72) Carlos Eduardo Torres; Pedro Armando Boulhensen  
 Prazo de Validade: 20 (vinte) anos contados a partir de 10/05/2011, observadas as condições legais.

**(11) PI 1103503-0 B1**

Código 16.1 - Concessão de Patente ou Certificado de Adição de Invenção  
 (22) 18/07/2011  
 (30) 20/07/2010 US 61/365926  
 (43) 26/12/2012  
 (51) C08K 3/28 (2006.01), C08K 5/09 (2006.01), C08L 33/08 (2006.01), C08L 33/26 (2006.01)  
 (54) PELÍCULA POLIMÉRICA  
 (73) Rohm And Haas Company (US)  
 (72) Hailan Guo  
 Prazo de Validade: 20 (vinte) anos contados a partir de 18/07/2011, observadas as condições legais.

**(11) PI 1105246-5 B1**

Código 16.1 - Concessão de Patente ou Certificado de Adição de Invenção  
 (22) 16/05/2011  
 (30) 25/11/2010 CN 201010564278.3  
 (51) H05K 1/02 (2006.01), H05K 3/46 (2006.01)  
 (54) PLACA DE CIRCUITO  
 (73) Huawei Technologies CO., LTD. (CN)  
 (72) Feng Gao; Shandang Liu; Xuan Zong  
 Prazo de Validade: 20 (vinte) anos contados a partir de 16/05/2011, observadas as condições legais.



---

<b>(11) PI 1105638-0 B1</b>	<p>Código 16.1 - Concessão de Patente ou Certificado de Adição de Invenção (22) 06/12/2011 (30) 06/12/2010 FR 1060110 (43) 26/03/2013 (51) H01L 21/58 (2006.01) (54) MÉTODO DE FABRICAÇÃO DE UM DISPOSITIVO QUE POSSUI UM CIRCUITO INTEGRADO (73) OBERTHUR TECHNOLOGIES (FR) (72) Olivier Bosquet; Jean-François Boschet Prazo de Validade: 20 (vinte) anos contados a partir de 06/12/2011, observadas as condições legais.</p>
<b>(11) PI 1105901-0 B1</b>	<p>Código 16.1 - Concessão de Patente ou Certificado de Adição de Invenção (22) 26/10/2011 (30) 28/10/2010 US 61/407708; 19/10/2011 US 13/276369 (43) 07/11/2017 (51) C08J 9/14 (2006.01), C08G 18/00 (2006.01), C08K 5/02 (2006.01) (54) Espuma de spray termoendurecível de células fechadas, artigo, refrigerador ou freezer, e método de preparação de uma espuma de poliuretana ou de poliisocianato de células fechadas (73) HONEYWELL INTERNATIONAL INC. (US) (72) MARY C. BOGDAN; Clifford P. Gittere; James M. Bowman; Yiu Keung Ling; David J. Williams Prazo de Validade: 20 (vinte) anos contados a partir de 26/10/2011, observadas as condições legais.</p>
<b>(11) PI 1106169-3 B1</b>	<p>Código 16.1 - Concessão de Patente ou Certificado de Adição de Invenção (22) 26/10/2011 (30) 04/11/2010 JP 2010-247792 (43) 05/03/2013 (51) C25C 7/02 (2006.01), C25C 1/00 (2006.01) (54) MÉTODO PARA EXTRAÇÃO ELETROLÍTICA DE METAL (73) PERMELEC ELECTRODE LTD (JP) (72) Toshikazu Hayashida Prazo de Validade: 20 (vinte) anos contados a partir de 26/10/2011, observadas as condições legais.</p>
<b>(11) PI 1106277-0 B1</b>	<p>Código 16.1 - Concessão de Patente ou Certificado de Adição de Invenção (22) 11/10/2011 (30) 12/10/2010 DE 10 2010 048 065.7 (43) 19/01/2016 (51) F28F 27/00 (2006.01) (54) MÉTODO PARA RESFRIAR OS GASES DE COMBUSTÃO DE UMA</p>

---



---

INSTALAÇÃO DE COMBUSTÃO EM UM TROCADOR DE CALOR DE UMA  
INSTALAÇÃO DE GERAÇÃO DE VAPOR

(73) Martin Gmbh Fuer Umwelt-Und Energietechnik (DE)

(72) Robert Von Raven; Alexander Seitz; Johannes Martin

Prazo de Validade: 20 (vinte) anos contados a partir de 11/10/2011, observadas as condições legais.

---

**(11) PI 1106823-0 B1**

Código 16.1 - Concessão de Patente ou Certificado de Adição de Invenção

(22) 03/11/2011

(30) 03/11/2010 US 61/409,790; 27/09/2011 US 13/246,054

(43) 21/01/2014

(51) A61F 13/15 (2006.01), A61F 13/56 (2006.01), A61F 13/84 (2006.01)

(54) CONJUNTO DE ARTIGO ABSORVENTE SANITÁRIO DE RÁPIDA  
FIXAÇÃO

(73) Mcneil-PPC, Inc. (US)

(72) Jennifer J. Austin; Shmuel Dabi; John F. Poccia

Prazo de Validade: 20 (vinte) anos contados a partir de 03/11/2011, observadas as condições legais.



**Código 16.3 - Retificação**

Retificação da publicação da concessão da patente por ter sido efetuada com incorreção que não impossibilita sua identificação. Tal publicação não implica na alteração da data de publicação da concessão da patente e nos prazos decorrentes da mesma.

---

**(11) BR 11 2012 014696-3 B8**

Código 16.3 - Retificação

(22) 14/12/2010

(30) 15/12/2009 FR 0906049

(45) 21/08/2018

(51) C12N 1/18 (2006.01), C12P 7/06 (2006.01), C12G 1/00 (2019.01), C12R 1/865 (2006.01)

(54) NOVAS LINHAGENS DE LEVEDURA PARA PRODUÇÃO DE ÁLCOOL

(73) Lesaffre Et Compagnie (FR)

(72) Jean-Michel Bavouzet; JEAN-MARC LADRIERE; Annie Tbaikhi; William Wyme

Ref. RPI 2485 de 21/08/2018 quanto ao inventor.

---

**(11) BR 11 2012 016086-9 B8**

Código 16.3 - Retificação

(22) 17/12/2010

(30) 31/12/2009 US 12/650,659

(45) 07/04/2020

(51) A61F 13/496 (2006.01), B32B 37/16 (2006.01), B32B 27/02 (2006.01), B32B 38/04 (2006.01), A61F 13/514 (2006.01)

(54) Métodos para incorporar elásticos de perna em uma peça de vestuário e para fabricar uma pluralidade de peças de vestuário absorventes descartáveis tipo calça, e peça de vestuário

(73) KIMBERLY-CLARK WORLDWIDE, INC. (US)

(72) TODD W. WILKES; LACEY L. POOLE; JOSEPH A. MLINAR; MARLENE R. DINS; RUSSELL E. THORSON; BRIAN K. RHODES

Ref. RPI 2570 de 07/04/2020 quanto ao depositante.

---

**(11) BR 11 2012 027791-0 B8**

Código 16.3 - Retificação

(22) 29/04/2011

(30) 29/04/2010 EP 10161530.0

(45) 24/03/2020

(51) C30B 29/60 (2006.01), B22F 1/00 (2006.01), B22F 1/02 (2006.01), B22F 9/26 (2006.01)

(54) Nanopartícula e processos para a produção de uma nanopartícula

(73) BASF CORPORATION (US)

(72) Leonardus Wijnand Jenneskens; John Wilhelm Geus; Bernard Hendrik Reesink; Pieter Hildegardus Berben; Jacobus Hoekstra



---

Ref. RPI 2568 de 24/03/2020 quanto ao endereço.

---

**(11) BR 11 2013 015505-1 B8** Código 16.3 - Retificação  
 (22) 16/12/2011  
 (30) 20/12/2010 US 61/424,762  
 (45) 31/03/2020  
 (51) C08L 23/12 (2006.01)  
 (54) COMPOSIÇÃO DE COPOLÍMERO DE POLIPROPILENO DE IMPACTO, E., FORMULAÇÃO DE COMPOSTO CARREGADO  
 (73) BRASKEM AMERICA, INC. (US)  
 (72) ANTONIOS K. DOUFAS; EDWARD CATALINA; WILLIAM C. THURSTON; RITA MAJEWSKI  
 Ref. RPI 2569 de 31/03/2020 quanto aos desenhos.

---

**(11) BR 11 2015 002464-5 B8** Código 16.3 - Retificação  
 (22) 07/08/2013  
 (30) 17/08/2012 US 61/684,161; 17/08/2012 EP 12180824.0  
 (45) 07/04/2020  
 (51) C07D 265/36 (2006.01)  
 (54) PROCESSO PARA A PREPARAÇÃO DE CARBAMAT-BENZOXAZINONA, CARBAMAT-BENZOXAZINONA E USO DA CARBAMAT-BENZOXAZINONA  
 (73) BASF SE (DE)  
 (72) MAXIMILIAN DOCHNAHL; BERND WOLF; JOACHIM GEBHARDT; MICHAEL RACK; ROLAND GÖTZ; TIMO FRASSETTO; UWE JOSEF VOGELBACHER; VOLKER MAYWALD  
 Ref. RPI 2570 de 07/04/2020 quanto ao título.

---

**(11) PI 0707243-0 B8** Código 16.3 - Retificação  
 (22) 08/01/2007  
 (30) 24/01/2006 CN 200610023603.9; 04/04/2006 CN 200610074245.4  
 (45) 30/07/2019  
 (51) H04L 12/24 (2006.01)  
 (54) MÉTODO PARA GERENCIAR DISPOSITIVO DE TERMINAL DE COMUNICAÇÃO E TERMINAL DE COMUNICAÇÃO  
 (73) HUAWEI TECHNOLOGIES CO., LTD. (CN)  
 (72) KEPENG LI; ZHUO SANG; XIAOYI DONG; XIAOQIAN CHAI  
 Ref. RPI 2534 de 30/07/2019 quanto ao inventor.

---

**(11) PI 0812878-2 B8** Código 16.3 - Retificação  
 (22) 30/05/2008  
 (30) 01/06/2007 EP 07109472.6  
 (45) 21/01/2020  
 (51) C07K 16/10 (2006.01)



(54) ANTICORPO ISOLADO OU PARTE FUNCIONAL DO MESMO, VETOR, MÉTODO PARA PRODUZIR UM ANTICORPO OU UMA PARTE FUNCIONAL DO MESMO, PARA PRODUZIR UMA CÉLULA PRODUTORA DE ANTICORPO E PARA PRODUZIR UM ANTICORPO CAPAZ DE SE LIGAR ESPECIFICAMENTE A RSV, COMPOSIÇÃO, E, USO DE UM ANTICORPO OU PARTE FUNCIONAL DO MESMO OU DE UMA COMPOSIÇÃO OU DE VETOR  
 (73) MEDIMMUNE LIMITED (GB)  
 (72) Hergen Spits; Tim Beaumont; Mark Jeroen Kwakkenbos; Etsuko Yasuda  
 REFERENTE A RPI 2559 DE 21/01/2020, QUANTO AO DESENHO.

**(11) PI 0821875-7 B8**

Código 16.3 - Retificação  
 (22) 31/12/2008  
 (30) 02/01/2008 CN 200810000012.9  
 (45) 27/02/2020  
 (51) H04B 1/40 (2015.01), H04B 7/26 (2006.01), H04W 88/08 (2009.01)  
 (54) SISTEMA DE ESTAÇÃO BASE  
 (73) HUAWEI TECHNOLOGIES CO., LTD. (CN)  
 (72) Wangjun Wu; Xingguo Wu; Peng Lan; Yuxin Su; Jun Zhou; Ming Zhao; Ping Chen; GUOQIANG YAO; Jiang Guo; Baomin Li; Gang Li; Yajun Jiang; Qi Li; Fangliang Yang; Zhidong Zhang; GANGHUA YANG; QINGQUAN PENG  
 Ref. RPI 2564 de 27/02/2020 quanto ao inventor.

**(11) PI 0903087-5 B8**

Código 16.3 - Retificação  
 (22) 25/03/2009  
 (30) 27/03/2008 US 12/056.476  
 (45) 31/03/2020  
 (51) F16K 11/14 (2006.01), F16K 11/04 (2006.01)  
 (54) CONJUNTO DE DETENTOR SELECIONÁVEL COM PROTEÇÃO NEUTRA  
 (73) DANFOSS POWER SOLUTIONS INC. (US)  
 (72) Ronald D. Groen; Matthew Schultz; GARY P. PITTMAN; Craig A. Wilson  
 Ref. RPI 2569 de 31/03/2020 quanto ao inventor.

**(11) PI 0907662-0 B8**

Código 16.3 - Retificação  
 (22) 23/04/2009  
 (30) 30/04/2008 FR 0852957  
 (45) 05/11/2019  
 (51) F41F 3/04 (2006.01), F41F 3/073 (2006.01), F41F 3/077 (2006.01), B63G 3/04 (2006.01)  
 (54) SISTEMA DE OBTURAÇÃO DE UMA CHAMINÉ DE UM LANÇADOR DE MÍSSEIS  
 (73) DCNS (FR)  
 (72) ALAIN FALIP



---

Ref. RPI 2548 de 05/11/2019 quanto ao título.

---

**(11) PI 0917853-8 B8** Código 16.3 - Retificação  
 (22) 22/08/2009  
 (30) 22/08/2008 US 61/091097; 22/08/2008 US 61/091125; 22/08/2008 US 61/091110; 01/04/2009 US 61/165894; 01/04/2009 US 61/165899; 02/04/2009 US 61/165905  
 (45) 07/04/2020  
 (51) A61K 31/7004 (2006.01), A61K 31/78 (2006.01), A61P 7/08 (2006.01)  
 (54) POLÍMERO RETICULADO DE TROCA CATIONICA  
 (73) Relypsa, Inc. (US)  
 (72) HAN-TING CHANG; MINGJUN LIU; WERNER STRÜVER; DETLEF ALBRECHT; MICHAEL BURDICK; SHERIN HALFON; I-ZU HUANG; RAMAKRISHNAN CHIDAMBARAM; JONATHAN MILLS; DOMINIQUE CHARMOT; PAUL MANSKY; ERIC CONNOR  
 Ref. RPI 2570 de 07/04/2020 quanto ao título e prioridade unionista.

---

**(11) PI 1009795-3 B8** Código 16.3 - Retificação  
 (22) 05/03/2010  
 (30) 06/03/2009 SE 0950131-3  
 (45) 24/03/2020  
 (51) B04B 15/02 (2006.01), B04B 15/08 (2006.01)  
 (54) SEPARADOR CENTRÍFUGO, E, MÉTODO EM UM SEPARADOR CENTRÍFUGO  
 (73) ALFA LAVAL CORPORATE AB (SE)  
 (72) Peter Thorwid; Roland Isaksson; PETER HAGQVIST; Carl Häggmark; LARS HILLSTRÖM  
 Ref. RPI 2568 de 24/03/2020 quanto ao inventor.

---

**(11) PI 1011452-1 B8** Código 16.3 - Retificação  
 (22) 21/06/2010  
 (30) 24/06/2009 JP 2009-149518  
 (45) 07/04/2020  
 (51) F28F 21/08 (2006.01), B23K 35/363 (2006.01), C22C 21/00 (2006.01)  
 (54) TROCADOR DE CALOR DE LIGA DE ALUMINIO, E, METODO PARA PRODUZIR UM TUBO DE REFRIGERANTE  
 (73) SUMITOMO LIGHT METAL INDUSTRIES, LTD. (JP)  
 (72) Naoki Yamashita; Yasunaga Itoh; Yuji Hisatomi  
 Ref. RPI 2570 de 07/04/2020 quanto ao endereço.

---

**(11) PI 9712348-0 C8** Código 16.3 - Retificação  
 (22) 16/10/1997  
 (30) 16/10/1996 US 60/028646



---

(45) 18/06/2013

(51) C12N 15/18 (2006.01), C07K 14/50 (2006.01), C07K 16/22 (2006.01),  
C07K 19/00 (2006.01), C12N 5/10 (2006.01), A61K 38/18 (2006.01)

(54) Vetor de expressão, célula de bactéria ou levedura transformada ou  
transfectada, processo para produzir um polipeptídeo homólogo de fgf,  
composição farmacêutica, e, processos para estimular ex vivo células  
progenitoras de miócitos ou miócitos

(73) Zymogenetics, INC. (US)

(72) Theresa A. Deisher; Darrell C. conklin; Fenella C. Raymond; Thomas R.  
Bukowski; Susan D. Holderman; BIRGIT HANSEN; Paul O. Sheppard  
Ref. RPI 2485 de 21/08/2018 quanto ao inventor.



### Código 16.4 - Concessão Anulada

Anulada a concessão da patente por ter sido indevida.

---

**(21) PI 0713743-5 B1**

Código 16.4 - Concessão Anulada

(22) 18/06/2007

(30) 19/06/2006 JP 2006-168518

(51) C07D 263/52 (2006.01), C07D 277/60 (2006.01), A61K 31/4184 (2006.01),  
A61K 31/425 (2006.01)

(54) COMPOSTO, PRÓ-DROGA, E, COMPOSIÇÃO FARMACÊUTICA

(73) Takeda Pharmaceutical Company Limited (JP)

(72) Osamu Uchikawa; Tatsuki Koike; Yasutaka Hoashi; Takafumi Takai

Anulada a publicação código 16.1 na RPI nº 2567 de 17/03/2020 por ter sido indevida.

---

**(21) PI 9708248-1 B1**

Código 16.4 - Concessão Anulada

(22) 20/03/1997

(30) 26/03/1996 US 014167; 04/04/1996 GB 9607110.5

(51) A61K 31/38 (2006.01), C07D 333/56 (2006.01)

(54) COMPOSTO, FORMULAÇÃO FARMACÊUTICA E SAL DE CLORIDRATO  
CRISTALINO NÃO-SOLVATADO

(73) Eli Lilly and Company (US)

(72) Gordon N. Arbuthnot; Brian W. Dalder; Kerry J. Hartauer; Wayne D. Luke;  
Robert E. Stratford Jr.

Anulada a publicação código 16.1 na RPI nº 1742 de 25/05/2004 por ter sido indevida. Conforme determinação judicial - Processo INPI nº  
52400.060956/2012-01



**Código Notificação de Decisão Judicial****Código 19.1 - Notificação de Decisão Judicial**

Comunicação de decisão judicial referente à patente.

---

**(11) PI 0107730-9 B1**

Código 19.1 - Notificação de Decisão Judicial

(45) 28/07/2009

(73) Chiesi Farmaceutici S.p.A. (IT)

INPI nº 52400.115898/2018-48@Origem: 25ª Vara Federal do Rio de Janeiro

@Processo Nº: 5002419-06.2018.4.02.5101/RJ @AUTOR: GLENMARK

FARMACEUTICA LTDA @RÉU: INPI-INSTITUTO NACIONAL DA

PROPRIEDADE INDUSTRIAL RÉU: CHIESI FARMACEUTICI S.P.A.

Decisão: Ante o exposto, JULGO PROCEDENTE EM PARTE O PEDIDO DA PARTE AUTORA, nos termos do artigo 487, inciso I, do CPC, para determinar o apostilamento da PI9805993-9, com a incorporação da reivindicação 7 de solução à reivindicação 1, e para declarar a nulidade da PI0107730-9, por inexistir atividade inventiva.

---

**(11) PI 0610381-2 B1**

Código 19.1 - Notificação de Decisão Judicial

(45) 11/08/2015

(73) SYNGENTA LIMITED (GB)

INPI nº 52400.121199/2018-37 @Processo Judicial :

5005880-83.2018.4.02.5101 @NUP: 00408.044797/2018-10 @ PARTE

AUTORA: UPL DO BRASIL INDUSTRIA E COMERCIO DE INSUMOS

AGROPECUARIOS S.A. @PARTE RÉ: SYNGENTA LIMITED (GB) e

INPI-INSTITUTO NACIONAL DE PROPRIEDADE INDUSTRIAL

Decisão: Trânsito em julgado da sentença que homologou a desistência da ação, julgando o processo extinto sem apreciação do mérito, deve tal decisão ser publicada na RPI, retirando-se o status de sub judice das patentes impugnadas, PI 0610381-2 e PI 0719223-1.

---

**(11) PI 0719223-1 B1**

Código 19.1 - Notificação de Decisão Judicial

(45) 14/02/2017

(73) SYNGENTA LIMITED (GB)

INPI nº 52400.121199/2018-37 @Processo Judicial :

5005880-83.2018.4.02.5101 @NUP: 00408.044797/2018-10 @ PARTE

AUTORA: UPL DO BRASIL INDUSTRIA E COMERCIO DE INSUMOS

AGROPECUARIOS S.A. @PARTE RÉ: SYNGENTA LIMITED (GB) e

INPI-INSTITUTO NACIONAL DE PROPRIEDADE INDUSTRIAL

Decisão: Trânsito em julgado da sentença que homologou a desistência da ação, julgando o processo extinto sem apreciação do mérito, deve tal decisão ser publicada na RPI, retirando-se o status de sub judice das patentes



---

impugnadas, PI 0610381-2 e PI 0719223-1.

---

**(11) PI 0904761-1 B1**

Código 19.1 - Notificação de Decisão Judicial

(45) 22/08/2017

(73) Giovanni Savini (BR/MG) ; Mauro Rodrigues de Almeida (BR/MG) ; Marcio dos Santos Lamas da Silva (BR/MG)

INPI nº 52400.042174/2018-78@Origem: JUÍZO FEDERAL DA 9ª VF DO RIO DE JANEIRO (TRF2) @Processo Nº: 0013417-21.2018.4.02.5101/RJ

@AUTOR: MARINGA FERRO-LIGA S.A RÉU: GIOVANNI SAVINI RÉU:

MARCIO DOS SANTOS LAMAS DA SILVA RÉU: MAURO RODRIGUES DE

ALMEIDA RÉU: INPI-INSTITUTO NACIONAL DA PROPRIEDADE INDUSTRIAL

Decisão: Indefiro o pedido da autora de condenação dos réus em litigância de má-fé, na medida em que as alegações realizadas em contestação fazem parte do esforço argumentativo dos réus, e, ao menos nesse momento, não há prova suficiente de que a conduta incorra dentre aquelas previstas no art. 77 do CPC. Quanto ao pedido da autora de produção de prova oral, consubstanciada no depoimento pessoal dos réus e testemunho de funcionários e ex-funcionários da Autora, bem como de profissionais atuantes em outras empresas brasileiras do ramo, indefiro, por ora, tais requerimentos. Isso por que, a princípio, a produção da prova pericial bastará para verificar se a PI em questão atende aos requisitos técnicos estabelecidos na Lei da Propriedade Industrial (LPI). Nomeio como perito do Juízo o Dr. MARCOS GUILHERME HERINGER.às partes para apresentarem quesitos e indicarem assistentes técnicos, no prazo de 15 (quinze) dias, nos moldes do art. 465, § 1º, II e III do CPC.

**(11) PI 9805993-9 B1**

Código 19.1 - Notificação de Decisão Judicial

(45) 28/07/2009

(73) Chiesi Farmaceutici S.p.A. (IT)

INPI nº 52400.115898/2018-48@Origem: 25ª Vara Federal do Rio de Janeiro

@Processo Nº: 5002419-06.2018.4.02.5101/RJ @AUTOR: GLENMARK

FARMACEUTICA LTDA @RÉU: INPI-INSTITUTO NACIONAL DA PROPRIEDADE INDUSTRIAL RÉU: CHIESI FARMACEUTICI S.P.A.

Decisão: Ante o exposto, JULGO PROCEDENTE EM PARTE O PEDIDO DA PARTE AUTORA, nos termos do artigo 487, inciso I, do CPC, para determinar o apostilamento da PI9805993-9, com a incorporação da reivindicação 7 de solução à reivindicação 1, e para declarar a nulidade da PI0107730-9, por inexistir atividade inventiva.



## Código Extinção de Patente e Certificado de Adição de Invenção

### Código 21.8 - Despacho Anulado

Anulação do despacho da extinção da patente por ter sido indevido. (A toda publicação que envolva anulação de ato ou despacho caberá justificativa no processo administrativo.)

---

**(11) BR 10 2012 012157-3 B1**

Código 21.8 - Despacho Anulado

(45) 20/08/2019

(73) Universidade Federal de Pelotas (BR/RS)

Anulada a publicação código 21.6 na RPI nº 2568, de 24/03/2020, após conciliação manual do pagamento referente à 8ª anuidade.



## Código Outros Referentes a Patentes/Certificados de Adição de Invenção

### Código 22.15 - Patente “SUB JUDICE”

Notificação de ação judicial referente a patente.

---

**(11) BR 20 2015 000727-8 Y1**

Código 22.15 - Patente “SUB JUDICE”

(45) 19/02/2019

(73) HÉLIO JUNIOR APARECIDO DE MATOS (BR/MG)

"INPI nº 52402.003443/2020-85 @ Origem: 2ª VARA FEDERAL CÍVEL E

CRIMINAL DA SSJ DE UBERLÂNDIA-MG (TRF1) Processo Nº:

1012030-58.2019.4.01.3803@ NULIDADE DO ATO QUE DEFERIU O PEDIDO

DE PATENTE DE MODELO DE UTILIDADE com pedido de Antecipação de

Tutela @ Autor: VULCAFLEX INDÚSTIA E COMÉRCIO LTDA. @ Réu(s):

HÉLIO JÚNIOR APARECIDO DE MATOS, WINNERS INDÚSTRIA

ECOMÉRCIO EIRELI e INPI"

---

**(11) MU 9002683-7 Y1**

Código 22.15 - Patente “SUB JUDICE”

(45) 06/08/2019

(73) ARMANDO CIERO NETO (BR/SP)

INPI nº 52402.003307/2020-95 @ Origem: JUÍZO FEDERAL DA 9ª VF DO RIO

DE JANEIRO (TRF2) Processo Nº: 5013996-10.2020.4.02.5101@ NULIDADE

DO ATO QUE DEFERIU O PEDIDO DE PATENTE DE MODELO DE

UTILIDADE com pedido de Antecipação de Tutela @ Autor: POLAR

INDÚSTRIA DE PLÁSTICOS S.A. @ Réu(s): ARMANDO CIERO NETO,

INSTITUTO NACIONAL DA PROPRIEDADE INDUSTRIAL - INPI



**Código Anotação de Alteração de nome e/ou sede, de Transferência e de Limitação ou Ônus de Pedido, Patente e Certificado de Adição de Invenção****Código 25.1 - Transferência Deferida**

Notificação do deferimento da transferência requerida. Desta data corre o prazo de 60 (sessenta) dias para eventual recurso do interessado.

---

<b>(21) BR 11 2012 013039-0 A2</b>	Código 25.1 - Transferência Deferida (22) 02/12/2010 (71) NOVARTIS AG (CH)
<b>(21) BR 11 2013 006784-5 A2</b>	Código 25.1 - Transferência Deferida (22) 21/09/2011 (71) HEADWATER MANAGEMENT LLC (US)
<b>(21) BR 11 2013 020026-0 A2</b>	Código 25.1 - Transferência Deferida (22) 07/02/2012 (71) SWIMC LLC (US)
<b>(11) BR 11 2014 010061-6 B1</b>	Código 25.1 - Transferência Deferida (22) 20/11/2012 (45) 12/11/2019 (71) EVONIK DEGUSSA GMBH (DE)
<b>(21) BR 11 2014 015335-3 A8</b>	Código 25.1 - Transferência Deferida (22) 13/12/2012 (71) GUARDIAN INDUSTRIES CORP. (US) ; GUARDIAN EUROPE S.A.R.L. (LU)
<b>(21) BR 11 2014 029186-1 A2</b>	Código 25.1 - Transferência Deferida (22) 01/07/2013 (71) NOVARTIS AG (CH)
<b>(21) BR 11 2014 030282-0 A2</b>	Código 25.1 - Transferência Deferida (22) 05/06/2013 (71) NALPROPION PHARMACEUTICALS, INC. (US)
<b>(21) BR 11 2015 009874-6 A2</b>	Código 25.1 - Transferência Deferida (22) 24/10/2013 (71) ALCON INC. (CH)

---



---

<b>(21) BR 11 2015 014327-0 A2</b>	Código 25.1 - Transferência Deferida (22) 19/12/2013 (71) THOMAS KWOK (US) ; CORNERSTONE PHARMACEUTICALS, INC. (US)
<b>(21) BR 11 2015 021845-8 A2</b>	Código 25.1 - Transferência Deferida (22) 07/02/2014 (71) NOVARTIS AG (CH)
<b>(21) BR 11 2016 010220-7 A2</b>	Código 25.1 - Transferência Deferida (22) 20/11/2014 (71) ATXCO, INC. (US)
<b>(21) BR 11 2016 010221-5 A2</b>	Código 25.1 - Transferência Deferida (22) 20/11/2014 (71) ATXCO, INC. (US)
<b>(21) BR 11 2017 012695-8 A2</b>	Código 25.1 - Transferência Deferida (22) 14/12/2015 (71) Q POWER OY (FI)
<b>(21) BR 11 2017 025420-4 A2</b>	Código 25.1 - Transferência Deferida (22) 24/05/2016 (71) ATXCO, INC. (US)
<b>(21) BR 11 2018 015801-1 A2</b>	Código 25.1 - Transferência Deferida (22) 30/01/2017 (71) EVONIK DEGUSSA GMBH (DE)
<b>(21) BR 11 2019 005274-7 A2</b>	Código 25.1 - Transferência Deferida (22) 18/09/2017 (71) I-MAB BIOPHARMA US LIMITED (US)
<b>(21) BR 11 2019 008954-3 A2</b>	Código 25.1 - Transferência Deferida (22) 31/10/2017 (71) ARCTIC FOX, INC. (US)
<b>(21) BR 12 2015 001646-0 A2</b>	Código 25.1 - Transferência Deferida (22) 07/02/2012 (62) BR 11 2013 020026-0 07/02/2012 (71) THE SHERWIN-WILLIAMS HEADQUARTERS COMPANY (US)

---



---

**(11) BR 12 2015 015867-2 B1** Código 25.1 - Transferência Deferida  
(22) 27/08/2003  
(45) 07/02/2017  
(62) PI 0303428-3 27/08/2003  
(73) NOVARTIS AG (CH)

---

**(11) BR 12 2015 015873-7 B1** Código 25.1 - Transferência Deferida  
(22) 27/08/2003  
(45) 07/02/2017  
(62) PI 0303428-3 27/08/2003  
(73) NOVARTIS AG (CH)

---

**(21) BR 12 2018 000981-0 A2** Código 25.1 - Transferência Deferida  
(22) 17/04/2006  
(62) PI 0601417-8 17/04/2006  
(71) NOVARTIS AG (CH)

---

**(11) BR 12 2018 073489-2 B1** Código 25.1 - Transferência Deferida  
(22) 29/08/2006  
(45) 30/04/2019  
(62) PI 0616420-0 29/08/2006  
(71) NOVARTIS AG (CH)

---

**(11) BR 20 2014 016577-6 Y1** Código 25.1 - Transferência Deferida  
(22) 03/07/2014  
(45) 19/11/2019  
(71) WANDERLEY MARQUES (BR/MG)

---

**(11) MU 8901752-8 Y1** Código 25.1 - Transferência Deferida  
(22) 28/05/2009  
(45) 22/08/2017  
(73) ALCION BUBNIAK (BR/PR)

---

**(11) PI 0107030-4 B1** Código 25.1 - Transferência Deferida  
(22) 23/07/2001  
(45) 30/11/2010  
(71) ALCON INC. (CH)

---

**(11) PI 0113605-4 B1** Código 25.1 - Transferência Deferida  
(22) 06/09/2001  
(45) 22/02/2012  
(73) ALCON INC. (CH)



---

**(11) PI 0117279-4 B1** Código 25.1 - Transferência Deferida  
(22) 23/07/2001  
(45) 04/10/2011  
(62) PI 0107030-4 23/07/2001  
(71) ALCON INC. (CH)

---

**(11) PI 0208849-5 B1** Código 25.1 - Transferência Deferida  
(22) 03/04/2002  
(45) 29/11/2011  
(73) GE DISTRIBUTED POWER, INC. (US)

---

**(11) PI 0211304-0 B1** Código 25.1 - Transferência Deferida  
(22) 27/06/2002  
(45) 18/10/2011  
(73) POLYTECHNYL, SAS (FR)

---

**(11) PI 0215189-8 B1** Código 25.1 - Transferência Deferida  
(22) 13/11/2002  
(45) 08/03/2016  
(73) ALCON INC. (CH)

---

**(11) PI 0300035-4 B1** Código 25.1 - Transferência Deferida  
(22) 13/01/2003  
(45) 24/04/2013  
(73) ALCON INC. (CH)

---

**(11) PI 0300972-6 B1** Código 25.1 - Transferência Deferida  
(22) 22/04/2003  
(45) 22/01/2013  
(73) ALCON INC. (CH)

---

**(11) PI 0301247-6 B1** Código 25.1 - Transferência Deferida  
(22) 24/04/2003  
(45) 26/12/2012  
(73) ALCON INC. (CH)

---

**(11) PI 0301577-7 B1** Código 25.1 - Transferência Deferida  
(22) 26/05/2003  
(45) 21/08/2012  
(73) ALCON INC. (CH)



---

**(11) PI 0303428-3 B1** Código 25.1 - Transferência Deferida  
 (22) 27/08/2003  
 (45) 08/09/2015  
 (73) ALCON INC. (CH)

---

**(11) PI 0304845-4 B1** Código 25.1 - Transferência Deferida  
 (22) 04/11/2003  
 (45) 22/01/2013  
 (73) ALCON INC. (CH)

---

**(11) PI 0309285-2 B1** Código 25.1 - Transferência Deferida  
 (22) 01/04/2003  
 (45) 24/04/2013  
 (73) ALCON INC. (CH)

---

**(11) PI 0315287-1 B1** Código 25.1 - Transferência Deferida  
 (22) 18/08/2003  
 (45) 24/07/2012  
 (73) ALCON INC. (CH)

---

**(11) PI 0316840-9 B1** Código 25.1 - Transferência Deferida  
 (22) 09/10/2003  
 (45) 19/02/2013  
 (73) ALCON INC. (CH)

---

**(11) PI 0400262-8 B1** Código 25.1 - Transferência Deferida  
 (22) 10/03/2004  
 (45) 17/07/2018  
 (73) ALCON INC. (CH)

---

**(11) PI 0403081-8 B1** Código 25.1 - Transferência Deferida  
 (22) 27/07/2004  
 (45) 04/09/2018  
 (71) LINXENS HOLDING S.A.S. (FR)

---

**(11) PI 0410553-2 B1** Código 25.1 - Transferência Deferida  
 (22) 13/04/2004  
 (45) 23/07/2013  
 (73) EVONIK DEGUSSA GMBH (DE)

---

**(11) PI 0411645-3 B1** Código 25.1 - Transferência Deferida  
 (22) 30/06/2004  
 (45) 13/09/2016



---

(73) POLYTECHNYL, SAS (FR)

---

**(11) PI 0411835-9 B1** Código 25.1 - Transferência Deferida  
 (22) 22/06/2004  
 (45) 30/06/2015  
 (73) POLYTECHNYL, SAS (FR)

---

**(11) PI 0415786-9 B1** Código 25.1 - Transferência Deferida  
 (22) 19/10/2004  
 (45) 09/12/2014  
 (73) POLYTECHNYL, SAS (FR)

---

**(11) PI 0509072-5 B1** Código 25.1 - Transferência Deferida  
 (22) 21/03/2005  
 (45) 12/12/2017  
 (73) ALCON INC. (CH)

---

**(11) PI 0509131-4 B1** Código 25.1 - Transferência Deferida  
 (22) 21/03/2005  
 (45) 12/12/2017  
 (73) ALCON INC. (CH)

---

**(11) PI 0509136-5 B1** Código 25.1 - Transferência Deferida  
 (22) 21/03/2005  
 (45) 12/12/2017  
 (73) ALCON INC. (CH)

---

**(11) PI 0509637-5 B1** Código 25.1 - Transferência Deferida  
 (22) 23/03/2005  
 (45) 22/05/2018  
 (73) ALCON INC. (CH)

---

**(11) PI 0510687-7 B1** Código 25.1 - Transferência Deferida  
 (22) 06/05/2005  
 (45) 21/08/2018  
 (71) GE DISTRIBUTED POWER, INC. (US)

---

**(11) PI 0515787-0 B1** Código 25.1 - Transferência Deferida  
 (22) 14/12/2005  
 (45) 09/10/2018  
 (71) ALCON INC. (CH)

---



---

(11) PI 0515845-1 B1                      Código 25.1 - Transferência Deferida  
 (22) 06/10/2005  
 (45) 27/09/2016  
 (73) POLYTECHNYL, SAS (FR)

---

(11) PI 0516750-7 B1                      Código 25.1 - Transferência Deferida  
 (22) 10/08/2005  
 (45) 20/09/2016  
 (73) ALCON INC. (CH)

---

(11) PI 0518195-0 B1                      Código 25.1 - Transferência Deferida  
 (22) 26/10/2005  
 (45) 10/04/2018  
 (73) ALCON INC. (CH)

---

(21) PI 0518665-0 A2                      Código 25.1 - Transferência Deferida  
 (22) 30/11/2005  
 (71) ALCON INC. (CH)

---

(11) PI 0600417-2 B1                      Código 25.1 - Transferência Deferida  
 (22) 15/02/2006  
 (45) 16/05/2017  
 (73) ALCON INC. (CH)

---

(11) PI 0600774-0 B1                      Código 25.1 - Transferência Deferida  
 (22) 08/03/2006  
 (45) 15/05/2018  
 (73) ALCON INC. (CH)

---

(11) PI 0601416-0 B1                      Código 25.1 - Transferência Deferida  
 (22) 17/04/2006  
 (45) 17/04/2018  
 (73) ALCON INC. (CH)

---

(11) PI 0601563-8 B1                      Código 25.1 - Transferência Deferida  
 (22) 26/04/2006  
 (45) 22/01/2019  
 (71) ALCON INC. (CH)

---

(11) PI 0601901-3 B1                      Código 25.1 - Transferência Deferida  
 (22) 31/03/2006  
 (45) 19/12/2017



---

(73) ALCON INC. (CH)

---

**(11) PI 0604359-3 B1** Código 25.1 - Transferência Deferida  
 (22) 27/10/2006  
 (45) 03/04/2018  
 (73) ALCON INC. (CH)

---

**(11) PI 0604809-9 B1** Código 25.1 - Transferência Deferida  
 (22) 17/11/2006  
 (45) 07/08/2018  
 (71) ALCON INC. (CH)

---

**(11) PI 0604841-2 B1** Código 25.1 - Transferência Deferida  
 (22) 04/04/2006  
 (45) 06/02/2018  
 (73) ALCON INC. (CH)

---

**(11) PI 0605632-6 B1** Código 25.1 - Transferência Deferida  
 (22) 04/04/2006  
 (45) 27/02/2018  
 (73) ALCON INC. (CH)

---

**(11) PI 0607325-5 B1** Código 25.1 - Transferência Deferida  
 (22) 15/02/2006  
 (45) 22/05/2018  
 (73) ALCON INC. (CH)

---

**(11) PI 0611968-9 B1** Código 25.1 - Transferência Deferida  
 (22) 12/06/2006  
 (45) 18/06/2019  
 (71) ALCON INC. (CH)

---

**(11) PI 0611969-7 B1** Código 25.1 - Transferência Deferida  
 (22) 12/06/2006  
 (45) 15/10/2019  
 (71) ALCON INC. (CH)

---

**(11) PI 0612312-0 B1** Código 25.1 - Transferência Deferida  
 (22) 14/06/2006  
 (45) 19/12/2017  
 (73) ALCON INC. (CH)



---

(11) PI 0613526-9 B1 Código 25.1 - Transferência Deferida  
 (22) 16/06/2006  
 (45) 09/10/2018  
 (71) ALCON INC. (CH)

---

(11) PI 0616420-0 B1 Código 25.1 - Transferência Deferida  
 (22) 29/08/2006  
 (45) 19/02/2019  
 (71) ALCON INC. (CH)

---

(11) PI 0618088-4 B1 Código 25.1 - Transferência Deferida  
 (22) 31/10/2006  
 (45) 31/07/2018  
 (73) ALCON INC. (CH)

---

(21) PI 0618097-3 A2 Código 25.1 - Transferência Deferida  
 (22) 02/11/2006  
 (71) GE DISTRIBUTED POWER, INC. (US)

---

(11) PI 0618138-4 B1 Código 25.1 - Transferência Deferida  
 (22) 31/10/2006  
 (45) 10/07/2018  
 (73) ALCON INC. (CH)

---

(21) PI 0618918-0 A2 Código 25.1 - Transferência Deferida  
 (22) 20/11/2006  
 (71) NALPROPION PHARMACEUTICALS, INC. (US)

---

(11) PI 0620895-9 B1 Código 25.1 - Transferência Deferida  
 (22) 11/12/2006  
 (45) 22/05/2018  
 (73) ALCON INC. (CH)

---

(11) PI 0700112-6 B1 Código 25.1 - Transferência Deferida  
 (22) 23/01/2007  
 (45) 30/07/2019  
 (71) NOVARTIS AG (CH)

---

(11) PI 0701246-2 B1 Código 25.1 - Transferência Deferida  
 (22) 29/03/2007  
 (45) 30/10/2018  
 (71) NOVARTIS AG (CH)



---

**(11) PI 0701590-9 B1** Código 25.1 - Transferência Deferida  
 (22) 28/03/2007  
 (45) 21/11/2018  
 (71) NOVARTIS AG (CH)

---

**(11) PI 0701802-9 B1** Código 25.1 - Transferência Deferida  
 (22) 29/03/2007  
 (45) 05/02/2019  
 (71) NOVARTIS AG (CH)

---

**(11) PI 0702576-9 B1** Código 25.1 - Transferência Deferida  
 (22) 21/05/2007  
 (45) 09/04/2019  
 (71) NOVARTIS AG (CH)

---

**(11) PI 0702762-1 B1** Código 25.1 - Transferência Deferida  
 (22) 12/06/2007  
 (45) 02/07/2019  
 (71) NOVARTIS AG (CH)

---

**(11) PI 0702962-4 B1** Código 25.1 - Transferência Deferida  
 (22) 28/06/2007  
 (45) 21/05/2019  
 (71) NOVARTIS AG (CH)

---

**(11) PI 0703029-0 B1** Código 25.1 - Transferência Deferida  
 (22) 02/07/2007  
 (45) 26/03/2019  
 (71) NOVARTIS AG (CH)

---

**(11) PI 0703393-1 B1** Código 25.1 - Transferência Deferida  
 (22) 28/08/2007  
 (45) 22/01/2019  
 (71) NOVARTIS AG (CH)

---

**(11) PI 0704637-5 B1** Código 25.1 - Transferência Deferida  
 (22) 21/05/2007  
 (45) 25/04/2019  
 (71) ALCON INC. (CH)

---

**(11) PI 0706371-7 B1** Código 25.1 - Transferência Deferida



---

(22) 05/01/2007  
 (45) 24/07/2018  
 (73) GE DISTRIBUTED POWER, INC. (US)

---

**(11) PI 0707392-5 B1** Código 25.1 - Transferência Deferida  
 (22) 01/02/2007  
 (45) 02/05/2018  
 (73) NOVARTIS AG (CH)

---

**(11) PI 0708336-0 B1** Código 25.1 - Transferência Deferida  
 (22) 06/03/2007  
 (45) 12/02/2019  
 (71) NOVARTIS AG (CH)

---

**(11) PI 0709241-5 B1** Código 25.1 - Transferência Deferida  
 (22) 28/02/2007  
 (45) 06/11/2018  
 (71) NOVARTIS AG (CH)

---

**(11) PI 0711044-8 B8** Código 25.1 - Transferência Deferida  
 (22) 24/05/2007  
 (45) 03/09/2019  
 (71) NOVARTIS AG (CH)

---

**(11) PI 0711049-9 B1** Código 25.1 - Transferência Deferida  
 (22) 17/05/2007  
 (45) 23/07/2019  
 (71) NOVARTIS AG (CH)

---

**(11) PI 0713339-1 B1** Código 25.1 - Transferência Deferida  
 (22) 14/03/2007  
 (45) 12/07/2016  
 (73) EVONIK DEGUSSA GMBH (DE)

---

**(11) PI 0713579-3 B1** Código 25.1 - Transferência Deferida  
 (22) 14/03/2007  
 (45) 03/01/2017  
 (73) EVONIK DEGUSSA GMBH (DE)

---

**(11) PI 0713717-6 B1** Código 25.1 - Transferência Deferida  
 (22) 14/03/2007  
 (45) 12/07/2016



---

(73) EVONIK DEGUSSA GMBH (DE)

---

**(11) PI 0715431-3 B1** Código 25.1 - Transferência Deferida  
 (22) 20/07/2007  
 (45) 03/07/2018  
 (73) NOVARTIS AG (CH)

---

**(11) PI 0716851-9 B1** Código 25.1 - Transferência Deferida  
 (22) 11/09/2007  
 (45) 29/05/2018  
 (73) NOVARTIS AG (CH)

---

**(11) PI 0718309-7 B1** Código 25.1 - Transferência Deferida  
 (22) 23/10/2007  
 (45) 27/11/2018  
 (71) NOVARTIS AG (CH)

---

**(11) PI 0718311-9 B1** Código 25.1 - Transferência Deferida  
 (22) 23/10/2007  
 (45) 11/12/2018  
 (73) NOVARTIS AG (CH)

---

**(11) PI 0719216-9 B1** Código 25.1 - Transferência Deferida  
 (22) 26/07/2007  
 (45) 01/10/2019  
 (71) NOVARTIS AG (CH)

---

**(11) PI 0813482-0 B1** Código 25.1 - Transferência Deferida  
 (22) 08/05/2008  
 (45) 18/07/2017  
 (73) EVONIK DEGUSSA GMBH (DE)

---

**(11) PI 0813494-4 B1** Código 25.1 - Transferência Deferida  
 (22) 11/06/2008  
 (45) 23/07/2019  
 (71) NOVARTIS AG (CH)

---

**(11) PI 0813788-9 B1** Código 25.1 - Transferência Deferida  
 (22) 08/05/2008  
 (45) 26/12/2017  
 (73) EVONIK DEGUSSA GMBH (DE)

---



---

**(11) PI 0814406-0 B1** Código 25.1 - Transferência Deferida  
 (22) 08/05/2008  
 (45) 11/04/2017  
 (73) EVONIK DEGUSSA GMBH (DE)

---

**(11) PI 0817627-2 B1** Código 25.1 - Transferência Deferida  
 (22) 03/10/2008  
 (45) 14/05/2019  
 (71) NOVARTIS AG (CH)

---

**(11) PI 0817809-7 B1** Código 25.1 - Transferência Deferida  
 (22) 03/10/2008  
 (45) 04/06/2019  
 (71) NOVARTIS AG (CH)

---

**(11) PI 0922371-1 B1** Código 25.1 - Transferência Deferida  
 (22) 19/11/2009  
 (45) 09/01/2018  
 (73) EVONIK DEGUSSA GMBH (DE)

---

**(21) PI 1015465-5 A2** Código 25.1 - Transferência Deferida  
 (22) 03/05/2010  
 (71) ROQUETTE BRASIL ADMINISTRAÇÃO DE BENS LTDA (BR/SP)

---

**(11) PI 9612358-3 B1** Código 25.1 - Transferência Deferida  
 (22) 27/12/1996  
 (45) 18/10/2011  
 (73) POLYTECHNYL, SAS (FR)



### Código 25.2 - Transferência Indeferida

Notificação do indeferimento da transferência requerida. Desta data corre o prazo de 60 (sessenta) dias para eventual recurso do interessado.

---

**(21) BR 11 2013 006338-6 A2**

Código 25.2 - Transferência Indeferida

(22) 01/06/2011

(71) Centre Luxembourgeois de Recherches Pour Le Verre Et La Ceramique S.A. (C.R.V.C.) (LU) ; Guardian Industries Corp. (US)

Indeferido o pedido de transferência contido na petição 870190133902 de 16/12/2019, por ausência de cumprimento da exigência publicada na RPI nº 2557, de 07/01/2020.



### Código 25.3 - Transferência em Exigência

Exigência referente ao pedido de transferência requerida. Desta data corre o prazo de 60 (sessenta) dias para cumprimento da exigência formulada, sob pena de indeferimento da transferência.

---

<b>(21) BR 10 2012 016474-4 A2</b>	<p>Código 25.3 - Transferência em Exigência (22) 04/07/2012 (71) CALTEC QUIMICA INDUSTRIAL S/A (BR/SP) A fim de atender a transferência, requerida através da petição nº 870200044145 de 06/04/2020, é necessário apresentar documento que comprove que o representante da empresa cedente tem poderes para realizar tal ato.</p>
<b>(21) BR 10 2013 031470-6 A2</b>	<p>Código 25.3 - Transferência em Exigência (22) 06/12/2013 (71) Conrado da Veiga Balvedi (BR/SC) ; Bruno da Veiga Balvedi (BR/SC) A fim de atender a(s) transferência(s), requerida(s) através da petição nº 870200035509, de 17/03/2020, é necessário apresentar documento que comprove a(s) poderes para agir em nome da cessionária. O cumprimento da presente exigência deverá estar acompanhado da GRU relativa a tal serviço.</p>
<b>(21) BR 10 2016 011828-0 A2</b>	<p>Código 25.3 - Transferência em Exigência (22) 24/05/2016 (71) CALTEC QUIMICA INDUSTRIAL S/A. (BR/PR) A fim de atender a transferência, requerida através da petição nº 870200044156 de 06/04/2020, é necessário apresentar documento que comprove que o representante da empresa cedente tem poderes para realizar tal ato.</p>
<b>(21) BR 10 2018 076560-4</b>	<p>Código 25.3 - Transferência em Exigência (22) 19/12/2018 (71) CALTEC - QUIMICA INDUSTRIAL S/A (BR/PR) A fim de atender a transferência, requerida através da petição nº 870200044168 de 06/04/2020, é necessário apresentar documento que comprove que o representante da empresa cedente tem poderes para realizar tal ato.</p>
<b>(21) BR 10 2018 077478-6</b>	<p>Código 25.3 - Transferência em Exigência (22) 28/12/2018 (71) CALTEC - QUIMICA INDUSTRIAL S/A (BR/PR) A fim de atender a transferência, requerida através da petição nº 870200044170 de 06/04/2020, é necessário apresentar documento que comprove que o representante da empresa cedente tem poderes para realizar tal ato.</p>



---

<b>(21) BR 10 2019 003243-0 A2</b>	<p>Código 25.3 - Transferência em Exigência (22) 18/02/2019 (71) ICMATECH INOVAÇÕES TECNOLÓGICAS LTDA ME (BR/RJ) A fim de atender a(s) transferência(s), requerida(s) através da petição nº 870200018308, de 07/02/2020 e mediante o protocolo da petição 870200030188 de 05/03/2020, é necessário:1. Apresentar a íntegra dos documento que comprovem - aos signatários do documento decessão - os poderes necessários para agirem em nome da cessionária, uma vez que osextratos apresentados na petição 870200030188 de 05/03/2020 não são suficientes paratal;2. Apresentar GRU referente ao cumprimento da presente exigência.</p>
<b>(21) BR 10 2019 003364-9 A2</b>	<p>Código 25.3 - Transferência em Exigência (22) 19/02/2019 (71) ICMATECH INOVAÇÕES TECNOLÓGICAS LTDA ME (BR/RJ) A fim de atender a(s) transferência(s), requerida(s) através da petição nº 870200018329 de 07/02/2020 e mediante o protocolo da petição 870200030191 de 05/03/2020, é necessário:1. Apresentar a íntegra dos documento que comprovem - aos signatários do documento decessão - os poderes necessários para agirem em nome da cessionária, uma vez que osextratos apresentados na petição 870200030188 de 05/03/2020 não são suficientes paratal;2. Apresentar GRU referente ao cumprimento da presente exigência.</p>
<b>(21) BR 10 2019 014507-2</b>	<p>Código 25.3 - Transferência em Exigência (22) 12/07/2019 (71) CALTEC - QUIMICA INDUSTRIAL S/A (BR/PR) A fim de atender a transferência, requerida através da petição nº 870200044174 de 06/04/2020, é necessário apresentar documento que comprove que o representante da empresa cedente tem poderes para realizar tal ato.</p>
<b>(21) BR 11 2013 001014-2 A2</b>	<p>Código 25.3 - Transferência em Exigência (22) 28/07/2010 (71) Telefonaktiebolaget LM Ericsson (publ) (SE) A fim de atender as quatro transferências, requeridas através da petição nº 870200042299 de 01/04/2020, é necessário apresentar mais uma guia de recolhimento, código 249, visto que só foram apresentadas três guias. Além disso, é preciso apresentar a guia de cumprimento de exigência.</p>
<b>(21) BR 11 2016 028283-3 A2</b>	<p>Código 25.3 - Transferência em Exigência (22) 01/06/2015 (71) SIRIUS MINERALS PLC (GB)</p>

---



---

A fim de atender a(s) transferência(s), requerida(s) através da petição nº 870200031110, de 07/03/2020, é necessário:1. Apresentar tradução juramentada do documento que comprova a alteração solicitada;2. Que tal documento esteja acompanhado da legalização consular ou apostilado conforme a Convenção de Haia;3. Apresentar GRU referente ao cumprimento da presente exigência.

---

**(21) BR 11 2016 028299-0 A2**

Código 25.3 - Transferência em Exigência

(22) 01/06/2015

(71) SIRIUS MINERALS PLC (GB)

A fim de atender a(s) transferência(s), requerida(s) através da petição nº 870200031111, de 07/03/2020, é necessário:1. Apresentar tradução juramentada do documento que comprova a alteração solicitada;2. Que tal documento esteja acompanhado da legalização consular ou apostilado conforme a Convenção de Haia;3. Apresentar GRU referente ao cumprimento da presente exigência.

---

**(21) BR 20 2015 018659-8 U2**

Código 25.3 - Transferência em Exigência

(22) 31/07/2015

(71) ANDERSON DA SILVA SARAIVA (BR/PI)

A fim de atender a transferência de parte dos direitos, requerida através da petição nº 870200033529 de 12/03/2020, é necessário esclarecer o fato de que um dos cedentes no documento de cessão apresentado não consta como depositante do pedido.



**Código 25.4 - Alteração de Nome Deferida**

Notificação do deferimento da alteração de nome requerida. Desta data corre o prazo de 60 (sessenta) dias para eventual recurso do interessado.

---

<b>(21) BR 11 2012 002964-9 A2</b>	Código 25.4 - Alteração de Nome Deferida (22) 09/08/2010 (71) KONINKLIJKE PHILIPS N.V. (NL)
<hr/>	
<b>(21) BR 11 2012 004244-0 A2</b>	Código 25.4 - Alteração de Nome Deferida (22) 30/07/2010 (71) KONINKLIJKE PHILIPS N.V. (NL)
<hr/>	
<b>(21) BR 11 2012 007115-7 A2</b>	Código 25.4 - Alteração de Nome Deferida (22) 21/09/2010 (71) KONINKLIJKE PHILIPS N.V. (NL)
<hr/>	
<b>(21) BR 11 2012 012406-4 A2</b>	Código 25.4 - Alteração de Nome Deferida (22) 23/11/2010 (71) CUBIST PHARMACEUTICALS LLC (CH)
<hr/>	
<b>(11) BR 11 2012 028644-7 B1</b>	Código 25.4 - Alteração de Nome Deferida (22) 07/04/2011 (45) 15/01/2019 (71) EVONIK OPERATIONS GMBH (DE)
<hr/>	
<b>(21) BR 11 2013 003216-2 A2</b>	Código 25.4 - Alteração de Nome Deferida (22) 12/08/2010 (71) KYTHERA BIOPHARMACEUTICALS, LLC (US)
<hr/>	
<b>(11) BR 11 2013 016235-0 B1</b>	Código 25.4 - Alteração de Nome Deferida (22) 22/12/2011 (45) 31/03/2020 (71) TEVA PHARMACEUTICALS AUSTRALIA PTY LTD. (AU)
<hr/>	
<b>(21) BR 11 2013 016956-7 A2</b>	Código 25.4 - Alteração de Nome Deferida (22) 22/12/2011 (71) AKER SOLUTIONS AS (NO)
<hr/>	
<b>(11) BR 11 2013 017896-5 B1</b>	Código 25.4 - Alteração de Nome Deferida (22) 22/12/2011 (45) 20/08/2019



	(71) EVONIK OPERATIONS GMBH (DE)
(21) BR 11 2013 017951-1 A2	Código 25.4 - Alteração de Nome Deferida (22) 11/01/2012 (71) UCB BIOPHARMA SRL (BE)
(21) BR 11 2013 019181-3 A2	Código 25.4 - Alteração de Nome Deferida (22) 27/01/2012 (71) EVONIK OPERATIONS GMBH (DE)
(21) BR 11 2013 020342-0 A2	Código 25.4 - Alteração de Nome Deferida (22) 27/01/2012 (71) EVONIK OPERATIONS GMBH (DE)
(21) BR 11 2013 021470-8 A2	Código 25.4 - Alteração de Nome Deferida (22) 27/01/2012 (71) EVONIK OPERATIONS GMBH (DE)
(21) BR 11 2014 017305-2 A2	Código 25.4 - Alteração de Nome Deferida (22) 16/01/2013 (71) B3 S.A. - BRASIL, BOLSA, BALCÃO (BR/SP)
(21) BR 11 2015 014140-4 A2	Código 25.4 - Alteração de Nome Deferida (22) 15/01/2014 (71) BOEHRINGER INGELHEIM ANIMAL HEALTH USA INC. (US)
(21) BR 11 2019 004857-0 A2	Código 25.4 - Alteração de Nome Deferida (22) 13/09/2017 (71) KYOWA KIRIN CO., LTD. (JP)
(11) MU 8900154-0 Y1	Código 25.4 - Alteração de Nome Deferida (22) 13/02/2009 (45) 16/10/2012 (73) ELGIN HDB REFRIGERAÇÃO LTDA (BR/SP)
(11) PI 0203537-5 B1	Código 25.4 - Alteração de Nome Deferida (22) 06/09/2002 (45) 09/03/2011 (73) PAQUES TECHNOLOGY B.V. (NL)
(21) PI 1006757-4 A2	Código 25.4 - Alteração de Nome Deferida (22) 31/03/2010



---

(71) KONINKLIJKE PHILIPS N.V. (NL)

---

**(21) PI 1007332-9 A2**

Código 25.4 - Alteração de Nome Deferida

(22) 15/01/2010

(71) DENKA COMPANY LIMITED (JP)

---

**(11) PI 1010220-5 B1**

Código 25.4 - Alteração de Nome Deferida

(22) 16/06/2010

(45) 24/04/2018

(73) EVONIK OPERATIONS GMBH (DE)

---

**(21) PI 1013451-4 A2**

Código 25.4 - Alteração de Nome Deferida

(22) 24/12/2010

(71) STREPARAVA S.P.A. CON SOCIO UNICO (IT)



### Código 25.5 - Alteração de Nome Indeferida

Notificação do indeferimento da alteração de nome requerida. Desta data corre o prazo de 60 (sessenta) dias para eventual recurso do interessado.

---

**(21) BR 10 2013 018094-7 A2**

Código 25.5 - Alteração de Nome Indeferida

(22) 16/07/2013

(71) FISCHER PISCICULTURA S.A. (BR/MG)

Indeferido o pedido de alteração de nome contido na petição 870200037053 de 20/03/2020, por já ter sido tal alteração deferida e publicada na RPI nº 2571, de 14/04/2020, conforme petição 870200036717, de 19/03/2020.

---

**(21) BR 20 2013 034021-4 U2**

Código 25.5 - Alteração de Nome Indeferida

(22) 11/11/2013

(71) CARLOS ROBERTO EZEQUIEL DE SOUZA (BR/MG)

Indeferido(s) o(s) pedido(s) de alteração(ões) de nome contido(s) na petição 870190133030 de 13/12/2019, por ausência de cumprimento da exigência publicada na RPI nº 2560, de 28/01/2020.



### **Código 25.6 - Alteração de Nome em Exigência**

Exigência referente ao pedido de alteração de nome requerida. Desta data corre o prazo de 60 (sessenta) dias para cumprimento da exigência formulada, sob pena de indeferimento da alteração.

---

**(21) PI 1102315-5 A2**

Código 25.6 - Alteração de Nome em Exigência

(22) 04/08/2011

(71) NEO-PLASTIC FILMES E EMBALAGENS PLÁSTICAS LTDA (BR/SP)

A fim de atender a alteração de nome e de sede requeridas através da petição nº 870200042417, de 02/04/2020, é necessário apresentar documento que evidencie a alteração de nome solicitada. Além disso, é preciso apresentar mais uma guia de recolhimento, código 248, relativa ao segundo serviço solicitado e a guia de cumprimento de exigência.



**Código 25.7 - Alteração de Sede Deferida**

Notificação do deferimento da alteração de Sede requerida. Desta data corre o prazo de 60 (sessenta) dias para eventual recurso do interessado.

---

<b>(11) BR 11 2012 013342-0 B1</b>	Código 25.7 - Alteração de Sede Deferida (22) 24/11/2010 (45) 24/03/2020 (71) THE GATES CORPORATION (US)
<b>(21) BR 11 2012 030083-0 A2</b>	Código 25.7 - Alteração de Sede Deferida (22) 27/05/2011 (71) XYPHOS BIOSCIENCES INC. (US)
<b>(21) BR 11 2013 001038-0 A2</b>	Código 25.7 - Alteração de Sede Deferida (22) 15/07/2011 (71) TGA NORTH AMERICA HOLDINGS III INC. (US)
<b>(21) BR 11 2013 001041-0 A2</b>	Código 25.7 - Alteração de Sede Deferida (22) 15/07/2011 (71) TGA NORTH AMERICA HOLDINGS III INC. (US)
<b>(21) BR 11 2013 001043-6 A2</b>	Código 25.7 - Alteração de Sede Deferida (22) 15/07/2011 (71) TGA NORTH AMERICA HOLDINGS III INC. (US)
<b>(21) BR 11 2013 004062-9 A2</b>	Código 25.7 - Alteração de Sede Deferida (22) 23/08/2010 (71) HEWLETT - PACKARD DEVELOPMENT COMPANY, L, P. (US)
<b>(21) BR 11 2013 017002-6 A2</b>	Código 25.7 - Alteração de Sede Deferida (22) 05/07/2011 (71) XYPHOS BIOSCIENCES INC. (US)
<b>(11) BR 11 2013 020111-8 B1</b>	Código 25.7 - Alteração de Sede Deferida (22) 26/03/2013 (45) 24/07/2018 (73) KYOKUTOH CO., LTD. (JP)
<b>(21) BR 11 2013 023427-0 A2</b>	Código 25.7 - Alteração de Sede Deferida (22) 13/03/2012 (71) VALLEY ELECTRONICS LLC (US)

---



<b>(21) BR 11 2014 002159-7 A2</b>	Código 25.7 - Alteração de Sede Deferida (22) 26/07/2012 (71) ANDRITZ S.A.S. (FR)
<b>(21) BR 11 2014 009197-8 A8</b>	Código 25.7 - Alteração de Sede Deferida (22) 13/05/2013 (71) ALADDIN MANUFACTURING CORPORATION (US)
<b>(11) BR 11 2014 029413-5 B1</b>	Código 25.7 - Alteração de Sede Deferida (22) 17/04/2014 (45) 18/02/2020 (71) KYOKUTOH CO., LTD. (JP)
<b>(21) BR 11 2015 004090-0 A2</b>	Código 25.7 - Alteração de Sede Deferida (22) 30/09/2014 (71) KYOKUTOH CO., LTD. (JP)
<b>(21) BR 11 2015 026959-1 A2</b>	Código 25.7 - Alteração de Sede Deferida (22) 15/05/2013 (71) ANDRITZ S.A.S. (FR)
<b>(21) BR 11 2016 018597-8 A2</b>	Código 25.7 - Alteração de Sede Deferida (22) 05/03/2015 (71) ANDRITZ S.A.S. (FR)
<b>(21) BR 11 2017 008402-3 A2</b>	Código 25.7 - Alteração de Sede Deferida (22) 17/11/2015 (71) ALADDIN MANUFACTURING CORPORATION (US)
<b>(21) BR 11 2017 010469-5 A2</b>	Código 25.7 - Alteração de Sede Deferida (22) 17/11/2015 (71) ALADDIN MANUFACTURING CORPORATION (US)
<b>(21) BR 11 2019 014771-3 A2</b>	Código 25.7 - Alteração de Sede Deferida (22) 19/01/2018 (71) VECTORBLOC CORP. (CA)
<b>(21) BR 12 2019 005052-0 A2</b>	Código 25.7 - Alteração de Sede Deferida (22) 11/04/2008 (62) PI 0810179-5 11/04/2008 (71) NTNU TECHNOLOGY TRANSFER AS (NO)



<b>(21) BR 20 2015 005611-2 U2</b>	Código 25.7 - Alteração de Sede Deferida (22) 13/03/2015 (71) ROSÉLIA SANT'ANNA HENRIQUE COSTA (BR/SC)
<b>(11) PI 0200362-7 B1</b>	Código 25.7 - Alteração de Sede Deferida (22) 01/02/2002 (45) 01/06/2010 (73) FABIO PERINI S.P.A. (IT)
<b>(21) PI 0416965-4 A2</b>	Código 25.7 - Alteração de Sede Deferida (22) 26/11/2004 (71) VEROGUARD SYSTEMS PTY LTD (AU)
<b>(11) PI 0517146-6 B1</b>	Código 25.7 - Alteração de Sede Deferida (22) 06/12/2005 (45) 07/11/2017 (73) PROMOITALIA GROUP S.P.A (IT)
<b>(11) PI 0704963-3 B1</b>	Código 25.7 - Alteração de Sede Deferida (22) 26/12/2007 (45) 21/01/2020 (71) INNOVA PATENT GMBH (AT)
<b>(21) PI 0918492-9 A2</b>	Código 25.7 - Alteração de Sede Deferida (22) 03/09/2009 (71) POZEN INC. (US) ; ASTRAZENECA AB (SE)
<b>(11) PI 0920460-1 B1</b>	Código 25.7 - Alteração de Sede Deferida (22) 15/10/2009 (45) 18/02/2020 (71) ARCELORMITTAL TUBULAR PRODUCTS CANADA INC (CA)
<b>(11) PI 1011421-1 B1</b>	Código 25.7 - Alteração de Sede Deferida (22) 01/06/2010 (45) 08/10/2019 (71) COBEX GMBH (DE)
<b>(21) PI 1012251-6 A2</b>	Código 25.7 - Alteração de Sede Deferida (22) 23/06/2010 (71) ASTRAZENECA AB (SE)



---

(21) PI 1101188-2 A2

Código 25.7 - Alteração de Sede Deferida

(22) 03/03/2011

(71) NELSON LUIS BERTAZZO TERUEL (BR/SP)

---

(21) PI 1105672-0 A2

Código 25.7 - Alteração de Sede Deferida

(22) 21/11/2011

(71) INNOVA PATENT GMBH (AT)

---

(21) PI 1106172-3 A2

Código 25.7 - Alteração de Sede Deferida

(22) 25/11/2011

(71) INNOVA PATENT GMBH (AT)



### Código 25.11 - Republicação

Republicação da publicação de qualquer um dos subitens anteriores por ter sido indevida.

---

**(21) BR 10 2016 025448-5 A2**

Código 25.11 - Republicação

(22) 31/10/2016

(71) Fundação Oswaldo Cruz - FIOCRUZ (BR/RJ) ; INSTITUTO DE BIOLOGIA MOLECULAR DO PARANÁ (IBPM) (BR/PR) ; UNIVERSIDADE FEDERAL DO PARANÁ (UFPR) (BR/PR)

Retificado o despacho 25.1 publicado na RPI 2570 de 07/04/2020 sob o item (71).



### Código 25.12 - Publicação Anulada

Anulada a publicação de qualquer um dos subitens anteriores por ter sido efetuada com incorreção.

---

**(21) BR 11 2015 025426-8 A2** Código 25.12 - Publicação Anulada  
(22) 03/04/2014  
(71) PROCEPT BIOROBOTICS CORPORATION (US)  
Anulada a publicação código 25.7 na RPI nº 2570 de 07/04/2020 por ter sido indevida.

---

**(21) BR 11 2017 017553-3 A2** Código 25.12 - Publicação Anulada  
(22) 03/11/2015  
(71) X4 PHARMACEUTICALS GMBH (AT)  
Anulada a publicação código 25.1 na RPI nº 2566 de 10/03/2020 por ter sido indevida.

---

**(21) PI 0716088-7 A8** Código 25.12 - Publicação Anulada  
(22) 24/08/2007  
(71) KYOWA HAKKO KIRIN CO., LIMITED (JP) ; LA JOLLA INSTITUTE FOR ALLERGY AND IMMUNOLOGY (US)  
Anulada a publicação código 25.6 na RPI nº 2566 de 10/03/2020 por ter sido indevida.



**Código Códigos para Trâmite Prioritário****Código 28.10.1 - Notificação de requerimento de trâmite prioritário de depositante idoso**

Notifica o requerimento de trâmite prioritário de depositante idoso para os processos de patente listados. A concessão condiciona-se ao atendimento da legislação específica.

---

(21) BR 10 2015 029186-8 A2      Código 28.10.1 - Notificação de requerimento de trâmite prioritário de depositante idoso  
(22) 20/11/2015

---

(21) BR 10 2019 010056-7 A2      Código 28.10.1 - Notificação de requerimento de trâmite prioritário de depositante idoso  
(22) 16/05/2019

---

(21) BR 10 2020 003521-5      Código 28.10.1 - Notificação de requerimento de trâmite prioritário de depositante idoso  
(22) 19/02/2020

---

(21) BR 20 2020 006245-5      Código 28.10.1 - Notificação de requerimento de trâmite prioritário de depositante idoso  
(22) 27/03/2020

**Código 28.10.4 - Notificação de requerimento de trâmite prioritário de depositante MEI, ME ou EPP**

Notifica o requerimento de trâmite prioritário de depositante de depositante MEI, ME ou EPP para os processos de patente listados. A concessão condiciona-se ao atendimento da legislação específica.

---

(21) BR 10 2019 001946-8      Código 28.10.4 - Notificação de requerimento de trâmite prioritário de depositante MEI, ME ou EPP  
(22) 30/01/2019



### **Código 28.10.11 - Notificação de requerimento de trâmite prioritário de tecnologia verde**

Notifica o requerimento de trâmite prioritário de tecnologia verde para os processos de patente listados. A concessão condiciona-se ao atendimento da legislação específica.

---

(21) BR 10 2019 014753-9      Código 28.10.11 - Notificação de requerimento de trâmite prioritário de tecnologia verde  
(22) 17/07/2019

---

(21) BR 10 2020 005579-8      Código 28.10.11 - Notificação de requerimento de trâmite prioritário de tecnologia verde  
(22) 20/03/2020

---

(21) BR 11 2018 071570-0 A2      Código 28.10.11 - Notificação de requerimento de trâmite prioritário de tecnologia verde  
(22) 18/04/2017

### **Código 28.10.21 - Notificação de requerimento de trâmite prioritário de depositante acusando terceiros de contrafação**

Notifica o requerimento de trâmite prioritário de depositante acusando terceiros de contrafação para os processos de patente listados. A concessão condiciona-se ao atendimento da legislação específica.

---

(21) BR 12 2019 018199-3 A2      Código 28.10.21 - Notificação de requerimento de trâmite prioritário de depositante acusando terceiros de contrafação  
(22) 25/06/2007

### **Código 28.10.32 - Notificação de requerimento de trâmite prioritário de PPH**

Notifica o requerimento de trâmite prioritário para os processos de patente listados. A concessão condiciona-se ao atendimento da legislação específica.

---

(21) BR 10 2018 006799-0 A2      Código 28.10.32 - Notificação de requerimento de trâmite prioritário de PPH  
(22) 04/04/2018

---

(21) BR 11 2014 010868-4 A8      Código 28.10.32 - Notificação de requerimento de trâmite prioritário de PPH



---

	(22) 06/11/2012
(21) BR 11 2014 012549-0 A2	Código 28.10.32 - Notificação de requerimento de trâmite prioritário de PPH (22) 23/11/2012
(21) BR 11 2017 006258-5 A2	Código 28.10.32 - Notificação de requerimento de trâmite prioritário de PPH (22) 22/09/2015
(21) BR 11 2018 067657-8 A2	Código 28.10.32 - Notificação de requerimento de trâmite prioritário de PPH (22) 06/03/2017
(21) BR 11 2019 008267-0 A2	Código 28.10.32 - Notificação de requerimento de trâmite prioritário de PPH (22) 25/10/2017
(21) BR 11 2019 009664-7 A2	Código 28.10.32 - Notificação de requerimento de trâmite prioritário de PPH (22) 11/12/2017
(21) BR 11 2019 018368-0 A2	Código 28.10.32 - Notificação de requerimento de trâmite prioritário de PPH (22) 25/04/2018
(21) BR 11 2019 019521-1 A2	Código 28.10.32 - Notificação de requerimento de trâmite prioritário de PPH (22) 18/07/2018
(21) BR 11 2019 028085-5	Código 28.10.32 - Notificação de requerimento de trâmite prioritário de PPH (22) 28/06/2018
(21) BR 11 2020 003068-6	Código 28.10.32 - Notificação de requerimento de trâmite prioritário de PPH (22) 18/02/2019
(21) BR 11 2020 003075-9	Código 28.10.32 - Notificação de requerimento de trâmite prioritário de PPH (22) 14/08/2018
(21) BR 11 2020 005069-5	Código 28.10.32 - Notificação de requerimento de trâmite prioritário de PPH (22) 19/09/2018

### **Código 28.20 - Petição de trâmite prioritário não conhecida**

Notifica que a petição apresentada não foi conhecida com base nos motivos descritos.



---

<b>(21) BR 10 2019 017331-9 A2</b>	<p>Código 28.20 - Petição de trâmite prioritário não conhecida (22) 20/08/2019</p> <p>A petição nº 870200044133, de 06/04/2020, não é conhecida, pois o requerente não é legitimado para requerer o trâmite prioritário pelo motivo pleiteado, conforme estipulado pelo inciso I, do art. 22, da Resolução INPI PR nº 239, de 04/06/2019, publicada na RPI nº 2528 de 18/06/2019. Especificamente, o depositante é uma pessoa física e o trâmite prioritário requerido é destinado ao depositante pessoa jurídica.</p>
<b>(21) BR 11 2019 027896-6</b>	<p>Código 28.20 - Petição de trâmite prioritário não conhecida (22) 30/07/2018</p> <p>A petição nº 870200041094, de 30/03/2020, não foi conhecida, conforme determina o art. 7º, inciso III. Especificamente, foi efetuado requerimento de PPH para o pedido de patente nº BR BR112019000560-9 de mesmo depositante, em 16/03/2020, não atendendo ao art. 4º, inciso II, da Resolução INPI PR nº 252, de 18/10/19, publicada na RPI nº 2548, de 05/11/19.</p>
<b>(21) BR 12 2017 020648-6 A2</b>	<p>Código 28.20 - Petição de trâmite prioritário não conhecida (22) 25/06/2007</p> <p>A petição nº 870200045049, de 08/04/20, não foi conhecida, pois o processo de patente já possui prioridade de tramitação concedida e publicada na RPI nº 2492, de 09/10/18, incidindo no caso descrito no inciso II do art. 22 da Resolução INPI PR nº 239, de 04/06/2019, publicada na RPI nº 2528 de 18/06/2019.</p>
<b>(21) BR 20 2019 022501-2</b>	<p>Código 28.20 - Petição de trâmite prioritário não conhecida (22) 25/10/2019</p> <p>Desconhecida a petição nº 870200040878 de 30/03/2020, com base no art. 219, II da Lei da Propriedade industrial, haja vista que não existe requerimento de trâmite prioritário protocolizado no processo.</p>
<b>(21) C1 1000759-8 E2</b>	<p>Código 28.20 - Petição de trâmite prioritário não conhecida (22) 18/11/2011</p> <p>A petição nº 870200045716, de 10/04/2020, não foi conhecida com base no inciso II do art. 218 da Lei 9.279, de 14 de maio de 1996. Especificamente, o trâmite prioritário disciplinado pela Resolução INPI PR nº 239, de 04/06/2019, publicada na RPI 2528 de 18 de junho 2019, é destinado para processos de patente de invenção ou de modelos de utilidade.</p>

---



**Código 28.21 - Exigência formal de trâmite prioritário**

Notifica os requisitos formais para trâmite prioritário que não foram atendidos. O requerente tem o prazo de 60 (sessenta) dias para sanear as irregularidades apontadas através do código de serviço 206, descrição do objeto: “cumprimento do exame formal para trâmite prioritário”.

---

<b>(21) BR 10 2019 002995-1 A2</b>	<p>Código 28.21 - Exigência formal de trâmite prioritário (22) 13/02/2019</p> <p>Exigência formal de trâmite prioritário requerido através da petição nº 870200040963 de 30/03/2020, haja vista que não atende ao disposto no art. 2º c/c art. 11 § único da Resolução PR nº 239/2019 de 04/06/2019, publicada na RPI 2528 de 18/06/2019. Desta data corre o prazo de 60 (sessenta) dias para cumprimento da exigência com GRU no código de serviço 206, sob pena de ser negado o trâmite prioritário.</p>
<b>(21) BR 10 2019 010613-1</b>	<p>Código 28.21 - Exigência formal de trâmite prioritário (22) 23/05/2019</p> <p>Exigência formal de trâmite prioritário requerido através da petição nº 870190109062 de 26/10/2019, haja vista que não atende ao disposto no art. 17, incisos I e II da Resolução PR nº 239/2019 de 04/06/2019, publicada na RPI 2528 de 18/06/2019. É necessário efetuar o pagamento da retribuição relativa ao exame técnico no código de serviço 203 e da retribuição relativa à publicação antecipada no código de serviço 202. Desta data corre o prazo de 60 (sessenta) dias para cumprimento da exigência com GRU no código de serviço 206, sob pena de ser negado o trâmite prioritário.</p>
<b>(21) BR 10 2020 003521-5</b>	<p>Código 28.21 - Exigência formal de trâmite prioritário (22) 19/02/2020</p> <p>Para o requerimento de trâmite prioritário efetuado através da petição nº 870200044494, de 07/04/2020, atender as condições formais, o interessado deve cumprir ao disposto no art. 17, inciso I, da Resolução PR nº 239, de 04/06/2019, publicada na RPI 2528, de 18/06/2019, como também apresentar uma cópia de documento de identificação oficial válido em território nacional, e manifestar-se através do código de serviço 206 no prazo de 60 dias, sob pena de negação.</p>
<b>(21) BR 11 2019 009664-7 A2</b>	<p>Código 28.21 - Exigência formal de trâmite prioritário (22) 11/12/2017</p> <p>Exigência formal de trâmite prioritário requerido através da petição nº 870200041957 de 31/03/2020 com base no disposto no art. 219, II da Lei da Propriedade Industrial, haja vista que não apresentou a procuração na qual conste como procurador o signatário da petição, conforme disposto no art. 4º, I da Resolução PR nº 252/2019 de 18/10/2019, publicada na RPI 2548 de</p>



---

05/11/2019.

---

**(21) BR 12 2019 018199-3 A2** Código 28.21 - Exigência formal de trâmite prioritário  
(22) 25/06/2007  
Para o requerimento de trâmite prioritário efetuado através da petição nº 870200044970, de 08/04/2020, atender as condições formais, o interessado deve cumprir ao disposto no art. 9, inciso I, alínea a), da Resolução PR nº 239, de 04/06/2019, publicada na RPI 2528, de 18/06/2019 e manifestar-se através do código de serviço 206 no prazo de 60 dias, sob pena de negação. Especificamente, a concessão de registro sanitário não constitui "provas de que terceiros estão \*reproduzindo e/ou comercializando\* todo ou parte do objeto do processo de patente".

---

**(21) BR 20 2019 016296-7** Código 28.21 - Exigência formal de trâmite prioritário  
(22) 06/08/2019  
Exigência formal de trâmite prioritário requerido através da petição nº 870200003403 de 08/01/2020, haja vista que não atende ao disposto no art. 17, II da Resolução PR nº 239/2019 de 04/06/2019, publicada na RPI 2528 de 18/06/2019. É necessário efetuar o pagamento da retribuição relativa ao exame técnico no código de serviço 204. Desta data corre o prazo de 60 (sessenta) dias para cumprimento da exigência com GRU no código de serviço 206, sob pena de ser negado o trâmite prioritário.

---

### **Código 28.22 - Requerimento de trâmite prioritário encaminhado para avaliação substantiva**

Notifica que as condições formais para o trâmite prioritário dos processos listados foram atendidas, mas natureza do trâmite prioritário requerido exige a avaliação das condições substantivas. A concessão do trâmite prioritário condiciona-se ao atendimento desta avaliação substantiva de acordo com a legislação específica.

---

**(21) BR 10 2019 008757-9 A2** Código 28.22 - Requerimento de trâmite prioritário encaminhado para avaliação substantiva  
(22) 30/04/2019

---

**(21) BR 10 2019 014753-9** Código 28.22 - Requerimento de trâmite prioritário encaminhado para avaliação substantiva  
(22) 17/07/2019

---

**(21) BR 10 2020 005579-8** Código 28.22 - Requerimento de trâmite prioritário encaminhado para avaliação substantiva

---



---

(22) 20/03/2020

---

(21) BR 11 2018 071570-0 A2 Código 28.22 - Requerimento de trâmite prioritário encaminhado para avaliação substantiva  
(22) 18/04/2017

### Código 28.30 - Trâmite prioritário concedido

Notifica a concessão do trâmite prioritário ao processo de patente em toda a esfera administrativa do INPI.

---

(21) BR 10 2019 014232-4 A2 Código 28.30 - Trâmite prioritário concedido  
(22) 09/07/2019  
Concedido o trâmite prioritário requerido através da petição nº 870200035619 de 17/03/2020 com base no art. 7º da Resolução PR nº 239/2019 de 04/06/2019, publicada na RPI 2528 de 18/06/2019, haja vista que atendeu à exigência formulada na RPI 2569 de 31/03/2020 através da petição nº 870200043479 de 04/04/2020.

---

(21) BR 10 2019 023916-6 Código 28.30 - Trâmite prioritário concedido  
(22) 13/11/2019  
Concedido o trâmite prioritário requerido através da petição nº 870200033483, de 12/03/20, haja vista que atende ao disposto no art. 10, da Resolução PR nº 239/2019, de 04/06/2019, publicada na RPI 2528 de 18/06/2019.

---

(21) BR 11 2018 015934-4 A2 Código 28.30 - Trâmite prioritário concedido  
(22) 06/02/2017  
Concedido o trâmite prioritário requerido através da petição nº 870190104309 de 16/10/2019 com base no inciso I do art. 9º da Resolução PR nº 239/2019 de 04/06/2019, publicada na RPI 2528 de 18/06/2019, haja vista que atendeu à exigência formulada na RPI 2562 de 11/02/2020 através da petição nº 870200042782 de 02/04/2020.

---

(21) BR 11 2019 000051-8 A2 Código 28.30 - Trâmite prioritário concedido  
(22) 05/07/2017  
Concedido o trâmite prioritário requerido através da petição nº 870200014633, de 30/01/20, haja vista que atende ao disposto no art. 10, da Resolução PR nº 239/2019, de 04/06/2019, publicada na RPI 2528 de 18/06/2019.

---

(21) BR 11 2019 012171-4 A2 Código 28.30 - Trâmite prioritário concedido  
(22) 15/12/2017



---

Concedido o trâmite prioritário requerido através da petição nº 870200012110, de 26/01/2020, haja vista que atende ao disposto no art. 12, da Resolução PR nº 239/2019, de 04/06/2019, publicada na RPI 2528 de 18/06/2019.

---

**(21) BR 20 2016 014672-6 U2**

Código 28.30 - Trâmite prioritário concedido  
(22) 21/06/2016

Concedido o trâmite prioritário requerido através da petição nº 870200035620 de 17/03/2020 com base no art. 7º da Resolução PR nº 239/2019 de 04/06/2019, publicada na RPI 2528 de 18/06/2019, haja vista que atendeu à exigência formulada na RPI 2569 de 31/03/2020 através da petição nº 870200043480 de 04/04/2020.

---

**(21) BR 20 2018 067631-3 U2**

Código 28.30 - Trâmite prioritário concedido  
(22) 03/09/2018

Concedido o trâmite prioritário requerido através da petição nº 870200033325, de 12/03/2020, haja vista que atende ao disposto no art.12, da Resolução PR nº 239/2019, de 04/06/2019, publicada na RPI 2528 de 18/06/2019.

---

**(21) BR 20 2018 072838-0 U2**

Código 28.30 - Trâmite prioritário concedido  
(22) 06/11/2018

Concedido o trâmite prioritário requerido através da petição nº 870200035667 de 17/03/2020 com base no art. 7º da Resolução PR nº 239/2019 de 04/06/2019, publicada na RPI 2528 de 18/06/2019, haja vista que atendeu à exigência formulada na RPI 2569 de 31/03/2020 através da petição nº 870200043481 de 04/04/2020.

---

**(21) BR 20 2019 009837-1 U2**

Código 28.30 - Trâmite prioritário concedido  
(22) 14/05/2019

Concedido o trâmite prioritário requerido através da petição nº 870200031799, de 09/03/20, haja vista que atende ao disposto no art. 10, da Resolução PR nº 239/2019, de 04/06/2019, publicada na RPI 2528 de 18/06/2019.

---

**(21) PI 0921700-2**

Código 28.30 - Trâmite prioritário concedido  
(22) 05/11/2009

Concedido o trâmite prioritário requerido através da petição nº 870190125573 de 29/11/2019 e com base na petição de cumprimento de exigência nº 870200046215, de 13/04/2020, haja vista que atende ao disposto no art. 4º da Resolução INPI PR nº 252 de 18 de Outubro de 2019, publicada na RPI 2548 de 05 de Novembro 2019



**Código 28.40 - Trâmite prioritário negado**

Notifica que requerimento de trâmite prioritário dos processos listados foi negado pelos motivos descritos.

---

**(21) BR 10 2016 001644-4 A2** Código 28.40 - Trâmite prioritário negado  
(22) 26/01/2016  
Negado o trâmite prioritário requerido através da petição nº 870200011665 de 24/01/2020, haja vista que não atendeu à exigência formulada na RPI 2561 de 04/02/2020.

---

**(21) BR 10 2019 009471-0** Código 28.40 - Trâmite prioritário negado  
(22) 09/05/2019  
Negado o trâmite prioritário requerido através da petição nº 870190046753, de 20/05/2019, haja vista que não atendeu a exigência publicada na RPI nº 2555, de 24 de dezembro de 2019.

---

**(21) BR 10 2019 015709-7 A2** Código 28.40 - Trâmite prioritário negado  
(22) 30/07/2019  
Negado o trâmite prioritário requerido através da petição nº 870190134579 de 16/12/19, haja vista que a matéria do processo não enquadra-se no exigido pelo art. 10 da Resolução PR nº 239/2019, de 04/06/2019, publicada na RPI 2528 de 18/06/2019.

---

**(21) BR 10 2020 000311-9 A2** Código 28.40 - Trâmite prioritário negado  
(22) 07/01/2020  
Negado o trâmite prioritário requerido através da petição nº 870200011735 de 24/01/2020, haja vista que não atendeu à exigência formulada na RPI 2561 de 04/02/2020.

---

**(21) BR 20 2017 010461-9 U2** Código 28.40 - Trâmite prioritário negado  
(22) 18/05/2017  
Negado o trâmite prioritário requerido através da petição nº 870170036180, de 30/05/2017, haja vista que não atendeu a exigência publicada na RPI nº 2559, de 21 de janeiro de 2020.

---

**(21) PI 0612655-3 A8** Código 28.40 - Trâmite prioritário negado  
(22) 23/06/2006  
Negado o trâmite prioritário requerido através da petição nº 870200014728, de 31/01/20, haja vista que não atendeu à exigência formulada na RPI 2562, de 11/02/20, no prazo estipulado no art. 18, §2º da Resolução PR nº 239, de 04/06/2019, publicada na RPI 2528, de 18/06/2019.



### **Código 28.91 - Republicação de despacho de trâmite prioritário**

Notifica a republicação da publicação por ter sido efetuada com incorreções. A data de publicação e dos prazos passam a contar desta publicação.

---

**(21) BR 20 2018 015467-8 U2**

Código 28.91 - Republicação de despacho de trâmite prioritário

(22) 27/07/2018

Republicação de exigência formal de trâmite prioritário requerido através da petição nº 870200021094 de 12/02/2020, haja vista a não apresentação do contrato social, no qual conste como sócio-administrador o outorgante da procuração, e ao não atendimento do disposto no art. 9º, I, alíneas B e C da Resolução PR nº 239/2019 de 04/06/2019, publicada na RPI 2528 de 18/06/2019. A documentação anexada à petição de cumprimento de exigência nº 870200042144 de 01/04/2020 atesta que o requerente do trâmite prioritário foi notificado pelo titular do MU8303019-0 e a este contranotificou em data anterior ao depósito do pedido de patente BR202018015467-8. Para pleitear o trâmite prioritário com base no art. 9º, inciso I, é necessário que o requerente comprove reprodução e/ou comercialização de todo ou parte do objeto do processo de patente sem sua autorização, apresentando os documentos cabíveis, conforme a referida Resolução. Desta data corre o prazo de 60 (sessenta) dias para cumprimento da exigência com GRU no código de serviço 206, sob pena de ser negado o trâmite prioritário.

### **Código 28.92 - Publicação de despacho de trâmite prioritário anulada**

Notifica a anulação da publicação de qualquer um dos subitens anteriores por ter sido indevida.

---

**(11) BR 11 2017 010724-4 B1**

Código 28.92 - Publicação de despacho de trâmite prioritário anulada

(22) 24/11/2014

Anulada a publicação código 28.30 na RPI nº 2558 de 14/01/2020 por ter sido indevida.

