

Revista da
**Propriedade
Industrial**

Nº 2583
07 de Julho de 2020

Desenho Industrial

Seção III





REPÚBLICA FEDERATIVA DO BRASIL

Presidente

Jair Bolsonaro

MINISTÉRIO DA ECONOMIA

Ministro da Economia

Paulo Roberto Nunes Guedes

INSTITUTO NACIONAL DA PROPRIEDADE INDUSTRIAL

Presidente

Claudio Vilar Furtado

De conformidade com a Lei nº 5.648 de 11 de dezembro de 1970, esta é a publicação oficial do Instituto Nacional da Propriedade Industrial, órgão vinculado ao Ministério da Economia, República Federativa do Brasil, que publica todos os seus atos, despachos e decisões relativos ao sistema de propriedade industrial no Brasil, compreendendo Marcas e Patentes, bem como os referentes a contratos de Transferência de Tecnologia e assuntos correlatos, além dos que dizem respeito ao registro de programas de computador como direito autoral.

As established by Law nº 5.648 of december 11, 1970, this is the official publication of the National Institute of Industrial Property, an office under the Ministry of Economy, Federative Republic of Brazil, which publishes all its official acts, orders and decisions regarding the industrial property system in Brazil, comprising Trademarks and Patents, as well as those referring to Technology Transfer agreements and related matters, besides those regarding software registering as copyright.

D'après la Loi nº 5.648 du 11 décembre 1970, celle-ci est la publication officielle de l'Institut National de la Propriété Industrielle, un office lié au Ministère de l'Économie, République Fédérative du Brésil, qui publie tous ses actes, ordres et décisions concernant le système de la propriété industrielle au Brésil, y compris marques et brevets, aussi que ceux référents aux contrats de transfert de technologie et des sujets afférents, en outre que ceux se rapportant à l'enregistrement des programmes d'ordinateur comme droit d'auteur.

Según establece la Ley nº 5.648 de 11 diciembre 1970, esta es la publicación oficial del Instituto Nacional de la Propiedad Industrial, oficina vinculada al Ministerio de la Economía, República Federativa del Brasil, que publica todos sus actos, ordenes y decisiones referentes al sistema de propiedad industrial en Brasil, comprendendo marcas y patentes así que los referentes a contratos de transferencia de tecnologia y asuntos corelacionados, además de los referentes al registro de programas de ordenador como derecho de autor.

Laut Gezets Nr. 5.648 vom 11. dezember 1970, ist dies das Amtsblatt des Nationalen Instituts für gewerbliches Eigentum (INPI), eines Organs des Bundesministerium für Wirtschaft, der Bundesrepublik Brasilien, welches alle Amtshandlungen, Beschlüsse und Entscheidungen über gewerbliches Eigentum in Brasilien, einschliesslich Warenzeichen und Patente, ebenso wie auch Übertragungsverträge von Technologie und Computerprogramme als Urheberrecht veröffentlicht.



DIRETORIA DE MARCAS, DESENHO INDUSTRIAL E INDICAÇÕES GEOGRÁFICAS

DESENHO INDUSTRIAL

**PEDIDO DE REGISTRO DE DESENHO INDUSTRIAL
PEDIDO DIVIDIDO DE UM PEDIDO DE
REGISTRO DE DESENHO INDUSTRIAL
ANTERIORMENTE DEPOSITADO**



Índice Geral:

Código 205 - Intimação para manifestação por parte do titular e do requerente.....	5
Código 30 - Exigência – Art. 103 da LPI.....	12
Código 31 - Notificação de Depósito.....	18
Código 32 - Notificação do Depósito Com Requerimento de Sigilo.....	32
Código 33.1 - Pedido Inexistente.....	33
Código 34 - Exigência - Art. 106 § 3º da LPI.....	36
Código 34.2 - Exame formal de Cumprimento de Exigência Técnica.....	56
Código 35 - Arquivamento do Pedido – Art. 216 § 2º e Art. 106 § 3º da LPI.....	62
Código 39 - Concessão do Registro.....	65
Código 39.5 - Notificação de Requerimento de Exame de Mérito.....	116
Código 40 - Publicação do Parecer de Mérito.....	117
Código 41 - Nulidade Administrativa.....	118
Código 42 - Extinção - Art. 119 inciso I da LPI.....	119
Código 43 - Extinção - Art. 119 inciso II da LPI.....	131
Código 44 - Extinção - Art. 119 inciso III da LPI.....	132
Código 46 - Prorrogação.....	134
Código 47 - Petição Não Conhecida.....	151
Código 47.3 - Petição Deferida.....	152
Código 47.6 - Petição Atendida.....	170
Código 49 - Perda de Prioridade.....	172
Código 49.1 - Sobrestamento por Perda de Prioridade.....	173
Código 51 - Renumeração.....	174
Código 53.5 - Pedido Julgado Improcedente - Registro Mantido Vigente.....	175
Código 55 - Exigências Diversas.....	177
Código 71 - Despacho Anulado.....	180
Código 73 - Retificação.....	182
Código 75 - Emissão de Fotocópia.....	185



Código 205 - Intimação para manifestação por parte do titular e do requerente

(11) BR 30 2013 001315-4	<p>Código 205 - Intimação para manifestação por parte do titular e do requerente (45) 17/06/2014 (73) INDÚSTRIA E COMÉRCIO DE MOLDURAS SANTA LUZIA (BR/SC) (74) Dmark Registros de Marcas e Patentes S/S Ltda PAN de ofício: O Titular deverá tomar conhecimento do parecer técnico que concluiu pela nulidade do registro, para se manifestar no prazo de sessenta dias. O parecer encontra-se disponibilizado para o titular através do e-mail corporativo cgreg.desenho@inpi.gov.br</p>
(11) BR 30 2014 002554-6	<p>Código 205 - Intimação para manifestação por parte do titular e do requerente (45) 14/07/2015 (73) LINEAR ACESSÓRIOS PARA CONSTRUÇÃO LTDA EPP (BR/SC) (74) LICENT PRIME BRASIL MARCAS E PATENTES EIRELI ME PAN de terceiros: O(s) Titular(es): LINEAR ACESSÓRIOS PARA CONSTRUÇÃO LTDA EPP e Requerente(s): Industrial e Comercial Pretty Glass Ltda e Emma Group Comércio e Importação do Brasil Ltda/ Procurador(es): João Batista Valverde e Carlos E. Borghi Fernandes, deverão tomar conhecimento do parecer técnico que concluiu pela nulidade do registro, para se manifestarem no prazo de sessenta dias. O parecer encontra-se disponibilizado para o titular através do e-mail corporativo cgreg.desenho@inpi.gov.br</p>
(11) BR 30 2014 003512-6	<p>Código 205 - Intimação para manifestação por parte do titular e do requerente (45) 02/05/2017 (73) PATRICIA BONALDI MODA FEMININA LTDA (BR/MG) (74) SÁVIO FARIA NEVES PAN de ofício: O Titular deverá tomar conhecimento do parecer técnico que concluiu pela nulidade do registro, para se manifestar no prazo de sessenta dias. O parecer encontra-se disponibilizado para o titular através do e-mail corporativo cgreg.desenho@inpi.gov.br</p>
(11) BR 30 2014 003541-0	<p>Código 205 - Intimação para manifestação por parte do titular e do requerente (45) 09/05/2017 (73) PATRICIA BONALDI MODA FEMININA LTDA (BR/MG) (74) SÁVIO FARIA NEVES PAN de ofício: O Titular deverá tomar conhecimento do parecer técnico que concluiu pela nulidade do registro, para se manifestar no prazo de sessenta dias. O parecer encontra-se disponibilizado para o titular através do e-mail corporativo cgreg.desenho@inpi.gov.br</p>



(11) BR 30 2014 003542-8	Código 205 - Intimação para manifestação por parte do titular e do requerente (45) 09/05/2017 (73) PATRICIA BONALDI MODA FEMININA LTDA (BR/MG) (74) SÁVIO FARIA NEVES PAN de ofício: O Titular deverá tomar conhecimento do parecer técnico que concluiu pela nulidade do registro, para se manifestar no prazo de sessenta dias. O parecer encontra-se disponibilizado para o titular através do e-mail corporativo cgreg.desenho@inpi.gov.br
(11) BR 30 2014 003543-6	Código 205 - Intimação para manifestação por parte do titular e do requerente (45) 09/05/2017 (73) PATRICIA BONALDI MODA FEMININA LTDA (BR/MG) (74) SÁVIO FARIA NEVES PAN de ofício: O Titular deverá tomar conhecimento do parecer técnico que concluiu pela nulidade do registro, para se manifestar no prazo de sessenta dias. O parecer encontra-se disponibilizado para o titular através do e-mail corporativo cgreg.desenho@inpi.gov.br
(11) BR 30 2014 003544-4	Código 205 - Intimação para manifestação por parte do titular e do requerente (45) 09/05/2017 (73) PATRICIA BONALDI MODA FEMININA LTDA (BR/MG) (74) SÁVIO FARIA NEVES PAN de ofício: O Titular deverá tomar conhecimento do parecer técnico que concluiu pela nulidade do registro, para se manifestar no prazo de sessenta dias. O parecer encontra-se disponibilizado para o titular através do e-mail corporativo cgreg.desenho@inpi.gov.br
(11) BR 30 2014 004646-2	Código 205 - Intimação para manifestação por parte do titular e do requerente (45) 05/04/2016 (73) INDÚSTRIA E COMÉRCIO DE MOLDURAS SANTA LUZIA (BR/SC) (74) DMARK REGISTROS DE MARCAS E PATENTES S / S LTDA PAN de ofício: O Titular deverá tomar conhecimento do parecer técnico que concluiu pela nulidade do registro, para se manifestar no prazo de sessenta dias. O parecer encontra-se disponibilizado para o titular através do e-mail corporativo cgreg.desenho@inpi.gov.br
(11) BR 30 2015 005266-0	Código 205 - Intimação para manifestação por parte do titular e do requerente (45) 02/05/2017 (73) PATRÍCIA BONALDI MODA FEMININA LTDA (BR/MG) (74) SÁVIO FARIA NEVES PAN de ofício: O Titular deverá tomar conhecimento do parecer técnico que concluiu pela nulidade do registro, para se manifestar no prazo de sessenta dias. O parecer encontra-se disponibilizado para o titular através do e-mail corporativo cgreg.desenho@inpi.gov.br



(11) BR 30 2015 005267-8	<p>Código 205 - Intimação para manifestação por parte do titular e do requerente (45) 02/05/2017 (73) PATRÍCIA BONALDI MODA FEMININA LTDA (BR/MG) (74) SÁVIO FARIA NEVES PAN de ofício: O Titular deverá tomar conhecimento do parecer técnico que concluiu pela nulidade do registro, para se manifestar no prazo de sessenta dias. O parecer encontra-se disponibilizado para o titular através do e-mail corporativo cgreg.desenho@inpi.gov.br</p>
(11) BR 30 2015 005268-6	<p>Código 205 - Intimação para manifestação por parte do titular e do requerente (45) 02/05/2017 (73) PATRÍCIA BONALDI MODA FEMININA LTDA (BR/MG) (74) SÁVIO FARIA NEVES PAN de ofício: O Titular deverá tomar conhecimento do parecer técnico que concluiu pela nulidade do registro, para se manifestar no prazo de sessenta dias. O parecer encontra-se disponibilizado para o titular através do e-mail corporativo cgreg.desenho@inpi.gov.br</p>
(11) BR 30 2015 005269-4	<p>Código 205 - Intimação para manifestação por parte do titular e do requerente (45) 02/05/2017 (73) PATRÍCIA BONALDI MODA FEMININA LTDA (BR/MG) (74) SÁVIO FARIA NEVES PAN de ofício: O Titular deverá tomar conhecimento do parecer técnico que concluiu pela nulidade do registro, para se manifestar no prazo de sessenta dias. O parecer encontra-se disponibilizado para o titular através do e-mail corporativo cgreg.desenho@inpi.gov.br</p>
(11) BR 30 2015 005271-6	<p>Código 205 - Intimação para manifestação por parte do titular e do requerente (45) 02/05/2017 (73) PATRÍCIA BONALDI MODA FEMININA LTDA (BR/MG) (74) SÁVIO FARIA NEVES PAN de ofício: O Titular deverá tomar conhecimento do parecer técnico que concluiu pela nulidade do registro, para se manifestar no prazo de sessenta dias. O parecer encontra-se disponibilizado para o titular através do e-mail corporativo cgreg.desenho@inpi.gov.br</p>
(11) BR 30 2015 005272-4	<p>Código 205 - Intimação para manifestação por parte do titular e do requerente (45) 02/05/2017 (73) PATRÍCIA BONALDI MODA FEMININA LTDA (BR/MG) (74) SÁVIO FARIA NEVES PAN de ofício: O Titular deverá tomar conhecimento do parecer técnico que concluiu pela nulidade do registro, para se manifestar no prazo de sessenta dias. O parecer encontra-se disponibilizado para o titular através do e-mail corporativo cgreg.desenho@inpi.gov.br</p>



cgrec.desenho@inpi.gov.br

- (11) BR 30 2015 005273-2** Código 205 - Intimação para manifestação por parte do titular e do requerente
(45) 02/05/2017
(73) PATRÍCIA BONALDI MODA FEMININA LTDA (BR/MG)
(74) SÁVIO FARIA NEVES
PAN de ofício: O Titular deverá tomar conhecimento do parecer técnico que concluiu pela nulidade do registro, para se manifestar no prazo de sessenta dias. O parecer encontra-se disponibilizado para o titular através do e-mail corporativo cgrec.desenho@inpi.gov.br
-
- (11) BR 30 2015 005274-0** Código 205 - Intimação para manifestação por parte do titular e do requerente
(45) 02/05/2017
(73) PATRÍCIA BONALDI MODA FEMININA LTDA (BR/MG)
(74) SÁVIO FARIA NEVES
PAN de ofício: O Titular deverá tomar conhecimento do parecer técnico que concluiu pela nulidade do registro, para se manifestar no prazo de sessenta dias. O parecer encontra-se disponibilizado para o titular através do e-mail corporativo cgrec.desenho@inpi.gov.br
-
- (11) BR 30 2015 005276-7** Código 205 - Intimação para manifestação por parte do titular e do requerente
(45) 02/05/2017
(73) PATRÍCIA BONALDI MODA FEMININA LTDA (BR/MG)
(74) SÁVIO FARIA NEVES
PAN de ofício: O Titular deverá tomar conhecimento do parecer técnico que concluiu pela nulidade do registro, para se manifestar no prazo de sessenta dias. O parecer encontra-se disponibilizado para o titular através do e-mail corporativo cgrec.desenho@inpi.gov.br
-
- (11) BR 30 2015 005277-5** Código 205 - Intimação para manifestação por parte do titular e do requerente
(45) 02/05/2017
(73) PATRÍCIA BONALDI MODA FEMININA LTDA (BR/MG)
(74) SÁVIO FARIA NEVES
PAN de ofício: O Titular deverá tomar conhecimento do parecer técnico que concluiu pela nulidade do registro, para se manifestar no prazo de sessenta dias. O parecer encontra-se disponibilizado para o titular através do e-mail corporativo cgrec.desenho@inpi.gov.br
-
- (11) BR 30 2015 005278-3** Código 205 - Intimação para manifestação por parte do titular e do requerente
(45) 02/05/2017
(73) PATRÍCIA BONALDI MODA FEMININA LTDA (BR/MG)
(74) SÁVIO FARIA NEVES
PAN de ofício: O Titular deverá tomar conhecimento do parecer técnico que concluiu pela nulidade do registro, para se manifestar no prazo de sessenta dias.



O parecer encontra-se disponibilizado para o titular através do e-mail corporativo
cgrec.desenho@inpi.gov.br

(11) BR 30 2015 005279-1

Código 205 - Intimação para manifestação por parte do titular e do requerente
(45) 02/05/2017
(73) PATRÍCIA BONALDI MODA FEMININA LTDA (BR/MG)
(74) SÁVIO FARIA NEVES
PAN de ofício: O Titular deverá tomar conhecimento do parecer técnico que
concluiu pela nulidade do registro, para se manifestar no prazo de sessenta dias.
O parecer encontra-se disponibilizado para o titular através do e-mail corporativo
cgrec.desenho@inpi.gov.br

(11) BR 30 2015 005280-5

Código 205 - Intimação para manifestação por parte do titular e do requerente
(45) 02/05/2017
(73) PATRÍCIA BONALDI MODA FEMININA LTDA (BR/MG)
(74) SÁVIO FARIA NEVES
PAN de ofício: O Titular deverá tomar conhecimento do parecer técnico que
concluiu pela nulidade do registro, para se manifestar no prazo de sessenta dias.
O parecer encontra-se disponibilizado para o titular através do e-mail corporativo
cgrec.desenho@inpi.gov.br

(11) BR 30 2015 005281-3

Código 205 - Intimação para manifestação por parte do titular e do requerente
(45) 02/05/2017
(73) PATRÍCIA BONALDI MODA FEMININA LTDA (BR/MG)
(74) SÁVIO FARIA NEVES
PAN de ofício: O Titular deverá tomar conhecimento do parecer técnico que
concluiu pela nulidade do registro, para se manifestar no prazo de sessenta dias.
O parecer encontra-se disponibilizado para o titular através do e-mail corporativo
cgrec.desenho@inpi.gov.br

(11) BR 30 2017 004379-8

Código 205 - Intimação para manifestação por parte do titular e do requerente
(45) 30/04/2019
(73) H. LUNDBECK A/S (DK)
(74) DANNEMANN, SIEMSEN, BIGLER & IPANEMA MOREIRA
PAN de ofício: O Titular deverá tomar conhecimento do parecer técnico que
concluiu pela nulidade do registro, para se manifestar no prazo de sessenta dias.
O parecer encontra-se disponibilizado para o titular através do e-mail corporativo
cgrec.desenho@inpi.gov.br

(11) BR 30 2017 004381-0

Código 205 - Intimação para manifestação por parte do titular e do requerente
(45) 30/04/2019
(73) H. LUNDBECK A/S (DK)
(74) DANNEMANN, SIEMSEN, BIGLER & IPANEMA MOREIRA
PAN de ofício: O Titular deverá tomar conhecimento do parecer técnico que



concluiu pela nulidade do registro, para se manifestar no prazo de sessenta dias. O parecer encontra-se disponibilizado para o titular através do e-mail corporativo cgreg.desenho@inpi.gov.br

(11) BR 30 2017 005538-9

Código 205 - Intimação para manifestação por parte do titular e do requerente
(45) 25/09/2018
(73) PROTECOP SAS (FR)
(74) Alberto Luís Camelier da Silva
PAN de ofício: O Titular deverá tomar conhecimento do parecer técnico que concluiu pela nulidade do registro, para se manifestar no prazo de sessenta dias. O parecer encontra-se disponibilizado para o titular através do e-mail corporativo cgreg.desenho@inpi.gov.br

(11) BR 30 2018 000087-0

Código 205 - Intimação para manifestação por parte do titular e do requerente
(45) 12/06/2018
(73) EVERBLOCK SYSTEMS, LLC. (US)
(74) Peduti Sociedade de Advogados
PAN de ofício: O Titular deverá tomar conhecimento do parecer técnico que concluiu pela nulidade do registro, para se manifestar no prazo de sessenta dias. O parecer encontra-se disponibilizado para o titular através do e-mail corporativo cgreg.desenho@inpi.gov.br

(11) BR 30 2018 003344-2

Código 205 - Intimação para manifestação por parte do titular e do requerente
(45) 16/10/2018
(73) BSB PARTICIPACOES S.A. (BR/SP)
(74) Beerre Assessoria Empresarial Ltda.(Alt. de Beerre Assessoria Emp. S/C.LTDA.)
PAN de ofício: O Titular deverá tomar conhecimento do parecer técnico que concluiu pela nulidade do registro, para se manifestar no prazo de sessenta dias. O parecer encontra-se disponibilizado para o titular através do e-mail corporativo cgreg.desenho@inpi.gov.br

(11) BR 30 2019 000486-0

Código 205 - Intimação para manifestação por parte do titular e do requerente
(45) 30/04/2019
(73) C E V MÓVEIS LTDA (BR/SC)
(74) NILVAN PAULO MINGURANSE
PAN de ofício: O Titular deverá tomar conhecimento do parecer técnico que concluiu pela nulidade do registro, para se manifestar no prazo de sessenta dias. O parecer encontra-se disponibilizado para o titular através do e-mail corporativo cgreg.desenho@inpi.gov.br

(11) BR 30 2019 000570-0

Código 205 - Intimação para manifestação por parte do titular e do requerente
(45) 30/04/2019
(73) STA INDUSTRIA LTDA ME (BR/GO)



(74) DIREÇÃO MARCAS E PATENTES LTDA

PAN de ofício: O Titular deverá tomar conhecimento do parecer técnico que concluiu pela nulidade do registro, para se manifestar no prazo de sessenta dias. O parecer encontra-se disponibilizado para o titular através do e-mail corporativo cgrec.desenho@inpi.gov.br

(11) BR 30 2019 001050-0

Código 205 - Intimação para manifestação por parte do titular e do requerente

(45) 14/05/2019

(73) LUIS CARLOS LORENZANI (BR/SP)

PAN de ofício: O Titular deverá tomar conhecimento do parecer técnico que concluiu pela nulidade do registro, para se manifestar no prazo de sessenta dias. O parecer encontra-se disponibilizado para o titular através do e-mail corporativo cgrec.desenho@inpi.gov.br



Código 30 - Exigência – Art. 103 da LPI

O pedido não atende formalmente ao disposto no art. 103 da LPI e/ou às demais disposições quanto à sua forma, tendo sido recebido provisoriamente. A não manifestação do depositante no prazo de 5 (cinco) dias desta data, acarretará na inexistência do Pedido.

(21) BR 30 2020 000892-8

Código 30 - Exigência – Art. 103 da LPI

(22) 02/03/2020

(71) EVILAZIO JOSÉ DA SILVA (BR/SC)

Tendo em vista o cumprimento insatisfatório apresentado em resposta à publicação da RPI 2580, formula-se nova exigência preliminar. Foram apresentados três jogos de figura, contendo objetos diferentes. Apresente esclarecimento informando qual dos jogos contem o real objeto de registro e quais deverão ser desconsiderados. Casos trate-se de variações do mesmo objeto apresente novo jogo de figuras sem alteração da matéria apresentada no depósito e com numeração das figuras corrigida, observando as especificações do item 4.2.11 do Manual de Desenhos Industriais. Havendo mais de um desenho industrial no pedido, deve-se acrescentar uma unidade ao primeiro algarismo da numeração para cada variação configurativa. (Exemplo: 1ª variação configurativa: Fig. 1.1, Fig. 1.2, Fig. 1.3, Fig. 1.4; 2ª variação configurativa: Fig. 2.1, Fig. 2.2, Fig. 2.3, Fig. 2.4; 3ª variação configurativa: Fig. 3.1, Fig. 3.2, Fig. 3.3, Fig. 3.4). A numeração das páginas dos desenhos, em caso de variação configurativa, deve ser contínua. Exemplo: 4 páginas da primeira variação (Fig. 1.1, Fig. 1.2, Fig. 1.3, Fig. 1.4) e 3 páginas da segunda variação (Fig. 2.1, Fig. 2.2, Fig. 2.3), totalizando 7 páginas de desenhos. A numeração das páginas de desenhos deverá ser de 1/7 a 7/7, sendo 1/7 a 4/7 (Fig. 1.1, Fig. 1.2, Fig. 1.3, Fig. 1.4) e 5/7 a 7/7 (Fig. 2.1, Fig. 2.2, Fig. 2.3). Caso tenha sido apresentado relatório descritivo deverá ser reapresentado com a numeração corrigida. Prazo de cumprimento (art. 103 da LPI): 5 dias contados a partir do primeiro dia útil após esta publicação.

(21) BR 30 2020 002362-5

Código 30 - Exigência – Art. 103 da LPI

(22) 01/06/2020

(71) POLSEC AI TECNOLOGIA DA INFORMAÇÃO LTDA. (BR/MG)

(74) MARCO ANTÔNIO VELLOSO COSTA FERREIRA

Tendo em vista o cumprimento insatisfatório apresentado em resposta à publicação da RPI 2580, formula-se nova exigência preliminar. A página de relatório não está numerada de acordo com as disposições do item 4.2.9 do Manual de Desenhos Industriais. As folhas do relatório descritivo deverão apresentar o texto em espaço duplo, na cor preta, dentro de margens de no mínimo 3 cm, em folhas brancas no formato A4, numeradas sequencialmente no centro DA MARGEM SUPERIOR indicando o número da folha e o número total de folhas, separados por uma barra oblíqua. Exemplo: 1/3, 2/3 e 3/3. Prazo decumprimento (art. 103 da LPI): 5 dias contados a partir do primeiro dia útil após



esta publicação.

(21) BR 30 2020 002378-1

Código 30 - Exigência – Art. 103 da LPI

(22) 02/06/2020

(71) PEDRO HENRIQUE PRUDENCIO DOURADO DE CASTRO (BR/SP)

Tendo em vista o cumprimento insatisfatório apresentado em resposta à publicação da RPI 2580, formula-se nova exigência preliminar. A numeração das figuras apresentadas não está de acordo com as especificações do item 4.2.11 do manual de desenhos industriais. Apresente novo jogo de figuras, sem alteração da matéria apresentada no depósito, com numeração corrigida. Os desenhos ou fotografias deverão ser numerados sequencialmente em conformidade com o padrão de dois algarismos: fig. 1.1, fig. 1.2, fig. 1.3, fig. 1.4. NÃO SERÃO ADMITIDAS outras formas de numeração, como o padrão de um algarismo (1, 2, 3...), numeração alfanumérica (1a, 1b, 1c...) E caracteres isolados (a, b, c...) CADA VISTA DO DESENHO OU FOTOGRAFIA deverá apresentada em uma folha, individualmente, numerada sequencialmente no centro da margem superior indicando o número da folha e o número total de folhas, separados por uma barra oblíqua. Exemplo: 1/4, 2/4, 3/4 e 4/4. Caso tenha sido apresentado relatório, deverá ser reapresentado com a numeração das figuras corrigida seguindo as disposições do item 4.2.9 do Manual de Desenhos Industriais. Esta exigência deverá ser cumprida com GRU de código 104 - isenta de retribuição. Prazo de cumprimento (art. 103 da LPI): 5 dias contados a partir do primeiro dia útil após esta publicação.

(21) BR 30 2020 002416-8

Código 30 - Exigência – Art. 103 da LPI

(22) 04/06/2020

(71) LUCAS BRANDALISE (BR/RS) ; EDI CARLOS CAMPEOL (BR/RS)

Tendo em vista o cumprimento insatisfatório apresentado em resposta à publicação da RPI 2580, formula-se nova exigência preliminar. Apresente novas páginas de relatório, reivindicação (se houver) e de figuras, sem alteração da matéria, com numeração corrigida, observando as especificações constantes no item 4.2.9 do Manual de Desenhos Industriais. As folhas do relatório descritivo e da reivindicação deverão apresentar o texto em espaço duplo, na cor preta, dentro de margens de no mínimo 3 cm, em folhas brancas no formato A4, numeradas sequencialmente no centro da margem superior indicando o número da folha e o número total de folhas, separados por uma barra oblíqua. Exemplo: 1/2, 2/2. Os desenhos ou fotografias deverão ser apresentados dentro de margens de no mínimo 3 cm, em folhas brancas no formato A4, numeradas sequencialmente no centro da margem superior indicando o número da folha e o número total de folhas, separados por uma barra oblíqua. Exemplo: 1/4, 2/4, 3/4 e 4/4. A numeração de páginas de relatório, reivindicação (se houver) e figuras não se confunde, DEVENDO SER INDEPENDENTE ENTRE SI. Ex: No caso de apresentação de pedido cujas páginas de relatório e figuras somarem 7 páginas, sendo 3 páginas de relatório que devem ser numeradas 1/3, 2/3, 3/3 e 4 páginas



de figuras que devem ser numeradas 1/4, 2/4, 3/4, 4/4. Prazo de cumprimento (art. 103 da LPI): 5 dias contados a partir do primeiro dia útil após esta publicação.

(21) BR 30 2020 002447-8

Código 30 - Exigência – Art. 103 da LPI

(22) 08/06/2020

(71) WALTER CARMO DE PÁDUA JÚNIOR (BR/SP)

Tendo em vista o cumprimento insatisfatório apresentado em resposta à publicação da RPI 2581, formula-se nova exigência preliminar. Apresente novas páginas de relatório, reivindicação (se houver) e de figuras, sem alteração da matéria, com numeração corrigida, observando as especificações constantes no item 4.2.9 do Manual de Desenhos Industriais. As folhas do relatório descritivo e da reivindicação deverão apresentar o texto em espaço duplo, na cor preta, dentro de margens de no mínimo 3 cm, em folhas brancas no formato A4, numeradas sequencialmente no centro da margem superior indicando o número da folha e o número total de folhas, separados por uma barra oblíqua. Exemplo: 1/2, 2/2. Os desenhos ou fotografias deverão ser apresentados dentro de margens de no mínimo 3 cm, em folhas brancas no formato A4, numeradas sequencialmente no centro da margem superior indicando o número da folha e o número total de folhas, separados por uma barra oblíqua. Exemplo: 1/4, 2/4, 3/4 e 4/4. A numeração de páginas de relatório, reivindicação (se houver) e figuras não se confunde, DEVENDO SER INDEPENDENTE ENTRE SI. Ex: No caso de apresentação de pedido cujas páginas de relatório e figuras somarem 7 páginas, sendo 3 páginas de relatório que devem ser numeradas 1/3, 2/3, 3/3 e 4 páginas de figuras que devem ser numeradas 1/4, 2/4, 3/4, 4/4. Prazo de cumprimento (art. 103 da LPI): 5 dias contados a partir do primeiro dia útil após esta publicação.

(21) BR 30 2020 002663-2

Código 30 - Exigência – Art. 103 da LPI

(22) 22/06/2020

(71) NATALIA ARPINI SCARPATI (BR/ES)

A página de relatório não está numerada. A apresentação do relatório deve seguir as disposições do item 4.2.9 do Manual de Desenhos Industriais. As folhas do relatório descritivo deverão apresentar o texto em espaço duplo, na cor preta, dentro de margens de no mínimo 3 cm, em folhas brancas no formato A4, numeradas sequencialmente no centro da margem superior indicando o número da folha e o número total de folhas, separados por uma barra oblíqua. Exemplo: 1/3, 2/3 e 3/3. Prazo de cumprimento (art. 103 da LPI): 5 dias contados a partir do primeiro dia útil após esta publicação.

(21) BR 30 2020 002670-5

Código 30 - Exigência – Art. 103 da LPI

(22) 22/06/2020

(71) CARLOS EVANDRO GARRIDO LIMA (BR/AM)

[1] A apresentação das figuras não está de acordo com as especificações do item



4.2.11 do Manual de Desenhos Industriais. Apresente novo jogo de figuras completo, COM CADA VISTA DA FIGURA APRESENTADA EM UMA FOLHA, sem alteração da matéria apresentada no depósito. Cada desenho ou fotografia deverá ser apresentado em uma folha, individualmente, com dimensões adequadas e nitidez e resolução gráfica suficientes para a plena compreensão do desenho industrial requerido. As figuras deverão ser numeradas sequencialmente em conformidade com o padrão de dois algarismos: Fig. 1.1, Fig. 1.2, Fig. 1.3, Fig. 1.4. NÃO SERÃO ADMITIDAS outras formas de numeração, como o padrão de um algarismo (1, 2, 3), numeração alfanumérica (1A, 1B, 1C) e caracteres isolados (A, B, C). As folhas deverão ser numeradas sequencialmente no centro da margem superior indicando o número da folha e o número total de folhas, separados por uma barra oblíqua. Exemplo: 1/4, 2/4, 3/4 e 4/4. [2] No formulário foi reivindicada prioridade depositada no Brasil. Caso não haja depósito anterior no exterior que valide a reivindicação da prioridade, apresente esclarecimento solicitando que se retire do cadastro a informação apresentada no formulário de depósito. A Prioridade Unionista, de acordo com Art.16 da LPI, pode ser reivindicada ao pedido originalmente depositado em país que mantenha acordo com o Brasil, ou em organização internacional. Nestes casos será assegurado o direito de prioridade, resguardando a data original de depósito nos prazos estabelecidos no acordo (CUP). Prazo de cumprimento (art. 103 da LPI): 5 dias contados a partir do primeiro dia útil após esta publicação.

(21) BR 30 2020 002673-0

Código 30 - Exigência – Art. 103 da LPI

(22) 23/06/2020

(71) MARLEIDE ADRIANA SOARES GONÇALVES (BR/PR)

(74) LUCIANO SALVIATO

Corrigir a numeração das páginas que contém as figuras 1.6 e 1.7. Apresente novo jogo de figuras completo com a numeração corrigida, sem alteração da matéria apresentada no depósito, observando as especificações do item 4.2.11 do Manual de Desenhos Industriais: os desenhos ou fotografias deverão ser apresentados dentro de margens de no mínimo 3 cm, em folhas brancas no formato A4, numeradas sequencialmente no centro da margem superior indicando o número da folha e o número total de folhas, separados por uma barra oblíqua. Exemplo: 1/4, 2/4, 3/4 e 4/4. Prazo de cumprimento (art. 103 da LPI): 5 dias contados a partir do primeiro dia útil após esta publicação.

(21) BR 30 2020 002682-9

Código 30 - Exigência – Art. 103 da LPI

(22) 24/06/2020

(71) FUELTECH LTDA (BR/RS)

(74) POLI ADVOGADOS ASSOCIADOS

A apresentação das figuras não está de acordo com as especificações do item 4.2.11 do Manual de Desenhos Industriais. Apresente novo jogo de figuras completo, COM CADA VISTA DA FIGURA APRESENTADA EM UMA FOLHA, sem alteração da matéria apresentada no depósito. Cada desenho ou fotografia



deverá ser apresentado em uma folha, individualmente, com dimensões adequadas e nitidez e resolução gráfica suficientes para a plena compreensão do desenho industrial requerido. As figuras deverão ser numeradas sequencialmente em conformidade com o padrão de dois algarismos: Fig. 1.1, Fig. 1.2, Fig. 1.3, Fig. 1.4. NÃO SERÃO ADMITIDAS outras formas de numeração, como o padrão de um algarismo (1, 2, 3), numeração alfanumérica (1A, 1B, 1C) e caracteres isolados (A, B, C). As folhas deverão ser numeradas sequencialmente no centro da margem superior indicando o número da folha e o número total de folhas, separados por uma barra oblíqua. Exemplo: 1/4, 2/4, 3/4 e 4/4. Prazo de cumprimento (art. 103 da LPI): 5 dias contados a partir do primeiro dia útil após esta publicação.

(21) BR 30 2020 002714-0

Código 30 - Exigência – Art. 103 da LPI

(22) 25/06/2020

(71) SAO PAULO LOBORATORIO E ESCOLA DE DESTILARIA URBANA LTDA (BR/SP)

(74) ALCIDES RIBEIRO FILHO

As páginas de figuras não estão numeradas. Apresente novo jogo de figuras sem alteração da matéria apresentada no depósito e com numeração das páginas de acordo com as especificações do item 4.2.11 do Manual de Desenhos Industriais. Os desenhos ou fotografias deverão ser apresentados dentro de margens de no mínimo 3 cm, em folhas brancas no formato A4, numeradas sequencialmente no centro da margem superior indicando o número da folha e o número total de folhas, separados por uma barra oblíqua. Exemplo: 1/4, 2/4, 3/4 e 4/4. Os desenhos ou fotografias deverão ser numerados sequencialmente em conformidade com o padrão de dois algarismos: Fig. 1.1, Fig. 1.2, Fig. 1.3, Fig. 1.4. NÃO SERÃO ADMITIDAS outras formas de numeração, como o padrão de um algarismo (1, 2, 3...), numeração alfanumérica (1A, 1B, 1C...) e caracteres isolados (A, B, C...) Prazo de cumprimento (art. 103 da LPI): 5 dias contados a partir do primeiro dia útil após esta publicação.

(21) BR 30 2020 002721-3

Código 30 - Exigência – Art. 103 da LPI

(22) 26/06/2020

(71) ALEXANDRO MARQUES DE ALMEIDA (BR/BA)

(74) ANA PAULA MAZZEI DOS SANTOS LEITE

O título informado no formulário não está de acordo com o item 4.2.3 do Manual de Desenhos Industriais. Apresente esclarecimento alterando o título, para que conste apenas umas das expressões abaixo. Pedidos de registro de desenhos industriais tridimensionais, deverão ter o título iniciado pela expressão CONFIGURAÇÃO APLICADA A/EM... e deverá indicar o objeto representado nos desenhos ou fotografias. Ex.: Configuração aplicada em barbeador. Pedidos de registro de desenhos industriais bidimensionais, deverão ter o título iniciado pela expressão PADRÃO ORNAMENTAL APLICADO A/EM... e deverá indicar o produto a que será aplicado o padrão representado nos desenhos ou fotografias.



Ex.: Padrão ornamental aplicado em embalagem. Caso tenham sido apresentados relatório descritivo e reivindicação observe que o título nestes documentos deverá ser idêntico ao da petição de depósito. Prazo de cumprimento (art. 103 da LPI): 5 dias contados a partir do primeiro dia útil após esta publicação.

(21) BR 30 2020 002723-0

Código 30 - Exigência – Art. 103 da LPI

(22) 27/06/2020

(71) ANNE CAMILA DE ALBUQUERQUE ARAUJO 37519405885 (BR/SP)

[1] A apresentação das figuras não está de acordo com as especificações do item 4.2.11 do Manual de Desenhos Industriais. Apresente novo jogo de figuras completo, sem alteração da matéria apresentada no depósito. Os desenhos ou fotografias deverão ser apresentados dentro de margens de no mínimo 3 cm, em folhas brancas no formato A4, numeradas sequencialmente no centro da margem superior indicando o número da folha e o número total de folhas, separados por uma barra oblíqua. Exemplo: 1/4, 2/4, 3/4 e 4/4. Os desenhos ou fotografias deverão ser numerados sequencialmente em conformidade com o padrão de dois algarismos, a saber: Fig. 1.1, Fig. 1.2, Fig. 1.3, Fig. 1.4. **NÃO SERÃO ADMITIDAS** outras formas de numeração, como o padrão de um algarismo (1, 2, 3...), numeração alfanumérica (1A, 1B, 1C...) e caracteres isolados (A, B, C...). **CADA VISTA DO DESENHO OU FOTOGRAFIA** deverá ser apresentado em uma folha, individualmente, com dimensões adequadas e nitidez e resolução gráfica suficientes para a plena compreensão do desenho industrial requerido, observado o mínimo de 300 dpi. Não serão admitidos nas folhas de desenhos ou fotografias elementos como molduras, linhas delimitadoras, marcas, logotipos, marcas d'água, timbres, rubricas, assinaturas e outras informações de mesma natureza. [2] A apresentação do relatório e reivindicação deve seguir as disposições do item 4.2.9 e 4.2.10 do Manual de Desenhos Industriais. Os modelos estão disponíveis na seção "modelos" do referido manual. Prazo de cumprimento (art. 103 da LPI): 5 dias contados a partir do primeiro dia útil após esta publicação.



Código 31 - Notificação de Depósito

Notificação de depósito de pedido de registro de desenho industrial. O pedido segue para a etapa de exame técnico.

(21) BR 30 2020 001012-4 Código 31 - Notificação de Depósito
(22) 06/03/2020
(71) INDÚSTRIA DE PIAS GHELPLUS LTDA. (BR/PR)
(72) Sigilo de Autor, conforme solicitado e com base no artigo 6º, § 4º da LPI
Notificação de depósito (Protocolo: 870200030832 UF: WB Data: 06/03/2020
Hora: 17:05)

(21) BR 30 2020 002385-4 Código 31 - Notificação de Depósito
(22) 03/06/2020
(71) F.J. PLAY COMÉRCIO DE EQUIPAMENTOS DE RECREAÇÃO EIRELI
(BR/RS)
(72) FERNANDO JORGE COMEL SCHNEIDER
(74) POLI ADVOGADOS ASSOCIADOS
Notificação de depósito (Protocolo: 870200069001 UF: WB Data: 03/06/2020
Hora: 11:40)

(21) BR 30 2020 002395-1 Código 31 - Notificação de Depósito
(22) 03/06/2020
(71) INPROVETER INDUSTRIA DE PRODUTOS VETERINÁRIOS LTDA
(BR/MG)
(72) EDUARDO FRANCO AMARAL
(74) MG MARCAS E PATENTES LTDA.
Notificação de depósito (Protocolo: 870200069329 UF: WB Data: 03/06/2020
Hora: 18:13)

(21) BR 30 2020 002396-0 Código 31 - Notificação de Depósito
(22) 03/06/2020
(71) INPROVETER INDUSTRIA DE PRODUTOS VETERINÁRIOS LTDA
(BR/MG)
(72) EDUARDO FRANCO AMARAL
(74) MG MARCAS E PATENTES LTDA.
Notificação de depósito (Protocolo: 870200069362 UF: WB Data: 03/06/2020
Hora: 19:04)

(21) BR 30 2020 002397-8 Código 31 - Notificação de Depósito
(22) 03/06/2020
(71) INPROVETER INDUSTRIA DE PRODUTOS VETERINÁRIOS LTDA
(BR/MG)



(72) EDUARDO FRANCO AMARAL
(74) MG MARCAS E PATENTES LTDA.
Notificação de depósito (Protocolo: 870200069389 UF: WB Data: 03/06/2020
Hora: 19:22)

(21) BR 30 2020 002402-8 Código 31 - Notificação de Depósito
(22) 04/06/2020
(71) INJEPOL CALÇADOS INDÚSTRIA E COMÉRCIO LTDA - ME (BR/MG)
(72) ALFREDO ASSIS PEREIRA
(74) JOSÉ NAVES DE LACERDA JÚNIOR
Notificação de depósito (Protocolo: 870200069518 UF: WB Data: 04/06/2020
Hora: 10:14)

(21) BR 30 2020 002403-6 Código 31 - Notificação de Depósito
(22) 04/06/2020
(71) J. H. F. DE SOUZA ME (BR/SP)
(72) JEISON HENRIQUE FRANCISCO DE SOUZA,
(74) BEERRE ASSESSORIA EMPRESARIAL LTDA
Notificação de depósito (Protocolo: 870200069561 UF: WB Data: 04/06/2020
Hora: 11:08)

(21) BR 30 2020 002408-7 Código 31 - Notificação de Depósito
(22) 04/06/2020
(71) AGATHA HWAN (BR/SP)
(72) AGATHA HWAN
(74) ITALO MUGLIA DE MARCHI
Notificação de depósito (Protocolo: 870200069751 UF: WB Data: 04/06/2020
Hora: 15:05)

(21) BR 30 2020 002433-8 Código 31 - Notificação de Depósito
(22) 05/06/2020
(71) PIANURA PARTICIPAÇÕES S.A. (BR/PR)
(72) LUCIANA HIRATA
(74) Baril & Advogados Associados
Notificação de depósito (Protocolo: 870200070633 UF: WB Data: 05/06/2020
Hora: 18:33)

(21) BR 30 2020 002466-4 Código 31 - Notificação de Depósito
(22) 10/06/2020
(71) MÁRIO LÚCIO MESQUITA (BR/MG)
(72) MÁRIO LÚCIO MESQUITA
(74) MG MARCAS E PATENTES LTDA.
Notificação de depósito (Protocolo: 870200072218 UF: WB Data: 10/06/2020
Hora: 09:16)



(21) BR 30 2020 002467-2 Código 31 - Notificação de Depósito
(22) 10/06/2020
(71) MÁRIO LÚCIO MESQUITA (BR/MG)
(72) MÁRIO LÚCIO MESQUITA
(74) MG MARCAS E PATENTES LTDA.
Notificação de depósito (Protocolo: 870200072242 UF: WB Data: 10/06/2020
Hora: 09:44)

(21) BR 30 2020 002468-0 Código 31 - Notificação de Depósito
(22) 10/06/2020
(71) MÁRIO LÚCIO MESQUITA (BR/MG)
(72) MÁRIO LÚCIO MESQUITA
(74) MG MARCAS E PATENTES LTDA.
Notificação de depósito (Protocolo: 870200072257 UF: WB Data: 10/06/2020
Hora: 09:58)

(21) BR 30 2020 002474-5 Código 31 - Notificação de Depósito
(22) 10/06/2020
(71) MÁRIO LÚCIO MESQUITA (BR/MG)
(72) MÁRIO LÚCIO MESQUITA
(74) MG MARCAS E PATENTES LTDA.
Notificação de depósito (Protocolo: 870200072285 UF: WB Data: 10/06/2020
Hora: 10:32)

(21) BR 30 2020 002525-3 Código 31 - Notificação de Depósito
(22) 12/06/2020
(71) THE PROCTER & GAMBLE COMPANY (US)
(72) MARTIN JAY MAROTTI; JENNIFER KAY SEISER; ERIC D WELLER
(74) TRENCH ROSSI E WATANABE ADVOGADOS (RJ)
Notificação de depósito (Protocolo: 870200073497 UF: WB Data: 12/06/2020
Hora: 17:27)

(21) BR 30 2020 002656-0 Código 31 - Notificação de Depósito
(22) 22/06/2020
(71) DANILO SEVERIANO GUIMARÃES ROSA (BR/MG)
(72) DANILO SEVERIANO GUIMARÃES ROSA
(74) ÂNGELO TADEU BAPTISTA
Notificação de depósito (Protocolo: 870200077417 UF: WB Data: 22/06/2020
Hora: 11:45)

(21) BR 30 2020 002657-8 Código 31 - Notificação de Depósito
(22) 22/06/2020
(71) SANOFI (FR)



(72) CHRISTIAN ROGGE; PHILIPP OSTER; CAROLIN FRONTZEK; UWE DASBACH; ALEX ZUYEV; WILLIAM TIMMIS

(74) DANNEMANN, SIEMSEN, BIGLER & IPANEMA MOREIRA

Notificação de depósito (Protocolo: 870200077437 UF: WB Data: 22/06/2020

Hora: 12:01)

(21) BR 30 2020 002658-6

Código 31 - Notificação de Depósito

(22) 22/06/2020

(71) ANDRÉ FERREIRA DOS SANTOS (BR/MG)

(72) ANDRÉ FERREIRA DOS SANTOS

(74) RONALDO FRANKLIN DE SOUSA

Notificação de depósito (Protocolo: 870200077453 UF: WB Data: 22/06/2020

Hora: 12:14)

(21) BR 30 2020 002659-4

Código 31 - Notificação de Depósito

(22) 22/06/2020

(71) GRACO MINNESOTA INC. (US)

(72) BRIAN M. MULGREW

(74) KASZNAR LEONARDOS PROPRIEDADE INTELECTUAL

Notificação de depósito (Protocolo: 870200077486 UF: WB Data: 22/06/2020

Hora: 12:38)

(21) BR 30 2020 002660-8

Código 31 - Notificação de Depósito

(22) 22/06/2020

(71) AUTOMOBILI LAMBORGHINI S.P.A. (IT)

(72) MITJA BORKERT

(74) EDUARDO LOURENÇO GUEDES SERRÃO DE OTERO

Notificação de depósito (Protocolo: 870200077487 UF: WB Data: 22/06/2020

Hora: 12:39)

(21) BR 30 2020 002661-6

Código 31 - Notificação de Depósito

(22) 22/06/2020

(71) ANDRÉ FERREIRA DOS SANTOS (BR/MG)

(72) ANDRÉ FERREIRA DOS SANTOS

(74) RONALDO FRANKLIN DE SOUSA

Notificação de depósito (Protocolo: 870200077506 UF: WB Data: 22/06/2020

Hora: 13:11)

(21) BR 30 2020 002662-4

Código 31 - Notificação de Depósito

(22) 22/06/2020

(71) HEFEI MIDEA REFRIGERATOR CO., LTD. (CN) ; HEFEI HUALING CO.,LTD (CN) ; MIDEA GROUP CO.,LTD. (CN)

(72) LIU, PENGKAI

(74) LEÃO PROPRIEDADE INTELECTUAL



Notificação de depósito (Protocolo: 870200077553 UF: WB Data: 22/06/2020
Hora: 13:50)

(21) BR 30 2020 002665-9

Código 31 - Notificação de Depósito
(22) 22/06/2020
(71) KAISHA PACKAGING PRIVATE LTD. (IN)
(72) RISHAD KAIRUS DADACHANJI
(74) Aguiar & Companhia S/C LTDA(Alterado para: Aguiar & Companhia Ltda)
Notificação de depósito (Protocolo: 870200077788 UF: WB Data: 22/06/2020
Hora: 16:13)

(21) BR 30 2020 002666-7

Código 31 - Notificação de Depósito
(22) 22/06/2020
(71) CLEARCORRECT OPERATING, LLC (US)
(72) HOOD, DAVID
(74) Alberto Luís Camelier da Silva
Notificação de depósito (Protocolo: 870200077838 UF: WB Data: 22/06/2020
Hora: 16:38)

(21) BR 30 2020 002667-5

Código 31 - Notificação de Depósito
(22) 22/06/2020
(71) DEERE & COMPANY (US)
(72) DIGVIJAY A. BHOSALE; SAMIR MAHADIK
(74) KASZNAR LEONARDOS PROPRIEDADE INTELECTUAL
Notificação de depósito (Protocolo: 870200077869 UF: WB Data: 22/06/2020
Hora: 16:57)

(21) BR 30 2020 002668-3

Código 31 - Notificação de Depósito
(22) 22/06/2020
(71) JOSÉ NOELCI PUCCI DELFES JUNIOR (BR/MG)
(72) JOSÉ NOELCI PUCCI DELFES JUNIOR
Notificação de depósito (Protocolo: 870200077918 UF: WB Data: 22/06/2020
Hora: 17:30)

(21) BR 30 2020 002669-1

Código 31 - Notificação de Depósito
(22) 22/06/2020
(71) MIRANDINHA MINIATURAS EIRELI EPP (BR/SP)
(72) BRUNO MIRANDA DE CASTRO
(74) Aguinaldo Moreira Marcas e Patentes Ltda. - EPP
Notificação de depósito (Protocolo: 870200078011 UF: WB Data: 22/06/2020
Hora: 18:42)

(21) BR 30 2020 002671-3

Código 31 - Notificação de Depósito
(22) 23/06/2020



(71) LUIZ CARLOS FAIS (BR/SP)
(72) LUIZ CARLOS FAIS
(74) JOÃO BATISTA VALVERDE
Notificação de depósito (Protocolo: 870200078098 UF: WB Data: 23/06/2020
Hora: 09:30)

(21) BR 30 2020 002672-1 Código 31 - Notificação de Depósito
(22) 23/06/2020
(71) COLOP STEMPELERZEUGUNG SKOPEK GESELLSCHAFT M.B.H. & CO.
KG (AT)
(72) BERNHARD SKRICKA
(74) DANNEMANN, SIEMSEN, BIGLER & IPANEMA MOREIRA
Notificação de depósito (Protocolo: 870200078212 UF: WB Data: 23/06/2020
Hora: 13:59)

(21) BR 30 2020 002674-8 Código 31 - Notificação de Depósito
(22) 23/06/2020
(71) ALLAN VICENTIN (BR/SP)
(72) ALLAN JOSÉ VICENTIN
(74) DANILO ALVES
Notificação de depósito (Protocolo: 870200078275 UF: WB Data: 23/06/2020
Hora: 15:21)

(21) BR 30 2020 002676-4 Código 31 - Notificação de Depósito
(22) 23/06/2020
(71) DEERE & COMPANY (US)
(72) DANIEL J. DEBOER; JEREMY P. L'HEUREUX; RYAN G. BROWN;
CHARLES N. WARREN; STEVEN G. MELNYK
(74) KASZNAR LEONARDOS PROPRIEDADE INTELECTUAL
Notificação de depósito (Protocolo: 870200078356 UF: WB Data: 23/06/2020
Hora: 16:39)

(21) BR 30 2020 002677-2 Código 31 - Notificação de Depósito
(22) 23/06/2020
(71) ITENS COMERCIO DE ARTIGOS DE DECORACAO EIRELI (BR/SP)
(72) MARIANA AMARAL COSTA MACHADO DE OLIVEIRA
(74) JEFFERSON DE ARAUJO SERAFIM
Notificação de depósito (Protocolo: 870200078368 UF: WB Data: 23/06/2020
Hora: 16:49)

(21) BR 30 2020 002678-0 Código 31 - Notificação de Depósito
(22) 23/06/2020
(71) NELY CRISTINA BRAIDOTTI (BR/SP)
(72) NELY CRISTINA BRAIDOTTI



(74) VILELA COELHO SOCIEDADE DE ADVOGADOS
Notificação de depósito (Protocolo: 870200078385 UF: WB Data: 23/06/2020
Hora: 17:06)

(21) BR 30 2020 002679-9 Código 31 - Notificação de Depósito
(22) 23/06/2020
(71) ITENS COMERCIO DE ARTIGOS DE DECORACAO EIRELI (BR/SP)
(72) MARIANA AMARAL COSTA MACHADO DE OLIVEIRA
(74) JEFFERSON DE ARAUJO SERAFIM
Notificação de depósito (Protocolo: 870200078400 UF: WB Data: 23/06/2020
Hora: 17:23)

(21) BR 30 2020 002680-2 Código 31 - Notificação de Depósito
(22) 23/06/2020
(71) AGROTRITUS LOCACAO E COMERCIO EIRELI (BR/PR)
(72) MANUEL PINA CABRITA DA SILVA RIBEIRO
(74) DIREÇÃO MARCAS E PATENTES LTDA
Notificação de depósito (Protocolo: 870200078417 UF: WB Data: 23/06/2020
Hora: 17:47)

(21) BR 30 2020 002681-0 Código 31 - Notificação de Depósito
(22) 23/06/2020
(71) EQUINOVUM BV (BE)
(72) BART HALSBERGHE
(74) DANNEMANN, SIEMSEN, BIGLER & IPANEMA MOREIRA
Notificação de depósito (Protocolo: 870200078426 UF: WB Data: 23/06/2020
Hora: 18:02)

(21) BR 30 2020 002683-7 Código 31 - Notificação de Depósito
(22) 24/06/2020
(71) LUIS BALDUCCI (BR/SP)
(72) LUIS BALDUCCI
(74) PERLA NATHALY POLLONIO
Notificação de depósito (Protocolo: 870200078655 UF: WB Data: 24/06/2020
Hora: 13:49)

(21) BR 30 2020 002685-3 Código 31 - Notificação de Depósito
(22) 24/06/2020
(71) COLGATE-PALMOLIVE COMPANY (US)
(72) JIE QIU; YANMEI JI; MANVENDRA SINGH; CHIH LU CHEN; HAN XIN; JIE SUN
(74) Clarke, Modet Propriedade Intelectual Ltda.
Notificação de depósito (Protocolo: 870200078669 UF: WB Data: 24/06/2020
Hora: 14:09)



(21) BR 30 2020 002686-1	Código 31 - Notificação de Depósito (22) 24/06/2020 (71) SMC CORPORATION (JP) (72) TADAMITSU HIGAKI; TOMOKAZU UENO (74) Clarke, Modet Propriedade Intelectual Ltda. Notificação de depósito (Protocolo: 870200078692 UF: WB Data: 24/06/2020 Hora: 14:38)
(21) BR 30 2020 002687-0	Código 31 - Notificação de Depósito (22) 24/06/2020 (71) STENCILDECOR.COM.BR CONFECCAO E COMERCIO DE MOLDES E ARTIGOS PARA PINTURA LTDA - ME (BR/MG) (72) PRISCILA TEIXEIRA SANTOS; TIAGO BARBOSA CARVALHO (74) VINÍCIUS SILVA DE OLIVEIRA Notificação de depósito (Protocolo: 870200078716 UF: WB Data: 24/06/2020 Hora: 15:07)
(21) BR 30 2020 002688-8	Código 31 - Notificação de Depósito (22) 24/06/2020 (71) LG ELECTRONICS INC. (KR) (72) JAEIL BAE; HOIL JEON; YOUNGSOO HA; KYUNGAH LEE; KYUTAE PARK (74) DANNEMANN, SIEMSEN, BIGLER & IPANEMA MOREIRA Notificação de depósito (Protocolo: 870200078719 UF: WB Data: 24/06/2020 Hora: 15:11)
(21) BR 30 2020 002689-6	Código 31 - Notificação de Depósito (22) 24/06/2020 (71) LG ELECTRONICS INC. (KR) (72) JAEIL BAE; HOIL JEON; YOUNGSOO HA; KYUNGAH LEE; KYUTAE PARK (74) DANNEMANN, SIEMSEN, BIGLER & IPANEMA MOREIRA Notificação de depósito (Protocolo: 870200078737 UF: WB Data: 24/06/2020 Hora: 15:28)
(21) BR 30 2020 002690-0	Código 31 - Notificação de Depósito (22) 24/06/2020 (71) MAXIMILIANO GERMAN CORREA JUAREZ (BR/RJ) (72) MAXIMILIANO GERMAN CORREA JUAREZ (74) A Provincia Marcas e Patentes Ltda. Notificação de depósito (Protocolo: 870200078742 UF: WB Data: 24/06/2020 Hora: 15:34)
(21) BR 30 2020 002691-8	Código 31 - Notificação de Depósito (22) 24/06/2020



(71) J.R. SIMPLOT COMPANY (US)
(72) DAVID BRUCE WALKER; LINDA RENEE VAN HALDER
(74) Clarke, Modet Propriedade Intelectual Ltda.
Notificação de depósito (Protocolo: 870200078745 UF: WB Data: 24/06/2020
Hora: 15:34)

(21) BR 30 2020 002692-6

Código 31 - Notificação de Depósito
(22) 24/06/2020
(71) LASER CASI METALURGICA EIRELI (BR/SP)
(72) ISAC MARINHO DE OLIVEIRA
(74) Mercap Serviços de Marcas e Patentes Ltda. ME
Notificação de depósito (Protocolo: 870200078760 UF: WB Data: 24/06/2020
Hora: 15:48)

(21) BR 30 2020 002693-4

Código 31 - Notificação de Depósito
(22) 24/06/2020
(71) LASER CASI METALURGICA EIRELI (BR/SP)
(72) ISAC MARINHO DE OLIVEIRA
(74) Mercap Serviços de Marcas e Patentes Ltda. ME
Notificação de depósito (Protocolo: 870200078762 UF: WB Data: 24/06/2020
Hora: 15:50)

(21) BR 30 2020 002694-2

Código 31 - Notificação de Depósito
(22) 24/06/2020
(71) LASER CASI METALURGICA EIRELI (BR/SP)
(72) ISAC MARINHO DE OLIVEIRA
(74) Mercap Serviços de Marcas e Patentes Ltda. ME
Notificação de depósito (Protocolo: 870200078764 UF: WB Data: 24/06/2020
Hora: 15:52)

(21) BR 30 2020 002695-0

Código 31 - Notificação de Depósito
(22) 24/06/2020
(71) J.R. SIMPLOT COMPANY (US)
(72) DAVID BRUCE WALKER
(74) Clarke, Modet Propriedade Intelectual Ltda.
Notificação de depósito (Protocolo: 870200078768 UF: WB Data: 24/06/2020
Hora: 15:56)

(21) BR 30 2020 002696-9

Código 31 - Notificação de Depósito
(22) 24/06/2020
(71) LG ELECTRONICS INC. (KR)
(72) JAEIL BAE; HOIL JEON; YOUNGSOO HA; KYUNGAH LEE; KYUTAE PARK
(74) DANNEMANN, SIEMSEN, BIGLER & IPANEMA MOREIRA
Notificação de depósito (Protocolo: 870200078790 UF: WB Data: 24/06/2020



Hora: 16:37)

(21) BR 30 2020 002697-7

Código 31 - Notificação de Depósito

(22) 24/06/2020

(71) ROBERTO ZAGONEL (BR/SC)

(72) ROBERTO ZAGONEL

(74) NIRCE IVETE FASSINI

Notificação de depósito (Protocolo: 870200078813 UF: WB Data: 24/06/2020

Hora: 16:52)

(21) BR 30 2020 002698-5

Código 31 - Notificação de Depósito

(22) 24/06/2020

(71) SMC CORPORATION (JP)

(72) TADAMITSU HIGAKI; TOMOKAZU UENO

(74) Clarke, Modet Propriedade Intelectual Ltda.

Notificação de depósito (Protocolo: 870200078815 UF: WB Data: 24/06/2020

Hora: 16:53)

(21) BR 30 2020 002699-3

Código 31 - Notificação de Depósito

(22) 24/06/2020

(71) LG ELECTRONICS INC. (KR)

(72) JAEIL BAE; HOIL JEON; YOUNGSOO HA; KYUNGAH LEE; KYUTAE PARK

(74) DANNEMANN, SIEMSEN, BIGLER & IPANEMA MOREIRA

Notificação de depósito (Protocolo: 870200078816 UF: WB Data: 24/06/2020

Hora: 16:54)

(21) BR 30 2020 002700-0

Código 31 - Notificação de Depósito

(22) 24/06/2020

(71) AUSTRAL INDÚSTRIA E COMÉRCIO DE MÓVEIS LTDA ME (BR/RS)

(72) ANDRE LUIZ DETANICO; FLORA BITTENCOURT DETANICO

(74) PAULO AFONSO PEREIRA

Notificação de depósito (Protocolo: 870200078873 UF: WB Data: 24/06/2020

Hora: 17:50)

(21) BR 30 2020 002701-9

Código 31 - Notificação de Depósito

(22) 25/06/2020

(71) MARCIA FERNANDA PIETROBON CANTERI 88256359900 (BR/SP)

(72) MARCIA FERNANDA PIETROBON CANTERI

(74) IFIXAR RESULTADOS EM PROPRIEDADE INTELECTUAL LTDA - ME

Notificação de depósito (Protocolo: 870200078961 UF: WB Data: 25/06/2020

Hora: 08:52)

(21) BR 30 2020 002703-5

Código 31 - Notificação de Depósito

(22) 25/06/2020



(71) SMC CORPORATION (JP)
(72) TADAMITSU HIGAKI; TOMOKAZU UENO
(74) Clarke, Modet Propriedade Intelectual Ltda.
Notificação de depósito (Protocolo: 870200079006 UF: WB Data: 25/06/2020
Hora: 11:16)

(21) BR 30 2020 002704-3

Código 31 - Notificação de Depósito
(22) 25/06/2020
(71) SMC CORPORATION (JP)
(72) TADAMITSU HIGAKI; TOMOKAZU UENO
(74) Clarke, Modet Propriedade Intelectual Ltda.
Notificação de depósito (Protocolo: 870200079028 UF: WB Data: 25/06/2020
Hora: 11:31)

(21) BR 30 2020 002705-1

Código 31 - Notificação de Depósito
(22) 25/06/2020
(71) GRENDENE S.A. (BR/CE)
(72) EDSON MATSUO
(74) Remer Villaça & Nogueira Assessoria e Consultoria de Prop. Intelectual S/S
Ltda.
Notificação de depósito (Protocolo: 870200079121 UF: WB Data: 25/06/2020
Hora: 14:13)

(21) BR 30 2020 002709-4

Código 31 - Notificação de Depósito
(22) 25/06/2020
(71) GRENDENE S.A. (BR/CE)
(72) EDSON MATSUO
(74) Remer Villaça & Nogueira Assessoria e Consultoria de Prop. Intelectual S/S
Ltda.
Notificação de depósito (Protocolo: 870200079173 UF: WB Data: 25/06/2020
Hora: 14:48)

(21) BR 30 2020 002712-4

Código 31 - Notificação de Depósito
(22) 25/06/2020
(71) VINICIUS BURIGO NETO (BR/SC)
(72) VINICIUS BURIGO NETO; FABIO DA SILVA POTOLOWSKY; PAULO
RICARDO FONSECA BLANK
Notificação de depósito (Protocolo: 870200079185 UF: WB Data: 25/06/2020
Hora: 14:58)

(21) BR 30 2020 002713-2

Código 31 - Notificação de Depósito
(22) 25/06/2020
(71) DURANTE LOPES & BUENO LTDA ME (BR/SP)
(72) RICARDO DURANTE LOPES



(74) MARCOS ANTONIO NUNES
Notificação de depósito (Protocolo: 870200079255 UF: WB Data: 25/06/2020
Hora: 15:59)

(21) BR 30 2020 002715-9 Código 31 - Notificação de Depósito
(22) 26/06/2020
(71) NELY CRISTINA BRAIDOTTI (BR/SP)
(72) NELY CRISTINA BRAIDOTTI
(74) VILELA COELHO SOCIEDADE DE ADVOGADOS
Notificação de depósito (Protocolo: 870200079727 UF: WB Data: 26/06/2020
Hora: 13:31)

(21) BR 30 2020 002716-7 Código 31 - Notificação de Depósito
(22) 26/06/2020
(71) NELY CRISTINA BRAIDOTTI (BR/SP)
(72) NELY CRISTINA BRAIDOTTI
(74) VILELA COELHO SOCIEDADE DE ADVOGADOS
Notificação de depósito (Protocolo: 870200079736 UF: WB Data: 26/06/2020
Hora: 13:48)

(21) BR 30 2020 002717-5 Código 31 - Notificação de Depósito
(22) 26/06/2020
(71) DONIZETE PALMARIN. (BR/SP)
(72) DONIZETE PALMARIN
(74) NICOLAS MARQUES RIBEIRO SOUZA
Notificação de depósito (Protocolo: 870200079748 UF: WB Data: 26/06/2020
Hora: 13:56)

(21) BR 30 2020 002718-3 Código 31 - Notificação de Depósito
(22) 26/06/2020
(71) MICHELE LUZ SOARES (BR/MG)
(72) MICHELE LUZ SOARES
(74) FERNANDA MARY DE OLIVEIRA CARAMATTI DANTAS
Notificação de depósito (Protocolo: 870200079784 UF: WB Data: 26/06/2020
Hora: 14:23)

(21) BR 30 2020 002719-1 Código 31 - Notificação de Depósito
(22) 26/06/2020
(71) MICHELE LUZ SOARES (BR/MG)
(72) MICHELE LUZ SOARES
(74) FERNANDA MARY DE OLIVEIRA CARAMATTI DANTAS
Notificação de depósito (Protocolo: 870200079796 UF: WB Data: 26/06/2020
Hora: 14:29)



(21) BR 30 2020 002720-5	Código 31 - Notificação de Depósito (22) 26/06/2020 (71) CNH INDUSTRIAL BRASIL LTDA. (BR/MG) (72) ALAN PATRICK DOS SANTOS; DAENIO CLEODOLPHI; JOÃO AUGUSTO MARCOLIN LUCCA; GIULIANO DA COSTA MAESTRO (74) ALEXANDRE FUKUDA YAMASHITA Notificação de depósito (Protocolo: 870200079882 UF: WB Data: 26/06/2020 Hora: 15:27)
(21) BR 30 2020 002722-1	Código 31 - Notificação de Depósito (22) 26/06/2020 (71) BRUDINE MOVEIS EIRELI (BR/SC) (72) NEZIA MARIA MAI (74) ANEL MARCAS E PATENTES LTDA Notificação de depósito (Protocolo: 870200080138 UF: WB Data: 26/06/2020 Hora: 18:33)
(21) BR 32 2020 002664-3	Código 31 - Notificação de Depósito (22) 23/03/2020 (71) DIEGO GOMES MARTINS FERREIRA (BR/SP) (72) DIEGO GOMES MARTINS FERREIRA (74) MODAL MARCAS E PATENTES LTDA. Notificação de depósito (Protocolo: 870200077771 UF: WB Data: 22/06/2020 Hora: 16:01)
(21) BR 32 2020 002706-2	Código 31 - Notificação de Depósito (22) 14/01/2020 (71) DEERE & COMPANY (US) (72) GREGORY O. MCCONOUGHHEY; THORSTEN HAGNER; MARK C. DEPOORTER (74) KASZNAR LEONARDOS PROPRIEDADE INTELECTUAL Notificação de depósito (Protocolo: 870200079127 UF: WB Data: 25/06/2020 Hora: 14:15)
(21) BR 32 2020 002707-0	Código 31 - Notificação de Depósito (22) 14/01/2020 (71) DEERE & COMPANY (US) (72) GREGORY O. MCCONOUGHHEY; THORSTEN HAGNER; MARK C. DEPOORTER (74) KASZNAR LEONARDOS PROPRIEDADE INTELECTUAL Notificação de depósito (Protocolo: 870200079161 UF: WB Data: 25/06/2020 Hora: 14:42)
(21) BR 32 2020 002708-9	Código 31 - Notificação de Depósito



(22) 14/01/2020
(71) DEERE & COMPANY (US)
(72) GREGORY O. MCCONOUGHHEY; THORSTEN HAGNER; MARK C.
DEPOORTER
(74) KASZNAR LEONARDOS PROPRIEDADE INTELECTUAL
Notificação de depósito (Protocolo: 870200079169 UF: WB Data: 25/06/2020
Hora: 14:47)

(21) BR 32 2020 002710-0

Código 31 - Notificação de Depósito
(22) 14/01/2020
(71) DEERE & COMPANY (US)
(72) GREGORY O. MCCONOUGHHEY; THORSTEN HAGNER; MARK C.
DEPOORTER
(74) KASZNAR LEONARDOS PROPRIEDADE INTELECTUAL
Notificação de depósito (Protocolo: 870200079176 UF: WB Data: 25/06/2020
Hora: 14:53)

(21) BR 32 2020 002711-9

Código 31 - Notificação de Depósito
(22) 14/01/2020
(71) DEERE & COMPANY (US)
(72) GREGORY O. MCCONOUGHHEY; THORSTEN HAGNER; MARK C.
DEPOORTER
(74) KASZNAR LEONARDOS PROPRIEDADE INTELECTUAL
Notificação de depósito (Protocolo: 870200079184 UF: WB Data: 25/06/2020
Hora: 14:57)



Código 32 - Notificação do Depósito Com Requerimento de Sigilo

Tendo sido requerido o sigilo na forma do Art. 106 § 1º o processamento do pedido será suspenso pelo prazo de 180 (cento e oitenta) dias . O depositante poderá solicitar a retirada do pedido dentro do prazo de 90 (noventa) dias contados da data do depósito. A retirada do pedido sem que o mesmo tenha produzido qualquer efeito dará prioridade ao depósito imediatamente posterior.

(21) BR 30 2020 002702-7

Código 32 - Notificação do Depósito Com Requerimento de Sigilo

(22) 25/06/2020

(71) MÁQUINAS AGRÍCOLAS JACTO S/A. (BR/SP)

(72) RODRIGO GOMES MADEIRA; MÁILA MOURA SURIANI; GUILHERME WALDOW; GUSTAVO MARTINS PETITO

(74) ROGER PAMPANA NICOLAU

Notificação de depósito de pedido em sigilo (Protocolo: 870200078972 UF: WB

Data: 25/06/2020 Hora: 09:56)



Código 33.1 - Pedido Inexistente

Pedido considerado inexistente, conforme o art. 103 da Lei 9279/96, por não atender formalmente ao disposto no art. 101.

(21) BR 30 2020 001010-8 Código 33.1 - Pedido Inexistente
(22) 06/03/2020
(71) RONALDO DA SILVA CARNEIRO (BR/RJ)
Pedido de registro de desenho industrial considerado inexistente com base no Art.103 da LPI tendo em vista não ter havido cumprimento de exigência formal preliminar.

(21) BR 30 2020 002330-7 Código 33.1 - Pedido Inexistente
(22) 28/05/2020
(71) ALVARO LUCIO COSTA AMORIM (BR/MG)
Pedido de registro de desenho industrial considerado inexistente com base no Art.103 da LPI tendo em vista não ter havido cumprimento de exigência formal preliminar.

(21) BR 30 2020 002353-6 Código 33.1 - Pedido Inexistente
(22) 01/06/2020
(71) SÔNIA REIS DE OLIVEIRA ASSIS (BR/MG)
(74) MARCONNI DA SILVA RODRIGUES
Pedido de registro de desenho industrial considerado inexistente com base no Art.103 da LPI tendo em vista não ter havido cumprimento de exigência formal preliminar.

(21) BR 30 2020 002361-7 Código 33.1 - Pedido Inexistente
(22) 01/06/2020
(71) DURACRIL ACRÍLICO LTDA. ME (BR/MG)
(74) MARCONNI DA SILVA RODRIGUES
Pedido de registro de desenho industrial considerado inexistente com base no Art.103 da LPI tendo em vista não ter havido cumprimento de exigência formal preliminar.

(21) BR 30 2020 002382-0 Código 33.1 - Pedido Inexistente
(22) 03/06/2020
(71) REALPET INDUSTRIA DE EMBALAGENS PLASTICAS LTDA (BR/SP)
Pedido de registro de desenho industrial considerado inexistente com base no Art.103 da LPI tendo em vista não ter havido cumprimento de exigência formal preliminar.

(21) BR 30 2020 002383-8 Código 33.1 - Pedido Inexistente



	(22) 03/06/2020 (71) REALPET INDUSTRIA DE EMBALAGENS PLASTICAS LTDA (BR/SP) Pedido de registro de desenho industrial considerado inexistente com base no Art.103 da LPI tendo em vista não ter havido cumprimento de exigência formal preliminar.
(21) BR 30 2020 002398-6	Código 33.1 - Pedido Inexistente (22) 03/06/2020 (71) ANA CLAUDIA WHYTE (BR/SP) Pedido de registro de desenho industrial considerado inexistente com base no Art.103 da LPI tendo em vista não ter havido cumprimento de exigência formal preliminar.
(21) BR 30 2020 002399-4	Código 33.1 - Pedido Inexistente (22) 03/06/2020 (71) ANA CLAUDIA WHYTE (BR/SP) Pedido de registro de desenho industrial considerado inexistente com base no Art.103 da LPI tendo em vista não ter havido cumprimento de exigência formal preliminar.
(21) BR 30 2020 002400-1	Código 33.1 - Pedido Inexistente (22) 04/06/2020 (71) MARCOS ANTONIO NUNES VELASQUEZ (BR/MG) Pedido de registro de desenho industrial considerado inexistente com base no Art.103 da LPI tendo em vista não ter havido cumprimento de exigência formal preliminar.
(21) BR 30 2020 002401-0	Código 33.1 - Pedido Inexistente (22) 04/06/2020 (71) JOSÉ MARCUS FREITAS DA CUNHA (BR/RJ) Pedido de registro de desenho industrial considerado inexistente, tendo em vista o cumprimento de exigência preliminar ter sido apresentado após o vencimento do prazo estabelecido no Art.103 da LPI.
(21) BR 30 2020 002418-4	Código 33.1 - Pedido Inexistente (22) 05/06/2020 (71) ALOK ACHKAR PERES PETRILLO (BR/DF) (74) ROBSON CUNHA DO NASCIMENTO JÚNIOR Pedido de registro de desenho industrial considerado inexistente com base no Art.103 da LPI tendo em vista não ter havido cumprimento de exigência formal preliminar.
(21) BR 30 2020 002424-9	Código 33.1 - Pedido Inexistente (22) 05/06/2020



(71) VOID COMERCIO DE BANHEIRAS LTDA (BR/PR)

(74) NATÁLIA FRAGOSO MARIA SOBRINHO

Pedido de registro de desenho industrial considerado inexistente com base no Art.103 da LPI tendo em vista não ter havido cumprimento de exigência formal preliminar.

(21) BR 30 2020 002465-6

Código 33.1 - Pedido Inexistente

(22) 09/06/2020

(71) CATIÚCIA DA SILVA BORGES (BR/RS)

Pedido de registro de desenho industrial considerado inexistente com base no Art.103 da LPI tendo em vista não ter havido cumprimento de exigência formal preliminar.

(21) BR 30 2020 002479-6

Código 33.1 - Pedido Inexistente

(22) 10/06/2020

(71) NELSON DA SILVA CHAGAS JUNIOR 02504977271 (BR/AC) ; GABRIEL TEODORO (BR/AC)

Pedido de registro de desenho industrial considerado inexistente com base no Art.103 da LPI tendo em vista não ter havido cumprimento de exigência formal preliminar.

(21) BR 30 2020 002498-2

Código 33.1 - Pedido Inexistente

(22) 11/06/2020

(71) NATALIA CHAVES FREITAS (BR/MG)

Pedido de registro de desenho industrial considerado inexistente com base no Art.103 da LPI tendo em vista não ter havido cumprimento de exigência formal preliminar.



Código 34 - Exigência - Art. 106 § 3º da LPI

Suspensão do andamento do pedido de registro de desenho industrial que, para instrução regular, aguardará o atendimento ou contestação das exigências formuladas. A não manifestação do depositante no prazo de 60 (sessenta) dias desta data acarretará o arquivamento definitivo do pedido.

(21) BR 30 2019 001708-3

Código 34 - Exigência - Art. 106 § 3º da LPI

(22) 24/04/2019

(71) EDUARDO PAGNANO MARIZ (BR/SP)

(74) Márcio Lobo Petinati

[1] Conforme o Manual de Desenhos Industriais, item 5.5.4, as figuras meramente ilustrativas podem complementar o jogo de figuras que apresenta o desenho industrial reivindicado. Assim, caso haja interesse, as figuras atuais (com elementos tracejados) podem ser mantidas no pedido desde que sejam complementares a um jogo de figuras que mostre todas as vistas do desenho industrial isolado (sem nenhum elemento tracejado). A legenda das figuras meramente ilustrativas deverá citar expressamente sua natureza meramente ilustrativa (em observância ao item 5.9 Análise da legenda das figuras).

(21) BR 30 2019 001713-0

Código 34 - Exigência - Art. 106 § 3º da LPI

(22) 25/04/2019

(71) PROTECFRAN DO BRASIL COMERCIO E INDUSTRIA METALURGICA EIRELI (BR/SP)

(74) JAIR MENDES

[1] O relatório e a reivindicação deverão atender às condições estabelecidas pelo INPI, conforme art. 101 da Lei 9279/96. Para tal, reapresente o texto e a formatação do relatório descritivo e da reivindicação fielmente conforme modelo na seção Modelos do Manual de Desenhos Industriais. Os modelos encontram-se acessíveis em <http://manualdedi.inpi.gov.br/projects/manual-de-desenho-industrial/wiki#Modelos>. O relatório descritivo não deve incluir descrição de materiais, formas ou qualquer outro tipo de texto diferente daquele do modelo do link acima.

(21) BR 30 2019 002333-4

Código 34 - Exigência - Art. 106 § 3º da LPI

(22) 29/05/2019

(71) UNIVERSIDADE FEDERAL DE MINAS GERAIS (BR/MG)

[1] Todas as vistas (laterais, frontais, posteriores, superiores e inferiores) das joias das figuras 1.1 e 2.1 devem apresentá-las de maneira completa (incluindo os cordões), a exemplo das próprias figuras 1.1 e 2.1. [2] Caso haja interesse, as figuras atuais que apresentem as joias em detalhe (ex.: 1.4, 2.4, 2.5, entre outras) podem ser mantidas, desde que identificadas como tal nas legendas das figuras, conforme item 5.5.8 do manual de desenhos industriais.



(21) BR 30 2019 002363-6

Código 34 - Exigência - Art. 106 § 3º da LPI

(22) 30/05/2019

(71) MELQUISEDEC FRANCISQUINI (BR/SP)

(74) VILELA COELHO SOCIEDADE DE ADVOGADOS

[1] O relatório e a reivindicação deverão atender às condições estabelecidas pelo INPI, conforme art. 101 da Lei 9279/96. Para tal, reapresente o texto e a formatação do relatório descritivo e da reivindicação fielmente conforme modelo na seção Modelos do Manual de Desenhos Industriais. Os modelos

encontram-se acessíveis em

<http://manualdedi.inpi.gov.br/projects/manual-de-desenho-industrial/wiki#Modelos>

. [2] De acordo com os itens 3.8.1 e 3.8.2 do Manual de Desenhos Industriais o relatório descritivo e a reivindicação apresentados neste pedido são obrigatórios. Dessa forma, estes deverão atender às condições estabelecidas pelo INPI, como previsto no art. 101 da mesma lei. Para tal, reapresente o texto e a formatação do relatório descritivo e da reivindicação fielmente conforme modelo na seção ? Modelos? do Manual de Desenhos Industriais. [3] O relatório descritivo deverá informar o escopo das figuras do padrão ornamental aplicado ao produto, conforme disposto no item 3.8.1.1 (Declaração referente à escopo de figuras) do Manual de Desenhos Industriais.

(21) BR 30 2019 004157-0

Código 34 - Exigência - Art. 106 § 3º da LPI

(22) 04/09/2019

(71) INJEPLASTEC INDÚSTRIA E COMÉRCIO DE PLÁSTICOS EIRELI (BR/SP)

(74) Logos Marcas e Patentes S/S- Ltda

Com base no Manual de Desenhos Industriais estabelecido pela Resolução 232/2019, bem como no Comunicado publicado na RPI Nº 2523 de 14/05/2019, formulam-se as seguintes exigências: (1) Na atual apresentação do pedido, o relatório descritivo e a reivindicação apresentados ainda estão em desacordo com os modelos da seção ?Modelos? no Manual. O texto não deve conter campo de aplicação e descrição da forma do objeto, atendo-se estritamente ao tipo de informação proposto no modelo e considerando o contido nos itens 3.8.1 a 3.8.2. Reapresentar esses documentos com correção. Se houver omissão de vistas, acrescentar nestes documentos a declaração de omissão de vistas simétricas ou espelhadas conforme item 3.8.1.2 a do Manual.

(21) BR 30 2019 004187-1

Código 34 - Exigência - Art. 106 § 3º da LPI

(22) 05/09/2019

(71) JOILSON MARTINS MOREIRA (BR/SP)

(74) NILTON MARQUES JUNIOR

Com base no Manual de Desenhos Industriais estabelecido pela Resolução 232/2019, bem como no Comunicado publicado na RPI Nº 2523 de 14/05/2019, formula-se a seguinte exigência: (1) A Fig. 1.2 não se enquadra na definição de ? elementos meramente ilustrativos' do item 5.5.4 do Manual. Conforme solicitado



em exigência anterior, a legenda da Fig. 1.2 deve ser: Fig. 1.2 Vista em perspectiva. Retirar do relatório o seguinte trecho: "A figura 1.2 é meramente ilustrativa e não faz parte do escopo de proteção deste registro de desenho industrial?". (2) De acordo com o item 5.5 do manual, o relatório deverá informar a renúncia à forma plástica do objeto exibido nas figuras, conforme disposto no item 3.8.1.1b - Declaração referente ao escopo das figuras. Isso quer dizer que após a descrição das figuras, deve constar no relatório descritivo a seguinte declaração: "O escopo da proteção deste registro de desenho industrial não inclui a forma plástica do objeto em que o padrão ornamental será aplicado?".

(21) BR 30 2019 004597-4

Código 34 - Exigência - Art. 106 § 3º da LPI

(22) 27/09/2019

(71) SCHOLLE IPN IP BV (NL)

(74) ANDREIA DE ANDRADE GOMES

Exigência formulada com fulcro no Manual de Desenhos Industriais (doravante Manual), estabelecido pela Resolução 232/2019. [1] De acordo com o item 3.8.3 do Manual as figuras deverão ser apresentadas cada uma em uma folha, individualmente, como na petição anterior. Reapresente o conjunto de figuras corrigido, renumerando devidamente as folhas (1/7 a 7/7) e mantendo a numeração das figuras. Não é necessário reapresentar o relatório e a reivindicação. [2] a qualidade das figuras continua insatisfatória, com linhas falhadas e serrilhadas. As figuras devem apresentar contraste, nitidez e resolução gráfica suficiente para a plena compreensão do desenho industrial requerido, conforme item 5.5.1 do Manual: reapresente as figuras com qualidade adequada, utilizando traços precisos e resolução mínima de 300 DPI.

(21) BR 30 2019 005839-1

Código 34 - Exigência - Art. 106 § 3º da LPI

(22) 28/11/2019

(71) PAPAN INDUSTRIA E COMERCIO DE PAPEIS LTDA (BR/SP)

(74) Suprema Marcas e Patentes Ltda. ME

A disposição do objeto difere do apresentado no depósito. Se objeto se refere a um papel, a representação é uma lâmina com frente e verso e lados finos. Logo, não deve ser apresentado como um arranjo de sucessivas folhas. Basta uma, esticada para compreender o padrão aplicado na superfície. As imagens apresentadas no cumprimento de exigência não estão muito bem definidas com diversas regiões brilhosas e reflexivas, prejudicando a percepção do objeto. Apresentar novas imagens com as correções de qualidade e de representação do objeto. Corrigir título do pedido para "Configuração aplicada em papel com microfuros."

(21) BR 30 2019 006305-0

Código 34 - Exigência - Art. 106 § 3º da LPI

(22) 20/12/2019

(71) TOYOTA JIDOSHA KABUSHIKI KAISHA (JP)

(74) Clarke, Modet Propriedade Intelectual Ltda.



Exigência formulada com fulcro no Manual de Desenhos Industriais (doravante Manual), estabelecido pela Resolução 232/2019. [1] Classificação do pedido alterada de ofício para 26-06 - dispositivos luminosos para veículos -, a fim de se adequar ao objeto requerido. [2] O título do pedido deve indicar o objeto de maneira breve, clara e concisa, sem usar palavras ou expressões irrelevantes, desnecessárias ou que denotem vantagens práticas, especificações técnicas ou termos meramente qualificativos, conforme item 5.6 do Manual. Altere o título para configuração aplicada em farol, pois o título apresentado não corresponde ao objeto requerido, que não é uma lâmpada. [3] Por terem sido apresentadas todas as vistas necessárias á compreensão da forma, de acordo com os itens 5.5, 3.8.1 e 3.8.2 do Manual o relatório descritivo e a reivindicação apresentados não são obrigatórios. Com base no art. 107 da LPI, por terem sido apresentados, estes documentos deverão constar do certificado. Para tal, deverão atender às condições estabelecidas pelo INPI, como previsto no art. 101 da mesma lei. Reapresente o relatório descritivo e a reivindicação corrigidos conforme modelos do Manual: informe o novo título. Caso não tenha interesse em reapresentar os documentos corrigidos, o requerente deverá declarar no cumprimento desta exigência que abdica dos mesmos, o que ensejará sua não inclusão no certificado por infringência ao art. 101 da LPI, sem prejuízos para o pedido.

(21) BR 30 2019 006309-3

Código 34 - Exigência - Art. 106 § 3º da LPI

(22) 20/12/2019

(71) TOYOTA JIDOSHA KABUSHIKI KAISHA (JP)

(74) Clarke, Modet Propriedade Intelectual Ltda.

Exigência formulada com fulcro no Manual de Desenhos Industriais (doravante Manual), estabelecido pela Resolução 232/2019. [1] Classificação do pedido alterada de ofício para 26-06 - dispositivos luminosos para veículos -, a fim de se adequar ao objeto requerido. [2] O título do pedido deve indicar o objeto de maneira breve, clara e concisa, sem usar palavras ou expressões irrelevantes, desnecessárias ou que denotem vantagens práticas, especificações técnicas ou termos meramente qualificativos, conforme item 5.6 do Manual. Altere o título para configuração aplicada em farol, pois o título apresentado não corresponde ao objeto requerido, que não é uma lâmpada. [3] Os objetos do pedido não guardam entre si as mesmas características distintivas preponderantes. Apesar de terem um contorno parecido, o resultado visual das faces frontais e laterais esquerdas é muito distinto. Por força do art. 104 da LPI, com apoio no item 5.4 do Manual, o pedido deverá ser dividido. Cada pedido dividido trata-se de um novo depósito: veja os itens 2.2 e 5.4 do Manual. [4] Mantenha no pedido original o objeto das figuras 1.1 a 1.7. As folhas de figuras devem ser devidamente renumeradas. [5] Apresente em um 1º pedido dividido o objeto das figuras 2.1 a 2.7. As figuras e as folhas de figuras devem ser devidamente renumeradas. [6] Por terem sido apresentadas todas as vistas necessárias á compreensão da forma, de acordo com os itens 5.5, 3.8.1 e 3.8.2 do Manual o relatório descritivo e a reivindicação apresentados não são obrigatórios. Com base no art. 107 da LPI,



por terem sido apresentados, estes documentos deverão constar do certificado. Para tal, deverão atender às condições estabelecidas pelo INPI, como previsto no art. 101 da mesma lei. Reapresente o relatório descritivo e a reivindicação corrigidos conforme modelos do Manual: na reivindicação retire a menção a variações; no relatório descritivo informe as novas figuras apresentadas. Caso não tenha interesse em reapresentar os documentos corrigidos, o requerente deverá declarar no cumprimento desta exigência que abdica dos mesmos, o que ensejará sua não inclusão no certificado por infringência ao art. 101 da LPI, sem prejuízos para o pedido.

(21) BR 30 2019 006313-1

Código 34 - Exigência - Art. 106 § 3º da LPI

(22) 20/12/2019

(71) MÁQUINAS AGRÍCOLAS JACTO S.A. - DIVISÃO UNIPAC (BR/SP)

(74) ROGER PAMPANA NICOLAU

No depósito inicial as figuras estão bem claras e nítidas. Há dois objetos independentes. No cumprimento de exigência houve alteração de matéria na tentativa de unir os dois. Dessa forma, manter um dos frascos no pedido e apresentar o outro em um novo pedido dividido.

(21) BR 30 2019 006316-6

Código 34 - Exigência - Art. 106 § 3º da LPI

(22) 20/12/2019

(71) KR DISTRIBUIDORA DE ALUMINIO LTDA (BR/SC)

(74) ANDRÉ GOSMANN

As figuras 1.1 a 1.7 estão corretas. Considerando as figs. 2.1 a 2.7 do depósito, as figuras superior, inferior, frontal e posterior do cumprimento de exigência ainda estão distorcidas. Dessa forma, é necessário harmonizar essas figuras. As figuras mencionadas estão esticadas ou a perspectiva está incorretamente representadas.

(21) BR 30 2019 006325-5

Código 34 - Exigência - Art. 106 § 3º da LPI

(22) 20/12/2019

(71) TOYOTA JIDOSHA KABUSHIKI KAISHA (JP)

(74) Clarke, Modet Propriedade Intelectual Ltda.

Exigência formulada com fulcro no Manual de Desenhos Industriais (doravante Manual), estabelecido pela Resolução 232/2019. [1] Reapresente o relatório descritivo (foi considerado o da petição 870200033669, de 12/03/20) e a reivindicação conforme modelos do Manual: retire dos dois documentos a declaração de omissão de vistas, pois, conforme apresentada, não é prevista no Manual. A declaração de omissão de vistas contida no item 3.8.1.2a do Manual só se aplica quando forem omitidas vistas simétricas ou espelhadas.

(21) BR 30 2020 000196-6

Código 34 - Exigência - Art. 106 § 3º da LPI

(22) 17/01/2020

(71) RITA DENISE SAMEITAT (BR/SP)



(74) THOMAS RAYMUND KORONTAI

[1] Conforme exigência técnica publicada na RPI 2565 de 03/03/2020, considerando que as atuais figuras 1.9 e 1.10 representam o mesmo objeto das figuras 1.1 a 1.8, só em uma posição de uso diferente (fechada), as demais vistas gonais ortodo objeto nesta configuração fechada deverão ser incluídas no conjunto de figuras, e numeradas sequencialmente. O relatório e a reivindicação, embora não sejam documentos obrigatórios do pedido, deverão, por força do Art. 107 da LPI, ser reapresentados corrigidos com a inclusão destas figuras. Alternativamente, o requerente poderá declarar que abre mão destes documentos, sem ônus para a proteção conferida pelo registro deste desenho.

(21) BR 30 2020 000400-0

Código 34 - Exigência - Art. 106 § 3º da LPI

(22) 30/01/2020

(71) RÍCIA MARCOS DA SILVA GAIO (BR/SP)

O objeto apresentado no cumprimento de exigência tem o puxador um pouco diferente do depósito inicial. O objeto deve ter exatamente os mesmos aspectos ornamentais do depósito. Corrigir.

(21) BR 30 2020 000418-3

Código 34 - Exigência - Art. 106 § 3º da LPI

(22) 30/01/2020

(71) PSO-RITE.COM, LLC (US)

(74) Baril & Advogados Associados

Remover a frase "Eu, Mackenzie Mollohan, inventei uma nova configuração para massageador conforme descrita abaixo.", pois não há previsão do Manual de Desenho Industrial.

(21) BR 30 2020 000468-0

Código 34 - Exigência - Art. 106 § 3º da LPI

(22) 04/02/2020

(71) EMS.S.A. (BR/SP)

(74) PATRICIA APARECIDA FERREIRA ESTEVES

Remover a frase "Campo de aplicação: Embalagens e recipientes para o transporte emanuseio de mercadorias." do relatório descritivo. Na fig. 1.1 a remissão deve ser: uma vista em perspectiva frontal

(21) BR 30 2020 000584-8

Código 34 - Exigência - Art. 106 § 3º da LPI

(22) 10/02/2020

(71) MAGNO DIAS BAZILIO (BR/MG)

(74) RONALDO FRANKLIN DE SOUSA

Na figura 1.1 percebe-se uma letra "F" nas laterais. Na base do "F" existe uma forma arqueada unindo as duas laterais. Essa forma arqueada está marcada com duas linhas. Nas figs. 1.2 e 1.3 essa forma arqueada não foi corretamente representada, faltando uma linha. Na fig. 1.2 o conjunto de esferas inferior deveria estar posicionada na frente da superior. Harmonizar desenhos.



(21) BR 30 2020 000753-0	Código 34 - Exigência - Art. 106 § 3º da LPI (22) 19/02/2020 (71) ANTONIO NASSYRIOS (BR/SP) (74) Glauco Zoline As figs. 1.3 e 1.4 demonstram que as duas projeções verticais da tampa têm cantos arredondados nas bases que se conectam com a superfície cilíndrica. Sendo assim, na perspectiva essa característica deve estar representada. As figs. 1.5 e 1.6 apresentam cantos arredondados enquanto nas demais vistas as arestas estão retas. Necessário harmonizar essas formas. Revisar desenhos.
(21) BR 30 2020 000806-5	Código 34 - Exigência - Art. 106 § 3º da LPI (22) 24/02/2020 (71) ELISABETE TRINDADE DE MACEDO SPAGOLLA 22051311846 (BR/SP) A fig. 1.1 representa as bases dos 3 triângulos inferiores fechada e as duas linhas verticais centrais deveriam estar inclinadas dada a representação da fig. 1.3. A linha inferior da fig. 1.1 deveria estar inclinada representando a inclinação do prisma. A fig. 1.2 e 1.4 não encontram correspondente na vista em perspectiva. A fig. 1.5 deveria ter a linha inferior inclinada dada a inclinação do prisma. Revisar desenhos.
(21) BR 30 2020 000808-1	Código 34 - Exigência - Art. 106 § 3º da LPI (22) 25/02/2020 (71) INJETRONICS TECNOLOGIA E COMÉRCIO EIRELI (BR/SP) De acordo com o item 5.6 do Manual, o título do pedido deverá indicar o objeto do registro de maneira breve, clara e concisa, sem usar palavras ou expressões irrelevantes ou meramente qualificativas, portanto corrija o título para algo como CONFIGURAÇÃO APLICADA A/EM leitor de dados".
(21) BR 30 2020 000871-5	Código 34 - Exigência - Art. 106 § 3º da LPI (22) 02/03/2020 (71) SERVICO NACIONAL DE APRENDIZAGEM INDUSTRIAL. (BR/BA) Com base no Manual de Desenhos Industriais estabelecido pela Resolução 232/2019, bem como no Comunicado publicado na RPI Nº 2523 de 14/05/2019, formulam-se as seguintes exigências: (1) Conforme dito na exigência anterior, os objetos não guardam entre si as mesmas características distintivas preponderantes, de maneira que o pedido deverá ser dividido, conforme item 5.4 do Manual.(2) Manter no pedido original os objetos das figuras 1.1 a 1.7 e 2.1 a 2.7.(3) Apresentar em um 1º pedido dividido o objetos das figuras 3.1 a 3.7. Renumerar as figuras.
(21) BR 30 2020 000987-8	Código 34 - Exigência - Art. 106 § 3º da LPI (22) 05/03/2020 (71) KIMBERLY-CLARK WORLDWIDE, INC. (US) (74) KASZNAR LEONARDOS PROPRIEDADE INTELECTUAL



Exigência formulada com fulcro no Manual de Desenhos Industriais (doravante Manual), estabelecido pela Resolução 232/2019. [1] As figuras não estão correspondentes entre si: nas figuras 1.1 e 1.2 não estão representados os ressaltos mostrados nas demais figuras. Revise todo o conjunto de figuras, fazendo as correções indicadas e quaisquer outras que sejam necessárias para que as imagens apresentem coerência entre si, em atenção ao item 5.5 do Manual.

(21) BR 30 2020 000988-6

Código 34 - Exigência - Art. 106 § 3º da LPI

(22) 05/03/2020

(71) KIMBERLY-CLARK WORLDWIDE, INC. (US)

(74) KASZNAR LEONARDOS PROPRIEDADE INTELECTUAL

Exigência formulada com fulcro no Manual de Desenhos Industriais (doravante Manual), estabelecido pela Resolução 232/2019. [1] As figuras não estão correspondentes entre si: nas figuras 1.1 e 1.2 não estão representados os ressaltos mostrados nas demais figuras. Revise todo o conjunto de figuras, fazendo as correções indicadas e quaisquer outras que sejam necessárias para que as imagens apresentem coerência entre si, em atenção ao item 5.5 do Manual.

(21) BR 30 2020 000989-4

Código 34 - Exigência - Art. 106 § 3º da LPI

(22) 05/03/2020

(71) KIMBERLY-CLARK WORLDWIDE, INC. (US)

(74) KASZNAR LEONARDOS PROPRIEDADE INTELECTUAL

Exigência formulada com fulcro no Manual de Desenhos Industriais (doravante Manual), estabelecido pela Resolução 232/2019. [1] As figuras não estão correspondentes entre si: nas figuras 1.1 e 1.2 não estão representados os ressaltos mostrados nas demais figuras. Revise todo o conjunto de figuras, fazendo as correções indicadas e quaisquer outras que sejam necessárias para que as imagens apresentem coerência entre si, em atenção ao item 5.5 do Manual.

(21) BR 30 2020 000990-8

Código 34 - Exigência - Art. 106 § 3º da LPI

(22) 05/03/2020

(71) KIMBERLY-CLARK WORLDWIDE, INC. (US)

(74) KASZNAR LEONARDOS PROPRIEDADE INTELECTUAL

Exigência formulada com fulcro no Manual de Desenhos Industriais (doravante Manual), estabelecido pela Resolução 232/2019. [1] As figuras não estão correspondentes entre si: nas figuras 1.1 e 1.2 não estão representados os ressaltos mostrados nas demais figuras. Revise todo o conjunto de figuras, fazendo as correções indicadas e quaisquer outras que sejam necessárias para que as imagens apresentem coerência entre si, em atenção ao item 5.5 do Manual.



(21) BR 30 2020 000991-6

Código 34 - Exigência - Art. 106 § 3º da LPI

(22) 05/03/2020

(71) KIMBERLY-CLARK WORLDWIDE, INC. (US)

(74) KASZNAR LEONARDOS PROPRIEDADE INTELECTUAL

Exigência formulada com fulcro no Manual de Desenhos Industriais (doravante Manual), estabelecido pela Resolução 232/2019. [1] As figuras não estão correspondentes entre si: nas figuras 1.1 e 1.2 não estão representados os ressaltos mostrados nas demais figuras. Revise todo o conjunto de figuras, fazendo as correções indicadas e quaisquer outras que sejam necessárias para que as imagens apresentem coerência entre si, em atenção ao item 5.5 do Manual.

(21) BR 30 2020 000992-4

Código 34 - Exigência - Art. 106 § 3º da LPI

(22) 05/03/2020

(71) KIMBERLY-CLARK WORLDWIDE, INC. (US)

(74) KASZNAR LEONARDOS PROPRIEDADE INTELECTUAL

Exigência formulada com fulcro no Manual de Desenhos Industriais (doravante Manual), estabelecido pela Resolução 232/2019. [1] As figuras não estão correspondentes entre si: nas figuras 1.1 e 1.2 não estão representados os ressaltos mostrados nas demais figuras. Revise todo o conjunto de figuras, fazendo as correções indicadas e quaisquer outras que sejam necessárias para que as imagens apresentem coerência entre si, em atenção ao item 5.5 do Manual.

(21) BR 30 2020 001002-7

Código 34 - Exigência - Art. 106 § 3º da LPI

(22) 06/03/2020

(71) KIMBERLY-CLARK WORLDWIDE, INC. (US)

(74) KASZNAR LEONARDOS PROPRIEDADE INTELECTUAL

Exigência formulada com fulcro no Manual de Desenhos Industriais (doravante Manual), estabelecido pela Resolução 232/2019. [1] Em atenção ao item 5.5 do Manual acrescente a vista inferior de todos os objetos. [2] As figuras não estão correspondentes entre si: nas figuras 1.2, 1.3, 2.2, 2.3, 3.2, 3.3, 4.4 e 4.5 não estão representados elementos do fecho da tampa. Revise todo o conjunto de figuras, fazendo as correções indicadas e quaisquer outras que sejam necessárias para que as imagens apresentem coerência entre si, em atenção ao item 5.5 do Manual. [3] Ao apresentar todas as vistas (acrescentar as vistas inferiores), necessárias à compreensão da forma, de acordo com os itens 5.5, 3.8.1 e 3.8.2 do Manual o relatório descritivo e a reivindicação não serão obrigatórios. Com base no art. 107 da LPI, por terem sido apresentados, estes documentos deverão constar do certificado. Para tal, deverão atender às condições estabelecidas pelo INPI, como previsto no art. 101 da mesma lei. Reapresente o relatório descritivo e a reivindicação conforme modelo na seção Modelos no Manual. Na reivindicação mencione variações, no plural, pois o pedido contém um objeto principal e três variações. No relatório descritivo



coloque a legenda das novas figuras apresentadas. Caso não tenha interesse em reapresentar os documentos corrigidos, o requerente deverá declarar no cumprimento desta exigência que abdica dos mesmos, o que ensejará sua não inclusão no certificado por infringência ao art. 101 da LPI, sem prejuízos para o pedido. [4] Foi corrigido o cadastro do número da prioridade unionista, pois fora informado errado: o final 082 foi substituído por 802, de acordo com o documento apresentado.

(21) BR 30 2020 001051-5

Código 34 - Exigência - Art. 106 § 3º da LPI

(22) 09/03/2020

(71) APPLE INC. (US)

(74) DANNEMANN, SIEMSEN, BIGLER & IPANEMA MOREIRA

Exigência formulada com fulcro no Manual de Desenhos Industriais (doravante Manual), estabelecido pela Resolução 232/2019. [1] As figuras 2.1 a 2.7 mostram o estojo com o fone de ouvido, o que não é permitido, pois as figuras devem mostrar apenas um objeto. Caso queira manter estas figuras no pedido, represente os fones com linhas tracejadas, indicando se tratar de elementos meramente ilustrativos (como na figura 17 da PU) e nomeando as figuras como meramente ilustrativas, em atenção ao item 5.5.4 do Manual e numerando-as na sequência das figuras 1.1 a 1.7 como figuras 1.8 a 1.14, pois mostram o mesmo objeto. Uma segunda opção é reapresentar estas figuras sem a representação do fone (como nas figuras 9 a 13 da PU), a fim de revelar características ornamentais internas, não visíveis com a tampa fechada, numerando-as, na sequência das figuras 1.1 a 1.7 como figuras 1.8 a 1.14, pois mostram o mesmo objeto. [2] Conforme item 5.5.1 do Manual, as figuras devem ter contraste, nitidez e resolução gráfica suficiente para a plena compreensão do desenho requerido, sem hachuras, sombras ou reflexos que comprometam a visualização da configuração. Apresente as figuras com qualidade adequada, utilizando traços precisos e resolução mínima de 300 DPI: algumas linhas estão incompletas. [3] Caso opte pela apresentação de figuras meramente ilustrativas, de acordo com os itens 3.8.1, 3.8.2 e 5.5 do Manual é obrigatória a apresentação do relatório descritivo e da reivindicação neste pedido. Apresente os documentos conforme Modelos do Manual, com a declaração referente ao escopo das figuras contida no item 3.8.1.1a do Manual: A(s) figura(s) xxxx são meramente ilustrativas e não fazem parte do escopo de proteção deste registro de desenho industrial. [4] Foi excluída a classe 14-01, por não se adequar ao objeto requerido, que é plenamente abrangido pela classe 03-01.

(21) BR 30 2020 001060-4

Código 34 - Exigência - Art. 106 § 3º da LPI

(22) 09/03/2020

(71) RECKITT & COLMAN (OVERSEAS) HYGIENE HOME LIMITED (GB)

(74) DI BLASI, PARENTE & ADVOGADOS ASSOCIADOS

Exigência formulada com fulcro no Manual de Desenhos Industriais (doravante Manual), estabelecido pela Resolução 232/2019. [1] As figuras não estão



correspondentes entre si: na figura 1.7 falta representar um círculo próximo ao círculo adjacente aos três pequenos círculos, que parecem ser pés ou apoios, como se vê na figura 1.7 da prioridade unionista. [2] Com fulcro no item 5.7 do Manual, a classificação do pedido foi alterada de ofício para 28-05 - desodorizadores de ambientes, a fim de se adequar ao objeto requerido. [3] Foi corrigido o cadastro da origem da prioridade unionista: foi informado erroneamente EPO, quando o correto é EUIPO.

(21) BR 30 2020 001069-8

Código 34 - Exigência - Art. 106 § 3º da LPI

(22) 10/03/2020

(71) CHRISTOPHER LOWELL JACKSON (US)

(74) Matos & Associados - Advogados

Exigência formulada com fulcro no Manual de Desenhos Industriais (doravante Manual), estabelecido pela Resolução 232/2019. [1] As figuras devem revelar apenas a configuração externa do objeto montado, conforme previsto nos itens 3.8.3 e 5.5.6 do Manual, não sendo admitidas vistas explodidas. Retire do pedido as figuras 1.1, 2.1 e 3.1. [2] Os elementos representados por linhas tracejadas nas figuras 1.2 a 1.8, 2.2 a 2.8 e 3.2 a 3.8 são necessários para que as formas subsistam como objetos, portanto tais elementos devem ser representados por linhas contínuas, conforme item 5.1.1 do Manual. Reapresente estas figuras substituindo todas as linhas tracejadas por linhas contínuas. As figuras e as folhas de figuras devem ser devidamente renumeradas. [3] De acordo com os itens 3.8.1, 3.8.2 e 5.5 do Manual, ao apresentar o jogo completo de figuras o relatório e a reivindicação apresentados não são obrigatórios. Com base no art. 107 da LPI, por terem sido apresentados, estes documentos deverão constar do certificado. Para tal, deverão atender às condições estabelecidas pelo INPI, como previsto no art. 101 da mesma lei. Reapresente o relatório descritivo corrigido, informando as novas figuras apresentadas. Caso não tenha interesse em reapresentar o documento corrigido, o requerente deverá declarar no cumprimento desta exigência que abdica do mesmo, o que ensejará sua não inclusão no certificado por infringência ao art. 101 da LPI, sem prejuízos para o pedido. Se o requerente abdicar do relatório, é necessário que abdique também da reivindicação: apesar de a apresentada estar correta, faz menção ao relatório. [4] Com fulcro no item 5.7 do Manual, a classificação do pedido foi alterada de ofício para 09-07 - meios de fechar e acessórios, a fim de se adequar ao objeto requerido.

(21) BR 30 2020 001222-4

Código 34 - Exigência - Art. 106 § 3º da LPI

(22) 13/03/2020

(71) RODRIGO CARRARA PEIXOTO (BR/MG)

(74) A Provincia Marcas e Patentes Ltda.

Na fig. 1.1. O espaço livre vertical liso nas lateral é maior quando comparado com as demais vistas. Fica fácil perceber quando compara-se a fig. 1.1 e 1.4. O que se parece com uma alavanca fica posicionada mais próxima da base do



objeto. Na fig. 1.4 percebe-se uma projeção no canto inferior esquerdo; abaixo do pequeno círculo. Essa projeção não está representada nas figs. 1.2e 1.3. Na fig. 1.6 a linha horizontal central deveria estar na vertical pelo que foi apresentado na perspectiva. Exceto pelo elemento sextavado, os demais têm bordas arredondadas de acordo com as figs. 1.2 a 1.7. Dessa forma, é necessário harmonizar com a perspectiva. Revisar desenhos.

(21) BR 30 2020 001390-5

Código 34 - Exigência - Art. 106 § 3º da LPI

(22) 25/03/2020

(71) FERNANDO AUGUSTO SOUTO BITANTE (BR/SP)

Exigência formulada com fulcro no Manual de Desenhos Industriais (doravante Manual), estabelecido pela Resolução 232/2019. [1] Conforme mencionado na exigência anterior, tanto a reivindicação quanto o relatório descritivo devem conter a declaração referente à omissão de vistas contida no item 3.8.1.2b do Manual (As vistas do padrão ornamental aplicado ao objeto foram omitidas). No entanto, o requerente colocou também a declaração de escopo de proteção contida no item 3.8.1.1b do Manual (o escopo de proteção deste registro de desenho industrial não inclui a forma plástica do objeto em que o padrão ornamental será aplicado). Essa declaração de escopo não se aplica a este pedido, pois não foi mostrado o objeto em que o padrão será aplicado, conforme consta na outra declaração. Reapresente os documentos corrigidos, suprimindo a declaração de escopo (item 3.8.1.1b), mantendo apenas a declaração de omissão (item 3.8.1.2b). Corrija também a frase padrão da reivindicação, conforme havia sido solicitado na exigência anterior (Reivindica-se o desenho industrial e sua variação conforme representado no conjunto de figuras e apresentado no relatório descritivo, ambos em anexo), pois o pedido contém 2 padrões.

(21) BR 30 2020 001392-1

Código 34 - Exigência - Art. 106 § 3º da LPI

(22) 25/03/2020

(71) IFORMS ICF FABRICACAO DE ARTEFATOS DE ISOPOR LTDA - ME (BR/MT)

(74) PAULO GOMES PAULISTA

Exigência formulada com fulcro no Manual de Desenhos Industriais (doravante Manual), estabelecido pela Resolução 232/2019. [1] Ao apresentar todas as figuras necessárias à compreensão da forma, de acordo com os itens 5.5, 3.8.1 e 3.8.2 do Manual o relatório descritivo e a reivindicação não são obrigatórios para este pedido. Com base no art. 107 da LPI, por terem sido apresentados, estes documentos deverão constar do certificado. Para tal, deverão atender às condições estabelecidas pelo INPI, como previsto no art. 101 da mesma lei. Reapresente o relatório descritivo corrigido, informando a legenda correta das figuras apresentadas: a figura 1.3 é a vista frontal e a figura 1.4 é a vista posterior (direita e esquerda só se aplica às vistas laterais). Caso não tenha interesse em reapresentar o documento corrigido, o requerente deverá declarar no



cumprimento desta exigência que abdica do mesmo, o que ensejará sua não inclusão no certificado por infringência ao art. 101 da LPI, sem prejuízos para o pedido. Se o requerente abdicar do relatório, é necessário que abdique também da reivindicação: apesar de a apresentada estar correta, faz menção ao relatório.

(21) BR 30 2020 001400-6

Código 34 - Exigência - Art. 106 § 3º da LPI

(22) 25/03/2020

(71) LE SAC COMERCIAL CENTER COUROS LTDA (BR/SP)

(74) Cruzeiro Newmarc Patentes e Marcas Ltda.

Exigência formulada com fulcro no Manual de Desenhos Industriais (doravante Manual), estabelecido pela Resolução 232/2019. [1] As figuras continuam não correspondentes entre si: os ressaltos mostrados nas figuras 1.4, 2.4, 3.4, 4.4 e 5.4 (4 ressaltos, tipo pés de apoio) deveriam estar nas figuras 1.5, 2.5, 3.5, 4.5 e 5.5, respectivamente e vice-versa (os dois retângulo mostrados na perspectiva deveriam estar representados na lateral oposta), de acordo com as perspectivas e com as figuras 1.2, 1.3 e 1.6, 2.2, 2.3 e 2.6, 3.2, 3.3 e 3.6, 4.2, 4.3 e 4.6, 5.2, 5.3 e 5.6; nas figuras 1.7, 2.7, 3.7, 4.7 e 5.7 esses ressaltos também estão indicados nas laterais de forma invertida; o mesmo acontece com as figuras; os volumes das perspectivas continuam representados de forma incorreta, pois não correspondem aos mostrados nas demais figuras do objeto, especialmente pelas arestas vivas: nas demais vistas dos objetos os cantos são arredondados. Revise todo o conjunto de figuras, fazendo as correções indicadas e quaisquer outras que sejam necessárias para que as imagens apresentem coerência entre si, em atenção ao item 5.5 do Manual.

(21) BR 30 2020 001401-4

Código 34 - Exigência - Art. 106 § 3º da LPI

(22) 25/03/2020

(71) CLAUDIO RENATO LEAL DOS SANTOS (BR/SP)

(74) DARCI ALVES CAVALHEIRO

Exigência formulada com fulcro no Manual de Desenhos Industriais (doravante Manual), estabelecido pela Resolução 232/2019. [1] Conforme itens 5.5, 3.8.1 e 3.8.2 do Manual, por ter sido omitida uma vista simétrica, a apresentação de relatório descritivo e da reivindicação é obrigatória neste pedido. Reapresente os documentos corrigindo a declaração de omissão de vista: você deve suprimir o texto: A vista posterior não é a vista do ângulo oposto inferior da vista dianteira; este texto havia sido escrito na exigência apenas para explicar porque a legenda estava incorreta. Além disso, você não deve mencionar que é vista dianteira se você chamou a figura 1.3 (e não a figura 1.5) de vista frontal. A declaração correta é apenas: a vista posterior foi omitida por ser simétrica à figura 1.3 - vista frontal. Corrija também a legenda das figuras no relatório da seguinte forma: figura 1.1 - vista inferior; figura 1.2 - vista superior; figura 1.3 - vista frontal; figura 1.4 - vista lateral direita; figura 1.5 - vista lateral esquerda; figura 1.6 - perspectiva. [2] As figuras não estão correspondentes entre si: a perspectiva (figura 1.6) mostra objeto mais achatado que o mostrado nas demais figuras e os



triângulos formados pelas dobras na lateral não correspondem aos mostrados na figura 1.3; a figura 1.1 está incompleta: deveria estar representada a parte do objeto visível abaixo do recorte, na esquerda. Apresente as figuras na mesma escala para que se possa verificar se as proporções estão corretas: na atual apresentação a vista inferior mostra objeto mais estreito que na vista superior, por exemplo. Revise todo o conjunto de figuras, fazendo as correções indicadas e quaisquer outras que sejam necessárias para que as imagens apresentem coerência entre si e representem de forma satisfatória o objeto, em atenção ao item 5.5 do Manual.

(21) BR 30 2020 001404-9

Código 34 - Exigência - Art. 106 § 3º da LPI

(22) 26/03/2020

(71) DALCIN COMERCIO E RECICLAGEM DE OLEO E GORDURAS VEGETAIS LTDA (BR/PR)

(74) DIREÇÃO MARCAS E PATENTES LTDA

Exigência formulada com fulcro no Manual de Desenhos Industriais (doravante Manual), estabelecido pela Resolução 232/2019. [1] Reapresente as folhas de figuras numeradas de 1/7 a 7/7, conforme determina o item 4.2.11 do Manual.

(21) BR 30 2020 001413-8

Código 34 - Exigência - Art. 106 § 3º da LPI

(22) 26/03/2020

(71) LUIZ FLÁVIO MOREIRA MALUCELLI (BR/PR)

(74) THOMAS RAYMUND KORONTAI

Exigência formulada com fulcro no Manual de Desenhos Industriais (doravante Manual), estabelecido pela Resolução 232/2019. [1] Reapresente o relatório e a reivindicação corrigidos conforme modelos do Manual. No relatório, entre a numeração da folha e o título é necessário identificar o documento: escreva RELATÓRIO DESCRITIVO. Corrija a frase da reivindicação: reivindica-se o registro do desenho industrial conforme representado na figura e apresentado no relatório descritivo, ambos em anexo.

(21) BR 30 2020 001414-6

Código 34 - Exigência - Art. 106 § 3º da LPI

(22) 26/03/2020

(71) LUIZ FLÁVIO MOREIRA MALUCELLI (BR/PR)

(74) THOMAS RAYMUND KORONTAI

Exigência formulada com fulcro no Manual de Desenhos Industriais (doravante Manual), estabelecido pela Resolução 232/2019. [1] Reapresente o relatório e a reivindicação corrigidos conforme modelos do Manual. No relatório, entre a numeração da folha e o título é necessário identificar o documento: escreva RELATÓRIO DESCRITIVO. Corrija a frase da reivindicação: reivindica-se o registro do desenho industrial conforme representado na figura e apresentado no relatório descritivo, ambos em anexo.

(21) BR 30 2020 001415-4

Código 34 - Exigência - Art. 106 § 3º da LPI

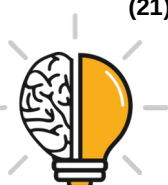

(22) 26/03/2020

(71) LUIZ FLÁVIO MOREIRA MALUCELLI (BR/PR)

(74) THOMAS RAYMUND KORONTAI

Exigência formulada com fulcro no Manual de Desenhos Industriais (doravante Manual), estabelecido pela Resolução 232/2019. [1] Reapresente o relatório e a reivindicação corrigidos conforme modelos do Manual. No relatório, entre a numeração da folha e o título é necessário identificar o documento: escreva RELATÓRIO DESCRITIVO. Corrija a frase da reivindicação: reivindica-se o registro do desenho industrial conforme representado na figura e apresentado no relatório descritivo, ambos em anexo.

(21) BR 30 2020 001435-9

Código 34 - Exigência - Art. 106 § 3º da LPI

(22) 26/03/2020

(71) MUNILA COSMÉTICOS EIRELI (BR/CE)

(74) RODRIGO VALENTINI

Corrigir a reivindicação. A reivindicação deve apresentar o título do pedido seguido da seguinte frase: Reivindica-se o registro do desenho industrial conforme representado no conjunto de figuras e apresentado no relatório descritivo, ambos em anexo. A fig. 1.5 depósito e 1.2 cumprimento de exigência mostraram incoerência nas formas. A figura do depósito linhas marcando as formas da meia-lua e um relevo periférico, na borda do objeto que não foram observados no cumprimento. Harmonizar.

(21) BR 30 2020 002322-6

Código 34 - Exigência - Art. 106 § 3º da LPI

(22) 27/05/2020

(71) INDÚSTRIA DE PIAS GHELPLUS LTDA. (BR/PR)

Exigência formulada com fulcro no Manual de Desenhos Industriais (doravante Manual), estabelecido pela Resolução 232/2019. [1] As figuras não estão correspondentes entre si: nas figuras 1.4 e 1.5 há a representação de um semicírculo na borda da bancada que não deveria existir. Revise todo o conjunto de figuras, fazendo as correções indicadas e quaisquer outras que sejam necessárias para que as imagens apresentem coerência entre si, em atenção ao item 5.5 do Manual. [2] Em atenção ao item 5.5 do Manual, apresente novo conjunto de figuras formado pelas vistas ortogonais (frontal, posterior, laterais, superior e inferior), além de pelo menos uma perspectiva. Os detalhes ampliados (figuras 1.6 e 1.7) podem ser mantidos, mas a figura 1.7 deve ser corrigida: retire o texto e a linha indicativa, em atenção ao item 4.2.11 do Manual. [3] Conforme item 5.5.1 do Manual, as figuras devem ter contraste, nitidez e resolução gráfica suficiente para a plena compreensão do desenho requerido, sem hachuras, sombras ou reflexos que comprometam a visualização da configuração: apresente as figuras com qualidade adequada, utilizando traços precisos e resolução mínima de 300 DPI. [4] Reapresente o relatório descritivo e a reivindicação corrigidos conforme modelos na seção Modelos do Manual. No relatório, entre a numeração da folha (1/1) e o título você deve indicar o



documento, escrevendo RELATÓRIO DESCRITIVO; informa a legenda de todas as figuras que forem apresentadas; as figuras 1.6 e 1.7 devem conter legenda descrevendo-as como detalhe ampliado. Na reivindicação retire a menção à variação, pois o pedido só contém um objeto; a frase correta deve ser: Reivindica-se o desenho industrial conforme representado no conjunto de figuras e apresentado no relatório descritivo, ambos em anexo. [5] Com fulcro no item 5.7 do Manual a classificação do pedido foi alterada de ofício para 23-06 - equipamentos sanitários para higiene pessoal, a fim de se adequar ao objeto requerido.

(21) BR 30 2020 002545-8

Código 34 - Exigência - Art. 106 § 3º da LPI

(22) 15/06/2020

(71) DIDOUS TUAN DREYER DANILEVICZ (BR/SP)

(74) LANDUALDO DE SOUSA

Exigência formulada com fulcro no Manual de Desenhos Industriais (doravante Manual), estabelecido pela Resolução 232/2019. [1] As figuras não estão correspondentes entre si, por exemplo: o leme / estabilizador vertical não está representado na figura 1.2; na figura 1.1 as asas traseiras estão unidas à fuselagem central, próximo ao leme (o que não parece possível, já que há duas fuselagens acopladas à fuselagem central, na mesma altura), mas nas figuras 1.2, 1.3 e 1.7 estão fixadas nas fuselagens das pontas; já nas figuras 1.6 e 1.7 as asas da frente estão fixadas nas fuselagens inferiores; na figura 1.1 as asas da frente são as mais baixas, as traseiras são as mais altas e as três do meio estão num mesmo nível intermediário, enquanto nas figuras 1.4, 1.5, 1.6 e 1.7 vemos quatro alturas diferentes para as asas, sendo que as asas traseiras não estão representadas abaixo das turbinas; na figura 1.3 as asas frontais ultrapassam os limites das fuselagens, diferentemente do mostrado nas demais figuras; nas figuras 1.4 e 1.5 não estão representadas as janelas da cabine; na figura 1.7 a ordem das asas e das turbinas está incompreensível. Revise todo o conjunto de figuras, fazendo as correções indicadas e quaisquer outras que sejam necessárias para que as imagens apresentem coerência entre si, em atenção ao item 5.5 do Manual. [2] Por terem sido apresentadas todas as vistas necessárias à compreensão da forma, de acordo com os itens 5.5, 3.8.1 e 3.8.2 do Manual o relatório descritivo e a reivindicação não são obrigatórios neste pedido. Com base no art. 107 da LPI, por terem sido apresentados, estes documentos deverão constar do certificado. Para tal, deverão atender às condições estabelecidas pelo INPI, como previsto no art. 101 da mesma lei. Reapresente o relatório descritivo e a reivindicação fielmente conforme modelos na seção Modelos no Manual. Na reivindicação retire o número antes do título. No relatório descritivo coloque, na parte superior, a numeração de folha (1/1); abaixo coloque a indicação do documento (Relatório descritivo), seguida do título e da frase padrão (O presente relatório descritivo faz referência aos desenhos anexos, assim indicados:); na sequência, coloque a legenda das figuras. Caso não tenha interesse em reapresentar os documentos corrigidos, o requerente deverá declarar no



cumprimento desta exigência que abdica dos mesmos, o que ensejará sua não inclusão no certificado por infringência ao art. 101 da LPI, sem prejuízos para o pedido.

(21) BR 30 2020 002546-6

Código 34 - Exigência - Art. 106 § 3º da LPI

(22) 15/06/2020

(71) DIDOUS TUAN DREYER DANILEVICZ (BR/SP)

(74) LANDUALDO DE SOUSA

Exigência formulada com fulcro no Manual de Desenhos Industriais (doravante Manual), estabelecido pela Resolução 232/2019. [1] As figuras não estão correspondentes entre si, por exemplo: na figura 1.1 as duas asas da frente são maiores que as três traseiras, diferentemente do mostrado nas figuras 1.2 e 1.3; nas figuras 1.4 e 1.5 as asas traseira não estão representadas; nas figuras 1.1, 1.4 e 1.5 as duas asas da frente estão mais baixas, as duas do meio estão num nível intermediário e a asa traseira é a mais alta; nas figuras 1.6 e 1.7 observamos 4 alturas diferentes de asas. Revise todo o conjunto de figuras, fazendo as correções indicadas e quaisquer outras que sejam necessárias para que as imagens apresentem coerência entre si, em atenção ao item 5.5 do Manual. [2] Por terem sido apresentadas todas as vistas necessárias á compreensão da forma, de acordo com os itens 5.5, 3.8.1 e 3.8.2 do Manual o relatório descritivo e a reivindicação não são obrigatórios neste pedido. Com base no art. 107 da LPI, por terem sido apresentados, estes documentos deverão constar do certificado. Para tal, deverão atender às condições estabelecidas pelo INPI, como previsto no art. 101 da mesma lei. Reapresente o relatório descritivo e a reivindicação fielmente conforme modelos na seção Modelos no Manual. Na reivindicação retire o número antes do título. No relatório descritivo coloque, na parte superior, a numeração de folha (1/1); abaixo coloque a indicação do documento (Relatório descritivo), seguida do título e da frase padrão (O presente relatório descritivo faz referência aos desenhos anexos, assim indicados:); na sequência, coloque a legenda das figuras. Caso não tenha interesse em reapresentar os documentos corrigidos, o requerente deverá declarar no cumprimento desta exigência que abdica dos mesmos, o que ensejará sua não inclusão no certificado por infringência ao art. 101 da LPI, sem prejuízos para o pedido.

(21) BR 30 2020 002548-2

Código 34 - Exigência - Art. 106 § 3º da LPI

(22) 15/06/2020

(71) ORANGE TOYS INDUSTRIA E COMERCIO DE BRINQUEDOS LTDA (BR/SP)

(74) BRAGA E BRAGA ASSOCIADOS - ADVOGADOS

Exigência formulada com fulcro no Manual de Desenhos Industriais (doravante Manual), estabelecido pela Resolução 232/2019. [1] Há divergência entre o título informado no formulário de depósito (configuração aplicada em brinquedo) e o informado no relatório descritivo e na reivindicação (configuração aplicada em



lambreta de brinquedo). Esclareça qual dos dois é o título correto e apresente a mesma informação no formulário de cumprimento de exigência, no relatório e na reivindicação. [2] Por terem sido apresentadas todas as vistas necessárias à compreensão da forma, de acordo com os itens 5.5, 3.8.1 e 3.8.2 do Manual o relatório descritivo e a reivindicação não são obrigatórios neste pedido. Com base no art. 107 da LPI, por terem sido apresentados, estes documentos deverão constar do certificado. Para tal, deverão atender às condições estabelecidas pelo INPI, como previsto no art. 101 da mesma lei. Caso o título correto seja configuração aplicada em brinquedo, reapresente o relatório descritivo e a reivindicação com este título. Caso não tenha interesse em reapresentar os documentos corrigidos, o requerente deverá declarar no cumprimento desta exigência que abdica dos mesmos, o que ensejará sua não inclusão no certificado por infringência ao art. 101 da LPI, sem prejuízos para o pedido.

(21) BR 30 2020 002554-7

Código 34 - Exigência - Art. 106 § 3º da LPI

(22) 15/06/2020

(71) LUIS ANTONIO BARBOSA (BR/SP)

(74) FATIMA MARIA FELISONI PRADO

Com base no Manual de Desenhos Industriais estabelecido pela Resolução 232/2019, bem como no Comunicado publicado na RPI Nº 2523 de 14/05/2019, formulam-se as seguintes exigências: (1) As figuras apresentam serrilhas e sombras. Apresentar novo conjunto de figuras, com excelente qualidade gráfica e resolução mínima de 300dpi, em fundo completamente neutro, sem sombras.(2) A Figura 1.6 não corresponde a vista posterior do objeto. Corrigir figura, substituindo pela vista correta.

(21) BR 30 2020 002580-6

Código 34 - Exigência - Art. 106 § 3º da LPI

(22) 16/06/2020

(71) BLUE BUFFALO ENTERPRISES, INC. (US)

(74) DANNEMANN, SIEMSEN, BIGLER & IPANEMA MOREIRA

Com base no Manual de Desenhos Industriais estabelecido pela Resolução 232/2019, bem como no Comunicado publicado na RPI Nº 2523 de 14/05/2019, formulam-se as seguintes exigências: (1) Apresentar novo conjunto de figuras no qual o objeto deve ser representado por meio de linhas contínuas e uniformes. Assim sendo, todas as linhas tracejadas devem ser preenchidas. (2) A Fig. 1.1 representa a vista em perspectiva do objeto fechado. Caso o requerente deseje mantê-la no pedido, deve acrescentar ao novo conjunto de figuras todas as vistas ortogonais (frontal, posterior, superior, inferior, lateral esquerda e lateral direita) dessa configuração do objeto . A numeração deve permanecer sequencial. Caso não deseje apresentar as outras vistas, a Fig. 1.1 deve ser suprimida.

(21) BR 30 2020 002609-8

Código 34 - Exigência - Art. 106 § 3º da LPI

(22) 18/06/2020

(71) WESLEY MERLIM BANZA (BR/ES)



(74) BÁRBARA KAREN CARVALHO PIRES

Com base no Manual de Desenhos Industriais estabelecido pela Resolução 232/2019, bem como no Comunicado publicado na RPI Nº 2523 de 14/05/2019, formulam-se as seguintes exigências: (1) Na atual apresentação do pedido, o relatório descritivo e a reivindicação apresentados estão em desacordo com os modelos da seção "Modelos" no Manual. O texto não deve conter campo de aplicação e descrição da forma do objeto, atendo-se estritamente ao tipo de informação proposto no modelo e considerando o contido nos itens 3.8.1 a 3.8.2. Reapresentar esses documentos com correção. Se houver omissão de vistas, acrescentar nestes documentos a declaração de omissão de vistas simétricas ou espelhadas conforme item 3.8.1.2 a do Manual.

(21) BR 30 2020 002616-0

Código 34 - Exigência - Art. 106 § 3º da LPI

(22) 18/06/2020

(71) ATLAS COPCO INDUSTRIAL TECHNIQUE AB (SE)

(74) Clarke, Modet Propriedade Intelectual Ltda.

Reapresentar as imagens preenchendo as linhas tracejadas com linhas contínuas e uniformes. A figura 1.1 parece ter um orifício circular na forma trapezoidal adjacente à base grande estrutura cilíndrica. Ao redor deste orifício, parece haver um pequeno rebaixo que está incompleto. Não ficou claro o que é. Na figura 1.4 esse orifício e o rebaixo não estão representados.

(21) BR 30 2020 002625-0

Código 34 - Exigência - Art. 106 § 3º da LPI

(22) 18/06/2020

(71) MURILO ALFREDO DE FARIA (BR/SC)

(74) Rogério de Souza

A figura 1.2 deveria ter a mesma representação da fig 1.3 só que rebatida. Há linhas interrompidas na fig, 1.5. Corrigir. Remover a numeração de linhas do relatório e excluir as remissões das figuras 1.8 a 1.17, pois não foi apresentado o tampo. Elencar as vistas na seguinte configuração: Figura 1.1 - Perspectiva Figura 1.2 - Vista anterior Figura 1.3 - Vista posterior Figura 1.4 - Vista lateral esquerda, etc. Remover a frase "Caracterizada por possuir formato diferenciado, que de acordo com as imagens anexas que demonstram ser exclusivo para este objeto" da reivindicação.

(21) BR 30 2020 002637-3

Código 34 - Exigência - Art. 106 § 3º da LPI

(22) 19/06/2020

(71) BIOGENTS AG (DE)

(74) DANIEL ADVOGADOS (ALT.DE DANIEL & CIA)

[1] O pedido em tela contém dois objetos que não guardam entre si as mesmas características distintivas preponderantes. Portanto, por força do Art. 104 da LPI, com apoio no item 5.4 da Resolução 232/2019, o pedido deverá ser dividido: Manter no presente pedido as atuais figuras 2.1, 2.2 e 2.3 (e demais vistas faltantes) e as figuras 3.1 e 3.2 (e demais vistas faltantes). O primeiro pedido



dividido deverá conter as atuais figuras 1.1, 1.2 e 1.3, juntamente com o restante de vistas. [2] Por força do item 5.5 do Manual instaurado pela Resolução nº 232/2019, desenhos ou fotografias deverão representar o desenho industrial de maneira clara e suficiente, em conformidade com o parágrafo único do Art. 104 da LPI, por meio de uma perspectiva e nas vistas ortogonais que se fizerem necessárias à caracterização do objeto requerido (anterior, posterior, laterais, superior e inferior). Cada conjunto de figuras, tanto dos objetos mantidos neste pedido quanto no pedido dividido proposto no item (1) desta exigência, deverão apresentar os conjuntos de figuras completos. [3] Reapresentar o relatório descritivo corrigido conforme nova relação de figuras. A reivindicação está correta e não precisará ser reapresentada.



Código 34.2 - Exame formal de Cumprimento de Exigência Técnica

Exame preliminar de petição de cumprimento de exigência técnica. Conferência relativa à apresentação, tempestividade e pagamento.

(21) BR 30 2014 006267-0	Código 34.2 - Exame formal de Cumprimento de Exigência Técnica (71) GRENDENE S.A. (BR/CE) (74) CUSTÓDIO DE ALMEIDA & CIA.
(21) BR 30 2018 002877-5	Código 34.2 - Exame formal de Cumprimento de Exigência Técnica (71) GRAFFTEX INDÚSTRIA E COMÉRCIO DE TINTAS E REVESTIMENTOS LTDA. (BR/PR) (74) MARCELO ALVES PEREIRA
(21) BR 30 2018 002950-0	Código 34.2 - Exame formal de Cumprimento de Exigência Técnica (71) ETIK-METAIS INDÚSTRIA E COMÉRCIO DE ACESSÓRIOS DO VESTUÁRIO LTDA - EPP (BR/PR) (74) Calisto Vendrame Sobrinho
(21) BR 30 2018 054657-1	Código 34.2 - Exame formal de Cumprimento de Exigência Técnica (71) DI LUSO DISTRIBUIDORA DE PRODUTOS OTICOS LTDA - ME (BR/SP) (74) Manoel Paixao do Nascimento
(21) BR 30 2019 001856-0	Código 34.2 - Exame formal de Cumprimento de Exigência Técnica (71) ALONYAL LTD (IL) (74) Marcelo Brizolara de Freitas
(21) BR 30 2019 001983-3	Código 34.2 - Exame formal de Cumprimento de Exigência Técnica (71) CRISTÁLIA PRODUTOS QUÍMICOS FARMACÊUTICOS LTDA (BR/SP) (74) L.L.L. CABRAL, O.G. CABRAL e D.V. PINTO & AGENTES DE PROPRIEDADE INDUSTRIAL
(21) BR 30 2019 002783-6	Código 34.2 - Exame formal de Cumprimento de Exigência Técnica (71) RICARDO ALVARENGA BRANQUINHO (BR/SP) (74) MARCO ANTÔNIO DE OLIVEIRA
(21) BR 30 2019 003318-6	Código 34.2 - Exame formal de Cumprimento de Exigência Técnica (71) MAN TRUCK & BUS SE (DE) (74) Bhering Advogados (nome anterior Bhering Assessoria S/C Ltda.)
(21) BR 30 2019 003708-4	Código 34.2 - Exame formal de Cumprimento de Exigência Técnica (71) FABIANO PINTO (BR/SC) (74) LUCAS MAGNESKI



(21) BR 30 2019 004162-6	Código 34.2 - Exame formal de Cumprimento de Exigência Técnica (71) CRESCER INDUSTRIA E COMERCIO DE INJETADOS PLASTICOS EIRELI (BR/RS) (74) ELIANI DE AVIZ
(21) BR 30 2019 004601-6	Código 34.2 - Exame formal de Cumprimento de Exigência Técnica (71) GM GLOBAL TECHNOLOGY OPERATIONS LLC (US) (74) DANNEMANN, SIEMSEN, BIGLER & IPANEMA MOREIRA
(21) BR 30 2019 004665-2	Código 34.2 - Exame formal de Cumprimento de Exigência Técnica (71) JOSÉ ROBERTO GESUALDO (BR/MG) (74) LEONARDO VINICIOS DE SOUZA - EDIFICAR
(21) BR 30 2019 004913-9	Código 34.2 - Exame formal de Cumprimento de Exigência Técnica (71) GRANDE RIO COMERCIAL RIO PRETO LTDA ME (BR/SP) (74) WAGNER PORCINI ESPERANÇOLO
(21) BR 30 2019 005838-3	Código 34.2 - Exame formal de Cumprimento de Exigência Técnica (71) MARCIO TIMO MACHADO (BR/GO) (74) FRANCYS PIMENTA DE FARIA
(21) BR 30 2019 006208-9	Código 34.2 - Exame formal de Cumprimento de Exigência Técnica (71) BS TOYS INDUSTRIA E COMERCIO DE BRINQUEDOS LTDA (BR/SP)
(21) BR 30 2019 006212-7	Código 34.2 - Exame formal de Cumprimento de Exigência Técnica (71) BS TOYS INDUSTRIA E COMERCIO DE BRINQUEDOS LTDA (BR/SP)
(21) BR 30 2019 006238-0	Código 34.2 - Exame formal de Cumprimento de Exigência Técnica (71) BS TOYS INDUSTRIA E COMERCIO DE BRINQUEDOS LTDA (BR/SP)
(21) BR 30 2019 006239-9	Código 34.2 - Exame formal de Cumprimento de Exigência Técnica (71) BS TOYS INDUSTRIA E COMERCIO DE BRINQUEDOS LTDA (BR/SP)
(21) BR 30 2019 006251-8	Código 34.2 - Exame formal de Cumprimento de Exigência Técnica (71) BS TOYS INDUSTRIA E COMERCIO DE BRINQUEDOS LTDA (BR/SP)
(21) BR 30 2019 006252-6	Código 34.2 - Exame formal de Cumprimento de Exigência Técnica (71) BS TOYS INDUSTRIA E COMERCIO DE BRINQUEDOS LTDA (BR/SP)
(21) BR 30 2019 006253-4	Código 34.2 - Exame formal de Cumprimento de Exigência Técnica (71) BS TOYS INDUSTRIA E COMERCIO DE BRINQUEDOS LTDA (BR/SP)
(21) BR 30 2019 006398-0	Código 34.2 - Exame formal de Cumprimento de Exigência Técnica



	(71) BECTON, DICKINSON AND COMPANY (US) (74) DANIEL ADVOGADOS (ALT.DE DANIEL & CIA)
(21) BR 30 2020 000011-0	Código 34.2 - Exame formal de Cumprimento de Exigência Técnica (71) FREDERICO HYGINO DE OLIVEIRA NETO (BR/SP) (74) FERNANDA ROSA PICOSSE
(21) BR 30 2020 000021-8	Código 34.2 - Exame formal de Cumprimento de Exigência Técnica (71) ETHICON LLC (US) (74) DANNEMANN, SIEMSEN, BIGLER & IPANEMA MOREIRA
(21) BR 30 2020 000033-1	Código 34.2 - Exame formal de Cumprimento de Exigência Técnica (71) HENRI CHAR (FR) (74) SÉRGIO RIBEIRO LEMOS
(21) BR 30 2020 000034-0	Código 34.2 - Exame formal de Cumprimento de Exigência Técnica (71) HENRI CHAR (FR) (74) SÉRGIO RIBEIRO LEMOS
(21) BR 30 2020 000035-8	Código 34.2 - Exame formal de Cumprimento de Exigência Técnica (71) HENRI CHAR (FR) (74) SÉRGIO RIBEIRO LEMOS
(21) BR 30 2020 000070-6	Código 34.2 - Exame formal de Cumprimento de Exigência Técnica (71) DIVA TEIXEIRA DE MELO (BR/MG)
(21) BR 30 2020 000071-4	Código 34.2 - Exame formal de Cumprimento de Exigência Técnica (71) ROTHY'S, INC. (US) (74) MMV AGENTES DA PROPRIEDADE INDUSTRIAL LTDA.
(21) BR 30 2020 000121-4	Código 34.2 - Exame formal de Cumprimento de Exigência Técnica (71) DEERE & COMPANY (US) (74) KASZNAR LEONARDOS PROPRIEDADE INTELECTUAL
(21) BR 30 2020 000621-6	Código 34.2 - Exame formal de Cumprimento de Exigência Técnica (71) INOVA DESIGN SOLUTIONS LTD (GB) (74) MURTA GOYANES ADVOGADOS
(21) BR 30 2020 000643-7	Código 34.2 - Exame formal de Cumprimento de Exigência Técnica (71) VENT NEW INDUSTRIA E COMERCIO IMPORTACAO E EXPORTACAO DE VENTILADORES LTDA (BR/SP) (74) WAGNER PORCINI ESPERANÇOLO
(21) BR 30 2020 000870-7	Código 34.2 - Exame formal de Cumprimento de Exigência Técnica



	(71) AKEO INDUSTRIAL LTDA. (BR/RS) (74) NORBERTO PARDELHAS DE BARCELLOS
(21) BR 30 2020 001056-6	Código 34.2 - Exame formal de Cumprimento de Exigência Técnica (71) MARCIA B MARCHI (BR/SP) (74) Algo Alliance Assessoria em Propriedade Intelectual Ltda.
(21) BR 30 2020 001071-0	Código 34.2 - Exame formal de Cumprimento de Exigência Técnica (71) DAYN AMADE INVENTIONS LTD. (GB) (74) Clarke, Modet Propriedade Intelectual Ltda.
(21) BR 30 2020 001239-9	Código 34.2 - Exame formal de Cumprimento de Exigência Técnica (71) SILVIA HELENA MATOS DE MAGALHAES (BR/RJ) (74) MILTON JACQUES F. MOULIN
(21) BR 30 2020 001364-6	Código 34.2 - Exame formal de Cumprimento de Exigência Técnica (71) GCE HOLDING AB (SE) (74) IGOR LEONARDO GUIMARÃES SIMÕES
(21) BR 30 2020 001481-2	Código 34.2 - Exame formal de Cumprimento de Exigência Técnica (71) ANTONIO NASSYRIOS (BR/SP) (74) Glauco Zoline
(21) BR 30 2020 001497-9	Código 34.2 - Exame formal de Cumprimento de Exigência Técnica (71) ANTONIO NASSYRIOS (BR/SP) (74) Glauco Zoline
(21) BR 30 2020 001500-2	Código 34.2 - Exame formal de Cumprimento de Exigência Técnica (71) ANTONIO NASSYRIOS (BR/SP) (74) Glauco Zoline
(21) BR 30 2020 001570-3	Código 34.2 - Exame formal de Cumprimento de Exigência Técnica (71) NEREU SÁVIO RAMOS (BR/SC) (74) LUANA KLAUS
(21) BR 30 2020 001571-1	Código 34.2 - Exame formal de Cumprimento de Exigência Técnica (71) NEREU SÁVIO RAMOS (BR/SC) (74) LUANA KLAUS
(21) BR 30 2020 001576-2	Código 34.2 - Exame formal de Cumprimento de Exigência Técnica (71) NUANCE PROFESSIONAL LTDA ME (BR/GO) (74) SAMUEL FRANCISCO DA SILVA SANTOS
(21) BR 30 2020 001581-9	Código 34.2 - Exame formal de Cumprimento de Exigência Técnica



	(71) SODASTREAM INDUSTRIES LTD. (IL) (74) HERRERO & ASSOCIADOS BRASIL PROPRIEDADE INTELECTUAL LTDA.
(21) BR 30 2020 001583-5	Código 34.2 - Exame formal de Cumprimento de Exigência Técnica (71) DENNIS JOSE RODRIGUES PANNO (BR/RJ) (74) MILTON JACQUES F. MOULIN
(21) BR 30 2020 001595-9	Código 34.2 - Exame formal de Cumprimento de Exigência Técnica (71) AKIYAMA S.A. - INDUSTRIA E COMERCIO DE EQUIPAMENTOS ELETRONICOS E SISTEMAS (BR/PR) (74) RITTER E MORAES PROPRIEDADE INTELECTUAL S/S
(21) BR 30 2020 001604-1	Código 34.2 - Exame formal de Cumprimento de Exigência Técnica (71) SAMSUNG ELECTRONICS CO., LTD. (KR) (74) DANIEL ADVOGADOS (ALT.DE DANIEL & CIA)
(21) BR 30 2020 001606-8	Código 34.2 - Exame formal de Cumprimento de Exigência Técnica (71) RENTBRELLA S.A. (BR/SP)
(21) BR 30 2020 001610-6	Código 34.2 - Exame formal de Cumprimento de Exigência Técnica (71) FBM SYSTEMS AND ELECTRONICS, INC. (PH) (74) Remer Villaça & Nogueira Assessoria e Consultoria de Prop. Intelectual S/S Ltda.
(21) BR 30 2020 001631-9	Código 34.2 - Exame formal de Cumprimento de Exigência Técnica (71) LG ELECTRONICS INC. (KR) (74) DANNEMANN, SIEMSEN, BIGLER & IPANEMA MOREIRA
(21) BR 30 2020 001632-7	Código 34.2 - Exame formal de Cumprimento de Exigência Técnica (71) LG ELECTRONICS INC. (KR) (74) DANNEMANN, SIEMSEN, BIGLER & IPANEMA MOREIRA
(21) BR 30 2020 001633-5	Código 34.2 - Exame formal de Cumprimento de Exigência Técnica (71) LG ELECTRONICS INC. (KR) (74) DANNEMANN, SIEMSEN, BIGLER & IPANEMA MOREIRA
(21) BR 30 2020 001638-6	Código 34.2 - Exame formal de Cumprimento de Exigência Técnica (71) EDUARDO ARIEL GONZÁLEZ BACIGALUPO (BR/SP) (74) JOÃO BATISTA VALVERDE
(21) BR 30 2020 001642-4	Código 34.2 - Exame formal de Cumprimento de Exigência Técnica (71) EXTRAMOLD JOMO INDÚSTRIA DE PLÁSTICOS LTDA (BR/RS) (74) EMERSON SALBEGO HOFART



(21) BR 30 2020 001646-7	Código 34.2 - Exame formal de Cumprimento de Exigência Técnica (71) MRS LOGÍSTICA S.A. (BR/RJ) (74) MONTAURY PIMENTA, MACHADO & VIEIRA DE MELLO ADVOGADOS
(21) BR 30 2020 001647-5	Código 34.2 - Exame formal de Cumprimento de Exigência Técnica (71) TETSUZO FUKUDA (JP) (74) HERRERO & ASSOCIADOS BRASIL PROPRIEDADE INTELECTUAL LTDA.
(21) BR 30 2020 001657-2	Código 34.2 - Exame formal de Cumprimento de Exigência Técnica (71) CROWN PACKAGING TECHNOLOGY, INC. (US) (74) GUERRA PROPRIEDADE INDUSTRIAL
(21) BR 32 2019 006132-8	Código 34.2 - Exame formal de Cumprimento de Exigência Técnica (71) RGT ELETRÔNICA EIRELI (BR/SP) (74) NATÁLIA AKEMI YAMANE



Código 35 - Arquivamento do Pedido – Art. 216 § 2º e Art. 106 § 3º da LPI

Arquivado definitivamente o pedido de registro de desenho industrial, uma vez que não foi apresentada a procuração devida no prazo de 60 (sessenta) dias contados da prática do primeiro ato da parte no processo ou não houve manifestação do depositante quanto à exigência formulada.

(21) BR 30 2017 002548-0 Código 35 - Arquivamento do Pedido – Art. 216 § 2º e Art. 106 § 3º da LPI
(22) 13/06/2017
(44) 07/07/2020
(52) 28-03
(54) CONFIGURAÇÃO APLICADA EM COLETOR DE UNHAS.
(71) JOÃO PEREIRA DE AMORIM FILHO (BR/MG)
(72) JOÃO PEREIRA DE AMORIM FILHO
Arquivamento

(21) BR 30 2019 003839-0 Código 35 - Arquivamento do Pedido – Art. 216 § 2º e Art. 106 § 3º da LPI
(22) 20/08/2019
(44) 07/07/2020
(52) 32-00
(54) PADRÃO ORNAMENTAL APLICADO A/EM COLCHAS
(71) CIA E ARTE DECORAÇÕES LTDA (BR/MG)
(72) CLARINDA DE FARIA SILVA
Arquivamento

(21) BR 30 2019 003866-8 Código 35 - Arquivamento do Pedido – Art. 216 § 2º e Art. 106 § 3º da LPI
(22) 21/08/2019
(44) 07/07/2020
(52) 03-01
(54) CONFIGURAÇÃO APLICADA A/EM BOLSA
(71) FENDI S.R.L. (IT)
(72) MARIA SILVIA VENTURINI FENDI
(74) KASZNAR LEONARDOS PROPRIEDADE INTELECTUAL
Arquivamento

(21) BR 30 2019 003867-6 Código 35 - Arquivamento do Pedido – Art. 216 § 2º e Art. 106 § 3º da LPI
(22) 21/08/2019
(44) 07/07/2020
(52) 03-01
(54) CONFIGURAÇÃO APLICADA A/EM BOLSA
(71) FENDI S.R.L. (IT)
(72) MARIA SILVIA VENTURINI FENDI
(74) KASZNAR LEONARDOS PROPRIEDADE INTELECTUAL



Arquivamento

(21) BR 30 2019 004426-9

Código 35 - Arquivamento do Pedido – Art. 216 § 2º e Art. 106 § 3º da LPI

(22) 19/09/2019

(44) 07/07/2020

(52) 14-02

(54) CONFIGURAÇÃO APLICADA A/EM TOTEM INTERATIVO FOTOGRÁFICO E DE PESQUISAS

(71) PEDRO AUGUSTO CORREIA PINHEIRO DA CRUZ - EPP (BR/RS)

(72) PEDRO AUGUSTO C P DA CRUZ

Arquivamento

(21) BR 30 2019 004427-7

Código 35 - Arquivamento do Pedido – Art. 216 § 2º e Art. 106 § 3º da LPI

(22) 19/09/2019

(30) 18/09/2019 US 29/706,216

(44) 07/07/2020

(52) 03-01

(54) CONFIGURAÇÃO APLICADA A/EM CAIXA DE AMOSTRA

(71) GUARDIAN GLASS, LLC (US)

(72) ALEXANDER SOBOLEV

(74) ANDRÉ BASTOS VENTURINI

Arquivamento

(21) BR 30 2019 004433-1

Código 35 - Arquivamento do Pedido – Art. 216 § 2º e Art. 106 § 3º da LPI

(22) 19/09/2019

(30) 18/09/2019 US 29/706,216

(44) 07/07/2020

(52) 03-01

(54) CONFIGURAÇÃO APLICADA A/EM CAIXA DE AMOSTRA

(71) GUARDIAN GLASS, LLC (US)

(72) ALEXANDER SOBOLEV

(74) ANDRÉ BASTOS VENTURINI

Arquivamento

(21) BR 32 2017 004816-4

Código 35 - Arquivamento do Pedido – Art. 216 § 2º e Art. 106 § 3º da LPI

(22) 22/09/2016

(44) 07/07/2020

(52) 06-03

(54) CONFIGURAÇÃO APLICADA A/EM MESA

(62) BR 30 2016 004210-1 22/09/2016

(71) JADERSON DE ALMEIDA (BR/SC)

(72) JADERSON DE ALMEIDA

Pedido arquivado definitivamente com base no art. 106 § 3º da LPI, em decorrência da publicação do despacho 47 na RPI 2561, de 04/02/2020.





Código 39 - Concessão do Registro

Concessão do registro de desenho industrial. O certificado de registro estará à disposição do interessado. Desta data corre o prazo de 5 (cinco) anos para interposição de nulidade administrativa por qualquer interessado (Art. 113 § 1º da LPI). Se interposto o pedido de nulidade no prazo de 60 (sessenta) dias contados da data da concessão, os efeitos da concessão do registro serão suspensos (Art. 113 § 2º).

(11) BR 30 2015 005253-8

FIG. 1.1

Código 39 - Concessão do Registro

(22) 18/11/2015

(15) 07/07/2020

(43) 25/09/2018

(52) 02-04

(54) CONFIGURAÇÃO APLICADA EM MEIA

(73) NIKE INNOVATE C.V. (US)

(72) HANNAH R. AMIS

(74) ANTÔNIO MAURÍCIO PEDRAS ARNAUD

Prazo de validade: 10 (dez) anos contados a partir de 18/11/2015, mediante o recolhimento da taxa quinquenal de manutenção (Artigos 119 e 120 da LPI) e observadas as demais condições legais.

(11) BR 30 2016 001479-5

Código 39 - Concessão do Registro

(22) 08/04/2016

(15) 07/07/2020

(30) 09/10/2015 EM 002817411

(45) 07/07/2020

(52) 24-02

(54) CONFIGURAÇÃO APLICADA A/EM SERINGA

(73) OWEN MUMFORD LTD (GB)

(72) DAMIAN ALEXANDER HOLLAND

(74) GUERRA PROPRIEDADE INDUSTRIAL

Prazo de validade: 10 (dez) anos contados a partir de 08/04/2016, mediante o recolhimento da taxa quinquenal de manutenção (Artigos 119 e 120 da LPI) e observadas as demais condições legais.





FIGURA 1.1

(11) BR 30 2019 000128-4

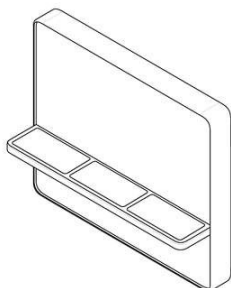

FIG. 1.1

Vista em perspectiva

Código 39 - Concessão do Registro

(22) 11/01/2019

(15) 07/07/2020

(45) 07/07/2020

(52) 20-02

(54) CONFIGURAÇÃO APLICADA A/EM UNIDADE DE EXPOSIÇÃO

(73) APPLE INC. (US)

(72) ALICE MARLIN BRUGGER; MANUEL DEJESUS; JOSHUA ROBERT EDWARDS; JEAN-MARC GADY; WESLEY BRYAN HAMM; RUSSELL JOHN KAAIHUE HEIRAKUJI; ALLISON INOUE; MORITZ WILSBURG

(74) DANNEMANN, SIEMSEN, BIGLER & IPANEMA MOREIRA

Prazo de validade: 10 (dez) anos contados a partir de 11/01/2019, mediante o recolhimento da taxa quinquenal de manutenção (Artigos 119 e 120 da LPI) e observadas as demais condições legais.

(11) BR 30 2019 001828-4



Fig. 1.1

Código 39 - Concessão do Registro

(22) 30/04/2019

(15) 07/07/2020

(45) 07/07/2020

(52) 19-08

(54) PADRÃO ORNAMENTAL APLICADO A/EM ETIQUETA

(73) BHS COMÉRCIO DE PRODUTOS E SERVIÇOS PARA SAÚDE LTDA - EPP (BR/SP)

(72) ROBERTO YUNES

(74) Jacques Labrunie

Prazo de validade: 10 (dez) anos contados a partir de 30/04/2019, mediante o recolhimento da taxa quinquenal de manutenção (Artigos 119 e 120 da LPI) e observadas as demais condições legais.





Fig. 1.2



Fig. 1.3



Fig. 1.4



Fig. 1.5



Fig. 1.6



Fig. 1.7



Fig. 1.8



Fig. 1.9



Fig. 1.10



Fig. 1.11



Fig. 1.12

(11) BR 30 2019 002155-2

FIG. 1.1

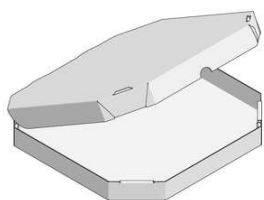

Código 39 - Concessão do Registro

(22) 21/05/2019

(15) 07/07/2020

(45) 07/07/2020

(52) 09-03

(54) CONFIGURAÇÃO APLICADA A/EM EMBALAGEM

(73) ROBERTO DO NASCIMENTO (BR/SP)

(72) ROBERTO DO NASCIMENTO

(74) Amancio da Conceição Machado

Prazo de validade: 10 (dez) anos contados a partir de 21/05/2019, mediante o recolhimento da taxa quinquenal de manutenção (Artigos 119 e 120 da LPI) e observadas as demais condições legais.

(11) BR 30 2019 002722-4

Código 39 - Concessão do Registro

(22) 21/06/2019

(15) 07/07/2020

(30) 21/12/2018 EM 005943065-0015; 21/12/2018 EM 005943065-0017;





Figura 1.1

21/12/2018 EM 005943065-0001; 21/12/2018 EM 005943065-0002; 21/12/2018 EM 005943065-0003; 21/12/2018 EM 005943065-0004; 21/12/2018 EM 005943065-0005; 21/12/2018 EM 005943065-0016; 21/12/2018 EM 005943065-0006; 21/12/2018 EM 005943065-0014; 21/12/2018 EM 005943065-0007; 21/12/2018 EM 005943065-0008; 21/12/2018 EM 005943065-0009; 21/12/2018 EM 005943065-0010; 21/12/2018 EM 005943065-0011; 21/12/2018 EM 005943065-0012; 21/12/2018 EM 005943065-0013

(45) 07/07/2020

(52) 02-01

(54) CONFIGURAÇÃO APLICADA A/EM FRALDA

(73) DRYLOCK TECHNOLOGIES N.V. (BE)

(72) STEVEN SMET

(74) Licks Advogados

Prazo de validade: 10 (dez) anos contados a partir de 21/06/2019, mediante o recolhimento da taxa quinquenal de manutenção (Artigos 119 e 120 da LPI) e observadas as demais condições legais.



Figura 2.1



Figura 3.1

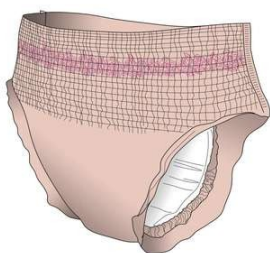

Figura 4.1



Figura 5.1



Figura 6.1

(11) BR 30 2019 003225-2

Código 39 - Concessão do Registro

(22) 17/07/2019

(15) 07/07/2020

(45) 07/07/2020

(52) 06-04

(54) CONFIGURAÇÃO APLICADA A/EM URNA FUNERÁRIA

(73) DESSAN INDUSTRIA E COMERCIO DE MOVEIS LTDA EPP (BR/SC)

(72) DELMAR ARTIGAS DO AMARAL





Fig. 1.1

(74) NIRCE IVETE FASSINI

Prazo de validade: 10 (dez) anos contados a partir de 17/07/2019, mediante o recolhimento da taxa quinquenal de manutenção (Artigos 119 e 120 da LPI) e observadas as demais condições legais.

(11) BR 30 2019 004168-5

FIG. 1.2

Código 39 - Concessão do Registro

(22) 04/09/2019

(15) 07/07/2020

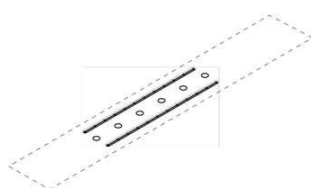
(30) 15/03/2019 CH 144547

(45) 07/07/2020

(52) 10-02

(54) PADRÃO ORNAMENTAL APLICADO A/EM PULSEIRA DE RELÓGIO DE PULSO

(73) MONTRES TUDOR SA (CH)

(72) ANDER UGARTE

(74) Custodio de Almeida & Cia.

Prazo de validade: 10 (dez) anos contados a partir de 04/09/2019, mediante o recolhimento da taxa quinquenal de manutenção (Artigos 119 e 120 da LPI) e observadas as demais condições legais.

(11) BR 30 2019 004197-9

Fig. 1.1

Código 39 - Concessão do Registro

(22) 05/09/2019

(15) 07/07/2020

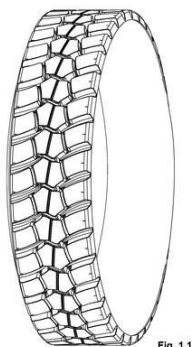
(45) 07/07/2020

(52) 12-15

(54) CONFIGURAÇÃO APLICADA A/EM BANDA DE RODAGEM DE PNEUMÁTICO

(73) BORRACHAS VIPAL S.A. (BR/RS)

(72) PAULO RAMPON; ISMAEL BORGES VIEIRA; FABRÍCIO CECCHIN

(74) RONER GUERRA FABRIS

Prazo de validade: 10 (dez) anos contados a partir de 05/09/2019, mediante o recolhimento da taxa quinquenal de manutenção (Artigos 119 e 120 da LPI) e observadas as demais condições legais.





Fig. 2.1

(11) BR 30 2019 004671-7



Figura 1.1

Código 39 - Concessão do Registro

(22) 01/10/2019

(15) 07/07/2020

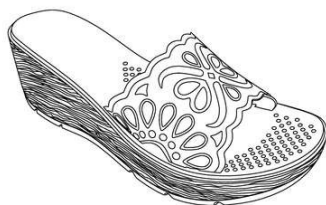
(45) 07/07/2020

(52) 02-04

(54) CONFIGURAÇÃO APLICADA A/EM CALÇADO

(73) INDÚSTRIA DE CALÇADOS VIVO LTDA. (BR/RS)

(72) KATIUSKA LUANA SINHOR TRAMONTINA

(74) CAPELLA & VELOSO ADVOGADOS ASSOCIADOS

Prazo de validade: 10 (dez) anos contados a partir de 01/10/2019, mediante o recolhimento da taxa quinquenal de manutenção (Artigos 119 e 120 da LPI) e observadas as demais condições legais.

(11) BR 30 2019 004674-1



Figura 1.1

Código 39 - Concessão do Registro

(22) 01/10/2019

(15) 07/07/2020

(45) 07/07/2020

(52) 02-04

(54) CONFIGURAÇÃO APLICADA A/EM CALÇADO

(73) INDÚSTRIA DE CALÇADOS VIVO LTDA. (BR/RS)

(72) KATIUSKA LUANA SINHOR TRAMONTINA

(74) CAPELLA & VELOSO ADVOGADOS ASSOCIADOS

Prazo de validade: 10 (dez) anos contados a partir de 01/10/2019, mediante o recolhimento da taxa quinquenal de manutenção (Artigos 119 e 120 da LPI) e observadas as demais condições legais.

(11) BR 30 2019 004724-1

Código 39 - Concessão do Registro

(22) 02/10/2019

(15) 07/07/2020

(45) 07/07/2020

(52) 02-04

(54) CONFIGURAÇÃO APLICADA A/EM CALÇADO

(73) INDÚSTRIA DE CALÇADOS VIVO LTDA. (BR/RS)



Figura 1.1

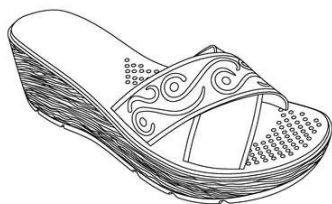

(72) KATIUSKA LUANA SINHOR TRAMONTINA

(74) CAPELLA & VELOSO ADVOGADOS ASSOCIADOS

Prazo de validade: 10 (dez) anos contados a partir de 02/10/2019, mediante o recolhimento da taxa quinquenal de manutenção (Artigos 119 e 120 da LPI) e observadas as demais condições legais.



Figura 2.1

(11) BR 30 2019 004740-3

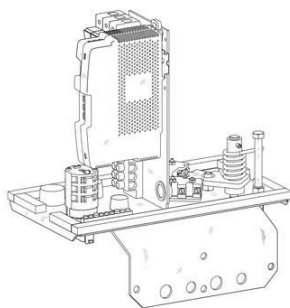

FIG. 1.1

Código 39 - Concessão do Registro

(22) 02/10/2019

(15) 07/07/2020

(30) 04/04/2019 US 29/686,395

(45) 07/07/2020

(52) 14-02

(54) CONFIGURAÇÃO APLICADA A/EM CAIXA DE TORRE

(73) VALMONT INDUSTRIES, INC. (US)

(72) TRACY A. THATCHER

(74) LICKS ADVOGADOS

Prazo de validade: 10 (dez) anos contados a partir de 02/10/2019, mediante o recolhimento da taxa quinquenal de manutenção (Artigos 119 e 120 da LPI) e observadas as demais condições legais.

(11) BR 30 2019 004831-0

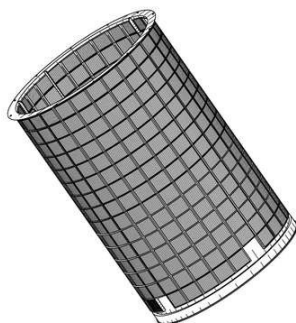

Fig. 1.1

Código 39 - Concessão do Registro

(22) 08/10/2019

(15) 07/07/2020

(45) 07/07/2020

(52) 08-05

(54) CONFIGURAÇÃO APLICADA A/EM CESTO PENEIRA INTERESTÁGIO

(73) DERRICK CORPORATION (US)

(72) JAMES R. COLGROVE; CLIFFORD C. SMITH

(74) PABLO BORGES BARBOSA

Prazo de validade: 10 (dez) anos contados a partir de 08/10/2019, mediante o recolhimento da taxa quinquenal de manutenção (Artigos 119 e 120 da LPI) e observadas as demais condições legais.



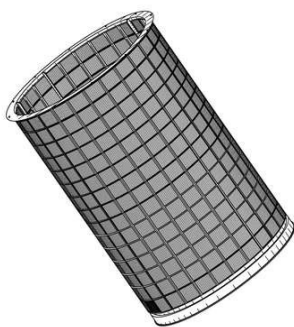

Fig. 2.1

(11) BR 30 2019 005006-4



Fig. 1.1

Código 39 - Concessão do Registro

(22) 15/10/2019

(15) 07/07/2020

(30) 15/04/2019 EM 006378642

(45) 07/07/2020

(52) 10-04

(54) CONFIGURAÇÃO APLICADA A/EM DISPOSITIVO DE MEDIÇÃO

(73) KONINKLIJKE PHILIPS N.V. (NL)

(72) NICOLE LOUISA DE KLEIN; AGUSTINA COCIFFI

(74) DANIEL ADVOGADOS (ALT.DE DANIEL & CIA)

Prazo de validade: 10 (dez) anos contados a partir de 15/10/2019, mediante o recolhimento da taxa quinquenal de manutenção (Artigos 119 e 120 da LPI) e observadas as demais condições legais.



Fig. 2.1



Fig. 3.1

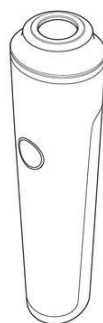

Fig. 4.1



Fig. 5.1



Fig. 6.1

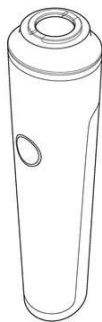

Fig. 7.1



Fig. 8.1



Fig. 9.1

(11) BR 30 2019 005085-4

Código 39 - Concessão do Registro

(22) 21/10/2019

(15) 07/07/2020

(45) 07/07/2020





Fig. 1.7

(52) 02-04
 (54) CONFIGURAÇÃO APLICADA A/EM PALMILHA
 (73) HENRIQUE SOARES BENTO (BR/MG)
 (72) HENRIQUE SOARES BENTO
 (74) JOSÉ NAVES DE LACERDA JÚNIOR

Prazo de validade: 10 (dez) anos contados a partir de 21/10/2019, mediante o recolhimento da taxa quinquenal de manutenção (Artigos 119 e 120 da LPI) e observadas as demais condições legais.

(11) BR 30 2019 005400-0

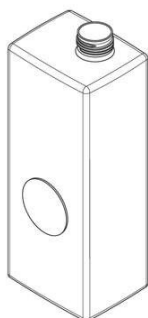

FIG. 1.1

Código 39 - Concessão do Registro
 (22) 05/11/2019
 (15) 07/07/2020
 (45) 07/07/2020
 (52) 09-01
 (54) CONFIGURAÇÃO APLICADA A/EM FRASCO
 (73) ROSINEI APARECIDA LOPES ROCHA (BR/SP)
 (72) ROSINEI APARECIDA LOPES ROCHA
 (74) MARCIA TSUYAKO ASANO

Prazo de validade: 10 (dez) anos contados a partir de 05/11/2019, mediante o recolhimento da taxa quinquenal de manutenção (Artigos 119 e 120 da LPI) e observadas as demais condições legais.

(11) BR 30 2019 005403-5

FIG. 1.1



Código 39 - Concessão do Registro
 (22) 05/11/2019
 (15) 07/07/2020
 (45) 07/07/2020
 (52) 09-01
 (54) CONFIGURAÇÃO APLICADA A/EM FRASCO
 (73) ROSINEI APARECIDA LOPES ROCHA (BR/SP)
 (72) ROSINEI APARECIDA LOPES ROCHA
 (74) MARCIA TSUYAKO ASANO

Prazo de validade: 10 (dez) anos contados a partir de 05/11/2019, mediante o recolhimento da taxa quinquenal de manutenção (Artigos 119 e 120 da LPI) e observadas as demais condições legais.

(11) BR 30 2019 005406-0

Código 39 - Concessão do Registro
 (22) 05/11/2019
 (15) 07/07/2020
 (45) 07/07/2020
 (52) 09-01
 (54) CONFIGURAÇÃO APLICADA A/EM FRASCO



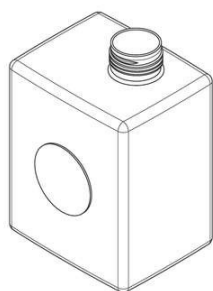

FIG. 1.1

(73) ROSINEI APARECIDA LOPES ROCHA (BR/SP)

(72) ROSINEI APARECIDA LOPES ROCHA

(74) MARCIA TSUYAKO ASANO

Prazo de validade: 10 (dez) anos contados a partir de 05/11/2019, mediante o recolhimento da taxa quinquenal de manutenção (Artigos 119 e 120 da LPI) e observadas as demais condições legais.

(11) BR 30 2019 005412-4

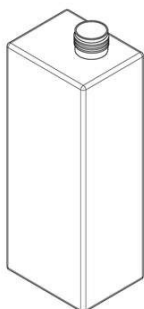

FIG. 1.1

Código 39 - Concessão do Registro

(22) 05/11/2019

(15) 07/07/2020

(45) 07/07/2020

(52) 09-01

(54) CONFIGURAÇÃO APLICADA A/EM FRASCO

(73) ROSINEI APARECIDA LOPES ROCHA (BR/SP)

(72) ROSINEI APARECIDA LOPES ROCHA

(74) MARCIA TSUYAKO ASANO

Prazo de validade: 10 (dez) anos contados a partir de 05/11/2019, mediante o recolhimento da taxa quinquenal de manutenção (Artigos 119 e 120 da LPI) e observadas as demais condições legais.

(11) BR 30 2019 005995-9

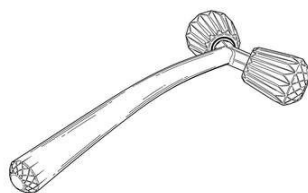

FIG. 1.1
Vista em perspectiva;
lateral direita

Código 39 - Concessão do Registro

(22) 06/12/2019

(15) 07/07/2020

(30) 07/06/2019 US 29/694,220

(45) 07/07/2020

(52) 28-03

(54) CONFIGURAÇÃO APLICADA A/EM APARELHO PARA MASSAGEM

(73) ELC MANAGEMENT LLC (US)

(72) JUDITH SHALVA WALETZKY; LAURA OTANI; MARIA PORTIANSKY

(74) DANNEMANN, SIEMSEN, BIGLER & IPANEMA MOREIRA

Prazo de validade: 10 (dez) anos contados a partir de 06/12/2019, mediante o recolhimento da taxa quinquenal de manutenção (Artigos 119 e 120 da LPI) e observadas as demais condições legais.

(11) BR 30 2019 006077-9

Código 39 - Concessão do Registro

(22) 12/12/2019

(15) 07/07/2020

(30) 14/06/2019 US 29/694,943

(45) 07/07/2020

(52) 09-03



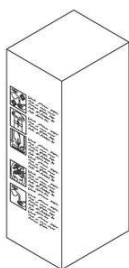

FIG. 1.1

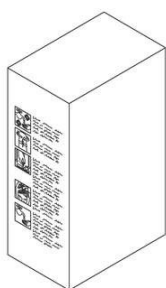

FIG. 2.1

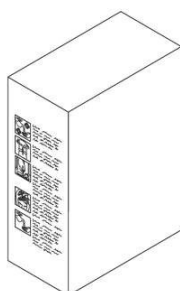

FIG. 3.1

(54) CONFIGURAÇÃO APLICADA A/EM EMBALAGEM

(73) JOHNSON & JOHNSON CONSUMER INC. (US)

(72) JEFFREY M. WU; LAIHING VAIR; MATTHEW PARKER

(74) DANNEMANN, SIEMSEN, BIGLER & IPANEMA MOREIRA

Prazo de validade: 10 (dez) anos contados a partir de 12/12/2019, mediante o recolhimento da taxa quinquenal de manutenção (Artigos 119 e 120 da LPI) e observadas as demais condições legais.

(11) BR 30 2019 006091-4

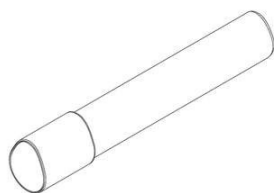

FIG. 1.1
Vista em perspectiva

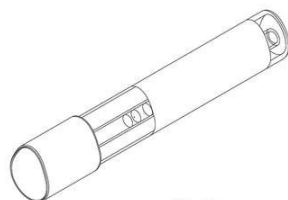

FIG. 2.1
Vista em perspectiva

Código 39 - Concessão do Registro

(22) 12/12/2019

(15) 07/07/2020

(30) 13/06/2019 EM 006577045-0001; 13/06/2019 EM 006577045-0002

(45) 07/07/2020

(52) 24-02

(54) CONFIGURAÇÃO APLICADA A/EM INJETOR MÉDICO

(73) NOVARTIS AG (CH)

(72) NEIL CAMMISH; JOHN PALMER-FELGATE; MARK HORLOCK

(74) DANNEMANN, SIEMSEN, BIGLER & IPANEMA MOREIRA

Prazo de validade: 10 (dez) anos contados a partir de 12/12/2019, mediante o recolhimento da taxa quinquenal de manutenção (Artigos 119 e 120 da LPI) e observadas as demais condições legais.

(11) BR 30 2019 006103-1

Código 39 - Concessão do Registro

(22) 13/12/2019

(15) 07/07/2020

(45) 07/07/2020

(52) 21-02



Figura 1.5



(54) CONFIGURAÇÃO APLICADA EM BARRA DE PORTA PARA EXERCÍCIOS

(73) WCT FITNESS EIRELI - EPP (BR/SC)

(72) Sigilo de Autor, conforme solicitado e com base no artigo 6º, § 4º da LPI

(74) ELIANE DUZ

Prazo de validade: 10 (dez) anos contados a partir de 13/12/2019, mediante o recolhimento da taxa quinquenal de manutenção (Artigos 119 e 120 da LPI) e observadas as demais condições legais.

(11) BR 30 2019 006133-3



Figura 1.1

Código 39 - Concessão do Registro

(22) 13/12/2019

(15) 07/07/2020

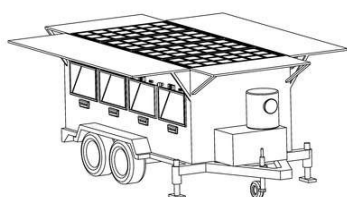
(30) 14/06/2019 GB 6063276

(45) 07/07/2020

(52) 12-10

(54) CONFIGURAÇÃO APLICADA A REBOQUE

(73) DAYN AMADE INVENTIONS LTD. (GB)

(72) DAYN AMADE

(74) Clarke, Modet Propriedade Intelectual Ltda.

Prazo de validade: 10 (dez) anos contados a partir de 13/12/2019, mediante o recolhimento da taxa quinquenal de manutenção (Artigos 119 e 120 da LPI) e observadas as demais condições legais.

(11) BR 30 2019 006306-9



Figura 1.1

Código 39 - Concessão do Registro

(22) 20/12/2019

(15) 07/07/2020

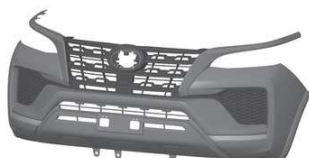
(45) 07/07/2020

(52) 12-16

(54) CONFIGURAÇÃO APLICADA A/EM PARA-CHOQUE DIANTEIRO PARA UM AUTOMÓVEL

(73) TOYOTA JIDOSHA KABUSHIKI KAISHA (JP)

(72) TIEN-TZU LIN; HENG-PIN CHANG

(74) Clarke, Modet Propriedade Intelectual Ltda.

Prazo de validade: 10 (dez) anos contados a partir de 20/12/2019, mediante o recolhimento da taxa quinquenal de manutenção (Artigos 119 e 120 da LPI) e observadas as demais condições legais.

(11) BR 30 2019 006344-1

Código 39 - Concessão do Registro

(22) 23/12/2019

(15) 07/07/2020

(45) 07/07/2020

(52) 15-03



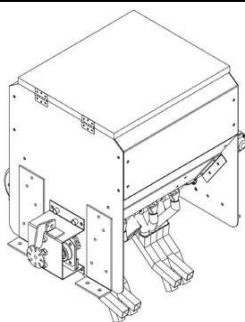

Fig. 1.1

(54) CONFIGURAÇÃO APLICADA A/EM CAIXA DOSADORA DE INSUMOS AGRÍCOLAS

(73) ANDERSON MIGUEL LENZ (BR/PR)

(72) ANDERSON MIGUEL LENZ

Prazo de validade: 10 (dez) anos contados a partir de 23/12/2019, mediante o recolhimento da taxa quinquenal de manutenção (Artigos 119 e 120 da LPI) e observadas as demais condições legais.

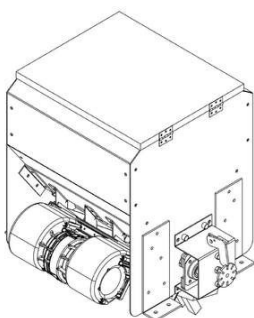

Fig. 1.9

(11) BR 30 2019 006390-5



FIG. 1.1

Código 39 - Concessão do Registro

(22) 27/12/2019

(15) 07/07/2020

(45) 07/07/2020

(52) 21-01

(54) CONFIGURAÇÃO APLICADA A/EM BRINQUEDO

(73) ROMA JENSEN COMERCIO E INDUSTRIA LTDA. (BR/SP)

(72) GUSTAVO JENSEN

(74) TINOCO SOARES SOCIEDADE DE ADVOGADOS

Prazo de validade: 10 (dez) anos contados a partir de 27/12/2019, mediante o recolhimento da taxa quinquenal de manutenção (Artigos 119 e 120 da LPI) e observadas as demais condições legais.

(11) BR 30 2019 006393-0



FIG. 1.1

Código 39 - Concessão do Registro

(22) 27/12/2019

(15) 07/07/2020

(45) 07/07/2020

(52) 21-01

(54) CONFIGURAÇÃO APLICADA A/EM BRINQUEDO

(73) ROMA JENSEN COMERCIO E INDUSTRIA LTDA. (BR/SP)

(72) GUSTAVO JENSEN

(74) TINOCO SOARES SOCIEDADE DE ADVOGADOS

Prazo de validade: 10 (dez) anos contados a partir de 27/12/2019, mediante o recolhimento da taxa quinquenal de manutenção (Artigos 119 e 120 da LPI) e observadas as demais condições legais.



(11) BR 30 2020 000315-2



FIG. 1.1

Código 39 - Concessão do Registro

(22) 24/01/2020

(15) 07/07/2020

(45) 07/07/2020

(52) 06-03

(54) CONFIGURAÇÃO APLICADA A/EM APARADOR

(73) RÍCIA MARCOS DA SILVA GAIO (BR/SP)

(72) RÍCIA MARCOS DA SILVA GAIO

Prazo de validade: 10 (dez) anos contados a partir de 24/01/2020, mediante o recolhimento da taxa quinquenal de manutenção (Artigos 119 e 120 da LPI) e observadas as demais condições legais.

(11) BR 30 2020 000317-9

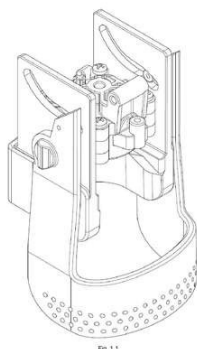

Fig 1.1

Código 39 - Concessão do Registro

(22) 24/01/2020

(15) 07/07/2020

(30) 10/10/2019 IL 64249

(45) 07/07/2020

(52) 31-00

(54) CONFIGURAÇÃO APLICADA A/EM CARBONATADOR

(73) SODASTREAM INDUSTRIES LTD. (IL)

(72) GUY DANIELI; AMIT AVIGDOR; DORON KROM

(74) HERRERO & ASSOCIADOS BRASIL PROPRIEDADE INTELECTUAL LTDA.

Prazo de validade: 10 (dez) anos contados a partir de 24/01/2020, mediante o recolhimento da taxa quinquenal de manutenção (Artigos 119 e 120 da LPI) e observadas as demais condições legais.

(11) BR 30 2020 000318-7



Figura 1.8

Código 39 - Concessão do Registro

(22) 24/01/2020

(15) 07/07/2020

(45) 07/07/2020

(52) 24-02 , 24-99

(54) CONFIGURAÇÃO APLICADA A/EM EQUIPAMENTO ODONTOLÓGICO

(73) ADRIANO BATISTA GUSMÃO (BR/MG)

(72) ADRIANO BATISTA GUSMÃO

Prazo de validade: 10 (dez) anos contados a partir de 24/01/2020, mediante o recolhimento da taxa quinquenal de manutenção (Artigos 119 e 120 da LPI) e observadas as demais condições legais.

(11) BR 30 2020 000327-6

Código 39 - Concessão do Registro





Fig. 1.1

(22) 24/01/2020
 (15) 07/07/2020
 (45) 07/07/2020
 (52) 14-03 , 14-01 , 14-02
 (54) CONFIGURAÇÃO APLICADA A/EM AMPLIFICADOR DE VOZ
 (73) AGN GROUP SUPRIMENTOS EIRELI - EPP (BR/PE)
 (72) DANILO ANANIAS DA SILVA

Prazo de validade: 10 (dez) anos contados a partir de 24/01/2020, mediante o recolhimento da taxa quinquenal de manutenção (Artigos 119 e 120 da LPI) e observadas as demais condições legais.

(11) BR 30 2020 000338-1

Figura 1.1

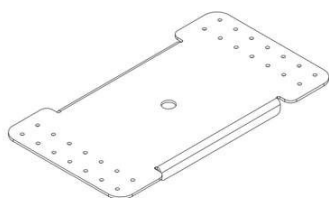

Código 39 - Concessão do Registro

(22) 24/01/2020
 (15) 07/07/2020
 (45) 07/07/2020
 (52) 10-05 , 08-05
 (54) CONFIGURAÇÃO APLICADA A/EM DISPOSITIVO CONTRA QUEDA EM ALTURA
 (73) TRIO ENGENHARIA LTDA ME (BR/SC)
 (72) ANDERSON PIAIA DOS SANTOS
 (74) ELEONORA LEMES ZAMBONI

Prazo de validade: 10 (dez) anos contados a partir de 24/01/2020, mediante o recolhimento da taxa quinquenal de manutenção (Artigos 119 e 120 da LPI) e observadas as demais condições legais.

(11) BR 30 2020 000360-8



Figura 1.8

Código 39 - Concessão do Registro

(22) 27/01/2020
 (15) 07/07/2020
 (30) 21/08/2019 US 29/702,719
 (45) 07/07/2020
 (52) 25-01
 (54) CONFIGURAÇÃO APLICADA A/EM COMPONENTE DE CANTO DE ESTRUTURA DE PAREDE
 (73) EVERBLOCK SYSTEMS, LLC. (US)
 (72) ARNON ROSAN
 (74) Peduti Sociedade de Advogados

Prazo de validade: 10 (dez) anos contados a partir de 27/01/2020, mediante o recolhimento da taxa quinquenal de manutenção (Artigos 119 e 120 da LPI) e observadas as demais condições legais.

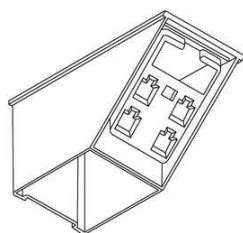



Figura 2.8



Figura 3.8

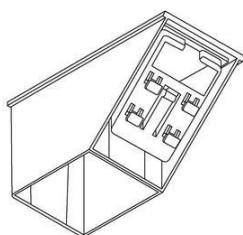

Figura 4.8

(11) BR 30 2020 000361-6

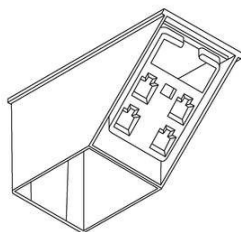

Figura 1.7

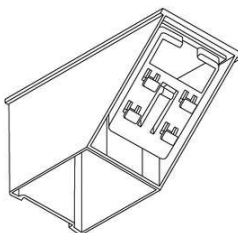
Código 39 - Concessão do Registro

(22) 27/01/2020

(15) 07/07/2020

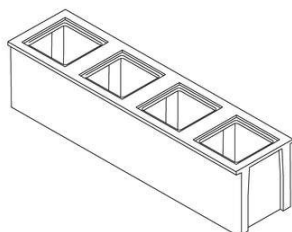
(30) 21/08/2019 US 29/702,720

(45) 07/07/2020

(52) 25-01

(54) CONFIGURAÇÃO APLICADA EM BLOCO ESTRUTURAL

(73) EVERBLOCK SYSTEMS, LLC. (US)

(72) ARNON ROSAN

(74) Peduti Sociedade de Advogados

Prazo de validade: 10 (dez) anos contados a partir de 27/01/2020, mediante o recolhimento da taxa quinquenal de manutenção (Artigos 119 e 120 da LPI) e observadas as demais condições legais.

(11) BR 30 2020 000398-5



Figura 1.1

Código 39 - Concessão do Registro

(22) 29/01/2020

(15) 07/07/2020

(30) 31/07/2019 JP 2019-017129

(45) 07/07/2020

(52) 12-08

(54) CONFIGURAÇÃO APLICADA A/EM AUTOMÓVEL

(73) DAIHATSU MOTOR CO., LTD. (JP)

(72) YOSHIHISA OKUNO; JIRO MATSUEDA; SATOSHI ISAYAMA

(74) Clarke, Modet Propriedade Intelectual Ltda.

Prazo de validade: 10 (dez) anos contados a partir de 29/01/2020, mediante o recolhimento da taxa quinquenal de manutenção (Artigos 119 e 120 da LPI) e observadas as demais condições legais.

(11) BR 30 2020 000423-0

Código 39 - Concessão do Registro

(22) 31/01/2020

(15) 07/07/2020

(30) 03/10/2019 EM 006977617

(45) 07/07/2020



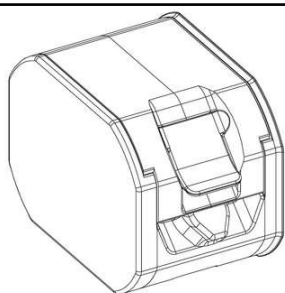

Fig. 1.1
Vista em perspectiva

(52) 15-02

(54) CONFIGURAÇÃO APLICADA A/EM BOMBA

(73) WATSON-MARLOW LIMITED (GB)

(72) DAVID CROWSLEY

(74) DANNEMANN, SIEMSEN, BIGLER & IPANEMA MOREIRA

Prazo de validade: 10 (dez) anos contados a partir de 31/01/2020, mediante o recolhimento da taxa quinquenal de manutenção (Artigos 119 e 120 da LPI) e observadas as demais condições legais.

(11) BR 30 2020 000425-6

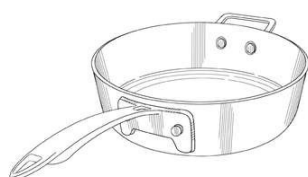

Fig 1.2

Código 39 - Concessão do Registro

(22) 31/01/2020

(15) 07/07/2020

(30) 02/08/2019 US 29/700,580

(45) 07/07/2020

(52) 07-02

(54) CONFIGURAÇÃO APLICADA A/EM PANELAS

(73) E. MISHAN & SONS, INC. (US)

(72) FRED HOLLINGER

(74) Aguiar & Companhia S/C LTDA(Alterado para: Aguiar & Companhia Ltda)

Prazo de validade: 10 (dez) anos contados a partir de 31/01/2020, mediante o recolhimento da taxa quinquenal de manutenção (Artigos 119 e 120 da LPI) e observadas as demais condições legais.

(11) BR 30 2020 000427-2

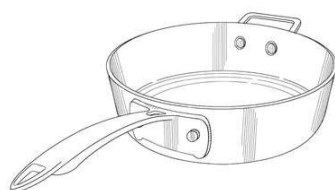

Fig 1.2

Código 39 - Concessão do Registro

(22) 31/01/2020

(15) 07/07/2020

(30) 02/08/2019 US 29/700,576

(45) 07/07/2020

(52) 07-02

(54) CONFIGURAÇÃO APLICADA A/EM PANELAS

(73) E. MISHAN & SONS, INC. (US)

(72) FRED HOLLINGER

(74) Aguiar & Companhia S/C LTDA(Alterado para: Aguiar & Companhia Ltda)

Prazo de validade: 10 (dez) anos contados a partir de 31/01/2020, mediante o recolhimento da taxa quinquenal de manutenção (Artigos 119 e 120 da LPI) e observadas as demais condições legais.

(11) BR 30 2020 000432-9

Código 39 - Concessão do Registro

(22) 31/01/2020

(15) 07/07/2020

(45) 07/07/2020





Figura 1.1

(52) 15-05
 (54) CONFIGURAÇÃO APLICADA A/EM LIQUIDIFICADOR
 (73) BRITÂNIA ELETRODOMÉSTICOS S.A. (BR/PR)
 (72) CESAR EDUARDO ISAACSON BUFFARA
 (74) LICKS ADVOGADOS

Prazo de validade: 10 (dez) anos contados a partir de 31/01/2020, mediante o recolhimento da taxa quinquenal de manutenção (Artigos 119 e 120 da LPI) e observadas as demais condições legais.

(11) BR 30 2020 000487-6

FIG. 1.7



Código 39 - Concessão do Registro

(22) 05/02/2020
 (15) 07/07/2020
 (45) 07/07/2020
 (52) 02-04
 (54) CONFIGURAÇÃO APLICADA A/EM SANDÁLIA
 (73) TOKE FRANQUIA LTDA (BR/SP)
 (72) FABIO SAHATDJIAN
 (74) Nascimento Advogados

Prazo de validade: 10 (dez) anos contados a partir de 05/02/2020, mediante o recolhimento da taxa quinquenal de manutenção (Artigos 119 e 120 da LPI) e observadas as demais condições legais.

(11) BR 30 2020 000589-9

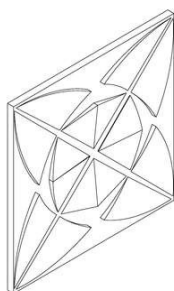

FIG 1.7

Código 39 - Concessão do Registro

(22) 10/02/2020
 (15) 07/07/2020
 (45) 07/07/2020
 (52) 25-01
 (54) CONFIGURAÇÃO APLICADA A/EM REVESTIMENTO
 (73) ELISABETE TRINDADE DE MACEDO SPAGOLLA 22051311846 (BR/SP)
 (72) ELISABETE TRINDADE DE MACEDO SPAGOLLA; ANDREY RODRIGUES SPAGOLLA

Prazo de validade: 10 (dez) anos contados a partir de 10/02/2020, mediante o recolhimento da taxa quinquenal de manutenção (Artigos 119 e 120 da LPI) e observadas as demais condições legais.

(11) BR 30 2020 000641-0

Código 39 - Concessão do Registro

(22) 13/02/2020
 (15) 07/07/2020
 (45) 07/07/2020
 (52) 25-01
 (54) CONFIGURAÇÃO APLICADA A/EM REVESTIMENTO



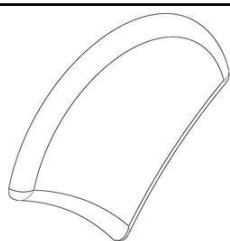

FIG 1.7

(73) ELISABETE TRINDADE DE MACEDO SPAGOLLA 22051311846 (BR/SP)
 (72) ELISABETE TRINDADE DE MACEDO SPAGOLLA; ANDREY RODRIGUES SPAGOLLA

Prazo de validade: 10 (dez) anos contados a partir de 13/02/2020, mediante o recolhimento da taxa quinquenal de manutenção (Artigos 119 e 120 da LPI) e observadas as demais condições legais.

(11) BR 30 2020 000669-0

Figura 1.8

Código 39 - Concessão do Registro

(22) 14/02/2020

(15) 07/07/2020

(45) 07/07/2020

(52) 06-01

(54) CONFIGURAÇÃO APLICADA A/EM CADEIRA

(73) INSTITUTO FEDERAL DE EDUCAÇÃO CIÊNCIA E TECNOLOGIA DO ESPIRITO SANTO (BR/ES)

(72) DOUGLAS GOMES SILVA; GIUSILENE COSTA DE SOUZA PINHO

Prazo de validade: 10 (dez) anos contados a partir de 14/02/2020, mediante o recolhimento da taxa quinquenal de manutenção (Artigos 119 e 120 da LPI) e observadas as demais condições legais.

(11) BR 30 2020 000693-3

FIG. 1.1

Código 39 - Concessão do Registro

(22) 17/02/2020

(15) 07/07/2020

(45) 07/07/2020

(52) 08-06

(54) CONFIGURAÇÃO APLICADA EM TRAVA PARA BASCULANTE

(73) MAXIMILIANO NOGUEIRA RIBEIRO (BR/MG)

(72) MAXIMILIANO NOGUEIRA RIBEIRO

Prazo de validade: 10 (dez) anos contados a partir de 17/02/2020, mediante o recolhimento da taxa quinquenal de manutenção (Artigos 119 e 120 da LPI) e observadas as demais condições legais.

(11) BR 30 2020 000726-3

Código 39 - Concessão do Registro

(22) 18/02/2020

(15) 07/07/2020

(45) 07/07/2020

(52) 24-01

(54) CONFIGURAÇÃO APLICADA A/EM EQUIPAMENTO ODONTOLÓGICO

(73) IMPLANTEC - COMERCIO E ASSISTENCIA TECNICA LTDA - ME (BR/MG)

(72) JARBAS DE FARIA ALVES





FIGURA 1.1

(74) VINÍCIUS SILVA DE OLIVEIRA

Prazo de validade: 10 (dez) anos contados a partir de 18/02/2020, mediante o recolhimento da taxa quinquenal de manutenção (Artigos 119 e 120 da LPI) e observadas as demais condições legais.

(11) BR 30 2020 000738-7



Fig. 1.7

Código 39 - Concessão do Registro

(22) 19/02/2020

(15) 07/07/2020

(45) 07/07/2020

(52) 08-03

(54) CONFIGURAÇÃO APLICADA A/EM DEDOS DE CORTE PARA COLHEITADEIRAS

(73) HIDRO JET EQUIPAMENTOS HIDRAULICOS LTDA (BR/RS)

(72) FERNANDO EINSFELD

(74) LEALVI MARCAS E PATENTES LTDA.

Prazo de validade: 10 (dez) anos contados a partir de 19/02/2020, mediante o recolhimento da taxa quinquenal de manutenção (Artigos 119 e 120 da LPI) e observadas as demais condições legais.



Fig. 2.7

(11) BR 30 2020 000775-1

FIG. 1.1



Código 39 - Concessão do Registro

(22) 21/02/2020

(15) 07/07/2020

(45) 07/07/2020

(52) 20-03

(54) CONFIGURAÇÃO APLICADA A/EM SUPORTE ESCUDO

(73) CARIOCA MÍDIA E LOCAÇÃO EIRELI - ME (BR/RJ)

(72) HIGOR DO AMARAL LEITE

(74) MODAL MARCAS E PATENTES LTDA.

Prazo de validade: 10 (dez) anos contados a partir de 21/02/2020, mediante o recolhimento da taxa quinquenal de manutenção (Artigos 119 e 120 da LPI) e observadas as demais condições legais.



(11) BR 30 2020 000813-8



Fig. 1.7

Código 39 - Concessão do Registro

(22) 26/02/2020

(15) 07/07/2020

(45) 07/07/2020

(52) 12-05

(54) CONFIGURAÇÃO APLICADA A/EM MODULO DE CORREIA TRANSPORTADORA

(73) HABASIT AG (CH)

(72) DIETMAR ELSNER; STEFAN SIMMENDINGER

(74) Nascimento Advogados

Prazo de validade: 10 (dez) anos contados a partir de 26/02/2020, mediante o recolhimento da taxa quinquenal de manutenção (Artigos 119 e 120 da LPI) e observadas as demais condições legais.

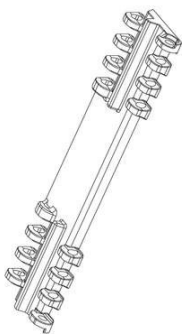
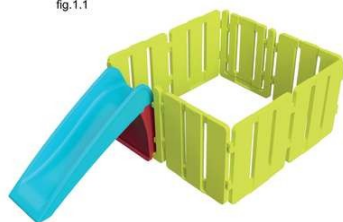

Fig. 1.8

(11) BR 30 2020 000824-3

fig.1.1



Código 39 - Concessão do Registro

(22) 27/02/2020

(15) 07/07/2020

(45) 07/07/2020

(52) 21-01 , 21-03

(54) CONFIGURAÇÃO APLICADA A/EM CERCADO

(73) TRAMONTINA DELTA S/A (BR/PE)

(72) RUI JOSÉ BALDASSO

(74) CREAÇÃO MARCAS E PATENTES LTDA.

Prazo de validade: 10 (dez) anos contados a partir de 27/02/2020, mediante o recolhimento da taxa quinquenal de manutenção (Artigos 119 e 120 da LPI) e observadas as demais condições legais.

(11) BR 30 2020 000838-3

Código 39 - Concessão do Registro

(22) 27/02/2020

(15) 07/07/2020

(45) 07/07/2020

(52) 32-00



Figura 1.1

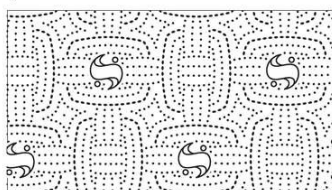

(54) PADRÃO ORNAMENTAL APLICADO A/EM PAPEL ABSORVENTE
(73) DAMAPEL INDUSTRIA COMÉRCIO E DISTRIBUIÇÃO DE PAPEIS LTDA. (BR/SP)

(72) MARCELO ANTONIO NACARATO BONACCORSO DE DOMENICO

(74) LUCIENE BATISTA DE ALMEIDA

Prazo de validade: 10 (dez) anos contados a partir de 27/02/2020, mediante o recolhimento da taxa quinquenal de manutenção (Artigos 119 e 120 da LPI) e observadas as demais condições legais.

Figura 2.1

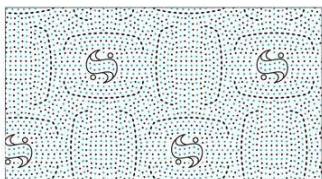

(11) BR 30 2020 000847-2



Figura 1.1

Código 39 - Concessão do Registro

(22) 28/02/2020

(15) 07/07/2020

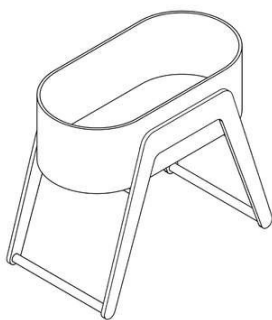
(45) 07/07/2020

(52) 06-02

(54) CONFIGURAÇÃO APLICADA A/EM BERÇO

(73) MARTA PRUNS RUIZ (BR/SP)

(72) MARTA PRUNS RUIZ

Prazo de validade: 10 (dez) anos contados a partir de 28/02/2020, mediante o recolhimento da taxa quinquenal de manutenção (Artigos 119 e 120 da LPI) e observadas as demais condições legais.

(11) BR 30 2020 000849-9



Figura 1.1

Código 39 - Concessão do Registro

(22) 28/02/2020

(15) 07/07/2020

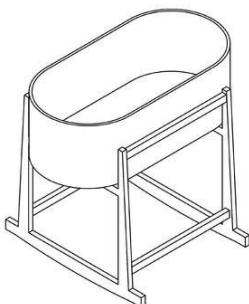
(45) 07/07/2020

(52) 06-02

(54) CONFIGURAÇÃO APLICADA A/EM BERÇO

(73) MARTA PRUNS RUIZ (BR/SP)

(72) MARTA PRUNS RUIZ

Prazo de validade: 10 (dez) anos contados a partir de 28/02/2020, mediante o recolhimento da taxa quinquenal de manutenção (Artigos 119 e 120 da LPI) e observadas as demais condições legais.

(11) BR 30 2020 000877-4

Código 39 - Concessão do Registro

(22) 02/03/2020

(15) 07/07/2020

(45) 07/07/2020





FIG. 1.1

(52) 12-12
 (54) CONFIGURAÇÃO APLICADA A/EM CARRINHO DE BEBÊ
 (73) COMPANHIA DOREL BRASIL PRODUTOS INFANTIS (BR/RJ)
 (72) RAFAEL ANJOS CAMARANO
 (74) Solmark Assessoria em Propriedade Intelectual Ltda

Prazo de validade: 10 (dez) anos contados a partir de 02/03/2020, mediante o recolhimento da taxa quinquenal de manutenção (Artigos 119 e 120 da LPI) e observadas as demais condições legais.



FIG. 1.10

(11) BR 30 2020 000948-7

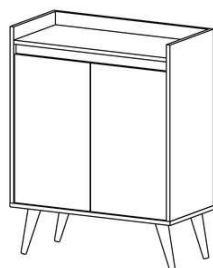

FIG. 1.6

Código 39 - Concessão do Registro

(22) 04/03/2020
 (15) 07/07/2020
 (45) 07/07/2020
 (52) 06-03
 (54) CONFIGURAÇÃO APLICADA A/EM APARADOR
 (73) RÍCIA MARCOS DA SILVA GAIO (BR/SP)
 (72) RÍCIA MARCOS DA SILVA GAIO

Prazo de validade: 10 (dez) anos contados a partir de 04/03/2020, mediante o recolhimento da taxa quinquenal de manutenção (Artigos 119 e 120 da LPI) e observadas as demais condições legais.

(11) BR 30 2020 000954-1



Figura 1.1

Código 39 - Concessão do Registro

(22) 04/03/2020
 (15) 07/07/2020
 (30) 06/09/2019 US 29/704,817
 (45) 07/07/2020
 (52) 19-08
 (54) CONFIGURAÇÃO APLICADA A/EM CARTÃO DE TRANSAÇÃO
 (73) BLACK CARD LLC (US)
 (72) SCOTT ALAN BLUM
 (74) Vaz e Dias Advogados & Associados

Prazo de validade: 10 (dez) anos contados a partir de 04/03/2020, mediante o recolhimento da taxa quinquenal de manutenção (Artigos 119 e 120 da LPI) e observadas as demais condições legais.



(11) BR 30 2020 000993-2

Fig. 1.1

Código 39 - Concessão do Registro

(22) 06/03/2020

(15) 07/07/2020

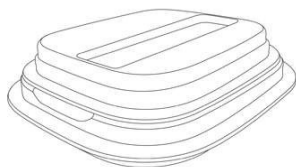
(45) 07/07/2020

(52) 07-10

(54) CONFIGURAÇÃO APLICADA A/EM EMBALAGEM

(73) ALBAN INDÚSTRIA E COMÉRCIO DE EMBALAGENS PLÁSTICAS LTDA (BR/SP)

(72) CELSO DE OLIVEIRA

(74) Somarca Assessoria Empresarial S/C Ltda.

Prazo de validade: 10 (dez) anos contados a partir de 06/03/2020, mediante o recolhimento da taxa quinquenal de manutenção (Artigos 119 e 120 da LPI) e observadas as demais condições legais.

(11) BR 30 2020 000996-7

FIG. 1.1

Código 39 - Concessão do Registro

(22) 06/03/2020

(15) 07/07/2020

(45) 07/07/2020

(52) 09-01

(54) CONFIGURAÇÃO APLICADA A/EM FRASCO DOSADOR

(73) CLASSE A SAÚDE E HIGIENE LTDA - EPP. (BR/SP)

(72) WILLIAM ROBERTO DE OLIVEIRA LACERDA

(74) Sigilos Marcas e Patentes S/C Ltda.

Prazo de validade: 10 (dez) anos contados a partir de 06/03/2020, mediante o recolhimento da taxa quinquenal de manutenção (Artigos 119 e 120 da LPI) e observadas as demais condições legais.

(11) BR 30 2020 001045-0

FIG. 1.2

Código 39 - Concessão do Registro

(22) 09/03/2020

(15) 07/07/2020

(30) 10/09/2019 US 29/705,204

(45) 07/07/2020

(52) 02-02

(54) CONFIGURAÇÃO APLICADA A/EM CALÇA

(73) NIKE INNOVATE C.V. (US)

(72) CHARLOTTE HARRIS; CARRIE MCKNELLY

(74) ANTÔNIO MAURÍCIO PEDRAS ARNAUD

Prazo de validade: 10 (dez) anos contados a partir de 09/03/2020, mediante o recolhimento da taxa quinquenal de manutenção (Artigos 119 e 120 da LPI) e observadas as demais condições legais.



(11) BR 30 2020 001046-9

FIG. 1.7

Código 39 - Concessão do Registro

(22) 09/03/2020

(15) 07/07/2020

(30) 10/09/2019 US 29/705,213

(45) 07/07/2020

(52) 02-02

(54) CONFIGURAÇÃO APLICADA A/EM CAMISA

(73) NIKE INNOVATE C.V. (US)

(72) CHARLOTTE HARRIS; CARRIE MCKNELLY

(74) ANTÔNIO MAURÍCIO PEDRAS ARNAUD

Prazo de validade: 10 (dez) anos contados a partir de 09/03/2020, mediante o recolhimento da taxa quinquenal de manutenção (Artigos 119 e 120 da LPI) e observadas as demais condições legais.

(11) BR 30 2020 001047-7

FIG. 1.6

Código 39 - Concessão do Registro

(22) 09/03/2020

(15) 07/07/2020

(30) 10/09/2019 US 29/705,214

(45) 07/07/2020

(52) 02-02

(54) CONFIGURAÇÃO APLICADA A/EM CAMISA

(73) NIKE INNOVATE C.V. (US)

(72) CHARLOTTE HARRIS; CARRIE MCKNELLY

(74) ANTÔNIO MAURÍCIO PEDRAS ARNAUD

Prazo de validade: 10 (dez) anos contados a partir de 09/03/2020, mediante o recolhimento da taxa quinquenal de manutenção (Artigos 119 e 120 da LPI) e observadas as demais condições legais.

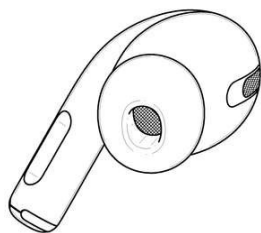
(11) BR 30 2020 001054-0Fig. 1.1
Vista em perspectiva
frontal

Código 39 - Concessão do Registro

(22) 09/03/2020

(15) 07/07/2020

(30) 13/09/2019 US 29/705,727

(45) 07/07/2020

(52) 14-01 , 14-03

(54) CONFIGURAÇÃO APLICADA A/EM FONE DE OUVIDO

(73) APPLE INC. (US)

(72) JODY AKANA; MOLLY ANDERSON; BARTLEY K. ANDRE; SHOTA AOYAGI; ANTHONY MICHAEL ASHCROFT; MARINE C. BATAILLE; JEREMY BATAILLOU; MARKUS DIEBEL; ABIDUR RAHMAN CHOWDHURY; M. EVANS HANKEY; JULIAN HOENIG; RICHARD P. HOWARTH; JONATHAN P. IVEV; JULIAN



JAEDE; DUNCAN ROBERT KERR; PETER RUSSELL-CLARKE; BENJAMIN ANDREW SHAFFER; SUNG-HO TAN; CLEMENT TISSANDIER; EUGENE ANTONY WHANG; RICO ZÖRKENDÖRFER

(74) DANNEMANN, SIEMSEN, BIGLER & IPANEMA MOREIRA

Prazo de validade: 10 (dez) anos contados a partir de 09/03/2020, mediante o recolhimento da taxa quinquenal de manutenção (Artigos 119 e 120 da LPI) e observadas as demais condições legais.

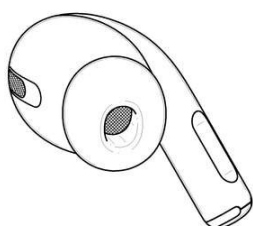

Fig. 2.1
Vista em perspectiva frontal

(11) BR 30 2020 001067-1



Fig. 1.1

Código 39 - Concessão do Registro

(22) 09/03/2020

(15) 07/07/2020

(30) 09/09/2019 US US 29/705,025

(45) 07/07/2020

(52) 09-01

(54) CONFIGURAÇÃO APLICADA A/EM GARRAFA

(73) THE COCA-COLA COMPANY (US)

(72) ROHIT JOSHI; TREY VEAL; MARINA BROOK; JOHN PINTO;

CHRISTOPHER HOWE; JOHN SICILIANO; JAMES STELZER

(74) Tauil e Chequer Advogados

Prazo de validade: 10 (dez) anos contados a partir de 09/03/2020, mediante o recolhimento da taxa quinquenal de manutenção (Artigos 119 e 120 da LPI) e observadas as demais condições legais.



Fig. 2.1

(11) BR 30 2020 001083-3

Código 39 - Concessão do Registro

(22) 10/03/2020

(15) 07/07/2020





FIGURA 1.3

(30) 10/09/2019 EM 006849998-0001
 (45) 07/07/2020
 (52) 24-01
 (54) CONFIGURAÇÃO APLICADA A/EM DISPOSITIVO OFTÁLMICO
 (73) INTERACTIF VISUEL SYSTEME (I V S) (FR)
 (72) NICOLAS KARAKOSTOPOULOS; JONATHAN WERMES; FLORIAN DELALEE
 (74) LUIZ LEONARDOS & ADVOGADOS

Prazo de validade: 10 (dez) anos contados a partir de 10/03/2020, mediante o recolhimento da taxa quinquenal de manutenção (Artigos 119 e 120 da LPI) e observadas as demais condições legais.

(11) BR 30 2020 001088-4



Figura 1.2

Código 39 - Concessão do Registro
 (22) 10/03/2020
 (15) 07/07/2020
 (45) 07/07/2020
 (52) 28-02
 (54) CONFIGURAÇÃO APLICADA A/EM SABONETE
 (73) L'OCCITANE INTERNATIONAL S.A. (LU)
 (72) RENATA MARTINS MOURA
 (74) DAVID DO NASCIMENTO ADVOGADOS ASSOCIADOS

Prazo de validade: 10 (dez) anos contados a partir de 10/03/2020, mediante o recolhimento da taxa quinquenal de manutenção (Artigos 119 e 120 da LPI) e observadas as demais condições legais.

(11) BR 30 2020 001205-4

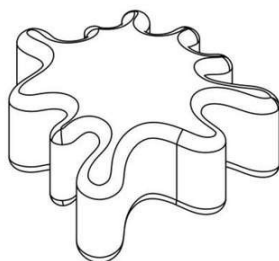
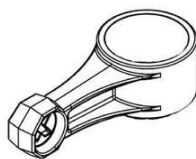

Fig 1.11
 Vista em perspectiva inferior, frontal

Código 39 - Concessão do Registro
 (22) 13/03/2020
 (15) 07/07/2020
 (45) 07/07/2020
 (52) 09-07
 (54) CONFIGURAÇÃO APLICADA A/EM ALAVANCA PARA FRASCO DISPENSADOR
 (73) SABEU GMBH & CO. KG (DE)
 (72) DENNIS BENKMANN
 (74) DANNEMANN, SIEMSEN, BIGLER & IPANEMA MOREIRA

Prazo de validade: 10 (dez) anos contados a partir de 13/03/2020, mediante o recolhimento da taxa quinquenal de manutenção (Artigos 119 e 120 da LPI) e observadas as demais condições legais.

(11) BR 30 2020 001216-0

Código 39 - Concessão do Registro
 (22) 13/03/2020



FIG. 1.1



(15) 07/07/2020
 (45) 07/07/2020
 (52) 02-04
 (54) CONFIGURAÇÃO APLICADA A/EM SOLADO
 (73) AMANDA DE OLIVEIRA IZIDORO (BR/SP)
 (72) SERGIO ROBERTO IZIDORO
 (74) Vilage Marcas e Patentes Ltda

Prazo de validade: 10 (dez) anos contados a partir de 13/03/2020, mediante o recolhimento da taxa quinquenal de manutenção (Artigos 119 e 120 da LPI) e observadas as demais condições legais.

(11) BR 30 2020 001219-4

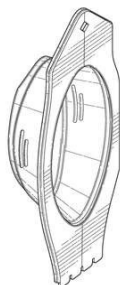

FIG. 1.1
 vista em perspectiva

Código 39 - Concessão do Registro
 (22) 13/03/2020
 (15) 07/07/2020
 (30) 18/09/2019 US 29/706,146
 (45) 07/07/2020
 (52) 09-01
 (54) CONFIGURAÇÃO APLICADA A/EM EMBALAGEM
 (73) BLUE BUFFALO ENTERPRISES, LLC (US)
 (72) SEAN EVELICH; NICOLE KANDOTH; JAMES E. MCCAY; NOEL R. POLLEN; TROND ERIK TOLLEFSEN
 (74) DANNEMANN, SIEMSEN, BIGLER & IPANEMA MOREIRA

Prazo de validade: 10 (dez) anos contados a partir de 13/03/2020, mediante o recolhimento da taxa quinquenal de manutenção (Artigos 119 e 120 da LPI) e observadas as demais condições legais.

(11) BR 30 2020 001221-6



Fig. 1.1
 Vista em perspectiva

Código 39 - Concessão do Registro
 (22) 13/03/2020
 (15) 07/07/2020
 (30) 18/09/2019 US 29/706,144
 (45) 07/07/2020
 (52) 09-01
 (54) CONFIGURAÇÃO APLICADA A/EM EMBALAGEM
 (73) BLUE BUFFALO ENTERPRISES, LLC (US)
 (72) SEAN EVELICH; NICOLE KANDOTH; TROND ERIK TOLLEFSEN
 (74) DANNEMANN, SIEMSEN, BIGLER & IPANEMA MOREIRA

Prazo de validade: 10 (dez) anos contados a partir de 13/03/2020, mediante o recolhimento da taxa quinquenal de manutenção (Artigos 119 e 120 da LPI) e observadas as demais condições legais.

(11) BR 30 2020 001223-2

Código 39 - Concessão do Registro





FIG 1.1

(22) 13/03/2020

(15) 07/07/2020

(45) 07/07/2020

(52) 02-01

(54) CONFIGURAÇÃO APLICADA A/EM CINTA MODELADORA

(73) TATIANE DA ROSA ALBINO (BR/SC)

(72) TATIANE DA ROSA ALBINO

(74) ANEL MARCAS E PATENTES LTDA

Prazo de validade: 10 (dez) anos contados a partir de 13/03/2020, mediante o recolhimento da taxa quinquenal de manutenção (Artigos 119 e 120 da LPI) e observadas as demais condições legais.

(11) BR 30 2020 001244-5



Fig. 1.10

Código 39 - Concessão do Registro

(22) 17/03/2020

(15) 07/07/2020

(45) 07/07/2020

(52) 21-01

(54) CONFIGURAÇÃO APLICADA A/EM BRINQUEDO

(73) LUIS CARLOS LORENZANI (BR/SP)

(72) LUIS CARLOS LORENZANI

Prazo de validade: 10 (dez) anos contados a partir de 17/03/2020, mediante o recolhimento da taxa quinquenal de manutenção (Artigos 119 e 120 da LPI) e observadas as demais condições legais.

(11) BR 30 2020 001250-0

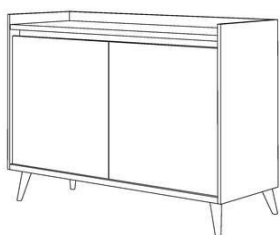

FIG.1.6

Código 39 - Concessão do Registro

(22) 17/03/2020

(15) 07/07/2020

(45) 07/07/2020

(52) 06-04

(54) CONFIGURAÇÃO APLICADA A/EM MOVEL

(73) RENAN BERSI CASSINI MOVEIS ME (BR/SP)

(72) RENAN BERSI CASSINI

(74) BEERRE ASSESSORIA EMPRESARIAL LTDA

Prazo de validade: 10 (dez) anos contados a partir de 17/03/2020, mediante o recolhimento da taxa quinquenal de manutenção (Artigos 119 e 120 da LPI) e observadas as demais condições legais.





FIG.2.6

(11) BR 30 2020 001252-6



Figura 1.1

Código 39 - Concessão do Registro

(22) 18/03/2020

(15) 07/07/2020

(45) 07/07/2020

(52) 03-01 , 12-16

(54) CONFIGURAÇÃO APLICADA A/EM MALEIRO AUTOMOTIVO

(73) EDOTEC INDUSTRIA E COMERCIO LTDA - EPP (BR/RS)

(72) EDUARDO DOS SANTOS

(74) CLAIR ANTONIO LEUSIN

Prazo de validade: 10 (dez) anos contados a partir de 18/03/2020, mediante o recolhimento da taxa quinquenal de manutenção (Artigos 119 e 120 da LPI) e observadas as demais condições legais.



Figura 1.2

(11) BR 30 2020 001261-5



Fig. 1.3

Código 39 - Concessão do Registro

(22) 18/03/2020

(15) 07/07/2020

(45) 07/07/2020

(52) 21-01

(54) CONFIGURAÇÃO APLICADA A/EM BRINQUEDO

(73) LUIS CARLOS LORENZANI (BR/SP)

(72) LUIS CARLOS LORENZANI

Prazo de validade: 10 (dez) anos contados a partir de 18/03/2020, mediante o recolhimento da taxa quinquenal de manutenção (Artigos 119 e 120 da LPI) e observadas as demais condições legais.

(11) BR 30 2020 001284-4

Código 39 - Concessão do Registro

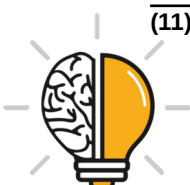

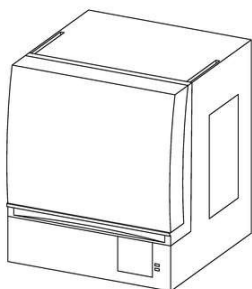
Fig. 1.1
Vista em perspectiva

(22) 19/03/2020

(15) 07/07/2020

(30) 20/11/2019 US 29/714,047; 20/11/2019 US 29/714,054

(45) 07/07/2020

(52) 24-01

(54) CONFIGURAÇÃO APLICADA A/EM EQUIPAMENTO DE PROCESSAMENTO DE AMOSTRAS

(73) AGILENT TECHNOLOGIES INC. (US)

(72) KOK WEI ONG; KOK CHUAN YEAP; CHAI SIONG SIOW

(74) DANNEMANN, SIEMSEN, BIGLER & IPANEMA MOREIRA

Prazo de validade: 10 (dez) anos contados a partir de 19/03/2020, mediante o recolhimento da taxa quinquenal de manutenção (Artigos 119 e 120 da LPI) e observadas as demais condições legais.

(11) BR 30 2020 001295-0

Fig. 1.1 - Perspectiva.

Código 39 - Concessão do Registro

(22) 19/03/2020

(15) 07/07/2020

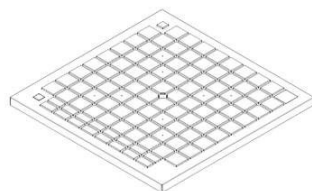
(30) 14/11/2019 GB 6073806; 14/11/2019 GB 6073808; 14/11/2019 GB 6073804; 14/11/2019 EM 007015284-0003; 14/11/2019 EM 007015284-0005; 14/11/2019 EM 007015284-0001

(45) 07/07/2020

(52) 14-01

(54) CONFIGURAÇÃO APLICADA A/EM CONFIGURAÇÃO APLICADA A APARELHO DE ÁUDIO

(73) FOCUSRITE AUDIO ENGINEERING LIMITED (GB)

(72) RYAN GRAY; PETER PHILLIPS; JOSHUA LUKE WILKINSON; JOE MUNDAY; JEROME MEUNIER

(74) MSANTOS PROPRIEDADE INTELECTUAL LTDA- EPP-

Prazo de validade: 10 (dez) anos contados a partir de 19/03/2020, mediante o recolhimento da taxa quinquenal de manutenção (Artigos 119 e 120 da LPI) e observadas as demais condições legais.

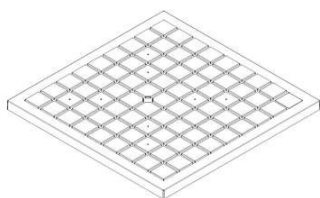

Fig. 2.1 - Perspectiva

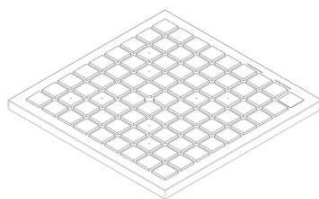

Fig. 3.1 - Perspectiva

(11) BR 30 2020 001303-4

Código 39 - Concessão do Registro

(22) 20/03/2020

(15) 07/07/2020



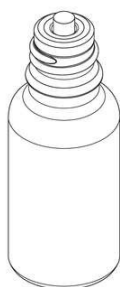

Fig. 1.1

(30) 23/09/2019 US 29/706.733

(45) 07/07/2020

(52) 09-01

(54) CONFIGURAÇÃO APLICADA A/EM RECIPIENTE

(73) S.C. JOHNSON & SON, INC. (US)

(72) BRIAN T. DAVIS; JULIANNA MILLER; MIGUEL M. BUAL

(74) DANIEL ADVOGADOS (ALT.DE DANIEL & CIA)

Prazo de validade: 10 (dez) anos contados a partir de 20/03/2020, mediante o recolhimento da taxa quinquenal de manutenção (Artigos 119 e 120 da LPI) e observadas as demais condições legais.

(11) BR 30 2020 001310-7

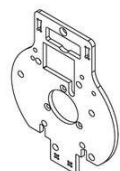

Fig. 1.1

Código 39 - Concessão do Registro

(22) 20/03/2020

(15) 07/07/2020

(45) 07/07/2020

(52) 15-03

(54) CONFIGURAÇÃO APLICADA A/EM DISCO DOSADOR DE SEMENTES

(73) COMERCIAL AGRICOLA ARAUJO & SILVA LTDA (BR/RS)

(72) DANIEL MARIO DE JESUS SALMEN

(74) PAULO AFONSO PEREIRA

Prazo de validade: 10 (dez) anos contados a partir de 20/03/2020, mediante o recolhimento da taxa quinquenal de manutenção (Artigos 119 e 120 da LPI) e observadas as demais condições legais.



Fig. 2.1

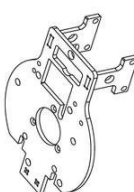

Fig. 3.1

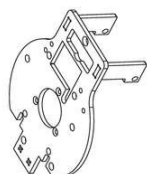

Fig. 4.1

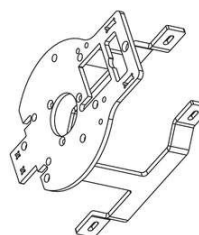

Fig. 5.1

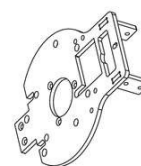

Fig. 6.1

(11) BR 30 2020 001372-7



Figura 1.1

Código 39 - Concessão do Registro

(22) 23/03/2020

(15) 07/07/2020

(45) 07/07/2020

(52) 14-04

(54) PADRÃO ORNAMENTAL APLICADO EM INTERFACE GRÁFICA DE DISPOSITIVOS MÓVEIS

(73) KUAU (BR/ES)

(72) GILBER REBELO DA SILVA MACHADO; LIVIA PEREIRA HOLANDA

Prazo de validade: 10 (dez) anos contados a partir de 23/03/2020, mediante o



recolhimento da taxa quinquenal de manutenção (Artigos 119 e 120 da LPI) e observadas as demais condições legais.

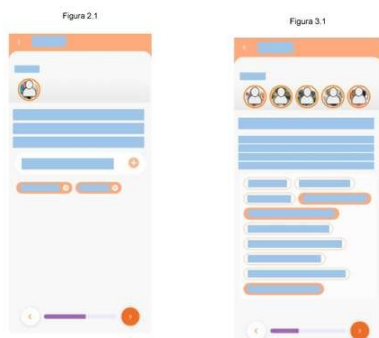

(11) BR 30 2020 001379-4

FIG. 1.1

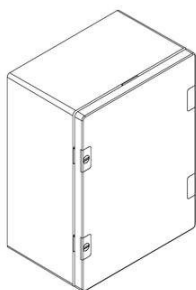

Código 39 - Concessão do Registro

(22) 24/03/2020

(15) 07/07/2020

(45) 07/07/2020

(52) 13-03

(54) CONFIGURAÇÃO APLICADA EM PAINEL PARA COMPONENTES ELÉTRICOS

(73) ALEXANDRE BRUM (BR/SP)

(72) ALEXANDRE BRUM

(74) Vilage Marcas e Patentes Ltda

Prazo de validade: 10 (dez) anos contados a partir de 24/03/2020, mediante o recolhimento da taxa quinquenal de manutenção (Artigos 119 e 120 da LPI) e observadas as demais condições legais.

(11) BR 30 2020 001433-2

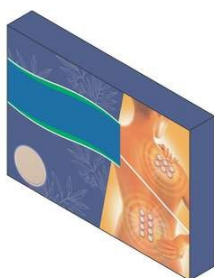

FIG.1.1

Código 39 - Concessão do Registro

(22) 26/03/2020

(15) 07/07/2020

(30) 15/11/2019 JP 2019-025409

(45) 07/07/2020

(52) 09-03

(54) CONFIGURAÇÃO APLICADA EM EMBALAGEM

(73) HISAMITSU PHARMACEUTICAL CO., INC. (JP)

(72) KEI NISHIOKA; SHIGEO KUSUMI

(74) NINOMIYA PROPRIEDADE INTELECTUAL LTDA

Prazo de validade: 10 (dez) anos contados a partir de 26/03/2020, mediante o recolhimento da taxa quinquenal de manutenção (Artigos 119 e 120 da LPI) e observadas as demais condições legais.

(11) BR 30 2020 001984-9

Código 39 - Concessão do Registro

(22) 08/05/2020



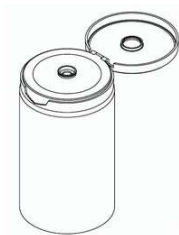

Fig. 1.1

(15) 07/07/2020

(45) 07/07/2020

(52) 09-01

(54) CONFIGURAÇÃO APLICADA A/EM BISNAGA

(73) C-PACK CREATIVE PACKAGING S/A. (BR/SC)

(72) MARCELO CARLOS RIEKE

(74) MÁRIO DE ALMEIDA MARCAS E PATENTES SOCIEDADE SIMPLES

Prazo de validade: 10 (dez) anos contados a partir de 08/05/2020, mediante o recolhimento da taxa quinquenal de manutenção (Artigos 119 e 120 da LPI) e observadas as demais condições legais.

(11) BR 30 2020 002335-8

FIG. 1.6

Código 39 - Concessão do Registro

(22) 28/05/2020

(15) 07/07/2020

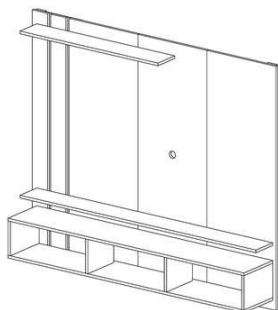
(45) 07/07/2020

(52) 06-04

(54) CONFIGURAÇÃO APLICADA A/EM PAINEL

(73) RÍCIA MARCOS DA SILVA GAIO (BR/SP)

(72) ANTÔNIO CARLOS RUFINO

Prazo de validade: 10 (dez) anos contados a partir de 28/05/2020, mediante o recolhimento da taxa quinquenal de manutenção (Artigos 119 e 120 da LPI) e observadas as demais condições legais.

(11) BR 30 2020 002391-9

fig. 1.1

Código 39 - Concessão do Registro

(22) 03/06/2020

(15) 07/07/2020

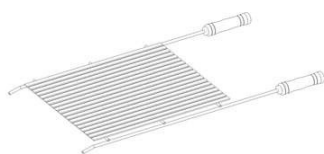
(45) 07/07/2020

(52) 07-02

(54) CONFIGURAÇÃO APLICADA A/EM GRELHA

(73) TRAMONTINA S/A CUTELARIA (BR/RS)

(72) MARCOS ANTONIO GRESPAN

(74) CREAÇÃO MARCAS E PATENTES LTDA.

Prazo de validade: 10 (dez) anos contados a partir de 03/06/2020, mediante o recolhimento da taxa quinquenal de manutenção (Artigos 119 e 120 da LPI) e observadas as demais condições legais.

(11) BR 30 2020 002518-0

Código 39 - Concessão do Registro

(22) 12/06/2020

(15) 07/07/2020

(30) 16/12/2019 EM 007406954

(45) 07/07/2020



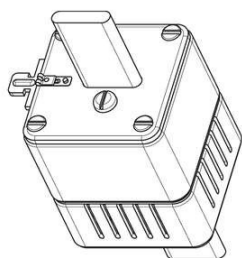

Fig. 1.7
Vista em perspectiva

(52) 13-03

(54) CONFIGURAÇÃO APLICADA A/EM FUSÍVEL

(73) SIEMENS AKTIENGESELLSCHAFT (DE)

(72) ROBERT HÜTTINGER; ADOLF SCHMID

(74) DANNEMANN, SIEMSEN, BIGLER & IPANEMA MOREIRA

Prazo de validade: 10 (dez) anos contados a partir de 12/06/2020, mediante o recolhimento da taxa quinquenal de manutenção (Artigos 119 e 120 da LPI) e observadas as demais condições legais.

(11) BR 30 2020 002519-9

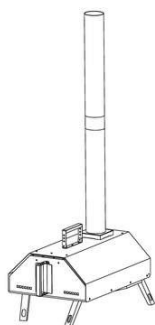

Fig. 1.1

Código 39 - Concessão do Registro

(22) 12/06/2020

(15) 07/07/2020

(45) 07/07/2020

(52) 07-02

(54) CONFIGURAÇÃO APLICADA A/EM FORNO DE PIZZA

(73) ANTONOW INDUSTRIA E COMERCIO DE APARELHOS DOMÉSTICOS LTDA. (BR/RS)

(72) DYEISON ANTONOW

Prazo de validade: 10 (dez) anos contados a partir de 12/06/2020, mediante o recolhimento da taxa quinquenal de manutenção (Artigos 119 e 120 da LPI) e observadas as demais condições legais.

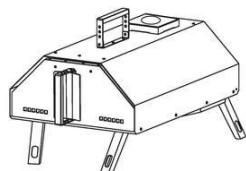
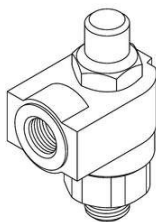

Fig. 2.1

(11) BR 30 2020 002522-9

Figura 1.1



Código 39 - Concessão do Registro

(22) 12/06/2020

(15) 07/07/2020

(30) 13/12/2019 CN 201930697167.1

(45) 07/07/2020

(52) 23-01

(54) CONFIGURAÇÃO APLICADA A/EM VÁLVULA DE CONTROLE DE FLUXO

(73) SMC CORPORATION (JP)

(72) HIROSUKE YAMADA; KENJI SHISHIDO; TAKAHIRO UEYAMA

(74) Clarke, Modet Propriedade Intelectual Ltda.

Prazo de validade: 10 (dez) anos contados a partir de 12/06/2020, mediante o recolhimento da taxa quinquenal de manutenção (Artigos 119 e 120 da LPI) e observadas as demais condições legais.



Figura 2.1



Figura 3.1



Figura 4.1

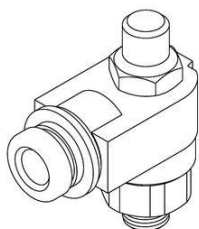

(11) BR 30 2020 002544-0

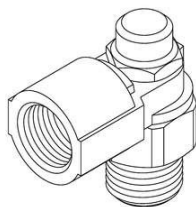
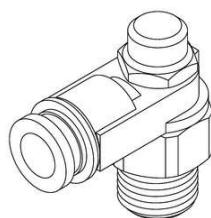

Figura 1.1

Código 39 - Concessão do Registro

(22) 12/06/2020

(15) 07/07/2020

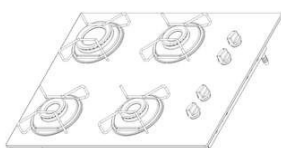
(45) 07/07/2020

(52) 07-02

(54) CONFIGURAÇÃO APLICADA A/EM COOKTOP

(73) MUELLER FOGÕES LTDA. (BR/SC)

(72) JOHN MÜLLER

(74) LICKS ADVOGADOS

Prazo de validade: 10 (dez) anos contados a partir de 12/06/2020, mediante o recolhimento da taxa quinquenal de manutenção (Artigos 119 e 120 da LPI) e observadas as demais condições legais.



Figura 2.1

(11) BR 30 2020 002549-0

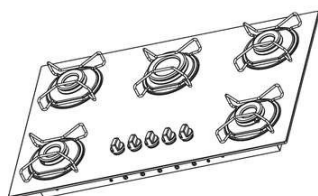

FIG. 1.6

Código 39 - Concessão do Registro

(22) 15/06/2020

(15) 07/07/2020

(45) 07/07/2020

(52) 06-03

(54) CONFIGURAÇÃO APLICADA A/EM APARADOR

(73) RÍCIA MARCOS DA SILVA GAIO (BR/SP)

(72) RÍCIA MARCOS DA SILVA GAIO

Prazo de validade: 10 (dez) anos contados a partir de 15/06/2020, mediante o recolhimento da taxa quinquenal de manutenção (Artigos 119 e 120 da LPI) e observadas as demais condições legais.



(11) BR 30 2020 002550-4

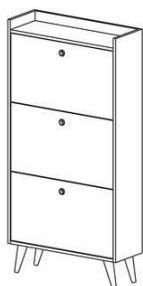

FIG. 1.6

Código 39 - Concessão do Registro

(22) 15/06/2020

(15) 07/07/2020

(45) 07/07/2020

(52) 06-04

(54) CONFIGURAÇÃO APLICADA A/EM SAPATEIRA

(73) RÍCIA MARCOS DA SILVA GAIO (BR/SP)

(72) RÍCIA MARCOS DA SILVA GAIO

Prazo de validade: 10 (dez) anos contados a partir de 15/06/2020, mediante o recolhimento da taxa quinquenal de manutenção (Artigos 119 e 120 da LPI) e observadas as demais condições legais.

(11) BR 30 2020 002551-2



FIG. 1.6

Código 39 - Concessão do Registro

(22) 15/06/2020

(15) 07/07/2020

(45) 07/07/2020

(52) 06-03

(54) CONFIGURAÇÃO APLICADA A/EM MESA

(73) RÍCIA MARCOS DA SILVA GAIO (BR/SP)

(72) RÍCIA MARCOS DA SILVA GAIO

Prazo de validade: 10 (dez) anos contados a partir de 15/06/2020, mediante o recolhimento da taxa quinquenal de manutenção (Artigos 119 e 120 da LPI) e observadas as demais condições legais.



FIG. 2.6

(11) BR 30 2020 002552-0

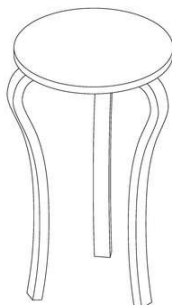

FIG. 1.6

Código 39 - Concessão do Registro

(22) 15/06/2020

(15) 07/07/2020

(45) 07/07/2020

(52) 06-03

(54) CONFIGURAÇÃO APLICADA A/EM MESA

(73) RÍCIA MARCOS DA SILVA GAIO (BR/SP)

(72) RÍCIA MARCOS DA SILVA GAIO

Prazo de validade: 10 (dez) anos contados a partir de 15/06/2020, mediante o

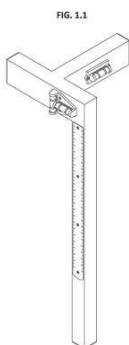

recolhimento da taxa quinquenal de manutenção (Artigos 119 e 120 da LPI) e observadas as demais condições legais.

(11) BR 30 2020 002556-3

Código 39 - Concessão do Registro

(22) 15/06/2020

(15) 07/07/2020

(45) 07/07/2020

(52) 10-04

(54) CONFIGURAÇÃO APLICADA A/EM INSTRUMENTO DE MEDIÇÃO

(73) CHRISTIAN RIBEIRO TORRENTO (BR/AL) ; JOSÉ CÍCERO DOS SANTOS (BR/AL)

(72) CHRISTIAN RIBEIRO TORRENTO; JOSÉ CÍCERO DOS SANTOS

(74) Sul América Marcas e Patentes Ltda.

Prazo de validade: 10 (dez) anos contados a partir de 15/06/2020, mediante o recolhimento da taxa quinquenal de manutenção (Artigos 119 e 120 da LPI) e observadas as demais condições legais.

(11) BR 30 2020 002557-1

Fig. 1.1
Vista em perspectiva

Código 39 - Concessão do Registro

(22) 15/06/2020

(15) 07/07/2020

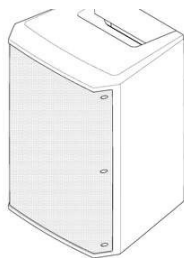
(30) 19/12/2019 KR 30-2019-0061869

(45) 07/07/2020

(52) 14-01

(54) CONFIGURAÇÃO APLICADA A/EM AUTO FALANTE

(73) LG ELECTRONICS INC. (KR)

(72) CHULHEE LIM; KYUNGMIN KIM

(74) DANNEMANN, SIEMSEN, BIGLER & IPANEMA MOREIRA

Prazo de validade: 10 (dez) anos contados a partir de 15/06/2020, mediante o recolhimento da taxa quinquenal de manutenção (Artigos 119 e 120 da LPI) e observadas as demais condições legais.

(11) BR 30 2020 002559-8

Fig. 1.1

Código 39 - Concessão do Registro

(22) 15/06/2020

(15) 07/07/2020

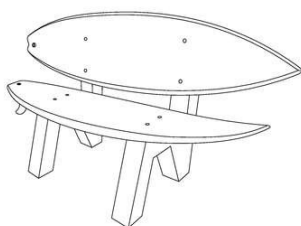
(45) 07/07/2020

(52) 06-01

(54) CONFIGURAÇÃO APLICADA A/EM BANCO

(73) ALVES & FLORES LTDA ME (BR/PR)

(72) EDSON LUIS MOTA FLORES

(74) Yuri Yacischin da Cunha

Prazo de validade: 10 (dez) anos contados a partir de 15/06/2020, mediante o



recolhimento da taxa quinquenal de manutenção (Artigos 119 e 120 da LPI) e observadas as demais condições legais.

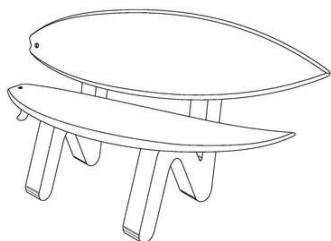

Fig. 2.1

(11) BR 30 2020 002560-1

FIG. 1.1



Código 39 - Concessão do Registro

(22) 15/06/2020

(15) 07/07/2020

(45) 07/07/2020

(52) 26-05

(54) CONFIGURAÇÃO APLICADA A/EM LUMINÁRIA

(73) THIAGO EMMANUEL CALDEIRA (BR/SP)

(72) KÉVIN AFFONSO ROCHA NASCIMENTO

(74) PERLA NATHALY POLLONIO

Prazo de validade: 10 (dez) anos contados a partir de 15/06/2020, mediante o recolhimento da taxa quinquenal de manutenção (Artigos 119 e 120 da LPI) e observadas as demais condições legais.

(11) BR 30 2020 002561-0

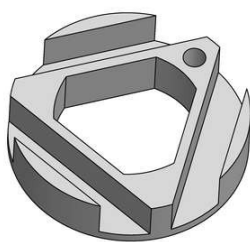

FIG. 1.1

Código 39 - Concessão do Registro

(22) 15/06/2020

(15) 07/07/2020

(45) 07/07/2020

(52) 14-06

(54) CONFIGURAÇÃO APLICADA A/EM SUPORTE PARA TELEFONE CELULAR

(73) ANTONIO ALBERT MOUALLEM (BR/SP)

(72) ANTONIO ALBERT MOUALLEM

(74) MARTINEZ & ASSOCIADOS S/S LTDA.

Prazo de validade: 10 (dez) anos contados a partir de 15/06/2020, mediante o recolhimento da taxa quinquenal de manutenção (Artigos 119 e 120 da LPI) e observadas as demais condições legais.

(11) BR 30 2020 002562-8

Código 39 - Concessão do Registro

(22) 15/06/2020

(15) 07/07/2020

(45) 07/07/2020





Figura 1.7

(52) 06-01
 (54) CONFIGURAÇÃO APLICADA A/EM CADEIRA
 (73) LINDA VANESSA ARAUJO MARTINS (BR/MG)
 (72) LINDA VANESSA ARAUJO MARTINS
 (74) VINÍCIUS SILVA DE OLIVEIRA

Prazo de validade: 10 (dez) anos contados a partir de 15/06/2020, mediante o recolhimento da taxa quinquenal de manutenção (Artigos 119 e 120 da LPI) e observadas as demais condições legais.

(11) BR 30 2020 002563-6



Figura 1.1

Código 39 - Concessão do Registro
 (22) 15/06/2020
 (15) 07/07/2020
 (45) 07/07/2020
 (52) 31-00
 (54) CONFIGURAÇÃO APLICADA A/EM BATEDEIRA
 (73) BRITÂNIA ELETRODOMÉSTICOS S.A. (BR/PR)
 (72) CESAR EDUARDO ISAACSON BUFFARA
 (74) LICKS ADVOGADOS

Prazo de validade: 10 (dez) anos contados a partir de 15/06/2020, mediante o recolhimento da taxa quinquenal de manutenção (Artigos 119 e 120 da LPI) e observadas as demais condições legais.

(11) BR 30 2020 002567-9



Figura 1.1

Código 39 - Concessão do Registro
 (22) 16/06/2020
 (15) 07/07/2020
 (45) 07/07/2020
 (52) 11-02
 (54) CONFIGURAÇÃO APLICADA A/EM VASO DE HIDROPONIA
 (73) DIEGO STAHELIN (BR/SC)
 (72) DIEGO STAHELIN

Prazo de validade: 10 (dez) anos contados a partir de 16/06/2020, mediante o recolhimento da taxa quinquenal de manutenção (Artigos 119 e 120 da LPI) e observadas as demais condições legais.

(11) BR 30 2020 002569-5

Código 39 - Concessão do Registro
 (22) 16/06/2020
 (15) 07/07/2020
 (45) 07/07/2020
 (52) 06-01
 (54) CONFIGURAÇÃO APLICADA A/EM CADEIRA
 (73) JADERSON DE ALMEIDA (BR/SC)





(72) JADERSON DE ALMEIDA

Prazo de validade: 10 (dez) anos contados a partir de 16/06/2020, mediante o recolhimento da taxa quinquenal de manutenção (Artigos 119 e 120 da LPI) e observadas as demais condições legais.



(11) BR 30 2020 002575-0

Código 39 - Concessão do Registro

(22) 16/06/2020

(15) 07/07/2020

(45) 07/07/2020

(52) 09-03

(54) CONFIGURAÇÃO APLICADA A/EM CAIXA

(73) COTIPLÁS INDÚSTRIA E COMÉRCIO DE ARTEFATOS PLÁSTICOS LTDA (BR/SP)

(72) CARLOS ALBERTO BAZZO

(74) VERONICA MEYER GAIARSA

Prazo de validade: 10 (dez) anos contados a partir de 16/06/2020, mediante o recolhimento da taxa quinquenal de manutenção (Artigos 119 e 120 da LPI) e observadas as demais condições legais.

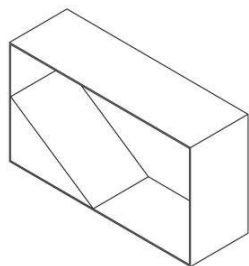

FIG. 1.1

(11) BR 30 2020 002576-8

Código 39 - Concessão do Registro

(22) 16/06/2020

(15) 07/07/2020

(45) 07/07/2020

(52) 09-03

(54) CONFIGURAÇÃO APLICADA A/EM EMBALAGEM

(73) COTIPLÁS INDÚSTRIA E COMÉRCIO DE ARTEFATOS PLÁSTICOS LTDA (BR/SP)

(72) CARLOS ALBERTO BAZZO

(74) VERONICA MEYER GAIARSA

Prazo de validade: 10 (dez) anos contados a partir de 16/06/2020, mediante o recolhimento da taxa quinquenal de manutenção (Artigos 119 e 120 da LPI) e



FIG. 1.1



observadas as demais condições legais.

(11) BR 30 2020 002578-4

FIG. 1.1

Código 39 - Concessão do Registro

(22) 16/06/2020

(15) 07/07/2020

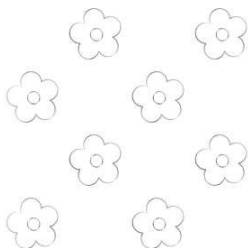
(45) 07/07/2020

(52) 32-00

(54) PADRÃO ORNAMENTAL APLICADO A/EM EMBALAGEM

(73) COTIPLÁS INDÚSTRIA E COMÉRCIO DE ARTEFATOS PLÁSTICOS LTDA (BR/SP)

(72) CARLOS ALBERTO BAZZO

(74) VERONICA MEYER GAIARSA

Prazo de validade: 10 (dez) anos contados a partir de 16/06/2020, mediante o recolhimento da taxa quinquenal de manutenção (Artigos 119 e 120 da LPI) e observadas as demais condições legais.

(11) BR 30 2020 002579-2

FIG. 1.1

Código 39 - Concessão do Registro

(22) 16/06/2020

(15) 07/07/2020

(45) 07/07/2020

(52) 32-00

(54) PADRÃO ORNAMENTAL APLICADO A/EM EMBALAGEM

(73) COTIPLÁS INDÚSTRIA E COMÉRCIO DE ARTEFATOS PLÁSTICOS LTDA (BR/SP)

(72) CARLOS ALBERTO BAZZO

(74) VERONICA MEYER GAIARSA

Prazo de validade: 10 (dez) anos contados a partir de 16/06/2020, mediante o recolhimento da taxa quinquenal de manutenção (Artigos 119 e 120 da LPI) e observadas as demais condições legais.

(11) BR 30 2020 002581-4

FIGURA 1.1

Código 39 - Concessão do Registro

(22) 16/06/2020

(15) 07/07/2020

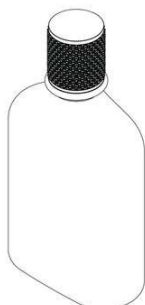
(45) 07/07/2020

(52) 09-01

(54) CONFIGURAÇÃO APLICADA A/EM FRASCO

(73) BOTICA COMERCIAL FARMACÊUTICA LTDA. (BR/PR)

(72) MARCUS SULZBACHER; PAULO ROBERTO LIMA ALTIERI

(74) ANDRÉ LUIS FLESCH BRETANHA JORGE

Prazo de validade: 10 (dez) anos contados a partir de 16/06/2020, mediante o recolhimento da taxa quinquenal de manutenção (Artigos 119 e 120 da LPI) e



observadas as demais condições legais.

(11) BR 30 2020 002584-9

FIG. 1.1



Código 39 - Concessão do Registro

(22) 16/06/2020

(15) 07/07/2020

(45) 07/07/2020

(52) 32-00

(54) PADRÃO ORNAMENTAL APLICADO A/EM MÓVEL

(73) NICIOLI-INDÚSTRIA E COMÉRCIO DE MÓVEIS LTDA (BR/PR)

(72) SEBASTIÃO PALHARI

(74) Vilage Marcas e Patentes Ltda

Prazo de validade: 10 (dez) anos contados a partir de 16/06/2020, mediante o recolhimento da taxa quinquenal de manutenção (Artigos 119 e 120 da LPI) e observadas as demais condições legais.

(11) BR 30 2020 002585-7

FIGURA 1.1

Código 39 - Concessão do Registro

(22) 16/06/2020

(15) 07/07/2020

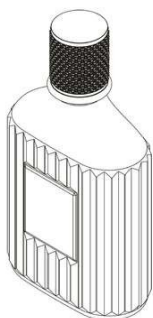
(45) 07/07/2020

(52) 09-01

(54) CONFIGURAÇÃO APLICADA A/EM FRASCO

(73) BOTICA COMERCIAL FARMACÊUTICA LTDA. (BR/PR)

(72) MARCUS SULZBACHER; PAULO ROBERTO LIMA ALTIERI

(74) ANDRÉ LUIS FLESCH BRETANHA JORGE

Prazo de validade: 10 (dez) anos contados a partir de 16/06/2020, mediante o recolhimento da taxa quinquenal de manutenção (Artigos 119 e 120 da LPI) e observadas as demais condições legais.

(11) BR 30 2020 002590-3

Fig 1.7

Código 39 - Concessão do Registro

(22) 17/06/2020

(15) 07/07/2020

(45) 07/07/2020

(52) 06-01

(54) CONFIGURAÇÃO APLICADA A/EM CHAISE

(73) JADERSON DE ALMEIDA (BR/SC)

(72) JADERSON DE ALMEIDA

Prazo de validade: 10 (dez) anos contados a partir de 17/06/2020, mediante o recolhimento da taxa quinquenal de manutenção (Artigos 119 e 120 da LPI) e observadas as demais condições legais.



(11) BR 30 2020 002591-1

Fig 1.7

Código 39 - Concessão do Registro

(22) 17/06/2020

(15) 07/07/2020

(45) 07/07/2020

(52) 06-01

(54) CONFIGURAÇÃO APLICADA A/EM PUFF

(73) JADERSON DE ALMEIDA (BR/SC)

(72) JADERSON DE ALMEIDA

Prazo de validade: 10 (dez) anos contados a partir de 17/06/2020, mediante o recolhimento da taxa quinquenal de manutenção (Artigos 119 e 120 da LPI) e observadas as demais condições legais.

(11) BR 30 2020 002592-0

Fig 1.7

Código 39 - Concessão do Registro

(22) 17/06/2020

(15) 07/07/2020

(45) 07/07/2020

(52) 06-01

(54) CONFIGURAÇÃO APLICADA A/EM SOFÁ

(73) JADERSON DE ALMEIDA (BR/SC)

(72) JADERSON DE ALMEIDA

Prazo de validade: 10 (dez) anos contados a partir de 17/06/2020, mediante o recolhimento da taxa quinquenal de manutenção (Artigos 119 e 120 da LPI) e observadas as demais condições legais.

(11) BR 30 2020 002593-8

Fig 1.7

Código 39 - Concessão do Registro

(22) 17/06/2020

(15) 07/07/2020

(45) 07/07/2020

(52) 06-01

(54) CONFIGURAÇÃO APLICADA A/EM SOFÁ

(73) JADERSON DE ALMEIDA (BR/SC)

(72) JADERSON DE ALMEIDA

Prazo de validade: 10 (dez) anos contados a partir de 17/06/2020, mediante o recolhimento da taxa quinquenal de manutenção (Artigos 119 e 120 da LPI) e observadas as demais condições legais.

(11) BR 30 2020 002594-6

Código 39 - Concessão do Registro

(22) 17/06/2020

(15) 07/07/2020

(45) 07/07/2020

(52) 06-01





Fig 1.7

(54) CONFIGURAÇÃO APLICADA A/EM SOFÁ

(73) JADERSON DE ALMEIDA (BR/SC)

(72) JADERSON DE ALMEIDA

Prazo de validade: 10 (dez) anos contados a partir de 17/06/2020, mediante o recolhimento da taxa quinquenal de manutenção (Artigos 119 e 120 da LPI) e observadas as demais condições legais.

(11) BR 30 2020 002596-2



FIGURA 1.1

Código 39 - Concessão do Registro

(22) 17/06/2020

(15) 07/07/2020

(45) 07/07/2020

(52) 09-03

(54) CONFIGURAÇÃO APLICADA A/EM EMBALAGEM PARA DOCES

(73) FOFISSIMO BOLOS & CAFÉ LTDA (BR/MG)

(72) JULIANA NUNES CARNEIRO MACHADO

(74) VINÍCIUS SILVA DE OLIVEIRA

Prazo de validade: 10 (dez) anos contados a partir de 17/06/2020, mediante o recolhimento da taxa quinquenal de manutenção (Artigos 119 e 120 da LPI) e observadas as demais condições legais.

(11) BR 30 2020 002597-0



FIGURA 1.1

Código 39 - Concessão do Registro

(22) 17/06/2020

(15) 07/07/2020

(45) 07/07/2020

(52) 03-01

(54) CONFIGURAÇÃO APLICADA A/EM SACOLA PARA DOCES

(73) FOFISSIMO BOLOS & CAFÉ LTDA (BR/MG)

(72) JULIANA NUNES CARNEIRO MACHADO

(74) VINÍCIUS SILVA DE OLIVEIRA

Prazo de validade: 10 (dez) anos contados a partir de 17/06/2020, mediante o recolhimento da taxa quinquenal de manutenção (Artigos 119 e 120 da LPI) e observadas as demais condições legais.

(11) BR 30 2020 002598-9

Código 39 - Concessão do Registro

(22) 17/06/2020

(15) 07/07/2020

(45) 07/07/2020

(52) 09-03

(54) CONFIGURAÇÃO APLICADA A/EM EMBALAGEM PARA DOCES

(73) FOFISSIMO BOLOS & CAFÉ LTDA (BR/MG)





FIGURA 1.1

(72) JULIANA NUNES CARNEIRO MACHADO

(74) VINÍCIUS SILVA DE OLIVEIRA

Prazo de validade: 10 (dez) anos contados a partir de 17/06/2020, mediante o recolhimento da taxa quinquenal de manutenção (Artigos 119 e 120 da LPI) e observadas as demais condições legais.

(11) BR 30 2020 002599-7



Fig. 1.1

Código 39 - Concessão do Registro

(22) 17/06/2020

(15) 07/07/2020

(45) 07/07/2020

(52) 03-01

(54) CONFIGURAÇÃO APLICADA A/EM BAÚ PARA MOTOCICLETA

(73) GIVI S.P.A. (IT)

(72) VISENZI GIUSEPPE

(74) Edmundo Brunner Assessoria em Propriedade industrial Ltda

Prazo de validade: 10 (dez) anos contados a partir de 17/06/2020, mediante o recolhimento da taxa quinquenal de manutenção (Artigos 119 e 120 da LPI) e observadas as demais condições legais.

(11) BR 30 2020 002607-1



Figura 1.1

Código 39 - Concessão do Registro

(22) 17/06/2020

(15) 07/07/2020

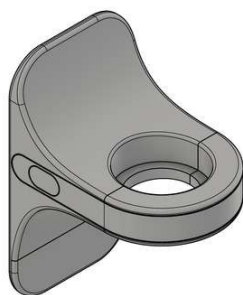
(45) 07/07/2020

(52) 07-09 , 23-08

(54) CONFIGURAÇÃO APLICADA A/EM SUPORTE PARA DISPENSER

(73) FIX IT COMERCIAL LTDA (BR/RJ)

(72) BRUNO CEZAR AMORIM

(74) JÚLISON CÉSAR SOUZA DOS SANTOS

Prazo de validade: 10 (dez) anos contados a partir de 17/06/2020, mediante o recolhimento da taxa quinquenal de manutenção (Artigos 119 e 120 da LPI) e observadas as demais condições legais.

(11) BR 30 2020 002608-0

Código 39 - Concessão do Registro

(22) 18/06/2020

(15) 07/07/2020

(45) 07/07/2020

(52) 26-06

(54) CONFIGURAÇÃO APLICADA A/EM LANTERNA

(73) MAURICIO BALBINOT (BR/RS)





Fig. 1.1

(72) MAURÍCIO BALBINOT

(74) SKO OYARZÁBAL MARCAS E PATENTES SOCIEDADE SIMPLES LTDA.

Prazo de validade: 10 (dez) anos contados a partir de 18/06/2020, mediante o recolhimento da taxa quinquenal de manutenção (Artigos 119 e 120 da LPI) e observadas as demais condições legais.

(11) BR 30 2020 002613-6

FIGURA 1.1

Código 39 - Concessão do Registro

(22) 18/06/2020

(15) 07/07/2020

(45) 07/07/2020

(52) 16-06

(54) CONFIGURAÇÃO APLICADA A/EM ÓCULOS DE SOL

(73) CHRISTIAN DIOR COUTURE (FR)

(72) MATHIEU JAMIN

(74) LUIZ LEONARDOS & ADVOGADOS

Prazo de validade: 10 (dez) anos contados a partir de 18/06/2020, mediante o recolhimento da taxa quinquenal de manutenção (Artigos 119 e 120 da LPI) e observadas as demais condições legais.

(11) BR 30 2020 002614-4

FIGURA 1.1

Código 39 - Concessão do Registro

(22) 18/06/2020

(15) 07/07/2020

(45) 07/07/2020

(52) 16-06

(54) CONFIGURAÇÃO APLICADA A/EM ÓCULOS DE SOL

(73) CHRISTIAN DIOR COUTURE (FR)

(72) MATHIEU JAMIN

(74) LUIZ LEONARDOS & ADVOGADOS

Prazo de validade: 10 (dez) anos contados a partir de 18/06/2020, mediante o recolhimento da taxa quinquenal de manutenção (Artigos 119 e 120 da LPI) e observadas as demais condições legais.

(11) BR 30 2020 002615-2

Código 39 - Concessão do Registro

(22) 18/06/2020

(15) 07/07/2020

(30) 19/12/2019 EM 007432422-0001

(45) 07/07/2020

(52) 08-04

(54) CONFIGURAÇÃO APLICADA A/EM CABEÇA ANGULAR

(73) ATLAS COPCO INDUSTRIAL TECHNIQUE AB (SE)





Figura 1.1

(72) FRANCISCO LINDORO; TOBIAS LARSSON

(74) Clarke, Modet Propriedade Intelectual Ltda.

Prazo de validade: 10 (dez) anos contados a partir de 18/06/2020, mediante o recolhimento da taxa quinquenal de manutenção (Artigos 119 e 120 da LPI) e observadas as demais condições legais.

(11) BR 30 2020 002618-7



Figura 1.1

Código 39 - Concessão do Registro

(22) 18/06/2020

(15) 07/07/2020

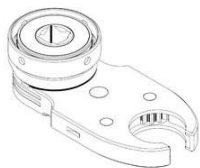
(30) 19/12/2019 EM 007432422-0003

(45) 07/07/2020

(52) 08-04

(54) CONFIGURAÇÃO APLICADA A/EM CABEÇA ANGULAR

(73) ATLAS COPCO INDUSTRIAL TECHNIQUE AB (SE)

(72) FRANCISCO LINDORO; TOBIAS LARSSON

(74) Clarke, Modet Propriedade Intelectual Ltda.

Prazo de validade: 10 (dez) anos contados a partir de 18/06/2020, mediante o recolhimento da taxa quinquenal de manutenção (Artigos 119 e 120 da LPI) e observadas as demais condições legais.

(11) BR 30 2020 002622-5



Fig. 1.1

Código 39 - Concessão do Registro

(22) 18/06/2020

(15) 07/07/2020

(45) 07/07/2020

(52) 21-03

(54) CONFIGURAÇÃO APLICADA A/EM MÁQUINA DE JOGO

(73) FBM SYSTEMS AND ELECTRONICS, INC. (PH)

(72) RUI MANUEL MENDES FRANCISCO; EVERTON THONEBON; MARCELO DOMINGUES DE OLIVEIRA; FERNANDO GALDINI FERRAZOLI; RENATO ABRAHÃO DE ALMEIDA

(74) CAROLINA NAKATA

Prazo de validade: 10 (dez) anos contados a partir de 18/06/2020, mediante o recolhimento da taxa quinquenal de manutenção (Artigos 119 e 120 da LPI) e observadas as demais condições legais.

(11) BR 32 2020 001302-9

Código 39 - Concessão do Registro

(22) 23/12/2019

(15) 07/07/2020

(30) 08/08/2019 EM 006691721/0001-0013



FIGURA 1.1

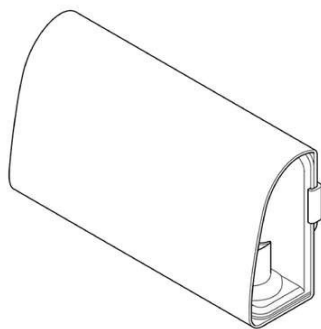

(45) 07/07/2020
 (52) 03-01
 (54) CONFIGURAÇÃO APLICADA A/EM ACESSÓRIOS PARA CIGARROS ELETRÔNICOS
 (62) BR 30 2019 006358-1 23/12/2019
 (73) NICOVENTURES TRADING LIMITED (GB)
 (72) ANTHONY CRUICE; AINSLEY COX
 (74) BM&A PROPRIEDADE INTELECTUAL LTDA

Prazo de validade: 10 (dez) anos contados a partir de 23/12/2019, mediante o recolhimento da taxa quinquenal de manutenção (Artigos 119 e 120 da LPI) e observadas as demais condições legais.

FIGURA 1.8

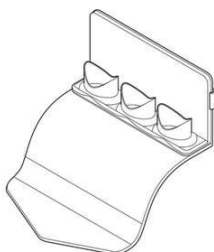

(11) BR 32 2020 002442-0

Código 39 - Concessão do Registro

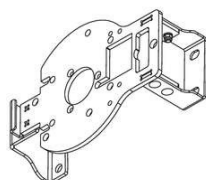

Fig. 1.1

(22) 20/03/2020
 (15) 07/07/2020
 (45) 07/07/2020
 (52) 15-03
 (54) CONFIGURAÇÃO APLICADA A/EM DISCO DOSADOR DE SEMENTES
 (62) BR 30 2020 001310-7 20/03/2020
 (73) COMERCIAL AGRICOLA ARAUJO & SILVA LTDA (BR/RS)
 (72) DANIEL MARIO DE JESUS SALMEN
 (74) PAULO AFONSO PEREIRA

Prazo de validade: 10 (dez) anos contados a partir de 20/03/2020, mediante o recolhimento da taxa quinquenal de manutenção (Artigos 119 e 120 da LPI) e observadas as demais condições legais.

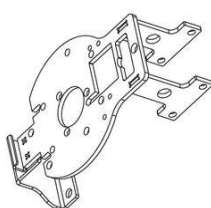

Fig. 2.1

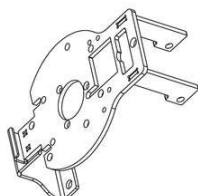

Fig. 3.1

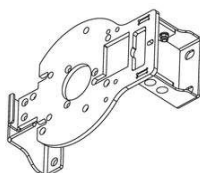

Fig. 4.1



(11) BR 32 2020 002443-8

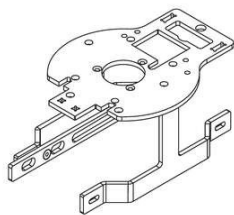

Fig. 1.1

Código 39 - Concessão do Registro

(22) 20/03/2020

(15) 07/07/2020

(45) 07/07/2020

(52) 15-03

(54) CONFIGURAÇÃO APLICADA A/EM DISCO DOSADOR DE SEMENTES

(62) BR 30 2020 001310-7 20/03/2020

(73) COMERCIAL AGRICOLA ARAUJO & SILVA LTDA (BR/RS)

(72) DANIEL MARIO DE JESUS SALMEN

(74) PAULO AFONSO PEREIRA

Prazo de validade: 10 (dez) anos contados a partir de 20/03/2020, mediante o recolhimento da taxa quinquenal de manutenção (Artigos 119 e 120 da LPI) e observadas as demais condições legais.

(11) BR 32 2020 002444-6

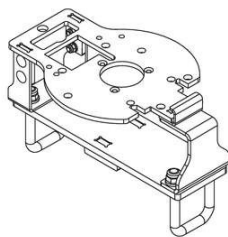

Fig. 1.1

Código 39 - Concessão do Registro

(22) 20/03/2020

(15) 07/07/2020

(45) 07/07/2020

(52) 15-03

(54) CONFIGURAÇÃO APLICADA A/EM DISCO DOSADOR DE SEMENTES

(62) BR 30 2020 001310-7 20/03/2020

(73) COMERCIAL AGRICOLA ARAUJO & SILVA LTDA (BR/RS)

(72) DANIEL MARIO DE JESUS SALMEN

(74) PAULO AFONSO PEREIRA

Prazo de validade: 10 (dez) anos contados a partir de 20/03/2020, mediante o recolhimento da taxa quinquenal de manutenção (Artigos 119 e 120 da LPI) e observadas as demais condições legais.

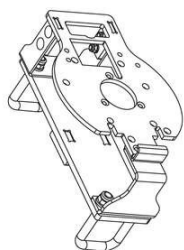

Fig. 2.1

(11) BR 32 2020 002446-2

Código 39 - Concessão do Registro

(22) 20/03/2020

(15) 07/07/2020

(30) 23/09/2019 US 29/706.733

(45) 07/07/2020

(52) 09-01





Fig. 1.1

(54) CONFIGURAÇÃO APLICADA A/EM RECIPIENTE

(62) BR 30 2020 001303-4 20/03/2020

(73) S.C. JOHNSON & SON, INC. (US)

(72) BRIAN T. DAVIS; JULIANNA MILLER; MIGUEL M. BUAL

(74) DANIEL ADVOGADOS (ALT.DE DANIEL & CIA)

Prazo de validade: 10 (dez) anos contados a partir de 20/03/2020, mediante o recolhimento da taxa quinzenal de manutenção (Artigos 119 e 120 da LPI) e observadas as demais condições legais.

(11) BR 32 2020 002587-6

FIG. 1.1



Código 39 - Concessão do Registro

(22) 13/03/2020

(15) 07/07/2020

(45) 07/07/2020

(52) 02-04

(54) CONFIGURAÇÃO APLICADA A/EM SOLADO

(62) BR 30 2020 001216-0 13/03/2020

(73) AMANDA DE OLIVEIRA IZIDORO (BR/SP)

(72) SERGIO ROBERTO IZIDORO

(74) Vilage Marcas e Patentes Ltda

Prazo de validade: 10 (dez) anos contados a partir de 13/03/2020, mediante o recolhimento da taxa quinzenal de manutenção (Artigos 119 e 120 da LPI) e observadas as demais condições legais.



Código 39.5 - Notificação de Requerimento de Exame de Mérito

Notificação de Requerimento de Exame de Mérito, quanto aos aspectos de novidade e de originalidade, formulado pelo Titular do Registro

(11) BR 30 2012 002354-8

Código 39.5 - Notificação de Requerimento de Exame de Mérito

(15) 28/08/2012

(73) SCHULZ S/A (BR/SC)

(74) ANTONIO MAURICIO ARNAUD

Referente à GRU 29409231920200960 protocolo 870200079168 de 25/06/2020.

Interessado: SCHULZ S.A.

(11) BR 30 2019 004548-6

Código 39.5 - Notificação de Requerimento de Exame de Mérito

(15) 22/04/2020

(73) WESTROCK, CELULOSE, PAPEL E EMBALAGENS LTDA. (BR/SP)

(74) Sko Oyarzábal Marcas e Patentes Sociedade Simples Ltda.

Referente à GRU 29409231919996820 protocolo 870200080349 de 29/06/2020.

Interessado: WESTROCK, CELULOSE, PAPEL E EMBALAGENS LTDA

(11) BR 30 2019 006282-8

Código 39.5 - Notificação de Requerimento de Exame de Mérito

(15) 07/04/2020

(73) MUNDO ISP COMERCIO DE PRODUTOS DE INFORMATICA LTDA
(BR/PR)

(74) RITTER ADVOGADOS

Referente à GRU 29409231920541024 protocolo 870200079335 de 25/06/2020.

Interessado: MUNDO ISP COMERCIO DE PRODUTOS DE INFORMATICA
LTDA

(11) BR 30 2020 002082-0

Código 39.5 - Notificação de Requerimento de Exame de Mérito

(15) 09/06/2020

(73) EKO'S COMÉRCIO DE COLCHÕES LTDA ME (BR/SC)

(74) NIRCE IVETE FASSINI

Referente à GRU 29409231920084391 protocolo 870200079069 de 25/06/2020.

Interessado: EKO'S COMÉRCIO DE COLCHÕES LTDA ME



Código 40 - Publicação do Parecer de Mérito

Notificação da emissão do parecer de mérito conforme previsto no Art. 111 da LPI.
Poderá ser requerida cópia do parecer.

(11) BR 30 2019 003200-7

Código 40 - Publicação do Parecer de Mérito

(15) 27/08/2019

(73) PAULO CELSO CARDOSO BACCHI (BR/SP)

(74) JEFFERSON DE ARAUJO SERAFIM

Não foram identificadas anterioridades: o registro atende o artigo 95 da LPI.

(11) BR 30 2019 003201-5

Código 40 - Publicação do Parecer de Mérito

(15) 27/08/2019

(73) PAULO CELSO CARDOSO BACCHI (BR/SP)

(74) JEFFERSON DE ARAUJO SERAFIM

Não foram identificadas anterioridades: o registro atende o artigo 95 da LPI.



Código 41 - Nulidade Administrativa

Notificação, ao titular do Registro, de instauração de processo administrativo de nulidade. Desta data corre o prazo de 60 (sessenta) dias para eventual contestação do titular (Art. 114 da LPI). Se interposto o pedido de nulidade no prazo de 60 (sessenta) dias contados da data da concessão, os efeitos da concessão do Registro serão suspensos (Art. 113 § 2º). Poderá ser requerida cópia do processo de nulidade através de formulário específico. 100 42 Notificação da extinção do registro de desenho industrial, pela expiração do prazo de vigência de proteção legal ou da prorrogação.

(11) BR 30 2019 005699-2

Código 41 - Nulidade Administrativa

(15) 24/03/2020

(73) PSA AUTOMOBILES SA (FR)

(74) MONTAURY PIMENTA, MACHADO & VIEIRA DE MELLO ADVOGADOS

Processo Administrativo de Nulidade instaurado por requerimento de terceiros através da Pet. (WB) 870200077856, de 22/06/2020, ficando suspensos os efeitos da concessão, de acordo com o parágrafo 2º do artigo 113 da Lei 9279/96. Interessado(s): PSA AUTOMOBILES SA. Procurador(es): Ricardo Pernold Vieira de Mello.



Código 42 - Extinção - Art. 119 inciso I da LPI

Notificação da extinção do registro de desenho industrial, pela expiração do prazo de vigência de proteção legal ou da prorrogação.

(11) DI 5100834-3	Código 42 - Extinção - Art. 119 inciso I da LPI (15) 29/02/2000 (73) Felipe Lopez Zapata (BR/SP) (74) Marcas Marcantes e Patentes Ltda. Extinto o registro de desenho industrial, de acordo com o art. 119, inciso I da LPI, a contar de 13/07/2016.
(11) DI 5200225-0	Código 42 - Extinção - Art. 119 inciso I da LPI (15) 25/11/1997 (73) Redoma Indústria Gráfica Ltda (BR/SP) (74) Marcia Tsuyako Asano Extinto o registro de desenho industrial, de acordo com o art. 119, inciso I da LPI, a contar de 21/03/2017.
(11) DI 5200334-5	Código 42 - Extinção - Art. 119 inciso I da LPI (15) 23/12/1997 (73) Duratex S/A (BR/SP) (74) Ivan Caetano Diniz de Melo Extinto o registro de desenho industrial, de acordo com o art. 119, inciso I da LPI, a contar de 17/04/2017.
(11) DI 5200336-1	Código 42 - Extinção - Art. 119 inciso I da LPI (15) 23/12/1997 (73) Duratex S/A (BR/SP) (74) Ivan Caetano Diniz de Mello Extinto o registro de desenho industrial, de acordo com o art. 119, inciso I da LPI, a contar de 17/04/2017.
(11) DI 5200337-0	Código 42 - Extinção - Art. 119 inciso I da LPI (15) 23/12/1997 (73) Duratex S/A (BR/SP) (74) Ivan Caetano Diniz de Mello Extinto o registro de desenho industrial, de acordo com o art. 119, inciso I da LPI, a contar de 17/04/2017.
(11) DI 5200338-8	Código 42 - Extinção - Art. 119 inciso I da LPI (15) 23/12/1997 (73) Duratex S/A (BR/SP)



(74) Ivan Caetano Diniz de Mello

Extinto o registro de desenho industrial, de acordo com o art. 119, inciso I da LPI, a contar de 17/04/2017.

(11) DI 5200603-4

Código 42 - Extinção - Art. 119 inciso I da LPI

(15) 04/08/1998

(73) Pirelli Cabos S/A (BR/SP)

(74) Cruzeiro/Newmarc Patentes e Marcas Ltda

Extinto o registro de desenho industrial, de acordo com o art. 119, inciso I da LPI, a contar de 27/06/2017.

(11) DI 5201047-3

Código 42 - Extinção - Art. 119 inciso I da LPI

(15) 08/04/2003

(73) SINDICATO NACIONAL DA INDÚSTRIA DA CERVEJA - SINDICERV (BR/RJ)

(74) DANNEMANN, SIEMSEN, BIGLER & IPANEMA MOREIRA

Extinto o registro de desenho industrial, de acordo com o art. 119, inciso I da LPI, a contar de 17/10/2017.

(11) DI 5201100-3

Código 42 - Extinção - Art. 119 inciso I da LPI

(15) 04/11/1997

(73) Ferrari S.p.A. (IT)

(74) ADVOCACIA PIETRO ARIBONI S/C

Extinto o registro de desenho industrial, de acordo com o art. 119, inciso I da LPI, a contar de 27/10/2017.

(11) DI 5201166-6

Código 42 - Extinção - Art. 119 inciso I da LPI

(15) 10/06/1997

(73) LEGO A/S (DK)

(74) DANNEMANN, SIEMSEN, BIGLER & IPANEMA MOREIRA

Extinto o registro de desenho industrial, de acordo com o art. 119, inciso I da LPI, a contar de 25/11/2017.

(11) DI 5201244-1

Código 42 - Extinção - Art. 119 inciso I da LPI

(15) 29/09/1998

(73) Kenzo (FR)

(74) MONSEN, LEONARDOS & CIA.

Extinto o registro de desenho industrial, de acordo com o art. 119, inciso I da LPI, a contar de 11/12/2017.

(11) DI 5201248-4

Código 42 - Extinção - Art. 119 inciso I da LPI

(15) 20/05/1997

(73) Victor Hugo Alves Gonzalez (BR/RJ)

(74) Altair Dias Mello & Cia. Ltda.



Extinto o registro de desenho industrial, de acordo com o art. 119, inciso I da LPI, a contar de 17/12/2017.

(11) DI 5201249-2

Código 42 - Extinção - Art. 119 inciso I da LPI

(15) 17/06/1997

(73) STOLL GIROFLEX AG (CH)

(74) Franco, Bhering, Barbosa e Novaes

Extinto o registro de desenho industrial, de acordo com o art. 119, inciso I da LPI, a contar de 19/12/2017.

(11) DI 5201250-6

Código 42 - Extinção - Art. 119 inciso I da LPI

(15) 17/06/1997

(73) STOLL GIROFLEX AG (CH)

(74) Franco, Bhering, Barbosa e Novaes

Extinto o registro de desenho industrial, de acordo com o art. 119, inciso I da LPI, a contar de 19/12/2017.

(11) DI 5201251-4

Código 42 - Extinção - Art. 119 inciso I da LPI

(15) 17/06/1997

(73) STOLL GIROFLEX AG (CH)

(74) Franco, Bhering, Barbosa e Novaes

Extinto o registro de desenho industrial, de acordo com o art. 119, inciso I da LPI, a contar de 19/12/2017.

(11) DI 5300137-0

Código 42 - Extinção - Art. 119 inciso I da LPI

(15) 10/11/1998

(73) Sony Corporation (JP)

(74) Antonio Mauricio Pedras Arnaud

Extinto o registro de desenho industrial, de acordo com o art. 119, inciso I da LPI, a contar de 06/02/2018.

(11) DI 5300987-8

Código 42 - Extinção - Art. 119 inciso I da LPI

(15) 18/01/2005

(73) BRASPET - INDÚSTRIA E COMÉRCIO DE EMBALAGENS PLÁSTICAS LTDA (BR/SP)

(74) Paulo Sérgio Scatamburlo

Extinto o registro de desenho industrial, de acordo com o art. 119, inciso I da LPI, a contar de 19/08/2018.

(11) DI 5300992-4

Código 42 - Extinção - Art. 119 inciso I da LPI

(15) 21/03/2000

(73) METAGAL INDÚSTRIA E COMÉRCIO LTDA (BR/MG)

(74) José Antonio de Souza Cappellini

Extinto o registro de desenho industrial, de acordo com o art. 119, inciso I da LPI,



a contar de 21/08/2018.

-
- (11) DI 5301216-0** Código 42 - Extinção - Art. 119 inciso I da LPI
(15) 24/06/2003
(73) LEGO A/S (DK)
(74) DANNEMANN, SIEMSEN, BIGLER & IPANEMA MOREIRA
Extinto o registro de desenho industrial, de acordo com o art. 119, inciso I da LPI, a contar de 23/09/2018.
-
- (11) DI 5301232-1** Código 42 - Extinção - Art. 119 inciso I da LPI
(15) 11/05/1999
(73) LEGO A/S (DK)
(74) DANNEMANN, SIEMSEN, BIGLER & IPANEMA MOREIRA
Extinto o registro de desenho industrial, de acordo com o art. 119, inciso I da LPI, a contar de 23/09/2018.
-
- (11) DI 5301262-3** Código 42 - Extinção - Art. 119 inciso I da LPI
(15) 05/10/1999
(73) The Coca-Cola Company (US)
(74) DI BLASI , PARENTE & ASS. PROP. IND. LTDA
Extinto o registro de desenho industrial, de acordo com o art. 119, inciso I da LPI, a contar de 30/09/2018.
-
- (11) DI 5301270-4** Código 42 - Extinção - Art. 119 inciso I da LPI
(15) 25/11/1997
(73) Alcoa Alumínio S/A (BR/MG)
(74) DANNEMANN, SIEMSEN, BIGLER & IPANEMA MOREIRA
Extinto o registro de desenho industrial, de acordo com o art. 119, inciso I da LPI, a contar de 02/10/2018.
-
- (11) DI 5301313-1** Código 42 - Extinção - Art. 119 inciso I da LPI
(15) 14/07/1998
(73) Metzeler Reifen GmbH (DE)
(74) Cruzeiro Newmarc Patentes e Marcas Ltda.
Extinto o registro de desenho industrial, de acordo com o art. 119, inciso I da LPI, a contar de 14/09/2018.
-
- (11) DI 5301423-5** Código 42 - Extinção - Art. 119 inciso I da LPI
(15) 01/04/2003
(73) DUCHACORONA LTDA (BR/SE)
(74) GUSMÃO & LABRUNIE S/C LTDA
Extinto o registro de desenho industrial, de acordo com o art. 119, inciso I da LPI, a contar de 20/10/2018.



(11) DI 5301424-3	Código 42 - Extinção - Art. 119 inciso I da LPI (15) 10/11/1998 (73) PLÁSTICOS ITAQUÁ PRODUTOS SINTÉTICOS LTDA. (BR/SP) (74) JOÃO CARLOS SALATIEL Extinto o registro de desenho industrial, de acordo com o art. 119, inciso I da LPI, a contar de 21/10/2018.
(11) DI 5301576-2	Código 42 - Extinção - Art. 119 inciso I da LPI (15) 19/10/1999 (73) Botica Comercial Farmacêutica Ltda (BR/PR) (74) Fabiana de Freitas Extinto o registro de desenho industrial, de acordo com o art. 119, inciso I da LPI, a contar de 27/11/2018.
(11) DI 5301579-7	Código 42 - Extinção - Art. 119 inciso I da LPI (15) 14/07/1998 (73) Botica Comercial Farmacêutica Ltda (BR/PR) (74) Fabiana de Freitas Extinto o registro de desenho industrial, de acordo com o art. 119, inciso I da LPI, a contar de 27/11/2018.
(11) DI 5301680-7	Código 42 - Extinção - Art. 119 inciso I da LPI (15) 16/09/1997 (73) Redoma Indústria Gráfica Ltda (BR/SP) (74) Mattos e Victoria Advogados Associados Extinto o registro de desenho industrial, de acordo com o art. 119, inciso I da LPI, a contar de 21/08/2018.
(11) DI 5400003-3	Código 42 - Extinção - Art. 119 inciso I da LPI (15) 05/08/1997 (73) Ernesto Lobato Maia (BR/RJ) (74) DANNEMANN,SIEMSEN,BIGLER & IPANEMA MOREIRA Extinto o registro de desenho industrial, de acordo com o art. 119, inciso I da LPI, a contar de 04/01/2019.
(11) DI 5400220-6	Código 42 - Extinção - Art. 119 inciso I da LPI (15) 10/11/1998 (73) MOTOROLA MOBILITY, LLC (US) ; MOTOROLA MOBILITY, LLC (US) (74) TRENCH ROSSI E WATANABE ADVOGADOS Extinto o registro de desenho industrial, de acordo com o art. 119, inciso I da LPI, a contar de 02/03/2019.
(11) DI 5400371-7	Código 42 - Extinção - Art. 119 inciso I da LPI (15) 23/11/1999



(73) Safisa Industrial Ltda. (BR/SP)

(74) Seta Marcas e Patentes LTDA

Extinto o registro de desenho industrial, de acordo com o art. 119, inciso I da LPI, a contar de 07/05/2019.

(11) DI 5400519-1

Código 42 - Extinção - Art. 119 inciso I da LPI

(15) 16/06/1998

(73) Johnson & Johnson (US)

(74) Cruzeiro Newmarc Patentes e Marcas Ltda.

Extinto o registro de desenho industrial, de acordo com o art. 119, inciso I da LPI, a contar de 16/07/2019.

(11) DI 5400520-5

Código 42 - Extinção - Art. 119 inciso I da LPI

(15) 16/06/1998

(73) Johnson & Johnson (US)

(74) Cruzeiro Newmarc Patentes e Marcas Ltda.

Extinto o registro de desenho industrial, de acordo com o art. 119, inciso I da LPI, a contar de 16/07/1994.

(11) DI 5400586-8

Código 42 - Extinção - Art. 119 inciso I da LPI

(15) 13/01/1998

(73) The Goodyear Tire & Rubber Company (US)

Extinto o registro de desenho industrial, de acordo com o art. 119, inciso I da LPI, a contar de 27/04/2019.

(11) DI 5400628-7

Código 42 - Extinção - Art. 119 inciso I da LPI

(15) 25/11/1997

(73) CASTROL LIMITED (GB)

(74) KASNAR LEONARDOS INTELLECTUAL PROPERTY

Extinto o registro de desenho industrial, de acordo com o art. 119, inciso I da LPI, a contar de 19/05/2019.

(11) DI 5400686-4

Código 42 - Extinção - Art. 119 inciso I da LPI

(15) 27/11/2001

(73) Ferrari S.p.A. (IT)

(74) ADVOCACIA PIETRO ARIBONI S/C

Extinto o registro de desenho industrial, de acordo com o art. 119, inciso I da LPI, a contar de 11/08/2019.

(11) DI 5400687-2

Código 42 - Extinção - Art. 119 inciso I da LPI

(15) 11/12/2001

(73) Ferrari S.p.A. (IT)

(74) Advocacia Pietro Ariboni S/C

Extinto o registro de desenho industrial, de acordo com o art. 119, inciso I da LPI,



a contar de 11/08/2019.

-
- (11) DI 5400722-4** Código 42 - Extinção - Art. 119 inciso I da LPI
(15) 02/09/2003
(73) BRIDGESTONE/FIRESTONE, INC (US)
(74) DANNEMANN, SIEMSEN, BIGLER & IPANEMA MOREIRA
Extinto o registro de desenho industrial, de acordo com o art. 119, inciso I da LPI,
a contar de 11/06/2019.
-
- (11) DI 5400794-1** Código 42 - Extinção - Art. 119 inciso I da LPI
(15) 17/06/1997
(73) Sonoco Products Company (US)
(74) DANNEMANN, SIEMSEN, BIGLER & IPANEMA MOREIRA
Extinto o registro de desenho industrial, de acordo com o art. 119, inciso I da LPI,
a contar de 07/07/2019.
-
- (11) DI 5400929-4** Código 42 - Extinção - Art. 119 inciso I da LPI
(15) 08/06/1999
(73) Unilever N.V. (NL)
(74) Momsen, Leonardos & CIA.
Extinto o registro de desenho industrial, de acordo com o art. 119, inciso I da LPI,
a contar de 19/07/2019.
-
- (11) DI 5400944-8** Código 42 - Extinção - Art. 119 inciso I da LPI
(15) 29/02/2000
(73) GRENDENE S.A. (BR/CE)
(74) Custódio de Almeida & Cia
Extinto o registro de desenho industrial, de acordo com o art. 119, inciso I da LPI,
a contar de 16/07/2019.
-
- (11) DI 5401015-2** Código 42 - Extinção - Art. 119 inciso I da LPI
(15) 01/12/1998
(73) Braspet - Indústria e Comércio de Embalagens Plásticas Ltda. (BR/SP)
(74) Paulo Sérgio Scatamburlo
Extinto o registro de desenho industrial, de acordo com o art. 119, inciso I da LPI,
a contar de 22/10/2019.
-
- (11) DI 5401070-5** Código 42 - Extinção - Art. 119 inciso I da LPI
(15) 19/10/1999
(73) Unilever N.V. (NL)
(74) Momsen, Leonardos & CIA.
Extinto o registro de desenho industrial, de acordo com o art. 119, inciso I da LPI,
a contar de 27/07/2019.



(11) DI 5401071-3	Código 42 - Extinção - Art. 119 inciso I da LPI (15) 19/10/1999 (73) Unilever N.V. (NL) (74) Momsen, Leonardos & CIA. Extinto o registro de desenho industrial, de acordo com o art. 119, inciso I da LPI, a contar de 28/07/2019.
(11) DI 5401072-1	Código 42 - Extinção - Art. 119 inciso I da LPI (15) 19/10/1999 (73) Unilever N.V. (NL) (74) Momsen, Leonardos & CIA. Extinto o registro de desenho industrial, de acordo com o art. 119, inciso I da LPI, a contar de 28/07/2019.
(11) DI 5401073-0	Código 42 - Extinção - Art. 119 inciso I da LPI (15) 19/10/1999 (73) Unilever N.V. (NL) (74) Momsen, Leonardos & CIA. Extinto o registro de desenho industrial, de acordo com o art. 119, inciso I da LPI, a contar de 28/07/2019.
(11) DI 5401171-0	Código 42 - Extinção - Art. 119 inciso I da LPI (15) 19/10/1999 (73) Norden Pac Development (SE) (74) Momsen, Leonardos & CIA. Extinto o registro de desenho industrial, de acordo com o art. 119, inciso I da LPI, a contar de 03/09/2019.
(11) DI 5401196-5	Código 42 - Extinção - Art. 119 inciso I da LPI (15) 30/06/1998 (73) Sonoco Products Company (US) (74) DANNEMANN, SIEMSEN, BIGLER & IPANEMA MOREIRA Extinto o registro de desenho industrial, de acordo com o art. 119, inciso I da LPI, a contar de 15/09/2019.
(11) DI 5401226-0	Código 42 - Extinção - Art. 119 inciso I da LPI (15) 19/10/1999 (73) Johnson & Johnson (US) (74) DANNEMANN, SIEMSEN, BIGLER & IPANEMA MOREIRA Extinto o registro de desenho industrial, de acordo com o art. 119, inciso I da LPI, a contar de 21/09/2019.
(11) DI 5401229-5	Código 42 - Extinção - Art. 119 inciso I da LPI (15) 13/01/1998



(73) Luiz Augusto Índio da Costa (BR/RJ)

(74) DANNEMANN, SIEMSEN, BIGLER & IPANEMA MOREIRA

Extinto o registro de desenho industrial, de acordo com o art. 119, inciso I da LPI, a contar de 23/09/2019.

(11) DI 5401244-9

Código 42 - Extinção - Art. 119 inciso I da LPI

(15) 18/11/1997

(73) BULGARI HORLOGERIE S.A. (CH)

(74) ARTUR FRANCISCO SCHAAL

Extinto o registro de desenho industrial, de acordo com o art. 119, inciso I da LPI, a contar de 24/09/2019.

(11) DI 5401361-5

Código 42 - Extinção - Art. 119 inciso I da LPI

(15) 08/06/1999

(73) LEGO A/S (DK)

(74) DANNEMANN, SIEMSEN, BIGLER & IPANEMA MOREIRA

Extinto o registro de desenho industrial, de acordo com o art. 119, inciso I da LPI, a contar de 30/09/2019.

(11) DI 5401362-3

Código 42 - Extinção - Art. 119 inciso I da LPI

(15) 08/06/1999

(73) LEGO A/S (DK)

(74) DANNEMANN, SIEMSEN, BIGLER & IPANEMA MOREIRA

Extinto o registro de desenho industrial, de acordo com o art. 119, inciso I da LPI, a contar de 30/09/2019.

(11) DI 5401363-1

Código 42 - Extinção - Art. 119 inciso I da LPI

(15) 08/06/1999

(73) LEGO A/S (DK)

(74) DANNEMANN, SIEMSEN, BIGLER & IPANEMA MOREIRA

Extinto o registro de desenho industrial, de acordo com o art. 119, inciso I da LPI, a contar de 30/09/2019.

(11) DI 5401364-0

Código 42 - Extinção - Art. 119 inciso I da LPI

(15) 08/06/1999

(73) LEGO A/S (DK)

(74) DANNEMANN, SIEMSEN, BIGLER & IPANEMA MOREIRA

Extinto o registro de desenho industrial, de acordo com o art. 119, inciso I da LPI, a contar de 30/09/2019.

(11) DI 5401365-8

Código 42 - Extinção - Art. 119 inciso I da LPI

(15) 08/06/1999

(73) LEGO A/S (DK)

(74) DANNEMANN, SIEMSEN, BIGLER & IPANEMA MOREIRA



Extinto o registro de desenho industrial, de acordo com o art. 119, inciso I da LPI, a contar de 30/09/2019.

(11) DI 5401367-4

Código 42 - Extinção - Art. 119 inciso I da LPI

(15) 08/06/1999

(73) LEGO A/S (DK)

(74) DANNEMANN, SIEMSEN, BIGLER & IPANEMA MOREIRA

Extinto o registro de desenho industrial, de acordo com o art. 119, inciso I da LPI, a contar de 30/09/2019.

(11) DI 5401368-2

Código 42 - Extinção - Art. 119 inciso I da LPI

(15) 08/06/1999

(73) LEGO A/S (DK)

(74) DANNEMANN, SIEMSEN, BIGLER & IPANEMA MOREIRA

Extinto o registro de desenho industrial, de acordo com o art. 119, inciso I da LPI, a contar de 30/09/2019.

(11) DI 5401369-0

Código 42 - Extinção - Art. 119 inciso I da LPI

(15) 08/06/1999

(73) LEGO A/S (DK)

(74) DANNEMANN, SIEMSEN, BIGLER & IPANEMA MOREIRA

Extinto o registro de desenho industrial, de acordo com o art. 119, inciso I da LPI, a contar de 30/09/2019.

(11) DI 5401372-0

Código 42 - Extinção - Art. 119 inciso I da LPI

(15) 08/06/1999

(73) LEGO A/S (DK)

(74) DANNEMANN, SIEMSEN, BIGLER & IPANEMA MOREIRA

Extinto o registro de desenho industrial, de acordo com o art. 119, inciso I da LPI, a contar de 30/09/2019.

(11) DI 5401373-9

Código 42 - Extinção - Art. 119 inciso I da LPI

(15) 08/06/1999

(73) LEGO A/S (DK)

(74) DANNEMANN, SIEMSEN, BIGLER & IPANEMA MOREIRA

Extinto o registro de desenho industrial, de acordo com o art. 119, inciso I da LPI, a contar de 30/09/2019.

(11) DI 5401374-7

Código 42 - Extinção - Art. 119 inciso I da LPI

(15) 08/06/1999

(73) LEGO A/S (DK)

(74) DANNEMANN, SIEMSEN, BIGLER & IPANEMA MOREIRA

Extinto o registro de desenho industrial, de acordo com o art. 119, inciso I da LPI, a contar de 30/09/2019.



(11) DI 5401441-7	Código 42 - Extinção - Art. 119 inciso I da LPI (15) 25/11/1997 (73) Nopon Oy (FI) (74) DANNEMANN, SIEMSEN, BIGLER & IPANEMA MOREIRA Extinto o registro de desenho industrial, de acordo com o art. 119, inciso I da LPI, a contar de 26/10/2019.
(11) DI 5401451-4	Código 42 - Extinção - Art. 119 inciso I da LPI (15) 30/06/1998 (73) KONINKLIJKE PHILIPS N.V. (NL) (74) DAVID NASCIMENTO ADVOGADOS ASSOCIADOS Extinto o registro de desenho industrial, de acordo com o art. 119, inciso I da LPI, a contar de 01/11/2019.
(11) DI 5401510-3	Código 42 - Extinção - Art. 119 inciso I da LPI (15) 23/02/1999 (73) Dart Industries Inc (US) (74) Clarke Modet do Brasil LTDA Extinto o registro de desenho industrial, de acordo com o art. 119, inciso I da LPI, a contar de 02/12/2019.
(11) DI 5401526-0	Código 42 - Extinção - Art. 119 inciso I da LPI (15) 04/07/2000 (73) GRENDENE S.A. (BR/CE) (74) Custódio de Almeida & Cia Extinto o registro de desenho industrial, de acordo com o art. 119, inciso I da LPI, a contar de 03/12/2019.
(11) DI 5401527-8	Código 42 - Extinção - Art. 119 inciso I da LPI (15) 04/07/2000 (73) GRENDENE S.A. (BR/CE) (74) Custódio de Almeida & Cia Extinto o registro de desenho industrial, de acordo com o art. 119, inciso I da LPI, a contar de 03/12/2019.
(11) DI 5401771-8	Código 42 - Extinção - Art. 119 inciso I da LPI (15) 23/12/1997 (73) Guccio Gucci SpA (IT) (74) ADVOCACIA PIETRO ARIBONI S/C Extinto o registro de desenho industrial, de acordo com o art. 119, inciso I da LPI, a contar de 23/11/2019.
(11) DI 5401776-9	Código 42 - Extinção - Art. 119 inciso I da LPI



(15) 23/12/1997

(73) Saint-Gobain Glass France (FR)

(74) Momsen, Leonardos & CIA.

Extinto o registro de desenho industrial, de acordo com o art. 119, inciso I da LPI, a contar de 30/07/2019.

(11) DI 5401789-0

Código 42 - Extinção - Art. 119 inciso I da LPI

(15) 23/12/1997

(73) Lotte Confectionery Co., Ltd (KR)

(74) Franco, Bhering, Barbosa e Novaes

Extinto o registro de desenho industrial, de acordo com o art. 119, inciso I da LPI, a contar de 03/09/2019.



Código 43 - Extinção - Art. 119 inciso II da LPI

Notificação da extinção do registro de desenho industrial, pela homologação da renúncia apresentada pelo seu titular. Homologada a renúncia, o registro será considerado extinto na data da apresentação da renúncia.

(11) BR 30 2020 001374-3

Código 43 - Extinção - Art. 119 inciso II da LPI

(15) 14/04/2020

(73) TRAMONTINA BELEM S/A (BR/PA)

(74) CREAÇÃO MARCAS E PATENTES LTDA.

Homologada a renúncia do registro de desenho industrial, com base no art. 51 da Lei 9.784/99 c/c com art. 119, inciso II da Lei 9.279/96, mediante a protocolização da petição 870200080736 de 29/06/2020. Extinto o registro a contar de 29/06/2020.

(11) BR 30 2020 001375-1

Código 43 - Extinção - Art. 119 inciso II da LPI

(15) 14/04/2020

(73) TRAMONTINA BELEM S/A (BR/PA)

(74) CREAÇÃO MARCAS E PATENTES LTDA.

Homologada a renúncia do registro de desenho industrial, com base no art. 51 da Lei 9.784/99 c/c com art. 119, inciso II da Lei 9.279/96, mediante a protocolização da petição 870200080725 de 29/06/2020. Extinto o registro a contar de 29/06/2020.



Código 44 - Extinção - Art. 119 inciso III da LPI

Notificação da extinção do registro de desenho industrial pela falta de pagamento da retribuição prevista nos Arts. 108 e 120 da LPI.

(11) DI 5301007-8

Código 44 - Extinção - Art. 119 inciso III da LPI

(15) 28/10/1997

(73) Sérgio Rothier (BR/RJ)

(74) DANNEMANN, SIEMSEN, BIGLER & IPANEMA MOREIRA

Registro extinto a contar de 27/07/2013.

(11) DI 5401790-4

Código 44 - Extinção - Art. 119 inciso III da LPI

(15) 23/12/1997

(73) Lotte Confectionery Co., Ltd (KR)

(74) Franco, Bhering, Barbosa e Novaes

Registro extinto a contar de 03/09/2004.

(11) DI 5801575-2

Código 44 - Extinção - Art. 119 inciso III da LPI

(15) 07/05/2002

(73) Smithkline Beecham GmbH & Co. KG (DE)

(74) DANNEMANN, SIEMSEN, BIGLER & IPANEMA MOREIRA

Registro extinto a contar de 22/08/2013.

(11) DI 5802347-0

Código 44 - Extinção - Art. 119 inciso III da LPI

(15) 25/07/2000

(73) Sociedade de Educação Integral e de Assistência Social (BR/SP)

(74) Beérre Assessoria Empresarial S/C Ltda.

Registro extinto a contar de 04/12/2018.

(11) DI 5901631-0

Código 44 - Extinção - Art. 119 inciso III da LPI

(15) 15/02/2000

(73) METALFACE INDÚSTRIA E COMÉRCIO LTDA. (BR/SP)

(74) Somarca Assessoria Empresarial S/C Ltda

Registro extinto a contar de 17/08/2019.

(11) DI 6102312-4

Código 44 - Extinção - Art. 119 inciso III da LPI

(15) 02/07/2002

(73) Saint-Gobain Calmar Inc (US)

(74) Hugo Silva, Rosa, Santiago & Maldonado

Registro extinto a contar de 03/10/2011.

(11) DI 6201590-7

Código 44 - Extinção - Art. 119 inciso III da LPI

(15) 29/10/2002



(73) Trend Foods Franqueadora Ltda (BR/SP)
(74) Solmark Marcas e Patentes S/C Ltda
Registro extinto a contar de 11/06/2017.

(11) DI 6300792-4

Código 44 - Extinção - Art. 119 inciso III da LPI
(15) 20/05/2003
(73) Mini Fiori Confecções Ltda. (BR/SP)
(74) Sul América Marcas e Patentes S/C Ltda
Registro extinto a contar de 21/03/2018.

(11) DI 6401092-9

Código 44 - Extinção - Art. 119 inciso III da LPI
(15) 09/02/2005
(73) CÉSAR PAULO DAROIT (BR/RS)
(74) Joane Raquel nunes da Silva
Registro extinto a contar de 28/04/2014.

(11) DI 6402826-7

Código 44 - Extinção - Art. 119 inciso III da LPI
(15) 26/10/2004
(73) REALGEM'S DO BRASIL INDÚSTRIA DE COSMÉTICOS LTDA (BR/PR)
(74) Brasil Sul Marcas e Patentes S/C Ltda
Registro extinto a contar de 13/08/2019.

(11) DI 6601475-1

Código 44 - Extinção - Art. 119 inciso III da LPI
(15) 01/08/2006
(73) SCHRÉDER S/A (BE)
(74) Cone Sul Marcas e Patentes Ltda
Registro extinto a contar de 25/04/2016.

(11) DI 6902346-8

Código 44 - Extinção - Art. 119 inciso III da LPI
(15) 20/04/2010
(73) Sanremo S/A (BR/RS)
(74) D'Mark Registros de Marcas e Patentes S/S Ltda
Registro extinto a contar de 01/07/2019.

(11) DI 6904495-3

Código 44 - Extinção - Art. 119 inciso III da LPI
(15) 03/08/2010
(73) ROSA MARIA GANDARA CANOSA (BR/SP)
(74) Francisco & Minatti S/C Ltda.
Registro extinto a contar de 22/08/2019.



Código 46 - Prorrogação

Prorrogada a vigência do registro de desenho industrial por solicitação do titular.

(11) DI 5301228-3

Código 46 - Prorrogação

(22) 22/09/1993

(15) 26/08/2003

(45) 26/08/2003

(52) 21.01

(54) Configuração aplicada a elemento para um conjunto de construção de brinquedo

(73) LEGO A/S (DK)

(72) ERIK BACH; HANS MADSEN

(74) DANNEMANN, SIEMSEN, BIGLER & IPANEMA MOREIRA

Registro prorrogado de 23/09/2008 a 22/09/2013.

(11) DI 6001568-3

Código 46 - Prorrogação

(22) 06/07/2000

(15) 29/05/2001

(45) 29/05/2001

(54) CONFIGURAÇÃO APLICADA EM BANDAGEM ADESIVA COM ARMAÇÃO

(73) 3M Innovative Properties Company (US)

(72) Wayne K. Dunshee; Richard L. Jacobson

(74) Momsen, Leonardos & CIA.

Prorrogado de 07/07/2020 a 06/07/2025 (5º Período).

(11) DI 6001807-0

Código 46 - Prorrogação

(22) 21/07/2000

(15) 29/05/2001

(45) 29/05/2001

(54) CONFIGURAÇÃO APLICADA EM MÁQUINA MANUAL PARA JOGOS ELETRÔNICOS

(73) Nintendo CO. , LTD (JP)

(72) Masahiko Ota; Kenichi Sugino

(74) NELLIE ANNE DANIEL SHORES

Prorrogado de 22/07/2020 a 21/07/2025 (5º Período).

(11) DI 6001822-4

Código 46 - Prorrogação

(22) 27/07/2000

(15) 29/05/2001

(45) 29/05/2001

(54) CONFIGURAÇÃO APLICADA EM CAIXA DE EMBALAGEM

(73) Hisamitsu Pharmaceutical CO., INC (JP)



(72) Shigeo Kusumi; Nobuo Tsutsumi
(74) Momsen, Leonardos & CIA.
Prorrogado de 28/07/2020 a 27/07/2025 (5º Período).

(11) DI 6001955-7 Código 46 - Prorrogação
(22) 31/07/2000
(15) 26/06/2001
(45) 26/06/2001
(54) CONFIGURAÇÃO APLICADA EM APARELHO DE VIDEO GAME
(73) Nintendo CO. , LTD (JP)
(72) Kenichiro Ashida
(74) NELLIE ANNE DANIEL SHORES
Prorrogado de 01/08/2020 a 31/07/2025 (5º Período).

(11) DI 6001956-5 Código 46 - Prorrogação
(22) 31/07/2000
(15) 19/06/2001
(45) 19/06/2001
(54) CONFIGURAÇÃO APLICADA EM APARELHO DE VIDEO GAME
(73) Nintendo CO. , LTD (JP)
(72) Kenichiro Ashida
(74) NELLIE ANNE DANIEL SHORES
Prorrogado de 01/08/2020 a 31/07/2025 (5º Período).

(11) DI 6001965-4 Código 46 - Prorrogação
(22) 31/07/2000
(15) 29/05/2001
(45) 29/05/2001
(54) CONFIGURAÇÃO APLICADA EM CAIXA DE EMBALAGEM
(73) Hisamitsu Pharmaceutical CO., INC (JP)
(72) Shigeo Kusumi; Nobuo Tsutsumi
(74) Momsen, Leonardos & CIA.
Prorrogado de 01/08/2020 a 31/07/2025 (5º Período).

(11) DI 6100823-0 Código 46 - Prorrogação
(22) 28/03/2001
(15) 17/07/2001
(45) 17/07/2001
(54) CONFIGURAÇÃO ORNAMENTAL APLICADA EM PISCINA
(73) Luiz Felipe de Souza Sisson (BR/RS)
(72) Luiz Felipe de Souza Sisson
(74) Custódio de Almeida & Cia
Prorrogado de 29/03/2021 a 28/03/2026 (5º Período).



(11) DI 6101139-8	Código 46 - Prorrogação (22) 20/04/2001 (15) 21/08/2001 (45) 21/08/2001 (54) CONFIGURAÇÃO APLICADA EM CONTÊINER COM TAMPA (73) Délcio Maximiano (BR/SC) (72) Délcio Maximiano (74) Santa Cruz Consultoria em Marcas & Patentes Ltda. Prorrogado de 21/04/2021 a 20/04/2026 (5º Período).
(11) DI 6400583-6	Código 46 - Prorrogação (22) 02/03/2004 (15) 15/06/2004 (45) 15/06/2004 (54) CONFIGURAÇÃO EM EMBALAGEM PARA DISCOS ALVEOLADOS. (73) SEMEATO S/A INDÚSTRIA E COMÉRCIO (BR/RS) (72) ROBERTO OTAVIANO ROSSATO; GILMAR DE LIMA (74) Luiz Alberto Rosenstengel Registro prorrogado de 03/03/2019 a 02/03/2024.
(11) DI 6502261-0	Código 46 - Prorrogação (22) 22/06/2005 (15) 30/08/2005 (45) 30/08/2005 (54) CONFIGURAÇÃO APLICADA EM SAPATILHA (73) Grendene S.A. (BR/RS) (72) Volnei Tadeu Dal Magro (74) Custódio de Almeida & Cia. Prorrogado de 23/06/2020 a 22/06/2025 (4º Período).
(11) DI 6502282-3	Código 46 - Prorrogação (22) 21/06/2005 (15) 06/09/2005 (45) 06/09/2005 (54) CONFIGURAÇÃO APLICADA EM IMPLANTE DENTÁRIO (73) JJGC Indústria e Comércio de Materiais Dentários S.A (BR/PR) (72) Geninho Thomé (74) NATAN BARIL Prorrogado de 22/06/2020 a 21/06/2025 (4º Período).
(11) DI 6502345-5	Código 46 - Prorrogação (22) 04/07/2005 (15) 06/12/2005 (45) 06/12/2005



(54) CONFIGURAÇÃO APLICADA EM APLICADOR PARA INSERIR UM IMPLANTE

(73) MERCK SHARP & DOHME B.V. (NL)

(72) Maurice Petrus Wilhelmus Tak; Iris Epkjen Hobo-v.d. Graaf

(74) Kasznar Leonardos Propriedade Intelectual

Prorrogado de 05/07/2020 a 04/07/2025 (4º Período).

(11) DI 6502479-6

Código 46 - Prorrogação

(22) 06/07/2005

(15) 25/10/2005

(45) 25/10/2005

(54) CONFIGURAÇÃO APLICADA EM LAVADORA DE ROUPAS

(73) Mueller Eletrodomésticos S/A (BR/SC)

(72) Aurimar Antônio Bassanezi Loss

(74) PAP Marcas e Patentes Ltda

Prorrogado de 07/07/2020 a 06/07/2025 (4º Período).

(11) DI 6502529-6

Código 46 - Prorrogação

(22) 11/07/2005

(15) 04/04/2006

(45) 04/04/2006

(54) CONFIGURAÇÃO APLICADA EM ETIQUETADORA DE UMA VIA

(73) Kabushiki Kaisha Sato (JP)

(72) Shintaro Nishizaka

(74) R. ANDRADE ADVS.

Prorrogado de 12/07/2020 a 11/07/2025 (4º Período).

(11) DI 6502530-0

Código 46 - Prorrogação

(22) 11/07/2005

(15) 04/04/2006

(45) 04/04/2006

(54) CONFIGURAÇÃO APLICADA EM ETIQUETADORA DE DUAS VIAS

(73) Kabushiki Kaisha Sato (JP)

(72) Shintaro Nishizaka

(74) Símbolo Marcas e Patentes Ltda

Prorrogado de 12/07/2020 a 11/07/2025 (4º Período).

(11) DI 6502643-8

Código 46 - Prorrogação

(22) 19/07/2005

(15) 14/02/2006

(45) 14/02/2006

(54) CONFIGURAÇÃO APLICADA EM PÁRA-LAMA PARA AUTOMÓVEIS

(73) HONDA MOTOR Co., LTD (JP)

(72) Motoaki Minowa



(74) Dannemann, Siemsen, Bigler & Ipanema Moreira
Prorrogado de 20/07/2020 a 19/07/2025 (4º Período).

(11) DI 6502644-6

Código 46 - Prorrogação
(22) 19/07/2005
(15) 21/02/2006
(45) 21/02/2006
(54) "CONFIGURAÇÃO APLICADA EM LANTERNA TRASEIRA PARA AUTOMÓVEL"
(73) HONDA MOTOR CO., LTD (JP)
(72) Yukio Taneoka
(74) Dannemann, Siemsen, Bigler & Ipanema Moreira
Prorrogado de 20/07/2020 a 19/07/2025 (4º Período).

(11) DI 6502646-2

Código 46 - Prorrogação
(22) 19/07/2005
(15) 14/02/2006
(45) 14/02/2006
(54) CONFIGURAÇÃO APLICADA EM PÁRA-CHOQUE TRASEIRO PARA AUTOMÓVEL
(73) Honda Motor CO LTD (JP)
(72) JIRO IKEDA
(74) Dannemann, Siemsen, Bigler & Ipanema Moreira
Prorrogado de 20/07/2020 a 19/07/2025 (4º Período).

(11) DI 6502647-0

Código 46 - Prorrogação
(22) 19/07/2005
(15) 14/02/2006
(45) 14/02/2006
(54) CONFIGURAÇÃO APLICADA EM FAROL PARA AUTOMÓVEL
(73) Honda Motor CO LTD (JP)
(72) JIRO IKEDA
(74) Dannemann, Siemsen, Bigler & Ipanema Moreira
Prorrogado de 20/07/2020 a 19/07/2025 (4º Período).

(11) DI 6502649-7

Código 46 - Prorrogação
(22) 19/07/2005
(15) 14/02/2006
(45) 14/02/2006
(54) CONFIGURAÇÃO APLICADA EM GRADE DIANTEIRA PARA AUTOMÓVEL.
(73) Honda Motor Co., Ltd (JP)
(72) Tatsuya Oda
(74) Dannemann, Siemsen, Bigler & Ipanema Moreira
Prorrogado de 20/07/2020 a 19/07/2025 (4º Período).



(11) DI 6502650-0	Código 46 - Prorrogação (22) 19/07/2005 (15) 14/02/2006 (45) 14/02/2006 (54) CONFIGURAÇÃO APLICADA EM CAPÔ PARA AUTOMÓVEL. (73) Honda Motor Co., Ltd (JP) (72) Motoaki Minowa (74) Dannemann, Siemsen, Bigler & Ipanema Moreira Prorrogado de 20/07/2020 a 19/07/2025 (4º Período).
(11) DI 6502823-6	Código 46 - Prorrogação (22) 20/07/2005 (15) 27/09/2005 (45) 27/09/2005 (54) CONFIGURAÇÃO APLICADA EM MANETE (73) Shimano Inc (JP) (72) Tomoaki Mabuchi (74) Dannemann, Siemsen, Bigler & Ipanema Moreira Prorrogado de 21/07/2020 a 20/07/2025 (4º Período).
(11) DI 6502833-3	Código 46 - Prorrogação (22) 19/07/2005 (15) 14/03/2006 (45) 14/03/2006 (54) CONFIGURAÇÃO APLICADA EM PÁRA-CHOQUE DIANTEIRO PARA AUTOMÓVEL. (73) HONDA MOTOR CO., LTD (JP) (72) JIRO IKEDA (74) Dannemann, Siemsen, Bigler & Ipanema Moreira Prorrogado de 20/07/2020 a 19/07/2025 (4º Período).
(11) DI 6502843-0	Código 46 - Prorrogação (22) 19/07/2005 (15) 21/02/2006 (45) 21/02/2006 (54) "CONFIGURAÇÃO APLICADA EM LANTERNA TRASEIRA PARA AUTOMÓVEL" (73) HONDA MOTOR CO., LTD (JP) (72) Jiro Ikeda (74) Dannemann, Siemsen, Bigler & Ipanema Moreira Prorrogado de 20/07/2020 a 19/07/2025 (4º Período).
(11) DI 6503537-2	Código 46 - Prorrogação



(22) 22/09/2005
(15) 17/01/2006
(45) 17/01/2006
(54) CONFIGURAÇÃO APLICADA EM RODA DE AUTOMÓVEL
(73) Ford Motor Company Brasil Ltda (BR/SP)
(72) João Marcos de Oliveira Ramos; Ehab Kaoud; Chelsia Lau
(74) Ana Paula Santos Celidonio
Prorrogado de 23/09/2020 a 22/09/2025 (4º Período).

(11) DI 6504028-7

Código 46 - Prorrogação
(22) 11/07/2005
(15) 27/12/2005
(45) 27/12/2005
(54) BARBEADOR DE TRÊS CABEÇAS
(73) KONINKLIJKE PHILIPS N.V. (NL)
(72) Dean Anthony Butcher
(74) DAVID DO NASCIMENTO ADVOGADOS ASSOCIADOS
Prorrogado de 12/07/2020 a 11/07/2025 (4º Período).

(11) DI 6700706-6

Código 46 - Prorrogação
(22) 21/03/2007
(15) 11/09/2007
(45) 11/09/2007
(52) 06-03
(54) MESA PORTÁTIL-ROSQUEÁVEL COM SUPORTE E CABIDES
(73) GELCY DE MOURA DOS SANTOS (BR/RS)
(72) GELCY DE MOURA DOS SANTOS
Registro prorrogado de 22/03/2017 a 21/03/2022.

(11) DI 6802636-6

Código 46 - Prorrogação
(22) 12/05/2008
(15) 17/02/2009
(45) 17/02/2009
(52) 08-06
(54) CONFIGURAÇÃO APLICADA EM PUXADOR
(73) Wanderley Vaz de Lima (BR/PR)
(72) Wanderley Vaz de Lima
(74) Dimensão Marcas Patentes
Registro prorrogado de 13/05/2018 a 12/05/2023.

(11) DI 6804506-9

Código 46 - Prorrogação
(22) 09/10/2008
(15) 20/10/2009
(45) 20/10/2009



(52) 21-01
(54) "CONFIGURAÇÃO APLICADA EM CAMINHÃO DE BRINQUEDO"
(73) MORRO AZUL INCORPORADORA DE BENS LTDA (BR/SC)
(72) WATER BRANDT NETO
(74) Tinoco Soares & Filho Ltda.
Registro prorrogado de 10/10/2018 a 09/10/2023.

(11) DI 6901828-6

Código 46 - Prorrogação
(22) 19/05/2009
(15) 06/04/2010
(45) 06/04/2010
(52) 12-07
(54) CONFIGURAÇÃO APLICADA A ASA DE AERONAVE
(73) Universidade Federal de Minas Gerais (BR/MG)
(72) Paulo Henriques Iscold Andrade; Guilherme André Santana; Antonio Rafael da Silva Filho; Francisco Ribeiro Fonseca
Registro prorrogado de 20/05/2019 a 19/05/2024.

(11) DI 6902332-8

Código 46 - Prorrogação
(22) 17/06/2009
(15) 01/02/2011
(45) 01/02/2011
(52) 02-04
(54) CONFIGURAÇÃO APLICADA EM ESTRUTURA DE SOLADO DE CALÇADOS
(73) Universidade Federal de Minas Gerais (BR/MG)
(72) Marcos Pinotti Barbosa; Rudolf Huebner; Daniel Neves Rocha; Fábio Lúcio Corrêa Junior; André Horta Paraíso; Claysson Bruno Santos Vimieiro
Registro prorrogado de 18/06/2019 a 17/06/2024.

(11) DI 6902343-3

Código 46 - Prorrogação
(22) 29/06/2009
(15) 20/04/2010
(45) 20/04/2010
(52) 09-01
(54) CONFIGURAÇÃO APLICADA EM POTE
(73) Sanremo S/A (BR/RS)
(72) Sérgio Marques Dias
(74) D'Mark Registros de Marcas e Patentes S/S Ltda
Registro prorrogado de 30/06/2019 a 29/06/2024.

(11) DI 7002223-2

Código 46 - Prorrogação
(22) 26/05/2010
(15) 23/08/2011



(45) 23/08/2011
(52) 15-09
(54) CONFIGURAÇÃO APLICADA EM SEÇÃO INFERIOR DE BOCAL DE CONTATO PARA TOCHA DE SOLDAGEM
(73) Fronius International Gmbh (AT)
(72) Andreas Leonhartsberger; Manfred Hubinger; Wolfgang Grossauer
(74) Dannemann, Siemsen, Bigler & Ipanema Moreira
Prorrogado de 27/05/2020 a 26/05/2025 (3º Período).

(11) DI 7002450-2

Código 46 - Prorrogação
(22) 24/06/2010
(15) 21/12/2010
(45) 21/12/2010
(52) 12-05
(54) CONFIGURAÇÃO APLICADA EM MÓDULO PARA ESTEIRA TRANSPORTADORA
(73) Reinaldo Reus Pasqual Ferreira (BR/RS)
(72) Reinaldo Reus Pasqual Ferreira
(74) Pap Marcas e Patentes Ltda
Prorrogado de 25/06/2020 a 24/06/2025 (3º Período).

(11) DI 7002541-0

Código 46 - Prorrogação
(22) 10/06/2010
(15) 14/12/2010
(45) 14/12/2010
(52) 08-08
(54) CONFIGURAÇÃO APLICADA EM ESPAÇADOR PARA ARMADURA DE ESTRUTURA DE CONCRETO
(73) Carlos de Andrade (BR/SC)
(72) Carlos de Andrade
(74) King's Marcas e Patentes Ltda.
Prorrogado de 11/06/2020 a 10/06/2025 (3º Período).

(11) DI 7002757-9

Código 46 - Prorrogação
(22) 21/06/2010
(15) 07/02/2012
(45) 07/02/2012
(52) 10-04
(54) CONFIGURAÇÃO APLICADA EM BANCADA DE TESTES
(73) Robert Bosch Gmbh (DE)
(72) Ingo Haack
(74) Dannemann, Siemsen, Bigler & Ipanema Moreira
Prorrogado de 22/06/2020 a 21/06/2025 (3º Período).



(11) DI 7003186-0	Código 46 - Prorrogação (22) 08/07/2010 (15) 28/06/2011 (45) 28/06/2011 (52) 07-02 (54) CONFIGURAÇÃO APLICADA EM FRITADEIRA (73) KONINKLIJKE PHILIPS N.V. (NL) (72) Georg Johann Hagenauer (74) DAVID DO NASCIMENTO ADVOGADOS ASSOCIADOS Prorrogado de 09/07/2020 a 08/07/2025 (3º Período).
(11) DI 7003234-3	Código 46 - Prorrogação (22) 05/07/2010 (15) 30/08/2011 (45) 30/08/2011 (52) 14-01 (54) CONFIGURAÇÃO APLICADA A FONES DE OUVIDO (73) Beats Electronics, LLC (US) (72) Robert Brunner; Kenny Sweet; Gregoire Vandebussche; Chris Fruhauf (74) Orlando de Souza Prorrogado de 06/07/2020 a 05/07/2025 (3º Período).
(11) DI 7003235-1	Código 46 - Prorrogação (22) 05/07/2010 (15) 27/11/2012 (45) 27/11/2012 (52) 14-01 (54) CONFIGURAÇÃO APLICADA A UM FONE DE OUVIDO PARA SISTEMA DE AUDIÇÃO (73) Beats Electronics, LLC. (US) (72) Robert Brunner; Victoria Slaker; Timothy Tan Leong Yew (74) Orlando de Souza Prorrogado de 06/07/2020 a 05/07/2025 (3º Período).
(11) DI 7003296-3	Código 46 - Prorrogação (22) 12/07/2010 (15) 20/12/2011 (45) 20/12/2011 (52) 24-02 (54) CONFIGURAÇÃO APLICADA EM INJETOR (73) Sanofi-Aventis Deutschland GMBH (DE) (72) David Sanders (74) Dannemann, Siemsen, Bigler & Ipanema Moreira Prorrogado de 13/07/2020 a 12/07/2025 (3º Período).



(11) DI 7003304-8 Código 46 - Prorrogação
(22) 13/07/2010
(15) 05/07/2011
(45) 05/07/2011
(52) 14-03
(54) CONFIGURAÇÃO APLICADA EM RECEPTOR DE TELEVISÃO
(73) KONINKLIJKE PHILIPS N.V. (NL)
(72) Florian Jeremy Fabrice Boulanger
(74) DAVID NASCIMENTO ADVOGADOS ASSOCIADOS
Prorrogado de 14/07/2020 a 13/07/2025 (3º Período).

(11) DI 7003440-0 Código 46 - Prorrogação
(22) 21/07/2010
(15) 29/03/2011
(45) 29/03/2011
(52) 13-03
(54) CONFIGURAÇÃO APLICADA A CONECTOR
(73) Tyco Electronics Amp Korea LTD. (KR)
(72) Chul Sub Lee; Yong-Hun Lee
(74) Nellie Anne Daniel-Shores
Prorrogado de 22/07/2020 a 21/07/2025 (3º Período).

(11) DI 7003442-7 Código 46 - Prorrogação
(22) 22/07/2010
(15) 04/09/2012
(45) 04/09/2012
(52) 25-01
(54) CONFIGURAÇÃO APLICADA A PAINEL PARA EDIFICAÇÃO
(73) Hunter Douglas Industries B.V. (NL)
(72) Patricio Mardones
(74) Dannemann, Siemsen, Bigler & Ipanema Moreira
Prorrogado de 23/07/2020 a 22/07/2025 (3º Período).

(11) DI 7003449-4 Código 46 - Prorrogação
(22) 26/07/2010
(15) 27/09/2011
(45) 27/09/2011
(52) 15-03
(54) CONFIGURAÇÃO APLICADA EM CABEÇA DE TETEIRA
(73) Delaval Holding Ab (SE)
(72) Anneli Lidmar
(74) Dannemann, Siemsen, Bigler & Ipanema Moreira
Prorrogado de 27/07/2020 a 26/07/2025 (3º Período).



(11) DI 7003459-1 Código 46 - Prorrogação
(22) 26/07/2010
(15) 22/02/2012
(45) 22/02/2012
(52) 09-03
(54) PADRÃO ORNAMENTAL APLICADO EM EMBALAGEM
(73) The Procter & Gamble Company (US)
(72) Joseph Bohache; Andrea Subler; Aaron Burghard
(74) Vieira de Mello Advogados.
Prorrogado de 27/07/2020 a 26/07/2025 (3º Período).

(11) DI 7003460-5 Código 46 - Prorrogação
(22) 26/07/2010
(15) 10/04/2012
(45) 10/04/2012
(52) 19-08
(54) PADRÃO ORNAMENTAL APLICADO EM RECIPIENTE
(73) The Procter & Gamble Company (US)
(72) Joseph Bohache; Andrea Subler; Aaron Burghard
(74) Vieira de Mello Advogados.
Prorrogado de 27/07/2020 a 26/07/2025 (3º Período).

(11) DI 7003630-6 Código 46 - Prorrogação
(22) 26/07/2010
(15) 31/07/2012
(45) 31/07/2012
(52) 09-03
(54) PADRÃO ORNAMENTAL APLICADO EM EMBALAGEM
(73) THE PROCTER & GAMBLE COMPANY (US)
(72) Joseph Bohache; Andrea Subler; Aaron Burghard
(74) VIEIRA DE MELLO ADVOGADOS
Prorrogado de 27/07/2020 a 26/07/2025 (3º Período).

(11) DI 7003631-4 Código 46 - Prorrogação
(22) 26/07/2010
(15) 22/02/2012
(45) 22/02/2012
(52) 09-01
(54) PADRÃO ORNAMENTAL APLICADO EM RECIPIENTE
(73) THE PROCTER & GAMBLE COMPANY (US)
(72) Joseph Bohache; Andrea Subler; Aaron Burghard
(74) VIEIRA DE MELLO ADVOGADOS
Prorrogado de 27/07/2020 a 26/07/2025 (3º Período).



(11) DI 7003632-2	Código 46 - Prorrogação (22) 26/07/2010 (15) 29/03/2011 (45) 29/03/2011 (52) 09-01 (54) CONFIGURAÇÃO APLICADA A FRASCO (73) RECKITT & COLMAN (OVERSEAS) HEALTH LIMITED (GB) (72) Sander Willem Thijssen; Arnoldus Johannes Claassen (74) DI BLASI, PARENTE, VAZ E DIAS & AL Prorrogado de 27/07/2020 a 26/07/2025 (3º Período).
(11) DI 7003643-8	Código 46 - Prorrogação (22) 27/07/2010 (15) 13/12/2011 (45) 13/12/2011 (52) 23-01 (54) CONFIGURAÇÃO APLICADA A CONTROLE DE ENCANAMENTO (73) KOHLER CO. (US) (72) Coralee S. Sandee; Howard M. Montgomery (74) Hugo Silva & Maldonado Prop. Intelectual Prorrogado de 28/07/2020 a 27/07/2025 (3º Período).
(11) DI 7003652-7	Código 46 - Prorrogação (22) 28/07/2010 (15) 24/05/2011 (45) 24/05/2011 (52) 09-01 (54) CONFIGURAÇÃO APLICADA EM RECIPIENTE COM TAMPA (73) THE PROCTER & GAMBLE COMPANY (US) (72) Christopher Robert Kopulos; Brian David Andres (74) VIEIRA DE MELLO ADVOGADOS Prorrogado de 29/07/2020 a 28/07/2025 (3º Período).
(11) DI 7003668-3	Código 46 - Prorrogação (22) 29/07/2010 (15) 20/12/2011 (45) 20/12/2011 (52) 13-03 (54) CONFIGURAÇÃO APLICADA A CONECTOR (73) Tyco Electronics Amp Korea Ltd. (KR) (72) Chul Sub Lee; Yong-Hun Lee (74) Nellie Anne Daniel-Shores Prorrogado de 30/07/2020 a 29/07/2025 (3º Período).



(11) DI 7003844-9 Código 46 - Prorrogação
(22) 29/09/2010
(15) 12/07/2011
(45) 12/07/2011
(52) 12-16
(54) CONFIGURAÇÃO APLICADA EM GRADE DIANTEIRA INFERIOR DE VEÍCULO
(73) FORD MOTOR COMPANY (US)
(72) HAK SOO HA; BREGT ECTORS; DOYLE LETSON
(74) JACQUES LABRUNIE
Prorrogado de 30/09/2020 a 29/09/2025 (3º Período).

(11) DI 7003845-7 Código 46 - Prorrogação
(22) 29/09/2010
(15) 12/07/2011
(45) 12/07/2011
(52) 12-16
(54) CONFIGURAÇÃO APLICADA EM RODA DE AUTOMÓVEL
(73) FORD MOTOR COMPANY (US)
(72) HAK SOO HA; BREGT ECTORS; DOYLE LETSON
(74) JACQUES LABRUNIE
Prorrogado de 30/09/2020 a 29/09/2025 (3º Período).

(11) DI 7006038-0 Código 46 - Prorrogação
(22) 14/06/2010
(15) 15/09/2015
(45) 15/09/2015
(52) 02-02
(54) CONFIGURAÇÃO ORNAMENTAL APLICADA EM VESTIMENTA
(73) PORTO SEGURO COMPANHIA DE SEGUROS GERAIS (BR/SP)
(72) TANYZE MARCONATO
(74) LORIMARY GARCIA MALHEIROS
Prorrogado de 15/06/2020 a 14/06/2025 (3º Período).

(11) DI 7006039-8 Código 46 - Prorrogação
(22) 14/06/2010
(15) 02/08/2016
(45) 02/08/2016
(52) 02-02
(54) CONFIGURAÇÃO APLICADA EM VESTIMENTA
(73) PORTO SEGURO COMPANHIA DE SEGUROS GERAIS (BR/SP)
(72) Tanyze Marconato
(74) Lorimary Garcia Malheiros



Prorrogado de 15/06/2020 a 14/06/2025 (3º Período).

(11) DI 7006040-1

Código 46 - Prorrogação
(22) 14/06/2010
(15) 02/08/2016
(45) 02/08/2016
(52) 02-02
(54) CONFIGURAÇÃO APLICADA EM VESTIMENTA
(73) Porto Seguro Companhia de Seguros Gerais (BR/SP)
(72) Tanyze Marconato
(74) Lorimary Garcia Malheiros
Prorrogado de 15/06/2020 a 14/06/2025 (3º Período).

(11) DI 7101285-0

Código 46 - Prorrogação
(22) 07/04/2011
(15) 09/08/2011
(45) 09/08/2011
(52) 12-08
(54) CONFIGURAÇÃO APLICADA EM CARROCERIA DE ÔNIBUS COLETIVO
(73) CAIO - INDUSCAR INDÚSTRIA E COMÉRCIO DE CARROCERIAS LTDA (BR/SP)
(72) MAURÍCIO LOURENÇO DA CUNHA
(74) ORGANIZAÇÃO MÉRITO MARCAS E PATENTES LTDA
Prorrogado de 08/04/2021 a 07/04/2026 (3º Período).

(11) DI 7101675-9

Código 46 - Prorrogação
(22) 10/03/2011
(15) 03/04/2012
(45) 03/04/2012
(52) 12-08
(54) CONFIGURAÇÃO APLICADA EM CARROCERIA PARA ÔNIBUS
(73) Marcopolo S.A. (BR/RS)
(72) Edson Dalle Molle Mainieri
(74) Atem e Remer Asses. Consult. Prop. Int. Ltda
Prorrogado de 11/03/2021 a 10/03/2026 (3º Período).

(11) DI 7101676-7

Código 46 - Prorrogação
(22) 10/03/2011
(15) 20/12/2011
(45) 20/12/2011
(52) 12-08
(54) CONFIGURAÇÃO APLICADA EM CARROCERIA PARA ÔNIBUS
(73) MARCOPOLO S.A. (BR/RS)
(72) Edson Dalle Molle Mainieri



(74) Atem e Remer Asses. Consult. Prop. Int. Ltda.
Prorrogado de 11/03/2021 a 10/03/2026 (3º Período).

(11) DI 7101945-6

Código 46 - Prorrogação
(22) 20/05/2011
(15) 20/09/2011
(45) 20/09/2011
(52) 12-15
(54) CONFIGURAÇÃO APLICADA EM PNEU
(73) MAGGION INDÚSTRIAS DE PNEUS E MÁQUINAS LTDA (BR/SP)
(72) LÍGIA MAGGION DAMBRAUSKAS
(74) AGUINALDO MOREIRA
Prorrogado de 21/05/2021 a 20/05/2026 (3º Período).

(11) DI 7101946-4

Código 46 - Prorrogação
(22) 20/05/2011
(15) 20/09/2011
(45) 20/09/2011
(52) 12-15
(54) CONFIGURAÇÃO APLICADA EM PNEU
(73) MAGGION INDÚSTRIAS DE PNEUS E MÁQUINAS LTDA (BR/SP)
(72) LÍGIA MAGGION DAMBRAUSKAS
(74) AGUINALDO MOREIRA
Prorrogado de 21/05/2021 a 20/05/2026 (3º Período).

(11) DI 7102734-3

Código 46 - Prorrogação
(22) 18/05/2011
(15) 20/03/2012
(45) 20/03/2012
(52) 12-08
(54) CONFIGURAÇÃO APLICADA EM CARROCERIA PARA ÔNIBUS
(73) Marcopolo S.A (BR/RS)
(72) Edson Dalle Molle Mainieri
(74) Atem e Remer Asses. Consult. Prop. Int. Ltda
Prorrogado de 19/05/2021 a 18/05/2026 (3º Período).

(11) DI 7102892-7

Código 46 - Prorrogação
(22) 12/05/2011
(15) 02/01/2013
(45) 02/01/2013
(52) 09-01
(54) CONFIGURAÇÃO APLICADA A GARRAFÃO PARA ENVASE DE ÁGUA
MINERAL
(73) José Ênio Manhães (BR/RJ)



(72) José Ênio Manhães

(74) Aguiar & Companhia Ltda

Prorrogado de 13/05/2021 a 12/05/2026 (3º Período).



Código 47 - Petição Não Conhecida

Não conhecimento da petição apresentada em virtude do disposto nos Arts. 218 ou 219 da LPI.

(11) BR 30 2020 002402-8

Código 47 - Petição Não Conhecida

(22) 04/06/2020

(15) 14/07/2020

(71) INJEPOL CALÇADOS INDÚSTRIA E COMÉRCIO LTDA - ME (BR/MG)

(74) JOSÉ NAVES DE LACERDA JÚNIOR

Petição 870200074026 de 15/06/2020 não conhecida por não ter havido pagamento da Guia de Recolhimento da União relativa ao serviço solicitado, conforme artigo 218 da Lei 9279/96, artigo 5º da Resolução 146/2015 e item 3.4 do Manual de Desenhos Industriais.



Código 47.3 - Petição Deferida

Deferimento da petição apresentada

(11) BR 30 2013 000094-0	Código 47.3 - Petição Deferida (71) VOLKSWAGEN AKTIENGESELLSCHAFT (DE) (74) Dannemann, Siemsen, Bigler & Ipanema Moreira Deferida a petição, com vistas à apresentação do documento de prioridade unionista. Em referência ao protocolo nº 020130067345, de 06/08/2013.
(11) BR 30 2013 000439-2	Código 47.3 - Petição Deferida (71) THE COCA-COLA COMPANY (US) (74) DI BLASI, PARENTE & ASS. PROP. IND. LTDA Deferida a petição, com vistas à apresentação do documento de cessão do autor. Em referência ao protocolo nº 020130065949, de 31/07/2013.
(11) BR 30 2013 001980-2	Código 47.3 - Petição Deferida (71) MOPHIE, INC. (US) (74) BHERING ADVOGADOS Deferida a petição, com vistas à apresentação do documento de prioridade unionista. Em referência ao protocolo nº 020130056726, de 26/06/2013.
(11) BR 30 2013 002090-8	Código 47.3 - Petição Deferida (71) HILL-ROM SERVICES, INC. (US) (74) NELLIE D SHORES Deferida a petição, com vistas à apresentação do documento de prioridade unionista. Em referência ao protocolo nº 020130067023, de 05/08/2013.
(11) BR 30 2013 002110-6	Código 47.3 - Petição Deferida (71) NISSAN JIDOSHA KABUSHIKI KAISHA (NISSAN MOTOR CO., LTD.) (JP) (74) NELLIE D SHORES Deferida a petição, com vistas à apresentação do documento de prioridade unionista. Em referência ao protocolo nº 020130067029, de 05/08/2013.
(11) BR 30 2013 002111-4	Código 47.3 - Petição Deferida (71) NISSAN JIDOSHA KABUSHIKI KAISHA (NISSAN MOTOR CO., LTD) (JP) (74) Nellie D Shores Deferida a petição, com vistas à apresentação do documento de prioridade unionista. Em referência ao protocolo nº 020130067034, de 05/08/2013.
(11) BR 30 2013 002112-2	Código 47.3 - Petição Deferida (71) NISSAN JIDOSHA KABUSHIKI KAISHA (NISSAN MOTOR CO., LTD.) (JP) (74) NELLIE D SHORES



Deferida a petição, com vistas à apresentação do documento de prioridade unionista. Em referência ao protocolo nº 020130067043, de 05/08/2013.

(11) BR 30 2013 002113-0

Código 47.3 - Petição Deferida
(71) Nissan Jidosha Kabushiki Kaisha (Nissan Motor Co., Ltd.) (JP)
(74) Nellie D Shores
Deferida a petição, com vistas à apresentação do documento de prioridade unionista. Em referência ao protocolo nº 020130067065, de 05/08/2013.

(11) BR 30 2013 002115-7

Código 47.3 - Petição Deferida
(71) Nissan Jidosha Kabushiki Kaisha (Nissan Motor Co., Ltd.) (JP)
(74) Nellie D Shores
Deferida a petição, com vistas à apresentação do documento de prioridade unionista. Em referência ao protocolo nº 020130067027, de 05/08/2013.

(11) BR 30 2013 002117-3

Código 47.3 - Petição Deferida
(71) Nissan Jidosha Kabushiki Kaisha (Nissan Motor Co., Ltd.) (JP)
(74) Nellie D Shores
Deferida a petição, com vistas à apresentação do documento de prioridade unionista. Em referência ao protocolo nº 020130067036, de 05/08/2013.

(11) BR 30 2013 002336-2

Código 47.3 - Petição Deferida
(71) DEERE & COMPANY (US)
(74) Kasznar Leonardos Propriedade Intelectual
Deferida a petição, com vistas à apresentação do documento de cessão dos autores. Em referência ao protocolo nº 020130085297, de 29/10/2013.

(11) BR 30 2013 002465-2

Código 47.3 - Petição Deferida
(71) MOPHIE, INC. (US)
(74) BHERING ADVOGADOS
Deferida a petição, com vistas à apresentação do documento de prioridade unionista. Em referência ao protocolo nº 020130064835, de 24/07/2013.

(11) BR 30 2013 002480-6

Código 47.3 - Petição Deferida
(71) STRIX LIMITED (GB)
(74) DANNEMANN, SIEMSEN, BIGLER & IPANEMA MOREIRA
Deferida a petição, com vistas à apresentação do documento de prioridade unionista. Em referência ao protocolo nº 020130069481, de 14/08/2013.

(11) BR 30 2013 002575-6

Código 47.3 - Petição Deferida
(71) UNISENSE FERTILITECH A/S (DK)
(74) ORLANDO DE SOUZA
Deferida a petição, com vistas à apresentação do documento de prioridade unionista. Em referência ao protocolo nº 020130072558, de 28/08/2013.



(11) BR 30 2013 002576-4	Código 47.3 - Petição Deferida (71) BRIDGESTONE AMERICAS TIRE OPERATIONS, LLC (US) (74) DANNEMANN, SIEMSEN BIGLER & IPANEMA MOREIRA Deferida a petição, com vistas à apresentação do documento de prioridade unionista. Em referência ao protocolo nº 020130068387, de 09/08/2013.
(11) BR 30 2013 002619-1	Código 47.3 - Petição Deferida (71) CARLOS QUESADA S. (CR) (74) INÊS DE SÁ FERNANDES Deferida a petição, com vistas à apresentação dos documentos de prioridade unionista. Em referência ao protocolo nº 020130065704, de 30/07/2013.
(11) BR 30 2013 002661-2	Código 47.3 - Petição Deferida (71) HORST SONNENDORFER (DE) ; FRANZ WIETH (DE) (74) ORLANDO DE SOUZA Deferida a petição, com vistas à apresentação do documento de prioridade unionista. Em referência ao protocolo nº 020130067344, de 06/08/2013.
(11) BR 30 2013 002812-7	Código 47.3 - Petição Deferida (71) FACEBOOK, INC. (US) (74) EDUARDO OTERO Deferida a petição, com vistas à apresentação do documento de prioridade unionista. Em referência ao protocolo nº 020130073434, de 30/08/2013.
(11) BR 30 2013 002815-1	Código 47.3 - Petição Deferida (71) BAYER CONSUMER CARE AG (CH) (74) ORLANDO DE SOUZA Deferida a petição, com vistas à apresentação do documento de prioridade unionista. Em referência ao protocolo nº 020130069051, de 13/08/2013.
(11) BR 30 2013 002920-4	Código 47.3 - Petição Deferida (71) ARMINAK & ASSOCIATES, LLC (US) (74) ANDRE LUIZ SOUZA ALVAREZ Deferida a petição, com vistas à apresentação do documento de prioridade unionista. Em referência ao protocolo nº 020130073433, de 30/08/2013.
(11) BR 30 2013 002933-6	Código 47.3 - Petição Deferida (71) DANFOSS POWER SOLUTIONS APS (DK) (74) DANNEMANN , SIEMSEN , BIGLER & IPANEMA MOREIRA Deferida a petição, com vistas à apresentação do documento de prioridade unionista. Em referência ao protocolo nº 020130072829, de 28/08/2013.
(11) BR 30 2013 002940-9	Código 47.3 - Petição Deferida



	(71) KRAUZEN CO., LTD. (KR) (74) PAULO MAURÍCIO CARLOS DE OLIVEIRA Deferida a petição, com vistas à apresentação do documento de prioridade unionista. Em referência ao protocolo nº 020130069563, de 15/08/2013.
(11) BR 30 2013 002941-7	Código 47.3 - Petição Deferida (71) KRAUZEN CO., LTD. (KR) (74) PAULO MAURÍCIO CARLOS DE OLIVEIRA Deferida a petição, com vistas à apresentação do documento de prioridade unionista. Em referência ao protocolo nº 020130069562, de 15/08/2013.
(11) BR 30 2013 003043-1	Código 47.3 - Petição Deferida (71) BARTEC GMBH (DE) (74) DANNEMANN, SIEMSEN, BIGLER & IPANEMA MOREIRA Deferida a petição, com vistas à apresentação do documento de prioridade unionista. Em referência ao protocolo nº 020130074701, de 06/09/2013.
(11) BR 30 2013 003054-7	Código 47.3 - Petição Deferida (71) PIGEON CORPORATION (JP) (74) KASZNAR LEONARDOS PROPRIEDADE INTELECTUAL Deferida a petição, com vistas à apresentação do documento de procuração. Em referência ao protocolo nº 020130066670, de 02/08/2013.
(11) BR 30 2013 003198-5	Código 47.3 - Petição Deferida (71) PRO-AQUA INTERNATIONAL (DE) (74) DANNEMANN, SIEMSEN, BIGLER & IPANEMA MOREIRA Deferida a petição, com vistas à apresentação do documento de prioridade unionista. Em referência ao protocolo nº 020130072696, de 28/08/2013.
(11) BR 30 2013 003337-6	Código 47.3 - Petição Deferida (71) RENOLIT HANSEN PACKAGING TECH. (BJ) LTD. (CN) (74) DANIEL ADVOGADOS Deferida a petição, com vistas à apresentação do documento de procuração. Em referência ao protocolo nº 020130073431, de 30/08/2013.
(11) BR 30 2013 003358-9	Código 47.3 - Petição Deferida (71) DYSON TECHNOLOGY LIMITED (GB) (74) NELLIE D SHORES Deferida a petição, com vistas à apresentação do documento de prioridade unionista. Em referência ao protocolo nº 020130073436, de 30/08/2013.
(11) BR 30 2013 003370-8	Código 47.3 - Petição Deferida (71) ALTRIA CLIENT SERVICES INC. (US) (74) DANNEMANN, SIEMSEN, BIGLER & IPANEMA MOREIRA



Deferida a petição, com vistas à apresentação do documento de prioridade unionista. Em referência ao protocolo nº 020130074467, de 05/09/2013.

(11) BR 30 2013 003505-0

Código 47.3 - Petição Deferida
(71) HAMILTON BEACH BRANDS, INC (US)
(74) MMV AGENTES DA PROPRIEDADE INDUSTRIAL
Deferida a petição, com vistas à apresentação do documento de prioridade unionista. Em referência ao protocolo nº 020130072230, de 27/08/2013.

(11) BR 30 2013 003506-9

Código 47.3 - Petição Deferida
(71) HAMILTON BEACH BRANDS, INC. (US)
(74) MMV AGENTES DA PROPRIEDADE INDUSTRIAL
Deferida a petição, com vistas à apresentação do documento de prioridade unionista. Em referência ao protocolo nº 020130072227, de 27/08/2013.

(11) BR 30 2013 003552-2

Código 47.3 - Petição Deferida
(71) RECKITT BENCKISER HEALTH LIMITED (GB)
(74) DI BLASI, PARENTE & ASS. PROP. IND. LTDA
Deferida a petição, com vistas à apresentação do documento de prioridade unionista. Em referência ao protocolo nº 020130096207, de 30/12/2013.

(11) BR 30 2013 003687-1

Código 47.3 - Petição Deferida
(71) CROWN PACKAGING TECHNOLOGY, INC. (US)
(74) KASZNAR LEONARDOS PROP. INTELECTUAL
Deferida a petição, com vistas à apresentação do documento de prioridade unionista. Em referência ao protocolo nº 020130072075, de 26/08/2013.

(11) BR 30 2013 003696-0

Código 47.3 - Petição Deferida
(71) SIEMENS AKTIENGESELLSCHAFT (DE)
(74) DANNEMANN, SIEMSEN BIGLER & IPANEMA MOREIRA
Deferida a petição, com vistas à apresentação do documento de prioridade unionista. Em referência ao protocolo nº 020130069530, de 14/08/2013.

(11) BR 30 2013 003698-7

Código 47.3 - Petição Deferida
(71) BRIDGESTONE CORPORATION (JP)
(74) MMV AGENTES DA PROPRIEDADE INDUSTRIAL
Deferida a petição, com vistas à apresentação do documento de prioridade unionista. Em referência ao protocolo nº 020130067652, de 07/08/2013.

(11) BR 30 2013 003845-9

Código 47.3 - Petição Deferida
(71) ICEPIPE CORPORATION (KR)
(74) DI BLASI, PARENTE & ASS. PROP. IND. LTDA
Deferida a petição, com vistas à apresentação do documento de prioridade unionista. Em referência ao protocolo nº 020130096173, de 30/12/2013.



(11) BR 30 2013 003994-3	Código 47.3 - Petição Deferida (71) BRAUN GMBH (DE) (74) TRENCH, ROSSI E WATANABE ADVOGADOS Deferida a petição, com vistas à apresentação do documento de prioridade unionista. Em referência ao protocolo nº 020130074518, de 06/09/2013.
(11) BR 30 2013 004075-5	Código 47.3 - Petição Deferida (71) FLSMIDTH A/S (DK) (74) NATALIA MENEZES GOMES DE MATTOS Deferida a petição, com vistas à apresentação do documento de prioridade unionista. Em referência ao protocolo nº 020130088158, de 14/11/2013.
(11) BR 30 2013 004100-0	Código 47.3 - Petição Deferida (71) SAMSUNG ELECTRONICS CO., LTD. (KR) (74) NELLIE D SHORES Deferida a petição, com vistas à apresentação do documento de prioridade unionista. Em referência ao protocolo nº 020130074391, de 05/09/2013.
(11) BR 30 2013 004417-3	Código 47.3 - Petição Deferida (71) ETHICON LLC (US) (74) DANNEMANN, SIEMSEN, BIGLER & IPANEMA MOREIRA Deferida a petição, com vistas à apresentação do documento de prioridade unionista. Em referência ao protocolo nº 020130090866, de 02/12/2013.
(11) BR 30 2013 004488-2	Código 47.3 - Petição Deferida (71) PEPSICO, INC. (US) (74) DANNEMANN, SIEMSEN, BIGLER & IPANEMA MOREIRA Deferida a petição, com vistas à apresentação do documento de prioridade unionista. Em referência ao protocolo nº 020130091370, de 04/12/2013.
(11) BR 30 2013 004490-4	Código 47.3 - Petição Deferida (71) PEPSICO, INC. (US) (74) DANNEMANN, SIEMSEN BIGLER & IPANEMA MOREIRA Deferida a petição, com vistas à apresentação do documento de prioridade unionista. Em referência ao protocolo nº 020130091371, de 04/12/2013.
(11) BR 30 2013 004494-7	Código 47.3 - Petição Deferida (71) SQUARE, INC. (US) (74) ORLANDO DE SOUZA Deferida a petição, com vistas à apresentação do documento de cessão dos autores. Em referência ao protocolo nº 020130088830, de 21/11/2013.
(11) BR 30 2013 004497-1	Código 47.3 - Petição Deferida



	(71) PEPSICO, INC. (US) (74) DANNEMANN, SIEMSEN BIGLER & IPANEMA MOREIRA Deferida a petição, com vistas à apresentação do documento de prioridade unionista. Em referência ao protocolo nº 020130091374, de 04/12/2013.
(11) BR 30 2013 004614-1	Código 47.3 - Petição Deferida (71) KRAFT FOODS GROUP BRANDS LLC. (US) (74) ORLANDO DE SOUZA Deferida a petição, com vistas à apresentação do documento de prioridade unionista. Em referência ao protocolo nº 020130092398, de 10/12/2013.
(11) BR 30 2013 004684-2	Código 47.3 - Petição Deferida (71) BECTON, DICKINSON AND COMPANY (US) (74) HUGO SILVA & MALDONADO - PROP. INTELECTUAL Deferida a petição, com vistas à apresentação do documento de prioridade unionista. Em referência ao protocolo nº 020130091461, de 04/12/2013.
(11) BR 30 2013 004690-7	Código 47.3 - Petição Deferida (71) REXAM BEVERAGE CAN EUROPE LIMITED (GB) ; REXAM BEVERAGE CAN COMPANY (US) (74) DANNEMANN, SIEMSEN, BIGLER & IPANEMA MOREIRA Deferida a petição, com vistas à apresentação do documento de prioridade unionista. Em referência ao protocolo nº 020130092573, de 11/12/2013.
(11) BR 30 2013 004691-5	Código 47.3 - Petição Deferida (71) REXAM BEVERAGE CAN EUROPE LIMITED (GB) (74) DANNEMANN, SIEMSEN BIGLER & IPANEMA MOREIRA Deferida a petição, com vistas à apresentação do documento de prioridade unionista. Em referência ao protocolo nº 020130092570, de 11/12/2013.
(11) BR 30 2013 004692-3	Código 47.3 - Petição Deferida (71) REXAM BEVERAGE CAN EUROPE LIMITED (GB) (74) DANNEMANN, SIEMSEN, BIBGLER & IPANEMA MOREIRA Deferida a petição, com vistas à apresentação do documento de prioridade unionista. Em referência ao protocolo nº 020130092568, de 11/12/2013.
(11) BR 30 2013 004696-6	Código 47.3 - Petição Deferida (71) HERMAN MILLER, INC. (US) (74) DANNEMANN, SIEMSEN BIGLER & IPANEMA MOREIRA Deferida a petição, com vistas à apresentação do documento de prioridade unionista. Em referência ao protocolo nº 020130092588, de 11/12/2013.
(11) BR 30 2013 004726-1	Código 47.3 - Petição Deferida (71) TYCO FIRE PRODUCTS LP (US)



	(74) DANNEMANN, SIEMSEN BIGLER & IPANEMA MOREIRA Deferida a petição, com vistas à apresentação do documento de prioridade unionista. Em referência ao protocolo nº 020130092360, de 10/12/2013.
(11) BR 30 2013 004730-0	Código 47.3 - Petição Deferida (71) HERMAN MILLER, INC. (US) (74) DANNEMANN , SIEMSEN , BIGLER & IPANEMA MOREIRA Deferida a petição, com vistas à apresentação do documento de prioridade unionista. Em referência ao protocolo nº 020130093009, de 13/12/2013.
(11) BR 30 2013 004731-8	Código 47.3 - Petição Deferida (71) HERMAN MILLER, INC. (US) (74) DANNEMANN, SIEMSEN, BIGLER & IPANEMA MOREIRA Deferida a petição, com vistas à apresentação do documento de prioridade unionista. Em referência ao protocolo nº 020130092875, de 13/12/2013.
(11) BR 30 2013 004732-6	Código 47.3 - Petição Deferida (71) HERMAN MILLER, INC. (US) (74) DANNEMANN, SIEMSEN BIGLER & IPANEMA MOREIRA Deferida a petição, com vistas à apresentação do documento de prioridade unionista. Em referência ao protocolo nº 020130092371, de 10/12/2013.
(11) BR 30 2013 004733-4	Código 47.3 - Petição Deferida (71) HERMAN MILLER, INC. (US) (74) DANNEMANN, SIEMSEN, BIGLER & IPANEMA MOREIRA Deferida a petição, com vistas à apresentação do documento de prioridade unionista. Em referência ao protocolo nº 020130093011, de 13/12/2013.
(11) BR 30 2013 004871-3	Código 47.3 - Petição Deferida (71) OWENS-BROCKWAY GLASS CONTAINER INC. (US) (74) DANNEMANN, SIEMSEN, BIGLER & IPANEMA MOREIRA Deferida a petição, com vistas à apresentação do documento de prioridade unionista. Em referência ao protocolo nº 020130094128, de 19/12/2013.
(11) BR 30 2013 004872-1	Código 47.3 - Petição Deferida (71) OWENS-BROCKWAY GLASS CONTAINER INC. (US) (74) DANNEMANN, SIEMSEN, BIGLER & IPANEMA MOREIRA Deferida a petição, com vistas à apresentação do documento de prioridade unionista. Em referência ao protocolo nº 020130093575, de 17/12/2013.
(11) BR 30 2013 004873-0	Código 47.3 - Petição Deferida (71) OWENS-BROCKWAY GLASS CONTAINER INC. (US) (74) DANNEMANN, SIEMSEN, BIGLER & IPANEMA MOREIRA Deferida a petição, com vistas à apresentação do documento de prioridade



unionista. Em referência ao protocolo nº 020130093934, de 18/12/2013.

(11) BR 30 2013 004875-6

Código 47.3 - Petição Deferida
(71) KIND CONSUMER LIMITED (GB)
(74) KASZNAR LEONARDOS PROPRIEDADE INTELECTUAL
Deferida a petição, com vistas à apresentação do documento de prioridade unionista. Em referência ao protocolo nº 020130090986, de 02/12/2013.

(11) BR 30 2013 004968-0

Código 47.3 - Petição Deferida
(71) THE YOKOHAMA RUBBER CO., LTD. (JP)
(74) DANNEMANN, SIEMSEN BIGLER & IPANEMA MOREIRA
Deferida a petição, com vistas à apresentação do documento de procuração. Em referência ao protocolo nº 020130090613, de 29/11/2013.

(11) BR 30 2013 004989-2

Código 47.3 - Petição Deferida
(71) HUNTER DOUGLAS INC. (US)
(74) DANNEMANN, SIEMSEN BIGLER & IPANEMA MOREIRA
Deferida a petição, com vistas à apresentação do documento de prioridade unionista. Em referência ao protocolo nº 020130093140, de 13/12/2013.

(11) BR 30 2013 005054-8

Código 47.3 - Petição Deferida
(71) GEMA SWITZERLAND GMBH (CH)
(74) NELLIE D SHORES
Deferida a petição, com vistas à apresentação do documento de prioridade unionista. Em referência ao protocolo nº 020130090475, de 28/11/2013.

(11) BR 30 2013 005222-2

Código 47.3 - Petição Deferida
(71) MASCHINENFABRIK GUSTAV EIRICH GMBH & CO. KG (DE)
(74) DANNEMANN, SIEMSEN, BIGLER & IPANEMA MOREIRA
Deferida a petição, com vistas à apresentação do documento de prioridade unionista. Em referência ao protocolo nº 020130091868, de 06/12/2013.

(11) BR 30 2013 005252-4

Código 47.3 - Petição Deferida
(71) BEMIS MANUFACTURING COMPANY (US)
(74) DANNEMANN, SIEMSEN, BIGLER & IPANEMA MOREIRA
Deferida a petição, com vistas à apresentação do documento de prioridade unionista. Em referência ao protocolo nº 020130096189, de 30/12/2013.

(11) BR 30 2013 005256-7

Código 47.3 - Petição Deferida
(71) RECKITT BENCKISER LLC (US)
(74) DI BLASI, PARENTE & ASS. PROP. IND. LTDA
Deferida a petição, com vistas à apresentação do documento de prioridade unionista. Em referência ao protocolo nº 020130092411, de 10/12/2013.



(11) BR 30 2013 005278-8	Código 47.3 - Petição Deferida (71) JOSE JOAQUIM HEALEY SALLES (BR/RJ) (74) DANNEMANN, SIEMSEN, BIGLER & IPANEMA MOREIRA Deferida a petição, com vistas à apresentação do documento de procuração. Em referência ao protocolo nº 020130091857, de 06/12/2013.
(11) BR 30 2013 005412-8	Código 47.3 - Petição Deferida (71) PHONAK AG (CH) (74) DANNEMANN, SIEMSEN, BIGLER & IPANEMA MOREIRA Deferida a petição, com vistas à apresentação do documento de prioridade unionista. Em referência ao protocolo nº 020130092347, de 10/12/2013.
(11) BR 30 2013 005461-6	Código 47.3 - Petição Deferida (71) LAMELLO AG (CH) ; FRANZ BAUR (DE) ; FRANZ HASER (DE) (74) DANNEMANN, SIEMSEN, BIGLER & IPANEMA MOREIRA Deferida a petição, com vistas à apresentação do documento de prioridade unionista. Em referência ao protocolo nº 020130093938, de 18/12/2013.
(11) BR 30 2013 005462-4	Código 47.3 - Petição Deferida (71) LAMELLO AG (CH) ; FRANZ BAUR (DE) ; FRANZ HASER (DE) (74) DANNEMANN, SIEMSEN, BIGLER & IPANEMA MOREIRA Deferida a petição, com vistas à apresentação do documento de prioridade unionista. Em referência ao protocolo nº 020130090631, de 29/11/2013.
(11) BR 30 2013 005464-0	Código 47.3 - Petição Deferida (71) LAMELLO AG (CH) ; FRANZ BAUR (DE) ; FRANZ HASER (DE) (74) DANNEMANN, SIEMSEN, BIGLER & IPANEMA MOREIRA Deferida a petição, com vistas à apresentação do documento de prioridade unionista. Em referência ao protocolo nº 020130090621, de 29/11/2013.
(11) BR 30 2013 005466-7	Código 47.3 - Petição Deferida (71) SKULL SHAVER, LLC (US) (74) NELLIE D SHORES Deferida a petição, com vistas à apresentação do documento de prioridade unionista. Em referência ao protocolo nº 020130094293, de 19/12/2013.
(11) BR 30 2013 005499-3	Código 47.3 - Petição Deferida (71) J. SCHMALZ GMBH (DE) (74) MARIA PIA CARVALHO GUERRA Deferida a petição, com vistas à apresentação do documento de prioridade unionista. Em referência ao protocolo nº 020130090322, de 28/11/2013.
(11) BR 30 2013 005520-5	Código 47.3 - Petição Deferida (71) SOUTHCO, INC. (US)



	(74) DANNEMANN, SIEMSEN, BIGLER & IPANEMA MOREIRA Deferida a petição, com vistas à apresentação do documento de prioridade unionista. Em referência ao protocolo nº 020130094131, de 19/12/2013.
(11) BR 30 2013 005521-3	Código 47.3 - Petição Deferida (71) SOUTHCO, INC. (US) (74) DANNEMANN, SIEMSEN, BIGLER & IPANEMA MOREIRA Deferida a petição, com vistas à apresentação do documento de prioridade unionista. Em referência ao protocolo nº 020130094765, de 23/12/2013.
(11) BR 30 2013 005623-6	Código 47.3 - Petição Deferida (71) SMITHS HEIMANN GMBH (DE) (74) DI BLASI, PARENTE & ASS. PROP. IND. LTDA Deferida a petição, com vistas à apresentação do documento de prioridade unionista. Em referência ao protocolo nº 020130093720, de 17/12/2013.
(11) BR 30 2013 005677-5	Código 47.3 - Petição Deferida (71) ZOBELE HOLDING S.P.A. (IT) (74) MARIA PIA CARVALHO GUERRA Deferida a petição, com vistas à apresentação do documento de prioridade unionista. Em referência ao protocolo nº 020130090317, de 28/11/2013.
(11) BR 30 2013 005737-2	Código 47.3 - Petição Deferida (71) JOSEF SCHARMÜLLER (AT) ; JOSEF SCHARMÜLLER JUN. (AT) ; CHRISTINE SCHARMÜLLER (AT) (74) DANNEMANN, SIEMSEN, BIGLER & IPANEMA MOREIRA Deferida a petição, com vistas à retificação de dados dos depositantes. Em referência ao protocolo nº 020130096188, de 30/12/2013.
(11) BR 30 2013 005751-8	Código 47.3 - Petição Deferida (71) GEMA SWITZERLAND GMBH (CH) (74) NELLIE D SHORES Deferida a petição, com vistas à apresentação do documento de prioridade unionista. Em referência ao protocolo nº 020130095193, de 26/12/2013.
(11) BR 30 2013 005783-6	Código 47.3 - Petição Deferida (71) THE ABSOLUT COMPANY AKTIEBOLAG (SE) (74) DANNEMANN, SIEMSEN, BIGLER & IPANEMA MOREIRA Deferida a petição, com vistas à apresentação do documento de prioridade unionista. Em referência ao protocolo nº 020130092355, de 10/12/2013.
(11) BR 30 2013 005802-6	Código 47.3 - Petição Deferida (71) SOREMARTEC S.A. (LU) (74) ANA CRISTINA ALMEIDA MULLER WEGMANN



Deferida a petição, com vistas à apresentação do documento de prioridade unionista. Em referência ao protocolo nº 020130096113, de 30/12/2013.

(11) BR 30 2013 005803-4

Código 47.3 - Petição Deferida
(71) SOREMARTEC S.A. (LU)
(74) ANA CRISTINA ALMEIDA MULLER WEGMANN
Deferida a petição, com vistas à apresentação do documento de prioridade unionista. Em referência ao protocolo nº 020130096116, de 30/12/2013.

(11) BR 30 2013 005905-7

Código 47.3 - Petição Deferida
(71) SOUZA CRUZ LTDA. (BR/RJ)
(74) ANA CRISTINA ALMEIDA MÜLLER WEGMANN
Deferida a petição, com vistas à apresentação do documento de procuração. Em referência ao protocolo nº 020130094948, de 23/12/2013.

(11) BR 30 2013 005906-5

Código 47.3 - Petição Deferida
(71) SOUZA CRUZ LTDA. (BR/RJ)
(74) ANA CRISTINA ALMEIDA MÜLLER WEGMANN
Deferida a petição, com vistas à apresentação do documento de procuração. Em referência ao protocolo nº 020130094951, de 23/12/2013.

(11) BR 30 2013 005907-3

Código 47.3 - Petição Deferida
(71) SOUZA CRUZ LTDA. (BR/RJ)
(74) ANA CRISTINA ALMEIDA MÜLLER WEGMANN
Deferida a petição, com vistas à apresentação do documento de procuração. Em referência ao protocolo nº 020130094942, de 23/12/2013.

(11) BR 30 2013 005908-1

Código 47.3 - Petição Deferida
(71) SOUZA CRUZ LTDA. (BR/RJ)
(74) ANA CRISTINA ALMEIDA MÜLLER WEGMANN
Deferida a petição, com vistas à apresentação do documento de procuração. Em referência ao protocolo nº 020130094944, de 23/12/2013.

(11) BR 30 2013 005909-0

Código 47.3 - Petição Deferida
(71) SOUZA CRUZ LTDA. (BR/RJ)
(74) ANA CRISTINA ALMEIDA MULLER
Deferida a petição, com vistas à apresentação do documento de procuração. Em referência ao protocolo nº 020130094949, de 23/12/2013.

(11) BR 30 2013 005910-3

Código 47.3 - Petição Deferida
(71) SOUZA CRUZ LTDA. (BR/RJ)
(74) ANTONELLA CARMINATTI
Deferida a petição, com vistas à apresentação do documento de procuração. Em referência ao protocolo nº 020130094940, de 23/12/2013.



(11) BR 30 2013 005978-2	Código 47.3 - Petição Deferida (71) SANTONI S.P.A. (IT) (74) TAVARES PROPRIEDADE INTELECTUAL LTDA Deferida a petição, com vistas à apresentação do documento de prioridade unionista. Em referência ao protocolo nº 020130094446, de 20/12/2013.
(11) BR 30 2013 005979-0	Código 47.3 - Petição Deferida (71) SANTONI S.P.A. (IT) (74) TAVARES PROPRIEDADE INTELECTUAL LTDA Deferida a petição, com vistas à apresentação do documento de prioridade unionista. Em referência ao protocolo nº 020130094445, de 20/12/2013.
(11) BR 30 2013 005980-4	Código 47.3 - Petição Deferida (71) SANTONI S.P.A. (IT) (74) TAVARES PROPRIEDADE INTELECTUAL LTDA Deferida a petição, com vistas à apresentação do documento de prioridade unionista. Em referência ao protocolo nº 020130094444, de 20/12/2013.
(11) BR 30 2013 006044-6	Código 47.3 - Petição Deferida (71) SIKA TECHNOLOGY AG (CH) (74) BHERING ADVOGADOS Deferida a petição, com vistas à apresentação do documento de prioridade unionista. Em referência ao protocolo nº 020130092109, de 09/12/2013.
(11) BR 30 2013 006121-3	Código 47.3 - Petição Deferida (71) Q-MED AB (SE) (74) NELLIE D SHORES Deferida a petição, com vistas à apresentação do documento de prioridade unionista. Em referência ao protocolo nº 020130096050, de 30/12/2013.
(11) BR 30 2013 006318-6	Código 47.3 - Petição Deferida (71) DEVPAT AB (SE) (74) MAGNUS ASPEBY Deferida a petição, com vistas à apresentação do documento de procuração. Em referência ao protocolo nº 020130094452, de 20/12/2013.
(11) BR 30 2013 006568-5	Código 47.3 - Petição Deferida (71) SEB (FR) (74) ARARIPE & ASSOCIADOS Deferida a petição, com vistas à apresentação do documento de prioridade unionista. Em referência ao protocolo nº 020130095292, de 27/12/2013.
(21) BR 30 2019 006201-1	Código 47.3 - Petição Deferida



	(71) OMRON HEALTHCARE CO., LTD. (JP) (74) DANNEMANN, SIEMSEN, BIGLER & IPANEMA MOREIRA Referente à verificação dos aspectos formais do documento de prioridade apresentado na petição de protocolo 870190138856 de 23/12/2019
(11) BR 30 2019 006274-7	Código 47.3 - Petição Deferida (71) COMPTOIR NOUVEAU DE LA PARFUMERIE (FR) (74) CAROLINA NAKATA Referente à verificação dos aspectos formais do documento de prioridade apresentado na petição de protocolo 870200029568 de 04/03/2020
(11) BR 30 2020 001072-8	Código 47.3 - Petição Deferida (71) 3M INNOVATIVE PROPERTIES COMPANY (US) (74) CAROLINA NAKATA Referente à verificação dos aspectos formais do documento de prioridade apresentado na petição de protocolo 870200065407 de 27/05/2020
(21) BR 30 2020 001196-1	Código 47.3 - Petição Deferida (71) OWENS-BROCKWAY GLASS CONTAINER INC. (US) (74) Clarke, Modet Propriedade Intelectual Ltda. Referente à verificação dos aspectos formais do documento de prioridade apresentado na petição de protocolo 870200072514 de 10/06/2020
(21) BR 30 2020 001197-0	Código 47.3 - Petição Deferida (71) OWENS-BROCKWAY GLASS CONTAINER INC. (US) (74) Clarke, Modet Propriedade Intelectual Ltda. Referente à verificação dos aspectos formais do documento de prioridade apresentado na petição de protocolo 870200071792 de 09/06/2020
(21) BR 30 2020 001198-8	Código 47.3 - Petição Deferida (71) OWENS-BROCKWAY GLASS CONTAINER INC. (US) (74) Clarke, Modet Propriedade Intelectual Ltda. Referente à verificação dos aspectos formais do documento de prioridade apresentado na petição de protocolo 870200071796 de 09/06/2020
(21) BR 30 2020 001199-6	Código 47.3 - Petição Deferida (71) OWENS-BROCKWAY GLASS CONTAINER INC. (US) (74) Clarke, Modet Propriedade Intelectual Ltda. Referente à verificação dos aspectos formais do documento de prioridade apresentado na petição de protocolo 870200077267 de 22/06/2020
(11) BR 30 2020 001203-8	Código 47.3 - Petição Deferida (71) BAYERISCHE MOTOREN WERKE AKTIENGESELLSCHAFT (DE) (74) DANNEMANN, SIEMSEN, BIGLER & IPANEMA MOREIRA



Referente à verificação dos aspectos formais do documento de prioridade apresentado na petição de protocolo 870200049981 de 22/04/2020

(21) BR 30 2020 001245-3

Código 47.3 - Petição Deferida
(71) INTERCONTINENTAL GREAT BRANDS LLC (US)
(74) Clarke, Modet Propriedade Intelectual Ltda.
Referente à verificação dos aspectos formais do documento de prioridade apresentado na petição de protocolo 870200068925 de 03/06/2020

(21) BR 30 2020 001304-2

Código 47.3 - Petição Deferida
(71) BRAUNFORM GMBH (DE)
(74) DANNEMANN, SIEMSEN, BIGLER & IPANEMA MOREIRA
Referente à verificação dos aspectos formais do documento de prioridade apresentado na petição de protocolo 870200061978 de 19/05/2020

(21) BR 30 2020 001320-4

Código 47.3 - Petição Deferida
(71) ALIBABA GROUP HOLDING LIMITED (KY)
(74) DANIEL ADVOGADOS (ALT.DE DANIEL & CIA)
Referente à verificação dos aspectos formais do documento de prioridade apresentado na petição de protocolo 870200071522 de 08/06/2020

(21) BR 30 2020 001353-0

Código 47.3 - Petição Deferida
(71) ALIBABA GROUP HOLDING LIMITED (KY)
(74) DANIEL ADVOGADOS (ALT.DE DANIEL & CIA)
Referente à verificação dos aspectos formais do documento de prioridade apresentado na petição de protocolo 870200071528 de 08/06/2020

(21) BR 30 2020 001360-3

Código 47.3 - Petição Deferida
(71) ALIBABA GROUP HOLDING LIMITED (KY)
(74) DANIEL ADVOGADOS (ALT.DE DANIEL & CIA)
Referente à verificação dos aspectos formais do documento de prioridade apresentado na petição de protocolo 870200071533 de 08/06/2020

(21) BR 30 2020 001361-1

Código 47.3 - Petição Deferida
(71) BERSA S.A. (AR)
(74) LEONOR MAGALHÃES PERES GALVÃO
Referente à verificação dos aspectos formais do documento de prioridade apresentado na petição de protocolo 870200075333 de 17/06/2020

(21) BR 30 2020 001393-0

Código 47.3 - Petição Deferida
(71) MACULOGIX, INC. (US)
(74) DAVID DO NASCIMENTO ADVOGADOS ASSOCIADOS
Referente à verificação dos aspectos formais do documento de prioridade apresentado na petição de protocolo 870200077554 de 22/06/2020



(21) BR 30 2020 001395-6	Código 47.3 - Petição Deferida (71) MACULOGIX, INC. (US) (74) DAVID DO NASCIMENTO ADVOGADOS ASSOCIADOS Referente à verificação dos aspectos formais do documento de prioridade apresentado na petição de protocolo 870200077473 de 22/06/2020
(21) BR 30 2020 001396-4	Código 47.3 - Petição Deferida (71) MACULOGIX, INC. (US) (74) DAVID DO NASCIMENTO ADVOGADOS ASSOCIADOS Referente à verificação dos aspectos formais do documento de prioridade apresentado na petição de protocolo 870200077547 de 22/06/2020
(21) BR 30 2020 001397-2	Código 47.3 - Petição Deferida (71) MACULOGIX, INC. (US) (74) DAVID DO NASCIMENTO ADVOGADOS ASSOCIADOS Referente à verificação dos aspectos formais do documento de prioridade apresentado na petição de protocolo 870200077477 de 22/06/2020
(21) BR 30 2020 001398-0	Código 47.3 - Petição Deferida (71) MACULOGIX, INC. (US) (74) DAVID DO NASCIMENTO ADVOGADOS ASSOCIADOS Referente à verificação dos aspectos formais do documento de prioridade apresentado na petição de protocolo 870200077535 de 22/06/2020
(21) BR 30 2020 001439-1	Código 47.3 - Petição Deferida (71) BABYLISS FACO SPRL (BE) (74) CRESIO PLACIDO DA CRUZ JÚNIOR Referente à verificação dos aspectos formais do documento de prioridade apresentado na petição de protocolo 870200078267 de 26/06/2020
(21) BR 30 2020 001441-3	Código 47.3 - Petição Deferida (71) BABYLISS FACO SPRL (BE) (74) TINOCO SOARES SOCIEDADE DE ADVOGADOS Referente à verificação dos aspectos formais do documento de prioridade apresentado na petição de protocolo 870200078277 de 23/06/2020
(11) BR 30 2020 001448-0	Código 47.3 - Petição Deferida (71) RECKITT & COLMAN (OVERSEAS) HYGIENE HOME LIMITED (GB) (74) DI BLASI, PARENTE & ADVOGADOS ASSOCIADOS Referente à verificação dos aspectos formais do documento de prioridade apresentado na petição de protocolo 870200077818 de 22/06/2020
(11) BR 30 2020 001453-7	Código 47.3 - Petição Deferida



	(71) NIKE INNOVATE C.V. (US) (74) ANTÔNIO MAURÍCIO PEDRAS ARNAUD Referente à verificação dos aspectos formais do documento de prioridade apresentado na petição de protocolo 870200067937 de 01/06/2020
(21) BR 30 2020 001455-3	Código 47.3 - Petição Deferida (71) NIKE INNOVATE C.V. (US) (74) ANTÔNIO MAURÍCIO PEDRAS ARNAUD Referente à verificação dos aspectos formais do documento de prioridade apresentado na petição de protocolo 870200067927 de 01/06/2020
(21) BR 30 2020 001890-7	Código 47.3 - Petição Deferida (71) TECH GROUP EUROPE LTD. (IE) (74) DAVID DO NASCIMENTO ADVOGADOS ASSOCIADOS Referente à verificação dos aspectos formais do documento de procuração apresentado na petição de protocolo 870200079865 de 26/06/2020
(11) DI 5701688-7	Código 47.3 - Petição Deferida (71) The Coca-Cola Company (US) (74) DI BLASI, PARENTE & ASSOCIADOS PROPRIEDADE INDUSTRIAL LTDA. Deferida a petição, com vistas à apresentação do documento de procuração. Em referência ao protocolo nº 020130072970, de 29/08/2013.
(11) DI 5900115-1	Código 47.3 - Petição Deferida (71) GRUPO SEB DO BRASIL PRODUTOS DOMÉSTICOS LTDA (BR/SP) (74) ARARIPE & ASSOCIADOS Deferida a petição, com vistas à apresentação do documento de procuração. Em referência ao protocolo nº 020130095294, de 27/12/2013.
(11) DI 6102977-7	Código 47.3 - Petição Deferida (71) The Coca Cola Company (US) (74) DI BLASI, PARENTE & ASSOCIADOS PROPRIEDADE INDUSTRIAL LTDA. Deferida a petição, com vistas à apresentação do documento de procuração. Em referência ao protocolo nº 020130072964, de 29/08/2013.
(11) DI 6102979-3	Código 47.3 - Petição Deferida (71) The Coca Cola Company (US) (74) DI BLASI , PARENTE & ASS. PROP. IND. LTDA Deferida a petição, com vistas à apresentação do documento de procuração. Em referência ao protocolo nº 020130072959, de 29/08/2013.
(11) DI 6102980-7	Código 47.3 - Petição Deferida (71) The Coca Cola Company (US) (74) DI BLASI, PARENTE & ASSOCIADOS PROPRIEDADE INDUSTRIAL LTDA.



Deferida a petição, com vistas à apresentação do documento de procuração. Em referência ao protocolo nº 020130072971, de 29/08/2013.

(11) DI 6201000-0

Código 47.3 - Petição Deferida
(71) The Coca-Cola Company (US)
(74) DI BLASI, PARENTE & ASSOCIADOS PROPRIEDADE INDUSTRIAL LTDA.
Deferida a petição, com vistas à apresentação do documento de procuração. Em referência ao protocolo nº 020130072968, de 29/08/2013.

(11) DI 6804159-4

Código 47.3 - Petição Deferida
(71) João Batista Lima (BR/ES)
(74) Wagner Jose Fafa Borges
Deferida a petição, com vistas à apresentação do documento de procuração. Em referência ao protocolo nº 025130000302, de 28/11/2013.

(11) DI 6804923-4

Código 47.3 - Petição Deferida
(71) João Batista Lima (BR/ES)
(74) Wagner Jose Fafa Borges
Deferida a petição, com vistas à apresentação do documento de procuração. Em referência ao protocolo nº 025130000301, de 28/11/2013.



Código 47.6 - Petição Atendida

Atendidas as solicitações das petições em referência, conforme indicado em cada publicação.

(11) BR 30 2013 002504-7	Código 47.6 - Petição Atendida (71) COLGATE-PALMOLIVE COMPANY (US) ; OMRON HEALTHCARE CO., LTD. (JP) (74) ORLANDO DE SOUZA Petição 870200062075 de 19/05/2020 atendida, por se tratar de pedido de correção do nome do titular no certificado, por ter saído em duplicidade.
(11) BR 30 2013 002505-5	Código 47.6 - Petição Atendida (71) COLGATE-PALMOLIVE COMPANY (US) ; OMRON HEALTHCARE CO., LTD. (JP) (74) ORLANDO DE SOUZA Petição 870200062008 de 19/05/2020 atendida, por se tratar de pedido de correção do nome do titular no certificado por ter saído em duplicidade.
(11) BR 30 2015 000879-2	Código 47.6 - Petição Atendida (71) ARRIS ENTERPRISES, INC (US) (74) orlando de souza Petição 870200051028 de 24/04/2020 atendida, por se tratar de pedido de acréscimo do nome de um dos inventores no certificado. Considerar os dados atuais: LUIS LOPEZ MORENO.
(11) BR 30 2015 004426-8	Código 47.6 - Petição Atendida (71) COLGATE-PALMOLIVE COMPANY (US) (74) ORLANDO DE SOUZA Petição 870200062046 de 19/05/2020 atendida, por se tratar de pedido de correção do título no certificado. Considerar os dados atuais: CONFIGURAÇÃO APLICADA A IMPLEMENTO DE HIGIENE ORAL.
(11) BR 30 2019 001583-8	Código 47.6 - Petição Atendida (71) SYNTHETEX, LLC (US) (74) DI BLASI, PARENTE & ADVOGADOS ASSOCIADOS Atendida a petição 870200058939, de 13/05/2020, para mudança de título do registro, conforme petição de cumprimento de exigência de 14/10/2019 nº 870190103140
(11) BR 30 2019 001584-6	Código 47.6 - Petição Atendida (71) SYNTHETEX, LLC (US) (74) DI BLASI, PARENTE & ADVOGADOS ASSOCIADOS



Atendida a petição Petição 870200058938, de 13/05/2020, para mudança de título do registro, conforme petição de cumprimento de exigência de 14/10/2019, nº 870190103141.

(11) BR 30 2019 003490-5

Código 47.6 - Petição Atendida

(71) DISPENSING TECHNOLOGIES B.V. (NL)

(74) DI BLASI, PARENTE & ADVOGADOS ASSOCIADOS

Petição 870200058934 de 13/05/2020 atendida, por se tratar de pedido de correção do número do documento de prioridade no certificado. Considerar os dados atuais: EM 006134516-0001.



Código 49 - Perda de Prioridade

Perda da prioridade reivindicada por não atender às disposições previstas no Art. 99 da LPI.

(21) BR 30 2019 004270-3

Código 49 - Perda de Prioridade

(22) 11/09/2019

(71) TWITTER, INC. (US)

(74) DANNEMANN, SIEMSEN, BIGLER & IPANEMA MOREIRA

Referente à reivindicação de Prioridade nº 29/683,523, de 13/03/2019 por não haver correspondência entre a matéria da prioridade e do pedido.

(21) BR 30 2019 004759-4

Código 49 - Perda de Prioridade

(22) 03/10/2019

(71) TWITTER, INC. (US)

(74) DANNEMANN, SIEMSEN, BIGLER & IPANEMA MOREIRA

Referente à reivindicação de Prioridade nº29/686,532, de 04/04/2019 por não haver correspondência entre a matéria da prioridade e do pedido.



Código 49.1 - Sobrestamento por Perda de Prioridade

O titular poderá apresentar recurso contra a perda de prioridade. Desta data corre o prazo de 60 (sessenta) dias para eventual recurso do interessado. Sobrestado o exame do pedido até o fim do exame do recurso ou, na ausência deste, até o fim do prazo de 60 (sessenta) dias.

(21) BR 30 2019 004270-3

Código 49.1 - Sobrestamento por Perda de Prioridade

(43) 07/07/2020

(71) TWITTER, INC. (US)

(74) DANNEMANN, SIEMSEN, BIGLER & IPANEMA MOREIRA

(21) BR 30 2019 004759-4

Código 49.1 - Sobrestamento por Perda de Prioridade

(43) 07/07/2020

(71) TWITTER, INC. (US)

(74) DANNEMANN, SIEMSEN, BIGLER & IPANEMA MOREIRA



Código 51 - Renumeração

Alterada a numeração por ter sido numerado indevidamente.

(21) BR 30 2016 006030-4

Código 51 - Renumeração

(22) 29/04/2016

(71) KONINKLIJKE PHILIPS N.V. (NL)

(74) DANIEL ADVOGADOS (ALT.DE DANIEL & CIA)

O pedido de registro de Desenho Industrial de protocolo 870160016742, da data de 29/04/2016, teve atribuição de numeração definitiva: BR 30 2016 006030-4.



Código 53.5 - Pedido Julgado Improcedente - Registro Mantido Vigente

Ação judicial transitada em julgado. Pedido de nulidade considerado improcedente: mantidos os efeitos da concessão do registro.

(11) DI 6302275-3

Código 53.5 - Pedido Julgado Improcedente - Registro Mantido Vigente

(22) 08/07/2003

(15) 09/09/2003

(73) CALÇADOS FERRACINI LTDA (BR/SP)

(74) Vilage Marcas & Patentes S/C LTDA

NOTIFICAÇÃO DE DECISÃO JUDICIAL REFERENTE AO REGISTRO INPI:

52400001779/2005-94 Origem: 37ª VARA FEDERAL do RIO DE JANEIROAção

Ordinária nº: 2005.51.01.507114-1Autor: Carrera Indústria de Calçados

LTDARéus: Calçados Ferracini e INPIDecisão: "Não há evidências de que os

desenhos industriais da empresa ré tenham sido concedidos em desacordo com os preceitos legais aplicáveis à espécie ou de que não deveriam prevalecer tal

como registrados, razão pela qual tenho que deve ser julgado improcedente o

pedido autoral.Do exposto, julgo IMPROCEDENTE o pedido autoral, condenando

a empresa autora nas custas processuais e em honorários advocatícios que fixo

em 20% sobre o valor da causa monetariamente corrigido, pro rata".Observação:

o registro foi extinto devido ao não pagamento do quinquênio na data prevista,

conforme publicado na RPI 2525, na data 28/05/2019.

(11) DI 6302999-5

Código 53.5 - Pedido Julgado Improcedente - Registro Mantido Vigente

(22) 22/08/2003

(15) 21/10/2003

(73) CALÇADOS FERRACINI LTDA (BR/SP)

(74) Vilage Marcas & Patentes S/C Ltda

NOTIFICAÇÃO DE DECISÃO JUDICIAL REFERENTE AO REGISTRO INPI:

52400001779/2005-94 Origem: 37ª VARA FEDERAL do RIO DE JANEIROAção

Ordinária nº: 2005.51.01.507114-1Autor: Carrera Indústria de Calçados

LTDARéus: Calçados Ferracini e INPIDecisão:"Não há evidências de que os

desenhos industriais da empresa ré tenham sido concedidos em desacordo com os preceitos legais aplicáveis à espécie ou de que não deveriam prevalecer tal

como registrados, razão pela qual tenho que deve ser julgado improcedente o

pedido autoral.Do exposto, julgo IMPROCEDENTE o pedido autoral, condenando

a empresa autora nas custas processuais e em honorários advocatícios que fixo

em 20% sobre o valor da causa monetariamente corrigido, pro rata". Observação:

o registro foi extinto devido ao não pagamento do quinquênio na data prevista,

conforme publicado na RPI 2526, na data 04/06/2019.

(11) DI 6303476-0

Código 53.5 - Pedido Julgado Improcedente - Registro Mantido Vigente

(22) 26/09/2003



(15) 20/01/2004

(73) CALÇADOS FERRACINI LTDA (BR/SP)

(74) Vilage Marcas e Patentes S/C Ltda.

NOTIFICAÇÃO DE DECISÃO JUDICIAL REFERENTE AO REGISTRO INPI:

52400001779/2005-94 Origem: 37ª VARA FEDERAL do RIO DE JANEIROAção

Ordinária nº: 2005.51.01.507114-1Autor: Carrera Indústria de Calçados

LTDARéus: Calçados Ferracini e INPIDecisão: "Não há evidências de que os

desenhos industriais da empresa ré tenham sido concedidos em desacordo com

os preceitos legais aplicáveis à espécie ou de que não deveriam prevalecer tal

como registrados, razão pela qual tenho que deve ser julgado improcedente o

pedido autoral.Do exposto, julgo IMPROCEDENTE o pedido autoral, condenando

a empresa autora nas custas processuais e em honorários advocatícios que fixo

em 20% sobre o valor da causa monetariamente corrigido, pro rata". Observação:

o registro foi extinto devido ao não pagamento do quinquênio na data prevista,

conforme publicado na RPI 2551, na data 26/11/2019.

(11) DI 6402293-5

Código 53.5 - Pedido Julgado Improcedente - Registro Mantido Vigente

(22) 12/07/2004

(15) 31/05/2005

(73) Carrera Indústria de Calçados Ltda (BR/SP)

(74) Security, do Nascimento Souza & Associados Propriedade Intelectual Ltda

NOTIFICAÇÃO DE DECISÃO JUDICIAL REFERENTE AO REGISTRO INPI:

52400.000778/2006-11Origem: 13ª VARA FEDERAL DO RIO DE JANEIROAção

Ordinária nº: 0500029-14.2006.4.02.5101Autor: CALÇADOS FERRACINI

LTDA.Réus: CARRERA INDÚSTRIA DE CALÇADOS LTDA. E INPI - INSTITUTO

NACIONAL DA PROPRIEDADE INDUSTRIALDecisão: De modo que, não

existindo nos autos prova contundente do direito do autor, impõe-se seja mantido

o registro por não ter ele logrado convencer com documentos e provas que o

registro em questão se achava no estado da técnica na data do depósito. Ante o

exposto, dou provimento à Apelação e à Remessa Necessária, para reformar a

sentença e julgar improcedente o pedido, por não ter o autor logrado convencer

com documentos e provas que o registro em questão se achava no estado da

técnica na data do depósito.



Código 55 - Exigências Diversas

Formulada exigência para adequação ou cumprimento de disposições legais no prazo de 60 (sessenta) dias desta data.

(11) BR 30 2019 001623-0

Código 55 - Exigências Diversas

(22) 18/04/2019

(15) 29/10/2019

(71) E6PR S.A.P.I. DE C.V. (MX)

(74) Icamp Marcas e Patentes Ltda

Referente à GRU 29409231919877588, o protocolo 870200080064 de 26/06/2020. Interessado: E6PR S.A.P.I. DE C.V.Existe divergência entre o procurador constante no protocolo (EDUARDO MACCARI TELLES/TAUIL E CHEQUER ADVOGADOS)e o procurador registrado (ICAMP MARCAS E PATENTES LTDA). Não consta nenhuma nova procuração no protocolo 870200080064, impossibilitando o aproveitamento do ato da parte, conforme art. 220, Lei Nº 9.279, de 14 de maio de 1996. Para notificação da requisição do exame de mérito, sanear as seguintes divergências:1 - Esclarecer se houve troca/destituição de procurador;2 - Havendo troca/destituição de procurador, apresentar nova procuração, conforme preconizado pela lei nº 9.279, de 14 de maio de 1996 e o Manual de Desenhos Industriais. 3 - Caso o titular do registro resida no exterior, na nova procuração, além de poderes para prática do ato, devem constar também a autorização para o procurador, devidamente qualificado e domiciliado no País, representar o titular administrativa e judicialmente, inclusive receber citações judiciais, conforme art. 217 da nº 9.279, de 14 de maio de 1996.Esta exigência, com todos os esclarecimentos necessários, deve ser respondida mediante o protocolo da Guia de Recolhimento da União código de Serviço 105.

(21) BR 30 2019 005559-7

Código 55 - Exigências Diversas

(22) 11/11/2019

(71) CBS ENERGIA LTDA - ME (BR/SP)

Foi verificada apresentação tempestiva de petição de cumprimento de exigência técnica (código de despacho 34) utilizando uma GRU de código 104 (guia isenta de retribuição). O correto cumprimento desta exigência se dá através da GRU de código 105 e não do código 104. Para possibilitar o andamento do pedido de registro se faz necessária apresentação de petição de Comprovação de Recolhimento de Retribuição INPI (código 124 - isenta) onde constem a GRU de código 105, corretamente associada ao pedido de registro em questão, e seu comprovante de pagamento, observando os valores da Tabela de Retribuição vigente. O cumprimento da exigência técnica NÃO deverá ser reapresentado. Apenas o conteúdo apresentado na petição 104 será examinado e documentações não solicitadas nesta exigência serão desconsideradas.



(21) BR 30 2019 005721-2

Código 55 - Exigências Diversas

(22) 21/11/2019

(71) MARIO PIRONDI (BR/SP)

(74) Correia & Vieira de Carvalho Sociedade de Advogado

Foi verificada apresentação tempestiva de petição de cumprimento de exigência técnica (código de despacho 34) utilizando uma GRU de código 104 (guia isenta de retribuição). O correto cumprimento desta exigência se dá através da GRU de código 105 e não do código 104. Para possibilitar o andamento do pedido de registro se faz necessária apresentação de petição de Comprovação de Recolhimento de Retribuição INPI (código 124 - isenta) onde constem a GRU de código 105, corretamente associada ao pedido de registro em questão, e seu comprovante de pagamento, observando os valores da Tabela de Retribuição vigente. O cumprimento da exigência técnica NÃO deverá ser reapresentado. Apenas o conteúdo apresentado na petição 104 será examinado e documentações não solicitadas nesta exigência serão desconsideradas.

(21) BR 30 2019 006210-0

Código 55 - Exigências Diversas

(22) 18/12/2019

(71) BS TOYS INDUSTRIA E COMERCIO DE BRINQUEDOS LTDA (BR/SP)

Foi verificada apresentação tempestiva de petição de cumprimento de exigência técnica (código de despacho 34) utilizando uma GRU de código 104 (guia isenta de retribuição). O correto cumprimento desta exigência se dá através da GRU de código 105 e não do código 104. Para possibilitar o andamento do pedido de registro se faz necessária apresentação de petição de Comprovação de Recolhimento de Retribuição INPI (código 124 - isenta) onde constem a GRU de código 105, corretamente associada ao pedido de registro em questão, e seu comprovante de pagamento, observando os valores da Tabela de Retribuição vigente. O cumprimento da exigência técnica NÃO deverá ser reapresentado. Apenas o conteúdo apresentado na petição 104 será examinado e documentações não solicitadas nesta exigência serão desconsideradas.

(21) BR 30 2019 006211-9

Código 55 - Exigências Diversas

(22) 18/12/2019

(71) BS TOYS INDUSTRIA E COMERCIO DE BRINQUEDOS LTDA (BR/SP)

Foi verificada apresentação tempestiva de petição de cumprimento de exigência técnica (código de despacho 34) utilizando uma GRU de código 104 (guia isenta de retribuição). O correto cumprimento desta exigência se dá através da GRU de código 105 e não do código 104. Para possibilitar o andamento do pedido de registro se faz necessária apresentação de petição de Comprovação de Recolhimento de Retribuição INPI (código 124 - isenta) onde constem a GRU de código 105, corretamente associada ao pedido de registro em questão, e seu comprovante de pagamento, observando os valores da Tabela de Retribuição vigente. O cumprimento da exigência técnica NÃO deverá ser reapresentado.



Apenas o conteúdo apresentado na petição 104 será examinado e documentações não solicitadas nesta exigência serão desconsideradas.

(21) BR 30 2020 000004-8

Código 55 - Exigências Diversas

(22) 02/01/2020

(71) EBS SILVA PORTÕES ELETRÔNICOS ME (BR/SP)

Foi verificada apresentação tempestiva de petição de cumprimento de exigência técnica (código de despacho 34) utilizando uma GRU de código 104 (guia isenta de retribuição). O correto cumprimento desta exigência se dá através da GRU de código 105 e não do código 104. Para possibilitar o andamento do pedido de registro se faz necessária apresentação de petição de Comprovação de Recolhimento de Retribuição INPI (código 124 - isenta) onde constem a GRU de código 105, corretamente associada ao pedido de registro em questão, e seu comprovante de pagamento, observando os valores da Tabela de Retribuição vigente. O cumprimento da exigência técnica NÃO deverá ser reapresentado. Apenas o conteúdo apresentado na petição 104 será examinado e documentações não solicitadas nesta exigência serão desconsideradas.



Código 71 - Despacho Anulado

Anulada o despacho, por ter sido indevido, conforme indicado no complemento.

(11) BR 30 2019 002274-5

Código 71 - Despacho Anulado

(22) 28/05/2019

(15) 06/08/2019

(71) PAULO CELSO CARDOSO BACCHI (BR/SP)

(74) JEFFERSON DE ARAUJO SERAFIM

Referente RPI: 2578 - Cód. 41, Publicado: 02/06/2020, por ter sido indevido.

(11) DI 5301423-5

Código 71 - Despacho Anulado

(22) 19/10/1993

(15) 01/04/2003

(71) DUCHACORONA LTDA (BR/SE)

(74) GUSMÃO & LABRUNIE S/C LTDA

Referente RPI: 2330 - Cód. 46, Publicado: 01/09/2015, por ter sido indevido, uma vez que não cabe publicação de prorrogação para pagamento de segundo quinquênio.

(11) DI 5500790-2

Código 71 - Despacho Anulado

(22) 22/05/1995

(15) 05/08/1997

(73) Indústrias Müller de Bebidas Ltda (BR/SP)

(74) CITY PATENTES E MARCAS LTDA.

Referente RPI: 2062 - Cód. 46, Publicado: 13/07/2010, por ter sido indevido uma vez que há um despacho 200 na RPI 1652 de 03/09/2002, tornando nulo o registro.

(11) DI 6800188-6

Código 71 - Despacho Anulado

(22) 30/01/2008

(15) 04/11/2008

(71) MAGGION INDÚSTRIAS DE PNEUS E MÁQUINAS LTDA (BR/SP)

(74) MAURÍCIO DARRÉ

Referente RPI: 2421 - Cód. 46, Publicado: 30/05/2017, por ter sido indevido uma vez que há um despacho 200 na RPI 2137 de 20/12/2011, tornando nulo o registro.

(11) DI 6801920-3

Código 71 - Despacho Anulado

(22) 14/05/2008

(15) 27/01/2009

(71) José Sendeski Neto (BR/PR)

(74) Símbolo Marcas e Patentes Ltda.



Referente RPI: 2422 - Cód. 46, Publicado: 06/06/2017, por ter sido indevido uma vez que há um despacho 200 na RPI 2265 de 03/06/2004, tornando nulo o registro.



Código 73 - Retificação

Retificação da publicação de qualquer um dos itens anteriores por ter sido efetuada com incorreção. Tal publicação não implica na alteração da data da decisão ou despacho e nos prazos decorrentes da mesma.

(11) DI 5300479-5

Código 73 - Retificação

(22) 07/04/1993

(15) 18/11/1997

(30) 08/10/1992 US 000,237

(45) 18/11/1997

(52) 29.00

(54) SOBRETAMPA PROTETORA PARA UMA CABEÇA DE BARBEAR

(73) THE GILLETTE COMPANY LLC (US)

(72) Michael J. Gray

(74) KASZNAR, LEONARDOS ADVOGADOS

Referente RPI: 2568 - Cód. 42, Publicado: 24/03/2020, tendo em vista erro na data de sua extinção. Considerar o registro extinto a contar de 08/04/2018.

(11) DI 5300480-9

Código 73 - Retificação

(22) 07/04/1993

(15) 20/05/1997

(30) 08/10/1992 US 000,333

(45) 20/05/1997

(52) 29.00

(54) APARELHO DE BARBEAR

(73) THE GILLETTE COMPANY LLC (US)

(72) Michael J. Gray

(74) KASZNAR, LEONARDOS ADVOGADOS

Referente RPI: 2568 - Cód. 42, Publicado: 24/03/2020, tendo em vista erro na data de sua extinção. Considerar o registro extinto a contar de 08/04/2018.

(11) DI 5300993-2

Código 73 - Retificação

(22) 23/08/1993

(15) 02/09/1997

(45) 02/09/1997

(52) 20.00

(54) EXPOSITOR EM TIRAS PARA EMBALAGENS DE PRESERVATIVOS SEXUAIS

(73) JOHNSON & JOHNSON (US) ; JOHNSON & JOHNSON INDÚSTRIA E COMÉRCIO LTDA. (BR/SP)

(72) Maria Aparecida de Carvalho Scamilla Aledo

(74) GUERRA PROPRIEDADE INDUSTRIAL

Referente RPI: 2568 - Cód. 42, Publicado: 24/03/2020, tendo em vista erro na



data de sua extinção. Considerar o registro extinto a contar de 24/08/2018..

(11) DI 5301222-4

Código 73 - Retificação
(22) 22/09/1993
(15) 26/08/2003
(45) 26/08/2003
(52) 21.01
(54) Configuração aplicada a elemento para um conjunto de construção de brinquedo
(71) LEGO A/S (DK)
(72) JAN RYAA; LENE KÖHLER
(74) DANNEMANN, SIEMSEN, BIGLER & IPANEMA MOREIRA
Referente RPI: 2543 - Cód. 42, Publicado: 01/10/2019, tendo em vista erro na data de sua extinção. Considerar o registro extinto a contar de 23/09/2018.

(11) DI 5301713-7

Código 73 - Retificação
(22) 23/11/1993
(15) 26/01/1999
(45) 26/01/1999
(54) CONFIGURAÇÃO APLICADA EM FRASCO
(71) COTY GENEVA S.A. VERSOIX (CH)
(72) Alexandre de Andrade Romero
(74) GUERRA PROPRIEDADE INDUSTRIAL
Referente RPI: 2568 - Cód. 42, Publicado: 24/03/2020, tendo em vista erro na data de sua extinção. Considerar o registro extinto a contar de 24/11/2018.

(11) DI 5400036-0

Código 73 - Retificação
(22) 26/01/1994
(15) 01/09/1998
(30) 27/07/1993 OM DM/026813
(45) 01/09/1998
(54) RELÓGIO DE PULSO
(71) BULGARI HORLOGERIE S.A. (CH)
(72) Paolo Bulgari
(74) ARTUR FRANCISCO SCHAAL
Referente RPI: 2558 - Cód. 42, Publicado: 14/01/2020, tendo em vista erro na data de sua extinção. Considerar o registro extinto a contar de 27/01/2019.

(11) DI 5400216-8

Código 73 - Retificação
(22) 28/02/1994
(15) 08/06/1999
(30) 01/09/1993 US 29/012,438
(45) 08/06/1999
(52) 29.00



(54) CABO DE BARBEADOR
(71) THE GILLETTE COMPANY LLC (US)
(72) Michael J. Gray
(74) KASZNAR, LEONARDOS ADVOGADOS
Referente RPI: 2544 - Cód. 42, Publicado: 08/10/2019, 29/02/2019, tendo em vista erro na data de sua extinção. Considerar o registro extinto a contar de 29/02/2019.

(11) DI 5400294-0

Código 73 - Retificação
(22) 28/03/1994
(15) 25/11/1997
(30) 30/09/1993 US 29/013,727
(45) 25/11/1997
(52) 29.00
(54) CABO DE BARBEADOR
(73) THE GILLETTE COMPANY LLC (US)
(72) Michael J. Gray
(74) KASZNAR, LEONARDOS ADVOGADOS
Referente RPI: 2568 - Cód. 42, Publicado: 24/03/2020, tendo em vista erro na data de sua extinção. Considerar o registro extinto a contar de 29/03/2019.

(11) DI 5401088-8

Código 73 - Retificação
(22) 29/07/1994
(15) 19/10/1999
(30) 31/01/1994 US 29/018.145
(45) 19/10/1999
(52) 23.00
(54) DISPOSITIVO PARA O TRATAMENTO DE ÁGUA, MONTADO EM UMA TORNEIRA
(71) HELEN OF TROY LIMITED (BB)
(72) Richard D. Hembree; William E. Stumpf; Jeffrey A. Weber; JAMES L. LUND
Referente RPI: 2568 - Cód. 42, Publicado: 24/03/2020, tendo em vista erro na data de sua extinção. Considerar o registro extinto a contar de 30/07/2019.



Código 75 - Emissão de Fotocópia

Emissão de fotocópia de Desenho Industrial.

(21) BR 30 2018 055571-6 Código 75 - Emissão de Fotocópia
(71) LF2 INDÚSTRIA E COMÉRCIO LTDA - ME (BR/SP)
(74) Peduti Sociedade de Advogados
Disponibilizada em 22/06/2020 a fotocópia solicitada através da petição 870200075758.

(21) BR 30 2019 001731-8 Código 75 - Emissão de Fotocópia
(71) NEWMAQ ELETRODOMESTICOS LTDA (BR/SP)
(74) Fortrade Brasil Marcas e Patentes S/S LTDA
Disponibilizada em 26/06/2020 a fotocópia solicitada através da petição 870200068837.

(21) BR 30 2019 003214-7 Código 75 - Emissão de Fotocópia
(71) PAULO CELSO CARDOSO BACCHI (BR/SP)
(74) JEFFERSON DE ARAUJO SERAFIM
Disponibilizada em 22/06/2020 a fotocópia solicitada através da petição 870200077316.

(21) BR 30 2019 003216-3 Código 75 - Emissão de Fotocópia
(71) PAULO CELSO CARDOSO BACCHI (BR/SP)
(74) JEFFERSON DE ARAUJO SERAFIM
Disponibilizada em 22/06/2020 a fotocópia solicitada através da petição 870200077314.

(21) BR 30 2019 003221-0 Código 75 - Emissão de Fotocópia
(71) PAULO CELSO CARDOSO BACCHI (BR/SP)
(74) JEFFERSON DE ARAUJO SERAFIM
Disponibilizada em 22/06/2020 a fotocópia solicitada através da petição 870200077312.

(21) DI 6702397-5 Código 75 - Emissão de Fotocópia
(71) Alcoa Alumínio S/A (BR/SP)
(74) DANNEMANN, SIEMSEN, BIGLER & IPANEMA MOREIRA
Disponibilizada em 26/06/2020 a fotocópia solicitada através da petição 870200066009.

(21) DI 6702400-9 Código 75 - Emissão de Fotocópia
(71) Alcoa Alumínio S/A (BR/SP)
(74) DANNEMANN, SIEMSEN, BIGLER & IPANEMA MOREIRA



Disponibilizada em 26/06/2020 a fotocópia solicitada através da petição 870200066011.

(21) DI 6702446-7

Código 75 - Emissão de Fotocópia
(71) Alcoa Alumínio S/A (BR/SP)
(74) DANNEMANN, SIEMSEN, BIGLER & IPANEMA MOREIRA
Disponibilizada em 26/06/2020 a fotocópia solicitada através da petição 870200066004.

(21) DI 6702447-5

Código 75 - Emissão de Fotocópia
(71) Alcoa Alumínio S/A (BR/SP)
(74) DANNEMANN, SIEMSEN, BIGLER & IPANEMA MOREIRA
Disponibilizada em 26/06/2020 a fotocópia solicitada através da petição 870200065996.

(21) DI 6702448-3

Código 75 - Emissão de Fotocópia
(71) Alcoa Alumínio S/A (BR/SP)
(74) DANNEMANN, SIEMSEN, BIGLER & IPANEMA MOREIRA
Disponibilizada em 26/06/2020 a fotocópia solicitada através da petição 870200066000.

(21) DI 6702450-5

Código 75 - Emissão de Fotocópia
(71) Alcoa Alumínio S/A (BR/SP)
(74) DANNEMANN, SIEMSEN, BIGLER & IPANEMA MOREIRA
Disponibilizada em 26/06/2020 a fotocópia solicitada através da petição 870200066002.

