

Revista da
**Propriedade
Industrial**

Nº 2584
14 de Julho de 2020

Desenho Industrial
Seção III





REPÚBLICA FEDERATIVA DO BRASIL

Presidente

Jair Bolsonaro

MINISTÉRIO DA ECONOMIA

Ministro da Economia

Paulo Roberto Nunes Guedes

INSTITUTO NACIONAL DA PROPRIEDADE INDUSTRIAL

Presidente

Claudio Vilar Furtado

De conformidade com a Lei nº 5.648 de 11 de dezembro de 1970, esta é a publicação oficial do Instituto Nacional da Propriedade Industrial, órgão vinculado ao Ministério da Economia, República Federativa do Brasil, que publica todos os seus atos, despachos e decisões relativos ao sistema de propriedade industrial no Brasil, compreendendo Marcas e Patentes, bem como os referentes a contratos de Transferência de Tecnologia e assuntos correlatos, além dos que dizem respeito ao registro de programas de computador como direito autoral.

As established by Law nº 5.648 of december 11, 1970, this is the official publication of the National Institute of Industrial Property, an office under the Ministry of Economy, Federative Republic of Brazil, which publishes all its official acts, orders and decisions regarding the industrial property system in Brazil, comprising Trademarks and Patents, as well as those referring to Technology Transfer agreements and related matters, besides those regarding software registering as copyright.

D'après la Loi nº 5.648 du 11 décembre 1970, celle-ci est la publication officielle de l'Institut National de la Propriété Industrielle, un office lié au Ministère de l'Économie, République Fédérative du Brésil, qui publie tous ses actes, ordres et décisions concernant le système de la propriété industrielle au Brésil, y compris marques et brevets, aussi que ceux référents aux contrats de transfert de technologie et des sujets afférents, en outre que ceux se rapportant à l'enregistrement des programmes d'ordinateur comme droit d'auteur.

Según establece la Ley nº 5.648 de 11 diciembre 1970, esta es la publicación oficial del Instituto Nacional de la Propiedad Industrial, oficina vinculada al Ministerio de la Economía, República Federativa del Brasil, que publica todos sus actos, ordenes y decisiones referentes al sistema de propiedad industrial en Brasil, comprendendo marcas y patentes así que los referentes a contratos de transferencia de tecnologia y asuntos corelacionados, además de los referentes al registro de programas de ordenador como derecho de autor.

Laut Gezets Nr. 5.648 vom 11. dezember 1970, ist dies das Amtsblatt des Nationalen Instituts für gewerbliches Eigentum (INPI), eines Organs des Bundesministerium für Wirtschaft, der Bundesrepublik Brasilien, welches alle Amtshandlungen, Beschlüsse und Entscheidungen über gewerbliches Eigentum in Brasilien, einschliesslich Warenzeichen und Patente, ebenso wie auch Übertragungsverträge von Technologie und Computerprogramme als Urheberrecht veröffentlicht.



DIRETORIA DE MARCAS, DESENHO INDUSTRIAL E INDICAÇÕES GEOGRÁFICAS

DESENHO INDUSTRIAL

**PEDIDO DE REGISTRO DE DESENHO INDUSTRIAL
PEDIDO DIVIDIDO DE UM PEDIDO DE
REGISTRO DE DESENHO INDUSTRIAL
ANTERIORMENTE DEPOSITADO**



Índice Geral:

Código 120 - Tome Conhecimento do Parecer Técnico.....	5
Código 121 - Exigência.....	6
Código 205 - Intimação para manifestação por parte do titular e do requerente.....	7
Código 30 - Exigência – Art. 103 da LPI.....	19
Código 31 - Notificação de Depósito.....	28
Código 32 - Notificação do Depósito Com Requerimento de Sigilo.....	42
Código 33.1 - Pedido Inexistente.....	44
Código 34 - Exigência - Art. 106 § 3º da LPI.....	47
Código 34.2 - Exame formal de Cumprimento de Exigência Técnica.....	67
Código 35 - Arquivamento do Pedido – Art. 216 § 2º e Art. 106 § 3º da LPI.....	72
Código 36 - Indeferimento - Art. 106 § 4º da LPI.....	73
Código 39 - Concessão do Registro.....	74
Código 39.5 - Notificação de Requerimento de Exame de Mérito.....	98
Código 39.7 - Sobrestado o Exame de Mérito.....	99
Código 40 - Publicação do Parecer de Mérito.....	100
Código 41 - Nulidade Administrativa.....	102
Código 44 - Extinção - Art. 119 inciso III da LPI.....	104
Código 46 - Prorrogação.....	125
Código 46.2 - Exigência de complementação de quinquênio e/ou prorrogação – Art. 120 e 108 da LPI.....	137
Código 47 - Petição Não Conhecida.....	138
Código 47.1 - Petição Prejudicada.....	139
Código 47.3 - Petição Deferida.....	140
Código 47.5 - Petição Indeferida.....	153
Código 47.6 - Petição Atendida.....	155
Código 49 - Perda de Prioridade.....	156
Código 49.1 - Sobrestamento por Perda de Prioridade.....	157
Código 55 - Exigências Diversas.....	158
Código 56 - Transferência Deferida.....	160
Código 59 - Alteração de Nome Deferida.....	161
Código 62 - Alteração de Sede Deferida.....	163
Código 65 - Desistência de Pedido Homologada.....	165
Código 71 - Despacho Anulado.....	166



Código 120 - Tome Conhecimento do Parecer Técnico

(21) DI 7005316-2

Código 120 - Tome Conhecimento do Parecer Técnico

(22) 08/11/2010

(71) Karl Storz Gmbh & Co. KG (DE)

(74) Dannemann, Siemsen, Bigler & Ipanema Moreira

"Identificação de nova base legal indeferitória diversa da anteriormente apontada. Violação do artigo 100 inciso II, da LPI. O objeto tem a forma essencialmente determinada por considerações técnicas ou funcionais. Notifica-se a recorrente para apresentação de manifestação, devendo, para tanto, utilizar-se do código 126. Tal ato se encontra isento do pagamento de taxas. Garantia do contraditório e da ampla defesa. PARECER NORMATIVO INPI PROC/CJCONS/N.º 02/08?."



Código 121 - Exigência

(21) BR 30 2012 005274-2

Código 121 - Exigência

(22) 10/10/2012

(71) CHERY AUTOMOBILE CO., LTD. (CN)

(74) ADVOCACIA PIETRO ARIBONI S/C

?Deve o titular do presente registro, BR 30 2012 005274 2, apresentar a vista lateral esquerda, bem como todas as outras imagens do objeto em consonância com o depósito inicial e as exigências anteriormente realizadas?.



Código 205 - Intimação para manifestação por parte do titular e do requerente

(11) BR 30 2012 001336-4	<p>Código 205 - Intimação para manifestação por parte do titular e do requerente (45) 19/08/2014 (73) Karl Storz Gmbh & Co.Kg (DE) (74) Dannemann, Siemsen, Bigler & Ipanema Moreira PAN de terceiros: O(s) Titular(es): KARL STORZ GMBH & CO. KG e Requerente(s): IMBROS ADMINISTRAÇÃO E PARTICIPAÇÕES LTDA/ Procurador(es): João Cassiano Bairros Oyarzábal, deverão tomar conhecimento do parecer técnico que concluiu pela nulidade do registro, para se manifestarem no prazo de sessenta dias. O parecer encontra-se disponibilizado para o titular através do e-mail corporativo cgrec.desenho@inpi.gov.br</p>
(11) BR 30 2013 000244-6	<p>Código 205 - Intimação para manifestação por parte do titular e do requerente (45) 29/10/2013 (73) ANDRÉ CARLOS DA RÉ (BR/RS) ; DIEGO ERNESTO ROVELLA FARTO (BR/RS) (74) LUIZ FERNANDO CAMPOS STOCK PAN de ofício: O Titular deverá tomar conhecimento do parecer técnico que concluiu pela nulidade do registro, para se manifestar no prazo de sessenta dias. O parecer encontra-se disponibilizado para o titular através do e-mail corporativo cgrec.desenho@inpi.gov.br</p>
(11) BR 30 2013 002653-1	<p>Código 205 - Intimação para manifestação por parte do titular e do requerente (45) 09/12/2014 (73) CCF INDÚSTRIA DE COMPONENTES AUTOMOTIVOS LTDA (BR/RS) (74) GUERRA PROPRIEDADE INDUSTRIAL PAN de terceiros: O(s) Titular(es): CCF INDÚSTRIA DE COMPONENTES AUTOMOTIVOS LTDA e Requerente(s): KEKO ACESSÓRIOS S/A/ Procurador(es): João Cassiano Bairros Oyarzábal, deverão tomar conhecimento do parecer técnico que concluiu pela manutenção do registro, para se manifestarem no prazo de sessenta dias. O parecer encontra-se disponibilizado para o titular através do e-mail corporativo cgrec.desenho@inpi.gov.br</p>
(11) BR 30 2014 003218-6	<p>Código 205 - Intimação para manifestação por parte do titular e do requerente (45) 01/03/2016 (73) C&K INDÚSTRIA DE ACESSÓRIOS AUTOMOTIVOS LTDA - EPP (BR/SC) (74) SANDRO WUNDERLICH PAN de terceiros: O(s) Titular(es): C&K INDÚSTRIA DE ACESSÓRIOS AUTOMOTIVOS LTDA - EPP e Requerente(s): KEKO ACESSÓRIOS S/A/ Procurador(es): João Cassiano Bairros Oyarzábal, deverão tomar conhecimento</p>



do parecer técnico que concluiu pela manutenção do registro, para se manifestarem no prazo de sessenta dias. O parecer encontra-se disponibilizado para o titular através do e-mail corporativo cgrec.desenho@inpi.gov.br

(11) BR 30 2014 003219-4

Código 205 - Intimação para manifestação por parte do titular e do requerente
(45) 01/03/2016
(73) C&K INDÚSTRIA DE ACESSÓRIOS AUTOMOTIVOS LTDA - EPP (BR/SC)
(74) SANDRO WUNDERLICH
PAN de terceiros: O(s) Titular(es): C&K INDÚSTRIA DE ACESSÓRIOS AUTOMOTIVOS LIDA - EPP e Requerente(s): KEKO ACESSÓRIOS S/A e TRACK COMÉRCIO DE ACESSÓRIOS AUTOMOTIVOS LTDA/ Procurador(es): João Cassiano Bairros Oyarzábal e Geisler Chbane Bosso, deverão tomar conhecimento do parecer técnico que concluiu pela nulidade do registro, para se manifestarem no prazo de sessenta dias. O parecer encontra-se disponibilizado para o titular através do e-mail corporativo cgrec.desenho@inpi.gov.br

(11) BR 30 2014 003326-3

Código 205 - Intimação para manifestação por parte do titular e do requerente
(45) 01/03/2016
(73) PLAST & PACK INDUSTRIA E COMERCIO LTDA (BR/PR)
(74) VALOR PROPRIEDADE INTELECTUAL S/S LTDA
PAN de terceiros: O(s) Titular(es): PLAST & PACK INDUSTRIA E COMERCIO L TOA e Requerente(s): Reynaldo Stamatis Filho/ Procurador(es): Reynaldo Stamatis Filho, deverão tomar conhecimento do parecer técnico que concluiu pela manutenção do registro, para se manifestarem no prazo de sessenta dias. O parecer encontra-se disponibilizado para o titular através do e-mail corporativo cgrec.desenho@inpi.gov.br

(11) BR 30 2014 003776-5

Código 205 - Intimação para manifestação por parte do titular e do requerente
(45) 15/03/2016
(73) ANTÔNIO CARLOS DANIELE (BR/SC)
(74) SANDRO WUNDERLICH
PAN de terceiros: O(s) Titular(es): ANTÔNIO CARLOS DANIELE e Requerente(s): UNIPLAST SA / Procurador(es): Geisler Chbane Bosso, deverão tomar conhecimento do parecer técnico que concluiu pela nulidade do registro, para se manifestarem no prazo de sessenta dias. O parecer encontra-se disponibilizado para o titular através do e-mail corporativo cgrec.desenho@inpi.gov.br

(11) BR 30 2014 003791-9

Código 205 - Intimação para manifestação por parte do titular e do requerente
(45) 20/12/2016
(73) RIBEIRO PLÁSTICOS LTDA ME (BR/SC)
(74) KING'S MARCAS E PATENTES LTDA
PAN de terceiros: O(s) Titular(es): RIBEIRO PLÁSTICOS LTDA ME e Requerente(s): IBMF INDÚSTRIA DE MATERIAIS PARA CONSTRUÇÃO LTDA/



Procurador(es): Fernando Muller, deverão tomar conhecimento do parecer técnico que concluiu pela nulidade do registro, para se manifestarem no prazo de sessenta dias. O parecer encontra-se disponibilizado para o titular através do e-mail corporativo cgreg.desenho@inpi.gov.br

(11) BR 30 2014 003792-7

Código 205 - Intimação para manifestação por parte do titular e do requerente
(45) 15/03/2016
(73) RIBEIRO PLÁSTICOS LTDA ME (BR/SC)
(74) KING'S MARCAS E PATENTES LTDA
PAN de terceiros: O(s) Titular(es): RIBEIRO PLÁSTICOS LTDA ME e
Requerente(s): IBMF INDÚSTRIA DE MATERIAIS PARA CONSTRUÇÃO LTDA/
Procurador(es): Fernando Muller, deverão tomar conhecimento do parecer técnico que concluiu pela nulidade do registro, para se manifestarem no prazo de sessenta dias. O parecer encontra-se disponibilizado para o titular através do e-mail corporativo cgreg.desenho@inpi.gov.br

(11) BR 30 2015 003797-0

Código 205 - Intimação para manifestação por parte do titular e do requerente
(45) 13/09/2016
(73) C & K INDUSTRIA DE ACESSORIOS AUTOMOTIVOS LTDA - EPP (BR/SC)
(74) Sandro Wunderlich
PAN de terceiros: O(s) Titular(es): C & K INDUSTRIA DE ACESSORIOS AUTOMOTIVOS LTDA - EPP e Requerente(s): KEKO ACESSÓRIOS S/A e TRACK COMÉRCIO DE ACESSÓRIOS AUTOMOTIVOS LTDA / Procurador(es): João Cassiano Bairros Oyarzábal e Geisler Chbane Bosso, deverão tomar conhecimento do parecer técnico que concluiu pela manutenção do registro, para se manifestarem no prazo de sessenta dias. O parecer encontra-se disponibilizado para o titular através do e-mail corporativo cgreg.desenho@inpi.gov.br

(11) BR 30 2016 003300-5

Código 205 - Intimação para manifestação por parte do titular e do requerente
(45) 10/04/2018
(73) PLAST & PACK INDUSTRIA E COMERCIO LTDA (BR/PR)
(74) Valor Propriedade Intelectual S/S LTDA.
PAN de terceiros: O(s) Titular(es): PLAST & PACK INDUSTRIA E COMERCIO LTDA e Requerente(s): REYNALDO STAMATIS FILHO/ Procurador(es): REYNALDO STAMATIS FILHO, deverão tomar conhecimento do parecer técnico que concluiu pela nulidade do registro, para se manifestarem no prazo de sessenta dias. O parecer encontra-se disponibilizado para o titular através do e-mail corporativo cgreg.desenho@inpi.gov.br

(11) BR 30 2018 001354-9

Código 205 - Intimação para manifestação por parte do titular e do requerente
(45) 31/07/2018
(73) ADRIANA BARBIZAN RAUPP ALVES ASSMANN (BR/PR)
(74) Seniors Marcas e Patentes S/C Ltda.



PAN de terceiros: O(s) Titular(es): ADRIANA BARBIZAN RAUPP ALVES ASSMANN e Requerente(s): LA ZANCHETTA INDÚSTRIA METALÚRGICA EIRELI/ Procurador(es): GILBERTO LUIS DA SILVEIRA, deverão tomar conhecimento do parecer técnico que concluiu pela nulidade do registro, para se manifestarem no prazo de sessenta dias. O parecer encontra-se disponibilizado para o titular através do e-mail corporativo cgreg.desenho@inpi.gov.br

(11) BR 30 2018 001625-4

Código 205 - Intimação para manifestação por parte do titular e do requerente
(45) 11/12/2018
(73) GULE DISTRIBUIDORA LTDA (BR/PR) ; SADIMAR FROZA (BR/PR)
(74) SISTEMARCAS - LUNKES E ASSOCIADOS
PAN de terceiros: O(s) Titular(es): GULE DISTRIBUIDORA LTDA e
Requerente(s): Tramontina S/A Cutelaria / Procurador(es): Guilherme Spiller, deverão tomar conhecimento do parecer técnico que concluiu pela nulidade do registro, para se manifestarem no prazo de sessenta dias. O parecer encontra-se disponibilizado para o titular através do e-mail corporativo cgreg.desenho@inpi.gov.br

(11) BR 30 2018 003512-7

Código 205 - Intimação para manifestação por parte do titular e do requerente
(45) 16/10/2018
(73) REMOTA TECNOLOGIA EM COMUNICACAO LTDA - EPP (BR/SC)
(74) MULPHA MARCAS E PATENTES
PAN de terceiros: O(s) Titular(es): REMOTA TECNOLOGIA EM COMUNICACAO LTDA - EPP e Requerente(s): Helper Tecnologia de Segurança S.A /
Procurador(es): Eduardo Pereira da Silva, deverão tomar conhecimento do parecer técnico que concluiu pela manutenção do registro, para se manifestarem no prazo de sessenta dias. O parecer encontra-se disponibilizado para o titular através do e-mail corporativo cgreg.desenho@inpi.gov.br

(11) BR 30 2018 003718-9

Código 205 - Intimação para manifestação por parte do titular e do requerente
(45) 05/02/2019
(73) CLINK COMÉRCIO DE IMPORTAÇÃO E EXPORTAÇÃO EIRELI (BR/SP)
(74) Beerre Assessoria Empresarial Ltda.(Alt. de Beerre Assessoria Emp. S/C.LTDA.)
PAN de terceiros: O(s) Titular(es): CLINK COMÉRCIO DE IMPORTAÇÃO E EXPORTAÇÃO EIRELI e Requerente(s): Tramontina S/A Cutelaria/
Procurador(es): Guilherme Spiller, deverão tomar conhecimento do parecer técnico que concluiu pela nulidade do registro, para se manifestarem no prazo de sessenta dias. O parecer encontra-se disponibilizado para o titular através do e-mail corporativo cgreg.desenho@inpi.gov.br

(11) BR 30 2018 003721-9

Código 205 - Intimação para manifestação por parte do titular e do requerente
(45) 11/12/2018
(73) CLINK COMÉRCIO DE IMPORTAÇÃO E EXPORTAÇÃO EIRELI (BR/SP)



(74) Beerre Assessoria Empresarial Ltda.(Alt. de Beerre Assessoria Emp. S/C.LTDA.)

PAN de terceiros: O(s) Titular(es): CLINK COMÉRCIO DE IMPORTAÇÃO E EXPORTAÇÃO EIRELI e Requerente(s): Tramontina S/A Cutelaria/

Procurador(es): Guilherme Spiller, deverão tomar conhecimento do parecer técnico que concluiu pela nulidade do registro, para se manifestarem no prazo de sessenta dias. O parecer encontra-se disponibilizado para o titular através do e-mail corporativo cgreg.desenho@inpi.gov.br

(11) BR 30 2018 003741-3

Código 205 - Intimação para manifestação por parte do titular e do requerente
(45) 27/08/2019

(73) BRITÂNIA ELETRODOMÉSTICOS S.A. (BR/PR)

(74) RITTER E MORAES PROPRIEDADE INTELECTUAL S/S

PAN de terceiros: O(s) Titular(es): BRITÂNIA ELETRODOMÉSTICOS S.A. e Requerente(s): MK ELETRODOMESTICOS MONDIAL S.A / Procurador(es):

Vandré Cavalcante Bittencourt Torres, deverão tomar conhecimento do parecer técnico que concluiu pela nulidade do registro, para se manifestarem no prazo de sessenta dias. O parecer encontra-se disponibilizado para o titular através do e-mail corporativo cgreg.desenho@inpi.gov.br

(11) BR 30 2018 003857-6

Código 205 - Intimação para manifestação por parte do titular e do requerente
(45) 23/10/2018

(73) MORRO GRANDE INDÚSTRIA E COMÉRCIO DE PRODUTOS DE FIBRA DE VIDRO LTDA (BR/SC)

(74) LUANA KLAUS

PAN de terceiros: O(s) Titular(es): MORRO GRANDE INDÚSTRIA E COMÉRCIO DE PRODUTOS DEFIBRA DE VIDRO LTDA e Requerente(s): BAMBU INDUSTRIA E COMERCIO DE PISCINAS LTDA/ Procurador(es): Rafael Klaus Krummenauer, deverão tomar conhecimento do parecer técnico que concluiu pela manutenção do registro, para se manifestarem no prazo de sessenta dias. O parecer encontra-se disponibilizado para o titular através do e-mail corporativo cgreg.desenho@inpi.gov.br

(11) BR 30 2018 055537-6

Código 205 - Intimação para manifestação por parte do titular e do requerente
(45) 19/02/2019

(73) MK ELETRODOMESTICOS MONDIAL S.A (BR/BA)

(74) VANDRÉ CAVALCANTE BITTENCOURT TORRES

PAN de terceiros: O(s) Titular(es): MK ELETRODOMESTICOS MONDIAL S.A e Requerente(s): BRITÂNIA ELETRODOMÉSTICOS S.A./ Procurador(es):

HENRIQUE RIBEIRO DA LUZ DE MORAES, deverão tomar conhecimento do parecer técnico que concluiu pela nulidade do registro, para se manifestarem no prazo de sessenta dias. O parecer encontra-se disponibilizado para o titular através do e-mail corporativo cgreg.desenho@inpi.gov.br



-
- (11) BR 30 2018 055791-3** Código 205 - Intimação para manifestação por parte do titular e do requerente
(45) 19/02/2019
(73) MK ELETRODOMESTICOS MONDIAL S.A (BR/BA)
(74) VANDRÉ CAVALCANTE BITTENCOURT TORRES
PAN de terceiros: O(s) Titular(es): MK ELETRODOMESTICOS MONDIAL S.A e
Requerente(s): BRITÂNIA ELETRODOMÉSTICOS S.A./ Procurador(es):
HENRIQUE RIBEIRO DA LUZ DE MORAES, deverão tomar conhecimento do
parecer técnico que concluiu pela nulidade do registro, para se manifestarem no
prazo de sessenta dias. O parecer encontra-se disponibilizado para o titular
através do e-mail corporativo cgrec.desenho@inpi.gov.br
-
- (11) BR 30 2019 000001-6** Código 205 - Intimação para manifestação por parte do titular e do requerente
(45) 26/02/2019
(73) AIRES LUIZ MASSON (BR/GO)
(74) MAURINEI DE OLIVEIRA SANTOS
PAN de terceiros: O(s) Titular(es): AIRES LUIZ MASSON e Requerente(s):
PORTO DISTRIBUIDORA DE COSMETICOS LTDA / Procurador(es): IOLANDA
LEAL DA SILVA, deverão tomar conhecimento do parecer técnico que concluiu
pela manutenção do registro, para se manifestarem no prazo de sessenta dias. O
parecer encontra-se disponibilizado para o titular através do e-mail corporativo
cgrec.desenho@inpi.gov.br
-
- (11) BR 30 2019 000002-4** Código 205 - Intimação para manifestação por parte do titular e do requerente
(45) 26/02/2019
(73) AIRES LUIZ MASSON (BR/GO)
(74) MAURINEI DE OLIVEIRA SANTOS
PAN de terceiros: O(s) Titular(es): AIRES LUIZ MASSON e Requerente(s):
PORTO DISTRIBUIDORA DE COSMETICOS LTDA/ Procurador(es): IOLANDA
LEAL DA SILVA, deverão tomar conhecimento do parecer técnico que concluiu
pela manutenção do registro, para se manifestarem no prazo de sessenta dias. O
parecer encontra-se disponibilizado para o titular através do e-mail corporativo
cgrec.desenho@inpi.gov.br
-
- (11) BR 30 2019 000199-3** Código 205 - Intimação para manifestação por parte do titular e do requerente
(45) 09/04/2019
(73) MK ELETRODOMESTICOS MONDIAL S.A (BR/BA)
(74) VANDRÉ CAVALCANTE BITTENCOURT TORRES
PAN de terceiros: O(s) Titular(es): MK ELETRODOMESTICOS MONDIAL S.A e
Requerente(s): BRITÂNIA ELETRODOMÉSTICOS S.A./ Procurador(es):
HENRIQUE RIBEIRO DA LUZ DE MORAES, deverão tomar conhecimento do
parecer técnico que concluiu pela nulidade do registro, para se manifestarem no
prazo de sessenta dias. O parecer encontra-se disponibilizado para o titular
através do e-mail corporativo cgrec.desenho@inpi.gov.br



(11) BR 30 2019 000483-6	<p>Código 205 - Intimação para manifestação por parte do titular e do requerente (45) 13/08/2019 (73) BORDARTES INDUSTRIA TEXTIL LTDA (BR/MG) (74) WALLACE LUIZ DE OLIVEIRA SANTOS PAN de ofício: O Titular deverá tomar conhecimento do parecer técnico que concluiu pela nulidade do registro, para se manifestar no prazo de sessenta dias. O parecer encontra-se disponibilizado para o titular através do e-mail corporativo cgreg.desenho@inpi.gov.br</p>
(11) BR 30 2019 000487-9	<p>Código 205 - Intimação para manifestação por parte do titular e do requerente (45) 30/04/2019 (73) C E V MÓVEIS LTDA (BR/SC) (74) NILVAN PAULO MINGURANSE PAN de ofício: O Titular deverá tomar conhecimento do parecer técnico que concluiu pela nulidade do registro, para se manifestar no prazo de sessenta dias. O parecer encontra-se disponibilizado para o titular através do e-mail corporativo cgreg.desenho@inpi.gov.br</p>
(11) BR 30 2019 000607-3	<p>Código 205 - Intimação para manifestação por parte do titular e do requerente (45) 30/07/2019 (73) AFONSO FANELLI LUCHIARI MILANI (BR/SP) (74) SILVIA MARTINS PAN de terceiros: O(s) Titular(es): AFONSO FANELLI LUCHIARI MILANI e Requerente(s): MARINA STELA DE GODOY / Procurador(es): Marcos Herminio Gonzales da Silva, deverão tomar conhecimento do parecer técnico que concluiu pela nulidade do registro, para se manifestarem no prazo de sessenta dias. O parecer encontra-se disponibilizado para o titular através do e-mail corporativo cgreg.desenho@inpi.gov.br</p>
(11) BR 30 2019 001227-8	<p>Código 205 - Intimação para manifestação por parte do titular e do requerente (45) 18/06/2019 (73) CLAUDIO ROBERTO DA SILVA (BR/SP) (74) MERCOSUL SERVIÇOS ADMINISTRATIVOS - EIRELI PAN de terceiros: O(s) Titular(es): CLAUDIO ROBERTO DA SILVA e Requerente(s): EMPRESA BRASILEIRA DE PEÇAS E ACESSORIOS PARA AUTOS LTDA./ Procurador(es): José Carlos Tinoco Soares Júnior, deverão tomar conhecimento do parecer técnico que concluiu pela manutenção do registro, para se manifestarem no prazo de sessenta dias. O parecer encontra-se disponibilizado para o titular através do e-mail corporativo cgreg.desenho@inpi.gov.br</p>
(11) BR 30 2019 001266-9	<p>Código 205 - Intimação para manifestação por parte do titular e do requerente (45) 10/09/2019 (73) UNIPLAST SA (BR/SC)</p>



(74) Vilage Marcas e Patentes Ltda

PAN de terceiros: O(s) Titular(es): UNIPLAST SA e Requerente(s): ANTÔNIO CARLOS DANIELE/ Procurador(es): Sandro Wunderlich, deverão tomar conhecimento do parecer técnico que concluiu pela nulidade do registro, para se manifestarem no prazo de sessenta dias. O parecer encontra-se disponibilizado para o titular através do e-mail corporativo cgreg.desenho@inpi.gov.br

(11) BR 30 2019 001805-5

Código 205 - Intimação para manifestação por parte do titular e do requerente
(45) 16/07/2019

(73) MK ELETRODOMESTICOS MONDIAL S.A (BR/BA)

(74) VANDRÉ CAVALCANTE BITTENCOURT TORRES

PAN de terceiros: O(s) Titular(es): MK ELETRODOMESTICOS MONDIAL S.A e Requerente(s): BRITÂNIA ELETRODOMÉSTICOS S.A./ Procurador(es): HENRIQUE RIBEIRO DA LUZ DE MORAES, deverão tomar conhecimento do parecer técnico que concluiu pela manutenção do registro, para se manifestarem no prazo de sessenta dias. O parecer encontra-se disponibilizado para o titular através do e-mail corporativo cgreg.desenho@inpi.gov.br

(11) BR 30 2019 002106-4

Código 205 - Intimação para manifestação por parte do titular e do requerente
(45) 06/08/2019

(73) MK ELETRODOMESTICOS MONDIAL S.A (BR/BA)

(74) VANDRÉ CAVALCANTE BITTENCOURT TORRES

PAN de terceiros: O(s) Titular(es): MK ELETRODOMESTICOS MONDIAL S.A e Requerente(s): BRITÂNIA ELETRODOMÉSTICOS S.A./ Procurador(es): HENRIQUE RIBEIRO DA LUZ DE MORAES, deverão tomar conhecimento do parecer técnico que concluiu pela nulidade do registro, para se manifestarem no prazo de sessenta dias. O parecer encontra-se disponibilizado para o titular através do e-mail corporativo cgreg.desenho@inpi.gov.br

(11) BR 30 2019 002107-2

Código 205 - Intimação para manifestação por parte do titular e do requerente
(45) 06/08/2019

(73) MK ELETRODOMESTICOS MONDIAL S.A (BR/BA)

(74) VANDRÉ CAVALCANTE BITTENCOURT TORRES

PAN de terceiros: O(s) Titular(es): MK ELETRODOMESTICOS MONDIAL S.A e Requerente(s): BRITÂNIA ELETRODOMÉSTICOS S.A./ Procurador(es): HENRIQUE RIBEIRO DA LUZ DE MORAES, deverão tomar conhecimento do parecer técnico que concluiu pela nulidade do registro, para se manifestarem no prazo de sessenta dias. O parecer encontra-se disponibilizado para o titular através do e-mail corporativo cgreg.desenho@inpi.gov.br

(11) BR 30 2019 002256-7

Código 205 - Intimação para manifestação por parte do titular e do requerente
(45) 13/08/2019

(73) ARQTEC REVESTIMENTOS METÁLICOS E SERVIÇOS EIRELI - EPP
(BR/SP)



(74) SPI - Marcas e Patentes S/C Ltda.

PAN de terceiros: O(s) Titular(es): ARQTEC REVESTIMENTOS METÁLICOS E SERVIÇOS EIRELI - EPP e Requerente(s): COMERCIAL CAPIZZANI IMP FORROS E DIVISORIAS LTDA e IDEA SISTEMAS CONSTRUTIVOS EIRELI/ Procurador(es): COMERCIAL CAPIZZANI IMP FORROS E DIVISORIAS LTDA e Pedro Afonso Vieira Bhering, deverão tomar conhecimento do parecer técnico que concluiu pela nulidade do registro, para se manifestarem no prazo de sessenta dias. O parecer encontra-se disponibilizado para o titular através do e-mail corporativo cgreg.desenho@inpi.gov.br

(11) BR 30 2019 002257-5

Código 205 - Intimação para manifestação por parte do titular e do requerente

(45) 13/08/2019

(73) ARQTEC REVESTIMENTOS METÁLICOS E SERVIÇOS EIRELI - EPP (BR/SP)

(74) SPI - Marcas e Patentes S/C Ltda.

PAN de terceiros: O(s) Titular(es): ARQTEC REVESTIMENTOS METÁLICOS E SERVIÇOS EIRELI - EPP e Requerente(s): COMERCIAL CAPIZZANI IMP FORROS E DIVISORIAS LTDA e IDEA SISTEMAS CONSTRUTIVOS EIRELI / Procurador(es): COMERCIAL CAPIZZANI IMP FORROS E DIVISORIAS LTDA e Pedro Afonso Vieira Bhering, deverão tomar conhecimento do parecer técnico que concluiu pela manutenção do registro, para se manifestarem no prazo de sessenta dias. O parecer encontra-se disponibilizado para o titular através do e-mail corporativo cgreg.desenho@inpi.gov.br

(11) BR 30 2019 002488-8

Código 205 - Intimação para manifestação por parte do titular e do requerente

(45) 13/08/2019

(73) DANILO MARQUEZ DE OLIVEIRA (BR/SP)

(74) VILELA COELHO SOCIEDADE DE ADVOGADOS

PAN de terceiros: O(s) Titular(es): DANILO MARQUEZ DE OLIVEIRA e

Requerente(s): MOVEIS FIMAP LTDA e TRAMONTINA BELEM S/A/

Procurador(es): Celino Bento de Souza e Guilherme Spiller, deverão tomar

conhecimento do parecer técnico que concluiu pela manutenção do registro, para se manifestarem no prazo de sessenta dias. O parecer encontra-se disponibilizado para o titular através do e-mail corporativo cgreg.desenho@inpi.gov.br

(11) BR 30 2019 003040-3

Código 205 - Intimação para manifestação por parte do titular e do requerente

(45) 20/08/2019

(73) LEONARDO BERTASSI BORTOLOTTI (BR/RS)

(74) Custodio de Almeida & Cia.

PAN de terceiros: O(s) Titular(es): LEONARDO BERTASSI BORTOLOTTI e

Requerente(s): MAURICIO BALBINOT / Procurador(es): João Cassiano Bairros

Oyarzábal, deverão tomar conhecimento do parecer técnico que concluiu pela manutenção do registro, para se manifestarem no prazo de sessenta dias. O



parecer encontra-se disponibilizado para o titular através do e-mail corporativo
cgreg.desenho@inpi.gov.br

(11) BR 30 2019 003166-3

Código 205 - Intimação para manifestação por parte do titular e do requerente
(45) 27/08/2019
(73) SEMP TCL COMÉRCIO DE ELETROELETRÔNICOS S.A. (BR/SP)
(74) JACQUES LABRUNIE
PAN de terceiros: O(s) Titular(es): SEMP TCL COMÉRCIO DE
ELETROELETRÔNICOS S.A. e Requerente(s): MK ELETRODOMESTICOS
MONDIAL S.A/ Procurador(es): Vandrê Cavalcante Bittencourt Torres, deverão
tomar conhecimento do parecer técnico que concluiu pela nulidade do registro,
para se manifestarem no prazo de sessenta dias. O parecer encontra-se
disponibilizado para o titular através do e-mail corporativo
cgreg.desenho@inpi.gov.br

(11) BR 30 2019 003223-6

Código 205 - Intimação para manifestação por parte do titular e do requerente
(45) 27/08/2019
(73) MECTRON S.P.A. (IT)
(74) VINÍCIUS SILVA DE OLIVEIRA
PAN de terceiros: O(s) Titular(es): MECTRON S.P.A. e Requerente(s): Traumec
Tecnologia e Implantes Ortopédicos Importação e Exportação Ltda/
Procurador(es): Aduino Silva Emerenciano, deverão tomar conhecimento do
parecer técnico que concluiu pela nulidade do registro, para se manifestarem no
prazo de sessenta dias. O parecer encontra-se disponibilizado para o titular
através do e-mail corporativo cgreg.desenho@inpi.gov.br

(11) BR 30 2019 003224-4

Código 205 - Intimação para manifestação por parte do titular e do requerente
(45) 27/08/2019
(73) MECTRON S.P.A. (IT)
(74) VINÍCIUS SILVA DE OLIVEIRA
PAN de terceiros: O(s) Titular(es): MECTRON S.P.A. e Requerente(s):
TRAUMEC TECNOLOGIA E IMPLANTES ORTOPÉDICOSIMPORTAÇÃO E
EXPORTAÇÃO LTDA / Procurador(es): Aduino Silva Emerenciano, deverão
tomar conhecimento do parecer técnico que concluiu pela nulidade do registro,
para se manifestarem no prazo de sessenta dias. O parecer encontra-se
disponibilizado para o titular através do e-mail corporativo
cgreg.desenho@inpi.gov.br

(11) BR 30 2019 003598-7

Código 205 - Intimação para manifestação por parte do titular e do requerente
(45) 03/09/2019
(73) INDÚSTRIA DE CALÇADOS OUSADIA LTDA - ME (BR/MG)
(74) MARCELO PEREIRA DOS SANTOS
PAN de ofício: O Titular deverá tomar conhecimento do parecer técnico que
concluiu pela nulidade do registro, para se manifestar no prazo de sessenta dias.



O parecer encontra-se disponibilizado para o titular através do e-mail corporativo cgreg.desenho@inpi.gov.br

(11) BR 30 2019 003631-2

Código 205 - Intimação para manifestação por parte do titular e do requerente
(45) 03/09/2019
(73) BORRACHAS VIPAL S.A. (BR/RS)
(74) RONER GUERRA FABRIS
PAN de ofício: O Titular deverá tomar conhecimento do parecer técnico que concluiu pela nulidade do registro, para se manifestar no prazo de sessenta dias. O parecer encontra-se disponibilizado para o titular através do e-mail corporativo cgreg.desenho@inpi.gov.br

(11) BR 30 2019 003738-6

Código 205 - Intimação para manifestação por parte do titular e do requerente
(45) 03/09/2019
(73) VIERO MOVEIS INDUSTRIA E COMERCIO LTDA (BR/SC)
(74) EVERTON LUIS ROSSIN
PAN de terceiros: O(s) Titular(es): VIERO MOVEIS INDUSTRIA E COMERCIO LTDA e Requerente(s): DJ INDUSTRIA E COMERCIO DE MOVEIS LTDA/
Procurador(es): LUCIANO SALVIATO, deverão tomar conhecimento do parecer técnico que concluiu pela nulidade do registro, para se manifestarem no prazo de sessenta dias. O parecer encontra-se disponibilizado para o titular através do e-mail corporativo cgreg.desenho@inpi.gov.br

(11) BR 30 2019 005059-5

Código 205 - Intimação para manifestação por parte do titular e do requerente
(45) 12/11/2019
(73) GABRIEL STOLT SPERANDIO (BR/SC)
(74) LUANA KLAUS
PAN de terceiros: O(s) Titular(es): GABRIEL STOLT SPERANDIO e Requerente(s): CINCO PLASTIC INDUSTRIA DE ARTEFATOS DE PLASTICO LTDA EPP/
Procurador(es): Sandro Wunderlich, deverão tomar conhecimento do parecer técnico que concluiu pela nulidade do registro, para se manifestarem no prazo de sessenta dias. O parecer encontra-se disponibilizado para o titular através do e-mail corporativo cgreg.desenho@inpi.gov.br

(11) DI 7003032-4

Código 205 - Intimação para manifestação por parte do titular e do requerente
(45) 08/02/2011
(73) ANDRÉ CARLOS DA RÉ (BR/RS) ; DIEGO ERNESTO ROVELLA FARTO (BR/RS)
(74) LUIZ FERNANDO CAMPOS STOCK
PAN de ofício: O Titular deverá tomar conhecimento do parecer técnico que concluiu pela nulidade do registro, para se manifestar no prazo de sessenta dias. O parecer encontra-se disponibilizado para o titular através do e-mail corporativo cgreg.desenho@inpi.gov.br





Código 30 - Exigência – Art. 103 da LPI

O pedido não atende formalmente ao disposto no art. 103 da LPI e/ou às demais disposições quanto à sua forma, tendo sido recebido provisoriamente. A não manifestação do depositante no prazo de 5 (cinco) dias desta data, acarretará na inexistência do Pedido.

(21) BR 30 2020 002740-0

Código 30 - Exigência – Art. 103 da LPI

(22) 30/06/2020

(71) CROSSFIT RED JAVA SERVIÇOS LTDA (BR/RS)

A apresentação das figuras não está de acordo com as especificações do item 4.2.11 do Manual de Desenhos Industriais. Apresente novo jogo de figuras completo, sem alteração da matéria apresentada no depósito. Os desenhos ou fotografias deverão ser apresentados dentro de margens de no mínimo 3 cm, em folhas brancas no formato A4, numeradas sequencialmente no centro da margem superior indicando o número da folha e o número total de folhas, separados por uma barra oblíqua. Exemplo: 1/4, 2/4, 3/4 e 4/4. Os desenhos ou fotografias deverão ser numerados sequencialmente em conformidade com o padrão de dois algarismos, a saber: Fig. 1.1, Fig. 1.2, Fig. 1.3, Fig. 1.4. **NÃO SERÃO ADMITIDAS** outras formas de numeração, como o padrão de um algarismo (1, 2, 3...), numeração alfanumérica (1A, 1B, 1C...) e caracteres isolados (A, B, C...). **CADA VISTA DO DESENHO OU FOTOGRAFIA** deverá ser apresentado em uma folha, individualmente, com dimensões adequadas e nitidez e resolução gráfica suficientes para a plena compreensão do desenho industrial requerido, observado o mínimo de 300 dpi. Não serão admitidos nas folhas de desenhos ou fotografias elementos como molduras, linhas delimitadoras, marcas, logotipos, marcas d'água, timbres, rubricas, assinaturas e outras informações de mesma natureza. Prazo de cumprimento (art. 103 da LPI): 5 dias contados a partir do primeiro dia útil após esta publicação.

(21) BR 30 2020 002758-2

Código 30 - Exigência – Art. 103 da LPI

(22) 02/07/2020

(71) MARINA DE SALLES GOMES MACFARLAND (BR/SP)

(74) ANDRÉ MARSIGLIA SANTOS

A apresentação das figuras não está de acordo com as especificações do item 4.2.11 do Manual de Desenhos Industriais. Apresente novo jogo de figuras completo, sem alteração da matéria apresentada no depósito. Os desenhos ou fotografias deverão ser apresentados dentro de margens de no mínimo 3 cm, em folhas brancas no formato A4, numeradas sequencialmente no centro da margem superior indicando o número da folha e o número total de folhas, separados por uma barra oblíqua. Exemplo: 1/4, 2/4, 3/4 e 4/4. Os desenhos ou fotografias deverão ser numerados sequencialmente em conformidade com o padrão de dois algarismos, a saber: Fig. 1.1, Fig. 1.2, Fig. 1.3, Fig. 1.4. **NÃO SERÃO ADMITIDAS** outras formas de numeração, como o padrão de um algarismo (1, 2,



3...), numeração alfanumérica (1A, 1B, 1C...) e caracteres isolados (A, B, C...).CADA VISTA DO DESENHO OU FOTOGRAFIA deverá ser apresentado em uma folha, individualmente, com dimensões adequadas e nitidez e resolução gráfica suficientes para a plena compreensão do desenho industrial requerido, observado o mínimo de 300 dpi.Não serão admitidos nas folhas de desenhos ou fotografias elementos como molduras, linhas delimitadoras, marcas, logotipos, marcas d'água, timbres, rubricas, assinaturas e outras informações de mesma natureza.Prazo de cumprimento (art. 103 da LPI): 5 dias contados a partir do primeiro dia útil após esta publicação.

(21) BR 30 2020 002759-0

Código 30 - Exigência – Art. 103 da LPI

(22) 02/07/2020

(71) MARINA DE SALLES GOMES MACFARLAND (BR/SP)

(74) ANDRÉ MARSIGLIA SANTOS

A apresentação das figuras não está de acordo com as especificações do item 4.2.11 do Manual de Desenhos Industriais.Apresente novo jogo de figuras completo, sem alteração da matéria apresentada no depósito.Os desenhos ou fotografias deverão ser apresentados dentro de margens de no mínimo 3 cm, em folhas brancas no formato A4, numeradas sequencialmente no centro da margem superior indicando o número da folha e o número total de folhas, separados por uma barra oblíqua. Exemplo: 1/4, 2/4, 3/4 e 4/4. Os desenhos ou fotografias deverão ser numerados sequencialmente em conformidade com o padrão de dois algarismos, a saber: Fig. 1.1, Fig. 1.2, Fig. 1.3, Fig. 1.4. NÃO SERÃO ADMITIDAS outras formas de numeração, como o padrão de um algarismo (1, 2, 3...), numeração alfanumérica (1A, 1B, 1C...) e caracteres isolados (A, B, C...).CADA VISTA DO DESENHO OU FOTOGRAFIA deverá ser apresentado em uma folha, individualmente, com dimensões adequadas e nitidez e resolução gráfica suficientes para a plena compreensão do desenho industrial requerido, observado o mínimo de 300 dpi.Não serão admitidos nas folhas de desenhos ou fotografias elementos como molduras, linhas delimitadoras, marcas, logotipos, marcas d'água, timbres, rubricas, assinaturas e outras informações de mesma natureza.Prazo de cumprimento (art. 103 da LPI): 5 dias contados a partir do primeiro dia útil após esta publicação.

(21) BR 30 2020 002761-2

Código 30 - Exigência – Art. 103 da LPI

(22) 02/07/2020

(71) MARINA DE SALLES GOMES MACFARLAND (BR/SP)

(74) ANDRÉ MARSIGLIA SANTOS

A apresentação das figuras não está de acordo com as especificações do item 4.2.11 do Manual de Desenhos Industriais.Apresente novo jogo de figuras completo, sem alteração da matéria apresentada no depósito.Os desenhos ou fotografias deverão ser apresentados dentro de margens de no mínimo 3 cm, em folhas brancas no formato A4, numeradas sequencialmente no centro da margem superior indicando o número da folha e o número total de folhas, separados por



uma barra oblíqua. Exemplo: 1/4, 2/4, 3/4 e 4/4. Os desenhos ou fotografias deverão ser numerados sequencialmente em conformidade com o padrão de dois algarismos, a saber: Fig. 1.1, Fig. 1.2, Fig. 1.3, Fig. 1.4. NÃO SERÃO ADMITIDAS outras formas de numeração, como o padrão de um algarismo (1, 2, 3...), numeração alfanumérica (1A, 1B, 1C...) e caracteres isolados (A, B, C...). CADA VISTA DO DESENHO OU FOTOGRAFIA deverá ser apresentado em uma folha, individualmente, com dimensões adequadas e nitidez e resolução gráfica suficientes para a plena compreensão do desenho industrial requerido, observado o mínimo de 300 dpi. Não serão admitidos nas folhas de desenhos ou fotografias elementos como molduras, linhas delimitadoras, marcas, logotipos, marcas d'água, timbres, rubricas, assinaturas e outras informações de mesma natureza. Prazo de cumprimento (art. 103 da LPI): 5 dias contados a partir do primeiro dia útil após esta publicação.

(21) BR 30 2020 002762-0

Código 30 - Exigência – Art. 103 da LPI

(22) 02/07/2020

(71) MARINA DE SALLES GOMES MACFARLAND (BR/SP)

(74) ANDRÉ MARSIGLIA SANTOS

A apresentação das figuras não está de acordo com as especificações do item 4.2.11 do Manual de Desenhos Industriais. Apresente novo jogo de figuras completo, sem alteração da matéria apresentada no depósito. Os desenhos ou fotografias deverão ser apresentados dentro de margens de no mínimo 3 cm, em folhas brancas no formato A4, numeradas sequencialmente no centro da margem superior indicando o número da folha e o número total de folhas, separados por uma barra oblíqua. Exemplo: 1/4, 2/4, 3/4 e 4/4. Os desenhos ou fotografias deverão ser numerados sequencialmente em conformidade com o padrão de dois algarismos, a saber: Fig. 1.1, Fig. 1.2, Fig. 1.3, Fig. 1.4. NÃO SERÃO ADMITIDAS outras formas de numeração, como o padrão de um algarismo (1, 2, 3...), numeração alfanumérica (1A, 1B, 1C...) e caracteres isolados (A, B, C...). CADA VISTA DO DESENHO OU FOTOGRAFIA deverá ser apresentado em uma folha, individualmente, com dimensões adequadas e nitidez e resolução gráfica suficientes para a plena compreensão do desenho industrial requerido, observado o mínimo de 300 dpi. Não serão admitidos nas folhas de desenhos ou fotografias elementos como molduras, linhas delimitadoras, marcas, logotipos, marcas d'água, timbres, rubricas, assinaturas e outras informações de mesma natureza. Prazo de cumprimento (art. 103 da LPI): 5 dias contados a partir do primeiro dia útil após esta publicação.

(21) BR 30 2020 002763-9

Código 30 - Exigência – Art. 103 da LPI

(22) 02/07/2020

(71) MARINA DE SALLES GOMES MACFARLAND (BR/SP)

(74) ANDRÉ MARSIGLIA SANTOS

A apresentação das figuras não está de acordo com as especificações do item 4.2.11 do Manual de Desenhos Industriais. Apresente novo jogo de figuras



completo, sem alteração da matéria apresentada no depósito. Os desenhos ou fotografias deverão ser apresentados dentro de margens de no mínimo 3 cm, em folhas brancas no formato A4, numeradas sequencialmente no centro da margem superior indicando o número da folha e o número total de folhas, separados por uma barra oblíqua. Exemplo: 1/4, 2/4, 3/4 e 4/4. Os desenhos ou fotografias deverão ser numerados sequencialmente em conformidade com o padrão de dois algarismos, a saber: Fig. 1.1, Fig. 1.2, Fig. 1.3, Fig. 1.4. NÃO SERÃO ADMITIDAS outras formas de numeração, como o padrão de um algarismo (1, 2, 3...), numeração alfanumérica (1A, 1B, 1C...) e caracteres isolados (A, B, C...). CADA VISTA DO DESENHO OU FOTOGRAFIA deverá ser apresentado em uma folha, individualmente, com dimensões adequadas e nitidez e resolução gráfica suficientes para a plena compreensão do desenho industrial requerido, observado o mínimo de 300 dpi. Não serão admitidos nas folhas de desenhos ou fotografias elementos como molduras, linhas delimitadoras, marcas, logotipos, marcas d'água, timbres, rubricas, assinaturas e outras informações de mesma natureza. Prazo de cumprimento (art. 103 da LPI): 5 dias contados a partir do primeiro dia útil após esta publicação.

(21) BR 30 2020 002764-7

Código 30 - Exigência – Art. 103 da LPI

(22) 02/07/2020

(71) MARINA DE SALLES GOMES MACFARLAND (BR/SP)

(74) ANDRÉ MARSIGLIA SANTOS

A apresentação das figuras não está de acordo com as especificações do item 4.2.11 do Manual de Desenhos Industriais. Apresente novo jogo de figuras completo, sem alteração da matéria apresentada no depósito. Os desenhos ou fotografias deverão ser apresentados dentro de margens de no mínimo 3 cm, em folhas brancas no formato A4, numeradas sequencialmente no centro da margem superior indicando o número da folha e o número total de folhas, separados por uma barra oblíqua. Exemplo: 1/4, 2/4, 3/4 e 4/4. Os desenhos ou fotografias deverão ser numerados sequencialmente em conformidade com o padrão de dois algarismos, a saber: Fig. 1.1, Fig. 1.2, Fig. 1.3, Fig. 1.4. NÃO SERÃO ADMITIDAS outras formas de numeração, como o padrão de um algarismo (1, 2, 3...), numeração alfanumérica (1A, 1B, 1C...) e caracteres isolados (A, B, C...). CADA VISTA DO DESENHO OU FOTOGRAFIA deverá ser apresentado em uma folha, individualmente, com dimensões adequadas e nitidez e resolução gráfica suficientes para a plena compreensão do desenho industrial requerido, observado o mínimo de 300 dpi. Não serão admitidos nas folhas de desenhos ou fotografias elementos como molduras, linhas delimitadoras, marcas, logotipos, marcas d'água, timbres, rubricas, assinaturas e outras informações de mesma natureza. Prazo de cumprimento (art. 103 da LPI): 5 dias contados a partir do primeiro dia útil após esta publicação.

(21) BR 30 2020 002770-1

Código 30 - Exigência – Art. 103 da LPI

(22) 02/07/2020



(71) LONG LIFE DO BRASIL - INDÚSTRIA E COMÉRCIO DE CALÇADOS LTDA (BR/PR)

(74) EDMILA ADRIANA DENIG

A apresentação das figuras não está de acordo com as especificações do item 4.2.11 do Manual de Desenhos Industriais. Apresente novo jogo de figuras completo, COM CADA VISTA DA FIGURA APRESENTADA EM UMA FOLHA, sem alteração da matéria apresentada no depósito. Cada desenho ou fotografia deverá ser apresentado em uma folha, individualmente, com dimensões adequadas e nitidez e resolução gráfica suficientes para a plena compreensão do desenho industrial requerido. As figuras deverão ser numeradas sequencialmente em conformidade com o padrão de dois algarismos: Fig. 1.1, Fig. 1.2, Fig. 1.3, Fig. 1.4. NÃO SERÃO ADMITIDAS outras formas de numeração, como o padrão de um algarismo (1, 2, 3), numeração alfanumérica (1A, 1B, 1C) e caracteres isolados (A, B, C). As folhas deverão ser numeradas sequencialmente no centro da margem superior indicando o número da folha e o número total de folhas, separados por uma barra oblíqua. Exemplo: 1/4, 2/4, 3/4 e 4/4. Prazo de cumprimento (art. 103 da LPI): 5 dias contados a partir do primeiro dia útil após esta publicação.

(21) BR 30 2020 002783-3

Código 30 - Exigência – Art. 103 da LPI

(22) 02/07/2020

(71) ANA JULIA CALCADOS LTDA - ME (BR/MG)

(74) RICARDO LUIS DE SOUZA

De acordo com o §4º do Art.6º da LPI a solicitação de Não Divulgação do Autor deve ser acompanhada de documento do depositante nomeando e qualificando o autor e declaração do autor solicitando a não divulgação de seu nome. A declaração apresentada não contém todos os elementos necessários. Apresente a documentação corrigida conforme modelo disponível no Portal do INPI (Desenhos Industriais/ Guia Básico para o pedido/ Manual de Desenhos Industriais/ Referências/ Formulários/ Declaração de não divulgação dos dados do inventor/autor)

<http://manualdedi.inpi.gov.br/projects/manual-de-desenho-industrial/wiki/Referencias#Formul%C3%A1rios> Prazo de cumprimento (art. 103 da LPI): 5 dias contados a partir do primeiro dia útil após esta publicação.

(21) BR 30 2020 002789-2

Código 30 - Exigência – Art. 103 da LPI

(22) 03/07/2020

(71) GABRIEL DAVID DOS SANTOS LASNEAUX (BR/DF)

A apresentação das figuras não está de acordo com as especificações do item 4.2.11 do Manual de Desenhos Industriais. Apresente novo jogo de figuras completo, sem alteração da matéria apresentada no depósito. Os desenhos ou fotografias deverão ser apresentados dentro de margens de no mínimo 3 cm, em folhas brancas no formato A4, numeradas sequencialmente no centro da margem superior indicando o número da folha e o número total de folhas, separados por



uma barra oblíqua. Exemplo: 1/4, 2/4, 3/4 e 4/4. Os desenhos ou fotografias deverão ser numerados sequencialmente em conformidade com o padrão de dois algarismos, a saber: Fig. 1.1, Fig. 1.2, Fig. 1.3, Fig. 1.4. NÃO SERÃO ADMITIDAS outras formas de numeração, como o padrão de um algarismo (1, 2, 3...), numeração alfanumérica (1A, 1B, 1C...) e caracteres isolados (A, B, C...). CADA VISTA DO DESENHO OU FOTOGRAFIA deverá ser apresentado em uma folha, individualmente, com dimensões adequadas e nitidez e resolução gráfica suficientes para a plena compreensão do desenho industrial requerido, observado o mínimo de 300 dpi. Não serão admitidos nas folhas de desenhos ou fotografias elementos como molduras, linhas delimitadoras, marcas, logotipos, marcas d'água, timbres, rubricas, assinaturas e outras informações de mesma natureza. Prazo de cumprimento (art. 103 da LPI): 5 dias contados a partir do primeiro dia útil após esta publicação

(21) BR 30 2020 002790-6

Código 30 - Exigência – Art. 103 da LPI

(22) 03/07/2020

(71) RICARDO MONTERO OGURI (BR/RJ)

[1]A apresentação das figuras não está de acordo com as especificações do item 4.2.11 do Manual de Desenhos Industriais. Apresente novo jogo de figuras completo, sem alteração da matéria apresentada no depósito. Os desenhos ou fotografias deverão ser apresentados dentro de margens de no mínimo 3 cm, em folhas brancas no formato A4, numeradas sequencialmente no centro da margem superior indicando o número da folha e o número total de folhas, separados por uma barra oblíqua. Exemplo: 1/4, 2/4, 3/4 e 4/4. Os desenhos ou fotografias deverão ser numerados sequencialmente em conformidade com o padrão de dois algarismos, a saber: Fig. 1.1, Fig. 1.2, Fig. 1.3, Fig. 1.4. NÃO SERÃO ADMITIDAS outras formas de numeração, como o padrão de um algarismo (1, 2, 3...), numeração alfanumérica (1A, 1B, 1C...) e caracteres isolados (A, B, C...). CADA VISTA DO DESENHO OU FOTOGRAFIA deverá ser apresentado em uma folha, individualmente, com dimensões adequadas e nitidez e resolução gráfica suficientes para a plena compreensão do desenho industrial requerido, observado o mínimo de 300 dpi. Não serão admitidos nas folhas de desenhos ou fotografias elementos como molduras, linhas delimitadoras, marcas, logotipos, marcas d'água, timbres, rubricas, assinaturas e outras informações de mesma natureza. [2] A apresentação do relatório e reivindicação deve seguir as disposições do item 4.2.9 e 4.2.10 do Manual de Desenhos Industriais. Os modelos estão disponíveis na seção "modelos" do referido manual. Prazo de cumprimento (art. 103 da LPI): 5 dias contados a partir do primeiro dia útil após esta publicação.

(21) BR 30 2020 002791-4

Código 30 - Exigência – Art. 103 da LPI

(22) 03/07/2020

(71) EDICARLOS ALVES DE OLIVEIRA (BR/RN) ; IASMIN ALMEIDA APOLINARIO (BR/RN)



A apresentação das figuras não está de acordo com as especificações do item 4.2.11 do Manual de Desenhos Industriais. Apresente novo jogo de figuras completo, sem alteração da matéria apresentada no depósito. Os desenhos ou fotografias deverão ser apresentados dentro de margens de no mínimo 3 cm, em folhas brancas no formato A4, numeradas sequencialmente no centro da margem superior indicando o número da folha e o número total de folhas, separados por uma barra oblíqua. Exemplo: 1/4, 2/4, 3/4 e 4/4. Os desenhos ou fotografias deverão ser numerados sequencialmente em conformidade com o padrão de dois algarismos, a saber: Fig. 1.1, Fig. 1.2, Fig. 1.3, Fig. 1.4. NÃO SERÃO ADMITIDAS outras formas de numeração, como o padrão de um algarismo (1, 2, 3...), numeração alfanumérica (1A, 1B, 1C...) e caracteres isolados (A, B, C...). CADA VISTA DO DESENHO OU FOTOGRAFIA deverá ser apresentado em uma folha, individualmente, com dimensões adequadas e nitidez e resolução gráfica suficientes para a plena compreensão do desenho industrial requerido, observado o mínimo de 300 dpi. Não serão admitidos nas folhas de desenhos ou fotografias elementos como molduras, linhas delimitadoras, marcas, logotipos, marcas d'água, timbres, rubricas, assinaturas e outras informações de mesma natureza. Prazo de cumprimento (art. 103 da LPI): 5 dias contados a partir do primeiro dia útil após esta publicação

(21) BR 30 2020 002793-0

Código 30 - Exigência – Art. 103 da LPI

(22) 03/07/2020

(71) STENCILDECOR.COM.BR CONFECCAO E COMERCIO DE MOLDES E ARTIGOS PARA PINTURA LTDA - ME (BR/MG)

(74) VINÍCIUS SILVA DE OLIVEIRA

A numeração das figuras apresentadas não está de acordo com as especificações do item 4.2.11 do manual de desenhos industriais. Apresente novo jogo de figuras, sem alteração da matéria apresentada no depósito, com numeração corrigida. Os desenhos ou fotografias deverão ser numerados sequencialmente em conformidade com o padrão de dois algarismos: fig. 1.1, fig. 1.2, fig. 1.3, fig. 1.4. NÃO SERÃO ADMITIDAS outras formas de numeração, como o padrão de um algarismo (1, 2, 3...), numeração alfanumérica (1a, 1b, 1c...) E caracteres isolados (a, b, c...) CADA VISTA DO DESENHO OU FOTOGRAFIA deverá ser apresentada em uma folha, individualmente, numerada sequencialmente no centro da margem superior indicando o número da folha e o número total de folhas, separados por uma barra oblíqua. Exemplo: 1/4, 2/4, 3/4 e 4/4. Caso tenha sido apresentado relatório, deverá ser reapresentado com a numeração das figuras corrigida seguindo as disposições do item 4.2.9 do Manual de Desenhos Industriais. Prazo de cumprimento (art. 103 da LPI): 5 dias contados a partir do primeiro dia útil após esta publicação.

(21) BR 30 2020 002794-9

Código 30 - Exigência – Art. 103 da LPI

(22) 03/07/2020

(71) STENCILDECOR.COM.BR CONFECCAO E COMERCIO DE MOLDES E



ARTIGOS PARA PINTURA LTDA - ME (BR/MG)

(74) VINÍCIUS SILVA DE OLIVEIRA

A numeração das figuras apresentadas não está de acordo com as especificações do item 4.2.11 do manual de desenhos industriais. Apresente novo jogo de figuras, sem alteração da matéria apresentada no depósito, com numeração corrigida. Os desenhos ou fotografias deverão ser numerados sequencialmente em conformidade com o padrão de dois algarismos: fig. 1.1, fig. 1.2, fig. 1.3, fig. 1.4. NÃO SERÃO ADMITIDAS outras formas de numeração, como o padrão de um algarismo (1, 2, 3...), numeração alfanumérica (1a, 1b, 1c...) E caracteres isolados (a, b, c...) CADA VISTA DO DESENHO OU FOTOGRAFIA deverá apresentada em uma folha, individualmente, numerada sequencialmente no centro da margem superior indicando o número da folha e o número total de folhas, separados por uma barra oblíqua. Exemplo: 1/4, 2/4, 3/4 e 4/4. Caso tenha sido apresentado relatório, deverá ser reapresentado com a numeração das figuras corrigida seguindo as disposições do item 4.2.9 do Manual de Desenhos Industriais. Prazo de cumprimento (art. 103 da LPI): 5 dias contados a partir do primeiro dia útil após esta publicação.

(21) BR 30 2020 002795-7

Código 30 - Exigência – Art. 103 da LPI

(22) 03/07/2020

(71) STENCILDECOR.COM.BR CONFECCAO E COMERCIO DE MOLDES E ARTIGOS PARA PINTURA LTDA - ME (BR/MG)

(74) VINÍCIUS SILVA DE OLIVEIRA

A numeração das figuras apresentadas não está de acordo com as especificações do item 4.2.11 do manual de desenhos industriais. Apresente novo jogo de figuras, sem alteração da matéria apresentada no depósito, com numeração corrigida. Os desenhos ou fotografias deverão ser numerados sequencialmente em conformidade com o padrão de dois algarismos: fig. 1.1, fig. 1.2, fig. 1.3, fig. 1.4. NÃO SERÃO ADMITIDAS outras formas de numeração, como o padrão de um algarismo (1, 2, 3...), numeração alfanumérica (1a, 1b, 1c...) E caracteres isolados (a, b, c...) CADA VISTA DO DESENHO OU FOTOGRAFIA deverá apresentada em uma folha, individualmente, numerada sequencialmente no centro da margem superior indicando o número da folha e o número total de folhas, separados por uma barra oblíqua. Exemplo: 1/4, 2/4, 3/4 e 4/4. Caso tenha sido apresentado relatório, deverá ser reapresentado com a numeração das figuras corrigida seguindo as disposições do item 4.2.9 do Manual de Desenhos Industriais. Prazo de cumprimento (art. 103 da LPI): 5 dias contados a partir do primeiro dia útil após esta publicação.

(21) BR 30 2020 002796-5

Código 30 - Exigência – Art. 103 da LPI

(22) 03/07/2020

(71) STENCILDECOR.COM.BR CONFECCAO E COMERCIO DE MOLDES E ARTIGOS PARA PINTURA LTDA - ME (BR/MG)

(74) VINÍCIUS SILVA DE OLIVEIRA



A numeração das figuras apresentadas não está de acordo com as especificações do item 4.2.11 do manual de desenhos industriais. Apresente novo jogo de figuras, sem alteração da matéria apresentada no depósito, com numeração corrigida. Os desenhos ou fotografias deverão ser numerados sequencialmente em conformidade com o padrão de dois algarismos: fig. 1.1, fig. 1.2, fig. 1.3, fig. 1.4. NÃO SERÃO ADMITIDAS outras formas de numeração, como o padrão de um algarismo (1, 2, 3...), numeração alfanumérica (1a, 1b, 1c...) E caracteres isolados (a, b, c...) CADA VISTA DO DESENHO OU FOTOGRAFIA deverá apresentada em uma folha, individualmente, numerada sequencialmente no centro da margem superior indicando o número da folha e o número total de folhas, separados por uma barra oblíqua. Exemplo: 1/4, 2/4, 3/4 e 4/4. Caso tenha sido apresentado relatório, deverá ser reapresentado com a numeração das figuras corrigida seguindo as disposições do item 4.2.9 do Manual de Desenhos Industriais. Prazo de cumprimento (art. 103 da LPI): 5 dias contados a partir do primeiro dia útil após esta publicação.



Código 31 - Notificação de Depósito

Notificação de depósito de pedido de registro de desenho industrial. O pedido segue para a etapa de exame técnico.

(21) BR 30 2020 002595-4	Código 31 - Notificação de Depósito (22) 17/06/2020 (71) ANDRÉ HENRIQUE ROSA (BR/SC) (72) ANDRE HENRIQUE ROSA (74) Saulo Leal Notificação de depósito (Protocolo: 870200075256 UF: WB Data: 17/06/2020 Hora: 11:32)
(21) BR 30 2020 002612-8	Código 31 - Notificação de Depósito (22) 18/06/2020 (71) LND COMERCIO DE PRODUTOS DE HIGIENE E LIMPEZA E SERVIÇOS EIRELI (BR/SP) (72) SANDRO ROGÉRIO MEDEIROS (74) LEANDRO SOARES BARROS Notificação de depósito (Protocolo: 870200075939 UF: WB Data: 18/06/2020 Hora: 13:36)
(21) BR 30 2020 002724-8	Código 31 - Notificação de Depósito (22) 29/06/2020 (71) RÍCIA MARCOS DA SILVA GAIO (BR/SP) (72) RÍCIA MARCOS DA SILVA GAIO Notificação de depósito (Protocolo: 870200080321 UF: WB Data: 29/06/2020 Hora: 08:26)
(21) BR 30 2020 002725-6	Código 31 - Notificação de Depósito (22) 29/06/2020 (71) RÍCIA MARCOS DA SILVA GAIO (BR/SP) (72) RÍCIA MARCOS DA SILVA GAIO Notificação de depósito (Protocolo: 870200080323 UF: WB Data: 29/06/2020 Hora: 08:32)
(21) BR 30 2020 002726-4	Código 31 - Notificação de Depósito (22) 29/06/2020 (71) RÍCIA MARCOS DA SILVA GAIO (BR/SP) (72) RÍCIA MARCOS DA SILVA GAIO Notificação de depósito (Protocolo: 870200080324 UF: WB Data: 29/06/2020 Hora: 08:36)



(21) BR 30 2020 002727-2 Código 31 - Notificação de Depósito
(22) 29/06/2020
(71) RÍCIA MARCOS DA SILVA GAIO (BR/SP)
(72) RÍCIA MARCOS DA SILVA GAIO
Notificação de depósito (Protocolo: 870200080329 UF: WB Data: 29/06/2020
Hora: 08:52)

(21) BR 30 2020 002728-0 Código 31 - Notificação de Depósito
(22) 29/06/2020
(71) RÍCIA MARCOS DA SILVA GAIO (BR/SP)
(72) RÍCIA MARCOS DA SILVA GAIO
Notificação de depósito (Protocolo: 870200080332 UF: WB Data: 29/06/2020
Hora: 09:00)

(21) BR 30 2020 002729-9 Código 31 - Notificação de Depósito
(22) 29/06/2020
(71) MHCS (FR)
(72) JULIEN CEDER
(74) CAROLINA NAKATA
Notificação de depósito (Protocolo: 870200080628 UF: WB Data: 29/06/2020
Hora: 14:12)

(21) BR 30 2020 002730-2 Código 31 - Notificação de Depósito
(22) 29/06/2020
(71) DELIR DA SILVA (BR/RS)
(72) DERLI DA SILVA
(74) AUDITA ASSESSORIA EMPRESARIAL LTDA.
Notificação de depósito (Protocolo: 870200080718 UF: WB Data: 29/06/2020
Hora: 15:05)

(21) BR 30 2020 002731-0 Código 31 - Notificação de Depósito
(22) 29/06/2020
(71) DELIR DA SILVA (BR/RS)
(72) DERLI DA SILVA
(74) AUDITA ASSESSORIA EMPRESARIAL LTDA.
Notificação de depósito (Protocolo: 870200080731 UF: WB Data: 29/06/2020
Hora: 15:12)

(21) BR 30 2020 002732-9 Código 31 - Notificação de Depósito
(22) 29/06/2020
(71) DELIR DA SILVA (BR/RS)
(72) DERLI DA SILVA
(74) AUDITA ASSESSORIA EMPRESARIAL LTDA.
Notificação de depósito (Protocolo: 870200080757 UF: WB Data: 29/06/2020)



Hora: 15:23)

(21) BR 30 2020 002734-5

Código 31 - Notificação de Depósito

(22) 29/06/2020

(71) DELIR DA SILVA (BR/RS)

(72) DERLI DA SILVA

(74) AUDITA ASSESSORIA EMPRESARIAL LTDA.

Notificação de depósito (Protocolo: 870200080807 UF: WB Data: 29/06/2020

Hora: 16:20)

(21) BR 30 2020 002735-3

Código 31 - Notificação de Depósito

(22) 29/06/2020

(71) MARCUS CEZAR KLAUTAU BONNA (BR/SP)

(72) MARCUS CEZAR KLAUTAU BONNA

(74) ANTÔNIO SÉRGIO MUCCI

Notificação de depósito (Protocolo: 870200080961 UF: WB Data: 29/06/2020

Hora: 17:47)

(21) BR 30 2020 002736-1

Código 31 - Notificação de Depósito

(22) 29/06/2020

(71) AUTOMOBILI LAMBORGHINI S.P.A. (IT)

(72) MITJA BORKERT

(74) EDUARDO LOURENÇO GUEDES SERRÃO DE OTERO

Notificação de depósito (Protocolo: 870200081110 UF: WB Data: 29/06/2020

Hora: 20:05)

(21) BR 30 2020 002737-0

Código 31 - Notificação de Depósito

(22) 30/06/2020

(71) SURPATH TRADING CO., LTD. (JP)

(72) TSUTOMU YAMADA

(74) KASZNAR LEONARDOS PROPRIEDADE INTELECTUAL

Notificação de depósito (Protocolo: 870200081196 UF: WB Data: 30/06/2020

Hora: 09:10)

(21) BR 30 2020 002738-8

Código 31 - Notificação de Depósito

(22) 30/06/2020

(71) JORGE LUIZ VENTURA (BR/SP)

(72) JORGE LUIZ VENTURA

(74) Icamp Marcas e Patentes Ltda

Notificação de depósito (Protocolo: 870200081216 UF: WB Data: 30/06/2020

Hora: 09:56)

(21) BR 30 2020 002739-6

Código 31 - Notificação de Depósito

(22) 30/06/2020



(71) ANTONOW INDUSTRIA E COMERCIO DE APARELHOS DOMÉSTICOS
LTDA. (BR/RS)

(72) DYEISON ANTONOW

Notificação de depósito (Protocolo: 870200081220 UF: WB Data: 30/06/2020

Hora: 10:03)

(21) BR 30 2020 002741-8

Código 31 - Notificação de Depósito

(22) 30/06/2020

(71) SURPATH TRADING CO., LTD. (JP)

(72) TSUTOMU YAMADA

(74) KASZNAR LEONARDOS PROPRIEDADE INTELECTUAL

Notificação de depósito (Protocolo: 870200081254 UF: WB Data: 30/06/2020

Hora: 10:57)

(21) BR 30 2020 002742-6

Código 31 - Notificação de Depósito

(22) 30/06/2020

(71) B&G IMPORT EXPORT LTDA (BR/SC)

(72) Sigilo de Autor, conforme solicitado e com base no artigo 6º, § 4º da LPI

(74) PATRICIA LAZARIN GONZALEZ

Notificação de depósito (Protocolo: 870200081284 UF: WB Data: 30/06/2020

Hora: 11:48)

(21) BR 30 2020 002743-4

Código 31 - Notificação de Depósito

(22) 30/06/2020

(71) PARK, MIN JAE (KR)

(72) PARK, MIN JAE

(74) GEORGE AFONDOPULOS JUNIOR

Notificação de depósito (Protocolo: 870200081382 UF: WB Data: 30/06/2020

Hora: 14:58)

(21) BR 30 2020 002744-2

Código 31 - Notificação de Depósito

(22) 01/07/2020

(71) GUANGDONG HUANENGDA ELECTRONIC APPLIANCES CO., LTD (CN)

(72) HUAQUN HUANG

(74) CAROLINA MACHADO CALHEIROS

Notificação de depósito (Protocolo: 870200081697 UF: WB Data: 01/07/2020

Hora: 07:51)

(21) BR 30 2020 002745-0

Código 31 - Notificação de Depósito

(22) 01/07/2020

(71) CARLOS ALEXANDRE BALLOTIN (BR/SP)

(72) CARLOS ALEXANDRE BALLOTIN

(74) IVANILDA MARIA DE OLIVEIRA

Notificação de depósito (Protocolo: 870200081753 UF: WB Data: 01/07/2020



Hora: 10:44)

(21) BR 30 2020 002746-9

Código 31 - Notificação de Depósito

(22) 01/07/2020

(71) NATHALIA SPINA (BR/SP)

(72) NATHALIA SPINA

(74) LANDUALDO DE SOUSA

Notificação de depósito (Protocolo: 870200081808 UF: WB Data: 01/07/2020

Hora: 12:01)

(21) BR 30 2020 002750-7

Código 31 - Notificação de Depósito

(22) 01/07/2020

(71) LUIZ ANTONIO BARBOSA CORREA (BR/SP)

(72) LUIZ ANTONIO BARBOSA CORREA

(74) GUSTAVO OLIVEIRA MORAIS

Notificação de depósito (Protocolo: 870200081986 UF: WB Data: 01/07/2020

Hora: 16:21)

(21) BR 30 2020 002752-3

Código 31 - Notificação de Depósito

(22) 01/07/2020

(71) RICARDO HENRIQUE RODRIGUES (BR/SP)

(72) RICARDO HENRIQUE RODRIGUES

(74) MODAL MARCAS E PATENTES LTDA.

Notificação de depósito (Protocolo: 870200082087 UF: WB Data: 01/07/2020

Hora: 17:47)

(21) BR 30 2020 002753-1

Código 31 - Notificação de Depósito

(22) 01/07/2020

(71) OLÍVIA SILVA NEPOMUCENO SANTOS (BR/BA)

(72) OLIVIA SILVA NEPOMUCENO SANTOS

Notificação de depósito (Protocolo: 870200082131 UF: WB Data: 01/07/2020

Hora: 19:31)

(21) BR 30 2020 002755-8

Código 31 - Notificação de Depósito

(22) 02/07/2020

(71) MK ELETRODOMESTICOS MONDIAL S.A (BR/BA)

(72) JACQUES IVO KRAUSE

(74) VANDRÉ CAVALCANTE BITTENCOURT TORRES

Notificação de depósito (Protocolo: 870200082193 UF: WB Data: 02/07/2020

Hora: 09:16)

(21) BR 30 2020 002756-6

Código 31 - Notificação de Depósito

(22) 02/07/2020

(71) R. D. V. RIBEIRO - ME (BR/SP)



(72) RENE DONIZETE VERONEZ RIBEIRO
(74) MARCO ANTÔNIO DE OLIVEIRA
Notificação de depósito (Protocolo: 870200082224 UF: WB Data: 02/07/2020
Hora: 10:12)

(21) BR 30 2020 002757-4 Código 31 - Notificação de Depósito
(22) 02/07/2020
(71) CLASSYS INC. (KR)
(72) JIN YONG KIM
(74) DANIEL ADVOGADOS (ALT.DE DANIEL & CIA)
Notificação de depósito (Protocolo: 870200082236 UF: WB Data: 02/07/2020
Hora: 10:29)

(21) BR 30 2020 002760-4 Código 31 - Notificação de Depósito
(22) 02/07/2020
(71) MARY KAY INC. (US)
(72) ZACHARY WEBB
(74) DANNEMANN, SIEMSEN, BIGLER & IPANEMA MOREIRA
Notificação de depósito (Protocolo: 870200082246 UF: WB Data: 02/07/2020
Hora: 10:38)

(21) BR 30 2020 002765-5 Código 31 - Notificação de Depósito
(22) 02/07/2020
(71) AGROTITUS LOCACAO E COMERCIO EIRELI (BR/PR)
(72) MANUEL PINA CABRITA DA SILVA RIBEIRO
(74) DIREÇÃO MARCAS E PATENTES LTDA
Notificação de depósito (Protocolo: 870200082267 UF: WB Data: 02/07/2020
Hora: 11:09)

(21) BR 30 2020 002766-3 Código 31 - Notificação de Depósito
(22) 02/07/2020
(71) KARL STORZ SE & CO. KG (DE)
(72) KAY BEHRENDT; SABO ALEXANDER; RAINER SCHAIRER;
MÜLLER-BEITER WOLFGANG
(74) DANNEMANN, SIEMSEN, BIGLER & IPANEMA MOREIRA
Notificação de depósito (Protocolo: 870200082278 UF: WB Data: 02/07/2020
Hora: 11:25)

(21) BR 30 2020 002767-1 Código 31 - Notificação de Depósito
(22) 02/07/2020
(71) V. E. F. DE BRITO & CIA LTDA - ME (BR/PR)
(72) DEVANIR MARCUCCI
(74) EDGARD EICHENBERGER JR
Notificação de depósito (Protocolo: 870200082292 UF: WB Data: 02/07/2020



Hora: 11:40)

(21) BR 30 2020 002768-0

Código 31 - Notificação de Depósito
(22) 02/07/2020
(71) CABOFIX INDÚSTRIA E COMÉRCIO DE ARTEFATOS PLÁSTICOS LTDA -
EPP (BR/SP)
(72) EDIVALDO SABADINI
(74) Sul América Marcas e Patentes Ltda.
Notificação de depósito (Protocolo: 870200082296 UF: WB Data: 02/07/2020
Hora: 11:50)

(21) BR 30 2020 002769-8

Código 31 - Notificação de Depósito
(22) 02/07/2020
(71) CABOFIX INDÚSTRIA E COMÉRCIO DE ARTEFATOS PLÁSTICOS LTDA -
EPP (BR/SP)
(72) EDIVALDO SABADINI
(74) Sul América Marcas e Patentes Ltda.
Notificação de depósito (Protocolo: 870200082310 UF: WB Data: 02/07/2020
Hora: 12:04)

(21) BR 30 2020 002773-6

Código 31 - Notificação de Depósito
(22) 02/07/2020
(71) PAUL STRICKER, S.A. (PT) ; PAUL STRICKER, S.A. (PT)
(72) MARINA ISABEL MARTINS BATISTA
(74) DIAS TEIXEIRA SOCIEDADE DE ADVOGADOS
Notificação de depósito (Protocolo: 870200082517 UF: WB Data: 02/07/2020
Hora: 16:01)

(21) BR 30 2020 002775-2

Código 31 - Notificação de Depósito
(22) 02/07/2020
(71) GUTEMBERG DE OLIVEIRA AMORIM - ME (BR/PE)
(72) GUTEMBERG DE OLIVEIRA AMORIM
(74) MARIA DO CARMO CAITANO DA SILVA
Notificação de depósito (Protocolo: 870200082531 UF: WB Data: 02/07/2020
Hora: 16:06)

(21) BR 30 2020 002776-0

Código 31 - Notificação de Depósito
(22) 02/07/2020
(71) DAIANI XAVIER DOS SANTOS (BR/SP)
(72) DAIANI XAVIER DOS SANTOS
(74) MAGALHÃES, NOGUEIRA SOCIEDADE DE ADVOGADOS
Notificação de depósito (Protocolo: 870200082588 UF: WB Data: 02/07/2020
Hora: 16:53)



(21) BR 30 2020 002777-9	Código 31 - Notificação de Depósito (22) 02/07/2020 (71) BYD COMPANY LIMITED (CN) (72) YUBO LIAN; WOLFGANG JOSEF EGGER; WENQUAN TANG; JIHAN FAN; WEI SU (74) RODRIGO AFFONSO DE OURO PRETO SANTOS Notificação de depósito (Protocolo: 870200082593 UF: WB Data: 02/07/2020 Hora: 16:56)
(21) BR 30 2020 002778-7	Código 31 - Notificação de Depósito (22) 02/07/2020 (71) BYD COMPANY LIMITED (CN) (72) YUBO LIAN; WOLFGANG JOSEF EGGER; JUAN MANUEL LOPEZ ABAD; JIHAN FAN; JINXIN YUAN; SHUAIZHI CHEN (74) RODRIGO AFFONSO DE OURO PRETO SANTOS Notificação de depósito (Protocolo: 870200082606 UF: WB Data: 02/07/2020 Hora: 17:11)
(21) BR 30 2020 002779-5	Código 31 - Notificação de Depósito (22) 02/07/2020 (71) BAYER HEALTHCARE LLC (US) (72) MICHAEL TYZNIK; MARK WEBB; SARAH WILLIAMS (74) MONTAURY PIMENTA, MACHADO & VIEIRA DE MELLO ADVOGADOS Notificação de depósito (Protocolo: 870200082658 UF: WB Data: 02/07/2020 Hora: 17:58)
(21) BR 30 2020 002780-9	Código 31 - Notificação de Depósito (22) 02/07/2020 (71) BAYER HEALTHCARE LLC (US) (72) MICHAEL TYZNIK; MARK WEBB; SARAH WILLIAMS (74) MONTAURY PIMENTA, MACHADO & VIEIRA DE MELLO ADVOGADOS Notificação de depósito (Protocolo: 870200082669 UF: WB Data: 02/07/2020 Hora: 18:04)
(21) BR 30 2020 002781-7	Código 31 - Notificação de Depósito (22) 02/07/2020 (71) BAYER HEALTHCARE LLC (US) (72) MICHAEL TYZNIK; MARK WEBB; SARAH WILLIAMS (74) MONTAURY PIMENTA, MACHADO & VIEIRA DE MELLO ADVOGADOS Notificação de depósito (Protocolo: 870200082681 UF: WB Data: 02/07/2020 Hora: 18:11)
(21) BR 30 2020 002782-5	Código 31 - Notificação de Depósito (22) 02/07/2020



(71) BAYER HEALTHCARE LLC (US)
(72) MICHAEL TYZNIK; MARK WEBB; SARAH WILLIAMS
(74) MONTAURY PIMENTA, MACHADO & VIEIRA DE MELLO ADVOGADOS
Notificação de depósito (Protocolo: 870200082686 UF: WB Data: 02/07/2020
Hora: 18:15)

(21) BR 30 2020 002784-1

Código 31 - Notificação de Depósito
(22) 02/07/2020
(71) BAYER HEALTHCARE LLC (US)
(72) MICHAEL TYZNIK; MARK WEBB; SARAH WILLIAMS
(74) MONTAURY PIMENTA, MACHADO & VIEIRA DE MELLO ADVOGADOS
Notificação de depósito (Protocolo: 870200082693 UF: WB Data: 02/07/2020
Hora: 18:21)

(21) BR 30 2020 002785-0

Código 31 - Notificação de Depósito
(22) 02/07/2020
(71) BAYER HEALTHCARE LLC (US)
(72) MICHAEL TYZNIK; MARK WEBB; SARAH WILLIAMS
(74) MONTAURY PIMENTA, MACHADO & VIEIRA DE MELLO ADVOGADOS
Notificação de depósito (Protocolo: 870200082697 UF: WB Data: 02/07/2020
Hora: 18:26)

(21) BR 30 2020 002786-8

Código 31 - Notificação de Depósito
(22) 02/07/2020
(71) ALLAN RODRIGO CONTREIRAS DE OLIVEIRA. (BR/RS)
(72) ALLAN RODRIGO CONTREIRAS DE OLIVEIRA
(74) NORBERTO PARDELHAS DE BARCELLOS
Notificação de depósito (Protocolo: 870200082706 UF: WB Data: 02/07/2020
Hora: 18:35)

(21) BR 30 2020 002787-6

Código 31 - Notificação de Depósito
(22) 02/07/2020
(71) BISU, INC. (US)
(72) GEN SUZUKI; WOJCIECH BULA; PETER CHRISTIAN SOMMER; DANIEL
MAGGS
(74) LICKS ADVOGADOS
Notificação de depósito (Protocolo: 870200082734 UF: WB Data: 02/07/2020
Hora: 20:13)

(21) BR 30 2020 002788-4

Código 31 - Notificação de Depósito
(22) 02/07/2020
(71) ELVIS LEANDRO DA SILVA 04080187980 (BR/PR)
(72) ELVIS LEANDRO DA SILVA; THABYTA SAMANTA SOUZA VIEIRA
Notificação de depósito (Protocolo: 870200082741 UF: WB Data: 02/07/2020



Hora: 20:51)

(21) BR 30 2020 002792-2 Código 31 - Notificação de Depósito
(22) 03/07/2020
(71) JOSÉ DE FÁTIMA MOTA (BR/MG)
(72) JOSÉ DE FÁTIMA MOTA
(74) LEONARDO VINICIOS DE SOUZA - EDIFICAR
Notificação de depósito (Protocolo: 870200082906 UF: WB Data: 03/07/2020
Hora: 12:13)

(21) BR 30 2020 002797-3 Código 31 - Notificação de Depósito
(22) 03/07/2020
(71) ALEXWELL RODRIGUES CAMPOS SEGALLA (BR/SP)
(72) ALEXWELL RODRIGUES CAMPOS SEGALLA
(74) Org. Mérito Marcas e Patentes Ltda.
Notificação de depósito (Protocolo: 870200082954 UF: WB Data: 03/07/2020
Hora: 13:23)

(21) BR 30 2020 002798-1 Código 31 - Notificação de Depósito
(22) 03/07/2020
(71) FERNANDO CARLET ZANARDI (BR/SC)
(72) FERNANDO CARLET ZANARDI
(74) JONAS MASSAIA DOS SANTOS
Notificação de depósito (Protocolo: 870200082971 UF: WB Data: 03/07/2020
Hora: 13:45)

(21) BR 30 2020 002799-0 Código 31 - Notificação de Depósito
(22) 03/07/2020
(71) ENERBRAX - ACUMULADORES LTDA (BR/SP)
(72) ADALBERTO MANSANO; JOSÉ LUIZ MIRANDA SIMONELLI
(74) Vilage Marcas e Patentes Ltda
Notificação de depósito (Protocolo: 870200083080 UF: WB Data: 03/07/2020
Hora: 15:05)

(21) BR 30 2020 002800-7 Código 31 - Notificação de Depósito
(22) 03/07/2020
(71) PACIFIC MARKET INTERNATIONAL, LLC (US)
(72) MERCEDITA ANDREW; ANDREW C.F. WAHL
(74) KASZNAR LEONARDOS PROPRIEDADE INTELECTUAL
Notificação de depósito (Protocolo: 870200083120 UF: WB Data: 03/07/2020
Hora: 15:38)

(21) BR 30 2020 002801-5 Código 31 - Notificação de Depósito
(22) 03/07/2020



(71) PIANURA PARTICIPAÇÕES S.A. (BR/PR)
(72) LUCIANA HIRATA
(74) Baril & Advogados Associados
Notificação de depósito (Protocolo: 870200083142 UF: WB Data: 03/07/2020
Hora: 15:53)

(21) BR 30 2020 002804-0

Código 31 - Notificação de Depósito
(22) 03/07/2020
(71) FERNANDO CARLET ZANARDI (BR/SC)
(72) FERNANDO CARLET ZANARDI
(74) JONAS MASSAIA DOS SANTOS
Notificação de depósito (Protocolo: 870200083423 UF: WB Data: 03/07/2020
Hora: 20:04)

(21) BR 30 2020 002805-8

Código 31 - Notificação de Depósito
(22) 03/07/2020
(71) FERNANDO CARLET ZANARDI (BR/SC)
(72) FERNANDO CARLET ZANARDI
(74) JONAS MASSAIA DOS SANTOS
Notificação de depósito (Protocolo: 870200083426 UF: WB Data: 03/07/2020
Hora: 20:10)

(21) BR 30 2020 002806-6

Código 31 - Notificação de Depósito
(22) 03/07/2020
(71) FERNANDO CARLET ZANARDI (BR/SC)
(72) FERNANDO CARLET ZANARDI
(74) JONAS MASSAIA DOS SANTOS
Notificação de depósito (Protocolo: 870200083430 UF: WB Data: 03/07/2020
Hora: 20:15)

(21) BR 30 2020 002807-4

Código 31 - Notificação de Depósito
(22) 03/07/2020
(71) FERNANDO CARLET ZANARDI (BR/SC)
(72) FERNANDO CARLET ZANARDI
(74) JONAS MASSAIA DOS SANTOS
Notificação de depósito (Protocolo: 870200083432 UF: WB Data: 03/07/2020
Hora: 20:20)

(21) BR 30 2020 002808-2

Código 31 - Notificação de Depósito
(22) 03/07/2020
(71) FERNANDO CARLET ZANARDI (BR/SC)
(72) FERNANDO CARLET ZANARDI
(74) JONAS MASSAIA DOS SANTOS
Notificação de depósito (Protocolo: 870200083434 UF: WB Data: 03/07/2020



Hora: 20:42)

(21) BR 30 2020 002809-0

Código 31 - Notificação de Depósito

(22) 03/07/2020

(71) FERNANDO CARLET ZANARDI (BR/SC)

(72) FERNANDO CARLET ZANARDI

(74) JONAS MASSAIA DOS SANTOS

Notificação de depósito (Protocolo: 870200083437 UF: WB Data: 03/07/2020

Hora: 20:49)

(21) BR 30 2020 002810-4

Código 31 - Notificação de Depósito

(22) 03/07/2020

(71) FERNANDO CARLET ZANARDI (BR/SC)

(72) FERNANDO CARLET ZANARDI

(74) JONAS MASSAIA DOS SANTOS

Notificação de depósito (Protocolo: 870200083438 UF: WB Data: 03/07/2020

Hora: 20:54)

(21) BR 30 2020 002811-2

Código 31 - Notificação de Depósito

(22) 03/07/2020

(71) FERNANDO CARLET ZANARDI (BR/SC)

(72) FERNANDO CARLET ZANARDI

(74) JONAS MASSAIA DOS SANTOS

Notificação de depósito (Protocolo: 870200083439 UF: WB Data: 03/07/2020

Hora: 20:58)

(21) BR 30 2020 002812-0

Código 31 - Notificação de Depósito

(22) 03/07/2020

(71) FERNANDO CARLET ZANARDI (BR/SC)

(72) FERNANDO CARLET ZANARDI

(74) JONAS MASSAIA DOS SANTOS

Notificação de depósito (Protocolo: 870200083442 UF: WB Data: 03/07/2020

Hora: 21:03)

(21) BR 30 2020 002813-9

Código 31 - Notificação de Depósito

(22) 03/07/2020

(71) FERNANDO CARLET ZANARDI (BR/SC)

(72) FERNANDO CARLET ZANARDI

(74) JONAS MASSAIA DOS SANTOS

Notificação de depósito (Protocolo: 870200083443 UF: WB Data: 03/07/2020

Hora: 21:07)

(21) BR 30 2020 002814-7

Código 31 - Notificação de Depósito

(22) 03/07/2020



(71) MÓVEIS ARTESANAIS TAMBO EIRELI ME (BR/SC)
(72) FAGNER SEFFRIN ADLER
(74) JONAS MASSAIA DOS SANTOS
Notificação de depósito (Protocolo: 870200083445 UF: WB Data: 03/07/2020
Hora: 21:29)

(21) BR 30 2020 002815-5 Código 31 - Notificação de Depósito
(22) 03/07/2020
(71) VZT INDÚSTRIA E COMÉRCIO DE CALÇADOS LTDA (BR/SP)
(72) RITA DE CÁSSIA PEREIRA LAGO
(74) PAULO ARRUDA PEDROZO
Notificação de depósito (Protocolo: 870200083448 UF: WB Data: 03/07/2020
Hora: 22:28)

(21) BR 30 2020 002816-3 Código 31 - Notificação de Depósito
(22) 05/07/2020
(71) LUIZ ROBERTO TAVARES (BR/SP)
(72) LUIZ ROBERTO TAVARES
Notificação de depósito (Protocolo: 870200083493 UF: WB Data: 05/07/2020
Hora: 16:03)

(21) BR 32 2020 002771-2 Código 31 - Notificação de Depósito
(22) 24/09/2019
(71) APPLE INC. (US)
(72) ROBERT BOYD; SEAN STEWART CORBIN; VIJAY KARTHIK KONERU;
DUY LE; RYAN OTT; WILLIAM R. ROCHOWICZ; CARLOS M. SANTANA;
GUILLAUME RAOULT; ELVIN CHU; MARTIN GSCHWANDTL; CHRISTOPHER
KUH; ROBERT BRUNNER; CHRISTOPHER WIITA
(74) DANNEMANN, SIEMSEN, BIGLER & IPANEMA MOREIRA
Notificação de depósito (Protocolo: 870200082399 UF: WB Data: 02/07/2020
Hora: 14:12)

(21) BR 32 2020 002772-0 Código 31 - Notificação de Depósito
(22) 24/09/2019
(71) APPLE INC. (US)
(72) ROBERT BOYD; SEAN STEWART CORBIN; VIJAY KARTHIK KONERU;
DUY LE; RYAN OTT; WILLIAM R. ROCHOWICZ; CARLOS M. SANTANA;
GUILLAUME RAOULT; ELVIN CHU; MARTIN GSCHWANDTL; CHRISTOPHER
KUH; ROBERT BRUNNER; CHRISTOPHER WIITA
(74) DANNEMANN, SIEMSEN, BIGLER & IPANEMA MOREIRA
Notificação de depósito (Protocolo: 870200082433 UF: WB Data: 02/07/2020
Hora: 14:52)

(21) BR 32 2020 002774-7 Código 31 - Notificação de Depósito

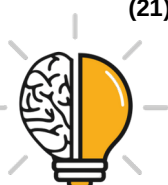

(22) 19/02/2020

(71) JURA ELEKTROAPPARATE AG (CH)

(72) PHILIPP BAUR

(74) DANNEMANN, SIEMSEN, BIGLER & IPANEMA MOREIRA

Notificação de depósito (Protocolo: 870200082520 UF: WB Data: 02/07/2020

Hora: 16:03)

(21) BR 32 2020 002802-6

Código 31 - Notificação de Depósito

(22) 05/06/2020

(71) ITENS COMERCIO DE ARTIGOS DE DECORACAO EIRELI (BR/SP)

(72) MARIANA AMARAL COSTA MACHADO

(74) JEFFERSON DE ARAUJO SERAFIM

Notificação de depósito (Protocolo: 870200083146 UF: WB Data: 03/07/2020

Hora: 15:54)

(21) BR 32 2020 002803-4

Código 31 - Notificação de Depósito

(22) 05/06/2020

(71) ITENS COMERCIO DE ARTIGOS DE DECORACAO EIRELI (BR/SP)

(72) MARIANA AMARAL COSTA MACHADO

(74) JEFFERSON DE ARAUJO SERAFIM

Notificação de depósito (Protocolo: 870200083157 UF: WB Data: 03/07/2020

Hora: 16:02)



Código 32 - Notificação do Depósito Com Requerimento de Sigilo

Tendo sido requerido o sigilo na forma do Art. 106 § 1º o processamento do pedido será suspenso pelo prazo de 180 (cento e oitenta) dias . O depositante poderá solicitar a retirada do pedido dentro do prazo de 90 (noventa) dias contados da data do depósito. A retirada do pedido sem que o mesmo tenha produzido qualquer efeito dará prioridade ao depósito imediatamente posterior.

(21) BR 30 2020 002747-7

Código 32 - Notificação do Depósito Com Requerimento de Sigilo

(22) 01/07/2020

(71) MÁQUINAS AGRÍCOLAS JACTO S/A. (BR/SP)

(72) SÉRGIO SARTORI JUNIOR; ODAIR ANTONIO NUNES JUNIOR; ADILSON FABIO BAZUCCO; REGINALDO ETORE BOVO; MATIAS GOMES DOS SANTOS NETO

(74) ROGER PAMPANA NICOLAU

Notificação de depósito de pedido em sigilo (Protocolo: 870200081904 UF: WB
Data: 01/07/2020 Hora: 15:08)

(21) BR 30 2020 002748-5

Código 32 - Notificação do Depósito Com Requerimento de Sigilo

(22) 01/07/2020

(71) MÁQUINAS AGRÍCOLAS JACTO S/A. (BR/SP)

(72) SÉRGIO SARTORI JUNIOR; RENAN TROVO; HEYTOR NOGUEIRA BLAZ

(74) ROGER PAMPANA NICOLAU

Notificação de depósito de pedido em sigilo (Protocolo: 870200081917 UF: WB
Data: 01/07/2020 Hora: 15:21)

(21) BR 30 2020 002749-3

Código 32 - Notificação do Depósito Com Requerimento de Sigilo

(22) 01/07/2020

(71) MÁQUINAS AGRÍCOLAS JACTO S/A. (BR/SP)

(72) SERGIO SARTORI JUNIOR; RENAN TROVO; HEYTOR NOGUEIRA BLAZ

(74) ROGER PAMPANA NICOLAU

Notificação de depósito de pedido em sigilo (Protocolo: 870200081973 UF: WB
Data: 01/07/2020 Hora: 16:12)

(21) BR 30 2020 002751-5

Código 32 - Notificação do Depósito Com Requerimento de Sigilo

(22) 01/07/2020

(71) MÁQUINAS AGRÍCOLAS JACTO S/A. (BR/SP)

(72) RODRIGO GOMES MADEIRA; RODRIGO GOLIN SUDAIA; MARCEL RODRIGUES; GUSTAVO MARTINS PETITO

(74) ROGER PAMPANA NICOLAU

Notificação de depósito de pedido em sigilo (Protocolo: 870200082019 UF: WB
Data: 01/07/2020 Hora: 16:46)





Código 33.1 - Pedido Inexistente

Pedido considerado inexistente, conforme o art. 103 da Lei 9279/96, por não atender formalmente ao disposto no art. 101.

(21) BR 30 2020 002547-4 Código 33.1 - Pedido Inexistente
(22) 15/06/2020
(71) ORANGE TOYS INDUSTRIA E COMERCIO DE BRINQUEDOS LTDA (BR/SP)
(74) BRAGA E BRAGA ASSOCIADOS - ADVOGADOS
Pedido de registro de desenho industrial considerado inexistente com base no Art.103 da LPI tendo em vista não ter havido cumprimento de exigência formal preliminar.

(21) BR 30 2020 002603-9 Código 33.1 - Pedido Inexistente
(22) 17/06/2020
(71) OLIVEIRA MAURICIO (BR/MT)
Pedido de registro de desenho industrial considerado inexistente com base no Art.103 da LPI tendo em vista não ter havido cumprimento de exigência formal preliminar.

(21) BR 30 2020 002606-3 Código 33.1 - Pedido Inexistente
(22) 17/06/2020
(71) ANA CLAUDIA WHYTE (BR/SP)
Pedido de registro de desenho industrial considerado inexistente com base no Art.103 da LPI tendo em vista não ter havido cumprimento de exigência formal preliminar.

(21) BR 30 2020 002611-0 Código 33.1 - Pedido Inexistente
(22) 18/06/2020
(71) RICARDO APOLINARIO 22068250829 (BR/SP)
(74) MATHEUS GOMES DA SILVA
Pedido de registro de desenho industrial considerado inexistente com base no Art.103 da LPI tendo em vista não ter havido cumprimento de exigência formal preliminar.

(21) BR 30 2020 002621-7 Código 33.1 - Pedido Inexistente
(22) 18/06/2020
(71) PAULO ROBERTO SANTOS FERRAZ (BR/PR)
Pedido de registro de desenho industrial considerado inexistente com base no Art.103 da LPI tendo em vista não ter havido cumprimento de exigência formal preliminar.



(21) BR 30 2020 002623-3	Código 33.1 - Pedido Inexistente (22) 18/06/2020 (71) CLARA ALTERNATIVAS SUSTENTAVEIS (BR/SC) Pedido de registro de desenho industrial considerado inexistente com base no Art.103 da LPI tendo em vista não ter havido cumprimento de exigência formal preliminar.
(21) BR 30 2020 002624-1	Código 33.1 - Pedido Inexistente (22) 18/06/2020 (71) ERICK KERVILLYNN TEIXEIRA DA SILVA (BR/BA) Pedido de registro de desenho industrial considerado inexistente com base no Art.103 da LPI tendo em vista não ter havido cumprimento de exigência formal preliminar.
(21) BR 30 2020 002647-0	Código 33.1 - Pedido Inexistente (22) 19/06/2020 (71) ORTHO PAUHER INDÚSTRIA COMÉRCIO E DISTRIBUIÇÕES LTDA (BR/PE) (74) LUIZ ANDRADE RIFF Pedido de registro de desenho industrial considerado inexistente com base no Art.103 da LPI tendo em vista não ter havido cumprimento de exigência formal preliminar.
(21) BR 30 2020 002654-3	Código 33.1 - Pedido Inexistente (22) 19/06/2020 (71) SMARTLY FABRICAÇÃO DE DISPOSITIVOS INTELIGENTES LTDA. (BR/PR) Pedido de registro de desenho industrial considerado inexistente com base no Art.103 da LPI tendo em vista não ter havido cumprimento de exigência formal preliminar.
(21) BR 30 2020 002655-1	Código 33.1 - Pedido Inexistente (22) 20/06/2020 (71) MIQUEIAS OTNIEL LIMA ALVES (BR/SP) Pedido de registro de desenho industrial considerado inexistente com base no Art.103 da LPI tendo em vista não ter havido cumprimento de exigência formal preliminar.
(21) BR 30 2020 002675-6	Código 33.1 - Pedido Inexistente (22) 23/06/2020 (71) SUZANA PIRANI MEYER CASTILHO GARCIA (BR/SP) Pedido de Registro de Desenho Industrial considerado inexistente por falta de pagamento da Guia de Recolhimento da União relativa ao serviço solicitado, conforme os artigos 103 da Lei 9279/96, 5º da Resolução 146/2015 e item 3.4 do



Manual de Desenhos Industriais.

(21) BR 30 2020 002684-5

Código 33.1 - Pedido Inexistente

(22) 24/06/2020

(71) MURILO MELO MARTINS (BR/GO)

Pedido de Registro de Desenho Industrial considerado inexistente por falta de pagamento da Guia de Recolhimento da União relativa ao serviço solicitado, conforme os artigos 103 da Lei 9279/96, 5º da Resolução 146/2015 e item 3.4 do Manual de Desenhos Industriais.



Código 34 - Exigência - Art. 106 § 3º da LPI

Suspensão do andamento do pedido de registro de desenho industrial que, para instrução regular, aguardará o atendimento ou contestação das exigências formuladas. A não manifestação do depositante no prazo de 60 (sessenta) dias desta data acarretará o arquivamento definitivo do pedido.

(21) BR 30 2019 003033-0

Código 34 - Exigência - Art. 106 § 3º da LPI

(22) 10/07/2019

(71) GILMAR BAUERMANN (BR/SC)

(74) LUANA KLAUS

As figuras 1.3 e 1.4 estão corretas. Essas não foram mencionadas na exigência anterior. A incoerência reside na fig. 1.7. Se considerar o apresentado na perspectiva, a vista ortográfica da esquerda não é a mesma que a direita. A fig. 1.7 do depósito evidencia essa constatação representado a forma dentada "A". Basta reproduzir essa vista.

(21) BR 30 2019 005104-4

Código 34 - Exigência - Art. 106 § 3º da LPI

(22) 21/10/2019

(71) NOBRE MÍDIA EXTERIOR SERVIÇOS DE MARKETING LTDA. (BR/RJ)

(74) RENATO ESTEVES RAMOS

Com base no Manual de Desenhos Industriais estabelecido pela Resolução 232/2019, bem como no Comunicado publicado na RPI Nº 2523 de 14/05/2019, formulam-se as seguintes exigências: (1) O relatório descritivo apresentado está em desacordo com modelo da seção "Modelos" no Manual. O texto não deve conter descrição da forma do objeto, atendo-se estritamente ao tipo de informação proposto no modelo e considerando o contido nos itens 3.8.1. Reapresentar relatório descritivo com correção. (2) O campo de aplicação sugerido (32-00) refere-se a símbolos gráficos e logotipos, padrões de superfície e ornamentações e portanto não se aplica a objetos tridimensionais. Apresentar novo campo de aplicação mais adequado ao objeto reivindicado. Caso considere pertinente, sugerimos escolher entre a classe 20.02 "Equipamentos de exposição e vendas" ou a classe 20.03 "Sinais, letreiros e dispositivos publicitários".

(21) BR 30 2019 006201-1

Código 34 - Exigência - Art. 106 § 3º da LPI

(22) 17/12/2019

(71) OMRON HEALTHCARE CO., LTD. (JP)

(74) DANNEMANN, SIEMSEN, BIGLER & IPANEMA MOREIRA

Uma ou mais variantes não atenderam as condições do artigo 104 da LPI, quais sejam: i) devem ter a mesma finalidade e ii) devem compartilhar da mesma característica distintiva preponderante. Assim, deve(m) ser dividida(s) em um novo pedido. Assim, manter no atual pedido as atuais imagens das figuras 1.1 a 1.8. E dividir o(s) objeto(s) da(s) figura(s) 2.1 a 2.8; dividir o(s) objeto(s) da(s)



figura(s) 3.1 a 3.8 dividir o(s) objeto(s) da(s) figura(s) 4.1 a a 6.8 Nos pedidos divididos, reivindicar somente as Prioridades do objetos apresentados.

(21) BR 30 2019 006300-0

Código 34 - Exigência - Art. 106 § 3º da LPI

(22) 20/12/2019

(71) TOYOTA JIDOSHA KABUSHIKI KAISHA (JP)

(74) Clarke, Modet Propriedade Intelectual Ltda.

Exigência formulada com fulcro no Manual de Desenhos Industriais (doravante Manual), estabelecido pela Resolução 232/2019. [1] Com fulcro no item 5.7 do Manual, a classificação do pedido foi alterada de ofício para 26-06 - dispositivos luminosos para veículos -, a fim de se adequar ao objeto requerido. [2] O título do pedido deve indicar o objeto de maneira breve, clara e concisa, sem usar palavras ou expressões irrelevantes, desnecessárias ou que denotem vantagens práticas, especificações técnicas ou termos meramente qualificativos, conforme item 5.6 do Manual. Altere o título para configuração aplicada em lanterna traseira para automóvel, pois o título apresentado não corresponde ao objeto requerido, que não é uma lâmpada. [3] Por terem sido apresentadas todas as vistas necessárias á compreensão da forma, de acordo com os itens 5.5, 3.8.1 e 3.8.2 do Manual o relatório descritivo e a reivindicação apresentados não são obrigatórios. Com base no art. 107 da LPI, por terem sido apresentados, estes documentos deverão constar do certificado. Para tal, deverão atender às condições estabelecidas pelo INPI, como previsto no art. 101 da mesma lei. Reapresente o relatório descritivo e a reivindicação corrigidos conforme modelos do Manual: informe o novo título. Caso não tenha interesse em reapresentar os documentos corrigidos, o requerente deverá declarar no cumprimento desta exigência que abdica dos mesmos, o que ensejará sua não inclusão no certificado por infringência ao art. 101 da LPI, sem prejuízos para o pedido.

(21) BR 30 2019 006304-2

Código 34 - Exigência - Art. 106 § 3º da LPI

(22) 20/12/2019

(71) TOYOTA JIDOSHA KABUSHIKI KAISHA (JP)

(74) Clarke, Modet Propriedade Intelectual Ltda.

Exigência formulada com fulcro no Manual de Desenhos Industriais (doravante Manual), estabelecido pela Resolução 232/2019. [1] Classificação do pedido alterada de ofício para 26-06 - dispositivos luminosos para veículos -, a fim de se adequar ao objeto requerido. [2] O título do pedido deve indicar o objeto de maneira breve, clara e concisa, sem usar palavras ou expressões irrelevantes, desnecessárias ou que denotem vantagens práticas, especificações técnicas ou termos meramente qualificativos, conforme item 5.6 do Manual. Altere o título para configuração aplicada em farol, pois o título apresentado não corresponde ao objeto requerido, que não é uma lâmpada. [3] Os objetos do pedido não guardam entre si as mesmas características distintivas preponderantes. Apesar de terem um contorno parecido, o resultado visual das faces frontais e laterais esquerdas é muito distinto. Por força do art. 104 da LPI, com apoio no item 5.4



do Manual, o pedido deverá ser dividido. Cada pedido dividido trata-se de um novo depósito: veja os itens 2.2 e 5.4 do Manual. [4] Mantenha no pedido original o objeto das figuras 1.1 a 1.7. As folhas de figuras devem ser devidamente renumeradas. [5] Apresente em um 1º pedido dividido o objeto das figuras 2.1 a 2.7. As figuras e as folhas de figuras devem ser devidamente renumeradas. [6] Por terem sido apresentadas todas as vistas necessárias á compreensão da forma, de acordo com os itens 5.5, 3.8.1 e 3.8.2 do Manual o relatório descritivo e a reivindicação apresentados não são obrigatórios. Com base no art. 107 da LPI, por terem sido apresentados, estes documentos deverão constar do certificado. Para tal, deverão atender às condições estabelecidas pelo INPI, como previsto no art. 101 da mesma lei. Reapresente o relatório descritivo e a reivindicação corrigidos conforme modelos do Manual: na reivindicação retire a menção a variações; no relatório descritivo informe as novas figuras apresentadas. Caso não tenha interesse em reapresentar os documentos corrigidos, o requerente deverá declarar no cumprimento desta exigência que abdica dos mesmos, o que ensejará sua não inclusão no certificado por infringência ao art. 101 da LPI, sem prejuízos para o pedido.

(21) BR 30 2019 006397-2

Código 34 - Exigência - Art. 106 § 3º da LPI

(22) 27/12/2019

(71) JOÃO BATISTA KLEIN DA CRUZ (BR/PR)

(74) LUCIANA PORTAL DA SILVA

Segundo os critérios definidos no item. 5.3.2 do Manual de Desenho Industrial, o objeto apresentado no pedido suscitou dúvidas quanto a sua ornamentalidade. Dessa forma, conforme dispõe o item 5.1.1 do Manual de Desenho Industrial, apresentar os devidos esclarecimentos sobre onde os aspectos ornamentais do objeto são encontrados e imagens demonstrando onde e como esse objeto é utilizado. Esses esclarecimentos devem ser apresentados fora do conjunto original de figuras. Conforme a lista de figuras do relatório descritivo, foram apresentadas somente vistas em corte. É necessário apresentar ao menos uma vista em perspectiva, ortogonais frontal, posterior, inferior, laterais, superior e inferior de cada objeto. Os desenhos apresentados estão incompreensíveis. Apresentar o primeiro objeto com todas as vistas numerando com fig. 1.1, fig. 1.2, fig. 1.3, etc. Apresentar o segundo objeto com todas as vistas numerando com fig. 2.1, fig. 2.2, fig. 2.3, etc e assim sucessivamente. Harmonizar relatório e reivindicações.

(21) BR 30 2020 000009-9

Código 34 - Exigência - Art. 106 § 3º da LPI

(22) 02/01/2020

(71) CHEETAH MEDICAL, INC. (US)

(74) ASTHERI PROPRIEDADE INTELECTUAL E INOVAÇÃO

Exigência formulada com fulcro no Manual de Desenhos Industriais (doravante Manual), estabelecido pela Resolução 232/2019. [1] As figuras não estão correspondentes entre si: nas figuras 1.4 a 1.7 existe um ressaltado curvo que não



está representado nas figuras 1.1 e 1.2. Revise todo o conjunto de figuras, fazendo as correções indicadas e quaisquer outras que sejam necessárias para que as imagens apresentem coerência entre si, em atenção ao item 5.5 do Manual.

(21) BR 30 2020 000484-1

Código 34 - Exigência - Art. 106 § 3º da LPI

(22) 04/02/2020

(71) CARREFOUR S.A. (FR)

(74) Araripe & Associados

Exigência formulada com fulcro no Manual de Desenhos Industriais (doravante Manual), estabelecido pela Resolução 232/2019. [1] Conforme item 5.5 do Manual, após o depósito, a configuração inicial do desenho industrial requerido não pode sofrer acréscimos ou alterações, ressalvadas as correções requeridas por meio de exigência direcionada aos desenhos ou fotografias do pedido e as modificações requeridas pelo depositante, antes do primeiro exame técnico, destinadas à correção de irregularidades nas figuras e / ou melhor visualização do objeto. Ao cumprir a exigência o requerente apresentou objeto diferente do apresentado no depósito, configurando alteração de matéria: nas figuras 1.1 e 1.6 observam-se duas hastes curvas que foram acrescentadas na parte superior da grelha; nas figuras 1.2, 1.3 e 1.7 foram acrescentados elementos abaixo da bancada (duas hastes curvas em cada extremidade e uma haste reta, tipo alça, na região central), que também não existiam no objeto original, senão estariam visíveis na figura 1.2 do depósito; além disso, há incoerências entre as vistas, pois estes elementos representados nas figuras 1.2 e 1.3 não aparecem nas figuras 1.4 e 1.5. Revise o conjunto de figuras fazendo as correções indicadas e quaisquer outras que sejam necessárias para que as imagens apresentem coerência entre si e de modo que representem o mesmo objeto apresentado nas figuras 1.1 e 1.2 do depósito.

(21) BR 30 2020 001012-4

Código 34 - Exigência - Art. 106 § 3º da LPI

(22) 06/03/2020

(71) INDÚSTRIA DE PIAS GHELPLUS LTDA. (BR/PR)

De acordo com o item 5.6 do Manual, o título do pedido deverá indicar o objeto do registro de maneira breve, clara e concisa, sem usar palavras ou expressões irrelevantes ou meramente qualificativas, portanto corrija o título para algo simplificado. Incluir no conjunto de imagens a vista oposta das figs. 1.2 e 1.3. Excluir a vista explodida 1.6. O Manual de DI, no item 5.5.4, faculta a apresentação de imagens meramente ilustrativas, se revelarem elementos meramente ilustrativos que não componham o escopo da proteção reivindicada. Dessa forma, a atual figura 1.7 pode ser apresentada como meramente ilustrativa. Para isso, preencher todos os elementos da pia com linhas tracejadas. Apenas o objeto do pedido deve ser mantido com linhas contínuas. A legenda deve ser: Fig. 1.7 - imagem meramente ilustrativa. Relatório descritivo e reivindicações deve ser acompanhado da frase: As figuras (especificar qual é a



figura meramente ilustrativas) são meramente ilustrativas e não fazem parte do escopo de proteção deste registro de desenho industrial. Ou, se preferir, basta excluir também a figura 1.7 do pedido.

(21) BR 30 2020 001245-3

Código 34 - Exigência - Art. 106 § 3º da LPI

(22) 17/03/2020

(71) INTERCONTINENTAL GREAT BRANDS LLC (US)

(74) Clarke, Modet Propriedade Intelectual Ltda.

Uma ou mais variantes não atenderam as condições do artigo 104 da LPI, quais sejam: i) devem ter a mesma finalidade e ii) devem compartilhar da mesma característica distintiva preponderante. Assim, deve(m) ser dividida(s) em um novo pedido. Assim, manter no atual pedido as atuais imagens das figuras 4.1 a 4.8E dividir o(s) objeto(s) da(s) figura(s) 5.1 a 8.8E dividir o(s) objeto(s) da(s) figura(s) 9.1 a 10.7. Harmonizar título, classe, relatório e reivindicações dos pedidos.

(21) BR 30 2020 001304-2

Código 34 - Exigência - Art. 106 § 3º da LPI

(22) 20/03/2020

(71) BRAUNFORM GMBH (DE)

(74) DANNEMANN, SIEMSEN, BIGLER & IPANEMA MOREIRA

A Prioridade apresentada está com os desenhos todos falhados, não sendo possível perceber os detalhes das formas dos objetos. Dessa forma, rerepresentar a Prioridade com alta qualidade de definição de formas que todos os detalhes possam ser revelados.

(21) BR 30 2020 001320-4

Código 34 - Exigência - Art. 106 § 3º da LPI

(22) 20/03/2020

(71) ALIBABA GROUP HOLDING LIMITED (KY)

(74) DANIEL ADVOGADOS (ALT.DE DANIEL & CIA)

As figuras 1.8 e 1.9 não se enquadram na definição de meramente ilustrativa, mas sim outra representação do mesmo objeto. Se desejar manter essa representação, incluir as demais vistas ortogonais das fig. 1.8 e 1.9.

(21) BR 30 2020 001353-0

Código 34 - Exigência - Art. 106 § 3º da LPI

(22) 23/03/2020

(71) ALIBABA GROUP HOLDING LIMITED (KY)

(74) DANIEL ADVOGADOS (ALT.DE DANIEL & CIA)

Considerando que se trata dos mesmos objetos em posições diferentes, a numeração das figuras deve ser sequencial. As figs. 1.8 e 2.8 estão apenas demonstrando a funcionalidade dos objetos, não revelando qualquer elemento ornamental não visível nas demais vistas e devem ser excluídas do pedido.

(21) BR 30 2020 001360-3

Código 34 - Exigência - Art. 106 § 3º da LPI

(22) 23/03/2020



(71) ALIBABA GROUP HOLDING LIMITED (KY)

(74) DANIEL ADVOGADOS (ALT.DE DANIEL & CIA)

As figs. 1.9 a 2.18 e 3.9 a 3.13 demonstram a capacidade de inclinação do objeto e uma pequena janela na parte posterior. Como não apresentam qualquer elemento ornamental não visível nas demais vistas, excluí-los do pedido. Manter no pedido somente as atuais figuras 1.1 a 1.8 e 3.1 a 3.8.

(21) BR 30 2020 001361-1

Código 34 - Exigência - Art. 106 § 3º da LPI

(22) 23/03/2020

(71) BERSA S.A. (AR)

(74) LEONOR MAGALHÃES PERES GALVÃO

Considerando a petição de modificação de figuras 87020001361, apresentar primeiramente todas as vistas da metade esquerda da arma uma figura por folha, isoladas, e depois as vistas da metade direita da arma uma figura por folha, isoladas. Numerar o primeiro objeto com fig. 1.1, 1.2, 1.3, etc. e o segundo objeto com fig. 2.1, 2.2, 2.3, etc.

(21) BR 30 2020 001393-0

Código 34 - Exigência - Art. 106 § 3º da LPI

(22) 25/03/2020

(71) MACULOGIX, INC. (US)

(74) DAVID DO NASCIMENTO ADVOGADOS ASSOCIADOS

As figs. 1.2, 1.5 e 1.7 apresentam algumas linhas tracejadas. Se as linhas fizerem parte das formas do objeto, esclarecer. Se não fizer, basta preenchê-las com linhas contínuas.

(21) BR 30 2020 001395-6

Código 34 - Exigência - Art. 106 § 3º da LPI

(22) 25/03/2020

(71) MACULOGIX, INC. (US)

(74) DAVID DO NASCIMENTO ADVOGADOS ASSOCIADOS

Exigência formulada com fulcro no Manual de Desenhos Industriais (doravante Manual), estabelecido pela Resolução 232/2019. [1] Caso os elementos representados por linhas tracejadas sejam meramente ilustrativos e, ao suprimi-los, a forma plástica restante subsista como objeto, deve ser apresentado novo conjunto de figuras formado pelas vistas ortogonais (frontal, posterior, laterais, superior e inferior), além de pelo menos uma perspectiva, mostrando somente o objeto reivindicado, em traços contínuos, suprimindo as linhas tracejadas, pois a proteção recai sobre as formas delineadas em linhas contínuas, conforme item 5.5 do Manual. [2] Caso os elementos representados por linhas tracejadas sejam necessários para que a forma subsista como objeto, tais elementos devem ser representados por linhas contínuas, conforme item 5.1.1 do Manual. [3] Conforme item 5.5.1 do Manual, as figuras devem ter contraste, nitidez e resolução gráfica suficiente para a plena compreensão do desenho requerido, sem hachuras, sombras ou reflexos que comprometam a visualização da configuração: apresente as figuras com qualidade adequada,



utilizando traços precisos e resolução mínima de 300 DPI. [4] O título do pedido deve indicar o objeto de maneira breve, clara e concisa, sem usar palavras ou expressões irrelevantes, desnecessárias ou que denotem vantagens práticas, especificações técnicas ou termos meramente qualificativos, conforme item 5.6 do Manual. O objeto requerido parece ser um aparelho para exame de vista, mas o título informado está muito vago. Apresente novo título que descreva com clareza o objeto e atenda o item 5.6 do Manual e, se necessário, adeque a classe informada. [5] De acordo com os itens 3.8.1, 3.8.2 e 5.5 do Manual, ao apresentar o jogo completo de figuras o relatório e a reivindicação apresentados não são obrigatórios. Com base no art. 107 da LPI, por terem sido apresentados, estes documentos deverão constar do certificado. Para tal, deverão atender às condições estabelecidas pelo INPI, como previsto no art. 101 da mesma lei. Reapresente o relatório descritivo e a reivindicação corrigidos: informe o novo título. Caso não tenha interesse em reapresentar os documentos corrigidos, o requerente deverá declarar no cumprimento desta exigência que abdica dos mesmos, o que ensejará sua não inclusão no certificado por infringência ao art. 101 da LPI, sem prejuízos para o pedido.

(21) BR 30 2020 001396-4

Código 34 - Exigência - Art. 106 § 3º da LPI

(22) 25/03/2020

(71) MACULOGIX, INC. (US)

(74) DAVID DO NASCIMENTO ADVOGADOS ASSOCIADOS

Exigência formulada com fulcro no Manual de Desenhos Industriais (doravante Manual), estabelecido pela Resolução 232/2019. [1] As figuras não estão correspondentes entre si: se o objeto das figuras 2.1 a 2.7 é o espelho do objeto das figuras 1.1 a 1.7, as vistas laterais (1.4, 1.5, 2.4 e 2.5) não podem ser idênticas para os dois objetos. Revise todo o conjunto de figuras, fazendo as correções indicadas e quaisquer outras que sejam necessárias para que as imagens apresentem coerência entre si, em atenção ao item 5.5 do Manual. [2] Conforme item 5.5.1 do Manual, as figuras devem ter contraste, nitidez e resolução gráfica suficiente para a plena compreensão do desenho requerido, sem hachuras, sombras ou reflexos que comprometam a visualização da configuração: apresente as figuras com qualidade adequada, utilizando traços precisos e resolução mínima de 300 DPI. O excesso de hachuras está atrapalhando a visualização das formas e algumas linhas estão imprecisas, falhadas, se confundindo com as hachuras.

(21) BR 30 2020 001397-2

Código 34 - Exigência - Art. 106 § 3º da LPI

(22) 25/03/2020

(71) MACULOGIX, INC. (US)

(74) DAVID DO NASCIMENTO ADVOGADOS ASSOCIADOS

Exigência formulada com fulcro no Manual de Desenhos Industriais (doravante Manual), estabelecido pela Resolução 232/2019. [1] As figuras mostram dois objetos. Apresente novo conjunto de figuras formado pelas vistas ortogonais



(frontal, posterior, laterais, superior e inferior), além de pelo menos uma perspectiva, para cada um dos dois objetos (figuras 1.1 a 1.7, que passarão a ser figuras 1.1 a 1.7, para primeiro objeto, e figuras 2.1 a 2.7 para o segundo objeto). [2] A figura 1.8 é meramente ilustrativa, nos termos do item 5.5.4 do Manual: revela o objeto requerido, representado por linhas contínuas, e revela também elementos meramente ilustrativos que não fazem parte da reivindicação do pedido, representados por linhas tracejadas. Caso queira manter a figura meramente ilustrativa no pedido, apresente uma para cada objeto requerido, pois a figura 1.8 mostra os dois objetos, como nas figuras 1.1 a 1.7. Nestas figuras, apenas o objeto requerido deve estar representado por linhas contínuas; todo o restante deve ser representado por linhas tracejadas. Além disso, sua legenda deve citar expressamente sua natureza meramente ilustrativa, em observância aos itens 5.5.4 e 5.9 do Manual. Escreva na legenda da figura: figura 1.8 - meramente ilustrativa; figura 2.8 - meramente ilustrativa. [3] Caso resolva retirar a figura meramente ilustrativa do pedido, de acordo com os itens 5.5, 3.8.1 e 3.8.2 do Manual o relatório descritivo e a reivindicação não são obrigatórios. Com base no art. 107 da LPI, por terem sido apresentados, estes documentos deverão constar do certificado. Para tal, deverão atender às condições estabelecidas pelo INPI, como previsto no art. 101 da mesma lei. Reapresente o relatório descritivo corrigido, informando a legenda correta das novas figuras apresentadas. Reapresente a reivindicação alterando a frase padrão: reivindica-se o registro do desenho industrial e sua variação, conforme representado no conjunto de figuras e apresentado no relatório descritivo, ambos em anexo. Caso não tenha interesse em reapresentar os documentos corrigidos, o requerente deverá declarar no cumprimento desta exigência que abdica dos mesmos, o que ensejará sua não inclusão no certificado por infringência ao art. 101 da LPI, sem prejuízos para o pedido (esta opção só é válida se forem apresentadas vistas ortogonais -frontal, posterior, laterais, superior e inferior-, além de pelo menos uma perspectiva, para cada um dos dois objetos, e não for apresentada a figura meramente ilustrativa). [4] Caso opte por apresentar a figura meramente ilustrativa, de acordo com os itens 5.5, 3.8.1 e 3.8.2 do Manual o relatório descritivo e a reivindicação não são obrigatórios para este pedido. Reapresente os dois documentos com as correções solicitadas no item [3] acima. Além disso, ao final do relatório e da reivindicação acrescente a declaração de escopo de proteção do item 3.8.1.1a do Manual: As figuras 1.8 e 2.8 são meramente ilustrativas e não fazem parte do escopo de proteção deste registro de desenho industrial. A numeração 1.8 e 2.8 deve ser adequada ao seu pedido, são apenas um exemplo.

(21) BR 30 2020 001495-2

Código 34 - Exigência - Art. 106 § 3º da LPI

(22) 31/03/2020

(71) BULLRIDER SPUR COMPANY LLC (US)

(74) Hugo Silva & Maldonado Propriedade Intelectual Sociedade Civil S/C Ltda.
Exigência formulada com fulcro no Manual de Desenhos Industriais (doravante



Manual), estabelecido pela Resolução 232/2019. [1] Com fulcro no item 5.7 do Manual, a classificação do pedido foi alterada de ofício para 30-05 - chicotes e agulhadas, a fim de se adequar ao objeto requerido. [2] Os elementos representados por linhas tracejadas nas figuras 1.1 a 1.11 são necessários para que a forma subsista como objeto. Conforme itens 5.1.1 e 5.5 do Manual as figuras devem representar o objeto somente por traços regulares e contínuos: os elementos que foram apresentados em linhas tracejadas devem ser preenchidos, ou seja, as linhas tracejadas devem ser substituídas por traços contínuos. A exceção se faz com relação às linhas que indicam recortes nas quinas, que não devem ser representadas, devem ser retiradas das figuras. [3] Nos objetos das figuras 2.1 a 2.11 e 3.1 a 3.11, caso os elementos representados por linhas tracejadas sejam meramente ilustrativos e, ao suprimi-los, a forma plástica restante subsista como objeto, deve ser apresentado novo conjunto de figuras formado pelas vistas ortogonais (frontal, posterior, laterais, superior e inferior), além de pelo menos uma perspectiva, mostrando somente o objeto reivindicado, em traços contínuos, suprimindo as linhas tracejadas, pois a proteção recai sobre as formas delineadas em linhas contínuas, conforme item 5.5 do Manual. Caso os elementos representados por linhas tracejadas sejam necessários para que a forma subsista como objeto, reapresente as figuras corrigidas com tais elementos representados por linhas contínuas, conforme item 5.1.1 do Manual, conforme orientado para o objeto das figuras 1.1 a 1.11. [4] De acordo com a resposta apresentada no cumprimento de exigência aos itens [2] e [3] acima, poderá ser necessário solicitar a divisão do pedido. [5] As figuras devem ser apresentadas dentro das margens de, no mínimo, 3 cm, conforme itens 3.8.3 e 4.2.11 do Manual.

(21) BR 30 2020 002306-4

Código 34 - Exigência - Art. 106 § 3º da LPI

(22) 27/05/2020

(71) DAIO PAPER CORPORATION (JP)

(74) SOERENSEN GARCIA ADVOGADOS ASSOCIADOS

Exigência formulada com fulcro no Manual de Desenhos Industriais (doravante Manual), estabelecido pela Resolução 232/2019. [1] O título do pedido deve indicar o objeto de maneira breve, clara e concisa, sem usar palavras ou expressões irrelevantes, desnecessárias ou que denotem vantagens práticas, especificações técnicas ou termos meramente qualificativos, conforme item 5.6 do Manual. Altere o título para Configuração aplicada em embalagem, a fim de descrever corretamente o objeto requerido, que não é uma sacola. [2] Com fulcro no item 5.7 do Manual a classificação do pedido foi alterada de ofício para 09-03 - caixas, recipientes, latas de conserva ou latas, a fim de se adequar ao objeto requerido. [3] O documento de prioridade unionista reivindicado revela objeto diferente do solicitado no pedido nacional. Além de retirar os textos, sinal marcário e a imagem do bebê, a fim de se ajustar à legislação nacional, foram suprimidos também outros elementos que deveriam ter permanecido, por exemplo: nas figuras 1.1 e 1.4 deveria haver o personagem em forma de bicho;



na figura 1.6, no quadrado branco, havia elementos figurativos (fralda, por exemplo) que não foram representados. Além disso, alguns elementos tiveram seu posicionamento alterado: nas figuras 1.1 e 1.4 a representação gráfica da fralda e do elemento oblongo azul no canto direito da aba superior estão rebatidos em relação ao mostrado na perspectiva e na vista frontal da prioridade. Conforme item 5.5 do Manual, após o depósito, a configuração inicial do desenho industrial requerido não pode sofrer acréscimos ou alterações, ressalvadas as correções requeridas por meio de exigência direcionada aos desenhos ou fotografias do pedido e as modificações requeridas pelo depositante, antes do primeiro exame técnico, destinadas à correção de irregularidades nas figuras e / ou melhor visualização do objeto, ou seja, não é permitido alterar o objeto requerido no depósito nacional para ajustá-lo à prioridade. Apresente documento de prioridade correspondente ao desenho industrial depositado no Brasil, sob pena de publicação de perda da prioridade, conforme previsto no item 5.1 do Manual.

(21) BR 30 2020 002397-8

Código 34 - Exigência - Art. 106 § 3º da LPI

(22) 03/06/2020

(71) INPROVETER INDUSTRIA DE PRODUTOS VETERINÁRIOS LTDA
(BR/MG)

(74) MG MARCAS E PATENTES LTDA.

As dimensões da fig 1.2 comparadas com a figura 1.1 estão distintas. Parecem menores. Se uma é anterior e a outra posterior, deveriam ter as mesmas dimensões. Corrigir

(21) BR 30 2020 002403-6

Código 34 - Exigência - Art. 106 § 3º da LPI

(22) 04/06/2020

(71) J. H. F. DE SOUZA ME (BR/SP)

(74) BEERRE ASSESSORIA EMPRESARIAL LTDA

A perspectiva difere das vistas lateral frontal e posterior. A perspectiva não apresenta divisórias no tampo e base do móvel. Aparenta ser uma peça única, sem representação de chapas na sua composição. Já as vistas mencionadas apresentam a demarcação das chapas nos desenhos. Harmonizar.

(21) BR 30 2020 002408-7

Código 34 - Exigência - Art. 106 § 3º da LPI

(22) 04/06/2020

(71) AGATHA HWAN (BR/SP)

(74) ITALO MUGLIA DE MARCHI

Corrigir título do pedido para "Configuração aplicada em protetor fácil"; Reapresentar as figuras 1.1, 1.2 e 1.4 a 1.9. As demais devem ser excluídas por demonstrar a funcionalidade do objeto.

(21) BR 30 2020 002466-4

Código 34 - Exigência - Art. 106 § 3º da LPI

(22) 10/06/2020



(71) MÁRIO LÚCIO MESQUITA (BR/MG)

(74) MG MARCAS E PATENTES LTDA.

Exigência formulada com fulcro no Manual de Desenhos Industriais (doravante Manual), estabelecido pela Resolução 232/2019. [1] O título do pedido deve indicar o objeto de maneira breve, clara e concisa, sem usar palavras ou expressões irrelevantes, desnecessárias ou que denotem vantagens práticas, especificações técnicas ou termos meramente qualificativos, conforme item 5.6 do Manual. Altere o título para: configuração aplicada em conector de tubos. [2] O pedido contém 3 objetos: as figuras 1.1 a 1.3 mostram dois objetos separados; as figuras 1.4 a 1.13 mostram o terceiro objeto. Os objetos do pedido não guardam entre si as mesmas características distintivas preponderantes. Por força do art. 104 da LPI, com apoio no item 5.4 do Manual, o pedido deverá ser dividido. Cada pedido dividido trata-se de um novo depósito: veja os itens 2.2 e 5.4 do Manual. [3] Mantenha no pedido original o objeto das figuras 1.4 a 1.13. Na atual apresentação temos: figura 1.4 - vista frontal; figura 1.6 - vista posterior; figura 1.9 - vista lateral direita; figura 1.11 - vista superior; figura 1.13 - vista inferior; figuras 1.5, 1.7, 1.8, 1.10 e 1.12 - perspectivas. Apresente novo conjunto de figuras formado pelas vistas ortogonais (frontal, posterior, laterais, superior e inferior), além de pelo menos uma perspectiva, em atenção ao item 5.5 do Manual, mostrando somente este objeto. Renumere as figuras e as folhas de figuras. Para cumprir este item apresente petição código 105 - cumprimento de exigência técnica - conforme item 3.7 do Manual. [4] Caso tenha interesse, apresente em um 1º pedido dividido uma das peças mostradas nas figuras 1.1 a 1.3. Apresente novo conjunto de figuras formado pelas vistas ortogonais (frontal, posterior, laterais, superior e inferior), além de pelo menos uma perspectiva, em atenção ao item 5.5 do Manual, mostrando somente este objeto. Para cumprir este item apresente petição código 100 - depósito de pedido de desenho industrial, conforme orientações dos itens 2.2 e 5.4 do Manual. [5] Caso tenha interesse, apresente em um 2º pedido dividido a outra peça mostrada nas figuras 1.1 a 1.3. Apresente novo conjunto de figuras formado pelas vistas ortogonais (frontal, posterior, laterais, superior e inferior), além de pelo menos uma perspectiva, em atenção ao item 5.5 do Manual, mostrando somente este objeto. Para cumprir este item apresente petição código 100 - depósito de pedido de desenho industrial, conforme orientações dos itens 2.2 e 5.4 do Manual. [6] Com fulcro no item 5.7 do Manual, a classificação do pedido foi alterada de ofício para 23-01 - equipamentos para distribuição de fluido, a fim de se adequar ao objeto requerido.

(21) BR 30 2020 002467-2

Código 34 - Exigência - Art. 106 § 3º da LPI

(22) 10/06/2020

(71) MÁRIO LÚCIO MESQUITA (BR/MG)

(74) MG MARCAS E PATENTES LTDA.

Exigência formulada com fulcro no Manual de Desenhos Industriais (doravante Manual), estabelecido pela Resolução 232/2019. [1] O título do pedido deve



indicar o objeto de maneira breve, clara e concisa, sem usar palavras ou expressões irrelevantes, desnecessárias ou que denotem vantagens práticas, especificações técnicas ou termos meramente qualificativos, conforme item 5.6 do Manual. Altere o título para: configuração aplicada em conector de tubos. [2] O pedido contém 2 objetos: as figuras 1.1 a 1.6 mostram dois objetos separados, porém idênticos; as figuras 1.7 a 1.13 mostram o segundo objeto. Na atual apresentação temos as seguintes vistas do primeiro objeto: figuras 1.1 a 1.6 - perspectivas; temos as seguintes vistas do segundo objeto: figura 1.7 - vista frontal; figura 1.9 - vista posterior; figura 1.10 - vista superior; figura 1.12 - vista lateral; figura 1.13 - vista inferior; figuras 1.8 e 1.11 - perspectivas. Apresente, para cada objeto, novo conjunto de figuras formado pelas vistas ortogonais (frontal, posterior, laterais, superior e inferior), além de pelo menos uma perspectiva, em atenção ao item 5.5 do Manual. Cada figura deve mostrar apenas uma vista, de um só objeto. Renumere as figuras e as folhas de figuras. [3] Com fulcro no item 5.7 do Manual, a classificação do pedido foi alterada de ofício para 23-01 - equipamentos para distribuição de fluido, a fim de se adequar ao objeto requerido.

(21) BR 30 2020 002468-0

Código 34 - Exigência - Art. 106 § 3º da LPI

(22) 10/06/2020

(71) MÁRIO LÚCIO MESQUITA (BR/MG)

(74) MG MARCAS E PATENTES LTDA.

Exigência formulada com fulcro no Manual de Desenhos Industriais (doravante Manual), estabelecido pela Resolução 232/2019. [1] O título do pedido deve indicar o objeto de maneira breve, clara e concisa, sem usar palavras ou expressões irrelevantes, desnecessárias ou que denotem vantagens práticas, especificações técnicas ou termos meramente qualificativos, conforme item 5.6 do Manual. Altere o título para: configuração aplicada em conector de tubos. [2] Na atual apresentação temos as seguintes vistas: figura 1.1 - perspectiva; figura 1.2 - vista superior; figura 1.3 - vista frontal; figura 1.4 - é a mesma vista da figura 1.3, só que está espelhada; figura 1.5 - vista lateral; figura 1.7 - vista posterior.; figura 1.8 - perspectiva. Apresente novo conjunto de figuras formado pelas vistas ortogonais (frontal, posterior, laterais, superior e inferior), além de pelo menos uma perspectiva, em atenção ao item 5.5 do Manual. Renumere as figuras e as folhas de figuras. [3] Com fulcro no item 5.7 do Manual, a classificação do pedido foi alterada de ofício para 23-01 - equipamentos para distribuição de fluido, a fim de se adequar ao objeto requerido.

(21) BR 30 2020 002474-5

Código 34 - Exigência - Art. 106 § 3º da LPI

(22) 10/06/2020

(71) MÁRIO LÚCIO MESQUITA (BR/MG)

(74) MG MARCAS E PATENTES LTDA.

Exigência formulada com fulcro no Manual de Desenhos Industriais (doravante Manual), estabelecido pela Resolução 232/2019. [1] O título do pedido deve



indicar o objeto de maneira breve, clara e concisa, sem usar palavras ou expressões irrelevantes, desnecessárias ou que denotem vantagens práticas, especificações técnicas ou termos meramente qualificativos, conforme item 5.6 do Manual. Altere o título para: configuração aplicada em conector de tubos. [2] Na atual apresentação temos as seguintes vistas: figura 1.1 - vista lateral; figura 1.2 - vista frontal; figura 1.3 - vista posterior; figura 1.4 - perspectiva; figura 1.5 - vista superior; figuras 1.6 e 1.7- perspectivas. Apresente novo conjunto de figuras formado pelas vistas ortogonais (frontal, posterior, laterais, superior e inferior), além de pelo menos uma perspectiva, em atenção ao item 5.5 do Manual. Renumere as figuras e as folhas de figuras. [3] Com fulcro no item 5.7 do Manual, a classificação do pedido foi alterada de ofício para 23-01 - equipamentos para distribuição de fluido, a fim de se adequar ao objeto requerido.

(21) BR 30 2020 002516-4

Código 34 - Exigência - Art. 106 § 3º da LPI

(22) 12/06/2020

(71) STENCILDECOR.COM.BR CONFECCAO E COMERCIO DE MOLDES E ARTIGOS PARA PINTURA LTDA - ME (BR/MG)

(74) VINÍCIUS SILVA DE OLIVEIRA

Exigência formulada com fulcro no Manual de Desenhos Industriais (doravante Manual), estabelecido pela Resolução 232/2019. [1] De acordo com o item 4.2.3 do manual, para pedidos de desenhos industriais bidimensionais, o título deverá ser iniciado pela expressão padrão ornamental aplicado em..., e deverá indicar o produto no qual o padrão será aplicado. Informe novo título: padrão ornamental aplicado em xxx, onde xxx seja um objeto onde o padrão ornamental será aplicado. Por exemplo: padrão ornamental aplicado em papel de parede. [2] Reapresente o relatório descritivo e a reivindicação informando o novo título. [3] Reapresente a figura com a numeração correta: figura 1.1, ao invés de figura 1/1. Mantenha a numeração na parte superior da folha (1/1). [4] Foi excluída a classe 19-08, por não se adequar ao objeto requerido, que é plenamente abrangido pela classe 32-00.

(21) BR 30 2020 002517-2

Código 34 - Exigência - Art. 106 § 3º da LPI

(22) 12/06/2020

(71) STENCILDECOR.COM.BR CONFECCAO E COMERCIO DE MOLDES E ARTIGOS PARA PINTURA LTDA - ME (BR/MG)

(74) VINÍCIUS SILVA DE OLIVEIRA

Exigência formulada com fulcro no Manual de Desenhos Industriais (doravante Manual), estabelecido pela Resolução 232/2019. [1] De acordo com o item 4.2.3 do manual, para pedidos de desenhos industriais bidimensionais, o título deverá ser iniciado pela expressão padrão ornamental aplicado em..., e deverá indicar o produto no qual o padrão será aplicado. Informe novo título: padrão ornamental aplicado em xxx, onde xxx seja um objeto onde o padrão ornamental será aplicado. Por exemplo: padrão ornamental aplicado em papel de parede. [2]



Reapresente o relatório descritivo e a reivindicação informando o novo título. [3] Reapresente a figura com a numeração correta: figura 1.1, ao invés de figura 1/1. Mantenha a numeração na parte superior da folha (1/1). [4] Foi excluída a classe 19-08, por não se adequar ao objeto requerido, que é plenamente abrangido pela classe 32-00.

(21) BR 30 2020 002631-4

Código 34 - Exigência - Art. 106 § 3º da LPI

(22) 19/06/2020

(71) VLADIMILSON REIS DE OLIVEIRA (BR/SP)

(74) RAFAEL DAVI VASCONCELOS

Exigência formulada com fulcro no Manual de Desenhos Industriais (doravante Manual), estabelecido pela Resolução 232/2019. [1] As figuras não estão correspondentes entre si, por exemplo: há um elemento na frente da cabine que tem o formato de V nas figuras 1.3, 1.4 e 1.7; nas figuras 1.1 e 1.6 deveriam estar visíveis as duas pontas do V, mas só se observa uma; na figura 1.7, acima desta peça em forma de V existe uma aba praticamente horizontal e, acima desta aba, uma área protuberante, mas nas figuras 1.3 e 1.4 é como se esta aba se unisse à área protuberante; na parte superior da cabine existe um ressalto na figura 1.7, mas na figura 1.5 temos apenas um retângulo plano. Revise todo o conjunto de figuras, fazendo as correções indicadas e quaisquer outras que sejam necessárias para que as imagens apresentem coerência entre si, em atenção ao item 5.5 do Manual.

(21) BR 30 2020 002633-0

Código 34 - Exigência - Art. 106 § 3º da LPI

(22) 19/06/2020

(71) VLADIMILSON REIS DE OLIVEIRA (BR/SP)

(74) RAFAEL DAVI VASCONCELOS

Exigência formulada com fulcro no Manual de Desenhos Industriais (doravante Manual), estabelecido pela Resolução 232/2019. [1] As figuras não estão correspondentes entre si, por exemplo: na figura 1.7 existem duas hastes na parte frontal, como se fossem para fixar uma roda, com um elemento curvo no meio do seu comprimento; o formato deste elemento curvo nas figuras 1.1, 1.3 e 1.4 não corresponde ao da figura 1.7; a perspectiva está num ângulo muito distorcido, dificultando a comparação com as outras vistas, pois as proporções do objeto estão muito diferentes. Revise todo o conjunto de figuras, fazendo as correções indicadas e quaisquer outras que sejam necessárias para que as imagens apresentem coerência entre si, em atenção ao item 5.5 do Manual.

(21) BR 30 2020 002634-9

Código 34 - Exigência - Art. 106 § 3º da LPI

(22) 19/06/2020

(71) VLADIMILSON REIS DE OLIVEIRA (BR/SP)

(74) RAFAEL DAVI VASCONCELOS

Exigência formulada com fulcro no Manual de Desenhos Industriais (doravante Manual), estabelecido pela Resolução 232/2019. [1] As figuras não estão



correspondentes entre si, por exemplo: nas figuras 1.1 e 1.5 observa-se uma linha dividindo o elemento protuberante da ponta (espécie de paralamas) e os detalhes abaixo do parabrisas, mas na figura 1.7 estas linhas não existem; alguns contornos são indicados com linhas duplas nas figuras 1.3 e 1.4, mas com linha simples nas demais vistas; a perspectiva está num ângulo muito distorcido, dificultando a comparação com as outras vistas, pois as proporções do objeto estão muito diferentes. Revise todo o conjunto de figuras, fazendo as correções indicadas e quaisquer outras que sejam necessárias para que as imagens apresentem coerência entre si, em atenção ao item 5.5 do Manual.

(21) BR 30 2020 002638-1

Código 34 - Exigência - Art. 106 § 3º da LPI

(22) 19/06/2020

(71) KONINKLIJKE PHILIPS N.V. (NL)

(74) DANIEL ADVOGADOS (ALT.DE DANIEL & CIA)

As vistas apresentadas do objeto não foram suficientes para demonstrarem as formas do objeto. Algumas partes do objeto não foram reveladas. Dessa forma, incluir no conjunto de figuras as vistas lateral oposta a revelada na perspectiva e a vista inferior.

(21) BR 30 2020 002653-5

Código 34 - Exigência - Art. 106 § 3º da LPI

(22) 19/06/2020

(71) VISUALART MARKETING E ASSESSORIA LTDA. (BR/PR)

(74) ALCION BUBNIAK

Classificação alterada para 07-01 por estar mais adequada ao objeto. A figura 2.1 é, na verdade, uma variante do objeto da fig. 1.7. Dessa forma, apresentar as demais vistas ortogonais dessa variante e adequar os documentos.

(21) BR 30 2020 002656-0

Código 34 - Exigência - Art. 106 § 3º da LPI

(22) 22/06/2020

(71) DANILO SEVERIANO GUIMARÃES ROSA (BR/MG)

(74) ÂNGELO TADEU BAPTISTA

Algumas incoerências nas vistas foram encontradas. Considerando a vista em perspectiva, as pequenas projeções laterais com orifício central das figs. 1.2 e 1.3 não deveriam apresentar linhas horizontais, já que são arredondadas e deveriam estar levemente deslocadas da linha imediatamente superior conforme está na perspectiva. Nessas mesmas vistas, a alça superior está posicionada em local diferente da perspectiva. O cordelete está representado em toda a borda superior da perspectiva, mas na vista superior ela está parcialmente representada. Revisar desenhos e corrigi-los de forma que todas as vistas tenham a mesma representação.

(21) BR 30 2020 002668-3

Código 34 - Exigência - Art. 106 § 3º da LPI

(22) 22/06/2020

(71) JOSÉ NOELCI PUCCI DELFES JUNIOR (BR/MG)



Corrigir título do pedido para "Configuração aplicada em trava antifurto";Foram apresentados 2 objetos distintos no pedido. Manter no atual pedido o objeto da "alavanca" com todas as suas vistas, removendo a chave dos desenhos. Se houver interesse, a forma cilíndrica inferior pode ser apresentado um um outro pedido, chamado de dividido, com todas as vistas sem a chave.

(21) BR 30 2020 002676-4

Código 34 - Exigência - Art. 106 § 3º da LPI

(22) 23/06/2020

(71) DEERE & COMPANY (US)

(74) KASZNAR LEONARDOS PROPRIEDADE INTELECTUAL

Exigência formulada com fulcro no Manual de Desenhos Industriais (doravante Manual), estabelecido pela Resolução 232/2019. [1] Com base no item 5.1.1 do Manual, rerepresente o documento de prioridade: as figuras estão distorcidas, mostrando proporções diferentes das dos objetos requeridos no pedido nacional, impossibilitando a comparação para verificação de correspondência.

(21) BR 30 2020 002678-0

Código 34 - Exigência - Art. 106 § 3º da LPI

(22) 23/06/2020

(71) NELY CRISTINA BRAIDOTTI (BR/SP)

(74) VILELA COELHO SOCIEDADE DE ADVOGADOS

Exigência formulada com fulcro no Manual de Desenhos Industriais (doravante Manual), estabelecido pela Resolução 232/2019. [1] Por terem sido apresentadas todas as vistas necessárias à compreensão da forma, de acordo com os itens 5.5, 3.8.1 e 3.8.2 do Manual o relatório descritivo e a reivindicação não são obrigatórios neste pedido. Com base no art. 107 da LPI, por terem sido apresentados, estes documentos deverão constar do certificado. Para tal, deverão atender às condições estabelecidas pelo INPI, como previsto no art. 101 da mesma lei. Reapresente a reivindicação corrigida conforme modelo do Manual, escrevendo a frase padronizada do modelo: Reivindica-se o registro do desenho industrial conforme representado no conjunto de figuras e apresentado no relatório descritivo, ambos em anexo. Caso não tenha interesse em reapresentar o documento corrigido, o requerente deverá declarar no cumprimento desta exigência que abdica do mesmo, o que ensejará sua não inclusão no certificado por infringência ao art. 101 da LPI, sem prejuízos para o pedido. A não apresentação de petição de cumprimento de exigência acarretará o arquivamento do pedido nos termos do § 3º do art. 106 da LPI.

(21) BR 30 2020 002681-0

Código 34 - Exigência - Art. 106 § 3º da LPI

(22) 23/06/2020

(71) EQUINOVUM BV (BE)

(74) DANNEMANN, SIEMSEN, BIGLER & IPANEMA MOREIRA

Exigência formulada com fulcro no Manual de Desenhos Industriais (doravante Manual), estabelecido pela Resolução 232/2019. [1] Reapresente o documento de prioridade US 29/718,609 completo: são indicadas 64 figuras no relatório



descritivo, mas somente 52 foram apresentadas. Atenção para a ordem das folhas: na atual apresentação as folhas foram apresentadas fora de ordem, inclusive intercaladas com o documento de procuração. [2] Os elementos representados por linhas são necessários para que as formas subsistam como objetos. Conforme itens 5.1.1 e 5.5 do Manual as figuras devem representar o objeto somente por traços regulares e contínuos: os elementos que foram apresentados em linhas tracejadas devem ser preenchidos, ou seja, as linhas tracejadas devem ser substituídas por traços contínuos. Reapresente as figuras corrigidas. Observe se os objetos das figuras 1.1 a 1.8, 2.1 a 2.8, 3.1 a 3.8, 4.1 a 4.8, 6.1 a 6.8 e 7.1 a 7.8 não se tornarão idênticos após a correção. Em caso afirmativo, apresente o objeto apenas uma vez. [3] Caso as figuras 5.1 a 5.8 mostrem dois objetos, cada objeto deve ser representado separadamente, através das vistas ortogonais (frontal, posterior, laterais, superior e inferior), além de pelo menos uma perspectiva, em atenção ao item 5.5 do Manual. Caso as figuras mostrem objeto incompleto, devem ser retiradas do pedido com base no item 5.10.1 do Manual. [4] Conforme item 5.5.1 do Manual, as figuras devem ter contraste, nitidez e resolução gráfica suficiente para a plena compreensão do desenho requerido, sem hachuras, sombras ou reflexos que comprometam a visualização da configuração: apresente as figuras com qualidade adequada, utilizando traços precisos e resolução mínima de 300 DPI, sem hachuras. O excesso de hachuras está atrapalhando a visualização das formas e algumas linhas estão imprecisas, falhadas, se confundindo com as hachuras.

(21) BR 30 2020 002687-0

Código 34 - Exigência - Art. 106 § 3º da LPI

(22) 24/06/2020

(71) STENCILDECOR.COM.BR CONFECCAO E COMERCIO DE MOLDES E ARTIGOS PARA PINTURA LTDA - ME (BR/MG)

(74) VINÍCIUS SILVA DE OLIVEIRA

Exigência formulada com fulcro no Manual de Desenhos Industriais (doravante Manual), estabelecido pela Resolução 232/2019. [1] O título do pedido deve indicar o objeto de maneira breve, clara e concisa, sem usar palavras ou expressões irrelevantes, desnecessárias ou que denotem vantagens práticas, especificações técnicas ou termos meramente qualificativos, conforme item 5.6 do Manual. Altere o título para: configuração aplicada em painel decorativo. Não é necessário reapresentar as figuras. [2] Com fulcro no item 5.7 do Manual, a classificação do pedido foi alterada de ofício para 11-02 - bibelôs, ornamentos de mesa, lareira e parede, vasos e potes de flor, a fim de se adequar ao objeto requerido.

(21) BR 30 2020 002690-0

Código 34 - Exigência - Art. 106 § 3º da LPI

(22) 24/06/2020

(71) MAXIMILIANO GERMAN CORREA JUAREZ (BR/RJ)

(74) A Provincia Marcas e Patentes Ltda.

Exigência formulada com fulcro no Manual de Desenhos Industriais (doravante



Manual), estabelecido pela Resolução 232/2019. [1] A vista lateral oposta à figura 1.4 (que é a vista lateral direita, não esquerda) não pode ser omitida, pois, ao contrário do que alega o requerente, não é espelhada desta: parte da mangueira e o manípulo da mangueira visíveis na figura 1.4 não são visíveis na vista lateral oposta. Reapresente o conjunto de figuras acrescentando a vista lateral oposta à figura 1.4, em atenção ao item 5.5 do Manual. Corrija a numeração das folhas e das figuras. [2] Ao apresentar todas as figuras, de acordo com os itens 5.5, 3.8.1 e 3.8.2 do Manual o relatório descritivo e a reivindicação não são obrigatórios para este pedido. Com base no art. 107 da LPI, por terem sido apresentados, estes documentos deverão constar do certificado. Para tal, deverão atender às condições estabelecidas pelo INPI, como previsto no art. 101 da mesma lei. Reapresente o relatório descritivo corrigido: informe a legenda correta das figuras apresentadas e retire a declaração de omissão de vistas. Reapresente a reivindicação corrigida: retire a declaração de omissão de vistas. Caso não tenha interesse em reapresentar os documentos corrigidos, o requerente deverá declarar no cumprimento desta exigência que abdica dos mesmos, o que ensejará sua não inclusão no certificado por infringência ao art. 101 da LPI, sem prejuízos para o pedido. [3] Com fulcro no item 5.7 do Manual, a classificação do pedido foi alterada de ofício para 20-02 - equipamentos de exposição e vendas, a fim de se adequar ao objeto requerido.

(21) BR 30 2020 002698-5

Código 34 - Exigência - Art. 106 § 3º da LPI

(22) 24/06/2020

(71) SMC CORPORATION (JP)

(74) Clarke, Modet Propriedade Intelectual Ltda.

Segundo os critérios definidos no item. 5.3.2 do Manual de Desenho Industrial, o objeto apresentado no pedido suscitou dúvidas quanto a sua ornamentalidade. Dessa forma, conforme dispõe o item 5.1.1 do Manual de Desenho Industrial, apresentar os devidos esclarecimentos sobre onde os aspectos ornamentais do objeto são encontrados e imagens demonstrando onde e como esse objeto é utilizado. Esses esclarecimentos devem ser apresentados fora do conjunto original de figuras.

(21) BR 30 2020 002701-9

Código 34 - Exigência - Art. 106 § 3º da LPI

(22) 25/06/2020

(71) MARCIA FERNANDA PIETROBON CANTERI 88256359900 (BR/SP)

(74) IFIXAR RESULTADOS EM PROPRIEDADE INTELECTUAL LTDA - ME
Classe modificada para 02-07 - ARTIGOS DE COSTURA E ACESSÓRIOS DE VESTUÁRIO. Em geral, as figuras estão com baixa qualidade ou desfocadas.

Melhorar a qualidade das figuras. Remover as remissões das formas das figuras (indicações numéricas). O relatório descritivo deve obedecer ao modelo demonstrado na seção "Modelos" no Manual de Desenho industrial. Adequar relatório descritivo e reivindicações conforme abaixo: O relatório deve apresentar o título do pedido e em seguida a frase: O presente relatório descritivo faz



referência aos desenhos anexos, assim indicados: Elencar as vistas na seguinte configuração: Figura 1.1 - Perspectiva Figura 1.2 - Vista anterior Figura 1.3 - Vista posterior Figura 1.4 - Vista lateral esquerda, etc. A reivindicação deve apresentar o título do pedido seguido da seguinte frase: Reivindica-se o registro do desenho industrial conforme representado no conjunto de figuras e apresentado no relatório descritivo, ambos em anexo. Manter as atuais figuras 1.1 a 1.5, incluindo a vista oposta à figura 1.5 e uma perspectiva isométrica. Se houver interesse, apresentar as figuras 1.6 a 1.11 em um novo pedido, chamado de pedido dividido, incluindo uma perspectiva isométrica. Se houver interesse, apresentar as figuras 1.12 a 1.13 em um novo pedido, chamado de pedido dividido, incluindo uma perspectiva isométrica, vistas frontal, posterior, inferior, superior e laterais.

(21) BR 30 2020 002703-5

Código 34 - Exigência - Art. 106 § 3º da LPI

(22) 25/06/2020

(71) SMC CORPORATION (JP)

(74) Clarke, Modet Propriedade Intelectual Ltda.

Segundo os critérios definidos no item. 5.3.2 do Manual de Desenho Industrial, os objetos apresentados no pedido suscitaram dúvidas quanto a sua ornamentalidade. Dessa forma, conforme dispõe o item 5.1.1 do Manual de Desenho Industrial, apresentar os devidos esclarecimentos sobre onde os aspectos ornamentais dos objetos são encontrados e imagens demonstrando onde e como esses objetos são utilizados. Esses esclarecimentos devem ser apresentados fora do conjunto original de figuras.

(21) BR 30 2020 002704-3

Código 34 - Exigência - Art. 106 § 3º da LPI

(22) 25/06/2020

(71) SMC CORPORATION (JP)

(74) Clarke, Modet Propriedade Intelectual Ltda.

Segundo os critérios definidos no item. 5.3.2 do Manual de Desenho Industrial, os objetos apresentados no pedido suscitou dúvidas quanto a sua ornamentalidade. Dessa forma, conforme dispõe o item 5.1.1 do Manual de Desenho Industrial, apresentar os devidos esclarecimentos sobre onde os aspectos ornamentais dos objetos são encontrados e imagens demonstrando onde e como esses objetos são utilizado. Esses esclarecimentos devem ser apresentados fora do conjunto original de figuras.

(21) BR 30 2020 002712-4

Código 34 - Exigência - Art. 106 § 3º da LPI

(22) 25/06/2020

(71) VINICIUS BURIGO NETO (BR/SC)

Foi apontada a classe 24-02 de instrumentos médicos. Essa máscara é de uso médico ou esportiva? As figs 1.2 a 1.4 representam o que parece ser uma sombra "duplicando" a grade da máscara. Corrigir. Melhorar qualidade da fig. 1.6 que está serilhada.



(21) BR 32 2020 002710-0

Código 34 - Exigência - Art. 106 § 3º da LPI

(22) 14/01/2020

(62) BR 30 2020 000121-4 14/01/2020

(71) DEERE & COMPANY (US)

(74) KASZNAR LEONARDOS PROPRIEDADE INTELECTUAL

Com base no Manual de Desenhos Industriais estabelecido pela Resolução 232/2019, bem como no Comunicado publicado na RPI Nº 2523 de 14/05/2019, formulam-se as seguintes exigências: (1) O título não corresponde ao objeto representado nas figuras. Modificar título para: ?Configuração aplicada a encosto para assento?



Código 34.2 - Exame formal de Cumprimento de Exigência Técnica

Exame preliminar de petição de cumprimento de exigência técnica. Conferência relativa à apresentação, tempestividade e pagamento.

(21) BR 30 2015 005798-0	Código 34.2 - Exame formal de Cumprimento de Exigência Técnica (71) MARCUS FERREIRA DA SILVA (BR/SP) (74) PAULO CEZAR MOLINARI
(21) BR 30 2016 000112-0	Código 34.2 - Exame formal de Cumprimento de Exigência Técnica (71) SUPERMAMY IMPORTAÇÃO, EXPORTAÇÃO E COMÉRCIO LTDA. - ME (BR/SP) (74) ROBERTO DRATCU
(21) BR 30 2016 001700-0	Código 34.2 - Exame formal de Cumprimento de Exigência Técnica (71) MUELLER FOGÕES LTDA. (BR/SC) (74) Bhering Advogados (nome anterior Bhering Assessoria S/C Ltda.)
(21) BR 30 2016 005648-0	Código 34.2 - Exame formal de Cumprimento de Exigência Técnica (71) FISS KOSS COMERCIAL EIRELI (BR/SC) (74) GUILHERME ROBERTO DORTA DA SILVA
(21) BR 30 2018 054804-3	Código 34.2 - Exame formal de Cumprimento de Exigência Técnica (71) VOKSYA INDUSTRIA E COMERCIO DE COSMÉTICOS LTDA (BR/GO) (74) MEIRE DA SILVA PRATES MIRANDA
(21) BR 30 2019 001204-9	Código 34.2 - Exame formal de Cumprimento de Exigência Técnica (71) DI LUSO DISTRIBUIDORA DE PRODUTOS OTICOS LTDA - ME (BR/SP) (74) Manoel Paixao do Nascimento
(21) BR 30 2019 001241-3	Código 34.2 - Exame formal de Cumprimento de Exigência Técnica (71) CARBUSS INDUSTRIA CATARINENSE DE CARROCERIAS LTDA (BR/SC) (74) ELAINE LAU DA SILVA PEREIRA
(21) BR 30 2019 001284-7	Código 34.2 - Exame formal de Cumprimento de Exigência Técnica (71) RICARDO FALCÃO LOVATO - ME (BR/PR)
(21) BR 30 2019 001285-5	Código 34.2 - Exame formal de Cumprimento de Exigência Técnica (71) RICARDO FALCÃO LOVATO - ME (BR/PR)
(21) BR 30 2019 001286-3	Código 34.2 - Exame formal de Cumprimento de Exigência Técnica (71) RICARDO FALCÃO LOVATO - ME (BR/PR)



(21) BR 30 2019 001287-1	Código 34.2 - Exame formal de Cumprimento de Exigência Técnica (71) RICARDO FALCÃO LOVATO - ME (BR/PR)
(21) BR 30 2019 001709-1	Código 34.2 - Exame formal de Cumprimento de Exigência Técnica (71) ALEXANDRE LUIZ DE ALMEIDA SEGRÉGIO (BR/SP)
(21) BR 30 2019 002562-0	Código 34.2 - Exame formal de Cumprimento de Exigência Técnica (71) KEKO ACESSÓRIOS S/A (BR/RS) (74) Sko Oyarzábal Marcas e Patentes Sociedade Simples Ltda.
(21) BR 30 2019 002610-4	Código 34.2 - Exame formal de Cumprimento de Exigência Técnica (71) GOFIT INOVAÇÕES TECNOLÓGICAS S/A (BR/SP) (74) DANIEL ADVOGADOS (ALT.DE DANIEL & CIA)
(21) BR 30 2019 002807-7	Código 34.2 - Exame formal de Cumprimento de Exigência Técnica (71) ESTHER ALVES DOMINGOS 42809474818 (BR/SP) (74) ANDRÉ JOÃO LACERDA DA SILVA
(21) BR 30 2019 003162-0	Código 34.2 - Exame formal de Cumprimento de Exigência Técnica (71) COLUMBIA COMERCIAL DE FERRAMENTAS ELÉTRICAS LTDA (BR/PR)
(21) BR 30 2019 003269-4	Código 34.2 - Exame formal de Cumprimento de Exigência Técnica (71) BRENO DE LEMOS HACKER (BR/SC) (74) ANDRÉ JOÃO LACERDA DA SILVA
(21) BR 30 2019 003434-4	Código 34.2 - Exame formal de Cumprimento de Exigência Técnica (71) DETNET SOUTH AFRICA (PTY) LIMITED (ZA) (74) Licks Advogados
(21) BR 30 2019 003620-7	Código 34.2 - Exame formal de Cumprimento de Exigência Técnica (71) LUX CLASS SISTEMAS DE ILUMINAÇÃO E SINALIZAÇÃO LTDA - ME (BR/SP)
(21) BR 30 2019 003868-4	Código 34.2 - Exame formal de Cumprimento de Exigência Técnica (71) FENDI S.R.L. (IT) (74) KASZNAR LEONARDOS PROPRIEDADE INTELECTUAL
(21) BR 30 2019 004159-6	Código 34.2 - Exame formal de Cumprimento de Exigência Técnica (71) INSTITUTO FEDERAL DE EDUCAÇÃO, CIÊNCIA E TECNOLOGIA DE PERNAMBUCO (BR/PE)
(21) BR 30 2019 004228-2	Código 34.2 - Exame formal de Cumprimento de Exigência Técnica (71) OSNIR YOSHIME WATANABE (BR/SP)



(21) BR 30 2019 004251-7	Código 34.2 - Exame formal de Cumprimento de Exigência Técnica (71) UNIVERSIDADE FEDERAL DE LAVRAS (BR/MG)
(21) BR 30 2019 004541-9	Código 34.2 - Exame formal de Cumprimento de Exigência Técnica (71) APPLE INC. (US) (74) DANNEMANN, SIEMSEN, BIGLER & IPANEMA MOREIRA
(21) BR 30 2019 004547-8	Código 34.2 - Exame formal de Cumprimento de Exigência Técnica (71) CLEBER FERNANDES DE SOUZA (BR/SP)
(21) BR 30 2019 004807-8	Código 34.2 - Exame formal de Cumprimento de Exigência Técnica (71) NILBERTO GOMES DE SOUSA (BR/RN)
(21) BR 30 2019 004818-3	Código 34.2 - Exame formal de Cumprimento de Exigência Técnica (71) NILBERTO GOMES DE SOUSA (BR/RN)
(21) BR 30 2019 005000-5	Código 34.2 - Exame formal de Cumprimento de Exigência Técnica (71) GUILHERME MAURICIO BILIBIO HASCHICH (BR/PR) (74) Calisto Vendrame Sobrinho
(21) BR 30 2019 005169-9	Código 34.2 - Exame formal de Cumprimento de Exigência Técnica (71) LIDER INDUSTRIA E COMERCIO DE ESTOFADOS LTDA (BR/MG) (74) EDUARDO LÍVIO DAIMOND
(21) BR 30 2019 005272-5	Código 34.2 - Exame formal de Cumprimento de Exigência Técnica (71) INDUSTRIA E COMERCIO DE MOLDURAS SANTA LUZIA LTDA (BR/SC) (74) D' Mark Registros de Marcas e Patentes S/S Ltda.
(21) BR 30 2019 006027-2	Código 34.2 - Exame formal de Cumprimento de Exigência Técnica (71) MITSUBISHI HEAVY INDUSTRIES, LTD. (JP) (74) DANIEL ADVOGADOS (ALT.DE DANIEL & CIA)
(21) BR 30 2019 006047-7	Código 34.2 - Exame formal de Cumprimento de Exigência Técnica (71) RIMOWA GMBH (DE) (74) DANNEMANN, SIEMSEN, BIGLER & IPANEMA MOREIRA
(21) BR 30 2020 000039-0	Código 34.2 - Exame formal de Cumprimento de Exigência Técnica (71) CAROLINA FIGUEIREDO FERNANDES FARIAS (BR/RJ)
(21) BR 30 2020 000043-9	Código 34.2 - Exame formal de Cumprimento de Exigência Técnica (71) ÁLVARO BRAGA CAMARGO (BR/RS) (74) TRINDADE ASSESSORIA EMPRESARIAL LTDA
(21) BR 30 2020 000050-1	Código 34.2 - Exame formal de Cumprimento de Exigência Técnica



	(71) BS TOYS INDUSTRIA E COMERCIO DE BRINQUEDOS LTDA (BR/SP)
(21) BR 30 2020 000055-2	Código 34.2 - Exame formal de Cumprimento de Exigência Técnica (71) EVERTON HENRIQUE RIBEIRO DE SOUZA (BR/SP) (74) GUILHERME ROBERTO DORTA DA SILVA
(21) BR 30 2020 000092-7	Código 34.2 - Exame formal de Cumprimento de Exigência Técnica (71) FIBRAFORM INDUSTRIA DE EMBALAGENS PLASTICAS LTDA. (BR/RS) (74) D' Mark Registros de Marcas e Patentes S/S Ltda.
(21) BR 30 2020 000339-0	Código 34.2 - Exame formal de Cumprimento de Exigência Técnica (71) DECATHLON (FR) (74) LICKS ADVOGADOS
(21) BR 30 2020 001625-4	Código 34.2 - Exame formal de Cumprimento de Exigência Técnica (71) ICONOVO AB (SE) (74) ARIBONI, FABBRI E SCHMIDT SOCIEDADE DE ADVOGADOS
(21) BR 30 2020 001669-6	Código 34.2 - Exame formal de Cumprimento de Exigência Técnica (71) ARTOYS INDUSTRIA E COMERCIO DE ARTIGOS PLASTICOS LTDA EPP (BR/SP) (74) MODAL MARCAS E PATENTES LTDA.
(21) BR 30 2020 001671-8	Código 34.2 - Exame formal de Cumprimento de Exigência Técnica (71) DO CHEFF INDÚSTRIA DE EQUIPAMENTOS EIRELI - ME (BR/RS) (74) CEZAR AUGUSTO DUFLOTH
(21) BR 30 2020 001682-3	Código 34.2 - Exame formal de Cumprimento de Exigência Técnica (71) JADERSON DE ALMEIDA (BR/SC)
(21) BR 30 2020 001698-0	Código 34.2 - Exame formal de Cumprimento de Exigência Técnica (71) SMC CORPORATION (JP) (74) Clarke, Modet Propriedade Intelectual Ltda.
(21) BR 30 2020 001720-0	Código 34.2 - Exame formal de Cumprimento de Exigência Técnica (71) JONG SEOK PARK (KR) (74) DANNEMANN, SIEMSEN, BIGLER & IPANEMA MOREIRA
(21) BR 30 2020 001721-8	Código 34.2 - Exame formal de Cumprimento de Exigência Técnica (71) JONG SEOK PARK (KR) (74) DANNEMANN, SIEMSEN, BIGLER & IPANEMA MOREIRA
(21) BR 30 2020 001723-4	Código 34.2 - Exame formal de Cumprimento de Exigência Técnica (71) JONG SEOK PARK (KR)



	(74) DANNEMANN, SIEMSEN, BIGLER & IPANEMA MOREIRA
(21) BR 30 2020 001724-2	Código 34.2 - Exame formal de Cumprimento de Exigência Técnica (71) JONG SEOK PARK (KR) (74) DANNEMANN, SIEMSEN, BIGLER & IPANEMA MOREIRA
(21) BR 30 2020 001738-2	Código 34.2 - Exame formal de Cumprimento de Exigência Técnica (71) DIVIAVES EQUIPAMENTOS PARA AVIÁRIOS LTDA ME (BR/PR) (74) Seniors Marcas e Patentes S/C Ltda.
(21) BR 32 2020 001459-9	Código 34.2 - Exame formal de Cumprimento de Exigência Técnica (71) VALMONT INDUSTRIES, INC. (US) (74) LICKS ADVOGADOS
(21) BR 32 2020 001460-2	Código 34.2 - Exame formal de Cumprimento de Exigência Técnica (71) VALMONT INDUSTRIES, INC. (US) (74) LICKS ADVOGADOS
(21) BR 32 2020 001461-0	Código 34.2 - Exame formal de Cumprimento de Exigência Técnica (71) VALMONT INDUSTRIES, INC. (US) (74) LICKS ADVOGADOS
(21) BR 32 2020 001462-9	Código 34.2 - Exame formal de Cumprimento de Exigência Técnica (71) VALMONT INDUSTRIES, INC. (US) (74) LICKS ADVOGADOS
(21) BR 32 2020 001463-7	Código 34.2 - Exame formal de Cumprimento de Exigência Técnica (71) VALMONT INDUSTRIES, INC. (US) (74) LICKS ADVOGADOS
(21) DI 7005896-2	Código 34.2 - Exame formal de Cumprimento de Exigência Técnica (71) MARCOPOLO S.A. (BR/RS) (74) REMER VILLAÇA & NOGUEIRA ASSESSORIA E CONSULTORIA DE PROP. INTELECTUAL S/S LTDA



Código 35 - Arquivamento do Pedido – Art. 216 § 2º e Art. 106 § 3º da LPI

Arquivado definitivamente o pedido de registro de desenho industrial, uma vez que não foi apresentada a procuração devida no prazo de 60 (sessenta) dias contados da prática do primeiro ato da parte no processo ou não houve manifestação do depositante quanto à exigência formulada.

(21) BR 30 2018 055985-1

Código 35 - Arquivamento do Pedido – Art. 216 § 2º e Art. 106 § 3º da LPI

(22) 20/12/2018

(30) 10/07/2018 DE 402018202310.1

(44) 14/07/2020

(52) 12-16

(54) CONFIGURAÇÃO APLICADA A/EM GRADE PARA VEÍCULO

(71) PSA AUTOMOBILES SA (FR)

(72) BORIS JACOB

(74) KASZNAR LEONARDOS PROPRIEDADE INTELECTUAL

Arquivamento

(21) BR 30 2019 000721-5

Código 35 - Arquivamento do Pedido – Art. 216 § 2º e Art. 106 § 3º da LPI

(22) 23/02/2019

(44) 14/07/2020

(52) 10-04

(54) CONFIGURAÇÃO APLICADA EM TRENA

(71) ROBSON VERMELHO MAGNO. (BR/SP)

(72) ROBSON VERMELHO MAGNO.

Arquivamento

(21) BR 30 2019 002507-8

Código 35 - Arquivamento do Pedido – Art. 216 § 2º e Art. 106 § 3º da LPI

(22) 11/06/2019

(44) 14/07/2020

(52) 07-02

(54) CONFIGURAÇÃO APLICADA EM GRELHA

(71) PAULO CESAR NIEHUES (BR/PR)

(72) PAULO CESAR NIEHUES

Nos termos do item 3.4, alínea d, da Resolução 232/2019 (Manual de Desenhos industriais), o pedido está sendo arquivado com base no § 3º do art. 106, da LPI, uma vez que a petição de cumprimento da exigência publicada na RPI 2561, de 04/02/2020, apresentada sem o pagamento da GRU relativa ao serviço, foi considerada petição não conhecida, conforme publicação do despacho 47 na RPI 2582, de 30/06/2020.



Código 36 - Indeferimento - Art. 106 § 4º da LPI

Indeferido o pedido por não atender ao disposto no Art. 100 da LPI, conforme parecer técnico. A cópia do parecer técnico poderá ser solicitada. Desta data corre o prazo de 60 (sessenta) dias para eventual recurso do depositante.

(21) BR 30 2020 001224-0

Código 36 - Indeferimento - Art. 106 § 4º da LPI

(22) 13/03/2020

(44) 14/07/2020

(52) 24-01 , 24-02

(54) CONFIGURAÇÃO APLICADA A/EM DISPOSITIVO DE APREENSÃO CIRÚRGICA

(71) BMR MEDICAL LTDA (BR/PR)

(72) EDUARDO KALINOWSKI NETTO; RAFAEL MARTINELLI DE OLIVEIRA; CAETANO SILVA LOBO; ROBERT MARK ANDERSON

(74) A Provincia Marcas e Patentes Ltda.

objeto se enquadra no artigo 100 da lei 9.279/1996 . não é registrável como desenho industrial forma essencialmente determinada por questões técnicas ou funcionais.



Código 39 - Concessão do Registro

Concessão do registro de desenho industrial. O certificado de registro estará à disposição do interessado. Desta data corre o prazo de 5 (cinco) anos para interposição de nulidade administrativa por qualquer interessado (Art. 113 § 1º da LPI). Se interposto o pedido de nulidade no prazo de 60 (sessenta) dias contados da data da concessão, os efeitos da concessão do registro serão suspensos (Art. 113 § 2º).

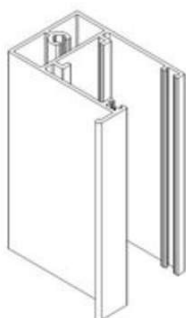
(11) BR 30 2017 001079-2

Código 39 - Concessão do Registro

(22) 08/03/2017

(15) 14/07/2020

(45) 14/07/2020

(52) 25-01

(54) CONFIGURAÇÃO APLICADA A/EM PERFIL

(73) HYDRO EXTRUSION LTDA. (BR/SP)

(72) PAULO EDSON GENTILE; RODRIGO CARNEIRO GOMES

(74) Dannemann, Siemsen, Bigler & Ipanema Moreira

Prazo de validade: 10 (dez) anos contados a partir de 08/03/2017, mediante o recolhimento da taxa quinquenal de manutenção (Artigos 119 e 120 da LPI) e observadas as demais condições legais.

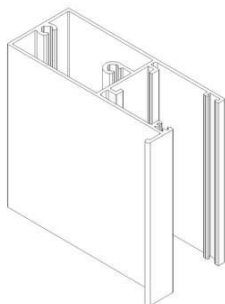
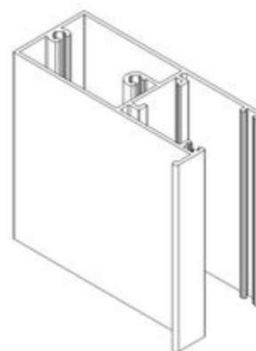
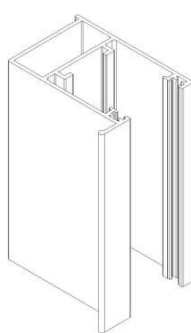
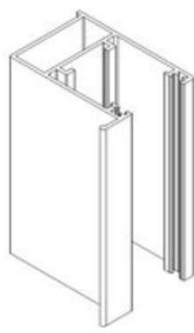
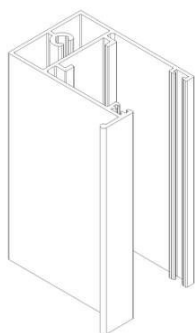
**(11) BR 30 2019 004439-0**

Código 39 - Concessão do Registro

(22) 19/09/2019

(15) 14/07/2020

(30) 22/03/2019 EM 006319323



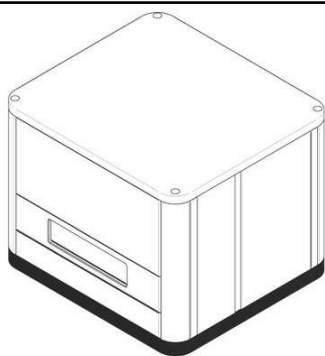

(45) 14/07/2020
 (52) 24-01
 (54) CONFIGURAÇÃO APLICADA A/EM EQUIPAMENTO PARA LABORATÓRIO
 (73) EUROIMMUN MEDIZINISCHE LABORDIAGNOSTIKA AG (DE)
 (72) MARTIN RATEIKE; HENRY WULF
 (74) DANNEMANN, SIEMSEN, BIGLER & IPANEMA MOREIRA
 Prazo de validade: 10 (dez) anos contados a partir de 19/09/2019, mediante o recolhimento da taxa quinquenal de manutenção (Artigos 119 e 120 da LPI) e observadas as demais condições legais.

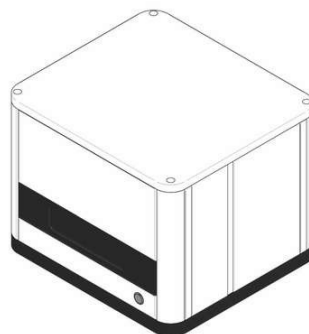
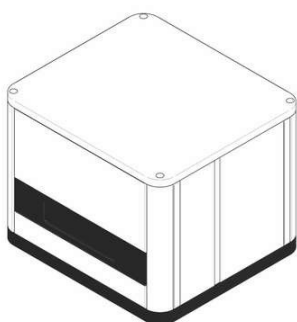

(11) BR 30 2019 004769-1

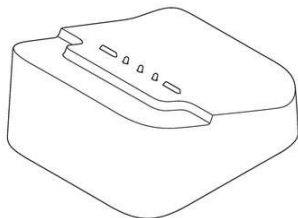

FIG. 1.1
 Vista em perspectiva frontal

Código 39 - Concessão do Registro
 (22) 03/10/2019
 (15) 14/07/2020
 (30) 04/04/2019 US 29/686,519
 (45) 14/07/2020
 (52) 13-02
 (54) CONFIGURAÇÃO APLICADA A/EM CARREGADOR PARA CONTROLE
 (73) MICROSOFT CORPORATION (US)
 (72) ELLIOTT HSU; SHEA ROBINSON; YANLING HUANG
 (74) DANNEMANN, SIEMSEN, BIGLER & IPANEMA MOREIRA
 Prazo de validade: 10 (dez) anos contados a partir de 03/10/2019, mediante o recolhimento da taxa quinquenal de manutenção (Artigos 119 e 120 da LPI) e observadas as demais condições legais.

(11) BR 30 2019 004827-2



Código 39 - Concessão do Registro
 (22) 08/10/2019
 (15) 14/07/2020
 (30) 09/04/2019 CN 201930157838.5
 (45) 14/07/2020
 (52) 12-08
 (54) CONFIGURAÇÃO APLICADA A/EM CAMINHÃO
 (73) BYD COMPANY LIMITED (CN)
 (72) WOLFGANG JOSEF EGGER; WENQUAN TANG; YUNCHENG ZHANG;
 YADONG YIN



(74) RODRIGO AFFONSO DE OURO PRETO SANTOS

Prazo de validade: 10 (dez) anos contados a partir de 08/10/2019, mediante o recolhimento da taxa quinquenal de manutenção (Artigos 119 e 120 da LPI) e observadas as demais condições legais.

(11) BR 30 2019 005617-8

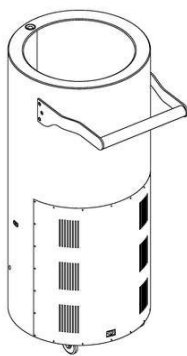

Código 39 - Concessão do Registro

(22) 14/11/2019

(15) 14/07/2020

(45) 14/07/2020

(52) 12-02

(54) CONFIGURAÇÃO APLICADA A/EM CARRINHO DE COMPRAS

(73) PAIM & ASSOCIADOS COMUNICAÇÃO LTDA (BR/RS) ; D2G

TECNOLOGIA LTDA ? EPP (BR/RS) ; AMBEV S.A. (BR/SP)

(72) GRÉGORY FRIZON GUSBERTI; RODRIGO LEKE PAIM

(74) FELIPE OCTAVIANO DELGADO BUSNELLO

Prazo de validade: 10 (dez) anos contados a partir de 14/11/2019, mediante o recolhimento da taxa quinquenal de manutenção (Artigos 119 e 120 da LPI) e observadas as demais condições legais.

(11) BR 30 2019 006121-0



Código 39 - Concessão do Registro

(22) 13/12/2019

(15) 14/07/2020

(45) 14/07/2020

(52) 09-03

(54) CONFIGURAÇÃO APLICADA EM EMBALAGEM

(73) RED ONE ASSESSORIA E GESTAO EMPRESARIAL LTDA (BR/MG)

(72) LUIZ CARLOS PLIBERSEK

(74) VINÍCIUS SILVA DE OLIVEIRA

Prazo de validade: 10 (dez) anos contados a partir de 13/12/2019, mediante o recolhimento da taxa quinquenal de manutenção (Artigos 119 e 120 da LPI) e observadas as demais condições legais.

(11) BR 30 2019 006129-5

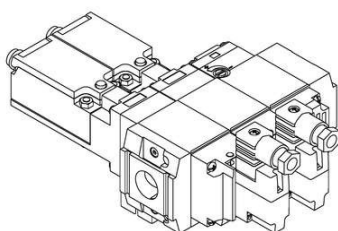

Código 39 - Concessão do Registro

(22) 13/12/2019

(15) 14/07/2020

(30) 14/06/2019 CN 201930306132.0

(45) 14/07/2020

(52) 23-01

(54) CONFIGURAÇÃO APLICADA A/EM VÁLVULA

(73) SMC CORPORATION (JP)

(72) SHINICHI YOSHIMURA; MINEHIKO MITA; SEIETSU SUMIYOSHI;



NAOYUKI MAEDA; TOMOAKI TAGAMI

(74) Clarke, Modet Propriedade Intelectual Ltda.

Prazo de validade: 10 (dez) anos contados a partir de 13/12/2019, mediante o recolhimento da taxa quinquenal de manutenção (Artigos 119 e 120 da LPI) e observadas as demais condições legais.

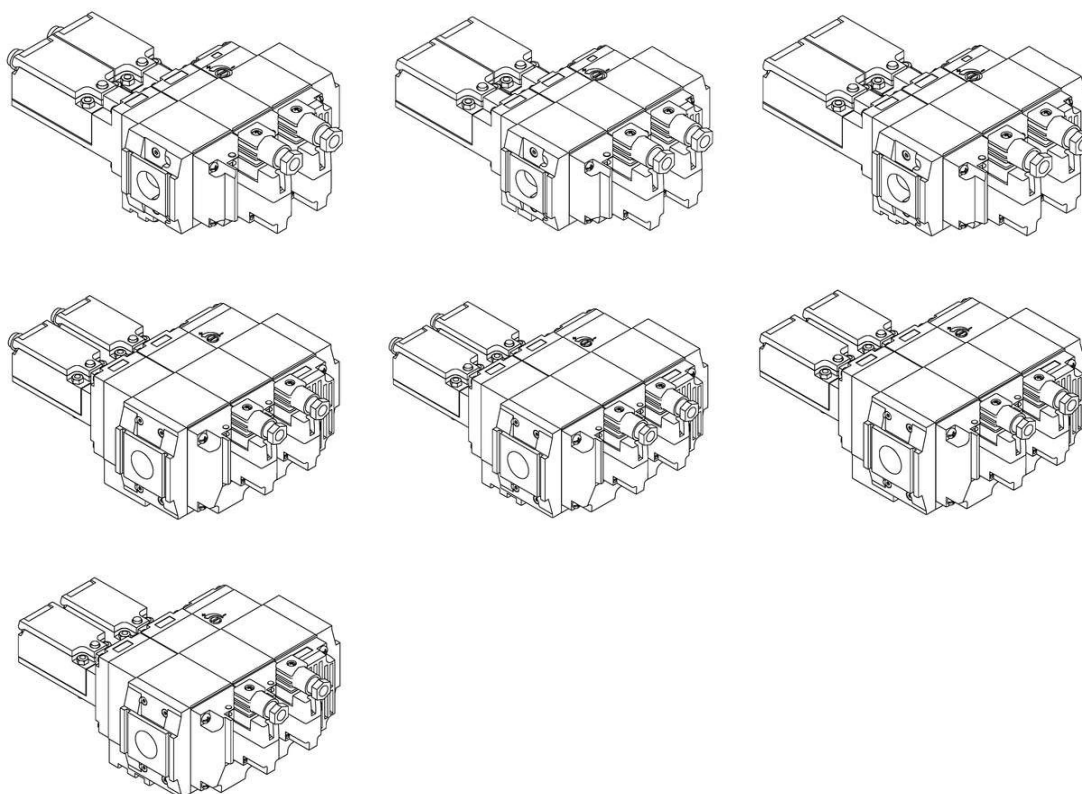

(11) BR 30 2019 006274-7



Código 39 - Concessão do Registro

(22) 19/12/2019

(15) 14/07/2020

(30) 20/06/2019 WO WIPO84766

(45) 14/07/2020

(52) 28-02

(54) CONFIGURAÇÃO APLICADA A/EM BATOM

(73) COMPTOIR NOUVEAU DE LA PARFUMERIE (FR)

(72) PIERRE HARDY

(74) CAROLINA NAKATA

Prazo de validade: 10 (dez) anos contados a partir de 19/12/2019, mediante o recolhimento da taxa quinquenal de manutenção (Artigos 119 e 120 da LPI) e observadas as demais condições legais.

(11) BR 30 2019 006301-8

Código 39 - Concessão do Registro

(22) 20/12/2019

(15) 14/07/2020





(45) 14/07/2020

(52) 12-16

(54) CONFIGURAÇÃO APLICADA A/EM PARA-CHOQUE DIANTEIRO PARA UM AUTOMÓVEL

(73) TOYOTA JIDOSHA KABUSHIKI KAISHA (JP)

(72) PETER ANTHONY ELLIOTT

(74) Clarke, Modet Propriedade Intelectual Ltda.

Prazo de validade: 10 (dez) anos contados a partir de 20/12/2019, mediante o recolhimento da taxa quinquenal de manutenção (Artigos 119 e 120 da LPI) e observadas as demais condições legais.

(11) BR 30 2019 006303-4



Código 39 - Concessão do Registro

(22) 20/12/2019

(15) 14/07/2020

(45) 14/07/2020

(52) 12-16

(54) CONFIGURAÇÃO APLICADA A/EM PARA-CHOQUE DIANTEIRO PARA UM AUTOMÓVEL

(73) TOYOTA JIDOSHA KABUSHIKI KAISHA (JP)

(72) PETER ANTHONY ELLIOTT

(74) Clarke, Modet Propriedade Intelectual Ltda.

Prazo de validade: 10 (dez) anos contados a partir de 20/12/2019, mediante o recolhimento da taxa quinquenal de manutenção (Artigos 119 e 120 da LPI) e observadas as demais condições legais.

(11) BR 30 2019 006347-6

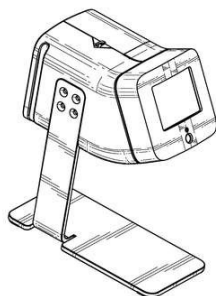

Código 39 - Concessão do Registro

(22) 23/12/2019

(15) 14/07/2020

(30) 26/06/2019 US 29/696,317

(45) 14/07/2020

(52) 14-01

(54) CONFIGURAÇÃO APLICADA A/EM DISPOSITIVO DE MONITORAMENTO

(73) GASTROKLENZ INC. (US)

(72) GERD SCHMIETA; ERIC HSIANG YU; ALY R. ELBADRY

(74) DANNEMANN, SIEMSEN, BIGLER & IPANEMA MOREIRA

Prazo de validade: 10 (dez) anos contados a partir de 23/12/2019, mediante o recolhimento da taxa quinquenal de manutenção (Artigos 119 e 120 da LPI) e observadas as demais condições legais.

(11) BR 30 2019 006387-5

Código 39 - Concessão do Registro

(22) 27/12/2019



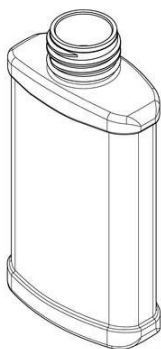

(15) 14/07/2020
 (30) 01/07/2019 US 29/696,787
 (45) 14/07/2020
 (52) 09-01
 (54) CONFIGURAÇÃO APLICADA A/EM FRASCO
 (73) HENKEL IP & HOLDING GMBH (DE)
 (72) PETER COX; GLENN DOOGAN; PETER O'SULLIVAN; MAYNARD PAYUMO; JASON TILK
 (74) DANNEMANN, SIEMSEN, BIGLER & IPANEMA MOREIRA
 Prazo de validade: 10 (dez) anos contados a partir de 27/12/2019, mediante o recolhimento da taxa quinquenal de manutenção (Artigos 119 e 120 da LPI) e observadas as demais condições legais.

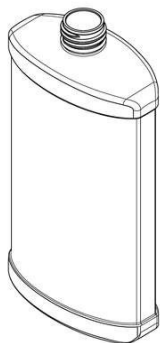

(11) BR 30 2020 000001-3

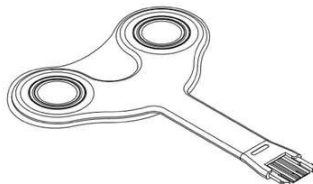

Código 39 - Concessão do Registro
 (22) 02/01/2020
 (15) 14/07/2020
 (30) 01/07/2019 US 29/696,730
 (45) 14/07/2020
 (52) 24-01
 (54) CONFIGURAÇÃO APLICADA A/EM SENSOR
 (73) CHEETAH MEDICAL, INC. (US)
 (72) BARUCH LEVY; YOCHAY KAPLAN; ELIEZER SCHUSMAN; MORDECHAI DINOUR
 (74) ASTHERI PROPRIEDADE INTELECTUAL E INOVAÇÃO
 Prazo de validade: 10 (dez) anos contados a partir de 02/01/2020, mediante o recolhimento da taxa quinquenal de manutenção (Artigos 119 e 120 da LPI) e observadas as demais condições legais.

(11) BR 30 2020 000404-3

Código 39 - Concessão do Registro
 (22) 30/01/2020
 (15) 14/07/2020
 (45) 14/07/2020
 (52) 08-06
 (54) CONFIGURAÇÃO APLICADA A/EM DOBRADIÇA PARA MÓVEIS



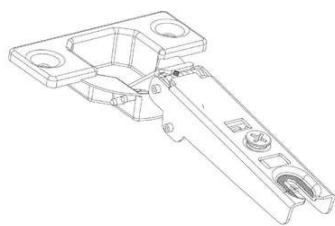

(73) BIGFER INDÚSTRIA E COMÉRCIO DE FERRAGENS LTDA (BR/RS)
 (72) GERALDO JOSÉ ALEXANDRINI
 (74) GILBERTO LUIS DA SILVEIRA

Prazo de validade: 10 (dez) anos contados a partir de 30/01/2020, mediante o recolhimento da taxa quinquenal de manutenção (Artigos 119 e 120 da LPI) e observadas as demais condições legais.

(11) BR 30 2020 001082-5

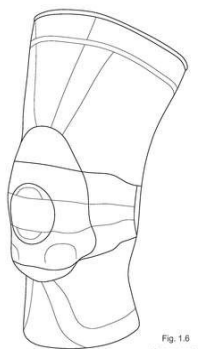

Fig. 1.6
 Vista em perspectiva

Código 39 - Concessão do Registro

(22) 10/03/2020

(15) 14/07/2020

(30) 12/09/2019 EM 006861795-0001; 12/09/2019 EM 006861803-0001

(45) 14/07/2020

(52) 24-04

(54) CONFIGURAÇÃO APLICADA A/EM ATADURA DE SUPORTE

(73) BAUERFEIND AG (DE)

(72) HERMANN ROKITTA

(74) DANNEMANN, SIEMSEN, BIGLER & IPANEMA MOREIRA

Prazo de validade: 10 (dez) anos contados a partir de 10/03/2020, mediante o recolhimento da taxa quinquenal de manutenção (Artigos 119 e 120 da LPI) e observadas as demais condições legais.

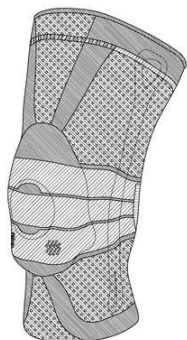

Fig. 2.6

(11) BR 30 2020 001225-9

1/7



Figura 1.1 - perspectiva

Código 39 - Concessão do Registro

(22) 13/03/2020

(15) 14/07/2020

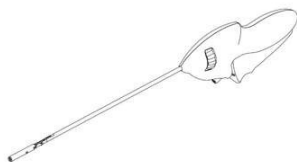
(45) 14/07/2020

(52) 24-01

(54) CONFIGURAÇÃO APLICADA A/EM GRAMPEADOR LAPAROSCÓPICO

(73) BMR MEDICAL LTDA (BR/PR)

(72) EDUARDO KALINOWSKI NETTO; RAFAEL MARTINELLI DE OLIVEIRA; CAETANO SILVA LOBO; ROBERT MARK ANDERSON

(74) A Provincia Marcas e Patentes Ltda.

Prazo de validade: 10 (dez) anos contados a partir de 13/03/2020, mediante o recolhimento da taxa quinquenal de manutenção (Artigos 119 e 120 da LPI) e observadas as demais condições legais.

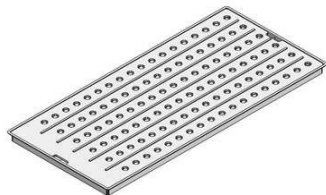

(11) BR 30 2020 001367-0

Código 39 - Concessão do Registro

(22) 23/03/2020

(15) 14/07/2020

(45) 14/07/2020

(52) 07-99

(54) CONFIGURAÇÃO APLICADA A/EM BANDEJA PARA PLANTAS
HIDROPÔNICAS

(73) DIEGO GOMES MARTINS FERREIRA (BR/SP)

(72) DIEGO GOMES MARTINS FERREIRA

(74) MODAL MARCAS E PATENTES LTDA.

Prazo de validade: 10 (dez) anos contados a partir de 23/03/2020, mediante o recolhimento da taxa quinquenal de manutenção (Artigos 119 e 120 da LPI) e observadas as demais condições legais.

(11) BR 30 2020 001502-9

Código 39 - Concessão do Registro

(22) 01/04/2020

(15) 14/07/2020

(45) 14/07/2020

(52) 21-01

(54) CONFIGURAÇÃO APLICADA A/EM CABEÇA DE BONECA

(73) EDENÍLSON BENEDITO HESPANHOL (BR/SP)

(72) EDENILSON BENEDITO HESPANHOL

(74) JEAN CARLO MAZZONI

Prazo de validade: 10 (dez) anos contados a partir de 01/04/2020, mediante o recolhimento da taxa quinquenal de manutenção (Artigos 119 e 120 da LPI) e observadas as demais condições legais.

(11) BR 30 2020 001503-7

Código 39 - Concessão do Registro

(22) 01/04/2020

(15) 14/07/2020

(45) 14/07/2020

(52) 21-01

(54) CONFIGURAÇÃO APLICADA A/EM BEBÊ-CONFORTO

(73) EDENÍLSON BENEDITO HESPANHOL (BR/SP)

(72) EDENÍLSON BENEDITO HESPANHOL

(74) JEAN CARLO MAZZONI

Prazo de validade: 10 (dez) anos contados a partir de 01/04/2020, mediante o recolhimento da taxa quinquenal de manutenção (Artigos 119 e 120 da LPI) e observadas as demais condições legais.



(11) BR 30 2020 001515-0



Código 39 - Concessão do Registro

(22) 01/04/2020

(15) 14/07/2020

(45) 14/07/2020

(52) 06-03

(54) CONFIGURAÇÃO APLICADA A/EM MESA

(73) LIDER INDUSTRIA E COMERCIO DE ESTOFADOS LTDA (BR/MG)

(72) CÉLIA ALVES NOGUEIRA DE SOUZA

(74) EDUARDO LÍVIO DAIMOND

Prazo de validade: 10 (dez) anos contados a partir de 01/04/2020, mediante o recolhimento da taxa quinquenal de manutenção (Artigos 119 e 120 da LPI) e observadas as demais condições legais.

(11) BR 30 2020 002385-4

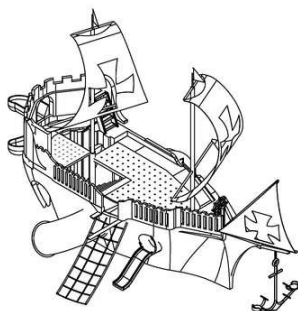

Código 39 - Concessão do Registro

(22) 03/06/2020

(15) 14/07/2020

(45) 14/07/2020

(52) 21-01

(54) CONFIGURAÇÃO APLICADA A/EM PLAYGROUND.

(73) F.J. PLAY COMÉRCIO DE EQUIPAMENTOS DE RECREAÇÃO EIRELI (BR/RS)

(72) FERNANDO JORGE COMEL SCHNEIDER

(74) POLI ADVOGADOS ASSOCIADOS

Prazo de validade: 10 (dez) anos contados a partir de 03/06/2020, mediante o recolhimento da taxa quinquenal de manutenção (Artigos 119 e 120 da LPI) e observadas as demais condições legais.

(11) BR 30 2020 002395-1



Código 39 - Concessão do Registro

(22) 03/06/2020

(15) 14/07/2020

(45) 14/07/2020

(52) 01-06

(54) CONFIGURAÇÃO APLICADA A/EM RAÇÃO ANIMAL

(73) INPROVETER INDUSTRIA DE PRODUTOS VETERINÁRIOS LTDA (BR/MG)

(72) EDUARDO FRANCO AMARAL

(74) MG MARCAS E PATENTES LTDA.

Prazo de validade: 10 (dez) anos contados a partir de 03/06/2020, mediante o recolhimento da taxa quinquenal de manutenção (Artigos 119 e 120 da LPI) e observadas as demais condições legais.



(11) BR 30 2020 002396-0



Código 39 - Concessão do Registro

(22) 03/06/2020

(15) 14/07/2020

(45) 14/07/2020

(52) 01-06

(54) CONFIGURAÇÃO APLICADA A/EM RAÇÃO ANIMAL

(73) INPROVETER INDUSTRIA DE PRODUTOS VETERINÁRIOS LTDA (BR/MG)

(72) EDUARDO FRANCO AMARAL

(74) MG MARCAS E PATENTES LTDA.

Prazo de validade: 10 (dez) anos contados a partir de 03/06/2020, mediante o recolhimento da taxa quinquenal de manutenção (Artigos 119 e 120 da LPI) e observadas as demais condições legais.

(11) BR 30 2020 002402-8



Código 39 - Concessão do Registro

(22) 04/06/2020

(15) 14/07/2020

(45) 14/07/2020

(52) 02-04

(54) CONFIGURAÇÃO APLICADA A/EM SANDÁLIA

(73) INJEPOL CALÇADOS INDÚSTRIA E COMÉRCIO LTDA - ME (BR/MG)

(72) ALFREDO ASSIS PEREIRA

(74) JOSÉ NAVES DE LACERDA JÚNIOR

Prazo de validade: 10 (dez) anos contados a partir de 04/06/2020, mediante o recolhimento da taxa quinquenal de manutenção (Artigos 119 e 120 da LPI) e observadas as demais condições legais.

(11) BR 30 2020 002433-8

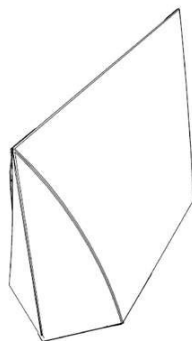

Código 39 - Concessão do Registro

(22) 05/06/2020

(15) 14/07/2020

(45) 14/07/2020

(52) 09-03

(54) CONFIGURAÇÃO APLICADA A/EM EMBALAGEM

(73) PIANURA PARTICIPAÇÕES S.A. (BR/PR)

(72) LUCIANA HIRATA

(74) Baril & Advogados Associados

Prazo de validade: 10 (dez) anos contados a partir de 05/06/2020, mediante o recolhimento da taxa quinquenal de manutenção (Artigos 119 e 120 da LPI) e observadas as demais condições legais.



(11) BR 30 2020 002639-0

FIG. 1.2



Código 39 - Concessão do Registro

(22) 19/06/2020

(15) 14/07/2020

(45) 14/07/2020

(52) 14-03

(54) CONFIGURAÇÃO APLICADA A/EM RÁDIO WALKIE-TALKIE

(73) SHENZHEN YIZHONGGE ELECTRONICS CO., LTD. (CN)

(72) YONG HUANG

(74) JOSÉ CARLOS FERREIRA

Prazo de validade: 10 (dez) anos contados a partir de 19/06/2020, mediante o recolhimento da taxa quinquenal de manutenção (Artigos 119 e 120 da LPI) e observadas as demais condições legais.

(11) BR 30 2020 002640-3

FIG. 1.2

Código 39 - Concessão do Registro

(22) 19/06/2020

(15) 14/07/2020

(45) 14/07/2020

(52) 06-01

(54) CONFIGURAÇÃO APLICADA A/EM BANQUETA

(73) SANFER INDUSTRIA E COMERCIO DE MOVEIS EIRELI (BR/PR)

(72) CRISTIANE DOS SANTOS FERREIRA

(74) LUCIANO SALVIATO

Prazo de validade: 10 (dez) anos contados a partir de 19/06/2020, mediante o recolhimento da taxa quinquenal de manutenção (Artigos 119 e 120 da LPI) e observadas as demais condições legais.

(11) BR 30 2020 002642-0

FIG. 1.2

Código 39 - Concessão do Registro

(22) 19/06/2020

(15) 14/07/2020

(45) 14/07/2020

(52) 06-01

(54) CONFIGURAÇÃO APLICADA A/EM BANQUETA

(73) SANFER INDUSTRIA E COMERCIO DE MOVEIS EIRELI (BR/PR)

(72) CRISTIANE DOS SANTOS FERREIRA

(74) LUCIANO SALVIATO

Prazo de validade: 10 (dez) anos contados a partir de 19/06/2020, mediante o recolhimento da taxa quinquenal de manutenção (Artigos 119 e 120 da LPI) e observadas as demais condições legais.

(11) BR 30 2020 002643-8

Código 39 - Concessão do Registro

(22) 19/06/2020





FIG. 1.2

(15) 14/07/2020

(45) 14/07/2020

(52) 06-01

(54) CONFIGURAÇÃO APLICADA A/EM BANQUETA

(73) SANFER INDUSTRIA E COMERCIO DE MOVEIS EIRELI (BR/PR)

(72) CRISTIANE DOS SANTOS FERREIRA

(74) LUCIANO SALVIATO

Prazo de validade: 10 (dez) anos contados a partir de 19/06/2020, mediante o recolhimento da taxa quinquenal de manutenção (Artigos 119 e 120 da LPI) e observadas as demais condições legais.

(11) BR 30 2020 002644-6



FIG. 1.2

Código 39 - Concessão do Registro

(22) 19/06/2020

(15) 14/07/2020

(45) 14/07/2020

(52) 06-01

(54) CONFIGURAÇÃO APLICADA A/EM BANQUETA

(73) SANFER INDUSTRIA E COMERCIO DE MOVEIS EIRELI (BR/PR)

(72) CRISTIANE DOS SANTOS FERREIRA

(74) LUCIANO SALVIATO

Prazo de validade: 10 (dez) anos contados a partir de 19/06/2020, mediante o recolhimento da taxa quinquenal de manutenção (Artigos 119 e 120 da LPI) e observadas as demais condições legais.

(11) BR 30 2020 002649-7



FIG. 1.7

Código 39 - Concessão do Registro

(22) 19/06/2020

(15) 14/07/2020

(30) 07/02/2020 EM 007670153-0001

(45) 14/07/2020

(52) 31-00

(54) CONFIGURAÇÃO APLICADA A/EM BATEDEIRA ELÉTRICA

(73) GROUPE SEB MOULINEX (FR)

(72) JÉRÔME CHIOFOLO

(74) KASZNAR LEONARDOS PROPRIEDADE INTELECTUAL

Prazo de validade: 10 (dez) anos contados a partir de 19/06/2020, mediante o recolhimento da taxa quinquenal de manutenção (Artigos 119 e 120 da LPI) e observadas as demais condições legais.

(11) BR 30 2020 002650-0

Código 39 - Concessão do Registro

(22) 19/06/2020

(15) 14/07/2020



FIG. 1.1

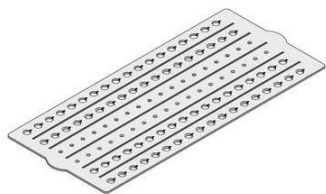

(45) 14/07/2020

(52) 09-07

(54) CONFIGURAÇÃO APLICADA A/EM TAMPA

(73) DIEGO GOMES MARTINS FERREIRA (BR/SP)

(72) DIEGO GOMES MARTINS FERREIRA

(74) MODAL MARCAS E PATENTES LTDA.

Prazo de validade: 10 (dez) anos contados a partir de 19/06/2020, mediante o recolhimento da taxa quinquenal de manutenção (Artigos 119 e 120 da LPI) e observadas as demais condições legais.

(11) BR 30 2020 002652-7

FIG. 1.1

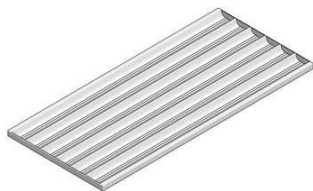

Código 39 - Concessão do Registro

(22) 19/06/2020

(15) 14/07/2020

(45) 14/07/2020

(52) 07-09

(54) CONFIGURAÇÃO APLICADA A/EM BANDEJA

(73) DIEGO GOMES MARTINS FERREIRA (BR/SP)

(72) DIEGO GOMES MARTINS FERREIRA

(74) MODAL MARCAS E PATENTES LTDA.

Prazo de validade: 10 (dez) anos contados a partir de 19/06/2020, mediante o recolhimento da taxa quinquenal de manutenção (Artigos 119 e 120 da LPI) e observadas as demais condições legais.

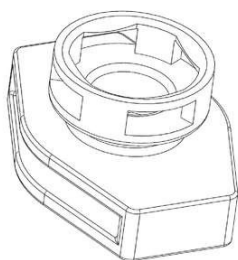
(11) BR 30 2020 002665-9

Código 39 - Concessão do Registro

(22) 22/06/2020

(15) 14/07/2020

(45) 14/07/2020

(52) 24-02

(54) CONFIGURAÇÃO APLICADA A/EM ACESSÓRIOS PARA SERINGAS

(73) KAISHA PACKAGING PRIVATE LTD. (IN)

(72) RISHAD KAIRUS DADACHANJI

(74) Aguiar & Companhia S/C LTDA (Alterado para: Aguiar & Companhia Ltda)

Prazo de validade: 10 (dez) anos contados a partir de 22/06/2020, mediante o recolhimento da taxa quinquenal de manutenção (Artigos 119 e 120 da LPI) e observadas as demais condições legais.



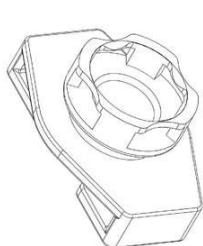

FIG.3.3

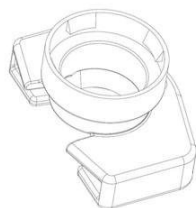
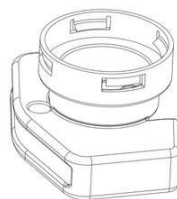
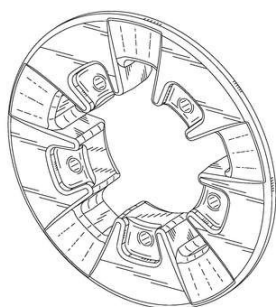

FIG. 4.3



(11) BR 30 2020 002667-5



Código 39 - Concessão do Registro

(22) 22/06/2020

(15) 14/07/2020

(30) 10/01/2020 US 29/720168

(45) 14/07/2020

(52) 12-16

(54) CONFIGURAÇÃO APLICADA A/EM PESO DE RODA GUIA

(73) DEERE & COMPANY (US)

(72) DIGVIJAY A. BHOSALE; SAMIR MAHADIK

(74) KASZNAR LEONARDOS PROPRIEDADE INTELECTUAL

Prazo de validade: 10 (dez) anos contados a partir de 22/06/2020, mediante o recolhimento da taxa quinquenal de manutenção (Artigos 119 e 120 da LPI) e observadas as demais condições legais.

(11) BR 30 2020 002669-1



Código 39 - Concessão do Registro

(22) 22/06/2020

(15) 14/07/2020

(45) 14/07/2020

(52) 09-01

(54) CONFIGURAÇÃO APLICADA A/EM FRASCO

(73) MIRANDINHA MINIATURAS EIRELI EPP (BR/SP)

(72) BRUNO MIRANDA DE CASTRO

(74) Aguinaldo Moreira Marcas e Patentes Ltda. - EPP

Prazo de validade: 10 (dez) anos contados a partir de 22/06/2020, mediante o recolhimento da taxa quinquenal de manutenção (Artigos 119 e 120 da LPI) e observadas as demais condições legais.

(11) BR 30 2020 002671-3

Código 39 - Concessão do Registro

(22) 23/06/2020

(15) 14/07/2020

(45) 14/07/2020

(52) 12-16

(54) CONFIGURAÇÃO APLICADA A/EM CAPA PARA ENGATES



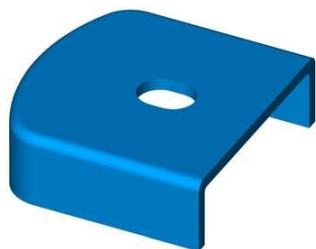

AUTOMOTIVOS

(73) LUIZ CARLOS FAIS (BR/SP)

(72) LUIZ CARLOS FAIS

(74) JOÃO BATISTA VALVERDE

Prazo de validade: 10 (dez) anos contados a partir de 23/06/2020, mediante o recolhimento da taxa quinquenal de manutenção (Artigos 119 e 120 da LPI) e observadas as demais condições legais.

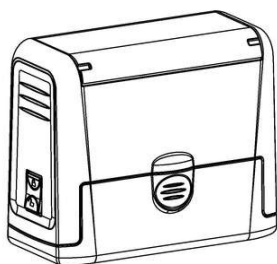
(11) BR 30 2020 002672-1

Código 39 - Concessão do Registro

(22) 23/06/2020

(15) 14/07/2020

(30) 30/01/2020 EM 7571732-0001

(45) 14/07/2020

(52) 19-02

(54) CONFIGURAÇÃO APLICADA A/EM CARIMBO

(73) COLOP STEMPERZEUGUNG SKOPEK GESELLSCHAFT M.B.H. & CO. KG (AT)

(72) BERNHARD SKRICKA

(74) DANNEMANN, SIEMSEN, BIGLER & IPANEMA MOREIRA

Prazo de validade: 10 (dez) anos contados a partir de 23/06/2020, mediante o recolhimento da taxa quinquenal de manutenção (Artigos 119 e 120 da LPI) e observadas as demais condições legais.

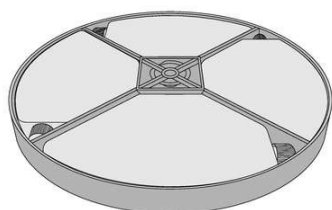
(11) BR 30 2020 002674-8

Código 39 - Concessão do Registro

(22) 23/06/2020

(15) 14/07/2020

(45) 14/07/2020

(52) 08-08

(54) CONFIGURAÇÃO APLICADA A/EM PEDESTAL

(73) ALLAN VICENTIN (BR/SP)

(72) ALLAN JOSÉ VICENTIN

(74) DANILO ALVES

Prazo de validade: 10 (dez) anos contados a partir de 23/06/2020, mediante o recolhimento da taxa quinquenal de manutenção (Artigos 119 e 120 da LPI) e observadas as demais condições legais.

(11) BR 30 2020 002677-2

Código 39 - Concessão do Registro

(22) 23/06/2020

(15) 14/07/2020

(45) 14/07/2020

(52) 26-05





(54) CONFIGURAÇÃO APLICADA A/EM ARANDELA
 (73) ITENS COMERCIO DE ARTIGOS DE DECORACAO EIRELI (BR/SP)
 (72) MARIANA AMARAL COSTA MACHADO DE OLIVEIRA
 (74) JEFFERSON DE ARAUJO SERAFIM

Prazo de validade: 10 (dez) anos contados a partir de 23/06/2020, mediante o recolhimento da taxa quinquenal de manutenção (Artigos 119 e 120 da LPI) e observadas as demais condições legais.

(11) BR 30 2020 002679-9



Código 39 - Concessão do Registro

(22) 23/06/2020
 (15) 14/07/2020
 (45) 14/07/2020
 (52) 26-05
 (54) CONFIGURAÇÃO APLICADA A/EM ABAJUR
 (73) ITENS COMERCIO DE ARTIGOS DE DECORACAO EIRELI (BR/SP)
 (72) MARIANA AMARAL COSTA MACHADO DE OLIVEIRA
 (74) JEFFERSON DE ARAUJO SERAFIM

Prazo de validade: 10 (dez) anos contados a partir de 23/06/2020, mediante o recolhimento da taxa quinquenal de manutenção (Artigos 119 e 120 da LPI) e observadas as demais condições legais.



(11) BR 30 2020 002680-2

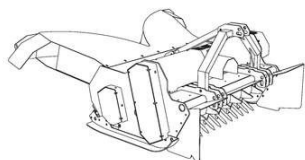

Código 39 - Concessão do Registro

(22) 23/06/2020
 (15) 14/07/2020
 (45) 14/07/2020
 (52) 15-03
 (54) CONFIGURAÇÃO APLICADA A/EM EQUIPAMENTO AGRÍCOLA
 (73) AGROTRITUS LOCACAO E COMERCIO EIRELI (BR/PR)
 (72) MANUEL PINA CABRITA DA SILVA RIBEIRO
 (74) DIREÇÃO MARCAS E PATENTES LTDA

Prazo de validade: 10 (dez) anos contados a partir de 23/06/2020, mediante o recolhimento da taxa quinquenal de manutenção (Artigos 119 e 120 da LPI) e observadas as demais condições legais.

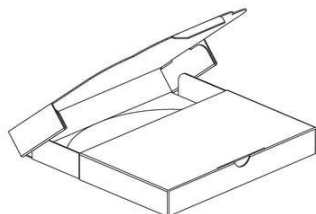

(11) BR 30 2020 002683-7

Código 39 - Concessão do Registro

(22) 24/06/2020

(15) 14/07/2020

(45) 14/07/2020

(52) 09-03

(54) CONFIGURAÇÃO APLICADA A/EM EMBALAGEM

(73) LUIS BALDUCCI (BR/SP)

(72) LUIS BALDUCCI

(74) PERLA NATHALY POLLONIO

Prazo de validade: 10 (dez) anos contados a partir de 24/06/2020, mediante o recolhimento da taxa quinquenal de manutenção (Artigos 119 e 120 da LPI) e observadas as demais condições legais.

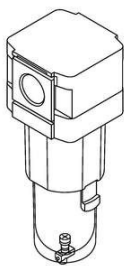
(11) BR 30 2020 002686-1

Código 39 - Concessão do Registro

(22) 24/06/2020

(15) 14/07/2020

(30) 26/12/2019 JP 2019-028881

(45) 14/07/2020

(52) 23-01

(54) CONFIGURAÇÃO APLICADA A/EM FILTRO

(73) SMC CORPORATION (JP)

(72) TADAMITSU HIGAKI; TOMOKAZU UENO

(74) Clarke, Modet Propriedade Intelectual Ltda.

Prazo de validade: 10 (dez) anos contados a partir de 24/06/2020, mediante o recolhimento da taxa quinquenal de manutenção (Artigos 119 e 120 da LPI) e observadas as demais condições legais.

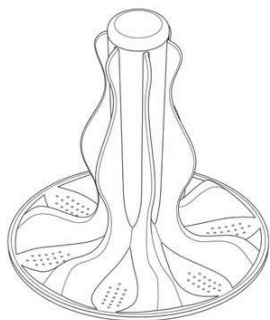
(11) BR 30 2020 002688-8

Código 39 - Concessão do Registro

(22) 24/06/2020

(15) 14/07/2020

(30) 03/01/2020 KR 30-2020-0000299

(45) 14/07/2020

(52) 15-05

(54) CONFIGURAÇÃO APLICADA A/EM AGITADOR DE MAQUINA DE LAVAR

(73) LG ELECTRONICS INC. (KR)

(72) JAEIL BAE; HOIL JEON; YOUNGSOO HA; KYUNGAH LEE; KYUTAE PARK

(74) DANNEMANN, SIEMSEN, BIGLER & IPANEMA MOREIRA

Prazo de validade: 10 (dez) anos contados a partir de 24/06/2020, mediante o recolhimento da taxa quinquenal de manutenção (Artigos 119 e 120 da LPI) e observadas as demais condições legais.

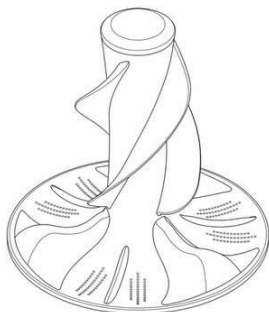

(11) BR 30 2020 002689-6

Código 39 - Concessão do Registro

(22) 24/06/2020

(15) 14/07/2020

(30) 03/01/2020 KR 30-2020-0000297

(45) 14/07/2020

(52) 15-05

(54) CONFIGURAÇÃO APLICADA A/EM AGITADOR DE MAQUINA DE LAVAR

(73) LG ELECTRONICS INC. (KR)

(72) JAEIL BAE; HOIL JEON; YOUNGSOO HA; KYUNGAH LEE; KYUTAE PARK

(74) DANNEMANN, SIEMSEN, BIGLER & IPANEMA MOREIRA

Prazo de validade: 10 (dez) anos contados a partir de 24/06/2020, mediante o recolhimento da taxa quinquenal de manutenção (Artigos 119 e 120 da LPI) e observadas as demais condições legais.

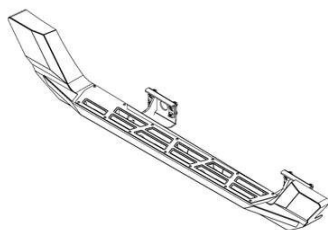
(11) BR 30 2020 002692-6

Código 39 - Concessão do Registro

(22) 24/06/2020

(15) 14/07/2020

(45) 14/07/2020

(52) 12-16

(54) CONFIGURAÇÃO APLICADA A/EM ESTRIBO

(73) LASER CASI METALURGICA EIRELI (BR/SP)

(72) ISAC MARINHO DE OLIVEIRA

(74) Mercap Serviços de Marcas e Patentes Ltda. ME

Prazo de validade: 10 (dez) anos contados a partir de 24/06/2020, mediante o recolhimento da taxa quinquenal de manutenção (Artigos 119 e 120 da LPI) e observadas as demais condições legais.

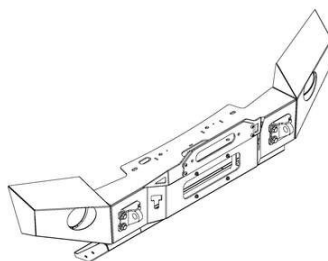
(11) BR 30 2020 002693-4

Código 39 - Concessão do Registro

(22) 24/06/2020

(15) 14/07/2020

(45) 14/07/2020

(52) 12-16

(54) CONFIGURAÇÃO APLICADA A/EM PARA-CHOQUE DIANTEIRO

(73) LASER CASI METALURGICA EIRELI (BR/SP)

(72) ISAC MARINHO DE OLIVEIRA

(74) Mercap Serviços de Marcas e Patentes Ltda. ME

Prazo de validade: 10 (dez) anos contados a partir de 24/06/2020, mediante o recolhimento da taxa quinquenal de manutenção (Artigos 119 e 120 da LPI) e observadas as demais condições legais.

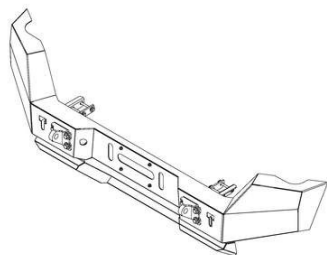

(11) BR 30 2020 002694-2

Código 39 - Concessão do Registro

(22) 24/06/2020

(15) 14/07/2020

(45) 14/07/2020

(52) 12-16

(54) CONFIGURAÇÃO APLICADA A/EM PARA-CHOQUE TRASEIRO

(73) LASER CASI METALURGICA EIRELI (BR/SP)

(72) ISAC MARINHO DE OLIVEIRA

(74) Mercap Serviços de Marcas e Patentes Ltda. ME

Prazo de validade: 10 (dez) anos contados a partir de 24/06/2020, mediante o recolhimento da taxa quinquenal de manutenção (Artigos 119 e 120 da LPI) e observadas as demais condições legais.

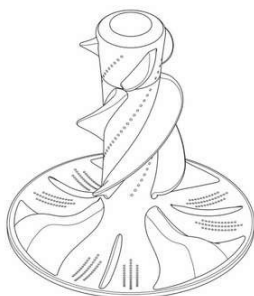
(11) BR 30 2020 002696-9

Código 39 - Concessão do Registro

(22) 24/06/2020

(15) 14/07/2020

(30) 03/01/2020 KR 30-2020-0000298

(45) 14/07/2020

(52) 15-05

(54) CONFIGURAÇÃO APLICADA A/EM AGITADOR DE MAQUINA DE LAVAR

(73) LG ELECTRONICS INC. (KR)

(72) JAEIL BAE; HOIL JEON; YOUNGSOO HA; KYUNGAH LEE; KYUTAE PARK

(74) DANNEMANN, SIEMSEN, BIGLER & IPANEMA MOREIRA

Prazo de validade: 10 (dez) anos contados a partir de 24/06/2020, mediante o recolhimento da taxa quinquenal de manutenção (Artigos 119 e 120 da LPI) e observadas as demais condições legais.

(11) BR 30 2020 002697-7

Código 39 - Concessão do Registro

(22) 24/06/2020

(15) 14/07/2020

(45) 14/07/2020

(52) 23-06

(54) CONFIGURAÇÃO APLICADA A/EM DUCHA

(73) ROBERTO ZAGONEL (BR/SC)

(72) ROBERTO ZAGONEL

(74) NIRCE IVETE FASSINI

Prazo de validade: 10 (dez) anos contados a partir de 24/06/2020, mediante o recolhimento da taxa quinquenal de manutenção (Artigos 119 e 120 da LPI) e observadas as demais condições legais.

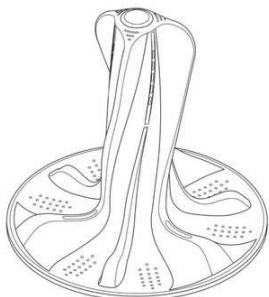

(11) BR 30 2020 002699-3

Código 39 - Concessão do Registro

(22) 24/06/2020

(15) 14/07/2020

(30) 03/01/2020 KR 30-2020-0000300

(45) 14/07/2020

(52) 15-05

(54) CONFIGURAÇÃO APLICADA A/EM AGITADOR DE MAQUINA DE LAVAR

(73) LG ELECTRONICS INC. (KR)

(72) JAEIL BAE; HOIL JEON; YOUNGSOO HA; KYUNGAH LEE; KYUTAE PARK

(74) DANNEMANN, SIEMSEN, BIGLER & IPANEMA MOREIRA

Prazo de validade: 10 (dez) anos contados a partir de 24/06/2020, mediante o recolhimento da taxa quinquenal de manutenção (Artigos 119 e 120 da LPI) e observadas as demais condições legais.

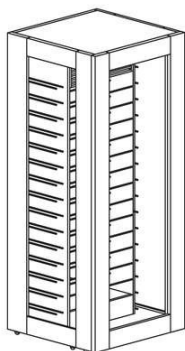
(11) BR 30 2020 002700-0

Código 39 - Concessão do Registro

(22) 24/06/2020

(15) 14/07/2020

(45) 14/07/2020

(52) 06-04

(54) CONFIGURAÇÃO APLICADA A/EM ADEGA

(73) AUSTRAL INDÚSTRIA E COMÉRCIO DE MÓVEIS LTDA ME (BR/RS)

(72) ANDRE LUIZ DETANICO; FLORA BITTENCOURT DETANICO

(74) PAULO AFONSO PEREIRA

Prazo de validade: 10 (dez) anos contados a partir de 24/06/2020, mediante o recolhimento da taxa quinquenal de manutenção (Artigos 119 e 120 da LPI) e observadas as demais condições legais.

(11) BR 30 2020 002705-1

Figura 1.1

Código 39 - Concessão do Registro

(22) 25/06/2020

(15) 14/07/2020

(45) 14/07/2020

(52) 02-04

(54) CONFIGURAÇÃO APLICADA A/EM CALÇADO

(73) GRENDENE S.A. (BR/CE)

(72) EDSON MATSUO

(74) Remer Villaça & Nogueira Assessoria e Consultoria de Prop. Intelectual S/S Ltda.

Prazo de validade: 10 (dez) anos contados a partir de 25/06/2020, mediante o recolhimento da taxa quinquenal de manutenção (Artigos 119 e 120 da LPI) e observadas as demais condições legais.



(11) BR 30 2020 002709-4



Figura 1.1

Código 39 - Concessão do Registro

(22) 25/06/2020

(15) 14/07/2020

(45) 14/07/2020

(52) 02-04

(54) CONFIGURAÇÃO APLICADA A/EM CALÇADO

(73) GRENENE S.A. (BR/CE)

(72) EDSON MATSUO

(74) Remer Villaça & Nogueira Assessoria e Consultoria de Prop. Intelectual S/S Ltda.

Prazo de validade: 10 (dez) anos contados a partir de 25/06/2020, mediante o recolhimento da taxa quinquenal de manutenção (Artigos 119 e 120 da LPI) e observadas as demais condições legais.

(11) BR 30 2020 002713-2

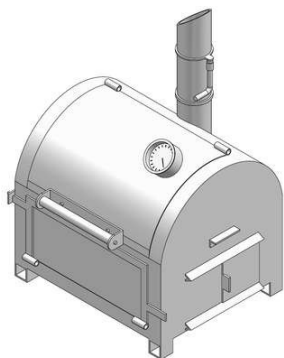

Código 39 - Concessão do Registro

(22) 25/06/2020

(15) 14/07/2020

(45) 14/07/2020

(52) 07-02

(54) CONFIGURAÇÃO APLICADA A/EM CHURRASQUEIRA

(73) DURANTE LOPES & BUENO LTDA ME (BR/SP)

(72) RICARDO DURANTE LOPES

(74) MARCOS ANTONIO NUNES

Prazo de validade: 10 (dez) anos contados a partir de 25/06/2020, mediante o recolhimento da taxa quinquenal de manutenção (Artigos 119 e 120 da LPI) e observadas as demais condições legais.

(11) BR 32 2017 005233-1

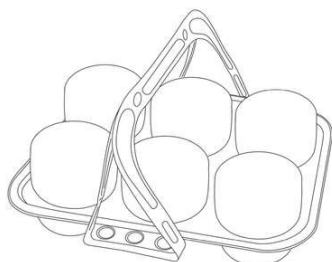

Código 39 - Concessão do Registro

(22) 29/07/2016

(15) 14/07/2020

(45) 14/07/2020

(52) 09-03

(54) CONFIGURAÇÃO APLICADA A/EM BANDEJA PARA ALIMENTOS

(62) BR 30 2016 003273-4 29/07/2016

(73) CARLOS ROBERTO DE BORBA (BR/RS)

(72) CARLOS ROBERTO DE BORBA

(74) Sko Oyarzábal Marcas e Patentes Sociedade Simples Ltda.

Prazo de validade: 10 (dez) anos contados a partir de 29/07/2016, mediante o recolhimento da taxa quinquenal de manutenção (Artigos 119 e 120 da LPI) e observadas as demais condições legais.



(11) BR 32 2020 002645-7



Código 39 - Concessão do Registro

(22) 29/04/2020

(15) 14/07/2020

(45) 14/07/2020

(52) 09-01

(54) CONFIGURAÇÃO APLICADA A/EM GARRAFA

(62) BR 30 2020 001887-7 29/04/2020

(73) SILTON BATISTA LIMA BEZERRA (BR/DF)

(72) SILTON BATISTA LIMA BEZERRA

(74) WETTOR - BUREAU DE APOIO EMPRESARIAL S/S LTDA. ME

Prazo de validade: 10 (dez) anos contados a partir de 29/04/2020, mediante o recolhimento da taxa quinquenal de manutenção (Artigos 119 e 120 da LPI) e observadas as demais condições legais.

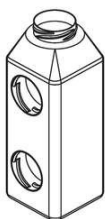
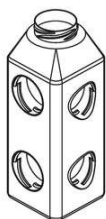

(11) BR 32 2020 002646-5



Código 39 - Concessão do Registro

(22) 29/04/2020

(15) 14/07/2020

(45) 14/07/2020

(52) 09-01

(54) CONFIGURAÇÃO APLICADA A/EM GARRAFA

(62) BR 30 2020 001887-7 29/04/2020

(73) SILTON BATISTA LIMA BEZERRA (BR/DF)

(72) SILTON BATISTA LIMA BEZERRA

(74) WETTOR - BUREAU DE APOIO EMPRESARIAL S/S LTDA. ME

Prazo de validade: 10 (dez) anos contados a partir de 29/04/2020, mediante o recolhimento da taxa quinquenal de manutenção (Artigos 119 e 120 da LPI) e observadas as demais condições legais.



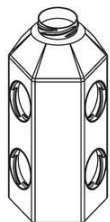

(11) BR 32 2020 002706-2

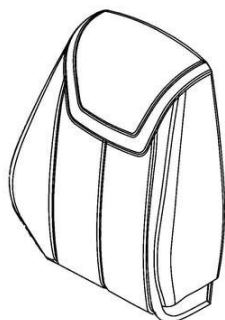

Código 39 - Concessão do Registro

(22) 14/01/2020

(15) 14/07/2020

(30) 15/07/2019 US 29/698,202

(45) 14/07/2020

(52) 06-01

(54) CONFIGURAÇÃO APLICADA A/EM ENCOSTO PARA ASSENTO

(62) BR 30 2020 000121-4 14/01/2020

(73) DEERE & COMPANY (US)

(72) GREGORY O. MCCONOUGHNEY; THORSTEN HAGNER; MARK C. DEPOORTER

(74) KASZNAR LEONARDOS PROPRIEDADE INTELECTUAL

Prazo de validade: 10 (dez) anos contados a partir de 14/01/2020, mediante o recolhimento da taxa quinquenal de manutenção (Artigos 119 e 120 da LPI) e observadas as demais condições legais.

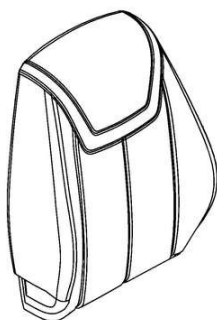

(11) BR 32 2020 002708-9



Código 39 - Concessão do Registro

(22) 14/01/2020

(15) 14/07/2020

(30) 15/07/2019 US 29/698,202

(45) 14/07/2020

(52) 06-01

(54) CONFIGURAÇÃO APLICADA A/EM EM ASSENTO

(62) BR 30 2020 000121-4 14/01/2020

(73) DEERE & COMPANY (US)

(72) GREGORY O. MCCONOUGHNEY; THORSTEN HAGNER; MARK C.



DEPOORTER

(74) KASZNAR LEONARDOS PROPRIEDADE INTELECTUAL

Prazo de validade: 10 (dez) anos contados a partir de 14/01/2020, mediante o recolhimento da taxa quinquenal de manutenção (Artigos 119 e 120 da LPI) e observadas as demais condições legais.



(11) BR 32 2020 002711-9

1/10

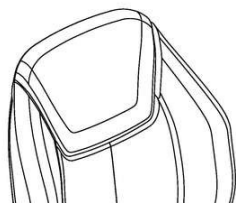

Código 39 - Concessão do Registro

(22) 14/01/2020

(15) 14/07/2020

(30) 15/07/2019 US 29/698,202

(45) 14/07/2020

(52) 06-01

(54) CONFIGURAÇÃO APLICADA A/EM ENCOSTO PARA ASSENTO

(62) BR 30 2020 000121-4 14/01/2020

(73) DEERE & COMPANY (US)

(72) GREGORY O. MCCONOUGH; THORSTEN HAGNER; MARK C. DEPOORTER

(74) KASZNAR LEONARDOS PROPRIEDADE INTELECTUAL

Prazo de validade: 10 (dez) anos contados a partir de 14/01/2020, mediante o recolhimento da taxa quinquenal de manutenção (Artigos 119 e 120 da LPI) e observadas as demais condições legais.



Código 39.5 - Notificação de Requerimento de Exame de Mérito

Notificação de Requerimento de Exame de Mérito, quanto aos aspectos de novidade e de originalidade, formulado pelo Titular do Registro

(11) BR 30 2017 002909-4	Código 39.5 - Notificação de Requerimento de Exame de Mérito (15) 08/05/2018 (73) WESTROCK, CELULOSE, PAPEL E EMBALAGENS LTDA. (BR/SP) (74) Sko Oyarzábal Marcas e Patentes Sociedade Simples Ltda. Referente GRU 29409231919996684 protocolo 870200080352 de 29/06/2020. Interessado: WESTROCK, CELULOSE, PAPEL E EMBALAGENS LTDA
(11) BR 30 2020 001872-9	Código 39.5 - Notificação de Requerimento de Exame de Mérito (15) 19/05/2020 (73) GARTHEN INDUSTRIA E COMERCIO DE MAQUINAS LTDA (BR/SC) (74) TINOCO SOARES SOCIEDADE DE ADVOGADOS Referente à GRU 29409231919995351 protocolo 870200082997 de 03/07/2020. Interessado: GARTHEN INDUSTRIA E COMERCIO DE MAQUINAS LTDA
(11) BR 30 2020 002429-0	Código 39.5 - Notificação de Requerimento de Exame de Mérito (15) 30/06/2020 (73) ITENS COMERCIO DE ARTIGOS DE DECORACAO EIRELI (BR/SP) (74) JEFFERSON DE ARAUJO SERAFIM Referente à GRU 29409231920744820 protocolo 870200083084 de 03/07/2020. Interessado: ITENS COMERCIO DE ARTIGOS DE DECORACAO EIRELI
(11) BR 30 2020 002432-0	Código 39.5 - Notificação de Requerimento de Exame de Mérito (15) 30/06/2020 (73) ITENS COMERCIO DE ARTIGOS DE DECORACAO EIRELI (BR/SP) (74) JEFFERSON DE ARAUJO SERAFIM Referente à GRU 29409231920746025 protocolo 870200083088 de 03/07/2020. Interessado: ITENS COMERCIO DE ARTIGOS DE DECORACAO EIRELI
(11) BR 30 2020 002434-6	Código 39.5 - Notificação de Requerimento de Exame de Mérito (15) 30/06/2020 (73) ITENS COMERCIO DE ARTIGOS DE DECORACAO EIRELI (BR/SP) (74) JEFFERSON DE ARAUJO SERAFIM Referente à GRU 29409231920746130 protocolo 870200083111 de 03/07/2020. Interessado: ITENS COMERCIO DE ARTIGOS DE DECORACAO EIRELI



Código 39.7 - Sobrestado o Exame de Mérito

Sobrestado o exame de mérito até o fim do processo administrativo de nulidade ou até o trânsito em julgado de ação judicial

(11) BR 30 2018 001354-9

Código 39.7 - Sobrestado o Exame de Mérito

(15) 31/07/2018

(51) 25-02 ()

(54) CONFIGURAÇÃO APLICADA A/EM GRADE

(73) ADRIANA BARBIZAN RAUPP ALVES ASSMANN (BR/PR)

(72) ADRIANA BARBIZAN RAUPP ALVES ASSMANN

(74) Seniors Marcas e Patentes S/C Ltda.

Sobrestado o exame de mérito até conclusão do Processo administrativo de nulidade instaurado em 12/11/2019, publicado na RPI 2549.



Código 40 - Publicação do Parecer de Mérito

Notificação da emissão do parecer de mérito conforme previsto no Art. 111 da LPI.
Poderá ser requerida cópia do parecer.

(11) BR 30 2013 004260-0 Código 40 - Publicação do Parecer de Mérito
(15) 12/07/2016
(73) ELECTROLUX DO BRASIL S.A. (BR/PR)
(74) KASZNAR LEONARDOS PROPRIEDADE INTELECTUAL
Não foram identificadas anterioridades: o registro atende o artigo 95 da LPI.

(11) BR 30 2015 004391-1 Código 40 - Publicação do Parecer de Mérito
(15) 18/10/2016
(73) BUDDY TOYS PRODUTOS DE PET SHOP LTDA. - EPP (BR/SP)
(74) JOSÉ RUY LIA
Não foram identificadas anterioridades: o registro atende o artigo 95 da LPI.

(11) BR 30 2015 005850-1 Código 40 - Publicação do Parecer de Mérito
(15) 23/05/2017
(73) HYPERA S.A. (BR/SP)
(74) GUERRA PROPRIEDADE INDUSTRIAL
Não foram identificadas anterioridades. O registro atende ao art. 95 da LPI.

(11) BR 30 2016 001360-8 Código 40 - Publicação do Parecer de Mérito
(15) 02/05/2018
(73) ARCA PLAST INDUSTRIA E COMERCIO DE PLASTICOS LTDA ME
(BR/CE)
(74) Wettor - Bureau de Apoio Empresarial S/S Ltda. ME
Não foram identificadas anterioridades: o registro atende o artigo 95 da LPI.

(11) BR 30 2016 001986-0 Código 40 - Publicação do Parecer de Mérito
(15) 06/03/2018
(73) HYPERA S.A. (BR/SP)
(74) GUERRA PROPRIEDADE INDUSTRIAL
Não foram identificadas anterioridades. O registro atende ao art. 95 da LPI.

(11) BR 30 2016 003148-7 Código 40 - Publicação do Parecer de Mérito
(15) 10/04/2018
(73) ARCA PLAST INDUSTRIA E COMERCIO DE PLASTICOS LTDA ME
(BR/CE)
(74) Wettor - Bureau de Apoio Empresarial S/S Ltda. ME
Não foram identificadas anterioridades: o registro atende o artigo 95 da LPI.



(11) BR 30 2018 054419-6

Código 40 - Publicação do Parecer de Mérito

(15) 18/12/2018

(73) GELIUS INDÚSTRIA DE MÓVEIS LTDA (BR/SP)

(74) Beerre Assessoria Empresarial Ltda.(Alt. de Beerre Assessoria Emp.

S/C.LTDA.)

Não foram identificadas anterioridades: o registro atende o artigo 95 da LPI.

(11) BR 30 2019 000350-3

Código 40 - Publicação do Parecer de Mérito

(15) 16/07/2019

(73) SULBRAS MOLDES E PLASTICOS LTDA (BR/RS)

(74) Custodio de Almeida & Cia.

Não foram identificadas anterioridades. O registro atende ao art. 95 da LPI.

(11) BR 30 2019 004500-1

Código 40 - Publicação do Parecer de Mérito

(15) 15/10/2019

(73) MARIA JULIA PASCON (BR/SP) ; MATHEUS PASCON (BR/SP)

(74) Vilage Marcas e Patentes Ltda

Não foram identificadas anterioridades: o registro atende o artigo 95 da LPI.



Código 41 - Nulidade Administrativa

Notificação, ao titular do Registro, de instauração de processo administrativo de nulidade. Desta data corre o prazo de 60 (sessenta) dias para eventual contestação do titular (Art. 114 da LPI). Se interposto o pedido de nulidade no prazo de 60 (sessenta) dias contados da data da concessão, os efeitos da concessão do Registro serão suspensos (Art. 113 § 2º). Poderá ser requerida cópia do processo de nulidade através de formulário específico. 100 42 Notificação da extinção do registro de desenho industrial, pela expiração do prazo de vigência de proteção legal ou da prorrogação.

(11) BR 30 2018 002780-9 Código 41 - Nulidade Administrativa
(15) 12/02/2019
(73) JOÃO ADÃO CORREA DA SILVA (BR/PR)
(74) NILVAN PAULO MINGURANSE
Processo Administrativo de Nulidade instaurado por requerimento de terceiros através da Pet. (WB) 870200081390, de 30/06/2020. Interessado(s): CASTELATTO LTDA. Procurador(es): Felipe Luis Iser de Meirelles.

(11) BR 30 2018 054369-6 Código 41 - Nulidade Administrativa
(15) 19/11/2019
(73) JOSÉ JOAQUIM MIGUEL (BR/SP)
(74) JULIANA DE MORAES CARVALHO MELLO
Processo Administrativo de Nulidade instaurado por requerimento de terceiros através da Pet. (WB) 870200083329, de 03/07/2020. Interessado(s): SANDRO ROGÉRIO MARCHIORI Procurador(es): José Mauricio Portella.

(11) BR 30 2019 004104-9 Código 41 - Nulidade Administrativa
(15) 31/12/2019
(73) JOÃO ADAO CORREA DA SILVA (BR/PR)
(74) NILVAN PAULO MINGURANSE
Processo Administrativo de Nulidade instaurado por requerimento de terceiros através da Pet. (WB) 870200081551, de 30/06/2020. Interessado(s): CASTELATTO LTDA. Procurador(es): Felipe Luis Iser de Meirelles.

(11) BR 30 2019 005279-2 Código 41 - Nulidade Administrativa
(15) 26/11/2019
(73) MK ELETRODOMESTICOS MONDIAL S.A (BR/BA)
(74) VANDRÉ CAVALCANTE BITTENCOURT TORRES
Processo Administrativo de Nulidade instaurado por requerimento de terceiros através da Pet. (WB) 870200083364, de 03/07/2020. Interessado(s): CEZAR JOSÉ. Procurador(es): LUCIMAR BENTO CURCINO.

(11) BR 30 2019 005699-2 Código 41 - Nulidade Administrativa

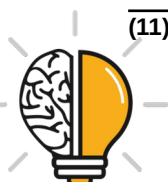

(15) 24/03/2020

(73) PSA AUTOMOBILES SA (FR)

(74) MONTAURY PIMENTA, MACHADO & VIEIRA DE MELLO ADVOGADOS

(11) BR 30 2020 001556-8

Código 41 - Nulidade Administrativa

(15) 28/04/2020

(73) JADERSON DE ALMEIDA (BR/SC)

Processo Administrativo de Nulidade instaurado por requerimento de terceiros através da Pet. (WB) 870200079960, de 26/06/2020, ficando suspensos os efeitos da concessão, de acordo com o parágrafo 2º do artigo 113 da Lei 9279/96. Interessado(s): DOCOL METAIS SANITÁRIOS LTDA. Procurador(es): Carlos Cezar Cordeiro Pires.

(11) BR 30 2020 001635-1

Código 41 - Nulidade Administrativa

(15) 28/04/2020

(73) RESTAURANTE DDL LTDA - EPP (BR/RJ)

(74) TICIANO TORRES GADELHA

Processo Administrativo de Nulidade instaurado por requerimento de terceiros através da Pet. (WB) 870200078264, de 23/06/2020, ficando suspensos os efeitos da concessão, de acordo com o parágrafo 2º do artigo 113 da Lei 9279/96. Interessado(s): TPO EDITORA E EMBALAGENS LTDA-EPPP. Procurador(es): ALFREDO MOREIRA JUNIOR. Fica sobrestado o exame do Processo Administrativo de Nulidade de ofício, publicado na RPI 2580, de 16/06/2020, para que seja instruído concomitantemente com este Processo Administrativo de Nulidade de terceiros.



Código 44 - Extinção - Art. 119 inciso III da LPI

Notificação da extinção do registro de desenho industrial pela falta de pagamento da retribuição prevista nos Arts. 108 e 120 da LPI.

(11) BR 30 2014 004768-0	Código 44 - Extinção - Art. 119 inciso III da LPI (15) 31/01/2017 (73) KUCMAQ - INDÚSTRIA DE MÁQUINAS E EQUIPAMENTOS INDUSTRIAS LTDA (BR/PR) (74) PAULO GUSTAVO ZANETTI MORAIS BADAN Registro extinto a contar de 23/09/2019.
(11) BR 30 2014 004769-8	Código 44 - Extinção - Art. 119 inciso III da LPI (15) 05/04/2016 (73) DILMAR ALOISIO NAVA (BR/PR) (74) MARCOS ANTONIO NUNES Registro extinto a contar de 23/09/2019.
(11) BR 30 2014 004770-1	Código 44 - Extinção - Art. 119 inciso III da LPI (15) 05/04/2016 (73) ZUE STECANELLA SAVI (BR/SC) (74) ANEL MARCAS E PATENTES Registro extinto a contar de 23/09/2019.
(11) BR 30 2014 004780-9	Código 44 - Extinção - Art. 119 inciso III da LPI (15) 05/04/2016 (73) LAVRITA ENGENHARIA CONSULTORIA E EQUIPAMENTOS INDUSTRIAIS LTDA. (BR/SP) (74) LEANDRO ROQUE DE O. NETO - API Nº 780 Registro extinto a contar de 23/09/2019.
(11) BR 30 2014 004781-7	Código 44 - Extinção - Art. 119 inciso III da LPI (15) 05/04/2016 (73) RODRIGO FARIAS BRITO DE MATOS (BR/SP) (74) RUBENS DOS SANTOS FILHO Registro extinto a contar de 23/09/2019.
(11) BR 30 2014 004786-8	Código 44 - Extinção - Art. 119 inciso III da LPI (15) 03/01/2017 (73) T&M INDÚSTRIA E COMÉRCIO DE ACESSÓRIOS DE ALUMÍNIO LTDA - ME (BR/SP) (74) VILAGE MARCAS & PATENTES LTDA Registro extinto a contar de 24/09/2019.



(11) BR 30 2014 004787-6	Código 44 - Extinção - Art. 119 inciso III da LPI (15) 05/04/2016 (73) J. F. INDÚSTRIA DE COSMÉTICOS LTDA (BR/SP) (74) VILAGE MARCAS & PATENTES LTDA Registro extinto a contar de 24/09/2019.
(11) BR 30 2014 004794-9	Código 44 - Extinção - Art. 119 inciso III da LPI (15) 05/04/2016 (73) NAIA CARVALHO CUNHA (BR/SP) (74) VILAGE MARCAS & PATENTES LTDA Registro extinto a contar de 25/09/2019.
(11) BR 30 2014 004800-7	Código 44 - Extinção - Art. 119 inciso III da LPI (15) 20/09/2016 (73) SCHREDER (BE) (74) DANNEMANN, SIEMSEN, BIGLER & IPANEMA MOREIRA Registro extinto a contar de 25/09/2019.
(11) BR 30 2014 004803-1	Código 44 - Extinção - Art. 119 inciso III da LPI (15) 12/04/2016 (73) JCDECAUX DO BRASIL S.A. (BR/SP) (74) JULIANO RYOTA MURAKAMI Registro extinto a contar de 25/09/2019.
(11) BR 30 2014 004804-0	Código 44 - Extinção - Art. 119 inciso III da LPI (15) 12/04/2016 (73) KENZO (FR) (74) JULIANO RYOTA MURAKAMI Registro extinto a contar de 25/09/2019.
(11) BR 30 2014 004808-2	Código 44 - Extinção - Art. 119 inciso III da LPI (15) 12/04/2016 (73) FERNANDO ANTÔNIO BONKEVITCH (BR/RS) ; CIRINEU ROBERTO VICENZI (BR/RS) ; VOLNEI DE LIMA (BR/RS) (74) CUSTODIO DE ALMEIDA & CIA Registro extinto a contar de 25/09/2019.
(11) BR 30 2014 004812-0	Código 44 - Extinção - Art. 119 inciso III da LPI (15) 31/01/2017 (73) ZIPZ, INC. (US) (74) MMV AGENTES DA PROPRIEDADE INDUSTRIAL Registro extinto a contar de 25/09/2019.



(11) BR 30 2014 004814-7	Código 44 - Extinção - Art. 119 inciso III da LPI (15) 26/04/2016 (73) SONY MOBILE COMMUNICATIONS AB (SE) (74) DI BLASI, PARENTE & ASS. PROP. IND. LTDA Registro extinto a contar de 25/09/2019.
(11) BR 30 2014 004825-2	Código 44 - Extinção - Art. 119 inciso III da LPI (15) 29/08/2017 (73) ZIPZ, INC. (US) (74) MMV AGENTES DA PROPRIEDADE INDUSTRIAL Registro extinto a contar de 26/09/2019..
(11) BR 30 2014 004826-0	Código 44 - Extinção - Art. 119 inciso III da LPI (15) 31/01/2017 (73) GRENDENE S.A. (BR/CE) (74) CUSTÓDIO DE ALMEIDA & CIA Registro extinto a contar de 26/09/2019.
(11) BR 30 2014 004828-7	Código 44 - Extinção - Art. 119 inciso III da LPI (15) 26/04/2016 (73) CEMAN COMÉRCIO DE AREIA LTDA - ME (BR/SC) (74) ADENACON MARCAS E PATENTES LTDA Registro extinto a contar de 26/09/2019.
(11) BR 30 2014 004836-8	Código 44 - Extinção - Art. 119 inciso III da LPI (15) 26/04/2016 (73) ALBEA SERVICES (FR) (74) PROVEDEL SOCIEDADE DE ADVOGADOS Registro extinto a contar de 26/09/2019.
(11) BR 30 2014 004841-4	Código 44 - Extinção - Art. 119 inciso III da LPI (15) 26/04/2016 (73) ALBEA SERVICES (FR) (74) PROVEDEL SOCIEDADE DE ADVOGADOS Registro extinto a contar de 26/09/2019.
(11) BR 30 2014 004842-2	Código 44 - Extinção - Art. 119 inciso III da LPI (15) 26/04/2016 (73) ALBEA SERVICES (FR) (74) PROVEDEL SOCIEDADE DE ADVOGADOS Registro extinto a contar de 26/09/2019.
(11) BR 30 2014 004844-9	Código 44 - Extinção - Art. 119 inciso III da LPI (15) 26/04/2016



	(73) ALBEA SERVICES (FR) (74) PROVEDEL SOCIEDADE DE ADVOGADOS Registro extinto a contar de 26/09/2020.
(11) BR 30 2014 004854-6	Código 44 - Extinção - Art. 119 inciso III da LPI (15) 19/07/2016 (73) ESPRESSOCAP S.P.A. (IT) (74) TAVARES PROPRIEDADE INTELECTUAL LTDA Registro extinto a contar de 27/09/2019.
(11) BR 30 2014 004857-0	Código 44 - Extinção - Art. 119 inciso III da LPI (15) 03/01/2017 (73) SEBASTIAN FELIPE BELAUSTEGUI (AR) (74) SANDRO CONRADO DA SILVA Registro extinto a contar de 27/09/2019.
(11) BR 30 2014 004861-9	Código 44 - Extinção - Art. 119 inciso III da LPI (15) 26/04/2016 (73) BIACIO MÓVEIS E ACESSÓRIOS LTDA - ME (BR/PR) (74) LUCIANO SALVIATO Registro extinto a contar de 27/09/2019.
(11) BR 30 2014 004867-8	Código 44 - Extinção - Art. 119 inciso III da LPI (15) 05/02/2019 (73) DOCOL METAIS SANITÁRIOS LTDA. (BR/SC) (74) DANNEMANN, SEIMSEN, BIGLER & IPANEMA MOREIRA Registro extinto a contar de 27/09/2019.
(11) BR 30 2014 004874-0	Código 44 - Extinção - Art. 119 inciso III da LPI (15) 26/04/2016 (73) ATM BEYAZ ESYA PARÇALARI SANAYI VE TICARET LTD.STI (TR) (74) ARIBONI, FABBRI E SCHMIDT SOCIEDADE DE ADVOGADOS Registro extinto a contar de 27/09/2019.
(11) BR 30 2014 004876-7	Código 44 - Extinção - Art. 119 inciso III da LPI (15) 26/04/2016 (73) PROCTER & GAMBLE INTERNATIONAL OPERATIONS SA (CH) (74) DAVID DO NASCIMENTO ADVOGADOS E ASSOCIADOS Registro extinto a contar de 27/09/2019.
(11) BR 30 2014 004889-9	Código 44 - Extinção - Art. 119 inciso III da LPI (15) 26/04/2016 (73) JORGE KANNO (BR/PR) (74) VILAGE MARCAS E PATENTES LTDA



Registro extinto a contar de 30/09/2019.

(11) BR 30 2014 004895-3 Código 44 - Extinção - Art. 119 inciso III da LPI
(15) 26/04/2016
(73) MARAZUL TECNOPLASTICA IND. E COM. LTDA (BR/SC)
(74) ROGÉRIO DE SOUZA
Registro extinto a contar de 26/09/2019.

(11) BR 30 2014 004898-8 Código 44 - Extinção - Art. 119 inciso III da LPI
(15) 26/04/2016
(73) THE GOODYEAR TIRE & RUBBER COMPANY (US)
(74) CRISTIANE RUIZ DE MORAES VIANNA
Registro extinto a contar de 30/09/2019.

(11) BR 30 2014 004900-3 Código 44 - Extinção - Art. 119 inciso III da LPI
(15) 26/04/2016
(73) THE GOODYEAR TIRE & RUBBER COMPANY (US)
(74) CRISTIANE RUIZ DE MORAES VIANNA
Registro extinto a contar de 30/09/2019.

(11) BR 30 2014 004901-1 Código 44 - Extinção - Art. 119 inciso III da LPI
(15) 26/04/2016
(73) GLOBAL BEST WAY CO., LTD (CN) ; DANJUN FU (CN)
(74) CLOVIS SILVEIRA
Registro extinto a contar de 30/09/2019.

(11) BR 30 2014 004902-0 Código 44 - Extinção - Art. 119 inciso III da LPI
(15) 31/01/2017
(73) DANJUN FU (CN) ; GLOBAL BEST WAY CO., LTD (CN)
(74) CLOVIS SILVEIRA
Registro extinto a contar de 30/09/2019.

(11) BR 30 2014 004917-8 Código 44 - Extinção - Art. 119 inciso III da LPI
(15) 26/04/2016
(73) GRENDENE S.A. (BR/CE)
(74) CUSTÓDIO DE ALMEIDA & CIA
Registro extinto a contar de 01/10/2019.

(11) BR 30 2014 004937-2 Código 44 - Extinção - Art. 119 inciso III da LPI
(15) 19/07/2016
(73) CATERPILLAR INC. (US)
(74) SOERENSEN GARCIA ADVOGADOS ASSOCIADOS
Registro extinto a contar de 01/10/2019.



(11) BR 30 2014 004941-0	Código 44 - Extinção - Art. 119 inciso III da LPI (15) 31/01/2017 (73) CATERPILLAR INC. (US) (74) SOERENSEN GARCIA ADVOGADOS ASSOCIADOS Registro extinto a contar de 01/10/2019.
(11) BR 30 2014 004944-5	Código 44 - Extinção - Art. 119 inciso III da LPI (15) 31/01/2017 (73) CATERPILLAR INC. (US) (74) SOERENSEN GARCIA ADVOGADOS ASSOCIADOS Registro extinto a contar de 01/10/2019.
(11) BR 30 2014 004946-1	Código 44 - Extinção - Art. 119 inciso III da LPI (15) 26/04/2016 (73) CATERPILLAR INC. (US) (74) SOERENSEN GARCIA ADVOGADOS ASSOCIADOS Registro extinto a contar de 01/10/2019.
(11) BR 30 2014 004947-0	Código 44 - Extinção - Art. 119 inciso III da LPI (15) 11/04/2017 (73) CATERPILLAR INC. (US) (74) SOERENSEN GARCIA ADVOGADOS ASSOCIADOS Registro extinto a contar de 01/10/2019.
(11) BR 30 2014 004948-8	Código 44 - Extinção - Art. 119 inciso III da LPI (15) 31/01/2017 (73) CATERPILLAR INC. (US) (74) SOERENSEN GARCIA ADVOGADOS ASSOCIADOS Registro extinto a contar de 01/10/2019.
(11) BR 30 2014 004953-4	Código 44 - Extinção - Art. 119 inciso III da LPI (15) 03/05/2016 (73) PRO-MARKET MÓVEIS E EXPOSITORES LTDA (BR/SP) (74) VILAGE MARCAS E PATENTES LTDA Registro extinto a contar de 02/10/2019.
(11) BR 30 2014 004956-9	Código 44 - Extinção - Art. 119 inciso III da LPI (15) 03/05/2016 (73) PRO-MARKET MÓVEIS E EXPOSITORES LTDA (BR/SP) (74) VILAGE MARCAS E PATENTES LTDA Registro extinto a contar de 02/10/2019.
(11) BR 30 2014 004957-7	Código 44 - Extinção - Art. 119 inciso III da LPI (15) 31/01/2017



	(73) PRO-MARKET MÓVEIS E EXPOSITORES LTDA (BR/SP) (74) VILAGE MARCAS E PATENTES LTDA Registro extinto a contar de 02/10/2019.
(11) BR 30 2014 004958-5	Código 44 - Extinção - Art. 119 inciso III da LPI (15) 03/05/2016 (73) EMBALI S/A - INDÚSTRIAS PLÁSTICAS (BR/ES) (74) WAGNER JOSÉ FAFÁ BORGES Registro extinto a contar de 02/10/2019.
(11) BR 30 2014 004959-3	Código 44 - Extinção - Art. 119 inciso III da LPI (15) 31/01/2017 (73) EMBALI S/A -INDÚSTRIA PLÁSTICAS (BR/ES) (74) WAGNER JOSÉ FAFÁ BORGES Registro extinto a contar de 02/10/2019.
(11) BR 30 2014 004962-3	Código 44 - Extinção - Art. 119 inciso III da LPI (15) 31/01/2017 (73) EMBALI S/A - INDÚSTRIAS PLÁSTICAS (BR/ES) (74) WAGNER JOSÉ FAFÁ BORGES Registro extinto a contar de 02/10/2019.
(11) BR 30 2014 004964-0	Código 44 - Extinção - Art. 119 inciso III da LPI (15) 31/01/2017 (73) EMBALI S/A - INDÚSTRIAS PLÁSTICAS (BR/ES) (74) WAGNER JOSÉ FAFÁ BORGES Registro extinto a contar de 02/10/2019.
(11) BR 30 2014 004994-1	Código 44 - Extinção - Art. 119 inciso III da LPI (15) 10/05/2016 (73) NARCISO YBARZABAL PONS (BR/SP) ; ISIDRO YBARZABAL PONS (BR/SP) (74) INTERAÇÃO MARCAS E PATENTES LTDA Registro extinto a contar de 04/10/2019.
(11) BR 30 2014 004995-0	Código 44 - Extinção - Art. 119 inciso III da LPI (15) 10/05/2016 (73) CARLOS SANGIULIANO (BR/SP) ; MARCO ANTONIO GONÇALVES (BR/SP) (74) ARTUR F. SCHAAL Registro extinto a contar de 04/10/2019.
(11) BR 30 2014 005000-1	Código 44 - Extinção - Art. 119 inciso III da LPI (15) 10/05/2016



(73) CUSCOLOKO COMERCIO DE ARTIGOS PARA ANIMAIS LTDA (BR/RS)
(74) FELIPE LUIS ISER DE MEIRELLES
Registro extinto a contar de 04/10/2019.

(11) BR 30 2014 005001-0 Código 44 - Extinção - Art. 119 inciso III da LPI
(15) 10/05/2016
(73) GO PARTICIPAÇÕES LTDA (BR/SP)
(74) FELIPE LUIS ISER DE MEIRELLER
Registro extinto a contar de 04/10/2019.

(11) BR 30 2014 005002-8 Código 44 - Extinção - Art. 119 inciso III da LPI
(15) 31/01/2017
(73) GO PARTICIPAÇÕES LTDA (BR/SP)
(74) FELIPE LUIS ISER DE MEIRELLES
Registro extinto a contar de 04/10/2019.

(11) BR 30 2014 005003-6 Código 44 - Extinção - Art. 119 inciso III da LPI
(15) 10/05/2016
(73) GO PARTICIPAÇÕES LTDA (BR/SP)
(74) FELIPE LUIS ISER DE MEIRELLES
Registro extinto a contar de 04/10/2019.

(11) BR 30 2014 005004-4 Código 44 - Extinção - Art. 119 inciso III da LPI
(15) 10/05/2016
(73) GO PARTICIPAÇÕES LTDA (BR/SP)
(74) FELIPE LUIS ISER DE MEIRELLES
Registro extinto a contar de 04/10/2019.

(11) BR 30 2014 005005-2 Código 44 - Extinção - Art. 119 inciso III da LPI
(15) 31/01/2017
(73) GO PARTICIPAÇÕES LTDA (BR/SP)
(74) FELIPE LUIS ISER DE MEIRELLES
Registro extinto a contar de 04/10/2019.

(11) BR 30 2014 005006-0 Código 44 - Extinção - Art. 119 inciso III da LPI
(15) 31/01/2017
(73) GO PARTICIPAÇÕES LTDA (BR/SP)
(74) FELIPE LUIS ISER DE MEIRELLES
Registro extinto a contar de 04/10/2019.

(11) BR 30 2014 005007-9 Código 44 - Extinção - Art. 119 inciso III da LPI
(15) 31/01/2017
(73) GO PARTICIPAÇÕES LTDA (BR/SP)
(74) FELIPE LUIS ISER DE MEIRELLES



Registro extinto a contar de 04/10/2019.

(11) BR 30 2014 005009-5 Código 44 - Extinção - Art. 119 inciso III da LPI
(15) 10/05/2016
(73) GO PARTICIPAÇÕES LTDA (BR/SP)
(74) FELIPE LUIS ISER DE MEIRELLES
Registro extinto a contar de 04/10/2019.

(11) BR 30 2014 005010-9 Código 44 - Extinção - Art. 119 inciso III da LPI
(15) 10/05/2016
(73) GO PARTICIPAÇÕES LTDA (BR/SP)
(74) FELIPE LUIZ ISER DE MEIRELLES
Registro extinto a contar de 04/10/2019.

(11) BR 30 2014 005011-7 Código 44 - Extinção - Art. 119 inciso III da LPI
(15) 10/05/2016
(73) GO PARTICIPAÇÕES LTDA (BR/SP)
(74) FELIPE LUIS ISER DE MEIRELLES
Registro extinto a contar de 04/10/2019.

(11) BR 30 2014 005012-5 Código 44 - Extinção - Art. 119 inciso III da LPI
(15) 10/05/2016
(73) GO PARTICIPAÇÕES LTDA (BR/SP)
(74) FELIPE LUIS ISER DE MEIRELLES
Registro extinto a contar de 04/10/2019.

(11) BR 30 2014 005013-3 Código 44 - Extinção - Art. 119 inciso III da LPI
(15) 10/05/2016
(73) GO PARTICIPAÇÕES LTDA (BR/SP)
(74) FELIPE LUIS ISER DE MEIRELLES
Registro extinto a contar de 04/10/2019.

(11) BR 30 2014 005014-1 Código 44 - Extinção - Art. 119 inciso III da LPI
(15) 10/05/2016
(73) GO PARTICIPAÇÕES LTDA (BR/SP)
(74) FELIPE LUIS ISER DE MEIRELLES
Registro extinto a contar de 04/10/2019.

(11) BR 30 2014 005015-0 Código 44 - Extinção - Art. 119 inciso III da LPI
(15) 10/05/2016
(73) GO PARTICIPAÇÕES LTDA (BR/SP)
(74) FELIPE LUIS ISER DE MEIRELLES
Registro extinto a contar de 04/10/2019.



(11) BR 30 2014 005016-8	Código 44 - Extinção - Art. 119 inciso III da LPI (15) 10/05/2016 (73) GO PARTICIPAÇÕES LTDA (BR/SP) (74) FELIPE LUIS ISER DE MEIRELLES Registro extinto a contar de 04/10/2019.
(11) BR 30 2014 005017-6	Código 44 - Extinção - Art. 119 inciso III da LPI (15) 10/05/2016 (73) GRENDENE S.A. (BR/CE) (74) CUSTÓDIO DE ALMEIDA & CIA. Registro extinto a contar de 04/10/2019.
(11) BR 30 2014 005018-4	Código 44 - Extinção - Art. 119 inciso III da LPI (15) 10/05/2016 (73) 3M INNOVATIVE PROPERTIES COMPANY (US) (74) CAROLINA NAKATA Registro extinto a contar de 04/10/2019.
(11) BR 30 2014 005019-2	Código 44 - Extinção - Art. 119 inciso III da LPI (15) 10/05/2016 (73) 3M INNOVATIVE PROPERTIES COMPANY (US) (74) CAROLINA NAKATA Registro extinto a contar de 04/10/2019.
(11) BR 30 2014 005021-4	Código 44 - Extinção - Art. 119 inciso III da LPI (15) 10/05/2016 (73) 3M INNOVATE PROPERTIES COMPANY (US) (74) CAROLINA NAKATA Registro extinto a contar de 04/10/2019.
(11) BR 30 2014 005022-2	Código 44 - Extinção - Art. 119 inciso III da LPI (15) 31/01/2017 (73) ELICA S.P.A. (IT) (74) DANNEMANN, SIEMSEN, BIGLER & IPANEMA MOREIRA Registro extinto a contar de 04/10/2019.
(11) BR 30 2014 005024-9	Código 44 - Extinção - Art. 119 inciso III da LPI (15) 10/05/2016 (73) 3M INNOVATIVE PROPERTIES COMPANY (US) (74) CAROLINA NAKATA Registro extinto a contar de 04/10/2019.
(11) BR 30 2014 005025-7	Código 44 - Extinção - Art. 119 inciso III da LPI (15) 10/05/2016



	(73) 3M INNOVATIVE PROPERTIES COMPANY (US) (74) CAROLINA NAKATA Registro extinto a contar de 04/10/2019.
(11) BR 30 2014 005026-5	Código 44 - Extinção - Art. 119 inciso III da LPI (15) 10/05/2016 (73) 3M INNOVATIVE PROPERTIES COMPANY (US) (74) CAROLINA NAKATA Registro extinto a contar de 04/10/2019.
(11) BR 30 2014 005027-3	Código 44 - Extinção - Art. 119 inciso III da LPI (15) 10/05/2016 (73) 3M INNOVATIVE PROPERTIES COMPANY (US) (74) CAROLINA NAKATA Registro extinto a contar de 04/10/2019.
(11) BR 30 2014 005028-1	Código 44 - Extinção - Art. 119 inciso III da LPI (15) 10/05/2016 (73) 3M INNOVATIVE PROPERTIES COMPANY (US) (74) CAROLINA NAKATA Registro extinto a contar de 04/10/2019.
(11) BR 30 2014 005029-0	Código 44 - Extinção - Art. 119 inciso III da LPI (15) 10/05/2016 (73) 3M INNOVATIVE PROPERTIES COMPANY (US) (74) CAROLINE NAKATA Registro extinto a contar de 04/10/2019.
(11) BR 30 2014 005030-3	Código 44 - Extinção - Art. 119 inciso III da LPI (15) 10/05/2016 (73) 3M INNOVATIVE PROPERTIES COMPANY (US) (74) CAROLINA NAKATA Registro extinto a contar de 04/10/2019.
(11) BR 30 2014 005031-1	Código 44 - Extinção - Art. 119 inciso III da LPI (15) 10/05/2016 (73) 3M INNOVATIVE PROPERTIES COMPANY (US) (74) CAROLINA NAKATA Registro extinto a contar de 04/10/2019.
(11) BR 30 2014 005032-0	Código 44 - Extinção - Art. 119 inciso III da LPI (15) 10/05/2016 (73) ITA INDUSTRIAL LTDA. (BR/SP) (74) DR. EDUARDO MARTINELLI JÚNIOR



Registro extinto a contar de 04/10/2019.

(11) BR 30 2014 005033-8

Código 44 - Extinção - Art. 119 inciso III da LPI

(15) 14/02/2017

(73) PUIG FRANCE, SOCIÉTÉ PAR ACTIONS SIMPLIFIÉE (FR)

(74) BHERING ADVOGADOS

Registro extinto a contar de 04/10/2019.

(11) BR 30 2014 005045-1

Código 44 - Extinção - Art. 119 inciso III da LPI

(15) 10/05/2016

(73) BARRETO LONCARCCI INDUSTRIA DE MOVEIS LTDA (BR/SP)

(74) BEERRE ASSESSORIA EMPRESARIAL LTDA

Registro extinto a contar de 07/10/2019.

(11) BR 30 2014 005047-8

Código 44 - Extinção - Art. 119 inciso III da LPI

(15) 10/05/2016

(73) JOELINI INDÚSTRIA DE PRODUTOS PLÁSTICOS E METAIS LTDA ME

(BR/PR)

(74) FERNANDO HENRIQUE OLIVEIRA

Registro extinto a contar de 30/09/2019.

(11) BR 32 2016 005915-5

Código 44 - Extinção - Art. 119 inciso III da LPI

(15) 07/11/2017

(62) BR 30 2014 004947-0 30/09/2014

(73) CATERPILLAR INC. (US)

(74) SOERENSEN GARCIA ADVOGADOS ASSOCIADOS

Registro extinto a contar de 01/10/2019.

(11) DI 5901829-1

Código 44 - Extinção - Art. 119 inciso III da LPI

(15) 01/02/2000

(73) Natura Cosméticos S.A (BR/SP)

(74) DANNEMANN, SIEMSEN, BIGLER & IPANEMA MOREIRA

Registro extinto a contar de 29/09/2019.

(11) DI 5902015-6

Código 44 - Extinção - Art. 119 inciso III da LPI

(15) 29/02/2000

(73) Lançamentos Criações em Couro Ltda (BR/SP) ; Lançamentos Criações em Couro Ltda (BR/SP)

(74) Nobel Marcas e Patentes S/C Ltda.

Registro extinto a contar de 28/09/2019.

(11) DI 5902984-6

Código 44 - Extinção - Art. 119 inciso III da LPI

(15) 19/12/2000

(73) Stokely-Van Camp, INC (US)



(74) Bhering Advogados
Registro extinto a contar de 25/09/2019.

(11) DI 6403411-9 Código 44 - Extinção - Art. 119 inciso III da LPI
(15) 25/01/2005
(73) HONDA MOTOR Co., LTD (JP)
(74) Dannemann, Siemsen, Bigler & Ipanema Moreira
Registro extinto a contar de 28/09/2019.

(11) DI 6403412-7 Código 44 - Extinção - Art. 119 inciso III da LPI
(15) 07/12/2004
(73) HONDA MOTOR Co., LTD (JP)
(74) Dannemann, Siemsen, Bigler & Ipanema Moreira
Registro extinto a contar de 28/09/2019.

(11) DI 6403442-9 Código 44 - Extinção - Art. 119 inciso III da LPI
(15) 14/12/2004
(73) JOSÉ JOÃO ADAMO (BR/SP)
(74) A Criativa Marcas e Patentes S/C Ltda
Registro extinto a contar de 28/09/2019.

(11) DI 6403487-9 Código 44 - Extinção - Art. 119 inciso III da LPI
(15) 11/01/2005
(73) CELOMAR WALTER SCHWALM (BR/RS)
(74) Ernesto Luiz Holderbaum
Registro extinto a contar de 25/09/2019.

(11) DI 6403488-7 Código 44 - Extinção - Art. 119 inciso III da LPI
(15) 11/01/2005
(73) ÁGUIA SISTEMAS DE ARMAZENAGEM S.A (BR/PR)
(74) Valor Marcas e Patentes S/S Ltda
Registro extinto a contar de 29/09/2019.

(11) DI 6403520-4 Código 44 - Extinção - Art. 119 inciso III da LPI
(15) 11/01/2005
(73) 3M INNOVATIVE PROPERTIES COMPANY (US)
(74) Pap Marcas e Patentes Ltda
Registro extinto a contar de 25/09/2019.

(11) DI 6403603-0 Código 44 - Extinção - Art. 119 inciso III da LPI
(15) 17/05/2005
(73) Honda Motor CO., LTD. (JP)
(74) Dannemann, Siemsen, Bigler & Ipanema Moreira
Registro extinto a contar de 29/09/2019.



(11) DI 6403607-3	Código 44 - Extinção - Art. 119 inciso III da LPI (15) 22/11/2005 (73) MICROSOFT MOBILE OY (FI) (74) DANIEL ADVOGADOS Registro extinto a contar de 30/09/2019.
(11) DI 6404157-3	Código 44 - Extinção - Art. 119 inciso III da LPI (15) 24/05/2005 (73) GIVI S.P.A. (IT) (74) Ana Maria Freitas Gomes Registro extinto a contar de 02/10/2019.
(11) DI 6404158-1	Código 44 - Extinção - Art. 119 inciso III da LPI (15) 17/05/2005 (73) GIVI S.P.A. (IT) (74) Ana Maria Freitas Gomes Registro extinto a contar de 02/10/2019.
(11) DI 6404162-0	Código 44 - Extinção - Art. 119 inciso III da LPI (15) 07/06/2005 (73) GIVI S.P.A. (IT) (74) ANA MARIA FREITAS GOMES Registro extinto a contar de 02/10/2019.
(11) DI 6903643-8	Código 44 - Extinção - Art. 119 inciso III da LPI (15) 29/06/2010 (73) Instituto Jaime Lerner (BR/PR) (74) Natan Baril Registro extinto a contar de 22/09/2019.
(11) DI 6903667-5	Código 44 - Extinção - Art. 119 inciso III da LPI (15) 08/09/2010 (73) Amazonas Produtos Para Calçados Ltda (BR/SP) (74) ADVOCACIA PIETRO ARIBONI S/C Registro extinto a contar de 22/09/2019.
(11) DI 6903673-0	Código 44 - Extinção - Art. 119 inciso III da LPI (15) 29/06/2010 (73) Artenio Guarez (BR/PR) (74) Paulo José Lunkes Registro extinto a contar de 24/09/2019.
(11) DI 6903680-2	Código 44 - Extinção - Art. 119 inciso III da LPI



(15) 29/06/2010
(73) Isaldo Pimentel Pereira (BR/SC)
(74) Saulo Leal
Registro extinto a contar de 24/09/2019.

(11) DI 6903681-0 Código 44 - Extinção - Art. 119 inciso III da LPI
(15) 29/06/2010
(73) WELLINGTON GERMANO DE QUEIROZ (BR/SP)
(74) DAVI MARCOS MOURA
Registro extinto a contar de 24/09/2019.

(11) DI 6903682-9 Código 44 - Extinção - Art. 119 inciso III da LPI
(15) 29/06/2010
(73) WELLINGTON GERMANO DE QUEIROZ (BR/SP)
(74) DAVI MARCOS MOURA
Registro extinto a contar de 24/09/2019.

(11) DI 6903683-7 Código 44 - Extinção - Art. 119 inciso III da LPI
(15) 29/06/2010
(73) WELLINGTON GERMANO DE QUEIROZ (BR/SP)
(74) DAVI MARCOS MOURA
Registro extinto a contar de 24/09/2019.

(11) DI 6903684-5 Código 44 - Extinção - Art. 119 inciso III da LPI
(15) 29/06/2010
(73) WELLINGTON GERMANO DE QUEIROZ (BR/SP)
(74) DAVI MARCOS MOURA
Registro extinto a contar de 24/09/2019.

(11) DI 6903685-3 Código 44 - Extinção - Art. 119 inciso III da LPI
(15) 29/06/2010
(73) WELLINGTON GERMANO DE QUEIROZ (BR/SP)
(74) DAVI MARCOS MOURA
Registro extinto a contar de 24/09/2019.

(11) DI 6903686-1 Código 44 - Extinção - Art. 119 inciso III da LPI
(15) 27/07/2010
(73) WELLINGTON GERMANO DE QUEIROZ (BR/SP)
(74) DAVI MARCOS MOURA
Registro extinto a contar de 24/09/2019.

(11) DI 6903687-0 Código 44 - Extinção - Art. 119 inciso III da LPI
(15) 27/07/2010
(73) WELLINGTON GERMANO DE QUEIROZ (BR/SP)



(74) DAVI MARCOS MOURA
Registro extinto a contar de 24/09/2019.

(11) DI 6903688-8 Código 44 - Extinção - Art. 119 inciso III da LPI
(15) 27/07/2010
(73) WELLINGTON GERMANO DE QUEIROZ (BR/SP)
(74) DAVI MARCOS MOURA
Registro extinto a contar de 24/09/2019.

(11) DI 6903689-6 Código 44 - Extinção - Art. 119 inciso III da LPI
(15) 27/07/2010
(73) WELLINGTON GERMANO DE QUEIROZ (BR/SP)
(74) DAVI MARCOS MOURA
Registro extinto a contar de 24/09/2019.

(11) DI 6903690-0 Código 44 - Extinção - Art. 119 inciso III da LPI
(15) 27/07/2010
(73) WELLINGTON GERMANO DE QUEIROZ (BR/SP)
(74) DAVI MARCOS MOURA
Registro extinto a contar de 24/09/2019.

(11) DI 6903691-8 Código 44 - Extinção - Art. 119 inciso III da LPI
(15) 27/07/2010
(73) WELLINGTON GERMANO DE QUEIROZ (BR/SP)
(74) DAVI MARCOS MOURA
Registro extinto a contar de 24/09/2019.

(11) DI 6903692-6 Código 44 - Extinção - Art. 119 inciso III da LPI
(15) 27/07/2010
(73) Wellington Germano de Queiroz (BR/SP)
(74) DAVID MARCOS MOURA
Registro extinto a contar de 24/09/2019.

(11) DI 6903695-0 Código 44 - Extinção - Art. 119 inciso III da LPI
(15) 27/07/2010
(73) Wellington Germano de Queiroz (BR/SP)
(74) DAVI MARCOS MOURA
Registro extinto a contar de 24/09/2019.

(11) DI 6903696-9 Código 44 - Extinção - Art. 119 inciso III da LPI
(15) 27/07/2010
(73) Wellington Germano de Queiroz (BR/SP)
(74) DAVI MARCOS MOURA
Registro extinto a contar de 24/09/2019.



(11) DI 6903697-7	Código 44 - Extinção - Art. 119 inciso III da LPI (15) 27/07/2010 (73) Wellington Germano de Queiroz (BR/SP) (74) DAVI MARCOS MOURA Registro extinto a contar de 24/09/2019.
(11) DI 6903703-5	Código 44 - Extinção - Art. 119 inciso III da LPI (15) 24/08/2010 (73) COMPAGNIE GENERALE DES ETABLISSEMENTS MICHELIN (FR) (74) GUERRA PROPRIEDADE INDUSTRIAL Registro extinto a contar de 23/09/2019.
(11) DI 6903704-3	Código 44 - Extinção - Art. 119 inciso III da LPI (15) 22/06/2010 (73) COMPAGNIE GENERALE DES ETABLISSEMENTS MICHELIN (FR) (74) GUERRA PROPRIEDADE INDUSTRIAL Registro extinto a contar de 23/09/2019.
(11) DI 6903715-9	Código 44 - Extinção - Art. 119 inciso III da LPI (15) 03/08/2010 (73) N.V. NUTRICIA (NL) (74) ARTUR FRANCISCO SCHAAL Registro extinto a contar de 25/09/2019.
(11) DI 6903728-0	Código 44 - Extinção - Art. 119 inciso III da LPI (15) 01/02/2011 (73) GEA SISTEMAS DE RESFRIAMENTO LTDA (BR/SP) (74) SIMBOLO MARCAS E PATENTES LTDA Registro extinto a contar de 26/09/2019.
(11) DI 6903731-0	Código 44 - Extinção - Art. 119 inciso III da LPI (15) 28/06/2011 (73) Carlos Axt (BR/SC) ; Edgardo Manfredo Axt (BR/SC) ; Vanderlei Eduardo Inocente (BR/SC) (74) Sandro Conrado da Silva Registro extinto a contar de 26/09/2019.
(11) DI 6903733-7	Código 44 - Extinção - Art. 119 inciso III da LPI (15) 29/06/2010 (73) RSBC - REDE SULBRASILEIRA DE COMUNICAÇÃO VISUAL S.A. (BR/RS) (74) Custódio de Almeida & Cia. Registro extinto a contar de 26/09/2019.



(11) DI 6903734-5	Código 44 - Extinção - Art. 119 inciso III da LPI (15) 29/06/2010 (73) Grendene S.A. (BR/CE) (74) Custódio de Almeida & Cia. Registro extinto a contar de 26/09/2019.
(11) DI 6903737-0	Código 44 - Extinção - Art. 119 inciso III da LPI (15) 21/12/2010 (73) WGK INDÚSTRIA MECÂNICA LTDA (BR/SP) (74) Vilage Marcas & Patentes S/S Ltda. Registro extinto a contar de 29/09/2019.
(11) DI 6903739-6	Código 44 - Extinção - Art. 119 inciso III da LPI (15) 28/12/2010 (73) PRÓ-MARKET MÓVEIS E EXPOSITORES LTDA (BR/SP) (74) Vilage Marcas & Patentes S/S Ltda Registro extinto a contar de 29/09/2019.
(11) DI 6903740-0	Código 44 - Extinção - Art. 119 inciso III da LPI (15) 29/06/2010 (73) J. F. Indústria de Cosméticos Ltda (BR/SP) (74) Vilage Marcas & Patentes S/S LTDA Registro extinto a contar de 29/09/2019.
(11) DI 6903741-8	Código 44 - Extinção - Art. 119 inciso III da LPI (15) 29/06/2010 (73) Sebastião Palhari (BR/PR) (74) Vilage Marcas & Patentes S/S Ltda. Registro extinto a contar de 29/09/2019.
(11) DI 6903742-6	Código 44 - Extinção - Art. 119 inciso III da LPI (15) 11/09/2012 (73) Saverglass (FR) (74) Matos e Associados - Advogados Registro extinto a contar de 29/09/2019.
(11) DI 6903743-4	Código 44 - Extinção - Art. 119 inciso III da LPI (15) 18/10/2016 (73) SAVERGLASS (FR) (74) Matos e Associados - Advogados Registro extinto a contar de 29/09/2019.
(11) DI 6903746-9	Código 44 - Extinção - Art. 119 inciso III da LPI (15) 29/06/2010



	(73) Felipe Antonio Bichara (BR/SP) (74) Dannemann, Siemsen, Bigler & Ipanema Moreira Registro extinto a contar de 29/09/2019.
(11) DI 6903752-3	Código 44 - Extinção - Art. 119 inciso III da LPI (15) 13/07/2010 (73) FABIO COLI BADINI (BR/SP) (74) Wanderlei Cardoso Registro extinto a contar de 29/09/2019.
(11) DI 6903753-1	Código 44 - Extinção - Art. 119 inciso III da LPI (15) 13/07/2010 (73) FABIO COLI BADINI (BR/SP) (74) Wanderlei Cardoso Registro extinto a contar de 29/09/2019.
(11) DI 6903765-5	Código 44 - Extinção - Art. 119 inciso III da LPI (15) 13/07/2010 (73) GUILHERME AVILA PRAZAK (BR/SP) ; CAUÊ GONÇALVES BEXIGA (BR/SP) ; RICARDO SANCHES MODOLO (BR/SP) (74) MARIA BEATRIZ CORREA DA SILVA MEYER GAIARSA Registro extinto a contar de 29/09/2019.
(11) DI 6903785-0	Código 44 - Extinção - Art. 119 inciso III da LPI (15) 13/07/2010 (73) Raphael Braga Baranowskyj (BR/PR) (74) Julio Gonçalves Registro extinto a contar de 01/10/2019.
(11) DI 6903786-8	Código 44 - Extinção - Art. 119 inciso III da LPI (15) 13/07/2010 (73) ABAFO FABRICAÇÃO DE APARELHOS ELETRODOMÉSTICOS LTDA. EPP (BR/SP) (74) ELVIS FERNANDO REGONASCHI - OAB/SP 154.208 Registro extinto a contar de 01/10/2019.
(11) DI 6903796-5	Código 44 - Extinção - Art. 119 inciso III da LPI (15) 20/07/2010 (73) THOMRISS EMBALAGENS PLÁSTICAS LTDA (BR/SP) (74) BEERRE ASSESSORIA EMPRESARIAL LTDA Registro extinto a contar de 02/10/2019.
(11) DI 6903802-3	Código 44 - Extinção - Art. 119 inciso III da LPI (15) 20/07/2010



(73) Sintex Industrial de Plásticos Ltda (BR/SC)
(74) Sandro Wunderlich
Registro extinto a contar de 03/10/2019.

(11) DI 6903803-1

Código 44 - Extinção - Art. 119 inciso III da LPI
(15) 20/07/2010
(73) Luiz Alberto Saad (BR/SC)
(74) Sandro Wunderlich
Registro extinto a contar de 03/10/2019.

(11) DI 6904016-8

Código 44 - Extinção - Art. 119 inciso III da LPI
(15) 10/08/2010
(73) Joey Industria e Comércio de Calçados Ltda EPP (BR/SP) ; Joey Industria e Comércio de Calçados Ltda EPP (BR/SP)
(74) Vilage Marcas & Patentes S/S LTDA
Registro extinto a contar de 29/09/2019.

(11) DI 6904021-4

Código 44 - Extinção - Art. 119 inciso III da LPI
(15) 10/08/2010
(73) Joey Industria e Comércio de Calçados Ltda EPP (BR/SP) ; Joey Industria e Comércio de Calçados Ltda EPP (BR/SP)
(74) Vilage Marcas & Patentes S/S LTDA
Registro extinto a contar de 29/09/2019.

(11) DI 6904529-1

Código 44 - Extinção - Art. 119 inciso III da LPI
(15) 03/08/2010
(73) Trimold Indústria e Comércio de Moldes Ltda Me (BR/SP)
(74) JOSÉ EDIS RODRIGUES
Registro extinto a contar de 24/09/2019.

(11) DI 6904533-0

Código 44 - Extinção - Art. 119 inciso III da LPI
(15) 18/01/2011
(73) MAURO COUTINHO DA SILVA (BR/SP)
(74) ÍTALO MUGLIA DE MARCHI
Registro extinto a contar de 30/09/2019.

(11) DI 6904565-8

Código 44 - Extinção - Art. 119 inciso III da LPI
(15) 10/08/2010
(73) SIN SISTEMA DE IMPLANTE NACIONAL LTDA (BR/SP)
(74) SCORPIONS MARCAS E PATENTES SC LTDA
Registro extinto a contar de 01/10/2019.

(11) DI 6904566-6

Código 44 - Extinção - Art. 119 inciso III da LPI
(15) 10/08/2010



(73) SIN SISTEMA DE IMPLANTE NACIONAL LTDA (BR/SP)
(74) SCORPIONS MARCAS E PATENTES SC LTDA
Registro extinto a contar de 01/10/2019.

(11) DI 6904577-1

Código 44 - Extinção - Art. 119 inciso III da LPI
(15) 05/04/2011
(73) Saverglass (FR)
(74) Matos e Associados - Advogados
Registro extinto a contar de 01/10/2019.

(11) DI 6904701-4

Código 44 - Extinção - Art. 119 inciso III da LPI
(15) 31/08/2010
(73) NATURAL LIFE COSMÉTICOS LTDA ME (BR/SP)
(74) Remarca Reg. de Marcas e Patentes Ltda
Registro extinto a contar de 02/10/2019.

(11) DI 6904702-2

Código 44 - Extinção - Art. 119 inciso III da LPI
(15) 25/01/2011
(73) NATURAL LIFE COSMÉTICOS LTDA ME (BR/SP)
(74) Remarca Reg. de Marcas e Patentes Ltda.
Registro extinto a contar de 02/10/2019.

(11) DI 6905134-8

Código 44 - Extinção - Art. 119 inciso III da LPI
(15) 23/11/2010
(73) MANOEL RODRIGUES RENTROIA (BR/SP) ; ANTONIO GILDO
PETRONGARI (BR/SP)
(74) LUÍS CLAÚDIO PETRONGARI
Registro extinto a contar de 30/09/2019.



Código 46 - Prorrogação

Prorrogada a vigência do registro de desenho industrial por solicitação do titular.

(11) DI 5301228-3

Código 46 - Prorrogação

(22) 22/09/1993

(15) 26/08/2003

(45) 26/08/2003

(52) 21.01

(54) Configuração aplicada a elemento para um conjunto de construção de brinquedo

(73) LEGO A/S (DK)

(72) ERIK BACH; HANS MADSEN

(74) DANNEMANN, SIEMSEN, BIGLER & IPANEMA MOREIRA

Registro prorrogado de 23/09/2013 a 22/09/2018.

(11) DI 5902002-4

Código 46 - Prorrogação

(22) 27/09/1999

(15) 29/02/2000

(45) 29/02/2000

(52) 23.10

(54) CONFIGURAÇÃO APLICADA EM VENTILADOR

(73) BRITÂNIA ELETRODOMÉSTICOS S.A (BR/PR)

(72) César Eduardo Isaacson Buffara

(74) VALOR PROPRIEDADE INTELECTUAL S/A LTDA

Registro prorrogado de 28/09/2019 a 27/09/2024.

(11) DI 6001490-3

Código 46 - Prorrogação

(22) 21/06/2000

(15) 12/06/2001

(45) 12/06/2001

(54) CONFIGURAÇÃO APLICADA EM OXÍMETRO DE PULSO

(73) Mauro Tonucci (BR/SP)

(72) Mauro Tonucci

(74) Símbolo Marcas e Patentes Ltda.

Prorrogado de 22/06/2020 a 21/06/2025 (5º Período).

(11) DI 6002280-9

Código 46 - Prorrogação

(22) 09/08/2000

(15) 19/06/2001

(45) 19/06/2001

(54) CONFIGURAÇÃO ORNAMENTAL APLICADA EM CENTRÍFUGA DE ROUPAS



(73) Muller Eletrodomésticos S/A (BR/SC)
(72) Walter Mueller
(74) Paulo Afonso Pereira Cons. em Marcas e Patentes Ltda. S/C
Prorrogado de 10/08/2020 a 09/08/2025 (5º Período).

(11) DI 6002281-7

Código 46 - Prorrogação
(22) 09/08/2000
(15) 19/06/2001
(45) 19/06/2001
(54) CONFIGURAÇÃO ORNAMENTAL APLICADA EM LAVADORA DE ROUPAS
(73) Mueller Eletrodomésticos S/A (BR/SC)
(72) Walter Mueller
(74) Paulo Afonso Pereira Cons. em Marcas e Patentes Ltda. S/C
Prorrogado de 10/08/2020 a 09/08/2025 (5º Período).

(11) DI 6002951-0

Código 46 - Prorrogação
(22) 24/10/2000
(15) 08/01/2002
(45) 08/01/2002
(54) CONFIGURAÇÃO APLICADA EM DISPOSITIVO CONTROLADOR DE GASES
(73) José Roberto Balote (BR/SP)
(72) Claudio Aparecido Lambais
(74) Meiri Moreira Pienegonda
Prorrogado de 25/10/2020 a 24/10/2025 (5º Período).

(11) DI 6502219-0

Código 46 - Prorrogação
(22) 23/06/2005
(15) 25/10/2005
(45) 25/10/2005
(54) CONFIGURAÇÃO APLICADA EM FRASCO
(73) SAVERGLASS (FR) ; SAVERGLASS (FR)
(72) Rica Didier
(74) Momsen, Leonardos & Cia.
Prorrogado de 24/06/2020 a 23/06/2025 (4º Período).

(11) DI 6502343-9

Código 46 - Prorrogação
(22) 05/07/2005
(15) 20/06/2006
(45) 20/06/2006
(54) CONFIGURAÇÃO APLICADA EM RECIPIENTE
(73) THE SHERWIN-WILLIAMS HEADQUARTERS COMPANY (US)
(72) Adam J. Chafe; Stuart F. Bedford; Kenneth W. Erdmann; James E. MacDonald; Dilip R. Tamhane; Ronald D. Hudas; Charlie Watling; Forrest A.



Burney; Bob Bruno; Oliver J. Ramsey; Scott Belliveau
(74) DENNEMEYER & ASSOCIATES PROPRIEDADE INTELECTUAL LTDA
Prorrogado de 06/07/2020 a 05/07/2025 (4º Período).

(11) DI 6502344-7

Código 46 - Prorrogação
(22) 05/07/2005
(15) 20/06/2006
(45) 20/06/2006
(54) CONFIGURAÇÃO APLICADA EM TAMPA PARA RECIPIENTE
(73) THE SHERWIN-WILLIAMS HEADQUARTERS COMPANY (US)
(72) Adam J. Chafe; Stuart F. Bedford; Kenneth W. Erdmann; James E. MacDonald; Dilip R. Tamhane; Oliver J. Ramsey; Ronald D. Hudas; Charlie Watling; Forrest A. Burney; Bob Bruno; Scott Belliveau
(74) DENNEMEYER & ASSOCIATES PROPRIEDADE INTELECTUAL LTDA
Prorrogado de 06/07/2020 a 05/07/2025 (4º Período).

(11) DI 6502402-8

Código 46 - Prorrogação
(22) 22/06/2005
(15) 04/10/2005
(45) 04/10/2005
(54) CONFIGURAÇÃO APLICADA EM SORVETEIRA
(73) Edson Donizetti Begnani (BR/SP)
(72) Edson Donizetti Begnani
(74) Simbolo Marcas e Patentes Ltda
Prorrogado de 23/06/2020 a 22/06/2025 (4º Período).

(11) DI 6502570-9

Código 46 - Prorrogação
(22) 13/07/2005
(15) 06/09/2005
(45) 06/09/2005
(54) CONFIGURAÇÃO APLICADA EM PARTE SUPERIOR DE CALÇADO
(73) NIKE INNOVATE C.V. (US)
(72) Susan Diane Cessor
(74) PINHEIRO, NUNES, ARNAUD E SCATAMBURLO ADVOGADOS
Prorrogado de 14/07/2020 a 13/07/2025 (4º Período).

(11) DI 6502571-7

Código 46 - Prorrogação
(22) 13/07/2005
(15) 13/09/2005
(45) 13/09/2005
(54) CONFIGURAÇÃO APLICADA EM PARTE SUPERIOR DE CALÇADO
(73) NIKE INNOVATE C.V. (US)
(72) Bertrand Racine
(74) PINHEIRO, NUNES, ARNAUD E SCATAMBURLO ADVOGADOS



Prorrogado de 14/07/2020 a 13/07/2025 (4º Período).

(11) DI 6502572-5

Código 46 - Prorrogação
(22) 13/07/2005
(15) 13/09/2005
(45) 13/09/2005
(54) CONFIGURAÇÃO APLICADA EM ELEMENTO DECORATIVO PARA A PARTE SUPERIOR DE UM CALÇADO
(73) NIKE INNOVATE C.V. (US)
(72) Leo S. Chang
(74) PINHEIRO, NUNES, ARNAUD E SCATAMBURLO ADVOGADOS
Prorrogado de 14/07/2020 a 13/07/2025 (4º Período).

(11) DI 6502573-3

Código 46 - Prorrogação
(22) 13/07/2005
(15) 13/09/2005
(45) 13/09/2005
(54) CONFIGURAÇÃO APLICADA EM PARTE SUPERIOR DE CALÇADO
(73) NIKE INNOVATE C.V. (US)
(72) Kevin Fallon
(74) PINHEIRO, NUNES, ARNAUD E SCATAMBURLO ADVOGADOS
Prorrogado de 14/07/2020 a 13/07/2025 (4º Período).

(11) DI 6502574-1

Código 46 - Prorrogação
(22) 13/07/2005
(15) 13/09/2005
(45) 13/09/2005
(54) CONFIGURAÇÃO APLICADA EM ELEMENTO DECORATIVO PARA A PARTE SUPERIOR DE UM CALÇADO
(73) NIKE INNOVATE C.V. (US)
(72) John Hlavacs
(74) PINHEIRO, NUNES, ARNAUD E SCATAMBURLO ADVOGADOS
Prorrogado de 14/07/2020 a 13/07/2025 (4º Período).

(11) DI 6502575-0

Código 46 - Prorrogação
(22) 13/07/2005
(15) 13/09/2005
(45) 13/09/2005
(54) CONFIGURAÇÃO APLICADA EM ELEMENTO DECORATIVO PARA A PARTE SUPERIOR DE UM CALÇADO
(73) NIKE INNOVATE C.V. (US)
(72) Sebastien Mermet
(74) PINHEIRO, NUNES, ARNAUD E SCATAMBURLO ADVOGADOS
Prorrogado de 14/07/2020 a 13/07/2025 (4º Período).



(11) DI 6502576-8	Código 46 - Prorrogação (22) 13/07/2005 (15) 13/09/2005 (45) 13/09/2005 (54) CONFIGURAÇÃO APLICADA EM ELEMENTO DECORATIVO PARA A PARTE SUPERIOR DE UM CALÇADO (73) NIKE INNOVATE C.V. (US) (72) Brad Wahoske (74) PINHEIRO, NUNES, ARNAUD E SCATAMBURLO ADVOGADOS Prorrogado de 14/07/2020 a 13/07/2025 (4º Período).
(11) DI 6502577-6	Código 46 - Prorrogação (22) 13/07/2005 (15) 13/09/2005 (45) 13/09/2005 (54) CONFIGURAÇÃO APLICADA EM ELEMENTO DECORATIVO PARA A PARTE SUPERIOR DE UM CALÇADO (73) NIKE INNOVATE C.V. (US) (72) William J. Cass (74) PINHEIRO, NUNES, ARNAUD E SCATAMBURLO ADVOGADOS Prorrogado de 14/07/2020 a 13/07/2025 (4º Período).
(11) DI 6502579-2	Código 46 - Prorrogação (22) 13/07/2005 (15) 13/09/2005 (45) 13/09/2005 (54) CONFIGURAÇÃO APLICADA EM UM CONJUNTO DE ELEMENTOS DE ENTRESSOLA PARA CALÇADO (73) NIKE INNOVATE C.V. (US) (72) John Hlavacs (74) PINHEIRO, NUNES, ARNAUD E SCATAMBURLO ADVOGADOS Prorrogado de 14/07/2020 a 13/07/2025 (4º Período).
(11) DI 6502581-4	Código 46 - Prorrogação (22) 13/07/2005 (15) 13/09/2005 (45) 13/09/2005 (54) CONFIGURAÇÃO APLICADA EM ELEMENTO DECORATIVO PARA A PARTE SUPERIOR DE UM CALÇADO (73) NIKE INNOVATE C.V. (US) (72) Bo Lupo (74) PINHEIRO, NUNES, ARNAUD E SCATAMBURLO ADVOGADOS Prorrogado de 14/07/2020 a 13/07/2025 (4º Período).



(11) DI 6502657-8	Código 46 - Prorrogação (22) 22/07/2005 (15) 27/09/2005 (45) 27/09/2005 (54) CONFIGURAÇÃO APLICADA EM BANHEIRA PARA USO INFANTIL (73) Indústria e Comércio de Plásticos Cajovil LTDA (BR/SC) (72) Jorge Luiz Brandes (74) King's Marcas e Patentes Ltda Prorrogado de 23/07/2020 a 22/07/2025 (4º Período).
(11) DI 6502680-2	Código 46 - Prorrogação (22) 22/07/2005 (15) 20/09/2005 (45) 20/09/2005 (54) CONFIGURAÇÃO APLICADA EM ELEMENTO DECORATIVO PARA A PARTE SUPERIOR DE UM CALÇADO (73) NIKE INNOVATE C.V. (US) (72) John Hlavacs (74) PINHEIRO, NUNES, ARNAUD E SCATAMBURLO ADVOGADOS Prorrogado de 23/07/2020 a 22/07/2025 (4º Período).
(11) DI 6502739-6	Código 46 - Prorrogação (22) 25/07/2005 (15) 01/11/2005 (45) 01/11/2005 (54) CONFIGURAÇÃO APLICADA EM CARÇAÇA DE IMPRESSORA (73) ZEBRA TECHNOLOGIES CORPORATION (US) (72) Larry Smolenski; Ravi Kumar Sawheny; Kurt Gregory Botsai; Lance Gordon Hussey; Christopher Warren Glupker (74) PINHEIRO, NUNES, ARNAUD E SCATAMBURLO ADVOGADOS Prorrogado de 26/07/2020 a 25/07/2025 (4º Período).
(11) DI 6502778-7	Código 46 - Prorrogação (22) 05/07/2005 (15) 20/06/2006 (45) 20/06/2006 (54) CONFIGURAÇÃO APLICADA EM SUPERFÍCIE DE LIMPEZA DE APLICADOR PARA RECIPIENTE (73) THE SHERWIN-WILLIAMS HEADQUARTERS COMPANY (US) (72) Adam J. Chafe; Stuart F. Bedford; Kenneth W. Erdmann; James E. Macdonald; Oliver J. ramsey; Ronald D. Hudas; Charlie Watling; Forrest A. Burney; Bob Bruno; Scott Belliveau; Dilip R. Tamhane (74) DENNEMEYER & ASSOCIATES PROPRIEDADE INTELECTUAL LTDA



Prorrogado de 06/07/2020 a 05/07/2025 (4º Período).

(11) DI 6601333-0

Código 46 - Prorrogação
(22) 13/04/2006
(15) 20/06/2006
(45) 20/06/2006
(54) "CONFIGURAÇÃO APLICADA EM DESCASCADOR"
(73) Carlos Mendes Neto (BR/SP)
(72) Carlos Mendes Neto
(74) Vilage Marcas & Patentes S/S Ltda
Prorrogado de 14/04/2021 a 13/04/2026 (4º Período).

(11) DI 6900367-0

Código 46 - Prorrogação
(22) 09/02/2009
(15) 08/12/2009
(45) 08/12/2009
(52) 23-04
(54) CONFIGURAÇÃO APLICADA EM GRADE
(73) M. Climatização Eletrodomésticos Ltda (BR/BA)
(72) Jacques Ivo Krause
(74) Vilage Marcas & Patentes S/S LTDA
Registro prorrogado de 10/02/2019 a 09/02/2024.

(11) DI 6905245-0

Código 46 - Prorrogação
(22) 30/09/2009
(15) 03/05/2011
(45) 03/05/2011
(52) 12-16
(54) CONFIGURAÇÃO APLICADA A MÓDULO PROTETOR DE IMPACTO DE PÁRA-CHOQUES, DIVIDIDO DO DI 6903788-4 DEPOSITADO EM 30/09/2009.
(62) DI 6903788-4 30/09/2009
(73) Washington Eusebio Botella Estoyanoff (BR/SP)
(72) Washington Eusebio Botella Estoyanoff
(74) CELSO DE CARVALHO MELLO
Registro prorrogado de 01/10/2019 a 30/09/2024.

(11) DI 7002397-2

Código 46 - Prorrogação
(22) 21/06/2010
(15) 21/12/2010
(45) 21/12/2010
(52) 07-07
(54) CONFIGURAÇÃO APLICADA EM PORTA TALHERES
(73) NELY CRISTINA BRAIDOTTI (BR/SP)
(72) NELY CRISTINA BRAIDOTTI



(74) SÍMBOLO MARCAS E PATENTES LTDA.
Prorrogado de 22/06/2020 a 21/06/2025 (3º Período).

(11) DI 7002404-9

Código 46 - Prorrogação
(22) 22/06/2010
(15) 21/12/2010
(45) 21/12/2010
(52) 07-01
(54) CONFIGURAÇÃO APLICADA EM JARRA
(73) Nely Cristina Braidotti (BR/SP)
(72) Nely Cristina Braidotti
(74) SÍMBOLO MARCAS E PATENTES LTDA.
Prorrogado de 23/06/2020 a 22/06/2025 (3º Período).

(11) DI 7002438-3

Código 46 - Prorrogação
(22) 23/06/2010
(15) 21/12/2010
(45) 21/12/2010
(52) 03-01
(54) CONFIGURAÇÃO APLICADA À BOLSA
(73) ROGER VIVIER S.P.A. (IT)
(72) DIEGO DELLA VALLE
(74) ADVOCACIA PIETRO ARIBONI S/C
Prorrogado de 24/06/2020 a 23/06/2025 (3º Período).

(11) DI 7002439-1

Código 46 - Prorrogação
(22) 23/06/2010
(15) 21/12/2010
(45) 21/12/2010
(52) 03-01
(54) CONFIGURAÇÃO APLICADA À BOLSA
(73) ROGER VIVIER S.P.A. (IT)
(72) DIEGO DELLA VALLE
(74) ADVOCACIA PIETRO ARIBONI S/C
Prorrogado de 24/06/2020 a 23/06/2025 (3º Período).

(11) DI 7002520-7

Código 46 - Prorrogação
(22) 29/06/2010
(15) 14/12/2010
(45) 14/12/2010
(52) 04-02
(54) CONFIGURAÇÃO APLICADA EM CABO DE ESCOVA DE DENTES
(73) CONDOR S.A. (BR/SC)
(72) Marislei Jordan da Silva



(74) ALESSANDRA DIAS BAPTISTA DESIO
Prorrogado de 30/06/2020 a 29/06/2025 (3º Período).

(11) DI 7002732-3

Código 46 - Prorrogação
(22) 15/07/2010
(15) 03/05/2011
(45) 03/05/2011
(52) 21-01 , 12-08
(54) CONFIGURAÇÃO APLICADA A AUTOMÓVEL
(73) Ferrari S.P.A. (IT)
(72) Nikolaos Tombazis
(74) ADVOCACIA PIETRO ARIBONI S/C
Prorrogado de 16/07/2020 a 15/07/2025 (3º Período).

(11) DI 7002845-1

Código 46 - Prorrogação
(22) 22/07/2010
(15) 04/01/2011
(45) 04/01/2011
(52) 23-01
(54) CONFIGURAÇÃO APLICADA EM TORNEIRA
(73) DURATEX .S.A. (BR/SP)
(72) ANA LUCIA DE LIMA PONTES ORLOVITZ; LUIZ MOQUIUTI MORALES
(74) ANTONIO MAURICIO PEDRAS ARNAUD
Prorrogado de 23/07/2020 a 22/07/2025 (3º Período).

(11) DI 7002847-8

Código 46 - Prorrogação
(22) 22/07/2010
(15) 04/01/2011
(45) 04/01/2011
(52) 23-01
(54) CONFIGURAÇÃO APLICADA EM TORNEIRA
(73) DURATEX S.A. (BR/SP)
(72) ANA LUCIA DE LIMA PONTES ORLOVITZ; LUIZ MOQUIUTI MORALES
(74) ANTONIO MAURICIO PEDRAS ARNAUD
Prorrogado de 23/07/2020 a 22/07/2025 (3º Período).

(11) DI 7003181-9

Código 46 - Prorrogação
(22) 07/07/2010
(15) 18/10/2011
(45) 18/10/2011
(52) 14-01
(54) CONFIGURAÇÃO APLICADA EM MISTURADOR DE ÁUDIO
(73) Harman International Industries, Incorporated (US)
(72) Robert Huber; Rene Wussler; Andy Brown



(74) Nellie Anne Daniel-Shores
Prorrogado de 08/07/2020 a 07/07/2025 (3º Período).

(11) DI 7003185-1

Código 46 - Prorrogação
(22) 28/06/2010
(15) 15/03/2011
(45) 15/03/2011
(52) 09-03
(54) EMBALAGEM PARA PRODUTOS ALIMENTÍCIOS
(73) SOREMARTEC S.A. (LU)
(72) Giuseppe Terrasi
(74) Ana Cristina Almeida Müller Wegmann
Prorrogado de 29/06/2020 a 28/06/2025 (3º Período).

(11) DI 7003221-1

Código 46 - Prorrogação
(22) 30/06/2010
(15) 20/12/2011
(45) 20/12/2011
(52) 15-09
(54) CONFIGURAÇÃO APLICADA EM COMPONENTE DE EQUIPAMENTO DE MINERAÇÃO
(73) Wirtgen GMBH (DE)
(72) Karsten Buhr; Stefan Abresch; Thomas Lehnert; Guenter Haehn; Cyrus Barimani
(74) Dannemann, Siemsen, Bigler & Ipanema Moreira
Prorrogado de 01/07/2020 a 30/06/2025 (3º Período).

(11) DI 7003230-0

Código 46 - Prorrogação
(22) 01/07/2010
(15) 30/06/2015
(45) 30/06/2015
(52) 02-04
(54) CONFIGURAÇÃO APLICADA A CALÇADO
(73) REEBOK INTERNATIONAL LTD. (US)
(72) RICARDO VESTUTI
(74) BHERING ADVOGADOS
Prorrogado de 02/07/2020 a 01/07/2025 (3º Período).

(11) DI 7003297-1

Código 46 - Prorrogação
(22) 12/07/2010
(15) 21/06/2011
(45) 21/06/2011
(52) 09-02
(54) CONFIGURAÇÃO APLICADA EM RECIPIENTE



(73) Rexam Beverage Can Company (US)
(72) Jacquelyn W. George
(74) Dannemann, Siemsen, Bigler & Ipanema Moreira
Prorrogado de 13/07/2020 a 12/07/2025 (3º Período).

(11) DI 7003422-2

Código 46 - Prorrogação
(22) 21/06/2010
(15) 27/03/2012
(45) 27/03/2012
(52) 12-08 , 21-01
(54) CONFIGURAÇÃO APLICADA EM AUTOMÓVEL
(73) Volkswagen Aktiengesellschaft (DE)
(72) Klaus Bischoff; Roland Faller
(74) Dannemann, Siemsen, Bigler & Ipanema Moreira
Prorrogado de 22/06/2020 a 21/06/2025 (3º Período).

(11) DI 7003646-2

Código 46 - Prorrogação
(22) 27/07/2010
(15) 03/05/2011
(45) 03/05/2011
(52) 25-01
(54) CONFIGURAÇÃO APLICADA EM ELEMENTO MODULAR
(73) WANDERLEY JAYME ESMAEL (BR/SP)
(72) WANDERLEY JAYME ESMAEL
(74) VILAGE MARCAS & PATENTES S/S LTDA
Prorrogado de 28/07/2020 a 27/07/2025 (3º Período).

(11) DI 7003647-0

Código 46 - Prorrogação
(22) 27/07/2010
(15) 05/04/2011
(45) 05/04/2011
(52) 25-01
(54) CONFIGURAÇÃO APLICADA EM ELEMENTO MODULAR
(73) WANDERLEY JAYME ESMAEL (BR/SP)
(72) WANDERLEY JAYME ESMAEL
(74) VILAGE MARCAS & PATENTES S/S LTDA
Prorrogado de 28/07/2020 a 27/07/2025 (3º Período).

(11) DI 7003750-7

Código 46 - Prorrogação
(22) 03/08/2010
(15) 20/09/2011
(45) 20/09/2011
(52) 04-01 , 04-02
(54) CONFIGURAÇÕES APLICADAS EM ESCOVA



(73) Tangle Teezer Limited (GB)
(72) Cameron Bruce William Treeby; Julian Lesley Meagher
(74) Vieira de Mello Advogados
Prorrogado de 04/08/2020 a 03/08/2025 (3º Período).

(11) DI 7101388-1

Código 46 - Prorrogação
(22) 15/04/2011
(15) 14/02/2012
(45) 14/02/2012
(52) 15-05 , 23-04
(54) CONFIGURAÇÃO APLICADA A EXAUSTOR DE ASPERSÃO
(73) ROV8 INDÚSTRIA E COMÉRCIO EQUIPAMENTOS TÉRMICO AMBIENTAL LTDA (BR/SC)
(72) Ronaldo Dag Zadrozny
(74) Sandro Conrado da Silva
Prorrogado de 16/04/2021 a 15/04/2026 (3º Período).

(11) DI 7101873-5

Código 46 - Prorrogação
(22) 16/05/2011
(15) 04/10/2011
(45) 04/10/2011
(52) 04-01
(54) CONFIGURAÇÃO ORNAMENTAL APLICADA A ESCOVA
(73) BETTANIN S.A. (BR/RS)
(72) Dante Bettanin
(74) LEÃO PROPRIEDADE INTELECTUAL
Prorrogado de 17/05/2021 a 16/05/2026 (3º Período).



Código 46.2 - Exigência de complementação de quinquênio e/ou prorrogação – Art. 120 e 108 da LPI

O Titular deverá complementar, de acordo com a tabela vigente na data da complementação o recolhimento do quinquênio/prorrogação , acompanhado da guia de cumprimento de exigência. O não cumprimento no prazo de 60 (sessenta) dias acarretará a extinção do registro.

(11) DI 6903665-9

Código 46.2 - Exigência de complementação de quinquênio e/ou prorrogação – Art. 120 e 108 da LPI

(15) 08/09/2010

(73) Fiat Group Automobiles (IT)

Para regularização do terceiro período de vigência do registro, complemente o valor recolhido pela GRU 29409231900758702, para o atual valor de Renovação, visto que foi recolhida taxa referente ao segundo quinquênio, quando o período necessita de quinquênio e prorrogação. Para cumprimento da exigência, é necessário peticionamento por meio do código 105 junto da apresentação de comprovação de recolhimento, guia gerada pelo código de serviço 800.

(11) DI 6904559-3

Código 46.2 - Exigência de complementação de quinquênio e/ou prorrogação – Art. 120 e 108 da LPI

(15) 21/09/2010

(73) Edegar José Marostega (BR/RS)

(74) Dufloth Marcas e Patentes

Para regularização do terceiro período de vigência do registro, complemente o valor recolhido pela GRU 29409231910603248, para o atual valor de renovação no prazo extraordinário, visto que o prazo ordinário venceu dia 25/09/2019 e o recolhimento foi realizado no dia 27/09/2019. Para cumprimento da exigência, é necessário peticionamento por meio do código 105 junto da apresentação de comprovação de recolhimento, guia gerada pelo código de serviço 800.



Código 47 - Petição Não Conhecida

Não conhecimento da petição apresentada em virtude do disposto nos Arts. 218 ou 219 da LPI.

(21) BR 30 2019 004807-8

Código 47 - Petição Não Conhecida

(22) 07/10/2019

(71) NILBERTO GOMES DE SOUSA (BR/RN)

Petição de 870200048892 de 18/04/2020 não conhecida por não ter havido pagamento da Guia de Recolhimento da União relativa ao serviço solicitado, conforme artigo 218, inciso II da Lei 9279/96 e item 3.4 do Manual de Desenhos Industriais.



Código 47.1 - Petição Prejudicada

Prejudicada a Petição Indicada de acordo com o complemento.

(21) BR 30 2019 002274-5

Código 47.1 - Petição Prejudicada

(22) 28/05/2019

(71) PAULO CELSO CARDOSO BACCHI (BR/SP)

(74) JEFFERSON DE ARAUJO SERAFIM

Petição 870200077320 de 22/06/2020 prejudicada, por ter sido anulado o despacho 40 (Publicação do Parecer de Mérito) , publicado na RPI 2578 de 02/06/2020, pelo despacho 71 (Despacho Anulado), publicado na RPI 2582 de 30/02/2020.



Código 47.3 - Petição Deferida

Deferimento da petição apresentada

(11) BR 30 2013 001737-0	Código 47.3 - Petição Deferida (71) KUSCH + CO. GMBH & CO. KG (DE) (74) DANNEMANN, SIEMSEN BIGLER & IPANEMA MOREIRA Deferida a petição, com vistas à apresentação do documento de prioridade unionista. Em referência ao protocolo nº 020130061644, de 12/07/2013.
(11) BR 30 2013 001866-0	Código 47.3 - Petição Deferida (71) PHILIP MORRIS PRODUCTS S.A (CH) (74) DANNEMANN, SIEMSEN, BIGLER & IPANEMA MOREIRA Deferida a petição, com vistas à apresentação do documento de prioridade unionista. Em referência ao protocolo nº 020130062486, de 16/07/2013.
(11) BR 30 2013 001867-9	Código 47.3 - Petição Deferida (71) Robert Bosch Gmbh (DE) (74) Dannemann, Siemens, Bigler & Ipanema Moreira Deferida a petição, com vistas à apresentação do documento de prioridade unionista. Em referência ao protocolo nº 020130061339, de 11/07/2013.
(11) BR 30 2013 001868-7	Código 47.3 - Petição Deferida (71) Robert Bosch Gmbh (DE) (74) Dannemann, Siemens, Bigler & Ipanema Moreira Deferida a petição, com vistas à apresentação do documento de prioridade unionista. Em referência ao protocolo nº 020130062016, de 15/07/2013.
(11) BR 30 2013 001890-3	Código 47.3 - Petição Deferida (71) PHILIP MORRIS PRODUCTS S.A. (CH) (74) DANNEMANN, SIEMSEN, BIGLER & IPANEMA MOREIRA Deferida a petição, com vistas à apresentação do documento de prioridade unionista. Em referência ao protocolo nº 020130062487, de 16/07/2013.
(11) BR 30 2013 001910-1	Código 47.3 - Petição Deferida (71) VLADISLAV SHYUTTEN (AU) ; XIN YU (AU) (74) HUGO SILVA & MALDONADO PROPRIEDADE INTELECTUAL Deferida a petição, com vistas à apresentação do documento de prioridade unionista. Em referência ao protocolo nº 020130060331, de 08/07/2013.
(11) BR 30 2013 001911-0	Código 47.3 - Petição Deferida (71) CONTENUR, S.L. (ES) (74) KASZNAR LEONARDOS PROPRIEDADE INTELECTUAL



Deferida a petição, com vistas à apresentação do documento de prioridade unionista. Em referência ao protocolo nº 020130060298, de 08/07/2013.

(11) BR 30 2013 001980-2

Código 47.3 - Petição Deferida

(71) MOPHIE, INC. (US)

(74) BHERING ADVOGADOS

Deferida a petição, com vistas à apresentação do documento de cessão dos autores. Em referência ao protocolo nº 020130093962, de 18/12/2013.

(11) BR 30 2013 002027-4

Código 47.3 - Petição Deferida

(71) EPPENDORF AG (DE)

(74) DANNEMANN, SIEMSEN, BIGLER & IPANEMA MOREIRA

Deferida a petição, com vistas à apresentação do documento de prioridade unionista. Em referência ao protocolo nº 020130062014, de 15/07/2013.

(11) BR 30 2013 002162-9

Código 47.3 - Petição Deferida

(71) THE COCA-COLA COMPANY (US)

(74) DI BLASI, PARENTE & ADVOGADOS ASSOCIADOS

Deferida a petição, com vistas à apresentação do documento de prioridade unionista. Em referência ao protocolo nº 020130059443, de 04/07/2013.

(11) BR 30 2013 002181-5

Código 47.3 - Petição Deferida

(71) S.C. JOHNSON & SON, INC. (US)

(74) NELLIE D SHORES

Deferida a petição, com vistas à apresentação do documento de prioridade unionista. Em referência ao protocolo nº 020130060321, de 08/07/2013.

(11) BR 30 2013 002189-0

Código 47.3 - Petição Deferida

(71) INFANT VENTURES LLC (US)

(74) EDUARDO OTERO

Deferida a petição, com vistas à apresentação do documento de prioridade unionista. Em referência ao protocolo nº 020130060567, de 09/07/2013.

(11) BR 30 2013 002190-4

Código 47.3 - Petição Deferida

(71) SAMSUNG ELECTRONICS CO LTD (KR)

(74) EDUARDO OTERO

Deferida a petição, com vistas à apresentação do documento de prioridade unionista. Em referência ao protocolo nº 020130060589, de 09/07/2013.

(11) BR 30 2013 002195-5

Código 47.3 - Petição Deferida

(71) AREAPLENA - GESTÃO E INVESTIMENTOS IMOBILIÁRIOS, S.A. (PT)

(74) LLC INFO CONNECTION LTDA

Deferida a petição, com vistas à retificação de dados do formulário. Em referência ao protocolo nº 020130061526, de 12/07/2013.



(11) BR 30 2013 002258-7	Código 47.3 - Petição Deferida (71) MICHAEL KORS, LLC (US) (74) DANNEMANN , SIEMSEN , BIGLER & IPANEMA MOREIRA Deferida a petição, com vistas à apresentação do documento de prioridade unionista. Em referência ao protocolo nº 020130062183, de 15/07/2013.
(11) BR 30 2013 002340-0	Código 47.3 - Petição Deferida (71) S.C. JOHNSON & SON, INC. (US) (74) EDUARDO OTERO Deferida a petição, com vistas à apresentação do documento de prioridade unionista. Em referência ao protocolo nº 020130063626, de 19/07/2013.
(11) BR 30 2013 002341-9	Código 47.3 - Petição Deferida (71) S.C. JOHNSON & SON, INC. (US) (74) EDUARDO OTERO Deferida a petição, com vistas à apresentação do documento de prioridade unionista. Em referência ao protocolo nº 020130063584, 19/07/2013.
(11) BR 30 2013 002343-5	Código 47.3 - Petição Deferida (71) S.C. Johnson & Son, Inc. (US) (74) Eduardo Otero Deferida a petição, com vistas à apresentação do documento de prioridade unionista. Em referência ao protocolo nº 020130063554, de 19/07/2013.
(11) BR 30 2013 002465-2	Código 47.3 - Petição Deferida (71) MOPHIE, INC. (US) (74) BHERING ADVOGADOS Deferida a petição, com vistas à apresentação do documento de cessão dos autores. Em referência ao protocolo nº 020130090642, de 29/11/2013.
(11) BR 30 2013 002466-0	Código 47.3 - Petição Deferida (71) SAMSUNG ELECTRONICS CO., LTD. (KR) (74) EDUARDO OTERO Deferida a petição, com vistas à apresentação do documento de prioridade unionista. Em referência ao protocolo nº 020130064683, de 24/07/2013.
(11) BR 30 2013 002468-7	Código 47.3 - Petição Deferida (71) JVC KENWOOD CORPORATION (JP) (74) ANDRE LUIZ SOUZA ALVAREZ Deferida a petição, com vistas à apresentação do documento de procuração. Em referência ao protocolo nº 020130064684, de 24/07/2013.
(11) BR 30 2013 002485-7	Código 47.3 - Petição Deferida



(71) SAMSUNG ELECTRONICS CO, LTD (KR)

(74) EDUARDO OTERO

Deferida a petição, com vistas à apresentação do documento de procuração. Em referência ao protocolo nº 020130064671, de 24/07/2013.

(11) BR 30 2013 002486-5

Código 47.3 - Petição Deferida

(71) SAMSUNG ELECTRONICS CO, LTD (KR)

(74) EDUARDO OTERO

Deferida a petição, com vistas à apresentação do documento de procuração. Em referência ao protocolo nº 020130065148, de 29/07/2013.

(11) BR 30 2013 002487-3

Código 47.3 - Petição Deferida

(71) SAMSUNG ELECTRONICS CO, LTD (KR)

(74) EDUARDO OTERO

Deferida a petição, com vistas à apresentação do documento de procuração. Em referência ao protocolo nº 020130064669, de 24/07/2013.

(11) BR 30 2013 002488-1

Código 47.3 - Petição Deferida

(71) SAMSUNG ELECTRONICS CO, LTD (KR)

(74) EDUARDO OTERO

Deferida a petição, com vistas à apresentação do documento de procuração. Em referência ao protocolo nº 020130065150, de 29/07/2013.

(11) BR 30 2013 002489-0

Código 47.3 - Petição Deferida

(71) SAMSUNG ELECTRONICS CO, LTD (KR)

(74) EDUARDO OTERO

Deferida a petição, com vistas à apresentação do documento de prioridade unionista. Em referência ao protocolo nº 020130064952, de 24/07/2013.

(11) BR 30 2013 002490-3

Código 47.3 - Petição Deferida

(71) SAMSUNG ELECTRONICS CO, LTD (KR)

(74) EDUARDO OTERO

Deferida a petição, com vistas à apresentação do documento de prioridade unionista. Em referência ao protocolo nº 020130064950, de 24/07/2013.

(11) BR 30 2013 002491-1

Código 47.3 - Petição Deferida

(71) SAMSUNG ELECTRONICS CO, LTD (KR)

(74) EDUARDO OTERO

Deferida a petição, com vistas à apresentação do documento de prioridade unionista. Em referência ao protocolo nº 020130064900, de 24/07/2013.

(11) BR 30 2013 002492-0

Código 47.3 - Petição Deferida

(71) SAMSUNG ELECTRONICS CO, LTD (KR)

(74) EDUARDO OTERO



Deferida a petição, com vistas à apresentação do documento de procuração. Em referência ao protocolo nº 020130064668, de 24/07/2013.

(11) BR 30 2013 002493-8

Código 47.3 - Petição Deferida

(71) SAMSUNG ELECTRONICS CO, LTD (KR)

(74) EDUARDO OTERO

Deferida a petição, com vistas à apresentação do documento de prioridade unionista. Em referência ao protocolo nº 020130064931, de 24/07/2013.

(11) BR 30 2013 002494-6

Código 47.3 - Petição Deferida

(71) SAMSUNG ELECTRONICS CO., LTD. (KR)

(74) EDUARDO OTERO

Deferida a petição, com vistas à apresentação do documento de procuração. Em referência ao protocolo nº 020130065149, de 29/07/2013.

(11) BR 30 2013 002496-2

Código 47.3 - Petição Deferida

(71) SAMSUNG ELECTRONICS CO., LTD. (KR)

(74) EDUARDO OTERO

Deferida a petição, com vistas à apresentação do documento de procuração. Em referência ao protocolo nº 020130064673, de 24/07/2013.

(11) BR 30 2013 002497-0

Código 47.3 - Petição Deferida

(71) SAMSUNG ELECTRONICS CO, LTD (KR)

(74) EDUARDO OTERO

Deferida a petição, com vistas à apresentação do documento de procuração. Em referência ao protocolo nº 020130064678, de 24/07/2013.

(11) BR 30 2013 002498-9

Código 47.3 - Petição Deferida

(71) SAMSUNG ELECTRONICS CO., LTD. (KR)

(74) EDUARDO OTERO

Deferida a petição, com vistas à apresentação do documento de procuração. Em referência ao protocolo nº 020130064675, de 24/07/2013.

(11) BR 30 2013 002512-8

Código 47.3 - Petição Deferida

(71) WINIAMANDO INC. (KR)

(74) ORLANDO DE SOUZA

Deferida a petição, com vistas à apresentação do documento de prioridade unionista. Em referência ao protocolo nº 020130061777, de 12/07/2013.

(11) BR 30 2013 002513-6

Código 47.3 - Petição Deferida

(71) SAMSUNG ELECTRONICS CO., LTD. (KR)

(74) EDUARDO OTERO

Deferida a petição, com vistas à apresentação do documento de prioridade unionista. Em referência ao protocolo nº 020130065146, de 29/07/2013.



(11) BR 30 2013 002514-4	Código 47.3 - Petição Deferida (71) SAMSUNG ELECTRONICS CO., LTD. (KR) (74) EDUARDO OTERO Deferida a petição, com vistas à apresentação do documento de prioridade unionista. Em referência ao protocolo nº 020130065155, de 29/07/2013.
(11) BR 30 2013 002515-2	Código 47.3 - Petição Deferida (71) SAMSUNG ELECTRONICS CO., LTD. (KR) (74) EDUARDO OTERO Deferida a petição, com vistas à apresentação do documento de prioridade unionista. Em referência ao protocolo nº 020130064947, de 24/07/2013.
(11) BR 30 2013 002516-0	Código 47.3 - Petição Deferida (71) SAMSUNG ELECTRONICS CO., LTD. (KR) (74) EDUARDO OTERO Deferida a petição, com vistas à apresentação do documento de prioridade unionista. Em referência ao protocolo nº 020130065137, de 29/07/2013.
(11) BR 30 2013 002517-9	Código 47.3 - Petição Deferida (71) SAMSUNG ELECTRONICS CO., LTD. (KR) (74) EDUARDO OTERO Deferida a petição, com vistas à apresentação do documento de prioridade unionista. Em referência ao protocolo nº 020130064922, de 24/07/2013.
(11) BR 30 2013 002519-5	Código 47.3 - Petição Deferida (71) SAMSUNG ELECTRONICS CO., LTD. (KR) (74) EDUARDO OTERO Deferida a petição, com vistas à apresentação do documento de prioridade unionista. Em referência ao protocolo nº 020130065156, de 29/07/2013.
(11) BR 30 2013 002520-9	Código 47.3 - Petição Deferida (71) SAMSUNG ELECTRONICS CO., LTD. (KR) (74) EDUARDO OTERO Deferida a petição, com vistas à apresentação do documento de prioridade unionista. Em referência ao protocolo nº 020130064945, de 24/07/2013.
(11) BR 30 2013 002522-5	Código 47.3 - Petição Deferida (71) SAMSUNG ELECTRONICS CO., LTD. (KR) (74) EDUARDO OTERO Deferida a petição, com vistas à apresentação do documento de prioridade unionista. Em referência ao protocolo nº 020130065142, de 29/07/2013.
(11) BR 30 2013 002523-3	Código 47.3 - Petição Deferida



(71) SAMSUNG ELECTRONICS CO., LTD. (KR)

(74) EDUARDO OTERO

Deferida a petição, com vistas à apresentação do documento de prioridade unionista. Em referência ao protocolo nº 020130065135, de 29/07/2013.

(11) BR 30 2013 002525-0

Código 47.3 - Petição Deferida

(71) SAMSUNG ELECTRONICS CO., LTD. (KR)

(74) EDUARDO OTERO

Deferida a petição, com vistas à apresentação do documento de prioridade unionista. Em referência ao protocolo nº 020130064935, de 24/07/2013.

(11) BR 30 2013 002526-8

Código 47.3 - Petição Deferida

(71) SAMSUNG ELECTRONICS CO., LTD. (KR)

(74) EDUARDO OTERO

Deferida a petição, com vistas à apresentação do documento de prioridade unionista. Em referência ao protocolo nº 020130065159, de 29/07/2013.

(11) BR 30 2013 002527-6

Código 47.3 - Petição Deferida

(71) SAMSUNG ELECTRONICS CO., LTD. (KR)

(74) EDUARDO OTERO

Deferida a petição, com vistas à apresentação do documento de prioridade unionista. Em referência ao protocolo nº 020130065140, de 29/07/2013.

(11) BR 30 2013 002528-4

Código 47.3 - Petição Deferida

(71) SAMSUNG ELECTRONICS CO., LTD. (KR)

(74) EDUARDO OTERO

Deferida a petição, com vistas à apresentação do documento de prioridade unionista. Em referência ao protocolo nº 020130064955, de 24/07/2013.

(11) BR 30 2013 002529-2

Código 47.3 - Petição Deferida

(71) SAMSUNG ELECTRONICS CO., LTD. (KR)

(74) EDUARDO OTERO

Deferida a petição, com vistas à apresentação do documento de prioridade unionista. Em referência ao protocolo nº 020130064928, de 24/07/2013.

(11) BR 30 2013 002530-6

Código 47.3 - Petição Deferida

(71) SAMSUNG ELECTRONICS CO., LTD. (KR)

(74) EDUARDO OTERO

Deferida a petição, com vistas à apresentação do documento de prioridade unionista. Em referência ao protocolo nº 020130064948, de 24/07/2013.

(11) BR 30 2013 002531-4

Código 47.3 - Petição Deferida

(71) SAMSUNG ELECTRONICS CO., LTD. (KR)

(74) EDUARDO OTERO



Deferida a petição, com vistas à apresentação do documento de prioridade unionista. Em referência ao protocolo nº 020130065145, de 29/07/2013.

(11) BR 30 2013 002532-2

Código 47.3 - Petição Deferida

(71) SAMSUNG ELECTRONICS CO., LTD. (KR)

(74) EDUARDO OTERO

Deferida a petição, com vistas à apresentação do documento de prioridade unionista. Em referência ao protocolo nº 020130065144, de 29/07/2013.

(11) BR 30 2013 002534-9

Código 47.3 - Petição Deferida

(71) SAMSUNG ELECTRONICS CO., LTD. (KR)

(74) EDUARDO OTERO

Deferida a petição, com vistas à apresentação do documento de procuração. Em referência ao protocolo nº 020130064676, de 24/07/2013.

(11) BR 30 2013 002535-7

Código 47.3 - Petição Deferida

(71) SAMSUNG ELECTRONICS CO., LTD. (KR)

(74) EDUARDO OTERO

Deferida a petição, com vistas à apresentação do documento de procuração. Em referência ao protocolo nº 020130064672, de 24/07/2013.

(11) BR 30 2013 002536-5

Código 47.3 - Petição Deferida

(71) SAMSUNG ELECTRONICS CO., LTD. (KR)

(74) EDUARDO OTERO

Deferida a petição, com vistas à apresentação do documento de prioridade unionista. Em referência ao protocolo nº 020130065151, de 29/07/2013.

(11) BR 30 2013 002537-3

Código 47.3 - Petição Deferida

(71) SAMSUNG ELECTRONICS CO., LTD (KR)

(74) EDUARDO OTERO

Deferida a petição, com vistas à apresentação do documento de prioridade unionista. Em referência ao protocolo nº 020130065152, de 29/07/2013.

(11) BR 30 2013 002538-1

Código 47.3 - Petição Deferida

(71) SAMSUNG ELECTRONICS CO., LTD. (KR)

(74) EDUARDO OTERO

Deferida a petição, com vistas à apresentação do documento de prioridade unionista. Em referência ao protocolo nº 020130064939, de 24/07/2013.

(11) BR 30 2013 002539-0

Código 47.3 - Petição Deferida

(71) SAMSUNG ELECTRONICS CO., LTD. (KR)

(74) EDUARDO OTERO

Deferida a petição, com vistas à apresentação do documento de prioridade unionista. Em referência ao protocolo nº 020130064897, de 24/07/2013.



(11) BR 30 2013 002540-3	Código 47.3 - Petição Deferida (71) SAMSUNG ELECTRONICS CO., LTD. (KR) (74) EDUARDO OTERO Deferida a petição, com vistas à apresentação do documento de prioridade unionista. Em referência ao protocolo nº 020130064667, de 24/07/2013.
(11) BR 30 2013 002541-1	Código 47.3 - Petição Deferida (71) SAMSUNG ELECTRONICS CO., LTD. (KR) (74) EDUARDO OTERO Deferida a petição, com vistas à apresentação do documento de prioridade unionista. Em referência ao protocolo nº 020130071335, de 22/08/2013.
(11) BR 30 2013 002542-0	Código 47.3 - Petição Deferida (71) SAMSUNG ELECTRONICS CO., LTD. (KR) (74) EDUARDO OTERO Deferida a petição, com vistas à apresentação do documento de prioridade unionista. Em referência ao protocolo nº 020130064895, de 24/07/2013.
(11) BR 30 2013 002551-9	Código 47.3 - Petição Deferida (71) SAMSUNG ELECTRONICS CO., LTD. (KR) (74) DANNEMANN, SIEMSEN BIGLER & IPANEMA MOREIRA Deferida a petição, com vistas à apresentação do documento de prioridade unionista. Em referência ao protocolo nº 020130063366, de 19/07/2013.
(11) BR 30 2013 002572-1	Código 47.3 - Petição Deferida (71) FRANZ BAUR (DE) ; LAMELLO AG (CH) (74) DANNEMANN, SIEMSEN, BIGLER & IPANEMA MOREIRA Deferida a petição, com vistas à apresentação do documento de prioridade unionista. Em referência ao protocolo nº 020130064544, de 23/07/2013.
(11) BR 30 2013 002969-7	Código 47.3 - Petição Deferida (71) DP BEVERAGES LIMITED (KY) (74) DI BLASI, PARENTE & ASS. PROP. IND. LTDA Deferida a petição, com vistas à apresentação do documento de prioridade unionista. Em referência ao protocolo nº 020130070460, de 19/08/2013.
(11) BR 30 2013 003083-0	Código 47.3 - Petição Deferida (71) SIR SOCIETÀ ITALIANA RIDUTTORI S.R.L. (IT) (74) DANNEMANN, SIEMSEN, BIGLER & IPANEMA MOREIRA Deferida a petição, com vistas à apresentação do documento de prioridade unionista. Em referência ao protocolo nº 020130063364, de 19/07/2013.
(11) BR 30 2013 003327-9	Código 47.3 - Petição Deferida



	(71) BAYERISCHE MOTOREN WERKE AKTIENGESELLSCHAFT (DE) (74) DANNEMANN, SIEMSEN, BIGLER & IPANEMA MOREIRA Deferida a petição, com vistas à apresentação do documento de prioridade unionista. Em referência ao protocolo nº 020130069769, de 15/08/2013.
(11) BR 30 2013 003518-2	Código 47.3 - Petição Deferida (71) ASAP BREATHEASSIST PTY LTD (AU) (74) FRANCISCO CARLOS RODRIGUES SILVA Deferida a petição, com vistas à apresentação do documento de prioridade unionista. Em referência ao protocolo nº 020130071545, de 23/08/2013.
(11) BR 30 2013 003702-9	Código 47.3 - Petição Deferida (71) INTERPULS S.P.A. (IT) (74) DANNEMANN, SIEMSEN, BIGLER & IPANEMA MOREIRA Deferida a petição, com vistas à apresentação do documento de prioridade unionista. Em referência ao protocolo nº 020130071471, de 22/08/2013.
(11) BR 30 2013 003703-7	Código 47.3 - Petição Deferida (71) INTERPULS S.P.A. (IT) (74) DANNEMANN, SIEMSEN BIGLER & IPANEMA MOREIRA Deferida a petição, com vistas à apresentação do documento de prioridade unionista. Em referência ao protocolo nº 020130071472, de 22/08/2013.
(11) BR 30 2013 004075-5	Código 47.3 - Petição Deferida (71) FLSMIDTH A/S (DK) (74) NATALIA MENEZES GOMES DE MATTOS Deferida a petição, com vistas à apresentação do documento de cessão dos autores. Em referência ao protocolo nº 020130093743, de 17/12/2013.
(11) BR 30 2020 001491-0	Código 47.3 - Petição Deferida (71) NIKE INNOVATE C.V. (US) (74) ANTÔNIO MAURÍCIO PEDRAS ARNAUD Referente à verificação dos aspectos formais do documento de prioridade apresentado na petição de protocolo 870200067952 de 01/06/2020
(21) BR 30 2020 001492-8	Código 47.3 - Petição Deferida (71) TORNIER, INC. (US) (74) Hugo Silva & Maldonado Propriedade Intelectual Sociedade Civil S/C Ltda. Referente à verificação dos aspectos formais do documento de prioridade apresentado na petição de protocolo 870200075562 de 17/06/2020
(21) BR 30 2020 001493-6	Código 47.3 - Petição Deferida (71) TORNIER, INC. (US) (74) Hugo Silva & Maldonado Propriedade Intelectual Sociedade Civil S/C Ltda.



Referente à verificação dos aspectos formais do documento de prioridade apresentado na petição de protocolo 870200075568 de 17/06/2020

(21) BR 30 2020 001557-6

Código 47.3 - Petição Deferida
(71) SCANIA CV AB (SE)
(74) DANIEL ADVOGADOS (ALT.DE DANIEL & CIA)
Referente à verificação dos aspectos formais do documento de prioridade apresentado na petição de protocolo 870200044367 de 07/04/2020

(21) BR 30 2020 001558-4

Código 47.3 - Petição Deferida
(71) SCANIA CV AB (SE)
(74) DANIEL ADVOGADOS (ALT.DE DANIEL & CIA)
Referente à verificação dos aspectos formais do documento de prioridade apresentado na petição de protocolo 870200082215 de 02/07/2020

(11) BR 30 2020 001560-6

Código 47.3 - Petição Deferida
(71) SCANIA CV AB (SE)
(74) DANIEL ADVOGADOS (ALT.DE DANIEL & CIA)
Referente à verificação dos aspectos formais do documento de prioridade apresentado na petição de protocolo 870200082228 de 02/07/2020

(21) BR 30 2020 001561-4

Código 47.3 - Petição Deferida
(71) BYD COMPANY LIMITED (CN)
(74) RODRIGO AFFONSO DE OURO PRETO SANTOS
Referente à verificação dos aspectos formais do documento de prioridade apresentado na petição de protocolo 870200046914 de 14/04/2020

(11) BR 30 2020 001562-2

Código 47.3 - Petição Deferida
(71) SCANIA CV AB (SE)
(74) DANIEL ADVOGADOS (ALT.DE DANIEL & CIA)
Referente à verificação dos aspectos formais do documento de prioridade apresentado na petição de protocolo 870200082194 de 02/07/2020

(21) BR 30 2020 001563-0

Código 47.3 - Petição Deferida
(71) SCANIA CV AB (SE)
(74) DANIEL ADVOGADOS (ALT.DE DANIEL & CIA)
Referente à verificação dos aspectos formais do documento de prioridade apresentado na petição de protocolo 870200082225 de 02/07/2020

(11) BR 30 2020 001564-9

Código 47.3 - Petição Deferida
(71) SCANIA CV AB (SE)
(74) DANIEL ADVOGADOS (ALT.DE DANIEL & CIA)
Referente à verificação dos aspectos formais do documento de prioridade apresentado na petição de protocolo 870200082213 de 02/07/2020



(11) BR 30 2020 001565-7	Código 47.3 - Petição Deferida (71) SCANIA CV AB (SE) (74) DANIEL ADVOGADOS (ALT.DE DANIEL & CIA) Referente à verificação dos aspectos formais do documento de prioridade apresentado na petição de protocolo 870200082230 de 02/07/2020
(11) BR 30 2020 001566-5	Código 47.3 - Petição Deferida (71) SCANIA CV AB (SE) (74) DANIEL ADVOGADOS (ALT.DE DANIEL & CIA) Referente à verificação dos aspectos formais do documento de prioridade apresentado na petição de protocolo 870200082226 de 02/07/2020
(11) BR 30 2020 001567-3	Código 47.3 - Petição Deferida (71) SCANIA CV AB (SE) (74) DANIEL ADVOGADOS (ALT.DE DANIEL & CIA) Referente à verificação dos aspectos formais do documento de prioridade apresentado na petição de protocolo 870200082207 de 02/07/2020
(21) BR 30 2020 001568-1	Código 47.3 - Petição Deferida (71) BYD COMPANY LIMITED (CN) (74) RODRIGO AFFONSO DE OURO PRETO SANTOS Referente à verificação dos aspectos formais do documento de prioridade apresentado na petição de protocolo 870200046929 de 14/04/2020
(11) BR 30 2020 001586-0	Código 47.3 - Petição Deferida (71) J.R. SIMPLOT COMPANY (US) (74) Clarke, Modet Propriedade Intelectual Ltda. Referente à verificação dos aspectos formais do documento de prioridade apresentado na petição de protocolo 870200082265 de 02/07/2020
(21) BR 30 2020 001598-3	Código 47.3 - Petição Deferida (71) TEQBALL HOLDING S.A R.L. (LU) (74) CAROLINA NAKATA Referente à verificação dos aspectos formais do documento de prioridade apresentado na petição de protocolo 870200057319 de 08/05/2020
(11) BR 30 2020 001825-7	Código 47.3 - Petição Deferida (71) PIRELLI TYRE S.P.A. (IT) (74) KASZNAR LEONARDOS PROPRIEDADE INTELECTUAL Referente à verificação dos aspectos formais do documento de prioridade apresentado na petição de protocolo 870200059582 de 14/05/2020
(11) BR 30 2020 001918-0	Código 47.3 - Petição Deferida



(71) THE BODY SHOP INTERNATIONAL LIMITED (GB)
(74) DANNEMANN, SIEMSEN, BIGLER & IPANEMA MOREIRA
Referente à verificação dos aspectos formais do documento de procuração
apresentado na petição de protocolo 870200079527 de 26/06/2020

(11) DI 5601163-6

Código 47.3 - Petição Deferida
(71) The Coca-Cola Company (US)
(74) DI BLASI, PARENTE & ASSOCIADOS PROPRIEDADE INDUSTRIAL LTDA.
Deferida a petição, com vistas à apresentação do documento de procuração. Em
referência ao protocolo nº 020130071322, de 22/08/2013.



Código 47.5 - Petição Indeferida

Indeferimento da petição apresentada

(21) BR 30 2019 001284-7	<p>Código 47.5 - Petição Indeferida (71) RICARDO FALCÃO LOVATO - ME (BR/PR) Referente à Petição 870190108822 de 25/10/2019. Foi formulada exigência para esclarecer divergência de cadastro porém não foi possível sanear o processo uma vez que a solicitação feita no despacho 55 das RPIs 2552 e 2563 não foi respondida.</p>
(21) BR 30 2019 001285-5	<p>Código 47.5 - Petição Indeferida (71) RICARDO FALCÃO LOVATO - ME (BR/PR) Referente à Petição 870190108831 de 25/10/2019. Foi formulada exigência para esclarecer divergência de cadastro porém não foi possível sanear o processo uma vez que a solicitação feita no despacho 55 das RPIs 2552 e 2563 não foi respondida.</p>
(21) BR 30 2019 001286-3	<p>Código 47.5 - Petição Indeferida (71) RICARDO FALCÃO LOVATO - ME (BR/PR) Referente à Petição 870190108833 de 25/10/2019. Foi formulada exigência para esclarecer divergência de cadastro porém não foi possível sanear o processo uma vez que a solicitação feita no despacho 55 das RPIs 2552 e 2563 não foi respondida.</p>
(21) BR 30 2019 001287-1	<p>Código 47.5 - Petição Indeferida (71) RICARDO FALCÃO LOVATO - ME (BR/PR) Referente à Petição 870190108822 de 25/10/2019. Foi formulada exigência para esclarecer divergência de cadastro porém não foi possível sanear o processo uma vez que a solicitação feita no despacho 55 das RPIs 2552 e 2563 não foi respondida.</p>
(21) BR 30 2019 004159-6	<p>Código 47.5 - Petição Indeferida (71) INSTITUTO FEDERAL DE EDUCAÇÃO, CIÊNCIA E TECNOLOGIA DE PERNAMBUCO (BR/PE) Petição 870190128328 de 05/12/2019 não conhecida por não ter havido pagamento da Guia de Recolhimento da União relativa ao serviço solicitado, conforme artigo 218 da Lei 9279/96, artigo 5º da Resolução 146/2015 e item 3.4 do Manual de Desenhos Industriais. Para o cumprimento de exigência decorrente do código de despacho 34 deve-se utilizar a GRU de código 105 e não de código 104. Buscando-se aproveitar os atos da parte foi publicada exigência diversa solicitando apresentação do pagamento da 105, porém esta exigência não foi cumprida.</p>



(21) BR 30 2019 004547-8

Código 47.5 - Petição Indeferida

(71) CLEBER FERNANDES DE SOUZA (BR/SP)

Petição 870190109660 de 28/10/2019 indeferida dado que não houve pagamento da Guia de Recolhimento da União relativa ao serviço solicitado, conforme artigo 218 da Lei 9279/96, artigo 5º da Resolução 146/2015 e item 3.4 do Manual de Desenhos Industriais. Para o cumprimento de exigência decorrente do código de despacho 34 deve-se utilizar a GRU de código 105 e não de código 104. Buscando-se aproveitar os atos da parte foi publicada exigência diversa solicitando apresentação do pagamento da 105, porém esta exigência não foi cumprida.



Código 47.6 - Petição Atendida

Atendidas as solicitações das petições em referência, conforme indicado em cada publicação.

(11) BR 30 2019 000630-8

Código 47.6 - Petição Atendida

(71) TOYOTA JIDOSHA KABUSHIKI KAISHA (JP)

(74) Flávia Salim Lopes

Atendida a petição 870200051076, de 24/04/2020.



Código 49 - Perda de Prioridade

Perda da prioridade reivindicada por não atender às disposições previstas no Art. 99 da LPI.

(21) BR 30 2020 001248-8

Código 49 - Perda de Prioridade

(22) 17/03/2020

(71) SHIMANO (SINGAPORE) PTE LTD. (SG)

(74) DANNEMANN, SIEMSEN, BIGLER & IPANEMA MOREIRA

Referente à reivindicação de Prioridade nº007020722, de 14/10/2019 por não haver correspondência entre a matéria da prioridade e do pedido.



Código 49.1 - Sobrestamento por Perda de Prioridade

O titular poderá apresentar recurso contra a perda de prioridade. Desta data corre o prazo de 60 (sessenta) dias para eventual recurso do interessado. Sobrestado o exame do pedido até o fim do exame do recurso ou, na ausência deste, até o fim do prazo de 60 (sessenta) dias.

(21) BR 30 2020 001248-8

Código 49.1 - Sobrestamento por Perda de Prioridade

(43) 14/07/2020

(71) SHIMANO (SINGAPORE) PTE LTD. (SG)

(74) DANNEMANN, SIEMSEN, BIGLER & IPANEMA MOREIRA



Código 55 - Exigências Diversas

Formulada exigência para adequação ou cumprimento de disposições legais no prazo de 60 (sessenta) dias desta data.

(21) BR 30 2019 005952-5

Código 55 - Exigências Diversas

(22) 04/12/2019

(71) MURILO GONÇALVES VIGÁRIO (BR/SP)

(74) RAPHAEL BORSATO NOVELINI

Foi verificada apresentação tempestiva de petição de cumprimento de exigência técnica (código de despacho 34) utilizando uma GRU de código 104 (guia isenta de retribuição). O correto cumprimento desta exigência se dá através da GRU de código 105 e não do código 104. Para possibilitar o andamento do pedido de registro se faz necessária apresentação de petição de Comprovação de Recolhimento de Retribuição INPI (código 124 - isenta) onde constem a GRU de código 105, corretamente associada ao pedido de registro em questão, e seu comprovante de pagamento, observando os valores da Tabela de Retribuição vigente. O cumprimento da exigência técnica NÃO deverá ser reapresentado. Apenas o conteúdo apresentado na petição 104 será examinado e documentações não solicitadas nesta exigência serão desconsideradas.

(21) BR 30 2020 002612-8

Código 55 - Exigências Diversas

(22) 18/06/2020

(71) LND COMERCIO DE PRODUTOS DE HIGIENE E LIMPEZA E SERVIÇOS EIRELI (BR/SP)

(74) LEANDRO SOARES BARROS

Com base no item 4.2.8 do Manual de Desenhos Industriais solicita-se que se reapresente documento de procuração devidamente assinado, tendo em vista somente serem aceitos instrumentos de mandato cujas assinaturas digitais tenham sido homologadas por autoridade certificadora credenciada no âmbito da ICP-Brasil, conforme o disposto no art. 20, da Lei nº 11.419/06, no § 1º do art. 2º e o art. 3º do Decreto 3996, de 31/10/01. Este documento deve estar datado e ratificando atos anteriormente executados ou com data de assinatura igual ou anterior ao depósito do pedido de registro. Caso não seja possível assinar o documento digitalmente por meio de certificação digital emitida no âmbito da Infraestrutura de Chaves Públicas Brasileira (ICP-Brasil) apresente procuração com assinatura não eletrônica. Esta exigência deverá ser cumprida com peticionamento de GRU de código de serviço 105.

(21) BR 32 2020 000040-7

Código 55 - Exigências Diversas

(22) 03/12/2019

(62) BR 30 2019 005902-9 03/12/2019

(71) OFICINA 021 (BR/RJ)



Foi verificada apresentação tempestiva de petição de cumprimento de exigência técnica (código de despacho 34) utilizando uma GRU de código 104 (guia isenta de retribuição). O correto cumprimento desta exigência se dá através da GRU de código 105 e não do código 104. Para possibilitar o andamento do pedido de registro se faz necessária apresentação de petição de Comprovação de Recolhimento de Retribuição INPI (código 124 - isenta) onde constem a GRU de código 105, corretamente associada ao pedido de registro em questão, e seu comprovante de pagamento, observando os valores da Tabela de Retribuição vigente. O cumprimento da exigência técnica NÃO deverá ser reapresentado. Apenas o conteúdo apresentado na petição 104 será examinado e documentações não solicitadas nesta exigência serão desconsideradas.



Código 56 - Transferência Deferida

Notificação do deferimento da transferência requerida.

(11) BR 30 2016 000006-9

Código 56 - Transferência Deferida

(22) 04/01/2016

(15) 14/08/2018

(71) RIO PISCINAS MARCAS E PATENTES EIRELI (BR/RJ)

(74) Sérgio Luis de Souza Vieira

Transferência deferida de Cachoeiras Indústria e Comércio de Piscinas e Acessórios Ltda. Epp, conforme petição nº 870200079764, de 26/06/2020.

(11) BR 30 2018 003551-8

Código 56 - Transferência Deferida

(22) 09/08/2018

(15) 15/10/2019

(71) RIO PISCINAS MARCAS E PATENTES EIRELI (BR/RJ)

(74) PORTFOLIO MARCAS E PATENTES LTDA

Transferência deferida de Cachoeiras Indústria e Comércio de Piscinas e Acessórios Ltda. EPP, conforme petição nº 870200079750, de 26/06/2020.

(11) DI 6103531-9

Código 56 - Transferência Deferida

(22) 21/11/2001

(15) 08/10/2002

(71) AÇOMIX METALÚRGICA LTDA (BR/SP)

(74) Beérre Assessoria Empresarial S/C Ltda.

Transferência deferida de Metalmix Indústria e Comércio Ltda., conforme petição nº 870200076168, de 18/06/2020.

(11) DI 7106136-3

Código 56 - Transferência Deferida

(22) 12/12/2011

(15) 28/04/2015

(71) DIRECTTECH GLOBAL GMBH (DE)

(74) Dannemann, Siemsen, Bigler & Ipanema Moreira

Transferência deferida de Dennis Patrick Steel, conforme petição nº 870200077091, de 19/06/2020.



Código 59 - Alteração de Nome Deferida

Notificação do deferimento da alteração de nome requerida.

(11) BR 30 2014 004284-0 Código 59 - Alteração de Nome Deferida
(22) 01/09/2014
(15) 29/03/2016
(71) WESTROCK, CELULOSE, PAPEL E EMBALAGENS LTDA. (BR/SP)
(74) SKO OYARZABAL MARCAS E PATENTES S/S LTDA
Nome alterado de Rigesa, Celulose, Papel e Embalagens Ltda., conforme
petição nº 870190102122, de 11/10/2019.

(11) BR 30 2016 004692-1 Código 59 - Alteração de Nome Deferida
(22) 11/10/2016
(15) 30/01/2018
(71) WESTROCK, CELULOSE, PAPEL E EMBALAGENS LTDA. (BR/SP)
(74) Sko Oyarzábal Marcas e Patentes Sociedade Simples Ltda.
Nome alterado de Rigesa, Celulose, Papel e Embalagens Ltda., conforme
petição nº 870190102124, de 11/10/2019.

(11) BR 30 2017 001132-2 Código 59 - Alteração de Nome Deferida
(22) 10/03/2017
(15) 12/12/2017
(71) WESTROCK, CELULOSE, PAPEL E EMBALAGENS LTDA. (BR/SP)
(74) Sko Oyarzábal Marcas e Patentes Sociedade Simples Ltda.
Nome alterado de Rigesa, Celulose, Papel e Embalagens Ltda., conforme
petição nº 870190102126, de 11/10/2019.

(11) BR 30 2017 002380-0 Código 59 - Alteração de Nome Deferida
(22) 09/06/2017
(15) 04/09/2018
(71) WESTROCK, CELULOSE, PAPEL E EMBALAGENS LTDA. (BR/SP)
(74) Sko Oyarzábal Marcas e Patentes Sociedade Simples Ltda.
Nome alterado de Rigesa, Celulose, Papel e Embalagens Ltda., conforme
petição nº 870190102127, de 11/10/2019.

(11) BR 30 2017 002476-9 Código 59 - Alteração de Nome Deferida
(22) 14/06/2017
(15) 08/05/2018
(71) WESTROCK, CELULOSE, PAPEL E EMBALAGENS LTDA. (BR/SP)
(74) Sko Oyarzábal Marcas e Patentes Sociedade Simples Ltda.
Nome alterado de Rigesa, Celulose, Papel e Embalagens Ltda., conforme
petição nº 870190102129, de 11/10/2019.



(11) BR 30 2017 002909-4

Código 59 - Alteração de Nome Deferida

(22) 13/07/2017

(15) 08/05/2018

(71) WESTROCK, CELULOSE, PAPEL E EMBALAGENS LTDA. (BR/SP)

(74) Sko Oyarzábal Marcas e Patentes Sociedade Simples Ltda.

Nome alterado de Rigesa, Celulose, Papel e Embalagens Ltda., conforme petição nº 870190102130, de 11/10/2019.

(11) BR 30 2019 002610-4

Código 59 - Alteração de Nome Deferida

(22) 14/06/2019

(15) 28/07/2020

(71) GOFIT INOVAÇÕES TECNOLÓGICAS S/A (BR/SP)

(74) DANIEL ADVOGADOS (ALT.DE DANIEL & CIA)

Nome alterado de Delfit Serviços S.A., conforme petição nº 870200067918, de 01/06/2020.

(11) BR 32 2018 002920-0

Código 59 - Alteração de Nome Deferida

(22) 09/06/2017

(15) 11/09/2018

(62) BR 30 2017 002380-0 09/06/2017

(71) WESTROCK, CELULOSE, PAPEL E EMBALAGENS LTDA. (BR/SP)

(74) Sko Oyarzábal Marcas e Patentes Sociedade Simples Ltda.

Nome alterado de Rigesa, Celulose, Papel e Embalagens Ltda., conforme petição nº 870190102131, de 11/10/2019.



Código 62 - Alteração de Sede Deferida

Notificação do deferimento da alteração de Sede requerida.

(11) BR 30 2014 004284-0 Código 62 - Alteração de Sede Deferida
(22) 01/09/2014
(15) 29/03/2016
(71) WESTROCK, CELULOSE, PAPEL E EMBALAGENS LTDA. (BR/SP)
(74) SKO OYARZABAL MARCAS E PATENTES S/S LTDA
Alteração de sede deferida, conforme petição nº 870190102122, de 11/10/2019.

(11) BR 30 2016 004692-1 Código 62 - Alteração de Sede Deferida
(22) 11/10/2016
(15) 30/01/2018
(71) WESTROCK, CELULOSE, PAPEL E EMBALAGENS LTDA. (BR/SP)
(74) Sko Oyarzábal Marcas e Patentes Sociedade Simples Ltda.
Alteração de sede deferida, conforme petição nº 870190102124, de 11/10/2019.

(11) BR 30 2017 001132-2 Código 62 - Alteração de Sede Deferida
(22) 10/03/2017
(15) 12/12/2017
(71) WESTROCK, CELULOSE, PAPEL E EMBALAGENS LTDA. (BR/SP)
(74) Sko Oyarzábal Marcas e Patentes Sociedade Simples Ltda.
Alteração de sede deferida, conforme petição nº 870190102126, de 11/10/2019.

(11) BR 30 2017 002380-0 Código 62 - Alteração de Sede Deferida
(22) 09/06/2017
(15) 04/09/2018
(71) WESTROCK, CELULOSE, PAPEL E EMBALAGENS LTDA. (BR/SP)
(74) Sko Oyarzábal Marcas e Patentes Sociedade Simples Ltda.
Alteração de sede deferida, conforme petição nº 870190102127, de 11/10/2019.

(11) BR 30 2017 002476-9 Código 62 - Alteração de Sede Deferida
(22) 14/06/2017
(15) 08/05/2018
(71) WESTROCK, CELULOSE, PAPEL E EMBALAGENS LTDA. (BR/SP)
(74) Sko Oyarzábal Marcas e Patentes Sociedade Simples Ltda.
Alteração de sede deferida, conforme petição nº 870190102129, de 11/10/2019.

(11) BR 30 2017 002909-4 Código 62 - Alteração de Sede Deferida
(22) 13/07/2017
(15) 08/05/2018
(71) WESTROCK, CELULOSE, PAPEL E EMBALAGENS LTDA. (BR/SP)



(74) Sko Oyarzábal Marcas e Patentes Sociedade Simples Ltda.
Alteração de sede deferida, conforme petição nº 870190102130, de 11/10/2019.

(11) BR 32 2018 002920-0

Código 62 - Alteração de Sede Deferida

(22) 09/06/2017

(15) 11/09/2018

(62) BR 30 2017 002380-0 09/06/2017

(71) WESTROCK, CELULOSE, PAPEL E EMBALAGENS LTDA. (BR/SP)

(74) Sko Oyarzábal Marcas e Patentes Sociedade Simples Ltda.

Alteração de sede deferida, conforme petição nº 870190102131, de 11/10/2019.



Código 65 - Desistência de Pedido Homologada

Homologada a desistência do pedido de registro de desenho industrial, com base no art. 51 da Lei 9.784/99.

(21) BR 30 2020 001373-5

Código 65 - Desistência de Pedido Homologada

(22) 24/03/2020

(71) TRAMONTINA BELEM S/A (BR/PA)

(74) CREAÇÃO MARCAS E PATENTES LTDA.

Homologada a desistência do pedido de desenho industrial, com base no art. 51 da Lei 9.784/99, mediante a protocolização da petição 870200080769 de 29/06/2020.



Código 71 - Despacho Anulado

Anulada o despacho, por ter sido indevido, conforme indicado no complemento.

(11) BR 30 2019 000630-8

Código 71 - Despacho Anulado

(22) 18/02/2019

(15) 06/08/2019

(71) TOYOTA JIDOSHA KABUSHIKI KAISHA (JP)

(74) Flávia Salim Lopes

Referente RPI: 2582 - Cód. 47.7, Publicado: 30/06/2020. Despacho anulado por ter sido publicado com erro.

(11) DI 6502320-0

Código 71 - Despacho Anulado

(22) 07/07/2005

(15) 20/12/2005

(71) THE GILLETTE COMPANY LLC (US)

(74) KASZNAR, LEONARDOS ADVOGADOS

Referente RPI: 2330 - Cód. 46, Publicado: 01/09/2015, por ter sido indevido, uma vez que não cabe prorrogação para o segundo período de vigência do registro.

