

Revista da
**Propriedade
Industrial**

Nº 2586
28 de Julho de 2020

Desenho Industrial

Seção III





REPÚBLICA FEDERATIVA DO BRASIL

Presidente

Jair Bolsonaro

MINISTÉRIO DA ECONOMIA

Ministro da Economia

Paulo Roberto Nunes Guedes

INSTITUTO NACIONAL DA PROPRIEDADE INDUSTRIAL

Presidente

Claudio Vilar Furtado

De conformidade com a Lei nº 5.648 de 11 de dezembro de 1970, esta é a publicação oficial do Instituto Nacional da Propriedade Industrial, órgão vinculado ao Ministério da Economia, República Federativa do Brasil, que publica todos os seus atos, despachos e decisões relativos ao sistema de propriedade industrial no Brasil, compreendendo Marcas e Patentes, bem como os referentes a contratos de Transferência de Tecnologia e assuntos correlatos, além dos que dizem respeito ao registro de programas de computador como direito autoral.

As established by Law nº 5.648 of december 11, 1970, this is the official publication of the National Institute of Industrial Property, an office under the Ministry of Economy, Federative Republic of Brazil, which publishes all its official acts, orders and decisions regarding the industrial property system in Brazil, comprising Trademarks and Patents, as well as those referring to Technology Transfer agreements and related matters, besides those regarding software registering as copyright.

D'après la Loi nº 5.648 du 11 décembre 1970, celle-ci est la publication officielle de l'Institut National de la Propriété Industrielle, un office lié au Ministère de l'Économie, République Fédérative du Brésil, qui publie tous ses actes, ordres et décisions concernant le système de la propriété industrielle au Brésil, y compris marques et brevets, aussi que ceux référents aux contrats de transfert de technologie et des sujets afférents, en outre que ceux se rapportant à l'enregistrement des programmes d'ordinateur comme droit d'auteur.

Según establece la Ley nº 5.648 de 11 diciembre 1970, esta es la publicación oficial del Instituto Nacional de la Propiedad Industrial, oficina vinculada al Ministerio de la Economía, República Federativa del Brasil, que publica todos sus actos, ordenes y decisiones referentes al sistema de propiedad industrial en Brasil, comprendendo marcas y patentes así que los referentes a contratos de transferencia de tecnología y asuntos corelacionados, además de los referentes al registro de programas de ordenador como derecho de autor.

Laut Gezets Nr. 5.648 vom 11. dezember 1970, ist dies das Amtsblatt des Nationalen Instituts für gewerbliches Eigentum (INPI), eines Organs des Bundesministerium für Wirtschaft, der Bundesrepublik Brasilien, welches alle Amtshandlungen, Beschlüsse und Entscheidungen über gewerbliches Eigentum in Brasilien, einschliesslich Warenzeichen und Patente, ebenso wie auch Übertragungsverträge von Technologie und Computerprogramme als Urheberrecht veröffentlicht.



DIRETORIA DE MARCAS, DESENHO INDUSTRIAL E INDICAÇÕES GEOGRÁFICAS

DESENHO INDUSTRIAL

**PEDIDO DE REGISTRO DE DESENHO INDUSTRIAL
PEDIDO DIVIDIDO DE UM PEDIDO DE
REGISTRO DE DESENHO INDUSTRIAL
ANTERIORMENTE DEPOSITADO**



Índice Geral:

Código 30 - Exigência – Art. 103 da LPI.....	5
Código 31 - Notificação de Depósito.....	12
Código 32 - Notificação do Depósito Com Requerimento de Sigilo.....	32
Código 33.1 - Pedido Inexistente.....	33
Código 34 - Exigência - Art. 106 § 3º da LPI.....	35
Código 34.2 - Exame formal de Cumprimento de Exigência Técnica.....	63
Código 35 - Arquivamento do Pedido – Art. 216 § 2º e Art. 106 § 3º da LPI.....	73
Código 37 - Recurso Contra o Indeferimento.....	80
Código 39 - Concessão do Registro.....	81
Código 39.5 - Notificação de Requerimento de Exame de Mérito.....	130
Código 40 - Publicação do Parecer de Mérito.....	132
Código 41 - Nulidade Administrativa.....	133
Código 44 - Extinção - Art. 119 inciso III da LPI.....	137
Código 46 - Prorrogação.....	156
Código 46.2 - Exigência de complementação de quinquênio e/ou prorrogação – Art. 120 e 108 da LPI.....	181
Código 47 - Petição Não Conhecida.....	183
Código 47.1 - Petição Prejudicada.....	185
Código 47.3 - Petição Deferida.....	186
Código 47.5 - Petição Indeferida.....	193
Código 47.7 - Petição Não Atendida.....	195
Código 49 - Perda de Prioridade.....	196
Código 49.1 - Sobrestamento por Perda de Prioridade.....	197
Código 50 - Alteração de Classificação.....	198
Código 55 - Exigências Diversas.....	199
Código 56 - Transferência Deferida.....	202
Código 71 - Despacho Anulado.....	203
Código 75 - Emissão de Fotocópia.....	204
Código 75.1 - Emissão de Cópia Oficial.....	205



Código 30 - Exigência – Art. 103 da LPI

O pedido não atende formalmente ao disposto no art. 103 da LPI e/ou às demais disposições quanto à sua forma, tendo sido recebido provisoriamente. A não manifestação do depositante no prazo de 5 (cinco) dias desta data, acarretará na inexistência do Pedido.

(21) BR 30 2020 002763-9

Código 30 - Exigência – Art. 103 da LPI

(22) 02/07/2020

(71) MARINA DE SALLES GOMES MACFARLAND (BR/SP)

(74) ANDRÉ MARSIGLIA SANTOS

Tendo em vista o cumprimento insatisfatório apresentado em resposta à publicação da RPI 2584, formula-se nova exigência preliminar. No jogo de figuras apresentado não consta a figura 1.2. A página 2/4 das figuras apresenta apenas a numeração da página e da figura, mas não há vista representada. Apresente novo jogo de figuras com a numeração corrigida, sem alteração da matéria apresentada no depósito, observando as especificações constantes do manual do usuário. Prazo de cumprimento (art. 103 da LPI): 5 dias contados a partir do primeiro dia útil após esta publicação.

(21) BR 30 2020 002764-7

Código 30 - Exigência – Art. 103 da LPI

(22) 02/07/2020

(71) MARINA DE SALLES GOMES MACFARLAND (BR/SP)

(74) ANDRÉ MARSIGLIA SANTOS

Tendo em vista o cumprimento insatisfatório apresentado em resposta à publicação da RPI 2584, formula-se nova exigência preliminar. No jogo de figuras apresentado não consta a figura 1.2. A página 2/4 das figuras apresenta apenas a numeração da página e da figura, mas não há vista representada. Apresente novo jogo de figuras com a numeração corrigida, sem alteração da matéria apresentada no depósito, observando as especificações constantes do manual do usuário. Prazo de cumprimento (art. 103 da LPI): 5 dias contados a partir do primeiro dia útil após esta publicação.

(21) BR 30 2020 002961-5

Código 30 - Exigência – Art. 103 da LPI

(22) 14/07/2020

(71) RAVPRO PRODUTOS AUTOMOTIVOS LTDA. (BR/PR)

(74) LIMA & FEIGELSON SOCIEDADE DE ADVOGADOS

As figuras apresentadas não estão numeradas, estando em desacordo com as especificações do item 4.2.11 do manual de desenhos industriais. Apresente novo jogo de figuras, sem alteração da matéria apresentada no depósito, com numeração corrigida. Os desenhos ou fotografias deverão ser numerados sequencialmente em conformidade com o padrão de dois algarismos: fig. 1.1, fig. 1.2, fig. 1.3, fig. 1.4. NÃO SERÃO ADMITIDAS outras formas de numeração,



como o padrão de um algarismo (1, 2, 3...), numeração alfanumérica (1a, 1b, 1c...) E caracteres isolados (a, b, c...)CADA VISTA DO DESENHO OU FOTOGRAFIA deverá apresentada em uma folha, individualmente, numerada sequencialmente no centro da margem superior indicando o número da folha e o número total de folhas, separados por uma barra oblíqua. Exemplo: 1/4, 2/4, 3/4 e 4/4. Caso tenha sido apresentado relatório, deverá ser reapresentado com a numeração das figuras corrigida seguindo as disposições do item 4.2.9 do Manual de Desenhos Industriais.Prazo de cumprimento (art. 103 da LPI): 5 dias contados a partir do primeiro dia útil após esta publicação.

(21) BR 30 2020 002964-0

Código 30 - Exigência – Art. 103 da LPI

(22) 14/07/2020

(71) LARISSA GURJÃO PEREIRA DE LIMA (BR/SP)

(74) BÁRBARA KAREN CARVALHO PIRES

As páginas de figuras não estão numeradas.Apresente novo jogo de figuras sem alteração da matéria apresentada no depósito e com numeração das páginas de acordo com as especificações do item 4.2.11 do Manual de Desenhos Industriais.Os desenhos ou fotografias deverão ser apresentados dentro de margens de no mínimo 3 cm, em folhas brancas no formato A4, numeradas sequencialmente no centro da margem superior indicando o número da folha e o número total de folhas, separados por uma barra oblíqua. Exemplo: 1/4, 2/4, 3/4 e 4/4.Os desenhos ou fotografias deverão ser numerados sequencialmente em conformidade com o padrão de dois algarismos: Fig. 1.1, Fig. 1.2, Fig. 1.3, Fig. 1.4. NÃO SERÃO ADMITIDAS outras formas de numeração, como o padrão de um algarismo (1, 2, 3...), numeração alfanumérica (1A, 1B, 1C...) e caracteres isolados (A, B, C...)Prazo de cumprimento (art. 103 da LPI): 5 dias contados a partir do primeiro dia útil após esta publicação.

(21) BR 30 2020 002965-8

Código 30 - Exigência – Art. 103 da LPI

(22) 14/07/2020

(71) MURILO MELO MARTINS (BR/GO)

A apresentação das figuras não está de acordo com as especificações do item 4.2.11 do Manual de Desenhos Industriais.Apresente novo jogo de figuras completo, sem alteração da matéria apresentada no depósito.[1] Os desenhos ou fotografias deverão ser apresentados dentro de margens de no mínimo 3 cm, em folhas brancas no formato A4, numeradas sequencialmente no centro da margem superior indicando o número da folha e o número total de folhas, separados por uma barra oblíqua. Exemplo: 1/4, 2/4, 3/4 e 4/4. Os desenhos ou fotografias deverão ser numerados sequencialmente em conformidade com o padrão de dois algarismos, a saber: Fig. 1.1, Fig. 1.2, Fig. 1.3, Fig. 1.4. NÃO SERÃO ADMITIDAS outras formas de numeração, como o padrão de um algarismo (1, 2, 3...), numeração alfanumérica (1A, 1B, 1C...) e caracteres isolados (A, B, C...).CADA VISTA DO DESENHO OU FOTOGRAFIA deverá ser apresentado em uma folha, individualmente, com dimensões adequadas e nitidez e resolução



gráfica suficientes para a plena compreensão do desenho industrial requerido, observado o mínimo de 300 dpi. Não serão admitidos nas folhas de desenhos ou fotografias elementos como molduras, linhas delimitadoras, marcas, logotipos, marcas d'água, timbres, rubricas, assinaturas e outras informações de mesma natureza. [2] O campo relativo ao requerimento de sigilo do autor no formulário de depósito não foi marcado, mas a declaração correspondente ao requerimento (Solicitação de Não Divulgação dos Dados do Inventor/Autor) foi preenchida e apresentada em anexo ao depósito. Apresente esclarecimento informando se deseja realmente solicitar a Não Divulgação do Autor. Prazo de cumprimento (art. 103 da LPI): 5 dias contados a partir do primeiro dia útil após esta publicação.

(21) BR 30 2020 002976-3

Código 30 - Exigência – Art. 103 da LPI

(22) 15/07/2020

(71) NATALIA ARPINI SCARPATI (BR/ES)

Foram apresentados dois jogos de figuras diferentes. Apresente esclarecimento informando qual dos dois jogos contém o real objeto de registro e qual deverá ser desconsiderado. Caso trate-se de variações do mesmo objeto apresente novo jogo de figuras sem alteração da matéria apresentada no depósito e com numeração das figuras corrigida, observando as especificações do item 4.2.11 do Manual de Desenhos Industriais. Havendo mais de um desenho industrial no pedido, deve-se acrescentar uma unidade ao primeiro algarismo da numeração para cada variação configurativa. (Exemplo: 1ª variação configurativa: Fig. 1.1, Fig. 1.2, Fig. 1.3, Fig. 1.4; 2ª variação configurativa: Fig. 2.1, Fig. 2.2, Fig. 2.3, Fig. 2.4; 3ª variação configurativa: Fig. 3.1, Fig. 3.2, Fig. 3.3, Fig. 3.4). A numeração das páginas dos desenhos, em caso de variação configurativa, deve ser contínua. Exemplo: 4 páginas da primeira variação (Fig. 1.1, Fig. 1.2, Fig. 1.3, Fig. 1.4) e 3 páginas da segunda variação (Fig. 2.1, Fig. 2.2, Fig. 2.3), totalizando 7 páginas de desenhos. A numeração das páginas de desenhos deverá ser de 1/7 a 7/7, sendo 1/7 a 4/7 (Fig. 1.1, Fig. 1.2, Fig. 1.3, Fig. 1.4) e 5/7 a 7/7 (Fig. 2.1, Fig. 2.2, Fig. 2.3). Prazo de cumprimento (art. 103 da LPI): 5 dias contados a partir do primeiro dia útil após esta publicação.

(21) BR 30 2020 003001-0

Código 30 - Exigência – Art. 103 da LPI

(22) 15/07/2020

(71) AMR SAYED AMIN MOHAMED (BR/SP)

O título informado no formulário não está de acordo com o item 4.2.3 do Manual de Desenhos Industriais. Apresente esclarecimento alterando o título, para que conste apenas uma das expressões abaixo. Pedidos de registro de desenhos industriais tridimensionais, deverão ter o título iniciado pela expressão CONFIGURAÇÃO APLICADA A/EM... e deverá indicar o objeto representado nos desenhos ou fotografias. Ex.: Configuração aplicada em barbeador. Pedidos de registro de desenhos industriais bidimensionais, deverão ter o título iniciado pela expressão PADRÃO ORNAMENTAL APLICADO A/EM... e deverá indicar o



produto a que será aplicado o padrão representado nos desenhos ou fotografias. Ex.: Padrão ornamental aplicado em embalagem. Caso tenham sido apresentados relatório descritivo e reivindicação observe que o título nestes documentos deverá ser idêntico ao da petição de depósito. Prazo de cumprimento (art. 103 da LPI): 5 dias contados a partir do primeiro dia útil após esta publicação.

(21) BR 30 2020 003021-4

Código 30 - Exigência – Art. 103 da LPI

(22) 17/07/2020

(71) ARTHUR DE OLIVEIRA AMARAL (BR/GO)

[1] O título informado no formulário não está de acordo com o item 4.2.3 do Manual de Desenhos Industriais. Apresente esclarecimento alterando o título, para que conste apenas uma das expressões abaixo. Pedidos de registro de desenhos industriais tridimensionais, deverão ter o título iniciado pela expressão CONFIGURAÇÃO APLICADA A/EM... e deverá indicar o objeto representado nos desenhos ou fotografias. Ex.: Configuração aplicada em barbeador. Pedidos de registro de desenhos industriais bidimensionais, deverão ter o título iniciado pela expressão PADRÃO ORNAMENTAL APLICADO A/EM... e deverá indicar o produto a que será aplicado o padrão representado nos desenhos ou fotografias. Ex.: Padrão ornamental aplicado em embalagem. Caso tenham sido apresentados relatório descritivo e reivindicação observe que o título nestes documentos deverá ser idêntico ao da petição de depósito. [2] A apresentação do relatório deve seguir as disposições do item 4.2.9 do Manual de Desenhos Industriais. O modelo está disponível na seção "modelos" do referido manual. [3] A apresentação das figuras não está de acordo com as especificações do item 4.2.11 do Manual de Desenhos Industriais. Apresente novo jogo de figuras completo, COM CADA VISTA DA FIGURA APRESENTADA EM UMA FOLHA, sem alteração da matéria apresentada no depósito. Cada desenho ou fotografia deverá ser apresentado em uma folha, individualmente, com dimensões adequadas e nitidez e resolução gráfica suficientes para a plena compreensão do desenho industrial requerido. As figuras deverão ser numeradas sequencialmente em conformidade com o padrão de dois algarismos: Fig. 1.1, Fig. 1.2, Fig. 1.3, Fig. 1.4. NÃO SERÃO ADMITIDAS outras formas de numeração, como o padrão de um algarismo (1, 2, 3), numeração alfanumérica (1A, 1B, 1C) e caracteres isolados (A, B, C). As folhas deverão ser numeradas sequencialmente no centro da margem superior indicando o número da folha e o número total de folhas, separados por uma barra oblíqua. Exemplo: 1/4, 2/4, 3/4 e 4/4. Prazo de cumprimento (art. 103 da LPI): 5 dias contados a partir do primeiro dia útil após esta publicação.

(21) BR 30 2020 003022-2

Código 30 - Exigência – Art. 103 da LPI

(22) 17/07/2020

(71) ARTHUR DE OLIVEIRA AMARAL (BR/GO)

[1] O título informado no formulário não está de acordo com o item 4.2.3 do



Manual de Desenhos Industriais. Apresente esclarecimento alterando o título, para que conste apenas uma das expressões abaixo. Pedidos de registro de desenhos industriais tridimensionais, deverão ter o título iniciado pela expressão CONFIGURAÇÃO APLICADA A/EM... e deverá indicar o objeto representado nos desenhos ou fotografias. Ex.: Configuração aplicada em barbeador. Pedidos de registro de desenhos industriais bidimensionais, deverão ter o título iniciado pela expressão PADRÃO ORNAMENTAL APLICADO A/EM... e deverá indicar o produto a que será aplicado o padrão representado nos desenhos ou fotografias. Ex.: Padrão ornamental aplicado em embalagem. Caso tenham sido apresentados relatório descritivo e reivindicação observe que o título nestes documentos deverá ser idêntico ao da petição de depósito. [2] A apresentação do relatório deve seguir as disposições do item 4.2.9 do Manual de Desenhos Industriais. O modelo está disponível na seção "modelos" do referido manual. [3] A apresentação das figuras não está de acordo com as especificações do item 4.2.11 do Manual de Desenhos Industriais. Apresente novo jogo de figuras completo, COM CADA VISTA DA FIGURA APRESENTADA EM UMA FOLHA, sem alteração da matéria apresentada no depósito. Cada desenho ou fotografia deverá ser apresentado em uma folha, individualmente, com dimensões adequadas e nitidez e resolução gráfica suficientes para a plena compreensão do desenho industrial requerido. As figuras deverão ser numeradas sequencialmente em conformidade com o padrão de dois algarismos: Fig. 1.1, Fig. 1.2, Fig. 1.3, Fig. 1.4. NÃO SERÃO ADMITIDAS outras formas de numeração, como o padrão de um algarismo (1, 2, 3), numeração alfanumérica (1A, 1B, 1C) e caracteres isolados (A, B, C). As folhas deverão ser numeradas sequencialmente no centro da margem superior indicando o número da folha e o número total de folhas, separados por uma barra oblíqua. Exemplo: 1/4, 2/4, 3/4 e 4/4. Prazo de cumprimento (art. 103 da LPI): 5 dias contados a partir do primeiro dia útil após esta publicação.

(21) BR 30 2020 003026-5

Código 30 - Exigência – Art. 103 da LPI

(22) 17/07/2020

(71) CAMILA GOMES ALVARENGA (BR/MG)

(74) CAMILA GOMES ALVARENGA

[1] A apresentação das figuras não está de acordo com as especificações do item 4.2.11 do Manual de Desenhos Industriais. Apresente novo jogo de figuras completo, sem alteração da matéria apresentada no depósito. Os desenhos ou fotografias deverão ser apresentados dentro de margens de no mínimo 3 cm, em folhas brancas no formato A4, numeradas sequencialmente no centro da margem superior indicando o número da folha e o número total de folhas, separados por uma barra oblíqua. Exemplo: 1/4, 2/4, 3/4 e 4/4. Os desenhos ou fotografias deverão ser numerados sequencialmente em conformidade com o padrão de dois algarismos, a saber: Fig. 1.1, Fig. 1.2, Fig. 1.3, Fig. 1.4. NÃO SERÃO ADMITIDAS outras formas de numeração, como o padrão de um algarismo (1, 2, 3...), numeração alfanumérica (1A, 1B, 1C...) e caracteres isolados (A, B,



C...).CADA VISTA DO DESENHO OU FOTOGRAFIA deverá ser apresentado em uma folha, individualmente, com dimensões adequadas e nitidez e resolução gráfica suficientes para a plena compreensão do desenho industrial requerido, observado o mínimo de 300 dpi.Não serão admitidos nas folhas de desenhos ou fotografias elementos como molduras, linhas delimitadoras, marcas, logotipos, marcas d'água, timbres, rubricas, assinaturas e outras informações de mesma natureza. [2] O procurador nomeado é o próprio titular do pedido. Apresente esclarecimento solicitando a retirada do nome do procurador do cadastro ou apresente dados de novo procurador, diferente do titular, e a respectiva procuração, datada e assinada. [3] A apresentação do relatório deve seguir as disposições do item 4.2.9 do Manual de Desenhos Industriais. O modelo está disponível na seção "modelos" do referido manual.Prazo de cumprimento (art. 103 da LPI): 5 dias contados a partir do primeiro dia útil após esta publicação.

(21) BR 30 2020 003028-1

Código 30 - Exigência – Art. 103 da LPI

(22) 17/07/2020

(71) RAMON OLIVEIRA (BR/SP)

(74) RIVALDO DE OLIVEIRA COSTA

A apresentação das figuras não está de acordo com as especificações do item 4.2.11 do Manual de Desenhos Industriais.Apresente novo jogo de figuras completo, sem alteração da matéria apresentada no depósito.Os desenhos ou fotografias deverão ser apresentados dentro de margens de no mínimo 3 cm, em folhas brancas no formato A4, numeradas sequencialmente no centro da margem superior indicando o número da folha e o número total de folhas, separados por uma barra oblíqua. Exemplo: 1/4, 2/4, 3/4 e 4/4. Os desenhos ou fotografias deverão ser numerados sequencialmente em conformidade com o padrão de dois algarismos, a saber: Fig. 1.1, Fig. 1.2, Fig. 1.3, Fig. 1.4. NÃO SERÃO ADMITIDAS outras formas de numeração, como o padrão de um algarismo (1, 2, 3...), numeração alfanumérica (1A, 1B, 1C...) e caracteres isolados (A, B, C...).CADA VISTA DO DESENHO OU FOTOGRAFIA deverá ser apresentado em uma folha, individualmente, com dimensões adequadas e nitidez e resolução gráfica suficientes para a plena compreensão do desenho industrial requerido, observado o mínimo de 300 dpi.Não serão admitidos nas folhas de desenhos ou fotografias elementos como molduras, linhas delimitadoras, marcas, logotipos, marcas d'água, timbres, rubricas, assinaturas e outras informações de mesma natureza.Prazo de cumprimento (art. 103 da LPI): 5 dias contados a partir do primeiro dia útil após esta publicação

(21) BR 30 2020 003042-7

Código 30 - Exigência – Art. 103 da LPI

(22) 17/07/2020

(71) ABB SCHWEIZ AG (CH)

(74) DANIEL ADVOGADOS (ALT.DE DANIEL & CIA)

Corrigir a numeração da página que contém a figura 6.6 Apresente novo jogo de figuras completo com a numeração corrigida, sem alteração da matéria



apresentada no depósito, observando as especificações do item 4.2.11 do Manual de Desenhos Industriais: os desenhos ou fotografias deverão ser apresentados dentro de margens de no mínimo 3 cm, em folhas brancas no formato A4, numeradas sequencialmente no centro da margem superior indicando o número da folha e o número total de folhas, separados por uma barra oblíqua. Exemplo: 1/4, 2/4, 3/4 e 4/4. Prazo de cumprimento (art. 103 da LPI): 5 dias contados a partir do primeiro dia útil após esta publicação.

(21) BR 30 2020 003045-1

Código 30 - Exigência – Art. 103 da LPI

(22) 18/07/2020

(71) DAIO PAPER CORPORATION (JP)

(74) HERRERO & ASSOCIADOS BRASIL PROPRIEDADE INTELECTUAL LTDA.

O relatório sinaliza a apresentação de figuras numeradas de 1 a 1.7. No jogo de figuras apresentado as páginas 2/9 e 4/9 das figuras apresenta apenas a numeração da página, mas não há vista representada. Apresente novo jogo de figuras com a numeração das páginas corrigida, sem alteração da matéria apresentada no depósito, observando as especificações constantes do manual do usuário. Prazo de cumprimento (art. 103 da LPI): 5 dias contados a partir do primeiro dia útil após esta publicação.



Código 31 - Notificação de Depósito

Notificação de depósito de pedido de registro de desenho industrial. O pedido segue para a etapa de exame técnico.

(21) BR 30 2020 002758-2

Código 31 - Notificação de Depósito
(22) 02/07/2020
(71) MARINA DE SALLES GOMES MACFARLAND (BR/SP)
(72) MARINA DE SALLES GOMES MACFARLAND
(74) ANDRÉ MARSIGLIA SANTOS
Notificação de depósito (Protocolo: 870200082240 UF: WB Data: 02/07/2020
Hora: 10:32)

(21) BR 30 2020 002759-0

Código 31 - Notificação de Depósito
(22) 02/07/2020
(71) MARINA DE SALLES GOMES MACFARLAND (BR/SP)
(72) MARINA DE SALLES GOMES MACFARLAND
(74) ANDRÉ MARSIGLIA SANTOS
Notificação de depósito (Protocolo: 870200082241 UF: WB Data: 02/07/2020
Hora: 10:32)

(21) BR 30 2020 002761-2

Código 31 - Notificação de Depósito
(22) 02/07/2020
(71) MARINA DE SALLES GOMES MACFARLAND (BR/SP)
(72) MARINA DE SALLES GOMES MCFARLAND
(74) ANDRÉ MARSIGLIA SANTOS
Notificação de depósito (Protocolo: 870200082253 UF: WB Data: 02/07/2020
Hora: 10:43)

(21) BR 30 2020 002762-0

Código 31 - Notificação de Depósito
(22) 02/07/2020
(71) MARINA DE SALLES GOMES MACFARLAND (BR/SP)
(72) MARINA DE SALLES GOMES MACFARLAND
(74) ANDRÉ MARSIGLIA SANTOS
Notificação de depósito (Protocolo: 870200082254 UF: WB Data: 02/07/2020
Hora: 10:43)

(21) BR 30 2020 002770-1

Código 31 - Notificação de Depósito
(22) 02/07/2020
(71) LONG LIFE DO BRASIL - INDÚSTRIA E COMÉRCIO DE CALÇADOS LTDA
(BR/PR)
(72) JOSÉ CARLOS DA SILVA
(74) EDMILA ADRIANA DENIG



Notificação de depósito (Protocolo: 870200082340 UF: WB Data: 02/07/2020
Hora: 12:46)

(21) BR 30 2020 002790-6

Código 31 - Notificação de Depósito
(22) 03/07/2020
(71) RICARDO MONTERO OGURI (BR/RJ)
(72) RICARDO MONTÉRO OGURI
Notificação de depósito (Protocolo: 870200082756 UF: WB Data: 03/07/2020
Hora: 05:39)

(21) BR 30 2020 002793-0

Código 31 - Notificação de Depósito
(22) 03/07/2020
(71) STENCILDECOR.COM.BR CONFECCAO E COMERCIO DE MOLDES E
ARTIGOS PARA PINTURA LTDA - ME (BR/MG)
(72) PRISCILA TEIXEIRA SANTOS; TIAGO BARBOSA CARVALHO
(74) VINÍCIUS SILVA DE OLIVEIRA
Notificação de depósito (Protocolo: 870200082924 UF: WB Data: 03/07/2020
Hora: 12:37)

(21) BR 30 2020 002794-9

Código 31 - Notificação de Depósito
(22) 03/07/2020
(71) STENCILDECOR.COM.BR CONFECCAO E COMERCIO DE MOLDES E
ARTIGOS PARA PINTURA LTDA - ME (BR/MG)
(72) PRISCILA TEIXEIRA SANTOS; TIAGO BARBOSA CARVALHO
(74) VINÍCIUS SILVA DE OLIVEIRA
Notificação de depósito (Protocolo: 870200082926 UF: WB Data: 03/07/2020
Hora: 12:38)

(21) BR 30 2020 002795-7

Código 31 - Notificação de Depósito
(22) 03/07/2020
(71) STENCILDECOR.COM.BR CONFECCAO E COMERCIO DE MOLDES E
ARTIGOS PARA PINTURA LTDA - ME (BR/MG)
(72) PRISCILA TEIXEIRA SANTOS; TIAGO BARBOSA CARVALHO
(74) VINÍCIUS SILVA DE OLIVEIRA
Notificação de depósito (Protocolo: 870200082928 UF: WB Data: 03/07/2020
Hora: 12:40)

(21) BR 30 2020 002796-5

Código 31 - Notificação de Depósito
(22) 03/07/2020
(71) STENCILDECOR.COM.BR CONFECCAO E COMERCIO DE MOLDES E
ARTIGOS PARA PINTURA LTDA - ME (BR/MG)
(72) PRISCILA TEIXEIRA SANTOS; TIAGO BARBOSA CARVALHO
(74) VINÍCIUS SILVA DE OLIVEIRA
Notificação de depósito (Protocolo: 870200082930 UF: WB Data: 03/07/2020



Hora: 12:41)

(21) BR 30 2020 002942-9

Código 31 - Notificação de Depósito
(22) 13/07/2020
(71) GUARANY INDÚSTRIA E COMÉRCIO LTDA. (BR/SP)
(72) ALIDA MARIA FLEURY BELLANDI
(74) NEWTON SILVEIRA
Notificação de depósito (Protocolo: 870200086593 UF: WB Data: 13/07/2020
Hora: 09:53)

(21) BR 30 2020 002943-7

Código 31 - Notificação de Depósito
(22) 13/07/2020
(71) BRUDDEN EQUIPAMENTOS LTDA (BR/SP)
(72) TAKASHI NISHIMURA
(74) DANILO SPINOLA MUNIZ
Notificação de depósito (Protocolo: 870200086653 UF: WB Data: 13/07/2020
Hora: 11:16)

(21) BR 30 2020 002944-5

Código 31 - Notificação de Depósito
(22) 13/07/2020
(71) LUCAS CARDOSO DA SILVA (BR/SP)
(72) LUCAS CARDOSO DA SILVA
(74) Magister Marcas e Patentes S/C Ltda.
Notificação de depósito (Protocolo: 870200086697 UF: WB Data: 13/07/2020
Hora: 11:58)

(21) BR 30 2020 002945-3

Código 31 - Notificação de Depósito
(22) 13/07/2020
(71) UNIBRASIL UTILIDADES E PRESENTES EIRELI (BR/SP)
(72) ANTONIO CIRIO DE SOUSA
(74) Davino Martins da Silva Filho
Notificação de depósito (Protocolo: 870200086874 UF: WB Data: 13/07/2020
Hora: 14:32)

(21) BR 30 2020 002946-1

Código 31 - Notificação de Depósito
(22) 13/07/2020
(71) CARIOCA MÍDIA E LOCAÇÃO EIRELI - ME (BR/RJ)
(72) HIGOR DO AMARAL LEITE
(74) MODAL MARCAS E PATENTES LTDA.
Notificação de depósito (Protocolo: 870200087029 UF: WB Data: 13/07/2020
Hora: 16:15)

(21) BR 30 2020 002947-0

Código 31 - Notificação de Depósito
(22) 13/07/2020



(71) CARIOCA MÍDIA E LOCAÇÃO EIRELI - ME (BR/RJ)
(72) HIGOR DO AMARAL LEITE
(74) MODAL MARCAS E PATENTES LTDA.
Notificação de depósito (Protocolo: 870200087034 UF: WB Data: 13/07/2020
Hora: 16:18)

(21) BR 30 2020 002948-8 Código 31 - Notificação de Depósito
(22) 13/07/2020
(71) SUPER TOYS INDÚSTRIA E COMÉRCIO DE ARTEFATOS PLÁSTICOS
LTDA. (BR/SP)
(72) PAULO ROBERTO BAZZO
(74) BRAGA E BRAGA ASSOCIADOS - ADVOGADOS
Notificação de depósito (Protocolo: 870200087111 UF: WB Data: 13/07/2020
Hora: 16:47)

(21) BR 30 2020 002949-6 Código 31 - Notificação de Depósito
(22) 13/07/2020
(71) SUPER TOYS INDÚSTRIA E COMÉRCIO DE ARTEFATOS PLÁSTICOS
LTDA. (BR/SP)
(72) PAULO ROBERTO BAZZO
(74) BRAGA E BRAGA ASSOCIADOS - ADVOGADOS
Notificação de depósito (Protocolo: 870200087148 UF: WB Data: 13/07/2020
Hora: 17:03)

(21) BR 30 2020 002950-0 Código 31 - Notificação de Depósito
(22) 13/07/2020
(71) SUPER TOYS INDÚSTRIA E COMÉRCIO DE ARTEFATOS PLÁSTICOS
LTDA. (BR/SP)
(72) PAULO ROBERTO BAZZO
(74) BRAGA E BRAGA ASSOCIADOS - ADVOGADOS
Notificação de depósito (Protocolo: 870200087160 UF: WB Data: 13/07/2020
Hora: 17:06)

(21) BR 30 2020 002951-8 Código 31 - Notificação de Depósito
(22) 13/07/2020
(71) ANDRE DE MACEDO SOARES CASTELLAN (BR/RJ)
(72) ANDRÉ DE MACEDO SOARES CASTELLAN
(74) MONTAÑÉS ALBUQUERQUE ADVOGADOS
Notificação de depósito (Protocolo: 870200087282 UF: WB Data: 13/07/2020
Hora: 18:06)

(21) BR 30 2020 002952-6 Código 31 - Notificação de Depósito
(22) 13/07/2020
(71) BRAZ JOSÉ DE LIMA (BR/SP)



(72) BRAZ JOSE DE LIMA

Notificação de depósito (Protocolo: 870200087345 UF: WB Data: 13/07/2020
Hora: 20:36)

(21) BR 30 2020 002953-4

Código 31 - Notificação de Depósito

(22) 13/07/2020

(71) BRAZ JOSÉ DE LIMA (BR/SP)

(72) BRAZ JOSE DE LIMA

Notificação de depósito (Protocolo: 870200087352 UF: WB Data: 13/07/2020
Hora: 21:07)

(21) BR 30 2020 002954-2

Código 31 - Notificação de Depósito

(22) 14/07/2020

(71) FCC - INDÚSTRIA E COMÉRCIO LTDA. (BR/BA)

(72) JULIO FREDERICO SCHMITT

(74) CAPELLA & VELOSO ADVOGADOS ASSOCIADOS

Notificação de depósito (Protocolo: 870200087412 UF: WB Data: 14/07/2020
Hora: 10:22)

(21) BR 30 2020 002955-0

Código 31 - Notificação de Depósito

(22) 14/07/2020

(71) INTRAGEN INDUSTRIA E COMERCIO DE ARTEFATOS PLASTICOS E EQUIPAMENTOS LTDA (BR/SP)

(72) NAUR BELLUSCI FILHO; GUSTAVO LUIS DOS SANTOS

(74) ELZA HELENA ANDRADE BARBOSA DURHAM

Notificação de depósito (Protocolo: 870200087419 UF: WB Data: 14/07/2020
Hora: 10:33)

(21) BR 30 2020 002956-9

Código 31 - Notificação de Depósito

(22) 14/07/2020

(71) INTRAGEN INDUSTRIA E COMERCIO DE ARTEFATOS PLASTICOS E EQUIPAMENTOS LTDA (BR/SP)

(72) NAUR BELLUSCI FILHO; GUSTAVO LUIS DOS SANTOS

(74) ELZA HELENA ANDRADE BARBOSA DURHAM

Notificação de depósito (Protocolo: 870200087451 UF: WB Data: 14/07/2020
Hora: 11:18)

(21) BR 30 2020 002957-7

Código 31 - Notificação de Depósito

(22) 14/07/2020

(71) CARLOS HENRIQUE DE SOUZA PLÁSTICOS - ME (BR/SP)

(72) CARLOS HENRIQUE DE SOUZA

(74) Francisco de Souza Ferreira Filho

Notificação de depósito (Protocolo: 870200087454 UF: WB Data: 14/07/2020
Hora: 11:23)



(21) BR 30 2020 002958-5	Código 31 - Notificação de Depósito (22) 14/07/2020 (71) FERRAMENTARIA MATRIMOLDE LTDA ME (BR/PR) (72) ELIANE MAECELINO RODRIGUES GOULARTE (74) MARCOS ANTONIO NUNES Notificação de depósito (Protocolo: 870200087460 UF: WB Data: 14/07/2020 Hora: 11:29)
(21) BR 30 2020 002959-3	Código 31 - Notificação de Depósito (22) 14/07/2020 (71) BLUEAIR AB (SE) (72) ROBERT LEONARD STONEMAN MERRET (74) Remer Villaça & Nogueira Assessoria e Consultoria de Prop. Intelectual S/S Ltda. Notificação de depósito (Protocolo: 870200087538 UF: WB Data: 14/07/2020 Hora: 14:18)
(21) BR 30 2020 002960-7	Código 31 - Notificação de Depósito (22) 14/07/2020 (71) WANDERLEI DA SILVA (BR/SP) (72) WANDERLEI DA SILVA (74) BEERRE ASSESSORIA EMPRESARIAL LTDA Notificação de depósito (Protocolo: 870200087547 UF: WB Data: 14/07/2020 Hora: 14:24)
(21) BR 30 2020 002962-3	Código 31 - Notificação de Depósito (22) 14/07/2020 (71) BLUEAIR AB (SE) (72) BRYCE JOSHUA BOOTH-DAWSON; ROBERT LEONARD STONEMAN MERRET (74) Remer Villaça & Nogueira Assessoria e Consultoria de Prop. Intelectual S/S Ltda. Notificação de depósito (Protocolo: 870200087580 UF: WB Data: 14/07/2020 Hora: 14:57)
(21) BR 30 2020 002963-1	Código 31 - Notificação de Depósito (22) 14/07/2020 (71) CARLOS AUGUSTO HALMENSCHLAGER. (BR/RS) (72) CARLOS AUGUSTO HALMENSCHLAGER (74) AUDITA ASSESSORIA EMPRESARIAL LTDA. Notificação de depósito (Protocolo: 870200087581 UF: WB Data: 14/07/2020 Hora: 14:59)



(21) BR 30 2020 002966-6 Código 31 - Notificação de Depósito
(22) 14/07/2020
(71) ANTONIO ALBERT MOUALLEM (BR/SP)
(72) ANTONIO ALBERT MOUALLEM
(74) MARTINEZ & ASSOCIADOS
Notificação de depósito (Protocolo: 870200087741 UF: WB Data: 14/07/2020
Hora: 17:48)

(21) BR 30 2020 002967-4 Código 31 - Notificação de Depósito
(22) 14/07/2020
(71) ANTONIO ALBERT MOUALLEM (BR/SP)
(72) ANTONIO ALBERT MOUALLEM
(74) MARTINEZ & ASSOCIADOS
Notificação de depósito (Protocolo: 870200087746 UF: WB Data: 14/07/2020
Hora: 17:51)

(21) BR 30 2020 002968-2 Código 31 - Notificação de Depósito
(22) 14/07/2020
(71) ANTONIO ALBERT MOUALLEM (BR/SP)
(72) ANTONIO ALBERT MOUALLEM
(74) MARTINEZ & ASSOCIADOS
Notificação de depósito (Protocolo: 870200087755 UF: WB Data: 14/07/2020
Hora: 18:03)

(21) BR 30 2020 002969-0 Código 31 - Notificação de Depósito
(22) 14/07/2020
(71) ARTUR BARRETO VIANNA MELLO (BR/RS)
(72) ARTUR BARRETO VIANNA MELLO
(74) REGISTRO AGORA MARCAS E PATENTES
Notificação de depósito (Protocolo: 870200087783 UF: WB Data: 14/07/2020
Hora: 19:11)

(21) BR 30 2020 002970-4 Código 31 - Notificação de Depósito
(22) 15/07/2020
(71) STARPAC PLÁSTICOS INDUSTRIAIS EIRELI (BR/SP)
(72) ATUSHI NISHIKAWA
(74) Vilage Marcas e Patentes Ltda
Notificação de depósito (Protocolo: 870200087816 UF: WB Data: 15/07/2020
Hora: 08:31)

(21) BR 30 2020 002971-2 Código 31 - Notificação de Depósito
(22) 15/07/2020
(71) OMRON HEALTHCARE CO., LTD. (JP)
(72) MICHAEL SCHERGER



(74) KASZNAR LEONARDOS PROPRIEDADE INTELECTUAL
Notificação de depósito (Protocolo: 870200087826 UF: WB Data: 15/07/2020
Hora: 09:03)

(21) BR 30 2020 002972-0 Código 31 - Notificação de Depósito
(22) 15/07/2020
(71) INTRAGEN INDUSTRIA E COMERCIO DE ARTEFATOS PLASTICOS E EQUIPAMENTOS LTDA (BR/SP)
(72) NAUR BELLUSCI FILHO; GUSTAVO LUIS DOS SANTOS
(74) ELZA HELENA ANDRADE BARBOSA DURHAM
Notificação de depósito (Protocolo: 870200087851 UF: WB Data: 15/07/2020
Hora: 10:12)

(21) BR 30 2020 002974-7 Código 31 - Notificação de Depósito
(22) 15/07/2020
(71) INTRAGEN INDUSTRIA E COMERCIO DE ARTEFATOS PLASTICOS E EQUIPAMENTOS LTDA (BR/SP)
(72) NAUR BELLUSCI FILHO; GUSTAVO LUIS DOS SANTOS
(74) ELZA HELENA ANDRADE BARBOSA DURHAM
Notificação de depósito (Protocolo: 870200087859 UF: WB Data: 15/07/2020
Hora: 10:45)

(21) BR 30 2020 002975-5 Código 31 - Notificação de Depósito
(22) 15/07/2020
(71) SEBASTIÃO DE OLIVEIRA NASCIMENTO (BR/SP)
(72) SEBASTIÃO DE OLIVEIRA NASCIMENTO
Notificação de depósito (Protocolo: 870200087867 UF: WB Data: 15/07/2020
Hora: 11:03)

(21) BR 30 2020 002977-1 Código 31 - Notificação de Depósito
(22) 15/07/2020
(71) JONATHAN ARIEL RAICHER (BR/SP)
(72) JONATHAN ARIEL RAICHER
Notificação de depósito (Protocolo: 870200087934 UF: WB Data: 15/07/2020
Hora: 13:07)

(21) BR 30 2020 002978-0 Código 31 - Notificação de Depósito
(22) 15/07/2020
(71) JONATHAN ARIEL RAICHER (BR/SP)
(72) JONATHAN ARIEL RAICHER
Notificação de depósito (Protocolo: 870200087945 UF: WB Data: 15/07/2020
Hora: 13:20)

(21) BR 30 2020 002979-8 Código 31 - Notificação de Depósito



(22) 15/07/2020

(71) JONATHAN ARIEL RAICHER (BR/SP)

(72) JONATHAN ARIEL RAICHER

Notificação de depósito (Protocolo: 870200087958 UF: WB Data: 15/07/2020

Hora: 13:30)

(21) BR 30 2020 002980-1

Código 31 - Notificação de Depósito

(22) 15/07/2020

(71) SALAONE MÓVEIS LTDA (BR/PR)

(72) DANILO TADEU FARIA

(74) LUCIANO SALVIATO

Notificação de depósito (Protocolo: 870200087965 UF: WB Data: 15/07/2020

Hora: 13:34)

(21) BR 30 2020 002981-0

Código 31 - Notificação de Depósito

(22) 15/07/2020

(71) JONATHAN ARIEL RAICHER (BR/SP)

(72) JONATHAN ARIEL RAICHER

Notificação de depósito (Protocolo: 870200087971 UF: WB Data: 15/07/2020

Hora: 13:40)

(21) BR 30 2020 002982-8

Código 31 - Notificação de Depósito

(22) 15/07/2020

(71) CASIO KEISANKI KABUSHIKI KAISHA D.B.A. CASIO COMPUTER CO., LTD. (JP)

(72) TAKAO MATSUDA; HIDEKI WATANABE

(74) DANNEMANN, SIEMSEN, BIGLER & IPANEMA MOREIRA

Notificação de depósito (Protocolo: 870200087987 UF: WB Data: 15/07/2020

Hora: 13:58)

(21) BR 30 2020 002983-6

Código 31 - Notificação de Depósito

(22) 15/07/2020

(71) JONATHAN ARIEL RAICHER (BR/SP)

(72) JONATHAN ARIEL RAICHER

Notificação de depósito (Protocolo: 870200087988 UF: WB Data: 15/07/2020

Hora: 13:58)

(21) BR 30 2020 002984-4

Código 31 - Notificação de Depósito

(22) 15/07/2020

(71) JONATHAN ARIEL RAICHER (BR/SP)

(72) JONATHAN ARIEL RAICHER

Notificação de depósito (Protocolo: 870200087995 UF: WB Data: 15/07/2020

Hora: 14:06)



(21) BR 30 2020 002985-2	Código 31 - Notificação de Depósito (22) 15/07/2020 (71) S.C. JOHNSON & SON, INC. (US) (72) BRIAN T. DAVIS (74) DANIEL ADVOGADOS (ALT.DE DANIEL & CIA) Notificação de depósito (Protocolo: 870200088022 UF: WB Data: 15/07/2020 Hora: 14:45)
(21) BR 30 2020 002986-0	Código 31 - Notificação de Depósito (22) 15/07/2020 (71) JOSAFÁ CÂNDIDO DE ASSIS (BR/PR) (72) JOSAFÁ CANDIDO DE ASSIS (74) ALEXANDRE PIETRÂNGELO LIMA Notificação de depósito (Protocolo: 870200088029 UF: WB Data: 15/07/2020 Hora: 14:50)
(21) BR 30 2020 002987-9	Código 31 - Notificação de Depósito (22) 15/07/2020 (71) INNOVARE COMERCIO DE MOVEIS E OBJETOS DE DECORAÇÃO LTDA (BR/SP) (72) LUIZA HUEB CECÍLIO DE CARVALHO; BÁRBARA SALES DE CASTRO CUNHA (74) CAROLINA NAKATA Notificação de depósito (Protocolo: 870200088066 UF: WB Data: 15/07/2020 Hora: 15:25)
(21) BR 30 2020 002988-7	Código 31 - Notificação de Depósito (22) 15/07/2020 (71) BABYLISS FACO SPRL (BE) (72) SOPHIE BOURGEOIS (74) CRESIO PLACIDO DA CRUZ JÚNIOR Notificação de depósito (Protocolo: 870200088081 UF: WB Data: 15/07/2020 Hora: 15:39)
(21) BR 30 2020 002989-5	Código 31 - Notificação de Depósito (22) 15/07/2020 (71) INNOVARE COMERCIO DE MOVEIS E OBJETOS DE DECORAÇÃO LTDA (BR/SP) (72) LUIZA HUEB CECÍLIO DE CARVALHO; BÁRBARA SALES DE CASTRO CUNHA (74) CAROLINA NAKATA Notificação de depósito (Protocolo: 870200088095 UF: WB Data: 15/07/2020 Hora: 15:50)



(21) BR 30 2020 002990-9	Código 31 - Notificação de Depósito (22) 15/07/2020 (71) LA TERMOPLASTIC F.B.M. S.R.L. (IT) (72) MARCO MUNARI (74) ARIBONI, FABBRI E SCHMIDT SOCIEDADE DE ADVOGADOS Notificação de depósito (Protocolo: 870200088099 UF: WB Data: 15/07/2020 Hora: 15:54)
(21) BR 30 2020 002991-7	Código 31 - Notificação de Depósito (22) 15/07/2020 (71) INNOVARE COMERCIO DE MOVEIS E OBJETOS DE DECORAÇÃO LTDA (BR/SP) (72) LUIZA HUEB CECÍLIO DE CARVALHO; BÁRBARA SALES DE CASTRO CUNHA (74) CAROLINA NAKATA Notificação de depósito (Protocolo: 870200088108 UF: WB Data: 15/07/2020 Hora: 16:01)
(21) BR 30 2020 002992-5	Código 31 - Notificação de Depósito (22) 15/07/2020 (71) BABYLISS FACO SPRL (BE) (72) AUBRY ERNOTTE (74) CRESIO PLACIDO DA CRUZ JÚNIOR Notificação de depósito (Protocolo: 870200088122 UF: WB Data: 15/07/2020 Hora: 16:14)
(21) BR 30 2020 002993-3	Código 31 - Notificação de Depósito (22) 15/07/2020 (71) LA TERMOPLASTIC F.B.M. S.R.L. (IT) (72) MARCO MUNARI (74) ARIBONI, FABBRI E SCHMIDT SOCIEDADE DE ADVOGADOS Notificação de depósito (Protocolo: 870200088136 UF: WB Data: 15/07/2020 Hora: 16:30)
(21) BR 30 2020 002994-1	Código 31 - Notificação de Depósito (22) 15/07/2020 (71) LA TERMOPLASTIC F.B.M. S.R.L. (IT) (72) MARCO MUNARI (74) ARIBONI, FABBRI E SCHMIDT SOCIEDADE DE ADVOGADOS Notificação de depósito (Protocolo: 870200088139 UF: WB Data: 15/07/2020 Hora: 16:32)
(21) BR 30 2020 002995-0	Código 31 - Notificação de Depósito (22) 15/07/2020



(71) BABYLISS FACO SPRL (BE)
(72) SOPHIE BOURGEOIS
(74) CRESIO PLACIDO DA CRUZ JÚNIOR
Notificação de depósito (Protocolo: 870200088152 UF: WB Data: 15/07/2020
Hora: 16:51)

(21) BR 30 2020 002996-8

Código 31 - Notificação de Depósito
(22) 15/07/2020
(71) C.L.2 INDÚSTRIA E COMÉRCIO DE ACESSÓRIOS PARA BOMBAS DE ABASTECIMENTO DE COMBUSTÍVEIS LTDA. (BR/SP)
(72) JOSÉ ROBERTO GARCIA
(74) JOÃO MARCOS SILVEIRA
Notificação de depósito (Protocolo: 870200088153 UF: WB Data: 15/07/2020
Hora: 16:51)

(21) BR 30 2020 002997-6

Código 31 - Notificação de Depósito
(22) 15/07/2020
(71) LA TERMOPLASTIC F.B.M. S.R.L. (IT)
(72) MARCO MUNARI
(74) ARIBONI, FABBRI E SCHMIDT SOCIEDADE DE ADVOGADOS
Notificação de depósito (Protocolo: 870200088154 UF: WB Data: 15/07/2020
Hora: 16:52)

(21) BR 30 2020 002998-4

Código 31 - Notificação de Depósito
(22) 15/07/2020
(71) LA TERMOPLASTIC F.B.M. S.R.L. (IT)
(72) MARCO MUNARI
(74) ARIBONI, FABBRI E SCHMIDT SOCIEDADE DE ADVOGADOS
Notificação de depósito (Protocolo: 870200088157 UF: WB Data: 15/07/2020
Hora: 16:55)

(21) BR 30 2020 002999-2

Código 31 - Notificação de Depósito
(22) 15/07/2020
(71) LA TERMOPLASTIC F.B.M. S.R.L. (IT)
(72) MARCO MUNARI
(74) ARIBONI, FABBRI E SCHMIDT SOCIEDADE DE ADVOGADOS
Notificação de depósito (Protocolo: 870200088162 UF: WB Data: 15/07/2020
Hora: 16:58)

(21) BR 30 2020 003000-1

Código 31 - Notificação de Depósito
(22) 15/07/2020
(71) BABYLISS FACO SPRL (BE)
(72) SOPHIE BOURGEOIS
(74) CRESIO PLACIDO DA CRUZ JÚNIOR



Notificação de depósito (Protocolo: 870200088171 UF: WB Data: 15/07/2020
Hora: 17:09)

(21) BR 30 2020 003003-6

Código 31 - Notificação de Depósito
(22) 15/07/2020
(71) ZOBELE HOLDING S.P.A. (IT)
(72) ALBA GRAUS FERRER; STEFANO BALDESSARI
(74) HERRERO & ASSOCIADOS BRASIL PROPRIEDADE INTELECTUAL LTDA.
Notificação de depósito (Protocolo: 870200088248 UF: WB Data: 15/07/2020
Hora: 18:38)

(21) BR 30 2020 003005-2

Código 31 - Notificação de Depósito
(22) 16/07/2020
(71) ORANGE TOYS INDUSTRIA E COMERCIO DE BRINQUEDOS LTDA
(BR/SP)
(72) JOÃO CARLOS PESSIN JÚNIOR
(74) BRAGA E BRAGA ASSOCIADOS - ADVOGADOS
Notificação de depósito (Protocolo: 870200088326 UF: WB Data: 16/07/2020
Hora: 09:15)

(21) BR 30 2020 003006-0

Código 31 - Notificação de Depósito
(22) 16/07/2020
(71) ROSIMEIRE GOULART DE PAULA E SILVA (BR/PR)
(72) ROSIMEIRE GOULART DE PAULA E SILVA
(74) DIREÇÃO MARCAS E PATENTES LTDA
Notificação de depósito (Protocolo: 870200088359 UF: WB Data: 16/07/2020
Hora: 10:31)

(21) BR 30 2020 003007-9

Código 31 - Notificação de Depósito
(22) 16/07/2020
(71) ANTONIO CARLOS FALCO (BR/SP)
(72) ANTONIO CARLOS FALCO
(74) SILVIO LOPES & ASSOCIADOS LTDA - (nome anterior Fernando Marchetti)
Notificação de depósito (Protocolo: 870200088405 UF: WB Data: 16/07/2020
Hora: 11:44)

(21) BR 30 2020 003008-7

Código 31 - Notificação de Depósito
(22) 16/07/2020
(71) TOP SUCCESS INNOPRO LIMITED (HK)
(72) SHAOQI YANG
(74) Marcelo Brizolara de Freitas
Notificação de depósito (Protocolo: 870200088417 UF: WB Data: 16/07/2020
Hora: 12:05)



(21) BR 30 2020 003009-5	Código 31 - Notificação de Depósito (22) 16/07/2020 (71) VALMIR APARECIDO LUIZ (BR/SP) (72) VALMIR APARECIDO LUIZ (74) ARANTES E LIMA Notificação de depósito (Protocolo: 870200088467 UF: WB Data: 16/07/2020 Hora: 13:46)
(21) BR 30 2020 003010-9	Código 31 - Notificação de Depósito (22) 16/07/2020 (71) ARTEZERSE MARCHELLI FARIA (BR/SP) (72) ARTEZERSE MARCHELLI FARIA (74) MARLENE MOLLINA GODINHO Notificação de depósito (Protocolo: 870200088483 UF: WB Data: 16/07/2020 Hora: 14:14)
(21) BR 30 2020 003012-5	Código 31 - Notificação de Depósito (22) 16/07/2020 (71) MARCIO DE MARIA MACHADO RIBEIRO (BR/SP) (72) MARCIO DE MARIA MACHADO RIBEIRO (74) Marco A. Rocha Machado Notificação de depósito (Protocolo: 870200088555 UF: WB Data: 16/07/2020 Hora: 15:27)
(21) BR 30 2020 003013-3	Código 31 - Notificação de Depósito (22) 16/07/2020 (71) ÓTIMA - CONCESSIONÁRIA DE EXPLORAÇÃO DE MOBILIÁRIO URBANO S.A. (BR/SP) (72) LUIZ AUGUSTO DE SIQUEIRA INDIO DA COSTA (74) DANNEMANN, SIEMSEN, BIGLER & IPANEMA MOREIRA Notificação de depósito (Protocolo: 870200088591 UF: WB Data: 16/07/2020 Hora: 15:53)
(21) BR 30 2020 003014-1	Código 31 - Notificação de Depósito (22) 16/07/2020 (71) ALTAIR MIGUEL SGANZERLA (BR/RS) (72) ALTAIR MIGUEL SGANZERLA (74) NORBERTO PARDELHAS DE BARCELLOS Notificação de depósito (Protocolo: 870200088749 UF: WB Data: 16/07/2020 Hora: 18:29)
(21) BR 30 2020 003015-0	Código 31 - Notificação de Depósito (22) 16/07/2020 (71) ALTAIR MIGUEL SGANZERLA (BR/RS)



(72) ALTAIR MIGUEL SGANZERLA
(74) NORBERTO PARDELHAS DE BARCELLOS
Notificação de depósito (Protocolo: 870200088751 UF: WB Data: 16/07/2020
Hora: 18:31)

(21) BR 30 2020 003016-8 Código 31 - Notificação de Depósito
(22) 16/07/2020
(71) MARCELO NASCIMENTO FARIAS (BR/SP)
(72) MARCELO NASCIMENTO FARIAS
(74) PEDRO CINTRA LEMOS OLIVIERI
Notificação de depósito (Protocolo: 870200088757 UF: WB Data: 16/07/2020
Hora: 18:41)

(21) BR 30 2020 003017-6 Código 31 - Notificação de Depósito
(22) 17/07/2020
(71) HAIDNAY INNOVATION COMPANY PTY LTD (AU)
(72) SHANE PETER KELLY
(74) Gruenbaum, Possinhas & Teixeira Ltda.
Notificação de depósito (Protocolo: 870200088875 UF: WB Data: 17/07/2020
Hora: 09:43)

(21) BR 30 2020 003018-4 Código 31 - Notificação de Depósito
(22) 17/07/2020
(71) COLOP STEMPELERZEUGUNG SKOPEK GESELLSCHAFT M.B.H. & CO.
KG (AT)
(72) JOHANN WILFINGSEDER
(74) DANNEMANN, SIEMSEN, BIGLER & IPANEMA MOREIRA
Notificação de depósito (Protocolo: 870200089015 UF: WB Data: 17/07/2020
Hora: 12:24)

(21) BR 30 2020 003019-2 Código 31 - Notificação de Depósito
(22) 17/07/2020
(71) ATLAS S.A. (BR/RS)
(72) DANTE BETTANIN
(74) LEÃO PROPRIEDADE INTELECTUAL
Notificação de depósito (Protocolo: 870200089029 UF: WB Data: 17/07/2020
Hora: 12:41)

(21) BR 30 2020 003020-6 Código 31 - Notificação de Depósito
(22) 17/07/2020
(71) ANA CARLA BORGES BELISÁRIO DA SILVA (BR/SP)
(72) ANA CARLA BORGES BELISÁRIO DA SILVA
(74) CLAY ELLISON GOMES LEAL
Notificação de depósito (Protocolo: 870200089031 UF: WB Data: 17/07/2020



Hora: 12:42)

(21) BR 30 2020 003023-0

Código 31 - Notificação de Depósito

(22) 17/07/2020

(71) FREDERIK GOEDE (BR/SC)

(72) FREDERIK GOEDE

Notificação de depósito (Protocolo: 870200089133 UF: WB Data: 17/07/2020

Hora: 14:27)

(21) BR 30 2020 003024-9

Código 31 - Notificação de Depósito

(22) 17/07/2020

(71) UNILEVER NV (NL)

(72) RAIANNA MARIE O'TOOLE; MEEGAN DAIGLER; ALBERT J. KWAK;
CHARLES SIMON PARADISE

(74) CAROLINA NAKATA

Notificação de depósito (Protocolo: 870200089143 UF: WB Data: 17/07/2020

Hora: 14:32)

(21) BR 30 2020 003025-7

Código 31 - Notificação de Depósito

(22) 17/07/2020

(71) GRENDENE S.A. (BR/CE)

(72) EDSON MATSUO

(74) Remer Villaça & Nogueira Assessoria e Consultoria de Prop. Intelectual S/S
Ltda.

Notificação de depósito (Protocolo: 870200089208 UF: WB Data: 17/07/2020

Hora: 15:16)

(21) BR 30 2020 003027-3

Código 31 - Notificação de Depósito

(22) 17/07/2020

(71) GRENDENE S.A. (BR/CE)

(72) EDSON MATSUO

(74) Remer Villaça & Nogueira Assessoria e Consultoria de Prop. Intelectual S/S
Ltda.

Notificação de depósito (Protocolo: 870200089239 UF: WB Data: 17/07/2020

Hora: 15:41)

(21) BR 30 2020 003029-0

Código 31 - Notificação de Depósito

(22) 17/07/2020

(71) GRENDENE S.A. (BR/CE)

(72) EDSON MATSUO

(74) Remer Villaça & Nogueira Assessoria e Consultoria de Prop. Intelectual S/S
Ltda.

Notificação de depósito (Protocolo: 870200089255 UF: WB Data: 17/07/2020

Hora: 16:00)



(21) BR 30 2020 003030-3	Código 31 - Notificação de Depósito (22) 17/07/2020 (71) R JANISELLA CONSTRUTORA (BR/SP) (72) RENATO JANISELLA (74) Peduti Sociedade de Advogados Notificação de depósito (Protocolo: 870200089268 UF: WB Data: 17/07/2020 Hora: 16:12)
(21) BR 30 2020 003031-1	Código 31 - Notificação de Depósito (22) 17/07/2020 (71) R JANISELLA CONSTRUTORA (BR/SP) (72) RENATO JANISELLA (74) Peduti Sociedade de Advogados Notificação de depósito (Protocolo: 870200089269 UF: WB Data: 17/07/2020 Hora: 16:12)
(21) BR 30 2020 003032-0	Código 31 - Notificação de Depósito (22) 17/07/2020 (71) BABYLISS FACO SPRL (BE) (72) SOPHIE BOURGEOIS (74) CRESIO PLACIDO DA CRUZ JÚNIOR Notificação de depósito (Protocolo: 870200089295 UF: WB Data: 17/07/2020 Hora: 16:27)
(21) BR 30 2020 003033-8	Código 31 - Notificação de Depósito (22) 17/07/2020 (71) GRENDENE S.A. (BR/CE) (72) EDSON MATSUO (74) Remer Villaça & Nogueira Assessoria e Consultoria de Prop. Intelectual S/S Ltda. Notificação de depósito (Protocolo: 870200089306 UF: WB Data: 17/07/2020 Hora: 16:35)
(21) BR 30 2020 003034-6	Código 31 - Notificação de Depósito (22) 17/07/2020 (71) DEERE & COMPANY (US) (72) RANDY C. RUSH; ARLYN WILCOX; PIYUSH CHOUDHARY; RYAN G. BROWN; BENJAMIN D. DUNNIGAN (74) KASZNAR LEONARDOS PROPRIEDADE INTELECTUAL Notificação de depósito (Protocolo: 870200089309 UF: WB Data: 17/07/2020 Hora: 16:37)
(21) BR 30 2020 003035-4	Código 31 - Notificação de Depósito



(22) 17/07/2020

(71) BABYLISS FACO SPRL (BE)

(72) SOPHIE BOURGEOIS

(74) CRESIO PLACIDO DA CRUZ JÚNIOR

Notificação de depósito (Protocolo: 870200089331 UF: WB Data: 17/07/2020

Hora: 16:54)

(21) BR 30 2020 003036-2

Código 31 - Notificação de Depósito

(22) 17/07/2020

(71) GRENDENE S.A. (BR/CE)

(72) EDSON MATSUO

(74) Remer Villaça & Nogueira Assessoria e Consultoria de Prop. Intelectual S/S Ltda.

Notificação de depósito (Protocolo: 870200089364 UF: WB Data: 17/07/2020

Hora: 17:23)

(21) BR 30 2020 003037-0

Código 31 - Notificação de Depósito

(22) 17/07/2020

(71) GRENDENE S.A. (BR/CE)

(72) EDSON MATSUO

(74) Remer Villaça & Nogueira Assessoria e Consultoria de Prop. Intelectual S/S Ltda.

Notificação de depósito (Protocolo: 870200089391 UF: WB Data: 17/07/2020

Hora: 17:45)

(21) BR 30 2020 003038-9

Código 31 - Notificação de Depósito

(22) 17/07/2020

(71) GRENDENE S.A. (BR/CE)

(72) EDSON MATSUO

(74) Remer Villaça & Nogueira Assessoria e Consultoria de Prop. Intelectual S/S Ltda.

Notificação de depósito (Protocolo: 870200089414 UF: WB Data: 17/07/2020

Hora: 18:07)

(21) BR 30 2020 003039-7

Código 31 - Notificação de Depósito

(22) 17/07/2020

(71) INTRAGEN INDUSTRIA E COMERCIO DE ARTEFATOS PLASTICOS E EQUIPAMENTOS LTDA (BR/SP)

(72) NAUR BELLUSCI FILHO; GUSTAVO LUIS DOS SANTOS

(74) ELZA HELENA ANDRADE BARBOSA DURHAM

Notificação de depósito (Protocolo: 870200089416 UF: WB Data: 17/07/2020

Hora: 18:11)

(21) BR 30 2020 003040-0

Código 31 - Notificação de Depósito

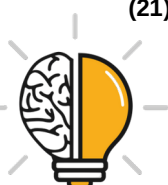

(22) 17/07/2020

(71) INTRAGEN INDUSTRIA E COMERCIO DE ARTEFATOS PLASTICOS E EQUIPAMENTOS LTDA (BR/SP)

(72) NAUR BELLUSCI FILHO; GUSTAVO LUIS DOS SANTOS

(74) ELZA HELENA ANDRADE BARBOSA DURHAM

Notificação de depósito (Protocolo: 870200089422 UF: WB Data: 17/07/2020

Hora: 18:19)

(21) BR 30 2020 003041-9

Código 31 - Notificação de Depósito

(22) 17/07/2020

(71) GRENDENE S.A. (BR/CE)

(72) EDSON MATSUO

(74) Remer Villaça & Nogueira Assessoria e Consultoria de Prop. Intelectual S/S Ltda.

Notificação de depósito (Protocolo: 870200089426 UF: WB Data: 17/07/2020

Hora: 18:27)

(21) BR 30 2020 003048-6

Código 31 - Notificação de Depósito

(22) 18/07/2020

(71) PRISCILA EHLERS RIBEIRO SCHERER (BR/SC)

(72) PRISCILA EHLERS RIBEIRO SCHERER

Notificação de depósito (Protocolo: 870200089498 UF: WB Data: 18/07/2020

Hora: 19:19)

(21) BR 32 2020 003002-0

Código 31 - Notificação de Depósito

(22) 29/04/2020

(71) BEIJING ZHANGDIANZISHI TECHNOLOGY CO., LTD. (CN)

(72) CHAOPENG LIU

(74) IGOR LEONARDO GUIMARÃES SIMÕES

Notificação de depósito (Protocolo: 870200088245 UF: WB Data: 15/07/2020

Hora: 18:34)

(21) BR 32 2020 003004-7

Código 31 - Notificação de Depósito

(22) 29/04/2020

(71) BEIJING KUAIMAJIABIAN TECHNOLOGY CO. LTD. (CN)

(72) YI ZHANG

(74) IGOR LEONARDO GUIMARÃES SIMÕES

Notificação de depósito (Protocolo: 870200088318 UF: WB Data: 16/07/2020

Hora: 08:42)

(21) BR 32 2020 003011-0

Código 31 - Notificação de Depósito

(22) 07/11/2019

(71) INTERNATIONAL PLANT PROPAGATION TECHNOLOGY LTD (GB)

(72) JOHN COOLEY



(74) LEONOR MAGALHÃES PERES GALVÃO

Notificação de depósito (Protocolo: 870200088550 UF: WB Data: 16/07/2020

Hora: 15:23)

(21) BR 32 2020 003043-8

Código 31 - Notificação de Depósito

(22) 14/05/2020

(71) DIMAS FRONZA (BR/RS) ; VIVIANI BERTOLINI WINDBERG (BR/RS)

(72) DIMAS FRONZA; SOLANGE LOPES FERRARI

(74) Marca Brazil Marcas e Patentes Ltda

Notificação de depósito (Protocolo: 870200089461 UF: WB Data: 17/07/2020

Hora: 21:39)

(21) BR 32 2020 003044-6

Código 31 - Notificação de Depósito

(22) 14/05/2020

(71) DIMAS FRONZA (BR/RS) ; VIVIANI BERTOLINI WINDBERG (BR/RS)

(72) DIMAS FRONZA; SOLANGE LOPES FERRARI

(74) Marca Brazil Marcas e Patentes Ltda

Notificação de depósito (Protocolo: 870200089464 UF: WB Data: 17/07/2020

Hora: 21:58)

(21) BR 32 2020 003046-2

Código 31 - Notificação de Depósito

(22) 27/03/2020

(71) DIRCE AYACO HASSUNUMA (BR/PR)

(72) DIRCE AYACO HASSUNUMA

Notificação de depósito (Protocolo: 870200089490 UF: WB Data: 18/07/2020

Hora: 16:45)

(21) BR 32 2020 003047-0

Código 31 - Notificação de Depósito

(22) 27/03/2020

(71) DIRCE AYACO HASSUNUMA (BR/PR)

(72) DIRCE AYACO HASSUNUMA

Notificação de depósito (Protocolo: 870200089491 UF: WB Data: 18/07/2020

Hora: 17:09)



Código 32 - Notificação do Depósito Com Requerimento de Sigilo

Tendo sido requerido o sigilo na forma do Art. 106 § 1º o processamento do pedido será suspenso pelo prazo de 180 (cento e oitenta) dias . O depositante poderá solicitar a retirada do pedido dentro do prazo de 90 (noventa) dias contados da data do depósito. A retirada do pedido sem que o mesmo tenha produzido qualquer efeito dará prioridade ao depósito imediatamente posterior.

(21) BR 30 2020 002973-9

Código 32 - Notificação do Depósito Com Requerimento de Sigilo

(22) 15/07/2020

(71) MÁQUINAS AGRÍCOLAS JACTO S/A. (BR/SP)

(72) SERGIO SARTORI JUNIOR; RODRIGO GOMES MADEIRA; MARCEL RODRIGUES

(74) ROGER PAMPANA NICOLAU

Notificação de depósito de pedido em sigilo (Protocolo: 870200087856 UF: WB

Data: 15/07/2020 Hora: 10:43)



Código 33.1 - Pedido Inexistente

Pedido considerado inexistente, conforme o art. 103 da Lei 9279/96, por não atender formalmente ao disposto no art. 101.

(21) BR 30 2020 002740-0

Código 33.1 - Pedido Inexistente

(22) 30/06/2020

(71) CROSSFIT RED JAVA SERVIÇOS LTDA (BR/RS)

Pedido de registro de desenho industrial considerado inexistente com base no Art.103 da LPI tendo em vista não ter havido cumprimento de exigência formal preliminar.

(21) BR 30 2020 002783-3

Código 33.1 - Pedido Inexistente

(22) 02/07/2020

(71) ANA JULIA CALCADOS LTDA - ME (BR/MG)

(74) RICARDO LUIS DE SOUZA

Pedido de registro de desenho industrial considerado inexistente com base no Art.103 da LPI tendo em vista não ter havido cumprimento de exigência formal preliminar.

(21) BR 30 2020 002789-2

Código 33.1 - Pedido Inexistente

(22) 03/07/2020

(71) GABRIEL DAVID DOS SANTOS LASNEAUX (BR/DF)

Pedido de registro de desenho industrial considerado inexistente com base no Art.103 da LPI tendo em vista não ter havido cumprimento de exigência formal preliminar.

(21) BR 30 2020 002791-4

Código 33.1 - Pedido Inexistente

(22) 03/07/2020

(71) EDICARLOS ALVES DE OLIVEIRA (BR/RN) ; IASMIN ALMEIDA APOLINARIO (BR/RN)

Pedido de registro de desenho industrial considerado inexistente com base no Art.103 da LPI tendo em vista não ter havido cumprimento de exigência formal preliminar.

(21) BR 30 2020 002838-4

Código 33.1 - Pedido Inexistente

(22) 06/07/2020

(71) ELVIS LEANDRO DA SILVA 04080187980 (BR/PR) ; THAILANE DE SOUZA ALVES (BR/PR)

Pedido de Registro de Desenho Industrial considerado inexistente por falta de pagamento da Guia de Recolhimento da União relativa ao serviço solicitado, conforme os artigos 103 da Lei 9279/96, 5º da Resolução 146/2015 e item 3.4 do Manual de Desenhos Industriais.





Código 34 - Exigência - Art. 106 § 3º da LPI

Suspensão do andamento do pedido de registro de desenho industrial que, para instrução regular, aguardará o atendimento ou contestação das exigências formuladas. A não manifestação do depositante no prazo de 60 (sessenta) dias desta data acarretará o arquivamento definitivo do pedido.

(21) BR 30 2019 000750-9

Código 34 - Exigência - Art. 106 § 3º da LPI

(22) 26/02/2019

(71) INSTITUTO FEDERAL DE EDUCAÇÃO, CIÊNCIA E TECNOLOGIA DE ALAGOAS - IFAL (BR/AL)

Com base no Comunicado publicado na RPI nº 2523, de 14/05/2019, formula-se a seguinte exigência com fulcro no Manual de Desenhos Industriais (doravante Manual), estabelecido pela Resolução 232/2019:[1] Conforme item 5.5 do Manual, após o depósito, a configuração inicial do desenho industrial requerido não pode sofrer acréscimos ou alterações, ressalvadas as correções requeridas por meio de exigência direcionada aos desenhos ou fotografias do pedido e as modificações requeridas pelo depositante, antes do primeiro exame técnico, destinadas à correção de irregularidades nas figuras e / ou melhor visualização do objeto. Ao cumprir a exigência o requerente apresentou objeto diferente do apresentado no depósito, configurando alteração de matéria: na figura 1.1 a parte interna do encosto deveria ter a mesma inclinação da parte externa, e o assento não deveria ultrapassar os braços, como na figura 02 do depósito; a figura 1.2 está correta; nas figuras 1.3 e 1.4 o assento deveria estar inclinado na frente, como na figura 03 do depósito; na figura 1.5 o encosto / braço não deveria ultrapassar o limite do círculo externo do assento, como na figura 01 do depósito; a figura 1.6 está correta, pois olhando de baixo, o encosto avança sobre a base, já que a estrutura é inclinada; nas figuras 1.7 e 1.8 não se nota a inclinação da estrutura, que parece ser constante da base até o topo, como se o objeto fosse cilíndrico; além disso, o assento está avançando sobre os braços e não está inclinado na frente. Revise todo o conjunto de figuras, fazendo as correções indicadas e quaisquer outras que sejam necessárias para que as imagens apresentem coerência entre si, mostrando o objeto do depósito.

(21) BR 30 2019 001983-3

Código 34 - Exigência - Art. 106 § 3º da LPI

(22) 10/05/2019

(71) CRISTÁLIA PRODUTOS QUÍMICOS FARMACÊUTICOS LTDA (BR/SP)

(74) L.L.L. CABRAL, O.G. CABRAL e D.V. PINTO ¿ AGENTES DE PROPRIEDADE INDUSTRIAL

Exigência formulada com fulcro no Manual de Desenhos Industriais (doravante Manual), estabelecido pela Resolução 232/2019. [1] Conforme item 5.5 do Manual, após o depósito, a configuração inicial do desenho industrial requerido não pode sofrer acréscimos ou alterações, ressalvadas as correções requeridas por meio de exigência direcionada aos desenhos ou fotografias do pedido e as



modificações requeridas pelo depositante, antes do primeiro exame técnico, destinadas à correção de irregularidades nas figuras e / ou melhor visualização do objeto. Ao cumprir a exigência o requerente apresentou objeto diferente do apresentado no depósito, configurando alteração de matéria. Nas figuras 2.1, 2.2, 2.7, 3.1, 3.2 e 3.7 a representação das vértebras difere do mostrado nas figuras 2.1 a 2.6 e 3.1 e 3.2 do depósito, respectivamente: no depósito as vértebras acabavam mais abaixo e havia um elemento horizontal acima delas, que não está representado nas atuais figuras 2.1, 2.2, 2.7, 3.1, 3.2 e 3.7. Revise todo o conjunto de figuras, fazendo as correções indicadas e quaisquer outras que sejam necessárias para que as imagens apresentem coerência entre si. [2] As figuras continuam com qualidade insatisfatória, principalmente as perspectivas. As figuras devem apresentar contraste, nitidez e resolução gráfica suficientes para a plena compreensão do desenho industrial requerido, conforme item 5.5.1 do Manual: reapresentar as figuras com qualidade adequada, utilizando traços precisos e resolução mínima de 300 DPI. Sugerimos que sejam utilizadas linhas mais finas para representar os detalhes, principalmente as vértebras, pois as linhas são muito próximas.

(21) BR 30 2019 002783-6

Código 34 - Exigência - Art. 106 § 3º da LPI

(22) 26/06/2019

(71) RICARDO ALVARENGA BRANQUINHO (BR/SP)

(74) MARCO ANTÔNIO DE OLIVEIRA

As figs. 1.5 e 1.6 apresentaram linhas nas extremidades sugerindo a curvatura das bordas. Essas linhas não estão representadas nas perspectivas. A fig. 1.4 apresenta 4 orifícios oblongos na extremidade inferior, abaixo dos ressaltos trapezoidais. Essas formas oblongas não foram verificadas na fig. 1.2. Harmonizar.

(21) BR 30 2019 002897-2

Código 34 - Exigência - Art. 106 § 3º da LPI

(22) 02/07/2019

(71) PABLO ESTEVES JUNIOR (BR/SP)

(74) JOSÉ QUEIROZ DA ROCHA FILHO

[1] De acordo com o Art. 100 da LPI, não é registrável como desenho industrial a forma determinada essencialmente por considerações técnicas ou funcionais. A partir da apresentação do objeto no pedido, não foi possível identificar as características ornamentais em sua forma, nem compreender exatamente a proteção reivindicada. No caso de a forma pleiteada possuir aspectos ornamentais, deve-se esclarecer quais elementos da forma do objeto compõem estes aspectos ornamentais. [2] As figuras contêm áreas escurecidas e de pouca definição que comprometem a visualização das formas e das superfícies do objeto. Reapresentar o conjunto de figuras com melhor qualidade gráfica, em conformidade com o disposto do item 5.5.1 do Manual instaurado pela Resolução nº 232/2019, com nitidez e contraste, revelando com precisão os contornos, relevos e rebaixos do objeto reivindicado e possibilitando a compreensão de seus



detalhes. [3] Conforme o disposto no item 5.8 do Manual, as figuras deverão ser numerados sequencialmente usando-se um padrão de dois dígitos: o algarismo antes do ponto identifica o número do objeto/ padrão (objeto principal, primeira variação, segunda variação, etc) e o que sucede o ponto identifica o número da vista representada. Portanto, como o seu pedido contempla apenas um objeto, rerepresentar o conjunto de figuras numerando-as da seguinte forma: Fig. 1.1, Fig. 1.2, Fig 1.3, etc. Reapresentar conjunto de figuras com a numeração corrigida. Detalhes ampliados, como aqueles ilustrados pelas atuais figuras 5.5, 6.6 e 7.7, poderão ser incluídos no conjunto de figuras, desde que estejam identificadas como tal na legenda da figura figura - "Figura 1.X - Detalhe Ampliado. [4] De acordo com os itens 3.8.1 e 3.8.2 da Resolução nº 232/2019 (doravante Manual) o relatório e a reivindicação apresentados neste pedido não são obrigatórios. Com base no art. 107 da LPI, por terem sido apresentados, estes documentos deverão constar do certificado. Para tal, deverão atender às condições estabelecidas pelo INPI, como previsto no art. 101 da mesma lei. Reapresente o relatório e a reivindicação conforme modelos na seção Modelos no Manual, suprimindo quaisquer informações adicionais não compatíveis com os modelos referidos. Caso não tenha interesse em reapresentar os documentos corrigidos, o requerente deverá declarar no cumprimento desta exigência que abdica dos mesmos. [5] Conforme o disposto no item 5.6 do Manual, o título do pedido deverá indicar o objeto do registro de maneira breve, clara e concisa, sem usar expressões ou palavras irrelevantes ou desnecessárias, nem outras que denotem vantagens, atributos ou quaisquer qualificações. Revisar e adequar título.

(21) BR 30 2019 004665-2

Código 34 - Exigência - Art. 106 § 3º da LPI

(22) 01/10/2019

(71) JOSÉ ROBERTO GESUALDO (BR/MG)

(74) LEONARDO VINICIOS DE SOUZA - EDIFICAR

Com base no Manual de Desenhos Industriais estabelecido pela Resolução 232/2019, bem como no Comunicado publicado na RPI Nº 2523 de 14/05/2019, formulam-se as seguintes exigências:(1) O texto do relatório descritivo ainda está em desacordo com as orientações disponíveis na seção "Modelos" no Manual. Apresentar novo relatório descritivo, seguindo estritamente o modelo sugerido no Manual e observando o contido no item 3.8.1. Em caso de omissão de vistas, acrescentar neste documento a declaração de omissão de vistas simétricas ou espelhadas conforme item 3.8.1.2 a do Manual.(2) As figuras apresentadas no cumprimento de exigência revelam objeto diferente do que foi apresentado no depósito do pedido. Verifica-se embalagem com proporções e acabamentos distintos. Além disso, há inconsistências entre as vistas reveladas nas Figs 1.1 e 1.2. Apresentar novo conjunto de figuras que revele objeto com configuração idêntica a do objeto revelado no depósito, sem alteração de matéria. As vistas devem manter coerência entre si, revelando objeto com a mesma configuração. (4) A Figura 1.1 refere-se ao objeto com tampa. Como essa configuração não



havia sido revelada no momento do depósito, deve ser suprimida no novo conjunto de figuras, sendo substituída por outra vista em perspectiva que revele objeto idêntico ao objeto do depósito do pedido e que seja coerente com as demais vistas.

(21) BR 30 2019 004829-9

Código 34 - Exigência - Art. 106 § 3º da LPI

(22) 08/10/2019

(71) MANN+HUMMEL BRASIL LTDA (BR/SP)

(74) Toledo Corrêa Marcas e Patentes S/C Ltda.

Com base no Manual de Desenhos Industriais estabelecido pela Resolução 232/2019, bem como no Comunicado publicado na RPI Nº 2523 de 14/05/2019, formulam-se as seguintes exigências: (1) Reapresentar o relatório e a reivindicação estritamente conforme modelos na seção "Modelos" no Manual, observando o contido nos itens 3.8.1 a 3.8.2. Caso não tenha interesse em reapresentar os documentos corrigidos, o requerente deverá declarar no cumprimento desta exigência que abdica dos mesmos, o que ensejará sua não inclusão no certificado por infringência ao art. 101 da LPI.(2) Conforme solicitado na exigência anterior, esclarecer campo de aplicação do objeto, especificando a que tipo de objeto o pedido se refere, para possibilitar sua correta classificação.

(21) BR 30 2019 006027-2

Código 34 - Exigência - Art. 106 § 3º da LPI

(22) 09/12/2019

(71) MITSUBISHI HEAVY INDUSTRIES, LTD. (JP)

(74) DANIEL ADVOGADOS (ALT.DE DANIEL & CIA)

Como pode ser depreendido do vão entre as tampas da figura 1.1, perspectiva, combinado com a fig. 1.3, posterior, o objeto tem volume lateral variável, não estando de acordo com a representação das vistas laterais. Adequar desenhos.

(21) BR 30 2019 006326-3

Código 34 - Exigência - Art. 106 § 3º da LPI

(22) 20/12/2019

(71) TOYOTA JIDOSHA KABUSHIKI KAISHA (JP)

(74) Clarke, Modet Propriedade Intelectual Ltda.

Exigência formulada com fulcro no Manual de Desenhos Industriais (doravante Manual), estabelecido pela Resolução 232/2019. [1] Reapresente o relatório descritivo (foi considerado o da petição 870200034401, de 13/03/20) e a reivindicação conforme modelos do Manual: retire dos dois documentos a declaração de omissão de vistas, pois, conforme apresentada, não é prevista no Manual. A declaração de omissão de vistas contida no item 3.8.1.2a do Manual só se aplica quando forem omitidas vistas simétricas ou espelhadas. No relatório, corrija também a legenda das figuras: figura 1.7 - vista frontal; figura 1.8 - vista posterior.

(21) BR 30 2019 006398-0

Código 34 - Exigência - Art. 106 § 3º da LPI

(22) 27/12/2019



(71) BECTON, DICKINSON AND COMPANY (US)

(74) DANIEL ADVOGADOS (ALT.DE DANIEL & CIA)

Exigência formulada com fulcro no Manual de Desenhos Industriais (doravante Manual), estabelecido pela Resolução 232/2019. [1] Conforme item 5.5 do Manual, após o depósito, a configuração inicial do desenho industrial requerido não pode sofrer acréscimos ou alterações, ressalvadas as correções requeridas por meio de exigência direcionada aos desenhos ou fotografias do pedido e as modificações requeridas pelo depositante, antes do primeiro exame técnico, destinadas à correção de irregularidades nas figuras e / ou melhor visualização do objeto. Ao cumprir a exigência o requerente apresentou objeto diferente do apresentado no depósito, configurando alteração de matéria, pois as linhas contínuas acrescentadas não correspondem às linhas que estavam representadas tracejadas, por exemplo: na figura 1.6 na figura 1.7 as duas colunas de retângulos da direita as linhas inclinadas que formam uma espécie de X são apenas 4 e não correspondem às do depósito; nos quadrados à esquerda destas colunas de retângulos o X deveria ser formado por das linhas paralelas; esta situação se repete nas demais figuras; na figura 1.1 não estão representadas as linhas que definem as áreas vazadas, fazendo parecer que a superfície superior é plana e vedada. Revise todo o conjunto de figuras, fazendo as correções indicadas e quaisquer outras que sejam necessárias para que as imagens apresentem coerência entre si, em atenção ao item 5.5 do Manual, e mostrem o mesmo objeto do depósito.

(21) BR 30 2020 000011-0

Código 34 - Exigência - Art. 106 § 3º da LPI

(22) 02/01/2020

(71) FREDERICO HYGINO DE OLIVEIRA NETO (BR/SP)

(74) FERNANDA ROSA PICOSSE

Se comparamos as figuras do cumprimento de exigência com as do depósito, perceberemos que houve alteração das formas originais. O segmento translúcido da fig. 1.2 foi deslocado para a esquerda, quando no depósito essa tira estava centralizada horizontalmente. No cumprimento de exigência, a tira inferior horizontal está dobrada e no depósito está totalmente esticada. Harmonizar desenhos.

(21) BR 30 2020 000033-1

Código 34 - Exigência - Art. 106 § 3º da LPI

(22) 06/01/2020

(71) HENRI CHAR (FR)

(74) SÉRGIO RIBEIRO LEMOS

No cumprimento de exigência as calças foram apresentadas sem a bainha, as tiras laterais não vão até o topo da cintura e estão providas de textura, diferente do apresentado no depósito. Adequar os desenhos de forma a não haver alteração de matéria.

(21) BR 30 2020 000034-0

Código 34 - Exigência - Art. 106 § 3º da LPI

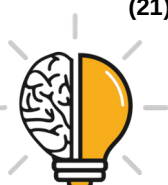

(22) 06/01/2020

(71) HENRI CHAR (FR)

(74) SÉRGIO RIBEIRO LEMOS

As representações das perspectivas estão diferentes nas figs. 1.1 e 2.1. A considerar as figs. 1.2 e 2.2, que são idênticas, parece que a diferença entre os objetos reside na parte posterior. Dessa forma, as perspectivas deveriam estar igualmente idênticas. A fig. 2.1 apresenta linhas incompletas na altura do bolso. Todas as linhas devem estar fechadas. Revisar e harmonizar objetos.

(21) BR 30 2020 000035-8

Código 34 - Exigência - Art. 106 § 3º da LPI

(22) 06/01/2020

(71) HENRI CHAR (FR)

(74) SÉRGIO RIBEIRO LEMOS

A blusa representada no depósito apresenta uma tira na parte inferior que foi excluída no cumprimento de exigência. Há uma linha solta na fig. 1.1 na altura do peito. Harmonizar desenhos.

(21) BR 30 2020 000070-6

Código 34 - Exigência - Art. 106 § 3º da LPI

(22) 10/01/2020

(71) DIVA TEIXEIRA DE MELO (BR/MG)

Melhorar qualidade das imagens. Quando aproximadas, as figuras ficam serrilhadas, não permitindo o completo entendimento das formas. Todas as vistas laterais foram representadas idênticas e a representação das duas hastes horizontais paralelas na parte superior dos pés está distinta da perspectiva. Parece que uma haste é mais curta que a outra. Na perspectiva, observa-se uma vista sem as duas hastes horizontais na parte superior dos pés. Harmonizar.

(21) BR 30 2020 000092-7

Código 34 - Exigência - Art. 106 § 3º da LPI

(22) 13/01/2020

(71) FIBRAFORM INDUSTRIA DE EMBALAGENS PLASTICAS LTDA. (BR/RS)

(74) D' Mark Registros de Marcas e Patentes S/S Ltda.

De acordo com as fotos do objeto do depósito, os prismas trapezoidais superior e inferior têm arestas arredondadas. Contudo, nos desenhos em traços, as arestas estão retas, duras. O fecho da embalagem, um pequeno sólido retangular, difere do apresentado no depósito, trapezoidal e mais largo. Revisar e harmonizar desenhos.

(21) BR 30 2020 000541-4

Código 34 - Exigência - Art. 106 § 3º da LPI

(22) 06/02/2020

(71) KONINKLIJKE PHILIPS N.V. (NL)

(74) DANIEL ADVOGADOS (ALT.DE DANIEL & CIA)

Com base no Manual de Desenhos Industriais estabelecido pela Resolução 232/2019, bem como no Comunicado publicado na RPI Nº 2523 de 14/05/2019, formulam-se as seguintes exigências: (1) Os objetos não guardam entre si as



mesmas características distintivas preponderantes, de maneira que o pedido deverá ser dividido, conforme item 5.4 do Manual.(2) Manter no pedido original os objetos das figuras 1.1 a 1.7; 2.1 a 2.7; 3.1 a 3.7; 4.1 a 4.7; 5.1 a 5.7; 6.1 a 6.7; 7.1 a 7.7; 8.1 a 8.7; 9.1 a 9.7; 10.1 a 10.7; 11.1 a 11.7; 12.1 a 12.7; 13.1 a 13.7; 14.1 a 14.7; 15.1 a 15.7. Adequar relatório descritivo.(3) Apresentar em um 1º pedido dividido os objetos das figuras 16.1 a 16.7; 17.1 a 17.7; 18.1 a 18.7; 19.1 a 19.7; 20.1 a 20.7; 21.1 a 21.7; 22.1 a 22.7; 23.1 a 23.7; 24.1 a 24.7; 25.1 a 25.7; 26.1 a 26.7; 27.1 a 27.7; 28.1 a 28.7; 29.1 a 29.7. Renumerar as figuras. Adequar relatório descritivo.(4) Suprimir figuras 30.1 a 30.7; 31.1 a 31.7; 32.1 a 32.7; 33.1 a 33.7.

(21) BR 30 2020 000876-6

Código 34 - Exigência - Art. 106 § 3º da LPI

(22) 02/03/2020

(71) SERVIÇO NACIONAL DE APRENDIZAGEM INDUSTRIAL. (BR/BA)

Com base no Manual de Desenhos Industriais estabelecido pela Resolução 232/2019, bem como no Comunicado publicado na RPI Nº 2523 de 14/05/2019, formulam-se as seguintes exigências: (1) De acordo com os itens 3.8.1 e 3.8.2 do Manual, nos casos em que há omissão de vistas, o relatório e a reivindicação são obrigatórios. Reapresentar o relatório e a reivindicação conforme modelos na seção "Modelos" no Manual, observando o contido nos itens 3.8.1 a 3.8.2. Acrescentar nestes documentos a declaração de omissão de vistas simétricas ou espelhadas conforme item 3.8.1.2 do Manual. (2) Na atual apresentação do pedido, objeto reivindicado revela texturas diferentes nas diversas vistas. Apresentar novo conjunto de figuras em que o objeto deve ser representado exatamente com a mesma configuração em todas as vistas.

(21) BR 30 2020 001005-1

Código 34 - Exigência - Art. 106 § 3º da LPI

(22) 06/03/2020

(71) KIMBERLY-CLARK WORLDWIDE, INC. (US)

(74) KASZNAR LEONARDOS PROPRIEDADE INTELECTUAL

Exigência formulada com fulcro no Manual de Desenhos Industriais (doravante Manual), estabelecido pela Resolução 232/2019. [1] As únicas vistas simétricas ou espelhadas deste objeto são as vistas laterais. A vista inferior não é simétrica da superior e a posterior não é simétrica da anterior. Apresente novo conjunto de figuras formado pelas vistas ortogonais (frontal, posterior, laterais, superior e inferior), além de pelo menos uma perspectiva, em atenção ao item 5.5 do Manual, adequando a numeração das figuras e a das folhas de figuras. [2] Por ter sido apresentada figura meramente ilustrativa, de acordo com os itens 5.5, 3.8.1 e 3.8.2 do Manual o relatório descritivo e a reivindicação são documentos obrigatórios para este pedido. Reapresente o relatório descritivo corrigido: informe a legenda das novas figuras. [3] Foi corrigido o cadastro do número da prioridade unionista, pois fora informado errado: o final 083 foi substituído por 803, de acordo com o documento apresentado.



(21) BR 30 2020 001239-9

Código 34 - Exigência - Art. 106 § 3º da LPI

(22) 16/03/2020

(71) SILVIA HELENA MATOS DE MAGALHAES (BR/RJ)

(74) MILTON JACQUES F. MOULIN

Com base no Manual de Desenhos Industriais estabelecido pela Resolução 232/2019, bem como no Comunicado publicado na RPI Nº 2523 de 14/05/2019, formulam-se as seguintes exigências:(1) Os textos do relatório descritivo e da reivindicação ainda estão em desacordo com as orientações disponíveis na seção "Modelos" no Manual. Apresentar novo relatório descritivo e reivindicação, seguindo estritamente os modelos sugeridos no Manual e observando o contido nos itens 3.8.1 e 3.8.2. Deve ser apresentada ao menos uma vista em perspectiva e todas as vistas ortogonais do objeto (lateral esquerda, lateral direita, frontal, posterior, superior e inferior). Em caso de omissão de vistas simétricas ou espelhadas, acrescentar nestes documentos a declaração de omissão dessas vistas conforme item 3.8.1.2 a do Manual.(2) As figuras apresentadas no cumprimento de exigência revelam objeto diferente do que foi apresentado no depósito do pedido. Verifica-se óculos com formato distinto, sem texturas reveladas no objeto do depósito. Além disso, há inconsistências de formato entre as vistas reveladas nas Figs 1.1 e 1.3. Apresentar novo conjunto de figuras que revele objeto com configuração idêntica a do objeto revelado no depósito, sem alteração de matéria. As vistas devem manter coerência entre si, revelando objeto com a mesma configuração. As figuras devem ter excelente qualidade gráfica. Sugerimos escolher outro tipo de representação.

(21) BR 30 2020 001438-3

Código 34 - Exigência - Art. 106 § 3º da LPI

(22) 27/03/2020

(71) JORGE HIROSHI MURAKAMI (BR/SP)

(74) JOSÉ HENRIQUE DE LIMA RODRIGUES

Exigência formulada com fulcro no Manual de Desenhos Industriais (doravante Manual), estabelecido pela Resolução 232/2019. [1] O título do pedido deve indicar o objeto de maneira breve, clara e concisa, sem usar palavras ou expressões irrelevantes, desnecessárias ou que denotem vantagens práticas, especificações técnicas ou termos meramente qualificativos, conforme item 5.6 do Manual. O título informado não corresponde ao objeto requerido. Apresente novo título de descreva claramente o objeto, que parece ser uma peça de um triturador, não o triturador em si. [2] O relatório descritivo e a reivindicação não foram corrigidos conforme solicitado na exigência anterior. De acordo com os itens 3.8.1, 3.8.2 e 5.5 do Manual, ao apresentar o jogo completo de figuras o relatório e a reivindicação apresentados não são obrigatórios. Com base no art. 107 da LPI, por terem sido apresentados, estes documentos deverão constar do certificado. Para tal, deverão atender às condições estabelecidas pelo INPI, como previsto no art. 101 da mesma lei. Reapresente o relatório descritivo e a reivindicação conforme modelo na seção Modelos no Manual. No relatório descritivo coloque, na parte superior, a numeração de folha (1/1); abaixo coloque



a indicação do documento (Relatório descritivo), seguida do título (informe o novo título sem complemento nenhum, apenas o título) e da frase padrão (O presente relatório descritivo faz referência aos desenhos anexos, assim indicados:); na sequência, coloque a legenda das figuras. Na reivindicação coloque, na parte superior, a numeração de folha (1/1); abaixo, coloque a indicação do documento (Reivindicação), seguida do título (informe o novo título sem complemento nenhum, apenas o título) e, abaixo, da frase padrão (Reivindica-se o desenho industrial conforme representado no conjunto de figuras e apresentado no relatório descritivo, ambos em anexo. Todo o restante deve ser suprimido dos documentos. Não são admitidos textos não previstos nos modelos. Caso não tenha interesse em reapresentar os documentos corrigidos, o requerente deverá declarar no cumprimento desta exigência que abdica dos mesmos, o que ensejará sua não inclusão no certificado por infringência ao art. 101 da LPI, sem prejuízos para o pedido.

(21) BR 30 2020 001571-1

Código 34 - Exigência - Art. 106 § 3º da LPI

(22) 03/04/2020

(71) NEREU SÁVIO RAMOS (BR/SC)

(74) LUANA KLAUS

O objeto apresentado no depósito tem textura amadeirada na parte inferior. No entanto, no cumprimento de exigência foi apresentado objeto distinto, todo em traços. Nas figuras em traço, faltou a representação do pequeno relevo/rebaixo (fig. 1.3 depósito) na borda interna do objeto. Corrigir e harmonizar desenhos.

(21) BR 30 2020 001583-5

Código 34 - Exigência - Art. 106 § 3º da LPI

(22) 05/04/2020

(71) DENNIS JOSE RODRIGUES PANNO (BR/RJ)

(74) MILTON JACQUES F. MOULIN

A reivindicação deve apresentar o título do pedido seguido da seguinte frase:Reivindica-se o registro do desenho industrial conforme representado no conjunto de figuras e apresentado no relatório descritivo, ambos em anexo. Excluir as demais informações desse documento.O objeto apresentado no cumprimento diverge do objeto do depósito. O objeto deve ser exatamente o mesmo. As figuras estão imprecisas, com curvas irregulares, linhas serrilhadas. É necessário harmonizar e melhorar o acabamento do objeto. Apenas a perspectiva e a vista superior foram apresentadas. Incluir as vistas inferior, superior, laterais, frontal e posterior. Importante frisar que são dois objetos distintos, uma tampa e a panela. Apenas a panela deve ser mantida no pedido com as devidas vistas já mencionadas e, havendo interesse, apresentar a tampa em um novo pedido, chamado de pedido dividido, com todas as vistas mencionadas e os ajustes apontados nos desenhos.

(21) BR 30 2020 001604-1

Código 34 - Exigência - Art. 106 § 3º da LPI

(22) 06/04/2020



(71) SAMSUNG ELECTRONICS CO., LTD. (KR)

(74) DANIEL ADVOGADOS (ALT.DE DANIEL & CIA)

Exigência formulada com fulcro no Manual de Desenhos Industriais (doravante Manual), estabelecido pela Resolução 232/2019. [1] Conforme explicado na exigência anterior, as figuras 1.9 e 1.10 não são meramente ilustrativas nos termos do item 5.5.4 do Manual: figuras meramente ilustrativas devem mostrar o objeto reivindicado com linhas cheias e os elementos meramente ilustrativos devem estar representados por linhas tracejadas; essas figura devem mostrar o desenho industrial reivindicado aplicado, montado, acoplado, encaixado, ou em situações análogas, em elementos que não façam parte da reivindicação do pedido do registro, o que não se observa nas figuras 2.9 e 2.10. Caso deseje, apresente novas figuras meramente ilustrativas, observando o item 5.5.4 do Manual: considere que apenas um dos objetos deverá estar em linhas cheias, nunca os dois na mesma figura poderão estar representados com linhas cheias; essas figura devem mostrar o desenho industrial reivindicado aplicado, montado, acoplado, encaixado, ou em situações análogas, em elementos que não façam parte da reivindicação do pedido do registro. Caso não tenha interesse em apresentar figuras meramente ilustrativas, retire as figuras 2.9 e 2.10 do pedido, adequando a numeração das folhas de figuras. [2] Caso opte por apresentar figuras meramente ilustrativas, a apresentação de relatório descritivo e reivindicação é obrigatória, conforme previsto nos itens 3.8.1, 3.8.2 e 5.5 do Manual: corrija a reivindicação mencionando que há variação, já que o pedido contém 2 objetos. [3] Caso não haja figuras meramente ilustrativas, de acordo com os itens 3.8.1, 3.8.2 e 5.5 do Manual, o relatório e a reivindicação apresentados não são obrigatórios. Com base no art. 107 da LPI, por terem sido apresentados, estes documentos deverão constar do certificado. Para tal, deverão atender às condições estabelecidas pelo INPI, como previsto no art. 101 da mesma lei. Reapresente o relatório descritivo e a reivindicação conforme modelos na seção Modelos no Manual. Apresente a reivindicação corrigida, mencionando que há variação, já que o pedido contém 2 objetos. Corrija o relatório informando a legenda das figuras que forem reapresentadas. Caso não tenha interesse em reapresentar o documento corrigido, o requerente deverá declarar no cumprimento desta exigência que abdica do mesmo, o que ensejará sua não inclusão no certificado por infringência ao art. 101 da LPI, sem prejuízos para o pedido.

(21) BR 30 2020 001610-6

Código 34 - Exigência - Art. 106 § 3º da LPI

(22) 07/04/2020

(71) FBM SYSTEMS AND ELECTRONICS, INC. (PH)

(74) Remer Villaça & Nogueira Assessoria e Consultoria de Prop. Intelectual S/S Ltda.

Exigência formulada com fulcro no Manual de Desenhos Industriais (doravante Manual), estabelecido pela Resolução 232/2019.[1] As figuras não estão correspondentes entre si: na vista posterior a haste que liga o monitor ao corpo



do objeto está em posição diferente das demais figuras (mais alta) e não está representado o elemento curvo que une o elemento cilíndrico do topo do monitor ao monitor. Revise todo o conjunto de figuras, fazendo as correções indicadas e quaisquer outras que sejam necessárias para que as imagens apresentem coerência entre si, em atenção ao item 5.5 do Manual.

(21) BR 30 2020 001614-9

Código 34 - Exigência - Art. 106 § 3º da LPI

(22) 08/04/2020

(71) OWENS-BROCKWAY GLASS CONTAINER INC. (US)

(74) Clarke, Modet Propriedade Intelectual Ltda.

[1] Conforme item 5.10.1 do Manual de Desenhos Industriais, as figuras devem mostrar o objeto em sua forma completa, apenas em traços regulares e contínuos. Todas as linhas tracejadas devem ser preenchidas.

(21) BR 30 2020 001616-5

Código 34 - Exigência - Art. 106 § 3º da LPI

(22) 08/04/2020

(71) OWENS-BROCKWAY GLASS CONTAINER INC. (US)

(74) Clarke, Modet Propriedade Intelectual Ltda.

[1] Conforme item 5.10.1 do Manual de Desenhos Industriais, as figuras devem mostrar o objeto em sua forma completa, apenas em traços regulares e contínuos. Todas as linhas tracejadas devem ser preenchidas.

(21) BR 30 2020 001620-3

Código 34 - Exigência - Art. 106 § 3º da LPI

(22) 08/04/2020

(71) OWENS-BROCKWAY GLASS CONTAINER INC. (US)

(74) Clarke, Modet Propriedade Intelectual Ltda.

[1] Conforme item 5.10.1 do Manual de Desenhos Industriais, as figuras devem mostrar o objeto em sua forma completa, apenas em traços regulares e contínuos. Todas as linhas tracejadas devem ser preenchidas.

(21) BR 30 2020 001621-1

Código 34 - Exigência - Art. 106 § 3º da LPI

(22) 08/04/2020

(71) OWENS-BROCKWAY GLASS CONTAINER INC. (US)

(74) Clarke, Modet Propriedade Intelectual Ltda.

[1] Conforme item 5.10.1 do Manual de Desenhos Industriais, as figuras devem mostrar o objeto em sua forma completa, apenas em traços regulares e contínuos. Todas as linhas tracejadas devem ser preenchidas.

(21) BR 30 2020 001622-0

Código 34 - Exigência - Art. 106 § 3º da LPI

(22) 08/04/2020

(71) OWENS-BROCKWAY GLASS CONTAINER INC. (US)

(74) Clarke, Modet Propriedade Intelectual Ltda.

[1] Conforme item 5.10.1 do Manual de Desenhos Industriais, as figuras devem mostrar o objeto em sua forma completa, apenas em traços regulares e



contínuos. Todas as linhas tracejadas devem ser preenchidas.

(21) BR 30 2020 001642-4

Código 34 - Exigência - Art. 106 § 3º da LPI

(22) 09/04/2020

(71) EXTRAMOLD JOMO INDÚSTRIA DE PLÁSTICOS LTDA (BR/RS)

(74) EMERSON SALBEGO HOFART

As figuras 1.3 e 1.5 estão com a mesma remissão. Corrigir a remissão da fig. 1.5 para vista inferior.

(21) BR 30 2020 001720-0

Código 34 - Exigência - Art. 106 § 3º da LPI

(22) 15/04/2020

(71) JONG SEOK PARK (KR)

(74) DANNEMANN, SIEMSEN, BIGLER & IPANEMA MOREIRA

Exigência formulada com fulcro no Manual de Desenhos Industriais (doravante Manual), estabelecido pela Resolução 232/2019. [1] O requerente alterou o título do pedido, mas não adequou no relatório descritivo e na reivindicação.

Reapresente os dois documentos corrigidos, informando o novo título. De acordo com os itens 3.8.1 e 3.8.2 do Manual, estes documentos são obrigatórios no pedido por ter sido apresentada figura meramente ilustrativa.

(21) BR 30 2020 002362-5

Código 34 - Exigência - Art. 106 § 3º da LPI

(22) 01/06/2020

(71) POLSEC AI TECNOLOGIA DA INFORMAÇÃO LTDA. (BR/MG)

(74) MARCO ANTÔNIO VELLOSO COSTA FERREIRA

Exigência formulada com fulcro no Manual de Desenhos Industriais (doravante Manual), estabelecido pela Resolução 232/2019. [1] Preencha corretamente o título na petição: está escrito padrão ornamental aplicado em câmera de vigilância em todas as petições, desde o depósito, mas o correto é configuração aplicada em câmera de vigilância. [2] As figuras não estão correspondentes entre si. Todas as figuras devem revelar exatamente o mesmo objeto, então o requerente deve optar por representar o objeto com antena ou sem antena, ou apresentar como dois objetos (um com antena, outro sem antena). Em atenção ao item 5.5 do Manual, apresente (para os dois objetos, se forem apresentados, ou para o que escolher) novo conjunto de figuras formado pelas vistas ortogonais (frontal, posterior, laterais, superior e inferior), além de pelo menos uma perspectiva. Renumere corretamente as figuras. Retire o número de série da figura 1.4. [3] A numeração das folhas de figuras deve estar no centro da margem superior indicando o número da folha e o número total de folhas, separados por uma barra oblíqua, por exemplo: 1/7, 2/7, 3/7, 4/7, 5/7, 6/7 e 7/7. Na folha 3/6 está escrito figura 3/6. Renumere as folhas de figuras de acordo com as figuras que forem apresentadas. [4] Ao apresentar todas as vistas, necessárias à compreensão da forma, de acordo com os itens 5.5, 3.8.1 e 3.8.2 do Manual o relatório descritivo não será obrigatório para este pedido. Com base no art. 107 da LPI, por ter sido apresentado, deverá constar do certificado. Para tal, deve



atender às condições estabelecidas pelo INPI, como previsto no art. 101 da mesma lei. Reapresente o relatório descritivo corrigido, informando a legenda das novas figuras, sem mencionar se é com antena ou sem antena. Caso não tenha interesse em reapresentar o documento corrigido, o requerente deverá declarar no cumprimento desta exigência que abdica do mesmo, o que ensejará sua não inclusão no certificado por infringência ao art. 101 da LPI, sem prejuízos para o pedido. [5] Foi excluída a classe 14-01, por não se adequar ao objeto requerido, que é plenamente abrangido pela classe 16-01.

(21) BR 30 2020 002416-8

Código 34 - Exigência - Art. 106 § 3º da LPI

(22) 04/06/2020

(71) LUCAS BRANDALISE (BR/RS) ; EDI CARLOS CAMPEOL (BR/RS)

Exigência formulada com fulcro no Manual de Desenhos Industriais (doravante Manual), estabelecido pela Resolução 232/2019. [1] A figura 1.7 não é uma figura meramente ilustrativa nos termos do item 5.5.4 do Manual, posto que não revela elementos meramente ilustrativos que não façam parte da reivindicação do pedido: mostra uma perspectiva de ponto de vista diferente da mostrada na figura 1.1, com um detalhe ampliado. Caso queira manter a figura 1.7 no pedido, faça a indicação do detalhe ampliado informando em qual figura ele será apresentado (provavelmente a figura 1.8) e apresente o detalhe em folha separada, sem o texto (click) e a seta. Renumere as folhas de figuras. [2] Reapresente o relatório descritivo e a reivindicação conforme modelos do Manual. Na reivindicação retire a menção à variação, pois o pedido só contém 1 objeto. No relatório descritivo corrija a legenda das figuras, por exemplo: figura 1.1 - perspectiva; figura 1.2 - vista anterior, etc. Não repita o título na legenda das figuras. A figura 1.7 deve se chamar perspectiva e a figura 1.8 (se for apresentada), deve se chamar detalhe ampliado. [3] Com fulcro no item 5.7 do Manual e tomando-se como base o título informado, a classificação do pedido foi alterada de ofício para 29-02 (dispositivos e equipamentos para prevenção de acidente e para resgate não especificados em outra classe), a fim de se adequar ao objeto requerido.

(21) BR 30 2020 002564-4

Código 34 - Exigência - Art. 106 § 3º da LPI

(22) 16/06/2020

(71) FORZA INDÚSTRIA DE EQUIPAMENTOS MÉDICOS LTDA (BR/RS)

Com base no Manual de Desenhos Industriais estabelecido pela Resolução 232/2019, bem como no Comunicado publicado na RPI Nº 2523 de 14/05/2019, formulam-se as seguintes exigências: (1) O título não corresponde ao objeto representado nas figuras do pedido. Modificar título para que se refira ao objeto reivindicado. Sugerimos alteração para: ?Configuração aplicada a suporte para maca?.

(21) BR 30 2020 002574-1

Código 34 - Exigência - Art. 106 § 3º da LPI

(22) 16/06/2020



(71) CARIOCA MÍDIA E LOCAÇÃO EIRELI - ME (BR/RJ)

(74) MODAL MARCAS E PATENTES LTDA.

Com base no Manual de Desenhos Industriais estabelecido pela Resolução 232/2019, bem como no Comunicado publicado na RPI Nº 2523 de 14/05/2019, formulam-se as seguintes exigências: (1) Os objetos não guardam entre si as mesmas características distintivas preponderantes, de maneira que o pedido deverá ser dividido, conforme item 5.4 do Manual.(2) Manter no pedido original os objetos das figuras 1.1 a 1.8; 2.1 a 2.8; 3.1 a 3.8; 4.1 a 4.8; 5.1 a 5.8. Adequar relatório descritivo.(2) Apresentar em um 1º pedido dividido os objetos das figuras 6.1 a 6.8; 7.1 a 7.8; 8.1 a 8.8.Renumerar as figuras. Adequar relatório descritivo. (3) Apresentar em um 2º pedido dividido o objeto das figuras 9.1 a 9.8. Renumerar as figuras. Adequar relatório descritivo.(4) Apresentar em um 3º pedido dividido o objeto das figuras 10.1 a 10.8. Renumerar as figuras. Adequar relatório descritivo.

(21) BR 30 2020 002577-6

Código 34 - Exigência - Art. 106 § 3º da LPI

(22) 16/06/2020

(71) COTIPLÁS INDÚSTRIA E COMÉRCIO DE ARTEFATOS PLÁSTICOS LTDA (BR/SP)

(74) VERONICA MEYER GAIARSA

Com base no Manual de Desenhos Industriais estabelecido pela Resolução 232/2019, bem como no Comunicado publicado na RPI Nº 2523 de 14/05/2019, formulam-se as seguintes exigências: (1) Como as figuras se referem a um mesmo padrão ornamental, variando-se somente as cores, a numeração das figuras deve ser alterada para Fig. 1.1 e Fig. 1.2.(2) No relatório descritivo, as descrições das figuras devem ser Figura 1.1 ? Vista planificada e Figura 1.2 ? Vista planificada. (3) Acrescentar no relatório descritivo, após a lista de figuras, a declaração de omissão de vistas, conforme item 3.8.1.2 b do Manual (?As vistas do padrão ornamental aplicado ao objeto foram omitidas?)

(21) BR 30 2020 002588-1

Código 34 - Exigência - Art. 106 § 3º da LPI

(22) 16/06/2020

(71) UNIVERSIDADE FEDERAL RURAL DE PERNAMBUCO (BR/PE) ;
UNIVERSIDADE FEDERAL DE PERNAMBUCO (BR/PE)

Com base no Manual de Desenhos Industriais estabelecido pela Resolução 232/2019, bem como no Comunicado publicado na RPI Nº 2523 de 14/05/2019, formulam-se as seguintes exigências: (1) Modificar título de maneira a torná-lo breve, claro e conciso, conforme define o item 5.6 do Manual. Sugerimos modificar para: ?Configuração aplicada a dispositivo tipo torre para a captação de imagens?. (2) Em documento à parte ao relatório descritivo, esclarecer campo de aplicação do objeto, especificando a que tipo de objeto o pedido se refere, para possibilitar sua correta classificação. (3) Reapresentar o relatório estritamente conforme modelo na seção ?Modelos? no Manual, observando o contido no item 3.8.1. Assim sendo, retirar 'Representa a?' da descrição das figuras.



(21) BR 30 2020 002602-0

Código 34 - Exigência - Art. 106 § 3º da LPI

(22) 17/06/2020

(71) PATRICIA PEREIRA (BR/SC)

(74) DMK GESTÃO DE MARCAS E PATENTES LTDA

Com base no Manual de Desenhos Industriais estabelecido pela Resolução 232/2019, bem como no Comunicado publicado na RPI Nº 2523 de 14/05/2019, formulam-se as seguintes exigências: (1) Os objetos não guardam entre si as mesmas características distintivas preponderantes, de maneira que o pedido deverá ser dividido, conforme item 5.4 do Manual. (2) Manter no pedido original os objetos das figuras 1.1 a 1.5. Adequar relatório descritivo. (3) Apresentar em um 1º pedido dividido o objeto das figuras 2.1 a 2.5; . Renumerar as figuras. Adequar relatório descritivo. (4) Apresentar em um 2º pedido dividido o objeto das figuras 3.1 a 3.5; . Renumerar as figuras. Adequar relatório descritivo.(1) Apresentar em um 3º pedido dividido o objeto das figuras 4.1 a 4.5; . Renumerar as figuras. Adequar relatório descritivo.(2) Apresentar em um 4º pedido dividido o objeto das figuras 5.1 a 5.5; . Renumerar as figuras. Adequar relatório descritivo. (3) Apresentar em um 5º pedido dividido o objeto das figuras 6.1 a 6.5; . Renumerar as figuras. Adequar relatório descritivo.(4) Apresentar em um 6º pedido dividido o objeto das figuras 7.1 a 7.4; . Renumerar as figuras. Adequar relatório descritivo.(5) Apresentar em um 7º pedido dividido o objeto das figuras 8.1 a 8.5; . Renumerar as figuras. Adequar relatório descritivo.(6) Apresentar em um 8º pedido dividido o objeto das figuras 9.1 a 9.5; . Renumerar as figuras. Adequar relatório descritivo.(7) Apresentar em um 9º pedido dividido o objeto das figuras 10.1 a 10.5; . Renumerar as figuras. Adequar relatório descritivo.(8) Apresentar em um 10º pedido dividido o objeto das figuras 11.1 a 11.5; . Renumerar as figuras. Adequar relatório descritivo.(9) Apresentar em um 11º pedido dividido o objeto das figuras 12.1 a 12.5; . Renumerar as figuras. Adequar relatório descritivo.(10) Apresentar em um 12º pedido dividido os objetos das figuras 13.1 a 13.5 e 14.1 a 14.5; . Renumerar as figuras. Adequar relatório descritivo.(11) Apresentar em um 13º pedido dividido os objetos das figuras 15.1 a 15.5 e 16.1 a 16.5; . Renumerar as figuras. Adequar relatório descritivo.

(21) BR 30 2020 002610-1

Código 34 - Exigência - Art. 106 § 3º da LPI

(22) 18/06/2020

(71) VLADIMILSON REIS DE OLIVEIRA (BR/SP)

(74) RAFAEL DAVI VASCONCELOS

Com base no Manual de Desenhos Industriais estabelecido pela Resolução 232/2019, bem como no Comunicado publicado na RPI Nº 2523 de 14/05/2019, formulam-se as seguintes exigências: (1) As diversas vistas apresentam inconsistências de representação. Por exemplo, comparando as vistas laterais com a vista em perspectiva, é possível perceber diferença de tamanho nos vidro da janela frontal e friso que aparece no retrovisor da perspectiva e não aparece na vista lateral. Além disso, a representação da vista em perspectiva não



favorece a compreensão da volumetria correta do objeto. Apresentar novo conjunto de figuras coerentes entre si, de forma que em todas as vistas o objeto esteja representado com a mesma configuração. Sugerimos escolher outro tipo de representação.

(21) BR 30 2020 002658-6

Código 34 - Exigência - Art. 106 § 3º da LPI

(22) 22/06/2020

(71) ANDRÉ FERREIRA DOS SANTOS (BR/MG)

(74) RONALDO FRANKLIN DE SOUSA

[1] Conforme item 5.10.1 do Manual de Desenhos Industriais, as figuras devem mostrar o objeto em sua forma completa, apenas em traços regulares e contínuos. Todas as linhas tracejadas devem ser preenchidas.

(21) BR 30 2020 002682-9

Código 34 - Exigência - Art. 106 § 3º da LPI

(22) 24/06/2020

(71) FUELTECH LTDA (BR/RS)

(74) POLI ADVOGADOS ASSOCIADOS

Exigência formulada com fulcro no Manual de Desenhos Industriais (doravante Manual), estabelecido pela Resolução 232/2019. [1] A classe 12-08 não se aplica ao objeto. Esclareça se o objeto é parte de um motor (classe 15-01) ou parte de um veículo (classe 12-16). [2] Ao apresentar todas as figuras, de acordo com os itens 5.5, 3.8.1 e 3.8.2 do Manual o relatório descritivo e a reivindicação não são obrigatórios para este pedido. Com base no art. 107 da LPI, por terem sido apresentados, estes documentos deverão constar do certificado. Para tal, deverão atender às condições estabelecidas pelo INPI, como previsto no art. 101 da mesma lei. Reapresente o relatório descritivo corrigido: coloque, na parte superior, a numeração de folha (1/1); abaixo coloque a indicação do documento (Relatório descritivo), seguida do título e da frase padrão (O presente relatório descritivo faz referência aos desenhos anexos, assim indicados:); na sequência, coloque a legenda das figuras conforme mostrada no modelo, sem repetir o título (ex.; figura 1.1- perspectiva; figura 1.2 - vista anterior, etc.); retire a numeração de linhas. Reapresente a reivindicação corrigida: retire a numeração de linhas. Caso não tenha interesse em reapresentar os documentos corrigidos, o requerente deverá declarar no cumprimento desta exigência que abdica dos mesmos, o que ensejará sua não inclusão no certificado por infringência ao art. 101 da LPI, sem prejuízos para o pedido.

(21) BR 30 2020 002721-3

Código 34 - Exigência - Art. 106 § 3º da LPI

(22) 26/06/2020

(71) ALEXANDRO MARQUES DE ALMEIDA (BR/BA)

(74) ANA PAULA MAZZEI DOS SANTOS LEITE

Exigência formulada com fulcro no Manual de Desenhos Industriais (doravante Manual), estabelecido pela Resolução 232/2019. [1] A figura 1.8 não é uma figura meramente ilustrativa nos termos do item 5.5.4 do Manual, posto que não revela



elementos meramente ilustrativos que não façam parte da reivindicação do pedido: mostram uma segunda perspectiva do objeto. Por terem sido apresentadas todas as vistas necessárias à compreensão da forma, de acordo com os itens 5.5, 3.8.1 e 3.8.2 do Manual o relatório descritivo e a reivindicação não são obrigatórios neste pedido. Com base no art. 107 da LPI, por terem sido apresentados, estes documentos deverão constar do certificado. Para tal, deverão atender às condições estabelecidas pelo INPI, como previsto no art. 101 da mesma lei. Corrija o relatório descritivo: a legenda correta da figura 1.8 deve ser figura 1.8 - perspectiva. Caso não tenha interesse em reapresentar o documento corrigido, o requerente deverá declarar no cumprimento desta exigência que abdica do mesmo, o que ensejará sua não inclusão no certificado por infringência ao art. 101 da LPI, sem prejuízos para o pedido. Se o requerente abdicar do relatório, é necessário que abdique também da reivindicação: apesar de a apresentada estar correta, faz menção ao relatório. Não é necessário reapresentar as figuras. [2] Com fulcro no item 5.7 do Manual, a classificação do pedido foi alterada de ofício para 03-01 - baús, malas, pastas, bolsas, chaveiros, estojos especialmente criados para seu conteúdo, carteiras e artigos similares-, a fim de se adequar ao objeto requerido.

(21) BR 30 2020 002806-6

Código 34 - Exigência - Art. 106 § 3º da LPI

(22) 03/07/2020

(71) FERNANDO CARLET ZANARDI (BR/SC)

(74) JONAS MASSAIA DOS SANTOS

As vistas apresnetam algumas inconsistências. Na perspectiva, percebe-se que há uma linha curva do assento incompleta e a vista superior está completa. Na perspectiva há linhas curvas nas junções das hastes da estrutura e dos pés da cadeira, mas nas vistas frontal e posterior essas linhas curvas não foram representadas. Revisar e harmonizar desenhos. Remover dos desenhos a linha que simula o chão.

(21) BR 30 2020 002807-4

Código 34 - Exigência - Art. 106 § 3º da LPI

(22) 03/07/2020

(71) FERNANDO CARLET ZANARDI (BR/SC)

(74) JONAS MASSAIA DOS SANTOS

As vistas apresentam algumas inconsistências. Na perspectiva há linhas curvas nas junções das hastes da estrutura e dos pés da cadeira, mas nas vistas frontal, posterior, superior e inferior essas linhas curvas não foram representadas. Revisar e harmonizar desenhos. Remover dos desenhos a linha que simula o chão.

(21) BR 30 2020 002808-2

Código 34 - Exigência - Art. 106 § 3º da LPI

(22) 03/07/2020

(71) FERNANDO CARLET ZANARDI (BR/SC)

(74) JONAS MASSAIA DOS SANTOS



As vistas apresentam algumas inconsistências. Na perspectiva há linhas curvas nas junções das hastes da estrutura e dos pés da cadeira, mas nas vistas frontal e posterior essas linhas curvas não foram representadas. Revisar e harmonizar desenhos. Remover dos desenhos a linha que simula o chão.

(21) BR 30 2020 002809-0

Código 34 - Exigência - Art. 106 § 3º da LPI

(22) 03/07/2020

(71) FERNANDO CARLET ZANARDI (BR/SC)

(74) JONAS MASSAIA DOS SANTOS

As vistas apresnetam algumas inconsistências. Na perspectiva há linhas curvas nas junções das hastes da estrutura e dos pés da cadeira, mas nas vistas frontal e posterior essas linhas curvas não foram representadas. Revisar e harmonizar desenhos. Remover dos desenhos a linha que simula o chão.

(21) BR 30 2020 002815-5

Código 34 - Exigência - Art. 106 § 3º da LPI

(22) 03/07/2020

(71) VZT INDÚSTRIA E COMÉRCIO DE CALÇADOS LTDA (BR/SP)

(74) PAULO ARRUDA PEDROZO

Exigência formulada com fulcro no Manual de Desenhos Industriais (doravante Manual), estabelecido pela Resolução 232/2019. [1] De acordo com os itens 4.2.11 e 5.5.2 do Manual, as figuras não podem conter molduras ou linhas delimitadoras: rerepresente as figuras sem as molduras. [2] Conforme item 5.5.1 do Manual, as figuras devem ter fundo absolutamente neutro, sem revelar qualquer padrão ou textura (piso, parede, elementos que não façam parte do objeto requerido). Corrija as figuras.OBS.: a declaração de divulgação anterior não prejudicial PODE ser apresentada (nunca é obrigatória) quando o requerente desejar informar que fez alguma divulgação ANTERIOR ao depósito, no período de graça (especificado no § 3º do art. 96 da LPI), a fim de demonstrar que tal divulgação não insere o objeto requerido no estado da técnica. Como não foi informada nenhuma divulgação anterior na declaração apresentada neste pedido, a mesma será desconsiderada, visto que não é obrigatória.

(21) BR 30 2020 002816-3

Código 34 - Exigência - Art. 106 § 3º da LPI

(22) 05/07/2020

(71) LUIZ ROBERTO TAVARES (BR/SP)

Exigência formulada com fulcro no Manual de Desenhos Industriais (doravante Manual), estabelecido pela Resolução 232/2019. [1] O título do pedido deve indicar o objeto de maneira breve, clara e concisa, sem usar palavras ou expressões irrelevantes, desnecessárias ou que denotem vantagens práticas, especificações técnicas ou termos meramente qualificativos, conforme item 5.6 do Manual. Apresente novo título que descreva com clareza os objetos requeridos, por exemplo: configuração aplicada em tira linhas; configuração aplicada em suporte para caneta; ou outro que julgue mais adequado. [2] Por terem sido apresentadas figuras meramente ilustrativas, de acordo com os itens



5.5, 3.8.1 e 3.8.2 do Manual o relatório descritivo e a reivindicação são documentos obrigatórios para este pedido. Reapresente o relatório descritivo e a reivindicação conforme modelos na seção Modelos no Manual. Na reivindicação coloque, na parte superior, a numeração de folha (1/1); abaixo coloque a indicação do documento (Reivindicação), seguida do título (informe o novo título) e da frase padrão (Reivindica-se o desenho industrial e sua variação conforme representado no conjunto de figuras e apresentado no relatório descritivo, ambos em anexo); por último, coloque a declaração de escopo de proteção conforme item 3.8.1.1a do Manual: As figuras 1.8, 19, 2.8 e 2.9 são meramente ilustrativas e não fazem parte do escopo de proteção deste registro de desenho industrial. No relatório descritivo coloque, na parte superior, a numeração de folha (1/1); abaixo coloque a indicação do documento (Relatório descritivo), seguida do título (informe o novo título) e da frase padrão (O presente relatório descritivo faz referência aos desenhos anexos, assim indicados); na sequência, coloque a legenda das figuras; por último, coloque a declaração de escopo de proteção conforme item 3.8.1.1a do Manual: As figuras 1.8, 19, 2.8 e 2.9 são meramente ilustrativas e não fazem parte do escopo de proteção deste registro de desenho industrial; retire o último parágrafo.

(21) BR 30 2020 002819-8

Código 34 - Exigência - Art. 106 § 3º da LPI

(22) 06/07/2020

(71) MARCIO ROBERTO VERÇOZA DA SILVA (BR/PE)

(74) Fernando Antônio Franco da Encarnação

[1] Retirar marcas das figuras. Conforme o item 5.5.2 do Manual de Desenhos Industriais, os desenhos ou fotografias não deverão trazer marcas ou logotipos representados na configuração do desenho industrial requerido, ainda que a reprodução do sinal marcário tenha sido parcial.

(21) BR 30 2020 002833-3

Código 34 - Exigência - Art. 106 § 3º da LPI

(22) 06/07/2020

(71) ZHEJIANG ORIENT GENE BIOTECH CO.,LTD (CN) ; HEALGEN SCIENTIFIC LIMITED (US)

(74) Marcelo Brizolara de Freitas

[1] Conforme item 5.6 do Manual de Desenhos Industriais, alterar título do pedido para "Configuração aplicada a dispositivo de testes de imunoensaio". O título do pedido deve ser claro, conciso e não deve incluir especificações técnicas ou vantagens funcionais do objeto. [2] Adequar o título do pedido no relatório descritivo e reivindicação. Caso não haja interesse, o requerente poderá abdicar desses documentos por meio de declaração no cumprimento desta exigência. Título adequado de ofício nos termos do item 5.6 da resolução 232/2019.

(21) BR 30 2020 002834-1

Código 34 - Exigência - Art. 106 § 3º da LPI

(22) 06/07/2020



(71) ZHEJIANG ORIENT GENE BIOTECH CO.,LTD (CN) ; HEALGEN SCIENTIFIC LIMITED (US)

(74) Marcelo Brizolara de Freitas

[1] Conforme item 5.6 do Manual de Desenhos Industriais, alterar título do pedido para "Configuração aplicada a dispositivo de testes de imunoensaio". O título do pedido deve ser claro, conciso e não deve incluir especificações técnicas ou vantagens funcionais do objeto. [2] Adequar o título do pedido no relatório descritivo e reivindicação. Caso não haja interesse, o requerente poderá abdicar desses documentos por meio de declaração no cumprimento desta exigência. Título adequado de ofício nos termos do item 5.6 da resolução 232/2019.

(21) BR 30 2020 002837-6

Código 34 - Exigência - Art. 106 § 3º da LPI

(22) 06/07/2020

(71) DAIO PAPER CORPORATION (JP)

(74) HERRERO & ASSOCIADOS BRASIL PROPRIEDADE INTELECTUAL LTDA.

Remover da fig. 1.1 a linha incompleta da borda superior. Como a aresta é arredondada, perceptível pela representação das outras vistas, essa linha não se justifica.

(21) BR 30 2020 002845-7

Código 34 - Exigência - Art. 106 § 3º da LPI

(22) 08/07/2020

(71) GUANGDONG UNILUMIN ENERGY SAVINGS TECHNOLOGY CO., LTD (CN) ; UNILUMIN GROUP CO., LTD (CN)

(74) Marcelo Brizolara de Freitas

Exigência formulada com fulcro no Manual de Desenhos Industriais (doravante Manual), estabelecido pela Resolução 232/2019. [1] O título do pedido deve indicar o objeto de maneira breve, clara e concisa, sem usar palavras ou expressões irrelevantes, desnecessárias ou que denotem vantagens práticas, especificações técnicas ou termos meramente qualificativos, conforme item 5.6 do Manual. Esclareça se os objetos do pedido são realmente lâmpadas, pois parecem ser luminárias. Caso se trate de luminárias, altere o título para: Configuração aplicada em luminária de rua. Neste caso, a classe será alterada para 26.03 - equipamentos de iluminação pública, a fim de adequar ao objeto. [2] O pedido contém 2 objetos: o primeiro está representado pelas figuras 1.1 a 1.8 e o segundo, pelas figuras 1.9 e 2.1 a 2.7. Estes objetos não guardam entre si as mesmas características distintivas preponderantes. Por força do art. 104 da LPI, com apoio no item 5.4 do Manual, o pedido deverá ser dividido. Cada pedido dividido trata-se de um novo depósito: veja os itens 2.2 e 5.4 do Manual. [3] Mantenha no pedido original os objetos das figuras 1.1 a 1.8. As folhas de figuras devem ser devidamente renumeradas. [4] Apresente em um 1º pedido dividido o objeto das figuras 1.9 e 2.1 a 2.7, renumeradas como figuras 1.1 a 1.8. As folhas de figuras devem ser devidamente renumeradas. [5] Por terem sido apresentadas todas as vistas necessárias á compreensão da forma, de acordo



com os itens 5.5, 3.8.1 e 3.8.2 do Manual o relatório descritivo e a reivindicação não são obrigatórios neste pedido. Com base no art. 107 da LPI, por terem sido apresentados, estes documentos deverão constar do certificado. Para tal, deverão atender às condições estabelecidas pelo INPI, como previsto no art. 101 da mesma lei. Reapresente o relatório descritivo e a reivindicação fielmente conforme modelos na seção Modelos no Manual. Na reivindicação retire a menção a variações, pois cada pedido terá apenas um objeto, e corrija o título (deve ser informado o título completo: configuração aplicada em lâmpada de rua, se não houver alteração ou configuração aplicada em luminária de rua, se for alterado). No relatório descritivo coloque, na parte superior, a numeração de folha (1/1); abaixo coloque a indicação do documento (Relatório descritivo), seguida do título (deve ser informado o título completo: configuração aplicada em lâmpada de rua, se não houver alteração ou configuração aplicada em luminária de rua, se for alterado) e da frase padrão (O presente relatório descritivo faz referência aos desenhos anexos, assim indicados:); na sequência, coloque a legenda das figuras conforme o modelo (ex.: figura 1.1 - vista frontal; figura 1.2 - vista posterior; figura 1.3 - vista lateral esquerda, etc.; não escreva que é do design 1 ou 2). Caso não tenha interesse em reapresentar os documentos corrigidos, o requerente deverá declarar no cumprimento desta exigência que abdica dos mesmos, o que ensejará sua não inclusão no certificado por infringência ao art. 101 da LPI, sem prejuízos para o pedido.

(21) BR 30 2020 002848-1

Código 34 - Exigência - Art. 106 § 3º da LPI

(22) 08/07/2020

(71) INDÚSTRIA E COMÉRCIO DE PRODUTOS DE LIMPEZA GIRANDO SOL LTDA (BR/RS)

(74) GUERRA PROPRIEDADE INDUSTRIAL

Exigência formulada com fulcro no Manual de Desenhos Industriais (doravante Manual), estabelecido pela Resolução 232/2019. [1] As figuras não estão correspondentes entre si: nas figuras 1.2, 1.3 e 1.4 existem duas linhas curvas paralelas, na extremidade oposta à pega, enquanto na perspectiva só há uma linha; ainda nestas figuras observam-se detalhes próximo à base que também não estão representados na perspectiva. Revise todo o conjunto de figuras, fazendo as correções indicadas e quaisquer outras que sejam necessárias para que as imagens apresentem coerência entre si, em atenção ao item 5.5 do Manual.

(21) BR 30 2020 002852-0

Código 34 - Exigência - Art. 106 § 3º da LPI

(22) 08/07/2020

(71) INDÚSTRIA E COMÉRCIO DE PRODUTOS DE LIMPEZA GIRANDO SOL LTDA (BR/RS)

(74) GUERRA PROPRIEDADE INDUSTRIAL

Exigência formulada com fulcro no Manual de Desenhos Industriais (doravante Manual), estabelecido pela Resolução 232/2019. [1] As figuras não estão



correspondentes entre si: a perspectiva revela linhas na superfície do objeto que não correspondem às mostradas nas demais figuras. Revise todo o conjunto de figuras, fazendo as correções indicadas e quaisquer outras que sejam necessárias para que as imagens apresentem coerência entre si, em atenção ao item 5.5 do Manual.

(21) BR 30 2020 002854-6

Código 34 - Exigência - Art. 106 § 3º da LPI

(22) 08/07/2020

(71) DAIO PAPER CORPORATION (JP)

(74) SOERENSEN GARCIA ADVOGADOS ASSOCIADOS

Exigência formulada com fulcro no Manual de Desenhos Industriais (doravante Manual), estabelecido pela Resolução 232/2019. [1] As figuras não estão correspondentes entre si: as figuras 1.1, 1.2 e 1.6 mostram um objeto com superfície plana, pois não revelam os relevos / ressaltos do objeto mostrados nas demais figuras. Revise todo o conjunto de figuras, fazendo as correções indicadas e quaisquer outras que sejam necessárias para que as imagens apresentem coerência entre si, em atenção ao item 5.5 do Manual.

(21) BR 30 2020 002856-2

Código 34 - Exigência - Art. 106 § 3º da LPI

(22) 08/07/2020

(71) V. J. DAS NEVES JUNIOR EIRELI (BR/SP)

(74) BEERRE ASSESSORIA EMPRESARIAL LTDA

Exigência formulada com fulcro no Manual de Desenhos Industriais (doravante Manual), estabelecido pela Resolução 232/2019. [1] As figuras não estão correspondentes entre si: na figura 1.4 (vista superior) não estão representadas as proteções laterais da cama. Revise todo o conjunto de figuras, fazendo as correções indicadas e quaisquer outras que sejam necessárias para que as imagens apresentem coerência entre si, em atenção ao item 5.5 do Manual.

(21) BR 30 2020 002862-7

Código 34 - Exigência - Art. 106 § 3º da LPI

(22) 08/07/2020

(71) VOLKSWAGEN AKTIENGESELLSCHAFT (DE)

(74) ARIBONI, FABBRI E SCHMIDT SOCIEDADE DE ADVOGADOS

Exigência formulada com fulcro no Manual de Desenhos Industriais (doravante Manual), estabelecido pela Resolução 232/2019. [1] Os objetos do pedido não guardam entre si as mesmas características distintivas preponderantes: . Por força do art. 104 da LPI, com apoio no item 5.4 do Manual, o pedido deverá ser dividido. Cada pedido dividido trata-se de um novo depósito: veja os itens 2.2 e 5.4 do Manual. [2] Mantenha no pedido original os objetos das figuras 1.1 a 1.8 e 2.1 a 2.8. As folhas de figuras devem ser devidamente renumeradas. Será considerada para este pedido apenas a prioridade WIPO90783, que contém estes objetos. [3] Apresente em um 1º pedido dividido o objeto das figuras 3.1 a 3.8. As figuras e as folhas de figuras devem ser devidamente renumeradas. Informe para este pedido apenas a prioridade WIPO91168, que contém este



objeto. [4] Por terem sido apresentadas todas as vistas necessárias á compreensão da forma, de acordo com os itens 5.5, 3.8.1 e 3.8.2 do Manual o relatório descritivo e a reivindicação não são obrigatórios neste pedido. Com base no art. 107 da LPI, por ter sido apresentado, o relatório deverá constar do certificado. Para tal, deve atender às condições estabelecidas pelo INPI, como previsto no art. 101 da mesma lei. Reapresente o relatório descritivo corrigido: informe a legenda das novas figuras apresentadas. Caso não tenha interesse em reapresentar o documento corrigido, o requerente deverá declarar no cumprimento desta exigência que abdica dos mesmos, o que ensejará sua não inclusão no certificado por infringência ao art. 101 da LPI, sem prejuízos para o pedido. Para o pedido dividido, caso não queira a inclusão do relatório descritivo, basta não apresentá-lo.

(21) BR 30 2020 002864-3

Código 34 - Exigência - Art. 106 § 3º da LPI

(22) 08/07/2020

(71) VOLKSWAGEN AKTIENGESELLSCHAFT (DE)

(74) ARIBONI, FABBRI E SCHMIDT SOCIEDADE DE ADVOGADOS

Exigência formulada com fulcro no Manual de Desenhos Industriais (doravante Manual), estabelecido pela Resolução 232/2019. [1] Os objetos do pedido não guardam entre si as mesmas características distintivas preponderantes. Por força do art. 104 da LPI, com apoio no item 5.4 do Manual, o pedido deverá ser dividido. Cada pedido dividido trata-se de um novo depósito: veja os itens 2.2 e 5.4 do Manual. [2] Mantenha no pedido original o objeto das figuras 1.1 a 1.8. As folhas de figuras devem ser devidamente renumeradas. Será considerada para este pedido apenas a prioridade WIPO91168, que contém este objeto. [3] Apresente em um 1º pedido dividido o objeto das figuras 2.1 a 2.8. As figuras e as folhas de figuras devem ser devidamente renumeradas. Informe para este pedido apenas a prioridade WIPO90783, que contém este objeto. [4] Por terem sido apresentadas todas as vistas necessárias á compreensão da forma, de acordo com os itens 5.5, 3.8.1 e 3.8.2 do Manual o relatório descritivo e a reivindicação não são obrigatórios neste pedido. Com base no art. 107 da LPI, por ter sido apresentado, o relatório deverá constar do certificado. Para tal, deve atender às condições estabelecidas pelo INPI, como previsto no art. 101 da mesma lei. Reapresente o relatório descritivo corrigido: informe a legenda das novas figuras apresentadas. Caso não tenha interesse em reapresentar o documento corrigido, o requerente deverá declarar no cumprimento desta exigência que abdica dos mesmos, o que ensejará sua não inclusão no certificado por infringência ao art. 101 da LPI, sem prejuízos para o pedido. Para o pedido dividido, caso não queira a inclusão do relatório descritivo, basta não apresentá-lo.

(21) BR 30 2020 002872-4

Código 34 - Exigência - Art. 106 § 3º da LPI

(22) 09/07/2020

(71) GD TECNOLOGIA PRODUTOS LTDA (BR/SP)



(74) VILELA COELHO SOCIEDADE DE ADVOGADOS

Exigência formulada com fulcro no Manual de Desenhos Industriais (doravante Manual), estabelecido pela Resolução 232/2019. [1] As figuras não estão correspondentes entre si: nas figuras 1.4, 1.5, 3.4 e 3.5 existem duas linhas abaixo da linha que representa o topo dos objetos, mas só deveria haver uma, que representa a curva; a segunda linha deve ser suprimida. Revise todo o conjunto de figuras, fazendo as correções indicadas e quaisquer outras que sejam necessárias para que as imagens apresentem coerência entre si, em atenção ao item 5.5 do Manual. Atenção para a correta numeração das folhas: a figura 3.4 está na folha 19/21 e a figura 3.5 está na folha 18/21. A legenda das figuras deve vir, preferencialmente, abaixo das mesmas, para não interferir na análise. [2] A classe informada não corresponde ao objeto. Informe classe que permita identificar o campo de aplicação do objeto.

(21) BR 30 2020 002880-5

Código 34 - Exigência - Art. 106 § 3º da LPI

(22) 09/07/2020

(71) LADY-IV LOJA DE VARIEDADES LTDA (BR/SP)

(74) Brasil Sul Marcas e Patentes Ltda.

Com base no Manual de Desenhos Industriais estabelecido pela Resolução 232/2019, bem como no Comunicado publicado na RPI Nº 2523 de 14/05/2019, formulam-se as seguintes exigências:(1) Na atual apresentação do pedido, como o objeto está representado em preto, não há contraste suficiente para a compreensão de detalhes. As figuras também parecem distorcidas. Apresentar novo conjunto de figuras, sem distorções, com excelente qualidade gráfica, nitidez e contraste, com o intuito de revelar com precisão os contornos, relevos e rebaixos do objeto, permitindo a compreensão de seus detalhes.

(21) BR 30 2020 002889-9

Código 34 - Exigência - Art. 106 § 3º da LPI

(22) 09/07/2020

(71) NATALIA CHAVES FREITAS (BR/MG)

Com base no Manual de Desenhos Industriais estabelecido pela Resolução 232/2019, bem como no Comunicado publicado na RPI Nº 2523 de 14/05/2019, formulam-se as seguintes exigências:(1) As figuras apresentam incoerências de representação. Na Fig. 1.1, o objeto parece ter transparência na parede frontal e na lateral, pois é possível visualizar as arestas da parte posterior, mas opaco no rebaixo superior e no retângulo superior direito, pois não se visualiza a continuação da linha do rebaixo central e parte da aresta da parede posterior. Contudo, na Figs.1. 4 e 1.5, as paredes laterais parecem ser opacas, já que não se visualiza a linha do rebaixo central. Esclarecer ou apresentar novo conjunto de figuras com correção.

(21) BR 30 2020 002913-5

Código 34 - Exigência - Art. 106 § 3º da LPI

(22) 10/07/2020

(71) DECATHLON (FR)



(74) LICKS ADVOGADOS

As figuras 1.4 1.5 não atendem aos requisitos de figuras meramente ilustrativas do item 5.5.4 do manual de DI. Excluir a fig.1.4. Se houver interesse, rerepresentar a fig. 1.5 e incluir uma vista frontal, lateral e uma vista superior dessa representação, mantendo a numeração sequencial. Incluir uma vista em perspectiva do halter aberto. Adequar relatório e reivindicações.

(21) BR 30 2020 002926-7

Código 34 - Exigência - Art. 106 § 3º da LPI

(22) 10/07/2020

(71) JORGE FERLIN (BR/PR)

(74) RAFAEL LUIZ RODRIGUES

Reapresente as atuais imagens das figuras 1.1 a 1.7 e corrija a figura 1.8 que não apresentou os 2 ressaltos cônicos um em cada lado do objeto. Excluir as figuras 1.9 a 1.14, pois não demonstraram elementos ornamentais novos, não visíveis nas figuras 1.1 a 1.7.

(21) BR 30 2020 002930-5

Código 34 - Exigência - Art. 106 § 3º da LPI

(22) 10/07/2020

(71) COMPAGNIE GERVAIS DANONE (FR)

(74) CAROLINA NAKATA

Os padrões apresentados não são variantes configurativas. As formas são as mesmas, diferindo somente pelas cores. Dessa forma, renumerar as figuras para fig. 1.1 a 1.4. Harmonizar relatório e reivindicação.

(21) BR 30 2020 002933-0

Código 34 - Exigência - Art. 106 § 3º da LPI

(22) 10/07/2020

(71) ICON AI INC. (KR)

(74) DANIEL ADVOGADOS (ALT.DE DANIEL & CIA)

A figura 1.9 não preenche os requisitos do item 5.5.4 do manual de DI e deve ser excluída. Adequar relatório descritivo e reivindicação.

(21) BR 30 2020 002934-8

Código 34 - Exigência - Art. 106 § 3º da LPI

(22) 10/07/2020

(71) ICON AI INC. (KR)

(74) DANIEL ADVOGADOS (ALT.DE DANIEL & CIA)

Exigência formulada com fulcro no Manual de Desenhos Industriais (doravante Manual), estabelecido pela Resolução 232/2019. [1] A figura 1.9 não é meramente ilustrativa nos termos do item 5.5.4 do Manual, posto que não revela elementos meramente ilustrativos que não façam parte da reivindicação do pedido. Esta figura é uma segunda perspectiva do mesmo objeto das figuras 1.1 a 1.8, em outra posição de uso, demonstrando funcionalidade sem revelar quaisquer características ornamentais que não estejam reveladas nas demais figuras, portanto deve ser suprimida do pedido. Reapresente as figuras 1.1 a 1.8 com as folhas renumeradas. [2] Por terem sido apresentadas todas as vistas



necessárias á compreensão da forma, de acordo com os itens 5.5, 3.8.1 e 3.8.2 do Manual o relatório descritivo e a reivindicação não são obrigatórios neste pedido. Com base no art. 107 da LPI, por ter sido apresentado, o relatório deverá constar do certificado. Para tal, deve atender às condições estabelecidas pelo INPI, como previsto no art. 101 da mesma lei. Reapresente o relatório descritivo e a reivindicação corrigidos: informe a legenda das novas figuras apresentadas e retire a declaração referente à figura meramente ilustrativa. Caso não tenha interesse em reapresentar os documentos corrigidos, o requerente deverá declarar no cumprimento desta exigência que abdica dos mesmos, o que ensejará sua não inclusão no certificado por infringência ao art. 101 da LPI, sem prejuízos para o pedido.

(21) BR 30 2020 002935-6

Código 34 - Exigência - Art. 106 § 3º da LPI

(22) 10/07/2020

(71) ICON AI INC. (KR)

(74) DANIEL ADVOGADOS (ALT.DE DANIEL & CIA)

Exigência formulada com fulcro no Manual de Desenhos Industriais (doravante Manual), estabelecido pela Resolução 232/2019. [1] A figura 1.9 não é meramente ilustrativa nos termos do item 5.5.4 do Manual, posto que não revela elementos meramente ilustrativos que não façam parte da reivindicação do pedido. Esta figura é uma segunda perspectiva do mesmo objeto das figuras 1.1 a 1.8, em outra posição de uso, demonstrando funcionalidade sem revelar quaisquer características ornamentais que não estejam reveladas nas demais figuras, portanto deve ser suprimida do pedido. Reapresente as figuras 1.1 a 1.8 com as folhas reenumeradas. [2] Por terem sido apresentadas todas as vistas necessárias á compreensão da forma, de acordo com os itens 5.5, 3.8.1 e 3.8.2 do Manual o relatório descritivo e a reivindicação não são obrigatórios neste pedido. Com base no art. 107 da LPI, por ter sido apresentado, o relatório deverá constar do certificado. Para tal, deve atender às condições estabelecidas pelo INPI, como previsto no art. 101 da mesma lei. Reapresente o relatório descritivo e a reivindicação corrigidos: informe a legenda das novas figuras apresentadas e retire a declaração referente à figura meramente ilustrativa. Caso não tenha interesse em reapresentar os documentos corrigidos, o requerente deverá declarar no cumprimento desta exigência que abdica dos mesmos, o que ensejará sua não inclusão no certificado por infringência ao art. 101 da LPI, sem prejuízos para o pedido.

(21) BR 32 2019 006221-9

Código 34 - Exigência - Art. 106 § 3º da LPI

(22) 11/10/2019

(62) BR 30 2019 004911-2 11/10/2019

(71) MÁQUINAS AGRÍCOLAS JACTO S/A. (BR/SP)

(74) ROGER PAMPANA NICOLAU

Melhorar a qualidade definição (o tubo preto virou uma grande mancha preta. Talvez aumentar o brilho das imagens) das vistas ortogonais e ampliações. A fig.



1.1 está com ótima qualidade; tentar manter este padrão). Todos os tubos estão sextavados. Corrigir.

(21) BR 32 2020 001459-9

Código 34 - Exigência - Art. 106 § 3º da LPI

(22) 30/09/2019

(62) BR 30 2019 004660-1 30/09/2019

(71) VALMONT INDUSTRIES, INC. (US)

(74) LICKS ADVOGADOS

Na figura 1.2 deve constar a legenda - figura meramente ilustrativa. Se desejar manter os textos "irrigation scheduling manage scheduling - equipment - field e items found#" da fig. 1.2, estes devem estar tracejados como os demais ou suprimidos, já que não é permitida a proteção de fontes e textos nos desenhos.

(21) BR 32 2020 001460-2

Código 34 - Exigência - Art. 106 § 3º da LPI

(22) 30/09/2019

(62) BR 30 2019 004660-1 30/09/2019

(71) VALMONT INDUSTRIES, INC. (US)

(74) LICKS ADVOGADOS

Na figura 1.2 deve constar a legenda - figura meramente ilustrativa. Se desejar manter os textos "scheduling -scheduling summary " da fig. 1.2, estes devem estar tracejados como os demais ou suprimidos, já que não é permitida a proteção de fontes e textos nos desenhos.

(21) BR 32 2020 001461-0

Código 34 - Exigência - Art. 106 § 3º da LPI

(22) 30/09/2019

(62) BR 30 2019 004660-1 30/09/2019

(71) VALMONT INDUSTRIES, INC. (US)

(74) LICKS ADVOGADOS

A legenda da figura 1.2 deve citar "meramente ilustrativa", de acordo com o item 5.5.4 do Manual do DI.

(21) BR 32 2020 001462-9

Código 34 - Exigência - Art. 106 § 3º da LPI

(22) 30/09/2019

(62) BR 30 2019 004660-1 30/09/2019

(71) VALMONT INDUSTRIES, INC. (US)

(74) LICKS ADVOGADOS

Na figura 1.2 deve constar a legenda - figura meramente ilustrativa. Se desejar manter os textos em inglês "irrigation scheduling - edit scheduling - equipment - field - Days e etc" da fig. 1.2, estes devem estar tracejados como os demais ou suprimidos, já que não é permitida a proteção de fontes e textos nos desenhos.

(21) BR 32 2020 001463-7

Código 34 - Exigência - Art. 106 § 3º da LPI

(22) 30/09/2019

(62) BR 30 2019 004660-1 30/09/2019



(71) VALMONT INDUSTRIES, INC. (US)

(74) LICKS ADVOGADOS

Na figura 1.2 deve constar a legenda - figura meramente ilustrativa. Se desejar manter os textos em inglês "scheduling - scheduling for- equipment - rain - speed e etc" da fig. 1.2, estes devem estar tracejados como os demais ou suprimidos, já que não é permitida a proteção de fontes e textos nos desenhos.



Código 34.2 - Exame formal de Cumprimento de Exigência Técnica

Exame preliminar de petição de cumprimento de exigência técnica. Conferência relativa à apresentação, tempestividade e pagamento.

(21) BR 30 2017 002729-6	Código 34.2 - Exame formal de Cumprimento de Exigência Técnica (71) FABIO CESAR THADEO DE LIMA EPP (BR/SP) (74) Toledo Corrêa Marcas e Patentes S/C Ltda.
(21) BR 30 2018 054705-5	Código 34.2 - Exame formal de Cumprimento de Exigência Técnica (71) DANIEL FERNANDES CORSINO (BR/SP) (74) Logos Marcas e Patentes S/S- Ltda
(21) BR 30 2018 055184-2	Código 34.2 - Exame formal de Cumprimento de Exigência Técnica (71) PLINIO LUIZ R B V NOGUEIRA (BR/SP) ; JOSÉ EDUARDO GAYOTTO, (BR/SP) ; PEDRO HELDT D ALMEIDA (BR/SP) (74) ALCIDES RIBEIRO FILHO
(21) BR 30 2018 055200-8	Código 34.2 - Exame formal de Cumprimento de Exigência Técnica (71) EMERSON CORDEIRO DE OLIVEIRA (BR/MS)
(21) BR 30 2018 055986-0	Código 34.2 - Exame formal de Cumprimento de Exigência Técnica (71) PSA AUTOMOBILES SA (FR) (74) KASZMAR LEONARDOS PROPRIEDADE INTELECTUAL
(21) BR 30 2019 000364-3	Código 34.2 - Exame formal de Cumprimento de Exigência Técnica (71) PAULO CESAR NIEHUES (BR/PR)
(21) BR 30 2019 000845-9	Código 34.2 - Exame formal de Cumprimento de Exigência Técnica (71) K.J. INDUSTRIA E COMERCIO DE APARELHOS ELETRONICOS LTDA (BR/PR) (74) London Marcas e Patentes S/S Ltda.
(21) BR 30 2019 000924-2	Código 34.2 - Exame formal de Cumprimento de Exigência Técnica (71) LEONARDO MARTINS MAGALHÃES (BR/RJ) (74) WANDERLEY BATISTA DOS SANTOS
(21) BR 30 2019 001360-6	Código 34.2 - Exame formal de Cumprimento de Exigência Técnica (71) ENFANT TERRIBLE DESIGN AB (SE) (74) MURTA GOYANES ADVOGADOS
(21) BR 30 2019 001361-4	Código 34.2 - Exame formal de Cumprimento de Exigência Técnica (71) ENFANT TERRIBLE DESIGN AB (SE)



	(74) MURTA GOYANES ADVOGADOS
(21) BR 30 2019 001362-2	Código 34.2 - Exame formal de Cumprimento de Exigência Técnica (71) ENFANT TERRIBLE DESIGN AB (SE) (74) MURTA GOYANES ADVOGADOS
(21) BR 30 2019 001363-0	Código 34.2 - Exame formal de Cumprimento de Exigência Técnica (71) ENFANT TERRIBLE DESIGN AB (SE) (74) MURTA GOYANES ADVOGADOS
(21) BR 30 2019 001364-9	Código 34.2 - Exame formal de Cumprimento de Exigência Técnica (71) ENFANT TERRIBLE DESIGN AB (SE) (74) MURTA GOYANES ADVOGADOS
(21) BR 30 2019 001365-7	Código 34.2 - Exame formal de Cumprimento de Exigência Técnica (71) ENFANT TERRIBLE DESIGN AB (SE) (74) MURTA GOYANES ADVOGADOS
(21) BR 30 2019 001366-5	Código 34.2 - Exame formal de Cumprimento de Exigência Técnica (71) ENFANT TERRIBLE DESIGN AB (SE) (74) MURTA GOYANES ADVOGADOS
(21) BR 30 2019 001399-1	Código 34.2 - Exame formal de Cumprimento de Exigência Técnica (71) JOCEMAR NICOLODI JUNIOR (BR/RS) (74) Marpa Consultoria e Assessoria Empresarial Ltda.
(21) BR 30 2019 001637-0	Código 34.2 - Exame formal de Cumprimento de Exigência Técnica (71) ANA FLAVIA COELHO (BR/DF) (74) NASCIMENTO MELO PROPRIEDADE INTELECTUAL LTDA
(21) BR 30 2019 002280-0	Código 34.2 - Exame formal de Cumprimento de Exigência Técnica (71) F. TARIFA EIRELI EPP (BR/SP) (74) A Provincia Marcas e Patentes Ltda.
(21) BR 30 2019 002336-9	Código 34.2 - Exame formal de Cumprimento de Exigência Técnica (71) UNIVERSIDADE FEDERAL DE MINAS GERAIS (BR/MG)
(21) BR 30 2019 002888-3	Código 34.2 - Exame formal de Cumprimento de Exigência Técnica (71) RS DO PRADO EQUIPAMENTOS ME (BR/SP) (74) FERNANDA ROSA PICOSSE
(21) BR 30 2019 003300-3	Código 34.2 - Exame formal de Cumprimento de Exigência Técnica (71) BARBIERI DO BRASIL INDÚSTRIA E COMÉRCIO DE PERFIS LTDA (BR/PR)



	(74) EMILIO COLLADO LOPEZ
--	---------------------------

(21) BR 30 2019 003690-8	Código 34.2 - Exame formal de Cumprimento de Exigência Técnica (71) KONINKLIJKE PHILIPS N.V. (NL) (74) DANIEL ADVOGADOS (ALT.DE DANIEL & CIA)
--------------------------	---

(21) BR 30 2019 003869-2	Código 34.2 - Exame formal de Cumprimento de Exigência Técnica (71) FENDI S.R.L. (IT) (74) KASZNAR LEONARDOS PROPRIEDADE INTELECTUAL
--------------------------	--

(21) BR 30 2019 003985-0	Código 34.2 - Exame formal de Cumprimento de Exigência Técnica (71) CERBERUS COMERCIAL IMORTADORA E EXPORTADORA (BR/RS) (74) NATALICIO EDUARDO GROMOVSKI HENTZ
--------------------------	--

(21) BR 30 2019 004095-6	Código 34.2 - Exame formal de Cumprimento de Exigência Técnica (71) BUGATTI INTERNATIONAL S.A. (LU) (74) MAURÍCIO DE SOUZA TAVARES
--------------------------	--

(21) BR 30 2019 004116-2	Código 34.2 - Exame formal de Cumprimento de Exigência Técnica (71) BUGATTI INTERNATIONAL S.A. (LU) (74) MAURÍCIO DE SOUZA TAVARES
--------------------------	--

(21) BR 30 2019 004171-5	Código 34.2 - Exame formal de Cumprimento de Exigência Técnica (71) MONTRES TUDOR SA (CH) (74) Custodio de Almeida & Cia.
--------------------------	---

(21) BR 30 2019 004215-0	Código 34.2 - Exame formal de Cumprimento de Exigência Técnica (71) RAFAEL VIANA BATISTA (BR/MG) (74) LEONARDO VINICIOS DE SOUZA - EDIFICAR
--------------------------	---

(21) BR 30 2019 004328-9	Código 34.2 - Exame formal de Cumprimento de Exigência Técnica (71) DI LUSSO DISTRIBUIDORA DE PRODUTOS OTICOS LTDA - ME (BR/SP) (74) Manoel Paixao do Nascimento
--------------------------	--

(21) BR 30 2019 004396-3	Código 34.2 - Exame formal de Cumprimento de Exigência Técnica (71) GERAES TECNOLOGIA ASSISTIVA LTDA (BR/MG) (74) WASHINGTON LUIZ SANTOS DE OLIVEIRA
--------------------------	--

(21) BR 30 2019 004398-0	Código 34.2 - Exame formal de Cumprimento de Exigência Técnica (71) GERAES TECNOLOGIA ASSISTIVA LTDA (BR/MG) (74) WASHINGTON LUIZ SANTOS DE OLIVEIRA
--------------------------	--

(21) BR 30 2019 004446-3	Código 34.2 - Exame formal de Cumprimento de Exigência Técnica (71) ESTUDIO 1. INCOMUM LTDA (BR/MG)
--------------------------	--



	(74) ANA CAROLINE XAVIER VILAS BOAS MELO
(21) BR 30 2019 004517-6	Código 34.2 - Exame formal de Cumprimento de Exigência Técnica (71) CIRSO DE FATIMA DE ALMEIDA (BR/SP) (74) MAURO COSTA FERREIRA
(21) BR 30 2019 004534-6	Código 34.2 - Exame formal de Cumprimento de Exigência Técnica (71) TAPETES SÃO CARLOS LTDA. (BR/SP) (74) ALCIDES RIBEIRO FILHO
(21) BR 30 2019 004746-2	Código 34.2 - Exame formal de Cumprimento de Exigência Técnica (71) MARCIO SOARES TEIXEIRA MOVEIS (BR/SP) (74) EDUARDA COLLA
(21) BR 30 2019 004849-3	Código 34.2 - Exame formal de Cumprimento de Exigência Técnica (71) ADILTON JOEL FARIA ME (BR/PR)
(21) BR 30 2019 004888-4	Código 34.2 - Exame formal de Cumprimento de Exigência Técnica (71) BRASMACOL INDÚSTRIA E COMÉRCIO LTDA (BR/PR) (74) Brasil Sul Marcas e Patentes Ltda.
(21) BR 30 2019 004901-5	Código 34.2 - Exame formal de Cumprimento de Exigência Técnica (71) ANTONIO LUIZ MARQUES FILHO (BR/SP) (74) JOSÉ HENRIQUE DE LIMA RODRIGUES
(21) BR 30 2019 004911-2	Código 34.2 - Exame formal de Cumprimento de Exigência Técnica (71) MÁQUINAS AGRÍCOLAS JACTO S/A. (BR/SP) (74) ROGER PAMPANA NICOLAU
(21) BR 30 2019 004923-6	Código 34.2 - Exame formal de Cumprimento de Exigência Técnica (71) MARIO WILSON CARDEAL MATRIZES ME (BR/SC) (74) ELIANE DUZ
(21) BR 30 2019 004924-4	Código 34.2 - Exame formal de Cumprimento de Exigência Técnica (71) MARIO WILSON CARDEAL MATRIZES ME (BR/SC) (74) ELIANE DUZ
(21) BR 30 2019 004925-2	Código 34.2 - Exame formal de Cumprimento de Exigência Técnica (71) MARIO WILSON CARDEAL MATRIZES ME (BR/SC) (74) ELIANE DUZ
(21) BR 30 2019 004926-0	Código 34.2 - Exame formal de Cumprimento de Exigência Técnica (71) MARIO WILSON CARDEAL MATRIZES ME (BR/SC) (74) ELIANE DUZ



(21) BR 30 2019 005001-3	Código 34.2 - Exame formal de Cumprimento de Exigência Técnica (71) MIZU PISCINAS LTDA. (BR/RS)
(21) BR 30 2019 005007-2	Código 34.2 - Exame formal de Cumprimento de Exigência Técnica (71) CARLA TATIANA BERGER GARCIA (BR/RS) ; MICHELE NUNES SCHEIDT (BR/RS) (74) KELLY LISSANDRA BRUCH
(21) BR 30 2019 005015-3	Código 34.2 - Exame formal de Cumprimento de Exigência Técnica (71) SIATEL SOLUÇÕES INTELIGENTES EM AUTOMAÇÃO E TELECOMUNICAÇÕES LTDA. (BR/MG)
(21) BR 30 2019 005074-9	Código 34.2 - Exame formal de Cumprimento de Exigência Técnica (71) LOUIS VUITTON MALLETTIER (FR) (74) CAROLINA NAKATA
(21) BR 30 2019 005130-3	Código 34.2 - Exame formal de Cumprimento de Exigência Técnica (71) CLEBER LUIS DA RÉ (BR/RS) (74) STOCK MARCAS E PATENTES LTDA - ME
(21) BR 30 2019 005191-5	Código 34.2 - Exame formal de Cumprimento de Exigência Técnica (71) MARCOS CÉSAR PEREIRA DA SILVA (BR/SP) ; ROBERTO SINAI CORDOBE ABRASCIO (BR/SP) (74) GUILHERME ROBERTO DORTA DA SILVA
(21) BR 30 2019 005194-0	Código 34.2 - Exame formal de Cumprimento de Exigência Técnica (71) JOYCE DE ARAUJO CORREA NASCIMENTO RODRIGUES 11804428736 (BR/RJ) (74) ANDRÉ LUIZ SOUZA ALVAREZ
(21) BR 30 2019 005195-8	Código 34.2 - Exame formal de Cumprimento de Exigência Técnica (71) JOYCE DE ARAUJO CORREA NASCIMENTO RODRIGUES 11804428736 (BR/RJ) (74) ANDRÉ LUIZ SOUZA ALVAREZ
(21) BR 30 2019 005197-4	Código 34.2 - Exame formal de Cumprimento de Exigência Técnica (71) JOYCE DE ARAUJO CORREA NASCIMENTO RODRIGUES 11804428736 (BR/RJ) (74) ANDRÉ LUIZ SOUZA ALVAREZ
(21) BR 30 2019 005218-0	Código 34.2 - Exame formal de Cumprimento de Exigência Técnica (71) CLEBER LUIS DA RÉ (BR/RS) (74) STOCK MARCAS E PATENTES LTDA - ME



(21) BR 30 2019 005273-3	Código 34.2 - Exame formal de Cumprimento de Exigência Técnica (71) BUGATTI INTERNATIONAL S.A. (LU) (74) MAURÍCIO DE SOUZA TAVARES
(21) BR 30 2019 005302-0	Código 34.2 - Exame formal de Cumprimento de Exigência Técnica (71) INJETRONICS TECNOLOGIA E COMÉRCIO EIRELI - ME (BR/SP)
(21) BR 30 2019 005305-5	Código 34.2 - Exame formal de Cumprimento de Exigência Técnica (71) VICTOR GABRIELL SILVA GUIMARÃES (BR/MG) (74) LEONARDO VINICIOS DE SOUZA - EDIFICAR
(21) BR 30 2019 005440-0	Código 34.2 - Exame formal de Cumprimento de Exigência Técnica (71) INTERNATIONAL PLANT PROPAGATION TECHNOLOGY LTD (GB) (74) LEONOR MAGALHÃES PERES GALVÃO
(21) BR 30 2019 005475-2	Código 34.2 - Exame formal de Cumprimento de Exigência Técnica (71) BAYER HEALTHCARE LLC (US) (74) MONTAURY PIMENTA, MACHADO & VIEIRA DE MELLO ADVOGADOS
(21) BR 30 2019 005631-3	Código 34.2 - Exame formal de Cumprimento de Exigência Técnica (71) TUNEL LAB ACADEMY EDUCACAO E CONSULTORIA LTDA (BR/RJ) (74) THOMAS HANNICKEL
(21) BR 30 2019 005636-4	Código 34.2 - Exame formal de Cumprimento de Exigência Técnica (71) TUNEL LAB ACADEMY EDUCACAO E CONSULTORIA LTDA (BR/RJ) (74) THOMAS HANNICKEL
(21) BR 30 2019 005753-0	Código 34.2 - Exame formal de Cumprimento de Exigência Técnica (71) JOÃO CARLOS BARILLARI FILHO (BR/SP) (74) ASTON PEREIRA NADRUZ
(21) BR 30 2019 005970-3	Código 34.2 - Exame formal de Cumprimento de Exigência Técnica (71) MAN TRUCK & BUS SE (DE) (74) BHERING ADVOGADOS (NOME ANTERIOR BHERING ASSESSORIA S/C LTDA.)
(21) BR 30 2019 006081-7	Código 34.2 - Exame formal de Cumprimento de Exigência Técnica (71) TECHTRONIC CORDLESS GP (US) (74) Clarke, Modet Propriedade Intelectual Ltda.
(21) BR 30 2019 006082-5	Código 34.2 - Exame formal de Cumprimento de Exigência Técnica (71) TECHTRONIC CORDLESS GP (US) (74) Clarke, Modet Propriedade Intelectual Ltda.



(21) BR 30 2019 006084-1	Código 34.2 - Exame formal de Cumprimento de Exigência Técnica (71) TECHTRONIC CORDLESS GP (US) (74) Clarke, Modet Propriedade Intelectual Ltda.
(21) BR 30 2019 006085-0	Código 34.2 - Exame formal de Cumprimento de Exigência Técnica (71) TECHTRONIC CORDLESS GP (US) (74) Clarke, Modet Propriedade Intelectual Ltda.
(21) BR 30 2019 006228-3	Código 34.2 - Exame formal de Cumprimento de Exigência Técnica (71) IGECAST METALURGICA LTDA EPP (BR/SP) (74) BEERRE ASSESSORIA EMPRESARIAL LTDA
(21) BR 30 2019 006229-1	Código 34.2 - Exame formal de Cumprimento de Exigência Técnica (71) IGECAST METALURGICA LTDA EPP (BR/SP) (74) BEERRE ASSESSORIA EMPRESARIAL LTDA
(21) BR 30 2020 000064-1	Código 34.2 - Exame formal de Cumprimento de Exigência Técnica (71) BETAPACK, S.A.U. (ES) (74) HERRERO & ASSOCIADOS BRASIL PROPRIEDADE INTELECTUAL LTDA.
(21) BR 30 2020 000134-6	Código 34.2 - Exame formal de Cumprimento de Exigência Técnica (71) ADRIANO BATISTA GUSMÃO (BR/MG)
(21) BR 30 2020 000202-4	Código 34.2 - Exame formal de Cumprimento de Exigência Técnica (71) MAURICIO BALBINOT (BR/RS) (74) SKO OYARZÁBAL MARCAS E PATENTES SOCIEDADE SIMPLES LTDA.
(21) BR 30 2020 000268-7	Código 34.2 - Exame formal de Cumprimento de Exigência Técnica (71) FERRARI S.P.A. (IT) (74) ARIBONI, FABBRI E SCHMIDT SOCIEDADE DE ADVOGADOS
(21) BR 30 2020 000286-5	Código 34.2 - Exame formal de Cumprimento de Exigência Técnica (71) SC DESIGN COMÉRCIO DE CALÇADOS EIRELI - EPP (BR/SP) (74) EDUARDO MARTINELLI JÚNIOR
(21) BR 30 2020 000359-4	Código 34.2 - Exame formal de Cumprimento de Exigência Técnica (71) JOSÉ ROBERTO GESUALDO (BR/MG) (74) LEONARDO VINICIOS DE SOUZA - EDIFICAR
(21) BR 30 2020 000363-2	Código 34.2 - Exame formal de Cumprimento de Exigência Técnica (71) BANCO C6 S.A. (BR/SP) (74) OPICE BLUM, BRUNO, ABRUSIO E VAINZOF ADVOGADOS ASSOCIADOS



(21) BR 30 2020 000364-0	Código 34.2 - Exame formal de Cumprimento de Exigência Técnica (71) BANCO C6 S.A. (BR/SP) (74) OPICE BLUM, BRUNO, ABRUSIO E VAINZOF ADVOGADOS ASSOCIADOS
(21) BR 30 2020 000574-0	Código 34.2 - Exame formal de Cumprimento de Exigência Técnica (71) SYNDERMIX AG (CH) (74) BHERING ADVOGADOS (NOME ANTERIOR BHERING ASSESSORIA S/C LTDA.)
(21) BR 30 2020 000664-0	Código 34.2 - Exame formal de Cumprimento de Exigência Técnica (71) THE CLIMATE CORPORATION (US) (74) DANNEMANN, SIEMSEN, BIGLER & IPANEMA MOREIRA
(21) BR 30 2020 000797-2	Código 34.2 - Exame formal de Cumprimento de Exigência Técnica (71) ALEXANDRE CAPELLI (BR/SP) (74) DANIEL ADVOGADOS (ALT.DE DANIEL & CIA)
(21) BR 30 2020 000841-3	Código 34.2 - Exame formal de Cumprimento de Exigência Técnica (71) MARCELO OLAVO ALBINO (BR/SC) (74) INACIO DAPPER JUNIOR
(21) BR 30 2020 001385-9	Código 34.2 - Exame formal de Cumprimento de Exigência Técnica (71) FABRIMAR S/A INDÚSTRIA E COMÉRCIO (BR/RJ) (74) CAROLINA NAKATA
(21) BR 30 2020 001477-4	Código 34.2 - Exame formal de Cumprimento de Exigência Técnica (71) LEONARDO ARRUDA ODORISSI (BR/SC) (74) AGUINALDO DALBERTO
(21) BR 30 2020 001645-9	Código 34.2 - Exame formal de Cumprimento de Exigência Técnica (71) JUNIOR E SILVA ESTAMPARIA DIGITAL LTDA (BR/MG) (74) RICARDO LUIS DE SOUZA
(21) BR 30 2020 001649-1	Código 34.2 - Exame formal de Cumprimento de Exigência Técnica (71) JUNIOR E SILVA ESTAMPARIA DIGITAL LTDA (BR/MG) (74) RICARDO LUIS DE SOUZA
(21) BR 30 2020 001650-5	Código 34.2 - Exame formal de Cumprimento de Exigência Técnica (71) JUNIOR E SILVA ESTAMPARIA DIGITAL LTDA (BR/MG) (74) RICARDO LUIS DE SOUZA
(21) BR 30 2020 001656-4	Código 34.2 - Exame formal de Cumprimento de Exigência Técnica



	(71) INDUSTRIA E COMERCIO DE CALCADOS E INJETADOS ESFERA EIRELI -EPP (BR/MG) (74) RICARDO LUIS DE SOUZA
(21) BR 30 2020 001824-9	Código 34.2 - Exame formal de Cumprimento de Exigência Técnica (71) NEO PACK INDUSTRIA E COMERCIO LTDA (BR/SP) (74) EDUARDO DE FREITAS ALVARENGA
(21) BR 30 2020 001830-3	Código 34.2 - Exame formal de Cumprimento de Exigência Técnica (71) MCM INDUSTRIA E COM DE ARTEFATOS DE COURO LTDA (BR/RS) (74) DIOGO MARTINS BOOS
(21) BR 30 2020 001844-3	Código 34.2 - Exame formal de Cumprimento de Exigência Técnica (71) BELASUL COMÉRCIO, IMPORTAÇÃO, EXPORTAÇÃO DE MÓVEIS E COSMÉTICOS LTDA. (BR/RS) ; MARCO AURÉLIO BORGES LOSS (BR/RS) (74) EVERTON VICTÓRIO PIRES
(21) BR 30 2020 001851-6	Código 34.2 - Exame formal de Cumprimento de Exigência Técnica (71) SMC CORPORATION (JP) (74) Clarke, Modet Propriedade Intelectual Ltda.
(21) BR 30 2020 001852-4	Código 34.2 - Exame formal de Cumprimento de Exigência Técnica (71) JADERSON DE ALMEIDA (BR/SC)
(21) BR 30 2020 001855-9	Código 34.2 - Exame formal de Cumprimento de Exigência Técnica (71) SMC CORPORATION (JP) (74) Clarke, Modet Propriedade Intelectual Ltda.
(21) BR 30 2020 001877-0	Código 34.2 - Exame formal de Cumprimento de Exigência Técnica (71) BEIJING ZHANGDIANZISHI TECHNOLOGY CO., LTD. (CN) (74) IGOR LEONARDO GUIMARÃES SIMÕES
(21) BR 30 2020 001878-8	Código 34.2 - Exame formal de Cumprimento de Exigência Técnica (71) BEIJING ZHANGDIANZISHI TECHNOLOGY CO., LTD. (CN) (74) IGOR LEONARDO GUIMARÃES SIMÕES
(21) BR 30 2020 001879-6	Código 34.2 - Exame formal de Cumprimento de Exigência Técnica (71) BEIJING KUAIMAJIABIAN TECHNOLOGY CO. LTD. (CN) (74) IGOR LEONARDO GUIMARÃES SIMÕES
(21) BR 30 2020 001880-0	Código 34.2 - Exame formal de Cumprimento de Exigência Técnica (71) BEIJING KUAIMAJIABIAN TECHNOLOGY CO. LTD. (CN) (74) IGOR LEONARDO GUIMARÃES SIMÕES



(21) BR 30 2020 001886-9 Código 34.2 - Exame formal de Cumprimento de Exigência Técnica
(71) UNIVERSIDADE ESTADUAL DO MARANHÃO - UEMA (BR/MA) ;
UNIVERSIDADE FEDERAL DO MARANHÃO - UFMA (BR/MA)

(21) BR 30 2020 001887-7 Código 34.2 - Exame formal de Cumprimento de Exigência Técnica
(71) SILTON BATISTA LIMA BEZERRA (BR/DF)
(74) WETTOR - BUREAU DE APOIO EMPRESARIAL S/S LTDA. ME

(21) BR 30 2020 001898-2 Código 34.2 - Exame formal de Cumprimento de Exigência Técnica
(71) UNIVERSIDADE ESTADUAL DO MARANHÃO - UEMA (BR/MA) ;
UNIVERSIDADE FEDERAL DO MARANHÃO-UFMA (BR/MA)

(21) BR 30 2020 001906-7 Código 34.2 - Exame formal de Cumprimento de Exigência Técnica
(71) UNIVERSIDADE ESTADUAL DO MARANHÃO - UEMA (BR/MA) ;
UNIVERSIDADE FEDERAL DO MARANHÃO - UFMA (BR/MA)

(21) BR 30 2020 001908-3 Código 34.2 - Exame formal de Cumprimento de Exigência Técnica
(71) ROBIN ALAN ZEGER (BR/SP)



Código 35 - Arquivamento do Pedido – Art. 216 § 2º e Art. 106 § 3º da LPI

Arquivado definitivamente o pedido de registro de desenho industrial, uma vez que não foi apresentada a procuração devida no prazo de 60 (sessenta) dias contados da prática do primeiro ato da parte no processo ou não houve manifestação do depositante quanto à exigência formulada.

(21) BR 30 2015 005798-0	Código 35 - Arquivamento do Pedido – Art. 216 § 2º e Art. 106 § 3º da LPI (22) 18/12/2015 (44) 28/07/2020 (52) 06-01 (54) CONFIGURAÇÃO APLICADA EM SOFÁ (71) MARCUS FERREIRA DA SILVA (BR/SP) (72) MARCUS FERREIRA DA SILVA (74) PAULO CEZAR MOLINARI Arquivamento
(21) BR 30 2016 000112-0	Código 35 - Arquivamento do Pedido – Art. 216 § 2º e Art. 106 § 3º da LPI (22) 15/01/2016 (44) 28/07/2020 (52) 06-09 (54) CONFIGURAÇÃO APLICADA EM COLCHÃO (71) SUPERMAMY IMPORTAÇÃO, EXPORTAÇÃO E COMÉRCIO LTDA. - ME (BR/SP) (72) RICARDO KATZ (74) ROBERTO DRATCU Arquivamento
(21) BR 30 2016 001700-0	Código 35 - Arquivamento do Pedido – Art. 216 § 2º e Art. 106 § 3º da LPI (22) 22/04/2016 (44) 28/07/2020 (52) 07-02 (54) CONFIGURAÇÃO APLICADA A/EM FOGÃO (71) MUELLER FOGÕES LTDA. (BR/SC) (72) JOHN MÜLLER (74) Bhering Advogados (nome anterior Bhering Assessoria S/C Ltda.) Arquivamento
(21) BR 30 2016 005648-0	Código 35 - Arquivamento do Pedido – Art. 216 § 2º e Art. 106 § 3º da LPI (22) 06/12/2016 (44) 28/07/2020 (52) 07-02 (54) CONFIGURAÇÃO APLICADA A/EM CHURRASQUEIRA DE MESA (71) FISS KOSS COMERCIAL EIRELI (BR/SC)



(72) ROGÉRIO DE QUEIROZ
(74) GUILHERME ROBERTO DORTA DA SILVA
Arquivamento

(21) BR 30 2019 003434-4 Código 35 - Arquivamento do Pedido – Art. 216 § 2º e Art. 106 § 3º da LPI
(22) 29/07/2019
(43) 19/11/2019
(52) 22-03
(54) CONFIGURAÇÃO APLICADA A/EM MÓDULO DETONADOR
(71) DETNET SOUTH AFRICA (PTY) LIMITED (ZA)
(72) MICHIEL JACOBUS KRUGER; CHRISTOPHER MALCOLM BIRKIN;
ANDRE LOUIS KOEKEMOER
(74) Licks Advogados
Arquivamento

(21) BR 30 2019 004228-2 Código 35 - Arquivamento do Pedido – Art. 216 § 2º e Art. 106 § 3º da LPI
(22) 08/09/2019
(44) 28/07/2020
(52) 24-04
(54) CONFIGURAÇÃO APLICADA A/EM ESTRUTURA DO DISPOSITIVO
INTRAVAGINAL DE LIBERAÇÃO DE PROGESTERONA
(71) OSNIR YOSHIME WATANABE (BR/SP)
(72) OSNIR YOSHIME WATANABE
Arquivamento

(21) BR 30 2019 004605-9 Código 35 - Arquivamento do Pedido – Art. 216 § 2º e Art. 106 § 3º da LPI
(22) 27/09/2019
(30) 08/04/2019 CN 201930154383.1
(44) 28/07/2020
(52) 12-16
(54) CONFIGURAÇÃO APLICADA A/EM PARA-CHOQUE TRASEIRO
(71) GM GLOBAL TECHNOLOGY OPERATIONS LLC (US)
(72) LEI XIE; XIAOHONG ZHENG; FENZHI WANG; SAM ZHAO
(74) DANNEMANN, SIEMSEN, BIGLER & IPANEMA MOREIRA
Arquivamento

(21) BR 30 2019 004608-3 Código 35 - Arquivamento do Pedido – Art. 216 § 2º e Art. 106 § 3º da LPI
(22) 27/09/2019
(30) 08/04/2019 CN 201930154388.4
(44) 28/07/2020
(52) 12-16
(54) CONFIGURAÇÃO APLICADA A/EM CAPÔ
(71) GM GLOBAL TECHNOLOGY OPERATIONS LLC (US)
(72) LEI XIE; XIAOHONG ZHENG; GAOJIAN XU; JIAN CHI; SAM ZHAO



(74) DANNEMANN, SIEMSEN, BIGLER & IPANEMA MOREIRA
Arquivamento

(21) BR 30 2019 004610-5 Código 35 - Arquivamento do Pedido – Art. 216 § 2º e Art. 106 § 3º da LPI
(22) 27/09/2019
(30) 12/04/2019 CN 201930166362.1
(44) 28/07/2020
(52) 26-06
(54) CONFIGURAÇÃO APLICADA A/EM LANTERNA TRASEIRA PARA VEÍCULO
(71) GM GLOBAL TECHNOLOGY OPERATIONS LLC (US)
(72) LEI CHEN; JIUWEN LI; ZHENHUA CHEN; BO YANG
(74) DANNEMANN, SIEMSEN, BIGLER & IPANEMA MOREIRA
Arquivamento

(21) BR 30 2019 004611-3 Código 35 - Arquivamento do Pedido – Art. 216 § 2º e Art. 106 § 3º da LPI
(22) 27/09/2019
(30) 08/04/2019 CN 201930154416.2
(44) 28/07/2020
(52) 12-16
(54) CONFIGURAÇÃO APLICADA A/EM ESPELHO RETROVISOR
(71) GM GLOBAL TECHNOLOGY OPERATIONS LLC (US)
(72) LEI XIE; XIAOHONG ZHENG; JIAN CHI; SAM ZHAO
(74) DANNEMANN, SIEMSEN, BIGLER & IPANEMA MOREIRA
Arquivamento

(21) BR 30 2019 004612-1 Código 35 - Arquivamento do Pedido – Art. 216 § 2º e Art. 106 § 3º da LPI
(22) 27/09/2019
(30) 08/04/2019 CN 201930154519.9
(44) 28/07/2020
(52) 12-16
(54) CONFIGURAÇÃO APLICADA A/EM PARA-CHOQUE DIANTEIRO
(71) GM GLOBAL TECHNOLOGY OPERATIONS LLC (US)
(72) LEI XIE; XIAOHONG ZHENG; JIAN CHI; GAOJIAN XU; SAM ZHAO
(74) DANNEMANN, SIEMSEN, BIGLER & IPANEMA MOREIRA
Arquivamento

(21) BR 30 2019 004613-0 Código 35 - Arquivamento do Pedido – Art. 216 § 2º e Art. 106 § 3º da LPI
(22) 27/09/2019
(30) 12/04/2019 CN 201930166393.7
(44) 28/07/2020
(52) 12-16
(54) CONFIGURAÇÃO APLICADA A/EM CAPÔ PARA AUTOMÓVEL
(71) GM GLOBAL TECHNOLOGY OPERATIONS LLC (US)



(72) JIUWEN LI; ZHENHUA CHEN; XIAOLE JIA; PENG CUI; TAO ZHANG
(74) DANNEMANN, SIEMSEN, BIGLER & IPANEMA MOREIRA
Arquivamento

(21) BR 30 2019 004614-8 Código 35 - Arquivamento do Pedido – Art. 216 § 2º e Art. 106 § 3º da LPI
(22) 27/09/2019
(30) 12/04/2019 CN 201930166415.X
(44) 28/07/2020
(52) 12-16
(54) CONFIGURAÇÃO APLICADA A/EM ESPELHO RETROVISOR
(71) GM GLOBAL TECHNOLOGY OPERATIONS LLC (US)
(72) JIUWEN LI; ZHENHUA CHEN; XIAOLE JIA
(74) DANNEMANN, SIEMSEN, BIGLER & IPANEMA MOREIRA
Arquivamento

(21) BR 30 2019 004615-6 Código 35 - Arquivamento do Pedido – Art. 216 § 2º e Art. 106 § 3º da LPI
(22) 27/09/2019
(30) 08/04/2019 CN 201930154398.8
(44) 28/07/2020
(52) 26-06
(54) CONFIGURAÇÃO APLICADA A/EM FAROL TRASEIRO PARA VEÍCULO
(71) GM GLOBAL TECHNOLOGY OPERATIONS LLC (US)
(72) LEI XIE; XIAOHONG ZHENG; JIAN CHI; SAM ZHAO
(74) DANNEMANN, SIEMSEN, BIGLER & IPANEMA MOREIRA
Arquivamento

(21) BR 30 2019 004616-4 Código 35 - Arquivamento do Pedido – Art. 216 § 2º e Art. 106 § 3º da LPI
(22) 27/09/2019
(30) 08/04/2019 CN 201930154400.1
(44) 28/07/2020
(52) 26-06
(54) CONFIGURAÇÃO APLICADA A/EM FAROL DIANTEIRO PARA VEÍCULO
(71) GM GLOBAL TECHNOLOGY OPERATIONS LLC (US)
(72) LEI XIE; XIAOHONG ZHENG; JIAN CHI; SAM ZHAO
(74) DANNEMANN, SIEMSEN, BIGLER & IPANEMA MOREIRA
Arquivamento

(21) BR 30 2019 004617-2 Código 35 - Arquivamento do Pedido – Art. 216 § 2º e Art. 106 § 3º da LPI
(22) 27/09/2019
(30) 12/04/2019 CN 201930166804.2
(44) 28/07/2020
(52) 12-16
(54) CONFIGURAÇÃO APLICADA A/EM PARA-CHOQUE TRASEIRO
(71) GM GLOBAL TECHNOLOGY OPERATIONS LLC (US)



(72) JIUWEN LI; ZHENHUA CHEN; HAIWANG LI; GAOJIAN XU; TAO ZHANG
(74) DANNEMANN, SIEMSEN, BIGLER & IPANEMA MOREIRA
Arquivamento

(21) BR 30 2019 004618-0

Código 35 - Arquivamento do Pedido – Art. 216 § 2º e Art. 106 § 3º da LPI
(22) 27/09/2019
(30) 12/04/2019 CN 201930166364.0
(44) 28/07/2020
(52) 26-06
(54) CONFIGURAÇÃO APLICADA A/EM FAROL DIANTEIRO PARA VEÍCULO
(71) GM GLOBAL TECHNOLOGY OPERATIONS LLC (US)
(72) MUYU SI; JIUWEN LI; ZHENHUA CHEN; BO YANG
(74) DANNEMANN, SIEMSEN, BIGLER & IPANEMA MOREIRA
Arquivamento

(21) BR 30 2019 004619-9

Código 35 - Arquivamento do Pedido – Art. 216 § 2º e Art. 106 § 3º da LPI
(22) 27/09/2019
(30) 12/04/2019 CN 201930166834.3
(44) 28/07/2020
(52) 12-16
(54) CONFIGURAÇÃO APLICADA A/EM TAMPA DE PORTA MALA
(71) GM GLOBAL TECHNOLOGY OPERATIONS LLC (US)
(72) JIUWEN LI; ZHENHUA CHEN; HAIWANG LI
(74) DANNEMANN, SIEMSEN, BIGLER & IPANEMA MOREIRA
Arquivamento

(21) BR 30 2019 004620-2

Código 35 - Arquivamento do Pedido – Art. 216 § 2º e Art. 106 § 3º da LPI
(22) 27/09/2019
(30) 12/04/2019 CN 201930166455.4
(44) 28/07/2020
(52) 12-16
(54) CONFIGURAÇÃO APLICADA A/EM GRADE DE RADIADOR PARA VEÍCULO
(71) GM GLOBAL TECHNOLOGY OPERATIONS LLC (US)
(72) HAO HUANG; JIUWEN LI; ZHENHUA CHEN; XIAOLE JIA
(74) DANNEMANN, SIEMSEN, BIGLER & IPANEMA MOREIRA
Arquivamento

(21) BR 30 2019 004623-7

Código 35 - Arquivamento do Pedido – Art. 216 § 2º e Art. 106 § 3º da LPI
(22) 27/09/2019
(30) 12/04/2019 CN 201930166827.3
(44) 28/07/2020
(52) 12-16
(54) CONFIGURAÇÃO APLICADA A/EM PARA-CHOQUE DIANTEIRO



(71) GM GLOBAL TECHNOLOGY OPERATIONS LLC (US)
(72) JIUWEN LI; ZHENHUA CHEN; XIAOLE JIA; PENG CUI
(74) DANNEMANN, SIEMSEN, BIGLER & IPANEMA MOREIRA
Arquivamento

(21) BR 30 2019 004686-5

Código 35 - Arquivamento do Pedido – Art. 216 § 2º e Art. 106 § 3º da LPI
(22) 01/10/2019

(44) 28/07/2020

(52) 12-12

(54) CONFIGURAÇÃO APLICADA A/EM CADEIRA DE RODAS

(71) INSTITUTO FEDERAL DE EDUCAÇÃO, CIÊNCIA E TECNOLOGIA DE PERNAMBUCO (BR/PE) ; UNIVERSIDADE FEDERAL DE PERNAMBUCO (BR/PE)

(72) EDILSON EUGENIO DA SILVA; MINEU LINS PEREIRA DO NASCIMENTO; ALVARO ANTONIO OCHOA VILLA; JOSÉ ÂNGELO PEIXOTO DA COSTA; DANIELA SALGADO AMARAL; DANIELLE CARNEIRO DE MENEZES SANGUINETTI; ANA KARINA PESSOA DA SILVA CABRAL

Arquivamento

(21) BR 30 2019 004807-8

Código 35 - Arquivamento do Pedido – Art. 216 § 2º e Art. 106 § 3º da LPI
(22) 07/10/2019

(44) 28/07/2020

(52) 14-06

(54) CONFIGURAÇÃO APLICADA A/EM SUPORTE PARA CARREGAR TELEFONE CELULAR

(71) NILBERTO GOMES DE SOUSA (BR/RN)

(72) NILBERTO GOMES DE SOUSA

Arquivamento

(21) BR 30 2019 004818-3

Código 35 - Arquivamento do Pedido – Art. 216 § 2º e Art. 106 § 3º da LPI
(22) 08/10/2019

(44) 28/07/2020

(52) 14-06

(54) CONFIGURAÇÃO APLICADA A/EM SUPORTE PARA CARREGAR CELULAR

(71) NILBERTO GOMES DE SOUSA (BR/RN)

(72) NILBERTO GOMES DE SOUSA

Arquivamento

(21) BR 30 2019 005000-5

Código 35 - Arquivamento do Pedido – Art. 216 § 2º e Art. 106 § 3º da LPI
(22) 15/10/2019

(44) 28/07/2020

(52) 25-01

(54) CONFIGURAÇÃO APLICADA A/EM REVESTIMENTO



(71) GUILHERME MAURICIO BILIBIO HASCHICH (BR/PR)
(72) GUILHERME MAURICIO BILIBIO HASCHICH
(74) Calisto Vendrame Sobrinho
Arquivamento

(21) BR 32 2016 005963-5

Código 35 - Arquivamento do Pedido – Art. 216 § 2º e Art. 106 § 3º da LPI
(22) 02/10/2015
(30) 03/04/2015 CN 201530086763.8
(44) 28/07/2020
(52) 14-04
(54) PADRÃO ORNAMENTAL APLICADO A/EM INTERFACE GRÁFICA
(62) BR 30 2015 004533-7 02/10/2015
(71) LUCIS TECHNOLOGIES HOLDINGS LIMITED (KY)
(72) SHAN GUAN; XIAOLIN SHI
(74) DIEGO PERANDIN
Arquivamento



Código 37 - Recurso Contra o Indeferimento

Notificação de interposição de recurso ao Presidente do INPI contra o indeferimento do pedido de registro de desenho industrial, objetivando o reexame da matéria. Desta data corre o prazo de 60 (sessenta) dias para apresentação de contra-razões por qualquer interessado. Poderá ser requerida cópia do recurso através de formulário específico.

(21) BR 30 2020 000251-2

Código 37 - Recurso Contra o Indeferimento

(22) 21/01/2020

(71) OSMAR BUSS (BR/SC) ; IVANOR QUEVEDO DOS SANTOS (BR/SC)

(74) ISAIAS AZAMBUJA

Recurso contra o indeferimento: Pet. (WB) 870200088424, de 16/07/2020.



Código 39 - Concessão do Registro

Concessão do registro de desenho industrial. O certificado de registro estará à disposição do interessado. Desta data corre o prazo de 5 (cinco) anos para interposição de nulidade administrativa por qualquer interessado (Art. 113 § 1º da LPI). Se interposto o pedido de nulidade no prazo de 60 (sessenta) dias contados da data da concessão, os efeitos da concessão do registro serão suspensos (Art. 113 § 2º).

(11) BR 30 2018 002877-5



Código 39 - Concessão do Registro

(22) 03/07/2018

(15) 28/07/2020

(45) 28/07/2020

(52) 09-02

(54) CONFIGURAÇÃO APLICADA A/EM BARRICA

(73) GRAFFTEX INDÚSTRIA E COMÉRCIO DE TINTAS E REVESTIMENTOS LTDA. (BR/PR)

(72) RICARDO BABADOPULOS

(74) MARCELO ALVES PEREIRA

Prazo de validade: 10 (dez) anos contados a partir de 03/07/2018, mediante o recolhimento da taxa quinquenal de manutenção (Artigos 119 e 120 da LPI) e observadas as demais condições legais.

(11) BR 30 2019 001241-3

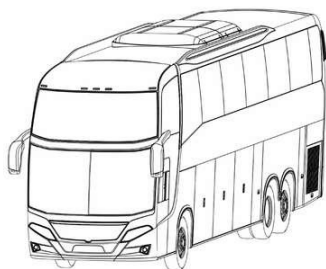

Código 39 - Concessão do Registro

(22) 28/03/2019

(15) 28/07/2020

(45) 28/07/2020

(52) 12-08

(54) CONFIGURAÇÃO APLICADA A/EM ÔNIBUS

(73) CARBUSS INDUSTRIA CATARINENSE DE CARROCERIAS LTDA (BR/SC)

(72) Sigilo de Autor, conforme solicitado e com base no artigo 6º, § 4º da LPI;

Sigilo de Autor, conforme solicitado e com base no artigo 6º, § 4º da LPI; Sigilo de

Autor, conforme solicitado e com base no artigo 6º, § 4º da LPI; Sigilo de Autor,

conforme solicitado e com base no artigo 6º, § 4º da LPI

(74) ELAINE LAU DA SILVA PEREIRA

Prazo de validade: 10 (dez) anos contados a partir de 28/03/2019, mediante o recolhimento da taxa quinquenal de manutenção (Artigos 119 e 120 da LPI) e observadas as demais condições legais.



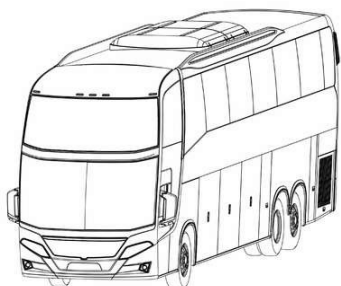

(11) BR 30 2019 001856-0



Código 39 - Concessão do Registro

(22) 02/05/2019

(15) 28/07/2020

(30) 16/02/2019 IL 63376

(45) 28/07/2020

(52) 20-01

(54) CONFIGURAÇÃO APLICADA A/EM TERMINAL DE PAGAMENTO

(73) ALONYAL LTD (IL)

(72) OMER LESTER

(74) Marcelo Brizolara de Freitas

Prazo de validade: 10 (dez) anos contados a partir de 02/05/2019, mediante o recolhimento da taxa quinquenal de manutenção (Artigos 119 e 120 da LPI) e observadas as demais condições legais.

(11) BR 30 2019 002562-0

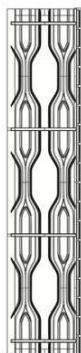

Código 39 - Concessão do Registro

(22) 13/06/2019

(15) 28/07/2020

(45) 28/07/2020

(52) 32-00

(54) PADRÃO ORNAMENTAL APLICADO A/EM ESTRIBO

(73) KEKO ACESSÓRIOS S/A (BR/RS)

(72) JULIANO SCHEER MANTOVANI

(74) Sko Oyarzábal Marcas e Patentes Sociedade Simples Ltda.

Prazo de validade: 10 (dez) anos contados a partir de 13/06/2019, mediante o recolhimento da taxa quinquenal de manutenção (Artigos 119 e 120 da LPI) e observadas as demais condições legais.

(11) BR 30 2019 002610-4

Código 39 - Concessão do Registro

(22) 14/06/2019

(15) 28/07/2020

(45) 28/07/2020

(52) 14-04

(54) PADRÃO ORNAMENTAL APLICADO EM INTERFACE GRÁFICA DE USUÁRIO PARA TELA DE DISPOSITIVO

(73) GOFIT INOVAÇÕES TECNOLÓGICAS S/A (BR/SP)



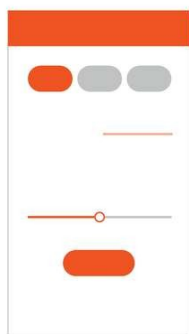

(72) ANTÔNIO EDUARDO FILIPPONE DE SEIXAS

(74) DANIEL ADVOGADOS (ALT.DE DANIEL & CIA)

Prazo de validade: 10 (dez) anos contados a partir de 14/06/2019, mediante o recolhimento da taxa quinquenal de manutenção (Artigos 119 e 120 da LPI) e observadas as demais condições legais.



(11) BR 30 2019 002807-7

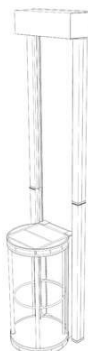

Código 39 - Concessão do Registro

(22) 26/06/2019

(15) 28/07/2020

(45) 28/07/2020

(52) 12-05

(54) CONFIGURAÇÃO APLICADA A/EM ELEVADOR

(73) ESTHER ALVES DOMINGOS 42809474818 (BR/SP)

(72) ESTHER ALVES DOMINGOS

(74) ANDRÉ JOÃO LACERDA DA SILVA

Prazo de validade: 10 (dez) anos contados a partir de 26/06/2019, mediante o recolhimento da taxa quinquenal de manutenção (Artigos 119 e 120 da LPI) e observadas as demais condições legais.

(11) BR 30 2019 003318-6



Código 39 - Concessão do Registro

(22) 23/07/2019

(15) 28/07/2020

(30) 24/01/2019 DE 40 2019 100 097.6

(45) 28/07/2020

(52) 12-16

(54) CONFIGURAÇÃO APLICADA A/EM GRADE DE RADIADOR PARA VEÍCULOS

(73) MAN TRUCK & BUS SE (DE)

(72) HOLGER KOOS

(74) Bhering Advogados (nome anterior Bhering Assessoria S/C Ltda.)

Prazo de validade: 10 (dez) anos contados a partir de 23/07/2019, mediante o recolhimento da taxa quinquenal de manutenção (Artigos 119 e 120 da LPI) e



observadas as demais condições legais.

(11) BR 30 2019 003708-4

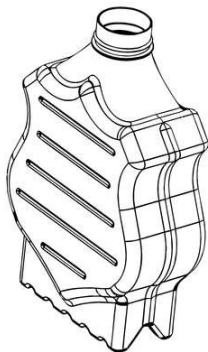

Código 39 - Concessão do Registro
(22) 13/08/2019
(15) 28/07/2020
(45) 28/07/2020
(52) 09-01
(54) CONFIGURAÇÃO APLICADA A/EM GARRAFA PARA BEBIDAS
(73) FABIANO PINTO (BR/SC)
(72) FABIANO PINTO
(74) LUCAS MAGNESKI

Prazo de validade: 10 (dez) anos contados a partir de 13/08/2019, mediante o recolhimento da taxa quinquenal de manutenção (Artigos 119 e 120 da LPI) e observadas as demais condições legais.

(11) BR 30 2019 004162-6



Código 39 - Concessão do Registro
(22) 04/09/2019
(15) 28/07/2020
(45) 28/07/2020
(52) 06-02
(54) CONFIGURAÇÃO APLICADA A CAMA
(73) CRESCER INDUSTRIA E COMERCIO DE INJETADOS PLASTICOS EIRELI (BR/RS)
(72) NATALIA WASCHOW MINATTO TOSS
(74) ELIANI DE AVIZ

Prazo de validade: 10 (dez) anos contados a partir de 04/09/2019, mediante o recolhimento da taxa quinquenal de manutenção (Artigos 119 e 120 da LPI) e observadas as demais condições legais.

(11) BR 30 2019 004541-9

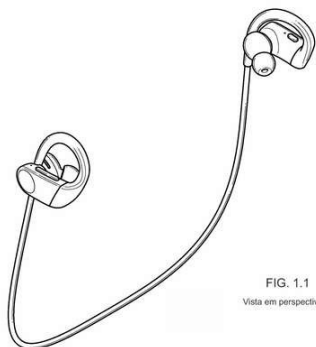

FIG. 1.1
Vista em perspectiva

Código 39 - Concessão do Registro
(22) 24/09/2019
(15) 28/07/2020
(30) 25/03/2019 US 29/685,000
(45) 28/07/2020
(52) 14-01
(54) CONFIGURAÇÃO APLICADA A/EM FONE DE OUVIDO
(73) APPLE INC. (US)
(72) ROBERT BOYD; SEAN STEWART CORBIN; VIJAY KARTHIK KONERU; DUY LE; RYAN OTT; WILLIAM R. ROCHOWICZ; CARLOS M. SANTANA; DAVID H. TAN
(74) DANNEMANN, SIEMSEN, BIGLER & IPANEMA MOREIRA



Prazo de validade: 10 (dez) anos contados a partir de 24/09/2019, mediante o recolhimento da taxa quinquenal de manutenção (Artigos 119 e 120 da LPI) e observadas as demais condições legais.

(11) BR 30 2019 005169-9

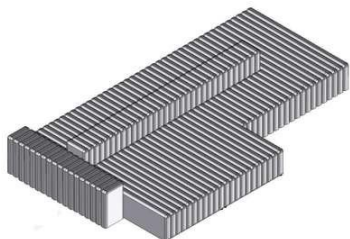

Código 39 - Concessão do Registro

(22) 23/10/2019

(15) 28/07/2020

(45) 28/07/2020

(52) 06-01

(54) CONFIGURAÇÃO APLICADA A/EM SOFÁ

(73) LIDER INDUSTRIA E COMERCIO DE ESTOFADOS LTDA (BR/MG)

(72) CÉLIA ALVES NOGUEIRA DE SOUZA

(74) EDUARDO LÍVIO DAIMOND

Prazo de validade: 10 (dez) anos contados a partir de 23/10/2019, mediante o recolhimento da taxa quinquenal de manutenção (Artigos 119 e 120 da LPI) e observadas as demais condições legais.

(11) BR 30 2019 005272-5

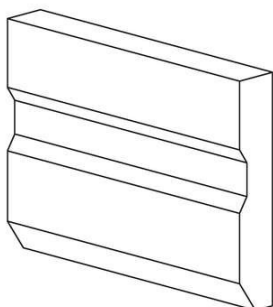

Código 39 - Concessão do Registro

(22) 28/10/2019

(15) 28/07/2020

(45) 28/07/2020

(52) 25-01

(54) CONFIGURAÇÃO APLICADA A/EM PERFIL

(73) INDUSTRIA E COMERCIO DE MOLDURAS SANTA LUZIA LTDA (BR/SC)

(72) GILBERTO LUIZ ZANETTE

(74) D' Mark Registros de Marcas e Patentes S/S Ltda.

Prazo de validade: 10 (dez) anos contados a partir de 28/10/2019, mediante o recolhimento da taxa quinquenal de manutenção (Artigos 119 e 120 da LPI) e observadas as demais condições legais.

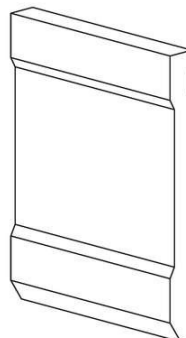
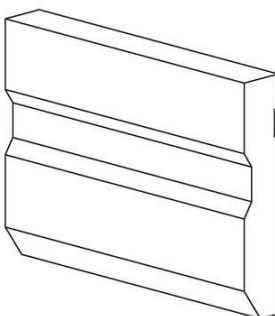
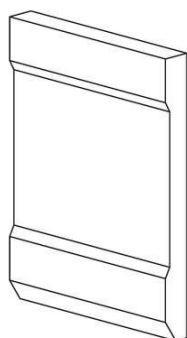
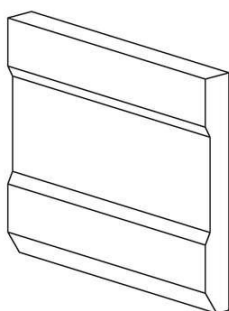

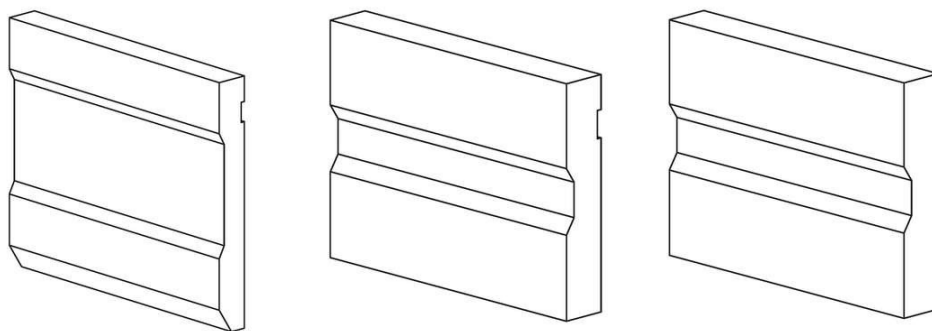

(11) BR 30 2019 005838-3



FIG. 1.1

Código 39 - Concessão do Registro

(22) 28/11/2019

(15) 28/07/2020

(45) 28/07/2020

(52) 24-02

(54) CONFIGURAÇÃO APLICADA A/EM ESTRUTURA DE CURETA

(73) MARCIO TIMO MACHADO (BR/GO)

(72) MARCIO TIMO MACHADO

(74) FRANCYS PIMENTA DE FARIA

Prazo de validade: 10 (dez) anos contados a partir de 28/11/2019, mediante o recolhimento da taxa quinquenal de manutenção (Artigos 119 e 120 da LPI) e observadas as demais condições legais.

(11) BR 30 2019 006047-7

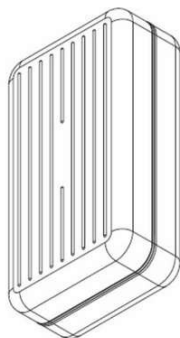

Código 39 - Concessão do Registro

(22) 10/12/2019

(15) 28/07/2020

(30) 14/06/2019 EM 006580668

(45) 28/07/2020

(52) 03-01

(54) CONFIGURAÇÃO APLICADA A/EM MALA

(73) RIMOWA GMBH (DE)

(72) SYLVAIN CHASSERIAUX; FRANÇOIS RYBARCZYK; MAXIME LOISEAU

(74) DANNEMANN, SIEMSEN, BIGLER & IPANEMA MOREIRA

Prazo de validade: 10 (dez) anos contados a partir de 10/12/2019, mediante o recolhimento da taxa quinquenal de manutenção (Artigos 119 e 120 da LPI) e observadas as demais condições legais.

(11) BR 30 2019 006265-8

Código 39 - Concessão do Registro

(22) 19/12/2019

(15) 28/07/2020

(45) 28/07/2020

(52) 21-01

(54) CONFIGURAÇÃO APLICADA A/EM BRINQUEDO





(73) ROMA JENSEN COMERCIO E INDUSTRIA LTDA. (BR/SP)

(72) GUSTAVO JENSEN

(74) TINOCO SOARES SOCIEDADE DE ADVOGADOS

Prazo de validade: 10 (dez) anos contados a partir de 19/12/2019, mediante o recolhimento da taxa quinquenal de manutenção (Artigos 119 e 120 da LPI) e observadas as demais condições legais.

(11) BR 30 2020 000021-8



Fig. 1.1
Vista em perspectiva

Código 39 - Concessão do Registro

(22) 03/01/2020

(15) 28/07/2020

(30) 09/07/2019 US 29/697,469

(45) 28/07/2020

(52) 24-02

(54) CONFIGURAÇÃO APLICADA A/EM INSTRUMENTO MÉDICO

(73) ETHICON LLC (US)

(72) TYLOR C. MUHLENKAMP; KEVIN M. FIEBIG; DAVID K. NORVELL; JOHN V. HUNT

(74) DANNEMANN, SIEMSEN, BIGLER & IPANEMA MOREIRA

Prazo de validade: 10 (dez) anos contados a partir de 03/01/2020, mediante o recolhimento da taxa quinquenal de manutenção (Artigos 119 e 120 da LPI) e observadas as demais condições legais.

(11) BR 30 2020 000071-4



Código 39 - Concessão do Registro

(22) 10/01/2020

(15) 28/07/2020

(30) 11/07/2019 US 29/697,830

(45) 28/07/2020

(52) 02-04

(54) CONFIGURAÇÃO APLICADA A/EM BOTA

(73) ROTHY'S, INC. (US)

(72) WILLIAM ROTH MARTIN

(74) MMV AGENTES DA PROPRIEDADE INDUSTRIAL LTDA.

Prazo de validade: 10 (dez) anos contados a partir de 10/01/2020, mediante o recolhimento da taxa quinquenal de manutenção (Artigos 119 e 120 da LPI) e observadas as demais condições legais.



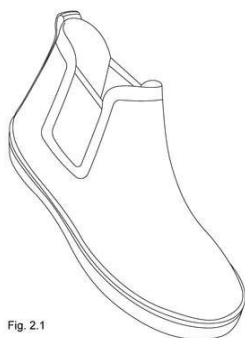

Fig. 2.1

(11) BR 30 2020 000339-0



Código 39 - Concessão do Registro

(22) 24/01/2020

(15) 28/07/2020

(30) 25/07/2019 EM 006644928-0001

(45) 28/07/2020

(52) 02-04

(54) CONFIGURAÇÃO APLICADA A/EM CALÇADO

(73) DECATHLON (FR)

(72) BENJAMIN PAUCHET

(74) LICKS ADVOGADOS

Prazo de validade: 10 (dez) anos contados a partir de 24/01/2020, mediante o recolhimento da taxa quinquenal de manutenção (Artigos 119 e 120 da LPI) e observadas as demais condições legais.

(11) BR 30 2020 000546-5

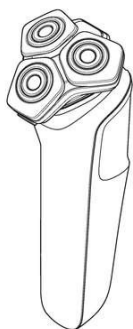

Código 39 - Concessão do Registro

(22) 06/02/2020

(15) 28/07/2020

(30) 06/08/2019 EM 006684858

(45) 28/07/2020

(52) 28-03

(54) CONFIGURAÇÃO APLICADA A/EM APARADOR DE PELOS

(73) KONINKLIJKE PHILIPS N.V. (NL)

(72) JOS VAN ROOSMALEN; FRANK VERBRUGGE; JENS ANDERSSON;

ROEL KROOSHOF; SIMON VAN ANKEN; PETER GAL; LIEVEN

ADRIAENSSEN; ROSHAN HAKKIM; MINGSHUO ZHANG

(74) DANIEL ADVOGADOS (ALT.DE DANIEL & CIA)

Prazo de validade: 10 (dez) anos contados a partir de 06/02/2020, mediante o recolhimento da taxa quinquenal de manutenção (Artigos 119 e 120 da LPI) e observadas as demais condições legais.



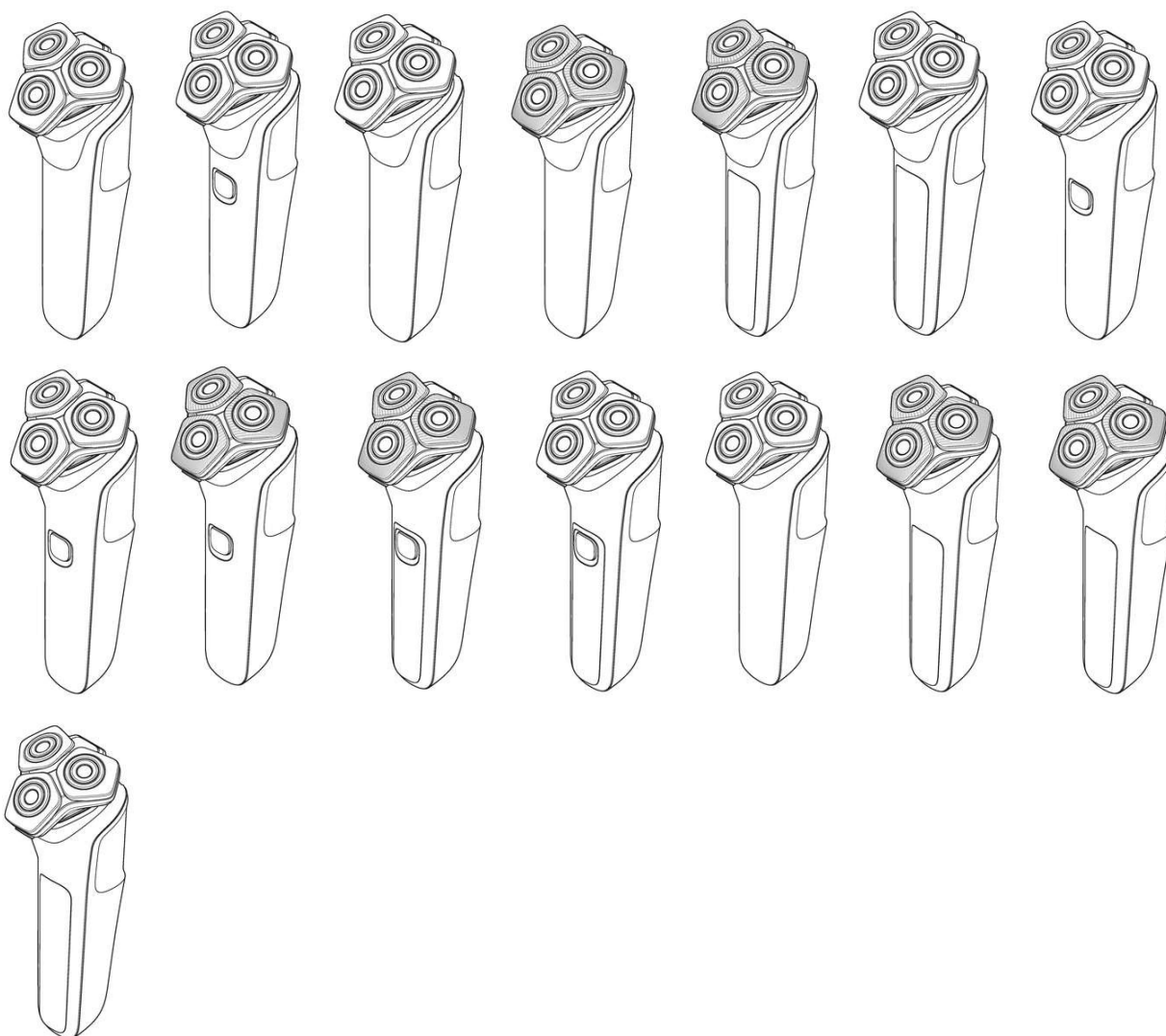

(11) BR 30 2020 000621-6

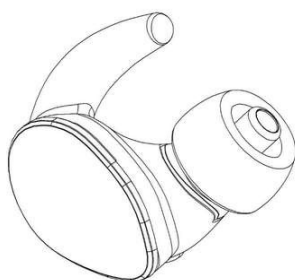

Código 39 - Concessão do Registro

(22) 11/02/2020

(15) 28/07/2020

(30) 19/08/2019 EM 006739173-0001; 19/08/2019 EM 006739173-0004

(45) 28/07/2020

(52) 10-04

(54) CONFIGURAÇÃO APLICADA A/EM DISPOSITIVO BIOSENSOR

(73) INOVA DESIGN SOLUTIONS LTD (GB)

(72) LEON MARSH; CIANAN O'DOWD; EMILY MCLOUGHLIN; MATTHEW CLEMENTS

(74) MURTA GOYANES ADVOGADOS

Prazo de validade: 10 (dez) anos contados a partir de 11/02/2020, mediante o recolhimento da taxa quinquenal de manutenção (Artigos 119 e 120 da LPI) e observadas as demais condições legais.





(11) BR 30 2020 000643-7

Código 39 - Concessão do Registro

(22) 13/02/2020

(15) 28/07/2020

(45) 28/07/2020

(52) 23-04

(54) CONFIGURAÇÃO APLICADA A/EM GRADE

(73) VENT NEW INDUSTRIA E COMERCIO IMPORTACAO E EXPORTACAO DE VENTILADORES LTDA (BR/SP)

(72) ADEMIR AGOSTINHO DA SILVA

(74) WAGNER PORCINI ESPERANÇOLO

Prazo de validade: 10 (dez) anos contados a partir de 13/02/2020, mediante o recolhimento da taxa quinquenal de manutenção (Artigos 119 e 120 da LPI) e observadas as demais condições legais.



(11) BR 30 2020 000870-7

Código 39 - Concessão do Registro

(22) 02/03/2020

(15) 28/07/2020

(45) 28/07/2020

(52) 08-06

(54) CONFIGURAÇÃO APLICADA A/EM PUXADOR

(73) AKEO INDUSTRIAL LTDA. (BR/RS)

(72) MURIELE SAUDE PASINI VIVIAN

(74) NORBERTO PARDELHAS DE BARCELLOS

Prazo de validade: 10 (dez) anos contados a partir de 02/03/2020, mediante o recolhimento da taxa quinquenal de manutenção (Artigos 119 e 120 da LPI) e observadas as demais condições legais.



(11) BR 30 2020 001007-8

Código 39 - Concessão do Registro

(22) 06/03/2020

(15) 28/07/2020

(45) 28/07/2020

(52) 21-01

(54) CONFIGURAÇÃO APLICADA A/EM BONECA





(73) MILK - INDÚSTRIA E COMÉRCIO DE BRINQUEDOS LTDA (BR/SP)

(72) DIOGO SILVEIRA LEITE

(74) MARCELO DOMINGOS

Prazo de validade: 10 (dez) anos contados a partir de 06/03/2020, mediante o recolhimento da taxa quinquenal de manutenção (Artigos 119 e 120 da LPI) e observadas as demais condições legais.

(11) BR 30 2020 001056-6



Código 39 - Concessão do Registro

(22) 09/03/2020

(15) 28/07/2020

(45) 28/07/2020

(52) 11-02

(54) CONFIGURAÇÃO APLICADA EM OBJETO PARA DECORAÇÃO

(73) MARCIA B MARCHI (BR/SP)

(72) MARCIA BARCELLOS MARCHI

(74) Algo Alliance Assessoria em Propriedade Intelectual Ltda.

Prazo de validade: 10 (dez) anos contados a partir de 09/03/2020, mediante o recolhimento da taxa quinquenal de manutenção (Artigos 119 e 120 da LPI) e observadas as demais condições legais.



(11) BR 30 2020 001071-0

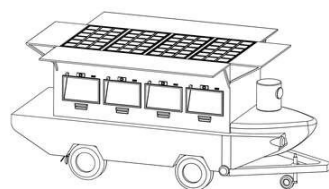

Código 39 - Concessão do Registro

(22) 10/03/2020

(15) 28/07/2020

(30) 12/09/2019 GB 6070814

(45) 28/07/2020

(52) 12-10

(54) CONFIGURAÇÃO APLICADA A/EM REBOQUE

(73) DAYN AMADE INVENTIONS LTD. (GB)

(72) DAYN AMADE

(74) Clarke, Modet Propriedade Intelectual Ltda.

Prazo de validade: 10 (dez) anos contados a partir de 10/03/2020, mediante o recolhimento da taxa quinquenal de manutenção (Artigos 119 e 120 da LPI) e observadas as demais condições legais.



(11) BR 30 2020 001237-2

Figura 1.1

Código 39 - Concessão do Registro

(22) 16/03/2020

(15) 28/07/2020

(30) 17/09/2019 CN 201930508743.3

(45) 28/07/2020

(52) 12-08

(54) CONFIGURAÇÃO APLICADA A/EM BARRA ESTABILIZADORA DE VEÍCULO

(73) GREAT WALL MOTOR COMPANY LIMITED (CN)

(72) PENGFEI LI; YANJUN GE; LEIJIE WEN; XIAODONG CHEN; YANLIN WEI; CHANG ZHAO; ZE WANG; HAIJUN LIU; XUEYU WANG

(74) Vaz e Dias Advogados & Associados

Prazo de validade: 10 (dez) anos contados a partir de 16/03/2020, mediante o recolhimento da taxa quinquenal de manutenção (Artigos 119 e 120 da LPI) e observadas as demais condições legais.

(11) BR 30 2020 001481-2

Código 39 - Concessão do Registro

(22) 30/03/2020

(15) 28/07/2020

(45) 28/07/2020

(52) 09-01

(54) CONFIGURAÇÃO APLICADA A/EM GARRAFA

(73) ANTONIO NASSYRIOS (BR/SP)

(72) ANTONIO NASSYRIOS

(74) Glauco Zoline

Prazo de validade: 10 (dez) anos contados a partir de 30/03/2020, mediante o recolhimento da taxa quinquenal de manutenção (Artigos 119 e 120 da LPI) e observadas as demais condições legais.

(11) BR 30 2020 001497-9

FIG.

Código 39 - Concessão do Registro

(22) 31/03/2020

(15) 28/07/2020

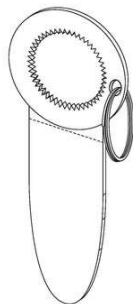
(45) 28/07/2020

(52) 19-08

(54) CONFIGURAÇÃO APLICADA EM RÓTULO

(73) ANTONIO NASSYRIOS (BR/SP)

(72) ANTONIO NASSYRIOS

(74) Glauco Zoline

Prazo de validade: 10 (dez) anos contados a partir de 31/03/2020, mediante o recolhimento da taxa quinquenal de manutenção (Artigos 119 e 120 da LPI) e



observadas as demais condições legais.

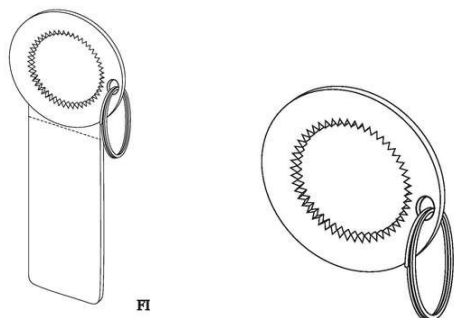

(11) BR 30 2020 001500-2

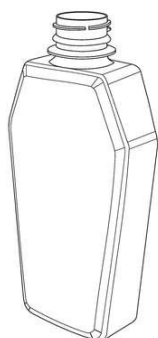

Código 39 - Concessão do Registro

(22) 31/03/2020

(15) 28/07/2020

(45) 28/07/2020

(52) 09-01

(54) CONFIGURAÇÃO APLICADA A/EM GARRAFA

(73) ANTONIO NASSYRIOS (BR/SP)

(72) ANTONIO NASSYRIOS

(74) Glauco Zoline

Prazo de validade: 10 (dez) anos contados a partir de 31/03/2020, mediante o recolhimento da taxa quinquenal de manutenção (Artigos 119 e 120 da LPI) e observadas as demais condições legais.

(11) BR 30 2020 001570-3

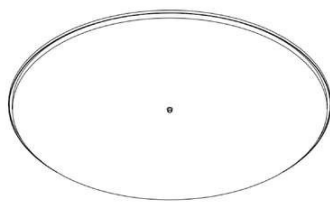

FIG. 1.7

Código 39 - Concessão do Registro

(22) 03/04/2020

(15) 28/07/2020

(45) 28/07/2020

(52) 07-09 , 07-02

(54) CONFIGURAÇÃO APLICADA A/EM FORMA

(73) NEREU SÁVIO RAMOS (BR/SC)

(72) NEREU SÁVIO RAMOS

(74) LUANA KLAUS

Prazo de validade: 10 (dez) anos contados a partir de 03/04/2020, mediante o recolhimento da taxa quinquenal de manutenção (Artigos 119 e 120 da LPI) e observadas as demais condições legais.

(11) BR 30 2020 001576-2

Código 39 - Concessão do Registro

(22) 03/04/2020

(15) 28/07/2020

(45) 28/07/2020

(52) 09-01





(54) CONFIGURAÇÃO APLICADA A/EM FRASCO
 (73) NUANCE PROFESSIONAL LTDA ME (BR/GO)
 (72) DJONATAS DAL SANTOS; KELLY TEIXEIRA ROSA
 (74) SAMUEL FRANCISCO DA SILVA SANTOS

Prazo de validade: 10 (dez) anos contados a partir de 03/04/2020, mediante o recolhimento da taxa quinquenal de manutenção (Artigos 119 e 120 da LPI) e observadas as demais condições legais.

(11) BR 30 2020 001581-9

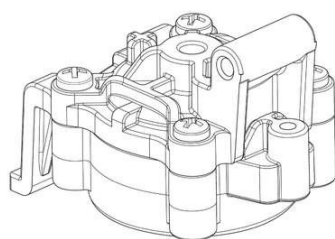

Código 39 - Concessão do Registro

(22) 03/04/2020

(15) 28/07/2020

(30) 10/10/2019 NL 64252

(45) 28/07/2020

(52) 31-00

(54) CONFIGURAÇÃO APLICADA A/EM MECANISMO DE CARBONATAÇÃO
 (73) SODASTREAM INDUSTRIES LTD. (IL)

(72) GUY DANIELI; AMIT AVIGDOR; DORON KROM; OREN SHALEV; ALLAN RING; AVI COHEN; DVIR BRAND; AMNON SHKEDI

(74) HERRERO & ASSOCIADOS BRASIL PROPRIEDADE INTELECTUAL LTDA.

Prazo de validade: 10 (dez) anos contados a partir de 03/04/2020, mediante o recolhimento da taxa quinquenal de manutenção (Artigos 119 e 120 da LPI) e observadas as demais condições legais.

(11) BR 30 2020 001595-9

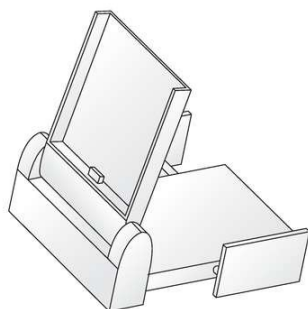

Código 39 - Concessão do Registro

(22) 06/04/2020

(15) 28/07/2020

(45) 28/07/2020

(52) 14-06

(54) CONFIGURAÇÃO APLICADA A/EM SUPORTE PARA EQUIPAMENTO DE BIOMETRIA

(73) AKIYAMA S.A. - INDUSTRIA E COMERCIO DE EQUIPAMENTOS ELETRONICOS E SISTEMAS (BR/PR)

(72) MATHEUS VON BIVENICZKO TOMIO

(74) RITTER E MORAES PROPRIEDADE INTELECTUAL S/S

Prazo de validade: 10 (dez) anos contados a partir de 06/04/2020, mediante o recolhimento da taxa quinquenal de manutenção (Artigos 119 e 120 da LPI) e observadas as demais condições legais.

(11) BR 30 2020 001625-4

Código 39 - Concessão do Registro

(22) 08/04/2020

(15) 28/07/2020



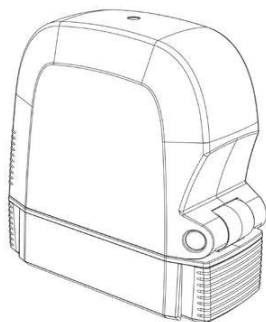

(30) 10/10/2019 EM 007003744-0001; 10/10/2019 EM 007003744-0002;
10/10/2019 EM 007003744-0003; 18/10/2019 EM 007003744-0004

(45) 28/07/2020

(52) 24-04

(54) CONFIGURAÇÃO APLICADA A/EM INALADOR

(73) ICONOVO AB (SE)

(72) OREST LASTOW

(74) ARIBONI, FABBRI E SCHMIDT SOCIEDADE DE ADVOGADOS

Prazo de validade: 10 (dez) anos contados a partir de 08/04/2020, mediante o recolhimento da taxa quinquenal de manutenção (Artigos 119 e 120 da LPI) e observadas as demais condições legais.

(11) BR 30 2020 001626-2



Código 39 - Concessão do Registro

(22) 08/04/2020

(15) 28/07/2020

(30) 01/04/2020 US 29730169

(45) 28/07/2020

(52) 21-03

(54) CONFIGURAÇÃO APLICADA A/EM MÁQUINA DE JOGOS

(73) FBM SYSTEMS AND ELECTRONICS, INC. (PH)

(72) RUI MANUEL MENDES FRANCISCO; EVERTON THONEBON; MARCELO DOMINGUES DE OLIVEIRA; FERNANDO GALDINI FERRAZOLI; RENATO ABRAHÃO DE ALMEIDA

(74) Remer Villaça & Nogueira Assessoria e Consultoria de Prop. Intelectual S/S Ltda.

Prazo de validade: 10 (dez) anos contados a partir de 08/04/2020, mediante o recolhimento da taxa quinquenal de manutenção (Artigos 119 e 120 da LPI) e observadas as demais condições legais.

(11) BR 30 2020 001630-0



Código 39 - Concessão do Registro

(22) 08/04/2020

(15) 28/07/2020

(30) 01/04/2020 US 29730157

(45) 28/07/2020

(52) 21-03

(54) CONFIGURAÇÃO APLICADA A/EM MÁQUINA DE JOGOS

(73) FBM SYSTEMS AND ELECTRONICS, INC. (PH)

(72) RUI MANUEL MENDES FRANCISCO; EVERTON THONEBON; MARCELO DOMINGUES DE OLIVEIRA; FERNANDO GALDINI FERRAZOLI; RENATO ABRAHÃO DE ALMEIDA

(74) Remer Villaça & Nogueira Assessoria e Consultoria de Prop. Intelectual S/S Ltda.



Prazo de validade: 10 (dez) anos contados a partir de 08/04/2020, mediante o recolhimento da taxa quinquenal de manutenção (Artigos 119 e 120 da LPI) e observadas as demais condições legais.

(11) BR 30 2020 001631-9

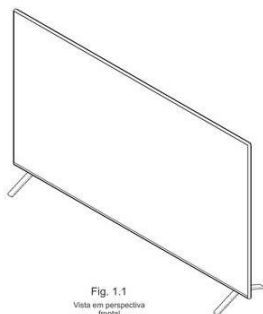

Código 39 - Concessão do Registro
(22) 09/04/2020
(15) 28/07/2020
(30) 11/10/2019 KR 30-2019-0048559
(45) 28/07/2020
(52) 14-03
(54) CONFIGURAÇÃO APLICADA A/EM TELEVISOR
(73) LG ELECTRONICS INC. (KR)
(72) YOUNGHUN JANG; JAENEUNG JUNG; YOOSEOK KIM
(74) DANNEMANN, SIEMSEN, BIGLER & IPANEMA MOREIRA

Prazo de validade: 10 (dez) anos contados a partir de 09/04/2020, mediante o recolhimento da taxa quinquenal de manutenção (Artigos 119 e 120 da LPI) e observadas as demais condições legais.

(11) BR 30 2020 001632-7

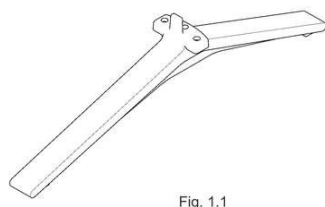

Código 39 - Concessão do Registro
(22) 09/04/2020
(15) 28/07/2020
(30) 11/10/2019 KR 30-2019-0048545
(45) 28/07/2020
(52) 14-04
(54) CONFIGURAÇÃO APLICADA A/EM SUPORTE PARA TV
(73) LG ELECTRONICS INC. (KR)
(72) YOUNGHUN JANG; JAENEUNG JUNG; YOOSEOK KIM
(74) DANNEMANN, SIEMSEN, BIGLER & IPANEMA MOREIRA

Prazo de validade: 10 (dez) anos contados a partir de 09/04/2020, mediante o recolhimento da taxa quinquenal de manutenção (Artigos 119 e 120 da LPI) e observadas as demais condições legais.

(11) BR 30 2020 001633-5

Código 39 - Concessão do Registro
(22) 09/04/2020
(15) 28/07/2020
(30) 11/10/2019 KR 30-2019-0048558
(45) 28/07/2020
(52) 14-03
(54) CONFIGURAÇÃO APLICADA A/EM TELEVISOR
(73) LG ELECTRONICS INC. (KR)
(72) YOUNGHUN JANG; YOOSEOK KIM; JAENEUNG JUNG; YOUNGKOOK



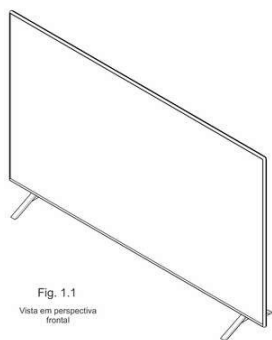

SEO

(74) DANNEMANN, SIEMSEN, BIGLER & IPANEMA MOREIRA

Prazo de validade: 10 (dez) anos contados a partir de 09/04/2020, mediante o recolhimento da taxa quinquenal de manutenção (Artigos 119 e 120 da LPI) e observadas as demais condições legais.

(11) BR 30 2020 001638-6



Código 39 - Concessão do Registro

(22) 09/04/2020

(15) 28/07/2020

(45) 28/07/2020

(52) 06-03

(54) CONFIGURAÇÃO APLICADA A/EM MESA DE JANTAR

(73) EDUARDO ARIEL GONZÁLEZ BACIGALUPO (BR/SP)

(72) EDUARDO ARIEL GONZALEZ BACIGALUPO

(74) JOÃO BATISTA VALVERDE

Prazo de validade: 10 (dez) anos contados a partir de 09/04/2020, mediante o recolhimento da taxa quinquenal de manutenção (Artigos 119 e 120 da LPI) e observadas as demais condições legais.

(11) BR 30 2020 001646-7



Código 39 - Concessão do Registro

(22) 09/04/2020

(15) 28/07/2020

(45) 28/07/2020

(52) 12-03

(54) CONFIGURAÇÃO APLICADA A/EM VAGÃO FERROVIÁRIO

(73) MRS LOGÍSTICA S.A. (BR/RJ)

(72) FELIPE CÉSAR MOREIRA CIRÍACO; VICENTE DANIEL VAZ DA SILVA

(74) MONTAURY PIMENTA, MACHADO & VIEIRA DE MELLO ADVOGADOS

Prazo de validade: 10 (dez) anos contados a partir de 09/04/2020, mediante o recolhimento da taxa quinquenal de manutenção (Artigos 119 e 120 da LPI) e observadas as demais condições legais.

(11) BR 30 2020 001653-0

Código 39 - Concessão do Registro

(22) 09/04/2020

(15) 28/07/2020

(30) 11/10/2019 JP 2019-022813

(45) 28/07/2020

(52) 12-05

(54) CONFIGURAÇÃO APLICADA A/EM TALHA DE CORRENTE



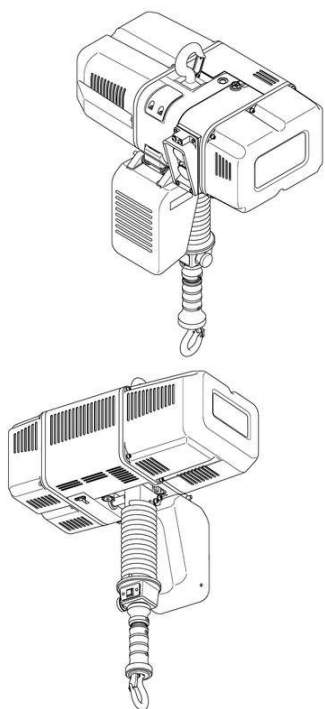

(73) KITO CORPORATION (JP)

(72) TAKAYUKI KASAI

(74) DANIEL ADVOGADOS (ALT.DE DANIEL & CIA)

Prazo de validade: 10 (dez) anos contados a partir de 09/04/2020, mediante o recolhimento da taxa quinquenal de manutenção (Artigos 119 e 120 da LPI) e observadas as demais condições legais.

(11) BR 30 2020 001662-9



FIG. 1.1

Código 39 - Concessão do Registro

(22) 13/04/2020

(15) 28/07/2020

(30) 24/10/2019 US 29/710,667

(45) 28/07/2020

(52) 02-04

(54) CONFIGURAÇÃO APLICADA A/EM PARTE SUPERIOR DE CALÇADO.

(73) NIKE INNOVATE C.V. (US)

(72) KARA NYKREIM

(74) ANTÔNIO MAURÍCIO PEDRAS ARNAUD

Prazo de validade: 10 (dez) anos contados a partir de 13/04/2020, mediante o recolhimento da taxa quinquenal de manutenção (Artigos 119 e 120 da LPI) e observadas as demais condições legais.

(11) BR 30 2020 001663-7

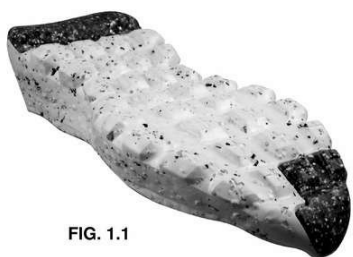

FIG. 1.1

Código 39 - Concessão do Registro

(22) 13/04/2020

(15) 28/07/2020

(30) 24/10/2019 US 29/710,669

(45) 28/07/2020

(52) 02-04

(54) CONFIGURAÇÃO APLICADA A/EM SOLADO DE CALÇADO.

(73) NIKE INNOVATE C.V. (US)

(72) KARA NYKREIM

(74) ANTÔNIO MAURÍCIO PEDRAS ARNAUD

Prazo de validade: 10 (dez) anos contados a partir de 13/04/2020, mediante o recolhimento da taxa quinquenal de manutenção (Artigos 119 e 120 da LPI) e



observadas as demais condições legais.

(11) BR 30 2020 001664-5

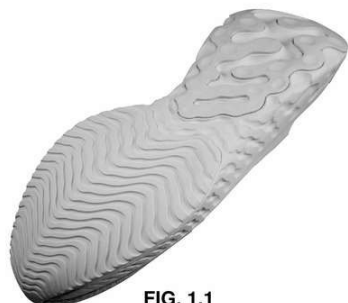

FIG. 1.1

Código 39 - Concessão do Registro

(22) 13/04/2020

(15) 28/07/2020

(30) 01/11/2019 US 29/711,704

(45) 28/07/2020

(52) 02-04

(54) CONFIGURAÇÃO APLICADA A/EM SOLADO DE CALÇADO

(73) NIKE INNOVATE C.V. (US)

(72) CHARLES S. HAN

(74) ANTÔNIO MAURÍCIO PEDRAS ARNAUD

Prazo de validade: 10 (dez) anos contados a partir de 13/04/2020, mediante o recolhimento da taxa quinquenal de manutenção (Artigos 119 e 120 da LPI) e observadas as demais condições legais.

(11) BR 30 2020 001665-3



FIG. 1.1

Código 39 - Concessão do Registro

(22) 13/04/2020

(15) 28/07/2020

(30) 01/11/2019 US 29/711,685

(45) 28/07/2020

(52) 02-04

(54) CONFIGURAÇÃO APLICADA A/EM PARTE SUPERIOR DE CALÇADO

(73) NIKE INNOVATE C.V. (US)

(72) CHARLES S. HAN

(74) ANTÔNIO MAURÍCIO PEDRAS ARNAUD

Prazo de validade: 10 (dez) anos contados a partir de 13/04/2020, mediante o recolhimento da taxa quinquenal de manutenção (Artigos 119 e 120 da LPI) e observadas as demais condições legais.

(11) BR 30 2020 001666-1



Código 39 - Concessão do Registro

(22) 13/04/2020

(15) 28/07/2020

(30) 16/10/2019 US 29/709,664

(45) 28/07/2020

(52) 12-16

(54) CONFIGURAÇÃO APLICADA A/EM TORRE DE ENTRADA DE AR

(73) DEERE & COMPANY (US)

(72) TIMOTHY L. KETTERHAGEN; BENJAMIN J. SCHLESSER; NOAH F.

HOMAN

(74) KASZNAR LEONARDOS PROPRIEDADE INTELECTUAL



Prazo de validade: 10 (dez) anos contados a partir de 13/04/2020, mediante o recolhimento da taxa quinquenal de manutenção (Artigos 119 e 120 da LPI) e observadas as demais condições legais.

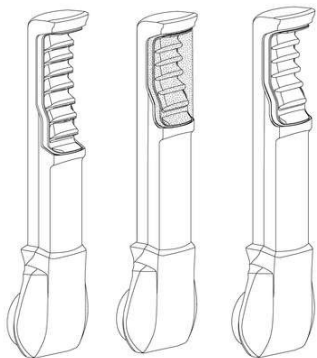

(11) BR 30 2020 001669-6

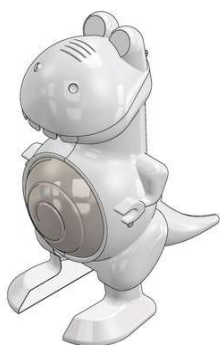

Código 39 - Concessão do Registro

(22) 13/04/2020

(15) 28/07/2020

(45) 28/07/2020

(52) 21-01

(54) CONFIGURAÇÃO APLICADA EM BRINQUEDO

(73) ARTOYS INDUSTRIA E COMERCIO DE ARTIGOS PLASTICOS LTDA EPP (BR/SP)

(72) ROBSON APARECIDO VILA

(74) MODAL MARCAS E PATENTES LTDA.

Prazo de validade: 10 (dez) anos contados a partir de 13/04/2020, mediante o recolhimento da taxa quinquenal de manutenção (Artigos 119 e 120 da LPI) e observadas as demais condições legais.

(11) BR 30 2020 001671-8

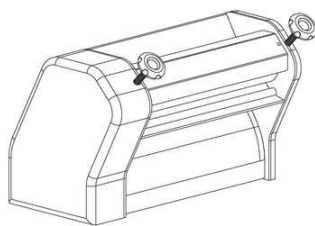

Código 39 - Concessão do Registro

(22) 13/04/2020

(15) 28/07/2020

(45) 28/07/2020

(52) 07-04

(54) CONFIGURAÇÃO APLICADA A/EM CILINDRO LAMINADOR DE MASSAS

(73) DO CHEFF INDÚSTRIA DE EQUIPAMENTOS EIRELI - ME (BR/RS)

(72) VALMIR ANTONIO TRESSI

(74) CEZAR AUGUSTO DUFLOTH

Prazo de validade: 10 (dez) anos contados a partir de 13/04/2020, mediante o recolhimento da taxa quinquenal de manutenção (Artigos 119 e 120 da LPI) e observadas as demais condições legais.

(11) BR 30 2020 001698-0

Código 39 - Concessão do Registro

(22) 14/04/2020



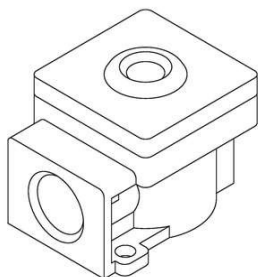

(15) 28/07/2020

(30) 13/03/2020 JP 2020-004968

(45) 28/07/2020

(52) 23-01

(54) CONFIGURAÇÃO APLICADA A/EM VÁLVULA DE CONTROLE DE FLUXO

(73) SMC CORPORATION (JP)

(72) YOSHITADA DOI; MASAYUKI OSHIMA; HIROAKI SASAKI; NAOMI ARAKAWA

(74) Clarke, Modet Propriedade Intelectual Ltda.

Prazo de validade: 10 (dez) anos contados a partir de 14/04/2020, mediante o recolhimento da taxa quinquenal de manutenção (Artigos 119 e 120 da LPI) e observadas as demais condições legais.

(11) BR 30 2020 001723-4

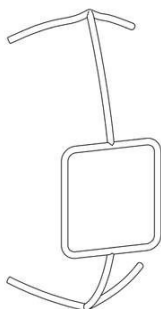

Código 39 - Concessão do Registro

(22) 15/04/2020

(15) 28/07/2020

(30) 23/10/2019 KR 30-2019-0050321

(45) 28/07/2020

(52) 24-02

(54) CONFIGURAÇÃO APLICADA A/EM ESTRUTURA PARA MÁSCARA MÉDICA

(73) JONG SEOK PARK (KR)

(72) JONG SEOK PARK

(74) DANNEMANN, SIEMSEN, BIGLER & IPANEMA MOREIRA

Prazo de validade: 10 (dez) anos contados a partir de 15/04/2020, mediante o recolhimento da taxa quinquenal de manutenção (Artigos 119 e 120 da LPI) e observadas as demais condições legais.

(11) BR 30 2020 001724-2

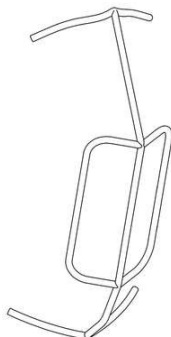

Código 39 - Concessão do Registro

(22) 15/04/2020

(15) 28/07/2020

(30) 23/10/2019 KR 30-2019-0050324

(45) 28/07/2020

(52) 24-02

(54) CONFIGURAÇÃO APLICADA A/EM ESTRUTURA PARA MÁSCARA MÉDICA

(73) JONG SEOK PARK (KR)

(72) JONG SEOK PARK

(74) DANNEMANN, SIEMSEN, BIGLER & IPANEMA MOREIRA

Prazo de validade: 10 (dez) anos contados a partir de 15/04/2020, mediante o recolhimento da taxa quinquenal de manutenção (Artigos 119 e 120 da LPI) e observadas as demais condições legais.

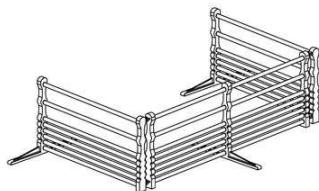

(11) BR 30 2020 001738-2

Código 39 - Concessão do Registro

(22) 15/04/2020

(15) 28/07/2020

(45) 28/07/2020

(52) 30-02

(54) CONFIGURAÇÃO APLICADA A/EM GRADE

(73) DIVIAVES EQUIPAMENTOS PARA AVIÁRIOS LTDA ME (BR/PR)

(72) JUANES GILMAR ASSMANN

(74) Seniors Marcas e Patentes S/C Ltda.

Prazo de validade: 10 (dez) anos contados a partir de 15/04/2020, mediante o recolhimento da taxa quinquenal de manutenção (Artigos 119 e 120 da LPI) e observadas as demais condições legais.

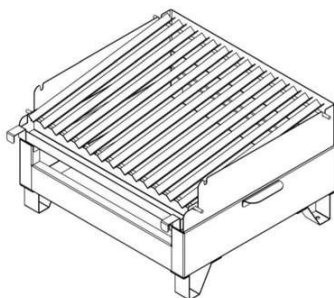
(11) BR 30 2020 002328-5

Código 39 - Concessão do Registro

(22) 28/05/2020

(15) 28/07/2020

(45) 28/07/2020

(52) 07-02

(54) CONFIGURAÇÃO APLICADA A/EM PARRILLA

(73) GABRIEL MACHADO PASSOS ME (BR/CE)

(72) GABRIEL MACHADO PASSOS

Prazo de validade: 10 (dez) anos contados a partir de 28/05/2020, mediante o recolhimento da taxa quinquenal de manutenção (Artigos 119 e 120 da LPI) e observadas as demais condições legais.

(11) BR 30 2020 002356-0

Código 39 - Concessão do Registro

(22) 01/06/2020

(15) 28/07/2020

(45) 28/07/2020

(52) 07-01

(54) CONFIGURAÇÃO APLICADA A/EM GARRAFA

(73) PLASDURAN INDÚSTRIA E COMÉRCIO DE PLÁSTICOS LTDA (BR/SP)

(72) Sigilo de Autor, conforme solicitado e com base no artigo 6º, § 4º da LPI

(74) Rosana Carvalho de Andrade

Prazo de validade: 10 (dez) anos contados a partir de 01/06/2020, mediante o recolhimento da taxa quinquenal de manutenção (Artigos 119 e 120 da LPI) e observadas as demais condições legais.

(11) BR 30 2020 002405-2

Código 39 - Concessão do Registro

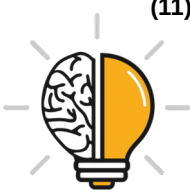



1

(22) 04/06/2020
 (15) 28/07/2020
 (45) 28/07/2020
 (52) 26-06
 (54) CONFIGURAÇÃO APLICADA A/EM LANTERNA
 (73) MAURICIO BALBINOT (BR/RS)
 (72) MAURICIO BALBINOT
 (74) SKO OYARZÁBAL MARCAS E PATENTES SOCIEDADE SIMPLES LTDA.
 Prazo de validade: 10 (dez) anos contados a partir de 04/06/2020, mediante o recolhimento da taxa quinquenal de manutenção (Artigos 119 e 120 da LPI) e observadas as demais condições legais.



g. 2.1

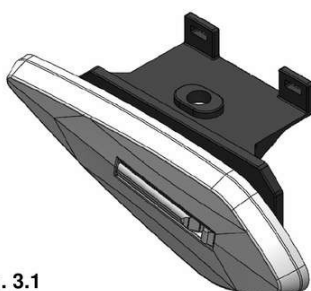

g. 3.1

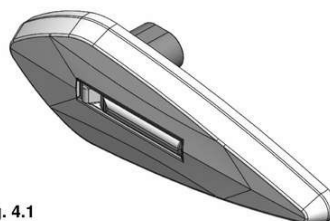

g. 4.1

(11) BR 30 2020 002520-2



Código 39 - Concessão do Registro
 (22) 12/06/2020
 (15) 28/07/2020
 (45) 28/07/2020
 (52) 06-01
 (54) CONFIGURAÇÃO APLICADA A/EM ENCOSTO PARA CADEIRA
 (73) VITOR FRANCISCO PERETTI (BR/SP)
 (72) VITOR FRANCISCO PERETTI
 (74) Aguinaldo Moreira Marcas e Patentes Ltda. - EPP
 Prazo de validade: 10 (dez) anos contados a partir de 12/06/2020, mediante o recolhimento da taxa quinquenal de manutenção (Artigos 119 e 120 da LPI) e observadas as demais condições legais.

(11) BR 30 2020 002568-7



Código 39 - Concessão do Registro
 (22) 16/06/2020
 (15) 28/07/2020
 (30) 16/12/2019 US 29/717,256
 (45) 28/07/2020
 (52) 08-03
 (54) CONFIGURAÇÃO APLICADA A/EM CARTUCHO PARA TOCHA DE CORTE A PLASMA
 (73) HYPER THERM, INC. (US)
 (72) ERIC STREIT; JEFF ORTAKALES; YU ZHANG



(74) MMV Agentes da Propriedade Industrial Ltda.

Prazo de validade: 10 (dez) anos contados a partir de 16/06/2020, mediante o recolhimento da taxa quinquenal de manutenção (Artigos 119 e 120 da LPI) e observadas as demais condições legais.



(11) BR 30 2020 002582-2

Código 39 - Concessão do Registro

(22) 16/06/2020

(15) 28/07/2020

(45) 28/07/2020

(52) 21-01

(54) CONFIGURAÇÃO APLICADA A/EM CHOCALHO DE BRINQUEDO

(73) MIELLE INDÚSTRIA E COMÉRCIO DE PLÁSTICOS LTDA (BR/SP)

(72) ANDRÉ RODRIGO TAMASAUSKAS

(74) Vilage Marcas e Patentes Ltda

Prazo de validade: 10 (dez) anos contados a partir de 16/06/2020, mediante o recolhimento da taxa quinquenal de manutenção (Artigos 119 e 120 da LPI) e observadas as demais condições legais.



(11) BR 30 2020 002583-0

Código 39 - Concessão do Registro

(22) 16/06/2020

(15) 28/07/2020

(45) 28/07/2020

(52) 21-01

(54) CONFIGURAÇÃO APLICADA A/EM CHOCALHO DE BRINQUEDO

(73) MIELLE INDÚSTRIA E COMÉRCIO DE PLÁSTICOS LTDA (BR/SP)

(72) ANDRÉ RODRIGO TAMASAUSKAS

(74) Vilage Marcas e Patentes Ltda

Prazo de validade: 10 (dez) anos contados a partir de 16/06/2020, mediante o recolhimento da taxa quinquenal de manutenção (Artigos 119 e 120 da LPI) e observadas as demais condições legais.



(11) BR 30 2020 002589-0

Código 39 - Concessão do Registro

(22) 17/06/2020





(15) 28/07/2020
 (45) 28/07/2020
 (52) 06-01
 (54) CONFIGURAÇÃO APLICADA A/EM CHAISE
 (73) JADERSON DE ALMEIDA (BR/SC)
 (72) JADERSON DE ALMEIDA

Prazo de validade: 10 (dez) anos contados a partir de 17/06/2020, mediante o recolhimento da taxa quinquenal de manutenção (Artigos 119 e 120 da LPI) e observadas as demais condições legais.

(11) BR 30 2020 002659-4

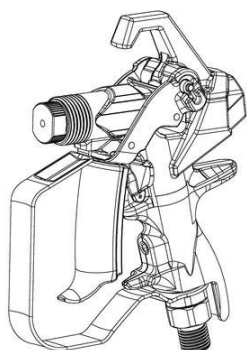

Código 39 - Concessão do Registro
 (22) 22/06/2020
 (15) 28/07/2020
 (30) 31/12/2019 US 29/719,130
 (45) 28/07/2020
 (52) 08-05
 (54) CONFIGURAÇÃO APLICADA A/EM PISTOLA DE PINTURA
 (73) GRACO MINNESOTA INC. (US)
 (72) BRIAN M. MULGREW
 (74) KASZNAR LEONARDOS PROPRIEDADE INTELECTUAL

Prazo de validade: 10 (dez) anos contados a partir de 22/06/2020, mediante o recolhimento da taxa quinquenal de manutenção (Artigos 119 e 120 da LPI) e observadas as demais condições legais.

(11) BR 30 2020 002660-8

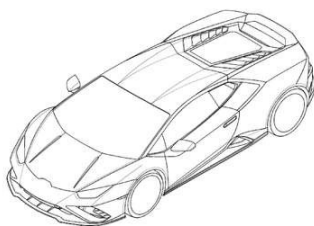

Código 39 - Concessão do Registro
 (22) 22/06/2020
 (15) 28/07/2020
 (30) 03/01/2020 EM 007470489
 (45) 28/07/2020
 (52) 12-08 , 21-01
 (54) CONFIGURAÇÃO APLICADA A/EM VEÍCULO E MODELO DE VEÍCULO EM ESCALA
 (73) AUTOMOBILI LAMBORGHINI S.P.A. (IT)
 (72) MITJA BORKERT
 (74) EDUARDO LOURENÇO GUEDES SERRÃO DE OTERO

Prazo de validade: 10 (dez) anos contados a partir de 22/06/2020, mediante o recolhimento da taxa quinquenal de manutenção (Artigos 119 e 120 da LPI) e observadas as demais condições legais.

(11) BR 30 2020 002673-0

Código 39 - Concessão do Registro
 (22) 23/06/2020





(15) 28/07/2020

(45) 28/07/2020

(52) 09-04

(54) CONFIGURAÇÃO APLICADA A/EM CESTA

(73) MARLEIDE ADRIANA SOARES GONÇALVES (BR/PR)

(72) MARLEIDE ADRIANA SOARES GONÇALVES

(74) LUCIANO SALVIATO

Prazo de validade: 10 (dez) anos contados a partir de 23/06/2020, mediante o recolhimento da taxa quinquenal de manutenção (Artigos 119 e 120 da LPI) e observadas as demais condições legais.

(11) BR 30 2020 002714-0



Código 39 - Concessão do Registro

(22) 25/06/2020

(15) 28/07/2020

(45) 28/07/2020

(52) 09-01

(54) CONFIGURAÇÃO APLICADA A/EM GARRAFA

(73) SAO PAULO LOBORATORIO E ESCOLA DE DESTILARIA URBANA LTDA (BR/SP)

(72) THOMAS PATRICK DWYER; ROBERT STANLEY ADAIR; NICHOLAS JOHNSTON; ISAAC KEITH SINCLAIR; PHILIPPE MICHEL FRANCOIS ROQUES

(74) ALCIDES RIBEIRO FILHO

Prazo de validade: 10 (dez) anos contados a partir de 25/06/2020, mediante o recolhimento da taxa quinquenal de manutenção (Artigos 119 e 120 da LPI) e observadas as demais condições legais.

(11) BR 30 2020 002805-8

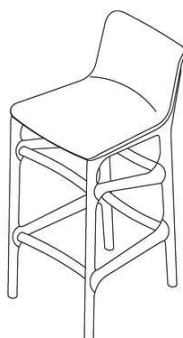

Código 39 - Concessão do Registro

(22) 03/07/2020

(15) 28/07/2020

(45) 28/07/2020

(52) 06-01

(54) CONFIGURAÇÃO APLICADA A/EM BANQUETA

(73) FERNANDO CARLET ZANARDI (BR/SC)

(72) FERNANDO CARLET ZANARDI

(74) JONAS MASSAIA DOS SANTOS

Prazo de validade: 10 (dez) anos contados a partir de 03/07/2020, mediante o recolhimento da taxa quinquenal de manutenção (Artigos 119 e 120 da LPI) e observadas as demais condições legais.

(11) BR 30 2020 002810-4

Código 39 - Concessão do Registro



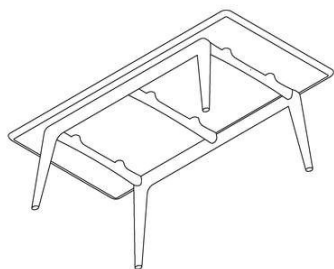

(22) 03/07/2020
 (15) 28/07/2020
 (45) 28/07/2020
 (52) 06-03
 (54) CONFIGURAÇÃO APLICADA A/EM MESA DE JANTAR
 (73) FERNANDO CARLET ZANARDI (BR/SC)
 (72) FERNANDO CARLET ZANARDI
 (74) JONAS MASSAIA DOS SANTOS

Prazo de validade: 10 (dez) anos contados a partir de 03/07/2020, mediante o recolhimento da taxa quinquenal de manutenção (Artigos 119 e 120 da LPI) e observadas as demais condições legais.

(11) BR 30 2020 002811-2

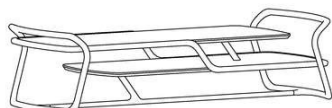

Código 39 - Concessão do Registro
 (22) 03/07/2020
 (15) 28/07/2020
 (45) 28/07/2020
 (52) 06-03
 (54) CONFIGURAÇÃO APLICADA A/EM MESA DE CENTRO
 (73) FERNANDO CARLET ZANARDI (BR/SC)
 (72) FERNANDO CARLET ZANARDI
 (74) JONAS MASSAIA DOS SANTOS

Prazo de validade: 10 (dez) anos contados a partir de 03/07/2020, mediante o recolhimento da taxa quinquenal de manutenção (Artigos 119 e 120 da LPI) e observadas as demais condições legais.

(11) BR 30 2020 002812-0

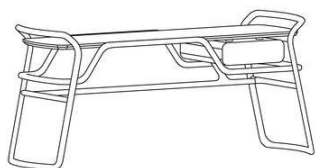

Código 39 - Concessão do Registro
 (22) 03/07/2020
 (15) 28/07/2020
 (45) 28/07/2020
 (52) 06-03
 (54) CONFIGURAÇÃO APLICADA A/EM ESCRIVANINHA
 (73) FERNANDO CARLET ZANARDI (BR/SC)
 (72) FERNANDO CARLET ZANARDI
 (74) JONAS MASSAIA DOS SANTOS

Prazo de validade: 10 (dez) anos contados a partir de 03/07/2020, mediante o recolhimento da taxa quinquenal de manutenção (Artigos 119 e 120 da LPI) e observadas as demais condições legais.

(11) BR 30 2020 002813-9

Código 39 - Concessão do Registro
 (22) 03/07/2020
 (15) 28/07/2020



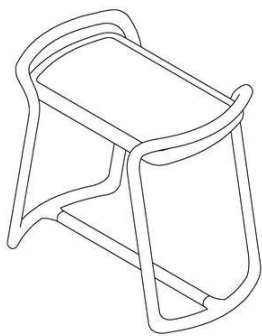

(45) 28/07/2020

(52) 06-03

(54) CONFIGURAÇÃO APLICADA A/EM MESA LATERAL

(73) FERNANDO CARLET ZANARDI (BR/SC)

(72) FERNANDO CARLET ZANARDI

(74) JONAS MASSAIA DOS SANTOS

Prazo de validade: 10 (dez) anos contados a partir de 03/07/2020, mediante o recolhimento da taxa quinquenal de manutenção (Artigos 119 e 120 da LPI) e observadas as demais condições legais.

(11) BR 30 2020 002814-7



Código 39 - Concessão do Registro

(22) 03/07/2020

(15) 28/07/2020

(45) 28/07/2020

(52) 06-01

(54) CONFIGURAÇÃO APLICADA A/EM BANQUETA

(73) MÓVEIS ARTESANAIS TAMBO EIRELI ME (BR/SC)

(72) FAGNER SEFFRIN ADLER

(74) JONAS MASSAIA DOS SANTOS

Prazo de validade: 10 (dez) anos contados a partir de 03/07/2020, mediante o recolhimento da taxa quinquenal de manutenção (Artigos 119 e 120 da LPI) e observadas as demais condições legais.

(11) BR 30 2020 002822-8

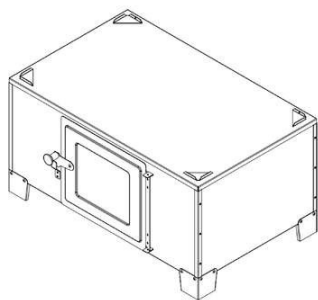

Código 39 - Concessão do Registro

(22) 06/07/2020

(15) 28/07/2020

(45) 28/07/2020

(52) 08-08

(54) CONFIGURAÇÃO APLICADA A/EM SUPORTE PARA FOGÃO

(73) GERALDO HANSEN (BR/SC)

(72) GERALDO HANSEN

(74) LUANA KLAUS

Prazo de validade: 10 (dez) anos contados a partir de 06/07/2020, mediante o recolhimento da taxa quinquenal de manutenção (Artigos 119 e 120 da LPI) e observadas as demais condições legais.

(11) BR 30 2020 002830-9

Código 39 - Concessão do Registro

(22) 06/07/2020

(15) 28/07/2020

(45) 28/07/2020

(52) 29-02



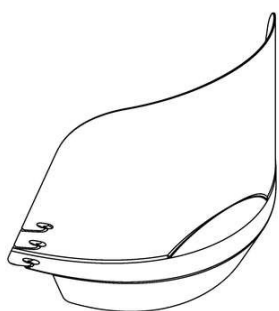

(54) CONFIGURAÇÃO APLICADA A/EM MÁSCARA DE PROTEÇÃO
 (73) WJD REPRESENTAÇÕES E PARTICIPAÇÕES LTDA. (BR/PR)
 (72) WANDERLEIA GONÇALVES JENTZSCH
 (74) Yuri Yacischin da Cunha

Prazo de validade: 10 (dez) anos contados a partir de 06/07/2020, mediante o recolhimento da taxa quinquenal de manutenção (Artigos 119 e 120 da LPI) e observadas as demais condições legais.

(11) BR 30 2020 002831-7



Código 39 - Concessão do Registro

(22) 06/07/2020
 (15) 28/07/2020
 (45) 28/07/2020
 (52) 01-01
 (54) CONFIGURAÇÃO APLICADA A/EM PICOLÉ
 (73) CLAUDEMIR BOSCO (BR/SP)
 (72) CLAUDEMIR BOSCO
 (74) BEERRE ASSESSORIA EMPRESARIAL LTDA

Prazo de validade: 10 (dez) anos contados a partir de 06/07/2020, mediante o recolhimento da taxa quinquenal de manutenção (Artigos 119 e 120 da LPI) e observadas as demais condições legais.

(11) BR 30 2020 002832-5

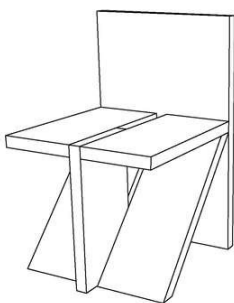

Código 39 - Concessão do Registro

(22) 06/07/2020
 (15) 28/07/2020
 (45) 28/07/2020
 (52) 06-01
 (54) CONFIGURAÇÃO APLICADA A/EM ASSENTO
 (73) FILIPE RODRIGUES MOREIRA RAMOS (BR/SP)
 (72) FILIPE RODRIGUES MOREIRA RAMOS

Prazo de validade: 10 (dez) anos contados a partir de 06/07/2020, mediante o recolhimento da taxa quinquenal de manutenção (Artigos 119 e 120 da LPI) e observadas as demais condições legais.

(11) BR 30 2020 002835-0

Código 39 - Concessão do Registro

(22) 06/07/2020
 (15) 28/07/2020
 (45) 28/07/2020
 (52) 07-02
 (54) CONFIGURAÇÃO APLICADA A/EM PÁS MISTURADORAS
 (73) ANTONOW INDUSTRIA E COMERCIO DE APARELHOS DOMÉSTICOS LTDA. (BR/RS)



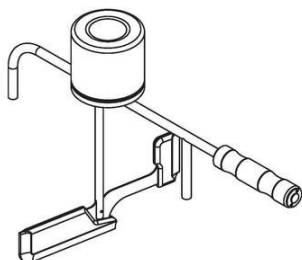

(72) CELSO ANTONOW; DYEISON ANTONOW

Prazo de validade: 10 (dez) anos contados a partir de 06/07/2020, mediante o recolhimento da taxa quinquenal de manutenção (Artigos 119 e 120 da LPI) e observadas as demais condições legais.

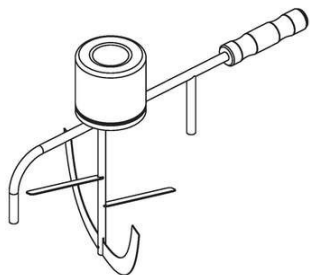

(11) BR 30 2020 002839-2

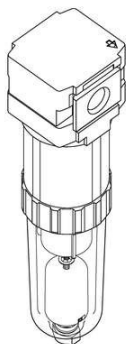

Código 39 - Concessão do Registro

(22) 07/07/2020

(15) 28/07/2020

(30) 07/01/2020 JP 2020-000144

(45) 28/07/2020

(52) 23-04

(54) CONFIGURAÇÃO APLICADA A/EM FILTRO

(73) SMC CORPORATION (JP)

(72) TAKAYUKI TANAKA

(74) Clarke, Modet Propriedade Intelectual Ltda.

Prazo de validade: 10 (dez) anos contados a partir de 07/07/2020, mediante o recolhimento da taxa quinquenal de manutenção (Artigos 119 e 120 da LPI) e observadas as demais condições legais.

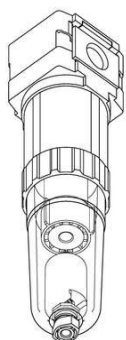

(11) BR 30 2020 002840-6

Código 39 - Concessão do Registro

(22) 07/07/2020

(15) 28/07/2020

(30) 07/01/2020 JP 2020-000143

(45) 28/07/2020

(52) 23-04



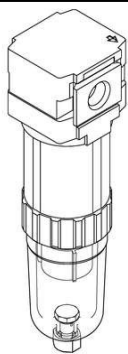

(54) CONFIGURAÇÃO APLICADA A/EM FILTRO

(73) SMC CORPORATION (JP)

(72) TAKAYUKI TANAKA

(74) Clarke, Modet Propriedade Intelectual Ltda.

Prazo de validade: 10 (dez) anos contados a partir de 07/07/2020, mediante o recolhimento da taxa quinquenal de manutenção (Artigos 119 e 120 da LPI) e observadas as demais condições legais.

(11) BR 30 2020 002841-4

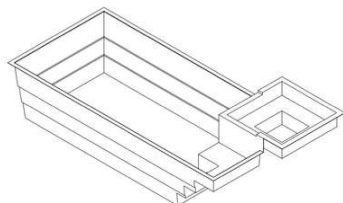

Código 39 - Concessão do Registro

(22) 07/07/2020

(15) 28/07/2020

(45) 28/07/2020

(52) 21-03

(54) CONFIGURAÇÃO APLICADA A/EM PISCINA

(73) MORRO GRANDE INDÚSTRIA E COMÉRCIO DE PRODUTOS DE FIBRA DE VIDRO LTDA (BR/SC)

(72) GILMAR PRETTO

(74) LUANA KLAUS

Prazo de validade: 10 (dez) anos contados a partir de 07/07/2020, mediante o recolhimento da taxa quinquenal de manutenção (Artigos 119 e 120 da LPI) e observadas as demais condições legais.

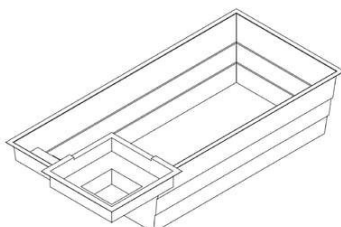

(11) BR 30 2020 002846-5

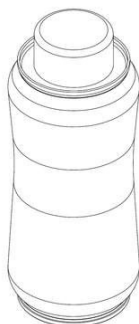

Código 39 - Concessão do Registro

(22) 08/07/2020

(15) 28/07/2020

(30) 09/01/2020 IL 64673

(45) 28/07/2020

(52) 09-02

(54) CONFIGURAÇÃO APLICADA A/EM LATA

(73) SODASTREAM INDUSTRIES LTD. (IL)

(72) NOAM TENENBAUM; DALIT BACHAR; YOSEF HAVIV

(74) DAVID DO NASCIMENTO ADVOGADOS ASSOCIADOS

Prazo de validade: 10 (dez) anos contados a partir de 08/07/2020, mediante o recolhimento da taxa quinquenal de manutenção (Artigos 119 e 120 da LPI) e observadas as demais condições legais.

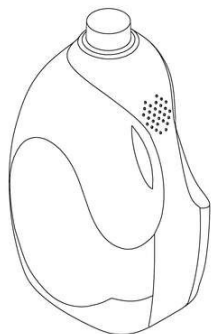

(11) BR 30 2020 002849-0

Código 39 - Concessão do Registro

(22) 08/07/2020

(15) 28/07/2020

(45) 28/07/2020

(52) 09-01

(54) CONFIGURAÇÃO APLICADA A/EM EMBALAGEM

(73) INDÚSTRIA E COMÉRCIO DE PRODUTOS DE LIMPEZA GIRANDO SOL LTDA (BR/RS)

(72) ANDRÉ CRUZ; ANDRÉ RICARDO FERREIRA

(74) GUERRA PROPRIEDADE INDUSTRIAL

Prazo de validade: 10 (dez) anos contados a partir de 08/07/2020, mediante o recolhimento da taxa quinquenal de manutenção (Artigos 119 e 120 da LPI) e observadas as demais condições legais.

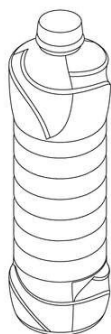
(11) BR 30 2020 002851-1

Código 39 - Concessão do Registro

(22) 08/07/2020

(15) 28/07/2020

(45) 28/07/2020

(52) 09-01

(54) CONFIGURAÇÃO APLICADA A/EM EMBALAGEM

(73) INDÚSTRIA E COMÉRCIO DE PRODUTOS DE LIMPEZA GIRANDO SOL LTDA (BR/RS)

(72) ANDRÉ CRUZ; ANDRÉ RICARDO FERREIRA

(74) GUERRA PROPRIEDADE INDUSTRIAL

Prazo de validade: 10 (dez) anos contados a partir de 08/07/2020, mediante o recolhimento da taxa quinquenal de manutenção (Artigos 119 e 120 da LPI) e observadas as demais condições legais.

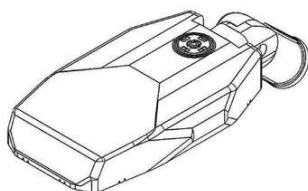
(11) BR 30 2020 002853-8

Código 39 - Concessão do Registro

(22) 08/07/2020

(15) 28/07/2020

(45) 28/07/2020

(52) 26-03

(54) CONFIGURAÇÃO APLICADA A/EM LUMINÁRIA

(73) CLAUDIR SERAFIM (BR/SC)

(72) CLAUDIR SERAFIM

(74) BIRATINI PEREIRA GOMES

Prazo de validade: 10 (dez) anos contados a partir de 08/07/2020, mediante o recolhimento da taxa quinquenal de manutenção (Artigos 119 e 120 da LPI) e observadas as demais condições legais.

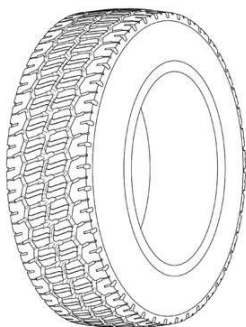

(11) BR 30 2020 002857-0

Código 39 - Concessão do Registro

(22) 08/07/2020

(15) 28/07/2020

(30) 16/01/2020 EM 007518428

(45) 28/07/2020

(52) 12-15

(54) CONFIGURAÇÃO APLICADA A/EM PNEUMÁTICO

(73) COMPAGNIE GENERALE DES ETABLISSEMENTS MICHELIN (FR)

(72) ARNAUD LARREGAIN; BENJAMIN QUANTINET

(74) GUERRA PROPRIEDADE INDUSTRIAL

Prazo de validade: 10 (dez) anos contados a partir de 08/07/2020, mediante o recolhimento da taxa quinquenal de manutenção (Artigos 119 e 120 da LPI) e observadas as demais condições legais.

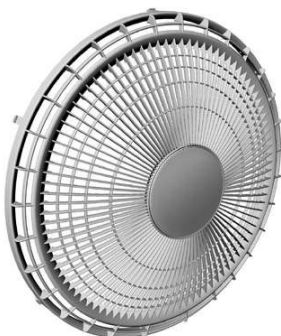
(11) BR 30 2020 002858-9

Código 39 - Concessão do Registro

(22) 08/07/2020

(15) 28/07/2020

(45) 28/07/2020

(52) 23-04

(54) CONFIGURAÇÃO APLICADA A/EM GRADE DE VENTILADOR

(73) MK ELETRODOMESTICOS MONDIAL S.A (BR/BA)

(72) JACQUES IVO KRAUSE

(74) VANDRÉ CAVALCANTE BITTENCOURT TORRES

Prazo de validade: 10 (dez) anos contados a partir de 08/07/2020, mediante o recolhimento da taxa quinquenal de manutenção (Artigos 119 e 120 da LPI) e observadas as demais condições legais.

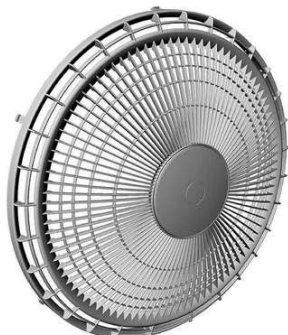
(11) BR 30 2020 002859-7

Código 39 - Concessão do Registro

(22) 08/07/2020

(15) 28/07/2020

(45) 28/07/2020

(52) 23-04

(54) CONFIGURAÇÃO APLICADA A/EM GRADE DE VENTILADOR

(73) MK ELETRODOMESTICOS MONDIAL S.A (BR/BA)

(72) JACQUES IVO KRAUSE

(74) VANDRÉ CAVALCANTE BITTENCOURT TORRES

Prazo de validade: 10 (dez) anos contados a partir de 08/07/2020, mediante o recolhimento da taxa quinquenal de manutenção (Artigos 119 e 120 da LPI) e observadas as demais condições legais.





(11) BR 30 2020 002860-0

Código 39 - Concessão do Registro

(22) 08/07/2020

(15) 28/07/2020

(45) 28/07/2020

(52) 23-04

(54) CONFIGURAÇÃO APLICADA A/EM VENTILADOR

(73) MK ELETRODOMESTICOS MONDIAL S.A (BR/BA)

(72) JACQUES IVO KRAUSE

(74) VANDRÉ CAVALCANTE BITTENCOURT TORRES

Prazo de validade: 10 (dez) anos contados a partir de 08/07/2020, mediante o recolhimento da taxa quinquenal de manutenção (Artigos 119 e 120 da LPI) e observadas as demais condições legais.



(11) BR 30 2020 002861-9

Código 39 - Concessão do Registro

(22) 08/07/2020

(15) 28/07/2020

(45) 28/07/2020

(52) 23-04

(54) CONFIGURAÇÃO APLICADA A/EM VENTILADOR

(73) MK ELETRODOMESTICOS MONDIAL S.A (BR/BA)

(72) JACQUES IVO KRAUSE

(74) VANDRÉ CAVALCANTE BITTENCOURT TORRES

Prazo de validade: 10 (dez) anos contados a partir de 08/07/2020, mediante o recolhimento da taxa quinquenal de manutenção (Artigos 119 e 120 da LPI) e observadas as demais condições legais.



**(11) BR 30 2020 002863-5**

Código 39 - Concessão do Registro

(22) 08/07/2020

(15) 28/07/2020

(30) 08/01/2020 WO WIPO90783

(45) 28/07/2020

(52) 12-16

(54) CONFIGURAÇÃO APLICADA A/EM CAPÔ

(73) VOLKSWAGEN AKTIENGESELLSCHAFT (DE)

(72) JOSE CARLOS PAVONE

(74) ARIBONI, FABBRI E SCHMIDT SOCIEDADE DE ADVOGADOS

Prazo de validade: 10 (dez) anos contados a partir de 08/07/2020, mediante o recolhimento da taxa quinquenal de manutenção (Artigos 119 e 120 da LPI) e observadas as demais condições legais.

(11) BR 30 2020 002866-0

Código 39 - Concessão do Registro

(22) 08/07/2020

(15) 28/07/2020

(30) 17/01/2020 WO WIPO91168

(45) 28/07/2020

(52) 12-16

(54) CONFIGURAÇÃO APLICADA A/EM PEÇA DE PÁRA-CHOQUE TRASEIRO

(73) VOLKSWAGEN AKTIENGESELLSCHAFT (DE)

(72) JOSE CARLOS PAVONE

(74) ARIBONI, FABBRI E SCHMIDT SOCIEDADE DE ADVOGADOS

Prazo de validade: 10 (dez) anos contados a partir de 08/07/2020, mediante o recolhimento da taxa quinquenal de manutenção (Artigos 119 e 120 da LPI) e observadas as demais condições legais.

(11) BR 30 2020 002867-8

Código 39 - Concessão do Registro

(22) 08/07/2020

(15) 28/07/2020

(30) 08/01/2020 WO WIPO90783

(45) 28/07/2020





(52) 12-16

(54) CONFIGURAÇÃO APLICADA A/EM PARA-LAMAS

(73) VOLKSWAGEN AKTIENGESELLSCHAFT (DE)

(72) JOSE CARLOS PAVONE

(74) ARIBONI, FABBRI E SCHMIDT SOCIEDADE DE ADVOGADOS

Prazo de validade: 10 (dez) anos contados a partir de 08/07/2020, mediante o recolhimento da taxa quinquenal de manutenção (Artigos 119 e 120 da LPI) e observadas as demais condições legais.



(11) BR 30 2020 002871-6

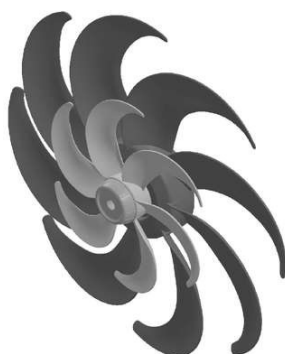

Código 39 - Concessão do Registro

(22) 09/07/2020

(15) 28/07/2020

(45) 28/07/2020

(52) 23-04

(54) CONFIGURAÇÃO APLICADA A/EM HÉLICE DE VENTILADOR

(73) MK ELETRODOMESTICOS MONDIAL S.A (BR/BA)

(72) JACQUES IVO KRAUSE

(74) VANDRÉ CAVALCANTE BITTENCOURT TORRES

Prazo de validade: 10 (dez) anos contados a partir de 09/07/2020, mediante o recolhimento da taxa quinquenal de manutenção (Artigos 119 e 120 da LPI) e observadas as demais condições legais.

(11) BR 30 2020 002873-2



Código 39 - Concessão do Registro

(22) 09/07/2020

(15) 28/07/2020

(45) 28/07/2020

(52) 24-04

(54) CONFIGURAÇÃO APLICADA A/EM COLETOR MENSTRUAL

(73) SILIKONBRASIL LTDA. (BR/SP)

(72) RICCARDO ALDINIO COLBACHINI

Prazo de validade: 10 (dez) anos contados a partir de 09/07/2020, mediante o recolhimento da taxa quinquenal de manutenção (Artigos 119 e 120 da LPI) e observadas as demais condições legais.



(11) BR 30 2020 002877-5



Código 39 - Concessão do Registro

(22) 09/07/2020

(15) 28/07/2020

(45) 28/07/2020

(52) 09-01

(54) CONFIGURAÇÃO APLICADA A/EM FRASCO DE COSMÉTICOS.

(73) MAXMIX - PRODUTOS DE BELEZA LTDA (BR/SP)

(72) ROBERTO ANTUNES COBRA

(74) CARLOS ANTONIO, NEVES & VIDAL ADVOGADOS ASSOCIADOS

Prazo de validade: 10 (dez) anos contados a partir de 09/07/2020, mediante o recolhimento da taxa quinquenal de manutenção (Artigos 119 e 120 da LPI) e observadas as demais condições legais.

(11) BR 30 2020 002878-3



Código 39 - Concessão do Registro

(22) 09/07/2020

(15) 28/07/2020

(45) 28/07/2020

(52) 06-03

(54) CONFIGURAÇÃO APLICADA A/EM MESA DE CENTRO

(73) PAULO CELSO CARDOSO BACCHI (BR/SP)

(72) PAULO CELSO CARDOSO BACCHI

(74) JEFFERSON DE ARAUJO SERAFIM

Prazo de validade: 10 (dez) anos contados a partir de 09/07/2020, mediante o recolhimento da taxa quinquenal de manutenção (Artigos 119 e 120 da LPI) e observadas as demais condições legais.



(11) BR 30 2020 002879-1



Código 39 - Concessão do Registro

(22) 09/07/2020

(15) 28/07/2020

(45) 28/07/2020

(52) 06-03

(54) CONFIGURAÇÃO APLICADA A/EM APARADOR

(73) PAULO CELSO CARDOSO BACCHI (BR/SP)

(72) PAULO CELSO CARDOSO BACCHI

(74) JEFFERSON DE ARAUJO SERAFIM

Prazo de validade: 10 (dez) anos contados a partir de 09/07/2020, mediante o recolhimento da taxa quinquenal de manutenção (Artigos 119 e 120 da LPI) e observadas as demais condições legais.





(11) BR 30 2020 002881-3

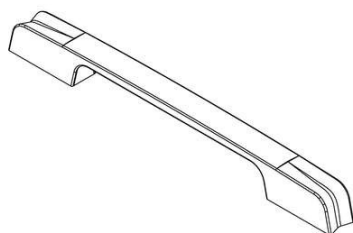

Código 39 - Concessão do Registro

(22) 09/07/2020

(15) 28/07/2020

(45) 28/07/2020

(52) 08-06

(54) CONFIGURAÇÃO APLICADA A/EM PUXADOR

(73) AKEO INDUSTRIAL LTDA. (BR/RS)

(72) MURIELE SAUDE PASINI VIVIAN

(74) NORBERTO PARDELHAS DE BARCELLOS

Prazo de validade: 10 (dez) anos contados a partir de 09/07/2020, mediante o recolhimento da taxa quinquenal de manutenção (Artigos 119 e 120 da LPI) e observadas as demais condições legais.

(11) BR 30 2020 002882-1

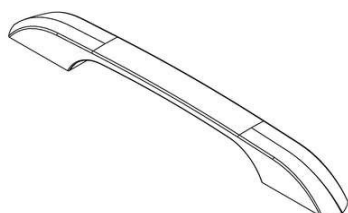

Código 39 - Concessão do Registro

(22) 09/07/2020

(15) 28/07/2020

(45) 28/07/2020

(52) 08-06

(54) CONFIGURAÇÃO APLICADA A/EM PUXADOR

(73) AKEO INDUSTRIAL LTDA. (BR/RS)

(72) MURIELE SAUDE PASINI VIVIAN

(74) NORBERTO PARDELHAS DE BARCELLOS

Prazo de validade: 10 (dez) anos contados a partir de 09/07/2020, mediante o recolhimento da taxa quinquenal de manutenção (Artigos 119 e 120 da LPI) e observadas as demais condições legais.

(11) BR 30 2020 002883-0

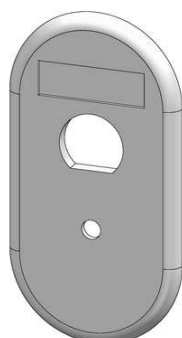

Código 39 - Concessão do Registro

(22) 09/07/2020

(15) 28/07/2020

(45) 28/07/2020

(52) 08-07

(54) CONFIGURAÇÃO APLICADA A/EM CARENAGEM DE ROUPEIRO

(73) W3 INDUSTRIA METALURGICA LTDA (BR/PR)

(72) WILSON GELAKI

(74) MARCOS ANTONIO NUNES

Prazo de validade: 10 (dez) anos contados a partir de 09/07/2020, mediante o



recolhimento da taxa quinquenal de manutenção (Artigos 119 e 120 da LPI) e observadas as demais condições legais.

(11) BR 30 2020 002884-8

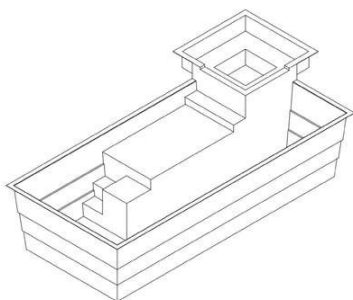

Código 39 - Concessão do Registro

(22) 09/07/2020

(15) 28/07/2020

(45) 28/07/2020

(52) 21-03

(54) CONFIGURAÇÃO APLICADA A/EM PISCINA

(73) MORRO GRANDE INDÚSTRIA E COMÉRCIO DE PRODUTOS DE FIBRA DE VIDRO LTDA (BR/SC)

(72) GILMAR PRETTO

(74) LUANA KLAUS

Prazo de validade: 10 (dez) anos contados a partir de 09/07/2020, mediante o recolhimento da taxa quinquenal de manutenção (Artigos 119 e 120 da LPI) e observadas as demais condições legais.

(11) BR 30 2020 002886-4

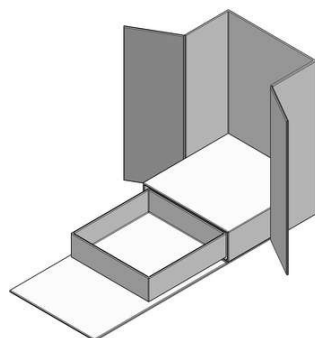

Código 39 - Concessão do Registro

(22) 09/07/2020

(15) 28/07/2020

(45) 28/07/2020

(52) 09-03

(54) CONFIGURAÇÃO APLICADA A/EM CAIXA

(73) REALIZE ATELIER PAPELARIA LTDA (BR/PR)

(72) TAYLISE DO NASCIMENTO KUMADAKI KASAI

(74) MARCOS ANTONIO NUNES

Prazo de validade: 10 (dez) anos contados a partir de 09/07/2020, mediante o recolhimento da taxa quinquenal de manutenção (Artigos 119 e 120 da LPI) e observadas as demais condições legais.

(11) BR 30 2020 002888-0



Código 39 - Concessão do Registro

(22) 09/07/2020

(15) 28/07/2020

(45) 28/07/2020

(52) 06-03

(54) CONFIGURAÇÃO APLICADA A/EM MESINHA

(73) JORGE HENRIQUE FORNASIER (BR/PR)

(72) JORGE HENRIQUE FORNASIER

(74) London Marcas e Patentes S/S Ltda.

Prazo de validade: 10 (dez) anos contados a partir de 09/07/2020, mediante o recolhimento da taxa quinquenal de manutenção (Artigos 119 e 120 da LPI) e



observadas as demais condições legais.

(11) BR 30 2020 002890-2

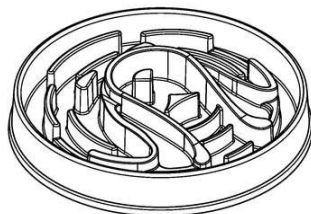

Código 39 - Concessão do Registro

(22) 10/07/2020

(15) 28/07/2020

(45) 28/07/2020

(52) 30-03

(54) CONFIGURAÇÃO APLICADA A/EM COMEDOURO PARA ANIMAIS

(73) ÓRIEN - INDÚSTRIA E COMÉRCIO DE PLÁSTICOS LTDA (BR/PR)

(72) RAFAEL MASATOSHI KIYONO

(74) DIREÇÃO MARCAS E PATENTES LTDA

Prazo de validade: 10 (dez) anos contados a partir de 10/07/2020, mediante o recolhimento da taxa quinquenal de manutenção (Artigos 119 e 120 da LPI) e observadas as demais condições legais.

(11) BR 30 2020 002894-5

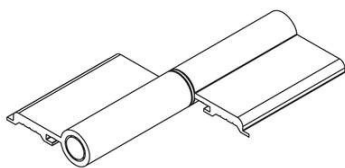

Código 39 - Concessão do Registro

(22) 10/07/2020

(15) 28/07/2020

(45) 28/07/2020

(52) 08-06

(54) CONFIGURAÇÃO APLICADA A/EM DOBRADIÇA

(73) JOSÉ MARIA MARCON DE MENEZES (BR/PR)

(72) JOSÉ MARIA MARCON DE MENEZES

(74) London Marcas e Patentes S/S Ltda.

Prazo de validade: 10 (dez) anos contados a partir de 10/07/2020, mediante o recolhimento da taxa quinquenal de manutenção (Artigos 119 e 120 da LPI) e observadas as demais condições legais.

(11) BR 30 2020 002899-6

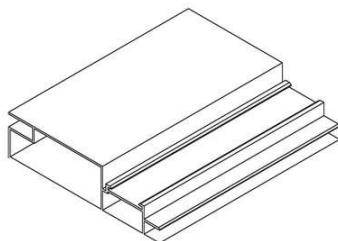

Código 39 - Concessão do Registro

(22) 10/07/2020

(15) 28/07/2020

(45) 28/07/2020

(52) 08-09

(54) CONFIGURAÇÃO APLICADA A/EM PERFIL

(73) JOSÉ MARIA MARCON DE MENEZES (BR/PR)

(72) JOSÉ MARIA MARCON DE MENEZES

(74) London Marcas e Patentes S/S Ltda.

Prazo de validade: 10 (dez) anos contados a partir de 10/07/2020, mediante o recolhimento da taxa quinquenal de manutenção (Artigos 119 e 120 da LPI) e observadas as demais condições legais.

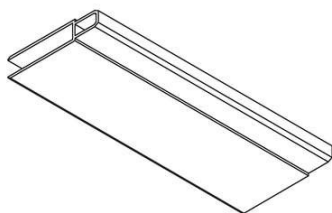

(11) BR 30 2020 002901-1

Código 39 - Concessão do Registro

(22) 10/07/2020

(15) 28/07/2020

(45) 28/07/2020

(52) 08-09

(54) CONFIGURAÇÃO APLICADA A/EM PERFIL

(73) JOSÉ MARIA MARCON DE MENEZES (BR/PR)

(72) JOSÉ MARIA MARCON DE MENEZES

(74) London Marcas e Patentes S/S Ltda.

Prazo de validade: 10 (dez) anos contados a partir de 10/07/2020, mediante o recolhimento da taxa quinquenal de manutenção (Artigos 119 e 120 da LPI) e observadas as demais condições legais.

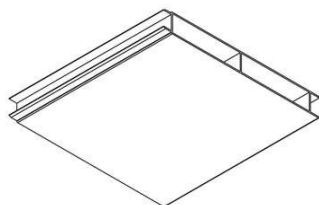
(11) BR 30 2020 002902-0

Código 39 - Concessão do Registro

(22) 10/07/2020

(15) 28/07/2020

(45) 28/07/2020

(52) 08-09

(54) CONFIGURAÇÃO APLICADA A/EM PERFIL

(73) JOSÉ MARIA MARCON DE MENEZES (BR/PR)

(72) JOSÉ MARIA MARCON DE MENEZES

(74) London Marcas e Patentes S/S Ltda.

Prazo de validade: 10 (dez) anos contados a partir de 10/07/2020, mediante o recolhimento da taxa quinquenal de manutenção (Artigos 119 e 120 da LPI) e observadas as demais condições legais.

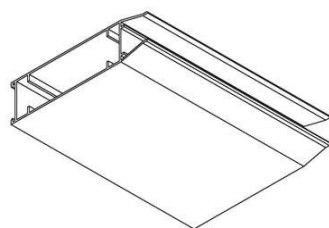
(11) BR 30 2020 002904-6

Código 39 - Concessão do Registro

(22) 10/07/2020

(15) 28/07/2020

(45) 28/07/2020

(52) 08-09

(54) CONFIGURAÇÃO APLICADA A/EM PERFIL

(73) JOSÉ MARIA MARCON DE MENEZES (BR/PR)

(72) JOSÉ MARIA MARCON DE MENEZES

(74) London Marcas e Patentes S/S Ltda.

Prazo de validade: 10 (dez) anos contados a partir de 10/07/2020, mediante o recolhimento da taxa quinquenal de manutenção (Artigos 119 e 120 da LPI) e observadas as demais condições legais.

(11) BR 30 2020 002905-4

Código 39 - Concessão do Registro



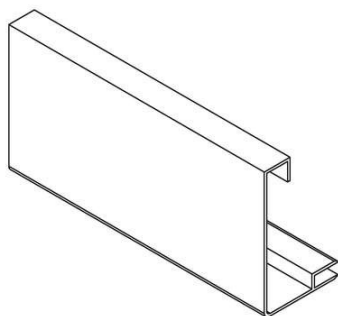

(22) 10/07/2020
 (15) 28/07/2020
 (45) 28/07/2020
 (52) 08-09
 (54) CONFIGURAÇÃO APLICADA A/EM PERFIL
 (73) JOSÊ MARIA MARCON DE MENEZES (BR/PR)
 (72) JOSÊ MARIA MARCON DE MENEZES
 (74) London Marcas e Patentes S/S Ltda.

Prazo de validade: 10 (dez) anos contados a partir de 10/07/2020, mediante o recolhimento da taxa quinquenal de manutenção (Artigos 119 e 120 da LPI) e observadas as demais condições legais.

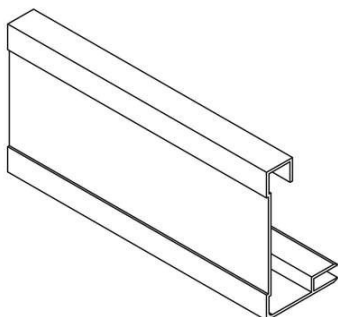

(11) BR 30 2020 002916-0



Código 39 - Concessão do Registro
 (22) 10/07/2020
 (15) 28/07/2020
 (45) 28/07/2020
 (52) 08-05
 (54) CONFIGURAÇÃO APLICADA A/EM FERRAMENTA MULTIUSO
 (73) FELIPE KAYSER GUELFY (BR/RS)
 (72) FELIPE KAYSER GUELFY
 (74) RICARDO HOPPE

Prazo de validade: 10 (dez) anos contados a partir de 10/07/2020, mediante o recolhimento da taxa quinquenal de manutenção (Artigos 119 e 120 da LPI) e observadas as demais condições legais.

(11) BR 30 2020 002917-8

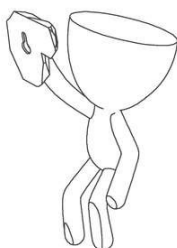

Código 39 - Concessão do Registro
 (22) 10/07/2020
 (15) 28/07/2020
 (45) 28/07/2020
 (52) 11-02
 (54) CONFIGURAÇÃO APLICADA A/EM VASO PARA FLOR
 (73) FABRICA FUTURO DESIGN LTDA (BR/SC)
 (72) BRUNO RAMALHO VILAS BOAS
 (74) FERNANDA ALTVATER RICHTER

Prazo de validade: 10 (dez) anos contados a partir de 10/07/2020, mediante o



recolhimento da taxa quinquenal de manutenção (Artigos 119 e 120 da LPI) e observadas as demais condições legais.



(11) BR 30 2020 002918-6



Código 39 - Concessão do Registro

(22) 10/07/2020

(15) 28/07/2020

(45) 28/07/2020

(52) 06-01

(54) CONFIGURAÇÃO APLICADA A/EM CADEIRA

(73) PLAXMETAL S/A - INDÚSTRIA DE CADEIRAS CORPORATIVAS. (BR/RS)

(72) EZÍDIO FRANCISCO ZORZI

(74) Custodio de Almeida & Cia.

Prazo de validade: 10 (dez) anos contados a partir de 10/07/2020, mediante o recolhimento da taxa quinquenal de manutenção (Artigos 119 e 120 da LPI) e observadas as demais condições legais.

(11) BR 30 2020 002921-6



Código 39 - Concessão do Registro

(22) 10/07/2020

(15) 28/07/2020

(45) 28/07/2020

(52) 06-01

(54) CONFIGURAÇÃO APLICADA A/EM CADEIRA

(73) PLAXMETAL S/A - INDÚSTRIA DE CADEIRAS CORPORATIVAS. (BR/RS)

(72) EZÍDIO FRANCISCO ZORZI

(74) Custodio de Almeida & Cia.

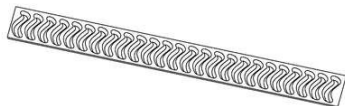

Prazo de validade: 10 (dez) anos contados a partir de 10/07/2020, mediante o recolhimento da taxa quinquenal de manutenção (Artigos 119 e 120 da LPI) e observadas as demais condições legais.

(11) BR 30 2020 002931-3

Código 39 - Concessão do Registro
(22) 10/07/2020
(15) 28/07/2020
(45) 28/07/2020
(52) 23-01
(54) CONFIGURAÇÃO APLICADA A/EM GRELHA
(73) MOZAIKE GUIMARÃES DOS REIS (BR/SP)
(72) MOZAIKE GUIMARÃES DOS REIS
(74) DIREÇÃO MARCAS E PATENTES LTDA

Prazo de validade: 10 (dez) anos contados a partir de 10/07/2020, mediante o recolhimento da taxa quinquenal de manutenção (Artigos 119 e 120 da LPI) e observadas as demais condições legais.

(11) BR 30 2020 002932-1

Código 39 - Concessão do Registro
(22) 10/07/2020
(15) 28/07/2020
(45) 28/07/2020
(52) 14-02 , 14-03
(54) CONFIGURAÇÃO APLICADA A/EM DISPOSITIVO ELETRÔNICO
(73) ICON AI INC. (KR)
(72) MIN YOUNG SHIN
(74) DANIEL ADVOGADOS (ALT.DE DANIEL & CIA)

Prazo de validade: 10 (dez) anos contados a partir de 10/07/2020, mediante o recolhimento da taxa quinquenal de manutenção (Artigos 119 e 120 da LPI) e observadas as demais condições legais.

(11) BR 30 2020 002940-2

Código 39 - Concessão do Registro
(22) 10/07/2020
(15) 28/07/2020
(45) 28/07/2020
(52) 11-02
(54) CONFIGURAÇÃO APLICADA A/EM ESTÁTUA
(73) CRISTAIS SÃO MARCOS LTDA (BR/MG)
(72) ANTÔNIO CARLOS MOLINARI; PAULO MOLINARI
(74) Eduardo Carneiro Vasques

Prazo de validade: 10 (dez) anos contados a partir de 10/07/2020, mediante o recolhimento da taxa quinquenal de manutenção (Artigos 119 e 120 da LPI) e



observadas as demais condições legais.

(11) BR 32 2019 004579-9



Código 39 - Concessão do Registro
(22) 06/09/2018
(15) 28/07/2020
(30) 12/04/2018 EM 005231099
(45) 28/07/2020
(52) 14-04 , 28-03
(54) PADRÃO ORNAMENTAL APLICADO A/EM INTERFACE GRÁFICA PARA BARBEADOR
(62) BR 30 2018 054085-9 06/09/2018
(73) KONINKLIJKE PHILIPS N.V. (NL)
(72) JENS PETER KOPHMANN ANDERSSON; SETH PETER MALKIN FRANKEL
(74) DANIEL ADVOGADOS (ALT.DE DANIEL & CIA)
Prazo de validade: 10 (dez) anos contados a partir de 06/09/2018, mediante o recolhimento da taxa quinquenal de manutenção (Artigos 119 e 120 da LPI) e observadas as demais condições legais.

(11) BR 32 2019 005429-1

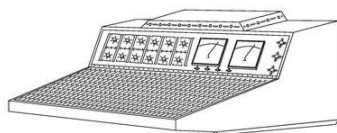

Código 39 - Concessão do Registro
(22) 24/07/2019
(15) 28/07/2020
(45) 28/07/2020
(52) 14-01
(54) CONFIGURAÇÃO APLICADA A/EM MESA DE SOM
(62) BR 30 2019 003328-3 24/07/2019
(73) JOSE APARECIDO LOURENÇO (BR/PR)
(72) JOSE APARECIDO LOURENÇO
(74) Suprema Marcas e Patentes Ltda. ME
Prazo de validade: 10 (dez) anos contados a partir de 24/07/2019, mediante o recolhimento da taxa quinquenal de manutenção (Artigos 119 e 120 da LPI) e observadas as demais condições legais.

(11) BR 32 2020 002139-0

Código 39 - Concessão do Registro
(22) 06/02/2020
(15) 28/07/2020
(30) 06/08/2019 EM 006684858
(45) 28/07/2020
(52) 28-03
(54) CONFIGURAÇÃO APLICADA A/EM APARADOR DE PELOS
(62) BR 30 2020 000546-5 06/02/2020



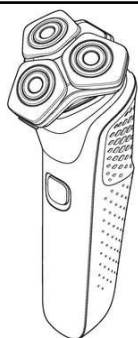

(73) KONINKLIJKE PHILIPS N.V. (NL)

(72) JOZEF WILLEBRORDUS VAN ROOSMALEN; FRANK VERBRUGGE; JENS PETER KOPHMANN ANDERSSON; ROELAND GERARD KROOSHOF; SIMON VAN ANKEN; PETER GAL; LIEVEN ADRIAENSSEN; ROSHAN ALI HAKKIM PARAMBATHKANDI ABDULHAKKIM; MINGSHUO ZHANG

(74) DANIEL ADVOGADOS (ALT.DE DANIEL & CIA)

Prazo de validade: 10 (dez) anos contados a partir de 06/02/2020, mediante o recolhimento da taxa quinquenal de manutenção (Artigos 119 e 120 da LPI) e observadas as demais condições legais.

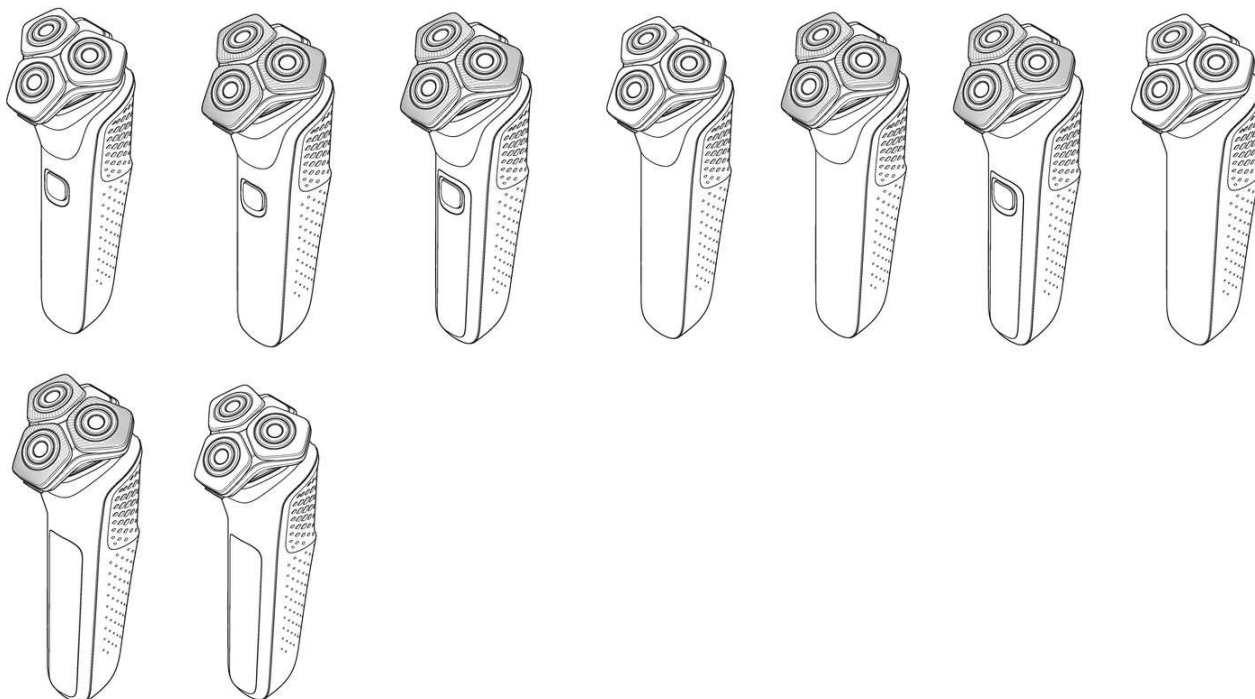

(11) BR 32 2020 002771-2

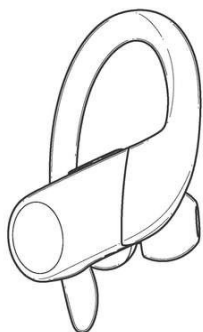

Código 39 - Concessão do Registro

(22) 24/09/2019

(15) 28/07/2020

(30) 25/03/2019 US 29/685,002; 25/03/2019 US 29/685,000; 25/03/2019 US 29/685,004; 09/05/2019 US 29/690,695

(45) 28/07/2020

(52) 14-01

(54) CONFIGURAÇÃO APLICADA A/EM FONE DE OUVIDO

(62) BR 30 2019 004541-9 24/09/2019

(73) APPLE INC. (US)

(72) ROBERT BOYD; SEAN STEWART CORBIN; VIJAY KARTHIK KONERU; DUY LE; RYAN OTT; WILLIAM R. ROCHOWICZ; CARLOS M. SANTANA; GUILLAUME RAOULT; ELVIN CHU; MARTIN GSCHWANDTL; CHRISTOPHER KUH; ROBERT BRUNNER; CHRISTOPHER WIITA

(74) DANNEMANN, SIEMSEN, BIGLER & IPANEMA MOREIRA

Prazo de validade: 10 (dez) anos contados a partir de 24/09/2019, mediante o



recolhimento da taxa quinquenal de manutenção (Artigos 119 e 120 da LPI) e observadas as demais condições legais.

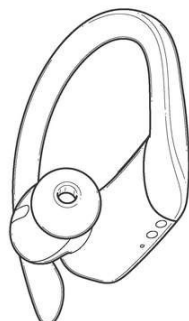

(11) BR 32 2020 002772-0



FIG. 1.1

Código 39 - Concessão do Registro

(22) 24/09/2019

(15) 28/07/2020

(30) 25/03/2019 US 29/685,004; 09/05/2019 US 29/690,695

(45) 28/07/2020

(52) 14-01

(54) CONFIGURAÇÃO APLICADA A/EM ESTOJO PARA FONE DE OUVIDO

(62) BR 30 2019 004541-9 24/09/2019

(73) APPLE INC. (US)

(72) ROBERT BOYD; SEAN STEWART CORBIN; VIJAY KARTHIK KONERU; DUY LE; RYAN OTT; WILLIAM R. ROCHOWICZ; CARLOS M. SANTANA; GUILLAUME RAOULT; ELVIN CHU; MARTIN GSCHWANDTL; CHRISTOPHER KUH; ROBERT BRUNNER; CHRISTOPHER WIITA

(74) DANNEMANN, SIEMSEN, BIGLER & IPANEMA MOREIRA

Prazo de validade: 10 (dez) anos contados a partir de 24/09/2019, mediante o recolhimento da taxa quinquenal de manutenção (Artigos 119 e 120 da LPI) e observadas as demais condições legais.

(11) BR 32 2020 002870-0



Código 39 - Concessão do Registro

(22) 20/04/2020

(15) 28/07/2020

(45) 28/07/2020

(52) 11-02

(54) CONFIGURAÇÃO APLICADA A/EM VASO

(62) BR 30 2020 001783-8 20/04/2020

(73) EDUARDO SVAZONI (BR/SP)

(72) EDUARDO SVAZONI

(74) Aguinaldo Moreira Marcas e Patentes Ltda. - EPP

Prazo de validade: 10 (dez) anos contados a partir de 20/04/2020, mediante o recolhimento da taxa quinquenal de manutenção (Artigos 119 e 120 da LPI) e observadas as demais condições legais.



(11) BR 32 2020 002875-1

Código 39 - Concessão do Registro

(22) 20/04/2020

(15) 28/07/2020

(45) 28/07/2020

(52) 11-02

(54) CONFIGURAÇÃO APLICADA A/EM VASO

(62) BR 30 2020 001785-4 20/04/2020

(73) EDUARDO SAVAZONI (BR/SP)

(72) EDUARDO SAVAZONI

(74) Aguinaldo Moreira Marcas e Patentes Ltda. - EPP

Prazo de validade: 10 (dez) anos contados a partir de 20/04/2020, mediante o recolhimento da taxa quinquenal de manutenção (Artigos 119 e 120 da LPI) e observadas as demais condições legais.

(11) BR 32 2020 002939-1

FIG. 1.1



Código 39 - Concessão do Registro

(22) 20/04/2020

(15) 28/07/2020

(45) 28/07/2020

(52) 11-02

(54) CONFIGURAÇÃO APLICADA EM VASO

(62) BR 30 2020 001789-7 20/04/2020

(73) EDUARDO SAVAZONI (BR/SP)

(72) EDUARDO SAVAZONI

(74) Aguinaldo Moreira Marcas e Patentes Ltda. - EPP

Prazo de validade: 10 (dez) anos contados a partir de 20/04/2020, mediante o recolhimento da taxa quinquenal de manutenção (Artigos 119 e 120 da LPI) e observadas as demais condições legais.

(11) BR 32 2020 002941-3

Código 39 - Concessão do Registro

(22) 20/04/2020

(15) 28/07/2020

(45) 28/07/2020

(52) 11-02

(54) CONFIGURAÇÃO APLICADA EM VASO

(62) BR 30 2020 001789-7 20/04/2020

(73) EDUARDO SAVAZONI (BR/SP)

(72) EDUARDO SAVAZONI

(74) Aguinaldo Moreira Marcas e Patentes Ltda. - EPP

Prazo de validade: 10 (dez) anos contados a partir de 20/04/2020, mediante o recolhimento da taxa quinquenal de manutenção (Artigos 119 e 120 da LPI) e



observadas as demais condições legais.



Código 39.5 - Notificação de Requerimento de Exame de Mérito

Notificação de Requerimento de Exame de Mérito, quanto aos aspectos de novidade e de originalidade, formulado pelo Titular do Registro

(11) BR 30 2012 000962-6	Código 39.5 - Notificação de Requerimento de Exame de Mérito (15) 02/01/2013 (73) FLÁVIO CASERES (BR/SP) (74) PEDUTI SOCIEDADE DE ADVOGADOS Referente à GRU 29409231918275037, protocolo 870200058564 de 12/05/2020. Interessado: FLAVIO CASERES.
(11) BR 30 2016 002829-0	Código 39.5 - Notificação de Requerimento de Exame de Mérito (15) 13/03/2018 (73) KEKO ACESSÓRIOS S/A (BR/RS) (74) Sko Oyarzábal Marcas e Patentes Sociedade Simples Ltda. Referente à GRU 29409231921031208 protocolo 870200087908 de 15/07/2020. Interessado: KEKO ACESSÓRIOS S/A
(11) BR 30 2019 001623-0	Código 39.5 - Notificação de Requerimento de Exame de Mérito (15) 29/10/2019 (73) E6PR S.A.P.I. DE C.V. (MX) (74) EDUARDO MACCARI TELLES Referente à GRU 29409231919877588 protocolo 870200080064 de 26/06/2020. Interessado: E6PR S.A.P.I. DE C.V.
(11) BR 30 2019 002707-0	Código 39.5 - Notificação de Requerimento de Exame de Mérito (15) 05/05/2020 (73) PAMPA SUL BRASIL INDÚSTRIA DE CONFECÇÕES EIRELI (BR/PR) (74) Suprema Marcas e Patentes Ltda. ME Referente à GRU 29409231921396672 protocolo 870200088929 de 17/07/2020. Interessado: PAMPA SUL BRASIL INDUSTRIA DE CONFECÇOES EIRELI
(11) BR 30 2020 000417-5	Código 39.5 - Notificação de Requerimento de Exame de Mérito (15) 17/03/2020 (73) OMPRAKASH CHHANGMAL GARG (IN) (74) Peduti Sociedade de Advogados Referente à GRU 29409231921132985 protocolo 870200088897 de 17/07/2020. Interessado: OMPRAKASH CHHANGMAL GARG
(11) BR 30 2020 000835-9	Código 39.5 - Notificação de Requerimento de Exame de Mérito (15) 24/03/2020 (73) PISANI PLÁSTICOS S.A. (BR/RS)



(74) SKO OYARZÁBAL MARCAS E PATENTES SOCIEDADE SIMPLES LTDA.
Referente à GRU 29409231921123811 protocolo 870200089663 de 20/07/2020.
Interessado: PISANI PLÁSTICOS S.A.

(11) BR 30 2020 000836-7

Código 39.5 - Notificação de Requerimento de Exame de Mérito

(15) 24/03/2020

(73) PISANI PLÁSTICOS S.A. (BR/RS)

(74) SKO OYARZÁBAL MARCAS E PATENTES SOCIEDADE SIMPLES LTDA.

Referente à GRU 29409231921123692 protocolo 870200087910 de 15/07/2020.

Interessado: PISANI PLÁSTICOS S.A.



Código 40 - Publicação do Parecer de Mérito

Notificação da emissão do parecer de mérito conforme previsto no Art. 111 da LPI.
Poderá ser requerida cópia do parecer.

(11) BR 30 2013 000943-2	Código 40 - Publicação do Parecer de Mérito (15) 03/06/2014 (73) FULL GAUGE ELETRO CONTROLES LTDA (BR/RS) (74) Idea Marcas e Patentes Ltda Não foram identificadas anterioridades: o registro atende o artigo 95 da LPI.
(11) BR 30 2016 005786-9	Código 40 - Publicação do Parecer de Mérito (15) 31/10/2017 (73) SERGIO FERNANDO GENOIN (BR/SC) (74) IVAIR CUNHA Não foram identificadas anterioridades: o registro atende o artigo 95 da LPI.
(11) BR 30 2018 002823-6	Código 40 - Publicação do Parecer de Mérito (15) 12/02/2019 (73) ADRIANA BARBIZAN RAUPP ALVES ASSMANN (BR/PR) (74) Seniors Marcas e Patentes S/C Ltda. Não foram identificadas anterioridades: o registro atende o artigo 95 da LPI.
(11) BR 30 2019 000327-9	Código 40 - Publicação do Parecer de Mérito (15) 15/10/2019 (73) GOLDEN HOMES HOLDINGS LIMITED (NZ) (74) ANDRÉ BASTOS VENTURINI Não foram identificadas anterioridades: o registro atende o artigo 95 da LPI.
(11) BR 30 2019 002246-0	Código 40 - Publicação do Parecer de Mérito (15) 06/08/2019 (73) PAULO CELSO CARDOSO BACCHI (BR/SP) (74) JEFFERSON DE ARAUJO SERAFIM Não foram identificadas anterioridades: o registro atende o artigo 95 da LPI.



Código 41 - Nulidade Administrativa

Notificação, ao titular do Registro, de instauração de processo administrativo de nulidade. Desta data corre o prazo de 60 (sessenta) dias para eventual contestação do titular (Art. 114 da LPI). Se interposto o pedido de nulidade no prazo de 60 (sessenta) dias contados da data da concessão, os efeitos da concessão do Registro serão suspensos (Art. 113 § 2º). Poderá ser requerida cópia do processo de nulidade através de formulário específico. 100 42 Notificação da extinção do registro de desenho industrial, pela expiração do prazo de vigência de proteção legal ou da prorrogação.

(11) BR 30 2017 001530-1

Código 41 - Nulidade Administrativa

(15) 19/12/2017

(73) DANIEL BOLONHESE (BR/PR)

(74) Vilage Marcas e Patentes Ltda

Processo Administrativo de Nulidade instaurado por requerimento de terceiros através da Pet. (WB) 870200086290, de 10/07/2020. Interessado(s): J.M - COMÉRCIO VAREJISTA DE EQUIPAMENTOS ELETRODOMÉSTICOS EIRELI. Procurador(es): Nelson Ivan Arnaldo Ibanez Faundez. Fica sobrestado o exame do Processo Administrativo de Nulidade de terceiros, publicado na RPI 2462, de 13/03/2018, Interessado(s): WANDERLEY BATISTA DOS SANTOS, para que seja instruído concomitantemente com este Processo Administrativo de Nulidade de terceiros.

(11) BR 30 2018 001786-2

Código 41 - Nulidade Administrativa

(15) 18/12/2018

(73) MACRILAN BEAUTY BRASIL COMÉRCIO E IMPORTAÇÃO LTDA (BR/SP)

(74) NEWTON SILVEIRA

Processo Administrativo de Nulidade instaurado por requerimento de terceiros através da Pet. (WB) 870200085159, de 08/07/2020. Interessado(s): VETOR IMPORTADOR E DISTRIBUIDOR EIRELI. Procurador(es): Maria Isabel Montanês Francisco.

(11) BR 30 2018 001798-6

Código 41 - Nulidade Administrativa

(15) 18/12/2018

(73) MACRILAN BEAUTY BRASIL COMÉRCIO E IMPORTAÇÃO LTDA (BR/SP)

(74) NEWTON SILVEIRA

Processo Administrativo de Nulidade instaurado por requerimento de terceiros através da Pet. (WB) 870200085173, de 08/07/2020 19:02. Interessado(s): VETOR IMPORTADOR E DISTRIBUIDOR EIRELI. Procurador(es): Maria Isabel Montanês Francisco.

(11) BR 30 2018 001799-4

Código 41 - Nulidade Administrativa

(15) 18/12/2018



(73) MACRILAN BEAUTY BRASIL COMÉRCIO E IMPORTAÇÃO LTDA (BR/SP)

(74) NEWTON SILVEIRA

Processo Administrativo de Nulidade instaurado por requerimento de terceiros através da Pet. (WB) 870200085171, de 08/07/2020. Interessado(s): VETOR IMPORTADOR E DISTRIBUIDOR EIRELI. Procurador(es): Maria Isabel Montanês Francisco.

(11) BR 30 2018 003038-9

Código 41 - Nulidade Administrativa

(15) 18/09/2018

(73) E ENERGY INDÚSTRIA DE PRODUTOS MAGNÉTICOS LTDA (BR/PR)

(74) Vilage Marcas e Patentes Ltda

Processo Administrativo de Nulidade instaurado por requerimento de terceiros através da Pet. (WB) 870200087591, de 14/07/2020. Interessado(s): K.J. INDÚSTRIA E COMÉRCIO DE APARELHOS ELETRONICOS LTDA. Procurador(es): Nelson Ivan Arnaldo Ibanez Faundez.

(11) BR 30 2018 055029-3

Código 41 - Nulidade Administrativa

(15) 19/11/2019

(73) ALUMINAS MOVEIS EIRELI (BR/MG)

(74) EDUARDO LÍVIO DAIMOND

Processo Administrativo de Nulidade instaurado por requerimento de terceiros através da Pet. (WB) 870200084246, de 06/07/2020. Interessado(s): SERGIO JOSE DE MATOS - ME. Procurador(es): JEFFERSON DE ARAUJO SERAFIM.

(11) BR 30 2019 003083-7

Código 41 - Nulidade Administrativa

(15) 26/11/2019

(73) CONTINENTE INOX LTDA. ME. (BR/SC)

(74) KLEYTON LEANDRO IUNG D'AVILA

Processo Administrativo de Nulidade instaurado por requerimento de terceiros através da Pet. (WB) 870200085364, de 09/07/2020. Interessado(s): TBX IMPORTAÇÃO E COMÉRCIO LTDA. Procurador(es): Marcos Antonio Nunes.

(11) BR 30 2019 003973-7

Código 41 - Nulidade Administrativa

(15) 23/06/2020

(73) MARCIO SOARES TEIXEIRA MOVEIS (BR/SP)

(74) EDUARDA COLLA

Processo Administrativo de Nulidade instaurado por requerimento de terceiros através da Pet. (WB) 870200088680, de 16/07/2020, ficando suspensos os efeitos da concessão, de acordo com o parágrafo 2º do artigo 113 da Lei 9279/96. Interessado(s): RENAN BERSI CASSINI MOVEIS ME. Procurador(es): Celino Bento de Souza.

(11) BR 30 2019 004188-0

Código 41 - Nulidade Administrativa

(15) 19/11/2019



(73) CONTINENTE INOX LTDA. ME. (BR/SC)

(74) KLEYTON LEANDRO IUNG D'AVILA

Processo Administrativo de Nulidade instaurado por requerimento de terceiros através da Pet. (WB) 870200085378, de 09/07/2020. Interessado(s): TBX IMPORTAÇÃO E COMÉRCIO LTDA. Procurador(es): Marcos Antonio Nunes.

(11) BR 30 2019 004596-6

Código 41 - Nulidade Administrativa

(15) 05/11/2019

(73) LORENZO & SAKAAN TABACARIA LTDA (BR/PR)

(74) Suprema Marcas e Patentes Ltda. ME

Processo Administrativo de Nulidade instaurado por requerimento de terceiros através da Pet. (WB) 870200085326, de 09/07/2020. Interessado(s): MTI SERVICOS E COMERCIO EXTERIOR LTDA - EPP. Procurador(es): José Domingos de Lima Filho.

(11) BR 30 2020 000438-8

Código 41 - Nulidade Administrativa

(15) 17/03/2020

(73) ELVIS LEANDRO DA SILVA 04080187980 (BR/PR)

Processo Administrativo de Nulidade instaurado por requerimento de terceiros através da Pet. (WB) 870200087667 , de 14/07/2020, ficando suspensos os efeitos da concessão, de acordo com o parágrafo 2º do artigo 113 da Lei 9279/96. Interessado(s): DANILO YUKIO IAMAMURA. Procurador(es): DEBORA MAGALY SILVA.

(11) BR 30 2020 000457-4

Código 41 - Nulidade Administrativa

(15) 17/03/2020

(73) RÍCIA MARCOS DA SILVA GAIO (BR/SP)

Processo Administrativo de Nulidade instaurado por requerimento de terceiros através da Pet. (WB) 870200087593, de 14/07/2020, ficando suspensos os efeitos da concessão, de acordo com o parágrafo 2º do artigo 113 da Lei 9279/96. Interessado(s): EDSON NOSSA JUNIOR. Procurador(es): Geisler Chbane Bosso.

(11) BR 30 2020 001472-3

Código 41 - Nulidade Administrativa

(15) 22/04/2020

(73) PANASONIC INTELLECTUAL PROPERTY MANAGEMENT CO., LTD. (JP)

(74) DANIEL ADVOGADOS (ALT.DE DANIEL & CIA)

Processo Administrativo de Nulidade instaurado por requerimento de terceiros através da Pet. (WB) 870200088466, de 16/07/2020, ficando suspensos os efeitos da concessão, de acordo com o parágrafo 2º do artigo 113 da Lei 9279/96. Interessado(s): MK ELETRODOMESTICOS MONDIAL S.A. Procurador(es): Vandrê Cavalcante Bittencourt Torres.

(11) BR 30 2020 001761-7

Código 41 - Nulidade Administrativa



(15) 12/05/2020

(73) BRITÂNIA ELETRODOMÉSTICOS S.A. (BR/PR)

(74) LICKS ADVOGADOS

Processo Administrativo de Nulidade instaurado por requerimento de terceiros através da Pet. (wb) 870200088361, de 16/07/2020, ficando suspensos os efeitos da concessão, de acordo com o parágrafo 2º do artigo 113 da Lei 9279/96.

Interessado(s): MK ELETRODOMESTICOS MONDIAL S.A.Procurador(es):

Vandré Cavalcante Bittencourt Torres.



Código 44 - Extinção - Art. 119 inciso III da LPI

Notificação da extinção do registro de desenho industrial pela falta de pagamento da retribuição prevista nos Arts. 108 e 120 da LPI.

(11) BR 30 2014 005242-0 Código 44 - Extinção - Art. 119 inciso III da LPI
(15) 10/05/2016
(73) LG ELECTRONICS INC. (KR)
(74) DANNEMANN, SIEMSEN, BIGLER & IPANEMA MOREIRA
Registro extinto a contar de 21/10/2019.

(11) BR 30 2014 005246-2 Código 44 - Extinção - Art. 119 inciso III da LPI
(15) 10/05/2016
(73) CLUBE DR ANTONIO AUGUSTO REIS NEVES (BR/SP)
(74) VILAGE MARCAS E PATENTES LTDA
Registro extinto a contar de 22/10/2019.

(11) BR 30 2014 005247-0 Código 44 - Extinção - Art. 119 inciso III da LPI
(15) 07/02/2017
(73) CLUBE DR ANTONIO AUGUSTO REIS NEVES (BR/SP)
(74) VILAGE MARCAS E PATENTES LTDA
Registro extinto a contar de 22/10/2019.

(11) BR 30 2014 005248-9 Código 44 - Extinção - Art. 119 inciso III da LPI
(15) 07/02/2017
(73) JOSÉ AUGUSTO MORELLI (BR/SP)
(74) VILAGE MARCAS E PATENTES LTDA
Registro extinto a contar de 22/10/2019.

(11) BR 30 2014 005259-4 Código 44 - Extinção - Art. 119 inciso III da LPI
(15) 10/05/2016
(73) YKK DO BRASIL LTDA. (BR/SP)
(74) WILSON SILVEIRA
Registro extinto a contar de 22/10/2019.

(11) BR 30 2014 005260-8 Código 44 - Extinção - Art. 119 inciso III da LPI
(15) 10/05/2016
(73) YKK DO BRASIL LTDA. (BR/SP)
(74) WILSON SILVEIRA
Registro extinto a contar de 22/10/2019.

(11) BR 30 2014 005261-6 Código 44 - Extinção - Art. 119 inciso III da LPI
(15) 10/05/2016



(73) YKK DO BRASIL LTDA. (BR/SP)
(74) WILSON SILVEIRA
Registro extinto a contar de 22/10/2019.

(11) BR 30 2014 005262-4 Código 44 - Extinção - Art. 119 inciso III da LPI
(15) 10/05/2016
(73) YKK DO BRASIL LTDA. (BR/SP)
(74) WILSON SILVEIRA
Registro extinto a contar de 22/10/2019.

(11) BR 30 2014 005263-2 Código 44 - Extinção - Art. 119 inciso III da LPI
(15) 10/05/2016
(73) YKK DO BRASIL LTDA. (BR/SP)
(74) WILSON SILVEIRA
Registro extinto a contar de 22/10/2019.

(11) BR 30 2014 005264-0 Código 44 - Extinção - Art. 119 inciso III da LPI
(15) 10/05/2016
(73) YKK DO BRASIL LTDA. (BR/SP)
(74) WILSON SILVEIRA
Registro extinto a contar de 22/10/2019.

(11) BR 30 2014 005265-9 Código 44 - Extinção - Art. 119 inciso III da LPI
(15) 10/05/2016
(73) YKK DO BRASIL LTDA. (BR/SP)
(74) WILSON SILVEIRA
Registro extinto a contar de 22/10/2019.

(11) BR 30 2014 005266-7 Código 44 - Extinção - Art. 119 inciso III da LPI
(15) 10/05/2016
(73) YKK DO BRASIL LTDA. (BR/SP)
(74) WILSON SILVEIRA
Registro extinto a contar de 22/10/2019.

(11) BR 30 2014 005277-2 Código 44 - Extinção - Art. 119 inciso III da LPI
(15) 10/05/2016
(73) TEXTIL IRINEU MENEGHEL LTDA (BR/SP)
(74) TINOCO SOARES & FILHO LTDA.
Registro extinto a contar de 23/10/2019.

(11) BR 30 2014 005278-0 Código 44 - Extinção - Art. 119 inciso III da LPI
(15) 10/05/2016
(73) TEXTIL IRINEU MENEGHEL LTDA (BR/SP)
(74) TINOCO SOARES & FILHO LTDA.



Registro extinto a contar de 23/10/2019.

(11) BR 30 2014 005279-9

Código 44 - Extinção - Art. 119 inciso III da LPI
(15) 10/05/2016
(73) TEXTIL IRINEU MENEGHEL LTDA (BR/SP)
(74) TINOCO SOARES & FILHO LTDA;
Registro extinto a contar de 23/10/2019.

(11) BR 30 2014 005280-2

Código 44 - Extinção - Art. 119 inciso III da LPI
(15) 10/05/2016
(73) TEXTIL IRINEU MENEGHEL LTDA (BR/SP)
(74) TINOCO SOARES & FILHO LTDA.
Registro extinto a contar de 23/10/2019.

(11) BR 30 2014 005281-0

Código 44 - Extinção - Art. 119 inciso III da LPI
(15) 10/05/2016
(73) TEXTIL IRINEU MENEGHEL LTDA (BR/SP)
(74) tinoco soares & filhos ltda
Registro extinto a contar de 23/10/2019.

(11) BR 30 2014 005282-9

Código 44 - Extinção - Art. 119 inciso III da LPI
(15) 10/05/2016
(73) TEXTIL IRINEU MENEGHEL LTDA (BR/SP)
(74) TINOCO SOARES & FILHO LTDA.
Registro extinto a contar de 23/10/2019.

(11) BR 30 2014 005286-1

Código 44 - Extinção - Art. 119 inciso III da LPI
(15) 10/05/2016
(73) APTARGROUP, INC. (US)
(74) DANNEMANN, SIEMSEN, BIGLER & IPANEMA MORIERA
Registro extinto a contar de 23/10/2019.

(11) BR 30 2014 005289-6

Código 44 - Extinção - Art. 119 inciso III da LPI
(15) 10/05/2016
(73) HABTO OBJETOS LTDA. (BR/RJ)
Registro extinto a contar de 23/10/2019.

(11) BR 30 2014 005290-0

Código 44 - Extinção - Art. 119 inciso III da LPI
(15) 19/07/2016
(73) LOAD CONTROL INDÚSTRIA DE EQUIPAMENTOS ELETRÔNICOS LTDA
(BR/RS)
(74) GUERRA PROPRIEDADE INDUSTRIAL
Registro extinto a contar de 23/10/2019.



(11) BR 30 2014 005303-5	Código 44 - Extinção - Art. 119 inciso III da LPI (15) 07/02/2017 (73) GRENDENE S.A. (BR/CE) (74) CUSTÓDIO DE ALMEIDA & CIA. Registro extinto a contar de 23/10/2019.
(11) BR 30 2014 005304-3	Código 44 - Extinção - Art. 119 inciso III da LPI (15) 07/02/2017 (73) NAIANA MARIANA MORENO E SILVA (BR/MG) (74) CLÓVIS VASSIMON JÚNIOR Registro extinto a contar de 21/10/2019.
(11) BR 30 2014 005305-1	Código 44 - Extinção - Art. 119 inciso III da LPI (15) 07/02/2017 (73) NAIANA MARIANA MORENO E SILVA (BR/MG) (74) CLÓVIS VASSIMON JÚNIOR Registro extinto a contar de 21/10/2019.
(11) BR 30 2014 005309-4	Código 44 - Extinção - Art. 119 inciso III da LPI (15) 10/05/2016 (73) MICROSOFT MOBILE OY (FI) (74) ARARIPE & ASSOCIADOS Registro extinto a contar de 24/10/2019.
(11) BR 30 2014 005322-1	Código 44 - Extinção - Art. 119 inciso III da LPI (15) 10/05/2016 (73) GO PARTICIPAÇÕES LTDA (BR/SP) (74) FELIPE LUIS ISER DE MEIRELLES Registro extinto a contar de 25/10/2019.
(11) BR 30 2014 005323-0	Código 44 - Extinção - Art. 119 inciso III da LPI (15) 10/05/2016 (73) GO PARTICIPAÇÕES LTDA (BR/SP) (74) FELIPE LUIS ISER DE MEIRELLES Registro extinto a contar de 25/10/2019.
(11) BR 30 2014 005324-8	Código 44 - Extinção - Art. 119 inciso III da LPI (15) 10/05/2016 (73) GO PARTICIPAÇÕES LTDA (BR/SP) (74) FELIPE LUIS ISER DE MEIRELLES Registro extinto a contar de 25/10/2019.
(11) BR 30 2014 005325-6	Código 44 - Extinção - Art. 119 inciso III da LPI (15) 10/05/2016



	(73) GO PARTICIPAÇÕES LTDA (BR/SP) (74) FELIPE LUIS ISER MEIRELLES Registro extinto a contar de 25/10/2019.
(11) BR 30 2014 005328-0	Código 44 - Extinção - Art. 119 inciso III da LPI (15) 10/05/2016 (73) GO PARTICIPAÇÕES LTDA (BR/SP) (74) FELIPE LUIS ISER DE MEIRELLES Registro extinto a contar de 25/10/2019.
(11) BR 30 2014 005348-5	Código 44 - Extinção - Art. 119 inciso III da LPI (15) 10/05/2016 (73) COLGATE-PALMOLIVE COMPANY (US) ; OMRON HEALTHCARE CO., LTD. (JP) (74) ORLANDO DE SOUZA Registro extinto a contar de 25/10/2019.
(11) BR 30 2014 005352-3	Código 44 - Extinção - Art. 119 inciso III da LPI (15) 02/10/2018 (73) PATRICIA BONALDI MODA FEMININA LTDA (74) SÁVIO FARIA NEVES Registro extinto a contar de 25/10/2019.
(11) BR 30 2014 005368-0	Código 44 - Extinção - Art. 119 inciso III da LPI (15) 07/02/2017 (73) JOÃO PEDRO RODRIGUES DOS SANTOS (BR/PR) (74) CARLOS EDUARDO GOMES DA SILVA Registro extinto a contar de 28/10/2019.
(11) BR 30 2014 005405-8	Código 44 - Extinção - Art. 119 inciso III da LPI (15) 10/05/2016 (73) MATHEUS POSSEBON HERRERA (BR/SP) (74) VILAGE MARCAS E PATENTES LTDA Registro extinto a contar de 30/10/2019.
(11) BR 30 2014 005406-6	Código 44 - Extinção - Art. 119 inciso III da LPI (15) 02/05/2018 (73) COIMMA COM. E IND. DE MADEIRAS E METALÚRGICA SÃO CRISTOVÃO LTDA (BR/SP) (74) VILAGE MARCAS E PATENTES LTDA Registro extinto a contar de 30/10/2019.
(11) BR 30 2014 005409-0	Código 44 - Extinção - Art. 119 inciso III da LPI (15) 10/05/2016



	(73) ANCAR INDÚSTRIA COMÉRCIO E REPRESENTAÇÕES LTDA (BR/CE) (74) WETTOR BUREAU DE APOIO EMP. S/S LTDA Registro extinto a contar de 30/10/2019.
(11) BR 30 2014 005411-2	Código 44 - Extinção - Art. 119 inciso III da LPI (15) 10/05/2016 (73) COTIPLAS IND. E COM. DE ARTEFATOS PLÁSTICOS LTDA. (BR/SP) (74) BRAGA & BRAGA ASSOCIADOS - ADVOGADOS Registro extinto a contar de 30/10/2019.
(11) BR 30 2014 005419-8	Código 44 - Extinção - Art. 119 inciso III da LPI (15) 10/05/2016 (73) SAGEMCOM BROADBAND SAS (FR) (74) TAVARES PROPRIEDADE INTELECTUAL LTDA. Registro extinto a contar de 30/10/2019.
(11) BR 30 2014 005421-0	Código 44 - Extinção - Art. 119 inciso III da LPI (15) 10/05/2016 (73) KX TECHNOLOGIES LLC (US) (74) KASZNAR LEONARDOS PROPRIEDADE INTELECTUAL Registro extinto a contar de 30/10/2019.
(11) BR 30 2014 005425-2	Código 44 - Extinção - Art. 119 inciso III da LPI (15) 13/03/2018 (73) 4 BOX S.R.L (IT) (74) DI BLASI, PARENTE & ASS. PROP. IND. LTDA Registro extinto a contar de 31/10/2019.
(11) BR 30 2014 005432-5	Código 44 - Extinção - Art. 119 inciso III da LPI (15) 10/05/2016 (73) QUESTTO DESIGN ESTÚDIO DE PROJETOS LTDA (BR/SP) (74) PAULO CEZAR MOLINARI Registro extinto a contar de 31/10/2019.
(11) BR 30 2014 005433-3	Código 44 - Extinção - Art. 119 inciso III da LPI (15) 25/04/2017 (73) JAGUAR INDÚSTRIA E COMÉRCIO DE PLÁSTICOS LTDA (BR/SP) (74) ADAUTO SILVA EMERENCIANO Registro extinto a contar de 31/10/2019.
(11) BR 30 2014 005435-0	Código 44 - Extinção - Art. 119 inciso III da LPI (15) 07/02/2017 (73) BRUNO MIRANDA DE CASTRO (BR/SP) (74) MODAL MARCAS E PATENTES LTDA



Registro extinto a contar de 31/10/2019.

(11) BR 30 2014 005436-8

Código 44 - Extinção - Art. 119 inciso III da LPI
(15) 10/05/2016
(73) BRUNO MIRANDA DE CASTRO (BR/SP)
(74) MODAL MARCAS E PATENTES LTDA
Registro extinto a contar de 31/10/2019.

(11) BR 30 2014 005437-6

Código 44 - Extinção - Art. 119 inciso III da LPI
(15) 02/05/2018
(73) MARCIO APARECIDO PUCCI (BR/SP)
(74) MODAL MARCAS E PATENTES LTDA
Registro extinto a contar de 31/10/2019.

(11) BR 30 2014 005444-9

Código 44 - Extinção - Art. 119 inciso III da LPI
(15) 07/02/2017
(73) YOBRUSH LLC (US)
(74) CRUZEIRO NEWMARC PATENTES E MARCAS LTDA
Registro extinto a contar de 31/10/2019.

(11) BR 30 2014 005450-3

Código 44 - Extinção - Art. 119 inciso III da LPI
(15) 10/05/2016
(73) HAPPYCALL CO., LTD. (KR)
(74) FLÁVIA SALIM LOPES
Registro extinto a contar de 31/10/2019.

(11) BR 30 2014 005455-4

Código 44 - Extinção - Art. 119 inciso III da LPI
(15) 10/05/2016
(73) EDISON SILVEIRA (BR/SP)
(74) AGUINALDO MOREIRA
Registro extinto a contar de 01/11/2019.

(11) BR 30 2014 005463-5

Código 44 - Extinção - Art. 119 inciso III da LPI
(15) 10/05/2016
(73) LÍNEA BRASIL INDÚSTRIA E COMÉRCIO DE MÓVEIS LTDA (BR/PR)
(74) LUCIANO SALVIATO
Registro extinto a contar de 01/11/2019.

(11) BR 30 2014 005466-0

Código 44 - Extinção - Art. 119 inciso III da LPI
(15) 10/05/2016
(73) LÍNEA BRASIL INDÚSTRIA E COMÉRCIO DE MÓVEIS LTDA (BR/PR)
(74) LUCIANO SALVIATO
Registro extinto a contar de 01/11/2019.



(11) BR 30 2014 005467-8	Código 44 - Extinção - Art. 119 inciso III da LPI (15) 10/05/2016 (73) LÍNEA BRASIL INDÚSTRIA E COMÉRCIO DE MÓVEIS LTDA (BR/PR) (74) LUCIANO SALVIATO Registro extinto a contar de 01/11/2019.
(11) BR 30 2014 005468-6	Código 44 - Extinção - Art. 119 inciso III da LPI (15) 10/05/2016 (73) LÍNEA BRASIL INDÚSTRIA E COMÉRCIO DE MÓVEIS LTDA (BR/PR) (74) LUCIANO SAVIATO Registro extinto a contar de 01/11/2019.
(11) BR 30 2014 005469-4	Código 44 - Extinção - Art. 119 inciso III da LPI (15) 10/05/2016 (73) LÍNEA BRASIL INDÚSTRIA E COMÉRCIO DE MÓVEIS LTDA (BR/PR) (74) LUCIANO SALVIATO Registro extinto a contar de 01/11/2019.
(11) BR 30 2014 005470-8	Código 44 - Extinção - Art. 119 inciso III da LPI (15) 10/05/2016 (73) LÍNEA BRASIL INDÚSTRIA E COMÉRCIO DE MÓVEIS LTDA (BR/PR) (74) LUCIANO SALVIATO Registro extinto a contar de 01/11/2019.
(11) BR 30 2014 005471-6	Código 44 - Extinção - Art. 119 inciso III da LPI (15) 10/05/2016 (73) KITS PARANÁ INDÚSTRIA E COMÉRCIO DE MÓVEIS LTDA (BR/PR) (74) LUCIANO SALVIATO Registro extinto a contar de 01/11/2019.
(11) BR 30 2014 005473-2	Código 44 - Extinção - Art. 119 inciso III da LPI (15) 14/02/2017 (73) BLD DESIGN E COMUNICAÇÃO LTDA. (BR/RJ) (74) DANNEMANN, SIEMSEN, BIGLER & IPANEMA MOREIRA Registro extinto a contar de 01/11/2019.
(11) BR 30 2014 005479-1	Código 44 - Extinção - Art. 119 inciso III da LPI (15) 14/02/2017 (73) PAULO ZIOBER JUNIOR (BR/PR) Registro extinto a contar de 31/10/2019.
(11) BR 30 2014 005512-7	Código 44 - Extinção - Art. 119 inciso III da LPI (15) 14/02/2017 (73) CLAUDIO PEREIRA DE SAMPAIO (BR/PR)



Registro extinto a contar de 29/10/2019.

(11) BR 30 2014 005540-2 Código 44 - Extinção - Art. 119 inciso III da LPI
(15) 17/05/2016
(73) DASS NORDESTE CALÇADOS E ARTIGOS ESPORTIVOS S.A. (BR/CE)
(74) RICARDO HOPPE
Registro extinto a contar de 30/10/2019.

(11) BR 30 2014 005541-0 Código 44 - Extinção - Art. 119 inciso III da LPI
(15) 17/05/2016
(73) DASS NORDESTE CALÇADOS E ARTIGOS ESPORTIVOS S. A. (BR/CE)
(74) RICARDO HOPPE
Registro extinto a contar de 30/10/2019.

(11) BR 30 2014 005542-9 Código 44 - Extinção - Art. 119 inciso III da LPI
(15) 14/02/2017
(73) DASS NORDESTE CALÇADOS E ARTIGOS ESPORTIVOS S.A. (BR/CE)
(74) RICARDO HOPPE
Registro extinto a contar de 30/10/2019.

(11) BR 30 2014 005543-7 Código 44 - Extinção - Art. 119 inciso III da LPI
(15) 17/05/2016
(73) GRENENE S.A (BR/CE)
(74) CUSTODIO DE ALMEIDA & CIA
Registro extinto a contar de 30/10/2019.

(11) BR 30 2014 005544-5 Código 44 - Extinção - Art. 119 inciso III da LPI
(15) 17/05/2016
(73) GRENENE S.A. (BR/CE)
(74) CUSTODIO DE ALMEIDA & CIA.
Registro extinto a contar de 30/10/2019.

(11) BR 30 2014 005547-0 Código 44 - Extinção - Art. 119 inciso III da LPI
(15) 14/02/2017
(73) POLIDESING INDÚSTRIA E COMÉRCIO DE CHAMPANHEIRAS LTDA.
(BR/RS)
(74) MARIO DE ALMEIDA MARCAS E PATENTES LTDA
Registro extinto a contar de 30/10/2019.

(11) BR 30 2014 005561-5 Código 44 - Extinção - Art. 119 inciso III da LPI
(15) 14/02/2017
(73) ROMULO MIRANDA GUIMARÃES (BR/MG)
(74) LEAL MARCAS E PATENTES EIRELI - ME
Registro extinto a contar de 01/11/2019.



(11) BR 32 2016 002924-8 Código 44 - Extinção - Art. 119 inciso III da LPI
(15) 27/03/2018
(62) BR 30 2014 005473-2 31/10/2014
(73) BLD DESIGN E COMUNICACAO LTDA (BR/RJ)
(74) Dannemann, Siemsen, Bigler & Ipanema Moreira
Registro extinto a contar de 01/11/2019.

(11) DI 5902128-4 Código 44 - Extinção - Art. 119 inciso III da LPI
(15) 28/03/2000
(73) HELIX BRASIL S.A. (BR/PR)
(74) Marcos Aurélio de Jesus
Registro extinto a contar de 20/10/2019.

(11) DI 5902130-6 Código 44 - Extinção - Art. 119 inciso III da LPI
(15) 02/05/2000
(73) Vita-Mix Corporation (US)
(74) Clarke Modet do Brasil Ltda
Registro extinto a contar de 22/10/2019.

(11) DI 5902134-9 Código 44 - Extinção - Art. 119 inciso III da LPI
(15) 08/03/2000
(73) Tigre S/A - Tubos e Conexões (BR/SC)
(74) Britânia Marcas e Patentes S/C Ltda
Registro extinto a contar de 22/10/2019.

(11) DI 5902141-1 Código 44 - Extinção - Art. 119 inciso III da LPI
(15) 04/04/2000
(73) Tigre S/A - Tubos e Conexões (BR/SC)
(74) Britânia Marcas e Patentes S/C Ltda
Registro extinto a contar de 22/10/2019.

(11) DI 5902244-2 Código 44 - Extinção - Art. 119 inciso III da LPI
(15) 08/03/2000
(73) The Goodyer Tire & Rubber Company (US)
Registro extinto a contar de 21/10/2019.

(11) DI 5902246-9 Código 44 - Extinção - Art. 119 inciso III da LPI
(15) 29/02/2000
(73) The Goodyer Tire & Rubber Company (US)
Registro extinto a contar de 21/10/2019.

(11) DI 5902252-3 Código 44 - Extinção - Art. 119 inciso III da LPI
(15) 08/03/2000



(73) Tigre S/A- Tubos e Conexões (BR/SC)

(74) Britânia Marcas e Patentes Ltda

Registro extinto a contar de 22/10/2019.

(11) DI 5902464-0

Código 44 - Extinção - Art. 119 inciso III da LPI

(15) 29/02/2000

(73) Smithkline Beecham Gmbh & Co. KG (DE)

(74) DANNEMANN, SIEMSEN, BIGLER & IPANEMA MOREIRA

Registro extinto a contar de 30/10/2019.

(11) DI 5902465-8

Código 44 - Extinção - Art. 119 inciso III da LPI

(15) 29/02/2000

(73) Smithkline Beecham Gmbh & Co. KG (DE)

(74) DANNEMANN, SIEMSEN, BIGLER & IPANEMA MOREIRA

Registro extinto a contar de 30/10/2019.

(11) DI 5902928-5

Código 44 - Extinção - Art. 119 inciso III da LPI

(15) 20/06/2000

(73) SPL Construtora e Pavimentadora Ltda (BR/SP)

(74) Amâncio da Conceição Machado

Registro extinto a contar de 21/10/2019.

(11) DI 6403677-4

Código 44 - Extinção - Art. 119 inciso III da LPI

(15) 18/01/2005

(73) POLNE, S.L. (ES)

(74) EDMUNDO BRUNNER ASSESSORIA EM PROPRIEDADE INDUSTRIAL LTDA

Registro extinto a contar de 19/10/2019.

(11) DI 6403681-2

Código 44 - Extinção - Art. 119 inciso III da LPI

(15) 10/05/2005

(73) Vlamir da Silva Rigo (BR/SP)

(74) Logos Marcas e Patentes S/S Ltda

Registro extinto a contar de 19/10/2019.

(11) DI 6403762-2

Código 44 - Extinção - Art. 119 inciso III da LPI

(15) 24/05/2005

(73) Cerpa Cervejaria Paraense S/A. (BR/PA)

(74) Francisco & Minatti S/C Ltda

Registro extinto a contar de 23/10/2019.

(11) DI 6403770-3

Código 44 - Extinção - Art. 119 inciso III da LPI

(15) 24/05/2005

(73) Marcopolo S.A (BR/RS)



(74) Capella & Veloso Advogados Associados
Registro extinto a contar de 27/10/2019.

(11) DI 6403776-2 Código 44 - Extinção - Art. 119 inciso III da LPI
(15) 24/05/2005
(73) Marcopolo S.A (BR/RS)
(74) Capella & Veloso Advogados Associados
Registro extinto a contar de 27/10/2019.

(11) DI 6403777-0 Código 44 - Extinção - Art. 119 inciso III da LPI
(15) 10/05/2005
(73) Marcopolo S.A (BR/RS)
(74) Capella & Veloso Advogados Associados
Registro extinto a contar de 27/10/2019.

(11) DI 6403778-9 Código 44 - Extinção - Art. 119 inciso III da LPI
(15) 10/05/2005
(73) Marcopolo S.A (BR/RS)
(74) Capella & Veloso Advogados Associados
Registro extinto a contar de 27/10/2019.

(11) DI 6403787-8 Código 44 - Extinção - Art. 119 inciso III da LPI
(15) 24/05/2005
(73) Marcopolo S.A (BR/RS)
(74) Capella & Veloso Advogados Associados
Registro extinto a contar de 26/10/2019.

(11) DI 6403793-2 Código 44 - Extinção - Art. 119 inciso III da LPI
(15) 24/05/2005
(73) HÜHOCO ACP DO BRASIL IND E COM DE FITAS METÁLICAS LTDA
(BR/SP)
(74) José Monteiro
Registro extinto a contar de 23/10/2019.

(11) DI 6403802-5 Código 44 - Extinção - Art. 119 inciso III da LPI
(15) 13/06/2006
(73) PREMIUM BEVERAGES INTERNATIONAL B.V. (NL)
(74) Dannemann , Siemsen, Bigler & Ipanema Moreira
Registro extinto a contar de 26/10/2019.

(11) DI 6403830-0 Código 44 - Extinção - Art. 119 inciso III da LPI
(15) 24/05/2005
(73) HÜHOCO ACP DO BRASIL IND E COM DE FITAS METÁLICAS LTDA
(BR/SP)



(74) José Monteiro
Registro extinto a contar de 23/10/2019.

(11) DI 6403860-2 Código 44 - Extinção - Art. 119 inciso III da LPI
(15) 03/05/2005
(73) ACP DO BRASIL FITAS METÁLICAS (BR/SP)
(74) NILSON LAUTENSCHLAGER JR.
Registro extinto a contar de 23/10/2019.

(11) DI 6403868-8 Código 44 - Extinção - Art. 119 inciso III da LPI
(15) 24/05/2005
(73) HÜHOCO ACP DO BRASIL IND E COM DE FITAS METÁLICAS LTDA (BR/SP)
(74) José Monteiro
Registro extinto a contar de 23/10/2019.

(11) DI 6403882-3 Código 44 - Extinção - Art. 119 inciso III da LPI
(15) 24/05/2005
(73) Reebok International Limited (GB)
(74) David do Nascimento
Registro extinto a contar de 28/10/2019.

(11) DI 6403889-0 Código 44 - Extinção - Art. 119 inciso III da LPI
(15) 19/07/2005
(73) Marcelo Munhoz (BR/SP)
Registro extinto a contar de 30/10/2019.

(11) DI 6403892-0 Código 44 - Extinção - Art. 119 inciso III da LPI
(15) 11/01/2005
(73) ANTONIO EDUARDO DURIGAN (BR/SP)
(74) Sigilo's Marcas e Patentes S/C LTDA
Registro extinto a contar de 29/10/2019.

(11) DI 6403916-1 Código 44 - Extinção - Art. 119 inciso III da LPI
(15) 18/01/2005
(73) JOSÉ ROBERTO DE FREITAS (BR/SP)
(74) Vilage Marcas & Patentes S/C Ltda
Registro extinto a contar de 22/10/2019.

(11) DI 6403920-0 Código 44 - Extinção - Art. 119 inciso III da LPI
(15) 21/06/2005
(73) Peugeot Citroën Automobiles S.A. (FR)
(74) Fróes, Luna & Fróes - Advogados
Registro extinto a contar de 30/10/2019.



(11) DI 6403927-7	Código 44 - Extinção - Art. 119 inciso III da LPI (15) 10/05/2005 (73) Honda Motor Co. Ltd. (JP) (74) Dannemann, Siemsen, Bigler & Ipanema Moreira Registro extinto a contar de 30/10/2019.
(11) DI 6403929-3	Código 44 - Extinção - Art. 119 inciso III da LPI (15) 04/01/2005 (73) INTERNATIONAL INDÚSTRIA AUTOMOTIVA DA AMÉRICA DO SUL LTDA (BR/RS) (74) Dannemann, Siemsen, Bigler & Ipanema Moreira Registro extinto a contar de 30/10/2019.
(11) DI 6403931-5	Código 44 - Extinção - Art. 119 inciso III da LPI (15) 21/02/2006 (73) HONDA MOTOR CO. LTD (JP) (74) Dannemann, Siemsen, Bigler & Ipanema Moreira Registro extinto a contar de 30/10/2019.
(11) DI 6403935-8	Código 44 - Extinção - Art. 119 inciso III da LPI (15) 21/02/2006 (73) HONDA MOTOR CO. LTD (JP) (74) Dannemann, Siemsen, Bigler & Ipanema Moreira Registro extinto a contar de 30/10/2019.
(11) DI 6404238-3	Código 44 - Extinção - Art. 119 inciso III da LPI (15) 15/02/2005 (73) INDÚSTRIA DE MÁQUINAS AGRÍCOLAS FUCHS S/A (BR/RS) (74) Sko Dir da Prop Indl em Marcas e Patentes Ltda Registro extinto a contar de 19/10/2019.
(11) DI 6904025-7	Código 44 - Extinção - Art. 119 inciso III da LPI (15) 14/09/2010 (73) HENDRICKSON USA, L.L.C. (US) (74) Dannemann, Siemsen, Bigler & Ipanema Moreira Registro extinto a contar de 20/10/2019.
(11) DI 6904026-5	Código 44 - Extinção - Art. 119 inciso III da LPI (15) 14/09/2010 (73) HENDRICKSON USA, L.L.C. (US) (74) Dannemann, Siemsen, Bigler & Ipanema Moreira Registro extinto a contar de 20/10/2019.



(11) DI 6904027-3	Código 44 - Extinção - Art. 119 inciso III da LPI (15) 14/09/2010 (73) HENDRICKSON USA, L.L.C. (US) (74) Dannemann, Siemsen, Bigler & Ipanema Moreira Registro extinto a contar de 20/10/2019.
(11) DI 6904028-1	Código 44 - Extinção - Art. 119 inciso III da LPI (15) 14/09/2010 (73) HENDRICKSON USA, L.L.C. (US) (74) Dannemann, Siemsen, Bigler & Ipanema Moreira Registro extinto a contar de 20/10/2019.
(11) DI 6904029-0	Código 44 - Extinção - Art. 119 inciso III da LPI (15) 14/09/2010 (73) HENDRICKSON USA, L.L.C. (US) (74) Dannemann, Siemsen, Bigler & Ipanema Moreira Registro extinto a contar de 20/10/2019.
(11) DI 6904045-1	Código 44 - Extinção - Art. 119 inciso III da LPI (15) 10/08/2010 (73) LVMH FRAGRANCE BRANDS (FR) (74) ARTUR FRANCISCO SCHAAL Registro extinto a contar de 21/10/2019.
(11) DI 6904049-4	Código 44 - Extinção - Art. 119 inciso III da LPI (15) 22/06/2010 (73) British American Tobacco (Holdings) Limited (GB) (74) Momsen, Leonardos & Cia. Registro extinto a contar de 21/10/2019.
(11) DI 6904050-8	Código 44 - Extinção - Art. 119 inciso III da LPI (15) 22/06/2010 (73) HÉLIO TENÓRIO DA SILVA (BR/SP) ; SILVIA MARTINS MOTA (BR/SP) (74) SUL AMÉRICA MARCAS E PATENTES LTDA Registro extinto a contar de 22/10/2019.
(11) DI 6904051-6	Código 44 - Extinção - Art. 119 inciso III da LPI (15) 28/12/2010 (73) Kerry Group Services International Limited (IE) (74) Dannemann, Siemsen, Bigler & Ipanema Moreira Registro extinto a contar de 22/10/2019.
(11) DI 6904053-2	Código 44 - Extinção - Art. 119 inciso III da LPI (15) 22/06/2010



(73) KONINKLIJKE PHILIPS N.V. (NL)
(74) DAVID DO NASCIMENTO ADVOGADOS ASSOCIADOS
Registro extinto a contar de 22/10/2019.

(11) DI 6904072-9 Código 44 - Extinção - Art. 119 inciso III da LPI
(15) 22/06/2010
(73) RAMUZA INDÚSTRIA E COMERCIO DE BALANÇAS LTDA (BR/SP)
(74) INFORME FEDERAL ASSESSORIA DA PROPRIEDADE INDUSTRIAL LTDA
Registro extinto a contar de 23/10/2019.

(11) DI 6904081-8 Código 44 - Extinção - Art. 119 inciso III da LPI
(15) 20/07/2010
(73) INDÚSTRIA DE PIAS GHELPLUS LTDA (BR/PR)
(74) MARCOS ANTONIO NUNES
Registro extinto a contar de 24/10/2019.

(11) DI 6904082-6 Código 44 - Extinção - Art. 119 inciso III da LPI
(15) 20/07/2010
(73) INDÚSTRIA DE PIAS GHELPLUS LTDA (BR/PR)
(74) MARCOS ANTONIO NUNES
Registro extinto a contar de 24/10/2019.

(11) DI 6904083-4 Código 44 - Extinção - Art. 119 inciso III da LPI
(15) 20/07/2010
(73) José Olive Martinez (BR/PR)
(74) Roberto Hudson Diniz
Registro extinto a contar de 24/10/2019.

(11) DI 6904084-2 Código 44 - Extinção - Art. 119 inciso III da LPI
(15) 20/07/2010
(73) José Olive Martinez (BR/PR)
(74) Roberto Hudson Diniz
Registro extinto a contar de 24/10/2019.

(11) DI 6904097-4 Código 44 - Extinção - Art. 119 inciso III da LPI
(15) 04/01/2011
(73) Nutrilatina Laboratórios Ltda. (BR/PR)
(74) Dannemann, Siemsen, Bigler & Ipanema Moreira
Registro extinto a contar de 28/10/2019.

(11) DI 6904102-4 Código 44 - Extinção - Art. 119 inciso III da LPI
(15) 27/07/2010
(73) Grendene S.A. (BR/CE)
(74) Custodio de Almeida & Cia



Registro extinto a contar de 28/10/2019.

(11) DI 6904112-1

Código 44 - Extinção - Art. 119 inciso III da LPI
(15) 27/07/2010
(73) Renato Pisani Gomes da Silva (BR/SP)
(74) Vilage Marcas & Patentes S/S Ltda
Registro extinto a contar de 28/10/2019.

(11) DI 6904121-0

Código 44 - Extinção - Art. 119 inciso III da LPI
(15) 26/04/2011
(73) Bong-Gu Lee (KR) ; Zoong-Ho Park (KR) ; Jun-Mo Yoo (KR)
(74) Orlando de Souza
Registro extinto a contar de 29/10/2019.

(11) DI 6904122-9

Código 44 - Extinção - Art. 119 inciso III da LPI
(15) 27/07/2010
(73) BLACKBERRY LIMITED (CA)
(74) Orlando de Souza
Registro extinto a contar de 29/10/2019.

(11) DI 6904123-7

Código 44 - Extinção - Art. 119 inciso III da LPI
(15) 27/07/2010
(73) BLACKBERRY LIMITED (CA)
(74) Orlando de Souza
Registro extinto a contar de 29/10/2019.

(11) DI 6904126-1

Código 44 - Extinção - Art. 119 inciso III da LPI
(15) 27/07/2010
(73) Grendene S.A. (BR/CE)
(74) Custódio de Almeida & Cia
Registro extinto a contar de 29/10/2019.

(11) DI 6904127-0

Código 44 - Extinção - Art. 119 inciso III da LPI
(15) 04/01/2011
(73) Electrolux do Brasil SA (BR/PR)
(74) Natan Baril
Registro extinto a contar de 29/10/2019.

(11) DI 6904128-8

Código 44 - Extinção - Art. 119 inciso III da LPI
(15) 08/09/2010
(73) ELECTROLUX DO BRASIL SA (BR/PR)
(74) Natan Baril
Registro extinto a contar de 29/10/2019.



(11) DI 6904131-8 Código 44 - Extinção - Art. 119 inciso III da LPI
(15) 27/07/2010
(73) ROMA JENSEN COMÉRCIO E INDUSTRIA LTDA (BR/SP)
(74) TINOCO SOARES & FILHO LTDA
Registro extinto a contar de 29/10/2019.

(11) DI 6904148-2 Código 44 - Extinção - Art. 119 inciso III da LPI
(15) 22/06/2010
(73) FOG Fragrance Investments Limited (VG)
(74) Rubem dos Santos Querido
Registro extinto a contar de 31/10/2019.

(11) DI 6904190-3 Código 44 - Extinção - Art. 119 inciso III da LPI
(15) 27/07/2010
(73) Vicon Indústria e Comércio Ltda. EPP (BR/RJ)
(74) CGM ASSESSORIA LTDA
Registro extinto a contar de 30/10/2019.

(11) DI 6904206-3 Código 44 - Extinção - Art. 119 inciso III da LPI
(15) 27/07/2010
(73) Schreder S.A. (BE)
(74) Dannemann, Siemsen, Bilger & Ipanema Moreira
Registro extinto a contar de 30/10/2019.

(11) DI 6904255-1 Código 44 - Extinção - Art. 119 inciso III da LPI
(15) 22/06/2010
(73) Cleber Luis da Re (BR/RS)
(74) Idea Marcas e Patentes Ltda.
Registro extinto a contar de 31/10/2019.

(11) DI 6904257-8 Código 44 - Extinção - Art. 119 inciso III da LPI
(15) 27/07/2010
(73) Grendene S.A. (BR/CE)
(74) Custodio De Almeida & Cia
Registro extinto a contar de 31/10/2019.

(11) DI 6904259-4 Código 44 - Extinção - Art. 119 inciso III da LPI
(15) 27/07/2010
(73) Grendene S.A. (BR/CE)
(74) Custodio de Almeida & Cia
Registro extinto a contar de 31/20/2019.

(11) DI 6904260-8 Código 44 - Extinção - Art. 119 inciso III da LPI
(15) 27/07/2010



(73) Grendene S.A. (BR/CE)
(74) Custodio de Almeida & Cia
Registro extinto a contar de 31/10/2019.

(11) DI 6904570-4

Código 44 - Extinção - Art. 119 inciso III da LPI
(15) 08/09/2010
(73) Electrolux do Brasil SA (BR/PR)
(74) Natan Baril
Registro extinto a contar de 29/10/2019.

(11) DI 6904707-3

Código 44 - Extinção - Art. 119 inciso III da LPI
(15) 31/08/2010
(73) Bunge Alimentos S/A (BR/SC)
(74) MC Araújo Consultoria em Prop Indl Ltda
Registro extinto a contar de 29/10/2019.

(11) DI 6905124-0

Código 44 - Extinção - Art. 119 inciso III da LPI
(15) 12/04/2011
(73) Bluecom Soluções de Conectividade e Informática Ltda. (BR/RJ)
Registro extinto a contar de 24/10/2019.



Código 46 - Prorrogação

Prorrogada a vigência do registro de desenho industrial por solicitação do titular.

(11) DI 600077-5	Código 46 - Prorrogação (22) 07/01/2000 (15) 19/06/2001 (45) 19/06/2001 (52) 15.99 (54) CONFIGURAÇÃO APLICADA EM MÁQUINA PRODUTORA DE SORVETES EM MASSA (73) Marino Arpino (BR/SP) (72) Marino Arpino (74) M.Rosário Assess.Propr.Industrial S/C Ltda Prorrogado de 08/01/2020 a 07/01/2025 (5º Período).
(11) DI 6001772-4	Código 46 - Prorrogação (22) 06/07/2000 (15) 27/11/2001 (45) 27/11/2001 (54) CONFIGURAÇÃO APLICADA EM ARTIGO ABSORVENTE FEMININO (73) Ever Green - Indústria e Comércio Ltda (BR/SP) (72) Hong Tsuo Ho (74) Antonio Mauricio Pedras Arnaud Prorrogado de 07/07/2020 a 06/07/2025 (5º Período).
(11) DI 6002047-4	Código 46 - Prorrogação (22) 16/08/2000 (15) 19/06/2001 (45) 19/06/2001 (54) CONFIGURAÇÃO APLICADA EM EMBALAGEM PARA CONTER ARTIGOS (73) THE GILLETTE COMPANY LLC (US) (72) Arthur J. Feehan, Jr. (74) KASZNAR, LEONARDOS ADVOGADOS Prorrogado de 17/08/2020 a 16/08/2025 (5º Período).
(11) DI 6002080-6	Código 46 - Prorrogação (22) 17/08/2000 (15) 05/06/2001 (45) 05/06/2001 (52) 29.00 (54) CONFIGURAÇÃO APLICADA EM TIRA AUXILIAR DE BARBEAR PARA CARTUCHO DE BARBEADOR



(73) THE GILLETTE COMPANY LLC (US)
(72) Michael J. Kwiecien; Vincent P. Walker, Jr
(74) KASZNAR, LEONARDOS ADVOGADOS
Prorrogado de 18/08/2020 a 17/08/2025 (5º Período).

(11) DI 6002278-7

Código 46 - Prorrogação
(22) 09/08/2000
(15) 05/06/2001
(45) 05/06/2001
(54) CONFIGURAÇÃO APLICADA EM EMBALAGEM
(73) The Procter & Gamble Company (US)
(72) Jennifer Claire Morton; James Richard Burfiend; Neil Anthony Litten; Andrea Helen Potter
(74) DANNEMANN, SIEMSEN, BIGLER & IPANEMA MOREIRA
Prorrogado de 10/08/2020 a 09/08/2025 (5º Período).

(11) DI 6002318-0

Código 46 - Prorrogação
(22) 29/08/2000
(15) 19/06/2001
(45) 19/06/2001
(54) CONFIGURAÇÃO APLICADA EM CABO DE APARELHO DE BARBEAR
(73) THE GILLETTE COMPANY LLC (US)
(72) Michael J. Gray
(74) KASZNAR, LEONARDOS ADVOGADOS
Prorrogado de 30/08/2020 a 29/08/2025 (5º Período).

(11) DI 6500549-0

Código 46 - Prorrogação
(22) 22/02/2005
(15) 31/05/2005
(45) 31/05/2005
(54) CONFIGURAÇÃO APLICADA EM POLTRONA
(73) EUROMOBILE INTERIORES LTDA (BR/SP)
(72) Paulo Celso Cardoso Bacchi
(74) TINOCO SOARES & FILHO LTDA
Prorrogado de 23/02/2020 a 22/02/2025 (4º Período).

(11) DI 6502488-5

Código 46 - Prorrogação
(22) 06/07/2005
(15) 27/12/2005
(45) 27/12/2005
(54) CONFIGURAÇÃO APLICADA EM LANTERNA PARA VEÍCULO
(73) Volkswagen Aktiengesellschaft (DE)
(72) Sigilo de Autor, conforme solicitado e com base no artigo 6º, § 4º da Lei 9.279/96 e item 1.1 do Ato Nominativo nº 127/97



(74) Dannemann, Siemsen, Bigler & Ipanema Moreira
Prorrogado de 07/07/2020 a 06/07/2025 (4º Período).

(11) DI 6502498-2

Código 46 - Prorrogação
(22) 06/07/2005
(15) 11/10/2005
(45) 11/10/2005
(54) CONFIGURAÇÃO APLICADA EM FAROL PARA VEÍCULO
(73) Volkswagen Aktiengesellschaft (DE)
(72) Sigilo de Autor, conforme solicitado e com base no artigo 6º, § 4º da Lei 9.279/96 e item 1.1 do Ato Normativo nº 127/97
(74) Dannemann, Siemsen, Bigler & Ipanema Moreira
Prorrogado de 07/07/2020 a 06/07/2025 (4º Período).

(11) DI 6502499-0

Código 46 - Prorrogação
(22) 06/07/2005
(15) 11/10/2005
(45) 11/10/2005
(54) CONFIGURAÇÃO APLICADA EM LANTERNA PARA VEÍCULO
(73) Volkswagen Aktiengesellschaft (DE)
(72) Sigilo de Autor, conforme solicitado e com base no artigo 6º, § 4º da Lei 9.279/96 e item 1.1 do Ato Normativo nº 127/97
(74) Dannemann, Siemsen, Bigler & Ipanema Moreira
Prorrogado de 07/07/2020 a 06/07/2025 (4º Período).

(11) DI 6502500-8

Código 46 - Prorrogação
(22) 06/07/2005
(15) 11/10/2005
(45) 11/10/2005
(54) CONFIGURAÇÃO APLICADA EM LANTERNA PARA VEÍCULO
(73) Volkswagen Aktiengesellschaft (DE)
(72) Sigilo de Autor, conforme solicitado e com base no artigo 6º, § 4º da Lei 9.279/96 e item 1.1 do Ato Normativo nº 127/97
(74) Dannemann, Siemsen, Bigler & Ipanema Moreira
Prorrogado de 07/07/2020 a 06/07/2025 (4º Período).

(11) DI 6502535-0

Código 46 - Prorrogação
(22) 11/07/2005
(15) 13/09/2005
(45) 13/09/2005
(54) CONFIGURAÇÃO APLICADA EM PETISQUEIRA
(73) Edson Donizetti Begnani (BR/SP)
(72) Edson Donizetti Begnani
(74) Simbolo Marcas e Patentes Ltda



Prorrogado de 12/07/2020 a 11/07/2025 (4º Período).

(11) DI 6502536-9

Código 46 - Prorrogação
(22) 11/07/2005
(15) 13/09/2005
(45) 13/09/2005
(54) CONFIGURAÇÃO APLICADA EM PORTA-TEMPEROS
(73) Edson Donizetti Begnani (BR/SP)
(72) Edson Donizetti Begnani
(74) Simbolo Marcas e Patentes Ltda
Prorrogado de 12/07/2020 a 11/07/2025 (4º Período).

(11) DI 6502537-7

Código 46 - Prorrogação
(22) 11/07/2005
(15) 13/09/2005
(45) 13/09/2005
(54) CONFIGURAÇÃO APLICADA EM POTE TRIANGULAR
(73) Edson Donizetti Begnani (BR/SP)
(72) Edson Donizetti Begnani
(74) Símbolo Marcas e Patentes Ltda
Prorrogado de 12/07/2020 a 11/07/2025 (4º Período).

(11) DI 6502595-4

Código 46 - Prorrogação
(22) 14/07/2005
(15) 13/09/2005
(45) 13/09/2005
(54) CONFIGURAÇÃO APLICADA EM PENICO DE BRINQUEDO
(73) Gustavo Jensen (BR/SP)
(72) Gustavo Jensen
(74) Cannon Marcas e Patentes Ltda
Prorrogado de 15/07/2020 a 14/07/2025 (4º Período).

(11) DI 6502596-2

Código 46 - Prorrogação
(22) 14/07/2005
(15) 13/09/2005
(45) 13/09/2005
(54) CONFIGURAÇÃO APLICADA EM MAMADEIRA DE BRINQUEDO
(73) Gustavo Jensen (BR/SP)
(72) Gustavo Jensen
(74) Cannon Marcas e Patentes Ltda
Prorrogado de 15/07/2020 a 14/07/2025 (4º Período).

(11) DI 6502637-3

Código 46 - Prorrogação
(22) 18/07/2005



(15) 06/12/2005
(45) 06/12/2005
(54) CONFIGURAÇÃO APLICADA EM FERRAMENTA ROTATIVA
(73) Credo Technology Corporation (US)
(72) Josh Davis; Daniel Williams
(74) Momsen, Leonardos & Cia
Prorrogado de 19/07/2020 a 18/07/2025 (4º Período).

(11) DI 6502811-2

Código 46 - Prorrogação
(22) 29/07/2005
(15) 14/02/2006
(45) 14/02/2006
(54) BANDA DE RODAGEM DE PNEUMÁTICO
(73) COMPAGNIE GENERALE DES ETABLISSEMENTS MICHELIN (FR)
(72) Gilles Godeau
(74) GUERRA PROPRIEDADE INDUSTRIAL
Prorrogado de 30/07/2020 a 29/07/2025 (4º Período).

(11) DI 6502824-4

Código 46 - Prorrogação
(22) 21/07/2005
(15) 30/05/2006
(45) 30/05/2006
(54) CONFIGURAÇÃO APLICADA A MEDIDOR PARA SISTEMA INTEGRADO DE TESTES DE DIAGNÓSTICO.
(73) TRIVIDIA HEALTH, INC. (US)
(72) Gary T. Neel; Allan Javier Caban
(74) Hugo Silva, Rosa & Maldonado-Prop. Int
Prorrogado de 22/07/2020 a 21/07/2025 (4º Período).

(11) DI 6502830-9

Código 46 - Prorrogação
(22) 21/07/2005
(15) 01/11/2005
(45) 01/11/2005
(54) CONFIGURAÇÃO APLICADA EM VALIDADOR DE DOCUMENTOS
(73) Japan Cash Machine Co., Ltd (JP)
(72) Yoshiaki Uemizo
(74) Dannemann, Siemsen, Bigler & Ipanema Moreira
Prorrogado de 22/07/2020 a 21/07/2025 (4º Período).

(11) DI 6502850-3

Código 46 - Prorrogação
(22) 02/08/2005
(15) 27/09/2005
(45) 27/09/2005
(54) CONFIGURAÇÃO APLICADA A CHUVEIRO DE AQUECIMENTO



ELÉTRICO

(73) José Coelho da Silva (BR/SP) ; Antonio Gildo Petrongari (BR/SP) ; Manoel Rodrigues Rentroia (BR/SP)

(72) José Coelho da Silva; Antonio Gildo Petrongari; Manoel Rodrigues Rentroia

(74) Luís Cláudio Petrongari

Prorrogado de 03/08/2020 a 02/08/2025 (4º Período).

(11) DI 6502868-6

Código 46 - Prorrogação

(22) 05/08/2005

(15) 30/05/2006

(45) 30/05/2006

(54) CONFIGURAÇÃO APLICADA A TROCARTE

(73) ETHICON LLC (US)

(72) Thomas E. Albrecht; Thomas A. Gilker

(74) Dannemann , Siemsen, Bigler & Ipanema Moreira

Prorrogado de 06/08/2020 a 05/08/2025 (4º Período).

(11) DI 6503103-2

Código 46 - Prorrogação

(22) 22/08/2005

(15) 14/02/2006

(45) 14/02/2006

(54) ABSORVENTE.

(73) ESSITY HYGIENE AND HEALTH AKTIEBOLAG (SE)

(72) Cilla Persson

(74) DANIEL ADVOGADOS

Prorrogado de 23/08/2020 a 22/08/2025 (4º Período).

(11) DI 6503106-7

Código 46 - Prorrogação

(22) 23/08/2005

(15) 17/01/2006

(45) 17/01/2006

(54) CONFIGURAÇÃO APLICADA EM CARTUCHO PARA APARELHO DE BARBEAR

(73) The Gillette Company (US)

(72) Michael J. Gray; Craig Provost

(74) Kasznar Leonardos Propriedade Intelectual

Prorrogado de 24/08/2020 a 23/08/2025 (4º Período).

(11) DI 6503107-5

Código 46 - Prorrogação

(22) 23/08/2005

(15) 10/01/2006

(45) 10/01/2006

(54) CONFIGURAÇÃO APLICADA EM DISTRIBUIDOR PARA CARTUCHO DE APARELHO DE BARBEAR



(73) The Gillette Company (US)
(72) Michael J. Gray; Christopher Ramm
(74) Momsen, Leonardos & Cia
Prorrogado de 24/08/2020 a 23/08/2025 (4º Período).

(11) DI 6503110-5

Código 46 - Prorrogação
(22) 23/08/2005
(15) 10/01/2006
(45) 10/01/2006
(54) CONFIGURAÇÃO APLICADA EM APARELHO DE BARBEAR
(73) The Gillette Company (US)
(72) Michael J. Gray; Craig Provost
(74) Momsen, Leonardos & Cia
Prorrogado de 24/08/2020 a 23/08/2025 (4º Período).

(11) DI 6503111-3

Código 46 - Prorrogação
(22) 23/08/2005
(15) 23/05/2006
(45) 23/05/2006
(54) CONFIGURAÇÃO APLICADA EM CABO PARA APARELHO DE BARBEAR
(73) THE GILLETTE COMPANY LLC (US)
(72) Michael J. Gray; Craig Provost
(74) DANNEMANN, SIEMSEN, BILGER & IPANEMA MOREIRA
Prorrogado de 24/08/2020 a 23/08/2025 (4º Período).

(11) DI 6503112-1

Código 46 - Prorrogação
(22) 23/08/2005
(15) 23/05/2006
(45) 23/05/2006
(54) CONFIGURAÇÃO APLICADA EM ELEMENTO DE SEGURAR PARA APARELHO DE BARBEAR
(73) THE GILLETTE COMPANY LLC (US)
(72) Craig Provost; Michal J. Gray
(74) DANNEMANN, SIEMSEN, BIGLER & IPANEMA MOREIRA
Prorrogado de 24/08/2020 a 23/08/2025 (4º Período).

(11) DI 6503153-9

Código 46 - Prorrogação
(22) 08/08/2005
(15) 10/01/2006
(45) 10/01/2006
(54) "CONFIGURAÇÃO APLICADA EM UM TROCARTE"
(73) ETHICON LLC (US)
(72) Thomas E. Albrecht; David K. Norvell
(74) Dannemann, Siemens, Bigler & Ipanema Moreira



Prorrogado de 09/08/2020 a 08/08/2025 (4º Período).

(11) DI 6503272-1

Código 46 - Prorrogação
(22) 31/08/2005
(15) 16/11/2005
(45) 16/11/2005
(54) CONFIGURAÇÃO APLICADA A RECIPIENTE DE REFIL
(73) The Procter & Gamble Company (US)
(72) Juan Antonio Benito Cortés
(74) Dannemann, Siemsen, Bigler & Ipanema Moreira
Prorrogado de 01/09/2020 a 31/08/2025 (4º Período).

(11) DI 6503273-0

Código 46 - Prorrogação
(22) 31/08/2005
(15) 16/11/2005
(45) 16/11/2005
(54) CONFIGURAÇÃO APLICADA EM APARELHO PARA PURIFICAÇÃO DO AR
(73) The Procter & Gamble Company (US)
(72) Juan Antonio Benito Cortés
(74) Dannemann, Siemsen, Bigler & Ipanema Moreira
Prorrogado de 01/09/2020 a 31/08/2025 (4º Período).

(11) DI 6503276-4

Código 46 - Prorrogação
(22) 17/08/2005
(15) 09/05/2006
(45) 09/05/2006
(54) CONFIGURAÇÃO APLICADA EM CONJUNTO DE COROA DENTADA
(73) Shimano INC. (JP)
(72) Junichi Hanamura
(74) Dannemann, Siemsen, Bigler & Ipanema Moreira
Prorrogado de 18/08/2020 a 17/08/2025 (4º Período).

(11) DI 6503277-2

Código 46 - Prorrogação
(22) 17/08/2005
(15) 16/11/2005
(45) 16/11/2005
(54) CONFIGURAÇÃO ORNAMENTAL APLICADA EM GUICHÊ AUTOMÁTICO
DUPLO DE SUPERMERCADOS, LOJAS DE CONVENIÊNCIA E SIMILARES.
(73) ORIGAMI BRASIL TECNOLOGIA E SERVIÇOS EM AUTOMAÇÃO LTDA.
(BR/SP)
(72) Edson Danta Dias
(74) FILIPE DA CUNHA LEONARDOS
Prorrogado de 18/08/2020 a 17/08/2025 (4º Período).



(11) DI 6601741-6	Código 46 - Prorrogação (22) 27/04/2006 (15) 22/08/2006 (45) 22/08/2006 (54) CONFIGURAÇÃO APLICADA EM CHOPEIRA CASEIRA (73) Eduardo Pagnano Mariz (BR/SP) (72) Eduardo Pagnano Mariz (74) Márcio Lobo Petinati Prorrogado de 28/04/2021 a 27/04/2026 (4º Período).
(11) DI 6602025-5	Código 46 - Prorrogação (22) 21/06/2006 (15) 02/01/2007 (45) 02/01/2007 (52) 17-04 (54) CONFIGURAÇÃO APLICADA EM BAQUETA (73) INDÚSTRIA KODATO & KODATO LTDA. (BR/RJ) (72) Cirne Olivio Alba Junior (74) ELEN LÁU BONAVERE Prorrogado de 22/06/2021 a 21/06/2026 (4º Período).
(11) DI 6602272-0	Código 46 - Prorrogação (22) 09/06/2006 (15) 10/04/2007 (45) 10/04/2007 (52) 12-02 (54) CONFIGURAÇÃO APLICADA EM CARRINHO DE MÃO (73) Companhia Vale do Rio Doce (BR/MG) (72) Eduardo Antônio da Silva; Andrea Silva dos Santos; Judiron da Silva Santos; Vailton Moreira Gomes; Leydilva de Moura Guimarães; Ana Paula Nascimento Barbosa; Ricardo Murilo de Pinho Lima (74) Denise Naimara dos Santos Tavares Prorrogado de 10/06/2021 a 09/06/2026 (4º Período).
(11) DI 6602283-5	Código 46 - Prorrogação (22) 10/07/2006 (15) 24/10/2006 (45) 24/10/2006 (52) 09-01 (54) CONFIGURAÇÃO APLICADA A FRASCO. (73) Natura Cosméticos S.A. (BR/SP) (72) Sophie Farhi (74) Dannemann, Siemsen, Bigler & Ipanema Moreira Prorrogado de 11/07/2021 a 10/07/2026 (4º Período).



(11) DI 6602284-3

Código 46 - Prorrogação
(22) 10/07/2006
(15) 31/10/2006
(45) 31/10/2006
(52) 09-01
(54) CONFIGURAÇÃO APLICADA A FRASCO
(73) Natura Cosméticos S.A. (BR/SP)
(72) Sophie Farhi
(74) Dannemann, Siemsen, Bigler & Ipanema Moreira
Prorrogado de 11/07/2021 a 10/07/2026 (4º Período).

(11) DI 7000398-0

Código 46 - Prorrogação
(22) 08/02/2010
(15) 21/09/2010
(45) 21/09/2010
(52) 15-03
(54) CONFIGURAÇÃO APLICADA EM PICADOR
(73) Arno Rui Schaly (BR/SC)
(72) Arno Rui Schaly
(74) Valor Marcas e Patentes S/S Ltda
Prorrogado de 09/02/2020 a 08/02/2025 (3º Período).

(11) DI 7002398-0

Código 46 - Prorrogação
(22) 21/06/2010
(15) 12/07/2011
(45) 12/07/2011
(52) 15-07
(54) CONFIGURAÇÃO APLICADA EM CABECEIRA DE PORTA DE REFRIGERADOR
(73) WHIRLPOOL S.A. (BR/SP)
(72) EDSON ISALTINO BENTO; VICTOR HENRIQUE FAGUNDES; RODOLFO FLOETER JÚNIOR
(74) CARINA S RODRIGUES
Prorrogado de 22/06/2020 a 21/06/2025 (3º Período).

(11) DI 7002688-2

Código 46 - Prorrogação
(22) 12/07/2010
(15) 04/01/2011
(45) 04/01/2011
(52) 02-04
(54) CONFIGURAÇÃO APLICADA EM SAPATO DE SALTO
(73) Grendene S.A. (BR/CE)
(72) Volnei Tadeu Dal Magro



(74) Custódio de Almeida & Cia.
Prorrogado de 13/07/2020 a 12/07/2025 (3º Período).

(11) DI 7002692-0

Código 46 - Prorrogação
(22) 12/07/2010
(15) 05/07/2011
(45) 05/07/2011
(52) 04-03
(54) CONFIGURAÇÃO APLICADA EM DISCO DE POLIMENTO COM DUPLA FACE
(73) JONAS BONFIM TINOCO (BR/SP)
(72) JONAS BONFIM TINOCO
(74) PEZZUOL & ASSOCIADOS MARCAS E PATENTES LTDA
Prorrogado de 13/07/2020 a 12/07/2025 (3º Período).

(11) DI 7002710-2

Código 46 - Prorrogação
(22) 14/07/2010
(15) 05/07/2011
(45) 05/07/2011
(52) 13-03
(54) CONFIGURAÇÃO ORNAMENTAL EM EXTENÇÃO ELÉTRICA
(73) TRAMONTINA ELETRIK S.A (BR/RS)
(72) Roberto Luiz Aimi
(74) Creazione Marcas e Patentes
Prorrogado de 15/07/2020 a 14/07/2025 (3º Período).

(11) DI 7002807-9

Código 46 - Prorrogação
(22) 16/07/2010
(15) 26/04/2011
(45) 26/04/2011
(52) 24-03
(54) CONFIGURAÇÃO APLICADA EM PRÓTESE CORONÁRIA
(73) Biocore Biotecnologia S/A (BR/RS)
(72) Alexandre do Canto Zago; Luiz Fernando Rodrigues Júnior; Marcelo Bratenahl Bastos
(74) Marcelo Brizolara de Freitas
Prorrogado de 17/07/2020 a 16/07/2025 (3º Período).

(11) DI 7002808-7

Código 46 - Prorrogação
(22) 16/07/2010
(15) 26/04/2011
(45) 26/04/2011
(52) 24-03
(54) CONFIGURAÇÃO APLICADA EM PROTESE CORONÁRIA



(73) Biocore Biotecnologia S/A (BR/RS)
(72) Alexandre do Canto Zago; Luiz Fernando Rodrigues Júnior; Marcelo Bratenahl Bastos
(74) Marcelo Brizolara de Freitas
Prorrogado de 17/07/2020 a 16/07/2025 (3º Período).

(11) DI 7002816-8

Código 46 - Prorrogação
(22) 21/07/2010
(15) 04/01/2011
(45) 04/01/2011
(52) 13-03
(54) CONFIGURAÇÃO APLICADA A ADAPTADOR PARA TOMADAS DE ENERGIA ELÉTRICA
(73) MANOEL RODRIGUES RENTROIA (BR/SP) ; ANTONIO GILDO PETRONGARI (BR/SP)
(72) MANOEL RODRIGUES RENTROIA; ANTONIO GILDO PETRONGARI
(74) LUÍS CLÁUDIO PETRONGARI
Prorrogado de 22/07/2020 a 21/07/2025 (3º Período).

(11) DI 7002917-2

Código 46 - Prorrogação
(22) 26/07/2010
(15) 04/10/2011
(45) 04/10/2011
(52) 10-02
(54) CONFIGURAÇÃO APLICADA EM RELÓGIO
(73) Bulgari Horlogerie S.A (CH)
(72) PAOLO BULGARI
(74) ARTUR FRANCISCO SCHAAL
Prorrogado de 27/07/2020 a 26/07/2025 (3º Período).

(11) DI 7002935-0

Código 46 - Prorrogação
(22) 29/07/2010
(15) 25/01/2011
(45) 25/01/2011
(52) 15-03
(54) CONFIGURAÇÃO APLICADA A CORTADOR DE GRAMA
(73) Tramontina Multi S.A (BR/RS)
(72) Nestor Giordani
(74) Creazione Marcas e Patentes Ltda
Prorrogado de 30/07/2020 a 29/07/2025 (3º Período).

(11) DI 7002938-5

Código 46 - Prorrogação
(22) 29/07/2010
(15) 25/01/2011



(45) 25/01/2011
(52) 21-01
(54) CONFIGURAÇÃO APLICADA EM CAMINHONETE DE BRINQUEDO
(73) ROMA JENSEN COMÉRCIO E INDUSTRIA LTDA (BR/SP)
(72) Gustavo Jensen
(74) TINOCO SOARES & FILHO LTDA
Prorrogado de 30/07/2020 a 29/07/2025 (3º Período).

(11) DI 7002963-6

Código 46 - Prorrogação
(22) 30/07/2010
(15) 25/01/2011
(45) 25/01/2011
(52) 21-01
(54) CONFIGURAÇÃO APLICADA EM CAMINHONETE DE BRINQUEDO
(73) ROMA JENSEN COMÉRCIO E INDUSTRIA LTDA (BR/SP)
(72) GUSTAVO JENSEN
(74) TINOCO SOARES & FILHO LTDA
Prorrogado de 31/07/2020 a 30/07/2025 (3º Período).

(11) DI 7002966-0

Código 46 - Prorrogação
(22) 30/07/2010
(15) 30/08/2011
(45) 30/08/2011
(52) 09-07
(54) CONFIGURAÇÃO APLICADA A TAMPA DE SPRAY PARA RECIPIENTE PRESSURIZADO
(73) AREXONS S.P.A. (IT)
(72) PAOLO PININFARINA
(74) ADVOCACIA PIETRO ARIBONI S/C
Prorrogado de 31/07/2020 a 30/07/2025 (3º Período).

(11) DI 7003177-0

Código 46 - Prorrogação
(22) 05/07/2010
(15) 15/03/2011
(45) 15/03/2011
(52) 12-16
(54) CONFIGURAÇÃO APLICADA EM REBORDEADEIRA
(73) Gascom Equipamentos Industriais Ltda (BR/SP)
(72) Jairo Ferreira Lima
(74) Vilage Marcas & Patentes S/S Ltda.
Prorrogado de 06/07/2020 a 05/07/2025 (3º Período).

(11) DI 7003307-2

Código 46 - Prorrogação
(22) 14/07/2010



(15) 15/03/2011
(45) 15/03/2011
(52) 23-01
(54) CONFIGURAÇÃO APLICADA EM DISPOSITIVO DE PURIFICAÇÃO DE ÁGUA
(73) Unilever N.V (US)
(72) Shyamsunder Balakrishna Karekar; Mahendrakumar Maganlal Mistry; Aishvarya Murali; Dawa Ongpo Pakimo; Siddhi Suresh Raul; Madalasa Srivastava
(74) Atem e Remer Asses. Consult. Prop. Int. Ltda
Prorrogado de 15/07/2020 a 14/07/2025 (3º Período).

(11) DI 7003446-0

Código 46 - Prorrogação
(22) 23/07/2010
(15) 23/08/2011
(45) 23/08/2011
(52) 10-02 , 11-01
(54) CONFIGURAÇÃO APLICADA EM JOIA
(73) BULGARI HORLOGERIE S.A (CH)
(72) Paolo Bulgari
(74) ARTUR FRANCISCO SCHAAL
Prorrogado de 24/07/2020 a 23/07/2025 (3º Período).

(11) DI 7003642-0

Código 46 - Prorrogação
(22) 27/07/2010
(15) 22/03/2011
(45) 22/03/2011
(52) 21-02
(54) ACESSÓRIO PARA ESCALADA
(73) Stephen Raymond Guiney (NZ)
(72) Stephen Raymond Guiney
(74) TRENCH, ROSSI E WATANABE ADVOGADOS
Prorrogado de 28/07/2020 a 27/07/2025 (3º Período).

(11) DI 7003654-3

Código 46 - Prorrogação
(22) 29/07/2010
(15) 30/08/2011
(45) 30/08/2011
(52) 21-01
(54) CONFIGURAÇÃO APLICADA EM ELEMENTO DE CONSTRUÇÃO DE BRINQUEDO
(73) LEGO A/S (DK)
(72) ANDERS GAASEDAL CHRISTENSEN; JENS KRONVOLD FREDERIKSEN; HENRIK ANDERSEN; HANS HENRIK SIDENIUS; HENRIK SAABY CLAUSEN;



LAURENCE DAWES; BJARKE LYKKE MADSEN
(74) DANNEMANN, SIEMSEN, BIGLER & IPANEMA MOREIRA
Prorrogado de 30/07/2020 a 29/07/2025 (3º Período).

(11) DI 7003655-1

Código 46 - Prorrogação
(22) 29/07/2010
(15) 13/09/2011
(45) 13/09/2011
(52) 21-01
(54) CONFIGURAÇÃO APLICADA EM ELEMENTO DE CONSTRUÇÃO DE BRINQUEDO
(73) LEGO A/S (DK)
(72) Anders Gaasedal Christensen; Jens Kronvold Frederiksen; Henrik Andersen; Hans Henrik Sidenius; Henrik Saaby Clausen; Laurence Dawes; Bjarke Lykke Madsen
(74) DANNEMANN, SIEMSEN, BIGLER & IPANEMA MOREIRA
Prorrogado de 30/07/2020 a 29/07/2025 (3º Período).

(11) DI 7003656-0

Código 46 - Prorrogação
(22) 29/07/2010
(15) 04/10/2011
(45) 04/10/2011
(52) 21-01
(54) CONFIGURAÇÃO APLICADA EM ELEMENTO DE CONSTRUÇÃO DE BRINQUEDO
(73) LEGO A/S (DK)
(72) Anders Gaasedal Christensen; Jens Kronvold Frederiksen; Henrik Andersen; Hans Henrik Sidenius; Henrik Saaby Clausen; Laurence Dawes; Bjarke Lykke Madsen
(74) DANNEMANN, SIEMSEN, BIGLER & IPANEMA MOREIRA
Prorrogado de 30/07/2020 a 29/07/2025 (3º Período).

(11) DI 7003658-6

Código 46 - Prorrogação
(22) 29/07/2010
(15) 13/09/2011
(45) 13/09/2011
(52) 21-01
(54) CONFIGURAÇÃO APLICADA EM ELEMENTO DE CONSTRUÇÃO DE BRINQUEDO
(73) LEGO A/S (DK)
(72) Anders Gaasedal Christensen; Jens Kronvold Frederiksen; Henrik Andersen; Hans Henrik Sidenius; Henrik Saaby Clausen; Laurence Dawes; Bjarke Lykke Madsen
(74) DANNEMANN, SIEMSEN, BIGLER & IPANEMA MOREIRA



Prorrogado de 30/07/2020 a 29/07/2025 (3º Período).

(11) DI 7003659-4

Código 46 - Prorrogação

(22) 29/07/2010

(15) 16/08/2011

(45) 16/08/2011

(52) 21-01

(54) CONFIGURAÇÃO APLICADA EM ELEMENTO DE CONSTRUÇÃO DE BRINQUEDO

(73) LEGO A/S (DK)

(72) ANDERS GAASEDAL CHRISTENSEN; JENS KRONVOLD FREDERIKSEN; HENRIK ANDERSEN; HANS HENRIK SIDENIUS; HENRIK SAABY CLAUSEN; LAURENCE DAWES; BJARKE LYKKE MADSEN

(74) DANNEMANN, SIEMSEN, BIGLER & IPANEMA MOREIRA

Prorrogado de 30/07/2020 a 29/07/2025 (3º Período).

(11) DI 7003660-8

Código 46 - Prorrogação

(22) 29/07/2010

(15) 06/09/2011

(45) 06/09/2011

(52) 21-01

(54) CONFIGURAÇÃO APLICADA EM ELEMENTO DE CONSTRUÇÃO DE BRINQUEDO

(73) LEGO A/S (DK)

(72) Anders Gaasedal Christensen; Jens Kronvold Frederiksen; Henrik Andersen; Hans Henrik Sidenius; Henrik Saaby Clausen; Laurence Dawes; Bjarke Lykke Madsen

(74) DANNEMANN, SIEMSEN, BIGLER & IPANEMA MOREIRA

Prorrogado de 30/07/2020 a 29/07/2025 (3º Período).

(11) DI 7003661-6

Código 46 - Prorrogação

(22) 29/07/2010

(15) 20/09/2011

(45) 20/09/2011

(52) 21-01

(54) CONFIGURAÇÃO APLICADA EM ELEMENTO DE CONSTRUÇÃO DE BRINQUEDO

(73) LEGO A/S (DK)

(72) Anders Gaasedal Christensen; Jens Kronvold Frederiksen; Henrik Andersen; Hans Henrik Sidenius; Henrik Saaby Clausen; Laurence Dawes; Bjarke Lykke Madsen

(74) DANNEMANN, SIEMSEN, BIGLER & IPANEMA MOREIRA

Prorrogado de 30/07/2020 a 29/07/2025 (3º Período).



(11) DI 7003664-0	Código 46 - Prorrogação (22) 29/07/2010 (15) 20/12/2011 (45) 20/12/2011 (52) 21-01 (54) CONFIGURAÇÃO APLICADA EM ELEMENTO DE CONSTRUÇÃO DE BRINQUEDO (73) Lego A/S (DK) (72) Anders Gaasedal Christensen; Jens Kronvold Frederiksen; Henrik Andersen; Hans Henrik Sidenius; Henrik Saaby Clausen; Laurence Dawes; Bjarke Lykke Madsen (74) Dannemann, Siemsen, Bigler & Ipanema Moreira Prorrogado de 30/07/2020 a 29/07/2025 (3º Período).
(11) DI 7003666-7	Código 46 - Prorrogação (22) 29/07/2010 (15) 12/04/2011 (45) 12/04/2011 (52) 12-15 (54) CONFIGURAÇÃO APLICADA EM PNEUMÁTICO (73) COMPAGNIE GENERALE DES ETABLISSEMENTS MICHELIN (FR) (72) Patrice Bonhomme; Celso Oliveira (74) GUERRA PROPRIEDADE INDUSTRIAL Prorrogado de 30/07/2020 a 29/07/2025 (3º Período).
(11) DI 7003673-0	Código 46 - Prorrogação (22) 30/07/2010 (15) 25/10/2011 (45) 25/10/2011 (52) 12-06 (54) GUINDASTE (73) Rolls-Royce Marine AS (NO) (72) Engas, Roar; Bjorshol, Oyvind (74) Magnus Aspeby / Claudio Szabas Prorrogado de 31/07/2020 a 30/07/2025 (3º Período).
(11) DI 7003674-8	Código 46 - Prorrogação (22) 30/07/2010 (15) 25/10/2011 (45) 25/10/2011 (52) 12-15 (54) CONFIGURAÇÃO APLICADA EM PNEUMÁTICO (73) Continental Reifen Deutschland GMBH (DE) (72) Meike Schmidt-Zum Berge; Stefan Rittweger



(74) Dannemann, Siemsen, Bigler & Ipanema Moreira
Prorrogado de 31/07/2020 a 30/07/2025 (3º Período).

(11) DI 7003675-6

Código 46 - Prorrogação
(22) 30/07/2010
(15) 23/08/2011
(45) 23/08/2011
(52) 09-01
(54) CONFIGURAÇÃO APLICADA EM FRASCO
(73) BULGARI S.P.A. (IT)
(72) Aurel Aebi
(74) ARTUR FRANCISCO SCHAAL
Prorrogado de 31/07/2020 a 30/07/2025 (3º Período).

(11) DI 7003677-2

Código 46 - Prorrogação
(22) 30/07/2010
(15) 05/04/2011
(45) 05/04/2011
(52) 26-03
(54) CONFIGURAÇÃO APLICADA EM LUMINÁRIA PARA ILUMINAÇÃO DE ESTRADA
(73) PHILIPS LIGHTING HOLDING B.V. (NL)
(72) Dido Van Klinken; Ramon Janssen
(74) DAVID DO NASCIMENTO ADVOGADOS ASSOCIADOS
Prorrogado de 31/07/2020 a 30/07/2025 (3º Período).

(11) DI 7003752-3

Código 46 - Prorrogação
(22) 04/08/2010
(15) 05/07/2011
(45) 05/07/2011
(52) 26-03
(54) CONFIGURAÇÃO APLICADA EM LUMINÁRIA PARA ILUMINAÇÃO DE ESTRADA
(73) PHILIPS LIGHTING HOLDING B.V. (NL)
(72) Dido Van Klinken; Ramon Janssen
(74) DAVID DO NASCIMENTO ADVOGADOS ASSOCIADOS
Prorrogado de 05/08/2020 a 04/08/2025 (3º Período).

(11) DI 7003754-0

Código 46 - Prorrogação
(22) 05/08/2010
(15) 05/07/2011
(45) 05/07/2011
(52) 04-01
(54) CONFIGURAÇÃO APLICADA EM ESFREGÃO



(73) Kao Corporation (JP)
(72) Hirotooshi Tawara; Susumu Fujinami; Tomohisa Hirata
(74) Nellie Anne Daniel-Shores
Prorrogado de 06/08/2020 a 05/08/2025 (3º Período).

(11) DI 7003759-0

Código 46 - Prorrogação
(22) 06/08/2010
(15) 21/08/2012
(45) 21/08/2012
(52) 12-08 , 21-01
(54) CONFIGURAÇÃO APLICADA EM AUTOMÓVEL
(73) Suzuki Motor Corporation (JP)
(72) Masayasu Date; Akinao Takagi; Okito Takayama; Kimitoshi Sato
(74) Dannemann, Siemsen, Bigler & Ipanema Moreira
Prorrogado de 07/08/2020 a 06/08/2025 (3º Período).

(11) DI 7004193-8

Código 46 - Prorrogação
(22) 22/07/2010
(15) 27/09/2011
(45) 27/09/2011
(52) 12-15
(54) CONFIGURAÇÃO APLICADA EM BANDA DE RODAGEM PARA PNEU
(73) Continental Reifen Deutschland Gmbh (DE)
(72) Stefan Rittweger
(74) Dannemann, Siemsen, Bigler & Ipanema Moreira
Prorrogado de 23/07/2020 a 22/07/2025 (3º Período).

(11) DI 7004205-5

Código 46 - Prorrogação
(22) 11/08/2010
(15) 12/07/2011
(45) 12/07/2011
(52) 12-08
(54) CONFIGURAÇÃO APLICADA EM CHASSIS DE VEÍCULO
(73) Honda Motor Co., Ltd. (JP)
(72) Catalin Matei; Toshihide Uchida; Calvin Liu; Roger A. Brown; Glenn Earl Simmons
(74) RICARDO PINHO
Prorrogado de 12/08/2020 a 11/08/2025 (3º Período).

(11) DI 7004234-9

Código 46 - Prorrogação
(22) 13/08/2010
(15) 08/11/2011
(45) 08/11/2011
(52) 12-08



(54) CONFIGURAÇÃO APLICADA EM CARROCERIA DE VEÍCULO
(73) GM Global Technology Operations, INC. (US)
(72) John H. Ware; Matthew J. Noone; Steven S. Kim; Daniel Sizuo Nozaki;
Carlos M. Barba
(74) Momsen, Leonardos & Cia.
Prorrogado de 14/08/2020 a 13/08/2025 (3º Período).

(11) DI 7004237-3

Código 46 - Prorrogação
(22) 13/08/2010
(15) 27/03/2012
(45) 27/03/2012
(52) 12-08 , 21-01
(54) CONFIGURAÇÃO APLICADA EM CARROCERIA DE VEÍCULO
(73) GM Global Technology Operations, Inc. (US)
(72) John H. Ware; Matthew J. Noone; Steve S. Kim; Daniel Sizuo Nozaki; Carlos
M. Barba
(74) Momsen, Leonardos & Cia
Prorrogado de 14/08/2020 a 13/08/2025 (3º Período).

(11) DI 7004261-6

Código 46 - Prorrogação
(22) 19/08/2010
(15) 05/07/2011
(45) 05/07/2011
(52) 23-01
(54) CONFIGURAÇÃO APLICADA A BICA
(73) KOHLER CO (US)
(72) KEN S. HANNA
(74) Hugo Silva & Maldonado Prop. Intelectual
Prorrogado de 20/08/2020 a 19/08/2025 (3º Período).

(11) DI 7004262-4

Código 46 - Prorrogação
(22) 19/08/2010
(15) 27/03/2012
(45) 27/03/2012
(52) 12-15
(54) CONFIGURAÇÃO APLICADA EM BANDA DE RODAGEM PARA PNEU
(73) THE YOKOHAMA RUBBER CO., LTD. (JP)
(72) KENICHIROU ENDOU; NOBUYOSHI WATANABE
(74) Dannemann, Siemsen, Bigler & Ipanema Moreira
Prorrogado de 20/08/2020 a 19/08/2025 (3º Período).

(11) DI 7004263-2

Código 46 - Prorrogação
(22) 19/08/2010
(15) 08/11/2011



(45) 08/11/2011
(52) 09-01
(54) CONFIGURAÇÃO APLICADA EM GARRAFA
(73) David Murray Melrose (NZ)
(72) Campbell Melrose-Allen; Andrew Candy; Tania Maria Larsen
(74) Dannemann, Siemsen, Bigler & Ipanema Moreira
Prorrogado de 20/08/2020 a 19/08/2025 (3º Período).

(11) DI 7004270-5

Código 46 - Prorrogação
(22) 20/08/2010
(15) 13/12/2011
(45) 13/12/2011
(52) 23-04 , 24-01
(54) CONFIGURAÇÃO APLICADA EM ATOMIZADOR PARA INALADOR
(73) Omron Healthcare Co., Ltd. (JP)
(72) Kosuke Inoue; Yoshikazu Inami
(74) Momsen, Leonardos & Cia.
Prorrogado de 21/08/2020 a 20/08/2025 (3º Período).

(11) DI 7004271-3

Código 46 - Prorrogação
(22) 20/08/2010
(15) 17/05/2011
(45) 17/05/2011
(52) 24-01
(54) CONFIGURAÇÃO APLICADA EM INALADOR
(73) Omron Healthcare CO., LTD. (JP)
(72) Kosuke Inoue; Yoshikazu Inami
(74) Momsen, Leonardos & Cia.
Prorrogado de 21/08/2020 a 20/08/2025 (3º Período).

(11) DI 7004279-9

Código 46 - Prorrogação
(22) 23/08/2010
(15) 21/06/2011
(45) 21/06/2011
(52) 04-02
(54) CONFIGURAÇÕES APLICADAS EM ESCOVA DE DENTE
(73) Braun GmbH (DE)
(72) Kathi Ballmaier; Sören Wasow; Wolfgang Stegmann; Tilmann Winkler
(74) Vieira de Mello Advogados.
Prorrogado de 24/08/2020 a 23/08/2025 (3º Período).

(11) DI 7004288-8

Código 46 - Prorrogação
(22) 24/08/2010
(15) 16/11/2011



(45) 16/11/2011
(52) 09-03
(54) CONFIGURAÇÃO APLICADA EM EMBALAGEM
(73) McNeil AB (SE)
(72) Jonathan Paul Taylor; Dennis Broberg
(74) Dannemann, Siemsen, Bigler & Ipanema Moreira
Prorrogado de 25/08/2020 a 24/08/2025 (3º Período).

(11) DI 7004294-2

Código 46 - Prorrogação
(22) 25/08/2010
(15) 08/11/2011
(45) 08/11/2011
(52) 13-01
(54) CONFIGURAÇÃO APLICADA EM GERADOR
(73) Honda Motor Co., Ltd. (JP)
(72) Yuya Kato
(74) Dannemann, Siemsen, Bigler & Ipanema Moreira.
Prorrogado de 26/08/2020 a 25/08/2025 (3º Período).

(11) DI 7004297-7

Código 46 - Prorrogação
(22) 26/08/2010
(15) 08/11/2011
(45) 08/11/2011
(52) 09-03
(54) CONFIGURAÇÃO APLICADA EM RECIPIENTE PARA REAGENTE
(73) Sysmex Corporation (JP)
(72) Yuichi Hamada; Takaaki Nagai
(74) Dannemann, Siemsen, Bigler & Ipanema Moreira
Prorrogado de 27/08/2020 a 26/08/2025 (3º Período).

(11) DI 7004298-5

Código 46 - Prorrogação
(22) 26/08/2010
(15) 08/11/2011
(45) 08/11/2011
(52) 09-03
(54) CONFIGURAÇÃO APLICADA EM RECIPIENTE PARA REAGENTE
(73) Sysmex Corporation (JP)
(72) Yuichi Hamada; Takaaki Nagai
(74) Dannemann, Siemsen, Bigler & Ipanema Moreira
Prorrogado de 27/08/2020 a 26/08/2025 (3º Período).

(11) DI 7004313-2

Código 46 - Prorrogação
(22) 31/08/2010
(15) 27/09/2011



(45) 27/09/2011
(52) 09-03
(54) CONFIGURAÇÃO APLICADA EM RECIPIENTE
(73) Johnson & Johnson Consumer Companies, Inc. (US)
(72) Timothy S. O'Toole; Elysha Huntington; Mary Genovese; Raluca Preda
(74) Dannemann, Siemsen, Bigler & Ipanema Moreira
Prorrogado de 01/09/2020 a 31/08/2025 (3º Período).

(11) DI 7004314-0

Código 46 - Prorrogação
(22) 31/08/2010
(15) 20/03/2012
(45) 20/03/2012
(52) 12-11
(54) CONFIGURAÇÃO APLICADA EM CARENAGEM PARA MOTOCICLETA
(73) Honda Motor Co., Ltd. (JP)
(72) Kiyoshi Katagiri; Jun Hirose
(74) Dannemann, Siemsen, Bigler & Ipanema Moreira
Prorrogado de 01/09/2020 a 31/08/2025 (3º Período).

(11) DI 7004315-9

Código 46 - Prorrogação
(22) 31/08/2010
(15) 27/11/2012
(45) 27/11/2012
(52) 12-11
(54) CONFIGURAÇÃO APLICADA EM MOTOCICLETA
(73) Honda Motor Co., Ltd. (JP)
(72) Kiyoshi Katagiri; Toshiaki Kishi; Jun Hirose
(74) Dannemann, Siemsen, Bigler & Ipanema Moreira
Prorrogado de 01/09/2020 a 31/08/2025 (3º Período).

(11) DI 7004903-3

Código 46 - Prorrogação
(22) 30/07/2010
(15) 10/04/2012
(45) 10/04/2012
(52) 09-01
(54) CONFIGURAÇÃO APLICADA EM FRASCO
(73) BULGARI S.P.A. (IT)
(72) Aurel Aebi
(74) ARTUR FRANCISCO SCHAAL
Prorrogado de 31/07/2020 a 30/07/2025 (3º Período).

(11) DI 7004912-2

Código 46 - Prorrogação
(22) 03/08/2010
(15) 10/04/2012



(45) 10/04/2012
(52) 28-03
(54) CONFIGURAÇÃO APLICADA EM BASE PARA BARBEADOR
(73) THE GILLETTE COMPANY LLC (US)
(72) Kristopher William Schulz
(74) Dannemann, Siemsen, Bigler & Ipanema Moreira
Prorrogado de 04/08/2020 a 03/08/2025 (3º Período).

(11) DI 7004913-0

Código 46 - Prorrogação
(22) 03/08/2010
(15) 10/04/2012
(45) 10/04/2012
(52) 09-07
(54) CONFIGURAÇÃO APLICADA EM CAPA PROTETORA PARA LÂMINAS
(73) THE GILLETTE COMPANY LLC (US)
(72) Kelly Daniel Bridges; Vincent Paul Walker
(74) Dannemann, Siemsen, Bigler & Ipanema Moreira
Prorrogado de 04/08/2020 a 03/08/2025 (3º Período).

(11) DI 7100394-0

Código 46 - Prorrogação
(22) 11/02/2011
(15) 11/12/2012
(45) 11/12/2012
(52) 06-01
(54) CONFIGURAÇÃO APLICADA A CADEIRA PARA JOGOS
(73) F. SMIT HOLDING B.V. (NL)
(72) FERNANDO SMIT
(74) PINHEIRO NETO ADVOGADOS
Prorrogado de 12/02/2021 a 11/02/2026 (3º Período).

(11) DI 7102014-4

Código 46 - Prorrogação
(22) 25/05/2011
(15) 13/09/2011
(45) 13/09/2011
(52) 08-06
(54) CONFIGURAÇÃO APLICADA EM MAÇANETA
(73) LUIS ANTONIO BARBOSA (BR/SP)
(72) LUIS ANTONIO BARBOSA
(74) JOSÉ EDUARDO LOUZÃ PRADO
Prorrogado de 26/05/2021 a 25/05/2026 (3º Período).

(11) DI 7102546-4

Código 46 - Prorrogação
(22) 22/06/2011
(15) 18/12/2012



(45) 18/12/2012
(52) 31-00
(54) CONFIGURAÇÃO APLICADA A PROCESSADOR DE ALIMENTOS
(73) MK Eletrodomesticos Ltda (BR/BA)
(72) Jacques Ivo Krause
(74) Vandré Cavalcante Bittencourt Torres
Prorrogado de 23/06/2021 a 22/06/2026 (3º Período).

(11) DI 7103242-8

Código 46 - Prorrogação
(22) 06/07/2011
(15) 18/12/2012
(45) 18/12/2012
(52) 21-01
(54) CONFIGURAÇÃO APLICADA EM BALANÇO INFANTIL PARA CADEIRANTE
(73) Bruno Tadeu Jeremias Junior (BR/SC)
(72) Bruno Tadeu Jeremias Junior
(74) Vitor Luiz Ramos Batista
Prorrogado de 07/07/2021 a 06/07/2026 (3º Período).



Código 46.2 - Exigência de complementação de quinquênio e/ou prorrogação – Art. 120 e 108 da LPI

O Titular deverá complementar, de acordo com a tabela vigente na data da complementação o recolhimento do quinquênio/prorrogação, acompanhado da guia de cumprimento de exigência. O não cumprimento no prazo de 60 (sessenta) dias acarretará a extinção do registro.

(11) DI 6404922-1

Código 46.2 - Exigência de complementação de quinquênio e/ou prorrogação – Art. 120 e 108 da LPI

(15) 22/11/2005

(73) Gilson Coelho (BR/PR)

(74) Antonio Luiz de Jesus

Para regularização do quarto período de vigência do registro, complemente o valor recolhido pela GRU 29409231909353705, para o atual valor de Renovação, visto que foi recolhida taxa referente ao segundo quinquênio, quando o período necessita de quinquênio e prorrogação. Para cumprimento da exigência, é necessário peticionamento por meio do código 105 junto da apresentação de comprovação de recolhimento, guia gerada pelo código de serviço 800.

(11) DI 6904093-1

Código 46.2 - Exigência de complementação de quinquênio e/ou prorrogação – Art. 120 e 108 da LPI

(15) 20/07/2010

(73) Fiat Group Automobiles (IT)

Para regularização do terceiro período de vigência do registro, complemente o valor recolhido pela GRU 29409231900758940, para o atual valor de Renovação, visto que foi recolhida taxa referente ao segundo quinquênio, quando o período necessita de quinquênio e prorrogação. Para cumprimento da exigência, é necessário peticionamento por meio do código 105 junto da apresentação de comprovação de recolhimento, guia gerada pelo código de serviço 800.

(11) DI 7102014-4

Código 46.2 - Exigência de complementação de quinquênio e/ou prorrogação – Art. 120 e 108 da LPI

(15) 13/09/2011

(73) LUIS ANTONIO BARBOSA (BR/SP)

(74) JOSÉ EDUARDO LOUZÃ PRADO

Para regularização do quarto período de vigência do registro, complemente o valor recolhido pela GRU 29409231920391804, para o atual valor de Renovação, visto que foi recolhida taxa referente ao segundo quinquênio, quando o período necessita de quinquênio e prorrogação. Para cumprimento da exigência, é necessário peticionamento por meio do código 105 junto da apresentação de comprovação de recolhimento, guia gerada pelo código de serviço 800.





Código 47 - Petição Não Conhecida

Não conhecimento da petição apresentada em virtude do disposto nos Arts. 218 ou 219 da LPI.

(21) BR 32 2018 001194-8	<p>Código 47 - Petição Não Conhecida (22) 12/07/2017 (62) BR 30 2017 002882-9 12/07/2017 (71) JOHNSON CONTROLS TECHNOLOGY COMPANY (US) (74) Daniel Advogados (Alt.de Daniel & Cia)</p> <p>Petição 8701800244998, de 26/03/2018, referente ao depósito de pedido dividido do pedido BR 322018001194-8, não conhecida nos termos do inciso II do art. 219 da LPI, por não conter fundamentação legal. A exigência técnica referente ao pedido BR302017002882-9, publicada na RPI 2455, de 23/01/2017, não propunha a divisão do pedido. Além disso, o pedido dividido apresentado continha objeto que em nenhum momento foi apresentado isoladamente no mãe, o que caracteriza acréscimo de matéria.</p>
(21) BR 32 2018 001195-6	<p>Código 47 - Petição Não Conhecida (22) 12/07/2017 (62) BR 30 2017 002882-9 12/07/2017 (71) JOHNSON CONTROLS TECHNOLOGY COMPANY (US) (74) Daniel Advogados (Alt.de Daniel & Cia)</p> <p>Petição 870180024491, de 26/03/2018, referente ao depósito de pedido dividido do pedido BR 322018001195-6, não conhecida nos termos do inciso II do art. 219 da LPI, por não conter fundamentação legal. A exigência técnica referente ao pedido BR302017002882-9, publicada na RPI 2455, de 23/01/2017, não propunha a divisão do pedido. Além disso, o pedido dividido apresentado continha objeto que em nenhum momento foi apresentado isoladamente no mãe, o que caracteriza acréscimo de matéria.</p>
(21) BR 32 2018 001506-4	<p>Código 47 - Petição Não Conhecida (22) 31/08/2017 (62) BR 30 2017 003805-0 31/08/2017 (71) PERFETTO ALIMENTOS S.A. (BR/SP) (74) Beerre Assessoria Empresarial Ltda.(Alt. de Beerre Assessoria Emp. S/C.LTDA.)</p> <p>Petição 870180030075, de 03/04/2018, referente ao depósito de pedido dividido do pedido BR 322018001506-4, não conhecida nos termos do inciso II do art. 219 da LPI, por não conter fundamentação legal. A exigência técnica referente ao pedido BR302017003805-0, publicada na RPI 2458, de 14/02/2018, não propunha a divisão do pedido, apenas orientava pela exclusão de figuras do pedido.</p>



(21) BR 32 2018 003776-9	<p>Código 47 - Petição Não Conhecida (22) 25/01/2018 (62) BR 30 2018 000271-7 25/01/2018 (71) LIFE360 INNOVATIONS INC. (CA) (74) DANIEL ADVOGADOS (ALT.DE DANIEL & CIA)</p> <p>Petição 87018003776, de 17/08/2018, referente ao depósito de pedido dividido do pedido BR 322018003776-9, não conhecida nos termos do inciso II do art. 219 da LPI, por não conter fundamentação legal. A exigência técnica referente ao pedido BR302018000271-7, publicada na RPI 2476, de 19/06/2018, não propunha a divisão do pedido e falava apenas da correção de figuras com linhas tracejadas ou interrompidas.</p>
(21) BR 32 2018 054650-7	<p>Código 47 - Petição Não Conhecida (22) 17/04/2018 (62) BR 30 2018 001551-7 17/04/2018 (71) SULZER MIXPAC AG (CH) (74) DANIEL ADVOGADOS (ALT.DE DANIEL & CIA)</p> <p>Petição 870180136696, de 01/10/2018, referente ao depósito de pedido dividido BR 322018054650-7, não conhecida nos termos do inciso II do art. 219 da LPI, por não conter fundamentação legal. A exigência técnica referente ao pedido BR302018001134-1, publicada na RPI 2482, de 31/07/2018, não propunha a divisão do pedido, apenas indicava que apenas um dos objetos apresentados estava contemplado no documento de Prioridade Unionista apresentado, e solicitava a exclusão da figura referente ao objeto que não estava contido na Prioridade Unionista.</p>
(21) BR 32 2018 055468-2	<p>Código 47 - Petição Não Conhecida (22) 22/03/2018 (62) BR 30 2018 001134-1 22/03/2018 (71) THYSSENKRUPP STAIRLIFTS B.V. (NL) ; THYSSENKRUPP AG (DE) (74) MÜLLER, CID, NORONHA, CRUZ & GORENSTEIN ADVOGADOS ASSOCIADOS</p> <p>Petição 870180155668, de 27/11/2018, referente ao depósito de pedido dividido BR 3220180554668-2, não conhecida nos termos do inciso II do art. 219 da LPI, por não conter fundamentação legal. A exigência técnica referente ao pedido BR302018001134-1, publicada na RPI 2492, de 09/10/2018, não propunha a divisão do pedido, apenas a exclusão das figuras que representavam o objeto do pedido em uma segunda posição de uso.</p>



Código 47.1 - Petição Prejudicada

Prejudicada a Petição Indicada de acordo com o complemento.

(21) BR 30 2019 005476-0

Código 47.1 - Petição Prejudicada

(22) 07/11/2019

(30) 09/05/2019 EM 006435194-0025

(71) VOLVO TRUCK CORPORATION (SE)

(74) DANNEMANN, SIEMSEN, BIGLER & IPANEMA MOREIRA

Referente à Petição 870200004381 de 11/01/2020 apresentando cumprimento de exigência, prejudicada tendo em vista a publicação de da anulação do despacho de exigência publicado na RPI 2558.



Código 47.3 - Petição Deferida

Deferimento da petição apresentada

(11) BR 30 2012 005183-5	Código 47.3 - Petição Deferida (71) PEPSICO, INC. (US) (74) Dannemann, Siemsen, Bigler & Ipanema Moreira Deferida a petição, com vistas à apresentação do documento de cessão dos autores. Em referência ao protocolo nº 020130026217, de 28/03/2013.
(11) BR 30 2012 006578-0	Código 47.3 - Petição Deferida (71) Scaldis ST-Martin (BE) (74) Dannemann, Siemsen, Bigler & Ipanema Moreira Deferida a petição, com vistas à apresentação do documento de prioridade unionista. Em referência ao protocolo nº 020130026007, de 28/03/2013.
(11) BR 30 2013 000336-1	Código 47.3 - Petição Deferida (71) TOYOTA JIDOSHA KABUSHIKI KAISHA (JP) (74) Orlando De Souza Deferida a petição, com vistas à apresentação do documento de prioridade unionista. Em referência ao protocolo nº 020130034943, de 25/04/2013.
(11) BR 30 2013 000386-8	Código 47.3 - Petição Deferida (71) ELC MANAGEMENT LLC (US) (74) DANNEMANN, SIEMSEN, BIGLER & IPANEMA MOREIRA Deferida a petição, com vistas à apresentação do documento de prioridade unionista. Em referência ao protocolo nº 020130035180, de 25/04/2013.
(11) BR 30 2013 000399-0	Código 47.3 - Petição Deferida (71) Music Mastermind, Inc (US) (74) Luiz Leonardos & Cia - Propriedade Intelectual Deferida a petição, com vistas à apresentação do documento de prioridade unionista. Em referência ao protocolo nº 020130036691, de 30/04/2013.
(11) BR 30 2013 000660-3	Código 47.3 - Petição Deferida (71) AKTIEBOLAGET ELECTROLUX (SE) (74) KASZNAR LEONARDOS PROPRIEDADE INTELECTUAL Deferida a petição, com vistas à apresentação do documento de prioridade unionista. Em referência ao protocolo nº 020130026739, de 01/04/2013.
(11) BR 30 2013 000703-0	Código 47.3 - Petição Deferida (71) G-FORM, LLC. (US) (74) NELLIE D SHORES



Deferida a petição, com vistas à apresentação do documento de prioridade unionista. Em referência ao protocolo nº 020130033876, de 19/04/2013.

(11) BR 30 2013 000749-9

Código 47.3 - Petição Deferida

(71) STX FRANCE SOLUTIONS SAS (FR)

(74) DI BLASI, PARENTE & ASS. PROP. IND. LTDA

Deferida a petição, com vistas à apresentação do documento de procuração. Em referência ao protocolo nº 020130034655, de 24/04/2013.

(11) BR 30 2013 000758-8

Código 47.3 - Petição Deferida

(71) SIEMENS AKTIENGESELLSCHAFT (DE)

(74) Dannemann, Siemsen, Bigler & Ipanema Moreira

Deferida a petição, com vistas à apresentação do documento de prioridade unionista. Em referência ao protocolo nº 020130035457, de 26/04/2013.

(11) BR 30 2013 000781-2

Código 47.3 - Petição Deferida

(71) MAN TRUCK & BUS AG (DE)

(74) BHERING ADVOGADOS

Deferida a petição, com vistas à apresentação do documento de prioridade unionista. Em referência ao protocolo nº 020130035419, de 26/04/2013.

(11) BR 30 2013 000964-5

Código 47.3 - Petição Deferida

(71) NOVARTIS AG (CH)

(74) Dannemann, Siemsen, Bigler & Ipanema Moreira

Deferida a petição, com vistas à apresentação do documento de prioridade unionista. Em referência ao protocolo nº 020130035455, de 26/04/2013.

(11) BR 30 2013 001239-5

Código 47.3 - Petição Deferida

(71) Premec SA (CH)

(74) Trench, Rossi e Watanabe Advogados

Deferida a petição, com vistas à apresentação do documento de prioridade unionista. Em referência ao protocolo nº 020130035299, de 26/04/2013.

(11) BR 30 2013 001570-0

Código 47.3 - Petição Deferida

(71) KABUSHIKI KAISHA TOYOTA JIDOSHOKKI (JP)

(74) DANNEMANN, SIEMSEN, BIGLER & IPANEMA MOREIRA

Deferida a petição, com vistas à retificação de dados do formulário do Depósito do pedido de registro de Desenho Industrial. Em referência ao protocolo nº 020130034562, de 24/04/2013.

(21) BR 30 2020 001705-6

Código 47.3 - Petição Deferida

(71) SOTER TECHNOLOGIES, LLC (US)

(74) DANNEMANN, SIEMSEN, BIGLER & IPANEMA MOREIRA

Referente à verificação dos aspectos formais do documento de prioridade



apresentado na petição de protocolo 870200060343 de 15/05/2020

(11) BR 30 2020 001706-4

Código 47.3 - Petição Deferida

(71) A. RAYMOND ET CIE (FR)

(74) LICKS ADVOGADOS

Referente à verificação dos aspectos formais do documento de prioridade apresentado na petição de protocolo 870200081638 de 30/06/2020

(11) BR 30 2020 001709-9

Código 47.3 - Petição Deferida

(71) THE GOODYEAR TIRE & RUBBER COMPANY (US)

(74) DANIEL ADVOGADOS (ALT.DE DANIEL & CIA)

Referente à verificação dos aspectos formais do documento de prioridade apresentado na petição de protocolo 870200087175 de 13/07/2020

(11) BR 30 2020 001726-9

Código 47.3 - Petição Deferida

(71) NISSAN JIDOSHA KABUSHIKI KAISHA (ALSO TRADING AS NISSAN MOTOR CO., LTD.) (JP)

(74) DANIEL ADVOGADOS (ALT.DE DANIEL & CIA)

Referente à verificação dos aspectos formais do documento de prioridade apresentado na petição de protocolo 870200087726 de 14/07/2020

(11) BR 30 2020 001727-7

Código 47.3 - Petição Deferida

(71) NISSAN JIDOSHA KABUSHIKI KAISHA (ALSO TRADING AS NISSAN MOTOR CO., LTD.) (JP)

(74) DANIEL ADVOGADOS (ALT.DE DANIEL & CIA)

Referente à verificação dos aspectos formais do documento de prioridade apresentado na petição de protocolo 870200087733 de 14/07/2020

(11) BR 30 2020 001728-5

Código 47.3 - Petição Deferida

(71) NISSAN JIDOSHA KABUSHIKI KAISHA (ALSO TRADING AS NISSAN MOTOR CO., LTD.) (JP)

(74) DANIEL ADVOGADOS (ALT.DE DANIEL & CIA)

Referente à verificação dos aspectos formais do documento de prioridade apresentado na petição de protocolo 870200087737 de 14/07/2020

(11) BR 30 2020 001729-3

Código 47.3 - Petição Deferida

(71) NISSAN JIDOSHA KABUSHIKI KAISHA (ALSO TRADING AS NISSAN MOTOR CO., LTD.) (JP)

(74) DANIEL ADVOGADOS (ALT.DE DANIEL & CIA)

Referente à verificação dos aspectos formais do documento de prioridade apresentado na petição de protocolo 870200087739 de 14/07/2020

(11) BR 30 2020 001730-7

Código 47.3 - Petição Deferida

(71) NISSAN JIDOSHA KABUSHIKI KAISHA (ALSO TRADING AS NISSAN



MOTOR CO., LTD.) (JP)
(74) DANIEL ADVOGADOS (ALT.DE DANIEL & CIA)
Referente à verificação dos aspectos formais do documento de prioridade
apresentado na petição de protocolo 870200087749 de 14/07/2020

(11) BR 30 2020 001731-5

Código 47.3 - Petição Deferida
(71) NISSAN JIDOSHA KABUSHIKI KAISHA (ALSO TRADING AS NISSAN
MOTOR CO., LTD.) (JP)
(74) DANIEL ADVOGADOS (ALT.DE DANIEL & CIA)
Referente à verificação dos aspectos formais do documento de prioridade
apresentado na petição de protocolo 870200087761 de 14/07/2020

(21) BR 30 2020 001732-3

Código 47.3 - Petição Deferida
(71) NISSAN JIDOSHA KABUSHIKI KAISHA (ALSO TRADING AS NISSAN
MOTOR CO., LTD.) (JP)
(74) DANIEL ADVOGADOS (ALT.DE DANIEL & CIA)
Referente à verificação dos aspectos formais do documento de prioridade
apresentado na petição de protocolo 870200087763 de 14/07/2020

(11) BR 30 2020 001733-1

Código 47.3 - Petição Deferida
(71) NISSAN JIDOSHA KABUSHIKI KAISHA (ALSO TRADING AS NISSAN
MOTOR CO., LTD.) (JP)
(74) DANIEL ADVOGADOS (ALT.DE DANIEL & CIA)
Referente à verificação dos aspectos formais do documento de prioridade
apresentado na petição de protocolo 870200087766 de 14/07/2020

(21) BR 30 2020 001734-0

Código 47.3 - Petição Deferida
(71) NISSAN JIDOSHA KABUSHIKI KAISHA (ALSO TRADING AS NISSAN
MOTOR CO., LTD.) (JP)
(74) DANIEL ADVOGADOS (ALT.DE DANIEL & CIA)
Referente à verificação dos aspectos formais do documento de prioridade
apresentado na petição de protocolo 870200087773 de 14/07/2020

(11) BR 30 2020 001735-8

Código 47.3 - Petição Deferida
(71) ANDIS COMPANY (US)
(74) Araripe & Associados
Referente à verificação dos aspectos formais do documento de prioridade
apresentado na petição de protocolo 870200067422 de 29/05/2020

(21) BR 30 2020 001736-6

Código 47.3 - Petição Deferida
(71) NISSAN JIDOSHA KABUSHIKI KAISHA (ALSO TRADING AS NISSAN
MOTOR CO., LTD.) (JP)
(74) DANIEL ADVOGADOS (ALT.DE DANIEL & CIA)
Referente à verificação dos aspectos formais do documento de prioridade



apresentado na petição de protocolo 870200087775 de 14/07/2020

(11) BR 30 2020 001737-4

Código 47.3 - Petição Deferida
(71) NISSAN JIDOSHA KABUSHIKI KAISHA (ALSO TRADING AS NISSAN MOTOR CO., LTD.) (JP)
(74) DANIEL ADVOGADOS (ALT.DE DANIEL & CIA)
Referente à verificação dos aspectos formais do documento de prioridade apresentado na petição de protocolo 870200087779 de 14/07/2020

(11) BR 30 2020 001739-0

Código 47.3 - Petição Deferida
(71) NISSAN JIDOSHA KABUSHIKI KAISHA (ALSO TRADING AS NISSAN MOTOR CO., LTD.) (JP)
(74) DANIEL ADVOGADOS (ALT.DE DANIEL & CIA)
Referente à verificação dos aspectos formais do documento de prioridade apresentado na petição de protocolo 870200087781 de 14/07/2020

(21) BR 30 2020 001740-4

Código 47.3 - Petição Deferida
(71) PSA AUTOMOBILES SA (FR)
(74) MONTAURY PIMENTA, MACHADO & VIEIRA DE MELLO ADVOGADOS
Referente à verificação dos aspectos formais do documento de prioridade apresentado na petição de protocolo 870200087716 de 14/07/2020

(11) BR 30 2020 001741-2

Código 47.3 - Petição Deferida
(71) PSA AUTOMOBILES SA (FR)
(74) MONTAURY PIMENTA, MACHADO & VIEIRA DE MELLO ADVOGADOS
Referente à verificação dos aspectos formais do documento de prioridade apresentado na petição de protocolo 870200087408 de 14/07/2020

(11) BR 30 2020 001742-0

Código 47.3 - Petição Deferida
(71) PSA AUTOMOBILES SA (FR)
(74) MONTAURY PIMENTA, MACHADO & VIEIRA DE MELLO ADVOGADOS
Referente à verificação dos aspectos formais do documento de prioridade apresentado na petição de protocolo 870200087418 de 14/07/2020

(11) BR 30 2020 001743-9

Código 47.3 - Petição Deferida
(71) PSA AUTOMOBILES SA (FR)
(74) MONTAURY PIMENTA, MACHADO & VIEIRA DE MELLO ADVOGADOS
Referente à verificação dos aspectos formais do documento de prioridade apresentado na petição de protocolo 870200087431 de 14/07/2020

(11) BR 30 2020 001744-7

Código 47.3 - Petição Deferida
(71) PSA AUTOMOBILES SA (FR)
(74) MONTAURY PIMENTA, MACHADO & VIEIRA DE MELLO ADVOGADOS
Referente à verificação dos aspectos formais do documento de prioridade



apresentado na petição de protocolo 870200087438 de 14/07/2020

(11) BR 30 2020 001745-5

Código 47.3 - Petição Deferida
(71) PSA AUTOMOBILES SA (FR)
(74) MONTAURY PIMENTA, MACHADO & VIEIRA DE MELLO ADVOGADOS
Referente à verificação dos aspectos formais do documento de prioridade
apresentado na petição de protocolo 870200087440 de 14/07/2020

(21) BR 30 2020 001746-3

Código 47.3 - Petição Deferida
(71) PSA AUTOMOBILES SA (FR)
(74) MONTAURY PIMENTA, MACHADO & VIEIRA DE MELLO ADVOGADOS
Referente à verificação dos aspectos formais do documento de prioridade
apresentado na petição de protocolo 870200087452 de 14/07/2020

(11) BR 30 2020 001747-1

Código 47.3 - Petição Deferida
(71) PSA AUTOMOBILES SA (FR)
(74) MONTAURY PIMENTA, MACHADO & VIEIRA DE MELLO ADVOGADOS
Referente à verificação dos aspectos formais do documento de prioridade
apresentado na petição de protocolo 870200087464 de 14/07/2020

(11) BR 30 2020 001748-0

Código 47.3 - Petição Deferida
(71) PSA AUTOMOBILES SA (FR)
(74) MONTAURY PIMENTA, MACHADO & VIEIRA DE MELLO ADVOGADOS
Referente à verificação dos aspectos formais do documento de prioridade
apresentado na petição de protocolo 870200087472 de 14/07/2020

(21) BR 30 2020 002122-3

Código 47.3 - Petição Deferida
(71) LIMACORPORATE S.P.A. (IT)
(74) MMV Agentes da Propriedade Industrial Ltda.
Referente à verificação dos aspectos formais do documento de procuração
apresentado na petição de protocolo 870200088787 de 16/07/2020

(21) BR 30 2020 002186-0

Código 47.3 - Petição Deferida
(71) ALIPAY (HANGZHOU) INFORMATION TECHNOLOGY CO., LTD. (CN)
(74) DANIEL ADVOGADOS (ALT.DE DANIEL & CIA)
Referente à verificação dos aspectos formais do documento de procuração
apresentado na petição de protocolo 870200090206 de 20/07/2020

(21) BR 30 2020 002212-2

Código 47.3 - Petição Deferida
(71) ZIVELLO, INC. (US)
(74) DANNEMANN, SIEMSEN, BIGLER & IPANEMA MOREIRA
Referente à verificação dos aspectos formais do documento de procuração
apresentado na petição de protocolo 870200088953 de 17/07/2020



(21) BR 30 2020 002242-4 Código 47.3 - Petição Deferida
(71) ILLUMINA, INC. (US)
(74) DANIEL ADVOGADOS (ALT.DE DANIEL & CIA)
Referente à verificação dos aspectos formais dos documentos de procuração e prioridade apresentados na petição de protocolo 870200090256 de 20/07/2020

(21) BR 30 2020 002244-0 Código 47.3 - Petição Deferida
(71) ILLUMINA, INC. (US)
(74) DANIEL ADVOGADOS (ALT.DE DANIEL & CIA)
Referente à verificação dos aspectos formais dos documentos de procuração e prioridade apresentados na petição de protocolo 870200090283 de 20/07/2020

(21) BR 30 2020 002245-9 Código 47.3 - Petição Deferida
(71) ILLUMINA, INC. (US)
(74) DANIEL ADVOGADOS (ALT.DE DANIEL & CIA)
Referente à verificação dos aspectos formais dos documentos de procuração e prioridade apresentados na petição de protocolo 870200090298 de 20/07/2020

(21) BR 30 2020 002246-7 Código 47.3 - Petição Deferida
(71) ILLUMINA, INC. (US)
(74) DANIEL ADVOGADOS (ALT.DE DANIEL & CIA)
Referente à verificação dos aspectos formais dos documentos de procuração e prioridade apresentados na petição de protocolo 870200090291 de 20/07/2020

(21) BR 30 2020 002247-5 Código 47.3 - Petição Deferida
(71) ILLUMINA, INC. (US)
(74) DANIEL ADVOGADOS (ALT.DE DANIEL & CIA)
Referente à verificação dos aspectos formais dos documentos de procuração e prioridade apresentados na petição de protocolo 870200090292 de 20/07/2020



Código 47.5 - Petição Indeferida

Indeferimento da petição apresentada

(21) BR 30 2018 055200-8	<p>Código 47.5 - Petição Indeferida (71) EMERSON CORDEIRO DE OLIVEIRA (BR/MS) Petição com protocolo 870200037960 de 23/3/2020 foi indeferida por não ser usada a correta Guia de Recolhimento da União, segundo o item 3.7 do Manual de Desenhos Industriais. Para o cumprimento da exigência publicada na RPIXXXX, deve-se usar a GRU código 105. Em vista da apresentação tempestiva da GRU adequada (protocolo 870200075309 de 17/6/2020), o protocolo 870200037960 não será analisado.</p>
(21) BR 30 2019 004849-3	<p>Código 47.5 - Petição Indeferida (71) ADILTON JOEL FARIA ME (BR/PR) Petição com protocolo 870190119950 de 19/11/2019 foi indeferida por não ser usada a correta Guia de Recolhimento da União, segundo o item 3.7 do Manual de Desenhos Industriais. Como a exigência diversa, publicada na RPI2562, não foi respondida tempestivamente, não foi possível aproveitar o ato da parte, conforme artigo 220 da Lei 9.279 de 14 de maio de 1996.</p>
(21) BR 30 2019 005001-3	<p>Código 47.5 - Petição Indeferida (71) MIZU PISCINAS LTDA. (BR/RS) Petição com protocolo 870200015518 de 31/1/2020 foi indeferida por não ser usada a correta Guia de Recolhimento da União, segundo o item 3.7 do Manual de Desenhos Industriais. Como a exigência diversa, publicada na RPI2563, não foi respondida tempestivamente, não foi possível aproveitar o ato da parte, conforme artigo 220 da Lei 9.279 de 14 de maio de 1996.</p>
(21) BR 30 2019 005015-3	<p>Código 47.5 - Petição Indeferida (71) SIATEL SOLUÇÕES INTELIGENTES EM AUTOMAÇÃO E TELECOMUNICAÇÕES LTDA. (BR/MG) Petição com protocolo 870190117227 de 13/11/2019 foi indeferida por não ser usada a correta Guia de Recolhimento da União, segundo o item 3.7 do Manual de Desenhos Industriais. Como a exigência diversa, publicada na RPI2562, não foi respondida tempestivamente, não foi possível aproveitar o ato da parte, conforme artigo 220 da Lei 9.279 de 14 de maio de 1996.</p>
(21) BR 30 2019 005191-5	<p>Código 47.5 - Petição Indeferida (71) MARCOS CÉSAR PEREIRA DA SILVA (BR/SP) ; ROBERTO SINAI CORDOBE ABRASCIO (BR/SP) (74) GUILHERME ROBERTO DORTA DA SILVA Petição com protocolo 870200005694 de 13/1/2020 foi indeferida por não ser</p>



usada a correta Guia de Recolhimento da União, segundo o item 3.7 do Manual de Desenhos Industriais. Como a exigência diversa, publicada na RPI2563, não foi respondida tempestivamente, não foi possível aproveitar o ato da parte, conforme artigo 220 da Lei 9.279 de 14 de maio de 1996.

(21) BR 30 2019 005631-3

Código 47.5 - Petição Indeferida

(71) TUNEL LAB ACADEMY EDUCACAO E CONSULTORIA LTDA (BR/RJ)

(74) THOMAS HANNICKEL

Petição com protocolo 870190133794 de 16/12/2019 foi indeferida por não ser usada a correta Guia de Recolhimento da União, segundo o item 3.7 do Manual de Desenhos Industriais. Como a exigência diversa, publicada na RPI2563, não foi respondida tempestivamente, não foi possível aproveitar o ato da parte, conforme artigo 220 da Lei 9.279 de 14 de maio de 1996.

(21) BR 30 2019 005636-4

Código 47.5 - Petição Indeferida

(71) TUNEL LAB ACADEMY EDUCACAO E CONSULTORIA LTDA (BR/RJ)

(74) THOMAS HANNICKEL

Petição com protocolo 870190133801 de 16/12/2019 foi indeferida por não ser usada a correta Guia de Recolhimento da União, segundo o item 3.7 do Manual de Desenhos Industriais. Como a exigência diversa, publicada na RPI2563, não foi respondida tempestivamente, não foi possível aproveitar o ato da parte, conforme artigo 220 da Lei 9.279 de 14 de maio de 1996.



Código 47.7 - Petição Não Atendida

Não atendidas as solicitações das petições em referência, conforme indicado em cada publicação.

(11) BR 30 2017 003248-6

Código 47.7 - Petição Não Atendida

(71) SANSА CORPORATION (BARBADOS) INC. (BB)

(74) KASZNAR LEONARDOS PROPRIEDADE INTELECTUAL

Petição 870200062604 de 20/05/2020 não atendida, por se tratar de pedido de correção do realtório descritivo, da reivindicação e das figuras que compõem o certificado. No entanto, estão de acordo com a petição de cumprimento de exigência 870200017108 de 05/02/2020.

(11) BR 32 2020 001572-2

Código 47.7 - Petição Não Atendida

(71) DEERE & COMPANY (US)

(74) KASZNAR LEONARDOS PROPRIEDADE INTELECTUAL

Petição 870200084872 de 08/07/2020 não atendida, por não se tratar de erro por parte do INPI, uma vez que o registro foi depositado com o título publicado.



Código 49 - Perda de Prioridade

Perda da prioridade reivindicada por não atender às disposições previstas no Art. 99 da LPI.

(21) BR 30 2020 002865-1

Código 49 - Perda de Prioridade

(22) 08/07/2020

(71) VOLKSWAGEN AKTIENGESELLSCHAFT (DE)

(74) ARIBONI, FABBRI E SCHMIDT SOCIEDADE DE ADVOGADOS

Referente à reivindicação de prioridade unionista WIPO90783, de 08/01/2020, por não haver correspondência entre a matéria apresentada na prioridade e a apresentada no pedido: o único objeto do pedido nacional corresponde ao objeto das figuras 5.1 a 5.8 da prioridade WIPO91168, de 17/01/2020, que será mantida.

(21) BR 32 2020 003011-0

Código 49 - Perda de Prioridade

(22) 07/11/2019

(62) BR 30 2019 005440-0 07/11/2019

(71) INTERNATIONAL PLANT PROPAGATION TECHNOLOGY LTD (GB)

(74) LEONOR MAGALHÃES PERES GALVÃO

Referente à reivindicação de Prioridade GB 6060109 de 07/05/2019 por não haver correspondência entre a matéria da prioridade e do pedido.



Código 49.1 - Sobrestamento por Perda de Prioridade

O titular poderá apresentar recurso contra a perda de prioridade. Desta data corre o prazo de 60 (sessenta) dias para eventual recurso do interessado. Sobrestado o exame do pedido até o fim do exame do recurso ou, na ausência deste, até o fim do prazo de 60 (sessenta) dias.

(21) BR 30 2020 002865-1

Código 49.1 - Sobrestamento por Perda de Prioridade

(43) 28/07/2020

(71) VOLKSWAGEN AKTIENGESELLSCHAFT (DE)

(74) ARIBONI, FABBRI E SCHMIDT SOCIEDADE DE ADVOGADOS

(21) BR 32 2020 003011-0

Código 49.1 - Sobrestamento por Perda de Prioridade

(43) 28/07/2020

(71) INTERNATIONAL PLANT PROPAGATION TECHNOLOGY LTD (GB)

(74) LEONOR MAGALHÃES PERES GALVÃO



Código 50 - Alteração de Classificação

Alterada a classificação do registro para melhor adequação.

(11) BR 30 2019 000327-9

Código 50 - Alteração de Classificação

(22) 25/01/2019

(15) 15/10/2019

(52) 25-01 ()

(71) GOLDEN HOMES HOLDINGS LIMITED (NZ)

(74) ANDRÉ BASTOS VENTURINI

Classe originalmente cadastrada foi a 25-02. Contudo, perfis têm classificação específica na 25.01. MATERIAIS DE CONSTRUÇÃO.



Código 55 - Exigências Diversas

Formulada exigência para adequação ou cumprimento de disposições legais no prazo de 60 (sessenta) dias desta data.

(21) BR 30 2018 003502-0

Código 55 - Exigências Diversas

(22) 08/08/2018

(71) BORDARTES INDUSTRIA TEXTIL LTDA (BR/MG)

(74) WALLACE LUIZ DE OLIVEIRA SANTOS

Foi verificada apresentação tempestiva de petição de cumprimento de exigência técnica (código de despacho 34) utilizando uma GRU de código 104 (guia isenta de retribuição). O correto cumprimento desta exigência se dá através da GRU de código 105 e não do código 104. Para possibilitar o andamento do pedido de registro se faz necessária apresentação de petição de Comprovação de Recolhimento de Retribuição INPI (código 124 - isenta) onde constem a GRU de código 105, corretamente associada ao pedido de registro em questão, e seu comprovante de pagamento, observando os valores da Tabela de Retribuição vigente. O cumprimento da exigência técnica NÃO deverá ser reapresentado. Apenas o conteúdo apresentado na petição 104 será examinado e documentações não solicitadas nesta exigência serão desconsideradas.

(21) BR 30 2018 003511-9

Código 55 - Exigências Diversas

(22) 08/08/2018

(71) BORDARTES INDUSTRIA TEXTIL LTDA (BR/MG)

(74) WALLACE LUIZ DE OLIVEIRA SANTOS

Foi verificada apresentação tempestiva de petição de cumprimento de exigência técnica (código de despacho 34) utilizando uma GRU de código 104 (guia isenta de retribuição). O correto cumprimento desta exigência se dá através da GRU de código 105 e não do código 104. Para possibilitar o andamento do pedido de registro se faz necessária apresentação de petição de Comprovação de Recolhimento de Retribuição INPI (código 124 - isenta) onde constem a GRU de código 105, corretamente associada ao pedido de registro em questão, e seu comprovante de pagamento, observando os valores da Tabela de Retribuição vigente. O cumprimento da exigência técnica NÃO deverá ser reapresentado. Apenas o conteúdo apresentado na petição 104 será examinado e documentações não solicitadas nesta exigência serão desconsideradas.

(21) BR 30 2018 003530-5

Código 55 - Exigências Diversas

(22) 09/08/2018

(71) BORDARTES INDUSTRIA TEXTIL LTDA (BR/MG)

(74) WALLACE LUIZ DE OLIVEIRA SANTOS

Foi verificada apresentação tempestiva de petição de cumprimento de exigência técnica (código de despacho 34) utilizando uma GRU de código 104 (guia isenta



de retribuição). O correto cumprimento desta exigência se dá através da GRU de código 105 e não do código 104. Para possibilitar o andamento do pedido de registro se faz necessária apresentação de petição de Comprovação de Recolhimento de Retribuição INPI (código 124 - isenta) onde constem a GRU de código 105, corretamente associada ao pedido de registro em questão, e seu comprovante de pagamento, observando os valores da Tabela de Retribuição vigente. O cumprimento da exigência técnica NÃO deverá ser reapresentado. Apenas o conteúdo apresentado na petição 104 será examinado e documentações não solicitadas nesta exigência serão desconsideradas.

(21) BR 30 2019 002832-8

Código 55 - Exigências Diversas

(22) 27/06/2019

(71) OFICINA 021 (BR/RJ)

Foi verificada apresentação tempestiva de petição de cumprimento de exigência técnica (código de despacho 34) utilizando uma GRU de código 104 (guia isenta de retribuição). O correto cumprimento desta exigência se dá através da GRU de código 105 e não do código 104. Para possibilitar o andamento do pedido de registro se faz necessária apresentação de petição de Comprovação de Recolhimento de Retribuição INPI (código 124 - isenta) onde constem a GRU de código 105, corretamente associada ao pedido de registro em questão, e seu comprovante de pagamento, observando os valores da Tabela de Retribuição vigente. O cumprimento da exigência técnica NÃO deverá ser reapresentado. Apenas o conteúdo apresentado na petição 104 será examinado e documentações não solicitadas nesta exigência serão desconsideradas.

(21) BR 30 2020 000158-3

Código 55 - Exigências Diversas

(22) 16/01/2020

(71) ACUMULADORES MOURA S/A (BR/PE)

(74) SIQUEIRA CASTRO ADVOGADOS

Foi verificada apresentação tempestiva de petição de cumprimento de exigência técnica (código de despacho 34) utilizando uma GRU de código 104 (guia isenta de retribuição). O correto cumprimento desta exigência se dá através da GRU de código 105 e não do código 104. Para possibilitar o andamento do pedido de registro se faz necessária apresentação de petição de Comprovação de Recolhimento de Retribuição INPI (código 124 - isenta) onde constem a GRU de código 105, corretamente associada ao pedido de registro em questão, e seu comprovante de pagamento, observando os valores da Tabela de Retribuição vigente. O cumprimento da exigência técnica NÃO deverá ser reapresentado. Apenas o conteúdo apresentado na petição 104 será examinado e documentações não solicitadas nesta exigência serão desconsideradas.

(21) BR 30 2020 003009-5

Código 55 - Exigências Diversas

(22) 16/07/2020

(71) VALMIR APARECIDO LUIZ (BR/SP)



(74) ARANTES E LIMA

Com base no item 4.2.8 do Manual de Desenhos Industriais formula-se a seguinte exigência: O procurador nomeado no formulário de depósito do pedido (Arantes e Lima) não está nomeado e constituído como tal no documento de procuração apresentado. Esclareça a divergência apresentando nova procuração onde conste o nome do referido procurador ou esclarecimento onde se informe que houve erro de preenchimento e que o procurador do pedido de registro é o que consta na procuração (Diego Fernandes de Lima). Esta exigência deverá ser cumprida com peticionamento de GRU de código de serviço 105.



Código 56 - Transferência Deferida

Notificação do deferimento da transferência requerida.

(11) BR 30 2012 002354-8

Código 56 - Transferência Deferida

(22) 11/05/2012

(15) 28/08/2012

(71) SCHULZ COMPRESSORES LTDA (BR/SC)

(74) ANTONIO MAURICIO ARNAUD

Transferência deferida de Schulz S.A., conforme petição nº 870180168768, de 28/12/2018.

(11) BR 30 2019 004042-5

Código 56 - Transferência Deferida

(22) 29/08/2019

(15) 31/03/2020

(71) SHANDONG BIHAI PACKAGING MATERIALS CO. LTD. (CN)

(74) ICMATECH INOVAÇÕES TECNOLÓGICAS LTDA

Transferência deferida de Gspak Americas Ltda., conforme petição nº 870200087434, de 14/07/2020.

(11) BR 30 2019 004287-8

Código 56 - Transferência Deferida

(22) 11/09/2019

(15) 09/06/2020

(71) SHANDONG BIHAI PACKAGING MATERIALS CO. LTD. (CN)

(74) ICMATECH INOVAÇÕES TECNOLÓGICAS LTDA

Transferência deferida de Gspak Americas Ltda., conforme petição nº 870200087442, de 14/07/2020.



Código 71 - Despacho Anulado

Anulada o despacho, por ter sido indevido, conforme indicado no complemento.

(11) BR 30 2018 003087-7

Código 71 - Despacho Anulado

(22) 17/07/2018

(15) 04/06/2019

(71) PHILIP MORRIS PRODUCTS S.A. (CH)

(74) DANNEMANN, SIEMSEN, BIGLER & IPANEMA MOREIRA

Referente RPI: 2580 - Cód. 41, Publicado: 16/06/2020

(11) DI 5701357-8

Código 71 - Despacho Anulado

(22) 14/07/1997

(15) 06/10/1998

(71) Arnaldo Ramos Nasser (BR/RJ)

(74) Araripe & Associados

Referente RPI: 2444 - Cód. 46, Publicado: 07/11/2017, por ter sido indevido, uma vez que já havia sido publicada a prorrogação do registro na RPI 2443 para o mesmo período.

(11) DI 6404399-1

Código 71 - Despacho Anulado

(22) 06/10/2004

(15) 03/05/2005

(71) Luis Augusto Ferrari Mazzon (BR/SP)

(74) Dannemann, Siemsen, Bigler & Ipanema Moreira

Referente RPI: 2585 - Cód. 44, Publicado: 21/07/2020, dado que o prazo foi prorrogado pela Portaria INPI nº120/20.



Código 75 - Emissão de Fotocópia

Emissão de fotocópia de Desenho Industrial.

(21) BR 30 2013 004844-6

Código 75 - Emissão de Fotocópia

(71) CARLOS EDUARDO PARANHOS DE ALMEIDA (BR/SP)

Disponibilizada em 19/07/2020 a fotocópia solicitada através da petição 870200089095.

(21) BR 30 2019 000579-4

Código 75 - Emissão de Fotocópia

(71) J. ASSIS INDUSTRIA E COMERCIO DE ESCOVAS INDUSTRIAIS EIRELI - ME (BR/SP)

(74) MODAL MARCAS E PATENTES LTDA.

Disponibilizada em 16/07/2020 a fotocópia solicitada através da petição 870200068930.

(21) BR 30 2019 000885-8

Código 75 - Emissão de Fotocópia

(71) IBBL S.A (BR/SP)

(74) DANNEMANN, SIEMSEN, BIGLER & IPANEMA MOREIRA

Disponibilizada em 16/07/2020 a fotocópia solicitada através da petição 870200066013.

(21) BR 30 2019 001540-4

Código 75 - Emissão de Fotocópia

(71) SÉRGIO ROBERTO DE SOUZA (BR/SP)

(74) A Provincia Marcas e Patentes Ltda.

Disponibilizada em 13/07/2020 a fotocópia solicitada através da petição 870200085289.

(21) BR 30 2019 004253-3

Código 75 - Emissão de Fotocópia

(71) HEWLETT-PACKARD DEVELOPMENT COMPANY, L.P. (US)

(74) Clarke, Modet Propriedade Intelectual Ltda.

Disponibilizada em 16/07/2020 a fotocópia solicitada através da petição 870200076140.



Código 75.1 - Emissão de Cópia Oficial

Emissão de Cópia Oficial para efeitos de comprovação de Prioridade Unionista.

(21) BR 30 2017 003202-8

Código 75.1 - Emissão de Cópia Oficial

(71) TECNOLOGIA BANCARIA S.A. (BR/SP)

(74) TINOCO SOARES SOCIEDADE DE ADVOGADOS

Emitida através do serviço de Delivery em 14/07/2020, a cópia oficial solicitada através da petição 870200083007.

