

Revista da
**Propriedade
Industrial**

Nº 2589
18 de Agosto de 2020

Desenho Industrial

Seção III





REPÚBLICA FEDERATIVA DO BRASIL

Presidente

Jair Bolsonaro

MINISTÉRIO DA ECONOMIA

Ministro da Economia

Paulo Roberto Nunes Guedes

INSTITUTO NACIONAL DA PROPRIEDADE INDUSTRIAL

Presidente

Claudio Vilar Furtado

De conformidade com a Lei nº 5.648 de 11 de dezembro de 1970, esta é a publicação oficial do Instituto Nacional da Propriedade Industrial, órgão vinculado ao Ministério da Economia, República Federativa do Brasil, que publica todos os seus atos, despachos e decisões relativos ao sistema de propriedade industrial no Brasil, compreendendo Marcas e Patentes, bem como os referentes a contratos de Transferência de Tecnologia e assuntos correlatos, além dos que dizem respeito ao registro de programas de computador como direito autoral.

As established by Law nº 5.648 of december 11, 1970, this is the official publication of the National Institute of Industrial Property, an office under the Ministry of Economy, Federative Republic of Brazil, which publishes all its official acts, orders and decisions regarding the industrial property system in Brazil, comprising Trademarks and Patents, as well as those referring to Technology Transfer agreements and related matters, besides those regarding software registering as copyright.

D'après la Loi nº 5.648 du 11 décembre 1970, celle-ci est la publication officielle de l'Institut National de la Propriété Industrielle, un office lié au Ministère de l'Économie, République Fédérative du Brésil, qui publie tous ses actes, ordres et décisions concernant le système de la propriété industrielle au Brésil, y compris marques et brevets, aussi que ceux référents aux contrats de transfert de technologie et des sujets afférents, en outre que ceux se rapportant à l'enregistrement des programmes d'ordinateur comme droit d'auteur.

Según establece la Ley nº 5.648 de 11 diciembre 1970, esta es la publicación oficial del Instituto Nacional de la Propiedad Industrial, oficina vinculada al Ministerio de la Economía, República Federativa del Brasil, que publica todos sus actos, ordenes y decisiones referentes al sistema de propiedad industrial en Brasil, comprendendo marcas y patentes así que los referentes a contratos de transferencia de tecnologia y asuntos corelacionados, además de los referentes al registro de programas de ordenador como derecho de autor.

Laut Gezets Nr. 5.648 vom 11. dezember 1970, ist dies das Amtsblatt des Nationalen Instituts für gewerbliches Eigentum (INPI), eines Organs des Bundesministerium für Wirtschaft, der Bundesrepublik Brasilien, welches alle Amtshandlungen, Beschlüsse und Entscheidungen über gewerbliches Eigentum in Brasilien, einschliesslich Warenzeichen und Patente, ebenso wie auch Übertragungsverträge von Technologie und Computerprogramme als Urheberrecht veröffentlicht.



DIRETORIA DE MARCAS, DESENHO INDUSTRIAL E INDICAÇÕES GEOGRÁFICAS

DESENHO INDUSTRIAL

**PEDIDO DE REGISTRO DE DESENHO INDUSTRIAL
PEDIDO DIVIDIDO DE UM PEDIDO DE
REGISTRO DE DESENHO INDUSTRIAL
ANTERIORMENTE DEPOSITADO**



Índice Geral:

Código 205 - Intimação para manifestação por parte do titular e do requerente.....	5
Código 30 - Exigência – Art. 103 da LPI.....	16
Código 31 - Notificação de Depósito.....	23
Código 32 - Notificação do Depósito Com Requerimento de Sigilo.....	50
Código 33.1 - Pedido Inexistente.....	58
Código 34 - Exigência - Art. 106 § 3º da LPI.....	60
Código 34.2 - Exame formal de Cumprimento de Exigência Técnica.....	103
Código 35 - Arquivamento do Pedido – Art. 216 § 2º e Art. 106 § 3º da LPI.....	108
Código 36 - Indeferimento - Art. 106 § 4º da LPI.....	124
Código 39 - Concessão do Registro.....	126
Código 40 - Publicação do Parecer de Mérito.....	186
Código 44 - Extinção - Art. 119 inciso III da LPI.....	187
Código 46 - Prorrogação.....	211
Código 46.2 - Exigência de complementação de quinquênio e/ou prorrogação – Art. 120 e 108 da LPI.....	231
Código 47 - Petição Não Conhecida.....	233
Código 47.3 - Petição Deferida.....	234
Código 47.4 - Deferimento Parcial de Petição.....	246
Código 49 - Perda de Prioridade.....	247
Código 49.1 - Sobrestamento por Perda de Prioridade.....	248
Código 53.7 - Pedido Julgado Procedente - Registro Declarado Nulo.....	249
Código 55 - Exigências Diversas.....	251
Código 65 - Desistência de Pedido Homologada.....	253
Código 71 - Despacho Anulado.....	254
Código 73 - Retificação.....	255
Código 75 - Emissão de Fotocópia.....	256



Código 205 - Intimação para manifestação por parte do titular e do requerente

(11) BR 30 2016 004356-6	<p>Código 205 - Intimação para manifestação por parte do titular e do requerente (45) 03/04/2018 (73) JEEFFERSON FERREIRA DOS REIS (BR/MG) ; VALBERT DIMAS DE CARVALHO (BR/MG) (74) SPI - Marcas e Patentes S/C Ltda. PAN de ofício: O Titular deverá tomar conhecimento do parecer técnico que concluiu pela nulidade do registro, para se manifestar no prazo de sessenta dias. O parecer encontra-se disponibilizado para o titular através do e-mail corporativo cgreg.desenho@inpi.gov.br</p>
(11) BR 30 2016 005139-9	<p>Código 205 - Intimação para manifestação por parte do titular e do requerente (45) 26/09/2017 (73) NELY CRISTINA BRAIDOTTI CAVALARI (BR/SP) (74) Vilela Coelho Sociedade de Advogados PAN de terceiros: O(s) Titular(es): NELY CRISTINA BRAIDOTTI CAVALARI e Requerente(s): PLASDURAN INDÚSTRIA E COMÉRCIO DE PLÁSTICOS LTDA/ Procurador(es): Rosana Carvalho de Andrade, deverão tomar conhecimento do parecer técnico que concluiu pela manutenção do registro, para se manifestarem no prazo de sessenta dias. O parecer encontra-se disponibilizado para o titular através do e-mail corporativo cgreg.desenho@inpi.gov.br</p>
(11) BR 30 2017 000755-4	<p>Código 205 - Intimação para manifestação por parte do titular e do requerente (45) 05/12/2017 (73) BRASFORMA INDÚSTRIA E COMÉRCIO LTDA. (BR/SP) (74) TINOCO SOARES SOCIEDADE DE ADVOGADOS PAN de ofício: O Titular deverá tomar conhecimento do parecer técnico que concluiu pela nulidade do registro, para se manifestar no prazo de sessenta dias. O parecer encontra-se disponibilizado para o titular através do e-mail corporativo cgreg.desenho@inpi.gov.br</p>
(11) BR 30 2017 005799-3	<p>Código 205 - Intimação para manifestação por parte do titular e do requerente (45) 12/06/2018 (73) ROMEU FREDY LEOTTA (BR/SP) (74) TINOCO SOARES SOCIEDADE DE ADVOGADOS PAN de ofício: O Titular deverá tomar conhecimento do parecer técnico que concluiu pela nulidade do registro, para se manifestar no prazo de sessenta dias. O parecer encontra-se disponibilizado para o titular através do e-mail corporativo cgreg.desenho@inpi.gov.br</p>



(11) BR 30 2017 005800-0	<p>Código 205 - Intimação para manifestação por parte do titular e do requerente (45) 12/06/2018 (73) ROMEU FREDY LEOTTA (BR/SP) (74) TINOCO SOARES SOCIEDADE DE ADVOGADOS PAN de ofício: O Titular deverá tomar conhecimento do parecer técnico que concluiu pela nulidade do registro, para se manifestar no prazo de sessenta dias. O parecer encontra-se disponibilizado para o titular através do e-mail corporativo cgreg.desenho@inpi.gov.br</p>
(11) BR 30 2018 001354-9	<p>Código 205 - Intimação para manifestação por parte do titular e do requerente (45) 31/07/2018 (73) ADRIANA BARBIZAN RAUPP ALVES ASSMANN (BR/PR) (74) Seniors Marcas e Patentes S/C Ltda. PAN de terceiros: O(s) Titular(es): ADRIANA BARBIZAN RAUPP ALVES ASSMANN e Requerente(s): LA ZANCHETTA INDÚSTRIA METALÚRGICA EIRELI/ Procurador(es): GILBERTO LUIS DA SILVEIRA, deverão tomar conhecimento do parecer técnico que concluiu pela manutenção do registro, para se manifestarem no prazo de sessenta dias. O parecer encontra-se disponibilizado para o titular através do e-mail corporativo cgreg.desenho@inpi.gov.br</p>
(11) BR 30 2018 003346-9	<p>Código 205 - Intimação para manifestação por parte do titular e do requerente (45) 16/10/2018 (73) BSB PARTICIPACOES S.A. (BR/SP) (74) Beerre Assessoria Empresarial Ltda.(Alt. de Beerre Assessoria Emp. S/C.LTDA.) PAN de ofício: O Titular deverá tomar conhecimento do parecer técnico que concluiu pela nulidade do registro, para se manifestar no prazo de sessenta dias. O parecer encontra-se disponibilizado para o titular através do e-mail corporativo cgreg.desenho@inpi.gov.br</p>
(11) BR 30 2018 003347-7	<p>Código 205 - Intimação para manifestação por parte do titular e do requerente (45) 16/10/2018 (73) BSB PARTICIPACOES S.A. (BR/SP) (74) Beerre Assessoria Empresarial Ltda.(Alt. de Beerre Assessoria Emp. S/C.LTDA.) PAN de ofício: O Titular deverá tomar conhecimento do parecer técnico que concluiu pela nulidade do registro, para se manifestar no prazo de sessenta dias. O parecer encontra-se disponibilizado para o titular através do e-mail corporativo cgreg.desenho@inpi.gov.br</p>
(11) BR 30 2018 054149-9	<p>Código 205 - Intimação para manifestação por parte do titular e do requerente (45) 08/10/2019 (73) WINGS CUSTOM COMÉRCIO DE PEÇAS CUSTOMIZADAS EIRELI - ME</p>



(BR/SC)

(74) SANDRO CONRADO DA SILVA

PAN de terceiros: O(s) Titular(es): WINGS CUSTOM COMÉRCIO DE PEÇAS CUSTOMIZADAS EIRELI- ME e Requerente(s): JOSILENE IDELFONSO ALVES/ Procurador(es): Ricardo Serafim, deverão tomar conhecimento do parecer técnico que concluiu pela nulidade do registro, para se manifestarem no prazo de sessenta dias. O parecer encontra-se disponibilizado para o titular através do e-mail corporativo cgreg.desenho@inpi.gov.br

(11) BR 30 2019 000880-7

Código 205 - Intimação para manifestação por parte do titular e do requerente
(45) 22/10/2019

(73) KONINKLIJKE PHILIPS N.V. (NL)

(74) DANIEL ADVOGADOS (ALT.DE DANIEL & CIA)

PAN de terceiros: O(s) Titular(es): KONINKLIJKE PHILIPS N.V. e Requerente(s): MK ELETRODOMESTICOS MONDIAL S.A./ Procurador(es): Vandrê Cavalcante Bittencourt Torres, deverão tomar conhecimento do parecer técnico que concluiu pela manutenção do registro, para se manifestarem no prazo de sessenta dias. O parecer encontra-se disponibilizado para o titular através do e-mail corporativo cgreg.desenho@inpi.gov.br

(11) BR 30 2019 001337-1

Código 205 - Intimação para manifestação por parte do titular e do requerente
(45) 24/09/2019

(73) BRITÂNIA ELETRODOMÉSTICOS S.A. (BR/PR)

(74) Bhering Advogados (nome anterior Bhering Assessoria S/C Ltda.)

PAN de terceiros: O(s) Titular(es): BRITÂNIA ELETRODOMÉSTICOS S.A. e Requerente(s): MK Eletrodomésticos Mondial S.A./ Procurador(es): Vandrê Cavalcante Bittencourt Torres, deverão tomar conhecimento do parecer técnico que concluiu pela nulidade do registro, para se manifestarem no prazo de sessenta dias. O parecer encontra-se disponibilizado para o titular através do e-mail corporativo cgreg.desenho@inpi.gov.br

(11) BR 30 2019 001416-5

Código 205 - Intimação para manifestação por parte do titular e do requerente
(45) 08/10/2019

(73) ALMIRO FLORISBERTO DE MOURA (BR/PR)

(74) CLAUDEMIR ELIAS CALHEIROS

PAN de terceiros: O(s) Titular(es): ALMIRO FLORISBERTO DE MOURA e Requerente(s): REALIZA - LOCACAO DE MAQUINAS E EQUIPAMENTOS LTDA - ME e EDILSON BATISTA/ Procurador(es): Augusto Cassiano Abegg e Geisler Chbane Bosso, deverão tomar conhecimento do parecer técnico que concluiu pela nulidade do registro, para se manifestarem no prazo de sessenta dias. O parecer encontra-se disponibilizado para o titular através do e-mail corporativo cgreg.desenho@inpi.gov.br

(11) BR 30 2019 001432-7

Código 205 - Intimação para manifestação por parte do titular e do requerente

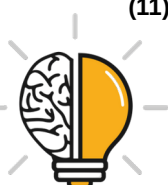

(45) 29/10/2019

(73) WAHL CLIPPER CORPORATION (US)

(74) City Patentes e Marcas Ltda.

PAN de terceiros: O(s) Titular(es): WAHL CLIPPER CORPORATION e

Requerente(s): MK ELETRODOMESTICOS MONDIAL S.A/ Procurador(es):

Vandré Cavalcante Bittencourt Torres, deverão tomar conhecimento do parecer técnico que concluiu pela manutenção do registro, para se manifestarem no prazo de sessenta dias. O parecer encontra-se disponibilizado para o titular através do e-mail corporativo cgrec.desenho@inpi.gov.br

(11) BR 30 2019 001438-6

Código 205 - Intimação para manifestação por parte do titular e do requerente

(45) 15/10/2019

(73) EDSON PORTELLA (BR/PR)

(74) MARCOS ANTONIO NUNES

PAN de terceiros: O(s) Titular(es): EDSON PORTELLA e Requerente(s): DIONIR

ROGÉRIO FLECK/ Procurador(es): Carlos Eduardo Gomes da Silva, deverão

tomar conhecimento do parecer técnico que concluiu pela manutenção do registro, para se manifestarem no prazo de sessenta dias. O parecer encontra-se disponibilizado para o titular através do e-mail corporativo cgrec.desenho@inpi.gov.br

(11) BR 30 2019 001647-8

Código 205 - Intimação para manifestação por parte do titular e do requerente

(45) 22/10/2019

(73) BRITÂNIA ELETRODOMÉSTICOS S.A. (BR/PR)

(74) Bhering Advogados (nome anterior Bhering Assessoria S/C Ltda.)

PAN de terceiros: O(s) Titular(es): BRITÂNIA ELETRODOMÉSTICOS S.A. e

Requerente(s): MK ELETRODOMESTICOS MONDIAL S.A/ Procurador(es):

Vandré Cavalcante Bittencourt Torres, deverão tomar conhecimento do parecer técnico que concluiu pela manutenção do registro, para se manifestarem no prazo de sessenta dias. O parecer encontra-se disponibilizado para o titular através do e-mail corporativo cgrec.desenho@inpi.gov.br

(11) BR 30 2019 002041-6

Código 205 - Intimação para manifestação por parte do titular e do requerente

(45) 05/11/2019

(73) KONINKLIJKE PHILIPS N.V. (NL)

(74) DANIEL ADVOGADOS (ALT.DE DANIEL & CIA)

PAN de terceiros: O(s) Titular(es): KONINKLIJKE PHILIPS N.V. e Requerente(s):

MK ELETRODOMESTICOS MONDIAL S.A/ Procurador(es): Vandré Cavalcante

Bittencourt Torres, deverão tomar conhecimento do parecer técnico que concluiu pela manutenção do registro, para se manifestarem no prazo de sessenta dias. O parecer encontra-se disponibilizado para o titular através do e-mail corporativo cgrec.desenho@inpi.gov.br

(11) BR 30 2019 002625-2

Código 205 - Intimação para manifestação por parte do titular e do requerente

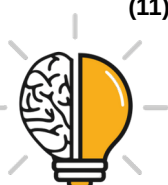

(45) 12/11/2019

(73) JELCI JOSÉ COPAT (BR/RS)

(74) CREAÇÃO MARCAS E PATENTES LTDA.

PAN de terceiros: O(s) Titular(es): JELCI JOSÉ COPAT e Requerente(s): DIMEC INDÚSTRIA METALÚRGICA IMPORTAÇÃO E EXPORTAÇÃO LTDA/

Procurador(es): Norberto Pardelhas de Barcellos, deverão tomar conhecimento do parecer técnico que concluiu pela nulidade do registro, para se manifestarem no prazo de sessenta dias. O parecer encontra-se disponibilizado para o titular através do e-mail corporativo cgrec.desenho@inpi.gov.br

(11) BR 30 2019 003127-2

Código 205 - Intimação para manifestação por parte do titular e do requerente

(45) 12/11/2019

(73) 3D COMERCIAL IMPORTAÇÃO E EXPORTAÇÃO LTDA (BR/SP)

(74) Org. Mérito Marcas e Patentes Ltda.

PAN de terceiros: O(s) Titular(es): 3D COMERCIAL IMPORTAÇÃO E EXPORTAÇÃO LTDA e Requerente(s): MK ELETRODOMESTICOS MONDIAL S.A/

Procurador(es): Vandrê Cavalcante Bittencourt Torres, deverão tomar conhecimento do parecer técnico que concluiu pela nulidade do registro, para se manifestarem no prazo de sessenta dias. O parecer encontra-se disponibilizado para o titular através do e-mail corporativo cgrec.desenho@inpi.gov.br

(11) BR 30 2019 003734-3

Código 205 - Intimação para manifestação por parte do titular e do requerente

(45) 03/09/2019

(73) DECATHLON (FR)

(74) Licks Advogados

PAN de ofício: O Titular deverá tomar conhecimento do parecer técnico que concluiu pela nulidade do registro, para se manifestar no prazo de sessenta dias. O parecer encontra-se disponibilizado para o titular através do e-mail corporativo cgrec.desenho@inpi.gov.br

(11) BR 30 2019 003749-1

Código 205 - Intimação para manifestação por parte do titular e do requerente

(45) 01/10/2019

(73) EDUARDO DALMORO SOUZA (BR/RS)

(74) MÁRIO DE ALMEIDA MARCAS E PATENTES SOCIEDADE SIMPLES

PAN de terceiros: O(s) Titular(es): EDUARDO DALMORO SOUZA e

Requerente(s): Braslux Indústria de Auto Peças Ltda/ Procurador(es): João Cassiano Bairros Oyarzábal, deverão tomar conhecimento do parecer técnico que concluiu pela manutenção do registro, para se manifestarem no prazo de sessenta dias. O parecer encontra-se disponibilizado para o titular através do e-mail corporativo cgrec.desenho@inpi.gov.br

(11) BR 30 2019 003786-6

Código 205 - Intimação para manifestação por parte do titular e do requerente

(45) 22/10/2019

(73) EJ MÓVEIS DE JACI INDÚSTRIA E COMÉRCIO DE MÓVEIS LTDA



(BR/SP)

(74) EDUARDA COLLA

PAN de terceiros: O(s) Titular(es): EJ MÓVEIS DE JACI INDUSTRIA E COMERCIO DE MÓVEIS LTDA e Requerente(s): RENAN BERSI CASSINI MOVEIS ME/ Procurador(es): Celino Bento de Souza, deverão tomar conhecimento do parecer técnico que concluiu pela nulidade do registro, para se manifestarem no prazo de sessenta dias. O parecer encontra-se disponibilizado para o titular através do e-mail corporativo cgreg.desenho@inpi.gov.br

(11) BR 30 2019 004031-0

Código 205 - Intimação para manifestação por parte do titular e do requerente

(45) 01/10/2019

(73) PAULO CEZAR DE SOUZA (BR/RS)

(74) MÁRIO DE ALMEIDA MARCAS E PATENTES SOCIEDADE SIMPLES

PAN de terceiros: O(s) Titular(es): PAULO CEZAR DE SOUZA e Requerente(s): BRASLUX INDUSTRIA DE AUTO PEÇAS LTDA/ Procurador(es): João Cassiano Bairros Oyarzábal, deverão tomar conhecimento do parecer técnico que concluiu pela manutenção do registro, para se manifestarem no prazo de sessenta dias. O parecer encontra-se disponibilizado para o titular através do e-mail corporativo cgreg.desenho@inpi.gov.br

(11) BR 30 2019 004062-0

Código 205 - Intimação para manifestação por parte do titular e do requerente

(45) 01/10/2019

(73) BRITÂNIA ELETRODOMÉSTICOS S.A. (BR/PR)

(74) Bhering Advogados (nome anterior Bhering Assessoria S/C Ltda.)

PAN de terceiros: O(s) Titular(es): BRITÂNIA ELETRODOMÉSTICOS S.A. e Requerente(s): MK ELETRODOMESTICOS MONDIAL S.A/ Procurador(es): Vandrê Cavalcante Bittencourt Torres, deverão tomar conhecimento do parecer técnico que concluiu pela nulidade do registro, para se manifestarem no prazo de sessenta dias. O parecer encontra-se disponibilizado para o titular através do e-mail corporativo cgreg.desenho@inpi.gov.br

(11) BR 30 2019 004088-3

Código 205 - Intimação para manifestação por parte do titular e do requerente

(45) 01/10/2019

(73) KONINKLIJKE PHILIPS N.V. (NL)

(74) DANIEL ADVOGADOS (ALT.DE DANIEL & CIA)

PAN de terceiros: O(s) Titular(es): KONINKLIJKE PHILIPS N.V. e Requerente(s): MK ELETRODOMESTICOS MONDIAL S.A/ Procurador(es): Vandrê Cavalcante Bittencourt Torres, deverão tomar conhecimento do parecer técnico que concluiu pela manutenção do registro, para se manifestarem no prazo de sessenta dias. O parecer encontra-se disponibilizado para o titular através do e-mail corporativo cgreg.desenho@inpi.gov.br

(11) BR 30 2019 004089-1

Código 205 - Intimação para manifestação por parte do titular e do requerente

(45) 01/10/2019



(73) KONINKLIJKE PHILIPS N.V. (NL)

(74) DANIEL ADVOGADOS (ALT.DE DANIEL & CIA)

PAN de terceiros: O(s) Titular(es): KONINKLIJKE PHILIPS N.V. e Requerente(s): MK ELETRODOMESTICOS MONDIAL S.A/ Procurador(es): Vandr  Cavalcante Bittencourt Torres, dever o tomar conhecimento do parecer t cnico que concluiu pela manuten o do registro, para se manifestarem no prazo de sessenta dias. O parecer encontra-se disponibilizado para o titular atrav s do e-mail corporativo cgreg.desenho@inpi.gov.br

(11) BR 30 2019 004182-0

C digo 205 - Intima o para manifesta o por parte do titular e do requerente

(45) 08/10/2019

(73) ROSALINDA NOUR COSM TICOS EIRELI - EPP (BR/SP)

(74) Blanco & Vallim S/C Ltda EPP

PAN de terceiros: O(s) Titular(es): ROSALINDA NOUR COSM TICOS EIRELI - EPP e Requerente(s): NOUR MOHAMMAD ABDEL RAHMAN ABED/ Procurador(es): Marcia Tsuyako Asano, dever o tomar conhecimento do parecer t cnico que concluiu pela manuten o do registro, para se manifestarem no prazo de sessenta dias. O parecer encontra-se disponibilizado para o titular atrav s do e-mail corporativo cgreg.desenho@inpi.gov.br

(11) BR 30 2019 004190-1

C digo 205 - Intima o para manifesta o por parte do titular e do requerente

(45) 08/10/2019

(73) D.MONTONE COMERCIAL LTDA - ME (BR/SP)

(74) LEANDRO SOARES BARROS

PAN de terceiros: O(s) Titular(es): D.MONTONE COMERCIAL LTDA - ME e Requerente(s): DELTA COMERCIO E TECNOLOGIA EIRELI EPP e TONINA COM RCIO, IMPORTA O E EXPORTA O LTDA/ Procurador(es): Elci Maria Teixeira Gon alves e JULIANA APARECIDA ROCHA REQUENA, dever o tomar conhecimento do parecer t cnico que concluiu pela nulidade do registro, para se manifestarem no prazo de sessenta dias. O parecer encontra-se disponibilizado para o titular atrav s do e-mail corporativo cgreg.desenho@inpi.gov.br

(11) BR 30 2019 004307-6

C digo 205 - Intima o para manifesta o por parte do titular e do requerente

(45) 08/10/2019

(73) NELY CRISTINA BRAIDOTTI (BR/SP)

(74) VILELA COELHO SOCIEDADE DE ADVOGADOS

PAN de terceiros: O(s) Titular(es): NELY CRISTINA BRAIDOTTI e Requerente(s): PLASTICOS HARPLA LTDA/ Procurador(es): Jo o Cassiano Bairros Oyarz bal, dever o tomar conhecimento do parecer t cnico que concluiu pela manuten o do registro, para se manifestarem no prazo de sessenta dias. O parecer encontra-se disponibilizado para o titular atrav s do e-mail corporativo cgreg.desenho@inpi.gov.br

(11) BR 30 2019 004520-6

C digo 205 - Intima o para manifesta o por parte do titular e do requerente

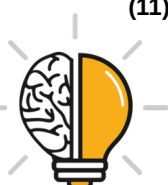

(45) 15/10/2019

(73) JEFFERSON ALISSON TENORIO ALEXANDRE 11227062435 (BR/AL)

PAN de ofício: O Titular deverá tomar conhecimento do parecer técnico que concluiu pela nulidade do registro, para se manifestar no prazo de sessenta dias. O parecer encontra-se disponibilizado para o titular através do e-mail corporativo cgreg.desenho@inpi.gov.br

(11) BR 30 2019 004588-5

Código 205 - Intimação para manifestação por parte do titular e do requerente

(45) 15/10/2019

(73) KONINKLIJKE PHILIPS N.V. (NL)

(74) DANIEL ADVOGADOS (ALT.DE DANIEL & CIA)

PAN de terceiros: O(s) Titular(es): KONINKLIJKE PHILIPS N.V. Requerente(s): MK ELETRODOMESTICOS MONDIAL S.A/ Procurador(es): Vandr  Cavalcante Bittencourt Torres, dever o tomar conhecimento do parecer t cnico que concluiu pela nulidade do registro, para se manifestarem no prazo de sessenta dias. O parecer encontra-se disponibilizado para o titular atrav s do e-mail corporativo cgreg.desenho@inpi.gov.br

(11) BR 30 2019 004589-3

Código 205 - Intimação para manifestação por parte do titular e do requerente

(45) 15/10/2019

(73) KONINKLIJKE PHILIPS N.V. (NL)

(74) DANIEL ADVOGADOS (ALT.DE DANIEL & CIA)

PAN de terceiros: O(s) Titular(es): KONINKLIJKE PHILIPS N.V. e Requerente(s): MK ELETRODOMESTICOS MONDIAL S.A/ Procurador(es): Vandr  Cavalcante Bittencourt Torres, dever o tomar conhecimento do parecer t cnico que concluiu pela nulidade do registro, para se manifestarem no prazo de sessenta dias. O parecer encontra-se disponibilizado para o titular atrav s do e-mail corporativo cgreg.desenho@inpi.gov.br

(11) BR 30 2019 004590-7

Código 205 - Intimação para manifestação por parte do titular e do requerente

(45) 15/10/2019

(73) KONINKLIJKE PHILIPS N.V. (NL)

(74) DANIEL ADVOGADOS (ALT.DE DANIEL & CIA)

PAN de terceiros: O(s) Titular(es): KONINKLIJKE PHILIPS N.V. e Requerente(s): MK ELETRODOMESTICOS MONDIAL S.A/ Procurador(es): Vandr  Cavalcante Bittencourt Torres, dever o tomar conhecimento do parecer t cnico que concluiu pela nulidade do registro, para se manifestarem no prazo de sessenta dias. O parecer encontra-se disponibilizado para o titular atrav s do e-mail corporativo cgreg.desenho@inpi.gov.br

(11) BR 30 2019 004591-5

Código 205 - Intimação para manifestação por parte do titular e do requerente

(45) 15/10/2019

(73) KONINKLIJKE PHILIPS N.V. (NL)

(74) DANIEL ADVOGADOS (ALT.DE DANIEL & CIA)



PAN de terceiros: O(s) Titular(es): KONINKLIJKE PHILIPS N.V. e Requerente(s): MK ELETRODOMESTICOS MONDIAL S.A/ Procurador(es): Vandr  Cavalcante Bittencourt Torres, dever o tomar conhecimento do parecer t cnico que concluiu pela nulidade do registro, para se manifestarem no prazo de sessenta dias. O parecer encontra-se disponibilizado para o titular atrav s do e-mail corporativo cgreg.desenho@inpi.gov.br

(11) BR 30 2019 004592-3

C digo 205 - Intima o para manifesta o por parte do titular e do requerente
(45) 15/10/2019

(73) KONINKLIJKE PHILIPS N.V. (NL)

(74) DANIEL ADVOGADOS (ALT.DE DANIEL & CIA)

PAN de terceiros: O(s) Titular(es): KONINKLIJKE PHILIPS N.V. e Requerente(s): MK ELETRODOMESTICOS MONDIAL S.A/ Procurador(es): Vandr  Cavalcante Bittencourt Torres, dever o tomar conhecimento do parecer t cnico que concluiu pela nulidade do registro, para se manifestarem no prazo de sessenta dias. O parecer encontra-se disponibilizado para o titular atrav s do e-mail corporativo cgreg.desenho@inpi.gov.br

(11) BR 30 2019 004607-5

C digo 205 - Intima o para manifesta o por parte do titular e do requerente
(45) 15/10/2019

(73) SEB DO BRASIL PRODUTOS DOM STICOS LTDA (BR/SP)

(74) KASZNAR LEONARDOS PROPRIEDADE INTELECTUAL

PAN de terceiros: O(s) Titular(es): SEB DO BRASIL PRODUTOS DOM STICOS LTDA e Requerente(s): MK ELETRODOMESTICOS MONDIAL S.A/ Procurador(es): Vandr  Cavalcante Bittencourt Torres, dever o tomar conhecimento do parecer t cnico que concluiu pela manuten o do registro, para se manifestarem no prazo de sessenta dias. O parecer encontra-se disponibilizado para o titular atrav s do e-mail corporativo cgreg.desenho@inpi.gov.br

(11) BR 30 2019 004609-1

C digo 205 - Intima o para manifesta o por parte do titular e do requerente
(45) 15/10/2019

(73) SEB DO BRASIL PRODUTOS DOM STICOS LTDA (BR/SP)

(74) KASZNAR LEONARDOS PROPRIEDADE INTELECTUAL

PAN de terceiros: O(s) Titular(es): SEB DO BRASIL PRODUTOS DOM STICOS LTDA e Requerente(s): MK ELETRODOMESTICOS MONDIAL S.A/ Procurador(es): Vandr  Cavalcante Bittencourt Torres, dever o tomar conhecimento do parecer t cnico que concluiu pela nulidade do registro, para se manifestarem no prazo de sessenta dias. O parecer encontra-se disponibilizado para o titular atrav s do e-mail corporativo cgreg.desenho@inpi.gov.br

(11) BR 30 2019 004739-0

C digo 205 - Intima o para manifesta o por parte do titular e do requerente
(45) 22/10/2019

(73) SEB DO BRASIL PRODUTOS DOM STICOS LTDA (BR/SP)



(74) KASZNAR LEONARDOS PROPRIEDADE INTELECTUAL

PAN de terceiros: O(s) Titular(es): SEB DO BRASIL PRODUTOS DOMÉSTICOS LTDA e Requerente(s): MK Eletrodomésticos Mondial S.A/ Procurador(es): Vandrê Cavalcante Bittencourt Torres, deverão tomar conhecimento do parecer técnico que concluiu pela manutenção do registro, para se manifestarem no prazo de sessenta dias. O parecer encontra-se disponibilizado para o titular através do e-mail corporativo cgrec.desenho@inpi.gov.br

(11) BR 30 2019 004762-4

Código 205 - Intimação para manifestação por parte do titular e do requerente
(45) 29/10/2019

(73) MARCELO NASCIMENTO FARIAS (BR/SP)

(74) PEDRO CINTRA LEMOS OLIVIERI

PAN de ofício: O Titular deverá tomar conhecimento do parecer técnico que concluiu pela nulidade do registro, para se manifestar no prazo de sessenta dias. O parecer encontra-se disponibilizado para o titular através do e-mail corporativo cgrec.desenho@inpi.gov.br

(11) BR 30 2019 005389-6

Código 205 - Intimação para manifestação por parte do titular e do requerente
(45) 03/12/2019

(73) ROMESA INDUSTRIA E COMÉRCIO DE PLASTICOS LTDA ME (BR/SP)

PAN de ofício: O Titular deverá tomar conhecimento do parecer técnico que concluiu pela nulidade do registro, para se manifestar no prazo de sessenta dias. O parecer encontra-se disponibilizado para o titular através do e-mail corporativo cgrec.desenho@inpi.gov.br

(11) BR 32 2019 003941-1

Código 205 - Intimação para manifestação por parte do titular e do requerente
(45) 01/10/2019

(62) BR 30 2019 002625-2 14/06/2019

(73) JELCI JOSÉ COPAT (BR/RS)

(74) CREAÇÃO MARCAS E PATENTES LTDA.

PAN de terceiros: O(s) Titular(es): JELCI JOSÉ COPAT e Requerente(s): DIMEC INDÚSTRIA METALÚRGICA IMPORTAÇÃO E EXPORTAÇÃO LTDA/

Procurador(es): Norberto Pardelhas de Barcellos, deverão tomar conhecimento do parecer técnico que concluiu pela nulidade do registro, para se manifestarem no prazo de sessenta dias. O parecer encontra-se disponibilizado para o titular através do e-mail corporativo cgrec.desenho@inpi.gov.br

(11) DI 6202874-0

Código 205 - Intimação para manifestação por parte do titular e do requerente
(45) 25/02/2003

(73) Honda Giken Kogyo Kabushiki Kaisha (JP)

(74) Dannemann, Siemsen, Bigler & Ipanema Moreira

PAN de ofício: O Titular deverá tomar conhecimento do parecer técnico que concluiu pela manutenção do registro, para se manifestar no prazo de sessenta dias. O parecer encontra-se disponibilizado para o titular através do e-mail



corporativo cgreg.desenho@inpi.gov.br

(11) DI 7106601-2

Código 205 - Intimação para manifestação por parte do titular e do requerente
(45) 05/06/2012
(62) DI 7101622-8 09/05/2011
(73) ARTCENTER PRODUÇÕES DIGITAIS E COMÉRCIO LTDA - EPP (BR/SP)
(74) TINOCO SOARES & FILHO LTDA
PAN de terceiros: O(s) Titular(es): Artcenter Produções Digitais e Comércio LTDA - EPP e Requerente(s): Fusão Laboratório Fotográfico Ltda/ Procurador(es): SILVA E GUIMARÃES MARCAS E PATENTES LTDA , deverão tomar conhecimento do parecer técnico que concluiu pela nulidade do registro, para se manifestarem no prazo de sessenta dias. O parecer encontra-se disponibilizado para o titular através do e-mail corporativo cgreg.desenho@inpi.gov.br

(11) DI 7106602-0

Código 205 - Intimação para manifestação por parte do titular e do requerente
(45) 05/06/2012
(62) DI 7101622-8 09/05/2011
(73) ARTCENTER PRODUÇÕES DIGITAIS E COMÉRCIO LTDA - EPP (BR/SP)
(74) TINOCO SOARES & FILHO LTDA
PAN de terceiros: O(s) Titular(es): ARTCENTER PRODUÇÕES DIGITAIS E COMÉRCIO LTDA - EPP e Requerente(s): Fusão Laboratório Fotográfico Ltda / Procurador(es): SILVA E GUIMARÃES MARCAS E PATENTES LTDA , deverão tomar conhecimento do parecer técnico que concluiu pela nulidade do registro, para se manifestarem no prazo de sessenta dias. O parecer encontra-se disponibilizado para o titular através do e-mail corporativo cgreg.desenho@inpi.gov.br



Código 30 - Exigência – Art. 103 da LPI

O pedido não atende formalmente ao disposto no art. 103 da LPI e/ou às demais disposições quanto à sua forma, tendo sido recebido provisoriamente. A não manifestação do depositante no prazo de 5 (cinco) dias desta data, acarretará na inexistência do Pedido.

(21) BR 30 2020 003182-2

Código 30 - Exigência – Art. 103 da LPI

(22) 23/07/2020

(71) ELIZETE CRISTINA GARCIA DE CARVALHO (BR/RJ)

(74) ELIZETE CRISTINA GARCIA DE CARVALHO

Tendo em vista o cumprimento insatisfatório apresentado em resposta à publicação da RPI 2587, formula-se nova exigência preliminar. [1] A apresentação das figuras não está de acordo com as especificações do item 4.2.11 do Manual de Desenhos Industriais. Apresente novo jogo de figuras completo, sem alteração da matéria apresentada no depósito. Os desenhos ou fotografias deverão ser apresentados dentro de margens de no mínimo 3 cm, em folhas brancas no formato A4, numeradas sequencialmente no centro da margem superior indicando o número da folha e o número total de folhas, separados por uma barra oblíqua. Exemplo: 1/4, 2/4, 3/4 e 4/4. Os desenhos ou fotografias deverão ser numerados sequencialmente em conformidade com o padrão de dois algarismos, a saber: Fig. 1.1, Fig. 1.2, Fig. 1.3, Fig. 1.4. NÃO SERÃO ADMITIDAS outras formas de numeração, como o padrão de um algarismo (1, 2, 3...), numeração alfanumérica (1A, 1B, 1C...) e caracteres isolados (A, B, C...). CADA VISTA DO DESENHO OU FOTOGRAFIA deverá ser apresentado em uma folha, individualmente, com dimensões adequadas e nitidez e resolução gráfica suficientes para a plena compreensão do desenho industrial requerido, observado o mínimo de 300 dpi. Não serão admitidos nas folhas de desenhos ou fotografias elementos como molduras, linhas delimitadoras, marcas, logotipos, marcas d'água, timbres, rubricas, assinaturas e outras informações de mesma natureza. [2] A apresentação do relatório e reivindicação deve seguir as disposições do item 4.2.9 e 4.2.10 do Manual de Desenhos Industriais. [3] O procurador nomeado é o próprio titular do pedido. Apresente esclarecimentos solicitando a retirada do nome do procurador do cadastro ou apresente dados de novo procurador, diferente do titular, e a respectiva procuração, datada e assinada. Prazo de cumprimento (art. 103 da LPI): 5 dias contados a partir do primeiro dia útil após esta publicação.

(21) BR 30 2020 003360-4

Código 30 - Exigência – Art. 103 da LPI

(22) 01/08/2020

(71) R U DE CARVALHO NETO CONSULTORIA EM MARKETING LTDA ME (BR/RJ)

(74) RODRIGO ULYSSES DE CARVALHO NETO

[1] A apresentação das figuras não está de acordo com as especificações do



item 4.2.11 do Manual de Desenhos Industriais. Apresente novo jogo de figuras completo, sem alteração da matéria apresentada no depósito. Os desenhos ou fotografias deverão ser apresentados dentro de margens de no mínimo 3 cm, em folhas brancas no formato A4, numeradas sequencialmente no centro da margem superior indicando o número da folha e o número total de folhas, separados por uma barra oblíqua. Exemplo: 1/4, 2/4, 3/4 e 4/4. Os desenhos ou fotografias deverão ser numerados sequencialmente em conformidade com o padrão de dois algarismos, a saber: Fig. 1.1, Fig. 1.2, Fig. 1.3, Fig. 1.4. NÃO SERÃO ADMITIDAS outras formas de numeração, como o padrão de um algarismo (1, 2, 3...), numeração alfanumérica (1A, 1B, 1C...) e caracteres isolados (A, B, C...). CADA VISTA DO DESENHO OU FOTOGRAFIA deverá ser apresentado em uma folha, individualmente, com dimensões adequadas e nitidez e resolução gráfica suficientes para a plena compreensão do desenho industrial requerido, observado o mínimo de 300 dpi. Não serão admitidos nas folhas de desenhos ou fotografias elementos como molduras, linhas delimitadoras, marcas, logotipos, marcas d'água, timbres, rubricas, assinaturas e outras informações de mesma natureza. [2] O procurador nomeado é o próprio autor do pedido. Apresente esclarecimento confirmando esta opção e a respectiva procuração, datada e assinada. Prazo de cumprimento (art. 103 da LPI): 5 dias contados a partir do primeiro dia útil após esta publicação.

(21) BR 30 2020 003368-0

Código 30 - Exigência – Art. 103 da LPI

(22) 03/08/2020

(71) LARISSA SAMARA FREIRE LUNA (BR/MS)

[1] A apresentação das figuras não está de acordo com as especificações do item 4.2.11 do Manual de Desenhos Industriais. Apresente novo jogo de figuras completo, sem alteração da matéria apresentada no depósito. Os desenhos ou fotografias deverão ser apresentados dentro de margens de no mínimo 3 cm, em folhas brancas no formato A4, numeradas sequencialmente no centro da margem superior indicando o número da folha e o número total de folhas, separados por uma barra oblíqua. Exemplo: 1/4, 2/4, 3/4 e 4/4. Os desenhos ou fotografias deverão ser numerados sequencialmente em conformidade com o padrão de dois algarismos, a saber: Fig. 1.1, Fig. 1.2, Fig. 1.3, Fig. 1.4. NÃO SERÃO ADMITIDAS outras formas de numeração, como o padrão de um algarismo (1, 2, 3...), numeração alfanumérica (1A, 1B, 1C...) e caracteres isolados (A, B, C...). CADA VISTA DO DESENHO OU FOTOGRAFIA deverá ser apresentado em uma folha, individualmente, com dimensões adequadas e nitidez e resolução gráfica suficientes para a plena compreensão do desenho industrial requerido, observado o mínimo de 300 dpi. Não serão admitidos nas folhas de desenhos ou fotografias elementos como molduras, linhas delimitadoras, marcas, logotipos, marcas d'água, timbres, rubricas, assinaturas e outras informações de mesma natureza. [2] A apresentação do relatório deve seguir as disposições do item 4.2.9 do Manual de Desenhos Industriais. O modelo está disponível na seção "modelos" do referido manual. Prazo de cumprimento (art. 103 da LPI): 5 dias



contados a partir do primeiro dia útil após esta publicação.

(21) BR 30 2020 003369-8

Código 30 - Exigência – Art. 103 da LPI

(22) 03/08/2020

(71) CLINICA PSICOCENTRO MAIS LTDA (BR/RS)

As figuras apresentadas não estão numeradas, estando em desacordo com as especificações do item 4.2.11 do manual de desenhos industriais. Apresente novo jogo de figuras, sem alteração da matéria apresentada no depósito, com numeração corrigida. Os desenhos ou fotografias deverão ser numerados sequencialmente em conformidade com o padrão de dois algarismos: fig. 1.1, fig. 1.2, fig. 1.3, fig. 1.4. NÃO SERÃO ADMITIDAS outras formas de numeração, como o padrão de um algarismo (1, 2, 3...), numeração alfanumérica (1a, 1b, 1c...) E caracteres isolados (a, b, c...) CADA VISTA DO DESENHO OU FOTOGRAFIA deverá ser apresentada em uma folha, individualmente, numerada sequencialmente no centro da margem superior indicando o número da folha e o número total de folhas, separados por uma barra oblíqua. Exemplo: 1/4, 2/4, 3/4 e 4/4. Caso tenha sido apresentado relatório, deverá ser reapresentado com a numeração das figuras corrigida seguindo as disposições do item 4.2.9 do Manual de Desenhos Industriais. Prazo de cumprimento (art. 103 da LPI): 5 dias contados a partir do primeiro dia útil após esta publicação.

(21) BR 30 2020 003373-6

Código 30 - Exigência – Art. 103 da LPI

(22) 03/08/2020

(71) HENRIQUE PRESA ARCURI (BR/SP)

A apresentação das figuras não está de acordo com as especificações do item 4.2.11 do Manual de Desenhos Industriais. Apresente novo jogo de figuras completo, sem alteração da matéria apresentada no depósito. Os desenhos ou fotografias deverão ser apresentados dentro de margens de no mínimo 3 cm, em folhas brancas no formato A4, numeradas sequencialmente no centro da margem superior indicando o número da folha e o número total de folhas, separados por uma barra oblíqua. Exemplo: 1/4, 2/4, 3/4 e 4/4. Os desenhos ou fotografias deverão ser numerados sequencialmente em conformidade com o padrão de dois algarismos, a saber: Fig. 1.1, Fig. 1.2, Fig. 1.3, Fig. 1.4. NÃO SERÃO ADMITIDAS outras formas de numeração, como o padrão de um algarismo (1, 2, 3...), numeração alfanumérica (1A, 1B, 1C...) e caracteres isolados (A, B, C...). CADA VISTA DO DESENHO OU FOTOGRAFIA deverá ser apresentado em uma folha, individualmente, com dimensões adequadas e nitidez e resolução gráfica suficientes para a plena compreensão do desenho industrial requerido, observado o mínimo de 300 dpi. Não serão admitidos nas folhas de desenhos ou fotografias elementos como molduras, linhas delimitadoras, marcas, logotipos, marcas d'água, timbres, rubricas, assinaturas e outras informações de mesma natureza. Prazo de cumprimento (art. 103 da LPI): 5 dias contados a partir do primeiro dia útil após esta publicação.



(21) BR 30 2020 003374-4

Código 30 - Exigência – Art. 103 da LPI

(22) 03/08/2020

(71) DALTON FERREIRA PINTO (BR/MG)

(74) LORRAYNE GABRIELA DA SILVA BRITO

[1] A apresentação das figuras não está de acordo com as especificações do item 4.2.11 do Manual de Desenhos Industriais. Apresente novo jogo de figuras completo, sem alteração da matéria apresentada no depósito. Os desenhos ou fotografias deverão ser apresentados dentro de margens de no mínimo 3 cm, em folhas brancas no formato A4, numeradas sequencialmente no centro da margem superior indicando o número da folha e o número total de folhas, separados por uma barra oblíqua. Exemplo: 1/4, 2/4, 3/4 e 4/4. Os desenhos ou fotografias deverão ser numerados sequencialmente em conformidade com o padrão de dois algarismos, a saber: Fig. 1.1, Fig. 1.2, Fig. 1.3, Fig. 1.4. NÃO SERÃO ADMITIDAS outras formas de numeração, como o padrão de um algarismo (1, 2, 3...), numeração alfanumérica (1A, 1B, 1C...) e caracteres isolados (A, B, C...). CADA VISTA DO DESENHO OU FOTOGRAFIA deverá ser apresentado em uma folha, individualmente, com dimensões adequadas e nitidez e resolução gráfica suficientes para a plena compreensão do desenho industrial requerido, observado o mínimo de 300 dpi. Não serão admitidos nas folhas de desenhos ou fotografias elementos como molduras, linhas delimitadoras, marcas, logotipos, marcas d'água, timbres, rubricas, assinaturas e outras informações de mesma natureza. [2] Reapresente documento de procuração tendo em vista que no documento anexado não consta assinatura do outorgante. Prazo de cumprimento (art. 103 da LPI): 5 dias contados a partir do primeiro dia útil após esta publicação.

(21) BR 30 2020 003400-7

Código 30 - Exigência – Art. 103 da LPI

(22) 04/08/2020

(71) JUAN RAFAEL VERDU PASTOR (ES)

(74) JOSÉ CARLOS FERREIRA

A numeração das figuras apresentadas não está de acordo com as especificações do item 4.2.11 do manual de desenhos industriais. Apresente novo jogo de figuras, sem alteração da matéria apresentada no depósito, com numeração corrigida. Os desenhos ou fotografias deverão ser numerados sequencialmente em conformidade com o padrão de dois algarismos: fig. 1.1, fig. 1.2, fig. 1.3, fig. 1.4. NÃO SERÃO ADMITIDAS outras formas de numeração, como o padrão de um algarismo (1, 2, 3...), numeração alfanumérica (1a, 1b, 1c...) E caracteres isolados (a, b, c...) CADA VISTA DO DESENHO OU FOTOGRAFIA deverá ser apresentada em uma folha, individualmente, numerada sequencialmente no centro da margem superior indicando o número da folha e o número total de folhas, separados por uma barra oblíqua. Exemplo: 1/4, 2/4, 3/4 e 4/4. Caso tenha sido apresentado relatório, deverá ser reapresentado com a numeração das figuras corrigida seguindo as disposições do item 4.2.9 do Manual de Desenhos Industriais. Prazo de cumprimento (art. 103 da LPI): 5 dias



contados a partir do primeiro dia útil após esta publicação.

(21) BR 30 2020 003449-0

Código 30 - Exigência – Art. 103 da LPI

(22) 06/08/2020

(71) EDICARLOS ALVES DE OLIVEIRA (BR/RN) ; IASMIN ALMEIDA APOLINARIO (BR/RN)

As figuras apresentadas não estão numeradas, estando em desacordo com as especificações do item 4.2.11 do manual de desenhos industriais. Apresente novo jogo de figuras, sem alteração da matéria apresentada no depósito, com numeração de acordo com as seguintes especificações: Os desenhos ou fotografias deverão ser numerados sequencialmente em conformidade com o padrão de dois algarismos: fig. 1.1, fig. 1.2, fig. 1.3, fig. 1.4. NÃO SERÃO ADMITIDAS outras formas de numeração, como o padrão de um algarismo (1, 2, 3...), numeração alfanumérica (1a, 1b, 1c...) E caracteres isolados (a, b, c...). CADA VISTA DO DESENHO OU FOTOGRAFIA deverá apresentada em uma folha, individualmente, numerada sequencialmente no centro da margem superior indicando o número da folha e o número total de folhas, separados por uma barra oblíqua. Exemplo: 1/4, 2/4, 3/4 e 4/4. Caso tenha sido apresentado relatório, deverá ser reapresentado com a numeração das figuras corrigida seguindo as disposições do item 4.2.9 do Manual de Desenhos Industriais. Prazo de cumprimento (art. 103 da LPI): 5 dias contados a partir do primeiro dia útil após esta publicação.

(21) BR 30 2020 003474-0

Código 30 - Exigência – Art. 103 da LPI

(22) 06/08/2020

(71) ROMULO MIRANDA GUIMARÃES (BR/MG)

no jogo de figuras apresentado existem duas páginas 1/7 com figuras numeradas como 1.1 e não existe página 6/7 e figura 1.6. Apresente novo jogo de figuras sem alteração da matéria apresentada no depósito e com numeração das figuras corrigida, observando as especificações do item 4.2.11 do Manual de Desenhos Industriais. As vistas dos desenhos ou fotografias deverão ser numerados sequencialmente em conformidade com o padrão de dois algarismos: Fig. 1.1, Fig. 1.2, Fig. 1.3, Fig. 1.4. Não serão admitidas outras formas de numeração, como o padrão de um algarismo (1, 2, 3...), numeração alfanumérica (1A, 1B, 1C...) e caracteres isolados (A, B, C...) Cada vista do desenho ou fotografia deverá apresentada em uma folha, individualmente, numerada sequencialmente no centro da margem superior indicando o número da folha e o número total de folhas, separados por uma barra oblíqua. Exemplo: 1/4, 2/4, 3/4 e 4/4. Caso tenha sido apresentado relatório, deverá ser reapresentado com a numeração das figuras corrigida seguindo as disposições do item 4.2.9 do Manual de Desenhos Industriais. Prazo de cumprimento (art. 103 da LPI): 5 dias contados a partir do primeiro dia útil após esta publicação.

(21) BR 30 2020 003480-5

Código 30 - Exigência – Art. 103 da LPI



(22) 07/08/2020

(71) ALUMIA COMÉRCIO DE BRINQUEDOS LTDA - EPP (BR/SP)

(74) Loyal Trade Mark Assessoria Propriedade Industrial S/C Ltda - Me

A numeração das figuras apresentadas não está de acordo com as especificações do item 4.2.11 do manual de desenhos industriais. Apresente novo jogo de figuras, sem alteração da matéria apresentada no depósito, com numeração corrigida. Os desenhos ou fotografias deverão ser numerados sequencialmente em conformidade com o padrão de dois algarismos: fig. 1.1, fig. 1.2, fig. 1.3, fig. 1.4. NÃO SERÃO ADMITIDAS outras formas de numeração, como o padrão de um algarismo (1, 2, 3...), numeração alfanumérica (1a, 1b, 1c...) e caracteres isolados (a, b, c...). CADA VISTA DO DESENHO OU FOTOGRAFIA deverá ser apresentada em uma folha, individualmente, numerada sequencialmente no centro da margem superior indicando o número da folha e o número total de folhas, separados por uma barra oblíqua. Exemplo: 1/4, 2/4, 3/4 e 4/4. Caso tenha sido apresentado relatório, deverá ser reapresentado com a numeração das figuras corrigida seguindo as disposições do item 4.2.9 do Manual de Desenhos Industriais. Prazo de cumprimento (art. 103 da LPI): 5 dias contados a partir do primeiro dia útil após esta publicação.

(21) BR 30 2020 003485-6

Código 30 - Exigência – Art. 103 da LPI

(22) 07/08/2020

(71) DENOX TECNOLOGIA SA (BR/MG)

[1] A apresentação das figuras não está de acordo com as especificações do item 4.2.11 do Manual de Desenhos Industriais. Apresente novo jogo de figuras completo, sem alteração da matéria apresentada no depósito. Os desenhos ou fotografias deverão ser apresentados dentro de margens de no mínimo 3 cm, em folhas brancas no formato A4, numeradas sequencialmente no centro da margem superior indicando o número da folha e o número total de folhas, separados por uma barra oblíqua. Exemplo: 1/4, 2/4, 3/4 e 4/4. Os desenhos ou fotografias deverão ser numerados sequencialmente em conformidade com o padrão de dois algarismos, a saber: Fig. 1.1, Fig. 1.2, Fig. 1.3, Fig. 1.4. NÃO SERÃO ADMITIDAS outras formas de numeração, como o padrão de um algarismo (1, 2, 3...), numeração alfanumérica (1A, 1B, 1C...) e caracteres isolados (A, B, C...). CADA VISTA DO DESENHO OU FOTOGRAFIA deverá ser apresentado em uma folha, individualmente, com dimensões adequadas e nitidez e resolução gráfica suficientes para a plena compreensão do desenho industrial requerido, observado o mínimo de 300 dpi. Não serão admitidos nas folhas de desenhos ou fotografias elementos como molduras, linhas delimitadoras, marcas, logotipos, marcas d'água, timbres, rubricas, assinaturas e outras informações de mesma natureza. [2] A apresentação do relatório deve seguir as disposições do item 4.2.9 do Manual de Desenhos Industriais. O modelo está disponível na seção "modelos" do referido manual. Prazo de cumprimento (art. 103 da LPI): 5 dias contados a partir do primeiro dia útil após esta publicação.



(21) BR 30 2020 003506-2

Código 30 - Exigência – Art. 103 da LPI

(22) 07/08/2020

(71) JULIO DOS SANTOS ANGELO 23993820487 (BR/AL)

As figuras apresentadas não estão numeradas, estando em desacordo com as especificações do item 4.2.11 do manual de desenhos industriais. Apresente novo jogo de figuras, sem alteração da matéria apresentada no depósito, com numeração de acordo com as seguintes especificações: Os desenhos ou fotografias deverão ser numerados sequencialmente em conformidade com o padrão de dois algarismos: fig. 1.1, fig. 1.2, fig. 1.3, fig. 1.4. NÃO SERÃO ADMITIDAS outras formas de numeração, como o padrão de um algarismo (1, 2, 3...), numeração alfanumérica (1a, 1b, 1c...) E caracteres isolados (a, b, c...). CADA VISTA DO DESENHO OU FOTOGRAFIA deverá apresentada em uma folha, individualmente, numerada sequencialmente no centro da margem superior indicando o número da folha e o número total de folhas, separados por uma barra oblíqua. Exemplo: 1/4, 2/4, 3/4 e 4/4. Caso tenha sido apresentado relatório, deverá ser reapresentado com a numeração das figuras corrigida seguindo as disposições do item 4.2.9 do Manual de Desenhos Industriais. Prazo de cumprimento (art. 103 da LPI): 5 dias contados a partir do primeiro dia útil após esta publicação.



Código 31 - Notificação de Depósito

Notificação de depósito de pedido de registro de desenho industrial. O pedido segue para a etapa de exame técnico.

(21) BR 30 2020 003075-3 Código 31 - Notificação de Depósito
(22) 20/07/2020
(71) GUANGDONG DOPDEA ENERGY TECHNOLOGY CO., LTD. (CN)
(72) LIHUA,LIU
(74) MARCELO DREON
Notificação de depósito (Protocolo: 870200090321 UF: WB Data: 20/07/2020
Hora: 21:44)

(21) BR 30 2020 003077-0 Código 31 - Notificação de Depósito
(22) 21/07/2020
(71) VINICIUS MORAIS CABRAL (BR/SP)
(72) VINICIUS MORAIS CABRA
Notificação de depósito (Protocolo: 870200090412 UF: WB Data: 21/07/2020
Hora: 10:45)

(21) BR 30 2020 003080-0 Código 31 - Notificação de Depósito
(22) 21/07/2020
(71) RIO PISCINAS MARCAS E PATENTES EIRELI (BR/RJ)
(72) KAREN FERREIRA CUSTODIO REZENDE
(74) Portfolio Marcas e Patentes Ltda.
Notificação de depósito (Protocolo: 870200090538 UF: WB Data: 21/07/2020
Hora: 13:11)

(21) BR 30 2020 003104-0 Código 31 - Notificação de Depósito
(22) 21/07/2020
(71) FLÁVIO LUIZ PIRES NADER (BR/SP)
(72) Sigilo de Autor, conforme solicitado e com base no artigo 6º, § 4º da LPI
(74) ALESSANDRA PIANO SAIGALI
Notificação de depósito (Protocolo: 870200090975 UF: WB Data: 21/07/2020
Hora: 22:10)

(21) BR 30 2020 003119-9 Código 31 - Notificação de Depósito
(22) 22/07/2020
(71) RÍCIA MARCOS DA SILVA GAIO (BR/SP)
(72) RÍCIA MARCOS DA SILVA GAIO
Notificação de depósito (Protocolo: 870200091102 UF: WB Data: 22/07/2020
Hora: 11:05)



(21) BR 30 2020 003129-6 Código 31 - Notificação de Depósito
(22) 22/07/2020
(71) UNIVERSIDADE ESTADUAL DE LONDRINA (BR/PR)
(72) THASSIANA DE ALMEIDA MIOTTO; PATRÍCIA DE MELLO SOUZA;
LUCIMAR DE FÁTIMA BILMAIA EMÍDIO; VALDIRENE APARECIDA VIEIRA
NUNES; SEILA CIBELE SITTA PRETO; DANIELLY NEGRÃO GUASSÚ
NOGUEIRA
Notificação de depósito (Protocolo: 870200091240 UF: WB Data: 22/07/2020
Hora: 14:15)

(21) BR 30 2020 003134-2 Código 31 - Notificação de Depósito
(22) 22/07/2020
(71) RÍCIA MARCOS DA SILVA GAIO (BR/SP)
(72) RÍCIA MARCOS DA SILVA GAIO
Notificação de depósito (Protocolo: 870200091315 UF: WB Data: 22/07/2020
Hora: 15:42)

(21) BR 30 2020 003137-7 Código 31 - Notificação de Depósito
(22) 22/07/2020
(71) RÍCIA MARCOS DA SILVA GAIO (BR/SP)
(72) RÍCIA MARCOS DA SILVA GAIO
Notificação de depósito (Protocolo: 870200091347 UF: WB Data: 22/07/2020
Hora: 16:08)

(21) BR 30 2020 003138-5 Código 31 - Notificação de Depósito
(22) 22/07/2020
(71) RÍCIA MARCOS DA SILVA GAIO (BR/SP)
(72) RÍCIA MARCOS DA SILVA GAIO
Notificação de depósito (Protocolo: 870200091350 UF: WB Data: 22/07/2020
Hora: 16:13)

(21) BR 30 2020 003147-4 Código 31 - Notificação de Depósito
(22) 22/07/2020
(71) WINCOR NIXDORF INTERNATIONAL GMBH (DE)
(72) DONALD NELSON; SERGIO DE OLIVEIRA; FRANK BLECK; GREGOR
POLLMANN
(74) TRENCH ROSSI E WATANABE ADVOGADOS (RJ)
Notificação de depósito (Protocolo: 870200091487 UF: WB Data: 22/07/2020
Hora: 19:35)

(21) BR 30 2020 003362-0 Código 31 - Notificação de Depósito
(22) 03/08/2020
(71) FERNANDO AUGUSTO DOS ANJOS FERNANDES (BR/SP)
(72) FERNANDO AUGUSTO DOS ANJOS FERNANDES



(74) JOSÉ OLÍVIO DE FREITAS PEREIRA
Notificação de depósito (Protocolo: 870200096481 UF: WB Data: 03/08/2020
Hora: 09:17)

(21) BR 30 2020 003363-9 Código 31 - Notificação de Depósito
(22) 03/08/2020
(71) LINHANYL PARAGUAÇU S/A (BR/SP)
(72) EDUARDO GERIN GABRIEL
(74) Org. Mérito Marcas e Patentes Ltda.
Notificação de depósito (Protocolo: 870200096500 UF: WB Data: 03/08/2020
Hora: 09:52)

(21) BR 30 2020 003364-7 Código 31 - Notificação de Depósito
(22) 03/08/2020
(71) MARINA DE SALLES GOMES MACFARLAND (BR/SP)
(72) MARINA DE SALLES GOMES MACFARLAND
(74) ANDRÉ MARSIGLIA SANTOS
Notificação de depósito (Protocolo: 870200096570 UF: WB Data: 03/08/2020
Hora: 11:17)

(21) BR 30 2020 003365-5 Código 31 - Notificação de Depósito
(22) 03/08/2020
(71) E.E. INDUSTRIA E COMERCIO DE MOVEIS LTDA ME (BR/SP)
(72) EVERTON HENRIQUE LOCAISE
(74) BEERRE ASSESSORIA EMPRESARIAL LTDA
Notificação de depósito (Protocolo: 870200096572 UF: WB Data: 03/08/2020
Hora: 11:19)

(21) BR 30 2020 003366-3 Código 31 - Notificação de Depósito
(22) 03/08/2020
(71) MARINA DE SALLES GOMES MACFARLAND (BR/SP)
(72) MARINA DE SALLES GOMES MACFARLAND
(74) ANDRÉ MARSIGLIA SANTOS
Notificação de depósito (Protocolo: 870200096576 UF: WB Data: 03/08/2020
Hora: 11:21)

(21) BR 30 2020 003367-1 Código 31 - Notificação de Depósito
(22) 03/08/2020
(71) HONDA MOTOR CO., LTD. (JP)
(72) ROMRUT PARAMATIKUL; TAKASHI WATANABE
(74) DANNEMANN, SIEMSEN, BIGLER & IPANEMA MOREIRA
Notificação de depósito (Protocolo: 870200096595 UF: WB Data: 03/08/2020
Hora: 11:31)



(21) BR 30 2020 003370-1 Código 31 - Notificação de Depósito
(22) 03/08/2020
(71) CARLOS MANOEL GUARDIA (BR/SP)
(72) CARLOS MANOEL GUARDIA
(74) Itamarati Patentes e Marcas Ltda.
Notificação de depósito (Protocolo: 870200096859 UF: WB Data: 03/08/2020
Hora: 15:15)

(21) BR 30 2020 003371-0 Código 31 - Notificação de Depósito
(22) 03/08/2020
(71) ALEXANDRE JACÓ LEDUR (BR/RS)
(72) ALEXANDRE JACÓ LEDUR
(74) Marca Brazil Marcas e Patentes Ltda
Notificação de depósito (Protocolo: 870200096945 UF: WB Data: 03/08/2020
Hora: 16:01)

(21) BR 30 2020 003372-8 Código 31 - Notificação de Depósito
(22) 03/08/2020
(71) GREINER BIO-ONE GMBH (DE)
(72) THOMAS SCHREIBER
(74) DANNEMANN, SIEMSEN, BIGLER & IPANEMA MOREIRA
Notificação de depósito (Protocolo: 870200096974 UF: WB Data: 03/08/2020
Hora: 16:13)

(21) BR 30 2020 003375-2 Código 31 - Notificação de Depósito
(22) 03/08/2020
(71) MARTA PRUNS RUIZ (BR/SP)
(72) MARTA PRUNS RUIZ
Notificação de depósito (Protocolo: 870200097122 UF: WB Data: 03/08/2020
Hora: 17:45)

(21) BR 30 2020 003376-0 Código 31 - Notificação de Depósito
(22) 03/08/2020
(71) MARTA PRUNS RUIZ (BR/SP)
(72) MARTA PRUNS RUIZ
Notificação de depósito (Protocolo: 870200097142 UF: WB Data: 03/08/2020
Hora: 17:57)

(21) BR 30 2020 003378-7 Código 31 - Notificação de Depósito
(22) 03/08/2020
(71) MARTA PRUNS RUIZ (BR/SP)
(72) MARTA PRUNS RUIZ
Notificação de depósito (Protocolo: 870200097183 UF: WB Data: 03/08/2020
Hora: 18:13)



(21) BR 30 2020 003379-5	Código 31 - Notificação de Depósito (22) 03/08/2020 (71) JRF IMPORTS COMERCIAL LTDA - EPP (BR/SP) (72) SILVINO RAMOS DE FARIA JUNIOR (74) ALEX KOROSUE Notificação de depósito (Protocolo: 870200097214 UF: WB Data: 03/08/2020 Hora: 18:33)
(21) BR 30 2020 003385-0	Código 31 - Notificação de Depósito (22) 03/08/2020 (71) IGOR VICENTE QUADROS (BR/SP) (72) IGOR VICENTE QUADROS Notificação de depósito (Protocolo: 870200097307 UF: WB Data: 03/08/2020 Hora: 20:37)
(21) BR 30 2020 003386-8	Código 31 - Notificação de Depósito (22) 04/08/2020 (71) TECME S.A. (AR) (72) ERNESTO MANA (74) Clarke, Modet Propriedade Intelectual Ltda. Notificação de depósito (Protocolo: 870200097391 UF: WB Data: 04/08/2020 Hora: 10:04)
(21) BR 30 2020 003387-6	Código 31 - Notificação de Depósito (22) 04/08/2020 (71) GOOGLE LLC (US) (72) JAEUN PARK; XINRUI JIANG; MIGUEL HARRY PUERTA; SUNGYUN KIM; ALBERTO VILLARREAL BELLO; MAX YOSHIMOTO (74) Clarke, Modet Propriedade Intelectual Ltda. Notificação de depósito (Protocolo: 870200097474 UF: WB Data: 04/08/2020 Hora: 12:32)
(21) BR 30 2020 003388-4	Código 31 - Notificação de Depósito (22) 04/08/2020 (71) GOOGLE LLC (US) (72) MIGUEL HARRY PUERTA; ALBERTO VILLARREAL BELLO; MAX YOSHIMOTO (74) Clarke, Modet Propriedade Intelectual Ltda. Notificação de depósito (Protocolo: 870200097500 UF: WB Data: 04/08/2020 Hora: 13:30)
(21) BR 30 2020 003389-2	Código 31 - Notificação de Depósito (22) 04/08/2020



(71) GOOGLE LLC (US)
(72) JAEUN PARK; XINRUI JIANG; MIGUEL HARRY PUERTA; SUNGYUN KIM;
ALBERTO VILLARREAL BELLO; MAX YOSHIMOTO
(74) Clarke, Modet Propriedade Intelectual Ltda.
Notificação de depósito (Protocolo: 870200097505 UF: WB Data: 04/08/2020
Hora: 13:47)

(21) BR 30 2020 003390-6

Código 31 - Notificação de Depósito
(22) 04/08/2020
(71) LUCAS FELIPE LOPES LEITE (BR/SP)
(72) CLAUDIO ANTONIO DE MACEDO
(74) MARCOS ANTONIO NUNES
Notificação de depósito (Protocolo: 870200097551 UF: WB Data: 04/08/2020
Hora: 14:38)

(21) BR 30 2020 003391-4

Código 31 - Notificação de Depósito
(22) 04/08/2020
(71) GOOGLE LLC (US)
(72) JAEUN PARK; XINRUI JIANG; MIGUEL HARRY PUERTA; SUNGYUN KIM;
ALBERTO VILLARREAL BELLO; MAX YOSHIMOTO
(74) Clarke, Modet Propriedade Intelectual Ltda.
Notificação de depósito (Protocolo: 870200097563 UF: WB Data: 04/08/2020
Hora: 14:46)

(21) BR 30 2020 003392-2

Código 31 - Notificação de Depósito
(22) 04/08/2020
(71) CALÇADOS MARTE LTDA. (BR/RS)
(72) RAFAEL HENRIQUE GEWEHR
(74) CAPELLA & VELOSO ADVOGADOS ASSOCIADOS
Notificação de depósito (Protocolo: 870200097567 UF: WB Data: 04/08/2020
Hora: 14:51)

(21) BR 30 2020 003393-0

Código 31 - Notificação de Depósito
(22) 04/08/2020
(71) RICARDO SANTOS LEITE (BR/BA)
(72) RICARDO SANTOS LEITE
(74) JÚLIO CÉSAR GONÇALVES
Notificação de depósito (Protocolo: 870200097568 UF: WB Data: 04/08/2020
Hora: 14:51)

(21) BR 30 2020 003394-9

Código 31 - Notificação de Depósito
(22) 04/08/2020
(71) GOOGLE LLC (US)
(72) MIGUEL HARRY PUERTA; ALBERTO VILLARREAL BELLO; MAX



YOSHIMOTO

(74) Clarke, Modet Propriedade Intelectual Ltda.

Notificação de depósito (Protocolo: 870200097575 UF: WB Data: 04/08/2020

Hora: 15:06)

(21) BR 30 2020 003395-7

Código 31 - Notificação de Depósito

(22) 04/08/2020

(71) WANDERSON SAMPAIO GONÇALVES (BR/CE)

(72) WANDERSON SAMPAIO GONÇALVES

(74) EDUARDO DE FREITAS ALVARENGA

Notificação de depósito (Protocolo: 870200097585 UF: WB Data: 04/08/2020

Hora: 15:31)

(21) BR 30 2020 003396-5

Código 31 - Notificação de Depósito

(22) 04/08/2020

(71) FUNDAÇÃO EDSON QUEIROZ (BR/CE) ; KARLOS F. C. B. SANCHO - ME (BR/CE)

(72) KARLOS FREDERICO CASTELO BRANCO SANCHO

(74) Ana Vlândia César Barreira

Notificação de depósito (Protocolo: 870200097598 UF: WB Data: 04/08/2020

Hora: 15:42)

(21) BR 30 2020 003397-3

Código 31 - Notificação de Depósito

(22) 04/08/2020

(71) MÁRCIO HOWE (BR/RS) ; MAURÍCIO HOWE (BR/RS) ; ARMIN HOWE (BR/RS)

(72) MÁRCIO HOWE; MAURÍCIO HOWE; ARMIN HOWE

(74) Marca Brazil Marcas e Patentes Ltda

Notificação de depósito (Protocolo: 870200097664 UF: WB Data: 04/08/2020

Hora: 16:51)

(21) BR 30 2020 003398-1

Código 31 - Notificação de Depósito

(22) 04/08/2020

(71) GOOGLE LLC (US)

(72) MIGUEL HARRY PUERTA; ALBERTO VILLARREAL BELLO; MAX YOSHIMOTO

(74) Clarke, Modet Propriedade Intelectual Ltda.

Notificação de depósito (Protocolo: 870200097672 UF: WB Data: 04/08/2020

Hora: 16:56)

(21) BR 30 2020 003399-0

Código 31 - Notificação de Depósito

(22) 04/08/2020

(71) GOOGLE LLC (US)

(72) JAEUN PARK; XINRUI JIANG; MIGUEL HARRY PUERTA; SUNGYUN KIM;



ALBERTO VILLARREAL BELLO; MAX YOSHIMOTO

(74) Clarke, Modet Propriedade Intelectual Ltda.

Notificação de depósito (Protocolo: 870200097720 UF: WB Data: 04/08/2020

Hora: 17:52)

(21) BR 30 2020 003401-5

Código 31 - Notificação de Depósito

(22) 04/08/2020

(71) GOOGLE LLC (US)

(72) MIGUEL HARRY PUERTA; ALBERTO VILLARREAL BELLO; MAX YOSHIMOTO

(74) Clarke, Modet Propriedade Intelectual Ltda.

Notificação de depósito (Protocolo: 870200097732 UF: WB Data: 04/08/2020

Hora: 18:05)

(21) BR 30 2020 003402-3

Código 31 - Notificação de Depósito

(22) 04/08/2020

(71) ROBERTO MORBINI (BR/RS)

(72) ROBERTO MORBINI

(74) JATYR RANZOLIN JUNIOR

Notificação de depósito (Protocolo: 870200097746 UF: WB Data: 04/08/2020

Hora: 18:22)

(21) BR 30 2020 003403-1

Código 31 - Notificação de Depósito

(22) 04/08/2020

(71) KS SOLADOS LTDA (BR/SC)

(72) DOUGLAS HENRIQUE SETTI

(74) IVAIR CUNHA

Notificação de depósito (Protocolo: 870200097760 UF: WB Data: 04/08/2020

Hora: 18:41)

(21) BR 30 2020 003404-0

Código 31 - Notificação de Depósito

(22) 05/08/2020

(71) GRENDENE S.A. (BR/CE)

(72) EDSON MATSUO

(74) Remer Villaça & Nogueira Assessoria e Consultoria de Prop. Intelectual S/S Ltda.

Notificação de depósito (Protocolo: 870200097865 UF: WB Data: 05/08/2020

Hora: 10:14)

(21) BR 30 2020 003405-8

Código 31 - Notificação de Depósito

(22) 05/08/2020

(71) GRENDENE S.A. (BR/CE)

(72) EDSON MATSUO

(74) Remer Villaça & Nogueira Assessoria e Consultoria de Prop. Intelectual S/S



Ltda.

Notificação de depósito (Protocolo: 870200097877 UF: WB Data: 05/08/2020

Hora: 10:28)

(21) BR 30 2020 003406-6

Código 31 - Notificação de Depósito

(22) 05/08/2020

(71) GRENENE S.A. (BR/CE)

(72) EDSON MATSUO

(74) Remer Villaça & Nogueira Assessoria e Consultoria de Prop. Intelectual S/S Ltda.

Notificação de depósito (Protocolo: 870200097884 UF: WB Data: 05/08/2020

Hora: 10:45)

(21) BR 30 2020 003407-4

Código 31 - Notificação de Depósito

(22) 05/08/2020

(71) GRENENE S.A. (BR/CE)

(72) EDSON MATSUO

(74) Remer Villaça & Nogueira Assessoria e Consultoria de Prop. Intelectual S/S Ltda.

Notificação de depósito (Protocolo: 870200097901 UF: WB Data: 05/08/2020

Hora: 11:11)

(21) BR 30 2020 003408-2

Código 31 - Notificação de Depósito

(22) 05/08/2020

(71) COMFORT LUX SISTEMAS DE ILUMINAÇÃO LTDA (BR/RS)

(72) DIEGO FREITAS SCHUMACHER

(74) LEALVI MARCAS E PATENTES LTDA.

Notificação de depósito (Protocolo: 870200097906 UF: WB Data: 05/08/2020

Hora: 11:15)

(21) BR 30 2020 003409-0

Código 31 - Notificação de Depósito

(22) 05/08/2020

(71) GRENENE S.A. (BR/CE)

(72) EDSON MATSUO

(74) Remer Villaça & Nogueira Assessoria e Consultoria de Prop. Intelectual S/S Ltda.

Notificação de depósito (Protocolo: 870200097912 UF: WB Data: 05/08/2020

Hora: 11:26)

(21) BR 30 2020 003410-4

Código 31 - Notificação de Depósito

(22) 05/08/2020

(71) DNA GREEN PRODUTOS PARA CULTIVO EIRELI. ME (BR/PR)

(72) FELIPE LEONARDO SCORCIN PACHECO

(74) Yuri Yacischin da Cunha



Notificação de depósito (Protocolo: 870200097920 UF: WB Data: 05/08/2020
Hora: 11:41)

(21) BR 30 2020 003411-2

Código 31 - Notificação de Depósito
(22) 05/08/2020
(71) GRENDENE S.A. (BR/CE)
(72) EDSON MATSUO
(74) Remer Villaça & Nogueira Assessoria e Consultoria de Prop. Intelectual S/S
Ltda.
Notificação de depósito (Protocolo: 870200097924 UF: WB Data: 05/08/2020
Hora: 11:46)

(21) BR 30 2020 003412-0

Código 31 - Notificação de Depósito
(22) 05/08/2020
(71) MANO LIMA PRODUÇÕES ARTÍSTICAS LTDA (BR/RS)
(72) MARIO RUBENS BATTANOLI DE LIMA
(74) AGUINALDO DALBERTO
Notificação de depósito (Protocolo: 870200097928 UF: WB Data: 05/08/2020
Hora: 11:51)

(21) BR 30 2020 003413-9

Código 31 - Notificação de Depósito
(22) 05/08/2020
(71) GRENDENE S.A. (BR/CE)
(72) EDSON MATSUO
(74) Remer Villaça & Nogueira Assessoria e Consultoria de Prop. Intelectual S/S
Ltda.
Notificação de depósito (Protocolo: 870200097933 UF: WB Data: 05/08/2020
Hora: 12:02)

(21) BR 30 2020 003414-7

Código 31 - Notificação de Depósito
(22) 05/08/2020
(71) ZENIA MOURAO GONTIJO (BR/MG)
(72) ZENIA MOURAO GONTIJO
Notificação de depósito (Protocolo: 870200097939 UF: WB Data: 05/08/2020
Hora: 12:20)

(21) BR 30 2020 003415-5

Código 31 - Notificação de Depósito
(22) 05/08/2020
(71) MYUNG SOO LEE (KR)
(72) MYUNG SOO LEE
(74) DAVID DO NASCIMENTO ADVOGADOS ASSOCIADOS
Notificação de depósito (Protocolo: 870200097943 UF: WB Data: 05/08/2020
Hora: 12:35)



(21) BR 30 2020 003416-3 Código 31 - Notificação de Depósito
(22) 05/08/2020
(71) LAG COMERCIO DE VESTUARIO E ACESSORIOS LTDA (BR/SP)
(72) LUIZ ALBERTO CAVALLARI DE ANDRADE
(74) JUSSIANE MOTTA SIQUEIRA
Notificação de depósito (Protocolo: 870200097997 UF: WB Data: 05/08/2020
Hora: 14:06)

(21) BR 30 2020 003417-1 Código 31 - Notificação de Depósito
(22) 05/08/2020
(71) ZENIA MOURAO GONTIJO (BR/MG)
(72) ZENIA MOURAO GONTIJO
Notificação de depósito (Protocolo: 870200098020 UF: WB Data: 05/08/2020
Hora: 14:30)

(21) BR 30 2020 003419-8 Código 31 - Notificação de Depósito
(22) 05/08/2020
(71) LAZARA APARECIDA FURLANETTO OZILIEI (BR/PR)
(72) LAZARA APARECIDA FURLANETTO OZILIEI
(74) DIREÇÃO MARCAS E PATENTES LTDA
Notificação de depósito (Protocolo: 870200098035 UF: WB Data: 05/08/2020
Hora: 14:52)

(21) BR 30 2020 003420-1 Código 31 - Notificação de Depósito
(22) 05/08/2020
(71) KELAN INDUSTRIA E COMÉRCIO DE MÓVEIS LTDA ME (BR/SP)
(72) JOSE CARLOS GOMES DE SOUZA
(74) BEERRE ASSESSORIA EMPRESARIAL LTDA
Notificação de depósito (Protocolo: 870200098037 UF: WB Data: 05/08/2020
Hora: 14:53)

(21) BR 30 2020 003421-0 Código 31 - Notificação de Depósito
(22) 05/08/2020
(71) LAZARA APARECIDA FURLANETTO OZILIEI (BR/PR)
(72) LAZARA APARECIDA FURLANETTO OZILIEI
(74) DIREÇÃO MARCAS E PATENTES LTDA
Notificação de depósito (Protocolo: 870200098044 UF: WB Data: 05/08/2020
Hora: 14:58)

(21) BR 30 2020 003422-8 Código 31 - Notificação de Depósito
(22) 05/08/2020
(71) APTAR FRANCE SAS (FR)
(72) CAVATORTA MATTHIEU; FABIEN DAVID; MEZIERE CYRIL; TOURNOIS
JEREMY; WALTER MATTHIEU



(74) GEORGE AFONDOPULOS JUNIOR
Notificação de depósito (Protocolo: 870200098060 UF: WB Data: 05/08/2020
Hora: 15:11)

(21) BR 30 2020 003423-6 Código 31 - Notificação de Depósito
(22) 05/08/2020
(71) LIDER INDUSTRIA E COMERCIO DE ESTOFADOS LTDA (BR/MG)
(72) CÉLIA ALVES NOGUEIRA DE SOUSA
(74) EDUARDO LÍVIO DAIMOND
Notificação de depósito (Protocolo: 870200098065 UF: WB Data: 05/08/2020
Hora: 15:16)

(21) BR 30 2020 003424-4 Código 31 - Notificação de Depósito
(22) 05/08/2020
(71) APTAR FRANCE SAS (FR)
(72) CAVATORTA MATTHIEU; FABIEN DAVID; MEZIERE CYRIL; TOURNOIS
JEREMY; WALTER MATTHIEU
(74) GEORGE AFONDOPULOS JUNIOR
Notificação de depósito (Protocolo: 870200098068 UF: WB Data: 05/08/2020
Hora: 15:19)

(21) BR 30 2020 003425-2 Código 31 - Notificação de Depósito
(22) 05/08/2020
(71) APTAR FRANCE SAS (FR)
(72) CAVATORTA MATTHIEU; FABIEN DAVID; MEZIERE CYRIL; TOURNOIS
JEREMY; WALTER MATTHIEU
(74) GEORGE AFONDOPULOS JUNIOR
Notificação de depósito (Protocolo: 870200098074 UF: WB Data: 05/08/2020
Hora: 15:25)

(21) BR 30 2020 003426-0 Código 31 - Notificação de Depósito
(22) 05/08/2020
(71) APTAR FRANCE SAS (FR)
(72) CAVATORTA MATTHIEU; FABIEN DAVID; MEZIERE CYRIL; TOURNOIS
JEREMY; WALTER MATTHIEU
(74) GEORGE AFONDOPULOS JUNIOR
Notificação de depósito (Protocolo: 870200098080 UF: WB Data: 05/08/2020
Hora: 15:29)

(21) BR 30 2020 003427-9 Código 31 - Notificação de Depósito
(22) 05/08/2020
(71) RICARDO KERN (BR/PR)
(72) RICARDO KERN
(74) MODAL MARCAS E PATENTES LTDA.



Notificação de depósito (Protocolo: 870200098102 UF: WB Data: 05/08/2020
Hora: 15:56)

(21) BR 30 2020 003428-7

Código 31 - Notificação de Depósito
(22) 05/08/2020
(71) MAURICIO BALBINOT (BR/RS)
(72) MAURICIO BALBINOT
(74) SKO OYARZÁBAL MARCAS E PATENTES SOCIEDADE SIMPLES LTDA.
Notificação de depósito (Protocolo: 870200098112 UF: WB Data: 05/08/2020
Hora: 16:04)

(21) BR 30 2020 003429-5

Código 31 - Notificação de Depósito
(22) 05/08/2020
(71) DIEGO SILVA MAINARDES (BR/PR)
(72) DIEGO SILVA MAINARDES
(74) BEERRE ASSESSORIA EMPRESARIAL LTDA
Notificação de depósito (Protocolo: 870200098121 UF: WB Data: 05/08/2020
Hora: 16:10)

(21) BR 30 2020 003430-9

Código 31 - Notificação de Depósito
(22) 05/08/2020
(71) DIEGO SILVA MAINARDES (BR/PR)
(72) DIEGO SILVA MAINARDES
(74) BEERRE ASSESSORIA EMPRESARIAL LTDA
Notificação de depósito (Protocolo: 870200098129 UF: WB Data: 05/08/2020
Hora: 16:18)

(21) BR 30 2020 003431-7

Código 31 - Notificação de Depósito
(22) 05/08/2020
(71) DIEGO SILVA MAINARDES (BR/PR)
(72) DIEGO SILVA MAINARDES
(74) BEERRE ASSESSORIA EMPRESARIAL LTDA
Notificação de depósito (Protocolo: 870200098136 UF: WB Data: 05/08/2020
Hora: 16:25)

(21) BR 30 2020 003432-5

Código 31 - Notificação de Depósito
(22) 05/08/2020
(71) DIEGO SILVA MAINARDES (BR/PR)
(72) DIEGO SILVA MAINARDES
(74) BEERRE ASSESSORIA EMPRESARIAL LTDA
Notificação de depósito (Protocolo: 870200098141 UF: WB Data: 05/08/2020
Hora: 16:31)

(21) BR 30 2020 003433-3

Código 31 - Notificação de Depósito



(22) 05/08/2020

(71) INTERACTIVE STRENGTH, INC. (US)

(72) YVES ALBERT BEHAR; TRENT WARD; WILLIAM STUART; ANDREA LOCATELLI; JÓN REYR JÓHANNESSON; KARIM EL KATCHA

(74) Hugo Silva & Maldonado Propriedade Intelectual Sociedade Civil S/C Ltda.
Notificação de depósito (Protocolo: 870200098162 UF: WB Data: 05/08/2020
Hora: 16:45)

(21) BR 30 2020 003434-1

Código 31 - Notificação de Depósito

(22) 05/08/2020

(71) INTERACTIVE STRENGTH, INC. (US)

(72) YVES ALBERT BEHAR; TRENT WARD; WILLIAM STUART; ANDREA LOCATELLI; JÓN REYR JÓHANNESSON; KARIM EL KATCHA

(74) Hugo Silva & Maldonado Propriedade Intelectual Sociedade Civil S/C Ltda.
Notificação de depósito (Protocolo: 870200098201 UF: WB Data: 05/08/2020
Hora: 17:25)

(21) BR 30 2020 003435-0

Código 31 - Notificação de Depósito

(22) 05/08/2020

(71) INTERACTIVE STRENGTH, INC. (US)

(72) YVES ALBERT BEHAR; TRENT WARD; WILLIAM STUART; ANDREA LOCATELLI; JÓN REYR JÓHANNESSON; KARIM EL KATCHA

(74) Hugo Silva & Maldonado Propriedade Intelectual Sociedade Civil S/C Ltda.
Notificação de depósito (Protocolo: 870200098214 UF: WB Data: 05/08/2020
Hora: 17:37)

(21) BR 30 2020 003436-8

Código 31 - Notificação de Depósito

(22) 05/08/2020

(71) INTERACTIVE STRENGTH, INC. (US)

(72) YVES ALBERT BEHAR; TRENT WARD; WILLIAM STUART; ANDREA LOCATELLI; JÓN REYR JÓHANNESSON; KARIM EL KATCHA

(74) Hugo Silva & Maldonado Propriedade Intelectual Sociedade Civil S/C Ltda.
Notificação de depósito (Protocolo: 870200098217 UF: WB Data: 05/08/2020
Hora: 17:40)

(21) BR 30 2020 003437-6

Código 31 - Notificação de Depósito

(22) 05/08/2020

(71) INTERACTIVE STRENGTH, INC. (US)

(72) YVES ALBERT BEHAR; TRENT WARD; WILLIAM STUART; ANDREA LOCATELLI; JÓN REYR JÓHANNESSON; KARIM EL KATCHA

(74) Hugo Silva & Maldonado Propriedade Intelectual Sociedade Civil S/C Ltda.
Notificação de depósito (Protocolo: 870200098222 UF: WB Data: 05/08/2020
Hora: 17:45)



(21) BR 30 2020 003438-4	Código 31 - Notificação de Depósito (22) 05/08/2020 (71) INTERACTIVE STRENGTH, INC. (US) (72) YVES ALBERT BEHAR; TRENT WARD; WILLIAM STUART; ANDREA LOCATELLI; JÓN REYR JÓHANNESSON; ROLAND JEFFREY WYATT (74) Hugo Silva & Maldonado Propriedade Intelectual Sociedade Civil S/C Ltda. Notificação de depósito (Protocolo: 870200098238 UF: WB Data: 05/08/2020 Hora: 17:59)
(21) BR 30 2020 003439-2	Código 31 - Notificação de Depósito (22) 05/08/2020 (71) INTERACTIVE STRENGTH, INC. (US) (72) YVES ALBERT BEHAR; TRENT WARD; WILLIAM STUART; ANDREA LOCATELLI; JÓN REYR JÓHANNESSON; KARIM EL KATCHA (74) Hugo Silva & Maldonado Propriedade Intelectual Sociedade Civil S/C Ltda. Notificação de depósito (Protocolo: 870200098245 UF: WB Data: 05/08/2020 Hora: 18:07)
(21) BR 30 2020 003440-6	Código 31 - Notificação de Depósito (22) 05/08/2020 (71) INTERACTIVE STRENGTH, INC. (US) (72) YVES ALBERT BEHAR; TRENT WARD; WILLIAM STUART; ANDREA LOCATELLI; JÓN REYR JÓHANNESSON; ROLAND JEFFREY WYATT (74) Hugo Silva & Maldonado Propriedade Intelectual Sociedade Civil S/C Ltda. Notificação de depósito (Protocolo: 870200098248 UF: WB Data: 05/08/2020 Hora: 18:14)
(21) BR 30 2020 003441-4	Código 31 - Notificação de Depósito (22) 06/08/2020 (71) ADELE MARIA SEGALLA BORGES (BR/SP) (72) ADELE MARIA SEGALLA BORGES Notificação de depósito (Protocolo: 870200098304 UF: WB Data: 06/08/2020 Hora: 07:33)
(21) BR 30 2020 003442-2	Código 31 - Notificação de Depósito (22) 06/08/2020 (71) AMANDA DE OLIVEIRA IZIDORO (BR/SP) (72) SERGIO ROBERTO IZIDORO (74) Vilage Marcas e Patentes Ltda Notificação de depósito (Protocolo: 870200098325 UF: WB Data: 06/08/2020 Hora: 08:46)
(21) BR 30 2020 003443-0	Código 31 - Notificação de Depósito (22) 06/08/2020



(71) FISHER & PAYKEL HEALTHCARE LIMITED (NZ)
(72) LEON EDWARD EVANS; STEPHEN DAVID EVANS; ANDREW PAUL
MAXWELL SALMON; PAUL FLEMING BUCKLEY
(74) DANNEMANN, SIEMSEN, BIGLER & IPANEMA MOREIRA
Notificação de depósito (Protocolo: 870200098345 UF: WB Data: 06/08/2020
Hora: 09:36)

(21) BR 30 2020 003444-9

Código 31 - Notificação de Depósito
(22) 06/08/2020
(71) HENRIQUE SOARES BENTO (BR/MG)
(72) HENRIQUE SOARES BENTO
(74) JOSÉ NAVES DE LACERDA JÚNIOR
Notificação de depósito (Protocolo: 870200098354 UF: WB Data: 06/08/2020
Hora: 09:57)

(21) BR 30 2020 003445-7

Código 31 - Notificação de Depósito
(22) 06/08/2020
(71) HENRIQUE SOARES BENTO (BR/MG)
(72) HENRIQUE SOARES BENTO
(74) JOSÉ NAVES DE LACERDA JÚNIOR
Notificação de depósito (Protocolo: 870200098357 UF: WB Data: 06/08/2020
Hora: 10:05)

(21) BR 30 2020 003446-5

Código 31 - Notificação de Depósito
(22) 06/08/2020
(71) STAR FLEX CALCADOS LTDA (BR/MG)
(72) PAULO JONES ANDALÉCIO
(74) EDUARDO LÍVIO DAIMOND
Notificação de depósito (Protocolo: 870200098363 UF: WB Data: 06/08/2020
Hora: 10:17)

(21) BR 30 2020 003447-3

Código 31 - Notificação de Depósito
(22) 06/08/2020
(71) STAR FLEX CALCADOS LTDA (BR/MG)
(72) PAULO JONAS ANDALÉCIO
(74) EDUARDO LÍVIO DAIMOND
Notificação de depósito (Protocolo: 870200098365 UF: WB Data: 06/08/2020
Hora: 10:20)

(21) BR 30 2020 003448-1

Código 31 - Notificação de Depósito
(22) 06/08/2020
(71) OPTIMUS TECHNOLOGY LTDA - EPP (BR/SC)
(72) IRINEU GRADE
(74) BIRATINI PEREIRA GOMES



Notificação de depósito (Protocolo: 870200098380 UF: WB Data: 06/08/2020
Hora: 10:50)

(21) BR 30 2020 003450-3

Código 31 - Notificação de Depósito
(22) 06/08/2020
(71) SCALENO CALÇADOS EIRELI (BR/MG)
(72) RIVALDO CAETANO DE AZEVEDO
(74) EDUARDO LÍVIO DAIMOND

Notificação de depósito (Protocolo: 870200098389 UF: WB Data: 06/08/2020
Hora: 11:11)

(21) BR 30 2020 003451-1

Código 31 - Notificação de Depósito
(22) 06/08/2020
(71) SCALENO CALÇADOS EIRELI (BR/MG)
(72) RIVALDO CAETANO DE AZEVEDO
(74) EDUARDO LÍVIO DAIMOND

Notificação de depósito (Protocolo: 870200098391 UF: WB Data: 06/08/2020
Hora: 11:14)

(21) BR 30 2020 003452-0

Código 31 - Notificação de Depósito
(22) 06/08/2020
(71) BIOTECH VISION CARE PVT. LTD. (IN)
(72) MEHUL PRATAP ASNANI
(74) Gruenbaum, Possinhas & Teixeira Ltda.

Notificação de depósito (Protocolo: 870200098409 UF: WB Data: 06/08/2020
Hora: 11:42)

(21) BR 30 2020 003453-8

Código 31 - Notificação de Depósito
(22) 06/08/2020
(71) CROCS, INC. (US)
(72) JACOB MAYHEW
(74) Felsberg e Pedretti Advogados e Consultores Legais

Notificação de depósito (Protocolo: 870200098477 UF: WB Data: 06/08/2020
Hora: 13:10)

(21) BR 30 2020 003454-6

Código 31 - Notificação de Depósito
(22) 06/08/2020
(71) CROCS, INC. (US)
(72) FEDERICO FONGHER; ANDREA PAOLO MARITAN
(74) Felsberg e Pedretti Advogados e Consultores Legais

Notificação de depósito (Protocolo: 870200098483 UF: WB Data: 06/08/2020
Hora: 13:25)

(21) BR 30 2020 003455-4

Código 31 - Notificação de Depósito

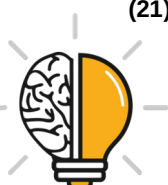

(22) 06/08/2020
(71) CARL ZEISS MEDITEC AG (DE)
(72) MALTE KOHLSAAT; JULIAN GÜHRS
(74) DANNEMANN, SIEMSEN, BIGLER & IPANEMA MOREIRA
Notificação de depósito (Protocolo: 870200098495 UF: WB Data: 06/08/2020
Hora: 13:39)

(21) BR 30 2020 003456-2 Código 31 - Notificação de Depósito
(22) 06/08/2020
(71) EDOTEC INDUSTRIA E COMERCIO LTDA - EPP (BR/RS)
(72) EDUARDO DOS SANTOS
(74) CLAIR ANTONIO LEUSIN
Notificação de depósito (Protocolo: 870200098500 UF: WB Data: 06/08/2020
Hora: 13:49)

(21) BR 30 2020 003457-0 Código 31 - Notificação de Depósito
(22) 06/08/2020
(71) CROCS, INC. (US)
(72) ALEXANDER JACOB MAYHEW
(74) Felsberg e Pedretti Advogados e Consultores Legais
Notificação de depósito (Protocolo: 870200098501 UF: WB Data: 06/08/2020
Hora: 13:52)

(21) BR 30 2020 003458-9 Código 31 - Notificação de Depósito
(22) 06/08/2020
(71) CALÇADOS BEIRA RIO S/A (BR/RS)
(72) MARIBEL CHRISTIANE DA SILVA
(74) LEÃO PROPRIEDADE INTELECTUAL
Notificação de depósito (Protocolo: 870200098523 UF: WB Data: 06/08/2020
Hora: 14:20)

(21) BR 30 2020 003459-7 Código 31 - Notificação de Depósito
(22) 06/08/2020
(71) LUMENARY, INC. (US)
(72) ROBERT SCOTT SCHNEIDER; SAMUEL CODY SCHEINER; JACOB CHARLES DAVIDSON; DAVID KOSTINER
(74) DANNEMANN, SIEMSEN, BIGLER & IPANEMA MOREIRA
Notificação de depósito (Protocolo: 870200098529 UF: WB Data: 06/08/2020
Hora: 14:27)

(21) BR 30 2020 003460-0 Código 31 - Notificação de Depósito
(22) 06/08/2020
(71) HELVIS HENRIQUE COSTA FRANCO (BR/PR)
(72) HELVIS HENRIQUE COSTA FRANCO



(74) MULTMARCAS MARCAS & PATENTES

Notificação de depósito (Protocolo: 870200098531 UF: WB Data: 06/08/2020

Hora: 14:31)

(21) BR 30 2020 003461-9

Código 31 - Notificação de Depósito

(22) 06/08/2020

(71) RINALDI S/A INDÚSTRIA DE PNEUMÁTICOS (BR/RS)

(72) LUIS CARLOS SELLA; ADILSON LUIZ BOHATCZUK; LINCOLN TAYLOR FERREIRA

(74) SKO OYARZÁBAL MARCAS E PATENTES SOCIEDADE SIMPLES LTDA.

Notificação de depósito (Protocolo: 870200098556 UF: WB Data: 06/08/2020

Hora: 15:06)

(21) BR 30 2020 003462-7

Código 31 - Notificação de Depósito

(22) 06/08/2020

(71) RINALDI S/A INDÚSTRIA DE PNEUMÁTICOS (BR/RS)

(72) LUIS CARLOS SELLA; ADILSON LUIZ BOHATCZUK; LINCOLN TAYLOR FERREIRA

(74) SKO OYARZÁBAL MARCAS E PATENTES SOCIEDADE SIMPLES LTDA.

Notificação de depósito (Protocolo: 870200098559 UF: WB Data: 06/08/2020

Hora: 15:12)

(21) BR 30 2020 003463-5

Código 31 - Notificação de Depósito

(22) 06/08/2020

(71) COLGATE-PALMOLIVE COMPANY (US)

(72) CLAUDIA DANIELA MACIAS MEJIA; OSCAR XOY; DALE NICHOLLS

(74) Clarke, Modet Propriedade Intelectual Ltda.

Notificação de depósito (Protocolo: 870200098599 UF: WB Data: 06/08/2020

Hora: 15:39)

(21) BR 30 2020 003464-3

Código 31 - Notificação de Depósito

(22) 06/08/2020

(71) HELVIS HENRIQUE COSTA FRANCO (BR/PR)

(72) HELVIS HENRIQUE COSTA FRANCO

(74) MULTMARCAS MARCAS & PATENTES

Notificação de depósito (Protocolo: 870200098607 UF: WB Data: 06/08/2020

Hora: 15:44)

(21) BR 30 2020 003465-1

Código 31 - Notificação de Depósito

(22) 06/08/2020

(71) HELVIS HENRIQUE COSTA FRANCO (BR/PR)

(72) HELVIS HENRIQUE COSTA FRANCO

(74) MULTMARCAS MARCAS & PATENTES

Notificação de depósito (Protocolo: 870200098616 UF: WB Data: 06/08/2020



Hora: 15:52)

(21) BR 30 2020 003466-0

Código 31 - Notificação de Depósito
(22) 06/08/2020
(71) THAMYRIS RODRIGUES FERNANDES MULTIVENDAS - ME (BR/SP)
(72) LILIANE RAQUEL VIECELI
(74) FELIPE RAMOS VOLLKOPF DA SILVA
Notificação de depósito (Protocolo: 870200098620 UF: WB Data: 06/08/2020
Hora: 15:55)

(21) BR 30 2020 003467-8

Código 31 - Notificação de Depósito
(22) 06/08/2020
(71) HELVIS HENRIQUE COSTA FRANCO (BR/PR)
(72) HELVIS HENRIQUE COSTA FRANCO
(74) MULTMARCAS MARCAS & PATENTES
Notificação de depósito (Protocolo: 870200098632 UF: WB Data: 06/08/2020
Hora: 16:03)

(21) BR 30 2020 003468-6

Código 31 - Notificação de Depósito
(22) 06/08/2020
(71) HELVIS HENRIQUE COSTA FRANCO (BR/PR)
(72) HELVIS HENRIQUE COSTA FRANCO
(74) MULTMARCAS MARCAS & PATENTES
Notificação de depósito (Protocolo: 870200098639 UF: WB Data: 06/08/2020
Hora: 16:05)

(21) BR 30 2020 003469-4

Código 31 - Notificação de Depósito
(22) 06/08/2020
(71) HELVIS HENRIQUE COSTA FRANCO (BR/PR)
(72) HELVIS HENRIQUE COSTA FRANCO
(74) MULTMARCAS MARCAS & PATENTES
Notificação de depósito (Protocolo: 870200098654 UF: WB Data: 06/08/2020
Hora: 16:13)

(21) BR 30 2020 003470-8

Código 31 - Notificação de Depósito
(22) 06/08/2020
(71) MARCENEIRO CURITIBA LTDA (BR/PR)
(72) DANIEL FERRAREZI DE SOUZA
Notificação de depósito (Protocolo: 870200098745 UF: WB Data: 06/08/2020
Hora: 17:36)

(21) BR 30 2020 003471-6

Código 31 - Notificação de Depósito
(22) 06/08/2020
(71) MARCENEIRO CURITIBA LTDA (BR/PR)



(72) DANIEL FERRAREZE DE SOUZA

Notificação de depósito (Protocolo: 870200098759 UF: WB Data: 06/08/2020
Hora: 17:48)

(21) BR 30 2020 003472-4

Código 31 - Notificação de Depósito

(22) 06/08/2020

(71) MARCENEIRO CURITIBA LTDA (BR/PR)

(72) DANIEL FERRAREZI DE SOUZA

Notificação de depósito (Protocolo: 870200098775 UF: WB Data: 06/08/2020
Hora: 17:56)

(21) BR 30 2020 003473-2

Código 31 - Notificação de Depósito

(22) 06/08/2020

(71) DANFOSS A/S (DK)

(72) SIMON AHRENS LASSEN; KLAUS HALLDORSSON

(74) DANNEMANN, SIEMSEN, BIGLER & IPANEMA MOREIRA

Notificação de depósito (Protocolo: 870200098815 UF: WB Data: 06/08/2020
Hora: 19:21)

(21) BR 30 2020 003475-9

Código 31 - Notificação de Depósito

(22) 07/08/2020

(71) LAZARA APARECIDA FURLANETTO OZILIEI (BR/PR)

(72) LAZARA APARECIDA FURLANETTO OZILIEI

(74) DIREÇÃO MARCAS E PATENTES LTDA

Notificação de depósito (Protocolo: 870200098910 UF: WB Data: 07/08/2020
Hora: 09:00)

(21) BR 30 2020 003476-7

Código 31 - Notificação de Depósito

(22) 07/08/2020

(71) LAZARA APARECIDA FURLANETTO OZILIEI (BR/PR)

(72) LAZARA APARECIDA FURLANETTO OZILIEI

(74) DIREÇÃO MARCAS E PATENTES LTDA

Notificação de depósito (Protocolo: 870200098913 UF: WB Data: 07/08/2020
Hora: 09:03)

(21) BR 30 2020 003477-5

Código 31 - Notificação de Depósito

(22) 07/08/2020

(71) LAZARA APARECIDA FURLANETTO OZILIEI (BR/PR)

(72) LAZARA APARECIDA FURLANETTO OZILIEI

(74) DIREÇÃO MARCAS E PATENTES LTDA

Notificação de depósito (Protocolo: 870200098931 UF: WB Data: 07/08/2020
Hora: 09:31)

(21) BR 30 2020 003478-3

Código 31 - Notificação de Depósito



(22) 07/08/2020
(71) FERRARI S.P.A. (IT)
(72) MATTIA BINOTTO
(74) ARIBONI, FABBRI E SCHMIDT SOCIEDADE DE ADVOGADOS
Notificação de depósito (Protocolo: 870200098935 UF: WB Data: 07/08/2020
Hora: 09:39)

(21) BR 30 2020 003479-1 Código 31 - Notificação de Depósito
(22) 07/08/2020
(71) LAZARA APARECIDA FURLANETTO OZILIEI (BR/PR)
(72) LAZARA APARECIDA FURLANETTO OZILIEI
(74) DIREÇÃO MARCAS E PATENTES LTDA
Notificação de depósito (Protocolo: 870200098937 UF: WB Data: 07/08/2020
Hora: 09:42)

(21) BR 30 2020 003481-3 Código 31 - Notificação de Depósito
(22) 07/08/2020
(71) HELVIS HENRIQUE COSTA FRANCO (BR/PR)
(72) HELVIS HENRIQUE COSTA FRANCO
(74) MULTMARCAS MARCAS & PATENTES
Notificação de depósito (Protocolo: 870200099049 UF: WB Data: 07/08/2020
Hora: 13:12)

(21) BR 30 2020 003482-1 Código 31 - Notificação de Depósito
(22) 07/08/2020
(71) DART INDUSTRIES INC. (US)
(72) JOHAN CARRETTE
(74) KASZNAR LEONARDOS PROPRIEDADE INTELECTUAL
Notificação de depósito (Protocolo: 870200099051 UF: WB Data: 07/08/2020
Hora: 13:13)

(21) BR 30 2020 003483-0 Código 31 - Notificação de Depósito
(22) 07/08/2020
(71) HELVIS HENRIQUE COSTA FRANCO (BR/PR)
(72) HELVIS HENRIQUE COSTA FRANCO
(74) MULTMARCAS MARCAS & PATENTES
Notificação de depósito (Protocolo: 870200099053 UF: WB Data: 07/08/2020
Hora: 13:17)

(21) BR 30 2020 003484-8 Código 31 - Notificação de Depósito
(22) 07/08/2020
(71) HELVIS HENRIQUE COSTA FRANCO (BR/PR)
(72) HELVIS HENRIQUE COSTA FRANCO
(74) MULTMARCAS MARCAS & PATENTES



Notificação de depósito (Protocolo: 870200099058 UF: WB Data: 07/08/2020
Hora: 13:22)

(21) BR 30 2020 003486-4

Código 31 - Notificação de Depósito
(22) 07/08/2020
(71) HELVIS HENRIQUE COSTA FRANCO (BR/PR)
(72) HELVIS HENRIQUE COSTA FRANCO
(74) MULTMARCAS MARCAS & PATENTES
Notificação de depósito (Protocolo: 870200099064 UF: WB Data: 07/08/2020
Hora: 13:42)

(21) BR 30 2020 003487-2

Código 31 - Notificação de Depósito
(22) 07/08/2020
(71) HELVIS HENRIQUE COSTA FRANCO (BR/PR)
(72) HELVIS HENRIQUE COSTA FRANCO
(74) MULTMARCAS MARCAS & PATENTES
Notificação de depósito (Protocolo: 870200099066 UF: WB Data: 07/08/2020
Hora: 13:47)

(21) BR 30 2020 003488-0

Código 31 - Notificação de Depósito
(22) 07/08/2020
(71) HELVIS HENRIQUE COSTA FRANCO (BR/PR)
(72) HELVIS HENRIQUE COSTA FRANCO
(74) MULTMARCAS MARCAS & PATENTES
Notificação de depósito (Protocolo: 870200099114 UF: WB Data: 07/08/2020
Hora: 14:33)

(21) BR 30 2020 003489-9

Código 31 - Notificação de Depósito
(22) 07/08/2020
(71) ATLAS COPCO INDUSTRIAL TECHNIQUE AB (SE)
(72) TIM MANN; ROBIN ÅMAN
(74) Clarke, Modet Propriedade Intelectual Ltda.
Notificação de depósito (Protocolo: 870200099116 UF: WB Data: 07/08/2020
Hora: 14:34)

(21) BR 30 2020 003490-2

Código 31 - Notificação de Depósito
(22) 07/08/2020
(71) ATLAS COPCO INDUSTRIAL TECHNIQUE AB (SE)
(72) TIM MANN; ROBIN ÅMAN
(74) Clarke, Modet Propriedade Intelectual Ltda.
Notificação de depósito (Protocolo: 870200099129 UF: WB Data: 07/08/2020
Hora: 14:49)

(21) BR 30 2020 003491-0

Código 31 - Notificação de Depósito

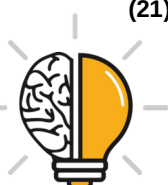

(22) 07/08/2020
(71) ICON AI INC. (KR)
(72) MIN YOUNG SHIN
(74) DANIEL ADVOGADOS (ALT.DE DANIEL & CIA)
Notificação de depósito (Protocolo: 870200099183 UF: WB Data: 07/08/2020
Hora: 15:21)

(21) BR 30 2020 003492-9 Código 31 - Notificação de Depósito
(22) 07/08/2020
(71) ICON AI INC. (KR)
(72) MIN YOUNG SHIN
(74) DANIEL ADVOGADOS (ALT.DE DANIEL & CIA)
Notificação de depósito (Protocolo: 870200099193 UF: WB Data: 07/08/2020
Hora: 15:26)

(21) BR 30 2020 003493-7 Código 31 - Notificação de Depósito
(22) 07/08/2020
(71) ICON AI INC. (KR)
(72) MIN YOUNG SHIN
(74) DANIEL ADVOGADOS (ALT.DE DANIEL & CIA)
Notificação de depósito (Protocolo: 870200099200 UF: WB Data: 07/08/2020
Hora: 15:30)

(21) BR 30 2020 003494-5 Código 31 - Notificação de Depósito
(22) 07/08/2020
(71) ICON AI INC. (KR)
(72) MIN YOUNG SHIN
(74) DANIEL ADVOGADOS (ALT.DE DANIEL & CIA)
Notificação de depósito (Protocolo: 870200099204 UF: WB Data: 07/08/2020
Hora: 15:34)

(21) BR 30 2020 003495-3 Código 31 - Notificação de Depósito
(22) 07/08/2020
(71) ICON AI INC. (KR)
(72) MIN YOUNG SHIN
(74) DANIEL ADVOGADOS (ALT.DE DANIEL & CIA)
Notificação de depósito (Protocolo: 870200099206 UF: WB Data: 07/08/2020
Hora: 15:36)

(21) BR 30 2020 003496-1 Código 31 - Notificação de Depósito
(22) 07/08/2020
(71) ICON AI INC. (KR)
(72) MIN YOUNG SHIN
(74) DANIEL ADVOGADOS (ALT.DE DANIEL & CIA)



Notificação de depósito (Protocolo: 870200099211 UF: WB Data: 07/08/2020
Hora: 15:39)

(21) BR 30 2020 003497-0

Código 31 - Notificação de Depósito
(22) 07/08/2020
(71) ATLAS COPCO INDUSTRIAL TECHNIQUE AB (SE)
(72) TIM MANN; ROBIN ÅMAN
(74) Clarke, Modet Propriedade Intelectual Ltda.
Notificação de depósito (Protocolo: 870200099215 UF: WB Data: 07/08/2020
Hora: 15:42)

(21) BR 30 2020 003498-8

Código 31 - Notificação de Depósito
(22) 07/08/2020
(71) LUIZ ANTONIO DE OLIVEIRA (BR/SC)
(72) LUIZ ANTONIO DE OLIVEIRA
Notificação de depósito (Protocolo: 870200099216 UF: WB Data: 07/08/2020
Hora: 15:42)

(21) BR 30 2020 003499-6

Código 31 - Notificação de Depósito
(22) 07/08/2020
(71) CUMMINS FILTRATION INC (US)
(72) SCOTT G. MANKE; DANIEL E. DUBOIS; VARUN BHALERAO; LOGAN WEISS; JESSIE A. KNIGHT; YASHPAL SUBEDI
(74) DANIEL ADVOGADOS (ALT.DE DANIEL & CIA)
Notificação de depósito (Protocolo: 870200099226 UF: WB Data: 07/08/2020
Hora: 15:48)

(21) BR 30 2020 003500-3

Código 31 - Notificação de Depósito
(22) 07/08/2020
(71) ATLAS COPCO INDUSTRIAL TECHNIQUE AB (SE)
(72) TIM MANN; ROBIN ÅMAN
(74) Clarke, Modet Propriedade Intelectual Ltda.
Notificação de depósito (Protocolo: 870200099239 UF: WB Data: 07/08/2020
Hora: 16:00)

(21) BR 30 2020 003501-1

Código 31 - Notificação de Depósito
(22) 07/08/2020
(71) VULCABRAS AZALEIA - RS, CALÇADOS E ARTIGOS ESPORTIVOS S/A (BR/RS)
(72) MARCELO HENNEMANN
(74) DAVID DO NASCIMENTO ADVOGADOS ASSOCIADOS
Notificação de depósito (Protocolo: 870200099268 UF: WB Data: 07/08/2020
Hora: 16:23)



(21) BR 30 2020 003502-0 Código 31 - Notificação de Depósito
(22) 07/08/2020
(71) VULCABRAS AZALEIA - RS, CALÇADOS E ARTIGOS ESPORTIVOS S/A (BR/RS)
(72) MARCELO HENNEMANN
(74) DAVID DO NASCIMENTO ADVOGADOS ASSOCIADOS
Notificação de depósito (Protocolo: 870200099272 UF: WB Data: 07/08/2020
Hora: 16:25)

(21) BR 30 2020 003503-8 Código 31 - Notificação de Depósito
(22) 07/08/2020
(71) VULCABRAS AZALEIA - RS, CALÇADOS E ARTIGOS ESPORTIVOS S/A (BR/RS)
(72) MARCELO HENNEMANN
(74) DAVID DO NASCIMENTO ADVOGADOS ASSOCIADOS
Notificação de depósito (Protocolo: 870200099276 UF: WB Data: 07/08/2020
Hora: 16:27)

(21) BR 30 2020 003504-6 Código 31 - Notificação de Depósito
(22) 07/08/2020
(71) VULCABRAS AZALEIA - RS, CALÇADOS E ARTIGOS ESPORTIVOS S/A (BR/RS)
(72) MARCELO HENNEMANN
(74) DAVID DO NASCIMENTO ADVOGADOS ASSOCIADOS
Notificação de depósito (Protocolo: 870200099280 UF: WB Data: 07/08/2020
Hora: 16:29)

(21) BR 30 2020 003505-4 Código 31 - Notificação de Depósito
(22) 07/08/2020
(71) DNA GREEN PRODUTOS PARA CULTIVO EIRELI. ME (BR/PR)
(72) FELIPE LEONARDO SCORCIN PACHECO
(74) Yuri Yacischin da Cunha
Notificação de depósito (Protocolo: 870200099324 UF: WB Data: 07/08/2020
Hora: 17:09)

(21) BR 30 2020 003507-0 Código 31 - Notificação de Depósito
(22) 07/08/2020
(71) BREACH CLARITY, INC. (US)
(72) JAMES VAN DYKE
(74) KASZNAR LEONARDOS PROPRIEDADE INTELECTUAL
Notificação de depósito (Protocolo: 870200099403 UF: WB Data: 07/08/2020
Hora: 18:30)

(21) BR 32 2020 003377-1 Código 31 - Notificação de Depósito

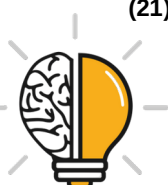

(22) 09/09/2019
(71) VALMONT INDUSTRIES, INC. (US)
(72) HIRAN MEDEIROS MOREIRA; DAN BURGARD; JACOB L. LARUE
(74) LICKS ADVOGADOS
Notificação de depósito (Protocolo: 870200097178 UF: WB Data: 03/08/2020
Hora: 18:12)

(21) BR 32 2020 003380-1

Código 31 - Notificação de Depósito
(22) 09/09/2019
(71) VALMONT INDUSTRIES, INC. (US)
(72) HIRAN MEDEIROS MOREIRA; DAN BURGARD; JACOB L. LARUE
(74) LICKS ADVOGADOS
Notificação de depósito (Protocolo: 870200097222 UF: WB Data: 03/08/2020
Hora: 18:37)

(21) BR 32 2020 003382-8

Código 31 - Notificação de Depósito
(22) 09/09/2019
(71) VALMONT INDUSTRIES, INC. (US)
(72) HIRAN MEDEIROS MOREIRA; DAN BURGARD; JACOB L. LARUE
(74) LICKS ADVOGADOS
Notificação de depósito (Protocolo: 870200097291 UF: WB Data: 03/08/2020
Hora: 19:56)

(21) BR 32 2020 003383-6

Código 31 - Notificação de Depósito
(22) 09/09/2019
(71) VALMONT INDUSTRIES, INC. (US)
(72) HIRAN MEDEIROS MOREIRA; DAN BURGARD; JACOB L. LARUE
(74) LICKS ADVOGADOS
Notificação de depósito (Protocolo: 870200097295 UF: WB Data: 03/08/2020
Hora: 20:07)

(21) BR 32 2020 003384-4

Código 31 - Notificação de Depósito
(22) 09/09/2019
(71) VALMONT INDUSTRIES, INC. (US)
(72) HIRAN MEDEIROS MOREIRA; DAN BURGARD; JACOB L. LARUE
(74) LICKS ADVOGADOS
Notificação de depósito (Protocolo: 870200097303 UF: WB Data: 03/08/2020
Hora: 20:26)



Código 32 - Notificação do Depósito Com Requerimento de Sigilo

Notificação de depósito de pedido de registro de desenho industrial com requerimento de sigilo. Tendo sido requerido o sigilo na forma do Art. 106 § 1º o processamento do pedido será suspenso pelo prazo de 180 (cento e oitenta) dias. Vencido este prazo, o pedido será encaminhado para exame técnico. O depositante poderá solicitar a retirada do pedido dentro do prazo de 90 (noventa) dias contados da data do depósito. A retirada do pedido sem que o mesmo tenha produzido qualquer efeito dará prioridade ao depósito imediatamente posterior.

(21) BR 30 2020 003066-4

Código 32 - Notificação do Depósito Com Requerimento de Sigilo

(22) 20/07/2020

(71) ALLFLEX EUROPE (FR)

(72) Sigilo de Autor, conforme solicitado e com base no artigo 6º, § 4º da LPI;
Sigilo de Autor, conforme solicitado e com base no artigo 6º, § 4º da LPI

(74) GUERRA PROPRIEDADE INDUSTRIAL

Notificação de depósito de pedido em sigilo (Protocolo: 870200090042 UF: WB
Data: 20/07/2020 Hora: 16:19)

(21) BR 30 2020 003418-0

Código 32 - Notificação do Depósito Com Requerimento de Sigilo

(22) 05/08/2020

(71) TOYOTA JIDOSHA KABUSHIKI KAISHA (JP)

(72) IAN RICHARD CARTABIANO; YUKIO KUSHIMA; GUANGXU JIN

(74) Clarke, Modet Propriedade Intelectual Ltda.

Notificação de depósito de pedido em sigilo (Protocolo: 870200098031 UF: WB
Data: 05/08/2020 Hora: 14:49)

(21) BR 30 2020 003508-9

Código 32 - Notificação do Depósito Com Requerimento de Sigilo

(22) 09/08/2020

(71) FORD GLOBAL TECHNOLOGIES, LLC. (US)

(72) EHAB NAGUIB KAOUD; WILLIAM K. MOORE; DAVID ROOT; MARC
CAMMEYER

(74) CAROLINA NAKATA

Notificação de depósito de pedido em sigilo (Protocolo: 870200099469 UF: WB
Data: 09/08/2020 Hora: 18:22)

(21) BR 30 2020 003509-7

Código 32 - Notificação do Depósito Com Requerimento de Sigilo

(22) 09/08/2020

(71) FORD GLOBAL TECHNOLOGIES, LLC. (US)

(72) EHAB NAGUIB KAOUD; WILLIAM K. MOORE; DAVID ROOT; JOSHUA J.
HENRY

(74) CAROLINA NAKATA

Notificação de depósito de pedido em sigilo (Protocolo: 870200099470 UF: WB



Data: 09/08/2020 Hora: 18:27)

(21) BR 30 2020 003510-0

Código 32 - Notificação do Depósito Com Requerimento de Sigilo
(22) 09/08/2020
(71) FORD GLOBAL TECHNOLOGIES, LLC. (US)
(72) EHAB NAGUIB KAOUD; WILLIAM K. MOORE; DAVID ROOT; JOSHUA J. HENRY
(74) CAROLINA NAKATA
Notificação de depósito de pedido em sigilo (Protocolo: 870200099472 UF: WB
Data: 09/08/2020 Hora: 18:32)

(21) BR 30 2020 003511-9

Código 32 - Notificação do Depósito Com Requerimento de Sigilo
(22) 09/08/2020
(71) FORD GLOBAL TECHNOLOGIES, LLC. (US)
(72) EHAB NAGUIB KAOUD; WILLIAM K. MOORE; DAVID ROOT; JOSHUA J. HENRY; MARC CAMMEYER
(74) CAROLINA NAKATA
Notificação de depósito de pedido em sigilo (Protocolo: 870200099473 UF: WB
Data: 09/08/2020 Hora: 18:37)

(21) BR 30 2020 003512-7

Código 32 - Notificação do Depósito Com Requerimento de Sigilo
(22) 09/08/2020
(71) FORD GLOBAL TECHNOLOGIES, LLC. (US)
(72) EHAB NAGUIB KAOUD; WILLIAM K. MOORE; DAVID ROOT; JOSHUA J. HENRY; MARC CAMMEYER
(74) CAROLINA NAKATA
Notificação de depósito de pedido em sigilo (Protocolo: 870200099475 UF: WB
Data: 09/08/2020 Hora: 18:42)

(21) BR 30 2020 003513-5

Código 32 - Notificação do Depósito Com Requerimento de Sigilo
(22) 09/08/2020
(71) FORD GLOBAL TECHNOLOGIES, LLC. (US)
(72) EHAB NAGUIB KAOUD; WILLIAM K. MOORE; DAVID ROOT; JOSHUA J. HENRY; MARC CAMMEYER
(74) CAROLINA NAKATA
Notificação de depósito de pedido em sigilo (Protocolo: 870200099478 UF: WB
Data: 09/08/2020 Hora: 18:48)

(21) BR 30 2020 003514-3

Código 32 - Notificação do Depósito Com Requerimento de Sigilo
(22) 09/08/2020
(71) FORD GLOBAL TECHNOLOGIES, LLC. (US)
(72) EHAB NAGUIB KAOUD; WILLIAM K. MOORE; DAVID ROOT; JOSHUA J. HENRY; MARC CAMMEYER
(74) CAROLINA NAKATA



Notificação de depósito de pedido em sigilo (Protocolo: 870200099479 UF: WB
Data: 09/08/2020 Hora: 18:52)

(21) BR 30 2020 003515-1

Código 32 - Notificação do Depósito Com Requerimento de Sigilo
(22) 09/08/2020
(71) FORD GLOBAL TECHNOLOGIES, LLC. (US)
(72) EHAB NAGUIB KAOUD; WILLIAM K. MOORE; DAVID ROOT; JOSHUA J.
HENRY; MARC CAMMEYER
(74) CAROLINA NAKATA
Notificação de depósito de pedido em sigilo (Protocolo: 870200099480 UF: WB
Data: 09/08/2020 Hora: 18:59)

(21) BR 30 2020 003516-0

Código 32 - Notificação do Depósito Com Requerimento de Sigilo
(22) 09/08/2020
(71) FORD GLOBAL TECHNOLOGIES, LLC. (US)
(72) EHAB NAGUIB KAOUD; WILLIAM K. MOORE; DAVID ROOT
(74) CAROLINA NAKATA
Notificação de depósito de pedido em sigilo (Protocolo: 870200099481 UF: WB
Data: 09/08/2020 Hora: 19:03)

(21) BR 30 2020 003517-8

Código 32 - Notificação do Depósito Com Requerimento de Sigilo
(22) 09/08/2020
(71) FORD GLOBAL TECHNOLOGIES, LLC. (US)
(72) EHAB NAGUIB KAOUD; WILLIAM K. MOORE; DAVID ROOT
(74) CAROLINA NAKATA
Notificação de depósito de pedido em sigilo (Protocolo: 870200099482 UF: WB
Data: 09/08/2020 Hora: 19:07)

(21) BR 30 2020 003518-6

Código 32 - Notificação do Depósito Com Requerimento de Sigilo
(22) 09/08/2020
(71) FORD GLOBAL TECHNOLOGIES, LLC. (US)
(72) EHAB NAGUIB KAOUD; WILLIAM K. MOORE; DAVID ROOT
(74) CAROLINA NAKATA
Notificação de depósito de pedido em sigilo (Protocolo: 870200099483 UF: WB
Data: 09/08/2020 Hora: 19:11)

(21) BR 30 2020 003519-4

Código 32 - Notificação do Depósito Com Requerimento de Sigilo
(22) 09/08/2020
(71) FORD GLOBAL TECHNOLOGIES, LLC. (US)
(72) EHAB NAGUIB KAOUD; WILLIAM K. MOORE; DAVID ROOT
(74) CAROLINA NAKATA
Notificação de depósito de pedido em sigilo (Protocolo: 870200099484 UF: WB
Data: 09/08/2020 Hora: 19:15)



(21) BR 30 2020 003520-8	Código 32 - Notificação do Depósito Com Requerimento de Sigilo (22) 09/08/2020 (71) FORD GLOBAL TECHNOLOGIES, LLC. (US) (72) EHAB NAGUIB KAOUD; WILLIAM K. MOORE; DAVID ROOT (74) CAROLINA NAKATA Notificação de depósito de pedido em sigilo (Protocolo: 870200099487 UF: WB Data: 09/08/2020 Hora: 19:19)
(21) BR 30 2020 003521-6	Código 32 - Notificação do Depósito Com Requerimento de Sigilo (22) 09/08/2020 (71) FORD GLOBAL TECHNOLOGIES, LLC. (US) (72) EHAB NAGUIB KAOUD; WILLIAM K. MOORE; DAVID ROOT (74) CAROLINA NAKATA Notificação de depósito de pedido em sigilo (Protocolo: 870200099488 UF: WB Data: 09/08/2020 Hora: 19:24)
(21) BR 30 2020 003522-4	Código 32 - Notificação do Depósito Com Requerimento de Sigilo (22) 09/08/2020 (71) FORD GLOBAL TECHNOLOGIES, LLC. (US) (72) EHAB NAGUIB KAOUD; WILLIAM K. MOORE; SAMUEL RALEIGH HAIRE (74) CAROLINA NAKATA Notificação de depósito de pedido em sigilo (Protocolo: 870200099490 UF: WB Data: 09/08/2020 Hora: 19:29)
(21) BR 30 2020 003523-2	Código 32 - Notificação do Depósito Com Requerimento de Sigilo (22) 09/08/2020 (71) FORD GLOBAL TECHNOLOGIES, LLC. (US) (72) EHAB NAGUIB KAOUD; WILLIAM K. MOORE; SAMUEL RALEIGH HAIRE (74) CAROLINA NAKATA Notificação de depósito de pedido em sigilo (Protocolo: 870200099492 UF: WB Data: 09/08/2020 Hora: 19:33)
(21) BR 30 2020 003524-0	Código 32 - Notificação do Depósito Com Requerimento de Sigilo (22) 09/08/2020 (71) FORD GLOBAL TECHNOLOGIES, LLC. (US) (72) EHAB NAGUIB KAOUD; WILLIAM K. MOORE; JOSHUA J. HENRY (74) CAROLINA NAKATA Notificação de depósito de pedido em sigilo (Protocolo: 870200099495 UF: WB Data: 09/08/2020 Hora: 19:38)
(21) BR 30 2020 003525-9	Código 32 - Notificação do Depósito Com Requerimento de Sigilo (22) 09/08/2020 (71) FORD GLOBAL TECHNOLOGIES, LLC. (US) (72) EHAB NAGUIB KAOUD; WILLIAM K. MOORE; JOSHUA J. HENRY



(74) CAROLINA NAKATA

Notificação de depósito de pedido em sigilo (Protocolo: 870200099497 UF: WB
Data: 09/08/2020 Hora: 19:41)

(21) BR 30 2020 003526-7

Código 32 - Notificação do Depósito Com Requerimento de Sigilo

(22) 09/08/2020

(71) FORD GLOBAL TECHNOLOGIES, LLC. (US)

(72) EHAB NAGUIB KAOUD; WILLIAM K. MOORE; MARC CAMMEYER

(74) CAROLINA NAKATA

Notificação de depósito de pedido em sigilo (Protocolo: 870200099498 UF: WB
Data: 09/08/2020 Hora: 19:45)

(21) BR 30 2020 003527-5

Código 32 - Notificação do Depósito Com Requerimento de Sigilo

(22) 09/08/2020

(71) FORD GLOBAL TECHNOLOGIES, LLC. (US)

(72) EHAB NAGUIB KAOUD; WILLIAM K. MOORE; MARC CAMMEYER

(74) CAROLINA NAKATA

Notificação de depósito de pedido em sigilo (Protocolo: 870200099499 UF: WB
Data: 09/08/2020 Hora: 19:49)

(21) BR 30 2020 003528-3

Código 32 - Notificação do Depósito Com Requerimento de Sigilo

(22) 09/08/2020

(71) FORD GLOBAL TECHNOLOGIES, LLC. (US)

(72) EHAB NAGUIB KAOUD; WILLIAM K. MOORE; MARC CAMMEYER; RICK
L. HOWARD

(74) CAROLINA NAKATA

Notificação de depósito de pedido em sigilo (Protocolo: 870200099500 UF: WB
Data: 09/08/2020 Hora: 19:54)

(21) BR 30 2020 003529-1

Código 32 - Notificação do Depósito Com Requerimento de Sigilo

(22) 09/08/2020

(71) FORD GLOBAL TECHNOLOGIES, LLC. (US)

(72) EHAB NAGUIB KAOUD; WILLIAM K. MOORE; MARC CAMMEYER; RICK
L. HOWARD

(74) CAROLINA NAKATA

Notificação de depósito de pedido em sigilo (Protocolo: 870200099501 UF: WB
Data: 09/08/2020 Hora: 19:57)

(21) BR 30 2020 003530-5

Código 32 - Notificação do Depósito Com Requerimento de Sigilo

(22) 09/08/2020

(71) FORD GLOBAL TECHNOLOGIES, LLC. (US)

(72) EHAB NAGUIB KAOUD; WILLIAM K. MOORE; JOSHUA J. HENRY;
ANDREW BAZINSKI

(74) CAROLINA NAKATA



Notificação de depósito de pedido em sigilo (Protocolo: 870200099502 UF: WB
Data: 09/08/2020 Hora: 20:02)

(21) BR 30 2020 003531-3

Código 32 - Notificação do Depósito Com Requerimento de Sigilo
(22) 09/08/2020
(71) FORD GLOBAL TECHNOLOGIES, LLC. (US)
(72) EHAB NAGUIB KAOUD; WILLIAM K. MOORE; JOSHUA J. HENRY;
ANDREW BAZINSKI
(74) CAROLINA NAKATA
Notificação de depósito de pedido em sigilo (Protocolo: 870200099504 UF: WB
Data: 09/08/2020 Hora: 20:07)

(21) BR 30 2020 003532-1

Código 32 - Notificação do Depósito Com Requerimento de Sigilo
(22) 09/08/2020
(71) FORD GLOBAL TECHNOLOGIES, LLC. (US)
(72) EHAB NAGUIB KAOUD; WILLIAM K. MOORE; JOSHUA J. HENRY;
ANDREW BAZINSKI
(74) CAROLINA NAKATA
Notificação de depósito de pedido em sigilo (Protocolo: 870200099505 UF: WB
Data: 09/08/2020 Hora: 20:10)

(21) BR 30 2020 003533-0

Código 32 - Notificação do Depósito Com Requerimento de Sigilo
(22) 09/08/2020
(71) FORD GLOBAL TECHNOLOGIES, LLC. (US)
(72) EHAB NAGUIB KAOUD; WILLIAM K. MOORE; ANDREW BAZINSKI
(74) CAROLINA NAKATA
Notificação de depósito de pedido em sigilo (Protocolo: 870200099506 UF: WB
Data: 09/08/2020 Hora: 20:15)

(21) BR 30 2020 003534-8

Código 32 - Notificação do Depósito Com Requerimento de Sigilo
(22) 09/08/2020
(71) FORD GLOBAL TECHNOLOGIES, LLC. (US)
(72) EHAB NAGUIB KAOUD; WILLIAM K. MOORE; DAVID ROOT; ANDREW
BAZINSKI; SAMUEL R. HAIRE
(74) CAROLINA NAKATA
Notificação de depósito de pedido em sigilo (Protocolo: 870200099507 UF: WB
Data: 09/08/2020 Hora: 20:21)

(21) BR 30 2020 003535-6

Código 32 - Notificação do Depósito Com Requerimento de Sigilo
(22) 09/08/2020
(71) FORD GLOBAL TECHNOLOGIES, LLC. (US)
(72) EHAB NAGUIB KAOUD; WILLIAM K. MOORE; JIACHENG LIU
(74) CAROLINA NAKATA
Notificação de depósito de pedido em sigilo (Protocolo: 870200099508 UF: WB



Data: 09/08/2020 Hora: 20:25)

(21) BR 30 2020 003536-4 Código 32 - Notificação do Depósito Com Requerimento de Sigilo
(22) 09/08/2020
(71) FORD GLOBAL TECHNOLOGIES, LLC. (US)
(72) EHAB NAGUIB KAOUD; WILLIAM K. MOORE; JOSHUA J. HENRY;
JIACHENG LIU
(74) CAROLINA NAKATA
Notificação de depósito de pedido em sigilo (Protocolo: 870200099509 UF: WB
Data: 09/08/2020 Hora: 20:28)

(21) BR 30 2020 003537-2 Código 32 - Notificação do Depósito Com Requerimento de Sigilo
(22) 09/08/2020
(71) FORD GLOBAL TECHNOLOGIES, LLC. (US)
(72) EHAB NAGUIB KAOUD; WILLIAM K. MOORE; JUNGHAN KIM
(74) CAROLINA NAKATA
Notificação de depósito de pedido em sigilo (Protocolo: 870200099510 UF: WB
Data: 09/08/2020 Hora: 20:38)

(21) BR 30 2020 003538-0 Código 32 - Notificação do Depósito Com Requerimento de Sigilo
(22) 09/08/2020
(71) FORD GLOBAL TECHNOLOGIES, LLC. (US)
(72) EHAB NAGUIB KAOUD; WILLIAM K. MOORE; JUNGHAN KIM
(74) CAROLINA NAKATA
Notificação de depósito de pedido em sigilo (Protocolo: 870200099511 UF: WB
Data: 09/08/2020 Hora: 20:41)

(21) BR 30 2020 003539-9 Código 32 - Notificação do Depósito Com Requerimento de Sigilo
(22) 09/08/2020
(71) FORD GLOBAL TECHNOLOGIES, LLC. (US)
(72) EHAB NAGUIB KAOUD; WILLIAM K. MOORE; JUNGHAN KIM
(74) CAROLINA NAKATA
Notificação de depósito de pedido em sigilo (Protocolo: 870200099512 UF: WB
Data: 09/08/2020 Hora: 20:45)

(21) BR 30 2020 003540-2 Código 32 - Notificação do Depósito Com Requerimento de Sigilo
(22) 09/08/2020
(71) FORD GLOBAL TECHNOLOGIES, LLC. (US)
(72) EHAB NAGUIB KAOUD; WILLIAM K. MOORE; JUNGHAN KIM
(74) CAROLINA NAKATA
Notificação de depósito de pedido em sigilo (Protocolo: 870200099513 UF: WB
Data: 09/08/2020 Hora: 20:49)

(21) BR 30 2020 003541-0 Código 32 - Notificação do Depósito Com Requerimento de Sigilo

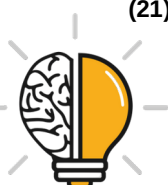

(22) 09/08/2020

(71) FORD GLOBAL TECHNOLOGIES, LLC. (US)

(72) EHAB NAGUIB KAOUD; WILLIAM K. MOORE; JUNGHAN KIM

(74) CAROLINA NAKATA

Notificação de depósito de pedido em sigilo (Protocolo: 870200099514 UF: WB

Data: 09/08/2020 Hora: 20:53)

(21) BR 30 2020 003542-9

Código 32 - Notificação do Depósito Com Requerimento de Sigilo

(22) 09/08/2020

(71) FORD GLOBAL TECHNOLOGIES, LLC. (US)

(72) EHAB NAGUIB KAOUD; WILLIAM K. MOORE; JUNGHAN KIM

(74) CAROLINA NAKATA

Notificação de depósito de pedido em sigilo (Protocolo: 870200099516 UF: WB

Data: 09/08/2020 Hora: 20:56)



Código 33.1 - Pedido Inexistente

Pedido considerado inexistente, conforme o art. 103 da Lei 9279/96, por não atender formalmente ao disposto no art. 101.

(21) BR 30 2020 003059-1 Código 33.1 - Pedido Inexistente
(22) 20/07/2020
(71) LUCAS JOSE DA SILVA (BR/PR)
Pedido de registro de desenho industrial considerado inexistente com base no Art.103 da LPI tendo em vista não ter havido cumprimento de exigência formal preliminar.

(21) BR 30 2020 003068-0 Código 33.1 - Pedido Inexistente
(22) 20/07/2020
(71) FRANCISCO BEK VILARINHOS (BR/SP)
(74) GUILHERME ROBERTO DORTA DA SILVA
Pedido de registro de desenho industrial considerado inexistente com base no Art.103 da LPI tendo em vista não ter havido cumprimento de exigência formal preliminar.

(21) BR 30 2020 003081-8 Código 33.1 - Pedido Inexistente
(22) 21/07/2020
(71) JOSÉ MARCUS FREITAS DA CUNHA (BR/RJ)
Pedido de registro de desenho industrial considerado inexistente com base no Art.103 da LPI tendo em vista não ter havido cumprimento de exigência formal preliminar.

(21) BR 30 2020 003105-9 Código 33.1 - Pedido Inexistente
(22) 21/07/2020
(71) MARCEL ESPOSITO - ME (BR/SP)
Pedido de registro de desenho industrial considerado inexistente com base no Art.103 da LPI tendo em vista não ter havido cumprimento de exigência formal preliminar.

(21) BR 30 2020 003173-3 Código 33.1 - Pedido Inexistente
(22) 23/07/2020
(71) M T IMPLEMENTOS RODOVIARIOS LTDA (BR/RS)
Pedido de registro de desenho industrial considerado inexistente com base no Art.103 da LPI tendo em vista não ter havido cumprimento de exigência formal preliminar.

(21) BR 30 2020 003187-3 Código 33.1 - Pedido Inexistente
(22) 24/07/2020



(71) O P DOS SANTOS ARTIGOS DE COLCHOARIA (BR/SP)

Pedido de registro de desenho industrial considerado inexistente com base no Art.103 da LPI tendo em vista não ter havido cumprimento de exigência formal preliminar.

(21) BR 30 2020 003201-2

Código 33.1 - Pedido Inexistente

(22) 24/07/2020

(71) HERMINIA MARIA PESSOTI DE AZEVEDO ME (BR/ES)

(74) CARLOS DRAGO TAMAGNONI

Pedido de registro de desenho industrial considerado inexistente com base no Art.103 da LPI tendo em vista não ter havido cumprimento de exigência formal preliminar.

(21) BR 30 2020 003205-5

Código 33.1 - Pedido Inexistente

(22) 24/07/2020

(71) HERMINIA MARIA PESSOTI DE AZEVEDO ME (BR/ES)

(74) CARLOS DRAGO TAMAGNONI

Pedido de registro de desenho industrial considerado inexistente com base no Art.103 da LPI tendo em vista não ter havido cumprimento de exigência formal preliminar.

(21) BR 30 2020 003206-3

Código 33.1 - Pedido Inexistente

(22) 24/07/2020

(71) HERMINIA MARIA PESSOTI DE AZEVEDO ME (BR/ES)

(74) CARLOS DRAGO TAMAGNONI

Pedido de registro de desenho industrial considerado inexistente com base no Art.103 da LPI tendo em vista não ter havido cumprimento de exigência formal preliminar.

(21) BR 30 2020 003232-2

Código 33.1 - Pedido Inexistente

(22) 25/07/2020

(71) CAROLINA CARNEIRO DA CUNHA (BR/SP)

(74) CAROLINA CARNEIRO DA 46378520801

Pedido de registro de desenho industrial considerado inexistente com base no Art.103 da LPI tendo em vista não ter havido cumprimento de exigência formal preliminar.



Código 34 - Exigência - Art. 106 § 3º da LPI

Suspensão do andamento do pedido de registro de desenho industrial que, para instrução regular, aguardará o atendimento ou contestação das exigências formuladas. A não manifestação do depositante no prazo de 60 (sessenta) dias desta data acarretará o arquivamento definitivo do pedido.

(21) BR 30 2012 006414-7

Código 34 - Exigência - Art. 106 § 3º da LPI

(22) 13/12/2012

(71) MICROSOFT CORPORATION (US)

(74) DI BLASI, PARENTE & ASS. PROP. IND. LTDA

Exigência para adequação do pedido às condições da Resolução 232/2019 (Manual de Desenhos Industriais), conforme orientação expressa pelo Comunicado da Diretoria de Marcas, Desenhos Industriais e Indicações Geográficas do INPI, publicado na Seção I da RPI 2523, de 14 de maio de 2019. Omissão vista PO[1] De acordo com os itens 5.5, 3.8.1 e 3.8.2 do Manual de Desenhos Industriais o relatório descritivo e a reivindicação neste pedido são obrigatórios e deverão atender às condições estabelecidas pelo INPI, conforme art. 101 da Lei 9279/96. Para tal, reapresente o texto e a formatação do relatório descritivo e da reivindicação fielmente conforme modelo na seção Modelos do Manual de Desenhos Industriais. Os modelos encontram-se acessíveis em <http://manualdedi.inpi.gov.br/projects/manual-de-desenho-industrial/wiki#Modelos>. [2] O relatório descritivo deverá informar a omissão das vistas do padrão ornamental aplicado ao produto, conforme disposto no item 3.8.1.2.b (Declaração referente à omissão de vistas) do Manual de Desenhos Industriais.

(21) BR 30 2014 005223-3

Código 34 - Exigência - Art. 106 § 3º da LPI

(22) 16/10/2014

(71) DEERE & COMPANY

(74) KASNAR LEONARDOS PROPRIEDADE INTELECTUAL

Com base no Manual de Desenhos Industriais estabelecido pela Resolução 232/2019, bem como no Comunicado publicado na RPI Nº 2523 de 14/05/2019, formula-se a seguinte exigência: (1) Como no cumprimento de exigência foi apresentada somente a vista planificada, sem a representação do objeto no qual o padrão seria aplicado em tracejado, retirar do relatório descritivo e da reivindicação: ?O escopo de proteção deste registro de desenho industrial não inclui a forma plástica do objeto em que o padrão ornamental será aplicado.? Contudo, de acordo com o item 5.5, quando é apresentado desenho do padrão ornamental planificado, o relatório descritivo deverá informar a omissão das vistas do padrão ornamental aplicado ao produto, conforme disposto no item 3.8.1.2b. Assim sendo, manter somente a declaração: ?As vistas do padrão ornamental aplicado ao objeto foram omitidas.?

(21) BR 30 2016 003668-3

Código 34 - Exigência - Art. 106 § 3º da LPI



(22) 23/08/2016

(71) WM. WRIGLEY JR. COMPANY (US)

(74) Araripe & Associados

Adequar relatório descritivo e reivindicações. O relatório descritivo deve obedecer ao modelo demonstrado na seção "Modelos" no Manual de Desenho industrial. Adequar relatório descritivo e reivindicações conforme abaixo: O relatório deve apresentar o título do pedido e em seguida a frase: O presente relatório descritivo faz referência aos desenhos anexos, assim indicados: Elencar as vistas na seguinte configuração: Figura 1.1 - Perspectiva Figura 1.2 - Vista anterior Figura 1.3 - Vista posterior Figura 1.4 - Vista lateral esquerda, etc. A reivindicação deve apresentar o título do pedido seguido da seguinte frase: Reivindica-se o registro do desenho industrial conforme representado no conjunto de figuras e apresentado no relatório descritivo, ambos em anexo. Faculta-se a retirada destes documentos do pedido, neste caso, bastando informar que abdica deles. Apresentar cada figura/vista isoladamente em uma página.

(21) BR 30 2016 005557-2

Código 34 - Exigência - Art. 106 § 3º da LPI

(22) 30/11/2016

(71) PRESTO ABSORBENT PRODUCTS, INC. (US)

(74) Martinez & Associados S/S Ltda.

De acordo com o manual de desenho industrial, faça as seguintes correções. Adequar relatório e reivindicação. O relatório descritivo deve obedecer ao modelo demonstrado na seção "Modelos" no Manual de Desenho industrial. Adequar relatório descritivo e reivindicações conforme abaixo: O relatório deve apresentar o título do pedido e em seguida a frase: O presente relatório descritivo faz referência aos desenhos anexos, assim indicados: Elencar as vistas na seguinte configuração: Figura 1.1 - Perspectiva Figura 1.2 - Vista anterior Figura 1.3 - Vista posterior Figura 1.4 - Vista lateral esquerda, etc. A reivindicação deve apresentar o título do pedido seguido da seguinte frase: Reivindica-se o registro do desenho industrial conforme representado no conjunto de figuras e apresentado no relatório descritivo, ambos em anexo. Faculta-se a exclusão desses documento informando que abdica deles. Apresentar cada desenho/figura isoladamente em uma folha.

(21) BR 30 2018 053888-9

Código 34 - Exigência - Art. 106 § 3º da LPI

(22) 03/09/2018

(71) AURIVANDO DE FREITAS SILVA (BR/SP)

(74) MIKHAIL FREIRE FIGUEIREDO

[1]- De acordo com o item 5.5.1 da Resolução 232/19 (Manual de Desenhos Industriais), os desenhos ou fotografias deverão apresentar contraste, nitidez e resolução gráfica suficientes para a plena compreensão do desenho industrial requerido. Reapresentar as figuras com linhas uniformes, melhor definição e contraste, objetivando uma perfeita visualização de todos os detalhes do objeto, respeitando a resolução mínima de 300dpi. [2]- De acordo com o item 5.5 da



Resolução 232/19 (Manual de Desenhos Industriais), nos pedidos de registro de configuração aplicada a objeto tridimensional, os desenhos ou fotografias deverão representar o desenho industrial de maneira clara e suficiente, em conformidade com o parágrafo único do art. 104 da LPI, por meio de uma perspectiva e das vistas ortogonais que se fizerem necessárias à caracterização do objeto requerido (anterior, posterior, laterais, superior e inferior). Apresentar pelo menos uma perspectiva e todas as vistas ortogonais do objeto. Excluir as linhas tracejadas mostradas na base das figuras.[3]- De acordo com o item 3.8.3 da Resolução 232/19 (Manual de Desenhos Industriais), cada desenho ou fotografia deverá ser apresentado em uma folha, individualmente, com dimensões, contraste, nitidez e resolução gráfica suficientes para a plena compreensão do desenho industrial requerido, sem hachuras, molduras, sombras ou reflexos que comprometam a visualização de sua configuração, dentro de margens de no mínimo 3 cm, em folhas brancas no formato A4. Reapresentar os desenhos, numerados sequencialmente usando-se um padrão de dois algarismos (Fig. 1.1, Fig. 1.2, Fig. 1.3, Fig. 1.4, Fig. 1.5, Fig. 1.6, Fig. 1.7, etc.), fazendo constar cada figura em uma folha separadamente, numeradas sequencialmente no centro da margem superior indicando o número da folha e o número total de folhas, separados por uma barra oblíqua (por exemplo: 1/7, 2/7, 3/7, 4/7, 5/7, 6/7 e 7/7). [4]- Reapresente o relatório e a reivindicação exatamente conforme modelos constantes na seção "Modelos" da Resolução 232/19 (Manual de Desenhos Industriais).

(21) BR 30 2018 054664-4

Código 34 - Exigência - Art. 106 § 3º da LPI

(22) 02/10/2018

(71) SKECHERS U.S.A., INC. II (US)

(74) FELSBURG E PEDRETTI ADVOGADOS E CONSULTORES LEGAIS

[1] Além do solado, as figuras reivindicam a configuração completa do calçado por meio de linhas contínuas. Alterar título do pedido para "Configuração aplicada em sapato". Adequar título nas reivindicações e relatório descritivo.

(21) BR 30 2018 054666-0

Código 34 - Exigência - Art. 106 § 3º da LPI

(22) 02/10/2018

(71) SKECHERS U.S.A., INC. II (US)

(74) FELSBURG E PEDRETTI ADVOGADOS E CONSULTORES LEGAIS

[1] As figuras apresentam a configuração completa do calçado por meio de linhas contínuas. Alterar título do pedido para "Configuração aplicada em calçado". Adequar título nas reivindicações e no relatório descritivo.

(21) BR 30 2018 055911-8

Código 34 - Exigência - Art. 106 § 3º da LPI

(22) 18/12/2018

(71) DI LUSSO DISTRIBUIDORA DE PRODUTOS OTICOS LTDA - ME (BR/SP)

(74) Manoel Paixao do Nascimento

[1] O relatório e a reivindicação deverão atender às condições estabelecidas pelo



INPI, conforme art. 101 da Lei 9279/96. Para tal, reapresente o texto e a formatação do relatório descritivo e da reivindicação fielmente conforme modelo na seção Modelos do Manual de Desenhos Industriais. Os modelos encontram-se acessíveis em <http://manualdedi.inpi.gov.br/projects/manual-de-desenho-industrial/wiki#Modelos>. [2] Caso não haja interesse em reapresentar relatório descritivo e reivindicação corrigidos, o requerente deverá declarar, no cumprimento desta exigência, que abdica dos mesmos. [3] Conforme item 5.5 do Manual de Desenhos Industriais, reapresentar o jogo de figuras incluindo todas as vistas do objeto: perspectiva, frontal, posterior, laterais, superior e inferior, necessárias para a suficiência descritiva do objeto do depósito. [4] Conforme item 3.8.3 do Manual de desenhos Industriais, cada desenho ou fotografia deverá ser apresentado em uma folha, individualmente, com dimensões adequadas, nitidez e resolução gráfica suficientes para a plena compreensão do desenho industrial requerido, observado o mínimo de 300 dpi. Apresentar nova perspectiva com mais qualidade de imagem. [5] Excluir das figuras quaisquer linhas ou setas indicativas e números ou letras que remetam a partes do objeto descritas no relatório. [6] Conforme item 5.8 do Manual de Desenhos Industriais, numerar as figuras de acordo com o padrão 1.1, 1.2, 1.3... etc.

(21) BR 30 2019 000166-7

Código 34 - Exigência - Art. 106 § 3º da LPI

(22) 14/01/2019

(71) CALÇADOS BIBI LTDA (BR/RS)

(74) GUERRA PROPRIEDADE INDUSTRIAL

Os desenhos apresentados no cumprimento de exigência diferido dos apresentados no depósito. Os dois elementos circulares, quadrado do solado as linhas curvas periféricas foram excluídos do pedido. Revisar os desenhos de forma que haja concordância com os desenhos do depósito. Incluir uma vista em perspectiva isométrica. A atual está quase uma vista lateral. O relatório descritivo deve obedecer ao modelo demonstrado na seção "Modelos" no Manual de Desenho industrial. Adequar relatório descritivo e reivindicações conforme abaixo: O relatório deve apresentar o título do pedido e em seguida a frase: O presente relatório descritivo faz referência aos desenhos anexos, assim indicados: Elencar as vistas na seguinte configuração: Figura 1.1 - Perspectiva Figura 1.2 - Vista anterior Figura 1.3 - Vista posterior Figura 1.4 - Vista lateral esquerda, etc. A reivindicação deve apresentar o título do pedido seguido da seguinte frase: Reivindica-se o registro do desenho industrial conforme representado no conjunto de figuras e apresentado no relatório descritivo, ambos em anexo.

(21) BR 30 2019 000593-0

Código 34 - Exigência - Art. 106 § 3º da LPI

(22) 14/02/2019

(71) BUGATTI INTERNATIONAL S.A. (LU)

(74) KRIS WILLIAMSON



Conforme item 4.2.11 do Manual de DI, cada desenho/figura deverá ser apresentado em uma folha isoladamente.

(21) BR 30 2019 000924-2

Código 34 - Exigência - Art. 106 § 3º da LPI

(22) 11/03/2019

(71) LEONARDO MARTINS MAGALHÃES (BR/RJ)

(74) WANDERLEY BATISTA DOS SANTOS

[1]- De acordo com o item 5.5.1 da Resolução 232/19 (Manual de Desenhos Industriais), os desenhos ou fotografias deverão ser apresentados em fundo neutro de tal forma que não exerça interferência sobre as formas do objeto ou padrão ornamental representado; apresentar contraste, nitidez e resolução gráfica suficientes para a plena compreensão do desenho industrial requerido; sem molduras, sombras ou reflexos que comprometam a visualização de sua configuração. Reapresentar as figuras, excluindo o fundo mostrado nas mesmas, objetivando uma perfeita visualização de todos os detalhes do objeto, respeitando a resolução mínima de 300dpi. [2]- De acordo com o item 5.8 da Resolução 232/19 (Manual de Desenhos Industriais), os desenhos ou fotografias deverão ser numerados sequencialmente usando-se um padrão de dois algarismos; havendo mais de um desenho industrial no pedido, deve-se acrescentar uma unidade ao primeiro algarismo da numeração para cada variação configurativa. Exemplo: 1ª variação configurativa - Fig. 1.1, Fig. 1.2, Fig. 1.3, Fig. 1.4, Fig. 1.5, Fig. 1.6, Fig. 1.7; 2ª variação configurativa - Fig. 2.1, Fig. 2.2, Fig. 2.3, Fig. 2.4, Fig. 2.5, Fig. 2.6, Fig. 2.7.

(21) BR 30 2019 001039-9

Código 34 - Exigência - Art. 106 § 3º da LPI

(22) 15/03/2019

(71) HARMAN INTERNATIONAL INDUSTRIES, INCORPORATED (US)

(74) EDUARDO LOURENÇO GUEDES SERRÃO DE OTERO

De acordo com o item 5.5 da Resolução 232/19 (Manual de Desenhos Industriais), após o depósito, a configuração inicial do desenho industrial requerido não poderá sofrer acréscimos ou alterações, ressalvadas as correções requeridas por meio de exigência direcionada aos desenhos ou fotografias do pedido. No cumprimento da exigência formulada, a matéria inicialmente reivindicada foi alterada: nas novas figuras apresentadas, foram incluídos elementos no objeto não presentes nas figuras originalmente mostradas. Desta forma, os desenhos ora apresentados estão sendo desconsiderados. [1]- Na reivindicação apresentada, o título difere dos demais documentos. Reapresente a reivindicação exatamente conforme modelo constante na seção "Modelos" da Resolução 232/19 (Manual de Desenhos Industriais), com o mesmo título do relatório.

(21) BR 30 2019 001066-6

Código 34 - Exigência - Art. 106 § 3º da LPI

(22) 15/03/2019

(71) AGL ELETRÔNICOS DO BRASIL S/A (BR/MG)



(74) EDUARDO LÍVIO DAIMOND

Com base no Comunicado publicado na RPI nº 2523, de 14/05/2019, formula-se a seguinte exigência com fulcro no Manual de Desenhos Industriais (doravante Manual), estabelecido pela Resolução 232/2019:[1] Conforme item 5.5 do Manual, após o depósito a configuração inicial do desenho industrial requerido não pode sofrer acréscimos ou alterações, ressalvadas as correções requeridas por meio de exigência direcionada aos desenhos ou fotografias do pedido e as modificações requeridas pelo depositante, antes do primeiro exame técnico, destinadas à correção de irregularidades nas figuras e / ou melhor visualização do objeto. Ao cumprir a exigência o requerente apresentou objeto diferente do apresentado no depósito, configurando alteração de matéria, por exemplo: nas figuras 1.1 e 1.6 havia um parafuso (representado em amarelo no depósito), que foi retirado, e agora está representada a cavidade; a aba (no lado direito das figuras 1.1 e 1.2) está menor que a inicial; os detalhes curvos na parte superior e na parte inferior da face frontal foram alterados, estão mais estreitos, como se observa também ao compararmos as vistas laterais das duas petições. Revise todo o conjunto de figuras, fazendo as correções indicadas e quaisquer outras que sejam necessárias para que as imagens apresentem coerência entre si, em atenção ao item 5.5 do Manual. Reapresente o conjunto de figuras formado pelas vistas ortogonais (frontal, posterior, laterais, superior e inferior), além de pelo menos uma perspectiva, do objeto mostrado no depósito.

(21) BR 30 2019 001232-4

Código 34 - Exigência - Art. 106 § 3º da LPI

(22) 28/03/2019

(71) WALMIR LIMA ARAGAO (BR/BA)

Com base no Comunicado publicado na RPI nº 2523, de 14/05/2019, formulam-se as seguintes exigências com fulcro no Manual de Desenhos Industriais (doravante Manual), estabelecido pela Resolução 232/2019: [1] Conforme item 5.5 do Manual, após o depósito, a configuração inicial do desenho industrial requerido não pode sofrer acréscimos ou alterações, ressalvadas as correções requeridas por meio de exigência direcionada aos desenhos ou fotografias do pedido e as modificações requeridas pelo depositante, antes do primeiro exame técnico, destinadas à correção de irregularidades nas figuras e / ou melhor visualização do objeto. Ao cumprir a exigência o requerente modificou o objeto, configurando alteração de matéria: o objeto está mais alongado e mais estreito. Além disso, nas vistas superior e inferior o objeto está com seção oval, quando deveria ser circular. Faltou apresentar a vista lateral oposta à figura 1.4. Apresente novo conjunto de figuras formado pelas vistas ortogonais (frontal, posterior, laterais, superior e inferior), além de pelo menos uma perspectiva, mostrando o objeto idêntico ao do depósito. Na petição 870200035489, de 16/03/202 foram apresentadas algumas vistas corretas: figuras 1.1, 1.2, 1.3, 1.4, 1.6 e 1.7. Você pode reapresentar estas figuras, acrescentando a vista oposta à figura 1.3. escolha a representação conforme o primeiro OU o segundo jogo de figuras. [2] De acordo com os itens 4.2.11 e 5.8 do Manual, as figuras devem ser



numeradas no padrão fig. 1.1 (ou figura 1.1), fig. 1.2 (ou figura 1.2), fig. 1.3 (ou figura 1.3), etc. Não coloque somente os números, mas a legenda correta (ESCREVA FIG. OU FIGURA ANTES DO NÚMERO).

(21) BR 30 2019 001627-3

Código 34 - Exigência - Art. 106 § 3º da LPI

(22) 18/04/2019

(71) MOWI ASA (NO)

(74) DANNEMANN, SIEMSEN, BIGLER & IPANEMA MOREIRA

[1] Apresentar todas as vistas do objeto da figura 1.1.[2] As figuras 1.5, 1.6 e 1.7 devem ser retiradas do pedido. Todas as figuras do pedido, mesmo as meramente ilustrativas, devem apresentar o objeto em sua configuração completa. Não é permitida a representação de linhas de interrupção como as que são mostradas nas figuras 1.5, 1.6 e 1.7. [3] Apresentar todas as vistas do objeto da figura 2.1.[4] O pedido refere-se à configuração aplicada a bandeja para alimentos. As figuras 2.1, 2.3, 2.4, 2.5 e 2.6 devem ser excluídas do pedido pois apresentam produtos (alimentos) que não fazem parte da bandeja.[5] A figura 2.7 deve ser retirada do pedido. Todas as figuras do pedido, mesmo as meramente ilustrativas, devem apresentar o objeto em sua configuração completa. Não é permitida a representação de linhas de interrupção como as que são mostradas na figura 2.7. [6] Apresentar todas as vistas do objeto da figura 3.1.[7] Adequar relatório descritivo e reivindicação.

(21) BR 30 2019 002027-0

Código 34 - Exigência - Art. 106 § 3º da LPI

(22) 13/05/2019

(71) MAURICIO CAMPOS FIGUEIREDO (BR/MG)

(74) LEONARDO VINICIOS DE SOUZA - EDIFICAR

[1] O relatório e a reivindicação deverão atender às condições estabelecidas pelo INPI, conforme art. 101 da Lei 9279/96. Para tal, rerepresente o texto e a formatação do relatório descritivo e da reivindicação fielmente conforme modelo na seção Modelos do Manual de Desenhos Industriais. Os modelos encontram-se acessíveis em <http://manualdedi.inpi.gov.br/projects/manual-de-desenho-industrial/wiki#Modelos>. [2] Caso não haja interesse em rerepresentar relatório descritivo e reivindicação corrigidos, o requerente deverá declarar, no cumprimento desta exigência, que abdica dos mesmos. [3] Conforme item 5.5 do Manual de Desenhos Industriais, rerepresentar o jogo de figuras incluindo todas as vistas do objeto: perspectiva, frontal, posterior, laterais, superior e inferior, necessárias para a suficiência descritiva do objeto do depósito. [4] Conforme item 5.8 do Manual de Desenhos Industriais, numerar todas as figuras de acordo com o padrão 1.1, 1.2, 1.3... etc.

(21) BR 30 2019 002263-0

Código 34 - Exigência - Art. 106 § 3º da LPI

(22) 27/05/2019

(71) HUAWEI TECHNOLOGIES CO., LTD. (CN)

(74) DANNEMANN, SIEMSEN, BIGLER & IPANEMA MOREIRA



[1] Manter no pedido atual apenas as vistas do objeto da figura 1.1 a 1.11. Os demais objetos não compartilham as mesmas características ornamentais preponderantes e devem ser retirados do pedido atual.[2] Caso haja interesse, apresentar, num pedido dividido, todas as vistas do objeto da fig. 2.1.[3] Caso haja interesse, apresentar, num segundo pedido dividido, todas as vistas do objeto das fig. 3.1 e 3.2. [4] Caso haja interesse, apresentar, num terceiro pedido dividido, todas as vistas do objeto das fig. 3.3 a 3.5. [5] Caso haja interesse, apresentar, num quarto pedido dividido, todas as vistas do objeto da fig. 4.1. [6] Não fica claro, pelas informações do pedido (figuras, numeração, título e classificação) se o pedido refere-se à interface gráfica ou à configuração do objeto (telefone). [7] Caso o pedido refira-se a interface gráfica, reapresentar figuras excluindo a configuração do objeto da reivindicação. As linhas que representam o telefone devem ser apagadas ou tracejadas. Apenas a interface deverá ser reivindicada nas figuras. A numeração das figuras deverá seguir o padrão 1.1, 2.1, 3.1... etc. Apresentar relatório descritivo e reivindicação conforme seção Modelos do Manual de Desenhos Industriais.[8] Caso o pedido refira-se à forma do telefone com a interface aplicada, todas as vistas de cada objeto apresentado (1.1 a 1.11, 2.1, 3.1 a 3.5 e 4.1) deverão ser apresentadas respeitando a divisão proposta para o pedido.

(21) BR 30 2019 002870-0

Código 34 - Exigência - Art. 106 § 3º da LPI

(22) 28/06/2019

(71) L.C DE OLIVEIRA PORTAL - ME (BR/SP)

(74) MARIO FERRARESI NETO

Exigência formulada com fulcro no Manual de Desenhos Industriais (doravante Manual), estabelecido pela Resolução 232/2019. [1] As figuras não estão correspondentes entre si: nas figuras 1.3, 1.4, 1.5, 1.6 e 1.8 não está representado o fio com a tomada como nas figuras 1.1, 1.2 e 1.7. Revise todo o conjunto de figuras, fazendo as correções indicadas e quaisquer outras que sejam necessárias para que as imagens apresentem coerência entre si, em atenção ao item 5.5 do Manual.

(21) BR 30 2019 003184-1

Código 34 - Exigência - Art. 106 § 3º da LPI

(22) 16/07/2019

(71) JOSÉ RICARDO MAGNANI FORTUNATO (BR/SP) ; NILTON DE BORTOLI JUNIOR (BR/SP)

(74) HELIO JOSE DE OLIVEIRA NETO

[1] O objeto do desenho industrial aparenta possuir configuração essencialmente determinada por questões técnico-funcionais. Apresentar, no cumprimento dessa exigência, argumentos que comprovem a ornamentalidade do desenho industrial.

(21) BR 30 2019 003964-8

Código 34 - Exigência - Art. 106 § 3º da LPI

(22) 23/08/2019

(71) MICHELLE DE OLIVEIRA BARBIERI (BR/SP)



(74) MARLENE MOLLINA GODINHO

Classe 12-08 e 25-03 removidas por não conterem o objeto reivindicado. De acordo com os itens 3.8.1 e 3.8.2 do Manual instaurado pela Resolução nº 232/2019 (doravante Manual) o relatório e a reivindicação apresentados neste pedido não são obrigatórios. Com base no art. 107 da LPI, por terem sido apresentados, estes documentos deverão constar do certificado. Para tal, deverão atender às condições estabelecidas pelo INPI, como previsto no art. 101 da mesma lei. Reapresente o relatório e a reivindicação conforme modelos na seção "Modelos" no Manual. Caso não tenha interesse em reapresentar os documentos corrigidos, o requerente deverá declarar no cumprimento desta exigência que abdica dos mesmos. O Manual de DI, no item 5.5.4, faculta a apresentação de imagens meramente ilustrativas, se revelarem elementos meramente ilustrativos que não componham o escopo da proteção reivindicada. Essas figuras devem mostrar o desenho industrial reivindicado aplicado, montado, acoplado, encaixado, vestido ou fixado em elementos que não façam parte da reivindicação do pedido de registro. Dessa forma, a atual figura 1.8 não atende aos requisitos acima citados e deve ser excluída do pedido. O item 5.5.6 veda a inclusão de vistas explodidas. Como as remissões numéricas nas figuras não poderão constar no relatório, removê-las das figuras.

(21) BR 30 2019 003985-0

Código 34 - Exigência - Art. 106 § 3º da LPI

(22) 26/08/2019

(71) CERBERUS COMERCIAL IMORTADORA E EXPORTADORA (BR/RS)

(74) NATALICIO EDUARDO GROMOVSKI HENTZ

Com base no Manual de Desenhos Industriais estabelecido pela Resolução 232/2019, bem como no Comunicado publicado na RPI Nº 2523 de 14/05/2019, formulam-se as seguintes exigências: (1) As figuras do cumprimento da exigência continuam apresentando serrilhas e baixa qualidade gráfica. Apresentar novo conjunto de figuras com contraste, nitidez e resolução gráfica mínima de 300 dpi. Suprimir fundo cinza da Fig. 1.2. (2) Não há correspondência entre as figuras apresentadas e a sua descrição no relatório descritivo. Corrigir relatório. (3) Considerando a descrição das demais vistas, a Fig. 1.4 não corresponde à vista posterior do objeto e sim a vista inferior, mas o desenho está perspectivado e apresenta problemas de representação. Reapresentar o conjunto de figuras, utilizando desenhos com maior precisão e qualidade gráfica. (4) A omissão de vistas é permitida desde que as vistas sejam espelhadas ou simétricas. Nesse caso é necessário acrescentar no relatório descritivo a declaração de omissão de vistas simétricas ou espelhadas conforme item 3.8.1.2a do Manual. Assim sendo, reapresentar relatório descritivo, fazendo as correções necessárias.

(21) BR 30 2019 004864-7

Código 34 - Exigência - Art. 106 § 3º da LPI

(22) 10/10/2019

(71) PERUFFO EQUIPAMENTOS AGRICOLAS LTDA ME (BR/PR)

(74) ELIANE DUZ



Exigência formulada com fulcro no Manual de Desenhos Industriais (doravante Manual), estabelecido pela Resolução 232/2019. [1] Apesar dos argumentos apresentados, os desenhos ou fotografias não deverão conter marcas ou logotipos representados na configuração do desenho industrial requerido, ainda que a reprodução do sinal marcário tenha sido parcial, conforme item 5.5.2 do Manual: rerepresente as figuras sem o sinal marcário. Isso não descaracteriza o objeto protegido. [2] Também não foram aceitos os argumentos de que para melhorar a qualidade das figuras é necessário fazer correções que não alteraram o objeto. Conforme item 5.5 do Manual, após o depósito, a configuração inicial do desenho industrial requerido não pode sofrer acréscimos ou alterações, ressalvadas as correções requeridas por meio de exigência direcionada aos desenhos ou fotografias do pedido e as modificações requeridas pelo depositante, antes do primeiro exame técnico, destinadas à correção de irregularidades nas figuras e / ou melhor visualização do objeto. Ao cumprir a exigência o requerente apresentou objetos diferentes dos apresentados no depósito do pedido, configurando alteração de matéria, por exemplo: nas figuras 1.1 e 1.7, acima do para-lamas da roda traseira existe agora um elemento triangular; na figura 1.5, acima da peça com furos circulares no lado esquerdo existe uma placa retangular com elementos circulares que foram alterados (antes, dentro do círculo havia um elemento quadrado). Revise todo o conjunto de figuras, fazendo as correções indicadas e quaisquer outras que sejam necessárias para que as imagens apresentem coerência entre si, em atenção ao item 5.5 do Manual, mostrando o mesmo objeto requerido no depósito. [3] A qualidade das figuras está satisfatória, apesar de as figuras estarem erradas.

(21) BR 30 2019 004913-9

Código 34 - Exigência - Art. 106 § 3º da LPI

(22) 11/10/2019

(71) GRANDE RIO COMERCIAL RIO PRETO LTDA ME (BR/SP)

(74) WAGNER PORCINI ESPERANÇOLO

[1]- De acordo com o item 5.8 da Resolução 232/19 (Manual de Desenhos Industriais), os desenhos ou fotografias deverão ser numerados sequencialmente usando-se um padrão de dois algarismos: Fig. 1.1, Fig. 1.2, Fig. 1.3, Fig. 1.4, Fig. 1.5, Fig. 1.6, Fig. 1.7. Reapresentar as figuras com a numeração corrigida.

(21) BR 30 2019 004980-5

Código 34 - Exigência - Art. 106 § 3º da LPI

(22) 15/10/2019

(71) ACTION TECHNOLOGY INDUSTRIA E COMERCIO DE ELETROELETRÔNICOS LTDA. (BR/SP)

(74) DAVID DO NASCIMENTO ADVOGADOS ASSOCIADOS

Incluir a frase "A figura 1.10 é meramente ilustrativa e não faz partedo escopo de proteção deste registro de desenho industrial." nas reivindicações.

(21) BR 30 2019 005127-3

Código 34 - Exigência - Art. 106 § 3º da LPI

(22) 22/10/2019



(71) CLEBER LUIS DA RÉ (BR/RS)

(74) STOCK MARCAS E PATENTES LTDA - ME

Exigência formulada com fulcro no Manual de Desenhos Industriais (doravante Manual), estabelecido pela Resolução 232/2019. [1] Conforme item 5.5 do Manual, após o depósito, a configuração inicial do desenho industrial requerido não pode sofrer acréscimos ou alterações, ressalvadas as correções requeridas por meio de exigência direcionada aos desenhos ou fotografias do pedido e as modificações requeridas pelo depositante, antes do primeiro exame técnico, destinadas à correção de irregularidades nas figuras e / ou melhor visualização do objeto. Ao cumprir a exigência o requerente novamente apresentou objetos diferentes dos apresentados no depósito, configurando alteração de matéria: nas figuras 1.6, 1.7, 2.6, 2.7, 3.6, 3.7, 4.6, 4.7, 5.6 e 5.7 foi aumentada a altura dos saltos, de modo que as tiras não acabam mais no mesmo nível deles; nas vistas frontais aparece pare do solado, mas as texturas do solado não estão representadas. Revise todo o conjunto de figuras, fazendo as correções indicadas e quaisquer outras que sejam necessárias para que as imagens apresentem coerência entre si, em atenção ao item 5.5 do Manual, e representem os mesmos objetos do depósito.

(21) BR 30 2019 005419-1

Código 34 - Exigência - Art. 106 § 3º da LPI

(22) 06/11/2019

(71) WADIH ANTÔNIO GARIOS (BR/MG)

Com base no Manual de Desenhos Industriais estabelecido pela Resolução 232/2019, bem como no Comunicado publicado na RPI Nº 2523 de 14/05/2019, formula-se a seguinte exigência: (1) A configuração do objeto do cumprimento deve corresponder rigorosamente à configuração do objeto apresentada no documento do depósito. Comparando as vistas em perspectiva e as vistas laterais dos dois documentos, verificamos a alteração de alguns elementos, como o aparecimento de relevo nos desenhos da parte frontal, a diferente proporção do elemento cilíndrico superior e o formato distinto do tubo que aparece na lateral esquerda. Apresentar novo conjunto de figuras com excelente qualidade gráfica em que a configuração do objeto revelado deve corresponder exatamente à configuração do objeto do depósito.

(21) BR 30 2019 005488-4

Código 34 - Exigência - Art. 106 § 3º da LPI

(22) 07/11/2019

(71) VOLVO TRUCK CORPORATION (SE)

(74) DANNEMANN, SIEMSEN, BIGLER & IPANEMA MOREIRA

Com o objetivo de compreender adequadamente as formas do objeto e considerando que há relevos na superfície, incluir as vistas ortogonais laterais, frontal e posterior.

(21) BR 30 2019 005750-6

Código 34 - Exigência - Art. 106 § 3º da LPI

(22) 22/11/2019



(71) SOFT WORKS EPI CALÇADOS LTDA. (BR/SP)

(74) ARIBONI, FABBRI E SCHMIDT SOCIEDADE DE ADVOGADOS

Excluir do relatório descritivo a declaração "Escopo do Desenho Industrial é a forma plástica do cabedal do sapato de proteção da categoria equipamento de proteção para uso em ambientes de trabalho na prevenção de acidentes de trabalho". O objeto apresentado no cumprimento de exigência difere daquele apresentado no depósito na ausência das ranhuras do solado nas vistas 1.1 a 1.3 e 1.6.

(21) BR 30 2019 005753-0

Código 34 - Exigência - Art. 106 § 3º da LPI

(22) 22/11/2019

(71) JOÃO CARLOS BARILLARI FILHO (BR/SP)

(74) ASTON PEREIRA NADRUZ

De acordo com o item 5.5 da Resolução 232/19 (Manual de Desenhos Industriais), após o depósito, a configuração inicial do desenho industrial requerido não poderá sofrer acréscimos ou alterações, ressalvadas as correções requeridas por meio de exigência direcionada aos desenhos ou fotografias do pedido. No cumprimento da exigência formulada, a matéria inicialmente reivindicada foi alterada: entre outras alterações, as torneiras são distintas das originalmente mostradas, bem como seus acionadores, que estão em posição invertida com relação à original; o mostrador com ponteiro mostrado afixado à parte frontal do corpo cilíndrico foi substituído por um orifício; o "parafuso" mostrado na parte ínfero-posterior também teve sua cabeça reduzida com relação ao original. Desta forma, os desenhos ora apresentados estão sendo desconsiderados. Tomando como base as figuras apresentadas no ato do depósito, solicita-se: [1]- De acordo com o item 5.5.1 da Resolução 232/19 (Manual de Desenhos Industriais), os desenhos ou fotografias deverão ser apresentados em fundo neutro de tal forma que não exerça interferência sobre as formas do objeto; apresentar contraste, nitidez e resolução gráfica suficientes para a plena compreensão do desenho industrial requerido; sem molduras, sombras ou reflexos que comprometam a visualização desua configuração. Reapresentar as figuras com melhor contraste, sem sombras e reflexos, objetivando uma perfeita visualização de todos os detalhes do objeto, respeitando a resolução mínima de 300dpi. [2]- De acordo com o item 5.5.6 da Resolução 232/19 (Manual de Desenhos Industriais), nos pedidos de configuração aplicada a objetotridimensional, os desenhos ou fotografias deverão representar o objeto em sua forma completa, revelando a configuração externa da formaplástica ornamental, conforme estabelece o art. 95 da LPI. O objeto deverá ser representado na mesma posição em todas as figuras. Algumasdas figuras apresentadas foram mostradas cortadas, deixando de evidenciar partes do objeto; além disso, algumas figuras mostram um dossuportes recolhido, enquanto outras o mostram em outra posição; em uma das vistas inferiores, é visível um conjunto de letras "TK", semelhantea uma marca, que deve ser excluído. Reapresentar todas as figuras de forma completa e com todos os



elementos na mesma posição. Caso queira apresentar o objeto nas duas posições mostradas (com o suporte estendido e recolhido), devem ser apresentadas pelo menos uma perspectiva e todas as vistas para cada uma das posições, sendo todas numeradas sequencialmente.

(21) BR 30 2019 006060-4

Código 34 - Exigência - Art. 106 § 3º da LPI

(22) 11/12/2019

(71) ELISABETE TRINDADE DE MACEDO SPAGOLLA 22051311846 (BR/SP)

Exigência formulada com fulcro no Manual de Desenhos Industriais (doravante Manual), estabelecido pela Resolução 232/2019. [1] Conforme item 5.5 do Manual, após o depósito, a configuração inicial do desenho industrial requerido não pode sofrer acréscimos ou alterações, ressalvadas as correções requeridas por meio de exigência direcionada aos desenhos ou fotografias do pedido e as modificações requeridas pelo depositante, antes do primeiro exame técnico, destinadas à correção de irregularidades nas figuras e / ou melhor visualização do objeto. Ao cumprir a exigência o requerente apresentou, mais uma vez, objeto diferente do apresentado no depósito, configurando alteração de matéria, como por exemplo: a proporção entre os triângulos nas figuras 1.3 e 1.7 foi alterada. Conforme mencionado na primeira exigência, na figura 1.2 (vista inferior) existia uma área reta na região central, mas na perspectiva (figura 1.7) e na vista frontal (figura 1.3) temos uma quina formada pelo encontro de dois triângulos. Revise todo o conjunto de figuras, fazendo as correções indicadas e quaisquer outras que sejam necessárias para que as imagens apresentem coerência entre si, em atenção ao item 5.5 do Manual, mostrando o objeto do depósito. Corrija a figura 1.2 do depósito e rerepresente as figuras 1.1 e 1.3 a 1.7 da mesma petição inicial.

(21) BR 30 2020 000437-0

Código 34 - Exigência - Art. 106 § 3º da LPI

(22) 31/01/2020

(71) NICOVENTURES TRADING LIMITED (GB)

(74) BM&A PROPRIEDADE INTELECTUAL LTDA

Uma ou mais variantes não atenderam as condições do artigo 104 da LPI, quais sejam: i) devem ter a mesma finalidade e ii) devem compartilhar da mesma característica distintiva preponderante. Assim, deve(m) ser dividida(s) em um novo pedido. Assim, manter no atual pedido as atuais imagens das figuras 1.1 a 1.7, preenchendo as linhas tracejadas com linhas contínuas e uniformes. E dividir o(s) objeto(s) da(s) figura(s) 2.1, incluindo as demais vistas ortogonais. Excluir o detalhe ampliado, pois não revela nenhum elemento não revelado na fig. 2.1. E dividir o(s) objeto(s) da(s) figura(s) 3.1 a 3.7, preenchendo as linhas tracejadas com linhas contínuas e uniformes.

(21) BR 30 2020 000507-4

Código 34 - Exigência - Art. 106 § 3º da LPI

(22) 05/02/2020

(71) TWITTER, INC. (US)

(74) DANNEMANN, SIEMSEN, BIGLER & IPANEMA MOREIRA



Com base no Manual de Desenhos Industriais estabelecido pela Resolução 232/2019, bem como no Comunicado publicado na RPI Nº 2523 de 14/05/2019, formulam-se as seguintes exigências:(1) Como no cumprimento de exigência foi apresentada somente a vista planificada, sem a representação do objeto no qual o padrão seria aplicado em tracejado, retirar do relatório descritivo e da reivindicação: ?O escopo de proteção deste registro de desenho industrial não inclui a forma plástica do objeto em que o padrão ornamental será aplicado.? Contudo, de acordo com o item 5.5, quando é apresentado desenho do padrão ornamental planificado, o relatório descritivo deverá informar a omissão das vistas do padrão ornamental aplicado ao produto, conforme disposto no item 3.8.1.2b. Assim sendo, após o relatório descritivo, deve constar a seguinte declaração: ?As vistas do padrão ornamental aplicado ao objeto foram omitidas.?

(21) BR 30 2020 000581-3

Código 34 - Exigência - Art. 106 § 3º da LPI

(22) 10/02/2020

(71) ELISABETE TRINDADE DE MACEDO SPAGOLLA 22051311846 (BR/SP)

Com base no Manual de Desenhos Industriais estabelecido pela Resolução 232/2019, bem como no Comunicado publicado na RPI Nº 2523 de 14/05/2019, formulam-se as seguintes exigências:(1) No cumprimento de exigência foram apresentados os mesmos desenhos do depósito. Conforme dito na exigência anterior, a vista em perspectiva e as vistas laterais não favorecem a compreensão dos relevos e rebaixos do objeto. Na parte superior da vista em perspectiva, alguns elementos parecem em destaque, por terem sido representados com outra espessura de linha, mas essa diferenciação não é revelada na vista frontal. Apresentar novo conjunto de figuras, em que todas as vistas devem ser coerentes entre si. Sugerimos a escolha de outro tipo de representação que permita a perfeita compreensão dos detalhes do objeto.

(21) BR 30 2020 000587-2

Código 34 - Exigência - Art. 106 § 3º da LPI

(22) 10/02/2020

(71) ELISABETE TRINDADE DE MACEDO SPAGOLLA 22051311846 (BR/SP)

Houve alteração de matéria no cumprimento de exigência. Manter a configuração original do depósito fazendo as correções necessárias para que as figuras tenham harmonia de formas entre as vistas apresentadas.

(21) BR 30 2020 001004-3

Código 34 - Exigência - Art. 106 § 3º da LPI

(22) 06/03/2020

(71) DANILO JOSÉ FERREIRA (BR/SC) ; MAURICIO PEREIRA (BR/SC)

(74) EDUARDO GUERINI

Exigência formulada com fulcro no Manual de Desenhos Industriais (doravante Manual), estabelecido pela Resolução 232/2019. [1] O título do pedido deve indicar o objeto de maneira breve, clara e concisa, sem usar palavras ou expressões irrelevantes, desnecessárias ou que denotem vantagens práticas, especificações técnicas ou termos meramente qualificativos, conforme item 5.6



do Manual. Altere o título para: configuração aplicada em bateria. Caso julgue que o termo não se aplica ao objeto, apresente outro que atenda o item 5.6 do Manual. [2] As figuras 1.9 a 1.12 não correspondem ao objeto das figuras 1.1 a 1.8: se o objeto é opaco, não são visíveis elementos internos. Reapresente apenas as figuras 1.1 a 1.8. [3] Ao apresentar todas as vistas, necessárias á compreensão da forma, de acordo com os itens 5.5, 3.8.1 e 3.8.2 do Manual o relatório descritivo e a reivindicação não serão obrigatórios. Com base no art. 107 da LPI, por terem sido apresentados, estes documentos deverão constar do certificado. Para tal, deverão atender às condições estabelecidas pelo INPI, como previsto no art. 101 da mesma lei. Reapresente o relatório descritivo e a reivindicação conforme modelo na seção Modelos no Manual. Na reivindicação coloque, na parte superior, a numeração de folha (1/1); abaixo coloque a indicação do documento (Reivindicação), seguida do título (informe o título corrigido) e, por último, da frase padrão, que não deve ser alterada (Reivindica-se o registro do desenho industrial conforme representado no conjunto de figuras e apresentado no relatório descritivo, ambos em anexo); não numere a reivindicação; não informe as figuras na reivindicação No relatório descritivo coloque, na parte superior, a numeração de folha (1/1); abaixo coloque a indicação do documento (Relatório descritivo), seguida do título (informe o título corrigido) e da frase padrão (O presente relatório descritivo faz referência aos desenhos anexos, assim indicados); na sequência, coloque a legenda das figuras conforme mostrada no modelo, sem mencionar o objeto (ex.: figura 1.1 - perspectiva; figura 1.2 - perspectiva; figura 1.3 - vista frontal, etc.); não repita o título na legenda das figuras. Caso não tenha interesse em reapresentar os documentos corrigidos, o requerente deverá declarar no cumprimento desta exigência que abdica dos mesmos, o que ensejará sua não inclusão no certificado por infringência ao art. 101 da LPI, sem prejuízos para o pedido. [4] As figuras devem apresentar contraste, nitidez e resolução gráfica suficientes para a plena compreensão do desenho industrial requerido, conforme item 5.5.1 do Manual: reapresente as figuras com qualidade adequada, utilizando traços precisos e resolução mínima de 300 DPI. Existem linhas falhadas e os contornos estão imprecisos. [5] As figuras não estão correspondentes entre si: na figura 1.2 existem elementos circulares que não aparecem nas figuras 1.1 e 1.3. Reapresente as figuras corrigidas: revise todo o conjunto de figuras, fazendo as correções indicadas e quaisquer outras que sejam necessárias para que as imagens apresentem coerência entre si, em atenção ao item 5.5 do Manual.

(21) BR 30 2020 001427-8

Código 34 - Exigência - Art. 106 § 3º da LPI

(22) 26/03/2020

(71) HISAMITSU PHARMACEUTICAL CO., INC. (JP)

(74) NINOMIYA PROPRIEDADE INTELECTUAL LTDA

Exigência formulada com fulcro no Manual de Desenhos Industriais (doravante Manual), estabelecido pela Resolução 232/2019. [1] Conforme item 4.2.3 do Manual, em se tratando de desenhos industriais tridimensionais, o título deve ser



iniciado pela expressão: configuração aplicada a /em. Além disso, o título deve indicar o objeto de maneira breve, clara e concisa, sem usar palavras ou expressões irrelevantes, desnecessárias ou que denotem vantagens práticas, especificações técnicas ou termos meramente qualificativos, conforme item 5.6 do Manual. Altere o título para configuração aplicada em envelope para embalagem. [2] De acordo com os itens 3.8.1, 3.8.2 e 5.5 do Manual, ao apresentar o jogo completo de figuras o relatório e a reivindicação apresentados neste pedido não são obrigatórios. Com base no art. 107 da LPI, por terem sido apresentados, estes documentos deverão constar do certificado. Para tal, deverão atender às condições estabelecidas pelo INPI, como previsto no art. 101 da mesma lei. Reapresente o relatório descritivo e a reivindicação corrigidos: informe o novo título. Caso não tenha interesse em reapresentar os documentos corrigidos, o requerente deverá declarar no cumprimento desta exigência que abdica dos mesmos, o que ensejará sua não inclusão no certificado por infringência ao art. 101 da LPI, sem prejuízos para o pedido. [3] Foi excluída a classe 24-04, por não se adequar ao objeto requerido, que é plenamente abrangido pela classe 09-05.

(21) BR 30 2020 001428-6

Código 34 - Exigência - Art. 106 § 3º da LPI

(22) 26/03/2020

(71) HISAMITSU PHARMACEUTICAL CO., INC. (JP)

(74) NINOMIYA PROPRIEDADE INTELECTUAL LTDA

Exigência formulada com fulcro no Manual de Desenhos Industriais (doravante Manual), estabelecido pela Resolução 232/2019. [1] Conforme item 4.2.3 do Manual, em se tratando de desenhos industriais tridimensionais, o título deve ser iniciado pela expressão: configuração aplicada a /em. Além disso, o título deve indicar o objeto de maneira breve, clara e concisa, sem usar palavras ou expressões irrelevantes, desnecessárias ou que denotem vantagens práticas, especificações técnicas ou termos meramente qualificativos, conforme item 5.6 do Manual. Altere o título para configuração aplicada em envelope para embalagem. [2] De acordo com os itens 3.8.1, 3.8.2 e 5.5 do Manual, ao apresentar o jogo completo de figuras o relatório e a reivindicação apresentados neste pedido não são obrigatórios. Com base no art. 107 da LPI, por terem sido apresentados, estes documentos deverão constar do certificado. Para tal, deverão atender às condições estabelecidas pelo INPI, como previsto no art. 101 da mesma lei. Reapresente o relatório descritivo e a reivindicação corrigidos: informe o novo título. Caso não tenha interesse em reapresentar os documentos corrigidos, o requerente deverá declarar no cumprimento desta exigência que abdica dos mesmos, o que ensejará sua não inclusão no certificado por infringência ao art. 101 da LPI, sem prejuízos para o pedido. [3] Foi excluída a classe 24-04, por não se adequar ao objeto requerido, que é plenamente abrangido pela classe 09-05.

(21) BR 30 2020 001430-8

Código 34 - Exigência - Art. 106 § 3º da LPI

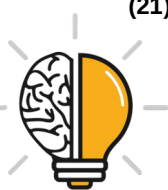

(22) 26/03/2020

(71) HISAMITSU PHARMACEUTICAL CO., INC. (JP)

(74) NINOMIYA PROPRIEDADE INTELECTUAL LTDA

Exigência formulada com fulcro no Manual de Desenhos Industriais (doravante Manual), estabelecido pela Resolução 232/2019. [1] Conforme item 4.2.3 do Manual, em se tratando de desenhos industriais tridimensionais, o título deve ser iniciado pela expressão: configuração aplicada a /em. Além disso, o título deve indicar o objeto de maneira breve, clara e concisa, sem usar palavras ou expressões irrelevantes, desnecessárias ou que denotem vantagens práticas, especificações técnicas ou termos meramente qualificativos, conforme item 5.6 do Manual. Altere o título para configuração aplicada em envelope para embalagem. [2] De acordo com os itens 3.8.1, 3.8.2 e 5.5 do Manual, ao apresentar o jogo completo de figuras o relatório e a reivindicação apresentados neste pedido não são obrigatórios. Com base no art. 107 da LPI, por terem sido apresentados, estes documentos deverão constar do certificado. Para tal, deverão atender às condições estabelecidas pelo INPI, como previsto no art. 101 da mesma lei. Reapresente o relatório descritivo e a reivindicação corrigidos: informe o novo título. Caso não tenha interesse em reapresentar os documentos corrigidos, o requerente deverá declarar no cumprimento desta exigência que abdica dos mesmos, o que ensejará sua não inclusão no certificado por infringência ao art. 101 da LPI, sem prejuízos para o pedido. [3] Foi excluída a classe 24-04, por não se adequar ao objeto requerido, que é plenamente abrangido pela classe 09-05.

(21) BR 30 2020 001431-6

Código 34 - Exigência - Art. 106 § 3º da LPI

(22) 26/03/2020

(71) HISAMITSU PHARMACEUTICAL CO., INC. (JP)

(74) NINOMIYA PROPRIEDADE INTELECTUAL LTDA

Exigência formulada com fulcro no Manual de Desenhos Industriais (doravante Manual), estabelecido pela Resolução 232/2019. [1] Conforme item 4.2.3 do Manual, em se tratando de desenhos industriais tridimensionais, o título deve ser iniciado pela expressão: configuração aplicada a /em. Além disso, o título deve indicar o objeto de maneira breve, clara e concisa, sem usar palavras ou expressões irrelevantes, desnecessárias ou que denotem vantagens práticas, especificações técnicas ou termos meramente qualificativos, conforme item 5.6 do Manual. Altere o título para configuração aplicada em envelope para embalagem. [2] De acordo com os itens 3.8.1, 3.8.2 e 5.5 do Manual, ao apresentar o jogo completo de figuras o relatório e a reivindicação apresentados neste pedido não são obrigatórios. Com base no art. 107 da LPI, por terem sido apresentados, estes documentos deverão constar do certificado. Para tal, deverão atender às condições estabelecidas pelo INPI, como previsto no art. 101 da mesma lei. Reapresente o relatório descritivo e a reivindicação corrigidos: informe o novo título. Caso não tenha interesse em reapresentar os documentos corrigidos, o requerente deverá declarar no cumprimento desta exigência que



abdica dos mesmos, o que ensejará sua não inclusão no certificado por infringência ao art. 101 da LPI, sem prejuízos para o pedido. [3] Foi excluída a classe 24-04, por não se adequar ao objeto requerido, que é plenamente abrangido pela classe 09-05.

(21) BR 30 2020 001432-4

Código 34 - Exigência - Art. 106 § 3º da LPI

(22) 26/03/2020

(71) HISAMITSU PHARMACEUTICAL CO., INC. (JP)

(74) NINOMIYA PROPRIEDADE INTELECTUAL LTDA

Exigência formulada com fulcro no Manual de Desenhos Industriais (doravante Manual), estabelecido pela Resolução 232/2019. [1] Conforme item 4.2.3 do Manual, em se tratando de desenhos industriais tridimensionais, o título deve ser iniciado pela expressão: configuração aplicada a /em. Além disso, o título deve indicar o objeto de maneira breve, clara e concisa, sem usar palavras ou expressões irrelevantes, desnecessárias ou que denotem vantagens práticas, especificações técnicas ou termos meramente qualificativos, conforme item 5.6 do Manual. Altere o título para configuração aplicada em envelope para embalagem. [2] De acordo com os itens 3.8.1, 3.8.2 e 5.5 do Manual, ao apresentar o jogo completo de figuras o relatório e a reivindicação apresentados neste pedido não são obrigatórios. Com base no art. 107 da LPI, por terem sido apresentados, estes documentos deverão constar do certificado. Para tal, deverão atender às condições estabelecidas pelo INPI, como previsto no art. 101 da mesma lei. Reapresente o relatório descritivo e a reivindicação corrigidos: informe o novo título. Caso não tenha interesse em reapresentar os documentos corrigidos, o requerente deverá declarar no cumprimento desta exigência que abdica dos mesmos, o que ensejará sua não inclusão no certificado por infringência ao art. 101 da LPI, sem prejuízos para o pedido. [3] Foi excluída a classe 24-04, por não se adequar ao objeto requerido, que é plenamente abrangido pela classe 09-05.

(21) BR 30 2020 001645-9

Código 34 - Exigência - Art. 106 § 3º da LPI

(22) 09/04/2020

(71) JUNIOR E SILVA ESTAMPARIA DIGITAL LTDA (BR/MG)

(74) RICARDO LUIS DE SOUZA

1] Apresentar nova figura da vista inferior do chinelo sem os elementos textuais. As figuras do depósito não podem conter textos, frases, palavras ou outros elementos textuais. Título adequado de ofício nos termos do item 5.6 da resolução 232/2019.

(21) BR 30 2020 001797-8

Código 34 - Exigência - Art. 106 § 3º da LPI

(22) 22/04/2020

(71) KWP INDUSTRIA E COMERCIO DE ARTEFATOS PLASTICOS LTDA (BR/PR)

(74) Suprema Marcas e Patentes Ltda. ME



De acordo com o item 5.5 da Resolução 232/19 (Manual de Desenhos Industriais), após o depósito, a configuração inicial do desenho industrial requerido não poderá sofrer acréscimos ou alterações, ressalvadas as correções requeridas por meio de exigência direcionada aos desenhos ou fotografias do pedido. No cumprimento da exigência formulada, a matéria inicialmente reivindicada foi alterada: várias linhas mosradas nas figuras apresentadas no depósito foram excluídas, como na parte frontal do nariz, nos detalhes circulares do focinho, nas orelhas e abaixo da língua, entre outras. Desta forma, os desenhos ora apresentados estão sendo desconsiderados. Tomando como base as figuras apresentadas no ato do depósito, solicita-se: [1]- De acordo com o item 5.5 da Resolução 232/19 (Manual de Desenhos Industriais), os desenhos ou fotografias deverão revelar a configuração do objeto de maneira coerente e consistente em todas as vistas. As figuras apresentadas trazem incoerências entre o mostrado na perspectiva e nas demais vistas: as vistas laterais foram apresentadas com uma falha, na parte frontal do "focinho" do objeto, logo abaixo do "nariz". Harmonizar as vistas ortogonais com a(s) perspectiva(s) apresentada(s), ou vice-versa, corrigindo todas as inconsistências entre as figuras. [2]- De acordo com o item 5.6 da Resolução 232/19 (Manual de Desenhos Industriais), o título do pedido deverá indicar o objeto do registro de maneira breve, clara e concisa, sem usar palavras ou expressões irrelevantes, desnecessárias ou que denotem vantagens práticas, especificações técnicas ou termos meramente qualificativos. Reapresentar o relatório e a reivindicação com o mesmo título inicialmente apresentado (ou similar).

(21) BR 30 2020 001813-3

Código 34 - Exigência - Art. 106 § 3º da LPI

(22) 24/04/2020

(71) J.R. SIMPLOT COMPANY (US)

(74) Clarke, Modet Propriedade Intelectual Ltda.

[1]- De acordo com o item 5.1.1 da Resolução 232/19 (Manual de Desenhos Industriais), o pedido de registro de objeto tridimensional deverá reivindicar a configuração completa do objeto da prioridade unionista. A forma plástica reivindicada deve subsistir como objeto. No caso de fotografias, o objeto deverá estar completamente revelado nas imagens. No caso de desenhos, o objeto deverá estar completamente revelado em linhas contínuas. Caso um objeto possua elementos não reivindicados (ex.: linhas tracejadas) na prioridade unionista, estes deverão ser incorporados à reivindicação do objeto no pedido nacional (ex.: linhas contínuas), configurando objeto que subsista por si. Reapresentar os desenhos, preenchendo todas as linhas tracejadas das figuras.

(21) BR 30 2020 001824-9

Código 34 - Exigência - Art. 106 § 3º da LPI

(22) 27/04/2020

(71) NEO PACK INDUSTRIA E COMERCIO LTDA (BR/SP)

(74) EDUARDO DE FREITAS ALVARENGA

As figuras ainda não estão perfeitamente compreensíveis. A única vista que deve



ser perspectivada é a fig. 1.1. Todas as demais vista devem tomar esta como referência, mantendo a mesma posição do objeto e devem estar representadas de forma ortográfica. Particularmente as figs. 1.4 e 1.5 estão em posições diferentes, com a máscara mais aberta quando comparada com a perspectiva. Melhorar as fotografias e adequar o pedido.

(21) BR 30 2020 001828-1

Código 34 - Exigência - Art. 106 § 3º da LPI

(22) 27/04/2020

(71) ETHICON LLC (US)

(74) DANNEMANN, SIEMSEN, BIGLER & IPANEMA MOREIRA

[1]- De acordo com o item 3.5.2 da Resolução 232/19 (Manual de Desenhos Industriais), o título do pedido deverá indicar claramente o objeto representado nos desenhos ou fotografias, de maneira breve, clara e concisa, sem usar palavras ou expressões irrelevantes, desnecessárias ou que denotem vantagens práticas, especificações técnicas ou termos meramente qualificativos. Alterar o título para "CONFIGURAÇÃO APLICADA A/EM TROCARTE".

(21) BR 30 2020 001890-7

Código 34 - Exigência - Art. 106 § 3º da LPI

(22) 29/04/2020

(71) TECH GROUP EUROPE LTD. (IE)

(74) DAVID DO NASCIMENTO ADVOGADOS ASSOCIADOS

[1]- De acordo com o item 5.4 da Resolução 232/19 (Manual de Desenhos Industriais), o pedido de registro deverá estar limitado ao máximo de 20 variações configurativas, desde que todos os objetos tenham a mesma finalidade (ou seja, pertençam às mesmas classe e subclasse da Classificação Internacional de Locarno) e compartilhem das mesmas características distintivas preponderantes. Desta forma, o pedido em tela deverá ser dividido: manter no presente pedido as figs. da primeira à terceira variação configurativa; o primeiro pedido dividido deverá conter as figs. da quarta à sexta variação configurativa. [2]- De acordo com o item 5.1.1 da Resolução 232/19 (Manual de Desenhos Industriais), o pedido de registro de objeto tridimensional deverá reivindicar a configuração completa do objeto da prioridade unionista. A forma plástica reivindicada deve subsistir como objeto. No caso de fotografias, o objeto deverá estar completamente revelado nas imagens. No caso de desenhos, o objeto deverá estar completamente revelado em linhas contínuas. Caso um objeto possua elementos não reivindicados (ex.: linhas tracejadas) na prioridade unionista, estes deverão ser incorporados à reivindicação do objeto no pedido nacional (ex.: linhas contínuas), configurando objeto que subsista por si. Reapresentar os desenhos, preenchendo todas as linhas tracejadas das figuras. Atentar para o fato de que, após o preenchimento das linhas tracejadas, poderá haver variações configurativas idênticas, que, neste caso, deverão ser suprimidas. [3]- De acordo com o item 5.5 da Resolução 232/19 (Manual de Desenhos Industriais), nos pedidos de registro de configuração aplicada a objeto tridimensional, os desenhos ou fotografias deverão representar o desenho



industrial de maneira clara e suficiente, em conformidade com o parágrafo único do art. 104 da LPI, por meio de uma perspectiva e das vistas ortogonais que se fizerem necessárias à caracterização do objeto requerido (anterior, posterior, laterais, superior e inferior). Para cada variação, apresentar pelo menos uma perspectiva e todas as vistas ortogonais do objeto. [4]- De acordo com o item 5.5.4 da Resolução 232/19 (Manual de Desenhos Industriais), o pedido poderá incluir figuras que revelem elementos meramente ilustrativos que não componham o escopo da proteção reivindicada. Tais elementos deverão ser representados por meio de linhas tracejadas, desde que necessários para a compreensão do objeto ou do padrão ornamental e devem mostrar o desenho industrial reivindicado aplicado, montado, acoplado, encaixado, vestido ou fixado (ou em situações análogas) em elementos que não façam parte da reivindicação do pedido de registro. Uma vez que as figuras indicadas como meramente ilustrativas não se enquadram nessa definição, as mesmas deverão ser excluídas. [5]- De acordo com o item 5.5.6 da Resolução 232/19 (Manual de Desenhos Industriais), nos pedidos de configuração aplicada a objeto tridimensional, os desenhos ou fotografias deverão representar o objeto em sua forma completa e montada, revelando a configuração externa da forma plástica ornamental, conforme estabelece o art. 95 da LPI. As representações de vista explodida não deverão ser incluídas no pedido de registro, à medida que não constituem a forma montada do objeto nem revelam sua configuração externa. Excluir as figuras 4.4, 5.4 e 6.3.[6]- De acordo com os itens 5.5.7 e 5.5.8 da Resolução 232/19 (Manual de Desenhos Industriais), cortes e detalhes ampliados poderão ser aceitos, desde que revelem características ornamentais da forma plástica do objeto e não demonstrem meramente aspectos técnicos ou funcionais do objeto. Tais figuras devem estar identificadas como tal.

(21) BR 30 2020 001908-3

Código 34 - Exigência - Art. 106 § 3º da LPI

(22) 30/04/2020

(71) ROBIN ALAN ZEGER (BR/SP)

Considerando as vistas laterais, as bordas do objeto são todas arredondadas não justificando as linhas das bordas do aro do óculos. Na perspectiva não foi observado os detalhes retangulares nas hastes contidos nas vistas laterais. A vista superior não delimitou o elemento que une os dois aros. Revisar todas as figuras.

(21) BR 30 2020 001922-9

Código 34 - Exigência - Art. 106 § 3º da LPI

(22) 04/05/2020

(71) CROWN PACKAGING TECHNOLOGY, INC. (US)

(74) GUERRA PROPRIEDADE INDUSTRIAL

Exigência formulada com fulcro no Manual de Desenhos Industriais (doravante Manual), estabelecido pela Resolução 232/2019. [1] Os objetos do pedido não guardam entre si as mesmas características distintivas preponderantes, nem se destinam todos ao mesmo propósito. Por força do art. 104 da LPI, com apoio no



item 5.4 do Manual, o pedido deverá ser dividido. Cada pedido dividido trata-se de um novo depósito: veja os itens 2.2 e 5.4 do Manual. [2] Mantenha no pedido original o objeto das figuras 1.1 a 1.7. As folhas de figuras devem ser renumeradas de acordo com as figuras apresentadas. Altere o título para configuração aplicada em tampa. Para este pedido será mantida apenas a classe 09-07, compatível com o objeto requerido. [3] Por ter sido omitida vista simétrica, a apresentação de relatório descritivo e reivindicação é obrigatória para o pedido contendo a tampa, conforme itens 5.5, 3.8.1 e 3.8.2 do Manual. Apresente relatório descritivo e reivindicação corrigidos, informando a legenda das novas figuras e o novo título; não mencione variação na reivindicação. [4] Apresente em um pedido dividido o objeto das figuras 2.1 a 2.7. As figuras e as folhas de figuras devem ser renumeradas de acordo com as figuras apresentadas. Altere o título para configuração aplicada em recipiente. Para este informe apenas a classe 09-03, compatível com o objeto requerido. [5] Por terem sido apresentadas todas as figuras do recipiente, de acordo com os itens 5.5, 3.8.1 e 3.8.2 do Manual o relatório e a reivindicação apresentados neste pedido não são obrigatórios para o pedido dividido. Caso opte por apresentar estes documentos, corrija o título e a legenda das figuras; não mencione variação na reivindicação.

(21) BR 30 2020 001925-3

Código 34 - Exigência - Art. 106 § 3º da LPI

(22) 05/05/2020

(71) RÍCIA MARCOS DA SILVA GAIO (BR/SP)

Exigência formulada com fulcro no Manual de Desenhos Industriais (doravante Manual), estabelecido pela Resolução 232/2019. [1] As figuras não estão correspondentes entre si: na vista superior existem várias linhas que não estão representadas na perspectiva (talvez sejam hachuras e então devem ser retiradas), enquanto as linhas que dividem os gomos não estão representadas. Revise todo o conjunto de figuras, fazendo as correções indicadas e quaisquer outras que sejam necessárias para que as imagens apresentem coerência entre si, em atenção ao item 5.5 do Manual.

(21) BR 30 2020 001941-5

Código 34 - Exigência - Art. 106 § 3º da LPI

(22) 05/05/2020

(71) GLENMARK PHARMACEUTICALS EUROPE LTD (GB)

(74) DANNEMANN, SIEMSEN, BIGLER & IPANEMA MOREIRA

A exigência solicitava o preenchimento das linhas tracejadas com linhas contínuas e uniformes, mas no cumprimento da exigência elas foram excluídas. Dessa forma, preencher as linhas tracejadas.

(21) BR 30 2020 001942-3

Código 34 - Exigência - Art. 106 § 3º da LPI

(22) 05/05/2020

(71) JIANGSU XCMG CONSTRUCTION MACHINERY RESEARCH INSTITUTE LTD. (CN)

(74) Marcelo Brizolara de Freitas



As linhas de algumas figuras estão serrilhadas. Melhorar qualidade das figuras 1.1, 1.2 e 1.7. A figura 1.5 parece ser a representação de parte de um objeto. Se o objeto da figura 1.5, subsistir, pode-se reapresentá-lo como variante do objeto da figura 1.9 incluindo as vistas em perspectiva, frontal, posterior e laterais.

(21) BR 30 2020 001954-7

Código 34 - Exigência - Art. 106 § 3º da LPI

(22) 06/05/2020

(71) JAIME LERNER DESIGN LTDA (BR/PR)

(74) ALCION BUBNIAK

Renomear no relatório descritivo as figuras 2.1 e 2.2 para vista frontal e vista em perspectiva, respectivamente. Incluir ao menos a vista oposta à figura 2.1.

(21) BR 30 2020 001985-7

Código 34 - Exigência - Art. 106 § 3º da LPI

(22) 08/05/2020

(71) MARIO MARTINUCCI FILHO (BR/PR)

(74) ALEXANDRE PIETRÂNGELO LIMA

Segundo o item 5.5.4 do manual de Desenhos Industriais, a legenda da figura 1.8 deve mencionar expressamente om termo "Meramente ilustrativo".

(21) BR 30 2020 002186-0

Código 34 - Exigência - Art. 106 § 3º da LPI

(22) 20/05/2020

(71) ALIPAY (HANGZHOU) INFORMATION TECHNOLOGY CO., LTD. (CN)

(74) DANIEL ADVOGADOS (ALT.DE DANIEL & CIA)

Exigência formulada com fulcro no Manual de Desenhos Industriais (doravante Manual), estabelecido pela Resolução 232/2019.[1] Conforme item 5.5.1 do Manual, as figuras devem ter contraste, nitidez e resolução gráfica suficiente para a plena compreensão do desenho requerido, sem hachuras, sombras ou reflexos que comprometam a visualização da configuração: apresente as figuras com qualidade adequada, utilizando traços precisos e resolução mínima de 300 DPI, pois na atual apresentação as linhas estão imprecisas, especialmente na perspectiva. [2] Com fulcro no item 5.7 do Manual, foi excluída a classe 14-03, por não se adequar ao objeto requerido, que é plenamente abrangido pela classe 14-02.

(21) BR 30 2020 002242-4

Código 34 - Exigência - Art. 106 § 3º da LPI

(22) 22/05/2020

(71) ILLUMINA, INC. (US)

(74) DANIEL ADVOGADOS (ALT.DE DANIEL & CIA)

Exigência formulada com fulcro no Manual de Desenhos Industriais (doravante Manual), estabelecido pela Resolução 232/2019. Foram consideradas as figuras da petição 870200090256, de 20/07/2020. [1] As figuras não estão correspondentes entre si: na figura 1.2 (que deveria corresponder à figura 2 da PU) os pequenos círculos na protuberância escalonada, na aba esquerda, estão em posição diferente da mostrada nas figuras 1.1 e 1.3; abaixo da linha do topo



do objeto existe uma linha que circunda todo o perímetro nas perspectivas, indicando a curvatura da borda, mas não estão representadas corretamente nas figuras 1.7, 1.8, 2.7, 2.8, 3.7 e 3.8; as linhas que indicam as curvaturas das bordas verticais não estão representadas até o topo dos objetos em todas as figuras; algumas linhas que pareciam hachuras na PU foram representadas com linhas cheias. Revise todo o conjunto de figuras, fazendo as correções indicadas e quaisquer outras que sejam necessárias para que as imagens apresentem coerência entre si, em atenção ao item 5.5 do Manual. [2] O título do pedido deve indicar o objeto de maneira breve, clara e concisa, sem usar palavras ou expressões irrelevantes, desnecessárias ou que denotem vantagens práticas, especificações técnicas ou termos meramente qualificativos, conforme item 5.6 do Manual. O título informado está impreciso. Altere o título para: configuração aplicada em cartucho de reagente.

(21) BR 30 2020 002763-9

Código 34 - Exigência - Art. 106 § 3º da LPI

(22) 02/07/2020

(71) MARINA DE SALLES GOMES MACFARLAND (BR/SP)

(74) ANDRÉ MARSIGLIA SANTOS

Exigência formulada com fulcro no Manual de Desenhos Industriais (doravante Manual), estabelecido pela Resolução 232/2019. [1] O título do pedido deve indicar o objeto de maneira breve, clara e concisa, sem usar palavras ou expressões irrelevantes, desnecessárias ou que denotem vantagens práticas, especificações técnicas ou termos meramente qualificativos, conforme item 5.6 do Manual. Altere o título para: configuração aplicada em prancheta. Preencha o título completo (configuração aplicada em prancheta) na petição de cumprimento de exigência (na atual petição consta, erroneamente, casa prancheta pequena). [2] Em atenção ao item 5.5 do Manual, apresente novo conjunto de figuras formado pelas vistas ortogonais (frontal, posterior, laterais, superior e inferior), além de pelo menos uma perspectiva. Na atual apresentação temos 4 perspectivas. [3] Com fulcro no item 5.7 do Manual, foi excluída a classe 06-99, por não se adequar ao objeto requerido, que é plenamente abrangido pela classe 06-03.

(21) BR 30 2020 002764-7

Código 34 - Exigência - Art. 106 § 3º da LPI

(22) 02/07/2020

(71) MARINA DE SALLES GOMES MACFARLAND (BR/SP)

(74) ANDRÉ MARSIGLIA SANTOS

Exigência formulada com fulcro no Manual de Desenhos Industriais (doravante Manual), estabelecido pela Resolução 232/2019. [1] O título do pedido deve indicar o objeto de maneira breve, clara e concisa, sem usar palavras ou expressões irrelevantes, desnecessárias ou que denotem vantagens práticas, especificações técnicas ou termos meramente qualificativos, conforme item 5.6 do Manual. Altere o título para: configuração aplicada em prancheta. Preencha o título completo (configuração aplicada em prancheta) na petição de cumprimento



de exigência (na atual petição consta, erroneamente, casa prancheta grande). [2] Em atenção ao item 5.5 do Manual, apresente novo conjunto de figuras formado pelas vistas ortogonais (frontal, posterior, laterais, superior e inferior), além de pelo menos uma perspectiva. Na atual apresentação temos 4 perspectivas. [3] Com fulcro no item 5.7 do Manual, foi excluída a classe 06-99, por não se adequar ao objeto requerido, que é plenamente abrangido pela classe 06-03.

(21) BR 30 2020 002976-3

Código 34 - Exigência - Art. 106 § 3º da LPI

(22) 15/07/2020

(71) NATALIA ARPINI SCARPATI (BR/ES)

Exigência formulada com fulcro no Manual de Desenhos Industriais (doravante Manual), estabelecido pela Resolução 232/2019. [1] O título do pedido deve indicar o objeto de maneira breve, clara e concisa, sem usar palavras ou expressões irrelevantes, desnecessárias ou que denotem vantagens práticas, especificações técnicas ou termos meramente qualificativos, conforme item 5.6 do Manual. Altere o título para: configuração aplicada em mesa. Este título deve ser informado também na petição (no cumprimento da exigência foi informado, erroneamente, ESCLARECIMENTOS - DESENHO INDUSTRIAL). [2] Conforme esclarecimentos na petição 870200097315, de 03/08/2020, não serão consideradas as figuras das páginas 24, 25 e 26 da petição de depósito. Conforme item 5.5.1 do Manual, as figuras devem ter contraste, nitidez e resolução gráfica suficientes para a plena compreensão do desenho requerido, sem hachuras, sombras ou reflexos que comprometam a visualização da configuração: rerepresente as figuras 1.1 a 1.7, 2.1 a 2.7 e 3.1 a 3.7 com qualidade adequada, utilizando traços precisos e resolução mínima de 300 DPI, sem sombras ou reflexos. [3] As figuras não estão correspondentes entre si: os pés mostrados nas figuras 2.6 e 3.6 não correspondem ao mostrado nas demais figuras dos objetos correspondentes. Revise todo o conjunto de figuras, fazendo as correções indicadas e quaisquer outras que sejam necessárias para que as imagens apresentem coerência entre si, em atenção ao item 5.5 do Manual.

(21) BR 30 2020 003021-4

Código 34 - Exigência - Art. 106 § 3º da LPI

(22) 17/07/2020

(71) ARTHUR DE OLIVEIRA AMARAL (BR/GO)

Exigência formulada com fulcro no Manual de Desenhos Industriais (doravante Manual), estabelecido pela Resolução 232/2019. [1] Em atenção ao item 5.5 do Manual, apresente novo conjunto de figuras formado pelas vistas ortogonais (frontal, posterior, laterais, superior e inferior), além de pelo menos uma perspectiva. Evite vistas distorcidas. [2] Conforme item 5.5.1 do Manual, as figuras devem ter contraste, nitidez e resolução gráfica suficientes para a plena compreensão do desenho requerido, sem hachuras, sombras ou reflexos que comprometam a visualização da configuração: apresente as figuras com qualidade adequada, utilizando traços precisos e resolução mínima de 300 DPI. [3] Ao apresentar todas as vistas necessárias à compreensão da forma listadas



acima no item [1], de acordo com os itens 5.5, 3.8.1 e 3.8.2 do Manual o relatório descritivo e a reivindicação não são obrigatórios neste pedido. Com base no art. 107 da LPI, por terem sido apresentados, deverão constar do certificado. Para tal, devem atender às condições estabelecidas pelo INPI, como previsto no art. 101 da mesma lei. Reapresente o relatório descritivo e a reivindicação corrigidos conforme modelos do Manual. Na reivindicação coloque, na parte superior, a numeração de folha (1/1); abaixo, coloque a indicação do documento (Reivindicação), seguida do título e, por último, da frase padrão (Reivindica-se o registro do desenho industrial conforme representado no conjunto de figuras e apresentado no relatório descritivo, ambos em anexo); não numere a reivindicação nem mencione as figuras. No relatório descritivo coloque, na parte superior, a numeração de folha (1/1); abaixo coloque a indicação do documento (Relatório descritivo), seguida do título e da frase padrão (O presente relatório descritivo faz referência às fotografias anexas, assim indicadas:); na sequência, coloque a legenda das figuras conforme modelo (ex.: figura 1.1 - perspectiva; figura 1.2 - vista frontal, etc.); não repita o título na legenda. Retire dos dois documentos todos os demais textos, pois não estão previstos nos modelos e não são aceitos. Caso não tenha interesse em reapresentar os documentos corrigidos, o requerente deverá declarar no cumprimento desta exigência que abdica dos mesmos, o que ensejará sua não inclusão no certificado por infringência ao art. 101 da LPI, sem prejuízos para o pedido. [4] Com fulcro no item 5.7 do Manual, foi excluída a classe 23-99, por não se adequar ao objeto requerido, que é plenamente abrangido pela classe 23-06.

(21) BR 30 2020 003022-2

Código 34 - Exigência - Art. 106 § 3º da LPI

(22) 17/07/2020

(71) ARTHUR DE OLIVEIRA AMARAL (BR/GO)

Exigência formulada com fulcro no Manual de Desenhos Industriais (doravante Manual), estabelecido pela Resolução 232/2019. [1] Em atenção ao item 5.5 do Manual, apresente novo conjunto de figuras formado pelas vistas ortogonais (frontal, posterior, laterais, superior e inferior), além de pelo menos uma perspectiva. Evite vistas distorcidas. [2] Conforme item 5.5.1 do Manual, as figuras devem ter contraste, nitidez e resolução gráfica suficientes para a plena compreensão do desenho requerido, sem hachuras, sombras ou reflexos que comprometam a visualização da configuração: apresente as figuras com qualidade adequada, utilizando traços precisos e resolução mínima de 300 DPI. [3] Ao apresentar todas as vistas necessárias à compreensão da forma listadas acima no item [1], de acordo com os itens 5.5, 3.8.1 e 3.8.2 do Manual o relatório descritivo e a reivindicação não são obrigatórios neste pedido. Com base no art. 107 da LPI, por terem sido apresentados, deverão constar do certificado. Para tal, devem atender às condições estabelecidas pelo INPI, como previsto no art. 101 da mesma lei. Reapresente o relatório descritivo e a reivindicação corrigidos conforme modelos do Manual. Na reivindicação coloque, na parte superior, a numeração de folha (1/1); abaixo, coloque a indicação do documento



(Reivindicação), seguida do título e, por último, da frase padrão (Reivindica-se o registro do desenho industrial conforme representado no conjunto de figuras e apresentado no relatório descritivo, ambos em anexo); não numere a reivindicação nem mencione as figuras. No relatório descritivo coloque, na parte superior, a numeração de folha (1/1); abaixo coloque a indicação do documento (Relatório descritivo), seguida do título e da frase padrão (O presente relatório descritivo faz referência às fotografias anexas, assim indicadas:); na sequência, coloque a legenda das figuras conforme modelo (ex.: figura 1.1 - perspectiva; figura 1.2 - vista frontal, etc.); não repita o título na legenda. Retire dos dois documentos todos os demais textos, pois não estão previstos nos modelos e não são aceitos. Caso não tenha interesse em rerepresentar os documentos corrigidos, o requerente deverá declarar no cumprimento desta exigência que abdica dos mesmos, o que ensejará sua não inclusão no certificado por infringência ao art. 101 da LPI, sem prejuízos para o pedido. [4] Com fulcro no item 5.7 do Manual, foi excluída a classe 23-99, por não se adequar ao objeto requerido, que é plenamente abrangido pela classe 23-06.

(21) BR 30 2020 003108-3

Código 34 - Exigência - Art. 106 § 3º da LPI

(22) 22/07/2020

(71) GRENDENE S.A. (BR/CE)

(74) Remer Villaça & Nogueira Assessoria e Consultoria de Prop. Intelectual S/S Ltda.

[1] Retirar textos das figuras. As figuras do depósito não podem conter textos, frases, palavras ou outros elementos textuais.

(21) BR 30 2020 003110-5

Código 34 - Exigência - Art. 106 § 3º da LPI

(22) 22/07/2020

(71) GRENDENE S.A. (BR/CE)

(74) Remer Villaça & Nogueira Assessoria e Consultoria de Prop. Intelectual S/S Ltda.

[1] Retirar textos das figuras. As figuras do depósito não podem conter textos, frases, palavras ou outros elementos textuais.

(21) BR 30 2020 003114-8

Código 34 - Exigência - Art. 106 § 3º da LPI

(22) 22/07/2020

(71) GRENDENE S.A. (BR/CE)

(74) Remer Villaça & Nogueira Assessoria e Consultoria de Prop. Intelectual S/S Ltda.

[1] Retirar textos das figuras. As figuras do depósito não podem conter textos, frases, palavras ou outros elementos textuais.

(21) BR 30 2020 003117-2

Código 34 - Exigência - Art. 106 § 3º da LPI

(22) 22/07/2020

(71) GRENDENE S.A. (BR/CE)



(74) Remer Villaça & Nogueira Assessoria e Consultoria de Prop. Intelectual S/S Ltda.

[1] Retirar textos das figuras. As figuras do depósito não podem conter textos, frases, palavras ou outros elementos textuais.

(21) BR 30 2020 003120-2

Código 34 - Exigência - Art. 106 § 3º da LPI

(22) 22/07/2020

(71) GRENDENE S.A. (BR/CE)

(74) Remer Villaça & Nogueira Assessoria e Consultoria de Prop. Intelectual S/S Ltda.

[1] Retirar textos das figuras. As figuras do depósito não podem conter textos, frases, palavras ou outros elementos textuais.

(21) BR 30 2020 003121-0

Código 34 - Exigência - Art. 106 § 3º da LPI

(22) 22/07/2020

(71) GRENDENE S.A. (BR/CE)

(74) Remer Villaça & Nogueira Assessoria e Consultoria de Prop. Intelectual S/S Ltda.

[1] Retirar textos das figuras. As figuras do depósito não podem conter textos, frases, palavras ou outros elementos textuais.

(21) BR 30 2020 003162-8

Código 34 - Exigência - Art. 106 § 3º da LPI

(22) 23/07/2020

(71) ANTONIO DELATORRE GIACOMINI 01346129061 (BR/RS)

(74) LEÃO PROPRIEDADE INTELECTUAL

Exigência formulada com fulcro no Manual de Desenhos Industriais (doravante Manual), estabelecido pela Resolução 232/2019.[1] Esclareça de que se trata o objeto, que parece mostrar um desenho parcial, que não subsiste como objeto. Se desejar inclua figuras nos esclarecimentos.

(21) BR 30 2020 003169-5

Código 34 - Exigência - Art. 106 § 3º da LPI

(22) 23/07/2020

(71) MIGUEL DELL'AGLI (BR/SP)

(74) VILELA COELHO SOCIEDADE DE ADVOGADOS

Não foi possível compreender que tipo de chassi o objeto se trata, Esclarecer demonstrando onde e como esse objeto é utilizado por meio de desenhos figuras, esquemas, fora do conjunto de figuras. O conjunto de figuras demonstrou outros objetos desacoplados do chassi., visíveis nas figuras 1.6, 1.7 e 1.4. Manter somente o objeto chassi no pedido. Se houver interesse em proteger as peças desconexas, apresentar cada uma em um novo pedido divididos deste com todas as vistas ortogonais mais uma em perspectiva. Não apresentar essas peças conectadas no chassi, pois resultará em alteração de matéria do pedido.

(21) BR 30 2020 003171-7

Código 34 - Exigência - Art. 106 § 3º da LPI

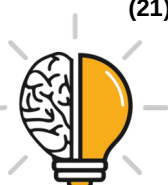

(22) 23/07/2020

(71) MODALTEC TECNOLOGIA EM METAIS E TERMOPLÁSTICOS (BR/MG)

Remover a remissão da figura 1.2 e substituir por vista anterior. Remover da figura 1.2 as remissões das formas (detalhes do objeto) e adequar a legenda.

(21) BR 30 2020 003174-1

Código 34 - Exigência - Art. 106 § 3º da LPI

(22) 23/07/2020

(71) BAYER OY (FI)

(74) MONTAURY PIMENTA, MACHADO & VIEIRA DE MELLO ADVOGADOS

Uma ou mais variantes não atenderam as condições do artigo 104 da LPI, quais sejam: i) devem ter a mesma finalidade e ii) devem compartilhar da mesma característica distintiva preponderante. Assim, deve(m) ser dividida(s) em um novo pedido. Assim, manter no atual pedido as atuais imagens das figuras 1.1 a 2.10, renumerando para 1.1 a 1.20. E dividir o(s) objeto(s) da(s) figura(s) 3.1 a 5.7. Como são dois objetos neste pedido, a forma aberta deve apresentar a numeração sequencial de acordo com a sua variante.

(21) BR 30 2020 003184-9

Código 34 - Exigência - Art. 106 § 3º da LPI

(22) 23/07/2020

(71) DIRCE AYACO HASSUNUMA (BR/PR)

Remover a frase "O escopo de proteção deste registro de desenho industrial incluía forma plástica do objeto eo padrão ornamental que será aplicado." do relatório descritivo e reivindicação.

(21) BR 30 2020 003185-7

Código 34 - Exigência - Art. 106 § 3º da LPI

(22) 23/07/2020

(71) DIRCE AYACO HASSUNUMA (BR/PR)

Remover a frase "O escopo de proteção deste registro de desenho industrial inclui a forma plástica do objeto e o padrão ornamental que será aplicado" do relatório e reivindicação. Remover a frase "em como suas variações, assim indicadas:" A frase "O conjunto de figuras 2 teve sua vista lateral esquerda omitida por se tratar de figura simétrica à apresentada" deve ser reescrita com "A vista (especificar: lateral, superior, inferior etc.) foi omitida por ser (especificar: espelhada ou simétrica) à figura (especificar a figura)." e incluí-la na reivindicação.

(21) BR 30 2020 003186-5

Código 34 - Exigência - Art. 106 § 3º da LPI

(22) 24/07/2020

(71) MODALTEC TECNOLOGIA EM METAIS E TERMOPLÁSTICOS (BR/MG)

Incluir no conjunto de figuras a vistas laterais, remover os textos aplicados ao objeto e excluir a figura 1.5 por não apresentar elemento ornamental não visível nas demais vistas. As remissões do relatório descritivo deve ser: Figura 1.1 - Perspectiva, Figura 1.2 - Vista anterior, Figura 1.3 - Vista posterior, Figura 1.4 - Vista lateral esquerda, etc.



-
- (21) BR 30 2020 003211-0
Código 34 - Exigência - Art. 106 § 3º da LPI
(22) 24/07/2020
(71) ELISABETE TRINDADE DE MACEDO SPAGOLLA 22051311846 (BR/SP)
A vista em perspectiva está incorreta. O vértice superior esquerdo está incoerente. O fechamento do relevo curvo na parte inferior direita não revelou corretamente o rebaixo. O semicírculo na lateral direita não representou corretamente o rebaixo que deveria estar alinhado com o rebaixo curvo. Revisar desenho.
-
- (21) BR 30 2020 003212-8
Código 34 - Exigência - Art. 106 § 3º da LPI
(22) 24/07/2020
(71) EUZÉBIO DE ANDRADE SILVA (BR/MG)
(74) MG MARCAS E PATENTES LTDA.
A classe 01-03 não é a mais adequada ao objeto. Os cestos são encontrados em várias classes na classificação internacional de Locarno. Incluir no conjunto de figuras as vistas ortogonais laterais. O pequeno quadrado frontal na parte inferior é um recorte no objeto?
-
- (21) BR 30 2020 003215-2
Código 34 - Exigência - Art. 106 § 3º da LPI
(22) 24/07/2020
(71) ELECTRIC INK INDUSTRIA COMERCIO IMPORTAÇÃO EXPORTAÇÃO LTDA (BR/MG)
(74) MONTAURY PIMENTA, MACHADO & VIEIRA DE MELLO ADVOGADOS
O objeto apresentado não configura o que se conhece como uma máquina de tatuagem. Talvez seja um elemento dela. Dessa forma, adequar título do pedido, relatório e reivindicação.
-
- (21) BR 30 2020 003216-0
Código 34 - Exigência - Art. 106 § 3º da LPI
(22) 24/07/2020
(71) ELECTRIC INK INDUSTRIA COMERCIO IMPORTAÇÃO EXPORTAÇÃO LTDA (BR/MG)
(74) MONTAURY PIMENTA, MACHADO & VIEIRA DE MELLO ADVOGADOS
O objeto apresentado não configura o que se conhece como uma máquina de tatuagem. Talvez seja um elemento dela. Dessa forma, adequar título do pedido, relatório e reivindicação.
-
- (21) BR 30 2020 003217-9
Código 34 - Exigência - Art. 106 § 3º da LPI
(22) 24/07/2020
(71) ELECTRIC INK INDUSTRIA COMERCIO IMPORTAÇÃO EXPORTAÇÃO LTDA (BR/MG)
(74) MONTAURY PIMENTA, MACHADO & VIEIRA DE MELLO ADVOGADOS
O objeto apresentado não configura o que se conhece como uma máquina de tatuagem. Talvez seja um elemento dela. Dessa forma, adequar título do pedido, relatório e reivindicação.



-
- (21) BR 30 2020 003220-9 Código 34 - Exigência - Art. 106 § 3º da LPI
(22) 24/07/2020
(71) ELISABETE TRINDADE DE MACEDO SPAGOLLA 22051311846 (BR/SP)
A fig. 1.4 não corresponde ao apresentado na fig. 1.7. Pela vista inferior, o relevo poligonal apresentou mais uma face no lado esquerdo da peça e uma pequena linha vertical no pequeno triângulo. Nas figs. 1.1 e 1.5 há uma pequena linha horizontal no triângulo na metade superior da peça. Harmonizar desenhos.
-
- (21) BR 30 2020 003222-5 Código 34 - Exigência - Art. 106 § 3º da LPI
(22) 24/07/2020
(71) ELISABETE TRINDADE DE MACEDO SPAGOLLA 22051311846 (BR/SP)
As figuras estão incoerentes entre si. Na perspectiva há dois prisma triangulares. No entanto, nas vistas ortogonais há representação de somente um. Revisar e corrigir desenhos.
-
- (21) BR 30 2020 003233-0 Código 34 - Exigência - Art. 106 § 3º da LPI
(22) 27/07/2020
(71) RÍCIA MARCOS DA SILVA GAIO (BR/SP)
Exigência formulada com fulcro no Manual de Desenhos Industriais (doravante Manual), estabelecido pela Resolução 232/2019.[1] As figuras não estão correspondentes entre si: na vista inferior os círculos que representam os pés não têm diâmetros compatíveis com os pés mostrados nas demais figuras; na perspectiva os pés estão distorcidos e fora da posição correta. Reapresente as figuras corrigidas: revise todo o conjunto de figuras, fazendo as correções indicadas e quaisquer outras que sejam necessárias para que as imagens apresentem coerência entre si, em atenção ao item 5.5 do Manual.
-
- (21) BR 30 2020 003234-9 Código 34 - Exigência - Art. 106 § 3º da LPI
(22) 27/07/2020
(71) STAEDTLER MARS GMBH & CO. KG (DE)
(74) Clarke, Modet Propriedade Intelectual Ltda.
Exigência formulada com fulcro no Manual de Desenhos Industriais (doravante Manual), estabelecido pela Resolução 232/2019. [1] O título do pedido deve indicar o objeto de maneira breve, clara e concisa, sem usar palavras ou expressões irrelevantes, desnecessárias ou que denotem vantagens práticas, especificações técnicas ou termos meramente qualificativos, conforme item 5.6 do Manual. Altere o título para: configuração aplicada em caneta. [2] Por terem sido apresentadas todas as vistas necessárias á compreensão da forma, de acordo com os itens 5.5, 3.8.1 e 3.8.2 do Manual, o relatório descritivo e a reivindicação não são obrigatórios neste pedido. Com base no art. 107 da LPI, por terem sido apresentados, deverão constar do certificado. Para tal, devem atender às condições estabelecidas pelo INPI, como previsto no art. 101 da mesma lei. Reapresente o relatório descritivo e a reivindicação corrigidos:



informe o novo título. Caso não tenha interesse em reapresentar os documentos corrigidos, o requerente deverá declarar no cumprimento desta exigência que abdica dos mesmos, o que ensejará sua não inclusão no certificado por infringência ao art. 101 da LPI, sem prejuízos para o pedido.

(21) BR 30 2020 003238-1

Código 34 - Exigência - Art. 106 § 3º da LPI

(22) 27/07/2020

(71) STAEDTLER MARS GMBH & CO. KG (DE)

(74) Clarke, Modet Propriedade Intelectual Ltda.

Exigência formulada com fulcro no Manual de Desenhos Industriais (doravante Manual), estabelecido pela Resolução 232/2019. [1] O título do pedido deve indicar o objeto de maneira breve, clara e concisa, sem usar palavras ou expressões irrelevantes, desnecessárias ou que denotem vantagens práticas, especificações técnicas ou termos meramente qualificativos, conforme item 5.6 do Manual. Altere o título para: configuração aplicada em caneta. [2] Por terem sido apresentadas todas as vistas necessárias à compreensão da forma, de acordo com os itens 5.5, 3.8.1 e 3.8.2 do Manual, o relatório descritivo e a reivindicação não são obrigatórios neste pedido. Com base no art. 107 da LPI, por terem sido apresentados, deverão constar do certificado. Para tal, devem atender às condições estabelecidas pelo INPI, como previsto no art. 101 da mesma lei. Reapresente o relatório descritivo e a reivindicação corrigidos: informe o novo título. Caso não tenha interesse em reapresentar os documentos corrigidos, o requerente deverá declarar no cumprimento desta exigência que abdica dos mesmos, o que ensejará sua não inclusão no certificado por infringência ao art. 101 da LPI, sem prejuízos para o pedido.

(21) BR 30 2020 003240-3

Código 34 - Exigência - Art. 106 § 3º da LPI

(22) 27/07/2020

(71) ANTONIO CÂNDIDO DE SOUZA SOBRINHO (BR/SP)

(74) MARCIO LORETI

Exigência formulada com fulcro no Manual de Desenhos Industriais (doravante Manual), estabelecido pela Resolução 232/2019. [1] Na atual apresentação temos, tomando por base a posição da perspectiva: figura 1.1 - vista anterior; figura 1.2 - vista lateral direita; figura 1.3 - vista lateral esquerda; figura 1.4 - perspectiva. Podemos considerar que as vistas superior e a inferior, não foram apresentadas são simétricas à figura 1.3 - vista lateral esquerda. Não é possível afirmar que a vista posterior seja simétrica à vista frontal: caso seja, não é necessário apresentar a figura; caso não seja, acrescente a vista posterior. [2] Por terem sido omitidas vistas simétricas, a apresentação de relatório descritivo e reivindicação é obrigatória para este pedido e estes documentos devem seguir os modelos da seção Modelos do Manual. Na reivindicação coloque, na parte superior, a numeração de folha (1/1); abaixo, coloque a indicação do documento (Reivindicação), seguida do título e da frase padrão (Reivindica-se o registro do desenho industrial conforme representado no conjunto de figuras e apresentado



no relatório descritivo, ambos em anexo); por último, a declaração referente à omissão de vistas contida no item 3.8.1.2a do Manual, por exemplo: A vista superior e a vista inferior foram omitidas por serem simétricas à figura 1.3 - vista lateral esquerda; A vista posterior foi omitida por ser simétrica à figura 1.1 - vista anterior (esta segunda declaração só deve ser incluída se as vistas forem, de fato, simétricas). No relatório descritivo coloque, na parte superior, a numeração de folha (1/1); abaixo coloque a indicação do documento (Relatório descritivo), seguida do título e da frase padrão (O presente relatório descritivo faz referência aos desenhos anexos, assim indicados:); na sequência, coloque a legenda das figuras ; por último, a declaração referente à omissão de vistas contida no item 3.8.1.2a do Manual, por exemplo: A vista superior e a vista inferior foram omitidas por serem simétricas à figura 1.3 - vista lateral esquerda; A vista posterior foi omitida por ser simétrica à figura 1.1 - vista anterior (esta segunda declaração só deve ser incluída se as vistas forem, de fato, simétricas). [3] Esclareça qual a classe mais adequada ao objeto, 08-01 ou 08-05, pois abrangem tipos diferentes de ferramentas.

(21) BR 30 2020 003247-0

Código 34 - Exigência - Art. 106 § 3º da LPI

(22) 27/07/2020

(71) GUILHERME ALVES DE AZEVEDO (BR/MG)

(74) RONALDO FRANKLIN DE SOUSA

[1]- De acordo com o item 5.5 da Resolução 232/19 (Manual de Desenhos Industriais), os desenhos ou fotografias deverão revelar a configuração do objeto de maneira coerente e consistente em todas as vistas. As figuras apresentadas trazem incoerências entre o mostrado na perspectiva e nas demais vistas: nas vistas laterais, são mostrados pequenos detalhes retangulares ao longo dos rasgos nas abas da máscara, não representados na perspectiva. Harmonizar as vistas ortogonais com a(s) perspectiva(s) apresentada(s), ou vice-versa, corrigindo todas as inconsistências entre as figuras.

(21) BR 30 2020 003250-0

Código 34 - Exigência - Art. 106 § 3º da LPI

(22) 27/07/2020

(71) COMPTOIR FRANÇAIS COMMERCIAL (FR)

(74) CAROLINA NAKATA

[1]- De acordo com o item 5.1 da Resolução 232/19 (Manual de Desenhos Industriais), e em alinhamento às orientações constantes da Nota N.º 0044-2016-AGU.PGF.PFE.INPI.COOPI-DJT-1.0, o desenho industrial reivindicado no pedido de registro deve corresponder integralmente ao representado nos desenhos ou fotografias do documento de prioridade unionista, sendo a correspondência verificada em termos de matéria reivindicada nas figuras. No caso em tela, as figuras apresentadas no pedido nacional diferem do mostrado no documento de prioridade: as linhas sinuosas da garrafa, na região onde estava inserido o símbolo marcário, foram completadas quando a marca foi retirada, quando deveriam ter sido mantidas interrompidas, tal qual mostrado na



prioridade, com a exclusão apenas da marca apresentada. Uma vez que o documento de prioridade apresentado não corresponde ao objeto reivindicado no ato do depósito, queira apresentar o documento de prioridade unionista correspondente ao desenho industrial depositado. A falta de comprovação ensejará a publicação da perda da prioridade unionista. [2]- De acordo com o item 5.5 da Resolução 232/19 (Manual de Desenhos Industriais), os desenhos ou fotografias deverão revelar a configuração do objeto de maneira coerente e consistente em todas as vistas. As figuras apresentadas trazem incoerências entre o mostrado na perspectiva e nas demais vistas: na perspectiva, as linhas sinuosas da parte superior da garrafa aparecem "desalinhadas" e com falhas. Harmonizar as vistas ortogonais com a(s) perspectiva(s) apresentada(s), ou vice-versa, corrigindo todas as inconsistências entre as figuras.

(21) BR 30 2020 003255-1

Código 34 - Exigência - Art. 106 § 3º da LPI

(22) 27/07/2020

(71) GRENDENE S.A. (BR/CE)

(74) Remer Villaça & Nogueira Assessoria e Consultoria de Prop. Intelectual S/S Ltda.

[1] Com base na atual apresentação do pedido, não foi possível identificar diferenças entre o objeto das figuras 3.1 a 3.7 e os das figuras 4.1 a 4.7. Caso os objetos constituam, de fato, variações configurativas, esclarecer qual (is) elemento (s) da forma varia (m) de uma para a outra. Caso a forma plástica seja exatamente a mesma, numerar as figuras consecutivamente, por tratar-se do mesmo objeto (as figuras 3.1 a 3.7 e 4.1 a 4.7 seriam renumeradas como 3.1 a 3.14). Poderá o depositante, nesse caso, alternativamente, manter no pedido apenas uma das formas de apresentação. [2] Por terem sido apresentadas todas as vistas necessárias á compreensão da forma, de acordo com os itens 5.5, 3.8.1 e 3.8.2 do Manual, o relatório descritivo e a reivindicação não são obrigatórios neste pedido. Com base no art. 107 da LPI, por terem sido apresentados, deverão constar do certificado. Para tal, devem atender às condições estabelecidas pelo INPI, como previsto no art. 101 da mesma lei. Reapresente o relatório descritivo e a reivindicação corrigidos: caso o pedido contenha apenas três objetos, corrija a numeração das figuras no relatório; na reivindicação, corrija a frase padrão: Reivindica-se o registro do desenho industrial e suas variações conforme representado no conjunto de figuras e apresentado no relatório descritivo, ambos em anexo. Caso não tenha interesse em reapresentar os documentos corrigidos, o requerente deverá declarar no cumprimento desta exigência que abdica dos mesmos, o que ensejará sua não inclusão no certificado por infringência ao art. 101 da LPI, sem prejuízos para o pedido.

(21) BR 30 2020 003258-6

Código 34 - Exigência - Art. 106 § 3º da LPI

(22) 27/07/2020

(71) DIRCE AYACO HASSUNUMA (BR/PR)

Exigência formulada com fulcro no Manual de Desenhos Industriais (doravante



Manual), estabelecido pela Resolução 232/2019. [1] Com fulcro no item 5.7 do Manual, foi excluída a classe 06-03, por não se adequar ao objeto requerido, que é plenamente abrangido pela classe 06-01. [2] Os objetos do pedido não guardam entre si as mesmas características distintivas preponderantes: a trama dos encostos e assentos são muito distintas. Por força do art. 104 da LPI, com apoio no item 5.4 do Manual, o pedido deverá ser dividido. Cada pedido dividido trata-se de um novo depósito: veja os itens 2.2 e 5.4 do Manual. O prazo para o depósito dos pedidos divididos é o mesmo do cumprimento da exigência, ou seja, 60 dias após a publicação da mesma, conforme item 5.4 do Manual. [3] Mantenha no pedido original os objetos das figuras 1.1 a 1.7 e 2.1 a 2.7. As folhas de figuras devem ser renumeradas de acordo com as figuras apresentadas. O cumprimento deste item da exigência do pedido original deve ser apresentado por GRU código 105. [4] Apresente em um 1º pedido dividido o objeto das figuras 3.1 a 3.7. As figuras devem ser renumeradas de 1.1 a 1.7 e as folhas de figuras devem ser renumeradas de 1/7 a 7/7. A apresentação de um pedido dividido é um novo depósito e deve ser feita através de GRU código 100 (veja os itens 2.2 e 5.4 do Manual). [5] Apresente em um 2º pedido dividido o objeto das figuras 4.1 a 4.7. As figuras devem ser renumeradas de 1.1 a 1.7 e as folhas de figuras devem ser renumeradas de 1/7 a 7/7. A apresentação de um pedido dividido é um novo depósito e deve ser feita através de GRU código 100 (veja os itens 2.2 e 5.4 do Manual). [6] Por terem sido apresentadas todas as vistas necessárias á compreensão da forma, de acordo com os itens 5.5, 3.8.1 e 3.8.2 do Manual o relatório descritivo e a reivindicação não são obrigatórios neste pedido. Com base no art. 107 da LPI, por terem sido apresentados, deverão constar do certificado. Para tal, devem atender às condições estabelecidas pelo INPI, como previsto no art. 101 da mesma lei. Reapresente o relatório descritivo e a reivindicação corrigidos conforme modelos do Manual. No relatório coloque, na parte superior, a numeração de folha (1/1); abaixo coloque a indicação do documento (Relatório descritivo), seguida do título e da frase padrão (O presente relatório descritivo faz referência aos desenhos anexos, assim indicadas:); na sequência, coloque a legenda das figuras. Na reivindicação coloque, na parte superior, a numeração de folha (1/1); abaixo, coloque a indicação do documento (Reivindicação), seguida do título e da frase padrão (Reivindica-se o registro do desenho industrial e sua variação, conforme representado no conjunto de figuras e apresentado no relatório descritivo, ambos em anexo); no caso dos pedidos divididos, caso apresente a reivindicação, não mencione variações porque o pedido conterà apenas 1 objeto. A declaração de escopo de proteção deve ser retirada dos dois documentos: a declaração apresentada não é prevista no Manual; há uma outra declaração (item 3.8.1.1 a) que só é cabível para pedidos de padrões ornamentais, portanto não se aplica aos objetos requeridos neste pedido, que são tridimensionais. Caso não tenha interesse em reapresentar o documento corrigido, o requerente deverá declarar no cumprimento desta exigência que abdica do mesmo, o que ensejará sua não inclusão no certificado por infringência ao art. 101 da LPI, sem prejuízos para o pedido.



(21) BR 30 2020 003259-4

Código 34 - Exigência - Art. 106 § 3º da LPI

(22) 27/07/2020

(71) DIRCE AYACO HASSUNUMA (BR/PR)

Exigência formulada com fulcro no Manual de Desenhos Industriais (doravante Manual), estabelecido pela Resolução 232/2019. [1] Com fulcro no item 5.7 do Manual, foi excluída a classe 06-03, por não se adequar ao objeto requerido, que é plenamente abrangido pela classe 06-01. [2] Por terem sido apresentadas todas as vistas necessárias á compreensão da forma, de acordo com os itens 5.5, 3.8.1 e 3.8.2 do Manual o relatório descritivo e a reivindicação não são obrigatórios neste pedido. Com base no art. 107 da LPI, por terem sido apresentados, deverão constar do certificado. Para tal, devem atender às condições estabelecidas pelo INPI, como previsto no art. 101 da mesma lei. Reapresente o relatório descritivo e a reivindicação corrigidos conforme modelos do Manual. No relatório coloque, na parte superior, a numeração de folha (ex.: 1/1); abaixo coloque a indicação do documento (Relatório descritivo), seguida do título e da frase padrão (O presente relatório descritivo faz referência aos desenhos anexos, assim indicadas:); na sequência, coloque a legenda das figuras. Na reivindicação coloque, na parte superior, a numeração de folha (1/1); abaixo, coloque a indicação do documento (Reivindicação), seguida do título e da frase padrão (Reivindica-se o registro do desenho industrial conforme representado no conjunto de figuras e apresentado no relatório descritivo, ambos em anexo); não mencione variações porque o pedido contém apenas 1 objeto.. A declaração de escopo de proteção deve ser retirada dos dois documentos: a declaração apresentada não é prevista no manual; há uma outra declaração (item 3.8.1.1 a) que só é cabível para pedidos de padrões ornamentais, portanto não se aplica ao objeto requerido neste pedido, que é tridimensional. Caso não tenha interesse em reapresentar o documento corrigido, o requerente deverá declarar no cumprimento desta exigência que abdica do mesmo, o que ensejará sua não inclusão no certificado por infringência ao art. 101 da LPI, sem prejuízos para o pedido. A não apresentação de petição de cumprimento de exigência (GRU 105) acarretará o arquivamento do pedido nos termos do § 3º do art. 106 da LPI.

(21) BR 30 2020 003260-8

Código 34 - Exigência - Art. 106 § 3º da LPI

(22) 27/07/2020

(71) DIRCE AYACO HASSUNUMA (BR/PR)

Exigência formulada com fulcro no Manual de Desenhos Industriais (doravante Manual), estabelecido pela Resolução 232/2019. [1] Com fulcro no item 5.7 do Manual, foi excluída a classe 06-03, por não se adequar ao objeto requerido, que é plenamente abrangido pela classe 06-01. [2] Por terem sido apresentadas todas as vistas necessárias á compreensão da forma, de acordo com os itens 5.5, 3.8.1 e 3.8.2 do Manual o relatório descritivo e a reivindicação não são obrigatórios neste pedido. Com base no art. 107 da LPI, por terem sido



apresentados, deverão constar do certificado. Para tal, devem atender às condições estabelecidas pelo INPI, como previsto no art. 101 da mesma lei. Reapresente o relatório descritivo e a reivindicação corrigidos conforme modelos do Manual. No relatório coloque, na parte superior, a numeração de folha (ex.: 1/1); abaixo coloque a indicação do documento (Relatório descritivo), seguida do título e da frase padrão (O presente relatório descritivo faz referência aos desenhos anexos, assim indicadas:); na sequência, coloque a legenda das figuras. Na reivindicação coloque, na parte superior, a numeração de folha (1/1); abaixo, coloque a indicação do documento (Reivindicação), seguida do título e da frase padrão (Reivindica-se o registro do desenho industrial conforme representado no conjunto de figuras e apresentado no relatório descritivo, ambos em anexo); não mencione variações porque o pedido contém apenas 1 objeto. A declaração de escopo de proteção deve ser retirada dos dois documentos: a declaração apresentada não é prevista no manual; há uma outra declaração (item 3.8.1.1 a) que só é cabível para pedidos de padrões ornamentais, portanto não se aplica ao objeto requerido neste pedido, que é tridimensional. Caso não tenha interesse em reapresentar o documento corrigido, o requerente deverá declarar no cumprimento desta exigência que abdica do mesmo, o que ensejará sua não inclusão no certificado por infringência ao art. 101 da LPI, sem prejuízos para o pedido. A não apresentação de petição de cumprimento de exigência (GRU 105) acarretará o arquivamento do pedido nos termos do § 3º do art. 106 da LPI.

(21) BR 30 2020 003263-2

Código 34 - Exigência - Art. 106 § 3º da LPI

(22) 28/07/2020

(71) RÍCIA MARCOS DA SILVA GAIO (BR/SP)

[1]- O relatório descritivo e a reivindicação informam que uma das vistas foi omitida por ser espelhada a outra, mas a citada imagem está presente no jogo de figuras apresentado. De acordo com os itens 3.8.1 e 3.8.2 da Resolução 232/19 (Manual de Desenhos Industriais), o relatório e a reivindicação apresentados neste pedido não são obrigatórios. Reapresentar o relatório e a reivindicação corrigidos ou, caso não tenha interesse em reapresentar os documentos corrigidos conforme solicitado, o requerente deverá declarar, no cumprimento desta exigência, que abdica da inclusão dos mesmos no Certificado.

(21) BR 30 2020 003269-1

Código 34 - Exigência - Art. 106 § 3º da LPI

(22) 28/07/2020

(71) TOTALMAT COMERCIO DE EQUIPAMENTOS HIPERBARICOS LTDA (BR/SP)

[1]- De acordo com o item 5.5 da Resolução 232/19 (Manual de Desenhos Industriais), nos pedidos de registro de padrão ornamental, desenhos ou fotografias poderão representar o padrão ornamental aplicado no produto, desde que de maneira clara e suficiente, em conformidade com o parágrafo único do art. 104 da LPI. Opcionalmente, poderão ser apresentados desenhos ou



fotografias do padrão ornamental planejado. Nesse caso, basta a apresentação de uma só figura e não é necessária a apresentação do padrão ornamental aplicado ao produto. O relatório descritivo e a reivindicação são obrigatórios neste caso, e deverão informar a omissão das vistas do padrão ornamental aplicado ao produto, conforme disposto no item 3.8.1.2 da Resolução 232/19 (Manual de Desenhos Industriais). Apresente o relatório e a reivindicação exatamente conforme modelos constantes na seção "Modelos" do Manual. [2]- Reapresente a folha de desenhos, excluindo da mesma o título do pedido.

(21) BR 30 2020 003275-6

Código 34 - Exigência - Art. 106 § 3º da LPI

(22) 28/07/2020

(71) CIRO GIACOMETTI (BR/SP)

(74) PEDRO CINTRA LEMOS OLIVIERI

1]- De acordo com o item 5.5.6 da Resolução 232/19 (Manual de Desenhos Industriais), nos pedidos de configuração aplicada a objeto tridimensional, os desenhos ou fotografias deverão representar o objeto em sua forma completa e montada, revelando a configuração externa da forma plástica ornamental, conforme estabelece o art. 95 da LPI. Uma vez que a fig. 1.8 representa uma configuração de uso do objeto, a mesma poderá ser excluída. Opcionalmente, caso queira solicitar proteção para essa forma do objeto, apresentar, além da perspectiva já mostrada, as demais vistas ortográficas para essa configuração.

(21) BR 30 2020 003276-4

Código 34 - Exigência - Art. 106 § 3º da LPI

(22) 28/07/2020

(71) ADRIANO WASCHOW MEDEIROS (BR/RS)

(74) STOCK MARCAS E PATENTES LTDA - ME

[1]- De acordo com o item 5.5 da Resolução 232/19 (Manual de Desenhos Industriais), os desenhos ou fotografias deverão revelar a configuração do objeto de maneira coerente e consistente em todas as vistas. As figuras apresentadas trazem incoerências entre o mostrado na perspectiva e nas demais vistas: na perspectiva, na parte do objeto que aparenta ser uma jarra com um cabo afixado, são representadas linhas paralelas nas regiões central e inferior da jarra, não mostradas nas vistas frontal e laterais; na vista frontal também não são mostradas as arestas das bordas paralelas do objeto, nem os símbolos dos botões; na vista superior também não foram representados os diversos círculos concêntricos do objeto circular visto na parte frontal do objeto, mostrados na perspectiva, assim como também não foram mostradas as arestas paralelas na borda do objeto retangular que circunscreve o dito objeto circular, bem como as arestas das bordas do objeto. Harmonizar as vistas ortogonais com a(s) perspectiva(s) apresentada(s), ou vice-versa, corrigindo todas as inconsistências entre as figuras.

(21) BR 30 2020 003277-2

Código 34 - Exigência - Art. 106 § 3º da LPI

(22) 28/07/2020



(71) EDOTEC INDUSTRIA E COMERCIO LTDA - EPP (BR/RS)

(74) CLAIR ANTONIO LEUSIN

[1]- De acordo com o item 5.5 da Resolução 232/19 (Manual de Desenhos Industriais), nos pedidos de registro de configuração aplicada a objeto tridimensional, os desenhos ou fotografias deverão representar o desenho industrial de maneira clara e suficiente, em conformidade com o parágrafo único do art. 104 da LPI, por meio de uma perspectiva e das vistas ortogonais que se fizerem necessárias à caracterização do objeto requerido (anterior, posterior, laterais, superior e inferior). De acordo com o item 3.8.1.2 e 5.5 da Resolução 232/19 (Manual de Desenhos Industriais), vistas simétricas ou espelhadas poderão ser omitidas do jogo de figuras, sendo necessário apenas a apresentação das vistas que não são simétricas ou espelhadas, devendo-se fazer referência a qual(is) vista(s) o espelhamento ou a simetria se refere(m), devendo esta(s) estar presente(s) no jogo de figuras apresentado. De acordo com os itens 3.8.1 e 3.8.2 da Resolução 232/19 (Manual de Desenhos Industriais), nos casos em que houver omissão de vistas, o relatório descritivo e a reivindicação constituem documentos obrigatórios do pedido de registro. O relatório e a reivindicação deverão incluir declarações que esclarecem o escopo da proteção a ser conferida ao desenho industrial requerido. Apresente todas as vistas ortogonais do objeto ou, no caso de optar pela omissão de alguma(s) delas por ser(em) simétrica(s) ou espelhada(s) com relação a alguma outra vista já apresentada, os respectivos relatório e reivindicação exatamente conforme modelos constantes na seção "Modelos" do Manual.

(21) BR 30 2020 003278-0

Código 34 - Exigência - Art. 106 § 3º da LPI

(22) 28/07/2020

(71) SR BUSINESS E ADMINISTRACAO DE BENS IMOVEIS EIRELI ME
(BR/PR)

(74) A Provincia Marcas e Patentes Ltda.

[1]- De acordo com o item 3.5.2 da Resolução 232/19 (Manual de Desenhos Industriais), o título do pedido deverá indicar claramente o objeto representado nos desenhos ou fotografias, de maneira breve, clara e concisa, sem usar palavras ou expressões irrelevantes, desnecessárias ou que denotem vantagens práticas, especificações técnicas ou termos meramente qualificativos. Alterar o título para "CONFIGURAÇÃO APLICADA A/EM AUTOMÓVEL", efetuando as devidas correções no relatório e na reivindicação.

(21) BR 30 2020 003279-9

Código 34 - Exigência - Art. 106 § 3º da LPI

(22) 28/07/2020

(71) SR BUSINESS E ADMINISTRACAO DE BENS IMOVEIS EIRELI ME
(BR/PR)

(74) A Provincia Marcas e Patentes Ltda.

[1]- De acordo com o item 3.5.2 da Resolução 232/19 (Manual de Desenhos Industriais), o título do pedido deverá indicar claramente o objeto representado



nos desenhos ou fotografias, de maneira breve, clara e concisa, sem usar palavras ou expressões irrelevantes, desnecessárias ou que denotem vantagens práticas, especificações técnicas ou termos meramente qualificativos. Alterar o título para "CONFIGURAÇÃO APLICADA A/EM AUTOMÓVEL", efetuando as devidas correções no relatório e na reivindicação.

(21) BR 30 2020 003283-7

Código 34 - Exigência - Art. 106 § 3º da LPI

(22) 28/07/2020

(71) RICARDO WILLIAN TRAJANO DA SILVA (BR/SP)

(74) VERSATY MARCAS E PATENTES LTDA ME

[1]- De acordo com o item 5.5 da Resolução 232/19 (Manual de Desenhos Industriais), os desenhos ou fotografias deverão revelar a configuração do objeto de maneira coerente e consistente em todas as vistas. As figuras apresentadas trazem incoerências entre o mostrado na perspectiva e nas demais vistas: na vista superior, não foram representadas as duas arestas visíveis na perspectiva, na parte superior do objeto, na parte de fixação da presilha. Harmonizar as vistas ortogonais com a(s) perspectiva(s) apresentada(s), ou vice-versa, corrigindo todas as inconsistências entre as figuras.

(21) BR 30 2020 003290-0

Código 34 - Exigência - Art. 106 § 3º da LPI

(22) 29/07/2020

(71) RHP INDÚSTRIA E COMÉRCIO DE CALÇADOS LTDA - ME (BR/MG)

(74) EDUARDO TEIXEIRA DE ARAÚJO

Exigência formulada com fulcro no Manual de Desenhos Industriais (doravante Manual), estabelecido pela Resolução 232/2019. [1] De acordo com o item 5.10 do Manual, as figuras devem representar o objeto na sua forma completa, revelando a configuração externa da forma ornamental do objeto, não sendo registráveis objetos que não estejam completamente revelados: retire do pedido as figuras 1.2, 1.3 e 1.10. [2] O pedido contém dois objetos que não guardam entre si as mesmas características distintivas preponderantes. Por força do art. 104 da LPI, com apoio no item 5.4 do Manual, o pedido deverá ser dividido. Cada pedido dividido trata-se de um novo depósito: veja os itens 2.2 e 5.4 do Manual. [3] Mantenha no pedido original os objetos das figuras 1.1 e 1.4. [3.1] Em atenção ao item 5.5 do Manual, apresente novo conjunto de figuras formado pelas vistas ortogonais (frontal, posterior, laterais, superior e inferior), além de pelo menos uma perspectiva do objeto. [3.2] Em atenção ao item 5.6 do Manual, a fim de adequar o título ao objeto requerido, altere o título para: configuração aplicada em tira para chinelo. [4] Apresente em um 1º pedido dividido o objeto das figuras 1.5, 1.6, 1.7, 1.9 (que é idêntica à figura 1.6) e 1.11. [4.1] Em atenção ao item 5.5 do Manual, apresente novo conjunto de figuras formado pelas vistas ortogonais (frontal, posterior, laterais, superior e inferior), além de pelo menos uma perspectiva do objeto. [4.2] Em atenção ao item 5.6 do Manual, a fim de adequar o título ao objeto requerido, altere o título para: configuração aplicada em chinelo. [4.3] Caso queira apresentar a figura 1.8 como meramente ilustrativa



do objeto do pedido dividido, represente o manequim de pé com linhas tracejadas, em atenção ao item 5.5.4 do Manual: apenas o objeto requerido (chinelo) deve ser representado em linhas cheias e todos os outros elementos da figura devem ser representados por linhas tracejadas. Além disso, sua legenda deve citar expressamente sua natureza meramente ilustrativa, em observância aos itens 5.5.4 e 5.9 do Manual. [4.4] Caso opte por apresentar a figura meramente ilustrativa, de acordo com os itens 5.5, 3.8.1 e 3.8.2 se torna obrigatória apresentação de relatório descritivo e reivindicação, que devem seguir os modelos do Manual. Na reivindicação coloque, na parte superior, a numeração de folha (1/1); abaixo coloque a indicação do documento (Reivindicação), seguida do título e da frase padrão (Reivindica-se o registro do desenho industrial conforme representado no conjunto de figuras e apresentado no relatório descritivo, ambos em anexo); por último, coloque a declaração de escopo de proteção conforme item 3.8.1.1a do Manual, por exemplo: A figura 1.5 é meramente ilustrativa e não faz parte do escopo de proteção deste registro de desenho industrial (informe o número da figura conforme apresentada no seu pedido). No relatório descritivo coloque, na parte superior, a numeração de folha (1/1); abaixo coloque a indicação do documento (Relatório descritivo), seguida do título e da frase padrão (O presente relatório descritivo faz referência aos desenhos anexos, assim indicados:); na sequência, coloque a legenda das figuras conforme mostrada no modelo (figura 1.1 - perspectiva; figura 1.2 - vista superior, etc.); por último, coloque a declaração de escopo de proteção conforme item 3.8.1.1a do Manual, por exemplo: A figura 1.5 é meramente ilustrativa e não faz parte do escopo de proteção deste registro de desenho industrial (informe o número da figura conforme apresentada no seu pedido).

(21) BR 30 2020 003302-7

Código 34 - Exigência - Art. 106 § 3º da LPI

(22) 29/07/2020

(71) FREDERICO HYGINO DE OLIVEIRA NETO (BR/SP)

(74) FERNANDA ROSA PICOSSE

A figura 1.6 não demonstrou a forma hexagonal da figura 1.7. Corrigir. Incluir no conjunto de figuras o saco aberto, sem estar dobrado nas vistas em perspectiva, lateral, frontal, posterior, superior e inferior. Essas novas figuras terão numeração sequencial. Ex. fig. 1.1. fig. 1.2...fig. 1.8, fig. 1.9, fig. 1.10 etc...

(21) BR 32 2018 053949-7

Código 34 - Exigência - Art. 106 § 3º da LPI

(22) 03/03/2016

(62) BR 30 2016 000890-6 03/03/2016

(71) HARMAN INTERNATIONAL INDUSTRIES, INCORPORATED (US)

(74) EDUARDO LOURENÇO GUEDES SERRÃO DE OTERO

[1] O desenho industrial das figuras do cumprimento de exigência não correspondem ao desenho industrial apresentado no depósito inicial. O depósito apresentava a caixa completa, enquanto o cumprimento de exigência apresenta apenas o alto-falante. Reapresentar as figuras correspondentes ao desenho



industrial apresentado no depósito.[2] Apresentar documento de prioridade cuja configuração corresponda ao objeto reivindicado no depósito.

(21) BR 32 2018 054214-5

Código 34 - Exigência - Art. 106 § 3º da LPI

(22) 16/10/2014

(62) BR 30 2014 005223-3 16/10/2014

(71) DEERE & COMPANY (US)

(74) KASZNAR LEONARDOS PROPRIEDADE INTELECTUAL

Com base no Manual de Desenhos Industriais estabelecido pela Resolução 232/2019, bem como no Comunicado publicado na RPI Nº 2523 de 14/05/2019, formulam-se as seguintes exigências:(1) Como no cumprimento de exigência foi apresentada somente a vista planificada, sem a representação do objeto no qual o padrão seria aplicado em tracejado, retirar do relatório descritivo e da reivindicação: ?O escopo de proteção deste registro de desenho industrial não inclui a forma plástica do objeto em que o padrão ornamental será aplicado.? Contudo, de acordo com o item 5.5, quando é apresentado desenho do padrão ornamental planificado, o relatório descritivo deverá informar a omissão das vistas do padrão ornamental aplicado ao produto, conforme disposto no item 3.8.1.2b. Assim sendo, manter somente a declaração: ?As vistas do padrão ornamental aplicado ao objeto foram omitidas.?

(21) BR 32 2019 004790-2

Código 34 - Exigência - Art. 106 § 3º da LPI

(22) 14/05/2019

(62) BR 30 2019 002034-3 14/05/2019

(71) VERISURE SÀRL (CH)

(74) RODRIGO CID ARAUJO SERRANO

[1] De acordo com os itens 5.5, 3.8.1 e 3.8.2 do Manual de Desenhos Industriais o relatório descritivo e a reivindicação neste pedido são obrigatórios e deverão atender às condições estabelecidas pelo INPI, conforme art. 101 da Lei 9279/96. Para tal, reapresente o texto e a formatação do relatório descritivo e da reivindicação fielmente conforme modelo na seção Modelos do Manual de Desenhos Industriais. Os modelos encontram-se acessíveis em <http://manualdedi.inpi.gov.br/projects/manual-de-desenho-industrial/wiki#Modelos>. [2] O relatório descritivo deverá informar a omissão das vistas do padrão ornamental aplicado ao produto, conforme disposto no item 3.8.1.2.b (Declaração referente à omissão de vistas) do Manual de Desenhos Industriais.

(21) BR 32 2020 003143-4

Código 34 - Exigência - Art. 106 § 3º da LPI

(22) 27/01/2020

(62) BR 30 2020 000363-2 27/01/2020

(71) BANCO C6 S.A. (BR/SP)

(74) OPICE BLUM, BRUNO, ABRUSIO E VAINZOF ADVOGADOS ASSOCIADOS

O desenho do depósito removeu o símbolo de "correto", dentro do círculo, que



estava nos desenhos do depósito. Corrigir. No relatório descritivo remover "Dividido do Desenho Industrial BR 30 2020 000363-2, depositado em, 27/01/2020. "

(21) BR 32 2020 003157-4

Código 34 - Exigência - Art. 106 § 3º da LPI

(22) 05/02/2020

(62) BR 30 2020 000507-4 05/02/2020

(71) TWITTER, INC. (US)

(74) DANNEMANN, SIEMSEN, BIGLER & IPANEMA MOREIRA

Com base no Manual de Desenhos Industriais estabelecido pela Resolução 232/2019, bem como no Comunicado publicado na RPI Nº 2523 de 14/05/2019, formulam-se as seguintes exigências:(1) Com base na petição 870200092315, no cumprimento de exigência foi apresentada somente a vista planificada, sem a representação do objeto no qual o padrão seria aplicado em tracejado. De acordo com o item 5.5, quando é apresentado desenho do padrão ornamental planificado, o relatório descritivo deverá informar a omissão das vistas do padrão ornamental aplicado ao produto, conforme disposto no item 3.8.1.2b. Assim sendo, apresentar relatório descritivo, onde deve constar a seguinte declaração: "As vistas do padrão ornamental aplicado ao objeto foram omitidas."

(21) BR 32 2020 003161-2

Código 34 - Exigência - Art. 106 § 3º da LPI

(22) 05/02/2020

(62) BR 30 2020 000507-4 05/02/2020

(71) TWITTER, INC. (US)

(74) DANNEMANN, SIEMSEN, BIGLER & IPANEMA MOREIRA

Com base no Manual de Desenhos Industriais estabelecido pela Resolução 232/2019, bem como no Comunicado publicado na RPI Nº 2523 de 14/05/2019, formulam-se as seguintes exigências:(1) Como no cumprimento de exigência foi apresentada somente a vista planificada, sem a representação do objeto no qual o padrão seria aplicado em tracejado, retirar do relatório descritivo e da reivindicação: "O escopo de proteção deste registro de desenho industrial não inclui a forma plástica do objeto em que o padrão ornamental será aplicado." Contudo, de acordo com o item 5.5, quando é apresentado desenho do padrão ornamental planificado, o relatório descritivo deverá informar a omissão das vistas do padrão ornamental aplicado ao produto, conforme disposto no item 3.8.1.2b. Assim sendo, após o relatório descritivo, deve constar a seguinte declaração: "As vistas do padrão ornamental aplicado ao objeto foram omitidas."



Código 34.2 - Exame formal de Cumprimento de Exigência Técnica

Exame preliminar de petição de cumprimento de exigência técnica. Conferência relativa à apresentação, tempestividade e pagamento.

(21) BR 30 2017 001075-0	Código 34.2 - Exame formal de Cumprimento de Exigência Técnica (71) HYDRO EXTRUSION BRASIL S.A. (BR/SP) (74) Dannemann, Siemsen, Bigler & Ipanema Moreira
(21) BR 30 2017 001078-4	Código 34.2 - Exame formal de Cumprimento de Exigência Técnica (71) HYDRO EXTRUSION BRASIL S.A. (BR/SP) (74) Dannemann, Siemsen, Bigler & Ipanema Moreira
(21) BR 30 2017 001080-6	Código 34.2 - Exame formal de Cumprimento de Exigência Técnica (71) HYDRO EXTRUSION BRASIL S.A. (BR/SP) (74) Dannemann, Siemsen, Bigler & Ipanema Moreira
(21) BR 30 2017 001081-4	Código 34.2 - Exame formal de Cumprimento de Exigência Técnica (71) HYDRO EXTRUSION BRASIL S.A. (BR/SP) (74) Dannemann, Siemsen, Bigler & Ipanema Moreira
(21) BR 30 2017 001082-2	Código 34.2 - Exame formal de Cumprimento de Exigência Técnica (71) HYDRO EXTRUSION BRASIL S.A. (BR/SP) (74) Dannemann, Siemsen, Bigler & Ipanema Moreira
(21) BR 30 2017 001084-9	Código 34.2 - Exame formal de Cumprimento de Exigência Técnica (71) HYDRO EXTRUSION BRASIL S.A. (BR/SP) (74) Dannemann, Siemsen, Bigler & Ipanema Moreira
(21) BR 30 2018 003318-3	Código 34.2 - Exame formal de Cumprimento de Exigência Técnica (71) LAAVA ID PTY LTD. (AU) (74) LEONOR MAGALHÃES PERES GALVÃO
(21) BR 30 2019 001098-4	Código 34.2 - Exame formal de Cumprimento de Exigência Técnica (71) MATHEUS DA SILVA CORREA (BR/RJ) (74) EDUARDO LOURENÇO GUEDES SERRÃO DE OTERO
(21) BR 30 2019 004263-0	Código 34.2 - Exame formal de Cumprimento de Exigência Técnica (71) FABRICIO WEISS (BR/RS)
(21) BR 30 2019 004477-3	Código 34.2 - Exame formal de Cumprimento de Exigência Técnica (71) ROBERTO KAZUO TOYAMA (BR/SP) (74) Nascimento Advogados



(21) BR 30 2019 005747-6	Código 34.2 - Exame formal de Cumprimento de Exigência Técnica (71) MICROSOFT CORPORATION (US) (74) DANNEMANN, SIEMSEN, BIGLER & IPANEMA MOREIRA
(21) BR 30 2019 005748-4	Código 34.2 - Exame formal de Cumprimento de Exigência Técnica (71) MICROSOFT CORPORATION (US) (74) DANNEMANN, SIEMSEN, BIGLER & IPANEMA MOREIRA
(21) BR 30 2019 005918-5	Código 34.2 - Exame formal de Cumprimento de Exigência Técnica (71) GEORGIA GOERLICH BUFFARA (BR/RJ) (74) DI BLASI, PARENTE & ADVOGADOS ASSOCIADOS
(21) BR 30 2019 006150-3	Código 34.2 - Exame formal de Cumprimento de Exigência Técnica (71) FUMAÇA INSTRUMENTOS DE PRECISÃO LTDA - EPP (BR/SP) (74) FOCUS MARCAS E PATENTES LTDA.
(21) BR 30 2019 006151-1	Código 34.2 - Exame formal de Cumprimento de Exigência Técnica (71) INTERLUDIUM MINERAÇÃO LTDA EPP (BR/MA)
(21) BR 30 2019 006166-0	Código 34.2 - Exame formal de Cumprimento de Exigência Técnica (71) JADERSON DE ALMEIDA (BR/SC)
(21) BR 30 2019 006167-8	Código 34.2 - Exame formal de Cumprimento de Exigência Técnica (71) JADERSON DE ALMEIDA (BR/SC)
(21) BR 30 2019 006182-1	Código 34.2 - Exame formal de Cumprimento de Exigência Técnica (71) JADERSON DE ALMEIDA (BR/SC)
(21) BR 30 2019 006188-0	Código 34.2 - Exame formal de Cumprimento de Exigência Técnica (71) JADERSON DE ALMEIDA (BR/SC)
(21) BR 30 2019 006198-8	Código 34.2 - Exame formal de Cumprimento de Exigência Técnica (71) PRACTICA MAQUETES LTDA (BR/SP) (74) MAGALHÃES, NOGUEIRA SOCIEDADE DE ADVOGADOS
(21) BR 30 2019 006220-8	Código 34.2 - Exame formal de Cumprimento de Exigência Técnica (71) STYLO - MIRANDA FERRAGENS LTDA (BR/PR) (74) Suprema Marcas e Patentes Ltda. ME
(21) BR 30 2020 000124-9	Código 34.2 - Exame formal de Cumprimento de Exigência Técnica (71) RÍCIA MARCOS DA SILVA GAIO (BR/SP)
(21) BR 30 2020 000157-5	Código 34.2 - Exame formal de Cumprimento de Exigência Técnica



	(71) INDÚSTRIA AGRO-PERTENCES EIRELI (BR/RS) (74) AUDITA ASSESSORIA EMPRESARIAL LTDA.
(21) BR 30 2020 000161-3	Código 34.2 - Exame formal de Cumprimento de Exigência Técnica (71) HEBRON FARMACÊUTICA - PESQUISA, DESENVOLVIMENTO E INOVAÇÃO TECNOLÓGICA LTDA. (BR/SP) (74) Do Nascimento Souza Advogados
(21) BR 30 2020 000208-3	Código 34.2 - Exame formal de Cumprimento de Exigência Técnica (71) RÍCIA MARCOS DA SILVA GAIO (BR/SP)
(21) BR 30 2020 000256-3	Código 34.2 - Exame formal de Cumprimento de Exigência Técnica (71) RINOVUM SUBSIDIARY 2, LLC (US) (74) Nascimento Advogados
(21) BR 30 2020 000542-2	Código 34.2 - Exame formal de Cumprimento de Exigência Técnica (71) KONINKLIJKE PHILIPS N.V. (NL) (74) DANIEL ADVOGADOS (ALT.DE DANIEL & CIA)
(21) BR 30 2020 000763-8	Código 34.2 - Exame formal de Cumprimento de Exigência Técnica (71) ALIBABA GROUP HOLDING LIMITED (KY) (74) DANIEL ADVOGADOS (ALT.DE DANIEL & CIA)
(21) BR 30 2020 001325-5	Código 34.2 - Exame formal de Cumprimento de Exigência Técnica (71) EKO DEVICES, INC (US) (74) Clarke, Modet Propriedade Intelectual Ltda.
(21) BR 30 2020 002084-7	Código 34.2 - Exame formal de Cumprimento de Exigência Técnica (71) DIMAS FRONZA (BR/RS) ; VIVIANI BERTOLINI WINDBERG (BR/RS) (74) Marca Brazil Marcas e Patentes Ltda
(21) BR 30 2020 002085-5	Código 34.2 - Exame formal de Cumprimento de Exigência Técnica (71) DIMAS FRONZA (BR/RS) ; VIVIANI BERTOLINI WINDBERG (BR/RS) (74) Marca Brazil Marcas e Patentes Ltda
(21) BR 30 2020 002087-1	Código 34.2 - Exame formal de Cumprimento de Exigência Técnica (71) BRAZ JOSÉ DE LIMA (BR/SP)
(21) BR 30 2020 002105-3	Código 34.2 - Exame formal de Cumprimento de Exigência Técnica (71) DAIO PAPER CORPORATION (JP) (74) SOERENSEN GARCIA ADVOGADOS ASSOCIADOS
(21) BR 30 2020 002107-0	Código 34.2 - Exame formal de Cumprimento de Exigência Técnica (71) INSTITUTO FEDERAL DE EDUCAÇÃO, CIÊNCIA E TECNOLOGIA DE



PERNAMBUCO (BR/PE)

(21) BR 30 2020 002116-9	Código 34.2 - Exame formal de Cumprimento de Exigência Técnica (71) BENRINER CO., LTD. (JP) (74) KASZNAR LEONARDOS PROPRIEDADE INTELECTUAL
(21) BR 30 2020 002123-1	Código 34.2 - Exame formal de Cumprimento de Exigência Técnica (71) MOSHE MAOR (AU) (74) Excel Marcas e Patentes Ltda ME
(21) BR 30 2020 002142-8	Código 34.2 - Exame formal de Cumprimento de Exigência Técnica (71) PABLO LUMBRERAS CORRÊA LIMA (BR/RJ) (74) MILTON JACQUES F. MOULIN
(21) BR 30 2020 002151-7	Código 34.2 - Exame formal de Cumprimento de Exigência Técnica (71) INSTITUTO FEDERAL DE EDUCAÇÃO, CIÊNCIA E TECNOLOGIA DE PERNAMBUCO (BR/PE)
(21) BR 30 2020 002152-5	Código 34.2 - Exame formal de Cumprimento de Exigência Técnica (71) NAUBER LTDA (BR/SC) (74) ANDERSON RODRIGO SCHNEIDER
(21) BR 30 2020 002163-0	Código 34.2 - Exame formal de Cumprimento de Exigência Técnica (71) CARIOCA MÍDIA E LOCAÇÃO EIRELI - ME (BR/RJ) (74) MODAL MARCAS E PATENTES LTDA.
(21) BR 30 2020 002164-9	Código 34.2 - Exame formal de Cumprimento de Exigência Técnica (71) VZT INDÚSTRIA E COMÉRCIO DE CALÇADOS LTDA (BR/SP) (74) PAULO ARRUDA PEDROZO
(21) BR 30 2020 002165-7	Código 34.2 - Exame formal de Cumprimento de Exigência Técnica (71) CLEBER LUIS DA RÉ (BR/RS) (74) STOCK MARCAS E PATENTES LTDA - ME
(21) BR 32 2020 000117-9	Código 34.2 - Exame formal de Cumprimento de Exigência Técnica (71) HANGZHOU BIOTEST BIOTECH CO., LTD (CN) (74) Marcelo Brizolara de Freitas
(21) BR 32 2020 000249-3	Código 34.2 - Exame formal de Cumprimento de Exigência Técnica (71) FENDI S.R.L. (IT) (74) KASZNAR LEONARDOS PROPRIEDADE INTELECTUAL
(21) BR 32 2020 002131-5	Código 34.2 - Exame formal de Cumprimento de Exigência Técnica (71) KONINKLIJKE PHILIPS N.V. (NL)



(74) DANIEL ADVOGADOS (ALT.DE DANIEL & CIA)

(21) BR 32 2020 002146-3

Código 34.2 - Exame formal de Cumprimento de Exigência Técnica

(71) KONINKLIJKE PHILIPS N.V. (NL)

(74) DANIEL ADVOGADOS (ALT.DE DANIEL & CIA)

(21) BR 32 2020 002147-1

Código 34.2 - Exame formal de Cumprimento de Exigência Técnica

(71) KONINKLIJKE PHILIPS N.V. (NL)

(74) DANIEL ADVOGADOS (ALT.DE DANIEL & CIA)



Código 35 - Arquivamento do Pedido – Art. 216 § 2º e Art. 106 § 3º da LPI

Arquivado definitivamente o pedido de registro de desenho industrial, uma vez que não foi apresentada a procuração devida no prazo de 60 (sessenta) dias contados da prática do primeiro ato da parte no processo ou não houve manifestação do depositante quanto à exigência formulada.

(21) BR 30 2018 002950-0

Código 35 - Arquivamento do Pedido – Art. 216 § 2º e Art. 106 § 3º da LPI
(22) 06/07/2018
(44) 18/08/2020
(52) 11-01
(54) CONFIGURAÇÃO APLICADA A/EM PULSEIRA
(71) ETIK-METAIS INDÚSTRIA E COMÉRCIO DE ACESSÓRIOS DO VESTUÁRIO LTDA - EPP (BR/PR)
(72) VALDENIR DE ALMEIDA
(74) Calisto Vendrame Sobrinho
Arquivamento

(21) BR 30 2018 054657-1

Código 35 - Arquivamento do Pedido – Art. 216 § 2º e Art. 106 § 3º da LPI
(22) 02/10/2018
(44) 18/08/2020
(52) 06-04
(54) CONFIGURAÇÃO APLICADA A/EM MÓVEL PARA EXPOSIÇÃO
(71) DI LUSO DISTRIBUIDORA DE PRODUTOS OTICOS LTDA - ME (BR/SP)
(72) RODRIGO DOS SANTOS BENETTI
(74) Manoel Paixao do Nascimento
Arquivamento

(21) BR 30 2018 054705-5

Código 35 - Arquivamento do Pedido – Art. 216 § 2º e Art. 106 § 3º da LPI
(22) 04/10/2018
(44) 18/08/2020
(52) 06-04
(54) CONFIGURAÇÃO APLICADA A/EM ESTANTE
(71) DANIEL FERNANDES CORSINO (BR/SP)
(72) DANIEL FERNANDES CORSINO
(74) Logos Marcas e Patentes S/S- Ltda
Arquivamento

(21) BR 30 2018 054804-3

Código 35 - Arquivamento do Pedido – Art. 216 § 2º e Art. 106 § 3º da LPI
(22) 10/10/2018
(44) 18/08/2020
(52) 09-01
(54) CONFIGURAÇÃO APLICADA A/EM FRASCO.
(71) VOKSYA INDUSTRIA E COMERCIO DE COSMÉTICOS LTDA (BR/GO)



(72) RONIVON CELESTINO DA CUNHA
(74) MEIRE DA SILVA PRATES MIRANDA
Arquivamento

(21) BR 30 2018 055032-3

Código 35 - Arquivamento do Pedido – Art. 216 § 2º e Art. 106 § 3º da LPI
(22) 24/10/2018
(44) 18/08/2020
(52) 21-02
(54) CONFIGURAÇÃO APLICADA A/EM MOBILIARIO ESPORTIVO URBANO
(71) INDIO DA COSTA LICENSING LTDA. (BR/RJ)
(72) LUIZ AUGUSTO DE SIQUEIRA INDIO DA COSTA; LUIZ GUILHERME
ASSIS MELO DE BAERE
(74) ERIKA BLASELBAUER
Arquivamento

(21) BR 30 2018 055723-9

Código 35 - Arquivamento do Pedido – Art. 216 § 2º e Art. 106 § 3º da LPI
(22) 10/12/2018
(44) 18/08/2020
(52) 21-01
(54) PADRÃO ORNAMENTAL APLICADO A/EM JOGO DE TABULEIRO
(71) UNIVERSIDADE FEDERAL DO RECÔNCAVO DA BAHIA (BR/BA) ;
UNIVERSIDADE DO ESTADO DA BAHIA (BR/BA) ; ADELMIR DE SOUZA
MACHADO FILHO (BR/BA)
(72) MACELLO SANTOS DE MEDEIROS; ALDERLAN DAS MERCÊS
OLIVEIRA; ADELMIR DE SOUZA MACHADO FILHO
Arquivamento

(21) BR 30 2019 000364-3

Código 35 - Arquivamento do Pedido – Art. 216 § 2º e Art. 106 § 3º da LPI
(22) 29/01/2019
(44) 18/08/2020
(52) 07-04
(54) CONFIGURAÇÃO APLICADA A/EM ACESSÓRIO PARA FECHAR PASTEL
(71) PAULO CESAR NIEHUES (BR/PR)
(72) PAULO CESAR NIEHUES
Arquivamento

(21) BR 30 2019 000845-9

Código 35 - Arquivamento do Pedido – Art. 216 § 2º e Art. 106 § 3º da LPI
(22) 06/03/2019
(44) 18/08/2020
(52) 11-01
(54) CONFIGURAÇÃO APLICADA A/EM EM PULSEIRA.
(71) K.J. INDUSTRIA E COMERCIO DE APARELHOS ELETRONICOS LTDA
(BR/PR)
(72) JEFERSON DOS SANTOS MARCELINO



(74) London Marcas e Patentes S/S Ltda.
Arquivamento

(21) BR 30 2019 001204-9 Código 35 - Arquivamento do Pedido – Art. 216 § 2º e Art. 106 § 3º da LPI
(22) 26/03/2019
(44) 18/08/2020
(52) 32-00
(54) PADRÃO ORNAMENTAL APLICADO A/EM IMPRESSO
(71) DI LUSSO DISTRIBUIDORA DE PRODUTOS OTICOS LTDA - ME (BR/SP)
(72) RODRIGO DOS SANTOS BENETTI
(74) Manoel Paixao do Nascimento
Arquivamento

(21) BR 30 2019 001630-3 Código 35 - Arquivamento do Pedido – Art. 216 § 2º e Art. 106 § 3º da LPI
(22) 21/04/2019
(44) 18/08/2020
(52) 12-16
(54) CONFIGURAÇÃO APLICADA A/EM CAPA PARA PINÇA DE FREIO DE VEÍCULO
(71) DANILO YUKIO IAMAMURA (BR/PR)
(72) DANILO YUKIO IAMAMURA
Arquivamento

(21) BR 30 2019 002746-1 Código 35 - Arquivamento do Pedido – Art. 216 § 2º e Art. 106 § 3º da LPI
(22) 24/06/2019
(44) 18/08/2020
(52) 21-01
(54) CONFIGURAÇÃO APLICADA A/EM BRINQUEDO EDUCATIVO
(71) MAURICIO LOURENCO COELHO DE LIMA (BR/DF)
(72) MAURICIO LOUREÇO COELHO DE LIMA
Arquivamento

(21) BR 30 2019 002850-6 Código 35 - Arquivamento do Pedido – Art. 216 § 2º e Art. 106 § 3º da LPI
(22) 27/06/2019
(30) 22/02/2019 EM 006264727
(44) 18/08/2020
(52) 12-16
(54) CONFIGURAÇÃO APLICADA EM CORPO DE VEÍCULO
(71) SCANIA CV AB (SE)
(72) KRISTOFER HANSÉN; MICHAEL BEDELL; LEONARD HASI
(74) DANIEL ADVOGADOS (ALT.DE DANIEL & CIA)
Arquivamento

(21) BR 30 2019 003162-0 Código 35 - Arquivamento do Pedido – Art. 216 § 2º e Art. 106 § 3º da LPI

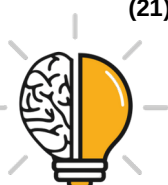

(22) 16/07/2019
(44) 18/08/2020
(52) 15-09
(54) CONFIGURAÇÃO PALICADA A/EM MÁQUINA DE SOLDA
(71) COLUMBIA COMERCIAL DE FERRAMENTAS ELÉTRICAS LTDA (BR/PR)
(72) Sigilo de Autor, conforme solicitado e com base no artigo 6º, § 4º da LPI
Arquivamento

(21) BR 30 2019 003173-6

Código 35 - Arquivamento do Pedido – Art. 216 § 2º e Art. 106 § 3º da LPI
(22) 16/07/2019
(44) 18/08/2020
(52) 08-07
(54) CONFIGURAÇÃO APLICADA A/EM DISPOSITIVO PARA TRAVAMENTO
(71) ARATU LTDA. EPP (BR/ES)
(72) NELIO AUGUSTO SECCHIN; DIANA FROTA DE ABREU; SÁVIO CUZZUOL DE OLIVEIRA
Arquivamento

(21) BR 30 2019 003269-4

Código 35 - Arquivamento do Pedido – Art. 216 § 2º e Art. 106 § 3º da LPI
(22) 19/07/2019
(44) 18/08/2020
(52) 03-01
(54) CONFIGURAÇÃO APLICADA A/EM COLDRE
(71) BRENO DE LEMOS HACKER (BR/SC)
(72) BRENO DE LEMOS HACKER
(74) ANDRÉ JOÃO LACERDA DA SILVA
Arquivamento

(21) BR 30 2019 003428-0

Código 35 - Arquivamento do Pedido – Art. 216 § 2º e Art. 106 § 3º da LPI
(22) 29/07/2019
(30) 28/01/2019 ZA ZA F2019/00129
(44) 18/08/2020
(52) 22-03
(54) CONFIGURAÇÃO APLICADA A/EM MÓDULO DETONADOR
(71) DETNET SOUTH AFRICA (PTY) LIMITED (ZA)
(72) MICHIEL JACOBUS KRUGER; RICHARD JOSEPH MICHNA;
CHRISTOPHER MALCOLM BIRKIN; ANDRE LOUIS KOEKEMOER; DANIEL
AUGUSTE MAURISSENS
(74) Licks Advogados
Arquivamento

(21) BR 30 2019 003571-5

Código 35 - Arquivamento do Pedido – Art. 216 § 2º e Art. 106 § 3º da LPI
(22) 06/08/2019
(44) 18/08/2020



(52) 09-07
(54) CONFIGURAÇÃO APLICADA A/EM EM TAMPA PARA RECIPIENTES
DESCARTÁVEIS, COM GARFO INCORPORADO
(71) EDUARDO ALVES RODRIGUES JUNIOR (BR/SP)
(72) EDUARDO ALVES RODRIGUES JUNIOR
(74) DIREÇÃO MARCAS E PATENTES LTDA
Arquivamento

(21) BR 30 2019 003615-0 Código 35 - Arquivamento do Pedido – Art. 216 § 2º e Art. 106 § 3º da LPI
(22) 08/08/2019
(44) 18/08/2020
(52) 06-13
(54) CONFIGURAÇÃO APLICADA A/EM TOALHA DE MESA
(71) BORDARTES INDUSTRIA TEXTIL LTDA (BR/MG)
(72) LAURO BARBOSA MACHADO
(74) WALLACE LUIZ DE OLIVEIRA SANTOS
Arquivamento

(21) BR 30 2019 003858-7 Código 35 - Arquivamento do Pedido – Art. 216 § 2º e Art. 106 § 3º da LPI
(22) 21/08/2019
(44) 18/08/2020
(52) 06-01
(54) CONFIGURAÇÃO APLICADA A/EM BANCO PARA BARCO
(71) PAULO SERGIO ORTOLANI (BR/PR) ; VALDIR LOPES (BR/PR)
(72) PAULO SERGIO ORTOLANI; VALDIR LOPES
(74) ALEXANDRE PIETRÂNGELO LIMA
Arquivamento

(21) BR 30 2019 003868-4 Código 35 - Arquivamento do Pedido – Art. 216 § 2º e Art. 106 § 3º da LPI
(22) 21/08/2019
(44) 18/08/2020
(52) 03-01
(54) CONFIGURAÇÃO APLICADA A/EM BOLSA
(71) FENDI S.R.L. (IT)
(72) MARIA SILVIA VENTURINI FENDI
(74) KASZNAR LEONARDOS PROPRIEDADE INTELECTUAL
Arquivamento

(21) BR 30 2019 003981-8 Código 35 - Arquivamento do Pedido – Art. 216 § 2º e Art. 106 § 3º da LPI
(22) 26/08/2019
(44) 18/08/2020
(52) 21-04
(54) CONFIGURAÇÃO APLICADA A/EM COBERTURA
(71) CAMILA CRISTIANE CARDOSO (BR/SP)



(72) CAMILA CRISTIANE CARDOSO
Arquivamento

(21) BR 30 2019 004159-6

Código 35 - Arquivamento do Pedido – Art. 216 § 2º e Art. 106 § 3º da LPI
(22) 04/09/2019
(44) 18/08/2020
(52) 10-05 , 15-99
(54) CONFIGURAÇÃO APLICADA A/EM CAIXA
(71) INSTITUTO FEDERAL DE EDUCAÇÃO, CIÊNCIA E TECNOLOGIA DE PERNAMBUCO (BR/PE)
(72) AIDA ARAÚJO FERREIRA; GILMAR GONÇALVES DE BRITO; JOSÉ FERNANDES DA NÓBREGA FILHO; IONÁ MARIA BELTRÃO RAMEH BARBOSA; MEUSE NOGUEIRA DE OLIVEIRA JÚNIOR; RONALDO RIBEIRO BARBOSA DE AQUINO
Arquivamento

(21) BR 30 2019 004215-0

Código 35 - Arquivamento do Pedido – Art. 216 § 2º e Art. 106 § 3º da LPI
(22) 06/09/2019
(44) 18/08/2020
(52) 06-03
(54) CONFIGURAÇÃO APLICADA A/EM MESA DE APOIO.
(71) RAFAEL VIANA BATISTA (BR/MG)
(72) RAFAEL VIANA BATISTA
(74) LEONARDO VINICIOS DE SOUZA - EDIFICAR
Arquivamento

(21) BR 30 2019 004328-9

Código 35 - Arquivamento do Pedido – Art. 216 § 2º e Art. 106 § 3º da LPI
(22) 13/09/2019
(44) 18/08/2020
(52) 20-02
(54) CONFIGURAÇÃO APLICADA A/EM EXPOSITOR DE ÓCULOS
(71) DI LUSSO DISTRIBUIDORA DE PRODUTOS OTICOS LTDA - ME (BR/SP)
(72) RODRIGO DOS SANTOS BENETTI
(74) Manoel Paixao do Nascimento
Arquivamento

(21) BR 30 2019 004547-8

Código 35 - Arquivamento do Pedido – Art. 216 § 2º e Art. 106 § 3º da LPI
(22) 24/09/2019
(44) 18/08/2020
(52) 02-02
(54) CONFIGURAÇÃO APLICADA A/EM CAMISA
(71) CLEBER FERNANDES DE SOUZA (BR/SP)
(72) CLEBER FERNANDES DE SOUZA
Arquivamento



(21) BR 30 2019 004601-6	Código 35 - Arquivamento do Pedido – Art. 216 § 2º e Art. 106 § 3º da LPI (22) 27/09/2019 (30) 12/04/2019 CN 201930166414.5 (44) 18/08/2020 (52) 26-06 (54) CONFIGURAÇÃO APLICADA A/EM FAROL TRASEIRO PARA VEÍCULO (71) GM GLOBAL TECHNOLOGY OPERATIONS LLC (US) (72) LEI CHEN; JIUWEN LI; ZHENHUA CHEN; BO YANG (74) DANNEMANN, SIEMSEN, BIGLER & IPANEMA MOREIRA Arquivamento
(21) BR 30 2019 004953-8	Código 35 - Arquivamento do Pedido – Art. 216 § 2º e Art. 106 § 3º da LPI (22) 15/10/2019 (30) 17/04/2019 US 29/687,902 (44) 18/08/2020 (52) 16-06 (54) CONFIGURAÇÃO APLICADA A/EM LENTE OFTÁLMICA (71) LUMUS LTD. (IL) (72) PETER KOSSEV; YOCHAY DANZIGER; TSION EISENFELD (74) ANTÔNIO MAURÍCIO PEDRAS ARNAUD Arquivamento
(21) BR 30 2019 005007-2	Código 35 - Arquivamento do Pedido – Art. 216 § 2º e Art. 106 § 3º da LPI (22) 15/10/2019 (44) 18/08/2020 (52) 32-00 (54) PADRÃO ORNAMENTAL APLICADO A/EM MESA RADIÔNICA (71) CARLA TATIANA BERGER GARCIA (BR/RS) ; MICHELE NUNES SCHEIDT (BR/RS) (72) CARLA TATIANA BERGER GARCIA; MICHELE NUNES SCHEIDT (74) KELLY LISSANDRA BRUCH Arquivamento
(21) BR 30 2019 005033-1	Código 35 - Arquivamento do Pedido – Art. 216 § 2º e Art. 106 § 3º da LPI (22) 16/10/2019 (44) 18/08/2020 (52) 14-99 (54) CONFIGURAÇÃO APLICADA A/EM PORCA ACIONADORA MOTOR PIVOTANTE (71) AGL ELETRÔNICOS DO BRASIL S/A (BR/MG) (72) ANTÔNIO LÚCIO DA SILVA (74) EDUARDO LÍVIO DAIMOND Arquivamento



(21) BR 30 2019 005067-6	Código 35 - Arquivamento do Pedido – Art. 216 § 2º e Art. 106 § 3º da LPI (22) 18/10/2019 (44) 18/08/2020 (52) 09-04 (54) CONFIGURAÇÃO APLICADA A/EM CESTA (71) ROSELI RODRIGUES DO PRADO GIUSTI (BR/SP) (72) ROSELI RODRIGUES DO PRADO GIUSTI (74) Davino Martins da Silva Filho Arquivamento
(21) BR 30 2019 005074-9	Código 35 - Arquivamento do Pedido – Art. 216 § 2º e Art. 106 § 3º da LPI (22) 18/10/2019 (30) 19/04/2019 FR 20191904 (44) 18/08/2020 (52) 32-00 (54) PADRÃO ORNAMENTAL APLICADO A/EM SUPERFÍCIES (71) LOUIS VUITTON MALLETIER (FR) (72) CHRISTÈLE PERROT (74) CAROLINA NAKATA Arquivamento
(21) BR 30 2019 005261-0	Código 35 - Arquivamento do Pedido – Art. 216 § 2º e Art. 106 § 3º da LPI (22) 28/10/2019 (44) 18/08/2020 (52) 07-02 (54) CONFIGURAÇÃO APLICADA A/EM CHURRASQUEIRA (71) ANTONOW INDUSTRIA E COMERCIO DE APARELHOS DOMÉSTICOS LTDA. (BR/RS) (72) CELSO ANTONOW (74) MÁRIO DE ALMEIDA MARCAS E PATENTES SOCIEDADE SIMPLES Arquivamento
(21) BR 30 2019 005271-7	Código 35 - Arquivamento do Pedido – Art. 216 § 2º e Art. 106 § 3º da LPI (22) 28/10/2019 (44) 18/08/2020 (52) 09-05 (54) CONFIGURAÇÃO APLICADA A/EM EMBALAGEM FLEXÍVEL (71) PASTIFICIO SANTA AMALIA S/A. (BR/MG) (72) OSCAR LUIS HENRIQUE LEZAMA ROJAS (74) JOSÉ HENRIQUE DE LIMA RODRIGUES Arquivamento
(21) BR 30 2019 005332-2	Código 35 - Arquivamento do Pedido – Art. 216 § 2º e Art. 106 § 3º da LPI



(22) 30/10/2019
(44) 18/08/2020
(52) 19-04
(54) PADRÃO ORNAMENTAL APLICADO A/EM CONJUNTO DE ELEMENTOS PARA ENCADERNAÇÃO EM GERAL,
(71) ALUMIA COMÉRCIO DE BRINQUEDOS LTDA - EPP (BR/SP)
(72) MARILIA SAYURI CHINO
(74) Loyal Trade Mark Assessoria Propriedade Industrial S/C Ltda - Me
Arquivamento

(21) BR 30 2019 005342-0

Código 35 - Arquivamento do Pedido – Art. 216 § 2º e Art. 106 § 3º da LPI
(22) 31/10/2019
(44) 18/08/2020
(52) 09-01
(54) CONFIGURAÇÃO APLICADA A/EM FRASCO
(71) ALESSANDRA GOMES (BR/PR)
(72) ALESSANDRA GOMES
Arquivamento

(21) BR 30 2019 005420-5

Código 35 - Arquivamento do Pedido – Art. 216 § 2º e Art. 106 § 3º da LPI
(22) 06/11/2019
(44) 18/08/2020
(52) 14-01
(54) CONFIGURAÇÃO APLICADA A/EM CAIXA DE SOM
(71) JOÃO AMÉRICO BEZERRA (BR/BA)
(72) JOÃO AMÉRICO BEZERRA
(74) JOSÉ DOMINGOS DE LIMA FILHO
Arquivamento

(21) BR 30 2019 005475-2

Código 35 - Arquivamento do Pedido – Art. 216 § 2º e Art. 106 § 3º da LPI
(22) 07/11/2019
(30) 08/05/2019 US 29/690,503
(44) 18/08/2020
(52) 28-03
(54) CONFIGURAÇÃO APLICADA A/EM BOLA PARA MASSAGEM
(71) BAYER HEALTHCARE LLC (US)
(72) DANIEL L. MIRANDA; HAROLD A. HOWLETT
(74) MONTAURY PIMENTA, MACHADO & VIEIRA DE MELLO ADVOGADOS
Arquivamento

(21) BR 30 2019 005620-8

Código 35 - Arquivamento do Pedido – Art. 216 § 2º e Art. 106 § 3º da LPI
(22) 14/11/2019
(44) 18/08/2020
(52) 06-03



	(54) CONFIGURAÇÃO APLICADA A/EM POLTRONA CARIOCA (71) ALINE DELERUE LIMA (BR/RJ) (72) ALINE DELERUE LIMA Arquivamento
(21) BR 30 2019 005637-2	Código 35 - Arquivamento do Pedido – Art. 216 § 2º e Art. 106 § 3º da LPI (22) 17/11/2019 (44) 18/08/2020 (52) 06-01 (54) CONFIGURAÇÃO APLICADA A/EM POLTRONA (71) FILIPE RODRIGUES MOREIRA RAMOS (BR/SP) (72) FILIPE RODRIGUES NOREIRA RAMOS Arquivamento
(21) BR 30 2019 005656-9	Código 35 - Arquivamento do Pedido – Art. 216 § 2º e Art. 106 § 3º da LPI (22) 19/11/2019 (44) 18/08/2020 (52) 20-02 (54) CONFIGURAÇÃO APLICADA A/EM DISPENSADOR DE SENHA (71) JOSEMAR PINHEIRO - ME (BR/SP) (72) JOSEMAR PINHEIRO Arquivamento
(21) BR 30 2019 005811-1	Código 35 - Arquivamento do Pedido – Art. 216 § 2º e Art. 106 § 3º da LPI (22) 27/11/2019 (44) 18/08/2020 (52) 23-08 (54) CONFIGURAÇÃO APLICADA A/EM DISPENSADOR DE FIO DENTAL (71) SILBOSS INDUSTRIA E COMERCIO DE PRODUTOS DE HIGIENE PESSOAL LTDA EPP (BR/PR) (72) GUILHERME NEME BOSSONI; EDUARDO SILVA ARRUDA (74) A Provincia Marcas e Patentes Ltda. Arquivamento
(21) BR 30 2019 005942-8	Código 35 - Arquivamento do Pedido – Art. 216 § 2º e Art. 106 § 3º da LPI (22) 04/12/2019 (44) 18/08/2020 (52) 32-00 (54) PADRÃO ORNAMENTAL APLICADO A/EM CARTAS DE JOGOS (71) CLÁUDIA GUIMARÃES (BR/MG) (72) CLÁUDIA GUIMARÃES PINTO DIAS Arquivamento
(21) BR 30 2019 006081-7	Código 35 - Arquivamento do Pedido – Art. 216 § 2º e Art. 106 § 3º da LPI



(22) 12/12/2019
(30) 12/06/2019 US 29/694,582
(44) 18/08/2020
(52) 13-02
(54) CONFIGURAÇÃO APLICADA A/EM BLOCO TERMINAL DE PACOTE DE BATERIA
(71) TECHTRONIC CORDLESS GP (US)
(72) NATARAJ CHANDRASEKHARAN; RYAN J. MARINO; BRENT M. WILLEY; MATTHEW T. AARON; FREDERICK BRYAN; TYLER J. ROWE
(74) Clarke, Modet Propriedade Intelectual Ltda.
Arquivamento

(21) BR 30 2019 006082-5

Código 35 - Arquivamento do Pedido – Art. 216 § 2º e Art. 106 § 3º da LPI
(22) 12/12/2019
(30) 12/06/2019 US 29/694,584
(44) 18/08/2020
(52) 08-04
(54) CONFIGURAÇÃO APLICADA A/EM INTERFACE DE FERRAMENTA ELÉTRICA
(71) TECHTRONIC CORDLESS GP (US)
(72) NATARAJ CHANDRASEKHARAN; RYAN J. MARINO; BRENT M. WILLEY; MATTHEW T. AARON; FREDERICK BRYAN; TYLER J. ROWE
(74) Clarke, Modet Propriedade Intelectual Ltda.
Arquivamento

(21) BR 30 2019 006084-1

Código 35 - Arquivamento do Pedido – Art. 216 § 2º e Art. 106 § 3º da LPI
(22) 12/12/2019
(30) 12/06/2019 US 29/694,583
(44) 18/08/2020
(52) 13-02
(54) CONFIGURAÇÃO APLICADA A/EM INTERFACE DE PACOTE DE BATERIA
(71) TECHTRONIC CORDLESS GP (US)
(72) NATARAJ CHANDRASEKHARAN; RYAN J. MARINO; BRENT M. WILLEY; MATTHEW T. AARON; FREDERICK BRYAN; TYLER J. ROWE
(74) Clarke, Modet Propriedade Intelectual Ltda.
Arquivamento

(21) BR 30 2019 006085-0

Código 35 - Arquivamento do Pedido – Art. 216 § 2º e Art. 106 § 3º da LPI
(22) 12/12/2019
(30) 12/06/2019 US 29/694,585
(44) 18/08/2020
(52) 13-02
(54) CONFIGURAÇÃO APLICADA A/EM BLOCO TERMINAL DE PACOTE DE BATERIA



(71) TECHTRONIC CORDLESS GP (US)
(72) NATARAJ CHANDRASEKHARAN; RYAN J. MARINO; BRENT M. WILLEY;
MATTHEW T. AARON; FREDERICK BRYAN; TYLER J. ROWE
(74) Clarke, Modet Propriedade Intelectual Ltda.
Arquivamento

(21) BR 30 2019 006208-9 Código 35 - Arquivamento do Pedido – Art. 216 § 2º e Art. 106 § 3º da LPI
(22) 18/12/2019
(44) 18/08/2020
(52) 21-01
(54) CONFIGURAÇÃO APLICADA A/EM BRINQUEDO
(71) BS TOYS INDUSTRIA E COMERCIO DE BRINQUEDOS LTDA (BR/SP)
(72) WILSON ROBERTO BERGAMO
Arquivamento

(21) BR 30 2019 006212-7 Código 35 - Arquivamento do Pedido – Art. 216 § 2º e Art. 106 § 3º da LPI
(22) 18/12/2019
(44) 18/08/2020
(52) 21-01
(54) CONFIGURAÇÃO APLICADA A/EM BRINQUEDO
(71) BS TOYS INDUSTRIA E COMERCIO DE BRINQUEDOS LTDA (BR/SP)
(72) WILSON ROBERTO BERGAMO
Arquivamento

(21) BR 30 2019 006238-0 Código 35 - Arquivamento do Pedido – Art. 216 § 2º e Art. 106 § 3º da LPI
(22) 18/12/2019
(44) 18/08/2020
(52) 21-01
(54) CONFIGURAÇÃO APLICADA A/EM BRINQUEDO
(71) BS TOYS INDUSTRIA E COMERCIO DE BRINQUEDOS LTDA (BR/SP)
(72) WILSON ROBERTO BERGAMO
Arquivamento

(21) BR 30 2019 006239-9 Código 35 - Arquivamento do Pedido – Art. 216 § 2º e Art. 106 § 3º da LPI
(22) 18/12/2019
(44) 18/08/2020
(52) 21-01
(54) CONFIGURAÇÃO APLICADA A/EM BRINQUEDO
(71) BS TOYS INDUSTRIA E COMERCIO DE BRINQUEDOS LTDA (BR/SP)
(72) WILSON ROBERTO BERGAMO
Arquivamento

(21) BR 30 2019 006251-8 Código 35 - Arquivamento do Pedido – Art. 216 § 2º e Art. 106 § 3º da LPI
(22) 19/12/2019



(44) 18/08/2020
(52) 21-01
(54) CONFIGURAÇÃO APLICADA A/EM BRINQUEDO
(71) BS TOYS INDUSTRIA E COMERCIO DE BRINQUEDOS LTDA (BR/SP)
(72) WILSON ROBERTO BERGAMO
Arquivamento

(21) BR 30 2019 006252-6 Código 35 - Arquivamento do Pedido – Art. 216 § 2º e Art. 106 § 3º da LPI
(22) 19/12/2019
(44) 18/08/2020
(52) 21-01
(54) CONFIGURAÇÃO APLICADA A/EM BRINQUEDO
(71) BS TOYS INDUSTRIA E COMERCIO DE BRINQUEDOS LTDA (BR/SP)
(72) WILSON ROBERTO BERGAMO
Arquivamento

(21) BR 30 2019 006253-4 Código 35 - Arquivamento do Pedido – Art. 216 § 2º e Art. 106 § 3º da LPI
(22) 19/12/2019
(44) 18/08/2020
(52) 21-01
(54) CONFIGURAÇÃO APLICADA A/EM BRINQUEDO
(71) BS TOYS INDUSTRIA E COMERCIO DE BRINQUEDOS LTDA (BR/SP)
(72) WILSON ROBERTO BERGAMO
Arquivamento

(21) BR 30 2019 006360-3 Código 35 - Arquivamento do Pedido – Art. 216 § 2º e Art. 106 § 3º da LPI
(22) 23/12/2019
(44) 18/08/2020
(52) 14-99
(54) CONFIGURAÇÃO APLICADA A/EM CONECTOR
(71) J ANFLOR ELETRÔNICOS EIRELI (BR/RS)
(72) JULIANO ANFLOR
(74) D' Mark Registros de Marcas e Patentes S/S Ltda.
Arquivamento

(21) BR 30 2020 000373-0 Código 35 - Arquivamento do Pedido – Art. 216 § 2º e Art. 106 § 3º da LPI
(22) 28/01/2020
(44) 18/08/2020
(52) 10-04
(54) CONFIGURAÇÃO APLICADA A/EM CANETA MULTITESTE PARA DIAGNÓSTICO EM SISTEMAS ELÉTRICOS DE VEÍCULOS AUTOMOTORES
(71) ROBERTO MARTINS TERRA PRETA - ME (BR/SP)
(72) ROBERTO MARTINS
Arquivamento



(21) BR 30 2020 000375-6	Código 35 - Arquivamento do Pedido – Art. 216 § 2º e Art. 106 § 3º da LPI (22) 28/01/2020 (44) 18/08/2020 (52) 09-01 (54) PADRÃO ORNAMENTAL APLICADO A/EM DISPENSADOR GRAVITACIONAL STANDARD 12 LITROS. (71) ANDERSON LUIZ MAXIMIANO ACRILICOS (BR/SP) (72) ANDERSON LUIZ MAXIMINAO Arquivamento
(21) BR 30 2020 000376-4	Código 35 - Arquivamento do Pedido – Art. 216 § 2º e Art. 106 § 3º da LPI (22) 28/01/2020 (44) 18/08/2020 (52) 09-01 (54) PADRÃO ORNAMENTAL APLICADO A/EM DISPENSADOR GRAVITACIONAL STANDARD SHORT 9,5 LITROS. (71) ANDERSON LUIZ MAXIMIANO ACRILICOS (BR/SP) (72) ANDERSON LUIZ MAXIMINAO Arquivamento
(21) BR 30 2020 000377-2	Código 35 - Arquivamento do Pedido – Art. 216 § 2º e Art. 106 § 3º da LPI (22) 28/01/2020 (44) 18/08/2020 (52) 09-01 (54) PADRÃO ORNAMENTAL APLICADO A/EM DISPENSADOR GRAVITACIONAL SLIM SHORT 8 LITROS. (71) ANDERSON LUIZ MAXIMIANO ACRILICOS (BR/SP) (72) ANDERSON LUIZ MAXIMINAO Arquivamento
(21) BR 30 2020 001355-7	Código 35 - Arquivamento do Pedido – Art. 216 § 2º e Art. 106 § 3º da LPI (22) 23/03/2020 (44) 18/08/2020 (52) 13-03 (54) CONFIGURAÇÃO APLICADA A/EM CONJUNTO DE INTERRUPTORES ELÉTRICO (71) C R FERRAMENTAS INDÚSTRIA E COMÉRCIO EIRELI (BR/SP) (72) RICARDO CRISTIAN DA SILVA (74) ANTÔNIO SÉRGIO MUCCI ARQUIVAMENTO, tendo em vista não ter havido apresentação de documento de procuração no prazo estipulado pelo artigo 216 § 2º da LPI.
(21) BR 32 2018 000447-0	Código 35 - Arquivamento do Pedido – Art. 216 § 2º e Art. 106 § 3º da LPI

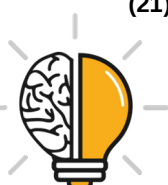

(22) 18/04/2016
(30) 19/10/2015 US 29/542,925
(44) 18/08/2020
(52) 09-03
(54) CONFIGURAÇÃO APLICADA A/EM EMBALAGEM
(62) BR 30 2016 001620-8 18/04/2016
(71) ABBVIE INC. (US)
(72) LORI KIM; ALEXANDRA BREBAN-LOPEZ; GUY UPCHURCH;
BHIMAPRASAD MEDHAL; LEWIS SITA; DEJAN BOJICIC; JOHN G. FINCH
(74) Daniel Advogados (Alt.de Daniel & Cia)
Arquivamento.

(21) BR 32 2018 002169-2

Código 35 - Arquivamento do Pedido – Art. 216 § 2º e Art. 106 § 3º da LPI
(22) 30/01/2017
(44) 18/08/2020
(52) 02-04
(54) CONFIGURAÇÃO APLICADA A/EM CALÇADO
(62) BR 30 2017 000370-2 30/01/2017
(71) GRENDENE S.A. (BR/CE)
(72) EDSON MATSUO
(74) Remer Villaça & Nogueira Assessoria e Consultoria de Prop. Intelectual S/S
Ltda.
Arquivamento.

(21) BR 32 2018 056001-1

Código 35 - Arquivamento do Pedido – Art. 216 § 2º e Art. 106 § 3º da LPI
(22) 19/07/2018
(30) 19/01/2018 CN 201830026337.9
(44) 18/08/2020
(52) 13-99 , 25-99
(54) CONFIGURAÇÃO APLICADA A/EM TELHA GERADORA DE ENERGIA
SOLAR
(62) BR 30 2018 003122-9 19/07/2018
(71) BEIJING HANERGY SOLAR POWER INVESTMENT CO., LTD. (CN)
(72) DONGMENG WANG; LINHAO SU; FEIYAN SI; YULIN TAN
(74) MÜLLER, CID, NORONHA, CRUZ & GORENSTEIN ADVOGADOS
ASSOCIADOS
Arquivamento

(21) BR 32 2019 006132-8

Código 35 - Arquivamento do Pedido – Art. 216 § 2º e Art. 106 § 3º da LPI
(22) 07/10/2019
(44) 18/08/2020
(52) 13-03
(54) CONFIGURAÇÃO APLICADA A/EM FILTRO DE LINHA
(62) BR 30 2019 004814-0 07/10/2019



(71) RGT ELETRÔNICA EIRELI (BR/SP)

(72) MEIRE CASTANHO VASCONCELOS RAMOS

(74) NATÁLIA AKEMI YAMANE

Arquivamento



Código 36 - Indeferimento - Art. 106 § 4º da LPI

Indeferido o pedido por não atender ao disposto no Art. 100 da LPI, conforme informado no complemento do despacho. Desta data corre o prazo de 60 (sessenta) dias para eventual recurso do depositante.

(21) BR 30 2019 002019-0

Código 36 - Indeferimento - Art. 106 § 4º da LPI

(22) 13/05/2019

(44) 18/08/2020

(52) 24-03

(54) CONFIGURAÇÃO APLICADA A/EM IMPLANTE DENTÁRIO

(71) SIGNO VINCES EQUIPAMENTOS ODONTOLOGICOS LTDA (BR/PR)

(72) FREDY DE BRUNS VOGT

(74) DIREÇÃO MARCAS E PATENTES LTDA

objeto se enquadra no artigo 100 da lei 9.279/1996 . não é registrável como desenho industrial forma essencialmente determinada por questões técnicas ou funcionais.

(21) BR 30 2019 002021-1

Código 36 - Indeferimento - Art. 106 § 4º da LPI

(22) 13/05/2019

(44) 18/08/2020

(52) 24-03

(54) CONFIGURAÇÃO APLICADA A/EM IMPLANTE DENTÁRIO

(71) SIGNO VINCES EQUIPAMENTOS ODONTOLOGICOS LTDA (BR/PR)

(72) FREDY DE BRUNS VOGT

(74) DIREÇÃO MARCAS E PATENTES LTDA

objeto se enquadra no artigo 100 da lei 9.279/1996 . não é registrável como desenho industrial forma essencialmente determinada por questões técnicas ou funcionais.

(21) BR 30 2019 002023-8

Código 36 - Indeferimento - Art. 106 § 4º da LPI

(22) 13/05/2019

(44) 18/08/2020

(52) 24-03

(54) CONFIGURAÇÃO APLICADA A/EM IMPLANTE DENTÁRIO

(71) SIGNO VINCES EQUIPAMENTOS ODONTOLOGICOS LTDA (BR/PR)

(72) FREDY DE BRUNS VOGT

(74) DIREÇÃO MARCAS E PATENTES LTDA

objeto se enquadra no artigo 100 da lei 9.279/1996 . não é registrável como desenho industrial forma essencialmente determinada por questões técnicas ou funcionais.

(21) BR 30 2019 002024-6

Código 36 - Indeferimento - Art. 106 § 4º da LPI

(22) 13/05/2019



(44) 18/08/2020

(52) 24-03

(54) CONFIGURAÇÃO APLICADA A/EM IMPLANTE DENTÁRIO

(71) SIGNO VINCES EQUIPAMENTOS ODONTOLÓGICOS LTDA (BR/PR)

(72) FREDY DE BRUNS VOGT

(74) DIREÇÃO MARCAS E PATENTES LTDA

objeto se enquadra no artigo 100 da lei 9.279/1996 . não é registrável como desenho industrial forma essencialmente determinada por questões técnicas ou funcionais.

(21) BR 30 2019 002025-4

Código 36 - Indeferimento - Art. 106 § 4º da LPI

(22) 13/05/2019

(44) 18/08/2020

(52) 24-03

(54) CONFIGURAÇÃO APLICADA A/EM IMPLANTE DENTÁRIO

(71) SIGNO VINCES EQUIPAMENTOS ODONTOLÓGICOS LTDA (BR/PR)

(72) FREDY DE BRUNS VOGT

(74) DIREÇÃO MARCAS E PATENTES LTDA

objeto se enquadra no artigo 100 da lei 9.279/1996 . não é registrável como desenho industrial forma essencialmente determinada por questões técnicas ou funcionais.

(21) BR 30 2020 003273-0

Código 36 - Indeferimento - Art. 106 § 4º da LPI

(22) 28/07/2020

(44) 18/08/2020

(52) 25-01

(54) CONFIGURAÇÃO APLICADA A/EM FORMA PARA CONSTRUÇÃO CIVIL

(71) SÉRGIO ADRIANO DAS CHAGAS (BR/MG)

(72) SÉRGIO ADRIANO DAS CHAGAS

(74) DIREÇÃO MARCAS E PATENTES LTDA

objeto se enquadra no artigo 100 da lei 9.279/1996 . não é registrável como desenho industrial a forma comum ou vulgar. O pedido apresenta, pura e simplesmente, um objeto constituído por uma chapa virada em formato de L, com um paralelepípedo afixado em uma de suas extremidades. É constituído a partir de formas básicas, sem nenhuma característica que possa ser considerada como ornamental. Desta forma, opinamos pelo indeferimento do pedido de acordo com o disposto no Art. 100 da LPI.



Código 39 - Concessão do Registro

Concessão do registro de desenho industrial. O certificado de registro está disponível no portal do INPI. Desta data corre o prazo de 5 (cinco) anos para interposição de nulidade administrativa por qualquer interessado (Art.113 § 1º da LPI). Os efeitos da concessão serão suspensos caso o pedido de nulidade seja interposto no prazo de 60 (sessenta) dias, contados da data da concessão.

(11) BR 30 2013 006066-7

Código 39 - Concessão do Registro

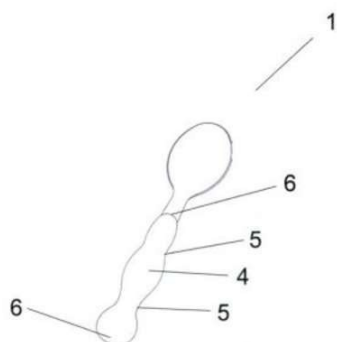

(22) 28/11/2013
 (15) 18/08/2020
 (45) 18/08/2020
 (52) 07-03
 (54) CONFIGURAÇÃO APLICADA EM TALHER
 (73) TRAMONTINA S/A CUTELARIA (BR/RS)
 (72) MARCOS ANTÔNIO GRESPAN
 (74) CREAÇÃO MARCAS E PATENTES LTDA

Prazo de validade: 10 (dez) anos contados a partir de 28/11/2013, mediante o recolhimento da taxa quinquenal de manutenção (Artigos 119 e 120 da LPI) e observadas as demais condições legais.

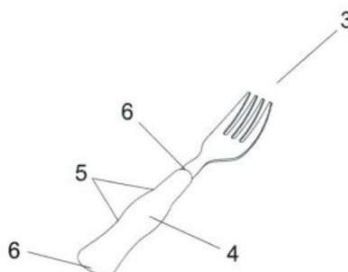
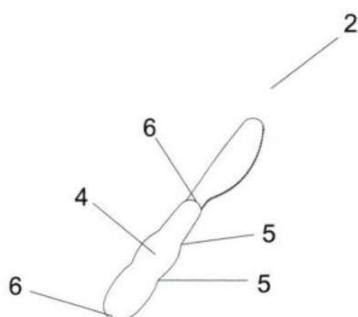

(11) BR 30 2016 004719-7

Código 39 - Concessão do Registro

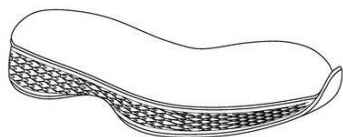

(22) 13/10/2016
 (15) 18/08/2020
 (30) 14/04/2016 US 29/561,312
 (43) 18/09/2018
 (52) 02-04
 (54) CONFIGURAÇÃO APLICADA EM SOLADO DE CALÇADO
 (73) SKECHERS U.S.A., INC. II (US)
 (72) DAVID RAYSSE
 (74) GUERRA PROPRIEDADE INDUSTRIAL

Prazo de validade: 10 (dez) anos contados a partir de 13/10/2016, mediante o recolhimento da taxa quinquenal de manutenção (Artigos 119 e 120 da LPI) e observadas as demais condições legais.



(11) BR 30 2018 000988-6

Código 39 - Concessão do Registro

(22) 13/03/2018

(15) 18/08/2020

(30) 19/09/2017 EM 004361129-0001

(45) 18/08/2020

(52) 12-15

(54) CONFIGURAÇÃO APLICADA A/EM PNEU

(73) CONTINENTAL REIFEN DEUTSCHLAND GMBH (DE)

(72) MATTHEW LAMB; INES HOJAS PUNZANO

(74) DANNEMANN, SIEMSEN, BIGLER & IPANEMA MOREIRA

Prazo de validade: 10 (dez) anos contados a partir de 13/03/2018, mediante o recolhimento da taxa quinquenal de manutenção (Artigos 119 e 120 da LPI) e observadas as demais condições legais.

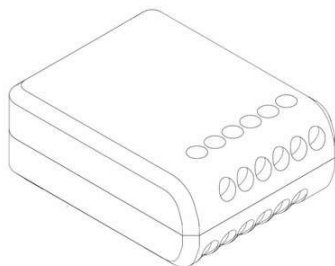
(11) BR 30 2018 001340-9

Código 39 - Concessão do Registro

(22) 03/04/2018

(15) 18/08/2020

(30) 30/11/2017 US 29/627.977

(43) 21/08/2018

(52) 14-03

(54) CONFIGURAÇÃO APLICADA A CONECTOR ÓTICO

(73) CORNING RESEARCH & DEVELOPMENT CORPORATION (US)

(72) SHANE WOODY

(74) TAVARES PROPRIEDADE INTELECTUAL LTDA. (ALT. DE TAVARES & COMPANHIA LTDA)

Prazo de validade: 10 (dez) anos contados a partir de 03/04/2018, mediante o recolhimento da taxa quinquenal de manutenção (Artigos 119 e 120 da LPI) e observadas as demais condições legais.

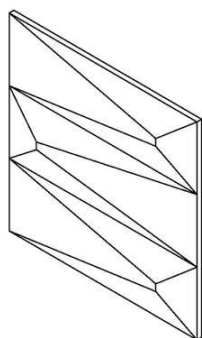
(11) BR 30 2018 053991-5

Código 39 - Concessão do Registro

(22) 04/09/2018

(15) 18/08/2020

(45) 18/08/2020

(52) 25-02

(54) CONFIGURAÇÃO APLICADA A/EM REVESTIMENTO.

(73) ELISABETE TRINDADE DE MACEDO SPAGOLLA 22051311846 (BR/SP) ;

ELISABETE TRINDADE DE MACEDO SPAGOLLA (BR/SP)

(72) ELISABETE TRINDADE DE MACEDO SPAGOLLA

Prazo de validade: 10 (dez) anos contados a partir de 04/09/2018, mediante o recolhimento da taxa quinquenal de manutenção (Artigos 119 e 120 da LPI) e observadas as demais condições legais.



(11) BR 30 2018 054537-0

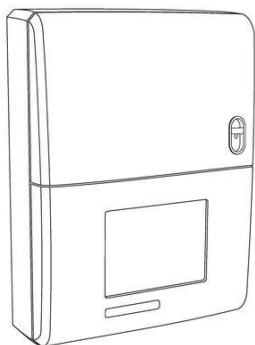

Código 39 - Concessão do Registro

(22) 27/09/2018

(15) 18/08/2020

(30) 19/09/2018 US 29/663822

(45) 18/08/2020

(52) 12-16

(54) CONFIGURAÇÃO APLICADA A/EM MÓDULO DE ATENDIMENTO

(73) THE BOEING COMPANY (US)

(72) STEPHEN R. LONG; ROLAND D. MAIR; RUSSELL WARREN KECK;
ROBERT BENJAMIN LANFEAR; PAUL BRIDGEMAN

(74) KASZNAR LEONARDOS PROPRIEDADE INTELECTUAL

Prazo de validade: 10 (dez) anos contados a partir de 27/09/2018, mediante o recolhimento da taxa quinquenal de manutenção (Artigos 119 e 120 da LPI) e observadas as demais condições legais.

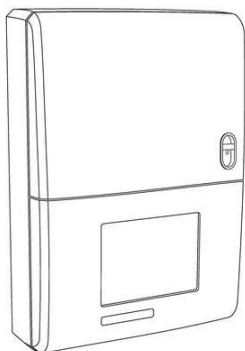

(11) BR 30 2018 054550-8

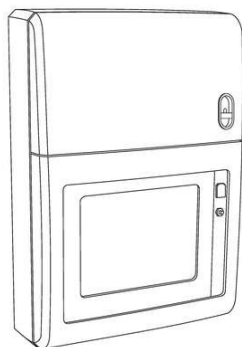

Código 39 - Concessão do Registro

(22) 27/09/2018

(15) 18/08/2020

(30) 19/09/2018 US 29/663,821

(45) 18/08/2020

(52) 12-16

(54) CONFIGURAÇÃO APLICADA A/EM MÓDULO DE ATENDIMENTO

(73) THE BOEING COMPANY (US)

(72) STEPHEN R. LONG; ROLAND D. MAIR; RUSSELL WARREN KECK;
ROBERT BENJAMIN LANFEAR; PAUL BRIDGEMAN

(74) KASZNAR LEONARDOS PROPRIEDADE INTELECTUAL

Prazo de validade: 10 (dez) anos contados a partir de 27/09/2018, mediante o recolhimento da taxa quinquenal de manutenção (Artigos 119 e 120 da LPI) e observadas as demais condições legais.



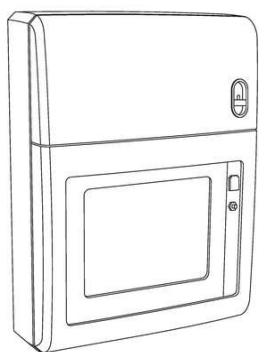

(11) BR 30 2018 054552-4

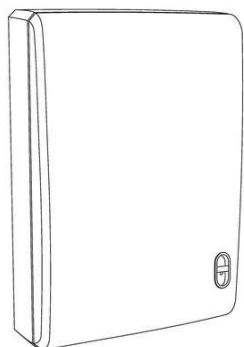

Código 39 - Concessão do Registro

(22) 27/09/2018

(15) 18/08/2020

(30) 19/09/2018 US 29/663820

(45) 18/08/2020

(52) 12-16

(54) CONFIGURAÇÃO APLICADA A/EM MÓDULO DE ATENDIMENTO.

(73) THE BOEING COMPANY (US)

(72) STEPHEN R. LONG; ROLAND D. MAIR; RUSSELL WARREN KECK;
ROBERT BENJAMIN LANFEAR; PAUL BRIDGEMAN

(74) KASZNAR LEONARDOS PROPRIEDADE INTELECTUAL

Prazo de validade: 10 (dez) anos contados a partir de 27/09/2018, mediante o recolhimento da taxa quinquenal de manutenção (Artigos 119 e 120 da LPI) e observadas as demais condições legais.

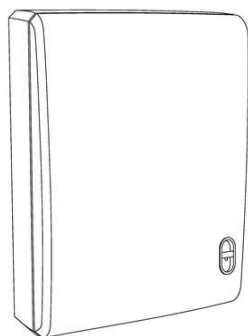

(11) BR 30 2018 055196-6

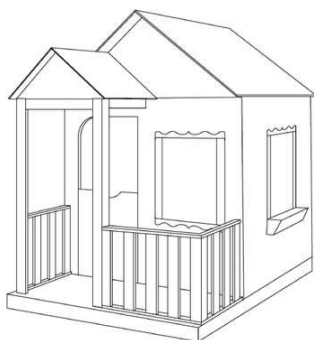

Código 39 - Concessão do Registro

(22) 06/11/2018

(15) 18/08/2020

(45) 18/08/2020

(52) 21-01

(54) CONFIGURAÇÃO APLICADA A/EM CASINHA DE BRINQUEDO

(73) LEANDRO PAULO POZENATO (BR/PR)

(72) LEANDRO PAULO POZENATO

(74) EVERTON LUIS ROSSIN

Prazo de validade: 10 (dez) anos contados a partir de 06/11/2018, mediante o recolhimento da taxa quinquenal de manutenção (Artigos 119 e 120 da LPI) e



observadas as demais condições legais.

(11) BR 30 2018 055207-5

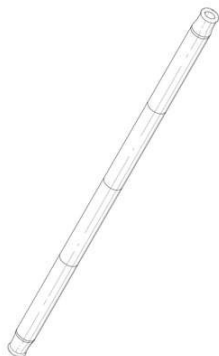

Código 39 - Concessão do Registro

(22) 07/11/2018

(15) 18/08/2020

(30) 23/05/2018 US 29/648,754

(45) 18/08/2020

(52) 07-06

(54) CONFIGURAÇÃO APLICADA A/EM CANUDO

(73) THE FINAL CO. LLC (US)

(72) MILES PEPPER

(74) David do Nascimento Advogados Associados

Prazo de validade: 10 (dez) anos contados a partir de 07/11/2018, mediante o recolhimento da taxa quinquenal de manutenção (Artigos 119 e 120 da LPI) e observadas as demais condições legais.

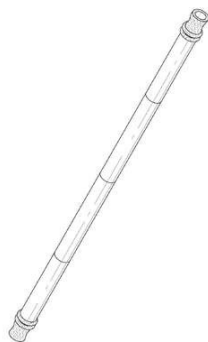

(11) BR 30 2018 055762-0



Código 39 - Concessão do Registro

(22) 13/12/2018

(15) 18/08/2020

(45) 18/08/2020

(52) 09-01

(54) CONFIGURAÇÃO APLICADA A/EM FRASCO DE EMBALAGEM

(73) BEPACK INDÚSTRIA DE EMBALAGENS PLÁSTICAS LTDA (BR/SP)

(72) ANDRÉS URDANGARIN DORRONSORO

(74) LEANDRO DE SOUZA FRIGO

Prazo de validade: 10 (dez) anos contados a partir de 13/12/2018, mediante o recolhimento da taxa quinquenal de manutenção (Artigos 119 e 120 da LPI) e observadas as demais condições legais.

(11) BR 30 2018 055975-4

Código 39 - Concessão do Registro

(22) 20/12/2018

(15) 18/08/2020

(45) 18/08/2020





(52) 21-01

(54) CONFIGURAÇÃO APLICADA A/EM CABEÇA DE BONECA

(73) SID-NYL INDÚSTRIA E COMÉRCIO LTDA (BR/SP)

(72) SIDNEI TOMÉ

(74) Icamp Marcas e Patentes Ltda

Prazo de validade: 10 (dez) anos contados a partir de 20/12/2018, mediante o recolhimento da taxa quinquenal de manutenção (Artigos 119 e 120 da LPI) e observadas as demais condições legais.

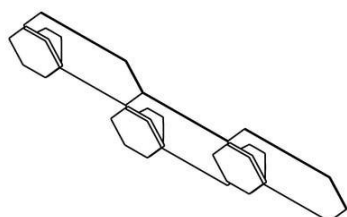
(11) BR 30 2019 001060-7

Código 39 - Concessão do Registro

(22) 15/03/2019

(15) 18/08/2020

(45) 18/08/2020

(52) 06-08

(54) CONFIGURAÇÃO APLICADA A/EM CABIDEIRO

(73) CLEBER LUIS DA RÉ (BR/RS)

(72) CLEBER LUIS DA RÉ

(74) STOCK MARCAS E PATENTES LTDA - ME

Prazo de validade: 10 (dez) anos contados a partir de 15/03/2019, mediante o recolhimento da taxa quinquenal de manutenção (Artigos 119 e 120 da LPI) e observadas as demais condições legais.

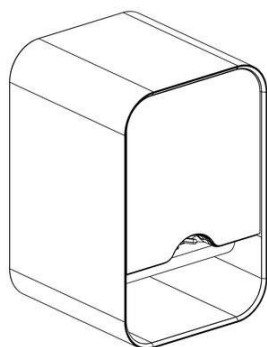
(11) BR 30 2019 001169-7

Código 39 - Concessão do Registro

(22) 22/03/2019

(15) 18/08/2020

(30) 27/09/2018 EM 005663184-0002

(45) 18/08/2020

(52) 15-99

(54) CONFIGURAÇÃO APLICADA A/EM MÁQUINA DE ENCHER GARRAFAS

(73) NOUSTIQUE PERFUMES, S.L. (ES)

(72) AIDA RODRIGUEZ GARCIA; ALVARO SUAREZ IRIBARNE; HUGO LASALA ALONSO; JUAN RAMÓN SOLER COSTA; JESÚS CEAMANOS

(74) DANNEMANN, SIEMSEN, BIGLER & IPANEMA MOREIRA

Prazo de validade: 10 (dez) anos contados a partir de 22/03/2019, mediante o recolhimento da taxa quinquenal de manutenção (Artigos 119 e 120 da LPI) e observadas as demais condições legais.

(11) BR 30 2019 001193-0

Código 39 - Concessão do Registro

(22) 25/03/2019

(15) 18/08/2020

(45) 18/08/2020



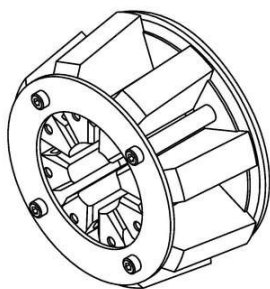

(52) 23-01

(54) CONFIGURAÇÃO APLICADA A PRENSA DE TERMINAL HIDRÁULICO

(73) PRENSO MÁQUINAS LTDA (BR/RS)

(72) GILMAR BERNARDI

(74) MÁRIO DE ALMEIDA MARCAS E PATENTES SOCIEDADE SIMPLES

Prazo de validade: 10 (dez) anos contados a partir de 25/03/2019, mediante o recolhimento da taxa quinquenal de manutenção (Artigos 119 e 120 da LPI) e observadas as demais condições legais.

(11) BR 30 2019 001616-8

FIG. 1.1
Vista em perspectiva

Código 39 - Concessão do Registro

(22) 18/04/2019

(15) 18/08/2020

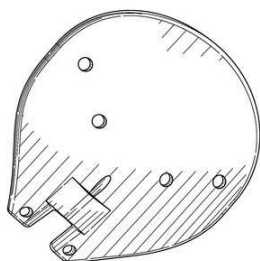
(30) 22/10/2018 US 29/667,488

(45) 18/08/2020

(52) 24-03

(54) CONFIGURAÇÃO APLICADA A/EM PRÓTESE

(73) NEW WORLD MEDICAL, INC. (US)

(72) JOEY TRAN; MALIK Y. KAHOOK

(74) DANNEMANN, SIEMSEN, BIGLER & IPANEMA MOREIRA

Prazo de validade: 10 (dez) anos contados a partir de 18/04/2019, mediante o recolhimento da taxa quinquenal de manutenção (Artigos 119 e 120 da LPI) e observadas as demais condições legais.

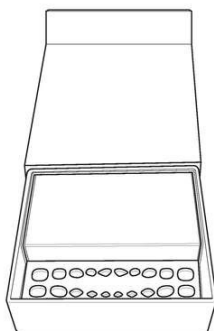
(11) BR 30 2019 001922-1

Código 39 - Concessão do Registro

(22) 07/05/2019

(15) 18/08/2020

(45) 18/08/2020

(52) 20-02

(54) CONFIGURAÇÃO APLICADA A/EM EXPOSITOR DE DENTES

(73) SANDRINE MAURICETTE JACQUELINE BILLARD (BR/SP)

(72) SANDRINE MAURICETTE JACQUELINE BILLARD

(74) FLAVIA MANSUR MURAD SCHAAL

Prazo de validade: 10 (dez) anos contados a partir de 07/05/2019, mediante o recolhimento da taxa quinquenal de manutenção (Artigos 119 e 120 da LPI) e observadas as demais condições legais.

(11) BR 30 2019 002098-0

Código 39 - Concessão do Registro

(22) 17/05/2019

(15) 18/08/2020

(30) 20/11/2018 US 29/670,870

(45) 18/08/2020



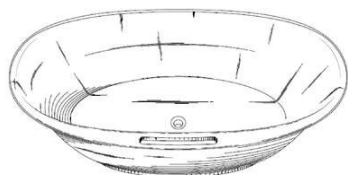

(52) 23-06
 (54) CONFIGURAÇÃO APLICADA A/EM BANHEIRA
 (73) JACUZZI INC. (US)
 (72) ERICA A. MOIR; KEVIN LEE
 (74) UNGRIA BRASIL PATENTES E MARCAS

Prazo de validade: 10 (dez) anos contados a partir de 17/05/2019, mediante o recolhimento da taxa quinquenal de manutenção (Artigos 119 e 120 da LPI) e observadas as demais condições legais.



(11) BR 30 2019 002303-2

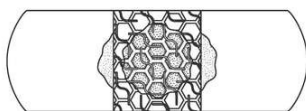

Código 39 - Concessão do Registro
 (22) 28/05/2019
 (15) 18/08/2020
 (30) 10/12/2018 US 29/672,805
 (45) 18/08/2020
 (52) 24-04
 (54) CONFIGURAÇÃO APLICADA A/EM CURATIVO
 (73) JOHNSON & JOHNSON CONSUMER INC. (US)
 (72) LEONARDO CANEPPELE; ANDRÉ NARCIZO; PAULO CÉSAR DE GODOY ORIANI; CARMINE RIZZO; ANDRÉ LUIZ SANTOS
 (74) DANNEMANN, SIEMSEN, BIGLER & IPANEMA MOREIRA

Prazo de validade: 10 (dez) anos contados a partir de 28/05/2019, mediante o recolhimento da taxa quinquenal de manutenção (Artigos 119 e 120 da LPI) e observadas as demais condições legais.

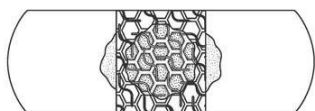
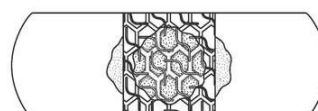
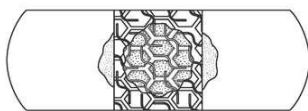
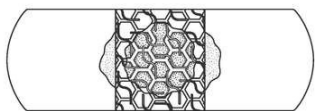

(11) BR 30 2019 002798-4



Código 39 - Concessão do Registro
 (22) 26/06/2019
 (15) 18/08/2020
 (30) 01/03/2019 AU 201911107
 (45) 18/08/2020
 (52) 07-01



(54) CONFIGURAÇÃO APLICADA A/EM PRATO

(73) ATACAMA (AUST) PTY LTD (AU)

(72) ALEX HAMPEL

(74) DI BLASI, PARENTE & ADVOGADOS ASSOCIADOS

Prazo de validade: 10 (dez) anos contados a partir de 26/06/2019, mediante o recolhimento da taxa quinquenal de manutenção (Artigos 119 e 120 da LPI) e observadas as demais condições legais.

(11) BR 30 2019 002888-3

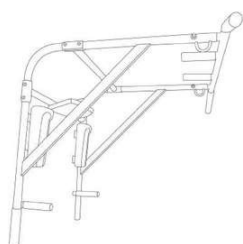

Código 39 - Concessão do Registro

(22) 01/07/2019

(15) 18/08/2020

(45) 18/08/2020

(52) 21-02

(54) CONFIGURAÇÃO APLICADA A/EM SUPORTE PARA GINÁSTICA

(73) RS DO PRADO EQUIPAMENTOS ME (BR/SP)

(72) ROSILE SEBASTIAO DO PRADO

(74) FERNANDA ROSA PICOSSE

Prazo de validade: 10 (dez) anos contados a partir de 01/07/2019, mediante o recolhimento da taxa quinquenal de manutenção (Artigos 119 e 120 da LPI) e observadas as demais condições legais.

(11) BR 30 2019 002950-2

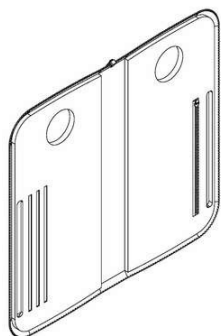

Código 39 - Concessão do Registro

(22) 04/07/2019

(15) 18/08/2020

(45) 18/08/2020

(52) 03-01

(54) CONFIGURAÇÃO APLICADA A/EM CAPA PARA CELULAR

(73) EDUARDO WILLIAN SANTANA DOS SANTOS 43274520845 - ME (BR/SP)

(72) EDUARDO WILLIAN SANTANA DOS SANTOS

(74) Interação Marcas e Patentes Ltda

Prazo de validade: 10 (dez) anos contados a partir de 04/07/2019, mediante o recolhimento da taxa quinquenal de manutenção (Artigos 119 e 120 da LPI) e observadas as demais condições legais.

(11) BR 30 2019 003001-2

Código 39 - Concessão do Registro

(22) 08/07/2019

(15) 18/08/2020

(45) 18/08/2020

(52) 06-01

(54) CONFIGURAÇÃO APLICADA A/EM BANQUETA

(73) ANDRÉ RIBEIRO TANNUS (BR/SP)



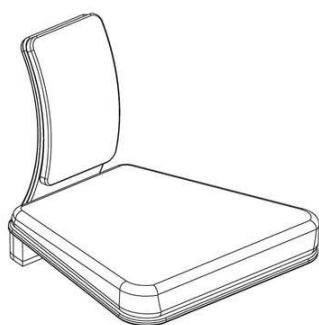

(72) ANDRE RIBEIRO TANNUS

(74) PAULO CEZAR MOLINARI

Prazo de validade: 10 (dez) anos contados a partir de 08/07/2019, mediante o recolhimento da taxa quinquenal de manutenção (Artigos 119 e 120 da LPI) e observadas as demais condições legais.

(11) BR 30 2019 003136-1



Figura 1.1

Código 39 - Concessão do Registro

(22) 15/07/2019

(15) 18/08/2020

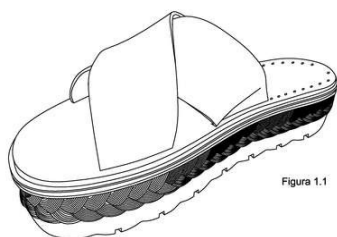
(45) 18/08/2020

(52) 02-04

(54) CONFIGURAÇÃO APLICADA A/EM CALÇADO

(73) INDÚSTRIA DE CALÇADOS VIVO LTDA. (BR/RS)

(72) KATIUSKA LUANA SINHOR TRAMONTINA

(74) CAPELLA & VELOSO ADVOGADOS ASSOCIADOS

Prazo de validade: 10 (dez) anos contados a partir de 15/07/2019, mediante o recolhimento da taxa quinquenal de manutenção (Artigos 119 e 120 da LPI) e observadas as demais condições legais.

(11) BR 30 2019 003137-0

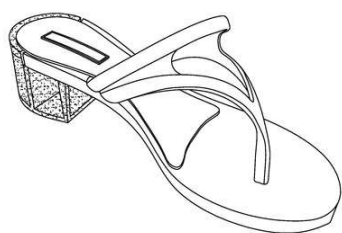

Código 39 - Concessão do Registro

(22) 15/07/2019

(15) 18/08/2020

(45) 18/08/2020

(52) 02-04

(54) CONFIGURAÇÃO APLICADA A/EM CALÇADO

(73) INDÚSTRIA DE CALÇADOS VIVO LTDA. (BR/RS)

(72) KATIUSKA LUANA SINHOR TRAMONTINA

(74) CAPELLA & VELOSO ADVOGADOS ASSOCIADOS

Prazo de validade: 10 (dez) anos contados a partir de 15/07/2019, mediante o recolhimento da taxa quinquenal de manutenção (Artigos 119 e 120 da LPI) e observadas as demais condições legais.

(11) BR 30 2019 003140-0

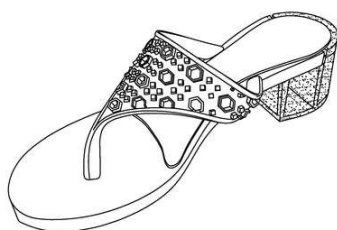

Código 39 - Concessão do Registro

(22) 15/07/2019

(15) 18/08/2020

(45) 18/08/2020

(52) 02-04

(54) CONFIGURAÇÃO APLICADA A/EM CALÇADO

(73) INDÚSTRIA DE CALÇADOS VIVO LTDA. (BR/RS)



(72) KATIUSKA LUANA SINHOR TRAMONTINA

(74) CAPELLA & VELOSO ADVOGADOS ASSOCIADOS

Prazo de validade: 10 (dez) anos contados a partir de 15/07/2019, mediante o recolhimento da taxa quinquenal de manutenção (Artigos 119 e 120 da LPI) e observadas as demais condições legais.

(11) BR 30 2019 003141-8



Código 39 - Concessão do Registro

(22) 15/07/2019

(15) 18/08/2020

(45) 18/08/2020

(52) 02-04

(54) CONFIGURAÇÃO APLICADA A/EM CALÇADO

(73) INDÚSTRIA DE CALÇADOS VIVO LTDA. (BR/RS)

(72) KATIUSKA LUANA SINHOR TRAMONTINA

(74) CAPELLA & VELOSO ADVOGADOS ASSOCIADOS

Prazo de validade: 10 (dez) anos contados a partir de 15/07/2019, mediante o recolhimento da taxa quinquenal de manutenção (Artigos 119 e 120 da LPI) e observadas as demais condições legais.



(11) BR 30 2019 003142-6

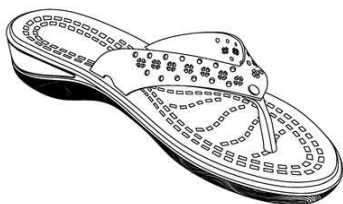

Código 39 - Concessão do Registro

(22) 15/07/2019

(15) 18/08/2020

(45) 18/08/2020

(52) 02-04

(54) CONFIGURAÇÃO APLICADA A/EM CALÇADO

(73) INDÚSTRIA DE CALÇADOS VIVO LTDA. (BR/RS)

(72) KATIUSKA LUANA SINHOR TRAMONTINA

(74) CAPELLA & VELOSO ADVOGADOS ASSOCIADOS

Prazo de validade: 10 (dez) anos contados a partir de 15/07/2019, mediante o recolhimento da taxa quinquenal de manutenção (Artigos 119 e 120 da LPI) e observadas as demais condições legais.

(11) BR 30 2019 003145-0

Código 39 - Concessão do Registro

(22) 15/07/2019

(15) 18/08/2020



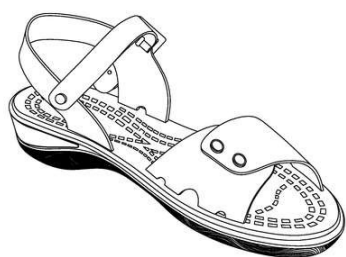

(45) 18/08/2020

(52) 02-04

(54) CONFIGURAÇÃO APLICADA A/EM CALÇADO

(73) INDÚSTRIA DE CALÇADOS VIVO LTDA. (BR/RS)

(72) KATIUSKA LUANA SINHOR TRAMONTINA

(74) CAPELLA & VELOSO ADVOGADOS ASSOCIADOS

Prazo de validade: 10 (dez) anos contados a partir de 15/07/2019, mediante o recolhimento da taxa quinquenal de manutenção (Artigos 119 e 120 da LPI) e observadas as demais condições legais.

(11) BR 30 2019 003146-9

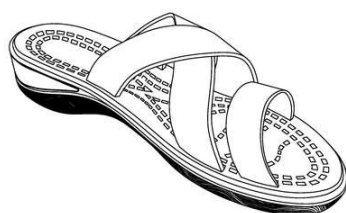

Código 39 - Concessão do Registro

(22) 15/07/2019

(15) 18/08/2020

(45) 18/08/2020

(52) 02-04

(54) CONFIGURAÇÃO APLICADA A/EM CALÇADO

(73) INDÚSTRIA DE CALÇADOS VIVO LTDA. (BR/RS)

(72) KATIUSKA LUANA SINHOR TRAMONTINA

(74) CAPELLA & VELOSO ADVOGADOS ASSOCIADOS

Prazo de validade: 10 (dez) anos contados a partir de 15/07/2019, mediante o recolhimento da taxa quinquenal de manutenção (Artigos 119 e 120 da LPI) e observadas as demais condições legais.

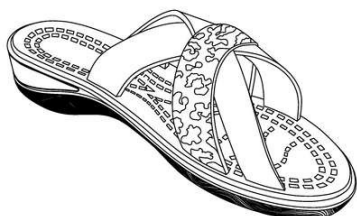

(11) BR 30 2019 003388-7

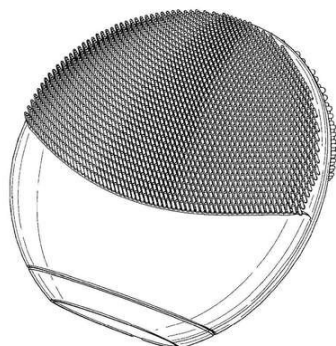

Código 39 - Concessão do Registro

(22) 25/07/2019

(15) 18/08/2020

(30) 25/01/2019 US 29/678,070

(45) 18/08/2020

(52) 24-01 , 28-03

(54) CONFIGURAÇÃO APLICADA A/EM MASSAGEADOR

(73) FILIP SEDIC (SE)

(72) FILIP SEDIC

(74) Flávia Salim Lopes

Prazo de validade: 10 (dez) anos contados a partir de 25/07/2019, mediante o recolhimento da taxa quinquenal de manutenção (Artigos 119 e 120 da LPI) e observadas as demais condições legais.



(11) BR 30 2019 003487-5

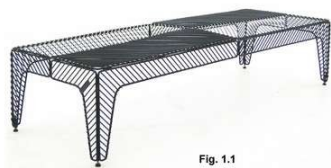

Fig. 1.1

Código 39 - Concessão do Registro

(22) 31/07/2019

(15) 18/08/2020

(45) 18/08/2020

(52) 06-03

(54) CONFIGURAÇÃO APLICADA A/EM MESA

(73) SM GESTÃO E NEGÓCIOS LTDA. (BR/RS)

(72) JAYME JOSÉ BERNARDO RODRIGUES DOS SANTOS

(74) RONER GUERRA FABRIS

Prazo de validade: 10 (dez) anos contados a partir de 31/07/2019, mediante o recolhimento da taxa quinquenal de manutenção (Artigos 119 e 120 da LPI) e observadas as demais condições legais.

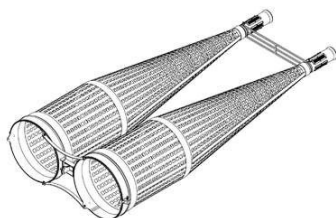

Fig. 2.1



Fig. 3.1

(11) BR 30 2019 003846-3



Código 39 - Concessão do Registro

(22) 21/08/2019

(15) 18/08/2020

(45) 18/08/2020

(52) 23-01

(54) CONFIGURAÇÃO APLICADA A/EM FILTRO DE ÁGUA

(73) ARATU LTDA. EPP (BR/ES)

(72) NELIO AUGUSTO SECCHIN; DIANA FROTA DE ABREU; SÁVIO CUZZUOL DE OLIVEIRA

Prazo de validade: 10 (dez) anos contados a partir de 21/08/2019, mediante o recolhimento da taxa quinquenal de manutenção (Artigos 119 e 120 da LPI) e observadas as demais condições legais.

(11) BR 30 2019 004171-5



Código 39 - Concessão do Registro

(22) 04/09/2019

(15) 18/08/2020

(30) 15/03/2019 CH 144547

(45) 18/08/2020

(52) 32-00

(54) PADRÃO ORNAMENTAL APLICADO A/EM PULSEIRA DE RELÓGIO DE PULSO

(73) MONTRES TUDOR SA (CH)

(72) ANDER UGARTE

(74) Custodio de Almeida & Cia.



Prazo de validade: 10 (dez) anos contados a partir de 04/09/2019, mediante o recolhimento da taxa quinquenal de manutenção (Artigos 119 e 120 da LPI) e observadas as demais condições legais.

(11) BR 30 2019 004251-7



Código 39 - Concessão do Registro

(22) 10/09/2019

(15) 18/08/2020

(45) 18/08/2020

(52) 08-08

(54) CONFIGURAÇÃO APLICADA A/EM ADAPTADOR DE CELULAR PARA MICROSCÓPIO

(73) UNIVERSIDADE FEDERAL DE LAVRAS (BR/MG)

(72) WELISON ANDRADE PEREIRA

Prazo de validade: 10 (dez) anos contados a partir de 10/09/2019, mediante o recolhimento da taxa quinquenal de manutenção (Artigos 119 e 120 da LPI) e observadas as demais condições legais.

(11) BR 30 2019 004585-0



Código 39 - Concessão do Registro

(22) 26/09/2019

(15) 18/08/2020

(30) 29/03/2019 CN 201930137548.4; 17/05/2019 EM 006477592

(45) 18/08/2020

(52) 24-02

(54) CONFIGURAÇÃO APLICADA A/EM FUNIL PARA BOMBA DE MAMA

(73) KONINKLIJKE PHILIPS N.V. (NL)

(72) EMMA STINA KATARINA SANDBERG

(74) DANIEL ADVOGADOS (ALT.DE DANIEL & CIA)

Prazo de validade: 10 (dez) anos contados a partir de 26/09/2019, mediante o recolhimento da taxa quinquenal de manutenção (Artigos 119 e 120 da LPI) e observadas as demais condições legais.

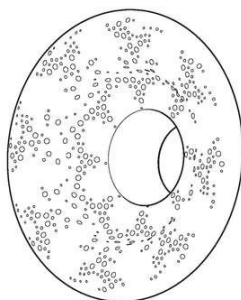

(11) BR 30 2019 004628-8

Código 39 - Concessão do Registro

(22) 27/09/2019



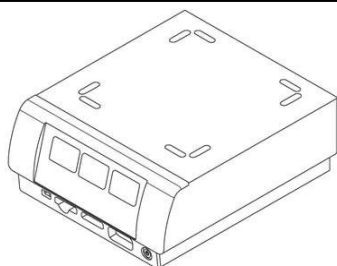

(15) 18/08/2020
 (30) 01/04/2019 US 29/685,868
 (45) 18/08/2020
 (52) 13-01
 (54) CONFIGURAÇÃO APLICADA A/EM GERADOR ELÉTRICO
 (73) MEGADYNE MEDICAL PRODUCTS, INC. (US)
 (72) MARK D. GLASSETT; CHAD S. FRAMPTON; STEVEN D. ANDREWS
 (74) DANNEMANN, SIEMSEN, BIGLER & IPANEMA MOREIRA
 Prazo de validade: 10 (dez) anos contados a partir de 27/09/2019, mediante o recolhimento da taxa quinquenal de manutenção (Artigos 119 e 120 da LPI) e observadas as demais condições legais.

(11) BR 30 2019 004924-4

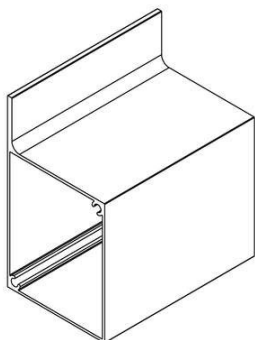

Código 39 - Concessão do Registro
 (22) 14/10/2019
 (15) 18/08/2020
 (45) 18/08/2020
 (52) 08-09
 (54) CONFIGURAÇÃO APLICADA A/EM PERFIL
 (73) MARIO WILSON CARDEAL MATRIZES ME (BR/SC)
 (72) MARIO WILSON CARDEAL; GUSTAVO NOÉ FARIAS; ENIO FOGAÇA DE JESUS
 (74) ELIANE DUZ
 Prazo de validade: 10 (dez) anos contados a partir de 14/10/2019, mediante o recolhimento da taxa quinquenal de manutenção (Artigos 119 e 120 da LPI) e observadas as demais condições legais.

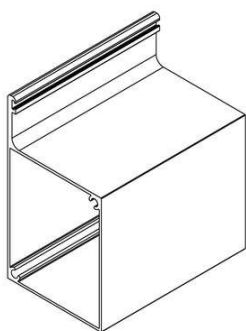

(11) BR 30 2019 004925-2

Código 39 - Concessão do Registro
 (22) 14/10/2019
 (15) 18/08/2020
 (45) 18/08/2020
 (52) 08-09
 (54) CONFIGURAÇÃO APLICADA A/EM PERFIL
 (73) MARIO WILSON CARDEAL MATRIZES ME (BR/SC)
 (72) MARIO WILSON CARDEAL; ENIO FOGAÇA DE JESUS; GUSTAVO NOÉ



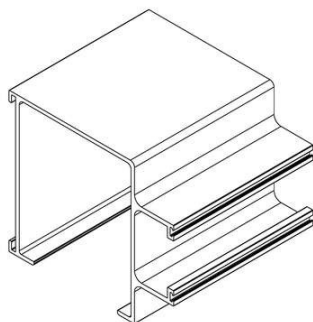

FARIAS

(74) ELIANE DUZ

Prazo de validade: 10 (dez) anos contados a partir de 14/10/2019, mediante o recolhimento da taxa quinquenal de manutenção (Artigos 119 e 120 da LPI) e observadas as demais condições legais.

(11) BR 30 2019 004926-0

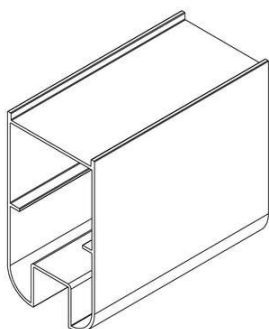

Código 39 - Concessão do Registro

(22) 14/10/2019

(15) 18/08/2020

(45) 18/08/2020

(52) 08-09

(54) CONFIGURAÇÃO APLICADA A/EM PERFIL

(73) MARIO WILSON CARDEAL MATRIZES ME (BR/SC)

(72) MARIO WILSON CARDEAL; ENIO FOGAÇA DE JESUS; GUSTAVO NOÉ FARIAS

(74) ELIANE DUZ

Prazo de validade: 10 (dez) anos contados a partir de 14/10/2019, mediante o recolhimento da taxa quinquenal de manutenção (Artigos 119 e 120 da LPI) e observadas as demais condições legais.

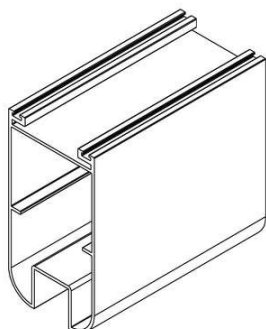

(11) BR 30 2019 005096-0

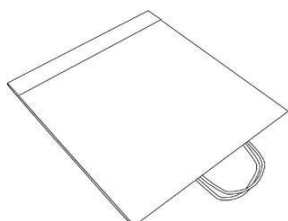

Código 39 - Concessão do Registro

(22) 21/10/2019

(15) 18/08/2020

(30) 19/04/2019 WO DM/203,494

(45) 18/08/2020

(52) 09-05

(54) CONFIGURAÇÃO APLICADA A/EM SACOLA

(73) FLAT SYSTEM S.R.L. (IT)

(72) RONNIE PALLARO; MARCO ZANCHIN

(74) ARIBONI, FABBRI E SCHMIDT SOCIEDADE DE ADVOGADOS

Prazo de validade: 10 (dez) anos contados a partir de 21/10/2019, mediante o recolhimento da taxa quinquenal de manutenção (Artigos 119 e 120 da LPI) e



observadas as demais condições legais.

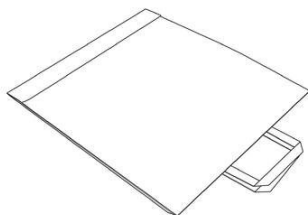

(11) BR 30 2019 005105-2



Código 39 - Concessão do Registro

(22) 21/10/2019

(15) 18/08/2020

(45) 18/08/2020

(52) 06-01

(54) CONFIGURAÇÃO APLICADA A/EM CHAISE

(73) SM GESTÃO E NEGÓCIOS LTDA. (BR/RS)

(72) IVO CARLOS SACCARO; CORNÉLIO SACCARO

(74) RONER GUERRA FABRIS

Prazo de validade: 10 (dez) anos contados a partir de 21/10/2019, mediante o recolhimento da taxa quinquenal de manutenção (Artigos 119 e 120 da LPI) e observadas as demais condições legais.

(11) BR 30 2019 005265-2

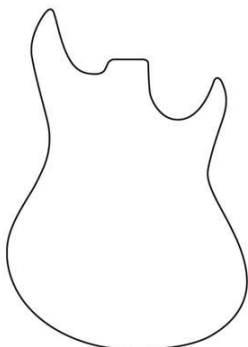

Código 39 - Concessão do Registro

(22) 28/10/2019

(15) 18/08/2020

(45) 18/08/2020

(52) 32-00

(54) PADRÃO ORNAMENTAL APLICADO A/EM GUITARRA

(73) RUIMAR PEREIRA BOTELHO (BR/GO)

(72) RUIMAR PEREIRA BOTELHO

Prazo de validade: 10 (dez) anos contados a partir de 28/10/2019, mediante o recolhimento da taxa quinquenal de manutenção (Artigos 119 e 120 da LPI) e observadas as demais condições legais.

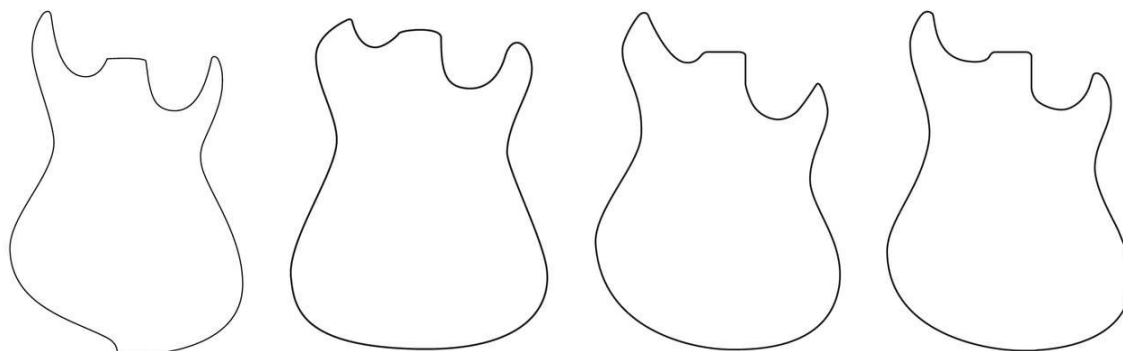

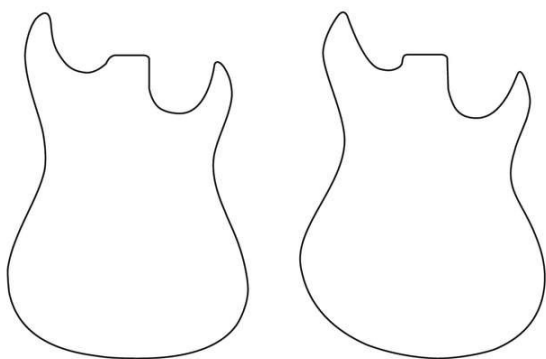

(11) BR 30 2019 005305-5



Código 39 - Concessão do Registro

(22) 30/10/2019

(15) 18/08/2020

(45) 18/08/2020

(52) 30-03

(54) CONFIGURAÇÃO APLICADA A/EM ALIMENTADOR

(73) VICTOR GABRIELL SILVA GUIMARÃES (BR/MG)

(72) VICTOR GABRIELL SILVA GUIMARÃES

(74) LEONARDO VINICIOS DE SOUZA - EDIFICAR

Prazo de validade: 10 (dez) anos contados a partir de 30/10/2019, mediante o recolhimento da taxa quinquenal de manutenção (Artigos 119 e 120 da LPI) e observadas as demais condições legais.

(11) BR 30 2019 005317-9

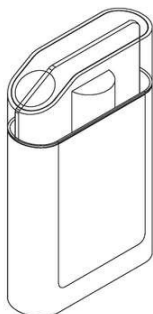

Código 39 - Concessão do Registro

(22) 30/10/2019

(15) 18/08/2020

(30) 30/04/2019 US 29/689,651

(45) 18/08/2020

(52) 10-04

(54) CONFIGURAÇÃO APLICADA A/EM DISPOSITIVO RASTREAMENTO

(73) X DEVELOPMENT LLC (US)

(72) CHRISTOPHER IOFFREDA; GENEVIEVE LINCHANGCO; NICHOLAS JOHN FOSTER

(74) CLARKE, MODET PROPRIEDADE INTELECTUAL LTDA

Prazo de validade: 10 (dez) anos contados a partir de 30/10/2019, mediante o recolhimento da taxa quinquenal de manutenção (Artigos 119 e 120 da LPI) e observadas as demais condições legais.

(11) BR 30 2019 005497-3

Código 39 - Concessão do Registro

(22) 07/11/2019

(15) 18/08/2020

(30) 09/05/2019 EM 006437133-0024

(45) 18/08/2020





(52) 12-16
 (54) CONFIGURAÇÃO APLICADA A/EM COMPARTIMENTO PARA VEÍCULO
 (73) VOLVO TRUCK CORPORATION (SE)
 (72) DEJAN TOMIC; CARINA BYSTRÖM
 (74) DANNEMANN, SIEMSEN, BIGLER & IPANEMA MOREIRA
 Prazo de validade: 10 (dez) anos contados a partir de 07/11/2019, mediante o recolhimento da taxa quinquenal de manutenção (Artigos 119 e 120 da LPI) e observadas as demais condições legais.

(11) BR 30 2019 005575-9

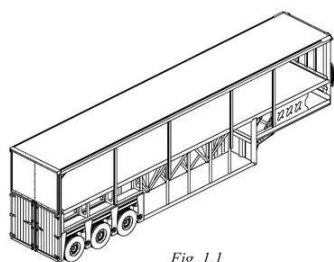

Código 39 - Concessão do Registro
 (22) 12/11/2019
 (15) 18/08/2020
 (45) 18/08/2020
 (52) 12-10
 (54) CONFIGURAÇÃO APLICADA A/EM CONFIGURAÇÃO APLICADA EM CARRETA
 (73) HEBERSON COSSO (BR/SP)
 (72) HEBERSON COSSO
 (74) MAURINEI DE OLIVEIRA SANTOS
 Prazo de validade: 10 (dez) anos contados a partir de 12/11/2019, mediante o recolhimento da taxa quinquenal de manutenção (Artigos 119 e 120 da LPI) e observadas as demais condições legais.

(11) BR 30 2019 005911-8

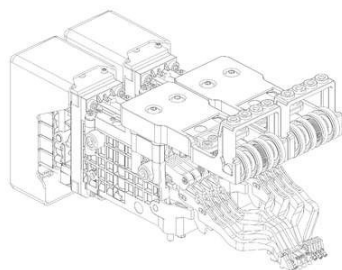

Código 39 - Concessão do Registro
 (22) 03/12/2019
 (15) 18/08/2020
 (30) 12/06/2019 EM 006575379-0004
 (43) 24/03/2020
 (52) 15-06
 (54) CONFIGURAÇÃO APLICADA A/EM ELEMENTO DE MÁQUINA TÊXTIL
 (73) SANTONI S.P.A. (IT)
 (72) ETTORE LONATI; FAUSTO LONATI; ANDREA LONATI
 (74) RODRIGO CID ARAUJO SERRANO
 Prazo de validade: 10 (dez) anos contados a partir de 03/12/2019, mediante o recolhimento da taxa quinquenal de manutenção (Artigos 119 e 120 da LPI) e observadas as demais condições legais.

(11) BR 30 2019 005970-3

Código 39 - Concessão do Registro
 (22) 05/12/2019
 (15) 18/08/2020
 (30) 09/07/2019 DE 40 2019 100 737.7





(45) 18/08/2020

(52) 12-16

(54) CONFIGURAÇÃO APLICADA A/EM CARÇAÇA PARA ESPELHO RETROVISOR

(73) MAN TRUCK & BUS SE (DE)

(72) MATTHIAS BÖTTCHER; MICHAEL STREICHER

(74) BHERING ADVOGADOS (NOME ANTERIOR BHERING ASSESSORIA S/C LTDA.)

Prazo de validade: 10 (dez) anos contados a partir de 05/12/2019, mediante o recolhimento da taxa quinquenal de manutenção (Artigos 119 e 120 da LPI) e observadas as demais condições legais.



(11) BR 30 2019 006088-4

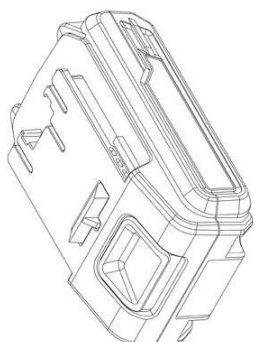

Código 39 - Concessão do Registro

(22) 12/12/2019

(15) 18/08/2020

(30) 12/06/2019 US 29/694,581

(45) 18/08/2020

(52) 13-02

(54) CONFIGURAÇÃO APLICADA A/EM BATERIA

(73) TECHTRONIC CORDLESS GP (US)

(72) NATARAJ CHANDRASEKHARAN; RYAN J. MARINO; BRENT M. WILLEY; MATTHEW T. AARON; FREDERICK BRYAN; TYLER J. ROWE

(74) Clarke, Modet Propriedade Intelectual Ltda.

Prazo de validade: 10 (dez) anos contados a partir de 12/12/2019, mediante o recolhimento da taxa quinquenal de manutenção (Artigos 119 e 120 da LPI) e observadas as demais condições legais.

(11) BR 30 2019 006117-1

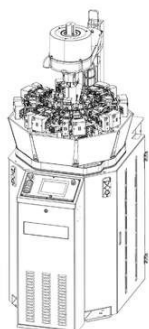

Código 39 - Concessão do Registro

(22) 13/12/2019

(15) 18/08/2020

(30) 18/06/2019 EM 006583290-0001; 18/06/2019 EM 006583290-0010

(45) 18/08/2020

(52) 15-06

(54) CONFIGURAÇÃO APLICADA A/EM ELEMENTOS DE MÁQUINA TÊXTIL

(73) SANTONI S.P.A. (IT)

(72) ETTORE LONATI; FAUSTO LONATI; ANDREA LONATI

(74) RODRIGO CID ARAUJO SERRANO



Prazo de validade: 10 (dez) anos contados a partir de 13/12/2019, mediante o recolhimento da taxa quinquenal de manutenção (Artigos 119 e 120 da LPI) e observadas as demais condições legais.

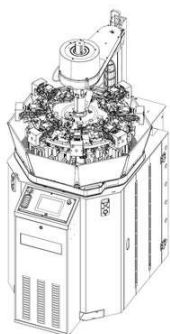

(11) BR 30 2020 000003-0



FIG. 1.1

Código 39 - Concessão do Registro

(22) 02/01/2020

(15) 18/08/2020

(45) 18/08/2020

(52) 09-01

(54) CONFIGURAÇÃO APLICADA A/EM FRASCO

(73) INOAR COMÉRCIO DE COSMÉTICOS LTDA - ME (BR/SP)

(72) ALEXANDRE NASCIMENTO MANOEL

(74) TINOCO SOARES SOCIEDADE DE ADVOGADOS

Prazo de validade: 10 (dez) anos contados a partir de 02/01/2020, mediante o recolhimento da taxa quinquenal de manutenção (Artigos 119 e 120 da LPI) e observadas as demais condições legais.

(11) BR 30 2020 000005-6



Fig. 1.2

Código 39 - Concessão do Registro

(22) 02/01/2020

(15) 18/08/2020

(45) 18/08/2020

(52) 02-04

(54) CONFIGURAÇÃO APLICADA A/EM CALÇADO

(73) MISTY MORNING HOLDINGS LTD. (BS)

(72) PAULA RIBEIRO CORREIA; FREDERICO VECCHI; LUCIANA NIGRO

(74) DIEGO MAHAUT DUARTE PEREIRA

Prazo de validade: 10 (dez) anos contados a partir de 02/01/2020, mediante o recolhimento da taxa quinquenal de manutenção (Artigos 119 e 120 da LPI) e observadas as demais condições legais.

(11) BR 30 2020 000006-4

Código 39 - Concessão do Registro

(22) 02/01/2020

(15) 18/08/2020





FIGURA 1.1

(30) 04/07/2019 EM 006613626-0001
 (45) 18/08/2020
 (52) 09-02
 (54) CONFIGURAÇÃO APLICADA A/EM RECIPIENTES
 (73) SCHÜTZ GMBH & CO. KGAA (DE)
 (72) JOSÉ MAURICIO FLORES CANTÚ
 (74) HERRERO & ASSOCIADOS BRASIL PROPRIEDADE INTELECTUAL LTDA.
 Prazo de validade: 10 (dez) anos contados a partir de 02/01/2020, mediante o recolhimento da taxa quinquenal de manutenção (Artigos 119 e 120 da LPI) e observadas as demais condições legais.

(11) BR 30 2020 000010-2

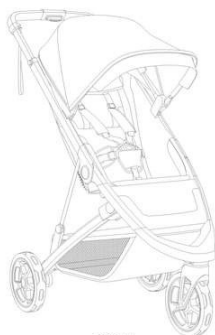

FIG. 1.1

Código 39 - Concessão do Registro
 (22) 02/01/2020
 (15) 18/08/2020
 (30) 02/08/2019 US 29/700469
 (45) 18/08/2020
 (52) 12-12
 (54) CONFIGURAÇÃO APLICADA A/EM CARRINHO PARA CRIANÇA
 (73) THULE SWEDEN AB (SE)
 (72) JAN ADLER; WILBERT HAK; OSKAR JUHLIN; PETER EJVINSSON; FRIDA ÅBERG; RIK OUDENHOVEN
 (74) KASZNAR LEONARDOS PROPRIEDADE INTELECTUAL
 Prazo de validade: 10 (dez) anos contados a partir de 02/01/2020, mediante o recolhimento da taxa quinquenal de manutenção (Artigos 119 e 120 da LPI) e observadas as demais condições legais.

(11) BR 30 2020 000017-0

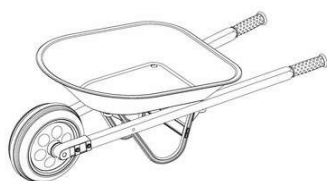

FIG. 1.1

Código 39 - Concessão do Registro
 (22) 03/01/2020
 (15) 18/08/2020
 (45) 18/08/2020
 (52) 21-01
 (54) CONFIGURAÇÃO APLICADA A/EM BRINQUEDO
 (73) MORRO AZUL INCORPORADORA DE BENS LTDA (BR/SC)
 (72) WALTER BRANDT NETO
 (74) TINOCO SOARES SOCIEDADE DE ADVOGADOS
 Prazo de validade: 10 (dez) anos contados a partir de 03/01/2020, mediante o recolhimento da taxa quinquenal de manutenção (Artigos 119 e 120 da LPI) e observadas as demais condições legais.

(11) BR 30 2020 000018-8

Código 39 - Concessão do Registro
 (22) 03/01/2020





FIG. 1.1

(15) 18/08/2020

(45) 18/08/2020

(52) 21-01

(54) CONFIGURAÇÃO APLICADA A/EM BRINQUEDO

(73) MORRO AZUL INCORPORADORA DE BENS LTDA (BR/SC)

(72) WALTER BRANDT NETO

(74) TINOCO SOARES SOCIEDADE DE ADVOGADOS

Prazo de validade: 10 (dez) anos contados a partir de 03/01/2020, mediante o recolhimento da taxa quinquenal de manutenção (Artigos 119 e 120 da LPI) e observadas as demais condições legais.

(11) BR 30 2020 000019-6

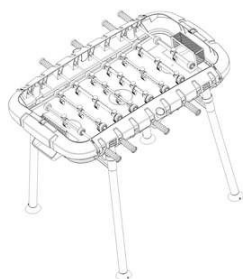

FIG. 1.1

Código 39 - Concessão do Registro

(22) 03/01/2020

(15) 18/08/2020

(45) 18/08/2020

(52) 21-01

(54) CONFIGURAÇÃO APLICADA A/EM BRINQUEDO

(73) MORRO AZUL INCORPORADORA DE BENS LTDA (BR/SC)

(72) WALTER BRANDT NETO

(74) TINOCO SOARES SOCIEDADE DE ADVOGADOS

Prazo de validade: 10 (dez) anos contados a partir de 03/01/2020, mediante o recolhimento da taxa quinquenal de manutenção (Artigos 119 e 120 da LPI) e observadas as demais condições legais.

(11) BR 30 2020 000436-1

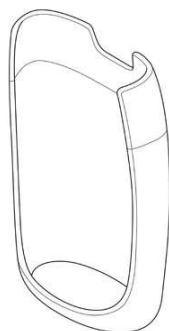

Código 39 - Concessão do Registro

(22) 31/01/2020

(15) 18/08/2020

(30) 16/08/2019 EM 6728796-0001

(45) 18/08/2020

(52) 27-99

(54) CONFIGURAÇÃO APLICADA A/EM ACESSÓRIO PARA DISPOSITIVO GERADOR DE AEROSSOL

(73) BRITISH AMERICAN TOBACCO JAPAN GODO KAISHA (JP)

(72) CAROLINE JEANNE VICTOIRE JACOB; ADAM FROST; MATTHEW PETER TIDNAM

(74) BM&A PROPRIEDADE INTELECTUAL LTDA

Prazo de validade: 10 (dez) anos contados a partir de 31/01/2020, mediante o recolhimento da taxa quinquenal de manutenção (Artigos 119 e 120 da LPI) e observadas as demais condições legais.

(11) BR 30 2020 000660-7

Código 39 - Concessão do Registro





(22) 14/02/2020
 (15) 18/08/2020
 (45) 18/08/2020
 (52) 32-00
 (54) PADRÃO ORNAMENTAL APLICADO A/EM TAPETE
 (73) CIA E ARTE DECORAÇÕES LTDA (BR/MG)
 (72) CARLOS ALBERTO DA SILVA

Prazo de validade: 10 (dez) anos contados a partir de 14/02/2020, mediante o recolhimento da taxa quinquenal de manutenção (Artigos 119 e 120 da LPI) e observadas as demais condições legais.



(11) BR 30 2020 000797-2

Código 39 - Concessão do Registro



(22) 21/02/2020
 (15) 18/08/2020
 (45) 18/08/2020
 (52) 24-01
 (54) CONFIGURAÇÃO APLICADA A/EM APARELHO ULTRASSÔNICO
 (73) ALEXANDRE CAPELLI (BR/SP)
 (72) FLÁVIO DE B. FREIRE
 (74) DANIEL ADVOGADOS (ALT.DE DANIEL & CIA)

Prazo de validade: 10 (dez) anos contados a partir de 21/02/2020, mediante o recolhimento da taxa quinquenal de manutenção (Artigos 119 e 120 da LPI) e observadas as demais condições legais.



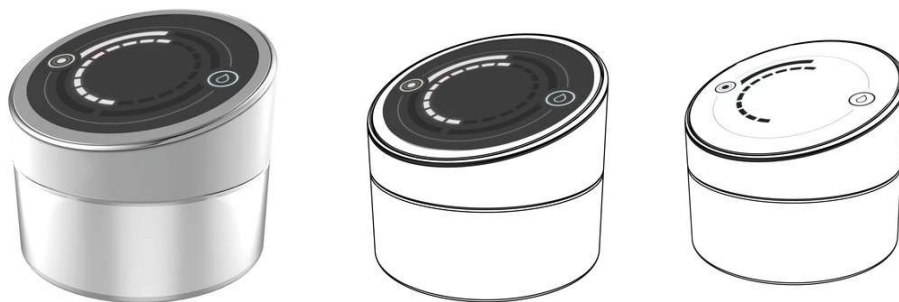

(11) BR 30 2020 001146-5

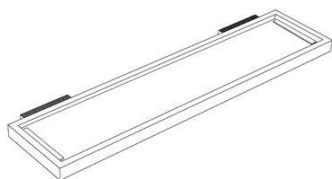

Código 39 - Concessão do Registro

(22) 11/03/2020

(15) 18/08/2020

(45) 18/08/2020

(52) 23-08

(54) CONFIGURAÇÃO APLICADA A/EM PRATELEIRA E SABONETEIRA

(73) CLEBER LUIS DA RÉ (BR/RS)

(72) CLEBER LUIS DA RÉ

(74) STOCK MARCAS E PATENTES LTDA - ME

Prazo de validade: 10 (dez) anos contados a partir de 11/03/2020, mediante o recolhimento da taxa quinquenal de manutenção (Artigos 119 e 120 da LPI) e observadas as demais condições legais.

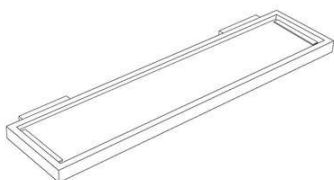

(11) BR 30 2020 001147-3

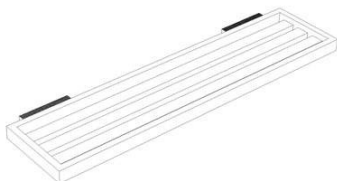

Código 39 - Concessão do Registro

(22) 11/03/2020

(15) 18/08/2020

(45) 18/08/2020

(52) 23-08

(54) CONFIGURAÇÃO APLICADA A/EM PRATELEIRA

(73) CLEBER LUIS DA RÉ (BR/RS)

(72) CLEBER LUIS DA RÉ

(74) STOCK MARCAS E PATENTES LTDA - ME

Prazo de validade: 10 (dez) anos contados a partir de 11/03/2020, mediante o recolhimento da taxa quinquenal de manutenção (Artigos 119 e 120 da LPI) e observadas as demais condições legais.



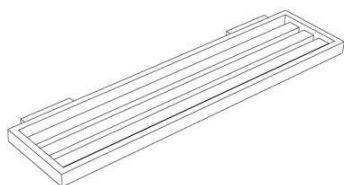

(11) BR 30 2020 001455-3



FIG. 1.1

Código 39 - Concessão do Registro

(22) 27/03/2020

(15) 18/08/2020

(30) 04/10/2019 US 29/708,287

(45) 18/08/2020

(52) 02-04

(54) CONFIGURAÇÃO APLICADA A/EM SOLADO DE CALÇADO;

(73) NIKE INNOVATE C.V. (US)

(72) TAEYONG LEE

(74) ANTÔNIO MAURÍCIO PEDRAS ARNAUD

Prazo de validade: 10 (dez) anos contados a partir de 27/03/2020, mediante o recolhimento da taxa quinquenal de manutenção (Artigos 119 e 120 da LPI) e observadas as demais condições legais.

(11) BR 30 2020 001732-3



Código 39 - Concessão do Registro

(22) 15/04/2020

(15) 18/08/2020

(30) 16/10/2019 JP 2019-023126

(45) 18/08/2020

(52) 14-03

(54) CONFIGURAÇÃO APLICADA A/EM CONTROLE REMOTO PARA VEÍCULOS

(73) NISSAN JIDOSHA KABUSHIKI KAISHA (ALSO TRADING AS NISSAN MOTOR CO., LTD.) (JP)

(72) YUSUKE KIYOTANI

(74) DANIEL ADVOGADOS (ALT.DE DANIEL & CIA)

Prazo de validade: 10 (dez) anos contados a partir de 15/04/2020, mediante o recolhimento da taxa quinquenal de manutenção (Artigos 119 e 120 da LPI) e observadas as demais condições legais.

(11) BR 30 2020 001785-4

Código 39 - Concessão do Registro

(22) 20/04/2020

(15) 18/08/2020

(45) 18/08/2020

(52) 11-02

(54) CONFIGURAÇÃO APLICADA A/EM VASO

(73) EDUARDO SVAZONI (BR/SP)



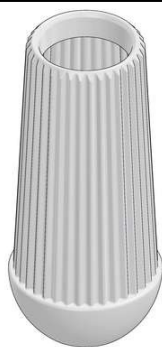

(72) EDUARDO SAVAZONI

(74) Aguinaldo Moreira Marcas e Patentes Ltda. - EPP

Prazo de validade: 10 (dez) anos contados a partir de 20/04/2020, mediante o recolhimento da taxa quinquenal de manutenção (Artigos 119 e 120 da LPI) e observadas as demais condições legais.



(11) BR 30 2020 001796-0



Código 39 - Concessão do Registro

(22) 21/04/2020

(15) 18/08/2020

(45) 18/08/2020

(52) 03-01

(54) CONFIGURAÇÃO APLICADA A/EM CARTEIRA

(73) EDUARDO JOSE WUNSCH (BR/PR)

(72) EDUARDO JOSE WUNSCH

(74) Fernando Bargeño

Prazo de validade: 10 (dez) anos contados a partir de 21/04/2020, mediante o recolhimento da taxa quinquenal de manutenção (Artigos 119 e 120 da LPI) e observadas as demais condições legais.

(11) BR 30 2020 001800-1



Código 39 - Concessão do Registro

(22) 22/04/2020

(15) 18/08/2020

(30) 06/12/2019 US 29/716,142

(45) 18/08/2020

(52) 02-04

(54) CONFIGURAÇÃO APLICADA A/EM SOLADO DE CALÇADO

(73) NIKE INNOVATE C.V. (US)

(72) NATE DURFLINGER

(74) ANTÔNIO MAURÍCIO PEDRAS ARNAUD

Prazo de validade: 10 (dez) anos contados a partir de 22/04/2020, mediante o recolhimento da taxa quinquenal de manutenção (Artigos 119 e 120 da LPI) e observadas as demais condições legais.



(11) BR 30 2020 001801-0

FIG. 1.1

Código 39 - Concessão do Registro

(22) 22/04/2020

(15) 18/08/2020

(30) 06/12/2019 US 29/716,183

(45) 18/08/2020

(52) 02-04

(54) CONFIGURAÇÃO APLICADA A/EM PARTE SUPERIOR DE CALÇADO

(73) NIKE INNOVATE C.V. (US)

(72) NATE DURFLINGER

(74) ANTÔNIO MAURÍCIO PEDRAS ARNAUD

Prazo de validade: 10 (dez) anos contados a partir de 22/04/2020, mediante o recolhimento da taxa quinquenal de manutenção (Artigos 119 e 120 da LPI) e observadas as demais condições legais.

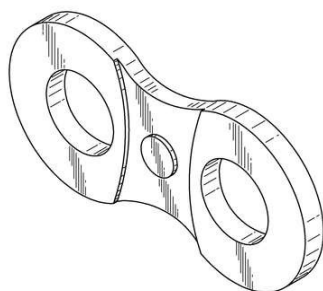
(11) BR 30 2020 001803-6

Código 39 - Concessão do Registro

(22) 22/04/2020

(15) 18/08/2020

(30) 22/10/2019 TW 108306558

(45) 18/08/2020

(52) 08-99

(54) CONFIGURAÇÃO APLICADA A/EM PLACA DE CORRENTE

(73) AMC CHAIN INDUSTRIAL CO., LTD. (TW)

(72) HOU-TE WU

(74) DANIEL ADVOGADOS (ALT.DE DANIEL & CIA)

Prazo de validade: 10 (dez) anos contados a partir de 22/04/2020, mediante o recolhimento da taxa quinquenal de manutenção (Artigos 119 e 120 da LPI) e observadas as demais condições legais.

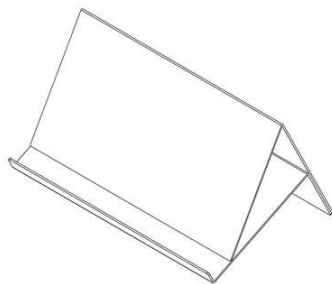
(11) BR 30 2020 001812-5

Código 39 - Concessão do Registro

(22) 23/04/2020

(15) 18/08/2020

(45) 18/08/2020

(52) 14-06

(54) CONFIGURAÇÃO APLICADA A/EM SUPORTE PARA TELEFONE CELULAR

(73) RAFAEL PEREIRA DA SILVEIRA (BR/MG)

(72) RAFAEL PEREIRA DA SILVEIRA

(74) EDEMILSON PEREIRA LIMA

Prazo de validade: 10 (dez) anos contados a partir de 23/04/2020, mediante o recolhimento da taxa quinquenal de manutenção (Artigos 119 e 120 da LPI) e

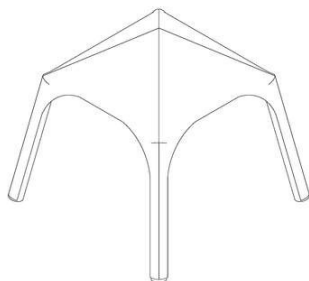

observadas as demais condições legais.

(11) BR 30 2020 001819-2

Código 39 - Concessão do Registro

(22) 24/04/2020

(15) 18/08/2020

(45) 18/08/2020

(52) 21-04

(54) CONFIGURAÇÃO APLICADA A/EM TENDA

(73) ORVALHO DO SOL INDUSTRIA E COMÉRCIO LTDA - EPP (BR/SP)

(72) CAMILA CRISTIANE CARDOSO

(74) MODAL MARCAS E PATENTES LTDA.

Prazo de validade: 10 (dez) anos contados a partir de 24/04/2020, mediante o recolhimento da taxa quinquenal de manutenção (Artigos 119 e 120 da LPI) e observadas as demais condições legais.

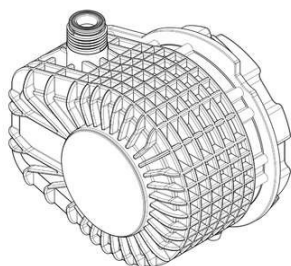
(11) BR 30 2020 001820-6

Código 39 - Concessão do Registro

(22) 24/04/2020

(15) 18/08/2020

(30) 25/10/2019 EM 007122635-0001; 25/10/2019 EM 007122635-0002

(45) 18/08/2020

(52) 15-02

(54) CONFIGURAÇÃO APLICADA A/EM BOMBA HIDRAULICA

(73) QONQAVE GMBH (DE)

(72) ALOIS KRUTZENBICHLER; LARS FREIHERR VARNBÜLER VON UND ZU

HEMMINGEN-REDSCHLAG; RAYMOND RITSCHKA; NICO HAUG

(74) DANNEMANN, SIEMSEN, BIGLER & IPANEMA MOREIRA

Prazo de validade: 10 (dez) anos contados a partir de 24/04/2020, mediante o recolhimento da taxa quinquenal de manutenção (Artigos 119 e 120 da LPI) e observadas as demais condições legais.

(11) BR 30 2020 001827-3

Fig. 1.1
Vista em perspectiva

Código 39 - Concessão do Registro

(22) 27/04/2020

(15) 18/08/2020

(30) 04/11/2019 US 29/711,847

(45) 18/08/2020

(52) 24-02

(54) CONFIGURAÇÃO APLICADA A/EM CANULA

(73) ETHICON LLC (US)

(72) GREGORY D. SCOTT

(74) DANNEMANN, SIEMSEN, BIGLER & IPANEMA MOREIRA

Prazo de validade: 10 (dez) anos contados a partir de 27/04/2020, mediante o



recolhimento da taxa quinquenal de manutenção (Artigos 119 e 120 da LPI) e observadas as demais condições legais.

(11) BR 30 2020 001830-3



Código 39 - Concessão do Registro
 (22) 27/04/2020
 (15) 18/08/2020
 (45) 18/08/2020
 (52) 03-01
 (54) CONFIGURAÇÃO APLICADA A/EM BOLSA
 (73) MCM INDUSTRIA E COM DE ARTEFATOS DE COURO LTDA (BR/RS)
 (72) RAFAEL METZ
 (74) DIOGO MARTINS BOOS

Prazo de validade: 10 (dez) anos contados a partir de 27/04/2020, mediante o recolhimento da taxa quinquenal de manutenção (Artigos 119 e 120 da LPI) e observadas as demais condições legais.

(11) BR 30 2020 001831-1

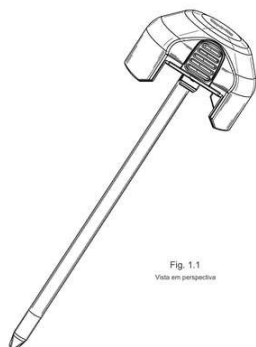

Código 39 - Concessão do Registro
 (22) 27/04/2020
 (15) 18/08/2020
 (30) 04/11/2019 US 29/711,880
 (45) 18/08/2020
 (52) 24-02
 (54) CONFIGURAÇÃO APLICADA A/EM OBTURADOR
 (73) ETHICON LLC (US)
 (72) GREGORY D. SCOTT
 (74) DANNEMANN, SIEMSEN, BIGLER & IPANEMA MOREIRA

Prazo de validade: 10 (dez) anos contados a partir de 27/04/2020, mediante o recolhimento da taxa quinquenal de manutenção (Artigos 119 e 120 da LPI) e observadas as demais condições legais.

(11) BR 30 2020 001844-3



Código 39 - Concessão do Registro
 (22) 28/04/2020
 (15) 18/08/2020
 (45) 18/08/2020
 (52) 06-01
 (54) CONFIGURAÇÃO APLICADA A/EM CADEIRA
 (73) BELASUL COMÉRCIO, IMPORTAÇÃO, EXPORTAÇÃO DE MÓVEIS E COSMÉTICOS LTDA. (BR/RS) ; MARCO AURÉLIO BORGES LOSS (BR/RS)
 (72) MARCO AURÉLIO BORGES LOSS
 (74) EVERTON VICTÓRIO PIRES

Prazo de validade: 10 (dez) anos contados a partir de 28/04/2020, mediante o

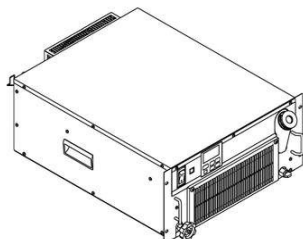

recolhimento da taxa quinquenal de manutenção (Artigos 119 e 120 da LPI) e observadas as demais condições legais.

(11) BR 30 2020 001851-6

Código 39 - Concessão do Registro
 (22) 28/04/2020
 (15) 18/08/2020
 (30) 29/10/2019 JP 2019-024081
 (45) 18/08/2020
 (52) 23-03
 (54) CONFIGURAÇÃO APLICADA A/EM CIRCULADOR
 (73) SMC CORPORATION (JP)
 (72) KEISUKE DEI
 (74) Clarke, Modet Propriedade Intelectual Ltda.

Prazo de validade: 10 (dez) anos contados a partir de 28/04/2020, mediante o recolhimento da taxa quinquenal de manutenção (Artigos 119 e 120 da LPI) e observadas as demais condições legais.

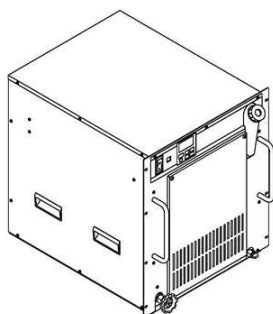
(11) BR 30 2020 001855-9

Código 39 - Concessão do Registro
 (22) 28/04/2020
 (15) 18/08/2020
 (30) 29/10/2019 JP 2019-024083
 (45) 18/08/2020
 (52) 23-03
 (54) CONFIGURAÇÃO APLICADA A/EM CIRCULADOR
 (73) SMC CORPORATION (JP)
 (72) SHOTA FURUKAWA
 (74) Clarke, Modet Propriedade Intelectual Ltda.

Prazo de validade: 10 (dez) anos contados a partir de 28/04/2020, mediante o recolhimento da taxa quinquenal de manutenção (Artigos 119 e 120 da LPI) e observadas as demais condições legais.

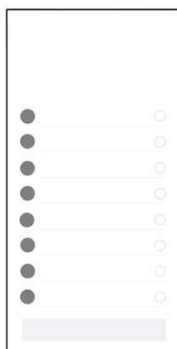
(11) BR 30 2020 001879-6

Código 39 - Concessão do Registro
 (22) 29/04/2020
 (15) 18/08/2020
 (30) 11/11/2019 CN 201930618411.0
 (45) 18/08/2020
 (52) 14-04
 (54) PADRÃO ORNAMENTAL APLICADO A/EM INTERFACE GRÁFICA DE USUÁRIO
 (73) BEIJING KUAIMAJIABIAN TECHNOLOGY CO. LTD. (CN)
 (72) YI ZHANG; TIAN YU GU



(74) IGOR LEONARDO GUIMARÃES SIMÕES

Prazo de validade: 10 (dez) anos contados a partir de 29/04/2020, mediante o recolhimento da taxa quinzenal de manutenção (Artigos 119 e 120 da LPI) e observadas as demais condições legais.

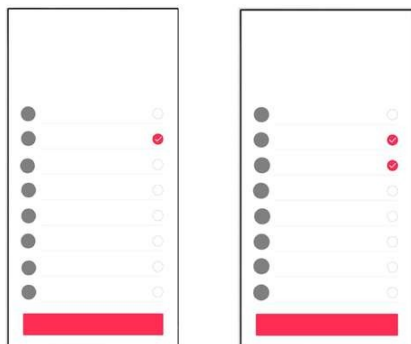

(11) BR 30 2020 001895-8

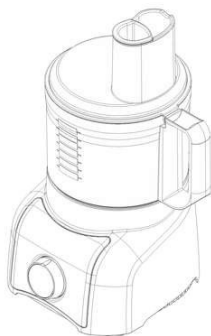

Código 39 - Concessão do Registro

(22) 29/04/2020

(15) 18/08/2020

(45) 18/08/2020

(52) 31-00

(54) CONFIGURAÇÃO APLICADA A/EM PROCESSADOR DE ALIMENTOS

(73) BRITÂNIA ELETRODOMÉSTICOS S.A. (BR/PR)

(72) CESAR EDUARDO ISAACSON BUFFARA

(74) LICKS ADVOGADOS

Prazo de validade: 10 (dez) anos contados a partir de 29/04/2020, mediante o recolhimento da taxa quinzenal de manutenção (Artigos 119 e 120 da LPI) e observadas as demais condições legais.

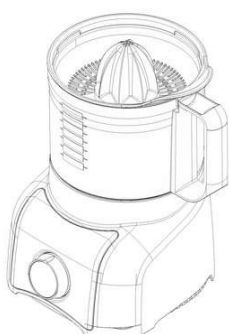

(11) BR 30 2020 001911-3

Código 39 - Concessão do Registro

(22) 30/04/2020

(15) 18/08/2020

(30) 31/10/2019 US 29/711.464

(45) 18/08/2020

(52) 12-15

(54) CONFIGURAÇÃO APLICADA A/EM PNEUMÁTICO

(73) THE GOODYEAR TIRE & RUBBER COMPANY (US)





(72) NICHOLAS THOMAS SCHOEPPNER; AMY LYNN BUEHNER

(74) DANIEL ADVOGADOS (ALT.DE DANIEL & CIA)

Prazo de validade: 10 (dez) anos contados a partir de 30/04/2020, mediante o recolhimento da taxa quinquenal de manutenção (Artigos 119 e 120 da LPI) e observadas as demais condições legais.

(11) BR 30 2020 001921-0

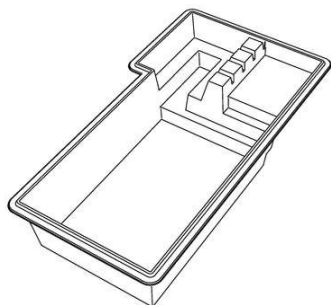

Código 39 - Concessão do Registro

(22) 04/05/2020

(15) 18/08/2020

(45) 18/08/2020

(52) 25-03

(54) CONFIGURAÇÃO APLICADA A/EM PISCINA

(73) FIBERSUL INDUSTRIAL EIRELLI (BR/RS)

(72) ALEXANDRE MARTINI BLUME

(74) CREAÇÃO MARCAS E PATENTES LTDA.

Prazo de validade: 10 (dez) anos contados a partir de 04/05/2020, mediante o recolhimento da taxa quinquenal de manutenção (Artigos 119 e 120 da LPI) e observadas as demais condições legais.

(11) BR 30 2020 001940-7



Código 39 - Concessão do Registro

(22) 05/05/2020

(15) 18/08/2020

(45) 18/08/2020

(52) 09-07

(54) CONFIGURAÇÃO APLICADA A/EM TAMPA.

(73) MAXMIX - PRODUTOS DE BELEZA LTDA (BR/SP)

(72) ROBERTO ANTUNES COBRA

(74) CARLOS ANTONIO, NEVES & VIDAL ADVOGADOS ASSOCIADOS

Prazo de validade: 10 (dez) anos contados a partir de 05/05/2020, mediante o recolhimento da taxa quinquenal de manutenção (Artigos 119 e 120 da LPI) e observadas as demais condições legais.





(11) BR 30 2020 001956-3

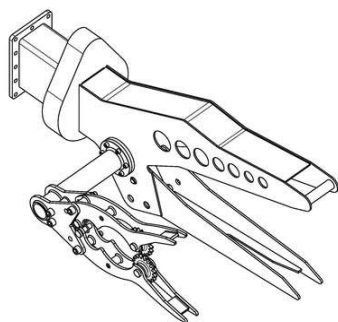

Código 39 - Concessão do Registro

(22) 06/05/2020

(15) 18/08/2020

(45) 18/08/2020

(52) 08-03

(54) CONFIGURAÇÃO APLICADA A/EM FERRAMENTA DE CORTE

(73) EDP ESPIRITO SANTO DISTRIBUIÇÃO DE ENERGIA S.A (BR/ES) ; EDP SÃO PAULO DISTRIBUIÇÃO DE ENERGIA S.A (BR/SP) ; ENGEQUIP COM. DE EQUIPAMENTOS LTDA. ME (BR/SP)

(72) VANESSA RAFAELA DE SOUZA DEMUNER; JOSELINO SANTANA FILHO; ALEXANDRE DOMINICE; JOÃO PAULO NIGGLI SILVA; AMANCIO FABIÃO FRANCO ESTEVES; MAURÍCIO CRISTIANO FERREIRA; LUIS PUPIN NETO

(74) Solmark Assessoria em Propriedade Intelectual Ltda

Prazo de validade: 10 (dez) anos contados a partir de 06/05/2020, mediante o recolhimento da taxa quinquenal de manutenção (Artigos 119 e 120 da LPI) e observadas as demais condições legais.

(11) BR 30 2020 001980-6

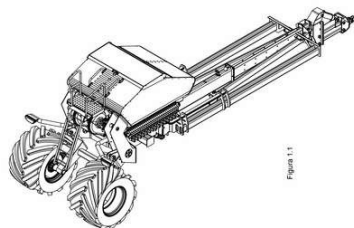

Código 39 - Concessão do Registro

(22) 07/05/2020

(15) 18/08/2020

(45) 18/08/2020

(52) 15-03

(54) CONFIGURAÇÃO APLICADA EM SEMEADORA

(73) GTS DO BRASIL LTDA. (BR/SC)

(72) ASSIS STRASSER

(74) Clarke, Modet Propriedade Intelectual Ltda.

Prazo de validade: 10 (dez) anos contados a partir de 07/05/2020, mediante o recolhimento da taxa quinquenal de manutenção (Artigos 119 e 120 da LPI) e observadas as demais condições legais.

(11) BR 30 2020 001990-3

Código 39 - Concessão do Registro

(22) 08/05/2020

(15) 18/08/2020





(45) 18/08/2020

(52) 20-02

(54) CONFIGURAÇÃO APLICADA A/EM EXPOSITOR DE BONÉS

(73) COLOSIO DO BRASIL LTDA - ME (BR/PR)

(72) PAULO ROBERTO COLOSIO

(74) Calisto Vendrame Sobrinho

Prazo de validade: 10 (dez) anos contados a partir de 08/05/2020, mediante o recolhimento da taxa quinquenal de manutenção (Artigos 119 e 120 da LPI) e observadas as demais condições legais.

(11) BR 30 2020 001994-6

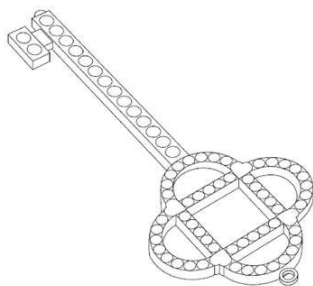

Código 39 - Concessão do Registro

(22) 08/05/2020

(15) 18/08/2020

(45) 18/08/2020

(52) 11-01

(54) CONFIGURAÇÃO APLICADA A/EM PINGENTE

(73) ANA CAROLINA ESTEVES FONTENELLE (BR/CE)

(72) ANA CAROLINA ESTEVES FONTENELE

(74) Ana Vlândia César Barreira

Prazo de validade: 10 (dez) anos contados a partir de 08/05/2020, mediante o recolhimento da taxa quinquenal de manutenção (Artigos 119 e 120 da LPI) e observadas as demais condições legais.

(11) BR 30 2020 001996-2



Figura 1.1

Código 39 - Concessão do Registro

(22) 08/05/2020

(15) 18/08/2020

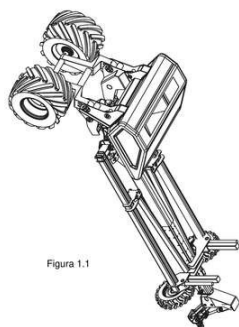
(45) 18/08/2020

(52) 15-03

(54) CONFIGURAÇÃO APLICADA A/EM SEMEADORA

(73) GTS DO BRASIL LTDA. (BR/SC)

(72) ASSIS STRASSER

(74) Clarke, Modet Propriedade Intelectual Ltda.

Prazo de validade: 10 (dez) anos contados a partir de 08/05/2020, mediante o recolhimento da taxa quinquenal de manutenção (Artigos 119 e 120 da LPI) e observadas as demais condições legais.

(11) BR 30 2020 002895-3

Código 39 - Concessão do Registro

(22) 10/07/2020

(15) 18/08/2020

(45) 18/08/2020

(52) 24-01 , 24-02





(54) CONFIGURAÇÃO APLICADA A/EM SUTURADOR ENDOSCÓPICO
 (73) SÍNTEGRA SURGICAL SCIENCIES LTDA. (BR/SP)
 (72) CAIO CÉSAR CARVALHO DE OLIVEIRA
 (74) ROGER PAMPANA NICOLAU

Prazo de validade: 10 (dez) anos contados a partir de 10/07/2020, mediante o recolhimento da taxa quinquenal de manutenção (Artigos 119 e 120 da LPI) e observadas as demais condições legais.

(11) BR 30 2020 003045-1

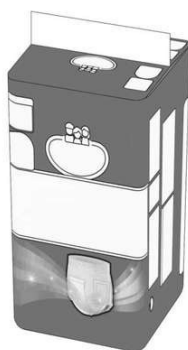

Código 39 - Concessão do Registro

(22) 18/07/2020

(15) 18/08/2020

(30) 13/02/2020 JP 2020-002716

(45) 18/08/2020

(52) 09-05

(54) CONFIGURAÇÃO APLICADA A/EM SACOLA PARA EMBALAGEM

(73) DAIO PAPER CORPORATION (JP)

(72) TOSHIHIRO AOKI

(74) HERRERO & ASSOCIADOS BRASIL PROPRIEDADE INTELECTUAL LTDA.

Prazo de validade: 10 (dez) anos contados a partir de 18/07/2020, mediante o recolhimento da taxa quinquenal de manutenção (Artigos 119 e 120 da LPI) e observadas as demais condições legais.

(11) BR 30 2020 003092-3



Código 39 - Concessão do Registro

(22) 21/07/2020

(15) 18/08/2020

(45) 18/08/2020

(52) 06-03

(54) CONFIGURAÇÃO APLICADA A/EM APARADOR

(73) RÍCIA MARCOS DA SILVA GAIO (BR/SP)

(72) RÍCIA MARCOS DA SILVA GAIO

Prazo de validade: 10 (dez) anos contados a partir de 21/07/2020, mediante o recolhimento da taxa quinquenal de manutenção (Artigos 119 e 120 da LPI) e observadas as demais condições legais.

(11) BR 30 2020 003103-2

Código 39 - Concessão do Registro

(22) 21/07/2020

(15) 18/08/2020

(45) 18/08/2020

(52) 02-04

(54) CONFIGURAÇÃO APLICADA A/EM CALÇADO

(73) GRENDENE S.A. (BR/CE)





(72) EDSON MATSUO

(74) Remer Villaça & Nogueira Assessoria e Consultoria de Prop. Intelectual S/S Ltda.

Prazo de validade: 10 (dez) anos contados a partir de 21/07/2020, mediante o recolhimento da taxa quinquenal de manutenção (Artigos 119 e 120 da LPI) e observadas as demais condições legais.

(11) BR 30 2020 003152-0



Código 39 - Concessão do Registro

(22) 23/07/2020

(15) 18/08/2020

(45) 18/08/2020

(52) 21-01

(54) CONFIGURAÇÃO APLICADA A/EM BONECA

(73) COTIPLÁS INDÚSTRIA E COMÉRCIO DE ARTEFATOS PLÁSTICOS LTDA (BR/SP)

(72) PAULO ROBERTO BAZZO

(74) BRAGA E BRAGA ASSOCIADOS - ADVOGADOS

Prazo de validade: 10 (dez) anos contados a partir de 23/07/2020, mediante o recolhimento da taxa quinquenal de manutenção (Artigos 119 e 120 da LPI) e observadas as demais condições legais.

(11) BR 30 2020 003181-4

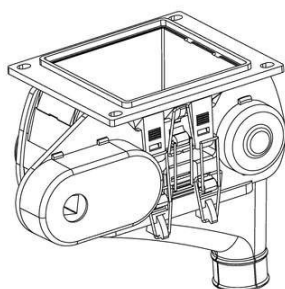

Código 39 - Concessão do Registro

(22) 23/07/2020

(15) 18/08/2020

(45) 18/08/2020

(52) 15-03

(54) CONFIGURAÇÃO APLICADA A/EM DOSADOR/DISTRIBUIDOR DE SEMENTES

(73) DIMAS FRONZA (BR/RS) ; VIVIANI BERTOLINI WINDBERG (BR/RS)

(72) DIMAS FRONZA; VIVIANI BERTOLINI WINDBERG

(74) Marca Brazil Marcas e Patentes Ltda

Prazo de validade: 10 (dez) anos contados a partir de 23/07/2020, mediante o recolhimento da taxa quinquenal de manutenção (Artigos 119 e 120 da LPI) e observadas as demais condições legais.

(11) BR 30 2020 003188-1

Código 39 - Concessão do Registro

(22) 24/07/2020

(15) 18/08/2020

(45) 18/08/2020

(52) 06-01



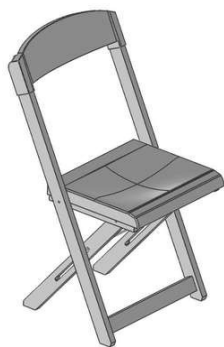

(54) CONFIGURAÇÃO APLICADA A/EM CADEIRA

(73) FLAVIO BARBOSA (BR/SP)

(72) FLAVIO BARBOSA

(74) BEERRE ASSESSORIA EMPRESARIAL LTDA

Prazo de validade: 10 (dez) anos contados a partir de 24/07/2020, mediante o recolhimento da taxa quinquenal de manutenção (Artigos 119 e 120 da LPI) e observadas as demais condições legais.

(11) BR 30 2020 003189-0



Código 39 - Concessão do Registro

(22) 24/07/2020

(15) 18/08/2020

(45) 18/08/2020

(52) 07-04

(54) CONFIGURAÇÃO APLICADA A/EM MINI PROCESSADOR

(73) CLINK COMÉRCIO DE IMPORTAÇÃO E EXPORTAÇÃO EIRELI (BR/SP)

(72) GABRIEL CHANG

(74) BEERRE ASSESSORIA EMPRESARIAL LTDA

Prazo de validade: 10 (dez) anos contados a partir de 24/07/2020, mediante o recolhimento da taxa quinquenal de manutenção (Artigos 119 e 120 da LPI) e observadas as demais condições legais.

(11) BR 30 2020 003190-3

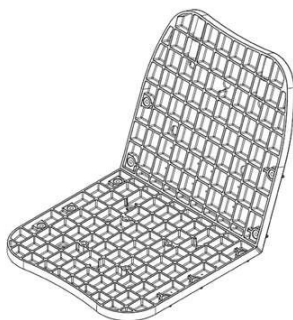

Código 39 - Concessão do Registro

(22) 24/07/2020

(15) 18/08/2020

(45) 18/08/2020

(52) 06-01

(54) CONFIGURAÇÃO APLICADA A/EM BANCO PARA BARCO

(73) PAULO SERGIO ORTOLANI (BR/PR) ; VALDIR LOPES (BR/PR)

(72) PAULO SERGIO ORTOLANI; VALDIR LOPES

(74) ALEXANDRE PIETRÂNGELO LIMA

Prazo de validade: 10 (dez) anos contados a partir de 24/07/2020, mediante o recolhimento da taxa quinquenal de manutenção (Artigos 119 e 120 da LPI) e observadas as demais condições legais.

(11) BR 30 2020 003196-2

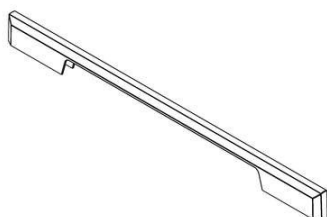

Código 39 - Concessão do Registro

(22) 24/07/2020

(15) 18/08/2020

(45) 18/08/2020

(52) 08-06

(54) CONFIGURAÇÃO APLICADA A/EM PUXADOR

(73) AKEO INDUSTRIAL LTDA. (BR/RS)



(72) MURIELE SAUDE PASINI VIVIAN

(74) NORBERTO PARDELHAS DE BARCELLOS

Prazo de validade: 10 (dez) anos contados a partir de 24/07/2020, mediante o recolhimento da taxa quinquenal de manutenção (Artigos 119 e 120 da LPI) e observadas as demais condições legais.

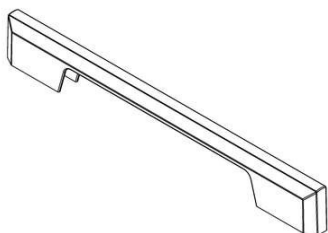

(11) BR 30 2020 003199-7



Código 39 - Concessão do Registro

(22) 24/07/2020

(15) 18/08/2020

(45) 18/08/2020

(52) 10-04

(54) CONFIGURAÇÃO APLICADA A/EM COPO DOSADOR

(73) WELLINGTON GOMES PEREIRA (BR/SP)

(72) WELLINGTON GOMES PEREIRA

(74) RUBENS DOS SANTOS FILHO

Prazo de validade: 10 (dez) anos contados a partir de 24/07/2020, mediante o recolhimento da taxa quinquenal de manutenção (Artigos 119 e 120 da LPI) e observadas as demais condições legais.

(11) BR 30 2020 003202-0



Código 39 - Concessão do Registro

(22) 24/07/2020

(15) 18/08/2020

(45) 18/08/2020

(52) 09-03

(54) CONFIGURAÇÃO APLICADA A/EM EMBALAGEM

(73) JULIANA ROSSAFA JOHANSSON (BR/PR)

(72) JULIANA ROSSAFA JOHANSSON

(74) Yuri Yacischin da Cunha

Prazo de validade: 10 (dez) anos contados a partir de 24/07/2020, mediante o recolhimento da taxa quinquenal de manutenção (Artigos 119 e 120 da LPI) e observadas as demais condições legais.

(11) BR 30 2020 003204-7

Código 39 - Concessão do Registro

(22) 24/07/2020

(15) 18/08/2020





(45) 18/08/2020

(52) 06-03

(54) CONFIGURAÇÃO APLICADA A/EM MESA DE CABECEIRA

(73) RÍCIA MARCOS DA SILVA GAIO (BR/SP)

(72) RÍCIA MARCOS DA SILVA GAIO

Prazo de validade: 10 (dez) anos contados a partir de 24/07/2020, mediante o recolhimento da taxa quinquenal de manutenção (Artigos 119 e 120 da LPI) e observadas as demais condições legais.

(11) BR 30 2020 003207-1

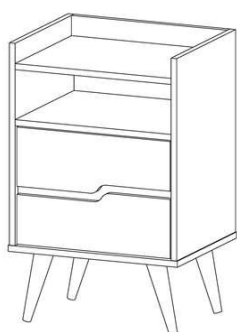

Código 39 - Concessão do Registro

(22) 24/07/2020

(15) 18/08/2020

(45) 18/08/2020

(52) 06-03

(54) CONFIGURAÇÃO APLICADA A/EM MESA DE CABECEIRA

(73) RÍCIA MARCOS DA SILVA GAIO (BR/SP)

(72) RÍCIA MARCOS DA SILVA GAIO

Prazo de validade: 10 (dez) anos contados a partir de 24/07/2020, mediante o recolhimento da taxa quinquenal de manutenção (Artigos 119 e 120 da LPI) e observadas as demais condições legais.

(11) BR 30 2020 003209-8

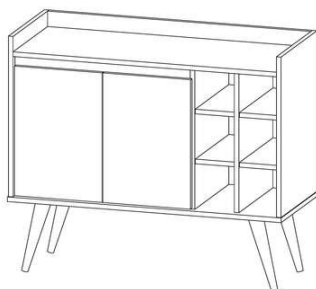

Código 39 - Concessão do Registro

(22) 24/07/2020

(15) 18/08/2020

(45) 18/08/2020

(52) 06-03

(54) CONFIGURAÇÃO APLICADA A/EM APARADOR

(73) RÍCIA MARCOS DA SILVA GAIO (BR/SP)

(72) RÍCIA MARCOS DA SILVA GAIO

Prazo de validade: 10 (dez) anos contados a partir de 24/07/2020, mediante o recolhimento da taxa quinquenal de manutenção (Artigos 119 e 120 da LPI) e observadas as demais condições legais.

(11) BR 30 2020 003210-1

Código 39 - Concessão do Registro

(22) 24/07/2020

(15) 18/08/2020

(45) 18/08/2020

(52) 11-01 , 10-07

(54) CONFIGURAÇÃO APLICADA A/EM PULSEIRA

(73) ORTHO PAUHER INDÚSTRIA COMÉRCIO E DISTRIBUIÇÕES LTDA (BR/PE)



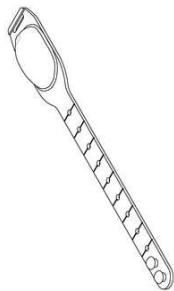

(72) HENRIQUE ANDERSON PRESBYTERO QUEIROZ DE OLIVEIRA
(74) LUIZ ANDRADE RIFF

Prazo de validade: 10 (dez) anos contados a partir de 24/07/2020, mediante o recolhimento da taxa quinquenal de manutenção (Artigos 119 e 120 da LPI) e observadas as demais condições legais.

(11) BR 30 2020 003213-6



Código 39 - Concessão do Registro

(22) 24/07/2020

(15) 18/08/2020

(45) 18/08/2020

(52) 07-02 , 09-07

(54) CONFIGURAÇÃO APLICADA A/EM TAMPA DE PAINEL

(73) MARTINELLI & FERLA LTDA (BR/PR)

(72) ADILSON MARTINELLI

(74) MARCOS ANTONIO NUNES

Prazo de validade: 10 (dez) anos contados a partir de 24/07/2020, mediante o recolhimento da taxa quinquenal de manutenção (Artigos 119 e 120 da LPI) e observadas as demais condições legais.

(11) BR 30 2020 003214-4



Código 39 - Concessão do Registro

(22) 24/07/2020

(15) 18/08/2020

(45) 18/08/2020

(52) 08-05

(54) CONFIGURAÇÃO APLICADA A/EM GRIP PARA MÁQUINA DE TATUAGEM

(73) ELECTRIC INK INDUSTRIA COMERCIO IMPORTAÇÃO EXPORTAÇÃO LTDA (BR/MG)

(72) KAMIR DUARTE

(74) MONTAURY PIMENTA, MACHADO & VIEIRA DE MELLO ADVOGADOS

Prazo de validade: 10 (dez) anos contados a partir de 24/07/2020, mediante o recolhimento da taxa quinquenal de manutenção (Artigos 119 e 120 da LPI) e observadas as demais condições legais.

(11) BR 30 2020 003219-5

Código 39 - Concessão do Registro

(22) 24/07/2020

(15) 18/08/2020

(45) 18/08/2020

(52) 25-01

(54) CONFIGURAÇÃO APLICADA A/EM REVESTIMENTO



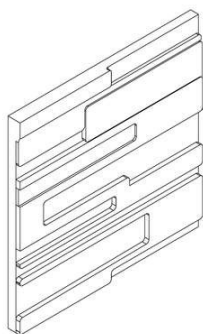

(73) ELISABETE TRINDADE DE MACEDO SPAGOLLA 22051311846 (BR/SP)
 (72) ELISABETE TRINDADE DE MACEDO SPAGOLLA; ANDREY RODRIGUES SPAGOLLA
 Prazo de validade: 10 (dez) anos contados a partir de 24/07/2020, mediante o recolhimento da taxa quinquenal de manutenção (Artigos 119 e 120 da LPI) e observadas as demais condições legais.

(11) BR 30 2020 003224-1

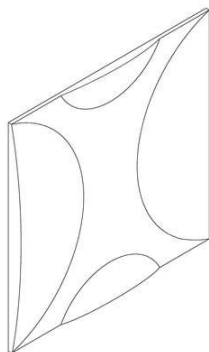

Código 39 - Concessão do Registro
 (22) 24/07/2020
 (15) 18/08/2020
 (45) 18/08/2020
 (52) 25-01
 (54) CONFIGURAÇÃO APLICADA A/EM REVESTIMENTO
 (73) ELISABETE TRINDADE DE MACEDO SPAGOLLA 22051311846 (BR/SP)
 (72) ELISABETE TRINDADE DE MACEDO SPAGOLLA; ANDREY RODRIGUES SPAGOLLA
 Prazo de validade: 10 (dez) anos contados a partir de 24/07/2020, mediante o recolhimento da taxa quinquenal de manutenção (Artigos 119 e 120 da LPI) e observadas as demais condições legais.

(11) BR 30 2020 003227-6

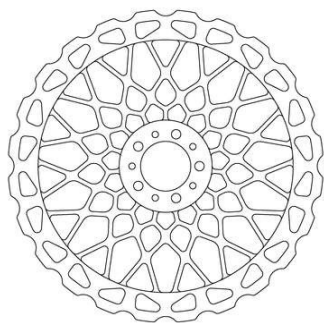

Código 39 - Concessão do Registro
 (22) 24/07/2020
 (15) 18/08/2020
 (45) 18/08/2020
 (52) 12-11
 (54) PADRÃO ORNAMENTAL APLICADO A/EM DISCO DE FREIO DE MOTOCICLETAS
 (73) ELVIS LEANDRO DA SILVA 04080187980 (BR/PR) ; THAILANE DE SOUZA ALVES (BR/PR)
 (72) THAILANE DE SOUZA ALVES
 Prazo de validade: 10 (dez) anos contados a partir de 24/07/2020, mediante o recolhimento da taxa quinquenal de manutenção (Artigos 119 e 120 da LPI) e observadas as demais condições legais.

(11) BR 30 2020 003228-4

Código 39 - Concessão do Registro
 (22) 24/07/2020
 (15) 18/08/2020
 (45) 18/08/2020
 (52) 12-11
 (54) PADRÃO ORNAMENTAL APLICADO A/EM DISCO DE FREIO DE



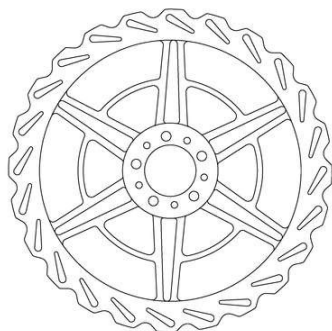

MOTOCICLETAS

(73) ELVIS LEANDRO DA SILVA 04080187980 (BR/PR) ; THAILANE DE SOUZA ALVES (BR/PR)

(72) THAILANE DE SOUZA ALVES

Prazo de validade: 10 (dez) anos contados a partir de 24/07/2020, mediante o recolhimento da taxa quinquenal de manutenção (Artigos 119 e 120 da LPI) e observadas as demais condições legais.

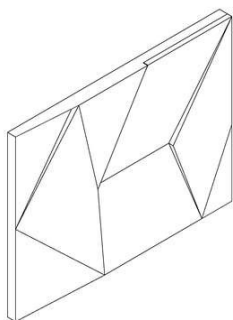
(11) BR 30 2020 003229-2

Código 39 - Concessão do Registro

(22) 25/07/2020

(15) 18/08/2020

(45) 18/08/2020

(52) 25-01

(54) CONFIGURAÇÃO APLICADA A/EM REVESTIMENTO

(73) ELISABETE TRINDADE DE MACEDO SPAGOLLA 22051311846 (BR/SP)

(72) ELISABETE TRINDADE DE MACEDO SPAGOLLA; ANDREY RODRIGUES SPAGOLLA

Prazo de validade: 10 (dez) anos contados a partir de 25/07/2020, mediante o recolhimento da taxa quinquenal de manutenção (Artigos 119 e 120 da LPI) e observadas as demais condições legais.

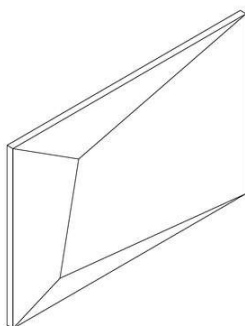
(11) BR 30 2020 003230-6

Código 39 - Concessão do Registro

(22) 25/07/2020

(15) 18/08/2020

(45) 18/08/2020

(52) 25-01

(54) CONFIGURAÇÃO APLICADA A/EM REVESTIMENTO

(73) ELISABETE TRINDADE DE MACEDO SPAGOLLA 22051311846 (BR/SP)

(72) ELISABETE TRINDADE DE MACEDO SPAGOLLA; ANDREY RODRIGUES SPAGOLLA

Prazo de validade: 10 (dez) anos contados a partir de 25/07/2020, mediante o recolhimento da taxa quinquenal de manutenção (Artigos 119 e 120 da LPI) e observadas as demais condições legais.

(11) BR 30 2020 003231-4

Código 39 - Concessão do Registro

(22) 25/07/2020

(15) 18/08/2020

(45) 18/08/2020

(52) 25-01

(54) CONFIGURAÇÃO APLICADA A/EM REVESTIMENTO

(73) ELISABETE TRINDADE DE MACEDO SPAGOLLA 22051311846 (BR/SP)



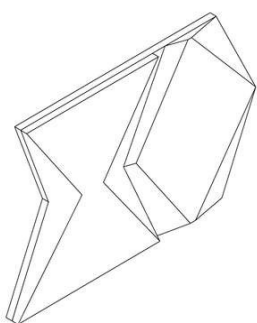

(72) ELISABETE TRINDADE DE MACEDO SPAGOLLA; ANDREY RODRIGUES SPAGOLLA

Prazo de validade: 10 (dez) anos contados a partir de 25/07/2020, mediante o recolhimento da taxa quinquenal de manutenção (Artigos 119 e 120 da LPI) e observadas as demais condições legais.

(11) BR 30 2020 003235-7

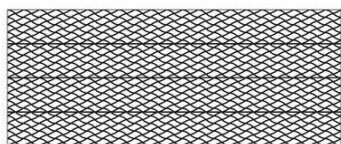

Código 39 - Concessão do Registro

(22) 27/07/2020

(15) 18/08/2020

(45) 18/08/2020

(52) 32-00

(54) PADRÃO ORNAMENTAL APLICADO A/EM PAPEL PARA CIGARRO

(73) FEXO IMPORTAÇÃO E COMÉRCIO DE PRODUTOS DE TABACARIA LTDA (BR/SC)

(72) ADEMIR ANTON JUNIOR; JESUS ANTONIO LIZARZABURU

(74) Sul América Marcas e Patentes Ltda.

Prazo de validade: 10 (dez) anos contados a partir de 27/07/2020, mediante o recolhimento da taxa quinquenal de manutenção (Artigos 119 e 120 da LPI) e observadas as demais condições legais.

(11) BR 30 2020 003236-5



Código 39 - Concessão do Registro

(22) 27/07/2020

(15) 18/08/2020

(45) 18/08/2020

(52) 02-04

(54) CONFIGURAÇÃO APLICADA A/EM CALÇADO

(73) GRENDENE S.A. (BR/CE)

(72) EDSON MATSUO

(74) Remer Villaça & Nogueira Assessoria e Consultoria de Prop. Intelectual S/S Ltda.

Prazo de validade: 10 (dez) anos contados a partir de 27/07/2020, mediante o recolhimento da taxa quinquenal de manutenção (Artigos 119 e 120 da LPI) e observadas as demais condições legais.

(11) BR 30 2020 003237-3

Código 39 - Concessão do Registro

(22) 27/07/2020

(15) 18/08/2020

(45) 18/08/2020

(52) 02-04





(54) CONFIGURAÇÃO APLICADA A/EM CALÇADO

(73) GRENDENE S.A. (BR/CE)

(72) EDSON MATSUO

(74) Remer Villaça & Nogueira Assessoria e Consultoria de Prop. Intelectual S/S Ltda.

Prazo de validade: 10 (dez) anos contados a partir de 27/07/2020, mediante o recolhimento da taxa quinquenal de manutenção (Artigos 119 e 120 da LPI) e observadas as demais condições legais.

(11) BR 30 2020 003239-0



Código 39 - Concessão do Registro

(22) 27/07/2020

(15) 18/08/2020

(45) 18/08/2020

(52) 02-04

(54) CONFIGURAÇÃO APLICADA A/EM CALÇADO

(73) GRENDENE S.A. (BR/CE)

(72) EDSON MATSUO

(74) Remer Villaça & Nogueira Assessoria e Consultoria de Prop. Intelectual S/S Ltda.

Prazo de validade: 10 (dez) anos contados a partir de 27/07/2020, mediante o recolhimento da taxa quinquenal de manutenção (Artigos 119 e 120 da LPI) e observadas as demais condições legais.

(11) BR 30 2020 003249-7

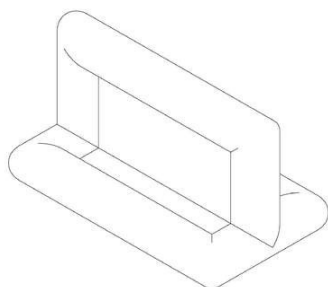

Código 39 - Concessão do Registro

(22) 27/07/2020

(15) 18/08/2020

(45) 18/08/2020

(52) 09-09

(54) CONFIGURAÇÃO APLICADA A/EM COLETOR

(73) COPO ECO COMERCIO E LOCACOES LTDA (BR/SC)

(72) BRENDA FRIELINK

(74) Cerumar Serviços em Propriedade Intelectual Ltda EPP

Prazo de validade: 10 (dez) anos contados a partir de 27/07/2020, mediante o recolhimento da taxa quinquenal de manutenção (Artigos 119 e 120 da LPI) e observadas as demais condições legais.



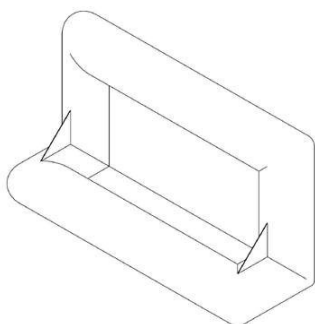

(11) BR 30 2020 003251-9



Código 39 - Concessão do Registro

(22) 27/07/2020

(15) 18/08/2020

(45) 18/08/2020

(52) 02-04

(54) CONFIGURAÇÃO APLICADA A/EM CALÇADO

(73) GRENDENE S.A. (BR/CE)

(72) EDSON MATSUO

(74) Remer Villaça & Nogueira Assessoria e Consultoria de Prop. Intelectual S/S Ltda.

Prazo de validade: 10 (dez) anos contados a partir de 27/07/2020, mediante o recolhimento da taxa quinquenal de manutenção (Artigos 119 e 120 da LPI) e observadas as demais condições legais.

(11) BR 30 2020 003252-7



Código 39 - Concessão do Registro

(22) 27/07/2020

(15) 18/08/2020

(45) 18/08/2020

(52) 02-04

(54) CONFIGURAÇÃO APLICADA A/EM CALÇADO

(73) GRENDENE S.A. (BR/CE)

(72) EDSON MATSUO

(74) Remer Villaça & Nogueira Assessoria e Consultoria de Prop. Intelectual S/S Ltda.

Prazo de validade: 10 (dez) anos contados a partir de 27/07/2020, mediante o recolhimento da taxa quinquenal de manutenção (Artigos 119 e 120 da LPI) e observadas as demais condições legais.

(11) BR 30 2020 003253-5

Código 39 - Concessão do Registro

(22) 27/07/2020

(15) 18/08/2020

(45) 18/08/2020

(52) 21-03

(54) CONFIGURAÇÃO APLICADA A/EM PISCINA



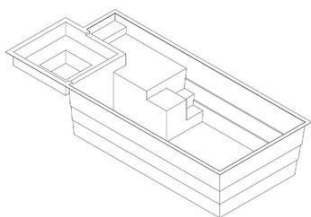

(73) MORRO GRANDE INDÚSTRIA E COMÉRCIO DE PRODUTOS DE FIBRA DE VIDRO LTDA (BR/SC)

(72) GILMAR PRETTO

(74) LUANA KLAUS

Prazo de validade: 10 (dez) anos contados a partir de 27/07/2020, mediante o recolhimento da taxa quinquenal de manutenção (Artigos 119 e 120 da LPI) e observadas as demais condições legais.

(11) BR 30 2020 003254-3

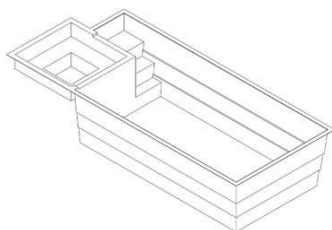

Código 39 - Concessão do Registro

(22) 27/07/2020

(15) 18/08/2020

(45) 18/08/2020

(52) 21-03

(54) CONFIGURAÇÃO APLICADA A/EM PISCINA

(73) MORRO GRANDE INDÚSTRIA E COMÉRCIO DE PRODUTOS DE FIBRA DE VIDRO LTDA (BR/SC)

(72) GILMAR PRETTO

(74) LUANA KLAUS

Prazo de validade: 10 (dez) anos contados a partir de 27/07/2020, mediante o recolhimento da taxa quinquenal de manutenção (Artigos 119 e 120 da LPI) e observadas as demais condições legais.

(11) BR 30 2020 003256-0

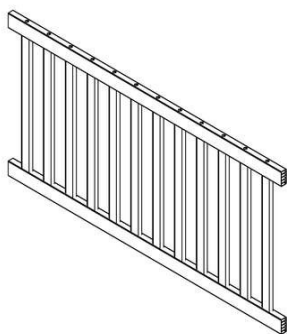

Código 39 - Concessão do Registro

(22) 27/07/2020

(15) 18/08/2020

(45) 18/08/2020

(52) 06-06

(54) CONFIGURAÇÃO APLICADA A/EM GRADE PARA BERÇO

(73) GUSTAVO FRANTZ DE ALBUQUERQUE (BR/RS)

(72) GUSTAVO FRANTZ DE ALBUQUERQUE

(74) GUERRA PROPRIEDADE INDUSTRIAL

Prazo de validade: 10 (dez) anos contados a partir de 27/07/2020, mediante o recolhimento da taxa quinquenal de manutenção (Artigos 119 e 120 da LPI) e observadas as demais condições legais.

(11) BR 30 2020 003257-8

Código 39 - Concessão do Registro

(22) 27/07/2020

(15) 18/08/2020

(45) 18/08/2020

(52) 06-06

(54) CONFIGURAÇÃO APLICADA A/EM FIXADOR



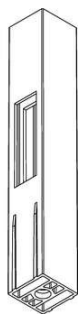

(73) GUSTAVO FRANTZ DE ALBUQUERQUE (BR/RS)

(72) GUSTAVO FRANTZ DE ALBUQUERQUE

(74) GUERRA PROPRIEDADE INDUSTRIAL

Prazo de validade: 10 (dez) anos contados a partir de 27/07/2020, mediante o recolhimento da taxa quinquenal de manutenção (Artigos 119 e 120 da LPI) e observadas as demais condições legais.

(11) BR 30 2020 003261-6



Código 39 - Concessão do Registro

(22) 28/07/2020

(15) 18/08/2020

(45) 18/08/2020

(52) 06-03

(54) CONFIGURAÇÃO APLICADA A/EM MESA DE CABECEIRA

(73) RÍCIA MARCOS DA SILVA GAIO (BR/SP)

(72) RÍCIA MARCOS DA SILVA GAIO

Prazo de validade: 10 (dez) anos contados a partir de 28/07/2020, mediante o recolhimento da taxa quinquenal de manutenção (Artigos 119 e 120 da LPI) e observadas as demais condições legais.

(11) BR 30 2020 003262-4



Código 39 - Concessão do Registro

(22) 28/07/2020

(15) 18/08/2020

(45) 18/08/2020

(52) 06-03

(54) CONFIGURAÇÃO APLICADA A/EM MESA DE CABECEIRA

(73) RÍCIA MARCOS DA SILVA GAIO (BR/SP)

(72) RÍCIA MARCOS DA SILVA GAIO

Prazo de validade: 10 (dez) anos contados a partir de 28/07/2020, mediante o recolhimento da taxa quinquenal de manutenção (Artigos 119 e 120 da LPI) e observadas as demais condições legais.

(11) BR 30 2020 003264-0

Código 39 - Concessão do Registro

(22) 28/07/2020

(15) 18/08/2020

(45) 18/08/2020

(52) 07-02

(54) CONFIGURAÇÃO APLICADA A/EM DEFUMADOR.

(73) CARLOS EDUARDO GALUCCI (BR/SP)

(72) CARLOS EDUARDO GALUCCI

(74) Vilage Marcas e Patentes Ltda





Prazo de validade: 10 (dez) anos contados a partir de 28/07/2020, mediante o recolhimento da taxa quinquenal de manutenção (Artigos 119 e 120 da LPI) e observadas as demais condições legais.

(11) BR 30 2020 003265-9



Código 39 - Concessão do Registro
 (22) 28/07/2020
 (15) 18/08/2020
 (45) 18/08/2020
 (52) 21-01
 (54) CONFIGURAÇÃO APLICADA A/EM CARRINHO.
 (73) PECCI & PECCI EIRELI (BR/SP)
 (72) SIRLEI PECCI CANISARES
 (74) Vilage Marcas e Patentes Ltda

Prazo de validade: 10 (dez) anos contados a partir de 28/07/2020, mediante o recolhimento da taxa quinquenal de manutenção (Artigos 119 e 120 da LPI) e observadas as demais condições legais.

(11) BR 30 2020 003267-5



Código 39 - Concessão do Registro
 (22) 28/07/2020
 (15) 18/08/2020
 (30) 28/01/2020 WO DM/208183
 (45) 18/08/2020
 (52) 19-06
 (54) CONFIGURAÇÃO APLICADA A/EM CANETA DE CERA
 (73) STAEDTLER MARS GMBH & CO. KG (DE)
 (72) MARÍA RODRÍGUEZ GÓMEZ LINA
 (74) Clarke, Modet Propriedade Intelectual Ltda.

Prazo de validade: 10 (dez) anos contados a partir de 28/07/2020, mediante o recolhimento da taxa quinquenal de manutenção (Artigos 119 e 120 da LPI) e observadas as demais condições legais.

(11) BR 30 2020 003270-5

Código 39 - Concessão do Registro
 (22) 28/07/2020
 (15) 18/08/2020
 (30) 28/01/2020 WO DM/208181
 (45) 18/08/2020
 (52) 19-06





(54) CONFIGURAÇÃO APLICADA A/EM TAMPA PARA CANETA

(73) STAEDTLER MARS GMBH & CO. KG (DE)

(72) MARÍA RODRÍGUEZ GÓMEZ LINA

(74) Clarke, Modet Propriedade Intelectual Ltda.

Prazo de validade: 10 (dez) anos contados a partir de 28/07/2020, mediante o recolhimento da taxa quinquenal de manutenção (Artigos 119 e 120 da LPI) e observadas as demais condições legais.

(11) BR 30 2020 003274-8



Código 39 - Concessão do Registro

(22) 28/07/2020

(15) 18/08/2020

(45) 18/08/2020

(52) 07-02 , 07-04

(54) CONFIGURAÇÃO APLICADA A/EM CHALEIRA

(73) TRAMONTINA S/A CUTELARIA (BR/RS)

(72) MARCOS ANTONIO GRESPAN

(74) CREAÇÃO MARCAS E PATENTES LTDA.

Prazo de validade: 10 (dez) anos contados a partir de 28/07/2020, mediante o recolhimento da taxa quinquenal de manutenção (Artigos 119 e 120 da LPI) e observadas as demais condições legais.

(11) BR 30 2020 003280-2

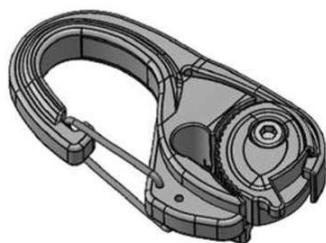

Código 39 - Concessão do Registro

(22) 28/07/2020

(15) 18/08/2020

(45) 18/08/2020

(52) 08-08 , 29-02

(54) CONFIGURAÇÃO APLICADA A/EM GANCHO

(73) YOTTO BRASIL INDÚSTRIA E COMÉRCIO DE PRODUTOS PLÁSTICOS EIRELI (BR/SC)

(72) ALEXSSANDER MEDEIROS

(74) Sandro Wunderlich

Prazo de validade: 10 (dez) anos contados a partir de 28/07/2020, mediante o recolhimento da taxa quinquenal de manutenção (Artigos 119 e 120 da LPI) e observadas as demais condições legais.

(11) BR 30 2020 003281-0

Código 39 - Concessão do Registro

(22) 28/07/2020

(15) 18/08/2020

(45) 18/08/2020

(52) 08-08 , 29-02

(54) CONFIGURAÇÃO APLICADA A/EM TENSOR



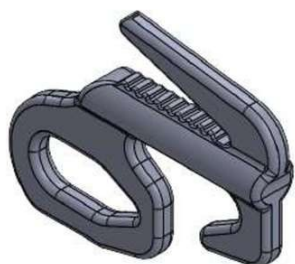

(73) YOTTO BRASIL INDÚSTRIA E COMÉRCIO DE PRODUTOS PLÁSTICOS EIRELI (BR/SC)

(72) ALEXSSANDER MEDEIROS

(74) Sandro Wunderlich

Prazo de validade: 10 (dez) anos contados a partir de 28/07/2020, mediante o recolhimento da taxa quinquenal de manutenção (Artigos 119 e 120 da LPI) e observadas as demais condições legais.

(11) BR 30 2020 003282-9

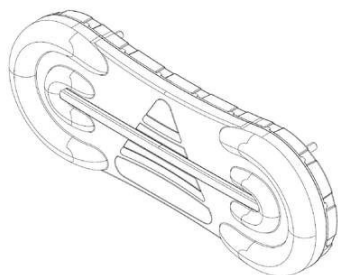

Código 39 - Concessão do Registro

(22) 28/07/2020

(15) 18/08/2020

(45) 18/08/2020

(52) 26-06

(54) CONFIGURAÇÃO APLICADA A/EM LANTERNA VEICULAR

(73) ASPÖCK DO BRASIL LTDA (BR/RS)

(72) VINCENZO LEONETTI NETO

(74) DAVID NILTON PEREIRA DE LUCENA

Prazo de validade: 10 (dez) anos contados a partir de 28/07/2020, mediante o recolhimento da taxa quinquenal de manutenção (Artigos 119 e 120 da LPI) e observadas as demais condições legais.

(11) BR 30 2020 003293-4



Código 39 - Concessão do Registro

(22) 29/07/2020

(15) 18/08/2020

(45) 18/08/2020

(52) 02-04

(54) CONFIGURAÇÃO APLICADA A/EM SOLADO

(73) ANDRÉ SANTOS COSTA (BR/MG)

(72) ANDRÉ SANTOS COSTA

(74) MARCELO PEREIRA DOS SANTOS

Prazo de validade: 10 (dez) anos contados a partir de 29/07/2020, mediante o recolhimento da taxa quinquenal de manutenção (Artigos 119 e 120 da LPI) e observadas as demais condições legais.

(11) BR 30 2020 003294-2

Código 39 - Concessão do Registro

(22) 29/07/2020

(15) 18/08/2020

(45) 18/08/2020

(52) 16-06

(54) CONFIGURAÇÃO APLICADA A/EM ÓCULOS.

(73) ROBSON CUNHA DO NASCIMENTO JÚNIOR (BR/GO)





(72) ROBSON CUNHA DO NASCIMENTO JÚNIOR

(74) Vilage Marcas e Patentes Ltda

Prazo de validade: 10 (dez) anos contados a partir de 29/07/2020, mediante o recolhimento da taxa quinquenal de manutenção (Artigos 119 e 120 da LPI) e observadas as demais condições legais.

(11) BR 30 2020 003299-3



Código 39 - Concessão do Registro

(22) 29/07/2020

(15) 18/08/2020

(45) 18/08/2020

(52) 26-05

(54) CONFIGURAÇÃO APLICADA A/EM LUMINÁRIA

(73) OFICINA 021 (BR/RJ)

(72) RENATA DE ANDRADE MARQUES PEREIRA; FELIPE MAUES CRIVELLA;
ROGRIGO AZEVEDO GURGEL

Prazo de validade: 10 (dez) anos contados a partir de 29/07/2020, mediante o recolhimento da taxa quinquenal de manutenção (Artigos 119 e 120 da LPI) e observadas as demais condições legais.

(11) BR 30 2020 003300-0

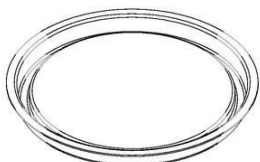

Código 39 - Concessão do Registro

(22) 29/07/2020

(15) 18/08/2020

(45) 18/08/2020

(52) 07-02

(54) CONFIGURAÇÃO APLICADA A/EM MOLDE PARA CONFORMAR ALIMENTO

(73) ESCAMBO BRASIL GESTÃO EIRELI - ME (BR/SC)

(72) JOEL FLORIANI JUNIOR

Prazo de validade: 10 (dez) anos contados a partir de 29/07/2020, mediante o recolhimento da taxa quinquenal de manutenção (Artigos 119 e 120 da LPI) e observadas as demais condições legais.

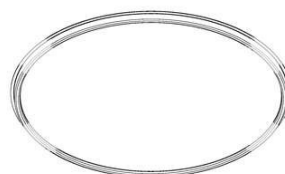
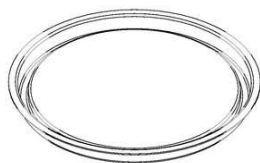
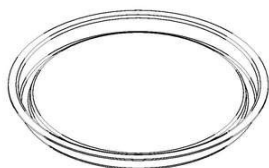

(11) BR 32 2018 001463-7

Código 39 - Concessão do Registro

(22) 14/08/2017

(15) 18/08/2020



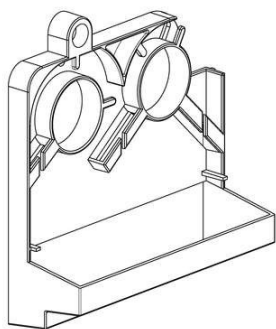

(45) 18/08/2020

(52) 13-03

(54) CONFIGURAÇÃO APLICADA A/EM CAIXA DE PASSAGEM

(62) BR 30 2017 003546-9 14/08/2017

(73) QUADRAC TELEC.E INFORM.LTDA (BR/RJ)

(72) FABRÍCIO PEIXOTO DE CASTRO

(74) DANNEMANN, SIEMSEN, BIGLER & IPANEMA MOREIRA

Prazo de validade: 10 (dez) anos contados a partir de 14/08/2017, mediante o recolhimento da taxa quinquenal de manutenção (Artigos 119 e 120 da LPI) e observadas as demais condições legais.

(11) BR 32 2019 002813-4

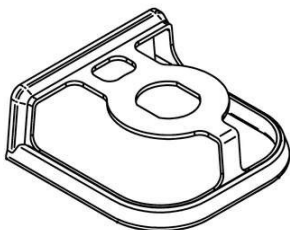

Código 39 - Concessão do Registro

(22) 28/01/2019

(15) 18/08/2020

(45) 18/08/2020

(52) 12-16

(54) CONFIGURAÇÃO APLICADA A/EM SUPORTE DE ENGATE PARA REBOQUE VEICULAR.

(62) BR 30 2019 000344-9 28/01/2019

(73) PAULO CARARO (BR/RS)

(72) PAULO CARARO

(74) POLI ADVOGADOS ASSOCIADOS

Prazo de validade: 10 (dez) anos contados a partir de 28/01/2019, mediante o recolhimento da taxa quinquenal de manutenção (Artigos 119 e 120 da LPI) e observadas as demais condições legais.

(11) BR 32 2019 003420-7

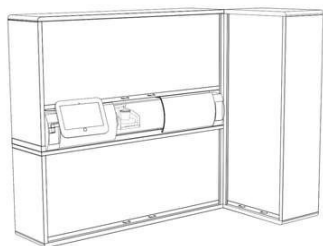

Código 39 - Concessão do Registro

(22) 04/03/2019

(15) 18/08/2020

(30) 05/09/2018 EM 005629847

(45) 18/08/2020

(52) 23-01

(54) CONFIGURAÇÃO APLICADA A/EM A MÁQUINA DE DISTRIBUIÇÃO DE CORESES

(62) BR 30 2019 000840-8 04/03/2019

(73) COROB S.P.A. (IT) ; PPG INDUSTRIES OHIO, INC. (US)

(72) ALBAN R. D'EPENOUX; JOANNE SARAH THOMPSON; GIUSEPPE CASALINI; ANDREA BERGAMINI

(74) Vaz e Dias Advogados & Associados

Prazo de validade: 10 (dez) anos contados a partir de 04/03/2019, mediante o recolhimento da taxa quinquenal de manutenção (Artigos 119 e 120 da LPI) e observadas as demais condições legais.

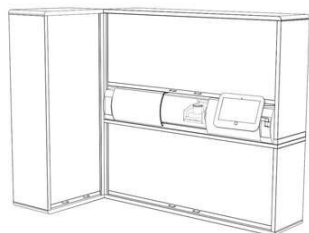
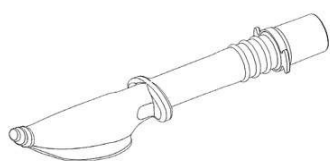

**(11) BR 32 2019 004866-6**

Código 39 - Concessão do Registro

(22) 16/07/2019

(15) 18/08/2020

(43) 12/05/2020

(52) 24-01

(54) CONFIGURAÇÃO APLICADA A/EM DISPOSITIVO DE VIAS AÉREAS

(62) BR 30 2019 003180-9 16/07/2019

(73) ASHKAL DEVELOPMENT LIMITED (GB)

(72) MUHAMMED ASLAM NASIR; IVAN CROTAZ; ANDREW HONOUR

(74) KASZNAR LEONARDOS PROPRIEDADE INTELECTUAL

Prazo de validade: 10 (dez) anos contados a partir de 16/07/2019, mediante o recolhimento da taxa quinquenal de manutenção (Artigos 119 e 120 da LPI) e observadas as demais condições legais.

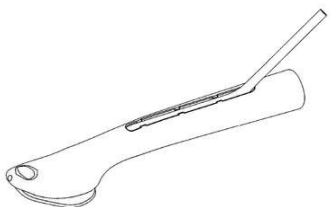
(11) BR 32 2019 004867-4

Código 39 - Concessão do Registro

(22) 16/07/2019

(15) 18/08/2020

(43) 12/05/2020

(52) 24-01

(54) CONFIGURAÇÃO APLICADA A/EM DISPOSITIVO DE VIAS AÉREAS

(62) BR 30 2019 003180-9 16/07/2019

(73) ASHKAL DEVELOPMENT LIMITED (GB)

(72) MUHAMMED ASLAM NASIR; IVAN CROTAZ; ANDREW HONOUR

(74) KASZNAR LEONARDOS PROPRIEDADE INTELECTUAL

Prazo de validade: 10 (dez) anos contados a partir de 16/07/2019, mediante o recolhimento da taxa quinquenal de manutenção (Artigos 119 e 120 da LPI) e observadas as demais condições legais.

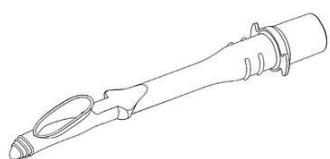
(11) BR 32 2019 004868-2

Código 39 - Concessão do Registro

(22) 16/07/2019

(15) 18/08/2020

(43) 12/05/2020

(52) 24-01

(54) CONFIGURAÇÃO APLICADA A/EM DISPOSITIVO DE VIAS AÉREAS



(62) BR 30 2019 003180-9 16/07/2019

(73) ASHKAL DEVELOPMENT LIMITED (GB)

(72) MUHAMMED ASLAM NASIR; IVAN CROTAZ; ANDREW HONOUR

(74) KASZNAR LEONARDOS PROPRIEDADE INTELECTUAL

Prazo de validade: 10 (dez) anos contados a partir de 16/07/2019, mediante o recolhimento da taxa quinquenal de manutenção (Artigos 119 e 120 da LPI) e observadas as demais condições legais.

(11) BR 32 2020 000159-4



Código 39 - Concessão do Registro

(22) 22/10/2019

(15) 18/08/2020

(45) 18/08/2020

(52) 02-04

(54) CONFIGURAÇÃO APLICADA A/EM CALÇADO

(62) BR 30 2019 005129-0 22/10/2019

(73) CLEBER LUIS DA RÉ (BR/RS)

(72) CLEBER LUIS DA RÉ

(74) STOCK MARCAS E PATENTES LTDA - ME

Prazo de validade: 10 (dez) anos contados a partir de 22/10/2019, mediante o recolhimento da taxa quinquenal de manutenção (Artigos 119 e 120 da LPI) e observadas as demais condições legais.



(11) BR 32 2020 000760-6

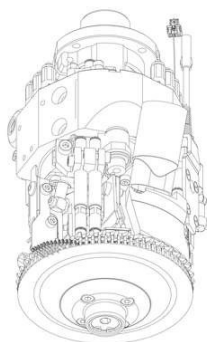

Código 39 - Concessão do Registro

(22) 03/12/2019

(15) 18/08/2020

(30) 12/06/2019 EM 006575379-0005

(43) 24/03/2020

(52) 15-06

(54) CONFIGURAÇÃO APLICADA A/EM ELEMENTO DE MÁQUINA TÊXTIL

(62) BR 30 2019 005911-8 03/12/2019

(73) SANTONI S.P.A. (IT)

(72) ETTORE LONATI; FAUSTO LONATI; ANDREA LONATI

(74) RODRIGO CID ARAUJO SERRANO

Prazo de validade: 10 (dez) anos contados a partir de 03/12/2019, mediante o recolhimento da taxa quinquenal de manutenção (Artigos 119 e 120 da LPI) e



observadas as demais condições legais.

(11) BR 32 2020 000761-4

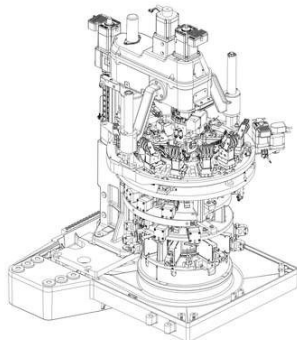

Código 39 - Concessão do Registro
(22) 03/12/2019
(15) 18/08/2020
(30) 12/06/2019 EM 006575379-0009
(43) 24/03/2020
(52) 15-06
(54) CONFIGURAÇÃO APLICADA A/EM ELEMENTO DE MÁQUINA TÊXTIL
(62) BR 30 2019 005911-8 03/12/2019
(73) SANTONI S.P.A. (IT)
(72) ETTORE LONATI; FAUSTO LONATI; ANDREA LONATI
(74) RODRIGO CID ARAUJO SERRANO

Prazo de validade: 10 (dez) anos contados a partir de 03/12/2019, mediante o recolhimento da taxa quinquenal de manutenção (Artigos 119 e 120 da LPI) e observadas as demais condições legais.

(11) BR 32 2020 001917-5

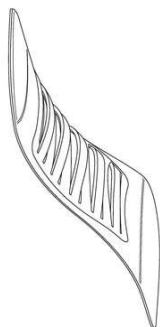

Código 39 - Concessão do Registro
(22) 07/11/2019
(15) 18/08/2020
(30) 08/05/2019 US 29/690,501
(45) 18/08/2020
(52) 02-04 , 24-04
(54) CONFIGURAÇÃO APLICADA A/EM PALMILHA
(62) BR 30 2019 005465-5 07/11/2019
(73) BAYER HEALTHCARE LLC (US)
(72) ALEXANDER FROMHOLTZ; DANIEL L. MIRANDA; HAROLD A. HOWLETT
(74) MONTAURY PIMENTA, MACHADO & VIEIRA DE MELLO ADVOGADOS

Prazo de validade: 10 (dez) anos contados a partir de 07/11/2019, mediante o recolhimento da taxa quinquenal de manutenção (Artigos 119 e 120 da LPI) e observadas as demais condições legais.

(11) BR 32 2020 003218-0

Código 39 - Concessão do Registro
(22) 29/04/2020
(15) 18/08/2020
(45) 18/08/2020
(52) 31-00
(54) CONFIGURAÇÃO APLICADA A/EM PROCESSADOR DE ALIMENTOS
(62) BR 30 2020 001895-8 29/04/2020
(73) BRITÂNIA ELETRODOMÉSTICOS S.A. (BR/PR)
(72) CESAR EDUARDO ISAACSON BUFFARA



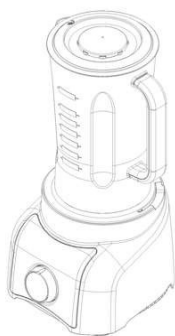

(74) LICKS ADVOGADOS

Prazo de validade: 10 (dez) anos contados a partir de 29/04/2020, mediante o recolhimento da taxa quinquenal de manutenção (Artigos 119 e 120 da LPI) e observadas as demais condições legais.

(11) BR 32 2020 003225-2

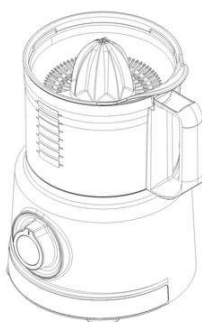

Código 39 - Concessão do Registro

(22) 06/05/2020

(15) 18/08/2020

(45) 18/08/2020

(52) 31-00

(54) CONFIGURAÇÃO APLICADA A/EM PROCESSADOR DE ALIMENTOS

(62) BR 30 2020 001953-9 06/05/2020

(73) BRITÂNIA ELETRODOMÉSTICOS S.A. (BR/PR)

(72) CESAR EDUARDO ISAACSON BUFFARA

(74) LICKS ADVOGADOS

Prazo de validade: 10 (dez) anos contados a partir de 06/05/2020, mediante o recolhimento da taxa quinquenal de manutenção (Artigos 119 e 120 da LPI) e observadas as demais condições legais.

(11) BR 32 2020 003226-0

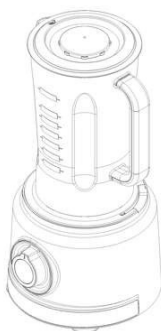

Código 39 - Concessão do Registro

(22) 06/05/2020

(15) 18/08/2020

(45) 18/08/2020

(52) 31-00

(54) CONFIGURAÇÃO APLICADA A/EM PROCESSADOR DE ALIMENTOS

(62) BR 30 2020 001953-9 06/05/2020

(73) BRITÂNIA ELETRODOMÉSTICOS S.A. (BR/PR)

(72) CESAR EDUARDO ISAACSON BUFFARA

(74) LICKS ADVOGADOS

Prazo de validade: 10 (dez) anos contados a partir de 06/05/2020, mediante o recolhimento da taxa quinquenal de manutenção (Artigos 119 e 120 da LPI) e observadas as demais condições legais.

(11) BR 32 2020 003245-7

Código 39 - Concessão do Registro

(22) 11/03/2020

(15) 18/08/2020

(45) 18/08/2020

(52) 23-08



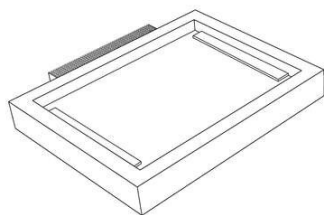

(54) CONFIGURAÇÃO APLICADA A/EM SABONETEIRA

(62) BR 30 2020 001146-5 11/03/2020

(73) CLEBER LUIS DA RÉ (BR/RS)

(72) CLEBER LUIS DA RÉ

(74) STOCK MARCAS E PATENTES LTDA - ME

Prazo de validade: 10 (dez) anos contados a partir de 11/03/2020, mediante o recolhimento da taxa quinquenal de manutenção (Artigos 119 e 120 da LPI) e observadas as demais condições legais.

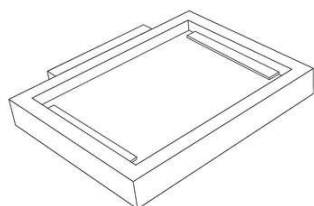

(11) BR 32 2020 003266-0

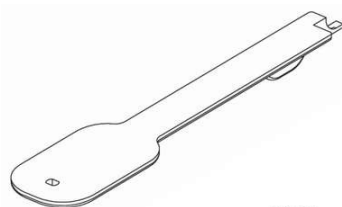

Fig. 1.1

Código 39 - Concessão do Registro

(22) 07/02/2020

(15) 18/08/2020

(30) 09/08/2019 US 29/701,300

(45) 18/08/2020

(52) 24-02

(54) CONFIGURAÇÃO APLICADA A/EM INSTRUMENTO MÉDICO

(62) BR 30 2020 000550-3 07/02/2020

(73) ETHICON LLC (US)

(72) WILLIAM J. WHITE; CALEB P. MCGOWEN; CAROL J. WYNN; JASON D. JONES; BRIAN D. SCHINGS

(74) DANNEMANN, SIEMSEN, BIGLER & IPANEMA MOREIRA

Prazo de validade: 10 (dez) anos contados a partir de 07/02/2020, mediante o recolhimento da taxa quinquenal de manutenção (Artigos 119 e 120 da LPI) e observadas as demais condições legais.

(11) BR 32 2020 003268-6

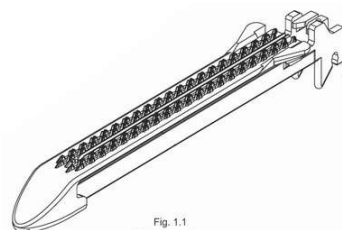

Fig. 1.1
Vista em perspectiva

Código 39 - Concessão do Registro

(22) 07/02/2020

(15) 18/08/2020

(30) 09/08/2019 US 29/701,300

(45) 18/08/2020

(52) 24-02

(54) CONFIGURAÇÃO APLICADA A/EM INSTRUMENTO MÉDICO

(62) BR 30 2020 000550-3 07/02/2020

(73) ETHICON LLC (US)

(72) WILLIAM J. WHITE; CALEB P. MCGOWEN; CAROL J. WYNN; JASON D. JONES; BRIAN D. SCHINGS

(74) DANNEMANN, SIEMSEN, BIGLER & IPANEMA MOREIRA



Prazo de validade: 10 (dez) anos contados a partir de 07/02/2020, mediante o recolhimento da taxa quinquenal de manutenção (Artigos 119 e 120 da LPI) e observadas as demais condições legais.

(11) BR 32 2020 003303-8

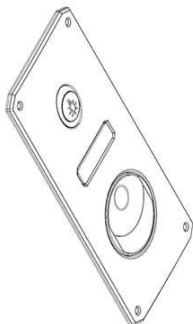

Código 39 - Concessão do Registro
(22) 16/03/2020
(15) 18/08/2020
(45) 18/08/2020
(52) 12-16
(54) CONFIGURAÇÃO APLICADA A/EM PORTA FOCOS
(62) BR 30 2020 001234-8 16/03/2020
(73) MAURICIO BALBINOT (BR/RS)
(72) MAURICIO BALBINOT
(74) SKO OYARZÁBAL MARCAS E PATENTES SOCIEDADE SIMPLES LTDA.
Prazo de validade: 10 (dez) anos contados a partir de 16/03/2020, mediante o recolhimento da taxa quinquenal de manutenção (Artigos 119 e 120 da LPI) e observadas as demais condições legais.

(11) DI 7004380-9

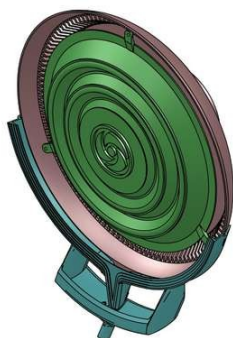

Código 39 - Concessão do Registro
(22) 25/10/2010
(15) 18/08/2020
(45) 18/08/2020
(52) 23-04
(54) CONFIGURAÇÃO APLICADA EM EQUIPAMENTO PULVERIZADOR
(73) Pedro Celso Dal Moro (BR/RS)
(72) Pedro Celso Dal Moro
(74) Lealvi Marcas e Patentes Ltda
Prazo de validade: 10 (dez) anos contados a partir de 25/10/2010, mediante o recolhimento da taxa quinquenal de manutenção (Artigos 119 e 120 da LPI) e observadas as demais condições legais.

(11) DI 7005896-2

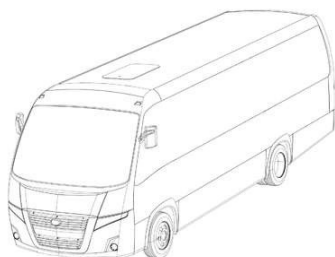

Código 39 - Concessão do Registro
(22) 03/12/2010
(15) 18/08/2020
(45) 18/08/2020
(52) 12-08
(54) CONFIGURAÇÃO APLICADA EM CARROCERIA PARA ÔNIBUS
(73) MARCOPOLO S.A. (BR/RS)
(72) ROBERTO CARLOS POLONI
(74) REMER VILLAÇA & NOGUEIRA ASSESSORIA E CONSULTORIA DE PROP. INTELECTUAL S/S LTDA



Prazo de validade: 10 (dez) anos contados a partir de 03/12/2010, mediante o recolhimento da taxa quinquenal de manutenção (Artigos 119 e 120 da LPI) e observadas as demais condições legais.



Código 40 - Publicação do Parecer de Mérito

Notificação da emissão do parecer de mérito conforme previsto no Art. 111 da LPI.
Poderá ser requerida cópia do parecer.

(11) BR 30 2014 004713-2

Código 40 - Publicação do Parecer de Mérito

(15) 05/04/2016

(73) CÉSAR MARQUES YOSHIKUMI (BR/SP)

(74) JOSÉ EDUARDO LOUZÃ PRADO

Não foram identificadas anterioridades: o registro atende o artigo 95 da LPI.

(11) BR 30 2019 000907-2

Código 40 - Publicação do Parecer de Mérito

(15) 01/10/2019

(73) CÉSAR MARQUES YOSHIKUMI (BR/SP)

Não foram identificadas anterioridades: o registro atende o artigo 95 da LPI.

(11) BR 30 2019 003326-7

Código 40 - Publicação do Parecer de Mérito

(15) 15/10/2019

(73) CÉSAR MARQUES YOSHIKUMI (BR/SP)

Não foram identificadas anterioridades: o registro atende o artigo 95 da LPI.



Código 44 - Extinção - Art. 119 inciso III da LPI

Notificação da extinção do registro de desenho industrial pela falta de pagamento da retribuição prevista nos Arts. 108 e 120 da LPI.

(11) BR 30 2014 005493-7	Código 44 - Extinção - Art. 119 inciso III da LPI (15) 10/05/2016 (73) COIMMA COM. E IND. DE MADEIRAS E MET. SÃO CRISTOVÃO LTDA (BR/SP) (74) VILAGE MARCAS E PATENTES LTDA Registro extinto a contar de 04/11/2019.
(11) BR 30 2014 005494-5	Código 44 - Extinção - Art. 119 inciso III da LPI (15) 10/05/2016 (73) COIMMA COM. E IND. DE MADEIRAS E MET. SÃO CRISTOVÃO LTDA (BR/SP) (74) VILAGE MARCAS E PATENTES LTDA Registro extinto a contar de 04/11/2019.
(11) BR 30 2014 005507-0	Código 44 - Extinção - Art. 119 inciso III da LPI (15) 17/05/2016 (73) BEIJING AMAZGAME AGE INTERNET TECHNOLOGY CO., LTD. (CN) (74) ANA CRISTINA ALMEIDA MÜLLER WEGMANN Registro extinto a contar de 04/11/2019.
(11) BR 30 2014 005508-9	Código 44 - Extinção - Art. 119 inciso III da LPI (15) 14/06/2016 (73) IMPRESS DECOR BRASIL - INDUSTRIA DE PAPEIS DECORATIVOS LTDA (BR/PR) (74) BRASIL SUL MARCAS E PATENTES S/C LTDA Registro extinto a contar de 04/11/2019.
(11) BR 30 2014 005509-7	Código 44 - Extinção - Art. 119 inciso III da LPI (15) 10/05/2016 (73) BEIJING AMAZGAME AGE INTERNET TECHNOLOGY CO., LTD. (CN) (74) ANA CRISTINA ALMEIDA MÜLLER WEGMANN Registro extinto a contar de 04/11/2019.
(11) BR 30 2014 005510-0	Código 44 - Extinção - Art. 119 inciso III da LPI (15) 10/05/2016 (73) BEIJING AMAZGAME AGE INTERNET TECHNOLOGY CO., LTD. (CN) (74) ANA CRISTINA ALMEIDA MÜLLER WEGMANN Registro extinto a contar de 04/11/2019.



(11) BR 30 2014 005511-9	Código 44 - Extinção - Art. 119 inciso III da LPI (15) 17/05/2016 (73) BEIJING AMAZGAME AGE INTERNET TECHNOLOGY CO., LTD. (CN) (74) ANA CRISTINA ALMEIDA MÜLLER WEGMANN Registro extinto a contar de 04/11/2019.
(11) BR 30 2014 005524-0	Código 44 - Extinção - Art. 119 inciso III da LPI (15) 17/05/2016 (73) WILLIAN MENDES FERREIRA (BR/GO) Registro extinto a contar de 06/11/2019.
(11) BR 30 2014 005526-7	Código 44 - Extinção - Art. 119 inciso III da LPI (15) 17/05/2016 (73) WILLIAN MENDES FERREIRA (BR/GO) Registro extinto a contar de 06/11/2019.
(11) BR 30 2014 005529-1	Código 44 - Extinção - Art. 119 inciso III da LPI (15) 17/05/2016 (73) UNIKE COMÉRCIO, IMP. EXP. E DIST. DE COSMÉTICOS LTDA-ME (BR/SP) (74) MODAL MARCAS E PATENTES LTDA Registro extinto a contar de 06/11/2019.
(11) BR 30 2014 005532-1	Código 44 - Extinção - Art. 119 inciso III da LPI (15) 17/05/2016 (73) JOSE COELHO AMADOR (BR/SC) (74) ANEL MARCAS E PATENTES LTDA; Registro extinto a contar de 06/11/2019.
(11) BR 30 2014 005563-1	Código 44 - Extinção - Art. 119 inciso III da LPI (15) 17/05/2016 (73) GRENDENE S.A. (BR/CE) (74) CUSTÓDIO DE ALMEIDA & CIA. Registro extinto a contar de 07/11/2019.
(11) BR 30 2014 005567-4	Código 44 - Extinção - Art. 119 inciso III da LPI (15) 17/05/2016 (73) GRENDENE S.A. (BR/CE) (74) CUSTÓDIO DE ALMEIDA & CIA. Registro extinto a contar de 05/11/2019.
(11) BR 30 2014 005574-7	Código 44 - Extinção - Art. 119 inciso III da LPI (15) 17/05/2016



(73) GIL SANTANA DO NASCIMENTO (BR/SP) ; CARLOS ALEXANDRE PONTES CID (BR/SP)

(74) MARGARETE RODRIGUES

Registro extinto a contar de 08/11/2019.

(11) BR 30 2014 005578-0

Código 44 - Extinção - Art. 119 inciso III da LPI

(15) 19/07/2016

(73) EDNEY VALENTE LIMA (BR/SP)

(74) SOMOS MARCAS E PATENTES LTDA

Registro extinto a contar de 08/11/2019.

(11) BR 30 2014 005582-8

Código 44 - Extinção - Art. 119 inciso III da LPI

(15) 17/05/2016

(73) SM GESTÃO E NEGÓCIOS LTDA. (BR/RS)

(74) MARCELO CAMPOS DE CARVALHO

Registro extinto a contar de 08/11/2019.

(11) BR 30 2014 005584-4

Código 44 - Extinção - Art. 119 inciso III da LPI

(15) 17/05/2016

(73) GRENENE S.A (BR/CE)

(74) CUSTÓDIO DE ALMEIDA & CIA

Registro extinto a contar de 08/11/2019.

(11) BR 30 2014 005586-0

Código 44 - Extinção - Art. 119 inciso III da LPI

(15) 02/05/2018

(73) MIGUEL PAIVA DE REZENDE (BR/PR)

(74) EDUARDO PEREIRA DA SILVA

Registro extinto a contar de 08/11/2019.

(11) BR 30 2014 005589-5

Código 44 - Extinção - Art. 119 inciso III da LPI

(15) 02/08/2016

(73) HONT ELECTRICAL CO., LTD (CN)

(74) LEÃO PROPRIEDADE INTELECTUAL

Registro extinto a contar de 08/11/2019.

(11) BR 30 2014 005597-6

Código 44 - Extinção - Art. 119 inciso III da LPI

(15) 17/05/2016

(73) JOÃO PAULO MEIRELLES DE FARIA (BR/SP)

Registro extinto a contar de 11/11/2019.

(11) BR 30 2014 005598-4

Código 44 - Extinção - Art. 119 inciso III da LPI

(15) 17/05/2016

(73) JOÃO PAULO MEIRELLES DE FARIA (BR/SP)

Registro extinto a contar de 11/11/2019.



(11) BR 30 2014 005606-9	Código 44 - Extinção - Art. 119 inciso III da LPI (15) 17/05/2016 (73) INDÚSTRIA DE CALÇADOS E INJETADOS SAIRÉ LTDA (BR/MG) (74) JOSÉ NAVES DE LACERDA JÚNIOR Registro extinto a contar de 11/11/2019.
(11) BR 30 2014 005611-5	Código 44 - Extinção - Art. 119 inciso III da LPI (15) 17/05/2016 (73) BUNGE ALIMENTOS S/A (BR/SC) (74) FABIO JOSÉ ZANETTI DE AZEREDO Registro extinto a contar de 11/11/2019.
(11) BR 30 2014 005619-0	Código 44 - Extinção - Art. 119 inciso III da LPI (15) 17/05/2016 (73) SEB (FR) (74) KAZSNAR LEONARDOS PROPRIEDADE INTELECTUAL Registro extinto a contar de 11/11/2019.
(11) BR 30 2014 005620-4	Código 44 - Extinção - Art. 119 inciso III da LPI (15) 17/05/2016 (73) SEB (FR) (74) KASZNR LEONARDOS PROPRIEDADE INTELECTUAL Registro extinto a contar de 11/11/2019.
(11) BR 30 2014 005622-0	Código 44 - Extinção - Art. 119 inciso III da LPI (15) 27/09/2016 (73) RAHYJA AFRANGE ENGLER KIRSCHNER (BR) (74) MILTON PIONTE Registro extinto a contar de 12/11/2019.
(11) BR 30 2014 005623-9	Código 44 - Extinção - Art. 119 inciso III da LPI (15) 17/05/2016 (73) RAHYJA AFRANGE ENGLER KIRSCHNER (BR) (74) MILTON PIONTE Registro extinto a contar de 12/11/2019.
(11) BR 30 2014 005624-7	Código 44 - Extinção - Art. 119 inciso III da LPI (15) 17/05/2016 (73) RAHYJA AFRANGE ENGLER KIRSCHNER (BR/SP) (74) MILTON PIONTE Registro extinto a contar de 12/11/2019.
(11) BR 30 2014 005648-4	Código 44 - Extinção - Art. 119 inciso III da LPI



	(15) 01/03/2017 (73) RECKITT BENCKISER (BRANDS) LIMITED (GB) (74) DI BLASI, PARENTE & ASS. PROP. IND. LTDA Registro extinto a contar de 12/11/2019.
(11) BR 30 2014 005653-0	Código 44 - Extinção - Art. 119 inciso III da LPI (15) 31/05/2016 (73) INSTITUTO DE PESQUISA E PLANEJAMENTO URBANO DE CURITIBA - IPPUC (BR/PR) (74) PACHECO & ADVOGADOS ASSOCIADOS Registro extinto a contar de 13/11/2019.
(11) BR 30 2014 005655-7	Código 44 - Extinção - Art. 119 inciso III da LPI (15) 17/05/2016 (73) GOIZPER, S. COOP. (ES) (74) DANNEMANN, SIEMSEN, BIGLER & IPANEMA MOREIRA Registro extinto a contar de 13/11/2019.
(11) BR 30 2014 005666-2	Código 44 - Extinção - Art. 119 inciso III da LPI (15) 17/05/2016 (73) MAGPUL INDUSTRIES CORPORATION (US) (74) MMV AGENTES DA PROPRIEDADE INDUSTRIAL Registro extinto a contar de 14/11/2019.
(11) BR 30 2014 005670-0	Código 44 - Extinção - Art. 119 inciso III da LPI (15) 17/05/2016 (73) PIRAPORA AGROPECUÁRIA LTDA. (BR/SP) (74) SOMOS MARCAS E PATENTES LTDA Registro extinto a contar de 14/11/2019.
(11) BR 30 2014 005673-5	Código 44 - Extinção - Art. 119 inciso III da LPI (15) 17/05/2016 (73) AHT COOLING SYSTEMS GMBH (AT) (74) DANNEMANN, SIEMSEN, BIGLER & IPANEMA MOREIRA Registro extinto a contar de 14/11/2019.
(11) BR 30 2014 005674-3	Código 44 - Extinção - Art. 119 inciso III da LPI (15) 26/07/2016 (73) NORMAN R. BYRNE (US) (74) DAVID DO NASCIMENTO ADVOGADOS ASSOCIADOS Registro extinto a contar de 14/11/2019.
(11) BR 30 2014 005678-6	Código 44 - Extinção - Art. 119 inciso III da LPI (15) 02/08/2016



(73) NORMAN R. BYRNE (US)
(74) DAVID DO NASCIMENTO ADVOGADOS ASSOCIADOS
Registro extinto a contar de 14/11/2019.

(11) BR 30 2014 005680-8 Código 44 - Extinção - Art. 119 inciso III da LPI
(15) 17/05/2016
(73) DONA EMÍLIA EMPRESA DE MINERAÇÃO LTDA - EPP (BR/SP)
(74) MÔNICA LORON GUIMARÃES
Registro extinto a contar de 15/11/2019.

(11) BR 30 2014 005682-4 Código 44 - Extinção - Art. 119 inciso III da LPI
(15) 14/02/2017
(73) GSI BRASIL INDÚSTRIA E COMÉRCIO DE EQUIPAMENTOS
AGROPECUÁRIOS LTDA (BR/RS)
(74) GUERRA PROPRIEDADE INDUSTRIAL
Registro extinto a contar de 15/11/2019.

(11) BR 30 2014 005683-2 Código 44 - Extinção - Art. 119 inciso III da LPI
(15) 17/05/2016
(73) GSI BRASIL INDÚSTRIA E COMÉRCIO DE EQUIPAMENTOS
AGROPECUÁRIOS LTDA
(74) GUERRA PROPRIEDADE INDUSTRIAL
Registro extinto a contar de 15/11/2019.

(11) BR 30 2014 005684-0 Código 44 - Extinção - Art. 119 inciso III da LPI
(15) 14/02/2017
(73) GSI BRASIL INDÚSTRIA E COMÉRCIO DE EQUIPAMENTOS
AGROPECUÁRIOS LTDA (BR/RS)
(74) GUERRA PROPRIEDADE INDUSTRIAL
Registro extinto a contar de 15/11/2019.

(11) BR 30 2014 005685-9 Código 44 - Extinção - Art. 119 inciso III da LPI
(15) 17/05/2016
(73) GSI BRASIL INDÚSTRIA E COMÉRCIO DE EQUIPAMENTOS
AGROPECUÁRIOS LTDA
(74) GUERRA PROPRIEDADE INDUSTRIAL
Registro extinto a contar de 15/11/2019.

(11) BR 30 2014 005687-5 Código 44 - Extinção - Art. 119 inciso III da LPI
(15) 17/05/2016
(73) GSI BRASIL INDÚSTRIA E COMÉRCIO DE EQUIPAMENTOS
AGROPECUÁRIOS LTDA
(74) GUERRA PROPRIEDADE INDUSTRIAL
Registro extinto a contar de 15/11/2019.



(11) BR 30 2014 005689-1 Código 44 - Extinção - Art. 119 inciso III da LPI
(15) 17/05/2016
(73) GSI BRASIL INDÚSTRIA E COMÉRCIO DE EQUIPAMENTOS
AGROPECUÁRIOS LTDA
(74) GUERRA PROPRIEDADE INDUSTRIAL
Registro extinto a contar de 15/11/2019.

(11) BR 30 2014 005690-5 Código 44 - Extinção - Art. 119 inciso III da LPI
(15) 17/05/2016
(73) GSI BRASIL INDÚSTRIA E COMÉRCIO DE EQUIPAMENTOS
AGROPECUÁRIOS LTDA
(74) GUERRA PROPRIEDADE INDUSTRIAL
Registro extinto a contar de 15/11/2019.

(11) BR 30 2014 005691-3 Código 44 - Extinção - Art. 119 inciso III da LPI
(15) 17/05/2016
(73) GSI BRASIL INDÚSTRIA E COMERCIO DE EQUIPAMENTOS
AGROPECUÁRIOS LTDA (BR/RS)
(74) GUERRA PROPRIEDADE INDUSTRIAL
Registro extinto a contar de 15/11/2019.

(11) BR 30 2014 005692-1 Código 44 - Extinção - Art. 119 inciso III da LPI
(15) 14/02/2017
(73) GSI BRASIL INDÚSTRIA E COMÉRCIO DE EQUIPAMENTOS
AGROPECUÁRIOS LTDA (BR/RS)
(74) GUERRA PROPRIEDADE INDUSTRIAL
Registro extinto a contar de 15/11/2019.

(11) BR 30 2014 005694-8 Código 44 - Extinção - Art. 119 inciso III da LPI
(15) 14/02/2017
(73) NATACHA PARRAMON BRENNER (BR/RJ)
(74) INTERAÇÃO MARCAS E PATENTES LTDA
Registro extinto a contar de 15/11/2019.

(11) BR 30 2014 005696-4 Código 44 - Extinção - Art. 119 inciso III da LPI
(15) 28/06/2016
(73) NIELY DO BRASIL INDUSTRIAL LTDA. (BR/RJ)
(74) ALBERTO LUIS CAMELIER DA SILVA
Registro extinto a contar de 15/11/2019.

(11) BR 30 2014 005697-2 Código 44 - Extinção - Art. 119 inciso III da LPI
(15) 17/05/2016
(73) GILBERTO ROZ LEME (BR/SP)



	(74) CRIMARK PROPRIEDADE INDUSTRIAL SS. Registro extinto a contar de 15/11/2019.
(11) BR 30 2014 005698-0	Código 44 - Extinção - Art. 119 inciso III da LPI (15) 17/05/2016 (73) GILBERTO ROZ LEME (BR/SP) (74) CRIMARK PROPRIEDADE INDUSTRIAL SS. Registro extinto a contar de 15/11/2019.
(11) BR 30 2014 005705-7	Código 44 - Extinção - Art. 119 inciso III da LPI (15) 17/05/2016 (73) INCONTROL CONTROLES INDUSTRIAIS LTDA EPP (BR/SC) Registro extinto a contar de 15/11/2019.
(11) BR 30 2014 005708-1	Código 44 - Extinção - Art. 119 inciso III da LPI (15) 26/07/2016 (73) INCONTROL CONTROLES INDUSTRIAIS LTDA EPP (BR/SC) Registro extinto a contar de 15/11/2019.
(11) BR 30 2014 005710-3	Código 44 - Extinção - Art. 119 inciso III da LPI (15) 17/05/2016 (73) INCONTROL CONTROLES INDUSTRIAIS LTDA EPP (BR/SC) Registro extinto a contar de 15/11/2019.
(11) BR 30 2014 005719-7	Código 44 - Extinção - Art. 119 inciso III da LPI (15) 17/05/2016 (73) IMMERSION VRELIA INC. (US) (74) RODRIGO GOMES GALVEZ Registro extinto a contar de 15/11/2019.
(11) BR 30 2014 005720-0	Código 44 - Extinção - Art. 119 inciso III da LPI (15) 17/05/2016 (73) GELIUS INDUSTRIA DE MOVEIS LTDA (BR/SP) (74) BEERRE ASSESSORIA EMPRESARIAL Registro extinto a contar de 18/11/2019.
(11) BR 30 2014 005724-3	Código 44 - Extinção - Art. 119 inciso III da LPI (15) 17/05/2016 (73) MARCOS ANTONIO SANT'ANNA DE LIMA (BR/SP) (74) VILAGE MARCAS E PATENTES LTDA Registro extinto a contar de 18/11/2019.
(11) BR 30 2014 005725-1	Código 44 - Extinção - Art. 119 inciso III da LPI (15) 17/05/2016



(73) MARCOS ANTONIO SANT'ANNA DE LIMA (BR/SP)
(74) VILAGE MARCAS E PATENTES LTDA
Registro extinto a contar de 18/11/2019.

(11) BR 30 2014 005726-0 Código 44 - Extinção - Art. 119 inciso III da LPI
(15) 17/05/2016
(73) MARCOS ANTONIO SANT'ANNA DE LIMA (BR/SP)
(74) VILAGE MARCAS E PATENTES LTDA
Registro extinto a contar de 18/11/2019.

(11) BR 30 2014 005727-8 Código 44 - Extinção - Art. 119 inciso III da LPI
(15) 17/05/2016
(73) GRENDENE S.A (BR/CE)
(74) CUSTÓDIO DE ALMEIDA & CIA
Registro extinto a contar de 18/11/2019.

(11) BR 30 2014 005728-6 Código 44 - Extinção - Art. 119 inciso III da LPI
(15) 17/05/2016
(73) GRENDENE S.A. (BR/CE)
(74) CUSTÓDIO DE ALMEIDA & CIA
Registro extinto a contar de 18/11/2019.

(11) BR 30 2014 005733-2 Código 44 - Extinção - Art. 119 inciso III da LPI
(15) 17/05/2016
(73) CRYSBEL INDUSTRIA E COMÉRCIO DE ESPELHOS LTDA (BR/SP)
(74) SILVA & GUIMARAES MARCAS E PATENTES LTDA
Registro extinto a contar de 19/11/2019.

(11) BR 30 2014 005735-9 Código 44 - Extinção - Art. 119 inciso III da LPI
(15) 17/05/2016
(73) WYMA TECNOLOGIA LTDA. (BR/SP)
(74) CLAUDINEY DE ANGELO
Registro extinto a contar de 19/11/2019.

(11) BR 30 2014 005737-5 Código 44 - Extinção - Art. 119 inciso III da LPI
(15) 17/05/2016
(73) CAMILA DA SILVA ALVES (BR/SP)
(74) CELSO DE CARVALHO MELLO
Registro extinto a contar de 19/11/2019.

(11) BR 30 2014 005739-1 Código 44 - Extinção - Art. 119 inciso III da LPI
(15) 17/05/2016
(73) CAMILA DA SILVA ALVES (BR/SP)
(74) CELSO DE CARVALHO MELLO



Registro extinto a contar de 19/11/2019.

(11) BR 30 2014 005742-1

Código 44 - Extinção - Art. 119 inciso III da LPI
(15) 17/05/2016
(73) GRENDENE S.A. (BR/CE)
(74) CUSTÓDIO DE ALMEIDA & CIA
Registro extinto a contar de 19/11/2019.

(11) BR 30 2014 005750-2

Código 44 - Extinção - Art. 119 inciso III da LPI
(15) 21/06/2016
(73) MARIANA QUINELATO DA COSTA ODA (BR/SP)
Registro extinto a contar de 13/11/2019.

(11) BR 30 2014 005751-0

Código 44 - Extinção - Art. 119 inciso III da LPI
(15) 21/06/2016
(73) MARIANA QUINELATO DA COSTA ODA (BR/SP)
Registro extinto a contar de 13/11/2019.

(11) BR 30 2014 005753-7

Código 44 - Extinção - Art. 119 inciso III da LPI
(15) 21/06/2016
(73) MARIANA QUINELATO DA COSTA ODA (BR/SP)
Registro extinto a contar de 13/11/2019.

(11) BR 30 2014 005754-5

Código 44 - Extinção - Art. 119 inciso III da LPI
(15) 14/02/2017
(73) JIANGSU MIDEA CHUNHUA ELECTRIC APPLIANCE CO., LTD (CN)
(74) JULIANO RYOTA MURAKAMI
Registro extinto a contar de 20/11/2019.

(11) BR 30 2014 005757-0

Código 44 - Extinção - Art. 119 inciso III da LPI
(15) 12/07/2016
(73) HONT ELECTRICAL CO., LTD. (CN)
(74) LEÃO PROPRIEDADE INTELECTUAL
Registro extinto a contar de 20/11/2019.

(11) BR 30 2014 005759-6

Código 44 - Extinção - Art. 119 inciso III da LPI
(15) 17/05/2016
(73) EDUARDO HUBSCHER (BR/PR)
(74) CALISTO VENDRAME SOBRINHO
Registro extinto a contar de 15/11/2019.

(11) BR 30 2014 005760-0

Código 44 - Extinção - Art. 119 inciso III da LPI
(15) 17/05/2016
(73) EDUARDO HUBSCHER (BR/PR)



(74) CALISTO VENDRAME SOBRINHO
Registro extinto a contar de 15/11/2019.

(11) BR 30 2014 005766-9 Código 44 - Extinção - Art. 119 inciso III da LPI
(15) 19/07/2016
(73) 3M INNOVATIVE PROPERTIES COMPANY (US)
(74) FABIO FERRAZ DE ARRUDA LEME
Registro extinto a contar de 20/11/2019.

(11) BR 30 2014 005770-7 Código 44 - Extinção - Art. 119 inciso III da LPI
(15) 19/07/2016
(73) SAMSUNG ELECTRONICS CO., LTD (KR)
(74) EDUARDO OTERO
Registro extinto a contar de 20/11/2019.

(11) BR 30 2014 005787-1 Código 44 - Extinção - Art. 119 inciso III da LPI
(15) 14/02/2017
(73) CLEBER LUÍS DA RÉ (BR/RS)
(74) LUIZ FERNANDO CAMPOS STOCK
Registro extinto a contar de 22/11/2019.

(11) BR 30 2014 005788-0 Código 44 - Extinção - Art. 119 inciso III da LPI
(15) 17/05/2016
(73) CLEBER LUÍS DA RÉ (BR/RS)
(74) LUIZ FERNANDO CAMPOS STOCK
Registro extinto a contar de 22/11/2019.

(11) BR 30 2014 005789-8 Código 44 - Extinção - Art. 119 inciso III da LPI
(15) 17/05/2016
(73) CLEBER LUÍS DA RÉ (BR/RS)
(74) LUIZ FERNANDO CAMPOS STOCK
Registro extinto a contar de 22/11/2019.

(11) BR 30 2014 005795-2 Código 44 - Extinção - Art. 119 inciso III da LPI
(15) 17/05/2016
(73) CLEBER LUÍS DA RÉ (BR/RS)
(74) LUIS FERNANDO CAMPOS STOCK
Registro extinto a contar de 22/11/2019.

(11) BR 30 2014 005804-5 Código 44 - Extinção - Art. 119 inciso III da LPI
(15) 17/05/2016
(73) MARCIA MARIA SCANSANI (BR/SP)
(74) NASCIMENTO ADVOGADOS
Registro extinto a contar de 22/11/2019.



(11) BR 30 2014 005811-8	Código 44 - Extinção - Art. 119 inciso III da LPI (15) 17/05/2016 (73) GRENDENE S.A (BR/CE) (74) CUSTÓDIO DE ALMEIDA & CIA. Registro extinto a contar de 22/11/2019.
(11) BR 30 2014 005844-4	Código 44 - Extinção - Art. 119 inciso III da LPI (15) 14/02/2017 (73) WTEC MOVEIS E EQUIPAMENTOS TECNICOS LTDA (BR/RS) (74) EVERTON LUIS ROSSIN Registro extinto a contar de 15/11/2019.
(11) DI 5902329-5	Código 44 - Extinção - Art. 119 inciso III da LPI (15) 08/03/2000 (73) Natura Cosméticos S.A (BR/SP) (74) DANNEMANN, SIEMSEN, BIGLER & IPANEMA MOREIRA Registro extinto a contar de 05/11/2019.
(11) DI 5902430-5	Código 44 - Extinção - Art. 119 inciso III da LPI (15) 29/02/2000 (73) ALBINO LEAL FILHO (BR/RJ) ; MARIA DO CARMO PEDROSA (BR/RJ) Registro extinto a contar de 11/11/2019.
(11) DI 5902451-8	Código 44 - Extinção - Art. 119 inciso III da LPI (15) 07/11/2000 (73) Roberto de Carvalho de Souza (BR/RS) (74) Mario de Almeida Marcas & Patentes LTDA Registro extinto a contar de 06/11/2019.
(11) DI 6403983-8	Código 44 - Extinção - Art. 119 inciso III da LPI (15) 24/05/2005 (73) ZARDOLETEC SERVIÇOS DE NUMEROLOGIA LTDA. (BR/RJ) (74) Matos e Associados - Advogados Registro extinto a contar de 13/11/2019.
(11) DI 6403985-4	Código 44 - Extinção - Art. 119 inciso III da LPI (15) 25/01/2005 (73) NATURA COSMÉTICOS S.A (BR/SP) (74) Dannemann , Siemsen, Bigler & Ipanema Moreira Registro extinto a contar de 13/11/2019.
(11) DI 6404001-1	Código 44 - Extinção - Art. 119 inciso III da LPI (15) 02/08/2005



(73) FRAGRANCE SYSTEMS INTERNATIONAL, INC. (US)

(74) EDUARDO CONRADO SILVEIRA

Registro extinto a contar de 12/11/2019.

(11) DI 6404016-0

Código 44 - Extinção - Art. 119 inciso III da LPI

(15) 30/08/2005

(73) STOLL GIROFLEX AG (CH)

(74) BHERING ADVOGADOS

Registro extinto a contar de 12/11/2019.

(11) DI 6404017-8

Código 44 - Extinção - Art. 119 inciso III da LPI

(15) 07/06/2005

(73) STOLL GIROFLEX AG (CH)

(74) BHERING ADVOGADOS

Registro extinto a contar de 12/11/2019.

(11) DI 6404018-6

Código 44 - Extinção - Art. 119 inciso III da LPI

(15) 17/05/2005

(73) Stoll Giroflex AG (CH)

(74) Bhering Advogados

Registro extinto a contar de 12/11/2019.

(11) DI 6404033-0

Código 44 - Extinção - Art. 119 inciso III da LPI

(15) 25/01/2005

(73) JOSÉ COELHO DA SILVA (BR/SP) ; ANTONIO GILDO PETRONGARI (BR/SP) ; MANOEL RODRIGUES RENTROIA (BR/SP)

(74) Luís Cláudio Petrongari

Registro extinto a contar de 04/11/2019.

(11) DI 6404034-8

Código 44 - Extinção - Art. 119 inciso III da LPI

(15) 17/05/2005

(73) GRUPO SEB DO BRASIL PRODUTOS DOMÉSTICOS LTDA (BR/SP)

(74) Cruzeiro/Newmarc Patentes e Marcas Ltda.

Registro extinto a contar de 10/11/2019.

(11) DI 6404046-1

Código 44 - Extinção - Art. 119 inciso III da LPI

(15) 18/01/2005

(73) MARCOS ANTONIO DE GODOY (BR/SP)

(74) Daniel Figueiredo

Registro extinto a contar de 11/11/2019.

(11) DI 6404088-7

Código 44 - Extinção - Art. 119 inciso III da LPI

(15) 28/06/2005

(73) Décio Zerwes (BR/RS)



(74) Marca Brazil Marcas e Patentes Ltda
Registro extinto a contar de 12/11/2019.

(11) DI 6404097-6

Código 44 - Extinção - Art. 119 inciso III da LPI
(15) 10/05/2005
(73) Tégula Soluções para Telhados Ltda. (BR/SP)
(74) Rita de Cassia Brunner
Registro extinto a contar de 05/11/2019.

(11) DI 6404103-4

Código 44 - Extinção - Art. 119 inciso III da LPI
(15) 10/05/2005
(73) CERPA Cervejaria Paraense S/A (BR/PA)
(74) Francisco & Minatti S/C LTDA
Registro extinto a contar de 12/11/2019.

(11) DI 6404105-0

Código 44 - Extinção - Art. 119 inciso III da LPI
(15) 10/05/2005
(73) Osvaldo Beraldo da Rosa (BR/PR) ; Valdecir Gomes Ferreira (BR/PR)
(74) Calisto Vendrame Sobrinho
Registro extinto a contar de 13/11/2019.

(11) DI 6404108-5

Código 44 - Extinção - Art. 119 inciso III da LPI
(15) 10/05/2005
(73) Tégula Soluções para Telhados Ltda. (BR/SP)
(74) Rita de Cassia Brunner
Registro extinto a contar de 05/11/2019.

(11) DI 6404113-1

Código 44 - Extinção - Art. 119 inciso III da LPI
(15) 08/11/2005
(73) BLACKBERRY LIMITED (CA)
(74) Bicudo Marcas e Patentes S/C Ltda
Registro extinto a contar de 17/11/2019.

(11) DI 6404114-0

Código 44 - Extinção - Art. 119 inciso III da LPI
(15) 17/05/2005
(73) BLACKBERRY LIMITED (CA)
(74) Bicudo Marcas e Patentes S/C Ltda
Registro extinto a contar de 17/11/2019.

(11) DI 6404115-8

Código 44 - Extinção - Art. 119 inciso III da LPI
(15) 08/11/2005
(73) BLACKBERRY LIMITED (CA)
(74) Bicudo Marcas e Patentes S/C Ltda
Registro extinto a contar de 17/11/2019.



(11) DI 6404116-6	Código 44 - Extinção - Art. 119 inciso III da LPI (15) 17/05/2005 (73) BLACKBERRY LIMITED (CA) (74) Bicudo Marcas e Patentes S/C LTDA Registro extinto a contar de 17/11/2019.
(11) DI 6404117-4	Código 44 - Extinção - Art. 119 inciso III da LPI (15) 08/11/2005 (73) BLACKBERRY LIMITED (CA) (74) Bicudo Marcas e Patentes S/C Ltda Registro extinto a contar de 17/11/2019.
(11) DI 6404143-3	Código 44 - Extinção - Art. 119 inciso III da LPI (15) 01/02/2005 (73) Marcopolo S.A (BR/RS) (74) Capella & Veloso Advogados Associados Registro extinto a contar de 20/11/2019.
(11) DI 6404144-1	Código 44 - Extinção - Art. 119 inciso III da LPI (15) 01/02/2005 (73) Marcopolo S.A (BR/RS) (74) Capella & Veloso Advogados Associados Registro extinto a contar de 20/11/2019.
(11) DI 6404149-2	Código 44 - Extinção - Art. 119 inciso III da LPI (15) 01/02/2005 (73) MARCOPOLO S.A (BR/RS) (74) Capella & Veloso Advogados Associados Registro extinto a contar de 20/11/2019.
(11) DI 6404183-2	Código 44 - Extinção - Art. 119 inciso III da LPI (15) 10/05/2005 (73) TEK GLOBAL S.R.L (IT) (74) DI BLASI, PARENTE,S. G.& ASSOCIADOS Registro extinto a contar de 19/11/2019.
(11) DI 6404201-4	Código 44 - Extinção - Art. 119 inciso III da LPI (15) 10/05/2005 (73) Mário Letterino Tadeu Stavale (BR/SP) ; Nilson Satoshi Arai (BR/SP) (74) Rita de Cassia Brunner Registro extinto a contar de 18/11/2019.
(11) DI 6404211-1	Código 44 - Extinção - Art. 119 inciso III da LPI



(15) 24/05/2005
(73) Expresso Caxiense SA (BR/RS)
(74) Beerre Assessoria Empresarial Ltda
Registro extinto a contar de 19/11/2019.

(11) DI 6404218-9 Código 44 - Extinção - Art. 119 inciso III da LPI
(15) 10/05/2005
(73) Jofund S/A (BR/SC)
(74) Maria Aparecida Pereira Gonçalves
Registro extinto a contar de 18/11/2019.

(11) DI 6404224-3 Código 44 - Extinção - Art. 119 inciso III da LPI
(15) 19/04/2005
(73) Grendene S.A. (BR/CE)
(74) Custódio de Almeida & Cia
Registro extinto a contar de 18/11/2019.

(11) DI 6404226-0 Código 44 - Extinção - Art. 119 inciso III da LPI
(15) 19/04/2005
(73) MARCOPOLO S.A (BR/RS)
(74) Capella & Veloso Advogados Associados
Registro extinto a contar de 20/11/2019.

(11) DI 6404227-8 Código 44 - Extinção - Art. 119 inciso III da LPI
(15) 19/04/2005
(73) Décio Zerwes (BR/RS)
(74) Marca Brazil Marcas e Patentes Ltda
Registro extinto a contar de 18/11/2019.

(11) DI 6404240-5 Código 44 - Extinção - Art. 119 inciso III da LPI
(15) 24/05/2005
(73) JOSÉ COELHO DA SILVA (BR/SP) ; Antonio Gildo Petrongari (BR/SP) ;
Manoel Rodrigues Rentroia (BR/SP)
(74) Luís Cláudio Petrongari
Registro extinto a contar de 20/11/2019.

(11) DI 6404609-5 Código 44 - Extinção - Art. 119 inciso III da LPI
(15) 10/05/2005
(73) Koninklijke Philips Electronics N.V. (NL)
(74) NELLIE ANNE DAIEL-SHORES
Registro extinto a contar de 06/11/2019.

(11) DI 6404858-6 Código 44 - Extinção - Art. 119 inciso III da LPI
(15) 22/11/2005



(73) Fiat Auto S.p.a (IT)
(74) Marco Antonio Saltini
Registro extinto a contar de 12/11/2019.

(11) DI 6404875-6 Código 44 - Extinção - Art. 119 inciso III da LPI
(15) 07/06/2005
(73) Fiat Auto S.p.a (IT)
(74) Marco Antonio Saltini
Registro extinto a contar de 12/11/2019.

(11) DI 6404876-4 Código 44 - Extinção - Art. 119 inciso III da LPI
(15) 07/06/2005
(73) Fiat Auto S.p.a (IT)
(74) Marco Antonio Saltini
Registro extinto a contar de 12/11/2019.

(11) DI 6404877-2 Código 44 - Extinção - Art. 119 inciso III da LPI
(15) 22/11/2005
(73) Fiat Auto S.p.a (IT)
(74) Marco Antonio Saltini
Registro extinto a contar de 12/11/2019.

(11) DI 6404878-0 Código 44 - Extinção - Art. 119 inciso III da LPI
(15) 22/11/2005
(73) Fiat Auto S.p.a (IT)
(74) Marco Antonio Saltini
Registro extinto a contar de 12/11/2019.

(11) DI 6404879-9 Código 44 - Extinção - Art. 119 inciso III da LPI
(15) 07/06/2005
(73) Fiat Auto S.p.a (IT)
(74) Marco Antonio Saltini
Registro extinto a contar de 12/11/2019.

(11) DI 6404880-2 Código 44 - Extinção - Art. 119 inciso III da LPI
(15) 14/06/2005
(73) Fiat Auto S.p.a (IT)
(74) Marco Antonio Saltini
Registro extinto a contar de 12/11/2019.

(11) DI 6404881-0 Código 44 - Extinção - Art. 119 inciso III da LPI
(15) 14/06/2005
(73) Fiat Auto S.p.a (IT)
(74) Marco Antonio Saltini



Registro extinto a contar de 12/11/2019.

(11) DI 6404882-9

Código 44 - Extinção - Art. 119 inciso III da LPI
(15) 07/06/2005
(73) Fiat Auto S.p.a (IT)
(74) Marco Antonio Saltini
Registro extinto a contar de 12/11/2019.

(11) DI 6904153-9

Código 44 - Extinção - Art. 119 inciso III da LPI
(15) 22/06/2010
(73) Rieke Corporation (US)
(74) Nellie Anne Daniel-Shores
Registro extinto a contar de 04/11/2019.

(11) DI 6904154-7

Código 44 - Extinção - Art. 119 inciso III da LPI
(15) 22/06/2010
(73) KONINKLIJKE PHILIPS N.V. (NL)
(74) DAVID DO NASCIMENTO ADVOGADOS ASSOCIADOS
Registro extinto a contar de 05/11/2019.

(11) DI 6904155-5

Código 44 - Extinção - Art. 119 inciso III da LPI
(15) 22/06/2010
(73) Volkswagen Aktiengesellschaft (DE)
(74) Dannemann, Siemsen, Bigler & Ipanema Moreira
Registro extinto a contar de 05/11/2019.

(11) DI 6904156-3

Código 44 - Extinção - Art. 119 inciso III da LPI
(15) 22/06/2010
(73) Volkswagen Aktiengesellschaft (DE)
(74) Dannemann, Siemsen, Bigler & Ipanema Moreira
Registro extinto a contar de 05/11/2019.

(11) DI 6904157-1

Código 44 - Extinção - Art. 119 inciso III da LPI
(15) 08/09/2010
(73) Ove Arup And Partners International Ltd. (GB)
(74) Dannemann, Siemsen, Bigler & Ipanema Moreira
Registro extinto a contar de 05/11/2019.

(11) DI 6904158-0

Código 44 - Extinção - Art. 119 inciso III da LPI
(15) 20/07/2010
(73) Volkswagen Aktiengesellschaft (DE)
(74) Dannemann, Siemsen, Bigler & Ipanema Moreira
Registro extinto a contar de 05/11/2019.



(11) DI 6904164-4	Código 44 - Extinção - Art. 119 inciso III da LPI (15) 27/07/2010 (73) União Brasileira de Vidros S.A. (BR/SP) (74) Dannemann, Siemsen, Bigler & Ipanema Moreira Registro extinto a contar de 07/11/2019.
(11) DI 6904166-0	Código 44 - Extinção - Art. 119 inciso III da LPI (15) 22/02/2011 (73) Evergreen Packaging, Inc. (US) (74) Orlando de Souza Registro extinto a contar de 07/11/2019.
(11) DI 6904173-3	Código 44 - Extinção - Art. 119 inciso III da LPI (15) 22/02/2011 (73) Envirocycle Systems Inc. (CA) (74) Veirano e Advogados Associados Registro extinto a contar de 10/11/2019.
(11) DI 6904175-0	Código 44 - Extinção - Art. 119 inciso III da LPI (15) 21/09/2010 (73) Metalfrio Solutions S.A. (BR/SP) (74) Dannemann, Siemsen, Bigler & Ipanema Moreira Registro extinto a contar de 11/11/2019.
(11) DI 6904221-7	Código 44 - Extinção - Art. 119 inciso III da LPI (15) 27/07/2010 (73) INDÚSTRIA METALURGICA JOLEMA LTDA (BR/SP) (74) PIENEGONDA, MOREIRA & ASSOCIADOS LTDA Registro extinto a contar de 06/11/2019.
(11) DI 6904229-2	Código 44 - Extinção - Art. 119 inciso III da LPI (15) 20/07/2010 (73) Paulo Ivan Ferrarezzo (BR/SP) Registro extinto a contar de 07/11/2019.
(11) DI 6904235-7	Código 44 - Extinção - Art. 119 inciso III da LPI (15) 20/07/2010 (73) Maria Candida Amaral Lolato Tabet (BR/SP) (74) CRUZEIRO/NEWMARC PATENTES E MARCAS LTDA Registro extinto a contar de 11/11/2019.
(11) DI 6904239-0	Código 44 - Extinção - Art. 119 inciso III da LPI (15) 03/08/2010 (73) MARINO KOBAYASHI (BR/SP)



	(74) MORAS & CORRÊA Registro extinto a contar de 12/11/2019.
(11) DI 6904248-9	Código 44 - Extinção - Art. 119 inciso III da LPI (15) 08/02/2011 (73) Leandro Elvira (BR/SP) (74) SÍLVIO DARRÉ JÚNIOR Registro extinto a contar de 14/11/2019.
(11) DI 6904263-2	Código 44 - Extinção - Art. 119 inciso III da LPI (15) 20/07/2010 (73) Electrolux do Brasil SA (BR/PR) (74) Natan Baril Registro extinto a contar de 04/11/2019.
(11) DI 6904266-7	Código 44 - Extinção - Art. 119 inciso III da LPI (15) 27/07/2010 (73) CONDOR PINCÉIS LTDA. (BR/SC) (74) SANDRO WUNDERLICH Registro extinto a contar de 05/11/2019.
(11) DI 6904273-0	Código 44 - Extinção - Art. 119 inciso III da LPI (15) 21/09/2010 (73) Osmar Francisco de Oliveira (BR/PR) Registro extinto a contar de 06/11/2019.
(11) DI 6904282-9	Código 44 - Extinção - Art. 119 inciso III da LPI (15) 27/07/2010 (73) Pablyto Leivio Rodrigues da Cunha (BR/CE) ; Denise Braga Olinda (BR/CE) (74) Wettor Bureau de Apoio Em. S/S Ltda ME Registro extinto a contar de 07/11/2019.
(11) DI 6904285-3	Código 44 - Extinção - Art. 119 inciso III da LPI (15) 27/07/2010 (73) Alberto Avetti (BR/RS) (74) Pedro Renato Kawski Registro extinto a contar de 07/11/2019.
(11) DI 6904300-0	Código 44 - Extinção - Art. 119 inciso III da LPI (15) 27/07/2010 (73) Maria Leni de Lara (BR/SC) (74) Anel Marcas e Patentes Ltda. Registro extinto a contar de 13/11/2019.



(11) DI 6904312-4	Código 44 - Extinção - Art. 119 inciso III da LPI (15) 22/06/2010 (73) Envirocycle Systems Inc. (CA) (74) Veirano e Advogados Associados Registro extinto a contar de 14/11/2019.
(11) DI 6904316-7	Código 44 - Extinção - Art. 119 inciso III da LPI (15) 22/06/2010 (73) Segundo Aparecido Carvalho (BR/SP) ; Márcia Renata de Oliveira (BR/SP) (74) Vilage Marcas & Patentes S/S Ltda Registro extinto a contar de 14/11/2019.
(11) DI 6904325-6	Código 44 - Extinção - Art. 119 inciso III da LPI (15) 27/07/2010 (73) Sumitomo Rubber Industries, Ltd. (JP) (74) Vieira de Mello Advogados Registro extinto a contar de 17/11/2019.
(11) DI 6904326-4	Código 44 - Extinção - Art. 119 inciso III da LPI (15) 27/07/2010 (73) Sumitomo Rubber Industries, Ltd. (JP) (74) Vieira de Mello Advogados Registro extinto a contar de 17/11/2019.
(11) DI 6904336-1	Código 44 - Extinção - Art. 119 inciso III da LPI (15) 27/07/2010 (73) IMAB INDÚSTRIA METALÚRGICA LTDA (BR/SP) (74) ORG. MÉRITO MARCAS E PATENTES LTDA Registro extinto a contar de 18/11/2019.
(11) DI 6904346-9	Código 44 - Extinção - Art. 119 inciso III da LPI (15) 27/07/2010 (73) Nelson Krehnke (BR/SC) (74) Leila Krause Signorelli Registro extinto a contar de 11/11/2019.
(11) DI 6904347-7	Código 44 - Extinção - Art. 119 inciso III da LPI (15) 27/07/2010 (73) Nelson Krehnke (BR/SC) (74) Leila Krause Signorelli Registro extinto a contar de 11/11/2019.
(11) DI 6904369-8	Código 44 - Extinção - Art. 119 inciso III da LPI (15) 27/07/2010



	(73) Marcelo Rodrigues Teixeira (BR/PR) (74) London Marcas e Patentes S/S Ltda Registro extinto a contar de 18/11/2019.
(11) DI 6904370-1	Código 44 - Extinção - Art. 119 inciso III da LPI (15) 27/07/2010 (73) Marcelo Rodrigues Teixeira (BR/PR) (74) London Marcas e Patentes S/S Ltda Registro extinto a contar de 18/11/2019.
(11) DI 6904387-6	Código 44 - Extinção - Art. 119 inciso III da LPI (15) 06/07/2010 (73) COMPAGNIE GENERALE DES ETABLISSEMENTS MICHELIN (FR) (74) GUERRA PROPRIEDADE INDUSTRIAL Registro extinto a contar de 19/11/2019.
(11) DI 6904388-4	Código 44 - Extinção - Art. 119 inciso III da LPI (15) 06/07/2010 (73) COMPAGNIE GENERALE DES ETABLISSEMENTS MICHELIN (FR) (74) GUERRA PROPRIEDADE INDUSTRIAL Registro extinto a contar de 19/11/2019.
(11) DI 6904390-6	Código 44 - Extinção - Art. 119 inciso III da LPI (15) 06/07/2010 (73) COMPAGNIE GENERALE DES ETABLISSEMENTS MICHELIN (FR) (74) GUERRA PROPRIEDADE INDUSTRIAL Registro extinto a contar de 19/11/2019.
(11) DI 6904406-6	Código 44 - Extinção - Art. 119 inciso III da LPI (15) 08/09/2010 (73) METALÚRGICA DS LTDA (BR/SC) (74) Acerti - Marcas e Patentes Ltda Registro extinto a contar de 21/11/2019.
(11) DI 6904407-4	Código 44 - Extinção - Art. 119 inciso III da LPI (15) 08/09/2010 (73) METALÚRGICA DS LTDA (BR/SC) (74) Acerti - Marcas e Patentes Ltda Registro extinto a contar de 21/11/2019.
(11) DI 6904512-7	Código 44 - Extinção - Art. 119 inciso III da LPI (15) 03/08/2010 (73) Keko Acessórios S/A (BR/RS) (74) SKO - Oyarzáball Marcas & Patentes S/S LTDA



Registro extinto a contar de 17/11/2019.

(11) DI 6904515-1

Código 44 - Extinção - Art. 119 inciso III da LPI
(15) 03/08/2010
(73) F & G do Brasil Ltda - Me (BR/SP)
(74) Brasil Sul Marcas e Patentes S/C Ltda
Registro extinto a contar de 19/11/2019.

(11) DI 6904516-0

Código 44 - Extinção - Art. 119 inciso III da LPI
(15) 03/08/2010
(73) M.R. Indústria e Comércio de Etiquetas Ltda EPP (BR/PR) ; M.R. Indústria e Comércio de Etiquetas Ltda EPP (BR/PR)
(74) Marcos Antonio Nunes
Registro extinto a contar de 19/11/2019.

(11) DI 6904517-8

Código 44 - Extinção - Art. 119 inciso III da LPI
(15) 03/08/2010
(73) Luiz Emilio Canestraro Mendonça (BR/PR)
(74) Natan Baril
Registro extinto a contar de 19/11/2019.

(11) DI 6904518-6

Código 44 - Extinção - Art. 119 inciso III da LPI
(15) 03/08/2010
(73) AQUEBEM - INDÚSTRIA DE EQUIPAMENTOS SOLAR LTDA (BR/RS) ;
AQUEBEM - INDÚSTRIA DE EQUIPAMENTOS SOLAR LTDA (BR/RS)
(74) Marpa Cons. E Asses. Empresarial LTDA
Registro extinto a contar de 19/11/2019.

(11) DI 6904519-4

Código 44 - Extinção - Art. 119 inciso III da LPI
(15) 01/03/2011
(73) Agostini Assistência Técnica Ltda (BR/RS)
(74) Marpa Cons. E Asses. Empresarial Ltda
Registro extinto a contar de 19/11/2019.

(11) DI 6904561-5

Código 44 - Extinção - Art. 119 inciso III da LPI
(15) 21/09/2010
(73) AVIXY TECNOLOGIA LTDA (BR/DF)
(74) SÉRGIO RIBEIRO DA SILVA
Registro extinto a contar de 17/11/2019.

(11) DI 6904710-3

Código 44 - Extinção - Art. 119 inciso III da LPI
(15) 31/08/2010
(73) PLÁSTICOS MB LTDA (BR/SP)
(74) Itamarati Patentes e Marcas Ltda



Registro extinto a contar de 07/11/2019.

(11) DI 6904771-5

Código 44 - Extinção - Art. 119 inciso III da LPI

(15) 10/08/2010

(73) FERNANDA MARQUES ARQUITETOS ASSOCIADOS LTDA (BR/SP)

Registro extinto a contar de 05/11/2019.

(11) DI 6905099-6

Código 44 - Extinção - Art. 119 inciso III da LPI

(15) 14/06/2011

(73) TERPINS DESIGN COMÉRCIO E PRODUÇÕES ARTÍSTICAS LTDA. - EPP
(BR/SP)

(74) AGUINALDO MOREIRA

Registro extinto a contar de 20/11/2019.

(11) DI 6905102-0

Código 44 - Extinção - Art. 119 inciso III da LPI

(15) 14/09/2010

(73) LUIZ CARLOS PRIESTER (BR/PR)

(74) PROIND MARCAS E PATENTES S/C LTDA

Registro extinto a contar de 12/11/2019.

(11) DI 6905103-8

Código 44 - Extinção - Art. 119 inciso III da LPI

(15) 21/12/2010

(73) LUIZ CARLOS PRIESTER (BR/PR)

(74) PROIND MARCAS E PATENTES S/C LTDA

Registro extinto a contar de 12/11/2019.



Código 46 - Prorrogação

Prorrogada a vigência do registro de desenho industrial por solicitação do titular.

(11) DI 6000153-4

Código 46 - Prorrogação

(22) 02/02/2000

(15) 08/08/2000

(45) 08/08/2000

(54) EMBALAGEM PARA LATAS E/OU GARRAFAS PARA BEBIDAS

(73) AMBEV S.A (BR/SP)

(72) Juan Manuel Vergara Galvix

(74) DANNEMANN, SIEMSEN, BIGLER & IPANEMA MOREIRA

Prorrogado de 03/02/2020 a 02/02/2025 (5º Período).

(11) DI 6001872-0

Código 46 - Prorrogação

(22) 17/07/2000

(15) 29/05/2001

(45) 29/05/2001

(54) CONFIGURAÇÃO APLICADA EM MÁQUINA HOMOGENEIZADORA DE CARNE

(73) Christiano Arthur Frederich e Cia Ltda (BR/SP)

(72) Christiano Arthur Frederich

(74) Toledo Corrêa Marcas e Patentes S/C Ltda.

Prorrogado de 18/07/2020 a 17/07/2025 (5º Período).

(11) DI 6001994-8

Código 46 - Prorrogação

(22) 02/08/2000

(15) 19/06/2001

(45) 19/06/2001

(54) CONFIGURAÇÃO APLICADA EM ALMOFADA

(73) DAN-FOAM Aps (DK)

(72) Dag Landvik

(74) DANNEMANN, SIEMSEN, BIGLER & IPANEMA MOREIRA

Prorrogado de 03/08/2020 a 02/08/2025 (5º Período).

(11) DI 6002043-1

Código 46 - Prorrogação

(22) 16/08/2000

(15) 29/05/2001

(45) 29/05/2001

(54) CONFIGURAÇÃO APLICADA EM VASSOURA

(73) Célio Batistela Sanches (BR/SP)

(72) Célio Batistela Sanches; Ari Rodrigues Pereira; Laucidio Calcidoni

(74) Seta Marcas e Patentes Ltda.



Prorrogado de 17/08/2020 a 16/08/2025 (5º Período).

(11) DI 6002046-6

Código 46 - Prorrogação
(22) 16/08/2000
(15) 29/05/2001
(45) 29/05/2001
(54) DISPOSIÇÃO ESTÉTICA APLICADA EM RODO
(73) Célio Batistela Sanches (BR/SP)
(72) Célio Batistela Sanches; Ari Rodrigues Pereira
(74) Seta Marcas e Patentes Ltda.
Prorrogado de 17/08/2020 a 16/08/2025 (5º Período).

(11) DI 6003473-4

Código 46 - Prorrogação
(22) 09/08/2000
(15) 10/07/2001
(45) 10/07/2001
(54) CONFIGURAÇÃO APLICADA EM FRASCO PARA ACONDICIONAMENTO DE PRODUTOS LÍQUIDOS EM GERAL
(73) BRIL COSMÉTICOS S.A. (BR/SP)
(72) Alexandre Delbue Gianetti
(74) GUSTAVO ADOLFO DA SILVA GORDO PUGLIESI
Prorrogado de 10/08/2020 a 09/08/2025 (5º Período).

(11) DI 6403980-3

Código 46 - Prorrogação
(22) 09/11/2004
(15) 21/06/2005
(45) 21/06/2005
(54) CONFIGURAÇÃO APLICADA A GARRAFA
(73) AMBEV S.A. (BR/SP)
(72) Maaïke Van Besien; José Grétry; David Van Wees; Devin Kelly
(74) Dannemann, Siemsen, Bigler & Ipanema Moreira
Registro prorrogado de 10/11/2019 a 09/11/2024.

(11) DI 6404060-7

Código 46 - Prorrogação
(22) 08/11/2004
(15) 17/05/2005
(45) 17/05/2005
(54) CONFIGURAÇÃO APLICADA A PULVERIZADOR COSTAL
(73) MÁQUINAS AGRÍCOLAS JACTO S.A. (BR/SP)
(72) Cristiano Alves da Silva
(74) Osmar Sanches Braccialli
Registro prorrogado de 09/11/2019 a 08/11/2024.

(11) DI 6502884-8

Código 46 - Prorrogação

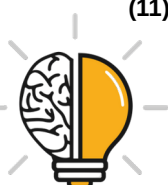

(22) 03/08/2005
(15) 13/12/2005
(45) 13/12/2005
(54) CONFIGURAÇÃO APLICADA EM TRANSMISSOR DE MICROFONE SEM FIO
(73) Shure Acquisition Holdings, INC. (US)
(72) Stuart P. Bauman; Ronald John Vish; Scott Edward Stropkay; Richard Watson; Jeffrey Alan Michael
(74) Nellie Anne Daniel -Shores
Prorrogado de 04/08/2020 a 03/08/2025 (4º Período).

(11) DI 6502898-8

Código 46 - Prorrogação
(22) 27/07/2005
(15) 04/10/2005
(45) 04/10/2005
(54) CONFIGURAÇÃO APLICADA EM BISCOITO COM MOTIVO FANTASIA
(73) M DIAS BRANCO S.A. INDÚSTRIA E COMÉRCIO DE ALIMENTOS (BR/CE)
(72) Francisco Ivens de Sá Dias Branco Júnior
(74) Simbolo Marcas e Patentes Ltda
Prorrogado de 28/07/2020 a 27/07/2025 (4º Período).

(11) DI 6502899-6

Código 46 - Prorrogação
(22) 27/07/2005
(15) 13/06/2006
(45) 13/06/2006
(54) PADRÃO COM COMBINAÇÃO DE LINHAS E DESTINADO À CONFECÇÃO DE MATRIZES PARA MODELAGEM DE BISCOITOS E OUTROS
(73) M DIAS BRANCO S.A. INDÚSTRIA E COMÉRCIO DE ALIMENTOS (BR/CE)
(72) Francisco Ivens de Sá Dias Branco Júnior
(74) Símbolo Marcas e Patentes Ltda
Prorrogado de 28/07/2020 a 27/07/2025 (4º Período).

(11) DI 6502972-0

Código 46 - Prorrogação
(22) 04/08/2005
(15) 21/02/2006
(45) 21/02/2006
(54) CONFIGURAÇÃO APLICADA EM CONJUNTO DE TALHERES DE BRINQUEDO
(73) Gustavo Jensen (BR/SP)
(72) Gustavo Jensen
(74) Cannon Marcas e Patentes Ltda
Prorrogado de 05/08/2020 a 04/08/2025 (4º Período).

(11) DI 6502974-7

Código 46 - Prorrogação

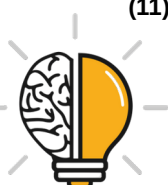

(22) 04/08/2005
(15) 11/10/2005
(45) 11/10/2005
(54) CONFIGURAÇÃO APLICADA EM CHUPETA PARA BONECA DE BRINQUEDO
(73) Gustavo Jensen (BR/SP)
(72) Gustavo Jensen
(74) Cannon Marcas e Patentes Ltda
Prorrogado de 05/08/2020 a 04/08/2025 (4º Período).

(11) DI 6502999-2

Código 46 - Prorrogação
(22) 11/08/2005
(15) 11/10/2005
(45) 11/10/2005
(54) CONFIGURAÇÃO APLICADA EM TIGELA COM PAINÉIS LATERAIS DECORATIVOS
(73) Dart Industries INC (US)
(72) Douglas M. Laib; Anita Suk Ping Liu
(74) Momsen, Leonardos & Cia
Prorrogado de 12/08/2020 a 11/08/2025 (4º Período).

(11) DI 6503031-1

Código 46 - Prorrogação
(22) 18/08/2005
(15) 25/10/2005
(45) 25/10/2005
(54) CONFIGURAÇÃO APLICADA EM REGISTRO
(73) Duratex S.A (BR/SP)
(72) Luiz Moquiuti Morales
(74) Antonio Mauricio Pedras Arnaud
Prorrogado de 19/08/2020 a 18/08/2025 (4º Período).

(11) DI 6503032-0

Código 46 - Prorrogação
(22) 18/08/2005
(15) 25/10/2005
(45) 25/10/2005
(54) CONFIGURAÇÃO APLICADA EM CONJUNTO DE BICA E VOLANTE
(73) Duratex S.A (BR/SP)
(72) Mauro Aparecido de Souza
(74) Antonio Mauricio Pedras Arnaud
Prorrogado de 19/08/2020 a 18/08/2025 (4º Período).

(11) DI 6503034-6

Código 46 - Prorrogação
(22) 18/08/2005
(15) 25/10/2005



(45) 25/10/2005
(54) CONFIGURAÇÃO APLICADA EM BICA
(73) Duratex S.A (BR/SP)
(72) Luiz Moquiuti Morales
(74) Antonio Mauricio Pedras Arnaud
Prorrogado de 19/08/2020 a 18/08/2025 (4º Período).

(11) DI 6503035-4

Código 46 - Prorrogação
(22) 18/08/2005
(15) 25/10/2005
(45) 25/10/2005
(54) CONFIGURAÇÃO APLICADA EM BICA
(73) Duratex S.A (BR/SP)
(72) Luiz Moquiuti Morales
(74) Antonio Mauricio Pedras Arnaud
Prorrogado de 19/08/2020 a 18/08/2025 (4º Período).

(11) DI 6503047-8

Código 46 - Prorrogação
(22) 15/08/2005
(15) 13/12/2005
(45) 13/12/2005
(54) CONFIGURAÇÃO APLICADA EM ALIMENTO PARA ANIMAIS
(73) Mars, Incorporated (US)
(72) Juan Ramon Vilchis Cabanillas
(74) Veirano e Advogados Associados
Prorrogado de 16/08/2020 a 15/08/2025 (4º Período).

(11) DI 6503052-4

Código 46 - Prorrogação
(22) 15/08/2005
(15) 13/12/2005
(45) 13/12/2005
(54) CONFIGURAÇÃO APLICADA EM ALIMENTO PARA ANIMAIS
(73) Mars, Incorporated (US)
(72) Juan Ramon Vilchis Cabanillas
(74) Veirano e Advogados Associados
Prorrogado de 16/08/2020 a 15/08/2025 (4º Período).

(11) DI 6503108-3

Código 46 - Prorrogação
(22) 23/08/2005
(15) 25/10/2005
(45) 25/10/2005
(54) CONFIGURAÇÃO APLICADA A PERFIL
(73) Alcoa Alumínio S/A (BR/SP)
(72) Antonio Benedito Cardoso; João Luiz Dassie



(74) Dannemann, Siemsen, Bigler & Ipanema Moreira
Prorrogado de 24/08/2020 a 23/08/2025 (4º Período).

(11) DI 6503131-8

Código 46 - Prorrogação
(22) 29/08/2005
(15) 22/08/2006
(45) 22/08/2006
(54) CONFIGURAÇÃO APLICADA EM UM CONJUNTO DE MÁQUINA DE DIÁLISE PERITONEAL
(73) Fresenius Medical Care Holdings, Inc (US)
(72) Mohsen Reihanifam; Kulwinder S. Plahey; Lynn E. Jensen
(74) Dannemann, Siemsen, Bigler & Ipanema Moreira
Prorrogado de 30/08/2020 a 29/08/2025 (4º Período).

(11) DI 6503198-9

Código 46 - Prorrogação
(22) 18/08/2005
(15) 20/12/2005
(45) 20/12/2005
(54) CONFIGURAÇÃO APLICADA EM BARRA DE SABÃO
(73) BRIL COSMÉTICOS S.A. (BR/SP)
(72) Mário Leterino Tadeu Stavale
(74) GUSTAVO ADOLFO DA SILVA GORDO PUGLIESI
Prorrogado de 19/08/2020 a 18/08/2025 (4º Período).

(11) DI 6503217-9

Código 46 - Prorrogação
(22) 24/08/2005
(15) 16/11/2005
(45) 16/11/2005
(54) CONFIGURAÇÃO APLICADA EM BARRA DE SABÃO
(73) BRIL COSMÉTICOS S.A. (BR/SP)
(72) Mário Leterino Tadeu Stavale
(74) GUSTAVO ADOLFO DA SILVA GORDO PUGLIESI
Prorrogado de 25/08/2020 a 24/08/2025 (4º Período).

(11) DI 6503370-1

Código 46 - Prorrogação
(22) 15/08/2005
(15) 29/11/2005
(45) 29/11/2005
(54) CONFIGURAÇÃO APLICADA EM GARRAFA.
(73) The Coca-Cola Company (US)
(72) Carie A. Davis; Randall S. Brown; Scott C. Biondich; Katherine W. Allen
(74) Momsen, Leonardos & Cia.
Prorrogado de 16/08/2020 a 15/08/2025 (4º Período).



(11) DI 6503376-0	Código 46 - Prorrogação (22) 15/08/2005 (15) 20/12/2005 (45) 20/12/2005 (54) "CONFIGURAÇÃO APLICADA EM GARRAFA" (73) The Coca-Cola Company (US) (72) Katherine W. Allen; Carie A. Davis; Scott C. Biondich; Randall S. Brown (74) Momsen, Leonardos & Cia Prorrogado de 16/08/2020 a 15/08/2025 (4º Período).
(11) DI 6504010-4	Código 46 - Prorrogação (22) 11/10/2005 (15) 14/02/2006 (45) 14/02/2006 (54) CONFIGURAÇÃO APLICADA EM TAMPA DE COBERTURA DE ROTOR PARA EIXO DE VEÍCULO DE TRANSPORTE (73) Col - Ven S.A (AR) (72) Rafael Antonio Colussi; Nestor Juan Venica (74) Helcio Ferro Ricci Prorrogado de 12/10/2020 a 11/10/2025 (4º Período).
(11) DI 6504364-2	Código 46 - Prorrogação (22) 11/11/2005 (15) 14/02/2006 (45) 14/02/2006 (54) CONFIGURAÇÃO APLICADA EM BONECA (73) Cotiplás Ind. e Com. de Artefatos Plásticos Ltda (BR/SP) (72) Carlos Alberto Bazzo (74) Braga & Braga Associados - Advogados Prorrogado de 12/11/2020 a 11/11/2025 (4º Período).
(11) DI 6504903-9	Código 46 - Prorrogação (22) 28/12/2005 (15) 20/06/2006 (45) 20/06/2006 (54) CONFIGURAÇÃO APLICADA EM ESPELHO (73) AGRIGENTO S.A. (PA) (72) GUILLERMO EMILIO CERRUTI MACHADO (74) Cruzeiro/Newmarc Patentes e Marcas Ltda Prorrogado de 29/12/2020 a 28/12/2025 (4º Período).
(11) DI 6504927-6	Código 46 - Prorrogação (22) 28/12/2005 (15) 20/06/2006



(45) 20/06/2006
(54) "CONFIGURAÇÃO APLICADA EM ESPELHO"
(73) AGRIGENTO S.A (PA)
(72) GUILLERMO EMILIO CERRUTI MACHADO
(74) Cruzeiro/Newmarc Patentes e Marcas Ltda
Prorrogado de 29/12/2020 a 28/12/2025 (4º Período).

(11) DI 6504928-4

Código 46 - Prorrogação
(22) 28/12/2005
(15) 20/06/2006
(45) 20/06/2006
(54) "CONFIGURAÇÃO APLICADA EM ESPELHO"
(73) AGRIGENTO S.A (PA)
(72) GUILLERMO EMILIO CERRUTI MACHADO
(74) Cruzeiro/Newmarc Patentes e Marcas Ltda
Prorrogado de 29/12/2020 a 28/12/2025 (4º Período).

(11) DI 6504935-7

Código 46 - Prorrogação
(22) 28/12/2005
(15) 28/03/2006
(45) 28/03/2006
(54) CONFIGURAÇÃO APLICADA EM ESPELHO
(73) Agrigento S.A (PA)
(72) Guillermo Emilio Cerruti Machado
(74) Cruzeiro/NewMarc Marcas e Patentes Ltda
Prorrogado de 29/12/2020 a 28/12/2025 (4º Período).

(11) DI 6505122-0

Código 46 - Prorrogação
(22) 29/07/2005
(15) 11/04/2006
(45) 11/04/2006
(54) CONFIGURAÇÃO APLICADA EM PURIFICADOR DE ÁGUA
(73) ULFER ELEMENTOS FILTRANTES EIRELI (BR/SP)
(72) Moacyr Jesuino Domingues
(74) David do Nascimento Advogados Associados S/C
Prorrogado de 30/07/2020 a 29/07/2025 (4º Período).

(11) DI 6505168-8

Código 46 - Prorrogação
(22) 27/07/2005
(15) 06/06/2006
(45) 06/06/2006
(54) PADRÃO COM COMBINAÇÃO DE LINHAS E DESTINADO À CONFECÇÃO DE MATRIZ PARA MODELAGEM DE BISCOITOS E OUTROS (DIVIDIDO DO DESENHO INDUSTRIAL DI 6502899-6, DEPOSITADO EM 27/07/2005)



(62) DI 6502899-6 27/07/2005
(73) M DIAS BRANCO S.A. INDÚSTRIA E COMÉRCIO DE ALIMENTOS (BR/CE)
(72) Francisco Ivens de Sá Dias Branco Júnior
(74) Símbolo Marcas e Patentes Ltda
Prorrogado de 28/07/2020 a 27/07/2025 (4º Período).

(11) DI 6505169-6

Código 46 - Prorrogação
(22) 27/07/2005
(15) 06/06/2006
(45) 06/06/2006
(54) PADRÃO COM COMBINAÇÃO DE LINHAS E DESTINADO À CONFECÇÃO DE MATRIZ PARA MODELAGEM DE BISCOITOS E OUTROS (DIVIDIDO DO DESENHO INDUSTRIAL DI 6502899-6, DEPOSITADO EM 27/07/2005)
(62) DI 6502899-6 27/07/2005
(73) M DIAS BRANCO S.A. INDÚSTRIA E COMÉRCIO DE ALIMENTOS (BR/CE)
(72) Francisco Ivens de Sá Dias Branco Júnior
(74) Símbolo Marcas e Patentes Ltda
Prorrogado de 28/07/2020 a 27/07/2025 (4º Período).

(11) DI 6505170-0

Código 46 - Prorrogação
(22) 27/07/2005
(15) 06/06/2006
(45) 06/06/2006
(54) PADRÃO COM COMBINAÇÃO DE LINHAS E DESTINADO À CONFECÇÃO DE MATRIZ PARA MODELAGEM DE BISCOITOS E OUTROS (DIVIDIDO DO DESENHO INDUSTRIAL DI 6502899-6, DEPOSITADO EM 27/07/2005)
(62) DI 6502899-6 27/07/2005
(73) M DIAS BRANCO S.A. INDÚSTRIA E COMÉRCIO DE ALIMENTOS (BR/CE)
(72) Francisco Ivens de Sá Dias Branco Júnior
(74) Símbolo Marcas e Patentes Ltda
Prorrogado de 28/07/2020 a 27/07/2025 (4º Período).

(11) DI 6505214-5

Código 46 - Prorrogação
(22) 29/08/2005
(15) 22/08/2006
(45) 22/08/2006
(54) CONFIGURAÇÃO APLICADA EM CASSETE PARA MÁQUINA DE DIÁLISE PERITONEAL. PEDIDO DE DIVISÃO DI 6503131-8 DE 29.08.2005.
(62) DI 6503131-8 29/08/2005
(73) Fresenius Medical Care Holdings, Inc (US)
(72) Mohsen Reihanifam; Kulwinder S. Plahey; Lynn E. Jensen
(74) Dannemann, Siemsen, Bigler & Ipanema Moreira
Prorrogado de 30/08/2020 a 29/08/2025 (4º Período).



(11) DI 6600376-8

Código 46 - Prorrogação
(22) 06/02/2006
(15) 11/04/2006
(45) 11/04/2006
(54) CONFIGURAÇÃO APLICADA EM PISCINA
(73) Luis Maurício Haas (BR/RN)
(72) Luis Maurício Haas
(74) LUIZ RODRIGUES SILVA
Prorrogado de 07/02/2021 a 06/02/2026 (4º Período).

(11) DI 6601488-3

Código 46 - Prorrogação
(22) 08/05/2006
(15) 12/09/2006
(45) 12/09/2006
(52) 12-08
(54) CONFIGURAÇÃO APLICADA EM VASO DE PRESSÃO
(73) Reserplastic Indústria de Auto Peças LTDA. EPP (BR/SC) ; Reserplastic Indústria de Auto Peças LTDA. EPP (BR/SC)
(72) Jânio Martins Sampaio
(74) Maria Aparecida Pereira Gonçalves
Prorrogado de 09/05/2021 a 08/05/2026 (4º Período).

(11) DI 6602147-2

Código 46 - Prorrogação
(22) 22/06/2006
(15) 10/10/2006
(45) 10/10/2006
(52) 12-16 , 12-08
(54) CONFIGURAÇÃO APLICADA EM VASO DE PRESSÃO
(73) Reserplastic Indústria de Auto Peças LTDA. EPP (BR/SC) ; Reserplastic Indústria de Auto Peças LTDA. EPP (BR/SC)
(72) Ideraldo Luiz Lescowicz
(74) Maria Aparecida Pereira Gonçalves
Prorrogado de 23/06/2021 a 22/06/2026 (4º Período).

(11) DI 6602308-4

Código 46 - Prorrogação
(22) 29/06/2006
(15) 14/11/2006
(45) 14/11/2006
(52) 12-08
(54) CONFIGURAÇÃO APLICADA EM VASO DE PRESSÃO
(73) Reserplastic Indústria de Auto Peças Ltda. EPP (BR/SC) ; Reserplastic Indústria de Auto Peças Ltda. EPP (BR/SC)
(72) Ideraldo Luiz Lescowicz
(74) Maria Aparecida Pereira Gonçalves



Prorrogado de 30/06/2021 a 29/06/2026 (4º Período).

(11) DI 6602540-0

Código 46 - Prorrogação
(22) 21/07/2006
(15) 17/04/2007
(45) 17/04/2007
(52) 09-02
(54) "CONFIGURAÇÃO APLICADA EM BOMBONA"
(73) Chevron Brasil Ltda (BR/RJ)
(72) Roberto Bertolossi Biato
(74) Momsen, Leonardos & Cia
Prorrogado de 22/07/2021 a 21/07/2026 (4º Período).

(11) DI 6602546-0

Código 46 - Prorrogação
(22) 21/07/2006
(15) 07/11/2006
(45) 07/11/2006
(52) 09-01
(54) CONFIGURAÇÃO APLICADA EM FRASCO
(73) Chevron Brasil Ltda (BR/RJ)
(72) Roberto Bertolossi Biato
(74) Momsen , Leonardos & CIA
Prorrogado de 22/07/2021 a 21/07/2026 (4º Período).

(11) DI 6602593-1

Código 46 - Prorrogação
(22) 03/07/2006
(15) 21/11/2006
(45) 21/11/2006
(52) 12-16
(54) CONFIGURAÇÃO APLICADA EM CORPO PARA MONTAGEM DE APARELHOS ELETRÔNICOS INDICADORES DE INFORMAÇÕES AUTOMOTIVAS
(73) José Carlos de Gasperi (BR/SP)
(72) José Carlos de Gasperi
(74) Focus Marcas e Patentes Ltda
Prorrogado de 04/07/2021 a 03/07/2026 (4º Período).

(11) DI 6602620-2

Código 46 - Prorrogação
(22) 26/07/2006
(15) 14/11/2006
(45) 14/11/2006
(52) 08-05
(54) CONFIGURAÇÃO APLICADA EM ADAPTADOR PARA UNIÃO DE CATRACA UNIVERSAL DE ENGRENAGEM DENTADA



(73) Milorad Bosckovic (BR/SC) ; Marcos Cesar Neves (BR/SC)
(72) Marcos Cesar Neves
(74) Vitor Luiz Ramos Batista
Prorrogado de 27/07/2021 a 26/07/2026 (4º Período).

(11) DI 6602661-0

Código 46 - Prorrogação
(22) 23/06/2006
(15) 14/11/2006
(45) 14/11/2006
(52) 09-07
(54) CONFIGURAÇÃO APLICADA EM TAMPA
(73) João Carlos Guisso (BR/SP)
(72) João Carlos Guisso
(74) Crimark Assessoria Empresarial SC Ltda
Prorrogado de 24/06/2021 a 23/06/2026 (4º Período).

(11) DI 6602744-6

Código 46 - Prorrogação
(22) 13/07/2006
(15) 21/11/2006
(45) 21/11/2006
(52) 02-02
(54) CONFIGURAÇÃO APLICADA EM CALÇA JEANS
(73) Sawary Confecções Ltda (BR/SP)
(72) Miled Fernando El Khoury
(74) Gevalci Oliveira Prado
Prorrogado de 14/07/2021 a 13/07/2026 (4º Período).

(11) DI 6604014-0

Código 46 - Prorrogação
(22) 28/06/2006
(15) 08/07/2008
(45) 08/07/2008
(52) 15-99
(54) CONFIGURAÇÃO APLICADA EM CAIXA DE ROLAMENTO
(73) BOXTOP DO BRASIL ELEVADORES LTDA-EPP (BR/RS)
(72) Antônio Murara
(74) Cerumar Propriedade Intelectual
Prorrogado de 29/06/2021 a 28/06/2026 (4º Período).

(11) DI 6904301-9

Código 46 - Prorrogação
(22) 10/11/2009
(15) 22/06/2010
(45) 22/06/2010
(52) 15-99
(54) CONFIGURAÇÃO ORNAMENTAL EM ANEL



(73) SUZUKI RECICLADORA E INDÚSTRIA DE MÁQUINAS, EMBALAGENS E MOBILIÁRIOS PLÁSTICOS LTDA. (BR/RS)

(72) Jorge Satosi Suzuki Takata

(74) Renato Hahn

Registro prorrogado de 11/11/2019 a 10/11/2024.

(11) DI 6905166-6

Código 46 - Prorrogação

(22) 12/11/2009

(15) 07/06/2011

(45) 07/06/2011

(52) 06-09

(54) CONFIGURAÇÃO APLICADA EM TRAVESSEIRO

(73) Poliuretano do Brasil Industria e Comercio Ltda (BR/RS)

(72) Mauricio Tramontin

(74) Teresa Mariley Oliveira Abreu

Registro prorrogado de 13/11/2019 a 12/11/2024.

(11) DI 7000604-0

Código 46 - Prorrogação

(22) 28/01/2010

(15) 19/10/2010

(45) 19/10/2010

(52) 12-16

(54) CONFIGURAÇÃO APLICADA EM PARA-CHOQUE

(73) Mahindra Navistar Automotives Limited (IN)

(72) David J. Beigel; Marcey K. Collins; Vikas Deshmukh; Stefano Giolitto;

Andrew J. Krum; Vijay Limbkar; William Ratliff; Ronald E. Schoon; Anthony Lynn

Schroeder; Jaimi Smith; Kris K. Timmerman; Robert Scott Tirey; Bruce Youngs

(74) Dannemann, Siemsen, Bigler & Ipanema Moreira

Prorrogado de 29/01/2020 a 28/01/2025 (3º Período).

(11) DI 7001948-7

Código 46 - Prorrogação

(22) 20/05/2010

(15) 09/11/2010

(45) 09/11/2010

(52) 02-04

(54) CONFIGURAÇÃO APLICADA EM TAMANCO

(73) GRENDENE S.A. (BR/CE)

(72) Edson Matsuo

(74) Custódio de Almeida & Cia.

Registro prorrogado de 21/05/2020 a 20/05/2025.

(11) DI 7002274-7

Código 46 - Prorrogação

(22) 08/06/2010

(15) 07/12/2010



(45) 07/12/2010
(52) 07-02
(54) CONFIGURAÇÃO APLICADA EM FOGÃO ELÉTRICO
(73) GLEN EMPREENDIMENTOS E ASSESSORIA LTDA (BR/SP)
(72) ANTONIO ALEXANDRE DUARTE
(74) JOSÉ EDIS RODRIGUES
Registro prorrogado de 09/06/2020 a 08/12/2020.

(11) DI 7002329-8

Código 46 - Prorrogação
(22) 16/06/2010
(15) 30/11/2010
(45) 30/11/2010
(52) 07-01
(54) CONFIGURAÇÃO APLICADA EM BANDEJA TÉRMICA
(73) GLEN EMPREENDIMENTOS E ASSESSORIA LTDA (BR/SP)
(72) ANTONIO ALEXANDRE DUARTE
(74) JOSÉ EDIS RODRIGUES
Registro prorrogado de 17/06/2020 a 16/12/2025.

(11) DI 7002805-2

Código 46 - Prorrogação
(22) 19/07/2010
(15) 26/04/2011
(45) 26/04/2011
(52) 15-01
(54) CONFIGURAÇÃO APLICADA EM CARÇAÇA DO MÓDULO DO ÓLEO PARA MOTORES DE COMBUSTÃO
(73) MANN + HUMMEL BRASIL LTDA (BR/SP)
(72) Gilberto Albertini; Marcos Vicente Georgetti Marcondes; Enio Pallaro
Prorrogado de 20/07/2020 a 19/07/2025 (3º Período).

(11) DI 7002806-0

Código 46 - Prorrogação
(22) 19/07/2010
(15) 24/07/2012
(45) 24/07/2012
(52) 15-01
(54) CONFIGURAÇÃO APLICADA EM CARÇAÇA DO MÓDULO DO ÓLEO PARA MOTORES DE COMBUSTÃO
(73) MANN + HUMMEL BRASIL LTDA (BR/SP)
(72) ENIO PALLARO; GILBERTO ALBERTINI; MARCOS VICENTE GEORGETTI MARCONDES
Prorrogado de 20/07/2020 a 19/07/2025 (3º Período).

(11) DI 7002878-8

Código 46 - Prorrogação
(22) 23/07/2010



(15) 22/02/2011
(45) 22/02/2011
(52) 02-03
(54) CONFIGURAÇÃO APLICADA EM VISEIRA PARA CAPACETE
(73) RUBENS COELHO DE SOUZA JUNIOR (BR/SP)
(72) RUBENS COELHO DE SOUZA JUNIOR
(74) JOSÉ EDIS RODRIGUES
Prorrogado de 24/07/2020 a 23/07/2025 (3º Período).

(11) DI 7003036-7

Código 46 - Prorrogação
(22) 04/08/2010
(15) 24/05/2011
(45) 24/05/2011
(52) 23-01
(54) CONFIGURAÇÃO APLICADA EM BICA
(73) DURATEX S.A. (BR/SP)
(72) ANA LUCIA DE LIMA PONTES ORLOVITZ; LUIZ MOQUIUTI MORALES
(74) ANTÔNIO MAURICIO PEDRAS ARNAUD
Prorrogado de 05/08/2020 a 04/08/2025 (3º Período).

(11) DI 7003086-3

Código 46 - Prorrogação
(22) 10/08/2010
(15) 08/02/2011
(45) 08/02/2011
(52) 23-01
(54) CONFIGURAÇÃO APLICADA EM CONJUNTO DE VOLANTES,
REGISTROS E BICA MISTURADORA
(73) DURATEX S.A. (BR/SP)
(72) ANA LUCIA DE LIMA PONTES ORLOVITZ; LUIZ MOQUIUTI MORALES
(74) ANTONIO MAURICIO PEDRAS ARNAUD
Prorrogado de 11/08/2020 a 10/08/2025 (3º Período).

(11) DI 7003089-8

Código 46 - Prorrogação
(22) 10/08/2010
(15) 09/03/2011
(45) 09/03/2011
(52) 23-01
(54) CONFIGURAÇÃO APLICADA EM TORNEIRA
(73) DURATEX S.A. (BR/SP)
(72) ANA LUCIA DE LIMA PONTES ORLOVITZ; LUIZ MOQUIUTI MORALES
(74) ANTONIO MAURICIO PEDRAS ARNAUD
Prorrogado de 11/08/2020 a 10/08/2025 (3º Período).

(11) DI 7003457-5

Código 46 - Prorrogação

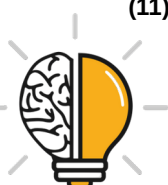

(22) 26/07/2010
(15) 27/09/2011
(45) 27/09/2011
(52) 15-09
(54) CONFIGURAÇÃO APLICADA EM COMPONENTE DE MAQUINÁRIO TÊXTIL
(73) MEMMINGER-IRO GMBH (DE)
(72) SASCHA SCHLEECH
(74) DANNEMANN, SIEMSEN, BIGLER & IPANEMA MOREIRA
Prorrogado de 27/07/2020 a 26/07/2025 (3º Período).

(11) DI 7003603-9

Código 46 - Prorrogação
(22) 17/09/2010
(15) 29/03/2011
(45) 29/03/2011
(52) 12-16
(54) CONFIGURAÇÃO APLICADA EM QUADRO DE BICICLETA
(73) ALESSANDRO PAIVA BARROS EIRELI - ME (BR/SP)
(72) Oberdan de Lorenzi Cancelier
(74) HENRIQUE SHIMAMOTO
Registro prorrogado de 18/09/2020 a 17/09/2025.

(11) DI 7003662-4

Código 46 - Prorrogação
(22) 29/07/2010
(15) 30/08/2011
(45) 30/08/2011
(52) 12-08
(54) CONFIGURAÇÃO APLICADA EM AUTOMÓVEL
(73) Bayerische Motoren Werke Aktiengesellschaft (DE)
(72) Erik Goplen
(74) Dannemann, Siemsen, Bigler & Ipanema Moreira
Prorrogado de 30/07/2020 a 29/07/2025 (3º Período).

(11) DI 7003749-3

Código 46 - Prorrogação
(22) 02/08/2010
(15) 05/07/2011
(45) 05/07/2011
(52) 31-00
(54) CONFIGURAÇÃO APLICADA EM DISTRIBUIDOR DE BEBIDA
(73) The Coca-Cola Company (US)
(72) Vincent Voron; Erika Gomez; Sonja Schiefer; Kon Euan Gerard Wong; Magnus Ahlstrom
(74) DI BLASI , PARENTE & ASS. PROP. IND. LTDA
Prorrogado de 03/08/2020 a 02/08/2025 (3º Período).



(11) DI 7003851-1	Código 46 - Prorrogação (22) 29/09/2010 (15) 06/09/2011 (45) 06/09/2011 (52) 13-03 (54) CONFIGURAÇÃO APLICADA A ESTOJO PROTETOR PARA DISPOSITIVOS ELÉTRICOS (73) Tecumseh Europe S.A. (FR) (72) Pierre Boussekey (74) Guerra Propriedade Industrial Prorrogado de 30/09/2020 a 29/09/2025 (3º Período).
(11) DI 7004081-8	Código 46 - Prorrogação (22) 13/10/2010 (15) 09/03/2011 (45) 09/03/2011 (52) 09-01 (54) CONFIGURAÇÃO APLICADA EM FRASCO (73) GUERLAIN (FR) (72) SÉBASTIEN SERVAIRE (74) JACQUES LABRUNIE Prorrogado de 14/10/2020 a 13/10/2025 (3º Período).
(11) DI 7004199-7	Código 46 - Prorrogação (22) 10/08/2010 (15) 31/07/2012 (45) 31/07/2012 (52) 09-01 (54) CONFIGURAÇÃO APLICADA EM GARRAFA (73) STOKELY-VAN CAMP, INC (US) (72) Jeremy M. White; Switlana Wojcickyj; Stanley Hainsworth; Brent Lindberg; Matthew Schmunk (74) DANNEMANN, SIEMSEN, BIGLER & IPANEMA MOREIRA Prorrogado de 11/08/2020 a 10/08/2025 (3º Período).
(11) DI 7004242-0	Código 46 - Prorrogação (22) 16/08/2010 (15) 19/07/2011 (45) 19/07/2011 (52) 09-03 (54) CONFIGURAÇÃO APLICADA EM CAMISA PARA VASO DE PRESSÃO (73) Amtrol Licensing Inc (US) (72) Carlos Aguiar; William Chohfi



(74) Momsen, Leonardos & Cia
Prorrogado de 17/08/2020 a 16/08/2025 (3º Período).

(11) DI 7004268-3

Código 46 - Prorrogação
(22) 20/08/2010
(15) 05/07/2011
(45) 05/07/2011
(52) 24-02
(54) CONFIGURAÇÃO APLICADA EM CUBO DE AGULHA
(73) Becton, Dickinson and Company (US)
(72) Robert G. Ellis; Anthony Economou
(74) Nellie Anne Daniel-Shores
Prorrogado de 21/08/2020 a 20/08/2025 (3º Período).

(11) DI 7004593-3

Código 46 - Prorrogação
(22) 20/09/2010
(15) 04/09/2012
(45) 04/09/2012
(52) 13-03
(54) CONFIGURAÇÃO APLICADA A DISPOSITIVO DE CONEXÃO
(73) Gripple Limited (GB)
(72) Lee Mark Giemza
(74) Matos & Associados - Advogados
Prorrogado de 21/09/2020 a 20/09/2025 (3º Período).

(11) DI 7004668-9

Código 46 - Prorrogação
(22) 04/11/2010
(15) 18/10/2011
(45) 18/10/2011
(52) 07-02
(54) CONFIGURAÇÃO APLICADA EM FOGÃO
(73) Mueller Fogões Ltda (BR/SC)
(72) John Müller
(74) Pap Marcas e Patentes Ltda
Prorrogado de 05/11/2020 a 04/11/2025 (3º Período).

(11) DI 7004883-5

Código 46 - Prorrogação
(22) 16/09/2010
(15) 20/12/2011
(45) 20/12/2011
(52) 09-03 , 09-04
(54) CONFIGURAÇÃO APLICADA A RECIPIENTE PARA ARMAZENAMENTO E TRANSPORTE DE PRODUTOS
(73) Loadhog Limited (GB)



(72) Leigh Jowett
(74) Matos & Associados - Advogados
Prorrogado de 17/09/2020 a 16/09/2025 (3º Período).

(11) DI 7005938-1

Código 46 - Prorrogação
(22) 19/07/2010
(15) 23/08/2011
(45) 23/08/2011
(52) 15-01
(54) CONFIGURAÇÃO APLICADA EM CARÇAÇA DO MÓDULO DO ÓLEO PARA MOTORES DE COMBUSTÃO DIVIDIDO DO PEDIDO DE REGISTRO DE DESENHO INDUSTRIAL DI7002806-0 de 19/07/2010.
(62) DI 7002806-0 19/07/2010
(73) MANN + HUMMEL BRASIL LTDA (BR/SP)
(72) ENIO PALLARO; GILBERTO ALBERTINI; MARCOS VICENTE GEORGETTI MARCONDES
(74) SÍMBOLO MARCAS E PATENTES LTDA.
Prorrogado de 20/07/2020 a 19/07/2025 (3º Período).

(11) DI 7101539-6

Código 46 - Prorrogação
(22) 29/04/2011
(15) 23/08/2011
(45) 23/08/2011
(52) 12-13
(54) CONFIGURAÇÃO APLICADA EM VEÍCULO TERRESTRE COURAÇADO
(73) INBRATERRESTRE COMÉRCIO DE BLINDADOS LTDA (BR/SP)
(72) JAIRO CÂNDIDO
(74) SÍLVIO DARRÉ JÚNIOR
Prorrogado de 30/04/2021 a 29/04/2026 (3º Período).

(11) DI 7103090-5

Código 46 - Prorrogação
(22) 29/06/2011
(15) 17/01/2012
(45) 17/01/2012
(52) 20-01
(54) CONFIGURAÇÃO APLICADA EM MAQUINA DE AUTO-SERVIÇO DE REFRESCOS
(73) LAURO EDUARDO MULLER (BR/SP)
(72) Lauro Eduardo Muller
(74) MONICA LORON GUIMARÃES
Prorrogado de 30/06/2021 a 29/06/2026 (3º Período).

(11) DI 7103201-0

Código 46 - Prorrogação
(22) 05/07/2011



(15) 23/09/2014
(45) 23/09/2014
(52) 02-03
(54) CONFIGURAÇÃO APLICADA EM VISEIRA PARA CAPACETE DE SEGURANÇA PARA SER EMBUTIDA SOB O CASCO.
(73) IBTEC MATERIAIS COMPOSTOS LTDA (BR/GO)
(72) ELIMAR SOARES DE OLIVEIRA
(74) Wagner Jose da Silva
Prorrogado de 06/07/2021 a 05/07/2026 (3º Período).

(11) DI 7103621-0

Código 46 - Prorrogação
(22) 22/07/2011
(15) 03/04/2012
(45) 03/04/2012
(52) 24-01
(54) CONFIGURAÇÃO APLICADA EM APARELHO EXERCITADOR DE MOVIMENTOS RESPIRATORIOS
(73) PEDRO CUNHA CHOCAIR (BR/SP)
(72) PEDRO CUNHA CHOCAIR
(74) PIENEGONDA, MOREIRA & ASSOCIADOS LTDA
Prorrogado de 23/07/2021 a 22/07/2026 (3º Período).



Código 46.2 - Exigência de complementação de quinquênio e/ou prorrogação – Art. 120 e 108 da LPI

O Titular deverá complementar o recolhimento do quinquênio e/ou prorrogação, de acordo com a tabela vigente na data da complementação. A comprovação se dará com o peticionamento com código de serviço 105 - cumprimento de exigência. O não cumprimento no prazo de 60 (sessenta) dias acarretará a extinção do registro

(11) BR 30 2014 005515-1

Código 46.2 - Exigência de complementação de quinquênio e/ou prorrogação – Art. 120 e 108 da LPI

(15) 14/02/2017

(73) DURATEX S.A. (BR/SP)

(74) DENIS ALLAN DANIEL

Para regularização do segundo período de vigência do registro, complemente o valor recolhido pela GRU 29409231912222128, para o atual valor de 2º quinquênio no prazo extraordinário, visto que o prazo ordinário venceu dia 04/11/2019 e o recolhimento foi realizado no dia 05/11/2019. Para cumprimento da exigência, é necessário peticionamento por meio do código 105 junto da apresentação de comprovação de recolhimento, guia gerada pelo código de serviço 800.

(11) BR 30 2014 005516-0

Código 46.2 - Exigência de complementação de quinquênio e/ou prorrogação – Art. 120 e 108 da LPI

(15) 14/02/2017

(73) DURATEX S.A. (BR/SP)

(74) ANTONIO MAURICIO PEDRAS ARNAUD

Para regularização do segundo período de vigência do registro, complemente o valor recolhido pela GRU 29409231912222110, para o atual valor de 2º quinquênio no prazo extraordinário, visto que o prazo ordinário venceu dia 04/11/2019 e o recolhimento foi realizado no dia 05/11/2019. Para cumprimento da exigência, é necessário peticionamento por meio do código 105 junto da apresentação de comprovação de recolhimento, guia gerada pelo código de serviço 800.

(11) BR 30 2014 005518-6

Código 46.2 - Exigência de complementação de quinquênio e/ou prorrogação – Art. 120 e 108 da LPI

(15) 17/05/2016

(73) DURATEX S.A. (BR/SP)

(74) ANTONIO MAURICIO PEDRAS ARNAUD

Para regularização do segundo período de vigência do registro, complemente o valor recolhido pela GRU 29409231912222101, para o atual valor de 2º quinquênio no prazo extraordinário, visto que o prazo ordinário venceu dia 04/11/2019 e o recolhimento foi realizado no dia 05/11/2019. Para cumprimento da exigência, é necessário peticionamento por meio do código 105 junto da



apresentação de comprovação de recolhimento, guia gerada pelo código de serviço 800.



Código 47 - Petição Não Conhecida

Não conhecimento da petição apresentada em virtude do disposto nos Arts. 218 ou 219 da LPI.

(21) BR 30 2020 001248-8

Código 47 - Petição Não Conhecida

(22) 17/03/2020

(71) SHIMANO (SINGAPORE) PTE LTD. (SG)

(74) DANNEMANN, SIEMSEN, BIGLER & IPANEMA MOREIRA

A petição 870200069866 de 04/06/2020 não foi conhecida com fulcro no artigo 219, inciso II da LPI, pois apresentou objeto diverso do depósito do pedido, configurando alteração de matéria.



Código 47.3 - Petição Deferida

Deferida a petição apresentada, conforme informações do complemento do despacho.

(11) BR 30 2012 006171-7	Código 47.3 - Petição Deferida (71) SUZUKI MOTOR CORPORATION (JP) (74) NELLIE D SHORES Deferida a petição, com vistas à apresentação do documento de prioridade unionista. Em referência ao protocolo nº 020130016071, de 26/02/2013.
(11) BR 30 2012 006181-4	Código 47.3 - Petição Deferida (71) SABIC GLOBAL TECHNOLOGIES B.V. (NL) (74) Alex Goncalves de Almeida Deferida a petição, com vistas à apresentação do documento de prioridade unionista. Em referência ao protocolo nº 020130016334, de 27/02/2013.
(11) BR 30 2012 006315-9	Código 47.3 - Petição Deferida (71) ELIS SERVICES (FR) (74) Dannemann, Siemsen, Bigler & Ipanema Moreira Deferida a petição, com vistas à apresentação do documento de procuração. Em referência ao protocolo nº 020130006776, de 24/01/2013.
(11) BR 30 2012 006385-0	Código 47.3 - Petição Deferida (71) CONAGRA FOODS RDM, INC. (US) (74) Nellie D Shores Deferida a petição, com vistas à apresentação do documento de prioridade unionista. Em referência ao protocolo nº 020130020390, de 12/03/2013.
(11) BR 30 2012 006386-8	Código 47.3 - Petição Deferida (71) GOIZPER, S. COOP. (ES) (74) DANNEMANN, SIEMSEN, BIGLER & IPANEMA MOREIRA Deferida a petição, com vistas à apresentação do documento de prioridade unionista. Em referência ao protocolo nº 020130006572, de 24/01/2013.
(11) BR 30 2012 006692-1	Código 47.3 - Petição Deferida (71) TEIKOKU SEIYAKU CO., LTD. (JP) (74) DANNEMANN, SIEMSEN, BIGLER & IPANEMA MOREIRA Deferida a petição, com vistas à apresentação do documento de prioridade unionista. Em referência ao protocolo nº 020130017893, de 04/03/2013.
(11) BR 30 2012 006712-0	Código 47.3 - Petição Deferida (71) Mary Kay Inc. (US)



	(74) Dannemann, Siemsen, Bigler & Ipanema Moreira Deferida a petição, com vistas à apresentação do documento de prioridade unionista. Em referência ao protocolo nº 020130017402, de 01/03/2013.
(11) BR 30 2012 006740-5	Código 47.3 - Petição Deferida (71) PROCEQ AG (PROCEQ SA) (CH) (74) Dannemann, Siemsen, Bigler & Ipanema Moreira Deferida a petição, com vistas à apresentação do documento de prioridade unionista. Em referência ao protocolo nº 020130019437, de 08/03/2013.
(11) BR 30 2012 006774-0	Código 47.3 - Petição Deferida (71) GIANNI VERSACE S.R.L. (IT) (74) Dannemann, Siemsen, Bigler & Ipanema Moreira Deferida a petição, com vistas à apresentação do documento de prioridade unionista. Em referência ao protocolo nº 020130019435, de 08/03/2013.
(11) BR 30 2012 006778-2	Código 47.3 - Petição Deferida (71) GIANNI VERSACE S.R.L. (IT) (74) DANNEMANN, SIEMSEN, BIGLER & IPANEMA MOREIRA Deferida a petição, com vistas à apresentação do documento de prioridade unionista. Em referência ao protocolo nº 020130021045, de 14/03/2013.
(11) BR 30 2013 000014-1	Código 47.3 - Petição Deferida (71) Mary Kay Inc. (US) (74) Dannemann, Siemsen, Bigler & Ipanema Moreira Deferida a petição, com vistas à apresentação do documento de prioridade unionista. Em referência ao protocolo nº 020130021242, de 14/03/2013.
(11) BR 30 2013 000096-6	Código 47.3 - Petição Deferida (71) Guala Pack S.P.A. (IT) (74) Nellie D Shores Deferida a petição, com vistas à apresentação do documento de prioridade unionista. Em referência ao protocolo nº 020130020180, de 11/03/2013.
(11) BR 30 2013 000231-4	Código 47.3 - Petição Deferida (71) OAKLEY, INC. (US) (74) Hugo Silva & Maldonado Propriedade Intelectual Deferida a petição, com vistas à apresentação do documento de prioridade unionista. Em referência ao protocolo nº 020130019261, de 08/03/2013.
(11) BR 30 2013 000387-6	Código 47.3 - Petição Deferida (71) LIFESCAN SCOTLAND LIMITED (GB) (74) Dannemann, Siemsen, Bigler & Ipanema Moreira Deferida a petição, com vistas à apresentação do documento de prioridade



unionista. Em referência ao protocolo nº 020130021519, de 15/03/2013.

(11) BR 30 2013 000417-1

Código 47.3 - Petição Deferida

(71) ELC MANAGEMENT LLC (US)

(74) Dannemann, Siemsen, Bigler & Ipanema Moreira

Deferida a petição, com vistas à apresentação do documento de prioridade unionista. Em referência ao protocolo nº 020130058400, de 01/07/2013.

(11) BR 30 2013 001170-4

Código 47.3 - Petição Deferida

(71) BLACK & DECKER INC. (US)

(74) Nellie D Shores

Deferida a petição, com vistas à apresentação do documento de prioridade unionista. Em referência ao protocolo nº 020130054353, de 20/06/2013.

(11) BR 30 2013 001571-8

Código 47.3 - Petição Deferida

(71) BRIDGESTONE AMERICAS TIRE OPERATIONS, LLC (US)

(74) DANNEMANN, SIEMSEN, BIGLER & IPANEMA MOREIRA

Deferida a petição, com vistas à apresentação do documento de prioridade unionista. Em referência ao protocolo nº 020130054488, de 21/06/2013.

(21) BR 30 2013 001580-7

Código 47.3 - Petição Deferida

(71) ATTA INJETADOS DE SOLADOS LTDA (BR/MG)

(74) EDUARDO LIVIO DAIMOND

Deferida a petição, com vistas à apresentação do documento de prioridade unionista. Em referência ao protocolo nº 020130057128, de 27/06/2013.

(11) BR 30 2013 001589-0

Código 47.3 - Petição Deferida

(71) EBM-PAPST MULFINGEN GMBH & CO. KG (DE)

(74) Dannemann, Siemsen, Bigler & Ipanema Moreira

Deferida a petição, com vistas à apresentação do documento de prioridade unionista. Em referência ao protocolo nº 020130054498, de 21/06/2013.

(11) BR 30 2013 001712-5

Código 47.3 - Petição Deferida

(71) Okamura Corporation (JP)

(74) Dannemann, Siemsen, Bigler & Ipanema Moreira

Deferida a petição, com vistas à apresentação do documento de prioridade unionista. Em referência ao protocolo nº 020130056248, de 25/06/2013.

(11) BR 30 2013 001713-3

Código 47.3 - Petição Deferida

(71) ONDULINE (FR)

(74) JACQUES LABRUNIE

Deferida a petição, com vistas à apresentação do documento de prioridade unionista. Em referência ao protocolo nº 020130058575, de 02/07/2013.



(11) BR 30 2013 001714-1	Código 47.3 - Petição Deferida (71) Okamura Corporation (JP) (74) Dannemann, Siemsen, Bigler & Ipanema Moreira Deferida a petição, com vistas à apresentação do documento de prioridade unionista. Em referência ao protocolo nº 020130056250, de 25/06/2013.
(11) BR 30 2013 001715-0	Código 47.3 - Petição Deferida (71) ONDULINE (FR) (74) JACQUES LABRUINE Deferida a petição, com vistas à apresentação do documento de prioridade unionista. Em referência ao protocolo nº 020130058578, de 02/07/2013.
(11) BR 30 2013 001716-8	Código 47.3 - Petição Deferida (71) Okamura Corporation (JP) (74) Dannemann, Siemsen, Bigler & Ipanema Moreira Deferida a petição, com vistas à apresentação do documento de prioridade unionista. Em referência ao protocolo nº 020130055894, de 25/06/2013.
(11) BR 30 2013 001717-6	Código 47.3 - Petição Deferida (71) ONDULINE (FR) (74) JACQUES LABRUNIE Deferida a petição, com vistas à apresentação do documento de prioridade unionista. Em referência ao protocolo nº 020130058579, de 02/07/2013.
(11) BR 30 2013 001719-2	Código 47.3 - Petição Deferida (71) ONDULINE (FR) (74) JACQUES LABRUNIE Deferida a petição, com vistas à apresentação do documento de prioridade unionista. Em referência ao protocolo nº 020130058581, de 02/07/2013.
(11) BR 30 2013 001720-6	Código 47.3 - Petição Deferida (71) Robert Bosch Gmbh (DE) (74) Dannemann, Siemsen, Bigler & Ipanema Moreira Deferida a petição, com vistas à apresentação do documento de prioridade unionista. Em referência ao protocolo nº 0201300555035, de 21/06/2013.
(11) BR 30 2013 001721-4	Código 47.3 - Petição Deferida (71) Robert Bosch Gmbh (DE) (74) Dannemann, Siemsen, Bigler & Ipanema Moreira Deferida a petição, com vistas à apresentação do documento de prioridade unionista. Em referência ao protocolo nº 020130056261, de 25/06/2013.
(11) BR 30 2013 001722-2	Código 47.3 - Petição Deferida (71) ROBERT BOSCH GMBH (DE)



	(74) Dannemann, Siemsen, Bigler & Ipanema Moreira Deferida a petição, com vistas à apresentação do documento de prioridade unionista. Em referência ao protocolo nº 020130054491, de 21/06/2013.
(11) BR 30 2013 001788-5	Código 47.3 - Petição Deferida (71) Philip Morris Products S.A (CH) (74) Dannemann, Siemsen, Bigler & Ipanema Moreira Deferida a petição, com vistas à apresentação do documento de prioridade unionista. Em referência ao protocolo nº 020130056868, de 26/06/2013.
(11) BR 30 2013 001823-7	Código 47.3 - Petição Deferida (71) MONSANTO TECHNOLOGY LLC (US) (74) Danneman, Siemsen, Bigler & Ipanema Moreira Deferida a petição, com vistas à apresentação do documento de prioridade unionista. Em referência ao protocolo nº 020130054366, de 20/06/2013.
(11) BR 30 2013 001841-5	Código 47.3 - Petição Deferida (71) THE PROCTER & GAMBLE COMPANY (US) (74) Trench, Rossi e Watanabe Advogados Deferida a petição, com vistas à apresentação do documento de prioridade unionista. Em referência ao protocolo nº 020130054460, de 21/06/2013.
(11) BR 30 2013 001842-3	Código 47.3 - Petição Deferida (71) The Procter & Gamble Company (US) (74) Trench, Rossi e Watanabe Advogados Deferida a petição, com vistas à apresentação do documento de prioridade unionista. Em referência ao protocolo nº 020130054461, de 21/06/2013.
(11) BR 30 2013 001949-7	Código 47.3 - Petição Deferida (71) HANS JOACHIM HOLM (DE) ; HANS-JOACHIM LAUE (DE) (74) DANNEMANN, SIEMSEN, BIGLER & IPANEMA MOREIRA Deferida a petição, com vistas à apresentação do documento de prioridade unionista. Em referência ao protocolo nº 020130054351, de 20/06/2013.
(11) BR 30 2013 001987-0	Código 47.3 - Petição Deferida (71) SONY INTERACTIVE ENTERTAINMENT INC. (JP) (74) DANIEL ADVOGADOS Deferida a petição, com vistas à apresentação do documento de prioridade unionista. Em referência ao protocolo nº 0201300566161, de 25/06/2013.
(11) BR 30 2013 001988-8	Código 47.3 - Petição Deferida (71) Sony Computer Entertainment Inc (JP) (74) Kasznar Leonardos Propriedade Intelectual Deferida a petição, com vistas à apresentação do documento de prioridade



unionista. Em referência ao protocolo nº 020130056175, de 25/06/2013.

(11) BR 30 2013 002037-1

Código 47.3 - Petição Deferida
(71) KRAFT FOODS UK R&D LIMITED (GB)
(74) DANNEMANN, SIEMSEN, BIGLER & IPANEMA MOREIRA
Deferida a petição, com vistas à apresentação do documento de prioridade unionista. Em referência ao protocolo nº 020130054379, de 20/06/2013.

(11) BR 30 2013 002099-1

Código 47.3 - Petição Deferida
(71) MORINAGA & CO., LTD. (JP) ; HOSOKAWA YOKO CO., LTD. (JP)
(74) DANNEMANN, SIEMSEN, BIGLER & IPANEMA MOREIRA
Deferida a petição, com vistas à apresentação do documento de prioridade unionista. Em referência ao protocolo nº 020130054485, de 21/06/2013.

(11) BR 30 2013 002127-0

Código 47.3 - Petição Deferida
(71) KARL STORZ GMBH & CO. KG (DE)
(74) DANNEMANN, SIEMSEN, BIGLER & IPANEMA MOREIRA
Deferida a petição, com vistas à apresentação do documento de prioridade unionista. Em referência ao protocolo nº 020130054975, de 21/06/2013.

(11) BR 30 2013 002128-9

Código 47.3 - Petição Deferida
(71) KARL STORZ GMBH & CO. KG (DE)
(74) DANNEMANN, SIEMSEN, BIGLER & IPANEMA MOREIRA
Deferida a petição, com vistas à apresentação do documento de prioridade unionista. Em referência ao protocolo nº 020130054500, de 21/06/2013.

(11) BR 30 2013 002322-2

Código 47.3 - Petição Deferida
(71) BRIDGESTONE AMERICAS TIRE OPERATIONS, LLC (US)
(74) Dannemann, Siemsen, Bigler & Ipanema Moreira
Deferida a petição, com vistas à apresentação do documento de prioridade unionista. Em referência ao protocolo nº 020130058398, de 01/07/2013.

(11) BR 30 2013 002373-7

Código 47.3 - Petição Deferida
(71) SCHREDER (BE)
(74) DANNEMANN, SIEMSEN, BIGLER & IPANEMA MOREIRA
Deferida a petição, com vistas à apresentação do documento de prioridade unionista. Em referência ao protocolo nº 020130056256, de 25/06/2013.

(11) BR 30 2013 002391-5

Código 47.3 - Petição Deferida
(71) EBM-PAPST MULFINGEN GMBH & CO. KG (DE)
(74) DANNEMANN, SIEMSEN, BIGLER & IPANEMA MOREIRA
Deferida a petição, com vistas à apresentação do documento de prioridade unionista. Em referência ao protocolo nº 020130054354, de 20/06/2013.



(11) BR 30 2013 002392-3	Código 47.3 - Petição Deferida (71) BITZER KUEHLMASCHINENBAU GMBH (DE) (74) DANNEMANN, SIEMSEN, BIGLER & IPANEMA MOREIRA Deferida a petição, com vistas à apresentação do documento de prioridade unionista. Em referência ao protocolo nº 020130058831, de 03/07/2013.
(11) BR 30 2013 002441-5	Código 47.3 - Petição Deferida (71) BAYERISCHE MOTOREN WERKE AKTIENGESELLSCHAFT (DE) (74) DANNEMANN, SIEMSEN, BIGLER & IPANEMA MOREIRA Deferida a petição, com vistas à apresentação do documento de prioridade unionista. Em referência ao protocolo nº 020130056257, de 25/06/2013.
(11) BR 30 2013 002544-6	Código 47.3 - Petição Deferida (71) SAMSUNG ELECTRONICS CO., LTD. (KR) (74) DANNEMANN, SIEMSEN BIGLER & IPANEMA MOREIRA Deferida a petição, com vistas à apresentação do documento de prioridade unionista. Em referência ao protocolo nº 020130059350, de 04/07/2013.
(11) BR 30 2013 002546-2	Código 47.3 - Petição Deferida (71) SAMSUNG ELECTRONICS CO., LTD. (KR) (74) DANNEMANN, SIEMSEN, BIGLER & IPANEMA MOREIRA Deferida a petição, com vistas à apresentação do documento de prioridade unionista. Em referência ao protocolo nº 020130059348, de 04/07/2013.
(11) BR 30 2013 002547-0	Código 47.3 - Petição Deferida (71) SAMSUNG ELECTRONICS CO., LTD. (KR) (74) DANNEMANN, SIEMSEN BIGLER & IPANEMA MOREIRA Deferida a petição, com vistas à apresentação do documento de prioridade unionista. Em referência ao protocolo nº 020130059262, de 04/07/2013.
(11) BR 30 2013 002548-9	Código 47.3 - Petição Deferida (71) SAMSUNG ELECTRONICS CO., LTD. (KR) (74) DANNEMANN, SIEMSEN, BIGLER & IPANEMA MOREIRA Deferida a petição, com vistas à apresentação do documento de prioridade unionista. Em referência ao protocolo nº 020130059349, de 04/07/2013.
(11) BR 30 2013 002550-0	Código 47.3 - Petição Deferida (71) SAMSUNG ELECTRONICS CO., LTD. (KR) (74) DANNEMANN, SIEMSEN, BIGLER & IPANEMA MOREIRA Deferida a petição, com vistas à apresentação do documento de prioridade unionista. Em referência ao protocolo nº 020130059261, de 04/07/2013.
(11) BR 30 2013 002606-0	Código 47.3 - Petição Deferida (71) BRIDGESTONE AMERICAS TIRE OPERATIONS, LLC (US)



	(74) DANNEMANN, SIEMSEN BIGLER & IPANEMA MOREIRA Deferida a petição, com vistas à apresentação do documento de prioridade unionista. Em referência ao protocolo nº 020130058672, de 02/07/2013.
(11) BR 30 2013 002627-2	Código 47.3 - Petição Deferida (71) UNILEVER N. V. (NL) (74) FRANCISCO CARLOS RODRIGUES SILVA Deferida a petição, com vistas à apresentação do documento de prioridade unionista. Em referência ao protocolo nº 020130055878, de 25/06/2013.
(11) BR 30 2013 002664-7	Código 47.3 - Petição Deferida (71) THE PROCTER & GAMBLE COMAPNY (US) (74) TRENCH, ROSSI E WATANABE ADVOGADOS Deferida a petição, com vistas à apresentação do documento de prioridade unionista. Em referência ao protocolo nº 020130058927, de 03/07/2013.
(11) BR 30 2013 002738-4	Código 47.3 - Petição Deferida (71) APTARGROUP, INC. (US) (74) DANNEMANN, SIEMSEN BIGLER & IPANEMA MOREIRA Deferida a petição, com vistas à apresentação do documento de prioridade unionista. Em referência ao protocolo nº 020130054493, de 21/06/2013.
(11) BR 30 2013 002747-3	Código 47.3 - Petição Deferida (71) HANSGROHE SE (DE) (74) DANNEMANN, SIEMSEN BIGLER & IPANEMA MOREIRA Deferida a petição, com vistas à apresentação do documento de prioridade unionista. Em referência ao protocolo nº 020130058508, de 02/07/2013.
(11) BR 30 2013 002770-8	Código 47.3 - Petição Deferida (71) THE PROCTER & GAMBLE COMAPNY (US) (74) TRENCH, ROSSI E WATANABE ADVOGADOS Deferida a petição, com vistas à apresentação do documento de prioridade unionista. Em referência ao protocolo nº 020130058930, de 03/07/2013.
(11) BR 30 2014 000166-3	Código 47.3 - Petição Deferida (71) SOFTBANK ROBOTICS EUROPE (FR) (74) GUERRA PROPRIEDADE INDUSTRIAL Deferida a petição, com vistas à apresentação do documento de procuração. Em referência ao protocolo nº 016140000377, de 20/02/2014.
(21) BR 30 2020 000462-0	Código 47.3 - Petição Deferida (71) UNILEVER N.V. (NL) (74) Remer Villaça & Nogueira Assessoria e Consultoria de Prop. Intelectual S/S Ltda.



Referente à verificação dos aspectos formais do documento de prioridade apresentado na petição de protocolo 870200087631 de 14/07/2020

(11) BR 30 2020 001578-9 Código 47.3 - Petição Deferida
(71) SODASTREAM INDUSTRIES LTD. (IL)
(74) HERRERO & ASSOCIADOS BRASIL PROPRIEDADE INTELECTUAL LTDA.
Referente à verificação dos aspectos formais do documento de procuração apresentado na petição de protocolo 870200098014 de 05/08/2020

(11) BR 30 2020 001579-7 Código 47.3 - Petição Deferida
(71) SODASTREAM INDUSTRIES LTD. (IL)
(74) HERRERO & ASSOCIADOS BRASIL PROPRIEDADE INTELECTUAL LTDA.
Referente à verificação dos aspectos formais do documento de procuração apresentado na petição de protocolo 870200098017 de 05/08/2020

(21) BR 30 2020 001873-7 Código 47.3 - Petição Deferida
(71) ATTURO TIRE CORP. (US)
(74) Tauil e Chequer Advogados
Referente à verificação dos aspectos formais do documento de prioridade apresentado na petição de protocolo 870200095234 de 30/07/2020

(21) BR 30 2020 001909-1 Código 47.3 - Petição Deferida
(71) ATTURO TIRE CORP. (US)
(74) Tauil e Chequer Advogados
Referente à verificação dos aspectos formais do documento de prioridade apresentado na petição de protocolo 870200095251 de 30/07/2020

(11) BR 30 2020 001936-9 Código 47.3 - Petição Deferida
(71) J.R. SIMPLOT COMPANY (US)
(74) Clarke, Modet Propriedade Intelectual Ltda.
Referente à verificação dos aspectos formais do documento de prioridade apresentado na petição de protocolo 870200097036 de 03/08/2020

(11) BR 30 2020 001945-8 Código 47.3 - Petição Deferida
(71) COMPAGNIE GENERALE DES ETABLISSEMENTS MICHELIN (FR)
(74) GUERRA PROPRIEDADE INDUSTRIAL
Referente à verificação dos aspectos formais do documento de prioridade apresentado na petição de protocolo 870200076000 de 18/06/2020

(11) BR 30 2020 001952-0 Código 47.3 - Petição Deferida
(71) HONDA MOTOR CO., LTD. (JP)
(74) DANNEMANN, SIEMSEN, BIGLER & IPANEMA MOREIRA
Referente à verificação dos aspectos formais do documento de prioridade apresentado na petição de protocolo 870200084693 de 07/07/2020



(21) BR 30 2020 001960-1	Código 47.3 - Petição Deferida (71) FERRARI S.P.A. (IT) (74) ARIBONI, FABBRI E SCHMIDT SOCIEDADE DE ADVOGADOS Referente à verificação dos aspectos formais do documento de prioridade apresentado na petição de protocolo 870200085314 de 09/07/2020
(21) BR 30 2020 001961-0	Código 47.3 - Petição Deferida (71) FERRARI S.P.A. (IT) (74) ARIBONI, FABBRI E SCHMIDT SOCIEDADE DE ADVOGADOS Referente à verificação dos aspectos formais do documento de prioridade apresentado na petição de protocolo 870200085331 de 09/07/2020
(21) BR 30 2020 001966-0	Código 47.3 - Petição Deferida (71) JOHNSON & JOHNSON CONSUMER INC. (US) (74) DANNEMANN, SIEMSEN, BIGLER & IPANEMA MOREIRA Referente à verificação dos aspectos formais do documento de prioridade apresentado na petição de protocolo 870200078255 de 23/06/2020
(11) BR 30 2020 001969-5	Código 47.3 - Petição Deferida (71) HONDA MOTOR CO., LTD. (JP) (74) DANNEMANN, SIEMSEN, BIGLER & IPANEMA MOREIRA Referente à verificação dos aspectos formais do documento de prioridade apresentado na petição de protocolo 870200083954 de 06/07/2020
(11) BR 30 2020 001970-9	Código 47.3 - Petição Deferida (71) ELC MANAGEMENT LLC (US) (74) DANNEMANN, SIEMSEN, BIGLER & IPANEMA MOREIRA Referente à verificação dos aspectos formais do documento de prioridade apresentado na petição de protocolo 870200097914 de 05/08/2020
(11) BR 30 2020 001971-7	Código 47.3 - Petição Deferida (71) ELC MANAGEMENT LLC (US) (74) DANNEMANN, SIEMSEN, BIGLER & IPANEMA MOREIRA Referente à verificação dos aspectos formais do documento de prioridade apresentado na petição de protocolo 870200097916 de 05/08/2020
(21) BR 30 2020 001982-2	Código 47.3 - Petição Deferida (71) TWITTER, INC. (US) (74) MMV Agentes da Propriedade Industrial Ltda. Referente à verificação dos aspectos formais do documento de prioridade apresentado na petição de protocolo 870200097778 de 04/08/2020
(11) BR 30 2020 001987-3	Código 47.3 - Petição Deferida



	(71) NIKE INNOVATE C.V. (US) (74) ANTÔNIO MAURÍCIO PEDRAS ARNAUD Referente à verificação dos aspectos formais do documento de prioridade apresentado na petição de protocolo 870200090882 de 21/07/2020
(11) BR 30 2020 001988-1	Código 47.3 - Petição Deferida (71) NIKE INNOVATE C.V. (US) (74) ANTÔNIO MAURÍCIO PEDRAS ARNAUD Referente à verificação dos aspectos formais do documento de prioridade apresentado na petição de protocolo 870200090887 de 21/07/2020
(11) BR 30 2020 002004-9	Código 47.3 - Petição Deferida (71) GRACO MINNESOTA INC. (US) (74) KASZNAR LEONARDOS PROPRIEDADE INTELECTUAL Referente à verificação dos aspectos formais do documento de prioridade apresentado na petição de protocolo 870200081942 de 01/07/2020
(21) BR 30 2020 002026-0	Código 47.3 - Petição Deferida (71) CERES TAG PTY LTD (AU) (74) LICKS ADVOGADOS Referente à verificação dos aspectos formais do documento de prioridade apresentado na petição de protocolo 870200086670 de 13/07/2020
(11) BR 30 2020 002035-9	Código 47.3 - Petição Deferida (71) KONINKLIJKE PHILIPS N.V. (NL) (74) DANIEL ADVOGADOS (ALT.DE DANIEL & CIA) Referente à verificação dos aspectos formais do documento de prioridade apresentado na petição de protocolo 870200100102 de 10/08/2020
(21) BR 30 2020 002409-5	Código 47.3 - Petição Deferida (71) CHUBBY GORILLA, INC. (US) (74) Hugo Silva & Maldonado Propriedade Intelectual Sociedade Civil S/C Ltda. Referente à verificação dos aspectos formais do documento de procuração apresentado na petição de protocolo 870200095335 de 30/07/2020
(21) BR 30 2020 002449-4	Código 47.3 - Petição Deferida (71) HONEYWELL INTERNATIONAL INC. (US) (74) City Patentes e Marcas Ltda. Referente à verificação dos aspectos formais do documento de procuração apresentado na petição de protocolo 870200088435 de 16/07/2020
(11) DI 6800439-7	Código 47.3 - Petição Deferida (71) JOSÉ CARLOS DA SILVA (BR/PR) (74) VILAGE MARCAS E PATENTES LTDA.



Deferida a petição, com vistas à apresentação do documento de procuração. Em referência ao protocolo nº 020130019759, de 11/03/2013.

(11) DI 7003014-6

Código 47.3 - Petição Deferida

(71) HONEYWELL SAFETY PRODUCTS USA, INC. (US)

(74) DANNEMANN, SIMENSEN, BIGLER & IPANEMA MOREIRA

Deferida a petição, com vistas à apresentação do documento de procuração. Em referência ao protocolo nº 020130017889, de 04/03/2013.

(21) DI 7106866-0

Código 47.3 - Petição Deferida

(71) Almiro Florisberto de Moura (BR/PR)

(74) CLAUDEMIR ELIAS CALHEIROS

A Diretoria de Marcas, Desenhos Industriais e Indicações Geográficas informa que, mediante a manifestação voluntária do interessado, através da petição 870200037642, foi possível reconstituir os autos administrativos do pedido de registro DI7106866-0. A reconstituição dos autos referente ao pedido de registro de desenho industrial citado foi determinada pelo processo 52402.004293/2020-27, e baseada na Resolução INPI 194, de 08/06/2017, publicada na RPI 2424, e no Parecer 004 PFE ? INPI, de 31/01/2018. Mediante a conclusão com sucesso do procedimento de reconstituição do processo elencado; conforme artigo 9º, Inciso I da resolução INPI/PR 194; a Diretoria de Marcas, Desenhos Industriais e Indicações Geográficas procede com o arquivamento do processo de reconstituição 52402.004293/2020-27 e determina a volta da tramitação do DI em questão.



Código 47.4 - Deferimento Parcial de Petição

Defere-se parcialmente a petição apresentada, conforme informações do complemento do despacho. Desta data corre o prazo de 60 (sessenta) dias para eventual recurso do interessado.

(21) BR 30 2020 003066-4

Código 47.4 - Deferimento Parcial de Petição

(71) ALLFLEX EUROPE (FR)

(74) GUERRA PROPRIEDADE INDUSTRIAL



Código 49 - Perda de Prioridade

Perda da prioridade reivindicada por não atender às disposições previstas no Art. 99 da LPI.

(21) BR 30 2019 003329-1

Código 49 - Perda de Prioridade

(22) 24/07/2019

(71) MAN TRUCK & BUS SE (DE)

(74) Bhering Advogados (nome anterior Bhering Assessoria S/C Ltda.)

Referente à reivindicação de Prioridade nºDE 402019100093.3 de 24/01/2019 por não haver correspondência entre a matéria da prioridade e aquela apresentada no depósito do pedido.

(21) BR 30 2020 001816-8

Código 49 - Perda de Prioridade

(22) 24/04/2020

(71) S.C. JOHNSON & SON, INC. (US)

(74) DANIEL ADVOGADOS (ALT.DE DANIEL & CIA)

Referente à reivindicação de Prioridade US 29/710,489, de 23/10/2019, por não haver correspondência entre a matéria apresentada na prioridade e a apresentada no pedido. Os objetos do pedido nacional estão contidos na prioridade unionista US 29/722,097, de 27/01/2020, que será mantida.

(21) BR 30 2020 003336-1

Código 49 - Perda de Prioridade

(22) 31/07/2020

(71) ETONE MOTION ANALYSIS GMBH (DE)

(74) DANNEMANN, SIEMSEN, BIGLER & IPANEMA MOREIRA

Referente à reivindicação de Prioridade EM 007660923-0001, de 04/02/2020, por não haver correspondência entre a matéria apresentada na prioridade e a apresentada no pedido: o objeto da prioridade apresenta a tela frontal completamente lisa, sem nenhuma área diferenciada.



Código 49.1 - Sobrestamento por Perda de Prioridade

O titular poderá apresentar recurso contra a perda de prioridade. Desta data corre o prazo de 60 (sessenta) dias para eventual recurso do interessado. Sobrestado o exame do pedido até o fim do exame do recurso ou, na ausência deste, até o fim do prazo de 60 (sessenta) dias.

(21) BR 30 2019 003329-1

Código 49.1 - Sobrestamento por Perda de Prioridade

(43) 18/08/2020

(71) MAN TRUCK & BUS SE (DE)

(74) Bhering Advogados (nome anterior Bhering Assessoria S/C Ltda.)

(21) BR 30 2020 001816-8

Código 49.1 - Sobrestamento por Perda de Prioridade

(43) 18/08/2020

(71) S.C. JOHNSON & SON, INC. (US)

(74) DANIEL ADVOGADOS (ALT.DE DANIEL & CIA)

(21) BR 30 2020 003336-1

Código 49.1 - Sobrestamento por Perda de Prioridade

(43) 18/08/2020

(71) ETONE MOTION ANALYSIS GMBH (DE)

(74) DANNEMANN, SIEMSEN, BIGLER & IPANEMA MOREIRA



Código 53.7 - Pedido Julgado Procedente - Registro Declarado Nulo

Ação judicial transitada em julgado. Pedido de nulidade considerado procedente: tornados nulos os efeitos da concessão do registro.

(11) DI 6801443-0	<p>Código 53.7 - Pedido Julgado Procedente - Registro Declarado Nulo (22) 07/04/2008 (15) 02/06/2009 (73) Grupo Seb do Brasil Produtos Domésticos Ltda (BR/SP) (74) Cruzeiro/Newmarc Patentes e Marcas Ltda "JULGADO PROCEDENTE O PEDIDO PELA 25ª VF/RJ PARA REFORMAR OS ATOS DO INPI QUE HAVIAM DECLARADO A NULIDADE DOS REGISTROS DI 6802002 3, DI 6801443 0, DI 6801444 9 E DI 6801445 7. APELAÇÃO PROPOSTA POR MK ELETRODOMÉSTICOS MONDIAL S/A, SOB O nº 0169471.83.2016.4.02.5101. PRIMEIRA TURMA ESPECIALIZADA DO TRF DA 2ª REGIÃO NEGOU, POR UNANIMIDADE, O PROVIMENTO DA APELAÇÃO. MANTIDA A VIGÊNCIA DOS REGISTROS IMPUGNADOS. STJ NEGOU PROVIMENTO AO AGRAVO INTERNO DA APELANTE. DECISÃO TRANSITADA EM JULGADO."</p>
(11) DI 6801444-9	<p>Código 53.7 - Pedido Julgado Procedente - Registro Declarado Nulo (22) 07/04/2008 (15) 02/06/2009 (73) Grupo Seb do Brasil Produtos Domésticos Ltda (BR/SP) (74) Cruzeiro/Newmarc Patentes e Marcas Ltda "JULGADO PROCEDENTE O PEDIDO PELA 25ª VF/RJ PARA REFORMAR OS ATOS DO INPI QUE HAVIAM DECLARADO A NULIDADE DOS REGISTROS DI 6802002 3, DI 6801443 0, DI 6801444 9 E DI 6801445 7. APELAÇÃO PROPOSTA POR MK ELETRODOMÉSTICOS MONDIAL S/A, SOB O nº 0169471.83.2016.4.02.5101. PRIMEIRA TURMA ESPECIALIZADA DO TRF DA 2ª REGIÃO NEGOU, POR UNANIMIDADE, O PROVIMENTO DA APELAÇÃO. MANTIDA A VIGÊNCIA DOS REGISTROS IMPUGNADOS. STJ NEGOU PROVIMENTO AO AGRAVO INTERNO DA APELANTE. DECISÃO TRANSITADA EM JULGADO."</p>
(11) DI 6801445-7	<p>Código 53.7 - Pedido Julgado Procedente - Registro Declarado Nulo (22) 07/04/2008 (15) 09/06/2009 (73) Grupo Seb do Brasil Produtos Domésticos Ltda (BR/SP) (74) Cruzeiro/Newmarc Patentes e Marcas Ltda "JULGADO PROCEDENTE O PEDIDO PELA 25ª VF/RJ PARA REFORMAR OS ATOS DO INPI QUE HAVIAM DECLARADO A NULIDADE DOS REGISTROS DI 6802002 3, DI 6801443 0, DI 6801444 9 E DI 6801445 7. APELAÇÃO</p>



PROPOSTA POR MK ELETRODOMÉSTICOS MONDIAL S/A, SOB O n° 0169471.83.2016.4.02.5101. PRIMEIRA TURMA ESPECIALIZADA DO TRF DA 2ª REGIÃO NEGOU, POR UNANIMIDADE, O PROVIMENTO DA APELAÇÃO. MANTIDA A VIGÊNCIA DOS REGISTROS IMPUGNADOS. STJ NEGOU PROVIMENTO AO AGRAVO INTERNO DA APELANTE. DECISÃO TRANSITADA EM JULGADO."

(11) DI 6802002-3

Código 53.7 - Pedido Julgado Procedente - Registro Declarado Nulo

(22) 10/04/2008

(15) 02/06/2009

(73) Grupo Seb do Brasil Produtos Domésticos Ltda (BR/SP)

(74) Cruzeiro/Newmarc Patentes e Marcas Ltda

"JULGADO PROCEDENTE O PEDIDO PELA 25ª VF/RJ PARA REFORMAR OS ATOS DO INPI QUE HAVIAM DECLARADO A NULIDADE DOS REGISTROS DI 6802002 3, DI 6801443 0, DI 6801444 9 E DI 6801445 7. APELAÇÃO PROPOSTA POR MK ELETRODOMÉSTICOS MONDIAL S/A, SOB O n° 0169471.83.2016.4.02.5101. PRIMEIRA TURMA ESPECIALIZADA DO TRF DA 2ª REGIÃO NEGOU, POR UNANIMIDADE, O PROVIMENTO DA APELAÇÃO. MANTIDA A VIGÊNCIA DOS REGISTROS IMPUGNADOS. STJ NEGOU PROVIMENTO AO AGRAVO INTERNO DA APELANTE. DECISÃO TRANSITADA EM JULGADO."



Código 55 - Exigências Diversas

Exigência diversa formulada visando adequação ou cumprimento de disposições legais, conforme informações do complemento do despacho. O prazo para cumprimento é de 60 (sessenta) dias da data desta publicação.

(21) BR 30 2020 000720-4

Código 55 - Exigências Diversas

(22) 17/02/2020

(71) DANILO YUKIO IAMAMURA (BR/PR)

(74) DEBORA MAGALY SILVA

Foi verificada apresentação tempestiva de petição de cumprimento de exigência técnica (código de despacho 34) utilizando uma GRU de código 104 (guia isenta de retribuição). O correto cumprimento desta exigência se dá através da GRU de código 105 e não do código 104. Para possibilitar o andamento do pedido de registro se faz necessária apresentação de petição de Comprovação de Recolhimento de Retribuição INPI (código 124 - isenta) onde constem a GRU de código 105, corretamente associada ao pedido de registro em questão, e seu comprovante de pagamento, observando os valores da Tabela de Retribuição vigente. O cumprimento da exigência técnica NÃO deverá ser reapresentado. Apenas o conteúdo apresentado na petição 104 será examinado e documentações não solicitadas nesta exigência serão desconsideradas.

(21) BR 30 2020 002170-3

Código 55 - Exigências Diversas

(22) 20/05/2020

(71) SVIERSZCZ & KRAUSE HOLDING E PARTICIPAÇÕES LTDA. (BR/SP)

Foi verificada apresentação tempestiva de petição de cumprimento de exigência técnica (código de despacho 34) utilizando uma GRU de código 104 (guia isenta de retribuição). O correto cumprimento desta exigência se dá através da GRU de código 105 e não do código 104. Para possibilitar o andamento do pedido de registro se faz necessária apresentação de petição de Comprovação de Recolhimento de Retribuição INPI (código 124 - isenta) onde constem a GRU de código 105, corretamente associada ao pedido de registro em questão, e seu comprovante de pagamento, observando os valores da Tabela de Retribuição vigente. O cumprimento da exigência técnica NÃO deverá ser reapresentado. Apenas o conteúdo apresentado na petição 104 será examinado e documentações não solicitadas nesta exigência serão desconsideradas.

(21) BR 30 2020 003448-1

Código 55 - Exigências Diversas

(22) 06/08/2020

(71) OPTIMUS TECHNOLOGY LTDA - EPP (BR/SC)

(74) BIRATINI PEREIRA GOMES

Com base no item 4.2.8 do Manual de Desenhos Industriais formula-se a seguinte exigência: Existe divergência entre o depositante do pedido (OPTIMUS TECHNOLOGY LTDA - EPP) e o outorgante informado no documento de



procuração (OPTIMUS TECHNOLOGY EQUIPAMENTOS DE ILUMINAÇÃO LTDA). Esclareça a divergência apresentando novo documento de procuração onde conste o nome correto do depositante como outorgante, conforme informado no formulário de depósito ou apresente esclarecimento solicitando a correção dos dados do depositante, conforme os apresentados na procuração. Esta exigência deverá ser cumprida com peticionamento de GRU de código de serviço 105.



Código 65 - Desistência de Pedido Homologada

Homologada a desistência do pedido de registro de desenho industrial, com base no art. 51 da Lei 9.784/99.

(21) BR 30 2020 001087-6

Código 65 - Desistência de Pedido Homologada

(22) 10/03/2020

(71) TOYOTA JIDOSHA KABUSHIKI KAISHA (JP)

(74) Clarke, Modet Propriedade Intelectual Ltda.

Homologada a desistência do pedido de desenho industrial, com base no art. 51 da Lei 9.784/99, mediante a protocolização da petição 870200092491 de 24/07/2020.

(21) BR 30 2020 003065-6

Código 65 - Desistência de Pedido Homologada

(22) 20/07/2020

(71) OFICINA 021 (BR/RJ)

Homologada a desistência do pedido de desenho industrial, com base no art. 51 da Lei 9.784/99, mediante a protocolização da petição 870200098012 de 05/08/2020.



Código 71 - Despacho Anulado

Anulado o despacho, por ter sido indevido, conforme indicado no complemento.

(21) BR 30 2020 001023-0

Código 71 - Despacho Anulado

(22) 06/03/2020

(71) SEBASTIÃO PRATA DIAS (BR/SP)

(74) ANTONIO JOAQUIM AZEVEDO NETO

Referente RPI: 2570 - Cód. 34, Publicado: 07/04/2020, por ter sido indevido. O pedido será reexaminado.

(11) DI 7102014-4

Código 71 - Despacho Anulado

(22) 25/05/2011

(15) 13/09/2011

(71) LUIS ANTONIO BARBOSA (BR/SP)

(74) JOSÉ EDUARDO LOUZÃ PRADO

Referente RPI: 2586 - Cód. 46.2, Publicado: 28/07/2020, por ter sido indevido, uma vez que houve o devido pagamento referente ao terceiro período de vigência, em que se encontra o registro.



Código 73 - Retificação

Retificação da publicação informada conforme complemento do despacho, por conter incorreção. Tal publicação não implica na alteração da data da decisão ou despacho e nos prazos em andamento.

(21) BR 30 2020 001245-3

Código 73 - Retificação

(22) 17/03/2020

(30) 17/09/2019 US 29/706,053

(44) 18/08/2020

(52) 09-01

(54) CONFIGURAÇÃO APLICADA A/EM GARRAFA E PARTE SUPERIOR DA GARRAFA

(71) INTERCONTINENTAL GREAT BRANDS LLC (US)

(72) KRISTI M. HALGREN; FRANCES FLORES; GURUPRASAD COIMBATORE VENKATESHAN; ABHIJITH UDAYAKARA; LAURENT ROBIN-PREVALLEE

(74) Clarke, Modet Propriedade Intelectual Ltda.

Referente RPI: 2584 - Cód. 34, Publicado: 14/07/2020. O texto da exigência trazia o texto: Uma ou mais variantes não atenderam as condições do artigo 104 da LPI, quais sejam: i) devem ter a mesma finalidade e ii) devem compartilhar da mesma característica distintiva preponderante. Assim, deve(m) ser dividida(s) em um novo pedido. Assim, manter no atual pedido as atuais imagens das figuras 4.1 a 4.8E dividir o(s) objeto(s) da(s) figura(s) 5.1 a 8.8E dividir o(s) objeto(s) da(s) figura(s) 9.1 a 10.7. Harmonizar título, classe, relatório e reivindicações dos pedidos. Correção: Uma ou mais variantes não atenderam as condições do artigo 104 da LPI, quais sejam: i) devem ter a mesma finalidade e ii) devem compartilhar da mesma característica distintiva preponderante. Assim, deve(m) ser dividida(s) em um novo pedido. Assim, manter no atual pedido as atuais imagens das figuras 1.1 a 4.8E dividir o(s) objeto(s) da(s) figura(s) 5.1 a 8.8E dividir o(s) objeto(s) da(s) figura(s) 9.1 a 10.8. Harmonizar título, classe, relatório e reivindicações dos pedidos.



Código 75 - Emissão de Fotocópia

Emitida a fotocópia requerida, conforme complemento do despacho.

(21) BR 30 2017 001075-0	Código 75 - Emissão de Fotocópia (71) HYDRO EXTRUSION BRASIL S.A. (BR/SP) (74) Dannemann, Siemsen, Bigler & Ipanema Moreira Disponibilizada em 07/08/2020 a fotocópia solicitada através da petição 870200092120.
(21) BR 30 2017 001078-4	Código 75 - Emissão de Fotocópia (71) HYDRO EXTRUSION BRASIL S.A. (BR/SP) (74) Dannemann, Siemsen, Bigler & Ipanema Moreira Disponibilizada em 07/08/2020 a fotocópia solicitada através da petição 870200092119.
(21) BR 30 2017 001080-6	Código 75 - Emissão de Fotocópia (71) HYDRO EXTRUSION BRASIL S.A. (BR/SP) (74) Dannemann, Siemsen, Bigler & Ipanema Moreira Disponibilizada em 07/08/2020 a fotocópia solicitada através da petição 870200092121.
(21) BR 30 2017 001081-4	Código 75 - Emissão de Fotocópia (71) HYDRO EXTRUSION BRASIL S.A. (BR/SP) (74) Dannemann, Siemsen, Bigler & Ipanema Moreira Disponibilizada em 07/08/220 a fotocópia solicitada através da petição 870200089095.
(21) BR 30 2017 001082-2	Código 75 - Emissão de Fotocópia (71) HYDRO EXTRUSION BRASIL S.A. (BR/SP) (74) Dannemann, Siemsen, Bigler & Ipanema Moreira Disponibilizada em 07/08/2020 a fotocópia solicitada através da petição 870200092122.
(21) BR 30 2017 001084-9	Código 75 - Emissão de Fotocópia (71) HYDRO EXTRUSION BRASIL S.A. (BR/SP) (74) Dannemann, Siemsen, Bigler & Ipanema Moreira Disponibilizada em 07/08/2020 a fotocópia solicitada através da petição 870200092118.
(21) BR 30 2019 005215-6	Código 75 - Emissão de Fotocópia (71) ALBERTO CARLOS PEREIRA FILHO (BR/SP) (74) Sociedade Civil Braxil Ltda.



Disponibilizada em 07/08/2020 a fotocópia solicitada através da petição
870200095842.

