

Revista da
**Propriedade
Industrial**

Nº 2590
25 de Agosto de 2020

Desenho Industrial

Seção III





REPÚBLICA FEDERATIVA DO BRASIL

Presidente

Jair Bolsonaro

MINISTÉRIO DA ECONOMIA

Ministro da Economia

Paulo Roberto Nunes Guedes

INSTITUTO NACIONAL DA PROPRIEDADE INDUSTRIAL

Presidente

Claudio Vilar Furtado

De conformidade com a Lei nº 5.648 de 11 de dezembro de 1970, esta é a publicação oficial do Instituto Nacional da Propriedade Industrial, órgão vinculado ao Ministério da Economia, República Federativa do Brasil, que publica todos os seus atos, despachos e decisões relativos ao sistema de propriedade industrial no Brasil, compreendendo Marcas e Patentes, bem como os referentes a contratos de Transferência de Tecnologia e assuntos correlatos, além dos que dizem respeito ao registro de programas de computador como direito autoral.

As established by Law nº 5.648 of december 11, 1970, this is the official publication of the National Institute of Industrial Property, an office under the Ministry of Economy, Federative Republic of Brazil, which publishes all its official acts, orders and decisions regarding the industrial property system in Brazil, comprising Trademarks and Patents, as well as those referring to Technology Transfer agreements and related matters, besides those regarding software registering as copyright.

D'après la Loi nº 5.648 du 11 décembre 1970, celle-ci est la publication officielle de l'Institut National de la Propriété Industrielle, un office lié au Ministère de l'Économie, République Fédérative du Brésil, qui publie tous ses actes, ordres et décisions concernant le système de la propriété industrielle au Brésil, y compris marques et brevets, aussi que ceux référents aux contrats de transfert de technologie et des sujets afférents, en outre que ceux se rapportant à l'enregistrement des programmes d'ordinateur comme droit d'auteur.

Según establece la Ley nº 5.648 de 11 diciembre 1970, esta es la publicación oficial del Instituto Nacional de la Propiedad Industrial, oficina vinculada al Ministerio de la Economía, República Federativa del Brasil, que publica todos sus actos, ordenes y decisiones referentes al sistema de propiedad industrial en Brasil, comprendiendo marcas y patentes así que los referentes a contratos de transferencia de tecnología y asuntos corelacionados, además de los referentes al registro de programas de ordenador como derecho de autor.

Laut Gezets Nr. 5.648 vom 11. dezember 1970, ist dies das Amtsblatt des Nationalen Instituts für gewerbliches Eigentum (INPI), eines Organs des Bundesministerium für Wirtschaft, der Bundesrepublik Brasilien, welches alle Amtshandlungen, Beschlüsse und Entscheidungen über gewerbliches Eigentum in Brasilien, einschliesslich Warenzeichen und Patente, ebenso wie auch Übertragungsverträge von Technologie und Computerprogramme als Urheberrecht veröffentlicht.



DIRETORIA DE MARCAS, DESENHO INDUSTRIAL E INDICAÇÕES GEOGRÁFICAS

DESENHO INDUSTRIAL

**PEDIDO DE REGISTRO DE DESENHO INDUSTRIAL
PEDIDO DIVIDIDO DE UM PEDIDO DE
REGISTRO DE DESENHO INDUSTRIAL
ANTERIORMENTE DEPOSITADO**



Índice Geral:

Código 30 - Exigência – Art. 103 da LPI.....	5
Código 31 - Notificação de Depósito.....	10
Código 32 - Notificação do Depósito Com Requerimento de Sigilo.....	49
Código 33.1 - Pedido Inexistente.....	52
Código 34 - Exigência - Art. 106 § 3º da LPI.....	54
Código 34.2 - Exame formal de Cumprimento de Exigência Técnica.....	97
Código 35 - Arquivamento do Pedido – Art. 216 § 2º e Art. 106 § 3º da LPI.....	104
Código 36 - Indeferimento - Art. 106 § 4º da LPI.....	119
Código 39 - Concessão do Registro.....	120
Código 40 - Publicação do Parecer de Mérito.....	163
Código 41 - Nulidade Administrativa.....	166
Código 44 - Extinção - Art. 119 inciso III da LPI.....	175
Código 46 - Prorrogação.....	183
Código 47 - Petição Não Conhecida.....	197
Código 47.1 - Petição Prejudicada.....	198
Código 47.3 - Petição Deferida.....	199
Código 47.5 - Petição Indeferida.....	217
Código 47.6 - Petição Atendida.....	218
Código 55 - Exigências Diversas.....	220
Código 56 - Transferência Deferida.....	222
Código 65 - Desistência de Pedido Homologada.....	223
Código 65.1 - Desistência de Petição Homologada.....	224
Código 70 - Publicação Anulada.....	225
Código 71 - Despacho Anulado.....	226
Código 73 - Retificação.....	229
Código 75 - Emissão de Fotocópia.....	233



Código 30 - Exigência – Art. 103 da LPI

O pedido não atende formalmente ao disposto no art. 103 da LPI e/ou às demais disposições quanto à sua forma, tendo sido recebido provisoriamente. A não manifestação do depositante no prazo de 5 (cinco) dias desta data, acarretará na inexistência do Pedido.

(21) BR 30 2020 002617-9

Código 30 - Exigência – Art. 103 da LPI

(22) 18/06/2020

(71) MARCO ANTONIO MARINELLI FILHO (BR/SP)

Tendo em vista o cumprimento insatisfatório apresentado em resposta à publicação da RPI 2582, formula-se nova exigência preliminar. A exigência publicada em 30/06/2020, tinha o objetivo de adequação do processo às normas de apresentação constantes no Manual de Desenhos Industriais, sem alteração da matéria apresentada. No cumprimento de exigência encaminhado houve alteração do padrão ornamental apresentado no depósito, restando apenas texto. Reapresente cada vista do padrão, conforme apresentado no depósito e sem alteração da matéria, de acordo com as especificações do item 4.2.11 do Manual de Desenhos Industriais: os desenhos ou fotografias deverão ser apresentados dentro de margens de no mínimo 3 cm, em folhas brancas no formato A4, numeradas sequencialmente no centro da margem superior indicando o número da folha e o número total de folhas, separados por uma barra oblíqua. Exemplo: 1/4, 2/4, 3/4 e 4/4. Os desenhos ou fotografias deverão ser numerados sequencialmente em conformidade com o padrão de dois algarismos, a saber: Fig. 1.1, Fig. 1.2, Fig. 1.3, Fig. 1.4. NÃO SERÃO ADMITIDAS outras formas de numeração, como o padrão de um algarismo (1, 2, 3...), numeração alfanumérica (1A, 1B, 1C...) e caracteres isolados (A, B, C...). CADA VISTA DO DESENHO OU FOTOGRAFIA deverá ser apresentado em uma folha, individualmente, com dimensões adequadas e nitidez e resolução gráfica suficientes para a plena compreensão do desenho industrial requerido, observado o mínimo de 300 dpi. Prazo de cumprimento (art. 103 da LPI): 5 dias contados a partir do primeiro dia útil após esta publicação.

(21) BR 30 2020 003592-5

Código 30 - Exigência – Art. 103 da LPI

(22) 10/08/2020

(71) CHRISTIAN BOTSCH CELLETTE GOMES (BR/RJ)

As páginas de figuras não estão numeradas. Apresente novo jogo de figuras sem alteração da matéria apresentada no depósito e com numeração das páginas de acordo com as especificações do item 4.2.11 do Manual de Desenhos Industriais. Os desenhos ou fotografias deverão ser apresentados dentro de margens de no mínimo 3 cm, em folhas brancas no formato A4, numeradas sequencialmente no centro da margem superior indicando o número da folha e o número total de folhas, separados por uma barra oblíqua. Exemplo: 1/4, 2/4, 3/4 e 4/4. Os desenhos ou fotografias deverão ser numerados sequencialmente em



conformidade com o padrão de dois algarismos: Fig. 1.1, Fig. 1.2, Fig. 1.3, Fig. 1.4. NÃO SERÃO ADMITIDAS outras formas de numeração, como o padrão de um algarismo (1, 2, 3...), numeração alfanumérica (1A, 1B, 1C...) e caracteres isolados (A, B, C...)Prazo de cumprimento (art. 103 da LPI): 5 dias contados a partir do primeiro dia útil após esta publicação.

(21) BR 30 2020 003599-2

Código 30 - Exigência – Art. 103 da LPI

(22) 10/08/2020

(71) GILMAR BRAMBILLA (BR/PR)

As figuras apresentadas não estão numeradas, estando em desacordo com as especificações do item 4.2.11 do manual de desenhos industriais. Apresente novo jogo de figuras, sem alteração da matéria apresentada no depósito, com numeração de acordo com as seguintes especificações: Os desenhos ou fotografias deverão ser numerados sequencialmente em conformidade com o padrão de dois algarismos: fig. 1.1, fig. 1.2, fig. 1.3, fig. 1.4. NÃO SERÃO ADMITIDAS outras formas de numeração, como o padrão de um algarismo (1, 2, 3...), numeração alfanumérica (1a, 1b, 1c...) E caracteres isolados (a, b, c...). CADA VISTA DO DESENHO OU FOTOGRAFIA deverá apresentada em uma folha, individualmente, numerada sequencialmente no centro da margem superior indicando o número da folha e o número total de folhas, separados por uma barra oblíqua. Exemplo: 1/4, 2/4, 3/4 e 4/4. Caso tenha sido apresentado relatório, deverá ser reapresentado com a numeração das figuras corrigida seguindo as disposições do item 4.2.9 do Manual de Desenhos Industriais. Prazo de cumprimento (art. 103 da LPI): 5 dias contados a partir do primeiro dia útil após esta publicação.

(21) BR 30 2020 003643-3

Código 30 - Exigência – Art. 103 da LPI

(22) 11/08/2020

(71) EDUARDO COSTA RIBEIRO (BR/RJ)

As páginas de figuras não estão numeradas. Apresente novo jogo de figuras sem alteração da matéria apresentada no depósito e com numeração das páginas de acordo com as especificações do item 4.2.11 do Manual de Desenhos Industriais. Os desenhos ou fotografias deverão ser apresentados dentro de margens de no mínimo 3 cm, em folhas brancas no formato A4, numeradas sequencialmente no centro da margem superior indicando o número da folha e o número total de folhas, separados por uma barra oblíqua. Exemplo: 1/4, 2/4, 3/4 e 4/4. Os desenhos ou fotografias deverão ser numerados sequencialmente em conformidade com o padrão de dois algarismos: Fig. 1.1, Fig. 1.2, Fig. 1.3, Fig. 1.4. NÃO SERÃO ADMITIDAS outras formas de numeração, como o padrão de um algarismo (1, 2, 3...), numeração alfanumérica (1A, 1B, 1C...) e caracteres isolados (A, B, C...)Prazo de cumprimento (art. 103 da LPI): 5 dias contados a partir do primeiro dia útil após esta publicação.

(21) BR 30 2020 003653-0

Código 30 - Exigência – Art. 103 da LPI

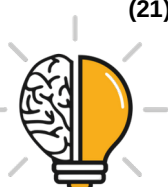

(22) 11/08/2020

(71) EDOTEC INDUSTRIA E COMERCIO LTDA - EPP (BR/RS)

(74) CLAIR ANTONIO LEUSIN

Corrigir a numeração da página que contém a figura 1.2. Apresente novo jogo de figuras completo com a numeração corrigida, sem alteração da matéria apresentada no depósito, observando as especificações do item 4.2.11 do Manual de Desenhos Industriais: os desenhos ou fotografias deverão ser apresentados dentro de margens de no mínimo 3 cm, em folhas brancas no formato A4, numeradas sequencialmente no centro da margem superior indicando o número da folha e o número total de folhas, separados por uma barra oblíqua. Exemplo: 1/4, 2/4, 3/4 e 4/4. Prazo de cumprimento (art. 103 da LPI): 5 dias contados a partir do primeiro dia útil após esta publicação.

(21) BR 30 2020 003735-9

Código 30 - Exigência – Art. 103 da LPI

(22) 13/08/2020

(71) WEBER GUSTAVO DE OLIVEIRA (BR/GO)

A apresentação das figuras não está de acordo com as especificações do item 4.2.11 do Manual de Desenhos Industriais. Apresente novo jogo de figuras completo, COM CADA VISTA DA FIGURA APRESENTADA EM UMA FOLHA, sem alteração da matéria apresentada no depósito. Cada desenho ou fotografia deverá ser apresentado em uma folha, individualmente, com dimensões adequadas e nitidez e resolução gráfica suficientes para a plena compreensão do desenho industrial requerido. As figuras deverão ser numeradas sequencialmente em conformidade com o padrão de dois algarismos: Fig. 1.1, Fig. 1.2, Fig. 1.3, Fig. 1.4. NÃO SERÃO ADMITIDAS outras formas de numeração, como o padrão de um algarismo (1, 2, 3), numeração alfanumérica (1A, 1B, 1C) e caracteres isolados (A, B, C). As folhas deverão ser numeradas sequencialmente no centro da margem superior indicando o número da folha e o número total de folhas, separados por uma barra oblíqua. Exemplo: 1/4, 2/4, 3/4 e 4/4. Prazo de cumprimento (art. 103 da LPI): 5 dias contados a partir do primeiro dia útil após esta publicação.

(21) BR 30 2020 003763-4

Código 30 - Exigência – Art. 103 da LPI

(22) 14/08/2020

(71) PORTO FORMAS - EIRELI (BR/SP)

(74) Icamp Marcas e Patentes Ltda

A numeração das figuras apresentadas não está de acordo com as especificações do item 4.2.11 do manual de desenhos industriais. Apresente novo jogo de figuras, sem alteração da matéria apresentada no depósito, com numeração corrigida. Os desenhos ou fotografias deverão ser numerados sequencialmente em conformidade com o padrão de dois algarismos: fig. 1.1, fig. 1.2, fig. 1.3, fig. 1.4. NÃO SERÃO ADMITIDAS outras formas de numeração, como o padrão de um algarismo (1, 2, 3...), numeração alfanumérica (1a, 1b, 1c...) E caracteres isolados (a, b, c...) CADA VISTA DO DESENHO OU



FOTOGRAFIA deverá apresentada em uma folha, individualmente, numerada sequencialmente no centro da margem superior indicando o número da folha e o número total de folhas, separados por uma barra oblíqua. Exemplo: 1/4, 2/4, 3/4 e 4/4. Caso tenha sido apresentado relatório, deverá ser reapresentado com a numeração das figuras corrigida seguindo as disposições do item 4.2.9 do Manual de Desenhos Industriais. Prazo de cumprimento (art. 103 da LPI): 5 dias contados a partir do primeiro dia útil após esta publicação.

(21) BR 30 2020 003764-2

Código 30 - Exigência – Art. 103 da LPI

(22) 14/08/2020

(71) PORTO FORMAS - EIRELI (BR/SP)

(74) Icamp Marcas e Patentes Ltda

A numeração das figuras apresentadas não está de acordo com as especificações do item 4.2.11 do manual de desenhos industriais. Apresente novo jogo de figuras, sem alteração da matéria apresentada no depósito, com numeração corrigida. Os desenhos ou fotografias deverão ser numerados sequencialmente em conformidade com o padrão de dois algarismos: fig. 1.1, fig. 1.2, fig. 1.3, fig. 1.4. NÃO SERÃO ADMITIDAS outras formas de numeração, como o padrão de um algarismo (1, 2, 3...), numeração alfanumérica (1a, 1b, 1c...) E caracteres isolados (a, b, c...) CADA VISTA DO DESENHO OU FOTOGRAFIA deverá apresentada em uma folha, individualmente, numerada sequencialmente no centro da margem superior indicando o número da folha e o número total de folhas, separados por uma barra oblíqua. Exemplo: 1/4, 2/4, 3/4 e 4/4. Caso tenha sido apresentado relatório, deverá ser reapresentado com a numeração das figuras corrigida seguindo as disposições do item 4.2.9 do Manual de Desenhos Industriais. Prazo de cumprimento (art. 103 da LPI): 5 dias contados a partir do primeiro dia útil após esta publicação.

(21) BR 30 2020 003765-0

Código 30 - Exigência – Art. 103 da LPI

(22) 14/08/2020

(71) BRENDA MULLER DA ROSA 03926272058 (BR/RS)

(74) GILBERTO LUIS DA SILVEIRA

A numeração das figuras apresentadas não está de acordo com as especificações do item 4.2.11 do manual de desenhos industriais. Apresente novo jogo de figuras, sem alteração da matéria apresentada no depósito, com numeração corrigida. Os desenhos ou fotografias deverão ser numerados sequencialmente em conformidade com o padrão de dois algarismos: fig. 1.1, fig. 1.2, fig. 1.3, fig. 1.4. NÃO SERÃO ADMITIDAS outras formas de numeração, como o padrão de um algarismo (1, 2, 3...), numeração alfanumérica (1a, 1b, 1c...) E caracteres isolados (a, b, c...) CADA VISTA DO DESENHO OU FOTOGRAFIA deverá apresentada em uma folha, individualmente, numerada sequencialmente no centro da margem superior indicando o número da folha e o número total de folhas, separados por uma barra oblíqua. Exemplo: 1/4, 2/4, 3/4 e 4/4. Caso tenha sido apresentado relatório, deverá ser reapresentado com a



numeração das figuras corrigida seguindo as disposições do item 4.2.9 do Manual de Desenhos Industriais. Prazo de cumprimento (art. 103 da LPI): 5 dias contados a partir do primeiro dia útil após esta publicação.

(21) DI 7106866-0

Código 30 - Exigência – Art. 103 da LPI

(22) 05/04/2011

(71) Almiro Florisberto de Moura (BR/PR)

(74) CLAUDEMIR ELIAS CALHEIROS

A apresentação das figuras não está de acordo com as especificações do item 4.2.11 do Manual de Desenhos Industriais. Apresente novo jogo de figuras completo, COM CADA VISTA DA FIGURA APRESENTADA EM UMA FOLHA, sem alteração da matéria apresentada no depósito. Cada desenho ou fotografia deverá ser apresentado em uma folha, individualmente, com dimensões adequadas e nitidez e resolução gráfica suficientes para plena compreensão do desenho industrial requerido. As figuras deverão ser numeradas sequencialmente em conformidade com o padrão de dois algarismos: Fig. 1.1, Fig. 1.2, Fig. 1.3, Fig. 1.4. NÃO SERÃO ADMITIDAS outras formas de numeração, como o padrão de um algarismo (1, 2, 3), numeração alfanumérica (1A, 1B, 1C) e caracteres isolados (A, B, C). As folhas deverão ser numeradas sequencialmente no centro da margem superior indicando o número da folha e o número total de folhas, separados por uma barra oblíqua. Exemplo: 1/4, 2/4, 3/4 e 4/4. Prazo de cumprimento (art. 103 da LPI): 5 dias contados a partir do primeiro dia útil após esta publicação.



Código 31 - Notificação de Depósito

Notificação de depósito de pedido de registro de desenho industrial. O pedido segue para a etapa de exame técnico.

(21) BR 30 2019 004284-3	Código 31 - Notificação de Depósito (22) 11/09/2019 (71) SERAFIM CLEY SILVA (BR/SP) (72) SERAFIM CLEY SILVA Notificação de depósito (Protocolo: 18190000519 UF: SP Data: 11/09/2019 Hora: 16:10)
(21) BR 30 2019 004482-0	Código 31 - Notificação de Depósito (22) 23/09/2019 (71) LUCAS BERTULUCI DIAS (BR/SP) (72) LUCAS BERTULUCI DIAS Notificação de depósito (Protocolo: 18190000551 UF: SP Data: 23/09/2019 Hora: 11:28)
(21) BR 30 2020 002965-8	Código 31 - Notificação de Depósito (22) 14/07/2020 (71) MURILO MELO MARTINS (BR/GO) (72) MURILO MELO MARTINS Notificação de depósito (Protocolo: 870200087648 UF: WB Data: 14/07/2020 Hora: 16:12)
(21) BR 30 2020 003241-1	Código 31 - Notificação de Depósito (22) 27/07/2020 (71) GREEN COMERCIO INTERNACIONAL LTDA (BR/MG) (72) IDA MARIA HEEREN DE OLIVEIRA Notificação de depósito (Protocolo: 870200093267 UF: WB Data: 27/07/2020 Hora: 14:03)
(21) BR 30 2020 003246-2	Código 31 - Notificação de Depósito (22) 27/07/2020 (71) GENOVA IND E COM DE EPI LTDA (BR/PR) (72) MIGUEL EVARISTO VIEIRA FILHO (74) AMARO DONISETE NOGUEIRA Notificação de depósito (Protocolo: 870200093516 UF: WB Data: 27/07/2020 Hora: 16:36)
(21) BR 30 2020 003285-3	Código 31 - Notificação de Depósito (22) 29/07/2020



(71) EFIKAWEB TECNOLOGIA VIRTUAL EIRELI ME (BR/SP)
(72) KARLA DE ALVARENGA SILVEIRA FRANÇA; FERNANDO AUGUSTO FRANÇA
Notificação de depósito (Protocolo: 870200094241 UF: WB Data: 29/07/2020
Hora: 09:15)

(21) BR 30 2020 003292-6 Código 31 - Notificação de Depósito
(22) 29/07/2020
(71) R.F.L. FRANCO CONFECÇÕES - ME (BR/SP)
(72) ROBNELSON FERREIRA LEME FRANCO
Notificação de depósito (Protocolo: 870200094368 UF: WB Data: 29/07/2020
Hora: 12:17)

(21) BR 30 2020 003297-7 Código 31 - Notificação de Depósito
(22) 29/07/2020
(71) E-PROSPECTA COMERCIO DE ARTIGOS PARA DECORACOES E PRESENTES LTDA ME (BR/PR)
(72) MAUREN REGINA GOES MILITÃO DA SILVA
(74) A Provincia Marcas e Patentes Ltda.
Notificação de depósito (Protocolo: 870200094548 UF: WB Data: 29/07/2020
Hora: 16:18)

(21) BR 30 2020 003316-7 Código 31 - Notificação de Depósito
(22) 30/07/2020
(71) TRIBRAZIL COMERCIO DE PRODUTOS EM GERAL EIRELI - ME (BR/SP)
(72) SONIA MARIA DE ALMEIDA MOREIRA
(74) Somarca Assessoria Empresarial S/C Ltda.
Notificação de depósito (Protocolo: 870200095042 UF: WB Data: 30/07/2020
Hora: 13:49)

(21) BR 30 2020 003338-8 Código 31 - Notificação de Depósito
(22) 31/07/2020
(71) RAFAEL LIMA GONÇALVES (BR/DF) ; JAARAUJO MINERAÇÃO LTDA (BR/DF)
(72) GODOFREDO GONÇALVES FILHO
Notificação de depósito (Protocolo: 870200095692 UF: WB Data: 31/07/2020
Hora: 10:47)

(21) BR 30 2020 003543-7 Código 31 - Notificação de Depósito
(22) 10/08/2020
(71) JOSEMAURO ALVES CORDEIRO (BR/CE)
(72) JOSEMAURO ALVES CORDEIRO
(74) Interação Marcas e Patentes Ltda
Notificação de depósito (Protocolo: 870200099535 UF: WB Data: 10/08/2020



Hora: 08:14)

(21) BR 30 2020 003550-0

Código 31 - Notificação de Depósito
(22) 10/08/2020
(71) LAZARA APARECIDA FURLANETTO OZILIEI (BR/PR)
(72) LAZARA APARECIDA FURLANETTO OZILIEI
(74) DIREÇÃO MARCAS E PATENTES LTDA
Notificação de depósito (Protocolo: 870200099561 UF: WB Data: 10/08/2020
Hora: 09:20)

(21) BR 30 2020 003551-8

Código 31 - Notificação de Depósito
(22) 10/08/2020
(71) LAZARA APARECIDA FURLANETTO OZILIEI (BR/PR)
(72) LAZARA APARECIDA FURLANETTO OZILIEI
(74) DIREÇÃO MARCAS E PATENTES LTDA
Notificação de depósito (Protocolo: 870200099568 UF: WB Data: 10/08/2020
Hora: 09:37)

(21) BR 30 2020 003552-6

Código 31 - Notificação de Depósito
(22) 10/08/2020
(71) CLAUDINEI APARECIDO DA COSTA (BR/SP)
(72) CLAUDINEI APARECIDO DA COSTA
(74) JAIR SILVA DE ANDRADE
Notificação de depósito (Protocolo: 870200099599 UF: WB Data: 10/08/2020
Hora: 10:31)

(21) BR 30 2020 003553-4

Código 31 - Notificação de Depósito
(22) 10/08/2020
(71) HIDRO SABOR HORTICULTURA LTDA (BR/MG)
(72) SHEINE TERUHIKO OKANO
(74) Fernandes Associados
Notificação de depósito (Protocolo: 870200099687 UF: WB Data: 10/08/2020
Hora: 12:00)

(21) BR 30 2020 003554-2

Código 31 - Notificação de Depósito
(22) 10/08/2020
(71) URBANO ARNO BRACHT (BR/SC)
(72) URBANO ARNO BRACHT
(74) FRANKMAR - FRANQUIAS E MARCAS
Notificação de depósito (Protocolo: 870200099737 UF: WB Data: 10/08/2020
Hora: 12:42)

(21) BR 30 2020 003555-0

Código 31 - Notificação de Depósito
(22) 10/08/2020



(71) COTIPLÁS INDÚSTRIA E COMÉRCIO DE ARTEFATOS PLÁSTICOS LTDA
(BR/SP)
(72) CARLOS ALBERTO BAZZO; PAULO ROBERTO BAZZO
(74) VERONICA MEYER GAIARSA
Notificação de depósito (Protocolo: 870200099753 UF: WB Data: 10/08/2020
Hora: 13:08)

(21) BR 30 2020 003556-9

Código 31 - Notificação de Depósito
(22) 10/08/2020
(71) COTIPLÁS INDÚSTRIA E COMÉRCIO DE ARTEFATOS PLÁSTICOS LTDA
(BR/SP)
(72) CARLOS ALBERTO BAZZO; PAULO ROBERTO BAZZO
(74) VERONICA MEYER GAIARSA
Notificação de depósito (Protocolo: 870200099757 UF: WB Data: 10/08/2020
Hora: 13:09)

(21) BR 30 2020 003557-7

Código 31 - Notificação de Depósito
(22) 10/08/2020
(71) COTIPLÁS INDÚSTRIA E COMÉRCIO DE ARTEFATOS PLÁSTICOS LTDA
(BR/SP)
(72) CARLOS ALBERTO BAZZO; PAULO ROBERTO BAZZO
(74) VERONICA MEYER GAIARSA
Notificação de depósito (Protocolo: 870200099758 UF: WB Data: 10/08/2020
Hora: 13:11)

(21) BR 30 2020 003559-3

Código 31 - Notificação de Depósito
(22) 10/08/2020
(71) SUPER TOYS INDÚSTRIA E COMÉRCIO DE ARTEFATOS PLÁSTICOS
LTDA. (BR/SP)
(72) CARLOS ALBERTO BAZZO; PAULO ROBERTO BAZZO
(74) VERONICA MEYER GAIARSA
Notificação de depósito (Protocolo: 870200099765 UF: WB Data: 10/08/2020
Hora: 13:15)

(21) BR 30 2020 003560-7

Código 31 - Notificação de Depósito
(22) 10/08/2020
(71) COTIPLÁS INDÚSTRIA E COMÉRCIO DE ARTEFATOS PLÁSTICOS LTDA
(BR/SP)
(72) CARLOS ALBERTO BAZZO; PAULO ROBERTO BAZZO
(74) VERONICA MEYER GAIARSA
Notificação de depósito (Protocolo: 870200099769 UF: WB Data: 10/08/2020
Hora: 13:17)

(21) BR 30 2020 003563-1

Código 31 - Notificação de Depósito

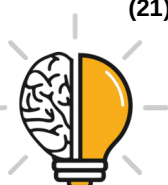

(22) 10/08/2020
(71) INDÚSTRIA E COMÉRCIO DE MÓVEIS HENN LTDA (BR/SC)
(72) MARCOS UNNASS
(74) SANDRO CONRADO DA SILVA
Notificação de depósito (Protocolo: 870200099927 UF: WB Data: 10/08/2020
Hora: 15:26)

(21) BR 30 2020 003564-0

Código 31 - Notificação de Depósito
(22) 10/08/2020
(71) AJK SOUND INDÚSTRIA DE PRODUTOS ELETRÔNICOS EIRELI (BR/SC)
(72) ALLAN JAIR KORMANN
(74) Vilage Marcas e Patentes Ltda
Notificação de depósito (Protocolo: 870200099948 UF: WB Data: 10/08/2020
Hora: 15:35)

(21) BR 30 2020 003565-8

Código 31 - Notificação de Depósito
(22) 10/08/2020
(71) BRITÂNIA ELETRODOMÉSTICOS S.A. (BR/PR)
(72) CESAR EDUARDO ISAACSON BUFFARA
(74) LICKS ADVOGADOS
Notificação de depósito (Protocolo: 870200099954 UF: WB Data: 10/08/2020
Hora: 15:38)

(21) BR 30 2020 003567-4

Código 31 - Notificação de Depósito
(22) 10/08/2020
(71) DNA GREEN PRODUTOS PARA CULTIVO EIRELI. ME (BR/PR)
(72) FELIPE LEONARDO SCORCIN PACHECO
(74) Yuri Yacischin da Cunha
Notificação de depósito (Protocolo: 870200099968 UF: WB Data: 10/08/2020
Hora: 15:45)

(21) BR 30 2020 003568-2

Código 31 - Notificação de Depósito
(22) 10/08/2020
(71) CLEBER BATTISTI ARCHER 02825542970 (BR/SC)
(72) VALDENIR FEDER; CLEBER BATTISTI ARCHER
(74) Sandro Wunderlich
Notificação de depósito (Protocolo: 870200099978 UF: WB Data: 10/08/2020
Hora: 15:54)

(21) BR 30 2020 003569-0

Código 31 - Notificação de Depósito
(22) 10/08/2020
(71) LINEA BRASIL INDÚSTRIA E COMÉRCIO DE MOVEIS LTDA (BR/PR)
(72) ELIO SÉRGIO PAVANATO
(74) LUCIANO SALVIATO



Notificação de depósito (Protocolo: 870200099996 UF: WB Data: 10/08/2020
Hora: 16:02)

(21) BR 30 2020 003570-4

Código 31 - Notificação de Depósito
(22) 10/08/2020
(71) LINEA BRASIL INDÚSTRIA E COMÉRCIO DE MOVEIS LTDA (BR/PR)
(72) ELIO SÉRGIO PAVANATO
(74) LUCIANO SALVIATO
Notificação de depósito (Protocolo: 870200099999 UF: WB Data: 10/08/2020
Hora: 16:04)

(21) BR 30 2020 003571-2

Código 31 - Notificação de Depósito
(22) 10/08/2020
(71) LINEA BRASIL INDÚSTRIA E COMÉRCIO DE MOVEIS LTDA (BR/PR)
(72) ELIO SÉRGIO PAVANATO
(74) LUCIANO SALVIATO
Notificação de depósito (Protocolo: 870200100006 UF: WB Data: 10/08/2020
Hora: 16:06)

(21) BR 30 2020 003572-0

Código 31 - Notificação de Depósito
(22) 10/08/2020
(71) LINEA BRASIL INDÚSTRIA E COMÉRCIO DE MOVEIS LTDA (BR/PR)
(72) ELIO SÉRGIO PAVANATO
(74) LUCIANO SALVIATO
Notificação de depósito (Protocolo: 870200100012 UF: WB Data: 10/08/2020
Hora: 16:08)

(21) BR 30 2020 003573-9

Código 31 - Notificação de Depósito
(22) 10/08/2020
(71) LINEA BRASIL INDÚSTRIA E COMÉRCIO DE MOVEIS LTDA (BR/PR)
(72) ELIO SÉRGIO PAVANATO
(74) LUCIANO SALVIATO
Notificação de depósito (Protocolo: 870200100014 UF: WB Data: 10/08/2020
Hora: 16:11)

(21) BR 30 2020 003574-7

Código 31 - Notificação de Depósito
(22) 10/08/2020
(71) THE GOODYEAR TIRE & RUBBER COMPANY (US)
(72) JENNIFER MARIE BASL; DALE EDWARD UMSTOT
(74) DANIEL ADVOGADOS (ALT.DE DANIEL & CIA)
Notificação de depósito (Protocolo: 870200100018 UF: WB Data: 10/08/2020
Hora: 16:12)

(21) BR 30 2020 003575-5

Código 31 - Notificação de Depósito

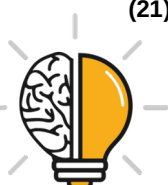

(22) 10/08/2020
(71) LINEA BRASIL INDÚSTRIA E COMÉRCIO DE MOVEIS LTDA (BR/PR)
(72) ELIO SÉRGIO PAVANATO
(74) LUCIANO SALVIATO
Notificação de depósito (Protocolo: 870200100019 UF: WB Data: 10/08/2020
Hora: 16:13)

(21) BR 30 2020 003576-3 Código 31 - Notificação de Depósito
(22) 10/08/2020
(71) LINEA BRASIL INDÚSTRIA E COMÉRCIO DE MOVEIS LTDA (BR/PR)
(72) ELIO SÉRGIO PAVANATO
(74) LUCIANO SALVIATO
Notificação de depósito (Protocolo: 870200100021 UF: WB Data: 10/08/2020
Hora: 16:14)

(21) BR 30 2020 003577-1 Código 31 - Notificação de Depósito
(22) 10/08/2020
(71) LINEA BRASIL INDÚSTRIA E COMÉRCIO DE MOVEIS LTDA (BR/PR)
(72) ELIO SÉRGIO PAVANATO
(74) LUCIANO SALVIATO
Notificação de depósito (Protocolo: 870200100026 UF: WB Data: 10/08/2020
Hora: 16:17)

(21) BR 30 2020 003578-0 Código 31 - Notificação de Depósito
(22) 10/08/2020
(71) LINEA BRASIL INDÚSTRIA E COMÉRCIO DE MOVEIS LTDA (BR/PR)
(72) ELIO SÉRGIO PAVANATO
(74) LUCIANO SALVIATO
Notificação de depósito (Protocolo: 870200100032 UF: WB Data: 10/08/2020
Hora: 16:18)

(21) BR 30 2020 003579-8 Código 31 - Notificação de Depósito
(22) 10/08/2020
(71) LINEA BRASIL INDÚSTRIA E COMÉRCIO DE MOVEIS LTDA (BR/PR)
(72) ELIO SÉRGIO PAVANATO
(74) LUCIANO SALVIATO
Notificação de depósito (Protocolo: 870200100035 UF: WB Data: 10/08/2020
Hora: 16:20)

(21) BR 30 2020 003580-1 Código 31 - Notificação de Depósito
(22) 10/08/2020
(71) LINEA BRASIL INDÚSTRIA E COMÉRCIO DE MOVEIS LTDA (BR/PR)
(72) ELIO SÉRGIO PAVANATO
(74) LUCIANO SALVIATO



Notificação de depósito (Protocolo: 870200100036 UF: WB Data: 10/08/2020
Hora: 16:22)

(21) BR 30 2020 003581-0

Código 31 - Notificação de Depósito
(22) 10/08/2020
(71) LINEA BRASIL INDÚSTRIA E COMÉRCIO DE MOVEIS LTDA (BR/PR)
(72) ELIO SÉRGIO PAVANATO
(74) LUCIANO SALVIATO
Notificação de depósito (Protocolo: 870200100040 UF: WB Data: 10/08/2020
Hora: 16:23)

(21) BR 30 2020 003582-8

Código 31 - Notificação de Depósito
(22) 10/08/2020
(71) DNA GREEN PRODUTOS PARA CULTIVO EIRELI. ME (BR/PR)
(72) FELIPE LEONARDO SCORCIN PACHECO
(74) Yuri Yacischin da Cunha
Notificação de depósito (Protocolo: 870200100044 UF: WB Data: 10/08/2020
Hora: 16:25)

(21) BR 30 2020 003583-6

Código 31 - Notificação de Depósito
(22) 10/08/2020
(71) LAERTI PERLI (BR/PR)
(72) LAERTI PERLI
(74) MARCOS ANTONIO NUNES
Notificação de depósito (Protocolo: 870200100095 UF: WB Data: 10/08/2020
Hora: 16:55)

(21) BR 30 2020 003584-4

Código 31 - Notificação de Depósito
(22) 10/08/2020
(71) GTS DO BRASIL LTDA. (BR/SC)
(72) ASSIS STRASSER
(74) Clarke, Modet Propriedade Intelectual Ltda.
Notificação de depósito (Protocolo: 870200100101 UF: WB Data: 10/08/2020
Hora: 17:02)

(21) BR 30 2020 003585-2

Código 31 - Notificação de Depósito
(22) 10/08/2020
(71) LAERTI PERLI (BR/PR)
(72) LAERTI PERLI
(74) MARCOS ANTONIO NUNES
Notificação de depósito (Protocolo: 870200100123 UF: WB Data: 10/08/2020
Hora: 17:16)

(21) BR 30 2020 003586-0

Código 31 - Notificação de Depósito



(22) 10/08/2020
(71) PABLO GRUNFELD (BR/SC)
(72) PABLO GRUNFELD
(74) Sandro Wunderlich
Notificação de depósito (Protocolo: 870200100128 UF: WB Data: 10/08/2020
Hora: 17:19)

(21) BR 30 2020 003587-9 Código 31 - Notificação de Depósito
(22) 10/08/2020
(71) LAERTI PERLI (BR/PR)
(72) LAERTI PERLI
(74) MARCOS ANTONIO NUNES
Notificação de depósito (Protocolo: 870200100146 UF: WB Data: 10/08/2020
Hora: 17:29)

(21) BR 30 2020 003588-7 Código 31 - Notificação de Depósito
(22) 10/08/2020
(71) STUDYO 04 ESTOFADOS EIRELI - EPP (BR/PR)
(72) IZAIAS RAMOS DA SILVA
(74) MULTMARCAS MARCAS & PATENTES
Notificação de depósito (Protocolo: 870200100168 UF: WB Data: 10/08/2020
Hora: 17:43)

(21) BR 30 2020 003589-5 Código 31 - Notificação de Depósito
(22) 10/08/2020
(71) LAERTI PERLI (BR/PR)
(72) LAERTI PERLI
(74) MARCOS ANTONIO NUNES
Notificação de depósito (Protocolo: 870200100171 UF: WB Data: 10/08/2020
Hora: 17:44)

(21) BR 30 2020 003590-9 Código 31 - Notificação de Depósito
(22) 10/08/2020
(71) ELECTROLUX HOME PRODUCTS, INC. (US)
(72) BRIAN MARTIN; MICHAEL PADGETT; WARREN FOWLER
(74) CAROLINA NAKATA
Notificação de depósito (Protocolo: 870200100174 UF: WB Data: 10/08/2020
Hora: 17:46)

(21) BR 30 2020 003591-7 Código 31 - Notificação de Depósito
(22) 10/08/2020
(71) ELECTROLUX HOME PRODUCTS, INC. (US)
(72) BRIAN MARTIN; MICHAEL PADGETT; WARREN FOWLER
(74) CAROLINA NAKATA



Notificação de depósito (Protocolo: 870200100185 UF: WB Data: 10/08/2020
Hora: 17:51)

(21) BR 30 2020 003594-1

Código 31 - Notificação de Depósito
(22) 10/08/2020
(71) ELECTROLUX HOME PRODUCTS, INC. (US)
(72) BRIAN MARTIN; MICHAEL PADGETT; WARREN FOWLER
(74) CAROLINA NAKATA
Notificação de depósito (Protocolo: 870200100227 UF: WB Data: 10/08/2020
Hora: 18:27)

(21) BR 30 2020 003598-4

Código 31 - Notificação de Depósito
(22) 10/08/2020
(71) ASSOCIAÇÃO FRATELUZ (BR/SP)
(72) ELISEU MOYA RODRIGUES; JOEL MARTINS DE SOUZA
(74) Fortrade Brasil Marcas e Patentes S/S LTDA
Notificação de depósito (Protocolo: 870200100262 UF: WB Data: 10/08/2020
Hora: 19:22)

(21) BR 30 2020 003600-0

Código 31 - Notificação de Depósito
(22) 11/08/2020
(71) LAZARA APARECIDA FURLANETTO OZILIEI (BR/PR)
(72) LAZARA APARECIDA FURLANETTO OZILIEI
(74) DIREÇÃO MARCAS E PATENTES LTDA
Notificação de depósito (Protocolo: 870200100348 UF: WB Data: 11/08/2020
Hora: 09:33)

(21) BR 30 2020 003601-8

Código 31 - Notificação de Depósito
(22) 11/08/2020
(71) LAZARA APARECIDA FURLANETTO OZILIEI (BR/PR)
(72) LAZARA APARECIDA FURLANETTO OZILIEI
(74) DIREÇÃO MARCAS E PATENTES LTDA
Notificação de depósito (Protocolo: 870200100355 UF: WB Data: 11/08/2020
Hora: 09:51)

(21) BR 30 2020 003602-6

Código 31 - Notificação de Depósito
(22) 11/08/2020
(71) JADERSON DE ALMEIDA (BR/SC)
(72) JADERSON DE ALMEIDA
Notificação de depósito (Protocolo: 870200100377 UF: WB Data: 11/08/2020
Hora: 10:33)

(21) BR 30 2020 003603-4

Código 31 - Notificação de Depósito
(22) 11/08/2020



(71) NIKE INNOVATE C.V. (US)
(72) KASSIO FIGUR; FANNY YUNG HO; BRUCE J. KILGORE; MATTHEW KILGORE; SARA KILGORE
(74) ANTÔNIO MAURÍCIO PEDRAS ARNAUD
Notificação de depósito (Protocolo: 870200100383 UF: WB Data: 11/08/2020
Hora: 10:41)

(21) BR 30 2020 003604-2 Código 31 - Notificação de Depósito
(22) 11/08/2020
(71) JADERSON DE ALMEIDA (BR/SC)
(72) JADERSON DE ALMEIDA
Notificação de depósito (Protocolo: 870200100386 UF: WB Data: 11/08/2020
Hora: 10:43)

(21) BR 30 2020 003605-0 Código 31 - Notificação de Depósito
(22) 11/08/2020
(71) NIKE INNOVATE C.V. (US)
(72) KASSIO FIGUR; FANNY YUNG HO; BRUCE J. KILGORE; MATTHEW KILGORE; SARA KILGORE
(74) ANTÔNIO MAURÍCIO PEDRAS ARNAUD
Notificação de depósito (Protocolo: 870200100387 UF: WB Data: 11/08/2020
Hora: 10:44)

(21) BR 30 2020 003606-9 Código 31 - Notificação de Depósito
(22) 11/08/2020
(71) JADERSON DE ALMEIDA (BR/SC)
(72) JADERSON DE ALMEIDA
Notificação de depósito (Protocolo: 870200100391 UF: WB Data: 11/08/2020
Hora: 10:47)

(21) BR 30 2020 003607-7 Código 31 - Notificação de Depósito
(22) 11/08/2020
(71) JADERSON DE ALMEIDA (BR/SC)
(72) JADERSON DE ALMEIDA
Notificação de depósito (Protocolo: 870200100394 UF: WB Data: 11/08/2020
Hora: 10:53)

(21) BR 30 2020 003608-5 Código 31 - Notificação de Depósito
(22) 11/08/2020
(71) JOAO SERGIO VICENTE (BR/SP)
(72) JOÃO SERGIO VICENTE
(74) LUCIANO SALVIATO
Notificação de depósito (Protocolo: 870200100397 UF: WB Data: 11/08/2020
Hora: 10:57)



(21) BR 30 2020 003609-3	Código 31 - Notificação de Depósito (22) 11/08/2020 (71) JADERSON DE ALMEIDA (BR/SC) (72) JADERSON DE ALMEIDA Notificação de depósito (Protocolo: 870200100398 UF: WB Data: 11/08/2020 Hora: 10:58)
(21) BR 30 2020 003610-7	Código 31 - Notificação de Depósito (22) 11/08/2020 (71) BABYLISS FACO SPRL (BE) (72) UGO BOUHON (74) DANNEMANN, SIEMSEN, BIGLER & IPANEMA MOREIRA Notificação de depósito (Protocolo: 870200100440 UF: WB Data: 11/08/2020 Hora: 12:20)
(21) BR 30 2020 003611-5	Código 31 - Notificação de Depósito (22) 11/08/2020 (71) OFICINA 021 (BR/RJ) (72) RENATA DE ANDRADE MARQUES PEREIRA; FELIPE MAUES CRIVELLA; ROGRIGO AZEVEDO GURGEL Notificação de depósito (Protocolo: 870200100449 UF: WB Data: 11/08/2020 Hora: 13:00)
(21) BR 30 2020 003612-3	Código 31 - Notificação de Depósito (22) 11/08/2020 (71) OFICINA 021 (BR/RJ) (72) RENATA DE ANDRADE MARQUES PEREIRA; FELIPE MAUES CRIVELLA; ROGRIGO AZEVEDO GURGEL Notificação de depósito (Protocolo: 870200100450 UF: WB Data: 11/08/2020 Hora: 13:05)
(21) BR 30 2020 003613-1	Código 31 - Notificação de Depósito (22) 11/08/2020 (71) OFICINA 021 (BR/RJ) (72) RENATA DE ANDRADE MARQUES PEREIRA; FELIPE MAUES CRIVELLA; ROGRIGO AZEVEDO GURGEL Notificação de depósito (Protocolo: 870200100458 UF: WB Data: 11/08/2020 Hora: 13:25)
(21) BR 30 2020 003614-0	Código 31 - Notificação de Depósito (22) 11/08/2020 (71) TRAMONTINA S/A CUTELARIA (BR/RS) (72) MARCOS ANTONIO GRESPAN



(74) CREAÇÃO MARCAS E PATENTES LTDA.

Notificação de depósito (Protocolo: 870200100503 UF: WB Data: 11/08/2020

Hora: 14:39)

(21) BR 30 2020 003615-8

Código 31 - Notificação de Depósito

(22) 11/08/2020

(71) TRAMONTINA S/A CUTELARIA (BR/RS)

(72) MARCOS ANTONIO GRESPAN

(74) CREAÇÃO MARCAS E PATENTES LTDA.

Notificação de depósito (Protocolo: 870200100530 UF: WB Data: 11/08/2020

Hora: 15:17)

(21) BR 30 2020 003616-6

Código 31 - Notificação de Depósito

(22) 11/08/2020

(71) GRENDENE S.A. (BR/CE)

(72) EDSON MATSUO

(74) Remer Villaça & Nogueira Assessoria e Consultoria de Prop. Intelectual S/S Ltda.

Notificação de depósito (Protocolo: 870200100545 UF: WB Data: 11/08/2020

Hora: 15:33)

(21) BR 30 2020 003618-2

Código 31 - Notificação de Depósito

(22) 11/08/2020

(71) TRAMONTINA S/A CUTELARIA (BR/RS)

(72) MARCOS ANTONIO GRESPAN

(74) CREAÇÃO MARCAS E PATENTES LTDA.

Notificação de depósito (Protocolo: 870200100555 UF: WB Data: 11/08/2020

Hora: 15:41)

(21) BR 30 2020 003620-4

Código 31 - Notificação de Depósito

(22) 11/08/2020

(71) GRENDENE S.A. (BR/CE)

(72) EDSON MATSUO

(74) Remer Villaça & Nogueira Assessoria e Consultoria de Prop. Intelectual S/S Ltda.

Notificação de depósito (Protocolo: 870200100564 UF: WB Data: 11/08/2020

Hora: 15:50)

(21) BR 30 2020 003621-2

Código 31 - Notificação de Depósito

(22) 11/08/2020

(71) TRAMONTINA S/A CUTELARIA (BR/RS)

(72) MARCOS ANTONIO GRESPAN

(74) CREAÇÃO MARCAS E PATENTES LTDA.

Notificação de depósito (Protocolo: 870200100568 UF: WB Data: 11/08/2020



Hora: 15:52)

(21) BR 30 2020 003622-0

Código 31 - Notificação de Depósito
(22) 11/08/2020
(71) RIO PISCINAS MARCAS E PATENTES EIRELI (BR/RJ)
(72) KAREN FERREIRA CUSTODIO REZENDE
(74) Portfolio Marcas e Patentes Ltda.
Notificação de depósito (Protocolo: 870200100569 UF: WB Data: 11/08/2020
Hora: 15:53)

(21) BR 30 2020 003623-9

Código 31 - Notificação de Depósito
(22) 11/08/2020
(71) TRAMONTINA S/A CUTELARIA (BR/RS)
(72) MARCOS ANTONIO GRESPAN
(74) CREAÇÃO MARCAS E PATENTES LTDA.
Notificação de depósito (Protocolo: 870200100574 UF: WB Data: 11/08/2020
Hora: 16:02)

(21) BR 30 2020 003624-7

Código 31 - Notificação de Depósito
(22) 11/08/2020
(71) STENCILDECOR.COM.BR CONFECCAO E COMERCIO DE MOLDES E ARTIGOS PARA PINTURA LTDA - ME (BR/MG)
(72) PRISCILA TEIXEIRA CAMPOS; TIAGO BARBOSA CARVALHO
(74) VINÍCIUS SILVA DE OLIVEIRA
Notificação de depósito (Protocolo: 870200100602 UF: WB Data: 11/08/2020
Hora: 16:39)

(21) BR 30 2020 003625-5

Código 31 - Notificação de Depósito
(22) 11/08/2020
(71) INGRID DARAKDJIAN MEDEIROS (BR/SP)
(72) INGRID DARAKDJIAN MEDEIROS
(74) Ideiativa Propriedade Intelectual Ltda
Notificação de depósito (Protocolo: 870200100605 UF: WB Data: 11/08/2020
Hora: 16:39)

(21) BR 30 2020 003626-3

Código 31 - Notificação de Depósito
(22) 11/08/2020
(71) CLZ & CIA COMÉRCIO DE MATERIAL DE CONSTRUÇÃO -LTDA - EPP (BR/SC)
(72) ISABELA MARIA GORGES
(74) Rogério de Souza
Notificação de depósito (Protocolo: 870200100613 UF: WB Data: 11/08/2020
Hora: 16:46)



(21) BR 30 2020 003627-1 Código 31 - Notificação de Depósito
(22) 11/08/2020
(71) TRAMONTINA S/A CUTELARIA (BR/RS)
(72) MARCOS ANTONIO GRESPAN
(74) CREAÇÃO MARCAS E PATENTES LTDA.
Notificação de depósito (Protocolo: 870200100617 UF: WB Data: 11/08/2020
Hora: 16:53)

(21) BR 30 2020 003628-0 Código 31 - Notificação de Depósito
(22) 11/08/2020
(71) ITENS COMERCIO DE ARTIGOS DE DECORACAO EIRELI (BR/SP)
(72) MARIANA AMARAL COSTA MACHADO DE OLIVEIRA
(74) JEFFERSON DE ARAUJO SERAFIM
Notificação de depósito (Protocolo: 870200100619 UF: WB Data: 11/08/2020
Hora: 16:53)

(21) BR 30 2020 003629-8 Código 31 - Notificação de Depósito
(22) 11/08/2020
(71) WILSON RODRIGUES DA SILVA (BR/PR)
(72) WILSON RODRIGUES DA SILVA
(74) London Marcas e Patentes S/S Ltda.
Notificação de depósito (Protocolo: 870200100629 UF: WB Data: 11/08/2020
Hora: 17:06)

(21) BR 30 2020 003630-1 Código 31 - Notificação de Depósito
(22) 11/08/2020
(71) TRAMONTINA S/A CUTELARIA (BR/RS)
(72) MARCOS ANTONIO GRESPAN
(74) CREAÇÃO MARCAS E PATENTES LTDA.
Notificação de depósito (Protocolo: 870200100630 UF: WB Data: 11/08/2020
Hora: 17:06)

(21) BR 30 2020 003631-0 Código 31 - Notificação de Depósito
(22) 11/08/2020
(71) SITMED EQUIPAMENTOS MÉDICOS LTDA (BR/RS)
(72) MIGUEL MAZZOCCO
(74) GUERRA PROPRIEDADE INDUSTRIAL
Notificação de depósito (Protocolo: 870200100634 UF: WB Data: 11/08/2020
Hora: 17:09)

(21) BR 30 2020 003632-8 Código 31 - Notificação de Depósito
(22) 11/08/2020
(71) SITMED EQUIPAMENTOS MÉDICOS LTDA (BR/RS)
(72) MIGUEL MAZZOCCO



(74) GUERRA PROPRIEDADE INDUSTRIAL

Notificação de depósito (Protocolo: 870200100645 UF: WB Data: 11/08/2020

Hora: 17:17)

(21) BR 30 2020 003633-6

Código 31 - Notificação de Depósito

(22) 11/08/2020

(71) SITMED EQUIPAMENTOS MÉDICOS LTDA (BR/RS)

(72) MIGUEL MAZZOCCO

(74) GUERRA PROPRIEDADE INDUSTRIAL

Notificação de depósito (Protocolo: 870200100648 UF: WB Data: 11/08/2020

Hora: 17:22)

(21) BR 30 2020 003634-4

Código 31 - Notificação de Depósito

(22) 11/08/2020

(71) SITMED EQUIPAMENTOS MÉDICOS LTDA (BR/RS)

(72) MIGUEL MAZZOCCO

(74) GUERRA PROPRIEDADE INDUSTRIAL

Notificação de depósito (Protocolo: 870200100667 UF: WB Data: 11/08/2020

Hora: 17:37)

(21) BR 30 2020 003635-2

Código 31 - Notificação de Depósito

(22) 11/08/2020

(71) SITMED EQUIPAMENTOS MÉDICOS LTDA (BR/RS)

(72) MIGUEL MAZZOCCO

(74) GUERRA PROPRIEDADE INDUSTRIAL

Notificação de depósito (Protocolo: 870200100670 UF: WB Data: 11/08/2020

Hora: 17:41)

(21) BR 30 2020 003636-0

Código 31 - Notificação de Depósito

(22) 11/08/2020

(71) SITMED EQUIPAMENTOS MÉDICOS LTDA (BR/RS)

(72) MIGUEL MAZZOCCO

(74) GUERRA PROPRIEDADE INDUSTRIAL

Notificação de depósito (Protocolo: 870200100674 UF: WB Data: 11/08/2020

Hora: 17:45)

(21) BR 30 2020 003637-9

Código 31 - Notificação de Depósito

(22) 11/08/2020

(71) TAIS DE MORAIS PAIVA (BR/SP)

(72) TAIS DE MORAIS PAIVA

(74) CAROLINA NAKATA

Notificação de depósito (Protocolo: 870200100681 UF: WB Data: 11/08/2020

Hora: 17:48)



(21) BR 30 2020 003638-7 Código 31 - Notificação de Depósito
(22) 11/08/2020
(71) SITMED EQUIPAMENTOS MÉDICOS LTDA (BR/RS)
(72) MIGUEL MAZZOCCO
(74) GUERRA PROPRIEDADE INDUSTRIAL
Notificação de depósito (Protocolo: 870200100686 UF: WB Data: 11/08/2020
Hora: 17:51)

(21) BR 30 2020 003639-5 Código 31 - Notificação de Depósito
(22) 11/08/2020
(71) SITMED EQUIPAMENTOS MÉDICOS LTDA (BR/RS)
(72) MIGUEL MAZZOCCO
(74) GUERRA PROPRIEDADE INDUSTRIAL
Notificação de depósito (Protocolo: 870200100694 UF: WB Data: 11/08/2020
Hora: 17:59)

(21) BR 30 2020 003640-9 Código 31 - Notificação de Depósito
(22) 11/08/2020
(71) LUIS RICARDO SILVIA (BR/RJ)
(72) LUIS RICARDO SILVIA
Notificação de depósito (Protocolo: 870200100706 UF: WB Data: 11/08/2020
Hora: 18:10)

(21) BR 30 2020 003641-7 Código 31 - Notificação de Depósito
(22) 11/08/2020
(71) SITMED EQUIPAMENTOS MÉDICOS LTDA (BR/RS)
(72) MIGUEL MAZZOCCO
(74) GUERRA PROPRIEDADE INDUSTRIAL
Notificação de depósito (Protocolo: 870200100732 UF: WB Data: 11/08/2020
Hora: 18:54)

(21) BR 30 2020 003642-5 Código 31 - Notificação de Depósito
(22) 11/08/2020
(71) SITMED EQUIPAMENTOS MÉDICOS LTDA (BR/RS)
(72) MIGUEL MAZZOCCO
(74) GUERRA PROPRIEDADE INDUSTRIAL
Notificação de depósito (Protocolo: 870200100737 UF: WB Data: 11/08/2020
Hora: 19:05)

(21) BR 30 2020 003644-1 Código 31 - Notificação de Depósito
(22) 11/08/2020
(71) SITMED EQUIPAMENTOS MÉDICOS LTDA (BR/RS)
(72) MIGUEL MAZZOCCO
(74) GUERRA PROPRIEDADE INDUSTRIAL



Notificação de depósito (Protocolo: 870200100743 UF: WB Data: 11/08/2020
Hora: 19:14)

(21) BR 30 2020 003645-0

Código 31 - Notificação de Depósito
(22) 11/08/2020
(71) SITMED EQUIPAMENTOS MÉDICOS LTDA (BR/RS)
(72) MIGUEL MAZZOCCO
(74) GUERRA PROPRIEDADE INDUSTRIAL
Notificação de depósito (Protocolo: 870200100745 UF: WB Data: 11/08/2020
Hora: 19:20)

(21) BR 30 2020 003646-8

Código 31 - Notificação de Depósito
(22) 11/08/2020
(71) LUIS RICARDO SILVIA (BR/RJ)
(72) LUIS RICARDO DA SILVIA
Notificação de depósito (Protocolo: 870200100746 UF: WB Data: 11/08/2020
Hora: 19:20)

(21) BR 30 2020 003647-6

Código 31 - Notificação de Depósito
(22) 11/08/2020
(71) SITMED EQUIPAMENTOS MÉDICOS LTDA (BR/RS)
(72) MIGUEL MAZZOCCO
(74) GUERRA PROPRIEDADE INDUSTRIAL
Notificação de depósito (Protocolo: 870200100749 UF: WB Data: 11/08/2020
Hora: 19:26)

(21) BR 30 2020 003648-4

Código 31 - Notificação de Depósito
(22) 11/08/2020
(71) SITMED EQUIPAMENTOS MÉDICOS LTDA (BR/RS)
(72) MIGUEL MAZZOCCO
(74) GUERRA PROPRIEDADE INDUSTRIAL
Notificação de depósito (Protocolo: 870200100750 UF: WB Data: 11/08/2020
Hora: 19:39)

(21) BR 30 2020 003649-2

Código 31 - Notificação de Depósito
(22) 11/08/2020
(71) SITMED EQUIPAMENTOS MÉDICOS LTDA (BR/RS)
(72) MIGUEL MAZZOCCO
(74) GUERRA PROPRIEDADE INDUSTRIAL
Notificação de depósito (Protocolo: 870200100751 UF: WB Data: 11/08/2020
Hora: 19:46)

(21) BR 30 2020 003650-6

Código 31 - Notificação de Depósito
(22) 11/08/2020



(71) EDOTEC INDUSTRIA E COMERCIO LTDA - EPP (BR/RS)
(72) EDUARDO DOS SANTOS
(74) CLAIR ANTONIO LEUSIN
Notificação de depósito (Protocolo: 870200100756 UF: WB Data: 11/08/2020
Hora: 20:08)

(21) BR 30 2020 003651-4

Código 31 - Notificação de Depósito
(22) 11/08/2020
(71) SITMED EQUIPAMENTOS MÉDICOS LTDA (BR/RS)
(72) MIGUEL MAZZOCCO
(74) GUERRA PROPRIEDADE INDUSTRIAL
Notificação de depósito (Protocolo: 870200100758 UF: WB Data: 11/08/2020
Hora: 20:17)

(21) BR 30 2020 003652-2

Código 31 - Notificação de Depósito
(22) 11/08/2020
(71) SITMED EQUIPAMENTOS MÉDICOS LTDA (BR/RS)
(72) MIGUEL MAZZOCCO
(74) GUERRA PROPRIEDADE INDUSTRIAL
Notificação de depósito (Protocolo: 870200100760 UF: WB Data: 11/08/2020
Hora: 20:22)

(21) BR 30 2020 003654-9

Código 31 - Notificação de Depósito
(22) 11/08/2020
(71) SITMED EQUIPAMENTOS MÉDICOS LTDA (BR/RS)
(72) MIGUEL MAZZOCCO
(74) GUERRA PROPRIEDADE INDUSTRIAL
Notificação de depósito (Protocolo: 870200100767 UF: WB Data: 11/08/2020
Hora: 20:53)

(21) BR 30 2020 003655-7

Código 31 - Notificação de Depósito
(22) 11/08/2020
(71) SITMED EQUIPAMENTOS MÉDICOS LTDA (BR/RS)
(72) MIGUEL MAZZOCCO
(74) GUERRA PROPRIEDADE INDUSTRIAL
Notificação de depósito (Protocolo: 870200100770 UF: WB Data: 11/08/2020
Hora: 20:59)

(21) BR 30 2020 003656-5

Código 31 - Notificação de Depósito
(22) 11/08/2020
(71) SITMED EQUIPAMENTOS MÉDICOS LTDA (BR/RS)
(72) MIGUEL MAZZOCCO
(74) GUERRA PROPRIEDADE INDUSTRIAL
Notificação de depósito (Protocolo: 870200100772 UF: WB Data: 11/08/2020



Hora: 21:10)

(21) BR 30 2020 003657-3

Código 31 - Notificação de Depósito
(22) 11/08/2020
(71) SITMED EQUIPAMENTOS MÉDICOS LTDA (BR/RS)
(72) MIGUEL MAZZOCCO
(74) GUERRA PROPRIEDADE INDUSTRIAL
Notificação de depósito (Protocolo: 870200100774 UF: WB Data: 11/08/2020
Hora: 21:32)

(21) BR 30 2020 003659-0

Código 31 - Notificação de Depósito
(22) 11/08/2020
(71) SITMED EQUIPAMENTOS MÉDICOS LTDA (BR/RS)
(72) MIGUEL MAZZOCCO
(74) GUERRA PROPRIEDADE INDUSTRIAL
Notificação de depósito (Protocolo: 870200100783 UF: WB Data: 11/08/2020
Hora: 22:03)

(21) BR 30 2020 003660-3

Código 31 - Notificação de Depósito
(22) 11/08/2020
(71) SITMED EQUIPAMENTOS MÉDICOS LTDA (BR/RS)
(72) MIGUEL MAZZOCCO
(74) GUERRA PROPRIEDADE INDUSTRIAL
Notificação de depósito (Protocolo: 870200100786 UF: WB Data: 11/08/2020
Hora: 22:51)

(21) BR 30 2020 003661-1

Código 31 - Notificação de Depósito
(22) 11/08/2020
(71) SITMED EQUIPAMENTOS MÉDICOS LTDA (BR/RS)
(72) MIGUEL MAZZOCCO
(74) GUERRA PROPRIEDADE INDUSTRIAL
Notificação de depósito (Protocolo: 870200100790 UF: WB Data: 11/08/2020
Hora: 23:11)

(21) BR 30 2020 003662-0

Código 31 - Notificação de Depósito
(22) 11/08/2020
(71) SITMED EQUIPAMENTOS MÉDICOS LTDA (BR/RS)
(72) MIGUEL MAZZOCCO
(74) GUERRA PROPRIEDADE INDUSTRIAL
Notificação de depósito (Protocolo: 870200100791 UF: WB Data: 11/08/2020
Hora: 23:14)

(21) BR 30 2020 003663-8

Código 31 - Notificação de Depósito
(22) 11/08/2020



(71) SITMED EQUIPAMENTOS MÉDICOS LTDA (BR/RS)
(72) MIGUEL MAZZOCCO
(74) GUERRA PROPRIEDADE INDUSTRIAL
Notificação de depósito (Protocolo: 870200100792 UF: WB Data: 11/08/2020
Hora: 23:18)

(21) BR 30 2020 003664-6 Código 31 - Notificação de Depósito
(22) 11/08/2020
(71) SITMED EQUIPAMENTOS MÉDICOS LTDA (BR/RS)
(72) MIGUEL MAZZOCCO
(74) GUERRA PROPRIEDADE INDUSTRIAL
Notificação de depósito (Protocolo: 870200100793 UF: WB Data: 11/08/2020
Hora: 23:23)

(21) BR 30 2020 003665-4 Código 31 - Notificação de Depósito
(22) 11/08/2020
(71) SITMED EQUIPAMENTOS MÉDICOS LTDA (BR/RS)
(72) MIGUEL MAZZOCCO
(74) GUERRA PROPRIEDADE INDUSTRIAL
Notificação de depósito (Protocolo: 870200100794 UF: WB Data: 11/08/2020
Hora: 23:26)

(21) BR 30 2020 003666-2 Código 31 - Notificação de Depósito
(22) 11/08/2020
(71) SITMED EQUIPAMENTOS MÉDICOS LTDA (BR/RS)
(72) MIGUEL MAZZOCCO
(74) GUERRA PROPRIEDADE INDUSTRIAL
Notificação de depósito (Protocolo: 870200100796 UF: WB Data: 11/08/2020
Hora: 23:30)

(21) BR 30 2020 003667-0 Código 31 - Notificação de Depósito
(22) 12/08/2020
(71) FERNANDO AUGUSTO SOUTO BITANTE (BR/SP)
(72) FERNANDO AUGUSTO SOUTO BITANTE
Notificação de depósito (Protocolo: 870200100819 UF: WB Data: 12/08/2020
Hora: 08:38)

(21) BR 30 2020 003668-9 Código 31 - Notificação de Depósito
(22) 12/08/2020
(71) LUIS RICARDO SILVIA (BR/RJ)
(72) LUIS RICARDO SILVIA
Notificação de depósito (Protocolo: 870200100862 UF: WB Data: 12/08/2020
Hora: 10:24)



(21) BR 30 2020 003669-7 Código 31 - Notificação de Depósito
(22) 12/08/2020
(71) JADERSON DE ALMEIDA (BR/SC)
(72) JADERSON DE ALMEIDA
Notificação de depósito (Protocolo: 870200100881 UF: WB Data: 12/08/2020
Hora: 10:54)

(21) BR 30 2020 003670-0 Código 31 - Notificação de Depósito
(22) 12/08/2020
(71) JADERSON DE ALMEIDA (BR/SC)
(72) JADERSON DE ALMEIDA
Notificação de depósito (Protocolo: 870200100883 UF: WB Data: 12/08/2020
Hora: 10:58)

(21) BR 30 2020 003671-9 Código 31 - Notificação de Depósito
(22) 12/08/2020
(71) JADERSON DE ALMEIDA (BR/SC)
(72) JADERSON DE ALMEIDA
Notificação de depósito (Protocolo: 870200100893 UF: WB Data: 12/08/2020
Hora: 11:08)

(21) BR 30 2020 003672-7 Código 31 - Notificação de Depósito
(22) 12/08/2020
(71) JADERSON DE ALMEIDA (BR/SC)
(72) JADERSON DE ALMEIDA
Notificação de depósito (Protocolo: 870200100898 UF: WB Data: 12/08/2020
Hora: 11:12)

(21) BR 30 2020 003673-5 Código 31 - Notificação de Depósito
(22) 12/08/2020
(71) JADERSON DE ALMEIDA (BR/SC)
(72) JADERSON DE ALMEIDA
Notificação de depósito (Protocolo: 870200100902 UF: WB Data: 12/08/2020
Hora: 11:15)

(21) BR 30 2020 003674-3 Código 31 - Notificação de Depósito
(22) 12/08/2020
(71) SITMED EQUIPAMENTOS MÉDICOS LTDA (BR/RS)
(72) MIGUEL MAZZOCCO
(74) GUERRA PROPRIEDADE INDUSTRIAL
Notificação de depósito (Protocolo: 870200100903 UF: WB Data: 12/08/2020
Hora: 11:18)

(21) BR 30 2020 003675-1 Código 31 - Notificação de Depósito

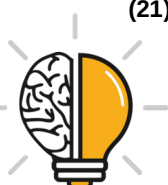

(22) 12/08/2020
(71) JADERSON DE ALMEIDA (BR/SC)
(72) JADERSON DE ALEMEIDA
Notificação de depósito (Protocolo: 870200100906 UF: WB Data: 12/08/2020
Hora: 11:19)

(21) BR 30 2020 003676-0 Código 31 - Notificação de Depósito
(22) 12/08/2020
(71) JADERSON DE ALMEIDA (BR/SC)
(72) JADERSON DE ALMEIDA
Notificação de depósito (Protocolo: 870200100910 UF: WB Data: 12/08/2020
Hora: 11:24)

(21) BR 30 2020 003677-8 Código 31 - Notificação de Depósito
(22) 12/08/2020
(71) JADERSON DE ALMEIDA (BR/SC)
(72) JADERSON DE ALMEIDA
Notificação de depósito (Protocolo: 870200100922 UF: WB Data: 12/08/2020
Hora: 11:42)

(21) BR 30 2020 003678-6 Código 31 - Notificação de Depósito
(22) 12/08/2020
(71) JADERSON DE ALMEIDA (BR/SC)
(72) JADERSON DE ALMEIDA
Notificação de depósito (Protocolo: 870200100927 UF: WB Data: 12/08/2020
Hora: 11:47)

(21) BR 30 2020 003679-4 Código 31 - Notificação de Depósito
(22) 12/08/2020
(71) JADERSON DE ALMEIDA (BR/SC)
(72) JADERSON DE ALMEIDA
Notificação de depósito (Protocolo: 870200100932 UF: WB Data: 12/08/2020
Hora: 11:52)

(21) BR 30 2020 003680-8 Código 31 - Notificação de Depósito
(22) 12/08/2020
(71) JADERSON DE ALMEIDA (BR/SC)
(72) JADERSON DE ALMEIDA
Notificação de depósito (Protocolo: 870200100934 UF: WB Data: 12/08/2020
Hora: 11:59)

(21) BR 30 2020 003681-6 Código 31 - Notificação de Depósito
(22) 12/08/2020
(71) JADERSON DE ALMEIDA (BR/SC)



(72) JADERSON DE ALMEIDA

Notificação de depósito (Protocolo: 870200100939 UF: WB Data: 12/08/2020

Hora: 12:04)

(21) BR 30 2020 003682-4

Código 31 - Notificação de Depósito

(22) 12/08/2020

(71) LUIS RICARDO SILVIA (BR/RJ)

(72) LUIS RICARDO SILVIA

Notificação de depósito (Protocolo: 870200100965 UF: WB Data: 12/08/2020

Hora: 12:55)

(21) BR 30 2020 003683-2

Código 31 - Notificação de Depósito

(22) 12/08/2020

(71) LUIS RICARDO SILVIA (BR/RJ)

(72) LUIS RICARDO SILVIA

Notificação de depósito (Protocolo: 870200100972 UF: WB Data: 12/08/2020

Hora: 13:22)

(21) BR 30 2020 003684-0

Código 31 - Notificação de Depósito

(22) 12/08/2020

(71) LAZARA APARECIDA FURLANETTO OZILIEI (BR/PR)

(72) LAZARA APARECIDA FURLANETTO OZILIEI

(74) DIREÇÃO MARCAS E PATENTES LTDA

Notificação de depósito (Protocolo: 870200100995 UF: WB Data: 12/08/2020

Hora: 13:49)

(21) BR 30 2020 003685-9

Código 31 - Notificação de Depósito

(22) 12/08/2020

(71) LEONARDO BARBOSA RIGONATO (BR/SP)

(72) LEONARDO BARBOSA RIGONATO

(74) EDUARDA COLLA

Notificação de depósito (Protocolo: 870200101010 UF: WB Data: 12/08/2020

Hora: 14:07)

(21) BR 30 2020 003686-7

Código 31 - Notificação de Depósito

(22) 12/08/2020

(71) RODOPLAST INDÚSTRIA E COMÉRCIO DE COMPONENTES PLÁSTICOS LTDA (BR/RS)

(72) OMAR FLÁVIO SECCHI

(74) PAULO CESAR MACCARI

Notificação de depósito (Protocolo: 870200101020 UF: WB Data: 12/08/2020

Hora: 14:16)

(21) BR 30 2020 003687-5

Código 31 - Notificação de Depósito



(22) 12/08/2020
(71) LAZARA APARECIDA FURLANETTO OZILIEI (BR/PR)
(72) LAZARA APARECIDA FURLANETTO OZILIEI
(74) DIREÇÃO MARCAS E PATENTES LTDA
Notificação de depósito (Protocolo: 870200101025 UF: WB Data: 12/08/2020
Hora: 14:22)

(21) BR 30 2020 003688-3 Código 31 - Notificação de Depósito
(22) 12/08/2020
(71) STELLA IMPORTAÇÃO E EXPORTAÇÃO DE LUMINARIAS LTDA (BR/RS)
(72) LISANDRO HENRIQUE BERLITZ
(74) SKO OYARZÁBAL MARCAS E PATENTES SOCIEDADE SIMPLES LTDA.
Notificação de depósito (Protocolo: 870200101050 UF: WB Data: 12/08/2020
Hora: 14:50)

(21) BR 30 2020 003689-1 Código 31 - Notificação de Depósito
(22) 12/08/2020
(71) TS MEDICAL LLC (US)
(72) MARY ANNE TARKINGTON; SCOTT MICHAEL CLINE; DONALD C.
MEVES; EMILY KATHRYN STOKES
(74) LICKS ADVOGADOS
Notificação de depósito (Protocolo: 870200101059 UF: WB Data: 12/08/2020
Hora: 15:00)

(21) BR 30 2020 003690-5 Código 31 - Notificação de Depósito
(22) 12/08/2020
(71) HERMES DOS SANTOS FILHO (BR/SP)
(72) HERMES DOS SANTOS FILHO
(74) FRANCISCO E MINATTI ADVOGADOS ASSOCIADOS
Notificação de depósito (Protocolo: 870200101061 UF: WB Data: 12/08/2020
Hora: 15:00)

(21) BR 30 2020 003691-3 Código 31 - Notificação de Depósito
(22) 12/08/2020
(71) FRAD INDUSTRIA E COMERCIO DE CALÇADOS LTDA - EPP (BR/SP)
(72) DEUSDETE FERNANDES DOS SANTOS
(74) Algo Alliance Assessoria em Propriedade Intelectual Ltda.
Notificação de depósito (Protocolo: 870200101070 UF: WB Data: 12/08/2020
Hora: 15:13)

(21) BR 30 2020 003692-1 Código 31 - Notificação de Depósito
(22) 12/08/2020
(71) HERMES DOS SANTOS FILHO (BR/SP)
(72) HERMES DOS SANTOS FILHO



(74) FRANCISCO E MINATTI ADVOGADOS ASSOCIADOS
Notificação de depósito (Protocolo: 870200101073 UF: WB Data: 12/08/2020
Hora: 15:15)

(21) BR 30 2020 003693-0 Código 31 - Notificação de Depósito
(22) 12/08/2020
(71) FRAD INDUSTRIA E COMERCIO DE CALÇADOS LTDA - EPP (BR/SP)
(72) DEUSDETE FERNANDES DOS SANTOS
(74) Algo Alliance Assessoria em Propriedade Intelectual Ltda.
Notificação de depósito (Protocolo: 870200101082 UF: WB Data: 12/08/2020
Hora: 15:22)

(21) BR 30 2020 003694-8 Código 31 - Notificação de Depósito
(22) 12/08/2020
(71) AKEO INDUSTRIAL LTDA. (BR/RS)
(72) IVANIO ANGELO ARIOLI
(74) NORBERTO PARDELHAS DE BARCELLOS
Notificação de depósito (Protocolo: 870200101087 UF: WB Data: 12/08/2020
Hora: 15:26)

(21) BR 30 2020 003695-6 Código 31 - Notificação de Depósito
(22) 12/08/2020
(71) TS MEDICAL LLC (US)
(72) MARY ANNE TARKINGTON; SCOTT MICHAEL CLINE; DONALD C. MEVES; EMILY KATHRYN STOKES
(74) LICKS ADVOGADOS
Notificação de depósito (Protocolo: 870200101091 UF: WB Data: 12/08/2020
Hora: 15:32)

(21) BR 30 2020 003696-4 Código 31 - Notificação de Depósito
(22) 12/08/2020
(71) LG ELECTRONICS INC. (KR)
(72) SUNGHYUN PARK; SEUNGCHUL CHO; HYUNGGON RYU
(74) DANNEMANN, SIEMSEN, BIGLER & IPANEMA MOREIRA
Notificação de depósito (Protocolo: 870200101101 UF: WB Data: 12/08/2020
Hora: 15:46)

(21) BR 30 2020 003697-2 Código 31 - Notificação de Depósito
(22) 12/08/2020
(71) LARISSA GURJÃO PEREIRA DE LIMA (BR/SP)
(72) Sigilo de Autor, conforme solicitado e com base no artigo 6º, § 4º da LPI
(74) BÁRBARA KAREN CARVALHO PIRES
Notificação de depósito (Protocolo: 870200101108 UF: WB Data: 12/08/2020
Hora: 15:56)



(21) BR 30 2020 003698-0	Código 31 - Notificação de Depósito (22) 12/08/2020 (71) LG ELECTRONICS INC. (KR) (72) JIYOUN CHA; SEONGJAE LIM; SEUNGBEOM PARK; HYUNGGON RYU (74) DANNEMANN, SIEMSEN, BIGLER & IPANEMA MOREIRA Notificação de depósito (Protocolo: 870200101125 UF: WB Data: 12/08/2020 Hora: 16:12)
(21) BR 30 2020 003699-9	Código 31 - Notificação de Depósito (22) 12/08/2020 (71) SCALENO CALÇADOS EIRELI (BR/MG) (72) RIVALDO CAETANO DE AZEVEDO (74) EDUARDO LÍVIO DAIMOND Notificação de depósito (Protocolo: 870200101129 UF: WB Data: 12/08/2020 Hora: 16:19)
(21) BR 30 2020 003700-6	Código 31 - Notificação de Depósito (22) 12/08/2020 (71) A.L.B. LUZ (BR/SP) (72) ANA LUIZA BUENO LUZ (74) Icamp Marcas e Patentes Ltda Notificação de depósito (Protocolo: 870200101137 UF: WB Data: 12/08/2020 Hora: 16:28)
(21) BR 30 2020 003701-4	Código 31 - Notificação de Depósito (22) 12/08/2020 (71) MARCIO ALEXANDRE WEST (BR/SP) (72) MARCIO ALEXANDRE WEST (74) C. MARCAS - MARCAS E PATENTES LTDA. Notificação de depósito (Protocolo: 870200101141 UF: WB Data: 12/08/2020 Hora: 16:33)
(21) BR 30 2020 003702-2	Código 31 - Notificação de Depósito (22) 12/08/2020 (71) INOVATTA INDUSTRIA DE MOVEIS LTDA (BR/PR) (72) DIORGINNIS FERNANDO MOREIRA DIAS (74) Suprema Marcas e Patentes Ltda. ME Notificação de depósito (Protocolo: 870200101165 UF: WB Data: 12/08/2020 Hora: 16:56)
(21) BR 30 2020 003703-0	Código 31 - Notificação de Depósito (22) 12/08/2020 (71) VOID COMERCIO DE BANHEIRAS LTDA (BR/PR)



(72) LUCAS BAPTISTA
(74) NATÁLIA FRAGOSO MARIA SOBRINHO
Notificação de depósito (Protocolo: 870200101174 UF: WB Data: 12/08/2020
Hora: 17:03)

(21) BR 30 2020 003704-9 Código 31 - Notificação de Depósito
(22) 12/08/2020
(71) NELSON VIDO (BR/SP)
(72) NELSON VIDO
(74) JAIR SILVA DE ANDRADE
Notificação de depósito (Protocolo: 870200101175 UF: WB Data: 12/08/2020
Hora: 17:06)

(21) BR 30 2020 003705-7 Código 31 - Notificação de Depósito
(22) 12/08/2020
(71) P. H. N. KOBYLKA - ME (BR/PR)
(72) PAULO HENRIQUE NOGUEIRA KOBYLKA
Notificação de depósito (Protocolo: 870200101177 UF: WB Data: 12/08/2020
Hora: 17:09)

(21) BR 30 2020 003706-5 Código 31 - Notificação de Depósito
(22) 12/08/2020
(71) SITMED EQUIPAMENTOS MÉDICOS LTDA (BR/RS)
(72) MIGUEL MAZZOCCO
(74) GUERRA PROPRIEDADE INDUSTRIAL
Notificação de depósito (Protocolo: 870200101183 UF: WB Data: 12/08/2020
Hora: 17:12)

(21) BR 30 2020 003707-3 Código 31 - Notificação de Depósito
(22) 12/08/2020
(71) SIDINEI CARLOS DE AZEVEDO METALURGICA (BR/PR)
(72) RAFAEL FRIEDRICH CALDAS
(74) ESTHEFANY CAROLINA DE CASTRO
Notificação de depósito (Protocolo: 870200101203 UF: WB Data: 12/08/2020
Hora: 17:29)

(21) BR 30 2020 003708-1 Código 31 - Notificação de Depósito
(22) 12/08/2020
(71) P. H. N. KOBYLKA - ME (BR/PR)
(72) PAULO HENRIQUE NOGUEIRA KOBYLKA
Notificação de depósito (Protocolo: 870200101206 UF: WB Data: 12/08/2020
Hora: 17:33)

(21) BR 30 2020 003709-0 Código 31 - Notificação de Depósito

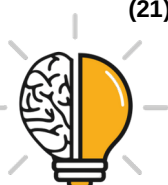

(22) 12/08/2020

(71) MARCHESAN IMPLEMENTOS E MÁQUINAS AGRÍCOLAS TATU S/A
(BR/SP)

(72) SEBASTIÃO ANTONIO JACOMINE; CARLOS CESAR GALHARDI

(74) DANNEMANN, SIEMSEN, BIGLER & IPANEMA MOREIRA

Notificação de depósito (Protocolo: 870200101229 UF: WB Data: 12/08/2020

Hora: 17:51)

(21) BR 30 2020 003710-3

Código 31 - Notificação de Depósito

(22) 12/08/2020

(71) THE GOODYEAR TIRE & RUBBER COMPANY (US)

(72) CHRISTOPHER BYRON DAVIS; ANDREW JOHN NORWOOD; SAGAR
DILIP BAFANA; RYAN EUGENE ZIMMERMAN

(74) DANIEL ADVOGADOS (ALT.DE DANIEL & CIA)

Notificação de depósito (Protocolo: 870200101235 UF: WB Data: 12/08/2020

Hora: 17:56)

(21) BR 30 2020 003711-1

Código 31 - Notificação de Depósito

(22) 12/08/2020

(71) ELKA PLÁSTICOS LTDA (BR/SP)

(72) CHARLES KAPÁZ

(74) Pienegonda, Moreira & Associados Ltda

Notificação de depósito (Protocolo: 870200101236 UF: WB Data: 12/08/2020

Hora: 17:57)

(21) BR 30 2020 003712-0

Código 31 - Notificação de Depósito

(22) 12/08/2020

(71) FABRÍCIO GONÇALVES DE FIGUEIREDO (BR/PR)

(72) FABRÍCIO GONÇALVES DE FIGUEIREDO

(74) NATÁLIA FRAGOSO MARIA SOBRINHO

Notificação de depósito (Protocolo: 870200101246 UF: WB Data: 12/08/2020

Hora: 18:07)

(21) BR 30 2020 003713-8

Código 31 - Notificação de Depósito

(22) 12/08/2020

(71) THE GOODYEAR TIRE & RUBBER COMPANY (US)

(72) CHRISTOPHER BYRON DAVIS; ANDREW JOHN NORWOOD; SAGAR
DILIP BAFANA

(74) DANIEL ADVOGADOS (ALT.DE DANIEL & CIA)

Notificação de depósito (Protocolo: 870200101248 UF: WB Data: 12/08/2020

Hora: 18:08)

(21) BR 30 2020 003714-6

Código 31 - Notificação de Depósito

(22) 12/08/2020



(71) COC & H COMÉRCIO DE PRODUTOS, PEÇAS E ACESSÓRIOS AUTOMOTIVOS LTDA. (BR/SP)
(72) HENRIQUE CARAN SEIBEL
(74) Pienegonda, Moreira & Associados Ltda
Notificação de depósito (Protocolo: 870200101265 UF: WB Data: 12/08/2020
Hora: 18:50)

(21) BR 30 2020 003716-2

Código 31 - Notificação de Depósito
(22) 12/08/2020
(71) ROMULO MIRANDA GUIMARÃES (BR/MG)
(72) ROMULO MIRANDA GUIMARÃES
Notificação de depósito (Protocolo: 870200101307 UF: WB Data: 12/08/2020
Hora: 23:34)

(21) BR 30 2020 003717-0

Código 31 - Notificação de Depósito
(22) 13/08/2020
(71) DAIO PAPER CORPORATION (JP)
(72) AIRI YARIMIZU
(74) SOERENSEN GARCIA ADVOGADOS ASSOCIADOS
Notificação de depósito (Protocolo: 870200101367 UF: WB Data: 13/08/2020
Hora: 09:44)

(21) BR 30 2020 003718-9

Código 31 - Notificação de Depósito
(22) 13/08/2020
(71) SOFT WORKS EPI CALÇADOS LTDA. (BR/SP)
(72) GERALDO DE MENDONÇA
(74) ARIBONI, FABBRI E SCHMIDT SOCIEDADE DE ADVOGADOS
Notificação de depósito (Protocolo: 870200101382 UF: WB Data: 13/08/2020
Hora: 10:12)

(21) BR 30 2020 003720-0

Código 31 - Notificação de Depósito
(22) 13/08/2020
(71) TERPINS DESIGN COMÉRCIO E PRODUÇÕES ARTISTICAS LTDA - EPP (BR/SP)
(72) JACQUELINE IRENE BLEIWEISS TERPINS
(74) Aguinaldo Moreira Marcas e Patentes Ltda. - EPP
Notificação de depósito (Protocolo: 870200101584 UF: WB Data: 13/08/2020
Hora: 15:34)

(21) BR 30 2020 003721-9

Código 31 - Notificação de Depósito
(22) 13/08/2020
(71) TERPINS DESIGN COMÉRCIO E PRODUÇÕES ARTISTICAS LTDA - EPP (BR/SP)
(72) JACQUELINE IRENE BLEIWEISS TERPINS



(74) Aguinaldo Moreira Marcas e Patentes Ltda. - EPP
Notificação de depósito (Protocolo: 870200101595 UF: WB Data: 13/08/2020
Hora: 15:50)

(21) BR 30 2020 003722-7 Código 31 - Notificação de Depósito
(22) 13/08/2020
(71) TERPINS DESIGN COMÉRCIO E PRODUÇÕES ARTÍSTICAS LTDA - EPP
(BR/SP)
(72) JACQUELINE IRENE BLEIWEISS TERPINS
(74) Aguinaldo Moreira Marcas e Patentes Ltda. - EPP
Notificação de depósito (Protocolo: 870200101610 UF: WB Data: 13/08/2020
Hora: 16:02)

(21) BR 30 2020 003723-5 Código 31 - Notificação de Depósito
(22) 13/08/2020
(71) SHENZHEN VOXTECH CO., LTD. (CN)
(72) DAN HU; XINNAN MAO; YONGGEN WANG; ZHIQING LIU
(74) Vilage Marcas e Patentes Ltda
Notificação de depósito (Protocolo: 870200101616 UF: WB Data: 13/08/2020
Hora: 16:09)

(21) BR 30 2020 003724-3 Código 31 - Notificação de Depósito
(22) 13/08/2020
(71) DNA GREEN PRODUTOS PARA CULTIVO EIRELI. ME (BR/PR)
(72) FELIPE LEONARDO SCORCIN PACHECO
(74) Yuri Yacischin da Cunha
Notificação de depósito (Protocolo: 870200101618 UF: WB Data: 13/08/2020
Hora: 16:10)

(21) BR 30 2020 003725-1 Código 31 - Notificação de Depósito
(22) 13/08/2020
(71) TERPINS DESIGN COMÉRCIO E PRODUÇÕES ARTÍSTICAS LTDA - EPP
(BR/SP)
(72) JACQUELINE IRENE BLEIWEISS TERPINS
(74) Aguinaldo Moreira Marcas e Patentes Ltda. - EPP
Notificação de depósito (Protocolo: 870200101624 UF: WB Data: 13/08/2020
Hora: 16:15)

(21) BR 30 2020 003726-0 Código 31 - Notificação de Depósito
(22) 13/08/2020
(71) BALL CORPORATION (US)
(72) ANTHONY J. SCOTT
(74) DANNEMANN, SIEMSEN, BIGLER & IPANEMA MOREIRA
Notificação de depósito (Protocolo: 870200101625 UF: WB Data: 13/08/2020



Hora: 16:17)

(21) BR 30 2020 003727-8 Código 31 - Notificação de Depósito
(22) 13/08/2020
(71) TERPINS DESIGN COMÉRCIO E PRODUÇÕES ARTISTICAS LTDA - EPP
(BR/SP)
(72) JACQUELINE IRENE BLEIWEISS TERPINS
(74) Aguinaldo Moreira Marcas e Patentes Ltda. - EPP
Notificação de depósito (Protocolo: 870200101638 UF: WB Data: 13/08/2020
Hora: 16:29)

(21) BR 30 2020 003728-6 Código 31 - Notificação de Depósito
(22) 13/08/2020
(71) GUSTAVO TONIN (BR/SC)
(72) GUSTAVO TONIN
(74) JATYR RANZOLIN JUNIOR
Notificação de depósito (Protocolo: 870200101689 UF: WB Data: 13/08/2020
Hora: 17:05)

(21) BR 30 2020 003729-4 Código 31 - Notificação de Depósito
(22) 13/08/2020
(71) POLESTAR PERFORMANCE AB (SE)
(72) NAHUM ESCOBEDO
(74) MMV Agentes da Propriedade Industrial Ltda.
Notificação de depósito (Protocolo: 870200101749 UF: WB Data: 13/08/2020
Hora: 17:50)

(21) BR 30 2020 003730-8 Código 31 - Notificação de Depósito
(22) 13/08/2020
(71) POLESTAR PERFORMANCE AB (SE)
(72) MALTE HAMMERBECK
(74) MMV Agentes da Propriedade Industrial Ltda.
Notificação de depósito (Protocolo: 870200101762 UF: WB Data: 13/08/2020
Hora: 18:07)

(21) BR 30 2020 003731-6 Código 31 - Notificação de Depósito
(22) 13/08/2020
(71) POLESTAR PERFORMANCE AB (SE)
(72) MALTE HAMMERBECK
(74) MMV Agentes da Propriedade Industrial Ltda.
Notificação de depósito (Protocolo: 870200101774 UF: WB Data: 13/08/2020
Hora: 18:25)

(21) BR 30 2020 003732-4 Código 31 - Notificação de Depósito

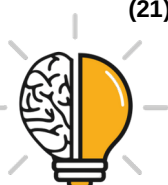

(22) 13/08/2020
(71) POLESTAR PERFORMANCE AB (SE)
(72) MALTE HAMMERBECK
(74) MMV Agentes da Propriedade Industrial Ltda.
Notificação de depósito (Protocolo: 870200101779 UF: WB Data: 13/08/2020
Hora: 18:44)

(21) BR 30 2020 003733-2 Código 31 - Notificação de Depósito
(22) 13/08/2020
(71) POLESTAR PERFORMANCE AB (SE)
(72) MALTE HAMMERBECK
(74) MMV Agentes da Propriedade Industrial Ltda.
Notificação de depósito (Protocolo: 870200101785 UF: WB Data: 13/08/2020
Hora: 19:07)

(21) BR 30 2020 003734-0 Código 31 - Notificação de Depósito
(22) 13/08/2020
(71) POLESTAR PERFORMANCE AB (SE)
(72) MALTE HAMMERBECK
(74) MMV Agentes da Propriedade Industrial Ltda.
Notificação de depósito (Protocolo: 870200101792 UF: WB Data: 13/08/2020
Hora: 19:17)

(21) BR 30 2020 003736-7 Código 31 - Notificação de Depósito
(22) 13/08/2020
(71) POLESTAR PERFORMANCE AB (SE)
(72) MALTE HAMMERBECK
(74) MMV Agentes da Propriedade Industrial Ltda.
Notificação de depósito (Protocolo: 870200101796 UF: WB Data: 13/08/2020
Hora: 19:27)

(21) BR 30 2020 003737-5 Código 31 - Notificação de Depósito
(22) 14/08/2020
(71) GRUPO TOTAL BRASIL INDUSTRIA DE DESCARTAVEIS LTDA - ME
(BR/SC)
(72) GUSTAVO CASSETARI ALTHOFF
(74) ANEL MARCAS E PATENTES LTDA
Notificação de depósito (Protocolo: 870200101860 UF: WB Data: 14/08/2020
Hora: 09:05)

(21) BR 30 2020 003738-3 Código 31 - Notificação de Depósito
(22) 14/08/2020
(71) ICON AI INC. (KR)
(72) MIN YOUNG SHIN



(74) DANIEL ADVOGADOS (ALT.DE DANIEL & CIA)
Notificação de depósito (Protocolo: 870200101899 UF: WB Data: 14/08/2020
Hora: 10:07)

(21) BR 30 2020 003739-1 Código 31 - Notificação de Depósito
(22) 14/08/2020
(71) ICON AI INC. (KR)
(72) MIN YOUNG SHIN
(74) DANIEL ADVOGADOS (ALT.DE DANIEL & CIA)
Notificação de depósito (Protocolo: 870200101903 UF: WB Data: 14/08/2020
Hora: 10:12)

(21) BR 30 2020 003740-5 Código 31 - Notificação de Depósito
(22) 14/08/2020
(71) ICON AI INC. (KR)
(72) MIN YOUNG SHIN
(74) DANIEL ADVOGADOS (ALT.DE DANIEL & CIA)
Notificação de depósito (Protocolo: 870200101910 UF: WB Data: 14/08/2020
Hora: 10:17)

(21) BR 30 2020 003741-3 Código 31 - Notificação de Depósito
(22) 14/08/2020
(71) ICON AI INC. (KR)
(72) MIN YOUNG SHIN
(74) DANIEL ADVOGADOS (ALT.DE DANIEL & CIA)
Notificação de depósito (Protocolo: 870200101913 UF: WB Data: 14/08/2020
Hora: 10:20)

(21) BR 30 2020 003742-1 Código 31 - Notificação de Depósito
(22) 14/08/2020
(71) ICON AI INC. (KR)
(72) MIN YOUNG SHIN
(74) DANIEL ADVOGADOS (ALT.DE DANIEL & CIA)
Notificação de depósito (Protocolo: 870200101919 UF: WB Data: 14/08/2020
Hora: 10:25)

(21) BR 30 2020 003743-0 Código 31 - Notificação de Depósito
(22) 14/08/2020
(71) DELCON S.R.L. (IT)
(72) MARCO MERAVIGLIA; CLARA FAILLA; FEDERICO SINOPOLI;
GIONATHAN GIULIANO; FEDERICO PICCININI; ALESSIO PILO?
(74) ARIBONI, FABBRI E SCHMIDT SOCIEDADE DE ADVOGADOS
Notificação de depósito (Protocolo: 870200101921 UF: WB Data: 14/08/2020
Hora: 10:31)



(21) BR 30 2020 003744-8 Código 31 - Notificação de Depósito
(22) 14/08/2020
(71) ICON AI INC. (KR)
(72) MIN YOUNG SHIN
(74) DANIEL ADVOGADOS (ALT.DE DANIEL & CIA)
Notificação de depósito (Protocolo: 870200101925 UF: WB Data: 14/08/2020
Hora: 10:35)

(21) BR 30 2020 003745-6 Código 31 - Notificação de Depósito
(22) 14/08/2020
(71) RENATO ALVES MACIEL - ME (BR/MG)
(72) RENATO ALVES MACIEL
(74) MARCELO PEREIRA DOS SANTOS
Notificação de depósito (Protocolo: 870200101971 UF: WB Data: 14/08/2020
Hora: 11:25)

(21) BR 30 2020 003746-4 Código 31 - Notificação de Depósito
(22) 14/08/2020
(71) GABRIEL RIBEIRO BORGES (BR/SP)
(72) GABRIEL RIBEIRO BORGES
(74) JATYR RANZOLIN JUNIOR
Notificação de depósito (Protocolo: 870200101974 UF: WB Data: 14/08/2020
Hora: 11:27)

(21) BR 30 2020 003747-2 Código 31 - Notificação de Depósito
(22) 14/08/2020
(71) SHENZHEN SENSETIME TECHNOLOGY CO., LTD. (CN)
(72) CHENG LI; JUNQIANG LI; WANZHI LI
(74) DAVID DO NASCIMENTO ADVOGADOS ASSOCIADOS
Notificação de depósito (Protocolo: 870200102015 UF: WB Data: 14/08/2020
Hora: 12:23)

(21) BR 30 2020 003748-0 Código 31 - Notificação de Depósito
(22) 14/08/2020
(71) ICON AI INC. (KR)
(72) MIN YOUNG SHIN
(74) DANIEL ADVOGADOS (ALT.DE DANIEL & CIA)
Notificação de depósito (Protocolo: 870200102017 UF: WB Data: 14/08/2020
Hora: 12:26)

(21) BR 30 2020 003749-9 Código 31 - Notificação de Depósito
(22) 14/08/2020
(71) ICON AI INC. (KR)



(72) MIN YOUNG SHIN
(74) DANIEL ADVOGADOS (ALT.DE DANIEL & CIA)
Notificação de depósito (Protocolo: 870200102042 UF: WB Data: 14/08/2020
Hora: 12:58)

(21) BR 30 2020 003750-2 Código 31 - Notificação de Depósito
(22) 14/08/2020
(71) ICON AI INC. (KR)
(72) MIN YOUNG SHIN
(74) DANIEL ADVOGADOS (ALT.DE DANIEL & CIA)
Notificação de depósito (Protocolo: 870200102047 UF: WB Data: 14/08/2020
Hora: 13:12)

(21) BR 30 2020 003751-0 Código 31 - Notificação de Depósito
(22) 14/08/2020
(71) ICON AI INC. (KR)
(72) MIN YOUNG SHIN
(74) DANIEL ADVOGADOS (ALT.DE DANIEL & CIA)
Notificação de depósito (Protocolo: 870200102051 UF: WB Data: 14/08/2020
Hora: 13:19)

(21) BR 30 2020 003752-9 Código 31 - Notificação de Depósito
(22) 14/08/2020
(71) ICON AI INC. (KR)
(72) MIN YOUNG SHIN
(74) DANIEL ADVOGADOS (ALT.DE DANIEL & CIA)
Notificação de depósito (Protocolo: 870200102057 UF: WB Data: 14/08/2020
Hora: 13:29)

(21) BR 30 2020 003753-7 Código 31 - Notificação de Depósito
(22) 14/08/2020
(71) ICON AI INC. (KR)
(72) MIN YOUNG SHIN
(74) DANIEL ADVOGADOS (ALT.DE DANIEL & CIA)
Notificação de depósito (Protocolo: 870200102081 UF: WB Data: 14/08/2020
Hora: 13:48)

(21) BR 30 2020 003754-5 Código 31 - Notificação de Depósito
(22) 14/08/2020
(71) ICON AI INC. (KR)
(72) MIN YOUNG SHIN
(74) DANIEL ADVOGADOS (ALT.DE DANIEL & CIA)
Notificação de depósito (Protocolo: 870200102086 UF: WB Data: 14/08/2020
Hora: 13:52)



(21) BR 30 2020 003755-3 Código 31 - Notificação de Depósito
(22) 14/08/2020
(71) INOVA SISTEMAS ELETRONICOS LTDA (BR/RS)
(72) RUDINEI SUZIN
(74) MUMIR BAKKAR
Notificação de depósito (Protocolo: 870200102110 UF: WB Data: 14/08/2020
Hora: 14:14)

(21) BR 30 2020 003756-1 Código 31 - Notificação de Depósito
(22) 14/08/2020
(71) INOVA SISTEMAS ELETRONICOS LTDA (BR/RS)
(72) RUDINEI SUZIN
(74) MUMIR BAKKAR
Notificação de depósito (Protocolo: 870200102150 UF: WB Data: 14/08/2020
Hora: 14:38)

(21) BR 30 2020 003757-0 Código 31 - Notificação de Depósito
(22) 14/08/2020
(71) INOVA SISTEMAS ELETRONICOS LTDA (BR/RS)
(72) RUDINEI SUZIN
(74) MUMIR BAKKAR
Notificação de depósito (Protocolo: 870200102166 UF: WB Data: 14/08/2020
Hora: 14:57)

(21) BR 30 2020 003758-8 Código 31 - Notificação de Depósito
(22) 14/08/2020
(71) INOVA SISTEMAS ELETRONICOS LTDA (BR/RS)
(72) RUDINEI SUZIN
(74) MUMIR BAKKAR
Notificação de depósito (Protocolo: 870200102188 UF: WB Data: 14/08/2020
Hora: 15:11)

(21) BR 30 2020 003759-6 Código 31 - Notificação de Depósito
(22) 14/08/2020
(71) JOAO BOSCO PELLATTIERO DE OLIVEIRA (BR/SP)
(72) JOAO BOSCO PELLATTIERO DE OLIVEIRA
(74) BEERRE ASSESSORIA EMPRESARIAL LTDA
Notificação de depósito (Protocolo: 870200102194 UF: WB Data: 14/08/2020
Hora: 15:15)

(21) BR 30 2020 003760-0 Código 31 - Notificação de Depósito
(22) 14/08/2020
(71) ITENS COMERCIO DE ARTIGOS DE DECORACAO EIRELI (BR/SP)



(72) ANA CAROLINA HAFELI NEUTE
(74) JEFFERSON DE ARAUJO SERAFIM
Notificação de depósito (Protocolo: 870200102195 UF: WB Data: 14/08/2020
Hora: 15:16)

(21) BR 30 2020 003761-8 Código 31 - Notificação de Depósito
(22) 14/08/2020
(71) INOVA SISTEMAS ELETRONICOS LTDA (BR/RS)
(72) RUDINEI SUZIN
(74) MUMIR BAKKAR
Notificação de depósito (Protocolo: 870200102211 UF: WB Data: 14/08/2020
Hora: 15:25)

(21) BR 30 2020 003762-6 Código 31 - Notificação de Depósito
(22) 14/08/2020
(71) JUAREZ DE OLIVEIRA E SILVA FILHO (BR/SP)
(72) JUAREZ DE OLIVEIRA E SILVA FILHO
(74) Sul América Marcas e Patentes Ltda.
Notificação de depósito (Protocolo: 870200102305 UF: WB Data: 14/08/2020
Hora: 16:16)

(21) BR 30 2020 003770-7 Código 31 - Notificação de Depósito
(22) 16/08/2020
(71) ELTON CARLOS SILVEIRA (BR/PR)
(72) ELTON CARLOS SILVEIRA
(74) AGUINALDO DALBERTO
Notificação de depósito (Protocolo: 870200102674 UF: WB Data: 16/08/2020
Hora: 17:20)

(21) BR 30 2020 003771-5 Código 31 - Notificação de Depósito
(22) 16/08/2020
(71) INDÚSTRIA DE BEBIDAS ARTESANAIS MISSIONEIRA LTDA. (BR/RS)
(72) VALMOR JOSÉ BANDIERA
(74) AGUINALDO DALBERTO
Notificação de depósito (Protocolo: 870200102677 UF: WB Data: 16/08/2020
Hora: 18:09)

(21) BR 32 2020 003335-6 Código 31 - Notificação de Depósito
(22) 27/01/2020
(71) LUPIN LTD. (IN)
(72) MUKUL DALVI; IMRAN SHAIKH; XIAN-MING ZENG; ANTONIO BELTON
(74) Clarke, Modet Propriedade Intelectual Ltda.
Notificação de depósito (Protocolo: 870200095657 UF: WB Data: 31/07/2020
Hora: 10:18)



(21) BR 32 2020 003719-0

Código 31 - Notificação de Depósito

(22) 16/06/2020

(71) CARIOCA MÍDIA E LOCAÇÃO EIRELI - ME (BR/RJ)

(72) HIGOR DO AMARAL LEITE

(74) MODAL MARCAS E PATENTES LTDA.

Notificação de depósito (Protocolo: 870200101526 UF: WB Data: 13/08/2020

Hora: 14:09)



Código 32 - Notificação do Depósito Com Requerimento de Sigilo

Notificação de depósito de pedido de registro de desenho industrial com requerimento de sigilo. Tendo sido requerido o sigilo na forma do Art. 106 § 1º o processamento do pedido será suspenso pelo prazo de 180 (cento e oitenta) dias. Vencido este prazo, o pedido será encaminhado para exame técnico. O depositante poderá solicitar a retirada do pedido dentro do prazo de 90 (noventa) dias contados da data do depósito. A retirada do pedido sem que o mesmo tenha produzido qualquer efeito dará prioridade ao depósito imediatamente posterior.

(21) BR 30 2020 003271-3

Código 32 - Notificação do Depósito Com Requerimento de Sigilo

(22) 28/07/2020

(71) ALESSANDRA DE ÁVILA MONTINI (BR/SP)

(72) ALESSANDRA DE ÁVILA MONTINI

Notificação de depósito de pedido em sigilo (Protocolo: 870200093881 UF: WB

Data: 28/07/2020 Hora: 11:57)

(21) BR 30 2020 003354-0

Código 32 - Notificação do Depósito Com Requerimento de Sigilo

(22) 31/07/2020

(71) CHRISTIAN DIOR COUTURE (FR)

(72) VICTOIRE DE CASTELLANE

(74) LUIZ LEONARDOS & ADVOGADOS

Notificação de depósito de pedido em sigilo (Protocolo: 870200096252 UF: WB

Data: 31/07/2020 Hora: 18:29)

(21) BR 30 2020 003544-5

Código 32 - Notificação do Depósito Com Requerimento de Sigilo

(22) 10/08/2020

(71) FORD GLOBAL TECHNOLOGIES, LLC. (US)

(72) EHAB NAGUIB KAOU; WILLIAM K. MOORE; JUNGHAN KIM

(74) CAROLINA NAKATA

Notificação de depósito de pedido em sigilo (Protocolo: 870200099536 UF: WB

Data: 10/08/2020 Hora: 08:16)

(21) BR 30 2020 003545-3

Código 32 - Notificação do Depósito Com Requerimento de Sigilo

(22) 10/08/2020

(71) FORD GLOBAL TECHNOLOGIES, LLC. (US)

(72) EHAB NAGUIB KAOU; WILLIAM K. MOORE; JUNGHAN KIM

(74) CAROLINA NAKATA

Notificação de depósito de pedido em sigilo (Protocolo: 870200099537 UF: WB

Data: 10/08/2020 Hora: 08:20)

(21) BR 30 2020 003546-1

Código 32 - Notificação do Depósito Com Requerimento de Sigilo

(22) 10/08/2020

(71) FORD GLOBAL TECHNOLOGIES, LLC. (US)



(72) EHAB NAGUIB KAOUD; WILLIAM K. MOORE; JUNGHAN KIM

(74) CAROLINA NAKATA

Notificação de depósito de pedido em sigilo (Protocolo: 870200099538 UF: WB
Data: 10/08/2020 Hora: 08:25)

(21) BR 30 2020 003547-0

Código 32 - Notificação do Depósito Com Requerimento de Sigilo

(22) 10/08/2020

(71) FORD GLOBAL TECHNOLOGIES, LLC. (US)

(72) EHAB NAGUIB KAOUD; WILLIAM K. MOORE; JUNGHAN KIM

(74) CAROLINA NAKATA

Notificação de depósito de pedido em sigilo (Protocolo: 870200099540 UF: WB
Data: 10/08/2020 Hora: 08:29)

(21) BR 30 2020 003548-8

Código 32 - Notificação do Depósito Com Requerimento de Sigilo

(22) 10/08/2020

(71) FORD GLOBAL TECHNOLOGIES, LLC. (US)

(72) SCOTT FERRIER; DUSTIN SHEDLARSKI; PAUL MUTTER

(74) CAROLINA NAKATA

Notificação de depósito de pedido em sigilo (Protocolo: 870200099543 UF: WB
Data: 10/08/2020 Hora: 08:33)

(21) BR 30 2020 003549-6

Código 32 - Notificação do Depósito Com Requerimento de Sigilo

(22) 10/08/2020

(71) FORD GLOBAL TECHNOLOGIES, LLC. (US)

(72) SCOTT FERRIER; DUSTIN SHEDLARSKI; PAUL MUTTER

(74) CAROLINA NAKATA

Notificação de depósito de pedido em sigilo (Protocolo: 870200099546 UF: WB
Data: 10/08/2020 Hora: 08:39)

(21) BR 30 2020 003561-5

Código 32 - Notificação do Depósito Com Requerimento de Sigilo

(22) 10/08/2020

(71) RANDON S/A IMPLEMENTOS E PARTICIPAÇÕES (BR/RS)

(72) LEONARDO KNOLLER ADOMILLI

(74) Remer Villaça & Nogueira Assessoria e Consultoria de Prop. Intelectual S/S
Ltda.

Notificação de depósito de pedido em sigilo (Protocolo: 870200099873 UF: WB
Data: 10/08/2020 Hora: 14:56)

(21) BR 30 2020 003562-3

Código 32 - Notificação do Depósito Com Requerimento de Sigilo

(22) 10/08/2020

(71) RANDON S/A IMPLEMENTOS E PARTICIPAÇÕES (BR/RS)

(72) LEONARDO KNOLLER ADOMILLI

(74) Remer Villaça & Nogueira Assessoria e Consultoria de Prop. Intelectual S/S
Ltda.



Notificação de depósito de pedido em sigilo (Protocolo: 870200099913 UF: WB
Data: 10/08/2020 Hora: 15:20)

(21) BR 30 2020 003566-6

Código 32 - Notificação do Depósito Com Requerimento de Sigilo
(22) 10/08/2020
(71) RANDON S/A IMPLEMENTOS E PARTICIPAÇÕES (BR/RS)
(72) LEONARDO KNOLLER ADOMILLI
(74) Remer Villaça & Nogueira Assessoria e Consultoria de Prop. Intelectual S/S
Ltda.
Notificação de depósito de pedido em sigilo (Protocolo: 870200099965 UF: WB
Data: 10/08/2020 Hora: 15:43)

(21) BR 30 2020 003617-4

Código 32 - Notificação do Depósito Com Requerimento de Sigilo
(22) 11/08/2020
(71) HONDA MOTOR CO., LTD. (JP)
(72) KOICHI AZUMA
(74) DANNEMANN, SIEMSEN, BIGLER & IPANEMA MOREIRA
Notificação de depósito de pedido em sigilo (Protocolo: 870200100549 UF: WB
Data: 11/08/2020 Hora: 15:35)

(21) BR 30 2020 003619-0

Código 32 - Notificação do Depósito Com Requerimento de Sigilo
(22) 11/08/2020
(71) HONDA MOTOR CO., LTD. (JP)
(72) KOICHI AZUMA
(74) DANNEMANN, SIEMSEN, BIGLER & IPANEMA MOREIRA
Notificação de depósito de pedido em sigilo (Protocolo: 870200100559 UF: WB
Data: 11/08/2020 Hora: 15:46)



Código 33.1 - Pedido Inexistente

Pedido considerado inexistente, conforme o art. 103 da Lei 9279/96, por não atender formalmente ao disposto no art. 101.

(21) BR 30 2019 006432-4	Código 33.1 - Pedido Inexistente (22) 29/11/2019 (71) INDÚSTRIA DE DOBRADEIRAS SUZIM LTDA (BR/PR) (74) HERBES ANTONIO PINTO VIEIRA Pedido de registro de desenho industrial considerado inexistente com base no Art.103 da LPI tendo em vista não ter havido cumprimento de exigência formal preliminar.
(21) BR 30 2020 003272-1	Código 33.1 - Pedido Inexistente (22) 28/07/2020 (71) COMERCIAL ESTEVAM INDUSTRIA DE CRAVOS LTDA (BR/SP) Pedido de registro de desenho industrial considerado inexistente com base no Art.103 da LPI tendo em vista não ter havido cumprimento de exigência formal preliminar.
(21) BR 30 2020 003284-5	Código 33.1 - Pedido Inexistente (22) 28/07/2020 (71) NR MAIS SABOR COMERCIO ATACADISTA E VAREJISTA DE PRODUTOS ALIMENTICIOS (BR/PR) (74) IDEAL ASSESSORIA EMPRESARIAL S/C LTDA Pedido de registro de desenho industrial considerado inexistente com base no Art.103 da LPI tendo em vista não ter havido cumprimento de exigência formal preliminar.
(21) BR 30 2020 003301-9	Código 33.1 - Pedido Inexistente (22) 29/07/2020 (71) CLÁUDIO RODRIGUES DE ALMEIDA (BR/DF) (74) JOÃO RODRIGUES DOS SANTOS Pedido de registro de desenho industrial considerado inexistente com base no Art.103 da LPI tendo em vista não ter havido cumprimento de exigência formal preliminar.
(21) BR 30 2020 003313-2	Código 33.1 - Pedido Inexistente (22) 30/07/2020 (71) VOLMIR DETONI (BR/SC) (74) VOLMIR DETONI Pedido de registro de desenho industrial considerado inexistente com base no Art.103 da LPI tendo em vista não ter havido cumprimento de exigência formal



preliminar.

(21) BR 30 2020 003331-0

Código 33.1 - Pedido Inexistente

(22) 30/07/2020

(71) O P DOS SANTOS ARTIGOS DE COLCHOARIA (BR/SP)

Pedido de registro de desenho industrial considerado inexistente com base no Art.103 da LPI tendo em vista não ter havido cumprimento de exigência formal preliminar.

(21) BR 30 2020 003334-5

Código 33.1 - Pedido Inexistente

(22) 31/07/2020

(71) MORUMBI INDUSTRIAL LTDA. (BR/RJ)

Pedido de registro de desenho industrial considerado inexistente com base no Art.103 da LPI tendo em vista não ter havido cumprimento de exigência formal preliminar.

(21) BR 30 2020 003348-5

Código 33.1 - Pedido Inexistente

(22) 31/07/2020

(71) DANIEL LIU (BR/SP) ; ESTUDIO MIL CENTO E DOIS DESIGN LTDA (BR/SP)

Pedido de registro de desenho industrial considerado inexistente com base no Art.103 da LPI tendo em vista não ter havido cumprimento de exigência formal preliminar.

(21) BR 30 2020 003353-1

Código 33.1 - Pedido Inexistente

(22) 31/07/2020

(71) DANIEL LIU (BR/SP) ; ESTUDIO MIL CENTO E DOIS DESIGN LTDA (BR/SP)

Pedido de registro de desenho industrial considerado inexistente com base no Art.103 da LPI tendo em vista não ter havido cumprimento de exigência formal preliminar.

(21) BR 30 2020 003358-2

Código 33.1 - Pedido Inexistente

(22) 31/07/2020

(71) O P DOS SANTOS ARTIGOS DE COLCHOARIA (BR/SP)

Pedido de registro de desenho industrial considerado inexistente com base no Art.103 da LPI tendo em vista não ter havido cumprimento de exigência formal preliminar.



Código 34 - Exigência - Art. 106 § 3º da LPI

Suspensão do andamento do pedido de registro de desenho industrial que, para instrução regular, aguardará o atendimento ou contestação das exigências formuladas. A não manifestação do depositante no prazo de 60 (sessenta) dias desta data acarretará o arquivamento definitivo do pedido.

(21) BR 30 2018 002128-2

Código 34 - Exigência - Art. 106 § 3º da LPI

(22) 21/05/2018

(71) AUGUSTO RENAN DA SILVA ROCHA NASCIMENTO (BR/RJ)

Se se optou por apresentar o padrão planificado, conforme estava inicialmente no depósito do pedido, é necessário fazer as seguintes alterações: a figura 1.2 deve ser renumerada para fig. 2.1, pois é variante da primeira e remover a legenda "vista planificada espelhada". Nessa representação, não cabe a declaração de escopo de proteção, pois não há objeto representado nos desenhos. Portanto, retirar a frase "O escopo de proteção deste registro de desenho industrial não inclui a forma plástica do objeto em que o padrão ornamental será aplicado." tanto do relatório descritivo quanto reivindicação.

(21) BR 30 2019 001479-3

Código 34 - Exigência - Art. 106 § 3º da LPI

(22) 12/04/2019

(71) MARCELO PASSOS RIBEIRO DE CAMPOS (BR/MG)

(74) Soares Assessoria Empresarial S/C Ltda.

A figura 1.2 apresentou objeto diverso da figura 1.1 com travesseiro maior. Portanto, manter a figura 1.1 no pedido, incluindo as vistas em perspectiva, frontal, posterior, laterais, superior e inferior mantendo a mesma configuração demonstrada na figura 1.1; mantendo a mesma posição demonstrada. Adequar relatório descritivo e reivindicações conforme abaixo: Elencar as vistas na seguinte configuração: Figura 1.1 - Perspectiva Figura 1.2 - Vista anterior Figura 1.3 - Vista posterior Figura 1.4 - Vista lateral esquerda, etc.

(21) BR 30 2019 001709-1

Código 34 - Exigência - Art. 106 § 3º da LPI

(22) 25/04/2019

(71) ALEXANDRE LUIZ DE ALMEIDA SEGRÉGIO (BR/SP)

Exigência formulada com fulcro no Manual de Desenhos Industriais (doravante Manual), estabelecido pela Resolução 232/2019. [1] As figuras 1.8 e 1.9 não são meramente ilustrativas nos termos do item 5.5.4 do Manual: em figuras meramente ilustrativas o objeto requerido deve ser representado por linhas contínuas e os elementos meramente ilustrativos que não façam parte da reivindicação do pedido devem ser representados por linhas tracejadas, conforme indicado no item. As figuras 1.8 e 1.9 mostram outros objetos que não são o objeto reivindicado, portanto devem ser suprimidas do pedido. Reapresente apenas as figuras 1.1 a 1.7. renumere as folhas de figuras. [2] Por terem sido apresentadas todas as vistas necessárias à compreensão da forma,



de acordo com os itens 5.5, 3.8.1 e 3.8.2 do Manual o relatório descritivo e a reivindicação apresentados neste pedido não são obrigatórios. Com base no art. 107 da LPI, por terem sido apresentados, estes documentos deverão constar do certificado. Para tal, deverão atender às condições estabelecidas pelo INPI, como previsto no art. 101 da mesma lei. Reapresente o relatório descritivo e a reivindicação corrigidos conforme modelos na seção Modelos no Manual. Na reivindicação coloque, na parte superior, a numeração de folha (1/1); abaixo, coloque a indicação do documento (Reivindicação), seguida do título e, por último, da frase padrão (Reivindica-se o registro do desenho industrial conforme representado no conjunto de figuras e apresentado no relatório descritivo, ambos em anexo). No relatório descritivo coloque, na parte superior, a numeração de folha (1/1); abaixo coloque a indicação do documento (Relatório descritivo), seguida do título e da frase padrão (O presente relatório descritivo faz referência aos desenhos anexos, assim indicados:); na sequência, coloque a legenda das , retirando a menção às figuras meramente ilustrativas. Retire a declaração referente às figuras meramente ilustrativas dos dois documentos. Caso não tenha interesse em reapresentar os documentos corrigidos, o requerente deverá declarar no cumprimento desta exigência que abdica dos mesmos, o que ensejará sua não inclusão no certificado por infringência ao art. 101 da LPI.

(21) BR 30 2019 003512-0

Código 34 - Exigência - Art. 106 § 3º da LPI

(22) 01/08/2019

(71) ROBIN ALAN ZEGER (BR/SP)

Com base no Manual de Desenhos Industriais estabelecido pela Resolução 232/2019, bem como no Comunicado publicado na RPI Nº 2523 de 14/05/2019, formula-se a seguinte exigência: (1) As vistas posterior e frontal (Figs. 1.5 e 1.6) apresentam inconsistências se comparados a perspectiva, onde são revelados ressaltos que não foram representados em tais vistas. Apresentar novo conjunto de figuras em que o objeto deve ser representado com a mesma configuração em todas as vistas. (2) Modificar título para: ?Configuração aplicada a suporte para etiqueta de precificador de mercadorias?.

(21) BR 30 2019 004116-2

Código 34 - Exigência - Art. 106 § 3º da LPI

(22) 02/09/2019

(71) BUGATTI INTERNATIONAL S.A. (LU)

(74) MAURÍCIO DE SOUZA TAVARES

Com base no Manual de Desenhos Industriais estabelecido pela Resolução 232/2019, bem como no Comunicado publicado na RPI Nº 2523 de 14/05/2019, formulam-se as seguintes exigências: (1) Comparando a figura revelada no documento de depósito com as figuras reveladas no cumprimento de exigência é perceptível que a configuração foi modificada, com acréscimos de alguns elementos e retirada de outros, o que configura alteração de matéria. De acordo com o item 5.1.1 do manual, ?A forma plástica reivindicada deve subsistir como objeto?. Assim sendo, esclarecer se o que foi reivindicado no documento de



depósito subsiste como objeto. Em caso positivo, apresentar novo conjunto de figuras que revelem todas as vistas do objeto reivindicado, considerando que sua configuração deve manter-se idêntica a que foi revelada no documento de depósito do pedido, sem qualquer alteração de matéria.

(21) BR 30 2019 005784-0

Código 34 - Exigência - Art. 106 § 3º da LPI

(22) 26/11/2019

(71) CLAUDIA GONCALVES DE SOUSA ME (BR/PI)

A garrafa vermelha é uma nova representação do objeto da figura 1.2, branco. Se desejar mantê-la, incluir as vistas posterior, frontal, laterais, superior e inferior, adequando a numeração das figuras de modo sequencial, já que não é uma variante configurativa. Ou manter no pedido somente as figuras 1.2 a 4.1, renumerando para fig. 1.1, fig. 1.2, fig. 1.3, fig. 1.4, etc. Se o objeto for todo simétrico nas faces laterais, frontal e posterior, basta rerepresentar as figuras 1.2, 1.3, 3.1 e 4.2 (renumerando para fig. 1.1, fig. 1.2, fig. 1.3 e fig. 1.4) e no relatório descritivo e reivindicação incluir a frase "As vistas anterior, posterior e lateral oposta) foi omitida por ser simétrica à figura 1.2". Adequar remissões das figuras no relatório descritivo

(21) BR 30 2019 005956-8

Código 34 - Exigência - Art. 106 § 3º da LPI

(22) 04/12/2019

(71) JAILSON SANTOS BARROSO (BR/BA)

(74) SCUDERIA MARCAS E PATENTES LTDA

No cumprimento de exigência de 28/04/2020 os desenhos foram apresentados sem a numeração de páginas. Portanto, numerar páginas dos desenhos com 1/8, 2/8, 3/8, 4/8, 5/8, 6/8, 7/8 e 8/8.

(21) BR 30 2019 005999-1

Código 34 - Exigência - Art. 106 § 3º da LPI

(22) 06/12/2019

(71) SILOA INC. (US)

(74) IGOR LEONARDO GUIMARÃES SIMÕES

Considerando que na prioridade todos os objetos são representados com a forma discoide acima das roscas em todas as vistas, os objetos sofreram alteração de matéria com a supressão do disco no cumprimento de exigência. Portanto, harmonizar os desenhos restaurando a forma discoide em todas as vistas dos objetos.

(21) BR 30 2020 000031-5

Código 34 - Exigência - Art. 106 § 3º da LPI

(22) 06/01/2020

(71) BWAY CORPORATION (US)

(74) BHERING ADVOGADOS (NOME ANTERIOR BHERING ASSESSORIA S/C LTDA.)

Exigência formulada com fulcro no Manual de Desenhos Industriais (doravante Manual), estabelecido pela Resolução 232/2019. [1] A qualidade das figuras



continua insatisfatória: as linhas estão imprecisas e serrilhadas. Reapresente as figuras com qualidade adequada, utilizando traços precisos e resolução mínima de 300 DPI, em atenção ao item 5.5.1 do Manual. Não é necessário reapresentar o relatório descritivo e a reivindicação.

(21) BR 30 2020 000037-4

Código 34 - Exigência - Art. 106 § 3º da LPI

(22) 06/01/2020

(71) BWAY CORPORATION (US)

(74) BHERING ADVOGADOS (NOME ANTERIOR BHERING ASSESSORIA S/C LTDA.)

Exigência formulada com fulcro no Manual de Desenhos Industriais (doravante Manual), estabelecido pela Resolução 232/2019. Diferentemente do alegado nos esclarecimentos, não foram apresentadas as figuras corrigidas solicitadas na exigência anterior, de modo que repetimos a exigência na íntegra: [1] Caso os elementos representados por linhas tracejadas sejam meramente ilustrativos e, ao suprimi-los, a forma plástica restante subsista como objeto, deve ser apresentado novo conjunto de figuras formado pelas vistas ortogonais (frontal, posterior, laterais, superior e inferior), além de pelo menos uma perspectiva, mostrando somente o objeto reivindicado, em traços contínuos, suprimindo as linhas tracejadas, pois a proteção recai sobre as formas delineadas em linhas contínuas, conforme item 5.5 do Manual. [2] Caso os elementos representados por linhas tracejadas sejam necessários para que a forma subsista como objeto, tais elementos devem ser representados por linhas contínuas, conforme item 5.1.1 do Manual. Apresente novo conjunto de figuras formado pelas vistas ortogonais (frontal, posterior, laterais, superior e inferior), além de pelo menos uma perspectiva. [3] Caso sejam apresentadas todas as figuras, de acordo com os itens 3.8.1 e 3.8.2 do Manual o relatório e a reivindicação apresentados neste pedido não são obrigatórios. Com base no art. 107 da LPI, por terem sido apresentados, estes documentos deverão constar do certificado. Para tal, deverão atender às condições estabelecidas pelo INPI, como previsto no art. 101 da mesma lei. Reapresente o relatório e a reivindicação conforme modelos na seção Modelos no Manual. Na reivindicação coloque, na parte superior, a numeração de folha (1/1); abaixo, coloque a indicação do documento (Reivindicação), seguida do título e, por último, da frase padrão (Reivindica-se o desenho industrial conforme representado no conjunto de figuras e apresentado no relatório descritivo, ambos em anexo); não numere a reivindicação, pois pedidos de registro de desenho industrial só admitem uma reivindicação. No relatório descritivo coloque, na parte superior, a numeração de folha (1/1); abaixo coloque a indicação do documento (Relatório descritivo), seguida do título e da frase padrão (O presente relatório descritivo faz referência aos desenhos anexos, assim indicados:); na sequência, coloque a legenda das figuras conforme mostrada no modelo (por exemplo: figura 1.1 - perspectiva; figura 1.2 - vista superior, etc.). Nenhum texto que não esteja previsto nos modelos é permitido. Caso não tenha interesse em reapresentar os documentos corrigidos, o



requerente deverá declarar no cumprimento desta exigência que abdica dos mesmos, o que ensejará sua não inclusão no certificado por infringência ao art. 101 da LPI. [4] Caso haja vistas simétricas ou espelhadas e o requerente opte por não apresentá-las, a apresentação de relatório descritivo e reivindicação é obrigatória e estes documentos devem seguir os modelos da seção Modelos do Manual. Na reivindicação coloque, na parte superior, a numeração de folha (1/1); abaixo, coloque a indicação do documento (Reivindicação), seguida do título (informe o novo título) e da frase padrão (Reivindica-se o desenho industrial conforme representado no conjunto de figuras e apresentado no relatório descritivo, ambos em anexo); por último, a declaração referente à omissão de vistas contida no item 3.8.1.2a do Manual, por exemplo: A vista posterior foi omitida por ser simétrica à figura 1.4 - vista frontal; A vista lateral esquerda foi omitida por ser simétrica à figura 1.5 - vista lateral direita. No relatório descritivo coloque, na parte superior, a numeração de folha (1/1); abaixo coloque a indicação do documento (Relatório descritivo), seguida do título (informe o novo título) e da frase padrão (O presente relatório descritivo faz referência aos desenhos anexos, assim indicados:); na sequência, coloque a legenda das figuras conforme mostrada no modelo (ex.: figura 1.1 - perspectiva, figura 1.2 - vista superior, etc.); por último, a declaração referente à omissão de vistas contida no item 3.8.1.2a do Manual, por exemplo: A vista posterior foi omitida por ser simétrica à figura 1.4 - vista frontal; A vista lateral esquerda foi omitida por ser simétrica à figura 1.5 - vista lateral direita. [5] Conforme item 5.5.1 do Manual, as figuras devem ter contraste, nitidez e resolução gráfica suficientes para a plena compreensão do desenho requerido, sem hachuras, sombras ou reflexos que comprometam a visualização da configuração: apresente as figuras com qualidade adequada, utilizando traços precisos e resolução mínima de 300 DPI, sem hachuras.

(21) BR 30 2020 000345-4

Código 34 - Exigência - Art. 106 § 3º da LPI

(22) 25/01/2020

(71) ORLANDO JOSÉ VIANNA (BR/RJ)

O relatório descritivo e a reivindicação estão fora do padrão ensinado pelo Manual de desenho industrial. Adequar os documentos conforme a seguir. O relatório deve apresentar o título do pedido e em seguida a frase: O presente relatório descritivo faz referência aos desenhos anexos, assim indicados: Elencar as vistas na seguinte configuração: Figura 1.1 - Perspectiva Figura 1.2 - Vista anterior Figura 1.3 - Vista posterior Figura 1.4 - Vista lateral esquerda, etc. A reivindicação deve apresentar o título do pedido seguido da seguinte frase: Reivindica-se o registro do desenho industrial conforme representado no conjunto de figuras e apresentado no relatório descritivo, ambos em anexo. Foi incluído objeto que não estava no depósito do pedido. Assim, excluir o objeto das figuras 2.1 a 3.5. A figura 1.5 não tem as mesmas formas da figura 1.1. Parece que esta figura apresnetam o objeto desdobrado. Reapresentar as figuras de forma que todas as vistas apresentam o objeto na mesma configuração e



posição.

(21) BR 30 2020 000355-1

Código 34 - Exigência - Art. 106 § 3º da LPI

(22) 27/01/2020

(71) LUPIN LTD. (IN)

(74) Clarke, Modet Propriedade Intelectual Ltda.

Exigência formulada com fulcro no Manual de Desenhos Industriais (doravante Manual), estabelecido pela Resolução 232/2019. [1] Ao corrigir as figuras foram suprimidas linhas que representam volumetrias dos objetos e que devem ser representadas, pois são necessárias para a perfeita visualização das formas: conforme mencionado na exigência anterior, neste pedido as linhas de construção são necessárias para compreensão das formas e devem ser representadas com traços contínuos mais finos que as linhas principais, por exemplo. Além disso, algumas linhas estão incompletas. Reapresente as figuras corrigidas. Não é necessário reapresentar o relatório descritivo e a reivindicação se for mantida a ordem de apresentação das figuras. [2] Foram mantidas no cadastro do pedido as informações relativas às prioridades unionistas US 29/669546, US 29/669551 e US 669554, todas de 26/07/2019, que são as que correspondem aos objetos contidos no pedido. As demais prioridades unionistas foram retiradas do cadastro por não terem relação com tais objetos.

(21) BR 30 2020 000384-5

Código 34 - Exigência - Art. 106 § 3º da LPI

(22) 29/01/2020

(71) MAGNETIC AUTOCONTROL GMBH (DE)

(74) DANNEMANN, SIEMSEN, BIGLER & IPANEMA MOREIRA

Exigência formulada com fulcro no Manual de Desenhos Industriais (doravante Manual), estabelecido pela Resolução 232/2019. [1] O objeto tal como mostrado nas figuras 1.1 a 1.7 não constava na petição de depósito, configurando acréscimo de matéria. O referido objeto tampouco é mostrado em tal configuração na prioridade unionista. Reapresente, para o primeiro objeto, apenas as figuras 1.8 a 1.21, devidamente renumeradas de 1.1 a 1.14. Reapresente as figuras 2.1 a 2.21. As folhas de figuras devem ser renumeradas.

(21) BR 30 2020 000390-0

Código 34 - Exigência - Art. 106 § 3º da LPI

(22) 29/01/2020

(71) ABBVIE INC. (US)

(74) DANIEL ADVOGADOS (ALT.DE DANIEL & CIA)

Exigência formulada com fulcro no Manual de Desenhos Industriais (doravante Manual), estabelecido pela Resolução 232/2019. [1] Observa-se que ainda restam algumas linhas tracejadas nas figuras 1.8, 1.10, 1.12, 1.13 1.14, 2.12 e 2.13. Além disso, algumas linhas estão incompletas, parecendo hachuras, mas representam volumes dos objetos. Reapresente os objetos somente com traços contínuos e precisos.



(21) BR 30 2020 000429-9

Código 34 - Exigência - Art. 106 § 3º da LPI

(22) 31/01/2020

(71) IRIS JANINE JUNGES (BR/RS)

(74) CAPELLA & VELOSO ADVOGADOS ASSOCIADOS

As figuras 1.8 e 1.9 não são meramente ilustrativa; são outras perspectivas. Substituir as remissões do relatório para "perspectiva".

(21) BR 30 2020 000466-3

Código 34 - Exigência - Art. 106 § 3º da LPI

(22) 04/02/2020

(71) TWITTER, INC. (US)

(74) DANNEMANN, SIEMSEN, BIGLER & IPANEMA MOREIRA

Exigência formulada com fulcro no Manual de Desenhos Industriais (doravante Manual), estabelecido pela Resolução 232/2019. [1] O título não foi alterado conforme solicitado. Para pedidos de desenhos industriais bidimensionais, o título deverá ser iniciado pela expressão padrão ornamental aplicado em..., e deverá indicar o produto no qual o padrão será aplicado. Alterar título para: padrão ornamental aplicado em xxx, onde xxx seja um objeto onde o padrão ornamental será aplicado. Por exemplo: padrão ornamental aplicado em interface gráfica de usuário para tela de dispositivo. [2] Os objetos das figuras 4.1 e 10.1 se tornaram idênticos após as correções: mantenha no pedido apenas uma das figuras. Renumere as figuras remanescentes e as folhas das figuras. [3] Conforme item 5.5 do Manual, após o depósito, a configuração inicial do desenho industrial requerido não pode sofrer acréscimos ou alterações, ressalvadas as correções requeridas por meio de exigência direcionada aos desenhos ou fotografias do pedido e as modificações requeridas pelo depositante, antes do primeiro exame técnico, destinadas à correção de irregularidades nas figuras e / ou melhor visualização do objeto. Ao cumprir a exigência o requerente apresentou objetos diferentes dos apresentados no depósito, configurando alteração de matéria: na figura 1.1 faltou representar as duas setas ao lado da mão; na figura 14.1 faltou representar o elemento semicircular entre as duas linhas horizontais próximas, acima da mão, e as duas setas apontando para baixo, no canto direito. Revise o conjunto de figuras fazendo as correções indicadas e quaisquer outras que sejam necessárias para que as imagens representem os mesmos objetos apresentados no depósito. A legenda das figuras deve mencionar vista planificada. [4] Reapresente o relatório descritivo e a reivindicação corrigidos. No relatório corrija o título e a legenda das figuras (vistas planificadas). Na reivindicação corrija o título e mencione variações, já que o pedido contém vários objetos.

(21) BR 30 2020 000647-0

Código 34 - Exigência - Art. 106 § 3º da LPI

(22) 13/02/2020

(71) NICOVENTURES TRADING LIMITED (GB)

(74) BM&A PROPRIEDADE INTELECTUAL LTDA

Os desenhos demonstram o mesmo objeto apresentado em sua forma aberta e



fechada. Portanto, não é variante configurativa e a numeração deve ser sequencial com Fig. 1.1 a 1.16. Harmonizar relatório descritivo.

(21) BR 30 2020 000650-0

Código 34 - Exigência - Art. 106 § 3º da LPI

(22) 13/02/2020

(71) NICOVENTURES TRADING LIMITED (GB)

(74) BM&A PROPRIEDADE INTELECTUAL LTDA

Como foram apresentadas as versões aberta e fechada do mesmo objeto no pedido, a numeração das figuras deve ser sequencial (fig. 1.1 a 1.16) e relatório descritivo adequado.

(21) BR 30 2020 000712-3

Código 34 - Exigência - Art. 106 § 3º da LPI

(22) 17/02/2020

(71) JOHNSON & JOHNSON CONSUMER INC. (US)

(74) DANNEMANN, SIEMSEN, BIGLER & IPANEMA MOREIRA

Nas vistas 1.1, 1.4 a 1.7 as linhas foram excluídas e nas figuras 1.2 e 1.3 algumas linhas foram mantidas, resultando em incoerência nas formas. Adequar as figuras 1.2 e 1.3.

(21) BR 30 2020 000756-5

Código 34 - Exigência - Art. 106 § 3º da LPI

(22) 20/02/2020

(71) INDÚSTRIA DE BEBIDAS REFLEXA LTDA. (BR/RJ)

(74) ESCRITÓRIO RUBEM QUERIDO - MARCAS & PATENTES LTDA. ME

Exigência formulada com fulcro no Manual de Desenhos Industriais (doravante Manual), estabelecido pela Resolução 232/2019. [1] Conforme item 5.5 do Manual, após o depósito, a configuração inicial do desenho industrial requerido não pode sofrer acréscimos ou alterações, ressalvadas as correções requeridas por meio de exigência direcionada aos desenhos ou fotografias do pedido e as modificações requeridas pelo depositante, antes do primeiro exame técnico, destinadas à correção de irregularidades nas figuras e / ou melhor visualização do objeto. Ao cumprir a exigência o requerente apresentou no pedido dividido objetos diferentes dos apresentados no depósito, configurando alteração de matéria: no fundo do objeto as reentrâncias que formam os cinco gomos foram modificadas. Revise todo o conjunto de figuras, fazendo as correções de maneira que o objeto apresentado corresponda ao do depósito. Não é necessário reapresentar o relatório descritivo e a reivindicação se não for alterada a ordem de apresentação das figuras.

(21) BR 30 2020 000757-3

Código 34 - Exigência - Art. 106 § 3º da LPI

(22) 20/02/2020

(71) INDÚSTRIA DE BEBIDAS REFLEXA LTDA. (BR/RJ)

(74) ESCRITÓRIO RUBEM QUERIDO - MARCAS & PATENTES LTDA. ME

Exigência formulada com fulcro no Manual de Desenhos Industriais (doravante Manual), estabelecido pela Resolução 232/2019. [1] Conforme item 5.5 do



Manual, após o depósito, a configuração inicial do desenho industrial requerido não pode sofrer acréscimos ou alterações, ressalvadas as correções requeridas por meio de exigência direcionada aos desenhos ou fotografias do pedido e as modificações requeridas pelo depositante, antes do primeiro exame técnico, destinadas à correção de irregularidades nas figuras e / ou melhor visualização do objeto. Ao cumprir a exigência o requerente apresentou no pedido dividido objetos diferentes dos apresentados no depósito, configurando alteração de matéria: no fundo do objeto as reentrâncias que formam os cinco gomos foram modificadas. Revise todo o conjunto de figuras, fazendo as correções de maneira que o objeto apresentado corresponda ao do depósito. Não é necessário reapresentar o relatório descritivo e a reivindicação se não for alterada a ordem de apresentação das figuras.

(21) BR 30 2020 000767-0

Código 34 - Exigência - Art. 106 § 3º da LPI

(22) 20/02/2020

(71) FREDERICO HYGINO DE OLIVEIRA NETO (BR/SP)

(74) FERNANDA ROSA PICOSSE

Considerando o objeto apresentado no depósito, o cumprimento de exigência trouxe objeto diverso. No objeto do depósito, havia um padrão de linhas verticais equidistantes e a parte translúcida estava centralizada na face anterior. Além disso, no cumprimento de exigência a tira inferior foi apresentada dobrada quando estava esticada no depósito.

(21) BR 30 2020 000772-7

Código 34 - Exigência - Art. 106 § 3º da LPI

(22) 21/02/2020

(71) ELISABETE TRINDADE DE MACEDO SPAGOLLA 22051311846 (BR/SP)

Com base no Manual de Desenhos Industriais estabelecido pela Resolução 232/2019, bem como no Comunicado publicado na RPI Nº 2523 de 14/05/2019, formulam-se as seguintes exigências: (1) Comparando a perspectiva com as demais vistas, continuamos verificando problemas de representação na Fig. 1.1 (vista lateral esquerda), na Fig. 1.2 (vista superior) e na Fig. 1.5 (vista lateral direita). Nas Figs. 1.1 e 1.2 o objeto está representado de forma espelhada; Na Figura 1.1, os retângulos parecem mais estreitos do que nas demais vistas; e a Fig. 1.5, além de estar espelhada, apresenta configuração que não corresponde ao que é visto na perspectiva. Nos parece que nos três retângulos abaixo deveriam aparecer somente as divisões horizontais e que a linha divisória vertical deveria referir-se somente ao retângulo superior. Apresentar novo conjunto de figuras, com correções, considerando que o objeto deve ser representado com a mesma configuração em todas as vistas.

(21) BR 30 2020 001061-2

Código 34 - Exigência - Art. 106 § 3º da LPI

(22) 09/03/2020

(71) ADAMÁ PISOS E REVESTIMENTOS LTDA-EPP (BR/SP)

(74) RODRIGO HOLTZ GUERREIRO



Exigência formulada com fulcro no Manual de Desenhos Industriais (doravante Manual), estabelecido pela Resolução 232/2019. [1] O título não foi corrigido conforme solicitado. O pedido foi depositado com objetos bidimensionais. Para pedidos de desenhos industriais bidimensionais, o título deverá ser iniciado pela expressão padrão ornamental aplicado em..., e deverá indicar o produto no qual o padrão será aplicado. Além disso, o título do pedido deve indicar o objeto de maneira breve, clara e concisa, sem usar palavras ou expressões irrelevantes, desnecessárias ou que denotem vantagens práticas, especificações técnicas ou termos meramente qualificativos, conforme item 5.6 do Manual. Altere o título para: padrão ornamental aplicado em revestimento. Este título deve ser informado na petição (não escrever que é cumprimento de exigência, pois este é o tipo de petição, não o título do pedido), no relatório descritivo e na reivindicação, que são obrigatórios em pedidos de padrão ornamental. [2] A divisão não obedeceu o que foi requisitado na exigência anterior. Considerando as figuras da petição 870200044141, de 06/04/2020, mantenha neste pedido o padrão da figura 1.1 (que deve manter esta numeração), o da figura 1.2 (que deve ser numerada como 2.1, pois é outro padrão) e o das figuras 1.7, 1.8, 1.9 e 1.10 (que devem ser numeradas como figura 3.1, figura 3.2, figura 3.3 e figura 3.4). As folhas de figuras devem ser devidamente renumeradas. Na legenda das figuras informe o número delas e descreva como VISTA PLANIFICADA, por exemplo: figura 1.1 - vista planificada; figura 1.2 - vista planificada, etc. [3] Considerando as figuras da petição 870200044141, de 06/04/2020, apresente em um 1º pedido dividido o padrão das figuras 1.3 e 1.6 (que devem ser numeradas como figura 1.1 e figura 1.2) e o das figuras 1.4 e 1.5 (que devem ser numeradas como figura 2.1 e figura 2.2). As folhas de figuras devem ser devidamente renumeradas. [4] A numeração das folhas de figuras deve estar no centro da margem superior indicando o número da folha e o número total de folhas, separados por uma barra oblíqua, por exemplo: 1/6, 2/6, 3/6, 4/6, 5/6, 6/6. A numeração das folhas de figuras é separada da numeração do relatório e da reivindicação. [5] O relatório descritivo e a reivindicação apresentados não estão de acordo com os modelos do manual. Por se tratar de padrão ornamental, de acordo com o item 5.5 do Manual o relatório descritivo e a reivindicação são documentos obrigatórios e devem ser apresentados conforme modelos na seção Modelos no Manual. Na reivindicação coloque, na parte superior, a numeração de folha (1/1); abaixo coloque a indicação do documento (Reivindicação), seguida do título (padrão ornamental aplicado em revestimento) e da frase padrão (Reivindica-se o registro do desenho industrial e suas variações conforme representado no conjunto de figuras e apresentado no relatório descritivo, ambos em anexo); por último, coloque a declaração referente à omissão de vistas contida no item 3.8.1.2b (As vistas do padrão ornamental aplicado ao objeto foram omitidas). No relatório descritivo coloque, na parte superior, a numeração de folha (1/1); abaixo coloque a indicação do documento (Relatório descritivo), seguida do título (padrão ornamental aplicado em revestimento) e da frase padrão (O presente relatório descritivo faz referência aos desenhos anexos,



assim indicados:); na sequência, coloque a legenda da figura conforme mostrada no modelo (figura 1.1 - vista planificada; figura 2.1 - vista planificada, e assim por diante); por último, coloque a declaração referente à omissão de vistas contida no item 3.8.1.2b (As vistas do padrão ornamental aplicado ao objeto foram omitidas). Não são permitidos textos que não constam dos modelos. A descrição correta das figuras é VISTA PLANIFICADA. Não repita o título na legenda. Siga estas orientações para a apresentação do relatório descritivo e da reivindicação do pedido dividido também.

(21) BR 30 2020 001062-0

Código 34 - Exigência - Art. 106 § 3º da LPI

(22) 09/03/2020

(71) ADAMÁ PISOS E REVESTIMENTOS LTDA-EPP (BR/SP)

(74) RODRIGO HOLTZ GUERREIRO

Exigência formulada com fulcro no Manual de Desenhos Industriais (doravante Manual), estabelecido pela Resolução 232/2019. [1] O título não foi corrigido conforme solicitado. O pedido foi depositado com objetos bidimensionais. Para pedidos de desenhos industriais bidimensionais, o título deverá ser iniciado pela expressão padrão ornamental aplicado em..., e deverá indicar o produto no qual o padrão será aplicado. Além disso, o título do pedido deve indicar o objeto de maneira breve, clara e concisa, sem usar palavras ou expressões irrelevantes, desnecessárias ou que denotem vantagens práticas, especificações técnicas ou termos meramente qualificativos, conforme item 5.6 do Manual. Altere o título para: padrão ornamental aplicado em revestimento. Este título deve ser informado na petição (não escrever que é cumprimento de exigência, pois este é o tipo de petição, não o título do pedido), no relatório descritivo e na reivindicação, que são obrigatórios em pedidos de padrão ornamental. [2] A divisão não obedeceu o que foi requisitado na exigência anterior. Considerando as figuras da petição 870200044144, de 06/04/2020, mantenha no pedido original o padrão da figura 1.1 (que deve manter esta numeração), o da figura 1.2 (que deve ser numerada como 2.1, pois é outro padrão) e o das figuras 1.7, 1.8, 1.9 e 1.10 (que devem ser numeradas como figura 3.1, figura 3.2, figura 3.3 e figura 3.4). As folhas de figuras devem ser devidamente renumeradas. Na legenda das figuras informe o número delas e descreva como VISTA PLANIFICADA, por exemplo: figura 1.1 - vista planificada; figura 1.2 - vista planificada, etc. [3] Considerando as figuras da petição 870200044144, de 06/04/2020, apresente em um 1º pedido dividido o padrão das figuras 1.3 e 1.6 (que devem ser numeradas como: figura 1.1 e figura 1.2), o da figura 1.4 (que deve ser numerada como figura 2.1) e o padrão da figura 1.5 (que deve ser numerada como figura 3.1). [4] A numeração das folhas de figuras deve estar no centro da margem superior indicando o número da folha e o número total de folhas, separados por uma barra oblíqua, por exemplo: 1/6, 2/6, 3/6, 4/6, 5/6, 6/6. A numeração das folhas de figuras é separada da numeração do relatório e da reivindicação. [5] O relatório descritivo e a reivindicação apresentados não estão de acordo com os modelos do Manual. Por se tratar de padrão ornamental, de



acordo com o item 5.5 do Manual o relatório descritivo e a reivindicação são documentos obrigatórios e devem ser apresentados conforme modelos na seção Modelos no Manual. Na reivindicação coloque, na parte superior, a numeração de folha (1/1); abaixo coloque a indicação do documento (Reivindicação), seguida do título (padrão ornamental aplicado em revestimento) e da frase padrão (Reivindica-se o registro do desenho industrial e suas variações conforme representado no conjunto de figuras e apresentado no relatório descritivo, ambos em anexo); por último, coloque a declaração referente à omissão de vistas contida no item 3.8.1.2b (As vistas do padrão ornamental aplicado ao objeto foram omitidas). No relatório descritivo coloque, na parte superior, a numeração de folha (1/1); abaixo coloque a indicação do documento (Relatório descritivo), seguida do título (padrão ornamental aplicado em revestimento) e da frase padrão (O presente relatório descritivo faz referência aos desenhos anexos, assim indicados:); na sequência, coloque a legenda da figura conforme mostrada no modelo (figura 1.1 - vista planificada; figura 2.1 - vista planificada, e assim por diante); por último, coloque a declaração referente à omissão de vistas contida no item 3.8.1.2b (As vistas do padrão ornamental aplicado ao objeto foram omitidas). Não são permitidos textos que não constam dos modelos. A descrição correta das figuras é VISTA PLANIFICADA. Não repita o título na legenda. Siga estas orientações para a apresentação do relatório descritivo e da reivindicação do pedido dividido também.

(21) BR 30 2020 001063-9

Código 34 - Exigência - Art. 106 § 3º da LPI

(22) 09/03/2020

(71) ADAMÁ PISOS E REVESTIMENTOS LTDA-EPP (BR/SP)

(74) RODRIGO HOLTZ GUERREIRO

Exigência formulada com fulcro no Manual de Desenhos Industriais (doravante Manual), estabelecido pela Resolução 232/2019. [1] O título não foi corrigido conforme solicitado. O pedido foi depositado com objetos bidimensionais. Para pedidos de desenhos industriais bidimensionais, o título deverá ser iniciado pela expressão padrão ornamental aplicado em..., e deverá indicar o produto no qual o padrão será aplicado. Além disso, o título do pedido deve indicar o objeto de maneira breve, clara e concisa, sem usar palavras ou expressões irrelevantes, desnecessárias ou que denotem vantagens práticas, especificações técnicas ou termos meramente qualificativos, conforme item 5.6 do Manual. Altere o título para: padrão ornamental aplicado em revestimento. Este título deve ser informado na petição (não escrever que é cumprimento de exigência, pois este é o tipo de petição, não o título do pedido), no relatório descritivo e na reivindicação, que são obrigatórios em pedidos de padrão ornamental. [2] O padrão correto de numeração (veja os itens 3.8.3, 4.2.11 e 5.8 do Manual) é de dois algarismos, da seguinte forma: o número antes do ponto identifica o objeto e o que sucede o ponto identifica a vista representada. Renuncie as figuras como 1.1, 2.1 e 3.1, respectivamente, pois são 3 padrões diferentes. [3] A numeração das folhas de figuras deve estar no centro da margem superior indicando o



número da folha e o número total de folhas, separados por uma barra oblíqua: numere as folhas de figuras como 1/3, 2/3 e 3/3. A numeração das folhas de figuras é separada da numeração do relatório e da reivindicação. [4] O relatório descritivo e a reivindicação apresentados não estão de acordo com os modelos do Manual. Por se tratar de padrão ornamental, de acordo com o item 5.5 do Manual o relatório descritivo e a reivindicação são documentos obrigatórios e devem ser apresentados conforme modelos na seção Modelos no Manual. Na reivindicação coloque, na parte superior, a numeração de folha (1/1); abaixo coloque a indicação do documento (Reivindicação), seguida do título (padrão ornamental aplicado em revestimento) e da frase padrão (Reivindica-se o registro do desenho industrial e suas variações conforme representado no conjunto de figuras e apresentado no relatório descritivo, ambos em anexo); por último, coloque a declaração referente à omissão de vistas contida no item 3.8.1.2b (As vistas do padrão ornamental aplicado ao objeto foram omitidas). No relatório descritivo coloque, na parte superior, a numeração de folha (1/1); abaixo coloque a indicação do documento (Relatório descritivo), seguida do título (padrão ornamental aplicado em revestimento) e da frase padrão (O presente relatório descritivo faz referência aos desenhos anexos, assim indicados:); na sequência, coloque a legenda da figura conforme mostrada no modelo (figura 1.1 - vista planificada; figura 2.1 - vista planificada, e assim por diante); por último, coloque a declaração referente à omissão de vistas contida no item 3.8.1.2b (As vistas do padrão ornamental aplicado ao objeto foram omitidas). Não são permitidos textos que não constam dos modelos. A descrição correta das figuras é VISTA PLANIFICADA. Não repita o título na legenda.

(21) BR 30 2020 001064-7

Código 34 - Exigência - Art. 106 § 3º da LPI

(22) 09/03/2020

(71) ADAMÁ PISOS E REVESTIMENTOS LTDA-EPP (BR/SP)

(74) RODRIGO HOLTZ GUERREIRO

Exigência formulada com fulcro no Manual de Desenhos Industriais (doravante Manual), estabelecido pela Resolução 232/2019. [1] O título não foi corrigido conforme solicitado. O pedido foi depositado com objetos bidimensionais. Para pedidos de desenhos industriais bidimensionais, o título deverá ser iniciado pela expressão padrão ornamental aplicado em..., e deverá indicar o produto no qual o padrão será aplicado. Além disso, o título do pedido deve indicar o objeto de maneira breve, clara e concisa, sem usar palavras ou expressões irrelevantes, desnecessárias ou que denotem vantagens práticas, especificações técnicas ou termos meramente qualificativos, conforme item 5.6 do Manual. Altere o título para: padrão ornamental aplicado em revestimento. Este título deve ser informado na petição (não escrever que é cumprimento de exigência, pois este é o tipo de petição, não o título do pedido), no relatório descritivo e na reivindicação, que são obrigatórios em pedidos de padrão ornamental. [2] A divisão não obedeceu o que foi requisitado na exigência anterior. Considerando as figuras da petição 870200044150, de 06/04/2020, mantenha no pedido



original o padrão da figura 1.1 (que deve manter esta numeração), o da figura 1.2 (que deve ser numerada como 2.1, pois é outro padrão) e o das figuras 1.7, 1.8, 1.9 e 1.10 (que devem ser numeradas como figura 3.1, figura 3.2, figura 3.3 e figura 3.4). As folhas de figuras devem ser devidamente renumeradas. Na legenda das figuras informe o número delas e descreva como VISTA PLANIFICADA, por exemplo: figura 1.1 - vista planificada; figura 1.2 - vista planificada, etc. [3] Considerando as figuras da petição 870200044150, de 06/04/2020, apresente em um 1º pedido dividido o padrão da figura 1.3 (que deve ser numerada como figura 1.1) e o da figura 1.6 (que deve ser numerado como figura 2.1). [4] Apresente em um 2º pedido dividido o padrão das figuras 1.4 e 1.5 (que devem ser numeradas como figura 1.1 e figura 1.2). [5] A numeração das folhas de figuras deve estar no centro da margem superior indicando o número da folha e o número total de folhas, separados por uma barra oblíqua, por exemplo: 1/6, 2/6, 3/6, 4/6, 5/6, 6/6. A numeração das folhas de figuras é separada da numeração do relatório e da reivindicação. [6] O relatório descritivo e a reivindicação apresentados não estão de acordo com os modelos do Manual. Por se tratar de padrão ornamental, de acordo com o item 5.5 do Manual o relatório descritivo e a reivindicação são documentos obrigatórios e devem ser apresentados conforme modelos na seção Modelos no Manual. Na reivindicação coloque, na parte superior, a numeração de folha (1/1); abaixo coloque a indicação do documento (Reivindicação), seguida do título (padrão ornamental aplicado em revestimento) e da frase padrão (Reivindica-se o registro do desenho industrial e suas variações conforme representado no conjunto de figuras e apresentado no relatório descritivo, ambos em anexo); por último, coloque a declaração referente à omissão de vistas contida no item 3.8.1.2b (As vistas do padrão ornamental aplicado ao objeto foram omitidas). No relatório descritivo coloque, na parte superior, a numeração de folha (1/1); abaixo coloque a indicação do documento (Relatório descritivo), seguida do título (padrão ornamental aplicado em revestimento) e da frase padrão (O presente relatório descritivo faz referência aos desenhos anexos, assim indicados:); na sequência, coloque a legenda da figura conforme mostrada no modelo (figura 1.1 - vista planificada; figura 2.1 - vista planificada, e assim por diante); por último, coloque a declaração referente à omissão de vistas contida no item 3.8.1.2b (As vistas do padrão ornamental aplicado ao objeto foram omitidas). Não são permitidos textos que não constam dos modelos. A descrição correta das figuras é VISTA PLANIFICADA. Não repita o título na legenda. Siga estas orientações para a apresentação do relatório descritivo e da reivindicação do pedido dividido também.



remissões subsequentes deste objeto ficaram incorretas. Vale observar que, neste caso, faculta-se a exclusão do relatório e reivindicação bastando informar que abdica deles.

(21) BR 30 2020 001247-0

Código 34 - Exigência - Art. 106 § 3º da LPI

(22) 17/03/2020

(71) SERVICIO NACIONAL DE APRENDIZAGEM INDUSTRIAL. (BR/BA) ; FIRST LINE MEDICAL DEVICE S/A (BR/SP)

Segundo os critérios definidos no item. 5.3.2 do Manual de Desenho Industrial, o objeto apresentado no pedido suscitou dúvidas quanto a sua ornamentalidade. Dessa forma, conforme dispõe o item 5.1.1 do Manual de Desenho Industrial, apresentar os devidos esclarecimentos sobre onde os aspectos ornamentais do objeto são encontrados e imagens demonstrando onde e como esse objeto é utilizado. Esses esclarecimentos devem ser apresentados fora do conjunto original de figuras.

(21) BR 30 2020 001319-0

Código 34 - Exigência - Art. 106 § 3º da LPI

(22) 20/03/2020

(71) SAINT-GOBAIN ABRASIVES, INC. (US) ; SAINT-GOBAIN ABRASIFS (FR)
(74) City Patentes e Marcas Ltda.

Exigência formulada com fulcro no Manual de Desenhos Industriais (doravante Manual), estabelecido pela Resolução 232/2019. [1] As figuras 1.1 e 1.9 mostram a mesma vista do objeto (superior). Mantenha apenas a figura 1.9, pois contém a indicação do corte AA. As figuras 1.8 e 1.10 são idênticas: ambas mostram o mesmo detalhe ampliado, variando apenas a escala; mantenha apenas uma dessas figuras. Renumere adequadamente as figuras e as folhas de figuras, conforme o que for apresentado. [2] As figuras não estão correspondentes entre si: o detalhe ampliado C não corresponde ao mostrado na vista inferior; o corte representado pela figura 1.7 revela a área circular central vazada na espessura da peça, enquanto na perspectiva (figura 1.12) temos uma pequena borda na parte superior. Revise todo o conjunto de figuras, fazendo as correções indicadas e quaisquer outras que sejam necessárias para que as imagens apresentem coerência entre si, em atenção ao item 5.5 do Manual. A indicação da área representada pelos detalhes ampliados nas figuras 1.2 e 1.7 deve ser feita com linhas traço-ponto (na figura 1.2 está com linha tracejada e na figura 1.7 está indicado com uma seta). [3] A legenda das figuras não está correta no relatório descritivo: a figura 1.7 deveria estar descrita como corte AA. Reapresente o relatório descritivo com as legendas corrigidas, adequando às novas figuras que forem apresentadas.

(21) BR 30 2020 001354-9

Código 34 - Exigência - Art. 106 § 3º da LPI

(22) 23/03/2020

(71) ALIBABA GROUP HOLDING LIMITED (KY)
(74) DANIEL ADVOGADOS (ALT.DE DANIEL & CIA)



Exigência formulada com fulcro no Manual de Desenhos Industriais (doravante Manual), estabelecido pela Resolução 232/2019. [1] As figuras 1.8, 1.9 e 1.10 mostram vistas laterais do mesmo objeto das figuras 1.1 a 1.7 com a tela em posições diferentes. Caso deseje manter estas figuras no pedido, acrescente as vistas frontal, posterior, lateral oposta e perspectiva do objeto nestas três posições. Caso contrário, rerepresente apenas as figuras 1.1 a 1.7. [2] As figuras 3.8, 3.9, 3.10 e 3.11 mostram vistas laterais e perspectiva do mesmo objeto das figuras 3.1 a 3.7 com as telas em posições diferentes. Caso deseje manter estas figuras no pedido, acrescente as vistas frontal, posterior, lateral oposta e perspectiva do objeto nestas outras posições. Caso contrário, rerepresente apenas as figuras 3.1 a 3.7. [3] A figura 4.8 mostra uma perspectiva do mesmo objeto das figuras 4.1 a 4.7 com o elemento acoplado em posição diferente. Caso deseje manter esta figura no pedido, acrescente as vistas laterais, frontal, posterior, superior e inferior do objeto nesta outra posição. Caso contrário, rerepresente apenas as figuras 4.1 a 4.7. [4] As figuras 2.1 a 2.8 devem ser mantidas no pedido. [5] Ao apresentar todas as figuras necessárias à compreensão da forma, de acordo com os itens 5.5, 3.8.1 e 3.8.2 do Manual o relatório descritivo e a reivindicação não são obrigatórios para este pedido. Com base no art. 107 da LPI, por terem sido apresentados, estes documentos deverão constar do certificado. Para tal, deverão atender às condições estabelecidas pelo INPI, como previsto no art. 101 da mesma lei. Rerepresente o relatório descritivo corrigido, informando a legenda correta das novas figuras apresentadas. Caso não tenha interesse em rerepresentar o documento corrigido, o requerente deverá declarar no cumprimento desta exigência que abdica do mesmo, o que ensejará sua não inclusão no certificado por infringência ao art. 101 da LPI, sem prejuízos para o pedido. Se o requerente abdicar do relatório, é necessário que abdique também da reivindicação: apesar de a apresentada estar correta, faz menção ao relatório.

(21) BR 30 2020 001417-0

Código 34 - Exigência - Art. 106 § 3º da LPI

(22) 26/03/2020

(71) TERMOQUIMICA DE METAIS INDUSTRIA E COMÉRCIO LTDA (BR/GO)

(74) MARCUS VINICIUS FREIRE BANDEIRA DE ALMEIDA

Exigência formulada com fulcro no Manual de Desenhos Industriais (doravante Manual), estabelecido pela Resolução 232/2019. [1] O pedido contém apenas perspectivas, as mesmas figuras que foram apresentadas no depósito. Conforme solicitado na exigência anterior, apresente novo conjunto de figuras formado pelas vistas ortogonais (frontal, posterior, laterais, superior e inferior), além de pelo menos uma perspectiva, em atenção ao item 5.5 do Manual. Renuncie as figuras e as folhas de figuras. [2] Conforme item 5.5.1 do Manual, as figuras devem ter fundo absolutamente neutro, sem revelar qualquer padrão ou textura (piso, teto, etc.) e devem apresentar contraste, nitidez e resolução gráfica suficientes para a plena compreensão do desenho industrial requerido: rerepresente as figuras com qualidade adequada, utilizando traços precisos e



resolução mínima de 300 DPI, sem sombras ou reflexos. Os fundos estão manchados. [3] De acordo com os itens 3.8.1, 3.8.2 e 5.5 do Manual, ao apresentar o jogo completo de figuras o relatório e a reivindicação apresentados não são obrigatórios. Com base no art. 107 da LPI, por terem sido apresentados, estes documentos deverão constar do certificado. Para tal, deverão atender às condições estabelecidas pelo INPI, como previsto no art. 101 da mesma lei. Reapresente o relatório descritivo e a reivindicação conforme modelos na seção Modelos no Manual. No relatório informe a legenda das novas figuras apresentadas. Na reivindicação coloque, na parte superior, a numeração de folha (1/1); abaixo, coloque a indicação do documento (Reivindicação), seguida do título e, por último, da frase padrão (Reivindica-se o registro do desenho industrial conforme representado no conjunto de figuras e apresentado no relatório descritivo, ambos em anexo). Caso não tenha interesse em reapresentar os documentos corrigidos, o requerente deverá declarar no cumprimento desta exigência que abdica dos mesmos, o que ensejará sua não inclusão no certificado por infringência ao art. 101 da LPI, sem prejuízos para o pedido.

(21) BR 30 2020 001577-0

Código 34 - Exigência - Art. 106 § 3º da LPI

(22) 03/04/2020

(71) CARLA NÍVEA OLIVEIRA DA COSTA (BR/RS)

(74) THALISON FERNANDO SOARES CRUZ

Não foi observado qualquer adequação do objeto. A perspectiva demonstra a parte inferior do objeto com corte reto, enquanto a parte superior apresenta um corte inclinado. Nas demais vistas, o objeto representado se parece com uma forma troncônica. Portanto, as vistas continuam incoerentes. Revisar e harmonizar os desenhos.

(21) BR 30 2020 001634-3

Código 34 - Exigência - Art. 106 § 3º da LPI

(22) 09/04/2020

(71) LUCIANA MARIA QUITERIA (BR/SP)

Exigência formulada com fulcro no Manual de Desenhos Industriais (doravante Manual), estabelecido pela Resolução 232/2019. [1] Não foram apresentadas as figuras solicitadas. Em atenção ao item 5.5 do Manual, apresente novo conjunto de figuras formado pelas vistas ortogonais (frontal, posterior, laterais, superior e inferior), além de pelo menos uma perspectiva. [2] As figuras não estão correspondentes entre si: as vistas frontal e superior estão muito distorcidas e não mostram os mesmos elementos das vistas laterais; na figura 1.1 alguns elementos, que parecem agulhas, ultrapassam o topo do objeto, diferentemente do mostrado nas figuras 1.2 e 1.3. Revise todo o conjunto de figuras, fazendo as correções indicadas e quaisquer outras que sejam necessárias para que as imagens apresentem coerência entre si, em atenção ao item 5.5 do Manual. [3] Ao apresentar todas as figuras, de acordo com os itens 5.5, 3.8.1 e 3.8.2 do Manual o relatório e a reivindicação apresentados neste pedido não são obrigatórios. Com base no art. 107 da LPI, por terem sido apresentados, estes



documentos deverão constar do certificado. Para tal, deverão atender às condições estabelecidas pelo INPI, como previsto no art. 101 da mesma lei. Reapresente o relatório e a reivindicação conforme modelos na seção Modelos no Manual. Na reivindicação coloque, na parte superior, a numeração de folha (1/1); abaixo, coloque a indicação do documento (Reivindicação), seguida do título (informe o novo título) e, por último, da frase padrão (Reivindica-se o registro do desenho industrial conforme representado no conjunto de figuras e apresentado no relatório descritivo, ambos em anexo). No relatório descritivo coloque, na parte superior, a numeração de folha (1/1); abaixo coloque a indicação do documento (Relatório descritivo), seguida do título (informe o novo título) e da frase padrão (O presente relatório descritivo faz referência aos desenhos anexos, assim indicados:); na sequência, coloque a legenda das figuras conforme mostrada no modelo (por exemplo: figura 1.1 - perspectiva; figura 1.2 - vista superior, etc.). Nenhum texto que não esteja previsto nos modelos é permitido. Caso não tenha interesse em reapresentar os documentos corrigidos, o requerente deverá declarar no cumprimento desta exigência que abdica dos mesmos, o que ensejará sua não inclusão no certificado por infringência ao art. 101 da LPI, sem prejuízos para o pedido.

(21) BR 30 2020 001817-6

Código 34 - Exigência - Art. 106 § 3º da LPI

(22) 24/04/2020

(71) COMIL (BR/RS)

(74) RENATO HAHN

As solicitações para adequar os desenhos foram atendidas apenas parcialmente. Portanto, reinteramos a exigência anterior. Em geral, os desenhos apresentam diversas linhas incompletas, não permitindo compreender adequadamente as formas dos objetos. As figs. 1.4, 1.5, 2.4 e 2.5 não representaram as linhas laterais dos braços dos bancos. Observar que nem o rebaixo foi representado nas vistas frontais. Os enconstos para cabeça apresentam linhas soltas representando o estofado. Remover essas linhas. Revisar todos os desenhos de forma que todas as vistas estejam coerentes e harmonicamente representadas.

(21) BR 30 2020 001873-7

Código 34 - Exigência - Art. 106 § 3º da LPI

(22) 28/04/2020

(71) ATTURO TIRE CORP. (US)

(74) Tauil e Chequer Advogados

Foram apresentadas 6 versões de pneus com diferentes locais tracejados, mas todos com a mesma configuração externa. Com a exigência para preenchimento das linhas tracejadas de todos eles, restariam representações do mesmo pneu. Portanto, basta apresentar as figuras 1.1 a 1.3, preenchendo as linhas tracejadas com linhas contínuas e uniformes. A declaração de omissão de vistas deve acompanhar o reivindicação também.

(21) BR 30 2020 001909-1

Código 34 - Exigência - Art. 106 § 3º da LPI

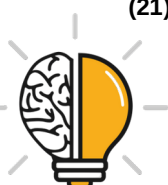

(22) 30/04/2020

(71) ATTURO TIRE CORP. (US)

(74) Tauil e Chequer Advogados

Foram apresentadas 2 versões de pneus com diferentes locais tracejados, mas todos com a mesma configuração externa. Com a exigência para preenchimento das linhas tracejadas de todos eles, restariam representações do mesmo pneu. Portanto, basta apresentar as figuras 1.1 a 1.3, preenchendo as linhas tracejadas com linhas contínuas e uniformes. A declaração de omissão de vistas deve acompanhar a reivindicação também.

(21) BR 30 2020 001960-1

Código 34 - Exigência - Art. 106 § 3º da LPI

(22) 07/05/2020

(71) FERRARI S.P.A. (IT)

(74) ARIBONI, FABBRI E SCHMIDT SOCIEDADE DE ADVOGADOS

As imagens das Prioridades estão muito reduzidas e apresnetam diversos elementos tracejados, não permitindo a comparação adequada com o depósito. Portanto, apresentar novos documentos de Prioridade com alta qualidade de definição.

(21) BR 30 2020 001961-0

Código 34 - Exigência - Art. 106 § 3º da LPI

(22) 07/05/2020

(71) FERRARI S.P.A. (IT)

(74) ARIBONI, FABBRI E SCHMIDT SOCIEDADE DE ADVOGADOS

As imagens da Prioridade estão muito reduzidas e apresnetam diversos elementos tracejados, não permitindo a comparação adequada com o depósito. Portanto, apresentar novo documento de Prioridade com alta qualidade de definição.

(21) BR 30 2020 001966-0

Código 34 - Exigência - Art. 106 § 3º da LPI

(22) 07/05/2020

(71) JOHNSON & JOHNSON CONSUMER INC. (US)

(74) DANNEMANN, SIEMSEN, BIGLER & IPANEMA MOREIRA

Há excesso de hachuras nos desenhos. Manter somente as linhas que delimitam as formas do objeto. Preencher as linhas tracejadas com linhas contínuas e uniformes das figuras 1.1 e 1.7.

(21) BR 30 2020 002026-0

Código 34 - Exigência - Art. 106 § 3º da LPI

(22) 12/05/2020

(71) CERES TAG PTY LTD (AU)

(74) LICKS ADVOGADOS

[1] Conforme item 5.5 do Manual de Desenhos Industriais, reapresentar o jogo de figuras incluindo todas as vistas do objeto: perspectiva, frontal, posterior, laterais, superior e inferior, necessárias para a suficiência descritiva do objeto do depósito. [2] As figuras 1.3, 1.4 e 1.5 apresentam elementos meramente



ilustrativos, representados com linhas tracejadas. Estas figuras devem ser adequadas para estar em conformidade com o item 5.5.4 do Manual de Desenhos Industriais. Caso haja interesse em mantê-las no jogo de figuras, apresentá-las com a legenda "Figura Meramente Ilustrativa". [3] Adequar relatório descritivo e reivindicações à adequação realizada nas figuras do pedido.

(21) BR 30 2020 002140-1

Código 34 - Exigência - Art. 106 § 3º da LPI

(22) 18/05/2020

(71) DEZ PROMOÇÕES E EVENTOS CULTURAIS LTDA ME (BR/RJ)

(74) FATIMA REGINA COELHO DA COSTA

[1] Conforme item 5.5 do Manual de Desenhos Industriais, rerepresentar o jogo de figuras incluindo todas as vistas do objeto: perspectiva, frontal, posterior, laterais, superior e inferior, necessárias para a suficiência descritiva do objeto do depósito. [2] Apresentar todas as figuras apenas em linhas contínuas. Não são permitidas linhas tracejadas (traço-traço ou traço-ponto) que apresentem estruturas internas ou qualquer outro tipo de detalhe que não faça parte da configuração externa. [3] As figuras que apresentam corte do objeto devem ser legendadas (Corte 1, Corte 2). [4] Numerar todas as figuras (inclusive as de corte) no padrão 1.1, 1.2, 1.3 etc. Título adequado de ofício nos termos do item 5.6 da resolução 232/2019.

(21) BR 30 2020 002276-9

Código 34 - Exigência - Art. 106 § 3º da LPI

(22) 25/05/2020

(71) GENILTON PINTO DA SILVEIRA (BR/GO)

(74) ALAN DE AZEVEDO MAIA

[1] O pedido de desenho industrial não poderá incluir elementos textuais (ex.: salsiburger). Excluir todos os elementos textuais da figura do pedido. [2] O título do pedido de desenho industrial deverá indicar um objeto onde o padrão industrial será aplicado (ex.: embalagem, placa publicitária, etc.). O título do pedido não pode indicar modelo de produto, marca comercial etc. [3] De acordo com os itens 5.5, 3.8.1 e 3.8.2 do Manual de Desenhos Industriais o relatório descritivo e a reivindicação neste pedido são obrigatórios e deverão atender às condições estabelecidas pelo INPI, conforme art. 101 da Lei 9279/96. Para tal, rerepresente o texto e a formatação do relatório descritivo e da reivindicação fielmente conforme modelo na seção Modelos do Manual de Desenhos Industriais. Os modelos encontram-se acessíveis em <http://manualdedi.inpi.gov.br/projects/manual-de-desenho-industrial/wiki#Modelos>. [4] O relatório descritivo deverá informar a omissão das vistas do padrão ornamental aplicado ao produto, conforme disposto no item 3.8.1.2.b (Declaração referente à omissão de vistas) do Manual de Desenhos Industriais.

(21) BR 30 2020 002626-8

Código 34 - Exigência - Art. 106 § 3º da LPI

(22) 19/06/2020

(71) KONINKLIJKE PHILIPS N.V. (NL)



(74) DANIEL ADVOGADOS (ALT.DE DANIEL & CIA)

Exigência formulada com fulcro no Manual de Desenhos Industriais (doravante Manual), estabelecido pela Resolução 232/2019. [1] Para pedidos de desenhos industriais bidimensionais, o título deverá ser iniciado pela expressão padrão ornamental aplicado em..., e deverá indicar o produto no qual o padrão será aplicado. Alterar título para: padrão ornamental aplicado em xxx, onde xxx seja um objeto onde o padrão ornamental será aplicado. Por exemplo: padrão ornamental aplicado em interface gráfica de usuário para equipamento médico. [2] Reapresente o relatório descritivo e a reivindicação com o novo título. [3] Foi excluída a classe 24-01, por não se adequar ao objeto requerido, que é plenamente abrangido pela classe 14-04.

(21) BR 30 2020 002922-4

Código 34 - Exigência - Art. 106 § 3º da LPI

(22) 10/07/2020

(71) EVELISE ANICET RUTHSCHILLING (BR/RS)

(74) LEALVI MARCAS E PATENTES LTDA.

A forma do objeto deve estar representada de forma idêntica, na mesma posição, em todas as vistas apresentadas. Ex.: a conformação do tecido no manequim da figura 1.6 está diferente do apresentado na figura 1.1. A figura 1.5 não demonstra a parte na cor preta visível na figura 1.1. A mesma incoerência nas figuras vale para o objeto da fig. 2.1. Ex.: a fig. 2.5 mostra os seios descobertos do manequim, enquanto nas demais vistas estão parcialmente cobertos. Corrigir desenhos. Todas as figuras apresentadas incluíram o manequim que não faz parte do escopo de proteção. Dessa forma, é necessário excluir o manequim de todas as figuras e revelar a vestimenta coberta pelo manequim. Se desejar, facultar-se a apresentação do manequim vestido, mas todo o manequim deve ter o contorno representado por uma linha tracejada, conforme ensina o Manual de DI no item 5.5.4. Somente nesse caso, a apresentação do relatório descritivo e reivindicação são obrigatório e devem seguir o padrão: O relatório descritivo deve obedecer ao modelo demonstrado na seção "Modelos" no Manual de Desenho industrial, incluindo a remissão conforme item 3.8.1.1 do Manual de Desenho industrial. Adequar relatório descritivo e reivindicações conforme abaixo: O relatório deve apresentar o título do pedido e em seguida a frase: O presente relatório descritivo faz referência aos desenhos anexos, assim indicados: Elencar as vistas na seguinte configuração: Figura 1.1 - Perspectiva Figura 1.2 - Vista anterior Figura 1.3 - Vista posterior Figura 1.4 - Vista lateral esquerda, etc. Figura 1.5 - meramente ilustrativa As figuras (especificar qual é a figura meramente ilustrativas) são meramente ilustrativas e não fazem parte do escopo de proteção deste registro de desenho industrial. A reivindicação deve apresentar o título do pedido seguido da seguinte frase: Reivindica-se o registro do desenho industrial conforme representado no conjunto de figuras e apresentado no relatório descritivo, ambos em anexo. As figuras (especificar qual é a figura meramente ilustrativas) são meramente ilustrativas e não fazem parte do escopo de proteção deste registro de desenho industrial.



(21) BR 30 2020 003042-7

Código 34 - Exigência - Art. 106 § 3º da LPI

(22) 17/07/2020

(71) ABB SCHWEIZ AG (CH)

(74) DANIEL ADVOGADOS (ALT.DE DANIEL & CIA)

Exigência formulada com fulcro no Manual de Desenhos Industriais (doravante Manual), estabelecido pela Resolução 232/2019. [1] O título do pedido deve indicar o objeto de maneira breve, clara e concisa, sem usar palavras ou expressões irrelevantes, desnecessárias ou que denotem vantagens práticas, especificações técnicas ou termos meramente qualificativos, conforme item 5.6 do Manual. Altere o título para: configuração aplicada em medidor de nível. [2] Com base na atual apresentação do pedido, não foi possível identificar diferenças entre: o objeto das figuras 1.1 a 1.9 e o das figuras 6.1 a 6.9; o objeto das figuras 4.1 a 4.7 e o das figuras 7.1 a 7.7; o objeto das figuras 5.1 a 5.7 e o das figuras 8.1 a 8.7. Caso os objetos constituam, de fato, variações configurativas, esclarecer qual (is) elemento (s) da forma varia (m) de uma para a outra. Caso a forma plástica seja exatamente a mesma, mantenha no pedido apenas um jogo de figuras de cada objeto: nesta situação, renuncie as figuras e as folhas de figuras. [3] Por terem sido apresentadas todas as vistas necessárias à compreensão da forma, de acordo com os itens 5.5, 3.8.1 e 3.8.2 do Manual, o relatório descritivo e a reivindicação não são obrigatórios neste pedido. Com base no art. 107 da LPI, por terem sido apresentados, deverão constar do certificado. Para tal, devem atender às condições estabelecidas pelo INPI, como previsto no art. 101 da mesma lei. Reapresente o relatório descritivo e a reivindicação corrigidos: informe o novo título. Dependendo da resposta ao item [2] poderá ser necessário adequar as legendas das figuras no relatório descritivo. Caso não tenha interesse em reapresentar os documentos corrigidos, o requerente deverá declarar no cumprimento desta exigência que abdica dos mesmos, o que ensejará sua não inclusão no certificado por infringência ao art. 101 da LPI, sem prejuízos para o pedido.

(21) BR 30 2020 003075-3

Código 34 - Exigência - Art. 106 § 3º da LPI

(22) 20/07/2020

(71) GUANGDONG DOPDEA ENERGY TECHNOLOGY CO., LTD. (CN)

(74) MARCELO DREON

O relatório descritivo deve obedecer ao modelo demonstrado na seção ? Modelos? no Manual de Desenho industrial. Adequar relatório descritivo e reivindicações conforme abaixo: O relatório deve apresentar o título do pedido e em seguida a frase: O presente relatório descritivo faz referência aos desenhos anexos, assim indicados: Elencar as vistas na seguinte configuração: Figura 1.1 - Perspectiva Figura 1.2 - Vista anterior Figura 1.3 - Vista posterior Figura 1.4 - Vista lateral esquerda, etc. A reivindicação deve apresentar o título do pedido seguido da seguinte frase: Reivindica-se o registro do desenho industrial conforme representado no conjunto de figuras e apresentado no relatório



descritivo, ambos em anexo. Faculta-se, neste caso, a exclusão do relatório e reivindicação bastando informar que abdica deles.

(21) BR 30 2020 003077-0

Código 34 - Exigência - Art. 106 § 3º da LPI

(22) 21/07/2020

(71) VINICIUS MORAIS CABRAL (BR/SP)

Corrigir título do pedido para "Configuração aplicada em mesa" e adequar relatório descritivo. As cores aplicadas aos pés da mesa da fig. 1.1 a 1.5 dificultam a visualização com o fundo branco e devem ser substituídas pela cor preta. Remover as legendas e quaisquer elementos que não sejam as formas da mesa da fig. 1.5. Incluir uma vista superior e uma perspectiva da versão da fig. 1.1. Incluir as vistas lateral direita, posterior, superior e inferior e adequar a legenda das figuras e relatório descritivo.

(21) BR 30 2020 003080-0

Código 34 - Exigência - Art. 106 § 3º da LPI

(22) 21/07/2020

(71) RIO PISCINAS MARCAS E PATENTES EIRELI (BR/RJ)

(74) Portfolio Marcas e Patentes Ltda.

As vistas ortogonais estão inconclusivas e não é possível compreender a conformação da escada somente com as vistas atuais. Incluir no conjunto de imagem a vista da perspectiva oposta da fig. 1.7 e uma perspectiva inferior.

(21) BR 30 2020 003104-0

Código 34 - Exigência - Art. 106 § 3º da LPI

(22) 21/07/2020

(71) FLÁVIO LUIZ PIRES NADER (BR/SP)

(74) ALESSANDRA PIANO SAIGALI

Exigência formulada com fulcro no Manual de Desenhos Industriais (doravante Manual), estabelecido pela Resolução 232/2019. [1] O pedido contém 3 objetos: o primeiro, mostrado nas figuras 1.1 a 1.7; o segundo, revelado pelas figuras 1.8 a 1.14; o terceiro, contido nas figuras 1.15 a 1.21. De acordo com os itens 3.8.3, 4.2.11 e 5.8 do Manual, as figuras devem ser numeradas sequencialmente, usando-se um padrão de dois algarismos, onde o número antes do ponto identifica o objeto representado (1º objeto, 2º objeto, etc.) e o que sucede o ponto identifica a vista representada do referido objeto. Sendo assim, as figuras do primeiro objeto devem ser numeradas de figura 1.1 a figura 1.7; as do segundo objeto devem ser renumeradas de 2.1 a 2.7 e as do terceiro objeto devem ser renumeradas de 3.1 a 3.7. Mantenha a numeração das folhas de 1/21 a 21/21. [2] Conforme item 5.5.1 do Manual, as figuras devem ter contraste, nitidez e resolução gráfica suficiente para a plena compreensão do desenho requerido, sem hachuras, sombras ou reflexos que comprometam a visualização da configuração: rerepresente as figuras com qualidade adequada, utilizando traços precisos e resolução mínima de 300 DPI. Anexe as figuras na ordem correta: na atual apresentação estão fora de ordem, inclusive o relatório descritivo está inserido entre as figuras. [3] Por terem sido apresentadas todas as vistas



necessárias à compreensão da forma, de acordo com os itens 5.5, 3.8.1 e 3.8.2 do Manual o relatório descritivo e a reivindicação não são obrigatórios neste pedido. Com base no art. 107 da LPI, por terem sido apresentados, deverão constar do certificado. Para tal, devem atender às condições estabelecidas pelo INPI, como previsto no art. 101 da mesma lei. Reapresente o relatório descritivo e a reivindicação corrigidos conforme modelos do Manual. No relatório coloque, na parte superior, a numeração de folha (1/1); abaixo coloque a indicação do documento (Relatório descritivo), seguida do título e da frase padrão (O presente relatório descritivo faz referência aos desenhos anexos, assim indicados:); na sequência, coloque a legenda das figuras conforme modelo (ex.: figura 1.1 - perspectiva; figura 1.2 - vista frontal, etc.); não informe o modelo nem as variações na legenda. Na reivindicação coloque, na parte superior, a numeração de folha (1/1); abaixo, coloque a indicação do documento (Reivindicação), seguida do título e da frase padrão (Reivindica-se o registro do desenho industrial e suas variações, conforme representado no conjunto de figuras e apresentado no relatório descritivo, ambos em anexo). Todo o restante deve ser suprimido: não são admitidos textos que não estejam nos modelos. Caso não tenha interesse em reapresentar os documentos corrigidos, o requerente deverá declarar no cumprimento desta exigência que abdica dos mesmos, o que ensejará sua não inclusão no certificado por infringência ao art. 101 da LPI, sem prejuízos para o pedido. [4] Com fulcro no item 5.7 do Manual, a classificação do pedido foi alterada de ofício para 21-02 - aparelhos e equipamentos de ginástica e esportes, a fim de se adequar ao objeto requerido.

(21) BR 30 2020 003129-6

Código 34 - Exigência - Art. 106 § 3º da LPI

(22) 22/07/2020

(71) UNIVERSIDADE ESTADUAL DE LONDRINA (BR/PR)

Reapresentar as figuras 1.1, 1.3, 1.4 e 1.5 removendo as linhas de interrupção. Remover a figura 1.6 por revelar somente parte do objeto. Todas as figuras 2.1 a 2.5 apresentaram somente imagens do objeto incompletos e, portanto, devem ser excluídas do pedido. A figura 2.6 apresentou outros elementos não reivindicados no pedido e deve ser excluída. O relatório descritivo deve obedecer ao modelo demonstrado na seção "Modelos" no Manual de Desenho industrial. Adequar relatório descritivo e reivindicações conforme abaixo: O relatório deve apresentar o título do pedido e em seguida a frase: O presente relatório descritivo faz referência aos desenhos anexos, assim indicados: Elencar as vistas na seguinte configuração: Figura 1.1 - Perspectiva Figura 1.2 - Vista anterior Figura 1.3 - Vista posterior Figura 1.4 - Vista lateral esquerda, etc. A reivindicação deve apresentar o título do pedido seguido da seguinte frase: Reivindica-se o registro do desenho industrial conforme representado no conjunto de figuras e apresentado no relatório descritivo, ambos em anexo.

(21) BR 30 2020 003134-2

Código 34 - Exigência - Art. 106 § 3º da LPI

(22) 22/07/2020



(71) RÍCIA MARCOS DA SILVA GAIO (BR/SP)

As remissões das figuras 3.1 e 3.2 estão trocadas no relatório descritivo. Corrigir.

(21) BR 30 2020 003137-7

Código 34 - Exigência - Art. 106 § 3º da LPI

(22) 22/07/2020

(71) RÍCIA MARCOS DA SILVA GAIO (BR/SP)

Exigência formulada com fulcro no Manual de Desenhos Industriais (doravante Manual), estabelecido pela Resolução 232/2019. [1] Por terem sido apresentadas todas as vistas necessárias á compreensão da forma, de acordo com os itens 5.5, 3.8.1 e 3.8.2 do Manual o relatório descritivo e a reivindicação não são obrigatórios neste pedido. Com base no art. 107 da LPI, por terem sido apresentados, deverão constar do certificado. Para tal, devem atender às condições estabelecidas pelo INPI, como previsto no art. 101 da mesma lei. Reapresente o relatório descritivo e a reivindicação corrigidos conforme modelos do Manual. No relatório corrija a legenda das figuras 4.2 e 4.3: a figura 4.2 é a vista lateral esquerda e a figura 4.3 é a vista anterior. Na reivindicação coloque, na parte superior, a numeração de folha (1/1); abaixo, coloque a indicação do documento (Reivindicação), seguida do título e da frase padrão (Reivindica-se o registro do desenho industrial e suas variações, conforme representado no conjunto de figuras e apresentado no relatório descritivo, ambos em anexo). Caso não tenha interesse em reapresentar os documentos corrigidos, o requerente deverá declarar no cumprimento desta exigência que abdica dos mesmos, o que ensejará sua não inclusão no certificado por infringência ao art. 101 da LPI, sem prejuízos para o pedido. [2] Corrija também a numeração das folhas para que sigam a sequência das figuras: figura 4.2 na folha 20/24 e figura 4.3 na folha 21/24. [3] A figura da folha 2/24 deve ser numerada como figura 1.2.

(21) BR 30 2020 003203-9

Código 34 - Exigência - Art. 106 § 3º da LPI

(22) 24/07/2020

(71) CNH INDUSTRIAL BRASIL LTDA. (BR/MG)

(74) ALEXANDRE FUKUDA YAMASHITA

Exigência formulada com fulcro no Manual de Desenhos Industriais (doravante Manual), estabelecido pela Resolução 232/2019.[1] As figuras não estão correspondentes entre si, por exemplo: na perspectiva apenas a lâmina circular no canto superior esquerdo apresenta dentes triangulares, enquanto nas figuras 1.2 e 1.4 a lâmina da extremidade oposta também possui tais dentes; na figura 1.2 as lâminas circulares das extremidades estão alinhadas na altura, mas nas figuras 1.3 e 1.4 estão desalinhadas, devido às distorções das figuras. Devido à complexidade da forma do objeto não se pode admitir distorções nas figuras, pois fica inviável verificar a correspondência entre elas. Em atenção ao item 5.5 do Manual, apresente novo conjunto de figuras formado pelas vistas ortogonais (frontal, posterior, laterais, superior e inferior), além de pelo menos uma perspectiva do objeto, e revise todo o conjunto de figuras, fazendo as correções indicadas e quaisquer outras que sejam necessárias para que as imagens



apresentem coerência entre si. [2] Com fulcro no item 5.7 do Manual, foi excluída a classe 12-16, por não se adequar ao objeto requerido, que é plenamente abrangido pela classe 15-03.

(21) BR 30 2020 003248-9

Código 34 - Exigência - Art. 106 § 3º da LPI

(22) 27/07/2020

(71) CARIOCA MÍDIA E LOCAÇÃO EIRELI - ME (BR/RJ)

(74) MODAL MARCAS E PATENTES LTDA.

Exigência formulada com fulcro no Manual de Desenhos Industriais (doravante Manual), estabelecido pela Resolução 232/2019.[1] Os objetos do pedido não guardam entre si as mesmas características distintivas preponderantes: a trama dos encostos e assentos são muito distintas. Por força do art. 104 da LPI, com apoio no item 5.4 do Manual, o pedido deverá ser dividido. Cada pedido dividido trata-se de um novo depósito: veja os itens 2.2 e 5.4 do Manual. O prazo para o depósito dos pedidos divididos é o mesmo do cumprimento da exigência, ou seja, 60 dias após a publicação da mesma, conforme item 5.4 do Manual. [2] Mantenha no pedido original o objeto das figuras 1.1 a 1.8. As folhas de figuras devem ser renumeradas de acordo com as figuras apresentadas. [3] Apresente em um 1º pedido dividido os objetos das figuras 2.1 a 2.8 e 4.1 a 4.8. As figuras e as folhas de figuras devem ser devidamente renumeradas. [4] Apresente em um 2º pedido dividido o objeto das figuras 3.1 a 3.8. As figuras e as folhas de figuras devem ser devidamente renumeradas. [5] Apresente em um 3º pedido dividido o objeto das figuras 5.1 a 5.8. As figuras e as folhas de figuras devem ser devidamente renumeradas. [6] Apresente em um 4º pedido dividido os objetos das figuras 6.1 a 6.8 e 8.1 a 8.8. As figuras e as folhas de figuras devem ser devidamente renumeradas. [7] Apresente em um 5º pedido dividido o objeto das figuras 7.1 a 7.8. As figuras e as folhas de figuras devem ser devidamente renumeradas. [8] Apresente em um 6º pedido dividido o objeto das figuras 9.1 a 9.8. As figuras e as folhas de figuras devem ser devidamente renumeradas. [9] Apresente em um 7º pedido dividido os objetos das figuras 10.1 a 10.8 e 12.1 a 12.8. As figuras e as folhas de figuras devem ser devidamente renumeradas. [10] Apresente em um 8º pedido dividido o objeto das figuras 11.1 a 11.8. As figuras e as folhas de figuras devem ser devidamente renumeradas. [11] Por terem sido apresentadas todas as vistas necessárias á compreensão da forma, de acordo com os itens 5.5, 3.8.1 e 3.8.2 do Manual o relatório descritivo e a reivindicação não são obrigatórios neste pedido. Com base no art. 107 da LPI, por terem sido apresentados, deverão constar do certificado. Para tal, devem atender às condições estabelecidas pelo INPI, como previsto no art. 101 da mesma lei. Reapresente o relatório descritivo e a reivindicação corrigidos: informe apenas as figuras contidas no pedido; somente mencione variação na reivindicação se o pedido contiver dois objetos. Caso não tenha interesse em reapresentar os documentos corrigidos, o requerente deverá declarar no cumprimento desta exigência que abdica do mesmo, o que ensejará sua não inclusão no certificado por infringência ao art. 101 da LPI, sem prejuízos para o pedido.



(21) BR 30 2020 003298-5

Código 34 - Exigência - Art. 106 § 3º da LPI

(22) 29/07/2020

(71) OMRON HEALTHCARE CO., LTD. (JP)

(74) KASZNAR LEONARDOS PROPRIEDADE INTELECTUAL

Exigência formulada com fulcro no Manual de Desenhos Industriais (doravante Manual), estabelecido pela Resolução 232/2019. [1] As figuras 1.9, 1.10, 1.11, 2.8, 2.9, 3.8, 3.9, 3.10, 3.11, 3.12, 3.13, 3.14, 3.15, 3.16, 3.17, 3.18, 3.19, 3.20, 4.8 e 4.9 não são figuras meramente ilustrativas nos termos do item 5.5.4 do Manual, posto que não revelam elementos meramente ilustrativos que não façam parte da reivindicação do pedido representados por linhas tracejadas. [1.1] As figuras 1.9, 1.10, 1.11, 2.8, 2.9, 3.12, 3.13, 3.14, 3.15, 4.8 e 4.9 são as mesmas vistas mostradas nas figuras 1.1, 1.2, 1.4, 2.1, 2.3, 3.1, 3.2, 3.4, 3.11, 4.1 e 4.6, respectivamente, com textos, em inglês, descrevendo as partes do objeto. De acordo com o item 4.2.11 do Manual, as folhas de figuras não podem conter molduras, linhas delimitadoras, marcas, logotipos, marcas d'água, timbres, rubricas, assinaturas e outras informações desta natureza. Os únicos textos permitidos nas folhas das figuras são as legendas das mesmas: retire do pedido as figuras 1.9, 1.10, 1.11, 2.8, 2.9, 3.12, 3.13, 3.14, 3.15, 4.8 e 4.9. [1.2] A figura 3.20 é idêntica à figura 3.3 (vista anterior) indicando os cortes A e B. Reapresente apenas a figura 3.20 e retire do pedido a figura 3.3. A legenda desta figura deve indicar que se trata da vista anterior. As figuras 3.9 e 3.10 são cortes A e B, respectivamente, indicados na figura 3.20. A legenda destas figuras deve indicar que se trata do corte A-A e do corte B-B, respectivamente. [1.3] A figura 3.8 corresponde à vista lateral esquerda, como conta no relatório descritivo. Corrija a legenda da figura. [1.4] A figura 3.11 mostra o mesmo objeto das figuras 3.1 a 3.8 com a tampa aberta. Caso queira manter esta figura no pedido, acrescente as vistas ortogonais (frontal, posterior, laterais, superior e inferior) do objeto nesta posição. [2] Os objetos do pedido não guardam entre si as mesmas características distintivas preponderantes. Por força do art. 104 da LPI, com apoio no item 5.4 do Manual, o pedido deverá ser dividido. Cada pedido dividido trata-se de um novo depósito: veja os itens 2.2 e 5.4 do Manual. [3] Mantenha no pedido original o objeto das figuras 1.1 a 1.8. As folhas de figuras devem ser devidamente renumeradas. Observe os itens [1] e [1.1] acima. [3.1] A figura 1.1 não está coerente com as demais vistas do objeto: na perspectiva os cantos superiores do objeto são acentuadamente arredondados, enquanto nas demais vistas são praticamente retos. Revise todo o conjunto de figuras, fazendo as correções indicadas e quaisquer outras que sejam necessárias para que as imagens apresentem coerência entre si, em atenção ao item 5.5 do Manual. [4] Apresente em um 1º pedido dividido o objeto das figuras 2.1 a 2.7. As figuras e as folhas de figuras devem ser devidamente renumeradas. Observe os itens [1] e [1.1] acima. [4.1] A figura 2.1 não está coerente com as demais vistas do objeto: na perspectiva os cantos superiores do objeto são acentuadamente arredondados, enquanto nas demais vistas são praticamente retos. Revise todo o



conjunto de figuras, fazendo as correções indicadas e quaisquer outras que sejam necessárias para que as imagens apresentem coerência entre si, em atenção ao item 5.5 do Manual. [5] Apresente em um 2º pedido dividido o objeto das figuras 4.1 a 4.7. As figuras e as folhas de figuras devem ser devidamente renumeradas. Observe os itens [1] e [1.1] acima. [6] Para o pedido original, o 1º e o 2º pedidos divididos, por terem sido apresentadas todas as vistas dos objetos e não haver figuras meramente ilustrativas, de acordo com os itens 5.5, 3.8.1 e 3.8.2 não é obrigatória a apresentação de relatório descritivo e reivindicação. Com base no art. 107 da LPI, por terem sido apresentados, deverão constar do certificado. Para tal, devem atender às condições estabelecidas pelo INPI, como previsto no art. 101 da mesma lei. Reapresente o relatório descritivo e a reivindicação corrigidos: informe a legenda das figuras apresentadas em cada pedido e retire a declaração referente às figuras meramente ilustrativas. Na reivindicação retire a menção a variações, pois cada pedido conterá apenas um objeto. Caso não tenha interesse em reapresentar os documentos corrigidos, o requerente deverá declarar no cumprimento desta exigência que abdica dos mesmos, o que ensejará sua não inclusão no certificado por infringência ao art. 101 da LPI, sem prejuízos para o pedido. [7] Apresente em um 3º pedido dividido o objeto das figuras 3.1 a 3.8. As figuras e as folhas de figuras devem ser devidamente renumeradas. Observe os itens [1], [1.1], [1.2], [1.3] e [1.4] acima. Caso queira manter as figuras 3.16, 3.17, 3.18 e 3.19 no pedido como meramente ilustrativas, represente o objeto reivindicado com linhas contínuas e os elementos que não façam parte da reivindicação do pedido representados por linhas tracejadas, em atenção ao item 5.5.4 do Manual.[7.1] Caso opte por apresentar as figuras meramente ilustrativas no 3º pedido dividido, de acordo com os itens 5.5, 3.8.1 e 3.8.2 se torna obrigatória apresentação de relatório descritivo e reivindicação. Reapresente os documentos corrigidos: informe as novas figuras apresentadas no pedido e corrija a declaração das figuras meramente ilustrativas correspondentes ao pedido; na reivindicação retire a menção a variações, pois o pedido conterá apenas um objeto.

(21) BR 30 2020 003305-1

Código 34 - Exigência - Art. 106 § 3º da LPI

(22) 30/07/2020

(71) RÍCIA MARCOS DA SILVA GAIO (BR/SP)

As referências das vistas das figs. 3.1 e 3.2 no relatório descritivo estão trocadas. Corrigir.

(21) BR 30 2020 003306-0

Código 34 - Exigência - Art. 106 § 3º da LPI

(22) 30/07/2020

(71) RÍCIA MARCOS DA SILVA GAIO (BR/SP)

As referências das fig. 3.4 e 3.5 no relatório descritivo estão trocadas. Corrigir.

(21) BR 30 2020 003307-8

Código 34 - Exigência - Art. 106 § 3º da LPI

(22) 30/07/2020



	(71) RÍCIA MARCOS DA SILVA GAIO (BR/SP) As referências das fig 3.1, 3.2, 3.4 e 3.5 estão trocadas no relatório descritivo. Corrigir.
(21) BR 30 2020 003308-6	Código 34 - Exigência - Art. 106 § 3º da LPI (22) 30/07/2020 (71) RÍCIA MARCOS DA SILVA GAIO (BR/SP) As referências das figuras 3.3 e 3.4 estão trocadas no relatório descritivo. Adequar as declarações de omissões de figuras do relatório descritivo e reivindicação (trocar fig. 3.3 por fig. 3.4).
(21) BR 30 2020 003314-0	Código 34 - Exigência - Art. 106 § 3º da LPI (22) 30/07/2020 (71) BRAZ JOSÉ DE LIMA (BR/SP) Segundo item 5.6 do manual, O título do pedido deverá indicar o objeto do registro de maneira breve, clara e concisa, sem usar palavras ou expressões irrelevantes, desnecessárias ou que denotem vantagens práticas, especificações técnicas ou termos meramente qualificativos. Remover a palavra click do título por sugerir ou caracterizam uma vantagem prática do desenho industrial requerido ou ter expressão irrelevante.
(21) BR 30 2020 003318-3	Código 34 - Exigência - Art. 106 § 3º da LPI (22) 30/07/2020 (71) G.K. INDUSTRIA E RECICLAGEM EIRELI (BR/SC) (74) LUANA KLAUS Remover os eixos de simetria das figuras 1.1 e 1.2. Corrigir título do pedido para "Configuração aplicada em guia", retirando a palavra deslizante.
(21) BR 30 2020 003320-5	Código 34 - Exigência - Art. 106 § 3º da LPI (22) 30/07/2020 (71) G.K. INDUSTRIA E RECICLAGEM EIRELI (BR/SC) (74) LUANA KLAUS Remover os eixos de simetria das figuras 1.1 e 1.2. Corrigir título do pedido para "Configuração aplicada em guia", retirando a palavra deslizante.
(21) BR 30 2020 003325-6	Código 34 - Exigência - Art. 106 § 3º da LPI (22) 30/07/2020 (71) RAFAEL CHIAVINI KIRSCHNER (BR/SP) (74) EDNEI RODRIGUES CORRÊA CANNO As figuras 1.8 a 1.14 configuram uma variante configurativa do objeto da fig. 1.1 e deve ter numeração específica conforme a seguir: fig. 2.1, fig. 2.2,...fig. 2.7. Adequar numeração no relatório descritivo.com o fim de classificar adequadamente os objetos, esclarecer a que tipo de válvula o título faz referência. Válvula de pneu?Motores?



(21) BR 30 2020 003327-2

Código 34 - Exigência - Art. 106 § 3º da LPI

(22) 30/07/2020

(71) MARCOPOLO S.A (BR/RS)

(74) Remer Villaça & Nogueira Assessoria e Consultoria de Prop. Intelectual S/S Ltda.

A vista inferior foi omitida e o texto atual "A vista inferior foi omitida pois seria meramente ilustrativa e não faz parte do escopo de proteção deste registro de desenho industrial" não é adequado ao caso e deve ser excluído o texto do relatório descritivo e reivindicação. Se desejar, neste caso, não é necessário apresentar relatório descritivo e reivindicação. Para isso, basta informar que abdica dos mesmos.

(21) BR 30 2020 003329-9

Código 34 - Exigência - Art. 106 § 3º da LPI

(22) 30/07/2020

(71) MARCOPOLO S.A (BR/RS)

(74) Remer Villaça & Nogueira Assessoria e Consultoria de Prop. Intelectual S/S Ltda.

Não há imagens no pedido que justifiquem a declaração de imagem meramente ilustrativa. Portanto, remover a declaração "a vista inferior foi omitida pois seria meramente ilustrativa e não faz parte do escopo de proteção deste registro de desenho industrial." do relatório descritivo e reivindicação.

(21) BR 30 2020 003330-2

Código 34 - Exigência - Art. 106 § 3º da LPI

(22) 30/07/2020

(71) DIRCE AYACO HASSUNUMA (BR/PR)

Exigência formulada com fulcro no Manual de Desenhos Industriais (doravante Manual), estabelecido pela Resolução 232/2019. [1] Com fulcro no item 5.7 do Manual, foi excluída a classe 06-03, por não se adequar ao objeto requerido, que é plenamente abrangido pela classe 06-01. [2] Por terem sido apresentadas todas as vistas necessárias á compreensão da forma, de acordo com os itens 5.5, 3.8.1 e 3.8.2 do Manual o relatório descritivo e a reivindicação não são obrigatórios neste pedido. Com base no art. 107 da LPI, por terem sido apresentados, deverão constar do certificado. Para tal, devem atender às condições estabelecidas pelo INPI, como previsto no art. 101 da mesma lei. Reapresente o relatório descritivo e a reivindicação corrigidos conforme modelos do Manual. No relatório coloque, na parte superior, a numeração de folha (1/1); abaixo coloque a indicação do documento (Relatório descritivo), seguida do título e da frase padrão (O presente relatório descritivo faz referência aos desenhos anexos, assim indicados:); na sequência, coloque a legenda das figuras (retire a frase antes da legenda das figuras do segundo objeto). Na reivindicação coloque, na parte superior, a numeração de folha (1/1); abaixo, coloque a indicação do documento (Reivindicação), seguida do título e da frase padrão (Reivindica-se o registro do desenho industrial e sua variação, conforme



representado no conjunto de figuras e apresentado no relatório descritivo, ambos em anexo. A declaração de escopo de proteção deve ser retirada dos dois documentos: a declaração apresentada não é prevista no Manual; há uma outra declaração (item 3.8.1.1 a) que só é cabível para pedidos de padrões ornamentais, portanto não se aplica aos objetos requeridos neste pedido, que são tridimensionais. Caso não tenha interesse em reapresentar os documentos corrigidos, o requerente deverá declarar no cumprimento desta exigência que abdica do mesmo, o que ensejará sua não inclusão no certificado por infringência ao art. 101 da LPI, sem prejuízos para o pedido.

(21) BR 30 2020 003332-9

Código 34 - Exigência - Art. 106 § 3º da LPI

(22) 30/07/2020

(71) DIRCE AYACO HASSUNUMA (BR/PR)

Exigência formulada com fulcro no Manual de Desenhos Industriais (doravante Manual), estabelecido pela Resolução 232/2019. [1] Com fulcro no item 5.7 do Manual, foi excluída a classe 06-03, por não se adequar ao objeto requerido, que é plenamente abrangido pela classe 06-01. [2] Por terem sido apresentadas todas as vistas necessárias á compreensão da forma, de acordo com os itens 5.5, 3.8.1 e 3.8.2 do Manual o relatório descritivo e a reivindicação não são obrigatórios neste pedido. Com base no art. 107 da LPI, por terem sido apresentados, deverão constar do certificado. Para tal, devem atender às condições estabelecidas pelo INPI, como previsto no art. 101 da mesma lei. Reapresente o relatório descritivo e a reivindicação corrigidos conforme modelos do Manual. No relatório coloque, na parte superior, a numeração de folha (1/1); abaixo coloque a indicação do documento (Relatório descritivo), seguida do título e da frase padrão (O presente relatório descritivo faz referência aos desenhos anexos, assim indicados:); na sequência, coloque a legenda das figuras (retire a frase antes da legenda das figuras do segundo objeto). Na reivindicação coloque, na parte superior, a numeração de folha (1/1); abaixo, coloque a indicação do documento (Reivindicação), seguida do título e da frase padrão (Reivindica-se o registro do desenho industrial e suas variações, conforme representado no conjunto de figuras e apresentado no relatório descritivo, ambos em anexo. A declaração de escopo de proteção deve ser retirada dos dois documentos: a declaração apresentada não é prevista no Manual; há uma outra declaração (item 3.8.1.1 a) que só é cabível para pedidos de padrões ornamentais, portanto não se aplica aos objetos requeridos neste pedido, que são tridimensionais. Caso não tenha interesse em reapresentar os documentos corrigidos, o requerente deverá declarar no cumprimento desta exigência que abdica do mesmo, o que ensejará sua não inclusão no certificado por infringência ao art. 101 da LPI, sem prejuízos para o pedido.

(21) BR 30 2020 003333-7

Código 34 - Exigência - Art. 106 § 3º da LPI

(22) 30/07/2020

(71) MAX WILL 07678244746 (BR/ES)



Exigência formulada com fulcro no Manual de Desenhos Industriais (doravante Manual), estabelecido pela Resolução 232/2019. [1] Através da atual representação das figuras não é possível ter clareza sobre a forma do objeto, pois as figuras não estão correspondentes entre si: algumas figuras parecem indicar que há variação de altura do objeto (figuras 1.3, 1.4, 1.5), mas na figura 1.2 a altura é constante; as figuras 1.6 e 1.7 estão distorcidas, de modo que o objeto parece ser menor na base que na parte superior (figura 1.6) e a figura 1.7 mostra exatamente o contrário; todos os botões representados na figura 1.6 e todos os pés representados na figura 1.7 deveriam estar representados nas figuras 1.2, 1.3, 1.4 e 1.5, em suas devidas posições. Em atenção ao item 5.5 do Manual, apresente novo conjunto de figuras formado pelas vistas ortogonais (frontal, posterior, laterais, superior e inferior), além de pelo menos uma perspectiva, coerentes entre si. Evite distorções nas figuras. [2] Com fulcro no item 5.7 do Manual, foi excluída a classe 21-03, por não se adequar ao objeto requerido, que é plenamente abrangido pela classe 21-01.

(21) BR 30 2020 003346-9

Código 34 - Exigência - Art. 106 § 3º da LPI

(22) 31/07/2020

(71) RENÊ GUALBERTO RESENDE (BR/MG)

(74) EULER COSTA BENFICA

Exigência formulada com fulcro no Manual de Desenhos Industriais (doravante Manual), estabelecido pela Resolução 232/2019. [1] Conforme item 4.2.3 do Manual, em se tratando de desenhos industriais tridimensionais, o título deve ser iniciado pela expressão: configuração aplicada a /em. Além disso, o título deve indicar o objeto de maneira breve, clara e concisa, sem usar palavras ou expressões irrelevantes, desnecessárias ou que denotem vantagens práticas, especificações técnicas ou termos meramente qualificativos, conforme item 5.6 do Manual. Informe o título correto (configuração aplicada em piteira) na petição, no relatório e na reivindicação (na petição foi escrito, erroneamente, padrão ornamental aplicado em piteira). [2] De acordo com o item 5.5.6 do Manual, as figuras devem representar o objeto na sua forma montada, revelando a configuração externa da forma ornamental do objeto, não sendo permitidas vistas explodidas ou parciais: retire do pedido as figuras 1.1 e 1.5. Em atenção ao item 5.5 do Manual, apresente novo conjunto de figuras formado pelas vistas ortogonais (frontal, posterior, laterais, superior e inferior), além de pelo menos uma perspectiva, do objeto completo, conforme mostrado na figura 1.2. [3] Conforme item 5.5.1 do Manual, as figuras devem ter contraste, nitidez e resolução gráfica suficientes para a plena compreensão do desenho requerido, sem hachuras, sombras ou reflexos que comprometam a visualização da configuração: apresente as figuras com qualidade adequada, utilizando traços precisos e resolução mínima de 300 DPI. [4] Ao serem apresentadas todas as figuras solicitadas no item [2] desta exigência, de acordo com os itens 5.5, 3.8.1 e 3.8.2 do Manual o relatório descritivo e a reivindicação não são obrigatórios para este pedido. Com base no art. 107 da LPI, por terem sido apresentados,



estes documentos deverão constar do certificado. Para tal, deverão atender às condições estabelecidas pelo INPI, como previsto no art. 101 da mesma lei. Reapresente o relatório descritivo corrigido: coloque, na parte superior, a numeração de folha (1/1); abaixo coloque a indicação do documento (Relatório descritivo), seguida do título e da frase padrão, que não deve ser modificada (O presente relatório descritivo faz referência aos desenhos anexos, assim indicados); na sequência, coloque a legenda das figuras, conforme modelo (ex.: figura 1.1 - perspectiva; figura 1.2 - vista posterior, etc.); todo o restante deve ser suprimido. Caso não tenha interesse em reapresentar o documento corrigido, o requerente deverá declarar no cumprimento desta exigência que abdica do mesmo, o que ensejará sua não inclusão no certificado por infringência ao art. 101 da LPI, sem prejuízos para o pedido. Se o requerente abdicar do relatório, é necessário que abdique também da reivindicação: apesar de a apresentada estar correta, faz menção ao relatório.

(21) BR 30 2020 003347-7

Código 34 - Exigência - Art. 106 § 3º da LPI

(22) 31/07/2020

(71) PRNOTI INTERNATIONAL. INC. (TW)

(74) KASZNAR LEONARDOS PROPRIEDADE INTELECTUAL

O título do pedido não corresponde ao objeto apresentado, que se assemelha a um chaveiro. Fazer as correções necessárias no título e adequar o pedido. A figura 1.8 não se enquadra no critério de meramente ilustrativa, trazendo, na verdade, a configuração de um outro objeto. Se desejar proteger essa configuração, incluir no conjunto de figuras as vistas frontal, posterior, inferior, superior e laterais com numeração específica (fig. 2.1, fig. 2.2, etc) e adequar relatório descritivo.

(21) BR 30 2020 003350-7

Código 34 - Exigência - Art. 106 § 3º da LPI

(22) 31/07/2020

(71) GED - INOVAÇÃO, ENGENHARIA & TECNOLOGIA LTDA (BR/SP)

(74) BEERRE ASSESSORIA EMPRESARIAL LTDA

Considerando que há várias classes para o objeto máscara e visando a correta classificação do objeto, esclarecer a que se destina a máscara do depósito. (médica?, esportiva?)

(21) BR 30 2020 003351-5

Código 34 - Exigência - Art. 106 § 3º da LPI

(22) 31/07/2020

(71) PRNOTI INTERNATIONAL. INC. (TW)

(74) KASZNAR LEONARDOS PROPRIEDADE INTELECTUAL

De acordo com o item 5.6 do Manual, o título do pedido deverá indicar o objeto do registro de maneira breve, clara e concisa, sem usar palavras ou expressões irrelevantes ou meramente qualificativas, portanto corrija o título para algo como CONFIGURAÇÃO APLICADA A/EM XXXXXXXX. Os desenhos e a classificação demonstram se tratar de um chaveiro. Adeque o título. Os desenhos apresentam



inconsistências. A perspectiva e as laterais possuem diversas linhas incompletas. Exceto pelas linhas que demarcam o orifício oblongo superior das fig. 1.2 e 1.3, as demais deveriam ser excluídas por demarcarem arestas arredondadas. Na perspectiva, a forma trapezoidal, que também se assemelha a um orifício, apresenta uma linha horizontal demarcando incorretamente uma forma arredondada. Corrigir.

(21) BR 30 2020 003352-3

Código 34 - Exigência - Art. 106 § 3º da LPI

(22) 31/07/2020

(71) PRNOTI INTERNATIONAL. INC. (TW)

(74) KASZNAR LEONARDOS PROPRIEDADE INTELECTUAL

De acordo com o item 5.6 do Manual, o título do pedido deverá indicar o objeto do registro de maneira breve, clara e concisa, sem usar palavras ou expressões irrelevantes ou meramente qualificativas, portanto corrija o título para algo como CONFIGURAÇÃO APLICADA A/EM XXXXXXXX. Os desenhos e a classificação demonstram se tratar de um chaveiro. Adeque o título. Os desenhos apresentam diversas linhas incompletas. Todas essas linhas marcam incorretamente bordas arredondadas e devem ser excluídas. Na figura 1.6 a linha central, que marca o vinco na parte superior, está cruzando (incorretamente) a alça esquerda e não foi desenhada na extremidade direita até a fita. Revisar e corrigir desenhos.

(21) BR 30 2020 003355-8

Código 34 - Exigência - Art. 106 § 3º da LPI

(22) 31/07/2020

(71) LUCIANA RAUNAIMER (BR/SP)

(74) PERANDIN SOCIEDADE DE ADVOGADOS

Considerando que a perspectiva apresenta estrutura tubular, as vistas laterais, superior e inferior deveriam ter as extremidades superiores dos pés com conformação tubular, mas estão planas com cantos arredondados. A haste em "L" que parte da face lateral do berço tem um dos seus cilindros totalmente demarcado na fig. 1.1 enquanto nas vistas laterais o cilindro superior não está demarcado. A fig. 1.4 não representou a forma cilíndrica da haste com um pequeno círculo na extremidade superior. Revisar e corrigir desenhos.

(21) BR 30 2020 003356-6

Código 34 - Exigência - Art. 106 § 3º da LPI

(22) 31/07/2020

(71) LUCIANA RAUNAIMER (BR/SP)

(74) PERANDIN SOCIEDADE DE ADVOGADOS

Exigência formulada com fulcro no Manual de Desenhos Industriais (doravante Manual), estabelecido pela Resolução 232/2019. [1] Com fulcro no item 5.7 do Manual, a classificação do pedido foi alterada de ofício para 06-04 - móveis para armazenagem, a fim de se adequar ao objeto requerido. [2] De acordo com os itens 4.2.11 e 5.5.2 do Manual, as figuras não podem conter molduras, linhas delimitadoras, marcas, logotipos, marcas d'água, timbres, rubricas, assinaturas e outras informações desta natureza: apresente as figuras sem as molduras nas



folhas. [3] As figuras não estão correspondentes entre si: na perspectiva apenas a quina frontal esquerda é curva, e somente no tampo, diferentemente do mostrado nas vistas laterais e superior. Revise todo o conjunto de figuras, fazendo as correções indicadas e quaisquer outras que sejam necessárias para que as imagens apresentem coerência entre si, em atenção ao item 5.5 do Manual. [4] Conforme item 5.5.1 do Manual, as figuras devem ter contraste, nitidez e resolução gráfica suficientes para a plena compreensão do desenho requerido, sem hachuras, sombras ou reflexos que comprometam a visualização da configuração: apresente as figuras com qualidade adequada, utilizando traços precisos e resolução mínima de 300 DPI. Há uma discrepância entre as espessuras das linhas que mostram os mesmos planos nas figuras. Evite colocar linhas muito próximas espessas.

(21) BR 30 2020 003357-4

Código 34 - Exigência - Art. 106 § 3º da LPI

(22) 31/07/2020

(71) IGOR VICENTE QUADROS (BR/SP)

Exigência formulada com fulcro no Manual de Desenhos Industriais (doravante Manual), estabelecido pela Resolução 232/2019. [1] Por terem sido apresentadas todas as vistas necessárias à compreensão da forma, de acordo com os itens 5.5, 3.8.1 e 3.8.2 do Manual o relatório descritivo e a reivindicação não são obrigatórios neste pedido. Com base no art. 107 da LPI, por terem sido apresentados, deverão constar do certificado. Para tal, devem atender às condições estabelecidas pelo INPI, como previsto no art. 101 da mesma lei. Reapresente o relatório descritivo e a reivindicação corrigidos conforme modelos do Manual. No relatório coloque, na parte superior, a numeração de folha (1/1); abaixo coloque a indicação do documento (Relatório descritivo), seguida do título e da frase padrão (O presente relatório descritivo faz referência às fotografias anexas, assim indicadas:); na sequência, coloque a legenda das figuras. Na reivindicação coloque, na parte superior, a numeração de folha (1/1); abaixo, coloque a indicação do documento (Reivindicação), seguida do título e da frase padrão (Reivindica-se o registro do desenho industrial conforme representado no conjunto de figuras e apresentado no relatório descritivo, ambos em anexo); Não são admitidos textos que não sejam previstos nos modelos. Caso não tenha interesse em reapresentar os documentos corrigidos, o requerente deverá declarar no cumprimento desta exigência que abdica dos mesmos, o que ensejará sua não inclusão no certificado por infringência ao art. 101 da LPI, sem prejuízos para o pedido. A não apresentação de petição de cumprimento de exigência (GRU 105) acarretará o arquivamento do pedido nos termos do § 3º do art. 106 da LPI. [2] Com fulcro no item 5.7 do Manual, foi excluída a classe 26-04, por não se adequar ao objeto requerido, que é plenamente abrangido pela classe 26-05.

(21) BR 30 2020 003361-2

Código 34 - Exigência - Art. 106 § 3º da LPI

(22) 02/08/2020



(71) MAXIMILIANO NOGUEIRA RIBEIRO (BR/MG)

Exigência formulada com fulcro no Manual de Desenhos Industriais (doravante Manual), estabelecido pela Resolução 232/2019. [1] Por terem sido apresentadas todas as vistas necessárias á compreensão da forma, de acordo com os itens 5.5, 3.8.1 e 3.8.2 do Manual o relatório descritivo e a reivindicação não são obrigatórios neste pedido. Com base no art. 107 da LPI, por terem sido apresentados, deverão constar do certificado. Para tal, devem atender às condições estabelecidas pelo INPI, como previsto no art. 101 da mesma lei. Reapresente o relatório descritivo e a reivindicação corrigidos: nos dois documentos informe o título da petição - configuração aplicada em trava para janela basculante. Na reivindicação corrija também a frase abaixo do título: Reivindica-se o registro de desenho industrial conforme representado no conjunto de figuras e apresentado no relatório descritivo, ambos em anexo. Caso não tenha interesse em reapresentar os documentos corrigidos, o requerente deverá apresentar no cumprimento desta exigência uma declaração informando que abdica dos mesmos, o que ensejará sua não inclusão no certificado por infringência ao art. 101 da LPI, sem prejuízos para o pedido. A não apresentação de petição de cumprimento de exigência (GRU 105) acarretará o arquivamento do pedido nos termos do § 3º do art. 106 da LPI. [2] Com fulcro no item 5.7 do Manual, a classificação do pedido foi alterada de ofício para 08-09 - ferragens e acessórios para montagem de portas, janelas, móveis e artigos similares - , a fim de se adequar ao objeto requerido.

(21) BR 30 2020 003362-0

Código 34 - Exigência - Art. 106 § 3º da LPI

(22) 03/08/2020

(71) FERNANDO AUGUSTO DOS ANJOS FERNANDES (BR/SP)

(74) JOSÉ OLÍVIO DE FREITAS PEREIRA

Classe modificada para 25-02 por ser mais adequada ao objeto. Corrigir título para "Configuração aplicada em placa para muro". As figuras 1.8 a 1.11 não estão perfeitamente adequadas para meramente ilustrativas, já que o objeto de pedido não está claramente delimitado e algumas partes do muro estão preenchidas com linhas contínuas. De acordo com o manual de DI, item 5.5.4, o muro deve estar completamente representado por linhas tracejadas e o objeto do pedido em linhas contínuas e claramente representado. As legendas dessas figuras deve ser: fig. x.x - meramente ilustrativa. Remover a frase a frase "Estas Figuras ilustrativas mencionadas, tem por objetivo principal, demonstrar as PLACAS DE FECHAMENTO PARAMURO PRÉ-MOLDADO - objeto central do pedido de proteção, montadas nos módulos completos dos muros." do relatório descritivo por não haver previsão no Manual.

(21) BR 30 2020 003364-7

Código 34 - Exigência - Art. 106 § 3º da LPI

(22) 03/08/2020

(71) MARINA DE SALLES GOMES MACFARLAND (BR/SP)

(74) ANDRÉ MARSIGLIA SANTOS



[1] Conforme item 5.5 do Manual de Desenhos Industriais, rerepresentar o jogo de figuras incluindo todas as vistas do objeto: perspectiva, frontal, posterior, laterais, superior e inferior, necessárias para a suficiência descritiva do objeto do depósito. [2] Excluir marca das figuras do pedido. Conforme item 5.5.2 do Manual de Desenhos Industriais, as figuras do pedido não podem apresentar marcas ou logotipos. Título adequado de ofício nos termos do item 5.6 da resolução 232/2019.

(21) BR 30 2020 003366-3

Código 34 - Exigência - Art. 106 § 3º da LPI

(22) 03/08/2020

(71) MARINA DE SALLES GOMES MACFARLAND (BR/SP)

(74) ANDRÉ MARSIGLIA SANTOS

[1] Conforme item 5.5 do Manual de Desenhos Industriais, rerepresentar o jogo de figuras incluindo todas as vistas do objeto: perspectiva, frontal, posterior, laterais, superior e inferior, necessárias para a suficiência descritiva do objeto do depósito. Apresentar todas as vistas do objeto nas duas configurações, aberto e fechado. [2] Excluir marca das figuras do pedido. Conforme item 5.5.2 do Manual de Desenhos Industriais, as figuras do pedido não podem apresentar marcas ou logotipos. [3] Numerar todas as figuras, em ambas configurações, na mesma sequência (1.1, 1.2, 1.3 etc.). Título adequado de ofício nos termos do item 5.6 da resolução 232/2019.

(21) BR 30 2020 003372-8

Código 34 - Exigência - Art. 106 § 3º da LPI

(22) 03/08/2020

(71) GREINER BIO-ONE GMBH (DE)

(74) DANNEMANN, SIEMSEN, BIGLER & IPANEMA MOREIRA

[1] Conforme item 5.5 do Manual de Desenhos Industriais, rerepresentar o jogo de figuras incluindo uma perspectiva do objeto, necessária para a suficiência descritiva do objeto do depósito.

(21) BR 30 2020 003385-0

Código 34 - Exigência - Art. 106 § 3º da LPI

(22) 03/08/2020

(71) IGOR VICENTE QUADROS (BR/SP)

[1] O relatório e a reivindicação deverão atender às condições estabelecidas pelo INPI, conforme art. 101 da Lei 9279/96. Para tal, rerepresente o texto e a formatação do relatório descritivo e da reivindicação fielmente conforme modelo na seção Modelos do Manual de Desenhos Industriais. Os modelos encontram-se acessíveis em <http://manualdedi.inpi.gov.br/projects/manual-de-desenho-industrial/wiki#Modelos>. [2] Caso não haja interesse em rerepresentar relatório descritivo e reivindicação corrigidos, o requerente deverá declarar, no cumprimento desta exigência, que abdica dos mesmos.

(21) BR 30 2020 003408-2

Código 34 - Exigência - Art. 106 § 3º da LPI

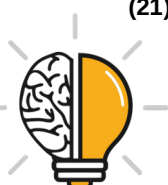

(22) 05/08/2020

(71) COMFORT LUX SISTEMAS DE ILUMINAÇÃO LTDA (BR/RS)

(74) LEALVI MARCAS E PATENTES LTDA.

O título do pedido deverá indicar o objeto do registro de maneira breve, clara e concisa, sem usar palavras ou expressões irrelevantes, desnecessárias ou que denotem vantagens práticas, especificações técnicas ou termos meramente qualificativos. Sugestão de título: "Configuração aplicada em telhado"

(21) BR 30 2020 003412-0

Código 34 - Exigência - Art. 106 § 3º da LPI

(22) 05/08/2020

(71) MANO LIMA PRODUÇÕES ARTÍSTICAS LTDA (BR/RS)

(74) AGUINALDO DALBERTO

As vistas em perspectiva são obrigatórias para as versões aberta e fechada do cabo. Retirar das figuras 1.7 a 1.12 a descrição "com o cabo aberto" e adequar as figuras.

(21) BR 30 2020 003414-7

Código 34 - Exigência - Art. 106 § 3º da LPI

(22) 05/08/2020

(71) ZENIA MOURAO GONTIJO (BR/MG)

Não foi possível observar com clareza as formas da piscina na vista em perspectiva pela baixa qualidade e alguns reflexos na imagem. Apresentar nova imagem da vista em perspectiva com alta qualidade de definição.

(21) BR 30 2020 003416-3

Código 34 - Exigência - Art. 106 § 3º da LPI

(22) 05/08/2020

(71) LAG COMERCIO DE VESTUARIO E ACESSORIOS LTDA (BR/SP)

(74) JUSSIANE MOTTA SIQUEIRA

A forma trapezoidal da fig. 1.4 não está coerente com a 1.2. Como há um desnível, a parte posterior deveria estar visível nessa vista. A forma circular da perspectiva deveria ser representada por uma forma mais oval dada a distorção dessa vista. Corrigir os desenhos.

(21) BR 30 2020 003417-1

Código 34 - Exigência - Art. 106 § 3º da LPI

(22) 05/08/2020

(71) ZENIA MOURAO GONTIJO (BR/MG)

Não foi possível observar com clareza as formas da piscina na vista em perspectiva pela baixa qualidade e alguns reflexos na imagem. Apresentar nova imagem da vista em perspectiva isométrica com alta qualidade de definição. A vista posterior apresenta uma projeção semiesférica que não foi observada nas vistas laterais. Corrigir as figuras.

(21) BR 30 2020 003421-0

Código 34 - Exigência - Art. 106 § 3º da LPI

(22) 05/08/2020

(71) LAZARA APARECIDA FURLANETTO OZILIEI (BR/PR)



(74) DIREÇÃO MARCAS E PATENTES LTDA

A condição perspectivada da figura 1.2 prejudica o entendimento das figuras, pois distorce as formas do objeto. Apresentar nova vista frontal ortogonal.

(21) BR 30 2020 003428-7

Código 34 - Exigência - Art. 106 § 3º da LPI

(22) 05/08/2020

(71) MAURICIO BALBINOT (BR/RS)

(74) SKO OYARZÁBAL MARCAS E PATENTES SOCIEDADE SIMPLES LTDA.

Exigência formulada com fulcro no Manual de Desenhos Industriais (doravante Manual), estabelecido pela Resolução 232/2019. [1] As figuras não estão correspondentes entre si: nas figuras 1.3, 1.4, 2.3, 2.4, 5.3, 5.4, 7.3, 7.4, 9.3 e 9.4 deveria estar representado um elemento de fixação no furo da aba superior esquerda (tomando-se como referência a vista frontal), mas está representado apenas o furo quadrado. Revise todo o conjunto de figuras, fazendo as correções indicadas e quaisquer outras que sejam necessárias para que as imagens apresentem coerência entre si, em atenção ao item 5.5 do Manual. [2] As figuras não estão com qualidade satisfatória, especialmente os desenhos em linhas. Conforme item 5.5.1 do Manual, as figuras devem ter contraste, nitidez e resolução gráfica suficientes para a plena compreensão do desenho requerido, sem hachuras, sombras ou reflexos que comprometam a visualização da configuração: apresente as figuras com qualidade adequada, utilizando traços precisos e resolução mínima de 300 DPI. [3] Por terem sido apresentadas todas as vistas necessárias à compreensão da forma, de acordo com os itens 5.5, 3.8.1 e 3.8.2 do Manual o relatório descritivo e a reivindicação não são obrigatórios neste pedido. Com base no art. 107 da LPI, por terem sido apresentados, deverão constar do certificado. Para tal, devem atender às condições estabelecidas pelo INPI, como previsto no art. 101 da mesma lei. Reapresente a reivindicação corrigida: corrija a frase abaixo do título: Reivindica-se o registro de desenho industrial e suas variações conforme representado no conjunto de figuras e apresentado no relatório descritivo, ambos em anexo. Caso não tenha interesse em reapresentar o documento corrigido, o requerente deverá apresentar no cumprimento desta exigência uma declaração informando que abdica do mesmo, o que ensejará sua não inclusão no certificado por infringência ao art. 101 da LPI, sem prejuízos para o pedido.

(21) BR 30 2020 003441-4

Código 34 - Exigência - Art. 106 § 3º da LPI

(22) 06/08/2020

(71) ADELE MARIA SEGALLA BORGES (BR/SP)

Exigência formulada com fulcro no Manual de Desenhos Industriais (doravante Manual), estabelecido pela Resolução 232/2019. [1] De acordo com o item 5.5.6 do Manual, as figuras devem representar o objeto na sua forma montada, revelando a configuração externa da forma ornamental do objeto, não sendo permitidas vistas explodidas nem figuras com mais de um objeto: retire do pedido a figura 1.1.2. [2] De acordo com o item 4.2.11 do Manual, as folhas de figuras



não podem conter molduras, linhas delimitadoras, marcas, logotipos, marcas d'água, timbres, rubricas, assinaturas e outras informações desta natureza: as figuras devem ser apresentadas sem as cotas. Os únicos textos permitidos nas folhas das figuras são as legendas das mesmas (ex.: figura 1.1 - perspectiva); o número da figura e a sua descrição devem estar juntos. Não informe peças, escala, dimensões. [3] O pedido contém 3 objetos: o primeiro está revelado pela figura 1.1.1; o segundo consta nas figuras 1.1.3 e 1.2 a 1.7; o terceiro está representado pelas figuras 2.1 a 2.7. Os objetos do pedido não guardam entre si as mesmas características distintivas preponderantes, nem se destinam todos ao mesmo propósito (mesma classe e subclasse). Por força do art. 104 da LPI, com apoio no item 5.4 do Manual, o pedido deverá ser dividido. Cada pedido dividido trata-se de um novo depósito: veja os itens 2.2 e 5.4 do Manual. [4] Mantenha no pedido original o objeto da figura 1.1.1. Apresente novo conjunto de figuras formado pelas vistas ortogonais (frontal, posterior, laterais, superior e inferior), além de pelo menos uma perspectiva, em atenção ao item 5.5 do Manual. As figuras e as folhas de figuras devem ser renumeradas de acordo com as figuras apresentadas. Altere o título para: configuração aplicada em carteira escolar. A classificação deste pedido será a 06-05 - mobiliário composto. [5] Apresente em um 1º pedido dividido o objeto das figuras 1.1.3 e 1.2 a 1.7. Apresente novo conjunto de figuras formado pelas vistas ortogonais (frontal, posterior, laterais, superior e inferior), além de pelo menos uma perspectiva, em atenção ao item 5.5 do Manual. As figuras e as folhas de figuras devem ser renumeradas de acordo com as figuras apresentadas. Altere o título para: configuração aplicada em carteira escolar. Informe a classificação 06-03 - mesas e móveis similares. [6] Apresente em um 2º pedido dividido o objeto das figuras 2.1 a 2.7. Apresente novo conjunto de figuras formado pelas vistas ortogonais (frontal, posterior, laterais, superior e inferior), além de pelo menos uma perspectiva, em atenção ao item 5.5 do Manual. As figuras e as folhas de figuras devem ser renumeradas de acordo com as figuras apresentadas. Altere o título para: configuração aplicada em assento. Informe a classificação 06-01 - assentos. [7] Conforme itens 3.8.3 e 4.2.11 do Manual, a numeração das folhas de figuras deve estar no centro da margem superior indicando o número da folha e o número total de folhas, separados por uma barra oblíqua. Por exemplo: se forem apresentadas 7 folhas de figuras, devem ser numeradas como 1/7, 2/7, 3/7, 4/7, 5/7, 6/7 e 7/7. [8] De acordo com os itens 3.8.3, 4.2.11 e 5.8 do Manual, o padrão correto de numeração das figuras é de dois algarismos, da seguinte forma: o número antes do ponto identifica o objeto e o que sucede o ponto identifica a vista representada. Para o primeiro objeto, todas as figuras devem ser iniciadas pelo número 1. Assim, a primeira figura deve ser a figura 1.1 (o número antes do ponto indica que se trata do primeiro objeto e o número depois do ponto indica que é a primeira figura do primeiro objeto). A segunda figura deve ser a figura 1.2 (o número antes do ponto indica o primeiro objeto e o número depois do ponto indica que é a segunda figura do primeiro objeto). Por exemplo: se forem apresentadas 7 figuras para o 1º objeto, as figuras devem ser numeradas como



1.1, 1.2, 1.3, 1.4, 1.5, 1.6 e 1.7.

(21) BR 30 2020 003445-7

Código 34 - Exigência - Art. 106 § 3º da LPI

(22) 06/08/2020

(71) HENRIQUE SOARES BENTO (BR/MG)

(74) JOSÉ NAVES DE LACERDA JÚNIOR

Exigência formulada com fulcro no Manual de Desenhos Industriais (doravante Manual), estabelecido pela Resolução 232/2019. [1] As figuras não estão correspondentes entre si: na figura 1.3 textura da parte superior difere das demais figuras, apresentando uma textura diferenciada alinhada com os furos, formando uma área faixa. Revise todo o conjunto de figuras, fazendo as correções indicadas e quaisquer outras que sejam necessárias para que as imagens apresentem coerência entre si, em atenção ao item 5.5 do Manual.

(21) BR 30 2020 003457-0

Código 34 - Exigência - Art. 106 § 3º da LPI

(22) 06/08/2020

(71) CROCS, INC. (US)

(74) Felsberg e Pedretti Advogados e Consultores Legais

[1] Retirar marcas das figuras. Conforme o item 5.5.2 do Manual de Desenhos Industriais, os desenhos ou fotografias não deverão trazer marcas ou logotipos representados na configuração do desenho industrial requerido, ainda que a reprodução do sinal marcário tenha sido parcial. As figuras das variações configurativas 2.1 a 2.7 e 3.1 a 3.7 apresentam marcas que devem ser excluídas das figuras. [2] Retirar textos das figuras. As figuras do depósito não podem conter textos, frases, palavras ou outros elementos textuais.

(21) BR 30 2020 003470-8

Código 34 - Exigência - Art. 106 § 3º da LPI

(22) 06/08/2020

(71) MARCENEIRO CURITIBA LTDA (BR/PR)

[1] As figuras 1.1 e 2.1 apresentam uma linha que percorre o diâmetro da área circular, no topo do objeto. Essa linha não é visível nas figuras 1.4 e 2.4.

Harmonizar essas figuras do pedido de maneira que as mesmas apresentem a mesma configuração.

(21) BR 30 2020 003473-2

Código 34 - Exigência - Art. 106 § 3º da LPI

(22) 06/08/2020

(71) DANFOSS A/S (DK)

(74) DANNEMANN, SIEMSEN, BIGLER & IPANEMA MOREIRA

Segundo os critérios definidos no item. 5.3.2 do Manual de Desenho Industrial, o objeto apresentado no pedido suscitou dúvidas quanto a sua ornamentalidade. Dessa forma, conforme dispõe o item 5.1.1 do Manual de Desenho Industrial, apresentar os devidos esclarecimentos sobre onde os aspectos ornamentais do objeto são encontrados e imagens demonstrando onde e como esse objeto é utilizado. Esses esclarecimentos devem ser apresentados fora do conjunto



original de figuras.

(21) BR 32 2019 003423-1

Código 34 - Exigência - Art. 106 § 3º da LPI

(22) 28/02/2019

(62) BR 30 2019 000821-1 28/02/2019

(71) TALIA LUXURY GOODS LTD. (IL)

(74) BHERING ADVOGADOS

O pedido original 302019000821 apresentou relatório descritivo e reivindicação e foi solicitada adequação ou informar que não deseja apresentá-los e abdica dos mesmos. Apresente os documentos ou informe que não tem interesse. Cada figura deve ser apresentada em uma folha separadamente. Apresentar primeiro a parte esquerda do bracelete numerando as figuras com fig. 1.1 a 1.7 e, após, o bracelete direito com a numeração fig. 2.1 a 2.7.

(21) BR 32 2019 006322-3

Código 34 - Exigência - Art. 106 § 3º da LPI

(22) 11/10/2019

(62) BR 30 2019 004886-8 11/10/2019

(71) LGF COMERCIO ELETRONICO LTDA (BR/MG)

(74) ALEXANDRE FERNANDES ANDRADE

Adequar relatório descritivo e reivindicação conforme explicação. O relatório deve apresentar o título do pedido e em seguida a frase: O presente relatório descritivo faz referência aos desenhos anexos, assim indicados: Elencar as vistas na seguinte configuração: Figura 1.1 - vista planificadaAs vistas do padrão ornamental aplicado ao objeto foram omitidas.A reivindicação deve apresentar o título do pedido seguido da seguinte frase:Reivindica-se o registro do desenho industrial conforme representado no conjunto de figuras e apresentado no relatório descritivo, ambos em anexo.As vistas do padrão ornamental aplicado ao objeto foram omitidas.Corrigir legenda da figura para fig. 1.1.

(21) BR 32 2020 002141-2

Código 34 - Exigência - Art. 106 § 3º da LPI

(22) 06/02/2020

(62) BR 30 2020 000546-5 06/02/2020

(71) KONINKLIJKE PHILIPS N.V. (NL)

(74) DANIEL ADVOGADOS (ALT.DE DANIEL & CIA)

As figuras 13.2 e 13.3 estão repetidas nas figuras 13.4 e 13.5 e as laterais foram suprimidas. Corrigir desenhos.

(21) BR 32 2020 003309-7

Código 34 - Exigência - Art. 106 § 3º da LPI

(22) 06/02/2020

(62) BR 30 2020 000525-2 06/02/2020

(71) ETHICON LLC (US)

(74) DANNEMANN, SIEMSEN, BIGLER & IPANEMA MOREIRA

Exigência formulada com fulcro no Manual de Desenhos Industriais (doravante Manual), estabelecido pela Resolução 232/2019.[1] A figura 1.5 precisa ser



corrigida: abaixo da figura existe uma linha que não faz parte do objeto.

(21) BR 32 2020 003310-0

Código 34 - Exigência - Art. 106 § 3º da LPI

(22) 06/02/2020

(62) BR 30 2020 000525-2 06/02/2020

(71) ETHICON LLC (US)

(74) DANNEMANN, SIEMSEN, BIGLER & IPANEMA MOREIRA

Exigência formulada com fulcro no Manual de Desenhos Industriais (doravante Manual), estabelecido pela Resolução 232/2019. [1] De acordo com os itens 4.2.11 e 5.5.2 do Manual, as figuras não podem conter molduras, linhas delimitadoras, marcas ou logotipos, marcas d'água, timbres, rubricas, assinaturas e outras informações desta natureza: as figuras não podem conter textos. Corrija a figura 1.6. [2] As figuras não estão correspondentes entre si: na parte superior da figura 1.3 está representado um ressalto que não existe nas demais figuras. Revise todo o conjunto de figuras, fazendo as correções indicadas e quaisquer outras que sejam necessárias para que as imagens apresentem coerência entre si, em atenção ao item 5.5 do Manual.



Código 34.2 - Exame formal de Cumprimento de Exigência Técnica

Exame preliminar de petição de cumprimento de exigência técnica. Conferência relativa à apresentação, tempestividade e pagamento.

(21) BR 30 2018 000692-5	Código 34.2 - Exame formal de Cumprimento de Exigência Técnica (71) PINTURA ELÉTRICA CACAU (BR/MG)
(21) BR 30 2018 000693-3	Código 34.2 - Exame formal de Cumprimento de Exigência Técnica (71) PINTURA ELÉTRICA CACAU (BR/MG)
(21) BR 30 2019 003536-7	Código 34.2 - Exame formal de Cumprimento de Exigência Técnica (71) M3 HEALTH INDÚSTRIA E COMÉRCIO DE PRODUTOS MÉDICOS, ODONTOLÓGICOS E CORRELATOS S.A. (BR/SP) (74) ASTHERI PROPRIEDADE INTELECTUAL E INOVAÇÃO
(21) BR 30 2019 004158-8	Código 34.2 - Exame formal de Cumprimento de Exigência Técnica (71) CRESCER INDUSTRIA E COMERCIO DE INJETADOS PLASTICOS EIRELI (BR/RS) (74) ELIANI DE AVIZ
(21) BR 30 2019 005337-3	Código 34.2 - Exame formal de Cumprimento de Exigência Técnica (71) INDÚSTRIA DE CALÇADOS VIVO LTDA. (BR/RS) (74) CAPELLA & VELOSO ADVOGADOS ASSOCIADOS
(21) BR 30 2019 005338-1	Código 34.2 - Exame formal de Cumprimento de Exigência Técnica (71) INDÚSTRIA DE CALÇADOS VIVO LTDA. (BR/RS) (74) CAPELLA & VELOSO ADVOGADOS ASSOCIADOS
(21) BR 30 2019 005339-0	Código 34.2 - Exame formal de Cumprimento de Exigência Técnica (71) INDÚSTRIA DE CALÇADOS VIVO LTDA. (BR/RS) (74) CAPELLA & VELOSO ADVOGADOS ASSOCIADOS
(21) BR 30 2019 006080-9	Código 34.2 - Exame formal de Cumprimento de Exigência Técnica (71) TECHTRONIC CORDLESS GP (US) (74) Clarke, Modet Propriedade Intelectual Ltda.
(21) BR 30 2019 006356-5	Código 34.2 - Exame formal de Cumprimento de Exigência Técnica (71) GASTROKLENZ INC. (US) (74) DANNEMANN, SIEMSEN, BIGLER & IPANEMA MOREIRA
(21) BR 30 2020 000053-6	Código 34.2 - Exame formal de Cumprimento de Exigência Técnica (71) LUIZ FERNANDO RUFO (BR/SP)



	(74) JORGE ROBERTO INNOCENCIO DA COSTA
(21) BR 30 2020 000465-5	Código 34.2 - Exame formal de Cumprimento de Exigência Técnica (71) RÍCIA MARCOS DA SILVA GAIO (BR/SP)
(21) BR 30 2020 000548-1	Código 34.2 - Exame formal de Cumprimento de Exigência Técnica (71) RÍCIA MARCOS DA SILVA GAIO (BR/SP)
(21) BR 30 2020 000582-1	Código 34.2 - Exame formal de Cumprimento de Exigência Técnica (71) ELISABETE TRINDADE DE MACEDO SPAGOLLA 22051311846 (BR/SP)
(21) BR 30 2020 000588-0	Código 34.2 - Exame formal de Cumprimento de Exigência Técnica (71) ELISABETE TRINDADE DE MACEDO SPAGOLLA 22051311846 (BR/SP)
(21) BR 30 2020 000590-2	Código 34.2 - Exame formal de Cumprimento de Exigência Técnica (71) ELISABETE TRINDADE DE MACEDO SPAGOLLA 22051311846 (BR/SP)
(21) BR 30 2020 000592-9	Código 34.2 - Exame formal de Cumprimento de Exigência Técnica (71) ELISABETE TRINDADE DE MACEDO SPAGOLLA 22051311846 (BR/SP)
(21) BR 30 2020 000594-5	Código 34.2 - Exame formal de Cumprimento de Exigência Técnica (71) ELISABETE TRINDADE DE MACEDO SPAGOLLA 22051311846 (BR/SP)
(21) BR 30 2020 000704-2	Código 34.2 - Exame formal de Cumprimento de Exigência Técnica (71) CONTINENTE INOX LTDA. ME. (BR/SC) (74) KLEYTON LEANDRO IUNG D'AVILA
(21) BR 30 2020 000707-7	Código 34.2 - Exame formal de Cumprimento de Exigência Técnica (71) RÍCIA MARCOS DA SILVA GAIO (BR/SP)
(21) BR 30 2020 000727-1	Código 34.2 - Exame formal de Cumprimento de Exigência Técnica (71) MELISSA DE AVILA LEITE (BR/SC)
(21) BR 30 2020 000732-8	Código 34.2 - Exame formal de Cumprimento de Exigência Técnica (71) INDIO DA COSTA LICENSING LTDA. (BR/RJ) (74) ERIKA BLASELBAUER
(21) BR 30 2020 000774-3	Código 34.2 - Exame formal de Cumprimento de Exigência Técnica (71) SEDA INTERNATIONAL PACKAGING GROUP SPA (IT) (74) DANNEMANN, SIEMSEN, BIGLER & IPANEMA MOREIRA
(21) BR 30 2020 000778-6	Código 34.2 - Exame formal de Cumprimento de Exigência Técnica (71) ELISABETE TRINDADE DE MACEDO SPAGOLLA 22051311846 (BR/SP)



(21) BR 30 2020 000781-6	Código 34.2 - Exame formal de Cumprimento de Exigência Técnica (71) ROMILDO PEREIRA DA SILVA (BR/SP) (74) JORGE ROBERTO INNOCÊNCIO DA COSTA
(21) BR 30 2020 000798-0	Código 34.2 - Exame formal de Cumprimento de Exigência Técnica (71) MAX CO., LTD. (JP) (74) DANIEL ADVOGADOS (ALT.DE DANIEL & CIA)
(21) BR 30 2020 000805-7	Código 34.2 - Exame formal de Cumprimento de Exigência Técnica (71) SANTACOLOMA FABRICAÇÃO E COMÉRCIO DE ARTEFATOS PARA ESPORTE LTDA - ME (BR/SC) (74) Lenice Dos Santos Marino
(21) BR 30 2020 000810-3	Código 34.2 - Exame formal de Cumprimento de Exigência Técnica (71) MARCIO CALIARI (BR/RS) (74) NATALICIO EDUARDO GROMOVSKI HENTZ
(21) BR 30 2020 000817-0	Código 34.2 - Exame formal de Cumprimento de Exigência Técnica (71) E6PR S.A.P.I. DE C.V. (MX) (74) Tauil e Chequer Advogados
(21) BR 30 2020 000818-9	Código 34.2 - Exame formal de Cumprimento de Exigência Técnica (71) IBBL TECNOLOGIA EM ÁGUA EIRELI (BR/SP) (74) DANNEMANN, SIEMSEN, BIGLER & IPANEMA MOREIRA
(21) BR 30 2020 000848-0	Código 34.2 - Exame formal de Cumprimento de Exigência Técnica (71) GATES CORPORATION (US) (74) DANIEL ADVOGADOS (ALT.DE DANIEL & CIA)
(21) BR 30 2020 000878-2	Código 34.2 - Exame formal de Cumprimento de Exigência Técnica (71) SERVICO NACIONAL DE APRENDIZAGEM INDUSTRIAL. (BR/BA)
(21) BR 30 2020 000880-4	Código 34.2 - Exame formal de Cumprimento de Exigência Técnica (71) REFLEX INSTRUMENTS ASIA PACIFIC PTY LTD (AU) (74) DAVID DO NASCIMENTO ADVOGADOS ASSOCIADOS
(21) BR 30 2020 000882-0	Código 34.2 - Exame formal de Cumprimento de Exigência Técnica (71) SERVICO NACIONAL DE APRENDIZAGEM INDUSTRIAL. (BR/BA)
(21) BR 30 2020 000883-9	Código 34.2 - Exame formal de Cumprimento de Exigência Técnica (71) SERVICO NACIONAL DE APRENDIZAGEM INDUSTRIAL. (BR/BA)
(21) BR 30 2020 000887-1	Código 34.2 - Exame formal de Cumprimento de Exigência Técnica (71) KONINKLIJKE PHILIPS N.V. (NL)



	(74) DANIEL ADVOGADOS (ALT.DE DANIEL & CIA)
(21) BR 30 2020 000890-1	Código 34.2 - Exame formal de Cumprimento de Exigência Técnica (71) KONINKLIJKE PHILIPS N.V. (NL) (74) DANIEL ADVOGADOS (ALT.DE DANIEL & CIA)
(21) BR 30 2020 000894-4	Código 34.2 - Exame formal de Cumprimento de Exigência Técnica (71) ETHICON LLC (US) (74) DANNEMANN, SIEMSEN, BIGLER & IPANEMA MOREIRA
(21) BR 30 2020 000897-9	Código 34.2 - Exame formal de Cumprimento de Exigência Técnica (71) ETHICON LLC (US) (74) DANNEMANN, SIEMSEN, BIGLER & IPANEMA MOREIRA
(21) BR 30 2020 000907-0	Código 34.2 - Exame formal de Cumprimento de Exigência Técnica (71) UNIVERSIDADE FEDERAL DE UBERLÂNDIA (BR/MG)
(21) BR 30 2020 000908-8	Código 34.2 - Exame formal de Cumprimento de Exigência Técnica (71) SERVICO NACIONAL DE APRENDIZAGEM INDUSTRIAL. (BR/BA)
(21) BR 30 2020 000914-2	Código 34.2 - Exame formal de Cumprimento de Exigência Técnica (71) SERVICO NACIONAL DE APRENDIZAGEM INDUSTRIAL. (BR/BA)
(21) BR 30 2020 000918-5	Código 34.2 - Exame formal de Cumprimento de Exigência Técnica (71) SERVICO NACIONAL DE APRENDIZAGEM INDUSTRIAL. (BR/BA)
(21) BR 30 2020 000921-5	Código 34.2 - Exame formal de Cumprimento de Exigência Técnica (71) SERVICO NACIONAL DE APRENDIZAGEM INDUSTRIAL. (BR/BA)
(21) BR 30 2020 000924-0	Código 34.2 - Exame formal de Cumprimento de Exigência Técnica (71) SERVICO NACIONAL DE APRENDIZAGEM INDUSTRIAL. (BR/BA)
(21) BR 30 2020 000938-0	Código 34.2 - Exame formal de Cumprimento de Exigência Técnica (71) SERVICO NACIONAL DE APRENDIZAGEM INDUSTRIAL. (BR/BA)
(21) BR 30 2020 001882-6	Código 34.2 - Exame formal de Cumprimento de Exigência Técnica (71) PAZA DISTRIBUIDORA LTDA - ME (BR/MG) (74) LUCAS PAZA
(21) BR 30 2020 001913-0	Código 34.2 - Exame formal de Cumprimento de Exigência Técnica (71) GISELA COSTA PINHEIRO MONTEIRO (BR/RJ) (74) MARCO ANTONIO MOURA DE ARAÚJO
(21) BR 30 2020 001914-8	Código 34.2 - Exame formal de Cumprimento de Exigência Técnica



	(71) DDN INDUSTRIA E COMÉRCIO PRODUTOS PARA SAÚDE LTDA-ME (BR/PR) (74) A CAPELATTO ASSESSORIA LTDA
(21) BR 30 2020 002178-9	Código 34.2 - Exame formal de Cumprimento de Exigência Técnica (71) BAYER ANIMAL HEALTH GMBH (DE) (74) MONTAURY PIMENTA, MACHADO & VIEIRA DE MELLO ADVOGADOS
(21) BR 30 2020 002188-6	Código 34.2 - Exame formal de Cumprimento de Exigência Técnica (71) FAAL INDUSTRIA DE ESTOFADOS EIRELI (BR/SP) (74) IMPERATUS PROPRIEDADE INDUSTRIAL LTDA
(21) BR 30 2020 002193-2	Código 34.2 - Exame formal de Cumprimento de Exigência Técnica (71) JADERSON DE ALMEIDA (BR/SC)
(21) BR 30 2020 002194-0	Código 34.2 - Exame formal de Cumprimento de Exigência Técnica (71) JADERSON DE ALMEIDA (BR/SC)
(21) BR 30 2020 002198-3	Código 34.2 - Exame formal de Cumprimento de Exigência Técnica (71) JADERSON DE ALMEIDA (BR/SC)
(21) BR 30 2020 002209-2	Código 34.2 - Exame formal de Cumprimento de Exigência Técnica (71) JADERSON DE ALMEIDA (BR/SC)
(21) BR 30 2020 002215-7	Código 34.2 - Exame formal de Cumprimento de Exigência Técnica (71) LUKALIAM MÓVEIS LTDA (BR/SP) (74) BEERRE ASSESSORIA EMPRESARIAL LTDA
(21) BR 30 2020 002216-5	Código 34.2 - Exame formal de Cumprimento de Exigência Técnica (71) LUKALIAM MÓVEIS LTDA (BR/SP) (74) BEERRE ASSESSORIA EMPRESARIAL LTDA
(21) BR 30 2020 002217-3	Código 34.2 - Exame formal de Cumprimento de Exigência Técnica (71) KONINKLIJKE PHILIPS N.V. (NL) (74) DANIEL ADVOGADOS (ALT.DE DANIEL & CIA)
(21) BR 30 2020 002218-1	Código 34.2 - Exame formal de Cumprimento de Exigência Técnica (71) KONINKLIJKE PHILIPS N.V. (NL) (74) DANIEL ADVOGADOS (ALT.DE DANIEL & CIA)
(21) BR 30 2020 002219-0	Código 34.2 - Exame formal de Cumprimento de Exigência Técnica (71) KONINKLIJKE PHILIPS N.V. (NL) (74) DANIEL ADVOGADOS (ALT.DE DANIEL & CIA)



(21) BR 30 2020 002220-3	Código 34.2 - Exame formal de Cumprimento de Exigência Técnica (71) KONINKLIJKE PHILIPS N.V. (NL) (74) DANIEL ADVOGADOS (ALT.DE DANIEL & CIA)
(21) BR 30 2020 002221-1	Código 34.2 - Exame formal de Cumprimento de Exigência Técnica (71) LUKALIAM MÓVEIS LTDA (BR/SP) (74) BEERRE ASSESSORIA EMPRESARIAL LTDA
(21) BR 30 2020 002223-8	Código 34.2 - Exame formal de Cumprimento de Exigência Técnica (71) OSNIR YOSHIME WATANABE (BR/SP)
(21) BR 30 2020 002225-4	Código 34.2 - Exame formal de Cumprimento de Exigência Técnica (71) OSNIR YOSHIME WATANABE (BR/SP)
(21) BR 30 2020 002228-9	Código 34.2 - Exame formal de Cumprimento de Exigência Técnica (71) CORNING RESEARCH & DEVELOPMENT CORPORATION (US) (74) Tavares Propriedade Intelectual Ltda. (alt. de Tavares & Companhia Ltda)
(21) BR 30 2020 002233-5	Código 34.2 - Exame formal de Cumprimento de Exigência Técnica (71) INDUSTRIA E COMERCIO DE JOIAS ALVORADA LTDA (BR/RS) (74) Marpa Consultoria e Assessoria Empresarial Ltda.
(21) BR 30 2020 002235-1	Código 34.2 - Exame formal de Cumprimento de Exigência Técnica (71) INDUSTRIA E COMERCIO DE JOIAS ALVORADA LTDA (BR/RS) (74) Marpa Consultoria e Assessoria Empresarial Ltda.
(21) BR 30 2020 002259-9	Código 34.2 - Exame formal de Cumprimento de Exigência Técnica (71) UNIVERSIDADE FEDERAL DE JUIZ DE FORA - UFJF (BR/MG)
(21) BR 30 2020 002261-0	Código 34.2 - Exame formal de Cumprimento de Exigência Técnica (71) DIOGO BONAZZA DOS ANJOS (BR/RS) (74) VITOR LUIZ RAMOS BATISTA
(21) BR 30 2020 002275-0	Código 34.2 - Exame formal de Cumprimento de Exigência Técnica (71) DAIO PAPER CORPORATION (JP) (74) HERRERO & ASSOCIADOS BRASIL PROPRIEDADE INTELECTUAL LTDA.
(21) BR 30 2020 002278-5	Código 34.2 - Exame formal de Cumprimento de Exigência Técnica (71) RÍCIA MARCOS DA SILVA GAIO (BR/SP)
(21) BR 30 2020 002280-7	Código 34.2 - Exame formal de Cumprimento de Exigência Técnica (71) RÍCIA MARCOS DA SILVA GAIO (BR/SP)
(21) BR 30 2020 002281-5	Código 34.2 - Exame formal de Cumprimento de Exigência Técnica



	(71) DAYN AMADE INVENTIONS LTD. (GB) (74) Clarke, Modet Propriedade Intelectual Ltda.
(21) BR 30 2020 002284-0	Código 34.2 - Exame formal de Cumprimento de Exigência Técnica (71) JEAN JOSÉ CLINI (BR/MT) (74) CLOVIS SILVEIRA
(21) BR 30 2020 002286-6	Código 34.2 - Exame formal de Cumprimento de Exigência Técnica (71) SIGVARIS AG (CH) (74) KASZNAR LEONARDOS PROPRIEDADE INTELECTUAL
(21) BR 30 2020 002287-4	Código 34.2 - Exame formal de Cumprimento de Exigência Técnica (71) DAIO PAPER CORPORATION (JP) (74) HERRERO & ASSOCIADOS BRASIL PROPRIEDADE INTELECTUAL LTDA.
(21) BR 30 2020 002310-2	Código 34.2 - Exame formal de Cumprimento de Exigência Técnica (71) RONALDO LUMERTZ (BR/RS) (74) PATAMAR MARCAS E PATENTES LTDA
(21) BR 32 2019 005806-8	Código 34.2 - Exame formal de Cumprimento de Exigência Técnica (71) ANA CELIA DA SILVA (BR/GO)
(21) BR 32 2020 002268-0	Código 34.2 - Exame formal de Cumprimento de Exigência Técnica (71) KONINKLIJKE PHILIPS N.V. (NL) (74) DANIEL ADVOGADOS (ALT.DE DANIEL & CIA)
(21) BR 32 2020 002269-9	Código 34.2 - Exame formal de Cumprimento de Exigência Técnica (71) KONINKLIJKE PHILIPS N.V. (NL) (74) DANIEL ADVOGADOS (ALT.DE DANIEL & CIA)
(21) BR 32 2020 002270-2	Código 34.2 - Exame formal de Cumprimento de Exigência Técnica (71) KONINKLIJKE PHILIPS N.V. (NL) (74) DANIEL ADVOGADOS (ALT.DE DANIEL & CIA)
(21) BR 32 2020 002272-9	Código 34.2 - Exame formal de Cumprimento de Exigência Técnica (71) KONINKLIJKE PHILIPS N.V. (NL) (74) DANIEL ADVOGADOS (ALT.DE DANIEL & CIA)



Código 35 - Arquivamento do Pedido – Art. 216 § 2º e Art. 106 § 3º da LPI

Arquivado definitivamente o pedido de registro de desenho industrial, uma vez que não foi apresentada a procuração devida no prazo de 60 (sessenta) dias contados da prática do primeiro ato da parte no processo ou não houve manifestação do depositante quanto à exigência formulada.

(21) BR 30 2018 055739-5	Código 35 - Arquivamento do Pedido – Art. 216 § 2º e Art. 106 § 3º da LPI (22) 12/12/2018 (30) 12/07/2018 EM 005500451-0001 (44) 25/08/2020 (52) 03-01 (54) CONFIGURAÇÃO APLICADA A SUPORTE DE ACESSÓRIOS PARA ASPIRADOR (71) PRO-AQUA INTERNATIONAL GMBH (DE) (72) MAREIKE ROTH; JÜRGEN WEHNER (74) Aguiar & Companhia S/C LTDA(Alterado para: Aguiar & Companhia Ltda) Arquivamento
(21) BR 30 2019 001591-9	Código 35 - Arquivamento do Pedido – Art. 216 § 2º e Art. 106 § 3º da LPI (22) 18/04/2019 (44) 25/08/2020 (52) 02-01 (54) CONFIGURAÇÃO APLICADA EM CALCINHA (71) G.R.V. CORDEIRO (BR/ES) (72) GISELLY RODRIGUES VIEIRA CORDEIRO Arquivamento
(21) BR 30 2019 001960-4	Código 35 - Arquivamento do Pedido – Art. 216 § 2º e Art. 106 § 3º da LPI (22) 09/05/2019 (44) 25/08/2020 (52) 20-02 (54) CONFIGURAÇÃO APLICADA EM GÔNDOLA (71) HIDRO SABOR HORTICULTURA LTDA (BR/MG) (72) SHEINE TERUHIKO OKANO (74) Fernandes Associados Arquivamento
(21) BR 30 2019 002121-8	Código 35 - Arquivamento do Pedido – Art. 216 § 2º e Art. 106 § 3º da LPI (22) 20/05/2019 (30) 21/11/2018 EM 005830890-0002 (43) 10/12/2019 (52) 19-04 (54) CONFIGURAÇÃO APLICADA A/EM ÁLBUM COLECIONÁVEL



(71) PANINI S.P.A. (IT)
(72) MASSIMILIANO FABRIZIO MASA
(74) GUERRA PROPRIEDADE INDUSTRIAL
Arquivamento

(21) BR 30 2019 002253-2 Código 35 - Arquivamento do Pedido – Art. 216 § 2º e Art. 106 § 3º da LPI
(22) 27/05/2019
(44) 25/08/2020
(52) 12-16
(54) CONFIGURAÇÃO APLICADA EM COBERTURA DE REBOQUE PARA VEÍCULOS
(71) JONATHAN LIMBERGUER (BR/PR)
(72) JONATHAN LIMBERGUER
Arquivamento

(21) BR 30 2019 003562-6 Código 35 - Arquivamento do Pedido – Art. 216 § 2º e Art. 106 § 3º da LPI
(22) 06/08/2019
(44) 25/08/2020
(52) 30-11
(54) CONFIGURAÇÃO APLICADA EM CAIXA DE AREIA
(71) MARCIO FAGANELLO (BR/RS) ; CAMILO MORETO GILIOLI (BR/RS)
(72) MARCIO FAGANELLO; CAMILO MORETO GILIOLI
(74) NATALICIO EDUARDO GROMOVSKI HENTZ
Arquivamento

(21) BR 30 2019 004070-0 Código 35 - Arquivamento do Pedido – Art. 216 § 2º e Art. 106 § 3º da LPI
(22) 30/08/2019
(44) 25/08/2020
(52) 06-01
(54) CONFIGURAÇÃO APLICADA EM POLTRONA
(71) EUCLIDES ANTONIO RUFATO (BR/PR)
(72) EUCLIDES ANTONIO RUFATO
(74) CLAUDEMIR ELIAS CALHEIROS
Arquivamento

(21) BR 30 2019 004327-0 Código 35 - Arquivamento do Pedido – Art. 216 § 2º e Art. 106 § 3º da LPI
(22) 13/09/2019
(30) 13/03/2019 EM 006306700
(44) 25/08/2020
(52) 27-99
(54) CONFIGURAÇÃO APLICADA A/EM DISPOSITIVO GERADOR DE AEROSSOL
(71) NICOVENTURES TRADING LIMITED (GB)
(72) DAVID HILLARY POWELL; MATTHEW PETER TIDNAM; ALEX PEARCE;



CAROLINE JEANNE VICTOIRE JACOB
(74) BM&A PROPRIEDADE INTELECTUAL LTDA
Arquivamento

(21) BR 30 2019 004551-6 Código 35 - Arquivamento do Pedido – Art. 216 § 2º e Art. 106 § 3º da LPI
(22) 25/09/2019
(44) 25/08/2020
(52) 12-12
(54) CONFIGURAÇÃO APLICADA A/EM ANDADOR
(71) UNIVERSIDADE FEDERAL DE UBERLÂNDIA (BR/MG)
(72) LETÍCIA VASCONCELOS MORAIS GARCEZ; MÁRCIA CRISTINA GOMES DOS SANTOS FERNANDES
Arquivamento

(21) BR 30 2019 004600-8 Código 35 - Arquivamento do Pedido – Art. 216 § 2º e Art. 106 § 3º da LPI
(22) 27/09/2019
(30) 08/04/2019 CN 201930154413.9
(44) 25/08/2020
(52) 12-16
(54) CONFIGURAÇÃO APLICADA A/EM GRADE DE RADIADOR PARA VEÍCULO
(71) GM GLOBAL TECHNOLOGY OPERATIONS LLC (US)
(72) LEI XIE; XIAOHONG ZHENG; JIAN CHI; SAM ZHAO
(74) DANNEMANN, SIEMSEN, BIGLER & IPANEMA MOREIRA
Arquivamento

(21) BR 30 2019 004603-2 Código 35 - Arquivamento do Pedido – Art. 216 § 2º e Art. 106 § 3º da LPI
(22) 27/09/2019
(30) 12/04/2019 CN 201930166432.3
(44) 25/08/2020
(52) 26-06
(54) CONFIGURAÇÃO APLICADA A/EM FAROL DIANTEIRO PARA VEÍCULO
(71) GM GLOBAL TECHNOLOGY OPERATIONS LLC (US)
(72) TAOTAO LU; JIUWEN LI; ZHENHUA CHEN; BO YANG
(74) DANNEMANN, SIEMSEN, BIGLER & IPANEMA MOREIRA
Arquivamento

(21) BR 30 2019 004886-8 Código 35 - Arquivamento do Pedido – Art. 216 § 2º e Art. 106 § 3º da LPI
(22) 11/10/2019
(44) 25/08/2020
(52) 32-00
(54) PADRÃO ORNAMENTAL APLICADO A/EM PROTETOR DE BERÇO
(71) LGF COMERCIO ELETRONICO LTDA (BR/MG)
(72) Sigilo de Autor, conforme solicitado e com base no artigo 6º, § 4º da LPI



(74) ALEXANDRE FERNANDES ANDRADE
Arquivamento

(21) BR 30 2019 005112-5 Código 35 - Arquivamento do Pedido – Art. 216 § 2º e Art. 106 § 3º da LPI
(22) 21/10/2019
(44) 25/08/2020
(52) 08-05
(54) CONFIGURAÇÃO APLICADA A/EM FERRAMENTA MANUAL
DESENTUPIDORA DESCARTÁVEL DE VASO SANITÁRIO
(71) JULIA PAIVA CESAR CORDEIRO (BR/SP)
(72) JULIA PAIVA CESAR CORDEIRO
Arquivamento

(21) BR 30 2019 005281-4 Código 35 - Arquivamento do Pedido – Art. 216 § 2º e Art. 106 § 3º da LPI
(22) 29/10/2019
(44) 25/08/2020
(52) 28-03
(54) CONFIGURAÇÃO APLICADA A/EM DISPOSITIVO DE MASSAGEM
(71) PRISCILLA LORENZATTO MALACCO (BR/MG)
(72) PRISCILA LORENZATO MALACO
(74) MAGALHÃES, NOGUEIRA SOCIEDADE DE ADVOGADOS
Arquivamento

(21) BR 30 2019 005569-4 Código 35 - Arquivamento do Pedido – Art. 216 § 2º e Art. 106 § 3º da LPI
(22) 12/11/2019
(30) 22/08/2019 US 29/702,973
(44) 25/08/2020
(52) 14-03
(54) CONFIGURAÇÃO APLICADA A/EM INTERFACE GRÁFICA PARA
DISPOSITIVO ELETRÔNICO
(71) GOOGLE LLC (US)
(72) MARK GARDNER; KRIS LOUIE
(74) DANNEMANN, SIEMSEN, BIGLER & IPANEMA MOREIRA
Arquivamento

(21) BR 30 2019 005635-6 Código 35 - Arquivamento do Pedido – Art. 216 § 2º e Art. 106 § 3º da LPI
(22) 15/11/2019
(44) 25/08/2020
(52) 19-07
(54) PADRÃO ORNAMENTAL APLICADO A/EM ATIVIDADES EDUCACIONAIS
EM PAPEL
(71) TUNEL LAB ACADEMY EDUCACAO E CONSULTORIA LTDA (BR/RJ)
(72) JULIA FILIPPO AFFONSO MOURA
(74) THOMAS HANNICKEL



Arquivamento

(21) BR 30 2019 005840-5 Código 35 - Arquivamento do Pedido – Art. 216 § 2º e Art. 106 § 3º da LPI
(22) 28/11/2019
(30) 31/05/2019 US 29/693,281
(44) 25/08/2020
(52) 14-04
(54) PADRÃO ORNAMENTAL APLICADO A/EM INTERFACE GRÁFICA
(71) BIOSENSE WEBSTER (ISRAEL) LTD. (IL)
(72) AMIT AGARWAL; AHMED ABDELAAL; BRADEN FENSKE
(74) DANNEMANN, SIEMSEN, BIGLER & IPANEMA MOREIRA
Arquivamento

(21) BR 30 2019 005842-1 Código 35 - Arquivamento do Pedido – Art. 216 § 2º e Art. 106 § 3º da LPI
(22) 28/11/2019
(30) 31/05/2019 US 29/693,296
(44) 25/08/2020
(52) 14-04
(54) PADRÃO ORNAMENTAL APLICADO A/EM INTERFACE GRÁFICA
(71) BIOSENSE WEBSTER (ISRAEL) LTD. (IL)
(72) AMIT AGARWAL; AHMED ABDELAAL; BRADEN FENSKE
(74) DANNEMANN, SIEMSEN, BIGLER & IPANEMA MOREIRA
Arquivamento

(21) BR 30 2019 006076-0 Código 35 - Arquivamento do Pedido – Art. 216 § 2º e Art. 106 § 3º da LPI
(22) 12/12/2019
(30) 14/06/2019 US 29/694,945
(44) 25/08/2020
(52) 09-03
(54) CONFIGURAÇÃO APLICADA A/EM EMBALAGEM COM INSTRUÇÕES
(71) JOHNSON & JOHNSON CONSUMER INC. (US)
(72) JEFFREY M. WU; LAIHING VAIR; MATTHEW PARKER
(74) DANNEMANN, SIEMSEN, BIGLER & IPANEMA MOREIRA
Arquivamento

(21) BR 30 2019 006137-6 Código 35 - Arquivamento do Pedido – Art. 216 § 2º e Art. 106 § 3º da LPI
(22) 14/12/2019
(44) 25/08/2020
(52) 10-04
(54) CONFIGURAÇÃO APLICADA EM TERMOMETRO AUTOMOTIVO
(71) ROMULO MIRANDA GUIMARÃES (BR/MG)
(72) ROMULO MIRANDA GUIMARÃES
Arquivamento



(21) BR 30 2019 006186-4	Código 35 - Arquivamento do Pedido – Art. 216 § 2º e Art. 106 § 3º da LPI (22) 17/12/2019 (44) 25/08/2020 (52) 06-05 (54) CONFIGURAÇÃO APLICADA A/EM SOFÁ (71) JADERSON DE ALMEIDA (BR/SC) (72) JADERSON DE ALMEIDA Arquivamento
(21) BR 30 2019 006237-2	Código 35 - Arquivamento do Pedido – Art. 216 § 2º e Art. 106 § 3º da LPI (22) 18/12/2019 (44) 25/08/2020 (52) 30-03 (54) CONFIGURAÇÃO APLICADA A/EM DISTRIBUIDOR DE RAÇÃO (71) GCM METALÚRGICA LTDA EPP (BR/RS) (72) GELSOIR COLLE (74) REJANE RETAMOSO MOREIRA Arquivamento
(21) BR 30 2020 000039-0	Código 35 - Arquivamento do Pedido – Art. 216 § 2º e Art. 106 § 3º da LPI (22) 07/01/2020 (44) 25/08/2020 (52) 12-12 (54) CONFIGURAÇÃO APLICADA A/EM VÉLO RIDE-ON (71) CAROLINA FIGUEIREDO FERNANDES FARIAS (BR/RJ) (72) ANDRÉ LUIZ DOS SANTOS Arquivamento
(21) BR 30 2020 000043-9	Código 35 - Arquivamento do Pedido – Art. 216 § 2º e Art. 106 § 3º da LPI (22) 07/01/2020 (44) 25/08/2020 (52) 07-02 (54) CONFIGURAÇÃO APLICADA A/EM CONJUNTO DE PAINEL E TAMPA (71) ÁLVARO BRAGA CAMARGO (BR/RS) (72) ALVARO BRAGA CAMARGO (74) TRINDADE ASSESSORIA EMPRESARIAL LTDA Arquivamento
(21) BR 30 2020 000050-1	Código 35 - Arquivamento do Pedido – Art. 216 § 2º e Art. 106 § 3º da LPI (22) 08/01/2020 (44) 25/08/2020 (52) 21-01 (54) CONFIGURAÇÃO APLICADA A/EM BRINQUEDO MOTINHO (71) BS TOYS INDUSTRIA E COMERCIO DE BRINQUEDOS LTDA (BR/SP)



(72) WILSON ROBERTO BERGAMO
Arquivamento

(21) BR 30 2020 000055-2 Código 35 - Arquivamento do Pedido – Art. 216 § 2º e Art. 106 § 3º da LPI
(22) 08/01/2020
(44) 25/08/2020
(52) 07-04 , 31-00
(54) CONFIGURAÇÃO APLICADA A/EM RESERVATÓRIO DUPLO EM FORMA DE TORRE PARA MISTURA DE BEBIDAS E SUA RESPECTIVA DISTRIBUIÇÃO
(71) EVERTON HENRIQUE RIBEIRO DE SOUZA (BR/SP)
(72) EVERTON HENRIQUE RIBEIRO DE SOUZA
(74) GUILHERME ROBERTO DORTA DA SILVA
Arquivamento

(21) BR 30 2020 000126-5 Código 35 - Arquivamento do Pedido – Art. 216 § 2º e Art. 106 § 3º da LPI
(22) 14/01/2020
(44) 25/08/2020
(52) 10-06
(54) CONFIGURAÇÃO APLICADA A/EM CONE DE SINALIZAÇÃO
(71) EDISON ALVES CHAVES (BR/DF)
(72) EDISON ALVES CHAVES
(74) SKO OYARZÁBAL MARCAS E PATENTES SOCIEDADE SIMPLES LTDA.
Arquivamento

(21) BR 30 2020 000143-5 Código 35 - Arquivamento do Pedido – Art. 216 § 2º e Art. 106 § 3º da LPI
(22) 15/01/2020
(30) 15/07/2019 US 29/698,233
(44) 25/08/2020
(52) 14-06
(54) CONFIGURAÇÃO APLICADA A/EM BASE PARA A DISPOSITIVO DE CÂMERA
(71) FACEBOOK TECHNOLOGIES, LLC (US)
(72) OLIVER ROSS; BENJAMIN JOHN PARFITT; TOMAS BRENNESSL
(74) DI BLASI, PARENTE & ADVOGADOS ASSOCIADOS
Arquivamento

(21) BR 30 2020 000144-3 Código 35 - Arquivamento do Pedido – Art. 216 § 2º e Art. 106 § 3º da LPI
(22) 15/01/2020
(30) 15/07/2019 US 29/698,233
(44) 25/08/2020
(52) 14-06
(54) CONFIGURAÇÃO APLICADA A/EM BASE DE CONEXÃO PARA DISPOSITIVO DE CÂMERA
(71) FACEBOOK TECHNOLOGIES, LLC (US)



(72) OLIVER ROSS; BENJAMIN JOHN PARFITT; TOMAS BRENNESSL
(74) DI BLASI, PARENTE & ADVOGADOS ASSOCIADOS
Arquivamento

(21) BR 30 2020 000145-1 Código 35 - Arquivamento do Pedido – Art. 216 § 2º e Art. 106 § 3º da LPI
(22) 15/01/2020
(30) 15/07/2019 US 29/698,234
(44) 25/08/2020
(52) 14-01
(54) CONFIGURAÇÃO APLICADA A/EM DISPOSITIVO DE EXIBIÇÃO
(71) FACEBOOK TECHNOLOGIES, LLC (US)
(72) PETER WESLEY BRISTOL; CHUNLI CHEN
(74) DI BLASI, PARENTE & ADVOGADOS ASSOCIADOS
Arquivamento

(21) BR 30 2020 000146-0 Código 35 - Arquivamento do Pedido – Art. 216 § 2º e Art. 106 § 3º da LPI
(22) 15/01/2020
(30) 15/07/2019 US 29/698,233
(44) 25/08/2020
(52) 14-01
(54) CONFIGURAÇÃO APLICADA A/EM DISPOSITIVO DE CÂMERA
(71) FACEBOOK TECHNOLOGIES, LLC (US)
(72) OLIVER ROSS; BENJAMIN JOHN PARFITT; TOMAS BRENNESSL
(74) DI BLASI, PARENTE & ADVOGADOS ASSOCIADOS
Arquivamento

(21) BR 30 2020 000147-8 Código 35 - Arquivamento do Pedido – Art. 216 § 2º e Art. 106 § 3º da LPI
(22) 15/01/2020
(30) 18/07/2019 US 29/698587
(44) 25/08/2020
(52) 14-03
(54) CONFIGURAÇÃO APLICADA A/EM CONTROLE REMOTO
(71) FACEBOOK TECHNOLOGIES, LLC (US)
(72) PETER WESLEY BRISTOL; YI-YAUN CHEN; BENJAMIN PARFITT; PETER ALLAN CHASE NEWBURY
(74) DI BLASI, PARENTE & ADVOGADOS ASSOCIADOS
Arquivamento

(21) BR 30 2020 000160-5 Código 35 - Arquivamento do Pedido – Art. 216 § 2º e Art. 106 § 3º da LPI
(22) 16/01/2020
(30) 19/07/2019 GB 6066179
(44) 25/08/2020
(52) 03-01
(54) CONFIGURAÇÃO APLICADA A/EM BOLSA



(71) COOLSIDE LIMITED (GB)
(72) RYDER MAGNUS IAIN MEGGITT; JONATHAN IAN CAMPBELL; EILIDH ALEXANDRA EARLE-MITCHELL
(74) DANNEMANN, SIEMSEN, BIGLER & IPANEMA MOREIRA
Arquivamento

(21) BR 30 2020 000190-7 Código 35 - Arquivamento do Pedido – Art. 216 § 2º e Art. 106 § 3º da LPI
(22) 17/01/2020
(30) 18/07/2019 US 29/698,648
(44) 25/08/2020
(52) 09-03
(54) CONFIGURAÇÃO APLICADA A/EM RECIPIENTE
(71) HELEN OF TROY LIMITED (BB)
(72) NOAH ZIMAN PENTELOVITCH; MAKIKO KIDA; NOBUYUKI OGASAWARA; TAMOTSU MATSUMOTO; TAIKI NOSAKA
(74) KASZNAR LEONARDOS PROPRIEDADE INTELECTUAL
Arquivamento

(21) BR 30 2020 000362-4 Código 35 - Arquivamento do Pedido – Art. 216 § 2º e Art. 106 § 3º da LPI
(22) 27/01/2020
(44) 25/08/2020
(52) 09-07
(54) CONFIGURAÇÃO APLICADA A/EM TAMPA
(71) AMARILDO DEVENZZI (BR/SC)
(72) AMARILDO DEVENZZI
(74) BIRATINI PEREIRA GOMES
Arquivamento

(21) BR 30 2020 000446-9 Código 35 - Arquivamento do Pedido – Art. 216 § 2º e Art. 106 § 3º da LPI
(22) 03/02/2020
(44) 25/08/2020
(52) 20-02
(54) CONFIGURAÇÃO APLICADA A/EM CONJUNTO DE MÓVEIS
(71) VISAVISIMPORTAÇÃO EIRELI (BR/SP)
(72) MICHEL BERNARD CLAUDE LAIRE
(74) NUNES MARCAS E SERVIÇOS LTDA. - ME
Arquivamento

(21) BR 30 2020 000559-7 Código 35 - Arquivamento do Pedido – Art. 216 § 2º e Art. 106 § 3º da LPI
(22) 07/02/2020
(44) 25/08/2020
(52) 06-03
(54) CONFIGURAÇÃO APLICADA A/EM MESA
(71) PAULO CELSO CARDOSO BACCHI (BR/SP)



(72) PAULO CELSO CARDOSO BACCHI
(74) JEFFERSON DE ARAUJO SERAFIM
Arquivamento

(21) BR 30 2020 000561-9 Código 35 - Arquivamento do Pedido – Art. 216 § 2º e Art. 106 § 3º da LPI
(22) 07/02/2020
(44) 25/08/2020
(52) 06-03
(54) CONFIGURAÇÃO APLICADA A/EM MESA
(71) PAULO CELSO CARDOSO BACCHI (BR/SP)
(72) PAULO CELSO CARDOSO BACCHI
(74) JEFFERSON DE ARAUJO SERAFIM
Arquivamento

(21) BR 30 2020 000564-3 Código 35 - Arquivamento do Pedido – Art. 216 § 2º e Art. 106 § 3º da LPI
(22) 07/02/2020
(44) 25/08/2020
(52) 06-03
(54) CONFIGURAÇÃO APLICADA A/EM MESA
(71) PAULO CELSO CARDOSO BACCHI (BR/SP)
(72) PAULO CELSO CARDOSO BACCHI
(74) JEFFERSON DE ARAUJO SERAFIM
Arquivamento

(21) BR 30 2020 000566-0 Código 35 - Arquivamento do Pedido – Art. 216 § 2º e Art. 106 § 3º da LPI
(22) 07/02/2020
(44) 25/08/2020
(52) 06-03
(54) CONFIGURAÇÃO APLICADA A/EM MESA DE JANTAR
(71) PAULO CELSO CARDOSO BACCHI (BR/SP)
(72) PAULO CELSO CARDOSO BACCHI
(74) JEFFERSON DE ARAUJO SERAFIM
Arquivamento

(21) BR 30 2020 000573-2 Código 35 - Arquivamento do Pedido – Art. 216 § 2º e Art. 106 § 3º da LPI
(22) 07/02/2020
(44) 25/08/2020
(52) 25-02
(54) CONFIGURAÇÃO APLICADA A/EM PONTEIRA
(71) MARIA DE FATIMA TEIXEIRA CARDOSO PACHECO (BR/RS)
(72) MARIA DE FATIMA TEIXEIRA CARDOSO PACHECO
Arquivamento

(21) BR 30 2020 000575-9 Código 35 - Arquivamento do Pedido – Art. 216 § 2º e Art. 106 § 3º da LPI

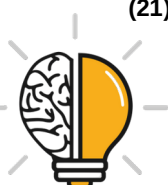

(22) 07/02/2020
(44) 25/08/2020
(52) 02-02
(54) CONFIGURAÇÃO APLICADA A/EM MAIÔ.
(71) DAVID GOMES DA SILVA (BR/CE)
(72) DAVID GOMES DA SILVA
(74) ANDRÉ LUIS CAVALCANTE SILVA
Arquivamento

(21) BR 30 2020 000596-1

Código 35 - Arquivamento do Pedido – Art. 216 § 2º e Art. 106 § 3º da LPI
(22) 10/02/2020
(30) 12/08/2019 CA 189209
(44) 25/08/2020
(52) 21-03
(54) CONFIGURAÇÃO APLICADA A/EM TOBOÁGUA
(71) PROSLIDE TECHNOLOGY INC. (CA)
(72) RICHARD D. HUNTER
(74) HERRERO & ASSOCIADOS BRASIL PROPRIEDADE INTELECTUAL LTDA.
Arquivamento

(21) BR 30 2020 000749-2

Código 35 - Arquivamento do Pedido – Art. 216 § 2º e Art. 106 § 3º da LPI
(22) 19/02/2020
(44) 25/08/2020
(52) 23-01
(54) CONFIGURAÇÃO APLICADA A/EM BEBEDOURO
(71) UNIVERSIDADE FEDERAL DE UBERLÂNDIA (BR/MG)
(72) BEATRIZ ALVES GOULART ROCHA; YASMIN MASCARENHAS
VILARINHO
Arquivamento

(21) BR 30 2020 000974-6

Código 35 - Arquivamento do Pedido – Art. 216 § 2º e Art. 106 § 3º da LPI
(22) 05/03/2020
(44) 25/08/2020
(52) 23-04
(54) CONFIGURAÇÃO APLICADA A/EM DIFUSOR DE AROMAS E
REPELENTES DE INSETOS
(71) LUÍSA WEBER FERRATTO BEZERRA (BR/MG)
(72) GILBERTO FERRATTO BEZERRA
Arquivamento

(21) BR 30 2020 001276-3

Código 35 - Arquivamento do Pedido – Art. 216 § 2º e Art. 106 § 3º da LPI
(22) 18/03/2020
(44) 25/08/2020
(52) 06-06



(54) CONFIGURAÇÃO APLICADA A/EM COLUNA E MESA

(71) PAULO CELSO CARDOSO BACCHI (BR/SP)

(72) PAULO CELSO CARDOSO BACCHI

(74) JEFFERSON DE ARAUJO SERAFIM

Arquivamento

(21) BR 30 2020 001416-2

Código 35 - Arquivamento do Pedido – Art. 216 § 2º e Art. 106 § 3º da LPI

(22) 26/03/2020

(44) 25/08/2020

(52) 32-00

(54) PADRÃO ORNAMENTAL APLICADO A/EM CARTAS DE BARALHO

(71) LUIZ FLÁVIO MOREIRA MALUCELLI (BR/PR)

(72) LUIZ FLAVIO MOREIRA MALUCELLI

(74) THOMAS RAYMUND KORONTAI

Arquivamento

(21) BR 30 2020 001437-5

Código 35 - Arquivamento do Pedido – Art. 216 § 2º e Art. 106 § 3º da LPI

(22) 27/03/2020

(44) 25/08/2020

(52) 11-02

(54) PADRÃO ORNAMENTAL APLICADO A/EM TROFEU PESCADOR

(71) MARIA DE FÁTIMA NASCIMENTO DA SILVA (BR/MG)

(72) MARIA DE FÁTIMA NASCIMENTO DA SILVA

(74) CARLOS GERALDO FERREIRA

Arquivamento

(21) BR 30 2020 001602-5

Código 35 - Arquivamento do Pedido – Art. 216 § 2º e Art. 106 § 3º da LPI

(22) 06/04/2020

(44) 25/08/2020

(52) 28-03

(54) CONFIGURAÇÃO APLICADA A/EM PÊNIS ARTIFICIAL

(71) STEVAN QUEIROZ BEZERRA (BR/SP)

(72) STEVAN QUEIROZ BEZERRA

Arquivamento

(21) BR 30 2020 001722-6

Código 35 - Arquivamento do Pedido – Art. 216 § 2º e Art. 106 § 3º da LPI

(22) 15/04/2020

(44) 25/08/2020

(52) 16-99

(54) CONFIGURAÇÃO APLICADA A/EM GABINETE

(71) FIBERSUL FIBRA OPTICA E ACESSORIOS LTDA (BR/PR)

(72) JOSÉ ANACLETO DE GODOI

(74) Lider Marcas e Patentes Ltda.

Arquivamento



(21) BR 30 2020 001725-0	Código 35 - Arquivamento do Pedido – Art. 216 § 2º e Art. 106 § 3º da LPI (22) 15/04/2020 (44) 25/08/2020 (52) 16-99 (54) CONFIGURAÇÃO APLICADA A/EM GABINETE (71) FIBERSUL FIBRA OPTICA E ACESSORIOS LTDA (BR/PR) (72) JOSÉ ANACLETO DE GODOI (74) Lider Marcas e Patentes Ltda. Arquivamento
(21) BR 30 2020 001794-3	Código 35 - Arquivamento do Pedido – Art. 216 § 2º e Art. 106 § 3º da LPI (22) 21/04/2020 (44) 25/08/2020 (52) 29-02 (54) CONFIGURAÇÃO APLICADA A/EM ALÇA PARA MÁSCARA RESPIRATÓRIA (71) GILBERTO FERRATTO BEZERRA (BR/MG) (72) GILBERTO FERRATTO BEZERRA Arquivamento
(21) BR 30 2020 001836-2	Código 35 - Arquivamento do Pedido – Art. 216 § 2º e Art. 106 § 3º da LPI (22) 27/04/2020 (44) 25/08/2020 (52) 12-16 (54) CONFIGURAÇÃO APLICADA A/EM TAMPA PARA ESTRIBO DE CAMINHÃO (71) RODOPLAST INDÚSTRIA E COMÉRCIO DE COMPONENTES PLÁSTICOS LTDA (BR/RS) (72) OMAR FLAVIO SECCHI (74) PAULO CESAR MACCARI Arquivamento
(21) BR 30 2020 001932-6	Código 35 - Arquivamento do Pedido – Art. 216 § 2º e Art. 106 § 3º da LPI (22) 05/05/2020 (44) 25/08/2020 (52) 08-03 (54) PADRÃO ORNAMENTAL APLICADO A/EM APLICADA EM FACA (71) MANO LIMA PRODUÇÕES ARTÍSTICAS LTDA (BR/RS) (72) MARIO RUBENS BATTANOLI DE LIMA (74) AGUINALDO DALBERTO Arquivamento
(21) BR 30 2020 001934-2	Código 35 - Arquivamento do Pedido – Art. 216 § 2º e Art. 106 § 3º da LPI



(22) 05/05/2020
(44) 25/08/2020
(52) 09-01
(54) CONFIGURAÇÃO APLICADA A/EM GARRAFA PARA BEBIDA
(71) INDÚSTRIA BANDEIRANTE DE ARTEFATOS DE PLÁSTICOS E MADEIRA LTDA. (BR/SP)
(72) ERCILIA MARIA ARCHINA
(74) TINOCO SOARES SOCIEDADE DE ADVOGADOS
Arquivamento

(21) BR 30 2020 001979-2 Código 35 - Arquivamento do Pedido – Art. 216 § 2º e Art. 106 § 3º da LPI
(22) 07/05/2020
(44) 25/08/2020
(52) 12-02
(54) CONFIGURAÇÃO APLICADA A/EM CARRO DE LIMPEZA
(71) MARIA ROSA DE CARVALHO (BR/RS)
(72) MARIA ROSA DE CARVALHO
(74) CREAÇÃO MARCAS E PATENTES LTDA.
Arquivamento

(21) BR 32 2020 000802-5 Código 35 - Arquivamento do Pedido – Art. 216 § 2º e Art. 106 § 3º da LPI
(22) 17/12/2019
(44) 25/08/2020
(52) 06-01
(54) CONFIGURAÇÃO APLICADA A/EM SOFÁ
(62) BR 30 2019 006186-4 17/12/2019
(71) JADERSON DE ALMEIDA (BR/SC)
(72) JADERSON DE ALMEIDA
Arquivamento

(21) BR 32 2020 000803-3 Código 35 - Arquivamento do Pedido – Art. 216 § 2º e Art. 106 § 3º da LPI
(22) 17/12/2019
(44) 25/08/2020
(52) 06-01
(54) CONFIGURAÇÃO APLICADA A/EM SOFÁ
(62) BR 30 2019 006186-4 17/12/2019
(71) JADERSON DE ALMEIDA (BR/SC)
(72) JADERSON DE ALMEIDA
Arquivamento

(21) BR 32 2020 000804-1 Código 35 - Arquivamento do Pedido – Art. 216 § 2º e Art. 106 § 3º da LPI
(22) 17/12/2019
(44) 25/08/2020
(52) 06-01



(54) CONFIGURAÇÃO APLICADA A/EM SOFÁ

(62) BR 30 2019 006186-4 17/12/2019

(71) JADERSON DE ALMEIDA (BR/SC)

(72) JADERSON DE ALMEIDA

Arquivamento



Código 36 - Indeferimento - Art. 106 § 4º da LPI

Indeferido o pedido por não atender ao disposto no Art. 100 da LPI, conforme informado no complemento do despacho. Desta data corre o prazo de 60 (sessenta) dias para eventual recurso do depositante.

(21) BR 30 2020 000854-5

Código 36 - Indeferimento - Art. 106 § 4º da LPI

(22) 28/02/2020

(30) 02/09/2019 EM 006809612

(44) 25/08/2020

(52) 25-01

(54) CONFIGURAÇÃO APLICADA A/EM CONECTOR DE ESTACA PRANCHA

(71) RICHARD HEINDL (DE)

(72) RICHARD HEINDL

(74) ARIBONI, FABBRI E SCHMIDT SOCIEDADE DE ADVOGADOS

objeto se enquadra no artigo 100 da lei 9.279/1996 . não é registrável como desenho industrial forma essencialmente determinada por questões técnicas ou funcionais. Consideramos que os argumentos de que o objeto apresenta curvatura diferente e pescoço mais comprido que outro objeto supostamente no estado da técnica não são suficientes para comprovar que sua forma apresenta ornamentalidade, visto que a forma pode variar para ser a única a encaixar em outro objeto específico. Deste modo, entendemos que a forma do objeto é ESSENCIALMENTE determinada por questões técnicas funcionais.



Código 39 - Concessão do Registro

Concessão do registro de desenho industrial. O certificado de registro está disponível no portal do INPI. Desta data corre o prazo de 5 (cinco) anos para interposição de nulidade administrativa por qualquer interessado (Art.113 § 1º da LPI). Os efeitos da concessão serão suspensos caso o pedido de nulidade seja interposto no prazo de 60 (sessenta) dias, contados da data da concessão.

(11) BR 30 2013 006689-4

Código 39 - Concessão do Registro

(22) 20/12/2013

(15) 25/08/2020

(45) 25/08/2020

(52) 09-01

(54) CONFIGURAÇÃO APLICADA EM POTE

(73) LUIZ CARLOS DE MORAIS (BR/SP) ; ADEMIR DE SOUZA (BR/SP)

(72) LUIZ CARLOS DE MORAIS; ADEMIR DE SOUZA

(74) SOLUÇÃO COMERCIAL ASSESSORIA LTDA

Prazo de validade: 10 (dez) anos contados a partir de 20/12/2013, mediante o recolhimento da taxa quinquenal de manutenção (Artigos 119 e 120 da LPI) e observadas as demais condições legais. (co) - O requerente declarou na página 14/14 da petição 870200094197, de 28/07/2020, que abdica do relatório descritivo e da reivindicação apresentados na referida petição, ciente de que tais documentos não farão parte do certificado, apesar de tê-los corrigido.

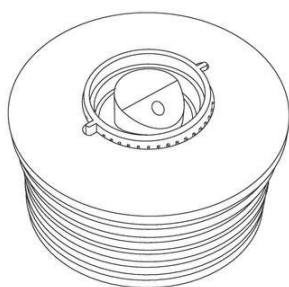
(11) BR 30 2019 001437-8

Código 39 - Concessão do Registro

(22) 10/04/2019

(15) 25/08/2020

(30) 12/10/2018 US 29/666,524

(45) 25/08/2020

(52) 28-03

(54) CONFIGURAÇÃO APLICADA A/EM DIFUSOR DE FRAGRÂNCIA

(73) HYA-SCENT, INC. (US)

(72) HELENA ZALUDOVA; MARTIN SCHNITZER

(74) DANNEMANN, SIEMSEN, BIGLER & IPANEMA MOREIRA

Prazo de validade: 10 (dez) anos contados a partir de 10/04/2019, mediante o recolhimento da taxa quinquenal de manutenção (Artigos 119 e 120 da LPI) e observadas as demais condições legais.

(11) BR 30 2019 003314-3

Código 39 - Concessão do Registro

(22) 23/07/2019

(15) 25/08/2020

(30) 24/01/2019 DE 40 2019 100 097.6





(45) 25/08/2020
 (52) 12-16
 (54) CONFIGURAÇÃO APLICADA A/EM FIXAÇÃO DE ESPELHO RETROVISOR PARA VEÍCULOS
 (73) MAN TRUCK & BUS SE (DE)
 (72) HOLGER KOOS
 (74) Bhering Advogados (nome anterior Bhering Assessoria S/C Ltda.)
 Prazo de validade: 10 (dez) anos contados a partir de 23/07/2019, mediante o recolhimento da taxa quinquenal de manutenção (Artigos 119 e 120 da LPI) e observadas as demais condições legais.

(11) BR 30 2019 004234-7

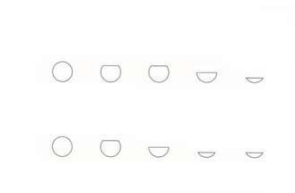

Código 39 - Concessão do Registro
 (22) 09/09/2019
 (15) 25/08/2020
 (30) 11/03/2019 US 29/983,053
 (45) 25/08/2020
 (52) 14-04
 (54) PADRÃO ORNAMENTAL APLICADO A/EM INTERFACE GRÁFICA
 (73) VALMONT INDUSTRIES, INC. (US)
 (72) HIRAN MEDEIROS MOREIRA; DAN BURGARD; JACOB L. LARUE
 (74) Licks Advogados
 Prazo de validade: 10 (dez) anos contados a partir de 09/09/2019, mediante o recolhimento da taxa quinquenal de manutenção (Artigos 119 e 120 da LPI) e observadas as demais condições legais.



(11) BR 30 2019 004239-8

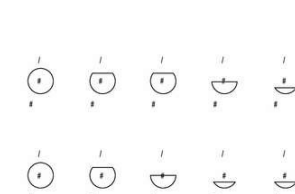

Código 39 - Concessão do Registro
 (22) 09/09/2019
 (15) 25/08/2020
 (30) 25/03/2019 US 29/684,952
 (45) 25/08/2020
 (52) 14-04
 (54) PADRÃO ORNAMENTAL APLICADO A/EM INTERFACE GRÁFICA
 (73) VALMONT INDUSTRIES, INC. (US)
 (72) HIRAN MEDEIROS MOREIRA; DAN BURGARD; JACOB L. LARUE
 (74) Licks Advogados
 Prazo de validade: 10 (dez) anos contados a partir de 09/09/2019, mediante o recolhimento da taxa quinquenal de manutenção (Artigos 119 e 120 da LPI) e



observadas as demais condições legais.

(11) BR 30 2019 005218-0

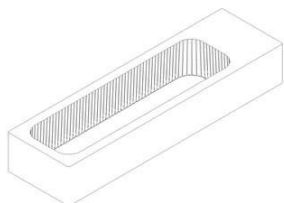

Código 39 - Concessão do Registro
(22) 24/10/2019
(15) 25/08/2020
(45) 25/08/2020
(52) 08-09
(54) CONFIGURAÇÃO APLICADA A/EM MAÇANETA
(73) CLEBER LUIS DA RÉ (BR/RS)
(72) CLEBER LUIS DA RÉ
(74) STOCK MARCAS E PATENTES LTDA - ME

Prazo de validade: 10 (dez) anos contados a partir de 24/10/2019, mediante o recolhimento da taxa quinquenal de manutenção (Artigos 119 e 120 da LPI) e observadas as demais condições legais.

(11) BR 30 2019 005991-6

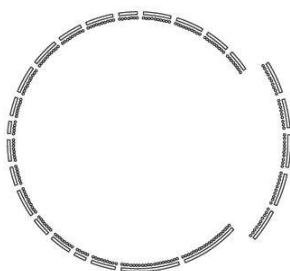

Código 39 - Concessão do Registro
(22) 06/12/2019
(15) 25/08/2020
(30) 10/06/2019 US 29/694,302
(45) 25/08/2020
(52) 14-04
(54) PADRÃO ORNAMENTAL APLICADO A/EM INTERFACE GRÁFICA
(73) BOSTONGENE CORPORATION (US)
(72) ALEXANDER BAGAEV
(74) DANNEMANN, SIEMSEN, BIGLER & IPANEMA MOREIRA

Prazo de validade: 10 (dez) anos contados a partir de 06/12/2019, mediante o recolhimento da taxa quinquenal de manutenção (Artigos 119 e 120 da LPI) e observadas as demais condições legais.

(11) BR 30 2019 005996-7

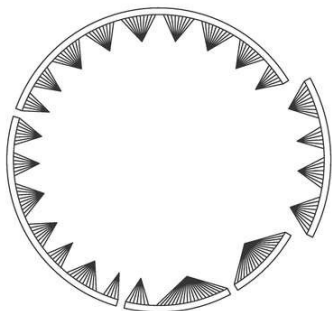

Código 39 - Concessão do Registro
(22) 06/12/2019
(15) 25/08/2020
(30) 10/06/2019 US 29/694,305
(45) 25/08/2020
(52) 14-04
(54) PADRÃO ORNAMENTAL APLICADO A/EM INTERFACE GRÁFICA
(73) BOSTONGENE CORPORATION (US)
(72) ALEXANDER BAGAEV
(74) DANNEMANN, SIEMSEN, BIGLER & IPANEMA MOREIRA

Prazo de validade: 10 (dez) anos contados a partir de 06/12/2019, mediante o recolhimento da taxa quinquenal de manutenção (Artigos 119 e 120 da LPI) e



observadas as demais condições legais.

(11) BR 30 2019 006385-9

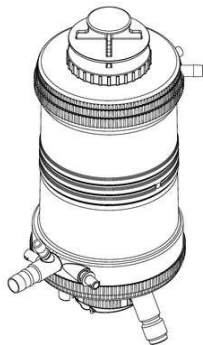

Código 39 - Concessão do Registro

(22) 26/12/2019

(15) 25/08/2020

(45) 25/08/2020

(52) 24-01

(54) CONFIGURAÇÃO APLICADA A/EM OXIGENADOR

(73) NIPRO CORPORATION (JP)

(72) SHIN-ICHI KAWAMURA; KAZUHISA ISHIHARA; NAOAKI YASUMURA

(74) Clarke, Modet Propriedade Intelectual Ltda.

Prazo de validade: 10 (dez) anos contados a partir de 26/12/2019, mediante o recolhimento da taxa quinquenal de manutenção (Artigos 119 e 120 da LPI) e observadas as demais condições legais.

(11) BR 30 2020 000020-0

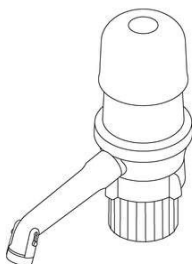

FIG. 1.1

Código 39 - Concessão do Registro

(22) 03/01/2020

(15) 25/08/2020

(30) 07/08/2019 US 29/700953

(45) 25/08/2020

(52) 15-02

(54) CONFIGURAÇÃO APLICADA A/EM BOMBA DE ÁGUA

(73) DART INDUSTRIES INC. (US)

(72) IWAN SOETOMO SALIM

(74) KASZNAR LEONARDOS PROPRIEDADE INTELECTUAL

Prazo de validade: 10 (dez) anos contados a partir de 03/01/2020, mediante o recolhimento da taxa quinquenal de manutenção (Artigos 119 e 120 da LPI) e observadas as demais condições legais.

(11) BR 30 2020 000025-0

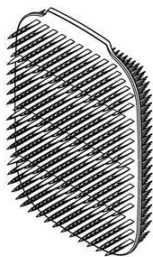

Fig. 1.8

Código 39 - Concessão do Registro

(22) 03/01/2020

(15) 25/08/2020

(30) 04/07/2019 EM 006611018

(45) 25/08/2020

(52) 04-01

(54) CONFIGURAÇÃO APLICADA A/EM ESCOVA

(73) JOSEPH JOSEPH LTD (GB)

(72) ANTONY JOSEPH

(74) DANIEL ADVOGADOS (ALT.DE DANIEL & CIA)

Prazo de validade: 10 (dez) anos contados a partir de 03/01/2020, mediante o recolhimento da taxa quinquenal de manutenção (Artigos 119 e 120 da LPI) e



observadas as demais condições legais.

(11) BR 30 2020 000525-2

Fig. 1.1

Código 39 - Concessão do Registro

(22) 06/02/2020

(15) 25/08/2020

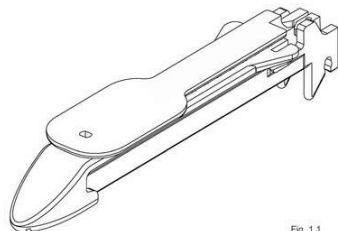
(30) 09/08/2019 US 29/701,285

(45) 25/08/2020

(52) 24-02

(54) CONFIGURAÇÃO APLICADA A/EM INSTRUMENTO MÉDICO

(73) ETHICON LLC (US)

(72) WILLIAM J. WHITE; CALEB P. MCGOWEN; CAROL J. WYNN; JASON D. JONES; BRIAN D. SCHINGS

(74) DANNEMANN, SIEMSEN, BIGLER & IPANEMA MOREIRA

Prazo de validade: 10 (dez) anos contados a partir de 06/02/2020, mediante o recolhimento da taxa quinquenal de manutenção (Artigos 119 e 120 da LPI) e observadas as demais condições legais.

(11) BR 30 2020 000543-0

Código 39 - Concessão do Registro

(22) 06/02/2020

(15) 25/08/2020

(30) 05/09/2019 EM 006815742

(45) 25/08/2020

(52) 28-03

(54) CONFIGURAÇÃO APLICADA A/EM CORPO PARA APARADOR DE PELOS

(73) KONINKLIJKE PHILIPS N.V. (NL)

(72) JOS VAN ROOSMALEN; FRANK VERBRUGGE; JENS ANDERSSON; ROEL KROOSHOF; SIMON VAN ANKEN; PETER GAL; LIEVEN ADRIAENSSEN; ROSHAN HAKKIM; MINGSHUO ZHANG

(74) DANIEL ADVOGADOS (ALT.DE DANIEL & CIA)

Prazo de validade: 10 (dez) anos contados a partir de 06/02/2020, mediante o recolhimento da taxa quinquenal de manutenção (Artigos 119 e 120 da LPI) e observadas as demais condições legais.

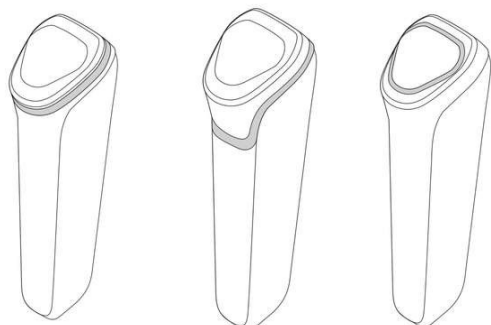

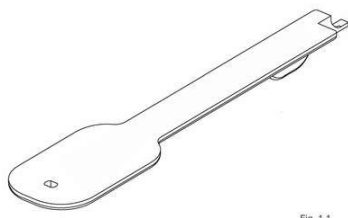
(11) BR 30 2020 000549-0

Código 39 - Concessão do Registro

(22) 07/02/2020

(15) 25/08/2020

(30) 09/08/2019 US 29/701,296

(45) 25/08/2020

(52) 24-02

(54) CONFIGURAÇÃO APLICADA A/EM RETENTOR PARA CARTUCHO DE GRAMPEADOR CIRÚRGICO

(73) ETHICON LLC (US)

(72) WILLIAM J. WHITE; CALEB P. MCGOWEN; CAROL J. WYNN; JASON D. JONES; BRIAN D. SCHINGS

(74) DANNEMANN, SIEMSEN, BIGLER & IPANEMA MOREIRA

Prazo de validade: 10 (dez) anos contados a partir de 07/02/2020, mediante o recolhimento da taxa quinquenal de manutenção (Artigos 119 e 120 da LPI) e observadas as demais condições legais.

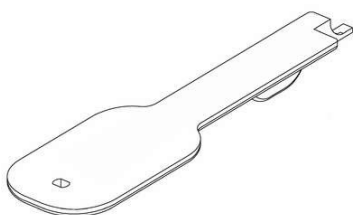
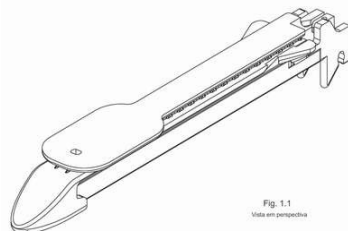
**(11) BR 30 2020 000550-3**

Código 39 - Concessão do Registro

(22) 07/02/2020

(15) 25/08/2020

(30) 09/08/2019 US 29/701,300

(45) 25/08/2020

(52) 24-02

(54) CONFIGURAÇÃO APLICADA A/EM INSTRUMENTO MÉDICO

(73) ETHICON LLC (US)

(72) WILLIAM J. WHITE; CALEB P. MCGOWEN; CAROL J. WYNN; JASON D. JONES; BRIAN D. SCHINGS

(74) DANNEMANN, SIEMSEN, BIGLER & IPANEMA MOREIRA

Prazo de validade: 10 (dez) anos contados a partir de 07/02/2020, mediante o recolhimento da taxa quinquenal de manutenção (Artigos 119 e 120 da LPI) e observadas as demais condições legais.

(11) BR 30 2020 000649-6

Código 39 - Concessão do Registro

(22) 13/02/2020

(15) 25/08/2020

(30) 16/08/2019 EM 006728804-0009

(45) 25/08/2020

(52) 27-99

(54) CONFIGURAÇÃO APLICADA A/EM ACESSÓRIO PARA DISPOSITIVO



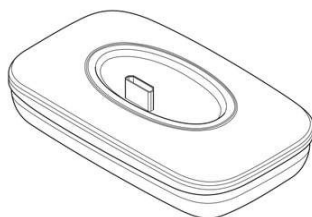

GERADOR DE AEROSSOL

(73) NICOVENTURES TRADING LIMITED (GB)

(72) CAROLINE JEANNE VICTOIRE JACOB; ADAM FROST; MATTHEW PETER TIDNAM

(74) BM&A PROPRIEDADE INTELECTUAL LTDA

Prazo de validade: 10 (dez) anos contados a partir de 13/02/2020, mediante o recolhimento da taxa quinquenal de manutenção (Artigos 119 e 120 da LPI) e observadas as demais condições legais.

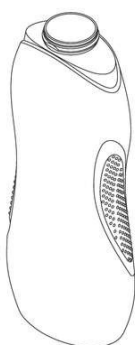
(11) BR 30 2020 000711-5

Código 39 - Concessão do Registro

(22) 17/02/2020

(15) 25/08/2020

(30) 30/08/2019 US 29/703,956

(45) 25/08/2020

(52) 09-01

(54) CONFIGURAÇÃO APLICADA A/EM FRASCO

(73) JOHNSON & JOHNSON CONSUMER INC. (US)

(72) GUARACI CONCEIÇÃO; CARLOS LOPES; NÍVEA SIMÕES

(74) DANNEMANN, SIEMSEN, BIGLER & IPANEMA MOREIRA

Prazo de validade: 10 (dez) anos contados a partir de 17/02/2020, mediante o recolhimento da taxa quinquenal de manutenção (Artigos 119 e 120 da LPI) e observadas as demais condições legais.

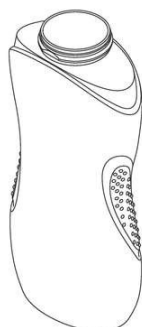
(11) BR 30 2020 000713-1

Código 39 - Concessão do Registro

(22) 17/02/2020

(15) 25/08/2020

(30) 30/08/2019 US 29/703,949

(45) 25/08/2020

(52) 09-01

(54) CONFIGURAÇÃO APLICADA A/EM FRASCO

(73) JOHNSON & JOHNSON CONSUMER INC. (US)

(72) GUARACI CONCEIÇÃO; CARLOS LOPES; NÍVEA SIMÕES

(74) DANNEMANN, SIEMSEN, BIGLER & IPANEMA MOREIRA

Prazo de validade: 10 (dez) anos contados a partir de 17/02/2020, mediante o recolhimento da taxa quinquenal de manutenção (Artigos 119 e 120 da LPI) e observadas as demais condições legais.

(11) BR 30 2020 000714-0

Código 39 - Concessão do Registro

(22) 17/02/2020

(15) 25/08/2020

(45) 25/08/2020





g. 1.1

(52) 26-06
 (54) CONFIGURAÇÃO APLICADA A/EM LANTERNA
 (73) MAURICIO BALBINOT (BR/RS)
 (72) MAURICIO BALBINOT
 (74) SKO OYARZÁBAL MARCAS E PATENTES SOCIEDADE SIMPLES LTDA.
 Prazo de validade: 10 (dez) anos contados a partir de 17/02/2020, mediante o recolhimento da taxa quinzenal de manutenção (Artigos 119 e 120 da LPI) e observadas as demais condições legais.



Fig. 2.1



. 4.1



. 5.1

(11) BR 30 2020 000739-5

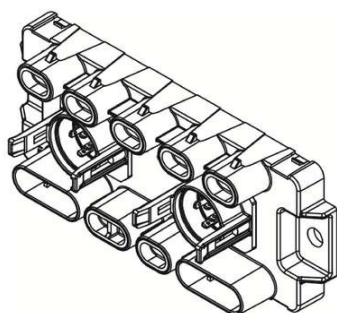

Código 39 - Concessão do Registro
 (22) 19/02/2020
 (15) 25/08/2020
 (45) 25/08/2020
 (52) 13-03
 (54) CONFIGURAÇÃO APLICADA A/EM CAIXA DE DERIVAÇÃO
 (73) MAURICIO BALBINOT (BR/RS)
 (72) MAURICIO BALBINOT
 (74) SKO OYARZÁBAL MARCAS E PATENTES SOCIEDADE SIMPLES LTDA.
 Prazo de validade: 10 (dez) anos contados a partir de 19/02/2020, mediante o recolhimento da taxa quinzenal de manutenção (Artigos 119 e 120 da LPI) e observadas as demais condições legais.

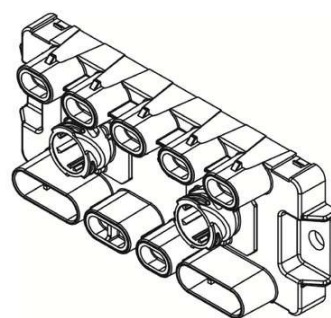
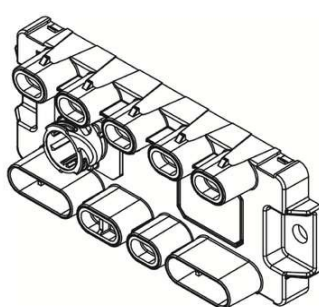
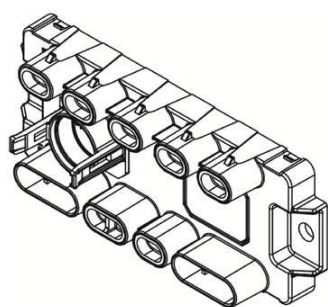
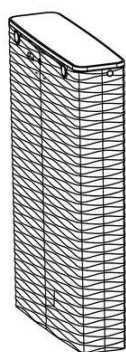

**(11) BR 30 2020 000741-7**

Código 39 - Concessão do Registro

(22) 19/02/2020

(15) 25/08/2020

(30) 22/08/2019 EM 006755765-0001

(45) 25/08/2020

(52) 07-04

(54) CONFIGURAÇÃO APLICADA A/EM ELEMENTO DE MÁQUINA DE BEBIDAS

(73) JURA ELEKTROAPPARATE AG (CH)

(72) PHILIPP BAUR

(74) DANNEMANN, SIEMSEN, BIGLER & IPANEMA MOREIRA

Prazo de validade: 10 (dez) anos contados a partir de 19/02/2020, mediante o recolhimento da taxa quinquenal de manutenção (Artigos 119 e 120 da LPI) e observadas as demais condições legais.

(11) BR 30 2020 000834-0

Código 39 - Concessão do Registro

(22) 27/02/2020

(15) 25/08/2020

(45) 25/08/2020

(52) 11-02

(54) CONFIGURAÇÃO APLICADA A/EM EM VASO

(73) HAVETECH ASSESSORIA IND E COM IMPORT EXPORT LTDA (BR/SP)

(72) HERMES DOS SANTOS FILHO

(74) FRANCISCO E MINATTI ADVOGADOS ASSOCIADOS

Prazo de validade: 10 (dez) anos contados a partir de 27/02/2020, mediante o recolhimento da taxa quinquenal de manutenção (Artigos 119 e 120 da LPI) e observadas as demais condições legais.

(11) BR 30 2020 000904-5

Código 39 - Concessão do Registro

(22) 03/03/2020

(15) 25/08/2020

(30) 03/09/2019 EM 006794533

(45) 25/08/2020

(52) 13-03



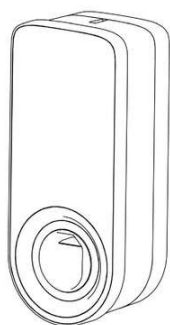

(54) CONFIGURAÇÃO APLICADA A/EM EQUIPAMENTO PARA DISTRIBUIÇÃO DE ENERGIA ELÉTRICA

(73) ENEL X S.R.L. (IT)

(72) MASSIMILIANO PETESE; ALESSIO PACE

(74) DANNEMANN, SIEMSEN, BIGLER & IPANEMA MOREIRA

Prazo de validade: 10 (dez) anos contados a partir de 03/03/2020, mediante o recolhimento da taxa quinquenal de manutenção (Artigos 119 e 120 da LPI) e observadas as demais condições legais.

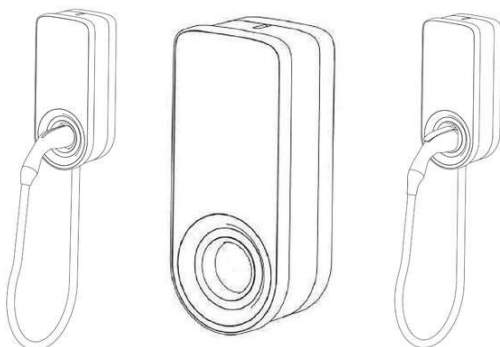

(11) BR 30 2020 001053-1

Código 39 - Concessão do Registro

(22) 09/03/2020

(15) 25/08/2020

(30) 10/09/2019 MX MX/f/2019/002494

(45) 25/08/2020

(52) 07-06

(54) CONFIGURAÇÃO APLICADA A/EM PORTA-GARRAFA

(73) MAESTRO TEQUILERO, S.A. DE C.V. (MX)

(72) JUAN DOMINGO BECKMANN LEGORRETA

(74) CAROLINA NAKATA

Prazo de validade: 10 (dez) anos contados a partir de 09/03/2020, mediante o recolhimento da taxa quinquenal de manutenção (Artigos 119 e 120 da LPI) e observadas as demais condições legais.

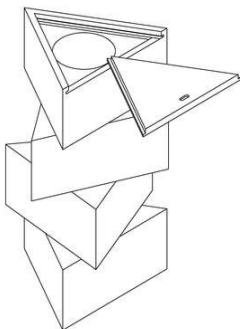
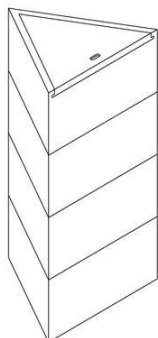

(11) BR 30 2020 001578-9

Código 39 - Concessão do Registro

(22) 03/04/2020

(15) 25/08/2020





(30) 10/10/2019 NL 64250
 (45) 25/08/2020
 (52) 31-00
 (54) CONFIGURAÇÃO APLICADA A/EM MECANISMO DE CARBONATAÇÃO
 (73) SODASTREAM INDUSTRIES LTD. (IL)
 (72) GUY DANIELI; AMIT AVIGDOR; DORON KROM; OREN SHALEV; ALLAN RING; AVI COHEN; DVIR BRAND; AMNON SHKEDI
 (74) HERRERO & ASSOCIADOS BRASIL PROPRIEDADE INTELECTUAL LTDA.
 Prazo de validade: 10 (dez) anos contados a partir de 03/04/2020, mediante o recolhimento da taxa quinquenal de manutenção (Artigos 119 e 120 da LPI) e observadas as demais condições legais.

(11) BR 30 2020 001579-7

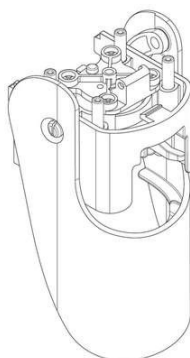

Código 39 - Concessão do Registro
 (22) 03/04/2020
 (15) 25/08/2020
 (30) 10/10/2019 IL 64251
 (45) 25/08/2020
 (52) 31-00
 (54) CONFIGURAÇÃO APLICADA A/EM MECANISMO DE CARBONATAÇÃO
 (73) SODASTREAM INDUSTRIES LTD. (IL)
 (72) GUY DANIELI; AMIT AVIGDOR; DORON KROM; OREN SHALEV; ALLAN RING; AVI COHEN; DVIR BRAND; AMNON SHKEDI
 (74) HERRERO & ASSOCIADOS BRASIL PROPRIEDADE INTELECTUAL LTDA.
 Prazo de validade: 10 (dez) anos contados a partir de 03/04/2020, mediante o recolhimento da taxa quinquenal de manutenção (Artigos 119 e 120 da LPI) e observadas as demais condições legais.

(11) BR 30 2020 001936-9

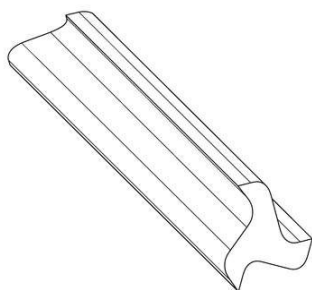

Código 39 - Concessão do Registro
 (22) 05/05/2020
 (15) 25/08/2020
 (30) 07/11/2019 US 29/712,399
 (45) 25/08/2020
 (52) 01-02
 (54) CONFIGURAÇÃO APLICADA A/EM PEDAÇO DE BATATA
 (73) J.R. SIMPLOT COMPANY (US)
 (72) DAVID BRUCE WALKER
 (74) Clarke, Modet Propriedade Intelectual Ltda.
 Prazo de validade: 10 (dez) anos contados a partir de 05/05/2020, mediante o recolhimento da taxa quinquenal de manutenção (Artigos 119 e 120 da LPI) e observadas as demais condições legais.



(11) BR 30 2020 001945-8

Código 39 - Concessão do Registro

(22) 06/05/2020

(15) 25/08/2020

(30) 15/11/2019 EM 007234455-0001

(45) 25/08/2020

(52) 12-15

(54) CONFIGURAÇÃO APLICADA A/EM PNEUMÁTICO

(73) COMPAGNIE GENERALE DES ETABLISSEMENTS MICHELIN (FR)

(72) WALID DJABOUR; BUAIN KUNRADA

(74) GUERRA PROPRIEDADE INDUSTRIAL

Prazo de validade: 10 (dez) anos contados a partir de 06/05/2020, mediante o recolhimento da taxa quinquenal de manutenção (Artigos 119 e 120 da LPI) e observadas as demais condições legais.

(11) BR 30 2020 001952-0

Código 39 - Concessão do Registro

(22) 06/05/2020

(15) 25/08/2020

(30) 15/11/2019 JP 2019-025395

(45) 25/08/2020

(52) 12-11 , 21-01

(54) CONFIGURAÇÃO APLICADA A/EM MOTOCICLETA

(73) HONDA MOTOR CO., LTD. (JP)

(72) NITIN S. NAGDAVANE; BIBHUTI BINAYAK DEEP

(74) DANNEMANN, SIEMSEN, BIGLER & IPANEMA MOREIRA

Prazo de validade: 10 (dez) anos contados a partir de 06/05/2020, mediante o recolhimento da taxa quinquenal de manutenção (Artigos 119 e 120 da LPI) e observadas as demais condições legais.



(11) BR 30 2020 001969-5

Código 39 - Concessão do Registro

(22) 07/05/2020

(15) 25/08/2020

(30) 11/11/2019 JP 2019-025051

(45) 25/08/2020

(52) 12-11 , 21-01

(54) CONFIGURAÇÃO APLICADA A/EM MOTOCICLETA





(73) HONDA MOTOR CO., LTD. (JP)

(72) RAFAEL C. DE ARAUJO; MASAMOTO ITO

(74) DANNEMANN, SIEMSEN, BIGLER & IPANEMA MOREIRA

Prazo de validade: 10 (dez) anos contados a partir de 07/05/2020, mediante o recolhimento da taxa quinquenal de manutenção (Artigos 119 e 120 da LPI) e observadas as demais condições legais.



(11) BR 30 2020 001970-9

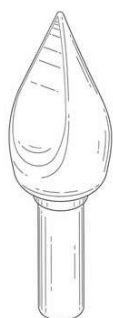

Código 39 - Concessão do Registro

(22) 07/05/2020

(15) 25/08/2020

(30) 11/11/2019 US 29/712,698

(45) 25/08/2020

(52) 04-02

(54) CONFIGURAÇÃO APLICADA A/EM APLICADOR DE COSMÉTICO

(73) ELC MANAGEMENT LLC (US)

(72) YEON JUNG ROH

(74) DANNEMANN, SIEMSEN, BIGLER & IPANEMA MOREIRA

Prazo de validade: 10 (dez) anos contados a partir de 07/05/2020, mediante o recolhimento da taxa quinquenal de manutenção (Artigos 119 e 120 da LPI) e observadas as demais condições legais.

(11) BR 30 2020 001971-7



Código 39 - Concessão do Registro

(22) 07/05/2020

(15) 25/08/2020

(30) 11/11/2019 US 29/712,700

(45) 25/08/2020

(52) 04-02

(54) CONFIGURAÇÃO APLICADA A/EM APLICADOR DE COSMÉTICO

(73) ELC MANAGEMENT LLC (US)

(72) YEON JUNG ROH

(74) DANNEMANN, SIEMSEN, BIGLER & IPANEMA MOREIRA

Prazo de validade: 10 (dez) anos contados a partir de 07/05/2020, mediante o recolhimento da taxa quinquenal de manutenção (Artigos 119 e 120 da LPI) e



observadas as demais condições legais.

(11) BR 30 2020 002004-9

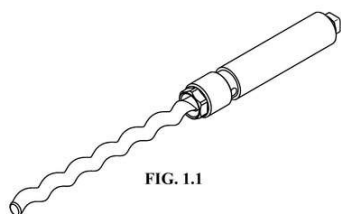

FIG. 1.1

Código 39 - Concessão do Registro

(22) 11/05/2020

(15) 25/08/2020

(30) 13/11/2019 US 29/713,094

(45) 25/08/2020

(52) 13-01

(54) CONFIGURAÇÃO APLICADA A/EM CONJUNTO DE ROTOR E JUNTA UNIVERSAL

(73) GRACO MINNESOTA INC. (US)

(72) DAVID M. MUCKLEY; PAUL MICHAEL JONES

(74) KASZNAR LEONARDOS PROPRIEDADE INTELECTUAL

Prazo de validade: 10 (dez) anos contados a partir de 11/05/2020, mediante o recolhimento da taxa quinquenal de manutenção (Artigos 119 e 120 da LPI) e observadas as demais condições legais.

(11) BR 30 2020 002035-9



Código 39 - Concessão do Registro

(22) 12/05/2020

(15) 25/08/2020

(30) 12/11/2019 EM 007216833

(45) 25/08/2020

(52) 28-03

(54) CONFIGURAÇÃO APLICADA A/EM APARADOR DE PELOS

(73) KONINKLIJKE PHILIPS N.V. (NL)

(72) MINGSHUO ZHANG

(74) DANIEL ADVOGADOS (ALT.DE DANIEL & CIA)

Prazo de validade: 10 (dez) anos contados a partir de 12/05/2020, mediante o recolhimento da taxa quinquenal de manutenção (Artigos 119 e 120 da LPI) e observadas as demais condições legais.

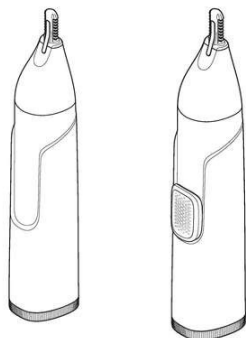

(11) BR 30 2020 002061-8

Código 39 - Concessão do Registro

(22) 14/05/2020



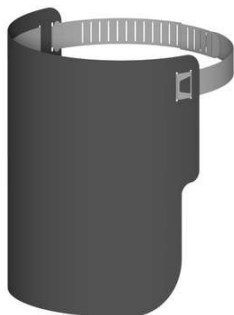

(15) 25/08/2020

(45) 25/08/2020

(52) 29-02

(54) CONFIGURAÇÃO APLICADA A/EM PROTETOR FACIAL.

(73) ADRIANO JOSÉ NOGUEIRA (BR/SP)

(72) ADRIANO JOSÉ NOGUEIRA

(74) Vilage Marcas e Patentes Ltda

Prazo de validade: 10 (dez) anos contados a partir de 14/05/2020, mediante o recolhimento da taxa quinquenal de manutenção (Artigos 119 e 120 da LPI) e observadas as demais condições legais.

(11) BR 30 2020 002657-8

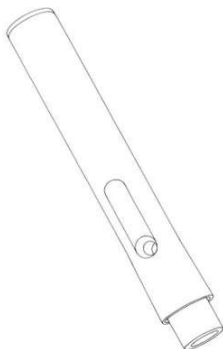

Código 39 - Concessão do Registro

(22) 22/06/2020

(15) 25/08/2020

(30) 23/12/2019 EM 007448238-0002; 23/12/2019 EM 007448238-0003; 23/12/2019 EM 007448238-0004; 23/12/2019 EM 007448238-0005; 23/12/2019 EM 007448238-0006; 23/12/2019 EM 007448238-0007; 23/12/2019 EM 007448238-0008; 23/12/2019 EM 007448238-0009; 23/12/2019 EM 007448238-0010; 23/12/2019 EM 007448238-0001; 23/12/2019 EM 007448238-0011; 23/12/2019 EM 007448238-0022; 23/12/2019 EM 007448238-0012; 23/12/2019 EM 007448238-0013; 23/12/2019 EM 007448238-0014; 23/12/2019 EM 007448238-0016; 23/12/2019 EM 007448238-0015; 23/12/2019 EM 007448238-0018; 23/12/2019 EM 007448238-0017; 23/12/2019 EM 007448238-0020; 23/12/2019 EM 007448238-0019; 23/12/2019 EM 007448238-0021

(45) 25/08/2020

(52) 24-02

(54) CONFIGURAÇÃO APLICADA A/EM INJECTOR MÉDICO

(73) SANOFI (FR)

(72) CHRISTIAN ROGGE; PHILIPP OSTER; CAROLIN FRONTZEK; UWE DASBACH; ALEX ZUYEV; WILLIAM TIMMIS

(74) DANNEMANN, SIEMSEN, BIGLER & IPANEMA MOREIRA

Prazo de validade: 10 (dez) anos contados a partir de 22/06/2020, mediante o recolhimento da taxa quinquenal de manutenção (Artigos 119 e 120 da LPI) e observadas as demais condições legais.



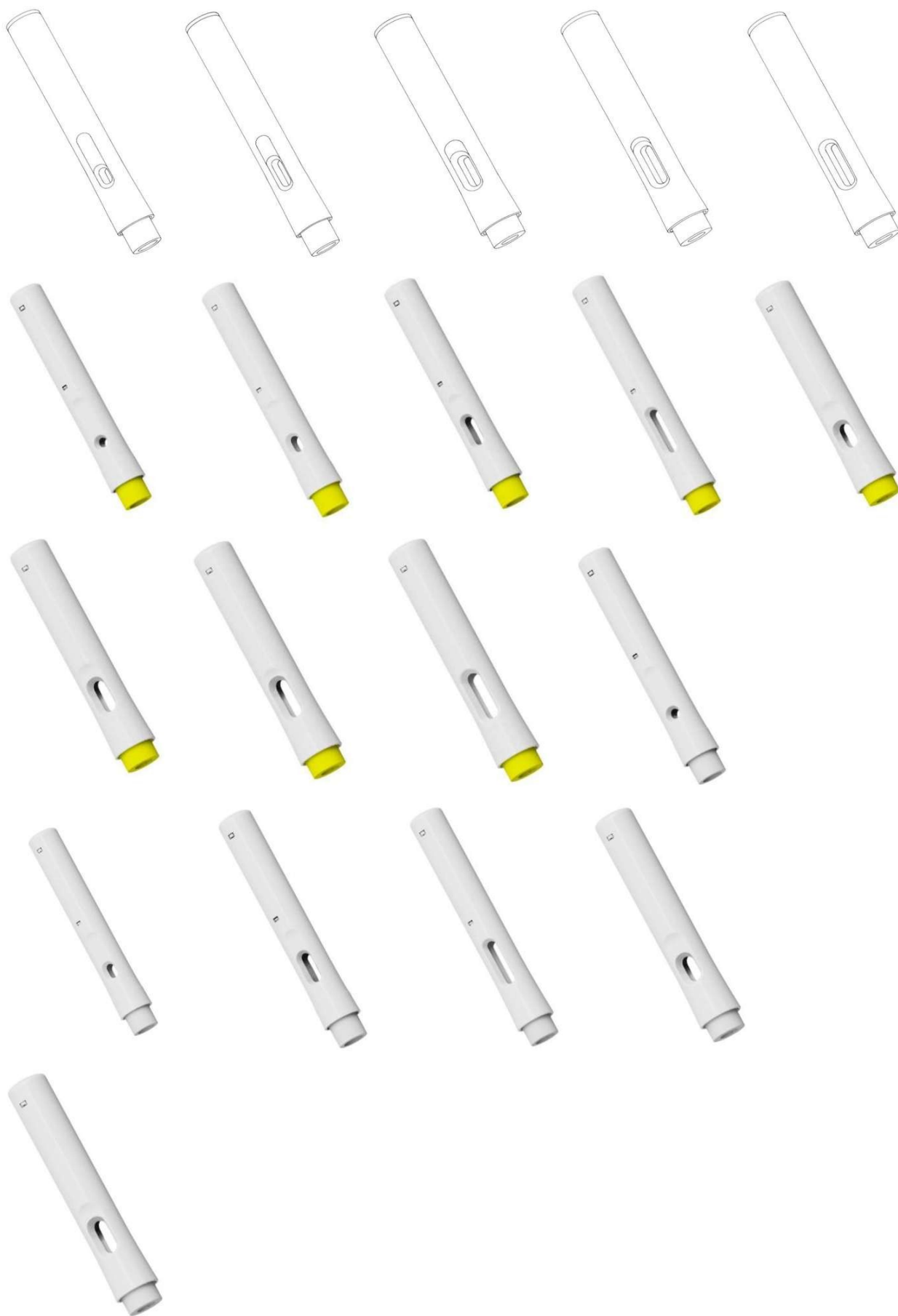

(11) BR 30 2020 002666-7

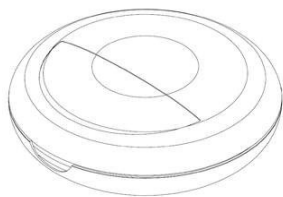

Código 39 - Concessão do Registro

(22) 22/06/2020

(15) 25/08/2020

(30) 10/03/2020 US 29/727,268

(45) 25/08/2020

(52) 24-02

(54) CONFIGURAÇÃO APLICADA A/EM CASE DE RETENÇÃO

(73) CLEARCORRECT OPERATING, LLC (US)

(72) HOOD, DAVID

(74) Alberto Luís Camelier da Silva

Prazo de validade: 10 (dez) anos contados a partir de 22/06/2020, mediante o recolhimento da taxa quinquenal de manutenção (Artigos 119 e 120 da LPI) e observadas as demais condições legais.

(11) BR 30 2020 003119-9

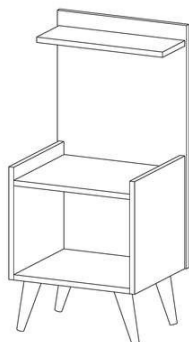

Código 39 - Concessão do Registro

(22) 22/07/2020

(15) 25/08/2020

(45) 25/08/2020

(52) 06-03

(54) CONFIGURAÇÃO APLICADA A/EM MESA DE CABECEIRA

(73) RÍCIA MARCOS DA SILVA GAIO (BR/SP)

(72) RÍCIA MARCOS DA SILVA GAIO

Prazo de validade: 10 (dez) anos contados a partir de 22/07/2020, mediante o recolhimento da taxa quinquenal de manutenção (Artigos 119 e 120 da LPI) e observadas as demais condições legais.

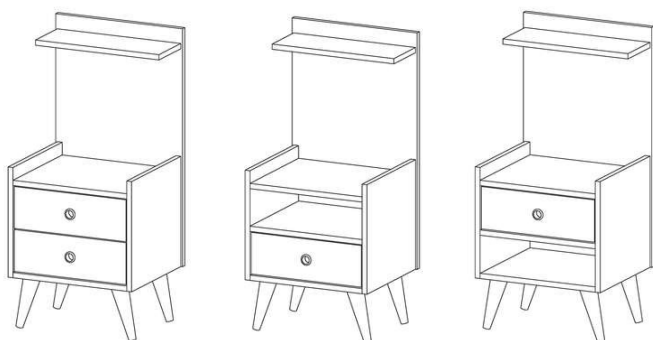

(11) BR 30 2020 003138-5

Código 39 - Concessão do Registro

(22) 22/07/2020

(15) 25/08/2020

(45) 25/08/2020

(52) 06-03

(54) CONFIGURAÇÃO APLICADA A/EM MESA DE CABECEIRA

(73) RÍCIA MARCOS DA SILVA GAIO (BR/SP)

(72) RÍCIA MARCOS DA SILVA GAIO



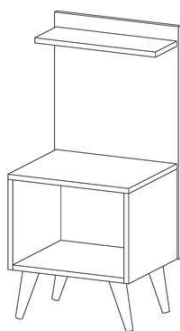

Prazo de validade: 10 (dez) anos contados a partir de 22/07/2020, mediante o recolhimento da taxa quinquenal de manutenção (Artigos 119 e 120 da LPI) e observadas as demais condições legais.

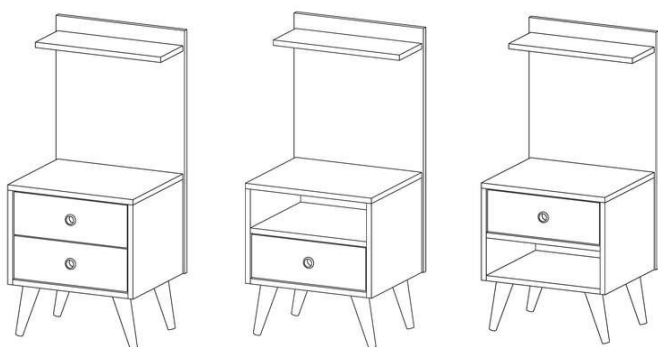

(11) BR 30 2020 003286-1



Figura 1.1

Código 39 - Concessão do Registro

(22) 29/07/2020

(15) 25/08/2020

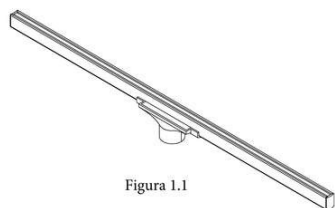
(45) 25/08/2020

(52) 23-01

(54) CONFIGURAÇÃO APLICADA A/EM RALO LINEAR

(73) BRAZ JOSÉ DE LIMA (BR/SP)

(72) BRAZ JOSE DE LIMA

Prazo de validade: 10 (dez) anos contados a partir de 29/07/2020, mediante o recolhimento da taxa quinquenal de manutenção (Artigos 119 e 120 da LPI) e observadas as demais condições legais.

(11) BR 30 2020 003311-6



FIG. 1.1

Código 39 - Concessão do Registro

(22) 30/07/2020

(15) 25/08/2020

(30) 19/02/2020 CN 20203005220.0

(45) 25/08/2020

(52) 14-04

(54) PADRÃO ORNAMENTAL APLICADO A/EM INTERFACE GRÁFICA DE USUÁRIO PARA FILMAGEM EM GRUPO DE VÍDEO

(73) BEIJING BYTEDANCE NETWORK TECHNOLOGY CO., LTD. (CN)

(72) TIANYU ZHANG

(74) IGOR LEONARDO GUIMARÃES SIMÕES

Prazo de validade: 10 (dez) anos contados a partir de 30/07/2020, mediante o recolhimento da taxa quinquenal de manutenção (Artigos 119 e 120 da LPI) e observadas as demais condições legais.



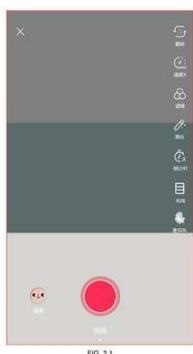

FIG. 2.1

(11) BR 30 2020 003312-4

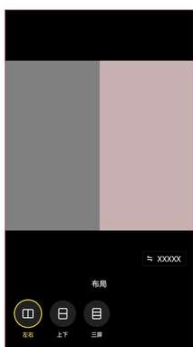

FIG. 1.1

Código 39 - Concessão do Registro

(22) 30/07/2020

(15) 25/08/2020

(30) 19/02/2020 CN 202030055221.5

(45) 25/08/2020

(52) 14-04

(54) PADRÃO ORNAMENTAL APLICADO A/EM INTERFACE GRÁFICA DE USUÁRIO PARA SELECIONAR LAYOUT

(73) BEIJING BYTEDANCE NETWORK TECHNOLOGY CO., LTD. (CN)

(72) TIANYU ZHANG

(74) IGOR LEONARDO GUIMARÃES SIMÕES

Prazo de validade: 10 (dez) anos contados a partir de 30/07/2020, mediante o recolhimento da taxa quinquenal de manutenção (Artigos 119 e 120 da LPI) e observadas as demais condições legais.



FIG. 2.1

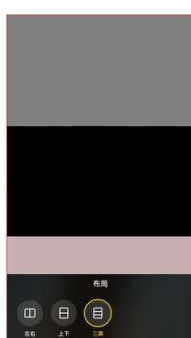
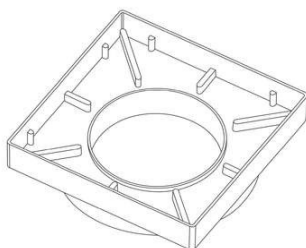

FIG. 3.1

(11) BR 30 2020 003319-1



Código 39 - Concessão do Registro

(22) 30/07/2020

(15) 25/08/2020

(45) 25/08/2020

(52) 23-01

(54) CONFIGURAÇÃO APLICADA A/EM RECEPTÁCULO DE RALO

(73) FERPLASTIK COMERCIO E INDUSTRIA DE ARTEFATOS PLASTICOS E METALICOS EIRELI - ME (BR/SP)

(72) FERNANDA APARECIDA CORREA CANO

(74) Somarca Assessoria Empresarial S/C Ltda.



Prazo de validade: 10 (dez) anos contados a partir de 30/07/2020, mediante o recolhimento da taxa quinquenal de manutenção (Artigos 119 e 120 da LPI) e observadas as demais condições legais.

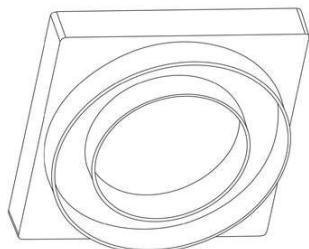

(11) BR 30 2020 003321-3

Código 39 - Concessão do Registro

(22) 30/07/2020

(15) 25/08/2020

(30) 30/04/2020 WO DM/2081137

(45) 25/08/2020

(52) 07-02

(54) CONFIGURAÇÃO APLICADA A/EM MAQUINA DE CAFE

(73) JURA ELEKTROAPPARATE AG (CH)

(72) PHILIPP BAUR

(74) DANNEMANN, SIEMSEN, BIGLER & IPANEMA MOREIRA

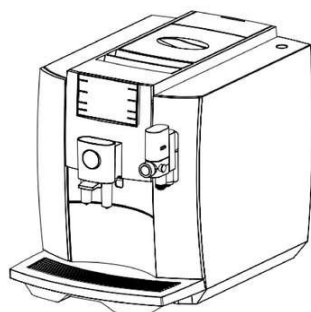

Prazo de validade: 10 (dez) anos contados a partir de 30/07/2020, mediante o recolhimento da taxa quinquenal de manutenção (Artigos 119 e 120 da LPI) e observadas as demais condições legais.

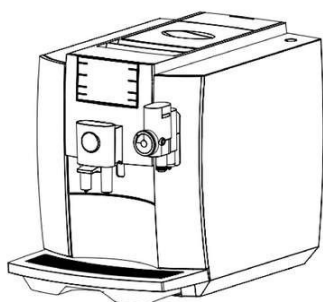

(11) BR 30 2020 003322-1

Código 39 - Concessão do Registro

(22) 30/07/2020

(15) 25/08/2020

(45) 25/08/2020

(52) 12-15

(54) CONFIGURAÇÃO APLICADA A/EM PNEU

(73) SUMITOMO RUBBER INDUSTRIES, LTD. (JP)

(72) NAOTO TEZUKA

(74) DI BLASI, PARENTE & ADVOGADOS ASSOCIADOS



Prazo de validade: 10 (dez) anos contados a partir de 30/07/2020, mediante o



recolhimento da taxa quinquenal de manutenção (Artigos 119 e 120 da LPI) e observadas as demais condições legais.

(11) BR 30 2020 003323-0



Código 39 - Concessão do Registro

(22) 30/07/2020

(15) 25/08/2020

(45) 25/08/2020

(52) 07-01

(54) CONFIGURAÇÃO APLICADA A/EM TIGELA

(73) NELY CRISTINA BRAIDOTTI (BR/SP)

(72) NELY CRISTINA BRAIDOTTI

(74) VILELA COELHO SOCIEDADE DE ADVOGADOS

Prazo de validade: 10 (dez) anos contados a partir de 30/07/2020, mediante o recolhimento da taxa quinquenal de manutenção (Artigos 119 e 120 da LPI) e observadas as demais condições legais.

(11) BR 30 2020 003324-8



Código 39 - Concessão do Registro

(22) 30/07/2020

(15) 25/08/2020

(45) 25/08/2020

(52) 07-04

(54) CONFIGURAÇÃO APLICADA A/EM MINI PROCESSADOR

(73) CLINK COMÉRCIO DE IMPORTAÇÃO E EXPORTAÇÃO EIRELI (BR/SP)

(72) GABRIEL CHANG

(74) BEERRE ASSESSORIA EMPRESARIAL LTDA

Prazo de validade: 10 (dez) anos contados a partir de 30/07/2020, mediante o recolhimento da taxa quinquenal de manutenção (Artigos 119 e 120 da LPI) e observadas as demais condições legais.

(11) BR 30 2020 003341-8



FIG. 1.1

Código 39 - Concessão do Registro

(22) 31/07/2020

(15) 25/08/2020

(45) 25/08/2020

(52) 30-99

(54) CONFIGURAÇÃO APLICADA A/EM PENTE

(73) JOAQUIM ANTONIO PEREIRA ALVES (BR/SP)

(72) JOAQUIM ANTONIO PEREIRA ALVES

(74) Difusão Marcas e Patentes Ltda.

Prazo de validade: 10 (dez) anos contados a partir de 31/07/2020, mediante o recolhimento da taxa quinquenal de manutenção (Artigos 119 e 120 da LPI) e observadas as demais condições legais.



(11) BR 30 2020 003342-6

G. 1.1

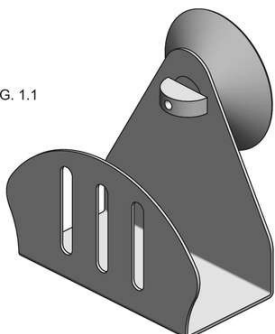

Código 39 - Concessão do Registro

(22) 31/07/2020

(15) 25/08/2020

(45) 25/08/2020

(52) 07-09

(54) CONFIGURAÇÃO APLICADA A/EM SUPORTE PARA ESPONJA

(73) MICHEL TELLES PEREYRA FERRARI 22421996848 (BR/SP)

(72) MICHEL TELLES PEREYRA FERRARI

(74) FOCUS MARCAS E PATENTES LTDA.

Prazo de validade: 10 (dez) anos contados a partir de 31/07/2020, mediante o recolhimento da taxa quinquenal de manutenção (Artigos 119 e 120 da LPI) e observadas as demais condições legais.

(11) BR 30 2020 003343-4

G. 1.1

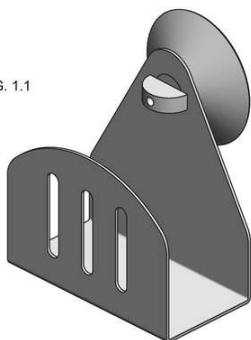

Código 39 - Concessão do Registro

(22) 31/07/2020

(15) 25/08/2020

(45) 25/08/2020

(52) 07-09

(54) CONFIGURAÇÃO APLICADA A/EM SUPORTE PARA ESPONJA

(73) MICHEL TELLES PEREYRA FERRARI 22421996848 (BR/SP)

(72) MICHEL TELLES PEREYRA FERRARI

(74) FOCUS MARCAS E PATENTES LTDA.

Prazo de validade: 10 (dez) anos contados a partir de 31/07/2020, mediante o recolhimento da taxa quinquenal de manutenção (Artigos 119 e 120 da LPI) e observadas as demais condições legais.

(11) BR 30 2020 003344-2

FIG. 1.1

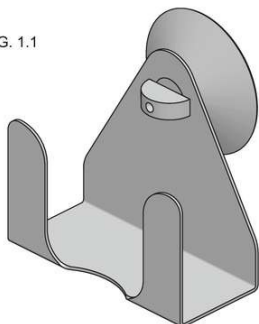

Código 39 - Concessão do Registro

(22) 31/07/2020

(15) 25/08/2020

(45) 25/08/2020

(52) 07-09

(54) CONFIGURAÇÃO APLICADA A/EM SUPORTE PARA ESPONJA

(73) MICHEL TELLES PEREYRA FERRARI 22421996848 (BR/SP)

(72) MICHEL TELLES PEREYRA FERRARI

(74) FOCUS MARCAS E PATENTES LTDA.

Prazo de validade: 10 (dez) anos contados a partir de 31/07/2020, mediante o recolhimento da taxa quinquenal de manutenção (Artigos 119 e 120 da LPI) e observadas as demais condições legais.



(11) BR 30 2020 003349-3

Código 39 - Concessão do Registro

(22) 31/07/2020

(15) 25/08/2020

(45) 25/08/2020

(52) 29-02

(54) CONFIGURAÇÃO APLICADA A/EM MÁSCARA

(73) GED - INOVAÇÃO, ENGENHARIA & TECNOLOGIA LTDA (BR/SP)

(72) GABRIEL ESTEVAM DOMINGOS

(74) BEERRE ASSESSORIA EMPRESARIAL LTDA

Prazo de validade: 10 (dez) anos contados a partir de 31/07/2020, mediante o recolhimento da taxa quinquenal de manutenção (Artigos 119 e 120 da LPI) e observadas as demais condições legais.

(11) BR 30 2020 003363-9

Figura 1.1

Código 39 - Concessão do Registro

(22) 03/08/2020

(15) 25/08/2020

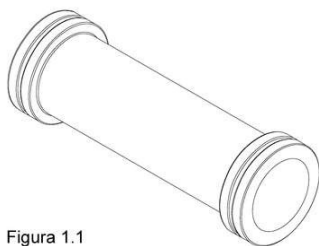
(45) 25/08/2020

(52) 02-07

(54) CONFIGURAÇÃO APLICADA A/EM CARRETEL PARA LINHA TÊXTIL

(73) LINHANYL PARAGUAÇU S/A (BR/SP)

(72) EDUARDO GERIN GABRIEL

(74) Org. Mérito Marcas e Patentes Ltda.

Prazo de validade: 10 (dez) anos contados a partir de 03/08/2020, mediante o recolhimento da taxa quinquenal de manutenção (Artigos 119 e 120 da LPI) e observadas as demais condições legais.

(11) BR 30 2020 003365-5

Código 39 - Concessão do Registro

(22) 03/08/2020

(15) 25/08/2020

(45) 25/08/2020

(52) 06-03

(54) CONFIGURAÇÃO APLICADA A/EM MESA

(73) E.E. INDUSTRIA E COMERCIO DE MOVEIS LTDA ME (BR/SP)

(72) EVERTON HENRIQUE LOCAISE

(74) BEERRE ASSESSORIA EMPRESARIAL LTDA

Prazo de validade: 10 (dez) anos contados a partir de 03/08/2020, mediante o recolhimento da taxa quinquenal de manutenção (Artigos 119 e 120 da LPI) e observadas as demais condições legais.





(11) BR 30 2020 003367-1



Código 39 - Concessão do Registro

(22) 03/08/2020

(15) 25/08/2020

(30) 06/02/2020 JP 2020-002220

(45) 25/08/2020

(52) 12-11 , 21-01

(54) CONFIGURAÇÃO APLICADA A/EM MOTOCICLETA

(73) HONDA MOTOR CO., LTD. (JP)

(72) ROMRUT PARAMATIKUL; TAKASHI WATANABE

(74) DANNEMANN, SIEMSEN, BIGLER & IPANEMA MOREIRA

Prazo de validade: 10 (dez) anos contados a partir de 03/08/2020, mediante o recolhimento da taxa quinquenal de manutenção (Artigos 119 e 120 da LPI) e observadas as demais condições legais.

(11) BR 30 2020 003370-1

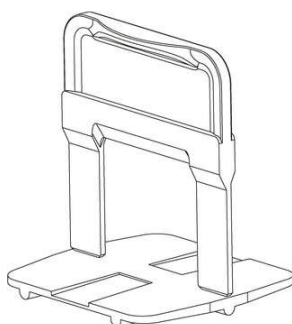

Código 39 - Concessão do Registro

(22) 03/08/2020

(15) 25/08/2020

(45) 25/08/2020

(52) 08-03

(54) CONFIGURAÇÃO APLICADA A/EM ESPAÇADOR

(73) CARLOS MANOEL GUARDIA (BR/SP)

(72) CARLOS MANOEL GUARDIA

(74) Itamarati Patentes e Marcas Ltda.

Prazo de validade: 10 (dez) anos contados a partir de 03/08/2020, mediante o recolhimento da taxa quinquenal de manutenção (Artigos 119 e 120 da LPI) e observadas as demais condições legais.

(11) BR 30 2020 003371-0

Código 39 - Concessão do Registro

(22) 03/08/2020

(15) 25/08/2020

(45) 25/08/2020

(52) 09-01

(54) CONFIGURAÇÃO APLICADA A/EM POTE.



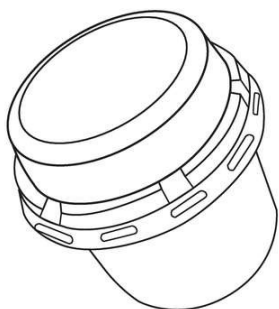

(73) ALEXANDRE JACÓ LEDUR (BR/RS)

(72) ALEXANDRE JACÓ LEDUR

(74) Marca Brazil Marcas e Patentes Ltda

Prazo de validade: 10 (dez) anos contados a partir de 03/08/2020, mediante o recolhimento da taxa quinquenal de manutenção (Artigos 119 e 120 da LPI) e observadas as demais condições legais.

(11) BR 30 2020 003375-2



Código 39 - Concessão do Registro

(22) 03/08/2020

(15) 25/08/2020

(45) 25/08/2020

(52) 06-04 , 03-01

(54) CONFIGURAÇÃO APLICADA A/EM MÓVEIS PARA ARMAZENAGEM

(73) MARTA PRUNS RUIZ (BR/SP)

(72) MARTA PRUNS RUIZ

Prazo de validade: 10 (dez) anos contados a partir de 03/08/2020, mediante o recolhimento da taxa quinquenal de manutenção (Artigos 119 e 120 da LPI) e observadas as demais condições legais.

(11) BR 30 2020 003376-0



Código 39 - Concessão do Registro

(22) 03/08/2020

(15) 25/08/2020

(45) 25/08/2020

(52) 06-02

(54) CONFIGURAÇÃO APLICADA A/EM BERÇO

(73) MARTA PRUNS RUIZ (BR/SP)

(72) MARTA PRUNS RUIZ

Prazo de validade: 10 (dez) anos contados a partir de 03/08/2020, mediante o recolhimento da taxa quinquenal de manutenção (Artigos 119 e 120 da LPI) e observadas as demais condições legais.

(11) BR 30 2020 003379-5

Código 39 - Concessão do Registro

(22) 03/08/2020

(15) 25/08/2020

(45) 25/08/2020

(52) 07-04

(54) CONFIGURAÇÃO APLICADA A/EM TRITURADOR

(73) JRF IMPORTS COMERCIAL LTDA - EPP (BR/SP)

(72) SILVINO RAMOS DE FARIA JUNIOR

(74) ALEX KOROSUE





Prazo de validade: 10 (dez) anos contados a partir de 03/08/2020, mediante o recolhimento da taxa quinquenal de manutenção (Artigos 119 e 120 da LPI) e observadas as demais condições legais.

(11) BR 30 2020 003386-8

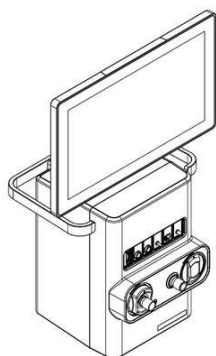

Código 39 - Concessão do Registro

(22) 04/08/2020

(15) 25/08/2020

(45) 25/08/2020

(52) 24-01

(54) CONFIGURAÇÃO APLICADA A/EM VENTILADOR MECÂNICO

(73) TECME S.A. (AR)

(72) ERNESTO MANA

(74) Clarke, Modet Propriedade Intelectual Ltda.

Prazo de validade: 10 (dez) anos contados a partir de 04/08/2020, mediante o recolhimento da taxa quinquenal de manutenção (Artigos 119 e 120 da LPI) e observadas as demais condições legais.

(11) BR 30 2020 003390-6



Código 39 - Concessão do Registro

(22) 04/08/2020

(15) 25/08/2020

(45) 25/08/2020

(52) 04-01

(54) CONFIGURAÇÃO APLICADA A/EM VASSOURA

(73) LUCAS FELIPE LOPES LEITE (BR/SP)

(72) CLAUDIO ANTONIO DE MACEDO

(74) MARCOS ANTONIO NUNES

Prazo de validade: 10 (dez) anos contados a partir de 04/08/2020, mediante o recolhimento da taxa quinquenal de manutenção (Artigos 119 e 120 da LPI) e observadas as demais condições legais.

(11) BR 30 2020 003392-2

Código 39 - Concessão do Registro

(22) 04/08/2020

(15) 25/08/2020

(45) 25/08/2020

(52) 02-04

(54) CONFIGURAÇÃO APLICADA A/EM CALÇADO

(73) CALÇADOS MARTE LTDA. (BR/RS)





Figura 1.1

(72) RAFAEL HENRIQUE GEWEHR

(74) CAPELLA & VELOSO ADVOGADOS ASSOCIADOS

Prazo de validade: 10 (dez) anos contados a partir de 04/08/2020, mediante o recolhimento da taxa quinquenal de manutenção (Artigos 119 e 120 da LPI) e observadas as demais condições legais.

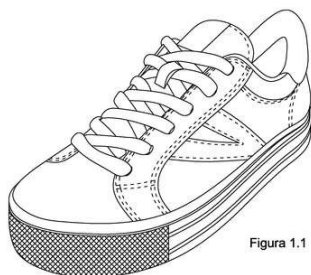
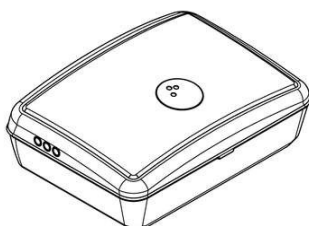
(11) BR 30 2020 003393-0

Código 39 - Concessão do Registro

(22) 04/08/2020

(15) 25/08/2020

(45) 25/08/2020

(52) 03-01

(54) CONFIGURAÇÃO APLICADA A/EM ESTOJO DE HIGIENE INFANTIL

(73) RICARDO SANTOS LEITE (BR/BA)

(72) RICARDO SANTOS LEITE

(74) JÚLIO CÉSAR GONÇALVES

Prazo de validade: 10 (dez) anos contados a partir de 04/08/2020, mediante o recolhimento da taxa quinquenal de manutenção (Artigos 119 e 120 da LPI) e observadas as demais condições legais.

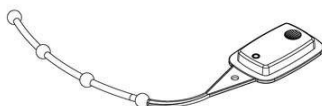
(11) BR 30 2020 003395-7

Código 39 - Concessão do Registro

(22) 04/08/2020

(15) 25/08/2020

(45) 25/08/2020

(52) 03-01

(54) CONFIGURAÇÃO APLICADA A/EM CHAVEIRO

(73) WANDERSON SAMPAIO GONÇALVES (BR/CE)

(72) WANDERSON SAMPAIO GONÇALVES

(74) EDUARDO DE FREITAS ALVARENGA

Prazo de validade: 10 (dez) anos contados a partir de 04/08/2020, mediante o recolhimento da taxa quinquenal de manutenção (Artigos 119 e 120 da LPI) e observadas as demais condições legais.

(11) BR 30 2020 003396-5

Código 39 - Concessão do Registro

(22) 04/08/2020

(15) 25/08/2020

(45) 25/08/2020

(52) 24-99 , 24-01

(54) PADRÃO ORNAMENTAL APLICADO A/EM RECEPTÁCULO DE BIÓPSIA

(73) FUNDAÇÃO EDSON QUEIROZ (BR/CE) ; KARLOS F. C. B. SANCHO - ME



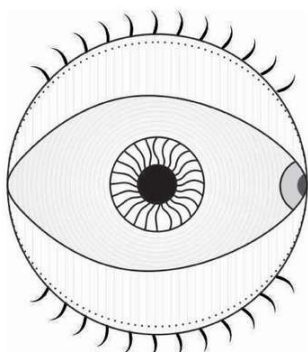

(BR/CE)

(72) KARLOS FREDERICO CASTELO BRANCO SANCHO

(74) Ana Vladia Cesar Barreira

Prazo de validade: 10 (dez) anos contados a partir de 04/08/2020, mediante o recolhimento da taxa quinquenal de manutenao (Artigos 119 e 120 da LPI) e observadas as demais condioes legais.

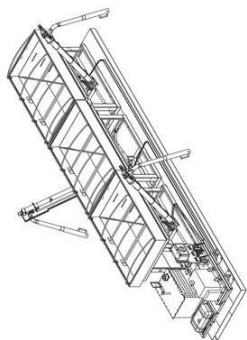
(11) BR 30 2020 003397-3

Codigo 39 - Concessao do Registro

(22) 04/08/2020

(15) 25/08/2020

(45) 25/08/2020

(52) 15-03

(54) CONFIGURAAO APLICADA A/EM ABASTECEDOR DE ADUBO E GRAOS

(73) MARCIO HOWE (BR/RS) ; MAURICIO HOWE (BR/RS) ; ARMIN HOWE (BR/RS)

(72) MARCIO HOWE; MAURICIO HOWE; ARMIN HOWE

(74) Marca Brazil Marcas e Patentes Ltda

Prazo de validade: 10 (dez) anos contados a partir de 04/08/2020, mediante o recolhimento da taxa quinquenal de manutenao (Artigos 119 e 120 da LPI) e observadas as demais condioes legais.

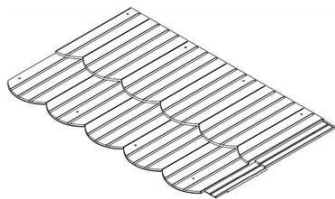
(11) BR 30 2020 003403-1

Codigo 39 - Concessao do Registro

(22) 04/08/2020

(15) 25/08/2020

(45) 25/08/2020

(52) 25-01

(54) CONFIGURAAO APLICADA A/EM TELHA

(73) KS SOLADOS LTDA (BR/SC)

(72) DOUGLAS HENRIQUE SETTI

(74) IVAIR CUNHA

Prazo de validade: 10 (dez) anos contados a partir de 04/08/2020, mediante o recolhimento da taxa quinquenal de manutenao (Artigos 119 e 120 da LPI) e observadas as demais condioes legais.

(11) BR 30 2020 003404-0

Codigo 39 - Concessao do Registro

(22) 05/08/2020

(15) 25/08/2020

(45) 25/08/2020

(52) 02-04

(54) CONFIGURAAO APLICADA A/EM CALADO





(73) GRENDENE S.A. (BR/CE)

(72) EDSON MATSUO

(74) Remer Villaça & Nogueira Assessoria e Consultoria de Prop. Intelectual S/S Ltda.

Prazo de validade: 10 (dez) anos contados a partir de 05/08/2020, mediante o recolhimento da taxa quinquenal de manutenção (Artigos 119 e 120 da LPI) e observadas as demais condições legais.

(11) BR 30 2020 003405-8



Código 39 - Concessão do Registro

(22) 05/08/2020

(15) 25/08/2020

(45) 25/08/2020

(52) 02-04

(54) CONFIGURAÇÃO APLICADA A/EM CALÇADO

(73) GRENDENE S.A. (BR/CE)

(72) EDSON MATSUO

(74) Remer Villaça & Nogueira Assessoria e Consultoria de Prop. Intelectual S/S Ltda.

Prazo de validade: 10 (dez) anos contados a partir de 05/08/2020, mediante o recolhimento da taxa quinquenal de manutenção (Artigos 119 e 120 da LPI) e observadas as demais condições legais.

(11) BR 30 2020 003406-6



Código 39 - Concessão do Registro

(22) 05/08/2020

(15) 25/08/2020

(45) 25/08/2020

(52) 03-01

(54) CONFIGURAÇÃO APLICADA A/EM BOLSA

(73) GRENDENE S.A. (BR/CE)

(72) EDSON MATSUO

(74) Remer Villaça & Nogueira Assessoria e Consultoria de Prop. Intelectual S/S Ltda.

Prazo de validade: 10 (dez) anos contados a partir de 05/08/2020, mediante o recolhimento da taxa quinquenal de manutenção (Artigos 119 e 120 da LPI) e observadas as demais condições legais.

(11) BR 30 2020 003407-4

Código 39 - Concessão do Registro

(22) 05/08/2020

(15) 25/08/2020

(45) 25/08/2020

(52) 02-04





(54) CONFIGURAÇÃO APLICADA A/EM CALÇADO

(73) GRENDENE S.A. (BR/CE)

(72) EDSON MATSUO

(74) Remer Villaça & Nogueira Assessoria e Consultoria de Prop. Intelectual S/S Ltda.

Prazo de validade: 10 (dez) anos contados a partir de 05/08/2020, mediante o recolhimento da taxa quinquenal de manutenção (Artigos 119 e 120 da LPI) e observadas as demais condições legais.

(11) BR 30 2020 003409-0



Código 39 - Concessão do Registro

(22) 05/08/2020

(15) 25/08/2020

(45) 25/08/2020

(52) 02-04

(54) CONFIGURAÇÃO APLICADA A/EM CALÇADO

(73) GRENDENE S.A. (BR/CE)

(72) EDSON MATSUO

(74) Remer Villaça & Nogueira Assessoria e Consultoria de Prop. Intelectual S/S Ltda.

Prazo de validade: 10 (dez) anos contados a partir de 05/08/2020, mediante o recolhimento da taxa quinquenal de manutenção (Artigos 119 e 120 da LPI) e observadas as demais condições legais.

(11) BR 30 2020 003410-4

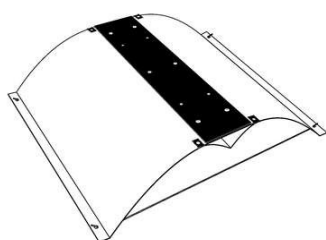

Código 39 - Concessão do Registro

(22) 05/08/2020

(15) 25/08/2020

(45) 25/08/2020

(52) 26-05

(54) CONFIGURAÇÃO APLICADA A/EM REFLETOR

(73) DNA GREEN PRODUTOS PARA CULTIVO EIRELI. ME (BR/PR)

(72) FELIPE LEONARDO SCORCIN PACHECO

(74) Yuri Yacischin da Cunha

Prazo de validade: 10 (dez) anos contados a partir de 05/08/2020, mediante o recolhimento da taxa quinquenal de manutenção (Artigos 119 e 120 da LPI) e observadas as demais condições legais.

(11) BR 30 2020 003411-2

Código 39 - Concessão do Registro

(22) 05/08/2020

(15) 25/08/2020

(45) 25/08/2020

(52) 09-01





(54) CONFIGURAÇÃO APLICADA A/EM FRASCO

(73) GRENENE S.A. (BR/CE)

(72) EDSON MATSUO

(74) Remer Villaça & Nogueira Assessoria e Consultoria de Prop. Intelectual S/S Ltda.

Prazo de validade: 10 (dez) anos contados a partir de 05/08/2020, mediante o recolhimento da taxa quinquenal de manutenção (Artigos 119 e 120 da LPI) e observadas as demais condições legais.

(11) BR 30 2020 003413-9



Código 39 - Concessão do Registro

(22) 05/08/2020

(15) 25/08/2020

(45) 25/08/2020

(52) 02-04

(54) CONFIGURAÇÃO APLICADA A/EM CALÇADO

(73) GRENENE S.A. (BR/CE)

(72) EDSON MATSUO

(74) Remer Villaça & Nogueira Assessoria e Consultoria de Prop. Intelectual S/S Ltda.

Prazo de validade: 10 (dez) anos contados a partir de 05/08/2020, mediante o recolhimento da taxa quinquenal de manutenção (Artigos 119 e 120 da LPI) e observadas as demais condições legais.

(11) BR 30 2020 003415-5

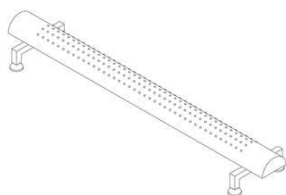

Código 39 - Concessão do Registro

(22) 05/08/2020

(15) 25/08/2020

(30) 12/02/2020 KR 30-2020-0006233

(45) 25/08/2020

(52) 21-02

(54) CONFIGURAÇÃO APLICADA A/EM APARELHO DE EXERCÍCIO

(73) MYUNG SOO LEE (KR)

(72) MYUNG SOO LEE

(74) DAVID DO NASCIMENTO ADVOGADOS ASSOCIADOS

Prazo de validade: 10 (dez) anos contados a partir de 05/08/2020, mediante o recolhimento da taxa quinquenal de manutenção (Artigos 119 e 120 da LPI) e observadas as demais condições legais.

(11) BR 30 2020 003419-8

Código 39 - Concessão do Registro

(22) 05/08/2020

(15) 25/08/2020

(45) 25/08/2020



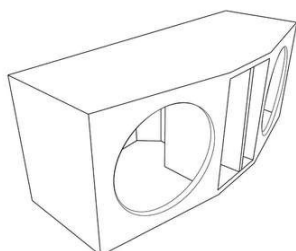

(52) 14-01

(54) CONFIGURAÇÃO APLICADA A/EM CAIXA DE SOM

(73) LAZARA APARECIDA FURLANETTO OZILIEI (BR/PR)

(72) LAZARA APARECIDA FURLANETTO OZILIEI

(74) DIREÇÃO MARCAS E PATENTES LTDA

Prazo de validade: 10 (dez) anos contados a partir de 05/08/2020, mediante o recolhimento da taxa quinquenal de manutenção (Artigos 119 e 120 da LPI) e observadas as demais condições legais.

(11) BR 30 2020 003422-8



Código 39 - Concessão do Registro

(22) 05/08/2020

(15) 25/08/2020

(30) 14/02/2020 EM 007695283-0001

(45) 25/08/2020

(52) 24-04

(54) CONFIGURAÇÃO APLICADA A/EM INALADOR

(73) APTAR FRANCE SAS (FR)

(72) CAVATORTA MATTHIEU; FABIEN DAVID; MEZIERE CYRIL; TOURNOIS JEREMY; WALTER MATTHIEU

(74) GEORGE AFONDOPULOS JUNIOR

Prazo de validade: 10 (dez) anos contados a partir de 05/08/2020, mediante o recolhimento da taxa quinquenal de manutenção (Artigos 119 e 120 da LPI) e observadas as demais condições legais.

(11) BR 30 2020 003423-6

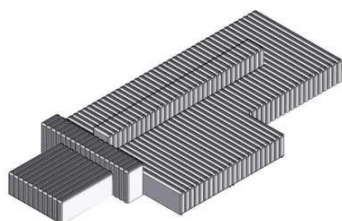

Código 39 - Concessão do Registro

(22) 05/08/2020

(15) 25/08/2020

(45) 25/08/2020

(52) 06-01

(54) CONFIGURAÇÃO APLICADA A/EM SOFÁ

(73) LIDER INDUSTRIA E COMERCIO DE ESTOFADOS LTDA (BR/MG)

(72) CÉLIA ALVES NOGUEIRA DE SOUSA

(74) EDUARDO LÍVIO DAIMOND

Prazo de validade: 10 (dez) anos contados a partir de 05/08/2020, mediante o recolhimento da taxa quinquenal de manutenção (Artigos 119 e 120 da LPI) e observadas as demais condições legais.

(11) BR 30 2020 003424-4

Código 39 - Concessão do Registro

(22) 05/08/2020

(15) 25/08/2020

(30) 14/02/2020 EM 007695283-0002





(45) 25/08/2020

(52) 24-04

(54) CONFIGURAÇÃO APLICADA A/EM INALADOR

(73) APTAR FRANCE SAS (FR)

(72) CAVATORTA MATTHIEU; FABIEN DAVID; MEZIERE CYRIL; TOURNOIS JEREMY; WALTER MATTHIEU

(74) GEORGE AFONDOPULOS JUNIOR

Prazo de validade: 10 (dez) anos contados a partir de 05/08/2020, mediante o recolhimento da taxa quinquenal de manutenção (Artigos 119 e 120 da LPI) e observadas as demais condições legais.

(11) BR 30 2020 003425-2



Código 39 - Concessão do Registro

(22) 05/08/2020

(15) 25/08/2020

(30) 14/02/2020 EM 007695283-0003

(45) 25/08/2020

(52) 24-04

(54) CONFIGURAÇÃO APLICADA A/EM INALADOR

(73) APTAR FRANCE SAS (FR)

(72) CAVATORTA MATTHIEU; FABIEN DAVID; MEZIERE CYRIL; TOURNOIS JEREMY; WALTER MATTHIEU

(74) GEORGE AFONDOPULOS JUNIOR

Prazo de validade: 10 (dez) anos contados a partir de 05/08/2020, mediante o recolhimento da taxa quinquenal de manutenção (Artigos 119 e 120 da LPI) e observadas as demais condições legais.

(11) BR 30 2020 003426-0



Código 39 - Concessão do Registro

(22) 05/08/2020

(15) 25/08/2020

(30) 14/02/2020 EM 007695283-0004

(45) 25/08/2020

(52) 24-04

(54) CONFIGURAÇÃO APLICADA A/EM INALADOR

(73) APTAR FRANCE SAS (FR)

(72) CAVATORTA MATTHIEU; FABIEN DAVID; MEZIERE CYRIL; TOURNOIS JEREMY; WALTER MATTHIEU

(74) GEORGE AFONDOPULOS JUNIOR

Prazo de validade: 10 (dez) anos contados a partir de 05/08/2020, mediante o recolhimento da taxa quinquenal de manutenção (Artigos 119 e 120 da LPI) e observadas as demais condições legais.

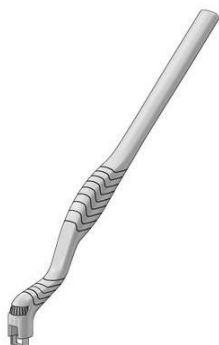

(11) BR 30 2020 003427-9

Código 39 - Concessão do Registro

(22) 05/08/2020

(15) 25/08/2020

(45) 25/08/2020

(52) 24-02

(54) CONFIGURAÇÃO APLICADA A/EM COLETOR DE ENXERTO

(73) RICARDO KERN (BR/PR)

(72) RICARDO KERN

(74) MODAL MARCAS E PATENTES LTDA.

Prazo de validade: 10 (dez) anos contados a partir de 05/08/2020, mediante o recolhimento da taxa quinquenal de manutenção (Artigos 119 e 120 da LPI) e observadas as demais condições legais.

(11) BR 30 2020 003429-5

Código 39 - Concessão do Registro

(22) 05/08/2020

(15) 25/08/2020

(45) 25/08/2020

(52) 03-01

(54) CONFIGURAÇÃO APLICADA A/EM COLDRE

(73) DIEGO SILVA MAINARDES (BR/PR)

(72) DIEGO SILVA MAINARDES

(74) BEERRE ASSESSORIA EMPRESARIAL LTDA

Prazo de validade: 10 (dez) anos contados a partir de 05/08/2020, mediante o recolhimento da taxa quinquenal de manutenção (Artigos 119 e 120 da LPI) e observadas as demais condições legais.

(11) BR 30 2020 003430-9

Código 39 - Concessão do Registro

(22) 05/08/2020

(15) 25/08/2020

(45) 25/08/2020

(52) 03-01

(54) CONFIGURAÇÃO APLICADA A/EM COLDRE

(73) DIEGO SILVA MAINARDES (BR/PR)

(72) DIEGO SILVA MAINARDES

(74) BEERRE ASSESSORIA EMPRESARIAL LTDA

Prazo de validade: 10 (dez) anos contados a partir de 05/08/2020, mediante o recolhimento da taxa quinquenal de manutenção (Artigos 119 e 120 da LPI) e observadas as demais condições legais.

(11) BR 30 2020 003431-7

Código 39 - Concessão do Registro

(22) 05/08/2020





(15) 25/08/2020

(45) 25/08/2020

(52) 03-01

(54) CONFIGURAÇÃO APLICADA A/EM COLDRE

(73) DIEGO SILVA MAINARDES (BR/PR)

(72) DIEGO SILVA MAINARDES

(74) BEERRE ASSESSORIA EMPRESARIAL LTDA

Prazo de validade: 10 (dez) anos contados a partir de 05/08/2020, mediante o recolhimento da taxa quinquenal de manutenção (Artigos 119 e 120 da LPI) e observadas as demais condições legais.

(11) BR 30 2020 003432-5



Código 39 - Concessão do Registro

(22) 05/08/2020

(15) 25/08/2020

(45) 25/08/2020

(52) 03-01

(54) CONFIGURAÇÃO APLICADA A/EM COLDRE

(73) DIEGO SILVA MAINARDES (BR/PR)

(72) DIEGO SILVA MAINARDES

(74) BEERRE ASSESSORIA EMPRESARIAL LTDA

Prazo de validade: 10 (dez) anos contados a partir de 05/08/2020, mediante o recolhimento da taxa quinquenal de manutenção (Artigos 119 e 120 da LPI) e observadas as demais condições legais.

(11) BR 30 2020 003442-2



Código 39 - Concessão do Registro

(22) 06/08/2020

(15) 25/08/2020

(45) 25/08/2020

(52) 02-04

(54) CONFIGURAÇÃO APLICADA A/EM CALÇADO MASCULINO.

(73) AMANDA DE OLIVEIRA IZIDORO (BR/SP)

(72) SERGIO ROBERTO IZIDORO

(74) Vilage Marcas e Patentes Ltda

Prazo de validade: 10 (dez) anos contados a partir de 06/08/2020, mediante o recolhimento da taxa quinquenal de manutenção (Artigos 119 e 120 da LPI) e observadas as demais condições legais.

(11) BR 30 2020 003444-9

Código 39 - Concessão do Registro

(22) 06/08/2020

(15) 25/08/2020

(45) 25/08/2020





(52) 02-04

(54) CONFIGURAÇÃO APLICADA A/EM SOLADO

(73) HENRIQUE SOARES BENTO (BR/MG)

(72) HENRIQUE SOARES BENTO

(74) JOSÉ NAVES DE LACERDA JÚNIOR

Prazo de validade: 10 (dez) anos contados a partir de 06/08/2020, mediante o recolhimento da taxa quinquenal de manutenção (Artigos 119 e 120 da LPI) e observadas as demais condições legais.

(11) BR 30 2020 003455-4

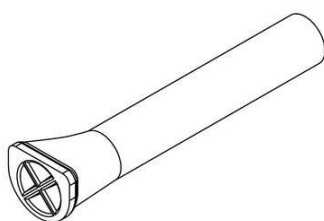

Código 39 - Concessão do Registro

(22) 06/08/2020

(15) 25/08/2020

(30) 24/02/2020 EM 007711684-0001

(45) 25/08/2020

(52) 24-02

(54) CONFIGURAÇÃO APLICADA A/EM INJETOR DE MEDICAMENTOS

(73) CARL ZEISS MEDITEC AG (DE)

(72) MALTE KOHLSAAT; JULIAN GÜHRS

(74) DANNEMANN, SIEMSEN, BIGLER & IPANEMA MOREIRA

Prazo de validade: 10 (dez) anos contados a partir de 06/08/2020, mediante o recolhimento da taxa quinquenal de manutenção (Artigos 119 e 120 da LPI) e observadas as demais condições legais.

(11) BR 30 2020 003456-2



Código 39 - Concessão do Registro

(22) 06/08/2020

(15) 25/08/2020

(45) 25/08/2020

(52) 12-16

(54) CONFIGURAÇÃO APLICADA A/EM MALEIRO AUTOMOTIVO

(73) EDOTEC INDUSTRIA E COMERCIO LTDA - EPP (BR/RS)

(72) EDUARDO DOS SANTOS

(74) CLAIR ANTONIO LEUSIN

Prazo de validade: 10 (dez) anos contados a partir de 06/08/2020, mediante o recolhimento da taxa quinquenal de manutenção (Artigos 119 e 120 da LPI) e observadas as demais condições legais.

(11) BR 30 2020 003458-9



Código 39 - Concessão do Registro

(22) 06/08/2020

(15) 25/08/2020

(45) 25/08/2020

(52) 02-04



(54) CONFIGURAÇÃO APLICADA A/EM TÊNIS

(73) CALÇADOS BEIRA RIO S/A (BR/RS)

(72) MARIBEL CHRISTIANE DA SILVA

(74) LEÃO PROPRIEDADE INTELECTUAL

Prazo de validade: 10 (dez) anos contados a partir de 06/08/2020, mediante o recolhimento da taxa quinquenal de manutenção (Artigos 119 e 120 da LPI) e observadas as demais condições legais.

(11) BR 30 2020 003460-0



Código 39 - Concessão do Registro

(22) 06/08/2020

(15) 25/08/2020

(45) 25/08/2020

(52) 06-01

(54) CONFIGURAÇÃO APLICADA A/EM CADEIRA

(73) HELVIS HENRIQUE COSTA FRANCO (BR/PR)

(72) HELVIS HENRIQUE COSTA FRANCO

(74) MULTMARCAS MARCAS & PATENTES

Prazo de validade: 10 (dez) anos contados a partir de 06/08/2020, mediante o recolhimento da taxa quinquenal de manutenção (Artigos 119 e 120 da LPI) e observadas as demais condições legais.

(11) BR 30 2020 003464-3



Código 39 - Concessão do Registro

(22) 06/08/2020

(15) 25/08/2020

(45) 25/08/2020

(52) 06-01

(54) CONFIGURAÇÃO APLICADA A/EM CADEIRA

(73) HELVIS HENRIQUE COSTA FRANCO (BR/PR)

(72) HELVIS HENRIQUE COSTA FRANCO

(74) MULTMARCAS MARCAS & PATENTES

Prazo de validade: 10 (dez) anos contados a partir de 06/08/2020, mediante o recolhimento da taxa quinquenal de manutenção (Artigos 119 e 120 da LPI) e observadas as demais condições legais.

(11) BR 30 2020 003465-1

Código 39 - Concessão do Registro

(22) 06/08/2020

(15) 25/08/2020

(45) 25/08/2020

(52) 06-01

(54) CONFIGURAÇÃO APLICADA A/EM CADEIRA

(73) HELVIS HENRIQUE COSTA FRANCO (BR/PR)





(72) HELVIS HENRIQUE COSTA FRANCO

(74) MULTMARCAS MARCAS & PATENTES

Prazo de validade: 10 (dez) anos contados a partir de 06/08/2020, mediante o recolhimento da taxa quinquenal de manutenção (Artigos 119 e 120 da LPI) e observadas as demais condições legais.

(11) BR 30 2020 003467-8



Código 39 - Concessão do Registro

(22) 06/08/2020

(15) 25/08/2020

(45) 25/08/2020

(52) 06-01

(54) CONFIGURAÇÃO APLICADA A/EM CADEIRA

(73) HELVIS HENRIQUE COSTA FRANCO (BR/PR)

(72) HELVIS HENRIQUE COSTA FRANCO

(74) MULTMARCAS MARCAS & PATENTES

Prazo de validade: 10 (dez) anos contados a partir de 06/08/2020, mediante o recolhimento da taxa quinquenal de manutenção (Artigos 119 e 120 da LPI) e observadas as demais condições legais.

(11) BR 30 2020 003468-6



Código 39 - Concessão do Registro

(22) 06/08/2020

(15) 25/08/2020

(45) 25/08/2020

(52) 06-01

(54) CONFIGURAÇÃO APLICADA A/EM CADEIRA

(73) HELVIS HENRIQUE COSTA FRANCO (BR/PR)

(72) HELVIS HENRIQUE COSTA FRANCO

(74) MULTMARCAS MARCAS & PATENTES

Prazo de validade: 10 (dez) anos contados a partir de 06/08/2020, mediante o recolhimento da taxa quinquenal de manutenção (Artigos 119 e 120 da LPI) e observadas as demais condições legais.

(11) BR 30 2020 003469-4

Código 39 - Concessão do Registro

(22) 06/08/2020

(15) 25/08/2020

(45) 25/08/2020

(52) 06-01

(54) CONFIGURAÇÃO APLICADA A/EM CADEIRA

(73) HELVIS HENRIQUE COSTA FRANCO (BR/PR)





(72) HELVIS HENRIQUE COSTA FRANCO

(74) MULTMARCAS MARCAS & PATENTES

Prazo de validade: 10 (dez) anos contados a partir de 06/08/2020, mediante o recolhimento da taxa quinquenal de manutenção (Artigos 119 e 120 da LPI) e observadas as demais condições legais.

(11) BR 30 2020 003471-6

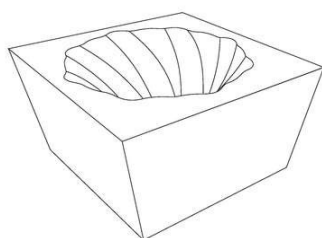

Código 39 - Concessão do Registro

(22) 06/08/2020

(15) 25/08/2020

(45) 25/08/2020

(52) 07-02

(54) CONFIGURAÇÃO APLICADA A/EM CAFETEIRA

(73) MARCENEIRO CURITIBA LTDA (BR/PR)

(72) DANIEL FERRAREZE DE SOUZA

Prazo de validade: 10 (dez) anos contados a partir de 06/08/2020, mediante o recolhimento da taxa quinquenal de manutenção (Artigos 119 e 120 da LPI) e observadas as demais condições legais.

(11) BR 30 2020 003475-9

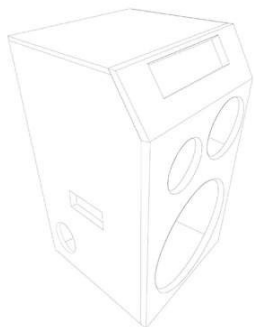

Código 39 - Concessão do Registro

(22) 07/08/2020

(15) 25/08/2020

(45) 25/08/2020

(52) 14-01

(54) CONFIGURAÇÃO APLICADA A/EM CAIXA DE SOM

(73) LAZARA APARECIDA FURLANETTO OZILIEI (BR/PR)

(72) LAZARA APARECIDA FURLANETTO OZILIEI

(74) DIREÇÃO MARCAS E PATENTES LTDA

Prazo de validade: 10 (dez) anos contados a partir de 07/08/2020, mediante o recolhimento da taxa quinquenal de manutenção (Artigos 119 e 120 da LPI) e observadas as demais condições legais.

(11) BR 30 2020 003476-7

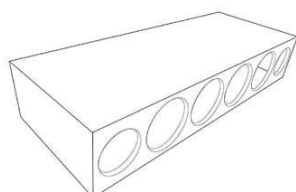

Código 39 - Concessão do Registro

(22) 07/08/2020

(15) 25/08/2020

(45) 25/08/2020

(52) 14-01

(54) CONFIGURAÇÃO APLICADA A/EM CAIXA DE SOM

(73) LAZARA APARECIDA FURLANETTO OZILIEI (BR/PR)

(72) LAZARA APARECIDA FURLANETTO OZILIEI



(74) DIREÇÃO MARCAS E PATENTES LTDA

Prazo de validade: 10 (dez) anos contados a partir de 07/08/2020, mediante o recolhimento da taxa quinquenal de manutenção (Artigos 119 e 120 da LPI) e observadas as demais condições legais.

(11) BR 30 2020 003477-5

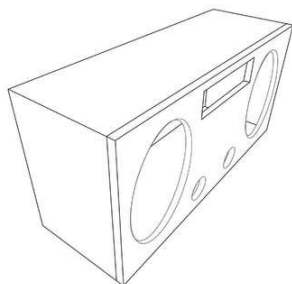

Código 39 - Concessão do Registro

(22) 07/08/2020

(15) 25/08/2020

(45) 25/08/2020

(52) 14-01

(54) CONFIGURAÇÃO APLICADA A/EM CAIXA DE SOM

(73) LAZARA APARECIDA FURLANETTO OZILIEI (BR/PR)

(72) LAZARA APARECIDA FURLANETTO OZILIEI

(74) DIREÇÃO MARCAS E PATENTES LTDA

Prazo de validade: 10 (dez) anos contados a partir de 07/08/2020, mediante o recolhimento da taxa quinquenal de manutenção (Artigos 119 e 120 da LPI) e observadas as demais condições legais.

(11) BR 30 2020 003481-3



Código 39 - Concessão do Registro

(22) 07/08/2020

(15) 25/08/2020

(45) 25/08/2020

(52) 06-01

(54) CONFIGURAÇÃO APLICADA A/EM CADEIRA

(73) HELVIS HENRIQUE COSTA FRANCO (BR/PR)

(72) HELVIS HENRIQUE COSTA FRANCO

(74) MULTMARCAS MARCAS & PATENTES

Prazo de validade: 10 (dez) anos contados a partir de 07/08/2020, mediante o recolhimento da taxa quinquenal de manutenção (Artigos 119 e 120 da LPI) e observadas as demais condições legais.

(11) BR 30 2020 003483-0



Código 39 - Concessão do Registro

(22) 07/08/2020

(15) 25/08/2020

(45) 25/08/2020

(52) 06-01

(54) CONFIGURAÇÃO APLICADA A/EM CADEIRA

(73) HELVIS HENRIQUE COSTA FRANCO (BR/PR)

(72) HELVIS HENRIQUE COSTA FRANCO

(74) MULTMARCAS MARCAS & PATENTES

Prazo de validade: 10 (dez) anos contados a partir de 07/08/2020, mediante o



recolhimento da taxa quinquenal de manutenção (Artigos 119 e 120 da LPI) e observadas as demais condições legais.

(11) BR 30 2020 003484-8



Código 39 - Concessão do Registro
 (22) 07/08/2020
 (15) 25/08/2020
 (45) 25/08/2020
 (52) 06-01
 (54) CONFIGURAÇÃO APLICADA A/EM CADEIRA
 (73) HELVIS HENRIQUE COSTA FRANCO (BR/PR)
 (72) HELVIS HENRIQUE COSTA FRANCO
 (74) MULTMARCAS MARCAS & PATENTES

Prazo de validade: 10 (dez) anos contados a partir de 07/08/2020, mediante o recolhimento da taxa quinquenal de manutenção (Artigos 119 e 120 da LPI) e observadas as demais condições legais.

(11) BR 30 2020 003486-4



Código 39 - Concessão do Registro
 (22) 07/08/2020
 (15) 25/08/2020
 (45) 25/08/2020
 (52) 06-01
 (54) CONFIGURAÇÃO APLICADA A/EM CADEIRA
 (73) HELVIS HENRIQUE COSTA FRANCO (BR/PR)
 (72) HELVIS HENRIQUE COSTA FRANCO
 (74) MULTMARCAS MARCAS & PATENTES

Prazo de validade: 10 (dez) anos contados a partir de 07/08/2020, mediante o recolhimento da taxa quinquenal de manutenção (Artigos 119 e 120 da LPI) e observadas as demais condições legais.

(11) BR 30 2020 003487-2



Código 39 - Concessão do Registro
 (22) 07/08/2020
 (15) 25/08/2020
 (45) 25/08/2020
 (52) 06-01
 (54) CONFIGURAÇÃO APLICADA A/EM CADEIRA
 (73) HELVIS HENRIQUE COSTA FRANCO (BR/PR)
 (72) HELVIS HENRIQUE COSTA FRANCO
 (74) MULTMARCAS MARCAS & PATENTES

Prazo de validade: 10 (dez) anos contados a partir de 07/08/2020, mediante o recolhimento da taxa quinquenal de manutenção (Artigos 119 e 120 da LPI) e observadas as demais condições legais.



(11) BR 30 2020 003488-0

Código 39 - Concessão do Registro

(22) 07/08/2020

(15) 25/08/2020

(45) 25/08/2020

(52) 06-01

(54) CONFIGURAÇÃO APLICADA A/EM CADEIRA

(73) HELVIS HENRIQUE COSTA FRANCO (BR/PR)

(72) HELVIS HENRIQUE COSTA FRANCO

(74) MULTMARCAS MARCAS & PATENTES

Prazo de validade: 10 (dez) anos contados a partir de 07/08/2020, mediante o recolhimento da taxa quinquenal de manutenção (Artigos 119 e 120 da LPI) e observadas as demais condições legais.

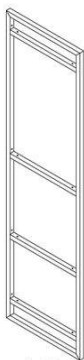
(11) BR 32 2019 003939-0

Código 39 - Concessão do Registro

(22) 14/06/2019

(15) 25/08/2020

(45) 25/08/2020

(52) 06-06

(54) CONFIGURAÇÃO APLICADA A/EM ESTRUTURA TUBULAR

(62) BR 30 2019 002625-2 14/06/2019

(73) JELCI JOSÉ COPAT (BR/RS)

(72) JULIANA DESCONSI

(74) CREAÇÃO MARCAS E PATENTES LTDA.

Prazo de validade: 10 (dez) anos contados a partir de 14/06/2019, mediante o recolhimento da taxa quinquenal de manutenção (Artigos 119 e 120 da LPI) e observadas as demais condições legais.

(11) BR 32 2020 002707-0

Código 39 - Concessão do Registro

(22) 14/01/2020

(15) 25/08/2020

(30) 15/07/2019 US 29/698,202

(45) 25/08/2020

(52) 06-01

(54) CONFIGURAÇÃO APLICADA A/EM ASSENTO

(62) BR 30 2020 000121-4 14/01/2020

(73) DEERE & COMPANY (US)

(72) GREGORY O. MCCONOUGHHEY; THORSTEN HAGNER; MARK C. DEPOORTER

(74) KASZNAR LEONARDOS PROPRIEDADE INTELECTUAL

Prazo de validade: 10 (dez) anos contados a partir de 14/01/2020, mediante o



recolhimento da taxa quinquenal de manutenção (Artigos 119 e 120 da LPI) e observadas as demais condições legais.



Código 40 - Publicação do Parecer de Mérito

Notificação da emissão do parecer de mérito conforme previsto no Art. 111 da LPI.
Poderá ser requerida cópia do parecer.

(11) BR 30 2016 001364-0 Código 40 - Publicação do Parecer de Mérito
(15) 26/06/2018
(73) ARCA PLAST INDUSTRIA E COMERCIO DE PLASTICOS LTDA ME
(BR/CE)
(74) Wettor - Bureau de Apoio Empresarial S/S Ltda. ME
Foram identificadas anterioridades: o registro não atende o artigo 95 da LPI.

(11) BR 30 2018 003087-7 Código 40 - Publicação do Parecer de Mérito
(15) 04/06/2019
(73) PHILIP MORRIS PRODUCTS S.A. (CH)
(74) DANNEMANN, SIEMSEN, BIGLER & IPANEMA MOREIRA
Foram identificadas anterioridades: o registro não atende o artigo 95 da LPI.

(11) BR 30 2018 003752-9 Código 40 - Publicação do Parecer de Mérito
(15) 23/10/2018
(73) MONTREL CONTROLES ELETRÔNICOS LTDA - EPP (BR/SP)
(74) Icamp Marcas e Patentes Ltda
Não foram encontradas anterioridades: o registro atende ao artigo 95 da LPI.

(11) BR 30 2019 000329-5 Código 40 - Publicação do Parecer de Mérito
(15) 08/10/2019
(73) GOLDEN HOMES HOLDINGS LIMITED (NZ)
(74) ANDRÉ BASTOS VENTURINI
Não foram identificadas anterioridades: o registro atende o artigo 95 da LPI.

(11) BR 30 2019 000875-0 Código 40 - Publicação do Parecer de Mérito
(15) 10/12/2019
(73) BRUIN BIOMETRICS, LLC (US)
(74) TINOCO SOARES SOCIEDADE DE ADVOGADOS
Não foram identificadas anterioridades: o registro atende o artigo 95 da LPI.

(11) BR 30 2019 000879-3 Código 40 - Publicação do Parecer de Mérito
(15) 15/10/2019
(73) BRUIN BIOMETRICS, LLC (US)
(74) TINOCO SOARES SOCIEDADE DE ADVOGADOS
Não foram identificadas anterioridades: o registro atende o artigo 95 da LPI.

(11) BR 30 2019 002245-1 Código 40 - Publicação do Parecer de Mérito



	(15) 06/08/2019 (73) PAULO CELSO CARDOSO BACCHI (BR/SP) (74) JEFFERSON DE ARAUJO SERAFIM Foram identificadas anterioridades: o registro não atende o artigo 95 da LPI.
(11) BR 30 2019 002247-8	Código 40 - Publicação do Parecer de Mérito (15) 06/08/2019 (73) PAULO CELSO CARDOSO BACCHI (BR/SP) (74) JEFFERSON DE ARAUJO SERAFIM Foram identificadas anterioridades: o registro não atende o artigo 95 da LPI.
(11) BR 30 2019 002715-1	Código 40 - Publicação do Parecer de Mérito (15) 12/11/2019 (73) PHOSFATO PRESENTES E FOTOGRAFIAS LTDA - ME (BR/PR) (74) FERNANDA ALTVATER RICHTER Foram encontradas anterioridades: o registro não atende ao artigo 95 da LPI.
(11) BR 30 2019 003148-5	Código 40 - Publicação do Parecer de Mérito (15) 12/11/2019 (73) 3LMED GMBH (DE) (74) DANNEMANN, SIEMSEN, BIGLER & IPANEMA MOREIRA Não foram identificadas anterioridades: o registro atende o artigo 95 da LPI.
(11) BR 30 2019 004194-4	Código 40 - Publicação do Parecer de Mérito (15) 08/10/2019 (73) NEOPERL GMBH (DE) (74) DANNEMANN, SIEMSEN, BIGLER & IPANEMA MOREIRA Foram encontradas anterioridades: o registro não atende ao artigo 95 da LPI.
(11) BR 30 2019 004499-4	Código 40 - Publicação do Parecer de Mérito (15) 15/10/2019 (73) MARIA JULIA PASCON (BR/SP) (74) Vilage Marcas e Patentes Ltda Foram identificadas anterioridades: o registro não atende o artigo 95 da LPI.
(11) BR 30 2019 005099-4	Código 40 - Publicação do Parecer de Mérito (15) 10/12/2019 (73) ENERBRAS MATERIAIS ELÉTRICOS LTDA (BR/PR) (74) ALCION BUBNIAK Não foram encontradas anterioridades: o registro atende ao artigo 95 da LPI.
(11) BR 30 2019 005984-3	Código 40 - Publicação do Parecer de Mérito (15) 31/12/2019 (73) CAFÉ TRÊS CORAÇÕES S/A (BR/MG)



(74) CAROLINA NAKATA

Não foram identificadas anterioridades: o registro atende o artigo 95 da LPI.

(11) DI 7103102-2

Código 40 - Publicação do Parecer de Mérito

(15) 18/09/2012

(73) Tramontina Delta Ltda (BR/PE)

(74) Creazione Marcas e Patentes

Foram identificadas anterioridades: o registro não atende o artigo 95 da LPI.



Código 41 - Nulidade Administrativa

Notificação ao titular do Registro de instauração de processo administrativo de nulidade. Desta data corre o prazo de 60 (sessenta) dias para eventual contestação do titular (Art. 114 da LPI). Se interposto o pedido de nulidade no prazo de 60 (sessenta) dias contados da data da concessão, os efeitos do registro serão suspensos (Art. 113 § 2º). Poderá ser requerida cópia do processo de nulidade pelo peticionamento da GRU 824 - Cópia reprográfica simples.

(11) BR 30 2016 001364-0

Código 41 - Nulidade Administrativa
(15) 26/06/2018
(73) ARCA PLAST INDUSTRIA E COMERCIO DE PLASTICOS LTDA ME
(BR/CE)
(74) Wettor - Bureau de Apoio Empresarial S/S Ltda. ME
Processo Administrativo de Nulidade instaurado de Ofício, com base no artigo 111, parágrafo único, da LPI, nos termos do parecer de exame de mérito.

(11) BR 30 2016 005020-1

Código 41 - Nulidade Administrativa
(15) 17/04/2018
(73) VICTOR MENEZES DA COSTA (BR/SP)
(74) HELIO IGNACIO JR
Processo Administrativo de Nulidade instaurado por requerimento de terceiros através da Pet. (WB) 870200100665, de 11/08/2020. Interessado(s): WITLER DRUMS INSTRUMENTOS LTDA. Procurador(es): Sâmia Batista Amin. Fica sobrestado o exame do Processo Administrativo de Nulidade de terceiros, publicado na RPI 2496, de 06/11/2018, Interessado(s): RAFAEL GOMES LIMA, para que seja instruído concomitantemente com este Processo Administrativo de Nulidade de terceiros.

(11) BR 30 2016 005250-6

Código 41 - Nulidade Administrativa
(15) 07/08/2018
(73) VICTOR MENEZES DA COSTA (BR/SP)
(74) HÉLIO IGNÁCIO JUNIOR
Processo Administrativo de Nulidade instaurado por requerimento de terceiros através da Pet. (WB) 870200100690, de 11/08/2020. Interessado(s): WITLER DRUMS INSTRUMENTOS LTDA. Procurador(es): Sâmia Batista Amin.

(11) BR 30 2018 003087-7

Código 41 - Nulidade Administrativa
(15) 04/06/2019
(73) PHILIP MORRIS PRODUCTS S.A. (CH)
(74) DANNEMANN, SIEMSEN, BIGLER & IPANEMA MOREIRA
Processo Administrativo de Nulidade instaurado de Ofício, com base no artigo 111, parágrafo único, da LPI, nos termos do parecer de exame de mérito.



(11) BR 30 2018 054009-3	<p>Código 41 - Nulidade Administrativa (15) 03/09/2019 (73) INFRABRAS INDUSTRIAL LTDA (BR/PR) (74) JOÃO BRUNO DACOME BUENO Processo Administrativo de Nulidade instaurado por requerimento de terceiros através da Pet. (WB) 870200098566, de 06/08/2020. Interessado(s): NIPPONFLEX INDÚSTRIA E COMÉRCIO DE COLCHÕES LTDA. Procurador(es): Geisler Chbane Bosso.</p>
(11) BR 30 2019 002245-1	<p>Código 41 - Nulidade Administrativa (15) 06/08/2019 (73) PAULO CELSO CARDOSO BACCHI (BR/SP) (74) JEFFERSON DE ARAUJO SERAFIM Processo Administrativo de Nulidade instaurado de Ofício, com base no artigo 111, parágrafo único, da LPI, nos termos do parecer de exame de mérito.</p>
(11) BR 30 2019 002247-8	<p>Código 41 - Nulidade Administrativa (15) 06/08/2019 (73) PAULO CELSO CARDOSO BACCHI (BR/SP) (74) JEFFERSON DE ARAUJO SERAFIM Processo Administrativo de Nulidade instaurado de Ofício, com base no artigo 111, parágrafo único, da LPI, nos termos do parecer de exame de mérito.</p>
(11) BR 30 2019 002715-1	<p>Código 41 - Nulidade Administrativa (15) 12/11/2019 (73) PHOSFATO PRESENTES E FOTOGRAFIAS LTDA - ME (BR/PR) (74) FERNANDA ALTVATER RICHTER Processo Administrativo de Nulidade de Ofício instaurado em face de infringência do art. 95, nos termos do art. 111 da LPI. Requerente: DIRMA / INPI. Razões: Ao proceder às buscas nas bases de dados de desenhos industriais do INPI, do WIPO e na internet, localizaram-se ocorrências anteriores de objetos com características idênticas às do pedido em tela: https://www.youtube.com/watch?v=1x60btkAELE, de 08/08/2018; https://www.youtube.com/watch?v=FcLn8zckk_w, de 06/09/2018; https://www.youtube.com/watch?v=-hq6REWrnSU, de 13/09/2018; blog.phosfato.com.br/cuidado-memorias-vivas/, de 15/10/2018; https://www.youtube.com/watch?v=VOjP6x0Sv0Y, de 25/12/2018.</p>
(11) BR 30 2019 003111-6	<p>Código 41 - Nulidade Administrativa (15) 26/11/2019 (73) HELLA GMBH & CO. KGAA (DE) (74) DANNEMANN, SIEMSEN, BIGLER & IPANEMA MOREIRA Processo Administrativo de Nulidade instaurado por requerimento de terceiros através da Pet. (WB) 870200099575, de 10/08/2020. Interessado(s): BRASLUX INDUSTRIA DE AUTO PEÇAS LTDA. Procurador(es): João Cassiano Bairros</p>



Oyarábal.

(11) BR 30 2019 004162-6

Código 41 - Nulidade Administrativa
(15) 28/07/2020
(73) CRESCER INDUSTRIA E COMERCIO DE INJETADOS PLASTICOS EIRELI (BR/RS)
(74) ELIANI DE AVIZ
Processo Administrativo de Nulidade instaurado por requerimento de terceiros através da Pet. (WB) 870200098756, de 06/08/2020, ficando suspensos os efeitos da concessão, de acordo com o parágrafo 2º do artigo 113 da Lei 9279/96. Interessado(s): ALFABRINK COMÉRCIO DE BRINQUEDOS E SERVIÇOS EIRELI EPP.Procurador(es): Marcelo Henrique Zanoni.

(11) BR 30 2019 004194-4

Código 41 - Nulidade Administrativa
(15) 08/10/2019
(73) NEOPERL GMBH (DE)
(74) DANNEMANN, SIEMSEN, BIGLER & IPANEMA MOREIRA
Processo Administrativo de Nulidade de Ofício instaurado em face de infringência do art. 95, nos termos do art. 111 da LPI. Requerente: DIRMA / INPI. Razões: Ao proceder às buscas nas bases de dados de desenhos industriais do INPI, do WIPO e na internet, localizaram-se registros anteriores de objetos com características similares ao do pedido em tela: BR302019000085-7, de 24/07/2018; BR302019000086-5, de 24/07/2018; BR302019000087-3, de 24/07/2018.

(11) BR 30 2019 004499-4

Código 41 - Nulidade Administrativa
(15) 15/10/2019
(73) MARIA JULIA PASCON (BR/SP)
(74) Vilage Marcas e Patentes Ltda
Processo Administrativo de Nulidade instaurado de ofício, com base no art. 111, parágrafo único, da LPI, nos termos do parecer de exame de mérito. Requerente: DIRMA / INPI. Razões: Ao proceder às buscas nas bases de dados de desenhos industriais do INPI e do EUIPO, localizou-se registro anterior (BR 302018054992-9) de objeto com características similares às que foram delineadas neste relatório: uma placa de revestimento quadrada, com ondulações muito parecidas com as do registro em questão, variando ligeiramente a profundidade dos relevos, podendo ser confundida com um recorte de parte do objeto do registro BR 302019004499-4.

(11) BR 30 2019 005334-9

Código 41 - Nulidade Administrativa
(15) 27/02/2020
(73) LUXPARTS INDÚSTRIA DE AUTOPEÇAS LTDA - EPP (BR/MG)
(74) Icamp Marcas e Patentes Ltda
Processo Administrativo de Nulidade instaurado por requerimento de terceiros



através da Pet. (WB) 870200100974, de 12/08/2020. Interessado(s): BRASLUX INDUSTRIA DE AUTO PEÇAS LTDA. Procurador(es): João Cassiano Bairros Oyarzábal.

(11) BR 30 2020 000768-9

Código 41 - Nulidade Administrativa
(15) 23/06/2020
(73) RÍCIA MARCOS DA SILVA GAIO (BR/SP)
Processo Administrativo de Nulidade instaurado por requerimento de terceiros através da Pet. (wb) 870200097436, de 04/08/2020, ficando suspensos os efeitos da concessão, de acordo com o parágrafo 2º do artigo 113 da Lei 9279/96. Interessado(s): E.E. INDUSTRIA E COMERCIO DE MOVEIS LTDA ME. Procurador(es): Celino Bento de Souza.

(11) BR 30 2020 000769-7

Código 41 - Nulidade Administrativa
(15) 23/06/2020
(73) RÍCIA MARCOS DA SILVA GAIO (BR/SP)
Processo Administrativo de Nulidade instaurado por requerimento de terceiros através da Pet. (wb) 870200097442, de 04/08/2020, ficando suspensos os efeitos da concessão, de acordo com o parágrafo 2º do artigo 113 da Lei 9279/96. Interessado(s): E.E. INDUSTRIA E COMERCIO DE MOVEIS LTDA ME. Procurador(es): Celino Bento de Souza.

(11) BR 30 2020 000770-0

Código 41 - Nulidade Administrativa
(15) 23/06/2020
(73) RÍCIA MARCOS DA SILVA GAIO (BR/SP)
Processo Administrativo de Nulidade instaurado por requerimento de terceiros através da Pet. (WB) 870200097448, de 04/08/2020, ficando suspensos os efeitos da concessão, de acordo com o parágrafo 2º do artigo 113 da Lei 9279/96. Interessado(s): E.E. INDUSTRIA E COMERCIO DE MOVEIS LTDA ME. Procurador(es): Celino Bento de Souza.

(11) BR 30 2020 001502-9

Código 41 - Nulidade Administrativa
(15) 14/07/2020
(73) EDENÍLSON BENEDITO HESPANHOL (BR/SP)
(74) JEAN CARLO MAZZONI
Processo Administrativo de Nulidade de Ofício instaurado em face de infringência do art. 95, nos termos do art. 113 da LPI. Requerente: DIRMA / INPI. Ficam suspensos os efeitos da concessão de acordo com o §2º do artigo 113 da LPI. Razões: O conteúdo do registro BR 302020001502-9 consiste em uma cabeça de boneca sem nenhum adorno. De acordo com o item 5.10.3 do Manual de Desenhos Industriais, instituído pela Resolução 232/2019, este objeto reproduz forma humana, portanto não atende ao artigo 95 da Lei 9.279/96, uma vez que não revela elementos que caracterizem aspecto ornamental.



(11) BR 30 2020 002018-9	<p>Código 41 - Nulidade Administrativa (15) 02/06/2020 (73) RÍCIA MARCOS DA SILVA GAIO (BR/SP) Processo Administrativo de Nulidade instaurado por requerimento de terceiros através da Pet. (wb) 870200096485, de 03/08/2020, ficando suspensos os efeitos da concessão, de acordo com o parágrafo 2º do artigo 113 da Lei 9279/96. Interessado(s): E.E. INDUSTRIA E COMERCIO DE MOVEIS LTDA ME.Procurador(es): Celino Bento de Souza.</p>
(11) BR 30 2020 002211-4	<p>Código 41 - Nulidade Administrativa (15) 16/06/2020 (73) JADERSON DE ALMEIDA (BR/SC) Processo Administrativo de Nulidade instaurado por requerimento de terceiros através da Pet. (WB) 870200102224, de 14/08/2020, ficando suspensos os efeitos da concessão, de acordo com o parágrafo 2º do artigo 113 da Lei 9279/96. Interessado(s): BRS INDÚSTRIA DE MÓVEIS LTDA.Procurador(es): Elizabete Pereira.</p>
(11) BR 30 2020 002213-0	<p>Código 41 - Nulidade Administrativa (15) 16/06/2020 (73) JADERSON DE ALMEIDA (BR/SC) Processo Administrativo de Nulidade instaurado por requerimento de terceiros através da Pet. (WB) 870200102202, de 14/08/2020, ficando suspensos os efeitos da concessão, de acordo com o parágrafo 2º do artigo 113 da Lei 9279/96. Interessado(s): BRS INDÚSTRIA DE MÓVEIS LTDA..Procurador(es): Elizabete Pereira.</p>
(11) BR 30 2020 002250-5	<p>Código 41 - Nulidade Administrativa (15) 16/06/2020 (73) JADERSON DE ALMEIDA (BR/SC) Processo Administrativo de Nulidade instaurado por requerimento de terceiros através da Pet. (WB) 870200102207, de 14/08/2020, ficando suspensos os efeitos da concessão, de acordo com o parágrafo 2º do artigo 113 da Lei 9279/96. Interessado(s): BRS INDÚSTRIA DE MÓVEIS LTDA..Procurador(es): Elizabete Pereira.</p>
(11) BR 30 2020 002251-3	<p>Código 41 - Nulidade Administrativa (15) 16/06/2020 (73) JADERSON DE ALMEIDA (BR/SC) Processo Administrativo de Nulidade instaurado por requerimento de terceiros através da Pet. (WB) 870200102215, de 14/08/2020, ficando suspensos os efeitos da concessão, de acordo com o parágrafo 2º do artigo 113 da Lei 9279/96. Interessado(s): BRS INDÚSTRIA DE MÓVEIS LTDA.Procurador(es): Elizabete Pereira.</p>



(11) BR 30 2020 002252-1	Código 41 - Nulidade Administrativa (15) 16/06/2020 (73) JADERSON DE ALMEIDA (BR/SC) Processo Administrativo de Nulidade instaurado por requerimento de terceiros através da Pet. (WB) 870200102193, de 14/08/2020, ficando suspensos os efeitos da concessão, de acordo com o parágrafo 2º do artigo 113 da Lei 9279/96. Interessado(s): BRS INDÚSTRIA DE MÓVEIS LTDA..Procurador(es): Elizabete Pereira.
(11) BR 30 2020 002463-0	Código 41 - Nulidade Administrativa (15) 30/06/2020 (73) MARCEL RICARDO HECKMANN 00479830940 (BR/SC) (74) Vilage Marcas e Patentes Ltda Processo Administrativo de Nulidade de Ofício instaurado em face de infringência do art. 95, nos termos do art. 113 da LPI. Requerente: DIRMA / INPI. Ficam suspensos os efeitos da concessão de acordo com o §2º do artigo 113 da LPI. Razões: Observamos que o registro em tela contém objeto muito semelhante a outros que já incorporavam o estado da técnica na ocasião do depósito, como se confirma diante das anterioridades localizadas em vídeos nos endereços eletrônicos discriminados a seguir: < https://www.youtube.com/watch?v=DTGoZqKyC-Y >, lançado em 28/11/2013; < https://www.youtube.com/watch?v=6HMdvYbDApc >, disponibilizado em 17/07/2018; < https://www.youtube.com/watch?v=ydD0ChxJulY >, com data de divulgação em 14/05/2020.O objeto do registro consiste em uma isca em formato de camarão, com olhos protuberantes, cauda formada por quatro elementos alongados e corpo com ranhuras. As proporções do objeto do registro variam um pouco em relação às anterioridades, mas não o suficiente para que se considere que apresentam configuração visual distintiva entre si.
(11) BR 30 2020 002500-8	Código 41 - Nulidade Administrativa (15) 30/06/2020 (73) COTIPLÁS INDÚSTRIA E COMÉRCIO DE ARTEFATOS PLÁSTICOS LTDA (BR/SP) (74) VERONICA MEYER GAIARSA Processo Administrativo de Nulidade de Ofício instaurado em face de infringência do art. 95, nos termos do art. 113 da LPI. Requerente: DIRMA / INPI. Ficam suspensos os efeitos da concessão de acordo com o §2º do artigo 113 da LPI. Razões: O conteúdo do registro BR 302020002500-8 consiste em uma boneca sem nenhum adorno ou roupa. De acordo com o item 5.10.3 do Manual de Desenhos Industriais, instituído pela Resolução 232/2019, este objeto reproduz forma humana, portanto não atende ao artigo 95 da Lei 9.279/96, uma vez que não revela elementos que caracterizem aspecto ornamental.



(11) BR 30 2020 002502-4

Código 41 - Nulidade Administrativa

(15) 30/06/2020

(73) COTIPLÁS INDÚSTRIA E COMÉRCIO DE ARTEFATOS PLÁSTICOS LTDA (BR/SP)

(74) VERONICA MEYER GAIARSA

Processo Administrativo de Nulidade de Ofício instaurado em face de infringência do art. 95, nos termos do art. 113 da LPI. Requerente: DIRMA / INPI. Ficam suspensos os efeitos da concessão de acordo com o §2º do artigo 113 da LPI. Razões: O conteúdo do registro BR 302020002502-4 consiste em uma boneca sem nenhum adorno ou roupa. De acordo com o item 5.10.3 do Manual de Desenhos Industriais, instituído pela Resolução 232/2019, este objeto reproduz forma humana, portanto não atende ao artigo 95 da Lei 9.279/96, uma vez que não revela elementos que caracterizem aspecto ornamental.

(11) BR 30 2020 002506-7

Código 41 - Nulidade Administrativa

(15) 30/06/2020

(73) COTIPLÁS INDÚSTRIA E COMÉRCIO DE ARTEFATOS PLÁSTICOS LTDA (BR/SP)

(74) VERONICA MEYER GAIARSA

Processo Administrativo de Nulidade de Ofício instaurado em face de infringência do art. 95, nos termos do art. 113 da LPI. Requerente: DIRMA / INPI. Ficam suspensos os efeitos da concessão de acordo com o §2º do artigo 113 da LPI. Razões: O conteúdo do registro BR 302020002506-7 consiste em uma boneca sem nenhum adorno ou roupa. De acordo com o item 5.10.3 do Manual de Desenhos Industriais, instituído pela Resolução 232/2019, este objeto reproduz forma humana, portanto não atende ao artigo 95 da Lei 9.279/96, uma vez que não revela elementos que caracterizem aspecto ornamental.

(11) BR 30 2020 002508-3

Código 41 - Nulidade Administrativa

(15) 30/06/2020

(73) COTIPLÁS INDÚSTRIA E COMÉRCIO DE ARTEFATOS PLÁSTICOS LTDA (BR/SP)

(74) VERONICA MEYER GAIARSA

Processo Administrativo de Nulidade de Ofício instaurado em face de infringência do art. 95, nos termos do art. 113 da LPI. Requerente: DIRMA / INPI. Ficam suspensos os efeitos da concessão de acordo com o §2º do artigo 113 da LPI. Razões: O conteúdo do registro BR 302020002508-3 consiste em uma boneca sem nenhum adorno ou roupa. De acordo com o item 5.10.3 do Manual de Desenhos Industriais, instituído pela Resolução 232/2019, este objeto reproduz forma humana, portanto não atende ao artigo 95 da Lei 9.279/96, uma vez que não revela elementos que caracterizem aspecto ornamental.

(11) BR 30 2020 002510-5

Código 41 - Nulidade Administrativa

(15) 30/06/2020



(73) COTIPLÁS INDÚSTRIA E COMÉRCIO DE ARTEFATOS PLÁSTICOS LTDA (BR/SP)

(74) VERONICA MEYER GAIARSA

Processo Administrativo de Nulidade de Ofício instaurado em face de infringência do art. 95, nos termos do art. 113 da LPI. Requerente: DIRMA / INPI. Ficam suspensos os efeitos da concessão de acordo com o §2º do artigo 113 da LPI. Razões: O conteúdo do registro BR 302020002510-5 consiste em uma boneca sem nenhum adorno ou roupa. De acordo com o item 5.10.3 do Manual de Desenhos Industriais, instituído pela Resolução 232/2019, este objeto reproduz forma humana, portanto não atende ao artigo 95 da Lei 9.279/96, uma vez que não revela elementos que caracterizem aspecto ornamental.

(11) BR 30 2020 002512-1

Código 41 - Nulidade Administrativa

(15) 30/06/2020

(73) COTIPLÁS INDÚSTRIA E COMÉRCIO DE ARTEFATOS PLÁSTICOS LTDA (BR/SP)

(74) VERONICA MEYER GAIARSA

Processo Administrativo de Nulidade de Ofício instaurado em face de infringência do art. 95, nos termos do art. 113 da LPI. Requerente: DIRMA / INPI. Ficam suspensos os efeitos da concessão de acordo com o §2º do artigo 113 da LPI. Razões: O conteúdo do registro BR 302020002512-1 consiste em uma boneca sem nenhum adorno ou roupa. De acordo com o item 5.10.3 do Manual de Desenhos Industriais, instituído pela Resolução 232/2019, este objeto reproduz forma humana, portanto não atende ao artigo 95 da Lei 9.279/96, uma vez que não revela elementos que caracterizem aspecto ornamental.

(11) BR 30 2020 002514-8

Código 41 - Nulidade Administrativa

(15) 30/06/2020

(73) COTIPLÁS INDÚSTRIA E COMÉRCIO DE ARTEFATOS PLÁSTICOS LTDA (BR/SP)

(74) VERONICA MEYER GAIARSA

Processo Administrativo de Nulidade de Ofício instaurado em face de infringência do art. 95, nos termos do art. 113 da LPI. Requerente: DIRMA / INPI. Ficam suspensos os efeitos da concessão de acordo com o §2º do artigo 113 da LPI. Razões: O conteúdo do registro BR 302020002514-8 consiste em uma boneca sem nenhum adorno ou roupa. De acordo com o item 5.10.3 do Manual de Desenhos Industriais, instituído pela Resolução 232/2019, este objeto reproduz forma humana, portanto não atende ao artigo 95 da Lei 9.279/96, uma vez que não revela elementos que caracterizem aspecto ornamental.

(11) DI 7103102-2

Código 41 - Nulidade Administrativa

(15) 18/09/2012

(73) Tramontina Delta Ltda (BR/PE)

(74) Creazione Marcas e Patentes



Processo Administrativo de Nulidade instaurado de Ofício, com base no artigo 111, parágrafo único, da LPI, nos termos do parecer de exame de mérito.



Código 44 - Extinção - Art. 119 inciso III da LPI

Notificação da extinção do registro de desenho industrial pela falta de pagamento da retribuição prevista nos Arts. 108 e 120 da LPI.

(11) BR 30 2014 005816-9 Código 44 - Extinção - Art. 119 inciso III da LPI
(15) 17/05/2016
(73) LUÍS FELIPE VIEIRA FIGUEIREDO DE ALMEIDA SILVA (BR/DF)
(74) FABIOLA PINTO COELHO SOLHA
Registro extinto a contar de 25/11/2019.

(11) BR 30 2014 005825-8 Código 44 - Extinção - Art. 119 inciso III da LPI
(15) 14/02/2017
(73) INDÚSTRIA DE CALÇADOS VIVO LTDA (BR/RS)
(74) EDMAR CAPELLA
Registro extinto a contar de 25/11/2019.

(11) BR 30 2014 005827-4 Código 44 - Extinção - Art. 119 inciso III da LPI
(15) 24/05/2016
(73) AFRENTE INDUSTRIA E COMERCIO LTDA (BR/SP)
(74) BEERRE ASSESSORIA EMPRESARIAL LTDA
Registro extinto a contar de 25/11/2019.

(11) BR 30 2014 005828-2 Código 44 - Extinção - Art. 119 inciso III da LPI
(15) 26/07/2016
(73) 3M INNOVATIVE PROPERTIES COMPANY (US)
(74) FABIO FERRAZ DE ARRUDA LEME
Registro extinto a contar de 25/11/2019.

(11) BR 30 2014 005829-0 Código 44 - Extinção - Art. 119 inciso III da LPI
(15) 26/07/2016
(73) 3M INNOVATIVE PROPERTIES COMPANY (US)
(74) FABIO FERRAZ DE ARRUDA LEME
Registro extinto a contar de 25/11/2019.

(11) BR 30 2014 005830-4 Código 44 - Extinção - Art. 119 inciso III da LPI
(15) 26/07/2016
(73) 3M INNOVATIVE PROPERTIES COMPANY (US)
(74) FABIO FERRAZ DE ARRUDA LEME
Registro extinto a contar de 25/11/2019.

(11) BR 30 2014 005831-2 Código 44 - Extinção - Art. 119 inciso III da LPI
(15) 24/05/2016



(73) 3M INNOVATIVE PROPERTIES COMPANY (US)

(74) FABIO FERRAZ DE ARRUDA LEME

Registro extinto a contar de 25/11/2019.

(11) BR 30 2014 005876-2

Código 44 - Extinção - Art. 119 inciso III da LPI

(15) 02/05/2018

(73) MATTHEW ERIC SMITH (IM)

(74) LEXT PROPRIEDADE INTELECTUAL LTDA.

Registro extinto a contar de 27/11/2019.

(11) BR 30 2014 005877-0

Código 44 - Extinção - Art. 119 inciso III da LPI

(15) 28/06/2016

(73) EDER MATIOLA FERNANDES (BR/SC) ; ISRAEL MATIOLA FERNANDES (BR/SC)

(74) LICENT PRIME BRASIL MARCAS E PATENTES EIRELI ME

Registro extinto a contar de 27/11/2019.

(11) BR 30 2014 005879-7

Código 44 - Extinção - Art. 119 inciso III da LPI

(15) 24/05/2016

(73) EDER MATIOLA FERNANDES (BR/SC) ; ISRAEL MATIOLA FERNANDES (BR/SC)

(74) LICENT PRIME BRASIL MARCAS E PATENTES EIRELI ME

Registro extinto a contar de 27/11/2019.

(11) BR 30 2014 005880-0

Código 44 - Extinção - Art. 119 inciso III da LPI

(15) 12/07/2016

(73) EDER MATIOLA FERNANDES (BR/SC) ; ISRAEL MATIOLA FERNANDES (BR/SC)

(74) LICENT PRIME BRASIL MARCAS E PATENTES EIRELI ME

Registro extinto a contar de 27/11/2019.

(11) BR 30 2014 005881-9

Código 44 - Extinção - Art. 119 inciso III da LPI

(15) 24/05/2016

(73) ISRAEL MATIOLA FERNANDES (BR/SC) ; EDER MATIOLA FERNANDES (BR/SC)

(74) LICENT PRIME BRASIL MARCAS E PATENTES EIRELI ME

Registro extinto a contar de 27/11/2019.

(11) BR 30 2014 005883-5

Código 44 - Extinção - Art. 119 inciso III da LPI

(15) 24/05/2016

(73) NÉLIO DE FREITAS VELASQUES (BR/PR)

(74) ROCHA MARCAS E PATENTES S/C LTDA

Registro extinto a contar de 27/11/2019.



(11) BR 30 2014 005891-6	Código 44 - Extinção - Art. 119 inciso III da LPI (15) 01/03/2017 (73) HONDA MOTOR CO., LTD. (JP) (74) DANNEMANN, SIEMSEN, BIGLER & IPANEMA MOREIRA Registro extinto a contar de 27/11/2019.
(11) BR 30 2014 005900-9	Código 44 - Extinção - Art. 119 inciso III da LPI (15) 24/05/2016 (73) VZT INDÚSTRIA E COMÉRCIO DE CALÇADOS LTDA. (BR/SP) (74) PAULO ARRUDA PEDROZO Registro extinto a contar de 27/11/2019.
(11) BR 30 2014 005905-0	Código 44 - Extinção - Art. 119 inciso III da LPI (15) 24/05/2016 (73) THE PROCTER & GAMBLE COMPANY (US) (74) FLAVIA MARIA VASCONCELOS PEREIRA (TRENCH ROSSI E WATANABE ADVOGADOS) Registro extinto a contar de 27/11/2019.
(11) BR 30 2014 005933-5	Código 44 - Extinção - Art. 119 inciso III da LPI (15) 24/05/2016 (73) MEDIASHOP HOLDING GMBH (AT) (74) PACHECO & ADVOGADOS ASSOCIADOS Registro extinto a contar de 28/11/2019.
(11) BR 30 2014 005934-3	Código 44 - Extinção - Art. 119 inciso III da LPI (15) 24/05/2016 (73) MEDIASHOP HOLDING GMBH (AT) (74) PACHECO & ADVOGADOS ASSOCIADOS Registro extinto a contar de 28/11/2019.
(11) BR 30 2014 005936-0	Código 44 - Extinção - Art. 119 inciso III da LPI (15) 24/05/2016 (73) MEDIASHOP HOLDING GMBH (AT) (74) PACHECO & ADVOGADOS ASSOCIADOS Registro extinto a contar de 28/11/2019.
(11) BR 30 2014 005937-8	Código 44 - Extinção - Art. 119 inciso III da LPI (15) 24/05/2016 (73) MEDIASHOP HOLDING GMBH (AT) (74) PACHECO & ADVOGADOS ASSOCIADOS Registro extinto a contar de 28/11/2019.
(11) BR 30 2014 005940-8	Código 44 - Extinção - Art. 119 inciso III da LPI



(15) 24/05/2016
(73) CONVEX DO BRASIL INDUSTRIA E COMERCIO DE ARTIGOS DE AÇO EIRELI ME (BR/SP)
(74) BEERRE ASSESSORIA EMPRESARIAL LTDA
Registro extinto a contar de 28/11/2019.

(11) BR 30 2014 005942-4 Código 44 - Extinção - Art. 119 inciso III da LPI
(15) 01/03/2017
(73) FERNANDOPOLIS INDUSTRIA E COMERCIO DE FIBRAS LTDA EPP (BR/SP)
(74) BEERRE ASSESSORIA EMPRESARIAL LTDA
Registro extinto a contar de 28/11/2019.

(11) BR 30 2014 005954-8 Código 44 - Extinção - Art. 119 inciso III da LPI
(15) 17/10/2017
(73) PATRICIA BONALDI MODA FEMININA LTDA (BR/MG)
(74) SÁVIO FARIA NEVES
Registro extinto a contar de 26/11/2019.

(11) BR 30 2014 005968-8 Código 44 - Extinção - Art. 119 inciso III da LPI
(15) 24/05/2016
(73) THE GOODYEAR TIRE & RUBBER COMPANY (US)
(74) RANA GOSAIN
Registro extinto a contar de 28/11/2019.

(11) BR 30 2014 005972-6 Código 44 - Extinção - Art. 119 inciso III da LPI
(15) 24/05/2016
(73) GRENDENE S.A. (BR/CE)
(74) CUSTÓDIO DE ALMEIDA & CIA.
Registro extinto a contar de 28/11/2019.

(11) BR 30 2014 005973-4 Código 44 - Extinção - Art. 119 inciso III da LPI
(15) 24/05/2016
(73) GRENDENE S.A. (BR/CE)
(74) CUSTÓDIO DE ALMEIDA & CIA
Registro extinto a contar de 28/11/2019.

(11) BR 30 2014 005974-2 Código 44 - Extinção - Art. 119 inciso III da LPI
(15) 31/05/2016
(73) GRENDENE S.A (BR/CE)
(74) CUSTÓDIO DE ALMEIDA & CIA
Registro extinto a contar de 28/11/2019.

(11) BR 30 2014 005975-0 Código 44 - Extinção - Art. 119 inciso III da LPI

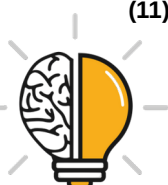

(15) 24/05/2016
(73) GRENDENE S.A. (BR/CE)
(74) CUSTODIO DE ALMEIDA & CIA
Registro extinto a contar de 28/11/2019.

(11) BR 30 2014 005976-9 Código 44 - Extinção - Art. 119 inciso III da LPI
(15) 24/05/2016
(73) GRENDENE S.A. (BR/CE)
(74) CUSTÓDIO DE ALMEIDA & CIA
Registro extinto a contar de 28/11/2019.

(11) BR 30 2014 006000-7 Código 44 - Extinção - Art. 119 inciso III da LPI
(15) 24/05/2016
(73) CARLOS ALBERTO RIGONI (BR/ES)
(74) DAVID NILTON PEREIRA DE LUCENA
Registro extinto a contar de 29/11/2019.

(11) BR 30 2014 006001-5 Código 44 - Extinção - Art. 119 inciso III da LPI
(15) 24/05/2016
(73) CARLOS ALBERTO RIGONI (BR/ES)
(74) DAVID NILTON PEREIRA DE LUCENA
Registro extinto a contar de 29/11/2019.

(11) BR 30 2014 006002-3 Código 44 - Extinção - Art. 119 inciso III da LPI
(15) 24/05/2016
(73) CARLOS ALBERTO RIGONI (BR/ES)
(74) DAVID NILTON PEREIRA DE LUCENA
Registro extinto a contar de 29/11/2019.

(11) BR 30 2014 006003-1 Código 44 - Extinção - Art. 119 inciso III da LPI
(15) 24/05/2016
(73) CARLOS ALBERTO RIGONI (BR/ES)
(74) DAVID NILTON PEREIRA DE LUCENA
Registro extinto a contar de 29/11/2019.

(11) BR 30 2014 006004-0 Código 44 - Extinção - Art. 119 inciso III da LPI
(15) 24/05/2016
(73) CARLOS ALBERTO RIGONI (BR/ES)
(74) DAVID NILTON PEREIRA DE LUCENA
Registro extinto a contar de 29/11/2019.

(11) BR 30 2014 006005-8 Código 44 - Extinção - Art. 119 inciso III da LPI
(15) 24/05/2016
(73) CARLOS ALBERTO RIGONI (BR/ES)



(74) DAVID NILTON PEREIRA DE LUCENA
Registro extinto a contar de 29/11/2019.

(11) BR 30 2014 006006-6 Código 44 - Extinção - Art. 119 inciso III da LPI
(15) 24/05/2016
(73) CARLOS ALBERTO RIGONI (BR/ES)
(74) DAVID NILTON PEREIRA DE LUCENA
Registro extinto a contar de 29/11/2019.

(11) BR 30 2014 006007-4 Código 44 - Extinção - Art. 119 inciso III da LPI
(15) 24/05/2016
(73) CARLOS ALBERTO RIGONI (BR/ES)
(74) DAVID NILTON PEREIRA DE LUCENA
Registro extinto a contar de 29/11/2019.

(11) BR 30 2014 006008-2 Código 44 - Extinção - Art. 119 inciso III da LPI
(15) 24/05/2016
(73) CARLOS ALBERTO RIGONI (BR/ES)
(74) DAVID NILTON PEREIRA DE LUCENA
Registro extinto a contar de 29/11/2019.

(11) BR 30 2014 006009-0 Código 44 - Extinção - Art. 119 inciso III da LPI
(15) 24/05/2016
(73) TRAMONTINI MÁQUINAS LTDA (BR/RS)
(74) MARIO DE ALMEIDA MARCAS E PATENTES LTDA
Registro extinto a contar de 29/11/2019.

(11) BR 30 2014 006010-4 Código 44 - Extinção - Art. 119 inciso III da LPI
(15) 24/05/2016
(73) PLAXMETAL S/A - INDÚSTRIA DE CADEIRAS CORPORATIVAS (BR/RS)
(74) LUIZ ALBERTO ROSENSTENGEL
Registro extinto a contar de 29/11/2019.

(11) BR 30 2014 006014-7 Código 44 - Extinção - Art. 119 inciso III da LPI
(15) 24/05/2016
(73) ROTTARY COMERCIAL LTDA - ME (BR/PR)
(74) CARLOS EDUARDO GOMES DA SILVA
Registro extinto a contar de 29/11/2019.

(11) BR 30 2014 006024-4 Código 44 - Extinção - Art. 119 inciso III da LPI
(15) 24/05/2016
(73) WAGNER JOSÉ FAFÁ BORGES (BR/ES)
Registro extinto a contar de 29/11/2019.



(11) BR 30 2014 006025-2	Código 44 - Extinção - Art. 119 inciso III da LPI (15) 24/05/2016 (73) MATHEUS LIMA REBELLO (BR/PR) (74) EDUARDO PEREIRA DA SILVA Registro extinto a contar de 29/11/2019.
(11) BR 30 2014 006040-6	Código 44 - Extinção - Art. 119 inciso III da LPI (15) 01/03/2017 (73) INSIDE VISION (SOCIÉTÉ PAR ACTIONS SIMPLIFIÉE) (FR) (74) TINOCO SOARES & FILHO LTDA Registro extinto a contar de 29/11/2019.
(11) BR 30 2014 006074-0	Código 44 - Extinção - Art. 119 inciso III da LPI (15) 28/03/2017 (73) SAMSUNG ELECTRONICS CO., LTD. (KR) (74) DANNEMANN, SIEMSEN, BIGLER & IPANEMA MOREIRA Registro extinto a contar de 28/11/2019.
(11) BR 30 2014 006218-2	Código 44 - Extinção - Art. 119 inciso III da LPI (15) 24/05/2016 (73) JOELINI INDÚSTRIA DE PRODUTOS PLÁSTICOS E METAIS LTDA ME (BR/PR) (74) FERNANDO HENRIQUE OLIVEIRA Registro extinto a contar de 29/11/2019.
(11) DI 5700187-1	Código 44 - Extinção - Art. 119 inciso III da LPI (15) 11/08/1998 (73) MOTOROLA MOBILITY, LLC (US) (74) TRENCH ROSSI E WATANABE ADVOGADOS Registro extinto a contar de 21/03/2017.
(11) DI 5700456-0	Código 44 - Extinção - Art. 119 inciso III da LPI (15) 03/03/1998 (73) The Coca-Cola Company (US) (74) DI BLASI, PARENTE & ADVOGADOS ASSOCIADOS Registro extinto a contar de 15/02/2017.
(11) DI 5700464-1	Código 44 - Extinção - Art. 119 inciso III da LPI (15) 24/03/1998 (73) S.T. Dupont (FR) (74) Paulo C. Oliveira & Cia. Registro extinto a contar de 20/02/2017.
(11) DI 5700465-0	Código 44 - Extinção - Art. 119 inciso III da LPI



(15) 10/03/1998

(73) S.T. Dupont (FR)

(74) Paulo C. Oliveira & Cia.

Registro extinto a contar de 20/02/2017.

(11) DI 5700532-0

Código 44 - Extinção - Art. 119 inciso III da LPI

(15) 05/05/1998

(73) Plastipak Packaging, Inc. (US)

(74) Vieira de Mello Advogados

Registro extinto a contar de 12/03/2017.



Código 46 - Prorrogação

Prorrogada a vigência do registro de desenho industrial por solicitação do titular.

(11) DI 6002064-4

Código 46 - Prorrogação

(22) 17/08/2000

(15) 05/06/2001

(45) 05/06/2001

(52) 21.06

(54) CONFIGURAÇÃO APLICADA EM CARRINHO DE BRINQUEDO

(73) Glauber Jensen Filho (BR/SP)

(72) Glauber Jensen Filho

(74) Cannon Marcas e Patentes S/C Ltda.

Prorrogado de 18/08/2020 a 17/08/2025 (5º Período).

(11) DI 6002321-0

Código 46 - Prorrogação

(22) 29/08/2000

(15) 25/11/2003

(45) 25/11/2003

(52) 15-99

(54) CONFIGURAÇÃO APLICADA EM CALÇO ESTABILIZADOR

(73) ANDRY LAGSDIN (US)

(72) ANDRY LAGSDIN

(74) Daniel & Cia

Prorrogado de 30/08/2020 a 29/08/2025 (5º Período).

(11) DI 6003581-1

Código 46 - Prorrogação

(22) 29/08/2000

(15) 27/04/2004

(45) 27/04/2004

(54) CONFIGURAÇÃO APLICADA EM CALÇO ESTABILIZADOR, DIVIDIDO DO DESENHO INDUSTRIAL Nº 6002321-0, DEPOSITADO EM 29 DE AGOSTO DE 2000

(62) DI 6002321-0 29/08/2000

(73) ANDRY LAGSDIN (US)

(72) ANDRY LAGSDIN

(74) NELLIE D SHORES

Prorrogado de 30/08/2020 a 29/08/2025 (5º Período).

(11) DI 6503006-0

Código 46 - Prorrogação

(22) 24/08/2005

(15) 09/01/2007

(45) 09/01/2007



(52) 28-02
(54) CONFIGURAÇÃO APLICADA EM BARRA DE SABONETE
(73) Unilever N.V (NL)
(72) Adrian Barclay Caroen; Mark Morgan
(74) Alexandre Fukuda Yamashita
Prorrogado de 25/08/2020 a 24/08/2025 (4º Período).

(11) DI 6503007-9

Código 46 - Prorrogação
(22) 24/08/2005
(15) 13/12/2005
(45) 13/12/2005
(54) CONFIGURAÇÃO APLICADA EM ESCOVA DE DENTES
(73) COLGATE-PALMOLIVE COMPANY (US)
(72) Robert Moskovich
(74) Momsen, Leonardos & Cia.
Prorrogado de 25/08/2020 a 24/08/2025 (4º Período).

(11) DI 6503043-5

Código 46 - Prorrogação
(22) 18/08/2005
(15) 13/12/2005
(45) 13/12/2005
(54) CONFIGURAÇÃO APLICADA EM MASTIGADOR PARA ANIMAL
(73) Mars, Incorporated (US)
(72) Emine Unlu; Oscar Ortiz; Phillip Walter Turner; Allan Torney; Frank Shields; Liisa Mooney
(74) Veirano e Advogados Associados
Prorrogado de 19/08/2020 a 18/08/2025 (4º Período).

(11) DI 6503068-0

Código 46 - Prorrogação
(22) 26/08/2005
(15) 10/01/2006
(45) 10/01/2006
(54) CONFIGURAÇÃO APLICADA A AUTOMÓVEL SPIDER OU CONVERSÍVEL DE BRINQUEDO
(73) Ferrari S.p.A (IT)
(72) Patrizio Moruzzi
(74) ADVOCACIA PIETRO ARIBONI S/C
Prorrogado de 27/08/2020 a 26/08/2025 (4º Período).

(11) DI 6503069-9

Código 46 - Prorrogação
(22) 26/08/2005
(15) 10/01/2006
(45) 10/01/2006
(54) CONFIGURAÇÃO APLICADA A AUTOMÓVEL SPIDER OU CONVERSÍVEL



(73) Ferrari S.p.A (IT)
(72) Patrizio Moruzzi
(74) ADVOCACIA PIETRO ARIBONI S/C
Prorrogado de 27/08/2020 a 26/08/2025 (4º Período).

(11) DI 6503109-1 Código 46 - Prorrogação
(22) 23/08/2005
(15) 28/03/2006
(45) 28/03/2006
(54) CONFIGURAÇÃO APLICADA EM PNEUMÁTICO
(73) COMPAGNIE GENERALE DES ETABLISSEMENTS MICHELIN (FR)
(72) Eric Lebreton
(74) GUERRA PROPRIEDADE INDUSTRIAL
Prorrogado de 24/08/2020 a 23/08/2025 (4º Período).

(11) DI 6503160-1 Código 46 - Prorrogação
(22) 30/08/2005
(15) 16/11/2005
(45) 16/11/2005
(54) CONFIGURAÇÃO APLICADA EM BARRA DE SABONETE
(73) Unilever N.V (NL)
(72) Adrian Barclay Caroen; Mark Morgan
(74) Ana Paula Santos Celidonio
Prorrogado de 31/08/2020 a 30/08/2025 (4º Período).

(11) DI 6503184-9 Código 46 - Prorrogação
(22) 16/08/2005
(15) 10/01/2006
(45) 10/01/2006
(54) CONFIGURAÇÃO APLICADA EM ESCOVA DE DENTES
(73) Colgate-Palmolive Company (US)
(72) Robert Moskovich; Alan Sorrentino; Swanson Xi
(74) Momsen, Leonardos & Cia
Prorrogado de 17/08/2020 a 16/08/2025 (4º Período).

(11) DI 6503185-7 Código 46 - Prorrogação
(22) 16/08/2005
(15) 14/03/2006
(45) 14/03/2006
(54) CONFIGURAÇÃO APLICADA EM CABO PARA ESCOVA DE DENTES
(73) Colgate-Palmolive Company (US)
(72) Robert Moskovich; Alan Sorrentino; Swanson Xi
(74) Momsen, Leonardos & Cia
Prorrogado de 17/08/2020 a 16/08/2025 (4º Período).



(11) DI 6503352-3	Código 46 - Prorrogação (22) 22/08/2005 (15) 10/01/2006 (45) 10/01/2006 (54) CONFIGURAÇÃO APLICADA A BICO DOSADOR (73) ALBEA LE TREPORT (FR) (72) Bertrand Guilmeau; Thierry Choquart (74) ARTUR FRANCISCO SCHAAL Prorrogado de 23/08/2020 a 22/08/2025 (4º Período).
(11) DI 6503367-1	Código 46 - Prorrogação (22) 17/08/2005 (15) 30/05/2006 (45) 30/05/2006 (54) CONFIGURAÇÃO APLICADA EM CABO ESCOVA DE DENTES. (73) Colgate-Palmolive Company (US) (72) Robert Moskovich (74) Momsen, Leonardos & Cia Prorrogado de 18/08/2020 a 17/08/2025 (4º Período).
(11) DI 6600400-4	Código 46 - Prorrogação (22) 02/02/2006 (15) 11/04/2006 (45) 11/04/2006 (54) CONFIGURAÇÃO APLICADA EM ESPAÇADOR (73) Carlos Manoel Guardia (BR/SP) (72) Carlos Manoel Guardia (74) Itamarati Patentes e Marcas Ltda Prorrogado de 03/02/2021 a 02/02/2026 (4º Período).
(11) DI 6602348-3	Código 46 - Prorrogação (22) 03/07/2006 (15) 14/11/2006 (45) 14/11/2006 (52) 12-16 (54) CONFIGURAÇÃO APLICADA EM MANCAL (73) Luciano Alves de Almeida (BR/SP) (72) Luciano Alves de Almeida (74) Vilage Marcas & Patentes S/S LTDA Prorrogado de 04/07/2021 a 03/07/2026 (4º Período).
(11) DI 7001680-1	Código 46 - Prorrogação (22) 03/05/2010



(15) 09/11/2010
(45) 09/11/2010
(52) 23-01
(54) CONFIGURAÇÃO APLICADA EM PURIFICADOR DE ÁGUA
(73) SHANGAI SHUI HU DUN HEALTH TECHNOLOGY CO. LTD. (CN)
(72) Lloyd Michael Spencer
(74) DANIEL ADVOGADOS
Registro prorrogado de 04/05/2020 a 03/05/2025.

(11) DI 7003029-4

Código 46 - Prorrogação
(22) 03/08/2010
(15) 28/06/2011
(45) 28/06/2011
(52) 09-07
(54) CONFIGURAÇÃO APLICADA EM BICO APLICADOR
(73) BRALMAX INDUSTRIA E COMERCIO DE PLASTICOS LTDA (BR/RJ)
(72) Roberto Jose Moutinho
(74) SIMBOLO MARCAS E PATENTES LTDA
Prorrogado de 04/08/2020 a 03/08/2025 (3º Período).

(11) DI 7003047-2

Código 46 - Prorrogação
(22) 06/08/2010
(15) 08/02/2011
(45) 08/02/2011
(52) 15-07
(54) CONFIGURAÇÃO APLICADA EM REFRIGERADOR
(73) LG ELECTRONICS INC. (KR)
(72) JUNG, HAN JIN; SEO, WOON KYU; HWANG, JUNG YEON; KANG, JIN WON; YOU, MYUNG DONG
(74) SÍMBOLO MARCAS E PATENTES LTDA.
Prorrogado de 07/08/2020 a 06/08/2025 (3º Período).

(11) DI 7003115-0

Código 46 - Prorrogação
(22) 11/08/2010
(15) 04/10/2011
(45) 04/10/2011
(52) 10-02
(54) CONFIGURAÇÃO APLICADA EM RELÓGIO
(73) Bulgari Horlogerie S.A (CH)
(72) PAOLO BULGARI
(74) ARTUR FRANCISCO SCHAAL
Prorrogado de 12/08/2020 a 11/08/2025 (3º Período).

(11) DI 7003122-3

Código 46 - Prorrogação

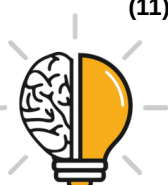

(22) 12/08/2010
(15) 11/01/2011
(45) 11/01/2011
(52) 21-01
(54) CONFIGURAÇÃO APLICADA EM CAMINHÃO TANQUE INFANTIL
(73) ROMA JENSEN COMÉRCIO E INDUSTRIA LTDA (BR/SP)
(72) GUSTAVO JENSEN
(74) TINOCO SOARES & FILHO LTDA
Prorrogado de 13/08/2020 a 12/08/2025 (3º Período).

(11) DI 7003123-1

Código 46 - Prorrogação
(22) 12/08/2010
(15) 11/01/2011
(45) 11/01/2011
(52) 21-01
(54) CONFIGURAÇÃO APLICADA EM CAMINHÃO BASCULANTE INFANTIL
(73) ROMA JENSEN COMÉRCIO E INDUSTRIA LTDA (BR/SP)
(72) GUSTAVO JENSEN
(74) TINOCO SOARES & FILHO LTDA
Prorrogado de 13/08/2020 a 12/08/2025 (3º Período).

(11) DI 7003124-0

Código 46 - Prorrogação
(22) 12/08/2010
(15) 11/01/2011
(45) 11/01/2011
(52) 21-01
(54) CONFIGURAÇÃO APLICADA EM CAMINHÃO CARGA SECA INFANTIL
(73) ROMA JENSEN COMÉRCIO E INDUSTRIA LTDA (BR/SP)
(72) GUSTAVO JENSEN
(74) TINOCO SOARES & FILHO LTDA
Prorrogado de 13/08/2020 a 12/08/2025 (3º Período).

(11) DI 7003125-8

Código 46 - Prorrogação
(22) 12/08/2010
(15) 11/01/2011
(45) 11/01/2011
(52) 21-01
(54) CONFIGURAÇÃO APLICADA EM CAMINHÃO BETONEIRA INFANTIL
(73) ROMA JENSEN COMÉRCIO E INDUSTRIA LTDA (BR/SP)
(72) GUSTAVO JENSEN
(74) TINOCO SOARES & FILHO LTDA
Prorrogado de 13/08/2020 a 12/08/2025 (3º Período).

(11) DI 7003136-3

Código 46 - Prorrogação

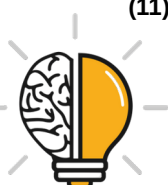

(22) 13/08/2010
(15) 11/01/2011
(45) 11/01/2011
(52) 21-01
(54) CONFIGURAÇÃO APLICADA EM TRATOR INFANTIL
(73) ROMA JENSEN COMÉRCIO E INDÚSTRIA LTDA (BR/SP)
(72) GUSTAVO JENSEN
(74) TINOCO SOARES & FILHO LTDA
Prorrogado de 14/08/2020 a 13/08/2025 (3º Período).

(11) DI 7003149-5

Código 46 - Prorrogação
(22) 16/08/2010
(15) 08/02/2011
(45) 08/02/2011
(52) 14-01 , 14-99
(54) CONFIGURAÇÃO APLICADA EM ALTO-FALANTE
(73) LG ELECTRONICS INC. (KR)
(72) MINJAE LEE; JIYEON LEE; MINJI SEO
(74) SÍMBOLO MARCAS E PATENTES LTDA.
Prorrogado de 17/08/2020 a 16/08/2025 (3º Período).

(11) DI 7003150-9

Código 46 - Prorrogação
(22) 16/08/2010
(15) 15/02/2011
(45) 15/02/2011
(52) 14-01
(54) CONFIGURAÇÃO APLICADA EM CAIXA DE SOM
(73) LG ELECTRONICS INC. (KR)
(72) MINJAE LEE; JIYEON LEE; MINJI SEO
(74) SÍMBOLO MARCAS E PATENTES LTDA.
Prorrogado de 17/08/2020 a 16/08/2025 (3º Período).

(11) DI 7003243-2

Código 46 - Prorrogação
(22) 18/08/2010
(15) 18/01/2011
(45) 18/01/2011
(52) 21-01
(54) CONFIGURAÇÃO APLICADA EM BONECO
(73) ROMA JENSEN COMÉRCIO E INDUSTRIA LTDA (BR/SP)
(72) GUSTAVO JENSEN
(74) TINOCO SOARES & FILHO LTDA
Prorrogado de 19/08/2020 a 18/08/2025 (3º Período).

(11) DI 7003244-0

Código 46 - Prorrogação

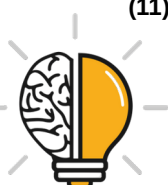

(22) 18/08/2010
(15) 18/01/2011
(45) 18/01/2011
(52) 21-01
(54) CONFIGURAÇÃO APLICADA EM BONECO
(73) ROMA JENSEN COMÉRCIO E INDUSTRIA LTDA (BR/SP)
(72) GUSTAVO JENSEN
(74) TINOCO SOARES & FILHO LTDA
Prorrogado de 19/08/2020 a 18/08/2025 (3º Período).

(11) DI 7003270-0

Código 46 - Prorrogação
(22) 20/08/2010
(15) 17/05/2011
(45) 17/05/2011
(52) 06-03
(54) CONFIGURAÇÃO APLICADA EM MESA DE CENTRO
(73) TERPINS DESIGN COMÉRCIO E PRODUÇÕES ARTÍSTICAS LTDA. - EPP (BR/SP)
(72) JACQUELINE IRENE BLEIWEISS TERPINS
(74) AGUINALDO MOREIRA
Registro prorrogado de 21/08/2020 a 20/08/2025.

(11) DI 7003781-7

Código 46 - Prorrogação
(22) 09/08/2010
(15) 05/04/2011
(45) 05/04/2011
(52) 12-08
(54) CONFIGURAÇÃO APLICADA EM CABINE DE CAMINHÃO
(73) UD Trucks Corporation (JP)
(72) Takayuki Iuchi
(74) Momsen, Leonardos & Cia.
Prorrogado de 10/08/2020 a 09/08/2025 (3º Período).

(11) DI 7003782-5

Código 46 - Prorrogação
(22) 09/08/2010
(15) 05/04/2011
(45) 05/04/2011
(52) 12-15
(54) CONFIGURAÇÃO APLICADA EM PNEUMÁTICO
(73) COMPAGNIE GENERALE DES ETABLISSEMENTS MICHELIN (FR)
(72) Denis Fleuriau
(74) GUERRA PROPRIEDADE INDUSTRIAL
Prorrogado de 10/08/2020 a 09/08/2025 (3º Período).



(11) DI 7003784-1

Código 46 - Prorrogação

(22) 09/08/2010

(15) 28/06/2011

(45) 28/06/2011

(52) 15-04

(54) CONFIGURAÇÃO APLICADA EM ESCAVADEIRA

(73) J.C. Bamford Excavators Limited (GB)

(72) Gary Edmund Major; Patrick John Colaes; Andrew John Fayle

(74) Momsen, Leonardos & Cia.

Prorrogado de 10/08/2020 a 09/08/2025 (3º Período).

(11) DI 7004182-2

Código 46 - Prorrogação

(22) 19/10/2010

(15) 30/08/2011

(45) 30/08/2011

(52) 03-01

(54) CONFIGURAÇÃO APLICADA EM CHAVEIRO MULTIFUNCIONAL

(73) LIEZER BERTAGNOLI (BR/SP)

(72) LIEZER BERTAGNOLI

(74) PEZZUOL & ASSOCIADOS MARCAS E PATENTES LTDA

Prorrogado de 20/10/2020 a 19/10/2025 (3º Período).

(11) DI 7004183-0

Código 46 - Prorrogação

(22) 19/10/2010

(15) 05/04/2011

(45) 05/04/2011

(52) 03-01

(54) CONFIGURAÇÃO APLICADA EM CHAVEIRO ACIONADOR

(73) LIEZER BERTAGNOLI (BR/SP)

(72) LIEZER BERTAGNOLI

(74) PEZZUOL & ASSOCIADOS MARCAS E PATENTES LTDA

Prorrogado de 20/10/2020 a 19/10/2025 (3º Período).

(11) DI 7004184-9

Código 46 - Prorrogação

(22) 19/10/2010

(15) 05/04/2011

(45) 05/04/2011

(52) 03-01

(54) CONFIGURAÇÃO APLICADA EM CHAVEIRO ATIVADOR

(73) LIEZER BERTAGNOLI (BR/SP)

(72) LIEZER BERTAGNOLI

(74) PEZZUOL & ASSOCIADOS MARCAS E PATENTES LTDA

Prorrogado de 20/10/2020 a 19/10/2025 (3º Período).



(11) DI 7004185-7
Código 46 - Prorrogação
(22) 19/10/2010
(15) 30/08/2011
(45) 30/08/2011
(52) 03-01
(54) CONFIGURAÇÃO APLICADA EM CHAVEIRO ELETRÔNICO
(73) LIEZER BERTAGNOLI (BR/SP)
(72) LIEZER BERTAGNOLI
(74) PEZZUOL & ASSOCIADOS MARCAS E PATENTES LTDA
Prorrogado de 20/10/2020 a 19/10/2025 (3º Período).

(11) DI 7004197-0
Código 46 - Prorrogação
(22) 10/08/2010
(15) 16/11/2011
(45) 16/11/2011
(52) 12-16
(54) CONFIGURAÇÃO APLICADA EM VOLANTE
(73) Dr. Ing. H.C.F. Porsche Aktiengesellschaft (DE)
(72) Thorsten Klein; Martin Pohanka
(74) Dannemann, Siemsen, Bigler & Ipanema Moreira
Prorrogado de 11/08/2020 a 10/08/2025 (3º Período).

(11) DI 7004244-6
Código 46 - Prorrogação
(22) 16/08/2010
(15) 27/11/2012
(45) 27/11/2012
(52) 12-15
(54) CONFIGURAÇÃO APLICADA EM PNEUMÁTICO
(73) Bridgestone Corporation (JP)
(72) Futoshi Oki
(74) Montaury Pimenta, Machado & Lioce
Prorrogado de 17/08/2020 a 16/08/2025 (3º Período).

(11) DI 7004245-4
Código 46 - Prorrogação
(22) 16/08/2010
(15) 27/11/2012
(45) 27/11/2012
(52) 12-15
(54) CONFIGURAÇÃO APLICADA EM PNEUMÁTICO
(73) Bridgestone Corporation (JP)
(72) Futoshi Oki; Kentaro Nishimura
(74) MONTAURY PIMENTA, MACHADO & LIOCE
Prorrogado de 17/08/2020 a 16/08/2025 (3º Período).



(11) DI 7004246-2

Código 46 - Prorrogação
(22) 16/08/2010
(15) 27/11/2012
(45) 27/11/2012
(52) 12-15
(54) CONFIGURAÇÃO APLICADA EM PNEUMÁTICO
(73) Bridgestone Corporation (JP)
(72) Keiichi Kato; Takaaki Kojima
(74) Montaury Pimenta, Machado & Lioce
Prorrogado de 17/08/2020 a 16/08/2025 (3º Período).

(11) DI 7004260-8

Código 46 - Prorrogação
(22) 18/08/2010
(15) 27/11/2012
(45) 27/11/2012
(52) 12-15
(54) CONFIGURAÇÃO APLICADA EM PNEUMÁTICO
(73) Bridgestone Corporation (JP)
(72) Takaaki Kojima
(74) Montaury Pimenta, Machado & Lioce
Prorrogado de 19/08/2020 a 18/08/2025 (3º Período).

(11) DI 7004311-6

Código 46 - Prorrogação
(22) 31/08/2010
(15) 27/09/2011
(45) 27/09/2011
(52) 10-04
(54) CONFIGURAÇÃO APLICADA EM GABARITO
(73) DAYCO IP HOLDINGS, LLC (US)
(72) Randall R. Diefenderfer; Jay D. Swope; Dennis M. Welvaert
(74) Dannemann, Siemsen, Bigler & Ipanema Moreira
Prorrogado de 01/09/2020 a 31/08/2025 (3º Período).

(11) DI 7004686-7

Código 46 - Prorrogação
(22) 05/11/2010
(15) 29/03/2011
(45) 29/03/2011
(52) 28-03
(54) CONFIGURAÇÃO APLICADA EM PRANCHA PARA ALISAMENTO DE CABELOS
(73) SERGIO EDUARDO CALTABIANO (BR/SP)
(72) SERGIO EDUARDO CALTABIANO
(74) MARIO SEBASTIÃO BRAGA AMORIM
Registro prorrogado de 06/11/2020 a 05/11/2025.



(11) DI 7004997-1	Código 46 - Prorrogação (22) 08/12/2010 (15) 26/04/2011 (45) 26/04/2011 (52) 06-01 (54) CONFIGURAÇÃO APLICADA EM JOGO DE POLTRONA E CADEIRAS (73) TERPINS DESIGN COMÉRCIO E PRODUÇÕES ARTÍSTICAS LTDA. - EPP (BR/SP) (72) JACQUELINE IRENE BLEIWEISS TERPINS (74) AGUINALDO MOREIRA Registro prorrogado de 09/12/2020 a 08/12/2025.
(11) DI 7005422-3	Código 46 - Prorrogação (22) 16/11/2010 (15) 04/09/2012 (45) 04/09/2012 (52) 24-04 (54) CONFIGURAÇÃO APLICADA EM BICO PARA CHUPETA (73) Mam Babyartikel Gesellschaft M.B.H (AT) (72) Peter Röhrig (74) Dannemann, Siemsen, Bigler & Ipanema Moreira Prorrogado de 17/11/2020 a 16/11/2025 (3º Período).
(11) DI 7005896-2	Código 46 - Prorrogação (22) 03/12/2010 (15) 18/08/2020 (45) 18/08/2020 (52) 12-08 (54) CONFIGURAÇÃO APLICADA EM CARROCERIA PARA ÔNIBUS (73) MARCOPOLO S.A. (BR/RS) (72) ROBERTO CARLOS POLONI (74) REMER VILLAÇA & NOGUEIRA ASSESSORIA E CONSULTORIA DE PROP. INTELECTUAL S/S LTDA Prorrogado de 04/12/2020 a 03/12/2025 (3º Período).
(11) DI 7005928-4	Código 46 - Prorrogação (22) 20/08/2010 (15) 17/04/2012 (45) 17/04/2012 (52) 06-03 (54) CONFIGURAÇÃO APLICADA EM CONJUNTO DE MÓVEIS (62) DI 7003271-8 20/08/2010 (73) TERPINS DESIGN COMÉRCIO E PRODUÇÕES ARTÍSTICAS LTDA. - EPP



(BR/SP)
(72) Jacqueline Irene Bleiweiss Terpins
(74) Aguinaldo Moreira
Registro prorrogado de 21/08/2020 a 20/08/2025.

(11) DI 7005929-2

Código 46 - Prorrogação
(22) 20/08/2010
(15) 02/08/2011
(45) 02/08/2011
(52) 06-06
(54) CONFIGURAÇÃO APLICADA EM CONJUNTO DE MÓVEIS - DIVIDIDO DO DI 7003271-8 DE 20/08/2010
(62) DI 7003271-8 20/08/2010
(73) TERPINS DESIGN COMÉRCIO E PRODUÇÕES ARTÍSTICAS LTDA. - EPP
(BR/SP)
(72) JACQUELINE IRENE BLEIWEISS TERPINS
(74) AGUINALDO MOREIRA
Registro prorrogado de 21/08/2020 a 20/08/2025.

(11) DI 7101236-2

Código 46 - Prorrogação
(22) 01/04/2011
(15) 19/07/2011
(45) 19/07/2011
(52) 13-03
(54) CONFIGURAÇÃO APLICADA EM CONJUNTO DE PROLONGADOR FÊMEA ACOPLADO COM PLUGUE
(73) WADI NICOLA MANSOUR (BR/SP)
(72) WADI NICOLA MANSOUR
(74) AGUINALDO MOREIRA
Prorrogado de 02/04/2021 a 01/04/2026 (3º Período).

(11) DI 7101302-4

Código 46 - Prorrogação
(22) 08/04/2011
(15) 09/08/2011
(45) 09/08/2011
(52) 13-03
(54) CONFIGURAÇÃO APLICADA EM PLUGUE
(73) Wadi Nicola Mansour (BR/SP)
(72) Wadi Nicola Mansour
(74) Aguinaldo Moreira
Prorrogado de 09/04/2021 a 08/04/2026 (3º Período).

(11) DI 7101303-2

Código 46 - Prorrogação
(22) 08/04/2011



(15) 05/11/2013
(45) 05/11/2013
(52) 13-03
(54) CONFIGURAÇÃO APLICADA EM PLUGUE
(73) Wadi Nicola Mansour (BR/SP)
(72) Wadi Nicola Mansour
(74) Aginaldo Moreira
Prorrogado de 09/04/2021 a 08/04/2026 (3º Período).

(11) DI 7103927-9

Código 46 - Prorrogação
(22) 27/07/2011
(15) 17/04/2012
(45) 17/04/2012
(52) 12-16
(54) CONFIGURAÇÃO APLICADA EM CONJUNTO DE CAPAS PARA QUINTA RODA
(73) FABIO MORETTO (BR/SP) ; LEONARDO KURT BRAUER (BR/SP)
(72) FABIO MORETTO; LEONARDO KURT BRAUER
(74) SUL AMÉRICA MARCAS E PATENTES LTDA
Prorrogado de 28/07/2021 a 27/07/2026 (3º Período).



Código 47 - Petição Não Conhecida

Não conhecimento da petição apresentada em virtude do disposto nos Arts. 218 ou 219 da LPI.

(21) BR 30 2019 001436-0

Código 47 - Petição Não Conhecida

(22) 10/04/2019

(71) HYA-SCENT, INC. (US)

(74) DANNEMANN, SIEMSEN, BIGLER & IPANEMA MOREIRA

A petição 870190035425 de 12/04/2019 não foi conhecida por apresentar acréscimo de matéria, descumprindo o item 5.5 do Manual de Desenho industrial.



Código 47.1 - Petição Prejudicada

Prejudicada a petição apresentada, conforme informações do complemento do despacho

(21) BR 30 2018 003087-7

Código 47.1 - Petição Prejudicada

(22) 17/07/2018

(30) 08/02/2018 EM 004701480

(71) PHILIP MORRIS PRODUCTS S.A. (CH)

(74) DANNEMANN, SIEMSEN, BIGLER & IPANEMA MOREIRA

Petição 870200077795 de 22/06/2020 prejudicada, por ter sido anulado o despacho 41, publicado na RPI 2580 de 16/06/2020.



Código 47.3 - Petição Deferida

Deferida a petição apresentada, conforme informações do complemento do despacho.

(11) BR 30 2012 001898-6	Código 47.3 - Petição Deferida (71) ZERO GRAU INDÚSTRIA E COMÉRCIO LTDA (BR/PR) (74) MARCIA REGINA FRASSON Deferida a petição, com vistas à apresentação do documento de procuração. Em referência ao protocolo nº 015140001140, de 07/07/2014.
(11) BR 30 2012 002666-0	Código 47.3 - Petição Deferida (71) MARIA EUGÊNIA MONIZ DE ARAGÃO GONZAGA (BR/SC) (74) SUPREMA MARCAS E PATENTES LTDA ME Deferida a petição, com vistas à apresentação do documento de procuração. Em referência ao protocolo nº 015140002078, de 31/10/2014.
(11) BR 30 2012 003553-8	Código 47.3 - Petição Deferida (71) WAYNE RANDALL (US) ; JONATHAN AUSTIN BEVIER (US) (74) DAVID DO NASCIMENTO ADVOGADOS ASSOCIADOS Deferida a petição, com vistas à apresentação do documento de procuração. Em referência ao protocolo nº 018120035858, de 25/09/2012.
(11) BR 30 2012 004098-1	Código 47.3 - Petição Deferida (71) AUDI AG (DE) (74) ADVOCACIA PIETRO ARIBONI S/C Deferida a petição, com vistas à apresentação do documento de cessão dos autores. Em referência ao protocolo nº 018120037590, de 08/10/2012.
(11) BR 30 2012 004652-1	Código 47.3 - Petição Deferida (71) JIRO TAKASHIMA (US) (74) LYNCH & KNEBLEWSKI LTDA. Deferida a petição, com vistas à apresentação do documento de prioridade unionista. Em referência ao protocolo nº 018120035881, de 26/09/2012.
(21) BR 30 2012 004889-3	Código 47.3 - Petição Deferida (71) Volvo Lastvagnar AB (SE) (74) Magnus Aspeby / Claudio Szabas Deferida a petição, com vistas à apresentação do documento de prioridade unionista. Em referência ao protocolo nº 018120037586, de 08/10/2012.
(11) BR 30 2012 005601-2	Código 47.3 - Petição Deferida (71) TULLIO ROBERTO WOLTER. (BR/SP)



	(74) SIQUEIRA CASTRO ADVOGADOS Deferida a petição, com vistas à apresentação do documento de procuração. Em referência ao protocolo nº 018140005677, de 07/03/2014.
(11) BR 30 2012 006544-5	Código 47.3 - Petição Deferida (71) Nordson Corporation (US) (74) Orlando de Souza Deferida a petição, com vistas à apresentação do documento de prioridade unionista. Em referência ao protocolo nº 020130022108, de 18/03/2013.
(11) BR 30 2012 006545-3	Código 47.3 - Petição Deferida (71) Nordson Corporation (US) (74) Orlando de Souza Deferida a petição, com vistas à apresentação do documento de prioridade unionista. Em referência ao protocolo nº 020130022112, de 18/03/2013.
(11) BR 30 2012 006552-6	Código 47.3 - Petição Deferida (71) Nintendo Co.,Ltd (JP) (74) Isabella Cardozo Deferida a petição, com vistas à apresentação do documento de prioridade unionista. Em referência ao protocolo nº 020130022312, de 18/03/2013.
(11) BR 30 2013 000134-2	Código 47.3 - Petição Deferida (71) TOHOKU TECHNO ARCH CO., LTD. (JP) ; DIAVAC LIMITED (JP) (74) HUGO SILVA & MALDONADO PROP. INTELECTUAL Petição 800200238206 de 17/07/2020 deferida, por se tratar de expedição de segunda via do certificado.
(11) BR 30 2013 000686-7	Código 47.3 - Petição Deferida (71) PURIFIC DO BRASIL LTDA-ME (BR/PR) (74) MARCOS ANTONIO NUNES Deferida a petição, com vistas à apresentação do documento de procuração. Em referência ao protocolo nº 015140001413, de 04/08/2014.
(11) BR 30 2013 001466-5	Código 47.3 - Petição Deferida (71) ATOMO DIAGNOSTICS PTY LIMITED (AU) (74) DANNEMANN ,SIEMSEN ,BIGLER & IPANEMA MOREIRA Deferida a petição, com vistas à apresentação do documento de prioridade unionista. Em referência ao protocolo nº 020130057730, de 28/06/2013.
(11) BR 30 2013 002035-5	Código 47.3 - Petição Deferida (71) THE PROCTER & GAMBLE COMPANY (US) (74) TRENCH, ROSSI E WATANABE ADVOGADOS Deferida a petição, com vistas à apresentação do documento de prioridade



unionista. Em referência ao protocolo nº 020130057298, de 27/06/2013.

(11) BR 30 2013 002193-9

Código 47.3 - Petição Deferida
(71) CROWN EQUIPMENT CORPORATION (US)
(74) KAZNAR LEONARDOS PROPRIEDADE INTELECTUAL
Deferida a petição, com vistas à apresentação do documento de prioridade unionista. Em referência ao protocolo nº 020130058213, de 01/07/2013.

(11) BR 30 2013 003991-9

Código 47.3 - Petição Deferida
(71) UNILEVER N.V. (NL)
(74) JULIANO RYOTA MURAKAMI
Deferida a petição, com vistas à apresentação do documento de procuração. Em referência ao protocolo nº 018140000242, de 07/01/2014.

(11) BR 30 2013 004057-7

Código 47.3 - Petição Deferida
(71) HERMES SELLIER (FR)
(74) ARTUR FRANCISCO SCHAAL
Deferida a petição, com vistas à apresentação do documento de procuração, bem como de esclarecimentos relativos ao preenchimento do formulário de Depósito. Em referência ao protocolo nº 018140000714, de 14/01/2014.

(11) BR 30 2013 004840-3

Código 47.3 - Petição Deferida
(71) UNILEVER N.V. (NL)
(74) GUSTAVO SARTORI GUIMARAES
Deferida a petição, com vistas à inclusão de autor. Em referência ao protocolo nº 018140004497, de 24/02/2014.

(11) BR 30 2013 004841-1

Código 47.3 - Petição Deferida
(71) UNILEVER N.V. (NL)
(74) GUSTAVO SARTORI GUIMARAES
Deferida a petição, com vistas à inclusão de autor. Em referência ao protocolo nº 018140004492, de 24/02/2014.

(11) BR 30 2013 004849-7

Código 47.3 - Petição Deferida
(71) UNILEVER N.V. (NL)
(74) JULIANO RYOTA MURAKAMI
Deferida a petição, com vistas à inclusão de autor. Em referência ao protocolo nº 018140004494, de 24/02/2014.

(11) BR 30 2013 004850-0

Código 47.3 - Petição Deferida
(71) UNILEVER N.V. (NL)
(74) JULIANO RYOTA MURAKAMI
Deferida a petição, com vistas à inclusão de autor. Em referência ao protocolo nº 018140004496, de 24/02/2014.



(11) BR 30 2013 005093-9	Código 47.3 - Petição Deferida (71) COMPAGNIE GERVAIS DANONE (FR) (74) ARTUR FRANCISCO SCHAAL Deferida a petição, com vistas à apresentação do documento de procuração, bem como de esclarecimentos, relativos ao preenchimento do formulário de Depósito. Em referência ao protocolo nº 018140000716, de 14/01/2014.
(11) BR 30 2013 005439-0	Código 47.3 - Petição Deferida (71) MITSUBA CORPORATION (JP) (74) FLÁVIA MANSUR MURAD SCHAAL Deferida a petição, com vistas à apresentação do documento de prioridade unionista. Em referência ao protocolo nº 018140002176, de 30/01/2014.
(11) BR 30 2013 005488-8	Código 47.3 - Petição Deferida (71) HUBLOT SA, GENÈVE (CH) (74) JULIANO RYOTA MURAKAMI Deferida a petição, com vistas à apresentação do documento de procuração. Em referência ao protocolo nº 018140000244, de 07/01/2014.
(11) BR 30 2013 005838-7	Código 47.3 - Petição Deferida (71) EMBRAER S.A. (BR/SP) (74) VEIRANO ADVOGADOS Deferida a petição, com vistas à apresentação do documento de prioridade unionista. Em referência ao protocolo nº 018140001073, de 17/01/2014.
(11) BR 30 2013 005839-5	Código 47.3 - Petição Deferida (71) EMBRAER S.A. (BR/SP) (74) VEIRANO ADVOGADOS Deferida a petição, com vistas à apresentação do documento de prioridade unionista. Em referência ao protocolo nº 018140001072, de 17/01/2014.
(11) BR 30 2013 005840-9	Código 47.3 - Petição Deferida (71) EMBRAER S.A. (BR/SP) (74) VEIRANO ADVOGADOS Deferida a petição, com vistas à apresentação do documento de prioridade unionista. Em referência ao protocolo nº 018140001071, de 17/01/2014.
(11) BR 30 2013 006103-5	Código 47.3 - Petição Deferida (71) HEXAGON METROLOGY S.P.A. (IT) (74) ADVOCACIA PIETRO ARIBONI S/C. Deferida a petição, com vistas à apresentação do documento de prioridade unionista. Em referência ao protocolo nº 018140004534, de 24/02/2014.



(11) BR 30 2013 006208-2	Código 47.3 - Petição Deferida (71) NORMAN R. BYRNE (US) (74) DAVID DO NASCIMENTO ADVOGADOS ASSOCIADOS Deferida a petição, com vistas à apresentação do documento de prioridade unionista. Em referência ao protocolo nº 018140004820, de 26/02/2014.
(11) BR 30 2013 006400-0	Código 47.3 - Petição Deferida (71) VALENTINO S.P.A. (IT) (74) ARIBONI, FABBRI & SCHMIDT SOCIEDADE DE ADVOGADOS Deferida a petição, com vistas à apresentação do documento de prioridade unionista. Em referência ao protocolo nº 0181400002731, de 05/02/2014.
(11) BR 30 2013 006414-0	Código 47.3 - Petição Deferida (71) VALENTINO S.P.A. (IT) (74) ARIBONI, FABBRI & SCHMIDT SOCIEDADE DE ADVOGADOS Deferida a petição, com vistas à apresentação do documento de prioridade unionista. Em referência ao protocolo nº 018140003097, de 10/02/2014.
(11) BR 30 2013 006415-8	Código 47.3 - Petição Deferida (71) VALENTINO S.P.A. (IT) (74) ARIBONI, FABBRI & SCHMIDT SOCIEDADE DE ADVOGADOS Deferida a petição, com vistas à apresentação do documento de prioridade unionista. Em referência ao protocolo nº 018140003098, de 10/02/2014.
(11) BR 30 2013 006508-1	Código 47.3 - Petição Deferida (71) LA TERMOPLASTIC F.B.M. - S.R.L. (IT) (74) ARIBONI, FABBRI & SCHMIDT SOCIEDADE DE ADVOGADOS Deferida a petição, com vistas à apresentação do documento de prioridade unionista. Em referência ao protocolo nº 018140006196, de 14/03/2014.
(11) BR 30 2013 006571-5	Código 47.3 - Petição Deferida (71) THYSSENKRUPP ELEVADORES S.A. (BR/RS) (74) RONER GUERRA FABRIS Deferida a petição, com vistas à apresentação do documento de procuração. Em referência ao protocolo nº 016140000712, de 07/04/2014.
(11) BR 30 2013 006645-2	Código 47.3 - Petição Deferida (71) GE MEDICAL SYSTEMS GLOBAL TECHNOLOGY COMPANY, LLC (US) (74) ARTUR FRANCISCO SCHAAL Deferida a petição, com vistas à apresentação do documento de procuração, bem como de esclarecimentos sobre o preenchimento do formulário de Depósito. Em referência ao protocolo nº 018140000713, de 14/01/2014.
(11) BR 30 2013 006710-6	Código 47.3 - Petição Deferida



	(71) GE MEDICAL SYSTEMS GLOBAL TECHNOLOGY COMPANY, LLC (US) (74) JULIANO RYOTA MURAKAMI Deferida a petição, com vistas à apresentação do documento de prioridade unionista. Em referência ao protocolo nº 018140006218, de 17/03/2014.
(11) BR 30 2013 006744-0	Código 47.3 - Petição Deferida (71) FERRARI S.P.A. (IT) (74) ARIBONI, FABBRI & SCHMIDT SOCIEDADE DE ADVOGADOS Deferida a petição, com vistas à apresentação do documento de procuração. Em referência ao protocolo nº 018140003831, de 18/02/2014.
(11) BR 30 2013 006809-9	Código 47.3 - Petição Deferida (71) ADP GAUSELMANN GMBH (DE) (74) CARLOS ANDRÉ BARBOSA CAVALCANTI Deferida a petição, com vistas à apresentação do documento de prioridade unionista. Em referência ao protocolo nº 016140000618, de 25/03/2014.
(11) BR 30 2013 006842-0	Código 47.3 - Petição Deferida (71) 3M INNOVATIVE PROPERTIES COMPANY (US) (74) GUSTAVO SARTORI GUIMARÃES Deferida a petição, com vistas à apresentação do documento de prioridade unionista. Em referência ao protocolo nº 018140002840, de 06/02/2014.
(11) BR 30 2013 006844-7	Código 47.3 - Petição Deferida (71) 3M INNOVATIVE PROPERTIES COMPANY (US) (74) JULIANO RYOTA MURAKAMI Deferida a petição, com vistas à apresentação do documento de prioridade unionista. Em referência ao protocolo nº 018140003004, de 10/02/2014.
(11) BR 30 2014 000007-1	Código 47.3 - Petição Deferida (71) GREE ELECTRIC APPLIANCES INC. OF ZHUHAI (CN) (74) DAVID DO NASCIMENTO ADVOGADOS Deferida a petição, com vistas à apresentação do documento de prioridade unionista. Em referência ao protocolo nº 018140004824, de 26/02/2014.
(11) BR 30 2014 000089-6	Código 47.3 - Petição Deferida (71) 3M INNOVATIVE PROPERTIES COMPANY (US) (74) GUSTAVO SARTORI GUIMARÃES Deferida a petição, com vistas à apresentação do documento de prioridade unionista. Em referência ao protocolo nº 018140005971, de 13/03/2014.
(11) BR 30 2014 000090-0	Código 47.3 - Petição Deferida (71) 3M INNOVATIVE PROPERTIES COMPANY (US) (74) GUSTAVO SARTORI GUIMARÃES



Deferida a petição, com vistas à apresentação do documento de prioridade unionista. Em referência ao protocolo nº 018140004968, de 27/02/2014.

(11) BR 30 2014 000096-9

Código 47.3 - Petição Deferida

(71) YKK CORPORATION (JP)

(74) NEWTON SILVEIRA

Deferida a petição, com vistas à apresentação do documento de prioridade unionista. Em referência ao protocolo nº 018140005871, de 12/03/2014.

(11) BR 30 2014 000116-7

Código 47.3 - Petição Deferida

(71) MARCO TODARO (IT)

(74) ARIBONI, FABBRI & SCHMIDT SOCIEDADE DE ADVOGADOS

Deferida a petição, com vistas à apresentação do documento de prioridade unionista. Em referência ao protocolo nº 018140006194, de 14/03/2014.

(11) BR 30 2014 000141-8

Código 47.3 - Petição Deferida

(71) NISSIN DENTAL PRODUCTS INC. (JP)

(74) ARIBONI, FABBRI & SCHMIDT SOCIEDADE DE ADVOGADOS

Deferida a petição, com vistas à apresentação do documento de cessão dos autores. Em referência ao protocolo nº 018140006193, de 14/03/2014.

(11) BR 30 2014 000142-6

Código 47.3 - Petição Deferida

(71) 3M INNOVATIVE PROPERTIES COMPANY (US)

(74) CARINA S RODRIGUES

Deferida a petição, com vistas à apresentação do documento de prioridade unionista. Em referência ao protocolo nº 018140004949, de 27/02/2014.

(11) BR 30 2014 000166-3

Código 47.3 - Petição Deferida

(71) SOFTBANK ROBOTICS EUROPE (FR)

(74) GUERRA PROPRIEDADE INDUSTRIAL

Deferida a petição, com vistas à apresentação do documento de prioridade unionista. Em referência ao protocolo nº 016140000414, de 26/02/2014.

(11) BR 30 2014 000168-0

Código 47.3 - Petição Deferida

(71) HENKE-SASS, WOLF GMBH (DE)

(74) ANTONIO MAURICIO PEDRAS ARNAUD

Deferida a petição, com vistas à apresentação do documento de prioridade unionista. Em referência ao protocolo nº 018140005661, de 07/03/2014.

(11) BR 30 2014 000169-8

Código 47.3 - Petição Deferida

(71) HENKE-SASS, WOLF GMBH (DE)

(74) ANTONIO MAURICIO PEDRAS ARNAUD

Deferida a petição, com vistas à apresentação do documento de prioridade unionista. Em referência ao protocolo nº 018140005662, de 07/03/2014.



(11) BR 30 2014 000324-0	Código 47.3 - Petição Deferida (71) SEKISUI MEDICAL CO., LTD. (JP) (74) CARLOS E. B. FERNANDES SOCIEDADE DE ADVOGADOS Deferida a petição, com vistas à apresentação do documento de prioridade unionista. Em referência ao protocolo nº 018140006327, de 18/03/2014.
(11) BR 30 2014 000387-9	Código 47.3 - Petição Deferida (71) CELON PHARMA S.A. (PL) (74) LEÃO PROPRIEDADE INTELECTUAL Deferida a petição, com vistas à apresentação do documento de prioridade unionista. Em referência ao protocolo nº 016140000635, de 27/03/2014.
(11) BR 30 2014 000395-0	Código 47.3 - Petição Deferida (71) YAFFA GOLAN (IL) (74) JULIANO RYOTA MURAKAMI Deferida a petição, com vistas à apresentação do documento de prioridade unionista. Em referência ao protocolo nº 018140002120, de 07/03/2014.
(11) BR 30 2014 000526-0	Código 47.3 - Petição Deferida (71) UNILEVER N.V. (NL) (74) GUSTAVO SARTORI GUIMARÃES Deferida a petição, com vistas à apresentação do documento de prioridade unionista. Em referência ao protocolo nº 018140006359, de 18/03/2014.
(11) BR 30 2014 000537-5	Código 47.3 - Petição Deferida (71) MECAER AVIATION GROUP S.P.A. (IT) (74) VILELACOELHO SOCIEDADE DE ADVOGADOS Deferida a petição, com vistas à apresentação do documento de procuração. Em referência ao protocolo nº 018140005594, de 07/03/2014.
(11) BR 30 2014 000672-0	Código 47.3 - Petição Deferida (71) KUMHO TIRE CO., INC. (KR) (74) TINOCO SOARES & FILHO LTDA Deferida a petição, com vistas à retificação de dados preenchidos no formulário de Depósito. Em referência ao protocolo nº 018140006426, de 19/03/2014.
(11) BR 30 2014 000689-4	Código 47.3 - Petição Deferida (71) 3M INNOVATIVE PROPERTIES COMPANY (US) (74) JULIANO RYOTA MURAKAMI Deferida a petição, com vistas à apresentação do documento de prioridade unionista. Em referência ao protocolo nº 018140005894, de 12/03/2014.
(11) BR 30 2014 000936-2	Código 47.3 - Petição Deferida



(71) FORTUNE GOLD ENTERPRISES LTD. (SC)

(74) BARIL & ADVOGADOS ASSOCIADOS

Deferida a petição, com vistas à apresentação do documento de procuração. Em referência ao protocolo nº 015140000612, de 11/04/2014.

(11) BR 30 2014 000947-8

Código 47.3 - Petição Deferida

(71) SAMSUNG ELECTRONICS CO., LTD (KR)

(74) TINOCO SOARES & FILHO LTDA

Deferida a petição, com vistas à apresentação do documento de prioridade unionista. Em referência ao protocolo nº 018140006148, de 14/03/2014.

(11) BR 30 2014 000949-4

Código 47.3 - Petição Deferida

(71) SAMSUNG ELECTRONICS CO., LTD (KR)

(74) TINOCO SOARES & FILHO LTDA

Deferida a petição, com vistas à apresentação do documento de prioridade unionista. Em referência ao protocolo nº 018140006150, de 14/03/2014.

(11) BR 30 2014 000967-2

Código 47.3 - Petição Deferida

(71) DOLCE & GABBANA S.R.L. (IT)

(74) PINHEIRO, NUNES, ARNAUD E SCATAMBURLO ADVOGADOS

Deferida a petição, com vistas à apresentação do documento de prioridade unionista. Em referência ao protocolo nº 018140008849, de 28/04/2014.

(11) BR 30 2014 000975-3

Código 47.3 - Petição Deferida

(71) CASSIO PISSETTI (BR/PR)

(74) MARCOS ANTONIO NUNES

Deferida a petição, com vistas à apresentação do documento de procuração. Em referência ao protocolo nº 015140002024, de 27/10/2014.

(11) BR 30 2014 001021-2

Código 47.3 - Petição Deferida

(71) IPI S.R.L. (IT)

(74) ARIBONI, FABBRI E SCHMIDT SOCIEDADE DE ADVOGADOS

Deferida a petição, com vistas à apresentação do documento de prioridade unionista e retificação do endereço do depositante. Em referência ao protocolo nº 018140009504, de 08/05/2014.

(11) BR 30 2014 001203-7

Código 47.3 - Petição Deferida

(71) SCANIA CV AB (SE)

(74) CARINA S RODRIGUES

Deferida a petição, com vistas à apresentação do documento de prioridade unionista. Em referência ao protocolo nº 018140008030, de 11/04/2014.

(11) BR 30 2014 001210-0

Código 47.3 - Petição Deferida

(71) BANG & OLUFSEN A/S (DK)



	(74) GUERRA PROPRIEDADE INDUSTRIAL Deferida a petição, com vistas à apresentação do documento de prioridade unionista. Em referência ao protocolo nº 016140001240, de 16/06/2014.
(11) BR 30 2014 001211-8	Código 47.3 - Petição Deferida (71) BANG & OLUFSEN A/S (DK) (74) GUERRA PROPRIEDADE INDUSTRIAL Deferida a petição, com vistas à apresentação do documento de prioridade unionista. Em referência ao protocolo nº 016140001239, de 16/06/2014.
(11) BR 30 2014 001212-6	Código 47.3 - Petição Deferida (71) BANG & OLUFSEN A/S (DK) (74) GUERRA PROPRIEDADE INDUSTRIAL Deferida a petição, com vistas à apresentação do documento de prioridade unionista. Em referência ao protocolo nº 016140001238, de 16/06/2014.
(11) BR 30 2014 001290-8	Código 47.3 - Petição Deferida (71) COMPAGNIE GERVAIS DANONE (FR) (74) ARTUR FRANCISCO SCHAAL Deferida a petição, com vistas à apresentação do documento de prioridade unionista. Em referência ao protocolo nº 018140008731, de 25/04/2014.
(11) BR 30 2014 001462-5	Código 47.3 - Petição Deferida (71) COMPAGNIE GERVAIS DANONE (FR) (74) ARTUR FRANCISCO SCHAAL Deferida a petição, com vistas à apresentação do documento de prioridade unionista. Em referência ao protocolo nº 018140009078, de 30/04/2014.
(11) BR 30 2014 001602-4	Código 47.3 - Petição Deferida (71) RONALD KLEIMAN (US) (74) SUL AMÉRICA MARCAS E PATENTES LTDA Deferida a petição, com vistas à apresentação do documento de prioridade unionista. Em referência ao protocolo nº 018140009059, de 30/04/2014.
(11) BR 30 2014 003240-2	Código 47.3 - Petição Deferida (71) PONTO SUL INTERNATIONAL BUSINESS LTDA. (BR/SC) (74) SANDRO CONRADO DA SILVA Deferida a petição, com vistas à apresentação do documento de procuração. Em referência ao protocolo nº 017140000522, de 04/11/2014.
(11) BR 30 2014 004784-1	Código 47.3 - Petição Deferida (71) BANG & OLUFSEN A/S (DE) (74) GUERRA PROPRIEDADE INDUSTRIAL Deferida a petição, com vistas à apresentação do documento de prioridade



unionista. Em referência ao protocolo nº 016140002584, de 07/11/2014.

(11) BR 30 2014 004785-0

Código 47.3 - Petição Deferida

(71) BANG & OLUFSEN A/S (DE)

(74) GUERRA PROPRIEDADE INDUSTRIAL

Deferida a petição, com vistas à apresentação do documento de prioridade unionista. Em referência ao protocolo nº 016140002585, de 07/11/2014.

(11) BR 30 2014 005094-0

Código 47.3 - Petição Deferida

(71) PAX COMPUTER TECHNOLOGY(SHENZHEN)CO., LTD. (CN)

(74) LEÃO PROPRIEDADE INTELECTUAL

Deferida a petição, com vistas à apresentação do documento de cessão dos autores. Em referência ao protocolo nº 016140002607, de 12/11/2014.

(11) BR 30 2014 005399-0

Código 47.3 - Petição Deferida

(71) RENATO DE VASCONCELOS ALVINO SANTOS (BR/SP)

(74) GIOVANNI CASTAGNA NETO

Petição 800200223926 de 08/07/2020 deferida, por se tratar de expedição de segunda via do certificado.

(21) BR 30 2020 000674-7

Código 47.3 - Petição Deferida

(71) DEKA PRODUCTS LIMITED PARTNERSHIP (US) ; CAREFUSION 303, INC. (US)

(74) DANNEMANN, SIEMSEN, BIGLER & IPANEMA MOREIRA

Referente à verificação dos aspectos formais do documento de prioridade apresentado na petição de protocolo 870200036619 de 19/03/2020

(21) BR 30 2020 001873-7

Código 47.3 - Petição Deferida

(71) ATTURO TIRE CORP. (US)

(74) Tauil e Chequer Advogados

Referente à verificação dos aspectos formais do documento de procuração apresentado na petição de protocolo 870200095226 de 30/07/2020

(21) BR 30 2020 001909-1

Código 47.3 - Petição Deferida

(71) ATTURO TIRE CORP. (US)

(74) Tauil e Chequer Advogados

Referente à verificação dos aspectos formais do documento de procuração apresentado na petição de protocolo 870200095243 de 30/07/2020

(21) BR 30 2020 002038-3

Código 47.3 - Petição Deferida

(71) PACIFIC MARKET INTERNATIONAL, LLC (US)

(74) KASZNAR LEONARDOS PROPRIEDADE INTELECTUAL

Referente à verificação dos aspectos formais do documento de prioridade apresentado na petição de protocolo 870200082026 de 01/07/2020



(11) BR 30 2020 002039-1	Código 47.3 - Petição Deferida (71) PACIFIC MARKET INTERNATIONAL, LLC (US) (74) KASZNAR LEONARDOS PROPRIEDADE INTELECTUAL Referente à verificação dos aspectos formais do documento de prioridade apresentado na petição de protocolo 870200082035 de 01/07/2020
(21) BR 30 2020 002043-0	Código 47.3 - Petição Deferida (71) JOHNSON & JOHNSON CONSUMER INC. (US) (74) DANNEMANN, SIEMSEN, BIGLER & IPANEMA MOREIRA Referente à verificação dos aspectos formais do documento de prioridade apresentado na petição de protocolo 870200081700 de 01/07/2020
(21) BR 30 2020 002048-0	Código 47.3 - Petição Deferida (71) JOHNSON & JOHNSON CONSUMER INC. (US) (74) DANNEMANN, SIEMSEN, BIGLER & IPANEMA MOREIRA Referente à verificação dos aspectos formais do documento de prioridade apresentado na petição de protocolo 870200081586 de 30/06/2020
(21) BR 30 2020 002049-9	Código 47.3 - Petição Deferida (71) BE THE CHANGE LABS, INC. (US) (74) HERRERO & ASSOCIADOS BRASIL PROPRIEDADE INTELECTUAL LTDA. Referente à verificação dos aspectos formais do documento de prioridade apresentado na petição de protocolo 870200089112 de 17/07/2020
(21) BR 30 2020 002050-2	Código 47.3 - Petição Deferida (71) JOHNSON & JOHNSON CONSUMER INC. (US) (74) DANNEMANN, SIEMSEN, BIGLER & IPANEMA MOREIRA Referente à verificação dos aspectos formais do documento de prioridade apresentado na petição de protocolo 870200083763 de 06/07/2020
(21) BR 30 2020 002051-0	Código 47.3 - Petição Deferida (71) JOHNSON & JOHNSON CONSUMER INC. (US) (74) DANNEMANN, SIEMSEN, BIGLER & IPANEMA MOREIRA Referente à verificação dos aspectos formais do documento de prioridade apresentado na petição de protocolo 870200076078 de 18/06/2020
(21) BR 30 2020 002052-9	Código 47.3 - Petição Deferida (71) JOHNSON & JOHNSON CONSUMER INC. (US) (74) DANNEMANN, SIEMSEN, BIGLER & IPANEMA MOREIRA Referente à verificação dos aspectos formais do documento de prioridade apresentado na petição de protocolo 870200075933 de 18/06/2020
(21) BR 30 2020 002077-4	Código 47.3 - Petição Deferida



	(71) VECTURA DELIVERY DEVICES LIMITED (GB) (74) KASZNAR LEONARDOS PROPRIEDADE INTELECTUAL Referente à verificação dos aspectos formais do documento de prioridade apresentado na petição de protocolo 870200094476 de 29/07/2020
(21) BR 30 2020 002078-2	Código 47.3 - Petição Deferida (71) VECTURA DELIVERY DEVICES LIMITED (GB) (74) KASZNAR LEONARDOS PROPRIEDADE INTELECTUAL Referente à verificação dos aspectos formais do documento de prioridade apresentado na petição de protocolo 870200094482 de 29/07/2020
(21) BR 30 2020 002079-0	Código 47.3 - Petição Deferida (71) VECTURA DELIVERY DEVICES LIMITED (GB) (74) KASZNAR LEONARDOS PROPRIEDADE INTELECTUAL Referente à verificação dos aspectos formais do documento de prioridade apresentado na petição de protocolo 870200094488 de 29/07/2020
(21) BR 30 2020 002088-0	Código 47.3 - Petição Deferida (71) COLGATE-PALMOLIVE COMPANY (US) (74) Clarke, Modet Propriedade Intelectual Ltda. Referente à verificação dos aspectos formais do documento de prioridade apresentado na petição de protocolo 870200101354 de 13/08/2020
(21) BR 30 2020 002096-0	Código 47.3 - Petição Deferida (71) SCHWAN-STABILO SCHWANHÄUSSER GMBH & CO. KG (DE) (74) DANNEMANN, SIEMSEN, BIGLER & IPANEMA MOREIRA Referente à verificação dos aspectos formais do documento de prioridade apresentado na petição de protocolo 870200083770 de 06/07/2020
(21) BR 30 2020 002099-5	Código 47.3 - Petição Deferida (71) KPR U.S., LLC (US) (74) Clarke, Modet Propriedade Intelectual Ltda. Referente à verificação dos aspectos formais do documento de prioridade apresentado na petição de protocolo 870200101364 de 13/08/2020
(21) BR 30 2020 002121-5	Código 47.3 - Petição Deferida (71) PULMAIR MEDICAL, INC. (US) (74) LICKS ADVOGADOS Referente à verificação dos aspectos formais do documento de prioridade apresentado na petição de protocolo 870200100277 de 10/08/2020
(21) BR 30 2020 002122-3	Código 47.3 - Petição Deferida (71) LIMACORPORATE S.P.A. (IT) (74) MMV Agentes da Propriedade Industrial Ltda.



Referente à verificação dos aspectos formais do documento de prioridade apresentado na petição de protocolo 870200102362 de 14/08/2020

(21) BR 30 2020 002149-5

Código 47.3 - Petição Deferida
(71) MACRO PLASTICS INC (US)
(74) SKO OYARZÁBAL MARCAS E PATENTES SOCIEDADE SIMPLES LTDA.
Referente à verificação dos aspectos formais do documento de prioridade apresentado na petição de protocolo 870200089045 de 17/07/2020

(21) BR 30 2020 002168-1

Código 47.3 - Petição Deferida
(71) MOBIUS PROTECTION SYSTEMS LTD. (IL)
(74) ASTHERI PROPRIEDADE INTELECTUAL E INOVAÇÃO
Referente à verificação dos aspectos formais do documento de prioridade apresentado na petição de protocolo 870200077489 de 22/06/2020

(21) BR 30 2020 002169-0

Código 47.3 - Petição Deferida
(71) MOBIUS PROTECTION SYSTEMS LTD. (IL)
(74) ASTHERI PROPRIEDADE INTELECTUAL E INOVAÇÃO
Referente à verificação dos aspectos formais do documento de prioridade apresentado na petição de protocolo 870200077496 de 22/06/2020

(21) BR 30 2020 002187-8

Código 47.3 - Petição Deferida
(71) UNILEVER N.V. (NL)
(74) Remer Villaça & Nogueira Assessoria e Consultoria de Prop. Intelectual S/S Ltda.
Referente à verificação dos aspectos formais do documento de prioridade apresentado na petição de protocolo 870200095045 de 30/07/2020

(21) BR 30 2020 002515-6

Código 47.3 - Petição Deferida
(71) HONEYWELL INTERNATIONAL INC. (US)
(74) City Patentes e Marcas Ltda.
Referente à verificação dos aspectos formais do documento de procuração apresentado na petição de protocolo 870200088445 de 16/07/2020

(21) BR 30 2020 002627-6

Código 47.3 - Petição Deferida
(71) ILLUMINA, INC. (US)
(74) DANIEL ADVOGADOS (ALT.DE DANIEL & CIA)
Referente à verificação dos aspectos formais dos documentos de procuração e prioridade apresentados na petição de protocolo 870200103796 de 18/08/2020

(21) BR 30 2020 002636-5

Código 47.3 - Petição Deferida
(71) ILLUMINA, INC. (US)
(74) DANIEL ADVOGADOS (ALT.DE DANIEL & CIA)
Referente à verificação dos aspectos formais dos documentos de procuração e



prioridade apresentados na petição de protocolo 870200103795 de 18/08/2020

(21) BR 30 2020 002651-9

Código 47.3 - Petição Deferida
(71) ELLISON EDUCATIONAL EQUIPMENT, INC. (US)
(74) LEONOR MAGALHÃES PERES GALVÃO
Referente à verificação dos aspectos formais do documento de procuração apresentado na petição de protocolo 870200103658 de 18/08/2020

(11) DI 5600743-4

Código 47.3 - Petição Deferida
(71) Refrigerantes Arco-Iris Ltda (BR/SP)
(74) MÔNICA LORON GUIMARÃES
Deferida a petição, com vistas à apresentação do documento de procuração. Em referência ao protocolo nº 018140009162, de 02/05/2014.

(11) DI 6102997-1

Código 47.3 - Petição Deferida
(71) Refrigerantes Arco Iris Ltda (BR/SP)
(74) MÔNICA LORON GUIMARÃES
Deferida a petição, com vistas à apresentação do documento de procuração. Em referência ao protocolo nº 018140009162, de 02/05/2014.

(11) DI 6401590-4

Código 47.3 - Petição Deferida
(71) RENATO EDMUNDO BREDA (BR/SP)
(74) KARINA HAIDAR MÜLLER
Deferida a petição, com vistas à apresentação do documento de procuração. Em referência ao protocolo nº 018140007505, de 03/04/2014.

(11) DI 6401592-0

Código 47.3 - Petição Deferida
(71) RENATO EDMUNDO BREDA (BR/SP)
(74) KARINA HAIDAR MÜLLER
Deferida a petição, com vistas à apresentação do documento de procuração. Em referência ao protocolo nº 018140007504, de 03/04/2014.

(11) DI 6401618-8

Código 47.3 - Petição Deferida
(71) Sanofi-Aventis Farmacêutica Ltda. (BR/SP)
(74) REMER VILLAÇA & NOGUEIRA, ASSES. E CONS. DE PROP. INTELLECTUAL LTDA
Deferida a petição, com vistas à apresentação do documento de procuração. Em referência ao protocolo nº 018140006213, de 17/03/2014.

(11) DI 6402845-3

Código 47.3 - Petição Deferida
(71) GUERLAIN (FR)
(74) JACQUES LABRUINE
Deferida a petição, com vistas à apresentação do documento de procuração. Em referência ao protocolo nº 018140005324, de 06/03/2014.



(11) DI 6403560-3	Código 47.3 - Petição Deferida (71) AGOSTINHO BRUNO ZIBETTI (BR/PR) ; GILMAR KUNHEN (BR/PR) (74) BARIL & ADVOGADOS ASSOCIADOS Deferida a petição, com vistas à apresentação do documento de procuração. Em referência ao protocolo nº 015140002375, de 03/12/2014.
(11) DI 6500803-0	Código 47.3 - Petição Deferida (71) SP PLAST LTDA. EPP (BR/SC) (74) SUPREMA MARCAS E PATENTES LTDA. ME Deferida a petição, com vistas à apresentação do documento de procuração. Em referência ao protocolo nº 015140002532, de 22/12/2014.
(11) DI 6501707-2	Código 47.3 - Petição Deferida (71) BRASIL KIRIN INDÚSTRIA DE BEBIDAS S/A (BR/SP) (74) JULIANO RYOTA MURAKAMI Deferida a petição, com vistas à apresentação do documento de procuração. Em referência ao protocolo nº 018140000541, de 10/01/2014.
(11) DI 6501708-0	Código 47.3 - Petição Deferida (71) BRASIL KIRIN INDÚSTRIA DE BEBIDAS S/A (BR/SP) (74) ARTUR FRANCISCO SCHAAL Deferida a petição, com vistas à apresentação do documento de procuração. Em referência ao protocolo nº 018140008178, de 15/04/2014.
(11) DI 6501709-9	Código 47.3 - Petição Deferida (71) BRASIL KIRIN INDÚSTRIA DE BEBIDAS S/A (BR/SP) (74) JULIANO RYOTA MURAKAMI Deferida a petição, com vistas à apresentação do documento de procuração. Em referência ao protocolo nº 018140000540, de 10/01/2014.
(11) DI 6501710-2	Código 47.3 - Petição Deferida (71) BRASIL KIRIN INDÚSTRIA DE BEBIDAS S/A (BR/SP) (74) JULIANO RYOTA MURAKAMI Deferida a petição, com vistas à apresentação do documento de procuração. Em referência ao protocolo nº 018140000536, de 10/01/2014.
(11) DI 6501897-4	Código 47.3 - Petição Deferida (71) Primo Schincariol Indústria de Cervejas e Refrigerantes S/A (BR/SP) (74) ARTUR FRANCISCO SCHAAL Deferida a petição, com vistas à apresentação do documento de procuração. Em referência ao protocolo nº 018140000538, de 10/01/2014.
(11) DI 6501898-2	Código 47.3 - Petição Deferida



	(71) Primo Schincariol Indústria de Cervejas e Refrigerantes S/A (BR/SP) (74) JULIANO RYOTA MURAKAMI Deferida a petição, com vistas à apresentação do documento de procuração. Em referência ao protocolo nº 018140000537, de 10/01/2014.
(11) DI 6502781-7	Código 47.3 - Petição Deferida (71) Leno José Durrewald (BR/SC) (74) CERUMAR SERVIÇOS EM PROPRIEDADE INTELECTUAL LTDA. Deferida a petição, com vistas à apresentação do documento de procuração. Em referência ao protocolo nº 017140000024, de 24/01/2014.
(11) DI 6504544-0	Código 47.3 - Petição Deferida (71) SP Plast Ltda. EPP (BR/SC) (74) SUPREMA MARCAS E PATENTES LTDA. ME Deferida a petição, com vistas à apresentação do documento de procuração. Em referência ao protocolo nº 015140002533, de 22/12/2014.
(11) DI 6704298-8	Código 47.3 - Petição Deferida (71) HIDROMINERAL LA BANANAL LTDA - ME (BR/SP) (74) PIRAMIDY REGISTRO DE MARCAS E PATENTES Deferida a petição, com vistas à apresentação do documento de procuração. Em referência ao protocolo nº 018120045341, de 07/12/2012.
(11) DI 6903714-0	Código 47.3 - Petição Deferida (71) ATLAS S.A. (BR/RS) (74) LEÃO PROPRIEDADE INTELECTUAL Deferida a petição, com vistas à apresentação do documento de procuração. Em referência ao protocolo nº 016140001285, de 20/06/2014.
(11) DI 6904742-1	Código 47.3 - Petição Deferida (71) Geralda Pereira dos Santos Dutra (BR/SP) (74) LUCIENE BATISTA DE ALMEIDA Deferida a petição, com vistas à apresentação do documento de procuração. Em referência ao protocolo nº 018140002765, de 06/02/2014.
(11) DI 7000374-2	Código 47.3 - Petição Deferida (71) Alceu César Lanzarin (BR/RS) (74) NATALÍCIO EDUARDO G. HENTZ Deferida a petição, com vistas à apresentação do documento de procuração. Em referência ao protocolo nº 016140001212, de 13/06/2014.
(11) DI 7001168-0	Código 47.3 - Petição Deferida (71) Davi Keller (BR/PR) (74) A PROVINCIA MARCAS E PATENTES LTDA.



Deferida a petição, com vistas à apresentação do documento de procuração. Em referência ao protocolo nº 015140000672, de 24/04/2014.

(11) DI 7001176-1

Código 47.3 - Petição Deferida

(71) Maria Leni de Lara (BR/SC)

(74) Anel Marcas e Patentes Ltda.

Deferida a petição, com vistas à retificação de dados da autora. Em referência ao protocolo nº 0171400000532, de 05/11/2014.

(11) DI 7005490-8

Código 47.3 - Petição Deferida

(71) METROFORM SYSTEM TECNOLOGIA EM FORMAS PLÁSTICAS LTDA (BR/SP)

(74) SIQUEIRA CASTRO ADVOGADOS

Deferida a petição, com vistas à apresentação do documento de procuração. Em referência ao protocolo nº 018140005668, de 07/03/2014.

(11) DI 7100002-0

Código 47.3 - Petição Deferida

(71) João Paulo Campana de Oliveira (BR/PR)

(74) JOÃO PAULO CAMPANA DE OLIVEIRA

Deferida a petição, com vistas à apresentação do documento de prioridade unionista. Em referência ao protocolo nº 015140000567, de 04/04/2014.

(11) DI 7100780-6

Código 47.3 - Petição Deferida

(71) Ulma Cye, S. Coop (ES)

(74) DAVID DO NASCIMENTO ADVOGADOS ASSOCIADOS

Deferida a petição, com vistas à apresentação do documento de procuração. Em referência ao protocolo nº 018140000838, de 15/01/2014.

(11) DI 7100781-4

Código 47.3 - Petição Deferida

(71) Ulma Cye, S. Coop (ES)

(74) DAVID DO NASCIMENTO ADVOGADOS ASSOCIADOS

Deferida a petição, com vistas à apresentação do documento de procuração. Em referência ao protocolo nº 018140000851, de 15/01/2014.

(11) DI 7101421-7

Código 47.3 - Petição Deferida

(71) Zero Grau Indústria e Comércio Ltda (BR/PR)

(74) MARCIA REGINA FRASSON

Deferida a petição, com vistas à apresentação do documento de procuração. Em referência ao protocolo nº 015140000946, de 05/06/2014.



Código 47.5 - Petição Indeferida

Indeferida a petição apresentada, conforme informações do complemento do despacho. Desta data corre o prazo de 60 (sessenta) dias para eventual recurso do interessado

(21) BR 32 2019 005806-8

Código 47.5 - Petição Indeferida

(71) ANA CELIA DA SILVA (BR/GO)

Petição com protocolo 870200017502 de 5/2/2020 foi indeferida por não ser usada a correta Guia de Recolhimento da União, segundo o item 3.7 do Manual de Desenhos Industriais. Em vista do cumprimento tempestivo, referente a exigência diversa (código de despacho 55) da RPI 2580, sob protocolo 870200093774 em 27/7/2020, a petição de protocolo 870200017502 de 5/2/2020 não será analisada.



Código 47.6 - Petição Atendida

Atendida a petição apresentada, conforme informações do complemento do despacho

(11) BR 30 2014 005338-8	Código 47.6 - Petição Atendida (71) MASCO CORPORATION OF INDIANA (US) (74) ORLANDO DE SOUZA Petição 870200063317 de 22/05/2020 atendida, por se tratar de pedido de inclusão da folha de reivindicações no certificado.
(11) BR 30 2019 000662-6	Código 47.6 - Petição Atendida (71) JUUL LABS, INC. (US) (74) MÜLLER, CID, NORONHA, CRUZ & GORENSTEIN ADVOGADOS ASSOCIADOS Petição 870200072490 de 10/06/2020 atendida, por se tratar de pedido de correção do nome de um dos inventores no certificado. Considerar os dados atuais: CLAIRE O'MALLEY.
(11) BR 30 2019 002743-7	Código 47.6 - Petição Atendida (71) ELECTROLUX APPLIANCES AKTIEBOLAG (SE) (74) KASZNAR LEONARDOS PROPRIEDADE INTELECTUAL Petição 870200013358 de 28/01/2020 atendida, por se tratar de pedido de inclusão do relatório descritivo e reivindicação no certificado.
(11) BR 30 2019 004082-4	Código 47.6 - Petição Atendida (71) AUX AIR CONDITIONER CO., LTD (CN) (74) SOERENSEN GARCIA ADVOGADOS ASSOCIADOS Petição 870200078184 de 23/06/2020 atendida, por se tratar de pedido de correção do nome de um dos inventores no certificado. Considerar os dados atuais: YU, WEI.
(11) BR 30 2019 005551-1	Código 47.6 - Petição Atendida (71) DRYLOCK TECHNOLOGIES N.V. (BE) (74) LICKS ADVOGADOS Petição 870200079931 de 26/06/2020 atendida, por se tratar de pedido de correção do relatório e da reivindicação no certificado.
(11) BR 30 2020 000324-1	Código 47.6 - Petição Atendida (71) RECKITT BENCKISER HEALTH LIMITED (GB) (74) DI BLASI, PARENTE & ADVOGADOS ASSOCIADOS Petição 870200077384 de 22/06/2020 atendida, por se tratar de pedido de correção do endereço do titular no certificado. Considerar os dados atuais:



103-105 BATH ROAD, SLOUGH, BERKSHIRE, SL1 3UH, REINO UNIDO.

(11) BR 30 2020 000668-2

Código 47.6 - Petição Atendida

(71) HISAMITSU PHARMACEUTICAL CO., INC. (JP)

(74) NINOMIYA PROPRIEDADE INTELECTUAL LTDA

Petição 870200084451 de 07/07/2020 atendida, por se tratar de pedido de correção do nome de um dos inventores no certificado. Considerar os dados atuais: HIROYUKI NAGASHIMA.

(11) BR 32 2019 004894-1

Código 47.6 - Petição Atendida

(71) JUUL LABS, INC. (US)

(74) RODRIGO CID ARAUJO SERRANO

Petição 870200072499 de 10/06/2020 atendida, por se tratar de pedido de correção do nome de um dos inventores no certificado. Considerar os dados atuais: CLAIRE O'MALLEY.

(11) BR 32 2020 002469-1

Código 47.6 - Petição Atendida

(71) INOVA DESIGN SOLUTIONS LTD (GB)

(74) MURTA GOYANES ADVOGADOS

Petição 870200082223 de 02/07/2020 atendida, por se tratar de pedido de correção do nome de um dos inventores no certificado. Considerar os dados atuais: CIANAN O'DOWD.



Código 55 - Exigências Diversas

Exigência diversa formulada visando adequação ou cumprimento de disposições legais, conforme informações do complemento do despacho. O prazo para cumprimento é de 60 (sessenta) dias da data desta publicação.

(21) BR 30 2019 003144-2

Código 55 - Exigências Diversas

(22) 15/07/2019

(71) EJ MÓVEIS DE JACI INDUSTRIA E COMERCIO DE MÓVEIS LTDA
(BR/SP)

(74) EDUARDA COLLA

Foi verificada, como cumprimento da exigência publicada na RPI 2553, uma petição tempestiva (protocolo 870190130964) que continha uma GRU incorreta para o ato. O cumprimento adequado, segundo o item 3.7 do Manual de Desenhos Industriais, se dá através da GRU código 105, e não da GRU código 126 utilizada. Para possibilitar o trâmite processual, consoante artigo 220 da Lei 9.279/96, publicou-se, na RPI 2563, uma exigência diversa solicitando o protocolo da GRU código 124 (isenta), no qual constasse uma GRU código 105 paga e seu comprovante de retribuição, todos corretamente associados ao pedido de registro 302019003144-2. No cumprimento da exigência diversa, numerado com protocolo 870200023854, afirma-se ter sido paga uma GRU código 105 (nosso número 29409231910384015) e também é anexado o comprovante dela. A GRU com nosso número 29409231910384015, de fato paga, foi utilizada para cumprimento de uma exigência anterior àquelas publicadas na RPI 2553 e RPI 2563. Formula-se, então, uma nova exigência diversa de acordo com artigo 220 da Lei 9.279/96. Solicita-se, conforme o item 3.7 do Manual de Desenhos Industriais, o protocolo de uma Guia código 105 ainda não utilizada. O cumprimento desta nova exigência diversa será feito mediante a GRU código 124 (isenta de retribuição), na qual conste a nova Guia código 105, bem como seu comprovante de pagamento com valores vigentes na data do protocolo. O cumprimento solicitado na exigência técnica da RPI 2553 NÃO deverá ser reapresentado. Apenas o conteúdo da petição protocolo 870190130964 será examinado. As documentações não solicitadas nesta exigência diversa serão desconsideradas.

(21) BR 30 2020 002172-0

Código 55 - Exigências Diversas

(22) 20/05/2020

(71) SVIERSZCZ & KRAUSE HOLDING E PARTICIPAÇÕES LTDA. (BR/SP)

Foi verificada apresentação tempestiva de petição de cumprimento de exigência técnica (código de despacho 34) utilizando uma GRU de código 104 (guia isenta de retribuição). O correto cumprimento desta exigência se dá através da GRU de código 105 e não do código 104. Para possibilitar o andamento do pedido de registro se faz necessária apresentação de petição de Comprovação de Recolhimento de Retribuição INPI (código 124 - isenta) onde constem a GRU de



código 105, corretamente associada ao pedido de registro em questão, e seu comprovante de pagamento, observando os valores da Tabela de Retribuição vigente. O cumprimento da exigência técnica NÃO deverá ser reapresentado. Apenas o conteúdo apresentado na petição 104 será examinado e documentações não solicitadas nesta exigência serão desconsideradas.

(21) BR 30 2020 002243-2

Código 55 - Exigências Diversas

(22) 22/05/2020

(71) MOBILIS PROJETOS AUTOMOTIVOS SUSTENTÁVEIS LTDA - ME
(BR/SC)

(74) INTELLINOVA CONSULTORIA EMPRESARIAL LTDA.ME

Foi verificada apresentação tempestiva de petição de cumprimento de exigência técnica (código de despacho 34) utilizando uma GRU de código 104 (guia isenta de retribuição). O correto cumprimento desta exigência se dá através da GRU de código 105 e não do código 104. Para possibilitar o andamento do pedido de registro se faz necessária apresentação de petição de Comprovação de Recolhimento de Retribuição INPI (código 124 - isenta) onde constem a GRU de código 105, corretamente associada ao pedido de registro em questão, e seu comprovante de pagamento, observando os valores da Tabela de Retribuição vigente. O cumprimento da exigência técnica NÃO deverá ser reapresentado. Apenas o conteúdo apresentado na petição 104 será examinado e documentações não solicitadas nesta exigência serão desconsideradas.



Código 56 - Transferência Deferida

Notificação do deferimento da transferência requerida.

(11) DI 7005370-7

Código 56 - Transferência Deferida

(22) 21/12/2010

(15) 14/06/2011

(71) MINASGLAST INDÚSTRIA E COMÉRCIO DE PLÁSTICOS LTDA.
(BR/MG)

(74) Maurício Ramos Damasceno

Transferência deferida de Shambelle Indústria e Comércio de Cosméticos Ltda.,
conforme petição nº 014130000408, de 12/03/2013.

(11) DI 7005371-5

Código 56 - Transferência Deferida

(22) 21/12/2010

(15) 14/06/2011

(71) MINASGLAST INDÚSTRIA E COMÉRCIO DE PLÁSTICOS LTDA.
(BR/MG)

(74) Maurício Ramos Damasceno

Transferência deferida de Shambelle Indústria e Comércio de Cométicos Ltda.,
conforme petição nº 014130000409, de 12/03/2013.



Código 65 - Desistência de Pedido Homologada

Homologada a desistência do pedido de registro de desenho industrial, com base no art. 51 da Lei 9.784/99.

(21) BR 30 2020 003658-1

Código 65 - Desistência de Pedido Homologada

(22) 11/08/2020

(71) SITMED EQUIPAMENTOS MÉDICOS LTDA (BR/RS)

(74) GUERRA PROPRIEDADE INDUSTRIAL

Homologada a desistência do pedido de desenho industrial, com base no art. 51 da Lei 9.784/99, mediante a protocolização da petição 870200101494 de 13/08/2020.



Código 65.1 - Desistência de Petição Homologada

Homologada a desistência da petição relativa a desenho industrial, com base no art. 51 da Lei 9.784/99.

(21) BR 30 2020 002609-8

Código 65.1 - Desistência de Petição Homologada

(71) WESLEY MERLIM BANZA (BR/ES)

(74) BÁRBARA KAREN CARVALHO PIRES

Homologada a desistência da petição de desenho industrial 870200101222 de 12/08/2020, com base no art. 51 da Lei 9.784/99, referente à petição de Pedido de exigência decorrente de Exame Formal protocolada sob o número 870200085211 de 08/07/2020.



Código 70 - Publicação Anulada

Anulada a publicação, por ter sido indevida, conforme indicado no complemento.

(21) BR 30 2019 001284-7

Código 70 - Publicação Anulada

(22) 30/03/2019

(71) RICARDO FALCÃO LOVATO - ME (BR/PR)

Referente RPI: 2552 - Cód. 55, Publicado: 03/12/2019, por ter sido indevido.

(21) BR 30 2019 001285-5

Código 70 - Publicação Anulada

(22) 30/03/2019

(71) RICARDO FALCÃO LOVATO - ME (BR/PR)

Referente RPI: 2552 - Cód. 55, Publicado: 03/12/2019, por ter sido indevido.

(21) BR 30 2019 001286-3

Código 70 - Publicação Anulada

(22) 30/03/2019

(71) RICARDO FALCÃO LOVATO - ME (BR/PR)

Referente RPI: 2552 - Cód. 55, Publicado: 03/12/2019, por ter sido indevido.

(21) BR 30 2019 001287-1

Código 70 - Publicação Anulada

(22) 30/03/2019

(71) RICARDO FALCÃO LOVATO - ME (BR/PR)

Referente RPI: 2552 - Cód. 55, Publicado: 03/12/2019, por ter sido indevido.



Código 71 - Despacho Anulado

Anulado o despacho, por ter sido indevido, conforme indicado no complemento.

(21) BR 30 2019 001284-7 Código 71 - Despacho Anulado
(22) 30/03/2019
(71) RICARDO FALCÃO LOVATO - ME (BR/PR)
Referente RPI: 2563 - Cód. 55, Publicado: 18/02/2020, por ter sido indevido.

(21) BR 30 2019 001285-5 Código 71 - Despacho Anulado
(22) 30/03/2019
(71) RICARDO FALCÃO LOVATO - ME (BR/PR)
Referente RPI: 2563 - Cód. 55, Publicado: 18/02/2020, por ter sido indevido.

(21) BR 30 2019 001286-3 Código 71 - Despacho Anulado
(22) 30/03/2019
(71) RICARDO FALCÃO LOVATO - ME (BR/PR)
Referente RPI: 2563 - Cód. 55, Publicado: 18/02/2020, por ter sido indevido.

(21) BR 30 2019 001287-1 Código 71 - Despacho Anulado
(22) 30/03/2019
(71) RICARDO FALCÃO LOVATO - ME (BR/PR)
Referente RPI: 2563 - Cód. 55, Publicado: 18/02/2020, por ter sido indevido.

(21) BR 30 2019 005337-3 Código 71 - Despacho Anulado
(22) 31/10/2019
(71) INDÚSTRIA DE CALÇADOS VIVO LTDA. (BR/RS)
(74) CAPELLA & VELOSO ADVOGADOS ASSOCIADOS
Referente RPI: 2563 - Cód. 55, Publicado: 18/02/2020. Por ter sido indevido.

(21) BR 30 2019 005338-1 Código 71 - Despacho Anulado
(22) 31/10/2019
(71) INDÚSTRIA DE CALÇADOS VIVO LTDA. (BR/RS)
(74) CAPELLA & VELOSO ADVOGADOS ASSOCIADOS
Referente RPI: 2563 - Cód. 55, Publicado: 18/02/2020. Por ter sido indevido.

(21) BR 30 2019 005339-0 Código 71 - Despacho Anulado
(22) 31/10/2019
(71) INDÚSTRIA DE CALÇADOS VIVO LTDA. (BR/RS)
(74) CAPELLA & VELOSO ADVOGADOS ASSOCIADOS
Referente RPI: 2563 - Cód. 55, Publicado: 18/02/2020. Por ter sido indevido.

(21) BR 30 2020 001023-0 Código 71 - Despacho Anulado



(22) 06/03/2020
(71) SEBASTIÃO PRATA DIAS (BR/SP)
(74) ANTONIO JOAQUIM AZEVEDO NETO
Referente RPI: 2588 - Cód. 34.2, Publicado: 11/08/2020, por ter sido indevido.

(11) BR 30 2020 001721-8 Código 71 - Despacho Anulado
(22) 15/04/2020
(15) 01/09/2020
(71) JONG SEOK PARK (KR)
(74) DANNEMANN, SIEMSEN, BIGLER & IPANEMA MOREIRA
Referente RPI: 2588 - Cód. 34, Publicado: 11/08/2020, por ter sido indevido.

(11) BR 30 2020 003216-0 Código 71 - Despacho Anulado
(22) 24/07/2020
(15) 01/09/2020
(71) ELECTRIC INK INDUSTRIA COMERCIO IMPORTAÇÃO EXPORTAÇÃO LTDA (BR/MG)
(74) MONTAURY PIMENTA, MACHADO & VIEIRA DE MELLO ADVOGADOS
Referente RPI: 2589 - Cód. 34, Publicado: 18/08/2020, por ter sido indevido.

(11) BR 30 2020 003217-9 Código 71 - Despacho Anulado
(22) 24/07/2020
(15) 01/09/2020
(71) ELECTRIC INK INDUSTRIA COMERCIO IMPORTAÇÃO EXPORTAÇÃO LTDA (BR/MG)
(74) MONTAURY PIMENTA, MACHADO & VIEIRA DE MELLO ADVOGADOS
Referente RPI: 2589 - Cód. 34, Publicado: 18/08/2020, por ter sido indevido.

(11) BR 32 2020 003141-8 Código 71 - Despacho Anulado
(22) 27/01/2020
(15) 01/09/2020
(62) BR 30 2020 000364-0 27/01/2020
(71) BANCO C6 S.A. (BR/SP)
(74) OPICE BLUM, BRUNO, ABRUSIO E VAINZOF ADVOGADOS ASSOCIADOS
Referente RPI: 2588 - Cód. 34, Publicado: 11/08/2020, por ter sido indevido. O pedido será reexaminado.

(11) DI 5700187-1 Código 71 - Despacho Anulado
(22) 20/03/1997
(15) 11/08/1998
(71) MOTOROLA MOBILITY, LLC (US)
(74) TRENCH ROSSI E WATANABE ADVOGADOS
Referente RPI: 2447 - Cód. 46, Publicado: 28/11/2017, por ter sido indevido, uma



vez que não foi realizado o pagamento referente ao quinto período de vigência do registro.

(11) DI 5700456-0

Código 71 - Despacho Anulado

(22) 14/02/1997

(15) 03/03/1998

(71) The Coca-Cola Company (US)

(74) DI BLASI, PARENTE & ADVOGADOS ASSOCIADOS

Referente RPI: 2443 - Cód. 46, Publicado: 31/10/2017, por ter sido indevido, uma vez que não foi realizado o pagamento referente ao quinto período de vigência.

(11) DI 5700464-1

Código 71 - Despacho Anulado

(22) 19/02/1997

(15) 24/03/1998

(71) S.T. Dupont (FR)

(74) Paulo C. Oliveira & Cia.

Referente RPI: 2443 - Cód. 46, Publicado: 31/10/2017, por ter sido indevido, uma vez que não foi realizado o pagamento referente ao quinto período de vigência.

(11) DI 5700465-0

Código 71 - Despacho Anulado

(22) 19/02/1997

(15) 10/03/1998

(71) S.T. Dupont (FR)

(74) Paulo C. Oliveira & Cia.

Referente RPI: 2443 - Cód. 46, Publicado: 31/10/2017, por ter sido indevido, uma vez que não foi realizado o pagamento referente ao quinto período de vigência.

(11) DI 5700532-0

Código 71 - Despacho Anulado

(22) 11/03/1997

(15) 05/05/1998

(71) Plastipak Packaging, Inc. (US)

(74) Vieira de Mello Advogados

Referente RPI: 2443 - Cód. 46, Publicado: 31/10/2017, por ter sido indevido, uma vez que não foi realizado o pagamento referente ao quinto período de vigência.



Código 73 - Retificação

Retificação da publicação informada conforme complemento do despacho, por conter incorreção. Tal publicação não implica na alteração da data da decisão ou despacho e nos prazos em andamento.

(11) DI 5700014-0

Código 73 - Retificação

(22) 09/01/1997

(15) 11/08/1998

(30) 09/07/1996 US 29/056.805

(45) 11/08/1998

(52) 16.04

(54) Afiador manual versátil

(71) Edgecraft Corporation (US)

(72) Daniel D. Friel

(74) NELLIE ANNE DAIEL-SHORES

Referente RPI: 2439 - Cód. 46, Publicado: 03/10/2017, tendo em vista erro na data de prorrogação do registro. Considerar o seguinte: Registro prorrogado de 10/01/2017 a 09/01/2022.

(11) DI 5700022-0

Código 73 - Retificação

(22) 02/01/1997

(15) 29/09/1998

(30) 03/07/1996 JP 819837

(45) 29/09/1998

(54) Cursor para zíper

(71) YKK Corporation (JP)

(72) Iwao Yamaguchi

(74) Cruzeiro Newmarc Patentes e Marcas Ltda.

Referente RPI: 2442 - Cód. 46, Publicado: 24/10/2017, tendo em vista erro na data de prorrogação do registro. Considerar o seguinte: Registro prorrogado de 03/01/2017 a 02/01/2022.

(11) DI 5700140-5

Código 73 - Retificação

(22) 03/03/1997

(15) 19/01/1999

(45) 19/01/1999

(54) Caixa organizadora

(71) Plasútil Indústria e Comércio de Plásticos Ltda (BR/SP)

(72) Marco Antonio Pereira da Silva

(74) Simbolo Marcas e Patentes Ltda

Referente RPI: 2440 - Cód. 46, Publicado: 10/10/2017, tendo em vista erro na data de prorrogação do registro. Considerar o seguinte: Registro prorrogado de



04/03/2017 a 03/03/2022.

(11) DI 5700222-3

Código 73 - Retificação
(22) 04/04/1997
(15) 10/03/1998
(30) 08/10/1996 IT TO 96 0 000222
(45) 10/03/1998
(52) 11.14
(54) Calota
(71) Fiat Auto S.p.A (IT)
(72) Romano Pagin

Referente RPI: 2173 - Cód. 46, Publicado: 28/08/2012, tendo em vista erro na data de prorrogação do registro. Considerar o seguinte: Registro prorrogado de 05/04/2007 a 04/04/2012.

(11) DI 5700660-1

Código 73 - Retificação
(22) 15/04/1997
(15) 19/05/1998
(30) 15/10/1996 GB 2060046
(45) 19/05/1998
(52) 23.07
(54) Distribuidor de sabão
(71) Diversey IP International BV (NL)
(72) Patrick van Gendt; Gerrit K Bunschoten
(74) Momsen, Leonardos & CIA.

Referente RPI: 2442 - Cód. 46, Publicado: 24/10/2017, tendo em vista erro na data de prorrogação do registro. Considerar o seguinte: Registro prorrogado de 16/04/2012 a 15/04/2017.

(11) DI 5700950-3

Código 73 - Retificação
(22) 27/08/1997
(15) 31/03/1998
(30) 27/02/1997 GB 2063643
(45) 31/03/1998
(54) Confeito
(71) Unilever N.V. (NL)
(72) Lucy Woodward
(74) Momsen, Leonardos & CIA.

Referente RPI: 2442 - Cód. 46, Publicado: 24/10/2017, tendo em vista erro na data de prorrogação do registro. Considerar o seguinte: Registro prorrogado de 28/08/2012 a 27/08/2017.

(11) DI 5701117-6

Código 73 - Retificação
(22) 08/08/1997



(15) 31/03/1998
(30) 11/02/1997 SE 97-0309
(45) 31/03/1998
(52) 25.03
(54) Viga lateral
(71) Scania CV Aktiebolag (SE)
(72) Ingemar Nyman; Sigurd Lindgren; Bernardo Valiera-Mascarenhas
(74) Nellie Anne Daniel-Shores
Referente RPI: 2442 - Cód. 46, Publicado: 24/10/2017, tendo em vista erro na data de prorrogação do registro. Considerar o seguinte: Registro prorrogado de 09/08/2017 a 08/08/2022.

(11) DI 5701209-1

Código 73 - Retificação
(22) 31/07/1997
(15) 31/03/1998
(30) 29/05/1997 IT RM970/000146
(45) 31/03/1998
(54) FRASCO COM TAMPA
(71) BULGARI S.P.A. (IT)
(72) Thierry De Baschmakoff
(74) ARTUR FRANCISCO SCHAAL
Referente RPI: 2443 - Cód. 46, Publicado: 31/10/2017, tendo em vista erro na data de prorrogação do registro. Considerar o seguinte: Registro prorrogado de 01/08/2017 a 31/07/2022.

(11) DI 5701277-6

Código 73 - Retificação
(22) 19/05/1997
(15) 28/04/1998
(30) 19/11/1996 GB 2060947
(45) 28/04/1998
(54) Escova de dente
(71) Smithkline Beecham Consumer Healthcare GMBH (DE)
(72) Harry Landauer
(74) DANNEMANN, SIEMSEN, BIGLER & IPANEMA MOREIRA
Referente RPI: 2443 - Cód. 46, Publicado: 31/10/2017, tendo em vista erro na data de prorrogação do registro. Considerar o seguinte: Registro prorrogado de 20/05/2017 a 19/05/2022.

(11) DI 5701325-0

Código 73 - Retificação
(22) 28/08/1997
(15) 05/05/1998
(45) 05/05/1998
(54) GARRAFA DE CERVEJA
(71) AMBEV S.A. (BR/SP)



(72) Orlando de Araújo

(74) Dannemann, Siemsen, Bigler & Ipanema Moreira

Referente RPI: 2443 - Cód. 46, Publicado: 31/10/2017, tendo em vista erro na data de prorrogação do registro. Considerar o seguinte: Registro prorrogado de 29/08/2012 a 28/08/2017.



Código 75 - Emissão de Fotocópia

Emitida a fotocópia requerida, conforme complemento do despacho.

(21) BR 30 2017 000974-3 Código 75 - Emissão de Fotocópia
(71) ANTONIO FABRÃO (BR/SP)
(74) Beerre Assessoria Empresarial Ltda.(Alt. de Beerre Assessoria Emp. S/C.LTDA.)
Disponibilizada em 14/08/2020 a fotocópia solicitada através da petição 870200100874.

(21) BR 30 2017 002267-7 Código 75 - Emissão de Fotocópia
(71) ANTONIO FABRÃO (BR/SP)
(74) Beerre Assessoria Empresarial Ltda.(Alt. de Beerre Assessoria Emp. S/C.LTDA.)
Disponibilizada em 14/08/2020 a fotocópia solicitada através da petição 870200100877.

(21) BR 30 2019 005747-6 Código 75 - Emissão de Fotocópia
(71) MICROSOFT CORPORATION (US)
(74) DANNEMANN, SIEMSEN, BIGLER & IPANEMA MOREIRA
Disponibilizada em 16/08/2020 a fotocópia solicitada através da petição 870200092123.

(21) BR 30 2019 005748-4 Código 75 - Emissão de Fotocópia
(71) MICROSOFT CORPORATION (US)
(74) DANNEMANN, SIEMSEN, BIGLER & IPANEMA MOREIRA
Disponibilizada em 16/08/2020 a fotocópia solicitada através da petição 870200092124.

(21) BR 30 2020 001224-0 Código 75 - Emissão de Fotocópia
(71) BMR MEDICAL LTDA (BR/PR)
(74) A Provincia Marcas e Patentes Ltda.
Disponibilizada em 11/08/2020 a fotocópia solicitada através da petição 870200088100.

