

Revista da  
**Propriedade  
Industrial**

Nº 2594  
24 de Setembro de 2020

**Desenho Industrial**

Seção III





## REPÚBLICA FEDERATIVA DO BRASIL

Presidente

Jair Bolsonaro

## MINISTÉRIO DA ECONOMIA

Ministro da Economia

Paulo Roberto Nunes Guedes

INSTITUTO NACIONAL DA PROPRIEDADE INDUSTRIAL

Presidente

Claudio Vilar Furtado

---

**De conformidade com a Lei nº 5.648 de 11 de dezembro de 1970, esta é a publicação oficial do Instituto Nacional da Propriedade Industrial, órgão vinculado ao Ministério da Economia, República Federativa do Brasil, que publica todos os seus atos, despachos e decisões relativos ao sistema de propriedade industrial no Brasil, compreendendo Marcas e Patentes, bem como os referentes a contratos de Transferência de Tecnologia e assuntos correlatos, além dos que dizem respeito ao registro de programas de computador como direito autoral.**

As established by Law nº 5.648 of december 11, 1970, this is the official publication of the National Institute of Industrial Property, an office under the Ministry of Economy, Federative Republic of Brazil, which publishes all its official acts, orders and decisions regarding the industrial property system in Brazil, comprising Trademarks and Patents, as well as those referring to Technology Transfer agreements and related matters, besides those regarding software registering as copyright.

D'après la Loi nº 5.648 du 11 décembre 1970, celle-ci est la publication officielle de l'Institut National de la Propriété Industrielle, un office lié au Ministère de l'Économie, République Fédérative du Brésil, qui publie tous ses actes, ordres et décisions concernant le système de la propriété industrielle au Brésil, y compris marques et brevets, aussi que ceux référents aux contrats de transfert de technologie et des sujets afférents, en outre que ceux se rapportant à l'enregistrement des programmes d'ordinateur comme droit d'auteur.

Según establece la Ley nº 5.648 de 11 diciembre 1970, esta es la publicación oficial del Instituto Nacional de la Propiedad Industrial, oficina vinculada al Ministerio de la Economía, República Federativa del Brasil, que publica todos sus actos, ordenes y decisiones referentes al sistema de propiedad industrial en Brasil, comprendendo marcas y patentes así que los referentes a contratos de transferencia de tecnologia y asuntos corelacionados, además de los referentes al registro de programas de ordenador como derecho de autor.

Laut Gezets Nr. 5.648 vom 11. dezember 1970, ist dies das Amtsblatt des Nationalen Instituts für gewerbliches Eigentum (INPI), eines Organs des Bundesministerium für Wirtschaft, der Bundesrepublik Brasilien, welches alle Amtshandlungen, Beschlüsse und Entscheidungen über gewerbliches Eigentum in Brasilien, einschliesslich Warenzeichen und Patente, ebenso wie auch Übertragungsverträge von Technologie und Computerprogramme als Urheberrecht veröffentlicht.



# DIRETORIA DE MARCAS, DESENHO INDUSTRIAL E INDICAÇÕES GEOGRÁFICAS

DESENHO INDUSTRIAL

**PEDIDO DE REGISTRO DE DESENHO INDUSTRIAL  
PEDIDO DIVIDIDO DE UM PEDIDO DE  
REGISTRO DE DESENHO INDUSTRIAL  
ANTERIORMENTE DEPOSITADO**



# Índice Geral:

Código 30 - Exigência – Art. 103 da LPI.....	5
Código 31 - Notificação de Depósito.....	6
Código 34 - Exigência - Art. 106 § 3º da LPI.....	18
Código 34.2 - Exame formal de Cumprimento de Exigência Técnica.....	32
Código 35 - Arquivamento do Pedido – Art. 216 § 2º e Art. 106 § 3º da LPI.....	37
Código 39 - Concessão do Registro.....	38
Código 40 - Publicação do Parecer de Mérito.....	57
Código 44 - Extinção - Art. 119 inciso III da LPI.....	58
Código 46 - Prorrogação.....	67
Código 46.2 - Exigência de complementação de quinquênio e/ou prorrogação – Art. 120 e 108 da LPI.....	95
Código 47.3 - Petição Deferida.....	96
Código 47.5 - Petição Indeferida.....	102
Código 49 - Perda de Prioridade.....	103
Código 49.1 - Sobrestamento por Perda de Prioridade.....	105
Código 55 - Exigências Diversas.....	107
Código 56 - Transferência Deferida.....	108
Código 59 - Alteração de Nome Deferida.....	109
Código 62 - Alteração de Sede Deferida.....	112
Código 73 - Retificação.....	114
Código 75 - Emissão de Fotocópia.....	115



**Código 30 - Exigência – Art. 103 da LPI**

O pedido não atende formalmente ao disposto no art. 103 da LPI e/ou às demais disposições quanto à sua forma, tendo sido recebido provisoriamente. A não manifestação do depositante no prazo de 5 (cinco) dias desta data, acarretará na inexistência do Pedido.

---

(21) BR 30 2020 003912-2

Código 30 - Exigência – Art. 103 da LPI

(22) 25/08/2020

(71) CERVEJARIA CIDADE IMPERIAL PETRÓPOLIS LTDA (BR/RJ)

(74) ALTIVO AQUINO MENEZES

Tendo em vista o cumprimento insatisfatório apresentado em resposta à publicação da RPI 2592, formula-se nova exigência preliminar. A numeração das figuras apresentadas não está de acordo com as especificações do item 4.2.11 do manual de desenhos industriais. Apresente novo jogo de figuras, sem alteração da matéria apresentada no depósito, com numeração corrigida. Os desenhos ou fotografias deverão ser numerados sequencialmente em conformidade com o padrão de dois algarismos: fig. 1.1, fig. 1.2, fig. 1.3, fig. 1.4. NÃO SERÃO ADMITIDAS outras formas de numeração, como o padrão de um algarismo (1, 2, 3...), numeração alfanumérica (1a, 1b, 1c...) E caracteres isolados (a, b, c...) CADA VISTA DO DESENHO OU FOTOGRAFIA deverá apresentada em uma folha, individualmente, numerada sequencialmente no centro da margem superior indicando o número da folha e o número total de folhas, separados por uma barra oblíqua. Exemplo: 1/4, 2/4, 3/4 e 4/4. Caso tenha sido apresentado relatório, deverá ser reapresentado com a numeração das figuras corrigida seguindo as disposições do item 4.2.9 do Manual de Desenhos Industriais. Prazo de cumprimento (art. 103 da LPI): 5 dias contados a partir do primeiro dia útil após esta publicação.



**Código 31 - Notificação de Depósito**

Notificação de depósito de pedido de registro de desenho industrial. O pedido segue para a etapa de exame técnico.

---

**(21) BR 30 2020 003779-0** Código 31 - Notificação de Depósito  
(22) 17/08/2020  
(71) SEMMEN ANTUNES SILVA (BR/ES)  
(72) SEMMEN ANTUNES SILVA,  
(74) WAGNER JOSÉ FAFÁ BORGES  
Notificação de depósito (Protocolo: 870200102970 UF: WB Data: 17/08/2020  
Hora: 14:03)

---

**(21) BR 30 2020 003782-0** Código 31 - Notificação de Depósito  
(22) 17/08/2020  
(71) WANDERSON SAMPAIO GONÇALVES (BR/CE)  
(72) WANDERSON SAMPAIO GONÇALVES  
(74) EDUARDO DE FREITAS ALVARENGA  
Notificação de depósito (Protocolo: 870200103021 UF: WB Data: 17/08/2020  
Hora: 14:37)

---

**(21) BR 30 2020 003788-0** Código 31 - Notificação de Depósito  
(22) 17/08/2020  
(71) ENSEÑOR ENTERPRISES LIMITED (CY)  
(72) SERGEI SAMOKHVALOV; VOLODYMYR SHKOLNIK  
(74) EDUARDO PEREIRA DA SILVA  
Notificação de depósito (Protocolo: 870200103155 UF: WB Data: 17/08/2020  
Hora: 15:56)

---

**(21) BR 30 2020 003795-2** Código 31 - Notificação de Depósito  
(22) 17/08/2020  
(71) JEAN LUCAS FERNANDES COELHO (BR/AM)  
(72) JEAN LUCAS FERNANDES COELHO  
Notificação de depósito (Protocolo: 870200103429 UF: WB Data: 17/08/2020  
Hora: 22:49)

---

**(21) BR 30 2020 003838-0** Código 31 - Notificação de Depósito  
(22) 19/08/2020  
(71) L & R BORGES INDÚSTRIA COMÉRCIO E EXPORTAÇÃO E  
IMPORTAÇÃO DE ARTIGOS ESPORTIVOS E ORTOPÉDICOS LTDA ME  
(BR/SC)  
(72) JOEL FELIPE PLENTZ; RAFAEL MARTINS DURGANTE  
(74) SAMUEL CLAUDINO SIMÕES



---

Notificação de depósito (Protocolo: 870200104322 UF: WB Data: 19/08/2020  
Hora: 19:16)

---

**(21) BR 30 2020 003850-9**

Código 31 - Notificação de Depósito  
(22) 20/08/2020  
(71) ROBERTO SEVERINO JOAO DA SILVA (BR/ES)  
(72) ROBERTO SEVERINO JOAO DA SILVA  
(74) Realize & Salvatto Marcas e Patentes Ltda.  
Notificação de depósito (Protocolo: 870200104667 UF: WB Data: 20/08/2020  
Hora: 15:11)

---

**(21) BR 30 2020 003864-9**

Código 31 - Notificação de Depósito  
(22) 21/08/2020  
(71) SANFER INDUSTRIA E COMERCIO DE MOVEIS EIRELI (BR/PR)  
(72) CRISTIANE DOS SANTOS FERREIRA  
(74) LUCIANO SALVIATO  
Notificação de depósito (Protocolo: 870200104960 UF: WB Data: 21/08/2020  
Hora: 08:34)

---

**(21) BR 30 2020 003865-7**

Código 31 - Notificação de Depósito  
(22) 21/08/2020  
(71) SANFER INDUSTRIA E COMERCIO DE MOVEIS EIRELI (BR/PR)  
(72) CRISTIANE DOS SANTOS FERREIRA  
(74) LUCIANO SALVIATO  
Notificação de depósito (Protocolo: 870200104962 UF: WB Data: 21/08/2020  
Hora: 08:38)

---

**(21) BR 30 2020 003874-6**

Código 31 - Notificação de Depósito  
(22) 21/08/2020  
(71) JEAN LUCAS FERNANDES COELHO (BR/AM)  
(72) JEAN LUCAS FERNANDES COELHO  
Notificação de depósito (Protocolo: 870200105106 UF: WB Data: 21/08/2020  
Hora: 11:42)

---

**(21) BR 30 2020 004081-3**

Código 31 - Notificação de Depósito  
(22) 02/09/2020  
(71) MILTON ALVES DO NASCIMENTO (BR/SP)  
(72) MILTON ALVES DO NASCIMENTO  
(74) SILVIA MARTINS  
Notificação de depósito (Protocolo: 870200111430 UF: WB Data: 02/09/2020  
Hora: 12:26)

---

**(21) BR 30 2020 004082-1**

Código 31 - Notificação de Depósito  
(22) 02/09/2020



---

(71) INDUSTRIA DE CALÇADOS BEIRA RIO LTDA. (BR/SP)  
(72) PRISCILA CANCCIAN TAVARES  
(74) DANILO DE OLIVEIRA BEZERRA  
Notificação de depósito (Protocolo: 870200111434 UF: WB Data: 02/09/2020  
Hora: 12:37)

---

**(21) BR 30 2020 004083-0**

Código 31 - Notificação de Depósito  
(22) 02/09/2020  
(71) INDUSTRIA DE CALÇADOS BEIRA RIO LTDA. (BR/SP)  
(72) PRISCILA CANCCIAN TAVARES  
(74) DANILO DE OLIVEIRA BEZERRA  
Notificação de depósito (Protocolo: 870200111438 UF: WB Data: 02/09/2020  
Hora: 12:50)

---

**(21) BR 30 2020 004084-8**

Código 31 - Notificação de Depósito  
(22) 02/09/2020  
(71) INDUSTRIA DE CALÇADOS BEIRA RIO LTDA. (BR/SP)  
(72) PRISCILA CANCCIAN TAVARES  
(74) DANILO DE OLIVEIRA BEZERRA  
Notificação de depósito (Protocolo: 870200111443 UF: WB Data: 02/09/2020  
Hora: 13:05)

---

**(21) BR 30 2020 004087-2**

Código 31 - Notificação de Depósito  
(22) 02/09/2020  
(71) ZENIA MOURAO GONTIJO (BR/MG)  
(72) ZENIA MOURAO GONTIJO  
Notificação de depósito (Protocolo: 870200111471 UF: WB Data: 02/09/2020  
Hora: 13:53)

---

**(21) BR 30 2020 004089-9**

Código 31 - Notificação de Depósito  
(22) 02/09/2020  
(71) ÁLVARO ALEXANDRE DA SILVEIRA BARBOSA (BR/MG)  
(72) ALVARO ALEXANDRE DA SILVEIRA BARBOSA  
(74) Vilage Marcas e Patentes Ltda  
Notificação de depósito (Protocolo: 870200111496 UF: WB Data: 02/09/2020  
Hora: 14:26)

---

**(21) BR 30 2020 004090-2**

Código 31 - Notificação de Depósito  
(22) 02/09/2020  
(71) ZENIA MOURAO GONTIJO (BR/MG)  
(72) ZENIA MOURAO GONTIJO  
Notificação de depósito (Protocolo: 870200111515 UF: WB Data: 02/09/2020  
Hora: 14:42)



---

<b>(21) BR 30 2020 004091-0</b>	Código 31 - Notificação de Depósito (22) 02/09/2020 (71) USATEST DIAGNÓSTICOS E COMERCIO DE EQUIPAMENTOS AUTOMOTIVOS LTDA (BR/SP) (72) ROBERTO MARTINS (74) ABM Assessoria Brasileira de Marcas Ltda. Notificação de depósito (Protocolo: 870200111517 UF: WB Data: 02/09/2020 Hora: 14:43)
<b>(21) BR 30 2020 004093-7</b>	Código 31 - Notificação de Depósito (22) 02/09/2020 (71) ZENIA MOURAO GONTIJO (BR/MG) (72) ZENIA MOURAO GONTIJO Notificação de depósito (Protocolo: 870200111541 UF: WB Data: 02/09/2020 Hora: 15:08)
<b>(21) BR 30 2020 004094-5</b>	Código 31 - Notificação de Depósito (22) 02/09/2020 (71) ELECTROLUX APPLIANCES AKTIEBOLAG (SE) (72) JÉRÔME ESTEVE; LEONARDO HATAMURA (74) CAROLINA NAKATA Notificação de depósito (Protocolo: 870200111548 UF: WB Data: 02/09/2020 Hora: 15:13)
<b>(21) BR 30 2020 004096-1</b>	Código 31 - Notificação de Depósito (22) 02/09/2020 (71) PROLAV MONTAGEM E COMÉRCIO DE PLACAS ELETRÔNICAS LTDA ME (BR/SP) (72) ARMANDO CIERO NETO (74) Paulo Lofrano Malagutti Notificação de depósito (Protocolo: 870200111567 UF: WB Data: 02/09/2020 Hora: 15:30)
<b>(21) BR 30 2020 004097-0</b>	Código 31 - Notificação de Depósito (22) 02/09/2020 (71) FORZA INDÚSTRIA DE EQUIPAMENTOS MÉDICOS LTDA (BR/RS) (72) WILLIAM BRUSTOLIN AREZE Notificação de depósito (Protocolo: 870200111579 UF: WB Data: 02/09/2020 Hora: 15:43)
<b>(21) BR 30 2020 004099-6</b>	Código 31 - Notificação de Depósito (22) 02/09/2020 (71) ZENIA MOURAO GONTIJO (BR/MG) (72) ZENIA MOURAO GONTIJO

---



---

Notificação de depósito (Protocolo: 870200111615 UF: WB Data: 02/09/2020  
Hora: 16:20)

---

**(21) BR 30 2020 004102-0**

Código 31 - Notificação de Depósito  
(22) 02/09/2020  
(71) MILK - INDÚSTRIA E COMÉRCIO DE BRINQUEDOS LTDA (BR/SP)  
(72) DIOGO SILVEIRA LEITE  
(74) MARCELO DOMINGOS  
Notificação de depósito (Protocolo: 870200111642 UF: WB Data: 02/09/2020  
Hora: 16:47)

---

**(21) BR 30 2020 004103-8**

Código 31 - Notificação de Depósito  
(22) 02/09/2020  
(71) VERISURE SÀRL (CH)  
(72) DEAN BUTCHER; RINALDO FILINESI; PER OLSSON; RUSSELL  
GWYNFRYN MORGAN; THOMAS PETER ASHWORTH  
(74) IGOR LEONARDO GUIMARÃES SIMÕES  
Notificação de depósito (Protocolo: 870200111644 UF: WB Data: 02/09/2020  
Hora: 16:49)

---

**(21) BR 30 2020 004104-6**

Código 31 - Notificação de Depósito  
(22) 02/09/2020  
(71) ROTOBRINQ INDÚSTRIA E COMÉRCIO DE BRINQUEDOS LTDA EPP  
(BR/SP)  
(72) ALEXSANDRO MAGDANELLO  
(74) MARCELO DOMINGOS  
Notificação de depósito (Protocolo: 870200111667 UF: WB Data: 02/09/2020  
Hora: 17:14)

---

**(21) BR 30 2020 004105-4**

Código 31 - Notificação de Depósito  
(22) 02/09/2020  
(71) ZENIA MOURAO GONTIJO (BR/MG)  
(72) ZENIA MOURAO GONTIJO  
Notificação de depósito (Protocolo: 870200111669 UF: WB Data: 02/09/2020  
Hora: 17:16)

---

**(21) BR 30 2020 004109-7**

Código 31 - Notificação de Depósito  
(22) 02/09/2020  
(71) ZENIA MOURAO GONTIJO (BR/MG)  
(72) ZENIA MOURAO GONTIJO  
Notificação de depósito (Protocolo: 870200111712 UF: WB Data: 02/09/2020  
Hora: 18:02)

---

**(21) BR 30 2020 004110-0**

Código 31 - Notificação de Depósito



---

(22) 02/09/2020  
(71) ANA CELIA DA SILVA (BR/GO)  
(72) ANA CÉLIA DA SILVA  
Notificação de depósito (Protocolo: 870200111713 UF: WB Data: 02/09/2020  
Hora: 18:02)

---

**(21) BR 30 2020 004112-7** Código 31 - Notificação de Depósito  
(22) 02/09/2020  
(71) ZENIA MOURAO GONTIJO (BR/MG)  
(72) ZENIA MOURAO GONTIJO  
Notificação de depósito (Protocolo: 870200111728 UF: WB Data: 02/09/2020  
Hora: 18:32)

---

**(21) BR 30 2020 004113-5** Código 31 - Notificação de Depósito  
(22) 02/09/2020  
(71) CASP INDÚSTRIA E COMÉRCIO LTDA (BR/SP)  
(72) AMÉRICO CHRISTINI NETO  
(74) Márcio Lobo Petinati  
Notificação de depósito (Protocolo: 870200111758 UF: WB Data: 02/09/2020  
Hora: 19:44)

---

**(21) BR 30 2020 004116-0** Código 31 - Notificação de Depósito  
(22) 03/09/2020  
(71) ROTOBRINQ INDÚSTRIA E COMÉRCIO DE BRINQUEDOS LTDA EPP  
(BR/SP)  
(72) ALEXSANDRO MAGDANELLO  
(74) MARCELO DOMINGOS  
Notificação de depósito (Protocolo: 870200111839 UF: WB Data: 03/09/2020  
Hora: 10:11)

---

**(21) BR 30 2020 004117-8** Código 31 - Notificação de Depósito  
(22) 03/09/2020  
(71) HITACHI HIGH-TECH CORPORATION (JP) ; LIFE TECHNOLOGIES  
CORPORATION (US)  
(72) KATSUHIRO ARITOME; TAKESHI OOURA; ASAMI TERAKADO; SANDRO  
DAVID KLEIN  
(74) Dannemann, Siemsen, Bigler & Ipanema Moreira  
Notificação de depósito (Protocolo: 870200111846 UF: WB Data: 03/09/2020  
Hora: 10:17)

---

**(21) BR 30 2020 004118-6** Código 31 - Notificação de Depósito  
(22) 03/09/2020  
(71) HITACHI HIGH-TECH CORPORATION (JP) ; LIFE TECHNOLOGIES  
CORPORATION (US)



---

(72) KATSUHIRO ARITOME; ASAMI TERAOKA; TAKESHI OOURA; SANDRO DAVID KLEIN

(74) Dannemann, Siemsen, Bigler & Ipanema Moreira

Notificação de depósito (Protocolo: 870200111849 UF: WB Data: 03/09/2020

Hora: 10:19)

---

**(21) BR 30 2020 004119-4**

Código 31 - Notificação de Depósito

(22) 03/09/2020

(71) LAFORT MALHAS INDUSTRIA E COMERCIO LTDA. (BR/PR)

(72) IRITE CZERNY

(74) ALCION BUBNIAK

Notificação de depósito (Protocolo: 870200111852 UF: WB Data: 03/09/2020

Hora: 10:21)

---

**(21) BR 30 2020 004120-8**

Código 31 - Notificação de Depósito

(22) 03/09/2020

(71) HITACHI HIGH-TECH CORPORATION (JP) ; LIFE TECHNOLOGIES CORPORATION (US)

(72) KATSUHIRO ARITOME; ASAMI TERAOKA; TAKESHI OOURA; SANDRO DAVID KLEIN

(74) Dannemann, Siemsen, Bigler & Ipanema Moreira

Notificação de depósito (Protocolo: 870200111858 UF: WB Data: 03/09/2020

Hora: 10:31)

---

**(21) BR 30 2020 004121-6**

Código 31 - Notificação de Depósito

(22) 03/09/2020

(71) BRUDINE MOVEIS EIRELI (BR/SC)

(72) NEZIA MARIA MAI

(74) ANEL MARCAS E PATENTES LTDA

Notificação de depósito (Protocolo: 870200111883 UF: WB Data: 03/09/2020

Hora: 11:09)

---

**(21) BR 30 2020 004122-4**

Código 31 - Notificação de Depósito

(22) 03/09/2020

(71) BRUDINE MOVEIS EIRELI (BR/SC)

(72) NEZIA MARIA MAI

(74) ANEL MARCAS E PATENTES LTDA

Notificação de depósito (Protocolo: 870200111903 UF: WB Data: 03/09/2020

Hora: 11:31)

---

**(21) BR 30 2020 004124-0**

Código 31 - Notificação de Depósito

(22) 03/09/2020

(71) ROBERTA COLOMBO ZOGBI (BR/SP)

(72) ROBERTA COLOMBO ZOGBI



---

(74) ANA PAULA MAZZEI DOS SANTOS LEITE  
Notificação de depósito (Protocolo: 870200111924 UF: WB Data: 03/09/2020  
Hora: 11:57)

---

**(21) BR 30 2020 004125-9** Código 31 - Notificação de Depósito  
(22) 03/09/2020  
(71) ROBERTA COLOMBO ZOGBI (BR/SP)  
(72) ROBERTA COLOMBO ZOGBI  
(74) ANA PAULA MAZZEI DOS SANTOS LEITE  
Notificação de depósito (Protocolo: 870200111948 UF: WB Data: 03/09/2020  
Hora: 12:41)

---

**(21) BR 30 2020 004126-7** Código 31 - Notificação de Depósito  
(22) 03/09/2020  
(71) GIOVANNA FUSCO DE CAMPOS CARVALHO (BR/SP)  
(72) GIOVANNA FUSCO DE CAMPOS CARVALHO  
(74) Sul América Marcas e Patentes Ltda.  
Notificação de depósito (Protocolo: 870200111954 UF: WB Data: 03/09/2020  
Hora: 12:53)

---

**(21) BR 30 2020 004127-5** Código 31 - Notificação de Depósito  
(22) 03/09/2020  
(71) ROBERTA COLOMBO ZOGBI (BR/SP)  
(72) ROBERTA COLOMBO ZOGBI  
(74) ANA PAULA MAZZEI DOS SANTOS LEITE  
Notificação de depósito (Protocolo: 870200111958 UF: WB Data: 03/09/2020  
Hora: 12:58)

---

**(21) BR 30 2020 004128-3** Código 31 - Notificação de Depósito  
(22) 03/09/2020  
(71) ROBERTA COLOMBO ZOGBI (BR/SP)  
(72) ROBERTA COLOMBO ZOGBI  
(74) ANA PAULA MAZZEI DOS SANTOS LEITE  
Notificação de depósito (Protocolo: 870200111962 UF: WB Data: 03/09/2020  
Hora: 13:11)

---

**(21) BR 30 2020 004131-3** Código 31 - Notificação de Depósito  
(22) 03/09/2020  
(71) CARLOS EDUARDO DE ANDRADE BEZERRA (BR/SP)  
(72) CARLOS EDUARDO DE ANDRADE BEZERRA  
(74) Vilage Marcas e Patentes Ltda  
Notificação de depósito (Protocolo: 870200112006 UF: WB Data: 03/09/2020  
Hora: 14:19)



---

**(21) BR 30 2020 004132-1**

Código 31 - Notificação de Depósito  
(22) 03/09/2020  
(71) LG ELECTRONICS INC. (KR)  
(72) JAEYOUNG KIM; HOIL JEON; KYUNGAH LEE  
(74) Dannemann, Siemsen, Bigler & Ipanema Moreira  
Notificação de depósito (Protocolo: 870200112042 UF: WB Data: 03/09/2020  
Hora: 14:49)

---

**(21) BR 30 2020 004133-0**

Código 31 - Notificação de Depósito  
(22) 03/09/2020  
(71) COTIPLÁS INDÚSTRIA E COMÉRCIO DE ARTEFATOS PLÁSTICOS LTDA  
(BR/SP)  
(72) CARLOS ALBERTO BAZZO; PAULO ROBERTO BAZZO; LUIZ ANTÔNIO  
BAZZO JUNIOR  
(74) MARÍLIA CROZATTI  
Notificação de depósito (Protocolo: 870200112045 UF: WB Data: 03/09/2020  
Hora: 14:51)

---

**(21) BR 30 2020 004135-6**

Código 31 - Notificação de Depósito  
(22) 03/09/2020  
(71) COTIPLÁS INDÚSTRIA E COMÉRCIO DE ARTEFATOS PLÁSTICOS LTDA  
(BR/SP)  
(72) CARLOS ALBERTO BAZZO; PAULO ROBERTO BAZZO; LUIZ ANTÔNIO  
BAZZO JUNIOR  
(74) MARÍLIA CROZATTI  
Notificação de depósito (Protocolo: 870200112060 UF: WB Data: 03/09/2020  
Hora: 15:01)

---

**(21) BR 30 2020 004136-4**

Código 31 - Notificação de Depósito  
(22) 03/09/2020  
(71) LG ELECTRONICS INC. (KR)  
(72) JAEYOUNG KIM; HOIL JEON; KYUNGAH LEE  
(74) Dannemann, Siemsen, Bigler & Ipanema Moreira  
Notificação de depósito (Protocolo: 870200112061 UF: WB Data: 03/09/2020  
Hora: 15:01)

---

**(21) BR 30 2020 004137-2**

Código 31 - Notificação de Depósito  
(22) 03/09/2020  
(71) COTIPLÁS INDÚSTRIA E COMÉRCIO DE ARTEFATOS PLÁSTICOS LTDA  
(BR/SP)  
(72) CARLOS ALBERTO BAZZO; PAULO ROBERTO BAZZO; LUIZ ANTÔNIO  
BAZZO JUNIOR  
(74) MARÍLIA CROZATTI  
Notificação de depósito (Protocolo: 870200112067 UF: WB Data: 03/09/2020



---

Hora: 15:09)

---

**(21) BR 30 2020 004138-0**

Código 31 - Notificação de Depósito  
(22) 03/09/2020  
(71) DISPENSING TECHNOLOGIES B.V. (NL)  
(72) PAULO NERVO; DENNIS VAN MELICK  
(74) DI BLASI, PARENTE & ADVOGADOS ASSOCIADOS  
Notificação de depósito (Protocolo: 870200112072 UF: WB Data: 03/09/2020  
Hora: 15:15)

---

**(21) BR 30 2020 004139-9**

Código 31 - Notificação de Depósito  
(22) 03/09/2020  
(71) BRAZ JOSÉ DE LIMA (BR/SP)  
(72) BRAZ JOSÉ DE LIMA  
Notificação de depósito (Protocolo: 870200112103 UF: WB Data: 03/09/2020  
Hora: 15:51)

---

**(21) BR 30 2020 004140-2**

Código 31 - Notificação de Depósito  
(22) 03/09/2020  
(71) LAZARA APARECIDA FURLANETTO OZILIEI (BR/PR)  
(72) LAZARA APARECIDA FURLANETTO OZILIEI  
(74) DIREÇÃO MARCAS E PATENTES LTDA  
Notificação de depósito (Protocolo: 870200112237 UF: WB Data: 03/09/2020  
Hora: 17:08)

---

**(21) BR 30 2020 004141-0**

Código 31 - Notificação de Depósito  
(22) 03/09/2020  
(71) LAZARA APARECIDA FURLANETTO OZILIEI (BR/PR)  
(72) LAZARA APARECIDA FURLANETTO OZILIEI  
(74) DIREÇÃO MARCAS E PATENTES LTDA  
Notificação de depósito (Protocolo: 870200112249 UF: WB Data: 03/09/2020  
Hora: 17:19)

---

**(21) BR 30 2020 004142-9**

Código 31 - Notificação de Depósito  
(22) 03/09/2020  
(71) LAZARA APARECIDA FURLANETTO OZILIEI (BR/PR)  
(72) LAZARA APARECIDA FURLANETTO OZILIEI  
(74) DIREÇÃO MARCAS E PATENTES LTDA  
Notificação de depósito (Protocolo: 870200112251 UF: WB Data: 03/09/2020  
Hora: 17:24)

---

**(21) BR 30 2020 004143-7**

Código 31 - Notificação de Depósito  
(22) 03/09/2020  
(71) CLUBEWATER COMÉRCIO DE ÁGUAS LTDA (BR/SP)



---

(72) ALEXANDRE BEIL; MARCOS ROGERIO GUIRRO DE SOUZA  
(74) BEERRE ASSESSORIA EMPRESARIAL LTDA  
Notificação de depósito (Protocolo: 870200112294 UF: WB Data: 03/09/2020  
Hora: 18:36)

---

**(21) BR 30 2020 004144-5** Código 31 - Notificação de Depósito  
(22) 03/09/2020  
(71) EMERSON CORDEIRO DE OLIVEIRA (BR/MS)  
(72) EMERSON CORDEIRO DE OLIVEIRA  
Notificação de depósito (Protocolo: 870200112313 UF: WB Data: 03/09/2020  
Hora: 19:29)

---

**(21) BR 30 2020 004145-3** Código 31 - Notificação de Depósito  
(22) 03/09/2020  
(71) EMERSON CORDEIRO DE OLIVEIRA (BR/MS)  
(72) EMERSON CORDEIRO DE OLIVEIRA  
Notificação de depósito (Protocolo: 870200112315 UF: WB Data: 03/09/2020  
Hora: 19:44)

---

**(21) BR 30 2020 004147-0** Código 31 - Notificação de Depósito  
(22) 03/09/2020  
(71) EMERSON CORDEIRO DE OLIVEIRA (BR/MS)  
(72) EMERSON CORDEIRO DE OLIVEIRA  
Notificação de depósito (Protocolo: 870200112318 UF: WB Data: 03/09/2020  
Hora: 19:57)

---

**(21) BR 30 2020 004148-8** Código 31 - Notificação de Depósito  
(22) 03/09/2020  
(71) EMERSON CORDEIRO DE OLIVEIRA (BR/MS)  
(72) EMERSON CORDEIRO DE OLIVEIRA  
Notificação de depósito (Protocolo: 870200112321 UF: WB Data: 03/09/2020  
Hora: 20:09)

---

**(21) BR 30 2020 004150-0** Código 31 - Notificação de Depósito  
(22) 03/09/2020  
(71) EMERSON CORDEIRO DE OLIVEIRA (BR/MS)  
(72) EMERSON CORDEIRO DE OLIVEIRA  
Notificação de depósito (Protocolo: 870200112324 UF: WB Data: 03/09/2020  
Hora: 20:18)

---

**(21) BR 30 2020 004153-4** Código 31 - Notificação de Depósito  
(22) 03/09/2020  
(71) EMERSON CORDEIRO DE OLIVEIRA (BR/MS)  
(72) EMERSON CORDEIRO DE OLIVEIRA



---

Notificação de depósito (Protocolo: 870200112328 UF: WB Data: 03/09/2020  
Hora: 20:27)

---

**(21) BR 30 2020 004154-2**

Código 31 - Notificação de Depósito

(22) 03/09/2020

(71) EMERSON CORDEIRO DE OLIVEIRA (BR/MS)

(72) EMERSON CORDEIRO DE OLIVEIRA

Notificação de depósito (Protocolo: 870200112329 UF: WB Data: 03/09/2020

Hora: 20:35)



**Código 34 - Exigência - Art. 106 § 3º da LPI**

Suspensão do andamento do pedido de registro de desenho industrial que, para instrução regular, aguardará o atendimento ou contestação das exigências formuladas. A não manifestação do depositante no prazo de 60 (sessenta) dias desta data acarretará o arquivamento definitivo do pedido.

---

**(21) BR 30 2012 004883-4**

Código 34 - Exigência - Art. 106 § 3º da LPI

(22) 20/09/2012

(71) Volvo Lastvagnar AB (SE)

(74) DANNEMANN, SIEMSEN, BIGLER &amp; IPANEMA MOREIRA

Com base no Comunicado publicado na RPI nº 2523, de 14/05/2019, e no Comunicado publicado na RPI 2560, de 28/01/2020, formula-se a seguinte exigência com fulcro no Manual de Desenhos Industriais (doravante Manual), estabelecido pela Resolução 232/2019:[1] Por ter sido apresentado o jogo completo de figuras, de acordo com os itens 5.5, 3.8.1 e 3.8.2 do Manual o relatório descritivo e a reivindicação não são obrigatórios para este pedido. Como foi dito na exigência anterior, com base no art. 107 da LPI, por terem sido apresentados (petição de depósito e cumprimento da 1ª exigência), estes documentos deverão constar do certificado. Para tal, deverão atender às condições estabelecidas pelo INPI, como previsto no art. 101 da mesma lei. Reapresente o relatório descritivo e a reivindicação fielmente conforme modelos na seção Modelos no Manual. Na reivindicação coloque, na parte superior, a numeração de folha (1/1); abaixo, coloque a indicação do documento (Reivindicação), seguida do título e, por último, da frase padrão, que não deve ser modificada (Reivindica-se o desenho industrial conforme representado no conjunto de figuras e apresentado no relatório descritivo, ambos em anexo). No relatório descritivo coloque, na parte superior, a numeração de folha (1/1); abaixo coloque a indicação do documento (Relatório descritivo), seguida do título e da frase padrão, que não deve ser modificada (O presente relatório descritivo faz referência aos desenhos anexos, assim indicados); na sequência, coloque a legenda das figuras, conforme modelo (ex.: figura 1.1 - vista frontal; figura 1.2 - vista posterior, etc.); todo o restante deve ser suprimido, inclusive numeração de linhas e parágrafos. Caso não tenha interesse em reapresentar os documentos corrigidos, o requerente deverá declarar no cumprimento desta exigência que abdica dos mesmos, o que ensejará sua não inclusão no certificado por infringência ao art. 101 da LPI, sem prejuízos para o pedido. O requerente não corrigiu os documentos, tampouco declarou que abdica dos mesmos: é necessário apresentar uma declaração abdicando dos documentos, pois o examinador não pode suprimir de ofício do pedido, por conta do art. 107 da LPI.

---

**(21) BR 30 2019 005976-2**

Código 34 - Exigência - Art. 106 § 3º da LPI

(22) 05/12/2019

(71) OLATUNJI BAMIDELE ADEOYE ALOBA-DA-ROCHA (BR/PE)



---

As figuras em corte 1.8 a 1.10 devem ser excluídas do pedido, conforme solicitado anteriormente, por não apresentarem elementos ornamentais não visíveis das demais vistas. A figura 1.12 não apresentou o objeto com linhas tracejadas, mas um objeto com vários quadrados brancos tentando simular as linhas tracejadas. Se não for possível apresentar com as linhas tracejadas, excluir a representação da fig. 1.12 do pedido. As remissões das vistas no relatório devem citar somente as suas respectivas vistas. Ex.: fig. 1.1- perspectiva, fig. 1.2 - vista anterior, etc.

---

**(21) BR 30 2020 000013-7**

Código 34 - Exigência - Art. 106 § 3º da LPI

(22) 02/01/2020

(71) FOCUSRITE AUDIO ENGINEERING LIMITED (GB)

(74) MSANTOS PROPRIEDADE INTELECTUAL LTDA- EPP-

Reexaminando o pedido, percebeu-se que o objeto (em traços) apresentado no depósito e depois mantido no cumprimento de exigência de 24/08/2020 não possui correspondente nas prioridades apresentadas. Na comparação do objeto (em traços) com as prioridades apresentadas, percebe-se que houve a supressão do conjunto de pequenos retângulos e algumas pequenas linhas verticais na parte frontal. A versão em fotografia (fig. 1.8 a 1.14) apresentada no depósito, manteve todos os detalhes dos retângulos e linhas anteriormente mencionados e correspondência com as Prioridades apresentadas. Portanto, o pedido precisa ser adequado. Como não pode haver mudança na matéria do objeto em traços para se adequar a Prioridade, há três opções possíveis. A primeira, é manter no pedido somente o objeto das figuras 1.8 a 1.14 do depósito (fotografia) removendo todos os textos e marcas aplicados e dividir em um novo pedido o objeto das figuras 1.1 a 1.7 do cumprimento de exigência do dia 24/08/2020, sem a reivindicação das Prioridades Unionistas. A segunda, é manter somente o objeto das figuras 1.8 a 1.14 do depósito (fotografia) e excluir o objeto representado por traços. A terceira é apresentar a Prioridade correspondente ao objeto da figura em traços (1.1 a 1.7 do cumprimento de exigência do dia 24/08/2020).

---

**(21) BR 30 2020 000449-3**

Código 34 - Exigência - Art. 106 § 3º da LPI

(22) 03/02/2020

(71) BUFFALO MOTORES & ACOPLADOS LTDA. (BR/PR)

(74) Suprema Marcas e Patentes Ltda. ME

Com base no Manual de Desenhos Industriais estabelecido pela Resolução 232/2019, bem como no Comunicado publicado na RPI Nº 2523 de 14/05/2019, formulam-se as seguintes exigências: (1) Apresentar novo conjunto de figuras, no qual, além das vistas já apresentadas, o requerente deve revelar a vista em perspectiva do objeto. Adequar relatório descritivo.

---

**(21) BR 30 2020 001017-5**

Código 34 - Exigência - Art. 106 § 3º da LPI

(22) 06/03/2020



---

(71) ALMAPY AUTOMOTIVE INDÚSTRIA E COMÉRCIO LTDA - EPP (BR/SP)

(74) IMPERATUS PROPRIEDADE INDUSTRIAL LTDA

Exigência formulada com fulcro no Manual de Desenhos Industriais (doravante Manual), estabelecido pela Resolução 232/2019. [1] As figuras não estão correspondentes entre si e/ou com o que foi apresentado no depósito: nas figuras 2.1 e 2.6 havia 6 elementos circulares no lado direito, mas 3 foram suprimidos; nas figuras 5.6 e 6.6 faltou representar o símbolo ao lado do plugue. Revise todo o conjunto de figuras, fazendo as correções indicadas e quaisquer outras que sejam necessárias para que as imagens apresentem coerência entre si, em atenção ao item 5.5 do Manual, e mostrem os mesmos objetos do depósito. [2] A qualidade das figuras continua insatisfatória: os contornos estão serrilhados e a superfície dos objetos parece estar manchada. As figuras devem apresentar contraste, nitidez e resolução gráfica suficiente para a plena compreensão do desenho industrial requerido, conforme item 5.5.1 do Manual: rerepresente as figuras com qualidade adequada, utilizando traços precisos e resolução mínima de 300 DPI.

---

**(21) BR 30 2020 002363-3**

Código 34 - Exigência - Art. 106 § 3º da LPI

(22) 01/06/2020

(71) GEORGIA GOERLICH BUFFARA (BR/RJ)

(74) DI BLASI, PARENTE & ADVOGADOS ASSOCIADOS

Com base no Manual de Desenhos Industriais estabelecido pela Resolução 232/2019, bem como no Comunicado publicado na RPI Nº 2523 de 14/05/2019, formulam-se as seguintes exigências: (1) Apresentar novo conjunto de figuras, no qual, além de vista(s) em perspectiva e vista frontal, o requerente deve revelar todas as outras vistas ortogonais (vista posterior, vista superior, vista inferior, vista lateral direita e vista lateral esquerda. O fundo das figuras deve ser absolutamente neutro, sem divisão entre superfícies. Adequar relatório descritivo.

---

**(21) BR 30 2020 002371-4**

Código 34 - Exigência - Art. 106 § 3º da LPI

(22) 02/06/2020

(71) OMNIBEAUTY DESENVOLVIMENTO E GESTÃO DE MARCAS LTDA.  
(BR/SP)

(74) EDUARDO LOURENÇO GUEDES SERRÃO DE OTERO

Com base no Manual de Desenhos Industriais estabelecido pela Resolução 232/2019, bem como no Comunicado publicado na RPI Nº 2523 de 14/05/2019, formulam-se as seguintes exigências: (1) O objeto revelado nas figuras do cumprimento de exigência é distinto do que foi apresentado no depósito do pedido. Comparando as diversas vistas do documento de depósito e do cumprimento de exigência, é perceptível a alteração de proporções dos elementos; o diferente posicionamentos dos frisos inclinados; a alteração do formato da tampa; o aparecimento de frisos no pescoço do frasco. Apresentar novo conjunto de figuras com as correções solicitadas na primeira exigência, mas que mantenham o objeto exatamente com a mesma configuração externa que



---

aparece no documento de depósito do pedido, sem alteração de matéria.

---

**(21) BR 30 2020 002373-0**

Código 34 - Exigência - Art. 106 § 3º da LPI

(22) 02/06/2020

(71) OMNIBEAUTY DESENVOLVIMENTO E GESTÃO DE MARCAS LTDA.  
(BR/SP)

(74) EDUARDO LOURENÇO GUEDES SERRÃO DE OTERO

Com base no Manual de Desenhos Industriais estabelecido pela Resolução 232/2019, bem como no Comunicado publicado na RPI Nº 2523 de 14/05/2019, formulam-se as seguintes exigências: (1) O objeto revelado nas figuras do cumprimento de exigência é distinto do que foi apresentado no depósito do pedido. Comparando as diversas vistas do documento de depósito e do cumprimento de exigência, é perceptível a alteração de proporções dos elementos; o diferente posicionamentos dos frisos inclinados; a alteração do formato da tampa; o aparecimento de frisos no pescoço do frasco. Apresentar novo conjunto de figuras com as correções solicitadas na primeira exigência, mas que mantenham o objeto exatamente com a mesma configuração externa que aparece no documento de depósito do pedido, sem alteração de matéria.

---

**(21) BR 30 2020 002452-4**

Código 34 - Exigência - Art. 106 § 3º da LPI

(22) 09/06/2020

(71) MONICA MARIA MANTEUFEL (BR/MG)

(74) VICENTINA MARIA DE CASTRO VASCONCELOS

Exigência formulada com fulcro no Manual de Desenhos Industriais (doravante Manual), estabelecido pela Resolução 232/2019. [1] Conforme solicitado na exigência anterior apresente novo conjunto de figuras formado pelas vistas ortogonais (frontal, posterior, laterais, superior e inferior), além de pelo menos uma perspectiva, em atenção ao item 5.5 do Manual. Não foram apresentadas as vistas superior e inferior. [2] Ao apresentar todas as figuras, de acordo com os itens 5.5, 3.8.1 e 3.8.2 do Manual o relatório descritivo apresentado neste pedido não será obrigatório. Com base no art. 107 da LPI, por ter sido apresentado, deverá constar do certificado. Para tal, deve atender às condições estabelecidas pelo INPI, como previsto no art. 101 da mesma lei. Reapresente o relatório corrigido: informe a legenda das novas figuras apresentadas. Caso não tenha interesse em reapresentar o documento corrigido, o requerente deverá declarar no cumprimento desta exigência que abdica dos mesmos, o que ensejará sua não inclusão no certificado por infringência ao art. 101 da LPI, sem prejuízos para o pedido.

---

**(21) BR 30 2020 003953-0**

Código 34 - Exigência - Art. 106 § 3º da LPI

(22) 27/08/2020

(71) LATICÍNIOS BELA VISTA LTDA (BR/GO)

(74) WILSON PINHEIRO JABUR

Exigência formulada com fulcro no Manual de Desenhos Industriais (doravante



---

Manual), estabelecido pela Resolução 232/2019. [1] Reapresente o relatório descritivo corrigido, conforme modelo do Manual: retire a informação sobre campo de aplicação; corrija a legenda das figuras 1.2, 2.2 e 3.2: informe apenas o número de cada figura seguido da expressão figura meramente ilustrativa.

---

(21) BR 30 2020 003985-8

Código 34 - Exigência - Art. 106 § 3º da LPI

(22) 28/08/2020

(71) BIOMECANICA ENGENHARIA BIOMEDICA LTDA (BR/SP)

[1]- De acordo com o item 5.5 da Resolução 232/19 (Manual de Desenhos Industriais), nos pedidos de registro de configuração aplicada a objeto tridimensional, os desenhos ou fotografias deverão representar o desenho industrial de maneira clara e suficiente, em conformidade com o parágrafo único do art. 104 da LPI, por meio de uma perspectiva e das vistas ortogonais que se fizerem necessárias à caracterização do objeto requerido (anterior, posterior, laterais, superior e inferior). De acordo com o item 3.8.1.2 e 5.5 da Resolução 232/19 (Manual de Desenhos Industriais), vistas simétricas ou espelhadas poderão ser omitidas do jogo de figuras, sendo necessário apenas a apresentação das vistas que não são simétricas ou espelhadas, devendo-se fazer referência a qual(is) vista(s) o espelhamento ou a simetria se refere(m), devendo esta(s) estar presente(s) no jogo de figuras apresentado. De acordo com os itens 3.8.1 e 3.8.2 da Resolução 232/19 (Manual de Desenhos Industriais), nos casos em que houver omissão de vistas, o relatório descritivo e a reivindicação constituem documentos obrigatórios do pedido de registro. O relatório e a reivindicação deverão incluir declarações que esclarecem o escopo da proteção a ser conferida ao desenho industrial requerido. Apresente todas as vistas ortogonais do objeto ou, no caso de optar pela omissão de alguma(s) delas por ser(em) simétrica(s) ou espelhada(s) com relação a alguma outra vista já apresentada, os respectivos relatório e reivindicação exatamente conforme modelos constantes na seção "Modelos" do Manual. [2]- De acordo com o item 5.5.4 da Resolução 232/19 (Manual de Desenhos Industriais), o pedido poderá incluir figuras que revelem elementos meramente ilustrativos que não compoñham o escopo da proteção reivindicada. Tais elementos deverão ser representados por meio de linhas tracejadas, desde que necessários para a compreensão do objeto ou do padrão ornamental e devem mostrar o desenho industrial reivindicado aplicado, montado, acoplado, encaixado, vestido ou fixado (ou em situações análogas) em elementos que não façam parte da reivindicação do pedido de registro. Nas figuras apresentadas como meramente ilustrativas, os elementos mostrados que não fazem parte da reivindicação do pedido deverão ser representados com linhas tracejadas. Opcionalmente, tais figuras poderão ser excluídas do conjunto.

---

(21) BR 30 2020 004002-3

Código 34 - Exigência - Art. 106 § 3º da LPI

(22) 31/08/2020

(71) THOMRISS EMBALAGENS PLÁSTICAS LTDA (BR/SP)



---

(74) MARGARETE RODRIGUES

Exigência formulada com fulcro no Manual de Desenhos Industriais (doravante Manual), estabelecido pela Resolução 232/2019. [1] O corte representado pela figura 1.7 não revela características ornamentais da forma plástica do objeto, portanto deve ser suprimido, conforme previsto no item 5.5.7 do Manual. Reapresente as demais figuras 1.1 a 1.6, com as folhas renumeradas de 1/6 a 6/6. [2] A figura 1.7 representa um corte, não uma figura meramente ilustrativa. Reapresente o relatório descritivo e a reivindicação corrigidos: retire dos dois documentos a declaração relativa à figura meramente ilustrativa. [3] Com fulcro no item 5.7 do Manual, a classificação do pedido foi alterada de ofício para 09-07 - meios de fechar e acessórios, a fim de se adequar ao objeto requerido.

---

(21) BR 30 2020 004004-0

Código 34 - Exigência - Art. 106 § 3º da LPI

(22) 31/08/2020

(71) JOSÉ DE FÁTIMA MOTA (BR/MG)

(74) LEONARDO VINICIOS DE SOUZA - EDIFICAR

Exigência formulada com fulcro no Manual de Desenhos Industriais (doravante Manual), estabelecido pela Resolução 232/2019. [1] Em atenção ao item 5.5 do Manual, apresente novo conjunto de figuras formado pelas vistas ortogonais (frontal, posterior, laterais, superior e inferior), além de pelo menos uma perspectiva. Renumere as figuras e as folhas de figuras de acordo com o que for apresentado. [2] Ao apresentar todas as figuras, de acordo com os itens 5.5, 3.8.1 e 3.8.2 do Manual o relatório e a reivindicação apresentados neste pedido não são obrigatórios. Com base no art. 107 da LPI, por terem sido apresentados, estes documentos deverão constar do certificado. Para tal, deverão atender às condições estabelecidas pelo INPI, como previsto no art. 101 da mesma lei. Reapresente o relatório e a reivindicação conforme modelos na seção Modelos no Manual. Na reivindicação coloque, na parte superior, a numeração de folha (1/1); abaixo, coloque a indicação do documento (Reivindicação), seguida do título e, por último, da frase padrão (Reivindica-se o registro do desenho industrial conforme representado no conjunto de figuras e apresentado no relatório descritivo, ambos em anexo); não repita o título na frase padrão da reivindicação. No relatório descritivo coloque, na parte superior, a numeração de folha (1/1); abaixo coloque a indicação do documento (Relatório descritivo), seguida do título e da frase padrão (O presente relatório descritivo faz referência às fotografias anexas, assim indicadas:); na sequência, coloque a legenda das figuras conforme mostrada no modelo (por exemplo: figura 1.1 - perspectiva; figura 1.2 - vista superior, etc.); não mencione o título na legenda. Caso não tenha interesse em reapresentar os documentos corrigidos, o requerente deverá declarar no cumprimento desta exigência que abdica dos mesmos, o que ensejará sua não inclusão no certificado por infringência ao art. 101 da LPI. [3] Com fulcro no item 5.7 do Manual, a classificação do pedido foi alterada de ofício para 23-04 - equipamentos para ventilação e ar condicionado, a fim de se adequar ao objeto requerido.



---

**(21) BR 30 2020 004005-8**

Código 34 - Exigência - Art. 106 § 3º da LPI

(22) 31/08/2020

(71) LUIS ANTONIO BARBOSA (BR/SP)

(74) FATIMA MARIA FELISONI PRADO

Exigência formulada com fulcro no Manual de Desenhos Industriais (doravante Manual), estabelecido pela Resolução 232/2019.[1] Por ter apresentado todas as figuras, de acordo com os itens 5.5, 3.8.1 e 3.8.2 do Manual o relatório descritivo e a reivindicação não são obrigatórios para este pedido. Com base no art. 107 da LPI, por terem sido apresentados, estes documentos deverão constar do certificado. Para tal, deverão atender às condições estabelecidas pelo INPI, como previsto no art. 101 da mesma lei. Reapresente o relatório descritivo corrigindo a legenda das figuras: figura 1.1 - vista superior; figura 1.2 - vista frontal; figura 1.3 - vista lateral esquerda; figura 1.4 - vista lateral direita; figura 1.5 - vista inferior; figura 1.6 - vista posterior; figura 1.7 - perspectiva. Corrija também a frase abaixo do título: O presente relatório descritivo faz referência aos desenhos anexos, assim indicados. Caso não tenha interesse em reapresentar o documento corrigido, o requerente deverá declarar no cumprimento desta exigência que abdica do mesmo, o que ensejará sua não inclusão no certificado por infringência ao art. 101 da LPI, sem prejuízos para o pedido. Se o requerente abdicar do relatório, é necessário que abdique também da reivindicação: apesar de a apresentada estar correta, faz menção ao relatório. [2] Conforme item 5.5.1 do Manual, as figuras devem ter contraste, nitidez e resolução gráfica suficientes para a plena compreensão do desenho requerido, sem hachuras, sombras ou reflexos que comprometam a visualização da configuração: apresente as figuras com qualidade adequada, utilizando traços precisos e resolução mínima de 300 DPI.

---

**(21) BR 30 2020 004009-0**

Código 34 - Exigência - Art. 106 § 3º da LPI

(22) 31/08/2020

(71) RÍCIA MARCOS DA SILVA GAIO (BR/SP)

Exigência formulada com fulcro no Manual de Desenhos Industriais (doravante Manual), estabelecido pela Resolução 232/2019.[1] Há divergência entre o título informado na petição (configuração aplicada em mesa de cabeceira) e o informado no relatório descritivo e na reivindicação (configuração aplicada em adegas). Esclareça qual o título correto. Caso se trate de adegas, a classe será alterada de ofício para 06-04 - móveis para armazenagem, com base no item 5.7 do manual. Caso seja uma mesa de cabeceira, corrija o título no relatório e na reivindicação.

---

**(21) BR 30 2020 004011-2**

Código 34 - Exigência - Art. 106 § 3º da LPI

(22) 31/08/2020

(71) WILLIAM DE JESUS BUENO (BR/SP)

(74) BEERRE ASSESSORIA EMPRESARIAL LTDA



---

Exigência formulada com fulcro no Manual de Desenhos Industriais (doravante Manual), estabelecido pela Resolução 232/2019. [1] Há elementos que parecem representar dobradiças nas figuras, localizadas na face lateral esquerda, que não existem na face lateral direita, de modo que estas duas vistas não são simétricas. Em atenção ao item 5.5 do Manual, acrescente a vista lateral direita. [2] Reapresente o relatório descritivo e a reivindicação corrigidos: nos dois documentos retire a declaração referente à omissão da vista lateral direita; no relatório descritivo corrija também a legenda das figuras, informando a vista incluída. [3] Com fulcro no item 5.7 do Manual, a classificação do pedido foi alterada de ofício para 25-03 - casas, garagens e outros edifícios, a fim de se adequar ao objeto requerido.

---

**(21) BR 30 2020 004021-0**

Código 34 - Exigência - Art. 106 § 3º da LPI

(22) 31/08/2020

(71) SÃO PET MEGA STORE INDÚSTRIA E COMÉRCIO DE ACESSÓRIOS PARA ANIMAIS EIRELI - EPP (BR/SP)

(74) VERSATY MARCAS E PATENTES LTDA ME

Exigência formulada com fulcro no Manual de Desenhos Industriais (doravante Manual), estabelecido pela Resolução 232/2019. [1] As figuras não estão correspondentes entre si: a perspectiva (figura 1.2 da folha 1/8) está espelhada em relação às demais vistas do objeto (alças e faixa branca diagonal). Revise todo o conjunto de figuras, fazendo as correções indicadas e quaisquer outras que sejam necessárias para que as imagens apresentem coerência entre si, em atenção ao item 5.5 do Manual. [2] A primeira figura deve ser renumerada como figura 1.1. Reapresente a figura corrigida. [3] Com fulcro no item 5.7 do Manual, foi excluída a classe 03-99, por não se adequar ao objeto requerido, que é plenamente abrangido pela classe 03-01.

---

**(21) BR 30 2020 004026-0**

Código 34 - Exigência - Art. 106 § 3º da LPI

(22) 31/08/2020

(71) SILBOSS INDUSTRIA E COMERCIO DE PRODUTOS DE HIGIENE PESSOAL LTDA EPP (BR/PR)

(74) A Provincia Marcas e Patentes Ltda.

[1]- De acordo com o item 5.5 da Resolução 232/19 (Manual de Desenhos Industriais), os desenhos ou fotografias deverão revelar a configuração do objeto de maneira coerente e consistente em todas as vistas. As figuras apresentadas trazem incoerências entre o mostrado na(s) perspectiva(s) e nas demais vistas: várias linhas e arestas mostradas nas perspectivas não foram representadas nas demais vistas. Harmonizar as vistas ortogonais com a(s) perspectiva(s) apresentada(s), ou vice-versa, corrigindo todas as inconsistências entre as figuras.

---

**(21) BR 30 2020 004027-9**

Código 34 - Exigência - Art. 106 § 3º da LPI

(22) 31/08/2020



---

(71) MONICA MARIA MANTEUFEL (BR/MG)

(74) VICENTINA MARIA DE CASTRO VASCONCELOS

[1]- De acordo com o item 5.5 da Resolução 232/19 (Manual de Desenhos Industriais), nos pedidos de registro de configuração aplicada a objeto tridimensional, os desenhos ou fotografias deverão representar o desenho industrial de maneira clara e suficiente, em conformidade com o parágrafo único do art. 104 da LPI, por meio de uma perspectiva e das vistas ortogonais que se fizerem necessárias à caracterização do objeto requerido (anterior, posterior, laterais, superior e inferior). Apresentar pelo menos uma perspectiva e todas as vistas ortogonais do objeto.

---

**(21) BR 30 2020 004033-3**

Código 34 - Exigência - Art. 106 § 3º da LPI

(22) 31/08/2020

(71) FORZA INDÚSTRIA DE EQUIPAMENTOS MÉDICOS LTDA (BR/RS)

Exigência formulada com fulcro no Manual de Desenhos Industriais (doravante Manual), estabelecido pela Resolução 232/2019. [1] As figuras não estão correspondentes entre si: nas figuras 1.2 e 1.3 a área retangular para encaixe da barra horizontal tem proporções diferentes das mostradas na figura 1.1; na figura 1.3 o objeto parece ser formado por placa única, sem diferenciação de planos. Revise todo o conjunto de figuras, fazendo as correções indicadas e quaisquer outras que sejam necessárias para que as imagens apresentem coerência entre si, em atenção ao item 5.5 do Manual. [2] Conforme item 5.5.1 do Manual, as figuras devem ter contraste, nitidez e resolução gráfica suficientes para a plena compreensão do desenho requerido, sem hachuras, sombras ou reflexos que comprometam a visualização da configuração: apresente as figuras com qualidade adequada, utilizando traços precisos e resolução mínima de 300 DPI. [3] Com fulcro no item 5.7 do Manual, a classificação do pedido foi alterada de ofício para 08-07 - Dispositivos de trancar ou fechar, a fim de se adequar ao objeto requerido.

---

**(21) BR 30 2020 004036-8**

Código 34 - Exigência - Art. 106 § 3º da LPI

(22) 31/08/2020

(71) MARCELO DE JESUS RIBEIRO DA SILVEIRA (BR/PR) ; ISAURA LOURENCO RIBAS (BR/PR) ; APARECIDO DE GOIS (BR/PR) ; PAULO CESAR WAIDZIK (BR/PR) ; LUIZ OSÓRIO VENDRAMI TRENTINI (BR/PR)

(74) Rocha Marcas e Patentes S/C Ltda.

Exigência formulada com fulcro no Manual de Desenhos Industriais (doravante Manual), estabelecido pela Resolução 232/2019.[1] De acordo com o Art. 100 da LPI, não é registrável como desenho industrial a forma determinada essencialmente por considerações técnicas ou funcionais. A partir da apresentação do objeto no pedido, não foi possível perceber características ornamentais em sua forma. No caso de a forma pleiteada possuir aspectos ornamentais, esclarecer quais elementos da forma do objeto compõem tais aspectos ornamentais. Sugerimos que sejam apresentadas, nos



---

esclarecimentos, imagens demonstrando como o produto do pedido é usado no produto final e argumentos sobre a liberdade de escolha para se chegar a esta forma, independentemente do resultado técnico e funcional atingido.

---

(21) BR 30 2020 004038-4

Código 34 - Exigência - Art. 106 § 3º da LPI

(22) 31/08/2020

(71) MUSIC HALL ESCOLA DE MUSICA LTDA - ME (BR/SP)

(74) IMPERATUS PROPRIEDADE INDUSTRIAL LTDA

Exigência formulada com fulcro no Manual de Desenhos Industriais (doravante Manual), estabelecido pela Resolução 232/2019. [1] As figuras não estão correspondentes entre si: na vista superior e na inferior deve ser representada parte da vista oposta (na inferior apareceria parte da superior, e vice-versa), já que o formato da placa superior e o da placa da base não se sobrepõem. Revise todo o conjunto de figuras, fazendo as correções indicadas e quaisquer outras que sejam necessárias para que as imagens apresentem coerência entre si, em atenção ao item 5.5 do Manual. [2] Por terem sido apresentadas todas as figuras, de acordo com os itens 3.8.1 e 3.8.2 do Manual o relatório e a reivindicação apresentados neste pedido não são obrigatórios. Com base no art. 107 da LPI, por terem sido apresentados, estes documentos deverão constar do certificado. Para tal, deverão atender às condições estabelecidas pelo INPI, como previsto no art. 101 da mesma lei. Reapresente o relatório e a reivindicação conforme modelos na seção Modelos no Manual. Na reivindicação retire a menção a variações, pois o pedido contém apenas 1 objeto. No relatório descritivo corrija a frase padrão: O presente relatório descritivo faz referência às fotografias anexas, assim indicadas. Caso não tenha interesse em reapresentar os documentos corrigidos, o requerente deverá declarar no cumprimento desta exigência que abdica dos mesmos, o que ensejará sua não inclusão no certificado por infringência ao art. 101 da LPI, sem prejuízos para o pedido. [3] Com fulcro no item 5.7 do Manual, foi excluída a classe 17-99, por não se adequar ao objeto requerido, que é plenamente abrangido pela classe 17-04.

---

(21) BR 30 2020 004039-2

Código 34 - Exigência - Art. 106 § 3º da LPI

(22) 01/09/2020

(71) MAYCON ROBERT NIEDHARDT-EPP (BR/SP)

(74) Logos Marcas e Patentes S/S- Ltda

Exigência formulada com fulcro no Manual de Desenhos Industriais (doravante Manual), estabelecido pela Resolução 232/2019.[1] O título do pedido deve indicar o objeto de maneira breve, clara e concisa, sem usar palavras ou expressões irrelevantes, desnecessárias ou que denotem vantagens práticas, especificações técnicas ou termos meramente qualificativos, conforme item 5.6 do Manual. Altere o título para: padrão ornamental aplicado em embalagem. [2] Os objetos do pedido não guardam entre si as mesmas características distintivas preponderantes. Por força do art. 104 da LPI, com apoio no item 5.4 do Manual, o pedido deverá ser dividido. Cada pedido dividido trata-se de um novo depósito:



veja os itens 2.2 e 5.4 do Manual. [2] Mantenha no pedido original os objetos das figuras 1.1 e 2.1. As folhas de figuras devem ser devidamente renumeradas como 1/2 e 2/2. [3] Apresente em um 1º pedido dividido os objetos das figuras 1.2 e 2.2. As figuras devem ser renumeradas para 1.1 e 2.1. As folhas de figuras devem ser devidamente renumeradas como 1/2 e 2/2. [4] Apresente em um 2º pedido dividido o objeto da figura 1.3. A figura deve ser renumerada para 1.1. A folha de figura deve ser devidamente renumerada como 1/1. [5] Apresente em um 3º pedido dividido o objeto da figura 1.4. A figura deve ser renumerada para 1.1. A folha de figura deve ser devidamente renumerada como 1/1. [6] Os desenhos ou fotografias não deverão conter marcas ou logotipos representados na configuração do desenho industrial requerido, ainda que a reprodução do sinal marcário tenha sido parcial, conforme item 5.5.2 do Manual: apresente as figuras sem o sinal marcário. [7] Em pedidos de padrões ornamentais é obrigatória a apresentação de relatório descritivo e reivindicação, conforme itens 5.5, 3.8.1 e 3.8.2 do Manual. Apresente os documentos conforme modelos do Manual. Na reivindicação coloque, na parte superior, a numeração de folha (1/1); abaixo coloque a indicação do documento (Reivindicação), seguida do título (informe o novo título) e da frase padrão (Reivindica-se o desenho industrial (e sua variação, somente no pedido original e no 1º pedido dividido, porque estes pedidos terão 2 objetos; nos pedidos com apenas 1 objeto não deve ser mencionada variação) conforme representado no conjunto de figuras e apresentado no relatório descritivo, ambos em anexo.). No relatório descritivo coloque, na parte superior, a numeração de folha (1/1); abaixo coloque a indicação do documento (Relatório descritivo), seguida do título (informe o novo título) e da frase padrão (O presente relatório descritivo faz referência aos desenhos anexos, assim indicados:); na sequência, coloque a legenda das figuras conforme mostrada no modelo (figura 1.1 - vista planificada; figura 2.1 - vista planificada, etc.). Tanto a reivindicação quanto o relatório descritivo devem conter a declaração referente à omissão de vistas contida no item 3.8.1.2b do Manual (As vistas do padrão ornamental aplicado ao objeto foram omitidas). [8] Para padrões ornamentais a classificação correta é 32-00 - símbolos gráficos e logotipos padrões de superfície, ornamentações.

(21) BR 30 2020 004044-9

Código 34 - Exigência - Art. 106 § 3º da LPI

(22) 01/09/2020

(71) ATMOSFERA GESTÃO E HIGIENIZAÇÃO DE TÊXTEIS S.A. (BR/SP)

(74) ROBERTO DRATCU

Exigência formulada com fulcro no Manual de Desenhos Industriais (doravante Manual), estabelecido pela Resolução 232/2019.[1] Conforme item 4.2.3 do Manual, em se tratando de desenhos industriais tridimensionais, o título deve ser iniciado pela expressão: configuração aplicada a /em. Além disso, o título deve indicar o objeto de maneira breve, clara e concisa, sem usar palavras ou expressões irrelevantes, desnecessárias ou que denotem vantagens práticas, especificações técnicas ou termos meramente qualificativos, conforme item 5.6



---

do Manual. Altere o título na petição para configuração aplicada em avental.

---

**(21) BR 30 2020 004048-1**

Código 34 - Exigência - Art. 106 § 3º da LPI

(22) 01/09/2020

(71) MINYAN LUO (BR/SP)

(74) Ideiativa Propriedade Intelectual Ltda

Exigência formulada com fulcro no Manual de Desenhos Industriais (doravante Manual), estabelecido pela Resolução 232/2019. [1] Conforme item 4.2.3 do Manual, em se tratando de desenhos industriais tridimensionais, o título deve ser iniciado pela expressão: configuração aplicada a /em. Altere o título na petição para configuração aplicada em zíper. [2] Com fulcro no item 5.7 do Manual, a classificação do pedido foi alterada de ofício para 02-07 - Aviamentos e acessórios de vestuário, a fim de se adequar ao objeto requerido.

---

**(21) BR 30 2020 004050-3**

Código 34 - Exigência - Art. 106 § 3º da LPI

(22) 01/09/2020

(71) MINYAN LUO (BR/SP)

(74) Ideiativa Propriedade Intelectual Ltda

Exigência formulada com fulcro no Manual de Desenhos Industriais (doravante Manual), estabelecido pela Resolução 232/2019. [1] Conforme item 4.2.3 do Manual, em se tratando de desenhos industriais tridimensionais, o título deve ser iniciado pela expressão: configuração aplicada a /em. Altere o título na petição para configuração aplicada em zíper. [2] Com fulcro no item 5.7 do Manual, a classificação do pedido foi alterada de ofício para 02-07 - Aviamentos e acessórios de vestuário, a fim de se adequar ao objeto requerido.

---

**(21) BR 30 2020 004055-4**

Código 34 - Exigência - Art. 106 § 3º da LPI

(22) 01/09/2020

(71) ATMOSFERA GESTÃO E HIGIENIZAÇÃO DE TÊXTEIS S.A. (BR/SP)

(74) ROBERTO DRATCU

Exigência formulada com fulcro no Manual de Desenhos Industriais (doravante Manual), estabelecido pela Resolução 232/2019.[1] Conforme item 4.2.3 do Manual, em se tratando de desenhos industriais tridimensionais, o título deve ser iniciado pela expressão: configuração aplicada a /em. Altere o título na petição para configuração aplicada em avental hospitalar.

---

**(21) BR 30 2020 004059-7**

Código 34 - Exigência - Art. 106 § 3º da LPI

(22) 01/09/2020

(71) ATMOSFERA GESTÃO E HIGIENIZAÇÃO DE TÊXTEIS S.A. (BR/SP)

(74) ROBERTO DRATCU

Exigência formulada com fulcro no Manual de Desenhos Industriais (doravante Manual), estabelecido pela Resolução 232/2019.[1] Conforme item 4.2.3 do Manual, em se tratando de desenhos industriais tridimensionais, o título deve ser iniciado pela expressão: configuração aplicada a /em. Além disso, o título deve



indicar o objeto de maneira breve, clara e concisa, sem usar palavras ou expressões irrelevantes, desnecessárias ou que denotem vantagens práticas, especificações técnicas ou termos meramente qualificativos, conforme item 5.6 do Manual. Altere o título para configuração aplicada em avental. [2] Os objetos do pedido não guardam entre si as mesmas características distintivas preponderantes: há variações nos punhos, mangas e faixa que tornam os objetos bem distintos. Por força do art. 104 da LPI, com apoio no item 5.4 do Manual, o pedido deverá ser dividido. Cada pedido dividido trata-se de um novo depósito: veja os itens 2.2 e 5.4 do Manual. [3] Mantenha no pedido original o objeto das figuras 1.1 a 1.7. As folhas de figuras devem ser devidamente renumeradas como 1/7 a 7/7. [4] Apresente em um 1º pedido dividido o objeto das figuras 2.1 a 2.7. As figuras devem ser renumeradas para 1.1 a 1.7. As folhas de figuras devem ser devidamente renumeradas como 1/7 a 7/7. [5] Por terem sido apresentadas todas as figuras, de acordo com os itens 3.8.1 e 3.8.2 do Manual o relatório e a reivindicação apresentados neste pedido não são obrigatórios. Com base no art. 107 da LPI, por terem sido apresentados, estes documentos deverão constar do certificado. Para tal, deverão atender às condições estabelecidas pelo INPI, como previsto no art. 101 da mesma lei. Reapresente o relatório e a reivindicação conforme modelos na seção Modelos no Manual. Na reivindicação informe o título corrigido e retire a menção a variações, pois cada pedido conterá apenas 1 objeto. No relatório descritivo informe o título corrigido e a legenda das figuras que forem apresentadas. Caso não tenha interesse em reapresentar os documentos corrigidos, o requerente deverá declarar no cumprimento desta exigência que abdica dos mesmos, o que ensejará sua não inclusão no certificado por infringência ao art. 101 da LPI, sem prejuízos para o pedido.

(21) BR 32 2020 003892-7

Código 34 - Exigência - Art. 106 § 3º da LPI

(22) 26/05/2020

(62) BR 30 2020 002293-9 26/05/2020

(71) KONINKLIJKE PHILIPS N.V. (NL)

(74) DANIEL ADVOGADOS (ALT.DE DANIEL & CIA)

Exigência formulada com fulcro no Manual de Desenhos Industriais (doravante Manual), estabelecido pela Resolução 232/2019. [1] Conforme item 5.5 do Manual, após o depósito, a configuração inicial do desenho industrial requerido não pode sofrer acréscimos ou alterações, ressalvadas as correções requeridas por meio de exigência direcionada aos desenhos ou fotografias do pedido e as modificações requeridas pelo depositante, antes do primeiro exame técnico, destinadas à correção de irregularidades nas figuras e / ou melhor visualização do objeto. Ao cumprir a exigência o requerente apresentou objetos diferentes dos apresentados no depósito do pedido 302020002293-9, configurando alteração de matéria: os botões apresentavam relevo, não eram planos como os apresentados agora; o elemento superior de cada objeto, na face frontal, continham pequenos elementos circulares, que foram suprimidos. Revise o conjunto de figuras fazendo as correções indicadas e quaisquer outras que sejam necessárias para



---

que as imagens representem os mesmos objetos apresentados no depósito do pedido 302020002293-9.

---

**(21) BR 32 2020 004023-9**

Código 34 - Exigência - Art. 106 § 3º da LPI

(22) 04/03/2020

(62) BR 30 2020 000962-2 04/03/2020

(71) BECTON, DICKINSON AND COMPANY (US)

(74) DANIEL ADVOGADOS (ALT.DE DANIEL & CIA)

Exigência formulada com fulcro no Manual de Desenhos Industriais (doravante Manual), estabelecido pela Resolução 232/2019. [1] As figuras não estão correspondentes entre si: o rebaixo mostrado na parte superior das figuras 1.5 e 1.6 (área em forma de tronco de cone) não está representado nas demais figuras: estava representado com linhas tracejadas no depósito e foi solicitado que fossem preenchidas, pois fazem parte do relevo, indissociáveis do objeto. Também foram suprimidas as demais linhas tracejadas do objeto, ao contrário do que foi feito com o outro objeto, representado corretamente. Revise todo o conjunto de figuras, fazendo as correções indicadas e quaisquer outras que sejam necessárias para que as imagens apresentem coerência entre si e mostrem os mesmos objetos do depósito do pedido 302020000962-2, em atenção ao item 5.5 do Manual.



**Código 34.2 - Exame formal de Cumprimento de Exigência Técnica**

Exame preliminar de petição de cumprimento de exigência técnica. Conferência relativa à apresentação, tempestividade e pagamento.

---

(21) BR 30 2019 003033-0 Código 34.2 - Exame formal de Cumprimento de Exigência Técnica  
(71) GILMAR BAUERMANN (BR/SC)  
(74) LUANA KLAUS

---

(21) BR 30 2019 005104-4 Código 34.2 - Exame formal de Cumprimento de Exigência Técnica  
(71) NOBRE MÍDIA EXTERIOR SERVIÇOS DE MARKETING LTDA. (BR/RJ)  
(74) RENATO ESTEVES RAMOS

---

(21) BR 30 2019 005952-5 Código 34.2 - Exame formal de Cumprimento de Exigência Técnica  
(71) MURILO GONÇALVES VIGÁRIO (BR/SP)  
(74) RAPHAEL BORSATO NOVELINI

---

(21) BR 30 2019 006201-1 Código 34.2 - Exame formal de Cumprimento de Exigência Técnica  
(71) OMRON HEALTHCARE CO., LTD. (JP)  
(74) DANNEMANN, SIEMSEN, BIGLER & IPANEMA MOREIRA

---

(21) BR 30 2019 006300-0 Código 34.2 - Exame formal de Cumprimento de Exigência Técnica  
(71) TOYOTA JIDOSHA KABUSHIKI KAISHA (JP)  
(74) Clarke, Modet Propriedade Intelectual Ltda.

---

(21) BR 30 2019 006304-2 Código 34.2 - Exame formal de Cumprimento de Exigência Técnica  
(71) TOYOTA JIDOSHA KABUSHIKI KAISHA (JP)  
(74) Clarke, Modet Propriedade Intelectual Ltda.

---

(21) BR 30 2019 006397-2 Código 34.2 - Exame formal de Cumprimento de Exigência Técnica  
(71) JOÃO BATISTA KLEIN DA CRUZ (BR/PR)  
(74) LUCIANA PORTAL DA SILVA

---

(21) BR 30 2020 000009-9 Código 34.2 - Exame formal de Cumprimento de Exigência Técnica  
(71) CHEETAH MEDICAL, INC. (US)  
(74) ASTHERI PROPRIEDADE INTELECTUAL E INOVAÇÃO

---

(21) BR 30 2020 000484-1 Código 34.2 - Exame formal de Cumprimento de Exigência Técnica  
(71) CARREFOUR S.A. (FR)  
(74) Araripe & Associados

---

(21) BR 30 2020 001012-4 Código 34.2 - Exame formal de Cumprimento de Exigência Técnica  
(71) INDÚSTRIA DE PIAS GHELPLUS LTDA. (BR/PR)



---

<b>(21) BR 30 2020 001353-0</b>	Código 34.2 - Exame formal de Cumprimento de Exigência Técnica (71) ALIBABA GROUP HOLDING LIMITED (KY) (74) DANIEL ADVOGADOS (ALT.DE DANIEL & CIA)
<b>(21) BR 30 2020 001360-3</b>	Código 34.2 - Exame formal de Cumprimento de Exigência Técnica (71) ALIBABA GROUP HOLDING LIMITED (KY) (74) DANIEL ADVOGADOS (ALT.DE DANIEL & CIA)
<b>(21) BR 30 2020 001361-1</b>	Código 34.2 - Exame formal de Cumprimento de Exigência Técnica (71) BERSA S.A. (AR) (74) LEONOR MAGALHÃES PERES GALVÃO
<b>(21) BR 30 2020 001393-0</b>	Código 34.2 - Exame formal de Cumprimento de Exigência Técnica (71) MACULOGIX, INC. (US) (74) DAVID DO NASCIMENTO ADVOGADOS ASSOCIADOS
<b>(21) BR 30 2020 001395-6</b>	Código 34.2 - Exame formal de Cumprimento de Exigência Técnica (71) MACULOGIX, INC. (US) (74) DAVID DO NASCIMENTO ADVOGADOS ASSOCIADOS
<b>(21) BR 30 2020 001396-4</b>	Código 34.2 - Exame formal de Cumprimento de Exigência Técnica (71) MACULOGIX, INC. (US) (74) DAVID DO NASCIMENTO ADVOGADOS ASSOCIADOS
<b>(21) BR 30 2020 001397-2</b>	Código 34.2 - Exame formal de Cumprimento de Exigência Técnica (71) MACULOGIX, INC. (US) (74) DAVID DO NASCIMENTO ADVOGADOS ASSOCIADOS
<b>(21) BR 30 2020 001495-2</b>	Código 34.2 - Exame formal de Cumprimento de Exigência Técnica (71) BULLRIDER SPUR COMPANY LLC (US) (74) Hugo Silva & Maldonado Propriedade Intelectual Sociedade Civil S/C Ltda.
<b>(21) BR 30 2020 002306-4</b>	Código 34.2 - Exame formal de Cumprimento de Exigência Técnica (71) DAIO PAPER CORPORATION (JP) (74) SOERENSEN GARCIA ADVOGADOS ASSOCIADOS
<b>(21) BR 30 2020 002397-8</b>	Código 34.2 - Exame formal de Cumprimento de Exigência Técnica (71) INPROVETER INDUSTRIA DE PRODUTOS VETERINÁRIOS LTDA (BR/MG) (74) MG MARCAS E PATENTES LTDA.
<b>(21) BR 30 2020 002403-6</b>	Código 34.2 - Exame formal de Cumprimento de Exigência Técnica (71) J. H. F. DE SOUZA ME (BR/SP)

---



---

	(74) BEERRE ASSESSORIA EMPRESARIAL LTDA
(21) BR 30 2020 002466-4	Código 34.2 - Exame formal de Cumprimento de Exigência Técnica (71) MÁRIO LÚCIO MESQUITA (BR/MG) (74) MG MARCAS E PATENTES LTDA.
(21) BR 30 2020 002467-2	Código 34.2 - Exame formal de Cumprimento de Exigência Técnica (71) MÁRIO LÚCIO MESQUITA (BR/MG) (74) MG MARCAS E PATENTES LTDA.
(21) BR 30 2020 002468-0	Código 34.2 - Exame formal de Cumprimento de Exigência Técnica (71) MÁRIO LÚCIO MESQUITA (BR/MG) (74) MG MARCAS E PATENTES LTDA.
(21) BR 30 2020 002474-5	Código 34.2 - Exame formal de Cumprimento de Exigência Técnica (71) MÁRIO LÚCIO MESQUITA (BR/MG) (74) MG MARCAS E PATENTES LTDA.
(21) BR 30 2020 002516-4	Código 34.2 - Exame formal de Cumprimento de Exigência Técnica (71) STENCILDECOR.COM.BR CONFECCAO E COMERCIO DE MOLDES E ARTIGOS PARA PINTURA LTDA - ME (BR/MG) (74) VINÍCIUS SILVA DE OLIVEIRA
(21) BR 30 2020 002517-2	Código 34.2 - Exame formal de Cumprimento de Exigência Técnica (71) STENCILDECOR.COM.BR CONFECCAO E COMERCIO DE MOLDES E ARTIGOS PARA PINTURA LTDA - ME (BR/MG) (74) VINÍCIUS SILVA DE OLIVEIRA
(21) BR 30 2020 002631-4	Código 34.2 - Exame formal de Cumprimento de Exigência Técnica (71) VLADIMILSON REIS DE OLIVEIRA (BR/SP) (74) RAFAEL DAVI VASCONCELOS
(21) BR 30 2020 002633-0	Código 34.2 - Exame formal de Cumprimento de Exigência Técnica (71) VLADIMILSON REIS DE OLIVEIRA (BR/SP) (74) RAFAEL DAVI VASCONCELOS
(21) BR 30 2020 002634-9	Código 34.2 - Exame formal de Cumprimento de Exigência Técnica (71) VLADIMILSON REIS DE OLIVEIRA (BR/SP) (74) RAFAEL DAVI VASCONCELOS
(21) BR 30 2020 002638-1	Código 34.2 - Exame formal de Cumprimento de Exigência Técnica (71) KONINKLIJKE PHILIPS N.V. (NL) (74) DANIEL ADVOGADOS (ALT.DE DANIEL & CIA)



---

<b>(21) BR 30 2020 002653-5</b>	Código 34.2 - Exame formal de Cumprimento de Exigência Técnica (71) VISUALART MARKETING E ASSESSORIA LTDA. (BR/PR) (74) ALCION BUBNIAK
<b>(21) BR 30 2020 002656-0</b>	Código 34.2 - Exame formal de Cumprimento de Exigência Técnica (71) DANILO SEVERIANO GUIMARÃES ROSA (BR/MG) (74) ÂNGELO TADEU BAPTISTA
<b>(21) BR 30 2020 002668-3</b>	Código 34.2 - Exame formal de Cumprimento de Exigência Técnica (71) JOSÉ NOELCI PUCCI DELFES JUNIOR (BR/MG)
<b>(21) BR 30 2020 002676-4</b>	Código 34.2 - Exame formal de Cumprimento de Exigência Técnica (71) DEERE & COMPANY (US) (74) KASZNAR LEONARDOS PROPRIEDADE INTELECTUAL
<b>(21) BR 30 2020 002678-0</b>	Código 34.2 - Exame formal de Cumprimento de Exigência Técnica (71) NELY CRISTINA BRAIDOTTI (BR/SP) (74) VILELA COELHO SOCIEDADE DE ADVOGADOS
<b>(21) BR 30 2020 002681-0</b>	Código 34.2 - Exame formal de Cumprimento de Exigência Técnica (71) EQUINOVUM BV (BE) (74) DANNEMANN, SIEMSEN, BIGLER & IPANEMA MOREIRA
<b>(21) BR 30 2020 002687-0</b>	Código 34.2 - Exame formal de Cumprimento de Exigência Técnica (71) STENCILDECOR.COM.BR CONFECCAO E COMERCIO DE MOLDES E ARTIGOS PARA PINTURA LTDA - ME (BR/MG) (74) VINÍCIUS SILVA DE OLIVEIRA
<b>(21) BR 30 2020 002690-0</b>	Código 34.2 - Exame formal de Cumprimento de Exigência Técnica (71) MAXIMILIANO GERMAN CORREA JUAREZ (BR/RJ) (74) A Provincia Marcas e Patentes Ltda.
<b>(21) BR 30 2020 002698-5</b>	Código 34.2 - Exame formal de Cumprimento de Exigência Técnica (71) SMC CORPORATION (JP) (74) Clarke, Modet Propriedade Intelectual Ltda.
<b>(21) BR 30 2020 002701-9</b>	Código 34.2 - Exame formal de Cumprimento de Exigência Técnica (71) MARCIA FERNANDA PIETROBON CANTERI 88256359900 (BR/SP) (74) IFIXAR RESULTADOS EM PROPRIEDADE INTELECTUAL LTDA - ME
<b>(21) BR 30 2020 002703-5</b>	Código 34.2 - Exame formal de Cumprimento de Exigência Técnica (71) SMC CORPORATION (JP) (74) Clarke, Modet Propriedade Intelectual Ltda.



---

(21) BR 30 2020 002704-3                      Código 34.2 - Exame formal de Cumprimento de Exigência Técnica  
(71) SMC CORPORATION (JP)  
(74) Clarke, Modet Propriedade Intelectual Ltda.

---

(21) BR 30 2020 002712-4                      Código 34.2 - Exame formal de Cumprimento de Exigência Técnica  
(71) VINICIUS BURIGO NETO (BR/SC)

---

(21) BR 32 2020 000040-7                      Código 34.2 - Exame formal de Cumprimento de Exigência Técnica  
(71) OFICINA 021 (BR/RJ)

---

(21) BR 32 2020 002710-0                      Código 34.2 - Exame formal de Cumprimento de Exigência Técnica  
(71) DEERE & COMPANY (US)  
(74) KASZNAR LEONARDOS PROPRIEDADE INTELECTUAL



**Código 35 - Arquivamento do Pedido – Art. 216 § 2º e Art. 106 § 3º da LPI**

Arquivado definitivamente o pedido de registro de desenho industrial, uma vez que não foi apresentada a procuração devida no prazo de 60 (sessenta) dias contados da prática do primeiro ato da parte no processo ou não houve manifestação do depositante quanto à exigência formulada.

---

**(21) BR 30 2019 006061-2**

Código 35 - Arquivamento do Pedido – Art. 216 § 2º e Art. 106 § 3º da LPI

(22) 11/12/2019

(44) 22/09/2020

(52) 25-01

(54) CONFIGURAÇÃO APLICADA A/EM REVESTIMENTO

(71) ELISABETE TRINDADE DE MACEDO SPAGOLLA 22051311846 (BR/SP)

(72) ELISABETE TRINDADE DE MACEDO SPAGOLLA; ANDREY RODRIGUES SPAGOLLA

Arquivamento

---

**(21) BR 32 2020 002494-2**

Código 35 - Arquivamento do Pedido – Art. 216 § 2º e Art. 106 § 3º da LPI

(22) 26/03/2020

(44) 22/09/2020

(52) 32-00

(54) PADRÃO ORNAMENTAL APLICADO A/EM CARTAS DE BARALHO

(62) BR 30 2020 001414-6 26/03/2020

(71) LUIZ FLÁVIO MOREIRA MALUCELLI (BR/PR)

(72) LUIZ FLÁVIO MOREIRA MALUCELLI

(74) THOMAS RAYMUND KORONTAI

Arquivamento

---

**(21) BR 32 2020 002495-0**

Código 35 - Arquivamento do Pedido – Art. 216 § 2º e Art. 106 § 3º da LPI

(22) 26/03/2020

(44) 22/09/2020

(52) 32-00

(54) PADRÃO ORNAMENTAL APLICADO A/EM CARTAS DE BARALHO

(62) BR 30 2020 001415-4 26/03/2020

(71) LUIZ FLÁVIO MOREIRA MALUCELLI (BR/PR)

(72) LUIZ FLÁVIO MOREIRA MALUCELLI

(74) THOMAS RAYMUND KORONTAI

Arquivamento



**Código 39 - Concessão do Registro**

Concessão do registro de desenho industrial. O certificado de registro está disponível no portal do INPI. Desta data corre o prazo de 5 (cinco) anos para interposição de nulidade administrativa por qualquer interessado (Art.113 § 1º da LPI ). Os efeitos da concessão serão suspensos caso o pedido de nulidade seja interposto no prazo de 60 (sessenta) dias, contados da data da concessão.

---

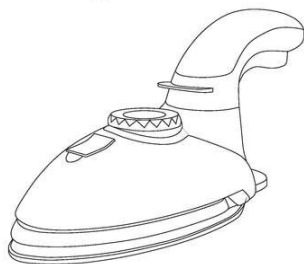
**(11) BR 30 2018 055749-2**

Código 39 - Concessão do Registro

(22) 12/12/2018

(15) 22/09/2020

(45) 22/09/2020

(52) 07-05

(54) CONFIGURAÇÃO APLICADA A/EM FERRO DE PASSAR

(73) MAC-LEN COMERCIAL IMPORTAÇÃO E EXPORTAÇÃO LTDA (BR/SP)

(72) JOSÉ CARLOS DOMINGUEZ LENS

(74) Fernando Pereira Torres Galindo Junior

Prazo de validade: 10 (dez) anos contados a partir de 12/12/2018, mediante o recolhimento da taxa quinquenal de manutenção (Artigos 119 e 120 da LPI) e observadas as demais condições legais.

---

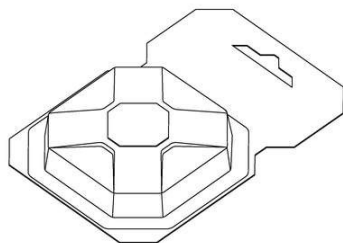
**(11) BR 30 2020 000956-8**

Código 39 - Concessão do Registro

(22) 04/03/2020

(15) 22/09/2020

(30) 05/09/2019 US 29/704,506

(45) 22/09/2020

(52) 09-05

(54) CONFIGURAÇÃO APLICADA A/EM EMBALAGEM

(73) 3M INNOVATIVE PROPERTIES COMPANY (US)

(72) CHELSY ELIZABETH BALDAUF; ALEXANDRA KAY FOCKE; MONICA JEAN DRAVELING; MARGARET MARY BONELLO; ANTHONY EDWARD SHIDLA

(74) CAROLINA NAKATA

Prazo de validade: 10 (dez) anos contados a partir de 04/03/2020, mediante o recolhimento da taxa quinquenal de manutenção (Artigos 119 e 120 da LPI) e observadas as demais condições legais.

---

**(11) BR 30 2020 000962-2**

Código 39 - Concessão do Registro

(22) 04/03/2020

(15) 22/09/2020

(30) 13/09/2019 US 29/705,681

(45) 22/09/2020



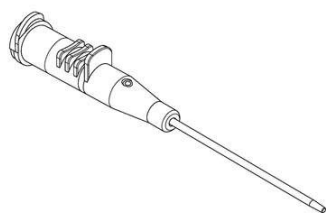

(52) 24-02

(54) CONFIGURAÇÃO APLICADA A/EM DISPOSITIVO MÉDICO

(73) BECTON, DICKINSON AND COMPANY (US)

(72) STEPHEN T. BORNHOFT

(74) DANIEL ADVOGADOS (ALT.DE DANIEL & CIA)

Prazo de validade: 10 (dez) anos contados a partir de 04/03/2020, mediante o recolhimento da taxa quinquenal de manutenção (Artigos 119 e 120 da LPI) e observadas as demais condições legais.

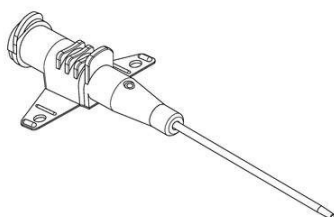

**(11) BR 30 2020 002404-4**

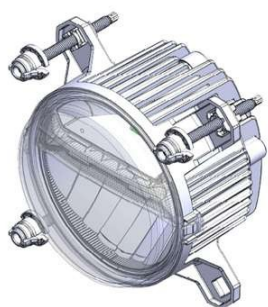

Código 39 - Concessão do Registro

(22) 04/06/2020

(15) 22/09/2020

(45) 22/09/2020

(52) 26-06

(54) CONFIGURAÇÃO APLICADA A/EM FAROL

(73) MAURICIO BALBINOT (BR/RS)

(72) MAURICIO BALBINOT

(74) SKO OYARZÁBAL MARCAS E PATENTES SOCIEDADE SIMPLES LTDA.

Prazo de validade: 10 (dez) anos contados a partir de 04/06/2020, mediante o recolhimento da taxa quinquenal de manutenção (Artigos 119 e 120 da LPI) e observadas as demais condições legais.

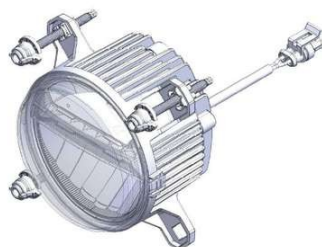

**(11) BR 30 2020 002422-2**

Código 39 - Concessão do Registro

(22) 05/06/2020

(15) 22/09/2020

(30) 12/12/2019 US 29/716,844

(45) 22/09/2020

(52) 23-04

(54) CONFIGURAÇÃO APLICADA A/EM VENTILADOR



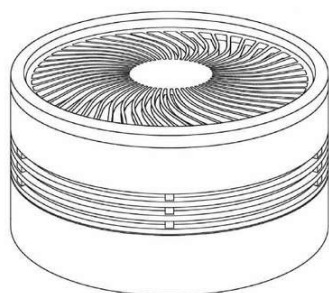

(73) E. MISHAN & SONS, INC. (US)

(72) FRED HOLLINGER

(74) Aguiar & Companhia S/C LTDA(Alterado para: Aguiar & Companhia Ltda)

Prazo de validade: 10 (dez) anos contados a partir de 05/06/2020, mediante o recolhimento da taxa quinquenal de manutenção (Artigos 119 e 120 da LPI) e observadas as demais condições legais.

**(11) BR 30 2020 002426-5**



Código 39 - Concessão do Registro

(22) 05/06/2020

(15) 22/09/2020

(30) 12/12/2019 US 29/716,883

(45) 22/09/2020

(52) 23-04

(54) CONFIGURAÇÃO APLICADA A/EM VENTILADOR

(73) E. MISHAN & SONS, INC. (US)

(72) FRED HOLLINGER

(74) Aguiar & Companhia S/C LTDA(Alterado para: Aguiar & Companhia Ltda)

Prazo de validade: 10 (dez) anos contados a partir de 05/06/2020, mediante o recolhimento da taxa quinquenal de manutenção (Artigos 119 e 120 da LPI) e observadas as demais condições legais.

**(11) BR 30 2020 002451-6**

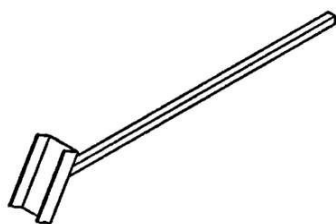

Código 39 - Concessão do Registro

(22) 09/06/2020

(15) 22/09/2020

(45) 22/09/2020

(52) 14-06 , 08-08

(54) CONFIGURAÇÃO APLICADA EM SUPORTE PARA MÁQUINAS DE CARTÃO

(73) JET GEL INDÚSTRIA E COMÉRCIO LTDA (BR/MG)

(72) RUBENS LOURENCO DE LIMA NETO; FRANCISCO BRAGA

(74) LANCASTER MARCAS E PATENTES GESTÃO DE ATIVOS LTDA

Prazo de validade: 10 (dez) anos contados a partir de 09/06/2020, mediante o recolhimento da taxa quinquenal de manutenção (Artigos 119 e 120 da LPI) e observadas as demais condições legais.

**(11) BR 30 2020 002461-3**

Código 39 - Concessão do Registro

(22) 09/06/2020

(15) 22/09/2020

(45) 22/09/2020

(52) 06-01





(54) CONFIGURAÇÃO APLICADA A/EM CADEIRA

(73) MARIO PAGANIN (BR/RS)

(72) MARIO PAGANIN

(74) IDEA MARCAS E PATENTES LTDA.

Prazo de validade: 10 (dez) anos contados a partir de 09/06/2020, mediante o recolhimento da taxa quinquenal de manutenção (Artigos 119 e 120 da LPI) e observadas as demais condições legais.



(11) BR 30 2020 002470-2



FIG. 1.1

Código 39 - Concessão do Registro

(22) 10/06/2020

(15) 22/09/2020

(45) 22/09/2020

(52) 21-01

(54) CONFIGURAÇÃO APLICADA EM CARRO DE BRINQUEDO

(73) ORANGE TOYS INDUSTRIA E COMERCIO DE BRINQUEDOS LTDA (BR/SP)

(72) JOÃO CARLOS PESSIN JÚNIOR

(74) BRAGA E BRAGA ASSOCIADOS - ADVOGADOS

Prazo de validade: 10 (dez) anos contados a partir de 10/06/2020, mediante o recolhimento da taxa quinquenal de manutenção (Artigos 119 e 120 da LPI) e observadas as demais condições legais.

(11) BR 30 2020 002473-7



Código 39 - Concessão do Registro

(22) 10/06/2020

(15) 22/09/2020

(45) 22/09/2020

(52) 15-05

(54) CONFIGURAÇÃO APLICADA A/EM CENTRÍFUGA PARA ROUPAS

(73) MADSON ELETROMETALÚRGICA LTDA (BR/MG)

(72) JASON CLEOMAR MACHADO JUNIOR

(74) Luiz Claudio de Magalhães

Prazo de validade: 10 (dez) anos contados a partir de 10/06/2020, mediante o recolhimento da taxa quinquenal de manutenção (Artigos 119 e 120 da LPI) e observadas as demais condições legais.

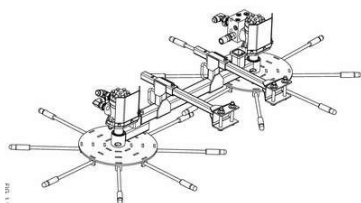

**(11) BR 30 2020 002476-1**

Código 39 - Concessão do Registro

(22) 10/06/2020

(15) 22/09/2020

(45) 22/09/2020

(52) 15-03

(54) CONFIGURAÇÃO APLICADA A/EM PODADORAS AGRÍCOLAS TRATORIZADAS

(73) JORGE HIROSHI MURAKAMI (BR/SP)

(72) JORGE HIROSHI MURAKAMI

(74) JOSÉ HENRIQUE DE LIMA RODRIGUES

Prazo de validade: 10 (dez) anos contados a partir de 10/06/2020, mediante o recolhimento da taxa quinquenal de manutenção (Artigos 119 e 120 da LPI) e observadas as demais condições legais.

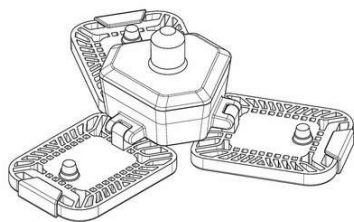
**(11) BR 30 2020 002482-6**

Código 39 - Concessão do Registro

(22) 10/06/2020

(15) 22/09/2020

(30) 11/12/2019 US 29/716,709

(45) 22/09/2020

(52) 26-05

(54) CONFIGURAÇÃO APLICADA A/EM LUMINÁRIA

(73) E. MISHAN &amp; SONS, INC. (US)

(72) MOHAN RAJASEKARAN

(74) Aguiar &amp; Companhia S/C LTDA(Alterado para: Aguiar &amp; Companhia Ltda)

Prazo de validade: 10 (dez) anos contados a partir de 10/06/2020, mediante o recolhimento da taxa quinquenal de manutenção (Artigos 119 e 120 da LPI) e observadas as demais condições legais.

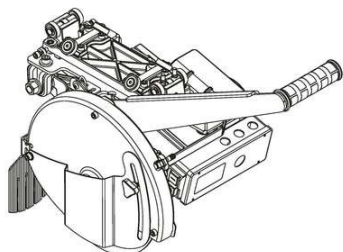
**(11) BR 30 2020 002497-4**

Código 39 - Concessão do Registro

(22) 11/06/2020

(15) 22/09/2020

(45) 22/09/2020

(52) 08-03

(54) CONFIGURAÇÃO APLICADA A/EM CORTADOR DE PISOS

(73) CARLOS MANOEL GUARDIA (BR/SP)

(72) CARLOS MANOEL GUARDIA

(74) Itamarati Patentes e Marcas Ltda.

Prazo de validade: 10 (dez) anos contados a partir de 11/06/2020, mediante o recolhimento da taxa quinquenal de manutenção (Artigos 119 e 120 da LPI) e observadas as demais condições legais.

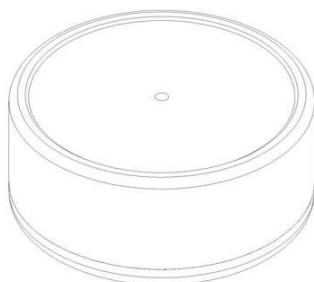

---

**(11) BR 30 2020 003977-7**

Código 39 - Concessão do Registro

(22) 27/08/2020

(15) 22/09/2020

(45) 22/09/2020

(52) 09-01

(54) CONFIGURAÇÃO APLICADA A/EM EMBALAGEM

(73) DANDD PROCESSAMENTOS GRAFICOS LTDA ME (BR/SP)

(72) DANILO AUGUSTO DE OLIVEIRA

(74) RAFAEL DAVI VASCONCELOS

Prazo de validade: 10 (dez) anos contados a partir de 27/08/2020, mediante o recolhimento da taxa quinquenal de manutenção (Artigos 119 e 120 da LPI) e observadas as demais condições legais.

---

**(11) BR 30 2020 003978-5**

Código 39 - Concessão do Registro

(22) 28/08/2020

(15) 22/09/2020

(30) 03/03/2020 CH 145171

(45) 22/09/2020

(52) 32-00

(54) PADRÃO ORNAMENTAL APLICADO A/EM EMBALAGEM

(73) SOCIÉTÉ DES PRODUITS NESTLÉ S.A. (CH)

(72) PITCHAYA TONGSAWAN

(74) DANNEMANN, SIEMSEN, BIGLER &amp; IPANEMA MOREIRA

Prazo de validade: 10 (dez) anos contados a partir de 28/08/2020, mediante o recolhimento da taxa quinquenal de manutenção (Artigos 119 e 120 da LPI) e observadas as demais condições legais.

---

**(11) BR 30 2020 003981-5**

Código 39 - Concessão do Registro

(22) 28/08/2020

(15) 22/09/2020

(45) 22/09/2020

(52) 28-03

(54) CONFIGURAÇÃO APLICADA A/EM DIFUSOR CAPILAR

(73) SILVIO FERREIRA DA SILVA (BR/SP)

(72) SILVIO FERREIRA DA SILVA

(74) RAFAEL DAVI VASCONCELOS

Prazo de validade: 10 (dez) anos contados a partir de 28/08/2020, mediante o recolhimento da taxa quinquenal de manutenção (Artigos 119 e 120 da LPI) e observadas as demais condições legais.

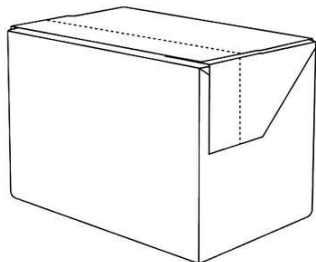

---

**(11) BR 30 2020 003982-3**

Código 39 - Concessão do Registro

(22) 28/08/2020

(15) 22/09/2020

(30) 19/03/2020 EM 007759899-0001

(45) 22/09/2020

(52) 09-03

(54) CONFIGURAÇÃO APLICADA A/EM EMBALAGEM

(73) TETRA LAVAL HOLDINGS &amp; FINANCE S.A. (CH)

(72) TOMAS NILÉN; ANNA LARSSON; CAMILLA PETERSSON

(74) KASZNAR LEONARDOS PROPRIEDADE INTELECTUAL

Prazo de validade: 10 (dez) anos contados a partir de 28/08/2020, mediante o recolhimento da taxa quinquenal de manutenção (Artigos 119 e 120 da LPI) e observadas as demais condições legais.

---

**(11) BR 30 2020 003983-1**

Código 39 - Concessão do Registro

(22) 28/08/2020

(15) 22/09/2020

(45) 22/09/2020

(52) 12-11

(54) CONFIGURAÇÃO APLICADA A/EM BAÚ PARA MOTOCICLETA

(73) GIVI S.P.A. (IT)

(72) VISENZI GIUSEPPE

(74) Edmundo Brunner Assessoria em Propriedade industrial Ltda

Prazo de validade: 10 (dez) anos contados a partir de 28/08/2020, mediante o recolhimento da taxa quinquenal de manutenção (Artigos 119 e 120 da LPI) e observadas as demais condições legais.

---

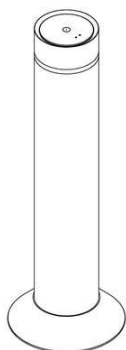
**(11) BR 30 2020 003986-6**

Código 39 - Concessão do Registro

(22) 28/08/2020

(15) 22/09/2020

(45) 22/09/2020

(52) 09-01

(54) CONFIGURAÇÃO APLICADA A/EM DISPENSADOR

(73) GR81 CONSULTORIA E PARTICIPAÇÕES EIRELI. (BR/SP)

(72) CARLOS AUGUSTO CAMARGO RAMALHO

(74) Edmundo Brunner Assessoria em Propriedade industrial Ltda

Prazo de validade: 10 (dez) anos contados a partir de 28/08/2020, mediante o recolhimento da taxa quinquenal de manutenção (Artigos 119 e 120 da LPI) e observadas as demais condições legais.



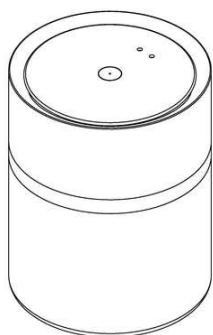

**(11) BR 30 2020 003989-0**

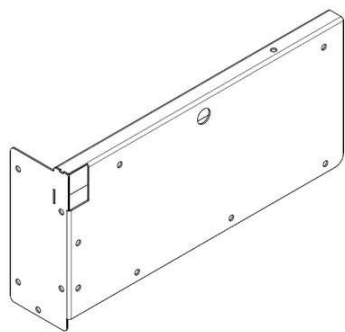

Código 39 - Concessão do Registro

(22) 28/08/2020

(15) 22/09/2020

(45) 22/09/2020

(52) 06-06

(54) CONFIGURAÇÃO APLICADA A/EM BASE DE ESTRADO

(73) ORANGE BED INDUSTRIA E COMERCIO EIRELI (BR/SP)

(72) OMAR PEREIRA DOS SANTOS

(74) SAULO MURARI CALAZANS

Prazo de validade: 10 (dez) anos contados a partir de 28/08/2020, mediante o recolhimento da taxa quinquenal de manutenção (Artigos 119 e 120 da LPI) e observadas as demais condições legais.

**(11) BR 30 2020 003990-4**

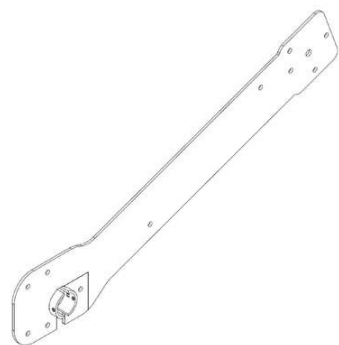

Código 39 - Concessão do Registro

(22) 28/08/2020

(15) 22/09/2020

(45) 22/09/2020

(52) 06-06

(54) CONFIGURAÇÃO APLICADA A/EM BASE DE EIXO

(73) ORANGE BED INDUSTRIA E COMERCIO EIRELI (BR/SP)

(72) OMAR PEREIRA DOS SANTOS

(74) SAULO MURARI CALAZANS

Prazo de validade: 10 (dez) anos contados a partir de 28/08/2020, mediante o recolhimento da taxa quinquenal de manutenção (Artigos 119 e 120 da LPI) e observadas as demais condições legais.

**(11) BR 30 2020 003991-2**

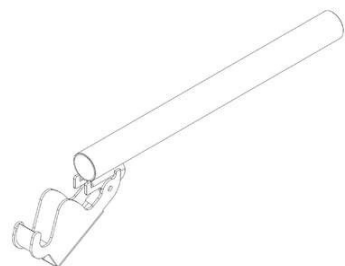

Código 39 - Concessão do Registro

(22) 28/08/2020

(15) 22/09/2020

(45) 22/09/2020

(52) 06-06

(54) CONFIGURAÇÃO APLICADA A/EM PISTÃO

(73) ORANGE BED INDUSTRIA E COMERCIO EIRELI (BR/SP)



---

(72) OMAR PEREIRA DOS SANTOS

(74) SAULO MURARI CALAZANS

Prazo de validade: 10 (dez) anos contados a partir de 28/08/2020, mediante o recolhimento da taxa quinquenal de manutenção (Artigos 119 e 120 da LPI) e observadas as demais condições legais.

---

**(11) BR 30 2020 003992-0**

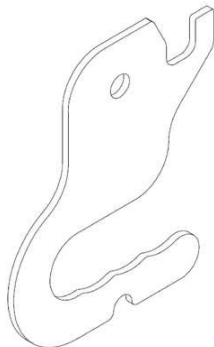

Código 39 - Concessão do Registro

(22) 28/08/2020

(15) 22/09/2020

(45) 22/09/2020

(52) 06-06

(54) CONFIGURAÇÃO APLICADA A/EM TRAVA

(73) ORANGE BED INDUSTRIA E COMERCIO EIRELI (BR/SP)

(72) OMAR PEREIRA DOS SANTOS

(74) SAULO MURARI CALAZANS

Prazo de validade: 10 (dez) anos contados a partir de 28/08/2020, mediante o recolhimento da taxa quinquenal de manutenção (Artigos 119 e 120 da LPI) e observadas as demais condições legais.

---

**(11) BR 30 2020 003994-7**

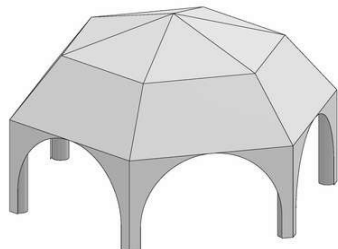

Código 39 - Concessão do Registro

(22) 28/08/2020

(15) 22/09/2020

(45) 22/09/2020

(52) 21-04

(54) CONFIGURAÇÃO APLICADA A/EM TENDA

(73) ORVALHO DO SOL INDUSTRIA E COMÉRCIO LTDA - EPP (BR/SP)

(72) CAMILA CRISTIANE CARDOSO

(74) MODAL MARCAS E PATENTES LTDA.

Prazo de validade: 10 (dez) anos contados a partir de 28/08/2020, mediante o recolhimento da taxa quinquenal de manutenção (Artigos 119 e 120 da LPI) e observadas as demais condições legais.

---

**(11) BR 30 2020 003996-3**

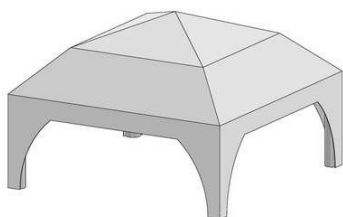

Código 39 - Concessão do Registro

(22) 28/08/2020

(15) 22/09/2020

(45) 22/09/2020

(52) 21-04

(54) CONFIGURAÇÃO APLICADA A/EM TENDA

(73) ORVALHO DO SOL INDUSTRIA E COMÉRCIO LTDA - EPP (BR/SP)

(72) CAMILA CRISTIANE CARDOSO

(74) MODAL MARCAS E PATENTES LTDA.



Prazo de validade: 10 (dez) anos contados a partir de 28/08/2020, mediante o recolhimento da taxa quinquenal de manutenção (Artigos 119 e 120 da LPI) e observadas as demais condições legais.

(11) BR 30 2020 004006-6



Código 39 - Concessão do Registro

(22) 31/08/2020

(15) 22/09/2020

(45) 22/09/2020

(52) 06-03

(54) CONFIGURAÇÃO APLICADA A/EM MESA DE CABECEIRA

(73) RÍCIA MARCOS DA SILVA GAIO (BR/SP)

(72) RÍCIA MARCOS DA SILVA GAIO

Prazo de validade: 10 (dez) anos contados a partir de 31/08/2020, mediante o recolhimento da taxa quinquenal de manutenção (Artigos 119 e 120 da LPI) e observadas as demais condições legais.

(11) BR 30 2020 004007-4

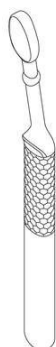

Código 39 - Concessão do Registro

(22) 31/08/2020

(15) 22/09/2020

(30) 02/03/2020 EM 007728688

(45) 22/09/2020

(52) 04-02

(54) CONFIGURAÇÃO APLICADA A/EM ESCOVA DE DENTES

(73) GSK CONSUMER HEALTHCARE S.A. (CH)

(72) MARCUS BLACHFORD; KAI SAUNDERS; DANIEL TYCE

(74) DANNEMANN, SIEMSEN, BIGLER & IPANEMA MOREIRA

Prazo de validade: 10 (dez) anos contados a partir de 31/08/2020, mediante o recolhimento da taxa quinquenal de manutenção (Artigos 119 e 120 da LPI) e observadas as demais condições legais.

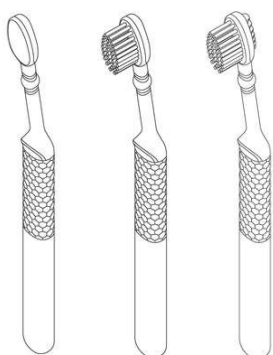

(11) BR 30 2020 004008-2

Código 39 - Concessão do Registro

(22) 31/08/2020

(15) 22/09/2020



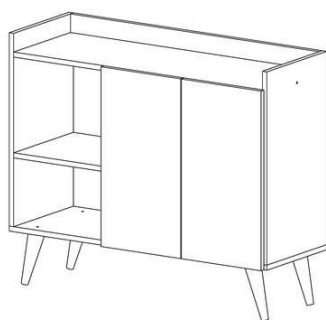

(45) 22/09/2020

(52) 06-03

(54) CONFIGURAÇÃO APLICADA A/EM APARADOR

(73) RÍCIA MARCOS DA SILVA GAIO (BR/SP)

(72) ANTÔNIO CARLOS RUFINO

Prazo de validade: 10 (dez) anos contados a partir de 31/08/2020, mediante o recolhimento da taxa quinquenal de manutenção (Artigos 119 e 120 da LPI) e observadas as demais condições legais.

**(11) BR 30 2020 004010-4**



Código 39 - Concessão do Registro

(22) 31/08/2020

(15) 22/09/2020

(45) 22/09/2020

(52) 06-03

(54) CONFIGURAÇÃO APLICADA A/EM MESA DE CABECEIRA

(73) RÍCIA MARCOS DA SILVA GAIO (BR/SP)

(72) ANTÔNIO CARLOS RUFINO

Prazo de validade: 10 (dez) anos contados a partir de 31/08/2020, mediante o recolhimento da taxa quinquenal de manutenção (Artigos 119 e 120 da LPI) e observadas as demais condições legais.

**(11) BR 30 2020 004012-0**



Código 39 - Concessão do Registro

(22) 31/08/2020

(15) 22/09/2020

(45) 22/09/2020

(52) 32-00

(54) PADRÃO ORNAMENTAL APLICADO A/EM FRISADOR

(73) ALEX DAMYEM VESCO GAIOTTO (BR/PR) ; DANIELLI CESNIK GAIOTTO (BR/PR)

(72) ALEX DAMYEM VESCO GAIOTTO; DANIELLI CESNIK GAIOTTO

(74) LUCIANE MANOEL COLOSIO

Prazo de validade: 10 (dez) anos contados a partir de 31/08/2020, mediante o recolhimento da taxa quinquenal de manutenção (Artigos 119 e 120 da LPI) e observadas as demais condições legais.

**(11) BR 30 2020 004014-7**

Código 39 - Concessão do Registro

(22) 31/08/2020

(15) 22/09/2020

(45) 22/09/2020

(52) 32-00

(54) PADRÃO ORNAMENTAL APLICADO A/EM FRISADOR





(73) ALEX DAMYEM VESCO GAIOTTO (BR/PR) ; DANIELLI CESNIK GAIOTTO (BR/PR)

(72) DANIELLI CESNIK GAIOTTO; ALEX DAMYEM VESCO GAIOTTO

(74) LUCIANE MANOEL COLOSIO

Prazo de validade: 10 (dez) anos contados a partir de 31/08/2020, mediante o recolhimento da taxa quinquenal de manutenção (Artigos 119 e 120 da LPI) e observadas as demais condições legais.

**(11) BR 30 2020 004015-5**

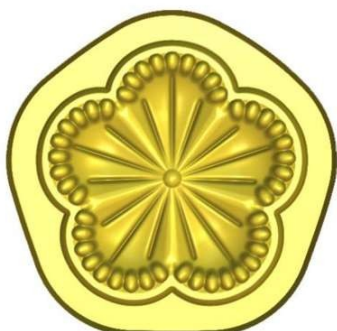

Código 39 - Concessão do Registro

(22) 31/08/2020

(15) 22/09/2020

(45) 22/09/2020

(52) 32-00

(54) PADRÃO ORNAMENTAL APLICADO A/EM FRISADOR

(73) ALEX DAMYEM VESCO GAIOTTO (BR/PR) ; DANIELLI CESNIK GAIOTTO (BR/PR)

(72) ALEX DAMYEM VESCO GAIOTTO; DANIELLI CESNIK GAIOTTO

(74) LUCIANE MANOEL COLOSIO

Prazo de validade: 10 (dez) anos contados a partir de 31/08/2020, mediante o recolhimento da taxa quinquenal de manutenção (Artigos 119 e 120 da LPI) e observadas as demais condições legais.

**(11) BR 30 2020 004016-3**

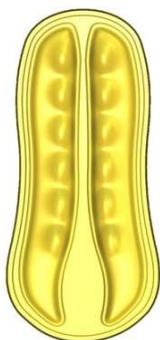

Código 39 - Concessão do Registro

(22) 31/08/2020

(15) 22/09/2020

(45) 22/09/2020

(52) 32-00

(54) PADRÃO ORNAMENTAL APLICADO A/EM FRISADOR

(73) ALEX DAMYEM VESCO GAIOTTO (BR/PR) ; DANIELLI CESNIK GAIOTTO (BR/PR)

(72) ALEX DAMYEM VESCO GAIOTTO; DANIELLI CESNIK GAIOTTO

(74) LUCIANE MANOEL COLOSIO

Prazo de validade: 10 (dez) anos contados a partir de 31/08/2020, mediante o recolhimento da taxa quinquenal de manutenção (Artigos 119 e 120 da LPI) e observadas as demais condições legais.

**(11) BR 30 2020 004017-1**

Código 39 - Concessão do Registro

(22) 31/08/2020

(15) 22/09/2020

(45) 22/09/2020

(52) 32-00





(54) PADRÃO ORNAMENTAL APLICADO A/EM FRISADOR

(73) ALEX DAMYEM VESCO GAIOTTO (BR/PR) ; DANIELLI CESNIK GAIOTTO (BR/PR)

(72) DANIELLI CESNIK GAIOTTO; ALEX DAMYEM VESCO GAIOTTO

(74) LUCIANE MANOEL COLOSIO

Prazo de validade: 10 (dez) anos contados a partir de 31/08/2020, mediante o recolhimento da taxa quinquenal de manutenção (Artigos 119 e 120 da LPI) e observadas as demais condições legais.

(11) BR 30 2020 004018-0



Código 39 - Concessão do Registro

(22) 31/08/2020

(15) 22/09/2020

(45) 22/09/2020

(52) 32-00

(54) PADRÃO ORNAMENTAL APLICADO A/EM FRISADOR

(73) ALEX DAMYEM VESCO GAIOTTO (BR/PR) ; DANIELLI CESNIK GAIOTTO (BR/PR)

(72) ALEX DAMYEM VESCO GAIOTTO; DANIELLI CESNIK GAIOTTO

(74) LUCIANE MANOEL COLOSIO

Prazo de validade: 10 (dez) anos contados a partir de 31/08/2020, mediante o recolhimento da taxa quinquenal de manutenção (Artigos 119 e 120 da LPI) e observadas as demais condições legais.

(11) BR 30 2020 004019-8



Código 39 - Concessão do Registro

(22) 31/08/2020

(15) 22/09/2020

(45) 22/09/2020

(52) 32-00

(54) PADRÃO ORNAMENTAL APLICADO A/EM FRISADOR

(73) ALEX DAMYEM VESCO GAIOTTO (BR/PR) ; DANIELLI CESNIK GAIOTTO (BR/PR)

(72) DANIELLI CESNIK GAIOTTO; ALEX DAMYEM VESCO GAIOTTO

(74) LUCIANE MANOEL COLOSIO

Prazo de validade: 10 (dez) anos contados a partir de 31/08/2020, mediante o recolhimento da taxa quinquenal de manutenção (Artigos 119 e 120 da LPI) e observadas as demais condições legais.

(11) BR 30 2020 004020-1

Código 39 - Concessão do Registro

(22) 31/08/2020

(15) 22/09/2020

(45) 22/09/2020





(52) 32-00

(54) PADRÃO ORNAMENTAL APLICADO A/EM FRISADOR

(73) ALEX DAMYEM VESCO GAIOTTO (BR/PR) ; DANIELLI CESNIK GAIOTTO (BR/PR)

(72) DANIELLI CESNIK GAIOTTO; ALEX DAMYEM VESCO GAIOTTO

(74) LUCIANE MANOEL COLOSIO

Prazo de validade: 10 (dez) anos contados a partir de 31/08/2020, mediante o recolhimento da taxa quinquenal de manutenção (Artigos 119 e 120 da LPI) e observadas as demais condições legais.

(11) BR 30 2020 004022-8

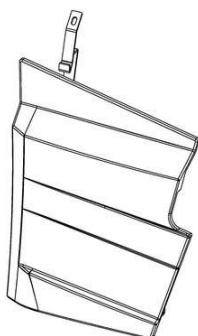

Código 39 - Concessão do Registro

(22) 31/08/2020

(15) 22/09/2020

(45) 22/09/2020

(52) 12-16

(54) CONFIGURAÇÃO APLICADA A/EM TAMPA PARA ESTRIBO DE CAMINHÃO

(73) RODOPLAST INDÚSTRIA E COMÉRCIO DE COMPONENTES PLÁSTICOS LTDA (BR/RS)

(72) OMAR FLAVIO SECCHI

(74) PAULO CESAR MACCARI

Prazo de validade: 10 (dez) anos contados a partir de 31/08/2020, mediante o recolhimento da taxa quinquenal de manutenção (Artigos 119 e 120 da LPI) e observadas as demais condições legais.

(11) BR 30 2020 004025-2



Código 39 - Concessão do Registro

(22) 31/08/2020

(15) 22/09/2020

(45) 22/09/2020

(52) 12-12

(54) CONFIGURAÇÃO APLICADA A/EM MACA

(73) FORZA INDÚSTRIA DE EQUIPAMENTOS MÉDICOS LTDA (BR/RS)

(72) WILLIAM BRUSTOLIN AREZE

Prazo de validade: 10 (dez) anos contados a partir de 31/08/2020, mediante o recolhimento da taxa quinquenal de manutenção (Artigos 119 e 120 da LPI) e observadas as demais condições legais.

(11) BR 30 2020 004029-5

Código 39 - Concessão do Registro

(22) 31/08/2020

(15) 22/09/2020

(45) 22/09/2020





(52) 23-03  
 (54) CONFIGURAÇÃO APLICADA A/EM CALEFATOR  
 (73) FRANCISCO CRISTIANO LUZ DE AVILA (BR/RS)  
 (72) FRANCISCO CRISTIANO LUZ DE AVILA  
 (74) AILTON DA SILVA

Prazo de validade: 10 (dez) anos contados a partir de 31/08/2020, mediante o recolhimento da taxa quinquenal de manutenção (Artigos 119 e 120 da LPI) e observadas as demais condições legais.

**(11) BR 30 2020 004030-9**

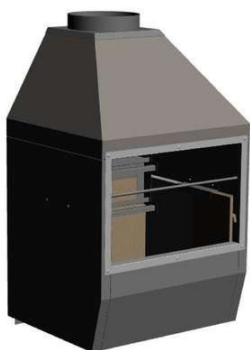

Código 39 - Concessão do Registro  
 (22) 31/08/2020  
 (15) 22/09/2020  
 (45) 22/09/2020  
 (52) 07-02  
 (54) CONFIGURAÇÃO APLICADA A/EM CHURRASQUEIRA  
 (73) FRANCISCO CRISTIANO LUZ DE AVILA (BR/RS)  
 (72) FRANCISCO CRISTIANO LUZ DE AVILA  
 (74) AILTON DA SILVA

Prazo de validade: 10 (dez) anos contados a partir de 31/08/2020, mediante o recolhimento da taxa quinquenal de manutenção (Artigos 119 e 120 da LPI) e observadas as demais condições legais.

**(11) BR 30 2020 004031-7**



Código 39 - Concessão do Registro  
 (22) 31/08/2020  
 (15) 22/09/2020  
 (45) 22/09/2020  
 (52) 24-01  
 (54) CONFIGURAÇÃO APLICADA A/EM LÂMPADA  
 (73) ALEXANDRE CASSIANO DE ALMEIDA SOARES DE SOUZA (BR/SP)  
 (72) ALEXANDRE CASSIANO DE ALMEIDA SOARES DE SOUZA  
 (74) AFK Marcas e Patentes

Prazo de validade: 10 (dez) anos contados a partir de 31/08/2020, mediante o recolhimento da taxa quinquenal de manutenção (Artigos 119 e 120 da LPI) e observadas as demais condições legais.

**(11) BR 30 2020 004040-6**



Código 39 - Concessão do Registro  
 (22) 01/09/2020  
 (15) 22/09/2020  
 (45) 22/09/2020  
 (52) 12-12  
 (54) CONFIGURAÇÃO APLICADA A/EM ALAVANCA



---

(73) FORZA INDÚSTRIA DE EQUIPAMENTOS MÉDICOS LTDA (BR/RS)

(72) WILLIAM BRUSTOLIN AREZE

Prazo de validade: 10 (dez) anos contados a partir de 01/09/2020, mediante o recolhimento da taxa quinquenal de manutenção (Artigos 119 e 120 da LPI) e observadas as demais condições legais.

---

**(11) BR 30 2020 004041-4**



Código 39 - Concessão do Registro

(22) 01/09/2020

(15) 22/09/2020

(45) 22/09/2020

(52) 12-12

(54) CONFIGURAÇÃO APLICADA A/EM GATILHO PARA MACA

(73) FORZA INDÚSTRIA DE EQUIPAMENTOS MÉDICOS LTDA (BR/RS)

(72) WILLIAM BRUSTOLIN AREZE

Prazo de validade: 10 (dez) anos contados a partir de 01/09/2020, mediante o recolhimento da taxa quinquenal de manutenção (Artigos 119 e 120 da LPI) e observadas as demais condições legais.

---

**(11) BR 30 2020 004042-2**



Código 39 - Concessão do Registro

(22) 01/09/2020

(15) 22/09/2020

(45) 22/09/2020

(52) 24-99

(54) CONFIGURAÇÃO APLICADA A/EM CORRETOR POSTURAL

(73) L & R BORGES INDÚSTRIA COMÉRCIO E EXPORTAÇÃO E IMPORTAÇÃO DE ARTIGOS ESPORTIVOS E ORTOPÉDICOS LTDA ME (BR/SC)

(72) JOEL FELIPE PLENTZ; RAFAEL MARTINS DURGANTE

(74) SAMUEL CLAUDINO SIMÕES

Prazo de validade: 10 (dez) anos contados a partir de 01/09/2020, mediante o recolhimento da taxa quinquenal de manutenção (Artigos 119 e 120 da LPI) e observadas as demais condições legais.

---

**(11) BR 30 2020 004045-7**

Código 39 - Concessão do Registro

(22) 01/09/2020

(15) 22/09/2020

(45) 22/09/2020

(52) 08-05

(54) CONFIGURAÇÃO APLICADA A/EM HASTE GUIA

(73) POLIWAY INDUSTRIA E COMERCIO DE MAQUINAS E EQUIPAMENTOS INDUSTRIAIS LTDA (BR/MG)





(72) JOSÉ SILVA JÚNIOR

(74) Fevereiro & Cruz Propriedade Industrial LTDA - ME

Prazo de validade: 10 (dez) anos contados a partir de 01/09/2020, mediante o recolhimento da taxa quinquenal de manutenção (Artigos 119 e 120 da LPI) e observadas as demais condições legais.

(11) BR 30 2020 004047-3



Código 39 - Concessão do Registro

(22) 01/09/2020

(15) 22/09/2020

(45) 22/09/2020

(52) 02-04

(54) CONFIGURAÇÃO APLICADA A/EM CALÇADO

(73) GRENDENE S.A. (BR/CE)

(72) EDSON MATSUO

(74) Remer Villaça & Nogueira Assessoria e Consultoria de Prop. Intelectual S/S Ltda.

Prazo de validade: 10 (dez) anos contados a partir de 01/09/2020, mediante o recolhimento da taxa quinquenal de manutenção (Artigos 119 e 120 da LPI) e observadas as demais condições legais.

(11) BR 30 2020 004051-1



Código 39 - Concessão do Registro

(22) 01/09/2020

(15) 22/09/2020

(45) 22/09/2020

(52) 02-04

(54) CONFIGURAÇÃO APLICADA A/EM CALÇADO

(73) GRENDENE S.A. (BR/CE)

(72) EDSON MATSUO

(74) Remer Villaça & Nogueira Assessoria e Consultoria de Prop. Intelectual S/S Ltda.

Prazo de validade: 10 (dez) anos contados a partir de 01/09/2020, mediante o recolhimento da taxa quinquenal de manutenção (Artigos 119 e 120 da LPI) e observadas as demais condições legais.

(11) BR 30 2020 004053-8

Código 39 - Concessão do Registro

(22) 01/09/2020

(15) 22/09/2020

(45) 22/09/2020

(52) 13-03



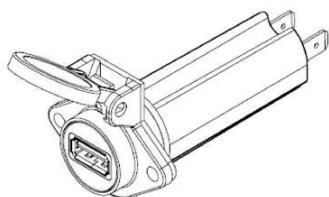

(54) CONFIGURAÇÃO APLICADA A/EM TOMADA USB  
 (73) SETBUS SOLUÇÕES AUTOMOTIVAS LTDA. (BR/RS)  
 (72) RODRIGO COMIN  
 (74) CAPELLA & VELOSO ADVOGADOS ASSOCIADOS

Prazo de validade: 10 (dez) anos contados a partir de 01/09/2020, mediante o recolhimento da taxa quinquenal de manutenção (Artigos 119 e 120 da LPI) e observadas as demais condições legais.

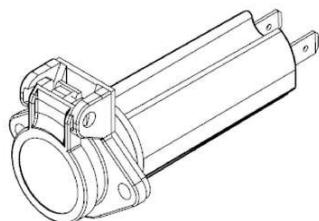

**(11) BR 30 2020 004056-2**



Código 39 - Concessão do Registro

(22) 01/09/2020

(15) 22/09/2020

(45) 22/09/2020

(52) 12-12

(54) CONFIGURAÇÃO APLICADA A/EM SUPORTE DE CILINDRO  
 (73) FORZA INDÚSTRIA DE EQUIPAMENTOS MÉDICOS LTDA (BR/RS)  
 (72) WILLIAM BRUSTOLIN AREZE

Prazo de validade: 10 (dez) anos contados a partir de 01/09/2020, mediante o recolhimento da taxa quinquenal de manutenção (Artigos 119 e 120 da LPI) e observadas as demais condições legais.

**(11) BR 30 2020 004057-0**



Código 39 - Concessão do Registro

(22) 01/09/2020

(15) 22/09/2020

(45) 22/09/2020

(52) 02-04

(54) CONFIGURAÇÃO APLICADA A/EM CALÇADO  
 (73) GRENDENE S.A. (BR/CE)  
 (72) EDSON MATSUO

(74) Remer Villaça & Nogueira Assessoria e Consultoria de Prop. Intelectual S/S Ltda.

Prazo de validade: 10 (dez) anos contados a partir de 01/09/2020, mediante o recolhimento da taxa quinquenal de manutenção (Artigos 119 e 120 da LPI) e observadas as demais condições legais.

**(11) BR 32 2020 003998-2**

Código 39 - Concessão do Registro

(22) 27/07/2020





(15) 22/09/2020

(45) 22/09/2020

(52) 06-01

(54) CONFIGURAÇÃO APLICADA A/EM CADEIRA

(62) BR 30 2020 003258-6 27/07/2020

(73) DIRCE AYACO HASSUNUMA (BR/PR)

(72) DIRCE AYACO HASSUNUMA

Prazo de validade: 10 (dez) anos contados a partir de 27/07/2020, mediante o recolhimento da taxa quinquenal de manutenção (Artigos 119 e 120 da LPI) e observadas as demais condições legais.

**(11) BR 32 2020 003999-0**



Código 39 - Concessão do Registro

(22) 27/07/2020

(15) 22/09/2020

(45) 22/09/2020

(52) 06-01

(54) CONFIGURAÇÃO APLICADA A/EM CADEIRA

(62) BR 30 2020 003258-6 27/07/2020

(73) DIRCE AYACO HASSUNUMA (BR/PR)

(72) DIRCE AYACO HASSUNUMA

Prazo de validade: 10 (dez) anos contados a partir de 27/07/2020, mediante o recolhimento da taxa quinquenal de manutenção (Artigos 119 e 120 da LPI) e observadas as demais condições legais.



### Código 40 - Publicação do Parecer de Mérito

Notificação da emissão do parecer de mérito conforme previsto no Art. 111 da LPI.  
Poderá ser requerida cópia do parecer.

---

**(11) BR 30 2019 003186-8**

Código 40 - Publicação do Parecer de Mérito

(15) 03/03/2020

(73) PERFIL ALUMINIO DO BRASIL S/A (BR/ES)

(74) BEERRE ASSESSORIA EMPRESARIAL LTDA

Não foram identificadas anterioridades: o registro atende o artigo 95 da LPI.

---

**(11) BR 30 2019 003194-9**

Código 40 - Publicação do Parecer de Mérito

(15) 03/03/2020

(73) PERFIL ALUMINIO DO BRASIL S/A (BR/ES)

(74) BEERRE ASSESSORIA EMPRESARIAL LTDA

Não foram identificadas anterioridades: o registro atende o artigo 95 da LPI.



**Código 44 - Extinção - Art. 119 inciso III da LPI**

Notificação da extinção do registro de desenho industrial pela falta de pagamento da retribuição prevista nos Arts. 108 e 120 da LPI.

---

<b>(11) BR 30 2014 006419-3</b>	Código 44 - Extinção - Art. 119 inciso III da LPI (15) 31/05/2016 (73) ALEXANDRE JULIÃO (BR/SP) ; WALTER TIAGO (BR/SP) Registro extinto a contar de 23/12/2019.
<b>(11) BR 30 2014 006431-2</b>	Código 44 - Extinção - Art. 119 inciso III da LPI (15) 31/05/2016 (73) VALENTINO S.P.A. (IT) (74) ARIBONI, FABBRI E SCHMIDT SOCIEDADE DE ADVOGADOS Registro extinto a contar de 23/12/2019.
<b>(11) BR 30 2014 006432-0</b>	Código 44 - Extinção - Art. 119 inciso III da LPI (15) 31/05/2016 (73) MON BENTO (FR) (74) JULIANO RYOTA MURAKAMI Registro extinto a contar de 23/12/2019.
<b>(11) BR 30 2014 006433-9</b>	Código 44 - Extinção - Art. 119 inciso III da LPI (15) 31/05/2016 (73) MON BENTO (FR) (74) JULIANO RYOTA MURAKAMI Registro extinto a contar de 23/12/2019.
<b>(11) BR 30 2014 006437-1</b>	Código 44 - Extinção - Art. 119 inciso III da LPI (15) 31/05/2016 (73) BEAUTY UNION GLOBAL LIMITED (HK) (74) BHERING ADVOGADOS Registro extinto a contar de 23/12/2019.
<b>(11) BR 30 2014 006439-8</b>	Código 44 - Extinção - Art. 119 inciso III da LPI (15) 26/12/2017 (73) CALÇADOS PEGADA LTDA. (BR/RS) (74) EDEMAR CAPELLA Registro extinto a contar de 23/12/2019.
<b>(11) BR 30 2014 006441-0</b>	Código 44 - Extinção - Art. 119 inciso III da LPI (15) 31/05/2016 (73) CALÇADOS PEGADA LTDA. (BR/RS)



---

	(74) EDEMAR CAPELLA Registro extinto a contar de 23/12/2019.
--	---

---

<b>(11) BR 30 2014 006442-8</b>	Código 44 - Extinção - Art. 119 inciso III da LPI (15) 26/12/2017 (73) CALÇADOS PEGADA LTDA. (BR/RS) (74) EDEMAR CAPELLA Registro extinto a contar de 23/12/2019.
---------------------------------	---

---

<b>(11) BR 30 2014 006458-4</b>	Código 44 - Extinção - Art. 119 inciso III da LPI (15) 31/05/2016 (73) DJ INDÚSTRIA E COMÉRCIO DE MÓVEIS LTDA (BR/PR) (74) LUCIANO SALVIATTO Registro extinto a contar de 23/12/2019.
---------------------------------	---

---

<b>(11) BR 30 2014 006459-2</b>	Código 44 - Extinção - Art. 119 inciso III da LPI (15) 31/05/2016 (73) DJ INDÚSTRIA E COMÉRCIO DE MÓVEIS LTDA (BR/PR) (74) LUCIANO SALVIATTO Registro extinto a contar de 23/12/2019.
---------------------------------	---

---

<b>(11) BR 30 2014 006462-2</b>	Código 44 - Extinção - Art. 119 inciso III da LPI (15) 26/12/2017 (73) DJ INDÚSTRIA E COMÉRCIO DE MÓVEIS LTDA (BR/PR) (74) LUCIANO SALVIATTO Registro extinto a contar de 23/12/2019.
---------------------------------	---

---

<b>(11) BR 30 2014 006463-0</b>	Código 44 - Extinção - Art. 119 inciso III da LPI (15) 26/12/2017 (73) DJ INDÚSTRIA E COMÉRCIO DE MÓVEIS LTDA (BR/PR) (74) LUCIANO SALVIATTO Registro extinto a contar de 23/12/2019.
---------------------------------	---

---

<b>(11) BR 30 2014 006464-9</b>	Código 44 - Extinção - Art. 119 inciso III da LPI (15) 24/04/2018 (73) DJ INDÚSTRIA E COMÉRCIO DE MÓVEIS LTDA (BR/PR) (74) luciano salviatto Registro extinto a contar de 23/12/2019.
---------------------------------	---

---

<b>(11) BR 30 2014 006466-5</b>	Código 44 - Extinção - Art. 119 inciso III da LPI (15) 24/04/2018 (73) DJ INDÚSTRIA E COMÉRCIO DE MÓVEIS LTDA (BR/PR) (74) LUCIANO SALVIATTO Registro extinto a contar de 23/12/2019.
---------------------------------	---



---

<b>(11) BR 30 2014 006469-0</b>	Código 44 - Extinção - Art. 119 inciso III da LPI (15) 31/05/2016 (73) STOKKE AS (NO) (74) DANNEMANN, SIEMSEN, BIGLER & IPANEMA MOREIRA Registro extinto a contar de 24/12/2019.
<b>(11) BR 30 2014 006488-6</b>	Código 44 - Extinção - Art. 119 inciso III da LPI (15) 26/02/2019 (73) BELIMO HOLDING AG (74) DAVID DO NASCIMENTO ADVOGADOS ASSOCIADOS Registro extinto a contar de 24/12/2019.
<b>(11) BR 30 2014 006491-6</b>	Código 44 - Extinção - Art. 119 inciso III da LPI (15) 26/07/2016 (73) LG ELECTRONICS INC. (KR) (74) LICKS ADVOGADOS Registro extinto a contar de 24/12/2019.
<b>(11) BR 30 2014 006493-2</b>	Código 44 - Extinção - Art. 119 inciso III da LPI (15) 31/05/2016 (73) LG ELECTRONICS INC. (KR) (74) LICKS ADVOGADOS Registro extinto a contar de 24/12/2019.
<b>(11) BR 30 2014 006500-9</b>	Código 44 - Extinção - Art. 119 inciso III da LPI (15) 31/05/2016 (73) JOEY INDÚSTRIA E COMÉRCIO DE CALÇADOS LTDA-EPP (BR/SP) (74) RANA GOSAIN Registro extinto a contar de 24/12/2019.
<b>(11) BR 30 2014 006501-7</b>	Código 44 - Extinção - Art. 119 inciso III da LPI (15) 21/03/2017 (73) JOEY INDÚSTRIA E COMÉRCIO DE CALÇADOS LTDA-EPP (BR/SP) (74) RANA GOSAIN Registro extinto a contar de 24/12/2019.
<b>(11) BR 30 2014 006502-5</b>	Código 44 - Extinção - Art. 119 inciso III da LPI (15) 31/05/2016 (73) JOEY INDÚSTRIA E COMÉRCIO DE CALÇADOS DE LTDA - EPP (BR/SP) (74) RANA GOSAIN Registro extinto a contar de 24/12/2019.
<b>(11) BR 30 2014 006503-3</b>	Código 44 - Extinção - Art. 119 inciso III da LPI

---



---

(15) 31/05/2016  
(73) JOEY INDÚSTRIA E COMÉRCIO DE CALÇADOS LTDA - EPP (BR/SP)  
(74) RANA GOSAIN  
Registro extinto a contar de 24/12/2019.

---

**(11) BR 30 2014 006505-0** Código 44 - Extinção - Art. 119 inciso III da LPI  
(15) 31/05/2016  
(73) JOEY INDÚSTRIA E COMÉRCIO DE CALÇADOS LTDA - EPP (BR/SP)  
(74) RANA GOSAIN  
Registro extinto a contar de 24/12/2019.

---

**(11) BR 30 2014 006506-8** Código 44 - Extinção - Art. 119 inciso III da LPI  
(15) 31/05/2016  
(73) JOEY INDÚSTRIA E COMÉRCIO DE CALÇADOS LTDA - EPP (BR/SP)  
(74) RANA GOSAIN  
Registro extinto a contar de 24/12/2019.

---

**(11) BR 30 2014 006507-6** Código 44 - Extinção - Art. 119 inciso III da LPI  
(15) 31/05/2016  
(73) JOEY INDÚSTRIA E COMÉRCIO DE CALÇADOS LTDA - EPP (BR/SP)  
(74) RANA GOSAIN  
Registro extinto a contar de 24/12/2019.

---

**(11) BR 30 2014 006508-4** Código 44 - Extinção - Art. 119 inciso III da LPI  
(15) 31/05/2016  
(73) JOEY INDÚSTRIA E COMÉRCIO DE CALÇADOS LTDA - EPP (BR/SP)  
(74) RANA GOSAIN  
Registro extinto a contar de 24/12/2019.

---

**(11) BR 30 2014 006519-0** Código 44 - Extinção - Art. 119 inciso III da LPI  
(15) 31/05/2016  
(73) VIMAR CREATIVE SA (LU)  
(74) ARIBONI, FABBRI E SCHMIDT SOCIEDADE DE ADVOGADOS  
Registro extinto a contar de 25/12/2019.

---

**(11) BR 30 2014 006520-3** Código 44 - Extinção - Art. 119 inciso III da LPI  
(15) 31/05/2016  
(73) VIMAR CREATIVE SA (LU)  
(74) ARIBONI, FABBRI E SCHMIDT SOCIEDADE DE ADVOGADOS  
Registro extinto a contar de 25/12/2019.

---

**(11) BR 30 2014 006521-1** Código 44 - Extinção - Art. 119 inciso III da LPI  
(15) 31/05/2016  
(73) VIMAR CREATIVE SA (LU)



---

(74) ARIBONI, FABBRI E SCHMIDT SOCIEDADE DE ADVOGADOS  
Registro extinto a contar de 25/12/2019.

---

**(11) DI 5902662-6** Código 44 - Extinção - Art. 119 inciso III da LPI  
(15) 04/04/2000  
(73) The Goodyear Tire & Rubber Company (US)  
(74) Daniel & Cia  
Registro extinto a contar de 23/12/2019.

---

**(11) DI 5902666-9** Código 44 - Extinção - Art. 119 inciso III da LPI  
(15) 18/04/2000  
(73) ERICO TORMEM (BR/SC)  
(74) Santa Cruz Consultoria em Marcas & Patentes Ltda.  
Registro extinto a contar de 24/12/2019.

---

**(11) DI 5902699-5** Código 44 - Extinção - Art. 119 inciso III da LPI  
(15) 02/05/2000  
(73) Henkel Kommanditgesellschaft Auf Aktien (DE)  
(74) DANNEMANN, SIEMSEN, BIGLER & IPANEMA MOREIRA  
Registro extinto a contar de 21/12/2019.

---

**(11) DI 5902792-4** Código 44 - Extinção - Art. 119 inciso III da LPI  
(15) 19/06/2001  
(73) Unilever N.V. (NL)  
(74) Momsen, Leonardos & CIA.  
Registro extinto a contar de 24/12/2019.

---

**(11) DI 6404515-3** Código 44 - Extinção - Art. 119 inciso III da LPI  
(15) 12/04/2005  
(73) Metalúrgica Mauser Ind e Com Ltda (BR/SP)  
(74) Aguinaldo Moreira  
Registro extinto a contar de 21/12/2019.

---

**(11) DI 6404523-4** Código 44 - Extinção - Art. 119 inciso III da LPI  
(15) 08/03/2005  
(73) METALÚRGICA MAUSER INDÚSTRIA E COMÉRCIO LTDA (BR/SP)  
(74) Aguinaldo Moreira  
Registro extinto a contar de 21/12/2019.

---

**(11) DI 6404623-0** Código 44 - Extinção - Art. 119 inciso III da LPI  
(15) 22/03/2005  
(73) Nissan Jidosha Kabushiki Kaisha (também negociando como Nissan Motor Co. Ltd.) (JP)  
(74) NELLIE D SHORES



---

Registro extinto a contar de 24/12/2019.

---

**(11) DI 6404679-6**

Código 44 - Extinção - Art. 119 inciso III da LPI  
(15) 08/03/2005  
(73) FLAVIO PASQUALI (BR/SC) ; CARLOS PASQUALI (BR/SC)  
(74) Santa Cruz Consultoria em Marcas & Patentes Ltda  
Registro extinto a contar de 21/12/2019.

---

**(11) DI 6404742-3**

Código 44 - Extinção - Art. 119 inciso III da LPI  
(15) 08/03/2005  
(73) LUCIANO CARLOS DEBONA (BR/PR)  
Registro extinto a contar de 21/12/2019.

---

**(11) DI 6404743-1**

Código 44 - Extinção - Art. 119 inciso III da LPI  
(15) 08/03/2005  
(73) LUCIANO CARLOS DEBONA (BR/PR)  
Registro extinto a contar de 21/12/2019.

---

**(11) DI 6404746-6**

Código 44 - Extinção - Art. 119 inciso III da LPI  
(15) 22/02/2005  
(73) BROTHER INDUSTRIES, LTD (JP)  
(74) Daniel Rejman  
Registro extinto a contar de 23/12/2019.

---

**(11) DI 6904899-1**

Código 44 - Extinção - Art. 119 inciso III da LPI  
(15) 17/08/2010  
(73) Paulo Edson Mantovani (BR/SP)  
(74) MARCO ANTONIO DE OLIVEIRA  
Registro extinto a contar de 22/12/2019.

---

**(11) DI 6904901-7**

Código 44 - Extinção - Art. 119 inciso III da LPI  
(15) 17/08/2010  
(73) GEA SISTEMAS DE RESFRIAMENTO LTDA (BR/SP)  
(74) SIMBOLO MARCAS E PATENTES LTDA  
Registro extinto a contar de 22/12/2019.

---

**(11) DI 6904926-2**

Código 44 - Extinção - Art. 119 inciso III da LPI  
(15) 17/08/2010  
(73) Indústria de Calçados Vivo Ltda (BR/RS)  
(74) Capella & Veloso Associados Ltda  
Registro extinto a contar de 22/12/2019.

---

**(11) DI 6904927-0**

Código 44 - Extinção - Art. 119 inciso III da LPI  
(15) 31/08/2010



---

	(73) GTS DO BRASIL LTDA (BR/SC) (74) Valor Marcas e Patentes S/S Ltda Registro extinto a contar de 22/12/2019.
<b>(11) DI 6904931-9</b>	Código 44 - Extinção - Art. 119 inciso III da LPI (15) 17/08/2010 (73) Dray Ind e Comercio Ltda (BR/SC) (74) Carlos Andreas Dalcanale Registro extinto a contar de 22/12/2019.
<b>(11) DI 6904933-5</b>	Código 44 - Extinção - Art. 119 inciso III da LPI (15) 17/08/2010 (73) Vagner Angelo Pedrotti Boch (BR/SC) (74) Carlo Andreas Dalcanale Registro extinto a contar de 22/12/2019.
<b>(11) DI 6904947-5</b>	Código 44 - Extinção - Art. 119 inciso III da LPI (15) 17/08/2010 (73) Solare Indústria de Borracha Ltda (BR/SP) (74) Vilage Marcas & Patentes S/S LTDA Registro extinto a contar de 22/12/2019.
<b>(11) DI 6904950-5</b>	Código 44 - Extinção - Art. 119 inciso III da LPI (15) 17/08/2010 (73) Honda Motor CO., LTD (JP) (74) Dannemann, Siemsen, Bigler & Ipanema Moreira Registro extinto a contar de 23/12/2019.
<b>(11) DI 6904951-3</b>	Código 44 - Extinção - Art. 119 inciso III da LPI (15) 24/08/2010 (73) Honda Motor CO., LTD (JP) (74) Dannemann, Siemsen, Bigler & Ipanema Moreira Registro extinto a contar de 23/12/2019.
<b>(11) DI 6904952-1</b>	Código 44 - Extinção - Art. 119 inciso III da LPI (15) 24/08/2010 (73) Honda Motor CO., LTD (JP) (74) Dannemann, Siemsen, Bigler & Ipanema Moreira Registro extinto a contar de 23/12/2019.
<b>(11) DI 6904960-2</b>	Código 44 - Extinção - Art. 119 inciso III da LPI (15) 24/08/2010 (73) Marcelo Rodrigues Teixeira (BR/PR) (74) London Marcas e Patentes S/S Ltda



---

Registro extinto a contar de 23/12/2019.

---

**(11) DI 6904962-9** Código 44 - Extinção - Art. 119 inciso III da LPI  
(15) 24/08/2010  
(73) Industrias Vitoria Ltda (BR/SC)  
(74) Maria Aparecida Pereira Gonçalves  
Registro extinto a contar de 23/12/2019.

---

**(11) DI 6904970-0** Código 44 - Extinção - Art. 119 inciso III da LPI  
(15) 24/08/2010  
(73) Industrias Vitoria Ltda (BR/SC)  
(74) Maria Aparecida Pereira Gonçalves  
Registro extinto a contar de 23/12/2019.

---

**(11) DI 6904975-0** Código 44 - Extinção - Art. 119 inciso III da LPI  
(15) 24/08/2010  
(73) WANDERLEY VAZ DE LIMA (BR/PR)  
(74) DIMENSÃO MARCAS PATENTES  
Registro extinto a contar de 23/12/2019.

---

**(11) DI 6904976-9** Código 44 - Extinção - Art. 119 inciso III da LPI  
(15) 28/12/2010  
(73) EDUARDO MEDICI DE ARAUJO (BR/SP)  
(74) Focus Marcas e Patentes Ltda  
Registro extinto a contar de 23/12/2019.

---

**(11) DI 6904981-5** Código 44 - Extinção - Art. 119 inciso III da LPI  
(15) 24/08/2010  
(73) JM Comércio de Cintos e Acessórios Plásticos Ltda Me (BR/SP)  
(74) ICAMP MARCAS E PATENTES  
Registro extinto a contar de 24/12/2019.

---

**(11) DI 6905045-7** Código 44 - Extinção - Art. 119 inciso III da LPI  
(15) 17/05/2011  
(73) Alice Bemvenuti (BR/RS)  
(74) Marpa Cons. E Asses. Empresarial Ltda  
Registro extinto a contar de 24/12/2019.

---

**(11) DI 6905160-7** Código 44 - Extinção - Art. 119 inciso III da LPI  
(15) 28/09/2010  
(73) 3m Innovative Properties Company (US)  
(74) ALEXANDRE FUKUDA YAMASHITA  
Registro extinto a contar de 24/12/2019.



---

**(11) DI 6905223-9**

Código 44 - Extinção - Art. 119 inciso III da LPI

(15) 30/08/2011

(62) DI 6905039-2 23/12/2009

(73) Denilson Nelson de Souza (BR/MG) ; Cesar Menotti da Silva (BR/MG)

(74) Sâmia Batista Amin

Registro extinto a contar de 24/12/2019.

---

**(11) DI 6905309-0**

Código 44 - Extinção - Art. 119 inciso III da LPI

(15) 17/04/2012

(73) WHIRLPOOL S.A (BR/SP)

(74) Patricia Lusoli

Registro extinto a contar de 22/12/2019.



**Código 46 - Prorrogação**

Prorrogada a vigência do registro de desenho industrial por solicitação do titular.

---

**(11) DI 5902790-8**

Código 46 - Prorrogação

(22) 23/12/1999

(15) 07/11/2000

(45) 07/11/2000

(54) CONJUNTO DE CERDAS PARA ESCOVA DE DENTES

(73) Johnson &amp; Johnson (US)

(72) Horace C. Klein

(74) DANNEMANN, SIEMSEN, BIGLER &amp; IPANEMA MOREIRA

Registro prorrogado de 24/12/2019 a 23/12/2024.

---

**(11) DI 6002317-1**

Código 46 - Prorrogação

(22) 29/08/2000

(15) 26/03/2002

(45) 26/03/2002

(54) CONFIGURAÇÃO APLICADA EM DISPOSITIVO ALIMENTADOR DE FIO

(73) Memminger-Iro GMBH (DE)

(72) Hermann Schmodde

(74) DANNEMANN, SIEMSEN, BIGLER &amp; IPANEMA MOREIRA

Prorrogado de 30/08/2020 a 29/08/2025 (5º Período).

---

**(11) DI 6002421-6**

Código 46 - Prorrogação

(22) 20/09/2000

(15) 05/06/2001

(45) 05/06/2001

(54) CONFIGURAÇÃO APLICADA EM FRASCO COM TAMPA

(73) Unilever N.V (NL)

(72) Timothy Hope Jebb; Neil Hirst; Philip Alan Marlow

(74) Momsen, Leonardos &amp; CIA.

Prorrogado de 21/09/2020 a 20/09/2025 (5º Período).

---

**(11) DI 6002505-0**

Código 46 - Prorrogação

(22) 21/09/2000

(15) 26/02/2002

(45) 26/02/2002

(54) CONFIGURAÇÃO APLICADA EM GARRAFA

(73) THE COCA-COLA COMPANY (US)

(72) Edgar Roberto Galbiatti dos Santos

(74) DI BLASI , PARENTE &amp; ASS. PROP. IND. LTDA

Prorrogado de 22/09/2020 a 21/09/2025 (5º Período).



---

<b>(11) DI 6002528-0</b>	Código 46 - Prorrogação (22) 22/09/2000 (15) 26/06/2001 (45) 26/06/2001 (54) CONFIGURAÇÃO APLICADA EM BANDA DE RODAGEM LARGA DE PNEUMÁTICO. (73) COMPAGNIE GENERALE DES ETABLISSEMENTS MICHELIN (FR) (72) Ibrahim Mustafa Janajreh (74) GUERRA PROPRIEDADE INDUSTRIAL Prorrogado de 23/09/2020 a 22/09/2025 (5º Período).
<b>(11) DI 6002559-0</b>	Código 46 - Prorrogação (22) 05/09/2000 (15) 03/07/2001 (45) 03/07/2001 (54) CONFIGURAÇÃO APLICADA EM PADRÃO DE CERDAS PARA ESCOVA DE DENTES (73) Gillette Canada Company (CA) (72) Gary Lim; Yan Feng (74) Momsen, Leonardos & CIA. Prorrogado de 06/09/2020 a 05/09/2025 (5º Período).
<b>(11) DI 6002566-2</b>	Código 46 - Prorrogação (22) 06/09/2000 (15) 27/03/2001 (45) 27/03/2001 (54) SELO DE SEGURANÇA (73) ELC PRODUTOS DE SEGURANÇA INDÚSTRIA E COMÉRCIO LTDA (BR/RJ) ; ELC PRODUTOS DE SEGURANÇA INDÚSTRIA E COMÉRCIO LTDA (BR/RJ) (72) Andre de Lima Castro (74) DANNEMANN, SIEMSEN, BIGLER & IPANEMA MOREIRA Prorrogado de 07/09/2020 a 06/09/2025 (5º Período).
<b>(11) DI 6002591-3</b>	Código 46 - Prorrogação (22) 08/09/2000 (15) 12/06/2001 (45) 12/06/2001 (54) ELO ENCURTADOR DE CORRENTE (73) Frenolink Förvaltnings AB (SE) (72) Lars Fredriksson (74) Momsen, Leonardos & CIA. Prorrogado de 09/09/2020 a 08/09/2025 (5º Período).

---



---

<b>(11) DI 6002634-0</b>	Código 46 - Prorrogação (22) 11/09/2000 (15) 27/08/2002 (45) 27/08/2002 (54) FORRO PARA CALCINHA (73) The Procter & Gamble Company (US) (72) Anke Simone Renz; Ralf Bombach; Susanne Will; Piero Sabbi (74) DANNEMANN, SIEMSEN, BIGLER & IPANEMA MOREIRA Prorrogado de 12/09/2020 a 11/09/2025 (5º Período).
<b>(11) DI 6102173-3</b>	Código 46 - Prorrogação (22) 18/07/2001 (15) 12/11/2002 (45) 12/11/2002 (54) PORTA - OBJETOS (73) DELO INDÚSTRIA E COMÉRCIO LTDA (BR/MG) ; DELO INDÚSTRIA E COMÉRCIO LTDA (BR/MG) (72) Francisco Di Celio (74) São Paulo Marcas e Patentes Ltda. Prorrogado de 19/07/2021 a 18/07/2026 (5º Período).
<b>(11) DI 6503157-1</b>	Código 46 - Prorrogação (22) 23/09/2005 (15) 29/11/2005 (45) 29/11/2005 (54) CONFIGURAÇÃO APLICADA EM BANDA DE RODAGEM DE PNEUMÁTICO (73) Bridgestone Corporation (JP) (72) Daita Itoi (74) Dannemann , Siemens, Bigler & Ipanema Moreira Prorrogado de 24/09/2020 a 23/09/2025 (4º Período).
<b>(11) DI 6503191-1</b>	Código 46 - Prorrogação (22) 14/09/2005 (15) 09/05/2006 (45) 09/05/2006 (54) TAMPA DE RECIPIENTE. (73) S.C. Johnson Home Storage, INC (US) (72) Jeffrey J. Zettle; Danny R. Curliss (74) Nellie Anne Daniel-Shores Prorrogado de 15/09/2020 a 14/09/2025 (4º Período).
<b>(11) DI 6503216-0</b>	Código 46 - Prorrogação

---



---

(22) 31/08/2005  
(15) 16/11/2005  
(45) 16/11/2005  
(54) CONFIGURAÇÃO APLICADA EM DIFUSOR PARA SAÍDA DE ÁGUA.  
(73) Neoperl Gmbh (DE)  
(72) Hermann Grether  
(74) Dannemann, Siemsen, Bigler & Ipanema Moreira  
Prorrogado de 01/09/2020 a 31/08/2025 (4º Período).

---

**(11) DI 6503258-6**

Código 46 - Prorrogação  
(22) 31/08/2005  
(15) 22/11/2005  
(45) 22/11/2005  
(54) CONFIGURAÇÃO APLICADA EM DIFUSOR PARA SAÍDA DE ÁGUA  
(73) Neoperl Gmbh (DE)  
(72) Hermann Grether  
(74) Dannemann , Siemsen, Bigler & Ipanema Moreira  
Prorrogado de 01/09/2020 a 31/08/2025 (4º Período).

---

**(11) DI 6503323-0**

Código 46 - Prorrogação  
(22) 16/09/2005  
(15) 17/01/2006  
(45) 17/01/2006  
(54) CONFIGURAÇÃO APLICADA À CABINE  
(73) VOLKSWAGEN DO BRASIL INDÚSTRIA DE VEÍCULOS AUTOMOTORES LTDA (BR/SP)  
(72) Roland Faller  
(74) Dannemann , Siemsen, Bigler & Ipanema Moreira  
Prorrogado de 17/09/2020 a 16/09/2025 (4º Período).

---

**(11) DI 6503324-8**

Código 46 - Prorrogação  
(22) 16/09/2005  
(15) 30/01/2007  
(45) 30/01/2007  
(54) CONFIGURAÇÃO APLICADA A PÁRA-CHOQUE  
(73) VOLKSWAGEN DO BRASIL INDÚSTRIA DE VEÍCULOS AUTOMOTORES LTDA (BR/SP)  
(72) Roland Faller  
(74) Dannemann , Siemsen, Bigler & Ipanema Moreira  
Prorrogado de 17/09/2020 a 16/09/2025 (4º Período).

---

**(11) DI 6503369-8**

Código 46 - Prorrogação  
(22) 01/09/2005  
(15) 14/03/2006



---

(45) 14/03/2006  
(54) CONFIGURAÇÃO APLICADA EM CABEÇA DE DUCHA  
(73) Kohler CO (US)  
(72) Kristina J. Genslak; Niels J. Eilmus; Howard M. Montgomery  
(74) Momsen, Leonardos & Cia  
Prorrogado de 02/09/2020 a 01/09/2025 (4º Período).

---

**(11) DI 6503416-3**

Código 46 - Prorrogação  
(22) 13/09/2005  
(15) 29/11/2005  
(45) 29/11/2005  
(54) CONFIGURAÇÃO APLICADA A UM FLUXÍMETRO  
(73) John Crane Safematic Oy (FI)  
(72) Harri Makkonen; Hannu Trygg  
(74) Araripe & Associados  
Prorrogado de 14/09/2020 a 13/09/2025 (4º Período).

---

**(11) DI 6503428-7**

Código 46 - Prorrogação  
(22) 01/09/2005  
(15) 13/12/2005  
(45) 13/12/2005  
(54) CONFIGURAÇÃO APLICADA EM CABEÇA DE BONECA.  
(73) Gustavo Jensen (BR/SP)  
(72) Gustavo Jensen  
(74) Cannon Marcas e Patentes Ltda  
Prorrogado de 02/09/2020 a 01/09/2025 (4º Período).

---

**(11) DI 6503429-5**

Código 46 - Prorrogação  
(22) 01/09/2005  
(15) 06/12/2005  
(45) 06/12/2005  
(54) CONFIGURAÇÃO APLICADA EM CABEÇA DE BONECA  
(73) Gustavo Jensen (BR/SP)  
(72) Gustavo Jensen  
(74) Cannon Marcas e Patentes Ltda  
Prorrogado de 02/09/2020 a 01/09/2025 (4º Período).

---

**(11) DI 6503430-9**

Código 46 - Prorrogação  
(22) 01/09/2005  
(15) 06/12/2005  
(45) 06/12/2005  
(54) CONFIGURAÇÃO APLICADA EM CABEÇA DE BONECA  
(73) Gustavo Jensen (BR/SP)  
(72) Gustavo Jensen



---

(74) Cannon Marcas e Patentes Ltda  
Prorrogado de 02/09/2020 a 01/09/2025 (4º Período).

---

**(11) DI 6503469-4**

Código 46 - Prorrogação  
(22) 27/09/2005  
(15) 29/11/2005  
(45) 29/11/2005  
(54) CONFIGURAÇÃO APLICADA A ESTAÇÃO DE ISCA PARA INSETOS RASTEJANTES  
(73) Reckitt Benckiser (Brasil) Ltda (BR/SP)  
(72) Álvaro Luiz Corrêa de Figueiredo Sá  
(74) Di Blasi, Parente, S. G. & Associados  
Prorrogado de 28/09/2020 a 27/09/2025 (4º Período).

---

**(11) DI 6503501-1**

Código 46 - Prorrogação  
(22) 08/09/2005  
(15) 13/12/2005  
(45) 13/12/2005  
(54) CONFIGURAÇÃO APLICADA EM MÁQUINA DE LAVAR  
(73) LG Electronics Inc (KR)  
(72) Ho IL Jeon; Soon Uk Kwon; Young IL Kim  
(74) TINOCO SOARES & FILHO LTDA  
Prorrogado de 09/09/2020 a 08/09/2025 (4º Período).

---

**(11) DI 6503543-7**

Código 46 - Prorrogação  
(22) 29/09/2005  
(15) 25/07/2006  
(45) 25/07/2006  
(54) CONFIGURAÇÃO APLICADA EM GARRAFA  
(73) Pepsico, INC. (US)  
(72) Stuart Leslie; Taek Kim; Robert N. Le Bras-Brown; Alex E. Gnann  
(74) Dannemann, Siemsen, Bigler & Ipanema Moreira  
Prorrogado de 30/09/2020 a 29/09/2025 (4º Período).

---

**(11) DI 6503589-5**

Código 46 - Prorrogação  
(22) 06/09/2005  
(15) 17/01/2006  
(45) 17/01/2006  
(54) CONFIGURAÇÃO APLICADA A DISPOSITIVO PARA LIMPEZA SANITÁRIA  
(73) Reckitt Benckiser LLC (US)  
(72) Lamson Nguyen; Jeanne Weller; Tri Nguyen; Tak Wai Cheung; Edward Fu; Steven Wu; Diane Neiman  
(74) DI BLASI, PARENTE & ASSOCIADOS PROPRIEDADE INDUSTRIAL LTDA  
Prorrogado de 07/09/2020 a 06/09/2025 (4º Período).



---

<b>(11) DI 6503602-6</b>	Código 46 - Prorrogação (22) 30/09/2005 (15) 20/12/2005 (45) 20/12/2005 (54) "CONFIGURAÇÃO APLICADA EM ESCOVA DE DENTES" (73) Colgate-Palmolive Company (US) (72) Robert Moskovich; Alan Sorrentino; Swanson Xi (74) Momsen, Leonardos & Cia Prorrogado de 01/10/2020 a 30/09/2025 (4º Período).
<b>(11) DI 6503616-6</b>	Código 46 - Prorrogação (22) 23/09/2005 (15) 17/01/2006 (45) 17/01/2006 (54) CONFIGURAÇÃO APLICADA EM BANDA DE RODAGEM DE PNEUMÁTICO. (73) Bridgestone Corporation (JP) (72) Daita Itoi (74) Dannemann, Siemsen, Bigler & Ipanema Moreira Prorrogado de 24/09/2020 a 23/09/2025 (4º Período).
<b>(11) DI 6503626-3</b>	Código 46 - Prorrogação (22) 04/10/2005 (15) 13/12/2005 (45) 13/12/2005 (54) CONFIGURAÇÃO APLICADA EM CAIXA DE DISTRIBUIÇÃO DE CAMPO PARA UNIDADES DE ACIONAMENTO ELÉTRICAS (73) Sew-Eurodrive GMBH & CO. KG (DE) (72) Hans-Jürgen Lannoch (74) Dannemann, Siemsen, Bigler & Ipanema Moreira Prorrogado de 05/10/2020 a 04/10/2025 (4º Período).
<b>(11) DI 6503627-1</b>	Código 46 - Prorrogação (22) 28/09/2005 (15) 20/12/2005 (45) 20/12/2005 (54) CONFIGURAÇÃO APLICADA EM ESTOJO (73) A.W. Faber-Castell S.A. (BR/SP) (72) Marcos Roismann (74) Dannemann, Siemsen, Bigler & Ipanema Moreira Prorrogado de 29/09/2020 a 28/09/2025 (4º Período).
<b>(11) DI 6503677-8</b>	Código 46 - Prorrogação

---



---

(22) 30/09/2005  
(15) 14/03/2006  
(45) 14/03/2006  
(54) CONFIGURAÇÃO APLICADA EM CABO DE ESCOVA DE DENTES  
(73) Colgate-Palmolive Company (US)  
(72) Swanson Xi; Alan Sorrentino; Robert Moskovich  
(74) Momsen, Leonardos & Cia  
Prorrogado de 01/10/2020 a 30/09/2025 (4º Período).

---

**(11) DI 6503678-6**

Código 46 - Prorrogação  
(22) 27/09/2005  
(15) 30/05/2006  
(45) 30/05/2006  
(54) CONFIGURAÇÃO APLICADA EM DISPOSITIVO DE TRAVAMENTO DE CABO  
(73) E. J. BROOKS COMPANY (US)  
(72) Wanda K. Beard; Paul A. Littrell; David L. Gilbert  
(74) KASZNAR, LEONARDOS ADVOGADOS  
Prorrogado de 28/09/2020 a 27/09/2025 (4º Período).

---

**(11) DI 6503681-6**

Código 46 - Prorrogação  
(22) 30/09/2005  
(15) 13/12/2005  
(45) 13/12/2005  
(54) CONFIGURAÇÃO APLICADA EM PARTE SUPERIOR DE CALÇADO  
(73) NIKE INNOVATE C.V. (US)  
(72) Andrew Caine  
(74) PINHEIRO, NUNES, ARNAUD E SCATAMBURLO ADVOGADOS  
Prorrogado de 01/10/2020 a 30/09/2025 (4º Período).

---

**(11) DI 6503682-4**

Código 46 - Prorrogação  
(22) 30/09/2005  
(15) 13/12/2005  
(45) 13/12/2005  
(54) CONFIGURAÇÃO APLICADA EM SALTO DE CALÇADO  
(73) NIKE INNOVATE C.V. (US)  
(72) Andrew Caine  
(74) PINHEIRO, NUNES, ARNAUD E SCATAMBURLO ADVOGADOS  
Prorrogado de 01/10/2020 a 30/09/2025 (4º Período).

---

**(11) DI 6504234-4**

Código 46 - Prorrogação  
(22) 26/08/2005  
(15) 21/02/2006  
(45) 21/02/2006



---

(54) CONFIGURAÇÃO APLICADA EM GARRAFA  
(73) Bunge Alimentos S/A (BR/SC)  
(72) Júlio César Trancozo  
(74) M C Araújo Consultoria em Prop Indl Ltda  
Prorrogado de 27/08/2020 a 26/08/2025 (4º Período).

---

**(11) DI 6505027-4**

Código 46 - Prorrogação  
(22) 16/09/2005  
(15) 25/07/2006  
(45) 25/07/2006  
(54) CONFIGURAÇÃO APLICADA A PÁRA-CHOQUE. Dividido do Desenho Industrial DI 6503324-8 Depositado em 16.09.2005  
(62) DI 6503324-8 16/09/2005  
(73) VOLKSWAGEN DO BRASIL INDÚSTRIA DE VEÍCULOS AUTOMOTORES LTDA (BR/SP)  
(72) Roland Faller  
(74) Dannemann , Siemsen, Bigler & Ipanema Moreira  
Prorrogado de 17/09/2020 a 16/09/2025 (4º Período).

---

**(11) DI 6505157-2**

Código 46 - Prorrogação  
(22) 16/09/2005  
(15) 04/07/2006  
(45) 04/07/2006  
(54) CONFIGURAÇÃO APLICADA A PÁRA-CHOQUE. Dividido de Desenho Industrial DI 6503324-8 depositado em 16.09.2005.  
(62) DI 6503324-8 16/09/2005  
(73) Volkswagen do Brasil Indústria de Veículos Automotores Ltda (BR/SP)  
(72) Roland Faller  
(74) Dannemann, Siemsen, Bigler & Ipanema Moreira  
Prorrogado de 17/09/2020 a 16/09/2025 (4º Período).

---

**(11) DI 6505233-1**

Código 46 - Prorrogação  
(22) 29/09/2005  
(15) 19/06/2007  
(45) 19/06/2007  
(52) 09-01  
(54) PADRÃO DE RELEVO APLICADO À SUPERFÍCIE DE EMBALAGEM  
(62) DI 6503543-7 29/09/2005  
(73) Pepsico, INC. (US)  
(72) Robert N. Le Bras-Brown; Stuart M. Leslie; Taek Kim; Alex E. Gnann  
(74) Dannemann , Siemsen, Bigler & Ipanema Moreira  
Prorrogado de 30/09/2020 a 29/09/2025 (4º Período).

---

**(11) DI 6602095-6**

Código 46 - Prorrogação

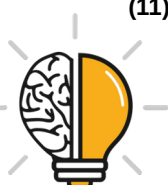

---

(22) 05/06/2006  
(15) 29/05/2007  
(45) 29/05/2007  
(52) 09-07  
(54) CONFIGURAÇÃO APLICADA EM TAMPA.  
(73) PAULO CESAR MEDINA (BR/SP) ; ALEXANDRE MEDINA (BR/SP)  
(72) Paulo Cesar Medina; Alexandre Medina  
(74) Osvaldo Martini  
Prorrogado de 06/06/2021 a 05/06/2026 (4º Período).

---

**(11) DI 6602425-0**

Código 46 - Prorrogação  
(22) 18/05/2006  
(15) 14/11/2006  
(45) 14/11/2006  
(52) 10-06  
(54) "CONFIGURAÇÃO APLICADA A REVESTIMENTO DE COLUNA E BRAÇO PARA SINALIZAÇÃO"  
(73) Mário Eugênio Flores Carneiro (BR/BA)  
(72) Mário Eugênio Flores Carneiro  
(74) Brasnorte Marcas e Patentes Ltda  
Prorrogado de 19/05/2021 a 18/05/2026 (4º Período).

---

**(11) DI 6602722-5**

Código 46 - Prorrogação  
(22) 07/07/2006  
(15) 14/11/2006  
(45) 14/11/2006  
(52) 12-08  
(54) CONFIGURAÇÃO EM CARROCERIA DE MICRO-ÔNIBUS  
(73) Caio - Induscar Indústria e Comércio de Carrocerias Ltda (BR/SP)  
(72) Maurício Lourenço da Cunha  
(74) Org. Mérito Marcas e Patentes Ltda  
Prorrogado de 08/07/2021 a 07/07/2026 (4º Período).

---

**(11) DI 6904923-8**

Código 46 - Prorrogação  
(22) 21/12/2009  
(15) 11/01/2011  
(45) 11/01/2011  
(52) 23-01  
(54) CONFIGURAÇÃO APLICADA A FILTRO  
(73) Purific do Brasil Ltda (BR/PR)  
(72) Jonatas Justus  
(74) MARCOS ANTONIO NUNES  
Registro prorrogado de 22/12/2019 a 21/12/2024.



---

**(11) DI 7000625-3**

Código 46 - Prorrogação  
(22) 01/03/2010  
(15) 13/10/2010  
(45) 13/10/2010  
(52) 09-03  
(54) CONFIGURAÇÃO APLICADA EM RECIPIENTE PARA ACONDICIONAMENTO DE ALIMENTOS  
(73) Sakata Seed Sudamerica Ltda. (BR/SP)  
(72) Gabriel Ingler Rosenbaum  
(74) Dannemann, Siemsen, Bigler & Ipanema Moreira  
Prorrogado de 02/03/2020 a 01/03/2025 (3º Período).

---

**(11) DI 7000667-9**

Código 46 - Prorrogação  
(22) 25/02/2010  
(15) 26/07/2011  
(45) 26/07/2011  
(52) 12-08  
(54) CONFIGURAÇÃO APLICADA EM CABINE PARA CAMINHÃO  
(73) Mahindra Navistar Automotives Limited (IN)  
(72) Vijay Limbkar; Ronald E. Schoon; David J. Beigel; William Ratliff; Anthony Lynn Schroeder; Jaimi Smith; Kris K. Timmerman; Robert Scott Tirey; Bruce Youngs; Dale Beever; Joseph E. Otto; Uday Srinivas; Pradhan Subhransu; P. Venugopal; Nandkumar Khandare; Marcey K. Collins; Stefano Giolitto; Andrew J. Krum; Vikas Deshmukh  
(74) Dannemann, Siemsen, Bigler & Ipanema Moreira  
Prorrogado de 26/02/2020 a 25/02/2025 (3º Período).

---

**(11) DI 7000668-7**

Código 46 - Prorrogação  
(22) 25/02/2010  
(15) 25/10/2011  
(45) 25/10/2011  
(52) 12-08  
(54) CONFIGURAÇÃO APLICADA EM CABINE LEITO DE TETO ALTO PARA CAMINHÃO  
(73) Mahindra Navistar Automotives Limited (IN)  
(72) Stefano Giolitto; Ronald E. Schoon; Jaimi Smith; Anthony Lynn Schroeder; Kris K. Timmerman; Robert Scoot Tirey; Bruce Youngs; Dale Beever; Joseph E. Otto; Uday Srinivas; Pradhan Subhransu; P. Venugopal; Nandkumar Khandare; Vikas Deshmukh; Vijay Limbkar; David J. Beigel; Marcey K. Collins; William Ratliff; Andrew J. Krum  
(74) Dannemann, Siemsen, Bigler & Ipanema Moreira  
Prorrogado de 26/02/2020 a 25/02/2025 (3º Período).

---

**(11) DI 7000669-5**

Código 46 - Prorrogação

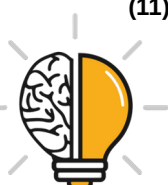

---

(22) 25/02/2010  
(15) 16/08/2011  
(45) 16/08/2011  
(52) 12-08  
(54) CONFIGURAÇÃO APLICADA EM CABINE LEITO PARA CAMINHÃO  
(73) Mahindra Navistar Automotives Limited (IN)  
(72) David J. Beigel; Marcey K. Collins; Vikas Deshmukh; Stefano Giolitto; Andrew J. Krum; Vijay Limbkar; William Ratliff; Ronald E. Schoon; Anthony Lynn Schroeder; Jaimi Smith; Kris K. Timmerman; Robert Scott Tirey; Bruce Youngs; Dale Beever; Joseph E. Otto; Uday Srinivas; Pradhan Subhransu; P. Venugopal; Nandkumar Khandare  
(74) Dannemann, Siemsen, Bigler & Ipanema Moreira  
Prorrogado de 26/02/2020 a 25/02/2025 (3º Período).

---

**(11) DI 7000670-9**

Código 46 - Prorrogação  
(22) 25/02/2010  
(15) 13/10/2010  
(45) 13/10/2010  
(52) 12-16  
(54) CONFIGURAÇÃO APLICADA EM PARA-LAMA  
(73) Mahindra Navistar Automotives Limited (IN)  
(72) David J. Beigel; Marcey K. Collins; Vikas Deshmukh; Andrew J. Krum; William Ratliff; Ronald E. Schoon; Anthony Lynn Schroeder; Jaimi Smith; Kris K. Timmerman; Bruce Youngs; Dale Beever; Robert Scott Tirey  
(74) Danneman, Siemsen, Bigler & Ipanema Moreira  
Prorrogado de 26/02/2020 a 25/02/2025 (3º Período).

---

**(11) DI 7000671-7**

Código 46 - Prorrogação  
(22) 25/02/2010  
(15) 13/10/2010  
(45) 13/10/2010  
(52) 26-06  
(54) CONFIGURAÇÃO APLICADA EM LANTERNA INDICADORA DE DIREÇÃO PARA VEÍCULO  
(73) Mahindra Navistar Automotives Limited (IN)  
(72) David J. Beigel; William Ratliff; Ronald E. Schoon; Anthony Lynn Schroeder; Kris K. Timmerman; Bruce Youngs; Pradhan Subhransu; Dale Beever; Robert Scott Tirey  
(74) DANNEMANN, SIEMSEN, BIGLER & IPANEMA MOREIRA  
Prorrogado de 26/02/2020 a 25/02/2025 (3º Período).

---

**(11) DI 7000672-5**

Código 46 - Prorrogação  
(22) 25/02/2010  
(15) 13/10/2010



---

(45) 13/10/2010

(52) 26-06

(54) CONFIGURAÇÃO APLICADA EM LANTERNA INDICADORA DE DIREÇÃO PARA VEÍCULO

(73) Mahindra Navistar Automotives Limited (IN)

(72) David J. Beigel; William Ratliff; Ronald E. Schoon; Anthony Lynn Schroeder; Kris K. Timmerman; Robert Scott Tirey; Bruce Youngs; Pradhan Subhransu; Dale Beever

(74) Dannemann, Siemsen, Bigler & Ipanema Moreira  
Prorrogado de 26/02/2020 a 25/02/2025 (3º Período).

---

**(11) DI 7000768-3**

Código 46 - Prorrogação

(22) 09/03/2010

(15) 03/11/2010

(45) 03/11/2010

(52) 23-01

(54) CONFIGURAÇÃO APLICADA EM PURIFICADOR DE ÁGUA E REFIL PARA FILTRO

(73) ULFER ELEMENTOS FILTRANTES EIRELI (BR/SP)

(72) Moacir Jesuino Domingues

(74) David do Nascimento Advogados Associados  
Prorrogado de 10/03/2020 a 09/03/2025 (3º Período).

---

**(11) DI 7003357-9**

Código 46 - Prorrogação

(22) 26/08/2010

(15) 17/05/2011

(45) 17/05/2011

(52) 09-09

(54) CONFIGURAÇÃO APLICADA EM ENVELOPE COLETOR DE FEZES PARA ASSENTOS SANITÁRIOS E VARIANTES

(73) ANA CAROLINA YOSHIMATSU FAGUNDES (BR/SP)

(72) ANA CAROLINA YOSHIMATSU FAGUNDES

(74) SUL AMÉRICA MARCAS E PATENTES LTDA.  
Prorrogado de 27/08/2020 a 26/08/2025 (3º Período).

---

**(11) DI 7003616-0**

Código 46 - Prorrogação

(22) 17/09/2010

(15) 25/10/2011

(45) 25/10/2011

(52) 12-16

(54) CONFIGURAÇÃO APLICADA EM SEGMENTO DE RODA

(73) CATERPILLAR INC. (US)

(72) JAMES D. MCPHAIL; MICHAEL HANS HINRICHSEN; RANDY E. SCHOEPKE



---

(74) ANTONIO MAURICIO PEDRAS ARNAUD  
Prorrogado de 18/09/2020 a 17/09/2025 (3º Período).

---

**(11) DI 7003847-3**

Código 46 - Prorrogação  
(22) 29/09/2010  
(15) 08/11/2011  
(45) 08/11/2011  
(52) 08-08  
(54) CONFIGURAÇÃO APLICADA EM DISPOSITIVO PARA RECIPIENTE DE PRODUTOS QUIMICOS  
(73) AMERICAN STERILIZER COMPANY (US)  
(72) PHILLIP P. FRANCISKOVICH; DONALD G. ROSENHAMER; PATRICIA A. RAWLICK  
(74) PINHEIRO NETO ADVOGADOS  
Prorrogado de 30/09/2020 a 29/09/2025 (3º Período).

---

**(11) DI 7003848-1**

Código 46 - Prorrogação  
(22) 29/09/2010  
(15) 08/11/2011  
(45) 08/11/2011  
(52) 08-08  
(54) CONFIGURAÇÃO EM DISPOSITIVO PARA RECIPIENTE DE PRODUTOS QUIMICOS  
(73) AMERICAN STERILIZER COMPANY (US)  
(72) DONALD G. ROSENHAMER; PATRICIA A. RAWLICK; PHILLIP P. FRANCISKOVICH  
(74) PINHEIRO NETO ADVOGADOS  
Prorrogado de 30/09/2020 a 29/09/2025 (3º Período).

---

**(11) DI 7003852-0**

Código 46 - Prorrogação  
(22) 29/09/2010  
(15) 13/03/2012  
(45) 13/03/2012  
(52) 15-01  
(54) CONFIGURAÇÃO APLICADA A UM MOTOR ELÉTRICO  
(73) Conair Corporation (US)  
(72) Giovanni Americano  
(74) Guerra Propriedade Industrial  
Prorrogado de 30/09/2020 a 29/09/2025 (3º Período).

---

**(11) DI 7003861-9**

Código 46 - Prorrogação  
(22) 30/09/2010  
(15) 09/03/2011  
(45) 09/03/2011



---

(52) 31-00 , 09-01  
(54) CONFIGURAÇÃO APLICADA EM DISPENSADOR  
(73) UNILEVER N.V. (NL)  
(72) JANWILLEM BOUWKNEGT; BERTINEKE MARIANNA PRISCILLA DE LANGE  
(74) ALEXANDRE FUKUDA YAMASHITA  
Prorrogado de 01/10/2020 a 30/09/2025 (3º Período).

---

**(11) DI 7003867-8**

Código 46 - Prorrogação  
(22) 30/09/2010  
(15) 09/03/2011  
(45) 09/03/2011  
(52) 31-00 , 09-01  
(54) CONFIGURAÇÃO APLICADA EM DISPENSADOR  
(73) UNILEVER N.V. (NL)  
(72) JANWILLEM BOUWKNEGT; BERTINEKE MARIANNA PRISCILLA DE LANGE  
(74) ALEXANDRE FUKUDA YAMASHITA  
Prorrogado de 01/10/2020 a 30/09/2025 (3º Período).

---

**(11) DI 7003868-6**

Código 46 - Prorrogação  
(22) 30/09/2010  
(15) 09/03/2011  
(45) 09/03/2011  
(52) 31-00 , 09-01  
(54) CONFIGURAÇÃO APLICADA EM DISPENSADOR  
(73) UNILEVER N.V. (NL)  
(72) JANWILLEM BOUWKNEGT; BERTINEKE MARIANNA PRISCILLA DE LANGE  
(74) ALEXANDRE FUKUDA YAMASHITA  
Prorrogado de 01/10/2020 a 30/09/2025 (3º Período).

---

**(11) DI 7003894-5**

Código 46 - Prorrogação  
(22) 01/10/2010  
(15) 09/03/2011  
(45) 09/03/2011  
(52) 23-03  
(54) CONFIGURAÇÃO APLICADA EM PAINEL FRONTAL E PORTA PARA FORNO  
(73) WHIRLPOOL S.A (BR/SP)  
(72) ITAMAR SALIBIAN; ROGÉRIO FERREIRA NEGRÃO; ALFREDO SLUTZKY  
(74) CARINA S RODRIGUES  
Prorrogado de 02/10/2020 a 01/10/2025 (3º Período).



---

**(11) DI 7004028-1** Código 46 - Prorrogação  
(22) 07/10/2010  
(15) 15/03/2011  
(45) 15/03/2011  
(52) 24-01  
(54) CONFIGURAÇÃO APLICADA EM SCANNER PARA EQUIPAMENTO DE DIAGNOSTICO DE TOMOGRAFIA RADIOLÓGICA  
(73) TOSHIBA MEDICAL SYSTEMS CORPORATION (JP)  
(72) TOMIAKI ISHIHARA; SUSUMU OGIWARA  
(74) DANIEL ADVOGADOS  
Prorrogado de 08/10/2020 a 07/10/2025 (3º Período).

---

**(11) DI 7004187-3** Código 46 - Prorrogação  
(22) 19/10/2010  
(15) 05/04/2011  
(45) 05/04/2011  
(52) 09-01  
(54) CONFIGURAÇÃO APLICADA EM EMBALAGEM  
(73) UNILEVER N.V. (NL)  
(72) ANDRÉS ACOSTA  
(74) TRENCH, ROSSI E WATANABE ADVOGADOS  
Prorrogado de 20/10/2020 a 19/10/2025 (3º Período).

---

**(11) DI 7004309-4** Código 46 - Prorrogação  
(22) 30/08/2010  
(15) 10/05/2011  
(45) 10/05/2011  
(52) 06-01  
(54) CONFIGURAÇÃO APLICADA A POLTRONA  
(73) Luiz Augusto Indio da Costa (BR/RJ)  
(72) Luiz Augusto Indio da Costa  
(74) Di Blasi, Parente, Vaz e Dias & Al.  
Prorrogado de 31/08/2020 a 30/08/2025 (3º Período).

---

**(11) DI 7004319-1** Código 46 - Prorrogação  
(22) 02/09/2010  
(15) 10/04/2012  
(45) 10/04/2012  
(52) 28-03  
(54) CONFIGURAÇÃO APLICADA EM CARTUCHO PARA LÂMINA DE BARBEAR  
(73) THE GILLETTE COMPANY LLC (US)  
(72) Stephen Charles Witkus  
(74) Dannemann, Siemsen, Bigler & Ipanema Moreira



---

Prorrogado de 03/09/2020 a 02/09/2025 (3º Período).

---

**(11) DI 7004323-0**

Código 46 - Prorrogação  
(22) 03/09/2010  
(15) 10/05/2011  
(45) 10/05/2011  
(52) 09-07  
(54) CONFIGURAÇÃO APLICADA EM TAMPA  
(73) Alimentos Wilson Ltda (BR/SP)  
(72) Domingos Tadakazu Hiroto  
(74) Vilage Marcas & Patentes S/S Ltda  
Prorrogado de 04/09/2020 a 03/09/2025 (3º Período).

---

**(11) DI 7004324-8**

Código 46 - Prorrogação  
(22) 03/09/2010  
(15) 10/05/2011  
(45) 10/05/2011  
(52) 09-07  
(54) CONFIGURAÇÃO APLICADA EM TAMPA  
(73) Alimentos Wilson Ltda (BR/SP)  
(72) Domingos Tadakazu Hiroto  
(74) Vilage Marcas & Patentes S/S Ltda  
Prorrogado de 04/09/2020 a 03/09/2025 (3º Período).

---

**(11) DI 7004330-2**

Código 46 - Prorrogação  
(22) 06/09/2010  
(15) 16/11/2011  
(45) 16/11/2011  
(52) 15-01  
(54) CONFIGURAÇÃO APLICADA EM MOTOR ELÉTRICO  
(73) Panasonic Corporation (JP)  
(72) Hiroshi Sasaki; Toshifumi Tsutsumi  
(74) Diego Goulart de Oliveira Vieira  
Prorrogado de 07/09/2020 a 06/09/2025 (3º Período).

---

**(11) DI 7004334-5**

Código 46 - Prorrogação  
(22) 08/09/2010  
(15) 13/12/2011  
(45) 13/12/2011  
(52) 14-03  
(54) CONFIGURAÇÃO APLICADA EM DISPOSITIVO ELETRÔNICO  
(73) Apple Inc. (US)  
(72) Jody Akana; Bartley K. Andre; Jeremy Bataillou; Daniel J. Coster; Daniele de Iulii; Evans Hankey; Richard P. Howarth; Jonathan P. Ive; Steve Jobs; Duncan



---

Robert Kerr; Shin Nishibori; Matthew Dean Rohrbach; Peter Russell-Clarke;  
Cristopher J. Stringer; Rico Zorkendorfer; Eugene Antony Whang  
(74) MOMSEN , LEONARDOS & CIA  
Prorrogado de 09/09/2020 a 08/09/2025 (3º Período).

---

**(11) DI 7004511-9**

Código 46 - Prorrogação  
(22) 08/09/2010  
(15) 18/10/2011  
(45) 18/10/2011  
(52) 23-04  
(54) CONFIGURAÇÃO APLICADA EM CLIMATIZADOR  
(73) Electrolux do Brasil S.A (BR/PR)  
(72) Alexandre Barros Neves; Janaína Costa Gonçalves; Lizandro Chrestenzen;  
Wesley Yukiyoshi Saikawa  
(74) Solmark Asses. em Prop. Intelectual  
Prorrogado de 09/09/2020 a 08/09/2025 (3º Período).

---

**(11) DI 7004514-3**

Código 46 - Prorrogação  
(22) 13/09/2010  
(15) 27/11/2012  
(45) 27/11/2012  
(52) 09-01  
(54) CONFIGURAÇÃO APLICADA A DISPENSADOR  
(73) S.C. JOHNSON & SON, INC. (US)  
(72) Jeffrey A. Schultz; Michael E. Klinkhammer; Steven A. Zach; Russel B.  
Wortley; William J. Rice; Doraiswami Jaichandra; Mark D. Duennes; Keith C.  
Kristiansen; Jeffrey E. Butler, Jr; Thomas Van Dyk; David A. Demar; Roland  
Charriez; John Kiely; John Anastasiadis  
(74) Nellie Anne Daniel-Shores  
Prorrogado de 14/09/2020 a 13/09/2025 (3º Período).

---

**(11) DI 7004515-1**

Código 46 - Prorrogação  
(22) 13/09/2010  
(15) 27/03/2012  
(45) 27/03/2012  
(52) 12-15  
(54) CONFIGURAÇÃO APLICADA EM BANDA DE RODAGEM PARA PNEU  
(73) The Yokohama Rubber Co., Ltd (JP)  
(72) Tsuyoto Shimizu  
(74) Dannemann, Siemsen, Bigler & Ipanema Moreira  
Prorrogado de 14/09/2020 a 13/09/2025 (3º Período).

---

**(11) DI 7004518-6**

Código 46 - Prorrogação  
(22) 10/09/2010



---

(15) 07/02/2012  
(45) 07/02/2012  
(52) 12-15  
(54) CONFIGURAÇÃO APLICADA EM PNEUMÁTICO  
(73) COMPAGNIE GENERALE DES ETABLISSEMENTS MICHELIN (FR)  
(72) Celso Oliveira  
(74) GUERRA PROPRIEDADE INDUSTRIAL  
Prorrogado de 11/09/2020 a 10/09/2025 (3º Período).

---

**(11) DI 7004523-2**

Código 46 - Prorrogação  
(22) 14/09/2010  
(15) 05/12/2012  
(45) 05/12/2012  
(52) 15-99  
(54) CONFIGURAÇÃO APLICADA EM EQUIPAMENTO PARA AMORTECIMENTO DE VIBRAÇÕES  
(73) NIPPON STEEL CORPORATION (JP)  
(72) Fuminobu Ozaki; Yoshimichi Kawai  
(74) Dannemann, Siemsen, Bigler & Ipanema Moreira  
Prorrogado de 15/09/2020 a 14/09/2025 (3º Período).

---

**(11) DI 7004525-9**

Código 46 - Prorrogação  
(22) 14/09/2010  
(15) 05/12/2012  
(45) 05/12/2012  
(52) 15-99  
(54) CONFIGURAÇÃO APLICADA EM DISPOSITIVO PARA AMORTECIMENTO DE VIBRAÇÕES  
(73) NIPPON STEEL CORPORATION (JP)  
(72) Fuminobu Ozaki; Yoshimichi Kawai  
(74) Dannemann, Siemsen, Bigler & Ipanema Moreira  
Prorrogado de 15/09/2020 a 14/09/2025 (3º Período).

---

**(11) DI 7004526-7**

Código 46 - Prorrogação  
(22) 14/09/2010  
(15) 05/12/2012  
(45) 05/12/2012  
(52) 15-99  
(54) CONFIGURAÇÃO APLICADA EM PLACA DE METAL PARA AMORTECIMENTO DE VIBRAÇÕES  
(73) NIPPON STEEL CORPORATION (JP)  
(72) Yoshimichi Kawai; Fuminobu Ozaki  
(74) Dannemann, Siemsen, Bigler & Ipanema Moreira  
Prorrogado de 15/09/2020 a 14/09/2025 (3º Período).



---

**(11) DI 7004543-7**

Código 46 - Prorrogação

(22) 15/09/2010

(15) 27/08/2013

(45) 27/08/2013

(52) 19-06

(54) CONFIGURAÇÃO APLICADA EM INSTRUMENTO DE ESCRITA

(73) Mitsubishi Pencil Co., Ltd (JP)

(72) Kazuhiko Takanashi

(74) Dannemann, Siemsen, Bigler &amp; Ipanema Moreira

Prorrogado de 16/09/2020 a 15/09/2025 (3º Período).

---

**(11) DI 7004599-2**

Código 46 - Prorrogação

(22) 21/09/2010

(15) 27/03/2012

(45) 27/03/2012

(52) 28-03

(54) CONFIGURAÇÃO APLICADA EM SUPORTE PARA APARELHO DE BARBEAR

(73) The Gillette Company (US)

(72) Kelly Daniel Bridges

(74) Vieira de Mello Advogados

Prorrogado de 22/09/2020 a 21/09/2025 (3º Período).

---

**(11) DI 7004600-0**

Código 46 - Prorrogação

(22) 22/09/2010

(15) 27/03/2012

(45) 27/03/2012

(52) 22-01

(54) CONFIGURAÇÃO APLICADA EM CARREGADOR PARA UMA ARMA DE FOGO

(73) Armwest, LLC (US)

(72) Leroy James Sullivan; Robert Lloyd Waterfield; Hyunjung Samuel Eyssautier

(74) Momsen, Leonardos &amp; Cia

Prorrogado de 23/09/2020 a 22/09/2025 (3º Período).

---

**(11) DI 7004601-8**

Código 46 - Prorrogação

(22) 22/09/2010

(15) 27/03/2012

(45) 27/03/2012

(52) 22-01

(54) CONFIGURAÇÃO APLICADA EM CARREGADOR PARA UMA ARMA DE FOGO

(73) Armwest, LLC (US)



---

(72) Leroy James Sullivan; Robert Lloyd Waterfield; Hyunjung Samuel Eyssautier  
(74) Momsen, Leonardos & Cia  
Prorrogado de 23/09/2020 a 22/09/2025 (3º Período).

---

**(11) DI 7004602-6**

Código 46 - Prorrogação  
(22) 22/09/2010  
(15) 17/04/2012  
(45) 17/04/2012  
(52) 24-04  
(54) CONFIGURAÇÃO APLICADA EM DISCO DE DOSE PARA UM INALADOR DE PÓ SECO  
(73) Oriel Therapeutics, Inc. (US)  
(72) Rachel Striebig; Matthew Allen; Thomas W. Ruckdeschel; Charles Buckner  
(74) Momsen, Leonardos & Cia.  
Prorrogado de 23/09/2020 a 22/09/2025 (3º Período).

---

**(11) DI 7004603-4**

Código 46 - Prorrogação  
(22) 22/09/2010  
(15) 05/12/2012  
(45) 05/12/2012  
(52) 13-03  
(54) CONFIGURAÇÃO APLICADA EM INTERRUPTOR  
(73) ABB SCHWEIZ AG (CH)  
(72) Göran Engblom; Kristoffer Kling; Christopher Miller  
(74) ARARIPE & ASSOCIADOS  
Prorrogado de 23/09/2020 a 22/09/2025 (3º Período).

---

**(11) DI 7004604-2**

Código 46 - Prorrogação  
(22) 22/09/2010  
(15) 05/12/2012  
(45) 05/12/2012  
(52) 13-03  
(54) CONFIGURAÇÃO APLICADA EM INTERRUPTOR  
(73) ABB SCHWEIZ AG (CH)  
(72) Göran Engblom; Kristoffer Kling; Christopher Miller  
(74) ARARIPE & ASSOCIADOS  
Prorrogado de 23/09/2020 a 22/09/2025 (3º Período).

---

**(11) DI 7004605-0**

Código 46 - Prorrogação  
(22) 22/09/2010  
(15) 05/12/2012  
(45) 05/12/2012  
(52) 13-03  
(54) CONFIGURAÇÃO APLICADA EM INTERRUPTOR



---

(73) ABB SCHWEIZ AG (CH)  
(72) Göran Engblom; Kristoffer Kling; Christopher Miller  
(74) ARARIPE & ASSOCIADOS  
Prorrogado de 23/09/2020 a 22/09/2025 (3º Período).

---

**(11) DI 7004610-7**

Código 46 - Prorrogação  
(22) 22/09/2010  
(15) 11/09/2012  
(45) 11/09/2012  
(52) 24-04  
(54) CONFIGURAÇÃO APLICADA EM INALADOR DE PÓ SECO  
(73) Oriel Therapeutics, Inc. (US)  
(72) Jerome A. Grunstad; Charles Buckner; Cyan Godfrey; Daniel Deaton;  
Andrew J. Valentine; Margaret F. Butler; Thomas W. Ruckdeschel  
(74) Momsen, Leonardos & Cia  
Prorrogado de 23/09/2020 a 22/09/2025 (3º Período).

---

**(11) DI 7004612-3**

Código 46 - Prorrogação  
(22) 23/09/2010  
(15) 17/04/2012  
(45) 17/04/2012  
(52) 24-01  
(54) CONFIGURAÇÃO APLICADA EM SUPORTE MAGNÉTICO  
(73) EMD MILLIPORE CORPORATION (US)  
(72) Kurt E. Greenizen  
(74) Nellie Anne Daniel-Shores  
Prorrogado de 24/09/2020 a 23/09/2025 (3º Período).

---

**(11) DI 7004620-4**

Código 46 - Prorrogação  
(22) 27/09/2010  
(15) 06/03/2012  
(45) 06/03/2012  
(52) 18-02  
(54) CONFIGURAÇÃO APLICADA A UM CARTUCHO DE TONER  
(73) KYOCERA MITA CORPORATION (JP)  
(72) Hirokazu Fujii  
(74) ARARIPE & ASSOCIADOS  
Prorrogado de 28/09/2020 a 27/09/2025 (3º Período).

---

**(11) DI 7004621-2**

Código 46 - Prorrogação  
(22) 27/09/2010  
(15) 10/01/2012  
(45) 10/01/2012  
(52) 18-02



---

(54) CONFIGURAÇÃO APLICADA A UM CARTUCHO DE TONER  
(73) Kyocera Mita Corporation (JP)  
(72) Hirokazu Fujii  
(74) Araripe & Associados  
Prorrogado de 28/09/2020 a 27/09/2025 (3º Período).

---

**(11) DI 7004622-0**

Código 46 - Prorrogação  
(22) 27/09/2010  
(15) 06/03/2012  
(45) 06/03/2012  
(52) 18-02  
(54) CONFIGURAÇÃO APLICADA A UM CARTUCHO DE TONER  
(73) Kyocera Mita Corporation (JP)  
(72) Takeshi Iketani  
(74) Araripe & Associados  
Prorrogado de 28/09/2020 a 27/09/2025 (3º Período).

---

**(11) DI 7004624-7**

Código 46 - Prorrogação  
(22) 28/09/2010  
(15) 07/02/2012  
(45) 07/02/2012  
(52) 18-02  
(54) CONFIGURAÇÃO APLICADA A UM CARTUCHO DE TONER  
(73) Kyocera Mita Corporation (JP)  
(72) Daisuke Eto  
(74) Araripe & Associados  
Prorrogado de 29/09/2020 a 28/09/2025 (3º Período).

---

**(11) DI 7004625-5**

Código 46 - Prorrogação  
(22) 28/09/2010  
(15) 06/03/2012  
(45) 06/03/2012  
(52) 18-02  
(54) CONFIGURAÇÃO APLICADA A UM CARTUCHO DE TONER  
(73) KYOCERA MITA CORPORATION (JP)  
(72) Daisuke Eto  
(74) ARARIPE & ASSOCIADOS  
Prorrogado de 29/09/2020 a 28/09/2025 (3º Período).

---

**(11) DI 7004626-3**

Código 46 - Prorrogação  
(22) 28/09/2010  
(15) 06/03/2012  
(45) 06/03/2012  
(52) 18-02



---

(54) CONFIGURAÇÃO APLICADA A UM CARTUCHO DE TONER

(73) Kyocera Mita Corporation (JP)

(72) Masanobu Maeshima

(74) Araripe & Associados

Prorrogado de 29/09/2020 a 28/09/2025 (3º Período).

---

**(11) DI 7004629-8**

Código 46 - Prorrogação

(22) 28/09/2010

(15) 05/12/2012

(45) 05/12/2012

(52) 28-03

(54) CONFIGURAÇÃO APLICADA EM SUPORTE PARA APARELHO DE BARBEAR

(73) The Gillette Company (US)

(72) Jennifer Ruth Kinard; Andrew Anthony Szczepanowski; Kristopher William Schulz

(74) Vieira de Mello Advogados

Prorrogado de 29/09/2020 a 28/09/2025 (3º Período).

---

**(11) DI 7004631-0**

Código 46 - Prorrogação

(22) 29/09/2010

(15) 06/03/2012

(45) 06/03/2012

(52) 18-02

(54) CONFIGURAÇÃO APLICADA A UM CARTUCHO DE TONER

(73) Kyocera Mita Corporation (JP)

(72) Koji Murata

(74) Araripe & Associados

Prorrogado de 30/09/2020 a 29/09/2025 (3º Período).

---

**(11) DI 7004632-8**

Código 46 - Prorrogação

(22) 29/09/2010

(15) 06/03/2012

(45) 06/03/2012

(52) 18-02

(54) CONFIGURAÇÃO APLICADA A UM CARTUCHO DE TONER

(73) Kyocera Mita Corporation (JP)

(72) Koji Murata

(74) Araripe & Associados

Prorrogado de 30/09/2020 a 29/09/2025 (3º Período).

---

**(11) DI 7004882-7**

Código 46 - Prorrogação

(22) 16/09/2010

(15) 28/02/2012



---

(45) 28/02/2012  
(52) 09-05  
(54) CONFIGURAÇÃO APLICADA A EMBALAGEM  
(73) GUALA PACK S.P.A. (IT)  
(72) Eric Risgalla  
(74) DANIEL ADVOGADOS  
Prorrogado de 17/09/2020 a 16/09/2025 (3º Período).

---

**(11) DI 7004884-3**

Código 46 - Prorrogação  
(22) 21/09/2010  
(15) 20/12/2011  
(45) 20/12/2011  
(52) 23-01  
(54) CONFIGURAÇÃO APLICADA A COMANDO DE VÁLVULAS  
(73) Genebre Group, S.L. (ES)  
(72) José Maria Paris Terre  
(74) Matos & Associados - Advogados  
Prorrogado de 22/09/2020 a 21/09/2025 (3º Período).

---

**(11) DI 7004887-8**

Código 46 - Prorrogação  
(22) 10/09/2010  
(15) 12/07/2011  
(45) 12/07/2011  
(52) 16-03  
(54) CARTUCHO DE TONER  
(73) Kyocera Mita Corporation (JP)  
(72) Koji Murata  
(74) Araripe & Associados  
Prorrogado de 11/09/2020 a 10/09/2025 (3º Período).

---

**(11) DI 7004888-6**

Código 46 - Prorrogação  
(22) 10/09/2010  
(15) 12/07/2011  
(45) 12/07/2011  
(52) 16-03  
(54) CARTUCHO DE TONER  
(73) Kyocera Mita Corporation (JP)  
(72) Koji Murata  
(74) Araripe & Associados  
Prorrogado de 11/09/2020 a 10/09/2025 (3º Período).

---

**(11) DI 7004889-4**

Código 46 - Prorrogação  
(22) 10/09/2010  
(15) 21/06/2011



---

(45) 21/06/2011  
(52) 16-03  
(54) CARTUCHO DE TONER  
(73) Kyocera Mita Corporation (JP)  
(72) Koji Murata  
(74) Araripe & Associados  
Prorrogado de 11/09/2020 a 10/09/2025 (3º Período).

---

**(11) DI 7004890-8**

Código 46 - Prorrogação  
(22) 10/09/2010  
(15) 21/06/2011  
(45) 21/06/2011  
(52) 16-03  
(54) CARTUCHO DE TONER  
(73) Kyocera Mita Corporation (JP)  
(72) Koji Murata  
(74) Araripe & Associados  
Prorrogado de 11/09/2020 a 10/09/2025 (3º Período).

---

**(11) DI 7004898-3**

Código 46 - Prorrogação  
(22) 30/09/2010  
(15) 26/11/2019  
(45) 26/11/2019  
(52) 12-15  
(54) CONFIGURAÇÃO APLICADA EM PNEU  
(73) Continental Reifen Deutschland Gmbh (DE)  
(72) Qiao Xu  
(74) Dannemann, Siemsen, Bigler & Ipanema Moreira  
Prorrogado de 01/10/2020 a 30/09/2025 (3º Período).

---

**(11) DI 7101167-6**

Código 46 - Prorrogação  
(22) 25/02/2011  
(15) 08/11/2011  
(45) 08/11/2011  
(52) 24-02  
(54) ANALISADOR DE SISTEMA SANGUÍNEO  
(73) KONINKLIJKE PHILIPS N.V. (NL)  
(72) Tom Philippe Jean-Jacques Delaey  
(74) DAVID DO NASCIMENTO ADVOGADOS ASSOCIADOS  
Prorrogado de 26/02/2021 a 25/02/2026 (3º Período).

---

**(11) DI 7101168-4**

Código 46 - Prorrogação  
(22) 25/02/2011  
(15) 17/04/2012



---

(45) 17/04/2012  
(52) 24-02  
(54) CARTUCHO DE SISTEMA SANGUÍNEO  
(73) KONINKLIJKE PHILIPS N.V. (NL)  
(72) Tom Philippe Jean-Jacques Delaey  
(74) DAVID DO NASCIMENTO ADVOGADOS ASSOCIADOS  
Prorrogado de 26/02/2021 a 25/02/2026 (3º Período).

---

**(11) DI 7101169-2**

Código 46 - Prorrogação  
(22) 25/02/2011  
(15) 17/04/2012  
(45) 17/04/2012  
(52) 24-02  
(54) ESTAÇÃO SUPORTE DE SISTEMA SANGUÍNEO  
(73) KONINKLIJKE PHILIPS N.V. (NL)  
(72) Tom Philippe Jean-Jacques Delaey  
(74) DAVID DO NASCIMENTO ADVOGADOS ASSOCIADOS  
Prorrogado de 26/02/2021 a 25/02/2026 (3º Período).

---

**(11) DI 7101301-6**

Código 46 - Prorrogação  
(22) 08/04/2011  
(15) 02/08/2011  
(45) 02/08/2011  
(52) 09-05  
(54) CONFIGURAÇÃO APLICADA EM FRASCO BISNAGA  
(73) Fabiano Batista (BR/SP)  
(72) Fabiano Batista  
(74) JOSÉ SIDNEY VALÉRIO  
Prorrogado de 09/04/2021 a 08/04/2026 (3º Período).

---

**(11) DI 7102518-9**

Código 46 - Prorrogação  
(22) 20/06/2011  
(15) 11/10/2011  
(45) 11/10/2011  
(52) 12-16  
(54) CONFIGURAÇÃO APLICADA EM BAÚ PARA MOTOCICLETA  
(73) GIVI S.P.A. (IT)  
(72) VISENZI VINCENZO  
(74) EDMUNDO BRUNNER ASS EM PROP. INDL. LTDA  
Prorrogado de 21/06/2021 a 20/06/2026 (3º Período).

---

**(11) DI 7102519-7**

Código 46 - Prorrogação  
(22) 20/06/2011  
(15) 11/10/2011



---

(45) 11/10/2011  
(52) 12-16  
(54) CONFIGURAÇÃO APLICADA EM BAÚ PARA MOTOCICLETA  
(73) GIVI S.P.A. (IT)  
(72) VISENZI VINCENZO  
(74) EDMUNDO BRUNNER ASS EM PROP. INDL. LTDA  
Prorrogado de 21/06/2021 a 20/06/2026 (3º Período).

---

**(11) DI 7102520-0**

Código 46 - Prorrogação  
(22) 20/06/2011  
(15) 11/10/2011  
(45) 11/10/2011  
(52) 12-16  
(54) CONFIGURAÇÃO APLICADA EM BAÚ PARA MOTOCICLETA  
(73) GIVI S.P.A. (IT)  
(72) VISENZI VINCENZO  
(74) EDMUNDO BRUNNER ASS EM PROP. INDL. LTDA  
Prorrogado de 21/06/2021 a 20/06/2026 (3º Período).

---

**(11) DI 7102521-9**

Código 46 - Prorrogação  
(22) 20/06/2011  
(15) 11/10/2011  
(45) 11/10/2011  
(52) 12-16  
(54) CONFIGURAÇÃO APLICADA EM BAU PARA MOTOCICLETA  
(73) GIVI S.P.A. (IT)  
(72) VISENZI VINCENZO  
(74) EDMUNDO BRUNNER ASS EM PROP. INDL. LTDA  
Prorrogado de 21/06/2021 a 20/06/2026 (3º Período).

---

**(11) DI 7102522-7**

Código 46 - Prorrogação  
(22) 20/06/2011  
(15) 13/12/2011  
(45) 13/12/2011  
(52) 12-16  
(54) CONFIGURAÇÃO APLICADA EM BAU PARA MOTOCICLETA  
(73) GIVI S.P.A. (IT)  
(72) VISENZI VINCENZO  
(74) EDMUNDO BRUNNER ASS EM PROP. INDL. LTDA  
Prorrogado de 21/06/2021 a 20/06/2026 (3º Período).



**Código 46.2 - Exigência de complementação de quinquênio e/ou prorrogação  
– Art. 120 e 108 da LPI**

O Titular deverá complementar o recolhimento do quinquênio e/ou prorrogação, de acordo com a tabela vigente na data da complementação. A comprovação se dará com o peticionamento com código de serviço 105 - cumprimento de exigência. O não cumprimento no prazo de 60 (sessenta) dias acarretará a extinção do registro

---

**(11) DI 6404488-2**

Código 46.2 - Exigência de complementação de quinquênio e/ou prorrogação –  
Art. 120 e 108 da LPI

(15) 12/04/2005

(73) Fiat Auto S.p.a (IT)

(74) Marco Antonio Saltini

Para regularização do quarto período de vigência do registro, complete o valor recolhido pela GRU 29409231901673387, para o atual valor de Renovação, visto que foi recolhida taxa referente ao segundo quinquênio, quando o período necessita de quinquênio e prorrogação. Para cumprimento da exigência, é necessário peticionamento por meio do código 105 junto da apresentação de comprovação de recolhimento, guia gerada pelo código de serviço 800.

---

**(11) DI 6404489-0**

Código 46.2 - Exigência de complementação de quinquênio e/ou prorrogação –  
Art. 120 e 108 da LPI

(15) 12/04/2005

(73) Fiat Auto S.p.a. (IT)

(74) Marco Antonio Saltini

Para regularização do quarto período de vigência do registro, complete o valor recolhido pela GRU 29409231901673182, para o atual valor de Renovação, visto que foi recolhida taxa referente ao segundo quinquênio, quando o período necessita de quinquênio e prorrogação. Para cumprimento da exigência, é necessário peticionamento por meio do código 105 junto da apresentação de comprovação de recolhimento, guia gerada pelo código de serviço 800.



**Código 47.3 - Petição Deferida**

Deferida a petição apresentada, conforme informações do complemento do despacho.

---

<b>(11) BR 30 2013 005461-6</b>	Código 47.3 - Petição Deferida (71) LAMELLO AG (CH) ; FRANZ BAUR (DE) ; FRANZ HASER (DE) (74) DANNEMANN, SIEMSEN, BIGLER & IPANEMA MOREIRA Deferida a petição, com vistas à retificação de dado relativo à prioridade unionista. Em referência ao protocolo nº 020140007838, de 21/02/2014.
<b>(11) BR 30 2013 006083-7</b>	Código 47.3 - Petição Deferida (71) MICROSOFT CORPORATION (US) (74) DI BLASI, PARENTE & ASS. PROP. IND. LTDA Deferida a petição, com vistas à apresentação do documento de prioridade unionista, no que se refere aos aspectos formais. Em referência ao protocolo nº 020140008122, de 24/02/2014.
<b>(11) BR 30 2013 006116-7</b>	Código 47.3 - Petição Deferida (71) SAMSUNG ELECTRONICS CO., LTD. (KR) (74) ANDRE LUIZ SOUZA ALVAREZ Deferida a petição, com vistas à apresentação do documento de prioridade unionista, no que se refere aos aspectos formais. Em referência ao protocolo nº 020140008156, de 24/02/2014.
<b>(11) BR 30 2013 006122-1</b>	Código 47.3 - Petição Deferida (71) KONINKLIJKE PHILIPS N.V. (NL) (74) NELLIE D SHORES Deferida a petição, com vistas à apresentação do documento de prioridade unionista, no que se refere aos aspectos formais. Em referência ao protocolo nº 020140008155, de 24/02/2014.
<b>(11) BR 30 2013 006351-8</b>	Código 47.3 - Petição Deferida (71) BRIDGESTONE AMERICAS TIRE OPERATIONS, LLC (US) (74) DANNEMANN, SIEMSEN, BIGLER & IPANEMA MOREIRA Deferida a petição, com vistas à apresentação do documento de prioridade unionista, no que se refere aos aspectos formais. Em referência ao protocolo nº 020140007843, de 21/02/2014.
<b>(11) BR 30 2013 006362-3</b>	Código 47.3 - Petição Deferida (71) HILL-ROM SERVICES PTE. LTD. (SG) (74) NELLIE D SHORES Deferida a petição, com vistas à apresentação do documento de prioridade



---

unionista, no que se refere aos aspectos formais. Em referência ao protocolo nº 020140007629, de 20/02/2014.

---

**(11) BR 30 2013 006398-4**

Código 47.3 - Petição Deferida

(71) S. C. JOHNSON & SON, INC. (US)

(74) NELLIE D SHORES

Deferida a petição, com vistas à apresentação do documento de prioridade unionista, no que se refere aos aspectos formais. Em referência ao protocolo nº 020140007918, de 21/02/2014.

---

**(11) BR 30 2013 006528-6**

Código 47.3 - Petição Deferida

(71) HOME CONTROL SINGAPORE PTE. LTD. (SG)

(74) DANIEL ADVOGADOS

Deferida a petição, com vistas à apresentação do documento de prioridade unionista, no que se refere aos aspectos formais. Em referência ao protocolo nº 020140008138, de 24/02/2014.

---

**(11) BR 30 2013 006577-4**

Código 47.3 - Petição Deferida

(71) KARL STORZ GMBH & CO. KG (DE)

(74) DANNEMANN, SIEMSEN BIGLER & IPANEMA MOREIRA

Deferida a petição, com vistas à apresentação do documento de prioridade unionista, no que se refere aos aspectos formais. Em referência ao protocolo nº 020140008255, de 25/02/2014.

---

**(11) BR 30 2013 006586-3**

Código 47.3 - Petição Deferida

(71) FERNO-WASHINGTON, INC. (US)

(74) KASZNAR LEONARDOS PROPRIEADE INTELECTUAL

Deferida a petição, com vistas à solicitação de retificação de dados de autor. Em referência ao protocolo nº 020140019353, de 06/06/2014.

---

**(11) BR 30 2013 006591-0**

Código 47.3 - Petição Deferida

(71) NISSAN JIDOSHA KABUSHIKI KAISHA (JP)

(74) NELLIE D SHORES

Deferida a petição, com vistas à apresentação do documento de prioridade unionista, no que se refere aos aspectos formais. Em referência ao protocolo nº 020140008152, de 24/02/2014.

---

**(11) BR 30 2013 006592-8**

Código 47.3 - Petição Deferida

(71) S. C. JOHNSON & SON, INC. (US)

(74) ANDRE LUIZ SOUZA ALVAREZ

Deferida a petição, com vistas à apresentação do documento de prioridade unionista, no que se refere aos aspectos formais. Em referência ao protocolo nº 020140008148, de 24/02/2014.



---

<b>(11) BR 30 2013 006593-6</b>	Código 47.3 - Petição Deferida (71) S. C. JOHNSON & SON, INC. (US) (74) DENIS ALLAN DANIEL Deferida a petição, com vistas à apresentação do documento de prioridade unionista, no que se refere aos aspectos formais. Em referência ao protocolo nº 020140008150, de 24/02/2014.
<b>(11) BR 30 2013 006711-4</b>	Código 47.3 - Petição Deferida (71) NISSAN JIDOSHA KABUSHIKI KAISHA (JP) (74) NELLIE D SHORES Deferida a petição, com vistas à apresentação do documento de prioridade unionista, no que se refere aos aspectos formais. Em referência ao protocolo nº 020140008153, de 24/02/2014.
<b>(11) BR 30 2013 006743-2</b>	Código 47.3 - Petição Deferida (71) NISSAN JIDOSHA KABUSHIKI KAISHA (JP) (74) ISABELLA CARDOZO Deferida a petição, com vistas à apresentação do documento de prioridade unionista, no que se refere aos aspectos formais. Em referência ao protocolo nº 020140008154, de 24/02/2014.
<b>(11) BR 30 2013 006745-9</b>	Código 47.3 - Petição Deferida (71) XIAOMI INC. (CN) (74) ORLANDO DE SOUZA Deferida a petição, com vistas à apresentação do documento de procuração. Em referência ao protocolo nº 020140007833, de 21/02/2014.
<b>(11) BR 30 2013 006784-0</b>	Código 47.3 - Petição Deferida (71) HILL-ROM SERVICES PTE. LTD. (SG) (74) ANDRE LUIZ SOUZA ALVAREZ Deferida a petição, com vistas à apresentação do documento de prioridade unionista, no que se refere aos aspectos formais. Em referência ao protocolo nº 020140007622, de 20/02/2014.
<b>(11) BR 30 2013 006785-8</b>	Código 47.3 - Petição Deferida (71) HILL-ROM SERVICES PTE. LTD. (SG) (74) ANDRE LUIZ SOUZA ALVAREZ Deferida a petição, com vistas à apresentação do documento de prioridade unionista, no que se refere aos aspectos formais. Em referência ao protocolo nº 020140007624, de 20/02/2014.
<b>(11) BR 30 2013 006819-6</b>	Código 47.3 - Petição Deferida (71) COSTRUZIONI ELETTRONICHE INDUSTRIALI AUTOMATISMI S.P.A. (IT) (74) DANNEMANN, SIEMSEN BIGLER & IPANEMA MOREIRA

---



---

Deferida a petição, com vistas à apresentação do documento de prioridade unionista, no que se refere aos aspectos formais. Em referência ao protocolo nº 020140008312, de 25/02/2014.

---

**(11) BR 30 2014 000058-6**

Código 47.3 - Petição Deferida

(71) LIEBHERR-ELEKTRONIK GMBH (DE)

(74) DANNEMANN, SIEMSEN BIGLER & IPANEMA MOREIRA

Deferida a petição, com vistas à apresentação do documento de prioridade unionista, no que se refere aos aspectos formais. Em referência ao protocolo nº 020140008249, de 25/02/2014.

---

**(11) BR 30 2014 000093-4**

Código 47.3 - Petição Deferida

(71) BAYERISCHE MOTOREN WERKE AKTIENGESELLSCHAFT (DE)

(74) DANNEMANN, SIEMSEN, BIGLER & IPANEMA MOREIRA

Deferida a petição, com vistas à solicitação de retificação de dados do autor. Em referência ao protocolo nº 020140023408, de 29/07/2014.

---

**(11) BR 30 2014 000194-9**

Código 47.3 - Petição Deferida

(71) SCHURTER AG (CH)

(74) DANNEMANN, SIEMSEN BIGLER & IPANEMA MOREIRA

Deferida a petição, com vistas à apresentação do documento de prioridade unionista, no que se refere aos aspectos formais. Em referência ao protocolo nº 020140008246, de 25/02/2014.

---

**(11) BR 30 2014 000306-2**

Código 47.3 - Petição Deferida

(71) OAKLEY, INC. (US)

(74) HUGO SILVA & MALDONADO - PRO. INTELECTUAL

Deferida a petição, com vistas à apresentação do documento de prioridade unionista, no que se refere aos aspectos formais. Em referência ao protocolo nº 020140007986, de 24/02/2014.

---

**(11) BR 30 2014 000332-1**

Código 47.3 - Petição Deferida

(71) HANSGROHE SE (DE)

(74) DANNEMANN, SIEMSEN BIGLER & IPANEMA MOREIRA

Deferida a petição, com vistas à apresentação do documento de prioridade unionista, no que se refere aos aspectos formais. Em referência ao protocolo nº 020140008305, de 25/02/2014.

---

**(11) BR 30 2014 000335-6**

Código 47.3 - Petição Deferida

(71) HANSGROHE SE (DE)

(74) DANNEMANN, SIEMSEN BIGLER & IPANEMA MOREIRA

Deferida a petição, com vistas à apresentação do documento de prioridade unionista, no que se refere aos aspectos formais. Em referência ao protocolo nº 020140008309, de 25/02/2014.



---

<b>(11) BR 30 2014 000618-5</b>	Código 47.3 - Petição Deferida (71) BAYER CONSUMER CARE AG (CH) (74) ORLANDO DE SOUZA Deferida a petição, com vistas à apresentação do documento de prioridade unionista, no que se refere aos aspectos formais. Em referência ao protocolo nº 020140008229, de 25/02/2014.
<b>(21) BR 30 2020 001285-2</b>	Código 47.3 - Petição Deferida (71) CONAIR CORPORATION (US) (74) DANNEMANN, SIEMSEN, BIGLER & IPANEMA MOREIRA Referente à verificação dos aspectos formais do documento de prioridade apresentado na petição de protocolo 870200089105 de 17/07/2020
<b>(21) BR 30 2020 001580-0</b>	Código 47.3 - Petição Deferida (71) DETNET SOUTH AFRICA (PTY) LTD (ZA) (74) LICKS ADVOGADOS Referente à verificação dos aspectos formais do documento de prioridade apresentado na petição de protocolo 870200099267 de 07/08/2020
<b>(21) BR 30 2020 001668-8</b>	Código 47.3 - Petição Deferida (71) DEERE & COMPANY (US) (74) KASZNAR LEONARDOS PROPRIEDADE INTELECTUAL Referente à verificação dos aspectos formais do documento de prioridade apresentado na petição de protocolo 870200047986 de 16/04/2020
<b>(21) BR 30 2020 002352-8</b>	Código 47.3 - Petição Deferida (71) HELMUT FRANZ WILHELM LEHLE (ZA) (74) M C Araújo Consultoria em Propriedade Industrial Ltda. Referente à verificação dos aspectos formais do documento de prioridade apresentado na petição de protocolo 870200075121 de 16/06/2020
<b>(21) BR 30 2020 002367-6</b>	Código 47.3 - Petição Deferida (71) GSK CONSUMER HEALTHCARE S.A. (CH) (74) DANNEMANN, SIEMSEN, BIGLER & IPANEMA MOREIRA Referente à verificação dos aspectos formais do documento de prioridade apresentado na petição de protocolo 870200101018 de 12/08/2020
<b>(21) BR 30 2020 002389-7</b>	Código 47.3 - Petição Deferida (71) COLGATE-PALMOLIVE COMPANY (US) (74) Clarke, Modet Propriedade Intelectual Ltda. Referente à verificação dos aspectos formais do documento de prioridade apresentado na petição de protocolo 870200111145 de 01/09/2020



---

<b>(21) BR 30 2020 002409-5</b>	Código 47.3 - Petição Deferida (71) CHUBBY GORILLA, INC. (US) (74) Hugo Silva & Maldonado Propriedade Intelectual Sociedade Civil S/C Ltda. Referente à verificação dos aspectos formais do documento de prioridade apresentado na petição de protocolo 870200106572 de 24/08/2020
<b>(21) BR 30 2020 002411-7</b>	Código 47.3 - Petição Deferida (71) ELC MANAGEMENT LLC (US) (74) DANNEMANN, SIEMSEN, BIGLER & IPANEMA MOREIRA Referente à verificação dos aspectos formais do documento de prioridade apresentado na petição de protocolo 870200111045 de 01/09/2020
<b>(21) BR 30 2020 002847-3</b>	Código 47.3 - Petição Deferida (71) DAIO PAPER CORPORATION (JP) (74) SOERENSEN GARCIA ADVOGADOS ASSOCIADOS Referente à verificação dos aspectos formais do documento de procuração apresentado na petição de protocolo 870200085955 de 10/07/2020
<b>(21) BR 30 2020 002885-6</b>	Código 47.3 - Petição Deferida (71) CEPHEID (US) (74) KASZNAR LEONARDOS PROPRIEDADE INTELECTUAL Referente à verificação dos aspectos formais do documento de procuração apresentado na petição de protocolo 870200087960 de 27/08/2020
<b>(21) BR 30 2020 003747-2</b>	Código 47.3 - Petição Deferida (71) SHENZHEN SENSETIME TECHNOLOGY CO., LTD. (CN) (74) DAVID DO NASCIMENTO ADVOGADOS ASSOCIADOS Deferida a petição, com vistas à solicitação de inclusão de autor. Em referência ao protocolo nº 870200108821, de 28/08/2020.

---



### Código 47.5 - Petição Indeferida

Indeferida a petição apresentada, conforme informações do complemento do despacho. Desta data corre o prazo de 60 (sessenta) dias para eventual recurso do interessado

---

(21) BR 32 2020 000040-7

Código 47.5 - Petição Indeferida

(71) OFICINA 021 (BR/RJ)

Petição com protocolo 870200023848 de 19/2/2020 foi indeferida por não ser usada a correta Guia de Recolhimento da União, segundo o item 3.7 do Manual de Desenhos Industriais. Como a exigência diversa, publicada na RPI2584, não foi respondida tempestivamente, não foi possível aproveitar o ato da parte, conforme artigo 220 da Lei 9.279 de 14 de maio de 1996.



**Código 49 - Perda de Prioridade**

Perda da prioridade reivindicada por não atender às disposições previstas no Art. 99 da LPI.

---

<b>(21) BR 30 2020 001300-0</b>	<p>Código 49 - Perda de Prioridade (22) 20/03/2020 (71) LEDIL OY (FI) (74) HERRERO &amp; ASSOCIADOS BRASIL PROPRIEDADE INTELECTUAL LTDA. Referente à Reivindicação de Prioridade nº 006926127-0001, por não ter sido apresentado documento comprobatório dentro do prazo previsto no artigo 99 da lei 9279/96.Em virtude do período de suspensão dos prazos de todos os processos em trâmite, definido pela Portaria nº 120/2020 e Portaria nº 179/2020 o prazo para apresentação de documento de prioridade pedido passou a ser 31/08/2020.</p>
<b>(21) BR 30 2020 001301-8</b>	<p>Código 49 - Perda de Prioridade (22) 20/03/2020 (71) LEDIL OY (FI) (74) HERRERO &amp; ASSOCIADOS BRASIL PROPRIEDADE INTELECTUAL LTDA. Referente à Reivindicação de Prioridade nº 006926127-0002, por não ter sido apresentado documento comprobatório dentro do prazo previsto no artigo 99 da lei 9279/96.Em virtude do período de suspensão dos prazos de todos os processos em trâmite, definido pela Portaria nº 120/2020 e Portaria nº 179/2020 o prazo para apresentação de documento de prioridade pedido passou a ser 31/08/2020.</p>
<b>(21) BR 30 2020 002267-0</b>	<p>Código 49 - Perda de Prioridade (22) 25/05/2020 (71) BLENDJET INC. (US) (74) Tavares Propriedade Intelectual Ltda. (alt. de Tavares &amp; Companhia Ltda) Referente à Reivindicação de Prioridade nº 29/715,453, 29/714,594 e 29/714,599, por não estarem presentes nos documentos comprobatórios apresentados os desenhos do objeto depositado.Conforme Art. 16 § 2º da LPI "A reivindicação de prioridade será comprovada por documento hábil da origem, contendo número, data, título, relatório descritivo e, se for o caso, reivindicações e desenhos, acompanhado de tradução simples da certidão de depósito ou documento equivalente, contendo dados identificadores do pedido, cujo teor será de inteira responsabilidade do depositante". A apresentação dos desenhos é obrigatória no pedido de desenho industrial, conforme Art. 101 da LPI, portanto o documento de prioridade também deve conter, obrigatoriamente, os desenhos.Em virtude do período de suspensão dos prazos de todos os processos em trâmite, definido pela Portaria nº 120/2020 e Portaria nº 179/2020</p>



---

o prazo para apresentação de documento de prioridade passou a ser 31/08/2020.

---

**(21) BR 30 2020 002377-3**

Código 49 - Perda de Prioridade

(22) 02/06/2020

(71) THE GOODYEAR TIRE & RUBBER COMPANY (US)

(74) DANIEL ADVOGADOS (ALT.DE DANIEL & CIA)

Referente à Reivindicação de Prioridade nº 29/715,392, por ter sido o documento comprobatório apresentado fora do prazo previsto no artigo 99 da lei 9279/96.

---

**(21) BR 30 2020 002379-0**

Código 49 - Perda de Prioridade

(22) 02/06/2020

(71) THE GOODYEAR TIRE & RUBBER COMPANY (US)

(74) DANIEL ADVOGADOS (ALT.DE DANIEL & CIA)

Referente à Reivindicação de Prioridade nº 29/715,389, por ter sido o documento comprobatório apresentado fora do prazo previsto no artigo 99 da lei 9279/96.

---

**(21) BR 30 2020 002380-0**

Código 49 - Perda de Prioridade

(22) 02/06/2020

(71) THE GOODYEAR TIRE & RUBBER COMPANY (US)

(74) DANIEL ADVOGADOS (ALT.DE DANIEL & CIA)

Referente à reivindicação da prioridade nº 29/715,382, por ter sido o documento comprobatório apresentado fora do prazo previsto no artigo 99 da lei 9279/96.

---

**(21) BR 30 2020 002419-2**

Código 49 - Perda de Prioridade

(22) 05/06/2020

(71) DEERE & COMPANY (US)

(74) KASZNAR LEONARDOS PROPRIEDADE INTELECTUAL

Referente à Reivindicação de Prioridade nº 29/717583, por não estarem presentes no documento comprobatório apresentado na petição 870200087484 os desenhos do objeto depositado. Conforme Art. 16 § 2º da LPI "A reivindicação de prioridade será comprovada por documento hábil da origem, contendo número, data, título, relatório descritivo e, se for o caso, reivindicações e desenhos, acompanhado de tradução simples da certidão de depósito ou documento equivalente, contendo dados identificadores do pedido, cujo teor será de inteira responsabilidade do depositante". A apresentação dos desenhos é obrigatória no pedido de desenho industrial, conforme Art. 101 da LPI, portanto o documento de prioridade também deve conter, obrigatoriamente, os desenhos.



### Código 49.1 - Sobrestamento por Perda de Prioridade

O titular poderá apresentar recurso contra a perda de prioridade. Desta data corre o prazo de 60 (sessenta) dias para eventual recurso do interessado. Sobrestado o exame do pedido até o fim do exame do recurso ou, na ausência deste, até o fim do prazo de 60 (sessenta) dias.

---

<b>(21) BR 30 2020 001300-0</b>	Código 49.1 - Sobrestamento por Perda de Prioridade (43) 22/09/2020 (71) LEDIL OY (FI) (74) HERRERO & ASSOCIADOS BRASIL PROPRIEDADE INTELECTUAL LTDA.
<b>(21) BR 30 2020 001301-8</b>	Código 49.1 - Sobrestamento por Perda de Prioridade (43) 22/09/2020 (71) LEDIL OY (FI) (74) HERRERO & ASSOCIADOS BRASIL PROPRIEDADE INTELECTUAL LTDA.
<b>(21) BR 30 2020 002267-0</b>	Código 49.1 - Sobrestamento por Perda de Prioridade (43) 22/09/2020 (71) BLENDJET INC. (US) (74) TAVARES PROPRIEDADE INTELECTUAL LTDA. (alt. de TAVARES & COMPANHIA LTDA)
<b>(21) BR 30 2020 002377-3</b>	Código 49.1 - Sobrestamento por Perda de Prioridade (43) 22/09/2020 (71) THE GOODYEAR TIRE & RUBBER COMPANY (US) (74) DANIEL ADVOGADOS (ALT.DE DANIEL & CIA)
<b>(21) BR 30 2020 002379-0</b>	Código 49.1 - Sobrestamento por Perda de Prioridade (43) 22/09/2020 (71) THE GOODYEAR TIRE & RUBBER COMPANY (US) (74) DANIEL ADVOGADOS (ALT.DE DANIEL & CIA)
<b>(21) BR 30 2020 002380-3</b>	Código 49.1 - Sobrestamento por Perda de Prioridade (43) 22/09/2020 (71) THE GOODYEAR TIRE & RUBBER COMPANY (US) (74) DANIEL ADVOGADOS (ALT.DE DANIEL & CIA)
<b>(21) BR 30 2020 002419-2</b>	Código 49.1 - Sobrestamento por Perda de Prioridade (43) 22/09/2020 (71) DEERE & COMPANY (US) (74) KASZNAR LEONARDOS PROPRIEDADE INTELECTUAL





### Código 55 - Exigências Diversas

Exigência diversa formulada visando adequação ou cumprimento de disposições legais, conforme informações do complemento do despacho. O prazo para cumprimento é de 60 (sessenta) dias da data desta publicação.

---

(21) BR 30 2020 004096-1

Código 55 - Exigências Diversas

(22) 02/09/2020

(71) PROLAV MONTAGEM E COMÉRCIO DE PLACAS ELETRÔNICAS LTDA ME (BR/SP)

(74) Paulo Lofrano Malagutti

Com base no item 4.2.8 do Manual de Desenhos Industriais formula-se a seguinte exigência: Existe divergência entre o depositante do pedido (PROLAV MONTAGEM E COMÉRCIO DE PLACAS ELETRÔNICAS LTDA ME) e o outorgante informado no documento de procuração (PROLAVINDÚSTRIA E COMÉRCIO DE PEÇAS PLÁSTICAS LTDA). Esclareça a divergência apresentando novo documento de procuração onde conste o nome correto do depositante como outorgante, conforme informado no formulário de depósito ou apresente esclarecimento solicitando a correção dos dados do depositante, conforme os apresentados na procuração. Esta exigência deverá ser cumprida com peticionamento de GRU de código de serviço 105.



## Código 56 - Transferência Deferida

Notificação do deferimento da transferência requerida.

---

(11) BR 30 2015 002241-8

Código 56 - Transferência Deferida

(22) 15/04/2015

(15) 27/03/2018

(71) SWIMC LLC (US)

(74) DENNEMEYER & ASSOCIATES PROPRIEDADE INTELECTUAL LTDA

Transferência deferida de The Sherwin-Williams Headquarters Company,  
conforme petição nº 870180142028, de 17/10/2018.



**Código 59 - Alteração de Nome Deferida**

Notificação do deferimento da alteração de nome requerida.

---

<b>(11) BR 30 2015 005977-0</b>	Código 59 - Alteração de Nome Deferida (22) 29/12/2015 (15) 05/02/2019 (71) HOWMET AEROSPACE INC. (US) (74) MONTAURY PIMENTA, MACHADO & VIEIRA DE MELLO ADVOGADOS Nome alterado de Arconic Inc., conforme petição nº 870200099883, de 10/08/2020.
<b>(11) BR 30 2016 001191-5</b>	Código 59 - Alteração de Nome Deferida (22) 23/03/2016 (15) 19/09/2017 (71) HOWMET AEROSPACE INC. (US) (74) MONTAURY PIMENTA, MACHADO & VIEIRA DE MELLO ADVOGADOS Nome alterado de Arconic Inc., conforme petição nº 870200099896, de 10/08/2020.
<b>(11) BR 30 2017 001760-6</b>	Código 59 - Alteração de Nome Deferida (22) 25/04/2017 (15) 19/12/2017 (71) DENG0 CHOCOLATES (BR/SP) (74) Britânia Marcas e Patentes Ltda. Nome alterado de Dengo do Brasil Ltda. - ME, conforme petição nº 870200112611, de 04/09/2020.
<b>(11) BR 30 2017 001761-4</b>	Código 59 - Alteração de Nome Deferida (22) 25/04/2017 (15) 19/12/2017 (71) DENG0 CHOCOLATES (BR/SP) (74) Britânia Marcas e Patentes Ltda. Nome alterado de Dengo do Brasil Ltda. - ME, conforme petição nº 870200112616, de 04/09/2020.
<b>(11) BR 30 2017 002423-8</b>	Código 59 - Alteração de Nome Deferida (22) 13/06/2017 (15) 04/09/2018 (71) EQUIMATEC INDÚSTRIA DE MÁQUINAS EIRELI (BR/SC) (74) Cerumar Serviços em Propriedade Intelectual Ltda EPP Nome alterado de Equimatec Indústria de Máquinas Ltda., conforme petição nº 870200099861, de 10/08/2020.



---

<b>(11) BR 30 2018 002599-7</b>	Código 59 - Alteração de Nome Deferida (22) 19/06/2018 (15) 04/06/2019 (71) HOWMET AEROSPACE INC. (US) (74) MOUNTARY PIMENTA, MACHADO & VIEIRA DE MELLO ADVOGADOS Nome alterado de Arconic Inc., conforme petição nº 870200099910, de 10/08/2020.
<b>(11) BR 30 2018 002610-1</b>	Código 59 - Alteração de Nome Deferida (22) 19/06/2018 (15) 12/02/2019 (71) HOWMET AEROSPACE INC. (US) (74) MOUNTARY PIMENTA, MACHADO & VIEIRA DE MELLO ADVOGADOS Nome alterado de Arconic Inc., conforme petição nº 870200099923, de 10/08/2020.
<b>(11) BR 30 2018 055879-0</b>	Código 59 - Alteração de Nome Deferida (22) 17/12/2018 (15) 08/10/2019 (71) HOWMET AEROSPACE INC. (US) (74) MOUNTARY PIMENTA, MACHADO & VIEIRA DE MELLO ADVOGADOS Nome alterado de Arconic Inc., conforme petição nº 870200099947, de 10/08/2020.
<b>(11) DI 6602801-9</b>	Código 59 - Alteração de Nome Deferida (22) 10/08/2006 (15) 20/03/2007 (71) DÂNICA SOLUÇÕES TERMOISOLANTES INTEGRADAS S.A. (BR/SC) (74) ELAINE LAU DA SILVA PEREIRA Nome alterado de Dânicazipco Sistemas Construtivos S.A., conforme petição nº 870200098946, de 07/08/2020.
<b>(11) DI 6604887-7</b>	Código 59 - Alteração de Nome Deferida (22) 08/08/2006 (15) 12/06/2007 (71) DÂNICA SOLUÇÕES TERMOISOLANTES INTEGRADAS S.A. (BR/SC) (74) ELAINE LAU DA SILVA PEREIRA Nome alterado de Dânicazipco Sistemas Construtivos S.A., conforme petição nº 870200098948, de 07/08/2020.
<b>(11) DI 7002571-1</b>	Código 59 - Alteração de Nome Deferida (22) 16/06/2010 (15) 14/12/2010

---



---

(71) DÂNICA SOLUÇÕES TERMOISOLANTES INTEGRADAS S.A. (BR/SC)

(74) ELAINE LAU DA SILVA PEREIRA

Nome alterado de Dânicazipco Sistemas Construtivos S.A., conforme petição nº 870200098951, de 07/08/2020.

---

**(11) DI 7004548-8**

Código 59 - Alteração de Nome Deferida

(22) 16/09/2010

(15) 05/12/2012

(71) LA MANUFACTURE DEVIALET (FR)

(74) HERRERO & ASSOCIADOS BRASIL PROPRIEDADE INTELECTUAL LTDA.

Nome alterado de PHL Audio, conforme petição nº 870200114402, de 09/09/2020.



**Código 62 - Alteração de Sede Deferida**

Notificação do deferimento da alteração de Sede requerida.

---

<b>(11) BR 30 2017 001760-6</b>	Código 62 - Alteração de Sede Deferida (22) 25/04/2017 (15) 19/12/2017 (71) DENGGO CHOCOLATES (BR/SP) (74) Britânia Marcas e Patentes Ltda. Alteração de sede deferida, conforme petição nº 870200112611, de 04/09/2020.
<b>(11) BR 30 2017 001761-4</b>	Código 62 - Alteração de Sede Deferida (22) 25/04/2017 (15) 19/12/2017 (71) DENGGO CHOCOLATES (BR/SP) (74) Britânia Marcas e Patentes Ltda. Alteração de sede deferida, conforme petição nº 870200112616, de 04/09/2020.
<b>(11) BR 30 2017 002423-8</b>	Código 62 - Alteração de Sede Deferida (22) 13/06/2017 (15) 04/09/2018 (71) EQUIMATEC INDÚSTRIA DE MÁQUINAS EIRELI (BR/SC) (74) Cerumar Serviços em Propriedade Intelectual Ltda EPP Alteração de sede deferida, conforme petição nº 870200099861, de 10/08/2020.
<b>(11) BR 30 2018 001405-7</b>	Código 62 - Alteração de Sede Deferida (22) 09/04/2018 (15) 28/08/2018 (71) CROCS, INC. (US) (74) FELSBERG E PEDRETTI ADVOGADOS E CONSULTORES LEGAIS Alteração de sede deferida, conforme petição nº 870200098668, de 06/08/2020.
<b>(11) BR 30 2019 002909-0</b>	Código 62 - Alteração de Sede Deferida (22) 03/07/2019 (15) 03/03/2020 (71) FUNDAÇÃO UNIVERSITÁRIA DE DESENVOLVIMENTO DO OESTE (BR/SC) (74) ELIANE DUZ Alteração de sede deferida, conforme petição nº 870200109281, de 28/08/2020.
<b>(11) BR 30 2019 003618-5</b>	Código 62 - Alteração de Sede Deferida (22) 08/08/2019 (15) 24/03/2020



---

(71) CROCS, INC. (US)  
(74) Felsberg e Pedretti Advogados e Consultores Legais  
Alteração de sede deferida, conforme petição nº 870200098677, de 06/08/2020.

---

**(11) DI 6602159-6** Código 62 - Alteração de Sede Deferida  
(22) 19/06/2006  
(15) 23/01/2007  
(71) CROCS, INC. (US)  
(74) FELSBERG E PEDRETTI ADVOGADOS E CONSULTORES LEGAIS  
Alteração de sede deferida, conforme petição nº 870200098610, de 06/08/2020.

---

**(11) DI 6701493-3** Código 62 - Alteração de Sede Deferida  
(22) 01/06/2007  
(15) 15/07/2008  
(71) CROCS, INC. (US)  
(74) FELSBERG E PEDRETTI ADVOGADOS E CONSULTORES LEGAIS  
Alteração de sede deferida, conforme petição nº 870200098628, de 06/08/2020.

---

**(11) DI 6701973-0** Código 62 - Alteração de Sede Deferida  
(22) 15/06/2007  
(15) 15/01/2008  
(71) CROCS, INC. (US)  
(74) FELSBERG E PEDRETTI ADVOGADOS E CONSULTORES LEGAIS  
Alteração de sede deferida, conforme petição nº 870200098634, de 06/08/2020.

---

**(11) DI 6702445-9** Código 62 - Alteração de Sede Deferida  
(22) 30/07/2007  
(15) 07/07/2009  
(71) CROCS, INC. (US)  
(74) FELSBERG E PEDRETTI ADVOGADOS E CONSULTORES LEGAIS  
Alteração de sede deferida, conforme petição nº 870200098646, de 06/08/2020.

---

**(11) DI 6800166-5** Código 62 - Alteração de Sede Deferida  
(22) 24/01/2008  
(15) 04/11/2008  
(71) CROCS, INC. (US)  
(74) FELSBERG E PEDRETTI ADVOGADOS E CONSULTORES LEGAIS  
Alteração de sede deferida, conforme petição nº 870200098653, de 06/08/2020.



### Código 73 - Retificação

Retificação da publicação informada conforme complemento do despacho, por conter incorreção. Tal publicação não implica na alteração da data da decisão ou despacho e nos prazos em andamento.

---

(11) BR 30 2016 002531-2

Código 73 - Retificação

(22) 16/06/2016

(15) 26/05/2020

(30) 18/12/2015 US 29/549169

(45) 26/05/2020

(52) 24-02

(54) CONFIGURAÇÃO APLICADA A/EM INSTRUMENTO DE SEQUENCIAÇÃO

(71) ILLUMINA, INC. (US)

(72) BENG KEONG ANG; PAUL RAMSTAD; SCOTT JANIS; GUAN GUANG CHAO; MARCELLE NADINE YVETTE VAN BEUSEKOM

(74) CLARKE, MODET PROPRIEDADE INTELECTUAL LTDA.

Referente RPI: 2577 - Cód. 39, Publicado: 26/05/2020. Foram inseridos os dados da prioridade unionista.

---

(11) DI 6903835-0

Código 73 - Retificação

(22) 17/08/2009

(15) 20/07/2010

(45) 20/07/2010

(52) 06-08

(54) CONFIGURAÇÃO APLICADA EM UMA CAPA PARA CABIDE

(71) C&A AG (CH)

(72) Marcelo de Abreu Rayol

(74) DANNEMANN, SIEMSEN, BIGLER & IPANEMA MOREIRA

Referente RPI: 2592 - Cód. 56, Publicado: 08/09/2020, onde lia-se "C&A AG", leia-se: Cofra Holding AG".



### Código 75 - Emissão de Fotocópia

Emitida a fotocópia requerida, conforme complemento do despacho.

---

**(21) BR 30 2018 003087-7**

Código 75 - Emissão de Fotocópia

(71) PHILIP MORRIS PRODUCTS S.A. (CH)

(74) DANNEMANN, SIEMSEN, BIGLER & IPANEMA MOREIRA

Disponibilizada em 04/09/2020 a fotocópia solicitada através da petição 870200112174.

---

**(21) BR 30 2019 003148-5**

Código 75 - Emissão de Fotocópia

(71) 3LMED GMBH (DE)

(74) DANNEMANN, SIEMSEN, BIGLER & IPANEMA MOREIRA

Disponibilizada em 04/09/2020 a fotocópia solicitada através da petição 870200112175.

---

**(21) BR 30 2019 004194-4**

Código 75 - Emissão de Fotocópia

(71) NEOPERL GMBH (DE)

(74) DANNEMANN, SIEMSEN, BIGLER & IPANEMA MOREIRA

Disponibilizada em 04/09/2020 a fotocópia solicitada através da petição 870200112178.

