

Revista da  
**Propriedade  
Industrial**

Nº 2595  
29 de Setembro de 2020

**Desenho Industrial**

Seção III





## REPÚBLICA FEDERATIVA DO BRASIL

Presidente

Jair Bolsonaro

## MINISTÉRIO DA ECONOMIA

Ministro da Economia

Paulo Roberto Nunes Guedes

INSTITUTO NACIONAL DA PROPRIEDADE INDUSTRIAL

Presidente

Claudio Vilar Furtado

---

**De conformidade com a Lei nº 5.648 de 11 de dezembro de 1970, esta é a publicação oficial do Instituto Nacional da Propriedade Industrial, órgão vinculado ao Ministério da Economia, República Federativa do Brasil, que publica todos os seus atos, despachos e decisões relativos ao sistema de propriedade industrial no Brasil, compreendendo Marcas e Patentes, bem como os referentes a contratos de Transferência de Tecnologia e assuntos correlatos, além dos que dizem respeito ao registro de programas de computador como direito autoral.**

As established by Law nº 5.648 of december 11, 1970, this is the official publication of the National Institute of Industrial Property, an office under the Ministry of Economy, Federative Republic of Brazil, which publishes all its official acts, orders and decisions regarding the industrial property system in Brazil, comprising Trademarks and Patents, as well as those referring to Technology Transfer agreements and related matters, besides those regarding software registering as copyright.

D'après la Loi nº 5.648 du 11 décembre 1970, celle-ci est la publication officielle de l'Institut National de la Propriété Industrielle, un office lié au Ministère de l'Économie, République Fédérative du Brésil, qui publie tous ses actes, ordres et décisions concernant le système de la propriété industrielle au Brésil, y compris marques et brevets, aussi que ceux référents aux contrats de transfert de technologie et des sujets afférents, en outre que ceux se rapportant à l'enregistrement des programmes d'ordinateur comme droit d'auteur.

Según establece la Ley nº 5.648 de 11 diciembre 1970, esta es la publicación oficial del Instituto Nacional de la Propiedad Industrial, oficina vinculada al Ministerio de la Economía, República Federativa del Brasil, que publica todos sus actos, ordenes y decisiones referentes al sistema de propiedad industrial en Brasil, comprendendo marcas y patentes así que los referentes a contratos de transferencia de tecnologia y asuntos corelacionados, además de los referentes al registro de programas de ordenador como derecho de autor.

Laut Gezets Nr. 5.648 vom 11. dezember 1970, ist dies das Amtsblatt des Nationalen Instituts für gewerbliches Eigentum (INPI), eines Organs des Bundesministerium für Wirtschaft, der Bundesrepublik Brasilien, welches alle Amtshandlungen, Beschlüsse und Entscheidungen über gewerbliches Eigentum in Brasilien, einschliesslich Warenzeichen und Patente, ebenso wie auch Übertragungsverträge von Technologie und Computerprogramme als Urheberrecht veröffentlicht.



# DIRETORIA DE MARCAS, DESENHO INDUSTRIAL E INDICAÇÕES GEOGRÁFICAS

DESENHO INDUSTRIAL

**PEDIDO DE REGISTRO DE DESENHO INDUSTRIAL  
PEDIDO DIVIDIDO DE UM PEDIDO DE  
REGISTRO DE DESENHO INDUSTRIAL  
ANTERIORMENTE DEPOSITADO**



# Índice Geral:

Código 30 - Exigência – Art. 103 da LPI.....	5
Código 31 - Notificação de Depósito.....	12
Código 32 - Notificação do Depósito Com Requerimento de Sigilo.....	39
Código 33.1 - Pedido Inexistente.....	46
Código 34 - Exigência - Art. 106 § 3º da LPI.....	49
Código 34.2 - Exame formal de Cumprimento de Exigência Técnica.....	70
Código 35 - Arquivamento do Pedido – Art. 216 § 2º e Art. 106 § 3º da LPI.....	72
Código 37 - Recurso Contra o Indeferimento.....	73
Código 38 - Outros Recursos.....	74
Código 39 - Concessão do Registro.....	75
Código 39.5 - Notificação de Requerimento de Exame de Mérito.....	95
Código 44 - Extinção - Art. 119 inciso III da LPI.....	96
Código 46 - Prorrogação.....	102
Código 47.3 - Petição Deferida.....	108
Código 75 - Emissão de Fotocópia.....	116
Código 75.1 - Emissão de Cópia Oficial.....	117



**Código 30 - Exigência – Art. 103 da LPI**

O pedido não atende formalmente ao disposto no art. 103 da LPI e/ou às demais disposições quanto à sua forma, tendo sido recebido provisoriamente. A não manifestação do depositante no prazo de 5 (cinco) dias desta data, acarretará na inexistência do Pedido.

---

**(21) BR 30 2020 004074-0**

Código 30 - Exigência – Art. 103 da LPI

(22) 01/09/2020

(71) RODRIGO AUGUSTO VEIT PIRES (BR/SC)

(74) JOÃO RAFAEL DAL MOLIM

A apresentação das figuras não está de acordo com as especificações do item 4.2.11 do Manual de Desenhos Industriais. Apresente novo jogo de figuras completo, sem alteração da matéria apresentada no depósito. Os desenhos ou fotografias deverão ser apresentados dentro de margens de no mínimo 3 cm, em folhas brancas no formato A4, numeradas sequencialmente no centro da margem superior indicando o número da folha e o número total de folhas, separados por uma barra oblíqua. Exemplo: 1/4, 2/4, 3/4 e 4/4. Os desenhos ou fotografias deverão ser numerados sequencialmente em conformidade com o padrão de dois algarismos, a saber: Fig. 1.1, Fig. 1.2, Fig. 1.3, Fig. 1.4. **NÃO SERÃO ADMITIDAS** outras formas de numeração, como o padrão de um algarismo (1, 2, 3...), numeração alfanumérica (1A, 1B, 1C...) e caracteres isolados (A, B, C...). CADA VISTA DO DESENHO OU FOTOGRAFIA deverá ser apresentado em uma folha, individualmente, com dimensões adequadas e nitidez e resolução gráfica suficientes para a plena compreensão do desenho industrial requerido, observado o mínimo de 300 dpi. Não serão admitidos nas folhas de desenhos ou fotografias elementos como molduras, linhas delimitadoras, marcas, logotipos, marcas d'água, timbres, rubricas, assinaturas e outras informações de mesma natureza. Prazo de cumprimento (art. 103 da LPI): 5 dias contados a partir do primeiro dia útil após esta publicação.

---

**(21) BR 30 2020 004088-0**

Código 30 - Exigência – Art. 103 da LPI

(22) 02/09/2020

(71) DUWE &amp; CIA LTDA -ME (BR/PR)

[ 1 ] O jogo de figuras apresentado sinaliza um total de 10 folhas, mas termina na folha 09/10. Apresente novo jogo de figuras com a numeração das páginas corrigida, sem alteração da matéria apresentada no depósito, observando as especificações do item 4.2.11 do Manual de Desenhos Industriais: os desenhos ou fotografias deverão ser apresentados dentro de margens de no mínimo 3 cm, em folhas brancas no formato A4, numeradas sequencialmente no centro da margem superior indicando o número da folha e o número total de folhas, separados por uma barra oblíqua. Exemplo: 1/4, 2/4, 3/4 e 4/4. [ 2 ] A página de relatório não está numerada. A apresentação do relatório deve seguir as disposições do item 4.2.9 do Manual de Desenhos Industriais. As folhas do



---

relatório descritivo deverão apresentar o texto em espaço duplo, na cor preta, dentro de margens de no mínimo 3 cm, em folhas brancas no formato A4, numeradas sequencialmente no centro da margem superior indicando o número da folha e o número total de folhas, separados por uma barra oblíqua. Exemplo: 1/3, 2/3 e 3/3. Prazo de cumprimento (art. 103 da LPI): 5 dias contados a partir do primeiro dia útil após esta publicação.

---

**(21) BR 30 2020 004114-3**

Código 30 - Exigência – Art. 103 da LPI

(22) 03/09/2020

(71) ANA CÂNDIDA MENDES CAMINHA (BR/RJ)

Apresente novas páginas de relatório, reivindicação (se houver) e de figuras, sem alteração da matéria, com numeração corrigida, observando as especificações constantes no item 4.2.9 do Manual de Desenhos Industriais. As folhas do relatório descritivo e da reivindicação deverão apresentar o texto em espaço duplo, na cor preta, dentro de margens de no mínimo 3 cm, em folhas brancas no formato A4, numeradas sequencialmente no centro da margem superior indicando o número da folha e o número total de folhas, separados por uma barra oblíqua. Exemplo: 1/2, 2/2. Os desenhos ou fotografias deverão ser apresentados dentro de margens de no mínimo 3 cm, em folhas brancas no formato A4, numeradas sequencialmente no centro da margem superior indicando o número da folha e o número total de folhas, separados por uma barra oblíqua. Exemplo: 1/4, 2/4, 3/4 e 4/4. A numeração de páginas de relatório, reivindicação (se houver) e figuras não se confunde, DEVENDO SER INDEPENDENTE ENTRE SI. Ex: No caso de apresentação de pedido cujas páginas de relatório e figuras somarem 7 páginas, sendo 3 páginas de relatório que devem ser numeradas 1/3, 2/3, 3/3 e 4 páginas de figuras que devem ser numeradas 1/4, 2/4, 3/4, 4/4. Prazo de cumprimento (art. 103 da LPI): 5 dias contados a partir do primeiro dia útil após esta publicação.

---

**(21) BR 30 2020 004123-2**

Código 30 - Exigência – Art. 103 da LPI

(22) 03/09/2020

(71) GILSON DOS SANTOS (BR/SE)

A numeração das figuras apresentadas não está de acordo com as especificações do item 4.2.11 do manual de desenhos industriais. Apresente novo jogo de figuras, sem alteração da matéria apresentada no depósito, com numeração corrigida. Os desenhos ou fotografias deverão ser numerados sequencialmente em conformidade com o padrão de dois algarismos: fig. 1.1, fig. 1.2, fig. 1.3, fig. 1.4. NÃO SERÃO ADMITIDAS outras formas de numeração, como o padrão de um algarismo (1, 2, 3...), numeração alfanumérica (1a, 1b, 1c...) E caracteres isolados (a, b, c...) CADA VISTA DO DESENHO OU FOTOGRAFIA deverá ser apresentada em uma folha, individualmente, numerada sequencialmente no centro da margem superior indicando o número da folha e o número total de folhas, separados por uma barra oblíqua. Exemplo: 1/4, 2/4, 3/4 e 4/4. Caso tenha sido apresentado relatório, deverá ser reapresentado com a



---

numeração das figuras corrigida seguindo as disposições do item 4.2.9 do Manual de Desenhos Industriais. Prazo de cumprimento (art. 103 da LPI): 5 dias contados a partir do primeiro dia útil após esta publicação.

---

**(21) BR 30 2020 004159-3**

Código 30 - Exigência – Art. 103 da LPI

(22) 04/09/2020

(71) DENIS ARANHA FERREIRA (BR/SP)

(74) DENIS ARANHA FERREIRA

[ 1 ] A apresentação das figuras não está de acordo com as especificações do item 4.2.11 do Manual de Desenhos Industriais. Apresente novo jogo de figuras completo, sem alteração da matéria apresentada no depósito. Os desenhos ou fotografias deverão ser apresentados dentro de margens de no mínimo 3 cm, em folhas brancas no formato A4, numeradas sequencialmente no centro da margem superior indicando o número da folha e o número total de folhas, separados por uma barra oblíqua. Exemplo: 1/4, 2/4, 3/4 e 4/4. Os desenhos ou fotografias deverão ser numerados sequencialmente em conformidade com o padrão de dois algarismos, a saber: Fig. 1.1, Fig. 1.2, Fig. 1.3, Fig. 1.4. NÃO SERÃO ADMITIDAS outras formas de numeração, como o padrão de um algarismo (1, 2, 3...), numeração alfanumérica (1A, 1B, 1C...) e caracteres isolados (A, B, C...). CADA VISTA DO DESENHO OU FOTOGRAFIA deverá ser apresentado em uma folha, individualmente, com dimensões adequadas e nitidez e resolução gráfica suficientes para a plena compreensão do desenho industrial requerido, observado o mínimo de 300 dpi. Não serão admitidos nas folhas de desenhos ou fotografias elementos como molduras, linhas delimitadoras, marcas, logotipos, marcas d'água, timbres, rubricas, assinaturas e outras informações de mesma natureza. [ 2 ] O procurador nomeado é o próprio titular do pedido. Apresente esclarecimento solicitando a retirada do nome do procurador do cadastro ou apresente dados de novo procurador, diferente do titular, e a respectiva procuração, datada e assinada. Prazo de cumprimento (art. 103 da LPI): 5 dias contados a partir do primeiro dia útil após esta publicação.

---

**(21) BR 30 2020 004183-6**

Código 30 - Exigência – Art. 103 da LPI

(22) 08/09/2020

(71) VELIK INDUSTRIA E COMERCIO EIRELI (BR/SP)

[ 1 ] A apresentação das figuras não está de acordo com as especificações do item 4.2.11 do Manual de Desenhos Industriais. Apresente novo jogo de figuras completo, sem alteração da matéria apresentada no depósito. Os desenhos ou fotografias deverão ser apresentados dentro de margens de no mínimo 3 cm, em folhas brancas no formato A4, numeradas sequencialmente no centro da margem superior indicando o número da folha e o número total de folhas, separados por uma barra oblíqua. Exemplo: 1/4, 2/4, 3/4 e 4/4. Os desenhos ou fotografias deverão ser numerados sequencialmente em conformidade com o padrão de dois algarismos, a saber: Fig. 1.1, Fig. 1.2, Fig. 1.3, Fig. 1.4. NÃO SERÃO ADMITIDAS outras formas de numeração, como o padrão de um algarismo (1, 2,



---

3...), numeração alfanumérica (1A, 1B, 1C...) e caracteres isolados (A, B, C...).CADA VISTA DO DESENHO OU FOTOGRAFIA deverá ser apresentado em uma folha, individualmente, com dimensões adequadas e nitidez e resolução gráfica suficientes para a plena compreensão do desenho industrial requerido, observado o mínimo de 300 dpi.Não serão admitidos nas folhas de desenhos ou fotografias elementos como molduras, linhas delimitadoras, marcas, logotipos, marcas d'água, timbres, rubricas, assinaturas e outras informações de mesma natureza.[ 2 ] A apresentação do relatório e reivindicação deve seguir as disposições do item 4.2.9 e 4.2.10 do Manual de Desenhos Industriais. Os modelos estão disponíveis na seção "modelos" do referido manual.Prazo de cumprimento (art. 103 da LPI): 5 dias contados a partir do primeiro dia útil após esta publicação.

---

(21) BR 30 2020 004200-0

Código 30 - Exigência – Art. 103 da LPI

(22) 08/09/2020

(71) LUIS GUILHERME OLIVEIRA LEITE DE MATTOS (BR/RJ)

(74) ANA CAROLINA FRANKLIN VIEIRA

A apresentação das figuras não está de acordo com as especificações do item 4.2.11 do Manual de Desenhos Industriais.Apresente novo jogo de figuras completo, sem alteração da matéria apresentada no depósito.Os desenhos ou fotografias deverão ser apresentados dentro de margens de no mínimo 3 cm, em folhas brancas no formato A4, numeradas sequencialmente no centro da margem superior indicando o número da folha e o número total de folhas, separados por uma barra oblíqua. Exemplo: 1/4, 2/4, 3/4 e 4/4. Os desenhos ou fotografias deverão ser numerados sequencialmente em conformidade com o padrão de dois algarismos, a saber: Fig. 1.1, Fig. 1.2, Fig. 1.3, Fig. 1.4. NÃO SERÃO ADMITIDAS outras formas de numeração, como o padrão de um algarismo (1, 2, 3...), numeração alfanumérica (1A, 1B, 1C...) e caracteres isolados (A, B, C...).CADA VISTA DO DESENHO OU FOTOGRAFIA deverá ser apresentado em uma folha, individualmente, com dimensões adequadas e nitidez e resolução gráfica suficientes para a plena compreensão do desenho industrial requerido, observado o mínimo de 300 dpi.Não serão admitidos nas folhas de desenhos ou fotografias elementos como molduras, linhas delimitadoras, marcas, logotipos, marcas d'água, timbres, rubricas, assinaturas e outras informações de mesma natureza.Prazo de cumprimento (art. 103 da LPI): 5 dias contados a partir do primeiro dia útil após esta publicação.

---

(21) BR 30 2020 004223-9

Código 30 - Exigência – Art. 103 da LPI

(22) 09/09/2020

(71) TIAGO WEBER (BR/RS)

(74) EMERSON SALBEGO HOFART

O jogo de figuras apresentado sinaliza um total de 7 folhas, mas termina na folha 14/7.Apresente novo jogo de figuras com a numeração das páginas corrigida, sem alteração da matéria apresentada no depósito, observando as



---

especificações do item 4.2.11 do Manual de Desenhos Industriais: os desenhos ou fotografias deverão ser apresentados dentro de margens de no mínimo 3 cm, em folhas brancas no formato A4, numeradas sequencialmente no centro da margem superior indicando o número da folha e o número total de folhas, separados por uma barra oblíqua. Exemplo: 1/4, 2/4, 3/4 e 4/4. Prazo de cumprimento (art. 103 da LPI): 5 dias contados a partir do primeiro dia útil após esta publicação.

---

**(21) BR 30 2020 004257-3**

Código 30 - Exigência – Art. 103 da LPI

(22) 10/09/2020

(71) FORZA INDÚSTRIA DE EQUIPAMENTOS MÉDICOS LTDA (BR/RS)

A página de relatório não está numerada. A apresentação do relatório deve seguir as disposições do item 4.2.9 do Manual de Desenhos Industriais. As folhas do relatório descritivo deverão apresentar o texto em espaço duplo, na cor preta, dentro de margens de no mínimo 3 cm, em folhas brancas no formato A4, numeradas sequencialmente no centro da margem superior indicando o número da folha e o número total de folhas, separados por uma barra oblíqua. Exemplo: 1/3, 2/3 e 3/3. Prazo de cumprimento (art. 103 da LPI): 5 dias contados a partir do primeiro dia útil após esta publicação.

---

**(21) BR 30 2020 004277-8**

Código 30 - Exigência – Art. 103 da LPI

(22) 10/09/2020

(71) PENAL INDUSTRIAL EIRELI- EPP (BR/SC)

(74) Catiane Zini Borela

A apresentação das figuras não está de acordo com as especificações do item 4.2.11 do Manual de Desenhos Industriais. Apresente novo jogo de figuras completo, COM CADA VISTA DA FIGURA APRESENTADA EM UMA FOLHA, sem alteração da matéria apresentada no depósito. Cada desenho ou fotografia deverá ser apresentado em uma folha, individualmente, com dimensões adequadas e nitidez e resolução gráfica suficientes para a plena compreensão do desenho industrial requerido. As figuras deverão ser numeradas sequencialmente em conformidade com o padrão de dois algarismos: Fig. 1.1, Fig. 1.2, Fig. 1.3, Fig. 1.4. NÃO SERÃO ADMITIDAS outras formas de numeração, como o padrão de um algarismo (1, 2, 3), numeração alfanumérica (1A, 1B, 1C) e caracteres isolados (A, B, C). As folhas deverão ser numeradas sequencialmente no centro da margem superior indicando o número da folha e o número total de folhas, separados por uma barra oblíqua. Exemplo: 1/4, 2/4, 3/4 e 4/4. Prazo de cumprimento (art. 103 da LPI): 5 dias contados a partir do primeiro dia útil após esta publicação.

---

**(21) BR 30 2020 004282-4**

Código 30 - Exigência – Art. 103 da LPI

(22) 11/09/2020

(71) BYD COMPANY LIMITED (CN)

(74) RODRIGO AFFONSO DE OURO PRETO SANTOS



---

A apresentação das figuras não está de acordo com as especificações do item 4.2.11 do Manual de Desenhos Industriais. Apresente novo jogo de figuras completo, COM CADA VISTA DA FIGURA APRESENTADA EM UMA FOLHA, sem alteração da matéria apresentada no depósito. Cada desenho ou fotografia deverá ser apresentado em uma folha, individualmente, com dimensões adequadas e nitidez e resolução gráfica suficientes para a plena compreensão do desenho industrial requerido. As figuras deverão ser numeradas sequencialmente em conformidade com o padrão de dois algarismos: Fig. 1.1, Fig. 1.2, Fig. 1.3, Fig. 1.4. NÃO SERÃO ADMITIDAS outras formas de numeração, como o padrão de um algarismo (1, 2, 3), numeração alfanumérica (1A, 1B, 1C) e caracteres isolados (A, B, C). As folhas deverão ser numeradas sequencialmente no centro da margem superior indicando o número da folha e o número total de folhas, separados por uma barra oblíqua. Exemplo: 1/4, 2/4, 3/4 e 4/4. Prazo de cumprimento (art. 103 da LPI): 5 dias contados a partir do primeiro dia útil após esta publicação.

---

(21) BR 30 2020 004286-7

Código 30 - Exigência – Art. 103 da LPI

(22) 11/09/2020

(71) NEX FLOW AIR PRODUCTS CORP (CA)

(74) CARLOS VICENTE DA SILVA NOGUEIRA

A apresentação das figuras não está de acordo com as especificações do item 4.2.11 do Manual de Desenhos Industriais. Apresente novo jogo de figuras completo, COM CADA VISTA DA FIGURA APRESENTADA EM UMA FOLHA, sem alteração da matéria apresentada no depósito. Cada desenho ou fotografia deverá ser apresentado em uma folha, individualmente, com dimensões adequadas e nitidez e resolução gráfica suficientes para a plena compreensão do desenho industrial requerido. As figuras deverão ser numeradas sequencialmente em conformidade com o padrão de dois algarismos: Fig. 1.1, Fig. 1.2, Fig. 1.3, Fig. 1.4. NÃO SERÃO ADMITIDAS outras formas de numeração, como o padrão de um algarismo (1, 2, 3), numeração alfanumérica (1A, 1B, 1C) e caracteres isolados (A, B, C). As folhas deverão ser numeradas sequencialmente no centro da margem superior indicando o número da folha e o número total de folhas, separados por uma barra oblíqua. Exemplo: 1/4, 2/4, 3/4 e 4/4. Prazo de cumprimento (art. 103 da LPI): 5 dias contados a partir do primeiro dia útil após esta publicação.

---

(21) BR 30 2020 004300-6

Código 30 - Exigência – Art. 103 da LPI

(22) 11/09/2020

(71) VELIK INDUSTRIA E COMERCIO EIRELI (BR/SP)

[ 1 ] A apresentação das figuras não está de acordo com as especificações do item 4.2.11 do Manual de Desenhos Industriais. Apresente novo jogo de figuras completo, sem alteração da matéria apresentada no depósito. Os desenhos ou fotografias deverão ser apresentados dentro de margens de no mínimo 3 cm, em folhas brancas no formato A4, numeradas sequencialmente no centro da margem



---

superior indicando o número da folha e o número total de folhas, separados por uma barra oblíqua. Exemplo: 1/4, 2/4, 3/4 e 4/4. Os desenhos ou fotografias deverão ser numerados sequencialmente em conformidade com o padrão de dois algarismos, a saber: Fig. 1.1, Fig. 1.2, Fig. 1.3, Fig. 1.4. **NÃO SERÃO ADMITIDAS** outras formas de numeração, como o padrão de um algarismo (1, 2, 3...), numeração alfanumérica (1A, 1B, 1C...) e caracteres isolados (A, B, C...). **CADA VISTA DO DESENHO OU FOTOGRAFIA** deverá ser apresentado em uma folha, individualmente, com dimensões adequadas e nitidez e resolução gráfica suficientes para a plena compreensão do desenho industrial requerido, observado o mínimo de 300 dpi. Não serão admitidos nas folhas de desenhos ou fotografias elementos como molduras, linhas delimitadoras, marcas, logotipos, marcas d'água, timbres, rubricas, assinaturas e outras informações de mesma natureza. [ 2 ] A apresentação do relatório e reivindicação deve seguir as disposições do item 4.2.9 e 4.2.10 do Manual de Desenhos Industriais. Os modelos estão disponíveis na seção "modelos" do referido manual. Prazo de cumprimento (art. 103 da LPI): 5 dias contados a partir do primeiro dia útil após esta publicação.



**Código 31 - Notificação de Depósito**

Notificação de depósito de pedido de registro de desenho industrial. O pedido segue para a etapa de exame técnico.

---

<b>(21) BR 30 2020 003891-6</b>	Código 31 - Notificação de Depósito (22) 24/08/2020 (71) PAULO HENRIQUE CAPARELLI DA SILVA (BR/SP) (72) PAULO HENRIQUE CAPARELLI DA SILVA (74) MARCO ANTÔNIO DE OLIVEIRA Notificação de depósito (Protocolo: 870200106001 UF: WB Data: 24/08/2020 Hora: 12:56)
<b>(21) BR 30 2020 003923-8</b>	Código 31 - Notificação de Depósito (22) 26/08/2020 (71) KONINKLIJKE DOUWE EGBERTS B.V. (NL) ; KONINKLIJKE PHILIPS N.V. (NL) (72) EDE SZABO (74) VEIRANO ADVOGADOS Notificação de depósito (Protocolo: 870200107274 UF: WB Data: 26/08/2020 Hora: 11:27)
<b>(21) BR 30 2020 003932-7</b>	Código 31 - Notificação de Depósito (22) 26/08/2020 (71) OLEO MONTREAL EIRELI - ME (BR/SP) (72) HÉLIO MARTINS TEIXEIRA (74) SHEYLA PAMPOLIN BRAGA Notificação de depósito (Protocolo: 870200107426 UF: WB Data: 26/08/2020 Hora: 14:55)
<b>(21) BR 30 2020 003933-5</b>	Código 31 - Notificação de Depósito (22) 26/08/2020 (71) OLEO MONTREAL EIRELI - ME (BR/SP) (72) HÉLIO MARTINS TEIXEIRA (74) SHEYLA PAMPOLIN BRAGA Notificação de depósito (Protocolo: 870200107432 UF: WB Data: 26/08/2020 Hora: 14:59)
<b>(21) BR 30 2020 003935-1</b>	Código 31 - Notificação de Depósito (22) 26/08/2020 (71) OLEO MONTREAL EIRELI - ME (BR/SP) (72) HÉLIO MARTINS TEIXEIRA (74) SHEYLA PAMPOLIN BRAGA



---

Notificação de depósito (Protocolo: 870200107439 UF: WB Data: 26/08/2020  
Hora: 15:06)

---

**(21) BR 30 2020 003936-0**

Código 31 - Notificação de Depósito  
(22) 26/08/2020  
(71) OLEO MONTREAL EIRELI - ME (BR/SP)  
(72) HÉLIO MARTINS TEIXEIRA  
(74) SHEYLA PAMPOLIN BRAGA

Notificação de depósito (Protocolo: 870200107442 UF: WB Data: 26/08/2020  
Hora: 15:09)

---

**(21) BR 30 2020 004158-5**

Código 31 - Notificação de Depósito  
(22) 04/09/2020  
(71) FORZA INDÚSTRIA DE EQUIPAMENTOS MÉDICOS LTDA (BR/RS)  
(72) WILIAM BRUSTOLIN AREZE

Notificação de depósito (Protocolo: 870200112365 UF: WB Data: 04/09/2020  
Hora: 09:05)

---

**(21) BR 30 2020 004160-7**

Código 31 - Notificação de Depósito  
(22) 04/09/2020  
(71) SHENZHEN AURORA TECHNOLOGY CO., LTD. (CN)  
(72) LIANSONG LIN

(74) Cruzeiro Newmarc Patentes e Marcas Ltda.  
Notificação de depósito (Protocolo: 870200112453 UF: WB Data: 04/09/2020  
Hora: 11:27)

---

**(21) BR 30 2020 004161-5**

Código 31 - Notificação de Depósito  
(22) 04/09/2020  
(71) GUANGDONG HUANENGDA ELECTRONIC APPLIANCES CO., LTD (CN)  
(72) MINXUN HUANG

(74) CAROLINA MACHADO CALHEIROS  
Notificação de depósito (Protocolo: 870200112469 UF: WB Data: 04/09/2020  
Hora: 11:42)

---

**(21) BR 30 2020 004162-3**

Código 31 - Notificação de Depósito  
(22) 04/09/2020  
(71) GUANGDONG HUANENGDA ELECTRONIC APPLIANCES CO., LTD (CN)  
(72) MINXUN HUANG

(74) CAROLINA MACHADO CALHEIROS  
Notificação de depósito (Protocolo: 870200112495 UF: WB Data: 04/09/2020  
Hora: 12:13)

---

**(21) BR 30 2020 004163-1**

Código 31 - Notificação de Depósito  
(22) 04/09/2020



---

(71) SOCIÉTÉ DES PRODUITS NESTLÉ S.A. (CH)  
(72) NICOLAS RUPPEL; FRANÇOIS JERRETIE; VALÉRIE SOUMET  
(74) DAVID DO NASCIMENTO ADVOGADOS ASSOCIADOS  
Notificação de depósito (Protocolo: 870200112540 UF: WB Data: 04/09/2020  
Hora: 13:25)

---

**(21) BR 30 2020 004164-0**

Código 31 - Notificação de Depósito  
(22) 04/09/2020  
(71) SOCIÉTÉ DES PRODUITS NESTLÉ S.A. (CH)  
(72) LAUREN ALTHAUS; GRAHAM HUFTON; GARRETT BECKER  
(74) DAVID DO NASCIMENTO ADVOGADOS ASSOCIADOS  
Notificação de depósito (Protocolo: 870200112544 UF: WB Data: 04/09/2020  
Hora: 13:32)

---

**(21) BR 30 2020 004165-8**

Código 31 - Notificação de Depósito  
(22) 04/09/2020  
(71) WASHINGTON DE LIMA SOUZA (BR/SP)  
(72) WASHINGTON DE LIMA SOUZA  
(74) Ricardo Coutinho Barbosa  
Notificação de depósito (Protocolo: 870200112564 UF: WB Data: 04/09/2020  
Hora: 13:50)

---

**(21) BR 30 2020 004166-6**

Código 31 - Notificação de Depósito  
(22) 04/09/2020  
(71) TRAMONTINA DELTA S/A (BR/PE)  
(72) RUI JOSÉ BALDASSO  
(74) CREAÇÃO MARCAS E PATENTES LTDA.  
Notificação de depósito (Protocolo: 870200112603 UF: WB Data: 04/09/2020  
Hora: 14:29)

---

**(21) BR 30 2020 004167-4**

Código 31 - Notificação de Depósito  
(22) 04/09/2020  
(71) 3NETWORK COMERCIO DE MATERIAL DE TELEINFORMATICA  
LTDA-EPP (BR/RS)  
(72) JOCEMAR NICOLODI JUNIOR  
Notificação de depósito (Protocolo: 870200112700 UF: WB Data: 04/09/2020  
Hora: 15:38)

---

**(21) BR 30 2020 004168-2**

Código 31 - Notificação de Depósito  
(22) 04/09/2020  
(71) TERRA E ÁGUA INDÚSTRIA DE CALÇADOS LTDA. (BR/RS)  
(72) KATIUSKA LUANA SINOR TRAMONTINA  
(74) CAPELLA & VELOSO ADVOGADOS ASSOCIADOS  
Notificação de depósito (Protocolo: 870200112712 UF: WB Data: 04/09/2020



---

Hora: 15:46)

---

**(21) BR 30 2020 004169-0** Código 31 - Notificação de Depósito  
(22) 04/09/2020  
(71) DOUGLAS ROBASKI SCHELLE (BR/RS)  
(72) DOUGLAS ROBASKI SCHELLE  
(74) SKO OYARZÁBAL MARCAS E PATENTES SOCIEDADE SIMPLES LTDA.  
Notificação de depósito (Protocolo: 870200112722 UF: WB Data: 04/09/2020  
Hora: 15:56)

---

**(21) BR 30 2020 004170-4** Código 31 - Notificação de Depósito  
(22) 04/09/2020  
(71) DOUGLAS ROBASKI SCHELLE (BR/RS)  
(72) DOUGLAS ROBASKI SCHELLE  
(74) SKO OYARZÁBAL MARCAS E PATENTES SOCIEDADE SIMPLES LTDA.  
Notificação de depósito (Protocolo: 870200112729 UF: WB Data: 04/09/2020  
Hora: 16:00)

---

**(21) BR 30 2020 004171-2** Código 31 - Notificação de Depósito  
(22) 04/09/2020  
(71) LAZARA APARECIDA FURLANETTO OZILIEI (BR/PR)  
(72) LAZARA APARECIDA FURLANETTO OZILIEI  
(74) DIREÇÃO MARCAS E PATENTES LTDA  
Notificação de depósito (Protocolo: 870200112745 UF: WB Data: 04/09/2020  
Hora: 16:07)

---

**(21) BR 30 2020 004172-0** Código 31 - Notificação de Depósito  
(22) 04/09/2020  
(71) DOUGLAS ROBASKI SCHELLE (BR/RS)  
(72) DOUGLAS ROBASKI SCHELLE  
(74) SKO OYARZÁBAL MARCAS E PATENTES SOCIEDADE SIMPLES LTDA.  
Notificação de depósito (Protocolo: 870200112817 UF: WB Data: 04/09/2020  
Hora: 16:49)

---

**(21) BR 30 2020 004174-7** Código 31 - Notificação de Depósito  
(22) 04/09/2020  
(71) LAZARA APARECIDA FURLANETTO OZILIEI (BR/PR)  
(72) LAZARA APARECIDA FURLANETTO OZILIEI  
(74) DIREÇÃO MARCAS E PATENTES LTDA  
Notificação de depósito (Protocolo: 870200112841 UF: WB Data: 04/09/2020  
Hora: 17:02)

---

**(21) BR 30 2020 004175-5** Código 31 - Notificação de Depósito  
(22) 04/09/2020



---

(71) DOUGLAS ROBASKI SCHELLE (BR/RS)  
(72) DOUGLAS ROBASKI SCHELLE  
(74) SKO OYARZÁBAL MARCAS E PATENTES SOCIEDADE SIMPLES LTDA.  
Notificação de depósito (Protocolo: 870200112842 UF: WB Data: 04/09/2020  
Hora: 17:02)

---

**(21) BR 30 2020 004176-3**

Código 31 - Notificação de Depósito  
(22) 04/09/2020  
(71) MAURICIO BALBINOT (BR/RS)  
(72) MAURÍCIO BALBINOT  
(74) SKO OYARZÁBAL MARCAS E PATENTES SOCIEDADE SIMPLES LTDA.  
Notificação de depósito (Protocolo: 870200112856 UF: WB Data: 04/09/2020  
Hora: 17:10)

---

**(21) BR 30 2020 004177-1**

Código 31 - Notificação de Depósito  
(22) 04/09/2020  
(71) LAZARA APARECIDA FURLANETTO OZILIEI (BR/PR)  
(72) LAZARA APARECIDA FURLANETTO OZILIEI  
(74) DIREÇÃO MARCAS E PATENTES LTDA  
Notificação de depósito (Protocolo: 870200112885 UF: WB Data: 04/09/2020  
Hora: 17:21)

---

**(21) BR 30 2020 004178-0**

Código 31 - Notificação de Depósito  
(22) 04/09/2020  
(71) LAZARA APARECIDA FURLANETTO OZILIEI (BR/PR)  
(72) LAZARA APARECIDA FURLANETTO OZILIEI  
(74) DIREÇÃO MARCAS E PATENTES LTDA  
Notificação de depósito (Protocolo: 870200112892 UF: WB Data: 04/09/2020  
Hora: 17:27)

---

**(21) BR 30 2020 004179-8**

Código 31 - Notificação de Depósito  
(22) 04/09/2020  
(71) LAZARA APARECIDA FURLANETTO OZILIEI (BR/PR)  
(72) LAZARA APARECIDA FURLANETTO OZILIEI  
(74) DIREÇÃO MARCAS E PATENTES LTDA  
Notificação de depósito (Protocolo: 870200112909 UF: WB Data: 04/09/2020  
Hora: 17:36)

---

**(21) BR 30 2020 004180-1**

Código 31 - Notificação de Depósito  
(22) 04/09/2020  
(71) CARLOS EDUARDO DE JESUS MONTEIRO (BR/SP)  
(72) CARLOS EDUARDO DE JESUS MONTEIRO  
(74) VERA LUCIA CAMOEZI CASSAROTTI  
Notificação de depósito (Protocolo: 870200112928 UF: WB Data: 04/09/2020



---

Hora: 17:52)

---

**(21) BR 30 2020 004181-0** Código 31 - Notificação de Depósito  
(22) 07/09/2020  
(71) VLADIMILSON REIS DE OLIVEIRA (BR/SP)  
(72) VLADIMILSON REIS DE OLIVEIRA  
(74) RAFAEL DAVI VASCONCELOS  
Notificação de depósito (Protocolo: 870200113179 UF: WB Data: 07/09/2020  
Hora: 16:56)

---

**(21) BR 30 2020 004182-8** Código 31 - Notificação de Depósito  
(22) 08/09/2020  
(71) LEONARDO BARBOSA RIGONATO (BR/SP)  
(72) LEONARDO BARBOSA RIGONATO  
(74) EDUARDA COLLA  
Notificação de depósito (Protocolo: 870200113237 UF: WB Data: 08/09/2020  
Hora: 08:55)

---

**(21) BR 30 2020 004185-2** Código 31 - Notificação de Depósito  
(22) 08/09/2020  
(71) MIKASA CORPORATION (JP)  
(72) KAZUNARI TASHIRO  
(74) KASZNAR LEONARDOS PROPRIEDADE INTELECTUAL  
Notificação de depósito (Protocolo: 870200113485 UF: WB Data: 08/09/2020  
Hora: 14:14)

---

**(21) BR 30 2020 004187-9** Código 31 - Notificação de Depósito  
(22) 08/09/2020  
(71) TUTTI BABY INDÚSTRIA E COMÉRCIO DE ARTIGOS INFANTIS LTDA  
(BR/SC)  
(72) NELSON ZANOTTI  
(74) Cerumar Serviços em Propriedade Intelectual Ltda EPP  
Notificação de depósito (Protocolo: 870200113548 UF: WB Data: 08/09/2020  
Hora: 14:49)

---

**(21) BR 30 2020 004188-7** Código 31 - Notificação de Depósito  
(22) 08/09/2020  
(71) WORTHINGTON CYLINDERS CORPORATION (US)  
(72) LOUIS FARCHIONE; JOEL VANGILDER; BRIAN POLAND  
(74) KASZNAR LEONARDOS PROPRIEDADE INTELECTUAL  
Notificação de depósito (Protocolo: 870200113571 UF: WB Data: 08/09/2020  
Hora: 15:06)

---

**(21) BR 30 2020 004189-5** Código 31 - Notificação de Depósito

---

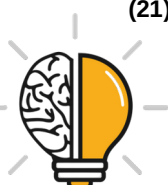

---

(22) 08/09/2020  
(71) CABOFIX INDÚSTRIA E COMÉRCIO DE ARTEFATOS PLÁSTICOS LTDA - EPP (BR/SP)  
(72) EDIVALDO SABADINI  
(74) Sul América Marcas e Patentes Ltda.  
Notificação de depósito (Protocolo: 870200113584 UF: WB Data: 08/09/2020  
Hora: 15:13)

---

**(21) BR 30 2020 004190-9** Código 31 - Notificação de Depósito  
(22) 08/09/2020  
(71) TUTTI BABY INDÚSTRIA E COMÉRCIO DE ARTIGOS INFANTIS LTDA (BR/SC)  
(72) NELSON ZANOTTI  
(74) Cerumar Serviços em Propriedade Intelectual Ltda EPP  
Notificação de depósito (Protocolo: 870200113585 UF: WB Data: 08/09/2020  
Hora: 15:13)

---

**(21) BR 30 2020 004191-7** Código 31 - Notificação de Depósito  
(22) 08/09/2020  
(71) OWENS-BROCKWAY GLASS CONTAINER INC. (US)  
(72) PAUL M. HARRIS; NILS TIEMANN; SARA KOLLIG  
(74) Clarke, Modet Propriedade Intelectual Ltda.  
Notificação de depósito (Protocolo: 870200113604 UF: WB Data: 08/09/2020  
Hora: 15:28)

---

**(21) BR 30 2020 004192-5** Código 31 - Notificação de Depósito  
(22) 08/09/2020  
(71) TUTTI BABY INDÚSTRIA E COMÉRCIO DE ARTIGOS INFANTIS LTDA (BR/SC)  
(72) NELSON ZANOTTI  
(74) Cerumar Serviços em Propriedade Intelectual Ltda EPP  
Notificação de depósito (Protocolo: 870200113610 UF: WB Data: 08/09/2020  
Hora: 15:31)

---

**(21) BR 30 2020 004193-3** Código 31 - Notificação de Depósito  
(22) 08/09/2020  
(71) TUTTI BABY INDÚSTRIA E COMÉRCIO DE ARTIGOS INFANTIS LTDA (BR/SC)  
(72) NELSON ZANOTTI  
(74) Cerumar Serviços em Propriedade Intelectual Ltda EPP  
Notificação de depósito (Protocolo: 870200113628 UF: WB Data: 08/09/2020  
Hora: 15:39)

---

**(21) BR 30 2020 004194-1** Código 31 - Notificação de Depósito

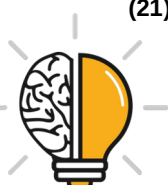

---

(22) 08/09/2020

(71) OWENS-BROCKWAY GLASS CONTAINER INC. (US)

(72) PAUL M. HARRIS; MICHAELA DIAL; NILS TIEMANN

(74) Clarke, Modet Propriedade Intelectual Ltda.

Notificação de depósito (Protocolo: 870200113630 UF: WB Data: 08/09/2020  
Hora: 15:40)

---

**(21) BR 30 2020 004195-0**

Código 31 - Notificação de Depósito

(22) 08/09/2020

(71) TUTTI BABY INDÚSTRIA E COMÉRCIO DE ARTIGOS INFANTIS LTDA  
(BR/SC)

(72) NELSON ZANOTTI

(74) Cerumar Serviços em Propriedade Intelectual Ltda EPP

Notificação de depósito (Protocolo: 870200113648 UF: WB Data: 08/09/2020  
Hora: 15:47)

---

**(21) BR 30 2020 004196-8**

Código 31 - Notificação de Depósito

(22) 08/09/2020

(71) TUTTI BABY INDÚSTRIA E COMÉRCIO DE ARTIGOS INFANTIS LTDA  
(BR/SC)

(72) NELSON ZANOTTI

(74) Cerumar Serviços em Propriedade Intelectual Ltda EPP

Notificação de depósito (Protocolo: 870200113667 UF: WB Data: 08/09/2020  
Hora: 15:58)

---

**(21) BR 30 2020 004198-4**

Código 31 - Notificação de Depósito

(22) 08/09/2020

(71) TUTTI BABY INDÚSTRIA E COMÉRCIO DE ARTIGOS INFANTIS LTDA  
(BR/SC)

(72) NELSON ZANOTTI

(74) Cerumar Serviços em Propriedade Intelectual Ltda EPP

Notificação de depósito (Protocolo: 870200113706 UF: WB Data: 08/09/2020  
Hora: 16:25)

---

**(21) BR 30 2020 004199-2**

Código 31 - Notificação de Depósito

(22) 08/09/2020

(71) DEROYAL INDUSTRIES, INC. (US)

(72) WALTER CLEVELAND COWART; SCOTT DOUGLAS BARNES; VINCENT  
DENIS JARDRET; JONATHAN MATTHEW CAYCE; DHANVIN SUNIL DESAI;  
JOE LOWELL SMITH; BREANNA JULIA RHYNE

(74) LICKS ADVOGADOS

Notificação de depósito (Protocolo: 870200113761 UF: WB Data: 08/09/2020  
Hora: 16:59)



---

<b>(21) BR 30 2020 004204-2</b>	Código 31 - Notificação de Depósito (22) 08/09/2020 (71) OWENS-BROCKWAY GLASS CONTAINER INC. (US) (72) MICHAELA DIAL; TAYLOR SMITH (74) Clarke, Modet Propriedade Intelectual Ltda. Notificação de depósito (Protocolo: 870200113865 UF: WB Data: 08/09/2020 Hora: 18:21)
<b>(21) BR 30 2020 004208-5</b>	Código 31 - Notificação de Depósito (22) 08/09/2020 (71) ROMULO MIRANDA GUIMARÃES (BR/MG) (72) ROMULO MIRANDA GUIMARÃES Notificação de depósito (Protocolo: 870200113908 UF: WB Data: 08/09/2020 Hora: 19:26)
<b>(21) BR 30 2020 004209-3</b>	Código 31 - Notificação de Depósito (22) 08/09/2020 (71) BRITÂNIA ELETRODOMÉSTICOS S.A. (BR/PR) (72) CESAR EDUARDO ISAACSON BUFFARA (74) LICKS ADVOGADOS Notificação de depósito (Protocolo: 870200113916 UF: WB Data: 08/09/2020 Hora: 19:50)
<b>(21) BR 30 2020 004210-7</b>	Código 31 - Notificação de Depósito (22) 08/09/2020 (71) CAPBRAN HOLDINGS, LLC (US) (72) ROBERT FINNANCE (74) Tavares Propriedade Intelectual Ltda. (alt. de Tavares & Companhia Ltda) Notificação de depósito (Protocolo: 870200113929 UF: WB Data: 08/09/2020 Hora: 20:15)
<b>(21) BR 30 2020 004211-5</b>	Código 31 - Notificação de Depósito (22) 08/09/2020 (71) CAPBRAN HOLDINGS, LLC (US) (72) ROBERT FINNANCE (74) Tavares Propriedade Intelectual Ltda. (alt. de Tavares & Companhia Ltda) Notificação de depósito (Protocolo: 870200113930 UF: WB Data: 08/09/2020 Hora: 20:17)
<b>(21) BR 30 2020 004212-3</b>	Código 31 - Notificação de Depósito (22) 08/09/2020 (71) LEPRI PRODUTOS CERÂMICOS LTDA. (BR/SP) (72) LINCOLN JOSE LEPRI; LUDMILA MARIA ANDREAZZI LEPRI; JOSÉ LEPRI NETO; CARLOS LEPRI NETO; ELENIR CELIA ANDREAZZI LEPRI

---



---

(74) CEDRIC ANDRE SIKANDAR  
Notificação de depósito (Protocolo: 870200113931 UF: WB Data: 08/09/2020  
Hora: 20:20)

---

**(21) BR 30 2020 004213-1** Código 31 - Notificação de Depósito  
(22) 08/09/2020  
(71) BRITÂNIA ELETRODOMÉSTICOS S.A. (BR/PR)  
(72) CESAR EDUARDO ISAACSON BUFFARA  
(74) LICKS ADVOGADOS  
Notificação de depósito (Protocolo: 870200113943 UF: WB Data: 08/09/2020  
Hora: 21:34)

---

**(21) BR 30 2020 004214-0** Código 31 - Notificação de Depósito  
(22) 09/09/2020  
(71) MK ELETRODOMESTICOS MONDIAL S.A (BR/BA)  
(72) JACQUES IVO KRAUSE  
(74) VANDRÉ CAVALCANTE BITTENCOURT TORRES  
Notificação de depósito (Protocolo: 870200113989 UF: WB Data: 09/09/2020  
Hora: 08:54)

---

**(21) BR 30 2020 004215-8** Código 31 - Notificação de Depósito  
(22) 09/09/2020  
(71) HEFEI MIDEA REFRIGERATOR CO., LTD. (CN) ; HEFEI HUALING  
CO.,LTD (CN) ; MIDEA GROUP CO.,LTD. (CN)  
(72) ZHANG, LONG; LI, CONGMING  
(74) LEÃO PROPRIEDADE INTELECTUAL  
Notificação de depósito (Protocolo: 870200113990 UF: WB Data: 09/09/2020  
Hora: 08:58)

---

**(21) BR 30 2020 004216-6** Código 31 - Notificação de Depósito  
(22) 09/09/2020  
(71) HANGZHOU JIDA AUTO FITTINGS CO.,LTD. (CN)  
(72) LOU, YANG; SHENG, WEIMIN; LV, YUNFEI; ZHENG, HAIBO  
(74) WAGNER JOSE DA SILVA  
Notificação de depósito (Protocolo: 870200114005 UF: WB Data: 09/09/2020  
Hora: 09:34)

---

**(21) BR 30 2020 004219-0** Código 31 - Notificação de Depósito  
(22) 09/09/2020  
(71) FORZA INDÚSTRIA DE EQUIPAMENTOS MÉDICOS LTDA (BR/RS)  
(72) WILIAM BRUSTOLIN AREZE  
Notificação de depósito (Protocolo: 870200114041 UF: WB Data: 09/09/2020  
Hora: 10:54)



---

(21) BR 30 2020 004220-4 Código 31 - Notificação de Depósito  
(22) 09/09/2020  
(71) OWENS-BROCKWAY GLASS CONTAINER INC. (US)  
(72) DOUGLAS LAIB; MICHAELA DIAL; NILS TIEMANN  
(74) Clarke, Modet Propriedade Intelectual Ltda.  
Notificação de depósito (Protocolo: 870200114067 UF: WB Data: 09/09/2020  
Hora: 12:07)

---

(21) BR 30 2020 004221-2 Código 31 - Notificação de Depósito  
(22) 09/09/2020  
(71) BRITÂNIA ELETRODOMÉSTICOS S.A. (BR/PR)  
(72) CESAR EDUARDO ISAACSON BUFFARA  
(74) LICKS ADVOGADOS  
Notificação de depósito (Protocolo: 870200114086 UF: WB Data: 09/09/2020  
Hora: 12:48)

---

(21) BR 30 2020 004222-0 Código 31 - Notificação de Depósito  
(22) 09/09/2020  
(71) OWENS-BROCKWAY GLASS CONTAINER INC. (US)  
(72) PAUL M. HARRIS; NILS TIEMANN  
(74) Clarke, Modet Propriedade Intelectual Ltda.  
Notificação de depósito (Protocolo: 870200114130 UF: WB Data: 09/09/2020  
Hora: 13:59)

---

(21) BR 30 2020 004224-7 Código 31 - Notificação de Depósito  
(22) 09/09/2020  
(71) IND. DE IMPLEMENT. AGRÍCOLAS VENCE TUDO IMP. E EXP. LTDA.  
(BR/RS)  
(72) BRUNO FREYER; MARCOS LUIS LAUXEN; MARCIANO NELSON  
LAUXEN  
(74) WAGNER JOSE DA SILVA  
Notificação de depósito (Protocolo: 870200114162 UF: WB Data: 09/09/2020  
Hora: 14:40)

---

(21) BR 30 2020 004225-5 Código 31 - Notificação de Depósito  
(22) 09/09/2020  
(71) IDEAVILLAGE PRODUCTS CORP. (US)  
(72) AARON SZYMANSKI; DAVID STOWERS; ERIC LANGBERG  
(74) Dannemann, Siemsen, Bigler & Ipanema Moreira  
Notificação de depósito (Protocolo: 870200114164 UF: WB Data: 09/09/2020  
Hora: 14:44)

---

(21) BR 30 2020 004226-3 Código 31 - Notificação de Depósito  
(22) 09/09/2020



---

(71) TRAMONTINA S/A CUTELARIA (BR/RS)  
(72) MARCOS ANTONIO GRESPAN  
(74) CREAÇÃO MARCAS E PATENTES LTDA.  
Notificação de depósito (Protocolo: 870200114168 UF: WB Data: 09/09/2020  
Hora: 14:48)

---

**(21) BR 30 2020 004227-1**

Código 31 - Notificação de Depósito  
(22) 09/09/2020  
(71) IDEAVILLAGE PRODUCTS CORP. (US)  
(72) DAVID GULINO  
(74) Dannemann, Siemsen, Bigler & Ipanema Moreira  
Notificação de depósito (Protocolo: 870200114172 UF: WB Data: 09/09/2020  
Hora: 14:53)

---

**(21) BR 30 2020 004228-0**

Código 31 - Notificação de Depósito  
(22) 09/09/2020  
(71) TRAMONTINA S/A CUTELARIA (BR/RS)  
(72) MARCOS ANTONIO GRESPAN  
(74) CREAÇÃO MARCAS E PATENTES LTDA.  
Notificação de depósito (Protocolo: 870200114177 UF: WB Data: 09/09/2020  
Hora: 14:56)

---

**(21) BR 30 2020 004229-8**

Código 31 - Notificação de Depósito  
(22) 09/09/2020  
(71) TRAMONTINA S/A CUTELARIA (BR/RS)  
(72) MARCOS ANTONIO GRESPAN  
(74) CREAÇÃO MARCAS E PATENTES LTDA.  
Notificação de depósito (Protocolo: 870200114189 UF: WB Data: 09/09/2020  
Hora: 15:11)

---

**(21) BR 30 2020 004230-1**

Código 31 - Notificação de Depósito  
(22) 09/09/2020  
(71) IDEAVILLAGE PRODUCTS CORP. (US)  
(72) AARON SZYMANSKI; DAVID STOWERS; ERIC LANGBERG  
(74) Dannemann, Siemsen, Bigler & Ipanema Moreira  
Notificação de depósito (Protocolo: 870200114206 UF: WB Data: 09/09/2020  
Hora: 15:27)

---

**(21) BR 30 2020 004231-0**

Código 31 - Notificação de Depósito  
(22) 09/09/2020  
(71) TRAMONTINA S/A CUTELARIA (BR/RS)  
(72) MARCOS ANTONIO GRESPAN  
(74) CREAÇÃO MARCAS E PATENTES LTDA.  
Notificação de depósito (Protocolo: 870200114208 UF: WB Data: 09/09/2020



---

Hora: 15:28)

---

**(21) BR 30 2020 004232-8** Código 31 - Notificação de Depósito  
(22) 09/09/2020  
(71) IDEAVILLAGE PRODUCTS CORP. (US)  
(72) DAVID GULINO  
(74) Dannemann, Siemsen, Bigler & Ipanema Moreira  
Notificação de depósito (Protocolo: 870200114219 UF: WB Data: 09/09/2020  
Hora: 15:35)

---

**(21) BR 30 2020 004233-6** Código 31 - Notificação de Depósito  
(22) 09/09/2020  
(71) TRAMONTINA S/A CUTELARIA (BR/RS)  
(72) MARCOS ANTONIO GRESPAN  
(74) CREAÇÃO MARCAS E PATENTES LTDA.  
Notificação de depósito (Protocolo: 870200114225 UF: WB Data: 09/09/2020  
Hora: 15:38)

---

**(21) BR 30 2020 004234-4** Código 31 - Notificação de Depósito  
(22) 09/09/2020  
(71) PLASSON LTD. (IL)  
(72) ODED KATZ  
(74) LEONOR MAGALHÃES PERES GALVÃO  
Notificação de depósito (Protocolo: 870200114234 UF: WB Data: 09/09/2020  
Hora: 15:43)

---

**(21) BR 30 2020 004235-2** Código 31 - Notificação de Depósito  
(22) 09/09/2020  
(71) IDEAVILLAGE PRODUCTS CORP. (US)  
(72) AARON SZYMANSKI; DAVID STOWERS; ERIC LANGBERG  
(74) Dannemann, Siemsen, Bigler & Ipanema Moreira  
Notificação de depósito (Protocolo: 870200114236 UF: WB Data: 09/09/2020  
Hora: 15:45)

---

**(21) BR 30 2020 004236-0** Código 31 - Notificação de Depósito  
(22) 09/09/2020  
(71) IDEAVILLAGE PRODUCTS CORP. (US)  
(72) AARON SZYMANSKI; DAVID STOWERS; ERIC LANGBERG  
(74) Dannemann, Siemsen, Bigler & Ipanema Moreira  
Notificação de depósito (Protocolo: 870200114242 UF: WB Data: 09/09/2020  
Hora: 15:57)

---

**(21) BR 30 2020 004237-9** Código 31 - Notificação de Depósito  
(22) 09/09/2020



---

(71) INVENTIO AG (CH)  
(72) TOBIAS FRIEDLI  
(74) Dannemann, Siemsen, Bigler & Ipanema Moreira  
Notificação de depósito (Protocolo: 870200114249 UF: WB Data: 09/09/2020  
Hora: 16:04)

---

**(21) BR 30 2020 004238-7**

Código 31 - Notificação de Depósito  
(22) 09/09/2020  
(71) TRAMONTINA S/A CUTELARIA (BR/RS)  
(72) MARCOS ANTONIO GRESPAN  
(74) CREAÇÃO MARCAS E PATENTES LTDA.  
Notificação de depósito (Protocolo: 870200114250 UF: WB Data: 09/09/2020  
Hora: 16:05)

---

**(21) BR 30 2020 004239-5**

Código 31 - Notificação de Depósito  
(22) 09/09/2020  
(71) JOSÉ FREIRE GONÇALVES (BR/SC)  
(72) JOSÉ FREIRE GONCALVES  
(74) MÁRIO DE ALMEIDA MARCAS E PATENTES SOCIEDADE SIMPLES  
Notificação de depósito (Protocolo: 870200114279 UF: WB Data: 09/09/2020  
Hora: 16:45)

---

**(21) BR 30 2020 004240-9**

Código 31 - Notificação de Depósito  
(22) 09/09/2020  
(71) JOSÉ FREIRE GONÇALVES (BR/SC)  
(72) JOSÉ FREIRE GONÇALVES  
(74) MÁRIO DE ALMEIDA MARCAS E PATENTES SOCIEDADE SIMPLES  
Notificação de depósito (Protocolo: 870200114283 UF: WB Data: 09/09/2020  
Hora: 16:52)

---

**(21) BR 30 2020 004241-7**

Código 31 - Notificação de Depósito  
(22) 09/09/2020  
(71) SHIELD EQUIPAMENTOS (BR/SP)  
(72) LUCAS FLORES XIMENES  
Notificação de depósito (Protocolo: 870200114306 UF: WB Data: 09/09/2020  
Hora: 17:18)

---

**(21) BR 30 2020 004242-5**

Código 31 - Notificação de Depósito  
(22) 09/09/2020  
(71) CARLOS FERNANDO PARREIRA JUNIOR (BR/SP)  
(72) CARLOS FERNANDO PARREIRA JUNIOR  
(74) LUIZ RICARDO DE ALMEIDA  
Notificação de depósito (Protocolo: 870200114312 UF: WB Data: 09/09/2020  
Hora: 17:24)



---

(21) BR 30 2020 004243-3 Código 31 - Notificação de Depósito  
(22) 09/09/2020  
(71) KONINKLIJKE PHILIPS N.V. (NL)  
(72) HAO HUA  
(74) DANIEL ADVOGADOS (ALT.DE DANIEL & CIA)  
Notificação de depósito (Protocolo: 870200114333 UF: WB Data: 09/09/2020  
Hora: 17:47)

---

(21) BR 30 2020 004244-1 Código 31 - Notificação de Depósito  
(22) 09/09/2020  
(71) KONINKLIJKE PHILIPS N.V. (NL)  
(72) HAO HUA  
(74) DANIEL ADVOGADOS (ALT.DE DANIEL & CIA)  
Notificação de depósito (Protocolo: 870200114338 UF: WB Data: 09/09/2020  
Hora: 17:52)

---

(21) BR 30 2020 004245-0 Código 31 - Notificação de Depósito  
(22) 09/09/2020  
(71) HYPERA S.A. (BR/SP)  
(72) FLÁVIO GELSCHYN; ANA CAROLINA CRUZ BORSARI  
(74) DANIEL ADVOGADOS (ALT.DE DANIEL & CIA)  
Notificação de depósito (Protocolo: 870200114344 UF: WB Data: 09/09/2020  
Hora: 17:55)

---

(21) BR 30 2020 004246-8 Código 31 - Notificação de Depósito  
(22) 09/09/2020  
(71) TRAMONTINA S/A CUTELARIA (BR/RS)  
(72) MARCOS ANTONIO GRESPAN  
(74) CREAÇÃO MARCAS E PATENTES LTDA.  
Notificação de depósito (Protocolo: 870200114357 UF: WB Data: 09/09/2020  
Hora: 18:07)

---

(21) BR 30 2020 004247-6 Código 31 - Notificação de Depósito  
(22) 09/09/2020  
(71) KONINKLIJKE PHILIPS N.V. (NL)  
(72) HAO HUA  
(74) DANIEL ADVOGADOS (ALT.DE DANIEL & CIA)  
Notificação de depósito (Protocolo: 870200114359 UF: WB Data: 09/09/2020  
Hora: 18:09)

---

(21) BR 30 2020 004248-4 Código 31 - Notificação de Depósito  
(22) 09/09/2020  
(71) KONINKLIJKE PHILIPS N.V. (NL)



---

(72) HAO HUA  
(74) DANIEL ADVOGADOS (ALT.DE DANIEL & CIA)  
Notificação de depósito (Protocolo: 870200114364 UF: WB Data: 09/09/2020  
Hora: 18:18)

---

**(21) BR 30 2020 004249-2** Código 31 - Notificação de Depósito  
(22) 09/09/2020  
(71) BRITÂNIA ELETRODOMÉSTICOS S.A. (BR/PR)  
(72) CESAR EDUARDO ISAACSON BUFFARA  
(74) LICKS ADVOGADOS  
Notificação de depósito (Protocolo: 870200114387 UF: WB Data: 09/09/2020  
Hora: 18:56)

---

**(21) BR 30 2020 004250-6** Código 31 - Notificação de Depósito  
(22) 10/09/2020  
(71) 2G ENGENHARIA E SERVIÇOS LTDA (BR/SP)  
(72) EDUARDO AUGUSTO GRIGOLETTO; ANDRÉ MANUEL CAMPOS  
MARTINS GUIMARÃES GOMES  
(74) VILELA COELHO SOCIEDADE DE ADVOGADOS  
Notificação de depósito (Protocolo: 870200114458 UF: WB Data: 10/09/2020  
Hora: 09:46)

---

**(21) BR 30 2020 004251-4** Código 31 - Notificação de Depósito  
(22) 10/09/2020  
(71) ELASTAN INDUSTRIA E COMÉRCIO LTDA (BR/SC)  
(72) DOLORES SCHMITZ TANKO  
(74) Licent Prime Brasil Marcas e Patentes Eireli - ME  
Notificação de depósito (Protocolo: 870200114524 UF: WB Data: 10/09/2020  
Hora: 11:34)

---

**(21) BR 30 2020 004252-2** Código 31 - Notificação de Depósito  
(22) 10/09/2020  
(71) GONZALO GOMEZ ABUIN (AR)  
(72) GONZALO GOMEZ ABUIN  
(74) JOSÉ CARLOS FERREIRA  
Notificação de depósito (Protocolo: 870200114535 UF: WB Data: 10/09/2020  
Hora: 12:22)

---

**(21) BR 30 2020 004253-0** Código 31 - Notificação de Depósito  
(22) 10/09/2020  
(71) GONZALO GOMEZ ABUIN (AR)  
(72) GONZALO GOMEZ ABUIN  
(74) JOSÉ CARLOS FERREIRA  
Notificação de depósito (Protocolo: 870200114555 UF: WB Data: 10/09/2020



---

Hora: 12:41)

---

**(21) BR 30 2020 004254-9**

Código 31 - Notificação de Depósito  
(22) 10/09/2020  
(71) ELASTAN INDUSTRIA E COMÉRCIO LTDA (BR/SC)  
(72) DOLORES SCHMITZ TANKO  
(74) Licent Prime Brasil Marcas e Patentes Eireli - ME  
Notificação de depósito (Protocolo: 870200114588 UF: WB Data: 10/09/2020  
Hora: 13:41)

---

**(21) BR 30 2020 004255-7**

Código 31 - Notificação de Depósito  
(22) 10/09/2020  
(71) WUXI LITTLE SWAN ELECTRIC CO., LTD. (CN)  
(72) CHUANJUN HU; JUN FAN; AIXING YANG  
(74) DAVID DO NASCIMENTO ADVOGADOS ASSOCIADOS  
Notificação de depósito (Protocolo: 870200114600 UF: WB Data: 10/09/2020  
Hora: 13:53)

---

**(21) BR 30 2020 004256-5**

Código 31 - Notificação de Depósito  
(22) 10/09/2020  
(71) TOYOTA JIDOSHA KABUSHIKI KAISHA (JP)  
(72) YUKIHIRO KOIDE; KEN BILLES; SHOTA ASANO; TOKIKO HIRAI  
(74) Clarke, Modet Propriedade Intelectual Ltda.  
Notificação de depósito (Protocolo: 870200114601 UF: WB Data: 10/09/2020  
Hora: 13:54)

---

**(21) BR 30 2020 004258-1**

Código 31 - Notificação de Depósito  
(22) 10/09/2020  
(71) REFRIGERAÇÃO GUIDONI LTDA (BR/PR)  
(72) RAFAEL AUGUSTO GUIDONI; RODRIGO CESAR GUIDONI  
(74) JOSE ROBERTO FAVARIN  
Notificação de depósito (Protocolo: 870200114630 UF: WB Data: 10/09/2020  
Hora: 14:10)

---

**(21) BR 30 2020 004259-0**

Código 31 - Notificação de Depósito  
(22) 10/09/2020  
(71) TOYOTA JIDOSHA KABUSHIKI KAISHA (JP)  
(72) SHOTA ASANO  
(74) Clarke, Modet Propriedade Intelectual Ltda.  
Notificação de depósito (Protocolo: 870200114632 UF: WB Data: 10/09/2020  
Hora: 14:13)

---

**(21) BR 30 2020 004260-3**

Código 31 - Notificação de Depósito  
(22) 10/09/2020



---

(71) SAGEMCOM BROADBAND SAS (FR)  
(72) OLIVIER SCALA  
(74) CAROLINA NAKATA  
Notificação de depósito (Protocolo: 870200114633 UF: WB Data: 10/09/2020  
Hora: 14:14)

---

**(21) BR 30 2020 004261-1**

Código 31 - Notificação de Depósito  
(22) 10/09/2020  
(71) MAGIUS METALURGICA INDUSTRIAL LTDA (BR/PR)  
(72) LIZANDRO BOFF DE MELLO  
(74) ALCION BUBNIAK  
Notificação de depósito (Protocolo: 870200114656 UF: WB Data: 10/09/2020  
Hora: 14:31)

---

**(21) BR 30 2020 004262-0**

Código 31 - Notificação de Depósito  
(22) 10/09/2020  
(71) TOYOTA JIDOSHA KABUSHIKI KAISHA (JP)  
(72) SHOTA ASANO  
(74) Clarke, Modet Propriedade Intelectual Ltda.  
Notificação de depósito (Protocolo: 870200114660 UF: WB Data: 10/09/2020  
Hora: 14:32)

---

**(21) BR 30 2020 004264-6**

Código 31 - Notificação de Depósito  
(22) 10/09/2020  
(71) ANA CAROLINA ESTEVES FONTENELLE (BR/CE)  
(72) ANA CAROLINA ESTEVES FONTENELLE  
(74) Ana Vlândia César Barreira  
Notificação de depósito (Protocolo: 870200114698 UF: WB Data: 10/09/2020  
Hora: 15:12)

---

**(21) BR 30 2020 004265-4**

Código 31 - Notificação de Depósito  
(22) 10/09/2020  
(71) APPLE INC. (US)  
(72) JODY AKANA; MOLLY ANDERSON; BARTLEY K. ANDRE; SHOTA AOYAGI;  
ANTHONY MICHAEL ASHCROFT; MARINE C. BATAILLE; JEREMY BATAILLOU;  
ABIDUR RAHMAN CHOWDHURY; CLARA GENEVIÈVE MARINE  
COURTAIGNE; MARKUS DIEBEL; JONATHAN GOMEZ GARCIA; M. EVANS  
HANKEY; RICHARD P. HOWARTH; JONATHAN P. IVE; JULIAN JAEDE;  
DUNCAN ROBERT KERR; PETER RUSSELL-CLARKE; BENJAMIN ANDREW  
SHAFFER; MIKAEL SILVANTO; SUNG-HO TAN; CLEMENT TISSANDIER;  
EUGENE ANTONY WHANG  
(74) Dannemann, Siemsen, Bigler & Ipanema Moreira  
Notificação de depósito (Protocolo: 870200114750 UF: WB Data: 10/09/2020  
Hora: 15:58)



---

<b>(21) BR 30 2020 004266-2</b>	Código 31 - Notificação de Depósito (22) 10/09/2020 (71) JOSÉ FREIRE GONÇALVES (BR/SC) (72) JOSÉ FREIRE GONCALVES (74) MÁRIO DE ALMEIDA MARCAS E PATENTES SOCIEDADE SIMPLES Notificação de depósito (Protocolo: 870200114814 UF: WB Data: 10/09/2020 Hora: 16:33)
<b>(21) BR 30 2020 004267-0</b>	Código 31 - Notificação de Depósito (22) 10/09/2020 (71) LAERTI PERLI (BR/PR) (72) LAERTI PERLI (74) MARCOS ANTONIO NUNES Notificação de depósito (Protocolo: 870200114816 UF: WB Data: 10/09/2020 Hora: 16:33)
<b>(21) BR 30 2020 004268-9</b>	Código 31 - Notificação de Depósito (22) 10/09/2020 (71) PETERFRUT COMERCIAL LTDA (BR/ES) (72) AGUILAR JOSE PETERLE (74) Carlos Alberto Rizzo Notificação de depósito (Protocolo: 870200114819 UF: WB Data: 10/09/2020 Hora: 16:34)
<b>(21) BR 30 2020 004269-7</b>	Código 31 - Notificação de Depósito (22) 10/09/2020 (71) FLÁVIO DE CASTRO XAVIER (BR/MG) (72) FLAVIO DE CASTRO XAVIER (74) MARCONNI DA SILVA RODRIGUES Notificação de depósito (Protocolo: 870200114831 UF: WB Data: 10/09/2020 Hora: 16:43)
<b>(21) BR 30 2020 004270-0</b>	Código 31 - Notificação de Depósito (22) 10/09/2020 (71) APPLE INC. (US) (72) JODY AKANA; MOLLY ANDERSON; BARTLEY K. ANDRE; SHOTA AOYAGI; ANTHONY MICHAEL ASHCROFT; MARINE C. BATAILLE; JEREMY BATAILLOU; ABIDUR RAHMAN CHOWDHURY; CLARA GENEVIÈVE MARINE COURTAIGNE; MARKUS DIEBEL; JONATHAN GOMEZ GARCIA; M. EVANS HANKEY; RICHARD P. HOWARTH; JONATHAN P. IVE; JULIAN JAEDE; DUNCAN ROBERT KERR; PETER RUSSELL-CLARKE; BENJAMIN ANDREW SHAFFER; MIKAEL SILVANTO; SUNG-HO TAN; CLEMENT TISSANDIER; EUGENE ANTONY WHANG

---



---

(74) Dannemann, Siemsen, Bigler & Ipanema Moreira  
Notificação de depósito (Protocolo: 870200114844 UF: WB Data: 10/09/2020  
Hora: 16:50)

---

**(21) BR 30 2020 004271-9** Código 31 - Notificação de Depósito  
(22) 10/09/2020  
(71) MARCELO DA SILVA (BR/PE)  
(72) MARCELO DA SILVA  
(74) DIREÇÃO MARCAS E PATENTES LTDA  
Notificação de depósito (Protocolo: 870200114852 UF: WB Data: 10/09/2020  
Hora: 16:56)

---

**(21) BR 30 2020 004272-7** Código 31 - Notificação de Depósito  
(22) 10/09/2020  
(71) MRPLAST DO BRASIL INDÚSTRIA DE PLÁSTICO E MATRIZES LTDA.  
(BR/RS)  
(72) ADRIANO MARCHIORO  
(74) ANDERSON ANDRÉ COLOMBO  
Notificação de depósito (Protocolo: 870200114873 UF: WB Data: 10/09/2020  
Hora: 17:22)

---

**(21) BR 30 2020 004273-5** Código 31 - Notificação de Depósito  
(22) 10/09/2020  
(71) MRPLAST DO BRASIL INDÚSTRIA DE PLÁSTICO E MATRIZES LTDA.  
(BR/RS)  
(72) ADRIANO MARCHIORO  
(74) ANDERSON ANDRÉ COLOMBO  
Notificação de depósito (Protocolo: 870200114875 UF: WB Data: 10/09/2020  
Hora: 17:23)

---

**(21) BR 30 2020 004274-3** Código 31 - Notificação de Depósito  
(22) 10/09/2020  
(71) CHERY AUTOMOBILE CO., LTD. (CN)  
(72) STEVE EUM  
(74) KASZNAR LEONARDOS PROPRIEDADE INTELECTUAL  
Notificação de depósito (Protocolo: 870200114880 UF: WB Data: 10/09/2020  
Hora: 17:28)

---

**(21) BR 30 2020 004276-0** Código 31 - Notificação de Depósito  
(22) 10/09/2020  
(71) FCA US LLC (US)  
(72) TAYLOR A. LANGHALS; TOME JOVANOSKI; TIMOTHY W. ANNESS  
(74) DANIEL ADVOGADOS (ALT.DE DANIEL & CIA)  
Notificação de depósito (Protocolo: 870200114898 UF: WB Data: 10/09/2020)



---

Hora: 17:41)

---

**(21) BR 30 2020 004278-6**

Código 31 - Notificação de Depósito  
(22) 10/09/2020  
(71) BRIDGESTONE AMERICAS TIRE OPERATIONS, LLC (US)  
(72) MATTHEW A. IRWIN  
(74) MMV Agentes da Propriedade Industrial Ltda.  
Notificação de depósito (Protocolo: 870200114963 UF: WB Data: 10/09/2020  
Hora: 18:45)

---

**(21) BR 30 2020 004279-4**

Código 31 - Notificação de Depósito  
(22) 10/09/2020  
(71) BRIDGESTONE AMERICAS TIRE OPERATIONS, LLC (US)  
(72) DAVID E. SCHULTZ; OMAR R. CUATA  
(74) MMV Agentes da Propriedade Industrial Ltda.  
Notificação de depósito (Protocolo: 870200114972 UF: WB Data: 10/09/2020  
Hora: 18:58)

---

**(21) BR 30 2020 004280-8**

Código 31 - Notificação de Depósito  
(22) 10/09/2020  
(71) PROSLIDE TECHNOLOGY INC. (CA)  
(72) RICHARD D. HUNTER  
(74) HERRERO & ASSOCIADOS BRASIL PROPRIEDADE INTELECTUAL LTDA.  
Notificação de depósito (Protocolo: 870200115003 UF: WB Data: 10/09/2020  
Hora: 22:31)

---

**(21) BR 30 2020 004281-6**

Código 31 - Notificação de Depósito  
(22) 10/09/2020  
(71) PROSLIDE TECHNOLOGY INC. (CA)  
(72) RICHARD D. HUNTER  
(74) HERRERO & ASSOCIADOS BRASIL PROPRIEDADE INTELECTUAL LTDA.  
Notificação de depósito (Protocolo: 870200115004 UF: WB Data: 10/09/2020  
Hora: 22:32)

---

**(21) BR 30 2020 004285-9**

Código 31 - Notificação de Depósito  
(22) 11/09/2020  
(71) RBD ARQUITETURA LTDA (BR/PR)  
(72) RENATA MARIA CORREIA DEGRAF; BRUNA MARIA CORREIA DEGRAF  
MARTINS  
(74) MARCOS ANTONIO NUNES  
Notificação de depósito (Protocolo: 870200115043 UF: WB Data: 11/09/2020  
Hora: 08:45)

---

**(21) BR 30 2020 004287-5**

Código 31 - Notificação de Depósito

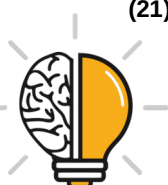

---

(22) 11/09/2020  
(71) AMARILDO DEVENZZI (BR/SC)  
(72) AMARILDO DEVENZZI  
(74) BIRATINI PEREIRA GOMES  
Notificação de depósito (Protocolo: 870200115148 UF: WB Data: 11/09/2020  
Hora: 11:11)

---

**(21) BR 30 2020 004288-3** Código 31 - Notificação de Depósito  
(22) 11/09/2020  
(71) LUIZ FLÁVIO MOREIRA MALUCELLI (BR/PR)  
(72) LUIZ FLAVIO MOREIRA MALUCELL  
(74) THOMAS RAYMUND KORONTAI  
Notificação de depósito (Protocolo: 870200115155 UF: WB Data: 11/09/2020  
Hora: 11:18)

---

**(21) BR 30 2020 004289-1** Código 31 - Notificação de Depósito  
(22) 11/09/2020  
(71) IDEAVILLAGE PRODUCTS CORP. (US)  
(72) AARON SZYMANSKI; DAVID STOWERS; ERIC LANGBERG  
(74) Dannemann, Siemsen, Bigler & Ipanema Moreira  
Notificação de depósito (Protocolo: 870200115202 UF: WB Data: 11/09/2020  
Hora: 11:56)

---

**(21) BR 30 2020 004290-5** Código 31 - Notificação de Depósito  
(22) 11/09/2020  
(71) DAMAPEL INDUSTRIA COMÉRCIO E DISTRIBUIÇÃO DE PAPEIS LTDA.  
(BR/SP)  
(72) MARCELO ANTONIO NACARATO BONACCORSO DE DOMENICO  
(74) GISLENE BATISTA DE ALMEIDA SANTOS  
Notificação de depósito (Protocolo: 870200115207 UF: WB Data: 11/09/2020  
Hora: 12:01)

---

**(21) BR 30 2020 004291-3** Código 31 - Notificação de Depósito  
(22) 11/09/2020  
(71) CHANNEL PRODUCTS, INC. (US)  
(72) TERESA LINDSEY; RICHARD PENNELL; PATRICK W. BROWN; PETER N.  
WHITWORTH; JAIME A. HORVATH  
(74) Clarke, Modet Propriedade Intelectual Ltda.  
Notificação de depósito (Protocolo: 870200115210 UF: WB Data: 11/09/2020  
Hora: 12:03)

---

**(21) BR 30 2020 004292-1** Código 31 - Notificação de Depósito  
(22) 11/09/2020  
(71) IGNÁCIO KIM (BR/SP)



---

(72) IGNÁCIO KIM  
(74) CLAY ELLISON GOMES LEAL  
Notificação de depósito (Protocolo: 870200115224 UF: WB Data: 11/09/2020  
Hora: 12:24)

---

**(21) BR 30 2020 004293-0** Código 31 - Notificação de Depósito  
(22) 11/09/2020  
(71) DART INDUSTRIES INC. (US)  
(72) IWAN SOETOMO SALIM  
(74) KASZNAR LEONARDOS PROPRIEDADE INTELECTUAL  
Notificação de depósito (Protocolo: 870200115230 UF: WB Data: 11/09/2020  
Hora: 12:26)

---

**(21) BR 30 2020 004294-8** Código 31 - Notificação de Depósito  
(22) 11/09/2020  
(71) DART INDUSTRIES INC. (US)  
(72) IWAN SOETOMO SALIM  
(74) KASZNAR LEONARDOS PROPRIEDADE INTELECTUAL  
Notificação de depósito (Protocolo: 870200115233 UF: WB Data: 11/09/2020  
Hora: 12:34)

---

**(21) BR 30 2020 004295-6** Código 31 - Notificação de Depósito  
(22) 11/09/2020  
(71) IDEAVILLAGE PRODUCTS CORP. (US)  
(72) AARON SZYMANSKI; DAVID STOWERS; ERIC LANGBERG  
(74) Dannemann, Siemsen, Bigler & Ipanema Moreira  
Notificação de depósito (Protocolo: 870200115251 UF: WB Data: 11/09/2020  
Hora: 13:14)

---

**(21) BR 30 2020 004296-4** Código 31 - Notificação de Depósito  
(22) 11/09/2020  
(71) IDEAVILLAGE PRODUCTS CORP. (US)  
(72) AARON SZYMANSKI; DAVID STOWERS; ERIC LANGBERG  
(74) Dannemann, Siemsen, Bigler & Ipanema Moreira  
Notificação de depósito (Protocolo: 870200115259 UF: WB Data: 11/09/2020  
Hora: 13:28)

---

**(21) BR 30 2020 004297-2** Código 31 - Notificação de Depósito  
(22) 11/09/2020  
(71) FERNANDO AUGUSTO SOUTO BITANTE (BR/SP)  
(72) FERNANDO AUGUSTO SOUTO BITANTE  
Notificação de depósito (Protocolo: 870200115303 UF: WB Data: 11/09/2020  
Hora: 14:14)



---

<b>(21) BR 30 2020 004298-0</b>	Código 31 - Notificação de Depósito (22) 11/09/2020 (71) IGNÁCIO KIM (BR/SP) (72) IGNÁCIO KIM (74) CLAY ELLISON GOMES LEAL Notificação de depósito (Protocolo: 870200115374 UF: WB Data: 11/09/2020 Hora: 15:04)
<b>(21) BR 30 2020 004299-9</b>	Código 31 - Notificação de Depósito (22) 11/09/2020 (71) IGNÁCIO KIM (BR/SP) (72) IGNÁCIO KIM (74) CLAY ELLISON GOMES LEAL Notificação de depósito (Protocolo: 870200115402 UF: WB Data: 11/09/2020 Hora: 15:28)
<b>(21) BR 30 2020 004301-4</b>	Código 31 - Notificação de Depósito (22) 11/09/2020 (71) POSITIVO TECNOLOGIA S.A. (BR/PR) (72) CINTHYA R ERMOSO CORREIA; MARCOS ROISMANN (74) Baril & Advogados Associados Notificação de depósito (Protocolo: 870200115486 UF: WB Data: 11/09/2020 Hora: 16:20)
<b>(21) BR 30 2020 004302-2</b>	Código 31 - Notificação de Depósito (22) 11/09/2020 (71) WORTHINGTON CYLINDERS CORPORATION (US) (72) LOUIS FARCHIONE; JOEL VANGILDER; BRIAN POLAND (74) KASZNAR LEONARDOS PROPRIEDADE INTELECTUAL Notificação de depósito (Protocolo: 870200115513 UF: WB Data: 11/09/2020 Hora: 16:33)
<b>(21) BR 30 2020 004303-0</b>	Código 31 - Notificação de Depósito (22) 11/09/2020 (71) WAHL CLIPPER CORPORATION (US) (72) LI QUAN CHEN (74) City Patentes e Marcas Ltda. Notificação de depósito (Protocolo: 870200115522 UF: WB Data: 11/09/2020 Hora: 16:37)
<b>(21) BR 30 2020 004304-9</b>	Código 31 - Notificação de Depósito (22) 11/09/2020 (71) UEBA DESIGN DE MÓVEIS LTDA ME (BR/SP) (72) ANDREA PIROVANI PATRON CHAPIRA

---



---

(74) PERANDIN SOCIEDADE DE ADVOGADOS  
Notificação de depósito (Protocolo: 870200115656 UF: WB Data: 11/09/2020  
Hora: 18:18)

---

**(21) BR 30 2020 004305-7** Código 31 - Notificação de Depósito  
(22) 11/09/2020  
(71) UEBA DESIGN DE MÓVEIS LTDA ME (BR/SP)  
(72) ANDREA PIROVANI PATRON CHAPIRA  
(74) PERANDIN SOCIEDADE DE ADVOGADOS  
Notificação de depósito (Protocolo: 870200115658 UF: WB Data: 11/09/2020  
Hora: 18:20)

---

**(21) BR 30 2020 004306-5** Código 31 - Notificação de Depósito  
(22) 11/09/2020  
(71) UEBA DESIGN DE MÓVEIS LTDA ME (BR/SP)  
(72) ANDREA PIROVANI PATRON CHAPIRA  
(74) PERANDIN SOCIEDADE DE ADVOGADOS  
Notificação de depósito (Protocolo: 870200115662 UF: WB Data: 11/09/2020  
Hora: 18:27)

---

**(21) BR 30 2020 004307-3** Código 31 - Notificação de Depósito  
(22) 11/09/2020  
(71) UEBA DESIGN DE MÓVEIS LTDA ME (BR/SP)  
(72) ANDREA PIROVANI PATRON CHAPIRA  
(74) PERANDIN SOCIEDADE DE ADVOGADOS  
Notificação de depósito (Protocolo: 870200115678 UF: WB Data: 11/09/2020  
Hora: 18:49)

---

**(21) BR 30 2020 004308-1** Código 31 - Notificação de Depósito  
(22) 11/09/2020  
(71) UEBA DESIGN DE MÓVEIS LTDA ME (BR/SP)  
(72) ANDREA PIROVANI PATRON CHAPIRA  
(74) PERANDIN SOCIEDADE DE ADVOGADOS  
Notificação de depósito (Protocolo: 870200115700 UF: WB Data: 11/09/2020  
Hora: 19:20)

---

**(21) BR 30 2020 004309-0** Código 31 - Notificação de Depósito  
(22) 11/09/2020  
(71) WILLIAM PEREZ DAVILA (US)  
(72) WILLIAM PEREZ DAVILA  
(74) VILELA COELHO SOCIEDADE DE ADVOGADOS  
Notificação de depósito (Protocolo: 870200115701 UF: WB Data: 11/09/2020  
Hora: 19:23)



---

<b>(21) BR 30 2020 004310-3</b>	Código 31 - Notificação de Depósito (22) 11/09/2020 (71) UEBA DESIGN DE MÓVEIS LTDA ME (BR/SP) (72) ANDREA PIROVANI PATRON CHAPIRA (74) PERANDIN SOCIEDADE DE ADVOGADOS Notificação de depósito (Protocolo: 870200115709 UF: WB Data: 11/09/2020 Hora: 19:39)
<b>(21) BR 30 2020 004311-1</b>	Código 31 - Notificação de Depósito (22) 11/09/2020 (71) BERTOLINI S/A (BR/RS) (72) GUSTAVO BERTOLINI (74) NORBERTO PARDELHAS DE BARCELLOS Notificação de depósito (Protocolo: 870200115710 UF: WB Data: 11/09/2020 Hora: 19:39)
<b>(21) BR 32 2020 004184-7</b>	Código 31 - Notificação de Depósito (22) 08/07/2020 (71) GUANGDONG UNILUMIN ENERGY SAVINGS TECHNOLOGY CO., LTD (CN) ; UNILUMIN GROUP CO., LTD (CN) (72) WAN, CHANGWEI; ZHOU, QING; LI, JIANGHAI (74) Marcelo Brizolara de Freitas Notificação de depósito (Protocolo: 870200113364 UF: WB Data: 08/09/2020 Hora: 11:56)
<b>(21) BR 32 2020 004186-3</b>	Código 31 - Notificação de Depósito (22) 19/06/2020 (71) BIOGENTS AG (DE) (72) MARTIN GEIER (74) DANIEL ADVOGADOS (ALT.DE DANIEL & CIA) Notificação de depósito (Protocolo: 870200113489 UF: WB Data: 08/09/2020 Hora: 14:17)
<b>(21) BR 32 2020 004197-9</b>	Código 31 - Notificação de Depósito (22) 20/12/2019 (71) TOYOTA JIDOSHA KABUSHIKI KAISHA (JP) (72) CHUNG-KAI LIAO; TIEN-TZU LIN (74) Clarke, Modet Propriedade Intelectual Ltda. Notificação de depósito (Protocolo: 870200113673 UF: WB Data: 08/09/2020 Hora: 16:03)
<b>(21) BR 32 2020 004263-0</b>	Código 31 - Notificação de Depósito (22) 31/03/2020 (71) BULLRIDER SPUR COMPANY LLC (US)

---



---

(72) TERRY W. WILLIAMS; BILLY G. MARTIN

(74) Hugo Silva & Maldonado Propriedade Intelectual Sociedade Civil S/C Ltda.

Notificação de depósito (Protocolo: 870200114690 UF: WB Data: 10/09/2020

Hora: 15:07)

---

**(21) BR 32 2020 004275-4**

Código 31 - Notificação de Depósito

(22) 20/12/2019

(71) TOYOTA JIDOSHA KABUSHIKI KAISHA (JP)

(72) PETER ANTHONY ELLIOTT

(74) Clarke, Modet Propriedade Intelectual Ltda.

Notificação de depósito (Protocolo: 870200114885 UF: WB Data: 10/09/2020

Hora: 17:31)

---

**(21) BR 32 2020 004283-5**

Código 31 - Notificação de Depósito

(22) 25/06/2020

(71) MARCIA FERNANDA PIETROBON CANTERI 88256359900 (BR/SP)

(72) MARCIA FERNANDA PIETROBON CANTERI

(74) IFIXAR RESULTADOS EM PROPRIEDADE INTELECTUAL LTDA - ME

Notificação de depósito (Protocolo: 870200115034 UF: WB Data: 11/09/2020

Hora: 08:13)

---

**(21) BR 32 2020 004284-3**

Código 31 - Notificação de Depósito

(22) 25/06/2020

(71) MARCIA FERNANDA PIETROBON CANTERI 88256359900 (BR/SP)

(72) MARCIA FERNANDA PIETROBON CANTERI

(74) IFIXAR RESULTADOS EM PROPRIEDADE INTELECTUAL LTDA - ME

Notificação de depósito (Protocolo: 870200115037 UF: WB Data: 11/09/2020

Hora: 08:24)



**Código 32 - Notificação do Depósito Com Requerimento de Sigilo**

Notificação de depósito de pedido de registro de desenho industrial com requerimento de sigilo. Tendo sido requerido o sigilo na forma do Art. 106 § 1º o processamento do pedido será suspenso pelo prazo de 180 (cento e oitenta) dias. Vencido este prazo, o pedido será encaminhado para exame técnico. O depositante poderá solicitar a retirada do pedido dentro do prazo de 90 (noventa) dias contados da data do depósito. A retirada do pedido sem que o mesmo tenha produzido qualquer efeito dará prioridade ao depósito imediatamente posterior.

---

**(21) BR 30 2020 004069-4**

Código 32 - Notificação do Depósito Com Requerimento de Sigilo

(22) 01/09/2020

(71) RENAULT S.A.S. (FR)

(72) DAVID DURAND

(74) Custodio de Almeida &amp; Cia.

Notificação de depósito de pedido em sigilo (Protocolo: 870200111251 UF: WB

Data: 01/09/2020 Hora: 18:16)

---

**(21) BR 30 2020 004076-7**

Código 32 - Notificação do Depósito Com Requerimento de Sigilo

(22) 01/09/2020

(71) RENAULT S.A.S. (FR)

(72) DAVID DURAND

(74) Custodio de Almeida &amp; Cia.

Notificação de depósito de pedido em sigilo (Protocolo: 870200111276 UF: WB

Data: 01/09/2020 Hora: 19:01)

---

**(21) BR 30 2020 004080-5**

Código 32 - Notificação do Depósito Com Requerimento de Sigilo

(22) 02/09/2020

(71) RENAULT S.A.S. (FR)

(72) DAVID DURAND

(74) Custodio de Almeida &amp; Cia.

Notificação de depósito de pedido em sigilo (Protocolo: 870200111323 UF: WB

Data: 02/09/2020 Hora: 08:33)

---

**(21) BR 30 2020 004085-6**

Código 32 - Notificação do Depósito Com Requerimento de Sigilo

(22) 02/09/2020

(71) RENAULT S.A.S. (FR)

(72) DAVID DURAND

(74) Custodio de Almeida &amp; Cia.

Notificação de depósito de pedido em sigilo (Protocolo: 870200111446 UF: WB

Data: 02/09/2020 Hora: 13:07)

---

**(21) BR 30 2020 004086-4**

Código 32 - Notificação do Depósito Com Requerimento de Sigilo

(22) 02/09/2020



---

(71) RENAULT S.A.S. (FR)  
(72) DAVID DURAND  
(74) Custodio de Almeida & Cia.  
Notificação de depósito de pedido em sigilo (Protocolo: 870200111449 UF: WB  
Data: 02/09/2020 Hora: 13:15)

---

**(21) BR 30 2020 004092-9**

Código 32 - Notificação do Depósito Com Requerimento de Sigilo  
(22) 02/09/2020  
(71) RENAULT S.A.S. (FR)  
(72) DAVID DURAND  
(74) Custodio de Almeida & Cia.  
Notificação de depósito de pedido em sigilo (Protocolo: 870200111537 UF: WB  
Data: 02/09/2020 Hora: 15:05)

---

**(21) BR 30 2020 004095-3**

Código 32 - Notificação do Depósito Com Requerimento de Sigilo  
(22) 02/09/2020  
(71) RENAULT S.A.S. (FR)  
(72) DAVID DURAND  
(74) Custodio de Almeida & Cia.  
Notificação de depósito de pedido em sigilo (Protocolo: 870200111565 UF: WB  
Data: 02/09/2020 Hora: 15:30)

---

**(21) BR 30 2020 004098-8**

Código 32 - Notificação do Depósito Com Requerimento de Sigilo  
(22) 02/09/2020  
(71) RENAULT S.A.S. (FR)  
(72) DAVID DURAND  
(74) Custodio de Almeida & Cia.  
Notificação de depósito de pedido em sigilo (Protocolo: 870200111602 UF: WB  
Data: 02/09/2020 Hora: 16:09)

---

**(21) BR 30 2020 004100-3**

Código 32 - Notificação do Depósito Com Requerimento de Sigilo  
(22) 02/09/2020  
(71) RENAULT S.A.S. (FR)  
(72) DAVID DURAND  
(74) Custodio de Almeida & Cia.  
Notificação de depósito de pedido em sigilo (Protocolo: 870200111618 UF: WB  
Data: 02/09/2020 Hora: 16:24)

---

**(21) BR 30 2020 004101-1**

Código 32 - Notificação do Depósito Com Requerimento de Sigilo  
(22) 02/09/2020  
(71) RENAULT S.A.S. (FR)  
(72) DAVID DURAND  
(74) Custodio de Almeida & Cia.  
Notificação de depósito de pedido em sigilo (Protocolo: 870200111633 UF: WB



---

Data: 02/09/2020 Hora: 16:36)

---

**(21) BR 30 2020 004106-2** Código 32 - Notificação do Depósito Com Requerimento de Sigilo  
(22) 02/09/2020  
(71) RENAULT S.A.S. (FR)  
(72) DAVID DURAND  
(74) Custodio de Almeida & Cia.  
Notificação de depósito de pedido em sigilo (Protocolo: 870200111678 UF: WB  
Data: 02/09/2020 Hora: 17:24)

---

**(21) BR 30 2020 004107-0** Código 32 - Notificação do Depósito Com Requerimento de Sigilo  
(22) 02/09/2020  
(71) RENAULT S.A.S. (FR)  
(72) DAVID DURAND  
(74) Custodio de Almeida & Cia.  
Notificação de depósito de pedido em sigilo (Protocolo: 870200111692 UF: WB  
Data: 02/09/2020 Hora: 17:35)

---

**(21) BR 30 2020 004108-9** Código 32 - Notificação do Depósito Com Requerimento de Sigilo  
(22) 02/09/2020  
(71) RENAULT S.A.S. (FR)  
(72) DAVID DURAND  
(74) Custodio de Almeida & Cia.  
Notificação de depósito de pedido em sigilo (Protocolo: 870200111695 UF: WB  
Data: 02/09/2020 Hora: 17:37)

---

**(21) BR 30 2020 004111-9** Código 32 - Notificação do Depósito Com Requerimento de Sigilo  
(22) 02/09/2020  
(71) RENAULT S.A.S. (FR)  
(72) DAVID DURAND  
(74) Custodio de Almeida & Cia.  
Notificação de depósito de pedido em sigilo (Protocolo: 870200111727 UF: WB  
Data: 02/09/2020 Hora: 18:30)

---

**(21) BR 30 2020 004115-1** Código 32 - Notificação do Depósito Com Requerimento de Sigilo  
(22) 03/09/2020  
(71) RENAULT S.A.S. (FR)  
(72) DAVID DURAND  
(74) Custodio de Almeida & Cia.  
Notificação de depósito de pedido em sigilo (Protocolo: 870200111827 UF: WB  
Data: 03/09/2020 Hora: 09:35)

---

**(21) BR 30 2020 004129-1** Código 32 - Notificação do Depósito Com Requerimento de Sigilo  
(22) 03/09/2020



---

(71) RENAULT S.A.S. (FR)  
(72) DAVID DURAND  
(74) Custodio de Almeida & Cia.  
Notificação de depósito de pedido em sigilo (Protocolo: 870200111983 UF: WB  
Data: 03/09/2020 Hora: 13:46)

---

**(21) BR 30 2020 004130-5**

Código 32 - Notificação do Depósito Com Requerimento de Sigilo  
(22) 03/09/2020  
(71) RENAULT S.A.S. (FR)  
(72) DAVID DURAND  
(74) Custodio de Almeida & Cia.  
Notificação de depósito de pedido em sigilo (Protocolo: 870200111991 UF: WB  
Data: 03/09/2020 Hora: 13:57)

---

**(21) BR 30 2020 004134-8**

Código 32 - Notificação do Depósito Com Requerimento de Sigilo  
(22) 03/09/2020  
(71) RENAULT S.A.S. (FR)  
(72) DAVID DURAND  
(74) Custodio de Almeida & Cia.  
Notificação de depósito de pedido em sigilo (Protocolo: 870200112057 UF: WB  
Data: 03/09/2020 Hora: 14:59)

---

**(21) BR 30 2020 004146-1**

Código 32 - Notificação do Depósito Com Requerimento de Sigilo  
(22) 03/09/2020  
(71) RENAULT S.A.S. (FR)  
(72) DAVID DURAND  
(74) Custodio de Almeida & Cia.  
Notificação de depósito de pedido em sigilo (Protocolo: 870200112317 UF: WB  
Data: 03/09/2020 Hora: 19:55)

---

**(21) BR 30 2020 004149-6**

Código 32 - Notificação do Depósito Com Requerimento de Sigilo  
(22) 03/09/2020  
(71) RENAULT S.A.S. (FR)  
(72) DAVID DURAND  
(74) Custodio de Almeida & Cia.  
Notificação de depósito de pedido em sigilo (Protocolo: 870200112322 UF: WB  
Data: 03/09/2020 Hora: 20:09)

---

**(21) BR 30 2020 004151-8**

Código 32 - Notificação do Depósito Com Requerimento de Sigilo  
(22) 03/09/2020  
(71) RENAULT S.A.S. (FR)  
(72) DAVID DURAND  
(74) Custodio de Almeida & Cia.  
Notificação de depósito de pedido em sigilo (Protocolo: 870200112325 UF: WB



---

Data: 03/09/2020 Hora: 20:18)

---

**(21) BR 30 2020 004152-6** Código 32 - Notificação do Depósito Com Requerimento de Sigilo  
(22) 03/09/2020  
(71) RENAULT S.A.S. (FR)  
(72) DAVID DURAND  
(74) Custodio de Almeida & Cia.  
Notificação de depósito de pedido em sigilo (Protocolo: 870200112327 UF: WB  
Data: 03/09/2020 Hora: 20:26)

---

**(21) BR 30 2020 004155-0** Código 32 - Notificação do Depósito Com Requerimento de Sigilo  
(22) 04/09/2020  
(71) RENAULT S.A.S. (FR)  
(72) DAVID DURAND  
(74) Custodio de Almeida & Cia.  
Notificação de depósito de pedido em sigilo (Protocolo: 870200112350 UF: WB  
Data: 04/09/2020 Hora: 08:28)

---

**(21) BR 30 2020 004156-9** Código 32 - Notificação do Depósito Com Requerimento de Sigilo  
(22) 04/09/2020  
(71) RENAULT S.A.S. (FR)  
(72) DAVID DURAND  
(74) Custodio de Almeida & Cia.  
Notificação de depósito de pedido em sigilo (Protocolo: 870200112353 UF: WB  
Data: 04/09/2020 Hora: 08:34)

---

**(21) BR 30 2020 004157-7** Código 32 - Notificação do Depósito Com Requerimento de Sigilo  
(22) 04/09/2020  
(71) RENAULT S.A.S. (FR)  
(72) DAVID DURAND  
(74) Custodio de Almeida & Cia.  
Notificação de depósito de pedido em sigilo (Protocolo: 870200112357 UF: WB  
Data: 04/09/2020 Hora: 08:41)

---

**(21) BR 30 2020 004173-9** Código 32 - Notificação do Depósito Com Requerimento de Sigilo  
(22) 04/09/2020  
(71) HONDA MOTOR CO., LTD. (JP)  
(72) YASUSHI TATEISHI; HIROSHI NITTA  
(74) Dannemann, Siemsen, Bigler & Ipanema Moreira  
Notificação de depósito de pedido em sigilo (Protocolo: 870200112835 UF: WB  
Data: 04/09/2020 Hora: 16:59)

---

**(21) BR 30 2020 004201-8** Código 32 - Notificação do Depósito Com Requerimento de Sigilo  
(22) 08/09/2020



---

(71) NISSAN JIDOSHA KABUSHIKI KAISHA (ALSO TRADING AS NISSAN MOTOR CO., LTD.) (JP)  
(72) NAOYUKI OHKOSHI  
(74) DANIEL ADVOGADOS (ALT.DE DANIEL & CIA)  
Notificação de depósito de pedido em sigilo (Protocolo: 870200113846 UF: WB  
Data: 08/09/2020 Hora: 18:08)

---

**(21) BR 30 2020 004202-6**

Código 32 - Notificação do Depósito Com Requerimento de Sigilo  
(22) 08/09/2020  
(71) NISSAN JIDOSHA KABUSHIKI KAISHA (ALSO TRADING AS NISSAN MOTOR CO., LTD.) (JP)  
(72) YUSUKE HIRATA; TSUYOSHI KAWASHIMA  
(74) DANIEL ADVOGADOS (ALT.DE DANIEL & CIA)  
Notificação de depósito de pedido em sigilo (Protocolo: 870200113851 UF: WB  
Data: 08/09/2020 Hora: 18:12)

---

**(21) BR 30 2020 004203-4**

Código 32 - Notificação do Depósito Com Requerimento de Sigilo  
(22) 08/09/2020  
(71) NISSAN JIDOSHA KABUSHIKI KAISHA (ALSO TRADING AS NISSAN MOTOR CO., LTD.) (JP)  
(72) NAOYUKI OHKOSHI; TSUYOSHI KAWASHIMA; YUTA OKI  
(74) DANIEL ADVOGADOS (ALT.DE DANIEL & CIA)  
Notificação de depósito de pedido em sigilo (Protocolo: 870200113858 UF: WB  
Data: 08/09/2020 Hora: 18:16)

---

**(21) BR 30 2020 004205-0**

Código 32 - Notificação do Depósito Com Requerimento de Sigilo  
(22) 08/09/2020  
(71) NISSAN JIDOSHA KABUSHIKI KAISHA (ALSO TRADING AS NISSAN MOTOR CO., LTD.) (JP)  
(72) YUSUKE HIRATA; TSUYOSHI KAWASHIMA  
(74) DANIEL ADVOGADOS (ALT.DE DANIEL & CIA)  
Notificação de depósito de pedido em sigilo (Protocolo: 870200113866 UF: WB  
Data: 08/09/2020 Hora: 18:21)

---

**(21) BR 30 2020 004206-9**

Código 32 - Notificação do Depósito Com Requerimento de Sigilo  
(22) 08/09/2020  
(71) NISSAN JIDOSHA KABUSHIKI KAISHA (ALSO TRADING AS NISSAN MOTOR CO., LTD.) (JP)  
(72) NAOYUKI OHKOSHI; TSUYOSHI KAWASHIMA  
(74) DANIEL ADVOGADOS (ALT.DE DANIEL & CIA)  
Notificação de depósito de pedido em sigilo (Protocolo: 870200113875 UF: WB  
Data: 08/09/2020 Hora: 18:26)

---

**(21) BR 30 2020 004207-7**

Código 32 - Notificação do Depósito Com Requerimento de Sigilo

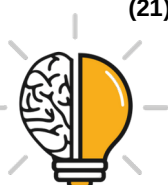

---

(22) 08/09/2020

(71) NISSAN JIDOSHA KABUSHIKI KAISHA (ALSO TRADING AS NISSAN MOTOR CO., LTD.) (JP)

(72) ATSUSHI SATOU; TAKUYA YAMASHITA

(74) DANIEL ADVOGADOS (ALT.DE DANIEL & CIA)

Notificação de depósito de pedido em sigilo (Protocolo: 870200113880 UF: WB  
Data: 08/09/2020 Hora: 18:30)

---

**(21) BR 30 2020 004217-4**

Código 32 - Notificação do Depósito Com Requerimento de Sigilo

(22) 09/09/2020

(71) THIAGO EMMANUEL CALDEIRA (BR/SP)

(72) KÉVIN AFFONSO ROCHA NASCIMENTO

Notificação de depósito de pedido em sigilo (Protocolo: 870200114030 UF: WB  
Data: 09/09/2020 Hora: 10:35)

---

**(21) BR 30 2020 004218-2**

Código 32 - Notificação do Depósito Com Requerimento de Sigilo

(22) 09/09/2020

(71) THIAGO EMMANUEL CALDEIRA (BR/SP)

(72) KÉVIN AFFONSO ROCHA NASCIMENTO

Notificação de depósito de pedido em sigilo (Protocolo: 870200114040 UF: WB  
Data: 09/09/2020 Hora: 10:53)



**Código 33.1 - Pedido Inexistente**

Pedido considerado inexistente, conforme o art. 103 da Lei 9279/96, por não atender formalmente ao disposto no art. 101.

---

<b>(21) BR 30 2020 003480-5</b>	Código 33.1 - Pedido Inexistente (22) 07/08/2020 (71) ALUMIA COMÉRCIO DE BRINQUEDOS LTDA - EPP (BR/SP) (74) Loyal Trade Mark Assessoria Propriedade Industrial S/C Ltda - Me Pedido de registro de desenho industrial considerado inexistente com base no Art.103 da LPI tendo em vista não ter havido cumprimento de exigência formal preliminar.
<b>(21) BR 30 2020 003793-6</b>	Código 33.1 - Pedido Inexistente (22) 17/08/2020 (71) AGRAL INDÚSTRIA E COMÉRCIO DE EQUIPAMENTOS ELETRÔNICOS LTDA (BR/RS) Pedido de registro de desenho industrial considerado inexistente com base no Art.103 da LPI tendo em vista não ter havido cumprimento de exigência formal preliminar.
<b>(21) BR 30 2020 003822-3</b>	Código 33.1 - Pedido Inexistente (22) 19/08/2020 (71) S. LABOUR CONFECÇÕES LTDA - EPP (BR/SC) ; GRABRIEL LARROYD FERNANDES (BR/SC) (74) LUCIANA PEREIRA E SILVA FERREIRA COSTA Pedido de registro de desenho industrial considerado inexistente com base no Art.103 da LPI tendo em vista não ter havido cumprimento de exigência formal preliminar.
<b>(21) BR 30 2020 003824-0</b>	Código 33.1 - Pedido Inexistente (22) 19/08/2020 (71) C2Y PATRIMONIAL & CONSULTORIA EIRELI (BR/SC) (74) Rogério de Souza Pedido de registro de desenho industrial considerado inexistente com base no Art.103 da LPI tendo em vista não ter havido cumprimento de exigência formal preliminar.
<b>(21) BR 30 2020 003902-5</b>	Código 33.1 - Pedido Inexistente (22) 24/08/2020 (71) MEDFIO INDÚSTRIA E COMÉRCIO DE ARTIGOS ODONTOLÓGICOS - EIRELI (BR/PR) (74) DAIANA DE FATIMA CASTRO



---

Pedido de registro de desenho industrial considerado inexistente com base no Art.103 da LPI tendo em vista não ter havido cumprimento de exigência formal preliminar.

---

**(21) BR 30 2020 003922-0**

Código 33.1 - Pedido Inexistente

(22) 26/08/2020

(71) ART PISCINAS LTDA ME (BR/SC)

(74) GIOVANI GIUSEPPE BERTAN

Pedido de registro de desenho industrial considerado inexistente com base no Art.103 da LPI tendo em vista não ter havido cumprimento de exigência formal preliminar.

---

**(21) BR 30 2020 003940-8**

Código 33.1 - Pedido Inexistente

(22) 26/08/2020

(71) SHEILA SPINOLA COSTA (BR/SP)

Pedido de registro de desenho industrial considerado inexistente com base no Art.103 da LPI tendo em vista não ter havido cumprimento de exigência formal preliminar.

---

**(21) BR 30 2020 003942-4**

Código 33.1 - Pedido Inexistente

(22) 26/08/2020

(71) RODRIGO AUGUSTO VEIT PIRES (BR/SC)

(74) JOÃO RAFAEL DAL MOLIM

Pedido de Registro de Desenho Industrial considerado inexistente nos termos do artigo 103 da Lei 9279/96, visto que o pagamento da Guia de Recolhimento da União relativa ao serviço solicitado foi realizado após o protocolo, estando portanto em desacordo com o artigo 5º da Resolução 146/2015 e com o item 3.4 do Manual de Desenhos Industriais.

---

**(21) BR 30 2020 003962-9**

Código 33.1 - Pedido Inexistente

(22) 27/08/2020

(71) CLARA ALTERNATIVAS SUSTENTAVEIS (BR/SC)

Pedido de registro de desenho industrial considerado inexistente com base no Art.103 da LPI tendo em vista não ter havido cumprimento de exigência formal preliminar.

---

**(21) BR 30 2020 003971-8**

Código 33.1 - Pedido Inexistente

(22) 27/08/2020

(71) MOISÉS DIAS PENA (BR/SP)

Pedido de registro de desenho industrial considerado inexistente com base no Art.103 da LPI tendo em vista não ter havido cumprimento de exigência formal preliminar.





**Código 34 - Exigência - Art. 106 § 3º da LPI**

Suspensão do andamento do pedido de registro de desenho industrial que, para instrução regular, aguardará o atendimento ou contestação das exigências formuladas. A não manifestação do depositante no prazo de 60 (sessenta) dias desta data acarretará o arquivamento definitivo do pedido.

---

**(21) BR 30 2019 004157-0**

Código 34 - Exigência - Art. 106 § 3º da LPI

(22) 04/09/2019

(71) INJEPLASTEC INDÚSTRIA E COMÉRCIO DE PLÁSTICOS EIRELI (BR/SP)

(74) Logos Marcas e Patentes S/S- Ltda

Com base no Manual de Desenhos Industriais estabelecido pela Resolução 232/2019, bem como no Comunicado publicado na RPI Nº 2523 de 14/05/2019, formulam-se as seguintes exigências: (1) No cumprimento de exigência, o relatório descritivo e a reivindicação apresentados ainda estão em desacordo com os modelos da seção "Modelos" no Manual. O texto não deve conter tópicos como "Objeto", "Descrição", "Descrição das figuras". Conforme orientado na exigência anterior, o texto deve se ater estritamente ao tipo de informação proposto no modelo da seção "Modelos" no Manual, considerando o contido nos itens 3.8.1 a 3.8.2. A afirmação "As vistas lateral esquerda e lateral direita foram omitidas por serem espelhadas ou simétricas às Figuras 1.1, 1.2 e 1.4." não corresponde à realidade, pois as figuras 1.2 e 1.4 representam vistas em perspectiva do objeto. Ao menos uma das vistas laterais deve ser representada. Assim sendo, a vista posterior deve ser indicada como simétrica a vista frontal e a vista lateral esquerda como simétrica à vista lateral direita, seguindo o modelo da declaração de omissão de vistas simétricas ou espelhadas do item 3.8.1.2 do Manual. Reapresentar esses documentos com correção.

---

**(21) BR 30 2019 004597-4**

Código 34 - Exigência - Art. 106 § 3º da LPI

(22) 27/09/2019

(71) SCHOLLE IPN IP BV (NL)

(74) ANDREIA DE ANDRADE GOMES

Exigência formulada com fulcro no Manual de Desenhos Industriais (doravante Manual), estabelecido pela Resolução 232/2019. [1] Sem que tenha sido solicitado o requerente alterou a numeração das figuras, que estava correta. Reapresente as figuras da petição 870200096133, de 31/07/2020, numeradas como: figura 1.1, figura 1.2, figura 1.3, figura 1.4, figura 1.5, figura 1.6 e figura 1.7. Mantenha a numeração das folhas (1/7 a 7/7).

---

**(21) BR 30 2020 001069-8**

Código 34 - Exigência - Art. 106 § 3º da LPI

(22) 10/03/2020

(71) CHRISTOPHER LOWELL JACKSON (US)

(74) Matos &amp; Associados - Advogados

Exigência formulada com fulcro no Manual de Desenhos Industriais (doravante



---

Manual), estabelecido pela Resolução 232/2019. [1] Corrija a figura 1.7: alguns elementos que estavam representados por linhas tracejadas e deveriam ter sido representados por linhas contínuas foram suprimidos.

---

**(21) BR 30 2020 001400-6**

Código 34 - Exigência - Art. 106 § 3º da LPI

(22) 25/03/2020

(71) LE SAC COMERCIAL CENTER COUROS LTDA (BR/SP)

(74) Cruzeiro Newmarc Patentes e Marcas Ltda.

Exigência formulada com fulcro no Manual de Desenhos Industriais (doravante Manual), estabelecido pela Resolução 232/2019. [1] As figuras continuam não correspondentes entre si: os volumes das perspectivas continuam representados de forma incorreta, pois não correspondem aos mostrados nas demais figuras do objeto, especialmente pelas arestas vivas: nas demais vistas dos objetos os cantos são arredondados; as figuras 1.4, 1.5, 2.4, 2.5, 3.4, 3.5, 4.4, 4.5, 5.4 e 5.5 não foram corrigidas: o requerente simplesmente inverteu a ordem de apresentação delas; nas perspectivas, vistas frontais, vistas posteriores, vistas superiores e vistas inferiores de todos os objetos existem quatro elementos retangulares, tipo pés, do lado esquerdo (considerando que as figuras 1.2, 2.2, 3.2, 4.2 e 5.2 são as vistas frontais); portanto, nas figuras 1.4, 2.4, 3.4, 4.4 e 5.4 devem ser representados os quatro pés e nas figuras 1.5, 2.5, 3.5, 4.5 e 5.5 devem ser representados os elementos retangulares mostrados nas perspectivas. Revise todo o conjunto de figuras, fazendo as correções indicadas e quaisquer outras que sejam necessárias para que as imagens apresentem coerência entre si, em atenção ao item 5.5 do Manual.

---

**(21) BR 30 2020 001401-4**

Código 34 - Exigência - Art. 106 § 3º da LPI

(22) 25/03/2020

(71) CLAUDIO RENATO LEAL DOS SANTOS (BR/SP)

(74) DARCI ALVES CAVALHEIRO

Exigência formulada com fulcro no Manual de Desenhos Industriais (doravante Manual), estabelecido pela Resolução 232/2019.[1] As figuras continuam não correspondentes entre si: a perspectiva não foi corrigida conforme solicitado na exigência anterior (a atual figura 1.1 é a mesma figura 1.6 da petição anterior: mostra objeto mais achatado que o mostrado nas demais figuras e os triângulos formados pelas dobras na lateral não correspondem aos mostrados nas atuais figuras 1.4 e 1.5). Revise todo o conjunto de figuras, fazendo as correções indicadas e quaisquer outras que sejam necessárias para que as imagens apresentem coerência entre si e representem de forma satisfatória o objeto, em atenção ao item 5.5 do Manual. [2] De acordo com o item 3.8.3 do Manual as figuras devem ser apresentadas cada uma em uma folha, individualmente.

---

**(21) BR 30 2020 001413-8**

Código 34 - Exigência - Art. 106 § 3º da LPI

(22) 26/03/2020

(71) LUIZ FLÁVIO MOREIRA MALUCELLI (BR/PR)



---

(74) THOMAS RAYMUND KORONTAI

Exigência formulada com fulcro no Manual de Desenhos Industriais (doravante Manual), estabelecido pela Resolução 232/2019. [1] Na petição 870200072638, de 10/06/2020, o requerente optou por apresentar apenas um padrão, que correspondia à figura 1.2 do depósito. Por isso foi solicitado que fossem reapresentados o relatório e a reivindicação corrigidos conforme modelos do Manual: no relatório, entre a numeração da folha e o título era necessário identificar o documento: escreva RELATÓRIO DESCRITIVO; na reivindicação era necessário corrigir a frase padrão: reivindica-se o registro do desenho industrial conforme representado na figura e apresentado no relatório descritivo, ambos em anexo. No entanto, na petição 870200113083, de 04/09/2020 o requerente apresentou os documentos considerando as duas figuras do depósito. Caso queira manter as duas figuras (já que em nenhum momento foi solicitado que a figura fosse suprimida) reapresente as figuras do depósito numeradas como figura 1.1 e figura 2.1, como havia sido solicitado na 1ª exigência e corrija a reivindicação: a frase correta deve ser ?Reivindica-se o desenho industrial e sua variação conforme representado no conjunto de figuras e apresentado no relatório descritivo, ambos em anexo?, pois o pedido terá 2 objetos, então é necessário mencionar a variação. Mas caso queira apenas o padrão da petição de 10/06/2020, faça as correções no relatório descritivo e na reivindicação conforme solicitado acima.

---

(21) BR 30 2020 001415-4

Código 34 - Exigência - Art. 106 § 3º da LPI

(22) 26/03/2020

(71) LUIZ FLÁVIO MOREIRA MALUCELLI (BR/PR)

(74) THOMAS RAYMUND KORONTAI

Exigência formulada com fulcro no Manual de Desenhos Industriais (doravante Manual), estabelecido pela Resolução 232/2019. [1] Ao reapresentar o relatório descritivo e a reivindicação o requerente mencionou as figuras do depósito, antes da divisão. Reapresente o relatório e a reivindicação corrigidos conforme modelos do Manual. No relatório mencione desenho no singular, pois só há um objeto no pedido, e retire a legenda da figura 2.1. Na reivindicação mencione figura no singular, pois só há uma.

---

(21) BR 30 2020 002322-6

Código 34 - Exigência - Art. 106 § 3º da LPI

(22) 27/05/2020

(71) INDÚSTRIA DE PIAS GHELPLUS LTDA. (BR/PR)

Exigência formulada com fulcro no Manual de Desenhos Industriais (doravante Manual), estabelecido pela Resolução 232/2019.[1] A folha 4/15 da petição 870200111682 deve ser retirada do pedido: resumo só deve ser apresentado em pedidos de patente. Reapresente o relatório descritivo (folha 6/15 da petição) e a reivindicação corrigidos conforme modelos na seção Modelos do Manual. No relatório, entre a numeração da folha (1/1) e o título você deve indicar o documento, escrevendo RELATÓRIO DESCRITIVO. Na reivindicação a frase



---

correta deve ser: Reivindica-se o registro do desenho industrial conforme representado no conjunto de figuras e apresentado no relatório descritivo, ambos em anexo. [2] Corrija a figura 1.8: estão indicados os números 01 e 02, que devem ser suprimidos, porque não há referências a eles (nem pode haver, a menos que fosse para indicar que estavam em outra folha). [3] A petição correta para cumprimento de exigência técnica (código de despacho 34) é a GRU 105 (veja item 3.7 do Manual de desenhos Industriais). A petição 106 - Recurso de desenho industrial só deve ser usada para recorrer de decisões (indeferimento e perda de prioridade, por exemplo). A petição 106 foi aceita para aproveitar o ato da parte (art. 220 da LPI), mas não é a correta e é mais cara que a petição 105.

---

(21) BR 30 2020 002545-8

Código 34 - Exigência - Art. 106 § 3º da LPI

(22) 15/06/2020

(71) DIDOUS TUAN DREYER DANILEVICZ (BR/SP)

(74) LANDUALDO DE SOUSA

Exigência formulada com fulcro no Manual de Desenhos Industriais (doravante Manual), estabelecido pela Resolução 232/2019. [1] As figuras não estão correspondentes entre si, por exemplo: na figura 1.1 as asas traseiras estão unidas à fuselagem central, próximo ao leme (o que não parece possível, já que há duas fuselagens acopladas à fuselagem central, na mesma altura), mas nas figuras 1.2, 1.3 e 1.7 estão fixadas nas fuselagens das pontas; já nas figuras 1.6 e 1.7 as asas da frente estão fixadas nas fuselagens inferiores; na figura 1.1 as asas da frente são as mais baixas, as traseiras são as mais altas e as três do meio estão num mesmo nível intermediário, enquanto nas figuras 1.4, 1.5, 1.6 e 1.7 vemos quatro alturas diferentes para as asas, sendo que as asas traseiras não estão representadas abaixo das turbinas; na figura 1.3 as asas frontais ultrapassam os limites das fuselagens, diferentemente do mostrado nas demais figuras; nas figuras 1.4 e 1.5 não estão representadas as janelas da cabine; na figura 1.7 a ordem das asas e das turbinas está incompreensível. As linhas da fuselagem estão ultrapassando as asas na figura 1.1. Revise todo o conjunto de figuras, fazendo as correções indicadas e quaisquer outras que sejam necessárias para que as imagens apresentem coerência entre si, em atenção ao item 5.5 do Manual.

---

(21) BR 30 2020 003779-0

Código 34 - Exigência - Art. 106 § 3º da LPI

(22) 17/08/2020

(71) SEMMEN ANTUNES SILVA (BR/ES)

(74) WAGNER JOSÉ FAFÁ BORGES

[1]- De acordo com o item 5.5 da Resolução 232/19 (Manual de Desenhos Industriais), nos pedidos de registro de configuração aplicada a objeto tridimensional, os desenhos ou fotografias deverão representar o desenho industrial de maneira clara e suficiente, em conformidade com o parágrafo único do art. 104 da LPI, por meio de uma perspectiva e das vistas ortogonais que se fizerem necessárias à caracterização do objeto requerido (anterior, posterior,



---

laterais, superior e inferior). Apresentar pelo menos uma perspectiva e todas as vistas ortogonais do objeto, corrigindo a fig. 1.1, que foi mostrada cortada. [2]- Reapresente o relatório e a reivindicação exatamente conforme modelos constantes na seção "Modelos" da Resolução 232/19 (Manual de Desenhos Industriais).

---

(21) BR 30 2020 003782-0

Código 34 - Exigência - Art. 106 § 3º da LPI

(22) 17/08/2020

(71) WANDERSON SAMPAIO GONÇALVES (BR/CE)

(74) EDUARDO DE FREITAS ALVARENGA

[1]- De acordo com o item 5.5 da Resolução 232/19 (Manual de Desenhos Industriais), os desenhos ou fotografias deverão revelar a configuração do objeto de maneira coerente e consistente em todas as vistas. As figuras apresentadas trazem incoerências entre o mostrado na(s) perspectiva(s) e nas demais vistas: nas vistas frontal e laterais, os furos da pulseira e o respectivo pino de encaixe foram representados "flutuando" sobre o corpo da mesma. Harmonizar as vistas ortogonais com a(s) perspectiva(s) apresentada(s), ou vice-versa, corrigindo todas as inconsistências entre as figuras.

---

(21) BR 30 2020 003788-0

Código 34 - Exigência - Art. 106 § 3º da LPI

(22) 17/08/2020

(71) ENSEÑOR ENTERPRISES LIMITED (CY)

(74) EDUARDO PEREIRA DA SILVA

[1]- De acordo com o item 5.1.1 da Resolução 232/19 (Manual de Desenhos Industriais), o pedido de registro de objeto tridimensional deverá reivindicar a configuração completa do objeto da prioridade unionista. A forma plástica reivindicada deve subsistir como objeto. No caso de fotografias, o objeto deverá estar completamente revelado nas imagens. No caso de desenhos, o objeto deverá estar completamente revelado em linhas contínuas. Caso um objeto possua elementos não reivindicados (ex.: linhas tracejadas) na prioridade unionista, estes deverão ser incorporados à reivindicação do objeto no pedido nacional (ex.: linhas contínuas), configurando objeto que subsista por si. Reapresentar os desenhos, preenchendo todas as linhas tracejadas das figuras. Atentar para o fato de que, após o preenchimento das linhas tracejadas, poderá haver variações configurativas idênticas, que, neste caso, deverão ser suprimidas.

---

(21) BR 30 2020 003838-0

Código 34 - Exigência - Art. 106 § 3º da LPI

(22) 19/08/2020

(71) L & R BORGES INDÚSTRIA COMÉRCIO E EXPORTAÇÃO E IMPORTAÇÃO DE ARTIGOS ESPORTIVOS E ORTOPÉDICOS LTDA ME (BR/SC)

(74) SAMUEL CLAUDINO SIMÕES

[1]- De acordo com o item 5.5.1 da Resolução 232/19 (Manual de Desenhos



Industriais), os desenhos ou fotografias deverão ser apresentados em fundo neutro de tal forma que não exerça interferência sobre as formas do objeto ou padrão ornamental representado; apresentar contraste, nitidez e resolução gráfica suficientes para a plena compreensão do desenho industrial requerido; sem molduras, sombras ou reflexos que comprometam a visualização de sua configuração. Reapresentar as figuras com melhor definição e contraste, objetivando uma perfeita visualização de todos os detalhes do objeto, respeitando a resolução mínima de 300dpi. [2]- A numeração da folha 1/6 dos desenhos foi encoberta pelo fundo da imagem. Reapresentar as figuras com a numeração das folhas corrigida.

(21) BR 30 2020 003850-9

Código 34 - Exigência - Art. 106 § 3º da LPI

(22) 20/08/2020

(71) ROBERTO SEVERINO JOAO DA SILVA (BR/ES)

(74) Realize & Salvatto Marcas e Patentes Ltda.

[1]- De acordo com o item 5.5 da Resolução 232/19 (Manual de Desenhos Industriais), os desenhos ou fotografias deverão revelar a configuração do objeto de maneira coerente e consistente em todas as vistas. As figuras apresentadas trazem incoerências entre o mostrado na(s) perspectiva(s) e nas demais vistas: na vista superior, há um detalhe na parte interna da panela, junto à borda superior, que aparenta estar incorreto, pois não apresenta relação com o mostrado nas demais figuras. Harmonizar as vistas ortogonais com a(s) perspectiva(s) apresentada(s), ou vice-versa, corrigindo todas as inconsistências entre as figuras. [2]- De acordo com os itens 3.8.1 e 3.8.2 da Resolução 232/19 (Manual de Desenhos Industriais), o relatório e a reivindicação apresentados neste pedido não são obrigatórios. Com base no art. 107 da LPI, por terem sido apresentados, estes documentos deverão constar do Certificado de Registro de Desenho Industrial e, para tal, deverão atender às condições estabelecidas pelo INPI, como previsto no art. 101 da mesma Lei. Reapresente o relatório e a reivindicação exatamente conforme modelos constantes na seção "Modelos" do Manual. Caso não tenha interesse em reapresentar os documentos corrigidos conforme solicitado, o requerente deverá declarar, no cumprimento desta exigência, que abdica da inclusão dos mesmos no Certificado. [3]- De acordo com o modelo de relatório descritivo constante na seção "Modelos" da Resolução 232/19 (Manual de Desenhos Industriais), onde não é permitida a citação, explicação ou detalhamento de partes do objeto reivindicado, as figuras não devem apresentar indicações de referência com relação a essas partes constitutivas. Reapresentar as figuras, retirando das mesmas as indicações de referência. [4]- De acordo com o item 3.5.2 da Resolução 232/19 (Manual de Desenhos Industriais), em se tratando de pedido de registro de desenho industrial tridimensional, o título deverá ser iniciado pela expressão ? CONFIGURAÇÃO APLICADA A/EM...? e deverá indicar o objeto representado nos desenhos ou fotografias de maneira breve, clara e concisa, sem usar palavras ou expressões irrelevantes, desnecessárias ou que denotem vantagens



---

práticas, especificações técnicas ou termos meramente qualificativos.. Alterar o título para "CONFIGURAÇÃO APLICADA A/EM PANELA".

---

**(21) BR 30 2020 003864-9**

Código 34 - Exigência - Art. 106 § 3º da LPI

(22) 21/08/2020

(71) SANFER INDUSTRIA E COMERCIO DE MOVEIS EIRELI (BR/PR)

(74) LUCIANO SALVIATO

[1]- De acordo com o item 5.5 da Resolução 232/19 (Manual de Desenhos Industriais), os desenhos ou fotografias deverão revelar a configuração do objeto de maneira coerente e consistente em todas as vistas. As figuras apresentadas trazem incoerências entre o mostrado na(s) perspectiva(s) e nas demais vistas: o mostrado na vista posterior não encontra correspondência com o apresentado nas demais vistas e na perspectiva. Harmonizar as vistas ortogonais com a(s) perspectiva(s) apresentada(s), ou vice-versa, corrigindo todas as inconsistências entre as figuras.

---

**(21) BR 30 2020 003865-7**

Código 34 - Exigência - Art. 106 § 3º da LPI

(22) 21/08/2020

(71) SANFER INDUSTRIA E COMERCIO DE MOVEIS EIRELI (BR/PR)

(74) LUCIANO SALVIATO

[1]- De acordo com o item 5.5 da Resolução 232/19 (Manual de Desenhos Industriais), os desenhos ou fotografias deverão revelar a configuração do objeto de maneira coerente e consistente em todas as vistas. As figuras apresentadas trazem incoerências entre o mostrado na(s) perspectiva(s) e nas demais vistas: o mostrado nas vistas superior e inferior não encontra correspondência com o apresentado na perspectiva e nas demais vistas, além de terem sido representadas de forma idêntica. Harmonizar as vistas ortogonais com a(s) perspectiva(s) apresentada(s), ou vice-versa, corrigindo todas as inconsistências entre as figuras.

---

**(21) BR 30 2020 004063-5**

Código 34 - Exigência - Art. 106 § 3º da LPI

(22) 01/09/2020

(71) STILO ARQUITETURA LTDA. (BR/RJ)

(74) Dannemann, Siemsen, Bigler & Ipanema Moreira

[1]- De acordo com o item 5.5 da Resolução 232/19 (Manual de Desenhos Industriais), os desenhos ou fotografias deverão revelar a configuração do objeto de maneira coerente e consistente em todas as vistas. As figuras apresentadas trazem incoerências entre o mostrado na(s) perspectiva(s) e nas demais vistas: na perspectiva, a parte superior do aro que envolve a luminária aparenta se formado por segmentos, enquanto nas demais vistas, o mesmo é representado de forma mais uniforme. Harmonizar as vistas ortogonais com a(s) perspectiva(s) apresentada(s), ou vice-versa, corrigindo todas as inconsistências entre as figuras.



---

**(21) BR 30 2020 004064-3**

Código 34 - Exigência - Art. 106 § 3º da LPI

(22) 01/09/2020

(71) SUZANA MARLY SCHAEFFER (BR/RS)

(74) DIOGO MARTINS BOOS

[1]- De acordo com o item 5.5.1 da Resolução 232/19 (Manual de Desenhos Industriais), os desenhos ou fotografias deverão ser apresentados em fundo neutro de tal forma que não exerça interferência sobre as formas do objeto ou padrão ornamental representado; apresentar contraste, nitidez e resolução gráfica suficientes para a plena compreensão do desenho industrial requerido; sem molduras, sombras ou reflexos que comprometam a visualização de sua configuração. Reapresentar as figuras com melhor definição, objetivando uma perfeita visualização de todos os detalhes do objeto, respeitando a resolução mínima de 300dpi.

---

**(21) BR 30 2020 004065-1**

Código 34 - Exigência - Art. 106 § 3º da LPI

(22) 01/09/2020

(71) ANDRIGO LAZZARETTI (BR/RS)

(74) DIOGO MARTINS BOOS

[1]- De acordo com o item 5.5 da Resolução 232/19 (Manual de Desenhos Industriais), nos pedidos de registro de configuração aplicada a objeto tridimensional, os desenhos ou fotografias deverão representar o desenho industrial de maneira clara e suficiente, em conformidade com o parágrafo único do art. 104 da LPI, por meio de uma perspectiva e das vistas ortogonais que se fizerem necessárias à caracterização do objeto requerido (anterior, posterior, laterais, superior e inferior). Para cada variação configurativa do objeto, apresentar pelo menos uma perspectiva e todas as vistas ortogonais. [2]- De acordo com o item 5.5 da Resolução 232/19 (Manual de Desenhos Industriais), os desenhos ou fotografias deverão revelar a configuração do objeto de maneira coerente e consistente em todas as vistas. As figuras apresentadas trazem incoerências entre o mostrado na(s) perspectiva(s) e nas demais vistas: as nomenclaturas das vistas mostradas não estão de acordo com as perspectivas apresentadas. Harmonizar as vistas ortogonais com a(s) perspectiva(s) apresentada(s), ou vice-versa, corrigindo todas as inconsistências entre as figuras.

---

**(21) BR 30 2020 004066-0**

Código 34 - Exigência - Art. 106 § 3º da LPI

(22) 01/09/2020

(71) ANDRIGO LAZZARETTI (BR/RS)

(74) DIOGO MARTINS BOOS

[1]- De acordo com o item 5.5 da Resolução 232/19 (Manual de Desenhos Industriais), nos pedidos de registro de configuração aplicada a objeto tridimensional, os desenhos ou fotografias deverão representar o desenho industrial de maneira clara e suficiente, em conformidade com o parágrafo único do art. 104 da LPI, por meio de uma perspectiva e das vistas ortogonais que se



---

fizerem necessárias à caracterização do objeto requerido (anterior, posterior, laterais, superior e inferior). Para cada variação configurativa do objeto, apresentar pelo menos uma perspectiva e todas as vistas ortogonais. [2]- De acordo com o item 5.5 da Resolução 232/19 (Manual de Desenhos Industriais), os desenhos ou fotografias deverão revelar a configuração do objeto de maneira coerente e consistente em todas as vistas. As figuras apresentadas trazem incoerências entre o mostrado na(s) perspectiva(s) e nas demais vistas: as nomenclaturas das vistas mostradas não estão de acordo com as perspectivas apresentadas. Harmonizar as vistas ortogonais com a(s) perspectiva(s) apresentada(s), ou vice-versa, corrigindo todas as inconsistências entre as figuras.

---

**(21) BR 30 2020 004067-8**

Código 34 - Exigência - Art. 106 § 3º da LPI

(22) 01/09/2020

(71) VALDIVINO LOPES OLIVEIRA (BR/BA)

(74) A Provincia Marcas e Patentes Ltda.

[1]- Reapresente o relatório exatamente conforme modelo constante na seção "Modelos" da Resolução 232/19 (Manual de Desenhos Industriais), excluindo do mesmo a parte textual denominada "Campo da invenção". Caso não tenha interesse em reapresentar os documentos corrigidos conforme solicitado, o requerente deverá declarar, no cumprimento desta exigência, que abdica da inclusão dos mesmos no Certificado. [2]- A partir do conjunto de figuras apresentado, não é possível aferir em que categoria de produtos o objeto se enquadra. Informar um único campo de aplicação com maior clareza, preferencialmente de acordo com a Classificação de Locarno.

---

**(21) BR 30 2020 004077-5**

Código 34 - Exigência - Art. 106 § 3º da LPI

(22) 01/09/2020

(71) FORZA INDÚSTRIA DE EQUIPAMENTOS MÉDICOS LTDA (BR/RS)

[1]- De acordo com o item 5.5 da Resolução 232/19 (Manual de Desenhos Industriais), os desenhos ou fotografias deverão revelar a configuração do objeto de maneira coerente e consistente em todas as vistas. As figuras apresentadas trazem incoerências entre o mostrado na(s) perspectiva(s) e nas demais vistas: na perspectiva, 3 dos furos mostrados na carenagem do objeto possuem um perfil hexagonal circunscrito aos furos circulares trespassantes, detalhes não mostrados na vista frontal. Harmonizar as vistas ortogonais com a(s) perspectiva(s) apresentada(s), ou vice-versa, corrigindo todas as inconsistências entre as figuras.

---

**(21) BR 30 2020 004089-9**

Código 34 - Exigência - Art. 106 § 3º da LPI

(22) 02/09/2020

(71) ÁLVARO ALEXANDRE DA SILVEIRA BARBOSA (BR/MG)

(74) Vilage Marcas e Patentes Ltda

[1]- O pedido apresenta dois objetos distintos e dissociáveis: a máquina de



---

bebidas e a bandeja coletora de pingos. De acordo com o item 5.4 da Resolução 232/19 (Manual de Desenhos Industriais), o pedido de registro deverá estar limitado ao máximo de 20 variações configurativas, desde que todos os objetos tenham a mesma finalidade (ou seja, pertençam às mesmas classe e subclasse da Classificação Internacional de Locarno) e compartilhem das mesmas características distintivas preponderantes. Desta forma, o pedido em tela deverá ser dividido: manter no presente pedido as figs. relativas à máquina; o primeiro pedido dividido deverá conter as figs. relativas à bandeja coletora, com a devida alteração no título.

---

**(21) BR 30 2020 004091-0**

Código 34 - Exigência - Art. 106 § 3º da LPI

(22) 02/09/2020

(71) USATEST DIAGNÓSTICOS E COMERCIO DE EQUIPAMENTOS AUTOMOTIVOS LTDA (BR/SP)

(74) ABM Assessoria Brasileira de Marcas Ltda.

[1]- De acordo com o item 5.5 da Resolução 232/19 (Manual de Desenhos Industriais), os desenhos ou fotografias deverão revelar a configuração do objeto de maneira coerente e consistente em todas as vistas. As figuras apresentadas trazem incoerências entre o mostrado na(s) perspectiva(s) e nas demais vistas: as figs. 1.4 e 1.5 apresentam algumas regiões brancas, para além dos extremos do objeto, que não encontram correspondência com as demais figuras. Harmonizar as vistas ortogonais com a(s) perspectiva(s) apresentada(s), ou vice-versa, corrigindo todas as inconsistências entre as figuras.

---

**(21) BR 30 2020 004103-8**

Código 34 - Exigência - Art. 106 § 3º da LPI

(22) 02/09/2020

(71) VERISURE SÀRL (CH)

(74) IGOR LEONARDO GUIMARÃES SIMÕES

[1]- De acordo com o item 5.5 da Resolução 232/19 (Manual de Desenhos Industriais), os desenhos ou fotografias deverão revelar a configuração do objeto de maneira coerente e consistente em todas as vistas. As figuras apresentadas trazem incoerências entre o mostrado na(s) perspectiva(s) e nas demais vistas: de acordo com o mostrado na perspectiva, as vistas lateral esquerda (nomeada incorretamente como lateral direita), superior e posterior foram representadas espelhadas com relação ao eixo horizontal. Harmonizar as vistas ortogonais com a(s) perspectiva(s) apresentada(s), ou vice-versa, corrigindo todas as inconsistências entre as figuras.

---

**(21) BR 30 2020 004110-0**

Código 34 - Exigência - Art. 106 § 3º da LPI

(22) 02/09/2020

(71) ANA CELIA DA SILVA (BR/GO)

[1]- De acordo com o item 5.5.1 da Resolução 232/19 (Manual de Desenhos Industriais), os desenhos ou fotografias deverão ser apresentados em fundo neutro de tal forma que não exerça interferência sobre as formas do objeto ou



---

padrão ornamental representado; apresentar contraste, nitidez e resolução gráfica suficientes para a plena compreensão do desenho industrial requerido; sem molduras, sombras ou reflexos que comprometam a visualização de sua configuração. Reapresentar as figuras com melhor definição e contraste, objetivando uma perfeita visualização de todos os detalhes do objeto, respeitando a resolução mínima de 300dpi. [2]- Reapresente a reivindicação exatamente conforme modelo constante na seção "Modelos" da Resolução 232/19 (Manual de Desenhos Industriais), fazendo constar na mesma a declaração de omissão de vistas.[3]- De acordo com o item 3.5.2 da Resolução 232/19 (Manual de Desenhos Industriais), o título do pedido deverá indicar claramente o objeto representado nos desenhos ou fotografias, de maneira breve, clara e concisa, sem usar palavras ou expressões irrelevantes, desnecessárias ou que denotem vantagens práticas, especificações técnicas ou termos meramente qualificativos. Alterar o título para "CONFIGURAÇÃO APLICADA A/EM TALA PÓS-CIRÚRGICA".

---

(21) BR 30 2020 004113-5

Código 34 - Exigência - Art. 106 § 3º da LPI

(22) 02/09/2020

(71) CASP INDÚSTRIA E COMÉRCIO LTDA (BR/SP)

(74) Márcio Lobo Petinati

[1]- De acordo com o item 5.5 da Resolução 232/19 (Manual de Desenhos Industriais), os desenhos ou fotografias deverão revelar a configuração do objeto de maneira coerente e consistente em todas as vistas. As figuras apresentadas trazem incoerências entre o mostrado na(s) perspectiva(s) e nas demais vistas: na perspectiva, a representação dos detalhes no fundo da caixa, vista através da alça direita, encontra-se estranhamente representada, aparentando um texto ou uma marca; da mesma forma, a lateral do lado esquerdo da caixa foi representada sem espessura e sem os detalhes estruturais. Harmonizar as vistas ortogonais com a(s) perspectiva(s) apresentada(s), ou vice-versa, corrigindo todas as inconsistências entre as figuras. [2]- De acordo com o item 5.5.6 da Resolução 232/19 (Manual de Desenhos Industriais), nos pedidos de configuração aplicada a objeto tridimensional, os desenhos ou fotografias deverão representar o objeto na mesma posição em todas as figuras. Reapresentar as vistas ortogonais nas posições corretas, de acordo com a perspectiva, sem espelhamentos ou rotacionamentos.

---

(21) BR 30 2020 004119-4

Código 34 - Exigência - Art. 106 § 3º da LPI

(22) 03/09/2020

(71) LAFORT MALHAS INDUSTRIA E COMERCIO LTDA. (BR/PR)

(74) ALCION BUBNIAK

[1]- De acordo com o item 5.5 da Resolução 232/19 (Manual de Desenhos Industriais), nos pedidos de registro de configuração aplicada a objeto tridimensional, os desenhos ou fotografias deverão representar o desenho industrial de maneira clara e suficiente, em conformidade com o parágrafo único



do art. 104 da LPI, por meio de uma perspectiva e das vistas ortogonais que se fizerem necessárias à caracterização do objeto requerido (anterior, posterior, laterais, superior e inferior). Apresentar pelo menos uma perspectiva e todas as vistas ortogonais do objeto. [2]- De acordo com o item 5.5.1 da Resolução 232/19 (Manual de Desenhos Industriais), os desenhos ou fotografias deverão apresentar contraste, nitidez e resolução gráfica suficientes para a plena compreensão do desenho industrial requerido. Reapresentar as figuras com linhas uniformes, melhor definição e contraste, objetivando uma perfeita visualização de todos os detalhes do objeto, respeitando a resolução mínima de 300dpi. [3]- De acordo com o item 3.8.3 da Resolução 232/19 (Manual de Desenhos Industriais), cada desenho ou fotografia deverá ser apresentado em uma folha, individualmente, numeradas sequencialmente no centro da margem superior indicando o número da folha e o número total de folhas, separados por uma barra oblíqua (por exemplo: 1/7, 2/7, 3/7, 4/7, 5/7, 6/7 e 7/7).

(21) BR 30 2020 004121-6

Código 34 - Exigência - Art. 106 § 3º da LPI

(22) 03/09/2020

(71) BRUDINE MOVEIS EIRELI (BR/SC)

(74) ANEL MARCAS E PATENTES LTDA

Exigência formulada com fulcro no Manual de Desenhos Industriais (doravante Manual), estabelecido pela Resolução 232/2019. [1] As figuras não estão correspondentes entre si: a posição das hastes metálicas abaixo do assento variam de uma vista para outra no objeto das figuras 3.1 a 3.8; ora estão na lateral esquerda (figuras 3.1 e 3.5), ora na lateral direita (figura 3.6) e ora voltada para trás (figuras 3.2 e 3.4); o mesmo ocorre com o objeto das figuras 5.1 a 5.8. Além disso, as vistas estão muito distorcidas, parecendo que todas as figuras são perspectivas. Revise todo o conjunto de figuras, fazendo as correções indicadas e quaisquer outras que sejam necessárias para que as imagens apresentem coerência entre si, em atenção ao item 5.5 do Manual. Evite distorção nas proporções dos objetos. [2] Com fulcro no item 5.7 do Manual, a classificação do pedido foi alterada de ofício para 06-01 - assentos, a fim de se adequar ao objeto requerido. [3] Por terem sido apresentadas todas as figuras, de acordo com os itens 3.8.1 e 3.8.2 do Manual o relatório e a reivindicação apresentados neste pedido não são obrigatórios. Com base no art. 107 da LPI, por terem sido apresentados, estes documentos deverão constar do certificado. Para tal, deverão atender às condições estabelecidas pelo INPI, como previsto no art. 101 da mesma lei. Reapresente a reivindicação conforme modelo na seção Modelos no Manual, corrigindo a frase padrão: Reivindica-se o registro de desenho industrial e suas variações, conforme representado no conjunto de figuras e apresentado no relatório descritivo, ambos em anexo. Caso não tenha interesse em reapresentar o documento corrigido, o requerente deverá declarar no cumprimento desta exigência que abdica do mesmo, o que ensejará sua não inclusão no certificado por infringência ao art. 101 da LPI, sem prejuízos para o pedido.



---

**(21) BR 30 2020 004122-4**

Código 34 - Exigência - Art. 106 § 3º da LPI

(22) 03/09/2020

(71) BRUDINE MOVEIS EIRELI (BR/SC)

(74) ANEL MARCAS E PATENTES LTDA

Exigência formulada com fulcro no Manual de Desenhos Industriais (doravante Manual), estabelecido pela Resolução 232/2019. [1] As figuras não estão correspondentes entre si: a posição das hastes metálicas abaixo do assento variam de uma vista para outra no objeto das figuras 3.1 a 3.8; ora estão na lateral esquerda, ora na lateral direita e ora voltada para trás; nestas figuras também há variação do encosto de cabeça, que ora está recolhido, ora está levantado; o mesmo ocorre com o objeto das figuras 9.1 a 9.8. Além disso, as vistas estão muito distorcidas, parecendo que todas as figuras são perspectivas. Revise todo o conjunto de figuras, fazendo as correções indicadas e quaisquer outras que sejam necessárias para que as imagens apresentem coerência entre si, em atenção ao item 5.5 do Manual. Evite distorção nas proporções dos objetos. [2] Com fulcro no item 5.7 do Manual, a classificação do pedido foi alterada de ofício para 06-01 - assentos, a fim de se adequar ao objeto requerido. [3] Por terem sido apresentadas todas as figuras, de acordo com os itens 3.8.1 e 3.8.2 do Manual o relatório e a reivindicação apresentados neste pedido não são obrigatórios. Com base no art. 107 da LPI, por terem sido apresentados, estes documentos deverão constar do certificado. Para tal, deverão atender às condições estabelecidas pelo INPI, como previsto no art. 101 da mesma lei. Reapresente a reivindicação conforme modelo na seção Modelos no Manual, corrigindo a frase padrão: Reivindica-se o registro de desenho industrial e suas variações, conforme representado no conjunto de figuras e apresentado no relatório descritivo, ambos em anexo. Caso não tenha interesse em reapresentar o documento corrigido, o requerente deverá declarar no cumprimento desta exigência que abdica do mesmo, o que ensejará sua não inclusão no certificado por infringência ao art. 101 da LPI, sem prejuízos para o pedido.

---

**(21) BR 30 2020 004124-0**

Código 34 - Exigência - Art. 106 § 3º da LPI

(22) 03/09/2020

(71) ROBERTA COLOMBO ZOGBI (BR/SP)

(74) ANA PAULA MAZZEI DOS SANTOS LEITE

Exigência formulada com fulcro no Manual de Desenhos Industriais (doravante Manual), estabelecido pela Resolução 232/2019. [1] Esclareça se o objeto pode servir de tipo de fabricação industrial ou se é um produto artesanal: é possível reproduzi-lo sem alterar sua forma? [2] O título do pedido deve indicar o objeto de maneira breve, clara e concisa, sem usar palavras ou expressões irrelevantes, desnecessárias ou que denotem vantagens práticas, especificações técnicas ou termos meramente qualificativos, conforme item 5.6 do Manual. Informe novo título que descreva claramente o objeto, que não é uma árvore. [3] Esclareça se é um produto alimentício para que se avalie se a classe correta é a 01-01 ou



outra. [4] As vistas em perspectiva, anterior, posterior, laterais, superior e inferior não são simétricas ou espelhadas à figura 1.1: o objeto apresenta uma forma orgânica; uma perspectiva não pode ser simétrica às vistas ortogonais; as vistas superior e inferior não são simétricas entre si, nem em relação à figura apresentada. Em atenção ao item 5.5 do Manual, apresente novo conjunto de figuras formado pelas vistas ortogonais (frontal, posterior, laterais, superior e inferior), além de pelo menos uma perspectiva do objeto. [5] Ao apresentar todas as figuras, de acordo com os itens 3.8.1, 3.8.2 e 5.5 do Manual o relatório e a reivindicação apresentados neste pedido não são obrigatórios. Com base no art. 107 da LPI, por terem sido apresentados, estes documentos deverão constar do certificado. Para tal, deverão atender às condições estabelecidas pelo INPI, como previsto no art. 101 da mesma lei. Reapresente o relatório e a reivindicação conforme modelos na seção Modelos no Manual. Na reivindicação coloque, na parte superior, a numeração de folha (1/1); abaixo, coloque a indicação do documento (Reivindicação), seguida do título (informe o novo título) e, por último, da frase padrão (Reivindica-se o registro do desenho industrial conforme representado no conjunto de figuras e apresentado no relatório descritivo, ambos em anexo); não numere a reivindicação, pois pedidos de registro de desenho industrial só admitem uma reivindicação; retire a declaração de omissão, que não é apropriada neste pedido. No relatório descritivo coloque, na parte superior, a numeração de folha (1/1); abaixo coloque a indicação do documento (Relatório descritivo), seguida do título (informe o novo título) e da frase padrão (O presente relatório descritivo faz referência aos desenhos anexos, assim indicados:); na sequência, coloque a legenda das figuras conforme mostrada no modelo (por exemplo: figura 1.1 - perspectiva; figura 1.2 - vista superior, etc.); retire a declaração de omissão de vistas, que não se aplica a este pedido; retire a declaração de figura meramente ilustrativa, pois a figura 1.1 é a perspectiva; não numere os parágrafos. Nenhum texto que não esteja previsto nos modelos é permitido. Caso não tenha interesse em reapresentar os documentos corrigidos, o requerente deverá declarar no cumprimento desta exigência que abdica dos mesmos, o que ensejará sua não inclusão no certificado por infringência ao art. 101 da LPI.

---

(21) BR 30 2020 004125-9

Código 34 - Exigência - Art. 106 § 3º da LPI

(22) 03/09/2020

(71) ROBERTA COLOMBO ZOGBI (BR/SP)

(74) ANA PAULA MAZZEI DOS SANTOS LEITE

Exigência formulada com fulcro no Manual de Desenhos Industriais (doravante Manual), estabelecido pela Resolução 232/2019. [1] Esclareça se o objeto pode servir de tipo de fabricação industrial ou se é um produto artesanal: é possível reproduzi-lo sem alterar sua forma? [2] O título do pedido deve indicar o objeto de maneira breve, clara e concisa, sem usar palavras ou expressões irrelevantes, desnecessárias ou que denotem vantagens práticas, especificações técnicas ou termos meramente qualificativos, conforme item 5.6 do Manual. Altere o título



para configuração aplicada em bombom. [3] Com fulcro no item 5.7 do Manual, foi excluída a classe 30-99, por não se adequar ao objeto requerido, que é plenamente abrangido pela classe 01-01. [4] As vistas em perspectiva, anterior, posterior, laterais, superior e inferior não são simétricas ou espelhadas à figura 1.1: o objeto apresenta uma forma orgânica; uma perspectiva não pode ser simétrica às vistas ortogonais; as vistas superior e inferior não são simétricas entre si, nem em relação à figura apresentada. Em atenção ao item 5.5 do Manual, apresente novo conjunto de figuras formado pelas vistas ortogonais (frontal, posterior, laterais, superior e inferior), além de pelo menos uma perspectiva do objeto. [5] Ao apresentar todas as figuras, de acordo com os itens 3.8.1, 3.8.2 e 5.5 do Manual o relatório e a reivindicação apresentados neste pedido não são obrigatórios. Com base no art. 107 da LPI, por terem sido apresentados, estes documentos deverão constar do certificado. Para tal, deverão atender às condições estabelecidas pelo INPI, como previsto no art. 101 da mesma lei. Reapresente o relatório e a reivindicação conforme modelos na seção Modelos no Manual. Na reivindicação coloque, na parte superior, a numeração de folha (1/1); abaixo, coloque a indicação do documento (Reivindicação), seguida do título (informe o novo título) e, por último, da frase padrão (Reivindica-se o registro do desenho industrial conforme representado no conjunto de figuras e apresentado no relatório descritivo, ambos em anexo); não numere a reivindicação, pois pedidos de registro de desenho industrial só admitem uma reivindicação; retire a declaração de omissão, que não é apropriada neste pedido. No relatório descritivo coloque, na parte superior, a numeração de folha (1/1); abaixo coloque a indicação do documento (Relatório descritivo), seguida do título (informe o novo título) e da frase padrão (O presente relatório descritivo faz referência aos desenhos anexos, assim indicados:); na sequência, coloque a legenda das figuras conforme mostrada no modelo (por exemplo: figura 1.1 - perspectiva; figura 1.2 - vista superior, etc.); retire a declaração de omissão de vistas, que não se aplica a este pedido; retire a declaração de figura meramente ilustrativa, pois a figura 1.1 é a perspectiva; não numere os parágrafos. Nenhum texto que não esteja previsto nos modelos é permitido. Caso não tenha interesse em reapresentar os documentos corrigidos, o requerente deverá declarar no cumprimento desta exigência que abdica dos mesmos, o que ensejará sua não inclusão no certificado por infringência ao art. 101 da LPI.

---

(21) BR 30 2020 004127-5

Código 34 - Exigência - Art. 106 § 3º da LPI

(22) 03/09/2020

(71) ROBERTA COLOMBO ZOGBI (BR/SP)

(74) ANA PAULA MAZZEI DOS SANTOS LEITE

[1] Com fulcro no item 5.7 do Manual, foi excluída a classe 31-00, por não se adequar ao objeto requerido, que é plenamente abrangido pela classe 01-01. [2] As vistas em perspectiva, anterior, posterior, laterais, superior e inferior não são simétricas ou espelhadas à figura 1.1: o objeto apresenta uma forma orgânica;



uma perspectiva não pode ser simétrica às vistas ortogonais; as vistas superior e inferior não são simétricas entre si, nem em relação à figura apresentada. Em atenção ao item 5.5 do Manual, apresente novo conjunto de figuras formado pelas vistas ortogonais (frontal, posterior, laterais, superior e inferior), além de pelo menos uma perspectiva do objeto. [3] Ao apresentar todas as figuras, de acordo com os itens 3.8.1, 3.8.2 e 5.5 do Manual o relatório e a reivindicação apresentados neste pedido não são obrigatórios. Com base no art. 107 da LPI, por terem sido apresentados, estes documentos deverão constar do certificado. Para tal, deverão atender às condições estabelecidas pelo INPI, como previsto no art. 101 da mesma lei. Reapresente o relatório e a reivindicação conforme modelos na seção Modelos no Manual. Na reivindicação coloque, na parte superior, a numeração de folha (1/1); abaixo, coloque a indicação do documento (Reivindicação), seguida do título e, por último, da frase padrão (Reivindica-se o registro do desenho industrial conforme representado no conjunto de figuras e apresentado no relatório descritivo, ambos em anexo); não numere a reivindicação, pois pedidos de registro de desenho industrial só admitem uma reivindicação; retire a declaração de omissão, que não é apropriada neste pedido. No relatório descritivo coloque, na parte superior, a numeração de folha (1/1); abaixo coloque a indicação do documento (Relatório descritivo), seguida do título e da frase padrão (O presente relatório descritivo faz referência aos desenhos anexos, assim indicados:); na sequência, coloque a legenda das figuras conforme mostrada no modelo (por exemplo: figura 1.1 - perspectiva; figura 1.2 - vista superior, etc.); retire a declaração de omissão de vistas, que não se aplica a este pedido; retire a declaração de figura meramente ilustrativa, pois a figura 1.1 é a perspectiva; não numere os parágrafos. Nenhum texto que não esteja previsto nos modelos é permitido. Caso não tenha interesse em reapresentar os documentos corrigidos, o requerente deverá declarar no cumprimento desta exigência que abdica dos mesmos, o que ensejará sua não inclusão no certificado por infringência ao art. 101 da LPI.

(21) BR 30 2020 004128-3

Código 34 - Exigência - Art. 106 § 3º da LPI

(22) 03/09/2020

(71) ROBERTA COLOMBO ZOGBI (BR/SP)

(74) ANA PAULA MAZZEI DOS SANTOS LEITE

Exigência formulada com fulcro no Manual de Desenhos Industriais (doravante Manual), estabelecido pela Resolução 232/2019. [1] Esclareça se o objeto pode servir de tipo de fabricação industrial ou se é um produto artesanal: é possível reproduzi-lo sem alterar sua forma? [2] Com fulcro no item 5.7 do Manual, foi excluída a classe 31-00, por não se adequar ao objeto requerido, que é plenamente abrangido pela classe 01-01. [3] As vistas em perspectiva, anterior, posterior, laterais, superior e inferior não são simétricas ou espelhadas à figura 1.1: o objeto apresenta uma forma orgânica; uma perspectiva não pode ser simétrica às vistas ortogonais; as vistas superior e inferior não são simétricas entre si, nem em relação à figura apresentada. Em atenção ao item 5.5 do



Manual, apresente novo conjunto de figuras formado pelas vistas ortogonais (frontal, posterior, laterais, superior e inferior), além de pelo menos uma perspectiva do objeto. [4] Ao apresentar todas as figuras, de acordo com os itens 3.8.1, 3.8.2 e 5.5 do Manual o relatório e a reivindicação apresentados neste pedido não são obrigatórios. Com base no art. 107 da LPI, por terem sido apresentados, estes documentos deverão constar do certificado. Para tal, deverão atender às condições estabelecidas pelo INPI, como previsto no art. 101 da mesma lei. Reapresente o relatório e a reivindicação conforme modelos na seção Modelos no Manual. Na reivindicação coloque, na parte superior, a numeração de folha (1/1); abaixo, coloque a indicação do documento (Reivindicação), seguida do título e, por último, da frase padrão (Reivindica-se o registro do desenho industrial conforme representado no conjunto de figuras e apresentado no relatório descritivo, ambos em anexo); não numere a reivindicação, pois pedidos de registro de desenho industrial só admitem uma reivindicação; retire a declaração de omissão, que não é apropriada neste pedido. No relatório descritivo coloque, na parte superior, a numeração de folha (1/1); abaixo coloque a indicação do documento (Relatório descritivo), seguida do título e da frase padrão (O presente relatório descritivo faz referência aos desenhos anexos, assim indicados:); na sequência, coloque a legenda das figuras conforme mostrada no modelo (por exemplo: figura 1.1 - perspectiva; figura 1.2 - vista superior, etc.); retire a declaração de omissão de vistas, que não se aplica a este pedido; retire a declaração de figura meramente ilustrativa, pois a figura 1.1 é a perspectiva; não numere os parágrafos. Nenhum texto que não esteja previsto nos modelos é permitido. Caso não tenha interesse em reapresentar os documentos corrigidos, o requerente deverá declarar no cumprimento desta exigência que abdica dos mesmos, o que ensejará sua não inclusão no certificado por infringência ao art. 101 da LPI.

---

(21) BR 30 2020 004133-0

Código 34 - Exigência - Art. 106 § 3º da LPI

(22) 03/09/2020

(71) COTIPLÁS INDÚSTRIA E COMÉRCIO DE ARTEFATOS PLÁSTICOS LTDA (BR/SP)

(74) MARÍLIA CROZATTI

Exigência formulada com fulcro no Manual de Desenhos Industriais (doravante Manual), estabelecido pela Resolução 232/2019. [1] Os desenhos ou fotografias não deverão conter marcas ou logotipos representados na configuração do desenho industrial requerido, ainda que a reprodução do sinal marcário tenha sido parcial, conforme item 5.5.2 do Manual: reapresente a figura 1.3 sem o sinal marcário.

---

(21) BR 30 2020 004135-6

Código 34 - Exigência - Art. 106 § 3º da LPI

(22) 03/09/2020

(71) COTIPLÁS INDÚSTRIA E COMÉRCIO DE ARTEFATOS PLÁSTICOS LTDA (BR/SP)



---

(74) MARÍLIA CROZATTI

Exigência formulada com fulcro no Manual de Desenhos Industriais (doravante Manual), estabelecido pela Resolução 232/2019. [1] Os desenhos ou fotografias não deverão conter marcas ou logotipos representados na configuração do desenho industrial requerido, ainda que a reprodução do sinal marcário tenha sido parcial, conforme item 5.5.2 do Manual: rerepresente a figura 1.3 sem o sinal marcário.

---

**(21) BR 30 2020 004137-2**

Código 34 - Exigência - Art. 106 § 3º da LPI

(22) 03/09/2020

(71) COTIPLÁS INDÚSTRIA E COMÉRCIO DE ARTEFATOS PLÁSTICOS LTDA (BR/SP)

(74) MARÍLIA CROZATTI

Exigência formulada com fulcro no Manual de Desenhos Industriais (doravante Manual), estabelecido pela Resolução 232/2019. [1] Os desenhos ou fotografias não deverão conter marcas ou logotipos representados na configuração do desenho industrial requerido, ainda que a reprodução do sinal marcário tenha sido parcial, conforme item 5.5.2 do Manual: rerepresente a figura 1.3 sem o sinal marcário.

---

**(21) BR 30 2020 004138-0**

Código 34 - Exigência - Art. 106 § 3º da LPI

(22) 03/09/2020

(71) DISPENSING TECHNOLOGIES B.V. (NL)

(74) DI BLASI, PARENTE & ADVOGADOS ASSOCIADOS

Exigência formulada com fulcro no Manual de Desenhos Industriais (doravante Manual), estabelecido pela Resolução 232/2019. [1] As figuras não estão correspondentes entre si: a vista inferior está incompleta, não revela os elementos que estavam representados por linhas tracejadas nas demais figuras da prioridade e que foram representados por linhas contínuas no pedido nacional. Revise todo o conjunto de figuras, fazendo as correções indicadas e quaisquer outras que sejam necessárias para que as imagens apresentem coerência entre si, em atenção ao item 5.5 do Manual. [2] Na figura 1.1 uma linha do elemento abaixo do corpo principal do objeto está incompleta; as linhas estão imprecisas. Conforme item 5.5.1 do Manual, as figuras devem ter contraste, nitidez e resolução gráfica suficientes para a plena compreensão do desenho requerido, sem hachuras, sombras ou reflexos que comprometam a visualização da configuração: rerepresente as figuras com qualidade adequada, utilizando traços precisos e resolução mínima de 300 DPI.

---

**(21) BR 30 2020 004140-2**

Código 34 - Exigência - Art. 106 § 3º da LPI

(22) 03/09/2020

(71) LAZARA APARECIDA FURLANETTO OZILIEI (BR/PR)

(74) DIREÇÃO MARCAS E PATENTES LTDA

Exigência formulada com fulcro no Manual de Desenhos Industriais (doravante



---

Manual), estabelecido pela Resolução 232/2019. [1] Com fulcro no item 5.7 do Manual, foram excluídas as classes 08-08 e 09-03, por não se adequarem ao objeto requerido, que é plenamente abrangido pela classe 14-01. [2] As figuras não estão correspondentes entre si: as figuras 1.3 a 1.7 mostram as faces do objeto retangulares, mas a figura 1.2 parece representar um trapézio, pois as faces laterais, superior e inferior parecem diminuir em direção ao fundo. As figuras estão distorcidas e não representam corretamente o objeto; a perspectiva também está distorcida, não sendo possível verificar o paralelismo entre as faces e arestas. Em atenção ao item 5.5 do Manual, apresente novo conjunto de figuras formado pelas vistas ortogonais (frontal, posterior, laterais, superior e inferior), além de pelo menos uma perspectiva: apresente todas as vistas na mesma escala e evite distorções nas proporções do objeto a fim de permitir que se verifique se as vistas estão correspondentes entre si.

---

(21) BR 30 2020 004141-0

Código 34 - Exigência - Art. 106 § 3º da LPI

(22) 03/09/2020

(71) LAZARA APARECIDA FURLANETTO OZILIEI (BR/PR)

(74) DIREÇÃO MARCAS E PATENTES LTDA

Exigência formulada com fulcro no Manual de Desenhos Industriais (doravante Manual), estabelecido pela Resolução 232/2019. [1] Com fulcro no item 5.7 do Manual, foram excluídas as classes 08-08 e 09-03, por não se adequarem ao objeto requerido, que é plenamente abrangido pela classe 14-01. [2] As figuras não estão correspondentes entre si: as figuras 1.3 a 1.7 mostram as faces do objeto retangulares, mas a figura 1.2 parece representar um trapézio, pois as faces laterais, superior e inferior parecem diminuir em direção ao fundo. As figuras estão distorcidas e não representam corretamente o objeto; a perspectiva também está distorcida, não sendo possível verificar o paralelismo entre as faces e arestas. Em atenção ao item 5.5 do Manual, apresente novo conjunto de figuras formado pelas vistas ortogonais (frontal, posterior, laterais, superior e inferior), além de pelo menos uma perspectiva: apresente todas as vistas na mesma escala e evite distorções nas proporções do objeto a fim de permitir que se verifique se as vistas estão correspondentes entre si.

---

(21) BR 30 2020 004142-9

Código 34 - Exigência - Art. 106 § 3º da LPI

(22) 03/09/2020

(71) LAZARA APARECIDA FURLANETTO OZILIEI (BR/PR)

(74) DIREÇÃO MARCAS E PATENTES LTDA

Exigência formulada com fulcro no Manual de Desenhos Industriais (doravante Manual), estabelecido pela Resolução 232/2019. [1] Com fulcro no item 5.7 do Manual, foram excluídas as classes 08-08 e 09-03, por não se adequarem ao objeto requerido, que é plenamente abrangido pela classe 14-01. [2] As figuras não estão correspondentes entre si: as figuras 1.3 a 1.7 mostram as faces do objeto retangulares, mas a figura 1.2 parece representar um trapézio, pois as faces laterais, superior e inferior parecem diminuir em direção ao fundo. As



---

figuras estão distorcidas e não representam corretamente o objeto; a perspectiva também está distorcida, não sendo possível verificar o paralelismo entre as faces e arestas. Em atenção ao item 5.5 do Manual, apresente novo conjunto de figuras formado pelas vistas ortogonais (frontal, posterior, laterais, superior e inferior), além de pelo menos uma perspectiva: apresente todas as vistas na mesma escala e evite distorções nas proporções do objeto a fim de permitir que se verifique se as vistas estão correspondentes entre si. [3] A figura 1.1 está muito imprecisa, com linhas serrilhadas. Conforme item 5.5.1 do Manual, as figuras devem ter contraste, nitidez e resolução gráfica suficientes para a plena compreensão do desenho requerido, sem hachuras, sombras ou reflexos que comprometam a visualização da configuração: rerepresente as figuras com qualidade adequada, utilizando traços precisos e resolução mínima de 300 DPI.

---

(21) BR 30 2020 004144-5

Código 34 - Exigência - Art. 106 § 3º da LPI

(22) 03/09/2020

(71) EMERSON CORDEIRO DE OLIVEIRA (BR/MS)

Exigência formulada com fulcro no Manual de Desenhos Industriais (doravante Manual), estabelecido pela Resolução 232/2019. [1] O título do pedido deve indicar o objeto de maneira breve, clara e concisa, sem usar palavras ou expressões irrelevantes, desnecessárias ou que denotem vantagens práticas, especificações técnicas ou termos meramente qualificativos, conforme item 5.6 do Manual. O atual título, associado aos campos de aplicação informados não está bem descrito. Esclareça se se trata de um carregador de baterias, que estaria incluído na classe 13-02 (retificadores, baterias e acumuladores), alterando, se for o caso, o título na petição.

---

(21) BR 30 2020 004145-3

Código 34 - Exigência - Art. 106 § 3º da LPI

(22) 03/09/2020

(71) EMERSON CORDEIRO DE OLIVEIRA (BR/MS)

[1]- De acordo com o item 5.8 da Resolução 232/19 (Manual de Desenhos Industriais), os desenhos ou fotografias deverão ser numerados sequencialmente usando-se um padrão de dois algarismos: Fig. 1.1, Fig. 1.2, Fig. 1.3, Fig. 1.4, Fig. 1.5, Fig. 1.6, Fig. 1.7. Reapresentar as figuras com a respectiva numeração corrigida.

---

(21) BR 30 2020 004147-0

Código 34 - Exigência - Art. 106 § 3º da LPI

(22) 03/09/2020

(71) EMERSON CORDEIRO DE OLIVEIRA (BR/MS)

[1]- De acordo com o item 5.8 da Resolução 232/19 (Manual de Desenhos Industriais), os desenhos ou fotografias deverão ser numerados sequencialmente usando-se um padrão de dois algarismos: Fig. 1.1, Fig. 1.2, Fig. 1.3, Fig. 1.4, Fig. 1.5, Fig. 1.6, Fig. 1.7. Reapresentar as figuras com a respectiva numeração corrigida.



---

<b>(21) BR 30 2020 004150-0</b>	Código 34 - Exigência - Art. 106 § 3º da LPI (22) 03/09/2020 (71) EMERSON CORDEIRO DE OLIVEIRA (BR/MS) [1]- De acordo com o item 5.8 da Resolução 232/19 (Manual de Desenhos Industriais), os desenhos ou fotografias deverão ser numerados sequencialmente usando-se um padrão de dois algarismos: Fig. 1.1, Fig. 1.2, Fig. 1.3, Fig. 1.4, Fig. 1.5, Fig. 1.6, Fig. 1.7. Reapresentar as figuras com a respectiva numeração corrigida.
<b>(21) BR 30 2020 004153-4</b>	Código 34 - Exigência - Art. 106 § 3º da LPI (22) 03/09/2020 (71) EMERSON CORDEIRO DE OLIVEIRA (BR/MS) -[1]- De acordo com o item 5.8 da Resolução 232/19 (Manual de Desenhos Industriais), os desenhos ou fotografias deverão ser numerados sequencialmente usando-se um padrão de dois algarismos: Fig. 1.1, Fig. 1.2, Fig. 1.3, Fig. 1.4, Fig. 1.5, Fig. 1.6, Fig. 1.7. Reapresentar as figuras com a respectiva numeração corrigida.
<b>(21) BR 30 2020 004154-2</b>	Código 34 - Exigência - Art. 106 § 3º da LPI (22) 03/09/2020 (71) EMERSON CORDEIRO DE OLIVEIRA (BR/MS) [1]- De acordo com o item 5.8 da Resolução 232/19 (Manual de Desenhos Industriais), os desenhos ou fotografias deverão ser numerados sequencialmente usando-se um padrão de dois algarismos: Fig. 1.1, Fig. 1.2, Fig. 1.3, Fig. 1.4, Fig. 1.5, Fig. 1.6, Fig. 1.7. Reapresentar as figuras com a respectiva numeração corrigida.

---



**Código 34.2 - Exame formal de Cumprimento de Exigência Técnica**

Exame preliminar de petição de cumprimento de exigência técnica. Conferência relativa à apresentação, tempestividade e pagamento.

<b>(21) BR 30 2019 006382-4</b>	Código 34.2 - Exame formal de Cumprimento de Exigência Técnica (71) CBS ENERGIA LTDA - ME (BR/SP)
<b>(21) BR 30 2020 001196-1</b>	Código 34.2 - Exame formal de Cumprimento de Exigência Técnica (71) OWENS-BROCKWAY GLASS CONTAINER INC. (US) (74) Clarke, Modet Propriedade Intelectual Ltda.
<b>(21) BR 30 2020 001197-0</b>	Código 34.2 - Exame formal de Cumprimento de Exigência Técnica (71) OWENS-BROCKWAY GLASS CONTAINER INC. (US) (74) Clarke, Modet Propriedade Intelectual Ltda.
<b>(21) BR 30 2020 001304-2</b>	Código 34.2 - Exame formal de Cumprimento de Exigência Técnica (71) BRAUNFORM GMBH (DE) (74) DANNEMANN, SIEMSEN, BIGLER & IPANEMA MOREIRA
<b>(21) BR 30 2020 001320-4</b>	Código 34.2 - Exame formal de Cumprimento de Exigência Técnica (71) ALIBABA GROUP HOLDING LIMITED (KY) (74) DANIEL ADVOGADOS (ALT.DE DANIEL & CIA)
<b>(21) BR 30 2020 001492-8</b>	Código 34.2 - Exame formal de Cumprimento de Exigência Técnica (71) TORNIER, INC. (US) (74) Hugo Silva & Maldonado Propriedade Intelectual Sociedade Civil S/C Ltda.
<b>(21) BR 30 2020 001493-6</b>	Código 34.2 - Exame formal de Cumprimento de Exigência Técnica (71) TORNIER, INC. (US) (74) Hugo Silva & Maldonado Propriedade Intelectual Sociedade Civil S/C Ltda.
<b>(21) BR 30 2020 002408-7</b>	Código 34.2 - Exame formal de Cumprimento de Exigência Técnica (71) AGATHA HWAN (BR/SP) (74) ITALO MUGLIA DE MARCHI
<b>(21) BR 30 2020 002595-4</b>	Código 34.2 - Exame formal de Cumprimento de Exigência Técnica (71) ANDRÉ HENRIQUE ROSA (BR/SC) (74) Saulo Leal
<b>(21) BR 30 2020 002736-1</b>	Código 34.2 - Exame formal de Cumprimento de Exigência Técnica (71) AUTOMOBILI LAMBORGHINI S.P.A. (IT) (74) EDUARDO LOURENÇO GUEDES SERRÃO DE OTERO



---

<b>(21) BR 30 2020 002738-8</b>	Código 34.2 - Exame formal de Cumprimento de Exigência Técnica (71) JORGE LUIZ VENTURA (BR/SP) (74) Icamp Marcas e Patentes Ltda
<b>(21) BR 30 2020 002744-2</b>	Código 34.2 - Exame formal de Cumprimento de Exigência Técnica (71) GUANGDONG HUANENGDA ELECTRONIC APPLIANCES CO., LTD (CN) (74) CAROLINA MACHADO CALHEIROS
<b>(21) BR 30 2020 002745-0</b>	Código 34.2 - Exame formal de Cumprimento de Exigência Técnica (71) CARLOS ALEXANDRE BALLOTIN (BR/SP) (74) IVANILDA MARIA DE OLIVEIRA
<b>(21) BR 30 2020 002753-1</b>	Código 34.2 - Exame formal de Cumprimento de Exigência Técnica (71) OLÍVIA SILVA NEPOMUCENO SANTOS (BR/BA)
<b>(21) BR 30 2020 002773-6</b>	Código 34.2 - Exame formal de Cumprimento de Exigência Técnica (71) PAUL STRICKER, S.A. (PT) ; PAUL STRICKER, S.A. (PT) (74) DIAS TEIXEIRA SOCIEDADE DE ADVOGADOS
<b>(21) BR 30 2020 002788-4</b>	Código 34.2 - Exame formal de Cumprimento de Exigência Técnica (71) ELVIS LEANDRO DA SILVA 04080187980 (BR/PR)

---



### **Código 35 - Arquivamento do Pedido – Art. 216 § 2º e Art. 106 § 3º da LPI**

Arquivado definitivamente o pedido de registro de desenho industrial, uma vez que não foi apresentada a procuração devida no prazo de 60 (sessenta) dias contados da prática do primeiro ato da parte no processo ou não houve manifestação do depositante quanto à exigência formulada.

---

**(21) BR 30 2020 001392-1**

Código 35 - Arquivamento do Pedido – Art. 216 § 2º e Art. 106 § 3º da LPI

(22) 25/03/2020

(44) 29/09/2020

(52) 25-01

(54) CONFIGURAÇÃO APLICADA A/EM TIJOLOS

(71) IFORMS ICF FABRICACAO DE ARTEFATOS DE ISOPOR LTDA - ME  
(BR/MT)

(72) JOÃO FELIPE DA ROCHA

(74) PAULO GOMES PAULISTA

Arquivamento



### Código 37 - Recurso Contra o Indeferimento

Notificação de interposição de recurso ao Presidente do INPI contra o indeferimento do pedido de registro de desenho industrial, objetivando o reexame da matéria. Desta data corre o prazo de 60 (sessenta) dias para apresentação de contrarrazões por qualquer interessado. Poderá ser requerida cópia do recurso com o peticionamento do serviço 824 - cópia reprográfica simples.

---

**(21) BR 30 2015 001424-5**

Código 37 - Recurso Contra o Indeferimento

(22) 27/03/2015

(71) CNH INDUSTRIAL LATIN AMERICA LTDA. (BR/MG)

(74) EDUARDO OTERO

Recurso contra o indeferimento: Pet. (WB) 870160047576, de 29/08/2016.

---

**(21) BR 30 2019 005215-6**

Código 37 - Recurso Contra o Indeferimento

(22) 24/10/2019

(71) ALBERTO CARLOS PEREIRA FILHO (BR/SP)

(74) Sociedade Civil Braxil Ltda.

Recurso contra o indeferimento: Pet. (WB) 870200110582, de 31/08/2020.

---

**(21) BR 30 2020 001224-0**

Código 37 - Recurso Contra o Indeferimento

(22) 13/03/2020

(71) BMR MEDICAL LTDA (BR/PR)

(74) A Provincia Marcas e Patentes Ltda.

Recurso contra o indeferimento: Pet. (WB) 870200115519, de 11/09/2020.



**Código 38 - Outros Recursos**

Notificação de interposição de recurso ao Presidente do INPI contra a decisão proferida pela Diretoria, objetivando o reexame da matéria. Desta data corre o prazo de 60 (sessenta) dias para apresentação de contrarrazões por qualquer Interessado. Poderá ser requerida cópia do recurso com o peticionamento do serviço 824 - cópia reprográfica simples.

---

**(21) BR 30 2019 004270-3** Código 38 - Outros Recursos  
(22) 11/09/2019  
(71) TWITTER, INC. (US)  
(74) DANNEMANN, SIEMSEN, BIGLER & IPANEMA MOREIRA  
Recurso contra a perda de prioridade: Pet. (WB) 870200111326, de 02/09/2020.

---

**(21) BR 30 2019 004759-4** Código 38 - Outros Recursos  
(22) 03/10/2019  
(71) TWITTER, INC. (US)  
(74) DANNEMANN, SIEMSEN, BIGLER & IPANEMA MOREIRA  
Recurso contra a perda de prioridade: Pet. (WB) 870200111325, de 02/09/2020.

---

**(21) BR 30 2020 001248-8** Código 38 - Outros Recursos  
(22) 17/03/2020  
(71) SHIMANO (SINGAPORE) PTE LTD. (SG)  
(74) DANNEMANN, SIEMSEN, BIGLER & IPANEMA MOREIRA  
Recurso contra a perda de prioridade: Pet. (WB) 870200115648, de 11/09/2020.

---

**(11) DI 6401092-9** Código 38 - Outros Recursos  
(22) 27/04/2004  
(71) CÉSAR PAULO DAROIT (BR/RS)  
(74) Joane Raquel nunes da Silva  
Recurso contra a extinção do registro: Pet. (WB) 870200112478, de 04/09/2020.



**Código 39 - Concessão do Registro**

Concessão do registro de desenho industrial. O certificado de registro está disponível no portal do INPI. Desta data corre o prazo de 5 (cinco) anos para interposição de nulidade administrativa por qualquer interessado (Art.113 § 1º da LPI ). Os efeitos da concessão serão suspensos caso o pedido de nulidade seja interposto no prazo de 60 (sessenta) dias, contados da data da concessão.

---

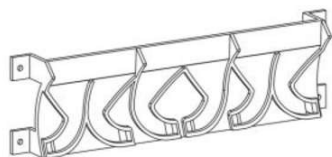
**(11) BR 30 2016 005059-7**

Código 39 - Concessão do Registro

(22) 07/11/2016

(15) 29/09/2020

(45) 29/09/2020

(52) 15-03

(54) CONFIGURAÇÃO APLICADA A/EM PLACA DE ESMAGAMENTO.

(73) PALINI &amp; ALVES LTDA (BR/SP)

(72) CARLOS ROBERTO PALINI

(74) Aguinaldo Moreira Marcas e Patentes Ltda. - EPP

Prazo de validade: 10 (dez) anos contados a partir de 07/11/2016, mediante o recolhimento da taxa quinquenal de manutenção (Artigos 119 e 120 da LPI) e observadas as demais condições legais.

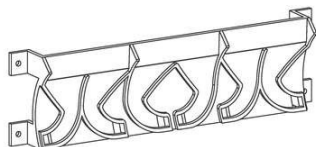

---

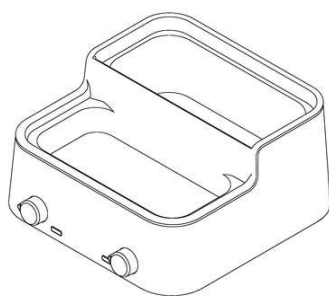
**(11) BR 30 2019 005594-5**

Código 39 - Concessão do Registro

(22) 13/11/2019

(15) 29/09/2020

(45) 29/09/2020

(52) 07-02

(54) CONFIGURAÇÃO APLICADA A/EM APARELHO DE COZIMENTO

(73) CHEN HSIEN-CHEN (TW)

(72) CHEN HSIEN-CHEN

(74) HERRERO &amp; ASSOCIADOS BRASIL PROPRIEDADE INTELECTUAL LTDA.

Prazo de validade: 10 (dez) anos contados a partir de 13/11/2019, mediante o recolhimento da taxa quinquenal de manutenção (Artigos 119 e 120 da LPI) e observadas as demais condições legais.

---

**(11) BR 30 2019 006305-0**

Código 39 - Concessão do Registro

(22) 20/12/2019

(15) 29/09/2020

(45) 29/09/2020





(52) 26-06  
 (54) CONFIGURAÇÃO APLICADA EM FAROL  
 (73) TOYOTA JIDOSHA KABUSHIKI KAISHA (JP)  
 (72) CHUNG-KAI LIAO; TIEN-TZU LIN  
 (74) Clarke, Modet Propriedade Intelectual Ltda.

Prazo de validade: 10 (dez) anos contados a partir de 20/12/2019, mediante o recolhimento da taxa quinquenal de manutenção (Artigos 119 e 120 da LPI) e observadas as demais condições legais.

**(11) BR 30 2019 006309-3**



Código 39 - Concessão do Registro  
 (22) 20/12/2019  
 (15) 29/09/2020  
 (45) 29/09/2020  
 (52) 26-06  
 (54) CONFIGURAÇÃO EM FAROL  
 (73) TOYOTA JIDOSHA KABUSHIKI KAISHA (JP)  
 (72) CHUNG-KAI LIAO; TIEN-TZU LIN  
 (74) Clarke, Modet Propriedade Intelectual Ltda.

Prazo de validade: 10 (dez) anos contados a partir de 20/12/2019, mediante o recolhimento da taxa quinquenal de manutenção (Artigos 119 e 120 da LPI) e observadas as demais condições legais.

**(11) BR 30 2019 006325-5**



Código 39 - Concessão do Registro  
 (22) 20/12/2019  
 (15) 29/09/2020  
 (45) 29/09/2020  
 (52) 12-08  
 (54) CONFIGURAÇÃO APLICADA A/EM AUTOMÓVEL  
 (73) TOYOTA JIDOSHA KABUSHIKI KAISHA (JP)  
 (72) TIEN-TZU LIN; HENG-PIN CHANG; SATOSHI OKAMOTO; TAKANORI ITO; TOKUHARU MINO  
 (74) Clarke, Modet Propriedade Intelectual Ltda.

Prazo de validade: 10 (dez) anos contados a partir de 20/12/2019, mediante o recolhimento da taxa quinquenal de manutenção (Artigos 119 e 120 da LPI) e observadas as demais condições legais.

**(11) BR 30 2020 000462-0**

Código 39 - Concessão do Registro  
 (22) 03/02/2020  
 (15) 29/09/2020  
 (30) 02/08/2019 EM 006681649-0003; 02/08/2019 EM 006681649-0004  
 (45) 29/09/2020



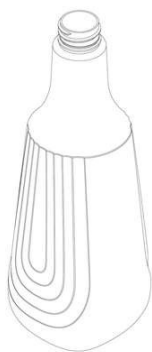

(52) 09-01  
 (54) CONFIGURAÇÃO APLICADA A/EM GARRAFA  
 (73) UNILEVER N.V. (NL)  
 (72) SACHIN CHAUHAN; GEOFFREY STEPHEN MAWTUS; ANTONI KYRIACOS PAPALOIZOU; JESSICA FRANCES SOPHIA PEAKE; TIM JACOB RYAN; JONATHAN MARK SHAW; MICHAEL JAMES WEBSTER  
 (74) Remer Villaça & Nogueira Assessoria e Consultoria de Prop. Intelectual S/S Ltda.  
 Prazo de validade: 10 (dez) anos contados a partir de 03/02/2020, mediante o recolhimento da taxa quinquenal de manutenção (Artigos 119 e 120 da LPI) e observadas as demais condições legais.

**(11) BR 30 2020 000611-9**



Código 39 - Concessão do Registro  
 (22) 10/02/2020  
 (15) 29/09/2020  
 (45) 29/09/2020  
 (52) 14-06  
 (54) CONFIGURAÇÃO APLICADA A SUPORTE PARA TELEFONE CELULAR  
 (73) FÁBIO CÉSAR THADEO DE LIMA (BR/SP)  
 (72) FABIO CESAR THADEO DE LIMA  
 (74) Toledo Corrêa Marcas e Patentes S/C Ltda.  
 Prazo de validade: 10 (dez) anos contados a partir de 10/02/2020, mediante o recolhimento da taxa quinquenal de manutenção (Artigos 119 e 120 da LPI) e observadas as demais condições legais.

**(11) BR 30 2020 001002-7**

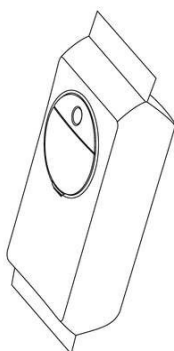

Código 39 - Concessão do Registro  
 (22) 06/03/2020  
 (15) 29/09/2020  
 (30) 05/03/2020 US 35/001,802  
 (45) 29/09/2020  
 (52) 09-03  
 (54) CONFIGURAÇÃO APLICADA A/EM EMBALAGEM.  
 (73) KIMBERLY-CLARK WORLDWIDE, INC. (US)  
 (72) BRYAN ELIOT ROLFS; JEREMY T. GAUGER; MAGGIE VANDERHEIDEN BERGER; AMANDA ANN THELEN; HEIDI ELLEN GEHRKE  
 (74) KASZNAR LEONARDOS PROPRIEDADE INTELECTUAL  
 Prazo de validade: 10 (dez) anos contados a partir de 06/03/2020, mediante o recolhimento da taxa quinquenal de manutenção (Artigos 119 e 120 da LPI) e observadas as demais condições legais.



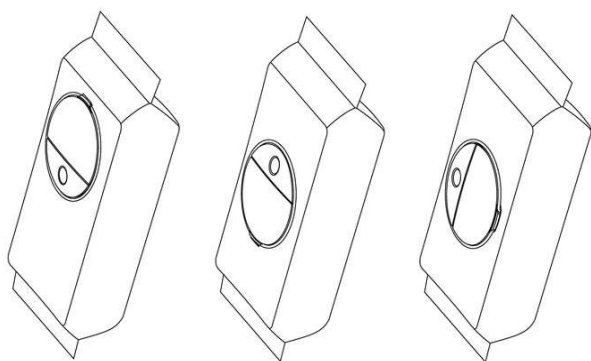

**(11) BR 30 2020 001049-3**

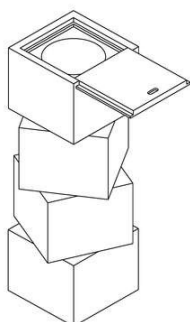

Código 39 - Concessão do Registro

(22) 09/03/2020

(15) 29/09/2020

(45) 29/09/2020

(52) 07-06

(54) CONFIGURAÇÃO APLICADA A/EM PORTA-GARRAFA

(73) MAESTRO TEQUILERO, S.A. DE C.V. (MX)

(72) JUAN DOMINGO BECKMANN LEGORRETA

(74) CAROLINA NAKATA

Prazo de validade: 10 (dez) anos contados a partir de 09/03/2020, mediante o recolhimento da taxa quinquenal de manutenção (Artigos 119 e 120 da LPI) e observadas as demais condições legais.

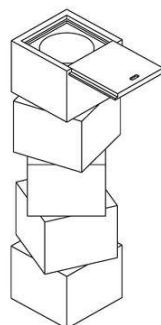
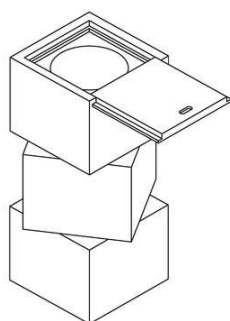
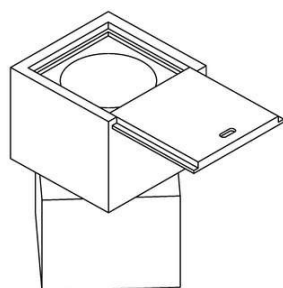

**(11) BR 30 2020 001051-5**

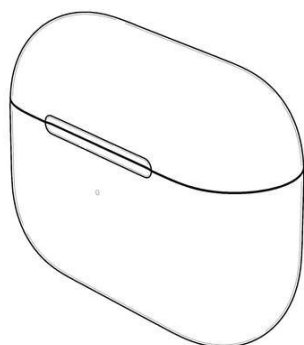

Código 39 - Concessão do Registro

(22) 09/03/2020

(15) 29/09/2020

(30) 13/09/2019 US 29/705,726

(45) 29/09/2020

(52) 03-01

(54) CONFIGURAÇÃO APLICADA A/EM ESTOJO DE FONE DE OUVIDO

(73) APPLE INC. (US)

(72) JODY AKANA; MOLLY ANDERSON; BARTLEY K. ANDRE; SHOTA AOYAGI; ANTHONY MICHAEL ASHCROFT; MARINE C. BATAILLE; JEREMY BATAILLOU; MARKUS DIEBEL; ABIDUR RAHMAN CHOWDHURY; M. EVANS HANKEY; JULIAN HOENIG; RICHARD P. HOWARTH; JONATHAN P. IVE; JULIAN JAEDE; DUNCAN ROBERT KERR; PETER RUSSELL-CLARKE; BENJAMIN ANDREW



---

SHAFFER; SUNG-HO TAN; CLEMENT TISSANDIER; EUGENE ANTONY WHANG; RICO ZÖRKENDÖRFER

(74) DANNEMANN, SIEMSEN, BIGLER & IPANEMA MOREIRA

Prazo de validade: 10 (dez) anos contados a partir de 09/03/2020, mediante o recolhimento da taxa quinquenal de manutenção (Artigos 119 e 120 da LPI) e observadas as demais condições legais.

---

(11) BR 30 2020 001055-8

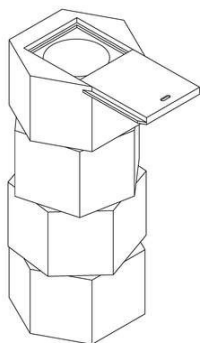

Código 39 - Concessão do Registro

(22) 09/03/2020

(15) 29/09/2020

(30) 10/09/2019 MX MX/f/2019/002494

(45) 29/09/2020

(52) 07-06

(54) CONFIGURAÇÃO APLICADA A/EM PORTA-GARRAFA

(73) MAESTRO TEQUILERO, S.A. DE C.V. (MX)

(72) JUAN DOMINGO BECKMANN LEGORRETA

(74) CAROLINA NAKATA

Prazo de validade: 10 (dez) anos contados a partir de 09/03/2020, mediante o recolhimento da taxa quinquenal de manutenção (Artigos 119 e 120 da LPI) e observadas as demais condições legais.

---

(11) BR 30 2020 001060-4

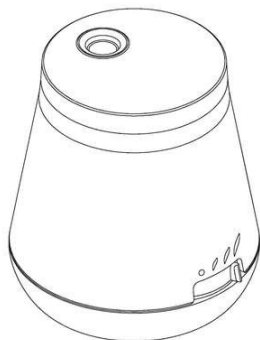

Código 39 - Concessão do Registro

(22) 09/03/2020

(15) 29/09/2020

(30) 09/09/2019 EM 006850830

(45) 29/09/2020

(52) 28-05

(54) CONFIGURAÇÃO APLICADA A/EM PURIFICADOR DE AMBIENTES

(73) RECKITT & COLMAN (OVERSEAS) HYGIENE HOME LIMITED (GB)

(72) ANNA JAANUS; DAVID SANDERS

(74) DI BLASI, PARENTE & ADVOGADOS ASSOCIADOS

Prazo de validade: 10 (dez) anos contados a partir de 09/03/2020, mediante o recolhimento da taxa quinquenal de manutenção (Artigos 119 e 120 da LPI) e observadas as demais condições legais.

---

(11) BR 30 2020 001065-5

Código 39 - Concessão do Registro

(22) 09/03/2020

(15) 29/09/2020

(45) 29/09/2020

(52) 25-99

(54) CONFIGURAÇÃO APLICADA EM PERFIL TRANSVERSAL DE ALETA





CERÂMICA

(73) LEPRI PRODUTOS CERÂMICOS LTDA. (BR/SP)

(72) JOSÉ LEPRI NETO

(74) CEDRIC ANDRE SIKANDAR

Prazo de validade: 10 (dez) anos contados a partir de 09/03/2020, mediante o recolhimento da taxa quinquenal de manutenção (Artigos 119 e 120 da LPI) e observadas as demais condições legais.

(11) BR 30 2020 001325-5

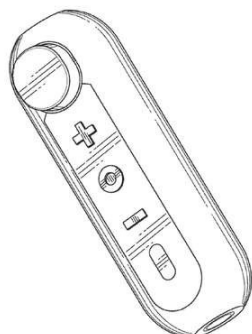

Código 39 - Concessão do Registro

(22) 20/03/2020

(15) 29/09/2020

(30) 23/09/2019 US 29/706,640

(45) 29/09/2020

(52) 24-02

(54) CONFIGURAÇÃO APLICADA A/EM DISPOSITIVO PARA ESTETOSCÓPIO ELETRÔNICO

(73) EKO DEVICES, INC (US)

(72) DANIEL FRESCHL; PHILIP GOOLKASIAN; CONNOR LANDGRAF

(74) Clarke, Modet Propriedade Intelectual Ltda.

Prazo de validade: 10 (dez) anos contados a partir de 20/03/2020, mediante o recolhimento da taxa quinquenal de manutenção (Artigos 119 e 120 da LPI) e observadas as demais condições legais.

(11) BR 30 2020 001404-9

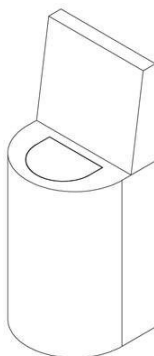

Código 39 - Concessão do Registro

(22) 26/03/2020

(15) 29/09/2020

(45) 29/09/2020

(52) 09-09

(54) CONFIGURAÇÃO APLICADA EM COLETOR DE RESÍDUOS

(73) DALCIN COMERCIO E RECICLAGEM DE OLEO E GORDURAS VEGETAIS LTDA (BR/PR)

(72) VITOR AMADEU DALCIN

(74) DIREÇÃO MARCAS E PATENTES LTDA

Prazo de validade: 10 (dez) anos contados a partir de 26/03/2020, mediante o recolhimento da taxa quinquenal de manutenção (Artigos 119 e 120 da LPI) e observadas as demais condições legais.

(11) BR 30 2020 001414-6

Código 39 - Concessão do Registro

(22) 26/03/2020

(15) 29/09/2020

(45) 29/09/2020





(52) 32-00  
 (54) PADRÃO ORNAMENTAL APLICADO A CARTAS DE BARALHO  
 (73) LUIZ FLÁVIO MOREIRA MALUCELLI (BR/PR)  
 (72) LUIZ FLAVIO MOREIRA MALUCELLI  
 (74) THOMAS RAYMUND KORONTAI

Prazo de validade: 10 (dez) anos contados a partir de 26/03/2020, mediante o recolhimento da taxa quinquenal de manutenção (Artigos 119 e 120 da LPI) e observadas as demais condições legais.

**(11) BR 30 2020 001912-1**

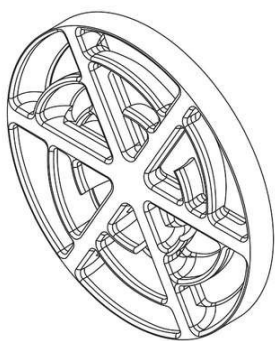

Código 39 - Concessão do Registro  
 (22) 30/04/2020  
 (15) 29/09/2020  
 (30) 13/01/2020 US 29/720,391  
 (45) 29/09/2020  
 (52) 23-01  
 (54) CONFIGURAÇÃO APLICADA A MISTURADOR ESTÁTICO DE FLUXO DE FLUÍDO  
 (73) CANADA PIPELINE ACCESSORIES, CO., LTD. (CA)  
 (72) DANIEL SAWCHUCK; REGINAL SELIRIO; RAPHAEL SELIRIO  
 (74) ANGELA CRISTINA PINHEIRO PALMER

Prazo de validade: 10 (dez) anos contados a partir de 30/04/2020, mediante o recolhimento da taxa quinquenal de manutenção (Artigos 119 e 120 da LPI) e observadas as demais condições legais.

**(11) BR 30 2020 002009-0**



Código 39 - Concessão do Registro  
 (22) 12/05/2020  
 (15) 29/09/2020  
 (45) 29/09/2020  
 (52) 12-16  
 (54) CONFIGURAÇÃO APLICADA A/EM SECADOR E HIGIENIZADOR PARA CAPACETE  
 (73) EDELBERT GALVÃO DUTRA (BR/SC)  
 (72) EDELBERT GALVÃO DUTRA  
 (74) KING'S MARCAS E PATENTES LTDA.

Prazo de validade: 10 (dez) anos contados a partir de 12/05/2020, mediante o recolhimento da taxa quinquenal de manutenção (Artigos 119 e 120 da LPI) e observadas as demais condições legais.

**(11) BR 30 2020 002041-3**

Código 39 - Concessão do Registro  
 (22) 13/05/2020  
 (15) 29/09/2020





(45) 29/09/2020

(52) 12-16

(54) CONFIGURAÇÃO APLICADA A/EM SUPORTE TRASEIRO DE BARRA DE SUSPENSÃO

(73) BONFANTI TRANSPORTES & COMÉRCIO DE AUTOPEÇAS LTDA (BR/RS)

(72) PEDRO DANILO BONFANTI

(74) Custodio de Almeida & Cia.

Prazo de validade: 10 (dez) anos contados a partir de 13/05/2020, mediante o recolhimento da taxa quinquenal de manutenção (Artigos 119 e 120 da LPI) e observadas as demais condições legais.

**(11) BR 30 2020 002042-1**

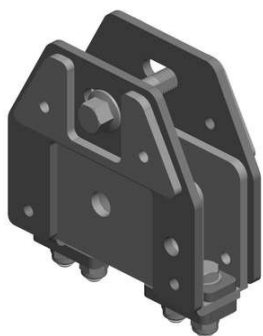

Código 39 - Concessão do Registro

(22) 13/05/2020

(15) 29/09/2020

(45) 29/09/2020

(52) 12-16

(54) CONFIGURAÇÃO APLICADA A/EM SUPORTE DIANTEIRO DE BARRA DE SUSPENSÃO

(73) BONFANTI TRANSPORTES & COMÉRCIO DE AUTOPEÇAS LTDA (BR/RS)

(72) PEDRO DANILO BONFANTI

(74) Custodio de Almeida & Cia.

Prazo de validade: 10 (dez) anos contados a partir de 13/05/2020, mediante o recolhimento da taxa quinquenal de manutenção (Artigos 119 e 120 da LPI) e observadas as demais condições legais.

**(11) BR 30 2020 002044-8**

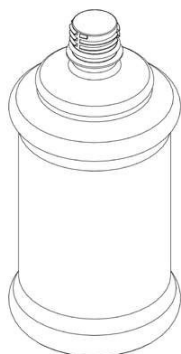

Código 39 - Concessão do Registro

(22) 13/05/2020

(15) 29/09/2020

(45) 29/09/2020

(52) 09-01

(54) CONFIGURAÇÃO APLICADA A/EM RECIPIENTE

(73) INDÚSTRIAS BECKER LTDA (BR/RN)

(72) ASTRIEL VIEIRA DE MENDONÇA JUNIOR

(74) LUIZ RODRIGUES SILVA

Prazo de validade: 10 (dez) anos contados a partir de 13/05/2020, mediante o recolhimento da taxa quinquenal de manutenção (Artigos 119 e 120 da LPI) e observadas as demais condições legais.

**(11) BR 30 2020 002334-0**

Código 39 - Concessão do Registro

(22) 28/05/2020

(15) 29/09/2020



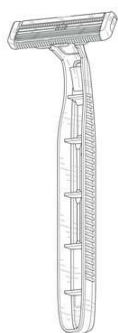

(30) 28/04/2020 KR 30-2020-0018890  
 (45) 29/09/2020  
 (52) 28-03  
 (54) CONFIGURAÇÃO APLICADA A/EM BARBEADOR  
 (73) DORCO CO., LTD. (KR)  
 (72) HYO SUN AHN  
 (74) DAVID DO NASCIMENTO ADVOGADOS ASSOCIADOS

Prazo de validade: 10 (dez) anos contados a partir de 28/05/2020, mediante o recolhimento da taxa quinquenal de manutenção (Artigos 119 e 120 da LPI) e observadas as demais condições legais.

**(11) BR 30 2020 002368-4**

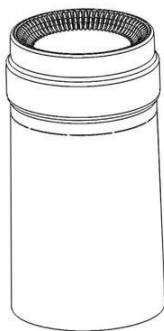

Código 39 - Concessão do Registro  
 (22) 02/06/2020  
 (15) 29/09/2020  
 (30) 13/12/2019 CH 145056  
 (45) 29/09/2020  
 (52) 09-07  
 (54) CONFIGURAÇÃO APLICADA EM TAMPA  
 (73) CREAMOVA UNIVERSAL CLOSURES LTD. (GB)  
 (72) ROD DRUITT; DAVID BEVAN  
 (74) DANNEMANN, SIEMSEN, BIGLER & IPANEMA MOREIRA

Prazo de validade: 10 (dez) anos contados a partir de 02/06/2020, mediante o recolhimento da taxa quinquenal de manutenção (Artigos 119 e 120 da LPI) e observadas as demais condições legais.

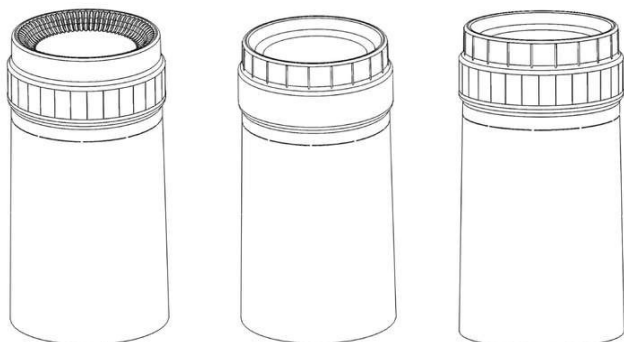

**(11) BR 30 2020 002546-6**

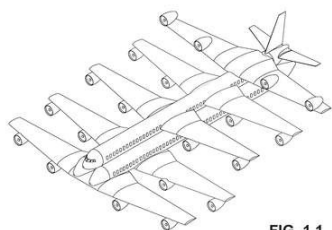

FIG. 1.1

Código 39 - Concessão do Registro  
 (22) 15/06/2020  
 (15) 29/09/2020  
 (45) 29/09/2020  
 (52) 12-07  
 (54) CONFIGURAÇÃO APLICADA A/EM AERONAVE  
 (73) DIDOUS TUAN DREYER DANILEVICZ (BR/SP)  
 (72) DIDOUS TUAN DREYER DANILEVICZ  
 (74) LANDUALDO DE SOUSA



---

Prazo de validade: 10 (dez) anos contados a partir de 15/06/2020, mediante o recolhimento da taxa quinquenal de manutenção (Artigos 119 e 120 da LPI) e observadas as demais condições legais.

---

(11) BR 30 2020 002548-2

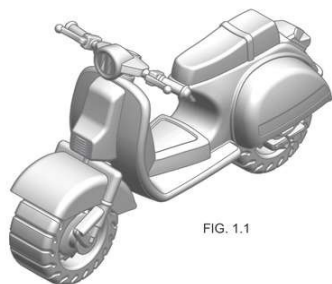

FIG. 1.1

Código 39 - Concessão do Registro

(22) 15/06/2020

(15) 29/09/2020

(45) 29/09/2020

(52) 21-01

(54) CONFIGURAÇÃO APLICADA EM LAMBRETA DE BRINQUEDO

(73) ORANGE TOYS INDUSTRIA E COMERCIO DE BRINQUEDOS LTDA (BR/SP)

(72) JOÃO CARLOS PESSIN JÚNIOR

(74) BRAGA E BRAGA ASSOCIADOS - ADVOGADOS

Prazo de validade: 10 (dez) anos contados a partir de 15/06/2020, mediante o recolhimento da taxa quinquenal de manutenção (Artigos 119 e 120 da LPI) e observadas as demais condições legais.

---

(11) BR 30 2020 003795-2



Código 39 - Concessão do Registro

(22) 17/08/2020

(15) 29/09/2020

(45) 29/09/2020

(52) 17-03

(54) CONFIGURAÇÃO APLICADA A/EM CAVAQUINHO

(73) JEAN LUCAS FERNANDES COELHO (BR/AM)

(72) JEAN LUCAS FERNANDES COELHO

Prazo de validade: 10 (dez) anos contados a partir de 17/08/2020, mediante o recolhimento da taxa quinquenal de manutenção (Artigos 119 e 120 da LPI) e observadas as demais condições legais.

---

(11) BR 30 2020 003874-6



Código 39 - Concessão do Registro

(22) 21/08/2020

(15) 29/09/2020

(45) 29/09/2020

(52) 17-03

(54) CONFIGURAÇÃO APLICADA A/EM VIOLÃO

(73) JEAN LUCAS FERNANDES COELHO (BR/AM)

(72) JEAN LUCAS FERNANDES COELHO

Prazo de validade: 10 (dez) anos contados a partir de 21/08/2020, mediante o recolhimento da taxa quinquenal de manutenção (Artigos 119 e 120 da LPI) e observadas as demais condições legais.



---

**(11) BR 30 2020 004061-9**

Código 39 - Concessão do Registro

(22) 01/09/2020

(15) 29/09/2020

(45) 29/09/2020

(52) 23-01

(54) CONFIGURAÇÃO APLICADA A/EM BEBEDOURO

(73) ESMALTEC S/A (BR/CE)

(72) ROBINSON AURÉLIO MIOLO; MARCOS NICOLETI BERTON

(74) Ana Vlândia César Barreira

Prazo de validade: 10 (dez) anos contados a partir de 01/09/2020, mediante o recolhimento da taxa quinquenal de manutenção (Artigos 119 e 120 da LPI) e observadas as demais condições legais.

---

**(11) BR 30 2020 004062-7**

Código 39 - Concessão do Registro

(22) 01/09/2020

(15) 29/09/2020

(45) 29/09/2020

(52) 24-01

(54) CONFIGURAÇÃO APLICADA A/EM EQUIPAMENTO MÉDICO DE VÍDEO

(73) ILTEC - LUBECK TECNOLOGIA LTDA - EPP (BR/SP)

(72) MIGUEL ANGELO PEDROSO; RICARDO AMARAL REMER

(74) Remer Villaça &amp; Nogueira Assessoria e Consultoria de Prop. Intelectual S/S Ltda.

Prazo de validade: 10 (dez) anos contados a partir de 01/09/2020, mediante o recolhimento da taxa quinquenal de manutenção (Artigos 119 e 120 da LPI) e observadas as demais condições legais.

---

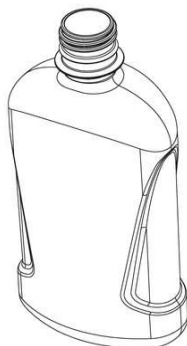
**(11) BR 30 2020 004068-6**

Código 39 - Concessão do Registro

(22) 01/09/2020

(15) 29/09/2020

(45) 29/09/2020

(52) 09-01

(54) CONFIGURAÇÃO APLICADA A/EM FRASCO

(73) HYPERA S.A. (BR/SP)

(72) TIAGO MOREIRA LISBOA

(74) DANIEL ADVOGADOS (ALT.DE DANIEL &amp; CIA)

Prazo de validade: 10 (dez) anos contados a partir de 01/09/2020, mediante o recolhimento da taxa quinquenal de manutenção (Artigos 119 e 120 da LPI) e observadas as demais condições legais.



(11) BR 30 2020 004070-8

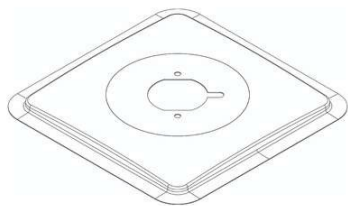

Código 39 - Concessão do Registro

(22) 01/09/2020

(15) 29/09/2020

(45) 29/09/2020

(52) 07-02

(54) CONFIGURAÇÃO APLICADA A/EM BASE DE TREMPE

(73) ATLAS INDUSTRIA DE ELETRODOMESTICOS LTDA (BR/PR)

(72) VILMAR BASSO

(74) FG Marcas Ltda

Prazo de validade: 10 (dez) anos contados a partir de 01/09/2020, mediante o recolhimento da taxa quinquenal de manutenção (Artigos 119 e 120 da LPI) e observadas as demais condições legais.

(11) BR 30 2020 004071-6

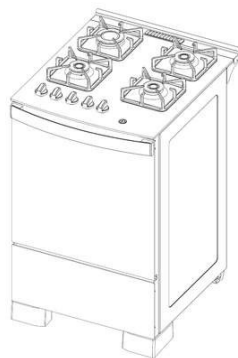

Código 39 - Concessão do Registro

(22) 01/09/2020

(15) 29/09/2020

(45) 29/09/2020

(52) 07-02

(54) CONFIGURAÇÃO APLICADA A/EM FOGÃO

(73) ATLAS INDUSTRIA DE ELETRODOMESTICOS LTDA (BR/PR)

(72) VILMAR BASSO

(74) FG Marcas Ltda

Prazo de validade: 10 (dez) anos contados a partir de 01/09/2020, mediante o recolhimento da taxa quinquenal de manutenção (Artigos 119 e 120 da LPI) e observadas as demais condições legais.

(11) BR 30 2020 004072-4



Código 39 - Concessão do Registro

(22) 01/09/2020

(15) 29/09/2020

(45) 29/09/2020

(52) 07-02

(54) CONFIGURAÇÃO APLICADA A/EM FOGÃO

(73) ATLAS INDUSTRIA DE ELETRODOMESTICOS LTDA (BR/PR)

(72) VILMAR BASSO

(74) FG Marcas Ltda

Prazo de validade: 10 (dez) anos contados a partir de 01/09/2020, mediante o recolhimento da taxa quinquenal de manutenção (Artigos 119 e 120 da LPI) e observadas as demais condições legais.

(11) BR 30 2020 004078-3

Código 39 - Concessão do Registro



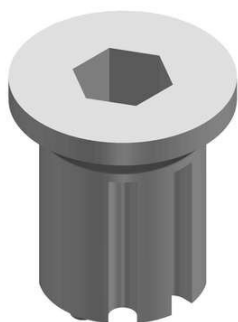

(22) 01/09/2020  
 (15) 29/09/2020  
 (45) 29/09/2020  
 (52) 12-12  
 (54) CONFIGURAÇÃO APLICADA A/EM APOIO DE MACA  
 (73) FORZA INDÚSTRIA DE EQUIPAMENTOS MÉDICOS LTDA (BR/RS)  
 (72) WILLIAM BRUSTOLIN AREZE  
 Prazo de validade: 10 (dez) anos contados a partir de 01/09/2020, mediante o recolhimento da taxa quinquenal de manutenção (Artigos 119 e 120 da LPI) e observadas as demais condições legais.

(11) BR 30 2020 004079-1



Código 39 - Concessão do Registro  
 (22) 01/09/2020  
 (15) 29/09/2020  
 (45) 29/09/2020  
 (52) 12-12  
 (54) CONFIGURAÇÃO APLICADA A/EM TUBO TELESCÓPICO  
 (73) FORZA INDÚSTRIA DE EQUIPAMENTOS MÉDICOS LTDA (BR/RS)  
 (72) WILLIAM BRUSTOLIN AREZE  
 Prazo de validade: 10 (dez) anos contados a partir de 01/09/2020, mediante o recolhimento da taxa quinquenal de manutenção (Artigos 119 e 120 da LPI) e observadas as demais condições legais.

(11) BR 30 2020 004081-3



Código 39 - Concessão do Registro  
 (22) 02/09/2020  
 (15) 29/09/2020  
 (45) 29/09/2020  
 (52) 10-05  
 (54) CONFIGURAÇÃO APLICADA A/EM TORRE DE SEGURANÇA  
 (73) MILTON ALVES DO NASCIMENTO (BR/SP)  
 (72) MILTON ALVES DO NASCIMENTO  
 (74) SILVIA MARTINS  
 Prazo de validade: 10 (dez) anos contados a partir de 02/09/2020, mediante o recolhimento da taxa quinquenal de manutenção (Artigos 119 e 120 da LPI) e observadas as demais condições legais.

(11) BR 30 2020 004082-1

Código 39 - Concessão do Registro  
 (22) 02/09/2020  
 (15) 29/09/2020  
 (45) 29/09/2020  
 (52) 02-04





(54) CONFIGURAÇÃO APLICADA A/EM CALÇADO  
 (73) INDUSTRIA DE CALÇADOS BEIRA RIO LTDA. (BR/SP)  
 (72) PRISCILA CANCCIAN TAVARES  
 (74) DANILLO DE OLIVEIRA BEZERRA

Prazo de validade: 10 (dez) anos contados a partir de 02/09/2020, mediante o recolhimento da taxa quinquenal de manutenção (Artigos 119 e 120 da LPI) e observadas as demais condições legais.

**(11) BR 30 2020 004083-0**



Código 39 - Concessão do Registro

(22) 02/09/2020  
 (15) 29/09/2020  
 (45) 29/09/2020  
 (52) 02-04

(54) CONFIGURAÇÃO APLICADA A/EM CALÇADO  
 (73) INDUSTRIA DE CALÇADOS BEIRA RIO LTDA. (BR/SP)  
 (72) PRISCILA CANCCIAN TAVARES  
 (74) DANILLO DE OLIVEIRA BEZERRA

Prazo de validade: 10 (dez) anos contados a partir de 02/09/2020, mediante o recolhimento da taxa quinquenal de manutenção (Artigos 119 e 120 da LPI) e observadas as demais condições legais.

**(11) BR 30 2020 004084-8**



Código 39 - Concessão do Registro

(22) 02/09/2020  
 (15) 29/09/2020  
 (45) 29/09/2020  
 (52) 02-04

(54) CONFIGURAÇÃO APLICADA A/EM CALÇADO  
 (73) INDUSTRIA DE CALÇADOS BEIRA RIO LTDA. (BR/SP)  
 (72) PRISCILA CANCCIAN TAVARES  
 (74) DANILLO DE OLIVEIRA BEZERRA

Prazo de validade: 10 (dez) anos contados a partir de 02/09/2020, mediante o recolhimento da taxa quinquenal de manutenção (Artigos 119 e 120 da LPI) e observadas as demais condições legais.

**(11) BR 30 2020 004087-2**



Código 39 - Concessão do Registro

(22) 02/09/2020  
 (15) 29/09/2020  
 (45) 29/09/2020  
 (52) 21-03

(54) CONFIGURAÇÃO APLICADA A/EM PISCINA  
 (73) ZENIA MOURAO GONTIJO (BR/MG)



---

(72) ZENIA MOURAO GONTIJO

Prazo de validade: 10 (dez) anos contados a partir de 02/09/2020, mediante o recolhimento da taxa quinquenal de manutenção (Artigos 119 e 120 da LPI) e observadas as demais condições legais.

---

(11) BR 30 2020 004090-2



Código 39 - Concessão do Registro

(22) 02/09/2020

(15) 29/09/2020

(45) 29/09/2020

(52) 21-03

(54) CONFIGURAÇÃO APLICADA A/EM PISCINA

(73) ZENIA MOURAO GONTIJO (BR/MG)

(72) ZENIA MOURAO GONTIJO

Prazo de validade: 10 (dez) anos contados a partir de 02/09/2020, mediante o recolhimento da taxa quinquenal de manutenção (Artigos 119 e 120 da LPI) e observadas as demais condições legais.

---

(11) BR 30 2020 004093-7



Código 39 - Concessão do Registro

(22) 02/09/2020

(15) 29/09/2020

(45) 29/09/2020

(52) 21-03

(54) CONFIGURAÇÃO APLICADA A/EM PISCINA

(73) ZENIA MOURAO GONTIJO (BR/MG)

(72) ZENIA MOURAO GONTIJO

Prazo de validade: 10 (dez) anos contados a partir de 02/09/2020, mediante o recolhimento da taxa quinquenal de manutenção (Artigos 119 e 120 da LPI) e observadas as demais condições legais.

---

(11) BR 30 2020 004097-0



Código 39 - Concessão do Registro

(22) 02/09/2020

(15) 29/09/2020

(45) 29/09/2020

(52) 12-12

(54) CONFIGURAÇÃO APLICADA A/EM SUPORTE PARA SORO

(73) FORZA INDÚSTRIA DE EQUIPAMENTOS MÉDICOS LTDA (BR/RS)

(72) WILLIAM BRUSTOLIN AREZE

Prazo de validade: 10 (dez) anos contados a partir de 02/09/2020, mediante o recolhimento da taxa quinquenal de manutenção (Artigos 119 e 120 da LPI) e observadas as demais condições legais.



---

**(11) BR 30 2020 004099-6**

Código 39 - Concessão do Registro

(22) 02/09/2020

(15) 29/09/2020

(45) 29/09/2020

(52) 21-03

(54) CONFIGURAÇÃO APLICADA A/EM PISCINA DE HIDROMASSAGEM

(73) ZENIA MOURAO GONTIJO (BR/MG)

(72) ZENIA MOURAO GONTIJO

Prazo de validade: 10 (dez) anos contados a partir de 02/09/2020, mediante o recolhimento da taxa quinquenal de manutenção (Artigos 119 e 120 da LPI) e observadas as demais condições legais.

---

**(11) BR 30 2020 004102-0**

Código 39 - Concessão do Registro

(22) 02/09/2020

(15) 29/09/2020

(45) 29/09/2020

(52) 21-01

(54) CONFIGURAÇÃO APLICADA A/EM BONECO

(73) MILK - INDÚSTRIA E COMÉRCIO DE BRINQUEDOS LTDA (BR/SP)

(72) DIOGO SILVEIRA LEITE

(74) MARCELO DOMINGOS

Prazo de validade: 10 (dez) anos contados a partir de 02/09/2020, mediante o recolhimento da taxa quinquenal de manutenção (Artigos 119 e 120 da LPI) e observadas as demais condições legais.

---

**(11) BR 30 2020 004104-6**

Código 39 - Concessão do Registro

(22) 02/09/2020

(15) 29/09/2020

(45) 29/09/2020

(52) 21-01

(54) CONFIGURAÇÃO APLICADA A/EM BONECA

(73) ROTOBRINQ INDÚSTRIA E COMÉRCIO DE BRINQUEDOS LTDA EPP (BR/SP)

(72) ALEXSANDRO MAGDANELLO

(74) MARCELO DOMINGOS

Prazo de validade: 10 (dez) anos contados a partir de 02/09/2020, mediante o recolhimento da taxa quinquenal de manutenção (Artigos 119 e 120 da LPI) e observadas as demais condições legais.

---

**(11) BR 30 2020 004105-4**

Código 39 - Concessão do Registro





(22) 02/09/2020

(15) 29/09/2020

(45) 29/09/2020

(52) 21-03

(54) CONFIGURAÇÃO APLICADA A/EM PISCINA DE HIDROMASSAGEM

(73) ZENIA MOURAO GONTIJO (BR/MG)

(72) ZENIA MOURAO GONTIJO

Prazo de validade: 10 (dez) anos contados a partir de 02/09/2020, mediante o recolhimento da taxa quinquenal de manutenção (Artigos 119 e 120 da LPI) e observadas as demais condições legais.

**(11) BR 30 2020 004109-7**



Código 39 - Concessão do Registro

(22) 02/09/2020

(15) 29/09/2020

(45) 29/09/2020

(52) 21-03

(54) CONFIGURAÇÃO APLICADA A/EM PISCINA DE HIDROMASSAGEM

(73) ZENIA MOURAO GONTIJO (BR/MG)

(72) ZENIA MOURAO GONTIJO

Prazo de validade: 10 (dez) anos contados a partir de 02/09/2020, mediante o recolhimento da taxa quinquenal de manutenção (Artigos 119 e 120 da LPI) e observadas as demais condições legais.

**(11) BR 30 2020 004112-7**



Código 39 - Concessão do Registro

(22) 02/09/2020

(15) 29/09/2020

(45) 29/09/2020

(52) 21-03

(54) CONFIGURAÇÃO APLICADA A/EM PISCINA DE HIDROMASSAGEM

(73) ZENIA MOURAO GONTIJO (BR/MG)

(72) ZENIA MOURAO GONTIJO

Prazo de validade: 10 (dez) anos contados a partir de 02/09/2020, mediante o recolhimento da taxa quinquenal de manutenção (Artigos 119 e 120 da LPI) e observadas as demais condições legais.

**(11) BR 30 2020 004116-0**

Código 39 - Concessão do Registro

(22) 03/09/2020

(15) 29/09/2020

(45) 29/09/2020

(52) 21-01

(54) CONFIGURAÇÃO APLICADA A/EM VARINHA





(73) ROTOBRINQ INDÚSTRIA E COMÉRCIO DE BRINQUEDOS LTDA EPP  
(BR/SP)

(72) ALEXSANDRO MAGDANELLO

(74) MARCELO DOMINGOS

Prazo de validade: 10 (dez) anos contados a partir de 03/09/2020, mediante o recolhimento da taxa quinquenal de manutenção (Artigos 119 e 120 da LPI) e observadas as demais condições legais.

**(11) BR 30 2020 004126-7**

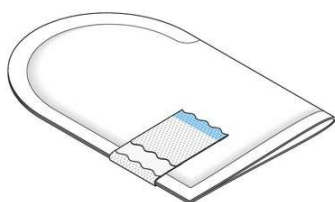

Código 39 - Concessão do Registro

(22) 03/09/2020

(15) 29/09/2020

(45) 29/09/2020

(52) 24-04

(54) CONFIGURAÇÃO APLICADA A/EM ABSORVENTE ÍNTIMO MASCULINO

(73) GIOVANNA FUSCO DE CAMPOS CARVALHO (BR/SP)

(72) GIOVANNA FUSCO DE CAMPOS CARVALHO

(74) Sul América Marcas e Patentes Ltda.

Prazo de validade: 10 (dez) anos contados a partir de 03/09/2020, mediante o recolhimento da taxa quinquenal de manutenção (Artigos 119 e 120 da LPI) e observadas as demais condições legais.

**(11) BR 30 2020 004131-3**

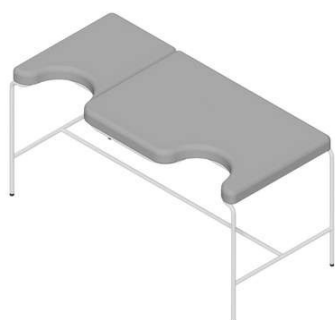

Código 39 - Concessão do Registro

(22) 03/09/2020

(15) 29/09/2020

(45) 29/09/2020

(52) 12-12

(54) CONFIGURAÇÃO APLICADA A/EM MACA.

(73) CARLOS EDUARDO DE ANDRADE BEZERRA (BR/SP)

(72) CARLOS EDUARDO DE ANDRADE BEZERRA

(74) Vilage Marcas e Patentes Ltda

Prazo de validade: 10 (dez) anos contados a partir de 03/09/2020, mediante o recolhimento da taxa quinquenal de manutenção (Artigos 119 e 120 da LPI) e observadas as demais condições legais.

**(11) BR 30 2020 004132-1**

Código 39 - Concessão do Registro

(22) 03/09/2020

(15) 29/09/2020

(30) 10/03/2020 KR 30-2020-0010825

(45) 29/09/2020

(52) 15-05

(54) CONFIGURAÇÃO APLICADA A/EM AGITADOR DE MÁQUINA DE LAVAR



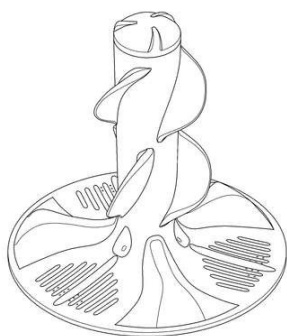

(73) LG ELECTRONICS INC. (KR)  
 (72) JAEYOUNG KIM; HOIL JEON; KYUNGAH LEE  
 (74) Dannemann, Siemsen, Bigler & Ipanema Moreira  
 Prazo de validade: 10 (dez) anos contados a partir de 03/09/2020, mediante o recolhimento da taxa quinquenal de manutenção (Artigos 119 e 120 da LPI) e observadas as demais condições legais.

**(11) BR 30 2020 004136-4**

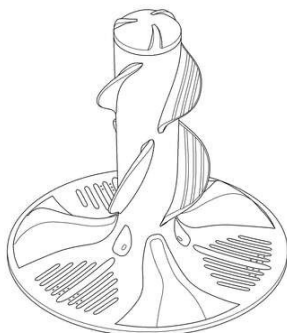

Código 39 - Concessão do Registro  
 (22) 03/09/2020  
 (15) 29/09/2020  
 (30) 10/03/2020 KR 30-2020-0010824  
 (45) 29/09/2020  
 (52) 15-05  
 (54) CONFIGURAÇÃO APLICADA A/EM AGITADOR DE MÁQUINA DE LAVAR  
 (73) LG ELECTRONICS INC. (KR)  
 (72) JAEYOUNG KIM; HOIL JEON; KYUNGAH LEE  
 (74) Dannemann, Siemsen, Bigler & Ipanema Moreira  
 Prazo de validade: 10 (dez) anos contados a partir de 03/09/2020, mediante o recolhimento da taxa quinquenal de manutenção (Artigos 119 e 120 da LPI) e observadas as demais condições legais.

**(11) BR 30 2020 004139-9**

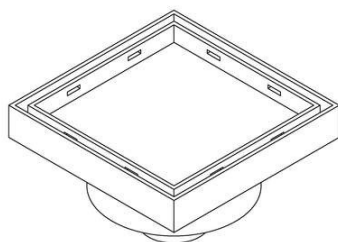

Código 39 - Concessão do Registro  
 (22) 03/09/2020  
 (15) 29/09/2020  
 (45) 29/09/2020  
 (52) 23-01  
 (54) CONFIGURAÇÃO APLICADA A/EM RALO INVISÍVEL SIFONADO  
 (73) BRAZ JOSÉ DE LIMA (BR/SP)  
 (72) BRAZ JOSÉ DE LIMA  
 Prazo de validade: 10 (dez) anos contados a partir de 03/09/2020, mediante o recolhimento da taxa quinquenal de manutenção (Artigos 119 e 120 da LPI) e observadas as demais condições legais.

**(11) BR 30 2020 004143-7**

Código 39 - Concessão do Registro  
 (22) 03/09/2020  
 (15) 29/09/2020  
 (45) 29/09/2020  
 (52) 09-01  
 (54) CONFIGURAÇÃO APLICADA A/EM GARRAFA  
 (73) CLUBEWATER COMÉRCIO DE ÁGUAS LTDA (BR/SP)





(72) ALEXANDRE BEIL; MARCOS ROGERIO GUIRRO DE SOUZA

(74) BEERRE ASSESSORIA EMPRESARIAL LTDA

Prazo de validade: 10 (dez) anos contados a partir de 03/09/2020, mediante o recolhimento da taxa quinquenal de manutenção (Artigos 119 e 120 da LPI) e observadas as demais condições legais.

**(11) BR 30 2020 004148-8**



Código 39 - Concessão do Registro

(22) 03/09/2020

(15) 29/09/2020

(45) 29/09/2020

(52) 13-03

(54) CONFIGURAÇÃO APLICADA A/EM CARREGADOR

(73) EMERSON CORDEIRO DE OLIVEIRA (BR/MS)

(72) EMERSON CORDEIRO DE OLIVEIRA

Prazo de validade: 10 (dez) anos contados a partir de 03/09/2020, mediante o recolhimento da taxa quinquenal de manutenção (Artigos 119 e 120 da LPI) e observadas as demais condições legais.

**(11) BR 32 2020 003904-4**

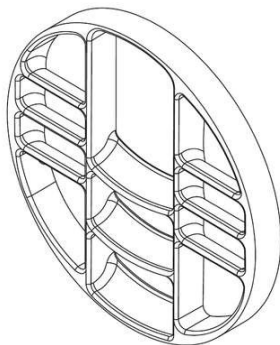

Código 39 - Concessão do Registro

(22) 30/04/2020

(15) 29/09/2020

(30) 13/01/2020 US 29/720,391

(45) 29/09/2020

(52) 23-01

(54) CONFIGURAÇÃO APLICADA A/EM MISTURADOR ESTÁTICO DE FLUXO DE FLUÍDO

(62) BR 30 2020 001912-1 30/04/2020

(73) CANADA PIPELINE ACCESSORIES, CO., LTD. (CA)

(72) DANIEL SAWCHUCK; REGINAL SELIRIO; RAPHAEL SELIRIO

(74) ANGELA CRISTINA PINHEIRO PALMER

Prazo de validade: 10 (dez) anos contados a partir de 30/04/2020, mediante o recolhimento da taxa quinquenal de manutenção (Artigos 119 e 120 da LPI) e observadas as demais condições legais.



**Código 39.5 - Notificação de Requerimento de Exame de Mérito**

Notificação de Requerimento de Exame de Mérito, quanto aos aspectos de novidade e de originalidade, formulado pelo Titular do Registro

---

<b>(11) BR 30 2012 003754-9</b>	Código 39.5 - Notificação de Requerimento de Exame de Mérito (15) 09/07/2013 (73) Goedert Ltda (BR/SC) (74) Sandro Wunderlich Referente à Guia 29409231922636448 protocolo 870200116270 de 14/09/2020. Interessado: GOEDERT LTDA
<b>(11) BR 30 2015 004733-0</b>	Código 39.5 - Notificação de Requerimento de Exame de Mérito (15) 08/11/2016 (73) GOEDERT LTDA (BR/SC) (74) EDEMAR SOARES ANTONINI Referente à Guia 29409231922636219 protocolo 870200116209 de 14/09/2020. Interessado: GOEDERT LTDA
<b>(11) BR 30 2019 001966-3</b>	Código 39.5 - Notificação de Requerimento de Exame de Mérito (15) 23/07/2019 (73) STELLA IMPORTAÇÃO E EXPORTAÇÃO DE LUMINARIAS LTDA (BR/RS) (74) Sko Oyarzábal Marcas e Patentes Sociedade Simples Ltda. Referente à Guia 29409231922748955 protocolo 870200117344 de 23/09/2020. Interessado: STELLA IMPORTAÇÃO E EXPORTAÇÃO DE LUMINARIAS LTDA
<b>(11) BR 30 2019 003617-7</b>	Código 39.5 - Notificação de Requerimento de Exame de Mérito (15) 03/09/2019 (73) STELLA IMPORTAÇÃO E EXPORTAÇÃO DE LUMINARIAS LTDA (BR/RS) (74) Sko Oyarzábal Marcas e Patentes Sociedade Simples Ltda. Referente à Guia 29409231922748890 protocolo 870200117348 de 23/09/2020. Interessado: STELLA IMPORTAÇÃO E EXPORTAÇÃO DE LUMINARIAS LTDA
<b>(11) BR 30 2020 001187-2</b>	Código 39.5 - Notificação de Requerimento de Exame de Mérito (15) 23/06/2020 (73) GOEDERT LTDA (BR/SC) (74) MÁRIO DE ALMEIDA MARCAS E PATENTES SOCIEDADE SIMPLES Referente à Guia 29409231923558637 protocolo 870200116191 de 14/09/2020. Interessado: GOEDERT LTDA



**Código 44 - Extinção - Art. 119 inciso III da LPI**

Notificação da extinção do registro de desenho industrial pela falta de pagamento da retribuição prevista nos Arts. 108 e 120 da LPI.

---

**(11) BR 30 2014 006528-9** Código 44 - Extinção - Art. 119 inciso III da LPI  
(15) 31/05/2016  
(73) PRODIR S.A. (CH)  
(74) ANDRE LUIZ SOUZA ALVAREZ  
Registro extinto a contar de 30/12/2019.

---

**(11) BR 30 2014 006532-7** Código 44 - Extinção - Art. 119 inciso III da LPI  
(15) 05/12/2017  
(73) DECATHLON (FR)  
(74) AMÉLIA ARARIPE MONTENEGRO  
Registro extinto a contar de 30/12/2019.

---

**(11) BR 30 2014 006536-0** Código 44 - Extinção - Art. 119 inciso III da LPI  
(15) 26/12/2017  
(73) COPPEL, S.A. DE C.V. (MX/MX) (MX)  
(74) CLAUDIO SZABAS  
Registro extinto a contar de 30/12/2019.

---

**(11) BR 30 2014 006538-6** Código 44 - Extinção - Art. 119 inciso III da LPI  
(15) 16/05/2017  
(73) COPPEL, S.A. DE C.V. (MX/MX) (MX)  
(74) CLAUDIO SZABAS / MAGNUS ASPEBY  
Registro extinto a contar de 30/12/2019.

---

**(11) BR 30 2014 006539-4** Código 44 - Extinção - Art. 119 inciso III da LPI  
(15) 26/12/2017  
(73) COPPEL, S.A. DE C.V. (MX/MX) (MX)  
(74) CLAUDIO SZABAS  
Registro extinto a contar de 30/12/2019.

---

**(11) BR 30 2014 006540-8** Código 44 - Extinção - Art. 119 inciso III da LPI  
(15) 26/12/2017  
(73) COPPEL, S.A. DE C.V. (MX/MX) (MX)  
(74) CLAUDIO SZABAS/MAGNUS ASPEBY  
Registro extinto a contar de 30/12/2019.

---

**(11) BR 30 2014 006541-6** Código 44 - Extinção - Art. 119 inciso III da LPI  
(15) 19/07/2016



---

	(73) COPPEL, S.A. DE C.V. (MX/MX) (MX) (74) CLAUDIO SZABAS / MAGNUS ASPEBY Registro extinto a contar de 30/12/2019.
<b>(11) BR 30 2014 006542-4</b>	Código 44 - Extinção - Art. 119 inciso III da LPI (15) 26/12/2017 (73) COPPEL, S.A. DE C.V. (MX/MX) (MX) (74) CLAUDIO SZABAS / MAGNUS ASPEBY Registro extinto a contar de 30/12/2019.
<b>(11) BR 30 2014 006543-2</b>	Código 44 - Extinção - Art. 119 inciso III da LPI (15) 26/12/2017 (73) COPPEL, S.A. DE C.V. (MX/MX) (MX) (74) CLAUDIO SZABAS / MAGNUS ASPEBY Registro extinto a contar de 30/12/2019.
<b>(11) BR 30 2014 006544-0</b>	Código 44 - Extinção - Art. 119 inciso III da LPI (15) 19/07/2016 (73) COPPEL, S.A. DE C.V. (MX/MX) (MX) (74) CLAUDIO SZABAS / MAGNUS ASPEBY Registro extinto a contar de 30/12/2019.
<b>(11) BR 30 2014 006545-9</b>	Código 44 - Extinção - Art. 119 inciso III da LPI (15) 19/07/2016 (73) COPPEL, S.A. DE C.V. (MX/MX) (MX) (74) CLAUDIO SZABAS / MAGNUS ASPEBY Registro extinto a contar de 30/12/2019.
<b>(11) BR 30 2014 006549-1</b>	Código 44 - Extinção - Art. 119 inciso III da LPI (15) 19/07/2016 (73) COPPEL, S.A. DE C.V. (MX/MX) (MX) (74) CLAUDIO SZABAS / MAGNUS ASPEBY Registro extinto a contar de 30/12/2019.
<b>(11) BR 30 2014 006563-7</b>	Código 44 - Extinção - Art. 119 inciso III da LPI (15) 11/04/2017 (73) EDUARDO PALUDETO (BR/PR) (74) ROBERTO HUDSON DINIZ Registro extinto a contar de 31/12/2019.
<b>(11) BR 30 2014 006576-9</b>	Código 44 - Extinção - Art. 119 inciso III da LPI (15) 21/03/2017 (73) GERMANS BOADA, S.A. (ES) (74) ARIBONI, FABBRI E SCHMIDT SOCIEDADE DE ADVOGADOS



---

Registro extinto a contar de 31/12/2019.

---

**(11) BR 30 2015 000001-5**

Código 44 - Extinção - Art. 119 inciso III da LPI  
(15) 27/09/2016  
(73) SONY MOBILE COMMUNICATIONS AB (SE)  
(74) KASZNAR LEONARDOS PROPRIEDADE INTELECTUAL  
Registro extinto a contar de 03/01/2020.

---

**(11) BR 32 2016 004118-3**

Código 44 - Extinção - Art. 119 inciso III da LPI  
(15) 29/08/2017  
(62) BR 30 2014 006573-4 30/12/2014  
(73) SANDVIK INTELLECTUAL PROPERTY AB (SE)  
(74) MAGNUS ASPEBY  
Registro extinto a contar de 31/12/2019.

---

**(11) DI 5902642-1**

Código 44 - Extinção - Art. 119 inciso III da LPI  
(15) 08/08/2000  
(73) Pitney Bowes Inc. (US)  
(74) Momsen, Leonardos & CIA.  
Registro extinto a contar de 31/12/2019.

---

**(11) DI 5902728-2**

Código 44 - Extinção - Art. 119 inciso III da LPI  
(15) 04/04/2000  
(73) MOTOROLA MOBILITY, LLC (US) ; MOTOROLA MOBILITY, LLC (US)  
(74) TRENCH ROSSI E WATANABE ADVOGADOS  
Registro extinto a contar de 30/12/2019.

---

**(11) DI 5902733-9**

Código 44 - Extinção - Art. 119 inciso III da LPI  
(15) 14/05/2002  
(73) Pitney Bowes Inc. (US)  
(74) Momsen, Leonardos & CIA.  
Registro extinto a contar de 31/12/2019.

---

**(11) DI 6404629-0**

Código 44 - Extinção - Art. 119 inciso III da LPI  
(15) 01/03/2005  
(73) NATURA COSMÉTICOS S.A (BR/SP)  
(74) Dannemann, Siemsen, Bigler & Ipanema Moreira  
Registro extinto a contar de 29/12/2019.

---

**(11) DI 6404786-5**

Código 44 - Extinção - Art. 119 inciso III da LPI  
(15) 31/05/2005  
(73) Glaxo Group Limited (GB)  
(74) Momsen, Leonardos & Cia.  
Registro extinto a contar de 29/12/2019.



---

**(11) DI 6404790-3** Código 44 - Extinção - Art. 119 inciso III da LPI  
(15) 31/05/2005  
(73) Glaxo Group Limited (GB)  
(74) Momsen, Leonardos & Cia.  
Registro extinto a contar de 29/12/2019.

---

**(11) DI 6905051-1** Código 44 - Extinção - Art. 119 inciso III da LPI  
(15) 24/08/2010  
(73) Gyrofly Innovations Projetos Ltda (BR/SP)  
(74) Vilage Marcas & Patentes S/S LTDA  
Registro extinto a contar de 29/12/2019.

---

**(11) DI 6905053-8** Código 44 - Extinção - Art. 119 inciso III da LPI  
(15) 24/08/2010  
(73) Walnut Manufacturing LLC (US)  
(74) Ricardo Pinho  
Registro extinto a contar de 29/12/2019.

---

**(11) DI 6905056-2** Código 44 - Extinção - Art. 119 inciso III da LPI  
(15) 24/08/2010  
(73) Grendene S.A (BR/CE)  
(74) Custodio de Almeida & Cia  
Registro extinto a contar de 30/12/2019.

---

**(11) DI 6905057-0** Código 44 - Extinção - Art. 119 inciso III da LPI  
(15) 24/08/2010  
(73) Grendene S.A (BR/CE)  
(74) Custodio de Almeida & Cia  
Registro extinto a contar de 30/12/2019.

---

**(11) DI 6905060-0** Código 44 - Extinção - Art. 119 inciso III da LPI  
(15) 24/08/2010  
(73) Grendene S.A (BR/CE)  
(74) Custodio de Almeida & Cia  
Registro extinto a contar de 30/12/2019.

---

**(11) DI 6905061-9** Código 44 - Extinção - Art. 119 inciso III da LPI  
(15) 24/08/2010  
(73) Grendene S.A. (BR/CE)  
(74) Custodio de Almeida & Cia  
Registro extinto a contar de 30/12/2019.

---

**(11) DI 6905063-5** Código 44 - Extinção - Art. 119 inciso III da LPI



---

(15) 24/08/2010  
(73) Edison Silveira (BR/SP)  
(74) AGUINALDO MOREIRA  
Registro extinto a contar de 30/12/2019.

---

**(11) DI 6905066-0** Código 44 - Extinção - Art. 119 inciso III da LPI  
(15) 31/08/2010  
(73) Indústria de Calçados Vivo Ltda (BR/RS)  
(74) Capella & Veloso Associados Ltda  
Registro extinto a contar de 31/12/2019.

---

**(11) DI 6905069-4** Código 44 - Extinção - Art. 119 inciso III da LPI  
(15) 24/08/2010  
(73) Marcus Augusto Rigo (BR/RS)  
(74) LUIZ FERNANDO CAMPOS STOCK  
Registro extinto a contar de 31/12/2019.

---

**(11) DI 6905070-8** Código 44 - Extinção - Art. 119 inciso III da LPI  
(15) 31/08/2010  
(73) Marcus Augusto Rigo (BR/RS)  
(74) LUIZ FERNANDO CAMPOS STOCK  
Registro extinto a contar de 31/12/2019.

---

**(11) DI 6905072-4** Código 44 - Extinção - Art. 119 inciso III da LPI  
(15) 04/01/2011  
(73) Indústria de Calçados Vivo Ltda (BR/RS)  
(74) Capella & Veloso Associados Ltda  
Registro extinto a contar de 31/12/2019.

---

**(11) DI 6905079-1** Código 44 - Extinção - Art. 119 inciso III da LPI  
(15) 27/12/2011  
(73) Hendrickson USA, L.L.C. (US)  
(74) Dannemann, Siemsen, Bigler & Ipanema Moreira  
Registro extinto a contar de 31/12/2019.

---

**(11) DI 6905082-1** Código 44 - Extinção - Art. 119 inciso III da LPI  
(15) 23/11/2010  
(73) COMPAGNIE GENERALE DES ETABLISSEMENTS MICHELIN (FR)  
(74) GUERRA PROPRIEDADE INDUSTRIAL  
Registro extinto a contar de 31/12/2019.

---

**(11) DI 6905084-8** Código 44 - Extinção - Art. 119 inciso III da LPI  
(15) 23/11/2010  
(73) COMPAGNIE GENERALE DES ETABLISSEMENTS MICHELIN (FR)



---

(74) GUERRA PROPRIEDADE INDUSTRIAL  
Registro extinto a contar de 31/12/2019.

---

**(11) DI 6905087-2**

Código 44 - Extinção - Art. 119 inciso III da LPI  
(15) 14/09/2010  
(73) Reckitt & Colman (Overseas) Limited (UK)  
(74) Di Blasi, Parente, Vaz e Dias & AL  
Registro extinto a contar de 30/12/2019.

---

**(11) DI 6905097-0**

Código 44 - Extinção - Art. 119 inciso III da LPI  
(15) 14/09/2010  
(73) Archimedes Development Limited (GB)  
(74) Momsen, Leonardos & Cia  
Registro extinto a contar de 30/12/2019.

---

**(11) DI 6905109-7**

Código 44 - Extinção - Art. 119 inciso III da LPI  
(15) 18/01/2011  
(73) MICROSOFT MOBILE OY (FI)  
(74) DANIEL ADVOGADOS  
Registro extinto a contar de 31/12/2019.

---

**(11) DI 6905110-0**

Código 44 - Extinção - Art. 119 inciso III da LPI  
(15) 18/01/2011  
(73) MICROSOFT MOBILE OY (FI)  
(74) DANIEL ADVOGADOS  
Registro extinto a contar de 31/12/2019.



**Código 46 - Prorrogação**

Prorrogada a vigência do registro de desenho industrial por solicitação do titular.

---

**(11) DI 6502783-3**

Código 46 - Prorrogação

(22) 22/07/2005

(15) 20/09/2005

(45) 20/09/2005

(54) CONFIGURAÇÃO APLICADA EM MÓDULO DE CERCA

(73) Ricardo Balbinotti (BR/SC)

(72) Ricardo Balbinotti

(74) Yuri Yacishin da Cunha

Prorrogado de 23/07/2020 a 22/07/2025.

---

**(11) DI 6503486-4**

Código 46 - Prorrogação

(22) 12/09/2005

(15) 13/12/2005

(45) 13/12/2005

(54) CONFIGURAÇÃO APLICADA EM GARRAFA

(73) Moet Hennessy Asia Pacific Pte Ltd (SG)

(72) Sharon Werner

(74) Ana Paula Santos Celidonio

Prorrogado de 13/09/2020 a 12/09/2025 (4º Período).

---

**(11) DI 6503668-9**

Código 46 - Prorrogação

(22) 11/10/2005

(15) 27/12/2005

(45) 27/12/2005

(54) CONFIGURAÇÃO APLICADA EM ESCOVA COM ESPÁTULA

(73) Combe Incorporated (US)

(72) Alan J. Olsson; Luis R. Salmeron; Kevin Chan

(74) Dannemann , Siemsen, Bigler &amp; Ipanema Moreira

Prorrogado de 12/10/2020 a 11/10/2025 (4º Período).

---

**(11) DI 6503762-6**

Código 46 - Prorrogação

(22) 07/10/2005

(15) 13/06/2006

(45) 13/06/2006

(54) "CONFIGURAÇÃO APLICADA EM CÂMERA INTRAORAL"

(73) SOPRO (FR)

(72) PHILIPPE BOYER

(74) TINOCO SOARES &amp; FILHO LTDA

Prorrogado de 08/10/2020 a 07/10/2025 (4º Período).



---

**(11) DI 6504045-7** Código 46 - Prorrogação  
(22) 24/10/2005  
(15) 23/05/2006  
(45) 23/05/2006  
(54) PADRÃO ORNAMENTAL APLICADO EM LÂMINA DE SERRA MANUAL  
(73) Starret Indústria e Comércio Ltda (BR/SP)  
(72) Salvador de Camargo Junior  
(74) Marcaviva-Marcas, Patentes e Tecnologia  
Prorrogado de 25/10/2020 a 24/10/2025 (4º Período).

---

**(11) DI 6504074-0** Código 46 - Prorrogação  
(22) 13/10/2005  
(15) 24/01/2006  
(45) 24/01/2006  
(54) CONFIGURAÇÃO APLICADA EM FRASCO  
(73) INDÚSTRIAS ANHEMBI LTDA. (BR/SP)  
(72) Celso Miranda de Lima  
(74) TINOCO SOARES & FILHO LTDA  
Prorrogado de 14/10/2020 a 13/10/2025 (4º Período).

---

**(11) DI 6600048-3** Código 46 - Prorrogação  
(22) 12/01/2006  
(15) 02/05/2006  
(45) 02/05/2006  
(54) CONFIGURAÇÃO APLICADA EM CARIMBO  
(73) Colop Stempelerzeugung Skopek GMBH & CO. KG (AT)  
(72) Ernst Faber  
(74) Dannemann, Siemsen, Bigler & Ipanema Moreira  
Prorrogado de 13/01/2021 a 12/01/2026 (4º Período).

---

**(11) DI 6600049-1** Código 46 - Prorrogação  
(22) 12/01/2006  
(15) 02/05/2006  
(45) 02/05/2006  
(54) CONFIGURAÇÃO APLICADA EM CARIMBO  
(73) Colop Stempelerzeugung Skopek GMBH & CO. KG (AT)  
(72) Ernst Faber  
(74) Dannemann, Siemsen, Bigler & Ipanema Moreira  
Prorrogado de 13/01/2021 a 12/01/2026 (4º Período).

---

**(11) DI 7000924-4** Código 46 - Prorrogação  
(22) 17/03/2010  
(15) 05/10/2010



---

(45) 05/10/2010  
(52) 12-16  
(54) CONFIGURAÇÃO APLICADA EM PAINEL DE TETO PARA CABINE DE CAMINHÃO COM TETO ALTO  
(73) Mahindra Navistar Automotives Limited (IN)  
(72) Robert Scott Tirey; David L. Maher  
(74) Dannemann, Siemsen, Bigler & Ipanema Moreira  
Prorrogado de 18/03/2020 a 17/03/2025 (3º Período).

---

**(11) DI 7000936-8**

Código 46 - Prorrogação  
(22) 16/03/2010  
(15) 05/10/2010  
(45) 05/10/2010  
(52) 12-16  
(54) CONFIGURAÇÃO APLICADA EM PAINEL DE TETO PARA CABINE DE CAMINHÃO  
(73) Mahindra Navistar Automotives Limited (IN)  
(72) Robert Scott Tirey; David L. Maher  
(74) Dannemann, Siemsen, Bigler & Ipanema Moreira  
Prorrogado de 17/03/2020 a 16/03/2025 (3º Período).

---

**(11) DI 7003551-2**

Código 46 - Prorrogação  
(22) 10/09/2010  
(15) 18/01/2011  
(45) 18/01/2011  
(52) 20-02  
(54) CONFIGURAÇÃO APLICADA EM VITRINE  
(73) TOPEMA COZINHAS PROFISSIONAIS INDÚSTRIA E COMÉRCIO LTDA (BR/SP)  
(72) NELSON FERRAZ CURY  
(74) ORGANIZAÇÃO MÉRITO MARCAS E PATENTES LTDA  
Prorrogado de 11/09/2020 a 10/09/2025 (3º Período).

---

**(11) DI 7003710-8**

Código 46 - Prorrogação  
(22) 21/09/2010  
(15) 16/08/2011  
(45) 16/08/2011  
(52) 01-01  
(54) CONFIGURAÇÃO APLICADA A CONFEITO  
(73) MARS, INCORPORATED (US)  
(72) BRENT ANDERSON  
(74) VEIRANO E ADVOGADOS ASSOCIADOS  
Prorrogado de 22/09/2020 a 21/09/2025 (3º Período).



---

<b>(11) DI 7003846-5</b>	Código 46 - Prorrogação (22) 29/09/2010 (15) 22/05/2012 (45) 22/05/2012 (52) 09-04 (54) CONFIGURAÇÃO APLICADA EM ENGRADADO (73) IFCO SYSTEMS GMBH (DE) (72) ORGELDINGER, WOLFGANG (74) CRUZEIRO/NEWMARC PATENTES E MARCAS LTDA Prorrogado de 30/09/2020 a 29/09/2025 (3º Período).
<b>(11) DI 7003866-0</b>	Código 46 - Prorrogação (22) 30/09/2010 (15) 09/03/2011 (45) 09/03/2011 (52) 01-01 (54) CONFIGURAÇÃO APLICADA A CONFEITO (73) MARS, INCORPORATED (US) (72) BRENT A. ANDERSON; DJ MILLS (74) VEIRANO E ADVOGADOS ASSOCIADOS Prorrogado de 01/10/2020 a 30/09/2025 (3º Período).
<b>(11) DI 7004124-5</b>	Código 46 - Prorrogação (22) 14/10/2010 (15) 05/07/2011 (45) 05/07/2011 (52) 02-04 (54) CONFIGURAÇÃO APLICADA EM CHINELO (73) Grendene S.A (BR/CE) (72) Volnei Tadeu Dal Magro (74) Custódio de Almeida & Cia. Prorrogado de 15/10/2020 a 14/10/2025 (3º Período).
<b>(11) DI 7004548-8</b>	Código 46 - Prorrogação (22) 16/09/2010 (15) 05/12/2012 (45) 05/12/2012 (52) 14-01 (54) CONFIGURAÇÃO APLICADA A CARÇAÇA PARA ALTO-FALANTE (73) LA MANUFACTURE DEVIALET (FR) (72) Laurent Cywan; Yoann Flavignard; Philippe Lesage; Jean Meunier (74) HERRERO & ASSOCIADOS BRASIL PROPRIEDADE INTELECTUAL LTDA. Prorrogado de 17/09/2020 a 16/09/2025 (3º Período).



---

<b>(11) DI 7005264-6</b>	Código 46 - Prorrogação (22) 26/10/2010 (15) 03/09/2019 (45) 03/09/2019 (52) 26-06 (54) CONFIGURAÇÃO APLICADA EM LANTERNA PARA MOTOCICLETA (73) Honda Motor Co., Ltd (JP) (72) Hajime Kashima; Yoshiyuki Ishiguri (74) Dannemann, Siemsen, Bigler & Ipanema Moreira Prorrogado de 27/10/2020 a 26/10/2025 (3º Período).
<b>(11) DI 7005265-4</b>	Código 46 - Prorrogação (22) 26/10/2010 (15) 03/09/2019 (45) 03/09/2019 (52) 12-16 (54) CONFIGURAÇÃO APLICADA EM CARENAGEM PARA MOTOCICLETA (73) Honda Motor Co., Ltd (JP) (72) Hajime Kashima; Yoshiyuki Ishiguri (74) Dannemann, Siemsen, Bigler & Ipanema Moreira Prorrogado de 27/10/2020 a 26/10/2025 (3º Período).
<b>(11) DI 7005266-2</b>	Código 46 - Prorrogação (22) 26/10/2010 (15) 03/09/2019 (45) 03/09/2019 (52) 12-16 (54) CONFIGURAÇÃO APLICADA EM CARENAGEM PARA MOTOCICLETA (73) Honda Motor CO., Ltd (JP) (72) Hajime Kashima; Yoshiyuki Ishiguri (74) Dannemann, Siemsen, Bigler & Ipanema Moreira Prorrogado de 27/10/2020 a 26/10/2025 (3º Período).
<b>(11) DI 7102484-0</b>	Código 46 - Prorrogação (22) 16/06/2011 (15) 12/11/2013 (45) 12/11/2013 (52) 23-01 (54) CONFIGURAÇÃO APLICADA EM DISPOSITIVO HIDRÁULICO PARA CAIXA DE DESCARGA (73) BLUKIT METALURGICA LTDA (BR/SC) (72) ADRIAN ROGERS CENSI (74) ISMENIA DE BARROS WALLACE Prorrogado de 17/06/2021 a 16/06/2026 (3º Período).

---



---

(11) DI 7103356-4

Código 46 - Prorrogação

(22) 14/07/2011

(15) 17/04/2012

(45) 17/04/2012

(52) 23-02

(54) CONFIGURAÇÃO EM DESODORIZADOR E AROMATIZADOR PARA AMBIENTES

(73) Jean Carlos Loth (BR/SC)

(72) Jean Carlos Loth

(74) Wanderlei Cardoso

Prorrogado de 15/07/2021 a 14/07/2026 (3º Período).



**Código 47.3 - Petição Deferida**

Deferida a petição apresentada, conforme informações do complemento do despacho.

---

<b>(21) BR 30 2020 002414-1</b>	Código 47.3 - Petição Deferida (71) ELC MANAGEMENT LLC (US) (74) DANNEMANN, SIEMSEN, BIGLER & IPANEMA MOREIRA Referente à verificação dos aspectos formais do documento de prioridade apresentado na petição de protocolo 870200111018 de 01/09/2020
<b>(21) BR 30 2020 002421-4</b>	Código 47.3 - Petição Deferida (71) UNILEVER N.V. (NL) (74) Remer Villaça & Nogueira Assessoria e Consultoria de Prop. Intelectual S/S Ltda. Referente à verificação dos aspectos formais do documento de prioridade apresentado na petição de protocolo 870200097446 de 04/08/2020
<b>(21) BR 30 2020 002449-4</b>	Código 47.3 - Petição Deferida (71) HONEYWELL INTERNATIONAL INC. (US) (74) City Patentes e Marcas Ltda. Referente à verificação dos aspectos formais do documento de prioridade apresentado na petição de protocolo 870200112091 de 03/09/2020
<b>(11) BR 30 2020 002492-3</b>	Código 47.3 - Petição Deferida (71) BETAPACK, S.A.U. (ES) (74) HERRERO & ASSOCIADOS BRASIL PROPRIEDADE INTELECTUAL LTDA. Referente à verificação dos aspectos formais do documento de prioridade apresentado na petição de protocolo 870200113782 de 08/09/2020
<b>(21) BR 30 2020 002515-6</b>	Código 47.3 - Petição Deferida (71) HONEYWELL INTERNATIONAL INC. (US) (74) PAULO MAURICIO CARLOS DE OLIVEIRA Referente à verificação dos aspectos formais do documento de prioridade apresentado na petição de protocolo 870200112208 de 03/09/2020
<b>(11) BR 30 2020 002523-7</b>	Código 47.3 - Petição Deferida (71) THE GOODYEAR TIRE & RUBBER COMPANY (US) (74) DANIEL ADVOGADOS (ALT.DE DANIEL & CIA) Referente à verificação dos aspectos formais do documento de prioridade apresentado na petição de protocolo 870200114910 de 10/09/2020
<b>(21) BR 30 2020 002524-5</b>	Código 47.3 - Petição Deferida



---

(71) THE GOODYEAR TIRE & RUBBER COMPANY (US)  
(74) DANIEL ADVOGADOS (ALT.DE DANIEL & CIA)  
Referente à verificação dos aspectos formais do documento de prioridade  
apresentado na petição de protocolo 870200114903 de 10/09/2020

---

**(11) BR 30 2020 002525-3**

Código 47.3 - Petição Deferida  
(71) THE PROCTER & GAMBLE COMPANY (US)  
(74) TRENCH ROSSI E WATANABE ADVOGADOS ( RJ )  
Referente à verificação dos aspectos formais do documento de prioridade  
apresentado na petição de protocolo 870200100640 de 11/08/2020

---

**(11) BR 30 2020 002526-1**

Código 47.3 - Petição Deferida  
(71) THE PROCTER & GAMBLE COMPANY (US)  
(74) TRENCH ROSSI E WATANABE ADVOGADOS ( RJ )  
Referente à verificação dos aspectos formais do documento de prioridade  
apresentado na petição de protocolo 870200100642 de 11/08/2020

---

**(11) BR 30 2020 002527-0**

Código 47.3 - Petição Deferida  
(71) THE PROCTER & GAMBLE COMPANY (US)  
(74) TRENCH ROSSI E WATANABE ADVOGADOS ( RJ )  
Referente à verificação dos aspectos formais do documento de prioridade  
apresentado na petição de protocolo 870200100644 de 11/08/2020

---

**(11) BR 30 2020 002528-8**

Código 47.3 - Petição Deferida  
(71) THE PROCTER & GAMBLE COMPANY (US)  
(74) TRENCH ROSSI E WATANABE ADVOGADOS ( RJ )  
Referente à verificação dos aspectos formais do documento de prioridade  
apresentado na petição de protocolo 870200100646 de 11/08/2020

---

**(11) BR 30 2020 002529-6**

Código 47.3 - Petição Deferida  
(71) THE PROCTER & GAMBLE COMPANY (US)  
(74) TRENCH ROSSI E WATANABE ADVOGADOS ( RJ )  
Referente à verificação dos aspectos formais do documento de prioridade  
apresentado na petição de protocolo 870200100647 de 11/08/2020

---

**(11) BR 30 2020 002530-0**

Código 47.3 - Petição Deferida  
(71) THE PROCTER & GAMBLE COMPANY (US)  
(74) TRENCH ROSSI E WATANABE ADVOGADOS ( RJ )  
Referente à verificação dos aspectos formais do documento de prioridade  
apresentado na petição de protocolo 870200100654 de 11/08/2020

---

**(21) BR 30 2020 002531-8**

Código 47.3 - Petição Deferida  
(71) THE PROCTER & GAMBLE COMPANY (US)  
(74) TRENCH ROSSI E WATANABE ADVOGADOS ( RJ )



---

Referente à verificação dos aspectos formais do documento de prioridade apresentado na petição de protocolo 870200100656 de 11/08/2020

---

**(21) BR 30 2020 002532-6**

Código 47.3 - Petição Deferida  
(71) THE PROCTER & GAMBLE COMPANY (US)  
(74) TRENCH ROSSI E WATANABE ADVOGADOS ( RJ )  
Referente à verificação dos aspectos formais do documento de prioridade apresentado na petição de protocolo 870200100657 de 11/08/2020

---

**(21) BR 30 2020 002533-4**

Código 47.3 - Petição Deferida  
(71) THE PROCTER & GAMBLE COMPANY (US)  
(74) TRENCH ROSSI E WATANABE ADVOGADOS ( RJ )  
Referente à verificação dos aspectos formais do documento de prioridade apresentado na petição de protocolo 870200100659 de 11/08/2020

---

**(21) BR 30 2020 002534-2**

Código 47.3 - Petição Deferida  
(71) THE PROCTER & GAMBLE COMPANY (US)  
(74) TRENCH ROSSI E WATANABE ADVOGADOS ( RJ )  
Referente à verificação dos aspectos formais do documento de prioridade apresentado na petição de protocolo 870200100660 de 11/08/2020

---

**(21) BR 30 2020 002535-0**

Código 47.3 - Petição Deferida  
(71) THE PROCTER & GAMBLE COMPANY (US)  
(74) TRENCH ROSSI E WATANABE ADVOGADOS ( RJ )  
Referente à verificação dos aspectos formais do documento de prioridade apresentado na petição de protocolo 870200100662 de 11/08/2020

---

**(21) BR 30 2020 002536-9**

Código 47.3 - Petição Deferida  
(71) THE PROCTER & GAMBLE COMPANY (US)  
(74) TRENCH ROSSI E WATANABE ADVOGADOS ( RJ )  
Referente à verificação dos aspectos formais do documento de prioridade apresentado na petição de protocolo 870200100663 de 11/08/2020

---

**(21) BR 30 2020 002537-7**

Código 47.3 - Petição Deferida  
(71) THE PROCTER & GAMBLE COMPANY (US)  
(74) TRENCH ROSSI E WATANABE ADVOGADOS ( RJ )  
Referente à verificação dos aspectos formais do documento de prioridade apresentado na petição de protocolo 870200100664 de 11/08/2020

---

**(21) BR 30 2020 002538-5**

Código 47.3 - Petição Deferida  
(71) THE PROCTER & GAMBLE COMPANY (US)  
(74) TRENCH ROSSI E WATANABE ADVOGADOS ( RJ )  
Referente à verificação dos aspectos formais do documento de prioridade apresentado na petição de protocolo 870200100666 de 11/08/2020



---

<b>(11) BR 30 2020 002539-3</b>	Código 47.3 - Petição Deferida (71) THE PROCTER & GAMBLE COMPANY (US) (74) TRENCH ROSSI E WATANABE ADVOGADOS ( RJ ) Referente à verificação dos aspectos formais do documento de prioridade apresentado na petição de protocolo 870200100673 de 11/08/2020
<b>(11) BR 30 2020 002540-7</b>	Código 47.3 - Petição Deferida (71) THE PROCTER & GAMBLE COMPANY (US) (74) TRENCH ROSSI E WATANABE ADVOGADOS ( RJ ) Referente à verificação dos aspectos formais do documento de prioridade apresentado na petição de protocolo 870200100688 de 11/08/2020
<b>(11) BR 30 2020 002541-5</b>	Código 47.3 - Petição Deferida (71) THE PROCTER & GAMBLE COMPANY (US) (74) TRENCH ROSSI E WATANABE ADVOGADOS ( RJ ) Referente à verificação dos aspectos formais do documento de prioridade apresentado na petição de protocolo 870200100683 de 11/08/2020
<b>(11) BR 30 2020 002542-3</b>	Código 47.3 - Petição Deferida (71) THE PROCTER & GAMBLE COMPANY (US) (74) TRENCH ROSSI E WATANABE ADVOGADOS ( RJ ) Referente à verificação dos aspectos formais do documento de prioridade apresentado na petição de protocolo 870200100680 de 11/08/2020
<b>(11) BR 30 2020 002543-1</b>	Código 47.3 - Petição Deferida (71) THE PROCTER & GAMBLE COMPANY (US) (74) TRENCH ROSSI E WATANABE ADVOGADOS ( RJ ) Referente à verificação dos aspectos formais do documento de prioridade apresentado na petição de protocolo 870200100675 de 11/08/2020
<b>(21) BR 30 2020 002565-2</b>	Código 47.3 - Petição Deferida (71) JANSSEN PHARMACEUTICA NV (BE) (74) DANNEMANN, SIEMSEN, BIGLER & IPANEMA MOREIRA Referente à verificação dos aspectos formais do documento de prioridade apresentado na petição de protocolo 870200085489 de 09/07/2020
<b>(21) BR 30 2020 002566-0</b>	Código 47.3 - Petição Deferida (71) JANSSEN PHARMACEUTICA NV (BE) (74) DANNEMANN, SIEMSEN, BIGLER & IPANEMA MOREIRA Referente à verificação dos aspectos formais do documento de prioridade apresentado na petição de protocolo 870200085092 de 08/07/2020
<b>(21) BR 30 2020 002570-9</b>	Código 47.3 - Petição Deferida

---



---

	(71) DEERE & COMPANY (US) (74) KASZNAR LEONARDOS PROPRIEDADE INTELECTUAL Referente à verificação dos aspectos formais do documento de prioridade apresentado na petição de protocolo 870200084779 de 08/07/2020
<b>(11) BR 30 2020 002571-7</b>	Código 47.3 - Petição Deferida (71) COLGATE-PALMOLIVE COMPANY (US) (74) Clarke, Modet Propriedade Intelectual Ltda. Referente à verificação dos aspectos formais do documento de prioridade apresentado na petição de protocolo 870200115984 de 14/09/2020
<b>(11) BR 30 2020 002572-5</b>	Código 47.3 - Petição Deferida (71) COLGATE-PALMOLIVE COMPANY (US) (74) Clarke, Modet Propriedade Intelectual Ltda. Referente à verificação dos aspectos formais do documento de prioridade apresentado na petição de protocolo 870200114054 de 09/09/2020
<b>(11) BR 30 2020 002573-3</b>	Código 47.3 - Petição Deferida (71) COLGATE-PALMOLIVE COMPANY (US) (74) Clarke, Modet Propriedade Intelectual Ltda. Referente à verificação dos aspectos formais do documento de prioridade apresentado na petição de protocolo 870200116398 de 14/09/2020
<b>(11) BR 30 2020 002586-5</b>	Código 47.3 - Petição Deferida (71) THE GOODYEAR TIRE & RUBBER COMPANY (US) (74) DANIEL ADVOGADOS (ALT.DE DANIEL & CIA) Referente à verificação dos aspectos formais do documento de prioridade apresentado na petição de protocolo 870200116639 de 14/09/2020
<b>(21) BR 30 2020 002600-4</b>	Código 47.3 - Petição Deferida (71) SEEGENE, INC. (KR) (74) MMV Agentes da Propriedade Industrial Ltda. Referente à verificação dos aspectos formais do documento de prioridade apresentado na petição de protocolo 870200091077 de 22/07/2020
<b>(11) BR 30 2020 002605-5</b>	Código 47.3 - Petição Deferida (71) THE GOODYEAR TIRE & RUBBER COMPANY (US) (74) DANIEL ADVOGADOS (ALT.DE DANIEL & CIA) Referente à verificação dos aspectos formais do documento de prioridade apresentado na petição de protocolo 870200117115 de 15/09/2020
<b>(11) BR 30 2020 002619-5</b>	Código 47.3 - Petição Deferida (71) THE GOODYEAR TIRE & RUBBER COMPANY (US) (74) DANIEL ADVOGADOS (ALT.DE DANIEL & CIA)



---

Referente à verificação dos aspectos formais do documento de prioridade apresentado na petição de protocolo 870200114367 de 09/09/2020

---

**(11) BR 30 2020 002620-9**

Código 47.3 - Petição Deferida

(71) THE GOODYEAR TIRE & RUBBER COMPANY (US)

(74) DANIEL ADVOGADOS (ALT.DE DANIEL & CIA)

Referente à verificação dos aspectos formais do documento de prioridade apresentado na petição de protocolo 870200114372 de 09/09/2020

---

**(21) BR 30 2020 002628-4**

Código 47.3 - Petição Deferida

(71) DANFOSS POWER ELECTRONICS A/S (DK)

(74) DANNEMANN, SIEMSEN, BIGLER & IPANEMA MOREIRA

Referente à verificação dos aspectos formais do documento de prioridade apresentado na petição de protocolo 870200085236 de 09/07/2020

---

**(21) BR 30 2020 002629-2**

Código 47.3 - Petição Deferida

(71) DANFOSS POWER ELECTRONICS A/S (DK)

(74) DANNEMANN, SIEMSEN, BIGLER & IPANEMA MOREIRA

Referente à verificação dos aspectos formais do documento de prioridade apresentado na petição de protocolo 870200079901 de 26/06/2020

---

**(21) BR 30 2020 002630-6**

Código 47.3 - Petição Deferida

(71) DANFOSS POWER ELECTRONICS A/S (DK)

(74) DANNEMANN, SIEMSEN, BIGLER & IPANEMA MOREIRA

Referente à verificação dos aspectos formais do documento de prioridade apresentado na petição de protocolo 870200079888 de 26/06/2020

---

**(21) BR 30 2020 002632-2**

Código 47.3 - Petição Deferida

(71) DANFOSS POWER ELECTRONICS A/S (DK)

(74) DANNEMANN, SIEMSEN, BIGLER & IPANEMA MOREIRA

Referente à verificação dos aspectos formais do documento de prioridade apresentado na petição de protocolo 870200089447 de 17/07/2020

---

**(21) BR 30 2020 002635-7**

Código 47.3 - Petição Deferida

(71) DANFOSS POWER ELECTRONICS A/S (DK)

(74) DANNEMANN, SIEMSEN, BIGLER & IPANEMA MOREIRA

Referente à verificação dos aspectos formais do documento de prioridade apresentado na petição de protocolo 870200085264 de 09/07/2020

---

**(21) BR 30 2020 002651-9**

Código 47.3 - Petição Deferida

(71) ELLISON EDUCATIONAL EQUIPMENT, INC. (US)

(74) LEONOR MAGALHÃES PERES GALVÃO

Referente à verificação dos aspectos formais do documento de prioridade apresentado na petição de protocolo 870200104875 de 20/08/2020

---



---

<b>(21) BR 30 2020 002662-4</b>	Código 47.3 - Petição Deferida (71) HEFEI MIDEA REFRIGERATOR CO., LTD. (CN) ; HEFEI HUALING CO.,LTD (CN) ; MIDEA GROUP CO.,LTD. (CN) (74) LEÃO PROPRIEDADE INTELECTUAL Referente à verificação dos aspectos formais do documento de prioridade apresentado na petição de protocolo 870200089825 de 20/07/2020
<b>(21) BR 30 2020 002691-8</b>	Código 47.3 - Petição Deferida (71) J.R. SIMPLOT COMPANY (US) (74) Clarke, Modet Propriedade Intelectual Ltda. Referente à verificação dos aspectos formais do documento de prioridade apresentado na petição de protocolo 870200106418 de 24/08/2020
<b>(21) BR 30 2020 002695-0</b>	Código 47.3 - Petição Deferida (71) J.R. SIMPLOT COMPANY (US) (74) Clarke, Modet Propriedade Intelectual Ltda. Referente à verificação dos aspectos formais do documento de prioridade apresentado na petição de protocolo 870200106432 de 24/08/2020
<b>(21) BR 30 2020 003126-1</b>	Código 47.3 - Petição Deferida (71) HERMANN SORGER (BR/SP) (74) Edmundo Brunner Assessoria em Propriedade industrial Ltda Referente à verificação dos aspectos formais do documento de procuração apresentado na petição de protocolo 870200091206 de 22/07/2020
<b>(21) BR 30 2020 003131-8</b>	Código 47.3 - Petição Deferida (71) DIETRICH GALLMETZER (IT) (74) DANNEMANN, SIEMSEN, BIGLER & IPANEMA MOREIRA Referente à verificação dos aspectos formais do documento de procuração apresentado na petição de protocolo 870200101120 de 12/08/2020
<b>(21) BR 30 2020 003177-6</b>	Código 47.3 - Petição Deferida (71) SUPER73, INC. (US) (74) KASZNAR LEONARDOS PROPRIEDADE INTELECTUAL Referente à verificação dos aspectos formais do documento de procuração apresentado na petição de protocolo 870200114010 de 09/09/2020
<b>(21) BR 30 2020 003178-4</b>	Código 47.3 - Petição Deferida (71) SUPER73, INC. (US) (74) KASZNAR LEONARDOS PROPRIEDADE INTELECTUAL Referente à verificação dos aspectos formais do documento de procuração apresentado na petição de protocolo 870200114018 de 09/09/2020



---

(21) BR 30 2020 003179-2

Código 47.3 - Petição Deferida

(71) SUPER73, INC. (US)

(74) KASZNAR LEONARDOS PROPRIEDADE INTELECTUAL

Referente à verificação dos aspectos formais do documento de procuração  
apresentado na petição de protocolo 870200114021 de 09/09/2020



### Código 75 - Emissão de Fotocópia

Emitida a fotocópia requerida, conforme complemento do despacho.

---

(21) BR 30 2018 000100-1

Código 75 - Emissão de Fotocópia

(71) FULL GAUGE ELETROCONTROLES LTDA (BR/RS)

(74) IDEA MARCAS E PATENTES LTDA.

Disponibilizada em 15/09/2020 a fotocópia solicitada através da petição  
870200114627.



### Código 75.1 - Emissão de Cópia Oficial

Emitida a Cópia Oficial requerida, conforme complemento do despacho

---

**(21) BR 30 2020 001114-7**

Código 75.1 - Emissão de Cópia Oficial

(71) FCA FIAT CHRYSLER AUTOMOVEIS BRASIL LTDA (BR/MG)

(74) ARIBONI, FABBRI E SCHMIDT SOCIEDADE DE ADVOGADOS

Emitida através do serviço de Delivery em 14/09/2020, a cópia oficial solicitada através da petição 870200115013.

---

**(21) BR 30 2020 001116-3**

Código 75.1 - Emissão de Cópia Oficial

(71) FCA FIAT CHRYSLER AUTOMOVEIS BRASIL LTDA (BR/MG)

(74) ARIBONI, FABBRI E SCHMIDT SOCIEDADE DE ADVOGADOS

Emitida através do serviço de Delivery em 14/09/2020, a cópia oficial solicitada através da petição 870200115014.

