

Revista da
**Propriedade
Industrial**

Nº 2598
20 de Outubro de 2020

Desenho Industrial

Seção III





REPÚBLICA FEDERATIVA DO BRASIL

Presidente

Jair Bolsonaro

MINISTÉRIO DA ECONOMIA

Ministro da Economia

Paulo Roberto Nunes Guedes

INSTITUTO NACIONAL DA PROPRIEDADE INDUSTRIAL

Presidente

Claudio Vilar Furtado

De conformidade com a Lei nº 5.648 de 11 de dezembro de 1970, esta é a publicação oficial do Instituto Nacional da Propriedade Industrial, órgão vinculado ao Ministério da Economia, República Federativa do Brasil, que publica todos os seus atos, despachos e decisões relativos ao sistema de propriedade industrial no Brasil, compreendendo Marcas e Patentes, bem como os referentes a contratos de Transferência de Tecnologia e assuntos correlatos, além dos que dizem respeito ao registro de programas de computador como direito autoral.

As established by Law nº 5.648 of december 11, 1970, this is the official publication of the National Institute of Industrial Property, an office under the Ministry of Economy, Federative Republic of Brazil, which publishes all its official acts, orders and decisions regarding the industrial property system in Brazil, comprising Trademarks and Patents, as well as those referring to Technology Transfer agreements and related matters, besides those regarding software registering as copyright.

D'après la Loi nº 5.648 du 11 décembre 1970, celle-ci est la publication officielle de l'Institut National de la Propriété Industrielle, un office lié au Ministère de l'Économie, République Fédérative du Brésil, qui publie tous ses actes, ordres et décisions concernant le système de la propriété industrielle au Brésil, y compris marques et brevets, aussi que ceux référents aux contrats de transfert de technologie et des sujets afférents, en outre que ceux se rapportant à l'enregistrement des programmes d'ordinateur comme droit d'auteur.

Según establece la Ley nº 5.648 de 11 diciembre 1970, esta es la publicación oficial del Instituto Nacional de la Propiedad Industrial, oficina vinculada al Ministerio de la Economía, República Federativa del Brasil, que publica todos sus actos, ordenes y decisiones referentes al sistema de propiedad industrial en Brasil, comprendiendo marcas y patentes así que los referentes a contratos de transferencia de tecnología y asuntos corelacionados, además de los referentes al registro de programas de ordenador como derecho de autor.

Laut Gezets Nr. 5.648 vom 11. dezember 1970, ist dies das Amtsblatt des Nationalen Instituts für gewerbliches Eigentum (INPI), eines Organs des Bundesministerium für Wirtschaft, der Bundesrepublik Brasilien, welches alle Amtshandlungen, Beschlüsse und Entscheidungen über gewerbliches Eigentum in Brasilien, einschliesslich Warenzeichen und Patente, ebenso wie auch Übertragungsverträge von Technologie und Computerprogramme als Urheberrecht veröffentlicht.



DIRETORIA DE MARCAS, DESENHO INDUSTRIAL E INDICAÇÕES GEOGRÁFICAS

DESENHO INDUSTRIAL

**PEDIDO DE REGISTRO DE DESENHO INDUSTRIAL
PEDIDO DIVIDIDO DE UM PEDIDO DE
REGISTRO DE DESENHO INDUSTRIAL
ANTERIORMENTE DEPOSITADO**



Índice Geral:

Código 30 - Exigência – Art. 103 da LPI.....	5
Código 31 - Notificação de Depósito.....	18
Código 32 - Notificação do Depósito Com Requerimento de Sigilo.....	38
Código 33.1 - Pedido Inexistente.....	39
Código 34 - Exigência - Art. 106 § 3º da LPI.....	41
Código 34.2 - Exame formal de Cumprimento de Exigência Técnica.....	63
Código 35 - Arquivamento do Pedido – Art. 216 § 2º e Art. 106 § 3º da LPI.....	72
Código 36 - Indeferimento - Art. 106 § 4º da LPI.....	73
Código 39 - Concessão do Registro.....	75
Código 40 - Publicação do Parecer de Mérito.....	121
Código 46 - Prorrogação.....	122
Código 47 - Petição Não Conhecida.....	136
Código 47.1 - Petição Prejudicada.....	137
Código 47.3 - Petição Deferida.....	139
Código 47.5 - Petição Indeferida.....	145
Código 49 - Perda de Prioridade.....	146
Código 49.1 - Sobrestamento por Perda de Prioridade.....	147
Código 51 - Renumeração.....	148
Código 55 - Exigências Diversas.....	149
Código 56 - Transferência Deferida.....	150
Código 57 - Transferência Indeferida.....	156
Código 58 - Transferência em Exigência.....	158
Código 59 - Alteração de Nome Deferida.....	162
Código 62 - Alteração de Sede Deferida.....	164
Código 65.1 - Desistência de Petição Homologada.....	165
Código 71 - Despacho Anulado.....	166
Código 75 - Emissão de Fotocópia.....	167



Código 30 - Exigência – Art. 103 da LPI

O pedido não atende formalmente ao disposto no art. 103 da LPI e/ou às demais disposições quanto à sua forma, tendo sido recebido provisoriamente. A não manifestação do depositante no prazo de 5 (cinco) dias desta data, acarretará na inexistência do Pedido.

(21) BR 30 2020 003997-1

Código 30 - Exigência – Art. 103 da LPI

(22) 28/08/2020

(71) MORUMBI INDUSTRIAL LTDA. (BR/RJ)

Tendo em vista o cumprimento insatisfatório apresentado em resposta à publicação da RPI 2593, formula-se nova exigência preliminar. A numeração das páginas de figuras apresentadas não está de acordo com as especificações do item 4.2.11 do Manual de Desenhos Industriais. Apresente novo jogo de figuras sem alteração da matéria apresentada no depósito e com numeração das páginas corrigida. Os desenhos ou fotografias deverão ser apresentados dentro de margens de no mínimo 3 cm, em folhas brancas no formato A4, numeradas sequencialmente no centro da margem superior indicando o número da folha e o número total de folhas, separados por uma barra oblíqua. Exemplo: 1/4, 2/4, 3/4 e 4/4. Os desenhos ou fotografias deverão ser numerados sequencialmente em conformidade com o padrão de dois algarismos: Fig. 1.1, Fig. 1.2, Fig. 1.3, Fig. 1.4. NÃO SERÃO ADMITIDAS outras formas de numeração, como o padrão de um algarismo (1, 2, 3...), numeração alfanumérica (1A, 1B, 1C...) e caracteres isolados (A, B, C...). Prazo de cumprimento (art. 103 da LPI): 5 dias contados a partir do primeiro dia útil após esta publicação.

(21) BR 30 2020 004516-5

Código 30 - Exigência – Art. 103 da LPI

(22) 28/09/2020

(71) UNIVERSIDADE FEDERAL DE GOIÁS (BR/GO)

A apresentação das figuras não está de acordo com as especificações do item 4.2.11 do Manual de Desenhos Industriais. Apresente novo jogo de figuras completo, sem alteração da matéria apresentada no depósito. Os desenhos ou fotografias deverão ser apresentados dentro de margens de no mínimo 3 cm, em folhas brancas no formato A4, numeradas sequencialmente no centro da margem superior indicando o número da folha e o número total de folhas, separados por uma barra oblíqua. Exemplo: 1/4, 2/4, 3/4 e 4/4. Os desenhos ou fotografias deverão ser numerados sequencialmente em conformidade com o padrão de dois algarismos, a saber: Fig. 1.1, Fig. 1.2, Fig. 1.3, Fig. 1.4. NÃO SERÃO ADMITIDAS outras formas de numeração, como o padrão de um algarismo (1, 2, 3...), numeração alfanumérica (1A, 1B, 1C...) e caracteres isolados (A, B, C...). CADA VISTA DO DESENHO OU FOTOGRAFIA deverá ser apresentado em uma folha, individualmente, com dimensões adequadas e nitidez e resolução gráfica suficientes para a plena compreensão do desenho industrial requerido, observado o mínimo de 300 dpi. Não serão admitidos nas folhas de desenhos ou



fotografias elementos como molduras, linhas delimitadoras, marcas, logotipos, marcas d'água, timbres, rubricas, assinaturas e outras informações de mesma natureza. Prazo de cumprimento (art. 103 da LPI): 5 dias contados a partir do primeiro dia útil após esta publicação.

(21) BR 30 2020 004540-8

Código 30 - Exigência – Art. 103 da LPI

(22) 28/09/2020

(71) MARINE EQUIPMENT LTDA (BR/SC)

Apresente novas páginas de relatório, reivindicação (se houver) e de figuras, sem alteração da matéria, com numeração corrigida, observando as especificações constantes no item 4.2.9 do Manual de Desenhos Industriais. As folhas do relatório descritivo e da reivindicação deverão apresentar o texto em espaço duplo, na cor preta, dentro de margens de no mínimo 3 cm, em folhas brancas no formato A4, numeradas sequencialmente no centro da margem superior indicando o número da folha e o número total de folhas, separados por uma barra oblíqua. Exemplo: 1/2, 2/2. Os desenhos ou fotografias deverão ser apresentados dentro de margens de no mínimo 3 cm, em folhas brancas no formato A4, numeradas sequencialmente no centro da margem superior indicando o número da folha e o número total de folhas, separados por uma barra oblíqua. Exemplo: 1/4, 2/4, 3/4 e 4/4. A numeração de páginas de relatório, reivindicação (se houver) e figuras não se confunde, DEVENDO SER INDEPENDENTE ENTRE SI. Ex: No caso de apresentação de pedido cujas páginas de relatório e figuras somarem 7 páginas, sendo 3 páginas de relatório que devem ser numeradas 1/3, 2/3, 3/3 e 4 páginas de figuras que devem ser numeradas 1/4, 2/4, 3/4, 4/4. Não serão admitidos nas folhas de desenhos ou fotografias elementos como molduras, linhas delimitadoras, marcas, logotipos, marcas d'água, timbres, rubricas, assinaturas e outras informações de mesma natureza. Prazo de cumprimento (art. 103 da LPI): 5 dias contados a partir do primeiro dia útil após esta publicação.

(21) BR 30 2020 004545-9

Código 30 - Exigência – Art. 103 da LPI

(22) 29/09/2020

(71) DANDARO 4X4 PEÇAS E ACESSORIOS AUTOMOTIVOS LTDA EPP (BR/SP)

(74) LUCAS DOS SANTOS

A apresentação das figuras não está de acordo com as especificações do item 4.2.11 do Manual de Desenhos Industriais. Apresente novo jogo de figuras completo, sem alteração da matéria apresentada no depósito. Os desenhos ou fotografias deverão ser apresentados dentro de margens de no mínimo 3 cm, em folhas brancas no formato A4, numeradas sequencialmente no centro da margem superior indicando o número da folha e o número total de folhas, separados por uma barra oblíqua. Exemplo: 1/4, 2/4, 3/4 e 4/4. Os desenhos ou fotografias deverão ser numerados sequencialmente em conformidade com o padrão de dois algarismos, a saber: Fig. 1.1, Fig. 1.2, Fig. 1.3, Fig. 1.4. NÃO SERÃO



ADMITIDAS outras formas de numeração, como o padrão de um algarismo (1, 2, 3...), numeração alfanumérica (1A, 1B, 1C...) e caracteres isolados (A, B, C...). CADA VISTA DO DESENHO OU FOTOGRAFIA deverá ser apresentado em uma folha, individualmente, com dimensões adequadas e nitidez e resolução gráfica suficientes para a plena compreensão do desenho industrial requerido, observado o mínimo de 300 dpi. Não serão admitidos nas folhas de desenhos ou fotografias elementos como molduras, linhas delimitadoras, marcas, logotipos, marcas d'água, timbres, rubricas, assinaturas e outras informações de mesma natureza. Prazo de cumprimento (art. 103 da LPI): 5 dias contados a partir do primeiro dia útil após esta publicação.

(21) BR 30 2020 004546-7

Código 30 - Exigência – Art. 103 da LPI

(22) 29/09/2020

(71) DANDARO 4X4 PEÇAS E ACESSORIOS AUTOMOTIVOS LTDA EPP
(BR/SP)

(74) LUCAS DOS SANTOS

A apresentação das figuras não está de acordo com as especificações do item 4.2.11 do Manual de Desenhos Industriais. Apresente novo jogo de figuras completo, sem alteração da matéria apresentada no depósito. Os desenhos ou fotografias deverão ser apresentados dentro de margens de no mínimo 3 cm, em folhas brancas no formato A4, numeradas sequencialmente no centro da margem superior indicando o número da folha e o número total de folhas, separados por uma barra oblíqua. Exemplo: 1/4, 2/4, 3/4 e 4/4. Os desenhos ou fotografias deverão ser numerados sequencialmente em conformidade com o padrão de dois algarismos, a saber: Fig. 1.1, Fig. 1.2, Fig. 1.3, Fig. 1.4. NÃO SERÃO ADMITIDAS outras formas de numeração, como o padrão de um algarismo (1, 2, 3...), numeração alfanumérica (1A, 1B, 1C...) e caracteres isolados (A, B, C...). CADA VISTA DO DESENHO OU FOTOGRAFIA deverá ser apresentado em uma folha, individualmente, com dimensões adequadas e nitidez e resolução gráfica suficientes para a plena compreensão do desenho industrial requerido, observado o mínimo de 300 dpi. Não serão admitidos nas folhas de desenhos ou fotografias elementos como molduras, linhas delimitadoras, marcas, logotipos, marcas d'água, timbres, rubricas, assinaturas e outras informações de mesma natureza. Prazo de cumprimento (art. 103 da LPI): 5 dias contados a partir do primeiro dia útil após esta publicação.

(21) BR 30 2020 004548-3

Código 30 - Exigência – Art. 103 da LPI

(22) 29/09/2020

(71) DECOR-ÚTIL INDÚSTRIA E COMÉRCIO LTDA. (BR/SP)

(74) IVANILDA MARIA DE OLIVEIRA

O título informado no formulário não está de acordo com o item 4.2.3 do Manual de Desenhos Industriais. Apresente esclarecimento alterando o título, para que conste apenas umas das expressões abaixo. Pedidos de registro de desenhos industriais tridimensionais, deverão ter o título iniciado pela expressão



CONFIGURAÇÃO APLICADA A/EM... e deverá indicar o objeto representado nos desenhos ou fotografias. Ex.: Configuração aplicada em barbeador. Pedidos de registro de desenhos industriais bidimensionais, deverão ter o título iniciado pela expressão PADRÃO ORNAMENTAL APLICADO A/EM... e deverá indicar o produto a que será aplicado o padrão representado nos desenhos ou fotografias. Ex.: Padrão ornamental aplicado em embalagem. Caso tenham sido apresentados relatório descritivo e reivindicação observe que o título nestes documentos deverá ser idêntico ao da petição de depósito. Prazo de cumprimento (art. 103 da LPI): 5 dias contados a partir do primeiro dia útil após esta publicação.

(21) BR 30 2020 004557-2

Código 30 - Exigência – Art. 103 da LPI

(22) 29/09/2020

(71) ALCEU MACHADO (BR/SC)

(74) LUCAS MAGNESKI

A numeração das figuras apresentadas não está de acordo com as especificações do item 4.2.11 do manual de desenhos industriais. Apresente novo jogo de figuras, sem alteração da matéria apresentada no depósito, com numeração corrigida. Os desenhos ou fotografias deverão ser numerados sequencialmente em conformidade com o padrão de dois algarismos: fig. 1.1, fig. 1.2, fig. 1.3, fig. 1.4. NÃO SERÃO ADMITIDAS outras formas de numeração, como o padrão de um algarismo (1, 2, 3...), numeração alfanumérica (1a, 1b, 1c...) E caracteres isolados (a, b, c...) CADA VISTA DO DESENHO OU FOTOGRAFIA deverá apresentada em uma folha, individualmente, numerada sequencialmente no centro da margem superior indicando o número da folha e o número total de folhas, separados por uma barra oblíqua. Exemplo: 1/4, 2/4, 3/4 e 4/4. Caso tenha sido apresentado relatório, deverá ser reapresentado com a numeração das figuras corrigida seguindo as disposições do item 4.2.9 do Manual de Desenhos Industriais. Prazo de cumprimento (art. 103 da LPI): 5 dias contados a partir do primeiro dia útil após esta publicação.

(21) BR 30 2020 004560-2

Código 30 - Exigência – Art. 103 da LPI

(22) 29/09/2020

(71) ANA CAROLINA ESTEVES FONTENELLE (BR/CE)

(74) Ana Vlândia César Barreira

A numeração das figuras apresentadas não está de acordo com as especificações do item 4.2.11 do manual de desenhos industriais. Apresente novo jogo de figuras, sem alteração da matéria apresentada no depósito, com numeração corrigida. Os desenhos ou fotografias deverão ser numerados sequencialmente em conformidade com o padrão de dois algarismos: fig. 1.1, fig. 1.2, fig. 1.3, fig. 1.4. NÃO SERÃO ADMITIDAS outras formas de numeração, como o padrão de um algarismo (1, 2, 3...), numeração alfanumérica (1a, 1b, 1c...) E caracteres isolados (a, b, c...) CADA VISTA DO DESENHO OU FOTOGRAFIA deverá apresentada em uma folha, individualmente, numerada



sequencialmente no centro da margem superior indicando o número da folha e o número total de folhas, separados por uma barra oblíqua. Exemplo: 1/4, 2/4, 3/4 e 4/4. Caso tenha sido apresentado relatório, deverá ser reapresentado com a numeração das figuras corrigida seguindo as disposições do item 4.2.9 do Manual de Desenhos Industriais. Prazo de cumprimento (art. 103 da LPI): 5 dias contados a partir do primeiro dia útil após esta publicação.

(21) BR 30 2020 004563-7

Código 30 - Exigência – Art. 103 da LPI

(22) 29/09/2020

(71) MNIEHUES COMERCIO DE SAPATOS E ACESSORIOS LTDA (BR/MT)

(74) JACQUELINE CURVO RONDON

[1] O jogo de figuras apresentado sinaliza um total de 7 folhas, mas termina na folha 6/7. Apresente novo jogo de figuras com a numeração das páginas corrigida, sem alteração da matéria apresentada no depósito, observando as especificações do item 4.2.11 do Manual de Desenhos Industriais: os desenhos ou fotografias deverão ser apresentados dentro de margens de no mínimo 3 cm, em folhas brancas no formato A4, numeradas sequencialmente no centro da margem superior indicando o número da folha e o número total de folhas, separados por uma barra oblíqua. Exemplo: 1/4, 2/4, 3/4 e 4/4. [2] A página de relatório não está numerada. A apresentação do relatório deve seguir as disposições do item 4.2.9 do Manual de Desenhos Industriais. As folhas do relatório descritivo deverão apresentar o texto em espaço duplo, na cor preta, dentro de margens de no mínimo 3 cm, em folhas brancas no formato A4, numeradas sequencialmente no centro da margem superior indicando o número da folha e o número total de folhas, separados por uma barra oblíqua. Exemplo: 1/3, 2/3 e 3/3. Prazo de cumprimento (art. 103 da LPI): 5 dias contados a partir do primeiro dia útil após esta publicação.

(21) BR 30 2020 004584-0

Código 30 - Exigência – Art. 103 da LPI

(22) 30/09/2020

(71) ALEXANDRE ALVES DA COSTA (BR/RJ)

(74) WANDERLEY BATISTA DOS SANTOS

A numeração das figuras apresentadas não está de acordo com as especificações do item 4.2.11 do manual de desenhos industriais. Apresente novo jogo de figuras, sem alteração da matéria apresentada no depósito, com numeração corrigida. Os desenhos ou fotografias deverão ser numerados sequencialmente em conformidade com o padrão de dois algarismos: fig. 1.1, fig. 1.2, fig. 1.3, fig. 1.4. NÃO SERÃO ADMITIDAS outras formas de numeração, como o padrão de um algarismo (1, 2, 3...), numeração alfanumérica (1a, 1b, 1c...) E caracteres isolados (a, b, c...) CADA VISTA DO DESENHO OU FOTOGRAFIA deverá ser apresentada em uma folha, individualmente, numerada sequencialmente no centro da margem superior indicando o número da folha e o número total de folhas, separados por uma barra oblíqua. Exemplo: 1/4, 2/4, 3/4 e 4/4. Caso tenha sido apresentado relatório, deverá ser reapresentado com a



numeração das figuras corrigida seguindo as disposições do item 4.2.9 do Manual de Desenhos Industriais. Prazo de cumprimento (art. 103 da LPI): 5 dias contados a partir do primeiro dia útil após esta publicação.

(21) BR 30 2020 004654-4

Código 30 - Exigência – Art. 103 da LPI

(22) 05/10/2020

(71) EDIMAR FRANCO MARTINS (BR/BA)

(74) MARPA CONSULTORIA E ASSESSORIA EMPRESARIAL LTDA.

O jogo de figuras apresentado sinaliza um total de 7 folhas, mas termina na folha 1/7. Apresente novo jogo de figuras com a numeração das páginas corrigida, sem alteração da matéria apresentada no depósito, observando as especificações do item 4.2.11 do Manual de Desenhos Industriais: os desenhos ou fotografias deverão ser apresentados dentro de margens de no mínimo 3 cm, em folhas brancas no formato A4, numeradas sequencialmente no centro da margem superior indicando o número da folha e o número total de folhas, separados por uma barra oblíqua. Exemplo: 1/4, 2/4, 3/4 e 4/4. Prazo de cumprimento (art. 103 da LPI): 5 dias contados a partir do primeiro dia útil após esta publicação.

(21) BR 30 2020 004655-2

Código 30 - Exigência – Art. 103 da LPI

(22) 05/10/2020

(71) EDIMAR FRANCO MARTINS (BR/BA)

(74) MARPA CONSULTORIA E ASSESSORIA EMPRESARIAL LTDA.

O jogo de figuras apresentado sinaliza um total de 7 folhas, mas termina na folha 1/7. Apresente novo jogo de figuras com a numeração das páginas corrigida, sem alteração da matéria apresentada no depósito, observando as especificações do item 4.2.11 do Manual de Desenhos Industriais: os desenhos ou fotografias deverão ser apresentados dentro de margens de no mínimo 3 cm, em folhas brancas no formato A4, numeradas sequencialmente no centro da margem superior indicando o número da folha e o número total de folhas, separados por uma barra oblíqua. Exemplo: 1/4, 2/4, 3/4 e 4/4. Prazo de cumprimento (art. 103 da LPI): 5 dias contados a partir do primeiro dia útil após esta publicação.

(21) BR 30 2020 004691-9

Código 30 - Exigência – Art. 103 da LPI

(22) 05/10/2020

(71) ERIK ANDERSON DE FREITAS (BR/SP)

(74) MARLENE MOLLINA GODINHO

A página que contém a figura 1.6 não está numerada. Apresente novo jogo de figuras completo com a numeração corrigida, sem alteração da matéria apresentada no depósito, observando as especificações do item 4.2.11 do Manual de Desenhos Industriais: os desenhos ou fotografias deverão ser apresentados dentro de margens de no mínimo 3 cm, em folhas brancas no formato A4, numeradas sequencialmente no centro da margem superior indicando o número da folha e o número total de folhas, separados por uma barra oblíqua. Exemplo: 1/4, 2/4, 3/4 e 4/4. Prazo de cumprimento (art. 103 da LPI): 5



dias contados a partir do primeiro dia útil após esta publicação.

(21) BR 30 2020 004698-6

Código 30 - Exigência – Art. 103 da LPI

(22) 06/10/2020

(71) CAMALEÃO ELETRÔNICOS EIRELI (BR/SP)

(74) Manoel Paixao do Nascimento

O título informado no formulário não está de acordo com o item 4.2.3 do Manual de Desenhos Industriais. Apresente esclarecimento alterando o título, para que conste apenas umas das expressões abaixo. Pedidos de registro de desenhos industriais tridimensionais, deverão ter o título iniciado pela expressão CONFIGURAÇÃO APLICADA A/EM... e deverá indicar o objeto representado nos desenhos ou fotografias. Ex.: Configuração aplicada em barbeador. Pedidos de registro de desenhos industriais bidimensionais, deverão ter o título iniciado pela expressão PADRÃO ORNAMENTAL APLICADO A/EM... e deverá indicar o produto a que será aplicado o padrão representado nos desenhos ou fotografias. Ex.: Padrão ornamental aplicado em embalagem. Caso tenham sido apresentados relatório descritivo e reivindicação observe que o título nestes documentos deverá ser idêntico ao da petição de depósito. Prazo de cumprimento (art. 103 da LPI): 5 dias contados a partir do primeiro dia útil após esta publicação.

(21) BR 30 2020 004701-0

Código 30 - Exigência – Art. 103 da LPI

(22) 06/10/2020

(71) CAMALEÃO ELETRÔNICOS EIRELI (BR/SP)

(74) Manoel Paixao do Nascimento

O título informado no formulário não está de acordo com o item 4.2.3 do Manual de Desenhos Industriais. Apresente esclarecimento alterando o título, para que conste apenas umas das expressões abaixo. Pedidos de registro de desenhos industriais tridimensionais, deverão ter o título iniciado pela expressão CONFIGURAÇÃO APLICADA A/EM... e deverá indicar o objeto representado nos desenhos ou fotografias. Ex.: Configuração aplicada em barbeador. Pedidos de registro de desenhos industriais bidimensionais, deverão ter o título iniciado pela expressão PADRÃO ORNAMENTAL APLICADO A/EM... e deverá indicar o produto a que será aplicado o padrão representado nos desenhos ou fotografias. Ex.: Padrão ornamental aplicado em embalagem. Caso tenham sido apresentados relatório descritivo e reivindicação observe que o título nestes documentos deverá ser idêntico ao da petição de depósito. Prazo de cumprimento (art. 103 da LPI): 5 dias contados a partir do primeiro dia útil após esta publicação.

(21) BR 30 2020 004708-7

Código 30 - Exigência – Art. 103 da LPI

(22) 06/10/2020

(71) MARCIO BARBETO MENEZES (BR/SP)

(74) MARCIO BARBETO MENEZES



[1] As figuras apresentadas não estão numeradas, estando em desacordo com as especificações do item 4.2.11 do manual de desenhos industriais. Apresente novo jogo de figuras, sem alteração da matéria apresentada no depósito, com numeração de acordo com as seguintes especificações: Os desenhos ou fotografias deverão ser numerados sequencialmente em conformidade com o padrão de dois algarismos: fig. 1.1, fig. 1.2, fig. 1.3, fig. 1.4. NÃO SERÃO ADMITIDAS outras formas de numeração, como o padrão de um algarismo (1, 2, 3...), numeração alfanumérica (1a, 1b, 1c...) E caracteres isolados (a, b, c...). CADA VISTA DO DESENHO OU FOTOGRAFIA deverá apresentar-se em uma folha, individualmente, numerada sequencialmente no centro da margem superior indicando o número da folha e o número total de folhas, separados por uma barra oblíqua. Exemplo: 1/4, 2/4, 3/4 e 4/4. Caso tenha sido apresentado relatório, deverá ser reapresentado com a numeração das figuras corrigida seguindo as disposições do item 4.2.9 do Manual de Desenhos Industriais. [2] O procurador nomeado é o próprio titular do pedido. Apresente esclarecimento solicitando a retirada do nome do procurador do cadastro ou apresente dados de novo procurador, diferente do titular, e a respectiva procuração, datada e assinada. Prazo de cumprimento (art. 103 da LPI): 5 dias contados a partir do primeiro dia útil após esta publicação.

(21) BR 30 2020 004714-1

Código 30 - Exigência – Art. 103 da LPI

(22) 07/10/2020

(71) FIGGO CRIATIVO PLANEJAMENTO DE EVENTOS - LTDA (BR/SP)

A apresentação das figuras não está de acordo com as especificações do item 4.2.11 do Manual de Desenhos Industriais. Apresente novo jogo de figuras completo, sem alteração da matéria apresentada no depósito. Os desenhos ou fotografias deverão ser apresentados dentro de margens de no mínimo 3 cm, em folhas brancas no formato A4, numeradas sequencialmente no centro da margem superior indicando o número da folha e o número total de folhas, separados por uma barra oblíqua. Exemplo: 1/4, 2/4, 3/4 e 4/4. Os desenhos ou fotografias deverão ser numerados sequencialmente em conformidade com o padrão de dois algarismos, a saber: Fig. 1.1, Fig. 1.2, Fig. 1.3, Fig. 1.4. NÃO SERÃO ADMITIDAS outras formas de numeração, como o padrão de um algarismo (1, 2, 3...), numeração alfanumérica (1A, 1B, 1C...) e caracteres isolados (A, B, C...). CADA VISTA DO DESENHO OU FOTOGRAFIA deverá ser apresentado em uma folha, individualmente, com dimensões adequadas e nitidez e resolução gráfica suficientes para a plena compreensão do desenho industrial requerido, observado o mínimo de 300 dpi. Não serão admitidos nas folhas de desenhos ou fotografias elementos como molduras, linhas delimitadoras, marcas, logotipos, marcas d'água, timbres, rubricas, assinaturas e outras informações de mesma natureza. Prazo de cumprimento (art. 103 da LPI): 5 dias contados a partir do primeiro dia útil após esta publicação.

(21) BR 30 2020 004716-8

Código 30 - Exigência – Art. 103 da LPI

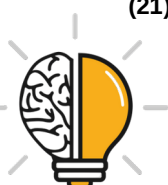

(22) 07/10/2020

(71) MARCELO ANTONIO ALVES SILVA (BR/BA)

(74) ANDRÉ JOÃO LACERDA DA SILVA

A numeração das figuras apresentadas não está de acordo com as especificações do item 4.2.11 do manual de desenhos industriais. Apresente novo jogo de figuras, sem alteração da matéria apresentada no depósito, com numeração corrigida. Os desenhos ou fotografias deverão ser numerados sequencialmente em conformidade com o padrão de dois algarismos: fig. 1.1, fig. 1.2, fig. 1.3, fig. 1.4. NÃO SERÃO ADMITIDAS outras formas de numeração, como o padrão de um algarismo (1, 2, 3...), numeração alfanumérica (1a, 1b, 1c...) e caracteres isolados (a, b, c...). CADA VISTA DO DESENHO OU FOTOGRAFIA deverá ser apresentada em uma folha, individualmente, numerada sequencialmente no centro da margem superior indicando o número da folha e o número total de folhas, separados por uma barra oblíqua. Exemplo: 1/4, 2/4, 3/4 e 4/4. Caso tenha sido apresentado relatório, deverá ser reapresentado com a numeração das figuras corrigida seguindo as disposições do item 4.2.9 do Manual de Desenhos Industriais. Prazo de cumprimento (art. 103 da LPI): 5 dias contados a partir do primeiro dia útil após esta publicação.

(21) BR 30 2020 004724-9

Código 30 - Exigência – Art. 103 da LPI

(22) 08/10/2020

(71) CLARA ALTERNATIVAS SUSTENTAVEIS (BR/SC)

[1] A apresentação das figuras não está de acordo com as especificações do item 4.2.11 do Manual de Desenhos Industriais. Apresente novo jogo de figuras completo, sem alteração da matéria apresentada no depósito. Os desenhos ou fotografias deverão ser apresentados dentro de margens de no mínimo 3 cm, em folhas brancas no formato A4, NUMERADAS SEQUENCIALMENTE no centro da margem superior indicando o número da folha e o número total de folhas, separados por uma barra oblíqua. Exemplo: 1/4, 2/4, 3/4 e 4/4. Os desenhos ou fotografias deverão ser NUMERADOS SEQUENCIALMENTE em conformidade com o padrão de dois algarismos, a saber: Fig. 1.1, Fig. 1.2, Fig. 1.3, Fig. 1.4. NÃO SERÃO ADMITIDAS outras formas de numeração, como o padrão de um algarismo (1, 2, 3...), numeração alfanumérica (1A, 1B, 1C...) e caracteres isolados (A, B, C...). CADA VISTA DO DESENHO OU FOTOGRAFIA deverá ser apresentado em uma folha, individualmente, com dimensões adequadas e nitidez e resolução gráfica suficientes para a plena compreensão do desenho industrial requerido, observado o mínimo de 300 dpi. NÃO SERÃO ADMITIDOS NAS FOLHAS DE DESENHOS OU FOTOGRAFIAS ELEMENTOS COMO MOLDURAS, linhas delimitadoras, marcas, logotipos, marcas d'água, timbres, rubricas, assinaturas e outras informações de mesma natureza. [2] A apresentação do relatório deve seguir as disposições do item 4.2.9 do Manual de Desenhos Industriais. O modelo está disponível na seção "modelos" do referido manual. Prazo de cumprimento (art. 103 da LPI): 5 dias contados a partir do primeiro dia útil após esta publicação.



(21) BR 30 2020 004729-0

Código 30 - Exigência – Art. 103 da LPI

(22) 08/10/2020

(71) LUIZ CARLOS BUDNY (BR/SC)

A numeração das figuras apresentadas não está de acordo com as especificações do item 4.2.11 do manual de desenhos industriais. Apresente novo jogo de figuras, sem alteração da matéria apresentada no depósito, com numeração corrigida. Os desenhos ou fotografias deverão ser NUMERADOS SEQUENCIALMENTE EM CONFORMIDADE COM O PADRÃO DE DOIS ALGARISMOS: fig. 1.1, fig. 1.2, fig. 1.3, fig. 1.4. NÃO SERÃO ADMITIDAS outras formas de numeração, como o padrão de um algarismo (1, 2, 3...), numeração alfanumérica (1a, 1b, 1c...) E caracteres isolados (a, b, c...) CADA VISTA DO DESENHO OU FOTOGRAFIA deverá apresentada em uma folha, individualmente, numerada sequencialmente no centro da margem superior indicando o número da folha e o número total de folhas, separados por uma barra oblíqua. Exemplo: 1/4, 2/4, 3/4 e 4/4. Caso tenha sido apresentado relatório, deverá ser reapresentado com a numeração das figuras corrigida seguindo as disposições do item 4.2.9 do Manual de Desenhos Industriais. Prazo de cumprimento (art. 103 da LPI): 5 dias contados a partir do primeiro dia útil após esta publicação.

(21) BR 30 2020 004747-8

Código 30 - Exigência – Art. 103 da LPI

(22) 09/10/2020

(71) JOÃO PAULO ZANONA (BR/PR)

As figuras apresentadas não estão numeradas, estando em desacordo com as especificações do item 4.2.11 do manual de desenhos industriais. Apresente novo jogo de figuras, sem alteração da matéria apresentada no depósito, com numeração de acordo com as seguintes especificações: OS DESENHOS OU FOTOGRAFIAS DEVERÃO SER NUMERADOS SEQUENCIALMENTE EM CONFORMIDADE COM O PADRÃO DE DOIS ALGARISMOS: fig. 1.1, fig. 1.2, fig. 1.3, fig. 1.4. NÃO SERÃO ADMITIDAS outras formas de numeração, como o padrão de um algarismo (1, 2, 3...), numeração alfanumérica (1a, 1b, 1c...) E caracteres isolados (a, b, c...). CADA VISTA DO DESENHO OU FOTOGRAFIA deverá apresentada em uma folha, individualmente, numerada sequencialmente no centro da margem superior indicando o número da folha e o número total de folhas, separados por uma barra oblíqua. Exemplo: 1/4, 2/4, 3/4 e 4/4. Caso tenha sido apresentado relatório, deverá ser reapresentado com a numeração das figuras corrigida seguindo as disposições do item 4.2.9 do Manual de Desenhos Industriais. Prazo de cumprimento (art. 103 da LPI): 5 dias contados a partir do primeiro dia útil após esta publicação.

(21) BR 30 2020 004748-6

Código 30 - Exigência – Art. 103 da LPI

(22) 09/10/2020

(71) JOÃO PAULO ZANONA (BR/PR)



As figuras apresentadas não estão numeradas, estando em desacordo com as especificações do item 4.2.11 do manual de desenhos industriais. Apresente novo jogo de figuras, sem alteração da matéria apresentada no depósito, com numeração de acordo com as seguintes especificações: OS DESENHOS OU FOTOGRAFIAS DEVERÃO SER NUMERADOS SEQUENCIALMENTE EM CONFORMIDADE COM O PADRÃO DE DOIS ALGARISMOS: fig. 1.1, fig. 1.2, fig. 1.3, fig. 1.4. NÃO SERÃO ADMITIDAS outras formas de numeração, como o padrão de um algarismo (1, 2, 3...), numeração alfanumérica (1a, 1b, 1c...) E caracteres isolados (a, b, c...). CADA VISTA DO DESENHO OU FOTOGRAFIA deverá apresentada em uma folha, individualmente, numerada sequencialmente no centro da margem superior indicando o número da folha e o número total de folhas, separados por uma barra oblíqua. Exemplo: 1/4, 2/4, 3/4 e 4/4. Caso tenha sido apresentado relatório, deverá ser reapresentado com a numeração das figuras corrigida seguindo as disposições do item 4.2.9 do Manual de Desenhos Industriais. Prazo de cumprimento (art. 103 da LPI): 5 dias contados a partir do primeiro dia útil após esta publicação.

(21) BR 30 2020 004749-4

Código 30 - Exigência – Art. 103 da LPI

(22) 09/10/2020

(71) JOÃO PAULO ZANONA (BR/PR)

As figuras apresentadas não estão numeradas, estando em desacordo com as especificações do item 4.2.11 do manual de desenhos industriais. Apresente novo jogo de figuras, sem alteração da matéria apresentada no depósito, com numeração de acordo com as seguintes especificações: OS DESENHOS OU FOTOGRAFIAS DEVERÃO SER NUMERADOS SEQUENCIALMENTE EM CONFORMIDADE COM O PADRÃO DE DOIS ALGARISMOS: fig. 1.1, fig. 1.2, fig. 1.3, fig. 1.4. NÃO SERÃO ADMITIDAS outras formas de numeração, como o padrão de um algarismo (1, 2, 3...), numeração alfanumérica (1a, 1b, 1c...) E caracteres isolados (a, b, c...). CADA VISTA DO DESENHO OU FOTOGRAFIA deverá apresentada em uma folha, individualmente, numerada sequencialmente no centro da margem superior indicando o número da folha e o número total de folhas, separados por uma barra oblíqua. Exemplo: 1/4, 2/4, 3/4 e 4/4. Caso tenha sido apresentado relatório, deverá ser reapresentado com a numeração das figuras corrigida seguindo as disposições do item 4.2.9 do Manual de Desenhos Industriais. Prazo de cumprimento (art. 103 da LPI): 5 dias contados a partir do primeiro dia útil após esta publicação.

(21) BR 30 2020 004750-8

Código 30 - Exigência – Art. 103 da LPI

(22) 09/10/2020

(71) JOÃO PAULO ZANONA (BR/PR)

As figuras apresentadas não estão numeradas, estando em desacordo com as especificações do item 4.2.11 do manual de desenhos industriais. Apresente novo jogo de figuras, sem alteração da matéria apresentada no depósito, com numeração de acordo com as seguintes especificações: OS DESENHOS OU



FOTOGRAFIAS DEVERÃO SER NUMERADOS SEQUENCIALMENTE EM CONFORMIDADE COM O PADRÃO DE DOIS ALGARISMOS: fig. 1.1, fig. 1.2, fig. 1.3, fig. 1.4. NÃO SERÃO ADMITIDAS outras formas de numeração, como o padrão de um algarismo (1, 2, 3...), numeração alfanumérica (1a, 1b, 1c...) E caracteres isolados (a, b, c...). CADA VISTA DO DESENHO OU FOTOGRAFIA deverá apresentada em uma folha, individualmente, numerada sequencialmente no centro da margem superior indicando o número da folha e o número total de folhas, separados por uma barra oblíqua. Exemplo: 1/4, 2/4, 3/4 e 4/4. Caso tenha sido apresentado relatório, deverá ser reapresentado com a numeração das figuras corrigida seguindo as disposições do item 4.2.9 do Manual de Desenhos Industriais. Prazo de cumprimento (art. 103 da LPI): 5 dias contados a partir do primeiro dia útil após esta publicação.

(21) BR 30 2020 004753-2

Código 30 - Exigência – Art. 103 da LPI

(22) 09/10/2020

(71) 2MOVE CONSULTING ASSESSORIA EM NEGÓCIOS COMERCIAIS LTDA (BR/SP) ; INESPERADO IDÉIAS, PROJETOS E NEGÓCIOS LTDA (BR/SP)

(74) BRASNORTE MARCAS E PATENTES S/S & EPP

O título informado no formulário não está de acordo com o item 4.2.3 do Manual de Desenhos Industriais. Apresente esclarecimento alterando o título, para que conste apenas umas das expressões abaixo. Pedidos de registro de desenhos industriais tridimensionais, deverão ter o título iniciado pela expressão CONFIGURAÇÃO APLICADA A/EM... e deverá indicar o objeto representado nos desenhos ou fotografias. Ex.: Configuração aplicada em barbeador. Pedidos de registro de desenhos industriais bidimensionais, deverão ter o título iniciado pela expressão PADRÃO ORNAMENTAL APLICADO A/EM... e deverá indicar o produto a que será aplicado o padrão representado nos desenhos ou fotografias. Ex.: Padrão ornamental aplicado em embalagem. Caso tenham sido apresentados relatório descritivo e reivindicação observe que o título nestes documentos deverá ser idêntico ao da petição de depósito. Prazo de cumprimento (art. 103 da LPI): 5 dias contados a partir do primeiro dia útil após esta publicação.

(21) BR 30 2020 004758-3

Código 30 - Exigência – Art. 103 da LPI

(22) 09/10/2020

(71) ALBERTO CARLOS PEREIRA FILHO (BR/SP)

(74) BRAXIL SERVICOS AUXILIARES LTDA

A numeração das figuras apresentadas não está de acordo com as especificações do item 4.2.11 do manual de desenhos industriais. Apresente novo jogo de figuras, sem alteração da matéria apresentada no depósito, com numeração corrigida. Os desenhos ou fotografias deverão ser NUMERADOS SEQUENCIALMENTE EM CONFORMIDADE COM O PADRÃO DE DOIS ALGARISMOS: fig. 1.1, fig. 1.2, fig. 1.3, fig. 1.4. NÃO SERÃO ADMITIDAS outras formas de numeração, como o padrão de um algarismo (1, 2, 3...), numeração



alfanumérica (1a, 1b, 1c...) E caracteres isolados (a, b, c...)CADA VISTA DO DESENHO OU FOTOGRAFIA deverá apresentada em uma folha, individualmente, numerada sequencialmente no centro da margem superior indicando o número da folha e o número total de folhas, separados por uma barra oblíqua. Exemplo: 1/4, 2/4, 3/4 e 4/4. Caso tenha sido apresentado relatório, deverá ser reapresentado com a numeração das figuras corrigida seguindo as disposições do item 4.2.9 do Manual de Desenhos Industriais.Prazo de cumprimento (art. 103 da LPI): 5 dias contados a partir do primeiro dia útil após esta publicação.

(21) BR 30 2020 004768-0

Código 30 - Exigência – Art. 103 da LPI

(22) 09/10/2020

(71) EUROLAF VEICULOS ESPECIAIS (BR/RJ)

A apresentação das figuras não está de acordo com as especificações do item 4.2.11 do Manual de Desenhos Industriais.Apresente novo jogo de figuras completo, COM CADA VISTA DA FIGURA APRESENTADA EM UMA FOLHA, sem alteração da matéria apresentada no depósito.Cada desenho ou fotografia deverá ser apresentado em uma folha, individualmente, com dimensões adequadas e nitidez e resolução gráfica suficientes para a plena compreensão do desenho industrial requerido. As figuras deverão ser numeradas sequencialmente em conformidade com o padrão de dois algarismos: Fig. 1.1, Fig. 1.2, Fig. 1.3, Fig. 1.4. NÃO SERÃO ADMITIDAS outras formas de numeração, como o padrão de um algarismo (1, 2, 3), numeração alfanumérica (1A, 1B, 1C) e caracteres isolados (A, B, C). As folhas deverão ser numeradas sequencialmente no centro da margem superior indicando o número da folha e o número total de folhas, separados por uma barra oblíqua. Exemplo: 1/4, 2/4, 3/4 e 4/4. Prazo de cumprimento (art. 103 da LPI): 5 dias contados a partir do primeiro dia útil após esta publicação.



Código 31 - Notificação de Depósito

Notificação de depósito de pedido de registro de desenho industrial. O pedido segue para a etapa de exame técnico.

(21) BR 30 2020 004088-0 Código 31 - Notificação de Depósito
(22) 02/09/2020
(71) DUWE & CIA LTDA -ME (BR/PR)
(72) MICHAEL DUWE
Notificação de depósito (Protocolo: 870200111479 UF: WB Data: 02/09/2020
Hora: 14:10)

(21) BR 30 2020 004223-9 Código 31 - Notificação de Depósito
(22) 09/09/2020
(71) TIAGO WEBER (BR/RS)
(72) TIAGO WEBER
(74) EMERSON SALBEGO HOFART
Notificação de depósito (Protocolo: 870200114157 UF: WB Data: 09/09/2020
Hora: 14:32)

(21) BR 30 2020 004277-8 Código 31 - Notificação de Depósito
(22) 10/09/2020
(71) PENAL INDUSTRIAL EIRELI- EPP (BR/SC)
(72) ALINE CARLA DELLA COSTA
(74) Catiane Zini Borela
Notificação de depósito (Protocolo: 870200114909 UF: WB Data: 10/09/2020
Hora: 17:47)

(21) BR 30 2020 004286-7 Código 31 - Notificação de Depósito
(22) 11/09/2020
(71) NEX FLOW AIR PRODUCTS CORP (CA)
(72) AMANJOT SINGH
(74) CARLOS VICENTE DA SILVA NOGUEIRA
Notificação de depósito (Protocolo: 870200115127 UF: WB Data: 11/09/2020
Hora: 10:53)

(21) BR 30 2020 004650-1 Código 31 - Notificação de Depósito
(22) 05/10/2020
(71) SULTAN ARGUILES - COMERCIAL - EIRELI - ME (BR/SP)
(72) PAULO ROBERTO GOMES TARASOFF
(74) RUBENS DOS SANTOS FILHO
Notificação de depósito (Protocolo: 870200125145 UF: WB Data: 05/10/2020
Hora: 09:06)



(21) BR 30 2020 004651-0 Código 31 - Notificação de Depósito
(22) 05/10/2020
(71) MK ELETRODOMESTICOS MONDIAL S.A (BR/BA)
(72) JACQUES IVO KRAUSE
(74) VANDRÉ CAVALCANTE BITTENCOURT TORRES
Notificação de depósito (Protocolo: 870200125150 UF: WB Data: 05/10/2020
Hora: 09:11)

(21) BR 30 2020 004652-8 Código 31 - Notificação de Depósito
(22) 05/10/2020
(71) EDIMAR FRANCO MARTINS (BR/BA)
(72) EDIMAR FRANCO MARTINS
(74) MARPA CONSULTORIA E ASSESSORIA EMPRESARIAL LTDA.
Notificação de depósito (Protocolo: 870200125177 UF: WB Data: 05/10/2020
Hora: 09:45)

(21) BR 30 2020 004653-6 Código 31 - Notificação de Depósito
(22) 05/10/2020
(71) EDIMAR FRANCO MARTINS (BR/BA)
(72) EDIMAR FRANCO MARTINS
(74) MARPA CONSULTORIA E ASSESSORIA EMPRESARIAL LTDA.
Notificação de depósito (Protocolo: 870200125221 UF: WB Data: 05/10/2020
Hora: 10:31)

(21) BR 30 2020 004656-0 Código 31 - Notificação de Depósito
(22) 05/10/2020
(71) CHERY AUTOMOBILE CO., LTD. (CN)
(72) XINHUA GAO
(74) KASZNAR LEONARDOS PROPRIEDADE INTELECTUAL
Notificação de depósito (Protocolo: 870200125292 UF: WB Data: 05/10/2020
Hora: 11:16)

(21) BR 30 2020 004657-9 Código 31 - Notificação de Depósito
(22) 05/10/2020
(71) RENOVUTIL LTDA (BR/PR)
(72) JORACI SIDNEI GRAZZIOLI
(74) IDEAL ASSESSORIA EMPRESARIAL S/C LTDA
Notificação de depósito (Protocolo: 870200125308 UF: WB Data: 05/10/2020
Hora: 11:30)

(21) BR 30 2020 004658-7 Código 31 - Notificação de Depósito
(22) 05/10/2020
(71) NISSIN KOGYO CO., LTD. (JP)



(72) DAIKI ATSUTA
(74) KASZNAR LEONARDOS PROPRIEDADE INTELECTUAL
Notificação de depósito (Protocolo: 870200125399 UF: WB Data: 05/10/2020
Hora: 12:29)

(21) BR 30 2020 004659-5 Código 31 - Notificação de Depósito
(22) 05/10/2020
(71) J & X COSMÉTICOS IMPORTAÇÃO E EXPORTAÇÃO LTDA EPP (BR/RJ)
(72) FERNANDO SI JIAN XIA
(74) Portfolio Marcas e Patentes Ltda.
Notificação de depósito (Protocolo: 870200125410 UF: WB Data: 05/10/2020
Hora: 12:46)

(21) BR 30 2020 004660-9 Código 31 - Notificação de Depósito
(22) 05/10/2020
(71) GILVANILDO SILVA SANTOS (BR/RN)
(72) GILVANILDO SILVA SANTOS
(74) LUIZ RODRIGUES SILVA
Notificação de depósito (Protocolo: 870200125495 UF: WB Data: 05/10/2020
Hora: 14:15)

(21) BR 30 2020 004661-7 Código 31 - Notificação de Depósito
(22) 05/10/2020
(71) INDÚSTRIA DE MÓVEIS BECHARA NASSAR EIRELI (BR/SP)
(72) JORGE NASSAR FRANGE FILHO
(74) BEERRE ASSESSORIA EMPRESARIAL LTDA
Notificação de depósito (Protocolo: 870200125515 UF: WB Data: 05/10/2020
Hora: 14:32)

(21) BR 30 2020 004662-5 Código 31 - Notificação de Depósito
(22) 05/10/2020
(71) DEERE & COMPANY (US)
(72) TUSHAR SONJE; SANDESH S. YADAO; VINAYAK V. PAWAR; MANISH M. KUTE; KALMAPREET SINGH; SAGAR TIWATANE
(74) KASZNAR LEONARDOS PROPRIEDADE INTELECTUAL
Notificação de depósito (Protocolo: 870200125539 UF: WB Data: 05/10/2020
Hora: 14:49)

(21) BR 30 2020 004663-3 Código 31 - Notificação de Depósito
(22) 05/10/2020
(71) INDÚSTRIA DE MÓVEIS BECHARA NASSAR EIRELI (BR/SP)
(72) JORGE NASSAR FRANGE FILHO
(74) BEERRE ASSESSORIA EMPRESARIAL LTDA
Notificação de depósito (Protocolo: 870200125542 UF: WB Data: 05/10/2020



Hora: 14:51)

(21) BR 30 2020 004664-1 Código 31 - Notificação de Depósito
(22) 05/10/2020
(71) GALVAN INDUSTRIA E COMERCIO DE PISCINAS EIRELI - ME (BR/RS)
(72) ROBERTO GALVAN
(74) ROGINALDO FABIANO DA SILVEIRA
Notificação de depósito (Protocolo: 870200125552 UF: WB Data: 05/10/2020
Hora: 14:55)

(21) BR 30 2020 004665-0 Código 31 - Notificação de Depósito
(22) 05/10/2020
(71) GALVAN INDUSTRIA E COMERCIO DE PISCINAS EIRELI - ME (BR/RS)
(72) ROBERTO GALVAN
(74) ROGINALDO FABIANO DA SILVEIRA
Notificação de depósito (Protocolo: 870200125568 UF: WB Data: 05/10/2020
Hora: 15:07)

(21) BR 30 2020 004667-6 Código 31 - Notificação de Depósito
(22) 05/10/2020
(71) JURANDIR SILVA SANTANA JÚNIOR (BR/PE)
(72) JURANDIR SILVA SANTANA JÚNIOR
Notificação de depósito (Protocolo: 870200125684 UF: WB Data: 05/10/2020
Hora: 16:14)

(21) BR 30 2020 004668-4 Código 31 - Notificação de Depósito
(22) 05/10/2020
(71) ROGERIO PERIN MOREIRA (BR/BA)
(72) ROGÉRIO PERIN MOREIRA
(74) ALEX STRAUCH BATISTA
Notificação de depósito (Protocolo: 870200125685 UF: WB Data: 05/10/2020
Hora: 16:14)

(21) BR 30 2020 004669-2 Código 31 - Notificação de Depósito
(22) 05/10/2020
(71) JURANDIR SILVA SANTANA JÚNIOR (BR/PE)
(72) JURANDIR SILVA SANTANA JÚNIOR
Notificação de depósito (Protocolo: 870200125739 UF: WB Data: 05/10/2020
Hora: 16:37)

(21) BR 30 2020 004670-6 Código 31 - Notificação de Depósito
(22) 05/10/2020
(71) ROGERIO PERIN MOREIRA (BR/BA)
(72) ROGÉRIO PERIN MOREIRA



(74) ALEX STRAUCH BATISTA

Notificação de depósito (Protocolo: 870200125769 UF: WB Data: 05/10/2020

Hora: 16:53)

(21) BR 30 2020 004671-4

Código 31 - Notificação de Depósito

(22) 05/10/2020

(71) GUILHERME CASAGRANDE FALLER (BR/RS)

(72) GUILHERME CASAGRANDE FALLER

Notificação de depósito (Protocolo: 870200125831 UF: WB Data: 05/10/2020

Hora: 17:34)

(21) BR 30 2020 004687-0

Código 31 - Notificação de Depósito

(22) 05/10/2020

(71) GILMAR BEVILAQUA (BR/PR)

(72) GILMAR BEVILAQUA

Notificação de depósito (Protocolo: 870200125908 UF: WB Data: 05/10/2020

Hora: 18:29)

(21) BR 30 2020 004690-0

Código 31 - Notificação de Depósito

(22) 05/10/2020

(71) CHRISTIAN BOTSCH CELLETTE GOMES (BR/RJ)

(72) CHRISTIAN BOTSCH CELLETTE GOMES

Notificação de depósito (Protocolo: 870200125949 UF: WB Data: 05/10/2020

Hora: 19:11)

(21) BR 30 2020 004692-7

Código 31 - Notificação de Depósito

(22) 06/10/2020

(71) CERES TAG PTY LTD (AU)

(72) DAVID IAN SMITH

(74) ANDRÉ BASTOS VENTURINI

Notificação de depósito (Protocolo: 870200126091 UF: WB Data: 06/10/2020

Hora: 10:22)

(21) BR 30 2020 004693-5

Código 31 - Notificação de Depósito

(22) 06/10/2020

(71) CHRISTIAN DEIVIS MACIEL (BR/MG)

(72) CHRISTIAN DEIVIS MACIEL

(74) VINÍCIUS SILVA DE OLIVEIRA

Notificação de depósito (Protocolo: 870200126098 UF: WB Data: 06/10/2020

Hora: 10:30)

(21) BR 30 2020 004694-3

Código 31 - Notificação de Depósito

(22) 06/10/2020

(71) ELC MANAGEMENT LLC (US)



(72) CHAD GARRISON; EMMA CORMAN
(74) Dannemann, Siemsen, Bigler & Ipanema Moreira
Notificação de depósito (Protocolo: 870200126157 UF: WB Data: 06/10/2020
Hora: 12:41)

(21) BR 30 2020 004695-1 Código 31 - Notificação de Depósito
(22) 06/10/2020
(71) ITELVINA SOARES DE LIRA (BR/CE)
(72) ITELVINA SOARES DE LIRA
Notificação de depósito (Protocolo: 870200126159 UF: WB Data: 06/10/2020
Hora: 12:44)

(21) BR 30 2020 004696-0 Código 31 - Notificação de Depósito
(22) 06/10/2020
(71) ITELVINA SOARES DE LIRA (BR/CE)
(72) ITELVINA SOARES DE LIRA
Notificação de depósito (Protocolo: 870200126161 UF: WB Data: 06/10/2020
Hora: 12:49)

(21) BR 30 2020 004697-8 Código 31 - Notificação de Depósito
(22) 06/10/2020
(71) ITELVINA SOARES DE LIRA (BR/CE)
(72) ITELVINA SOARES DE LIRA
Notificação de depósito (Protocolo: 870200126166 UF: WB Data: 06/10/2020
Hora: 12:53)

(21) BR 30 2020 004699-4 Código 31 - Notificação de Depósito
(22) 06/10/2020
(71) ITELVINA SOARES DE LIRA (BR/CE)
(72) ITELVINA SOARES DE LIRA
Notificação de depósito (Protocolo: 870200126182 UF: WB Data: 06/10/2020
Hora: 13:21)

(21) BR 30 2020 004700-1 Código 31 - Notificação de Depósito
(22) 06/10/2020
(71) ITELVINA SOARES DE LIRA (BR/CE)
(72) ITELVINA SOARES DE LIRA
Notificação de depósito (Protocolo: 870200126186 UF: WB Data: 06/10/2020
Hora: 13:26)

(21) BR 30 2020 004702-8 Código 31 - Notificação de Depósito
(22) 06/10/2020
(71) DEERE & COMPANY (US)
(72) TUSHAR SONJE; MANISH M. KUTE; SANDESH S. YADAO; SHUBHAM



CHOUDHARY
(74) KASZNAR LEONARDOS PROPRIEDADE INTELECTUAL
Notificação de depósito (Protocolo: 870200126310 UF: WB Data: 06/10/2020
Hora: 16:23)

(21) BR 30 2020 004703-6 Código 31 - Notificação de Depósito
(22) 06/10/2020
(71) CAROLINA FIGUEIREDO FERNANDES FARIAS (BR/RJ) ; ANDRÉ LUIZ
DOS SANTOS (BR/RJ)
(72) CAROLINA FIGUEIREDO FERNANDES FARIAS
Notificação de depósito (Protocolo: 870200126330 UF: WB Data: 06/10/2020
Hora: 16:50)

(21) BR 30 2020 004704-4 Código 31 - Notificação de Depósito
(22) 06/10/2020
(71) FEITORIA INDÚSTRIA E COMÉRCIO DE UTILIDADES PARA O LAR
EIRELI (BR/RS)
(72) JOÃO JACINTO SACCARO
(74) RONER GUERRA FABRIS
Notificação de depósito (Protocolo: 870200126371 UF: WB Data: 06/10/2020
Hora: 17:22)

(21) BR 30 2020 004706-0 Código 31 - Notificação de Depósito
(22) 06/10/2020
(71) THE GILLETTE COMPANY LLC (US)
(72) RORY FREDERICK WELLINGTON MCGARRY; BRIAN PATRICK WATSON;
CHRISTOPHER RAMM; OLIVER FELIX GRABES
(74) TRENCH ROSSI E WATANABE ADVOGADOS (RJ)
Notificação de depósito (Protocolo: 870200126389 UF: WB Data: 06/10/2020
Hora: 18:03)

(21) BR 30 2020 004707-9 Código 31 - Notificação de Depósito
(22) 06/10/2020
(71) THE GILLETTE COMPANY LLC (US)
(72) RORY FREDERICK WELLINGTON MCGARRY; BRIAN PATRICK WATSON;
CHRISTOPHER RAMM; OLIVER FELIX GRABES
(74) TRENCH ROSSI E WATANABE ADVOGADOS (RJ)
Notificação de depósito (Protocolo: 870200126394 UF: WB Data: 06/10/2020
Hora: 18:18)

(21) BR 30 2020 004709-5 Código 31 - Notificação de Depósito
(22) 07/10/2020
(71) GIOVANI CONRADO CARLINI (BR/SC)
(72) GIOVANI CONRADO CARLINI



Notificação de depósito (Protocolo: 870200126514 UF: WB Data: 07/10/2020
Hora: 10:38)

(21) BR 30 2020 004710-9

Código 31 - Notificação de Depósito
(22) 07/10/2020
(71) EZEQUIEL MIQUEIAS MARQUES (BR/SP)
(72) EZEQUIEL MIQUEIAS MARQUES
(74) AFK Marcas e Patentes
Notificação de depósito (Protocolo: 870200126710 UF: WB Data: 07/10/2020
Hora: 15:32)

(21) BR 30 2020 004711-7

Código 31 - Notificação de Depósito
(22) 07/10/2020
(71) HERMINIA MARIA PESSOTI DE AZEVEDO ME (BR/ES)
(72) JEFFERSON JOSE DE AZEVEDO
(74) CARLOS DRAGO TAMAGNONI
Notificação de depósito (Protocolo: 870200126785 UF: WB Data: 07/10/2020
Hora: 16:24)

(21) BR 30 2020 004712-5

Código 31 - Notificação de Depósito
(22) 07/10/2020
(71) HERMINIA MARIA PESSOTI DE AZEVEDO ME (BR/ES)
(72) JEFFERSON JOSE DE AZEVEDO
(74) CARLOS DRAGO TAMAGNONI
Notificação de depósito (Protocolo: 870200126795 UF: WB Data: 07/10/2020
Hora: 16:32)

(21) BR 30 2020 004713-3

Código 31 - Notificação de Depósito
(22) 07/10/2020
(71) HERMINIA MARIA PESSOTI DE AZEVEDO ME (BR/ES)
(72) JEFFERSON JOSE DE AZEVEDO
(74) CARLOS DRAGO TAMAGNONI
Notificação de depósito (Protocolo: 870200126811 UF: WB Data: 07/10/2020
Hora: 16:44)

(21) BR 30 2020 004715-0

Código 31 - Notificação de Depósito
(22) 07/10/2020
(71) EMERSON CORDEIRO DE OLIVEIRA (BR/MS)
(72) EMERSON CORDEIRO DE OLIVEIRA
Notificação de depósito (Protocolo: 870200126873 UF: WB Data: 07/10/2020
Hora: 18:22)

(21) BR 30 2020 004717-6

Código 31 - Notificação de Depósito
(22) 08/10/2020



(71) WADIH ANTÔNIO GARIOS (BR/MG)
(72) WADIH ANTONIO GARIOS
Notificação de depósito (Protocolo: 870200126949 UF: WB Data: 08/10/2020
Hora: 09:36)

(21) BR 30 2020 004718-4 Código 31 - Notificação de Depósito
(22) 08/10/2020
(71) LG ELECTRONICS INC. (KR)
(72) JAEYOUNG KIM; HOIL JEON; KYUNGAH LEE
(74) Dannemann, Siemsen, Bigler & Ipanema Moreira
Notificação de depósito (Protocolo: 870200126958 UF: WB Data: 08/10/2020
Hora: 09:52)

(21) BR 30 2020 004719-2 Código 31 - Notificação de Depósito
(22) 08/10/2020
(71) LG ELECTRONICS INC. (KR)
(72) JAEYOUNG KIM; HOIL JEON; KYUNGAH LEE
(74) Dannemann, Siemsen, Bigler & Ipanema Moreira
Notificação de depósito (Protocolo: 870200126965 UF: WB Data: 08/10/2020
Hora: 10:06)

(21) BR 30 2020 004720-6 Código 31 - Notificação de Depósito
(22) 08/10/2020
(71) HERNENEGILDO CUNHA DOS REIS (BR/GO)
(72) HERNENEGILDO CUNHA DOS REIS
(74) L & A MARCAS E PATENTES LTDA - ME
Notificação de depósito (Protocolo: 870200126989 UF: WB Data: 08/10/2020
Hora: 10:59)

(21) BR 30 2020 004721-4 Código 31 - Notificação de Depósito
(22) 08/10/2020
(71) HERNENEGILDO CUNHA DOS REIS (BR/GO)
(72) HERNENEGILDO CUNHA DOS REIS
(74) L & A MARCAS E PATENTES LTDA - ME
Notificação de depósito (Protocolo: 870200126999 UF: WB Data: 08/10/2020
Hora: 11:21)

(21) BR 30 2020 004722-2 Código 31 - Notificação de Depósito
(22) 08/10/2020
(71) SID-NYL INDÚSTRIA E COMÉRCIO LTDA (BR/SP)
(72) SIDNEI TOMÉ
(74) Icamp Marcas e Patentes Ltda
Notificação de depósito (Protocolo: 870200127024 UF: WB Data: 08/10/2020
Hora: 12:05)



(21) BR 30 2020 004723-0 Código 31 - Notificação de Depósito
(22) 08/10/2020
(71) NELY CRISTINA BRAIDOTTI (BR/SP)
(72) NELY CRISTINA BRAIDOTTI
(74) VILELA COELHO SOCIEDADE DE ADVOGADOS
Notificação de depósito (Protocolo: 870200127032 UF: WB Data: 08/10/2020
Hora: 12:24)

(21) BR 30 2020 004726-5 Código 31 - Notificação de Depósito
(22) 08/10/2020
(71) ELIANA JOSEFA PIAI (BR/SP)
(72) ELIANA JOSEFA PIAI
(74) Vilage Marcas e Patentes Ltda
Notificação de depósito (Protocolo: 870200127113 UF: WB Data: 08/10/2020
Hora: 14:20)

(21) BR 30 2020 004727-3 Código 31 - Notificação de Depósito
(22) 08/10/2020
(71) TRACK COMÉRCIO DE ACESSÓRIOS AUTOMOTIVOS LTDA (BR/RS)
(72) TOMAZ SANDI
(74) Vilage Marcas e Patentes Ltda
Notificação de depósito (Protocolo: 870200127144 UF: WB Data: 08/10/2020
Hora: 14:37)

(21) BR 30 2020 004728-1 Código 31 - Notificação de Depósito
(22) 08/10/2020
(71) GEORG MENSCHEN GMBH & CO. KG (DE)
(72) FRANK RÖMER
(74) Dannemann, Siemsen, Bigler & Ipanema Moreira
Notificação de depósito (Protocolo: 870200127265 UF: WB Data: 08/10/2020
Hora: 16:01)

(21) BR 30 2020 004731-1 Código 31 - Notificação de Depósito
(22) 08/10/2020
(71) JADERSON DE ALMEIDA (BR/SC)
(72) JADERSON DE ALMEIDA
Notificação de depósito (Protocolo: 870200127325 UF: WB Data: 08/10/2020
Hora: 16:37)

(21) BR 30 2020 004732-0 Código 31 - Notificação de Depósito
(22) 08/10/2020
(71) JADERSON DE ALMEIDA (BR/SC)
(72) JADERSON DE ALMEIDA



Notificação de depósito (Protocolo: 870200127332 UF: WB Data: 08/10/2020
Hora: 16:44)

(21) BR 30 2020 004733-8

Código 31 - Notificação de Depósito
(22) 08/10/2020
(71) JADERSON DE ALMEIDA (BR/SC)
(72) JADERSON DE ALMEIDA
Notificação de depósito (Protocolo: 870200127342 UF: WB Data: 08/10/2020
Hora: 16:50)

(21) BR 30 2020 004734-6

Código 31 - Notificação de Depósito
(22) 08/10/2020
(71) JADERSON DE ALMEIDA (BR/SC)
(72) JADERSON DE ALMEIDA
Notificação de depósito (Protocolo: 870200127347 UF: WB Data: 08/10/2020
Hora: 16:52)

(21) BR 30 2020 004735-4

Código 31 - Notificação de Depósito
(22) 08/10/2020
(71) LOURENÇO SERAFIM PAPESSO FILHO (BR/SP)
(72) LOURENÇO SERAFIM PAPESSO FILHO
(74) NOVA MARCA CONSULTORES ASSOCIADOS LTDA.
Notificação de depósito (Protocolo: 870200127351 UF: WB Data: 08/10/2020
Hora: 16:53)

(21) BR 30 2020 004736-2

Código 31 - Notificação de Depósito
(22) 08/10/2020
(71) JADERSON DE ALMEIDA (BR/SC)
(72) JADERSON DE ALMEIDA
Notificação de depósito (Protocolo: 870200127354 UF: WB Data: 08/10/2020
Hora: 16:55)

(21) BR 30 2020 004737-0

Código 31 - Notificação de Depósito
(22) 08/10/2020
(71) JADERSON DE ALMEIDA (BR/SC)
(72) JADERSON DE ALMEIDA
Notificação de depósito (Protocolo: 870200127358 UF: WB Data: 08/10/2020
Hora: 16:58)

(21) BR 30 2020 004738-9

Código 31 - Notificação de Depósito
(22) 08/10/2020
(71) JADERSON DE ALMEIDA (BR/SC)
(72) JADERSON DE ALMEIDA
Notificação de depósito (Protocolo: 870200127366 UF: WB Data: 08/10/2020



Hora: 17:03)

(21) BR 30 2020 004739-7 Código 31 - Notificação de Depósito
(22) 08/10/2020
(71) JADERSON DE ALMEIDA (BR/SC)
(72) JADERSON DE ALMEIDA
Notificação de depósito (Protocolo: 870200127373 UF: WB Data: 08/10/2020
Hora: 17:06)

(21) BR 30 2020 004740-0 Código 31 - Notificação de Depósito
(22) 08/10/2020
(71) BATTLEMAX (PTY) LTD (ZA)
(72) MARTHINUS JACOBUS BUITENDAG; CONRAD GRÄBE DE VILLIERS;
ADIAN BRANDT
(74) Araripe & Associados
Notificação de depósito (Protocolo: 870200127424 UF: WB Data: 08/10/2020
Hora: 18:03)

(21) BR 30 2020 004741-9 Código 31 - Notificação de Depósito
(22) 08/10/2020
(71) SAULO SUASSUNA FERNANDES (BR/PE)
(72) SAULO SUASSUNA FERNANDES
(74) RODRIGO CÉSAR DANTAS CARVALHO
Notificação de depósito (Protocolo: 870200127431 UF: WB Data: 08/10/2020
Hora: 18:09)

(21) BR 30 2020 004742-7 Código 31 - Notificação de Depósito
(22) 08/10/2020
(71) JOSÉ VALFREDO DE LIMA (BR/SP)
(72) JOSÉ VALFREDO DE LIMA
(74) Luiz Fernando Alves
Notificação de depósito (Protocolo: 870200127455 UF: WB Data: 08/10/2020
Hora: 19:11)

(21) BR 30 2020 004743-5 Código 31 - Notificação de Depósito
(22) 09/10/2020
(71) EMERSON CORDEIRO DE OLIVEIRA (BR/MS)
(72) EMERSON CORDEIRO DE OLIVEIRA
Notificação de depósito (Protocolo: 870200127531 UF: WB Data: 09/10/2020
Hora: 00:43)

(21) BR 30 2020 004744-3 Código 31 - Notificação de Depósito
(22) 09/10/2020
(71) EMERSON CORDEIRO DE OLIVEIRA (BR/MS)



(72) EMERSON CORDEIRO DE OLIVEIRA

Notificação de depósito (Protocolo: 870200127533 UF: WB Data: 09/10/2020

Hora: 00:54)

(21) BR 30 2020 004745-1

Código 31 - Notificação de Depósito

(22) 09/10/2020

(71) EMERSON CORDEIRO DE OLIVEIRA (BR/MS)

(72) EMERSON CORDEIRO DE OLIVEIRA

Notificação de depósito (Protocolo: 870200127534 UF: WB Data: 09/10/2020

Hora: 01:04)

(21) BR 30 2020 004746-0

Código 31 - Notificação de Depósito

(22) 09/10/2020

(71) EMERSON CORDEIRO DE OLIVEIRA (BR/MS)

(72) EMERSON CORDEIRO DE OLIVEIRA

Notificação de depósito (Protocolo: 870200127535 UF: WB Data: 09/10/2020

Hora: 01:12)

(21) BR 30 2020 004751-6

Código 31 - Notificação de Depósito

(22) 09/10/2020

(71) GALO ARTESANIA DO BRASIL LTDA (BR/SP)

(72) JOSÉ HERMAN PASSARINI

(74) ARIBONI, FABBRI E SCHMIDT SOCIEDADE DE ADVOGADOS

Notificação de depósito (Protocolo: 870200127664 UF: WB Data: 09/10/2020

Hora: 10:55)

(21) BR 30 2020 004752-4

Código 31 - Notificação de Depósito

(22) 09/10/2020

(71) 2MOVE CONSULTING ASSESSORIA EM NEGÓCIOS COMERCIAIS LTDA

(BR/SP) ; INESPERADO IDÉIAS, PROJETOS E NEGÓCIOS LTDA (BR/SP)

(72) ANDRÉ LUIS FERREIRA SOUZA; MARCUS VINICIUS MONTEIRO
SANTARÉM

(74) BRASNORTE MARCAS E PATENTES S/S ¿ EPP

Notificação de depósito (Protocolo: 870200127693 UF: WB Data: 09/10/2020

Hora: 11:20)

(21) BR 30 2020 004754-0

Código 31 - Notificação de Depósito

(22) 09/10/2020

(71) LUIZ ANTÔNIO SILVEIRA (BR/SP) ; ANDRÉ LUIZ RODRIGUES DE SOUZA
(BR/SP)

(72) LUIZ ANTÔNIO SILVEIRA; ANDRÉ LUIZ RODRIGUES DE SOUZA

(74) P A Produtores Associados Marcas e Patentes Ltda.

Notificação de depósito (Protocolo: 870200127717 UF: WB Data: 09/10/2020

Hora: 11:38)



(21) BR 30 2020 004759-1 Código 31 - Notificação de Depósito
(22) 09/10/2020
(71) DENILSON PARREIRA SAMPAIO (BR/SP)
(72) DENILSON PARREIRA SAMPAIO
(74) Sul América Marcas e Patentes Ltda.
Notificação de depósito (Protocolo: 870200127994 UF: WB Data: 09/10/2020
Hora: 15:31)

(21) BR 30 2020 004760-5 Código 31 - Notificação de Depósito
(22) 09/10/2020
(71) MARIA FLORIPES DE OLIVEIRA (BR/SP)
(72) MARIA FLORIPES DE OLIVEIRA
(74) Vilage Marcas e Patentes Ltda
Notificação de depósito (Protocolo: 870200128065 UF: WB Data: 09/10/2020
Hora: 16:19)

(21) BR 30 2020 004761-3 Código 31 - Notificação de Depósito
(22) 09/10/2020
(71) ESTEVÃO HUMBERTO BOTTINI - EPP (BR/SP)
(72) ESTEVÃO HUMBERTO BOTTINI
(74) PIENEGONDA, MOREIRA & ASSOCIADOS LTDA
Notificação de depósito (Protocolo: 870200128106 UF: WB Data: 09/10/2020
Hora: 16:42)

(21) BR 30 2020 004762-1 Código 31 - Notificação de Depósito
(22) 09/10/2020
(71) ENIO DARCY BOSIO (BR/SP)
(72) ENIO DARCY BOSIO
(74) Org. Mérito Marcas e Patentes Ltda.
Notificação de depósito (Protocolo: 870200128109 UF: WB Data: 09/10/2020
Hora: 16:44)

(21) BR 30 2020 004766-4 Código 31 - Notificação de Depósito
(22) 09/10/2020
(71) ENERBRAS MATERIAIS ELÉTRICOS LTDA (BR/PR)
(72) EDUARDO CROVADORE
(74) ALCION BUBNIAK
Notificação de depósito (Protocolo: 870200128193 UF: WB Data: 09/10/2020
Hora: 17:18)

(21) BR 30 2020 004767-2 Código 31 - Notificação de Depósito
(22) 09/10/2020
(71) DEERE & COMPANY (US)



(72) NEHA SHINDE; RICHARD PUGH; SHREYAS CHOUTHAI; MANISH M. KUTE; CORY GLANDER

(74) KASZNAR LEONARDOS PROPRIEDADE INTELECTUAL

Notificação de depósito (Protocolo: 870200128215 UF: WB Data: 09/10/2020

Hora: 17:31)

(21) BR 30 2020 004769-9

Código 31 - Notificação de Depósito

(22) 09/10/2020

(71) KONINKLIJKE PHILIPS N.V. (NL)

(72) WENWEN YANG

(74) DANIEL ADVOGADOS (ALT.DE DANIEL & CIA)

Notificação de depósito (Protocolo: 870200128310 UF: WB Data: 09/10/2020

Hora: 18:50)

(21) BR 30 2020 004770-2

Código 31 - Notificação de Depósito

(22) 09/10/2020

(71) KONINKLIJKE PHILIPS N.V. (NL)

(72) WENWEN YANG

(74) DANIEL ADVOGADOS (ALT.DE DANIEL & CIA)

Notificação de depósito (Protocolo: 870200128313 UF: WB Data: 09/10/2020

Hora: 18:54)

(21) BR 30 2020 004771-0

Código 31 - Notificação de Depósito

(22) 09/10/2020

(71) KONINKLIJKE PHILIPS N.V. (NL)

(72) WENWEN YANG

(74) DANIEL ADVOGADOS (ALT.DE DANIEL & CIA)

Notificação de depósito (Protocolo: 870200128315 UF: WB Data: 09/10/2020

Hora: 18:56)

(21) BR 30 2020 004772-9

Código 31 - Notificação de Depósito

(22) 09/10/2020

(71) KONINKLIJKE PHILIPS N.V. (NL)

(72) WENWEN YANG

(74) DANIEL ADVOGADOS (ALT.DE DANIEL & CIA)

Notificação de depósito (Protocolo: 870200128322 UF: WB Data: 09/10/2020

Hora: 18:59)

(21) BR 30 2020 004774-5

Código 31 - Notificação de Depósito

(22) 09/10/2020

(71) KONINKLIJKE PHILIPS N.V. (NL)

(72) WENWEN YANG

(74) DANIEL ADVOGADOS (ALT.DE DANIEL & CIA)

Notificação de depósito (Protocolo: 870200128344 UF: WB Data: 09/10/2020



Hora: 19:20)

(21) BR 30 2020 004775-3

Código 31 - Notificação de Depósito
(22) 09/10/2020
(71) KONINKLIJKE PHILIPS N.V. (NL)
(72) WENWEN YANG
(74) DANIEL ADVOGADOS (ALT.DE DANIEL & CIA)
Notificação de depósito (Protocolo: 870200128352 UF: WB Data: 09/10/2020
Hora: 19:25)

(21) BR 30 2020 004776-1

Código 31 - Notificação de Depósito
(22) 09/10/2020
(71) EMERSON CORDEIRO DE OLIVEIRA (BR/MS)
(72) EMERSON CORDEIRO DE OLIVEIRA
Notificação de depósito (Protocolo: 870200128392 UF: WB Data: 09/10/2020
Hora: 20:17)

(21) BR 32 2020 004672-5

Código 31 - Notificação de Depósito
(22) 06/02/2020
(71) KONINKLIJKE PHILIPS N.V. (NL)
(72) JOS VAN ROOSMALEN; FRANK VERBRUGGE; JENS ANDERSSON;
ROEL KROOSHOF; SIMON VAN ANKEN; PETER GAL; LIEVEN
ADRIAENSSEN; ROSHAN HAKKIM; MINGSHUO ZHANG
(74) DANIEL ADVOGADOS (ALT.DE DANIEL & CIA)
Notificação de depósito (Protocolo: 870200125836 UF: WB Data: 05/10/2020
Hora: 17:37)

(21) BR 32 2020 004673-3

Código 31 - Notificação de Depósito
(22) 06/02/2020
(71) KONINKLIJKE PHILIPS N.V. (NL)
(72) JOS VAN ROOSMALEN; FRANK VERBRUGGE; JENS ANDERSSON;
ROEL KROOSHOF; SIMON VAN ANKEN; PETER GAL; LIEVEN
ADRIAENSSEN; ROSHAN HAKKIM; MINGSHUO ZHANG
(74) DANIEL ADVOGADOS (ALT.DE DANIEL & CIA)
Notificação de depósito (Protocolo: 870200125844 UF: WB Data: 05/10/2020
Hora: 17:42)

(21) BR 32 2020 004674-1

Código 31 - Notificação de Depósito
(22) 06/02/2020
(71) KONINKLIJKE PHILIPS N.V. (NL)
(72) JOS VAN ROOSMALEN; FRANK VERBRUGGE; JENS ANDERSSON;
ROEL KROOSHOF; SIMON VAN ANKEN; PETER GAL; LIEVEN
ADRIAENSSEN; ROSHAN HAKKIM; MINGSHUO ZHANG
(74) DANIEL ADVOGADOS (ALT.DE DANIEL & CIA)



Notificação de depósito (Protocolo: 870200125850 UF: WB Data: 05/10/2020
Hora: 17:45)

(21) BR 32 2020 004675-0

Código 31 - Notificação de Depósito
(22) 06/02/2020
(71) KONINKLIJKE PHILIPS N.V. (NL)
(72) JOS VAN ROOSMALEN; FRANK VERBRUGGE; JENS ANDERSSON;
ROEL KROOSHOF; SIMON VAN ANKEN; PETER GAL; LIEVEN
ADRIAENSSEN; ROSHAN HAKKIM; MINGSHUO ZHANG
(74) DANIEL ADVOGADOS (ALT.DE DANIEL & CIA)
Notificação de depósito (Protocolo: 870200125856 UF: WB Data: 05/10/2020
Hora: 17:48)

(21) BR 32 2020 004676-8

Código 31 - Notificação de Depósito
(22) 06/02/2020
(71) KONINKLIJKE PHILIPS N.V. (NL)
(72) JOS VAN ROOSMALEN; FRANK VERBRUGGE; JENS ANDERSSON;
ROEL KROOSHOF; SIMON VAN ANKEN; PETER GAL; LIEVEN
ADRIAENSSEN; ROSHAN HAKKIM; MINGSHUO ZHANG
(74) DANIEL ADVOGADOS (ALT.DE DANIEL & CIA)
Notificação de depósito (Protocolo: 870200125860 UF: WB Data: 05/10/2020
Hora: 17:50)

(21) BR 32 2020 004677-6

Código 31 - Notificação de Depósito
(22) 06/02/2020
(71) KONINKLIJKE PHILIPS N.V. (NL)
(72) JOS VAN ROOSMALEN; FRANK VERBRUGGE; JENS ANDERSSON;
ROEL KROOSHOF; SIMON VAN ANKEN; PETER GAL; LIEVEN
ADRIAENSSEN; ROSHAN HAKKIM; MINGSHUO ZHANG
(74) DANIEL ADVOGADOS (ALT.DE DANIEL & CIA)
Notificação de depósito (Protocolo: 870200125871 UF: WB Data: 05/10/2020
Hora: 18:03)

(21) BR 32 2020 004678-4

Código 31 - Notificação de Depósito
(22) 06/02/2020
(71) KONINKLIJKE PHILIPS N.V. (NL)
(72) JOS VAN ROOSMALEN; FRANK VERBRUGGE; JENS ANDERSSON;
ROEL KROOSHOF; SIMON VAN ANKEN; PETER GAL; LIEVEN
ADRIAENSSEN; ROSHAN HAKKIM; MINGSHUO ZHANG
(74) DANIEL ADVOGADOS (ALT.DE DANIEL & CIA)
Notificação de depósito (Protocolo: 870200125874 UF: WB Data: 05/10/2020
Hora: 18:04)

(21) BR 32 2020 004679-2

Código 31 - Notificação de Depósito

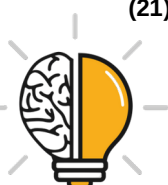

(22) 06/02/2020

(71) KONINKLIJKE PHILIPS N.V. (NL)

(72) JOS VAN ROOSMALEN; FRANK VERBRUGGE; JENS ANDERSSON;
ROEL KROOSHOF; SIMON VAN ANKEN; PETER GAL; LIEVEN
ADRIAENSSEN; ROSHAN HAKKIM; MINGSHUO ZHANG

(74) DANIEL ADVOGADOS (ALT.DE DANIEL & CIA)

Notificação de depósito (Protocolo: 870200125879 UF: WB Data: 05/10/2020

Hora: 18:07)

(21) BR 32 2020 004680-6

Código 31 - Notificação de Depósito

(22) 06/02/2020

(71) KONINKLIJKE PHILIPS N.V. (NL)

(72) JOS VAN ROOSMALEN; FRANK VERBRUGGE; JENS ANDERSSON;
ROEL KROOSHOF; SIMON VAN ANKEN; PETER GAL; LIEVEN
ADRIAENSSEN; ROSHAN HAKKIM; MINGSHUO ZHANG

(74) DANIEL ADVOGADOS (ALT.DE DANIEL & CIA)

Notificação de depósito (Protocolo: 870200125881 UF: WB Data: 05/10/2020

Hora: 18:09)

(21) BR 32 2020 004681-4

Código 31 - Notificação de Depósito

(22) 06/02/2020

(71) KONINKLIJKE PHILIPS N.V. (NL)

(72) JOS VAN ROOSMALEN; FRANK VERBRUGGE; JENS ANDERSSON;
ROEL KROOSHOF; SIMON VAN ANKEN; PETER GAL; LIEVEN
ADRIAENSSEN; ROSHAN HAKKIM; MINGSHUO ZHANG

(74) DANIEL ADVOGADOS (ALT.DE DANIEL & CIA)

Notificação de depósito (Protocolo: 870200125887 UF: WB Data: 05/10/2020

Hora: 18:12)

(21) BR 32 2020 004682-2

Código 31 - Notificação de Depósito

(22) 06/02/2020

(71) KONINKLIJKE PHILIPS N.V. (NL)

(72) JOS VAN ROOSMALEN; FRANK VERBRUGGE; JENS ANDERSSON;
ROEL KROOSHOF; SIMON VAN ANKEN; PETER GAL; LIEVEN
ADRIAENSSEN; ROSHAN HAKKIM; MINGSHUO ZHANG

(74) DANIEL ADVOGADOS (ALT.DE DANIEL & CIA)

Notificação de depósito (Protocolo: 870200125891 UF: WB Data: 05/10/2020

Hora: 18:16)

(21) BR 32 2020 004683-0

Código 31 - Notificação de Depósito

(22) 06/02/2020

(71) KONINKLIJKE PHILIPS N.V. (NL)

(72) JOS VAN ROOSMALEN; FRANK VERBRUGGE; JENS ANDERSSON;
ROEL KROOSHOF; SIMON VAN ANKEN; PETER GAL; LIEVEN



ADRIAENSSEN; ROSHAN HAKKIM; MINGSHUO ZHANG
(74) DANIEL ADVOGADOS (ALT.DE DANIEL & CIA)
Notificação de depósito (Protocolo: 870200125894 UF: WB Data: 05/10/2020
Hora: 18:20)

(21) BR 32 2020 004684-9

Código 31 - Notificação de Depósito
(22) 06/02/2020
(71) KONINKLIJKE PHILIPS N.V. (NL)
(72) JOS VAN ROOSMALEN; FRANK VERBRUGGE; JENS ANDERSSON;
ROEL KROOSHOF; SIMON VAN ANKEN; PETER GAL; LIEVEN
ADRIAENSSEN; ROSHAN HAKKIM; MINGSHUO ZHANG
(74) DANIEL ADVOGADOS (ALT.DE DANIEL & CIA)
Notificação de depósito (Protocolo: 870200125900 UF: WB Data: 05/10/2020
Hora: 18:22)

(21) BR 32 2020 004685-7

Código 31 - Notificação de Depósito
(22) 06/02/2020
(71) KONINKLIJKE PHILIPS N.V. (NL)
(72) JOS VAN ROOSMALEN; FRANK VERBRUGGE; JENS ANDERSSON;
ROEL KROOSHOF; SIMON VAN ANKEN; PETER GAL; LIEVEN
ADRIAENSSEN; ROSHAN HAKKIM; MINGSHUO ZHANG
(74) DANIEL ADVOGADOS (ALT.DE DANIEL & CIA)
Notificação de depósito (Protocolo: 870200125904 UF: WB Data: 05/10/2020
Hora: 18:25)

(21) BR 32 2020 004686-5

Código 31 - Notificação de Depósito
(22) 06/02/2020
(71) KONINKLIJKE PHILIPS N.V. (NL)
(72) JOS VAN ROOSMALEN; FRANK VERBRUGGE; JENS ANDERSSON;
ROEL KROOSHOF; SIMON VAN ANKEN; PETER GAL; LIEVEN
ADRIAENSSEN; ROSHAN HAKKIM; MINGSHUO ZHANG
(74) DANIEL ADVOGADOS (ALT.DE DANIEL & CIA)
Notificação de depósito (Protocolo: 870200125905 UF: WB Data: 05/10/2020
Hora: 18:28)

(21) BR 32 2020 004688-1

Código 31 - Notificação de Depósito
(22) 06/02/2020
(71) KONINKLIJKE PHILIPS N.V. (NL)
(72) JOS VAN ROOSMALEN; FRANK VERBRUGGE; JENS ANDERSSON;
ROEL KROOSHOF; SIMON VAN ANKEN; PETER GAL; LIEVEN
ADRIAENSSEN; ROSHAN HAKKIM; MINGSHUO ZHANG
(74) DANIEL ADVOGADOS (ALT.DE DANIEL & CIA)
Notificação de depósito (Protocolo: 870200125909 UF: WB Data: 05/10/2020
Hora: 18:30)



(21) BR 32 2020 004689-0

Código 31 - Notificação de Depósito

(22) 06/02/2020

(71) KONINKLIJKE PHILIPS N.V. (NL)

(72) JOS VAN ROOSMALEN; FRANK VERBRUGGE; JENS ANDERSSON;
ROEL KROOSHOF; SIMON VAN ANKEN; PETER GAL; LIEVEN
ADRIAENSSEN; ROSHAN HAKKIM; MINGSHUO ZHANG

(74) DANIEL ADVOGADOS (ALT.DE DANIEL & CIA)

Notificação de depósito (Protocolo: 870200125915 UF: WB Data: 05/10/2020

Hora: 18:32)

(21) BR 32 2020 004725-0

Código 31 - Notificação de Depósito

(22) 17/07/2020

(71) DEERE & COMPANY (US)

(72) RANDY C. RUSH; ARLYN WILCOX; PIYUSH CHOUDHARY; RYAN G.
BROWN; BENJAMIN D. DUNNIGAN

(74) KASZNAR LEONARDOS PROPRIEDADE INTELECTUAL

Notificação de depósito (Protocolo: 870200127094 UF: WB Data: 08/10/2020

Hora: 14:09)

(21) BR 32 2020 004773-0

Código 31 - Notificação de Depósito

(22) 11/03/2020

(71) CLEBER LUIS DA RÉ (BR/RS)

(72) CLEBER LUIS DA RÉ

(74) STOCK MARCAS E PATENTES LTDA - ME

Notificação de depósito (Protocolo: 870200128333 UF: WB Data: 09/10/2020

Hora: 19:09)



Código 32 - Notificação do Depósito Com Requerimento de Sigilo

Notificação de depósito de pedido de registro de desenho industrial com requerimento de sigilo. Tendo sido requerido o sigilo na forma do Art. 106 § 1º o processamento do pedido será suspenso pelo prazo de 180 (cento e oitenta) dias. Vencido este prazo, o pedido será encaminhado para exame técnico. O depositante poderá solicitar a retirada do pedido dentro do prazo de 90 (noventa) dias contados da data do depósito. A retirada do pedido sem que o mesmo tenha produzido qualquer efeito dará prioridade ao depósito imediatamente posterior.

(21) BR 30 2020 004705-2

Código 32 - Notificação do Depósito Com Requerimento de Sigilo

(22) 06/10/2020

(71) PRC-DESOTO INTERNATIONAL, INC. (US)

(72) PAUL KUCHINSKI; GOLDI SINGH; OSCAR SANTILLAN

(74) BHERING ADVOGADOS (NOME ANTERIOR BHERING ASSESSORIA S/C LTDA.)

Notificação de depósito de pedido em sigilo (Protocolo: 870200126373 UF: WB

Data: 06/10/2020 Hora: 17:34)

(21) BR 30 2020 004730-3

Código 32 - Notificação do Depósito Com Requerimento de Sigilo

(22) 08/10/2020

(71) SEB DO BRASIL PRODUTOS DOMÉSTICOS LTDA (BR/SP)

(72) DEMETRIO VIEITEZ OTERO FILHO

(74) KASZNAR LEONARDOS PROPRIEDADE INTELECTUAL

Notificação de depósito de pedido em sigilo (Protocolo: 870200127312 UF: WB

Data: 08/10/2020 Hora: 16:28)

(21) BR 30 2020 004757-5

Código 32 - Notificação do Depósito Com Requerimento de Sigilo

(22) 09/10/2020

(71) LEONARDO BERTASSI BORTOLOTTTO (BR/RS)

(72) LEONARDO BERTASSI BORTOLOTTTO

(74) Custodio de Almeida & Cia.

Notificação de depósito de pedido em sigilo (Protocolo: 870200127943 UF: WB

Data: 09/10/2020 Hora: 14:59)



Código 33.1 - Pedido Inexistente

Pedido considerado inexistente, conforme o art. 103 da Lei 9279/96, por não atender formalmente ao disposto no art. 101.

(21) BR 30 2020 004074-0 Código 33.1 - Pedido Inexistente
(22) 01/09/2020
(71) RODRIGO AUGUSTO VEIT PIRES (BR/SC)
(74) JOÃO RAFAEL DAL MOLIM
Pedido de registro de desenho industrial considerado inexistente com base no Art.103 da LPI tendo em vista não ter havido cumprimento de exigência formal preliminar.

(21) BR 30 2020 004114-3 Código 33.1 - Pedido Inexistente
(22) 03/09/2020
(71) ANA CÂNDIDA MENDES CAMINHA (BR/RJ)
Pedido de registro de desenho industrial considerado inexistente com base no Art.103 da LPI tendo em vista não ter havido cumprimento de exigência formal preliminar.

(21) BR 30 2020 004123-2 Código 33.1 - Pedido Inexistente
(22) 03/09/2020
(71) GILSON DOS SANTOS (BR/SE)
Pedido de registro de desenho industrial considerado inexistente com base no Art.103 da LPI tendo em vista não ter havido cumprimento de exigência formal preliminar.

(21) BR 30 2020 004183-6 Código 33.1 - Pedido Inexistente
(22) 08/09/2020
(71) VELIK INDUSTRIA E COMERCIO EIRELI (BR/SP)
Pedido de registro de desenho industrial considerado inexistente com base no Art.103 da LPI tendo em vista não ter havido cumprimento de exigência formal preliminar.

(21) BR 30 2020 004200-0 Código 33.1 - Pedido Inexistente
(22) 08/09/2020
(71) LUIS GUILHERME OLIVEIRA LEITE DE MATTOS (BR/RJ)
(74) ANA CAROLINA FRANKLIN VIEIRA
Pedido de registro de desenho industrial considerado inexistente com base no Art.103 da LPI tendo em vista não ter havido cumprimento de exigência formal preliminar.

(21) BR 30 2020 004257-3 Código 33.1 - Pedido Inexistente



(22) 10/09/2020

(71) FORZA INDÚSTRIA DE EQUIPAMENTOS MÉDICOS LTDA (BR/RS)

Pedido de registro de desenho industrial considerado inexistente com base no Art.103 da LPI tendo em vista não ter havido cumprimento de exigência formal preliminar.

(21) BR 30 2020 004282-4

Código 33.1 - Pedido Inexistente

(22) 11/09/2020

(71) BYD COMPANY LIMITED (CN)

(74) RODRIGO AFFONSO DE OURO PRETO SANTOS

Pedido de registro de desenho industrial considerado inexistente com base no Art.103 da LPI tendo em vista não ter havido cumprimento de exigência formal preliminar.

(21) BR 30 2020 004300-6

Código 33.1 - Pedido Inexistente

(22) 11/09/2020

(71) VELIK INDUSTRIA E COMERCIO EIRELI (BR/SP)

Pedido de registro de desenho industrial considerado inexistente com base no Art.103 da LPI tendo em vista não ter havido cumprimento de exigência formal preliminar.



Código 34 - Exigência - Art. 106 § 3º da LPI

Suspensão do andamento do pedido de registro de desenho industrial que, para instrução regular, aguardará o atendimento ou contestação das exigências formuladas. A não manifestação do depositante no prazo de 60 (sessenta) dias desta data acarretará o arquivamento definitivo do pedido.

(21) BR 30 2015 004470-5

Código 34 - Exigência - Art. 106 § 3º da LPI

(22) 29/09/2015

(71) DALSOCHIO COMERCIO DE CAIXAS DE PASSAGEM LTDA ME (BR/SC)

(74) BIRATINI PEREIRA GOMES

Com base no Comunicado publicado na RPI nº 2523, de 14/05/2019, e no Comunicado publicado na RPI 2560, de 28/01/2020, formula-se a seguinte exigência com fulcro no Manual de Desenhos Industriais (doravante Manual), estabelecido pela Resolução 232/2019. Foram consideradas as figuras da petição 870170045513, de 29/06/2017, e o relatório e a reivindicação da petição de depósito. [1] De acordo com os itens 5.5, 3.8.1 e 3.8.2 do Manual, por terem sido apresentadas todas as vistas necessárias à compreensão do objeto o relatório descritivo e a reivindicação apresentados neste pedido (petição de depósito) não são obrigatórios. Com base no art. 107 da LPI, por terem sido apresentados, estes documentos deverão constar do certificado. Para tal, deverão atender às condições estabelecidas pelo INPI, como previsto no art. 101 da mesma lei. Reapresente o relatório descritivo e a reivindicação fielmente conforme modelos na seção Modelos do Manual: na reivindicação coloque, na parte superior, a numeração de folha (1/1); abaixo coloque a indicação do documento (Reivindicação), seguida do título completo (configuração aplicada em caixa de passagem para instalações de ar condicionado) e, por último, da frase padrão (Reivindica-se o registro do desenho industrial conforme representado no conjunto de figuras e apresentado no relatório descritivo, ambos em anexo.); no relatório descritivo coloque, na parte superior, a numeração de folha (1/1); abaixo coloque a indicação do documento (Relatório descritivo), seguida do título completo (configuração aplicada em caixa de passagem para instalações de ar condicionado) e da frase padrão (O presente relatório descritivo faz referência aos desenhos anexos, assim indicados); na sequência, coloque a legenda das figuras conforme modelo (ex.: figura 1.1 - perspectiva; figura 1.2 - perspectiva; figura 1.3 - vista frontal, etc.). Todo o restante que esteja em desacordo com os modelos deve ser suprimido, inclusive a numeração dos parágrafos e linhas. Caso não tenha interesse em reapresentar os documentos corrigidos, o requerente deverá declarar no cumprimento desta exigência que abdica dos mesmos, o que ensejará sua não inclusão no certificado por infringência ao art. 101 da LPI, sem prejuízos para o pedido. [2] De acordo com o item 3.8.3 do Manual as figuras devem ser apresentadas cada uma em uma folha, individualmente. Reapresente o conjunto de figuras corrigido, renumerando as folhas. [3] Reapresente as figuras sem as indicações de setas e números, pois



as referências não poderão constar do relatório descritivo, caso seja apresentado. [4] Conforme item 5.5.1 do Manual, as figuras devem ter contraste, nitidez e resolução gráfica suficientes para a plena compreensão do desenho requerido, sem hachuras, sombras ou reflexos que comprometam a visualização da configuração: apresente as figuras com qualidade adequada, utilizando traços precisos e resolução mínima de 300 DPI. Algumas linhas estão serrilhadas. [5] Com fulcro no item 5.7 do Manual, a classificação do pedido foi alterada de ofício para 23-01 - equipamentos para distribuição de fluido, a fim de se adequar ao objeto requerido.

(21) BR 30 2019 000750-9

Código 34 - Exigência - Art. 106 § 3º da LPI

(22) 26/02/2019

(71) INSTITUTO FEDERAL DE EDUCAÇÃO, CIÊNCIA E TECNOLOGIA DE ALAGOAS - IFAL (BR/AL)

Com base no Comunicado publicado na RPI nº 2523, de 14/05/2019, formula-se a seguinte exigência com fulcro no Manual de Desenhos Industriais (doravante Manual), estabelecido pela Resolução 232/2019: [1] As figuras não estão correspondentes entre si: a peça horizontal que arremata o braço e o assento ora ultrapassam o braço e o assento, ora não; no depósito estavam alinhados, não ultrapassavam. Revise todo o conjunto de figuras, fazendo as correções indicadas e quaisquer outras que sejam necessárias para que as imagens apresentem coerência entre si, mostrando o objeto do depósito, em atenção ao item 5.5 do Manual.

(21) BR 30 2019 001983-3

Código 34 - Exigência - Art. 106 § 3º da LPI

(22) 10/05/2019

(71) CRISTÁLIA PRODUTOS QUÍMICOS FARMACÊUTICOS LTDA (BR/SP)

(74) L.L.L. CABRAL, O.G. CABRAL e D.V. PINTO & AGENTES DE PROPRIEDADE INDUSTRIAL

Exigência formulada com fulcro no Manual de Desenhos Industriais (doravante Manual), estabelecido pela Resolução 232/2019. [1] As figuras estão coerentes entre si e representam os objetos do depósito, porém continuam com a qualidade insatisfatória: todas as linhas curvas e inclinadas estão imprecisas, serrilhadas. Reapresente as figuras com qualidade adequada, utilizando traços precisos e resolução mínima de 300 DPI, em atenção ao item 5.5.1 do Manual.

(21) BR 30 2019 003425-5

Código 34 - Exigência - Art. 106 § 3º da LPI

(22) 29/07/2019

(71) DRIV IP LLC (US)

(74) DANNEMANN, SIEMSEN, BIGLER & IPANEMA MOREIRA

[1]- De acordo com os itens 4.2.11 e 5.5.2 da Resolução 232/19 (Manual de Desenhos Industriais), não serão admitidos nas folhas de desenhos ou fotografias elementos como molduras, linhas delimitadoras, marcas e logotipos (ainda que a reprodução do sinal marcário tenha sido parcial), marcas d'água,



timbres, rubricas, assinaturas e outras informações de mesma natureza. Uma vez que o padrão ornamental requerido representa uma marca, em distintas variações, a mesma deverá ser excluída das figuras. [2]- De acordo com o item 5.5 da Resolução 232/19 (Manual de Desenhos Industriais), nos pedidos de registro de padrão ornamental, desenhos ou fotografias poderão representar o padrão ornamental aplicado no produto, desde que de maneira clara e suficiente, em conformidade com o parágrafo único do art. 104 da LPI. Nesse caso, é necessária a apresentação do padrão ornamental aplicado ao produto, este último representado em linhas tracejadas. O relatório descritivo e a reivindicação são obrigatórios neste caso, e deverão apresentar a declaração referente ao escopo das figuras, conforme disposto no item 3.8.1.1 da Resolução 232/19 (Manual de Desenhos Industriais). Apresente o relatório e a reivindicação exatamente conforme modelos constantes na seção "Modelos" do Manual. De acordo com o item 5.5.4 da Resolução 232/19 (Manual de Desenhos Industriais), o pedido poderá incluir figuras que revelem elementos meramente ilustrativos que não componham o escopo da proteção reivindicada. Tais elementos deverão ser representados por meio de linhas tracejadas, desde que necessários para a compreensão do objeto ou do padrão ornamental. As figuras mostradas podem ser apresentadas como meramente ilustrativas, caso haja interesse. Para cada uma delas, porém, deverá ser apresentado o padrão ornamental reivindicado de forma isolada.

(21) BR 30 2019 006027-2

Código 34 - Exigência - Art. 106 § 3º da LPI

(22) 09/12/2019

(71) MITSUBISHI HEAVY INDUSTRIES, LTD. (JP)

(74) DANIEL ADVOGADOS (ALT.DE DANIEL & CIA)

As vistas laterais permanecem incoerentes com a vista em perspectiva. Ao contrário do que está representado nas laterais, as tampas possuem volumetria se considerarmos a representação da figura 1.1. Nesta fica evidente que as tampas apresentam a lateral interna com espessura maior que a representada nas figuras 1.6 e 1.7. Não foram apresentados o relatório descritivo e reivindicação. Se não houver interesse em apresentá-los, informar que abdica deles.

(21) BR 30 2020 000033-1

Código 34 - Exigência - Art. 106 § 3º da LPI

(22) 06/01/2020

(71) HENRI CHAR (FR)

(74) SÉRGIO RIBEIRO LEMOS

As atuais figuras 1.2 e 1.3 estão idênticas e a vista frontal não foi apresentada. Incluir no conjunto de figuras a vista frontal do objeto da figura 1.1.

(21) BR 30 2020 000035-8

Código 34 - Exigência - Art. 106 § 3º da LPI

(22) 06/01/2020

(71) HENRI CHAR (FR)



(74) SÉRGIO RIBEIRO LEMOS

Com a supressão das linhas soltas da figura 1.1 e 2.1, haveria de harmonizar as figuras 1.2 e 2.2 em que essas linhas permaneceram. As linhas que delimitam os seios devem estar presentes nas fig. 1.1 e 2.1. Em resumo, todas as figuras devem ter a mesma representação do objeto.

(21) BR 30 2020 000070-6

Código 34 - Exigência - Art. 106 § 3º da LPI

(22) 10/01/2020

(71) DIVA TEIXEIRA DE MELO (BR/MG)

A vista inferior não representou os pés da mesa. Na atual vista inferior, os pés parecem estar dobrados quando deveriam estar estendidos. Remover das figuras as linhas tracejadas.

(21) BR 30 2020 000092-7

Código 34 - Exigência - Art. 106 § 3º da LPI

(22) 13/01/2020

(71) FIBRAFORM INDUSTRIA DE EMBALAGENS PLASTICAS LTDA. (BR/RS)

(74) D' Mark Registros de Marcas e Patentes S/S Ltda.

Com a apresentação de novas figuras, a ordem das vistas no relatório descritivo ficou incorreta. Se desejar manter relatório descritivo e reivindicação no pedido, apresentar esses documentos corrigidos. Se não houver interesse, basta informar que abdica deles.

(21) BR 30 2020 001005-1

Código 34 - Exigência - Art. 106 § 3º da LPI

(22) 06/03/2020

(71) KIMBERLY-CLARK WORLDWIDE, INC. (US)

(74) KASZNAR LEONARDOS PROPRIEDADE INTELECTUAL

Exigência formulada com fulcro no Manual de Desenhos Industriais (doravante Manual), estabelecido pela Resolução 232/2019. [1] Conforme mencionado na exigência anterior, a vista inferior não é simétrica da superior e deve ser acrescentada ao jogo de figuras, em atenção ao item 5.5 do Manual e ao parágrafo único do art. 104 da LPI. Adeque a numeração das figuras e das folhas de figuras. [2] Por ter sido apresentada figura meramente ilustrativa, de acordo com os itens 5.5, 3.8.1 e 3.8.2 do Manual o relatório descritivo e a reivindicação são documentos obrigatórios para este pedido. Reapresente o relatório descritivo corrigido: informe a legenda das novas figuras.

(21) BR 30 2020 001023-0

Código 34 - Exigência - Art. 106 § 3º da LPI

(22) 06/03/2020

(71) SEBASTIÃO PRATA DIAS (BR/SP)

(74) ANTONIO JOAQUIM AZEVEDO NETO

Exigência formulada com fulcro no Manual de Desenhos Industriais (doravante Manual), estabelecido pela Resolução 232/2019. [1] As figuras não estão correspondentes entre si: as figuras 1.2, 1.3, 1.6 e 1.7 estão incompletas, faltam linhas e algumas estão incompletas. As figuras devem apresentar contraste,



nitidez e resolução gráfica suficientes para a plena compreensão do desenho industrial requerido, conforme item 5.5.1 do Manual: reapresente as figuras com qualidade adequada, utilizando traços precisos e resolução mínima de 300 DPI. [2] Por terem sido apresentadas todas as figuras, de acordo com os itens 5.5, 3.8.1 e 3.8.2 do Manual o relatório descritivo e a reivindicação não são obrigatórios para este pedido. Com base no art. 107 da LPI, por terem sido apresentados, estes documentos deverão constar do certificado. Para tal, deverão atender às condições estabelecidas pelo INPI, como previsto no art. 101 da mesma lei. Reapresente o relatório descritivo corrigido, colocando a legenda das figuras na ordem em que as figuras forem apresentadas (1.1, 1.2, 1.3, etc.). Caso não tenha interesse em reapresentar o documento corrigido, o requerente deverá declarar no cumprimento desta exigência que abdica do mesmo, o que ensejará sua não inclusão no certificado por infringência ao art. 101 da LPI, sem prejuízos para o pedido. Se o requerente abdicar do relatório, é necessário que abdique também da reivindicação: apesar de a apresentada estar correta, faz menção ao relatório.

(21) BR 30 2020 001525-8

Código 34 - Exigência - Art. 106 § 3º da LPI

(22) 02/04/2020

(71) BAYERISCHE MOTOREN WERKE AKTIENGESELLSCHAFT (DE)

(74) DANNEMANN, SIEMSEN, BIGLER & IPANEMA MOREIRA

Remover o símbolo "espírito do êxtase" das imagens das figuras para se adequar ao disposto no item 5.5.2 do manual de DI.

(21) BR 30 2020 001526-6

Código 34 - Exigência - Art. 106 § 3º da LPI

(22) 02/04/2020

(71) BAYERISCHE MOTOREN WERKE AKTIENGESELLSCHAFT (DE)

(74) DANNEMANN, SIEMSEN, BIGLER & IPANEMA MOREIRA

Remover o símbolo "espírito do êxtase" das imagens das figuras para se adequar ao disposto no item 5.5.2 do manual de DI.

(21) BR 30 2020 002357-9

Código 34 - Exigência - Art. 106 § 3º da LPI

(22) 01/06/2020

(71) SIMON LIGHTING, S.A.U (ES)

(74) Clarke, Modet Propriedade Intelectual Ltda.

Com base no Manual de Desenhos Industriais estabelecido pela Resolução 232/2019, bem como no Comunicado publicado na RPI Nº 2523 de 14/05/2019, formulam-se as seguintes exigências: (1) A exigência não foi cumprida a contento. Nas figuras 1.1 a 2.7 algumas linhas tracejadas foram preenchidas e outras não. Além disso, nas figuras 2.1 a 2.7, ainda permanece um elemento em linha tracejada. Nas figuras 3.1 a 3.7, o contorno do objeto foi modificado, suprimindo o rebaixo de encaixe da outra peça, o que configura alteração de matéria. Conforme dito na exigência anterior, as figuras do pedido não devem ser representadas por linhas tracejadas. Caso a parte representada em linha cheia



constitua um objeto que subsiste independentemente ao que está representado em linha tracejada, apresentar novo conjunto de figuras em que deve constar somente este objeto em todas as vistas, suprimindo completamente a representação da parte tracejada. Para isso, na representação deve ser possível suprimir completamente as linhas tracejadas, sem comprometer a forma do objeto que subsiste independentemente. Não deve haver alteração de matéria dos objetos revelados no momento do depósito. (2) Caso a parte representada em linha cheia não constitua um objeto independente do que está representado em linha tracejada, preencher todas as linhas tracejadas. (3) Os objetos não guardam entre si as mesmas características distintivas preponderantes, de maneira que o pedido deverá ser dividido, conforme item 5.4 do Manual. (4) Manter no pedido original os objetos das figuras 1.1 a 1.7. (5) Apresentar em um 1º pedido dividido os objetos das figuras 2.1 a 2.7 e das figuras 3.1 a 3.7. Renumerar as figuras. (6) Apresentar em um 2º pedido dividido os objetos das figuras 4.1 a 4.7. Renumerar as figuras. (7) Adequar relatório descritivo e reivindicação de cada pedido. (8) Em cada pedido, relacionar somente o documento de prioridade correspondente, para evitar a necessidade de publicação de perda de prioridade.

(21) BR 30 2020 002601-2

Código 34 - Exigência - Art. 106 § 3º da LPI

(22) 17/06/2020

(71) ROM TECHNOLOGIES, INC. (US)

(74) LEONOR MAGALHÃES PERES GALVÃO

Foram apresentados dois jogos de documentos, não deixando claro qual é o escopo de proteção desejado. Se desejar a proteção do objeto completo, reapresentar o objeto das figuras 1.1 a 1.7, que está com todas as linhas contínuas e uniformes, removendo as hachuras, mas a cuidando para não alterar a forma do objeto. Os desenhos apresentados nas figuras 1.1 a 5.6 representam objetos que suscitaram dúvidas se subsistem por si (conforme ensina o item 5.5.1 do manual de DI) caso sejam removidas as linhas tracejadas. Se subsistirem, remover as linhas tracejadas e hachuras, mantendo somente as formas representadas por linhas contínuas e uniformes, incluindo todas as vistas deste objeto. Se não subsistirem, devem ser removidas do pedido.

(21) BR 30 2020 002712-4

Código 34 - Exigência - Art. 106 § 3º da LPI

(22) 25/06/2020

(71) VINICIUS BURIGO NETO (BR/SC)

As figuras 1.5 e 1.6 estão desfocadas. Melhorar a definição. A fig. 1.4 está distorcida quando comparada com a fig. 1.3, oposta a esta. Corrigir.

(21) BR 30 2020 002721-3

Código 34 - Exigência - Art. 106 § 3º da LPI

(22) 26/06/2020

(71) ALEXANDRO MARQUES DE ALMEIDA (BR/BA)

(74) ANA PAULA MAZZEI DOS SANTOS LEITE



Exigência formulada com fulcro no Manual de Desenhos Industriais (doravante Manual), estabelecido pela Resolução 232/2019. [1] A figura 1.8 continua com a legenda errada: o correto é figura 1.8 - perspectiva. Reapresente o relatório descritivo corrigido. Por terem sido apresentadas todas as vistas necessárias à compreensão da forma, de acordo com os itens 5.5, 3.8.1 e 3.8.2 do Manual o relatório descritivo e a reivindicação não são obrigatórios neste pedido. Caso não tenha interesse em reapresentar o documento corrigido, o requerente deverá declarar no cumprimento desta exigência que abdica do mesmo, o que ensejará sua não inclusão no certificado por infringência ao art. 101 da LPI, sem prejuízos para o pedido. Se o requerente abdicar do relatório, é necessário que abdique também da reivindicação: apesar de a apresentada estar correta, faz menção ao relatório. Não é necessário reapresentar as figuras.

(21) BR 30 2020 002750-7

Código 34 - Exigência - Art. 106 § 3º da LPI

(22) 01/07/2020

(71) LUIZ ANTONIO BARBOSA CORREA (BR/SP)

(74) GUSTAVO OLIVEIRA MORAIS

Exigência formulada com fulcro no Manual de Desenhos Industriais (doravante Manual), estabelecido pela Resolução 232/2019. [1] No cumprimento da exigência foram apresentadas as seguintes figuras: 1.1 e 1.2, idênticas, mostram a perspectiva; figuras 1.3 e 1.4 - vistas laterais; figura 1.5 - vista superior; figura 1.6 - vista frontal; figura 1.7 - vista inferior. Faltou a vista posterior. Em atenção ao item 5.5 do Manual, apresente novo conjunto de figuras formado pelas vistas ortogonais (frontal, posterior, laterais, superior e inferior), além de pelo menos uma perspectiva. Tente diminuir mais as distorções das figuras. Se preferir, represente por desenhos, ao invés de fotografias, sem alterar a forma do objeto.

(21) BR 30 2020 002760-4

Código 34 - Exigência - Art. 106 § 3º da LPI

(22) 02/07/2020

(71) MARY KAY INC. (US)

(74) DANNEMANN, SIEMSEN, BIGLER & IPANEMA MOREIRA

Todas as figuras apresentadas representaram os objetos com alguma parte em linhas tracejadas. Conforme ensina o item 5.1.1 do manual de DI, se as linhas tracejadas representam elementos dissociáveis do objetos, as linhas tracejadas devem ser excluídas do pedido e a forma resultante de ser representada por todas as vistas ortogonais mais uma perspectiva. Se forem indissociáveis, as linhas tracejadas devem ser preenchidas com linhas contínuas e uniformes de forma que o objeto subsista por si. Remover de todos os objetos a marca aplicada para se adequar ao que ensina o item 5.5.2.

(21) BR 30 2020 002775-2

Código 34 - Exigência - Art. 106 § 3º da LPI

(22) 02/07/2020

(71) GUTEMBERG DE OLIVEIRA AMORIM - ME (BR/PE)

(74) MARIA DO CARMO CAITANO DA SILVA



Exigência formulada com fulcro no Manual de Desenhos Industriais (doravante Manual), estabelecido pela Resolução 232/2019. [1] A única correção feita nas figuras 1.1 a 1.7 foi a retirada da marca. Na atual apresentação temos as seguintes vistas: figura 1.1 - vista frontal com a alça abaixada; figura 1.2 - perspectiva; figura 1.3 - perspectiva; figura 1.4 - vista posterior; figura 1.5 - vista inferior; figura 1.6 - vista superior; figura 1.7 - vista frontal com a alça levantada. Em atenção ao item 5.5 do Manual, apresente novo conjunto de figuras formado pelas vistas ortogonais (frontal, posterior, laterais, superior e inferior), além de pelo menos uma perspectiva. Sugerimos manter as figuras 1.1, 1.3, 1.4, 1.5 e 1.6 e providenciar as demais.

(21) BR 30 2020 002800-7

Código 34 - Exigência - Art. 106 § 3º da LPI

(22) 03/07/2020

(71) PACIFIC MARKET INTERNATIONAL, LLC (US)

(74) KASZNAR LEONARDOS PROPRIEDADE INTELECTUAL

Se a figura 1.3 é vista anterior, a vista oposta correta, posterior, deve ser a fig. 1.6. As laterais, figuras 1.4 e 1.5. Corrigir remissões do relatório descritivo.

(21) BR 30 2020 002806-6

Código 34 - Exigência - Art. 106 § 3º da LPI

(22) 03/07/2020

(71) FERNANDO CARLET ZANARDI (BR/SC)

(74) JONAS MASSAIA DOS SANTOS

A vista em perspectiva não representou a linha curva da parte superior dos pés da cadeira, logo abaixo do assento. Essas linhas foram representadas nas vistas laterais. Com essa correção, a vista posterior deverá ser corrigida. A vista inferior não representou as linhas curvas nas junções dos pés da cadeira.

(21) BR 30 2020 002807-4

Código 34 - Exigência - Art. 106 § 3º da LPI

(22) 03/07/2020

(71) FERNANDO CARLET ZANARDI (BR/SC)

(74) JONAS MASSAIA DOS SANTOS

As atuais figura 1.4 e 1.5 estão fora de proporção. As figuras foram achatadas no eixo horizontal. Na parte interna e inferior dos pés das figs. 1.4 e 1.5, deve haver duas linhas curvas nas intersecções com a barra horizontal (ver na perspectiva). Na fig. 1.4 não foram representados os dois anéis localizados na quina dos braços da perspectiva. Nas figs. 1.4 e 1.5, os braços circundam a parte mais estreita do encosto, enquanto na perspectiva eles circundam a parte mais larga do encosto da cadeira. Revisar os desenhos e corrigir essas e quaisquer outras inconsistências nas vistas.

(21) BR 30 2020 002808-2

Código 34 - Exigência - Art. 106 § 3º da LPI

(22) 03/07/2020

(71) FERNANDO CARLET ZANARDI (BR/SC)

(74) JONAS MASSAIA DOS SANTOS



As vistas laterais e superior excluíram os anéis na curva dos braços da poltrona, conforme pode ser visto na perspectiva. Nas vistas frontal e posterior, as barras que ligam os pés frontais com os posteriores deveriam terminar alinhados como a barra horizontal que conecta os dois pés traseiros. Os dois anéis dos braços também foram excluídos nessa vista. Na vista posterior, as "soldas" que unem a estrutura do encosto com os braços não foram representadas, nem os detalhes das junções da estrutura do encosto com a estrutura do assento. Na vista superior há uma linha curva incompleta que não define nenhuma forma. Ou a exclua-a ou complete-a. Revisar e harmonizar todos os desenhos.

(21) BR 30 2020 002809-0

Código 34 - Exigência - Art. 106 § 3º da LPI

(22) 03/07/2020

(71) FERNANDO CARLET ZANARDI (BR/SC)

(74) JONAS MASSAIA DOS SANTOS

Os dois anéis dos braços foram excluídos na vista frontal e superior. Na vista posterior, as "soldas" que unem a estrutura do encosto com os braços não foram representadas, nem os detalhes das junções da estrutura do encosto com a estrutura do assento.

(21) BR 30 2020 002837-6

Código 34 - Exigência - Art. 106 § 3º da LPI

(22) 06/07/2020

(71) DAIO PAPER CORPORATION (JP)

(74) HERRERO & ASSOCIADOS BRASIL PROPRIEDADE INTELECTUAL LTDA.

As linhas do desenho servem para limitar as formas nele representadas, como vincos, mudanças de planos retos, etc. Se um objeto tem bordas arredondadas, ou elas não devem ser representadas por qualquer linha ou cada borda deve ser representada com uma linha no início da curva e outra no final dela para indicar o tamanho desse arredondamento. As hachuras devem ser evitadas, mas se desejar apresentá-las, é preciso representar corretamente o tamanho da borda curvada e harmonizar com as demais vistas que não estão hachuradas. No cumprimento da exigência, apenas um conjunto de figuras deve ser apresentado. Contudo, reiteramos que a supressão da linha "solta" da perspectiva já tornaria o conjunto de figuras harmônico, sem comprometer o entendimento das formas do objeto.

(21) BR 30 2020 002913-5

Código 34 - Exigência - Art. 106 § 3º da LPI

(22) 10/07/2020

(71) DECATHLON (FR)

(74) LICKS ADVOGADOS

Se desejar manter as versões estendida e enrolada do halter, incluir as vistas lateral oposta, frontal, posterior e uma perspectiva da versão estendida e toda as vistas ortogonais da versão enrolada.

(21) BR 30 2020 004001-5

Código 34 - Exigência - Art. 106 § 3º da LPI

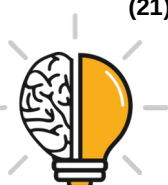

(22) 28/08/2020

(71) WEN-KUEI LIU (TW) ; CHAO-HSUAN LIU (TW) ; YU-CHUN LIU (TW) ;
YI-SHAN LIU (TW)

(74) VILELA COELHO SOCIEDADE DE ADVOGADOS

Com base no Manual de Desenhos Industriais estabelecido pela Resolução 232/2019, bem como no Comunicado publicado na RPI Nº 2523 de 14/05/2019, formulam-se as seguintes exigências: (1) O título do pedido aparece no formulário como "Configuração aplicada a/em transmissor para bicicleta" e no relatório descritivo e na reivindicação aparece como "Configuração aplicada em dispositivo transmissor para bicicleta". Harmonizar título nos documentos apresentados.(2) De acordo com o item 5.9 do manual, a legenda da Fig. 1.9 deve ser "Figura meramente ilustrativa". Apresentar novo relatório descritivo com correção.(3) Apresentar nova reivindicação, inserindo a declaração de escopo das figuras, conforme a seção Modelos no Manual.

(21) BR 30 2020 004043-0

Código 34 - Exigência - Art. 106 § 3º da LPI

(22) 01/09/2020

(71) DUWE & CIA LTDA -ME (BR/PR)

[1]- De acordo com o item 5.5 da Resolução 232/19 (Manual de Desenhos Industriais), nos pedidos de registro de configuração aplicada a objeto tridimensional, os desenhos ou fotografias deverão representar o desenho industrial de maneira clara e suficiente, em conformidade com o parágrafo único do art. 104 da LPI, por meio de uma perspectiva e das vistas ortogonais que se fizerem necessárias à caracterização do objeto requerido (anterior, posterior, laterais, superior e inferior). Apresentar pelo menos uma perspectiva e todas as vistas ortogonais do objeto (a fig. 1.2 foi mostrada de forma perspectivada). [2]- No cumprimento de exigência formal, o título do relatório e da reivindicação foi apresentado incorretamente (junto com o nome do documento, no caso do relatório, e faltando a palavra "Configuração", no caso das reivindicações. Reapresente o relatório e a reivindicação exatamente conforme modelos constantes na seção "Modelos" da Resolução 232/19 (Manual de Desenhos Industriais). Caso não tenha interesse em reapresentar os documentos corrigidos conforme solicitado, o requerente deverá declarar, no cumprimento desta exigência, que abdica da inclusão dos mesmos no Certificado.

(21) BR 30 2020 004495-9

Código 34 - Exigência - Art. 106 § 3º da LPI

(22) 25/09/2020

(71) NEXCORP SERVIÇOS E TELECOMUNICAÇÕES LTDA (BR/MG)

(74) EULER COSTA BENFICA

Com base no Manual de Desenhos Industriais estabelecido pela Resolução 232/2019, bem como no Comunicado publicado na RPI Nº 2523 de 14/05/2019, formulam-se as seguintes exigências: (1) Além das vistas em perspectiva, o pedido deve apresentar todas as vistas ortogonais do objeto (vista frontal, vista posterior, vista lateral esquerda, vista lateral direita, vista superior e vista inferior).



Apresentar novo conjunto de figuras incluindo essas vistas.(2) O relatório descritivo deve seguir o modelo contido na seção Modelos do Manual. A numeração das figuras deve seguir o padrão Figura 1.1, Figura 1.2, Figura 1.3 e assim por diante. O texto deve corresponder estritamente ao que está no manual. Apresentar relatório descritivo e reivindicação com correções.

(21) BR 30 2020 004517-3

Código 34 - Exigência - Art. 106 § 3º da LPI

(22) 28/09/2020

(71) J & X COSMÉTICOS IMPORTAÇÃO E EXPORTAÇÃO LTDA EPP (BR/RJ)

(74) Portfolio Marcas e Patentes Ltda.

[1]- De acordo com o item 5.5.1 da Resolução 232/19 (Manual de Desenhos Industriais), os desenhos ou fotografias deverão ser apresentados em fundo neutro de tal forma que não exerça interferência sobre as formas do objeto ou padrão ornamental representado; apresentar contraste, nitidez e resolução gráfica suficientes para a plena compreensão do desenho industrial requerido; sem molduras, sombras ou reflexos que comprometam a visualização de sua configuração. Reapresentar as figuras com melhor definição e contraste, objetivando uma perfeita visualização de todos os detalhes do objeto, respeitando a resolução mínima de 300dpi. [2]- De acordo com o item 5.5 da Resolução 232/19 (Manual de Desenhos Industriais), os desenhos ou fotografias deverão revelar a configuração do objeto de maneira coerente e consistente em todas as vistas. As figuras apresentadas trazem incoerências entre o mostrado na(s) perspectiva(s) e nas demais vistas: as curvaturas laterais do objeto, mostradas nas vistas frontal e posterior, aparentam ser muito mais acentuadas do que o mostrado nas perspectivas e demais vistas. Harmonizar as vistas ortogonais com a(s) perspectiva(s) apresentada(s), ou vice-versa, corrigindo todas as inconsistências entre as figuras.

(21) BR 30 2020 004522-0

Código 34 - Exigência - Art. 106 § 3º da LPI

(22) 28/09/2020

(71) SHOW DIGITAL COMÉRCIO DE ELETRONICOS LTDA EPP (BR/SP)

(74) GUILHERME ROBERTO DORTA DA SILVA

[1]- De acordo com o item 5.5 da Resolução 232/19 (Manual de Desenhos Industriais), os desenhos ou fotografias deverão revelar a configuração do objeto de maneira coerente e consistente em todas as vistas. As figuras apresentadas trazem incoerências entre o mostrado na(s) perspectiva(s) e nas demais vistas: nas vistas frontal, posterior e superior, o rebaixo central superior do objeto possui um detalhe mais interno, cujas arestas não são mostradas na perspectiva. Harmonizar as vistas ortogonais com a(s) perspectiva(s) apresentada(s), ou vice-versa, corrigindo todas as inconsistências entre as figuras. [2]- Reapresente o relatório exatamente conforme modelo constante na seção "Modelos" da Resolução 232/19 (Manual de Desenhos Industriais). Caso não tenha interesse em reapresentar os documentos corrigidos conforme solicitado, o requerente deverá declarar, no cumprimento desta exigência, que abdica da inclusão dos



mesmos no Certificado.

(21) BR 30 2020 004523-8

Código 34 - Exigência - Art. 106 § 3º da LPI

(22) 28/09/2020

(71) SHOW DIGITAL COMÉRCIO DE ELETRONICOS LTDA EPP (BR/SP)

(74) GUILHERME ROBERTO DORTA DA SILVA

De acordo com o item 5.5 da Resolução 232/19 (Manual de Desenhos Industriais), os desenhos ou fotografias deverão revelar a configuração do objeto de maneira coerente e consistente em todas as vistas. As figuras apresentadas trazem incoerências entre o mostrado na(s) perspectiva(s) e nas demais vistas: na perspectiva, a câmera aparente possuir um ressalto na base, onde é apoiada, não mostrado nas demais vistas; ainda na perspectiva, os detalhes paralelos horizontais na parte frontal da câmera encontram-se desalinhados com seus respectivos pares na sua parte posterior, enquanto nas vistas laterais, tais detalhes são mostrados perfeitamente alinhados. Harmonizar as vistas ortogonais com a(s) perspectiva(s) apresentada(s), ou vice-versa, corrigindo todas as inconsistências entre as figuras. [2]- Reapresente o relatório exatamente conforme modelo constante na seção "Modelos" da Resolução 232/19 (Manual de Desenhos Industriais). Caso não tenha interesse em reapresentar os documentos corrigidos conforme solicitado, o requerente deverá declarar, no cumprimento desta exigência, que abdica da inclusão dos mesmos no Certificado.

(21) BR 30 2020 004524-6

Código 34 - Exigência - Art. 106 § 3º da LPI

(22) 28/09/2020

(71) MARCUS ALPINO JÚNIOR (BR/MG)

(74) RONALDO FRANKLIN DE SOUSA

[1]- De acordo com o item 5.5 da Resolução 232/19 (Manual de Desenhos Industriais), nos pedidos de registro de configuração aplicada a objeto tridimensional, os desenhos ou fotografias deverão representar o desenho industrial de maneira clara e suficiente, em conformidade com o parágrafo único do art. 104 da LPI, por meio de uma perspectiva e das vistas ortogonais que se fizerem necessárias à caracterização do objeto requerido (anterior, posterior, laterais, superior e inferior). No jogo de figuras apresentado, ficou faltando a folha 5/7, com a vista inferior do objeto. Apresentar pelo menos uma perspectiva e todas as vistas ortogonais do objeto. [2]- De acordo com o item 5.5.1 da Resolução 232/19 (Manual de Desenhos Industriais), os desenhos ou fotografias deverão ser apresentados em fundo neutro de tal forma que não exerça interferência sobre as formas do objeto ou padrão ornamental representado; apresentar contraste, nitidez e resolução gráfica suficientes para a plena compreensão do desenho industrial requerido; sem molduras, sombras ou reflexos que comprometam a visualização de sua configuração. Reapresentar as figuras com melhor definição e contraste, objetivando uma perfeita visualização de todos os detalhes do objeto, respeitando a resolução mínima de 300dpi.



(21) BR 30 2020 004530-0

Código 34 - Exigência - Art. 106 § 3º da LPI

(22) 28/09/2020

(71) MARCUS ALPINO JÚNIOR (BR/MG)

(74) RONALDO FRANKLIN DE SOUSA

[1]- De acordo com o item 5.5.1 da Resolução 232/19 (Manual de Desenhos Industriais), os desenhos ou fotografias deverão ser apresentados em fundo neutro de tal forma que não exerça interferência sobre as formas do objeto ou padrão ornamental representado; apresentar contraste, nitidez e resolução gráfica suficientes para a plena compreensão do desenho industrial requerido; sem molduras, sombras ou reflexos que comprometam a visualização de sua configuração. Reapresentar as figuras com melhor definição e contraste, objetivando uma perfeita visualização de todos os detalhes do objeto, respeitando a resolução mínima de 300dpi.

(21) BR 30 2020 004534-3

Código 34 - Exigência - Art. 106 § 3º da LPI

(22) 28/09/2020

(71) MARCUS ALPINO JÚNIOR (BR/MG)

(74) RONALDO FRANKLIN DE SOUSA

As imagens apresentadas estão com muitas sombras e áreas muito claras, sem definição. Apresentar novo conjunto de imagens com alta qualidade de definição.

(21) BR 30 2020 004536-0

Código 34 - Exigência - Art. 106 § 3º da LPI

(22) 28/09/2020

(71) SAMSUNG ELECTRONICS CO., LTD. (KR)

(74) DANIEL ADVOGADOS (ALT.DE DANIEL & CIA)

[1]- O pedido apresenta duas variações para o objeto, uma vez que são separáveis um do outro: a parte superior da capa e a parte inferior. Desta forma, os mesmos deverão ser apresentados como variações separadas. Para cada uma das variações, apresentar pelo menos uma perspectiva e todas as suas vistas ortogonais. [2]- De acordo com o item 5.5.4 da Resolução 232/19 (Manual de Desenhos Industriais), o pedido poderá incluir figuras que revelem elementos meramente ilustrativos que não componham o escopo da proteção reivindicada. Tais elementos deverão ser representados por meio de linhas tracejadas, desde que necessários para a compreensão do objeto ou do padrão ornamental e devem mostrar o desenho industrial reivindicado aplicado, montado, acoplado, encaixado, vestido ou fixado (ou em situações análogas) em elementos que não façam parte da reivindicação do pedido de registro. Uma vez que as figuras indicadas como meramente ilustrativas não se enquadram nessa definição, as mesmas deverão ser excluídas.

(21) BR 30 2020 004547-5

Código 34 - Exigência - Art. 106 § 3º da LPI

(22) 29/09/2020

(71) K2 AMBIENTES CORPORATIVOS COMÉRCIO E SERVIÇOS EIRELI EPP



(BR/SP)

(74) DANILO ALVES

[1]- De acordo com o item 5.5 da Resolução 232/19 (Manual de Desenhos Industriais), os desenhos ou fotografias deverão revelar a configuração do objeto de maneira coerente e consistente em todas as vistas. As figuras apresentadas trazem incoerências entre o mostrado na(s) perspectiva(s) e nas demais vistas: as vistas laterais foram representadas de forma idêntica às vistas frontal e posterior; como se pode perceber pela perspectiva e pela vista superior, nas vistas laterais, o posicionamento das arestas e dos lados dos polígonos superior e inferior são distintos. Harmonizar as vistas ortogonais com a(s) perspectiva(s) apresentada(s), ou vice-versa, corrigindo todas as inconsistências entre as figuras. [2]- De acordo com o Art. 100 da LPI, não é registrável como desenho industrial a forma ?determinada essencialmente por considerações técnicas ou funcionais?. A partir da apresentação do objeto no pedido, não foi possível perceber características ornamentais em sua forma. No caso de a forma pleiteada possuir aspectos ornamentais, deve-se esclarecer quais elementos caracterizam esses aspectos. Sugerimos que sejam apresentadas imagens demonstrando como o objeto do pedido é usado no produto final e argumentos sobre a liberdade de escolha para se chegar a esta forma, independentemente do resultado técnico e funcional que se atingiria. O fato de existirem formatos diferentes pode significar, em muitos casos, que este formato é necessário para que outro objeto funcione ou para se encaixar em outro objeto específico, ou seja, não afasta a possibilidade de a forma ser determinada essencialmente por questões técnicas ou funcionais. O fundamental é demonstrar quais elementos da forma do objeto permitem liberdade de escolha na criação para lhe conferir certo grau de ornamentalidade. As explicações podem ser através de argumentações textuais, podendo incluir figuras que demonstrem como o objeto é usado, acoplado, encaixado, etc.

(21) BR 30 2020 004550-5

Código 34 - Exigência - Art. 106 § 3º da LPI

(22) 29/09/2020

(71) J & X COSMÉTICOS IMPORTAÇÃO E EXPORTAÇÃO LTDA EPP (BR/RJ)

(74) Portfolio Marcas e Patentes Ltda.

[1]- De acordo com o item 5.5.1 da Resolução 232/19 (Manual de Desenhos Industriais), os desenhos ou fotografias deverão ser apresentados em fundo neutro de tal forma que não exerça interferência sobre as formas do objeto ou padrão ornamental representado; apresentar contraste, nitidez e resolução gráfica suficientes para a plena compreensão do desenho industrial requerido; sem molduras, sombras ou reflexos que comprometam a visualização de sua configuração. Reapresentar as figuras com melhor definição e contraste, objetivando uma perfeita visualização de todos os detalhes do objeto, respeitando a resolução mínima de 300dpi.

(21) BR 30 2020 004553-0

Código 34 - Exigência - Art. 106 § 3º da LPI

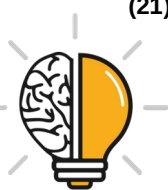

(22) 29/09/2020

(71) COTIPLÁS INDÚSTRIA E COMÉRCIO DE ARTEFATOS PLÁSTICOS LTDA (BR/SP)

(74) MARÍLIA CROZATTI

[1]- De acordo com o item 3.5.2 da Resolução 232/19 (Manual de Desenhos Industriais), o título do pedido deverá indicar claramente o objeto representado nos desenhos ou fotografias, de maneira breve, clara e concisa, sem usar palavras ou expressões irrelevantes, desnecessárias ou que denotem vantagens práticas, especificações técnicas ou termos meramente qualificativos. Alterar o título para "CONFIGURAÇÃO APLICADA A/EM XÍCARA".

(21) BR 30 2020 004554-8

Código 34 - Exigência - Art. 106 § 3º da LPI

(22) 29/09/2020

(71) KARLA ANDREA GOMES PIMENTEL (BR/RJ)

(74) LUCIANA PORTAL DA SILVA

[1]- De acordo com o item 3.5.2 da Resolução 232/19 (Manual de Desenhos Industriais), o título do pedido deverá indicar claramente o objeto representado nos desenhos ou fotografias, de maneira breve, clara e concisa, sem usar palavras ou expressões irrelevantes, desnecessárias ou que denotem vantagens práticas, especificações técnicas ou termos meramente qualificativos. Alterar o título para "CONFIGURAÇÃO APLICADA A/EM BRINQUEDO PARA CACHORRO" ou "CONFIGURAÇÃO APLICADA A/EM DISPENSER DE RAÇÃO PARA CACHORRO".

(21) BR 30 2020 004556-4

Código 34 - Exigência - Art. 106 § 3º da LPI

(22) 29/09/2020

(71) J & X COSMÉTICOS IMPORTAÇÃO E EXPORTAÇÃO LTDA EPP (BR/RJ)

(74) Portfolio Marcas e Patentes Ltda.

[1]- De acordo com o item 5.5.1 da Resolução 232/19 (Manual de Desenhos Industriais), os desenhos ou fotografias deverão ser apresentados em fundo neutro de tal forma que não exerça interferência sobre as formas do objeto ou padrão ornamental representado; apresentar contraste, nitidez e resolução gráfica suficientes para a plena compreensão do desenho industrial requerido; sem molduras, sombras ou reflexos que comprometam a visualização de sua configuração. Reapresentar as figuras com melhor definição e contraste, objetivando uma perfeita visualização de todos os detalhes do objeto, respeitando a resolução mínima de 300dpi.

(21) BR 30 2020 004561-0

Código 34 - Exigência - Art. 106 § 3º da LPI

(22) 29/09/2020

(71) INSTITUTO MUDA DE GESTÃO SOCIOAMBIENTAL DA PROPRIEDADE LTDA - ME (BR/SP)

(74) Interação Marcas e Patentes Ltda

[1]- De acordo com o item 5.5 da Resolução 232/19 (Manual de Desenhos



Industriais), os desenhos ou fotografias deverão revelar a configuração do objeto de maneira coerente e consistente em todas as vistas. As figuras apresentadas trazem incoerências entre o mostrado na(s) perspectiva(s) e nas demais vistas: nas vistas superior e inferior, o puxador da abertura superior esquerda do objeto foi representado de forma incorreta, como se estivesse inclinado. Harmonizar as vistas ortogonais com a(s) perspectiva(s) apresentada(s), ou vice-versa, corrigindo todas as inconsistências entre as figuras.

(21) BR 30 2020 004564-5

Código 34 - Exigência - Art. 106 § 3º da LPI

(22) 29/09/2020

(71) CERGE INDUSTRIA E COMÉRCIO DE MATERIAIS ELETRICOS LTDA (BR/SP)

(74) ALCIDES RIBEIRO FILHO

[1]- De acordo com o item 5.5.1 da Resolução 232/19 (Manual de Desenhos Industriais), os desenhos ou fotografias deverão ser apresentados em fundo neutro de tal forma que não exerça interferência sobre as formas do objeto ou padrão ornamental representado; apresentar contraste, nitidez e resolução gráfica suficientes para a plena compreensão do desenho industrial requerido; sem fundo, molduras, sombras ou reflexos que comprometam a visualização de sua configuração. Reapresentar as figuras com melhor definição e contraste, objetivando uma perfeita visualização de todos os detalhes do objeto, respeitando a resolução mínima de 300dpi. [2]- De acordo com o item 5.5 da Resolução 232/19 (Manual de Desenhos Industriais), nos pedidos de registro de configuração aplicada a objeto tridimensional, os desenhos ou fotografias deverão representar o desenho industrial de maneira clara e suficiente, em conformidade com o parágrafo único do art. 104 da LPI, por meio de uma perspectiva e das vistas ortogonais que se fizerem necessárias à caracterização do objeto requerido (anterior, posterior, laterais, superior e inferior). Apresentar pelo menos uma perspectiva e todas as vistas ortogonais do objeto. [3]- De acordo com o item 5.6 da Resolução 232/19 (Manual de Desenhos Industriais), o título do pedido deverá indicar o objeto do registro de maneira breve, clara e concisa, sem usar palavras ou expressões irrelevantes, desnecessárias ou que denotem vantagens práticas, especificações técnicas ou termos meramente qualificativos. Alterar o título para "CONFIGURAÇÃO APLICADA A/EM ESPELHO".

(21) BR 30 2020 004567-0

Código 34 - Exigência - Art. 106 § 3º da LPI

(22) 29/09/2020

(71) PATRICIA TEBET FUMO MATTANA (BR/SP) ; NADIA TEBET FUMO (BR/SP)

(74) SÉRGIO VICTOR MASTROROCCO

[1]- De acordo com o item 5.5 da Resolução 232/19 (Manual de Desenhos Industriais), os desenhos ou fotografias deverão revelar a configuração do objeto de maneira coerente e consistente em todas as vistas. As figuras apresentadas



trazem incoerências entre o mostrado na(s) perspectiva(s) e nas demais vistas: na perspectiva, as abas laterais do objeto possuem uma curvatura suave, a partir da base; nas vistas ortogonais, por outro lado, estas foram representadas com curvaturas menos acentuadas, quase inexistentes. Harmonizar as vistas ortogonais com a(s) perspectiva(s) apresentada(s), ou vice-versa, corrigindo todas as inconsistências entre as figuras. [2]- A partir do conjunto de figuras apresentado, não é possível aferir em que categoria de produtos o objeto se enquadra. Informar um único campo de aplicação com maior clareza, preferencialmente de acordo com a Classificação de Locarno.

(21) BR 30 2020 004572-6

Código 34 - Exigência - Art. 106 § 3º da LPI

(22) 30/09/2020

(71) REGINALDO JOSE CECHINEL (BR/SC)

(74) ANEL MARCAS E PATENTES LTDA

Com base no Manual de Desenhos Industriais estabelecido pela Resolução 232/2019, bem como no Comunicado publicado na RPI Nº 2523 de 14/05/2019, formulam-se as seguintes exigências: (1) Modificar título para "Configuração aplicada a tampa". Adequar relatório descritivo e reivindicação. (2) Como o pedido trata de um mesmo objeto, revelando sua configuração aberta e fechada, a numeração das figuras deve ser sequencial, de Figura 1.1 a Figura 1.16. Adequar relatório descritivo.

(21) BR 30 2020 004573-4

Código 34 - Exigência - Art. 106 § 3º da LPI

(22) 30/09/2020

(71) GOEDERT LTDA (BR/SC)

(74) MÁRIO DE ALMEIDA MARCAS E PATENTES SOCIEDADE SIMPLES

Com base no Manual de Desenhos Industriais estabelecido pela Resolução 232/2019, bem como no Comunicado publicado na RPI Nº 2523 de 14/05/2019, formulam-se as seguintes exigências: (1) O objeto deve ser representado com a mesma configuração em todas as vistas. Comparando a vista em perspectiva com a vista frontal, parece que o elemento preso ao corpo do totem está incompleto, faltando uma das arestas. Esclarecer ou apresentar novo conjunto de figuras com correção.

(21) BR 30 2020 004578-5

Código 34 - Exigência - Art. 106 § 3º da LPI

(22) 30/09/2020

(71) SHENZHEN VOXTECH CO., LTD. (CN)

(74) Vilage Marcas e Patentes Ltda

Como se trata de dois objetos distintos, a numeração deve ser fig. 1.1 a 1.7 e fig. 2.1 a 2.7. Há algumas sutis diferenças nos orifícios onde se localizam os autofalantes.

(21) BR 30 2020 004585-8

Código 34 - Exigência - Art. 106 § 3º da LPI

(22) 30/09/2020



(71) J & X COSMÉTICOS IMPORTAÇÃO E EXPORTAÇÃO LTDA EPP (BR/RJ)
(74) Portfolio Marcas e Patentes Ltda.

[1]- De acordo com o item 5.5.1 da Resolução 232/19 (Manual de Desenhos Industriais), os desenhos ou fotografias deverão ser apresentados em fundo neutro de tal forma que não exerça interferência sobre as formas do objeto ou padrão ornamental representado; apresentar contraste, nitidez e resolução gráfica suficientes para a plena compreensão do desenho industrial requerido; sem molduras, sombras ou reflexos que comprometam a visualização de sua configuração. Reapresentar as figuras com melhor definição e contraste, objetivando uma perfeita visualização de todos os detalhes do objeto, respeitando a resolução mínima de 300dpi.

(21) BR 30 2020 004586-6

Código 34 - Exigência - Art. 106 § 3º da LPI

(22) 30/09/2020

(71) PLASCOM TECNOLOGIA LTDA (BR/PR)

Com base no Manual de Desenhos Industriais estabelecido pela Resolução 232/2019, bem como no Comunicado publicado na RPI Nº 2523 de 14/05/2019, formulam-se as seguintes exigências: (1) De acordo com os itens 3.8.1 e 3.8.2 do Manual o relatório descritivo e a reivindicação apresentados neste pedido não são obrigatórios. Com base no § 3º do art. 106 da LPI, por terem sido apresentados, estes documentos deverão constar do certificado. Para tal, deverão atender às condições estabelecidas pelo INPI, como previsto no art. 101 da mesma lei. Reapresente o relatório e a reivindicação conforme modelos na seção Modelos no Manual, observando o contido nos itens 3.8.1 a 3.8.2. Caso não tenha interesse em reapresentar os documentos corrigidos, o requerente deverá declarar no cumprimento desta exigência que abdica dos mesmos, o que ensejará sua não inclusão no certificado por infringência ao art. 101 da LPI.(2)A apresentação do pedido deve seguir as orientações do Manual de Desenhos Industriais estabelecido pela Resolução 232/2019.(3) Apresentar novo conjunto de figuras, suprimindo peças sobressalentes. As figuras não devem conter indicações numéricas. Caso haja interesse, esses outros objetos podem ser depositados em pedidos divididos, conforme item 5.4 do Manual.

(21) BR 30 2020 004594-7

Código 34 - Exigência - Art. 106 § 3º da LPI

(22) 30/09/2020

(71) TOTTA COMERCIO DO VESTUARIO E ACESSORIOS LTDA (BR/RJ)

(74) DANIEL ADVOGADOS (ALT.DE DANIEL & CIA)

Com base no Manual de Desenhos Industriais estabelecido pela Resolução 232/2019, bem como no Comunicado publicado na RPI Nº 2523 de 14/05/2019, formulam-se as seguintes exigências: (1) Com base na atual apresentação do pedido, não foi possível identificar diferenças entre o objeto das figuras 1.1 a 1.6 e os das figuras 2.1 a 2.5. Caso os objetos constituam, de fato, variações configurativas, esclarecer qual (is) elemento (s) da forma varia (m) de uma para a outra. Caso a forma plástica seja exatamente a mesma o depositante deverá



escolher um dos conjuntos de representação e suprimir o outro; ou numerar sequencialmente as figuras (de Figura 1.1 a Figura 1.11), já que se referem à mesma configuração do objeto. Adequar relatório descritivo e reivindicação. (2) Todas as figuras devem ter fundo absolutamente neutro, não sendo permitido a aparição de outros elementos, como ocorre nas atuais Figuras 2.1 e 2.4. Apresentar novo conjunto de figuras com correção.

(21) BR 30 2020 004605-6

Código 34 - Exigência - Art. 106 § 3º da LPI

(22) 01/10/2020

(71) ALMO VRIELINK - ME (BR/RS)

(74) NATALICIO EDUARDO GROMOVSKI HENTZ

Com base no Manual de Desenhos Industriais estabelecido pela Resolução 232/2019, bem como no Comunicado publicado na RPI Nº 2523 de 14/05/2019, formulam-se as seguintes exigências: (1) O título no formulário aparece como "Padrão ornamental aplicado a/em BOMBA PARA CHIMARRÃO". Como trata-se de um objeto tridimensional, modificar título para "Configuração aplicada em bomba para chimarrão". (2) A figura 1.3 corresponde a um detalhe ampliado do objeto. Caso haja interesse em manter no pedido detalhe ampliado que represente aspectos ornamentais do objeto é necessário que além de todas as vistas do pedido regular, sem marcações, seja incluída outra folha em que apareça a figura com a demarcação do detalhe no objeto. A ampliação pode estar na mesma folha da figura com demarcação do detalhe ou em folha separada. O detalhe deve ser representado por linhas contínuas e uniformes, sendo somente a moldura em linhas tracejadas. Essas figuras, compostas pela representação do objeto com a demarcação e o detalhe ampliado receberão numeração própria e sequencial às demais figuras, devidamente identificadas como tal na legenda (ex: Figura 1.8 - Detalhe Ampliado). (3) O desenho que aparece na vista frontal parece não corresponder à vista que mostra o detalhe ampliado. Apresentar novo conjunto de figuras, em que haja correspondência entre a representação do objeto nas diversas vistas. Sugerimos a escolha de tipo de representação usando linha mais fina. As figuras não devem conter marcação de eixos, como ocorre na atual Figura 1.2. (4) Adequar relatório descritivo.

(21) BR 30 2020 004612-9

Código 34 - Exigência - Art. 106 § 3º da LPI

(22) 01/10/2020

(71) PLASZOM ZOMER INDUSTRIA DE PLASTICOS LTDA (BR/SC)

(74) D' Mark Registros de Marcas e Patentes S/S Ltda.

Com base no Manual de Desenhos Industriais estabelecido pela Resolução 232/2019, bem como no Comunicado publicado na RPI Nº 2523 de 14/05/2019, formulam-se as seguintes exigências: (1) Os objetos não guardam entre si as mesmas características distintivas preponderantes, de maneira que o pedido deverá ser dividido, conforme item 5.4 do Manual. (2) Manter no pedido original os objetos das figuras 1.1 a 1.7 e das figuras 2.1 a 2.7. (3) Apresentar em um 1º pedido dividido os objetos das figuras 3.1 a 3.7. Renumerar as figuras. Adequar



relatório descritivo.

(21) BR 30 2020 004619-6

Código 34 - Exigência - Art. 106 § 3º da LPI

(22) 02/10/2020

(71) EDIMAR FRANCO MARTINS (BR/BA)

(74) MARPA CONSULTORIA E ASSESSORIA EMPRESARIAL LTDA.

Com base no Manual de Desenhos Industriais estabelecido pela Resolução 232/2019, bem como no Comunicado publicado na RPI Nº 2523 de 14/05/2019, formulam-se as seguintes exigências: (1) De acordo com os itens 3.8.1 e 3.8.2 do Manual o relatório descritivo e a reivindicação apresentados neste pedido não são obrigatórios. Com base no § 3º do art. 106 da LPI, por terem sido apresentados, estes documentos deverão constar do certificado. Para tal, deverão atender às condições estabelecidas pelo INPI, como previsto no art. 101 da mesma lei. Reapresentar o relatório e a reivindicação conforme modelos na seção Modelos no Manual, observando o contido nos itens 3.8.1 a 3.8.2. Caso não tenha interesse em reapresentar os documentos corrigidos, o requerente deverá declarar no cumprimento desta exigência que abdica dos mesmos, o que ensejará sua não inclusão no certificado por infringência ao art. 101 da LPI. (2) As figuras apresentam falhas e tracejados em algumas imagens. Apresentar novo conjunto de figuras, com excelente qualidade gráfica, nas quais o objeto deve ser representado por linhas contínuas e uniformes. As figuras não devem conter indicações numéricas.

(21) BR 30 2020 004621-8

Código 34 - Exigência - Art. 106 § 3º da LPI

(22) 02/10/2020

(71) EDIMAR FRANCO MARTINS (BR/BA)

(74) MARPA CONSULTORIA E ASSESSORIA EMPRESARIAL LTDA.

Com base no Manual de Desenhos Industriais estabelecido pela Resolução 232/2019, bem como no Comunicado publicado na RPI Nº 2523 de 14/05/2019, formulam-se as seguintes exigências: (1) De acordo com os itens 3.8.1 e 3.8.2 do Manual o relatório descritivo e a reivindicação apresentados neste pedido não são obrigatórios. Com base no § 3º do art. 106 da LPI, por terem sido apresentados, estes documentos deverão constar do certificado. Para tal, deverão atender às condições estabelecidas pelo INPI, como previsto no art. 101 da mesma lei. Reapresentar o relatório e a reivindicação conforme modelos na seção Modelos no Manual, observando o contido nos itens 3.8.1 a 3.8.2. Caso não tenha interesse em reapresentar os documentos corrigidos, o requerente deverá declarar no cumprimento desta exigência que abdica dos mesmos, o que ensejará sua não inclusão no certificado por infringência ao art. 101 da LPI. (2) A reivindicação e as figuras foram apresentados de forma duplicada, sendo que o segundo conjunto de figuras revela falhas e linhas que parecem tracejadas em algumas figuras. Apresentar novas figuras, contendo apenas o primeiro conjunto, com excelente qualidade gráfica. As figuras não devem conter indicações numéricas.



(21) BR 30 2020 004635-8	<p>Código 34 - Exigência - Art. 106 § 3º da LPI (22) 02/10/2020 (71) DANIEL RODRIGUES MENDES (BR/SC) (74) JATYR RANZOLIN JUNIOR</p> <p>A figura 3.5 está rebatida. Corrigir. As figuras 3.1 a 3.7 representam uma versão com a porta aberta das figuras 1.1 a 1.6 e, portanto, devem ser apresentadas na sequência destas com numeração sequencial. (ex.: fig. 1.1, fig. 1.2...fig. 1.12 e fig. 1.13.</p>
(21) BR 30 2020 004638-2	<p>Código 34 - Exigência - Art. 106 § 3º da LPI (22) 02/10/2020 (71) QUILI AQUARIOS E COMERCIO DE ANIMAIS LTDA (BR/MG) (74) EULER COSTA BENFICA</p> <p>Remover a aplicação da marca no objeto para se adequar ao item 5.2 do manual de DI. Todas as vistas estão perspectivadas. Reapresentar as figuras com as vistas ortogonais mais uma perspectiva, melhorando a qualidade das imagens, já que as figuras com partes na cor preta estão escuras e sem definição.</p>
(21) BR 30 2020 004644-7	<p>Código 34 - Exigência - Art. 106 § 3º da LPI (22) 02/10/2020 (71) INLITE INSTRUMENTOS DE MEDICAO LTDA (BR/RS) (74) MÁRIO DE ALMEIDA MARCAS E PATENTES SOCIEDADE SIMPLES</p> <p>As vistas superior e inferior apresentaram um pequeno ressalto na parte frontal, o que parece ser um botão, que não pôde ser observado nas demais vistas. Harmonizar os desenhos.</p>
(21) BR 30 2020 004645-5	<p>Código 34 - Exigência - Art. 106 § 3º da LPI (22) 02/10/2020 (71) INLITE INSTRUMENTOS DE MEDICAO LTDA (BR/RS) (74) MÁRIO DE ALMEIDA MARCAS E PATENTES SOCIEDADE SIMPLES</p> <p>As figuras 1.4 e 1.5 apresentaram um pequeno ressalto nas bordas direita e esquerda, respectivamente, que não foram observados nas demais vistas. Harmonizar desenhos.</p>
(21) BR 30 2020 004646-3	<p>Código 34 - Exigência - Art. 106 § 3º da LPI (22) 02/10/2020 (71) INLITE INSTRUMENTOS DE MEDICAO LTDA (BR/RS) (74) MÁRIO DE ALMEIDA MARCAS E PATENTES SOCIEDADE SIMPLES</p> <p>As figuras 1.6 e 1.7 apresentaram dos pequenos ressaltos nas parte frontal do objeto que não foram observados nas demais mais vistas. Harmonizar desenhos.</p>
(21) BR 30 2020 004648-0	<p>Código 34 - Exigência - Art. 106 § 3º da LPI (22) 03/10/2020</p>



(71) VINÍCIUS HERNANDEZ LOPES LADIVEZ (BR/SP)

As atuais figuras 1.8, 1.9, 1.10, 2.8, 2.9 e 2.10 não preenchem os requisitos do item 5.5.4 do manual de DI para figuras meramente ilustrativas. Pelas figuras apresentadas, parece que se trata de um mesmo objeto em posições diferentes, já que a mesa parece assumir outras posições possíveis. Se a intenção é apresentar o mesmo objeto em diferentes posições, cada versão/posição do desenho deve ser apresentada nas vistas ortogonais em frontal, posterior, laterais, superior, inferior e uma em perspectiva mantendo a numeração sequencial (ex. fig. 1.1, fig. 1.2...fig. 1.14, fig. 1.15, etc.). Se, de fato, forem dois objetos distintos, para cada versão, devem ser apresentadas todas as vistas acima mencionadas com a respectiva numeração da variante.



Código 34.2 - Exame formal de Cumprimento de Exigência Técnica

Exame preliminar de petição de cumprimento de exigência técnica. Conferência relativa à apresentação, tempestividade e pagamento.

(21) BR 30 2013 002440-7	Código 34.2 - Exame formal de Cumprimento de Exigência Técnica (71) ABRA ABRIGOS BRASIL INDÚSTRIA DE TOLDOS LTDA-ME (BR/PR) (74) MARCELO ALVES PEREIRA
(21) BR 30 2019 001258-8	Código 34.2 - Exame formal de Cumprimento de Exigência Técnica (71) HARMAN INTERNATIONAL INDUSTRIES, INCORPORATED (US) (74) EDUARDO LOURENÇO GUEDES SERRÃO DE OTERO
(21) BR 30 2019 001637-0	Código 34.2 - Exame formal de Cumprimento de Exigência Técnica (71) ANA FLAVIA COELHO (BR/DF) (74) NASCIMENTO MELO PROPRIEDADE INTELECTUAL LTDA
(21) BR 30 2019 002280-0	Código 34.2 - Exame formal de Cumprimento de Exigência Técnica (71) F. TARIFA EIRELI EPP (BR/SP) (74) A Provincia Marcas e Patentes Ltda.
(21) BR 30 2019 003620-7	Código 34.2 - Exame formal de Cumprimento de Exigência Técnica (71) LUX CLASS SISTEMAS DE ILUMINAÇÃO E SINALIZAÇÃO LTDA - ME (BR/SP)
(21) BR 30 2019 003971-0	Código 34.2 - Exame formal de Cumprimento de Exigência Técnica (71) GERALDO LUIZ GONÇALVES (BR/MG) (74) RODRIGO CERQUEIRA PEREIRA
(21) BR 30 2019 003972-9	Código 34.2 - Exame formal de Cumprimento de Exigência Técnica (71) GERALDO LUIZ GONÇALVES (BR/MG) (74) RODRIGO CERQUEIRA PEREIRA
(21) BR 30 2019 003984-2	Código 34.2 - Exame formal de Cumprimento de Exigência Técnica (71) INSTITUTO FEDERAL SUL-RIO-GRANDENSE (BR/RS)
(21) BR 30 2019 004131-6	Código 34.2 - Exame formal de Cumprimento de Exigência Técnica (71) UNIVERSIDADE ESTADUAL PAULISTA JULIO DE MESQUITA FILHO (BR/SP) (74) RENAN PADRON ALMEIDA
(21) BR 30 2019 004396-3	Código 34.2 - Exame formal de Cumprimento de Exigência Técnica (71) GERAES TECNOLOGIA ASSISTIVA LTDA (BR/MG)



	(74) WASHINGTON LUIZ SANTOS DE OLIVEIRA
(21) BR 30 2019 004517-6	Código 34.2 - Exame formal de Cumprimento de Exigência Técnica (71) CIRSO DE FATIMA DE ALMEIDA (BR/SP) (74) MAURO COSTA FERREIRA
(21) BR 30 2019 004534-6	Código 34.2 - Exame formal de Cumprimento de Exigência Técnica (71) TAPETES SÃO CARLOS LTDA. (BR/SP) (74) ALCIDES RIBEIRO FILHO
(21) BR 30 2019 004660-1	Código 34.2 - Exame formal de Cumprimento de Exigência Técnica (71) VALMONT INDUSTRIES, INC. (US) (74) LICKS ADVOGADOS
(21) BR 30 2019 005130-3	Código 34.2 - Exame formal de Cumprimento de Exigência Técnica (71) CLEBER LUIS DA RÉ (BR/RS) (74) STOCK MARCAS E PATENTES LTDA - ME
(21) BR 30 2019 005194-0	Código 34.2 - Exame formal de Cumprimento de Exigência Técnica (71) JOYCE DE ARAUJO CORREA NASCIMENTO RODRIGUES 11804428736 (BR/RJ) (74) ANDRÉ LUIZ SOUZA ALVAREZ
(21) BR 30 2019 005195-8	Código 34.2 - Exame formal de Cumprimento de Exigência Técnica (71) JOYCE DE ARAUJO CORREA NASCIMENTO RODRIGUES 11804428736 (BR/RJ) (74) ANDRÉ LUIZ SOUZA ALVAREZ
(21) BR 30 2019 005197-4	Código 34.2 - Exame formal de Cumprimento de Exigência Técnica (71) JOYCE DE ARAUJO CORREA NASCIMENTO RODRIGUES 11804428736 (BR/RJ) (74) ANDRÉ LUIZ SOUZA ALVAREZ
(21) BR 30 2019 005302-0	Código 34.2 - Exame formal de Cumprimento de Exigência Técnica (71) INJETRONICS TECNOLOGIA E COMÉRCIO EIRELI - ME (BR/SP)
(21) BR 30 2019 005309-8	Código 34.2 - Exame formal de Cumprimento de Exigência Técnica (71) CBS ENERGIA LTDA - ME (BR/SP)
(21) BR 30 2019 006064-7	Código 34.2 - Exame formal de Cumprimento de Exigência Técnica (71) LEONARDO BARBOSA RIGONATO (BR/SP) (74) EDUARDA COLLA
(21) BR 30 2020 000027-7	Código 34.2 - Exame formal de Cumprimento de Exigência Técnica



	(71) ARNAUD TRITANT (BR/SP)
(21) BR 30 2020 000056-0	Código 34.2 - Exame formal de Cumprimento de Exigência Técnica (71) SILBOSS INDUSTRIA E COMERCIO DE PRODUTOS DE HIGIENE PESSOAL LTDA EPP (BR/PR) (74) A Provincia Marcas e Patentes Ltda.
(21) BR 30 2020 000202-4	Código 34.2 - Exame formal de Cumprimento de Exigência Técnica (71) MAURICIO BALBINOT (BR/RS) (74) SKO OYARZÁBAL MARCAS E PATENTES SOCIEDADE SIMPLES LTDA.
(21) BR 30 2020 000226-1	Código 34.2 - Exame formal de Cumprimento de Exigência Técnica (71) LEGO A/S (DK) (74) MAGALHÃES, NOGUEIRA SOCIEDADE DE ADVOGADOS
(21) BR 30 2020 000233-4	Código 34.2 - Exame formal de Cumprimento de Exigência Técnica (71) LEGO A/S (DK) (74) MAGALHÃES, NOGUEIRA SOCIEDADE DE ADVOGADOS
(21) BR 30 2020 000246-6	Código 34.2 - Exame formal de Cumprimento de Exigência Técnica (71) LEGO A/S (DK) (74) MAGALHÃES, NOGUEIRA SOCIEDADE DE ADVOGADOS
(21) BR 30 2020 000252-0	Código 34.2 - Exame formal de Cumprimento de Exigência Técnica (71) LEONARDO BARBOSA RIGONATO (BR/SP) (74) EDUARDA COLLA
(21) BR 30 2020 000319-5	Código 34.2 - Exame formal de Cumprimento de Exigência Técnica (71) CELMO FERNANDES DOS REIS (BR/RJ)
(21) BR 30 2020 000402-7	Código 34.2 - Exame formal de Cumprimento de Exigência Técnica (71) BRAZIL TOWER CESSÃO DE INFRAESTRUTURAS LTDA., (BR/MG) (74) EULER COSTA BENFICA
(21) BR 30 2020 000410-8	Código 34.2 - Exame formal de Cumprimento de Exigência Técnica (71) CAROLINA HERRERA LTD. (US) (74) BHERING ADVOGADOS (NOME ANTERIOR BHERING ASSESSORIA S/C LTDA.)
(21) BR 30 2020 000435-3	Código 34.2 - Exame formal de Cumprimento de Exigência Técnica (71) ALEX WAGNER RIBEIRO DOS SANTOS (BR/MG)
(21) BR 30 2020 000493-0	Código 34.2 - Exame formal de Cumprimento de Exigência Técnica (71) OFICINA 021 (BR/RJ)



(21) BR 30 2020 000521-0	Código 34.2 - Exame formal de Cumprimento de Exigência Técnica (71) MÁRCIO SOARES TEIXEIRA (BR/SP) (74) EDUARDA COLLA
(21) BR 30 2020 000522-8	Código 34.2 - Exame formal de Cumprimento de Exigência Técnica (71) NEUZA PIEDADE DE ABREU SOUZA (BR/SP) (74) JADERSON GAEWSKI
(21) BR 30 2020 000574-0	Código 34.2 - Exame formal de Cumprimento de Exigência Técnica (71) SYNDERMIX AG (CH) (74) BHERING ADVOGADOS (NOME ANTERIOR BHERING ASSESSORIA S/C LTDA.)
(21) BR 30 2020 000629-1	Código 34.2 - Exame formal de Cumprimento de Exigência Técnica (71) MURILO GONÇALVES VIGARIO - ME (BR/SP) (74) GRUPO RIDANN MARCAS & PATENTES
(21) BR 30 2020 000656-9	Código 34.2 - Exame formal de Cumprimento de Exigência Técnica (71) SAL ENGENHARIA DE SEGURANÇA DO TRABALHO LTDA EPP (BR/SP)
(21) BR 30 2020 000715-8	Código 34.2 - Exame formal de Cumprimento de Exigência Técnica (71) MÁRCIO SOARES TEIXEIRA (BR/SP) (74) EDUARDA COLLA
(21) BR 30 2020 000719-0	Código 34.2 - Exame formal de Cumprimento de Exigência Técnica (71) DANILO YUKIO IAMAMURA (BR/PR) (74) DEBORA MAGALY SILVA
(21) BR 30 2020 000747-6	Código 34.2 - Exame formal de Cumprimento de Exigência Técnica (71) BIOPACK INDUSTRIA PLASTICA EIRELI (BR/ES) (74) DANIELA XAVIER RIBETT ZUCOLOTO
(21) BR 30 2020 000840-5	Código 34.2 - Exame formal de Cumprimento de Exigência Técnica (71) ANA CELIA DA SILVA (BR/GO)
(21) BR 30 2020 000864-2	Código 34.2 - Exame formal de Cumprimento de Exigência Técnica (71) DANILO ZUPELARI RODRIGUES DE OLIVEIRA (BR/SP)
(21) BR 30 2020 001044-2	Código 34.2 - Exame formal de Cumprimento de Exigência Técnica (71) GONZALES SHOP COM.DE PEÇAS P/AUTOS E MOTOS LTDA-ME (BR/SP) (74) ANA LÚCIA VIEIRA



(21) BR 30 2020 001103-1	Código 34.2 - Exame formal de Cumprimento de Exigência Técnica (71) OFICINA 021 (BR/RJ)
(21) BR 30 2020 001104-0	Código 34.2 - Exame formal de Cumprimento de Exigência Técnica (71) OFICINA 021 (BR/RJ)
(21) BR 30 2020 001105-8	Código 34.2 - Exame formal de Cumprimento de Exigência Técnica (71) OFICINA 021 (BR/RJ)
(21) BR 30 2020 001106-6	Código 34.2 - Exame formal de Cumprimento de Exigência Técnica (71) OFICINA 021 (BR/RJ)
(21) BR 30 2020 001112-0	Código 34.2 - Exame formal de Cumprimento de Exigência Técnica (71) CLEBER LUIS DA RÉ (BR/RS) (74) STOCK MARCAS E PATENTES LTDA - ME
(21) BR 30 2020 001180-5	Código 34.2 - Exame formal de Cumprimento de Exigência Técnica (71) ALEXANDRE MARQUES APOLONIO (BR/PR) (74) MARCOS ANTONIO NUNES
(21) BR 30 2020 001434-0	Código 34.2 - Exame formal de Cumprimento de Exigência Técnica (71) ORIGEM COMÉRCIO E CUSTOMIZAÇÃO DE MOTOS LTDA (BR/DF)
(21) BR 30 2020 001458-8	Código 34.2 - Exame formal de Cumprimento de Exigência Técnica (71) DIRCE AYACO HASSUNUMA (BR/PR)
(21) BR 30 2020 001553-3	Código 34.2 - Exame formal de Cumprimento de Exigência Técnica (71) DIONE SILVA MACIEL (BR/MG) (74) CARLOS GERALDO FERREIRA
(21) BR 30 2020 001734-0	Código 34.2 - Exame formal de Cumprimento de Exigência Técnica (71) NISSAN JIDOSHA KABUSHIKI KAISHA (ALSO TRADING AS NISSAN MOTOR CO., LTD.) (JP) (74) DANIEL ADVOGADOS (ALT.DE DANIEL & CIA)
(21) BR 30 2020 001736-6	Código 34.2 - Exame formal de Cumprimento de Exigência Técnica (71) NISSAN JIDOSHA KABUSHIKI KAISHA (ALSO TRADING AS NISSAN MOTOR CO., LTD.) (JP) (74) DANIEL ADVOGADOS (ALT.DE DANIEL & CIA)
(21) BR 30 2020 001740-4	Código 34.2 - Exame formal de Cumprimento de Exigência Técnica (71) PSA AUTOMOBILES SA (FR) (74) MONTAURY PIMENTA, MACHADO & VIEIRA DE MELLO ADVOGADOS



(21) BR 30 2020 001746-3	Código 34.2 - Exame formal de Cumprimento de Exigência Técnica (71) PSA AUTOMOBILES SA (FR) (74) MONTAURY PIMENTA, MACHADO & VIEIRA DE MELLO ADVOGADOS
(21) BR 30 2020 001784-6	Código 34.2 - Exame formal de Cumprimento de Exigência Técnica (71) DAIANI XAVIER DOS SANTOS (BR/SP) (74) MAGALHÃES, NOGUEIRA SOCIEDADE DE ADVOGADOS
(21) BR 30 2020 001811-7	Código 34.2 - Exame formal de Cumprimento de Exigência Técnica (71) RHP INDÚSTRIA E COMÉRCIO DE CALÇADOS LTDA - ME (BR/MG) (74) EDUARDO TEIXEIRA DE ARAÚJO
(21) BR 30 2020 001870-2	Código 34.2 - Exame formal de Cumprimento de Exigência Técnica (71) ALIPAY (HANGZHOU) INFORMATION TECHNOLOGY CO., LTD. (CN) (74) DANIEL ADVOGADOS (ALT.DE DANIEL & CIA)
(21) BR 30 2020 001898-2	Código 34.2 - Exame formal de Cumprimento de Exigência Técnica (71) UNIVERSIDADE ESTADUAL DO MARANHÃO - UEMA (BR/MA) ; UNIVERSIDADE FEDERAL DO MARANHÃO-UFMA (BR/MA)
(21) BR 30 2020 001906-7	Código 34.2 - Exame formal de Cumprimento de Exigência Técnica (71) UNIVERSIDADE ESTADUAL DO MARANHÃO - UEMA (BR/MA) ; UNIVERSIDADE FEDERAL DO MARANHÃO - UFMA (BR/MA)
(21) BR 30 2020 001989-0	Código 34.2 - Exame formal de Cumprimento de Exigência Técnica (71) DAIANI XAVIER DOS SANTOS (BR/SP) (74) MAGALHÃES, NOGUEIRA SOCIEDADE DE ADVOGADOS
(21) BR 30 2020 002058-8	Código 34.2 - Exame formal de Cumprimento de Exigência Técnica (71) ÓTICA DIORAMA LTDA EPP (BR/PR) (74) Yuri Yacischin da Cunha
(21) BR 30 2020 002362-5	Código 34.2 - Exame formal de Cumprimento de Exigência Técnica (71) POLSEC AI TECNOLOGIA DA INFORMAÇÃO LTDA. (BR/MG) (74) MARCO ANTÔNIO VELLOSO COSTA FERREIRA
(21) BR 30 2020 002661-6	Código 34.2 - Exame formal de Cumprimento de Exigência Técnica (71) ANDRÉ FERREIRA DOS SANTOS (BR/MG) (74) RONALDO FRANKLIN DE SOUSA
(21) BR 30 2020 002759-0	Código 34.2 - Exame formal de Cumprimento de Exigência Técnica (71) MARINA DE SALLES GOMES MACFARLAND (BR/SP) (74) ANDRÉ MARSIGLIA SANTOS



(21) BR 30 2020 002766-3	Código 34.2 - Exame formal de Cumprimento de Exigência Técnica (71) KARL STORZ SE & CO. KG (DE) (74) DANNEMANN, SIEMSEN, BIGLER & IPANEMA MOREIRA
(21) BR 30 2020 002770-1	Código 34.2 - Exame formal de Cumprimento de Exigência Técnica (71) LONG LIFE DO BRASIL - INDÚSTRIA E COMÉRCIO DE CALÇADOS LTDA (BR/PR) (74) EDMILA ADRIANA DENIG
(21) BR 30 2020 002983-6	Código 34.2 - Exame formal de Cumprimento de Exigência Técnica (71) JONATHAN ARIEL RAICHER (BR/SP)
(21) BR 30 2020 002984-4	Código 34.2 - Exame formal de Cumprimento de Exigência Técnica (71) JONATHAN ARIEL RAICHER (BR/SP)
(21) BR 30 2020 003034-6	Código 34.2 - Exame formal de Cumprimento de Exigência Técnica (71) DEERE & COMPANY (US) (74) KASZNAR LEONARDOS PROPRIEDADE INTELECTUAL
(21) BR 30 2020 003053-2	Código 34.2 - Exame formal de Cumprimento de Exigência Técnica (71) EDSON NOSSA JUNIOR (BR/SP) (74) Vilage Marcas e Patentes Ltda
(21) BR 30 2020 003061-3	Código 34.2 - Exame formal de Cumprimento de Exigência Técnica (71) ROBERTO HOBOLD (BR/SC)
(21) BR 30 2020 003067-2	Código 34.2 - Exame formal de Cumprimento de Exigência Técnica (71) JORGE HENRIQUE FORNASIER (BR/PR) (74) London Marcas e Patentes S/S Ltda.
(21) BR 30 2020 003070-2	Código 34.2 - Exame formal de Cumprimento de Exigência Técnica (71) PAULO C.VIVIAN & CIA LTDA ME (BR/SC) (74) LUANA KLAUS
(21) BR 30 2020 003071-0	Código 34.2 - Exame formal de Cumprimento de Exigência Técnica (71) PAULO C.VIVIAN & CIA LTDA ME (BR/SC) (74) LUANA KLAUS
(21) BR 30 2020 003072-9	Código 34.2 - Exame formal de Cumprimento de Exigência Técnica (71) PAULO C.VIVIAN & CIA LTDA ME (BR/SC) (74) LUANA KLAUS
(21) BR 30 2020 003073-7	Código 34.2 - Exame formal de Cumprimento de Exigência Técnica (71) PAULO C.VIVIAN & CIA LTDA ME (BR/SC)



	(74) LUANA KLAUS
(21) BR 30 2020 003099-0	Código 34.2 - Exame formal de Cumprimento de Exigência Técnica (71) GRENDENE S.A. (BR/CE) (74) Remer Villaça & Nogueira Assessoria e Consultoria de Prop. Intelectual S/S Ltda.
(21) BR 30 2020 003107-5	Código 34.2 - Exame formal de Cumprimento de Exigência Técnica (71) RÍCIA MARCOS DA SILVA GAIO (BR/SP)
(21) BR 30 2020 003111-3	Código 34.2 - Exame formal de Cumprimento de Exigência Técnica (71) JADERSON DE ALMEIDA (BR/SC)
(21) BR 30 2020 003116-4	Código 34.2 - Exame formal de Cumprimento de Exigência Técnica (71) JADERSON DE ALMEIDA (BR/SC)
(21) BR 30 2020 003132-6	Código 34.2 - Exame formal de Cumprimento de Exigência Técnica (71) BLUE BUFFALO ENTERPRISES, INC. (US) (74) DANNEMANN, SIEMSEN, BIGLER & IPANEMA MOREIRA
(21) BR 30 2020 003136-9	Código 34.2 - Exame formal de Cumprimento de Exigência Técnica (71) GRABOVSKI PRODUÇÕES E EVENTOS LTDA - ME (BR/PR) (74) JÚLIO CÉSAR GONÇALVES
(21) BR 30 2020 003148-2	Código 34.2 - Exame formal de Cumprimento de Exigência Técnica (71) JULIO CESAR VIEIRA DA CUNHA FREIRE (BR/RJ)
(21) BR 30 2020 003154-7	Código 34.2 - Exame formal de Cumprimento de Exigência Técnica (71) CELIO EDUARDO RIBEIRO BORBA (BR/PR) (74) JOSE ROBERTO FAVARIN
(21) BR 30 2020 003156-3	Código 34.2 - Exame formal de Cumprimento de Exigência Técnica (71) EDSON NOSSA JUNIOR (BR/SP) (74) Vilage Marcas e Patentes Ltda
(21) BR 30 2020 003166-0	Código 34.2 - Exame formal de Cumprimento de Exigência Técnica (71) MARLON BONILHA (BR/PR) (74) Yuri Yacischin da Cunha
(21) BR 32 2020 003160-4	Código 34.2 - Exame formal de Cumprimento de Exigência Técnica (71) SERVICO NACIONAL DE APRENDIZAGEM INDUSTRIAL. (BR/BA)
(21) BR 32 2020 003163-9	Código 34.2 - Exame formal de Cumprimento de Exigência Técnica (71) SERVICO NACIONAL DE APRENDIZAGEM INDUSTRIAL. (BR/BA)





Código 35 - Arquivamento do Pedido – Art. 216 § 2º e Art. 106 § 3º da LPI

Arquivado definitivamente o pedido de registro de desenho industrial, uma vez que não foi apresentada a procuração devida no prazo de 60 (sessenta) dias contados da prática do primeiro ato da parte no processo ou não houve manifestação do depositante quanto à exigência formulada.

(21) BR 32 2019 004275-7

Código 35 - Arquivamento do Pedido – Art. 216 § 2º e Art. 106 § 3º da LPI

(22) 18/03/2019

(44) 20/10/2020

(52) 06-07

(54) CONFIGURAÇÃO APLICADA A/EM PORTA RETRATO

(62) BR 30 2019 001088-7 18/03/2019

(71) RAQUIEL GRACIELE DRESCH - ME (BR/RS)

(72) THIAGO LIPPERT

(74) Marpa Consultoria e Assessoria Empresarial Ltda.

Pedido arquivado com base no art. 106 § 3º da LPI, em decorrência da publicação do despacho 47 na RPI 2585, de 21/07/2020.



Código 36 - Indeferimento - Art. 106 § 4º da LPI

Indeferido o pedido por não atender ao disposto no Art. 100 da LPI, conforme informado no complemento do despacho. Desta data corre o prazo de 60 (sessenta) dias para eventual recurso do depositante.

(21) BR 30 2020 004224-7

Código 36 - Indeferimento - Art. 106 § 4º da LPI

(22) 09/09/2020

(44) 20/10/2020

(52) 08-05

(54) CONFIGURAÇÃO APLICADA A/EM ALETA COM FIO DE CORTE PARA UM ROLO RECOLHEDOR DE MILHO

(71) IND. DE IMPLEMENT. AGRÍCOLAS VENCE TUDO IMP. E EXP. LTDA. (BR/RS)

(72) BRUNO FREYER; MARCOS LUIS LAUXEN; MARCIANO NELSON LAUXEN

(74) WAGNER JOSE DA SILVA

objeto se enquadra no artigo 100 da lei 9.279/1996 . não é registrável como desenho industrial forma essencialmente determinada por questões técnicas ou funcionais. De acordo com o Art. 100 da LPI, não é registrável como desenho industrial a forma ?determinada essencialmente por considerações técnicas ou funcionais?. A partir da apresentação do objeto no pedido, não foi possível perceber características ornamentais em sua forma. O objeto do pedido mostra uma aleta com fio de corte que é afixado, em conjunto de quatro aletas, a um rolo recolhedor de milho, inserido abaixo da carenagem de uma colheitadeira, com o objetivo de otimizar a velocidade e a qualidade da colheita, conforme demonstram os materiais publicitários e os vídeos disponíveis nos links abaixo, disponibilizados pelo próprio titular do pedido:

https://vencetudo.ind.br/system/filemanager/files/produtos_anexos_2_49_850_1584966603.pdf;

https://vencetudo.ind.br/system/filemanager/files/produtos_anexos_2_48_843_1584965688.pdf; <https://vencetudousa.com/literature/>;

<https://www.youtube.com/watch?v=vzdArNdtJh0>;

<https://www.youtube.com/watch?v=apyBaE2-Qt0>. Além disso, alguns pedidos de patente e de modelos de utilidade, depositados também pelo próprio titular do pedido de desenho industrial em tela, deixam claro a necessidade do objeto deste pedido apresentar formas ditadas essencialmente por considerações técnicas ou funcionais, a saber: BR102017006894-3, BR132018005344-1 e BR202013003019-3. Acrescente-se ao fato de que, para além das características ditadas essencialmente por considerações técnicas ou funcionais apresentadas pelo objeto deste pedido, sua forma já havia sido divulgada anteriormente pelos pedidos de patente e de modelos de utilidade já citados. Desta forma, além de violar o Art. 100 da LPI, o objeto do pedido também viola os Arts. 95 a 97 da mesma lei, por não possuir os critérios de novidade e originalidade exigidos pela



mesma.



Código 39 - Concessão do Registro

Concessão do registro de desenho industrial. O certificado de registro está disponível no portal do INPI. Desta data corre o prazo de 5 (cinco) anos para interposição de nulidade administrativa por qualquer interessado (Art.113 § 1º da LPI). Os efeitos da concessão serão suspensos caso o pedido de nulidade seja interposto no prazo de 60 (sessenta) dias, contados da data da concessão.

(11) BR 30 2019 002783-6

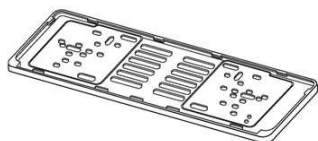

Código 39 - Concessão do Registro

(22) 26/06/2019

(15) 20/10/2020

(45) 20/10/2020

(52) 12-16

(54) CONFIGURAÇÃO APLICADA A/EM SUPORTE PARA PLACAS

(73) RICARDO ALVARENGA BRANQUINHO (BR/SP)

(72) RICARDO ALVARENGA BRANQUINHO

(74) MARCO ANTÔNIO DE OLIVEIRA

Prazo de validade: 10 (dez) anos contados a partir de 26/06/2019, mediante o recolhimento da taxa quinquenal de manutenção (Artigos 119 e 120 da LPI) e observadas as demais condições legais.

(11) BR 30 2019 002832-8

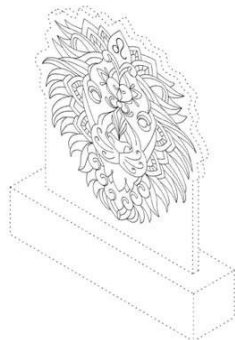

Código 39 - Concessão do Registro

(22) 27/06/2019

(15) 20/10/2020

(45) 20/10/2020

(52) 32-00

(54) PADRÃO ORNAMENTAL APLICADO A/EM LUMINÁRIA

(73) OFICINA 021 (BR/RJ)

(72) FELIPE MAUES CRIVELLA; ROGRIGO AZEVEDO GURGEL; RENATA DE ANDRADE MARQUES PEREIRA

Prazo de validade: 10 (dez) anos contados a partir de 27/06/2019, mediante o recolhimento da taxa quinquenal de manutenção (Artigos 119 e 120 da LPI) e observadas as demais condições legais.

(11) BR 30 2019 002880-8

Código 39 - Concessão do Registro

(22) 01/07/2019

(15) 20/10/2020

(45) 20/10/2020

(52) 08-06

(54) CONFIGURAÇÃO APLICADA A/EM GARRA PRENDEDORA

(73) KITT COMÉRCIO E INDÚSTRIA DE PRODUTOS HOSPITALARES LTDA (BR/RJ)



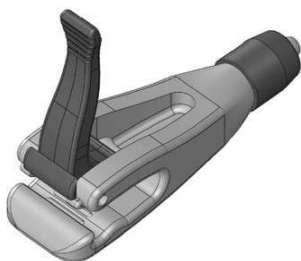

(72) EDUARDO DE FREITAS MOURÃO

(74) ALFREDO MOREIRA JUNIOR

Prazo de validade: 10 (dez) anos contados a partir de 01/07/2019, mediante o recolhimento da taxa quinquenal de manutenção (Artigos 119 e 120 da LPI) e observadas as demais condições legais.

(11) BR 30 2019 006326-3



Código 39 - Concessão do Registro

(22) 20/12/2019

(15) 20/10/2020

(45) 20/10/2020

(52) 12-08

(54) CONFIGURAÇÃO APLICADA A/EM AUTOMÓVEL

(73) TOYOTA JIDOSHA KABUSHIKI KAISHA (JP)

(72) PETER ANTHONY ELLIOTT; RYOTA NAKAI; YUKIHIRO KOIDE; HIDEKI HAYASHI

(74) Clarke, Modet Propriedade Intelectual Ltda.

Prazo de validade: 10 (dez) anos contados a partir de 20/12/2019, mediante o recolhimento da taxa quinquenal de manutenção (Artigos 119 e 120 da LPI) e observadas as demais condições legais.

(11) BR 30 2019 006398-0

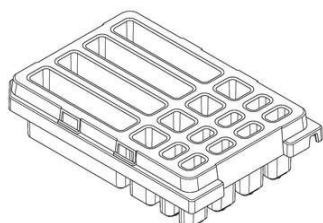

Código 39 - Concessão do Registro

(22) 27/12/2019

(15) 20/10/2020

(30) 10/07/2019 US 29/697.637

(45) 20/10/2020

(52) 24-02

(54) CONFIGURAÇÃO APLICADA A/EM PLACA LABORATORIAL

(73) BECTON, DICKINSON AND COMPANY (US)

(72) DWIGHT LIVINGSTON; BRIAN A. SELF; ALYSSA SHEDLOSKY

(74) DANIEL ADVOGADOS (ALT.DE DANIEL & CIA)

Prazo de validade: 10 (dez) anos contados a partir de 27/12/2019, mediante o recolhimento da taxa quinquenal de manutenção (Artigos 119 e 120 da LPI) e observadas as demais condições legais.

(11) BR 30 2020 000034-0

Código 39 - Concessão do Registro

(22) 06/01/2020

(15) 20/10/2020

(45) 20/10/2020

(52) 02-02

(54) CONFIGURAÇÃO APLICADA EM SAIA



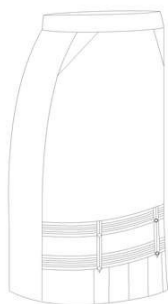

(73) HENRI CHAR (FR)
 (72) HENRY CHAR
 (74) SÉRGIO RIBEIRO LEMOS

Prazo de validade: 10 (dez) anos contados a partir de 06/01/2020, mediante o recolhimento da taxa quinquenal de manutenção (Artigos 119 e 120 da LPI) e observadas as demais condições legais.

(11) BR 30 2020 000158-3

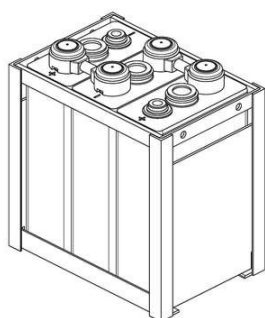

Código 39 - Concessão do Registro

(22) 16/01/2020
 (15) 20/10/2020
 (45) 20/10/2020
 (52) 13-02
 (54) CONFIGURAÇÃO APLICADA A/EM ESTRUTURA DE BATERIA
 (73) ACUMULADORES MOURA S/A (BR/PE)
 (72) EMMANUEL IGOR SILVA DOS SANTOS; EWERTON SAMUEL DE LIMA LUCENA; ARTHUR LOPES LEITÃO
 (74) SIQUEIRA CASTRO ADVOGADOS

Prazo de validade: 10 (dez) anos contados a partir de 16/01/2020, mediante o recolhimento da taxa quinquenal de manutenção (Artigos 119 e 120 da LPI) e observadas as demais condições legais.

(11) BR 30 2020 000876-6

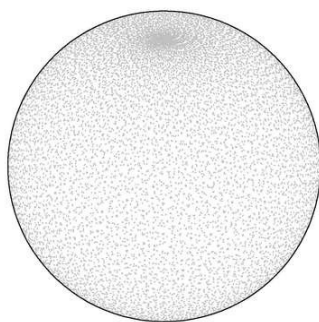

Código 39 - Concessão do Registro

(22) 02/03/2020
 (15) 20/10/2020
 (45) 20/10/2020
 (52) 10-06
 (54) CONFIGURAÇÃO APLICADA A/EM BALIZADOR DE TRÂNSITO
 (73) SERVIÇO NACIONAL DE APRENDIZAGEM INDUSTRIAL. (BR/BA)
 (72) BRUNA BITENCOURT COSTA

Prazo de validade: 10 (dez) anos contados a partir de 02/03/2020, mediante o recolhimento da taxa quinquenal de manutenção (Artigos 119 e 120 da LPI) e observadas as demais condições legais.

(11) BR 30 2020 001438-3

Código 39 - Concessão do Registro

(22) 27/03/2020
 (15) 20/10/2020
 (45) 20/10/2020
 (52) 15-03
 (54) CONFIGURAÇÃO APLICADA EM PONTEIRA PARA TRITURADOR
 (73) JORGE HIROSHI MURAKAMI (BR/SP)



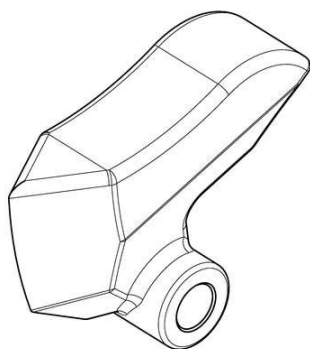

(72) JORGE HIROSHI MURAKAMI

(74) JOSÉ HENRIQUE DE LIMA RODRIGUES

Prazo de validade: 10 (dez) anos contados a partir de 27/03/2020, mediante o recolhimento da taxa quinquenal de manutenção (Artigos 119 e 120 da LPI) e observadas as demais condições legais.

(11) BR 30 2020 001557-6



Código 39 - Concessão do Registro

(22) 03/04/2020

(15) 20/10/2020

(30) 04/10/2019 EM 006978722

(45) 20/10/2020

(52) 12-16

(54) CONFIGURAÇÃO APLICADA A/EM PAINEL PARA VEÍCULOS

(73) SCANIA CV AB (SE)

(72) CHRISTIAN HABERMANN; INGRID NILSSON CZORNYJ; JACOB

FELDMAN; LOTTA JÄHKEL; JOUNI SAARINEN; ADARSH BOLASHITTEKAR

(74) DANIEL ADVOGADOS (ALT.DE DANIEL & CIA)

Prazo de validade: 10 (dez) anos contados a partir de 03/04/2020, mediante o recolhimento da taxa quinquenal de manutenção (Artigos 119 e 120 da LPI) e observadas as demais condições legais.

(11) BR 30 2020 001558-4



Código 39 - Concessão do Registro

(22) 03/04/2020

(15) 20/10/2020

(30) 04/10/2019 EM 006978300

(45) 20/10/2020

(52) 12-16

(54) CONFIGURAÇÃO APLICADA A/EM COBERTURA PARA VEÍCULOS

(73) SCANIA CV AB (SE)

(72) CHRISTIAN HABERMANN; INGRID NILSSON CZORNYJ; JACOB

FELDMAN; LOTTA JÄHKEL; JOUNI SAARINEN; ADARSH BOLASHITTEKAR

(74) DANIEL ADVOGADOS (ALT.DE DANIEL & CIA)

Prazo de validade: 10 (dez) anos contados a partir de 03/04/2020, mediante o recolhimento da taxa quinquenal de manutenção (Artigos 119 e 120 da LPI) e observadas as demais condições legais.

(11) BR 30 2020 001563-0

Código 39 - Concessão do Registro

(22) 03/04/2020

(15) 20/10/2020





(30) 04/10/2019 EM 006978730

(45) 20/10/2020

(52) 12-16 , 08-08

(54) CONFIGURAÇÃO APLICADA A/EM SUPORTE

(73) SCANIA CV AB (SE)

(72) CHRISTIAN HABERMANN; INGRID NILSSON CZORNYJ; JESSICA MORÉN; JOUNI SAARINEN

(74) DANIEL ADVOGADOS (ALT.DE DANIEL & CIA)

Prazo de validade: 10 (dez) anos contados a partir de 03/04/2020, mediante o recolhimento da taxa quinquenal de manutenção (Artigos 119 e 120 da LPI) e observadas as demais condições legais.

(11) BR 30 2020 001604-1

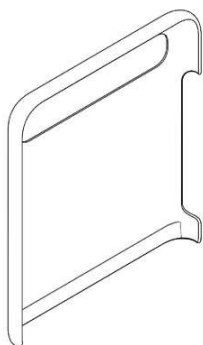

Código 39 - Concessão do Registro

(22) 06/04/2020

(15) 20/10/2020

(30) 20/11/2019 KR 30-2019-0055432

(45) 20/10/2020

(52) 03-01

(54) CONFIGURAÇÃO APLICADA A/EM CAPA

(73) SAMSUNG ELECTRONICS CO., LTD. (KR)

(72) JUNG-HYUN CHOI; JUN-YONG SONG; EUN-SOO KIM; BYOUNG-JIN KIM

(74) DANIEL ADVOGADOS (ALT.DE DANIEL & CIA)

Prazo de validade: 10 (dez) anos contados a partir de 06/04/2020, mediante o recolhimento da taxa quinquenal de manutenção (Artigos 119 e 120 da LPI) e observadas as demais condições legais.

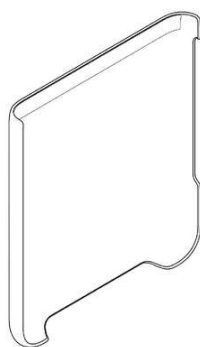

(11) BR 30 2020 001610-6

Código 39 - Concessão do Registro

(22) 07/04/2020

(15) 20/10/2020

(30) 27/02/2020 US 29/725923

(45) 20/10/2020

(52) 21-03

(54) CONFIGURAÇÃO APLICADA A/EM MÁQUINA DE JOGOS

(73) FBM SYSTEMS AND ELECTRONICS, INC. (PH)





(72) RUI MANUEL MENDES FRANCISCO; EVERTON THONEBON; MARCELO DOMINGUES DE OLIVEIRA; RENATO ABRAHÃO DE ALMEIDA; FERNANDO GALDINI FERRAZOLI

(74) Remer Villaça & Nogueira Assessoria e Consultoria de Prop. Intelectual S/S Ltda.

Prazo de validade: 10 (dez) anos contados a partir de 07/04/2020, mediante o recolhimento da taxa quinquenal de manutenção (Artigos 119 e 120 da LPI) e observadas as demais condições legais.

(11) BR 30 2020 001642-4

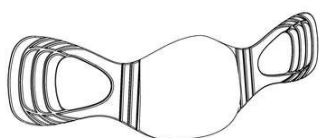

Código 39 - Concessão do Registro

(22) 09/04/2020

(15) 20/10/2020

(45) 20/10/2020

(52) 24-01 , 28-03

(54) CONFIGURAÇÃO APLICADA A/EM MÁSCARA PARA PROTEÇÃO FACIAL.

(73) EXTRAMOLD JOMO INDÚSTRIA DE PLÁSTICOS LTDA (BR/RS)

(72) DAGMAR LUISE MOHRBACH

(74) EMERSON SALBEGO HOFART

Prazo de validade: 10 (dez) anos contados a partir de 09/04/2020, mediante o recolhimento da taxa quinquenal de manutenção (Artigos 119 e 120 da LPI) e observadas as demais condições legais.

(11) BR 30 2020 001720-0

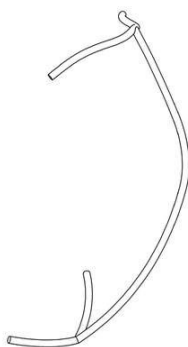

Código 39 - Concessão do Registro

(22) 15/04/2020

(15) 20/10/2020

(30) 17/10/2019 KR 30-2019-0049479

(45) 20/10/2020

(52) 24-02

(54) CONFIGURAÇÃO APLICADA EM SUPORTE PARA MÁSCARA MÉDICA

(73) JONG SEOK PARK (KR)

(72) JONG SEOK PARK

(74) DANNEMANN, SIEMSEN, BIGLER & IPANEMA MOREIRA

Prazo de validade: 10 (dez) anos contados a partir de 15/04/2020, mediante o recolhimento da taxa quinquenal de manutenção (Artigos 119 e 120 da LPI) e observadas as demais condições legais.

(11) BR 30 2020 002145-2

Código 39 - Concessão do Registro

(22) 18/05/2020

(15) 20/10/2020

(30) 23/12/2019 EM 007448071-0001

(45) 20/10/2020



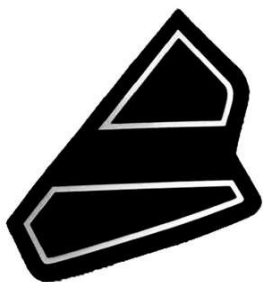

(52) 32-00

(54) PADRÃO ORNAMENTAL APLICADO A/EM BOLSA, ROUPA E SAPATO

(73) FENDI S.R.L. (IT)

(72) MARIA SILVIA VENTURINI FENDI

(74) KASZNAR LEONARDOS PROPRIEDADE INTELECTUAL

Prazo de validade: 10 (dez) anos contados a partir de 18/05/2020, mediante o recolhimento da taxa quinquenal de manutenção (Artigos 119 e 120 da LPI) e observadas as demais condições legais.

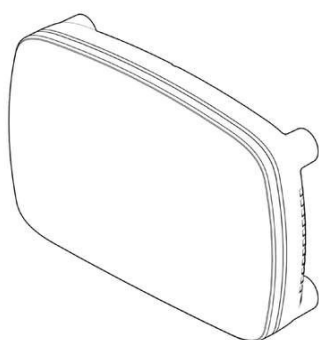
(11) BR 30 2020 002682-9

Código 39 - Concessão do Registro

(22) 24/06/2020

(15) 20/10/2020

(45) 20/10/2020

(52) 12-16

(54) CONFIGURAÇÃO APLICADA A/EM CAIXA DE MÓDULOS.

(73) FUELTECH LTDA (BR/RS)

(72) ANDERSON FREDERICO DICK

(74) POLI ADVOGADOS ASSOCIADOS

Prazo de validade: 10 (dez) anos contados a partir de 24/06/2020, mediante o recolhimento da taxa quinquenal de manutenção (Artigos 119 e 120 da LPI) e observadas as demais condições legais.

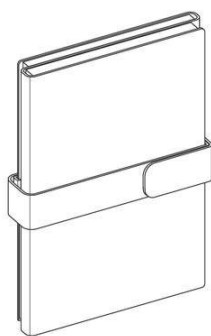
(11) BR 30 2020 002773-6

Código 39 - Concessão do Registro

(22) 02/07/2020

(15) 20/10/2020

(30) 14/02/2020 EM 007691852

(45) 20/10/2020

(52) 19-04

(54) CONFIGURAÇÃO APLICADA A/EM BLOCO DE NOTA

(73) PAUL STRICKER, S.A. (PT) ; PAUL STRICKER, S.A. (PT)

(72) MARINA ISABEL MARTINS BATISTA

(74) DIAS TEIXEIRA SOCIEDADE DE ADVOGADOS

Prazo de validade: 10 (dez) anos contados a partir de 02/07/2020, mediante o recolhimento da taxa quinquenal de manutenção (Artigos 119 e 120 da LPI) e observadas as demais condições legais.

(11) BR 30 2020 002787-6

Código 39 - Concessão do Registro

(22) 02/07/2020

(15) 20/10/2020

(30) 05/01/2020 US 29/719,491

(45) 20/10/2020



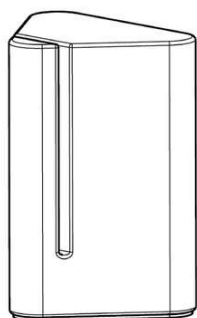

(52) 24-02
 (54) CONFIGURAÇÃO APLICADA A/EM BASE DE TESTE
 (73) BISU, INC. (US)
 (72) GEN SUZUKI; WOJCIECH BULA; PETER CHRISTIAN SOMMER; DANIEL MAGGS
 (74) LICKS ADVOGADOS
 Prazo de validade: 10 (dez) anos contados a partir de 02/07/2020, mediante o recolhimento da taxa quinquenal de manutenção (Artigos 119 e 120 da LPI) e observadas as demais condições legais.

(11) BR 30 2020 002798-1



Código 39 - Concessão do Registro
 (22) 03/07/2020
 (15) 20/10/2020
 (45) 20/10/2020
 (52) 06-01
 (54) CONFIGURAÇÃO APLICADA A/EM CADEIRA
 (73) FERNANDO CARLET ZANARDI (BR/SC)
 (72) FERNANDO CARLET ZANARDI
 (74) JONAS MASSAIA DOS SANTOS
 Prazo de validade: 10 (dez) anos contados a partir de 03/07/2020, mediante o recolhimento da taxa quinquenal de manutenção (Artigos 119 e 120 da LPI) e observadas as demais condições legais.

(11) BR 30 2020 002804-0

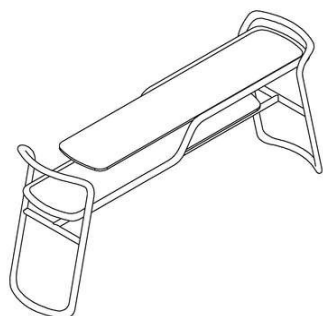

Código 39 - Concessão do Registro
 (22) 03/07/2020
 (15) 20/10/2020
 (45) 20/10/2020
 (52) 06-03
 (54) CONFIGURAÇÃO APLICADA A/EM APARADOR
 (73) FERNANDO CARLET ZANARDI (BR/SC)
 (72) FERNANDO CARLET ZANARDI
 (74) JONAS MASSAIA DOS SANTOS
 Prazo de validade: 10 (dez) anos contados a partir de 03/07/2020, mediante o recolhimento da taxa quinquenal de manutenção (Artigos 119 e 120 da LPI) e observadas as demais condições legais.

(11) BR 30 2020 002816-3

Código 39 - Concessão do Registro
 (22) 05/07/2020
 (15) 20/10/2020
 (45) 20/10/2020
 (52) 19-06



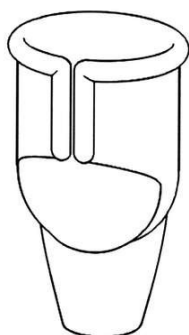

(54) CONFIGURAÇÃO APLICADA EM SUPORTE PARA REFIL DE CANETA

(73) LUIZ ROBERTO TAVARES (BR/SP)

(72) LUIZ ROBERTO TAVARES

Prazo de validade: 10 (dez) anos contados a partir de 05/07/2020, mediante o recolhimento da taxa quinquenal de manutenção (Artigos 119 e 120 da LPI) e observadas as demais condições legais.

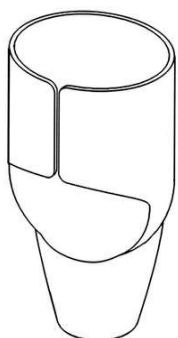

(11) BR 30 2020 002817-1



Código 39 - Concessão do Registro

(22) 06/07/2020

(15) 20/10/2020

(30) 06/01/2020 EM 007481635

(45) 20/10/2020

(52) 12-08

(54) CONFIGURAÇÃO APLICADA A/EM VEÍCULO

(73) PSA AUTOMOBILES SA (FR)

(72) JEAN-PIERRE PLOUÉ

(74) MONTAURY PIMENTA, MACHADO & VIEIRA DE MELLO ADVOGADOS

Prazo de validade: 10 (dez) anos contados a partir de 06/07/2020, mediante o recolhimento da taxa quinquenal de manutenção (Artigos 119 e 120 da LPI) e observadas as demais condições legais.

(11) BR 30 2020 002818-0



Código 39 - Concessão do Registro

(22) 06/07/2020

(15) 20/10/2020

(30) 07/01/2020 EM 007485180

(45) 20/10/2020

(52) 12-16

(54) CONFIGURAÇÃO APLICADA A/EM PARA-CHOQUE FRONTAL

(73) PSA AUTOMOBILES SA (FR)

(72) JEAN-PIERRE PLOUÉ

(74) MONTAURY PIMENTA, MACHADO & VIEIRA DE MELLO ADVOGADOS

Prazo de validade: 10 (dez) anos contados a partir de 06/07/2020, mediante o recolhimento da taxa quinquenal de manutenção (Artigos 119 e 120 da LPI) e



observadas as demais condições legais.

(11) BR 30 2020 002820-1

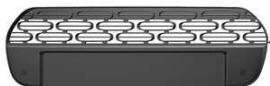

Código 39 - Concessão do Registro

(22) 06/07/2020

(15) 20/10/2020

(30) 07/01/2020 EM 007485180

(45) 20/10/2020

(52) 12-16

(54) CONFIGURAÇÃO APLICADA A/EM GRADE FRONTAL

(73) PSA AUTOMOBILES SA (FR)

(72) JEAN-PIERRE PLOUÉ

(74) MONTAURY PIMENTA, MACHADO & VIEIRA DE MELLO ADVOGADOS

Prazo de validade: 10 (dez) anos contados a partir de 06/07/2020, mediante o recolhimento da taxa quinquenal de manutenção (Artigos 119 e 120 da LPI) e observadas as demais condições legais.

(11) BR 30 2020 002821-0



Código 39 - Concessão do Registro

(22) 06/07/2020

(15) 20/10/2020

(30) 07/01/2020 EM 007485180

(45) 20/10/2020

(52) 12-16

(54) CONFIGURAÇÃO APLICADA A/EM PROTEÇÃO DA PORTA TRASEIRA ESQUERDA

(73) PSA AUTOMOBILES SA (FR)

(72) JEAN-PIERRE PLOUÉ

(74) MONTAURY PIMENTA, MACHADO & VIEIRA DE MELLO ADVOGADOS

Prazo de validade: 10 (dez) anos contados a partir de 06/07/2020, mediante o recolhimento da taxa quinquenal de manutenção (Artigos 119 e 120 da LPI) e observadas as demais condições legais.

(11) BR 30 2020 002823-6



Código 39 - Concessão do Registro

(22) 06/07/2020

(15) 20/10/2020

(30) 07/01/2020 EM 007485180

(45) 20/10/2020

(52) 12-16

(54) CONFIGURAÇÃO APLICADA A/EM PROTEÇÃO DA PORTA DIANTEIRA ESQUERDA

(73) PSA AUTOMOBILES SA (FR)

(72) JEAN-PIERRE PLOUÉ



(74) MONTAURY PIMENTA, MACHADO & VIEIRA DE MELLO ADVOGADOS
Prazo de validade: 10 (dez) anos contados a partir de 06/07/2020, mediante o recolhimento da taxa quinquenal de manutenção (Artigos 119 e 120 da LPI) e observadas as demais condições legais.

(11) BR 30 2020 002824-4



Código 39 - Concessão do Registro

(22) 06/07/2020

(15) 20/10/2020

(30) 07/01/2020 EM 007485180

(45) 20/10/2020

(52) 12-16

(54) CONFIGURAÇÃO APLICADA A/EM PROTEÇÃO DA PORTA TRASEIRA DIREITA

(73) PSA AUTOMOBILES SA (FR)

(72) JEAN-PIERRE PLOUÉ

(74) MONTAURY PIMENTA, MACHADO & VIEIRA DE MELLO ADVOGADOS
Prazo de validade: 10 (dez) anos contados a partir de 06/07/2020, mediante o recolhimento da taxa quinquenal de manutenção (Artigos 119 e 120 da LPI) e observadas as demais condições legais.

(11) BR 30 2020 002826-0



Código 39 - Concessão do Registro

(22) 06/07/2020

(15) 20/10/2020

(30) 07/01/2020 EM 007485180

(45) 20/10/2020

(52) 12-16

(54) CONFIGURAÇÃO APLICADA A/EM PROTEÇÃO DA PORTA DIANTEIRA DIREITA

(73) PSA AUTOMOBILES SA (FR)

(72) JEAN-PIERRE PLOUÉ

(74) MONTAURY PIMENTA, MACHADO & VIEIRA DE MELLO ADVOGADOS
Prazo de validade: 10 (dez) anos contados a partir de 06/07/2020, mediante o recolhimento da taxa quinquenal de manutenção (Artigos 119 e 120 da LPI) e observadas as demais condições legais.

(11) BR 30 2020 002827-9



Código 39 - Concessão do Registro

(22) 06/07/2020

(15) 20/10/2020

(30) 07/01/2020 EM 007485180

(45) 20/10/2020

(52) 12-16



(54) CONFIGURAÇÃO APLICADA A/EM GRADE FRONTAL

(73) PSA AUTOMOBILES SA (FR)

(72) JEAN-PIERRE PLOUÉ

(74) MONTAURY PIMENTA, MACHADO & VIEIRA DE MELLO ADVOGADOS

Prazo de validade: 10 (dez) anos contados a partir de 06/07/2020, mediante o recolhimento da taxa quinquenal de manutenção (Artigos 119 e 120 da LPI) e observadas as demais condições legais.

(11) BR 30 2020 002828-7



Código 39 - Concessão do Registro

(22) 06/07/2020

(15) 20/10/2020

(30) 07/01/2020 EM 007484449

(45) 20/10/2020

(52) 26-06

(54) CONFIGURAÇÃO APLICADA A/EM LANTERNA ESQUERDA

(73) PSA AUTOMOBILES SA (FR)

(72) JEAN-PIERRE PLOUÉ

(74) MONTAURY PIMENTA, MACHADO & VIEIRA DE MELLO ADVOGADOS

Prazo de validade: 10 (dez) anos contados a partir de 06/07/2020, mediante o recolhimento da taxa quinquenal de manutenção (Artigos 119 e 120 da LPI) e observadas as demais condições legais.

(11) BR 30 2020 002829-5



Código 39 - Concessão do Registro

(22) 06/07/2020

(15) 20/10/2020

(30) 07/01/2020 EM 007484449

(45) 20/10/2020

(52) 26-06

(54) CONFIGURAÇÃO APLICADA A/EM LANTERNA DIREITA

(73) PSA AUTOMOBILES SA (FR)

(72) JEAN-PIERRE PLOUÉ

(74) MONTAURY PIMENTA, MACHADO & VIEIRA DE MELLO ADVOGADOS

Prazo de validade: 10 (dez) anos contados a partir de 06/07/2020, mediante o recolhimento da taxa quinquenal de manutenção (Artigos 119 e 120 da LPI) e observadas as demais condições legais.

(11) BR 30 2020 002845-7

Código 39 - Concessão do Registro

(22) 08/07/2020

(15) 20/10/2020

(45) 20/10/2020

(52) 26-04



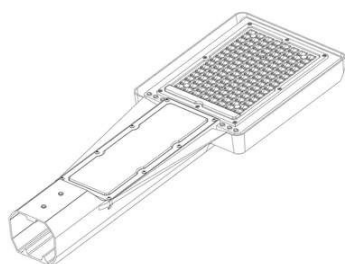

(54) CONFIGURAÇÃO APLICADA EM LÂMPADA DE RUA
 (73) GUANGDONG UNILUMIN ENERGY SAVINGS TECHNOLOGY CO., LTD (CN) ; UNILUMIN GROUP CO., LTD (CN)
 (72) WAN, CHANGWEI; ZHOU, QING; LI, JIANGHAI
 (74) Marcelo Brizolara de Freitas
 Prazo de validade: 10 (dez) anos contados a partir de 08/07/2020, mediante o recolhimento da taxa quinquenal de manutenção (Artigos 119 e 120 da LPI) e observadas as demais condições legais.

(11) BR 30 2020 002848-1

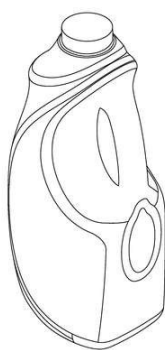

Código 39 - Concessão do Registro
 (22) 08/07/2020
 (15) 20/10/2020
 (45) 20/10/2020
 (52) 09-01
 (54) CONFIGURAÇÃO APLICADA A/EM EMBALAGEM
 (73) INDÚSTRIA E COMÉRCIO DE PRODUTOS DE LIMPEZA GIRANDO SOL LTDA (BR/RS)
 (72) ANDRÉ CRUZ; ANDRÉ RICARDO FERREIRA
 (74) GUERRA PROPRIEDADE INDUSTRIAL
 Prazo de validade: 10 (dez) anos contados a partir de 08/07/2020, mediante o recolhimento da taxa quinquenal de manutenção (Artigos 119 e 120 da LPI) e observadas as demais condições legais.

(11) BR 30 2020 002926-7



Código 39 - Concessão do Registro
 (22) 10/07/2020
 (15) 20/10/2020
 (45) 20/10/2020
 (52) 07-06
 (54) CONFIGURAÇÃO APLICADA A/EM SACA-ROLHAS DUPLO
 (73) JORGE FERLIN (BR/PR)
 (72) JORGE FERLIN
 (74) RAFAEL LUIZ RODRIGUES
 Prazo de validade: 10 (dez) anos contados a partir de 10/07/2020, mediante o recolhimento da taxa quinquenal de manutenção (Artigos 119 e 120 da LPI) e observadas as demais condições legais.

(11) BR 30 2020 002930-5

Código 39 - Concessão do Registro
 (22) 10/07/2020
 (15) 20/10/2020
 (45) 20/10/2020
 (52) 09-07





(54) PADRÃO ORNAMENTAL APLICADO A/EM LACRE PARA RECIPIENTES
 (73) COMPAGNIE GERVAIS DANONE (FR)
 (72) GRIGORIOS TSAKNAKIS
 (74) CAROLINA NAKATA

Prazo de validade: 10 (dez) anos contados a partir de 10/07/2020, mediante o recolhimento da taxa quinquenal de manutenção (Artigos 119 e 120 da LPI) e observadas as demais condições legais.

(11) BR 30 2020 002933-0

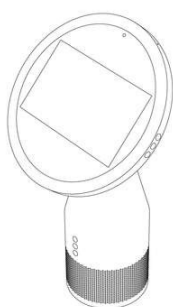

Código 39 - Concessão do Registro

(22) 10/07/2020
 (15) 20/10/2020
 (45) 20/10/2020
 (52) 14-02 , 14-03
 (54) CONFIGURAÇÃO APLICADA A/EM DISPOSITIVO ELETRÔNICO
 (73) ICON AI INC. (KR)
 (72) MIN YOUNG SHIN
 (74) DANIEL ADVOGADOS (ALT.DE DANIEL & CIA)

Prazo de validade: 10 (dez) anos contados a partir de 10/07/2020, mediante o recolhimento da taxa quinquenal de manutenção (Artigos 119 e 120 da LPI) e observadas as demais condições legais.

(11) BR 30 2020 004400-2

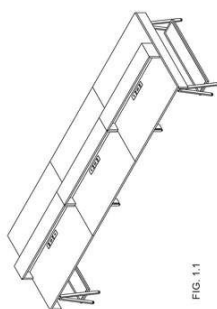

Código 39 - Concessão do Registro

(22) 23/09/2020
 (15) 20/10/2020
 (45) 20/10/2020
 (52) 06-03
 (54) CONFIGURAÇÃO APLICADA A/EM MESA
 (73) INNOVARE WORK DESIGN LTDA - EPP (BR/SP)
 (72) NICOLÁS ERNESTO SALTO; ANTONIO MANTOVANI NETO
 (74) Fortrade Brasil Marcas e Patentes S/S LTDA

Prazo de validade: 10 (dez) anos contados a partir de 23/09/2020, mediante o recolhimento da taxa quinquenal de manutenção (Artigos 119 e 120 da LPI) e observadas as demais condições legais.



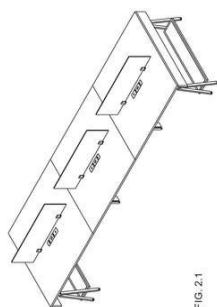

FIG. 2.1

(11) BR 30 2020 004401-0

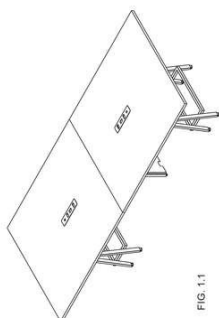

FIG. 1.1

Código 39 - Concessão do Registro

(22) 23/09/2020

(15) 20/10/2020

(45) 20/10/2020

(52) 06-03

(54) CONFIGURAÇÃO APLICADA A/EM MESA

(73) INNOVARE WORK DESIGN LTDA - EPP (BR/SP)

(72) NICOLÁS ERNESTO SALTO; ANTONIO MANTOVANI NETO

(74) Fortrade Brasil Marcas e Patentes S/S LTDA

Prazo de validade: 10 (dez) anos contados a partir de 23/09/2020, mediante o recolhimento da taxa quinquenal de manutenção (Artigos 119 e 120 da LPI) e observadas as demais condições legais.

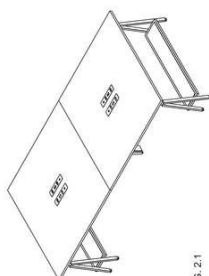

FIG. 2.1

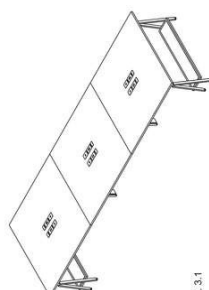

FIG. 3.1

(11) BR 30 2020 004482-7



Código 39 - Concessão do Registro

(22) 24/09/2020

(15) 20/10/2020

(45) 20/10/2020

(52) 07-02

(54) CONFIGURAÇÃO APLICADA A/EM COOKTOP

(73) BRITÂNIA ELETRODOMÉSTICOS S.A. (BR/PR)

(72) CESAR EDUARDO ISAACSON BUFFARA

(74) LICKS ADVOGADOS

Prazo de validade: 10 (dez) anos contados a partir de 24/09/2020, mediante o recolhimento da taxa quinquenal de manutenção (Artigos 119 e 120 da LPI) e observadas as demais condições legais.

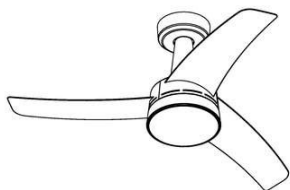

(11) BR 30 2020 004483-5

Código 39 - Concessão do Registro

(22) 24/09/2020

(15) 20/10/2020

(45) 20/10/2020

(52) 23-04

(54) CONFIGURAÇÃO APLICADA A/EM VENTILADOR

(73) BRITÂNIA ELETRODOMÉSTICOS S.A. (BR/PR)

(72) CESAR EDUARDO ISAACSON BUFFARA

(74) LICKS ADVOGADOS

Prazo de validade: 10 (dez) anos contados a partir de 24/09/2020, mediante o recolhimento da taxa quinquenal de manutenção (Artigos 119 e 120 da LPI) e observadas as demais condições legais.

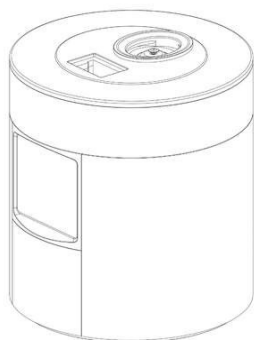
(11) BR 30 2020 004484-3

Código 39 - Concessão do Registro

(22) 25/09/2020

(15) 20/10/2020

(30) 16/07/2020 WO DM/209455

(45) 20/10/2020

(52) 07-02

(54) CONFIGURAÇÃO APLICADA A/EM MÁQUINA DE CAFÉ

(73) NOVADELTA - COMÉRCIO E INDÚSTRIA DE CAFÉS, LDA (PT)

(72) RUI MIGUEL NABEIRO; TIAGO RAFAEL DA SILVA FERROLHO MENDES

(74) Nascimento Advogados

Prazo de validade: 10 (dez) anos contados a partir de 25/09/2020, mediante o recolhimento da taxa quinquenal de manutenção (Artigos 119 e 120 da LPI) e observadas as demais condições legais.

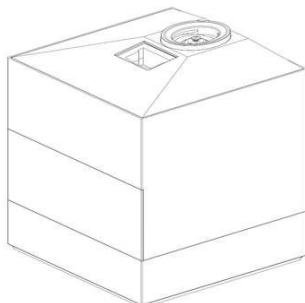
(11) BR 30 2020 004485-1

Código 39 - Concessão do Registro

(22) 25/09/2020

(15) 20/10/2020

(30) 16/07/2020 WO DM/209456

(45) 20/10/2020

(52) 07-02

(54) CONFIGURAÇÃO APLICADA A/EM MÁQUINA DE CAFÉ

(73) NOVADELTA - COMÉRCIO E INDÚSTRIA DE CAFÉS, LDA (PT)

(72) RUI MIGUEL NABEIRO; TIAGO RAFAEL DA SILVA FERROLHO MENDES

(74) Nascimento Advogados

Prazo de validade: 10 (dez) anos contados a partir de 25/09/2020, mediante o recolhimento da taxa quinquenal de manutenção (Artigos 119 e 120 da LPI) e observadas as demais condições legais.

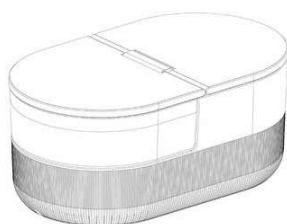

(11) BR 30 2020 004486-0

Código 39 - Concessão do Registro

(22) 25/09/2020

(15) 20/10/2020

(30) 16/07/2020 WO DM/209488

(45) 20/10/2020

(52) 07-02

(54) CONFIGURAÇÃO APLICADA A/EM MÁQUINA DE CAFÉ

(73) NOVADELTA - COMÉRCIO E INDÚSTRIA DE CAFÉS, LDA (PT)

(72) RUI MIGUEL NABEIRO; JOSÉ MIGUEL DE JESUS ESTIMA

(74) Nascimento Advogados

Prazo de validade: 10 (dez) anos contados a partir de 25/09/2020, mediante o recolhimento da taxa quinquenal de manutenção (Artigos 119 e 120 da LPI) e observadas as demais condições legais.

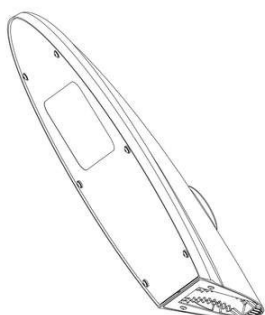
(11) BR 30 2020 004488-6

Código 39 - Concessão do Registro

(22) 25/09/2020

(15) 20/10/2020

(30) 15/04/2020 CN CN202030150819.2

(45) 20/10/2020

(52) 26-04

(54) CONFIGURAÇÃO APLICADA A/EM LÂMPADA DE RUA

(73) GUANGDONG UNILUMIN ENERGY SAVINGS TECHNOLOGY CO., LTD (CN)

(72) WAN, CHANGWEI; YUAN, XIAOPEI; ZHOU, QING; LI, JIANGHAI

(74) Marcelo Brizolara de Freitas

Prazo de validade: 10 (dez) anos contados a partir de 25/09/2020, mediante o recolhimento da taxa quinquenal de manutenção (Artigos 119 e 120 da LPI) e observadas as demais condições legais.

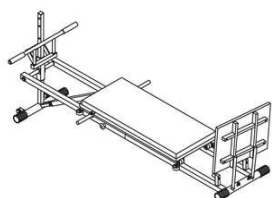
(11) BR 30 2020 004490-8

Código 39 - Concessão do Registro

(22) 25/09/2020

(15) 20/10/2020

(45) 20/10/2020

(52) 21-02

(54) CONFIGURAÇÃO APLICADA A/EM APARELHO DE GINÁSTICA

(73) NEW PILATES FABRICACAO DE APARELHOS FISIOTERAPICOS LTDA ME (BR/CE)

(72) DANTE ALVES TEIXEIRA

(74) WETTOR - BUREAU DE APOIO EMPRESARIAL S/S LTDA. ME

Prazo de validade: 10 (dez) anos contados a partir de 25/09/2020, mediante o recolhimento da taxa quinquenal de manutenção (Artigos 119 e 120 da LPI) e



observadas as demais condições legais.

(11) BR 30 2020 004491-6

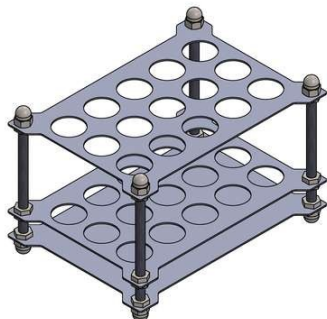

Código 39 - Concessão do Registro

(22) 25/09/2020

(15) 20/10/2020

(45) 20/10/2020

(52) 08-08

(54) CONFIGURAÇÃO APLICADA A/EM ORGANIZADOR

(73) GIOVANI CONRADO CARLINI (BR/SC)

(72) GIOVANI CONRADO CARLINI

Prazo de validade: 10 (dez) anos contados a partir de 25/09/2020, mediante o recolhimento da taxa quinquenal de manutenção (Artigos 119 e 120 da LPI) e observadas as demais condições legais.

(11) BR 30 2020 004494-0



Código 39 - Concessão do Registro

(22) 25/09/2020

(15) 20/10/2020

(45) 20/10/2020

(52) 01-01

(54) CONFIGURAÇÃO APLICADA A/EM SALGADINHOS

(73) MKM INDÚSTRIA E COMÉRCIO DE ALIMENTOS LTDA (BR/SP)

(72) MOHAMAD SCHALLAH

(74) AUDITA ASSESSORIA EMPRESARIAL LTDA.

Prazo de validade: 10 (dez) anos contados a partir de 25/09/2020, mediante o recolhimento da taxa quinquenal de manutenção (Artigos 119 e 120 da LPI) e observadas as demais condições legais.

(11) BR 30 2020 004496-7

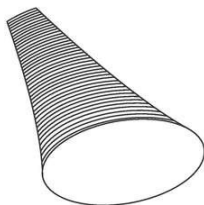

Código 39 - Concessão do Registro

(22) 25/09/2020

(15) 20/10/2020

(45) 20/10/2020

(52) 01-01

(54) CONFIGURAÇÃO APLICADA A/EM SALGADINHOS

(73) MKM INDÚSTRIA E COMÉRCIO DE ALIMENTOS LTDA (BR/SP)

(72) MOHAMAD SCHALLAH

(74) AUDITA ASSESSORIA EMPRESARIAL LTDA.

Prazo de validade: 10 (dez) anos contados a partir de 25/09/2020, mediante o recolhimento da taxa quinquenal de manutenção (Artigos 119 e 120 da LPI) e observadas as demais condições legais.

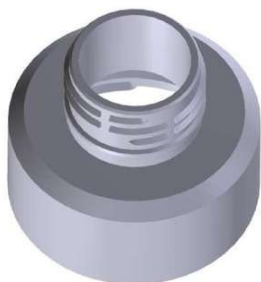

(11) BR 30 2020 004498-3

Código 39 - Concessão do Registro

(22) 25/09/2020

(15) 20/10/2020

(45) 20/10/2020

(52) 09-07

(54) CONFIGURAÇÃO APLICADA A/EM ADAPTADOR PARA TAMPAS

(73) P R P BUSO COSMETICOS IMPORTACAO EXPORTACAO LTDA ME (BR/SP)

(72) PAULO ROBERTO PRADO BUSO

(74) LEANDRO DE SOUZA FRIGO

Prazo de validade: 10 (dez) anos contados a partir de 25/09/2020, mediante o recolhimento da taxa quinquenal de manutenção (Artigos 119 e 120 da LPI) e observadas as demais condições legais.

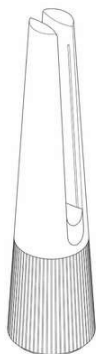
(11) BR 30 2020 004500-9

Código 39 - Concessão do Registro

(22) 25/09/2020

(15) 20/10/2020

(30) 02/04/2020 KR 30-2020-0014787

(45) 20/10/2020

(52) 23-04

(54) CONFIGURAÇÃO APLICADA A/EM VENTILADOR PURIFICADOR DE AR

(73) LG ELECTRONICS INC. (KR)

(72) HOSIK JANG; SEUNGHO BAEK; HAEIN JUNG; KIBBUM PARK

(74) Dannemann, Siemsen, Bigler & Ipanema Moreira

Prazo de validade: 10 (dez) anos contados a partir de 25/09/2020, mediante o recolhimento da taxa quinquenal de manutenção (Artigos 119 e 120 da LPI) e observadas as demais condições legais.

(11) BR 30 2020 004501-7

Código 39 - Concessão do Registro

(22) 25/09/2020

(15) 20/10/2020

(45) 20/10/2020

(52) 14-03

(54) CONFIGURAÇÃO APLICADA A/EM RÁDIO COMUNICADOR

(73) JAIME SALVADOR LARINI (BR/PR)

(72) JAIME SALVADOR LARINI

(74) VINICIUS CARVALHO ROMERO

Prazo de validade: 10 (dez) anos contados a partir de 25/09/2020, mediante o recolhimento da taxa quinquenal de manutenção (Artigos 119 e 120 da LPI) e observadas as demais condições legais.



(11) BR 30 2020 004505-0

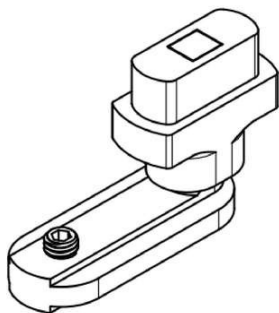

Código 39 - Concessão do Registro

(22) 25/09/2020

(15) 20/10/2020

(45) 20/10/2020

(52) 08-08

(54) CONFIGURAÇÃO APLICADA A/EM SUPORTE

(73) KR DISTRIBUIDORA DE ALUMINIO LTDA (BR/SC)

(72) EDUARDO ALEXANDRE KRUGER; HENRIQUE TIRONI KRÜGER

(74) ANDRÉ GOSMANN

Prazo de validade: 10 (dez) anos contados a partir de 25/09/2020, mediante o recolhimento da taxa quinquenal de manutenção (Artigos 119 e 120 da LPI) e observadas as demais condições legais.

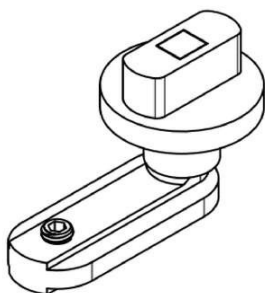

(11) BR 30 2020 004507-6

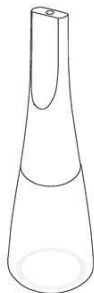

Código 39 - Concessão do Registro

(22) 25/09/2020

(15) 20/10/2020

(45) 20/10/2020

(52) 09-01

(54) CONFIGURAÇÃO APLICADA A/EM FRASCOS PARA ESMALTE

(73) BONYPLUS INDUSTRIA E COMERCIO, IMPORTACAO E EXPORTACAO DE COSMETICOS LTDA (BR/PR)

(72) MARCOS VIEIRA DE ALBUQUERQUE; FABRICIO MENDES ACOSTA BONIN

(74) RITTER ADVOGADOS

Prazo de validade: 10 (dez) anos contados a partir de 25/09/2020, mediante o recolhimento da taxa quinquenal de manutenção (Artigos 119 e 120 da LPI) e observadas as demais condições legais.





(11) BR 30 2020 004518-1

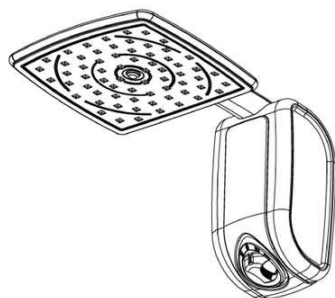

Código 39 - Concessão do Registro

(22) 28/09/2020

(15) 20/10/2020

(45) 20/10/2020

(52) 23-06

(54) CONFIGURAÇÃO APLICADA A/EM CHUVEIRO

(73) SINTEX INDUSTRIAL DE PLASTICOS LTDA (BR/SC)

(72) MÁRIO SÉRGIO COLLEY

(74) SANDRO WUNDERLICH

Prazo de validade: 10 (dez) anos contados a partir de 28/09/2020, mediante o recolhimento da taxa quinquenal de manutenção (Artigos 119 e 120 da LPI) e observadas as demais condições legais.



(11) BR 30 2020 004519-0

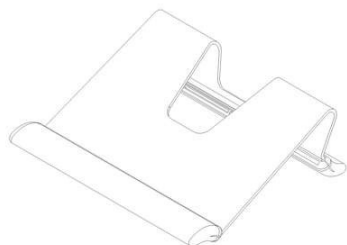

Código 39 - Concessão do Registro

(22) 28/09/2020

(15) 20/10/2020

(45) 20/10/2020

(52) 14-06

(54) CONFIGURAÇÃO APLICADA A/EM SUPORTE PARA NOTEBOOK OU TABLET

(73) AWA BRASIL EIRELI (BR/RS)

(72) CARLOS ALBERTO WANNER DE ASSIS; CRISTIANO DE AZEVEDO DE ASSIS

(74) LEÃO PROPRIEDADE INTELECTUAL

Prazo de validade: 10 (dez) anos contados a partir de 28/09/2020, mediante o recolhimento da taxa quinquenal de manutenção (Artigos 119 e 120 da LPI) e observadas as demais condições legais.

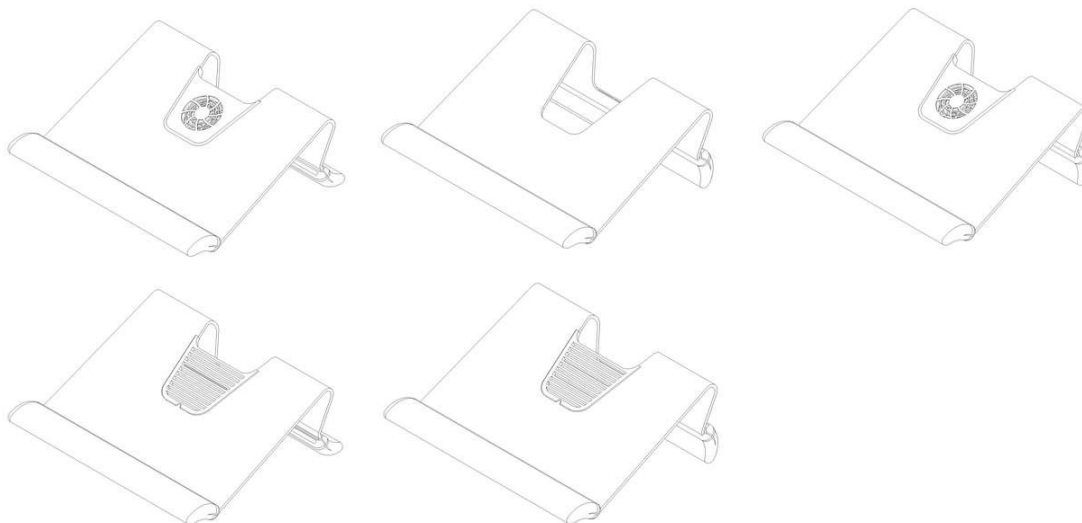

**(11) BR 30 2020 004520-3**

Código 39 - Concessão do Registro

(22) 28/09/2020

(15) 20/10/2020

(45) 20/10/2020

(52) 02-04

(54) CONFIGURAÇÃO APLICADA A/EM CALÇADO

(73) GRENDENE S.A. (BR/CE)

(72) EDSON MATSUO

(74) Remer Villaça & Nogueira Assessoria e Consultoria de Prop. Intelectual S/S Ltda.

Prazo de validade: 10 (dez) anos contados a partir de 28/09/2020, mediante o recolhimento da taxa quinquenal de manutenção (Artigos 119 e 120 da LPI) e observadas as demais condições legais.

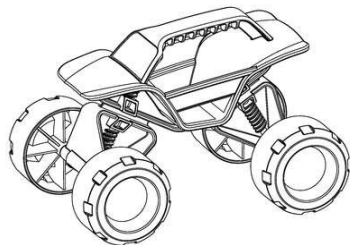
(11) BR 30 2020 004525-4

Código 39 - Concessão do Registro

(22) 28/09/2020

(15) 20/10/2020

(45) 20/10/2020

(52) 21-01

(54) CONFIGURAÇÃO APLICADA A/EM BRINQUEDO

(73) MORRO AZUL INCORPORADORA DE BENS LTDA (BR/SC)

(72) WALTER BRANDT NETO

(74) TINOCO SOARES SOCIEDADE DE ADVOGADOS

Prazo de validade: 10 (dez) anos contados a partir de 28/09/2020, mediante o recolhimento da taxa quinquenal de manutenção (Artigos 119 e 120 da LPI) e observadas as demais condições legais.

(11) BR 30 2020 004527-0

Código 39 - Concessão do Registro



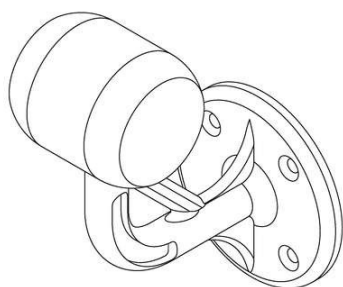

(22) 28/09/2020
 (15) 20/10/2020
 (45) 20/10/2020
 (52) 25-04
 (54) CONFIGURAÇÃO APLICADA A/EM SUPORTE DE CORRIMÃO
 (73) JC INDÚSTRIA E COMÉRCIO LTDA (BR/SP)
 (72) MILENA DE AZEVEDO NEVES; PAULO CLAUDOMIRO PAULO DA SILVA
 (74) TINOCO SOARES SOCIEDADE DE ADVOGADOS
 Prazo de validade: 10 (dez) anos contados a partir de 28/09/2020, mediante o recolhimento da taxa quinquenal de manutenção (Artigos 119 e 120 da LPI) e observadas as demais condições legais.

(11) BR 30 2020 004528-9



Código 39 - Concessão do Registro
 (22) 28/09/2020
 (15) 20/10/2020
 (45) 20/10/2020
 (52) 32-00
 (54) PADRÃO ORNAMENTAL APLICADO A/EM ESPÁTULA DE COZINHA
 (73) TRAMONTINA S/A CUTELARIA (BR/RS)
 (72) MARCOS ANTONIO GRESPAN
 (74) CREAÇÃO MARCAS E PATENTES LTDA.
 Prazo de validade: 10 (dez) anos contados a partir de 28/09/2020, mediante o recolhimento da taxa quinquenal de manutenção (Artigos 119 e 120 da LPI) e observadas as demais condições legais.

(11) BR 30 2020 004529-7



Código 39 - Concessão do Registro
 (22) 28/09/2020
 (15) 20/10/2020
 (45) 20/10/2020
 (52) 32-00
 (54) PADRÃO ORNAMENTAL APLICADO A/EM ESPÁTULA DE COZINHA
 (73) TRAMONTINA S/A CUTELARIA (BR/RS)
 (72) MARCOS ANTONIO GRESPAN
 (74) CREAÇÃO MARCAS E PATENTES LTDA.
 Prazo de validade: 10 (dez) anos contados a partir de 28/09/2020, mediante o recolhimento da taxa quinquenal de manutenção (Artigos 119 e 120 da LPI) e observadas as demais condições legais.

(11) BR 30 2020 004531-9

Código 39 - Concessão do Registro
 (22) 28/09/2020
 (15) 20/10/2020



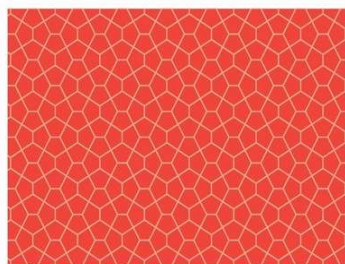

(45) 20/10/2020

(52) 32-00

(54) PADRÃO ORNAMENTAL APLICADO A/EM ESPÁTULA DE COZINHA

(73) TRAMONTINA S/A CUTELARIA (BR/RS)

(72) MARCOS ANTONIO GRESPAN

(74) CREAÇÃO MARCAS E PATENTES LTDA.

Prazo de validade: 10 (dez) anos contados a partir de 28/09/2020, mediante o recolhimento da taxa quinquenal de manutenção (Artigos 119 e 120 da LPI) e observadas as demais condições legais.

(11) BR 30 2020 004532-7



Código 39 - Concessão do Registro

(22) 28/09/2020

(15) 20/10/2020

(45) 20/10/2020

(52) 32-00

(54) PADRÃO ORNAMENTAL APLICADO A/EM ESPÁTULA DE COZINHA

(73) TRAMONTINA S/A CUTELARIA (BR/RS)

(72) MARCOS ANTONIO GRESPAN

(74) CREAÇÃO MARCAS E PATENTES LTDA.

Prazo de validade: 10 (dez) anos contados a partir de 28/09/2020, mediante o recolhimento da taxa quinquenal de manutenção (Artigos 119 e 120 da LPI) e observadas as demais condições legais.

(11) BR 30 2020 004533-5



Código 39 - Concessão do Registro

(22) 28/09/2020

(15) 20/10/2020

(45) 20/10/2020

(52) 26-05

(54) CONFIGURAÇÃO APLICADA A/EM REFLETOR DE LUZ

(73) JADERSON DE ALMEIDA (BR/SC)

(72) JADERSON DE ALMEIDA

Prazo de validade: 10 (dez) anos contados a partir de 28/09/2020, mediante o recolhimento da taxa quinquenal de manutenção (Artigos 119 e 120 da LPI) e observadas as demais condições legais.

(11) BR 30 2020 004543-2

Código 39 - Concessão do Registro

(22) 28/09/2020

(15) 20/10/2020

(45) 20/10/2020

(52) 07-02

(54) CONFIGURAÇÃO APLICADA A/EM CHALEIRA ELÉTRICA





(73) CARNEIRO SERVIÇOS E PRODUTOS ALIMENTICIOS EIRELI (BR/DF)
 (72) FRANCISCO DAS CHAGAS SANTOS
 (74) MARIO FERRARESI NETO

Prazo de validade: 10 (dez) anos contados a partir de 28/09/2020, mediante o recolhimento da taxa quinquenal de manutenção (Artigos 119 e 120 da LPI) e observadas as demais condições legais.

(11) BR 30 2020 004544-0

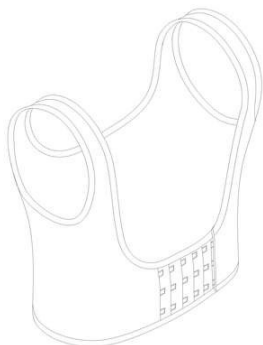

Código 39 - Concessão do Registro
 (22) 29/09/2020
 (15) 20/10/2020
 (45) 20/10/2020
 (52) 02-02
 (54) CONFIGURAÇÃO APLICADA A/EM COLETE
 (73) TATIANE DA ROSA ALBINO (BR/SC)
 (72) TATIANE DA ROSA ALBINO
 (74) ANEL MARCAS E PATENTES LTDA

Prazo de validade: 10 (dez) anos contados a partir de 29/09/2020, mediante o recolhimento da taxa quinquenal de manutenção (Artigos 119 e 120 da LPI) e observadas as demais condições legais.

(11) BR 30 2020 004551-3



Código 39 - Concessão do Registro
 (22) 29/09/2020
 (15) 20/10/2020
 (45) 20/10/2020
 (52) 16-06
 (54) CONFIGURAÇÃO APLICADA A/EM ÓCULOS
 (73) SAMUEL DE OLIVEIRA GUEDES (BR/PR)
 (72) SAMUEL DE OLIVEIRA GUEDES
 (74) MARCOS ANTONIO NUNES

Prazo de validade: 10 (dez) anos contados a partir de 29/09/2020, mediante o recolhimento da taxa quinquenal de manutenção (Artigos 119 e 120 da LPI) e observadas as demais condições legais.

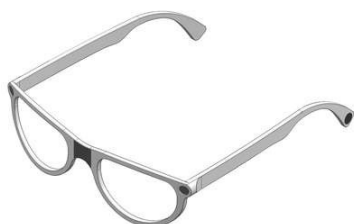

(11) BR 30 2020 004559-9

Código 39 - Concessão do Registro
 (22) 29/09/2020





(15) 20/10/2020
 (30) 31/03/2020 EM 007782248-0001
 (45) 20/10/2020
 (52) 09-01
 (54) CONFIGURAÇÃO APLICADA A/EM FRASCO
 (73) BEAUTE PRESTIGE INTERNATIONAL (FR)
 (72) TODD BRACHER
 (74) LUIZ LEONARDOS & ADVOGADOS

Prazo de validade: 10 (dez) anos contados a partir de 29/09/2020, mediante o recolhimento da taxa quinquenal de manutenção (Artigos 119 e 120 da LPI) e observadas as demais condições legais.

(11) BR 30 2020 004562-9

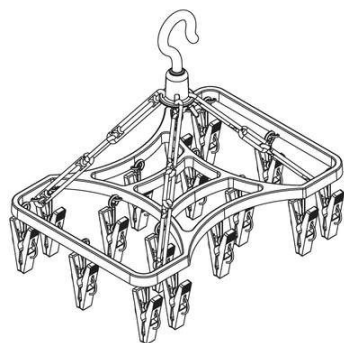

Código 39 - Concessão do Registro
 (22) 29/09/2020
 (15) 20/10/2020
 (45) 20/10/2020
 (52) 07-05
 (54) CONFIGURAÇÃO APLICADA A/EM VARAL DE ROUPAS ÍNTIMAS
 (73) SANtheo COMERCIAL E REPRESENTAÇÕES LTDA. (BR/SP)
 (72) SAULO THEODORO DE CARVALHO
 (74) Fortrade Brasil Marcas e Patentes S/S LTDA

Prazo de validade: 10 (dez) anos contados a partir de 29/09/2020, mediante o recolhimento da taxa quinquenal de manutenção (Artigos 119 e 120 da LPI) e observadas as demais condições legais.

(11) BR 30 2020 004568-8

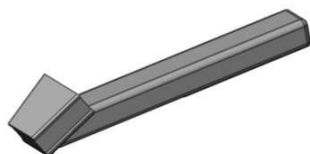

Código 39 - Concessão do Registro
 (22) 29/09/2020
 (15) 20/10/2020
 (45) 20/10/2020
 (52) 24-02
 (54) CONFIGURAÇÃO APLICADA A/EM ABRIDOR DE BOCA
 (73) UNIVERSIDADE PITÁGORAS UNOPAR - EDITORA E DISTRIBUIDORA EDUCACIONAL S/A (BR/PR)
 (72) RICARDO DANIL GUIRALDO; GUILHERME GENOVEZ JÚNIOR
 (74) CRISTIANE RUMIKA MINOWA OZAWA

Prazo de validade: 10 (dez) anos contados a partir de 29/09/2020, mediante o recolhimento da taxa quinquenal de manutenção (Artigos 119 e 120 da LPI) e observadas as demais condições legais.

(11) BR 30 2020 004569-6

Código 39 - Concessão do Registro
 (22) 30/09/2020





(15) 20/10/2020
(45) 20/10/2020
(52) 28-03
(54) CONFIGURAÇÃO APLICADA A/EM SECADORES DE CABELO
(73) MINXUN HUANG (CN)
(72) MINXUN HUANG
(74) CAROLINA MACHADO CALHEIROS

Prazo de validade: 10 (dez) anos contados a partir de 30/09/2020, mediante o recolhimento da taxa quinquenal de manutenção (Artigos 119 e 120 da LPI) e observadas as demais condições legais.

(11) BR 30 2020 004570-0



Código 39 - Concessão do Registro
(22) 30/09/2020
(15) 20/10/2020
(45) 20/10/2020
(52) 28-03
(54) CONFIGURAÇÃO APLICADA A/EM SECADORES DE CABELO
(73) MINXUN HUANG (CN)
(72) MINXUN HUANG
(74) CAROLINA MACHADO CALHEIROS

Prazo de validade: 10 (dez) anos contados a partir de 30/09/2020, mediante o recolhimento da taxa quinquenal de manutenção (Artigos 119 e 120 da LPI) e observadas as demais condições legais.

(11) BR 30 2020 004571-8



Código 39 - Concessão do Registro
(22) 30/09/2020
(15) 20/10/2020
(45) 20/10/2020
(52) 28-03
(54) CONFIGURAÇÃO APLICADA A/EM SECADORES DE CABELO
(73) MINXUN HUANG (CN)
(72) MINXUN HUANG
(74) CAROLINA MACHADO CALHEIROS

Prazo de validade: 10 (dez) anos contados a partir de 30/09/2020, mediante o recolhimento da taxa quinquenal de manutenção (Artigos 119 e 120 da LPI) e observadas as demais condições legais.

(11) BR 30 2020 004574-2

Código 39 - Concessão do Registro
(22) 30/09/2020
(15) 20/10/2020
(30) 30/03/2020 JP 2020-006113



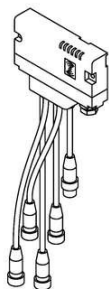

(45) 20/10/2020

(52) 14-03

(54) CONFIGURAÇÃO APLICADA A/EM CONVERSOR DE SINAIS

(73) SMC CORPORATION (JP)

(72) TOMOHIKO AKI; YUKO KOCHI; NAOKI MURAKAMI; NORIMASA OZAKI

(74) Clarke, Modet Propriedade Intelectual Ltda.

Prazo de validade: 10 (dez) anos contados a partir de 30/09/2020, mediante o recolhimento da taxa quinquenal de manutenção (Artigos 119 e 120 da LPI) e observadas as demais condições legais.

(11) BR 30 2020 004575-0



Código 39 - Concessão do Registro

(22) 30/09/2020

(15) 20/10/2020

(45) 20/10/2020

(52) 12-16

(54) CONFIGURAÇÃO APLICADA A/EM PARACHOQUE DIANTEIRO.

(73) KLEBER SOARES DE FREITAS (BR/SP)

(72) KLEBER SOARES DE FREITAS

(74) MARK-SE REGISTRO DE MARCAS

Prazo de validade: 10 (dez) anos contados a partir de 30/09/2020, mediante o recolhimento da taxa quinquenal de manutenção (Artigos 119 e 120 da LPI) e observadas as demais condições legais.

(11) BR 30 2020 004576-9

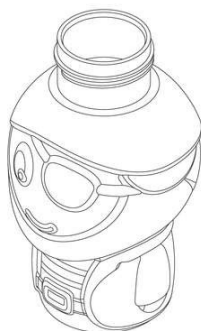

Código 39 - Concessão do Registro

(22) 30/09/2020

(15) 20/10/2020

(30) 10/04/2020 US 29/730,983

(45) 20/10/2020

(52) 09-01

(54) CONFIGURAÇÃO APLICADA A/EM GARRAFA

(73) DART INDUSTRIES INC. (US)

(72) SARA L. DELGADO CARMONA

(74) KASZNAR LEONARDOS PROPRIEDADE INTELECTUAL

Prazo de validade: 10 (dez) anos contados a partir de 30/09/2020, mediante o recolhimento da taxa quinquenal de manutenção (Artigos 119 e 120 da LPI) e observadas as demais condições legais.

(11) BR 30 2020 004577-7

Código 39 - Concessão do Registro

(22) 30/09/2020

(15) 20/10/2020

(30) 10/04/2020 US 29/730,985



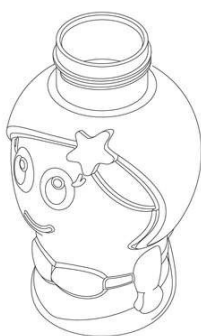

(45) 20/10/2020

(52) 09-01

(54) CONFIGURAÇÃO APLICADA A/EM GARRAFA.

(73) DART INDUSTRIES INC. (US)

(72) SARA L. DELGADO CARMONA

(74) KASZNAR LEONARDOS PROPRIEDADE INTELECTUAL

Prazo de validade: 10 (dez) anos contados a partir de 30/09/2020, mediante o recolhimento da taxa quinquenal de manutenção (Artigos 119 e 120 da LPI) e observadas as demais condições legais.

(11) BR 30 2020 004579-3

Figura 1.1

Código 39 - Concessão do Registro

(22) 30/09/2020

(15) 20/10/2020

(45) 20/10/2020

(52) 20-02

(54) CONFIGURAÇÃO APLICADA A/EM BASE PARA MANEQUIM

(73) HIZHO COMÉRCIO IMPORTAÇÃO E EXPORTAÇÃO LTDA. (BR/SP)

(72) SHUBIN LI

(74) Org. Mérito Marcas e Patentes Ltda.

Prazo de validade: 10 (dez) anos contados a partir de 30/09/2020, mediante o recolhimento da taxa quinquenal de manutenção (Artigos 119 e 120 da LPI) e observadas as demais condições legais.

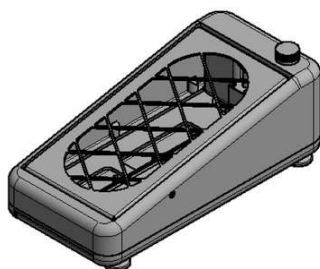
(11) BR 30 2020 004580-7

Código 39 - Concessão do Registro

(22) 30/09/2020

(15) 20/10/2020

(45) 20/10/2020

(52) 23-08

(54) CONFIGURAÇÃO APLICADA A/EM HIGIENIZADOR DE CALÇADOS

(73) THAMMY MAYRA TONEGAWA (BR/PR)

(72) THAMMY MAYRA TONEGAWA

(74) Seniors Marcas e Patentes S/C Ltda.

Prazo de validade: 10 (dez) anos contados a partir de 30/09/2020, mediante o recolhimento da taxa quinquenal de manutenção (Artigos 119 e 120 da LPI) e observadas as demais condições legais.

(11) BR 30 2020 004582-3

Código 39 - Concessão do Registro

(22) 30/09/2020

(15) 20/10/2020

(45) 20/10/2020

(52) 21-02





(54) CONFIGURAÇÃO APLICADA A/EM EQUIPAMENTO DE GINÁSTICA

(73) JÚLIO CÉSAR GASPARINI JUNIOR. (BR/SP)

(72) JULIO CESAR GASPARINI JUNIOR

Prazo de validade: 10 (dez) anos contados a partir de 30/09/2020, mediante o recolhimento da taxa quinquenal de manutenção (Artigos 119 e 120 da LPI) e observadas as demais condições legais.



(11) BR 30 2020 004583-1



Código 39 - Concessão do Registro

(22) 30/09/2020

(15) 20/10/2020

(45) 20/10/2020

(52) 06-01

(54) CONFIGURAÇÃO APLICADA A/EM POLTRONA

(73) LINDA VANESSA ARAUJO MARTINS (BR/MG)

(72) LINDA VANESSA ARAUJO MARTINS

(74) VINÍCIUS SILVA DE OLIVEIRA

Prazo de validade: 10 (dez) anos contados a partir de 30/09/2020, mediante o recolhimento da taxa quinquenal de manutenção (Artigos 119 e 120 da LPI) e observadas as demais condições legais.

(11) BR 30 2020 004587-4

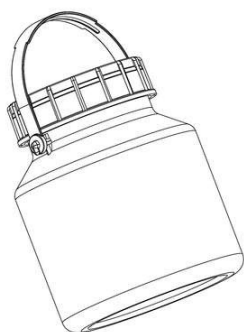

Código 39 - Concessão do Registro

(22) 30/09/2020

(15) 20/10/2020

(45) 20/10/2020

(52) 09-01

(54) CONFIGURAÇÃO APLICADA A/EM VASILHAME

(73) ALTAIR MIGUEL SGANZERLA (BR/RS)

(72) ALTAIR MIGUEL SGANZERLA

(74) NORBERTO PARDELHAS DE BARCELLOS

Prazo de validade: 10 (dez) anos contados a partir de 30/09/2020, mediante o recolhimento da taxa quinquenal de manutenção (Artigos 119 e 120 da LPI) e observadas as demais condições legais.

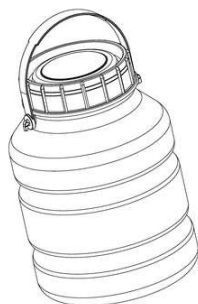

(11) BR 30 2020 004588-2

Código 39 - Concessão do Registro

(22) 30/09/2020

(15) 20/10/2020

(45) 20/10/2020

(52) 09-01

(54) CONFIGURAÇÃO APLICADA A/EM VASILHAME

(73) ALTAIR MIGUEL SGANZERLA (BR/RS)

(72) ALTAIR MIGUEL SGANZERLA

(74) NORBERTO PARDELHAS DE BARCELLOS

Prazo de validade: 10 (dez) anos contados a partir de 30/09/2020, mediante o recolhimento da taxa quinquenal de manutenção (Artigos 119 e 120 da LPI) e observadas as demais condições legais.

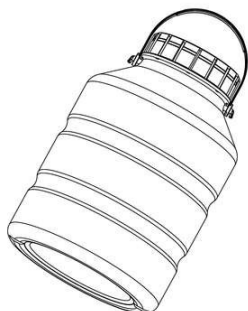
(11) BR 30 2020 004589-0

Código 39 - Concessão do Registro

(22) 30/09/2020

(15) 20/10/2020

(45) 20/10/2020

(52) 09-01

(54) CONFIGURAÇÃO APLICADA A/EM VASILHAME

(73) ALTAIR MIGUEL SGANZERLA (BR/RS)

(72) ALTAIR MIGUEL SGANZERLA

(74) NORBERTO PARDELHAS DE BARCELLOS

Prazo de validade: 10 (dez) anos contados a partir de 30/09/2020, mediante o recolhimento da taxa quinquenal de manutenção (Artigos 119 e 120 da LPI) e observadas as demais condições legais.

(11) BR 30 2020 004590-4

Código 39 - Concessão do Registro

(22) 30/09/2020

(15) 20/10/2020

(30) 01/04/2020 JP 2020-6756

(45) 20/10/2020

(52) 09-01

(54) CONFIGURAÇÃO APLICADA A/EM FRASCO PARA SPRAY

(73) MITANI VALVE CO., LTD. (JP)

(72) OSAMU TAKIZAWA

(74) HERRERO & ASSOCIADOS BRASIL PROPRIEDADE INTELECTUAL LTDA.

Prazo de validade: 10 (dez) anos contados a partir de 30/09/2020, mediante o recolhimento da taxa quinquenal de manutenção (Artigos 119 e 120 da LPI) e observadas as demais condições legais.

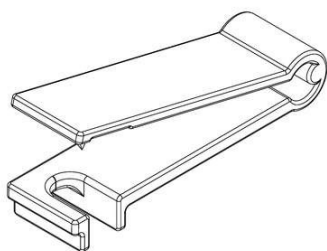

(11) BR 30 2020 004591-2

Código 39 - Concessão do Registro

(22) 30/09/2020

(15) 20/10/2020

(45) 20/10/2020

(52) 07-06

(54) CONFIGURAÇÃO APLICADA A/EM PERFURADOR DE SACHÊ

(73) 10X PLUS HOLDING TECHNOLOGY INC (BR/GO)

(72) EVANILSON LIMA DOS SANTOS MEDEIROS

(74) REJANE RETAMOSO MOREIRA

Prazo de validade: 10 (dez) anos contados a partir de 30/09/2020, mediante o recolhimento da taxa quinquenal de manutenção (Artigos 119 e 120 da LPI) e observadas as demais condições legais.

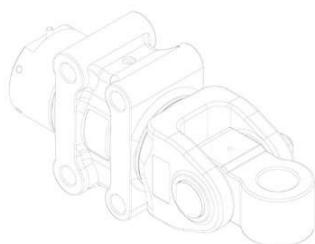
(11) BR 30 2020 004592-0

Código 39 - Concessão do Registro

(22) 30/09/2020

(15) 20/10/2020

(45) 20/10/2020

(52) 15-03

(54) CONFIGURAÇÃO APLICADA A/EM ENGATE

(73) GTS DO BRASIL LTDA. (BR/SC)

(72) ASSIS STRASSER

(74) Clarke, Modet Propriedade Intelectual Ltda.

Prazo de validade: 10 (dez) anos contados a partir de 30/09/2020, mediante o recolhimento da taxa quinquenal de manutenção (Artigos 119 e 120 da LPI) e observadas as demais condições legais.

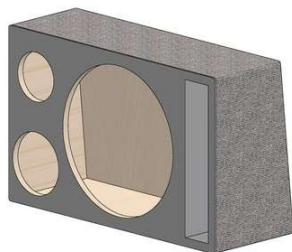
(11) BR 30 2020 004596-3

Código 39 - Concessão do Registro

(22) 01/10/2020

(15) 20/10/2020

(45) 20/10/2020

(52) 14-01

(54) CONFIGURAÇÃO APLICADA A/EM CAIXA ACÚSTICA

(73) PAULO HENRIQUE DE OLIVEIRA LIMA ME (BR/SP)

(72) PAULO HENRIQUE DE OLIVEIRA LIMA

(74) AFK Marcas e Patentes

Prazo de validade: 10 (dez) anos contados a partir de 01/10/2020, mediante o recolhimento da taxa quinquenal de manutenção (Artigos 119 e 120 da LPI) e observadas as demais condições legais.

(11) BR 30 2020 004597-1

Código 39 - Concessão do Registro



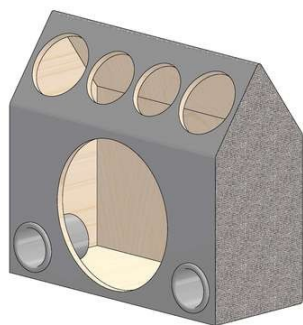

(22) 01/10/2020
 (15) 20/10/2020
 (45) 20/10/2020
 (52) 14-01
 (54) CONFIGURAÇÃO APLICADA A/EM CAIXA ACÚSTICA
 (73) PAULO HENRIQUE DE OLIVEIRA LIMA ME (BR/SP)
 (72) PAULO HENRIQUE DE OLIVEIRA LIMA
 (74) AFK Marcas e Patentes

Prazo de validade: 10 (dez) anos contados a partir de 01/10/2020, mediante o recolhimento da taxa quinquenal de manutenção (Artigos 119 e 120 da LPI) e observadas as demais condições legais.

(11) BR 30 2020 004598-0

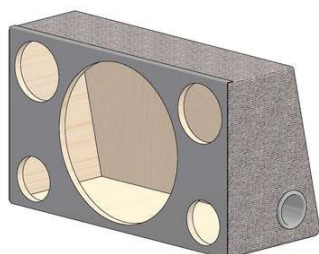

Código 39 - Concessão do Registro

(22) 01/10/2020
 (15) 20/10/2020
 (45) 20/10/2020
 (52) 14-01
 (54) CONFIGURAÇÃO APLICADA A/EM CAIXA ACÚSTICA
 (73) PAULO HENRIQUE DE OLIVEIRA LIMA ME (BR/SP)
 (72) PAULO HENRIQUE DE OLIVEIRA LIMA
 (74) AFK Marcas e Patentes

Prazo de validade: 10 (dez) anos contados a partir de 01/10/2020, mediante o recolhimento da taxa quinquenal de manutenção (Artigos 119 e 120 da LPI) e observadas as demais condições legais.

(11) BR 30 2020 004599-8

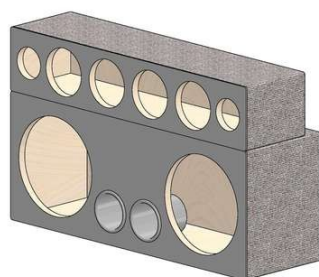

Código 39 - Concessão do Registro

(22) 01/10/2020
 (15) 20/10/2020
 (45) 20/10/2020
 (52) 14-01
 (54) CONFIGURAÇÃO APLICADA A/EM CAIXA ACÚSTICA
 (73) PAULO HENRIQUE DE OLIVEIRA LIMA ME (BR/SP)
 (72) PAULO HENRIQUE DE OLIVEIRA LIMA
 (74) AFK Marcas e Patentes

Prazo de validade: 10 (dez) anos contados a partir de 01/10/2020, mediante o recolhimento da taxa quinquenal de manutenção (Artigos 119 e 120 da LPI) e observadas as demais condições legais.

(11) BR 30 2020 004602-1

Código 39 - Concessão do Registro

(22) 01/10/2020
 (15) 20/10/2020





(45) 20/10/2020

(52) 32-00

(54) PADRÃO ORNAMENTAL APLICADO A/EM PRATO

(73) TRAMONTINA S/A CUTELARIA (BR/RS)

(72) MARCOS ANTONIO GRESPAN

(74) CREAZIONE MARCAS E PATENTES LTDA.

Prazo de validade: 10 (dez) anos contados a partir de 01/10/2020, mediante o recolhimento da taxa quinquenal de manutenção (Artigos 119 e 120 da LPI) e observadas as demais condições legais.

(11) BR 30 2020 004603-0



Código 39 - Concessão do Registro

(22) 01/10/2020

(15) 20/10/2020

(45) 20/10/2020

(52) 32-00

(54) PADRÃO ORNAMENTAL APLICADO A/EM PRATO

(73) TRAMONTINA S/A CUTELARIA (BR/RS)

(72) MARCOS ANTONIO GRESPAN

(74) CREAZIONE MARCAS E PATENTES LTDA.

Prazo de validade: 10 (dez) anos contados a partir de 01/10/2020, mediante o recolhimento da taxa quinquenal de manutenção (Artigos 119 e 120 da LPI) e observadas as demais condições legais.

(11) BR 30 2020 004604-8



Código 39 - Concessão do Registro

(22) 01/10/2020

(15) 20/10/2020

(45) 20/10/2020

(52) 32-00

(54) PADRÃO ORNAMENTAL APLICADO A/EM PRATO

(73) TRAMONTINA S/A CUTELARIA (BR/RS)

(72) MARCOS ANTONIO GRESPAN

(74) CREAZIONE MARCAS E PATENTES LTDA.

Prazo de validade: 10 (dez) anos contados a partir de 01/10/2020, mediante o recolhimento da taxa quinquenal de manutenção (Artigos 119 e 120 da LPI) e observadas as demais condições legais.

(11) BR 30 2020 004606-4

Código 39 - Concessão do Registro

(22) 01/10/2020

(15) 20/10/2020

(45) 20/10/2020

(52) 32-00





(54) PADRÃO ORNAMENTAL APLICADO A/EM PRATO

(73) TRAMONTINA S/A CUTELARIA (BR/RS)

(72) MARCOS ANTONIO GRESPAN

(74) CREAZIONE MARCAS E PATENTES LTDA.

Prazo de validade: 10 (dez) anos contados a partir de 01/10/2020, mediante o recolhimento da taxa quinquenal de manutenção (Artigos 119 e 120 da LPI) e observadas as demais condições legais.

(11) BR 30 2020 004608-0



Código 39 - Concessão do Registro

(22) 01/10/2020

(15) 20/10/2020

(45) 20/10/2020

(52) 32-00

(54) PADRÃO ORNAMENTAL APLICADO A/EM TALHER

(73) TRAMONTINA S/A CUTELARIA (BR/RS)

(72) MARCOS ANTONIO GRESPAN

(74) CREAZIONE MARCAS E PATENTES LTDA.

Prazo de validade: 10 (dez) anos contados a partir de 01/10/2020, mediante o recolhimento da taxa quinquenal de manutenção (Artigos 119 e 120 da LPI) e observadas as demais condições legais.

(11) BR 30 2020 004609-9



Código 39 - Concessão do Registro

(22) 01/10/2020

(15) 20/10/2020

(45) 20/10/2020

(52) 32-00

(54) PADRÃO ORNAMENTAL APLICADO A/EM TALHER

(73) TRAMONTINA S/A CUTELARIA (BR/RS)

(72) MARCOS ANTONIO GRESPAN

(74) CREAZIONE MARCAS E PATENTES LTDA.

Prazo de validade: 10 (dez) anos contados a partir de 01/10/2020, mediante o recolhimento da taxa quinquenal de manutenção (Artigos 119 e 120 da LPI) e observadas as demais condições legais.

(11) BR 30 2020 004610-2

Código 39 - Concessão do Registro

(22) 01/10/2020

(15) 20/10/2020

(45) 20/10/2020

(52) 32-00

(54) PADRÃO ORNAMENTAL APLICADO A/EM TALHER

(73) TRAMONTINA S/A CUTELARIA (BR/RS)





(72) MARCOS ANTONIO GRESPAN

(74) CREAÇÃO MARCAS E PATENTES LTDA.

Prazo de validade: 10 (dez) anos contados a partir de 01/10/2020, mediante o recolhimento da taxa quinquenal de manutenção (Artigos 119 e 120 da LPI) e observadas as demais condições legais.

(11) BR 30 2020 004611-0



Código 39 - Concessão do Registro

(22) 01/10/2020

(15) 20/10/2020

(45) 20/10/2020

(52) 32-00

(54) PADRÃO ORNAMENTAL APLICADO A/EM TALHER

(73) TRAMONTINA S/A CUTELARIA (BR/RS)

(72) MARCOS ANTONIO GRESPAN

(74) CREAÇÃO MARCAS E PATENTES LTDA.

Prazo de validade: 10 (dez) anos contados a partir de 01/10/2020, mediante o recolhimento da taxa quinquenal de manutenção (Artigos 119 e 120 da LPI) e observadas as demais condições legais.

(11) BR 30 2020 004614-5



Código 39 - Concessão do Registro

(22) 01/10/2020

(15) 20/10/2020

(45) 20/10/2020

(52) 26-03

(54) CONFIGURAÇÃO APLICADA A/EM ILUMINAÇÃO PÚBLICA

(73) GUANGDONG DOPDEA ENERGY TECHNOLOGY CO., LTD. (CN)

(72) LIHUA, LIU

(74) MARCELO DREON

Prazo de validade: 10 (dez) anos contados a partir de 01/10/2020, mediante o recolhimento da taxa quinquenal de manutenção (Artigos 119 e 120 da LPI) e observadas as demais condições legais.

(11) BR 30 2020 004615-3



Código 39 - Concessão do Registro

(22) 02/10/2020

(15) 20/10/2020

(45) 20/10/2020

(52) 06-01

(54) CONFIGURAÇÃO APLICADA A/EM POLTRONA

(73) DOSTUM INDUSTRIA, COMERCIO E ARTIGOS DE DECORAÇÃO EM



RESINA LTDA - ME (BR/PB)

(72) SERGIO JOSÉ DE MATOS

Prazo de validade: 10 (dez) anos contados a partir de 02/10/2020, mediante o recolhimento da taxa quinquenal de manutenção (Artigos 119 e 120 da LPI) e observadas as demais condições legais.

(11) BR 30 2020 004617-0



Código 39 - Concessão do Registro

(22) 02/10/2020

(15) 20/10/2020

(45) 20/10/2020

(52) 06-01

(54) CONFIGURAÇÃO APLICADA A/EM POLTRONA

(73) DOSTUM INDUSTRIA, COMERCIO E ARTIGOS DE DECORAÇÃO EM RESINA LTDA - ME (BR/PB)

(72) SERGIO JOSÉ DE MATOS

Prazo de validade: 10 (dez) anos contados a partir de 02/10/2020, mediante o recolhimento da taxa quinquenal de manutenção (Artigos 119 e 120 da LPI) e observadas as demais condições legais.

(11) BR 30 2020 004618-8



Código 39 - Concessão do Registro

(22) 02/10/2020

(15) 20/10/2020

(45) 20/10/2020

(52) 06-01

(54) CONFIGURAÇÃO APLICADA A/EM POLTRONA

(73) DOSTUM INDUSTRIA, COMERCIO E ARTIGOS DE DECORAÇÃO EM RESINA LTDA - ME (BR/PB)

(72) SERGIO JOSÉ DE MATOS

Prazo de validade: 10 (dez) anos contados a partir de 02/10/2020, mediante o recolhimento da taxa quinquenal de manutenção (Artigos 119 e 120 da LPI) e observadas as demais condições legais.

(11) BR 30 2020 004623-4



Código 39 - Concessão do Registro

(22) 02/10/2020

(15) 20/10/2020

(45) 20/10/2020

(52) 06-01

(54) CONFIGURAÇÃO APLICADA A/EM BANCO

(73) LIDER INDUSTRIA E COMERCIO DE ESTOFADOS LTDA (BR/MG)

(72) CÉLIA ALVES NOGUEIRA DE SOUSA

(74) EDUARDO LÍVIO DAIMOND



Prazo de validade: 10 (dez) anos contados a partir de 02/10/2020, mediante o recolhimento da taxa quinquenal de manutenção (Artigos 119 e 120 da LPI) e observadas as demais condições legais.

(11) BR 30 2020 004624-2



Código 39 - Concessão do Registro

(22) 02/10/2020

(15) 20/10/2020

(45) 20/10/2020

(52) 06-01

(54) CONFIGURAÇÃO APLICADA A/EM CADEIRA

(73) LIDER INDUSTRIA E COMERCIO DE ESTOFADOS LTDA (BR/MG)

(72) CÉLIA ALVES NOGUEIRA DE SOUSA

(74) EDUARDO LÍVIO DAIMOND

Prazo de validade: 10 (dez) anos contados a partir de 02/10/2020, mediante o recolhimento da taxa quinquenal de manutenção (Artigos 119 e 120 da LPI) e observadas as demais condições legais.

(11) BR 30 2020 004625-0



Código 39 - Concessão do Registro

(22) 02/10/2020

(15) 20/10/2020

(45) 20/10/2020

(52) 06-01

(54) CONFIGURAÇÃO APLICADA A/EM CADEIRA

(73) LIDER INDUSTRIA E COMERCIO DE ESTOFADOS LTDA (BR/MG)

(72) CÉLIA ALVES NOGUEIRA DE SOUSA

(74) EDUARDO LÍVIO DAIMOND

Prazo de validade: 10 (dez) anos contados a partir de 02/10/2020, mediante o recolhimento da taxa quinquenal de manutenção (Artigos 119 e 120 da LPI) e observadas as demais condições legais.

(11) BR 30 2020 004626-9



Código 39 - Concessão do Registro

(22) 02/10/2020

(15) 20/10/2020

(45) 20/10/2020

(52) 06-02

(54) CONFIGURAÇÃO APLICADA A/EM CAMA

(73) LIDER INDUSTRIA E COMERCIO DE ESTOFADOS LTDA (BR/MG)

(72) CÉLIA ALVES NOGUEIRA DE SOUSA

(74) EDUARDO LÍVIO DAIMOND

Prazo de validade: 10 (dez) anos contados a partir de 02/10/2020, mediante o recolhimento da taxa quinquenal de manutenção (Artigos 119 e 120 da LPI) e



observadas as demais condições legais.

(11) BR 30 2020 004627-7



Código 39 - Concessão do Registro

(22) 02/10/2020

(15) 20/10/2020

(45) 20/10/2020

(52) 06-07

(54) CONFIGURAÇÃO APLICADA A/EM ESPELHO

(73) LIDER INDUSTRIA E COMERCIO DE ESTOFADOS LTDA (BR/MG)

(72) CÉLIA ALVES NOGUEIRA DE SOUSA

(74) EDUARDO LÍVIO DAIMOND

Prazo de validade: 10 (dez) anos contados a partir de 02/10/2020, mediante o recolhimento da taxa quinquenal de manutenção (Artigos 119 e 120 da LPI) e observadas as demais condições legais.

(11) BR 30 2020 004628-5



Código 39 - Concessão do Registro

(22) 02/10/2020

(15) 20/10/2020

(45) 20/10/2020

(52) 06-03

(54) CONFIGURAÇÃO APLICADA A/EM MESA

(73) LIDER INDUSTRIA E COMERCIO DE ESTOFADOS LTDA (BR/MG)

(72) CÉLIA ALVES NOGUEIRA DE SOUSA

(74) EDUARDO LÍVIO DAIMOND

Prazo de validade: 10 (dez) anos contados a partir de 02/10/2020, mediante o recolhimento da taxa quinquenal de manutenção (Artigos 119 e 120 da LPI) e observadas as demais condições legais.

(11) BR 30 2020 004631-5



Código 39 - Concessão do Registro

(22) 02/10/2020

(15) 20/10/2020

(45) 20/10/2020

(52) 06-03

(54) CONFIGURAÇÃO APLICADA A/EM MESA

(73) LIDER INDUSTRIA E COMERCIO DE ESTOFADOS LTDA (BR/MG)

(72) CÉLIA ALVES NOGUEIRA DE SOUSA

(74) EDUARDO LÍVIO DAIMOND

Prazo de validade: 10 (dez) anos contados a partir de 02/10/2020, mediante o recolhimento da taxa quinquenal de manutenção (Artigos 119 e 120 da LPI) e observadas as demais condições legais.



(11) BR 30 2020 004632-3



Código 39 - Concessão do Registro

(22) 02/10/2020

(15) 20/10/2020

(45) 20/10/2020

(52) 06-01

(54) CONFIGURAÇÃO APLICADA A/EM POLTRONA

(73) LIDER INDUSTRIA E COMERCIO DE ESTOFADOS LTDA (BR/MG)

(72) CÉLIA ALVES NOGUEIRA DE SOUSA

(74) EDUARDO LÍVIO DAIMOND

Prazo de validade: 10 (dez) anos contados a partir de 02/10/2020, mediante o recolhimento da taxa quinquenal de manutenção (Artigos 119 e 120 da LPI) e observadas as demais condições legais.

(11) BR 30 2020 004634-0



Código 39 - Concessão do Registro

(22) 02/10/2020

(15) 20/10/2020

(45) 20/10/2020

(52) 06-01

(54) CONFIGURAÇÃO APLICADA A/EM POLTRONA

(73) LIDER INDUSTRIA E COMERCIO DE ESTOFADOS LTDA (BR/MG)

(72) CÉLIA ALVES NOGUEIRA DE SOUSA

(74) EDUARDO LÍVIO DAIMOND

Prazo de validade: 10 (dez) anos contados a partir de 02/10/2020, mediante o recolhimento da taxa quinquenal de manutenção (Artigos 119 e 120 da LPI) e observadas as demais condições legais.

(11) BR 30 2020 004637-4



Código 39 - Concessão do Registro

(22) 02/10/2020

(15) 20/10/2020

(45) 20/10/2020

(52) 06-01

(54) CONFIGURAÇÃO APLICADA A/EM POLTRONA

(73) LIDER INDUSTRIA E COMERCIO DE ESTOFADOS LTDA (BR/MG)

(72) CÉLIA ALVES NOGUEIRA DE SOUSA

(74) EDUARDO LÍVIO DAIMOND

Prazo de validade: 10 (dez) anos contados a partir de 02/10/2020, mediante o recolhimento da taxa quinquenal de manutenção (Artigos 119 e 120 da LPI) e observadas as demais condições legais.

(11) BR 30 2020 004639-0

Código 39 - Concessão do Registro





(22) 02/10/2020
 (15) 20/10/2020
 (45) 20/10/2020
 (52) 06-01
 (54) CONFIGURAÇÃO APLICADA A/EM POLTRONA
 (73) LIDER INDUSTRIA E COMERCIO DE ESTOFADOS LTDA (BR/MG)
 (72) CÉLIA ALVES NOGUEIRA DE SOUSA
 (74) EDUARDO LÍVIO DAIMOND

Prazo de validade: 10 (dez) anos contados a partir de 02/10/2020, mediante o recolhimento da taxa quinquenal de manutenção (Artigos 119 e 120 da LPI) e observadas as demais condições legais.

(11) BR 30 2020 004640-4



Código 39 - Concessão do Registro
 (22) 02/10/2020
 (15) 20/10/2020
 (45) 20/10/2020
 (52) 06-01
 (54) CONFIGURAÇÃO APLICADA A/EM POLTRONA
 (73) LIDER INDUSTRIA E COMERCIO DE ESTOFADOS LTDA (BR/MG)
 (72) CÉLIA ALVES NOGUEIRA DE SOUSA
 (74) EDUARDO LÍVIO DAIMOND

Prazo de validade: 10 (dez) anos contados a partir de 02/10/2020, mediante o recolhimento da taxa quinquenal de manutenção (Artigos 119 e 120 da LPI) e observadas as demais condições legais.

(11) BR 30 2020 004641-2



Código 39 - Concessão do Registro
 (22) 02/10/2020
 (15) 20/10/2020
 (45) 20/10/2020
 (52) 06-01
 (54) CONFIGURAÇÃO APLICADA A/EM POLTRONA
 (73) LIDER INDUSTRIA E COMERCIO DE ESTOFADOS LTDA (BR/MG)
 (72) CÉLIA ALVES NOGUEIRA DE SOUSA
 (74) EDUARDO LÍVIO DAIMOND

Prazo de validade: 10 (dez) anos contados a partir de 02/10/2020, mediante o recolhimento da taxa quinquenal de manutenção (Artigos 119 e 120 da LPI) e observadas as demais condições legais.

(11) BR 30 2020 004642-0

Código 39 - Concessão do Registro
 (22) 02/10/2020
 (15) 20/10/2020





(45) 20/10/2020

(52) 06-01

(54) CONFIGURAÇÃO APLICADA A/EM SOFÁ

(73) LIDER INDUSTRIA E COMERCIO DE ESTOFADOS LTDA (BR/MG)

(72) CÉLIA ALVES NOGUEIRA DE SOUSA

(74) EDUARDO LÍVIO DAIMOND

Prazo de validade: 10 (dez) anos contados a partir de 02/10/2020, mediante o recolhimento da taxa quinquenal de manutenção (Artigos 119 e 120 da LPI) e observadas as demais condições legais.

(11) BR 30 2020 004643-9

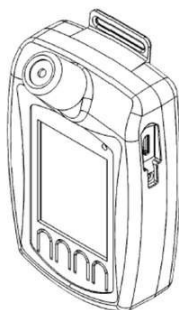

Código 39 - Concessão do Registro

(22) 02/10/2020

(15) 20/10/2020

(45) 20/10/2020

(52) 10-04

(54) CONFIGURAÇÃO APLICADA A/EM DOSÍMETRO DE RUÍDO

(73) INLITE INSTRUMENTOS DE MEDICAO LTDA (BR/RS)

(72) EVERTON BRUCKER MARRA; ANDRÉ LUIS OURIQUES

(74) MÁRIO DE ALMEIDA MARCAS E PATENTES SOCIEDADE SIMPLES

Prazo de validade: 10 (dez) anos contados a partir de 02/10/2020, mediante o recolhimento da taxa quinquenal de manutenção (Artigos 119 e 120 da LPI) e observadas as demais condições legais.

(11) BR 30 2020 004647-1



Código 39 - Concessão do Registro

(22) 02/10/2020

(15) 20/10/2020

(45) 20/10/2020

(52) 32-00

(54) PADRÃO ORNAMENTAL APLICADO A/EM TABULEIRO DE JOGO

(73) UNIVERSIDADE FEDERAL DO RIO GRANDE DO SUL (BR/RS)

(72) MARIA AUXILIADORA CANNAROZZO TINOCO; EDUARDO JACOB LAZZARETTI

Prazo de validade: 10 (dez) anos contados a partir de 02/10/2020, mediante o recolhimento da taxa quinquenal de manutenção (Artigos 119 e 120 da LPI) e observadas as demais condições legais.

(11) BR 30 2020 004649-8

Código 39 - Concessão do Registro

(22) 04/10/2020

(15) 20/10/2020

(45) 20/10/2020

(52) 17-99



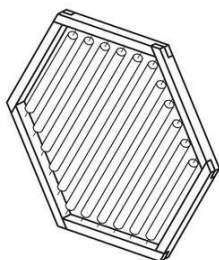

(54) CONFIGURAÇÃO APLICADA A/EM INSTRUMENTO MUSICAL

(73) CARLOS ALBERTO PINHEIRO FILHO (BR/RJ)

(72) CARLOS ALBERTO PINHEIRO FILHO

(74) MARIO FERRARESI NETO

Prazo de validade: 10 (dez) anos contados a partir de 04/10/2020, mediante o recolhimento da taxa quinquenal de manutenção (Artigos 119 e 120 da LPI) e observadas as demais condições legais.

(11) BR 32 2020 001459-9

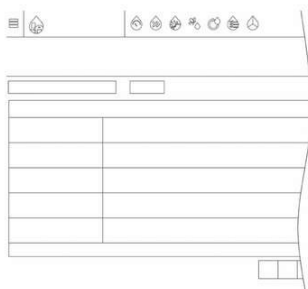

Código 39 - Concessão do Registro

(22) 30/09/2019

(15) 20/10/2020

(30) 01/04/2019 US 29/685,888

(45) 20/10/2020

(52) 14-04

(54) PADRÃO ORNAMENTAL APLICADO A/EM INTERFACE GRÁFICA

(62) BR 30 2019 004660-1 30/09/2019

(73) VALMONT INDUSTRIES, INC. (US)

(72) HIRAN MEDEIROS MOREIRA; DAN BURGARD; JACOB L. LARUE

(74) LICKS ADVOGADOS

Prazo de validade: 10 (dez) anos contados a partir de 30/09/2019, mediante o recolhimento da taxa quinquenal de manutenção (Artigos 119 e 120 da LPI) e observadas as demais condições legais.

(11) BR 32 2020 001460-2

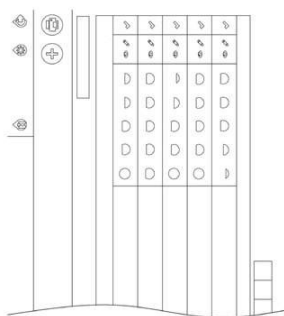

Código 39 - Concessão do Registro

(22) 30/09/2019

(15) 20/10/2020

(30) 01/04/2019 US 29/685,888

(45) 20/10/2020

(52) 14-04

(54) PADRÃO ORNAMENTAL APLICADO A/EM INTERFACE GRÁFICA

(62) BR 30 2019 004660-1 30/09/2019

(73) VALMONT INDUSTRIES, INC. (US)

(72) HIRAN MEDEIROS MOREIRA; DAN BURGARD; JACOB L. LARUE

(74) LICKS ADVOGADOS

Prazo de validade: 10 (dez) anos contados a partir de 30/09/2019, mediante o recolhimento da taxa quinquenal de manutenção (Artigos 119 e 120 da LPI) e observadas as demais condições legais.

(11) BR 32 2020 001461-0

Código 39 - Concessão do Registro

(22) 30/09/2019

(15) 20/10/2020





- (30) 01/04/2019 US 29/685,888
 (45) 20/10/2020
 (52) 14-04
 (54) PADRÃO ORNAMENTAL APLICADO A/EM INTERFACE GRÁFICA
 (62) BR 30 2019 004660-1 30/09/2019
 (73) VALMONT INDUSTRIES, INC. (US)
 (72) HIRAN MEDEIROS MOREIRA; DAN BURGARD; JACOB L. LARUE
 (74) LICKS ADVOGADOS

Prazo de validade: 10 (dez) anos contados a partir de 30/09/2019, mediante o recolhimento da taxa quinquenal de manutenção (Artigos 119 e 120 da LPI) e observadas as demais condições legais.

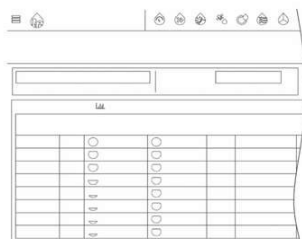
(11) BR 32 2020 001462-9

- Código 39 - Concessão do Registro
 (22) 30/09/2019
 (15) 20/10/2020
 (30) 01/04/2019 US 29/685,888
 (45) 20/10/2020
 (52) 14-04
 (54) PADRÃO ORNAMENTAL APLICADO A/EM INTERFACE GRÁFICA
 (62) BR 30 2019 004660-1 30/09/2019
 (73) VALMONT INDUSTRIES, INC. (US)
 (72) HIRAN MEDEIROS MOREIRA; DAN BURGARD; JACOB L. LARUE
 (74) LICKS ADVOGADOS

Prazo de validade: 10 (dez) anos contados a partir de 30/09/2019, mediante o recolhimento da taxa quinquenal de manutenção (Artigos 119 e 120 da LPI) e observadas as demais condições legais.

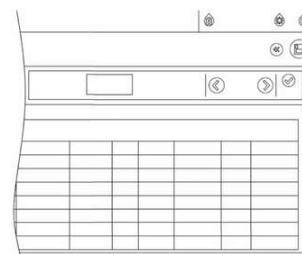
(11) BR 32 2020 001463-7

- Código 39 - Concessão do Registro
 (22) 30/09/2019
 (15) 20/10/2020
 (30) 01/04/2019 US 29/685,888
 (45) 20/10/2020
 (52) 14-04
 (54) PADRÃO ORNAMENTAL APLICADO A/EM INTERFACE GRÁFICA
 (62) BR 30 2019 004660-1 30/09/2019
 (73) VALMONT INDUSTRIES, INC. (US)
 (72) HIRAN MEDEIROS MOREIRA; DAN BURGARD; JACOB L. LARUE
 (74) LICKS ADVOGADOS

Prazo de validade: 10 (dez) anos contados a partir de 30/09/2019, mediante o recolhimento da taxa quinquenal de manutenção (Artigos 119 e 120 da LPI) e observadas as demais condições legais.

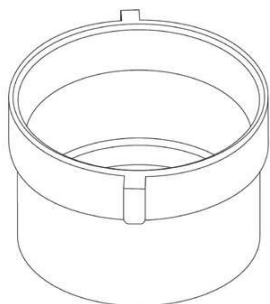

(11) BR 32 2020 002733-0

Código 39 - Concessão do Registro

(22) 03/04/2020

(15) 20/10/2020

(30) 10/10/2019 IL 64252

(45) 20/10/2020

(52) 31-00

(54) CONFIGURAÇÃO APLICADA A/EM CARBONATADOR

(62) BR 30 2020 001581-9 03/04/2020

(73) SODASTREAM INDUSTRIES LTD. (IL)

(72) GUY DANIELI; AMIT AVIGDOR; DORON KROM; OREN SHALEV; ALLAN RING; AVI COHEN; DVIR BRAND; AMNON SHKEDI

(74) HERRERO & ASSOCIADOS BRASIL PROPRIEDADE INTELECTUAL LTDA.

Prazo de validade: 10 (dez) anos contados a partir de 03/04/2020, mediante o recolhimento da taxa quinquenal de manutenção (Artigos 119 e 120 da LPI) e observadas as demais condições legais.

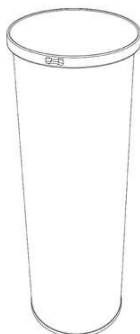
(11) BR 32 2020 004334-3

Código 39 - Concessão do Registro

(22) 04/05/2020

(15) 20/10/2020

(30) 08/11/2019 EM 007207824

(45) 20/10/2020

(52) 09-03

(54) CONFIGURAÇÃO APLICADA A/EM RECIPIENTE

(62) BR 30 2020 001922-9 04/05/2020

(73) CROWN PACKAGING TECHNOLOGY, INC. (US)

(72) MATTHEW TWISS; BENJAMIN MATTIN

(74) Guerra Advogados Associados

Prazo de validade: 10 (dez) anos contados a partir de 04/05/2020, mediante o recolhimento da taxa quinquenal de manutenção (Artigos 119 e 120 da LPI) e observadas as demais condições legais.

(11) BR 32 2020 004470-6

Código 39 - Concessão do Registro

(22) 08/07/2020

(15) 20/10/2020

(30) 08/01/2020 WO WIPO90783

(45) 20/10/2020

(52) 12-16

(54) CONFIGURAÇÃO APLICADA A/EM PARA-CHOQUE

(62) BR 30 2020 002864-3 08/07/2020

(73) VOLKSWAGEN AKTIENGESELLSCHAFT (DE)

(72) JOSE CARLOS PAVONE



(74) ARIBONI, FABBRI E SCHMIDT SOCIEDADE DE ADVOGADOS

Prazo de validade: 10 (dez) anos contados a partir de 08/07/2020, mediante o recolhimento da taxa quinquenal de manutenção (Artigos 119 e 120 da LPI) e observadas as demais condições legais.

(11) BR 32 2020 004471-4



Código 39 - Concessão do Registro

(22) 08/07/2020

(15) 20/10/2020

(30) 08/01/2020 WO WIPO90783

(45) 20/10/2020

(52) 12-16

(54) CONFIGURAÇÃO APLICADA A/EM PARA-CHOQUE

(62) BR 30 2020 002862-7 08/07/2020

(73) VOLKSWAGEN AKTIENGESELLSCHAFT (DE)

(72) JOSE CARLOS PAVONE

(74) ARIBONI, FABBRI E SCHMIDT SOCIEDADE DE ADVOGADOS

Prazo de validade: 10 (dez) anos contados a partir de 08/07/2020, mediante o recolhimento da taxa quinquenal de manutenção (Artigos 119 e 120 da LPI) e observadas as demais condições legais.



Código 40 - Publicação do Parecer de Mérito

Notificação da emissão do parecer de mérito conforme previsto no Art. 111 da LPI.
Poderá ser requerida cópia do parecer.

(11) BR 30 2019 002444-6 Código 40 - Publicação do Parecer de Mérito
(15) 03/12/2019
(73) INNOVATIVE STROLLERS LLC (US)
(74) Flávia Salim Lopes
Não foram encontradas anterioridades: o registro atende ao artigo 95 da LPI.

(11) BR 30 2019 002446-2 Código 40 - Publicação do Parecer de Mérito
(15) 03/12/2019
(73) INNOVATIVE STROLLERS LLC (US)
(74) Flávia Salim Lopes
Não foram encontradas anterioridades: o registro atende ao artigo 95 da LPI.

(11) BR 30 2019 003389-5 Código 40 - Publicação do Parecer de Mérito
(15) 18/02/2020
(73) FILIP SEDIC (SE)
(74) Flávia Salim Lopes
Não foram encontradas anterioridades: o registro atende ao artigo 95 da LPI.

(11) DI 6101924-0 Código 40 - Publicação do Parecer de Mérito
(15) 15/04/2003
(73) Rinaldi S/A Indústria de Pneumáticos (BR/RS)
(74) Sko - Dir. Prop. Indl. Marcas e Patentes LTDA
Não foram identificadas anterioridades: o registro atende o artigo 95 da LPI.



Código 46 - Prorrogação

Prorrogada a vigência do registro de desenho industrial por solicitação do titular.

(11) DI 6002605-7	Código 46 - Prorrogação (22) 29/09/2000 (15) 12/06/2001 (45) 12/06/2001 (54) CONFIGURAÇÃO APLICADA EM EMBALAGENS PARA LÍQUIDOS (73) CERA INGLEZA INDÚSTRIA E COMÉRCIO LTDA (BR/MG) (72) Denise Chaves Novais (74) Minasmarca & Patente SC Ltda Prorrogado de 30/09/2020 a 29/09/2025 (5º Período).
(11) DI 6002612-0	Código 46 - Prorrogação (22) 29/09/2000 (15) 12/06/2001 (45) 12/06/2001 (54) CONFUGURAÇÃO APLICADA EM EMBALAGENS PARA LÍQUIDOS (73) CERA INGLEZA INDÚSTRIA E COMÉRCIO LTDA (BR/MG) (72) Denise Chaves Novais (74) Minasmarca & Patente SC Ltda Prorrogado de 30/09/2020 a 29/09/2025 (5º Período).
(11) DI 6002628-6	Código 46 - Prorrogação (22) 27/09/2000 (15) 12/06/2001 (45) 12/06/2001 (54) CONFIGURAÇÃO APLICADA EM CONJUNTO DE TALHERES (73) Tramontina Farroupilha S.A (BR/RS) (72) Lourival Dalmás (74) Creazione Marcas e Patentes Prorrogado de 28/09/2020 a 27/09/2025 (5º Período).
(11) DI 6002644-8	Código 46 - Prorrogação (22) 03/10/2000 (15) 12/06/2001 (45) 12/06/2001 (54) CONFIGURAÇÃO APLICADA EM EMBALAGEM PARA LÍQUIDOS (73) CERA INGLEZA INDÚSTRIA E COMÉRCIO LTDA (BR/MG) (72) Denise Chaves Novais (74) Minasmarca & Patente S/C Ltda Prorrogado de 04/10/2020 a 03/10/2025 (5º Período).



(11) DI 6002645-6 Código 46 - Prorrogação
(22) 03/10/2000
(15) 12/06/2001
(45) 12/06/2001
(54) CONFIGURAÇÃO APLICADA EM EMBALAGEM PARA LÍQUIDOS
(73) CERA INGLEZA INDÚSTRIA E COMÉRCIO LTDA (BR/MG)
(72) Denise Chaves Novais
(74) Minasmarca & Patente SC Ltda
Prorrogado de 04/10/2020 a 03/10/2025 (5º Período).

(11) DI 6002910-2 Código 46 - Prorrogação
(22) 06/11/2000
(15) 26/06/2001
(45) 26/06/2001
(54) SERINGA
(73) Glaxo Group Limited (UK)
(72) Jean Marc Binet; Benoit Steimer; Armindo Lourenço
(74) R. Andrade Advs.
Prorrogado de 07/11/2020 a 06/11/2025 (5º Período).

(11) DI 6503560-7 Código 46 - Prorrogação
(22) 05/10/2005
(15) 16/05/2006
(45) 16/05/2006
(54) CONFIGURAÇÃO APLICADA EM TUBO
(73) Glaxo Group Limited (GB)
(72) Gary Spencer
(74) Momsen, Leonardos & CIA
Prorrogado de 06/10/2020 a 05/10/2025 (4º Período).

(11) DI 6503562-3 Código 46 - Prorrogação
(22) 05/10/2005
(15) 14/03/2006
(45) 14/03/2006
(54) "CONFIGURAÇÃO APLICADA EM TAMPA"
(73) Glaxo Group Limited (GB)
(72) Gary Spencer
(74) Momsen, Leonardos & Cia
Prorrogado de 06/10/2020 a 05/10/2025 (4º Período).

(11) DI 6503686-7 Código 46 - Prorrogação
(22) 03/10/2005
(15) 13/12/2005



(45) 13/12/2005
(54) CONFIGURAÇÃO APLICADA EM CONTROLE ACIONADOR DE ALARME
(73) GLOBAL ID SOUTH AMERICA LTDA - ME (BR/SP)
(72) Henrique José de Faria Ramalho
(74) ELAINE CRISTINA MOIA MARTINS BOTELHO
Prorrogada a vigência de 04/10/2020 a 03/10/2025.

(11) DI 6503763-4

Código 46 - Prorrogação
(22) 07/10/2005
(15) 13/06/2006
(45) 13/06/2006
(54) "CONFIGURAÇÃO APLICADA EM APARELHO DE ULTRA-SOM PARA USO ODONTOLÓGICO"
(73) SOCIÉTÉ POUR LA CONCEPTION DES APPLICATIONS DES TECHNIQUES ELECTRONIQUES - SATELEC (FR)
(72) FRANCIS DIERAS
(74) TINOCO SOARES & FILHO LTDA
Prorrogado de 08/10/2020 a 07/10/2025 (4º Período).

(11) DI 6503951-3

Código 46 - Prorrogação
(22) 18/10/2005
(15) 06/06/2006
(45) 06/06/2006
(54) CONFIGURAÇÃO APLICADA EM ESTRUTURA DE UNIFORMIZAÇÃO DO GRADIENTE DO FLUXO DE AR COMBINADA COM SEPARADOR DE PARTÍCULAS SÓLIDAS, POR CENTRIFUGAÇÃO
(73) Otávio Pacheco da Cunha (BR/RS)
(72) Otávio Pacheco da Cunha
(74) Gilson Almeida da Motta
Prorrogado de 19/10/2020 a 18/10/2025 (4º Período).

(11) DI 6504409-6

Código 46 - Prorrogação
(22) 30/11/2005
(15) 14/02/2006
(45) 14/02/2006
(54) CONFIGURAÇÃO APLICADA A DISTRIBUIDOR DE BEBIDAS
(73) Société Des Produits Nestlé S.A (CH)
(72) Craig Jones
(74) Dannemann , Siemsen, Bigler & Ipanema Moreira
Prorrogado de 01/12/2020 a 30/11/2025 (4º Período).

(11) DI 6504970-5

Código 46 - Prorrogação
(22) 22/12/2005
(15) 11/07/2006



(45) 11/07/2006
(54) CONFIGURAÇÃO APLICADA A PAINEL PARA MÁQUINA DE BEBIDAS
(73) Société des Produits Nestlé S.A (CH)
(72) Antoine Cahen
(74) Dannemann, Siemsen, Bigler & Ipanema Moreira
Prorrogado de 23/12/2020 a 22/12/2025 (4º Período).

(11) DI 6505181-5

Código 46 - Prorrogação
(22) 18/10/2005
(15) 04/07/2006
(45) 04/07/2006
(54) CONFIGURAÇÃO APLICADA EM ESTRUTURA DE UNIFORMIZAÇÃO DO GRADIENTE DO FLUXO DE AR COMBINADA COM SEPARADOR DE PARTÍCULAS SÓLIDAS, POR CENTRIFUGAÇÃO "DIVIDIDO DO DESENHO INDUSTRIAL DI 6503951-3 DEPOSITADO EM 18.10.2005
(62) DI 6503951-3 18/10/2005
(73) Otávio Pacheco da Cunha (BR/RS)
(72) Otávio Pacheco da Cunha
(74) Gilson Almeida da Motta
Prorrogado de 19/10/2020 a 18/10/2025 (4º Período).

(11) DI 6600520-5

Código 46 - Prorrogação
(22) 13/02/2006
(15) 22/08/2006
(45) 22/08/2006
(54) CONFIGURAÇÃO APLICADA EM PAINEL DE MÁQUINA LAVADORA
(73) GLOBAL ID SOUTH AMERICA LTDA - ME (BR/SP)
(72) Milton Flavio de Macedo
(74) ELAINE CRISTINA MOIA MARTINS BOTELHO
Prorrogada a vigência de 14/02/2021 a 13/02/2026.

(11) DI 6602723-3

Código 46 - Prorrogação
(22) 07/07/2006
(15) 14/11/2006
(45) 14/11/2006
(52) 12-08
(54) CONFIGURAÇÃO APLICADA EM CARROCERIA DE ÔNIBUS COLETIVO
(73) Caio - Induscar Indústria e Comércio de Carrocerias Ltda (BR/SP)
(72) Maurício Lourenço da Cunha
(74) Org. Mérito Marcas e Patentes Ltda
Prorrogado de 08/07/2021 a 07/07/2026 (4º Período).

(11) DI 6603210-5

Código 46 - Prorrogação
(22) 06/09/2006



(15) 02/01/2007
(45) 02/01/2007
(52) 15-03
(54) CONFIGURAÇÃO APLICADA EM PROTETOR.
(73) Armando Falcone Filho (BR/SP)
(72) Armando Falcone Filho
(74) Vilage Marcas & Patentes S/S LTDA
Prorrogado de 07/09/2021 a 06/09/2026 (4º Período).

(11) DI 6603540-6

Código 46 - Prorrogação
(22) 01/09/2006
(15) 26/12/2006
(45) 26/12/2006
(52) 13-03
(54) CONFIGURAÇÃO APLICADA EM CENTRAL DE RELÉS ELETRÔNICOS
(73) GLOBAL ID SOUTH AMERICA LTDA - ME (BR/SP)
(72) Antonio de Oliveira Lima
(74) ELAINE CRISTINA MOIA MARTINS BOTELHO
Prorrogada a vigência de 02/09/2021 a 01/09/2026.

(11) DI 6603606-2

Código 46 - Prorrogação
(22) 27/09/2006
(15) 23/01/2007
(45) 23/01/2007
(52) 04-02
(54) CONFIGURAÇÃO ORNAMENTAL APLICADA A ESCOVA DE BANHO
(73) BETTANIN S.A. (BR/RS)
(72) Telmo Vieira Dutra
(74) LEÃO PROPRIEDADE INTELECTUAL
Prorrogado de 28/09/2021 a 27/09/2026 (4º Período).

(11) DI 6904655-7

Código 46 - Prorrogação
(22) 04/12/2009
(15) 17/08/2010
(45) 17/08/2010
(52) 09-01
(54) CONFIGURAÇÃO APLICADA A FRASCO
(73) Perfumarias Dapi - Indústria e Comércio LTDA (BR/BA)
(72) Noêmia Pinto de Almeida Daltró
(74) Brasnorte Marcas e Patentes LTDA
Registro prorrogado de 05/12/2019 a 04/12/2024.

(11) DI 6904899-1

Código 46 - Prorrogação
(22) 21/12/2009



(15) 17/08/2010
(45) 17/08/2010
(52) 02-04
(54) CONFIGURAÇÃO APLICADA EM PINO AMORTECEDOR PARA PALMILHAS
(73) Paulo Edson Mantovani (BR/SP)
(72) Paulo Edson Mantovani
(74) MARCO ANTONIO DE OLIVEIRA
Registro prorrogado de 22/12/2019 a 21/12/2024.

(11) DI 7003827-9

Código 46 - Prorrogação
(22) 27/09/2010
(15) 22/02/2011
(45) 22/02/2011
(52) 12-16
(54) CONFIGURAÇÃO APLICADA EM ELEMENTO AMORTECEDOR DE IMPACTO
(73) NELSON PACHECO DA FONSECA (BR/SP)
(72) NELSON PACHECO DA FONSECA
(74) SIMBOLO MARCAS E PATENTES LTDA
Prorrogado de 28/09/2020 a 27/09/2025 (3º Período).

(11) DI 7003834-1

Código 46 - Prorrogação
(22) 28/09/2010
(15) 09/03/2011
(45) 09/03/2011
(52) 04-02
(54) CONFIGURAÇÃO APLICADA EM ESCOVA DE DENTES
(73) CONDOR S.A (BR/SC)
(72) Rodrigo Kroll
(74) ANDREA DE BARROS FILOMENO FARIA
Prorrogado de 29/09/2020 a 28/09/2025 (3º Período).

(11) DI 7005095-3

Código 46 - Prorrogação
(22) 17/12/2010
(15) 04/10/2011
(45) 04/10/2011
(52) 16-03
(54) CONFIGURAÇÃO APLICADA EM CARTUCHO PARA TINTA
(73) BROTHER INDUSTRIES, LTD (JP)
(72) YUKI TAKAGI; HIROTAKE NAKAMURA; TOMOHIRO KANBE
(74) GEORGE AFONDOPULOS JUNIOR
Prorrogado de 18/12/2020 a 17/12/2025 (3º Período).



(11) DI 7005126-7	Código 46 - Prorrogação (22) 01/10/2010 (15) 09/08/2011 (45) 09/08/2011 (52) 12-08 (54) CONFIGURAÇÃO APLICADA EM CABINE DE CAMINHÃO (73) Volvo Lastvagnar AB (SE) (72) Patrik Palovaara (74) Magnus Aspeby / Claudio Szabas Prorrogado de 02/10/2020 a 01/10/2025 (3º Período).
(11) DI 7005127-5	Código 46 - Prorrogação (22) 01/10/2010 (15) 16/08/2011 (45) 16/08/2011 (52) 12-16 (54) GRADE SUPERIOR (73) Volvo Lastvagnar AB (SE) (72) Patrik Palovaara (74) Magnus Aspeby / Claudio Szabas Prorrogado de 02/10/2020 a 01/10/2025 (3º Período).
(11) DI 7005128-3	Código 46 - Prorrogação (22) 01/10/2010 (15) 09/08/2011 (45) 09/08/2011 (52) 12-16 (54) GRADE INFERIOR (73) Volvo Lastvagnar AB (SE) (72) Patrik Palovaara (74) Magnus Aspeby / Claudio Szabas Prorrogado de 02/10/2020 a 01/10/2025 (3º Período).
(11) DI 7005134-8	Código 46 - Prorrogação (22) 01/10/2010 (15) 23/08/2011 (45) 23/08/2011 (52) 12-16 (54) CONFIGURAÇÃO APLICADA EM PAINEL DIANTEIRO PARA CABINES DE CAMINHÃO (73) Volvo Lastvagnar AB (SE) (72) Palovaara, Patrik (74) Magnus Aspeby / Claudio Szabas Prorrogado de 02/10/2020 a 01/10/2025 (3º Período).



(11) DI 7005136-4	Código 46 - Prorrogação (22) 01/10/2010 (15) 23/08/2011 (45) 23/08/2011 (52) 12-16 (54) CONFIGURAÇÃO APLICADA EM PAINEL DIANTEIRO PARA CABINES DE CAMINHÃO (73) Volvo Lastvagnar AB (SE) (72) Palovaara, Patrik (74) Magnus Aspeby / Claudio Szabas Prorrogado de 02/10/2020 a 01/10/2025 (3º Período).
(11) DI 7005137-2	Código 46 - Prorrogação (22) 01/10/2010 (15) 20/03/2012 (45) 20/03/2012 (52) 12-16 (54) BULLBAR (BARRA DA GRADE) (73) Volvo Lastvagnar Ab (SE) (72) Palovaara, Patrik (74) Magnus Aspeby / Claudio Szabas Prorrogado de 02/10/2020 a 01/10/2025 (3º Período).
(11) DI 7005138-0	Código 46 - Prorrogação (22) 01/10/2010 (15) 20/03/2012 (45) 20/03/2012 (52) 12-16 (54) BULLBAR (BARRA DA GRADE) (73) Volvo Lastvagnar AB (SE) (72) Palovaara, Patrik (74) Magnus Aspeby / Claudio Szabas Prorrogado de 02/10/2020 a 01/10/2025 (3º Período).
(11) DI 7005139-9	Código 46 - Prorrogação (22) 01/10/2010 (15) 23/08/2011 (45) 23/08/2011 (52) 12-16 (54) BULLBAR (BARRA DA GRADE) PARA A GRADE INFERIOR (73) Volvo Lastvagnar Ab (SE) (72) Palovaara, Patrick (74) Magnus Aspeby / Claudio Szabas



Prorrogado de 02/10/2020 a 01/10/2025 (3º Período).

(11) DI 7005140-2

Código 46 - Prorrogação
(22) 01/10/2010
(15) 23/08/2011
(45) 23/08/2011
(52) 12-16
(54) SKID PLATE (PLACA PROTETORA FRONTAL)
(73) Volvo Lastvagnar Ab (SE)
(72) Palovaara, Patrik
(74) Magnus Aspeby / Claudio Szabas
Prorrogado de 02/10/2020 a 01/10/2025 (3º Período).

(11) DI 7005141-0

Código 46 - Prorrogação
(22) 01/10/2010
(15) 23/08/2011
(45) 23/08/2011
(52) 12-08
(54) CONFIGURAÇÃO APLICADA EM CABINE DE CAMINHÃO
(73) Volvo Lastvagnar Ab (SE)
(72) Palovaara, Patrik
(74) Magnus Aspeby / Claudio Szabas
Prorrogado de 02/10/2020 a 01/10/2025 (3º Período).

(11) DI 7005182-8

Código 46 - Prorrogação
(22) 07/10/2010
(15) 19/01/2016
(45) 19/01/2016
(52) 16-06
(54) CONFIGURAÇÃO APLICADA EM ÓCULOS
(73) Oakley, Inc. (US)
(72) Lek Thixton
(74) Hugo Silva & Maldonado Prop. Intelectual
Prorrogado de 08/10/2020 a 07/10/2025 (3º Período).

(11) DI 7005188-7

Código 46 - Prorrogação
(22) 13/10/2010
(15) 11/10/2011
(45) 11/10/2011
(52) 26-05
(54) CONFIGURAÇÃO APLICADA EM BULBO DE LED
(73) Amoluxe Co., Ltd (KR)
(72) Sang Dong Jeong; Tae Gi Yoon; Jae Yeong Lee
(74) Momsen, Leonardos & Cia



Prorrogado de 14/10/2020 a 13/10/2025 (3º Período).

(11) DI 7005199-2

Código 46 - Prorrogação
(22) 15/10/2010
(15) 07/02/2012
(45) 07/02/2012
(52) 12-16
(54) CONFIGURAÇÃO APLICADA EM PARA-CHOQUE TRASEIRO DE VEÍCULO AUTOMOTOR
(73) Volkswagen Aktiengesellschaft (DE)
(72) Luiz Alberto Veiga
(74) Dannemann, Siemsen, Bigler & Ipanema Moreira
Prorrogado de 16/10/2020 a 15/10/2025 (3º Período).

(11) DI 7005269-7

Código 46 - Prorrogação
(22) 26/10/2010
(15) 25/10/2011
(45) 25/10/2011
(52) 09-01
(54) CONFIGURAÇÃO APLICADA EM GARRAFA
(73) Soci t  Des Produits Nestl  S.A. (CH)
(72) Aron Aharoni
(74) Soerensen Garcia Advogados Associados
Prorrogado de 27/10/2020 a 26/10/2025 (3º Per odo).

(11) DI 7005292-1

Código 46 - Prorrogação
(22) 04/11/2010
(15) 05/12/2012
(45) 05/12/2012
(52) 23-01
(54) CONFIGURAÇÃO APLICADA A UM SEGMENTO DE ANEL DE LIGAÇÃO PARA ACOPLAMENTO TUBULAR
(73) Victaulic Company (US)
(72) Scott D. Madara
(74) Orlando de Souza
Prorrogado de 05/11/2020 a 04/11/2025 (3º Per odo).

(11) DI 7005300-6

Código 46 - Prorrogação
(22) 05/11/2010
(15) 10/01/2012
(45) 10/01/2012
(52) 13-03
(54) CONFIGURAÇÃO APLICADA EM KIT DE COBERTURA PL STICA ISOLADA PARA CONECTOR DE PERFURAÇÃO DE M LTIPLAS DERIVAÇÕES



(73) Hubbell Incorporated (US)
(72) Alejandro Pineda; Jose L. Dimas; Carlos E. Martinez
(74) Nellie Anne Daniel-Shores
Prorrogado de 06/11/2020 a 05/11/2025 (3º Período).

(11) DI 7005474-6

Código 46 - Prorrogação
(22) 23/11/2010
(15) 24/01/2012
(45) 24/01/2012
(52) 01-01
(54) CONFIGURAÇÃO APLICADA EM CHOCOLATES
(73) Soci  t   Des Produits Nestl   S.A. (CH)
(72) Cesar Koji Hirata
(74) Soerensen Garcia Advogados Associados
Prorrogado de 24/11/2020 a 23/11/2025 (3º Per  odo).

(11) DI 7005639-0

C  digo 46 - Prorroga  o
(22) 03/12/2010
(15) 20/12/2011
(45) 20/12/2011
(52) 09-01
(54) CONFIGURA  O APLICADA EM GARRAFA
(73) Soci  t   des Produits Nestl   S.A (CH)
(72) Luis Gustavo Ferreira Bartolomei
(74) Soerensen Garcia Advogados Associados
Prorrogado de 04/12/2020 a 03/12/2025 (3º Per  odo).

(11) DI 7005713-3

C  digo 46 - Prorroga  o
(22) 02/12/2010
(15) 04/09/2012
(45) 04/09/2012
(52) 12-15
(54) CONFIGURA  O APLICADA EM BANDA DE RODAGEM DE PNEU
(73) Bridgestone Americas Tire Operations, LLC (US)
(72) Richard S. Parr
(74) Dannemann, Siemsen, Bigler & Ipanema Moreira
Prorrogado de 03/12/2020 a 02/12/2025 (3º Per  odo).

(11) DI 7005715-0

C  digo 46 - Prorroga  o
(22) 06/12/2010
(15) 05/12/2012
(45) 05/12/2012
(52) 12-15
(54) CONFIGURA  O APLICADA EM PNEU



(73) Bridgestone Americas Tire Operations, LLC (US)
(72) Richard S. Parr
(74) Dannemann, Siemsen, Bigler & Ipanema Moreira
Prorrogado de 07/12/2020 a 06/12/2025 (3º Período).

(11) DI 7005828-8

Código 46 - Prorrogação
(22) 28/12/2010
(15) 25/03/2014
(45) 25/03/2014
(52) 10-04
(54) CONFIGURAÇÃO APLICADA EM FERRAMENTA DE NÍVEL
(73) SWANSON TOOL COMPANY, INC (US)
(72) JAMES S. ALLEMAND
(74) DANNEMANN, SIEMSEN, BIGLER & IPANEMA MOREIRA
Prorrogado de 29/12/2020 a 28/12/2025 (3º Período).

(11) DI 7005829-6

Código 46 - Prorrogação
(22) 28/12/2010
(15) 04/09/2012
(45) 04/09/2012
(52) 12-15
(54) CONFIGURAÇÃO APLICADA EM BANDA DE RODAGEM DE PNEU
(73) Bridgestone Bandag, LLC (US)
(72) Andrew D. Cerny
(74) Dannemann, Siemsen, Bigler & Ipanema Moreira
Prorrogado de 29/12/2020 a 28/12/2025 (3º Período).

(11) DI 7005839-3

Código 46 - Prorrogação
(22) 29/12/2010
(15) 04/09/2012
(45) 04/09/2012
(52) 10-04
(54) CONFIGURAÇÃO APLICADA EM NÍVEL
(73) Swanson Tool Company, Inc (US)
(72) James S. Allemand
(74) Dannemann, Siemsen, Bigler & Ipanema Moreira
Prorrogado de 30/12/2020 a 29/12/2025 (3º Período).

(11) DI 7005840-7

Código 46 - Prorrogação
(22) 29/12/2010
(15) 25/03/2014
(45) 25/03/2014
(52) 10-04
(54) CONFIGURAÇÃO APLICADA EM NÍVEL



(73) SWANSON TOOL COMPANY, INC (US)
(72) JAMES S. ALLEMAND
(74) DANNEMANN, SIEMSEN, BIGLER & IPANEMA MOREIRA
Prorrogado de 30/12/2020 a 29/12/2025 (3º Período).

(11) DI 7005846-6

Código 46 - Prorrogação
(22) 30/12/2010
(15) 13/03/2012
(45) 13/03/2012
(52) 10-04
(54) CONFIGURAÇÃO APLICADA EM NÍVEL
(73) Swanson Tool Company, Inc (US)
(72) James S. Allemand
(74) Dannemann, Siemsen, Bigler & Ipanema Moreira
Prorrogado de 31/12/2020 a 30/12/2025 (3º Período).

(11) DI 7103088-3

Código 46 - Prorrogação
(22) 29/06/2011
(15) 18/09/2012
(45) 18/09/2012
(52) 25-01
(54) CONFIGURAÇÃO APLICADA EM BLOCO PARA CONSTRUÇÃO
(73) Antonio Gilberto Faller (BR/PR)
(72) Antonio Gilberto Faller
(74) Eduardo Pereira Da Silva
Registro prorrogado de 30/06/2021 a 29/06/2026.

(11) DI 7103762-4

Código 46 - Prorrogação
(22) 02/09/2011
(15) 18/09/2012
(45) 18/09/2012
(52) 30-02
(54) CONFIGURAÇÃO APLICADA A DISPOSITIVO PEGADOR DE INSETOS
(73) Maria Curcio (US)
(72) Maria Curcio
(74) Tavares Propriedade Intelectual Ltda
Prorrogado de 03/09/2021 a 02/09/2026 (3º Período).

(11) DI 7103798-5

Código 46 - Prorrogação
(22) 08/09/2011
(15) 19/06/2012
(45) 19/06/2012
(52) 23-04
(54) CONFIGURAÇÃO APLICADA EM BASE DE VENTILADOR



(73) M K Eletrodomesticos do Nordeste Ltda (BR/BA)
(72) Jacques Ivo Krause
(74) Vilage Marcas & Patentes S/S Ltda
Prorrogado de 09/09/2021 a 08/09/2026 (3º Período).

(11) DI 7104807-3

Código 46 - Prorrogação
(22) 09/09/2011
(15) 22/10/2013
(45) 22/10/2013
(52) 12-16
(54) CONFIGURAÇÃO APLICADA EM BAÚ PARA MOTOCILCETA.
(73) GIVI S.P.A. (IT)
(72) VISENZI VICENZO
(74) EDMUNDO BRUNNER ASS. EM PROP. INDL. LTDA.
Prorrogado de 10/09/2021 a 09/09/2026 (3º Período).



Código 47 - Petição Não Conhecida

Não conhecimento da petição apresentada em virtude do disposto nos Arts. 218 ou 219 da LPI.

(11) BR 30 2019 002577-9

Código 47 - Petição Não Conhecida

(22) 13/06/2019

(15) 27/10/2020

(71) PRODUTOS VIDA MANSÁ LTDA (BR/MG)

Petição nº 870190080499, de 19/08/2019, não conhecida nos termos do inciso I do art. 219 e caput do art. 221 da LPI, por ter sido apresentada fora do prazo previsto. A exigência formal foi publicada na RPI 2533, em 23/07/2019, e foi cumprida através da petição tempestiva nº 870190070954, de 25/07/2019. Além disso, o objeto contido na petição nº 870190080499 difere do apresentado no depósito, configurando alteração de matéria, o que contraria o item 5.5 do Manual de Desenhos Industriais, estabelecido pela Resolução 232/2019: existe um furo na figura 1.2 que não existia na representação original do objeto.

(21) BR 30 2020 002362-5

Código 47 - Petição Não Conhecida

(22) 01/06/2020

(71) POLSEC AI TECNOLOGIA DA INFORMAÇÃO LTDA. (BR/MG)

(74) MARCO ANTÔNIO VELLOSO COSTA FERREIRA

Petição de protocolo 870200121488 de 28/9/2020 não conhecida por não ter havido pagamento da Guia de Recolhimento da União relativa ao serviço solicitado, conforme artigo 218, inciso II da Lei 9279/96 e item 3.4 do Manual de Desenhos Industriais.

(21) BR 32 2020 003335-6

Código 47 - Petição Não Conhecida

(22) 27/01/2020

(62) BR 30 2020 000355-1 27/01/2020

(71) LUPIN LTD. (IN)

(74) Clarke, Modet Propriedade Intelectual Ltda.

Petição 870200095657, de 31/07/2020, referente ao depósito de pedido dividido do pedido BR 30202000355-1, não conhecida nos termos do inciso I do art. 219 e caput do art. 221 da LPI, por ter sido apresentada fora do prazo previsto. A exigência foi publicada na RPI 2573, em 28/08/2020 e o prazo para cumprimento era de 60 dias, conforme disposto no § 3º do art. 106 da LPI. Levando-se em conta a Portaria 179/2020, que trata da prorrogação dos prazos suspensos pelo período de 16/03/2020 a 31/05/2020, o prazo para apresentação da petição era até 30/07/2020.



Código 47.1 - Petição Prejudicada

Prejudicada a petição apresentada, conforme informações do complemento do despacho

(21) BR 30 2017 001363-5

Código 47.1 - Petição Prejudicada

(22) 28/03/2017

(71) N.B.S COMPONENTES EM ALUMÍNIO LTDA - EPP (BR/SC)

(74) SANDRO CONRADO DA SILVA

Petição prejudicada, tendo em vista a publicação do indeferimento do pedido, conforme publicado na RPI 2449, de 12/12/2017. Em referência à petição nº 870200051633, de 27/04/2020.

(21) BR 30 2017 001364-3

Código 47.1 - Petição Prejudicada

(22) 28/03/2017

(71) N.B.S COMPONENTES EM ALUMÍNIO LTDA - EPP (BR/SC)

(74) SANDRO CONRADO DA SILVA

Petição prejudicada, tendo em vista a publicação do indeferimento do pedido, conforme publicado na RPI 2449, de 12/12/2017. Em referência à petição nº 870200051634, de 27/04/2020.

(21) BR 30 2017 001365-1

Código 47.1 - Petição Prejudicada

(22) 28/03/2017

(71) N.B.S COMPONENTES EM ALUMÍNIO LTDA - EPP (BR/SC)

(74) SANDRO CONRADO DA SILVA

Petição prejudicada, tendo em vista a publicação do indeferimento do pedido, conforme publicado na RPI 2449, de 12/12/2017. Em referência à petição nº 870200051635, de 27/04/2020.

(21) BR 30 2017 001366-0

Código 47.1 - Petição Prejudicada

(22) 28/03/2017

(71) N.B.S COMPONENTES EM ALUMÍNIO LTDA - EPP (BR/SC)

(74) SANDRO CONRADO DA SILVA

Petição prejudicada, tendo em vista a publicação do indeferimento do pedido, conforme publicado na RPI 2449, de 12/12/2017. Em referência à petição nº 870200051637, de 27/04/2020.

(21) BR 30 2017 001367-8

Código 47.1 - Petição Prejudicada

(22) 28/03/2017

(71) N.B.S COMPONENTES EM ALUMÍNIO LTDA - EPP (BR/SC)

(74) SANDRO CONRADO DA SILVA

Petição prejudicada, tendo em vista a publicação do indeferimento do pedido, conforme publicado na RPI 2449, de 12/12/2017. Em referência à petição nº



870200051639, de 27/04/2020.

(21) BR 30 2018 003699-9

Código 47.1 - Petição Prejudicada

(22) 13/08/2018

(71) TECHINVEST LTDA - ME (BR/SP)

(74) ELAINE CRISTINA MOIA MARTINS BOTELHO

Petição prejudicada, tendo em vista o arquivamento do pedido, publicado na RPI 2554, de 17/12/2019. Em referência à petição nº 870200118819, de 23/09/2020.



Código 47.3 - Petição Deferida

Deferida a petição apresentada, conforme informações do complemento do despacho.

(11) BR 30 2019 001009-7	Código 47.3 - Petição Deferida (71) GRAMMER AG (DE) (74) KASZNAR LEONARDOS PROPRIEDADE INTELECTUAL Petição 870190112205 de 04/11/2019 deferida, por se tratar de correção do nome de uma das autoras. Desconsiderar o nome Flora Wanhyun e considerar o nome correto: FLORA SOPHIE TAUBNER.
(11) BR 30 2020 002818-0	Código 47.3 - Petição Deferida (71) PSA AUTOMOBILES SA (FR) (74) MONTAURY PIMENTA, MACHADO & VIEIRA DE MELLO ADVOGADOS Referente à verificação dos aspectos formais do documento de prioridade apresentado na petição de protocolo 870200123420 de 30/09/2020
(21) BR 30 2020 002842-2	Código 47.3 - Petição Deferida (71) GOOGLE LLC (US) (74) Clarke, Modet Propriedade Intelectual Ltda. Referente à verificação dos aspectos formais do documento de prioridade apresentado na petição de protocolo 870200125235 de 05/10/2020
(21) BR 30 2020 002868-6	Código 47.3 - Petição Deferida (71) BECTON, DICKINSON AND COMPANY (US) (74) UNGRIA BRASIL PATENTES E MARCAS Referente à verificação dos aspectos formais do documento de prioridade apresentado na petição de protocolo 870200115920 de 14/09/2020
(21) BR 30 2020 002874-0	Código 47.3 - Petição Deferida (71) HISAMITSU PHARMACEUTICAL CO., INC. (JP) (74) NINOMIYA PROPRIEDADE INTELECTUAL LTDA Referente à verificação dos aspectos formais do documento de prioridade apresentado na petição de protocolo 870200099230 de 07/08/2020
(21) BR 30 2020 002876-7	Código 47.3 - Petição Deferida (71) UNILEVER NV (NL) (74) CAROLINA NAKATA Referente à verificação dos aspectos formais do documento de prioridade apresentado na petição de protocolo 870200103000 de 17/08/2020
(21) BR 30 2020 002885-6	Código 47.3 - Petição Deferida



	(71) CEPHEID (US) (74) KASZNAR LEONARDOS PROPRIEDADE INTELECTUAL Referente à verificação dos aspectos formais do documento de prioridade apresentado na petição de protocolo 870200107971 de 27/08/2020
(21) BR 30 2020 002891-0	Código 47.3 - Petição Deferida (71) THE PROCTER & GAMBLE COMPANY (US) (74) TRENCH ROSSI E WATANABE ADVOGADOS (RJ) Referente à verificação dos aspectos formais do documento de prioridade apresentado na petição de protocolo 870200127506 de 08/10/2020
(21) BR 30 2020 002892-9	Código 47.3 - Petição Deferida (71) THE PROCTER & GAMBLE COMPANY (US) (74) TRENCH ROSSI E WATANABE ADVOGADOS (RJ) Referente à verificação dos aspectos formais do documento de prioridade apresentado na petição de protocolo 870200127510 de 08/10/2020
(21) BR 30 2020 002893-7	Código 47.3 - Petição Deferida (71) THE PROCTER & GAMBLE COMPANY (US) (74) TRENCH ROSSI E WATANABE ADVOGADOS (RJ) Referente à verificação dos aspectos formais do documento de prioridade apresentado na petição de protocolo 870200127511 de 08/10/2020
(21) BR 30 2020 002896-1	Código 47.3 - Petição Deferida (71) THE PROCTER & GAMBLE COMPANY (US) (74) TRENCH ROSSI E WATANABE ADVOGADOS (RJ) Referente à verificação dos aspectos formais do documento de prioridade apresentado na petição de protocolo 870200127509 de 08/10/2020
(21) BR 30 2020 002897-0	Código 47.3 - Petição Deferida (71) THE PROCTER & GAMBLE COMPANY (US) (74) TRENCH ROSSI E WATANABE ADVOGADOS (RJ) Referente à verificação dos aspectos formais do documento de prioridade apresentado na petição de protocolo 870200127513 de 08/10/2020
(21) BR 30 2020 002898-8	Código 47.3 - Petição Deferida (71) THE PROCTER & GAMBLE COMPANY (US) (74) TRENCH ROSSI E WATANABE ADVOGADOS (RJ) Referente à verificação dos aspectos formais do documento de prioridade apresentado na petição de protocolo 870200127515 de 08/10/2020
(21) BR 30 2020 002900-3	Código 47.3 - Petição Deferida (71) THE PROCTER & GAMBLE COMPANY (US) (74) TRENCH ROSSI E WATANABE ADVOGADOS (RJ)



Referente à verificação dos aspectos formais do documento de prioridade apresentado na petição de protocolo 870200127517 de 08/10/2020

(21) BR 30 2020 002903-8

Código 47.3 - Petição Deferida
(71) THE PROCTER & GAMBLE COMPANY (US)
(74) TRENCH ROSSI E WATANABE ADVOGADOS (RJ)
Referente à verificação dos aspectos formais do documento de prioridade apresentado na petição de protocolo 870200127519 de 08/10/2020

(11) BR 30 2020 002906-2

Código 47.3 - Petição Deferida
(71) THE PROCTER & GAMBLE COMPANY (US)
(74) TRENCH ROSSI E WATANABE ADVOGADOS (RJ)
Referente à verificação dos aspectos formais do documento de prioridade apresentado na petição de protocolo 870200127505 de 08/10/2020

(11) BR 30 2020 002907-0

Código 47.3 - Petição Deferida
(71) THE PROCTER & GAMBLE COMPANY (US)
(74) TRENCH ROSSI E WATANABE ADVOGADOS (RJ)
Referente à verificação dos aspectos formais do documento de prioridade apresentado na petição de protocolo 870200127503 de 08/10/2020

(11) BR 30 2020 002908-9

Código 47.3 - Petição Deferida
(71) THE PROCTER & GAMBLE COMPANY (US)
(74) TRENCH ROSSI E WATANABE ADVOGADOS (RJ)
Referente à verificação dos aspectos formais do documento de prioridade apresentado na petição de protocolo 870200127498 de 08/10/2020

(11) BR 30 2020 002909-7

Código 47.3 - Petição Deferida
(71) THE PROCTER & GAMBLE COMPANY (US)
(74) TRENCH ROSSI E WATANABE ADVOGADOS (RJ)
Referente à verificação dos aspectos formais do documento de prioridade apresentado na petição de protocolo 870200127497 de 08/10/2020

(11) BR 30 2020 002910-0

Código 47.3 - Petição Deferida
(71) THE PROCTER & GAMBLE COMPANY (US)
(74) TRENCH ROSSI E WATANABE ADVOGADOS (RJ)
Referente à verificação dos aspectos formais do documento de prioridade apresentado na petição de protocolo 870200127496 de 08/10/2020

(21) BR 30 2020 002911-9

Código 47.3 - Petição Deferida
(71) THE PROCTER & GAMBLE COMPANY (US)
(74) TRENCH ROSSI E WATANABE ADVOGADOS (RJ)
Referente à verificação dos aspectos formais do documento de prioridade apresentado na petição de protocolo 870200127494 de 08/10/2020



(21) BR 30 2020 002912-7	Código 47.3 - Petição Deferida (71) THE PROCTER & GAMBLE COMPANY (US) (74) TRENCH ROSSI E WATANABE ADVOGADOS (RJ) Referente à verificação dos aspectos formais do documento de prioridade apresentado na petição de protocolo 870200127491 de 08/10/2020
(21) BR 30 2020 002914-3	Código 47.3 - Petição Deferida (71) PACIFIC MARKET INTERNATIONAL, LLC (US) (74) KASZNAR LEONARDOS PROPRIEDADE INTELECTUAL Referente à verificação dos aspectos formais do documento de prioridade apresentado na petição de protocolo 870200098177 de 05/08/2020
(21) BR 30 2020 002915-1	Código 47.3 - Petição Deferida (71) PACIFIC MARKET INTERNATIONAL, LLC (US) (74) KASZNAR LEONARDOS PROPRIEDADE INTELECTUAL Referente à verificação dos aspectos formais do documento de prioridade apresentado na petição de protocolo 870200107969 de 27/08/2020
(21) BR 30 2020 002919-4	Código 47.3 - Petição Deferida (71) THE PROCTER & GAMBLE COMPANY (US) (74) TRENCH ROSSI E WATANABE ADVOGADOS (RJ) Referente à verificação dos aspectos formais do documento de prioridade apresentado na petição de protocolo 870200127487 de 08/10/2020
(21) BR 30 2020 002920-8	Código 47.3 - Petição Deferida (71) THE PROCTER & GAMBLE COMPANY (US) (74) TRENCH ROSSI E WATANABE ADVOGADOS (RJ) Referente à verificação dos aspectos formais do documento de prioridade apresentado na petição de protocolo 870200127484 de 08/10/2020
(21) BR 30 2020 002923-2	Código 47.3 - Petição Deferida (71) THE PROCTER & GAMBLE COMPANY (US) (74) TRENCH ROSSI E WATANABE ADVOGADOS (RJ) Referente à verificação dos aspectos formais do documento de prioridade apresentado na petição de protocolo 870200127468 de 08/10/2020
(21) BR 30 2020 002925-9	Código 47.3 - Petição Deferida (71) THE PROCTER & GAMBLE COMPANY (US) (74) TRENCH ROSSI E WATANABE ADVOGADOS (RJ) Referente à verificação dos aspectos formais do documento de prioridade apresentado na petição de protocolo 870200127472 de 08/10/2020
(21) BR 30 2020 002928-3	Código 47.3 - Petição Deferida



(71) THE PROCTER & GAMBLE COMPANY (US)
(74) TRENCH ROSSI E WATANABE ADVOGADOS (RJ)
Referente à verificação dos aspectos formais do documento de prioridade
apresentado na petição de protocolo 870200127469 de 08/10/2020

(21) BR 30 2020 002929-1 Código 47.3 - Petição Deferida
(71) THE PROCTER & GAMBLE COMPANY (US)
(74) TRENCH ROSSI E WATANABE ADVOGADOS (RJ)
Referente à verificação dos aspectos formais do documento de prioridade
apresentado na petição de protocolo 870200127471 de 08/10/2020

(21) BR 30 2020 002936-4 Código 47.3 - Petição Deferida
(71) THE PROCTER & GAMBLE COMPANY (US)
(74) TRENCH ROSSI E WATANABE ADVOGADOS (RJ)
Referente à verificação dos aspectos formais do documento de prioridade
apresentado na petição de protocolo 870200127520 de 08/10/2020

(21) BR 30 2020 002937-2 Código 47.3 - Petição Deferida
(71) THE PROCTER & GAMBLE COMPANY (US)
(74) TRENCH ROSSI E WATANABE ADVOGADOS (RJ)
Referente à verificação dos aspectos formais do documento de prioridade
apresentado na petição de protocolo 870200127463 de 08/10/2020

(21) BR 30 2020 002938-0 Código 47.3 - Petição Deferida
(71) THE PROCTER & GAMBLE COMPANY (US)
(74) TRENCH ROSSI E WATANABE ADVOGADOS (RJ)
Referente à verificação dos aspectos formais do documento de prioridade
apresentado na petição de protocolo 870200127465 de 08/10/2020

(11) BR 30 2020 002959-3 Código 47.3 - Petição Deferida
(71) BLUEAIR AB (SE)
(74) Remer Villaça & Nogueira Assessoria e Consultoria de Prop. Intelectual S/S
Ltda.
Referente à verificação dos aspectos formais do documento de prioridade
apresentado na petição de protocolo 870200113512 de 08/09/2020

(21) BR 30 2020 002962-3 Código 47.3 - Petição Deferida
(71) BLUEAIR AB (SE)
(74) Remer Villaça & Nogueira Assessoria e Consultoria de Prop. Intelectual S/S
Ltda.
Referente à verificação dos aspectos formais do documento de prioridade
apresentado na petição de protocolo 870200113547 de 08/09/2020

(21) BR 30 2020 003459-7 Código 47.3 - Petição Deferida

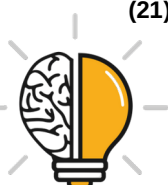

(71) LUMENARY, INC. (US)

(74) DANNEMANN, SIEMSEN, BIGLER & IPANEMA MOREIRA

Referente à solicitação de alteração de cadastro e verificação dos aspectos formais dos documentos de procuração e prioridade apresentados na petição de protocolo 870200122925 de 29/09/2020

(21) BR 30 2020 003610-7

Código 47.3 - Petição Deferida

(71) BABYLISS FACO SRL (BE)

(74) DANNEMANN, SIEMSEN, BIGLER & IPANEMA MOREIRA

Referente à solicitação de alteração de cadastro e verificação dos aspectos formais do documento de procuração apresentados na petição de protocolo 870200120392 de 25/09/2020

(11) BR 30 2020 003723-5

Código 47.3 - Petição Deferida

(71) SHENZHEN VOXTECH CO., LTD. (CN)

(74) Vilage Marcas e Patentes Ltda

Referente à verificação dos aspectos formais do documento de procuração apresentado na petição de protocolo 870200108126 de 27/08/2020



Código 47.5 - Petição Indeferida

Indeferida a petição apresentada, conforme informações do complemento do despacho. Desta data corre o prazo de 60 (sessenta) dias para eventual recurso do interessado

(21) BR 30 2020 000252-0

Código 47.5 - Petição Indeferida

(71) LEONARDO BARBOSA RIGONATO (BR/SP)

(74) EDUARDA COLLA

Petição com protocolo 870200032245 de 10/3/2020 foi indeferida por não ser usada a correta Guia de Recolhimento da União, segundo o item 3.7 do Manual de Desenhos Industriais. Como a exigência diversa, publicada na RPI2587, não foi respondida tempestivamente, não foi possível aproveitar o ato da parte, conforme artigo 220 da Lei 9.279 de 14 de maio de 1996.



Código 49 - Perda de Prioridade

Perda da prioridade reivindicada por não atender às disposições previstas no Art. 99 da LPI.

(21) BR 30 2020 004662-5

Código 49 - Perda de Prioridade

(22) 05/10/2020

(71) DEERE & COMPANY (US)

(74) KASZNAR LEONARDOS PROPRIEDADE INTELECTUAL

Referente à reivindicação de Prioridade US 29/652,123, de 15/05/2020, por não haver correspondência entre a matéria da prioridade e do pedido.



Código 49.1 - Sobrestamento por Perda de Prioridade

O titular poderá apresentar recurso contra a perda de prioridade. Desta data corre o prazo de 60 (sessenta) dias para eventual recurso do interessado. Sobrestado o exame do pedido até o fim do exame do recurso ou, na ausência deste, até o fim do prazo de 60 (sessenta) dias.

(21) BR 30 2020 004662-5

Código 49.1 - Sobrestamento por Perda de Prioridade

(43) 20/10/2020

(71) DEERE & COMPANY (US)

(74) KASZNAR LEONARDOS PROPRIEDADE INTELECTUAL



Código 51 - Renumeração

Alterada a numeração por ter sido numerado indevidamente.

(21) BR 32 2015 003689-6

Código 51 - Renumeração

(22) 05/08/2015

(71) FCA FIAT CHRYSLER AUTOMÓVEIS BRASIL LTDA (BR/MG)

Pedido renumerado devido a mudança de natureza de BR 32 2015 003689-6
para BR 30 2015 003689-3



Código 55 - Exigências Diversas

Exigência diversa formulada visando adequação ou cumprimento de disposições legais, conforme informações do complemento do despacho. O prazo para cumprimento é de 60 (sessenta) dias da data desta publicação.

(21) BR 30 2020 002943-7

Código 55 - Exigências Diversas

(22) 13/07/2020

(71) BRUDDEN EQUIPAMENTOS LTDA (BR/SP)

(74) DANILO SPINOLA MUNIZ

Foi verificada apresentação tempestiva de petição de cumprimento de exigência técnica (código de despacho 34) utilizando uma GRU de código 104 (guia isenta de retribuição). O correto cumprimento desta exigência se dá através da GRU de código 105 e não do código 104. Para possibilitar o andamento do pedido de registro se faz necessária apresentação de petição de Comprovação de Recolhimento de Retribuição INPI (código 124 - isenta) onde constem a GRU de código 105, corretamente associada ao pedido de registro em questão, e seu comprovante de pagamento, observando os valores da Tabela de Retribuição vigente. O cumprimento da exigência técnica NÃO deverá ser reapresentado. Apenas o conteúdo apresentado na petição 104 será examinado e documentações não solicitadas nesta exigência serão desconsideradas.



Código 56 - Transferência Deferida

Notificação do deferimento da transferência requerida.

(11) BR 30 2012 006731-6	Código 56 - Transferência Deferida (22) 26/12/2012 (15) 24/11/2015 (71) EL GLOBAL TRADE LTD. (IL) (74) PINHEIRO NETO ADVOGADOS Transferência deferida de Derma Dream Group Ltd., conforme petição nº 870200114460, de 10/09/2020.
(11) BR 30 2013 000927-0	Código 56 - Transferência Deferida (22) 04/03/2013 (15) 05/09/2017 (71) EL GLOBAL TRADE LTD. (IL) (74) PINHEIRO NETO ADVOGADOS Transferência deferida de Derma Dream Group Ltd., conforme petição nº 870200114462, de 10/09/2020.
(11) BR 30 2013 005958-8	Código 56 - Transferência Deferida (22) 25/11/2013 (15) 15/12/2015 (71) PLASTEK DO BRASIL INDÚSTRIA E COMÉRCIO LTDA (BR/SP) (74) AGUINALDO MOREIRA Transferência deferida de Costapacking Indústria e Comércio de Plásticos Ltda., conforme petição nº 870200114301, de 09/09/2020.
(11) BR 30 2014 000480-8	Código 56 - Transferência Deferida (22) 04/02/2014 (15) 05/01/2016 (71) POLYKEG S.R.L. (IT) (74) DANNEMANN, SIEMSEN BIGLER & IPANEMA MOREIRA Transferência deferida de Pet Engineering & Services S.R.L, conforme petição nº 870190095154, de 23/09/2019.
(11) BR 30 2014 002791-3	Código 56 - Transferência Deferida (22) 13/06/2014 (15) 21/02/2017 (71) COVCO (H.K.) LIMITED (TH) (74) DANIEL ADVOGADOS Transferência deferida de John Joseph Furlong, conforme petição nº 870200113436, de 08/09/2020.



(11) BR 30 2014 002793-0	Código 56 - Transferência Deferida (22) 13/06/2014 (15) 23/08/2016 (71) COVCO (H.K.) LIMITED (TH) (74) DANIEL ADVOGADOS Transferência deferida de John Joseph Furlong, conforme petição nº 870200113432, de 08/09/2020.
(11) BR 30 2015 000075-9	Código 56 - Transferência Deferida (22) 08/01/2015 (15) 07/06/2016 (71) FLENDER GMBH (DE) (74) DANNEMANN, SIEMSEN, BIGLER & IPANEMA MOREIRA Transferência deferida de Siemens Aktiengesellschaft, conforme petição nº 870200115570, de 11/09/2020.
(11) BR 30 2016 000878-7	Código 56 - Transferência Deferida (22) 03/03/2016 (15) 18/07/2017 (71) EL GLOBAL TRADE LTD. (IL) (74) PINHEIRO NETO ADVOGADOS Transferência deferida de Derma Dream Group Ltd., conforme petição nº 870200114467, de 10/09/2020.
(11) BR 30 2016 003137-1	Código 56 - Transferência Deferida (22) 25/07/2016 (15) 20/03/2018 (71) PLASTEK DO BRASIL INDÚSTRIA E COMÉRCIO LTDA (BR/SP) (74) Aguinaldo Moreira Marcas e Patentes Ltda. - EPP Transferência deferida de Costapacking Indústria e Comércio de Plásticos Ltda., conforme petição nº 870200114285, de 09/09/2020.
(11) BR 30 2016 004789-8	Código 56 - Transferência Deferida (22) 18/10/2016 (15) 12/09/2017 (71) STELLA D'ORO ALIMENTOS LTDA. (BR/SP) (74) SIGNO MARCAS E PATENTES LTDA. Transferência deferida de Bunge Alimentos S/A, conforme petição nº 870200127149, de 08/10/2020.
(11) BR 30 2017 005361-0	Código 56 - Transferência Deferida (22) 28/11/2017 (15) 18/09/2018



(71) JOSÉ ALCANJO VALÉRIO (BR/BA)
(74) SÂMIA BATISTA AMIN (NOME ANTERIOR SÂMIA AMIN SANTOS)
Transferência deferida de Wendel Leandro de Souza, conforme petição nº 870190021711, de 06/03/2019.

(11) BR 30 2018 000261-0

Código 56 - Transferência Deferida
(22) 25/01/2018
(15) 26/06/2018
(71) 3LMED GMBH (DE)
(74) DANNEMANN, SIEMSEN, BIGLER & IPANEMA MOREIRA
Transferência deferida de Kettenbach Gmbh & Co. Kg, conforme petição nº 870190094799, de 23/09/2019.

(11) BR 30 2018 003162-8

Código 56 - Transferência Deferida
(22) 20/07/2018
(15) 16/10/2018
(71) MEDLESS IMPLANTES HORMONAIIS LTDA ME (BR/PR)
(74) A Provincia Marcas e Patentes Ltda.
Transferência deferida de Rodrigo Otavio Sarraff Berger, Pedro Luiz Morata e Reynaldo Lazarini Junior, conforme petição nº 870190122495, de 25/11/2019.

(11) BR 30 2018 003700-6

Código 56 - Transferência Deferida
(22) 13/08/2018
(15) 23/10/2018
(71) GLOBAL ID SOUTH AMERICA LTDA - ME (BR/SP)
(74) ELAINE CRISTINA MOIA MARTINS BOTELHO
Transferência deferida de Techinvest Ltda. - ME, conforme petição nº 870200118830, de 23/09/2020.

(11) BR 30 2019 000643-0

Código 56 - Transferência Deferida
(22) 19/02/2019
(15) 06/08/2019
(71) AMVAC HONG KONG LIMITED (HK)
(74) David do Nascimento Advogados Associados
Transferência deferida de Amvac C.V., conforme petição nº 870200122702, de 29/09/2020.

(11) BR 30 2019 000644-8

Código 56 - Transferência Deferida
(22) 19/02/2019
(15) 06/08/2019
(71) AMVAC HONG KONG LIMITED (HK)
(74) David do Nascimento Advogados Associados
Transferência deferida de Amvac C.V., conforme petição nº 870200122714, de 29/09/2020.



(11) BR 30 2020 000734-4	Código 56 - Transferência Deferida (22) 18/02/2020 (15) 24/03/2020 (71) ALL GO NATURE SERVIÇOS EMPRESARIAIS LTDA. (BR/SP) (74) ANDERSON TONI Transferência deferida de Allan Gomes Mariano de Souza, conforme petição nº 870200116859, de 15/09/2020.
(21) BR 30 2020 002609-8	Código 56 - Transferência Deferida (22) 18/06/2020 (71) GUSTAVO FERREIRA MIRANDA (BR/SC) (74) CERUMAR SERVIÇOS EM PROPRIEDADE INTELECTUAL LTDA. Transferência deferida de Wesley Merlim Banza, conforme petição nº 870200125746, de 05/10/2020.
(11) BR 32 2018 055943-9	Código 56 - Transferência Deferida (22) 13/08/2018 (15) 26/02/2019 (62) BR 30 2018 003699-9 13/08/2018 (71) GLOBAL ID SOUTH AMERICA LTDA - ME (BR/SP) (74) ELAINE CRISTINA MOIA MARTINS BOTELHO Transferência deferida de Techinvest Ltda. - ME, conforme petição nº 870200118843, de 23/09/2020.
(11) BR 32 2019 004185-8	Código 56 - Transferência Deferida (22) 16/04/2019 (15) 27/10/2020 (62) BR 30 2019 001554-4 16/04/2019 (71) TELLERINA COMÉRCIO DE PRESENTES E ARTIGOS PARA DECORAÇÃO S.A. (BR/AM) (74) MATTOS FILHO, VEIGA FILHO, MARREY JR. E QUIROGA ADVOGADOS Transferência deferida de Makauf Empreendimentos Ltda., conforme petição nº 870190118627, de 14/11/2019.
(11) DI 6503686-7	Código 56 - Transferência Deferida (22) 03/10/2005 (15) 13/12/2005 (71) GLOBAL ID SOUTH AMERICA LTDA - ME (BR/SP) (74) ELAINE CRISTINA MOIA MARTINS BOTELHO Transferência deferida de Techinvest Ltda. - ME, conforme petição nº 870200118766, de 23/09/2020.
(11) DI 6600520-5	Código 56 - Transferência Deferida



(22) 13/02/2006
(15) 22/08/2006
(71) GLOBAL ID SOUTH AMERICA LTDA - ME (BR/SP)
(74) ELAINE CRISTINA MOIA MARTINS BOTELHO
Transferência deferida de Techinvest Ltda. - ME, conforme petição nº
870200118793, de 23/09/2020.

(11) DI 6603540-6

Código 56 - Transferência Deferida
(22) 01/09/2006
(15) 26/12/2006
(71) GLOBAL ID SOUTH AMERICA LTDA - ME (BR/SP)
(74) ELAINE CRISTINA MOIA MARTINS BOTELHO
Transferência deferida de Techinvest Ltda. - ME, conforme petição nº
870200118807, de 23/09/2020.

(11) DI 6702668-0

Código 56 - Transferência Deferida
(22) 31/01/2007
(15) 04/03/2008
(71) MICROSOFT CORPORATION (US)
(74) DANIEL ADVOGADOS
Transferência deferida de Microsoft Mobile OY, conforme petição nº
870190139493, de 26/12/2019.

(11) DI 6903013-8

Código 56 - Transferência Deferida
(22) 04/08/2009
(15) 21/09/2010
(71) RECKITT & COLMAN (OVERSEAS) HYGIENE HOME LIMITED (GB)
(74) Dannemann, Siemsen, Bigler & Ipanema Moreira
Transferência deferida de Guala Dispensing S.p.A., conforme petição nº
020120056373, de 25/06/2012.

(11) DI 6903835-0

Código 56 - Transferência Deferida
(22) 17/08/2009
(15) 20/07/2010
(71) COFRA HOLDING AG (CH)
(74) DANNEMANN, SIEMSEN, BIGLER & IPANEMA MOREIRA
Transferência deferida de C&A AG, conforme petição nº 870200101733, de
13/08/2020.

(11) DI 7005216-6

Código 56 - Transferência Deferida
(22) 18/10/2010
(15) 31/05/2011
(71) LUCIANA APARECIDA LIMA GUIDI ALVES (BR/PR)
(74) MARCOS ANTONIO NUNES



Transferência deferida de Bunker Indústria Metalúrgica Ltda., conforme petição nº 870190095900, de 25/09/2019.



Código 57 - Transferência Indeferida

Notificação do indeferimento da transferência requerida. Desta data corre o prazo de 60 (sessenta) dias para eventual recurso do interessado.

(11) BR 30 2017 001913-7 Código 57 - Transferência Indeferida
(22) 03/05/2017
(15) 08/05/2018
(71) GERALDISCOS COM. IND. E REPRES. DE CORTIÇA LTDA (BR/SP)
(74) PINHEIRO NETO ADVOGADOS
Transferência indeferida, tendo em vista o não cumprimento da exigência publicada na RPI 2541, de 17/09/2019. Em referência à petição nº 870190086814, de 04/09/2019.

(11) BR 30 2017 004320-8 Código 57 - Transferência Indeferida
(22) 29/09/2017
(15) 10/09/2019
(71) GERALDISCOS COMÉRCIO, INDÚSTRIA E REPRESENTAÇÕES DE CORTIÇA LTDA (BR/SP)
(74) PINHEIRO NETO ADVOGADOS
Transferência indeferida, tendo em vista o não cumprimento da exigência publicada na RPI 2541, de 17/09/2019. Em referência à petição nº 870190086908, de 04/09/2019.

(11) BR 32 2018 000608-1 Código 57 - Transferência Indeferida
(22) 03/05/2017
(15) 26/06/2018
(62) BR 30 2017 001913-7 03/05/2017
(71) GERALDISCOS COMÉRCIO, INDÚSTRIA E REPRESENTAÇÕES DE CORTIÇA LTDA (BR/SP)
(74) PINHEIRO NETO ADVOGADOS
Transferência indeferida, tendo em vista o não cumprimento da exigência publicada na RPI 2541, de 17/09/2019. Em referência à petição nº 870190086821, de 04/09/2019.

(11) BR 32 2018 000610-3 Código 57 - Transferência Indeferida
(22) 03/05/2017
(15) 26/06/2018
(62) BR 30 2017 001913-7 03/05/2017
(71) GERALDISCOS COMÉRCIO, INDÚSTRIA E REPRESENTAÇÕES DE CORTIÇA LTDA (BR/SP)
(74) PINHEIRO NETO ADVOGADOS
Transferência indeferida, tendo em vista o não cumprimento da exigência



publicada na RPI 2541, de 17/09/2019. Em referência à petição nº 870190086843, de 04/09/2019.

(11) BR 32 2018 000612-0

Código 57 - Transferência Indeferida
(22) 03/05/2017
(15) 26/06/2018
(62) BR 30 2017 001913-7 03/05/2017
(71) GERALDISCOS COMÉRCIO, INDÚSTRIA E REPRESENTAÇÕES DE CORTIÇA LTDA (BR/SP)
(74) PINHEIRO NETO ADVOGADOS
Transferência indeferida, tendo em vista o não cumprimento da exigência publicada na RPI 2541, de 17/09/2019. Em referência à petição nº 870190086903, de 04/09/2019.

(11) BR 32 2018 000614-6

Código 57 - Transferência Indeferida
(22) 03/05/2017
(15) 26/06/2018
(62) BR 30 2017 001913-7 03/05/2017
(71) GERALDISCOS COMÉRCIO, INDÚSTRIA E REPRESENTAÇÕES DE CORTIÇA LTDA (BR/SP)
(74) PINHEIRO NETO ADVOGADOS
Transferência indeferida, tendo em vista o não cumprimento da exigência publicada na RPI 2541, de 17/09/2019. Em referência à petição nº 870190086877, de 04/09/2019.

(11) BR 32 2018 000615-4

Código 57 - Transferência Indeferida
(22) 03/05/2017
(15) 26/06/2018
(62) BR 30 2017 001913-7 03/05/2017
(71) GERALDISCOS COMÉRCIO, INDÚSTRIA E REPRESENTAÇÕES DE CORTIÇA LTDA (BR/SP)
(74) PINHEIRO NETO ADVOGADOS
Transferência indeferida, tendo em vista o não cumprimento da exigência publicada na RPI 2541, de 17/09/2019. Em referência à petição nº 870190086896, de 04/09/2019.



Código 58 - Transferência em Exigência

Exigência referente ao pedido de transferência requerida. Desta data corre o prazo de 60 (sessenta) dias para cumprimento da exigência formulada, sob pena de Arquivamento da Petição do pedido de Transferência.

(11) BR 30 2012 004942-3

Código 58 - Transferência em Exigência

(22) 21/09/2012

(15) 19/03/2013

(71) IFLÓ INDÚSTRIA DE EQUIPAMENTOS AGRÍCOLAS LTDA. (BR/SP)

(74) JOSÉ ANTONIO DE SOUZA CAPPELLINI

Necessária a apresentação de petição, relativa ao serviço de alteração de nome, junto à GRU, sob o código de serviço nº 113, tendo em vista anterior alteração de nome da cedente. Essa exigência deve ser cumprida, por meio de petição e de GRU, sob o código de serviço nº 105, no prazo de 60 (sessenta) dias corridos, a contar do primeiro dia útil subsequente à publicação na Revista Eletrônica da Propriedade Industrial. Em referência à petição nº 870200115966, de 14/09/2020.

(11) BR 30 2014 001297-5

Código 58 - Transferência em Exigência

(22) 26/03/2014

(15) 26/04/2016

(71) SUGAR SHOES LTDA (BR/RS)

(74) DMARK REGISTROS DE MARCAS E PATENTES S/S LTDA

Necessária a solicitação do serviço de alteração de nome, tendo em vista que a incorporação se deu no nome antigo da cessionária. Para tanto, deve-se apresentar petição, mediante GRU, sob o código de serviço nº 113. Essa exigência deve ser cumprida, por meio de petição e de GRU, sob o código de serviço nº 105, no prazo de 60 (sessenta) dias corridos, a contar do primeiro dia útil subsequente à publicação na Revista Eletrônica da Propriedade Industrial. Em referência à petição nº 870190071477, de 26/07/2019.

(11) BR 30 2015 005484-0

Código 58 - Transferência em Exigência

(22) 02/12/2015

(15) 02/05/2018

(71) SUGAR SHOES LTDA (BR/RS)

(74) D' Mark Registros de Marcas e Patentes S/S Ltda.

Necessária a solicitação do serviço de alteração de nome, tendo em vista que a incorporação se deu no nome antigo da cessionária. Para tanto, deve-se apresentar petição, mediante GRU, sob o código de serviço nº 113. Essa exigência deve ser cumprida, por meio de petição e de GRU, sob o código de serviço nº 105, no prazo de 60 (sessenta) dias corridos, a contar do primeiro dia útil subsequente à publicação na Revista Eletrônica da Propriedade Industrial. Em referência à petição nº 870190071452, de 26/07/2019.



(11) BR 30 2018 002149-5

Código 58 - Transferência em Exigência

(22) 22/05/2018

(15) 26/12/2018

(71) SUGAR SHOES LTDA (BR/RS)

(74) D' Mark Registros de Marcas e Patentes S/S Ltda.

Necessária a solicitação do serviço de alteração de nome, tendo em vista que a incorporação se deu no nome antigo da cessionária. Para tanto, deve-se apresentar petição, mediante GRU, sob o código de serviço nº 113. Essa exigência deve ser cumprida, por meio de petição e de GRU, sob o código de serviço nº 105, no prazo de 60 (sessenta) dias corridos, a contar do primeiro dia útil subsequente à publicação na Revista Eletrônica da Propriedade Industrial. Em referência à petição nº 870190071553, de 26/07/2019.

(11) DI 6703968-5

Código 58 - Transferência em Exigência

(22) 21/08/2007

(15) 10/06/2008

(71) União Brasileira de Vidros S/A Indústria e Comércio (BR/SP)

(74) Cruzeiro/NewMarc Marcas e Patentes Ltda

Necessário esclarecer a divergência entre o nome da atual titular, que consta em nossa base de dados, e àquele apresentado na petição que requer a anotação de transferência de titularidade. Caso tenha havido alteração de nome anterior, esta deverá ser solicitada, por meio de petição e de GRU, sob o código de serviço nº 113. Essa exigência deve ser cumprida, por meio de petição e de GRU, sob o código de serviço nº 105, no prazo de 60 (sessenta) dias corridos, a contar do primeiro dia útil subsequente à publicação na Revista Eletrônica da Propriedade Industrial. Em referência à petição nº 870190023609, de 12/03/2019.

(11) DI 6704326-7

Código 58 - Transferência em Exigência

(22) 16/10/2007

(15) 24/06/2008

(71) União Brasileira de Vidros S/A Indústria e Comércio (BR/SP)

(74) Cruzeiro/ Newmarc Patentes e Marcas Ltda.

Necessário esclarecer a divergência entre o nome da atual titular, que consta em nossa base de dados, e àquele apresentado na petição que requer a anotação de transferência de titularidade. Caso tenha havido alteração de nome anterior, esta deverá ser solicitada, por meio de petição e de GRU, sob o código de serviço nº 113. Essa exigência deve ser cumprida, por meio de petição e de GRU, sob o código de serviço nº 105, no prazo de 60 (sessenta) dias corridos, a contar do primeiro dia útil subsequente à publicação na Revista Eletrônica da Propriedade Industrial. Em referência à petição nº 870190023595, de 12/03/2019.

(11) DI 6801607-7

Código 58 - Transferência em Exigência

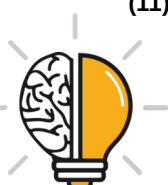

(22) 09/05/2008

(15) 30/09/2008

(71) SAFIRA INDUSTRIA E COMÉRCIO LTDA - ME (BR/PR)

(74) DIREÇÃO MARCAS E PATENTES LTDA

Necessária a apresentação de petição, relativa ao serviço de alteração de nome, junto à GRU, sob o código de serviço nº 113, tendo em vista anterior alteração de nome da cedente. Essa exigência deve ser cumprida, por meio de petição e de GRU, sob o código de serviço nº 105, no prazo de 60 (sessenta) dias corridos, a contar do primeiro dia útil subsequente à publicação na Revista Eletrônica da Propriedade Industrial. Em referência à petição nº 870190135732, de 18/12/2019.

(11) DI 6801616-6

Código 58 - Transferência em Exigência

(22) 09/05/2008

(15) 11/11/2008

(71) SAFIRA INDÚSTRIA E COMÉRCIO LTDA - ME (BR/PR)

(74) DIREÇÃO MARCAS E PATENTES LTDA

Necessária a apresentação de petição, relativa ao serviço de alteração de nome, junto à GRU, sob o código de serviço nº 113, tendo em vista anterior alteração de nome da cedente. Essa exigência deve ser cumprida, por meio de petição e de GRU, sob o código de serviço nº 105, no prazo de 60 (sessenta) dias corridos, a contar do primeiro dia útil subsequente à publicação na Revista Eletrônica da Propriedade Industrial. Em referência à petição nº 870190135754, de 18/12/2019.

(11) DI 6904152-0

Código 58 - Transferência em Exigência

(22) 03/11/2009

(15) 22/06/2010

(71) FINAGAZ (FR)

(74) TAVARES PROPRIEDADE INTELECTUAL LTDA.

Necessária a apresentação de petição, relativa ao serviço de alteração de nome, junto à GRU, sob o código de serviço nº 113, tendo em vista a mudança no nome da cessionária. Essa exigência deve ser cumprida, por meio de petição e de GRU, sob o código de serviço nº 105, no prazo de 60 (sessenta) dias corridos, a contar do primeiro dia útil subsequente à publicação na Revista Eletrônica da Propriedade Industrial. Em referência à petição nº 870190116428, de 11/11/2019.

(11) DI 7000516-8

Código 58 - Transferência em Exigência

(22) 22/02/2010

(15) 08/09/2010

(71) Fabiano Vieira Vilhena (BR/SP)

(74) MEIRE DA SILVA PRATES MIRANDA

Esclarecemos que a GRU, referente ao serviço de Anotação de Transferência de Titularidade, deve ser gerada no nome e no valor correspondentes à cessionária. Dessa forma, deve-se recolher a diferença entre os valores de pessoa física e de pessoa jurídica, por meio de GRU, sob o código de serviço nº 800, tendo em



vista a emissão da guia em nome e valor relativos ao cedente. Essa exigência deve ser cumprida, por meio de petição e de GRU, sob o código de serviço nº 105, no prazo de 60 (sessenta) dias corridos, a contar do primeiro dia útil subsequente à publicação na Revista Eletrônica da Propriedade Industrial. Em referência à petição nº 870190073295, de 31/07/2019.



Código 59 - Alteração de Nome Deferida

Notificação do deferimento da alteração de nome requerida.

(11) BR 30 2013 002393-1 Código 59 - Alteração de Nome Deferida
(22) 23/05/2013
(15) 03/06/2014
(71) KIOXIA CORPORATION (JP)
(74) ADVOCACIA PIETRO ARIBONE S/C
Nome alterado de Toshiba Memory Corporation, conforme petição nº 870200066586, de 28/05/2020.

(11) BR 30 2014 001020-4 Código 59 - Alteração de Nome Deferida
(22) 10/03/2014
(15) 12/01/2016
(71) KIOXIA CORPORATION (JP)
(74) ARIBONI, FABBRI E SCHMIDT SOCIEDADE DE ADVOGADOS
Nome alterado de Toshiba Memory Corporation, conforme petição nº 870200066576, de 28/05/2020.

(11) BR 30 2015 001969-7 Código 59 - Alteração de Nome Deferida
(22) 29/04/2015
(15) 28/03/2017
(71) KIOXIA CORPORATION (JP)
(74) DANNEMANN, SIEMSEN, BIGLER & IPANEMA MOREIRA
Nome alterado de Toshiba Memory Corporation, conforme petição nº 870200066560, de 28/05/2020.

(11) BR 30 2015 002039-3 Código 59 - Alteração de Nome Deferida
(22) 04/05/2015
(15) 05/07/2016
(71) KIOXIA CORPORATION (JP)
(74) MAURÍCIO ARIBONI
Nome alterado de Toshiba Memory Corporation, conforme petição nº 870200066548, de 28/05/2020.

(11) BR 30 2016 002142-2 Código 59 - Alteração de Nome Deferida
(22) 20/05/2016
(15) 18/07/2017
(71) KIOXIA CORPORATION (JP)
(74) Ariboni, Fabbri e Schmidt Sociedade de Advogados
Nome alterado de Toshiba Memory Corporation, conforme petição nº 870200066500, de 28/05/2020.





Código 62 - Alteração de Sede Deferida

Notificação do deferimento da alteração de Sede requerida.

(11) BR 30 2013 002393-1	Código 62 - Alteração de Sede Deferida (22) 23/05/2013 (15) 03/06/2014 (71) KIOXIA CORPORATION (JP) (74) ADVOCACIA PIETRO ARIBONE S/C Alteração de sede deferida, conforme petição nº 870200066587, de 28/05/2020.
(11) BR 30 2014 001020-4	Código 62 - Alteração de Sede Deferida (22) 10/03/2014 (15) 12/01/2016 (71) KIOXIA CORPORATION (JP) (74) ARIBONI, FABBRI E SCHMIDT SOCIEDADE DE ADVOGADOS Alteração de sede deferida, conforme petição nº 870200066579, de 28/05/2020.
(11) BR 30 2015 001969-7	Código 62 - Alteração de Sede Deferida (22) 29/04/2015 (15) 28/03/2017 (71) KIOXIA CORPORATION (JP) (74) DANNEMANN, SIEMSEN, BIGLER & IPANEMA MOREIRA Alteração de sede deferida, conforme petição nº 870200066562, de 28/05/2020.
(11) BR 30 2015 002039-3	Código 62 - Alteração de Sede Deferida (22) 04/05/2015 (15) 05/07/2016 (71) KIOXIA CORPORATION (JP) (74) MAURÍCIO ARIBONI Alteração de sede deferida, conforme petição nº 870200066551, de 28/05/2020.
(11) BR 30 2016 002142-2	Código 62 - Alteração de Sede Deferida (22) 20/05/2016 (15) 18/07/2017 (71) KIOXIA CORPORATION (JP) (74) Ariboni, Fabbri e Schmidt Sociedade de Advogados Alteração de sede deferida, conforme petição nº 870200066504, de 28/05/2020.



Código 65.1 - Desistência de Petição Homologada

Homologada a desistência da petição relativa a desenho industrial, com base no art. 51 da Lei 9.784/99.

(21) BR 30 2013 002440-7

Código 65.1 - Desistência de Petição Homologada

(71) ABRA ABRIGOS BRASIL INDÚSTRIA DE TOLDOS LTDA-ME (BR/PR)

(74) MARCELO ALVES PEREIRA

Desistência do protocolo 870200123156 de 30/09/2020 homologada, de acordo com os esclarecimentos contidos na petição de protocolo 870200123321 (GRU 0000411924445913) de 30/09/2020



Código 71 - Despacho Anulado

Anulado o despacho, por ter sido indevido, conforme indicado no complemento.

(11) DI 6904655-7

Código 71 - Despacho Anulado

(22) 04/12/2009

(15) 17/08/2010

(71) Perfumarias Dapi - Indústria e Comércio LTDA (BR/BA)

(74) Brasnorte Marcas e Patentes LTDA

Referente RPI: 2592 - Cód. 44, Publicado: 08/09/2020, por ter sido indevido, uma vez que houve pagamento da renovação do terceiro período.

(11) DI 6904899-1

Código 71 - Despacho Anulado

(22) 21/12/2009

(15) 17/08/2010

(71) Paulo Edson Mantovani (BR/SP)

(74) MARCO ANTONIO DE OLIVEIRA

Referente RPI: 2594 - Cód. 44, Publicado: 24/09/2020, por ter sido indevido, tendo em vista a complementação de segundo quinquênio, apresentada em 07/03/2019, por meio da petição de protocolo nº 870190021917.



Código 75 - Emissão de Fotocópia

Emitida a fotocópia requerida, conforme complemento do despacho.

(21) BR 30 2017 005912-0	Código 75 - Emissão de Fotocópia (71) HUGO FABIÁN DECARO SCHETTINI (BR/SP) (74) Crimark Propriedade Industrial S/S Disponibilizada em 06/10/2020 a fotocópia solicitada através da petição 870200124038.
(21) BR 30 2019 001697-4	Código 75 - Emissão de Fotocópia (71) LUX CLASS SISTEMAS DE ILUMINAÇÃO E SINALIZAÇÃO LTDA - ME (BR/SP) Disponibilizada em 06/10/2020 a fotocópia solicitada através da petição 870200124742.
(21) BR 30 2019 006083-3	Código 75 - Emissão de Fotocópia (71) LUX CLASS SISTEMAS DE ILUMINAÇÃO E SINALIZAÇÃO LTDA (BR/SP) Disponibilizada em 06/10/2020 a fotocópia solicitada através da petição 870200125283.
(21) DI 6304350-5	Código 75 - Emissão de Fotocópia (71) GUERRA S/A IMPLEMENTOS RODOVIÁRIOS (BR/RS) (74) LUIZ FERNANDO CAMPOS STOCK Disponibilizada em 04/10/2020 a fotocópia solicitada através da petição 870200108985.
(21) DI 6304393-9	Código 75 - Emissão de Fotocópia (71) GUERRA S/A IMPLEMENTOS RODOVIÁRIOS (BR/RS) (74) LUIZ FERNANDO CAMPOS STOCK Disponibilizada em 04/10/2020 a fotocópia solicitada através da petição 870200109003.
(21) DI 6704857-9	Código 75 - Emissão de Fotocópia (71) ADIMAX - INDÚSTRIA E COMÉRCIO DE ALIMENTOS LTDA. (BR/SP) (74) LAETITIA MARIA ALICE PABLO D'HANENS Disponibilizada em 04/10/2020 a fotocópia solicitada através da petição 870200118566.
(21) DI 7103932-5	Código 75 - Emissão de Fotocópia (71) CARMO EZEQUIEL PEREIRA (BR/SP) Disponibilizada em 14/10/2020 a fotocópia solicitada através da petição 870200127658.



