

Revista da
**Propriedade
Industrial**

Nº 2601
10 de Novembro de 2020

Desenho Industrial
Seção III





REPÚBLICA FEDERATIVA DO BRASIL

Presidente

Jair Bolsonaro

MINISTÉRIO DA ECONOMIA

Ministro da Economia

Paulo Roberto Nunes Guedes

INSTITUTO NACIONAL DA PROPRIEDADE INDUSTRIAL

Presidente

Claudio Vilar Furtado

De conformidade com a Lei nº 5.648 de 11 de dezembro de 1970, esta é a publicação oficial do Instituto Nacional da Propriedade Industrial, órgão vinculado ao Ministério da Economia, República Federativa do Brasil, que publica todos os seus atos, despachos e decisões relativos ao sistema de propriedade industrial no Brasil, compreendendo Marcas e Patentes, bem como os referentes a contratos de Transferência de Tecnologia e assuntos correlatos, além dos que dizem respeito ao registro de programas de computador como direito autoral.

As established by Law nº 5.648 of december 11, 1970, this is the official publication of the National Institute of Industrial Property, an office under the Ministry of Economy, Federative Republic of Brazil, which publishes all its official acts, orders and decisions regarding the industrial property system in Brazil, comprising Trademarks and Patents, as well as those referring to Technology Transfer agreements and related matters, besides those regarding software registering as copyright.

D'après la Loi nº 5.648 du 11 décembre 1970, celle-ci est la publication officielle de l'Institut National de la Propriété Industrielle, un office lié au Ministère de l'Économie, République Fédérative du Brésil, qui publie tous ses actes, ordres et décisions concernant le système de la propriété industrielle au Brésil, y compris marques et brevets, aussi que ceux référents aux contrats de transfert de technologie et des sujets afférents, en outre que ceux se rapportant à l'enregistrement des programmes d'ordinateur comme droit d'auteur.

Según establece la Ley nº 5.648 de 11 diciembre 1970, esta es la publicación oficial del Instituto Nacional de la Propiedad Industrial, oficina vinculada al Ministerio de la Economía, República Federativa del Brasil, que publica todos sus actos, ordenes y decisiones referentes al sistema de propiedad industrial en Brasil, comprendiendo marcas y patentes así que los referentes a contratos de transferencia de tecnología y asuntos corelacionados, además de los referentes al registro de programas de ordenador como derecho de autor.

Laut Gezets Nr. 5.648 vom 11. dezember 1970, ist dies das Amtsblatt des Nationalen Instituts für gewerbliches Eigentum (INPI), eines Organs des Bundesministerium für Wirtschaft, der Bundesrepublik Brasilien, welches alle Amtshandlungen, Beschlüsse und Entscheidungen über gewerbliches Eigentum in Brasilien, einschliesslich Warenzeichen und Patente, ebenso wie auch Übertragungsverträge von Technologie und Computerprogramme als Urheberrecht veröffentlicht.



DIRETORIA DE MARCAS, DESENHO INDUSTRIAL E INDICAÇÕES GEOGRÁFICAS

DESENHO INDUSTRIAL

**PEDIDO DE REGISTRO DE DESENHO INDUSTRIAL
PEDIDO DIVIDIDO DE UM PEDIDO DE
REGISTRO DE DESENHO INDUSTRIAL
ANTERIORMENTE DEPOSITADO**



Índice Geral:

Código 200 - Nulidade conhecida e provida. Anulado o privilégio.....	5
Código 201 - Nulidade conhecida e negado provimento. Mantida a concessão do privilégio.....	12
Código 220 - Publicação Anulada.....	16
Código 30 - Exigência – Art. 103 da LPI.....	17
Código 31 - Notificação de Depósito.....	35
Código 32 - Notificação do Depósito Com Requerimento de Sigilo.....	68
Código 33.1 - Pedido Inexistente.....	72
Código 34 - Exigência - Art. 106 § 3º da LPI.....	76
Código 34.2 - Exame formal de Cumprimento de Exigência Técnica.....	98
Código 35 - Arquivamento do Pedido – Art. 216 § 2º e Art. 106 § 3º da LPI.....	106
Código 37 - Recurso Contra o Indeferimento.....	110
Código 38 - Outros Recursos.....	111
Código 39 - Concessão do Registro.....	112
Código 41 - Nulidade Administrativa.....	133
Código 43 - Extinção - Art. 119 inciso II da LPI.....	136
Código 44 - Extinção - Art. 119 inciso III da LPI.....	137
Código 46 - Prorrogação.....	159
Código 47 - Petição Não Conhecida.....	172
Código 47.5 - Petição Indeferida.....	173
Código 47.6 - Petição Atendida.....	174
Código 53 - Notificação de Decisão Judicial.....	175
Código 53.5 - Pedido Julgado Improcedente - Registro Mantido Vigente.....	176
Código 55 - Exigências Diversas.....	177
Código 59 - Alteração de Nome Deferida.....	179
Código 61 - Alteração de Nome em Exigência.....	181
Código 71 - Despacho Anulado.....	183
Código 75 - Emissão de Fotocópia.....	184



Código 200 - Nulidade conhecida e provida. Anulado o privilégio

(11) BR 30 2013 000449-0	Código 200 - Nulidade conhecida e provida. Anulado o privilégio (45) 03/06/2014 (73) MARCO ANTONIO CAPASSO (BR/SP) (74) Vilage Marcas & Patentes Ltda Conheço do processo administrativo de nulidade instaurado. Dou provimento ao requerido. Declaro nulo o registro de desenho industrial por infringência ao artigo 95 da LPI.
(11) BR 30 2014 003091-4	Código 200 - Nulidade conhecida e provida. Anulado o privilégio (45) 29/03/2016 (73) RMBPACK MÁQUINAS E EMBALAGENS LTDA. ME (BR/PR) (74) CARLOS EDUARDO LEME DE JESUS Conheço do processo administrativo de nulidade instaurado. Dou provimento ao requerido. Declaro nulo o registro de desenho industrial por infringência ao artigo 95 da LPI.
(11) BR 30 2015 002223-0	Código 200 - Nulidade conhecida e provida. Anulado o privilégio (45) 05/07/2016 (73) CARLOS ALBERTO DE AGRELA RODRIGUES CAMPANÁRIO (BR/SP) (74) RAFAEL MARTINS SILVA Conheço do processo administrativo de nulidade instaurado. Dou provimento ao requerido. Declaro nulo o registro de desenho industrial por infringência ao artigo 95 da LPI.
(11) BR 30 2015 004925-1	Código 200 - Nulidade conhecida e provida. Anulado o privilégio (45) 08/11/2016 (73) DANILO JOSE ALVES (BR/SP) (74) CELINO BENTO DE SOUZA Conheço do processo administrativo de nulidade instaurado. Dou provimento ao requerido. Declaro nulo o registro de desenho industrial por infringência ao artigo 95 da LPI.
(11) BR 30 2016 003881-3	Código 200 - Nulidade conhecida e provida. Anulado o privilégio (45) 23/01/2018 (73) BONKOSKI, BONKOSKI E CIA LTDA - ME (BR/PR) (74) WAGNER DOS SANTOS CROSATTI Conheço do processo administrativo de nulidade instaurado. Dou provimento ao requerido. Declaro nulo o registro de desenho industrial por infringência ao artigo 95 da LPI.



(11) BR 30 2016 004099-0	<p>Código 200 - Nulidade conhecida e provida. Anulado o privilégio (45) 05/09/2017 (73) FIBRAFORM INDUSTRIA DE EMBALAGENS PLASTICAS LTDA. (BR/RS) (74) D' Mark Registros de Marcas e Patentes S/S Ltda. Conheço do processo administrativo de nulidade instaurado. Dou provimento ao requerido. Declaro nulo o registro de desenho industrial por infringência ao artigo 95 da LPI.</p>
(11) BR 30 2016 004906-8	<p>Código 200 - Nulidade conhecida e provida. Anulado o privilégio (45) 17/04/2018 (73) BRITÂNIA ELETRODOMÉSTICOS SA (BR/PR) (74) ILDO RITTER DE OLIVEIRA Conheço do processo administrativo de nulidade instaurado. Dou provimento ao requerido. Declaro nulo o registro de desenho industrial por infringência ao artigo 95 da LPI.</p>
(11) BR 30 2016 005968-3	<p>Código 200 - Nulidade conhecida e provida. Anulado o privilégio (45) 06/02/2018 (73) UNIVERSITY OF MALTA (MT) ; QUAERO LTD. (MT) (74) ABREU, MERKL E ADVOGADOS ASSOCIADOS Conheço do processo administrativo de nulidade instaurado. Dou provimento ao requerido. Declaro nulo o registro de desenho industrial por infringência ao artigo 95 da LPI.</p>
(11) BR 30 2017 000160-2	<p>Código 200 - Nulidade conhecida e provida. Anulado o privilégio (45) 24/04/2018 (73) BRITÂNIA ELETRODOMÉSTICOS S.A. (BR/PR) (74) RITTER E MORAES PROPRIEDADE INTELECTUAL S/S. Conheço do processo administrativo de nulidade instaurado. Dou provimento ao requerido. Declaro nulo o registro de desenho industrial por infringência ao artigo 95 da LPI.</p>
(11) BR 30 2017 000377-0	<p>Código 200 - Nulidade conhecida e provida. Anulado o privilégio (45) 08/05/2018 (73) KONINKLIJKE PHILIPS N.V. (NL) (74) Daniel Advogados (Alt.de Daniel & Cia) Conheço do processo administrativo de nulidade instaurado. Dou provimento ao requerido. Declaro nulo o registro de desenho industrial por infringência ao artigo 95 da LPI.</p>
(11) BR 30 2017 000659-0	<p>Código 200 - Nulidade conhecida e provida. Anulado o privilégio (45) 17/04/2018 (73) WILSON VIEIRA DOS SANTOS (BR/SP)</p>



(74) SILVIO LOPES & ASSOCIADOS LTDA - (nome anterior Fernando Marchetti)
Conheço do processo administrativo de nulidade instaurado. Dou provimento ao requerido. Declaro nulo o registro de desenho industrial por infringência ao artigo 95 da LPI.

(11) BR 30 2017 002009-7

Código 200 - Nulidade conhecida e provida. Anulado o privilégio
(45) 14/08/2018
(73) BRITÂNIA ELETRODOMÉSTICOS S.A. (BR/PR)
(74) RITTER E MORAES PROPRIEDADE INTELECTUAL S/S
Conheço do processo administrativo de nulidade instaurado. Dou provimento ao requerido. Declaro nulo o registro de desenho industrial por infringência ao artigo 95 da LPI.

(11) BR 30 2017 002034-8

Código 200 - Nulidade conhecida e provida. Anulado o privilégio
(45) 26/12/2017
(73) ANTONIO SCAPIN (BR/SC)
(74) Catiane Zini Borela
Conheço do processo administrativo de nulidade instaurado. Dou provimento ao requerido. Declaro nulo o registro de desenho industrial por infringência ao artigo 95 da LPI.

(11) BR 30 2017 002395-9

Código 200 - Nulidade conhecida e provida. Anulado o privilégio
(45) 26/12/2017
(73) PERFIL ALUMINIO DO BRASIL S/A (BR/ES)
(74) FLÁVIA SANGIORGI DALLA BERNARDINA
Conheço do processo administrativo de nulidade instaurado. Dou provimento ao requerido. Declaro nulo o registro de desenho industrial por infringência ao artigo 95 da LPI.

(11) BR 30 2017 002433-5

Código 200 - Nulidade conhecida e provida. Anulado o privilégio
(45) 10/07/2018
(73) J.R. SIMPLOT COMPANY (US)
(74) Flávia Salim Lopes
Conheço do processo administrativo de nulidade instaurado. Dou provimento ao requerido. Declaro nulo o registro de desenho industrial por infringência ao artigo 95 da LPI.

(11) BR 30 2017 002594-3

Código 200 - Nulidade conhecida e provida. Anulado o privilégio
(45) 16/01/2018
(73) INSTITUTO NACIONAL DE TECNOLOGIA (BR/RJ) ; INDÚSTRIA E COMÉRCIO DE MOLDURAS SANTA LUZIA LTDA (BR/SC)
Conheço do processo administrativo de nulidade instaurado. Dou provimento ao requerido. Declaro nulo o registro de desenho industrial por infringência ao artigo 95 da LPI.



(11) BR 30 2017 002839-0	<p>Código 200 - Nulidade conhecida e provida. Anulado o privilégio (45) 23/01/2018 (73) BRITÂNIA ELETRODOMÉSTICOS S.A. (BR/PR) (74) Valor Propriedade Intelectual S/S LTDA. Conheço do processo administrativo de nulidade instaurado. Dou provimento ao requerido. Declaro nulo o registro de desenho industrial por infringência ao artigo 95 da LPI.</p>
(11) BR 30 2017 002847-0	<p>Código 200 - Nulidade conhecida e provida. Anulado o privilégio (45) 23/01/2018 (73) BRITÂNIA ELETRODOMÉSTICOS S.A. (BR/PR) (74) Valor Propriedade Intelectual S/S LTDA. Conheço do processo administrativo de nulidade instaurado. Dou provimento ao requerido. Declaro nulo o registro de desenho industrial por infringência ao artigo 95 da LPI.</p>
(11) BR 30 2017 004010-1	<p>Código 200 - Nulidade conhecida e provida. Anulado o privilégio (45) 14/02/2018 (73) KONINKLIJKE PHILIPS N.V. (NL) (74) Daniel Advogados (Alt.de Daniel & Cia) Conheço do processo administrativo de nulidade instaurado. Dou provimento ao requerido. Declaro nulo o registro de desenho industrial por infringência ao artigo 95 da LPI.</p>
(11) BR 30 2017 004317-8	<p>Código 200 - Nulidade conhecida e provida. Anulado o privilégio (45) 26/06/2018 (73) TERMOTÉCNICA LTDA (BR/SC) (74) Vieira de Mello Advogados Conheço do processo administrativo de nulidade instaurado. Dou provimento ao requerido. Declaro nulo o registro de desenho industrial por infringência ao artigo 95 da LPI.</p>
(11) BR 30 2017 005573-7	<p>Código 200 - Nulidade conhecida e provida. Anulado o privilégio (45) 12/06/2018 (73) MK ELETRODOMESTICOS MONDIAL S.A (BR/BA) (74) VANDRÉ CAVALCANTE BITTENCOURT TORRES Conheço do processo administrativo de nulidade instaurado. Dou provimento ao requerido. Declaro nulo o registro de desenho industrial por infringência ao artigo 95 da LPI.</p>
(11) BR 30 2017 005574-5	<p>Código 200 - Nulidade conhecida e provida. Anulado o privilégio (45) 12/06/2018 (73) MK ELETRODOMESTICOS MONDIAL S.A (BR/BA)</p>



(74) VANDRÉ CAVALCANTE BITTENCOURT TORRES

Conheço do processo administrativo de nulidade instaurado. Dou provimento ao requerido. Declaro nulo o registro de desenho industrial por infringência ao artigo 95 da LPI.

(11) BR 30 2017 005807-8

Código 200 - Nulidade conhecida e provida. Anulado o privilégio

(45) 12/06/2018

(73) KONINKLIJKE PHILIPS N.V. (NL)

(74) Daniel Advogados (Alt.de Daniel & Cia)

Conheço do processo administrativo de nulidade instaurado. Dou provimento ao requerido. Declaro nulo o registro de desenho industrial por infringência ao artigo 95 da LPI.

(11) BR 30 2018 000362-4

Código 200 - Nulidade conhecida e provida. Anulado o privilégio

(45) 19/06/2018

(73) CAFFITALY SYSTEM S.P.A. (IT)

(74) LEILDA RIBEIRO DA SILVA

Conheço do processo administrativo de nulidade instaurado. Dou provimento ao requerido. Declaro nulo o registro de desenho industrial por infringência ao artigo 95 da LPI.

(11) BR 30 2018 000388-8

Código 200 - Nulidade conhecida e provida. Anulado o privilégio

(45) 19/06/2018

(73) CRMALL SISTEMA DE INFORMAÇÃO DE MARKETING LTDA - EPP
(BR/PR)

(74) PAULO GUSTAVO ZANETTI MORAIS BADAN

Conheço do processo administrativo de nulidade instaurado. Dou provimento ao requerido. Declaro nulo o registro de desenho industrial por infringência ao artigo 95 da LPI.

(11) BR 30 2018 000441-8

Código 200 - Nulidade conhecida e provida. Anulado o privilégio

(45) 03/07/2018

(73) SEB (FR)

(74) KASZNAR LEONARDOS PROPRIEDADE INTELECTUAL

Conheço do processo administrativo de nulidade instaurado. Dou provimento ao requerido. Declaro nulo o registro de desenho industrial por infringência ao artigo 95 da LPI.

(11) BR 30 2018 000938-0

Código 200 - Nulidade conhecida e provida. Anulado o privilégio

(45) 10/07/2018

(73) SNPSHOT TRUSTEE LIMITED (NZ)

(74) MODAL MARCAS E PATENTES LTDA.

Conheço do processo administrativo de nulidade instaurado. Dou provimento ao requerido. Declaro nulo o registro de desenho industrial por infringência ao artigo



95 da LPI.

(11) BR 30 2018 000940-1

Código 200 - Nulidade conhecida e provida. Anulado o privilégio

(45) 10/07/2018

(73) SNPSHOT TRUSTEE LIMITED (NZ)

(74) MODAL MARCAS E PATENTES LTDA.

Conheço do processo administrativo de nulidade instaurado. Dou provimento ao requerido. Declaro nulo o registro de desenho industrial por infringência ao artigo 95 da LPI.

(11) BR 30 2018 000942-8

Código 200 - Nulidade conhecida e provida. Anulado o privilégio

(45) 10/07/2018

(73) SNPSHOT TRUSTEE LIMITED (NZ)

(74) MODAL MARCAS E PATENTES LTDA.

Conheço do processo administrativo de nulidade instaurado. Dou provimento ao requerido. Declaro nulo o registro de desenho industrial por infringência ao artigo 95 da LPI.

(11) BR 30 2018 002748-5

Código 200 - Nulidade conhecida e provida. Anulado o privilégio

(45) 04/09/2018

(73) BRITÂNIA ELETRODOMÉSTICOS S.A. (BR/PR)

(74) RITTER E MORAES PROPRIEDADE INTELECTUAL S/S

Conheço do processo administrativo de nulidade instaurado. Dou provimento ao requerido. Declaro nulo o registro de desenho industrial por infringência ao artigo 95 da LPI.

(11) BR 30 2018 002819-8

Código 200 - Nulidade conhecida e provida. Anulado o privilégio

(45) 04/09/2018

(73) B&G IMPORT EXPORT LTDA (BR/SC)

(74) PATRICIA LAZARIN GONZALEZ

Conheço do processo administrativo de nulidade instaurado. Dou provimento ao requerido. Declaro nulo o registro de desenho industrial por infringência ao artigo 95 da LPI.

(11) BR 30 2018 002820-1

Código 200 - Nulidade conhecida e provida. Anulado o privilégio

(45) 04/09/2018

(73) B&G IMPORT EXPORT LTDA (BR/SC)

(74) PATRICIA LAZARIN GONZALEZ

Conheço do processo administrativo de nulidade instaurado. Dou provimento ao requerido. Declaro nulo o registro de desenho industrial por infringência ao artigo 95 da LPI.

(11) BR 30 2018 002997-6

Código 200 - Nulidade conhecida e provida. Anulado o privilégio

(45) 18/09/2018



(73) BRITÂNIA ELETRODOMÉSTICOS S.A. (BR/PR)

(74) RITTER E MORAES PROPRIEDADE INTELECTUAL S/S

Conheço do processo administrativo de nulidade instaurado. Dou provimento ao requerido. Declaro nulo o registro de desenho industrial por infringência ao artigo 95 da LPI.

(11) BR 30 2018 003030-3

Código 200 - Nulidade conhecida e provida. Anulado o privilégio

(45) 18/09/2018

(73) INDUSTRIA DE CALCADOS LIA BRASIL EIRELI (BR/MG)

(74) JOSÉ NAVES DE LACERDA JÚNIOR

Conheço do processo administrativo de nulidade instaurado. Dou provimento ao requerido. Declaro nulo o registro de desenho industrial por infringência ao artigo 95 da LPI.

(11) BR 30 2018 003074-5

Código 200 - Nulidade conhecida e provida. Anulado o privilégio

(45) 18/09/2018

(73) BRITÂNIA ELETRODOMÉSTICOS S.A. (BR/PR)

(74) RITTER E MORAES PROPRIEDADE INTELECTUAL S/S

Conheço do processo administrativo de nulidade instaurado. Dou provimento ao requerido. Declaro nulo o registro de desenho industrial por infringência ao artigo 95 da LPI.

(11) DI 7102979-6

Código 200 - Nulidade conhecida e provida. Anulado o privilégio

(45) 24/01/2017

(73) KARL STORZ SE & CO. KG (DE)

(74) DANIEL ADVOGADOS

Conheço do processo administrativo de nulidade instaurado. Dou provimento ao requerido. Declaro nulo o registro de desenho industrial por infringência ao artigo 95 da LPI.



Código 201 - Nulidade conhecida e negado provimento. Mantida a concessão do privilégio

(11) BR 30 2016 000006-9	Código 201 - Nulidade conhecida e negado provimento. Mantida a concessão do privilégio (45) 14/08/2018 (73) RIO PISCINAS MARCAS E PATENTES EIRELI (BR/RJ) (74) Sérgio Luis de Souza Vieira Conheço do Processo Administrativo de Nulidade instaurado. Nego-lhe provimento em seu mérito. Mantenho a Concessão do Registro.
(11) BR 30 2016 003682-9	Código 201 - Nulidade conhecida e negado provimento. Mantida a concessão do privilégio (45) 30/01/2018 (73) KONINKLIJKE PHILIPS N.V. (NL) (74) Daniel Advogados (Alt.de Daniel & Cia) Conheço do Processo Administrativo de Nulidade instaurado. Nego-lhe provimento em seu mérito. Mantenho a Concessão do Registro.
(11) BR 30 2017 001428-3	Código 201 - Nulidade conhecida e negado provimento. Mantida a concessão do privilégio (45) 23/01/2018 (73) KONINKLIJKE PHILIPS N.V. (NL) (74) Daniel Advogados (Alt.de Daniel & Cia) Conheço do Processo Administrativo de Nulidade instaurado. Nego-lhe provimento em seu mérito. Mantenho a Concessão do Registro.
(11) BR 30 2017 001530-1	Código 201 - Nulidade conhecida e negado provimento. Mantida a concessão do privilégio (45) 19/12/2017 (73) DANIEL BOLONHESE (BR/PR) (74) Vilage Marcas e Patentes Ltda Conheço do Processo Administrativo de Nulidade instaurado. Nego-lhe provimento em seu mérito. Mantenho a Concessão do Registro.
(11) BR 30 2017 001923-4	Código 201 - Nulidade conhecida e negado provimento. Mantida a concessão do privilégio (45) 19/12/2017 (73) GLAUCIA MANGIA MACHADO (BR/MG) (74) Valor Propriedade Intelectual S/S LTDA. Conheço do Processo Administrativo de Nulidade instaurado. Nego-lhe



provimento em seu mérito. Mantenho a Concessão do Registro.

(11) BR 30 2017 001949-8 Código 201 - Nulidade conhecida e negado provimento. Mantida a concessão do privilégio
(45) 19/12/2017
(73) WAHL CLIPPER CORPORATION (US)
(74) City Patentes e Marcas Ltda.
Conheço do Processo Administrativo de Nulidade instaurado. Nego-lhe provimento em seu mérito. Mantenho a Concessão do Registro.

(11) BR 30 2017 002221-9 Código 201 - Nulidade conhecida e negado provimento. Mantida a concessão do privilégio
(45) 26/12/2017
(73) DPR TELECOMUNICAÇÕES LTDA (BR/SP)
(74) Katia Jane Ferreira Evangelista (nome ant. Katia Jane Ferreira)
Conheço do Processo Administrativo de Nulidade instaurado. Nego-lhe provimento em seu mérito. Mantenho a Concessão do Registro.

(11) BR 30 2017 002224-3 Código 201 - Nulidade conhecida e negado provimento. Mantida a concessão do privilégio
(45) 26/12/2017
(73) DPR TELECOMUNICAÇÕES LTDA (BR/SP)
(74) Katia Jane Ferreira Evangelista (nome ant. Katia Jane Ferreira)
Conheço do Processo Administrativo de Nulidade instaurado. Nego-lhe provimento em seu mérito. Mantenho a Concessão do Registro.

(11) BR 30 2017 003196-0 Código 201 - Nulidade conhecida e negado provimento. Mantida a concessão do privilégio
(45) 06/02/2018
(73) LEONARDO BERTASSI BORTOLOTTO (BR/RS)
(74) Custodio de Almeida & Cia.
Conheço do Processo Administrativo de Nulidade instaurado. Nego-lhe provimento em seu mérito. Mantenho a Concessão do Registro.

(11) BR 30 2017 003294-0 Código 201 - Nulidade conhecida e negado provimento. Mantida a concessão do privilégio
(45) 14/02/2018
(73) KONINKLIJKE PHILIPS N.V. (NL)
(74) Daniel Advogados (Alt.de Daniel & Cia)
Conheço do Processo Administrativo de Nulidade instaurado. Nego-lhe provimento em seu mérito. Mantenho a Concessão do Registro.

(11) BR 30 2017 003675-9 Código 201 - Nulidade conhecida e negado provimento. Mantida a concessão do privilégio



	(45) 14/02/2018 (73) KONINKLIJKE PHILIPS N.V. (NL) (74) Daniel Advogados (Alt.de Daniel & Cia) Conheço do Processo Administrativo de Nulidade instaurado. Nego-lhe provimento em seu mérito. Mantenho a Concessão do Registro.
(11) BR 30 2017 003676-7	Código 201 - Nulidade conhecida e negado provimento. Mantida a concessão do privilégio (45) 14/02/2018 (73) KONINKLIJKE PHILIPS N.V. (NL) (74) Daniel Advogados (Alt.de Daniel & Cia) Conheço do Processo Administrativo de Nulidade instaurado. Nego-lhe provimento em seu mérito. Mantenho a Concessão do Registro.
(11) BR 30 2017 003678-3	Código 201 - Nulidade conhecida e negado provimento. Mantida a concessão do privilégio (45) 14/02/2018 (73) KONINKLIJKE PHILIPS N.V. (NL) (74) Daniel Advogados (Alt.de Daniel & Cia) Conheço do Processo Administrativo de Nulidade instaurado. Nego-lhe provimento em seu mérito. Mantenho a Concessão do Registro.
(11) BR 30 2017 004003-9	Código 201 - Nulidade conhecida e negado provimento. Mantida a concessão do privilégio (45) 14/02/2018 (73) KONINKLIJKE PHILIPS N.V. (NL) (74) Daniel Advogados (Alt.de Daniel & Cia) Conheço do Processo Administrativo de Nulidade instaurado. Nego-lhe provimento em seu mérito. Mantenho a Concessão do Registro.
(11) BR 30 2017 004012-8	Código 201 - Nulidade conhecida e negado provimento. Mantida a concessão do privilégio (45) 14/02/2018 (73) KONINKLIJKE PHILIPS N.V. (NL) (74) Daniel Advogados (Alt.de Daniel & Cia) Conheço do Processo Administrativo de Nulidade instaurado. Nego-lhe provimento em seu mérito. Mantenho a Concessão do Registro.
(11) BR 30 2017 004013-6	Código 201 - Nulidade conhecida e negado provimento. Mantida a concessão do privilégio (45) 14/02/2018 (73) KONINKLIJKE PHILIPS N.V. (NL) (74) Daniel Advogados (Alt.de Daniel & Cia) Conheço do Processo Administrativo de Nulidade instaurado. Nego-lhe



provimento em seu mérito. Mantenho a Concessão do Registro.

(11) BR 30 2017 004285-6

Código 201 - Nulidade conhecida e negado provimento. Mantida a concessão do privilégio

(45) 20/02/2018

(73) LEONARDO BERTASSI BORTOLOTTI (BR/RS)

(74) Custodio de Almeida & Cia.

Conheço do Processo Administrativo de Nulidade instaurado. Nego-lhe provimento em seu mérito. Mantenho a Concessão do Registro.

(11) BR 30 2018 000363-2

Código 201 - Nulidade conhecida e negado provimento. Mantida a concessão do privilégio

(45) 19/06/2018

(73) ATTILIO MARCOS ALEMI (BR/SP) ; ALMIR HAIMOWSKI JUNIOR (BR/SP) ; MARCELO BARREIRA DE MORAES (BR/SP)

(74) Org. Mérito Marcas e Patentes Ltda.

Conheço do Processo Administrativo de Nulidade instaurado. Nego-lhe provimento em seu mérito. Mantenho a Concessão do Registro.

(11) BR 30 2018 000617-8

Código 201 - Nulidade conhecida e negado provimento. Mantida a concessão do privilégio

(45) 19/06/2018

(73) KONINKLIJKE PHILIPS N.V. (NL)

(74) Daniel Advogados (Alt.de Daniel & Cia)

Conheço do Processo Administrativo de Nulidade instaurado. Nego-lhe provimento em seu mérito. Mantenho a Concessão do Registro.

(11) BR 30 2018 000808-1

Código 201 - Nulidade conhecida e negado provimento. Mantida a concessão do privilégio

(45) 03/07/2018

(73) ALEXANDRE KLEINSCHMITT (BR/PR)

(74) Marpa Consultoria e Assessoria Empresarial Ltda.

Conheço do Processo Administrativo de Nulidade instaurado. Nego-lhe provimento em seu mérito. Mantenho a Concessão do Registro.



Código 220 - Publicação Anulada

(11) BR 30 2016 005465-7

Código 220 - Publicação Anulada

(22) 25/11/2016

(45) 24/10/2017

(73) TORAY INDUSTRIES, INC. (JP)

(74) Dannemann, Siemsen, Bigler & Ipanema Moreira

Publicação anulada: Despacho 200, publicado na RPI: 2549, de 12/11/2019 para reexame da matéria tendo em vista ocorrência de erro formal em função da base legal apontada ser de matéria estranha aos Desenhos Industriais..

(11) BR 30 2016 005466-5

Código 220 - Publicação Anulada

(22) 25/11/2016

(45) 24/10/2017

(73) TORAY INDUSTRIES, INC. (JP)

(74) Dannemann, Siemsen, Bigler & Ipanema Moreira

Publicação anulada: Despacho 200, publicado na RPI: 2549, de 12/11/2019 para reexame da matéria tendo em vista ocorrência de erro formal em função da base legal apontada ser de matéria estranha aos Desenhos Industriais.



Código 30 - Exigência – Art. 103 da LPI

O pedido não atende formalmente ao disposto no art. 103 da LPI e/ou às demais disposições quanto à sua forma, tendo sido recebido provisoriamente. A não manifestação do depositante no prazo de 5 (cinco) dias desta data, acarretará na inexistência do Pedido.

(21) BR 30 2020 004810-5

Código 30 - Exigência – Art. 103 da LPI

(22) 13/10/2020

(71) MARCOS JOSÉ DE PAULA (BR/MT)

(74) CRISTHIANE ATHAYDE SOUZA ANTUNES

Tendo em vista o cumprimento insatisfatório apresentado em resposta à publicação da RPI 2599, formula-se nova exigência preliminar.[1] A figura da página 1/3 não está numerada conforme o padrão solicitado. Apresente novo jogo de figuras sem alteração da matéria apresentada no depósito e com numeração das figuras corrigida, observando as especificações do item 4.2.11 do Manual de Desenhos Industriais.AS VISTAS DOS DESENHOS OU FOTOGRAFIAS DEVERÃO SER NUMERADOS SEQUENCIALMENTE EM CONFORMIDADE COM O PADRÃO DE DOIS ALGARISMOS: FIG. 1.1, FIG. 1.2, FIG. 1.3, FIG. 1.4. NÃO SERÃO ADMITIDAS OUTRAS FORMAS DE NUMERAÇÃO, COMO O PADRÃO DE UM ALGARISMO (1, 2, 3...), NUMERAÇÃO ALFANUMÉRICA (1A, 1B, 1C...) E CARACTERES ISOLADOS (A, B, C...)Cada vista do desenho ou fotografia deverá apresentada em uma folha, individualmente, numerada sequencialmente no centro da margem superior indicando o número da folha e o número total de folhas, separados por uma barra oblíqua. Exemplo: 1/4, 2/4, 3/4 e 4/4. Caso tenha sido apresentado relatório, deverá ser reapresentado com a numeração das figuras corrigida seguindo as disposições do item 4.2.9 do Manual de Desenhos Industriais. [2] Retirar da reivindicação as figuras do objeto a ser registado. A apresentação da reivindicação deve seguir as disposições do item 4.2.10 do Manual de Desenhos Industriais. A folha da reivindicação deverá apresentar o texto em espaço duplo, na cor preta, dentro de margens de no mínimo 3 cm, em folha branca no formato A4, numerada no centro da margem superior indicando o número da folha e o número total de folhas, separados por uma barra oblíqua: 1/1. A REIVINDICAÇÃO DEVERÁ CONTER SOMENTE TEXTO. Prazo de cumprimento (art. 103 da LPI): 5 dias contados a partir do primeiro dia útil após esta publicação.

(21) BR 30 2020 004906-3

Código 30 - Exigência – Art. 103 da LPI

(22) 19/10/2020

(71) CAMALEÃO ELETRÔNICOS EIRELI (BR/SP)

(74) Manoel Paixao do Nascimento

O título informado no formulário não está de acordo com o item 4.2.3 do Manual de Desenhos Industriais.Apresente esclarecimento alterando o título, para que



conste apenas umas das expressões abaixo. Pedidos de registro de desenhos industriais tridimensionais, deverão ter o título iniciado pela expressão CONFIGURAÇÃO APLICADA A/EM... e deverá indicar o objeto representado nos desenhos ou fotografias. Ex.: Configuração aplicada em barbeador. Pedidos de registro de desenhos industriais bidimensionais, deverão ter o título iniciado pela expressão PADRÃO ORNAMENTAL APLICADO A/EM... e deverá indicar o produto a que será aplicado o padrão representado nos desenhos ou fotografias. Ex.: Padrão ornamental aplicado em embalagem. Caso tenham sido apresentados relatório descritivo e reivindicação observe que o título nestes documentos deverá ser idêntico ao da petição de depósito. Prazo de cumprimento (art. 103 da LPI): 5 dias contados a partir do primeiro dia útil após esta publicação.

(21) BR 30 2020 004908-0

Código 30 - Exigência – Art. 103 da LPI

(22) 19/10/2020

(71) CAMALEÃO ELETRÔNICOS EIRELI (BR/SP)

(74) Manoel Paixao do Nascimento

O título informado no formulário não está de acordo com o item 4.2.3 do Manual de Desenhos Industriais. Apresente esclarecimento alterando o título, para que conste apenas umas das expressões abaixo. Pedidos de registro de desenhos industriais tridimensionais, deverão ter o título iniciado pela expressão CONFIGURAÇÃO APLICADA A/EM... e deverá indicar o objeto representado nos desenhos ou fotografias. Ex.: Configuração aplicada em barbeador. Pedidos de registro de desenhos industriais bidimensionais, deverão ter o título iniciado pela expressão PADRÃO ORNAMENTAL APLICADO A/EM... e deverá indicar o produto a que será aplicado o padrão representado nos desenhos ou fotografias. Ex.: Padrão ornamental aplicado em embalagem. Caso tenham sido apresentados relatório descritivo e reivindicação observe que o título nestes documentos deverá ser idêntico ao da petição de depósito. Prazo de cumprimento (art. 103 da LPI): 5 dias contados a partir do primeiro dia útil após esta publicação.

(21) BR 30 2020 004909-8

Código 30 - Exigência – Art. 103 da LPI

(22) 19/10/2020

(71) LES TROIS AMBIENTES EIRELI (BR/MT)

(74) CRISTHIANE ATHAYDE SOUZA ANTUNES

As figuras apresentadas não estão numeradas, estando em desacordo com as especificações do item 4.2.11 do manual de desenhos industriais. Apresente novo jogo de figuras, sem alteração da matéria apresentada no depósito, com numeração de acordo com as seguintes especificações: OS DESENHOS OU FOTOGRAFIAS DEVERÃO SER NUMERADOS SEQUENCIALMENTE EM CONFORMIDADE COM O PADRÃO DE DOIS ALGARISMOS: fig. 1.1, fig. 1.2, fig. 1.3, fig. 1.4. NÃO SERÃO ADMITIDAS outras formas de numeração, como o padrão de um algarismo (1, 2, 3...), numeração alfanumérica (1a, 1b, 1c...) E



caracteres isolados (a, b, c...). CADA VISTA DO DESENHO OU FOTOGRAFIA deverá apresentada em uma folha, individualmente, NUMERADA SEQUENCIALMENTE NO CENTRO DA MARGEM SUPERIOR INDICANDO O NÚMERO DA FOLHA E O NÚMERO TOTAL DE FOLHAS, SEPARADOS POR UMA BARRA OBLÍQUA. Exemplo: 1/4, 2/4, 3/4 e 4/4. Caso tenha sido apresentado relatório, deverá ser reapresentado com a numeração das figuras corrigida seguindo as disposições do item 4.2.9 do Manual de Desenhos Industriais. Prazo de cumprimento (art. 103 da LPI): 5 dias contados a partir do primeiro dia útil após esta publicação.

(21) BR 30 2020 004915-2

Código 30 - Exigência – Art. 103 da LPI

(22) 19/10/2020

(71) SOCIEDAD DE INVERSIONES TRAINER TRIKS SPA (CL)

(74) Pezzuol & Associados Marcas e Patentes Ltda.

A numeração das figuras apresentadas não está de acordo com as especificações do item 4.2.11 do manual de desenhos industriais. Apresente novo jogo de figuras, sem alteração da matéria apresentada no depósito, com numeração corrigida. Os desenhos ou fotografias deverão ser NUMERADOS SEQUENCIALMENTE EM CONFORMIDADE COM O PADRÃO DE DOIS ALGARISMOS: fig. 1.1, fig. 1.2, fig. 1.3, fig. 1.4. NÃO SERÃO ADMITIDAS outras formas de numeração, como o padrão de um algarismo (1, 2, 3...), numeração alfanumérica (1a, 1b, 1c...) E caracteres isolados (a, b, c...) CADA VISTA DO DESENHO OU FOTOGRAFIA deverá apresentada em uma folha, individualmente, numerada sequencialmente no centro da margem superior indicando o número da folha e o número total de folhas, separados por uma barra oblíqua. Exemplo: 1/4, 2/4, 3/4 e 4/4. Caso tenha sido apresentado relatório, deverá ser reapresentado com a numeração das figuras corrigida seguindo as disposições do item 4.2.9 do Manual de Desenhos Industriais. Prazo de cumprimento (art. 103 da LPI): 5 dias contados a partir do primeiro dia útil após esta publicação.

(21) BR 30 2020 004921-7

Código 30 - Exigência – Art. 103 da LPI

(22) 19/10/2020

(71) REYFER CÁSSIO DOS REIS REZENDE (BR/MG)

A apresentação das figuras não está de acordo com as especificações do item 4.2.11 do Manual de Desenhos Industriais. Apresente novo jogo de figuras completo, sem alteração da matéria apresentada no depósito. Os desenhos ou fotografias deverão ser apresentados dentro de margens de no mínimo 3 cm, em folhas brancas no formato A4, NUMERADAS SEQUENCIALMENTE no centro da margem superior indicando o número da folha e o número total de folhas, separados por uma barra oblíqua. Exemplo: 1/4, 2/4, 3/4 e 4/4. Os desenhos ou fotografias deverão ser NUMERADOS SEQUENCIALMENTE em conformidade com o padrão de dois algarismos, a saber: Fig. 1.1, Fig. 1.2, Fig. 1.3, Fig. 1.4. NÃO SERÃO ADMITIDAS outras formas de numeração, como o padrão de um



algarismo (1, 2, 3...), numeração alfanumérica (1A, 1B, 1C...) e caracteres isolados (A, B, C...).CADA VISTA DO DESENHO OU FOTOGRAFIA deverá ser apresentado em uma folha, individualmente, com dimensões adequadas e nitidez e resolução gráfica suficientes para a plena compreensão do desenho industrial requerido, observado o mínimo de 300 dpi.NÃO SERÃO ADMITIDOS NAS FOLHAS DE DESENHOS OU FOTOGRAFIAS ELEMENTOS COMO MOLDURAS, linhas delimitadoras, marcas, logotipos, marcas d'água, timbres, rubricas, assinaturas e outras informações de mesma natureza.Prazo de cumprimento (art. 103 da LPI): 5 dias contados a partir do primeiro dia útil após esta publicação.

(21) BR 30 2020 004938-1

Código 30 - Exigência – Art. 103 da LPI

(22) 20/10/2020

(71) ANALYTICLAB MATERIAL PARA LABORATORIOS EIRELI (BR/RJ)

(74) FERNANDO BRETTAS SESTO

As páginas de figuras não estão numeradas. Apresente novo jogo de figuras sem alteração da matéria apresentada no depósito e com numeração das páginas de acordo com as especificações do item 4.2.11 do Manual de Desenhos Industriais. Os desenhos ou fotografias deverão ser apresentados dentro de margens de no mínimo 3 cm, em folhas brancas no formato A4, NUMERADAS SEQUENCIALMENTE NO CENTRO DA MARGEM SUPERIOR INDICANDO O NÚMERO DA FOLHA E O NÚMERO TOTAL DE FOLHAS, SEPARADOS POR UMA BARRA OBLÍQUA. EXEMPLO: 1/4, 2/4, 3/4 e 4/4.Os desenhos ou fotografias deverão ser numerados sequencialmente em conformidade com o padrão de dois algarismos: Fig. 1.1, Fig. 1.2, Fig. 1.3, Fig. 1.4. NÃO SERÃO ADMITIDAS outras formas de numeração, como o padrão de um algarismo (1, 2, 3...), numeração alfanumérica (1A, 1B, 1C...) e caracteres isolados (A, B, C...)Prazo de cumprimento (art. 103 da LPI): 5 dias contados a partir do primeiro dia útil após esta publicação.

(21) BR 30 2020 004939-0

Código 30 - Exigência – Art. 103 da LPI

(22) 20/10/2020

(71) ANALYTICLAB MATERIAL PARA LABORATORIOS EIRELI (BR/RJ)

(74) FERNANDO BRETTAS SESTO

As páginas de figuras não estão numeradas. Apresente novo jogo de figuras sem alteração da matéria apresentada no depósito e com numeração das páginas de acordo com as especificações do item 4.2.11 do Manual de Desenhos Industriais. Os desenhos ou fotografias deverão ser apresentados dentro de margens de no mínimo 3 cm, em folhas brancas no formato A4, NUMERADAS SEQUENCIALMENTE NO CENTRO DA MARGEM SUPERIOR INDICANDO O NÚMERO DA FOLHA E O NÚMERO TOTAL DE FOLHAS, SEPARADOS POR UMA BARRA OBLÍQUA. EXEMPLO: 1/4, 2/4, 3/4 e 4/4.Os desenhos ou fotografias deverão ser numerados sequencialmente em conformidade com o padrão de dois algarismos: Fig. 1.1, Fig. 1.2, Fig. 1.3, Fig. 1.4. NÃO SERÃO



ADMITIDAS outras formas de numeração, como o padrão de um algarismo (1, 2, 3...), numeração alfanumérica (1A, 1B, 1C...) e caracteres isolados (A, B, C...)Prazo de cumprimento (art. 103 da LPI): 5 dias contados a partir do primeiro dia útil após esta publicação.

(21) BR 30 2020 004940-3

Código 30 - Exigência – Art. 103 da LPI

(22) 20/10/2020

(71) ANALYTICLAB MATERIAL PARA LABORATORIOS EIRELI (BR/RJ)

(74) FERNANDO BRETTAS SESTO

As páginas de figuras não estão numeradas. Apresente novo jogo de figuras sem alteração da matéria apresentada no depósito e com numeração das páginas de acordo com as especificações do item 4.2.11 do Manual de Desenhos Industriais. Os desenhos ou fotografias deverão ser apresentados dentro de margens de no mínimo 3 cm, em folhas brancas no formato A4, NUMERADAS

SEQUENCIALMENTE NO CENTRO DA MARGEM SUPERIOR INDICANDO O NÚMERO DA FOLHA E O NÚMERO TOTAL DE FOLHAS, SEPARADOS POR UMA BARRA OBLÍQUA. EXEMPLO: 1/4, 2/4, 3/4 e 4/4.Os desenhos ou

fotografias deverão ser numerados sequencialmente em conformidade com o padrão de dois algarismos: Fig. 1.1, Fig. 1.2, Fig. 1.3, Fig. 1.4. NÃO SERÃO ADMITIDAS outras formas de numeração, como o padrão de um algarismo (1, 2, 3...), numeração alfanumérica (1A, 1B, 1C...) e caracteres isolados (A, B, C...)Prazo de cumprimento (art. 103 da LPI): 5 dias contados a partir do primeiro dia útil após esta publicação.

(21) BR 30 2020 004941-1

Código 30 - Exigência – Art. 103 da LPI

(22) 20/10/2020

(71) ANALYTICLAB MATERIAL PARA LABORATORIOS EIRELI (BR/RJ)

(74) FERNANDO BRETTAS SESTO

As páginas de figuras não estão numeradas. Apresente novo jogo de figuras sem alteração da matéria apresentada no depósito e com numeração das páginas de acordo com as especificações do item 4.2.11 do Manual de Desenhos Industriais. Os desenhos ou fotografias deverão ser apresentados dentro de margens de no mínimo 3 cm, em folhas brancas no formato A4, NUMERADAS

SEQUENCIALMENTE NO CENTRO DA MARGEM SUPERIOR INDICANDO O NÚMERO DA FOLHA E O NÚMERO TOTAL DE FOLHAS, SEPARADOS POR UMA BARRA OBLÍQUA. EXEMPLO: 1/4, 2/4, 3/4 e 4/4.Os desenhos ou

fotografias deverão ser numerados sequencialmente em conformidade com o padrão de dois algarismos: Fig. 1.1, Fig. 1.2, Fig. 1.3, Fig. 1.4. NÃO SERÃO ADMITIDAS outras formas de numeração, como o padrão de um algarismo (1, 2, 3...), numeração alfanumérica (1A, 1B, 1C...) e caracteres isolados (A, B, C...)Prazo de cumprimento (art. 103 da LPI): 5 dias contados a partir do primeiro dia útil após esta publicação.

(21) BR 30 2020 004953-5

Código 30 - Exigência – Art. 103 da LPI

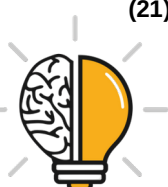

(22) 21/10/2020

(71) PAMELLA DE MORAIS SILVA (BR/PE)

A apresentação das figuras não está de acordo com as especificações do item 4.2.11 do Manual de Desenhos Industriais. Apresente novo jogo de figuras completo, sem alteração da matéria apresentada no depósito. Os desenhos ou fotografias deverão ser apresentados dentro de margens de no mínimo 3 cm, em folhas brancas no formato A4, NUMERADAS SEQUENCIALMENTE no centro da margem superior indicando o número da folha e o número total de folhas, separados por uma barra oblíqua. Exemplo: 1/4, 2/4, 3/4 e 4/4. Os desenhos ou fotografias deverão ser NUMERADOS SEQUENCIALMENTE em conformidade com o padrão de dois algarismos, a saber: Fig. 1.1, Fig. 1.2, Fig. 1.3, Fig. 1.4. NÃO SERÃO ADMITIDAS outras formas de numeração, como o padrão de um algarismo (1, 2, 3...), numeração alfanumérica (1A, 1B, 1C...) e caracteres isolados (A, B, C...). CADA VISTA DO DESENHO OU FOTOGRAFIA deverá ser apresentado em uma folha, individualmente, com dimensões adequadas e nitidez e resolução gráfica suficientes para a plena compreensão do desenho industrial requerido, observado o mínimo de 300 dpi. NÃO SERÃO ADMITIDOS NAS FOLHAS DE DESENHOS OU FOTOGRAFIAS ELEMENTOS COMO MOLDURAS, linhas delimitadoras, marcas, logotipos, marcas d'água, timbres, rubricas, assinaturas e outras informações de mesma natureza. Prazo de cumprimento (art. 103 da LPI): 5 dias contados a partir do primeiro dia útil após esta publicação.

(21) BR 30 2020 004967-5

Código 30 - Exigência – Art. 103 da LPI

(22) 21/10/2020

(71) DOMINIQUE MARTINS ANDUJAR (BR/RS)

A apresentação das figuras não está de acordo com as especificações do item 4.2.11 do Manual de Desenhos Industriais. Apresente novo jogo de figuras completo, COM CADA VISTA DA FIGURA APRESENTADA EM UMA FOLHA, sem alteração da matéria apresentada no depósito. Cada desenho ou fotografia deverá ser apresentado em uma folha, individualmente, com dimensões adequadas e nitidez e resolução gráfica suficientes para a plena compreensão do desenho industrial requerido. As figuras deverão ser numeradas sequencialmente em conformidade com o padrão de dois algarismos: Fig. 1.1, Fig. 1.2, Fig. 1.3, Fig. 1.4. NÃO SERÃO ADMITIDAS outras formas de numeração, como o padrão de um algarismo (1, 2, 3), numeração alfanumérica (1A, 1B, 1C) e caracteres isolados (A, B, C). As folhas deverão ser numeradas sequencialmente no centro da margem superior indicando o número da folha e o número total de folhas, separados por uma barra oblíqua. Exemplo: 1/4, 2/4, 3/4 e 4/4. Prazo de cumprimento (art. 103 da LPI): 5 dias contados a partir do primeiro dia útil após esta publicação.

(21) BR 30 2020 004971-3

Código 30 - Exigência – Art. 103 da LPI

(22) 22/10/2020



(71) NEWTON CÉSAR JATOBÁ CORREIA (BR/RS)

As figuras apresentadas não estão numeradas, estando em desacordo com as especificações do item 4.2.11 do manual de desenhos industriais. Apresente novo jogo de figuras, sem alteração da matéria apresentada no depósito, com numeração de acordo com as seguintes especificações: OS DESENHOS OU FOTOGRAFIAS DEVERÃO SER NUMERADOS SEQUENCIALMENTE EM CONFORMIDADE COM O PADRÃO DE DOIS ALGARISMOS: fig. 1.1, fig. 1.2, fig. 1.3, fig. 1.4. NÃO SERÃO ADMITIDAS outras formas de numeração, como o padrão de um algarismo (1, 2, 3...), numeração alfanumérica (1a, 1b, 1c...) E caracteres isolados (a, b, c...). CADA VISTA DO DESENHO OU FOTOGRAFIA deverá apresentada em uma folha, individualmente, numerada sequencialmente no centro da margem superior indicando o número da folha e o número total de folhas, separados por uma barra oblíqua. Exemplo: 1/4, 2/4, 3/4 e 4/4. Caso tenha sido apresentado relatório, deverá ser reapresentado com a numeração das figuras corrigida seguindo as disposições do item 4.2.9 do Manual de Desenhos Industriais. Prazo de cumprimento (art. 103 da LPI): 5 dias contados a partir do primeiro dia útil após esta publicação.

(21) BR 30 2020 005002-9

Código 30 - Exigência – Art. 103 da LPI

(22) 23/10/2020

(71) XIAMEN XIN AOLI ELECTRICAL APPLIANCE CO., LTD (CN)

(74) EMILIO COLLADO LOPEZ

[1] A numeração das figuras apresentadas não está de acordo com as especificações do item 4.2.11 do manual de desenhos industriais. Apresente novo jogo de figuras, sem alteração da matéria apresentada no depósito, com numeração corrigida Os desenhos ou fotografias deverão ser NUMERADOS SEQUENCIALMENTE EM CONFORMIDADE COM O PADRÃO DE DOIS ALGARISMOS: fig. 1.1, fig. 1.2, fig. 1.3, fig. 1.4. NÃO SERÃO ADMITIDAS outras formas de numeração, como o padrão de um algarismo (1, 2, 3...), numeração alfanumérica (1a, 1b, 1c...) E caracteres isolados (a, b, c...) CADA VISTA DO DESENHO OU FOTOGRAFIA deverá apresentada em uma folha, individualmente, numerada sequencialmente no centro da margem superior indicando o número da folha e o número total de folhas, separados por uma barra oblíqua. Exemplo: 1/4, 2/4, 3/4 e 4/4. Caso tenha sido apresentado relatório, deverá ser reapresentado com a numeração das figuras corrigida seguindo as disposições do item 4.2.9 do Manual de Desenhos Industriais. [2] O título informado no formulário não está de acordo com o item 4.2.3 do Manual de Desenhos Industriais. Apresente esclarecimento alterando o título, para que conste apenas umas das expressões abaixo. Pedidos de registro de desenhos industriais tridimensionais, deverão ter o título iniciado pela expressão CONFIGURAÇÃO APLICADA A/EM... e deverá indicar o objeto representado nos desenhos ou fotografias. Ex.: Configuração aplicada em barbeador. Pedidos de registro de desenhos industriais bidimensionais, deverão ter o título iniciado pela expressão PADRÃO ORNAMENTAL APLICADO A/EM... e deverá indicar o



produto a que será aplicado o padrão representado nos desenhos ou fotografias. Ex.: Padrão ornamental aplicado em embalagem. Caso tenham sido apresentados relatório descritivo e reivindicação observe que o título nestes documentos deverá ser idêntico ao da petição de depósito.

(21) BR 30 2020 005056-8

Código 30 - Exigência – Art. 103 da LPI

(22) 26/10/2020

(71) ANTÔNIO ALVES DA SILVA (BR/MG)

(74) SÂMIA BATISTA AMIN (NOME ANTERIOR SÂMIA AMIN SANTOS)

A apresentação das figuras não está de acordo com as especificações do item 4.2.11 do Manual de Desenhos Industriais. Apresente novo jogo de figuras completo, COM CADA VISTA DA FIGURA APRESENTADA EM UMA FOLHA, sem alteração da matéria apresentada no depósito. Cada desenho ou fotografia deverá ser apresentado em uma folha, individualmente, com dimensões adequadas e nitidez e resolução gráfica suficientes para a plena compreensão do desenho industrial requerido. As figuras deverão ser numeradas sequencialmente em conformidade com o padrão de dois algarismos: Fig. 1.1, Fig. 1.2, Fig. 1.3, Fig. 1.4. NÃO SERÃO ADMITIDAS outras formas de numeração, como o padrão de um algarismo (1, 2, 3), numeração alfanumérica (1A, 1B, 1C) e caracteres isolados (A, B, C). As folhas deverão ser numeradas sequencialmente no centro da margem superior indicando o número da folha e o número total de folhas, separados por uma barra oblíqua. Exemplo: 1/4, 2/4, 3/4 e 4/4. Prazo de cumprimento (art. 103 da LPI): 5 dias contados a partir do primeiro dia útil após esta publicação.

(21) BR 30 2020 005064-9

Código 30 - Exigência – Art. 103 da LPI

(22) 26/10/2020

(71) MICHEL TELLES PEREYRA FERRARI 22421996848 (BR/SP)

[1] As páginas de figuras não estão numeradas. Apresente novo jogo de figuras sem alteração da matéria apresentada no depósito e com numeração das páginas de acordo com as especificações do item 4.2.11 do Manual de Desenhos Industriais. Os desenhos ou fotografias deverão ser apresentados dentro de margens de no mínimo 3 cm, em folhas brancas no formato A4, NUMERADAS SEQUENCIALMENTE NO CENTRO DA MARGEM SUPERIOR INDICANDO O NÚMERO DA FOLHA E O NÚMERO TOTAL DE FOLHAS, SEPARADOS POR UMA BARRA OBLÍQUA. EXEMPLO: 1/4, 2/4, 3/4 e 4/4. Os desenhos ou fotografias deverão ser numerados sequencialmente em conformidade com o padrão de dois algarismos: Fig. 1.1, Fig. 1.2, Fig. 1.3, Fig. 1.4. NÃO SERÃO ADMITIDAS outras formas de numeração, como o padrão de um algarismo (1, 2, 3...), numeração alfanumérica (1A, 1B, 1C...) e caracteres isolados (A, B, C...)

[2] Apresente novas folhas de relatório e reivindicação com numeração das páginas, observando as especificações constantes nos itens 4.2.9 e 4.2.10 do Manual de Desenhos Industriais. As folhas do relatório descritivo e da reivindicação deverão apresentar o texto em espaço duplo, na cor preta, dentro



de margens de no mínimo 3 cm, em folhas brancas no formato A4, numeradas sequencialmente no centro da margem superior indicando o número da folha e o número total de folhas, separados por uma barra oblíqua. Exemplo: 1/3, 2/3 e 3/3. AS NUMERAÇÕES DAS FOLHAS DO RELATÓRIO DESCRITIVO E DA REIVINDICAÇÃO DEVERÃO SER INDEPENDENTES ENTRE SI. Prazo de cumprimento (art. 103 da LPI): 5 dias contados a partir do primeiro dia útil após esta publicação.

(21) BR 30 2020 005066-5

Código 30 - Exigência – Art. 103 da LPI

(22) 26/10/2020

(71) LUCAS MICHEL MERCANTE (BR/RJ)

[1] O título informado no formulário não está de acordo com o item 4.2.3 do Manual de Desenhos Industriais. Apresente esclarecimento alterando o título, para que conste apenas umas das expressões abaixo. Pedidos de registro de desenhos industriais tridimensionais, deverão ter o título iniciado pela expressão CONFIGURAÇÃO APLICADA A/EM... e deverá indicar o objeto representado nos desenhos ou fotografias. Ex.: Configuração aplicada em barbeador. Pedidos de registro de desenhos industriais bidimensionais, deverão ter o título iniciado pela expressão PADRÃO ORNAMENTAL APLICADO A/EM... e deverá indicar o produto a que será aplicado o padrão representado nos desenhos ou fotografias. Ex.: Padrão ornamental aplicado em embalagem. Caso tenham sido apresentados relatório descritivo e reivindicação observe que o título nestes documentos deverá ser idêntico ao da petição de depósito. [2] Apresente nova folha da reivindicação com numeração das páginas corrigida, observando as especificações constantes nos itens 4.2.10 do Manual de Desenhos Industriais. A página de reivindicação está numerada como 1/2. As folhas da reivindicação deverão apresentar o texto em espaço duplo, na cor preta, dentro de margens de no mínimo 3 cm, em folhas brancas no formato A4, numeradas sequencialmente no centro da margem superior indicando o número da folha e o número total de folhas, separados por uma barra oblíqua. Exemplo: 1/3, 2/3 e 3/3. As numerações das folhas do relatório descritivo e da reivindicação deverão ser independentes entre si. Prazo de cumprimento (art. 103 da LPI): 5 dias contados a partir do primeiro dia útil após esta publicação.

(21) BR 30 2020 005068-1

Código 30 - Exigência – Art. 103 da LPI

(22) 27/10/2020

(71) MICHEL TELLES PEREYRA FERRARI 22421996848 (BR/SP)

[1] As páginas de figuras não estão numeradas. Apresente novo jogo de figuras sem alteração da matéria apresentada no depósito e com numeração das páginas de acordo com as especificações do item 4.2.11 do Manual de Desenhos Industriais. Os desenhos ou fotografias deverão ser apresentados dentro de margens de no mínimo 3 cm, em folhas brancas no formato A4, NUMERADAS SEQUENCIALMENTE NO CENTRO DA MARGEM SUPERIOR INDICANDO O NÚMERO DA FOLHA E O NÚMERO TOTAL DE FOLHAS, SEPARADOS POR



UMA BARRA OBLÍQUA. EXEMPLO: 1/4, 2/4, 3/4 e 4/4. Os desenhos ou fotografias deverão ser numerados sequencialmente em conformidade com o padrão de dois algarismos: Fig. 1.1, Fig. 1.2, Fig. 1.3, Fig. 1.4. NÃO SERÃO ADMITIDAS outras formas de numeração, como o padrão de um algarismo (1, 2, 3...), numeração alfanumérica (1A, 1B, 1C...) e caracteres isolados (A, B, C...) [2] Apresente novas folhas de relatório e reivindicação com numeração das páginas, observando as especificações constantes nos itens 4.2.9 e 4.2.10 do Manual de Desenhos Industriais. As folhas do relatório descritivo e da reivindicação deverão apresentar o texto em espaço duplo, na cor preta, dentro de margens de no mínimo 3 cm, em folhas brancas no formato A4, numeradas sequencialmente no centro da margem superior indicando o número da folha e o número total de folhas, separados por uma barra oblíqua. Exemplo: 1/3, 2/3 e 3/3. AS NUMERAÇÕES DAS FOLHAS DO RELATÓRIO DESCRITIVO E DA REIVINDICAÇÃO DEVERÃO SER INDEPENDENTES ENTRE SI. Prazo de cumprimento (art. 103 da LPI): 5 dias contados a partir do primeiro dia útil após esta publicação.

(21) BR 30 2020 005079-7

Código 30 - Exigência – Art. 103 da LPI

(22) 27/10/2020

(71) DANIELLE FABRÃO (BR/SP)

(74) JENIFER PONCE NAVARRO

Apresente novas páginas de relatório, reivindicação (se houver) e de figuras, sem alteração da matéria, com numeração corrigida, observando as especificações constantes no item 4.2.9 do Manual de Desenhos Industriais. As folhas do relatório descritivo e da reivindicação deverão apresentar o texto em espaço duplo, na cor preta, dentro de margens de no mínimo 3 cm, em folhas brancas no formato A4, numeradas sequencialmente no centro da margem superior indicando o número da folha e o número total de folhas, separados por uma barra oblíqua. Exemplo: 1/2, 2/2. Os desenhos ou fotografias deverão ser apresentados dentro de margens de no mínimo 3 cm, em folhas brancas no formato A4, numeradas sequencialmente no centro da margem superior indicando o número da folha e o número total de folhas, separados por uma barra oblíqua. Exemplo: 1/4, 2/4, 3/4 e 4/4. CADA DESENHO OU FOTOGRAFIA DEVERÁ SER APRESENTADO EM UMA FOLHA, individualmente, com dimensões adequadas e nitidez e resolução gráfica suficientes para a plena compreensão do desenho industrial requerido. As figuras deverão ser numeradas sequencialmente em conformidade com o padrão de dois algarismos: Fig. 1.1, Fig. 1.2, Fig. 1.3, Fig. 1.4. NÃO SERÃO ADMITIDAS outras formas de numeração, como o padrão de um algarismo (1, 2, 3), numeração alfanumérica (1A, 1B, 1C) e caracteres isolados (A, B, C). A NUMERAÇÃO DE PÁGINAS DE RELATÓRIO, REIVINDICAÇÃO (SE HOUVER) E FIGURAS NÃO SE CONFUNDE, DEVENDO SER INDEPENDENTE ENTRE SI. Ex: No caso de apresentação de pedido cujas páginas de relatório e figuras somarem 7 páginas, sendo 3 páginas de relatório que devem ser numeradas 1/3, 2/3, 3/3 e 4 páginas



de figuras que devem ser numeradas 1/4, 2/4, 3/4, 4/4. Prazo de cumprimento (art. 103 da LPI): 5 dias contados a partir do primeiro dia útil após esta publicação.

(21) BR 30 2020 005082-7

Código 30 - Exigência – Art. 103 da LPI

(22) 27/10/2020

(71) CAMALEÃO ELETRÔNICOS EIRELI (BR/SP)

(74) Manoel Paixao do Nascimento

O título informado no formulário não está de acordo com o item 4.2.3 do Manual de Desenhos Industriais. Apresente esclarecimento alterando o título, para que conste apenas umas das expressões abaixo. Pedidos de registro de desenhos industriais tridimensionais, deverão ter o título iniciado pela expressão CONFIGURAÇÃO APLICADA A/EM... e deverá indicar o objeto representado nos desenhos ou fotografias. Ex.: Configuração aplicada em barbeador. Pedidos de registro de desenhos industriais bidimensionais, deverão ter o título iniciado pela expressão PADRÃO ORNAMENTAL APLICADO A/EM... e deverá indicar o produto a que será aplicado o padrão representado nos desenhos ou fotografias. Ex.: Padrão ornamental aplicado em embalagem. Caso tenham sido apresentados relatório descritivo e reivindicação observe que o título nestes documentos deverá ser idêntico ao da petição de depósito. Prazo de cumprimento (art. 103 da LPI): 5 dias contados a partir do primeiro dia útil após esta publicação.

(21) BR 30 2020 005084-3

Código 30 - Exigência – Art. 103 da LPI

(22) 27/10/2020

(71) DI LUSSO DISTRIBUIDORA DE PRODUTOS OTICOS LTDA - ME (BR/SP)

(74) Manoel Paixao do Nascimento

O título informado no formulário não está de acordo com o item 4.2.3 do Manual de Desenhos Industriais. Apresente esclarecimento alterando o título, para que conste apenas umas das expressões abaixo. Pedidos de registro de desenhos industriais tridimensionais, deverão ter o título iniciado pela expressão CONFIGURAÇÃO APLICADA A/EM... e deverá indicar o objeto representado nos desenhos ou fotografias. Ex.: Configuração aplicada em barbeador. Pedidos de registro de desenhos industriais bidimensionais, deverão ter o título iniciado pela expressão PADRÃO ORNAMENTAL APLICADO A/EM... e deverá indicar o produto a que será aplicado o padrão representado nos desenhos ou fotografias. Ex.: Padrão ornamental aplicado em embalagem. Caso tenham sido apresentados relatório descritivo e reivindicação observe que o título nestes documentos deverá ser idêntico ao da petição de depósito. Prazo de cumprimento (art. 103 da LPI): 5 dias contados a partir do primeiro dia útil após esta publicação.

(21) BR 30 2020 005087-8

Código 30 - Exigência – Art. 103 da LPI

(22) 27/10/2020



(71) BRUNO COSTA SAMPAIO (BR/SP)

(74) DEBORA BRENTINI

A apresentação das figuras não está de acordo com as especificações do item 4.2.11 do Manual de Desenhos Industriais. Apresente novo jogo de figuras completo, sem alteração da matéria apresentada no depósito. Os desenhos ou fotografias deverão ser apresentados dentro de margens de no mínimo 3 cm, em folhas brancas no formato A4, NUMERADAS SEQUENCIALMENTE no centro da margem superior indicando o número da folha e o número total de folhas, separados por uma barra oblíqua. Exemplo: 1/4, 2/4, 3/4 e 4/4. Os desenhos ou fotografias deverão ser NUMERADOS SEQUENCIALMENTE em conformidade com o padrão de dois algarismos, a saber: Fig. 1.1, Fig. 1.2, Fig. 1.3, Fig. 1.4. NÃO SERÃO ADMITIDAS outras formas de numeração, como o padrão de um algarismo (1, 2, 3...), numeração alfanumérica (1A, 1B, 1C...) e caracteres isolados (A, B, C...). CADA VISTA DO DESENHO OU FOTOGRAFIA deverá ser apresentado em uma folha, individualmente, com dimensões adequadas e nitidez e resolução gráfica suficientes para a plena compreensão do desenho industrial requerido, observado o mínimo de 300 dpi. NÃO SERÃO ADMITIDOS NAS FOLHAS DE DESENHOS OU FOTOGRAFIAS ELEMENTOS COMO MOLDURAS, linhas delimitadoras, marcas, logotipos, marcas d'água, timbres, rubricas, assinaturas e outras informações de mesma natureza. Prazo de cumprimento (art. 103 da LPI): 5 dias contados a partir do primeiro dia útil após esta publicação.

(21) BR 30 2020 005090-8

Código 30 - Exigência – Art. 103 da LPI

(22) 27/10/2020

(71) ASSOCIAÇÃO VIRGEM DO TERCEIRO MILENIO PARA A EVANGELIZAÇÃO ITINERANTE (BR/DF)

[1] O título informado no formulário não está de acordo com o item 4.2.3 do Manual de Desenhos Industriais. Apresente esclarecimento alterando o título, para que conste apenas umas das expressões abaixo. Pedidos de registro de desenhos industriais tridimensionais, deverão ter o título iniciado pela expressão CONFIGURAÇÃO APLICADA A/EM... e deverá indicar o objeto representado nos desenhos ou fotografias. Ex.: Configuração aplicada em barbeador. Pedidos de registro de desenhos industriais bidimensionais, deverão ter o título iniciado pela expressão PADRÃO ORNAMENTAL APLICADO A/EM... e deverá indicar o produto a que será aplicado o padrão representado nos desenhos ou fotografias. Ex.: Padrão ornamental aplicado em embalagem. Caso tenham sido apresentados relatório descritivo e reivindicação observe que o título nestes documentos deverá ser idêntico ao da petição de depósito. [2] A apresentação do relatório deve seguir as disposições do item 4.2.9 do Manual de Desenhos Industriais. O modelo está disponível na seção "modelos" do referido manual. Prazo de cumprimento (art. 103 da LPI): 5 dias contados a partir do primeiro dia útil após esta publicação.



(21) BR 30 2020 005092-4

Código 30 - Exigência – Art. 103 da LPI

(22) 28/10/2020

(71) JCA DE ASSIS ASSESSORIA EM VENDAS -EPP (BR/SP)

O jogo de figuras apresentado sinaliza um total de 6 folhas, mas não foi apresentada a folha 4/6. A folha 3/6 foi apresentada duplicada. Apresente novo jogo de figuras com a numeração das páginas corrigida, sem alteração da matéria apresentada no depósito, observando as especificações do item 4.2.11 do Manual de Desenhos Industriais: os desenhos ou fotografias deverão ser apresentados dentro de margens de no mínimo 3 cm, em folhas brancas no formato A4, numeradas sequencialmente no centro da margem superior indicando o número da folha e o número total de folhas, separados por uma barra oblíqua. Exemplo: 1/4, 2/4, 3/4 e 4/4. Prazo de cumprimento (art. 103 da LPI): 5 dias contados a partir do primeiro dia útil após esta publicação.

(21) BR 30 2020 005097-5

Código 30 - Exigência – Art. 103 da LPI

(22) 28/10/2020

(71) RODRIGO T. L. VIANA - ME (BR/SP)

(74) RUBENS DOS SANTOS FILHO

O título informado no formulário não está de acordo com o item 4.2.3 do Manual de Desenhos Industriais. Apresente esclarecimento alterando o título, para que conste apenas umas das expressões abaixo. Pedidos de registro de desenhos industriais tridimensionais, deverão ter o título iniciado pela expressão CONFIGURAÇÃO APLICADA A/EM... e deverá indicar o objeto representado nos desenhos ou fotografias. Ex.: Configuração aplicada em barbeador. Pedidos de registro de desenhos industriais bidimensionais, deverão ter o título iniciado pela expressão PADRÃO ORNAMENTAL APLICADO A/EM... e deverá indicar o produto a que será aplicado o padrão representado nos desenhos ou fotografias. Ex.: Padrão ornamental aplicado em embalagem. Caso tenham sido apresentados relatório descritivo e reivindicação observe que o título nestes documentos deverá ser idêntico ao da petição de depósito. Prazo de cumprimento (art. 103 da LPI): 5 dias contados a partir do primeiro dia útil após esta publicação.

(21) BR 30 2020 005116-5

Código 30 - Exigência – Art. 103 da LPI

(22) 28/10/2020

(71) KLEBER ROGÉRIO DALPINO (BR/SP)

(74) ESTEFANI CAROLINE GARCIA KRALL

A apresentação das figuras não está de acordo com as especificações do item 4.2.11 do Manual de Desenhos Industriais. Apresente novo jogo de figuras completo, sem alteração da matéria apresentada no depósito. Os desenhos ou fotografias deverão ser apresentados dentro de margens de no mínimo 3 cm, em folhas brancas no formato A4, NUMERADAS SEQUENCIALMENTE no centro da margem superior indicando o número da folha e o número total de folhas, separados por uma barra oblíqua. Exemplo: 1/4, 2/4, 3/4 e 4/4. Os desenhos ou



fotografias deverão ser NUMERADOS SEQUENCIALMENTE em conformidade com o padrão de dois algarismos, a saber: Fig. 1.1, Fig. 1.2, Fig. 1.3, Fig. 1.4. NÃO SERÃO ADMITIDAS outras formas de numeração, como o padrão de um algarismo (1, 2, 3...), numeração alfanumérica (1A, 1B, 1C...) e caracteres isolados (A, B, C...).CADA VISTA DO DESENHO OU FOTOGRAFIA deverá ser apresentado em uma folha, individualmente, com dimensões adequadas e nitidez e resolução gráfica suficientes para a plena compreensão do desenho industrial requerido, observado o mínimo de 300 dpi.NÃO SERÃO ADMITIDOS NAS FOLHAS DE DESENHOS OU FOTOGRAFIAS ELEMENTOS COMO MOLDURAS, linhas delimitadoras, marcas, logotipos, marcas d'água, timbres, rubricas, assinaturas e outras informações de mesma natureza.Prazo de cumprimento (art. 103 da LPI): 5 dias contados a partir do primeiro dia útil após esta publicação.

(21) BR 30 2020 005124-6

Código 30 - Exigência – Art. 103 da LPI

(22) 29/10/2020

(71) FABIO ALVES MATHIAS (BR/SP)

[1] A apresentação das figuras não está de acordo com as especificações do item 4.2.11 do Manual de Desenhos Industriais.Apresente novo jogo de figuras completo, sem alteração da matéria apresentada no depósito.Os desenhos ou fotografias deverão ser apresentados dentro de margens de no mínimo 3 cm, em folhas brancas no formato A4, NUMERADAS SEQUENCIALMENTE no centro da margem superior indicando o número da folha e o número total de folhas, separados por uma barra oblíqua. Exemplo: 1/4, 2/4, 3/4 e 4/4. Os desenhos ou fotografias deverão ser NUMERADOS SEQUENCIALMENTE em conformidade com o padrão de dois algarismos, a saber: Fig. 1.1, Fig. 1.2, Fig. 1.3, Fig. 1.4. NÃO SERÃO ADMITIDAS outras formas de numeração, como o padrão de um algarismo (1, 2, 3...), numeração alfanumérica (1A, 1B, 1C...) e caracteres isolados (A, B, C...).CADA VISTA DO DESENHO OU FOTOGRAFIA deverá ser apresentado em uma folha, individualmente, com dimensões adequadas e nitidez e resolução gráfica suficientes para a plena compreensão do desenho industrial requerido, observado o mínimo de 300 dpi. [2] O título informado no formulário não está de acordo com o item 4.2.3 do Manual de Desenhos Industriais.Apresente esclarecimento alterando o título, para que conste apenas umas das expressões abaixo.Pedidos de registro de desenhos industriais tridimensionais, deverão ter o título iniciado pela expressão CONFIGURAÇÃO APLICADA A/EM... e deverá indicar o objeto representado nos desenhos ou fotografias. Ex.: Configuração aplicada a/em mesa. Pedidos de registro de desenhos industriais bidimensionais, deverão ter o título iniciado pela expressão PADRÃO ORNAMENTAL APLICADO A/EM... e deverá indicar o produto a que será aplicado o padrão representado nos desenhos ou fotografias. Ex.: Padrão ornamental aplicado a/em embalagem. Caso tenham sido apresentados relatório descritivo e reivindicação observe que o título nestes documentos deverá ser idêntico ao da petição de depósito. [3] A apresentação do relatório e



reivindicação deve seguir as disposições do item 4.2.9 e 4.2.10 do Manual de Desenhos Industriais. As folhas do relatório descritivo e da reivindicação (se houver) deverão apresentar o texto em espaço duplo, na cor preta, dentro de margens de no mínimo 3 cm, em folhas brancas no formato A4, numeradas sequencialmente no centro da margem superior indicando o número da folha e o número total de folhas, separados por uma barra oblíqua. Exemplo: 1/3, 2/3 e 3/3. As numerações das folhas do relatório descritivo e da reivindicação deverão ser independentes entre si. Os modelos estão disponíveis na seção "modelos" do referido manual. Prazo de cumprimento (art. 103 da LPI): 5 dias contados a partir do primeiro dia útil após esta publicação.

(21) BR 30 2020 005157-2

Código 30 - Exigência – Art. 103 da LPI

(22) 29/10/2020

(71) MICHEL TELLES PEREYRA FERRARI 22421996848 (BR/SP)

[1] As páginas de figuras não estão numeradas. Apresente novo jogo de figuras sem alteração da matéria apresentada no depósito e com numeração das páginas de acordo com as especificações do item 4.2.11 do Manual de Desenhos Industriais. Os desenhos ou fotografias deverão ser apresentados dentro de margens de no mínimo 3 cm, em folhas brancas no formato A4, NUMERADAS SEQUENCIALMENTE NO CENTRO DA MARGEM SUPERIOR INDICANDO O NÚMERO DA FOLHA E O NÚMERO TOTAL DE FOLHAS, SEPARADOS POR UMA BARRA OBLÍQUA. EXEMPLO: 1/4, 2/4, 3/4 e 4/4. Os desenhos ou fotografias deverão ser numerados sequencialmente em conformidade com o padrão de dois algarismos: Fig. 1.1, Fig. 1.2, Fig. 1.3, Fig. 1.4. NÃO SERÃO ADMITIDAS outras formas de numeração, como o padrão de um algarismo (1, 2, 3...), numeração alfanumérica (1A, 1B, 1C...) e caracteres isolados (A, B, C...)

[2] Apresente novas folhas de relatório e reivindicação com numeração das páginas, observando as especificações constantes nos itens 4.2.9 e 4.2.10 do Manual de Desenhos Industriais. As folhas do relatório descritivo e da reivindicação deverão apresentar o texto em espaço duplo, na cor preta, dentro de margens de no mínimo 3 cm, em folhas brancas no formato A4, numeradas sequencialmente no centro da margem superior indicando o número da folha e o número total de folhas, separados por uma barra oblíqua. Exemplo: 1/3, 2/3 e 3/3. AS NUMERAÇÕES DAS FOLHAS DO RELATÓRIO DESCRITIVO E DA REIVINDICAÇÃO DEVERÃO SER INDEPENDENTES ENTRE SI. Prazo de cumprimento (art. 103 da LPI): 5 dias contados a partir do primeiro dia útil após esta publicação.

(21) BR 30 2020 005179-3

Código 30 - Exigência – Art. 103 da LPI

(22) 30/10/2020

(71) MARIA GRACILENE DOS SANTOS PEREIRA-ME (BR/PE)

(74) CLAUDEMIR MONTEIRO SILVA

[1] As figuras apresentadas não estão numeradas, estando em desacordo com as especificações do item 4.2.11 do manual de desenhos industriais. Apresente



novo jogo de figuras, sem alteração da matéria apresentada no depósito, com numeração de acordo com as seguintes especificações: OS DESENHOS OU FOTOGRAFIAS DEVERÃO SER NUMERADOS SEQUENCIALMENTE EM CONFORMIDADE COM O PADRÃO DE DOIS ALGARISMOS: fig. 1.1, fig. 1.2, fig. 1.3, fig. 1.4. NÃO SERÃO ADMITIDAS outras formas de numeração, como o padrão de um algarismo (1, 2, 3...), numeração alfanumérica (1a, 1b, 1c...) E caracteres isolados (a, b, c...). CADA VISTA DO DESENHO OU FOTOGRAFIA deverá apresentada em uma folha, individualmente, NUMERADA SEQUENCIALMENTE NO CENTRO DA MARGEM SUPERIOR INDICANDO O NÚMERO DA FOLHA E O NÚMERO TOTAL DE FOLHAS, SEPARADOS POR UMA BARRA OBLÍQUA. Exemplo: 1/4, 2/4, 3/4 e 4/4. Caso tenha sido apresentado relatório, deverá ser reapresentado com a numeração das figuras corrigida seguindo as disposições do item 4.2.9 do Manual de Desenhos Industriais. [2] De acordo com o §4º do Art.6º da LPI a solicitação de Não Divulgação do Autor deve ser acompanhada de documento do depositante nomeando e qualificando o autor e declaração do autor solicitando a não divulgação de seu nome. A declaração apresentada não contém todos os elementos necessários. Apresente a documentação corrigida conforme modelo disponível no Portal do INPI (Desenhos Industriais/ Guia Básico para o pedido/ Manual de Desenhos Industriais/ Referências/ Formulários/Declaração de não divulgação dos dados do inventor/autor) <http://manualdedi.inpi.gov.br/projects/manual-de-desenho-industrial/wiki/Referencias#Formul%C3%A1rios> Prazo de cumprimento (art. 103 da LPI): 5 dias contados a partir do primeiro dia útil após esta publicação.

(21) BR 30 2020 005180-7

Código 30 - Exigência – Art. 103 da LPI

(22) 30/10/2020

(71) MATEUS ARISA DE MORAES 38869939812 (BR/SP)

A apresentação das figuras não está de acordo com as especificações do item 4.2.11 do Manual de Desenhos Industriais. Apresente novo jogo de figuras completo, COM CADA VISTA DA FIGURA APRESENTADA EM UMA FOLHA, sem alteração da matéria apresentada no depósito. Cada desenho ou fotografia deverá ser apresentado em uma folha, individualmente, com dimensões adequadas e nitidez e resolução gráfica suficientes para a plena compreensão do desenho industrial requerido. As figuras deverão ser numeradas sequencialmente em conformidade com o padrão de dois algarismos: Fig. 1.1, Fig. 1.2, Fig. 1.3, Fig. 1.4. NÃO SERÃO ADMITIDAS outras formas de numeração, como o padrão de um algarismo (1, 2, 3), numeração alfanumérica (1A, 1B, 1C) e caracteres isolados (A, B, C). As folhas deverão ser numeradas sequencialmente no centro da margem superior indicando o número da folha e o número total de folhas, separados por uma barra oblíqua. Exemplo: 1/4, 2/4, 3/4 e 4/4. Prazo de cumprimento (art. 103 da LPI): 5 dias contados a partir do primeiro dia útil após esta publicação.



(21) BR 30 2020 005193-9

Código 30 - Exigência – Art. 103 da LPI

(22) 30/10/2020

(71) MICHEL TELLES PEREYRA FERRARI 22421996848 (BR/SP)

[1] As páginas de figuras não estão numeradas. Apresente novo jogo de figuras sem alteração da matéria apresentada no depósito e com numeração das páginas de acordo com as especificações do item 4.2.11 do Manual de Desenhos Industriais. Os desenhos ou fotografias deverão ser apresentados dentro de margens de no mínimo 3 cm, em folhas brancas no formato A4, NUMERADAS SEQUENCIALMENTE NO CENTRO DA MARGEM SUPERIOR INDICANDO O NÚMERO DA FOLHA E O NÚMERO TOTAL DE FOLHAS, SEPARADOS POR UMA BARRA OBLÍQUA. EXEMPLO: 1/4, 2/4, 3/4 e 4/4. Os desenhos ou fotografias deverão ser numerados sequencialmente em conformidade com o padrão de dois algarismos: Fig. 1.1, Fig. 1.2, Fig. 1.3, Fig. 1.4. NÃO SERÃO ADMITIDAS outras formas de numeração, como o padrão de um algarismo (1, 2, 3...), numeração alfanumérica (1A, 1B, 1C...) e caracteres isolados (A, B, C...)

[2] Apresente novas folhas de relatório e reivindicação com numeração das páginas, observando as especificações constantes nos itens 4.2.9 e 4.2.10 do Manual de Desenhos Industriais. As folhas do relatório descritivo e da reivindicação deverão apresentar o texto em espaço duplo, na cor preta, dentro de margens de no mínimo 3 cm, em folhas brancas no formato A4, numeradas sequencialmente no centro da margem superior indicando o número da folha e o número total de folhas, separados por uma barra oblíqua. Exemplo: 1/3, 2/3 e 3/3. AS NUMERAÇÕES DAS FOLHAS DO RELATÓRIO DESCRITIVO E DA REIVINDICAÇÃO DEVERÃO SER INDEPENDENTES ENTRE SI. Prazo de cumprimento (art. 103 da LPI): 5 dias contados a partir do primeiro dia útil após esta publicação.

(21) BR 30 2020 005198-0

Código 30 - Exigência – Art. 103 da LPI

(22) 30/10/2020

(71) EXPRESSO SATELITE NORTE LTDA (BR/GO)

(74) CAMPOS MELLO ADVOGADOS

A apresentação das figuras não está de acordo com as especificações do item 4.2.11 do Manual de Desenhos Industriais. Apresente novo jogo de figuras completo, COM CADA VISTA DA FIGURA APRESENTADA EM UMA FOLHA, sem alteração da matéria apresentada no depósito. Cada desenho ou fotografia deverá ser apresentado em uma folha, individualmente, com dimensões adequadas e nitidez e resolução gráfica suficientes para a plena compreensão do desenho industrial requerido. As figuras deverão ser numeradas sequencialmente em conformidade com o padrão de dois algarismos: Fig. 1.1, Fig. 1.2, Fig. 1.3, Fig. 1.4. NÃO SERÃO ADMITIDAS outras formas de numeração, como o padrão de um algarismo (1, 2, 3), numeração alfanumérica (1A, 1B, 1C) e caracteres isolados (A, B, C). As folhas deverão ser numeradas sequencialmente no centro da margem superior indicando o número da folha e o número total de folhas, separados por uma barra oblíqua. Exemplo: 1/4, 2/4, 3/4 e 4/4. Prazo de



cumprimento (art. 103 da LPI): 5 dias contados a partir do primeiro dia útil após esta publicação



Código 31 - Notificação de Depósito

Notificação de depósito de pedido de registro de desenho industrial. O pedido segue para a etapa de exame técnico.

(21) BR 30 2020 004509-2 Código 31 - Notificação de Depósito
(22) 25/09/2020
(71) FREEDOM WALLS PRESTACAO DE SERVICOS LTDA (BR/SC)
(72) FLÁVIA DEMARCHI WOLF
(74) LEONARDO ROWE
Notificação de depósito (Protocolo: 870200121137 UF: WB Data: 25/09/2020
Hora: 17:52)

(21) BR 30 2020 004815-6 Código 31 - Notificação de Depósito
(22) 14/10/2020
(71) PAULO HENRIQUE CAPARELLI DA SILVA (BR/SP)
(72) PAULO HENRIQUE CAPARELLI DA SILVA
(74) MARCO ANTÔNIO DE OLIVEIRA
Notificação de depósito (Protocolo: 870200129356 UF: WB Data: 14/10/2020
Hora: 13:09)

(21) BR 30 2020 004843-1 Código 31 - Notificação de Depósito
(22) 16/10/2020
(71) GABRIEL BORGES SOBREIRA QUARANTA (BR/RJ)
(72) GABRIEL BORGES SOBREIRA QUARANTA
(74) Vaz e Dias Advogados & Associados
Notificação de depósito (Protocolo: 870200130428 UF: WB Data: 16/10/2020
Hora: 08:41)

(21) BR 30 2020 004888-1 Código 31 - Notificação de Depósito
(22) 17/10/2020
(71) WESLEY QUIRINO ALVES DA SILVA (BR/RN)
(72) WESLEY QUIRINO ALVES DA SILVA
(74) JÚLISON CÉSAR SOUZA DOS SANTOS
Notificação de depósito (Protocolo: 870200131143 UF: WB Data: 17/10/2020
Hora: 15:08)

(21) BR 30 2020 004893-8 Código 31 - Notificação de Depósito
(22) 17/10/2020
(71) ALEXANDRE GALVAO QUEIROZ 13026261831 (BR/SP)
(72) ALEXANDRE GALVÃO QUEIROZ
Notificação de depósito (Protocolo: 870200131153 UF: WB Data: 17/10/2020
Hora: 17:44)



(21) BR 30 2020 004899-7 Código 31 - Notificação de Depósito
(22) 19/10/2020
(71) JAIME TEIXEIRA DRUMMOND (BR/SP)
(72) JAIME TEIXEIRA DRUMMOND
(74) Alberto Luís Camelier da Silva
Notificação de depósito (Protocolo: 870200131366 UF: WB Data: 19/10/2020
Hora: 11:31)

(21) BR 30 2020 004901-2 Código 31 - Notificação de Depósito
(22) 19/10/2020
(71) JAIME TEIXEIRA DRUMMOND (BR/SP)
(72) JAIME TEIXEIRA DRUMMOND
(74) Alberto Luís Camelier da Silva
Notificação de depósito (Protocolo: 870200131378 UF: WB Data: 19/10/2020
Hora: 11:45)

(21) BR 30 2020 004902-0 Código 31 - Notificação de Depósito
(22) 19/10/2020
(71) FIBRACEM TELEINFORMÁTICA LTDA (BR/PR)
(72) LUIZ CARLOS SILVEIRA DE BITENCOURT
(74) ALCION BUBNIAK
Notificação de depósito (Protocolo: 870200131388 UF: WB Data: 19/10/2020
Hora: 11:53)

(21) BR 30 2020 004907-1 Código 31 - Notificação de Depósito
(22) 19/10/2020
(71) FIBRACEM TELEINFORMÁTICA LTDA (BR/PR)
(72) LUIZ CARLOS SILVEIRA DE BTENCOURT
(74) ALCION BUBNIAK
Notificação de depósito (Protocolo: 870200131588 UF: WB Data: 19/10/2020
Hora: 15:13)

(21) BR 30 2020 004910-1 Código 31 - Notificação de Depósito
(22) 19/10/2020
(71) AMBEV S.A. (BR/SP)
(72) MATEUS VIEIRA CUNHA; JOSÉ VIRGÍLIO BRAGHETTO NETO
(74) Dannemann, Siemsen, Bigler & Ipanema Moreira
Notificação de depósito (Protocolo: 870200131760 UF: WB Data: 19/10/2020
Hora: 16:59)

(21) BR 30 2020 004911-0 Código 31 - Notificação de Depósito
(22) 19/10/2020
(71) CASA.PET COMÉRCIO DE MÓVEIS E BRINQUEDOS PET LTDA (BR/SP) ;



MARCELO FAINGEZICHT (BR/SP)
(72) MARCELO FAINGEZICHT
Notificação de depósito (Protocolo: 870200131766 UF: WB Data: 19/10/2020
Hora: 17:06)

(21) BR 30 2020 004912-8 Código 31 - Notificação de Depósito
(22) 19/10/2020
(71) CASA.PET COMÉRCIO DE MÓVEIS E BRINQUEDOS PET LTDA (BR/SP)
(72) MARCELO FAINGEZICHT
Notificação de depósito (Protocolo: 870200131781 UF: WB Data: 19/10/2020
Hora: 17:15)

(21) BR 30 2020 004913-6 Código 31 - Notificação de Depósito
(22) 19/10/2020
(71) CASA.PET COMÉRCIO DE MÓVEIS E BRINQUEDOS PET LTDA (BR/SP)
(72) MARCELO FAINGEZICHT
Notificação de depósito (Protocolo: 870200131793 UF: WB Data: 19/10/2020
Hora: 17:21)

(21) BR 30 2020 004914-4 Código 31 - Notificação de Depósito
(22) 19/10/2020
(71) CASA.PET COMÉRCIO DE MÓVEIS E BRINQUEDOS PET LTDA (BR/SP)
(72) MARCELO FAINGEZICHT
Notificação de depósito (Protocolo: 870200131805 UF: WB Data: 19/10/2020
Hora: 17:28)

(21) BR 30 2020 004920-9 Código 31 - Notificação de Depósito
(22) 19/10/2020
(71) CHY ELETROMAX COMERCIO LTDA - EPP (BR/SP)
(72) HUA HU
(74) São Paulo Marcas e Patentes Ltda.
Notificação de depósito (Protocolo: 870200131958 UF: WB Data: 19/10/2020
Hora: 20:44)

(21) BR 30 2020 004922-5 Código 31 - Notificação de Depósito
(22) 20/10/2020
(71) JONAS PAIXÃO CABRAL (BR/SP) ; GISELE INÊS DE LUCCA (BR/SP)
(72) JONAS PAIXÃO CABRAL; GISELE INÊS DE LUCCA
(74) RUBENS DOS SANTOS FILHO
Notificação de depósito (Protocolo: 870200132002 UF: WB Data: 20/10/2020
Hora: 08:38)

(21) BR 30 2020 004927-6 Código 31 - Notificação de Depósito
(22) 20/10/2020



(71) RENAN BERSI CASSINI MOVEIS ME (BR/SP)
(72) RENAN BERSI CASSINI
(74) BEERRE ASSESSORIA EMPRESARIAL LTDA
Notificação de depósito (Protocolo: 870200132092 UF: WB Data: 20/10/2020
Hora: 10:45)

(21) BR 30 2020 004928-4

Código 31 - Notificação de Depósito
(22) 20/10/2020
(71) FRESH.CO COSMÉTICOS LTDA (BR/SP)
(72) MAURÍCIO CARINI; JOSÉ GUILHERME DO AMARAL FERRAZ; RAFAEL
GUIMARÃES DE MELO; FELIPE GUIMARÃES PAIVA
(74) FLAVIA MANSUR MURAD SCHAAL
Notificação de depósito (Protocolo: 870200132099 UF: WB Data: 20/10/2020
Hora: 10:56)

(21) BR 30 2020 004935-7

Código 31 - Notificação de Depósito
(22) 20/10/2020
(71) MARIO NICOLI FILHO (BR/SP)
(72) MARIO NICOLI FILHO
(74) LUIZ FERNANDO VILLELA NOGUEIRA
Notificação de depósito (Protocolo: 870200132369 UF: WB Data: 20/10/2020
Hora: 16:42)

(21) BR 30 2020 004936-5

Código 31 - Notificação de Depósito
(22) 20/10/2020
(71) MARIO NICOLI FILHO (BR/SP)
(72) MARIO NICOLI FILHO
(74) LUIZ FERNANDO VILLELA NOGUEIRA
Notificação de depósito (Protocolo: 870200132382 UF: WB Data: 20/10/2020
Hora: 16:56)

(21) BR 30 2020 004973-0

Código 31 - Notificação de Depósito
(22) 22/10/2020
(71) TRAMONTINA TEEC S.A. (BR/RS)
(72) RICCARDO BIANCHI
(74) CREAÇÃO MARCAS E PATENTES LTDA.
Notificação de depósito (Protocolo: 870200133181 UF: WB Data: 22/10/2020
Hora: 11:52)

(21) BR 30 2020 004985-3

Código 31 - Notificação de Depósito
(22) 22/10/2020
(71) GAVRIELI BRANDS LLC (US)
(72) KFIR GAVRIELI
(74) KASZNAR LEONARDOS PROPRIEDADE INTELECTUAL



Notificação de depósito (Protocolo: 870200133292 UF: WB Data: 22/10/2020
Hora: 14:36)

(21) BR 30 2020 004993-4

Código 31 - Notificação de Depósito
(22) 22/10/2020
(71) VINÍCIUS HERNANDEZ LOPES LADIVEZ (BR/SP)
(72) VINÍCIUS HERNANDEZ LOPES LADIVEZ
Notificação de depósito (Protocolo: 870200133433 UF: WB Data: 22/10/2020
Hora: 16:55)

(21) BR 30 2020 005019-3

Código 31 - Notificação de Depósito
(22) 23/10/2020
(71) JOÃO E MARIA PARTICIPAÇÕES E INVESTIMENTOS LTDA (BR/SP)
(72) SAMUEL MUNHOZ DA CRUZ
(74) Camilla Soares
Notificação de depósito (Protocolo: 870200134035 UF: WB Data: 23/10/2020
Hora: 16:18)

(21) BR 30 2020 005024-0

Código 31 - Notificação de Depósito
(22) 23/10/2020
(71) PAULO CELSO CARDOSO BACCHI (BR/SP)
(72) PAULO CELSO CARDOSO BACCHI
(74) JEFFERSON DE ARAUJO SERAFIM
Notificação de depósito (Protocolo: 870200134049 UF: WB Data: 23/10/2020
Hora: 16:30)

(21) BR 30 2020 005026-6

Código 31 - Notificação de Depósito
(22) 23/10/2020
(71) VCS COMÉRCIO E DESIGN DE MÓVEIS LTDA. (BR/ES)
(72) VIVIAN COSER SETTE FERRAÇO
(74) FLÁVIA SANGIORGI DALLA BERNARDINA
Notificação de depósito (Protocolo: 870200134052 UF: WB Data: 23/10/2020
Hora: 16:33)

(21) BR 30 2020 005028-2

Código 31 - Notificação de Depósito
(22) 23/10/2020
(71) PAULO CELSO CARDOSO BACCHI (BR/SP)
(72) PAULO CELSO CARDOSO BACCHI
(74) JEFFERSON DE ARAUJO SERAFIM
Notificação de depósito (Protocolo: 870200134054 UF: WB Data: 23/10/2020
Hora: 16:33)

(21) BR 30 2020 005033-9

Código 31 - Notificação de Depósito
(22) 23/10/2020



(71) PAULO CELSO CARDOSO BACCHI (BR/SP)
(72) PAULO CELSO CARDOSO BACCHI
(74) JEFFERSON DE ARAUJO SERAFIM
Notificação de depósito (Protocolo: 870200134061 UF: WB Data: 23/10/2020
Hora: 16:38)

(21) BR 30 2020 005034-7

Código 31 - Notificação de Depósito
(22) 23/10/2020
(71) PAULO CELSO CARDOSO BACCHI (BR/SP)
(72) PAULO CELSO CARDOSO BACCHI
(74) JEFFERSON DE ARAUJO SERAFIM
Notificação de depósito (Protocolo: 870200134063 UF: WB Data: 23/10/2020
Hora: 16:41)

(21) BR 30 2020 005035-5

Código 31 - Notificação de Depósito
(22) 23/10/2020
(71) PAULO CELSO CARDOSO BACCHI (BR/SP)
(72) PAULO CELSO CARDOSO BACCHI
(74) JEFFERSON DE ARAUJO SERAFIM
Notificação de depósito (Protocolo: 870200134068 UF: WB Data: 23/10/2020
Hora: 16:45)

(21) BR 30 2020 005036-3

Código 31 - Notificação de Depósito
(22) 23/10/2020
(71) VCS COMÉRCIO E DESIGN DE MÓVEIS LTDA. (BR/ES)
(72) VIVIAN COSER SETTE FERRAÇO
(74) FLÁVIA SANGIORGI DALLA BERNARDINA
Notificação de depósito (Protocolo: 870200134075 UF: WB Data: 23/10/2020
Hora: 16:52)

(21) BR 30 2020 005037-1

Código 31 - Notificação de Depósito
(22) 23/10/2020
(71) KIMBERLY-CLARK WORLDWIDE, INC. (US)
(72) ALICE S. GORDON; RACHAEL S. YOUNG; MICHELLE L. SEABAUGH;
JUAN PABLO ARAGON; MEGAN A. WINTER; DARCEY E. MCCORMICK
(74) KASZNAR LEONARDOS PROPRIEDADE INTELECTUAL
Notificação de depósito (Protocolo: 870200134173 UF: WB Data: 23/10/2020
Hora: 17:53)

(21) BR 30 2020 005038-0

Código 31 - Notificação de Depósito
(22) 23/10/2020
(71) KIMBERLY-CLARK WORLDWIDE, INC. (US)
(72) ALICE S. GORDON; MICHELLE L. SEABAUGH; MEGAN A. WINTER;
SARAH M. MCGINNIS; DARCEY E. MCCORMICK



(74) KASZNAR LEONARDOS PROPRIEDADE INTELECTUAL
Notificação de depósito (Protocolo: 870200134187 UF: WB Data: 23/10/2020
Hora: 18:02)

(21) BR 30 2020 005039-8 Código 31 - Notificação de Depósito
(22) 23/10/2020
(71) THE GILLETTE COMPANY LLC (US)
(72) JONATHON ALBERT RIEHLE; REGAN MARIE FIASCONE
(74) TRENCH ROSSI E WATANABE ADVOGADOS (RJ)
Notificação de depósito (Protocolo: 870200134275 UF: WB Data: 23/10/2020
Hora: 20:04)

(21) BR 30 2020 005040-1 Código 31 - Notificação de Depósito
(22) 23/10/2020
(71) THE GILLETTE COMPANY LLC (US)
(72) JONATHON ALBERT RIEHLE; REGAN MARIE FIASCONE
(74) TRENCH ROSSI E WATANABE ADVOGADOS (RJ)
Notificação de depósito (Protocolo: 870200134278 UF: WB Data: 23/10/2020
Hora: 20:11)

(21) BR 30 2020 005041-0 Código 31 - Notificação de Depósito
(22) 23/10/2020
(71) THE GILLETTE COMPANY LLC (US)
(72) JONATHON ALBERT RIEHLE; REGAN MARIE FIASCONE
(74) TRENCH ROSSI E WATANABE ADVOGADOS (RJ)
Notificação de depósito (Protocolo: 870200134280 UF: WB Data: 23/10/2020
Hora: 20:17)

(21) BR 30 2020 005042-8 Código 31 - Notificação de Depósito
(22) 24/10/2020
(71) VCS COMÉRCIO E DESIGN DE MÓVEIS LTDA. (BR/ES)
(72) VIVIAN COSER SETTE FERRAÇO
(74) FLÁVIA SANGIORGI DALLA BERNARDINA
Notificação de depósito (Protocolo: 870200134314 UF: WB Data: 24/10/2020
Hora: 00:11)

(21) BR 30 2020 005043-6 Código 31 - Notificação de Depósito
(22) 24/10/2020
(71) VCS COMÉRCIO E DESIGN DE MÓVEIS LTDA. (BR/ES)
(72) VIVIAN COSER SETTE FERRAÇO
(74) FLÁVIA SANGIORGI DALLA BERNARDINA
Notificação de depósito (Protocolo: 870200134315 UF: WB Data: 24/10/2020
Hora: 00:20)



(21) BR 30 2020 005044-4 Código 31 - Notificação de Depósito
(22) 24/10/2020
(71) VCS COMÉRCIO E DESIGN DE MÓVEIS LTDA. (BR/ES)
(72) VIVIAN COSER SETTE FERRAÇO
(74) FLÁVIA SANGIORGI DALLA BERNARDINA
Notificação de depósito (Protocolo: 870200134316 UF: WB Data: 24/10/2020
Hora: 00:23)

(21) BR 30 2020 005045-2 Código 31 - Notificação de Depósito
(22) 24/10/2020
(71) VCS COMÉRCIO E DESIGN DE MÓVEIS LTDA. (BR/ES)
(72) VIVIAN COSER SETTE FERRAÇO
(74) FLÁVIA SANGIORGI DALLA BERNARDINA
Notificação de depósito (Protocolo: 870200134317 UF: WB Data: 24/10/2020
Hora: 00:30)

(21) BR 30 2020 005046-0 Código 31 - Notificação de Depósito
(22) 24/10/2020
(71) HARTEX FÁBRICA DE PRODUTOS EM ALUMÍNIO LTDA - ME (BR/PR)
(72) ÉLCIO LUIZ HARTMANN
(74) LEANDRO TAVARES DOS SANTOS
Notificação de depósito (Protocolo: 870200134335 UF: WB Data: 24/10/2020
Hora: 16:58)

(21) BR 30 2020 005047-9 Código 31 - Notificação de Depósito
(22) 25/10/2020
(71) ADENILSON CLARO MAIA (BR/RJ)
(72) ADENILSON CLARO MAIA
Notificação de depósito (Protocolo: 870200134362 UF: WB Data: 25/10/2020
Hora: 16:26)

(21) BR 30 2020 005048-7 Código 31 - Notificação de Depósito
(22) 26/10/2020
(71) PAULO CELSO CARDOSO BACCHI (BR/SP)
(72) PAULO CELSO CARDOSO BACCHI
(74) JEFFERSON DE ARAUJO SERAFIM
Notificação de depósito (Protocolo: 870200134454 UF: WB Data: 26/10/2020
Hora: 10:24)

(21) BR 30 2020 005049-5 Código 31 - Notificação de Depósito
(22) 26/10/2020
(71) PAULO CELSO CARDOSO BACCHI (BR/SP)
(72) PAULO CELSO CARDOSO BACCHI
(74) JEFFERSON DE ARAUJO SERAFIM



Notificação de depósito (Protocolo: 870200134455 UF: WB Data: 26/10/2020
Hora: 10:27)

(21) BR 30 2020 005050-9

Código 31 - Notificação de Depósito
(22) 26/10/2020
(71) PAULO CELSO CARDOSO BACCHI (BR/SP)
(72) PAULO CELSO CARDOSO BACCHI
(74) JEFFERSON DE ARAUJO SERAFIM
Notificação de depósito (Protocolo: 870200134461 UF: WB Data: 26/10/2020
Hora: 10:33)

(21) BR 30 2020 005051-7

Código 31 - Notificação de Depósito
(22) 26/10/2020
(71) PAULO CELSO CARDOSO BACCHI (BR/SP)
(72) PAULO CELSO CARDOSO BACCHI
(74) JEFFERSON DE ARAUJO SERAFIM
Notificação de depósito (Protocolo: 870200134464 UF: WB Data: 26/10/2020
Hora: 10:37)

(21) BR 30 2020 005052-5

Código 31 - Notificação de Depósito
(22) 26/10/2020
(71) ANTÔNIO ALVES DA SILVA (BR/MG)
(72) ANTÔNIO ALVES DA SILVA
(74) SÂMIA BATISTA AMIN (NOME ANTERIOR SÂMIA AMIN SANTOS)
Notificação de depósito (Protocolo: 870200134498 UF: WB Data: 26/10/2020
Hora: 11:23)

(21) BR 30 2020 005054-1

Código 31 - Notificação de Depósito
(22) 26/10/2020
(71) ANTÔNIO ALVES DA SILVA (BR/MG)
(72) ANTÔNIO ALVES DA SILVA
(74) SÂMIA BATISTA AMIN (NOME ANTERIOR SÂMIA AMIN SANTOS)
Notificação de depósito (Protocolo: 870200134504 UF: WB Data: 26/10/2020
Hora: 11:28)

(21) BR 30 2020 005055-0

Código 31 - Notificação de Depósito
(22) 26/10/2020
(71) GLADIMIR DA SILVA BRAFF (BR/RS)
(72) GLADIMIR DA SILVA BRAFF
(74) Acertcon Registros e Assessoria Empresarial Ltda
Notificação de depósito (Protocolo: 870200134507 UF: WB Data: 26/10/2020
Hora: 11:29)

(21) BR 30 2020 005057-6

Código 31 - Notificação de Depósito

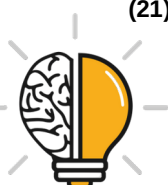

(22) 26/10/2020
(71) ANTÔNIO ALVES DA SILVA (BR/MG)
(72) ANTÔNIO ALVES DA SILVA
(74) SÂMIA BATISTA AMIN (NOME ANTERIOR SÂMIA AMIN SANTOS)
Notificação de depósito (Protocolo: 870200134513 UF: WB Data: 26/10/2020
Hora: 11:35)

(21) BR 30 2020 005058-4 Código 31 - Notificação de Depósito
(22) 26/10/2020
(71) ANTÔNIO ALVES DA SILVA (BR/MG)
(72) ANTÔNIO ALVES DA SILVA
(74) SÂMIA BATISTA AMIN (NOME ANTERIOR SÂMIA AMIN SANTOS)
Notificação de depósito (Protocolo: 870200134517 UF: WB Data: 26/10/2020
Hora: 11:38)

(21) BR 30 2020 005059-2 Código 31 - Notificação de Depósito
(22) 26/10/2020
(71) ANTÔNIO ALVES DA SILVA (BR/MG)
(72) ANTÔNIO ALVES DA SILVA
(74) SÂMIA BATISTA AMIN (NOME ANTERIOR SÂMIA AMIN SANTOS)
Notificação de depósito (Protocolo: 870200134520 UF: WB Data: 26/10/2020
Hora: 11:41)

(21) BR 30 2020 005060-6 Código 31 - Notificação de Depósito
(22) 26/10/2020
(71) CESDE INDÚSTRIA E COMÉRCIO DE ELETRODOMÉSTICOS LTDA
(BR/CE)
(72) VLADimir BASEIO LONGATTI
(74) BALUZ ADVOGADOS
Notificação de depósito (Protocolo: 870200134634 UF: WB Data: 26/10/2020
Hora: 13:49)

(21) BR 30 2020 005061-4 Código 31 - Notificação de Depósito
(22) 26/10/2020
(71) EDERSON TIAGO MOURA (BR/RS)
(72) EDERSON TIAGO MOURA
(74) ANDRÉ DE OLIVEIRA SCHENINI MOREIRA
Notificação de depósito (Protocolo: 870200134733 UF: WB Data: 26/10/2020
Hora: 15:19)

(21) BR 30 2020 005067-3 Código 31 - Notificação de Depósito
(22) 27/10/2020
(71) MARIA LUCILENE PEREIRA CAVALCANTE SOARES CALÇADOS ME
(BR/CE)



(72) MARIA LUCILENE PEREIRA CAVALCANTE SOARES
(74) FRANCISCO LEITE DE OLIVEIRA FILHO
Notificação de depósito (Protocolo: 870200135139 UF: WB Data: 27/10/2020
Hora: 08:57)

(21) BR 30 2020 005069-0 Código 31 - Notificação de Depósito
(22) 27/10/2020
(71) LUANA MENDONÇA CARAVELLAS (BR/RJ)
(72) LUANA MENDONÇA CANELLAS
(74) IGOR LEONARDO GUIMARÃES SIMÕES
Notificação de depósito (Protocolo: 870200135236 UF: WB Data: 27/10/2020
Hora: 11:22)

(21) BR 30 2020 005070-3 Código 31 - Notificação de Depósito
(22) 27/10/2020
(71) BIXGROUP IND E COM LTDA (BR/PR)
(72) FERNANDO JOSÉ REIS DI NIZO
(74) NORMA JUSTINA TONIAL
Notificação de depósito (Protocolo: 870200135248 UF: WB Data: 27/10/2020
Hora: 11:39)

(21) BR 30 2020 005071-1 Código 31 - Notificação de Depósito
(22) 27/10/2020
(71) BIXGROUP IND E COM LTDA (BR/PR)
(72) FERNANDO JOSÉ REIS DI NIZO
(74) NORMA JUSTINA TONIAL
Notificação de depósito (Protocolo: 870200135256 UF: WB Data: 27/10/2020
Hora: 11:50)

(21) BR 30 2020 005072-0 Código 31 - Notificação de Depósito
(22) 27/10/2020
(71) J & X COSMÉTICOS IMPORTAÇÃO E EXPORTAÇÃO LTDA EPP (BR/RJ)
(72) FERNANDO SI JIAN XIA
(74) Portfolio Marcas e Patentes Ltda.
Notificação de depósito (Protocolo: 870200135275 UF: WB Data: 27/10/2020
Hora: 12:23)

(21) BR 30 2020 005073-8 Código 31 - Notificação de Depósito
(22) 27/10/2020
(71) J & X COSMÉTICOS IMPORTAÇÃO E EXPORTAÇÃO LTDA EPP (BR/RJ)
(72) FERNANDO SI JIAN XIA
(74) Portfolio Marcas e Patentes Ltda.
Notificação de depósito (Protocolo: 870200135287 UF: WB Data: 27/10/2020
Hora: 12:33)



(21) BR 30 2020 005074-6	Código 31 - Notificação de Depósito (22) 27/10/2020 (71) NIKE INNOVATE C.V. (US) (72) THOMAS BELHACENE (74) ANTÔNIO MAURÍCIO PEDRAS ARNAUD Notificação de depósito (Protocolo: 870200135339 UF: WB Data: 27/10/2020 Hora: 14:02)
(21) BR 30 2020 005075-4	Código 31 - Notificação de Depósito (22) 27/10/2020 (71) SAMSUNG ELECTRONICS CO., LTD. (KR) (72) JUNYONG SONG; BYOUNGJIN KIM; WOOHYEOK JEONG; EUNSOO KIM; JUNGSHYUN CHOI (74) DANIEL ADVOGADOS (ALT.DE DANIEL & CIA) Notificação de depósito (Protocolo: 870200135340 UF: WB Data: 27/10/2020 Hora: 14:05)
(21) BR 30 2020 005076-2	Código 31 - Notificação de Depósito (22) 27/10/2020 (71) NIKE INNOVATE C.V. (US) (72) THOMAS BELHACENE (74) ANTÔNIO MAURÍCIO PEDRAS ARNAUD Notificação de depósito (Protocolo: 870200135341 UF: WB Data: 27/10/2020 Hora: 14:05)
(21) BR 30 2020 005077-0	Código 31 - Notificação de Depósito (22) 27/10/2020 (71) NIKE INNOVATE C.V. (US) (72) THOMAS BELHACENE (74) ANTÔNIO MAURÍCIO PEDRAS ARNAUD Notificação de depósito (Protocolo: 870200135342 UF: WB Data: 27/10/2020 Hora: 14:06)
(21) BR 30 2020 005078-9	Código 31 - Notificação de Depósito (22) 27/10/2020 (71) REGINA PERROTTA (BR/PR) (72) REGINA PERROTTA (74) RAFAEL DAVI VASCONCELOS Notificação de depósito (Protocolo: 870200135364 UF: WB Data: 27/10/2020 Hora: 14:32)
(21) BR 30 2020 005080-0	Código 31 - Notificação de Depósito (22) 27/10/2020



(71) REGINA PERROTTA (BR/PR)
(72) REGINA PERROTTA
(74) RAFAEL DAVI VASCONCELOS
Notificação de depósito (Protocolo: 870200135372 UF: WB Data: 27/10/2020
Hora: 14:38)

(21) BR 30 2020 005081-9 Código 31 - Notificação de Depósito
(22) 27/10/2020
(71) REGINA PERROTTA (BR/PR)
(72) REGINA PERROTTA
(74) RAFAEL DAVI VASCONCELOS
Notificação de depósito (Protocolo: 870200135376 UF: WB Data: 27/10/2020
Hora: 14:42)

(21) BR 30 2020 005083-5 Código 31 - Notificação de Depósito
(22) 27/10/2020
(71) DURATEX S.A. (BR/SP)
(72) MATHEUS BARBOSA ANDRADE MOSER OBERG
(74) DANIEL ADVOGADOS (ALT.DE DANIEL & CIA)
Notificação de depósito (Protocolo: 870200135492 UF: WB Data: 27/10/2020
Hora: 16:26)

(21) BR 30 2020 005085-1 Código 31 - Notificação de Depósito
(22) 27/10/2020
(71) ALEXANDRE MEDINA (BR/SP) ; PAULO CESAR MEDINA (BR/SP)
(72) PAULO CESAR MEDINA; ALEXANDRE MEDINA
(74) BEERRE ASSESSORIA EMPRESARIAL LTDA
Notificação de depósito (Protocolo: 870200135521 UF: WB Data: 27/10/2020
Hora: 16:51)

(21) BR 30 2020 005088-6 Código 31 - Notificação de Depósito
(22) 27/10/2020
(71) TEREZA MELO DE CARVALHO (BR/SP)
(72) TEREZA MELO DE CARVALHO
(74) City Patentes e Marcas Ltda.
Notificação de depósito (Protocolo: 870200135637 UF: WB Data: 27/10/2020
Hora: 18:24)

(21) BR 30 2020 005089-4 Código 31 - Notificação de Depósito
(22) 27/10/2020
(71) TEREZA MELO DE CARVALHO (BR/SP)
(72) TEREZA MELO DE CARVALHO
(74) City Patentes e Marcas Ltda.
Notificação de depósito (Protocolo: 870200135647 UF: WB Data: 27/10/2020



Hora: 18:32)

(21) BR 30 2020 005091-6

Código 31 - Notificação de Depósito
(22) 28/10/2020
(71) CLAMPER INDÚSTRIA E COMÉRCIO S/A. (BR/MG)
(72) AILTON RICARDONI LOBO; FERNANDO NASCIMENTO DE OLIVEIRA
(74) SÂMIA BATISTA AMIN (NOME ANTERIOR SÂMIA AMIN SANTOS)
Notificação de depósito (Protocolo: 870200135692 UF: WB Data: 28/10/2020
Hora: 08:35)

(21) BR 30 2020 005093-2

Código 31 - Notificação de Depósito
(22) 28/10/2020
(71) DOSTUM INDUSTRIA, COMERCIO E ARTIGOS DE DECORAÇÃO EM RESINA LTDA - ME (BR/PB)
(72) SERGIO JOSÉ DE MATOS
Notificação de depósito (Protocolo: 870200135701 UF: WB Data: 28/10/2020
Hora: 10:09)

(21) BR 30 2020 005094-0

Código 31 - Notificação de Depósito
(22) 28/10/2020
(71) DOSTUM INDUSTRIA, COMERCIO E ARTIGOS DE DECORAÇÃO EM RESINA LTDA - ME (BR/PB)
(72) SERGIO JOSÉ DE MATOS
Notificação de depósito (Protocolo: 870200135704 UF: WB Data: 28/10/2020
Hora: 10:17)

(21) BR 30 2020 005095-9

Código 31 - Notificação de Depósito
(22) 28/10/2020
(71) DOSTUM INDUSTRIA, COMERCIO E ARTIGOS DE DECORAÇÃO EM RESINA LTDA - ME (BR/PB)
(72) SERGIO JOSÉ DE MATOS
Notificação de depósito (Protocolo: 870200135708 UF: WB Data: 28/10/2020
Hora: 10:22)

(21) BR 30 2020 005096-7

Código 31 - Notificação de Depósito
(22) 28/10/2020
(71) DOSTUM INDUSTRIA, COMERCIO E ARTIGOS DE DECORAÇÃO EM RESINA LTDA - ME (BR/PB)
(72) SERGIO JOSÉ DE MATOS
Notificação de depósito (Protocolo: 870200135711 UF: WB Data: 28/10/2020
Hora: 10:29)

(21) BR 30 2020 005098-3

Código 31 - Notificação de Depósito
(22) 28/10/2020



(71) DOSTUM INDUSTRIA, COMERCIO E ARTIGOS DE DECORAÇÃO EM RESINA LTDA - ME (BR/PB)

(72) SERGIO JOSÉ DE MATOS

Notificação de depósito (Protocolo: 870200135719 UF: WB Data: 28/10/2020

Hora: 10:34)

(21) BR 30 2020 005099-1

Código 31 - Notificação de Depósito

(22) 28/10/2020

(71) CLAMPER INDÚSTRIA E COMÉRCIO S/A. (BR/MG)

(72) AILTON RICARDONI LOBO; FERNANDO NASCIMENTO DE OLIVEIRA

(74) SÂMIA BATISTA AMIN (NOME ANTERIOR SÂMIA AMIN SANTOS)

Notificação de depósito (Protocolo: 870200135723 UF: WB Data: 28/10/2020

Hora: 10:39)

(21) BR 30 2020 005100-9

Código 31 - Notificação de Depósito

(22) 28/10/2020

(71) DEARBABY COMERCIO DE BRINQUEDOS LTDA (BR/SC)

(72) JANAINA STASSUN MIGUEL

(74) LEILA CAVALHEIRO VIOLIN

Notificação de depósito (Protocolo: 870200135745 UF: WB Data: 28/10/2020

Hora: 11:07)

(21) BR 30 2020 005101-7

Código 31 - Notificação de Depósito

(22) 28/10/2020

(71) DEARBABY COMERCIO DE BRINQUEDOS LTDA (BR/SC)

(72) JANAINA STASSUN MIGUEL

(74) LEILA CAVALHEIRO VIOLIN

Notificação de depósito (Protocolo: 870200135751 UF: WB Data: 28/10/2020

Hora: 11:12)

(21) BR 30 2020 005102-5

Código 31 - Notificação de Depósito

(22) 28/10/2020

(71) DOSTUM INDUSTRIA, COMERCIO E ARTIGOS DE DECORAÇÃO EM RESINA LTDA - ME (BR/PB)

(72) SERGIO JOSÉ DE MATOS

Notificação de depósito (Protocolo: 870200135759 UF: WB Data: 28/10/2020

Hora: 11:17)

(21) BR 30 2020 005103-3

Código 31 - Notificação de Depósito

(22) 28/10/2020

(71) DOSTUM INDUSTRIA, COMERCIO E ARTIGOS DE DECORAÇÃO EM RESINA LTDA - ME (BR/PB)

(72) SERGIO JOSÉ DE MATOS

Notificação de depósito (Protocolo: 870200135763 UF: WB Data: 28/10/2020



Hora: 11:24)

(21) BR 30 2020 005104-1

Código 31 - Notificação de Depósito
(22) 28/10/2020
(71) GTS DO BRASIL LTDA. (BR/SC)
(72) ASSIS STRASSER
(74) Clarke, Modet Propriedade Intelectual Ltda.
Notificação de depósito (Protocolo: 870200135772 UF: WB Data: 28/10/2020
Hora: 11:36)

(21) BR 30 2020 005105-0

Código 31 - Notificação de Depósito
(22) 28/10/2020
(71) CASALE EQUIPAMENTOS LTDA (BR/SP)
(72) CELSO LUÍS CASALE
(74) JORGE ROBERTO INNOCÊNCIO DA COSTA
Notificação de depósito (Protocolo: 870200135799 UF: WB Data: 28/10/2020
Hora: 12:27)

(21) BR 30 2020 005106-8

Código 31 - Notificação de Depósito
(22) 28/10/2020
(71) GTS DO BRASIL LTDA. (BR/SC)
(72) ASSIS STRASSER
(74) Clarke, Modet Propriedade Intelectual Ltda.
Notificação de depósito (Protocolo: 870200135819 UF: WB Data: 28/10/2020
Hora: 13:01)

(21) BR 30 2020 005107-6

Código 31 - Notificação de Depósito
(22) 28/10/2020
(71) LUIZ SEBASTIÃO PEREIRA (BR/RS)
(72) LUIZ SEBASTIÃO PEREIRA
(74) HOLDER MARCAS E PATENTES LTDA - ME
Notificação de depósito (Protocolo: 870200135854 UF: WB Data: 28/10/2020
Hora: 13:36)

(21) BR 30 2020 005108-4

Código 31 - Notificação de Depósito
(22) 28/10/2020
(71) GAVRIELI BRANDS LLC (US)
(72) KFIR GAVRIELI
(74) KASZNAR LEONARDOS PROPRIEDADE INTELECTUAL
Notificação de depósito (Protocolo: 870200135891 UF: WB Data: 28/10/2020
Hora: 14:28)

(21) BR 30 2020 005109-2

Código 31 - Notificação de Depósito
(22) 28/10/2020



(71) RUBENS COELHO DE SOUZA JUNIOR (BR/SP)
(72) RUBENS COELHO DE SOUZA JUNIOR
(74) JOSÉ EDIS RODRIGUES
Notificação de depósito (Protocolo: 870200135946 UF: WB Data: 28/10/2020
Hora: 15:28)

(21) BR 30 2020 005110-6 Código 31 - Notificação de Depósito
(22) 28/10/2020
(71) BETAPACK, S.A.U. (ES)
(72) FRANCISCO JAVIER BERROA GARCÍA
(74) HERRERO & ASSOCIADOS BRASIL PROPRIEDADE INTELECTUAL LTDA.
Notificação de depósito (Protocolo: 870200136016 UF: WB Data: 28/10/2020
Hora: 16:47)

(21) BR 30 2020 005111-4 Código 31 - Notificação de Depósito
(22) 28/10/2020
(71) GALO ARTESANIA DO BRASIL LTDA (BR/SP)
(72) JOSÉ HERMAN PASSARINI
(74) ARIBONI, FABBRI E SCHMIDT SOCIEDADE DE ADVOGADOS
Notificação de depósito (Protocolo: 870200136021 UF: WB Data: 28/10/2020
Hora: 16:53)

(21) BR 30 2020 005112-2 Código 31 - Notificação de Depósito
(22) 28/10/2020
(71) DAIO PAPER CORPORATION (JP)
(72) SHOHEI YOSHIDA
(74) HERRERO & ASSOCIADOS BRASIL PROPRIEDADE INTELECTUAL LTDA.
Notificação de depósito (Protocolo: 870200136045 UF: WB Data: 28/10/2020
Hora: 17:07)

(21) BR 30 2020 005113-0 Código 31 - Notificação de Depósito
(22) 28/10/2020
(71) FABIANA MARIA DA SILVA (BR/SP) ; NELSON MARIANO DE SOUZA JUNIOR (BR/SP)
(72) FABIANA MARIA DA SILVA; NELSON MARIANO DE SOUZA JUNIOR
Notificação de depósito (Protocolo: 870200136057 UF: WB Data: 28/10/2020
Hora: 17:18)

(21) BR 30 2020 005114-9 Código 31 - Notificação de Depósito
(22) 28/10/2020
(71) FABIANA MARIA DA SILVA (BR/SP) ; NELSON MARIANO DE SOUZA JUNIOR (BR/SP)
(72) FABIANA MARIA DA SILVA; NELSON MARIANO DE SOUZA JUNIOR
Notificação de depósito (Protocolo: 870200136062 UF: WB Data: 28/10/2020



Hora: 17:21)

(21) BR 30 2020 005115-7

Código 31 - Notificação de Depósito
(22) 28/10/2020
(71) FABIANA MARIA DA SILVA (BR/SP) ; NELSON MARIANO DE SOUZA JUNIOR (BR/SP)
(72) FABIANA MARIA DA SILVA; NELSON MARIANO DE SOUZA JUNIOR
Notificação de depósito (Protocolo: 870200136074 UF: WB Data: 28/10/2020
Hora: 17:28)

(21) BR 30 2020 005117-3

Código 31 - Notificação de Depósito
(22) 29/10/2020
(71) KLABIN S.A. (BR/SP)
(72) ANDRÉ CESTARO NOGUEIRA DE AQUINO
(74) Dannemann, Siemsen, Bigler & Ipanema Moreira
Notificação de depósito (Protocolo: 870200136196 UF: WB Data: 29/10/2020
Hora: 09:35)

(21) BR 30 2020 005118-1

Código 31 - Notificação de Depósito
(22) 29/10/2020
(71) GILNEI ANTÔNIO SCHMITZ (BR/SC)
(72) GILNEI ANTÔNIO SCHMITZ
(74) SANDRO CONRADO DA SILVA
Notificação de depósito (Protocolo: 870200136227 UF: WB Data: 29/10/2020
Hora: 10:13)

(21) BR 30 2020 005119-0

Código 31 - Notificação de Depósito
(22) 29/10/2020
(71) GILNEI ANTÔNIO SCHMITZ (BR/SC)
(72) GILNEI ANTÔNIO SCHMITZ
(74) SANDRO CONRADO DA SILVA
Notificação de depósito (Protocolo: 870200136228 UF: WB Data: 29/10/2020
Hora: 10:13)

(21) BR 30 2020 005120-3

Código 31 - Notificação de Depósito
(22) 29/10/2020
(71) GILNEI ANTÔNIO SCHMITZ (BR/SC)
(72) GILNEI ANTÔNIO SCHMITZ
(74) SANDRO CONRADO DA SILVA
Notificação de depósito (Protocolo: 870200136229 UF: WB Data: 29/10/2020
Hora: 10:14)

(21) BR 30 2020 005121-1

Código 31 - Notificação de Depósito
(22) 29/10/2020



(71) GILNEI ANTÔNIO SCHMITZ (BR/SC)
(72) GILNEI ANTÔNIO SCHMITZ
(74) SANDRO CONRADO DA SILVA
Notificação de depósito (Protocolo: 870200136230 UF: WB Data: 29/10/2020
Hora: 10:14)

(21) BR 30 2020 005122-0 Código 31 - Notificação de Depósito
(22) 29/10/2020
(71) GILNEI ANTÔNIO SCHMITZ (BR/SC)
(72) GILNEI ANTÔNIO SCHMITZ
(74) SANDRO CONRADO DA SILVA
Notificação de depósito (Protocolo: 870200136231 UF: WB Data: 29/10/2020
Hora: 10:15)

(21) BR 30 2020 005123-8 Código 31 - Notificação de Depósito
(22) 29/10/2020
(71) P. H. CAPARELLI COMERCIO IMPORTACAO E EXPORTACAO DE
PRODUTOS FITNESS E FERRAMENTAS LTDA (BR/SP)
(72) PAULO HENRIQUE CAPARELLI DA SILVA
(74) MARCO ANTÔNIO DE OLIVEIRA
Notificação de depósito (Protocolo: 870200136249 UF: WB Data: 29/10/2020
Hora: 10:33)

(21) BR 30 2020 005125-4 Código 31 - Notificação de Depósito
(22) 29/10/2020
(71) P. H. CAPARELLI COMERCIO IMPORTACAO E EXPORTACAO DE
PRODUTOS FITNESS E FERRAMENTAS LTDA (BR/SP)
(72) PAULO HENRIQUE CAPARELLI DA SILVA
(74) MARCO ANTÔNIO DE OLIVEIRA
Notificação de depósito (Protocolo: 870200136267 UF: WB Data: 29/10/2020
Hora: 10:46)

(21) BR 30 2020 005126-2 Código 31 - Notificação de Depósito
(22) 29/10/2020
(71) FISS KOSS COMERCIAL EIRELI (BR/SC)
(72) ROGÉRIO DE QUEIROZ
(74) GUILHERME ROBERTO DORTA DA SILVA
Notificação de depósito (Protocolo: 870200136290 UF: WB Data: 29/10/2020
Hora: 11:21)

(21) BR 30 2020 005127-0 Código 31 - Notificação de Depósito
(22) 29/10/2020
(71) GEREN MARCENARIA LTDA ME (BR/SP)
(72) HELAINE AMORIM RICCHETTI



(74) GUILHERME ROBERTO DORTA DA SILVA
Notificação de depósito (Protocolo: 870200136358 UF: WB Data: 29/10/2020
Hora: 12:53)

(21) BR 30 2020 005128-9 Código 31 - Notificação de Depósito
(22) 29/10/2020
(71) CANPACK S.A. (PL)
(72) JAROSLAW PIEKARZ
(74) ANA CLAUDIA CHAVES RAMOS
Notificação de depósito (Protocolo: 870200136360 UF: WB Data: 29/10/2020
Hora: 12:54)

(21) BR 30 2020 005129-7 Código 31 - Notificação de Depósito
(22) 29/10/2020
(71) NATURE'S BEAUTY, LLC (US)
(72) ALEXANDRE MALDONADO
(74) Dannemann, Siemsen, Bigler & Ipanema Moreira
Notificação de depósito (Protocolo: 870200136417 UF: WB Data: 29/10/2020
Hora: 13:59)

(21) BR 30 2020 005130-0 Código 31 - Notificação de Depósito
(22) 29/10/2020
(71) TONISITY INTERNATIONAL LIMITED (IE)
(72) ALON ROSENBERG; ABRAHAM MILSTEIN; AVA MARIE FIRTH; SIMON
VAN DALSEM; ARIE HALPERN
(74) Dannemann, Siemsen, Bigler & Ipanema Moreira
Notificação de depósito (Protocolo: 870200136428 UF: WB Data: 29/10/2020
Hora: 14:19)

(21) BR 30 2020 005131-9 Código 31 - Notificação de Depósito
(22) 29/10/2020
(71) TONISITY INTERNATIONAL LIMITED (IE)
(72) ALON ROSENBERG; ABRAHAM MILSTEIN; AVA MARIE FIRTH; SIMON
VAN DALSEM; ARIE HALPERN
(74) Dannemann, Siemsen, Bigler & Ipanema Moreira
Notificação de depósito (Protocolo: 870200136435 UF: WB Data: 29/10/2020
Hora: 14:29)

(21) BR 30 2020 005135-1 Código 31 - Notificação de Depósito
(22) 29/10/2020
(71) ISABELA MARIA ALVES DE ALMEIDA OLIVA (BR/BA) ; SYLVIA MENESES
RODRIGUES (BR/BA)
(72) ISABELA MARIA ALVES DE ALMEIDA OLIVA; SYLVIA MENESES
RODRIGUES



(74) A Provincia Marcas e Patentes Ltda.
Notificação de depósito (Protocolo: 870200136463 UF: WB Data: 29/10/2020
Hora: 14:50)

(21) BR 30 2020 005138-6 Código 31 - Notificação de Depósito
(22) 29/10/2020
(71) NEXTGEN360 LIMITED (GB)
(72) BEN WILSON; SIMON FRANCE
(74) Dannemann, Siemsen, Bigler & Ipanema Moreira
Notificação de depósito (Protocolo: 870200136492 UF: WB Data: 29/10/2020
Hora: 15:13)

(21) BR 30 2020 005140-8 Código 31 - Notificação de Depósito
(22) 29/10/2020
(71) TRAMONTINA S/A CUTELARIA (BR/RS)
(72) MARCOS ANTONIO GRESPAN
(74) CREAÇÃO MARCAS E PATENTES LTDA.
Notificação de depósito (Protocolo: 870200136503 UF: WB Data: 29/10/2020
Hora: 15:19)

(21) BR 30 2020 005147-5 Código 31 - Notificação de Depósito
(22) 29/10/2020
(71) TRAMONTINA S/A CUTELARIA (BR/RS)
(72) MARCOS ANTONIO GRESPAN
(74) CREAÇÃO MARCAS E PATENTES LTDA.
Notificação de depósito (Protocolo: 870200136568 UF: WB Data: 29/10/2020
Hora: 16:03)

(21) BR 30 2020 005148-3 Código 31 - Notificação de Depósito
(22) 29/10/2020
(71) OVO PRODUTOS E COMERCIO DE MOBILIÁRIO LTDA. - ME (BR/SP)
(72) GERSON DE OLIVEIRA VIEIRA; LUCIANA MARTINS RODRIGUES
(74) Cruzeiro Newmarc Patentes e Marcas Ltda.
Notificação de depósito (Protocolo: 870200136570 UF: WB Data: 29/10/2020
Hora: 16:04)

(21) BR 30 2020 005149-1 Código 31 - Notificação de Depósito
(22) 29/10/2020
(71) TRAMONTINA S/A CUTELARIA (BR/RS)
(72) MARCOS ANTONIO GRESPAN
(74) CREAÇÃO MARCAS E PATENTES LTDA.
Notificação de depósito (Protocolo: 870200136582 UF: WB Data: 29/10/2020
Hora: 16:15)



(21) BR 30 2020 005150-5	Código 31 - Notificação de Depósito (22) 29/10/2020 (71) OVO PRODUTOS E COMERCIO DE MOBILIÁRIO LTDA. - ME (BR/SP) (72) GERSON DE OLIVEIRA VIEIRA; LUCIANA MARTINS RODRIGUES (74) Cruzeiro Newmarc Patentes e Marcas Ltda. Notificação de depósito (Protocolo: 870200136604 UF: WB Data: 29/10/2020 Hora: 16:27)
(21) BR 30 2020 005151-3	Código 31 - Notificação de Depósito (22) 29/10/2020 (71) TRAMONTINA S/A CUTELARIA (BR/RS) (72) MARCOS ANTONIO GRESPAN (74) CREAÇÃO DE MARCAS E PATENTES LTDA. Notificação de depósito (Protocolo: 870200136605 UF: WB Data: 29/10/2020 Hora: 16:28)
(21) BR 30 2020 005152-1	Código 31 - Notificação de Depósito (22) 29/10/2020 (71) KONINKLIJKE PHILIPS N.V. (NL) (72) MINGSHUO ZHANG (74) DANIEL ADVOGADOS (ALT.DE DANIEL & CIA) Notificação de depósito (Protocolo: 870200136613 UF: WB Data: 29/10/2020 Hora: 16:34)
(21) BR 30 2020 005153-0	Código 31 - Notificação de Depósito (22) 29/10/2020 (71) KLABIN S.A. (BR/SP) (72) ANDRÉ CESTARO NOGUEIRA DE AQUINO (74) Dannemann, Siemsen, Bigler & Ipanema Moreira Notificação de depósito (Protocolo: 870200136614 UF: WB Data: 29/10/2020 Hora: 16:34)
(21) BR 30 2020 005154-8	Código 31 - Notificação de Depósito (22) 29/10/2020 (71) NELY CRISTINA BRAIDOTTI (BR/SP) (72) NELY CRISTINA BRAIDOTTI (74) VILELA COELHO SOCIEDADE DE ADVOGADOS Notificação de depósito (Protocolo: 870200136616 UF: WB Data: 29/10/2020 Hora: 16:35)
(21) BR 30 2020 005155-6	Código 31 - Notificação de Depósito (22) 29/10/2020 (71) COLGATE-PALMOLIVE COMPANY (US) (72) JIANG ZHOU; FAN GANG XIE; YANMEI JI; GUOQIANG LIU; WEN JIN XI



(74) Clarke, Modet Propriedade Intelectual Ltda.
Notificação de depósito (Protocolo: 870200136618 UF: WB Data: 29/10/2020
Hora: 16:36)

(21) BR 30 2020 005156-4 Código 31 - Notificação de Depósito
(22) 29/10/2020
(71) KONINKLIJKE PHILIPS N.V. (NL)
(72) JOZEF WILLEBRORDUS VAN ROOSMALEN; FRANK VERBRUGGE; JENS ANDERSSON; ROEL KROOSHOF; SIMON VAN ANKEN; PETER GAL; LIEVEN ADRIAENSSEN; ROSHAN HAKKIM; MINGSHUO ZHANG
(74) DANIEL ADVOGADOS (ALT.DE DANIEL & CIA)
Notificação de depósito (Protocolo: 870200136631 UF: WB Data: 29/10/2020
Hora: 16:40)

(21) BR 30 2020 005158-0 Código 31 - Notificação de Depósito
(22) 29/10/2020
(71) COLGATE-PALMOLIVE COMPANY (US)
(72) JIANG ZHOU; FAN GANG XIE; YANMEI JI; GUOQIANG LIU; WEN JIN XI
(74) Clarke, Modet Propriedade Intelectual Ltda.
Notificação de depósito (Protocolo: 870200136653 UF: WB Data: 29/10/2020
Hora: 16:53)

(21) BR 30 2020 005163-7 Código 31 - Notificação de Depósito
(22) 29/10/2020
(71) KONINKLIJKE PHILIPS N.V. (NL)
(72) FRANK VERBRUGGE; JOZEF WILLEBRORDUS VAN ROOSMALEN; JENS ANDERSSON; ROEL KROOSHOF; SIMON VAN ANKEN; PETER GAL; LIEVEN ADRIAENSSEN; ROSHAN HAKKIM; MINGSHUO ZHANG
(74) DANIEL ADVOGADOS (ALT.DE DANIEL & CIA)
Notificação de depósito (Protocolo: 870200136827 UF: WB Data: 29/10/2020
Hora: 18:48)

(21) BR 30 2020 005167-0 Código 31 - Notificação de Depósito
(22) 30/10/2020
(71) TOPFORM INDÚSTRIA PLÁSTICA LTDA. (BR/AM)
(72) MARIO LETTERINO TADEU STAVALE
(74) ANTÔNIO MAURÍCIO PEDRAS ARNAUD
Notificação de depósito (Protocolo: 870200136967 UF: WB Data: 30/10/2020
Hora: 10:16)

(21) BR 30 2020 005168-8 Código 31 - Notificação de Depósito
(22) 30/10/2020
(71) TOPFORM INDÚSTRIA PLÁSTICA LTDA. (BR/AM)
(72) MARIO LETTERINO TADEU STAVALE



(74) ANTÔNIO MAURÍCIO PEDRAS ARNAUD
Notificação de depósito (Protocolo: 870200136971 UF: WB Data: 30/10/2020
Hora: 10:18)

(21) BR 30 2020 005169-6 Código 31 - Notificação de Depósito
(22) 30/10/2020
(71) TOPFORM INDÚSTRIA PLÁSTICA LTDA. (BR/AM)
(72) MARIO LETTERINO TADEU STAVALE
(74) ANTÔNIO MAURÍCIO PEDRAS ARNAUD
Notificação de depósito (Protocolo: 870200136974 UF: WB Data: 30/10/2020
Hora: 10:20)

(21) BR 30 2020 005170-0 Código 31 - Notificação de Depósito
(22) 30/10/2020
(71) MK ELETRODOMESTICOS MONDIAL S.A (BR/BA)
(72) JACQUES IVO KRAUSE
(74) VANDRÉ CAVALCANTE BITTENCOURT TORRES
Notificação de depósito (Protocolo: 870200136976 UF: WB Data: 30/10/2020
Hora: 10:21)

(21) BR 30 2020 005171-8 Código 31 - Notificação de Depósito
(22) 30/10/2020
(71) TOPFORM INDÚSTRIA PLÁSTICA LTDA. (BR/AM)
(72) MARIO LETTERINO TADEU STAVALE
(74) ANTÔNIO MAURÍCIO PEDRAS ARNAUD
Notificação de depósito (Protocolo: 870200136977 UF: WB Data: 30/10/2020
Hora: 10:22)

(21) BR 30 2020 005172-6 Código 31 - Notificação de Depósito
(22) 30/10/2020
(71) TOPFORM INDÚSTRIA PLÁSTICA LTDA. (BR/AM)
(72) MARIO LETTERINO TADEU STAVALE
(74) ANTÔNIO MAURÍCIO PEDRAS ARNAUD
Notificação de depósito (Protocolo: 870200136982 UF: WB Data: 30/10/2020
Hora: 10:24)

(21) BR 30 2020 005174-2 Código 31 - Notificação de Depósito
(22) 30/10/2020
(71) COLGATE-PALMOLIVE COMPANY (US)
(72) JIANG ZHOU; YANMEI JI; FAN GANG XIE; GUOQIANG LIU; WEN JIN XI
(74) Clarke, Modet Propriedade Intelectual Ltda.
Notificação de depósito (Protocolo: 870200136986 UF: WB Data: 30/10/2020
Hora: 10:25)



(21) BR 30 2020 005176-9 Código 31 - Notificação de Depósito
(22) 30/10/2020
(71) E ENERGY INDÚSTRIA DE PRODUTOS MAGNÉTICOS LTDA (BR/PR)
(72) DANIEL BOLONHESE
(74) EDMILA ADRIANA DENIG
Notificação de depósito (Protocolo: 870200137069 UF: WB Data: 30/10/2020
Hora: 11:57)

(21) BR 30 2020 005177-7 Código 31 - Notificação de Depósito
(22) 30/10/2020
(71) FERRARI S.P.A. (IT)
(72) FLAVIO MANZONI
(74) ARIBONI, FABBRI E SCHMIDT SOCIEDADE DE ADVOGADOS
Notificação de depósito (Protocolo: 870200137070 UF: WB Data: 30/10/2020
Hora: 11:57)

(21) BR 30 2020 005178-5 Código 31 - Notificação de Depósito
(22) 30/10/2020
(71) SANTACOLOMA FABRICAÇÃO E COMÉRCIO DE ARTEFATOS PARA ESPORTE LTDA - ME (BR/SC)
(72) FLAVIO AMÉRICO MAURANO NETO
(74) Lenice Dos Santos Marino
Notificação de depósito (Protocolo: 870200137148 UF: WB Data: 30/10/2020
Hora: 13:09)

(21) BR 30 2020 005181-5 Código 31 - Notificação de Depósito
(22) 30/10/2020
(71) VIKINGS VALHALLA BURGUER LTDA (BR/SP)
(72) WLADIMIR ABRÃO JACQUIER
(74) BEERRE ASSESSORIA EMPRESARIAL LTDA
Notificação de depósito (Protocolo: 870200137180 UF: WB Data: 30/10/2020
Hora: 13:30)

(21) BR 30 2020 005182-3 Código 31 - Notificação de Depósito
(22) 30/10/2020
(71) PIANURA PARTICIPAÇÕES S.A. (BR/PR)
(72) LUCIANA HIRATA
(74) Baril & Advogados Associados
Notificação de depósito (Protocolo: 870200137192 UF: WB Data: 30/10/2020
Hora: 13:44)

(21) BR 30 2020 005183-1 Código 31 - Notificação de Depósito
(22) 30/10/2020
(71) SANTACOLOMA FABRICAÇÃO E COMÉRCIO DE ARTEFATOS PARA



ESPORTE LTDA - ME (BR/SC)
(72) FLAVIO AMÉRICO MAURANO NETO
(74) Lenice Dos Santos Marino
Notificação de depósito (Protocolo: 870200137216 UF: WB Data: 30/10/2020
Hora: 14:10)

(21) BR 30 2020 005184-0 Código 31 - Notificação de Depósito
(22) 30/10/2020
(71) J & X COSMÉTICOS IMPORTAÇÃO E EXPORTAÇÃO LTDA EPP (BR/RJ)
(72) FERNANDO SI JIAN XIA
(74) Portfolio Marcas e Patentes Ltda.
Notificação de depósito (Protocolo: 870200137274 UF: WB Data: 30/10/2020
Hora: 15:01)

(21) BR 30 2020 005185-8 Código 31 - Notificação de Depósito
(22) 30/10/2020
(71) JOSÉ ROGÉRIO ALVES DOS SANTOS (BR/SP)
(72) JOSÉ ROGÉRIO ALVES DOS SANTOS
(74) Vilage Marcas e Patentes Ltda
Notificação de depósito (Protocolo: 870200137290 UF: WB Data: 30/10/2020
Hora: 15:16)

(21) BR 30 2020 005186-6 Código 31 - Notificação de Depósito
(22) 30/10/2020
(71) AWA BRASIL EIRELI (BR/RS)
(72) CARLOS ALBERTO WANNER DE ASSIS; CRISTIANO DE AZEVEDO DE ASSIS
(74) LEÃO PROPRIEDADE INTELECTUAL
Notificação de depósito (Protocolo: 870200137293 UF: WB Data: 30/10/2020
Hora: 15:20)

(21) BR 30 2020 005187-4 Código 31 - Notificação de Depósito
(22) 30/10/2020
(71) AWA BRASIL EIRELI (BR/RS)
(72) CARLOS ALBERTO WANNER DE ASSIS; CRISTIANO DE AZEVEDO DE ASSIS
(74) LEÃO PROPRIEDADE INTELECTUAL
Notificação de depósito (Protocolo: 870200137332 UF: WB Data: 30/10/2020
Hora: 15:42)

(21) BR 30 2020 005191-2 Código 31 - Notificação de Depósito
(22) 30/10/2020
(71) KARL STORZ SE & CO. KG (DE)
(72) HORST CHRISTOPH WEISS; MATTHIAS KLEIBER



(74) Dannemann, Siemsen, Bigler & Ipanema Moreira
Notificação de depósito (Protocolo: 870200137466 UF: WB Data: 30/10/2020
Hora: 16:55)

(21) BR 30 2020 005192-0 Código 31 - Notificação de Depósito
(22) 30/10/2020
(71) VANESSA GIOLO MAGRIN (BR/SP)
(72) VANESSA GIOLO MAGRIN
(74) BEERRE ASSESSORIA EMPRESARIAL LTDA
Notificação de depósito (Protocolo: 870200137486 UF: WB Data: 30/10/2020
Hora: 17:12)

(21) BR 30 2020 005194-7 Código 31 - Notificação de Depósito
(22) 30/10/2020
(71) GRENDENE S.A. (BR/CE)
(72) EDSON MATSUO
(74) Remer Villaça & Nogueira Assessoria e Consultoria de Prop. Intelectual S/S
Ltda.
Notificação de depósito (Protocolo: 870200137522 UF: WB Data: 30/10/2020
Hora: 17:41)

(21) BR 30 2020 005195-5 Código 31 - Notificação de Depósito
(22) 30/10/2020
(71) GRENDENE S.A. (BR/CE)
(72) EDSON MATSUO
(74) Remer Villaça & Nogueira Assessoria e Consultoria de Prop. Intelectual S/S
Ltda.
Notificação de depósito (Protocolo: 870200137540 UF: WB Data: 30/10/2020
Hora: 17:55)

(21) BR 30 2020 005196-3 Código 31 - Notificação de Depósito
(22) 30/10/2020
(71) GRENDENE S.A. (BR/CE)
(72) EDSON MATSUO
(74) Remer Villaça & Nogueira Assessoria e Consultoria de Prop. Intelectual S/S
Ltda.
Notificação de depósito (Protocolo: 870200137567 UF: WB Data: 30/10/2020
Hora: 18:09)

(21) BR 30 2020 005197-1 Código 31 - Notificação de Depósito
(22) 30/10/2020
(71) GRENDENE S.A. (BR/CE)
(72) EDSON MATSUO
(74) Remer Villaça & Nogueira Assessoria e Consultoria de Prop. Intelectual S/S



Ltda.

Notificação de depósito (Protocolo: 870200137591 UF: WB Data: 30/10/2020

Hora: 18:26)

(21) BR 30 2020 005199-8

Código 31 - Notificação de Depósito

(22) 30/10/2020

(71) GRENENE S.A. (BR/CE)

(72) EDSON MATSUO

(74) Remer Villaça & Nogueira Assessoria e Consultoria de Prop. Intelectual S/S Ltda.

Notificação de depósito (Protocolo: 870200137623 UF: WB Data: 30/10/2020

Hora: 18:50)

(21) BR 30 2020 005200-5

Código 31 - Notificação de Depósito

(22) 30/10/2020

(71) GRENENE S.A. (BR/CE)

(72) EDSON MATSUO

(74) Remer Villaça & Nogueira Assessoria e Consultoria de Prop. Intelectual S/S Ltda.

Notificação de depósito (Protocolo: 870200137642 UF: WB Data: 30/10/2020

Hora: 19:06)

(21) BR 30 2020 005201-3

Código 31 - Notificação de Depósito

(22) 30/10/2020

(71) GRENENE S.A. (BR/CE)

(72) EDSON MATSUO

(74) Remer Villaça & Nogueira Assessoria e Consultoria de Prop. Intelectual S/S Ltda.

Notificação de depósito (Protocolo: 870200137652 UF: WB Data: 30/10/2020

Hora: 19:18)

(21) BR 30 2020 005202-1

Código 31 - Notificação de Depósito

(22) 30/10/2020

(71) GRENENE S.A. (BR/CE)

(72) EDSON MATSUO

(74) Remer Villaça & Nogueira Assessoria e Consultoria de Prop. Intelectual S/S Ltda.

Notificação de depósito (Protocolo: 870200137662 UF: WB Data: 30/10/2020

Hora: 19:30)

(21) BR 30 2020 005203-0

Código 31 - Notificação de Depósito

(22) 30/10/2020

(71) MANN+HUMMEL BRASIL LTDA (BR/SP)

(72) FABIO FARIA DE SOUZA; CARLOS FREDERICO TEIXEIRA; PAULO



SERGIO FERREIRA; PAULO SERGIO ADSUARA ANTUNES

(74) Toledo Corrêa Marcas e Patentes S/C Ltda.

Notificação de depósito (Protocolo: 870200137668 UF: WB Data: 30/10/2020

Hora: 19:39)

(21) BR 30 2020 005204-8

Código 31 - Notificação de Depósito

(22) 30/10/2020

(71) GRENDENE S.A. (BR/CE)

(72) EDSON MATSUO

(74) Remer Villaça & Nogueira Assessoria e Consultoria de Prop. Intelectual S/S Ltda.

Notificação de depósito (Protocolo: 870200137672 UF: WB Data: 30/10/2020

Hora: 19:49)

(21) BR 30 2020 005205-6

Código 31 - Notificação de Depósito

(22) 30/10/2020

(71) ISABELA DE FREITAS MARCELINO (BR/MG)

(72) ISABELA DE FREITAS MARCELINO

Notificação de depósito (Protocolo: 870200137700 UF: WB Data: 30/10/2020

Hora: 23:47)

(21) BR 32 2020 005022-6

Código 31 - Notificação de Depósito

(22) 27/07/2020

(71) CARIOCA MÍDIA E LOCAÇÃO EIRELI - ME (BR/RJ)

(72) HIGOR DO AMARAL LEITE

(74) MODAL MARCAS E PATENTES LTDA.

Notificação de depósito (Protocolo: 870200134044 UF: WB Data: 23/10/2020

Hora: 16:28)

(21) BR 32 2020 005023-4

Código 31 - Notificação de Depósito

(22) 27/07/2020

(71) CARIOCA MÍDIA E LOCAÇÃO EIRELI - ME (BR/RJ)

(72) HIGOR DO AMARAL LEITE

(74) MODAL MARCAS E PATENTES LTDA.

Notificação de depósito (Protocolo: 870200134048 UF: WB Data: 23/10/2020

Hora: 16:30)

(21) BR 32 2020 005025-0

Código 31 - Notificação de Depósito

(22) 27/07/2020

(71) CARIOCA MÍDIA E LOCAÇÃO EIRELI - ME (BR/RJ)

(72) HIGOR DO AMARAL LEITE

(74) MODAL MARCAS E PATENTES LTDA.

Notificação de depósito (Protocolo: 870200134051 UF: WB Data: 23/10/2020

Hora: 16:31)



(21) BR 32 2020 005027-7 Código 31 - Notificação de Depósito
(22) 27/07/2020
(71) CARIOCA MÍDIA E LOCAÇÃO EIRELI - ME (BR/RJ)
(72) HIGOR DO AMARAL LEITE
(74) MODAL MARCAS E PATENTES LTDA.
Notificação de depósito (Protocolo: 870200134053 UF: WB Data: 23/10/2020
Hora: 16:33)

(21) BR 32 2020 005029-3 Código 31 - Notificação de Depósito
(22) 27/07/2020
(71) CARIOCA MÍDIA E LOCAÇÃO EIRELI - ME (BR/RJ)
(72) HIGOR DO AMARAL LEITE
(74) MODAL MARCAS E PATENTES LTDA.
Notificação de depósito (Protocolo: 870200134056 UF: WB Data: 23/10/2020
Hora: 16:34)

(21) BR 32 2020 005030-7 Código 31 - Notificação de Depósito
(22) 27/07/2020
(71) CARIOCA MÍDIA E LOCAÇÃO EIRELI - ME (BR/RJ)
(72) HIGOR DO AMARAL LEITE
(74) MODAL MARCAS E PATENTES LTDA.
Notificação de depósito (Protocolo: 870200134057 UF: WB Data: 23/10/2020
Hora: 16:36)

(21) BR 32 2020 005031-5 Código 31 - Notificação de Depósito
(22) 27/07/2020
(71) CARIOCA MÍDIA E LOCAÇÃO EIRELI - ME (BR/RJ)
(72) HIGOR DO AMARAL LEITE
(74) MODAL MARCAS E PATENTES LTDA.
Notificação de depósito (Protocolo: 870200134058 UF: WB Data: 23/10/2020
Hora: 16:37)

(21) BR 32 2020 005032-3 Código 31 - Notificação de Depósito
(22) 27/07/2020
(71) CARIOCA MÍDIA E LOCAÇÃO EIRELI - ME (BR/RJ)
(72) HIGOR DO AMARAL LEITE
(74) MODAL MARCAS E PATENTES LTDA.
Notificação de depósito (Protocolo: 870200134060 UF: WB Data: 23/10/2020
Hora: 16:38)

(21) BR 32 2020 005062-5 Código 31 - Notificação de Depósito
(22) 29/07/2020
(71) OMRON HEALTHCARE CO., LTD. (JP)



(72) ASA HIRASAWA; TSUYOSHI OGIHARA; KOSUKE INOUE; GEN SUZUKI;
KENGO NISHIYAMA

(74) KASZNAR LEONARDOS PROPRIEDADE INTELECTUAL

Notificação de depósito (Protocolo: 870200134783 UF: WB Data: 26/10/2020

Hora: 15:56)

(21) BR 32 2020 005063-3

Código 31 - Notificação de Depósito

(22) 29/07/2020

(71) OMRON HEALTHCARE CO., LTD. (JP)

(72) ASA HIRASAWA; TSUYOSHI OGIHARA; KOSUKE INOUE; GEN SUZUKI;
KENGO NISHIYAMA

(74) KASZNAR LEONARDOS PROPRIEDADE INTELECTUAL

Notificação de depósito (Protocolo: 870200134840 UF: WB Data: 26/10/2020

Hora: 16:26)

(21) BR 32 2020 005065-0

Código 31 - Notificação de Depósito

(22) 29/07/2020

(71) OMRON HEALTHCARE CO., LTD. (JP)

(72) ASA HIRASAWA; TSUYOSHI OGIHARA; KOSUKE INOUE; GEN SUZUKI;
KENGO NISHIYAMA

(74) KASZNAR LEONARDOS PROPRIEDADE INTELECTUAL

Notificação de depósito (Protocolo: 870200134867 UF: WB Data: 26/10/2020

Hora: 16:40)

(21) BR 32 2020 005159-1

Código 31 - Notificação de Depósito

(22) 06/08/2020

(71) RINALDI S/A INDÚSTRIA DE PNEUMÁTICOS (BR/RS)

(72) LUIS CARLOS SELLA; ADILSON LUIZ BOHATCZUK; LINCOLN TAYLOR
FERREIRA

(74) SKO OYARZÁBAL MARCAS E PATENTES SOCIEDADE SIMPLES LTDA.

Notificação de depósito (Protocolo: 870200136657 UF: WB Data: 29/10/2020

Hora: 16:54)

(21) BR 32 2020 005160-5

Código 31 - Notificação de Depósito

(22) 06/08/2020

(71) RINALDI S/A INDÚSTRIA DE PNEUMÁTICOS (BR/RS)

(72) LUIS CARLOS SELLA; ADILSON LUIZ BOHATCZUK; LINCOLN TAYLOR
FERREIRA

(74) SKO OYARZÁBAL MARCAS E PATENTES SOCIEDADE SIMPLES LTDA.

Notificação de depósito (Protocolo: 870200136665 UF: WB Data: 29/10/2020

Hora: 17:04)

(21) BR 32 2020 005164-8

Código 31 - Notificação de Depósito

(22) 20/05/2020



(71) UNILEVER N.V. (NL)
(72) CHRISTOPHER PAUL WEIR
(74) Remer Villaça & Nogueira Assessoria e Consultoria de Prop. Intelectual S/S Ltda.
Notificação de depósito (Protocolo: 870200136942 UF: WB Data: 30/10/2020
Hora: 09:45)

(21) BR 32 2020 005165-6 Código 31 - Notificação de Depósito
(22) 20/05/2020
(71) UNILEVER N.V. (NL)
(72) CHRISTOPHER PAUL WEIR
(74) Remer Villaça & Nogueira Assessoria e Consultoria de Prop. Intelectual S/S Ltda.
Notificação de depósito (Protocolo: 870200136953 UF: WB Data: 30/10/2020
Hora: 09:58)

(21) BR 32 2020 005166-4 Código 31 - Notificação de Depósito
(22) 20/05/2020
(71) UNILEVER N.V. (NL)
(72) CHRISTOPHER PAUL WEIR
(74) Remer Villaça & Nogueira Assessoria e Consultoria de Prop. Intelectual S/S Ltda.
Notificação de depósito (Protocolo: 870200136964 UF: WB Data: 30/10/2020
Hora: 10:10)

(21) BR 32 2020 005173-7 Código 31 - Notificação de Depósito
(22) 20/05/2020
(71) UNILEVER N.V. (NL)
(72) CHRISTOPHER PAUL WEIR
(74) Remer Villaça & Nogueira Assessoria e Consultoria de Prop. Intelectual S/S Ltda.
Notificação de depósito (Protocolo: 870200136983 UF: WB Data: 30/10/2020
Hora: 10:24)

(21) BR 32 2020 005175-3 Código 31 - Notificação de Depósito
(22) 20/05/2020
(71) UNILEVER N.V. (NL)
(72) CHRISTOPHER PAUL WEIR
(74) Remer Villaça & Nogueira Assessoria e Consultoria de Prop. Intelectual S/S Ltda.
Notificação de depósito (Protocolo: 870200136995 UF: WB Data: 30/10/2020
Hora: 10:34)

(21) BR 32 2020 005188-5 Código 31 - Notificação de Depósito

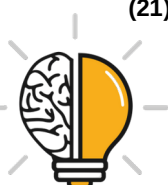

(22) 11/09/2020

(71) UEBAA DESIGN DE MÓVEIS LTDA ME (BR/SP)

(72) ANDREA PIROVANI PATRON CHAPIRA

(74) PERANDIN SOCIEDADE DE ADVOGADOS

Notificação de depósito (Protocolo: 870200137350 UF: WB Data: 30/10/2020

Hora: 15:51)

(21) BR 32 2020 005189-3

Código 31 - Notificação de Depósito

(22) 11/09/2020

(71) UEBAA DESIGN DE MÓVEIS LTDA ME (BR/SP)

(72) ANDREA PIROVANI PATRON CHAPIRA

(74) PERANDIN SOCIEDADE DE ADVOGADOS

Notificação de depósito (Protocolo: 870200137366 UF: WB Data: 30/10/2020

Hora: 15:58)

(21) BR 32 2020 005190-7

Código 31 - Notificação de Depósito

(22) 11/09/2020

(71) UEBAA DESIGN DE MÓVEIS LTDA ME (BR/SP)

(72) ANDREA PIROVANI PATRON CHAPIRA

(74) PERANDIN SOCIEDADE DE ADVOGADOS

Notificação de depósito (Protocolo: 870200137374 UF: WB Data: 30/10/2020

Hora: 16:02)



Código 32 - Notificação do Depósito Com Requerimento de Sigilo

Notificação de depósito de pedido de registro de desenho industrial com requerimento de sigilo. Tendo sido requerido o sigilo na forma do Art. 106 § 1º o processamento do pedido será suspenso pelo prazo de 180 (cento e oitenta) dias. Vencido este prazo, o pedido será encaminhado para exame técnico. O depositante poderá solicitar a retirada do pedido dentro do prazo de 90 (noventa) dias contados da data do depósito. A retirada do pedido sem que o mesmo tenha produzido qualquer efeito dará prioridade ao depósito imediatamente posterior.

(21) BR 30 2020 004966-7 Código 32 - Notificação do Depósito Com Requerimento de Sigilo
(22) 21/10/2020
(71) SAGGAZ INDUSTRIA E COMERCIO DE PRODUTOS DE PLASTICOS LTDA (BR/MS)
(72) ARTUR GEOVANI DA CUNHA
Notificação de depósito de pedido em sigilo (Protocolo: 870200133009 UF: WB
Data: 21/10/2020 Hora: 19:25)

(21) BR 30 2020 005053-3 Código 32 - Notificação do Depósito Com Requerimento de Sigilo
(22) 26/10/2020
(71) BAYERISCHE MOTOREN WERKE AKTIENGESELLSCHAFT (DE)
(72) VIANNEY SELOSSE
(74) Dannemann, Siemsen, Bigler & Ipanema Moreira
Notificação de depósito de pedido em sigilo (Protocolo: 870200134500 UF: WB
Data: 26/10/2020 Hora: 11:24)

(21) BR 30 2020 005086-0 Código 32 - Notificação do Depósito Com Requerimento de Sigilo
(22) 27/10/2020
(71) FORZA INDÚSTRIA DE EQUIPAMENTOS MÉDICOS LTDA (BR/RS)
(72) WILLIAM BRUSTOLIN AREZE
Notificação de depósito de pedido em sigilo (Protocolo: 870200135591 UF: WB
Data: 27/10/2020 Hora: 17:38)

(21) BR 30 2020 005132-7 Código 32 - Notificação do Depósito Com Requerimento de Sigilo
(22) 29/10/2020
(71) HONDA MOTOR CO., LTD. (JP)
(72) DAISUKE AKOJIMA
(74) Dannemann, Siemsen, Bigler & Ipanema Moreira
Notificação de depósito de pedido em sigilo (Protocolo: 870200136445 UF: WB
Data: 29/10/2020 Hora: 14:37)

(21) BR 30 2020 005133-5 Código 32 - Notificação do Depósito Com Requerimento de Sigilo
(22) 29/10/2020
(71) HONDA MOTOR CO., LTD. (JP)



(72) TAISHI OGAWA
(74) Dannemann, Siemsen, Bigler & Ipanema Moreira
Notificação de depósito de pedido em sigilo (Protocolo: 870200136449 UF: WB
Data: 29/10/2020 Hora: 14:41)

(21) BR 30 2020 005134-3 Código 32 - Notificação do Depósito Com Requerimento de Sigilo
(22) 29/10/2020
(71) HONDA MOTOR CO., LTD. (JP)
(72) MAKOTO HARADA
(74) Dannemann, Siemsen, Bigler & Ipanema Moreira
Notificação de depósito de pedido em sigilo (Protocolo: 870200136454 UF: WB
Data: 29/10/2020 Hora: 14:44)

(21) BR 30 2020 005136-0 Código 32 - Notificação do Depósito Com Requerimento de Sigilo
(22) 29/10/2020
(71) HONDA MOTOR CO., LTD. (JP)
(72) DAISUKE AKOJIMA
(74) Dannemann, Siemsen, Bigler & Ipanema Moreira
Notificação de depósito de pedido em sigilo (Protocolo: 870200136473 UF: WB
Data: 29/10/2020 Hora: 14:58)

(21) BR 30 2020 005137-8 Código 32 - Notificação do Depósito Com Requerimento de Sigilo
(22) 29/10/2020
(71) HONDA MOTOR CO., LTD. (JP)
(72) MAKOTO HARADA
(74) Dannemann, Siemsen, Bigler & Ipanema Moreira
Notificação de depósito de pedido em sigilo (Protocolo: 870200136487 UF: WB
Data: 29/10/2020 Hora: 15:10)

(21) BR 30 2020 005139-4 Código 32 - Notificação do Depósito Com Requerimento de Sigilo
(22) 29/10/2020
(71) HONDA MOTOR CO., LTD. (JP)
(72) DAISUKE AKOJIMA
(74) Dannemann, Siemsen, Bigler & Ipanema Moreira
Notificação de depósito de pedido em sigilo (Protocolo: 870200136501 UF: WB
Data: 29/10/2020 Hora: 15:19)

(21) BR 30 2020 005141-6 Código 32 - Notificação do Depósito Com Requerimento de Sigilo
(22) 29/10/2020
(71) HONDA MOTOR CO., LTD. (JP)
(72) DAISUKE AKOJIMA
(74) Dannemann, Siemsen, Bigler & Ipanema Moreira
Notificação de depósito de pedido em sigilo (Protocolo: 870200136507 UF: WB
Data: 29/10/2020 Hora: 15:21)



(21) BR 30 2020 005142-4	Código 32 - Notificação do Depósito Com Requerimento de Sigilo (22) 29/10/2020 (71) HONDA MOTOR CO., LTD. (JP) (72) TAISHI OGAWA (74) Dannemann, Siemsen, Bigler & Ipanema Moreira Notificação de depósito de pedido em sigilo (Protocolo: 870200136512 UF: WB Data: 29/10/2020 Hora: 15:26)
(21) BR 30 2020 005143-2	Código 32 - Notificação do Depósito Com Requerimento de Sigilo (22) 29/10/2020 (71) HONDA MOTOR CO., LTD. (JP) (72) MAKOTO HARADA (74) Dannemann, Siemsen, Bigler & Ipanema Moreira Notificação de depósito de pedido em sigilo (Protocolo: 870200136522 UF: WB Data: 29/10/2020 Hora: 15:32)
(21) BR 30 2020 005144-0	Código 32 - Notificação do Depósito Com Requerimento de Sigilo (22) 29/10/2020 (71) HONDA MOTOR CO., LTD. (JP) (72) DAISUKE AKOJIMA (74) Dannemann, Siemsen, Bigler & Ipanema Moreira Notificação de depósito de pedido em sigilo (Protocolo: 870200136527 UF: WB Data: 29/10/2020 Hora: 15:35)
(21) BR 30 2020 005145-9	Código 32 - Notificação do Depósito Com Requerimento de Sigilo (22) 29/10/2020 (71) HONDA MOTOR CO., LTD. (JP) (72) TAKASHI HIROTA (74) Dannemann, Siemsen, Bigler & Ipanema Moreira Notificação de depósito de pedido em sigilo (Protocolo: 870200136529 UF: WB Data: 29/10/2020 Hora: 15:36)
(21) BR 30 2020 005146-7	Código 32 - Notificação do Depósito Com Requerimento de Sigilo (22) 29/10/2020 (71) HONDA MOTOR CO., LTD. (JP) (72) DAISUKE AKOJIMA; TAISHI OGAWA; MAKOTO HARADA (74) Dannemann, Siemsen, Bigler & Ipanema Moreira Notificação de depósito de pedido em sigilo (Protocolo: 870200136553 UF: WB Data: 29/10/2020 Hora: 15:54)
(21) BR 30 2020 005161-0	Código 32 - Notificação do Depósito Com Requerimento de Sigilo (22) 29/10/2020 (71) HONDA MOTOR CO., LTD. (JP)



(72) TAKASHI HIROTA

(74) Dannemann, Siemsen, Bigler & Ipanema Moreira

Notificação de depósito de pedido em sigilo (Protocolo: 870200136694 UF: WB

Data: 29/10/2020 Hora: 17:25)

(21) BR 30 2020 005162-9

Código 32 - Notificação do Depósito Com Requerimento de Sigilo

(22) 29/10/2020

(71) HONDA MOTOR CO., LTD. (JP)

(72) KEISUKE OSAKABE

(74) Dannemann, Siemsen, Bigler & Ipanema Moreira

Notificação de depósito de pedido em sigilo (Protocolo: 870200136702 UF: WB

Data: 29/10/2020 Hora: 17:32)



Código 33.1 - Pedido Inexistente

Pedido considerado inexistente, conforme o art. 103 da Lei 9279/96, por não atender formalmente ao disposto no art. 101.

(21) BR 30 2020 004540-8 Código 33.1 - Pedido Inexistente
(22) 28/09/2020
(71) MARINE EQUIPMENT LTDA (BR/SC)
Pedido de registro de desenho industrial considerado inexistente com base no Art.103 da LPI tendo em vista não ter havido cumprimento de exigência formal preliminar.

(21) BR 30 2020 004545-9 Código 33.1 - Pedido Inexistente
(22) 29/09/2020
(71) DANDARO 4X4 PEÇAS E ACESSORIOS AUTOMOTIVOS LTDA EPP (BR/SP)
(74) LUCAS DOS SANTOS
Pedido de registro de desenho industrial considerado inexistente com base no Art.103 da LPI tendo em vista não ter havido cumprimento de exigência formal preliminar.

(21) BR 30 2020 004546-7 Código 33.1 - Pedido Inexistente
(22) 29/09/2020
(71) DANDARO 4X4 PEÇAS E ACESSORIOS AUTOMOTIVOS LTDA EPP (BR/SP)
(74) LUCAS DOS SANTOS
Pedido de registro de desenho industrial considerado inexistente com base no Art.103 da LPI tendo em vista não ter havido cumprimento de exigência formal preliminar.

(21) BR 30 2020 004548-3 Código 33.1 - Pedido Inexistente
(22) 29/09/2020
(71) DECOR-ÚTIL INDÚSTRIA E COMÉRCIO LTDA. (BR/SP)
(74) IVANILDA MARIA DE OLIVEIRA
Pedido de registro de desenho industrial considerado inexistente com base no Art.103 da LPI tendo em vista não ter havido cumprimento de exigência formal preliminar.

(21) BR 30 2020 004563-7 Código 33.1 - Pedido Inexistente
(22) 29/09/2020
(71) MNIEHUES COMERCIO DE SAPATOS E ACESSORIOS LTDA (BR/MT)
(74) JACQUELINE CURVO RONDON
Pedido de registro de desenho industrial considerado inexistente com base no



Art.103 da LPI tendo em vista não ter havido cumprimento de exigência formal preliminar.

(21) BR 30 2020 004698-6

Código 33.1 - Pedido Inexistente

(22) 06/10/2020

(71) CAMALEÃO ELETRÔNICOS EIRELI (BR/SP)

(74) Manoel Paixao do Nascimento

Pedido de registro de desenho industrial considerado inexistente com base no Art.103 da LPI tendo em vista não ter havido cumprimento de exigência formal preliminar.

(21) BR 30 2020 004701-0

Código 33.1 - Pedido Inexistente

(22) 06/10/2020

(71) CAMALEÃO ELETRÔNICOS EIRELI (BR/SP)

(74) Manoel Paixao do Nascimento

Pedido de registro de desenho industrial considerado inexistente com base no Art.103 da LPI tendo em vista não ter havido cumprimento de exigência formal preliminar.

(21) BR 30 2020 004714-1

Código 33.1 - Pedido Inexistente

(22) 07/10/2020

(71) FIGGO CRIATIVO PLANEJAMENTO DE EVENTOS - LTDA (BR/SP)

Pedido de registro de desenho industrial considerado inexistente com base no Art.103 da LPI tendo em vista não ter havido cumprimento de exigência formal preliminar.

(21) BR 30 2020 004716-8

Código 33.1 - Pedido Inexistente

(22) 07/10/2020

(71) MARCELO ANTONIO ALVES SILVA (BR/BA)

(74) ANDRÉ JOÃO LACERDA DA SILVA

Pedido de registro de desenho industrial considerado inexistente com base no Art.103 da LPI tendo em vista não ter havido cumprimento de exigência formal preliminar.

(21) BR 30 2020 004729-0

Código 33.1 - Pedido Inexistente

(22) 08/10/2020

(71) LUIZ CARLOS BUDNY (BR/SC)

Pedido de registro de desenho industrial considerado inexistente com base no Art.103 da LPI tendo em vista não ter havido cumprimento de exigência formal preliminar.

(21) BR 30 2020 004787-7

Código 33.1 - Pedido Inexistente

(22) 13/10/2020

(71) FATIMA DANIELA GONÇALVES MARTINS (BR/SP)



(74) JUSCELINA SOUZA DA SILVA

Pedido de registro de desenho industrial considerado inexistente com base no Art.103 da LPI tendo em vista não ter havido cumprimento de exigência formal preliminar.

(21) BR 30 2020 004812-1

Código 33.1 - Pedido Inexistente

(22) 13/10/2020

(71) IANA CAROLINA LUPPI RIBAS (BR/PR)

Pedido de registro de desenho industrial considerado inexistente com base no Art.103 da LPI tendo em vista não ter havido cumprimento de exigência formal preliminar.

(21) BR 30 2020 004828-8

Código 33.1 - Pedido Inexistente

(22) 15/10/2020

(71) BYD COMPANY LIMITED (CN)

(74) RODRIGO AFFONSO DE OURO PRETO SANTOS

Pedido de registro de desenho industrial considerado inexistente com base no Art.103 da LPI tendo em vista não ter havido cumprimento de exigência formal preliminar.

(21) BR 30 2020 004836-9

Código 33.1 - Pedido Inexistente

(22) 15/10/2020

(71) VALDECIR RAMOS LIMA (BR/PR)

(74) VALDECIR RAMOS LIMA

Pedido de registro de desenho industrial considerado inexistente com base no Art.103 da LPI tendo em vista não ter havido cumprimento de exigência formal preliminar.

(21) BR 30 2020 004887-3

Código 33.1 - Pedido Inexistente

(22) 16/10/2020

(71) GUILHERME ANADÃO LEANDRIN (BR/SP)

(74) BDFA - Advogados

Pedido de registro de desenho industrial considerado inexistente com base no Art.103 da LPI tendo em vista não ter havido cumprimento de exigência formal preliminar.

(21) BR 30 2020 004892-0

Código 33.1 - Pedido Inexistente

(22) 17/10/2020

(71) ALINE SANTOS FABIENSKI 07370443906 (BR/PR)

(74) ANDREZA CRISTINA BARONI

Pedido de registro de desenho industrial considerado inexistente com base no Art.103 da LPI tendo em vista não ter havido cumprimento de exigência formal preliminar.





Código 34 - Exigência - Art. 106 § 3º da LPI

Suspensão do andamento do pedido de registro de desenho industrial que, para instrução regular, aguardará o atendimento ou contestação das exigências formuladas. A não manifestação do depositante no prazo de 60 (sessenta) dias desta data acarretará o arquivamento definitivo do pedido.

(21) BR 30 2018 053888-9

Código 34 - Exigência - Art. 106 § 3º da LPI

(22) 03/09/2018

(71) AURIVANDO DE FREITAS SILVA (BR/SP)

(74) MIKHAIL FREIRE FIGUEIREDO

A exigência anteriormente formulada não foi cumprida satisfatoriamente.

Portanto, solicita-se: [1]- De acordo com o item 5.5.1 da Resolução 232/19 (Manual de Desenhos Industriais), os desenhos ou fotografias deverão apresentar contraste, nitidez e resolução gráfica suficientes para a plena compreensão do desenho industrial requerido. Reapresentar as figuras com linhas uniformes, melhor definição e contraste, objetivando uma perfeita visualização de todos os detalhes do objeto, respeitando a resolução mínima de 300dpi. [2]- De acordo com o item 5.5 da Resolução 232/19 (Manual de Desenhos Industriais), nos pedidos de registro de configuração aplicada a objeto tridimensional, os desenhos ou fotografias deverão representar o desenho industrial de maneira clara e suficiente, em conformidade com o parágrafo único do art. 104 da LPI, por meio de uma perspectiva e das vistas ortogonais que se fizerem necessárias à caracterização do objeto requerido (anterior, posterior, laterais, superior e inferior). Apresentar pelo menos uma perspectiva e todas as vistas ortogonais do objeto. Excluir a "simulação de movimento" mostrada na fig. 1.3. [3]- De acordo com o item 3.8.3 da Resolução 232/19 (Manual de Desenhos Industriais), cada desenho ou fotografia deverá ser apresentado em uma folha, individualmente, com dimensões, contraste, nitidez e resolução gráfica suficientes para a plena compreensão do desenho industrial requerido, sem hachuras, molduras, sombras ou reflexos que comprometam a visualização de sua configuração, dentro de margens de no mínimo 3 cm, em folhas brancas no formato A4. Reapresentar os desenhos, numerados sequencialmente usando-se um padrão de dois algarismos (Fig. 1.1, Fig. 1.2, Fig. 1.3, Fig. 1.4, Fig. 1.5, Fig. 1.6, Fig. 1.7, etc.), fazendo constar cada figura em uma folha separadamente, numeradas sequencialmente no centro da margem superior indicando o número da folha e o número total de folhas, separados por uma barra oblíqua (por exemplo: 1/7, 2/7, 3/7, 4/7, 5/7, 6/7 e 7/7). [4]- Reapresente o relatório exatamente conforme modelo constante na seção "Modelos" da Resolução 232/19 (Manual de Desenhos Industriais).

(21) BR 30 2019 000924-2

Código 34 - Exigência - Art. 106 § 3º da LPI

(22) 11/03/2019

(71) LEONARDO MARTINS MAGALHÃES (BR/RJ)



(74) WANDERLEY BATISTA DOS SANTOS

A exigência anteriormente formulada não foi cumprida satisfatoriamente. Portanto, solicita-se: [1]- A fig. numerada incorretamente como 2/1 foi representada com falhas na impressão. Reapresentar as figuras corrigidas, objetivando uma perfeita visualização de todos os detalhes do objeto, respeitando a resolução mínima de 300dpi. [2]- De acordo com o item 5.8 da Resolução 232/19 (Manual de Desenhos Industriais), os desenhos ou fotografias deverão ser numerados sequencialmente usando-se um padrão de dois algarismos; havendo mais de um desenho industrial no pedido, deve-se acrescentar uma unidade ao primeiro algarismo da numeração para cada variação configurativa. Exemplo: 1ª variação configurativa - Fig. 1.1, Fig. 1.2, Fig. 1.3, Fig. 1.4, Fig. 1.5, Fig. 1.6, Fig. 1.7; 2ª variação configurativa - Fig. 2.1, Fig. 2.2, Fig. 2.3, Fig. 2.4, Fig. 2.5, Fig. 2.6, Fig. 2.7. Corrigir a numeração das figuras, que foram numeradas incorretamente utilizando-se uma barra (/) para separar os números, em vez de um ponto(.). Retirar também, das folhas de figuras, as expressões "1a. variação configurativa" e "2a. variação configurativa".

(21) BR 30 2019 001066-6

Código 34 - Exigência - Art. 106 § 3º da LPI

(22) 15/03/2019

(71) AGL ELETRÔNICOS DO BRASIL S/A (BR/MG)

(74) EDUARDO LÍVIO DAIMOND

Com base no Comunicado publicado na RPI nº 2523, de 14/05/2019, formula-se a seguinte exigência com fulcro no Manual de Desenhos Industriais (doravante Manual), estabelecido pela Resolução 232/2019:[1] Conforme item 5.5 do Manual, após o depósito a configuração inicial do desenho industrial requerido não pode sofrer acréscimos ou alterações, ressalvadas as correções requeridas por meio de exigência direcionada aos desenhos ou fotografias do pedido e as modificações requeridas pelo depositante, antes do primeiro exame técnico, destinadas à correção de irregularidades nas figuras e / ou melhor visualização do objeto. Ao cumprir a exigência o requerente apresentou objeto diferente do apresentado no depósito, configurando alteração de matéria, por exemplo: nas figuras 1.1 e 1.2 faltou representar um detalhe no ressaltado ao lado direito do miolo da chave; o elemento cilíndrico que estava representado nas cores marrom e azul no depósito, abaixo da lingueta agora está mais recuado, sendo revelado apenas metade, quando antes ultrapassava a área do dentro do cilindro. Revise todo o conjunto de figuras, fazendo as correções indicadas e quaisquer outras que sejam necessárias para que as imagens apresentem coerência entre si, em atenção ao item 5.5 do Manual. Reapresente o conjunto de figuras formado pelas vistas ortogonais (frontal, posterior, laterais, superior e inferior), além de pelo menos uma perspectiva, do objeto mostrado no depósito.

(21) BR 30 2019 002870-0

Código 34 - Exigência - Art. 106 § 3º da LPI

(22) 28/06/2019

(71) L.C DE OLIVEIRA PORTAL - ME (BR/SP)



(74) MARIO FERRARESI NETO

Exigência formulada com fulcro no Manual de Desenhos Industriais (doravante Manual), estabelecido pela Resolução 232/2019. [1] Conforme item 5.5 do Manual, após o depósito, a configuração inicial do desenho industrial requerido não pode sofrer acréscimos ou alterações, ressalvadas as correções requeridas por meio de exigência direcionada aos desenhos ou fotografias do pedido e as modificações requeridas pelo depositante, antes do primeiro exame técnico, destinadas à correção de irregularidades nas figuras e / ou melhor visualização do objeto. Ao cumprir a exigência o requerente apresentou objeto diferente do apresentado no depósito, configurando alteração de matéria: na exigência anterior foi solicitado que as figuras fossem correspondentes entre si; o requerente deveria ter representado o fio nas figuras 1.3, 1.4, 1.5, 1.6 e 1.8 a fim de que fossem coerentes com as figuras 1.1, 1.2 e 1.7, pois o objeto do depósito continha o fio; ao retirar o fio de todas as figuras, alterou matéria. Revise todo o conjunto de figuras, fazendo as correções indicadas e quaisquer outras que sejam necessárias para que as imagens apresentem coerência entre si, em atenção ao item 5.5 do Manual, mostrando o mesmo objeto do depósito.

(21) BR 30 2019 004913-9

Código 34 - Exigência - Art. 106 § 3º da LPI

(22) 11/10/2019

(71) GRANDE RIO COMERCIAL RIO PRETO LTDA ME (BR/SP)

(74) WAGNER PORCINI ESPERANÇOLO

[1]- De acordo com o item 5.5 da Resolução 232/19 (Manual de Desenhos Industriais), os desenhos ou fotografias deverão revelar a configuração do objeto de maneira coerente e consistente em todas as vistas. As novas figuras apresentadas trazem incoerências entre o mostrado na(s) perspectiva(s) e nas demais vistas: nas vistas superior e inferior do objeto, o aramado das cestas encontra-se em discordância com o mostrado na perspectiva; na vista posterior, o suporte central vertical foi mostrado como se estivesse "por fora" das cestas, enquanto nas demais vistas é possível ver que o mesmo está integrado às mesmas, ou "por dentro". Harmonizar as vistas ortogonais com a(s) perspectiva(s) apresentada(s), ou vice-versa, corrigindo todas as inconsistências entre as figuras.

(21) BR 30 2019 005488-4

Código 34 - Exigência - Art. 106 § 3º da LPI

(22) 07/11/2019

(71) VOLVO TRUCK CORPORATION (SE)

(74) DANNEMANN, SIEMSEN, BIGLER & IPANEMA MOREIRA

O objeto apresentado no cumprimento de exigência não corresponde ao objeto apresentado no depósito e, por conseguinte, ao da prioridade. O padrão apresentado não tem a mesma disposição de elementos. As sequências geométricas dos elementos sofreu alteração significativa. Ademais, a placa apresentou espessura, quando no depósito era apenas uma chapa. Portanto, adequar figuras conforme apresentado no depósito inicial, mantendo a inclusão



das vistas ortogonais laterais, frontal e posterior.

(21) BR 30 2019 005753-0

Código 34 - Exigência - Art. 106 § 3º da LPI

(22) 22/11/2019

(71) JOÃO CARLOS BARILLARI FILHO (BR/SP)

(74) ASTON PEREIRA NADRUZ

[1]- De acordo com o item 5.5 da Resolução 232/19 (Manual de Desenhos Industriais), os desenhos ou fotografias deverão revelar a configuração do objeto de maneira coerente e consistente em todas as vistas. As figuras apresentadas trazem incoerências entre o mostrado na(s) perspectiva(s) e nas demais vistas: em algumas das vistas (como nas figs. 1.1 a 1.4), todas as "pernas" do objeto são mostradas na mesma posição, enquanto em outras vistas (como nas figs. 1.6, 1.7, 1.9, 1.10 e 1.11), uma dessas "pernas" é mostrada recolhida. Harmonizar as vistas ortogonais com a(s) perspectiva(s) apresentada(s), ou vice-versa, corrigindo todas as inconsistências entre as figuras, representando as "pernas" do objeto na mesma posição em todas elas. [2]- De acordo com o item 5.5 da Resolução 232/19 (Manual de Desenhos Industriais), nos pedidos de registro de configuração aplicada a objeto tridimensional, os desenhos ou fotografias deverão representar o desenho industrial de maneira clara e suficiente, em conformidade com o parágrafo único do art. 104 da LPI, por meio de uma perspectiva e das vistas ortogonais que se fizerem necessárias à caracterização do objeto requerido (anterior, posterior, laterais, superior e inferior). Apresentar pelo menos uma perspectiva e todas as vistas ortogonais do objeto.

(21) BR 30 2020 000507-4

Código 34 - Exigência - Art. 106 § 3º da LPI

(22) 05/02/2020

(71) TWITTER, INC. (US)

(74) DANNEMANN, SIEMSEN, BIGLER & IPANEMA MOREIRA

Com base no Manual de Desenhos Industriais estabelecido pela Resolução 232/2019, bem como no Comunicado publicado na RPI Nº 2523 de 14/05/2019, formulam-se as seguintes exigências: (1) O cumprimento de exigência anterior apresenta somente uma figura (Fig. 1.1). Apresentar novo relatório descritivo fazendo referência somente a figura apresentada (Fig. 1.1) e suprimido às menções à Fig. 1.2, Fig. 1.3, Fig. 1.4, Fig. 1.5 e Fig. 1.6.

(21) BR 30 2020 001813-3

Código 34 - Exigência - Art. 106 § 3º da LPI

(22) 24/04/2020

(71) J.R. SIMPLOT COMPANY (US)

(74) Clarke, Modet Propriedade Intelectual Ltda.

De acordo com o item 5.5 da Resolução 232/19 (Manual de Desenhos Industriais), após o depósito, a configuração inicial do desenho industrial requerido não poderá sofrer acréscimos ou alterações, ressalvadas as correções requeridas por meio de exigência direcionada aos desenhos ou fotografias do



pedido. No cumprimento da exigência formulada, a matéria inicialmente reivindicada foi alterada: as novas figuras apresentadas mostram apenas algumas das linhas inicialmente tracejadas como contínuas. Desta forma, os desenhos ora apresentados estão sendo desconsiderados. Tomando como base as figuras apresentadas no ato do depósito, solicita-se: [1]- De acordo com o item 5.1.1 da Resolução 232/19 (Manual de Desenhos Industriais), o pedido de registro de objeto tridimensional deverá reivindicar a configuração completa do objeto da prioridade unionista. A forma plástica reivindicada deve subsistir como objeto. No caso de fotografias, o objeto deverá estar completamente revelado nas imagens. No caso de desenhos, o objeto deverá estar completamente revelado em linhas contínuas. Caso um objeto possua elementos não reivindicados (ex.: linhas tracejadas) na prioridade unionista, estes deverão ser incorporados à reivindicação do objeto no pedido nacional (ex.: linhas contínuas), configurando objeto que subsista por si. Reapresentar os desenhos, preenchendo todas as linhas tracejadas das figuras.

(21) BR 30 2020 001908-3

Código 34 - Exigência - Art. 106 § 3º da LPI

(22) 30/04/2020

(71) ROBIN ALAN ZEGER (BR/SP)

Tomando por base o que foi representado na perspectiva, faça as seguintes correções nos desenhos: A fig. 1.3 ficou incompreensível. A fig. 1.3 apresentada no cumprimento de exigência de 10/06/2020 estava correta. As figuras laterais apresentaram elevações e rebaixos na lâmina; comparadas com a perspectiva, o aro tem a borda arredondada quando deveria ser reto. A vista superior não representou a forma trapezoidal da junção dos aros e os aros também estão com bordas arredondadas conforme já demonstrado nas laterais. Revisar e corrigir desenhos.

(21) BR 30 2020 001942-3

Código 34 - Exigência - Art. 106 § 3º da LPI

(22) 05/05/2020

(71) JIANGSU XCMG CONSTRUCTION MACHINERY RESEARCH INSTITUTE LTD. (CN)

(74) Marcelo Brizolara de Freitas

Com a apresentação de imagens com melhor qualidade, a marca XCMG ficou aparente e o manual no seu item 5.5.2 veda expressamente a aplicação de marca nos desenhos. Portanto, apresentar novas figuras 1..6 a 1.8 sem a marca aplicada.

(21) BR 30 2020 002186-0

Código 34 - Exigência - Art. 106 § 3º da LPI

(22) 20/05/2020

(71) ALIPAY (HANGZHOU) INFORMATION TECHNOLOGY CO., LTD. (CN)

(74) DANIEL ADVOGADOS (ALT.DE DANIEL & CIA)

Exigência formulada com fulcro no Manual de Desenhos Industriais (doravante Manual), estabelecido pela Resolução 232/2019.[1] As figuras não estão



correspondentes entre si: nas figuras 1.1 e 1.6 não está representada a linha paralela ao limite da tela do objeto que, nas figuras 1.2 e 1.3 aparece como uma espécie de moldura interna, como estava representado no depósito e na prioridade. Revise todo o conjunto de figuras, fazendo as correções indicadas e quaisquer outras que sejam necessárias para que as imagens apresentem coerência entre si, em atenção ao item 5.5 do Manual.

(21) BR 30 2020 002763-9

Código 34 - Exigência - Art. 106 § 3º da LPI

(22) 02/07/2020

(71) MARINA DE SALLES GOMES MACFARLAND (BR/SP)

(74) ANDRÉ MARSIGLIA SANTOS

Exigência formulada com fulcro no Manual de Desenhos Industriais (doravante Manual), estabelecido pela Resolução 232/2019. [1] Foram apresentadas exatamente as mesmas figuras anteriores, de modo que repetimos a exigência anterior. Em atenção ao item 5.5 do Manual, apresente novo conjunto de figuras formado pelas vistas ortogonais (frontal, posterior, laterais, superior e inferior), além de pelo menos uma perspectiva. Na atual apresentação temos 4 perspectivas. [2] Os desenhos ou fotografias não deverão conter marcas ou logotipos representados na configuração do desenho industrial requerido, ainda que a reprodução do sinal marcário tenha sido parcial, conforme item 5.5.2 do Manual: apresente as figuras sem o sinal marcário. [3] Conforme item 5.11.2 do Manual, pedidos que não cumprirem satisfatoriamente a exigência técnica para adequação ou complementação das figuras estão sujeitos a indeferimento.

(21) BR 30 2020 002764-7

Código 34 - Exigência - Art. 106 § 3º da LPI

(22) 02/07/2020

(71) MARINA DE SALLES GOMES MACFARLAND (BR/SP)

(74) ANDRÉ MARSIGLIA SANTOS

Exigência formulada com fulcro no Manual de Desenhos Industriais (doravante Manual), estabelecido pela Resolução 232/2019. [1] Foram apresentadas exatamente as mesmas figuras anteriores, de modo que repetimos a exigência anterior. Em atenção ao item 5.5 do Manual, apresente novo conjunto de figuras formado pelas vistas ortogonais (frontal, posterior, laterais, superior e inferior), além de pelo menos uma perspectiva. Na atual apresentação temos 4 perspectivas. [2] Os desenhos ou fotografias não deverão conter marcas ou logotipos representados na configuração do desenho industrial requerido, ainda que a reprodução do sinal marcário tenha sido parcial, conforme item 5.5.2 do Manual: apresente as figuras sem o sinal marcário. [3] Conforme item 5.11.2 do Manual, pedidos que não cumprirem satisfatoriamente a exigência técnica para adequação ou complementação das figuras estão sujeitos a indeferimento.

(21) BR 30 2020 003021-4

Código 34 - Exigência - Art. 106 § 3º da LPI

(22) 17/07/2020

(71) ARTHUR DE OLIVEIRA AMARAL (BR/GO)



Exigência formulada com fulcro no Manual de Desenhos Industriais (doravante Manual), estabelecido pela Resolução 232/2019. [1] A qualidade das figuras está melhor, mas as vistas continuam com as proporções muito distorcidas, impedindo a perfeita visualização e compreensão da forma do objeto: na vista superior o objeto parece ser bem maior na parte superior que na inferior; na vista inferior, a base é retangular; na vista frontal e na posterior o contorno lateral parece curvo, mas a curvatura é diferente de uma para outra; nas vistas laterais um lado parece ser mais alto que o outro; o tubo por onde imagina-se que saia o produto está inclinado para cima nas figuras 1.3 e 1.4, inclinado para baixo na figura 1.1 e horizontal nas figuras 1.7 e 1.8. Em atenção ao item 5.5 do Manual, apresente novo conjunto de figuras formado pelas vistas ortogonais (frontal, posterior, laterais, superior e inferior), além de pelo menos uma perspectiva, coerentes entre si. Evite vistas distorcidas.

(21) BR 30 2020 003022-2

Código 34 - Exigência - Art. 106 § 3º da LPI

(22) 17/07/2020

(71) ARTHUR DE OLIVEIRA AMARAL (BR/GO)

Exigência formulada com fulcro no Manual de Desenhos Industriais (doravante Manual), estabelecido pela Resolução 232/2019. [1] A qualidade das figuras está melhor, mas as vistas continuam com as proporções muito distorcidas, impedindo a perfeita visualização e compreensão da forma do objeto, além de não estarem correspondentes entre si: na figura 1.6 as abas laterais deveriam ser transparentes, mas estão opacas; na figura 1.7 as abas laterais transparentes não deveriam estar visíveis; na vista superior o objeto parece ser mais largo na parte de cima que na de baixo, mas na perspectiva os lados parecem ser ortogonais ao fundo e à frente do objeto; nas vistas laterais a aba transparente superior, tipo uma cobertura, é mais alta que o mostrado na vista posterior. Conforme item 5.5 do Manual, após o depósito, a configuração inicial do desenho industrial requerido não pode sofrer acréscimos ou alterações, ressalvadas as correções requeridas por meio de exigência direcionada aos desenhos ou fotografias do pedido e as modificações requeridas pelo depositante, antes do primeiro exame técnico, destinadas à correção de irregularidades nas figuras e / ou melhor visualização do objeto. Ao cumprir a exigência o requerente apresentou objeto diferente do apresentado no depósito, configurando alteração de matéria: a aba superior (tipo cobertura) apresentava um bico, agora é arredondada. Em atenção ao item 5.5 do Manual, apresente novo conjunto de figuras formado pelas vistas ortogonais (frontal, posterior, laterais, superior e inferior), além de pelo menos uma perspectiva. Revise todo o conjunto de figuras, fazendo as correções indicadas e quaisquer outras que sejam necessárias para que as imagens apresentem coerência entre si, em atenção ao item 5.5 do Manual.

(21) BR 30 2020 003233-0

Código 34 - Exigência - Art. 106 § 3º da LPI

(22) 27/07/2020



(71) RÍCIA MARCOS DA SILVA GAIO (BR/SP)

Exigência formulada com fulcro no Manual de Desenhos Industriais (doravante Manual), estabelecido pela Resolução 232/2019. [1] Conforme item 5.5 do Manual, após o depósito, a configuração inicial do desenho industrial requerido não pode sofrer acréscimos ou alterações, ressalvadas as correções requeridas por meio de exigência direcionada aos desenhos ou fotografias do pedido e as modificações requeridas pelo depositante, antes do primeiro exame técnico, destinadas à correção de irregularidades nas figuras e / ou melhor visualização do objeto. Ao cumprir a exigência o requerente apresentou objeto diferente do apresentado no depósito, configurando alteração de matéria: os pés ora apresentados não correspondem à nenhuma versão dos pés que constavam no depósito. Reapresente as figuras mostrando pés compatíveis com algum mostrado no depósito, de maneira coerente em todas as figuras. Note que na perspectiva a base do pé deveria ter a mesma inclinação com que estão representadas as demais linhas horizontais do objeto.

(21) BR 30 2020 003263-2

Código 34 - Exigência - Art. 106 § 3º da LPI

(22) 28/07/2020

(71) RÍCIA MARCOS DA SILVA GAIO (BR/SP)

A exigência anteriormente formulada não foi cumprida satisfatoriamente. Portanto, solicita-se: [1]- O relatório foi reapresentado com incorreções, pois foi citada, por duas vezes, a fig. 1.3, sendo omitida a fig. 1.7. Além disso, a reivindicação não foi reapresentada corrigida. Reapresente o relatório e a reivindicação exatamente conforme modelos constantes na seção "Modelos" da Resolução 232/19 (Manual de Desenhos Industriais). Caso não tenha interesse em reapresentar os documentos corrigidos conforme solicitado, o requerente deverá declarar, no cumprimento desta exigência, que abdica da inclusão dos mesmos no Certificado.

(21) BR 30 2020 003269-1

Código 34 - Exigência - Art. 106 § 3º da LPI

(22) 28/07/2020

(71) TOTALMAT COMERCIO DE EQUIPAMENTOS HIPERBARICOS LTDA (BR/SP)

[1]- Reapresente a reivindicação exatamente conforme modelo constante na seção "Modelos" da Resolução 232/19 (Manual de Desenhos Industriais), fazendo constar na mesma a declaração referente ao escopo das figuras (item 3.8.1.1 do Manual de Desenhos Industriais).

(21) BR 30 2020 003997-1

Código 34 - Exigência - Art. 106 § 3º da LPI

(22) 28/08/2020

(71) MORUMBI INDUSTRIAL LTDA. (BR/RJ)

Exigência formulada com fulcro no Manual de Desenhos Industriais (doravante Manual), estabelecido pela Resolução 232/2019. [1] Conforme item 4.2.3 do Manual, em se tratando de desenhos industriais tridimensionais, o título deve ser



iniciado pela expressão: configuração aplicada a /em. Além disso, o título deve indicar o objeto de maneira breve, clara e concisa, sem usar palavras ou expressões irrelevantes, desnecessárias ou que denotem vantagens práticas, especificações técnicas ou termos meramente qualificativos, conforme item 5.6 do Manual. Altere o título para: configuração aplicada em frontal de caixa de carga. Observe que os documentos (relatório descritivo e reivindicação) foram apresentados com títulos diferentes entre si e diferentes do informado no formulário: o título deve ser o mesmo no formulário da petição, no relatório e na reivindicação. [2] Com fulcro no item 5.7 do Manual, a classificação do pedido foi alterada de ofício para 12-16 - partes, equipamentos e acessórios para veículos não incluídos em outras classes e subclasses -, a fim de se adequar ao objeto requerido. [3] Em atenção ao item 5.5 do Manual, apresente novo conjunto de figuras formado pelas vistas ortogonais (frontal, posterior, laterais, superior e inferior), além de pelo menos uma perspectiva. Na atual apresentação faltou a vista posterior, que não é simétrica ou espelhada da vista frontal, portanto não pode ser omitida. Renumere adequadamente as figuras (1.1 a 1.7) e as folhas de figuras (1/7 a 7/7). [4] As figuras não estão correspondentes entre si: na figura 1.5 existem linhas aleatórias que não são mostradas na figura 1.1. Revise todo o conjunto de figuras, fazendo as correções indicadas e quaisquer outras que sejam necessárias para que as imagens apresentem coerência entre si, em atenção ao item 5.5 do Manual. [5] Ao apresentar todas as vistas, necessárias à compreensão da forma, de acordo com os itens 5.5, 3.8.1 e 3.8.2 do Manual o relatório descritivo e a reivindicação apresentados não são obrigatórios. Com base no art. 107 da LPI, por terem sido apresentados, estes documentos deverão constar do certificado. Para tal, deverão atender às condições estabelecidas pelo INPI, como previsto no art. 101 da mesma lei. Reapresente o relatório descritivo e a reivindicação corrigidos: na reivindicação coloque, na parte superior, a numeração de folha (1/1); abaixo, coloque a indicação do documento (Reivindicação), seguida do título (informe o novo título: Configuração aplicada em frontal de caixa de carga) e, por último, da frase padrão (Reivindica-se o registro do desenho industrial conforme representado no conjunto de figuras e apresentado no relatório descritivo, ambos em anexo); no relatório descritivo coloque, na parte superior, a numeração de folha (1/1); abaixo coloque a indicação do documento (Relatório descritivo), seguida do título (informe o novo título: Configuração aplicada em frontal de caixa de carga) e da frase padrão (O presente relatório descritivo faz referência aos desenhos anexos, assim indicados); na sequência, coloque a legenda das figuras conforme modelo (ex.: figura 1.1 - perspectiva; figura 1.2 - vista frontal, etc.); não repita o nome do objeto na legenda das figuras. Não são admitidos textos que não estejam previstos nos modelos. Não numere a reivindicação. Caso não tenha interesse em reapresentar os documentos corrigidos, o requerente deverá declarar no cumprimento desta exigência que abdica dos mesmos, o que ensejará sua não inclusão no certificado por infringência ao art. 101 da LPI, sem prejuízos para o pedido.



(21) BR 30 2020 004560-2

Código 34 - Exigência - Art. 106 § 3º da LPI

(22) 29/09/2020

(71) ANA CAROLINA ESTEVES FONTENELLE (BR/CE)

(74) Ana Vlândia César Barreira

Exigência formulada com fulcro no Manual de Desenhos Industriais (doravante Manual), estabelecido pela Resolução 232/2019. [1] Conforme item 5.5.1 do Manual, as figuras devem ter contraste, nitidez e resolução gráfica suficientes para a plena compreensão do desenho requerido, sem hachuras, sombras ou reflexos que comprometam a visualização da configuração: apresente as figuras com qualidade adequada, utilizando traços precisos e resolução mínima de 300 DPI. Na vista frontal, por exemplo, parece haver vários elementos esféricos no contorno das pontas da estrela, mas não estão representados claramente e não é possível visualizar tais elementos na perspectiva. Na vista superior e na inferior a forma está muito distorcida, praticamente impossível se ser compreendida. É necessário que haja coerência entre as vistas. [2] De acordo com os itens 3.8.3, 4.2.11 e 5.8 do Manual, as figuras devem ser numeradas sequencialmente, usando-se um padrão de dois algarismos, onde o número antes do ponto identifica o objeto representado (1º objeto, 2º objeto, etc.) e o que sucede o ponto identifica a vista representada. Se só há um objeto, todas as figuras devem iniciar pelo número 1. Reapresente as figuras renumeradas como: figura 1.1, figura 1.2, figura 1.3, figura 1.4, figura 1.5, figura 1.6 e figura 1.7. [3] Por terem sido apresentadas todas as vistas necessárias à compreensão da forma, de acordo com os itens 5.5, 3.8.1 e 3.8.2 do Manual o relatório descritivo e a reivindicação apresentados não são obrigatórios. Com base no art. 107 da LPI, por terem sido apresentados, estes documentos deverão constar do certificado. Para tal, deverão atender às condições estabelecidas pelo INPI, como previsto no art. 101 da mesma lei. Reapresente o relatório descritivo e a reivindicação corrigidos. Na reivindicação corrija a frase abaixo do título: Reivindica-se o registro do desenho industrial conforme representado no conjunto de figuras e apresentado no relatório descritivo, ambos em anexo; não mencione variações porque só há um objeto no pedido. No relatório descritivo é necessário corrigir as legendas das figuras, pois estão com a numeração errada. Caso não tenha interesse em reapresentar os documentos corrigidos, o requerente deverá declarar no cumprimento desta exigência que abdica dos mesmos, o que ensejará sua não inclusão no certificado por infringência ao art. 101 da LPI, sem prejuízos para o pedido.

(21) BR 30 2020 004584-0

Código 34 - Exigência - Art. 106 § 3º da LPI

(22) 30/09/2020

(71) ALEXANDRE ALVES DA COSTA (BR/RJ)

(74) WANDERLEY BATISTA DOS SANTOS

Exigência formulada com fulcro no Manual de Desenhos Industriais (doravante Manual), estabelecido pela Resolução 232/2019. [1] Por ter sido omitida a vista



oposta à figura 1.4 (que deve ser renomeada como vista frontal), espelhada dela, a apresentação de relatório descritivo e reivindicação é obrigatória e estes documentos devem seguir os modelos da seção Modelos do Manual. Na reivindicação coloque, no final, a declaração referente à omissão de vistas contida no item 3.8.1.2a do Manual, por exemplo: A vista posterior foi omitida por ser espelhada à figura 1.4 - vista frontal. No relatório descritivo corrija a legenda da figura 1.4 - vista frontal e coloque, no final, a declaração referente à omissão de vistas contida no item 3.8.1.2a do Manual, por exemplo: A vista posterior foi omitida por ser espelhada à figura 1.4 - vista frontal. [2] Reapresente as figuras sem os eixos x e y, em atenção aos itens 4.2.11 e 5.5.2 do Manual. [3] Com fulcro no item 5.7 do Manual, a classificação do pedido foi alterada de ofício para 11-01 - joias, a fim de se adequar ao objeto requerido. Caso julgue que a classe 10-01 (relógios e despertadores) ou a classe 14-02 (equipamentos de processamento de dados e aparelhos e dispositivos periféricos) é mais apropriada, apresente esclarecimentos.

(21) BR 30 2020 004655-2

Código 34 - Exigência - Art. 106 § 3º da LPI

(22) 05/10/2020

(71) EDIMAR FRANCO MARTINS (BR/BA)

(74) MARPA CONSULTORIA E ASSESSORIA EMPRESARIAL LTDA.

Exigência formulada com fulcro no Manual de Desenhos Industriais (doravante Manual), estabelecido pela Resolução 232/2019. Exigência formulada com fulcro no Manual de Desenhos Industriais (doravante Manual), estabelecido pela Resolução 232/2019. [1] O título do pedido deve indicar o objeto de maneira breve, clara e concisa, sem usar palavras ou expressões irrelevantes, desnecessárias ou que denotem vantagens práticas, especificações técnicas ou termos meramente qualificativos, conforme item 5.6 do Manual. O título apresentado não permite definir com clareza o objeto, nem verificar se a classificação informada corresponde ao objeto. Altere o título para: Configuração aplicada em gabinete para equipamentos de rede. [2] Com fulcro no item 5.7 do Manual, a classificação do pedido foi alterada de ofício para 14-03 - equipamentos de comunicação, controles remotos sem fio e amplificadores de rádio, a fim de se adequar ao objeto requerido. [3] Por terem sido apresentadas todas as vistas necessárias à compreensão da forma, de acordo com os itens 5.5, 3.8.1 e 3.8.2 do Manual o relatório descritivo e a reivindicação apresentados não são obrigatórios. Com base no art. 107 da LPI, por terem sido apresentados, estes documentos deverão constar do certificado. Para tal, deverão atender às condições estabelecidas pelo INPI, como previsto no art. 101 da mesma lei. Reapresente o relatório descritivo e a reivindicação corrigidos: informe o novo título. Caso não tenha interesse em reapresentar os documentos corrigidos, o requerente deverá declarar no cumprimento desta exigência que abdica dos mesmos, o que ensejará sua não inclusão no certificado por infringência ao art. 101 da LPI, sem prejuízos para o pedido.



(21) BR 30 2020 004724-9

Código 34 - Exigência - Art. 106 § 3º da LPI

(22) 08/10/2020

(71) CLARA ALTERNATIVAS SUSTENTAVEIS (BR/SC)

[1]- De acordo com o item 5.5 da Resolução 232/19 (Manual de Desenhos Industriais), os desenhos ou fotografias deverão revelar a configuração do objeto de maneira coerente e consistente em todas as vistas. As figuras apresentadas trazem incoerências entre o mostrado na(s) perspectiva(s) e nas demais vistas: na fig. 1.2, na parte inferior do objeto, logo abaixo dos três ressaltos circulares, na fusão entre o corpo do objeto e seu "apêndice" inferior, há uma circunferência, não mostrada nas demais vistas. Harmonizar as vistas ortogonais com a(s) perspectiva(s) apresentada(s), ou vice-versa, corrigindo todas as inconsistências entre as figuras. [2]- De acordo com o item 3.5.2 da Resolução 232/19 (Manual de Desenhos Industriais), o título do pedido deverá indicar claramente o objeto representado nos desenhos ou fotografias, de maneira breve, clara e concisa, sem usar palavras ou expressões irrelevantes, desnecessárias ou que denotem vantagens práticas, especificações técnicas ou termos meramente qualificativos. Alterar o título para "CONFIGURAÇÃO APLICADA A/EM COLETOR MENSTRUAL".

(21) BR 30 2020 004747-8

Código 34 - Exigência - Art. 106 § 3º da LPI

(22) 09/10/2020

(71) JOÃO PAULO ZANONA (BR/PR)

[1]- De acordo com o item 5.5 da Resolução 232/19 (Manual de Desenhos Industriais), os desenhos ou fotografias deverão revelar a configuração do objeto de maneira coerente e consistente em todas as vistas. As figuras apresentadas trazem incoerências entre o mostrado na(s) perspectiva(s) e nas demais vistas: o objeto deve ser apresentado na mesma posição em todas as vistas, o que não ocorre com o posicionamento mostrado das alças e das respectivas correias. Harmonizar as vistas ortogonais com a(s) perspectiva(s) apresentada(s), ou vice-versa, corrigindo todas as inconsistências entre as figuras. [2]- De acordo com os itens 4.2.11 e 5.5.2 da Resolução 232/19 (Manual de Desenhos Industriais), não serão admitidos nas folhas de desenhos ou fotografias elementos como molduras, linhas delimitadoras, marcas e logotipos (ainda que a reprodução do sinal marcário tenha sido parcial), marcas d'água, timbres, rubricas, assinaturas e outras informações de mesma natureza. Os desenhos ou fotografias não deverão apresentar textos, exceção feita às legendas das figuras. Reapresentar as figuras, retirando das mesmas a marca mostrada, bem como o símbolo inserido em baixo relevo.

(21) BR 30 2020 004748-6

Código 34 - Exigência - Art. 106 § 3º da LPI

(22) 09/10/2020

(71) JOÃO PAULO ZANONA (BR/PR)

[1]- De acordo com o item 5.5 da Resolução 232/19 (Manual de Desenhos Industriais), os desenhos ou fotografias deverão revelar a configuração do objeto



de maneira coerente e consistente em todas as vistas. As figuras apresentadas trazem incoerências entre o mostrado na(s) perspectiva(s) e nas demais vistas: o objeto deve ser apresentado na mesma posição em todas as vistas, o que não ocorre com o posicionamento mostrado das alças e das respectivas correias. Harmonizar as vistas ortogonais com a(s) perspectiva(s) apresentada(s), ou vice-versa, corrigindo todas as inconsistências entre as figuras. [2]- De acordo com os itens 4.2.11 e 5.5.2 da Resolução 232/19 (Manual de Desenhos Industriais), não serão admitidos nas folhas de desenhos ou fotografias elementos como molduras, linhas delimitadoras, marcas e logotipos (ainda que a reprodução do sinal marcário tenha sido parcial), marcas d'água, timbres, rubricas, assinaturas e outras informações de mesma natureza. Os desenhos ou fotografias não deverão apresentar textos, exceção feita às legendas das figuras. Reapresentar as figuras, retirando das mesmas a marca mostrada, bem como o símbolo inserido em relevo.

(21) BR 30 2020 004749-4

Código 34 - Exigência - Art. 106 § 3º da LPI

(22) 09/10/2020

(71) JOÃO PAULO ZANONA (BR/PR)

[1]- De acordo com o item 5.5 da Resolução 232/19 (Manual de Desenhos Industriais), os desenhos ou fotografias deverão revelar a configuração do objeto de maneira coerente e consistente em todas as vistas. As figuras apresentadas trazem incoerências entre o mostrado na(s) perspectiva(s) e nas demais vistas: o objeto deve ser apresentado na mesma posição em todas as vistas, o que não ocorre com o posicionamento mostrado das alças e das respectivas correias. Harmonizar as vistas ortogonais com a(s) perspectiva(s) apresentada(s), ou vice-versa, corrigindo todas as inconsistências entre as figuras. [2]- De acordo com os itens 4.2.11 e 5.5.2 da Resolução 232/19 (Manual de Desenhos Industriais), não serão admitidos nas folhas de desenhos ou fotografias elementos como molduras, linhas delimitadoras, marcas e logotipos (ainda que a reprodução do sinal marcário tenha sido parcial), marcas d'água, timbres, rubricas, assinaturas e outras informações de mesma natureza. Os desenhos ou fotografias não deverão apresentar textos, exceção feita às legendas das figuras. Reapresentar as figuras, retirando das mesmas a marca mostrada.

(21) BR 30 2020 004750-8

Código 34 - Exigência - Art. 106 § 3º da LPI

(22) 09/10/2020

(71) JOÃO PAULO ZANONA (BR/PR)

[1]- De acordo com o item 5.5 da Resolução 232/19 (Manual de Desenhos Industriais), os desenhos ou fotografias deverão revelar a configuração do objeto de maneira coerente e consistente em todas as vistas. As figuras apresentadas trazem incoerências entre o mostrado na(s) perspectiva(s) e nas demais vistas: o objeto deve ser apresentado na mesma posição em todas as vistas, o que não ocorre com o posicionamento mostrado das alças e das respectivas correias. Harmonizar as vistas ortogonais com a(s) perspectiva(s) apresentada(s), ou



vice-versa, corrigindo todas as inconsistências entre as figuras. [2]- De acordo com os itens 4.2.11 e 5.5.2 da Resolução 232/19 (Manual de Desenhos Industriais), não serão admitidos nas folhas de desenhos ou fotografias elementos como molduras, linhas delimitadoras, marcas e logotipos (ainda que a reprodução do sinal marcário tenha sido parcial), marcas d'água, timbres, rubricas, assinaturas e outras informações de mesma natureza. Os desenhos ou fotografias não deverão apresentar textos, exceção feita às legendas das figuras. Reapresentar as figuras, retirando das mesmas a marca mostrada.

(21) BR 30 2020 004768-0

Código 34 - Exigência - Art. 106 § 3º da LPI

(22) 09/10/2020

(71) EUROLAF VEICULOS ESPECIAIS (BR/RJ)

[1]- De acordo com o item 5.5 da Resolução 232/19 (Manual de Desenhos Industriais), nos pedidos de registro de configuração aplicada a objeto tridimensional, os desenhos ou fotografias deverão representar o desenho industrial de maneira clara e suficiente, em conformidade com o parágrafo único do art. 104 da LPI, por meio de uma perspectiva e das vistas ortogonais que se fizerem necessárias à caracterização do objeto requerido (anterior, posterior, laterais, superior e inferior). Apresentar pelo menos uma perspectiva e todas as vistas ortogonais do objeto. [2]- De acordo com o item 5.5.1 da Resolução 232/19 (Manual de Desenhos Industriais), os desenhos ou fotografias deverão ser apresentados em fundo neutro de tal forma que não exerça interferência sobre as formas do objeto ou padrão ornamental representado; apresentar contraste, nitidez e resolução gráfica suficientes para a plena compreensão do desenho industrial requerido; sem molduras, sombras ou reflexos que comprometam a visualização de sua configuração. Reapresentar as figuras com melhor definição e contraste, objetivando uma perfeita visualização de todos os detalhes do objeto, respeitando a resolução mínima de 300dpi. [3]- De acordo com o item 3.8.1 da Resolução 232/19 (Manual de Desenhos Industriais), ao apresentar todas as vistas do objeto, o relatório e a reivindicação apresentados neste pedido passarão a não ser obrigatórios. Com base no art. 107 da LPI, por ter sido apresentado, este documento deverá constar do Certificado de Registro de Desenho Industrial e, para tal, deverá atender às condições estabelecidas pelo INPI, como previsto no art. 101 da mesma Lei. Reapresente o relatório exatamente conforme modelo constante na seção "Modelos" do Manual. Caso não tenha interesse em reapresentar o documento corrigido conforme solicitado, o requerente deverá declarar, no cumprimento desta exigência, que abdica da inclusão do mesmo no Certificado. [4]- De acordo com o modelo de relatório descritivo constante na seção "Modelos" da Resolução 232/19 (Manual de Desenhos Industriais), onde não é permitida a citação, explicação ou detalhamento de partes do objeto reivindicado, as figuras não devem apresentar indicações de referência com relação a essas partes constitutivas. Reapresentar as figuras, retirando das mesmas as indicações de referência.



(21) BR 30 2020 004827-0

Código 34 - Exigência - Art. 106 § 3º da LPI

(22) 14/10/2020

(71) LEONARDO SILVEIRA COELHO DE SOUZA (BR/RS)

(74) Marca Brazil Marcas e Patentes Ltda

Com base no Manual de Desenhos Industriais estabelecido pela Resolução 232/2019, bem como no Comunicado publicado na RPI Nº 2523 de 14/05/2019, formulam-se as seguintes exigências: (1) Na atual apresentação do pedido, o requerente apresentou tanto a vista planificada do padrão quanto a vista do padrão aplicada ao objeto, o que de acordo com o manual não é permitido. Assim sendo, o requerente deverá escolher uma das formas de apresentação de figuras de padrões ornamentais descritas no item 5.5 do manual. (2) Caso opte por representar o padrão ornamental aplicado ao produto, deverão ser apresentadas a perspectiva e as vistas ortogonais necessárias à caracterização do padrão ornamental requerido (no caso desse pedido as vistas necessárias são a vista frontal, vista lateral esquerda, vista lateral direita e vista superior, além da vista em perspectiva). Nessa opção, o objeto ao qual o padrão será aplicado deverá ser representado por meio de linhas tracejadas e não fará parte do escopo de proteção do registro. O preenchimento da parte superior da garrafa, como ocorre na atual Figura 02 não é permitido. Somente o padrão ornamental deve ser revelado por meio de linhas contínuas e uniformes. O relatório descritivo deverá informar a renúncia à forma plástica do objeto exibido nas figuras, conforme disposto no item 3.8.1.1 Declaração referente ao escopo das figuras.(3) Caso opte pela segunda possibilidade de apresentação do padrão ornamental, este deve ser apresentado planificado (tal qual apresentado na atual Figura 01) e não é necessária a apresentação do padrão ornamental aplicado ao produto. Nesse caso o relatório descritivo deverá informar a omissão das vistas do padrão ornamental aplicado ao produto, conforme disposto no item 3.8.1.2 Declaração referente à omissão das vistas.(4) A numeração das figuras deve seguir o padrão: Figura 1.1, Figura 1.2 e assim por diante.

(21) BR 30 2020 004895-4

Código 34 - Exigência - Art. 106 § 3º da LPI

(22) 19/10/2020

(71) FLÁVIO LOURENÇO BORBA (BR/SP)

(74) P A Produtores Associados Marcas e Patentes Ltda.

[1]- De acordo com o item 5.5 da Resolução 232/19 (Manual de Desenhos Industriais), os desenhos ou fotografias deverão revelar a configuração do objeto de maneira coerente e consistente em todas as vistas. As figuras apresentadas trazem incoerências entre o mostrado na(s) perspectiva(s) e nas demais vistas: na perspectiva, a junção da base do assento com o corpo do lavatório é mostrada com dois círculos concêntricos, mas, nas vistas laterais, tal detalhe é representado com apenas uma linha. Harmonizar as vistas ortogonais com a(s) perspectiva(s) apresentada(s), ou vice-versa, corrigindo todas as inconsistências entre as figuras.



(21) BR 30 2020 004896-2

Código 34 - Exigência - Art. 106 § 3º da LPI

(22) 19/10/2020

(71) TRIBOSHOP COMERCIO DE CALCADOS LTDA (BR/SP)

(74) ALICERCE MARCAS & PATENTES LTDA

[1]- De acordo com o item 5.5 da Resolução 232/19 (Manual de Desenhos Industriais), nos pedidos de registro de configuração aplicada a objeto tridimensional, os desenhos ou fotografias deverão representar o desenho industrial de maneira clara e suficiente, em conformidade com o parágrafo único do art. 104 da LPI, por meio de uma perspectiva e das vistas ortogonais que se fizerem necessárias à caracterização do objeto requerido (anterior, posterior, laterais, superior e inferior). Apresentar pelo menos uma perspectiva e todas as vistas ortogonais do objeto. [2]- O pedido apresenta duas variações para o objeto: a mostrada nas figs. 1.1 a 1.3, com alça de ombro, e a mostrada nas figs. 1.4 a 1.7, sem a alça de ombro. Caso queira requerer proteção para ambas as variações, apresentar, para cada uma das variações, pelo menos uma perspectiva e todas as vistas ortogonais. Poderá o depositante, nesse caso, alternativamente, manter no pedido apenas as figuras correspondentes a uma das variações apresentadas. [3]- De acordo com o item 3.8.1 da Resolução 232/19 (Manual de Desenhos Industriais), ao apresentar todas as vistas do objeto, o relatório e a reivindicação apresentados neste pedido passarão a não ser obrigatórios. Com base no art. 107 da LPI, por ter sido apresentado, este documento deverá constar do Certificado de Registro de Desenho Industrial e, para tal, deverá atender às condições estabelecidas pelo INPI, como previsto no art. 101 da mesma Lei. Reapresente o relatório exatamente conforme modelo constante na seção "Modelos" do Manual. Atentar para o fato de que a numeração das folhas deve vir no centro da folha. Caso não tenha interesse em reapresentar o documento corrigido conforme solicitado, o requerente deverá declarar, no cumprimento desta exigência, que abdica da inclusão do mesmo no Certificado.

(21) BR 30 2020 004897-0

Código 34 - Exigência - Art. 106 § 3º da LPI

(22) 19/10/2020

(71) KITT COMÉRCIO E INDÚSTRIA DE PRODUTOS HOSPITALARES LTDA (BR/RJ)

(74) ALFREDO MOREIRA JUNIOR

[1]- De acordo com o item 5.5 da Resolução 232/19 (Manual de Desenhos Industriais), os desenhos ou fotografias deverão revelar a configuração do objeto de maneira coerente e consistente em todas as vistas. As figuras apresentadas trazem incoerências entre o mostrado na(s) perspectiva(s) e nas demais vistas: na perspectiva, uma das presilhas do objeto foi mostrada "aberta" e os "braços" do objeto na horizontal, enquanto nas demais vistas, as presilhas estão "fechadas" e os braços na vertical; as vistas laterais estão idênticas à perspectiva; além disso, vários detalhes mostrados na perspectiva não foram representados nas demais figuras. O objeto deve ser apresentado na mesma



posição em todas as vistas. Harmonizar as vistas ortogonais com a(s) perspectiva(s) apresentada(s), ou vice-versa, corrigindo todas as inconsistências entre as figuras. [2]- De acordo com o item 5.5.1 da Resolução 232/19 (Manual de Desenhos Industriais), os desenhos ou fotografias deverão ser apresentados em fundo neutro de tal forma que não exerça interferência sobre as formas do objeto ou padrão ornamental representado; apresentar contraste, nitidez e resolução gráfica suficientes para a plena compreensão do desenho industrial requerido; sem molduras, sombras ou reflexos que comprometam a visualização de sua configuração. Algumas figuras foram mostradas com baixa definição. Reapresentar as figuras com melhor definição, objetivando uma perfeita visualização de todos os detalhes do objeto, respeitando a resolução mínima de 300dpi. [3]- De acordo com os itens 3.8.1 e 3.8.2 da Resolução 232/19 (Manual de Desenhos Industriais), o relatório e a reivindicação apresentados neste pedido não são obrigatórios. Com base no art. 107 da LPI, por terem sido apresentados, estes documentos deverão constar do Certificado de Registro de Desenho Industrial e, para tal, deverão atender às condições estabelecidas pelo INPI, como previsto no art. 101 da mesma Lei. Reapresente o relatório e a reivindicação exatamente conforme modelos constantes na seção "Modelos" do Manual. Caso não tenha interesse em reapresentar os documentos corrigidos conforme solicitado, o requerente deverá declarar, no cumprimento desta exigência, que abdica da inclusão dos mesmos no Certificado, fazendo constar nos mesmos o título completo do pedido.

(21) BR 30 2020 004900-4

Código 34 - Exigência - Art. 106 § 3º da LPI

(22) 19/10/2020

(71) FABIO RODRIGUES ANTONIO - ACRILICOS ME (BR/SP)

(74) ABM Assessoria Brasileira de Marcas Ltda.

[1]- De acordo com o item 5.5.1 da Resolução 232/19 (Manual de Desenhos Industriais), os desenhos ou fotografias deverão ser apresentados em fundo neutro de tal forma que não exerça interferência sobre as formas do objeto ou padrão ornamental representado; apresentar contraste, nitidez e resolução gráfica suficientes para a plena compreensão do desenho industrial requerido; sem molduras, sombras ou reflexos que comprometam a visualização de sua configuração. Reapresentar as figuras sem fundo, sombras e reflexos, com melhor definição e contraste, objetivando uma perfeita visualização de todos os detalhes do objeto, respeitando a resolução mínima de 300dpi.

(21) BR 30 2020 004904-7

Código 34 - Exigência - Art. 106 § 3º da LPI

(22) 19/10/2020

(71) XCMG BRASIL INDUSTRIA LTDA (BR/MG)

(74) ANTÔNIO MAURÍCIO PEDRAS ARNAUD

[1]- De acordo com o item 5.5 da Resolução 232/19 (Manual de Desenhos Industriais), os desenhos ou fotografias deverão revelar a configuração do objeto de maneira coerente e consistente em todas as vistas. As figuras apresentadas



trazem incoerências entre o mostrado na(s) perspectiva(s) e nas demais vistas: o objeto deve ser apresentado na mesma posição em todas as vistas; na perspectiva, o mesmo encontra-se em posição distinta do mostrado nas demais figuras. Harmonizar as vistas ortogonais com a(s) perspectiva(s) apresentada(s), ou vice-versa, corrigindo todas as inconsistências entre as figuras. [2]- A partir do conjunto de figuras apresentado, não é possível aferir em que categoria de produtos o objeto se enquadra. Informar um único campo de aplicação com maior clareza, preferencialmente de acordo com a Classificação de Locarno.

(21) BR 30 2020 004917-9

Código 34 - Exigência - Art. 106 § 3º da LPI

(22) 19/10/2020

(71) MISTY MORNING HOLDINGS LTD. (BS)

(74) DIEGO MAHAUT DUARTE PEREIRA

[1]- De acordo com o item 5.5 da Resolução 232/19 (Manual de Desenhos Industriais), os desenhos ou fotografias deverão revelar a configuração do objeto de maneira coerente e consistente em todas as vistas. As figuras apresentadas trazem incoerências entre o mostrado na(s) perspectiva(s) e nas demais vistas: a vista superior do objeto foi representada espelhada com relação ao eixo horizontal, de acordo com o mostrado nas demais figuras. Harmonizar as vistas ortogonais com a(s) perspectiva(s) apresentada(s), ou vice-versa, corrigindo todas as inconsistências entre as figuras.

(21) BR 30 2020 004918-7

Código 34 - Exigência - Art. 106 § 3º da LPI

(22) 19/10/2020

(71) MISTY MORNING HOLDINGS LTD. (BS)

(74) DIEGO MAHAUT DUARTE PEREIRA

[1]- De acordo com o item 5.5 da Resolução 232/19 (Manual de Desenhos Industriais), os desenhos ou fotografias deverão revelar a configuração do objeto de maneira coerente e consistente em todas as vistas. As figuras apresentadas trazem incoerências entre o mostrado na(s) perspectiva(s) e nas demais vistas: a vista superior do objeto foi representada espelhada com relação ao eixo horizontal, de acordo com o mostrado nas demais figuras. Harmonizar as vistas ortogonais com a(s) perspectiva(s) apresentada(s), ou vice-versa, corrigindo todas as inconsistências entre as figuras.

(21) BR 30 2020 004919-5

Código 34 - Exigência - Art. 106 § 3º da LPI

(22) 19/10/2020

(71) MISTY MORNING HOLDINGS LTD. (BS)

(74) DIEGO MAHAUT DUARTE PEREIRA

[1]- De acordo com o item 5.5 da Resolução 232/19 (Manual de Desenhos Industriais), os desenhos ou fotografias deverão revelar a configuração do objeto de maneira coerente e consistente em todas as vistas. As figuras apresentadas trazem incoerências entre o mostrado na(s) perspectiva(s) e nas demais vistas: a vista superior do objeto foi representada espelhada com relação ao eixo



horizontal, de acordo com o mostrado nas demais figuras. Harmonizar as vistas ortogonais com a(s) perspectiva(s) apresentada(s), ou vice-versa, corrigindo todas as inconsistências entre as figuras.

(21) BR 30 2020 004937-3

Código 34 - Exigência - Art. 106 § 3º da LPI

(22) 20/10/2020

(71) HARTEX FÁBRICA DE PRODUTOS EM ALUMÍNIO LTDA - ME (BR/PR)

(74) LEANDRO TAVARES DOS SANTOS

[1]- De acordo com o item 5.5.6 da Resolução 232/19 (Manual de Desenhos Industriais), nos pedidos de configuração aplicada a objeto tridimensional, os desenhos ou fotografias deverão representar o objeto em sua forma completa e montada, revelando a configuração externa da forma plástica ornamental, conforme estabelece o art. 95 da LPI, sem elementos desnecessários ou irrelevantes. O objeto deverá ser representado na mesma posição em todas as figuras. As representações de vista explodida não deverão ser incluídas no pedido de registro, à medida que não constituem a forma montada do objeto nem revelam sua configuração externa. Uma vez que o objeto mostrado na fig. 1.6 está incompleto, também deverá ser excluído. [2]- De acordo com os itens 5.5.7 e 5.5.8 da Resolução 232/19 (Manual de Desenhos Industriais), cortes e detalhes ampliados poderão ser aceitos, desde que revelem características ornamentais da forma plástica do objeto e não demonstrem meramente aspectos técnicos ou funcionais do objeto. Tais figuras devem estar identificadas como tal. Como os cortes e detalhes ampliados mostrados não revelam características ornamentais, apenas funcionalidades, deverão ser excluídos. [3]- De acordo com o item 5.5 da Resolução 232/19 (Manual de Desenhos Industriais), nos pedidos de registro de configuração aplicada a objeto tridimensional, os desenhos ou fotografias deverão representar o desenho industrial de maneira clara e suficiente, em conformidade com o parágrafo único do art. 104 da LPI, por meio de uma perspectiva e das vistas ortogonais que se fizerem necessárias à caracterização do objeto requerido (anterior, posterior, laterais, superior e inferior). Tomando como base apenas o objeto mostrado na fig. 1.5, apresentar pelo menos uma perspectiva e todas as suas vistas ortogonais. [4]- De acordo com os itens 4.2.11 e 5.5.2 da Resolução 232/19 (Manual de Desenhos Industriais), os desenhos ou fotografias não deverão apresentar textos, exceção feita às legendas das figuras. Retirar os textos das figuras. [5]- De acordo com o item 3.8.1 da Resolução 232/19 (Manual de Desenhos Industriais), ao apresentar todas as vistas do objeto, o relatório e a reivindicação apresentados neste pedido passarão a não ser obrigatórios. Com base no art. 107 da LPI, por ter sido apresentado, este documento deverá constar do Certificado de Registro de Desenho Industrial e, para tal, deverá atender às condições estabelecidas pelo INPI, como previsto no art. 101 da mesma Lei. Reapresente o relatório exatamente conforme modelo constante na seção "Modelos" do Manual. Caso não tenha interesse em reapresentar o documento corrigido conforme solicitado, o requerente deverá declarar, no cumprimento desta exigência, que abdica da inclusão do mesmo no



Certificado. [6]- De acordo com o item 3.5.2 da Resolução 232/19 (Manual de Desenhos Industriais), o título do pedido deverá indicar claramente o objeto representado nos desenhos ou fotografias, de maneira breve, clara e concisa, sem usar palavras ou expressões irrelevantes, desnecessárias ou que denotem vantagens práticas, especificações técnicas ou termos meramente qualificativos. Alterar o título para "CONFIGURAÇÃO APLICADA A/EM FRIGIDEIRA PARA OVO POCHÉ".

(21) BR 30 2020 004943-8

Código 34 - Exigência - Art. 106 § 3º da LPI

(22) 21/10/2020

(71) BETAPACK, S.A.U. (ES)

(74) HERRERO & ASSOCIADOS BRASIL PROPRIEDADE INTELECTUAL LTDA.

[1]- De acordo com o item 5.5 da Resolução 232/19 (Manual de Desenhos Industriais), os desenhos ou fotografias deverão revelar a configuração do objeto de maneira coerente e consistente em todas as vistas. As figuras apresentadas trazem incoerências entre o mostrado na(s) perspectiva(s) e nas demais vistas: as vistas superior e inferior foram mostradas espelhadas com relação ao eixo horizontal, de acordo com o apresentado nas demais figuras. Harmonizar as vistas ortogonais com a(s) perspectiva(s) apresentada(s), ou vice-versa, corrigindo todas as inconsistências entre as figuras. [2]- De acordo com o item 3.5.2 da Resolução 232/19 (Manual de Desenhos Industriais), o título do pedido deverá indicar claramente o objeto representado nos desenhos ou fotografias, de maneira breve, clara e concisa, sem usar palavras ou expressões irrelevantes, desnecessárias ou que denotem vantagens práticas, especificações técnicas ou termos meramente qualificativos. Alterar o título para "CONFIGURAÇÃO APLICADA A/EM TAMPA".

(21) BR 30 2020 004946-2

Código 34 - Exigência - Art. 106 § 3º da LPI

(22) 21/10/2020

(71) CALÇADOS PEGADA NORDESTE LTDA (BR/BA)

(74) CAPELLA & VELOSO ADVOGADOS ASSOCIADOS

Nas figuras 1.4 e 1.5, os sulcos longitudinais na parte superior e inferior não foram corretamente representados quando comparadas com a perspectiva e vista posterior. Corrigir.

(21) BR 30 2020 004947-0

Código 34 - Exigência - Art. 106 § 3º da LPI

(22) 21/10/2020

(71) CALÇADOS PEGADA NORDESTE LTDA (BR/BA)

(74) CAPELLA & VELOSO ADVOGADOS ASSOCIADOS

As figuras 1.2 e 1.3 não representaram adequadamente o sulco que percorre toda a periferia do solado como pode ser observado nas vistas laterais. Corrigir

(21) BR 30 2020 004948-9

Código 34 - Exigência - Art. 106 § 3º da LPI

(22) 21/10/2020



(71) CALÇADOS PEGADA NORDESTE LTDA (BR/BA)

(74) CAPELLA & VELOSO ADVOGADOS ASSOCIADOS

As diversos sulcos nas bordas da parte frontal do solado não foram observados na perspectiva. As duas protuberâncias no calcanhar das vistas laterais estão com representação diferente da vista posterior. Nesta há duas linhas mais espaçadas representando essas protuberâncias quando comparada com a vistas posterior. Corrigir desenhos.

(21) BR 30 2020 004949-7

Código 34 - Exigência - Art. 106 § 3º da LPI

(22) 21/10/2020

(71) JOSÉ ANTÔNIO ZEVIANI (BR/SP)

(74) CÁSSIA ALCANTARA CATAPANI

As figuras 2.4 e 2.5 apresentaram linhas com espessuras diferentes e a fig. 2.5 tem uma linha incompleta na tampa, não delimitando adequadamente a forma. Corrigir.

(21) BR 30 2020 004950-0

Código 34 - Exigência - Art. 106 § 3º da LPI

(22) 21/10/2020

(71) JOSÉ ANTÔNIO ZEVIANI (BR/SP)

(74) CÁSSIA ALCANTARA CATAPANI

A figura 1.2 apresentou algumas inconsistências comparada com a perspectiva. fig. 1.1. As duas formas semicirculares da fig. 1.2, que representam os chanfros na fig. 1.1, têm uma linha horizontal interna sem correspondente na perspectiva. Ademais, há um círculo concêntrico na vista superior "sobrando" comparada com a perspectiva. As figuras 1.6 e 1.7 apresentaram as arestas superiores com cantos arredondados e a perspectiva demonstra arestas duras, representando uma superfície completamente plana. Harmonizar desenhos.

(21) BR 30 2020 004951-9

Código 34 - Exigência - Art. 106 § 3º da LPI

(22) 21/10/2020

(71) LANE MARINHO SALES DE PAIVA LTDA (BR/SP)

(74) CASSIO N. G. MOSSE

A representação das figuras 1.6 e 1.7 diferem das demais na conformação dos cordeletes. Nas figuras mencionadas, os cordeletes estão dispostos paralelamente, enquanto nas demais vistas eles formam um laço. Todas as vistas devem ter a mesma disposição do objeto. Harmonizar.

(21) BR 32 2020 004861-2

Código 34 - Exigência - Art. 106 § 3º da LPI

(22) 23/07/2020

(62) BR 30 2020 003174-1 23/07/2020

(71) BAYER OY (FI)

(74) MONTAURY PIMENTA, MACHADO & VIEIRA DE MELLO ADVOGADOS

As figuras 1.10 a 1.25 representam variante configurativa do objeto das figuras 1.1 a 1.9 e devem apresentar numeração própria, fig. 2.1 a 2.16. Harmonizar



relatório descritivo e reivindicação.



Código 34.2 - Exame formal de Cumprimento de Exigência Técnica

Exame preliminar de petição de cumprimento de exigência técnica. Conferência relativa à apresentação, tempestividade e pagamento.

(21) BR 30 2017 001075-0	Código 34.2 - Exame formal de Cumprimento de Exigência Técnica (71) HYDRO EXTRUSION BRASIL S.A. (BR/SP) (74) Dannemann, Siemsen, Bigler & Ipanema Moreira
(21) BR 30 2017 001078-4	Código 34.2 - Exame formal de Cumprimento de Exigência Técnica (71) HYDRO EXTRUSION BRASIL S.A. (BR/SP) (74) Dannemann, Siemsen, Bigler & Ipanema Moreira
(21) BR 30 2017 001080-6	Código 34.2 - Exame formal de Cumprimento de Exigência Técnica (71) HYDRO EXTRUSION BRASIL S.A. (BR/SP) (74) Dannemann, Siemsen, Bigler & Ipanema Moreira
(21) BR 30 2017 001081-4	Código 34.2 - Exame formal de Cumprimento de Exigência Técnica (71) HYDRO EXTRUSION BRASIL S.A. (BR/SP) (74) Dannemann, Siemsen, Bigler & Ipanema Moreira
(21) BR 30 2017 001082-2	Código 34.2 - Exame formal de Cumprimento de Exigência Técnica (71) HYDRO EXTRUSION BRASIL S.A. (BR/SP) (74) Dannemann, Siemsen, Bigler & Ipanema Moreira
(21) BR 30 2017 001084-9	Código 34.2 - Exame formal de Cumprimento de Exigência Técnica (71) HYDRO EXTRUSION BRASIL S.A. (BR/SP) (74) Dannemann, Siemsen, Bigler & Ipanema Moreira
(21) BR 30 2019 002526-4	Código 34.2 - Exame formal de Cumprimento de Exigência Técnica (71) GLOBALTECH AUTOMAÇÃO MANUTENÇÃO E CONTROLE INDUSTRIAL LTDA (BR/SP) (74) EDUARDO DURANTE RUA
(21) BR 30 2019 002849-2	Código 34.2 - Exame formal de Cumprimento de Exigência Técnica (71) THE GOODYEAR TIRE & RUBBER COMPANY (US) (74) DANIEL ADVOGADOS (ALT.DE DANIEL & CIA)
(21) BR 30 2019 005918-5	Código 34.2 - Exame formal de Cumprimento de Exigência Técnica (71) GEORGIA GOERLICH BUFFARA (BR/RJ) (74) DI BLASI, PARENTE & ADVOGADOS ASSOCIADOS
(21) BR 30 2020 000036-6	Código 34.2 - Exame formal de Cumprimento de Exigência Técnica



	(71) BWAY CORPORATION (US) (74) BHERING ADVOGADOS (NOME ANTERIOR BHERING ASSESSORIA S/C LTDA.)
(21) BR 30 2020 000256-3	Código 34.2 - Exame formal de Cumprimento de Exigência Técnica (71) RINOVUM SUBSIDIARY 2, LLC (US) (74) Nascimento Advogados
(21) BR 30 2020 000647-0	Código 34.2 - Exame formal de Cumprimento de Exigência Técnica (71) NICOVENTURES TRADING LIMITED (GB) (74) BM&A PROPRIEDADE INTELECTUAL LTDA
(21) BR 30 2020 000650-0	Código 34.2 - Exame formal de Cumprimento de Exigência Técnica (71) NICOVENTURES TRADING LIMITED (GB) (74) BM&A PROPRIEDADE INTELECTUAL LTDA
(21) BR 30 2020 000674-7	Código 34.2 - Exame formal de Cumprimento de Exigência Técnica (71) DEKA PRODUCTS LIMITED PARTNERSHIP (US) ; CAREFUSION 303, INC. (US) (74) DANNEMANN, SIEMSEN, BIGLER & IPANEMA MOREIRA
(21) BR 30 2020 000767-0	Código 34.2 - Exame formal de Cumprimento de Exigência Técnica (71) FREDERICO HYGINO DE OLIVEIRA NETO (BR/SP) (74) FERNANDA ROSA PICOSSE
(21) BR 30 2020 000772-7	Código 34.2 - Exame formal de Cumprimento de Exigência Técnica (71) ELISABETE TRINDADE DE MACEDO SPAGOLLA 22051311846 (BR/SP)
(21) BR 30 2020 000839-1	Código 34.2 - Exame formal de Cumprimento de Exigência Técnica (71) OAKLEY, INC. (US) (74) Hugo Silva & Maldonado Propriedade Intelectual Sociedade Civil S/C Ltda.
(21) BR 30 2020 001068-0	Código 34.2 - Exame formal de Cumprimento de Exigência Técnica (71) PRISCILA SANTANDER RODRIGUES (BR/RS) (74) DAVID MEDEIROS ORTENZI
(21) BR 30 2020 001247-0	Código 34.2 - Exame formal de Cumprimento de Exigência Técnica (71) SERVICO NACIONAL DE APRENDIZAGEM INDUSTRIAL. (BR/BA) ; FIRST LINE MEDICAL DEVICE S/A (BR/SP)
(21) BR 30 2020 001417-0	Código 34.2 - Exame formal de Cumprimento de Exigência Técnica (71) TERMOQUIMICA DE METAIS INDUSTRIA E COMÉRCIO LTDA (BR/GO) (74) MARCUS VINICIUS FREIRE BANDEIRA DE ALMEIDA



(21) BR 30 2020 001694-7	Código 34.2 - Exame formal de Cumprimento de Exigência Técnica (71) SMC CORPORATION (JP) (74) Clarke, Modet Propriedade Intelectual Ltda.
(21) BR 30 2020 001880-0	Código 34.2 - Exame formal de Cumprimento de Exigência Técnica (71) BEIJING KUAIMAJIABIAN TECHNOLOGY CO. LTD. (CN) (74) IGOR LEONARDO GUIMARÃES SIMÕES
(21) BR 30 2020 002038-3	Código 34.2 - Exame formal de Cumprimento de Exigência Técnica (71) PACIFIC MARKET INTERNATIONAL, LLC (US) (74) KASZNAR LEONARDOS PROPRIEDADE INTELECTUAL
(21) BR 30 2020 002043-0	Código 34.2 - Exame formal de Cumprimento de Exigência Técnica (71) JOHNSON & JOHNSON CONSUMER INC. (US) (74) DANNEMANN, SIEMSEN, BIGLER & IPANEMA MOREIRA
(21) BR 30 2020 002048-0	Código 34.2 - Exame formal de Cumprimento de Exigência Técnica (71) JOHNSON & JOHNSON CONSUMER INC. (US) (74) DANNEMANN, SIEMSEN, BIGLER & IPANEMA MOREIRA
(21) BR 30 2020 002049-9	Código 34.2 - Exame formal de Cumprimento de Exigência Técnica (71) BE THE CHANGE LABS, INC. (US) (74) HERRERO & ASSOCIADOS BRASIL PROPRIEDADE INTELECTUAL LTDA.
(21) BR 30 2020 002050-2	Código 34.2 - Exame formal de Cumprimento de Exigência Técnica (71) JOHNSON & JOHNSON CONSUMER INC. (US) (74) DANNEMANN, SIEMSEN, BIGLER & IPANEMA MOREIRA
(21) BR 30 2020 002051-0	Código 34.2 - Exame formal de Cumprimento de Exigência Técnica (71) JOHNSON & JOHNSON CONSUMER INC. (US) (74) DANNEMANN, SIEMSEN, BIGLER & IPANEMA MOREIRA
(21) BR 30 2020 002052-9	Código 34.2 - Exame formal de Cumprimento de Exigência Técnica (71) JOHNSON & JOHNSON CONSUMER INC. (US) (74) DANNEMANN, SIEMSEN, BIGLER & IPANEMA MOREIRA
(21) BR 30 2020 002077-4	Código 34.2 - Exame formal de Cumprimento de Exigência Técnica (71) VECTURA DELIVERY DEVICES LIMITED (GB) (74) KASZNAR LEONARDOS PROPRIEDADE INTELECTUAL
(21) BR 30 2020 002078-2	Código 34.2 - Exame formal de Cumprimento de Exigência Técnica (71) VECTURA DELIVERY DEVICES LIMITED (GB) (74) KASZNAR LEONARDOS PROPRIEDADE INTELECTUAL



(21) BR 30 2020 002079-0	Código 34.2 - Exame formal de Cumprimento de Exigência Técnica (71) VECTURA DELIVERY DEVICES LIMITED (GB) (74) KASZNAR LEONARDOS PROPRIEDADE INTELECTUAL
(21) BR 30 2020 002087-1	Código 34.2 - Exame formal de Cumprimento de Exigência Técnica (71) BRAZ JOSÉ DE LIMA (BR/SP)
(21) BR 30 2020 002142-8	Código 34.2 - Exame formal de Cumprimento de Exigência Técnica (71) PABLO LUMBRERAS CORRÊA LIMA (BR/RJ) (74) MILTON JACQUES F. MOULIN
(21) BR 30 2020 002148-7	Código 34.2 - Exame formal de Cumprimento de Exigência Técnica (71) DEZ PROMOÇÕES E EVENTOS CULTURAIS LTDA ME (BR/RJ) (74) FATIMA REGINA COELHO DA COSTA
(21) BR 30 2020 002150-9	Código 34.2 - Exame formal de Cumprimento de Exigência Técnica (71) DEZ PROMOÇÕES E EVENTOS CULTURAIS LTDA ME (BR/RJ) (74) FATIMA REGINA COELHO DA COSTA
(21) BR 30 2020 002152-5	Código 34.2 - Exame formal de Cumprimento de Exigência Técnica (71) NAUBER LTDA (BR/SC) (74) ANDERSON RODRIGO SCHNEIDER
(21) BR 30 2020 002276-9	Código 34.2 - Exame formal de Cumprimento de Exigência Técnica (71) GENILTON PINTO DA SILVEIRA (BR/GO) (74) ALAN DE AZEVEDO MAIA
(21) BR 30 2020 002965-8	Código 34.2 - Exame formal de Cumprimento de Exigência Técnica (71) MURILO MELO MARTINS (BR/GO)
(21) BR 30 2020 003104-0	Código 34.2 - Exame formal de Cumprimento de Exigência Técnica (71) FLÁVIO LUIZ PIRES NADER (BR/SP) (74) ALESSANDRA PIANO SAIGALI
(21) BR 30 2020 003129-6	Código 34.2 - Exame formal de Cumprimento de Exigência Técnica (71) UNIVERSIDADE ESTADUAL DE LONDRINA (BR/PR)
(21) BR 30 2020 003241-1	Código 34.2 - Exame formal de Cumprimento de Exigência Técnica (71) GREEN COMERCIO INTERNACIONAL LTDA (BR/MG)
(21) BR 30 2020 003246-2	Código 34.2 - Exame formal de Cumprimento de Exigência Técnica (71) GENOVA IND E COM DE EPI LTDA (BR/PR) (74) AMARO DONISETE NOGUEIRA



(21) BR 30 2020 003285-3	Código 34.2 - Exame formal de Cumprimento de Exigência Técnica (71) EFIKAWEB TECNOLOGIA VIRTUAL EIRELI ME (BR/SP)
(21) BR 30 2020 003297-7	Código 34.2 - Exame formal de Cumprimento de Exigência Técnica (71) E-PROSPECTA COMERCIO DE ARTIGOS PARA DECORACOES E PRESENTES LTDA ME (BR/PR) (74) A Provincia Marcas e Patentes Ltda.
(21) BR 30 2020 003338-8	Código 34.2 - Exame formal de Cumprimento de Exigência Técnica (71) RAFAEL LIMA GONÇALVES (BR/DF) ; JAARAUJO MINERAÇÃO LTDA (BR/DF)
(21) BR 30 2020 003359-0	Código 34.2 - Exame formal de Cumprimento de Exigência Técnica (71) INDÚSTRIA E COMÉRCIO DE PRODUTOS DE LIMPEZA GIRANDO SOL LTDA (BR/RS) (74) GUERRA PROPRIEDADE INDUSTRIAL
(21) BR 30 2020 003412-0	Código 34.2 - Exame formal de Cumprimento de Exigência Técnica (71) MANO LIMA PRODUÇÕES ARTÍSTICAS LTDA (BR/RS) (74) AGUINALDO DALBERTO
(21) BR 30 2020 003416-3	Código 34.2 - Exame formal de Cumprimento de Exigência Técnica (71) LAG COMERCIO DE VESTUARIO E ACESSORIOS LTDA (BR/SP) (74) JUSSIANE MOTTA SIQUEIRA
(21) BR 30 2020 003421-0	Código 34.2 - Exame formal de Cumprimento de Exigência Técnica (71) LAZARA APARECIDA FURLANETTO OZILIEI (BR/PR) (74) DIREÇÃO MARCAS E PATENTES LTDA
(21) BR 30 2020 003441-4	Código 34.2 - Exame formal de Cumprimento de Exigência Técnica (71) ADELE MARIA SEGALLA BORGES (BR/SP)
(21) BR 30 2020 003445-7	Código 34.2 - Exame formal de Cumprimento de Exigência Técnica (71) HENRIQUE SOARES BENTO (BR/MG) (74) JOSÉ NAVES DE LACERDA JÚNIOR
(21) BR 30 2020 003453-8	Código 34.2 - Exame formal de Cumprimento de Exigência Técnica (71) CROCS, INC. (US) (74) Felsberg e Pedretti Advogados e Consultores Legais
(21) BR 30 2020 003454-6	Código 34.2 - Exame formal de Cumprimento de Exigência Técnica (71) CROCS, INC. (US) (74) Felsberg e Pedretti Advogados e Consultores Legais



(21) BR 30 2020 003461-9	Código 34.2 - Exame formal de Cumprimento de Exigência Técnica (71) RINALDI S/A INDÚSTRIA DE PNEUMÁTICOS (BR/RS) (74) SKO OYARZÁBAL MARCAS E PATENTES SOCIEDADE SIMPLES LTDA.
(21) BR 30 2020 003470-8	Código 34.2 - Exame formal de Cumprimento de Exigência Técnica (71) MARCENEIRO CURITIBA LTDA (BR/PR)
(21) BR 30 2020 003543-7	Código 34.2 - Exame formal de Cumprimento de Exigência Técnica (71) JOSEMAURO ALVES CORDEIRO (BR/CE) (74) Interação Marcas e Patentes Ltda
(21) BR 30 2020 003582-8	Código 34.2 - Exame formal de Cumprimento de Exigência Técnica (71) DNA GREEN PRODUTOS PARA CULTIVO EIRELI. ME (BR/PR) (74) Yuri Yacischin da Cunha
(21) BR 30 2020 003608-5	Código 34.2 - Exame formal de Cumprimento de Exigência Técnica (71) JOAO SERGIO VICENTE (BR/SP) (74) LUCIANO SALVIATO
(21) BR 30 2020 003614-0	Código 34.2 - Exame formal de Cumprimento de Exigência Técnica (71) TRAMONTINA S/A CUTELARIA (BR/RS) (74) CREAÇÃO MARCAS E PATENTES LTDA.
(21) BR 30 2020 003615-8	Código 34.2 - Exame formal de Cumprimento de Exigência Técnica (71) TRAMONTINA S/A CUTELARIA (BR/RS) (74) CREAÇÃO MARCAS E PATENTES LTDA.
(21) BR 30 2020 003616-6	Código 34.2 - Exame formal de Cumprimento de Exigência Técnica (71) GRENDENE S.A. (BR/CE) (74) Remer Villaça & Nogueira Assessoria e Consultoria de Prop. Intelectual S/S Ltda.
(21) BR 30 2020 003618-2	Código 34.2 - Exame formal de Cumprimento de Exigência Técnica (71) TRAMONTINA S/A CUTELARIA (BR/RS) (74) CREAÇÃO MARCAS E PATENTES LTDA.
(21) BR 30 2020 003620-4	Código 34.2 - Exame formal de Cumprimento de Exigência Técnica (71) GRENDENE S.A. (BR/CE) (74) Remer Villaça & Nogueira Assessoria e Consultoria de Prop. Intelectual S/S Ltda.
(21) BR 30 2020 003622-0	Código 34.2 - Exame formal de Cumprimento de Exigência Técnica (71) RIO PISCINAS MARCAS E PATENTES EIRELI (BR/RJ) (74) Portfolio Marcas e Patentes Ltda.



(21) BR 30 2020 003626-3	Código 34.2 - Exame formal de Cumprimento de Exigência Técnica (71) CLZ & CIA COMÉRCIO DE MATERIAL DE CONSTRUÇÃO -LTDA - EPP (BR/SC) (74) Rogério de Souza
(21) BR 30 2020 003629-8	Código 34.2 - Exame formal de Cumprimento de Exigência Técnica (71) WILSON RODRIGUES DA SILVA (BR/PR) (74) London Marcas e Patentes S/S Ltda.
(21) BR 30 2020 003632-8	Código 34.2 - Exame formal de Cumprimento de Exigência Técnica (71) SITMED EQUIPAMENTOS MÉDICOS LTDA (BR/RS) (74) GUERRA PROPRIEDADE INDUSTRIAL
(21) BR 30 2020 003652-2	Código 34.2 - Exame formal de Cumprimento de Exigência Técnica (71) SITMED EQUIPAMENTOS MÉDICOS LTDA (BR/RS) (74) GUERRA PROPRIEDADE INDUSTRIAL
(21) BR 30 2020 003657-3	Código 34.2 - Exame formal de Cumprimento de Exigência Técnica (71) SITMED EQUIPAMENTOS MÉDICOS LTDA (BR/RS) (74) GUERRA PROPRIEDADE INDUSTRIAL
(21) BR 30 2020 003662-0	Código 34.2 - Exame formal de Cumprimento de Exigência Técnica (71) SITMED EQUIPAMENTOS MÉDICOS LTDA (BR/RS) (74) GUERRA PROPRIEDADE INDUSTRIAL
(21) BR 30 2020 003665-4	Código 34.2 - Exame formal de Cumprimento de Exigência Técnica (71) SITMED EQUIPAMENTOS MÉDICOS LTDA (BR/RS) (74) GUERRA PROPRIEDADE INDUSTRIAL
(21) BR 32 2019 003423-1	Código 34.2 - Exame formal de Cumprimento de Exigência Técnica (71) TALIA LUXURY GOODS LTD. (IL) (74) BHERING ADVOGADOS
(21) BR 32 2019 006322-3	Código 34.2 - Exame formal de Cumprimento de Exigência Técnica (71) LGF COMERCIO ELETRONICO LTDA (BR/MG) (74) ALEXANDRE FERNANDES ANDRADE
(21) BR 32 2020 000117-9	Código 34.2 - Exame formal de Cumprimento de Exigência Técnica (71) HANGZHOU BIOTEST BIOTECH CO., LTD (CN) (74) Marcelo Brizolara de Freitas
(21) BR 32 2020 002131-5	Código 34.2 - Exame formal de Cumprimento de Exigência Técnica (71) KONINKLIJKE PHILIPS N.V. (NL)



(74) DANIEL ADVOGADOS (ALT.DE DANIEL & CIA)

(21) BR 32 2020 002146-3

Código 34.2 - Exame formal de Cumprimento de Exigência Técnica

(71) KONINKLIJKE PHILIPS N.V. (NL)

(74) DANIEL ADVOGADOS (ALT.DE DANIEL & CIA)

(21) BR 32 2020 002664-3

Código 34.2 - Exame formal de Cumprimento de Exigência Técnica

(71) DIEGO GOMES MARTINS FERREIRA (BR/SP)

(74) MODAL MARCAS E PATENTES LTDA.



Código 35 - Arquivamento do Pedido – Art. 216 § 2º e Art. 106 § 3º da LPI

Arquivado definitivamente o pedido de registro de desenho industrial, uma vez que não foi apresentada a procuração devida no prazo de 60 (sessenta) dias contados da prática do primeiro ato da parte no processo ou não houve manifestação do depositante quanto à exigência formulada.

(21) BR 30 2019 003300-3

Código 35 - Arquivamento do Pedido – Art. 216 § 2º e Art. 106 § 3º da LPI
(22) 23/07/2019
(44) 10/11/2020
(52) 25-02
(54) CONFIGURAÇÃO APLICADA EM CHAPA PARA REVESTIMENTO
(71) BARBIERI DO BRASIL INDÚSTRIA E COMÉRCIO DE PERFIS LTDA (BR/PR)
(72) JULIO ÁNGEL BARBIERI
(74) EMILIO COLLADO LOPEZ
Arquivamento

(21) BR 30 2019 004546-0

Código 35 - Arquivamento do Pedido – Art. 216 § 2º e Art. 106 § 3º da LPI
(22) 24/09/2019
(44) 10/11/2020
(52) 19-07
(54) CONFIGURAÇÃO APLICADA A/EM DISPOSIÇÃO CONSTRUTIVA DE TREINAMENTO EM PLACAS SINTÉTICAS SIMULADORAS PARA SUTURAS E OUTROS PROCEDIMENTOS
(71) REGIS LUIZ SABIÁ DE MOURA (BR/CE)
(72) RÉGIS LUIZ SABIÁ DE MOURA
(74) BRENO SILVA CORREA
Arquivamento

(21) BR 30 2019 005273-3

Código 35 - Arquivamento do Pedido – Art. 216 § 2º e Art. 106 § 3º da LPI
(22) 28/10/2019
(30) 19/07/2019 EM 006637146-0001
(44) 10/11/2020
(52) 26-06
(54) CONFIGURAÇÃO APLICADA A/EM LUZES TRASEIRAS PARA VEÍCULOS
(71) BUGATTI INTERNATIONAL S.A. (LU)
(72) ACHIM ANSCHEIDT; ÉTIENNE SALOMÉ
(74) MAURÍCIO DE SOUZA TAVARES
Arquivamento

(21) BR 30 2019 005286-5

Código 35 - Arquivamento do Pedido – Art. 216 § 2º e Art. 106 § 3º da LPI
(22) 29/10/2019
(44) 10/11/2020



	(52) 19-07 (54) CONFIGURAÇÃO APLICADA A/EM MATERIAL DE ENSINO (71) VERA CRISTINA SCHELLER DOS SANTOS ROCHA (BR/PR) ; ELZERIO DA SILVA JUNIOR (BR/PR) (72) VERA CRISTINA SCHELLER DOS SANTOS ROCHA; ELZERIO DA SILVA JUNIOR (74) ELSI LUISA PARRON BUIAR Arquivamento
(21) BR 30 2019 006210-0	Código 35 - Arquivamento do Pedido – Art. 216 § 2º e Art. 106 § 3º da LPI (22) 18/12/2019 (44) 10/11/2020 (52) 21-01 (54) CONFIGURAÇÃO APLICADA A/EM BRINQUEDO (71) BS TOYS INDUSTRIA E COMERCIO DE BRINQUEDOS LTDA (BR/SP) (72) WILSON ROBERTO BERGAMO Arquivamento
(21) BR 30 2019 006211-9	Código 35 - Arquivamento do Pedido – Art. 216 § 2º e Art. 106 § 3º da LPI (22) 18/12/2019 (44) 10/11/2020 (52) 21-01 (54) CONFIGURAÇÃO APLICADA A/EM BRINQUEDO (71) BS TOYS INDUSTRIA E COMERCIO DE BRINQUEDOS LTDA (BR/SP) (72) WILSON ROBERTO BERGAMO Arquivamento
(21) BR 30 2019 006272-0	Código 35 - Arquivamento do Pedido – Art. 216 § 2º e Art. 106 § 3º da LPI (22) 19/12/2019 (44) 10/11/2020 (52) 09-02 (54) CONFIGURAÇÃO APLICADA A/EM BARRICA (71) GRAFFTEX INDÚSTRIA E COMÉRCIO DE TINTAS E REVESTIMENTOS LTDA. (BR/PR) (72) RICARDO BABADOPULOS (74) MARCELO ALVES PEREIRA Arquivamento
(21) BR 30 2020 000359-4	Código 35 - Arquivamento do Pedido – Art. 216 § 2º e Art. 106 § 3º da LPI (22) 27/01/2020 (44) 10/11/2020 (52) 09-05 (54) CONFIGURAÇÃO APLICADA A/EM EMBALAGEM. (71) JOSÉ ROBERTO GESUALDO (BR/MG)



(72) JOSÉ ROBERTO GESUALDO
(74) LEONARDO VINICIOS DE SOUZA - EDIFICAR
Arquivamento

(21) BR 30 2020 000520-1 Código 35 - Arquivamento do Pedido – Art. 216 § 2º e Art. 106 § 3º da LPI
(22) 06/02/2020
(44) 10/11/2020
(52) 09-03
(54) CONFIGURAÇÃO APLICADA A/EM EMBALAGEM DE LÂMPADAS
(71) OUROLUX COMERCIAL LTDA. (BR/SP)
(72) CARLOS SAHELI
Arquivamento

(21) BR 30 2020 001033-7 Código 35 - Arquivamento do Pedido – Art. 216 § 2º e Art. 106 § 3º da LPI
(22) 07/03/2020
(44) 10/11/2020
(52) 25-01
(54) CONFIGURAÇÃO APLICADA A/EM PLACA DE REVESTIMENTO
(71) MUNO ACABAMENTOS LTDA ME (BR/GO)
(72) VICTOR DE FREITAS CASTRO
Pedido arquivado com base no art. 106 § 3º da LPI, em decorrência da publicação do despacho 47.5 na RPI 2599, de 27/10/2020.

(21) BR 30 2020 001034-5 Código 35 - Arquivamento do Pedido – Art. 216 § 2º e Art. 106 § 3º da LPI
(22) 07/03/2020
(44) 10/11/2020
(52) 25-01
(54) CONFIGURAÇÃO APLICADA A/EM PLACA DE REVESTIMENTO
(71) MUNO ACABAMENTOS LTDA ME (BR/GO)
(72) EXPEDITO DOMINGOS BEZERRA NETO
Pedido arquivado com base no art. 106 § 3º da LPI, em decorrência da publicação do despacho 47.5 na RPI 2599, de 27/10/2020.

(21) BR 30 2020 001035-3 Código 35 - Arquivamento do Pedido – Art. 216 § 2º e Art. 106 § 3º da LPI
(22) 07/03/2020
(44) 10/11/2020
(52) 25-01
(54) CONFIGURAÇÃO APLICADA A/EM PLACA DE REVESTIMENTO
(71) MUNO ACABAMENTOS LTDA ME (BR/GO)
(72) LARISSA MAFFRA FERRO
Pedido arquivado com base no art. 106 § 3º da LPI, em decorrência da publicação do despacho 47.5 na RPI 2599, de 27/10/2020.

(21) BR 30 2020 001036-1 Código 35 - Arquivamento do Pedido – Art. 216 § 2º e Art. 106 § 3º da LPI

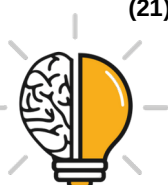

(22) 07/03/2020

(44) 10/11/2020

(52) 25-01

(54) CONFIGURAÇÃO APLICADA A/EM PLACA DE REVESTIMENTO

(71) MUNO ACABAMENTOS LTDA ME (BR/GO)

(72) OLIVIA DE OLIVEIRA LACERDA PENA

Pedido arquivado com base no art. 106 § 3º da LPI, em decorrência do contido na publicação do despacho 47.5 na RPI 2599, de 27/10/2020.

(21) BR 30 2020 002790-6

Código 35 - Arquivamento do Pedido – Art. 216 § 2º e Art. 106 § 3º da LPI

(22) 03/07/2020

(44) 10/11/2020

(52) 14-02

(54) CONFIGURAÇÃO APLICADA A/EM GABINETE PARA COMPUTADOR

(71) RICARDO MONTERO OGURI (BR/RJ)

(72) RICARDO MONTÉRO OGURI

Arquivamento



Código 37 - Recurso Contra o Indeferimento

Notificação de interposição de recurso ao Presidente do INPI contra o indeferimento do pedido de registro de desenho industrial, objetivando o reexame da matéria. Desta data corre o prazo de 60 (sessenta) dias para apresentação de contrarrazões por qualquer interessado. Poderá ser requerida cópia do recurso com o peticionamento do serviço 824 - cópia reprográfica simples.

(21) BR 30 2019 002019-0 Código 37 - Recurso Contra o Indeferimento
(22) 13/05/2019
(71) SIGNO VINCES EQUIPAMENTOS ODONTOLOGICOS LTDA (BR/PR)
(74) DIREÇÃO MARCAS E PATENTES LTDA
Recurso contra o indeferimento: Pet. (WB) 870200131842, de 19/10/2020.

(21) BR 30 2019 002021-1 Código 37 - Recurso Contra o Indeferimento
(22) 13/05/2019
(71) SIGNO VINCES EQUIPAMENTOS ODONTOLOGICOS LTDA (BR/PR)
(74) DIREÇÃO MARCAS E PATENTES LTDA
Recurso contra o indeferimento: Pet. (WB) 870200131853, de 19/10/2020.

(21) BR 30 2019 002023-8 Código 37 - Recurso Contra o Indeferimento
(22) 13/05/2019
(71) SIGNO VINCES EQUIPAMENTOS ODONTOLOGICOS LTDA (BR/PR)
(74) DIREÇÃO MARCAS E PATENTES LTDA
Recurso contra o indeferimento: Pet. (WB) 870200131858, de 19/10/2020.

(21) BR 30 2019 002024-6 Código 37 - Recurso Contra o Indeferimento
(22) 13/05/2019
(71) SIGNO VINCES EQUIPAMENTOS ODONTOLOGICOS LTDA (BR/PR)
(74) DIREÇÃO MARCAS E PATENTES LTDA
Recurso contra o indeferimento: Pet. (WB) 870200131866, de 19/10/2020.

(21) BR 30 2019 002025-4 Código 37 - Recurso Contra o Indeferimento
(22) 13/05/2019
(71) SIGNO VINCES EQUIPAMENTOS ODONTOLOGICOS LTDA (BR/PR)
(74) DIREÇÃO MARCAS E PATENTES LTDA
Recurso contra o indeferimento: Pet. (WB) 870200131869, de 19/10/2020.



Código 38 - Outros Recursos

Notificação de interposição de recurso ao Presidente do INPI contra a decisão proferida pela Diretoria, objetivando o reexame da matéria. Desta data corre o prazo de 60 (sessenta) dias para apresentação de contrarrazões por qualquer Interessado. Poderá ser requerida cópia do recurso com o peticionamento do serviço 824 - cópia reprográfica simples.

(21) BR 30 2020 001181-3

Código 38 - Outros Recursos

(22) 12/03/2020

(71) UNILEVER N.V. (NL)

(74) Remer Villaça & Nogueira Assessoria e Consultoria de Prop. Intelectual S/S Ltda.

Recurso contra a perda de prioridade: Pet. (WB) 870200135757, de 28/10/2020.

(21) BR 30 2020 001248-8

Código 38 - Outros Recursos

(22) 17/03/2020

(71) SHIMANO (SINGAPORE) PTE LTD. (SG)

(74) DANNEMANN, SIEMSEN, BIGLER & IPANEMA MOREIRA

Recurso contra decisão de petição não conhecida: Pet. (WB) 870200131354, de 19/10/2020.

(21) BR 30 2020 001816-8

Código 38 - Outros Recursos

(22) 24/04/2020

(71) S.C. JOHNSON & SON, INC. (US)

(74) DANIEL ADVOGADOS (ALT.DE DANIEL & CIA)

Recurso contra a perda de prioridade: Pet. (WB) 870200131453, de 19/10/2020.

(21) BR 30 2020 002419-2

Código 38 - Outros Recursos

(22) 05/06/2020

(71) DEERE & COMPANY (US)

(74) KASZNAR LEONARDOS PROPRIEDADE INTELECTUAL

Recurso contra a perda de prioridade: Pet. (WB) 870200137050, de 30/10/2020.



Código 39 - Concessão do Registro

Concessão do registro de desenho industrial. O certificado de registro está disponível no portal do INPI. Desta data corre o prazo de 5 (cinco) anos para interposição de nulidade administrativa por qualquer interessado (Art.113 § 1º da LPI). Os efeitos da concessão serão suspensos caso o pedido de nulidade seja interposto no prazo de 60 (sessenta) dias, contados da data da concessão.

(11) BR 30 2014 005223-3



Código 39 - Concessão do Registro

(22) 16/10/2014

(15) 10/11/2020

(43) 10/07/2018

(52) 14-04

(54) PADRÃO ORNAMENTAL APLICADO EM ÍCONE

(73) DEERE & COMPANY

(72) KELLY L. SIKKEMA; ADAM C. ANDERSON; BRIAN KENNEDY; TROY MADDOX; MEI KEEN MAK

(74) KASNAR LEONARDOS PROPRIEDADE INTELECTUAL

Prazo de validade: 10 (dez) anos contados a partir de 16/10/2014, mediante o recolhimento da taxa quinquenal de manutenção (Artigos 119 e 120 da LPI) e observadas as demais condições legais.

(11) BR 30 2016 003668-3

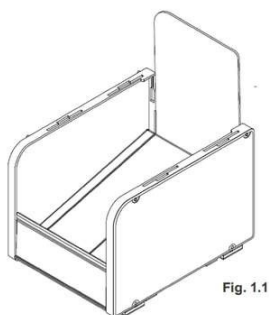

Código 39 - Concessão do Registro

(22) 23/08/2016

(15) 10/11/2020

(43) 28/08/2018

(52) 20-02

(54) CONFIGURAÇÃO APLICADA A/EM UM EXPOSITOR

(73) WM. WRIGLEY JR. COMPANY (US)

(72) JOHN MARK RADFORD; JEROME MARCEL MORGEN; DUDLEY ROBERTS

(74) Araripe & Associados

Prazo de validade: 10 (dez) anos contados a partir de 23/08/2016, mediante o recolhimento da taxa quinquenal de manutenção (Artigos 119 e 120 da LPI) e observadas as demais condições legais.

(11) BR 30 2016 005557-2

Código 39 - Concessão do Registro

(22) 30/11/2016

(15) 10/11/2020

(30) 31/05/2016 US 29/566,520

(43) 15/08/2017

(52) 24-04



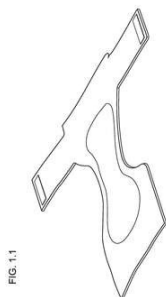

(54) CONFIGURAÇÃO APLICADA A ARTIGO ABSORVENTE
 (73) PRESTO ABSORBENT PRODUCTS, INC. (US)
 (72) RICARDO BORRERO; WILLIAM JOHN HOPKINS; FRANK GLAUG
 (74) Martinez & Associados S/S Ltda.

Prazo de validade: 10 (dez) anos contados a partir de 30/11/2016, mediante o recolhimento da taxa quinquenal de manutenção (Artigos 119 e 120 da LPI) e observadas as demais condições legais.

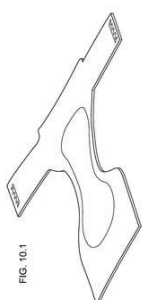
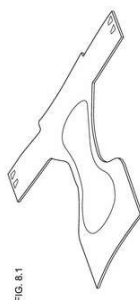
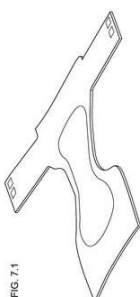
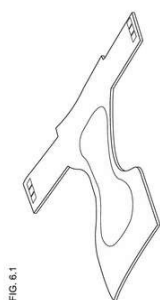
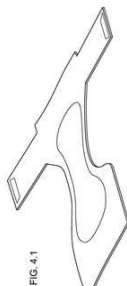
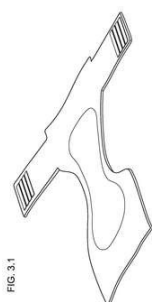
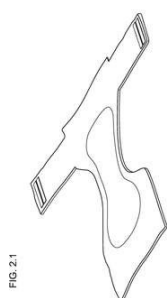

(11) BR 30 2019 000593-0



Código 39 - Concessão do Registro

(22) 14/02/2019

(15) 10/11/2020

(30) 12/02/2019 WO WIPO79233

(45) 10/11/2020

(52) 12-08

(54) CONFIGURAÇÃO APLICADA A/EM AUTOMÓVEL.

(73) BUGATTI INTERNATIONAL S.A. (LU)

(72) BUGATTI INTERNATIONAL S.A.



(74) KRIS WILLIAMSON

Prazo de validade: 10 (dez) anos contados a partir de 14/02/2019, mediante o recolhimento da taxa quinquenal de manutenção (Artigos 119 e 120 da LPI) e observadas as demais condições legais.

(11) BR 30 2019 001039-9

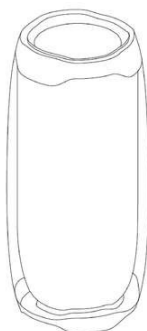

Código 39 - Concessão do Registro

(22) 15/03/2019

(15) 10/11/2020

(43) 22/10/2019

(52) 14-01

(54) CONFIGURAÇÃO APLICADA A/EM ALTO-FALANTE

(73) HARMAN INTERNATIONAL INDUSTRIES, INCORPORATED (US)

(72) DARIO DISTEFANO

(74) EDUARDO LOURENÇO GUEDES SERRÃO DE OTERO

Prazo de validade: 10 (dez) anos contados a partir de 15/03/2019, mediante o recolhimento da taxa quinquenal de manutenção (Artigos 119 e 120 da LPI) e observadas as demais condições legais.

(11) BR 30 2019 003964-8

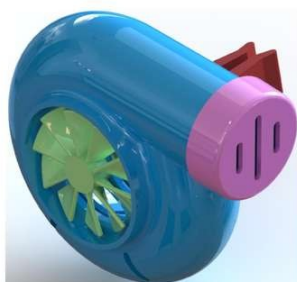

Código 39 - Concessão do Registro

(22) 23/08/2019

(15) 10/11/2020

(45) 10/11/2020

(52) 28-05

(54) CONFIGURAÇÃO APLICADA A/EM AROMATIZADOR

(73) MICHELLE DE OLIVEIRA BARBIERI (BR/SP)

(72) MICHELLE DE OLIVEIRA BARBIERI

(74) MARLENE MOLLINA GODINHO

Prazo de validade: 10 (dez) anos contados a partir de 23/08/2019, mediante o recolhimento da taxa quinquenal de manutenção (Artigos 119 e 120 da LPI) e observadas as demais condições legais.

(11) BR 30 2019 004980-5

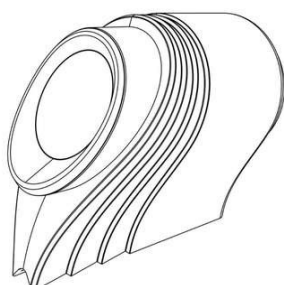

Código 39 - Concessão do Registro

(22) 15/10/2019

(15) 10/11/2020

(45) 10/11/2020

(52) 28-03

(54) CONFIGURAÇÃO APLICADA A/EM BICO PARA SECADOR DE CABELOS

(73) ACTION TECHNOLOGY INDUSTRIA E COMERCIO DE ELETROELETRÔNICOS LTDA. (BR/SP)

(72) ROBERTO JUN IKESAKI

(74) DAVID DO NASCIMENTO ADVOGADOS ASSOCIADOS



Prazo de validade: 10 (dez) anos contados a partir de 15/10/2019, mediante o recolhimento da taxa quinquenal de manutenção (Artigos 119 e 120 da LPI) e observadas as demais condições legais.

(11) BR 30 2019 005127-3



Código 39 - Concessão do Registro
 (22) 22/10/2019
 (15) 10/11/2020
 (45) 10/11/2020
 (52) 02-04
 (54) CONFIGURAÇÃO APLICADA A/EM CALÇADO
 (73) CLEBER LUIS DA RÉ (BR/RS)
 (72) CLEBER LUIS DA RÉ
 (74) STOCK MARCAS E PATENTES LTDA - ME

Prazo de validade: 10 (dez) anos contados a partir de 22/10/2019, mediante o recolhimento da taxa quinquenal de manutenção (Artigos 119 e 120 da LPI) e observadas as demais condições legais.



(11) BR 30 2019 005750-6



Código 39 - Concessão do Registro
 (22) 22/11/2019
 (15) 10/11/2020
 (45) 10/11/2020
 (52) 02-04
 (54) CONFIGURAÇÃO APLICADA A/EM SAPATO
 (73) SOFT WORKS EPI CALÇADOS LTDA. (BR/SP)
 (72) GERALDO DE MENDONÇA
 (74) ARIBONI, FABBRI E SCHMIDT SOCIEDADE DE ADVOGADOS

Prazo de validade: 10 (dez) anos contados a partir de 22/11/2019, mediante o recolhimento da taxa quinquenal de manutenção (Artigos 119 e 120 da LPI) e



observadas as demais condições legais.

(11) BR 30 2020 001427-8

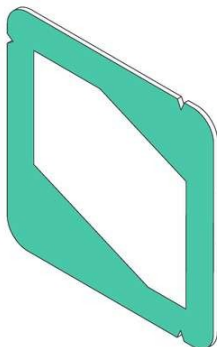

Código 39 - Concessão do Registro

(22) 26/03/2020

(15) 10/11/2020

(43) 14/04/2020

(52) 09-05

(54) CONFIGURAÇÃO APLICADA EM ENVELOPE PARA EMBALAGEM

(73) HISAMITSU PHARMACEUTICAL CO., INC. (JP)

(72) KEI KUBOTA; SHINTARO TAKEDA; SHIGEO KUSUMI

(74) NINOMIYA PROPRIEDADE INTELECTUAL LTDA

Prazo de validade: 10 (dez) anos contados a partir de 26/03/2020, mediante o recolhimento da taxa quinquenal de manutenção (Artigos 119 e 120 da LPI) e observadas as demais condições legais.

(11) BR 30 2020 001428-6

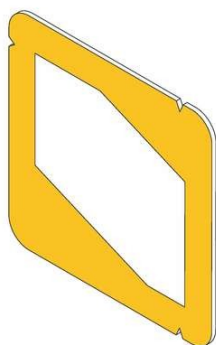

Código 39 - Concessão do Registro

(22) 26/03/2020

(15) 10/11/2020

(43) 14/04/2020

(52) 09-05

(54) CONFIGURAÇÃO APLICADA EM ENVELOPE PARA EMBALAGEM

(73) HISAMITSU PHARMACEUTICAL CO., INC. (JP)

(72) KEI KUBOTA; SHINTARO TAKEDA; SHIGEO KUSUMI

(74) NINOMIYA PROPRIEDADE INTELECTUAL LTDA

Prazo de validade: 10 (dez) anos contados a partir de 26/03/2020, mediante o recolhimento da taxa quinquenal de manutenção (Artigos 119 e 120 da LPI) e observadas as demais condições legais.

(11) BR 30 2020 001430-8

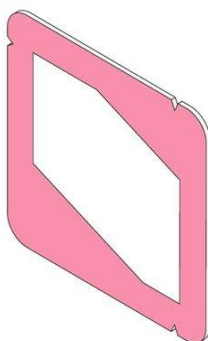

Código 39 - Concessão do Registro

(22) 26/03/2020

(15) 10/11/2020

(43) 14/04/2020

(52) 09-05

(54) CONFIGURAÇÃO APLICADA EM ENVELOPE PARA EMBALAGEM

(73) HISAMITSU PHARMACEUTICAL CO., INC. (JP)

(72) KEI KUBOTA; SHINTARO TAKEDA; SHIGEO KUSUMI

(74) NINOMIYA PROPRIEDADE INTELECTUAL LTDA

Prazo de validade: 10 (dez) anos contados a partir de 26/03/2020, mediante o recolhimento da taxa quinquenal de manutenção (Artigos 119 e 120 da LPI) e observadas as demais condições legais.

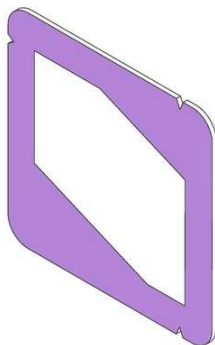

(11) BR 30 2020 001431-6

Código 39 - Concessão do Registro

(22) 26/03/2020

(15) 10/11/2020

(43) 14/04/2020

(52) 09-05

(54) CONFIGURAÇÃO APLICADA EM ENVELOPE PARA EMBALAGEM

(73) HISAMITSU PHARMACEUTICAL CO., INC. (JP)

(72) KEI KUBOTA; SHINTARO TAKEDA; SHIGEO KUSUMI

(74) NINOMIYA PROPRIEDADE INTELECTUAL LTDA

Prazo de validade: 10 (dez) anos contados a partir de 26/03/2020, mediante o recolhimento da taxa quinquenal de manutenção (Artigos 119 e 120 da LPI) e observadas as demais condições legais.

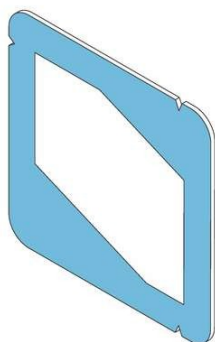
(11) BR 30 2020 001432-4

Código 39 - Concessão do Registro

(22) 26/03/2020

(15) 10/11/2020

(43) 14/04/2020

(52) 09-05

(54) CONFIGURAÇÃO APLICADA EM ENVELOPE PARA EMBALAGEM

(73) HISAMITSU PHARMACEUTICAL CO., INC. (JP)

(72) KEI KUBOTA; SHINTARO TAKEDA; SHIGEO KUSUMI

(74) NINOMIYA PROPRIEDADE INTELECTUAL LTDA

Prazo de validade: 10 (dez) anos contados a partir de 26/03/2020, mediante o recolhimento da taxa quinquenal de manutenção (Artigos 119 e 120 da LPI) e observadas as demais condições legais.

(11) BR 30 2020 001824-9

Código 39 - Concessão do Registro

(22) 27/04/2020

(15) 10/11/2020

(45) 10/11/2020

(52) 28-03

(54) CONFIGURAÇÃO APLICADA A/EM MÁSCARA

(73) NEO PACK INDUSTRIA E COMERCIO LTDA (BR/SP)

(72) RAPHAEL TASQUETTO MARTINS

(74) EDUARDO DE FREITAS ALVARENGA

Prazo de validade: 10 (dez) anos contados a partir de 27/04/2020, mediante o recolhimento da taxa quinquenal de manutenção (Artigos 119 e 120 da LPI) e observadas as demais condições legais.

(11) BR 30 2020 001828-1

Código 39 - Concessão do Registro

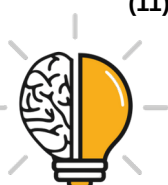

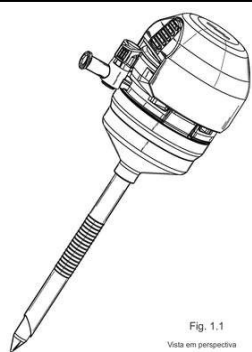

Fig. 1.1
Vista em perspectiva

(22) 27/04/2020

(15) 10/11/2020

(30) 04/11/2019 US 29/711,841

(45) 10/11/2020

(52) 24-02

(54) CONFIGURAÇÃO APLICADA A/EM TROCARTE

(73) ETHICON LLC (US)

(72) GREGORY D. SCOTT

(74) DANNEMANN, SIEMSEN, BIGLER & IPANEMA MOREIRA

Prazo de validade: 10 (dez) anos contados a partir de 27/04/2020, mediante o recolhimento da taxa quinquenal de manutenção (Artigos 119 e 120 da LPI) e observadas as demais condições legais.

(11) BR 30 2020 001839-7



Código 39 - Concessão do Registro

(22) 28/04/2020

(15) 10/11/2020

(30) 31/10/2019 JP 2019-024360

(45) 10/11/2020

(52) 12-16

(54) CONFIGURAÇÃO APLICADA A/EM PARA CHOQUE TRASEIRO PARA AUTOMÓVEL

(73) HONDA MOTOR CO., LTD. (JP)

(72) KAUSHAL ABHAY DABAK

(74) DANNEMANN, SIEMSEN, BIGLER & IPANEMA MOREIRA

Prazo de validade: 10 (dez) anos contados a partir de 28/04/2020, mediante o recolhimento da taxa quinquenal de manutenção (Artigos 119 e 120 da LPI) e observadas as demais condições legais.

(11) BR 30 2020 001840-0



Código 39 - Concessão do Registro

(22) 28/04/2020

(15) 10/11/2020

(30) 31/10/2019 JP 2019-024358

(45) 10/11/2020

(52) 26-06

(54) CONFIGURAÇÃO APLICADA A/EM LANTERNA DE AUTOMÓVEL

(73) HONDA MOTOR CO., LTD. (JP)

(72) CHAVAKORN JIRAPIRIYALERT

(74) DANNEMANN, SIEMSEN, BIGLER & IPANEMA MOREIRA

Prazo de validade: 10 (dez) anos contados a partir de 28/04/2020, mediante o recolhimento da taxa quinquenal de manutenção (Artigos 119 e 120 da LPI) e observadas as demais condições legais.



(11) BR 30 2020 001841-9

Código 39 - Concessão do Registro

(22) 28/04/2020

(15) 10/11/2020

(30) 31/10/2019 JP 2019-024359

(45) 10/11/2020

(52) 12-16

(54) CONFIGURAÇÃO APLICADA A/EM GRADE FRONTAL DE AUTOMÓVEL

(73) HONDA MOTOR CO., LTD. (JP)

(72) KAUSHAL ABHAY DABAK

(74) DANNEMANN, SIEMSEN, BIGLER & IPANEMA MOREIRA

Prazo de validade: 10 (dez) anos contados a partir de 28/04/2020, mediante o recolhimento da taxa quinquenal de manutenção (Artigos 119 e 120 da LPI) e observadas as demais condições legais.

(11) BR 30 2020 001870-2

Código 39 - Concessão do Registro

(22) 28/04/2020

(15) 10/11/2020

(30) 28/10/2019 CN 201930587258.X

(45) 10/11/2020

(52) 14-02 , 14-03

(54) CONFIGURAÇÃO APLICADA A/EM DISPOSITIVO DE PAGAMENTO

(73) ALIPAY (HANGZHOU) INFORMATION TECHNOLOGY CO., LTD. (CN)

(72) HUAYANG ZHAO; HAI TENG

(74) DANIEL ADVOGADOS (ALT.DE DANIEL & CIA)

Prazo de validade: 10 (dez) anos contados a partir de 28/04/2020, mediante o recolhimento da taxa quinquenal de manutenção (Artigos 119 e 120 da LPI) e observadas as demais condições legais.

(11) BR 30 2020 001890-7

Código 39 - Concessão do Registro

(22) 29/04/2020

(15) 10/11/2020

(30) 01/11/2019 EM 007168117-0001

(45) 10/11/2020

(52) 24-02

(54) CONFIGURAÇÃO APLICADA A/EM SERINGA

(73) TECH GROUP EUROPE LTD. (IE)

(72) TERRY MCELROY; KARL HEALY; PATRICK DOWLING

(74) DAVID DO NASCIMENTO ADVOGADOS ASSOCIADOS

Prazo de validade: 10 (dez) anos contados a partir de 29/04/2020, mediante o recolhimento da taxa quinquenal de manutenção (Artigos 119 e 120 da LPI) e observadas as demais condições legais.

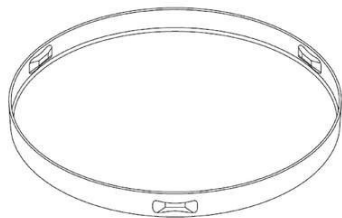

(11) BR 30 2020 001922-9

Código 39 - Concessão do Registro

(22) 04/05/2020

(15) 10/11/2020

(30) 08/11/2019 EM 007207824

(45) 10/11/2020

(52) 09-07

(54) CONFIGURAÇÃO APLICADA EM TAMPA

(73) CROWN PACKAGING TECHNOLOGY, INC. (US)

(72) MATTHEW TWISS; BENJAMIN MATTIN

(74) GUERRA PROPRIEDADE INDUSTRIAL

Prazo de validade: 10 (dez) anos contados a partir de 04/05/2020, mediante o recolhimento da taxa quinquenal de manutenção (Artigos 119 e 120 da LPI) e observadas as demais condições legais.

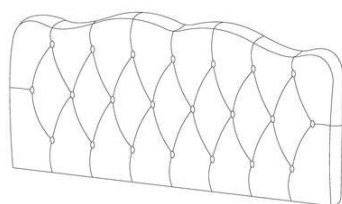
(11) BR 30 2020 001925-3

Código 39 - Concessão do Registro

(22) 05/05/2020

(15) 10/11/2020

(45) 10/11/2020

(52) 06-06

(54) CONFIGURAÇÃO APLICADA A/EM CABECEIRA DE CAMA

(73) RÍCIA MARCOS DA SILVA GAIO (BR/SP)

(72) RÍCIA MARCOS DA SILVA GAIO

Prazo de validade: 10 (dez) anos contados a partir de 05/05/2020, mediante o recolhimento da taxa quinquenal de manutenção (Artigos 119 e 120 da LPI) e observadas as demais condições legais.

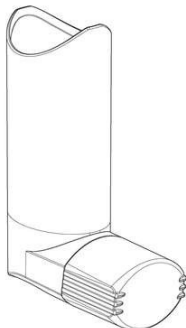
(11) BR 30 2020 001941-5

Código 39 - Concessão do Registro

(22) 05/05/2020

(15) 10/11/2020

(30) 06/11/2019 EM 007193776-0002; 06/11/2019 EM 007193776-0001;
06/11/2019 EM 007193776-0003

(45) 10/11/2020

(52) 24-04

(54) CONFIGURAÇÃO APLICADA A/EM INALADOR

(73) GLENMARK PHARMACEUTICALS EUROPE LTD (GB)

(72) MATTHEW O'NEIL

(74) DANNEMANN, SIEMSEN, BIGLER & IPANEMA MOREIRA

Prazo de validade: 10 (dez) anos contados a partir de 05/05/2020, mediante o recolhimento da taxa quinquenal de manutenção (Artigos 119 e 120 da LPI) e observadas as demais condições legais.

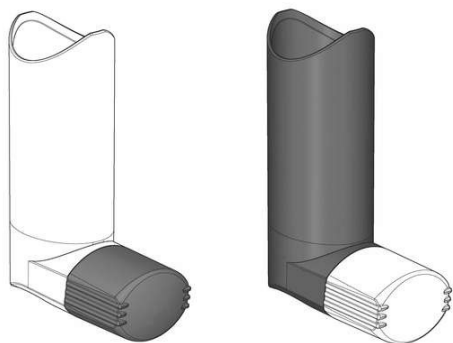
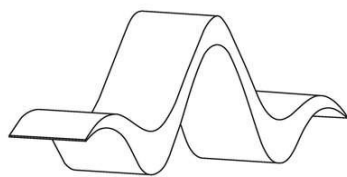

**(11) BR 30 2020 001954-7**

Código 39 - Concessão do Registro

(22) 06/05/2020

(15) 10/11/2020

(45) 10/11/2020

(52) 06-01

(54) CONFIGURAÇÃO APLICADA A/EM BANCO

(73) JAIME LERNER DESIGN LTDA (BR/PR)

(72) JAIME LERNER

(74) ALCION BUBNIAK

Prazo de validade: 10 (dez) anos contados a partir de 06/05/2020, mediante o recolhimento da taxa quinquenal de manutenção (Artigos 119 e 120 da LPI) e observadas as demais condições legais.

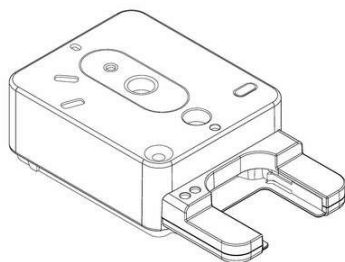
**(11) BR 30 2020 002242-4**

Código 39 - Concessão do Registro

(22) 22/05/2020

(15) 10/11/2020

(30) 25/11/2019 US 29/714,653

(45) 10/11/2020

(52) 24-01 , 14-02

(54) CONFIGURAÇÃO APLICADA EM CARTUCHO DE REAGENTE

(73) ILLUMINA, INC. (US)

(72) JAMES OSMUS; ERIK ALLEGOREN; JAMES BLAKE; PHILIP PAIK; JAY TAYLOR; JACK GODFREY-WOOD

(74) DANIEL ADVOGADOS (ALT.DE DANIEL & CIA)

Prazo de validade: 10 (dez) anos contados a partir de 22/05/2020, mediante o recolhimento da taxa quinquenal de manutenção (Artigos 119 e 120 da LPI) e observadas as demais condições legais.



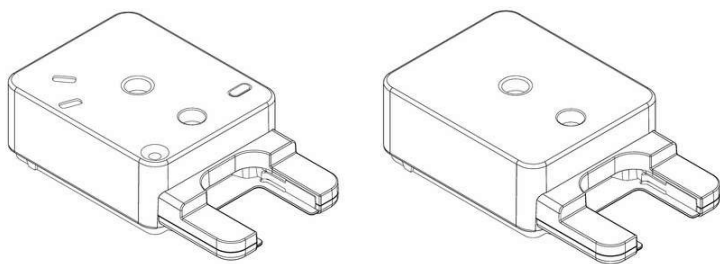

(11) BR 30 2020 003156-3



Código 39 - Concessão do Registro

(22) 23/07/2020

(15) 10/11/2020

(45) 10/11/2020

(52) 06-04

(54) CONFIGURAÇÃO APLICADA A/EM PAINEL.

(73) EDSON NOSSA JUNIOR (BR/SP)

(72) EDSON NOSSA JUNIOR

(74) Vilage Marcas e Patentes Ltda

Prazo de validade: 10 (dez) anos contados a partir de 23/07/2020, mediante o recolhimento da taxa quinquenal de manutenção (Artigos 119 e 120 da LPI) e observadas as demais condições legais.

(11) BR 30 2020 003174-1

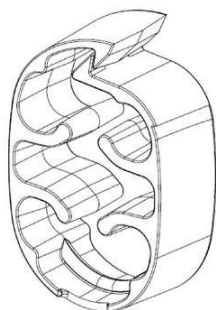

Código 39 - Concessão do Registro

(22) 23/07/2020

(15) 10/11/2020

(30) 24/01/2020 EM 007549993

(45) 10/11/2020

(52) 24-02

(54) CONFIGURAÇÃO APLICADA A/EM FLANGE

(73) BAYER OY (FI)

(72) KIMMO LAAKSONEN; JARI RISKI; TAINA TJÄDER

(74) MONTAURY PIMENTA, MACHADO & VIEIRA DE MELLO ADVOGADOS

Prazo de validade: 10 (dez) anos contados a partir de 23/07/2020, mediante o recolhimento da taxa quinquenal de manutenção (Artigos 119 e 120 da LPI) e observadas as demais condições legais.

(11) BR 30 2020 003234-9



Código 39 - Concessão do Registro

(22) 27/07/2020

(15) 10/11/2020

(30) 28/01/2020 WO DM/208180

(45) 10/11/2020

(52) 19-06

(54) CONFIGURAÇÃO APLICADA EM CANETA

(73) STAEDTLER MARS GMBH & CO. KG (DE)

(72) MARÍA RODRÍGUEZ GÓMEZ LINA



(74) Clarke, Modet Propriedade Intelectual Ltda.

Prazo de validade: 10 (dez) anos contados a partir de 27/07/2020, mediante o recolhimento da taxa quinquenal de manutenção (Artigos 119 e 120 da LPI) e observadas as demais condições legais.

(11) BR 30 2020 003238-1



Código 39 - Concessão do Registro

(22) 27/07/2020

(15) 10/11/2020

(30) 28/01/2020 WO DM/208182

(45) 10/11/2020

(52) 19-06

(54) CONFIGURAÇÃO APLICADA EM CANETA

(73) STAEDTLER MARS GMBH & CO. KG (DE)

(72) MARÍA RODRÍGUEZ GÓMEZ LINA

(74) Clarke, Modet Propriedade Intelectual Ltda.

Prazo de validade: 10 (dez) anos contados a partir de 27/07/2020, mediante o recolhimento da taxa quinquenal de manutenção (Artigos 119 e 120 da LPI) e observadas as demais condições legais.

(11) BR 30 2020 003240-3



Código 39 - Concessão do Registro

(22) 27/07/2020

(15) 10/11/2020

(45) 10/11/2020

(52) 08-01

(54) CONFIGURAÇÃO APLICADA A/EM ELEMENTO BASE DE LIXA

(73) ANTONIO CÂNDIDO DE SOUZA SOBRINHO (BR/SP)

(72) ANTONIO CÂNDIDO DE SOUZA SOBRINHO

(74) MARCIO LORETI

Prazo de validade: 10 (dez) anos contados a partir de 27/07/2020, mediante o recolhimento da taxa quinquenal de manutenção (Artigos 119 e 120 da LPI) e observadas as demais condições legais.

(11) BR 30 2020 003247-0

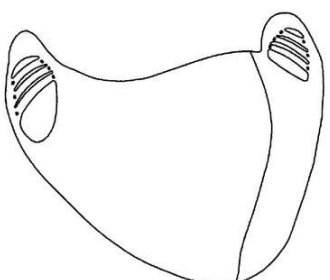

Código 39 - Concessão do Registro

(22) 27/07/2020

(15) 10/11/2020

(45) 10/11/2020

(52) 29-02

(54) CONFIGURAÇÃO APLICADA A/EM MÁSCARA FACIAL

(73) GUILHERME ALVES DE AZEVEDO (BR/MG)

(72) GUILHERME ALVES DE AZEVEDO

(74) RONALDO FRANKLIN DE SOUSA



Prazo de validade: 10 (dez) anos contados a partir de 27/07/2020, mediante o recolhimento da taxa quinquenal de manutenção (Artigos 119 e 120 da LPI) e observadas as demais condições legais.

(11) BR 30 2020 003255-1



Código 39 - Concessão do Registro

(22) 27/07/2020

(15) 10/11/2020

(45) 10/11/2020

(52) 02-04

(54) CONFIGURAÇÃO APLICADA A/EM CALÇADO

(73) GRENDENE S.A. (BR/CE)

(72) EDSON MATSUO

(74) Remer Villaça & Nogueira Assessoria e Consultoria de Prop. Intelectual S/S Ltda.

Prazo de validade: 10 (dez) anos contados a partir de 27/07/2020, mediante o recolhimento da taxa quinquenal de manutenção (Artigos 119 e 120 da LPI) e observadas as demais condições legais.



(11) BR 30 2020 003258-6



Código 39 - Concessão do Registro

(22) 27/07/2020

(15) 10/11/2020

(45) 10/11/2020

(52) 06-01

(54) CONFIGURAÇÃO APLICADA A/EM CADEIRA

(73) DIRCE AYACO HASSUNUMA (BR/PR)

(72) DIRCE AYACO HASSUNUMA

Prazo de validade: 10 (dez) anos contados a partir de 27/07/2020, mediante o recolhimento da taxa quinquenal de manutenção (Artigos 119 e 120 da LPI) e observadas as demais condições legais.





(11) BR 30 2020 003259-4

Código 39 - Concessão do Registro

(22) 27/07/2020

(15) 10/11/2020

(45) 10/11/2020

(52) 06-01

(54) CONFIGURAÇÃO APLICADA A/EM POLTRONA

(73) DIRCE AYACO HASSUNUMA (BR/PR)

(72) DIRCE AYACO HASSUNUMA

Prazo de validade: 10 (dez) anos contados a partir de 27/07/2020, mediante o recolhimento da taxa quinquenal de manutenção (Artigos 119 e 120 da LPI) e observadas as demais condições legais.



(11) BR 30 2020 003260-8

Código 39 - Concessão do Registro

(22) 27/07/2020

(15) 10/11/2020

(45) 10/11/2020

(52) 06-01

(54) CONFIGURAÇÃO APLICADA A/EM CADEIRA

(73) DIRCE AYACO HASSUNUMA (BR/PR)

(72) DIRCE AYACO HASSUNUMA

Prazo de validade: 10 (dez) anos contados a partir de 27/07/2020, mediante o recolhimento da taxa quinquenal de manutenção (Artigos 119 e 120 da LPI) e observadas as demais condições legais.



(11) BR 30 2020 003275-6

Código 39 - Concessão do Registro

(22) 28/07/2020

(15) 10/11/2020

(45) 10/11/2020

(52) 07-04

(54) CONFIGURAÇÃO APLICADA A/EM COADOR PARA CAFÉ

(73) CIRO GIACOMETTI (BR/SP)

(72) CIRO GIACOMETTI

(74) PEDRO CINTRA LEMOS OLIVIERI



Prazo de validade: 10 (dez) anos contados a partir de 28/07/2020, mediante o recolhimento da taxa quinquenal de manutenção (Artigos 119 e 120 da LPI) e observadas as demais condições legais.

(11) BR 30 2020 003276-4

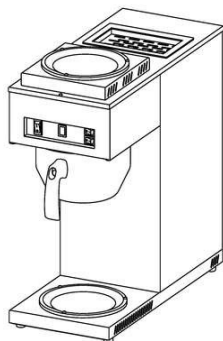

Código 39 - Concessão do Registro

(22) 28/07/2020

(15) 10/11/2020

(45) 10/11/2020

(52) 07-02

(54) CONFIGURAÇÃO APLICADA A/EM CAFETEIRA

(73) ADRIANO WASCHOW MEDEIROS (BR/RS)

(72) ADRIANO WASCHOW MEDEIROS

(74) STOCK MARCAS E PATENTES LTDA - ME

Prazo de validade: 10 (dez) anos contados a partir de 28/07/2020, mediante o recolhimento da taxa quinquenal de manutenção (Artigos 119 e 120 da LPI) e observadas as demais condições legais.

(11) BR 30 2020 003277-2



Código 39 - Concessão do Registro

(22) 28/07/2020

(15) 10/11/2020

(45) 10/11/2020

(52) 03-01

(54) CONFIGURAÇÃO APLICADA A/EM MALEIRO AUTOMOTIVO

(73) EDOTEC INDUSTRIA E COMERCIO LTDA - EPP (BR/RS)

(72) EDUARDO DOS SANTOS

(74) CLAIR ANTONIO LEUSIN

Prazo de validade: 10 (dez) anos contados a partir de 28/07/2020, mediante o recolhimento da taxa quinquenal de manutenção (Artigos 119 e 120 da LPI) e observadas as demais condições legais.

(11) BR 30 2020 003278-0

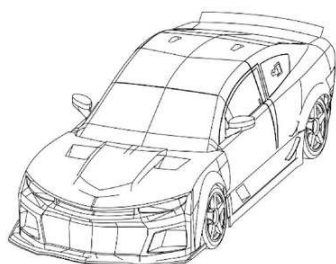

Código 39 - Concessão do Registro

(22) 28/07/2020

(15) 10/11/2020

(45) 10/11/2020

(52) 12-08

(54) CONFIGURAÇÃO APLICADA A/EM AUTOMÓVEL

(73) SR BUSINESS E ADMINISTRACAO DE BENS IMOVEIS EIRELI ME (BR/PR)

(72) THIAGO DANIEL SANT ANNA MARQUES

(74) A Provincia Marcas e Patentes Ltda.

Prazo de validade: 10 (dez) anos contados a partir de 28/07/2020, mediante o



recolhimento da taxa quinquenal de manutenção (Artigos 119 e 120 da LPI) e observadas as demais condições legais.

(11) BR 30 2020 003279-9

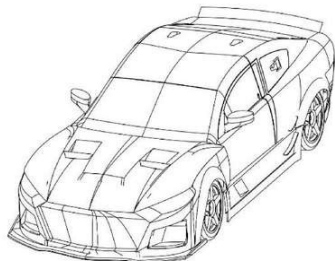

Código 39 - Concessão do Registro

(22) 28/07/2020

(15) 10/11/2020

(45) 10/11/2020

(52) 12-08

(54) CONFIGURAÇÃO APLICADA A/EM AUTOMÓVEL

(73) SR BUSINESS E ADMINISTRACAO DE BENS IMOVEIS EIRELI ME (BR/PR)

(72) THIAGO DANIEL SANT ANNA MARQUES

(74) A Provincia Marcas e Patentes Ltda.

Prazo de validade: 10 (dez) anos contados a partir de 28/07/2020, mediante o recolhimento da taxa quinquenal de manutenção (Artigos 119 e 120 da LPI) e observadas as demais condições legais.

(11) BR 30 2020 004691-9

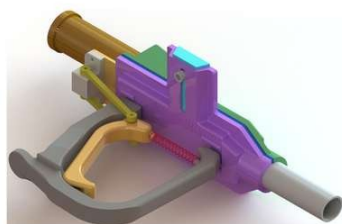

Código 39 - Concessão do Registro

(22) 05/10/2020

(15) 10/11/2020

(45) 10/11/2020

(52) 08-05

(54) CONFIGURAÇÃO APLICADA A/EM DOSADOR

(73) ERIK ANDERSON DE FREITAS (BR/SP)

(72) ERIK ANDERSON DE FREITAS

(74) MARLENE MOLLINA GODINHO

Prazo de validade: 10 (dez) anos contados a partir de 05/10/2020, mediante o recolhimento da taxa quinquenal de manutenção (Artigos 119 e 120 da LPI) e observadas as demais condições legais.

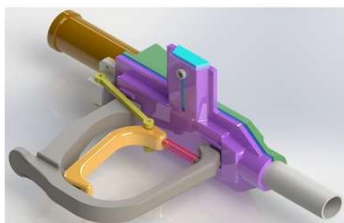

(11) BR 30 2020 004894-6

Código 39 - Concessão do Registro

(22) 19/10/2020

(15) 10/11/2020

(45) 10/11/2020

(52) 15-02

(54) CONFIGURAÇÃO APLICADA A/EM CARENAGEM





(73) SCHULZ COMPRESSORES LTDA (BR/SC)

(72) GIOVANI EDUARDO DE SOUZA VIEIRA; GUILHERME DOLFINI SOUZA LULA

(74) ANTÔNIO MAURÍCIO PEDRAS ARNAUD

Prazo de validade: 10 (dez) anos contados a partir de 19/10/2020, mediante o recolhimento da taxa quinquenal de manutenção (Artigos 119 e 120 da LPI) e observadas as demais condições legais.

(11) BR 30 2020 004898-9

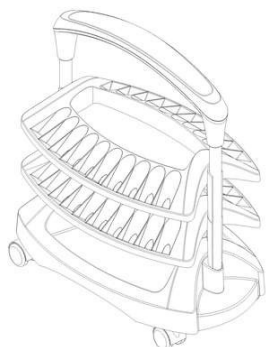

Código 39 - Concessão do Registro

(22) 19/10/2020

(15) 10/11/2020

(45) 10/11/2020

(52) 28-03

(54) CONFIGURAÇÃO APLICADA A/EM EXPOSITOR DE ESMALTES

(73) FLÁVIO LOURENÇO BORBA (BR/SP)

(72) FLAVIO LOURENÇO BORBA

(74) P A Produtores Associados Marcas e Patentes Ltda.

Prazo de validade: 10 (dez) anos contados a partir de 19/10/2020, mediante o recolhimento da taxa quinquenal de manutenção (Artigos 119 e 120 da LPI) e observadas as demais condições legais.

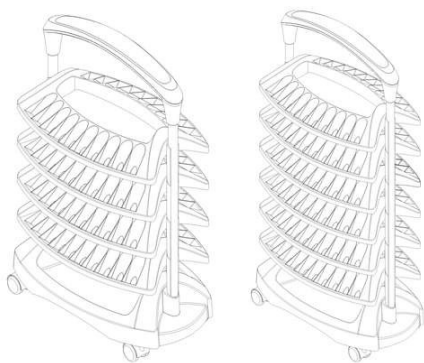

(11) BR 30 2020 004903-9

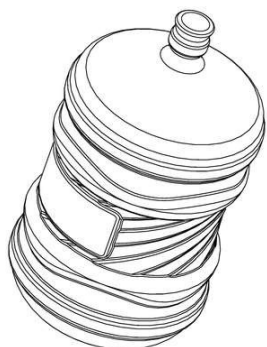

Código 39 - Concessão do Registro

(22) 19/10/2020

(15) 10/11/2020

(45) 10/11/2020

(52) 09-01

(54) CONFIGURAÇÃO APLICADA A/EM VASILHAME

(73) ALIANÇA FABRICA DE GARRAFAS PLASTICAS LTDA ME (BR/PA)

(72) ERICA PICÃO

(74) ABM Assessoria Brasileira de Marcas Ltda.

Prazo de validade: 10 (dez) anos contados a partir de 19/10/2020, mediante o recolhimento da taxa quinquenal de manutenção (Artigos 119 e 120 da LPI) e observadas as demais condições legais.



(11) BR 30 2020 004905-5

Código 39 - Concessão do Registro

(22) 19/10/2020

(15) 10/11/2020

(45) 10/11/2020

(52) 14-01

(54) CONFIGURAÇÃO APLICADA A/EM CAIXA ACÚSTICA

(73) PAULO HENRIQUE DE OLIVEIRA LIMA ME (BR/SP)

(72) PAULO HENRIQUE DE OLIVEIRA LIMA

(74) AFK Marcas e Patentes

Prazo de validade: 10 (dez) anos contados a partir de 19/10/2020, mediante o recolhimento da taxa quinquenal de manutenção (Artigos 119 e 120 da LPI) e observadas as demais condições legais.

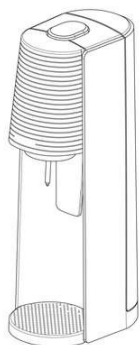
(11) BR 30 2020 004929-2

Código 39 - Concessão do Registro

(22) 20/10/2020

(15) 10/11/2020

(30) 21/04/2020 IL 64950

(45) 10/11/2020

(52) 31-00

(54) CONFIGURAÇÃO APLICADA A/EM DISPOSITIVO DE PREPARAÇÃO DE ÁGUA COM GÁS

(73) SODASTREAM INDUSTRIES LTD. (IL)

(72) AMIT AVIGDOR; ODED GOV; ALLAN RING

(74) DAVID DO NASCIMENTO ADVOGADOS ASSOCIADOS

Prazo de validade: 10 (dez) anos contados a partir de 20/10/2020, mediante o recolhimento da taxa quinquenal de manutenção (Artigos 119 e 120 da LPI) e observadas as demais condições legais.

(11) BR 30 2020 004930-6

Código 39 - Concessão do Registro

(22) 20/10/2020

(15) 10/11/2020

(45) 10/11/2020

(52) 08-08

(54) CONFIGURAÇÃO APLICADA A/EM SUPORTE

(73) GABRIELA ELEUTÉRIO MESQUITA (BR/SP)

(72) GABRIELA ELEUTÉRIO MESQUITA

(74) Crimark Propriedade Industrial S/S

Prazo de validade: 10 (dez) anos contados a partir de 20/10/2020, mediante o recolhimento da taxa quinquenal de manutenção (Artigos 119 e 120 da LPI) e observadas as demais condições legais.



(11) BR 30 2020 004934-9

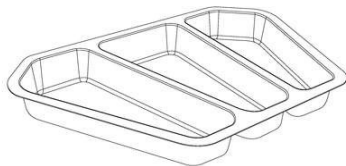

Código 39 - Concessão do Registro
 (22) 20/10/2020
 (15) 10/11/2020
 (45) 10/11/2020
 (52) 09-01
 (54) CONFIGURAÇÃO APLICADA A/EM EMBALAGEM
 (73) NR MAIS SABOR COMERCIO ATACADISTA E VAREJISTA DE PRODUTOS ALIMENTÍCIOS LTDA (BR/PR)
 (72) RODRIGO WEISS DA SILVA; NATHALYA KOSINSKI LIMA
 (74) IDEAL ASSESSORIA EMPRESARIAL S/C LTDA
 Prazo de validade: 10 (dez) anos contados a partir de 20/10/2020, mediante o recolhimento da taxa quinquenal de manutenção (Artigos 119 e 120 da LPI) e observadas as demais condições legais.

(11) BR 30 2020 004944-6

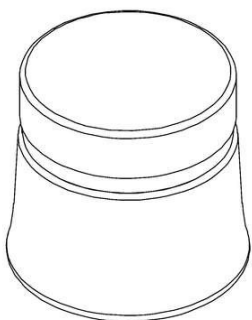

Código 39 - Concessão do Registro
 (22) 21/10/2020
 (15) 10/11/2020
 (45) 10/11/2020
 (52) 09-01
 (54) CONFIGURAÇÃO APLICADA A/EM POTE.
 (73) JOSÉ ANTÔNIO ZEVIANI (BR/SP)
 (72) JOSÉ ANTÔNIO ZEVIANI
 (74) CÁSSIA ALCANTARA CATAPANI
 Prazo de validade: 10 (dez) anos contados a partir de 21/10/2020, mediante o recolhimento da taxa quinquenal de manutenção (Artigos 119 e 120 da LPI) e observadas as demais condições legais.

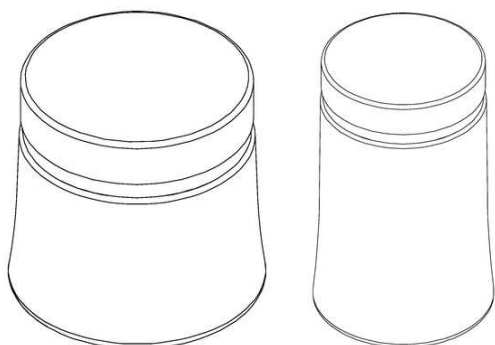

(11) BR 30 2020 004945-4

Código 39 - Concessão do Registro
 (22) 21/10/2020
 (15) 10/11/2020
 (45) 10/11/2020
 (52) 02-04





(54) CONFIGURAÇÃO APLICADA A/EM SOLADO
 (73) CALÇADOS PEGADA NORDESTE LTDA (BR/BA)
 (72) JONAS LOURENÇO ENGELMANN
 (74) CAPELLA & VELOSO ADVOGADOS ASSOCIADOS

Prazo de validade: 10 (dez) anos contados a partir de 21/10/2020, mediante o recolhimento da taxa quinquenal de manutenção (Artigos 119 e 120 da LPI) e observadas as demais condições legais.

(11) BR 32 2017 004554-8



Código 39 - Concessão do Registro

(22) 08/09/2016
 (15) 10/11/2020
 (45) 10/11/2020
 (52) 06-01
 (54) CONFIGURAÇÃO APLICADA A/EM BANQUETA
 (62) BR 30 2016 003957-7 08/09/2016
 (73) JADERSON DE ALMEIDA (BR/SC)
 (72) JADERSON DE ALMEIDA

Prazo de validade: 10 (dez) anos contados a partir de 08/09/2016, mediante o recolhimento da taxa quinquenal de manutenção (Artigos 119 e 120 da LPI) e observadas as demais condições legais.

(11) BR 32 2018 054214-5

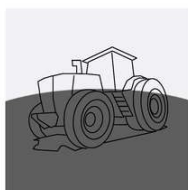

Código 39 - Concessão do Registro

(22) 16/10/2014
 (15) 10/11/2020
 (45) 10/11/2020
 (52) 14-04
 (54) PADRÃO ORNAMENTAL APLICADO A/EM ÍCONE
 (62) BR 30 2014 005223-3 16/10/2014
 (73) DEERE & COMPANY (US)
 (72) KELLY L. SIKKEMA; BRIAN KENNEDY; TROY MADDOX; MEI KEEN MAK;
 ADAM C. ANDERSON
 (74) KASZNAR LEONARDOS PROPRIEDADE INTELECTUAL

Prazo de validade: 10 (dez) anos contados a partir de 16/10/2014, mediante o recolhimento da taxa quinquenal de manutenção (Artigos 119 e 120 da LPI) e observadas as demais condições legais.

(11) BR 32 2020 003157-4

Código 39 - Concessão do Registro

(22) 05/02/2020
 (15) 10/11/2020
 (30) 27/08/2019 US 29/703,489
 (45) 10/11/2020



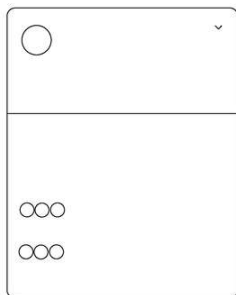

(52) 14-04

(54) PADRÃO ORNAMENTAL APLICADO A/EM INTERFACE GRÁFICA

(62) BR 30 2020 000507-4 05/02/2020

(73) TWITTER, INC. (US)

(72) LISA DING

(74) DANNEMANN, SIEMSEN, BIGLER & IPANEMA MOREIRA

Prazo de validade: 10 (dez) anos contados a partir de 05/02/2020, mediante o recolhimento da taxa quinquenal de manutenção (Artigos 119 e 120 da LPI) e observadas as demais condições legais.

(11) BR 32 2020 003161-2

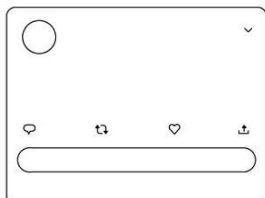

Código 39 - Concessão do Registro

(22) 05/02/2020

(15) 10/11/2020

(30) 27/08/2019 US 29/703,489

(45) 10/11/2020

(52) 14-04

(54) PADRÃO ORNAMENTAL APLICADO A/EM INTERFACE GRÁFICA

(62) BR 30 2020 000507-4 05/02/2020

(73) TWITTER, INC. (US)

(72) LISA DING

(74) DANNEMANN, SIEMSEN, BIGLER & IPANEMA MOREIRA

Prazo de validade: 10 (dez) anos contados a partir de 05/02/2020, mediante o recolhimento da taxa quinquenal de manutenção (Artigos 119 e 120 da LPI) e observadas as demais condições legais.



Código 41 - Nulidade Administrativa

Notificação ao titular do Registro de instauração de processo administrativo de nulidade. Desta data corre o prazo de 60 (sessenta) dias para eventual contestação do titular (Art. 114 da LPI). Se interposto o pedido de nulidade no prazo de 60 (sessenta) dias contados da data da concessão, os efeitos do registro serão suspensos (Art. 113 § 2º). Poderá ser requerida cópia do processo de nulidade pelo peticionamento da GRU 824 - Cópia reprográfica simples.

(11) BR 30 2017 005447-1

Código 41 - Nulidade Administrativa
(15) 18/09/2018
(73) ACUMULADORES MOURA S/A (BR/PE)
(74) EDUARDO RIBEIRO AUGUSTO
Processo Administrativo de Nulidade instaurado por requerimento de terceiros através da Pet. (wb) 870200136432, de 29/10/2020. Interessado(s): EP TELECOM SERVICOS LTDA. Procurador(es): Wagner José Fafá Borges.

(11) BR 30 2020 000208-3

Código 41 - Nulidade Administrativa
(15) 01/09/2020
(73) RÍCIA MARCOS DA SILVA GAIO (BR/SP)
Processo Administrativo de Nulidade instaurado por requerimento de terceiros através da Pet. (wb) 870200136232, de 29/10/2020, ficando suspensos os efeitos da concessão, de acordo com o parágrafo 2º do artigo 113 da Lei 9279/96. Interessado(s): GELIUS INDÚSTRIA DE MÓVEIS LTDA. Procurador(es): Celino Bento de Souza.

(11) BR 30 2020 001895-8

Código 41 - Nulidade Administrativa
(15) 18/08/2020
(73) BRITÂNIA ELETRODOMÉSTICOS S.A. (BR/PR)
(74) LICKS ADVOGADOS
Processo Administrativo de Nulidade instaurado por requerimento de terceiros através da Pet. (wb) 870200131850, de 19/10/2020, ficando suspensos os efeitos da concessão, de acordo com o parágrafo 2º do artigo 113 da Lei 9279/96. Interessado(s): MK ELETRODOMESTICOS MONDIAL S.A. Procurador(es): Vandré Cavalcante Bittencourt Torres

(11) BR 30 2020 002035-9

Código 41 - Nulidade Administrativa
(15) 25/08/2020
(73) KONINKLIJKE PHILIPS N.V. (NL)
(74) DANIEL ADVOGADOS (ALT.DE DANIEL & CIA)
Processo Administrativo de Nulidade instaurado por requerimento de terceiros através da Pet. (wb) 870200134471, de 26/10/2020, ficando suspensos os efeitos da concessão, de acordo com o parágrafo 2º do artigo 113 da Lei 9279/96. Interessado(s): MK ELETRODOMESTICOS MONDIAL S.A. Procurador(es):



Vandré Cavalcante Bittencourt Torres

(11) BR 30 2020 003685-9

Código 41 - Nulidade Administrativa
(15) 01/09/2020
(73) LEONARDO BARBOSA RIGONATO (BR/SP)
(74) EDUARDA COLLA
Processo Administrativo de Nulidade instaurado por requerimento de terceiros através da Pet. (wb) 870200136251, de 29/10/2020, ficando suspensos os efeitos da concessão, de acordo com o parágrafo 2º do artigo 113 da Lei 9279/96.
Interessado(s): GELIUS INDÚSTRIA DE MÓVEIS LTDA.Procurador(es): Celino Bento de Souza.

(11) BR 32 2020 003218-0

Código 41 - Nulidade Administrativa
(15) 18/08/2020
(62) BR 30 2020 001895-8 29/04/2020
(73) BRITÂNIA ELETRODOMÉSTICOS S.A. (BR/PR)
(74) LICKS ADVOGADOS
Processo Administrativo de Nulidade instaurado por requerimento de terceiros através da Pet. (wb) 870200131804, de 19/10/2020, ficando suspensos os efeitos da concessão, de acordo com o parágrafo 2º do artigo 113 da Lei 9279/96.
Interessado(s): MK ELETRODOMESTICOS MONDIAL S.A.Procurador(es): Vandré Cavalcante Bittencourt Torres.

(11) BR 32 2020 003225-2

Código 41 - Nulidade Administrativa
(15) 18/08/2020
(62) BR 30 2020 001953-9 06/05/2020
(73) BRITÂNIA ELETRODOMÉSTICOS S.A. (BR/PR)
(74) LICKS ADVOGADOS
Processo Administrativo de Nulidade instaurado por requerimento de terceiros através da Pet. (wb) 870200131826, de 19/10/2020, ficando suspensos os efeitos da concessão, de acordo com o parágrafo 2º do artigo 113 da Lei 9279/96.
Interessado(s): MK ELETRODOMESTICOS MONDIAL S.A.Procurador(es): Vandré Cavalcante Bittencourt Torres.

(11) BR 32 2020 003226-0

Código 41 - Nulidade Administrativa
(15) 18/08/2020
(62) BR 30 2020 001953-9 06/05/2020
(73) BRITÂNIA ELETRODOMÉSTICOS S.A. (BR/PR)
(74) LICKS ADVOGADOS
Processo Administrativo de Nulidade instaurado por requerimento de terceiros através da Pet. (wb) 870200131855, de 19/10/2020, ficando suspensos os efeitos da concessão, de acordo com o parágrafo 2º do artigo 113 da Lei 9279/96.
Interessado(s): MK ELETRODOMESTICOS MONDIAL S.A.Procurador(es): Vandré Cavalcante Bittencourt Torres



(11) DI 7004380-9

Código 41 - Nulidade Administrativa

(15) 18/08/2020

(73) Pedro Celso Dal Moro (BR/RS)

(74) Lealvi Marcas e Patentes Ltda

Processo Administrativo de Nulidade instaurado por requerimento de terceiros através da Pet. (wb) 870200131694, de 19/10/2020, ficando suspensos os efeitos da concessão, de acordo com o parágrafo 2º do artigo 113 da Lei 9279/96.

Interessado(s): GUILHERME DOS SANTOS. Procurador(es): José Antônio Bumbel.



Código 43 - Extinção - Art. 119 inciso II da LPI

Notificação da extinção do registro de desenho industrial, pela homologação da renúncia apresentada pelo seu titular. O registro é considerado extinto a contar da data do protocolo da petição.

(11) BR 30 2020 004432-0

Código 43 - Extinção - Art. 119 inciso II da LPI

(15) 13/10/2020

(73) DOSTUM INDUSTRIA, COMERCIO E ARTIGOS DE DECORAÇÃO EM RESINA LTDA - ME (BR/PB)

Homologada a renúncia do registro de desenho industrial, com base no art. 51 da Lei 9.784/99 c/c com art. 119, inciso II da Lei 9.279/96, mediante a protocolização da petição 870200128599 de 13/10/2020. Extinto o registro a contar de 13/10/2020.



Código 44 - Extinção - Art. 119 inciso III da LPI

Notificação da extinção do registro de desenho industrial pela falta de pagamento da retribuição prevista nos Arts. 108 e 120 da LPI.

(11) BR 30 2015 000009-0

Código 44 - Extinção - Art. 119 inciso III da LPI
(15) 23/01/2018
(73) HEALTHY FOODS ALIMENTOS DO BRASIL (BR/SP)
(74) JULIANO RYOTA MURAKAMI
Registro extinto a contar de 06/01/2020.

(11) BR 30 2015 000011-2

Código 44 - Extinção - Art. 119 inciso III da LPI
(15) 07/06/2016
(73) WORLD PANEL, INC. (US)
(74) KASZNAR LEONARDOS PROPRIEDADE INTELECTUAL
Registro extinto a contar de 06/01/2020.

(11) BR 30 2015 000012-0

Código 44 - Extinção - Art. 119 inciso III da LPI
(15) 07/06/2016
(73) WORLD PANEL, INC. (US)
(74) KASZNAR LEONARDOS PROPRIEDADE INTELECTUAL
Registro extinto a contar de 06/01/2020.

(11) BR 30 2015 000013-9

Código 44 - Extinção - Art. 119 inciso III da LPI
(15) 26/07/2016
(73) 3M INNOVATIVE PROPERTIES COMPANY (US)
(74) JULIANO RYOTA MURAKAMI
Registro extinto a contar de 06/01/2020.

(11) BR 30 2015 000016-3

Código 44 - Extinção - Art. 119 inciso III da LPI
(15) 07/06/2016
(73) GRENDENE S.A. (BR/CE)
(74) CUSTÓDIO DE ALMEIDA & CIA.
Registro extinto a contar de 07/01/2020.

(11) BR 30 2015 000017-1

Código 44 - Extinção - Art. 119 inciso III da LPI
(15) 07/06/2016
(73) GRENDENE S.A. (BR/CE)
(74) CUSTÓDIO DE ALMEIDA & CIA.
Registro extinto a contar de 07/01/2020.

(11) BR 30 2015 000020-1

Código 44 - Extinção - Art. 119 inciso III da LPI
(15) 07/06/2016



(73) ANDRÉ ELOY FERREIRA (BR/SP)
Registro extinto a contar de 08/01/2020.

(11) BR 30 2015 000025-2 Código 44 - Extinção - Art. 119 inciso III da LPI
(15) 21/03/2017
(73) BLUEBUS (FR)
(74) ANA PAULA SANTOS CELIDONIO
Registro extinto a contar de 08/01/2020.

(11) BR 30 2015 000031-7 Código 44 - Extinção - Art. 119 inciso III da LPI
(15) 16/05/2017
(73) KWH MIRKA LTD (FI)
(74) KASZNAR LEONARDOS PROPRIEDADE INTELECTUAL
Registro extinto a contar de 08/01/2020.

(11) BR 30 2015 000037-6 Código 44 - Extinção - Art. 119 inciso III da LPI
(15) 07/06/2016
(73) PAULO CELSO CARDOSO BACCHI (BR/SP)
(74) JOÃO BATISTA VALVERDE
Registro extinto a contar de 09/01/2020.

(11) BR 30 2015 000040-6 Código 44 - Extinção - Art. 119 inciso III da LPI
(15) 07/06/2016
(73) PAULO CELSO CARDOSO BACCHI (BR/SP)
(74) JOÃO BATISTA VALVERDE
Registro extinto a contar de 09/01/2020.

(11) BR 30 2015 000054-6 Código 44 - Extinção - Art. 119 inciso III da LPI
(15) 26/12/2017
(73) PAULO CELSO CARDOSO BACCHI (BR/SP)
(74) JOÃO BATISTA VALVERDE
Registro extinto a contar de 09/01/2020.

(11) BR 30 2015 000060-0 Código 44 - Extinção - Art. 119 inciso III da LPI
(15) 26/12/2017
(73) PAULO CELSO CARDOSO BACCHI (BR/SP)
(74) JOÃO BATISTA VALVERDE
Registro extinto a contar de 09/01/2020.

(11) BR 30 2015 000087-2 Código 44 - Extinção - Art. 119 inciso III da LPI
(15) 07/06/2016
(73) CALÇADOS PEGADA LTDA (BR/RS)
(74) EDEMAR CAPELLA
Registro extinto a contar de 10/01/2020.



(11) BR 30 2015 000096-1	Código 44 - Extinção - Art. 119 inciso III da LPI (15) 07/06/2016 (73) AFONSO PREBIANCHI (BR/SP) ; FERNANDO APARECIDO DA SILVA (BR/SP) (74) MODAL MARCAS E PATENTES LTDA Registro extinto a contar de 13/01/2020.
(11) BR 30 2015 000118-6	Código 44 - Extinção - Art. 119 inciso III da LPI (15) 14/06/2016 (73) A3NP INDÚSTRIA E COMÉRCIO DE MÓVEIS S/A (BR/SP) (74) FABIO FERRAZ DE ARRUDA LEME Registro extinto a contar de 13/01/2020.
(11) BR 30 2015 000127-5	Código 44 - Extinção - Art. 119 inciso III da LPI (15) 07/06/2016 (73) CLÁUDIO BRESSAN DA SILVA (BR/SC) (74) ANEL MARCAS E PATENTES LTDA. Registro extinto a contar de 14/01/2020.
(11) BR 30 2015 000129-1	Código 44 - Extinção - Art. 119 inciso III da LPI (15) 07/06/2016 (73) SS COMÉRCIO DE COSMÉTICOS E PRODUTOS DE HIGIENE PESSOAL LTDA. (BR/SP) (74) ALBERTO LUÍS CAMELIER DA SILVA Registro extinto a contar de 14/01/2020.
(11) BR 30 2015 000130-5	Código 44 - Extinção - Art. 119 inciso III da LPI (15) 07/06/2016 (73) SS COMÉRCIO DE COSMÉTICOS E PRODUTOS DE HIGIENE PESSOAL LTDA (BR/SP) (74) ALBERTO LUÍS CAMELIER DA SILVA Registro extinto a contar de 14/01/2020.
(11) BR 30 2015 000132-1	Código 44 - Extinção - Art. 119 inciso III da LPI (15) 07/06/2016 (73) CBE - COMPANHIA BRASILEIRA DE EMBALAGENS S/A (BR/SP) (74) DANNEMANN, SIEMSEN, BIGLER & IPANEMA MOREIRA Registro extinto a contar de 14/01/2020.
(11) BR 30 2015 000133-0	Código 44 - Extinção - Art. 119 inciso III da LPI (15) 04/04/2017 (73) GRENDENE S.A. (BR/CE) (74) CUSTÓDIO DE ALMEIDA & CIA.



Registro extinto a contar de 14/01/2020.

(11) BR 30 2015 000134-8

Código 44 - Extinção - Art. 119 inciso III da LPI
(15) 07/06/2016
(73) GRENDENE S.A. (BR/CE)
(74) CUSTÓDIO DE ALMEIDA & CIA.
Registro extinto a contar de 14/01/2020.

(11) BR 30 2015 000135-6

Código 44 - Extinção - Art. 119 inciso III da LPI
(15) 07/06/2016
(73) GRENDENE S.A (BR/CE)
(74) CUSTODIO DE ALMEIDA & CIA
Registro extinto a contar de 14/01/2020.

(11) BR 30 2015 000136-4

Código 44 - Extinção - Art. 119 inciso III da LPI
(15) 07/06/2016
(73) GRENDENE S.A. (BR/CE)
(74) CUSTÓDIO DE ALMEIDA & CIA.
Registro extinto a contar de 14/01/2020.

(11) BR 30 2015 000137-2

Código 44 - Extinção - Art. 119 inciso III da LPI
(15) 07/06/2016
(73) GRENDENE S.A. (BR/CE)
(74) CUSTÓDIO DE ALMEIDA & CIA.
Registro extinto a contar de 14/01/2020.

(11) BR 30 2015 000138-0

Código 44 - Extinção - Art. 119 inciso III da LPI
(15) 07/06/2016
(73) JOEY INDÚSTRIA E COMÉRCIO DE CALÇADOS LTDA - EPP (BR/SP)
(74) FABIO FERRAZ DE ARRUDA LEME
Registro extinto a contar de 14/01/2020.

(11) BR 30 2015 000141-0

Código 44 - Extinção - Art. 119 inciso III da LPI
(15) 07/06/2016
(73) JOEY INDÚSTRIA E COMÉRCIO DE CALÇADOS LTDA-EPP (BR/SP)
(74) FABIO FERRAZ DE ARRUDA LEME
Registro extinto a contar de 14/01/2020.

(11) BR 30 2015 000143-7

Código 44 - Extinção - Art. 119 inciso III da LPI
(15) 07/06/2016
(73) JOEY INDÚSTRIA E COMÉRCIO DE CALÇADOS LTDA -EPP (BR/SP)
(74) FABIO FERRAZ DE ARRUDA LEME
Registro extinto a contar de 14/01/2020.



(11) BR 30 2015 000144-5	Código 44 - Extinção - Art. 119 inciso III da LPI (15) 07/06/2016 (73) CROWN EQUIPMENT CORPORATION (US) (74) KASZNAR LEONARDOS PROPRIEDADE INTELECTUAL Registro extinto a contar de 14/01/2020.
(11) BR 30 2015 000146-1	Código 44 - Extinção - Art. 119 inciso III da LPI (15) 07/06/2016 (73) JOEY INDÚSTRIA E COMÉRCIO DE CALÇADOS LTDA-EPP (BR/SP) (74) FABIO FERRAZ DE ARRUDA LEME Registro extinto a contar de 14/01/2020.
(11) BR 30 2015 000152-6	Código 44 - Extinção - Art. 119 inciso III da LPI (15) 07/06/2016 (73) NICOVENTURES HOLDINGS LIMITED (GB) (74) ANA CRISTINA ALMEIDA MÜLLER WEGMANN Registro extinto a contar de 14/01/2020.
(11) BR 30 2015 000154-2	Código 44 - Extinção - Art. 119 inciso III da LPI (15) 26/07/2016 (73) FANTASIA DISTRIBUTION INC. (US) (74) MMV AGENTES DA PROPRIEDADE INTELECTUAL Registro extinto a contar de 15/01/2020.
(11) BR 30 2015 000161-5	Código 44 - Extinção - Art. 119 inciso III da LPI (15) 07/06/2016 (73) GRENDENE S.A. (BR/CE) (74) CUSTÓDIO DE ALMEIDA & CIA. Registro extinto a contar de 15/01/2020.
(11) BR 30 2015 000162-3	Código 44 - Extinção - Art. 119 inciso III da LPI (15) 07/06/2016 (73) GRENDENE S.A. (BR/CE) (74) CUSTÓDIO DE ALMEIDA & CIA. Registro extinto a contar de 15/01/2020.
(11) BR 30 2015 000163-1	Código 44 - Extinção - Art. 119 inciso III da LPI (15) 07/06/2016 (73) GRENDENE S.A. (BR/CE) (74) CUSTÓDIO DE ALMEIDA & CIA. Registro extinto a contar de 15/01/2020.
(11) BR 30 2015 000164-0	Código 44 - Extinção - Art. 119 inciso III da LPI (15) 07/06/2016



(73) GRENDENE S.A. (BR/CE)
(74) CUSTÓDIO DE ALMEIDA & CIA.
Registro extinto a contar de 15/01/2020.

(11) BR 30 2015 000172-0 Código 44 - Extinção - Art. 119 inciso III da LPI
(15) 07/06/2016
(73) JACOBSEN ASSESSORIA E CONSULTORIA EMPRESARIAL LTDA-ME
(BR/RS)
(74) DIOGO MARTINS BOS
Registro extinto a contar de 16/01/2020.

(11) BR 30 2015 000173-9 Código 44 - Extinção - Art. 119 inciso III da LPI
(15) 10/07/2018
(73) CAPINHAS ONLINE E COMÉRCIO ELETRÔNICO DE ACESSÓRIOS PARA
CELULARES LTDA (BR/RS)
(74) RAFAEL KRÁS BORGES VERARDI
Registro extinto a contar de 16/01/2020.

(11) BR 30 2015 000174-7 Código 44 - Extinção - Art. 119 inciso III da LPI
(15) 07/06/2016
(73) MECATool ATELIER DE PEÇAS TÉCNICAS DE PRECISÃO LTDA - ME.
(BR/SP)
(74) SUL AMÉRICA MARCAS E PATENTES LTDA.
Registro extinto a contar de 16/01/2020.

(11) BR 30 2015 000175-5 Código 44 - Extinção - Art. 119 inciso III da LPI
(15) 18/04/2017
(73) I-NVENTION B.V. (NL)
(74) JULIO GUIDI LIMA DA ROCHA
Registro extinto a contar de 16/01/2020.

(11) BR 30 2015 000176-3 Código 44 - Extinção - Art. 119 inciso III da LPI
(15) 25/07/2017
(73) GROUPE CANAL+ (FR)
(74) MAURICIO DE SOUZA TAVARES
Registro extinto a contar de 16/01/2020.

(11) BR 30 2015 000179-8 Código 44 - Extinção - Art. 119 inciso III da LPI
(15) 26/07/2016
(73) THE GOODYEAR TIRE & RUBBER COMPANY (US)
(74) EDUARDO OTERO
Registro extinto a contar de 16/01/2020.

(11) BR 30 2015 000185-2 Código 44 - Extinção - Art. 119 inciso III da LPI

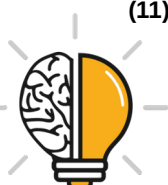

	(15) 23/05/2017 (73) MYSKIN, INC (US) (74) DANNEMANN, SIEMSEN, BIEGLER & IPANEMA MOREIRA Registro extinto a contar de 16/01/2020.
(11) BR 30 2015 000187-9	Código 44 - Extinção - Art. 119 inciso III da LPI (15) 11/04/2017 (73) MYSKIN, INC. (US) (74) DANNEMANN, SIEMSEN, BIGLER & IPANEMA MOREIRA Registro extinto a contar de 16/01/2020.
(11) BR 30 2015 000190-9	Código 44 - Extinção - Art. 119 inciso III da LPI (15) 23/05/2017 (73) MYSKIN, INC. (US) (74) DANNEMANN, SIEMSEN, BIGLER & IPANEMA MOREIRA Registro extinto a contar de 16/01/2020.
(11) BR 30 2015 000206-9	Código 44 - Extinção - Art. 119 inciso III da LPI (15) 27/09/2016 (73) BRAUN GMBH (DE) (74) KASZNAR LEONARDOS PROPRIEDADE INTELECTUAL Registro extinto a contar de 16/01/2020.
(11) BR 30 2015 000207-7	Código 44 - Extinção - Art. 119 inciso III da LPI (15) 10/04/2018 (73) BRAUN GMBH (DE) (74) KASZNAR LEONARDOS PROPRIEDADE INTELECTUAL Registro extinto a contar de 16/01/2020.
(11) BR 30 2015 000209-3	Código 44 - Extinção - Art. 119 inciso III da LPI (15) 10/07/2018 (73) VZT INDÚSTRIA E COMÉRCIO DE CALÇADOS LTDA. (BR/SP) (74) PAULO ARRUDA PEDROZO Registro extinto a contar de 17/01/2020.
(11) BR 30 2015 000211-5	Código 44 - Extinção - Art. 119 inciso III da LPI (15) 14/06/2016 (73) EDSON NOSSA JUNIOR (BR/SP) (74) VILAGE MARCAS E PATENTES LTDA Registro extinto a contar de 17/01/2020.
(11) BR 30 2015 000212-3	Código 44 - Extinção - Art. 119 inciso III da LPI (15) 04/04/2017 (73) LUCIANO SCARABELOT (BR/PR)



(74) MARCOS ANTONIO NUNES
Registro extinto a contar de 17/01/2020.

(11) BR 30 2015 000213-1 Código 44 - Extinção - Art. 119 inciso III da LPI
(15) 14/06/2016
(73) ATILIO DIAS (BR/PR)
(74) MARCOS ANTONIO NUNES
Registro extinto a contar de 17/01/2020.

(11) BR 30 2015 000236-0 Código 44 - Extinção - Art. 119 inciso III da LPI
(15) 14/06/2016
(73) TIFFANY AND COMPANY (US)
(74) VEIRANO E ADVOGADOS ASSOCIADOS
Registro extinto a contar de 17/01/2020.

(11) BR 30 2015 000244-1 Código 44 - Extinção - Art. 119 inciso III da LPI
(15) 11/04/2017
(73) SAMSUNG ELECTRONICS CO., LTD. (KR)
(74) EDUARDO OTERO
Registro extinto a contar de 17/01/2020.

(11) BR 30 2015 000245-0 Código 44 - Extinção - Art. 119 inciso III da LPI
(15) 14/06/2016
(73) LINAK A/S (DK)
(74) EDUARDO OTERO
Registro extinto a contar de 17/01/2020.

(11) BR 30 2015 000255-7 Código 44 - Extinção - Art. 119 inciso III da LPI
(15) 14/06/2016
(73) NÁDIA TALITA INDÚSTRIA DE CALÇADOS LTDA (BR/MG)
(74) EDUARDO LÍVIO DAIMOND
Registro extinto a contar de 20/01/2020.

(11) BR 30 2015 000256-5 Código 44 - Extinção - Art. 119 inciso III da LPI
(15) 14/06/2016
(73) GRENDENE S.A. (BR/CE)
(74) CUSTÓDIO DE ALMEIDA & CIA.
Registro extinto a contar de 20/01/2020.

(11) BR 30 2015 000257-3 Código 44 - Extinção - Art. 119 inciso III da LPI
(15) 14/06/2016
(73) GRENDENE S.A. (BR/CE)
(74) CUSTÓDIO DE ALMEIDA & CIA.
Registro extinto a contar de 20/01/2020.



(11) BR 30 2015 000260-3	Código 44 - Extinção - Art. 119 inciso III da LPI (15) 23/01/2018 (73) COLORMATRIX EUROPE LIMITED (GB) (74) EDUARDO OTERO Registro extinto a contar de 20/01/2020.
(11) BR 30 2015 000261-1	Código 44 - Extinção - Art. 119 inciso III da LPI (15) 02/05/2018 (73) COLORMATRIX EUROPE LIMITED (GB) (74) DANIEL ADVOGADOS Registro extinto a contar de 20/01/2020.
(11) BR 30 2015 000262-0	Código 44 - Extinção - Art. 119 inciso III da LPI (15) 02/05/2018 (73) COLORMATRIX EUROPE LIMITED (GB) (74) DANIEL ADVOGADOS Registro extinto a contar de 20/01/2020.
(11) BR 30 2015 000279-4	Código 44 - Extinção - Art. 119 inciso III da LPI (15) 14/06/2016 (73) GRENDENE S.A. (BR/CE) (74) CUSTÓDIO DE ALMEIDA & CIA. Registro extinto a contar de 22/01/2020.
(11) BR 30 2015 000286-7	Código 44 - Extinção - Art. 119 inciso III da LPI (15) 14/06/2016 (73) MICROSOFT CORPORATION (US) (74) DI BLASI, PARENTE & ASS. PROP. IND. LTDA Registro extinto a contar de 22/01/2020.
(11) BR 30 2015 000290-5	Código 44 - Extinção - Art. 119 inciso III da LPI (15) 26/07/2016 (73) SAMSUNG ELECTRONICS CO., LTD. (KR) (74) EDUARDO OTERO Registro extinto a contar de 22/01/2020.
(11) BR 30 2015 000291-3	Código 44 - Extinção - Art. 119 inciso III da LPI (15) 26/07/2016 (73) SAMSUNG ELECTRONICS CO., LTD. (KR) (74) EDUARDO OTERO Registro extinto a contar de 22/01/2020.
(11) BR 30 2015 000292-1	Código 44 - Extinção - Art. 119 inciso III da LPI



	(15) 26/07/2016 (73) SAMSUNG ELECTRONICS CO., LTD. (KR) (74) EDUARDO OTERO Registro extinto a contar de 22/01/2020.
(11) BR 30 2015 000294-8	Código 44 - Extinção - Art. 119 inciso III da LPI (15) 14/06/2016 (73) ANDERSON ANTONIO HORTA (BR/MG) Registro extinto a contar de 23/01/2020.
(11) BR 30 2015 000295-6	Código 44 - Extinção - Art. 119 inciso III da LPI (15) 14/06/2016 (73) ANDERSON ANTONIO HORTA (BR/MG) Registro extinto a contar de 23/01/2020.
(11) BR 30 2015 000300-6	Código 44 - Extinção - Art. 119 inciso III da LPI (15) 14/06/2016 (73) GRENDENE S.A. (BR/CE) (74) CUSTÓDIO DE ALMEIDA & CIA Registro extinto a contar de 23/01/2020.
(11) BR 30 2015 000301-4	Código 44 - Extinção - Art. 119 inciso III da LPI (15) 14/06/2016 (73) GRENDENE S.A. (BR/CE) (74) CUSTÓDIO DE ALMEIDA & CIA Registro extinto a contar de 23/01/2020.
(11) BR 30 2015 000302-2	Código 44 - Extinção - Art. 119 inciso III da LPI (15) 14/06/2016 (73) BRUNO FLORIAN (BR/MG) (74) SÂMIA BATISTA AMIN Registro extinto a contar de 23/01/2020.
(11) BR 30 2015 000309-0	Código 44 - Extinção - Art. 119 inciso III da LPI (15) 14/06/2016 (73) SICTELL IND. E COMÉRCIO DE PRODUTOS ELÉTRICOS E METÁLICOS LTDA ME (BR/SC) (74) DMARK REGISTROS DE MARCAS E PATENTES S/S LTDA Registro extinto a contar de 23/01/2020.
(11) BR 30 2015 000310-3	Código 44 - Extinção - Art. 119 inciso III da LPI (15) 26/07/2016 (73) SAMSUNG ELECTRONICS CO., LTD. (KR) (74) EDUARDO OTERO



Registro extinto a contar de 23/01/2020.

(11) BR 30 2015 000314-6

Código 44 - Extinção - Art. 119 inciso III da LPI
(15) 26/07/2016
(73) SAMSUNG ELECTRONICS CO., LTD. (KR)
(74) EDUARDO OTERO
Registro extinto a contar de 23/01/2020.

(11) BR 30 2015 000318-9

Código 44 - Extinção - Art. 119 inciso III da LPI
(15) 26/07/2016
(73) SAMSUNG ELECTRONICS CO., LTD. (KR)
(74) EDUARDO OTERO
Registro extinto a contar de 23/01/2020.

(11) BR 30 2015 000320-0

Código 44 - Extinção - Art. 119 inciso III da LPI
(15) 26/07/2016
(73) SAMSUNG ELECTRONICS CO., LTD. (KR)
(74) EDUARDO OTERO
Registro extinto a contar de 23/01/2020.

(11) BR 30 2015 000333-2

Código 44 - Extinção - Art. 119 inciso III da LPI
(15) 14/06/2016
(73) MICROSOFT CORPORATION (US)
(74) DI BLASI, PARENTE & ASS. PROP. IND. LTDA
Registro extinto a contar de 23/01/2020.

(11) BR 30 2015 000345-6

Código 44 - Extinção - Art. 119 inciso III da LPI
(15) 14/06/2016
(73) COLIBRI INDÚSTRIA E COMÉRCIO DE MÓVEIS LTDA (BR/PR)
(74) LUCIANO SALVIATO
Registro extinto a contar de 23/01/2020.

(11) BR 30 2015 000346-4

Código 44 - Extinção - Art. 119 inciso III da LPI
(15) 14/06/2016
(73) COLIBRI INDÚSTRIA E COMÉRCIO DE MÓVEIS LTDA (BR/PR)
(74) LUCIANO SALVIATO
Registro extinto a contar de 23/01/2020.

(11) BR 30 2015 000352-9

Código 44 - Extinção - Art. 119 inciso III da LPI
(15) 14/06/2016
(73) CALÇADOS BEIRA RIO S/A (BR/RS)
(74) LEÃO PROPRIEDADE INTELECTUAL
Registro extinto a contar de 24/01/2020.



(11) BR 30 2015 000356-1	Código 44 - Extinção - Art. 119 inciso III da LPI (15) 14/06/2016 (73) GIORGIO RUBEGA (BR/SP) (74) FELIPE BARRETO VEIGA Registro extinto a contar de 24/01/2020.
(11) BR 30 2015 000357-0	Código 44 - Extinção - Art. 119 inciso III da LPI (15) 14/06/2016 (73) GIORGIO RUBEGA (BR/SP) (74) FELIPE BARRETO VEIGA Registro extinto a contar de 24/01/2020.
(11) BR 30 2015 000363-4	Código 44 - Extinção - Art. 119 inciso III da LPI (15) 14/06/2016 (73) COLGATE-PALMOLIVE COMPANY (US) ; OMRON HEALTHCARE CO., LTD. (JP) (74) ORLANDO DE SOUZA Registro extinto a contar de 24/01/2020.
(11) BR 30 2015 000365-0	Código 44 - Extinção - Art. 119 inciso III da LPI (15) 16/08/2016 (73) LG ELECTRONICS INC. (KR) (74) DAVID DO NASCIMENTO ADVOGADOS ASSOCIADOS Registro extinto a contar de 24/01/2020.
(11) BR 30 2015 000367-7	Código 44 - Extinção - Art. 119 inciso III da LPI (15) 06/11/2018 (73) CROWN EQUIPMENT CORPORATION (74) KASZAR LEONARDOS PROPRIEDADE INTELECTUAL Registro extinto a contar de 24/01/2020.
(11) BR 30 2015 000368-5	Código 44 - Extinção - Art. 119 inciso III da LPI (15) 14/06/2016 (73) ENGINUITY WORLDWIDE, LLC (US) (74) ANA CRISTINA ALMEIDA MÜLLER WEGMANN Registro extinto a contar de 24/01/2020.
(11) BR 30 2015 000369-3	Código 44 - Extinção - Art. 119 inciso III da LPI (15) 16/08/2016 (73) CROWN EQUIPENTE CORPORATION (74) KASZAR LEONARDOS PROPRIEDADE INTELECTUAL Registro extinto a contar de 24/01/2020.
(11) BR 30 2015 000370-7	Código 44 - Extinção - Art. 119 inciso III da LPI



	(15) 06/11/2018 (73) CROWN EQUIPMENT CORPORATION (74) KASZNAR LEONARDOS PROPRIEDADE INTELECTUAL Registro extinto a contar de 24/01/2020.
(11) BR 30 2015 000371-5	Código 44 - Extinção - Art. 119 inciso III da LPI (15) 06/11/2018 (73) CROWN EQUIPMENT CORPORATION (74) KASZNAR LEONARDOS PROPRIEDADE INTELECTUAL Registro extinto a contar de 24/01/2020.
(11) BR 30 2015 000372-3	Código 44 - Extinção - Art. 119 inciso III da LPI (15) 14/06/2016 (73) CROWN EQUIPMENT CORPORATION (US) (74) KASZNAR LEONARDOS PROPRIEDADE INTELECTUAL Registro extinto a contar de 24/01/2020.
(11) BR 30 2015 000373-1	Código 44 - Extinção - Art. 119 inciso III da LPI (15) 14/06/2016 (73) JIANGSU MIDEA CHUNHUA ELECTRIC APPLIANCE CO., LTD. (CN) (74) KASZNAR LEONARDOS PROPRIEDADE INTELECTUAL Registro extinto a contar de 24/01/2020.
(11) BR 30 2015 000374-0	Código 44 - Extinção - Art. 119 inciso III da LPI (15) 14/06/2016 (73) JIANGSU MIDEA CHUNHUA ELECTRIC APPLIANCE CO., LTD. (CN) (74) KASZNAR LEONARDOS PROPRIEDADE INTELECTUAL Registro extinto a contar de 24/01/2020.
(11) BR 30 2015 000766-4	Código 44 - Extinção - Art. 119 inciso III da LPI (15) 14/06/2016 (73) ALEXANDRE LUIZ BUENO (BR/PR) (74) LONDON MARCAS E PATENTES SS LTDA Registro extinto a contar de 23/01/2020.
(11) DI 6000000-7	Código 44 - Extinção - Art. 119 inciso III da LPI (15) 31/12/2002 (73) INDÚSTRIA DE PLÁSTICOS HERC LTDA (BR/RS) (74) Custódio de Almeida & Cia Registro extinto a contar de 04/01/2020.
(11) DI 6000016-3	Código 44 - Extinção - Art. 119 inciso III da LPI (15) 30/05/2000 (73) Koninklijke Philips Electronics N.V. (NL)



(74) Daniel & CIA.
Registro extinto a contar de 12/01/2020.

(11) DI 6000070-8 Código 44 - Extinção - Art. 119 inciso III da LPI
(15) 06/06/2000
(73) BUNGE ALIMENTOS S/A (BR/SC)
(74) Veirano e Advogados Associados
Registro extinto a contar de 12/01/2020.

(11) DI 6000087-2 Código 44 - Extinção - Art. 119 inciso III da LPI
(15) 06/06/2000
(73) Alcoa Alumínio S/A. (BR/SP)
(74) DANNEMANN, SIEMSEN, BIGLER & IPANEMA MOREIRA
Registro extinto a contar de 12/01/2020.

(11) DI 6000105-4 Código 44 - Extinção - Art. 119 inciso III da LPI
(15) 19/12/2000
(73) MAM Babyartikel Gesellschaft M.B.H. (AT)
(74) DANNEMANN, SIEMSEN, BIGLER & IPANEMA MOREIRA
Registro extinto a contar de 13/01/2020.

(11) DI 6000221-2 Código 44 - Extinção - Art. 119 inciso III da LPI
(15) 15/08/2000
(73) Koninklijke Philips Electronics N.V. (NL)
Registro extinto a contar de 12/01/2020.

(11) DI 6000227-1 Código 44 - Extinção - Art. 119 inciso III da LPI
(15) 04/07/2000
(73) Koninklijke Philips Electronics N.V. (NL)
Registro extinto a contar de 12/01/2020.

(11) DI 6500004-8 Código 44 - Extinção - Art. 119 inciso III da LPI
(15) 15/03/2005
(73) SOUTHCO BRASIL COMPONENTES INDUSTRIAIS LTDA (BR/SP)
(74) VILELA COELHO SOCIEDADE DE ADVOGADOS
Registro extinto a contar de 12/01/2020.

(11) DI 6500069-2 Código 44 - Extinção - Art. 119 inciso III da LPI
(15) 03/05/2005
(73) Urias Francisco Cintra (BR/SP)
(74) Beérre Assessoria Empresarial S/C Ltda.
Registro extinto a contar de 18/01/2020.

(11) DI 6500132-0 Código 44 - Extinção - Art. 119 inciso III da LPI



(15) 07/06/2005
(73) Agnaldo Jose Bastos Julio (BR/PR)
(74) Marpa Cons. & Asses. Empresarial Ltda
Registro extinto a contar de 18/01/2020.

(11) DI 6500157-5 Código 44 - Extinção - Art. 119 inciso III da LPI
(15) 26/04/2005
(73) São Paulo Alpargatas S/A (BR/SP)
(74) MURTA GOYANES ADVOGADOS
Registro extinto a contar de 05/01/2020.

(11) DI 6500170-2 Código 44 - Extinção - Art. 119 inciso III da LPI
(15) 06/09/2005
(73) Carlos Augusto de Matos Bernardo (BR/SP)
Registro extinto a contar de 07/01/2020.

(11) DI 6500202-4 Código 44 - Extinção - Art. 119 inciso III da LPI
(15) 31/05/2005
(73) Nissan Jidosha Kabushiki Kaisha (JP)
(74) Nellie Anne Daniel Shores
Registro extinto a contar de 14/01/2020.

(11) DI 6500224-5 Código 44 - Extinção - Art. 119 inciso III da LPI
(15) 02/08/2005
(73) Colgate-Palmolive Company (US)
(74) Momsen, Leonardos & Cia
Registro extinto a contar de 20/01/2020.

(11) DI 6500238-5 Código 44 - Extinção - Art. 119 inciso III da LPI
(15) 19/07/2005
(73) STOLL GIROFLEX AG (CH)
(74) Bhering Advogados
Registro extinto a contar de 19/01/2020.

(11) DI 6500318-7 Código 44 - Extinção - Art. 119 inciso III da LPI
(15) 02/08/2005
(73) APTAR FRANCE SAS (FR)
(74) ORLANDO DE SOUZA
Registro extinto a contar de 05/01/2020.

(11) DI 6500319-5 Código 44 - Extinção - Art. 119 inciso III da LPI
(15) 02/08/2005
(73) APTAR FRANCE SAS (FR)
(74) ORLANDO DE SOUZA



Registro extinto a contar de 05/01/2020.

(11) DI 7000010-7 Código 44 - Extinção - Art. 119 inciso III da LPI
(15) 14/09/2010
(73) Grendene S.A (BR/CE)
(74) Custodio De Almeida & Cia
Registro extinto a contar de 06/01/2020.

(11) DI 7000012-3 Código 44 - Extinção - Art. 119 inciso III da LPI
(15) 14/09/2010
(73) Grendene S.A (BR/CE)
(74) Custodio De Almeida & Cia
Registro extinto a contar de 06/01/2020.

(11) DI 7000014-0 Código 44 - Extinção - Art. 119 inciso III da LPI
(15) 25/01/2011
(73) Grendene S.A (BR/CE)
(74) Custodio De Almeida & Cia
Registro extinto a contar de 06/01/2020.

(11) DI 7000032-8 Código 44 - Extinção - Art. 119 inciso III da LPI
(15) 21/12/2010
(73) LG ELECTRONICS INC. (KR)
(74) Simbolo Marcas e Patentes Ltda
Registro extinto a contar de 09/01/2020.

(11) DI 7000033-6 Código 44 - Extinção - Art. 119 inciso III da LPI
(15) 17/08/2010
(73) LG ELECTRONICS INC. (KR)
(74) Simbolo Marcas e Patentes Ltda
Registro extinto a contar de 09/01/2020.

(11) DI 7000034-4 Código 44 - Extinção - Art. 119 inciso III da LPI
(15) 17/08/2010
(73) LG ELECTRONICS INC. (KR)
(74) Simbolo Marcas e Patentes Ltda
Registro extinto a contar de 09/01/2020.

(11) DI 7000037-9 Código 44 - Extinção - Art. 119 inciso III da LPI
(15) 17/08/2010
(73) LG ELECTRONICS INC. (KR)
(74) Simbolo Marcas e Patentes Ltda
Registro extinto a contar de 09/01/2020.



(11) DI 7000039-5	Código 44 - Extinção - Art. 119 inciso III da LPI (15) 14/09/2010 (73) Régis Raymundo Giordani do Canto Nardi (BR/RS) (74) Patamar Assessoria Empresarial Ltda Registro extinto a contar de 08/01/2020.
(11) DI 7000066-2	Código 44 - Extinção - Art. 119 inciso III da LPI (15) 19/04/2011 (73) CARLOS ALBERTO LAIMGRUBER (BR/SP) Registro extinto a contar de 13/01/2020.
(11) DI 7000077-8	Código 44 - Extinção - Art. 119 inciso III da LPI (15) 25/01/2011 (73) Telasul S.A (BR/RS) (74) Custodio De Almeida & Cia Registro extinto a contar de 14/01/2020.
(11) DI 7000078-6	Código 44 - Extinção - Art. 119 inciso III da LPI (15) 25/01/2011 (73) Telasul S.A (BR/RS) (74) Custodio De Almeida & Cia Registro extinto a contar de 14/01/2020.
(11) DI 7000082-4	Código 44 - Extinção - Art. 119 inciso III da LPI (15) 21/12/2010 (73) Lucineia Aparecida Inacio (BR/SP) (74) Vilage Marcas & Patentes S/S Ltda Registro extinto a contar de 09/01/2020.
(11) DI 7000083-2	Código 44 - Extinção - Art. 119 inciso III da LPI (15) 03/05/2011 (73) Crown Tampas S.A. (BR/RS) (74) Momsen, Leonardos & Cia. Registro extinto a contar de 09/01/2020.
(11) DI 7000098-0	Código 44 - Extinção - Art. 119 inciso III da LPI (15) 25/01/2011 (73) COMPAGNIE GENERALE DES ETABLISSEMENTS MICHELIN (FR) (74) GUERRA PROPRIEDADE INDUSTRIAL Registro extinto a contar de 14/01/2020.
(11) DI 7000099-9	Código 44 - Extinção - Art. 119 inciso III da LPI (15) 04/09/2012 (73) Tek Global S.R.L. (IT)



(74) Di Blasi, Parente & Associados Propriedade Industrial Ltda
Registro extinto a contar de 14/01/2020.

(11) DI 7000100-6

Código 44 - Extinção - Art. 119 inciso III da LPI
(15) 22/03/2011
(73) The Goodyear Tire & Rubber Company (US)
(74) Rodrigo Sérgio Bonan de Aguiar
Registro extinto a contar de 15/01/2020.

(11) DI 7000111-1

Código 44 - Extinção - Art. 119 inciso III da LPI
(15) 08/09/2010
(73) ARTE PISCINAS NADO LIVRE COMERCIAL LTDA-ME (BR/SP)
(74) PICOSSE E CALABRESE ADVOGADOS ASSOCIADOS
Registro extinto a contar de 15/01/2020.

(11) DI 7000126-0

Código 44 - Extinção - Art. 119 inciso III da LPI
(15) 12/07/2011
(73) Mormaíi Indústria, Comércio, Importação e Exportação de Artigos Esportivos Ltda (BR/SC)
(74) Ivan de Castro Braga Júnior
Registro extinto a contar de 16/01/2020.

(11) DI 7000130-8

Código 44 - Extinção - Art. 119 inciso III da LPI
(15) 08/09/2010
(73) CARLOS ALBERTO LAIMGRUBER (BR/SP)
Registro extinto a contar de 16/01/2020.

(11) DI 7000132-4

Código 44 - Extinção - Art. 119 inciso III da LPI
(15) 08/09/2010
(73) The Goodyear Tire & Rubber Company (US)
(74) Rodrigo Sérgio Bonan de Aguiar
Registro extinto a contar de 16/01/2020.

(11) DI 7000133-2

Código 44 - Extinção - Art. 119 inciso III da LPI
(15) 08/09/2010
(73) HONDA MOTOR CO., LTD (JP)
(74) Dannemann, Siemsen, Bigler & Ipanema Moreira
Registro extinto a contar de 16/01/2020.

(11) DI 7000136-7

Código 44 - Extinção - Art. 119 inciso III da LPI
(15) 08/09/2010
(73) Honda Motor Co., Ltd. (JP)
(74) Dannemann, Siemsen, Bigler & Ipanema Moreira
Registro extinto a contar de 16/01/2020.



(11) DI 7000137-5	Código 44 - Extinção - Art. 119 inciso III da LPI (15) 08/09/2010 (73) Reebok International Ltd. (US) (74) Bhering Advogados Registro extinto a contar de 16/01/2020.
(11) DI 7000138-3	Código 44 - Extinção - Art. 119 inciso III da LPI (15) 28/02/2012 (73) Reebok International Ltd. (US) (74) Bhering Advogados Registro extinto a contar de 16/01/2020.
(11) DI 7000139-1	Código 44 - Extinção - Art. 119 inciso III da LPI (15) 02/08/2011 (73) ELBER INDÚSTRIA DE REFRIGERAÇÃO LTDA (BR/SC) (74) King's Marcas e Patentes Ltda Registro extinto a contar de 05/01/2020.
(11) DI 7000145-6	Código 44 - Extinção - Art. 119 inciso III da LPI (15) 14/09/2010 (73) Société Des Produits Nestlé S.A. (CH) (74) Soerensen Garcia Advogados Associados Registro extinto a contar de 07/01/2020.
(11) DI 7000146-4	Código 44 - Extinção - Art. 119 inciso III da LPI (15) 19/04/2011 (73) Swiss Caffé Asia Ltd. (CN) (74) Momsen, Leonardos & Cia. Registro extinto a contar de 07/01/2020.
(11) DI 7000147-2	Código 44 - Extinção - Art. 119 inciso III da LPI (15) 28/06/2011 (73) Sony Ericsson Mobile Communications AB (SE) (74) Momsen, Leonardos & Cia. Registro extinto a contar de 07/01/2020.
(11) DI 7000148-0	Código 44 - Extinção - Art. 119 inciso III da LPI (15) 16/08/2011 (73) Sony Ericsson Mobile Communications AB (SE) (74) Momsen, Leonardos & Cia. Registro extinto a contar de 07/01/2020.
(11) DI 7000150-2	Código 44 - Extinção - Art. 119 inciso III da LPI



	(15) 23/11/2010 (73) Edson Nossa Junior (BR/SP) (74) Vilage Marcas & Patentes S/S Ltda Registro extinto a contar de 19/01/2020.
(11) DI 7000154-5	Código 44 - Extinção - Art. 119 inciso III da LPI (15) 23/11/2010 (73) MOTOROLA MOBILITY, LLC (US) (74) TRENCH ROSSI E WATANABE ADVOGADOS Registro extinto a contar de 19/01/2020.
(11) DI 7000173-1	Código 44 - Extinção - Art. 119 inciso III da LPI (15) 23/11/2010 (73) Carlos Eugenio Konrad (BR/SC) (74) Anselmo Cardoso Registro extinto a contar de 19/01/2020.
(11) DI 7000189-8	Código 44 - Extinção - Art. 119 inciso III da LPI (15) 22/03/2011 (73) RECKITT BENCKISER FINISH B.V. (NL) (74) Di Blasi, Parente, Vaz e Dias & Al. Registro extinto a contar de 22/01/2020.
(11) DI 7000192-8	Código 44 - Extinção - Art. 119 inciso III da LPI (15) 28/12/2010 (73) LG ELECTRONICS INC. (KR) (74) Dannemann, Siemsen, Bigler & Ipanema Moreira Registro extinto a contar de 22/01/2020.
(11) DI 7000211-8	Código 44 - Extinção - Art. 119 inciso III da LPI (15) 14/09/2010 (73) Rubbermaid Commercial Products, LLC (US) (74) Nellie Anne Daniel-Shores Registro extinto a contar de 23/01/2020.
(11) DI 7000239-8	Código 44 - Extinção - Art. 119 inciso III da LPI (15) 14/09/2010 (73) 3m Innovative Properties Company (US) (74) ALEXANDRE FUKUDA YAMASHITA Registro extinto a contar de 23/01/2020.
(11) DI 7000253-3	Código 44 - Extinção - Art. 119 inciso III da LPI (15) 21/09/2010 (73) GEA SISTEMAS DE RESFRIAMENTO LTDA. (BR/SP)



(74) SÍMBOLO MARCAS E PATENTES LTDA.
Registro extinto a contar de 23/01/2020.

(11) DI 7000258-4 Código 44 - Extinção - Art. 119 inciso III da LPI
(15) 04/01/2011
(73) Resilux NV (BE)
(74) CLOVIS SILVEIRA
Registro extinto a contar de 23/01/2020.

(11) DI 7000259-2 Código 44 - Extinção - Art. 119 inciso III da LPI
(15) 04/01/2011
(73) RESILUX NV (BE)
(74) CLOVIS SILVEIRA
Registro extinto a contar de 23/01/2020.

(11) DI 7000282-7 Código 44 - Extinção - Art. 119 inciso III da LPI
(15) 16/08/2011
(73) Ricardo Serena (BR/SC)
(74) Carlo Andreas Dalcanale
Registro extinto a contar de 23/01/2020.

(11) DI 7000299-1 Código 44 - Extinção - Art. 119 inciso III da LPI
(15) 21/09/2010
(73) Juvil Indústria e Comércio de Plásticos Ltda EPP (BR/SC)
(74) Sandro Wunderlich
Registro extinto a contar de 15/01/2020.

(11) DI 7000302-5 Código 44 - Extinção - Art. 119 inciso III da LPI
(15) 21/09/2010
(73) LPG SYSTEMS (FR)
(74) Ana Cristina Almeida Müller Wegmann
Registro extinto a contar de 19/01/2020.

(11) DI 7000373-4 Código 44 - Extinção - Art. 119 inciso III da LPI
(15) 21/09/2010
(73) LG ELECTRONICS INC. (KR)
(74) Dannemann, Siemsen, Bigler & Ipanema Moreira
Registro extinto a contar de 22/01/2020.

(11) DI 7000374-2 Código 44 - Extinção - Art. 119 inciso III da LPI
(15) 21/09/2010
(73) Alceu César Lanzarin (BR/RS)
(74) NATALÍCIO EDUARDO G. HENTZ
Registro extinto a contar de 16/01/2020.



(11) DI 7000508-7

Código 44 - Extinção - Art. 119 inciso III da LPI
(15) 08/09/2010
(73) LPG SYSTEMS (FR)
(74) Ana Cristina Almeida Müller Wegmann
Registro extinto a contar de 19/01/2020.

(11) DI 7001178-8

Código 44 - Extinção - Art. 119 inciso III da LPI
(15) 09/11/2010
(73) ARTEZERSE MARCHELLI FARIA (BR/SP)
(74) SOLUÇÃO COMERCIAL ASSESSORIA LTDA.
Registro extinto a contar de 09/01/2020.

(11) DI 7001180-0

Código 44 - Extinção - Art. 119 inciso III da LPI
(15) 07/12/2010
(73) Maria Eliza de Lourdes Manuel (BR/SP)
(74) SOLUÇÃO COMERCIAL ASSESSORIA LTDA.
Registro extinto a contar de 09/01/2020.

(11) DI 7001906-1

Código 44 - Extinção - Art. 119 inciso III da LPI
(15) 07/12/2010
(73) GRUPO SEB DO BRASIL PRODUTOS DOMÉSTICOS LTDA (BR/SP)
(74) CRUZEIRO/NEWMARC PATENTES E MARCAS LTDA
Registro extinto a contar de 06/01/2020.



Código 46 - Prorrogação

Prorrogada a vigência do registro de desenho industrial por solicitação do titular.

(11) DI 6203495-2

Código 46 - Prorrogação

(22) 06/11/2002

(15) 11/03/2003

(45) 11/03/2003

(54) CONFIGURAÇÃO APLICADA A FRASCO

(73) Natura Cosméticos S.A. (BR/SP)

(72) Maria Filomena Padron Miozzo; Julio Cesar Legramanti Neves; Maria Paula Correia Assuncao Fonseca; Cesar Tadashi Nakagami

(74) Dannemann, Siemsen, Bigler & Ipanema Moreira

Registro prorrogado de 07/11/2017 a 06/11/2022.

(11) DI 6501958-0

Código 46 - Prorrogação

(22) 06/06/2005

(15) 04/10/2005

(45) 04/10/2005

(54) CONFIGURAÇÃO APLICADA EM ACENDEADOR PIROFÓRICO

(73) Celso Luis Custódio Pereira (BR/SC)

(72) Celso Luis Custódio Pereira

(74) Edemar Soares Antonini

Prorrogado de 07/06/2020 a 06/06/2025 (4º Período).

(11) DI 6503791-0

Código 46 - Prorrogação

(22) 17/10/2005

(15) 13/12/2005

(45) 13/12/2005

(54) CONFIGURAÇÃO APLICADA EM ALMOFADA PARA PORTA.

(73) Agnaldo Rodrigues (BR/SP) ; Maurício Rodrigues (BR/SP)

(72) Maurício Rodrigues; Agnaldo Rodrigues

(74) Vilage Marcas & Patentes S/S Ltda

Prorrogado de 18/10/2020 a 17/10/2025 (4º Período).

(11) DI 6504068-6

Código 46 - Prorrogação

(22) 14/10/2005

(15) 27/12/2005

(45) 27/12/2005

(54) CONFIGURAÇÃO APLICADA EM BACIA COM LAVADOR

(73) Edson Donizetti Begnani (BR/SP)

(72) Edson Donizetti Begnani

(74) Símbolo Marcas e Patentes Ltda



Prorrogado de 15/10/2020 a 14/10/2025 (4º Período).

(11) DI 6504133-0

Código 46 - Prorrogação
(22) 11/11/2005
(15) 11/12/2007
(45) 11/12/2007
(52) 09-05
(54) EMBALAGEM DE BOLHA EM ESPIRAL
(73) Vectura Limited (GB)
(72) Roger William Clarke; Stephen Eason
(74) Nellie Anne Daniel-Shores
Prorrogado de 12/11/2020 a 11/11/2025 (4º Período).

(11) DI 6504280-8

Código 46 - Prorrogação
(22) 24/11/2005
(15) 21/02/2006
(45) 21/02/2006
(54) CONFIGURAÇÃO APLICADA EM CABO DE TOCHA PARA SOLDADA
(73) SUMIG SOLUÇÕES PARA SOLDAS E CORTE LTDA (BR/RS)
(72) Gemir Antônio Susin
(74) Acerti Marcas e Patentes Ltda
Prorrogado de 25/11/2020 a 24/11/2025 (4º Período).

(11) DI 6504324-3

Código 46 - Prorrogação
(22) 11/11/2005
(15) 27/06/2006
(45) 27/06/2006
(54) CONFIGURAÇÃO APLICADA EM EMBALAGEM PARALELEPIPEDAL
(73) RGZ Magneti Marelli Cofap Autopeças S.A (BR/SP)
(72) Mônica Amélia Cassaro Darezzo
(74) Maria do Rosário de Lima
Prorrogado de 12/11/2020 a 11/11/2025 (4º Período).

(11) DI 6504637-4

Código 46 - Prorrogação
(22) 15/12/2005
(15) 21/02/2006
(45) 21/02/2006
(54) CONFIGURAÇÃO APLICADA EM EMBALAGEM METÁLICA
(73) Meister S/A (BR/SC)
(72) Heleny Mendonça Meister
(74) Maria Aparecida Pereira Gonçalves
Prorrogado de 16/12/2020 a 15/12/2025 (4º Período).

(11) DI 6601045-4

Código 46 - Prorrogação

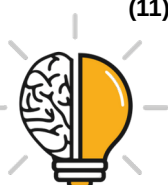

(22) 09/03/2006
(15) 13/06/2006
(45) 13/06/2006
(54) PADRÃO ORNAMENTAL APLICADO EM TECIDOS
(73) Nova Casa Bahia S.A (BR/SP)
(72) Michael Klein
(74) CRUZEIRO/NEWMARC PATENTES E MARCAS LTDA.
Prorrogado de 10/03/2021 a 09/03/2026 (4º Período).

(11) DI 6602893-0

Código 46 - Prorrogação
(22) 31/07/2006
(15) 21/11/2006
(45) 21/11/2006
(52) 23-04 , 03-04
(54) CONFIGURAÇÃO APLICADA EM CIRCULADOR DE AR
(73) Luigi Fernando Milone (BR/RJ)
(72) Luiz Augusto Índio da Costa
(74) Rita de Cassia Brunner
Prorrogado de 01/08/2021 a 31/07/2026 (4º Período).

(11) DI 6603242-3

Código 46 - Prorrogação
(22) 17/08/2006
(15) 02/01/2007
(45) 02/01/2007
(52) 23-04 , 03-04
(54) CONFIGURAÇÃO APLICADA EM CIRCULADOR DE AR DE PEDESTAL
(73) Luigi Fernando Milone (BR/RJ)
(72) Luiz Augusto Índio da Costa
(74) Rita de Cassia Brunner
Prorrogado de 18/08/2021 a 17/08/2026 (4º Período).

(11) DI 6603316-0

Código 46 - Prorrogação
(22) 29/08/2006
(15) 02/01/2007
(45) 02/01/2007
(52) 07-02 , 07-01
(54) CONFIGURAÇÃO APLICADA EM MARMITA COM VÁLVULA
(73) Gino Leonello Corazzari Neto (BR/SP)
(72) Gino Leonello Corazzari Neto
(74) José Edis Rodrigues
Prorrogado de 30/08/2021 a 29/08/2026 (4º Período).

(11) DI 6603546-5

Código 46 - Prorrogação
(22) 31/08/2006



(15) 26/12/2006
(45) 26/12/2006
(52) 23-04
(54) CONFIGURAÇÃO APLICADA EM SUPORTE DE PAREDE PARA CIRCULADOR DE AR
(73) Luigi Fernando Milone (BR/RJ)
(72) Luiz Augusto Índio da Costa
(74) Rita de Cassia Brunner
Prorrogado de 01/09/2021 a 31/08/2026 (4º Período).

(11) DI 7000167-7

Código 46 - Prorrogação
(22) 18/01/2010
(15) 23/11/2010
(45) 23/11/2010
(52) 14-01
(54) CONFIGURAÇÃO APLICADA EM CAIXA ACÚSTICA
(73) F S INDÚSTRIA E COMÉRCIO DE CAIXAS ACÚSTICAS E ARTEFATOS PLÁSTICOS LTDA -ME (BR/SP)
(72) DALTON IAGALLO CONDE GUERREIRO
(74) PAULO CEZAR MOLINARI
Registro prorrogado de 19/01/2020 a 18/01/2020.

(11) DI 7000202-9

Código 46 - Prorrogação
(22) 20/01/2010
(15) 04/01/2011
(45) 04/01/2011
(52) 07-02 , 23-03
(54) CONFIGURAÇÃO APLICADA EM GRELHA
(73) METALÚRGICA PASTANA & GAMBARINI LTDA - EPP (BR/SP)
(72) PAULO ANTONIO GAMBARINI
(74) ANA PAULA BARBOSA NAHES ESPERANÇOLO
Registro prorrogado de 21/01/2020 a 20/01/2025.

(11) DI 7004165-2

Código 46 - Prorrogação
(22) 18/10/2010
(15) 05/04/2011
(45) 05/04/2011
(52) 09-01
(54) CONFIGURAÇÃO APLICADA EM FRASCO
(73) JAIME TEIXEIRA DRUMMOND (BR/SP)
(72) JAIME TEIXEIRA DRUMMOND
(74) ALBERTO LUIS CAMELIER DA SILVA
Prorrogado de 19/10/2020 a 18/10/2025 (3º Período).



(11) DI 7004166-0	Código 46 - Prorrogação (22) 18/10/2010 (15) 05/04/2011 (45) 05/04/2011 (52) 04-01 (54) CONFIGURAÇÃO APLICADA EM VASSOURA (73) Mazzaferro Monofilamentos Técnicos Ltda (BR/SP) (72) Claudio Mazzaferro (74) PIENEGONDA, MOREIRA & ASSOCIADOS LTDA Prorrogado de 19/10/2020 a 18/10/2025 (3º Período).
(11) DI 7004380-9	Código 46 - Prorrogação (22) 25/10/2010 (15) 18/08/2020 (45) 18/08/2020 (52) 23-04 (54) CONFIGURAÇÃO APLICADA EM EQUIPAMENTO PULVERIZADOR (73) Pedro Celso Dal Moro (BR/RS) (72) Pedro Celso Dal Moro (74) Lealvi Marcas e Patentes Ltda Prorrogado de 26/10/2020 a 25/10/2025 (3º Período).
(11) DI 7004391-4	Código 46 - Prorrogação (22) 26/10/2010 (15) 22/03/2011 (45) 22/03/2011 (52) 21-01 (54) CONFIGURAÇÃO APLICADA EM BONECO (73) ROMA JENSEN COMÉRCIO E INDUSTRIA LTDA (BR/SP) (72) GUSTAVO JENSEN (74) TINOCO SOARES & FILHO LTDA Prorrogado de 27/10/2020 a 26/10/2025 (3º Período).
(11) DI 7004399-0	Código 46 - Prorrogação (22) 27/10/2010 (15) 17/05/2011 (45) 17/05/2011 (52) 21-02 (54) CONFIGURAÇÃO APLICADA EM PISCINA (73) ALCINO DE OLIVEIRA NETO (BR/RS) ; ROBERTO GALVAN (BR/RS) (72) Alcino de Oliveira Neto (74) Sko Oyarzabal Marcas e Patentes S/S Ltda Prorrogado de 28/10/2020 a 27/10/2025 (3º Período).



(11) DI 7004404-0	Código 46 - Prorrogação (22) 27/10/2010 (15) 05/04/2011 (45) 05/04/2011 (52) 04-02 (54) CONFIGURAÇÃO APLICADA EM CABO PARA ESCOVA (73) TIGRE S.A. PARTICIPAÇÕES (BR/SC) (72) EDUARDO BRANDÃO (74) ANA PAULA SANTOS CELIDONIO Prorrogado de 28/10/2020 a 27/10/2025 (3º Período).
(11) DI 7004662-0	Código 46 - Prorrogação (22) 03/11/2010 (15) 05/04/2011 (45) 05/04/2011 (52) 23-02 (54) CONFIGURAÇÃO APLICADA EM RECIPIENTE (73) RHINOSYSTEMS INC. (US) (72) PATRICK W BROWN; JEFFREY S. TAGGART; ROBERT D. SCHILLING (74) DAVID DO NASCIMENTO ADVOGADOS ASSOCIADOS Prorrogado de 04/11/2020 a 03/11/2025 (3º Período).
(11) DI 7004856-8	Código 46 - Prorrogação (22) 26/11/2010 (15) 01/11/2011 (45) 01/11/2011 (52) 27-05 (54) CONFIGURAÇÃO APLICADA EM ISQUEIRO (73) SOCIÉTÉ BIC (FR) (72) GUY LEFEBVRE; YANN LEFEBVRE (74) ALEXANDRE FUKUDA YAMASHITA Prorrogado de 27/11/2020 a 26/11/2025 (3º Período).
(11) DI 7005198-4	Código 46 - Prorrogação (22) 15/10/2010 (15) 07/02/2012 (45) 07/02/2012 (52) 12-16 (54) CONFIGURAÇÃO APLICADA EM PARA-CHOQUE DIANTEIRO DE VEÍCULO AUTOMOTOR (73) Volkswagen Aktiengesellschaft (DE) (72) Luiz Alberto Veiga (74) Dannemann, Siemsen, Bigler & Ipanema Moreira Prorrogado de 16/10/2020 a 15/10/2025 (3º Período).



(11) DI 7005240-9

Código 46 - Prorrogação
(22) 21/10/2010
(15) 02/01/2019
(45) 02/01/2019
(52) 12-08
(54) CONFIGURAÇÃO APLICADA EM AUTOMÓVEL
(73) Bayerische Motoren Werke Aktiengesellschaft (DE)
(72) Nader Faghihzadeh
(74) Dannemann, Siemsen, Bigler & Ipanema Moreira
Prorrogado de 22/10/2020 a 21/10/2025 (3º Período).

(11) DI 7005295-6

Código 46 - Prorrogação
(22) 05/11/2010
(15) 08/11/2011
(45) 08/11/2011
(52) 24-02
(54) CONFIGURAÇÃO APLICADA EM INSTRUMENTO MÉDICO
(73) KARL STORZ SE & CO. KG (DE)
(72) Frank Doll
(74) DANIEL ADVOGADOS
Prorrogado de 06/11/2020 a 05/11/2025 (3º Período).

(11) DI 7005296-4

Código 46 - Prorrogação
(22) 05/11/2010
(15) 04/09/2012
(45) 04/09/2012
(52) 24-02
(54) CONFIGURAÇÃO APLICADA EM INSTRUMENTO MÉDICO
(73) KARL STORZ SE & CO. KG (DE)
(72) Wolfram Becker
(74) DANIEL ADVOGADOS
Prorrogado de 06/11/2020 a 05/11/2025 (3º Período).

(11) DI 7005321-9

Código 46 - Prorrogação
(22) 09/11/2010
(15) 05/12/2012
(45) 05/12/2012
(52) 24-02
(54) CONFIGURAÇÃO APLICADA EM INSTRUMENTO MÉDICO
(73) KARL STORZ SE & CO. KG (DE)
(72) Prashant Mangeshikar
(74) DANIEL ADVOGADOS
Prorrogado de 10/11/2020 a 09/11/2025 (3º Período).



(11) DI 7005329-4
Código 46 - Prorrogação
(22) 10/11/2010
(15) 04/09/2012
(45) 04/09/2012
(52) 24-02
(54) CONFIGURAÇÃO APLICADA EM ADAPTADOR DE PONTA DE LÂMINA CIRÚRGICA COM CANAIS LATERAIS
(73) Beaver-Visitec International (US), Inc. (US)
(72) Dana Cote; Gregory P. Halloran; Thomas F. Walsh; Jessica Chiappone
(74) Nellie Anne Daniel-Shores
Prorrogado de 11/11/2020 a 10/11/2025 (3º Período).

(11) DI 7005392-8
Código 46 - Prorrogação
(22) 11/11/2010
(15) 29/05/2012
(45) 29/05/2012
(52) 24-01 , 24-02
(54) CONFIGURAÇÃO APLICADA EM INSTRUMENTO MÉDICO
(73) KARL STORZ SE & CO. KG (DE)
(72) Ichiro Uyama; Hirokazu Noshiro
(74) DANIEL ADVOGADOS
Prorrogado de 12/11/2020 a 11/11/2025 (3º Período).

(11) DI 7005616-1
Código 46 - Prorrogação
(22) 26/11/2010
(15) 04/10/2011
(45) 04/10/2011
(52) 09-05 , 28-01
(54) CONFIGURAÇÃO APLICADA A SUPLEMENTO ORAL
(73) Herbalife International, Inc (US)
(72) David Chang
(74) Hugo Silva & Maldonado Prop. Intelectual
Prorrogado de 27/11/2020 a 26/11/2025 (3º Período).

(11) DI 7005852-0
Código 46 - Prorrogação
(22) 30/12/2010
(15) 06/09/2011
(45) 06/09/2011
(52) 21-01
(54) CONFIGURAÇÃO APLICADA EM ARMA DE BRINQUEDO
(73) Hasbro, Inc (US)
(72) Raymond Aaron Mead; Kevin C. Dakan; Robert James Victor
(74) Trench, Rossi e Watanabe Advogados



Prorrogado de 31/12/2020 a 30/12/2025 (3º Período).

(11) DI 7005853-9

Código 46 - Prorrogação
(22) 30/12/2010
(15) 06/09/2011
(45) 06/09/2011
(52) 21-01
(54) CONFIGURAÇÃO APLICADA EM ARMA DE BRINQUEDO
(73) Hasbro, Inc (US)
(72) Drew Johnson
(74) Trench, Rossi e Watanabe Advogados
Prorrogado de 31/12/2020 a 30/12/2025 (3º Período).

(11) DI 7005854-7

Código 46 - Prorrogação
(22) 30/12/2010
(15) 02/08/2011
(45) 02/08/2011
(52) 21-01
(54) CONFIGURAÇÃO APLICADA EM APARELHO PARA LANÇAMENTO DE PROJÉTIL DE BRINQUEDO
(73) Hasbro, Inc (US)
(72) Brian Jablonski; Clay Mastin
(74) Trench, Rossi e Watanabe Advogados
Prorrogado de 31/12/2020 a 30/12/2025 (3º Período).

(11) DI 7005855-3

Código 46 - Prorrogação
(22) 30/12/2010
(15) 02/08/2011
(45) 02/08/2011
(52) 21-01
(54) CONFIGURAÇÃO APLICADA EM APARELHO PARA LANÇAMENTO DE PROJÉTIL DE BRINQUEDO
(73) Hasbro, Inc (US)
(72) Brian Jablonski; Clay Mastin
(74) Trench, Rossi e Watanabe Advogados
Prorrogado de 31/12/2020 a 30/12/2025 (3º Período).

(11) DI 7005856-3

Código 46 - Prorrogação
(22) 30/12/2010
(15) 02/08/2011
(45) 02/08/2011
(52) 21-01
(54) CONFIGURAÇÃO APLICADA EM APARELHO PARA LANÇAMENTO DE PROJÉTIL DE BRINQUEDO



(73) Hasbro, Inc (US)
(72) Brian Jablonski; Clay Mastin
(74) Trench, Rossi e Watanabe Advogados
Prorrogado de 31/12/2020 a 30/12/2025 (3º Período).

(11) DI 7005857-1

Código 46 - Prorrogação
(22) 30/12/2010
(15) 02/08/2011
(45) 02/08/2011
(52) 21-01
(54) CONFIGURAÇÃO APLICADA EM APARELHO PARA LANÇAMENTO DE PROJÉTIL DE BRINQUEDO
(73) Hasbro, Inc (US)
(72) Brian Jablonski; Clay Mastin
(74) Trench, Rossi e Watanabe Advogados
Prorrogado de 31/12/2020 a 30/12/2025 (3º Período).

(11) DI 7005858-0

Código 46 - Prorrogação
(22) 30/12/2010
(15) 02/08/2011
(45) 02/08/2011
(52) 21-01
(54) CONFIGURAÇÃO APLICADA EM DISCO VOADOR AERODINÂMICO
(73) Hasbro, Inc (US)
(72) Mark Busse
(74) Trench, Rossi e Watanabe Advogados
Prorrogado de 31/12/2020 a 30/12/2025 (3º Período).

(11) DI 7100544-7

Código 46 - Prorrogação
(22) 11/01/2011
(15) 06/09/2011
(45) 06/09/2011
(52) 12-15
(54) CONFIGURAÇÃO APLICADA EM CAIXA DE EMBALAGEM
(73) Polenghi Indústrias Alimentícias Ltda (BR/SP)
(72) Paulo Netto do Nascimento Junior
(74) Momsen, Leonardos & Cia
Prorrogado de 12/01/2021 a 11/01/2026 (3º Período).

(11) DI 7102515-4

Código 46 - Prorrogação
(22) 20/06/2011
(15) 11/10/2011
(45) 11/10/2011
(52) 09-01



(54) CONFIGURAÇÃO APLICADA EM GARRAFA
(73) COMPANHIA MÜLLER DE BEBIDAS (BR/SP)
(72) RICARDO GONÇALVES; JOSÉ EMILIO BERTAZI
(74) CITY PATENTES E MARCAS LTDA
Prorrogado de 21/06/2021 a 20/06/2026 (3º Período).

(11) DI 7102916-8

Código 46 - Prorrogação
(22) 14/04/2011
(15) 10/04/2012
(45) 10/04/2012
(52) 21-01
(54) CONFIGURAÇÃO APLICADA EM ARMA DE BRINQUEDO
(73) Hasbro, Inc (US)
(72) Raymond Aaron Mead
(74) Trench, Rossi e Watanabe Advogados
Prorrogado de 15/04/2021 a 14/04/2026 (3º Período).

(11) DI 7102917-6

Código 46 - Prorrogação
(22) 14/04/2011
(15) 10/04/2012
(45) 10/04/2012
(52) 21-01
(54) CONFIGURAÇÃO APLICADA EM ARMA DE BRINQUEDO
(73) Hasbro, Inc. (US)
(72) Drew A. Johnson
(74) TRENCH, ROSSI E WATANABE ADVOGADOS
Prorrogado de 15/04/2021 a 14/04/2026 (3º Período).

(11) DI 7102918-4

Código 46 - Prorrogação
(22) 14/04/2011
(15) 13/11/2012
(45) 13/11/2012
(52) 21-01
(54) CONFIGURAÇÃO APLICADA EM ARMA DE BRINQUEDO
(73) Hasbro, Inc. (US)
(72) Drew A. Johnson
(74) Trench, Rossi e Watanabe Advogados
Prorrogado de 15/04/2021 a 14/04/2026 (3º Período).

(11) DI 7103816-7

Código 46 - Prorrogação
(22) 09/09/2011
(15) 19/06/2012
(45) 19/06/2012
(52) 02-04



(54) CONFIGURAÇÃO APLICADA EM CABEDAL PARA CALÇADOS
(73) Grendene S.A. (BR/CE)
(72) Edson Matsuo
(74) Atem & Remer Assessoria e Consultoria de Propriedade Intelectual Ltda
Prorrogado de 10/09/2021 a 09/09/2026 (3º Período).

(11) DI 7103817-5

Código 46 - Prorrogação
(22) 09/09/2011
(15) 19/06/2012
(45) 19/06/2012
(52) 19-08
(54) PADRÃO ORNAMENTAL DE LINHAS E CORES APLICADO EM CALÇADOS E ACESSÓRIOS DE VESTUÁRIO
(73) Grendene S.A. (BR/CE)
(72) Edson Matsuo
(74) Atem & Remer Assessoria e Consultoria de Propriedade Intelectual Ltda
Prorrogado de 10/09/2021 a 09/09/2026 (3º Período).

(11) DI 7104378-0

Código 46 - Prorrogação
(22) 11/10/2011
(15) 19/06/2012
(45) 19/06/2012
(52) 12-16
(54) CONFIGURAÇÃO APLICADA À RODA
(73) POLITECNO INDÚSTRIA DE PLÁSTICOS LTDA. (BR/RS)
(72) Anercí Wiesner
(74) LEÃO PROPRIEDADE INTELECTUAL
Prorrogado de 12/10/2021 a 11/10/2026 (3º Período).

(11) DI 7104767-0

Código 46 - Prorrogação
(22) 29/09/2011
(15) 09/10/2012
(45) 09/10/2012
(52) 23-04
(54) CONFIGURAÇÃO APLICADA EM GRADE DE VENTILADOR
(73) M K Eletrodomesticos do Nordeste Ltda (BR/BA)
(72) Jacques Ivo Krause
(74) Vilage Marcas & Patentes S/S Ltda
Prorrogado de 30/09/2021 a 29/09/2026 (3º Período).

(11) DI 7104769-7

Código 46 - Prorrogação
(22) 29/09/2011
(15) 09/10/2012
(45) 09/10/2012



(52) 13-03
(54) CONFIGURAÇÃO APLICADA EM CAIXA
(73) Alexandre Brum (BR/SP)
(72) Alexandre Brum
(74) Vilage Marcas & Patentes S/S Ltda
Prorrogado de 30/09/2021 a 29/09/2026 (3º Período).

(11) DI 7105197-0

Código 46 - Prorrogação
(22) 04/10/2011
(15) 22/05/2012
(45) 22/05/2012
(52) 26-05
(54) CONFIGURAÇÃO APLICADA EM PERFIL DE LUMINÁRIA
(73) LUX CLASS SISTEMAS DE ILUMINAÇÃO E SINALIZAÇÃO LTDA ME
(BR/SP)
(72) Adilson Dias; Bruno da Gragnano
(74) Icamp Marcas e Patentes Ltda
Registro prorrogado de 05/10/2021 a 04/10/2026.



Código 47 - Petição Não Conhecida

Não conhecimento da petição apresentada em virtude do disposto nos Arts. 218 ou 219 da LPI.

(21) BR 30 2020 003129-6

Código 47 - Petição Não Conhecida

(22) 22/07/2020

(71) UNIVERSIDADE ESTADUAL DE LONDRINA (BR/PR)

Petição de protocolo 870200131676 de 19/10/2020 não conhecida por não ter havido pagamento da Guia de Recolhimento da União relativa ao serviço solicitado, conforme artigo 218, inciso II da Lei 9279/96 e item 3.4 do Manual de Desenhos Industriais.



Código 47.5 - Petição Indeferida

Indeferida a petição apresentada, conforme informações do complemento do despacho. Desta data corre o prazo de 60 (sessenta) dias para eventual recurso do interessado

(21) BR 30 2020 003285-3

Código 47.5 - Petição Indeferida

(71) EFIKAWEB TECNOLOGIA VIRTUAL EIRELI ME (BR/SP)

Petição com protocolo 870200112464 de 4/10/2020 e petição de protocolo 870200127621 de 9/10/2020 foram indeferidas por não ser usada a correta Guia de Recolhimento da União, segundo o item 3.7 do Manual de Desenhos Industriais. Para o cumprimento da exigência publicada na RPI2591, deve-se usar a GRU código 105. Em vista da apresentação tempestiva da GRU adequada (protocolo 870200133977 de 23/10/2020), os protocolos 870200112464 e 870200127621 não serão analisados.



Código 47.6 - Petição Atendida

Atendida a petição apresentada, conforme informações do complemento do despacho

(11) BR 30 2019 005337-3	Código 47.6 - Petição Atendida (71) TERRA E ÁGUA INDÚSTRIA DE CALÇADOS LTDA. (BR/RS) (74) CAPELLA & VELOSO ADVOGADOS ASSOCIADOS Petição 870200124000 de 01/10/2020 atendida, por se tratar de solicitação de atendimento à petição 870200083789 de 06/07/2020.
(11) BR 30 2019 005338-1	Código 47.6 - Petição Atendida (71) TERRA E ÁGUA INDÚSTRIA DE CALÇADOS LTDA. (BR/RS) (74) CAPELLA & VELOSO ADVOGADOS ASSOCIADOS Petição 870200124055 de 01/10/2020 atendida, por se tratar de solicitação de atendimento à petição 870200083821 de 06/07/2020.
(11) BR 30 2019 005339-0	Código 47.6 - Petição Atendida (71) TERRA E ÁGUA INDÚSTRIA DE CALÇADOS LTDA. (BR/RS) (74) CAPELLA & VELOSO ADVOGADOS ASSOCIADOS Petição 870200124081 de 01/10/2020 atendida, por se tratar de solicitação de atendimento à petição 870200083736 de 06/07/2020.
(11) DI 7105197-0	Código 47.6 - Petição Atendida (71) LUX CLASS SISTEMAS DE ILUMINAÇÃO E SINALIZAÇÃO LTDA ME (BR/SP) (74) Icamp Marcas e Patentes Ltda Petição 870200133609 de 23/10/2020 atendida, por se tratar de comprovação de complementação e pagamento de quinquênio e renovação devidos.



Código 53 - Notificação de Decisão Judicial

Notificação de decisão judicial referente ao registro.

(11) DI 6703226-5

Código 53 - Notificação de Decisão Judicial

(22) 17/05/2007

(15) 01/04/2008

(71) Maria Candida Amaral Lolato Tabet (BR/SP)

(74) Cruzeiro/Newmarc Patentes e Marcas Ltda.

NOTIFICAÇÃO DE DECISÃO JUDICIAL REFERENTE AO REGISTRO INPI:

52400.081985/2018-94 Origem: 13ª Vara Federal Ação Ordinária nº:

0050511-03.2018.4.02.5101 Autor: SHOPPING CENTERS REUNIDOS DO

BRASIL LTDARéus: MARIA CÂNDIDA AMARAL LOLATO TABET e INPI ?

INSTITUTO NACIONAL DA PROPRIEDADE INDUSTRIAL Decisão: "Ante o

exposto, revogo a tutela de urgência concedida, e julgo improcedente o pedido

de nulidade do registro de desenho industrial DI 6703226-5 para "configuração

aplicada em banco", na forma do art. 487, inciso I, do Código de Processo Civil."



Código 53.5 - Pedido Julgado Improcedente - Registro Mantido Vigente

Ação judicial transitada em julgado. Pedido de nulidade considerado improcedente: mantidos os efeitos da concessão do registro.

(11) DI 6600208-7

Código 53.5 - Pedido Julgado Improcedente - Registro Mantido Vigente

(22) 18/01/2006

(15) 04/04/2006

(73) Antônio Carlos Daniele (BR/SC)

(74) Sandro Wunderlich

NOTIFICAÇÃO DE DECISÃO JUDICIAL REFERENTE AO REGISTRO INPI:

52400.225630/2018Origem: 2ª Vara Federal de JoinvilleAção Ordinária nº:

5012732-74.2018.4.04.7201Autor: UNIPLAST S/ARéus: ANTONIO CARLOS

DANIELE e INPI - INSTITUTO NACIONAL DA PROPRIEDADE

INDUSTRIALDecisão:A) Homologo o acordo 276:2 celebrado entre Antônio

Carlos Daniele e Uniplast S.A., para que produza seus efeitos entre as partes

componentes do presente processo, extinguindo o processo, nesta parte, com

resolução do mérito na forma do CPC, art. 487, inciso III, alínea ?b?; eB) Extingo

o processo sem resolução do mérito, por perda superveniente de interesse

processual, em relação ao Instituto Nacional de Propriedade Industrial (CPC, art.

485, inciso VI)

(11) DI 6600210-9

Código 53.5 - Pedido Julgado Improcedente - Registro Mantido Vigente

(22) 18/01/2006

(15) 04/04/2006

(73) Antônio Carlos Daniele (BR/SC)

(74) Sandro Wunderlich

NOTIFICAÇÃO DE DECISÃO JUDICIAL REFERENTE AO REGISTRO INPI:

52400.225630/2018Origem: 2ª Vara Federal de JoinvilleAção Ordinária nº:

5012732-74.2018.4.04.7201Autor: UNIPLAST S/ARéus: ANTONIO CARLOS

DANIELE e INPI - INSTITUTO NACIONAL DA PROPRIEDADE

INDUSTRIALDecisão:A) Homologo o acordo 276:2 celebrado entre Antônio

Carlos Daniele e Uniplast S.A., para que produza seus efeitos entre as partes

componentes do presente processo, extinguindo o processo, nesta parte, com

resolução do mérito na forma do CPC, art. 487, inciso III, alínea ?b?; eB) Extingo

o processo sem resolução do mérito, por perda superveniente de interesse

processual, em relação ao Instituto Nacional de Propriedade Industrial (CPC, art.

485, inciso VI)



Código 55 - Exigências Diversas

Exigência diversa formulada visando adequação ou cumprimento de disposições legais, conforme informações do complemento do despacho. O prazo para cumprimento é de 60 (sessenta) dias da data desta publicação.

(21) BR 30 2020 003346-9

Código 55 - Exigências Diversas

(22) 31/07/2020

(71) RENÊ GUALBERTO RESENDE (BR/MG)

(74) EULER COSTA BENFICA

Foi verificada apresentação tempestiva de petição de cumprimento de exigência técnica (código de despacho 34) utilizando uma GRU de código 104 (guia isenta de retribuição). O correto cumprimento desta exigência se dá através da GRU de código 105 e não do código 104. Para possibilitar o andamento do pedido de registro se faz necessária apresentação de petição de Comprovação de Recolhimento de Retribuição INPI (código 124 - isenta) onde constem a GRU de código 105, corretamente associada ao pedido de registro em questão, e seu comprovante de pagamento, observando os valores da Tabela de Retribuição vigente. O cumprimento da exigência técnica NÃO deverá ser reapresentado. Apenas o conteúdo apresentado na petição 104 será examinado e documentações não solicitadas nesta exigência serão desconsideradas.

(21) BR 30 2020 003362-0

Código 55 - Exigências Diversas

(22) 03/08/2020

(71) FERNANDO AUGUSTO DOS ANJOS FERNANDES (BR/SP)

(74) JOSÉ OLÍVIO DE FREITAS PEREIRA

Foi verificada apresentação tempestiva de petição de cumprimento de exigência técnica (código de despacho 34) utilizando uma GRU de código 104 (guia isenta de retribuição). O correto cumprimento desta exigência se dá através da GRU de código 105 e não do código 104. Para possibilitar o andamento do pedido de registro se faz necessária apresentação de petição de Comprovação de Recolhimento de Retribuição INPI (código 124 - isenta) onde constem a GRU de código 105, corretamente associada ao pedido de registro em questão, e seu comprovante de pagamento, observando os valores da Tabela de Retribuição vigente. O cumprimento da exigência técnica NÃO deverá ser reapresentado. Apenas o conteúdo apresentado na petição 104 será examinado e documentações não solicitadas nesta exigência serão desconsideradas.

(21) BR 30 2020 003414-7

Código 55 - Exigências Diversas

(22) 05/08/2020

(71) ZENIA MOURAO GONTIJO (BR/MG)

Foi verificada apresentação tempestiva de petição de cumprimento de exigência técnica (código de despacho 34) utilizando uma GRU de código 104 (guia isenta de retribuição). O correto cumprimento desta exigência se dá através da GRU de



código 105 e não do código 104. Para possibilitar o andamento do pedido de registro se faz necessária apresentação de petição de Comprovação de Recolhimento de Retribuição INPI (código 124 - isenta) onde constem a GRU de código 105, corretamente associada ao pedido de registro em questão, e seu comprovante de pagamento, observando os valores da Tabela de Retribuição vigente. O cumprimento da exigência técnica NÃO deverá ser reapresentado. Apenas o conteúdo apresentado na petição 104 será examinado e documentações não solicitadas nesta exigência serão desconsideradas.

(21) BR 30 2020 003417-1

Código 55 - Exigências Diversas

(22) 05/08/2020

(71) ZENIA MOURAO GONTIJO (BR/MG)

Foi verificada apresentação tempestiva de petição de cumprimento de exigência técnica (código de despacho 34) utilizando uma GRU de código 104 (guia isenta de retribuição). O correto cumprimento desta exigência se dá através da GRU de código 105 e não do código 104. Para possibilitar o andamento do pedido de registro se faz necessária apresentação de petição de Comprovação de Recolhimento de Retribuição INPI (código 124 - isenta) onde constem a GRU de código 105, corretamente associada ao pedido de registro em questão, e seu comprovante de pagamento, observando os valores da Tabela de Retribuição vigente. O cumprimento da exigência técnica NÃO deverá ser reapresentado. Apenas o conteúdo apresentado na petição 104 será examinado e documentações não solicitadas nesta exigência serão desconsideradas.



Código 59 - Alteração de Nome Deferida

Notificação do deferimento da alteração de nome requerida.

(11) BR 30 2012 004942-3 Código 59 - Alteração de Nome Deferida
(22) 21/09/2012
(15) 19/03/2013
(71) IFLÓ INDÚSTRIA DE EQUIPAMENTOS AGRÍCOLAS EIRELI (BR/SP)
(74) JOSÉ ANTONIO DE SOUZA CAPPELLINI
Nome alterado de Ifló Indústria de Equipamentos Agrícolas Ltda., conforme petição nº 870200115881, de 14/09/2020.

(11) BR 30 2020 000913-4 Código 59 - Alteração de Nome Deferida
(22) 03/03/2020
(15) 30/06/2020
(71) BLUE BUFFALO ENTERPRISES, INC. (US)
(74) DANNEMANN, SIEMSEN, BIGLER & IPANEMA MOREIRA
Nome alterado de Blue Buffalo Enterprises, Inc., conforme petição nº 870200120029, de 24/09/2020.

(21) BR 30 2020 000915-0 Código 59 - Alteração de Nome Deferida
(22) 03/03/2020
(71) BLUE BUFFALO ENTERPRISES, INC. (US)
(74) DANNEMANN, SIEMSEN, BIGLER & IPANEMA MOREIRA
Nome alterado de Blue Buffalo Enterprises, Inc., conforme petição nº 870200120065, de 24/09/2020.

(11) BR 30 2020 000916-9 Código 59 - Alteração de Nome Deferida
(22) 03/03/2020
(15) 16/06/2020
(71) BLUE BUFFALO ENTERPRISES, INC. (US)
(74) DANNEMANN, SIEMSEN, BIGLER & IPANEMA MOREIRA
Nome alterado de Blue Buffalo Enterprises, Inc., conforme petição nº 870200120084, de 24/09/2020.

(11) BR 30 2020 001219-4 Código 59 - Alteração de Nome Deferida
(22) 13/03/2020
(15) 07/07/2020
(71) BLUE BUFFALO ENTERPRISES, INC. (US)
(74) DANNEMANN, SIEMSEN, BIGLER & IPANEMA MOREIRA
Nome alterado de Blue Buffalo Enterprises, Inc., conforme petição nº 870200120092, de 24/09/2020.



(11) BR 30 2020 001221-6

Código 59 - Alteração de Nome Deferida

(22) 13/03/2020

(15) 07/07/2020

(71) BLUE BUFFALO ENTERPRISES, INC. (US)

(74) DANNEMANN, SIEMSEN, BIGLER & IPANEMA MOREIRA

Nome alterado de Blue Buffalo Enterprises, Inc., conforme petição nº 870200120105, de 24/09/2020.

(11) DI 6805023-2

Código 59 - Alteração de Nome Deferida

(22) 14/11/2008

(15) 27/10/2009

(71) ENERPAC TOOL GROUP CORP. (US)

(74) KASZNAR, LEONARDOS ADVOGADOS

Nome alterado de Actuant Corporation , conforme petição nº 870200120099, de 24/09/2020.



Código 61 - Alteração de Nome em Exigência

Exigência referente ao pedido de alteração de nome requerida. Desta data corre o prazo de 60 (sessenta) dias para cumprimento da exigência formulada, sob pena de arquivamento da Petição do pedido de alteração.

(11) BR 30 2012 001039-0

Código 61 - Alteração de Nome em Exigência

(22) 09/03/2012

(15) 03/07/2012

(71) ALESSANDRO PAIVA BARROS EIRELI - ME (BR/SP)

(74) HENRIQUE SHIMAMOTO

Necessária a apresentação de documento que comprove a mudança do nome do atual titular para o que se deseja alterar no cadastro junto ao Instituto. Essa exigência deve ser cumprida, por meio de petição e de GRU, sob o código de serviço nº 105, no prazo de 60 (sessenta) dias corridos, a contar do primeiro dia útil subsequente à publicação na Revista Eletrônica da Propriedade Industrial. Em referência à petição nº 870200098472, de 06/08/2020.

(11) BR 30 2016 003691-8

Código 61 - Alteração de Nome em Exigência

(22) 24/08/2016

(15) 22/08/2017

(71) ALESSANDRO PAIVA BARROS EIRELI - ME (BR/SP)

(74) HENRIQUE SHIMAMOTO

Necessária a apresentação de documento que comprove a mudança do nome do atual titular para o que se deseja alterar no cadastro junto ao Instituto. Essa exigência deve ser cumprida, por meio de petição e de GRU, sob o código de serviço nº 105, no prazo de 60 (sessenta) dias corridos, a contar do primeiro dia útil subsequente à publicação na Revista Eletrônica da Propriedade Industrial. Em referência à petição nº 870200098475, de 06/08/2020.

(11) DI 7003603-9

Código 61 - Alteração de Nome em Exigência

(22) 17/09/2010

(15) 29/03/2011

(71) ALESSANDRO PAIVA BARROS EIRELI - ME (BR/SP)

(74) HENRIQUE SHIMAMOTO

Necessária a apresentação de documento que comprove a mudança do nome do atual titular para o que se deseja alterar no cadastro junto ao Instituto. Essa exigência deve ser cumprida, por meio de petição e de GRU, sob o código de serviço nº 105, no prazo de 60 (sessenta) dias corridos, a contar do primeiro dia útil subsequente à publicação na Revista Eletrônica da Propriedade Industrial. Em referência à petição nº 870200098397, de 06/08/2020.





Código 71 - Despacho Anulado

Anulado o despacho, por ter sido indevido, conforme indicado no complemento.

(21) DI 6705332-7

Código 71 - Despacho Anulado

(22) 24/07/2007

(62) DI 6702307-0 24/07/2007

(71) BTCINO S.P.A. (IT)

(74) Dannemann, Siemsen, Bigler & Ipanema Moreira

Referente RPI: 2596 - Cód. 47, Publicado: 06/10/2020. Anulado o despacho por ter sido publicado indevidamente.



Código 75 - Emissão de Fotocópia

Emitida a fotocópia requerida, conforme complemento do despacho.

(21) BR 30 2020 003078-8

Código 75 - Emissão de Fotocópia

(71) MARIO NICOLI FILHO (BR/SP)

(74) LUIZ FERNANDO VILLELA NOGUEIRA

Disponibilizada em 29/10/2020 a fotocópia solicitada através da petição
870200135325.

