

Revista da
**Propriedade
Industrial**

Nº 2605
08 de Dezembro de 2020

Desenho Industrial

Seção III





REPÚBLICA FEDERATIVA DO BRASIL

Presidente

Jair Bolsonaro

MINISTÉRIO DA ECONOMIA

Ministro da Economia

Paulo Roberto Nunes Guedes

INSTITUTO NACIONAL DA PROPRIEDADE INDUSTRIAL

Presidente

Claudio Vilar Furtado

De conformidade com a Lei nº 5.648 de 11 de dezembro de 1970, esta é a publicação oficial do Instituto Nacional da Propriedade Industrial, órgão vinculado ao Ministério da Economia, República Federativa do Brasil, que publica todos os seus atos, despachos e decisões relativos ao sistema de propriedade industrial no Brasil, compreendendo Marcas e Patentes, bem como os referentes a contratos de Transferência de Tecnologia e assuntos correlatos, além dos que dizem respeito ao registro de programas de computador como direito autoral.

As established by Law nº 5.648 of december 11, 1970, this is the official publication of the National Institute of Industrial Property, an office under the Ministry of Economy, Federative Republic of Brazil, which publishes all its official acts, orders and decisions regarding the industrial property system in Brazil, comprising Trademarks and Patents, as well as those referring to Technology Transfer agreements and related matters, besides those regarding software registering as copyright.

D'après la Loi nº 5.648 du 11 décembre 1970, celle-ci est la publication officielle de l'Institut National de la Propriété Industrielle, un office lié au Ministère de l'Économie, République Fédérative du Brésil, qui publie tous ses actes, ordres et décisions concernant le système de la propriété industrielle au Brésil, y compris marques et brevets, aussi que ceux référents aux contrats de transfert de technologie et des sujets afférents, en outre que ceux se rapportant à l'enregistrement des programmes d'ordinateur comme droit d'auteur.

Según establece la Ley nº 5.648 de 11 diciembre 1970, esta es la publicación oficial del Instituto Nacional de la Propiedad Industrial, oficina vinculada al Ministerio de la Economía, República Federativa del Brasil, que publica todos sus actos, ordenes y decisiones referentes al sistema de propiedad industrial en Brasil, comprendendo marcas y patentes así que los referentes a contratos de transferencia de tecnologia y asuntos corelacionados, además de los referentes al registro de programas de ordenador como derecho de autor.

Laut Gezets Nr. 5.648 vom 11. dezember 1970, ist dies das Amtsblatt des Nationalen Instituts für gewerbliches Eigentum (INPI), eines Organs des Bundesministerium für Wirtschaft, der Bundesrepublik Brasilien, welches alle Amtshandlungen, Beschlüsse und Entscheidungen über gewerbliches Eigentum in Brasilien, einschliesslich Warenzeichen und Patente, ebenso wie auch Übertragungsverträge von Technologie und Computerprogramme als Urheberrecht veröffentlicht.



DIRETORIA DE MARCAS, DESENHO INDUSTRIAL E INDICAÇÕES GEOGRÁFICAS

DESENHO INDUSTRIAL

**PEDIDO DE REGISTRO DE DESENHO INDUSTRIAL
PEDIDO DIVIDIDO DE UM PEDIDO DE
REGISTRO DE DESENHO INDUSTRIAL
ANTERIORMENTE DEPOSITADO**



Índice Geral:

Código 104 - Recurso conhecido e provido. Reformada a decisão recorrida.....	5
Código 115 - Recurso conhecido e negado provimento. Mantida a Decisão recorrida.....	9
Código 30 - Exigência – Art. 103 da LPI.....	18
Código 31 - Notificação de Depósito.....	24
Código 32 - Notificação do Depósito Com Requerimento de Sigilo.....	47
Código 33.1 - Pedido Inexistente.....	48
Código 34 - Exigência - Art. 106 § 3º da LPI.....	49
Código 34.2 - Exame formal de Cumprimento de Exigência Técnica.....	74
Código 35 - Arquivamento do Pedido – Art. 216 § 2º e Art. 106 § 3º da LPI.....	80
Código 36 - Indeferimento - Art. 106 § 4º da LPI.....	85
Código 38 - Outros Recursos.....	88
Código 39 - Concessão do Registro.....	89
Código 39.5 - Notificação de Requerimento de Exame de Mérito.....	131
Código 40 - Publicação do Parecer de Mérito.....	133
Código 41 - Nulidade Administrativa.....	134
Código 44 - Extinção - Art. 119 inciso III da LPI.....	140
Código 46 - Prorrogação.....	147
Código 46.2 - Exigência de complementação de quinquênio e/ou prorrogação – Art. 120 e 108 da LPI.....	157
Código 47.3 - Petição Deferida.....	158
Código 55 - Exigências Diversas.....	163
Código 56 - Transferência Deferida.....	165
Código 58 - Transferência em Exigência.....	170
Código 59 - Alteração de Nome Deferida.....	171
Código 62 - Alteração de Sede Deferida.....	172
Código 63 - Alteração de Sede Indeferida.....	173
Código 71 - Despacho Anulado.....	176
Código 75 - Emissão de Fotocópia.....	177
Código 75.1 - Emissão de Cópia Oficial.....	178



Código 104 - Recurso conhecido e provido. Reformada a decisão recorrida

(21) BR 30 2015 002028-8 Código 104 - Recurso conhecido e provido. Reformada a decisão recorrida
(22) 30/04/2015
(44) 08/12/2020
(71) KRAFT FOODS GROUP BRANDS LLC. (US)
(74) ORLANDO DE SOUZA
Recurso conhecido e provido. Reformada a decisão recorrida.

(21) BR 30 2015 002374-0 Código 104 - Recurso conhecido e provido. Reformada a decisão recorrida
(22) 05/05/2015
(44) 08/12/2020
(71) CALESITA INDÚSTRIA DE BRINQUEDOS LTDA (BR/SC)
(74) SANDRO CONRADO DA SILVA
Recurso conhecido e provido. Reformada a decisão recorrida.

(21) BR 30 2015 003113-1 Código 104 - Recurso conhecido e provido. Reformada a decisão recorrida
(22) 02/07/2015
(44) 08/12/2020
(71) APPLE INC. (US)
(74) GUSTAVO JOSÉ FERREIRA BARBOSA
Recurso conhecido e provido. Reformada a decisão recorrida.

(21) BR 30 2015 005481-6 Código 104 - Recurso conhecido e provido. Reformada a decisão recorrida
(22) 01/12/2015
(44) 08/12/2020
(71) MARS, INCORPORATED (US)
(74) Araripe & Associados
Recurso conhecido e provido. Reformada a decisão recorrida.

(21) BR 30 2015 005553-7 Código 104 - Recurso conhecido e provido. Reformada a decisão recorrida
(22) 08/12/2015
(44) 08/12/2020
(71) RENAULT S.A.S. (FR)
(74) CUSTÓDIO DE ALMEIDA & CIA.
Recurso conhecido e provido. Reformada a decisão de perda da Prioridade Unionista

(21) BR 30 2015 005619-3 Código 104 - Recurso conhecido e provido. Reformada a decisão recorrida
(22) 11/12/2015
(44) 08/12/2020



	(71) OCULUS VR, LLC (US) (74) Daniel Advogados (Alt.de Daniel & Cia) Recurso conhecido e provido. Reformada a decisão recorrida.
(21) BR 30 2016 000005-0	Código 104 - Recurso conhecido e provido. Reformada a decisão recorrida (22) 04/01/2016 (44) 08/12/2020 (71) CACHOEIRAS INDUSTRIA E COMERCIO DE PISCINAS E ACESSORIOS LTDA EPP (BR/RJ) (74) Sérgio Luis de Souza Vieira Recurso conhecido e provido. Reformada a decisão recorrida.
(21) BR 30 2016 001311-0	Código 104 - Recurso conhecido e provido. Reformada a decisão recorrida (22) 31/03/2016 (44) 08/12/2020 (71) LUIZ CARLOS LORENZANI (BR/SP) Recurso conhecido e provido. Reformada a decisão recorrida.
(21) BR 30 2016 001424-8	Código 104 - Recurso conhecido e provido. Reformada a decisão recorrida (22) 07/04/2016 (44) 08/12/2020 (71) OTICAS CAROL S.A. (BR/SP) (74) Baril & Advogados Associados Recurso conhecido e provido. Reformada a decisão recorrida.
(21) BR 30 2016 001426-4	Código 104 - Recurso conhecido e provido. Reformada a decisão recorrida (22) 07/04/2016 (44) 08/12/2020 (71) OTICAS CAROL S.A. (BR/SP) (74) Baril & Advogados Associados Recurso conhecido e provido. Reformada a decisão recorrida.
(21) BR 30 2016 001551-1	Código 104 - Recurso conhecido e provido. Reformada a decisão recorrida (22) 14/04/2016 (44) 08/12/2020 (71) PERFECT IMPORTAÇÃO E EXPORTAÇÃO LTDA-ME (BR/MG) (74) PROPRIA ASS. CONSULTORIA MARCAS E PATENTES LTDA Recurso conhecido e provido. Reformada a decisão recorrida.
(21) BR 30 2016 001552-0	Código 104 - Recurso conhecido e provido. Reformada a decisão recorrida (22) 14/04/2016 (44) 08/12/2020 (71) PERFECT IMPORTAÇÃO E EXPORTAÇÃO LTDA-ME (BR/MG) (74) PROPRIA ASS. CONSULTORIA MARCAS E PATENTES LTDA



Recurso conhecido e provido. Reformada a decisão recorrida.

(21) BR 30 2016 001553-8 Código 104 - Recurso conhecido e provido. Reformada a decisão recorrida
(22) 14/04/2016
(44) 08/12/2020
(71) PERFECT IMPORTAÇÃO E EXPORTAÇÃO LTDA-ME (BR/MG)
(74) PROPRIA ASS. CONSULTORIA MARCAS E PATENTES LTDA
Recurso conhecido e provido. Reformada a decisão recorrida.

(21) BR 30 2016 001554-6 Código 104 - Recurso conhecido e provido. Reformada a decisão recorrida
(22) 14/04/2016
(44) 08/12/2020
(71) PERFECT IMPORTAÇÃO E EXPORTAÇÃO LTDA-ME (BR/MG)
(74) PROPRIA ASS. CONSULTORIA MARCAS E PATENTES LTDA
Recurso conhecido e provido. Reformada a decisão recorrida.

(21) BR 30 2016 001555-4 Código 104 - Recurso conhecido e provido. Reformada a decisão recorrida
(22) 14/04/2016
(44) 08/12/2020
(71) PERFECT IMPORTAÇÃO E EXPORTAÇÃO LTDA-ME (BR/MG)
(74) PROPRIA ASS. CONSULTORIA MARCAS E PATENTES LTDA
Recurso conhecido e provido. Reformada a decisão recorrida.

(21) BR 30 2016 001653-4 Código 104 - Recurso conhecido e provido. Reformada a decisão recorrida
(22) 19/04/2016
(44) 08/12/2020
(71) ABBVIE INC. (US)
(74) Daniel Advogados (Alt.de Daniel & Cia)
Recurso conhecido e provido. Reformada a decisão recorrida.

(21) BR 30 2016 002582-7 Código 104 - Recurso conhecido e provido. Reformada a decisão recorrida
(22) 17/06/2016
(44) 08/12/2020
(71) GUSTAVO AGUSTINI ORATI (BR/SP)
(74) Village Marcas e Patentes Ltda
Recurso conhecido e provido. Reformada a decisão recorrida.

(21) BR 30 2016 002624-6 Código 104 - Recurso conhecido e provido. Reformada a decisão recorrida
(22) 20/06/2016
(44) 08/12/2020
(71) OPENTV, INC. (US)
(74) KASZNAR LEONARDOS PROPRIEDADE INTELECTUAL
Recurso conhecido e provido. Reformada a decisão recorrida.



(21) BR 30 2016 002830-3

Código 104 - Recurso conhecido e provido. Reformada a decisão recorrida

(22) 01/07/2016

(44) 08/12/2020

(71) ZERO GRAU INDUSTRIA E COMERCIO LTDA (BR/PR)

(74) MARCIA REGINA FRASSON

Recurso conhecido e provido. Reformada a decisão recorrida.



Código 115 - Recurso conhecido e negado provimento. Mantida a Decisão recorrida.

(21) BR 30 2015 001998-0	Código 115 - Recurso conhecido e negado provimento. Mantida a Decisão recorrida. (22) 15/04/2015 (44) 08/12/2020 (73) THE SHERWIN-WILLIAMS COMPANY (US) (74) ARARIPE & ASSOCIADOS Recurso conhecido. Negado o provimento. Mantido o indeferimento do pedido.
(21) BR 30 2015 003636-2	Código 115 - Recurso conhecido e negado provimento. Mantida a Decisão recorrida. (22) 03/08/2015 (44) 08/12/2020 (73) DOUGLAS SWAIN CONSELVAN (BR/PR) (74) MARIA MACHADO NALIN SINNEMA GOMES Recurso conhecido. Negado o provimento. Mantido o indeferimento do pedido.
(21) BR 30 2015 005548-0	Código 115 - Recurso conhecido e negado provimento. Mantida a Decisão recorrida. (22) 08/12/2015 (44) 08/12/2020 (73) CERÂMICA SANTA MARTA LTDA. - E.P.P. (BR/SP) (74) RUBENS DOS SANTOS FILHO Recurso conhecido. Negado o provimento. Mantido o indeferimento do pedido.
(21) BR 30 2016 000024-7	Código 115 - Recurso conhecido e negado provimento. Mantida a Decisão recorrida. (22) 06/01/2016 (44) 08/12/2020 (73) KARL STORZ ENDOVISION, INC. (US) (74) Dannemann, Siemsen, Bigler & Ipanema Moreira Recurso conhecido. Negado o provimento. Mantido o indeferimento do pedido.
(21) BR 30 2016 000670-9	Código 115 - Recurso conhecido e negado provimento. Mantida a Decisão recorrida. (22) 19/02/2016 (44) 08/12/2020 (73) METALQUIP INDÚSTRIA METALÚRGICA LTDA (BR/SP) (74) Village Marcas e Patentes Ltda



Recurso conhecido. Negado o provimento. Mantido o indeferimento do pedido.

(21) BR 30 2016 000743-8

Código 115 - Recurso conhecido e negado provimento. Mantida a Decisão recorrida.

(22) 24/02/2016

(44) 08/12/2020

(73) JOSÉ HENRIQUE MESSIAS (BR/SP) ; ANGELO APARECIDO GAVA (BR/SP)

(74) Village Marcas e Patentes Ltda

Recurso conhecido. Negado o provimento. Mantido o indeferimento do pedido.

(21) BR 30 2016 000959-7

Código 115 - Recurso conhecido e negado provimento. Mantida a Decisão recorrida.

(22) 08/03/2016

(44) 08/12/2020

(73) B. BRAUN MEDICAL S.A.S. (FR)

(74) TINOCO SOARES SOCIEDADE DE ADVOGADOS

Recurso conhecido. Negado o provimento. Mantido o indeferimento do pedido.

(21) BR 30 2016 001095-1

Código 115 - Recurso conhecido e negado provimento. Mantida a Decisão recorrida.

(22) 17/03/2016

(44) 08/12/2020

(73) STARPAC PLÁSTICOS INDUSTRIAIS EIRELI (BR/SP)

(74) Village Marcas e Patentes Ltda

Recurso conhecido. Negado o provimento. Mantido o indeferimento do pedido.

(21) BR 30 2016 001350-0

Código 115 - Recurso conhecido e negado provimento. Mantida a Decisão recorrida.

(22) 04/04/2016

(44) 08/12/2020

(73) FESTO AG & CO. KG (DE)

(74) Dannemann, Siemsen, Bigler & Ipanema Moreira

Recurso conhecido. Negado o provimento. Mantido o indeferimento do pedido.

(21) BR 30 2016 001399-3

Código 115 - Recurso conhecido e negado provimento. Mantida a Decisão recorrida.

(22) 06/04/2016

(44) 08/12/2020

(73) SMC CORPORATION (JP)

(74) FLÁVIA SALIM LOPES

Recurso conhecido. Negado o provimento. Mantido o indeferimento do pedido.

(21) BR 30 2016 001549-0

Código 115 - Recurso conhecido e negado provimento. Mantida a Decisão

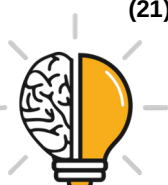

	recorrida. (22) 14/04/2016 (44) 08/12/2020 (73) PERFECT IMPORTAÇÃO E EXPORTAÇÃO LTDA-ME (BR/MG) (74) PROPRIA ASS. CONSULTORIA MARCAS E PATENTES LTDA Recurso conhecido. Negado o provimento. Mantido o indeferimento do pedido.
(21) BR 30 2016 001697-6	Código 115 - Recurso conhecido e negado provimento. Mantida a Decisão recorrida. (22) 22/04/2016 (44) 08/12/2020 (73) HP PRINTING KOREA CO., LTD. (KR) (74) Daniel Advogados (Alt.de Daniel & Cia) Recurso conhecido. Negado o provimento. Mantido o indeferimento do pedido.
(21) BR 30 2016 001699-2	Código 115 - Recurso conhecido e negado provimento. Mantida a Decisão recorrida. (22) 22/04/2016 (43) 16/01/2018 (73) GENEPOC INC (CA) ; UNIVERSITÉ LAVAL (CA) (74) Gustavo Starling Leonardos Recurso conhecido. Negado provimento e mantida a decisão de perda da Prioridade Unionista.
(21) BR 30 2016 002344-1	Código 115 - Recurso conhecido e negado provimento. Mantida a Decisão recorrida. (22) 03/06/2016 (44) 08/12/2020 (73) WILSON ROBERTO JESUS ROSA (BR/SP) (74) ANA PAULA MAZZEI DOS SANTOS LEITE Recurso conhecido. Negado o provimento. Mantido o indeferimento do pedido.
(21) BR 30 2016 002617-3	Código 115 - Recurso conhecido e negado provimento. Mantida a Decisão recorrida. (22) 17/06/2016 (44) 08/12/2020 (73) LEONARDO - FINMECCANICA SOCIETA' PER AZIONI (IT) (74) Tavares Propriedade Intelectual Ltda. (alt. de Tavares & Companhia Ltda) Recurso conhecido. Negado o provimento. Mantido o indeferimento do pedido.
(21) BR 30 2016 002618-1	Código 115 - Recurso conhecido e negado provimento. Mantida a Decisão recorrida. (22) 17/06/2016 (44) 08/12/2020



	(73) LEONARDO - FINMECCANICA SOCIETA' PER AZIONI (IT) (74) Tavares Propriedade Intelectual Ltda. (alt. de Tavares & Companhia Ltda) Recurso conhecido. Negado o provimento. Mantido o indeferimento do pedido.
(21) BR 30 2016 003054-5	Código 115 - Recurso conhecido e negado provimento. Mantida a Decisão recorrida. (22) 19/07/2016 (44) 08/12/2020 (73) I 9 - COMÉRCIO E ATACADO DE ALIMENTOS, BEBIDAS E MATERIAS PRIMAS LTDA (BR/GO) (74) Cidwan Uberlândia Ltda. Recurso conhecido. Negado o provimento. Mantido o indeferimento do pedido.
(21) BR 30 2016 003566-0	Código 115 - Recurso conhecido e negado provimento. Mantida a Decisão recorrida. (22) 17/08/2016 (44) 08/12/2020 (73) SUSHIZAWA RESTAURANTE LTDA - ME (BR/MT) (74) PAULO GOMES PAULISTA Recurso conhecido. Negado o provimento. Mantido o indeferimento do pedido.
(21) BR 30 2016 003731-0	Código 115 - Recurso conhecido e negado provimento. Mantida a Decisão recorrida. (22) 25/08/2016 (44) 08/12/2020 (73) MINASGRAN PARTICIPAÇÕES LTDA (BR/MG) (74) Cidwan Uberlândia Ltda. Recurso conhecido. Negado o provimento. Mantido o indeferimento do pedido.
(21) BR 30 2016 004004-4	Código 115 - Recurso conhecido e negado provimento. Mantida a Decisão recorrida. (22) 09/09/2016 (44) 08/12/2020 (73) DUNA ENTERPRISES S.L. (ES) (74) Rubens dos Santos Filho Recurso conhecido. Negado o provimento. Mantido o indeferimento do pedido.
(21) BR 30 2016 004221-7	Código 115 - Recurso conhecido e negado provimento. Mantida a Decisão recorrida. (22) 22/09/2016 (44) 08/12/2020 (73) WESTINGHOUSE AIR BRAKE TECHNOLOGIES CORPORATION (US) (74) David do Nascimento Advogados Associados Recurso conhecido. Negado o provimento. Mantido o indeferimento do pedido.



(21) BR 30 2016 004405-8	Código 115 - Recurso conhecido e negado provimento. Mantida a Decisão recorrida. (22) 29/09/2016 (44) 08/12/2020 (73) CMPC TISSUE S.A. (CL) (74) Maria Pia Carvalho Guerra Recurso conhecido. Negado o provimento. Mantido o indeferimento do pedido.
(21) BR 30 2017 001376-7	Código 115 - Recurso conhecido e negado provimento. Mantida a Decisão recorrida. (22) 28/03/2017 (44) 08/12/2020 (73) VICTAULIC COMPANY (US) (74) FLÁVIA SALIM LOPES Recurso conhecido. Negado o provimento. Mantido o indeferimento do pedido.
(21) BR 30 2017 001835-1	Código 115 - Recurso conhecido e negado provimento. Mantida a Decisão recorrida. (22) 27/04/2017 (44) 08/12/2020 (73) SMC CORPORATION (JP) (74) FLÁVIA SALIM LOPES Recurso conhecido. Negado o provimento. Mantido o indeferimento do pedido.
(21) BR 30 2017 002110-7	Código 115 - Recurso conhecido e negado provimento. Mantida a Decisão recorrida. (22) 18/05/2017 (44) 08/12/2020 (73) SMC CORPORATION (JP) (74) FLÁVIA SALIM LOPES Recurso conhecido. Negado o provimento. Mantido o indeferimento do pedido.
(21) BR 30 2017 002227-8	Código 115 - Recurso conhecido e negado provimento. Mantida a Decisão recorrida. (22) 26/05/2017 (44) 08/12/2020 (73) DPR TELECOMUNICAÇÕES LTDA (BR/SP) (74) Katia Jane Ferreira Evangelista (nome ant. Katia Jane Ferreira) Recurso conhecido. Negado o provimento. Mantido o indeferimento do pedido.
(21) BR 30 2017 002258-8	Código 115 - Recurso conhecido e negado provimento. Mantida a Decisão recorrida. (22) 30/05/2017



	(44) 08/12/2020 (73) PLANTAR EMPREENDIMENTOS E PRODUTOS FLORESTAIS LTDA (BR/MG) (74) SÂMIA BATISTA AMIN (NOME ANTERIOR SÂMIA AMIN SANTOS) Recurso conhecido. Negado o provimento. Mantido o indeferimento do pedido.
(21) BR 30 2017 002262-6	Código 115 - Recurso conhecido e negado provimento. Mantida a Decisão recorrida. (22) 30/05/2017 (44) 08/12/2020 (73) JIANGSU SHENMA ELECTRIC CO., LTD. (CN) (74) Daniel Advogados (Alt.de Daniel & Cia) Recurso conhecido. Negado o provimento. Mantido o indeferimento do pedido.
(21) BR 30 2017 002301-0	Código 115 - Recurso conhecido e negado provimento. Mantida a Decisão recorrida. (22) 02/06/2017 (44) 08/12/2020 (73) GINO KOPP (BR/PR) (74) CARLOS EDUARDO GOMES DA SILVA Recurso conhecido. Negado o provimento. Mantido o indeferimento do pedido.
(21) BR 30 2017 002359-2	Código 115 - Recurso conhecido e negado provimento. Mantida a Decisão recorrida. (22) 07/06/2017 (44) 08/12/2020 (73) SMC CORPORATION (JP) (74) Flávia Salim Lopes Recurso conhecido. Negado o provimento. Mantido o indeferimento do pedido.
(21) BR 30 2017 002360-6	Código 115 - Recurso conhecido e negado provimento. Mantida a Decisão recorrida. (22) 07/06/2017 (44) 08/12/2020 (73) SMC CORPORATION (JP) (74) Flávia Salim Lopes Recurso conhecido. Negado o provimento. Mantido o indeferimento do pedido.
(21) BR 30 2017 002361-4	Código 115 - Recurso conhecido e negado provimento. Mantida a Decisão recorrida. (22) 07/06/2017 (44) 08/12/2020 (73) SULZER MANAGEMENT AG (CH) (74) Dannemann, Siemsen, Bigler & Ipanema Moreira



	Recurso conhecido. Negado o provimento. Mantido o indeferimento do pedido.
(21) BR 30 2017 002362-2	Código 115 - Recurso conhecido e negado provimento. Mantida a Decisão recorrida. (22) 07/06/2017 (44) 08/12/2020 (73) DEUBLIN COMPANY (US) (74) Flávia Salim Lopes Recurso conhecido. Negado o provimento. Mantido o indeferimento do pedido.
(21) BR 30 2017 002418-1	Código 115 - Recurso conhecido e negado provimento. Mantida a Decisão recorrida. (22) 12/06/2017 (44) 08/12/2020 (73) LAMELLO AG (CH) ; FRANZ BAUR (DE) ; FRANZ JOSEF HASER (DE) (74) Dannemann, Siemsen, Bigler & Ipanema Moreira Recurso conhecido. Negado o provimento. Mantido o indeferimento do pedido.
(21) BR 30 2017 002419-0	Código 115 - Recurso conhecido e negado provimento. Mantida a Decisão recorrida. (22) 12/06/2017 (44) 08/12/2020 (73) LAMELLO AG (CH) ; FRANZ BAUR (DE) ; FRANZ JOSEF HASER (DE) (74) Dannemann, Siemsen, Bigler & Ipanema Moreira Recurso conhecido. Negado o provimento. Mantido o indeferimento do pedido.
(21) BR 30 2017 002472-6	Código 115 - Recurso conhecido e negado provimento. Mantida a Decisão recorrida. (22) 14/06/2017 (44) 08/12/2020 (73) LOVATO GAS S.P.A. (IT) (74) Ariboni, Fabbri e Schmidt Sociedade de Advogados Recurso conhecido. Negado o provimento. Mantido o indeferimento do pedido.
(21) BR 30 2017 002488-2	Código 115 - Recurso conhecido e negado provimento. Mantida a Decisão recorrida. (22) 14/06/2017 (44) 08/12/2020 (73) KIMBERLY-CLARK WORLDWIDE, INC. (US) (74) PINHEIRO NETO ADVOGADOS Recurso conhecido. Negado o provimento. Mantido o indeferimento do pedido.
(21) BR 30 2017 002826-8	Código 115 - Recurso conhecido e negado provimento. Mantida a Decisão recorrida.



	(22) 07/07/2017 (44) 08/12/2020 (73) DENTAL MORELLI LTDA (BR/SP) (74) P A Produtores Associados Marcas e Patentes Ltda. Recurso conhecido. Negado o provimento. Mantido o indeferimento do pedido.
(21) BR 30 2017 002876-4	Código 115 - Recurso conhecido e negado provimento. Mantida a Decisão recorrida. (22) 12/07/2017 (44) 08/12/2020 (73) DENTAL MORELLI LTDA (BR/SP) (74) P A Produtores Associados Marcas e Patentes Ltda. Recurso conhecido. Negado o provimento. Mantido o indeferimento do pedido.
(21) BR 30 2017 002936-1	Código 115 - Recurso conhecido e negado provimento. Mantida a Decisão recorrida. (22) 14/07/2017 (44) 08/12/2020 (73) AUTOPARTS 0800 - INDÚSTRIA E COMÉRCIO DE EQUIPAMENTOS ELETRÔNICOS EIRELI - EPP (BR/RS) Recurso conhecido. Negado o provimento. Mantido o indeferimento do pedido.
(21) BR 30 2017 003048-3	Código 115 - Recurso conhecido e negado provimento. Mantida a Decisão recorrida. (22) 19/07/2017 (44) 08/12/2020 (73) JJGC INDÚSTRIA E COMÉRCIO DE MATERIAIS DENTÁRIOS S.A. (BR/PR) (74) DANNEMANN, SIEMSEN, BIGLER & IPANEMA MOREIRA Recurso conhecido. Negado o provimento. Mantido o indeferimento do pedido.
(21) BR 30 2017 003075-0	Código 115 - Recurso conhecido e negado provimento. Mantida a Decisão recorrida. (22) 21/07/2017 (44) 08/12/2020 (73) 3M INNOVATIVE PROPERTIES COMPANY (US) (74) ANA PAULA SANTOS CELIDONIO Recurso conhecido. Negado o provimento. Mantido o indeferimento do pedido.
(21) BR 30 2017 003195-1	Código 115 - Recurso conhecido e negado provimento. Mantida a Decisão recorrida. (22) 26/07/2017 (44) 08/12/2020 (73) CLAUDIA FERLA - ME (BR/PR)



(74) Paulo José Lunkes

Recurso conhecido. Negado o provimento. Mantido o indeferimento do pedido.

(21) BR 30 2017 003381-4

Código 115 - Recurso conhecido e negado provimento. Mantida a Decisão recorrida.

(22) 03/08/2017

(44) 08/12/2020

(73) GOUDA-TORGERSON BUILDING SYSTEMS LLC (US)

(74) Daniel Advogados (Alt.de Daniel & Cia)

Recurso conhecido. Negado o provimento. Mantido o indeferimento do pedido.

(21) BR 30 2017 003383-0

Código 115 - Recurso conhecido e negado provimento. Mantida a Decisão recorrida.

(22) 03/08/2017

(44) 08/12/2020

(73) GOUDA-TORGERSON BUILDING SYSTEMS LLC (US)

(74) Daniel Advogados (Alt.de Daniel & Cia)

Recurso conhecido. Negado o provimento. Mantido o indeferimento do pedido.

(21) BR 30 2017 003565-5

Código 115 - Recurso conhecido e negado provimento. Mantida a Decisão recorrida.

(22) 14/08/2017

(44) 08/12/2020

(73) SMC CORPORATION (JP)

(74) Flávia Salim Lopes

Recurso conhecido. Negado o provimento. Mantido o indeferimento do pedido.



Código 30 - Exigência – Art. 103 da LPI

O pedido não atende formalmente ao disposto no art. 103 da LPI e/ou às demais disposições quanto à sua forma, tendo sido recebido provisoriamente. A não manifestação do depositante no prazo de 5 (cinco) dias desta data, acarretará na inexistência do Pedido.

(21) BR 30 2020 005576-4

Código 30 - Exigência – Art. 103 da LPI

(22) 24/11/2020

(71) RODRIGO FAUSTINO DA SILVA 33905270870 (BR/SP)

O título informado no formulário não está de acordo com o item 4.2.3 do Manual de Desenhos Industriais. Apresente esclarecimento alterando o título, para que conste apenas umas das expressões abaixo. Pedidos de registro de desenhos industriais tridimensionais, deverão ter o título iniciado pela expressão CONFIGURAÇÃO APLICADA A/EM... e deverá indicar o objeto representado nos desenhos ou fotografias. Ex.: Configuração aplicada a/em mesa. Pedidos de registro de desenhos industriais bidimensionais, deverão ter o título iniciado pela expressão PADRÃO ORNAMENTAL APLICADO A/EM... e deverá indicar o produto a que será aplicado o padrão representado nos desenhos ou fotografias. Ex.: Padrão ornamental aplicado a/em embalagem. Caso tenham sido apresentados relatório descritivo e reivindicação observe que o título nestes documentos deverá ser idêntico ao da petição de depósito. Esta exigência deverá ser cumprida utilizando a GRU 104 (isenta) dentro do prazo de 5 dias contados a partir do primeiro dia útil após esta publicação (art. 103 da LPI).

(21) BR 30 2020 005578-0

Código 30 - Exigência – Art. 103 da LPI

(22) 24/11/2020

(71) GILSON DOS SANTOS (BR/SE)

A numeração das figuras apresentadas não está de acordo com as especificações do item 4.2.11 do manual de desenhos industriais. Apresente novo jogo de figuras, sem alteração da matéria apresentada no depósito, com numeração corrigida. Os desenhos ou fotografias deverão ser NUMERADOS SEQUENCIALMENTE EM CONFORMIDADE COM O PADRÃO DE DOIS ALGARISMOS: fig. 1.1, fig. 1.2, fig. 1.3, fig. 1.4. NÃO SERÃO ADMITIDAS outras formas de numeração, como o padrão de um algarismo (1, 2, 3...), numeração alfanumérica (1a, 1b, 1c...) E caracteres isolados (a, b, c...) CADA VISTA DO DESENHO OU FOTOGRAFIA deverá apresentada em uma folha, individualmente, numerada sequencialmente no centro da margem superior indicando o número da folha e o número total de folhas, separados por uma barra oblíqua. Exemplo: 1/4, 2/4, 3/4 e 4/4. Caso tenha sido apresentado relatório, deverá ser reapresentado com a numeração das figuras corrigida seguindo as disposições do item 4.2.9 do Manual de Desenhos Industriais. NÃO SERÃO ADMITIDOS NAS FOLHAS DE DESENHOS OU FOTOGRAFIAS ELEMENTOS COMO MOLDURAS, linhas delimitadoras, marcas, logotipos, marcas d'água,



timbres, rubricas, assinaturas e outras informações de mesma natureza. Esta exigência deverá ser cumprida utilizando a GRU 104 (isenta) dentro do prazo de 5 dias contados a partir do primeiro dia útil após esta publicação (art. 103 da LPI).

(21) BR 30 2020 005584-5

Código 30 - Exigência – Art. 103 da LPI

(22) 24/11/2020

(71) HAMILTON PEREIRA CORREIA AÇAÍ - ME (BR/SP)

(74) THIAGO VISCONE

As figuras apresentadas não estão numeradas, estando em desacordo com as especificações do item 4.2.11 do manual de desenhos industriais. Apresente novo jogo de figuras, sem alteração da matéria apresentada no depósito, com numeração de acordo com as seguintes especificações: OS DESENHOS OU FOTOGRAFIAS DEVERÃO SER NUMERADOS SEQUENCIALMENTE EM CONFORMIDADE COM O PADRÃO DE DOIS ALGARISMOS: fig. 1.1, fig. 1.2, fig. 1.3, fig. 1.4. NÃO SERÃO ADMITIDAS outras formas de numeração, como o padrão de um algarismo (1, 2, 3...), numeração alfanumérica (1a, 1b, 1c...) E caracteres isolados (a, b, c...). CADA VISTA DO DESENHO OU FOTOGRAFIA deverá apresentada em uma folha, individualmente, NUMERADA SEQUENCIALMENTE NO CENTRO DA MARGEM SUPERIOR INDICANDO O NÚMERO DA FOLHA E O NÚMERO TOTAL DE FOLHAS, SEPARADOS POR UMA BARRA OBLÍQUA. Exemplo: 1/4, 2/4, 3/4 e 4/4. Caso tenha sido apresentado relatório, deverá ser reapresentado com a numeração das figuras corrigida seguindo as disposições do item 4.2.9 do Manual de Desenhos Industriais. Esta exigência deverá ser cumprida utilizando a GRU 104 (isenta) dentro do prazo de 5 dias contados a partir do primeiro dia útil após esta publicação (art. 103 da LPI).

(21) BR 30 2020 005585-3

Código 30 - Exigência – Art. 103 da LPI

(22) 24/11/2020

(71) HAMILTON PEREIRA CORREIA AÇAÍ - ME (BR/SP)

(74) THIAGO VISCONE

As figuras apresentadas não estão numeradas, estando em desacordo com as especificações do item 4.2.11 do manual de desenhos industriais. Apresente novo jogo de figuras, sem alteração da matéria apresentada no depósito, com numeração de acordo com as seguintes especificações: OS DESENHOS OU FOTOGRAFIAS DEVERÃO SER NUMERADOS SEQUENCIALMENTE EM CONFORMIDADE COM O PADRÃO DE DOIS ALGARISMOS: fig. 1.1, fig. 1.2, fig. 1.3, fig. 1.4. NÃO SERÃO ADMITIDAS outras formas de numeração, como o padrão de um algarismo (1, 2, 3...), numeração alfanumérica (1a, 1b, 1c...) E caracteres isolados (a, b, c...). CADA VISTA DO DESENHO OU FOTOGRAFIA deverá apresentada em uma folha, individualmente, NUMERADA SEQUENCIALMENTE NO CENTRO DA MARGEM SUPERIOR INDICANDO O NÚMERO DA FOLHA E O NÚMERO TOTAL DE FOLHAS, SEPARADOS POR



UMA BARRA OBLÍQUA. Exemplo: 1/4, 2/4, 3/4 e 4/4. Caso tenha sido apresentado relatório, deverá ser reapresentado com a numeração das figuras corrigida seguindo as disposições do item 4.2.9 do Manual de Desenhos Industriais. Esta exigência deverá ser cumprida utilizando a GRU 104 (isenta) dentro do prazo de 5 dias contados a partir do primeiro dia útil após esta publicação (art. 103 da LPI).

(21) BR 30 2020 005586-1

Código 30 - Exigência – Art. 103 da LPI

(22) 24/11/2020

(71) HAMILTON PEREIRA CORREIA AÇAÍ - ME (BR/SP)

(74) THIAGO VISCONI

As figuras apresentadas não estão numeradas, estando em desacordo com as especificações do item 4.2.11 do manual de desenhos industriais. Apresente novo jogo de figuras, sem alteração da matéria apresentada no depósito, com numeração de acordo com as seguintes especificações: OS DESENHOS OU FOTOGRAFIAS DEVERÃO SER NUMERADOS SEQUENCIALMENTE EM CONFORMIDADE COM O PADRÃO DE DOIS ALGARISMOS: fig. 1.1, fig. 1.2, fig. 1.3, fig. 1.4. NÃO SERÃO ADMITIDAS outras formas de numeração, como o padrão de um algarismo (1, 2, 3...), numeração alfanumérica (1a, 1b, 1c...) E caracteres isolados (a, b, c...). CADA VISTA DO DESENHO OU FOTOGRAFIA deverá ser apresentada em uma folha, individualmente, NUMERADA SEQUENCIALMENTE NO CENTRO DA MARGEM SUPERIOR INDICANDO O NÚMERO DA FOLHA E O NÚMERO TOTAL DE FOLHAS, SEPARADOS POR UMA BARRA OBLÍQUA. Exemplo: 1/4, 2/4, 3/4 e 4/4. Caso tenha sido apresentado relatório, deverá ser reapresentado com a numeração das figuras corrigida seguindo as disposições do item 4.2.9 do Manual de Desenhos Industriais. Esta exigência deverá ser cumprida utilizando a GRU 104 (isenta) dentro do prazo de 5 dias contados a partir do primeiro dia útil após esta publicação (art. 103 da LPI).

(21) BR 30 2020 005587-0

Código 30 - Exigência – Art. 103 da LPI

(22) 24/11/2020

(71) HAMILTON PEREIRA CORREIA AÇAÍ - ME (BR/SP)

(74) THIAGO VISCONI

As figuras apresentadas não estão numeradas, estando em desacordo com as especificações do item 4.2.11 do manual de desenhos industriais. Apresente novo jogo de figuras, sem alteração da matéria apresentada no depósito, com numeração de acordo com as seguintes especificações: OS DESENHOS OU FOTOGRAFIAS DEVERÃO SER NUMERADOS SEQUENCIALMENTE EM CONFORMIDADE COM O PADRÃO DE DOIS ALGARISMOS: fig. 1.1, fig. 1.2, fig. 1.3, fig. 1.4. NÃO SERÃO ADMITIDAS outras formas de numeração, como o padrão de um algarismo (1, 2, 3...), numeração alfanumérica (1a, 1b, 1c...) E caracteres isolados (a, b, c...). CADA VISTA DO DESENHO OU FOTOGRAFIA deverá ser apresentada em uma folha, individualmente, NUMERADA



SEQUENCIALMENTE NO CENTRO DA MARGEM SUPERIOR INDICANDO O NÚMERO DA FOLHA E O NÚMERO TOTAL DE FOLHAS, SEPARADOS POR UMA BARRA OBLÍQUA. Exemplo: 1/4, 2/4, 3/4 e 4/4. Caso tenha sido apresentado relatório, deverá ser reapresentado com a numeração das figuras corrigida seguindo as disposições do item 4.2.9 do Manual de Desenhos Industriais. Esta exigência deverá ser cumprida utilizando a GRU 104 (isenta) dentro do prazo de 5 dias contados a partir do primeiro dia útil após esta publicação (art. 103 da LPI).

(21) BR 30 2020 005635-3

Código 30 - Exigência – Art. 103 da LPI

(22) 26/11/2020

(71) REDÊNE METALÚRGICA LTDA (BR/RS)

A numeração das figuras apresentadas não está de acordo com as especificações do item 4.2.11 do manual de desenhos industriais. Apresente novo jogo de figuras, sem alteração da matéria apresentada no depósito, com numeração corrigida. Os desenhos ou fotografias deverão ser NUMERADOS SEQUENCIALMENTE EM CONFORMIDADE COM O PADRÃO DE DOIS ALGARISMOS: fig. 1.1, fig. 1.2, fig. 1.3, fig. 1.4. NÃO SERÃO ADMITIDAS outras formas de numeração, como o padrão de um algarismo (1, 2, 3...), numeração alfanumérica (1a, 1b, 1c...) E caracteres isolados (a, b, c...) CADA VISTA DO DESENHO OU FOTOGRAFIA deverá ser apresentada em uma folha, individualmente, numerada sequencialmente no centro da margem superior indicando o número da folha e o número total de folhas, separados por uma barra oblíqua. Exemplo: 1/4, 2/4, 3/4 e 4/4. Caso tenha sido apresentado relatório, deverá ser reapresentado com a numeração das figuras corrigida seguindo as disposições do item 4.2.9 do Manual de Desenhos Industriais. Esta exigência deverá ser cumprida utilizando a GRU 104 (isenta) dentro do prazo de 5 dias contados a partir do primeiro dia útil após esta publicação (art. 103 da LPI).

(21) BR 30 2020 005673-6

Código 30 - Exigência – Art. 103 da LPI

(22) 27/11/2020

(71) SOCIEDADE CARITATIVA E LITERÁRIA SÃO FRANCISCO DE ASSIS ZONA NORTE (BR/RS)

[1] A apresentação do relatório e reivindicação deve seguir as disposições do item 4.2.9 e 4.2.10 do Manual de Desenhos Industriais. As folhas do relatório descritivo e da reivindicação (se houver) deverão apresentar o texto em espaço duplo, na cor preta, dentro de margens de no mínimo 3 cm, em folhas brancas no formato A4, numeradas sequencialmente no centro da margem superior indicando o número da folha e o número total de folhas, separados por uma barra oblíqua. Exemplo: 1/3, 2/3 e 3/3. As numerações das folhas do relatório descritivo e da reivindicação deverão ser independentes entre si. Os modelos estão disponíveis na seção "modelos" do referido manual. [2] As figuras apresentadas não estão numeradas, estando em desacordo com as especificações do item 4.2.11 do manual de desenhos industriais. Apresente novo jogo de figuras, sem



alteração da matéria apresentada no depósito, com numeração de acordo com as seguintes especificações: OS DESENHOS OU FOTOGRAFIAS DEVERÃO SER NUMERADOS SEQUENCIALMENTE EM CONFORMIDADE COM O PADRÃO DE DOIS ALGARISMOS: fig. 1.1, fig. 1.2, fig. 1.3, fig. 1.4. NÃO SERÃO ADMITIDAS outras formas de numeração, como o padrão de um algarismo (1, 2, 3...), numeração alfanumérica (1a, 1b, 1c...) E caracteres isolados (a, b, c...). CADA VISTA DO DESENHO OU FOTOGRAFIA deverá ser apresentada em uma folha, individualmente, NUMERADA SEQUENCIALMENTE NO CENTRO DA MARGEM SUPERIOR INDICANDO O NÚMERO DA FOLHA E O NÚMERO TOTAL DE FOLHAS, SEPARADOS POR UMA BARRA OBLÍQUA. Exemplo: 1/4, 2/4, 3/4 e 4/4. Caso tenha sido apresentado relatório, deverá ser reapresentado com a numeração das figuras corrigida seguindo as disposições do item 4.2.9 do Manual de Desenhos Industriais. Esta exigência deverá ser cumprida utilizando a GRU 104 (isenta) dentro do prazo de 5 dias contados a partir do primeiro dia útil após esta publicação (art. 103 da LPI).

(21) BR 30 2020 005680-9

Código 30 - Exigência – Art. 103 da LPI

(22) 27/11/2020

(71) LCS COMÉRCIO DE EQUIPAMENTOS DE INFORMÁTICA LTDA (BR/RS)

(74) JOÃO PEDRO HANSEN

A apresentação das figuras não está de acordo com as especificações do item 4.2.11 do Manual de Desenhos Industriais. Apresente novo jogo de figuras completo, sem alteração da matéria apresentada no depósito. Os desenhos ou fotografias deverão ser apresentados dentro de margens de no mínimo 3 cm, em folhas brancas no formato A4, NUMERADAS SEQUENCIALMENTE no centro da margem superior indicando o número da folha e o número total de folhas, separados por uma barra oblíqua. Exemplo: 1/4, 2/4, 3/4 e 4/4. Os desenhos ou fotografias deverão ser NUMERADOS SEQUENCIALMENTE em conformidade com o padrão de dois algarismos, a saber: Fig. 1.1, Fig. 1.2, Fig. 1.3, Fig. 1.4. NÃO SERÃO ADMITIDAS outras formas de numeração, como o padrão de um algarismo (1, 2, 3...), numeração alfanumérica (1A, 1B, 1C...) e caracteres isolados (A, B, C...). CADA VISTA DO DESENHO OU FOTOGRAFIA deverá ser apresentado em uma folha, individualmente, com dimensões adequadas e nitidez e resolução gráfica suficientes para a plena compreensão do desenho industrial requerido, observado o mínimo de 300 dpi. NÃO SERÃO ADMITIDOS NAS FOLHAS DE DESENHOS OU FOTOGRAFIAS ELEMENTOS COMO MOLDURAS, linhas delimitadoras, marcas, logotipos, marcas d'água, timbres, rubricas, assinaturas e outras informações de mesma natureza. Esta exigência deverá ser cumprida utilizando a GRU 104 (isenta) dentro do prazo de 5 dias contados a partir do primeiro dia útil após esta publicação (art. 103 da LPI).

(21) BR 30 2020 005687-6

Código 30 - Exigência – Art. 103 da LPI

(22) 27/11/2020

(71) ARIELLE NASCIMENTO PESSOA LEITE (BR/AL)



As páginas de figuras não estão numeradas. Apresente novo jogo de figuras sem alteração da matéria apresentada no depósito e com numeração das páginas de acordo com as especificações do item 4.2.11 do Manual de Desenhos Industriais. Os desenhos ou fotografias deverão ser apresentados dentro de margens de no mínimo 3 cm, em folhas brancas no formato A4, NUMERADAS SEQUENCIALMENTE NO CENTRO DA MARGEM SUPERIOR INDICANDO O NÚMERO DA FOLHA E O NÚMERO TOTAL DE FOLHAS, SEPARADOS POR UMA BARRA OBLÍQUA. EXEMPLO: 1/4, 2/4, 3/4 e 4/4. Os desenhos ou fotografias deverão ser numerados sequencialmente em conformidade com o padrão de dois algarismos: Fig. 1.1, Fig. 1.2, Fig. 1.3, Fig. 1.4. NÃO SERÃO ADMITIDAS outras formas de numeração, como o padrão de um algarismo (1, 2, 3...), numeração alfanumérica (1A, 1B, 1C...) e caracteres isolados (A, B, C...) Esta exigência deverá ser cumprida utilizando a GRU 104 (isenta) dentro do prazo de 5 dias contados a partir do primeiro dia útil após esta publicação (art. 103 da LPI).



Código 31 - Notificação de Depósito

Notificação de depósito de pedido de registro de desenho industrial. O pedido segue para a etapa de exame técnico.

(21) BR 30 2020 005316-8 Código 31 - Notificação de Depósito
(22) 09/11/2020
(71) ARRAY TECHNOLOGIES, INC. (US)
(72) NATHAN SCHUKNECHT; LUCAS CREASY; JASON ADDINK; ANDREW CHASE
(74) VEIRANO E ADVOGADOS ASSOCIADOS
Notificação de depósito (Protocolo: 870200141072 UF: WB Data: 09/11/2020
Hora: 15:05)

(21) BR 30 2020 005317-6 Código 31 - Notificação de Depósito
(22) 09/11/2020
(71) ARRAY TECHNOLOGIES, INC. (US)
(72) NATHAN SCHUKNECHT
(74) VEIRANO E ADVOGADOS ASSOCIADOS
Notificação de depósito (Protocolo: 870200141075 UF: WB Data: 09/11/2020
Hora: 15:07)

(21) BR 30 2020 005318-4 Código 31 - Notificação de Depósito
(22) 09/11/2020
(71) ARRAY TECHNOLOGIES, INC. (US)
(72) NATHAN SCHUKNECHT; LUCAS CREASY; JASON ADDINK; ANDREW CHASE
(74) VEIRANO E ADVOGADOS ASSOCIADOS
Notificação de depósito (Protocolo: 870200141080 UF: WB Data: 09/11/2020
Hora: 15:10)

(21) BR 30 2020 005363-0 Código 31 - Notificação de Depósito
(22) 11/11/2020
(71) VÍTOR FIGUEIREDO (BR/PR)
(72) VÍTOR FIGUEIREDO; ADEVANE FRANCISCO DOS SANTOS
Notificação de depósito (Protocolo: 870200142147 UF: WB Data: 11/11/2020
Hora: 11:36)

(21) BR 30 2020 005365-6 Código 31 - Notificação de Depósito
(22) 11/11/2020
(71) HBI BRANDED APPAREL ENTERPRISES, LLC (US)
(72) TASHA R. PERRY; SHERRY E. KIMEL; JENNIFER MARIE YERKES
(74) Guerra Advogados Associados



Notificação de depósito (Protocolo: 870200142268 UF: WB Data: 11/11/2020
Hora: 14:38)

(21) BR 30 2020 005375-3

Código 31 - Notificação de Depósito
(22) 11/11/2020
(71) LQB LABORATÓRIO QUÍMICO BRASILEIRO - INDÚSTRIA E COMÉRCIO
EIRELI - EPP (BR/SP)
(72) FABRÍCIO LOURENÇO RAINATTO
(74) PIENEGONDA, MOREIRA & ASSOCIADOS LTDA
Notificação de depósito (Protocolo: 870200142449 UF: WB Data: 11/11/2020
Hora: 17:36)

(21) BR 30 2020 005421-0

Código 31 - Notificação de Depósito
(22) 13/11/2020
(71) MARCELO BATISTA (BR/SC)
(72) MARCELO BATISTA
(74) BIRATINI PEREIRA GOMES
Notificação de depósito (Protocolo: 870200143449 UF: WB Data: 13/11/2020
Hora: 14:25)

(21) BR 30 2020 005561-6

Código 31 - Notificação de Depósito
(22) 23/11/2020
(71) SERGIO RICARDO DO VALE (BR/SP)
(72) SERGIO RICARDO DO VALE
(74) PAULO CESAR DE OLIVEIRA
Notificação de depósito (Protocolo: 870200146950 UF: WB Data: 23/11/2020
Hora: 00:22)

(21) BR 30 2020 005563-2

Código 31 - Notificação de Depósito
(22) 23/11/2020
(71) ALEXANDRO STONOGA VIEIRA DA SILVA (BR/PR)
(72) ALEXANDRO STONOGA VIEIRA DA SILVA
(74) DIREÇÃO MARCAS E PATENTES LTDA
Notificação de depósito (Protocolo: 870200147071 UF: WB Data: 23/11/2020
Hora: 10:26)

(21) BR 30 2020 005564-0

Código 31 - Notificação de Depósito
(22) 23/11/2020
(71) INDUSTRIA DE MOVEIS NESHER LTDA (BR/ES)
(72) CARLOS ALBERTO RIGONI
(74) CAPELLA & VELOSO ADVOGADOS ASSOCIADOS
Notificação de depósito (Protocolo: 870200147162 UF: WB Data: 23/11/2020
Hora: 11:36)



(21) BR 30 2020 005565-9 Código 31 - Notificação de Depósito
(22) 23/11/2020
(71) VISCO LUBRIFICANTES - EIRELI (BR/SP)
(72) ARISTIDES REIMÃO DE VASCONCELOS MAIA FILHO
(74) TINOCO SOARES SOCIEDADE DE ADVOGADOS
Notificação de depósito (Protocolo: 870200147206 UF: WB Data: 23/11/2020
Hora: 12:19)

(21) BR 30 2020 005566-7 Código 31 - Notificação de Depósito
(22) 23/11/2020
(71) PORTO FORMAS EIRELI - ME (BR/SP)
(72) ALEXSSANDRO PAULO DEL GIUDICE
(74) Icamp Marcas e Patentes Ltda
Notificação de depósito (Protocolo: 870200147447 UF: WB Data: 23/11/2020
Hora: 15:24)

(21) BR 30 2020 005567-5 Código 31 - Notificação de Depósito
(22) 23/11/2020
(71) CRUZEIRO DO SUL EDUCACIONAL S.A. (BR/SP)
(72) TATIANE FERNANDES DE NOVAES; FERNANDA PIRES DO
NASCIMENTO ARENA; LEANDRO MOREIRA JARDIM
(74) ARIBONI, FABBRI E SCHMIDT SOCIEDADE DE ADVOGADOS
Notificação de depósito (Protocolo: 870200147452 UF: WB Data: 23/11/2020
Hora: 15:27)

(21) BR 30 2020 005568-3 Código 31 - Notificação de Depósito
(22) 23/11/2020
(71) PORTO FORMAS EIRELI - ME (BR/SP)
(72) ALEXSSANDRO PAULO DEL GIUDICE
(74) Icamp Marcas e Patentes Ltda
Notificação de depósito (Protocolo: 870200147477 UF: WB Data: 23/11/2020
Hora: 15:41)

(21) BR 30 2020 005569-1 Código 31 - Notificação de Depósito
(22) 23/11/2020
(71) ROMULO SILVA CERQUEIRA (BR/SP)
(72) ROMULO SILVA CERQUEIRA
(74) FABIOLA CRISTINA PERINETTO DE PAIVA
Notificação de depósito (Protocolo: 870200147580 UF: WB Data: 23/11/2020
Hora: 16:48)

(21) BR 30 2020 005570-5 Código 31 - Notificação de Depósito
(22) 23/11/2020
(71) SUMITOMO RUBBER INDUSTRIES, LTD. (JP)



(72) TEPPEI NAKAMICHI; YUTO OHTE; MINORU TERADA; KENJI UEDA;
HIROKI UNO; HIDEKI OSAWA; TOMO NIURA; ETSURO TAKADA; DAISUKE
MORITO

(74) DI BLASI, PARENTE & ADVOGADOS ASSOCIADOS

Notificação de depósito (Protocolo: 870200147599 UF: WB Data: 23/11/2020
Hora: 17:02)

(21) BR 30 2020 005571-3

Código 31 - Notificação de Depósito

(22) 23/11/2020

(71) SUMITOMO RUBBER INDUSTRIES, LTD. (JP)

(72) TEPPEI NAKAMICHI; YUTO OHTE; MINORU TERADA; KENJI UEDA;
HIROKI UNO; HIDEKI OSAWA; TOMO NIURA; ETSURO TAKADA; DAISUKE
MORITO

(74) DI BLASI, PARENTE & ADVOGADOS ASSOCIADOS

Notificação de depósito (Protocolo: 870200147611 UF: WB Data: 23/11/2020
Hora: 17:09)

(21) BR 30 2020 005572-1

Código 31 - Notificação de Depósito

(22) 23/11/2020

(71) CASP INDÚSTRIA E COMÉRCIO LTDA (BR/SP)

(72) AMÉRICO CHRISTINI NETO

(74) Márcio Lobo Petinati

Notificação de depósito (Protocolo: 870200147734 UF: WB Data: 23/11/2020
Hora: 18:15)

(21) BR 30 2020 005573-0

Código 31 - Notificação de Depósito

(22) 23/11/2020

(71) SERGIO RICARDO DO VALE (BR/SP)

(72) SERGIO RICARDO DO VALE

(74) PAULO CESAR DE OLIVEIRA

Notificação de depósito (Protocolo: 870200147862 UF: WB Data: 23/11/2020
Hora: 22:04)

(21) BR 30 2020 005574-8

Código 31 - Notificação de Depósito

(22) 23/11/2020

(71) SERGIO RICARDO DO VALE (BR/SP)

(72) SERGIO RICARDO DO VALE

(74) PAULO CESAR DE OLIVEIRA

Notificação de depósito (Protocolo: 870200147872 UF: WB Data: 23/11/2020
Hora: 23:10)

(21) BR 30 2020 005575-6

Código 31 - Notificação de Depósito

(22) 23/11/2020

(71) SERGIO RICARDO DO VALE (BR/SP)



(72) SERGIO RICARDO DO VALE
(74) PAULO CESAR DE OLIVEIRA
Notificação de depósito (Protocolo: 870200147876 UF: WB Data: 23/11/2020
Hora: 23:36)

(21) BR 30 2020 005577-2 Código 31 - Notificação de Depósito
(22) 24/11/2020
(71) SERGIO RICARDO DO VALE (BR/SP)
(72) SERGIO RICARDO DO VALE
(74) PAULO CESAR DE OLIVEIRA
Notificação de depósito (Protocolo: 870200147879 UF: WB Data: 24/11/2020
Hora: 00:40)

(21) BR 30 2020 005579-9 Código 31 - Notificação de Depósito
(22) 24/11/2020
(71) THE GOODYEAR TIRE & RUBBER COMPANY (US)
(72) DAVID MICHAEL PRIBULA; VINCENT JOSEPH NOTARO
(74) DANIEL ADVOGADOS (ALT.DE DANIEL & CIA)
Notificação de depósito (Protocolo: 870200147920 UF: WB Data: 24/11/2020
Hora: 09:34)

(21) BR 30 2020 005580-2 Código 31 - Notificação de Depósito
(22) 24/11/2020
(71) MARCOS ROBERTO DE ARAUJO (BR/SP)
(72) MARCOS ROBERTO DE ARAUJO
(74) DANILO ALVES
Notificação de depósito (Protocolo: 870200148020 UF: WB Data: 24/11/2020
Hora: 12:54)

(21) BR 30 2020 005581-0 Código 31 - Notificação de Depósito
(22) 24/11/2020
(71) SERGIO RICARDO DO VALE (BR/SP)
(72) SERGIO RICARDO DO VALE
(74) PAULO CESAR DE OLIVEIRA
Notificação de depósito (Protocolo: 870200148026 UF: WB Data: 24/11/2020
Hora: 13:00)

(21) BR 30 2020 005582-9 Código 31 - Notificação de Depósito
(22) 24/11/2020
(71) AMBEV S.A. (BR/SP)
(72) MAURICI DE ARAGÃO
(74) Dannemann, Siemsen, Bigler & Ipanema Moreira
Notificação de depósito (Protocolo: 870200148053 UF: WB Data: 24/11/2020
Hora: 13:57)



(21) BR 30 2020 005583-7	Código 31 - Notificação de Depósito (22) 24/11/2020 (71) VALDEMAR GONÇALVES MARTINS JUNIOR (BR/MG) (72) VALDEMAR GONÇALVES MARTINS JÚNIOR (74) JOSÉ NAVES DE LACERDA JÚNIOR Notificação de depósito (Protocolo: 870200148074 UF: WB Data: 24/11/2020 Hora: 14:23)
(21) BR 30 2020 005588-8	Código 31 - Notificação de Depósito (22) 24/11/2020 (71) INSTITUTO FEDERAL DE EDUCAÇÃO, CIÊNCIA E TECNOLOGIA DE PERNAMBUCO (BR/PE) ; UNIVERSIDADE FEDERAL DE PERNAMBUCO (BR/PE) (72) EDILSON EUGENIO DA SILVA; MINEU LINS PEREIRA DO NASCIMENTO; ALVARO ANTONIO OCHOA VILLA; JOSÉ ÂNGELO PEIXOTO DA COSTA; DANIELA SALGADO AMARAL; DANIELLE CARNEIRO DE MENEZES SANGUINETTI Notificação de depósito (Protocolo: 870200148091 UF: WB Data: 24/11/2020 Hora: 14:44)
(21) BR 30 2020 005589-6	Código 31 - Notificação de Depósito (22) 24/11/2020 (71) KUKA PRODUTOS INFANTIS LTDA. (BR/SP) (72) JORGE LUIZ MORILLA (74) KASZNAR LEONARDOS PROPRIEDADE INTELECTUAL Notificação de depósito (Protocolo: 870200148124 UF: WB Data: 24/11/2020 Hora: 15:22)
(21) BR 30 2020 005590-0	Código 31 - Notificação de Depósito (22) 24/11/2020 (71) HENRIQUE CONGO NETO (BR/SP) (72) HENRIQUE CONGO NETO (74) Glauco Zoline Notificação de depósito (Protocolo: 870200148158 UF: WB Data: 24/11/2020 Hora: 16:02)
(21) BR 30 2020 005591-8	Código 31 - Notificação de Depósito (22) 24/11/2020 (71) INSTITUTO FEDERAL DE EDUCAÇÃO, CIÊNCIA E TECNOLOGIA DE PERNAMBUCO (BR/PE) (72) AIDA ARAÚJO FERREIRA; MICHAEL BARNEY GALINDO JÚNIOR; GILMAR GONÇALVES DE BRITO; IONÁ MARIA BELTRÃO RAMEH BARBOSA; MEUSE NOGUEIRA DE OLIVEIRA JÚNIOR; RONALDO RIBEIRO BARBOSA DE



AQUINO; SAMUEL BENVENUTO DANTAS; CARLOS ALBERTO LEAL DE BARROS; JOSÉ FERNANDES DA NÓBREGA FILHO; DIÊGO SANTOS DE OLIVEIRA; HUMBERTO LOPES FERREIRA DE SOUZA; AMANDA ARAÚJO DE AQUINO

Notificação de depósito (Protocolo: 870200148183 UF: WB Data: 24/11/2020
Hora: 16:24)

(21) BR 30 2020 005592-6

Código 31 - Notificação de Depósito

(22) 24/11/2020

(71) THE GOODYEAR TIRE & RUBBER COMPANY (US)

(72) MELODIE DUBREUIL; DORIS MAUS; HENDRIKUS LAMBERTUS JOHANNES MARIA DE WIT; WOJCIECH FRANCISZEK BARAN; THIBAUT BERNARD FRANCOIS

(74) DANIEL ADVOGADOS (ALT.DE DANIEL & CIA)

Notificação de depósito (Protocolo: 870200148193 UF: WB Data: 24/11/2020
Hora: 16:33)

(21) BR 30 2020 005593-4

Código 31 - Notificação de Depósito

(22) 24/11/2020

(71) THE GOODYEAR TIRE & RUBBER COMPANY (US)

(72) PAUL BRYAN MAXWELL; CHERYL LYNN HACKATHORN

(74) DANIEL ADVOGADOS (ALT.DE DANIEL & CIA)

Notificação de depósito (Protocolo: 870200148209 UF: WB Data: 24/11/2020
Hora: 16:45)

(21) BR 30 2020 005594-2

Código 31 - Notificação de Depósito

(22) 24/11/2020

(71) COMPAGNIE GENERALE DES ETABLISSEMENTS MICHELIN (FR)

(72) WALID DJABOUR; JONATHAN LEJEUNE

(74) GUERRA ADVOGADOS ASSOCIADOS

Notificação de depósito (Protocolo: 870200148220 UF: WB Data: 24/11/2020
Hora: 16:59)

(21) BR 30 2020 005595-0

Código 31 - Notificação de Depósito

(22) 24/11/2020

(71) COMPAGNIE GENERALE DES ETABLISSEMENTS MICHELIN (FR)

(72) WALID DJABOUR; JONATHAN LEJEUNE

(74) GUERRA ADVOGADOS ASSOCIADOS

Notificação de depósito (Protocolo: 870200148280 UF: WB Data: 24/11/2020
Hora: 18:28)

(21) BR 30 2020 005596-9

Código 31 - Notificação de Depósito

(22) 24/11/2020

(71) INSTITUTO FEDERAL DE EDUCAÇÃO, CIÊNCIA E TECNOLOGIA DE



PERNAMBUCO (BR/PE)
(72) AIDA ARAÚJO FERREIRA; GILMAR GONÇALVES DE BRITO; JOSÉ FERNANDES DA NÓBREGA FILHO; IONÁ MARIA BELTRÃO RAMEH BARBOSA; MEUSE NOGUEIRA DE OLIVEIRA JÚNIOR; RONALDO RIBEIRO BARBOSA DE AQUINO
Notificação de depósito (Protocolo: 870200148336 UF: WB Data: 24/11/2020
Hora: 23:03)

(21) BR 30 2020 005597-7 Código 31 - Notificação de Depósito
(22) 25/11/2020
(71) GIOVANI CONRADO CARLINI (BR/SC)
(72) GIOVANI CONRADO CARLINI
Notificação de depósito (Protocolo: 870200148360 UF: WB Data: 25/11/2020
Hora: 09:01)

(21) BR 30 2020 005598-5 Código 31 - Notificação de Depósito
(22) 25/11/2020
(71) MEDOS INTERNATIONAL SARL (CH)
(72) MARK SHAINWALD; KEVIN ZYLKA
(74) Dannemann, Siemsen, Bigler & Ipanema Moreira
Notificação de depósito (Protocolo: 870200148429 UF: WB Data: 25/11/2020
Hora: 11:09)

(21) BR 30 2020 005599-3 Código 31 - Notificação de Depósito
(22) 25/11/2020
(71) KIMBERLY-CLARK WORLDWIDE, INC. (US)
(72) ALISON S. BAGWELL; DAVID J. MCNAMARA
(74) KASZNAR LEONARDOS PROPRIEDADE INTELECTUAL
Notificação de depósito (Protocolo: 870200148461 UF: WB Data: 25/11/2020
Hora: 11:45)

(21) BR 30 2020 005600-0 Código 31 - Notificação de Depósito
(22) 25/11/2020
(71) INDUSTRIA DE CALCADOS LIA BRASIL EIRELI (BR/MG)
(72) EDUARDO EMANUEL SILVA
(74) JOSÉ NAVES DE LACERDA JÚNIOR
Notificação de depósito (Protocolo: 870200148522 UF: WB Data: 25/11/2020
Hora: 13:51)

(21) BR 30 2020 005601-9 Código 31 - Notificação de Depósito
(22) 25/11/2020
(71) SHENZHEN UVLED OPTICAL TECHNOLOGY CO.,LTD (CN)
(72) CHEN YI OU YANG
(74) ANDRÉ BASTOS VENTURINI



Notificação de depósito (Protocolo: 870200148581 UF: WB Data: 25/11/2020
Hora: 15:05)

(21) BR 30 2020 005602-7

Código 31 - Notificação de Depósito
(22) 25/11/2020
(71) ISABELLE GUIMARÃES MARCELINO (BR/PR)
(72) ISABELLE GUIMARÃES MARCELINO
(74) NELSON IVAN ARNALDO IBANEZ FAUNDEZ
Notificação de depósito (Protocolo: 870200148589 UF: WB Data: 25/11/2020
Hora: 15:07)

(21) BR 30 2020 005603-5

Código 31 - Notificação de Depósito
(22) 25/11/2020
(71) ALEXSANDRO JOSÉ FERREIRA (BR/RS)
(72) ALEXSANDRO JOSE FERREIRA
(74) AUDITA ASSESSORIA EMPRESARIAL LTDA.
Notificação de depósito (Protocolo: 870200148596 UF: WB Data: 25/11/2020
Hora: 15:12)

(21) BR 30 2020 005604-3

Código 31 - Notificação de Depósito
(22) 25/11/2020
(71) ALEXSANDRO JOSÉ FERREIRA (BR/RS)
(72) ALEXSANDRO JOSE FERREIRA
(74) AUDITA ASSESSORIA EMPRESARIAL LTDA.
Notificação de depósito (Protocolo: 870200148608 UF: WB Data: 25/11/2020
Hora: 15:20)

(21) BR 30 2020 005605-1

Código 31 - Notificação de Depósito
(22) 25/11/2020
(71) ELC MANAGEMENT LLC (US)
(72) JAMES ANDREW ELLIOTT; YEON JUNG ROH; JINHEE CHU; RORY
GEVIS; JAMES REED
(74) Dannemann, Siemsen, Bigler & Ipanema Moreira
Notificação de depósito (Protocolo: 870200148611 UF: WB Data: 25/11/2020
Hora: 15:21)

(21) BR 30 2020 005606-0

Código 31 - Notificação de Depósito
(22) 25/11/2020
(71) SHENZHEN UVLED OPTICAL TECHNOLOGY CO.,LTD (CN)
(72) CHEN YI OU YANG
(74) ANDRÉ BASTOS VENTURINI
Notificação de depósito (Protocolo: 870200148615 UF: WB Data: 25/11/2020
Hora: 15:22)



(21) BR 30 2020 005607-8	Código 31 - Notificação de Depósito (22) 25/11/2020 (71) FERRARI S.P.A. (IT) (72) FLAVIO MANZONI (74) ARIBONI, FABBRI E SCHMIDT SOCIEDADE DE ADVOGADOS Notificação de depósito (Protocolo: 870200148617 UF: WB Data: 25/11/2020 Hora: 15:22)
(21) BR 30 2020 005608-6	Código 31 - Notificação de Depósito (22) 25/11/2020 (71) ONTEL PRODUCTS CORPORATION (US) (72) SCOTT BARLETTANO (74) LUIZ LEONARDOS & ADVOGADOS Notificação de depósito (Protocolo: 870200148663 UF: WB Data: 25/11/2020 Hora: 15:50)
(21) BR 30 2020 005609-4	Código 31 - Notificação de Depósito (22) 25/11/2020 (71) GUILHERME NOGUEIRA ROMANO (BR/MG) (72) GUILHERME NOGUEIRA ROMANO (74) VIVIANE ROCHA CARREGAL RAMOS DE ASSIS Notificação de depósito (Protocolo: 870200148677 UF: WB Data: 25/11/2020 Hora: 16:01)
(21) BR 30 2020 005610-8	Código 31 - Notificação de Depósito (22) 25/11/2020 (71) THE GOODYEAR TIRE & RUBBER COMPANY (US) (72) BRIAN DAVID DIGMAN; JEREMY LEE ROBERTS; BRETT ALAN BOGNER; JONATHAN ROBERT LUKE; KARL ERIC SUNDKVIST; WEIYUN LIU (74) DANIEL ADVOGADOS (ALT.DE DANIEL & CIA) Notificação de depósito (Protocolo: 870200148757 UF: WB Data: 25/11/2020 Hora: 17:06)
(21) BR 30 2020 005611-6	Código 31 - Notificação de Depósito (22) 26/11/2020 (71) MATHEUS ALBERTO RAMOS DE FREITAS (BR/MG) (72) MATHEUS ALBERTO RAMOS DE FREITAS; RANIEL FELIPE MARCELINO BENTO; ALEXANDRA SIRANDING BALDEH LORAS Notificação de depósito (Protocolo: 870200148895 UF: WB Data: 26/11/2020 Hora: 08:59)
(21) BR 30 2020 005614-0	Código 31 - Notificação de Depósito (22) 26/11/2020 (71) ETHICON LLC (US)



(72) FREDERICK E. SHELTON IV; JASON L. HARRIS
(74) Dannemann, Siemsen, Bigler & Ipanema Moreira
Notificação de depósito (Protocolo: 870200148927 UF: WB Data: 26/11/2020
Hora: 09:42)

(21) BR 30 2020 005615-9 Código 31 - Notificação de Depósito
(22) 26/11/2020
(71) PSA AUTOMOBILES SA (FR)
(72) JEAN-PIERRE PLOUÉ
(74) MONTAURY PIMENTA, MACHADO & VIEIRA DE MELLO ADVOGADOS
Notificação de depósito (Protocolo: 870200148933 UF: WB Data: 26/11/2020
Hora: 09:46)

(21) BR 30 2020 005616-7 Código 31 - Notificação de Depósito
(22) 26/11/2020
(71) PSA AUTOMOBILES SA (FR)
(72) JEAN-PIERRE PLOUÉ
(74) MONTAURY PIMENTA, MACHADO & VIEIRA DE MELLO ADVOGADOS
Notificação de depósito (Protocolo: 870200148941 UF: WB Data: 26/11/2020
Hora: 09:57)

(21) BR 30 2020 005617-5 Código 31 - Notificação de Depósito
(22) 26/11/2020
(71) PSA AUTOMOBILES SA (FR)
(72) JEAN-PIERRE PLOUÉ
(74) MONTAURY PIMENTA, MACHADO & VIEIRA DE MELLO ADVOGADOS
Notificação de depósito (Protocolo: 870200148946 UF: WB Data: 26/11/2020
Hora: 10:04)

(21) BR 30 2020 005618-3 Código 31 - Notificação de Depósito
(22) 26/11/2020
(71) PSA AUTOMOBILES SA (FR)
(72) JEAN-PIERRE PLOUÉ
(74) MONTAURY PIMENTA, MACHADO & VIEIRA DE MELLO ADVOGADOS
Notificação de depósito (Protocolo: 870200148948 UF: WB Data: 26/11/2020
Hora: 10:04)

(21) BR 30 2020 005619-1 Código 31 - Notificação de Depósito
(22) 26/11/2020
(71) PSA AUTOMOBILES SA (FR)
(72) JEAN-PIERRE PLOUÉ
(74) MONTAURY PIMENTA, MACHADO & VIEIRA DE MELLO ADVOGADOS
Notificação de depósito (Protocolo: 870200148953 UF: WB Data: 26/11/2020
Hora: 10:08)



(21) BR 30 2020 005620-5 Código 31 - Notificação de Depósito
(22) 26/11/2020
(71) PSA AUTOMOBILES SA (FR)
(72) JEAN-PIERRE PLOUÉ
(74) MONTAURY PIMENTA, MACHADO & VIEIRA DE MELLO ADVOGADOS
Notificação de depósito (Protocolo: 870200148954 UF: WB Data: 26/11/2020
Hora: 10:12)

(21) BR 30 2020 005621-3 Código 31 - Notificação de Depósito
(22) 26/11/2020
(71) PSA AUTOMOBILES SA (FR)
(72) JEAN-PIERRE PLOUÉ
(74) MONTAURY PIMENTA, MACHADO & VIEIRA DE MELLO ADVOGADOS
Notificação de depósito (Protocolo: 870200148957 UF: WB Data: 26/11/2020
Hora: 10:15)

(21) BR 30 2020 005622-1 Código 31 - Notificação de Depósito
(22) 26/11/2020
(71) PSA AUTOMOBILES SA (FR)
(72) JEAN-PIERRE PLOUÉ
(74) MONTAURY PIMENTA, MACHADO & VIEIRA DE MELLO ADVOGADOS
Notificação de depósito (Protocolo: 870200148959 UF: WB Data: 26/11/2020
Hora: 10:16)

(21) BR 30 2020 005623-0 Código 31 - Notificação de Depósito
(22) 26/11/2020
(71) ETHICON LLC (US)
(72) FREDERICK E. SHELTON IV; JASON L. HARRIS
(74) Dannemann, Siemsen, Bigler & Ipanema Moreira
Notificação de depósito (Protocolo: 870200148960 UF: WB Data: 26/11/2020
Hora: 10:16)

(21) BR 30 2020 005624-8 Código 31 - Notificação de Depósito
(22) 26/11/2020
(71) PSA AUTOMOBILES SA (FR)
(72) JEAN-PIERRE PLOUÉ
(74) MONTAURY PIMENTA, MACHADO & VIEIRA DE MELLO ADVOGADOS
Notificação de depósito (Protocolo: 870200148964 UF: WB Data: 26/11/2020
Hora: 10:20)

(21) BR 30 2020 005625-6 Código 31 - Notificação de Depósito
(22) 26/11/2020
(71) PSA AUTOMOBILES SA (FR)



(72) JEAN-PIERRE PLOUÉ
(74) MONTAURY PIMENTA, MACHADO & VIEIRA DE MELLO ADVOGADOS
Notificação de depósito (Protocolo: 870200148965 UF: WB Data: 26/11/2020
Hora: 10:23)

(21) BR 30 2020 005626-4 Código 31 - Notificação de Depósito
(22) 26/11/2020
(71) PSA AUTOMOBILES SA (FR)
(72) JEAN-PIERRE PLOUÉ
(74) MONTAURY PIMENTA, MACHADO & VIEIRA DE MELLO ADVOGADOS
Notificação de depósito (Protocolo: 870200148966 UF: WB Data: 26/11/2020
Hora: 10:24)

(21) BR 30 2020 005627-2 Código 31 - Notificação de Depósito
(22) 26/11/2020
(71) PSA AUTOMOBILES SA (FR)
(72) JEAN-PIERRE PLOUÉ
(74) MONTAURY PIMENTA, MACHADO & VIEIRA DE MELLO ADVOGADOS
Notificação de depósito (Protocolo: 870200148968 UF: WB Data: 26/11/2020
Hora: 10:28)

(21) BR 30 2020 005628-0 Código 31 - Notificação de Depósito
(22) 26/11/2020
(71) PSA AUTOMOBILES SA (FR)
(72) JEAN-PIERRE PLOUÉ
(74) MONTAURY PIMENTA, MACHADO & VIEIRA DE MELLO ADVOGADOS
Notificação de depósito (Protocolo: 870200148972 UF: WB Data: 26/11/2020
Hora: 10:32)

(21) BR 30 2020 005629-9 Código 31 - Notificação de Depósito
(22) 26/11/2020
(71) PSA AUTOMOBILES SA (FR)
(72) JEAN-PIERRE PLOUÉ
(74) MONTAURY PIMENTA, MACHADO & VIEIRA DE MELLO ADVOGADOS
Notificação de depósito (Protocolo: 870200148973 UF: WB Data: 26/11/2020
Hora: 10:34)

(21) BR 30 2020 005630-2 Código 31 - Notificação de Depósito
(22) 26/11/2020
(71) PSA AUTOMOBILES SA (FR)
(72) JEAN-PIERRE PLOUÉ
(74) MONTAURY PIMENTA, MACHADO & VIEIRA DE MELLO ADVOGADOS
Notificação de depósito (Protocolo: 870200148977 UF: WB Data: 26/11/2020
Hora: 10:38)



(21) BR 30 2020 005631-0 Código 31 - Notificação de Depósito
(22) 26/11/2020
(71) PSA AUTOMOBILES SA (FR)
(72) JEAN-PIERRE PLOUÉ
(74) MONTAURY PIMENTA, MACHADO & VIEIRA DE MELLO ADVOGADOS
Notificação de depósito (Protocolo: 870200148979 UF: WB Data: 26/11/2020
Hora: 10:40)

(21) BR 30 2020 005632-9 Código 31 - Notificação de Depósito
(22) 26/11/2020
(71) PSA AUTOMOBILES SA (FR)
(72) JEAN-PIERRE PLOUÉ
(74) MONTAURY PIMENTA, MACHADO & VIEIRA DE MELLO ADVOGADOS
Notificação de depósito (Protocolo: 870200148982 UF: WB Data: 26/11/2020
Hora: 10:45)

(21) BR 30 2020 005633-7 Código 31 - Notificação de Depósito
(22) 26/11/2020
(71) ETHICON LLC (US)
(72) FREDERICK E. SHELTON IV; JASON L. HARRIS
(74) Dannemann, Siemsen, Bigler & Ipanema Moreira
Notificação de depósito (Protocolo: 870200148986 UF: WB Data: 26/11/2020
Hora: 10:48)

(21) BR 30 2020 005634-5 Código 31 - Notificação de Depósito
(22) 26/11/2020
(71) PSA AUTOMOBILES SA (FR)
(72) JEAN-PIERRE PLOUÉ
(74) MONTAURY PIMENTA, MACHADO & VIEIRA DE MELLO ADVOGADOS
Notificação de depósito (Protocolo: 870200148987 UF: WB Data: 26/11/2020
Hora: 10:48)

(21) BR 30 2020 005636-1 Código 31 - Notificação de Depósito
(22) 26/11/2020
(71) PSA AUTOMOBILES SA (FR)
(72) JEAN-PIERRE PLOUÉ
(74) MONTAURY PIMENTA, MACHADO & VIEIRA DE MELLO ADVOGADOS
Notificação de depósito (Protocolo: 870200148989 UF: WB Data: 26/11/2020
Hora: 10:50)

(21) BR 30 2020 005637-0 Código 31 - Notificação de Depósito
(22) 26/11/2020
(71) PSA AUTOMOBILES SA (FR)



(72) JEAN-PIERRE PLOUÉ
(74) MONTAURY PIMENTA, MACHADO & VIEIRA DE MELLO ADVOGADOS
Notificação de depósito (Protocolo: 870200148999 UF: WB Data: 26/11/2020
Hora: 10:56)

(21) BR 30 2020 005638-8 Código 31 - Notificação de Depósito
(22) 26/11/2020
(71) TOYAMA DO BRASIL MÁQUINAS LTDA. (BR/PR)
(72) RENATO PAULO FIEDLER
(74) CARLOS EDUARDO LEME DE JESUS
Notificação de depósito (Protocolo: 870200149000 UF: WB Data: 26/11/2020
Hora: 11:03)

(21) BR 30 2020 005639-6 Código 31 - Notificação de Depósito
(22) 26/11/2020
(71) COMPAGNIE GENERALE DES ETABLISSEMENTS MICHELIN (FR)
(72) SYLVAIN BOURGEADE; ANTOINE JALLET; OLIVIER SPINLER
(74) GUERRA ADVOGADOS ASSOCIADOS
Notificação de depósito (Protocolo: 870200149002 UF: WB Data: 26/11/2020
Hora: 11:07)

(21) BR 30 2020 005640-0 Código 31 - Notificação de Depósito
(22) 26/11/2020
(71) PSA AUTOMOBILES SA (FR)
(72) JEAN-PIERRE PLOUÉ
(74) MONTAURY PIMENTA, MACHADO & VIEIRA DE MELLO ADVOGADOS
Notificação de depósito (Protocolo: 870200149004 UF: WB Data: 26/11/2020
Hora: 11:10)

(21) BR 30 2020 005641-8 Código 31 - Notificação de Depósito
(22) 26/11/2020
(71) PSA AUTOMOBILES SA (FR)
(72) JEAN-PIERRE PLOUÉ
(74) MONTAURY PIMENTA, MACHADO & VIEIRA DE MELLO ADVOGADOS
Notificação de depósito (Protocolo: 870200149008 UF: WB Data: 26/11/2020
Hora: 11:19)

(21) BR 30 2020 005642-6 Código 31 - Notificação de Depósito
(22) 26/11/2020
(71) ETHICON LLC (US)
(72) FREDERICK E. SHELTON IV; JASON L. HARRIS
(74) Dannemann, Siemsen, Bigler & Ipanema Moreira
Notificação de depósito (Protocolo: 870200149009 UF: WB Data: 26/11/2020
Hora: 11:19)



(21) BR 30 2020 005643-4 Código 31 - Notificação de Depósito
(22) 26/11/2020
(71) GALO ARTESANIA DO BRASIL LTDA (BR/SP)
(72) JOSÉ HERMAN PASSARINI
(74) ARIBONI, FABBRI E SCHMIDT SOCIEDADE DE ADVOGADOS
Notificação de depósito (Protocolo: 870200149012 UF: WB Data: 26/11/2020
Hora: 11:47)

(21) BR 30 2020 005644-2 Código 31 - Notificação de Depósito
(22) 26/11/2020
(71) PSA AUTOMOBILES SA (FR)
(72) JEAN-PIERRE PLOUÉ
(74) MONTAURY PIMENTA, MACHADO & VIEIRA DE MELLO ADVOGADOS
Notificação de depósito (Protocolo: 870200149013 UF: WB Data: 26/11/2020
Hora: 11:48)

(21) BR 30 2020 005645-0 Código 31 - Notificação de Depósito
(22) 26/11/2020
(71) PSA AUTOMOBILES SA (FR)
(72) JEAN-PIERRE PLOUÉ
(74) MONTAURY PIMENTA, MACHADO & VIEIRA DE MELLO ADVOGADOS
Notificação de depósito (Protocolo: 870200149027 UF: WB Data: 26/11/2020
Hora: 12:32)

(21) BR 30 2020 005646-9 Código 31 - Notificação de Depósito
(22) 26/11/2020
(71) PSA AUTOMOBILES SA (FR)
(72) JEAN-PIERRE PLOUÉ
(74) MONTAURY PIMENTA, MACHADO & VIEIRA DE MELLO ADVOGADOS
Notificação de depósito (Protocolo: 870200149032 UF: WB Data: 26/11/2020
Hora: 12:37)

(21) BR 30 2020 005647-7 Código 31 - Notificação de Depósito
(22) 26/11/2020
(71) PSA AUTOMOBILES SA (FR)
(72) JEAN-PIERRE PLOUÉ
(74) MONTAURY PIMENTA, MACHADO & VIEIRA DE MELLO ADVOGADOS
Notificação de depósito (Protocolo: 870200149037 UF: WB Data: 26/11/2020
Hora: 12:44)

(21) BR 30 2020 005648-5 Código 31 - Notificação de Depósito
(22) 26/11/2020
(71) PSA AUTOMOBILES SA (FR)



(72) JEAN-PIERRE PLOUÉ
(74) MONTAURY PIMENTA, MACHADO & VIEIRA DE MELLO ADVOGADOS
Notificação de depósito (Protocolo: 870200149045 UF: WB Data: 26/11/2020
Hora: 12:48)

(21) BR 30 2020 005649-3

Código 31 - Notificação de Depósito
(22) 26/11/2020
(71) TOYOTA JIDOSHA KABUSHIKI KAISHA (JP)
(72) NICOLAS HOGIOS; KENNETH CHARLES ATTARD
(74) Clarke, Modet Propriedade Intelectual Ltda.
Notificação de depósito (Protocolo: 870200149046 UF: WB Data: 26/11/2020
Hora: 12:49)

(21) BR 30 2020 005650-7

Código 31 - Notificação de Depósito
(22) 26/11/2020
(71) PSA AUTOMOBILES SA (FR)
(72) JEAN-PIERRE PLOUÉ
(74) MONTAURY PIMENTA, MACHADO & VIEIRA DE MELLO ADVOGADOS
Notificação de depósito (Protocolo: 870200149056 UF: WB Data: 26/11/2020
Hora: 12:58)

(21) BR 30 2020 005651-5

Código 31 - Notificação de Depósito
(22) 26/11/2020
(71) TOYOTA JIDOSHA KABUSHIKI KAISHA (JP)
(72) NICOLAS HOGIOS
(74) Clarke, Modet Propriedade Intelectual Ltda.
Notificação de depósito (Protocolo: 870200149061 UF: WB Data: 26/11/2020
Hora: 13:03)

(21) BR 30 2020 005652-3

Código 31 - Notificação de Depósito
(22) 26/11/2020
(71) PSA AUTOMOBILES SA (FR)
(72) JEAN-PIERRE PLOUÉ
(74) MONTAURY PIMENTA, MACHADO & VIEIRA DE MELLO ADVOGADOS
Notificação de depósito (Protocolo: 870200149077 UF: WB Data: 26/11/2020
Hora: 13:27)

(21) BR 30 2020 005653-1

Código 31 - Notificação de Depósito
(22) 26/11/2020
(71) TOYOTA JIDOSHA KABUSHIKI KAISHA (JP)
(72) LIAM FRANCIS FERGUSON; PATRICK JIHWAN SOHN
(74) Clarke, Modet Propriedade Intelectual Ltda.
Notificação de depósito (Protocolo: 870200149089 UF: WB Data: 26/11/2020
Hora: 14:06)



(21) BR 30 2020 005654-0 Código 31 - Notificação de Depósito
(22) 26/11/2020
(71) ETHICON LLC (US)
(72) FREDERICK E. SHELTON IV; JASON L. HARRIS
(74) Dannemann, Siemsen, Bigler & Ipanema Moreira
Notificação de depósito (Protocolo: 870200149092 UF: WB Data: 26/11/2020
Hora: 14:27)

(21) BR 30 2020 005655-8 Código 31 - Notificação de Depósito
(22) 26/11/2020
(71) ETHICON LLC (US)
(72) FREDERICK E. SHELTON IV; JASON L. HARRIS
(74) Dannemann, Siemsen, Bigler & Ipanema Moreira
Notificação de depósito (Protocolo: 870200149096 UF: WB Data: 26/11/2020
Hora: 14:29)

(21) BR 30 2020 005656-6 Código 31 - Notificação de Depósito
(22) 26/11/2020
(71) PSA AUTOMOBILES SA (FR)
(72) JEAN-PIERRE PLOUÉ
(74) MONTAURY PIMENTA, MACHADO & VIEIRA DE MELLO ADVOGADOS
Notificação de depósito (Protocolo: 870200149097 UF: WB Data: 26/11/2020
Hora: 14:30)

(21) BR 30 2020 005657-4 Código 31 - Notificação de Depósito
(22) 26/11/2020
(71) PSA AUTOMOBILES SA (FR)
(72) JEAN-PIERRE PLOUÉ
(74) MONTAURY PIMENTA, MACHADO & VIEIRA DE MELLO ADVOGADOS
Notificação de depósito (Protocolo: 870200149098 UF: WB Data: 26/11/2020
Hora: 14:32)

(21) BR 30 2020 005658-2 Código 31 - Notificação de Depósito
(22) 26/11/2020
(71) PSA AUTOMOBILES SA (FR)
(72) JEAN-PIERRE PLOUÉ
(74) MONTAURY PIMENTA, MACHADO & VIEIRA DE MELLO ADVOGADOS
Notificação de depósito (Protocolo: 870200149100 UF: WB Data: 26/11/2020
Hora: 14:33)

(21) BR 30 2020 005659-0 Código 31 - Notificação de Depósito
(22) 26/11/2020
(71) PSA AUTOMOBILES SA (FR)



(72) JEAN-PIERRE PLOUÉ
(74) MONTAURY PIMENTA, MACHADO & VIEIRA DE MELLO ADVOGADOS
Notificação de depósito (Protocolo: 870200149103 UF: WB Data: 26/11/2020
Hora: 14:34)

(21) BR 30 2020 005660-4 Código 31 - Notificação de Depósito
(22) 26/11/2020
(71) PSA AUTOMOBILES SA (FR)
(72) JEAN-PIERRE PLOUÉ
(74) MONTAURY PIMENTA, MACHADO & VIEIRA DE MELLO ADVOGADOS
Notificação de depósito (Protocolo: 870200149110 UF: WB Data: 26/11/2020
Hora: 14:39)

(21) BR 30 2020 005661-2 Código 31 - Notificação de Depósito
(22) 26/11/2020
(71) HONDA MOTOR CO., LTD. (JP)
(72) MAURIZIO CARBONARA; KENTARO TAJI
(74) Dannemann, Siemsen, Bigler & Ipanema Moreira
Notificação de depósito (Protocolo: 870200149131 UF: WB Data: 26/11/2020
Hora: 15:01)

(21) BR 30 2020 005662-0 Código 31 - Notificação de Depósito
(22) 26/11/2020
(71) HONDA MOTOR CO., LTD. (JP)
(72) MAURIZIO CARBONARA; KENTARO TAJI
(74) Dannemann, Siemsen, Bigler & Ipanema Moreira
Notificação de depósito (Protocolo: 870200149153 UF: WB Data: 26/11/2020
Hora: 15:18)

(21) BR 30 2020 005663-9 Código 31 - Notificação de Depósito
(22) 26/11/2020
(71) 3M INNOVATIVE PROPERTIES COMPANY (US)
(72) JOHN WILLIAM CAIN
(74) CAROLINA NAKATA
Notificação de depósito (Protocolo: 870200149154 UF: WB Data: 26/11/2020
Hora: 15:18)

(21) BR 30 2020 005664-7 Código 31 - Notificação de Depósito
(22) 26/11/2020
(71) PSA AUTOMOBILES SA (FR)
(72) JEAN-PIERRE PLOUÉ
(74) MONTAURY PIMENTA, MACHADO & VIEIRA DE MELLO ADVOGADOS
Notificação de depósito (Protocolo: 870200149186 UF: WB Data: 26/11/2020
Hora: 15:50)



(21) BR 30 2020 005665-5 Código 31 - Notificação de Depósito
(22) 26/11/2020
(71) LUBRI-MOTOR'S INDÚSTRIA, COMÉRCIO, IMPORTAÇÃO E EXPORTAÇÃO LTDA. (BR/SP)
(72) PAULO ROBERTO BELTRAMINI
(74) Vilage Marcas e Patentes Ltda
Notificação de depósito (Protocolo: 870200149198 UF: WB Data: 26/11/2020
Hora: 15:59)

(21) BR 30 2020 005666-3 Código 31 - Notificação de Depósito
(22) 26/11/2020
(71) ETHICON LLC (US)
(72) FREDERICK E. SHELTON IV; JASON L. HARRIS
(74) Dannemann, Siemsen, Bigler & Ipanema Moreira
Notificação de depósito (Protocolo: 870200149232 UF: WB Data: 26/11/2020
Hora: 16:53)

(21) BR 30 2020 005667-1 Código 31 - Notificação de Depósito
(22) 26/11/2020
(71) BÜHLER AG (CH)
(72) XIAOCHUN GONG; JAX GUO
(74) Dannemann, Siemsen, Bigler & Ipanema Moreira
Notificação de depósito (Protocolo: 870200149291 UF: WB Data: 26/11/2020
Hora: 17:34)

(21) BR 30 2020 005668-0 Código 31 - Notificação de Depósito
(22) 27/11/2020
(71) NELY CRISTINA BRAIDOTTI (BR/SP)
(72) NELY CRISTINA BRAIDOTTI
(74) VILELA COELHO SOCIEDADE DE ADVOGADOS
Notificação de depósito (Protocolo: 870200149411 UF: WB Data: 27/11/2020
Hora: 08:45)

(21) BR 30 2020 005669-8 Código 31 - Notificação de Depósito
(22) 27/11/2020
(71) NELY CRISTINA BRAIDOTTI (BR/SP)
(72) NELY CRISTINA BRAIDOTTI
(74) VILELA COELHO SOCIEDADE DE ADVOGADOS
Notificação de depósito (Protocolo: 870200149417 UF: WB Data: 27/11/2020
Hora: 08:52)

(21) BR 30 2020 005670-1 Código 31 - Notificação de Depósito
(22) 27/11/2020



(71) THERAPY - MONTAGEM DE ELETRONICOS LTDA (BR/PR)
(72) JEFERSON DOS SANTOS MARCELINO
(74) London Marcas e Patentes S/S Ltda.
Notificação de depósito (Protocolo: 870200149449 UF: WB Data: 27/11/2020
Hora: 09:34)

(21) BR 30 2020 005671-0

Código 31 - Notificação de Depósito
(22) 27/11/2020
(71) INDUSTRIA DE CALÇADOS BEIRA RIO LTDA. (BR/SP)
(72) PRISCILA CANCCIAN TAVARES
(74) DANILO DE OLIVEIRA BEZERRA
Notificação de depósito (Protocolo: 870200149514 UF: WB Data: 27/11/2020
Hora: 10:44)

(21) BR 30 2020 005672-8

Código 31 - Notificação de Depósito
(22) 27/11/2020
(71) INDUSTRIA DE CALÇADOS BEIRA RIO LTDA. (BR/SP)
(72) PRISCILA CANCCIAN TAVARES
(74) DANILO DE OLIVEIRA BEZERRA
Notificação de depósito (Protocolo: 870200149523 UF: WB Data: 27/11/2020
Hora: 10:52)

(21) BR 30 2020 005674-4

Código 31 - Notificação de Depósito
(22) 27/11/2020
(71) INDUSTRIA DE CALÇADOS BEIRA RIO LTDA. (BR/SP)
(72) PRISCILA CANCCIAN TAVARES
(74) DANILO DE OLIVEIRA BEZERRA
Notificação de depósito (Protocolo: 870200149535 UF: WB Data: 27/11/2020
Hora: 11:02)

(21) BR 30 2020 005675-2

Código 31 - Notificação de Depósito
(22) 27/11/2020
(71) INDUSTRIA DE CALÇADOS BEIRA RIO LTDA. (BR/SP)
(72) PRISCILA CANCCIAN TAVARES
(74) DANILO DE OLIVEIRA BEZERRA
Notificação de depósito (Protocolo: 870200149542 UF: WB Data: 27/11/2020
Hora: 11:08)

(21) BR 30 2020 005676-0

Código 31 - Notificação de Depósito
(22) 27/11/2020
(71) SHANDONG HONGGUANG RUBBER TECHNOLOGY CO., LTD. (CN)
(72) LILI SHAN
(74) IGOR LEONARDO GUIMARÃES SIMÕES
Notificação de depósito (Protocolo: 870200149547 UF: WB Data: 27/11/2020



Hora: 11:13)

(21) BR 30 2020 005677-9

Código 31 - Notificação de Depósito
(22) 27/11/2020
(71) AMBEV S.A. (BR/SP)
(72) ADILSON PENHORATE DE CARVALHO; MAURICI DE ARAGÃO
(74) Dannemann, Siemsen, Bigler & Ipanema Moreira
Notificação de depósito (Protocolo: 870200149603 UF: WB Data: 27/11/2020
Hora: 12:13)

(21) BR 30 2020 005678-7

Código 31 - Notificação de Depósito
(22) 27/11/2020
(71) L & R BORGES INDÚSTRIA COMÉRCIO E EXPORTAÇÃO E
IMPORTAÇÃO DE ARTIGOS ESPORTIVOS E ORTOPÉDICOS LTDA ME
(BR/SC)
(72) JOEL FELIPE PLENTZ
(74) SAMUEL CLAUDINO SIMÕES
Notificação de depósito (Protocolo: 870200149633 UF: WB Data: 27/11/2020
Hora: 12:58)

(21) BR 30 2020 005679-5

Código 31 - Notificação de Depósito
(22) 27/11/2020
(71) GABRIELA VELOSO DE ASSIS (BR/RS)
(72) GABRIELA VELOSO DE ASSIS
(74) LEÃO PROPRIEDADE INTELECTUAL
Notificação de depósito (Protocolo: 870200149682 UF: WB Data: 27/11/2020
Hora: 13:43)

(21) BR 30 2020 005681-7

Código 31 - Notificação de Depósito
(22) 27/11/2020
(71) SHIROHATO CO., LTD. (JP)
(72) TAKANAO YOKOI
(74) LICKS ADVOGADOS
Notificação de depósito (Protocolo: 870200149883 UF: WB Data: 27/11/2020
Hora: 16:46)

(21) BR 30 2020 005682-5

Código 31 - Notificação de Depósito
(22) 27/11/2020
(71) WALTER TIAGO (BR/SP) ; ALEXANDRE JULIAO (BR/SP)
(72) WALTER TIAGO; ALEXANDRE JULIAO
(74) Igor Vicente de Oliveira Gonçalves - ME
Notificação de depósito (Protocolo: 870200149970 UF: WB Data: 27/11/2020
Hora: 17:45)



(21) BR 30 2020 005683-3 Código 31 - Notificação de Depósito
(22) 27/11/2020
(71) FUJITSU GENERAL LIMITED (JP)
(72) HIROSHI KOBAYASHI
(74) DANIEL ADVOGADOS (ALT.DE DANIEL & CIA)
Notificação de depósito (Protocolo: 870200150062 UF: WB Data: 27/11/2020
Hora: 18:58)

(21) BR 30 2020 005684-1 Código 31 - Notificação de Depósito
(22) 27/11/2020
(71) INDUSTRIA DE CALÇADOS BEIRA RIO LTDA. (BR/SP)
(72) PRISCILA CANCCIAN TAVARES
(74) DANILO DE OLIVEIRA BEZERRA
Notificação de depósito (Protocolo: 870200150066 UF: WB Data: 27/11/2020
Hora: 19:03)

(21) BR 30 2020 005685-0 Código 31 - Notificação de Depósito
(22) 27/11/2020
(71) FUJITSU GENERAL LIMITED (JP)
(72) YUTAI RI
(74) DANIEL ADVOGADOS (ALT.DE DANIEL & CIA)
Notificação de depósito (Protocolo: 870200150067 UF: WB Data: 27/11/2020
Hora: 19:03)

(21) BR 30 2020 005686-8 Código 31 - Notificação de Depósito
(22) 27/11/2020
(71) INDUSTRIA DE CALÇADOS BEIRA RIO LTDA. (BR/SP)
(72) PRISCILA CANCCIAN TAVARES
(74) DANILO DE OLIVEIRA BEZERRA
Notificação de depósito (Protocolo: 870200150083 UF: WB Data: 27/11/2020
Hora: 19:15)

(21) BR 30 2020 005689-2 Código 31 - Notificação de Depósito
(22) 29/11/2020
(71) COLLABOSPACE INC. (KR)
(72) SEUNG WOO HONG; DO HWAN KIM; HYUN JAE KWAK
(74) ALEXANDRE FUKUDA YAMASHITA
Notificação de depósito (Protocolo: 870200150161 UF: WB Data: 29/11/2020
Hora: 20:54)



Código 32 - Notificação do Depósito Com Requerimento de Sigilo

Notificação de depósito de pedido de registro de desenho industrial com requerimento de sigilo. Tendo sido requerido o sigilo na forma do Art. 106 § 1º o processamento do pedido será suspenso pelo prazo de 180 (cento e oitenta) dias. Vencido este prazo, o pedido será encaminhado para exame técnico. O depositante poderá solicitar a retirada do pedido dentro do prazo de 90 (noventa) dias contados da data do depósito. A retirada do pedido sem que o mesmo tenha produzido qualquer efeito dará prioridade ao depósito imediatamente posterior.

(21) BR 30 2020 005562-4

Código 32 - Notificação do Depósito Com Requerimento de Sigilo

(22) 23/11/2020

(71) FORZA INDÚSTRIA DE EQUIPAMENTOS MÉDICOS LTDA (BR/RS)

(72) FILIPE GALIOTTO

Notificação de depósito de pedido em sigilo (Protocolo: 870200146985 UF: WB

Data: 23/11/2020 Hora: 08:55)

(21) BR 30 2020 005612-4

Código 32 - Notificação do Depósito Com Requerimento de Sigilo

(22) 26/11/2020

(71) TETRA LAVAL HOLDINGS & FINANCE S.A. (CH)

(72) MAURIZIO FILIPPINI; DANIELE PALLADINO; ANGELO SORBARA;
FRANCESCA TAVONI

(74) ARIBONI, FABBRI E SCHMIDT SOCIEDADE DE ADVOGADOS

Notificação de depósito de pedido em sigilo (Protocolo: 870200148906 UF: WB

Data: 26/11/2020 Hora: 09:15)

(21) BR 30 2020 005613-2

Código 32 - Notificação do Depósito Com Requerimento de Sigilo

(22) 26/11/2020

(71) TETRA LAVAL HOLDINGS & FINANCE S.A. (CH)

(72) MAURIZIO FILIPPINI; DANIELE PALLADINO; ANGELO SORBARA;
FRANCESCA TAVONI

(74) ARIBONI, FABBRI E SCHMIDT SOCIEDADE DE ADVOGADOS

Notificação de depósito de pedido em sigilo (Protocolo: 870200148912 UF: WB

Data: 26/11/2020 Hora: 09:24)



Código 33.1 - Pedido Inexistente

Pedido considerado inexistente, conforme o art. 103 da Lei 9279/96, por não atender formalmente ao disposto no art. 101.

(21) BR 30 2020 005355-9

Código 33.1 - Pedido Inexistente

(22) 10/11/2020

(71) IVY ENGEL (BR/SP)

Pedido de registro de desenho industrial considerado inexistente com base no Art.103 da LPI tendo em vista não ter havido cumprimento de exigência formal preliminar.

(21) BR 30 2020 005433-4

Código 33.1 - Pedido Inexistente

(22) 14/11/2020

(71) FABIO MATHEUS DOS SANTOS LOPES (BR/PR)

(74) ERIC LUZ PINTO

Pedido de registro de desenho industrial considerado inexistente com base no Art.103 da LPI tendo em vista não ter havido cumprimento de exigência formal preliminar.



Código 34 - Exigência - Art. 106 § 3º da LPI

Suspensão do andamento do pedido de registro de desenho industrial que, para instrução regular, aguardará o atendimento ou contestação das exigências formuladas. A não manifestação do depositante no prazo de 60 (sessenta) dias desta data acarretará o arquivamento definitivo do pedido.

(21) BR 30 2014 002518-0

Código 34 - Exigência - Art. 106 § 3º da LPI

(22) 30/05/2014

(71) UNIVERSIDADE FEDERAL DE MINAS GERAIS (BR/MG)

Com base no Comunicado publicado na RPI nº 2523, de 14/05/2019, e no Comunicado publicado na RPI 2560, de 28/01/2020, formula-se a seguinte exigência com fulcro no Manual de Desenhos Industriais (doravante Manual), estabelecido pela Resolução 232/2019. [1] No item 5.5 do Manual temos que devem ser apresentadas as seguintes figuras de um objeto tridimensional: vistas ortogonais (frontal, posterior, laterais, superior e inferior), além de PELO MENOS uma perspectiva; isso significa que são aceitas duas ou mais perspectivas, apesar de não ser uma obrigatoriedade. Conforme consta no item 5.5.4 do Manual, a definição de figura meramente ilustrativa é: figura que revele elementos meramente ilustrativos que não componham o escopo da proteção reivindicada; tais elementos (meramente ilustrativos) são representados por linhas tracejadas, desde que necessários para a compreensão do objeto ou do padrão ornamental; em outras palavras, nestas figuras o objeto requerido é representado em linhas contínuas, aplicado, montado, acoplado, encaixado vestido ou fixado (ou em situações análogas) em elementos que não façam parte da reivindicação do pedido do registro. Não foram apresentadas figuras meramente ilustrativas na petição: as figuras 1.6, 2.6, 3.6, 4.6, 5.6 e 6.6 são perspectivas. [2] Conforme mencionado na exigência anterior, de acordo com o parecer do recurso, a perspectiva (figura 1.1) não deveria representar os elementos circulares na lateral, mas o requerente não fez a correção solicitada: rerepresente a figura 1.1 sem os elementos circulares a fim de ficar correspondente às demais vistas do objeto. [3] As vistas inferiores de todos os objetos foram omitidas sob a alegação de serem simétricas às vistas superiores, mas isso não procede: nas perspectivas superiores vemos que as barras longitudinais estão sobre as hastes laterais, onde se veem elementos representados por retângulos na vista superior que, aliás, estão representados desenhados das barras), mas na parte inferior não haveria os retângulos nas barras. Acrescente a vista inferior de cada objeto e revise todo o conjunto de figuras, fazendo as correções indicadas e quaisquer outras que sejam necessárias para que as imagens apresentem coerência entre si, em atenção ao item 5.5 do Manual. [4] De acordo com os itens 5.5, 3.8.1 e 3.8.2 do Manual, por terem sido omitidas vistas simétricas (considerando apenas as vistas laterais) o relatório descritivo e a reivindicação são obrigatórios neste pedido. Com base no art. 107 da LPI, estes documentos deverão constar do certificado. Para tal,



deverão atender às condições estabelecidas pelo INPI, como previsto no art. 101 da mesma lei. Reapresente o relatório descritivo e a reivindicação corrigidos: corrija as legendas das perspectivas; retire a declaração referente omissão das vistas inferiores; as vistas laterais opostas são espelhadas às apresentadas; informe as legendas das novas figuras.

(21) BR 30 2014 006042-2

Código 34 - Exigência - Art. 106 § 3º da LPI

(22) 28/11/2014

(71) APPLE INC. (US)

(74) KASZNAR LEONARDOS PROPRIEDADE INTELECTUAL

Com base no Comunicado publicado na RPI nº 2523, de 14/05/2019, e no Comunicado publicado na RPI 2560, de 28/01/2020, formula-se a seguinte exigência com fulcro no Manual de Desenhos Industriais (doravante Manual), estabelecido pela Resolução 232/2019, tomando-se por base o contido na petição 870180044470, de 25/05/2018: [1] Para pedidos de desenhos industriais bidimensionais, o título deverá ser iniciado pela expressão padrão ornamental aplicado em..., e deverá indicar o produto no qual o padrão será aplicado. Alterar título para: padrão ornamental aplicado em xxx, onde xxx seja um objeto onde o padrão ornamental será aplicado. Por exemplo: padrão ornamental aplicado em interface gráfica de usuário para tela de dispositivo. [2] Em pedidos de padrões ornamentais é obrigatória a apresentação de relatório descritivo e reivindicação conforme modelos contidos na seção MODELOS, em atenção aos itens 5.5, 3.8.1 e 3.8.2 do Manual. Na reivindicação coloque, na parte superior, a numeração de folha (1/1); abaixo coloque a indicação do documento (Reivindicação), seguida do título e da frase padrão (Reivindica-se o desenho industrial e sua variação conforme representado no conjunto de figuras e apresentado no relatório descritivo, ambos em anexo.). No relatório descritivo coloque, na parte superior, a numeração de folha (1/1); abaixo coloque a indicação do documento (Relatório descritivo), seguida do título e da frase padrão (O presente relatório descritivo faz referência aos desenhos anexos, assim indicados:); na sequência, coloque a legenda das figuras conforme mostrada no modelo (figura 1.1 - vista planificada; figura 2.1 - vista planificada). Tanto a reivindicação quanto o relatório descritivo devem conter a declaração referente à omissão de vistas contida no item 3.8.1.2b do Manual (As vistas do padrão ornamental aplicado ao objeto foram omitidas).

(21) BR 30 2020 000026-9

Código 34 - Exigência - Art. 106 § 3º da LPI

(22) 04/01/2020

(71) CHRISTIAN ARGENTIERI (IT)

(74) MAGALHÃES, NOGUEIRA SOCIEDADE DE ADVOGADOS

As figuras ainda guardam inconsistências nas formas e nas vistas. Primeiramente, para delimitar adequadamente as formas, completar todas as linhas incompletas dos desenhos. Na fig. 1.3 há duas linhas horizontais, logo baixo do conjunto de 3 retângulos, que não foram observadas na perspectiva. Não ficou claro o que



essas linhas delimitam. A perspectiva parece demonstrar um rebaixo curvo na parte posterior, na base da projeção em forma de "L". Esse rebaixo está mal representado nas figuras 1.2, 1.4, 1.5 e 1.6. Incluir no conjunto de figuras uma perspectiva inferior para compreender melhor as formas da vista inferior. Revisar e harmonizar todas as vistas .

(21) BR 30 2020 002313-7

Código 34 - Exigência - Art. 106 § 3º da LPI

(22) 27/05/2020

(71) PAULO CEZAR DE OLIVEIRA - METALURGICA (BR/PR)

(74) LUCIANO SALVIATO

Exigência formulada com fulcro no Manual de Desenhos Industriais (doravante Manual), estabelecido pela Resolução 232/2019. [1] As figuras continuam insatisfatórias. As figuras foram representadas em linhas, porém mostram praticamente as mesmas vistas que foram mostradas anteriormente nas fotos, ou seja, continuam muito distorcidas, impossibilitando a compreensão da forma do objeto, já que cada vista mostra uma proporção diferente. Na vista inferior, por exemplo, o assento está muito menor que o mostrado nas demais figuras. Além disso, as representações das hastes que formam os triângulos da base estão erradas: as que passam pela frente estão interrompidas, como se todas as hastes fossem unidas; na vista superior existem linhas incompletas. Em atenção ao item 5.5 do Manual, apresente novo conjunto de figuras formado pelas vistas ORTOGONAIS (frontal, posterior, laterais, superior e inferior), além de pelo menos uma perspectiva do objeto. Observe que conforme item 5.11.2 do Manual, pedidos que não cumprirem satisfatoriamente a exigência técnica para adequação ou complementação das figuras estão sujeitos a indeferimento.

(21) BR 30 2020 002327-7

Código 34 - Exigência - Art. 106 § 3º da LPI

(22) 27/05/2020

(71) KIMBERLY-CLARK WORLDWIDE, INC. (US)

(74) KASZNAR LEONARDOS PROPRIEDADE INTELECTUAL

Exigência formulada com fulcro no Manual de Desenhos Industriais (doravante Manual), estabelecido pela Resolução 232/2019. [1] As figuras não estão correspondentes entre si: nas figuras 1.1, 1.2, 2.1, 2.2, 3.1, 3.2, 4.1, 4.2, 5.1, 5.2, 6.1, 6.2, 7.1 e 7.2 os ressaltos estão menores no sentido longitudinal do que os mostrados nas figuras 1.4, 1.5, 2.4, 2.5, 3.4, 3.5, 4.4, 4.5, 5.4, 5.5, 6.4, 6.5, 7.4 e 7.5, onde vão até quase o limite do objeto. Revise todo o conjunto de figuras, fazendo as correções indicadas e quaisquer outras que sejam necessárias para que as imagens apresentem coerência entre si, em atenção ao item 5.5 do Manual.

(21) BR 30 2020 002625-0

Código 34 - Exigência - Art. 106 § 3º da LPI

(22) 18/06/2020

(71) MURILO ALFREDO DE FARIA (BR/SC)

(74) Rogério de Souza



A representação da figura 1.3 do depósito estava correta. Corrigir esta e a figura 1.2, que deve ser rebatida da figura 1.3.

(21) BR 30 2020 002842-2

Código 34 - Exigência - Art. 106 § 3º da LPI

(22) 07/07/2020

(71) GOOGLE LLC (US)

(74) Clarke, Modet Propriedade Intelectual Ltda.

Exigência formulada com fulcro no Manual de Desenhos Industriais (doravante Manual), estabelecido pela Resolução 232/2019. [1] Conforme item 5.5 do Manual, após o depósito, a configuração inicial do desenho industrial requerido não pode sofrer acréscimos ou alterações, ressalvadas as correções requeridas por meio de exigência direcionada aos desenhos ou fotografias do pedido e as modificações requeridas pelo depositante, antes do primeiro exame técnico, destinadas à correção de irregularidades nas figuras e / ou melhor visualização do objeto. Ao cumprir a exigência preliminar foi apresentado objeto diferente do apresentado no depósito, configurando alteração de matéria: o padrão da figura 1.1 do depósito tinha uma área sombreada na lateral direita, que foi suprimida. Reapresente a figura conforme depósito. [2] Os desenhos ou fotografias não deverão conter marcas ou logotipos representados na configuração do desenho industrial requerido, ainda que a reprodução do sinal marcário tenha sido parcial, conforme item 5.5.2 do Manual: apresente as figuras sem o sinal marcário / logotipo, registrado como marca no EUIPO. [3] As figuras devem ser renumeradas como figura 1.1 e figura 2.1, em atenção aos itens 3.8.3, 4.2.11 e 5.8 do Manual. [4] O documento de prioridade unionista reivindicado revela objeto diferente do solicitado na figura 1.1 do depósito do pedido nacional: no documento estrangeiro não há a área sombreada na lateral direita e há apenas 4 nuances de cinza, enquanto no pedido nacional o objeto apresenta 5 nuances de cores. Apresente documento de prioridade correspondente ao desenho industrial depositado no Brasil, sob pena de publicação de perda da prioridade, conforme previsto no item 5.1 do Manual. O documento deve ser apresentado com qualidade melhor, pois o que foi entregue está com as imagens granuladas, não com as cores / tons de cinza regulares.

(21) BR 30 2020 003203-9

Código 34 - Exigência - Art. 106 § 3º da LPI

(22) 24/07/2020

(71) CNH INDUSTRIAL BRASIL LTDA. (BR/MG)

(74) ALEXANDRE FUKUDA YAMASHITA

Exigência formulada com fulcro no Manual de Desenhos Industriais (doravante Manual), estabelecido pela Resolução 232/2019.[1] As figuras não estão correspondentes entre si, por exemplo: as figuras 1.4 e 1.5 estão idênticas e espelhadas, mas nas demais figuras pode-se observar que há elementos na vista lateral direita (figura 1.5, tomando por base a perspectiva e considerando que a figura 1.2 é a vista frontal) que não existem na lateral esquerda; na figura 1.1 observam-se elementos na parte superior, próximos a elementos cilíndricos que



parecem ser pistões, que não estão representados na figura 1.6; na área central da figura 1.6, no elemento de seção quadrada (próximo à legenda da figura) há uma peça dobrada que não está visível na figura 1.1. Revise todo o conjunto de figuras, fazendo as correções indicadas e quaisquer outras que sejam necessárias para que as imagens apresentem coerência entre si, em atenção ao item 5.5 do manual. Devido à complexidade da forma, solicitamos que seja acrescentada pelo menos mais uma perspectiva do objeto em ângulo que favoreça o entendimento da forma. A figura 1.6 deve ser girada 180° na folha a fim de permitir a comparação com as demais vistas.

(21) BR 30 2020 003473-2

Código 34 - Exigência - Art. 106 § 3º da LPI

(22) 06/08/2020

(71) DANFOSS A/S (DK)

(74) DANNEMANN, SIEMSEN, BIGLER & IPANEMA MOREIRA

A exigência anterior foi parcialmente cumprida demonstrando os supostos elementos ornamentais, mas não demonstrou onde esses objetos são utilizados ou de que forma eles funcionam. Apresentar imagens demonstrando no local de uso final desses objetos.

(21) BR 30 2020 003662-0

Código 34 - Exigência - Art. 106 § 3º da LPI

(22) 11/08/2020

(71) SITMED EQUIPAMENTOS MÉDICOS LTDA (BR/RS)

(74) GUERRA PROPRIEDADE INDUSTRIAL

Todas as figuras do cumprimento de exigência representaram a peça rebatida. Corrigir desenhos de maneira que a forma cilíndrica da perspectiva esteja posicionada no lado esquerda da peça. A página da figura 1.8 deve ser 8/8. Corrigir numeração de páginas.

(21) BR 30 2020 003704-9

Código 34 - Exigência - Art. 106 § 3º da LPI

(22) 12/08/2020

(71) NELSON VIDO (BR/SP)

(74) JAIR SILVA DE ANDRADE

Os padrões ornamentais foram modificados com a supressão dos círculos na margem esquerda e o retângulo externo. Restituí-los aos desenhos. A exigência anterior não solicitou a apresentação do padrão ornamental aplicado no objeto. Apenas solicitou a padronização do relatório descritivo e reivindicação e a retirada dos textos do nas figuras. Manter no atual pedido a fig. 1.1 do depósito e dividir em em um novo pedido dividido a fig. 2.1, pois as duas figuras não apresentam as mesmas características distintivas preponderantes. Proceder com as correções acima e dos documentos conforme abaixo;O relatório deve apresentar o título do pedido e em seguida a frase:O presente relatório descritivo faz referência aos desenhos anexos, assim indicados:Elencar as vistas na seguinte configuração:Figura 1.1 - vista planificadaAs vistas do padrão ornamental aplicado ao objeto foram omitidas.A reivindicação deve apresentar o



título do pedido seguido da seguinte frase:Reivindica-se o registro do desenho industrial conforme representado no conjunto de figuras e apresentado no relatório descritivo, ambos em anexo.As vistas do padrão ornamental aplicado ao objeto foram omitidas.

(21) BR 30 2020 003708-1

Código 34 - Exigência - Art. 106 § 3º da LPI

(22) 12/08/2020

(71) P. H. N. KOBYLKA - ME (BR/PR)

A numeração da página deve ser sequencial com 1/7, 2/7, 3/7, 4/7, 5/7, 6/7 e 7/7.

(21) BR 30 2020 003899-1

Código 34 - Exigência - Art. 106 § 3º da LPI

(22) 24/08/2020

(71) BRAZ JOSÉ DE LIMA (BR/SP)

[1]- No cumprimento de exigência, devem ser apresentadas todas as figuras que compõem o jogo de figuras, e não apenas aquelas que apresentavam algum erro e foram corrigidas. Reapresentar o jogo de figuras completo, com as devidas correções efetuadas.

(21) BR 30 2020 003929-7

Código 34 - Exigência - Art. 106 § 3º da LPI

(22) 26/08/2020

(71) UNIVERSIDADE FEDERAL DE SERGIPE (BR/SE)

Exigência formulada com fulcro no Manual de Desenhos Industriais (doravante Manual), estabelecido pela Resolução 232/2019. [1] O requerente não se manifestou com relação ao questionamento acerca da correspondência da classe informada (14-02) com o objeto requerido, que não nos parece adequada. Esclareça. [2] Conforme item 5.5 do Manual, após o depósito, a configuração inicial do desenho industrial requerido não pode sofrer acréscimos ou alterações, ressalvadas as correções requeridas por meio de exigência direcionada aos desenhos ou fotografias do pedido e as modificações requeridas pelo depositante, antes do primeiro exame técnico, destinadas à correção de irregularidades nas figuras e / ou melhor visualização do objeto. Ao cumprir a exigência o requerente apresentou objeto diferente do apresentado no depósito, configurando alteração de matéria: foram alterados elementos, uns acrescentados, outros suprimidos, e também foram modificadas as proporções do objeto. Revise o conjunto de figuras fazendo as correções indicadas e quaisquer outras que sejam necessárias para que as imagens representem os mesmos objetos apresentados no depósito. [3] Conforme item 5.5.1 do Manual, as figuras devem ter contraste, nitidez e resolução gráfica suficientes para a plena compreensão do desenho requerido, sem hachuras, sombras ou reflexos que comprometam a visualização da configuração: apresente as figuras com qualidade adequada, utilizando traços precisos e resolução mínima de 300 DPI. [4] Conforme solicitado na exigência anterior, em atenção ao item 5.5 do Manual, apresente novo conjunto de figuras formado pelas vistas ortogonais (frontal, posterior, laterais, superior e inferior), além de pelo menos uma perspectiva. Foi



apresentada apenas uma vista lateral e sua oposta não é simétrica ou espelhada a ela, de modo que precisa ser apresentada. [5] Conforme item 5.5.1 do Manual, as figuras devem ter fundo absolutamente neutro, sem revelar qualquer padrão ou textura. Reapresente as figuras com fundo neutro, sem sombreados e reflexos. [6] Ao apresentar todas as figuras, de acordo com os itens 5.5, 3.8.1 e 3.8.2 do Manual o relatório e a reivindicação apresentados neste pedido não são obrigatórios. Com base no art. 107 da LPI, por terem sido apresentados, estes documentos deverão constar do certificado. Para tal, deverão atender às condições estabelecidas pelo INPI, como previsto no art. 101 da mesma lei. Reapresente o relatório e a reivindicação fielmente conforme modelos na seção Modelos no Manual. Na reivindicação coloque, na parte superior, a numeração de folha (1/1); abaixo, coloque a indicação do documento (Reivindicação), seguida abaixo pelo título e, por último, da frase padrão (Reivindica-se o registro do desenho industrial conforme representado no conjunto de figuras e apresentado no relatório descritivo, ambos em anexo); **TODO O RESTANTE DEVE SER SUPRIMIDO**; não numere a reivindicação, pois pedidos de registro de desenho industrial só admitem uma reivindicação. No relatório descritivo coloque, na parte superior, a numeração de folha (1/1); abaixo coloque a indicação do documento (Relatório descritivo), seguida do título e da frase padrão (O presente relatório descritivo faz referência aos desenhos anexos, assim indicados:); na sequência, coloque a legenda das figuras conforme mostrada no modelo (por exemplo: figura 1.1 - vista frontal; figura 1.2 - vista posterior, etc.); na legenda não escreva **DA CONFIGURAÇÃO APLICADA**. **NENHUM TEXTO** que não esteja previsto nos modelos é permitido. Caso não tenha interesse em reapresentar os documentos corrigidos, o requerente deverá declarar no cumprimento desta exigência que abdica dos mesmos, o que ensejará sua não inclusão no certificado por infringência ao art. 101 da LPI, sem prejuízos para o pedido.

(21) BR 30 2020 003965-3

Código 34 - Exigência - Art. 106 § 3º da LPI

(22) 27/08/2020

(71) VINICIUS VERLY BARROZO (BR/RJ)

Exigência formulada com fulcro no Manual de Desenhos Industriais (doravante Manual), estabelecido pela Resolução 232/2019. [1] O pedido contém apenas figuras de conjuntos ornamentais de linhas, ou seja, de padrões ornamentais (bidimensionais). De acordo com o item 4.2.3 do manual, para pedidos de desenhos industriais bidimensionais, o título deverá ser iniciado pela expressão padrão ornamental aplicado em..., e deverá indicar o produto no qual o padrão será aplicado. Além disso, o título do pedido deve indicar o objeto de maneira breve, clara e concisa, conforme item 5.6 do Manual. Altere o título para: padrão ornamental aplicado em contêiner. [2] De acordo com os itens 4.2.11 e 5.5.2 do Manual, as figuras não podem conter molduras, linhas delimitadoras, marcas, logotipos, marcas d'água, timbres, rubricas, assinaturas e outras informações desta natureza: apresente as figuras sem os textos (cotas, descrição de



materiais, legenda, escala, pé-direito, etc.). Observe que a figura 1.1 se tornará idêntica à figura 1.4. [3] Conforme itens 3.8.3 e 4.2.11 do Manual a numeração das folhas de figuras deve estar no centro da margem superior indicando o número da folha e o número total de folhas, separados por uma barra oblíqua. Por exemplo, se forem apresentadas 6 folhas de figuras elas devem ser numeradas como 1/6, 2/6, 3/6, 4/6, 5/6 e 6/6. Não escreva FIGURA. [4] Os objetos do pedido não guardam entre si as mesmas características distintivas preponderantes. Por força do art. 104 da LPI, com apoio no item 5.4 do Manual, o pedido deverá ser dividido. Cada pedido dividido trata-se de um novo depósito: veja os itens 2.2 e 5.4 do Manual. [5] Mantenha no pedido original o padrão da figura 1.1. A folha de figura deve ser devidamente renumerada como 1/1 e a figura se mantém como figura 1.1. A figura 1.4 deve ser suprimida do pedido por ser idêntica à figura 1.1. [6] Apresente em um 1º pedido dividido o padrão da figura 1.2. A figura deve ser numerada como figura 1.1 e a folha da figura deve ser numerada como 1/1. [7] Apresente em um 2º pedido dividido os padrões das figuras 1.3 e 1.6. As figuras devem ser numeradas como figura 1.1 e figura 1.2 e as folhas das figuras devem ser numeradas como 1/2 e 2/2. [8] Apresente em um 3º pedido dividido o padrão da figura 1.5. A figura deve ser numerada como figura 1.1 e a folha da figura deve ser numerada como 1/1. [9] Em pedidos de padrões ornamentais é obrigatória a apresentação de relatório descritivo e reivindicação, conforme itens 5.5, 3.8.1 e 3.8.2 do Manual. Apresente os documentos conforme modelos do Manual. Na reivindicação coloque, na parte superior, a numeração de folha (1/1); abaixo coloque a indicação do documento (Reivindicação), seguida do título e da frase padrão (Reivindica-se o registro do desenho industrial conforme representado no conjunto de figuras e apresentado no relatório descritivo, ambos em anexo.). No relatório descritivo coloque, na parte superior, a numeração de folha (1/1); abaixo coloque a indicação do documento (Relatório descritivo), seguida do título e da frase padrão (O presente relatório descritivo faz referência ao desenho anexo, assim indicado:); na sequência, coloque a legenda da figura conforme mostrada no modelo: figura 1.1 - vista planificada. Tanto a reivindicação quanto o relatório descritivo devem conter a declaração referente à omissão de vistas contida no item 3.8.1.1b do Manual: o escopo de proteção deste registro de desenho industrial não inclui a forma plástica do objeto em que o padrão ornamental será aplicado. Não são admitidos textos que não estejam contidos nos modelos. [10] Com fulcro no item 5.7 do Manual, a classificação do pedido foi alterada de ofício para 32-00 - símbolos gráficos e logotipos padrões de superfície, ornamentações.

(21) BR 30 2020 005238-2

Código 34 - Exigência - Art. 106 § 3º da LPI

(22) 03/11/2020

(71) TERMOLAR S/A (BR/RS)

(74) MARPA CONSULTORIA E ASSESSORIA EMPRESARIAL LTDA.

Exigência formulada com fulcro no Manual de Desenhos Industriais (doravante Manual), estabelecido pela Resolução 232/2019. [1] O título do pedido deve



indicar o objeto de maneira breve, clara e concisa, sem usar palavras ou expressões irrelevantes, desnecessárias ou que denotem vantagens práticas, especificações técnicas ou termos meramente qualificativos, conforme item 5.6 do Manual. Altere o título para: configuração aplicada em jarra térmica. Ao apresentar a petição de cumprimento, já preencha com o novo título. [2] Por terem sido apresentadas todas as figuras necessárias, de acordo com os itens 3.8.1, 3.8.2 e 5.5 do Manual o relatório e a reivindicação apresentados neste pedido não são obrigatórios. Com base no art. 107 da LPI, por terem sido apresentados, estes documentos deverão constar do certificado. Para tal, deverão atender às condições estabelecidas pelo INPI, como previsto no art. 101 da mesma lei. Reapresente o relatório e a reivindicação corrigidos: informe o novo título. Caso não tenha interesse em reapresentar os documentos corrigidos, o requerente deverá declarar no cumprimento desta exigência que abdica deles, o que ensejará sua não inclusão no certificado por infringência ao art. 101 da LPI, sem prejuízos para o pedido. [3] Com fulcro no item 5.7 do Manual, a classificação do pedido foi alterada de ofício para 07-10 - recipientes térmicos para uso doméstico, a fim de se adequar ao objeto requerido.

(21) BR 30 2020 005366-4

Código 34 - Exigência - Art. 106 § 3º da LPI

(22) 11/11/2020

(71) PAQUETÁ CALÇADOS LTDA. (BR/CE)

(74) CARPENA ADVOGADOS ASSOCIADOS

Com base no Manual de Desenhos Industriais estabelecido pela Resolução 232/2019, bem como no Comunicado publicado na RPI Nº 2523 de 14/05/2019, formulam-se as seguintes exigências: (1) Apresentar novo conjunto de figuras, incluindo além das vistas reveladas, a vista lateral esquerda, pois como o formato do solado não é simétrico (conforme pode ser visto na vista superior), esta vista lateral não é espelhada da outra. (2) A Fig. 1.7, apresentada como meramente ilustrativa, não corresponde ao que é descrito no item 5.5.4 "Elementos meramente ilustrativos", que diz que "tais elementos poderão ser representados por meio de linhas tracejadas, desde que necessários para a compreensão do objeto". Portanto, suprimir Fig. 1.7 do novo conjunto de figuras. Adequar relatório descritivo.

(21) BR 30 2020 005368-0

Código 34 - Exigência - Art. 106 § 3º da LPI

(22) 11/11/2020

(71) PAQUETÁ CALÇADOS LTDA. (BR/CE)

(74) CARPENA ADVOGADOS ASSOCIADOS

Com base no Manual de Desenhos Industriais estabelecido pela Resolução 232/2019, bem como no Comunicado publicado na RPI Nº 2523 de 14/05/2019, formulam-se as seguintes exigências: (1) Apresentar novo conjunto de figuras, incluindo além das vistas reveladas, a vista lateral esquerda, pois como o formato do solado não é simétrico (conforme pode ser visto na vista superior), esta vista não é espelhada da outra. Também é desejável a apresentação de outra vista em



perspectiva que mostre a parte frontal do objeto. (2) A Fig. 1.7, apresentada como meramente ilustrativa, não corresponde ao que é descrito no item 5.5.4 "Elementos meramente ilustrativos", que diz que "tais elementos poderão ser representados por meio de linhas tracejadas, desde que necessários para a compreensão do objeto". Portanto, suprimir Fig. 1.7 do novo conjunto de figuras.

(21) BR 30 2020 005371-0

Código 34 - Exigência - Art. 106 § 3º da LPI

(22) 11/11/2020

(71) ALINE SANTOS FABIENSKI 07370443906 (BR/PR)

(74) ANDREZA CRISTINA BARONI

Com base no Manual de Desenhos Industriais estabelecido pela Resolução 232/2019, bem como no Comunicado publicado na RPI Nº 2523 de 14/05/2019, formulam-se as seguintes exigências: (1) A apresentação dos pedidos deve seguir as orientações do Manual de Desenhos Industriais estabelecido pela Resolução 232/2019. (2) Em um mesmo pedido, não é possível proteger a mochila e todos os seus componentes separadamente, pois constituem objetos com características distintas bastante diferentes. Assim sendo, manter no pedido somente o objeto em sua forma montada, representado por meio de uma perspectiva e todas as vistas (frontal, posterior, lateral esquerda, lateral direita, superior e inferior). Caso seja do interesse do requerente, as outras partes integrantes que foram reveladas nesse pedido e constituem objetos íntegros podem ser depositados separadamente em pedidos divididos, conforme item 5.4 do manual. (3) Na atual apresentação do pedido, o relatório descritivo e a reivindicação estão em desacordo com o Manual de desenhos industriais. Tanto no pedido original quanto nos possíveis divididos, apresentar o relatório descritivo e a reivindicação conforme modelos na seção Modelos no Manual, observando o contido nos itens 3.8.1 e 3.8.2. O texto não deve conter descrição da forma do objeto, indicação de material ou processo de fabricação, atendo-se estritamente ao tipo de informação proposto no modelo. (4) Modificar título do pedido original para : "Configuração aplicada a mochila?". Adaptar título dos pedidos divididos de acordo com o objeto requerido em cada pedido.

(21) BR 30 2020 005376-1

Código 34 - Exigência - Art. 106 § 3º da LPI

(22) 12/11/2020

(71) MARCIO ROBERTO VERÇOZA DA SILVA (BR/PE)

(74) Fernando Antônio Franco da Encarnação

Com base no Manual de Desenhos Industriais estabelecido pela Resolução 232/2019, bem como no Comunicado publicado na RPI Nº 2523 de 14/05/2019, formulam-se as seguintes exigências: (1) Apresentar novo conjunto de figuras, incluindo vista lateral oposta a que foi revelada e vista inferior. Adequar relatório descritivo. Caso o requerente opte por omitir a vista lateral oposta, por ser simétrica e / ou espelhada, será obrigatório incluir a declaração de omissão de vistas contida no item 3.8.1.2a do Manual no relatório descritivo e na reivindicação.



(21) BR 30 2020 005377-0

Código 34 - Exigência - Art. 106 § 3º da LPI

(22) 12/11/2020

(71) INDIO DA COSTA LICENSING LTDA. (BR/RJ)

Com base no Manual de Desenhos Industriais estabelecido pela Resolução 232/2019, bem como no Comunicado publicado na RPI Nº 2523 de 14/05/2019, formulam-se as seguintes exigências: (1) A atual apresentação do pedido revela dois objetos independentes. Os objetos não guardam entre si as mesmas características distintivas preponderantes, de maneira que o pedido deverá ser dividido, conforme item 5.4 do Manual.(2) Manter no pedido original um dos objetos. Se necessário, adequar título.(3) Apresentar um 1º pedido dividido com o outro objeto. Renumerar as figuras. Se necessário, adequar título.

(21) BR 30 2020 005381-8

Código 34 - Exigência - Art. 106 § 3º da LPI

(22) 12/11/2020

(71) SEW-EURODRIVE GMBH & CO. KG (DE)

(74) Dannemann, Siemsen, Bigler & Ipanema Moreira

Com base no Manual de Desenhos Industriais estabelecido pela Resolução 232/2019, bem como no Comunicado publicado na RPI Nº 2523 de 14/05/2019, formulam-se as seguintes exigências: (1) De acordo com o Art. 100 da LPI, não é registrável como desenho industrial a forma ?determinada essencialmente por considerações técnicas ou funcionais?. A partir da apresentação atual proposta no pedido, não foi possível perceber características ornamentais no objeto reivindicado. No caso de a forma do objeto pleiteada no pedido possuir aspectos ornamentais, o requerente deve esclarecer quais elementos da forma do objeto são ornamentais, descrevendo estes elementos e/ou destacando-os visualmente através do uso de imagens. (2) Esclarecer o tipo de objeto ao qual o pedido se refere, para possibilitar a sua correta classificação.

(21) BR 30 2020 005382-6

Código 34 - Exigência - Art. 106 § 3º da LPI

(22) 12/11/2020

(71) SEW-EURODRIVE GMBH & CO. KG (DE)

(74) Dannemann, Siemsen, Bigler & Ipanema Moreira

Com base no Manual de Desenhos Industriais estabelecido pela Resolução 232/2019, bem como no Comunicado publicado na RPI Nº 2523 de 14/05/2019, formulam-se as seguintes exigências: (1) De acordo com o Art. 100 da LPI, não é registrável como desenho industrial a forma ?determinada essencialmente por considerações técnicas ou funcionais?. A partir da apresentação atual proposta no pedido, não foi possível perceber características ornamentais no objeto reivindicado. No caso de a forma do objeto pleiteada no pedido possuir aspectos ornamentais, o requerente deve esclarecer quais elementos da forma do objeto são ornamentais, descrevendo estes elementos e/ou destacando-os visualmente através do uso de imagens. (2) Esclarecer o tipo de objeto ao qual o pedido se refere, para possibilitar a sua correta classificação.



(21) BR 30 2020 005383-4	<p>Código 34 - Exigência - Art. 106 § 3º da LPI (22) 12/11/2020 (71) SEW-EURODRIVE GMBH & CO. KG (DE) (74) Dannemann, Siemsen, Bigler & Ipanema Moreira</p> <p>Com base no Manual de Desenhos Industriais estabelecido pela Resolução 232/2019, bem como no Comunicado publicado na RPI Nº 2523 de 14/05/2019, formulam-se as seguintes exigências: (1) De acordo com o Art. 100 da LPI, não é registrável como desenho industrial a forma ?determinada essencialmente por considerações técnicas ou funcionais?. A partir da apresentação atual proposta no pedido, não foi possível perceber características ornamentais no objeto reivindicado. No caso de a forma do objeto pleiteada no pedido possuir aspectos ornamentais, o requerente deve esclarecer quais elementos da forma do objeto são ornamentais, descrevendo estes elementos e/ou destacando-os visualmente através do uso de imagens. (2) Esclarecer o tipo de objeto ao qual o pedido se refere, para possibilitar a sua correta classificação.</p>
(21) BR 30 2020 005385-0	<p>Código 34 - Exigência - Art. 106 § 3º da LPI (22) 12/11/2020 (71) UNI-CHARM CORPORATION (JP) (74) Dannemann, Siemsen, Bigler & Ipanema Moreira</p> <p>Com base no Manual de Desenhos Industriais estabelecido pela Resolução 232/2019, bem como no Comunicado publicado na RPI Nº 2523 de 14/05/2019, formulam-se as seguintes exigências: (1) Apresentar novo conjunto de figuras, suprimindo Figs. 1.8 a 1.12, por se tratar de figuras em corte que não revelam aspectos ornamentais do objeto. Adequar relatório descritivo.</p>
(21) BR 30 2020 005386-9	<p>Código 34 - Exigência - Art. 106 § 3º da LPI (22) 12/11/2020 (71) INDUSTRIA DE CALÇADOS BEIRA RIO LTDA. (BR/SP) (74) DANILO DE OLIVEIRA BEZERRA</p> <p>Com base no Manual de Desenhos Industriais estabelecido pela Resolução 232/2019, bem como no Comunicado publicado na RPI Nº 2523 de 14/05/2019, formula-se a seguinte exigência: (1) Com base na atual apresentação do pedido, não foi possível identificar diferenças entre os objetos das figuras 1.1 a 2.7 e das figuras 2.1 a 2.7. Caso os objetos constituam, de fato, variações configurativas, esclarecer qual (is) elemento (s) da forma varia (m) de uma para a outra. Caso a configuração do objeto seja exatamente a mesmo, modificando somente a cor, a numeração das figuras deve ser sequencial, seguindo o padrão Figura 1.1, Figura 1.2, Figura 1.3, Figura 1.4 e assim por diante até a Figura 1.14. Adequar relatório descritivo.</p>
(21) BR 30 2020 005388-5	<p>Código 34 - Exigência - Art. 106 § 3º da LPI (22) 12/11/2020</p>



(71) UNI-CHARM CORPORATION (JP)

(74) Dannemann, Siemsen, Bigler & Ipanema Moreira

Com base no Manual de Desenhos Industriais estabelecido pela Resolução 232/2019, bem como no Comunicado publicado na RPI Nº 2523 de 14/05/2019, formulam-se as seguintes exigências: (1) Apresentar novo conjunto de figuras, suprimindo Figs. 1.8 a 1.12, por se tratar de figuras em corte que não revelam aspectos ornamentais do objeto. Adequar relatório descritivo.

(21) BR 30 2020 005392-3

Código 34 - Exigência - Art. 106 § 3º da LPI

(22) 12/11/2020

(71) COMBINE BRASIL (BR/SP)

Com base no Manual de Desenhos Industriais estabelecido pela Resolução 232/2019, bem como no Comunicado publicado na RPI Nº 2523 de 14/05/2019, formulam-se as seguintes exigências: (1) Apresentar novo conjunto de figuras, incluindo além das vistas reveladas, a vista superior e a vista inferior do objeto. (2) A reivindicação apresentada está em desacordo com o modelo da seção ? Modelos? no Manual. O texto deve ater-se estritamente ao modelo, considerando o contido no item 3.8.2. Reapresentar esse documento com correção.

(21) BR 30 2020 005403-2

Código 34 - Exigência - Art. 106 § 3º da LPI

(22) 12/11/2020

(71) WILSON DA SILVA (BR/MG)

(74) MATHEUS RAINERY DOS SANTOS

Com base no Manual de Desenhos Industriais estabelecido pela Resolução 232/2019, bem como no Comunicado publicado na RPI Nº 2523 de 14/05/2019, formulam-se as seguintes exigências: (1) Os objetos não guardam entre si as mesmas características distintivas preponderantes, de maneira que o pedido deverá ser dividido, conforme item 5.4 do Manual.(2) Manter no pedido original os objetos das figuras 1.1 a 1.7. Adequar relatório descritivo.(3) Apresentar em um 1º pedido dividido o objeto das figuras 2.1 a 2.7. Renumerar as figuras.

(21) BR 30 2020 005412-1

Código 34 - Exigência - Art. 106 § 3º da LPI

(22) 13/11/2020

(71) SONY INTERACTIVE ENTERTAINMENT INC. (JP)

(74) KASZNAR LEONARDOS PROPRIEDADE INTELECTUAL

Com base no Manual de Desenhos Industriais estabelecido pela Resolução 232/2019, bem como no Comunicado publicado na RPI Nº 2523 de 14/05/2019, formulam-se as seguintes exigências: (3) Apresentar novo conjunto de figuras, suprimindo fragmento de fio em todas as vistas.

(21) BR 30 2020 005426-1

Código 34 - Exigência - Art. 106 § 3º da LPI

(22) 13/11/2020

(71) SONY INTERACTIVE ENTERTAINMENT INC. (JP)

(74) KASZNAR LEONARDOS PROPRIEDADE INTELECTUAL



Com base no Manual de Desenhos Industriais estabelecido pela Resolução 232/2019, bem como no Comunicado publicado na RPI Nº 2523 de 14/05/2019, formulam-se as seguintes exigências: (1) A atual apresentação do pedido revela dois objetos independentes. Os objetos não guardam entre si as mesmas características distintivas preponderantes, de maneira que o pedido deverá ser dividido, conforme item 5.4 do Manual.(2) Manter no pedido original um dos objetos. Se necessário, adequar título.Apresentar um 1º pedido dividido com o outro objeto. Renumerar as figuras. Se necessário, adequar título ao objeto requerido.(3) Nos dois objetos é revelado um fragmento de fio, que deve ser suprimido na nova apresentação das figuras.(4) As Figs. 1.10 a 1.15 apresentadas como meramente ilustrativas, não correspondem ao que é descrito no item 5.5.4 "Elementos meramente ilustrativos". De acordo com este item é possível incluir elementos que não componham o escopo da proteção, desde que esses elementos sejam necessários para a compreensão do objeto e desde que sejam representados por meio de linhas tracejadas, mas o objeto deve manter a mesma configuração em que foi revelado nas demais figuras. As Figs. 1.10 a 1.15 revelam o objeto com configuração distinta da configuração apresentada nas demais figuras do pedido. Sendo assim, suprimir Figs. 1.10 a 1.15 do novo conjunto de figuras. Adequar relatório descritivo e reivindicação.

(21) BR 30 2020 005434-2

Código 34 - Exigência - Art. 106 § 3º da LPI

(22) 16/11/2020

(71) FIBRAFORM INDUSTRIA DE EMBALAGENS PLASTICAS LTDA. (BR/RS)

(74) RODRIGO MONTEIRO

Exigência formulada com fulcro no Manual de Desenhos Industriais (doravante Manual), estabelecido pela Resolução 232/2019. [1] As figuras não estão correspondentes entre si: na figura 1.6 há detalhes quadriculados próximos aos elementos de fechamento que não existem na figura 1.1; nas figuras 1.2, 1.3, 1.4 e 1.5 existem elementos curvos nas quinas das abas de junção da tampa com a base que não são revelados nas figuras 1.1 e 1.6. Revise todo o conjunto de figuras, fazendo as correções indicadas e quaisquer outras que sejam necessárias para que as imagens apresentem coerência entre si, em atenção ao item 5.5 do Manual. [2] Com fulcro no item 5.7 do Manual, a classificação do pedido foi alterada de ofício para 09-03 - caixas, recipientes, latas de conserva ou latas -, a fim de se adequar ao objeto requerido.

(21) BR 30 2020 005436-9

Código 34 - Exigência - Art. 106 § 3º da LPI

(22) 16/11/2020

(71) MARCELO BATISTA (BR/SC)

(74) BIRATINI PEREIRA GOMES

Exigência formulada com fulcro no Manual de Desenhos Industriais (doravante Manual), estabelecido pela Resolução 232/2019. [1] O título do pedido deve indicar o objeto de maneira breve, clara e concisa, sem usar palavras ou expressões irrelevantes, desnecessárias ou que denotem vantagens práticas,



especificações técnicas ou termos meramente qualificativos, conforme item 5.6 do Manual. Altere o título para: configuração aplicada em suporte para cabos ópticos. [2] Com fulcro no item 5.7 do Manual, foram excluídas as classes 08-99 e 14-06, por não se adequarem ao objeto requerido, que é plenamente abrangido pela classe 08-08. [3] O pedido contém dois objetos: o primeiro está representado pelas figuras 1.1, 1.2, 1.4, 1.5, 1.6, 1.7, 1.8 e 1.9; o segundo está representado pelas figuras 1.3 (é transparente, não tem fechamento lateral no elemento central e tem aletas internas). Em atenção ao item 5.5 do Manual, apresente para os dois objetos novo conjunto de figuras formado pelas vistas ortogonais (frontal, posterior, laterais, superior e inferior), além de pelo menos uma perspectiva. [4] De acordo com os itens 3.8.3, 4.2.11 e 5.8 do Manual, as figuras devem ser numeradas sequencialmente, usando-se um padrão de dois algarismos, onde o número antes do ponto identifica o objeto representado (1º objeto, 2º objeto, etc.) e o que sucede o ponto identifica a vista representada. As novas figuras devem ser renumeradas como figura 1.1, figura 1.2, figura 1.3, etc., para o 1º objeto; figura 2.1, figura 2.2, figura 2.3, etc. para o segundo objeto. [5] A numeração das folhas de figuras deve estar no centro da margem superior indicando o número da folha e o número total de folhas, separados por uma barra oblíqua. Adeque a numeração das folhas ao novo total de figuras. [6] Apresente as figuras na mesma escala e na mesma posição sem rotacionar. Por exemplo: a figura 1.6 deveria estar girada 90° para a direita, com a aba superior voltada para cima, na posição horizontal; as figuras 1.7, 1.8 e 1.8 deveriam estar giradas 90° para a esquerda, com a aba superior voltada para cima, na posição horizontal; [7] Conforme item 5.5.1 do Manual, as figuras devem ter fundo absolutamente neutro, sem revelar qualquer padrão ou textura, contraste, nitidez e resolução gráfica suficientes para a plena compreensão do desenho requerido, sem hachuras, sombras ou reflexos que comprometam a visualização da configuração: apresente as figuras com qualidade adequada, utilizando traços precisos e resolução mínima de 300 DPI. Reapresente as figuras com fundo neutro: na figura 1.3 observa-se uma área cinza que não está claro se faz parte do objeto ou é uma área sombreada. Se for sombra, deve ser retirada. [8] As figuras devem ser apresentadas dentro das margens de, no mínimo, 3 cm, conforme itens 3.8.3 e 4.2.11 do Manual.

(21) BR 30 2020 005438-5

Código 34 - Exigência - Art. 106 § 3º da LPI

(22) 16/11/2020

(71) PAULO CELSO CARDOSO BACCHI (BR/SP)

(74) JEFFERSON DE ARAUJO SERAFIM

A figura em perspectiva e vista superior demonstram que o objeto apresenta algumas reentrâncias paralelas no tampo da mesa. As vistas laterais (1.3 e 1.4) essas reentrâncias estão representadas com linhas brancas, sugerindo que há um vão, o que é incorreto. Elas deveriam estar representadas com linhas pretas, assim como na perspectiva. No entanto, não foi possível verificar como o tampo se sustenta suspenso, pois a vista inferior não demonstra qualquer suporte.



Esclarecer melhor os desenhos.

(21) BR 30 2020 005439-3

Código 34 - Exigência - Art. 106 § 3º da LPI

(22) 16/11/2020

(71) MARCELO BATISTA (BR/SC)

(74) BIRATINI PEREIRA GOMES

O título do pedido apresenta termos qualificativos. Corrigir título do pedido para "Configuração aplicada em caixa de distribuição". Como se trata do mesmo objeto nas versões aberta e fechada, corrigir numeração das figuras para Fig. 1.1, fig. 1.2, fig. 1.3 ... fig. 1.19, fig. 1.20, etc. Se consideramos a posição da perspectiva, a atual figura 1.9 está horizontalmente rebatida. Corrigir. Classe do objeto modificada para 13-03 - EQUIPAMENTOS PARA DISTRIBUIÇÃO OU CONTROLE DE ENERGIA ELÉTRICA por ser mais adequada.

(21) BR 30 2020 005440-7

Código 34 - Exigência - Art. 106 § 3º da LPI

(22) 16/11/2020

(71) PAULO CELSO CARDOSO BACCHI (BR/SP)

(74) JEFFERSON DE ARAUJO SERAFIM

Incluir uma vista inferior para melhor compreender a disposição do pé da mesa. A vista superior e as vistas laterais demonstram que o tampo da mesa é composto por ripas com uma folga entre elas, sem qualquer conexão ou suporte inferior. Não foi possível verificar como o tampo se sustenta suspenso. Esclarecer melhor os desenhos.

(21) BR 30 2020 005441-5

Código 34 - Exigência - Art. 106 § 3º da LPI

(22) 16/11/2020

(71) PAULO CELSO CARDOSO BACCHI (BR/SP)

(74) JEFFERSON DE ARAUJO SERAFIM

Incluir uma vista inferior para melhor compreender a disposição do pé da mesa. A vista superior e as vistas laterais demonstram que o tampo da mesa é composto por ripas com uma folga entre elas, sem qualquer conexão ou suporte inferior. Não foi possível verificar como o tampo se sustenta suspenso. Esclarecer melhor os desenhos.

(21) BR 30 2020 005446-6

Código 34 - Exigência - Art. 106 § 3º da LPI

(22) 16/11/2020

(71) PAULO CELSO CARDOSO BACCHI (BR/SP)

(74) JEFFERSON DE ARAUJO SERAFIM

Exigência formulada com fulcro no Manual de Desenhos Industriais (doravante Manual), estabelecido pela Resolução 232/2019. [1] Conforme item 5.5.1 do Manual, as figuras devem ter contraste, nitidez e resolução gráfica suficientes para a plena compreensão do desenho requerido, sem hachuras, sombras ou reflexos que comprometam a visualização da configuração: apresente as figuras com qualidade adequada, utilizando traços precisos e resolução mínima de 300



DPI. Nas figuras 1.6 e 1.7, por exemplo, não é possível visualizar a separação entre a parte do encosto e a do assento do objeto; os contornos do objeto não estão bem definidos.

(21) BR 30 2020 005449-0

Código 34 - Exigência - Art. 106 § 3º da LPI

(22) 16/11/2020

(71) PAULO CELSO CARDOSO BACCHI (BR/SP)

(74) JEFFERSON DE ARAUJO SERAFIM

Exigência formulada com fulcro no Manual de Desenhos Industriais (doravante Manual), estabelecido pela Resolução 232/2019. [1] O título do pedido deve indicar o objeto de maneira breve, clara e concisa, conforme item 5.6 do Manual. Altere o título para: Configuração aplicada em sofá, a fim de identificar corretamente o objeto. Não é possível alterar de ofício por não se enquadrar nas situações previstas no item 5.6.

(21) BR 30 2020 005450-4

Código 34 - Exigência - Art. 106 § 3º da LPI

(22) 16/11/2020

(71) PAULO CELSO CARDOSO BACCHI (BR/SP)

(74) JEFFERSON DE ARAUJO SERAFIM

Exigência formulada com fulcro no Manual de Desenhos Industriais (doravante Manual), estabelecido pela Resolução 232/2019. [1] O título do pedido deve indicar o objeto de maneira breve, clara e concisa, conforme item 5.6 do Manual. Altere o título para: Configuração aplicada em sofá, a fim de identificar corretamente o objeto. Não é possível alterar de ofício por não se enquadrar nas situações previstas no item 5.6.

(21) BR 30 2020 005451-2

Código 34 - Exigência - Art. 106 § 3º da LPI

(22) 16/11/2020

(71) ERE LAB CRIAÇÃO E DESENVOLVIMENTO DE EQUIPAMENTOS LTDA (BR/SP)

(74) TINOCO SOARES SOCIEDADE DE ADVOGADOS

Exigência formulada com fulcro no Manual de Desenhos Industriais (doravante Manual), estabelecido pela Resolução 232/2019. [1] Na atual apresentação cada figura contém 3 objetos isolados. De acordo com o item 3.8.3 do Manual as figuras devem ser apresentadas cada uma em uma folha, individualmente. Reapresente o conjunto de figuras corrigido. [2] De acordo com os itens 3.8.3, 4.2.11 e 5.8 do Manual, as figuras devem ser numeradas sequencialmente, usando-se um padrão de dois algarismos, onde o número antes do ponto identifica o objeto representado (1º objeto, 2º objeto, etc.) e o que sucede o ponto identifica a vista representada. As novas figuras devem ser renumeradas de figura 1.1 a figura 1.7 para o primeiro objeto; figura 2.1 a figura 2.7 para o segundo objeto; figura 3.1 a figura 3.7 para o terceiro objeto. [3] A numeração das folhas de figuras deve estar no centro da margem superior indicando o número da folha e o número total de folhas, separados por uma barra oblíqua. Como



haverá 21 folhas, a numeração deve ser: 1/21, 2/21, 3/21, etc., até 21/21. [4] Por ter sido apresentado o jogo completo de figuras, de acordo com os itens 3.8.1, 3.8.2 e 5.5 do Manual o relatório e a reivindicação apresentados neste pedido não são obrigatórios. Com base no art. 107 da LPI, por terem sido apresentados, estes documentos deverão constar do certificado. Para tal, deverão atender às condições estabelecidas pelo INPI, como previsto no art. 101 da mesma lei. Reapresente o relatório e a reivindicação conforme modelos na seção Modelos no Manual. Na reivindicação coloque, na parte superior, a numeração de folha (1/1); abaixo, coloque a indicação do documento (Reivindicação); abaixo informe o título e, por último, coloque a frase padrão (Reivindica-se o registro do desenho industrial e suas variações conforme representado no conjunto de figuras e apresentado no relatório descritivo, ambos em anexo); devem ser mencionadas as variações porque o pedido contém 3 objetos. No relatório descritivo coloque a legenda das novas figuras apresentadas. Caso não tenha interesse em reapresentar os documentos corrigidos, o requerente deverá declarar no cumprimento desta exigência que abdica dos mesmos, o que ensejará sua não inclusão no certificado por infringência ao art. 101 da LPI, sem prejuízos para o pedido. [5] Esclareça se a classe 21-01 está correta ou se a classe 21-03 seria mais adequada.

(21) BR 30 2020 005452-0

Código 34 - Exigência - Art. 106 § 3º da LPI

(22) 16/11/2020

(71) ERE LAB CRIAÇÃO E DESENVOLVIMENTO DE EQUIPAMENTOS LTDA (BR/SP)

(74) TINOCO SOARES SOCIEDADE DE ADVOGADOS

Exigência formulada com fulcro no Manual de Desenhos Industriais (doravante Manual), estabelecido pela Resolução 232/2019. [1] Conforme item 5.5.1 do Manual, as figuras devem ter contraste, nitidez e resolução gráfica suficientes para a plena compreensão do desenho requerido, sem hachuras, sombras ou reflexos que comprometam a visualização da configuração: apresente as figuras com qualidade adequada, utilizando traços precisos e resolução mínima de 300 DPI. Algumas linhas estão desencontradas e soltas, como nas bases dos pilaretes das figuras 1.2 e 1.3, e na escada da figura 1.3, por exemplo. Apresente as figuras na mesma posição para auxiliar na visualização: as figuras 1.3 e 1.4 estão giradas em relação às demais. [2] Com fulcro no item 5.7 do Manual, a classificação do pedido foi alterada de ofício para 21-03 - outros artigos de diversão e entretenimento -, a fim de se adequar ao objeto requerido.

(21) BR 30 2020 005457-1

Código 34 - Exigência - Art. 106 § 3º da LPI

(22) 16/11/2020

(71) INDUSTRIA DE MOVEIS NESHER LTDA (BR/ES)

(74) CAPELLA & VELOSO ADVOGADOS ASSOCIADOS

Exigência formulada com fulcro no Manual de Desenhos Industriais (doravante Manual), estabelecido pela Resolução 232/2019.[1] Os objetos do pedido não



guardam entre si as mesmas características distintivas preponderantes. Por força do art. 104 da LPI, com apoio no item 5.4 do Manual, o pedido deverá ser dividido. Cada pedido dividido trata-se de um novo depósito: veja os itens 2.2 e 5.4 do Manual. [2] Mantenha no pedido original os objetos das figuras 1.1 a 1.7, 2.1 a 2.7, 3.1 a 3.7 e 4.1 a 4.7. As folhas de figuras devem ser devidamente renumeradas. [3] Apresente em um 1º pedido dividido os s das figuras 5.1 a 5.7 e 6.1 a 6.7. As figuras e as folhas de figuras devem ser devidamente renumeradas. [4] As figuras devem ser apresentadas dentro das margens de, no mínimo, 3 cm, conforme itens 3.8.3 e 4.2.11 do Manual. Apresente as figuras na mesma escala para facilitar a comparação entre as vistas e não coloque as legendas tão próximas das figuras. [5] O título do pedido deve indicar o objeto de maneira breve, clara e concisa, conforme item 5.6 do Manual. Altere o título para: Configuração aplicada em armário, a fim de identificar corretamente o objeto. A petição de cumprimento da exigência (GRU 105) e a de depósito do pedido dividido (GRU 100) já devem ser preenchidas com o título corrigido. [6] Por ter sido apresentado o jogo completo de figuras, de acordo com os itens 3.8.1, 3.8.2 e 5.5 do Manual o relatório e a reivindicação apresentados neste pedido não são obrigatórios. Com base no art. 107 da LPI, por terem sido apresentados, estes documentos deverão constar do certificado. Para tal, deverão atender às condições estabelecidas pelo INPI, como previsto no art. 101 da mesma lei. Reapresente o relatório e a reivindicação corrigidos: informe o novo título. Caso não tenha interesse em reapresentar os documentos corrigidos, o requerente deverá declarar no cumprimento desta exigência que abdica dos mesmos, o que ensejará sua não inclusão no certificado por infringência ao art. 101 da LPI, sem prejuízos para o pedido. [7] Com fulcro no item 5.7 do Manual, a classificação do pedido foi alterada de ofício para 06-04 - móveis para armazenagem -, a fim de se adequar ao objeto requerido.

(21) BR 30 2020 005458-0

Código 34 - Exigência - Art. 106 § 3º da LPI

(22) 16/11/2020

(71) INDUSTRIA DE MOVEIS NESHER LTDA (BR/ES)

(74) CAPELLA & VELOSO ADVOGADOS ASSOCIADOS

Exigência formulada com fulcro no Manual de Desenhos Industriais (doravante Manual), estabelecido pela Resolução 232/2019. [1] O título do pedido deve indicar o objeto de maneira breve, clara e concisa, conforme item 5.6 do Manual. Altere o título para: Configuração aplicada em armário, a fim de identificar corretamente o objeto. A petição de cumprimento da exigência (GRU 105) já deve ser preenchida com o novo título. [2] Por ter sido apresentado o jogo completo de figuras, de acordo com os itens 3.8.1, 3.8.2 e 5.5 do Manual o relatório e a reivindicação apresentados neste pedido não são obrigatórios. Com base no art. 107 da LPI, por terem sido apresentados, estes documentos deverão constar do certificado. Para tal, deverão atender às condições estabelecidas pelo INPI, como previsto no art. 101 da mesma lei. Reapresente o relatório e a reivindicação corrigidos: informe o novo título. Caso não tenha interesse em



reapresentar os documentos corrigidos, o requerente deverá declarar no cumprimento desta exigência que abdica dos mesmos, o que ensejará sua não inclusão no certificado por infringência ao art. 101 da LPI, sem prejuízos para o pedido. [3] Com fulcro no item 5.7 do Manual, a classificação do pedido foi alterada de ofício para 06-04 - móveis para armazenagem -, a fim de se adequar ao objeto requerido.

(21) BR 30 2020 005460-1

Código 34 - Exigência - Art. 106 § 3º da LPI

(22) 16/11/2020

(71) TUNAP GMBH & CO. KG (DE)

(74) DANIEL ADVOGADOS (ALT.DE DANIEL & CIA)

Exigência formulada com fulcro no Manual de Desenhos Industriais (doravante Manual), estabelecido pela Resolução 232/2019. [1] Através da atual apresentação não identificamos nenhuma diferença entre s objetos das figuras 2.1 a 2.2, 3.1 a 3.2 e 4.1 a 4.2, além da diferença de cor. Caso sejam de fato variações, e não o mesmo objeto, esclareça a diferença. Caso seja um único objeto, apresente apenas uma das formas de representação ou apresente as figuras numeradas sequencialmente. [2] Em atenção ao item 5.5 do Manual, apresente novo conjunto de figuras formado pelas vistas ortogonais (frontal, posterior, laterais, superior e inferior), além de pelo menos uma perspectiva, dos objetos mostrados nas figuras 1.1 e 2.1 (para este último, considere o item [1] desta exigência). [3] Ao apresentar o jogo completo de figuras, de acordo com os itens 3.8.1, 3.8.2 e 5.5 do Manual o relatório e a reivindicação apresentados neste pedido não são obrigatórios. Com base no art. 107 da LPI, por terem sido apresentados, estes documentos deverão constar do certificado. Para tal, deverão atender às condições estabelecidas pelo INPI, como previsto no art. 101 da mesma lei. Reapresente o relatório corrigido: informe as legendas das novas figuras; observe que as figuras 1.1, 2.1, 3.1 e 4.1 são perspectivas e foram nomeadas incorretamente como vistas anteriores. Caso não tenha interesse em reapresentar o documento corrigido, o requerente deverá declarar no cumprimento desta exigência que abdica dos mesmos, o que ensejará sua não inclusão no certificado por infringência ao art. 101 da LPI, sem prejuízos para o pedido. Se o requerente abdicar do relatório, é necessário que abdique também da reivindicação: apesar de a apresentada estar correta, faz menção ao relatório.

(21) BR 30 2020 005461-0

Código 34 - Exigência - Art. 106 § 3º da LPI

(22) 16/11/2020

(71) SINGLE TRACK BRASIL COMÉRCIO, IMPORTAÇÃO E EXPORTAÇÃO EIRELI (BR/RJ)

(74) PERITO ASSESSORIA DA PROPRIEDADE INDUSTRIAL LTDA

Exigência formulada com fulcro no Manual de Desenhos Industriais (doravante Manual), estabelecido pela Resolução 232/2019.[1] Os objetos do pedido não guardam entre si as mesmas características distintivas preponderantes. Por força do art. 104 da LPI, com apoio no item 5.4 do Manual, o pedido deverá ser



dividido. Cada pedido dividido trata-se de um novo depósito: veja os itens 2.2 e 5.4 do Manual. [2] Mantenha no pedido original o padrão da figura 1.1. A folha da figura deve ser renumerada como 1/1. [3] Apresente em um 1º pedido dividido o padrão da figura 2.1. A figura deve ser numerada como 1.1 e folha da figura deve ser numerada como 1/1. [4] Apresente em um 2º pedido dividido o padrão da figura 3.1. A figura deve ser numerada como 1.1 e folha da figura deve ser numerada como 1/1. [5] Apresente em um 3º pedido dividido os padrões das figuras 4.1 e 5.1. As figuras devem ser numeradas como 1.1 e 2.1, respectivamente, e as folhas das figuras devem ser numeradas como 1/2 e 2/2, respectivamente. [6] Para pedidos de padrão ornamental é obrigatória a apresentação de relatório descritivo e reivindicação, de acordo com os itens 5.5, 3.8.1 e 3.8.2 do Manual. Estes documentos devem atender às condições estabelecidas pelo INPI, como previsto no art. 101 da LPI. Apresente o relatório descritivo e a reivindicação conforme modelos do Manual. Na reivindicação: só faça menção à variação no pedido que contiver os dois padrões; coloque a declaração referente à omissão de vistas contida no item 3.8.1.2b do Manual (As vistas do padrão ornamental aplicado ao objeto foram omitidas). No relatório descritivo corrija a legenda das figuras, pois todas as figuras apresentadas são vistas planificadas, então escreva: figura 1.1 - vista planificada; figura 2.1 - vista planificada (essa última apenas no pedido que contiver 2 padrões) e coloque a declaração referente à omissão de vistas contida no item 3.8.1.2b do Manual (As vistas do padrão ornamental aplicado ao objeto foram omitidas). [6] Com fulcro no item 5.7 do Manual, a classificação do pedido foi alterada de ofício para 32-00 - símbolos gráficos e logotipos padrões de superfície, ornamentações.

(21) BR 30 2020 005464-4

Código 34 - Exigência - Art. 106 § 3º da LPI

(22) 16/11/2020

(71) PENAL INDUSTRIAL EIRELI- EPP (BR/SC)

(74) Catiane Zini Borela

Exigência formulada com fulcro no Manual de Desenhos Industriais (doravante Manual), estabelecido pela Resolução 232/2019.[1] De acordo com o item 5.5.4 do Manual, as figuras meramente ilustrativas são aquelas que revelam o objeto requerido, representado por linhas contínuas, e revelam também elementos meramente ilustrativos que não fazem parte da reivindicação do pedido, representados por linhas tracejadas. Portanto, as figuras 1.1, 1.3, 1.5, 1.6, 1.7 e 1.8 não são meramente ilustrativas, conforme descrito no relatório e na reivindicação, pois não se enquadram na definição. Por ter sido apresentado o jogo completo de figuras e por não haver figuras meramente ilustrativas, de acordo com os itens 3.8.1, 3.8.2 e 5.5 do Manual o relatório e a reivindicação apresentados neste pedido não são obrigatórios. Com base no art. 107 da LPI, por terem sido apresentados, estes documentos deverão constar do certificado. Para tal, deverão atender às condições estabelecidas pelo INPI, como previsto no art. 101 da mesma lei. Reapresente o relatório e a reivindicação corrigidos: retire a declaração referente às figuras meramente ilustrativas dos dois



documentos; no relatório, entre o número da folha e o título escreva a indicação do documento: RELATÓRIO DESCRITIVO. Caso não tenha interesse em reapresentar os documentos corrigidos, o requerente deverá declarar no cumprimento desta exigência que abdica dos mesmos, o que ensejará sua não inclusão no certificado por infringência ao art. 101 da LPI, sem prejuízos para o pedido. [2] De acordo com os itens 4.2.11 e 5.5.2 do Manual, as figuras não podem conter molduras, linhas delimitadoras, marcas, logotipos, marcas d'água, timbres, rubricas, assinaturas e outras informações desta natureza: apresente as figuras sem os textos ou marcas. [3] Conforme item 5.5.1 do Manual, as figuras devem ter contraste, nitidez e resolução gráfica suficientes para a plena compreensão do desenho requerido: reapresente as figuras com qualidade adequada, utilizando traços precisos e resolução mínima de 300 DPI: algumas linhas estão muito grossas e serrilhadas. Apresente as figuras na mesma escala para permitir a comparação das proporções do objeto de uma figura para outra. [4] As figuras devem ser apresentadas dentro das margens de, no mínimo, 3 cm, conforme itens 3.8.3 e 4.2.11 do Manual. [5] Esclareça qual a classe mais apropriada para o objeto: se é um dispositivo de suporte ou uma ferragem para esquadria. A classe 25-99 será suprimida de antemão, pois não se refere ao objeto.

(21) BR 30 2020 005473-3

Código 34 - Exigência - Art. 106 § 3º da LPI

(22) 17/11/2020

(71) CHAVI FECHADURAS DIGITAIS LTDA (BR/PR)

(74) RITTER ADVOGADOS

Remover a aplicação do símbolo da marca dos objetos. Uma ou mais variantes não atenderam as condições do artigo 104 da LPI, quais sejam: i) devem ter a mesma finalidade e ii) devem compartilhar da mesma característica distintiva preponderante. Assim, deve(m) ser dividida(s) em um novo pedido. Assim, manter no atual pedido as atuais imagens das figuras 1.1 a 2.6E dividir o(s) objeto(s) da(s) figura(s) 3.1 a 3.6. As figuras 3.1 a 3.7 estão fora de sequência. Corrigir. Como todas as 7 vistas de todos os objetos foram apresentadas, a reapresentação do relatório descritivo e reivindicação são facultativos. Se optar por não apresentá-los, informar que abdica deles.

(21) BR 30 2020 005474-1

Código 34 - Exigência - Art. 106 § 3º da LPI

(22) 17/11/2020

(71) BIGUÁ ALIMENTOS (JURÉIA) (BR/SC)

(74) LEONOR MAGALHÃES PERES GALVÃO

Vidro não é objeto e, sim, material. Portanto, corrigir título do objeto para "Configuração aplicada em frasco". Ambos objetos apresentam diversas linhas incompletas. Pelas figuras apresentadas, os corpos dos frascos parecem ter todas as arestas arredondadas. As linhas incompletas sugerem que as arestas são duras. Harmonizar desenhos. Apresentar as vistas laterais ortogonais para poder compreender com clareza as formas do objeto. Se desejar apresentar as



figuras 1.9 e 2.9 como meramente ilustrativas, é necessário que os grãos no interior dos frascos estejam representados por linhas tracejadas. Manter no atual pedido as figuras 1.1 a 1.9. Se houver interesse em proteger o objeto das figuras 2.1 a 2.9, apresentá-lo em um novo pedido dividido deste.

(21) BR 30 2020 005479-2

Código 34 - Exigência - Art. 106 § 3º da LPI

(22) 18/11/2020

(71) RODRIGO T. L. VIANA - ME (BR/SP)

(74) RUBENS DOS SANTOS FILHO

A remissão da figura 1.7 no relatório descritivo está incorreta, pois a figura demonstra a vista superior. Na extremidade esquerda do objeto da fig. 1.1 há duas linhas delimitando as 2 formas cilíndricas. Contudo, nas vistas superior e inferior, nessa mesma extremidade, há uma outra linha delimitando a parte rebaixada. Harmonizar desenhos. Esclarecer como o objeto é utilizado em conjunto com a porta para fins de compreender melhor o mesmo.

(21) BR 30 2020 005485-7

Código 34 - Exigência - Art. 106 § 3º da LPI

(22) 18/11/2020

(71) ARATU LTDA. EPP (BR/ES)

Classe do pedido modificada para 10-05 INSTRUMENTOS, APARELHOS E DISPOSITIVOS PARA CONTROLE, SEGURANÇA OU TESTE, por haver definição específica. Remover as frases 1ª variação configurativa: Fig. 1.1, Fig. 1.2, Fig. 1.3, Fig. 1.4, Fig. 1.5, Fig. 1.6, Fig. 1.7, Fig. 1.8, Fig. 1.9 e 2ª variação configurativa: Fig. 2.1, Fig. 2.2, Fig. 2.3, Fig. 2.4, Fig. 2.5, Fig. 2.6, Fig. 2.7, Fig. 2.8, Fig. 2.9, por não haver previsão no modelo contido nos anexos do manual de DI.

(21) BR 30 2020 005495-4

Código 34 - Exigência - Art. 106 § 3º da LPI

(22) 18/11/2020

(71) ARATU LTDA. EPP (BR/ES)

O título mais adequado ao pedido é Configuração aplicada em pá mecânica. Draga faz referência ao veículo que remove detritos/entulhos, a máquina completa.

(21) BR 30 2020 005496-2

Código 34 - Exigência - Art. 106 § 3º da LPI

(22) 18/11/2020

(71) FERNANDO CARLET ZANARDI (BR/SC)

(74) JONAS MASSAIA DOS SANTOS

Exigência formulada com fulcro no Manual de Desenhos Industriais (doravante Manual), estabelecido pela Resolução 232/2019.[1] As figuras não estão correspondentes entre si: a representação dos elementos circulares de fixação da estrutura dos braços à estrutura do assento e à do encosto na figura 1.1 difere da mostrada nas figuras 1.2 e 1.3; o contorno da parte superior do encosto na figura 1.4 está diferente da figura 1.5. Revise todo o conjunto de figuras, fazendo



as correções indicadas e quaisquer outras que sejam necessárias para que as imagens apresentem coerência entre si, em atenção ao item 5.5 do Manual.

(21) BR 32 2018 001242-1

Código 34 - Exigência - Art. 106 § 3º da LPI

(22) 23/09/2015

(62) BR 30 2015 004411-0 23/09/2015

(71) B. BRAUN MELSUNGEN AG (DE)

(74) DANNEMANN, SIEMSEN, BIGLER & IPANEMA MOREIRA

Segundo dispõe o manual de desenho industrial, Resolução INPI PR nº232/2019, deve ser apresentado somente uma figura/vista por folha. Manter a numeração sequencial. Como foram apresentadas todas as vistas dos objetos, neste caso a apresentação de relatório e reivindicação é facultativa. Se desejar reapresentá-los seguir conforme abaixo: O relatório deve apresentar o título do pedido e em seguida a frase: O presente relatório descritivo faz referência aos desenhos anexos, assim indicados: Elencar as vistas na seguinte configuração: Figura 1.1 - Perspectiva Figura 1.2 - Vista anterior Figura 1.3 - Vista posterior Figura 1.4 - Vista lateral esquerda, etc. A reivindicação deve apresentar o título do pedido seguido da seguinte frase: Reivindica-se o registro do desenho industrial conforme representado no conjunto de figuras e apresentado no relatório descritivo, ambos em anexo.

(21) BR 32 2020 005407-8

Código 34 - Exigência - Art. 106 § 3º da LPI

(22) 26/08/2020

(62) BR 30 2020 003950-5 26/08/2020

(71) STONE MASTER INDUSTRIA COMERCIO E DISTRIBUICAO EIRELI (BR/MG)

(74) MARGARETH RODRIGUES PENA

De acordo com o item 5.5 da Resolução 232/19 (Manual de Desenhos Industriais), após o depósito, a configuração inicial do desenho industrial requerido não poderá sofrer acréscimos ou alterações, ressalvadas as correções requeridas por meio de exigência direcionada aos desenhos ou fotografias do pedido. No cumprimento da exigência formulada, a matéria inicialmente reivindicada foi alterada: na primeira variação do objeto, a base de quadrada de suporte foi excluída; e, em ambas as variações, a forma dos rodízios foi alterada. Desta forma, os desenhos ora apresentados estão sendo desconsiderados. Tomando como base as figuras apresentadas no ato do depósito, solicita-se: [1]- De acordo com o item 5.5 da Resolução 232/19 (Manual de Desenhos Industriais), os desenhos ou fotografias deverão revelar a configuração do objeto de maneira coerente e consistente em todas as vistas. As figuras apresentadas trazem incoerências entre o mostrada(s) perspectiva(s) e nas demais vistas: na duas variações configurativas, os rodízios abaixo do objeto foram representados da mesma forma em todas as vistas, embora os mesmos não sejam esféricos. Harmonizar as vistas ortogonais com a(s) perspectiva(s) apresentada(s), ou vice-versa, corrigindo todas as inconsistências entre as



figuras.

(21) BR 32 2020 005428-0

Código 34 - Exigência - Art. 106 § 3º da LPI

(22) 26/08/2020

(62) BR 30 2020 003924-6 26/08/2020

(71) BRUDINE MOVEIS EIRELI (BR/SC)

(74) ANEL MARCAS E PATENTES LTDA

Com base no Manual de Desenhos Industriais estabelecido pela Resolução 232/2019, bem como no Comunicado publicado na RPI Nº 2523 de 14/05/2019, formulam-se as seguintes exigências: (1) Os objetos não guardam entre si as mesmas características distintivas preponderantes, de maneira que o pedido deverá ser dividido, conforme item 5.4 do Manual. (2) Manter no pedido original os objetos das figuras 1.1 a 1.8. Adequar relatório descritivo. Adequar relatório descritivo. (3) Apresentar em um 1º pedido dividido o objeto das figuras 2.1 a 2.8. Renumerar as figuras. Adequar relatório descritivo.



Código 34.2 - Exame formal de Cumprimento de Exigência Técnica

Exame preliminar de petição de cumprimento de exigência técnica. Conferência relativa à apresentação, tempestividade e pagamento.

(21) BR 30 2019 004157-0	Código 34.2 - Exame formal de Cumprimento de Exigência Técnica (71) INJEPLASTEC INDÚSTRIA E COMÉRCIO DE PLASTICOS EIRELI (BR/SP) (74) Logos Marcas e Patentes S/S- Ltda
(21) BR 30 2019 004597-4	Código 34.2 - Exame formal de Cumprimento de Exigência Técnica (71) SCHOLLE IPN IP BV (NL) (74) ANDREIA DE ANDRADE GOMES
(21) BR 30 2019 005915-0	Código 34.2 - Exame formal de Cumprimento de Exigência Técnica (71) GALVAN INDUSTRIA E COMERCIO DE PISCINAS EIRELI - ME (BR/RS) (74) ROGINALDO FABIANO DA SILVEIRA
(21) BR 30 2020 001069-8	Código 34.2 - Exame formal de Cumprimento de Exigência Técnica (71) CHRISTOPHER LOWELL JACKSON (US) (74) Matos & Associados - Advogados
(21) BR 30 2020 001245-3	Código 34.2 - Exame formal de Cumprimento de Exigência Técnica (71) INTERCONTINENTAL GREAT BRANDS LLC (US) (74) Clarke, Modet Propriedade Intelectual Ltda.
(21) BR 30 2020 001400-6	Código 34.2 - Exame formal de Cumprimento de Exigência Técnica (71) LE SAC COMERCIAL CENTER COUROS LTDA (BR/SP) (74) Cruzeiro Newmarc Patentes e Marcas Ltda.
(21) BR 30 2020 001401-4	Código 34.2 - Exame formal de Cumprimento de Exigência Técnica (71) CLAUDIO RENATO LEAL DOS SANTOS (BR/SP) (74) DARCI ALVES CAVALHEIRO
(21) BR 30 2020 001413-8	Código 34.2 - Exame formal de Cumprimento de Exigência Técnica (71) LUIZ FLÁVIO MOREIRA MALUCELLI (BR/PR) (74) THOMAS RAYMUND KORONTAI
(21) BR 30 2020 001415-4	Código 34.2 - Exame formal de Cumprimento de Exigência Técnica (71) LUIZ FLÁVIO MOREIRA MALUCELLI (BR/PR) (74) THOMAS RAYMUND KORONTAI
(21) BR 30 2020 002212-2	Código 34.2 - Exame formal de Cumprimento de Exigência Técnica (71) ZIVELO, INC. (US)



	(74) DANNEMANN, SIEMSEN, BIGLER & IPANEMA MOREIRA
(21) BR 30 2020 002322-6	Código 34.2 - Exame formal de Cumprimento de Exigência Técnica (71) INDÚSTRIA DE PIAS GHELPLUS LTDA. (BR/PR)
(21) BR 30 2020 002371-4	Código 34.2 - Exame formal de Cumprimento de Exigência Técnica (71) OMNIBEAUTY DESENVOLVIMENTO E GESTÃO DE MARCAS LTDA. (BR/SP) (74) EDUARDO LOURENÇO GUEDES SERRÃO DE OTERO
(21) BR 30 2020 002373-0	Código 34.2 - Exame formal de Cumprimento de Exigência Técnica (71) OMNIBEAUTY DESENVOLVIMENTO E GESTÃO DE MARCAS LTDA. (BR/SP) (74) EDUARDO LOURENÇO GUEDES SERRÃO DE OTERO
(21) BR 30 2020 002545-8	Código 34.2 - Exame formal de Cumprimento de Exigência Técnica (71) DIDOUS TUAN DREYER DANILEVICZ (BR/SP) (74) LANDUALDO DE SOUSA
(21) BR 30 2020 002617-9	Código 34.2 - Exame formal de Cumprimento de Exigência Técnica (71) MARCO ANTONIO MARINELLI FILHO (BR/SP)
(21) BR 30 2020 003779-0	Código 34.2 - Exame formal de Cumprimento de Exigência Técnica (71) SEMMEN ANTUNES SILVA (BR/ES) (74) WAGNER JOSÉ FAFÁ BORGES
(21) BR 30 2020 003782-0	Código 34.2 - Exame formal de Cumprimento de Exigência Técnica (71) WANDERSON SAMPAIO GONÇALVES (BR/CE) (74) EDUARDO DE FREITAS ALVARENGA
(21) BR 30 2020 003788-0	Código 34.2 - Exame formal de Cumprimento de Exigência Técnica (71) ENSEÑOR ENTERPRISES LIMITED (CY) (74) EDUARDO PEREIRA DA SILVA
(21) BR 30 2020 003838-0	Código 34.2 - Exame formal de Cumprimento de Exigência Técnica (71) L & R BORGES INDÚSTRIA COMÉRCIO E EXPORTAÇÃO E IMPORTAÇÃO DE ARTIGOS ESPORTIVOS E ORTOPÉDICOS LTDA ME (BR/SC) (74) SAMUEL CLAUDINO SIMÕES
(21) BR 30 2020 003850-9	Código 34.2 - Exame formal de Cumprimento de Exigência Técnica (71) ROBERTO SEVERINO JOAO DA SILVA (BR/ES) (74) Realize & Salvatto Marcas e Patentes Ltda.



(21) BR 30 2020 003864-9	Código 34.2 - Exame formal de Cumprimento de Exigência Técnica (71) SANFER INDUSTRIA E COMERCIO DE MOVEIS EIRELI (BR/PR) (74) LUCIANO SALVIATO
(21) BR 30 2020 003865-7	Código 34.2 - Exame formal de Cumprimento de Exigência Técnica (71) SANFER INDUSTRIA E COMERCIO DE MOVEIS EIRELI (BR/PR) (74) LUCIANO SALVIATO
(21) BR 30 2020 003910-6	Código 34.2 - Exame formal de Cumprimento de Exigência Técnica (71) MARCO ANTONIO MARINELLI FILHO (BR/SP)
(21) BR 30 2020 003928-9	Código 34.2 - Exame formal de Cumprimento de Exigência Técnica (71) RÍCIA MARCOS DA SILVA GAIO (BR/SP)
(21) BR 30 2020 003985-8	Código 34.2 - Exame formal de Cumprimento de Exigência Técnica (71) BIOMECANICA ENGENHARIA BIOMEDICA LTDA (BR/SP)
(21) BR 30 2020 004009-0	Código 34.2 - Exame formal de Cumprimento de Exigência Técnica (71) RÍCIA MARCOS DA SILVA GAIO (BR/SP)
(21) BR 30 2020 004036-8	Código 34.2 - Exame formal de Cumprimento de Exigência Técnica (71) MARCELO DE JESUS RIBEIRO DA SILVEIRA (BR/PR) ; ISaura LOURENCO RIBAS (BR/PR) ; APARECIDO DE GOIS (BR/PR) ; PAULO CESAR WAIDZIK (BR/PR) ; LUIZ OSÓRIO VENDRAMI TRENTINI (BR/PR) (74) Rocha Marcas e Patentes S/C Ltda.
(21) BR 30 2020 004039-2	Código 34.2 - Exame formal de Cumprimento de Exigência Técnica (71) MAYCON ROBERT NIEDHARDT-EPP (BR/SP) (74) Logos Marcas e Patentes S/S- Ltda
(21) BR 30 2020 004063-5	Código 34.2 - Exame formal de Cumprimento de Exigência Técnica (71) STILO ARQUITETURA LTDA. (BR/RJ) (74) Dannemann, Siemsen, Bigler & Ipanema Moreira
(21) BR 30 2020 004064-3	Código 34.2 - Exame formal de Cumprimento de Exigência Técnica (71) SUZANA MARLY SCHAEFFER (BR/RS) (74) DIOGO MARTINS BOOS
(21) BR 30 2020 004065-1	Código 34.2 - Exame formal de Cumprimento de Exigência Técnica (71) ANDRIGO LAZZARETTI (BR/RS) (74) DIOGO MARTINS BOOS
(21) BR 30 2020 004066-0	Código 34.2 - Exame formal de Cumprimento de Exigência Técnica (71) ANDRIGO LAZZARETTI (BR/RS)



	(74) DIOGO MARTINS BOOS
--	-------------------------

(21) BR 30 2020 004067-8	Código 34.2 - Exame formal de Cumprimento de Exigência Técnica (71) VALDIVINO LOPES OLIVEIRA (BR/BA) (74) A Provincia Marcas e Patentes Ltda.
--------------------------	---

(21) BR 30 2020 004077-5	Código 34.2 - Exame formal de Cumprimento de Exigência Técnica (71) FORZA INDÚSTRIA DE EQUIPAMENTOS MÉDICOS LTDA (BR/RS)
--------------------------	---

(21) BR 30 2020 004089-9	Código 34.2 - Exame formal de Cumprimento de Exigência Técnica (71) ÁLVARO ALEXANDRE DA SILVEIRA BARBOSA (BR/MG) (74) Vilage Marcas e Patentes Ltda
--------------------------	---

(21) BR 30 2020 004091-0	Código 34.2 - Exame formal de Cumprimento de Exigência Técnica (71) USATEST DIAGNÓSTICOS E COMERCIO DE EQUIPAMENTOS AUTOMOTIVOS LTDA (BR/SP) (74) ABM Assessoria Brasileira de Marcas Ltda.
--------------------------	---

(21) BR 30 2020 004103-8	Código 34.2 - Exame formal de Cumprimento de Exigência Técnica (71) VERISURE SÀRL (CH) (74) IGOR LEONARDO GUIMARÃES SIMÕES
--------------------------	--

(21) BR 30 2020 004110-0	Código 34.2 - Exame formal de Cumprimento de Exigência Técnica (71) ANA CELIA DA SILVA (BR/GO)
--------------------------	---

(21) BR 30 2020 004113-5	Código 34.2 - Exame formal de Cumprimento de Exigência Técnica (71) CASP INDÚSTRIA E COMÉRCIO LTDA (BR/SP) (74) Márcio Lobo Petinati
--------------------------	--

(21) BR 30 2020 004119-4	Código 34.2 - Exame formal de Cumprimento de Exigência Técnica (71) LAFORT MALHAS INDUSTRIA E COMERCIO LTDA. (BR/PR) (74) ALCION BUBNIAK
--------------------------	--

(21) BR 30 2020 004121-6	Código 34.2 - Exame formal de Cumprimento de Exigência Técnica (71) BRUDINE MOVEIS EIRELI (BR/SC) (74) ANEL MARCAS E PATENTES LTDA
--------------------------	--

(21) BR 30 2020 004122-4	Código 34.2 - Exame formal de Cumprimento de Exigência Técnica (71) BRUDINE MOVEIS EIRELI (BR/SC) (74) ANEL MARCAS E PATENTES LTDA
--------------------------	--

(21) BR 30 2020 004124-0	Código 34.2 - Exame formal de Cumprimento de Exigência Técnica (71) ROBERTA COLOMBO ZOGBI (BR/SP) (74) ANA PAULA MAZZEI DOS SANTOS LEITE
--------------------------	--



(21) BR 30 2020 004125-9	Código 34.2 - Exame formal de Cumprimento de Exigência Técnica (71) ROBERTA COLOMBO ZOGBI (BR/SP) (74) ANA PAULA MAZZEI DOS SANTOS LEITE
(21) BR 30 2020 004127-5	Código 34.2 - Exame formal de Cumprimento de Exigência Técnica (71) ROBERTA COLOMBO ZOGBI (BR/SP) (74) ANA PAULA MAZZEI DOS SANTOS LEITE
(21) BR 30 2020 004128-3	Código 34.2 - Exame formal de Cumprimento de Exigência Técnica (71) ROBERTA COLOMBO ZOGBI (BR/SP) (74) ANA PAULA MAZZEI DOS SANTOS LEITE
(21) BR 30 2020 004133-0	Código 34.2 - Exame formal de Cumprimento de Exigência Técnica (71) COTIPLÁS INDÚSTRIA E COMÉRCIO DE ARTEFATOS PLÁSTICOS LTDA (BR/SP) (74) MARÍLIA CROZATTI
(21) BR 30 2020 004135-6	Código 34.2 - Exame formal de Cumprimento de Exigência Técnica (71) COTIPLÁS INDÚSTRIA E COMÉRCIO DE ARTEFATOS PLÁSTICOS LTDA (BR/SP) (74) MARÍLIA CROZATTI
(21) BR 30 2020 004137-2	Código 34.2 - Exame formal de Cumprimento de Exigência Técnica (71) COTIPLÁS INDÚSTRIA E COMÉRCIO DE ARTEFATOS PLÁSTICOS LTDA (BR/SP) (74) MARÍLIA CROZATTI
(21) BR 30 2020 004138-0	Código 34.2 - Exame formal de Cumprimento de Exigência Técnica (71) DISPENSING TECHNOLOGIES B.V. (NL) (74) DI BLASI, PARENTE & ADVOGADOS ASSOCIADOS
(21) BR 30 2020 004140-2	Código 34.2 - Exame formal de Cumprimento de Exigência Técnica (71) LAZARA APARECIDA FURLANETTO OZILIEI (BR/PR) (74) DIREÇÃO MARCAS E PATENTES LTDA
(21) BR 30 2020 004141-0	Código 34.2 - Exame formal de Cumprimento de Exigência Técnica (71) LAZARA APARECIDA FURLANETTO OZILIEI (BR/PR) (74) DIREÇÃO MARCAS E PATENTES LTDA
(21) BR 30 2020 004142-9	Código 34.2 - Exame formal de Cumprimento de Exigência Técnica (71) LAZARA APARECIDA FURLANETTO OZILIEI (BR/PR) (74) DIREÇÃO MARCAS E PATENTES LTDA



(21) BR 30 2020 004144-5	Código 34.2 - Exame formal de Cumprimento de Exigência Técnica (71) EMERSON CORDEIRO DE OLIVEIRA (BR/MS)
(21) BR 30 2020 004145-3	Código 34.2 - Exame formal de Cumprimento de Exigência Técnica (71) EMERSON CORDEIRO DE OLIVEIRA (BR/MS)
(21) BR 30 2020 004147-0	Código 34.2 - Exame formal de Cumprimento de Exigência Técnica (71) EMERSON CORDEIRO DE OLIVEIRA (BR/MS)
(21) BR 30 2020 004150-0	Código 34.2 - Exame formal de Cumprimento de Exigência Técnica (71) EMERSON CORDEIRO DE OLIVEIRA (BR/MS)
(21) BR 30 2020 004153-4	Código 34.2 - Exame formal de Cumprimento de Exigência Técnica (71) EMERSON CORDEIRO DE OLIVEIRA (BR/MS)
(21) BR 30 2020 004154-2	Código 34.2 - Exame formal de Cumprimento de Exigência Técnica (71) EMERSON CORDEIRO DE OLIVEIRA (BR/MS)



Código 35 - Arquivamento do Pedido – Art. 216 § 2º e Art. 106 § 3º da LPI

Arquivado definitivamente o pedido de registro de desenho industrial, uma vez que não foi apresentada a procuração devida no prazo de 60 (sessenta) dias contados da prática do primeiro ato da parte no processo ou não houve manifestação do depositante quanto à exigência formulada.

(21) BR 30 2014 003316-6	Código 35 - Arquivamento do Pedido – Art. 216 § 2º e Art. 106 § 3º da LPI (22) 17/07/2014 (30) 17/01/2014 US 29/479,722 (44) 08/12/2020 (52) 14-04 (54) PADRÃO ORNAMENTAL APLICADO EM INTERFACE GRÁFICA (71) BEATS MUSIC, LLC (US) (72) FREDRIC VINNA; ROB SHERIDAN; MICHAEL TRENT REZNOR; SCOTT ELLIOT SHAW; JAMES TEMPLE; LUCIO MORENO RUFO (74) ORLANDO DE SOUZA Arquivamento
(21) BR 30 2019 004284-3	Código 35 - Arquivamento do Pedido – Art. 216 § 2º e Art. 106 § 3º da LPI (22) 11/09/2019 (44) 08/12/2020 (52) 12-08 (54) CONFIGURAÇÃO APLICADA A/EM CARROCERIA DE AUTOMÓVEL (71) SERAFIM CLEY SILVA (BR/SP) (72) SERAFIM CLEY SILVA Arquivamento
(21) BR 30 2020 000331-4	Código 35 - Arquivamento do Pedido – Art. 216 § 2º e Art. 106 § 3º da LPI (22) 24/01/2020 (44) 08/12/2020 (52) 32-00 (54) PADRÃO ORNAMENTAL APLICADO A/EM PAINEL (71) DI LUSO DISTRIBUIDORA DE PRODUTOS OTICOS LTDA - ME (BR/SP) (72) RODRIGO DOS SANTOS BENETTI (74) Manoel Paixao do Nascimento Arquivamento
(21) BR 30 2020 000344-6	Código 35 - Arquivamento do Pedido – Art. 216 § 2º e Art. 106 § 3º da LPI (22) 24/01/2020 (44) 08/12/2020 (52) 32-00 (54) PADRÃO ORNAMENTAL APLICADO A/EM FONTES DE CARACTERES (71) FYBER STAR INDUSTRIA E COMERCIO LTDA (BR/CE) ; JOSENILDO DE



ARAUJO TAVARES (BR/CE)
(72) JOSENILDO DE ARAUJO TAVARES
Arquivamento

(21) BR 30 2020 000368-3 Código 35 - Arquivamento do Pedido – Art. 216 § 2º e Art. 106 § 3º da LPI
(22) 28/01/2020
(44) 08/12/2020
(52) 09-09
(54) CONFIGURAÇÃO APLICADA A/EM LIXEIRA
(71) DIMAS BAGATOLLI (BR/PR)
(72) DIMAS BAGATOLLI
(74) DEFERE - SERVIÇOS EM PROPRIEDADE INTELECTUAL
Arquivamento

(21) BR 30 2020 000369-1 Código 35 - Arquivamento do Pedido – Art. 216 § 2º e Art. 106 § 3º da LPI
(22) 28/01/2020
(44) 08/12/2020
(52) 09-09
(54) CONFIGURAÇÃO APLICADA A/EM LIXEIRA
(71) DIMAS BAGATOLLI (BR/PR)
(72) DIMAS BAGATOLLI
(74) DEFERE - SERVIÇOS EM PROPRIEDADE INTELECTUAL
Arquivamento

(21) BR 30 2020 000370-5 Código 35 - Arquivamento do Pedido – Art. 216 § 2º e Art. 106 § 3º da LPI
(22) 28/01/2020
(44) 08/12/2020
(52) 09-09
(54) CONFIGURAÇÃO APLICADA A/EM LIXEIRA
(71) DIMAS BAGATOLLI (BR/PR)
(72) DIMAS BAGATOLLI
(74) DEFERE - SERVIÇOS EM PROPRIEDADE INTELECTUAL
Arquivamento

(21) BR 30 2020 000371-3 Código 35 - Arquivamento do Pedido – Art. 216 § 2º e Art. 106 § 3º da LPI
(22) 28/01/2020
(44) 08/12/2020
(52) 09-09
(54) CONFIGURAÇÃO APLICADA A/EM LIXEIRA
(71) DIMAS BAGATOLLI (BR/PR)
(72) DIMAS BAGATOLLI
(74) DEFERE - SERVIÇOS EM PROPRIEDADE INTELECTUAL
Arquivamento



(21) BR 30 2020 000372-1	Código 35 - Arquivamento do Pedido – Art. 216 § 2º e Art. 106 § 3º da LPI (22) 28/01/2020 (44) 08/12/2020 (52) 09-09 (54) CONFIGURAÇÃO APLICADA A/EM LIXEIRA (71) DIMAS BAGATOLLI (BR/PR) (72) DIMAS BAGATOLLI (74) DEFERE - SERVIÇOS EM PROPRIEDADE INTELECTUAL Arquivamento
(21) BR 30 2020 000465-5	Código 35 - Arquivamento do Pedido – Art. 216 § 2º e Art. 106 § 3º da LPI (22) 04/02/2020 (44) 08/12/2020 (52) 06-06 (54) CONFIGURAÇÃO APLICADA A/EM CABECEIRA DE CAMA (71) RÍCIA MARCOS DA SILVA GAIO (BR/SP) (72) RÍCIA MARCOS DA SILVA GAIO Arquivamento
(21) BR 30 2020 000588-0	Código 35 - Arquivamento do Pedido – Art. 216 § 2º e Art. 106 § 3º da LPI (22) 10/02/2020 (44) 08/12/2020 (52) 25-01 (54) CONFIGURAÇÃO APLICADA A/EM REVESTIMENTO (71) ELISABETE TRINDADE DE MACEDO SPAGOLLA 22051311846 (BR/SP) (72) ELISABETE TRINDADE DE MACEDO SPAGOLLA; ANDREY RODRIGUES SPAGOLLA Arquivamento
(21) BR 30 2020 000592-9	Código 35 - Arquivamento do Pedido – Art. 216 § 2º e Art. 106 § 3º da LPI (22) 10/02/2020 (44) 08/12/2020 (52) 25-01 (54) CONFIGURAÇÃO APLICADA A/EM REVESTIMENTO (71) ELISABETE TRINDADE DE MACEDO SPAGOLLA 22051311846 (BR/SP) (72) ELISABETE TRINDADE DE MACEDO SPAGOLLA; ANDREY RODRIGUES SPAGOLLA Arquivamento
(21) BR 30 2020 000594-5	Código 35 - Arquivamento do Pedido – Art. 216 § 2º e Art. 106 § 3º da LPI (22) 10/02/2020 (44) 08/12/2020 (52) 25-01 (54) CONFIGURAÇÃO APLICADA A/EM REVESTIMENTO



(71) ELISABETE TRINDADE DE MACEDO SPAGOLLA 22051311846 (BR/SP)
(72) ELISABETE TRINDADE DE MACEDO; ANDREY RODRIGUES SPAGOLLA
Arquivamento

(21) BR 30 2020 002280-7 Código 35 - Arquivamento do Pedido – Art. 216 § 2º e Art. 106 § 3º da LPI
(22) 26/05/2020
(44) 08/12/2020
(52) 06-04
(54) CONFIGURAÇÃO APLICADA A/EM PAINEL
(71) RÍCIA MARCOS DA SILVA GAIO (BR/SP)
(72) RÍCIA MARCOS DA SILVA GAIO
Arquivamento

(21) BR 30 2020 003760-0 Código 35 - Arquivamento do Pedido – Art. 216 § 2º e Art. 106 § 3º da LPI
(22) 14/08/2020
(44) 08/12/2020
(52) 26-05
(54) CONFIGURAÇÃO APLICADA A/EM LUMINARIA
(71) ITENS COMERCIO DE ARTIGOS DE DECORACAO EIRELI (BR/SP)
(72) ANA CAROLINA HAFELI NEUTE
(74) JEFFERSON DE ARAUJO SERAFIM
Arquivamento

(21) BR 30 2020 003771-5 Código 35 - Arquivamento do Pedido – Art. 216 § 2º e Art. 106 § 3º da LPI
(22) 16/08/2020
(44) 08/12/2020
(52) 09-01
(54) CONFIGURAÇÃO APLICADA A/EM GARRAFA
(71) INDÚSTRIA DE BEBIDAS ARTESANAIS MISSIONEIRA LTDA. (BR/RS)
(72) VALMOR JOSÉ BANDIERA
(74) AGUINALDO DALBERTO
Arquivamento

(21) BR 30 2020 003861-4 Código 35 - Arquivamento do Pedido – Art. 216 § 2º e Art. 106 § 3º da LPI
(22) 20/08/2020
(44) 08/12/2020
(52) 12-16
(54) CONFIGURAÇÃO APLICADA A/EM VOLANTE PARA AUTOMOVEL
(71) CLÁUDIO RODRIGUES DE ALMEIDA (BR/DF)
(72) CLÁUDIO RODRIGUES DE ALMEIDA
(74) JOÃO RODRIGUES DOS SANTOS
Arquivamento

(21) BR 30 2020 003883-5 Código 35 - Arquivamento do Pedido – Art. 216 § 2º e Art. 106 § 3º da LPI

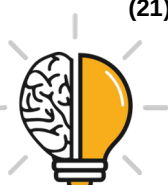

(22) 21/08/2020
(44) 08/12/2020
(52) 02-04
(54) CONFIGURAÇÃO APLICADA A/EM PALMILHA
(71) THERAPY - MONTAGEM DE ELETRONICOS LTDA (BR/PR)
(72) JEFERSON DOS SANTOS MARCELINO
(74) London Marcas e Patentes S/S Ltda.
Arquivamento

(21) BR 30 2020 003884-3

Código 35 - Arquivamento do Pedido – Art. 216 § 2º e Art. 106 § 3º da LPI
(22) 21/08/2020
(44) 08/12/2020
(52) 07-99
(54) CONFIGURAÇÃO APLICADA A/EM CAPA TÉRMICA
(71) MARCELO ALARCON LUI (BR/SP) ; FELIPE SIDERI LUI (BR/SP)
(72) MARCELO ALARCON LUI; FELIPE SIDERI LUI
(74) LEANDRO SOARES BARROS
Arquivamento



Código 36 - Indeferimento - Art. 106 § 4º da LPI

Indeferido o pedido por não atender ao disposto no Art. 100 da LPI, conforme informado no complemento do despacho. Desta data corre o prazo de 60 (sessenta) dias para eventual recurso do depositante.

(21) BR 30 2020 003914-9

Código 36 - Indeferimento - Art. 106 § 4º da LPI

(22) 25/08/2020

(44) 08/12/2020

(52) 25-01

(54) CONFIGURAÇÃO APLICADA A/EM PERFIL

(71) PERFIL ALUMINIO DO BRASIL S/A (BR/ES)

(72) ALEXANDRE PEREZ CASASCO

(74) BEERRE ASSESSORIA EMPRESARIAL LTDA

objeto se enquadra no artigo 100 da lei 9.279/1996 . não é registrável como desenho industrial forma essencialmente determinada por questões técnicas ou funcionais Não restou demonstrado na peça as suas partes ornamentais. Apenas um desenho técnico com as dimensões do objeto e um desenho esquemático demonstrando a localização do perfil no fundo de um buraco, completamente encoberto por outros perfis. Portanto, foi demonstrado que o objeto é de uso interno e não apresenta elementos ornamentais.

(21) BR 30 2020 003915-7

Código 36 - Indeferimento - Art. 106 § 4º da LPI

(22) 25/08/2020

(44) 08/12/2020

(52) 25-01

(54) CONFIGURAÇÃO APLICADA A/EM PERFIL

(71) PERFIL ALUMINIO DO BRASIL S/A (BR/ES)

(72) ALEXANDRE PEREZ CASASCO

(74) BEERRE ASSESSORIA EMPRESARIAL LTDA

objeto se enquadra no artigo 100 da lei 9.279/1996 . não é registrável como desenho industrial forma essencialmente determinada por questões técnicas ou funcionais Não foram demonstradas as supostas partes ornamentais do objeto. Nos esclarecimentos o requerente afirma de forma genérica que a esquadria apresenta características ornamentais. Observando a figura, demonstrando o uso do objeto fica claro que a maior parte do objeto possui elementos de encaixe e/ou funcionais. Portanto, o objeto é essencialmente técnico e funcional.

(21) BR 30 2020 003916-5

Código 36 - Indeferimento - Art. 106 § 4º da LPI

(22) 25/08/2020

(44) 08/12/2020

(52) 25-01

(54) CONFIGURAÇÃO APLICADA A/EM PERFIL

(71) PERFIL ALUMINIO DO BRASIL S/A (BR/ES)



(72) ALEXANDRE PEREZ CASASCO

(74) BEERRE ASSESSORIA EMPRESARIAL LTDA

objeto se enquadra no artigo 100 da lei 9.279/1996 . não é registrável como desenho industrial forma essencialmente determinada por questões técnicas ou funcionais. Não foram demonstradas as supostas partes ornamentais do objeto. Nos esclarecimentos o requerente afirma de forma genérica que a esquadria apresenta características ornamentais. Observando a figura, demonstrando o uso do objeto fica claro que a maior parte do objeto possui elementos de encaixe e/ou funcionais. Portanto, o objeto é essencialmente técnico e funcional.

(21) BR 30 2020 003917-3

Código 36 - Indeferimento - Art. 106 § 4º da LPI

(22) 25/08/2020

(44) 08/12/2020

(52) 25-01

(54) CONFIGURAÇÃO APLICADA A/EM PERFIL

(71) PERFIL ALUMINIO DO BRASIL S/A (BR/ES)

(72) ALEXANDRE PEREZ CASASCO

(74) BEERRE ASSESSORIA EMPRESARIAL LTDA

objeto se enquadra no artigo 100 da lei 9.279/1996 . não é registrável como desenho industrial forma essencialmente determinada por questões técnicas ou funcionais. Não foram demonstradas as supostas partes ornamentais do objeto. Nos esclarecimentos o requerente afirma de forma genérica que a esquadria apresenta características ornamentais, mas toda a descrição se trata das qualidades funcionais. Observando a figura, demonstrando o uso do objeto fica claro que a maior parte do objeto possui elementos de encaixe e/ou funcionais. Portanto, o objeto é essencialmente técnico e funcional.

(21) BR 30 2020 003918-1

Código 36 - Indeferimento - Art. 106 § 4º da LPI

(22) 25/08/2020

(44) 08/12/2020

(52) 25-01

(54) CONFIGURAÇÃO APLICADA A/EM PERFIL

(71) PERFIL ALUMINIO DO BRASIL S/A (BR/ES)

(72) ALEXANDRE PEREZ CASASCO

(74) BEERRE ASSESSORIA EMPRESARIAL LTDA

objeto se enquadra no artigo 100 da lei 9.279/1996 . não é registrável como desenho industrial forma essencialmente determinada por questões técnicas ou funcionais. Conforme apresentado na figura que demonstra o uso final do objeto, fica evidente que o perfil do pedido foi fabricado especificamente para se encaixar na esquadria. O formato em "U" foi desenhado para que o perfil pudesse acomodar uma porta ou esquadria pelo seu formato cavo. Portanto, o perfil apresentado é essencialmente técnico e funcional.





Código 38 - Outros Recursos

Notificação de interposição de recurso ao Presidente do INPI contra a decisão proferida pela Diretoria, objetivando o reexame da matéria. Desta data corre o prazo de 60 (sessenta) dias para apresentação de contrarrazões por qualquer Interessado. Poderá ser requerida cópia do recurso com o peticionamento do serviço 824 - cópia reprográfica simples.

(21) BR 30 2020 002377-3

Código 38 - Outros Recursos

(22) 02/06/2020

(71) THE GOODYEAR TIRE & RUBBER COMPANY (US)

(74) DANIEL ADVOGADOS (ALT.DE DANIEL & CIA)

Recurso contra a perda de prioridade: Pet. (WB) 870200147712, de 23/11/2020.

(21) BR 30 2020 002379-0

Código 38 - Outros Recursos

(22) 02/06/2020

(71) THE GOODYEAR TIRE & RUBBER COMPANY (US)

(74) DANIEL ADVOGADOS (ALT.DE DANIEL & CIA)

Recurso contra a perda de prioridade: Pet. (WB) 870200147718 , de 23/11/2020.

(21) BR 30 2020 002380-3

Código 38 - Outros Recursos

(22) 02/06/2020

(71) THE GOODYEAR TIRE & RUBBER COMPANY (US)

(74) DANIEL ADVOGADOS (ALT.DE DANIEL & CIA)

Recurso contra a perda de prioridade: Pet. (WB) 870200147724, de 23/11/2020.



Código 39 - Concessão do Registro

Concessão do registro de desenho industrial. O certificado de registro está disponível no portal do INPI. Desta data corre o prazo de 5 (cinco) anos para interposição de nulidade administrativa por qualquer interessado (Art.113 § 1º da LPI). Os efeitos da concessão serão suspensos caso o pedido de nulidade seja interposto no prazo de 60 (sessenta) dias, contados da data da concessão.

(11) BR 30 2019 005916-9



Código 39 - Concessão do Registro

(22) 03/12/2019

(15) 08/12/2020

(45) 08/12/2020

(52) 03-03

(54) CONFIGURAÇÃO APLICADA A/EM MULETA

(73) MERCUR S/A (BR/RS)

(72) JORGE HOELZEL NETO

(74) GUERRA PROPRIEDADE INDUSTRIAL

Prazo de validade: 10 (dez) anos contados a partir de 03/12/2019, mediante o recolhimento da taxa quinquenal de manutenção (Artigos 119 e 120 da LPI) e observadas as demais condições legais.

(11) BR 30 2020 000036-6

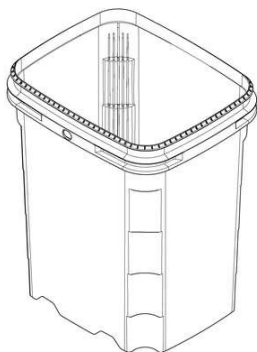

Código 39 - Concessão do Registro

(22) 06/01/2020

(15) 08/12/2020

(30) 05/07/2019 US 29/697,244

(45) 08/12/2020

(52) 09-02

(54) CONFIGURAÇÃO APLICADA A/EM TAMBOR

(73) BWAY CORPORATION (US)

(72) FRANO LUBURIC

(74) BHERING ADVOGADOS (NOME ANTERIOR BHERING ASSESSORIA S/C LTDA.)

Prazo de validade: 10 (dez) anos contados a partir de 06/01/2020, mediante o recolhimento da taxa quinquenal de manutenção (Artigos 119 e 120 da LPI) e observadas as demais condições legais.

(11) BR 30 2020 000893-6

Código 39 - Concessão do Registro

(22) 03/03/2020

(15) 08/12/2020

(30) 05/09/2019 US 29/704,617

(45) 08/12/2020

(52) 14-04



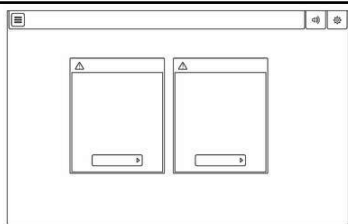

(54) PADRÃO ORNAMENTAL APLICADO A/EM INTERFACE GRÁFICA PARA MÓDULO DE ENERGIA

(73) ETHICON LLC (US)

(72) BRENDAN J. OBERKIRCHER; CORY G. KIMBALL; MATTHEW C. MILLER; JACOB S. CHILDS; LEONARDO N. ROSSINI

(74) DANNEMANN, SIEMSEN, BIGLER & IPANEMA MOREIRA

Prazo de validade: 10 (dez) anos contados a partir de 03/03/2020, mediante o recolhimento da taxa quinquenal de manutenção (Artigos 119 e 120 da LPI) e observadas as demais condições legais.

(11) BR 30 2020 001390-5



Código 39 - Concessão do Registro

(22) 25/03/2020

(15) 08/12/2020

(45) 08/12/2020

(52) 32-00

(54) PADRÃO ORNAMENTAL APLICADO A/EM REVESTIMENTO

(73) FERNANDO AUGUSTO SOUTO BITANTE (BR/SP)

(72) FERNANDO AUGUSTO SOUTO BITANTE

Prazo de validade: 10 (dez) anos contados a partir de 25/03/2020, mediante o recolhimento da taxa quinquenal de manutenção (Artigos 119 e 120 da LPI) e observadas as demais condições legais.

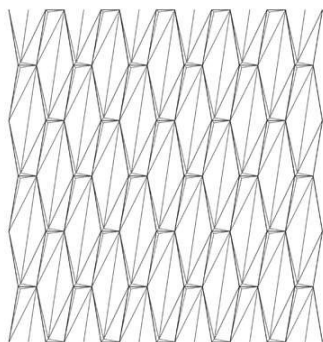

(11) BR 30 2020 002236-0



Código 39 - Concessão do Registro

(22) 22/05/2020

(15) 08/12/2020

(45) 08/12/2020

(52) 12-16

(54) CONFIGURAÇÃO APLICADA A/EM AEROFÓLIO

(73) AURÉLIO JOSÉ ALMEIDA CARVALHO (BR/GO)

(72) AURÉLIO JOSÉ ALMEIDA CARVALHO

Prazo de validade: 10 (dez) anos contados a partir de 22/05/2020, mediante o recolhimento da taxa quinquenal de manutenção (Artigos 119 e 120 da LPI) e observadas as demais condições legais.



(11) BR 30 2020 002238-6

Código 39 - Concessão do Registro

(22) 22/05/2020

(15) 08/12/2020

(45) 08/12/2020

(52) 12-16

(54) CONFIGURAÇÃO APLICADA A/EM AEROFÓLIO

(73) AURÉLIO JOSÉ ALMEIDA CARVALHO (BR/GO)

(72) AURÉLIO JOSÉ ALMEIDA CARVALHO

Prazo de validade: 10 (dez) anos contados a partir de 22/05/2020, mediante o recolhimento da taxa quinquenal de manutenção (Artigos 119 e 120 da LPI) e observadas as demais condições legais.

(11) BR 30 2020 002285-8

Código 39 - Concessão do Registro

(22) 26/05/2020

(15) 08/12/2020

(30) 08/01/2020 DE 40 2020 100 015.9

(45) 08/12/2020

(52) 12-08

(54) CONFIGURAÇÃO APLICADA A/EM AUTOMÓVEL

(73) VOLKSWAGEN AKTIENGESELLSCHAFT (DE)

(72) KLAUS BISCHOFF; JOSE CARLOS PAVONE

(74) ARIBONI, FABBRI E SCHMIDT SOCIEDADE DE ADVOGADOS

Prazo de validade: 10 (dez) anos contados a partir de 26/05/2020, mediante o recolhimento da taxa quinquenal de manutenção (Artigos 119 e 120 da LPI) e observadas as demais condições legais.

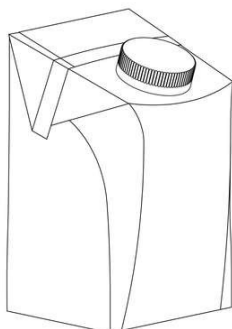
(11) BR 30 2020 002288-2

Código 39 - Concessão do Registro

(22) 26/05/2020

(15) 08/12/2020

(30) 29/11/2019 EM 007308689

(45) 08/12/2020

(52) 09-03

(54) CONFIGURAÇÃO APLICADA A/EM EMBALAGEM

(73) SIG TECHNOLOGY AG (CH)

(72) GEORG SCHULTE; YVONNE TSENG; JOU CHI; THOMAS KECK;
PHILIPPE HAUSER

(74) SOERENSEN GARCIA ADVOGADOS ASSOCIADOS

Prazo de validade: 10 (dez) anos contados a partir de 26/05/2020, mediante o recolhimento da taxa quinquenal de manutenção (Artigos 119 e 120 da LPI) e observadas as demais condições legais.



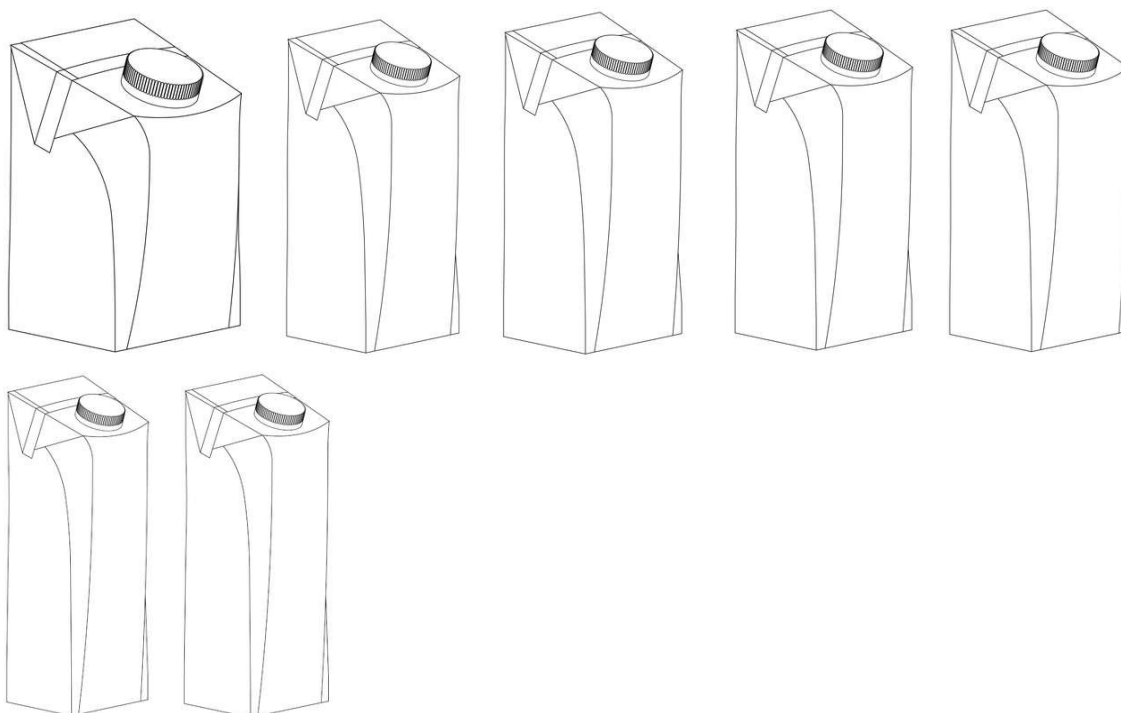

(11) BR 30 2020 002315-3



Código 39 - Concessão do Registro

(22) 27/05/2020

(15) 08/12/2020

(30) 28/11/2019 JP 2019-026470

(45) 08/12/2020

(52) 26-06

(54) CONFIGURAÇÃO APLICADA A/EM LANTERNA

(73) NISSAN JIDOSHA KABUSHIKI KAISHA (ALSO TRADING AS NISSAN MOTOR CO., LTD.) (JP)

(72) SHIN MINAMIYAMA

(74) DANIEL ADVOGADOS (ALT.DE DANIEL & CIA)

Prazo de validade: 10 (dez) anos contados a partir de 27/05/2020, mediante o recolhimento da taxa quinquenal de manutenção (Artigos 119 e 120 da LPI) e observadas as demais condições legais.

(11) BR 30 2020 003652-2



Código 39 - Concessão do Registro

(22) 11/08/2020

(15) 08/12/2020

(45) 08/12/2020

(52) 08-08 , 12-12

(54) CONFIGURAÇÃO APLICADA A/EM GATILHO PARA MACA

(73) SITMED EQUIPAMENTOS MÉDICOS LTDA (BR/RS)

(72) MIGUEL MAZZOCCO

(74) GUERRA PROPRIEDADE INDUSTRIAL

Prazo de validade: 10 (dez) anos contados a partir de 11/08/2020, mediante o recolhimento da taxa quinquenal de manutenção (Artigos 119 e 120 da LPI) e



observadas as demais condições legais.

(11) BR 30 2020 003657-3



Código 39 - Concessão do Registro
(22) 11/08/2020
(15) 08/12/2020
(45) 08/12/2020
(52) 08-08 , 12-12
(54) CONFIGURAÇÃO APLICADA A/EM APOIO DE MACA
(73) SITMED EQUIPAMENTOS MÉDICOS LTDA (BR/RS)
(72) MIGUEL MAZZOCCO
(74) GUERRA PROPRIEDADE INDUSTRIAL

Prazo de validade: 10 (dez) anos contados a partir de 11/08/2020, mediante o recolhimento da taxa quinquenal de manutenção (Artigos 119 e 120 da LPI) e observadas as demais condições legais.

(11) BR 30 2020 003665-4



Código 39 - Concessão do Registro
(22) 11/08/2020
(15) 08/12/2020
(45) 08/12/2020
(52) 12-12 , 12-02
(54) CONFIGURAÇÃO APLICADA A/EM BASE DE MACA
(73) SITMED EQUIPAMENTOS MÉDICOS LTDA (BR/RS)
(72) MIGUEL MAZZOCCO
(74) GUERRA PROPRIEDADE INDUSTRIAL

Prazo de validade: 10 (dez) anos contados a partir de 11/08/2020, mediante o recolhimento da taxa quinquenal de manutenção (Artigos 119 e 120 da LPI) e observadas as demais condições legais.

(11) BR 30 2020 003702-2

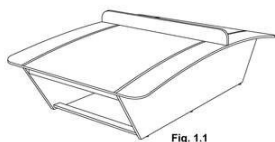

Código 39 - Concessão do Registro
(22) 12/08/2020
(15) 08/12/2020
(45) 08/12/2020
(52) 06-03 , 21-02
(54) CONFIGURAÇÃO APLICADA A/EM MESA
(73) INOVATTA INDUSTRIA DE MOVEIS LTDA (BR/PR)
(72) DIORGINNIS FERNANDO MOREIRA DIAS
(74) Suprema Marcas e Patentes Ltda. ME

Prazo de validade: 10 (dez) anos contados a partir de 12/08/2020, mediante o recolhimento da taxa quinquenal de manutenção (Artigos 119 e 120 da LPI) e observadas as demais condições legais.



(11) BR 30 2020 003703-0



Código 39 - Concessão do Registro

(22) 12/08/2020

(15) 08/12/2020

(45) 08/12/2020

(52) 23-06

(54) CONFIGURAÇÃO APLICADA A/EM BANHEIRA

(73) VOID COMERCIO DE BANHEIRAS LTDA (BR/PR)

(72) LUCCAS BAPTISTA

(74) NATÁLIA FRAGOSO MARIA SOBRINHO

Prazo de validade: 10 (dez) anos contados a partir de 12/08/2020, mediante o recolhimento da taxa quinquenal de manutenção (Artigos 119 e 120 da LPI) e observadas as demais condições legais.



(11) BR 30 2020 003705-7



Código 39 - Concessão do Registro

(22) 12/08/2020

(15) 08/12/2020

(45) 08/12/2020

(52) 06-01

(54) CONFIGURAÇÃO APLICADA A/EM CADEIRA

(73) P. H. N. KOBYLKA - ME (BR/PR)

(72) PAULO HENRIQUE NOGUEIRA KOBYLKA

Prazo de validade: 10 (dez) anos contados a partir de 12/08/2020, mediante o recolhimento da taxa quinquenal de manutenção (Artigos 119 e 120 da LPI) e observadas as demais condições legais.



(11) BR 30 2020 003712-0

Código 39 - Concessão do Registro

(22) 12/08/2020





(15) 08/12/2020
 (45) 08/12/2020
 (52) 03-01
 (54) CONFIGURAÇÃO APLICADA A/EM MOCHILA
 (73) FABRÍCIO GONÇALVES DE FIGUEIREDO (BR/PR)
 (72) FABRÍCIO GONÇALVES DE FIGUEIREDO
 (74) NATÁLIA FRAGOSO MARIA SOBRINHO

Prazo de validade: 10 (dez) anos contados a partir de 12/08/2020, mediante o recolhimento da taxa quinquenal de manutenção (Artigos 119 e 120 da LPI) e observadas as demais condições legais.



(11) BR 30 2020 003742-1



Código 39 - Concessão do Registro
 (22) 14/08/2020
 (15) 08/12/2020
 (30) 04/03/2020 KR 30-2020-0009850
 (45) 08/12/2020
 (52) 14-02
 (54) CONFIGURAÇÃO APLICADA A/EM DISPOSITIVO ELETRÔNICO
 (73) ICON AI INC. (KR)
 (72) MIN YOUNG SHIN
 (74) DANIEL ADVOGADOS (ALT.DE DANIEL & CIA)

Prazo de validade: 10 (dez) anos contados a partir de 14/08/2020, mediante o recolhimento da taxa quinquenal de manutenção (Artigos 119 e 120 da LPI) e observadas as demais condições legais.

(11) BR 30 2020 003765-0

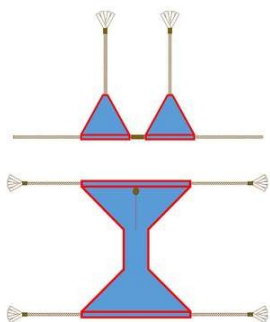

Código 39 - Concessão do Registro
 (22) 14/08/2020
 (15) 08/12/2020
 (45) 08/12/2020
 (52) 02-02
 (54) PADRÃO ORNAMENTAL APLICADO EM BIQUÍNI
 (73) BRENDA MULLER DA ROSA 03926272058 (BR/RS)
 (72) BRENDA MULLER DA ROSA
 (74) GILBERTO LUIS DA SILVEIRA



Prazo de validade: 10 (dez) anos contados a partir de 14/08/2020, mediante o recolhimento da taxa quinquenal de manutenção (Artigos 119 e 120 da LPI) e observadas as demais condições legais.

(11) BR 30 2020 003893-2



fig. 1.1

Código 39 - Concessão do Registro

(22) 24/08/2020

(15) 08/12/2020

(45) 08/12/2020

(52) 07-04

(54) CONFIGURAÇÃO APLICADA A/EM ESPÁTULA

(73) TRAMONTINA S/A CUTELARIA (BR/RS)

(72) MARCOS ANTONIO GRESPAN

(74) CREAÇÃO MARCAS E PATENTES LTDA.

Prazo de validade: 10 (dez) anos contados a partir de 24/08/2020, mediante o recolhimento da taxa quinquenal de manutenção (Artigos 119 e 120 da LPI) e observadas as demais condições legais.

(11) BR 30 2020 003894-0

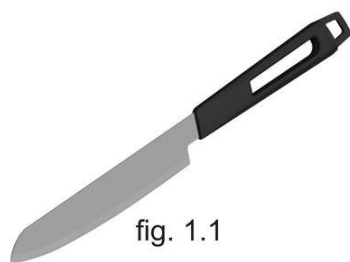

fig. 1.1

Código 39 - Concessão do Registro

(22) 24/08/2020

(15) 08/12/2020

(45) 08/12/2020

(52) 07-04

(54) CONFIGURAÇÃO APLICADA A/EM FACA

(73) TRAMONTINA S/A CUTELARIA (BR/RS)

(72) MARCOS ANTONIO GRESPAN

(74) CREAÇÃO MARCAS E PATENTES LTDA.

Prazo de validade: 10 (dez) anos contados a partir de 24/08/2020, mediante o recolhimento da taxa quinquenal de manutenção (Artigos 119 e 120 da LPI) e observadas as demais condições legais.

(11) BR 30 2020 003895-9

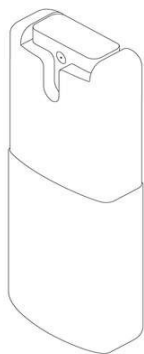

Código 39 - Concessão do Registro

(22) 24/08/2020

(15) 08/12/2020

(30) 04/03/2020 EM 007734199

(45) 08/12/2020

(52) 09-01

(54) CONFIGURAÇÃO APLICADA A/EM DISPENSADOR

(73) UNILEVER NV (NL)

(72) SUNIL MUKUND GHASKADVI; NAKUL SHARMA

(74) CAROLINA NAKATA

Prazo de validade: 10 (dez) anos contados a partir de 24/08/2020, mediante o



recolhimento da taxa quinquenal de manutenção (Artigos 119 e 120 da LPI) e observadas as demais condições legais.

(11) BR 30 2020 003896-7

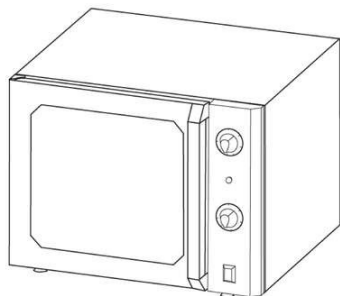

Código 39 - Concessão do Registro

(22) 24/08/2020

(15) 08/12/2020

(45) 08/12/2020

(52) 07-02

(54) CONFIGURAÇÃO APLICADA A/EM FORNO

(73) METALÚRGICA VENÂNCIO LTDA (BR/RS)

(72) VALMOR SCHIRMANN FILHO; ANDERSON LUIZ DE MENEZES;
BERNARDO NERVO CAMPOS

(74) Gruenbaum, Possinhas & Teixeira Ltda.

Prazo de validade: 10 (dez) anos contados a partir de 24/08/2020, mediante o recolhimento da taxa quinquenal de manutenção (Artigos 119 e 120 da LPI) e observadas as demais condições legais.

(11) BR 30 2020 003897-5



fig. 1.1

Código 39 - Concessão do Registro

(22) 24/08/2020

(15) 08/12/2020

(45) 08/12/2020

(52) 07-04

(54) CONFIGURAÇÃO APLICADA A/EM GARFO

(73) TRAMONTINA S/A CUTELARIA (BR/RS)

(72) MARCOS ANTONIO GRESPAN

(74) CREAÇÃO MARCAS E PATENTES LTDA.

Prazo de validade: 10 (dez) anos contados a partir de 24/08/2020, mediante o recolhimento da taxa quinquenal de manutenção (Artigos 119 e 120 da LPI) e observadas as demais condições legais.

(11) BR 30 2020 003898-3



fig. 1.1

Código 39 - Concessão do Registro

(22) 24/08/2020

(15) 08/12/2020

(45) 08/12/2020

(52) 07-02

(54) CONFIGURAÇÃO APLICADA A/EM ESCOVA

(73) TRAMONTINA S/A CUTELARIA (BR/RS)

(72) MARCOS ANTONIO GRESPAN

(74) CREAÇÃO MARCAS E PATENTES LTDA.

Prazo de validade: 10 (dez) anos contados a partir de 24/08/2020, mediante o recolhimento da taxa quinquenal de manutenção (Artigos 119 e 120 da LPI) e



observadas as demais condições legais.

(11) BR 30 2020 003900-9



fig. 1.1

Código 39 - Concessão do Registro

(22) 24/08/2020

(15) 08/12/2020

(45) 08/12/2020

(52) 07-04

(54) CONFIGURAÇÃO APLICADA A/EM PEGADOR

(73) TRAMONTINA S/A CUTELARIA (BR/RS)

(72) MARCOS ANTONIO GRESPAN

(74) CREAÇÃO MARCAS E PATENTES LTDA.

Prazo de validade: 10 (dez) anos contados a partir de 24/08/2020, mediante o recolhimento da taxa quinquenal de manutenção (Artigos 119 e 120 da LPI) e observadas as demais condições legais.

(11) BR 30 2020 003901-7



fig. 1.1

Código 39 - Concessão do Registro

(22) 24/08/2020

(15) 08/12/2020

(45) 08/12/2020

(52) 04-04

(54) CONFIGURAÇÃO APLICADA A/EM PINCEL

(73) TRAMONTINA S/A CUTELARIA (BR/RS)

(72) MARCOS ANTONIO GRESPAN

(74) CREAÇÃO MARCAS E PATENTES LTDA.

Prazo de validade: 10 (dez) anos contados a partir de 24/08/2020, mediante o recolhimento da taxa quinquenal de manutenção (Artigos 119 e 120 da LPI) e observadas as demais condições legais.

(11) BR 30 2020 003903-3

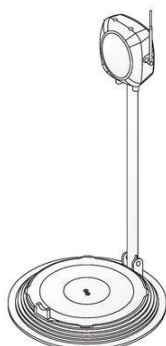

Código 39 - Concessão do Registro

(22) 24/08/2020

(15) 08/12/2020

(45) 08/12/2020

(52) 10-04

(54) CONFIGURAÇÃO APLICADA A/EM APARELHO DE PESAGEM

(73) AGRISOLUS DO BRASIL LTDA. (BR/PR)

(72) ANDERSON ALVES DO NASCIMENTO

(74) RITTER ADVOGADOS

Prazo de validade: 10 (dez) anos contados a partir de 24/08/2020, mediante o recolhimento da taxa quinquenal de manutenção (Artigos 119 e 120 da LPI) e observadas as demais condições legais.



(11) BR 30 2020 003905-0

Código 39 - Concessão do Registro

(22) 24/08/2020

(15) 08/12/2020

(45) 08/12/2020

(52) 25-01

(54) CONFIGURAÇÃO APLICADA A/EM EM TORNEIRA

(73) ZHU HIDRÁULICA E FERRAGENS LTDA (BR/SP)

(72) ZHU GUOQIANG

(74) VINICIUS P. SANTOS PLANEJ. OP. SANTOS & SANTOS CONSULTORIA DE MARCAS

Prazo de validade: 10 (dez) anos contados a partir de 24/08/2020, mediante o recolhimento da taxa quinquenal de manutenção (Artigos 119 e 120 da LPI) e observadas as demais condições legais.

(11) BR 30 2020 003906-8

Código 39 - Concessão do Registro

(22) 24/08/2020

(15) 08/12/2020

(45) 08/12/2020

(52) 23-06

(54) CONFIGURAÇÃO APLICADA A/EM BANHEIRA

(73) AQUALAX COMERCIO DE BANHEIRAS LTDA - ME (BR/SP)

(72) GISLAINE CRISTINA BASSO GUSSON

(74) VINÍCIUS SILVA DE OLIVEIRA

Prazo de validade: 10 (dez) anos contados a partir de 24/08/2020, mediante o recolhimento da taxa quinquenal de manutenção (Artigos 119 e 120 da LPI) e observadas as demais condições legais.

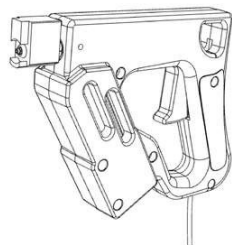
(11) BR 30 2020 003919-0

Código 39 - Concessão do Registro

(22) 26/08/2020

(15) 08/12/2020

(45) 08/12/2020

(52) 08-05

(54) CONFIGURAÇÃO APLICADA A/EM PISTOLA DE COLA

(73) FERNANDO RICARTE DA ROCHA (BR/SP)

(72) FERNANDO RICARTE DA ROCHA

(74) SERGIO JUVENCIO HERCULANO

Prazo de validade: 10 (dez) anos contados a partir de 26/08/2020, mediante o recolhimento da taxa quinquenal de manutenção (Artigos 119 e 120 da LPI) e observadas as demais condições legais.



(11) BR 30 2020 003920-3



Código 39 - Concessão do Registro

(22) 26/08/2020

(15) 08/12/2020

(45) 08/12/2020

(52) 06-01

(54) CONFIGURAÇÃO APLICADA A/EM POLTRONA DE CABELEIREIRO COM LAVATÓRIO INTEGRADO

(73) BRUDINE MOVEIS EIRELI (BR/SC)

(72) NEZIA MARIA MAI

(74) ANEL MARCAS E PATENTES LTDA

Prazo de validade: 10 (dez) anos contados a partir de 26/08/2020, mediante o recolhimento da taxa quinquenal de manutenção (Artigos 119 e 120 da LPI) e observadas as demais condições legais.



(11) BR 30 2020 003924-6



Código 39 - Concessão do Registro

(22) 26/08/2020

(15) 08/12/2020

(45) 08/12/2020

(52) 06-01

(54) CONFIGURAÇÃO APLICADA A/EM POLTRONA DE SALÃO DE BELEZA

(73) BRUDINE MOVEIS EIRELI (BR/SC)

(72) NEZIA MARIA MAI

(74) ANEL MARCAS E PATENTES LTDA

Prazo de validade: 10 (dez) anos contados a partir de 26/08/2020, mediante o recolhimento da taxa quinquenal de manutenção (Artigos 119 e 120 da LPI) e observadas as demais condições legais.





(11) BR 30 2020 003931-9

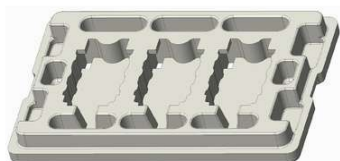

Código 39 - Concessão do Registro

(22) 26/08/2020

(15) 08/12/2020

(45) 08/12/2020

(52) 09-07

(54) CONFIGURAÇÃO APLICADA A/EM TAMPA DE CAIXA

(73) TERMOTÉCNICA LTDA. (BR/SC)

(72) ALBANO SCHMIDT

(74) MONTAURY PIMENTA, MACHADO & VIEIRA DE MELLO ADVOGADOS

Prazo de validade: 10 (dez) anos contados a partir de 26/08/2020, mediante o recolhimento da taxa quinquenal de manutenção (Artigos 119 e 120 da LPI) e observadas as demais condições legais.

(11) BR 30 2020 003938-6



Código 39 - Concessão do Registro

(22) 26/08/2020

(15) 08/12/2020

(45) 08/12/2020

(52) 27-02

(54) CONFIGURAÇÃO APLICADA A/EM PITEIRA

(73) MARCELO PAES DE ALMEIDA (BR/MG)

(72) MARCELO PAES DE ALMEIDA

(74) VINÍCIUS SILVA DE OLIVEIRA

Prazo de validade: 10 (dez) anos contados a partir de 26/08/2020, mediante o recolhimento da taxa quinquenal de manutenção (Artigos 119 e 120 da LPI) e observadas as demais condições legais.

(11) BR 30 2020 003950-5

Código 39 - Concessão do Registro

(22) 26/08/2020

(15) 08/12/2020

(45) 08/12/2020

(52) 07-02

(54) CONFIGURAÇÃO APLICADA A/EM CHURRASQUEIRA

(73) STONE MASTER INDUSTRIA COMERCIO E DISTRIBUICAO EIRELI



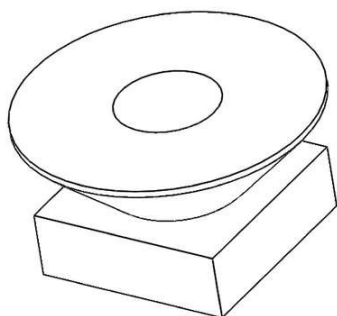

(BR/MG)

(72) ELISA RINOLDI BAHIA SILVA

(74) MARGARETH RODRIGUES PENA

Prazo de validade: 10 (dez) anos contados a partir de 26/08/2020, mediante o recolhimento da taxa quinquenal de manutenção (Artigos 119 e 120 da LPI) e observadas as demais condições legais.

(11) BR 30 2020 003951-3



Código 39 - Concessão do Registro

(22) 27/08/2020

(15) 08/12/2020

(45) 08/12/2020

(52) 08-08

(54) CONFIGURAÇÃO APLICADA EM SUPORTE DE SORO PARA MACA

(73) SITMED EQUIPAMENTOS MÉDICOS LTDA (BR/RS)

(72) MIGUEL MAZZOCCO

(74) GUERRA PROPRIEDADE INDUSTRIAL

Prazo de validade: 10 (dez) anos contados a partir de 27/08/2020, mediante o recolhimento da taxa quinquenal de manutenção (Artigos 119 e 120 da LPI) e observadas as demais condições legais.

(11) BR 30 2020 003960-2



Código 39 - Concessão do Registro

(22) 27/08/2020

(15) 08/12/2020

(45) 08/12/2020

(52) 12-16

(54) CONFIGURAÇÃO APLICADA A/EM ÂNCORA

(73) GUSTAVO GIUDICE MARDEGAM (BR/SP)

(72) Sigilo de Autor, conforme solicitado e com base no artigo 6º, § 4º da LPI

Prazo de validade: 10 (dez) anos contados a partir de 27/08/2020, mediante o recolhimento da taxa quinquenal de manutenção (Artigos 119 e 120 da LPI) e observadas as demais condições legais.

(11) BR 30 2020 003966-1

Código 39 - Concessão do Registro

(22) 27/08/2020

(15) 08/12/2020

(45) 08/12/2020

(52) 08-06

(54) CONFIGURAÇÃO APLICADA EM MAÇANETA DE BRAÇO

(73) EBANISTA INDÚSTRIA, COMÉRCIO, IMPORTAÇÃO, EXPORTAÇÃO E SERVIÇOS LTDA (BR/SP)



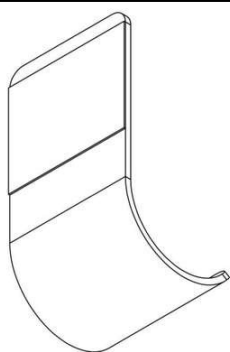

(72) PATRICIO MARIANO MALVEZZI

(74) DAVID DO NASCIMENTO ADVOGADOS ASSOCIADOS

Prazo de validade: 10 (dez) anos contados a partir de 27/08/2020, mediante o recolhimento da taxa quinquenal de manutenção (Artigos 119 e 120 da LPI) e observadas as demais condições legais.

(11) BR 30 2020 003967-0

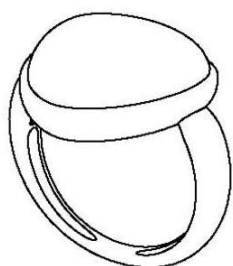

Código 39 - Concessão do Registro

(22) 27/08/2020

(15) 08/12/2020

(45) 08/12/2020

(52) 11-01

(54) CONFIGURAÇÃO APLICADA A/EM JOIA

(73) TELLERINA COMÉRCIO DE PRESENTES E ARTIGOS PARA DECORAÇÃO S.A. (BR/AM)

(72) RENALLE DOS SANTOS NASCIMENTO

(74) DANNEMANN, SIEMSEN, BIGLER & IPANEMA MOREIRA

Prazo de validade: 10 (dez) anos contados a partir de 27/08/2020, mediante o recolhimento da taxa quinquenal de manutenção (Artigos 119 e 120 da LPI) e observadas as demais condições legais.

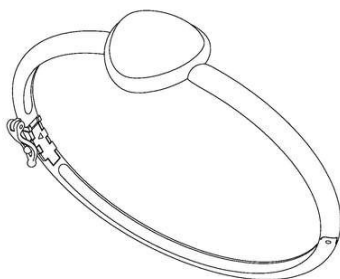

(11) BR 30 2020 003973-4

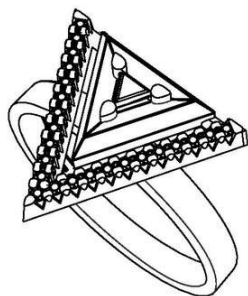

Código 39 - Concessão do Registro

(22) 27/08/2020

(15) 08/12/2020

(45) 08/12/2020

(52) 11-01

(54) CONFIGURAÇÃO APLICADA A/EM JOIA

(73) TELLERINA COMÉRCIO DE PRESENTES E ARTIGOS PARA DECORAÇÃO S.A. (BR/AM)

(72) RENALLE DOS SANTOS NASCIMENTO

(74) DANNEMANN, SIEMSEN, BIGLER & IPANEMA MOREIRA

Prazo de validade: 10 (dez) anos contados a partir de 27/08/2020, mediante o recolhimento da taxa quinquenal de manutenção (Artigos 119 e 120 da LPI) e observadas as demais condições legais.

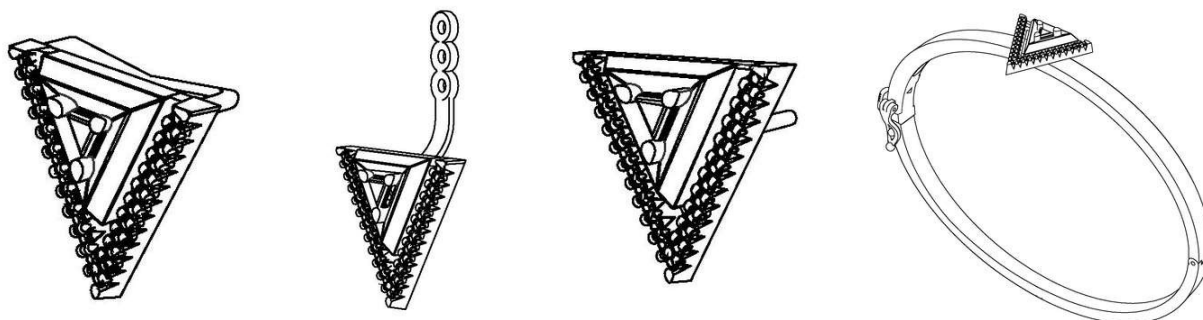
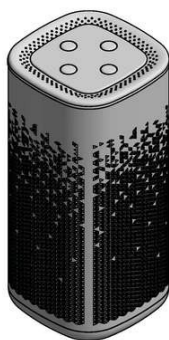

**(11) BR 30 2020 004906-3**

Código 39 - Concessão do Registro

(22) 19/10/2020

(15) 08/12/2020

(45) 08/12/2020

(52) 14-01 , 14-03

(54) CONFIGURAÇÃO APLICADA EM CAIXA DE SOM

(73) CAMALEÃO ELETRÔNICOS EIRELI (BR/SP)

(72) ZHENG ZHANG

(74) Manoel Paixao do Nascimento

Prazo de validade: 10 (dez) anos contados a partir de 19/10/2020, mediante o recolhimento da taxa quinquenal de manutenção (Artigos 119 e 120 da LPI) e observadas as demais condições legais.

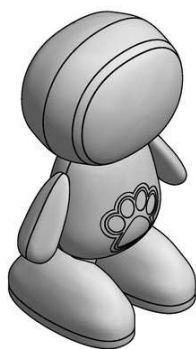
(11) BR 30 2020 004908-0

Código 39 - Concessão do Registro

(22) 19/10/2020

(15) 08/12/2020

(45) 08/12/2020

(52) 14-01 , 14-03

(54) CONFIGURAÇÃO APLICADA EM CAIXA DE SOM

(73) CAMALEÃO ELETRÔNICOS EIRELI (BR/SP)

(72) ZHENG ZHANG

(74) Manoel Paixao do Nascimento

Prazo de validade: 10 (dez) anos contados a partir de 19/10/2020, mediante o recolhimento da taxa quinquenal de manutenção (Artigos 119 e 120 da LPI) e observadas as demais condições legais.

(11) BR 30 2020 005347-8

Código 39 - Concessão do Registro

(22) 10/11/2020

(15) 08/12/2020

(45) 08/12/2020

(52) 15-03

(54) CONFIGURAÇÃO APLICADA A/EM TALISCA DE ESTEIRA PARA MÁQUINA



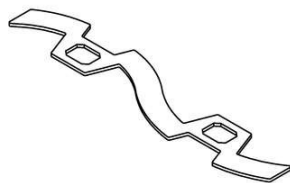

AGRÍCOLA

(73) MARCHESAN IMPLEMENTOS E MÁQUINAS AGRÍCOLAS TATU S/A (BR/SP)

(72) HUGO PADILHA; RICARDO BAMBOZZI MARCHESAN

(74) Dannemann, Siemsen, Bigler & Ipanema Moreira

Prazo de validade: 10 (dez) anos contados a partir de 10/11/2020, mediante o recolhimento da taxa quinquenal de manutenção (Artigos 119 e 120 da LPI) e observadas as demais condições legais.

(11) BR 30 2020 005352-4



Código 39 - Concessão do Registro

(22) 10/11/2020

(15) 08/12/2020

(45) 08/12/2020

(52) 14-04

(54) PADRÃO ORNAMENTAL APLICADO A/EM INTERFACE GRÁFICA DE USUÁRIO PARA TELA DE DISPOSITIVO

(73) ROBOAT MANUTENÇÃO LTDA ME (BR/SC)

(72) GUILHERME MARIN; TEILOR CORREIA CAPANEMA; RAFAELA FONSECA DE CONTO

(74) LEILA CAVALHEIRO VIOLIN

Prazo de validade: 10 (dez) anos contados a partir de 10/11/2020, mediante o recolhimento da taxa quinquenal de manutenção (Artigos 119 e 120 da LPI) e observadas as demais condições legais.

(11) BR 30 2020 005353-2

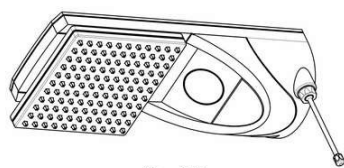

Fig. 1.7

Código 39 - Concessão do Registro

(22) 10/11/2020

(15) 08/12/2020

(45) 08/12/2020

(52) 23-06

(54) CONFIGURAÇÃO APLICADA A/EM CHUVEIRO ELÉTRICO MODELO 3.1

(73) MANOEL RODRIGUES RENTROIA (BR/SP)

(72) MANOEL RODRIGUES RENTROIA

(74) LUIS CLÁUDIO PETRONGARI

Prazo de validade: 10 (dez) anos contados a partir de 10/11/2020, mediante o recolhimento da taxa quinquenal de manutenção (Artigos 119 e 120 da LPI) e observadas as demais condições legais.



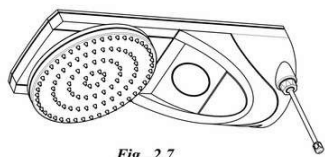

Fig. 2.7

(11) BR 30 2020 005354-0



Código 39 - Concessão do Registro

(22) 10/11/2020

(15) 08/12/2020

(45) 08/12/2020

(52) 32-00

(54) PADRÃO ORNAMENTAL APLICADO A/EM EMBALAGEM

(73) MARIA DE LOURDES SENNA MACHADO (BR/SP)

(72) MARIA DE LOURDES SENNA MACHADO

(74) JOSÉ EDIS RODRIGUES

Prazo de validade: 10 (dez) anos contados a partir de 10/11/2020, mediante o recolhimento da taxa quinquenal de manutenção (Artigos 119 e 120 da LPI) e observadas as demais condições legais.

(11) BR 30 2020 005356-7

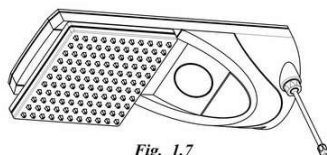

Fig. 1.7

Código 39 - Concessão do Registro

(22) 11/11/2020

(15) 08/12/2020

(45) 08/12/2020

(52) 23-06

(54) CONFIGURAÇÃO APLICADA A/EM CHUVEIRO

(73) MANOEL RODRIGUES RENTROIA (BR/SP)

(72) MANOEL RODRIGUES RENTROIA

(74) LUIS CLÁUDIO PETRONGARI

Prazo de validade: 10 (dez) anos contados a partir de 11/11/2020, mediante o recolhimento da taxa quinquenal de manutenção (Artigos 119 e 120 da LPI) e observadas as demais condições legais.

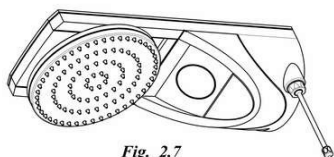

Fig. 2.7

(11) BR 30 2020 005359-1

Código 39 - Concessão do Registro

(22) 11/11/2020

(15) 08/12/2020

(30) 01/06/2020 US 29/736,582



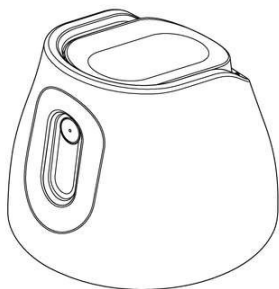

(45) 08/12/2020

(52) 09-07

(54) CONFIGURAÇÃO APLICADA A/EM SOBRETAMPA DISPENSADORA

(73) S.C. JOHNSON & SON, INC. (US)

(72) BRIAN T. DAVIS

(74) DANIEL ADVOGADOS (ALT.DE DANIEL & CIA)

Prazo de validade: 10 (dez) anos contados a partir de 11/11/2020, mediante o recolhimento da taxa quinquenal de manutenção (Artigos 119 e 120 da LPI) e observadas as demais condições legais.

(11) BR 30 2020 005360-5



Código 39 - Concessão do Registro

(22) 11/11/2020

(15) 08/12/2020

(45) 08/12/2020

(52) 30-99

(54) CONFIGURAÇÃO APLICADA A/EM PEITORAL PARA CÃES

(73) RODRIGO APARECIDO GARCIA COLLI 07597723989 (BR/SP)

(72) RODRIGO APARECIDO GARCIA

(74) BEERRE ASSESSORIA EMPRESARIAL LTDA

Prazo de validade: 10 (dez) anos contados a partir de 11/11/2020, mediante o recolhimento da taxa quinquenal de manutenção (Artigos 119 e 120 da LPI) e observadas as demais condições legais.

(11) BR 30 2020 005361-3

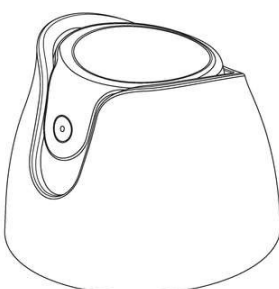

Código 39 - Concessão do Registro

(22) 11/11/2020

(15) 08/12/2020

(30) 01/06/2020 EM 29/736,586

(45) 08/12/2020

(52) 09-07

(54) CONFIGURAÇÃO APLICADA A/EM SOBRETAMPA DISPENSADORA

(73) S.C. JOHNSON & SON, INC. (US)

(72) BRIAN T. DAVIS

(74) DANIEL ADVOGADOS (ALT.DE DANIEL & CIA)

Prazo de validade: 10 (dez) anos contados a partir de 11/11/2020, mediante o recolhimento da taxa quinquenal de manutenção (Artigos 119 e 120 da LPI) e observadas as demais condições legais.

(11) BR 30 2020 005362-1

Código 39 - Concessão do Registro

(22) 11/11/2020

(15) 08/12/2020

(45) 08/12/2020



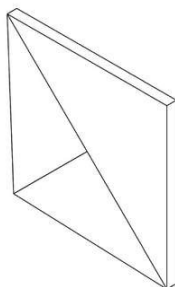

(52) 25-01

(54) CONFIGURAÇÃO APLICADA A/EM REVESTIMENTO

(73) ITELVINA SOARES DE LIRA (BR/CE)

(72) ITELVINA SOARES DE LIRA

Prazo de validade: 10 (dez) anos contados a partir de 11/11/2020, mediante o recolhimento da taxa quinquenal de manutenção (Artigos 119 e 120 da LPI) e observadas as demais condições legais.

(11) BR 30 2020 005364-8

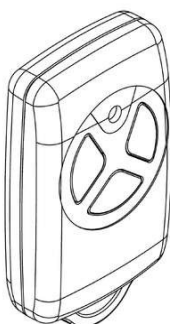

Código 39 - Concessão do Registro

(22) 11/11/2020

(15) 08/12/2020

(45) 08/12/2020

(52) 14-03

(54) CONFIGURAÇÃO APLICADA A/EM CONTROLE REMOTO

(73) FABIO RECH VISIOLI ME (BR/RS)

(72) FABIO RECH VISIOLI

Prazo de validade: 10 (dez) anos contados a partir de 11/11/2020, mediante o recolhimento da taxa quinquenal de manutenção (Artigos 119 e 120 da LPI) e observadas as demais condições legais.

(11) BR 30 2020 005367-2



Código 39 - Concessão do Registro

(22) 11/11/2020

(15) 08/12/2020

(45) 08/12/2020

(52) 07-07

(54) CONFIGURAÇÃO APLICADA A/EM RECIPIENTE PARA LÍQUIDOS

(73) ENLIFE GROUP LTDA ME (BR/RJ)

(72) ROBERTA VIEIRA MENDONÇA

(74) ABM Assessoria Brasileira de Marcas Ltda.

Prazo de validade: 10 (dez) anos contados a partir de 11/11/2020, mediante o recolhimento da taxa quinquenal de manutenção (Artigos 119 e 120 da LPI) e observadas as demais condições legais.

(11) BR 30 2020 005374-5



Código 39 - Concessão do Registro

(22) 11/11/2020

(15) 08/12/2020

(45) 08/12/2020

(52) 12-09

(54) CONFIGURAÇÃO APLICADA A/EM MÁQUINA ESCAVADORA E DE CARREGAMENTO

(73) JIANGSU XCMG CONSTRUCTION MACHINERY RESEARCH INSTITUTE



LTD. (CN)

(72) ZHAO, BIN; ZAN, ZHIYAO; ZHANG, YIMIN

(74) Custodio de Almeida & Cia.

Prazo de validade: 10 (dez) anos contados a partir de 11/11/2020, mediante o recolhimento da taxa quinquenal de manutenção (Artigos 119 e 120 da LPI) e observadas as demais condições legais.

(11) BR 30 2020 005378-8



Código 39 - Concessão do Registro

(22) 12/11/2020

(15) 08/12/2020

(45) 08/12/2020

(52) 16-06

(54) CONFIGURAÇÃO APLICADA A/EM ÓCULOS DE SOL

(73) CHRISTIAN DIOR COUTURE (FR)

(72) MATHIEU JAMIN

(74) LUIZ LEONARDOS & ADVOGADOS

Prazo de validade: 10 (dez) anos contados a partir de 12/11/2020, mediante o recolhimento da taxa quinquenal de manutenção (Artigos 119 e 120 da LPI) e observadas as demais condições legais.

(11) BR 30 2020 005379-6



Código 39 - Concessão do Registro

(22) 12/11/2020

(15) 08/12/2020

(45) 08/12/2020

(52) 16-06

(54) CONFIGURAÇÃO APLICADA A/EM ÓCULOS DE SOL

(73) CHRISTIAN DIOR COUTURE (FR)

(72) MATHIEU JAMIN

(74) LUIZ LEONARDOS & ADVOGADOS

Prazo de validade: 10 (dez) anos contados a partir de 12/11/2020, mediante o recolhimento da taxa quinquenal de manutenção (Artigos 119 e 120 da LPI) e observadas as demais condições legais.

(11) BR 30 2020 005384-2



Código 39 - Concessão do Registro

(22) 12/11/2020

(15) 08/12/2020

(45) 08/12/2020

(52) 25-03

(54) CONFIGURAÇÃO APLICADA A/EM PISCINA DE HIDROMASSAGEM

(73) ZENIA MOURAO GONTIJO (BR/MG)

(72) ZENIA MOURAO GONTIJO



Prazo de validade: 10 (dez) anos contados a partir de 12/11/2020, mediante o recolhimento da taxa quinquenal de manutenção (Artigos 119 e 120 da LPI) e observadas as demais condições legais.

(11) BR 30 2020 005387-7



Código 39 - Concessão do Registro
(22) 12/11/2020
(15) 08/12/2020
(45) 08/12/2020
(52) 02-04
(54) CONFIGURAÇÃO APLICADA A/EM CALÇADO
(73) INDUSTRIA DE CALÇADOS BEIRA RIO LTDA. (BR/SP)
(72) PRISCILA CANCCIAN TAVARES
(74) DANILO DE OLIVEIRA BEZERRA

Prazo de validade: 10 (dez) anos contados a partir de 12/11/2020, mediante o recolhimento da taxa quinquenal de manutenção (Artigos 119 e 120 da LPI) e observadas as demais condições legais.

(11) BR 30 2020 005389-3



Código 39 - Concessão do Registro
(22) 12/11/2020
(15) 08/12/2020
(45) 08/12/2020
(52) 25-03
(54) CONFIGURAÇÃO APLICADA A/EM PISCINA DE HIDROMASSAGEM
(73) ZENIA MOURAO GONTIJO (BR/MG)
(72) ZENIA MOURAO GONTIJO

Prazo de validade: 10 (dez) anos contados a partir de 12/11/2020, mediante o recolhimento da taxa quinquenal de manutenção (Artigos 119 e 120 da LPI) e observadas as demais condições legais.

(11) BR 30 2020 005390-7



Código 39 - Concessão do Registro
(22) 12/11/2020
(15) 08/12/2020
(45) 08/12/2020
(52) 25-03
(54) CONFIGURAÇÃO APLICADA A/EM PISCINA DE HIDROMASSAGEM
(73) ZENIA MOURAO GONTIJO (BR/MG)
(72) ZENIA MOURAO GONTIJO

Prazo de validade: 10 (dez) anos contados a partir de 12/11/2020, mediante o recolhimento da taxa quinquenal de manutenção (Artigos 119 e 120 da LPI) e observadas as demais condições legais.



(11) BR 30 2020 005391-5

Código 39 - Concessão do Registro

(22) 12/11/2020

(15) 08/12/2020

(45) 08/12/2020

(52) 25-03

(54) CONFIGURAÇÃO APLICADA A/EM PISCINA DE HIDROMASSAGEM

(73) ZENIA MOURAO GONTIJO (BR/MG)

(72) ZENIA MOURAO GONTIJO

Prazo de validade: 10 (dez) anos contados a partir de 12/11/2020, mediante o recolhimento da taxa quinquenal de manutenção (Artigos 119 e 120 da LPI) e observadas as demais condições legais.

(11) BR 30 2020 005393-1

Código 39 - Concessão do Registro

(22) 12/11/2020

(15) 08/12/2020

(45) 08/12/2020

(52) 25-03

(54) CONFIGURAÇÃO APLICADA A/EM PISCINA DE HIDROMASSAGEM

(73) ZENIA MOURAO GONTIJO (BR/MG)

(72) ZENIA MOURAO GONTIJO

Prazo de validade: 10 (dez) anos contados a partir de 12/11/2020, mediante o recolhimento da taxa quinquenal de manutenção (Artigos 119 e 120 da LPI) e observadas as demais condições legais.

(11) BR 30 2020 005394-0

Código 39 - Concessão do Registro

(22) 12/11/2020

(15) 08/12/2020

(45) 08/12/2020

(52) 25-03

(54) CONFIGURAÇÃO APLICADA A/EM PISCINA

(73) ZENIA MOURAO GONTIJO (BR/MG)

(72) ZENIA MOURAO GONTIJO

Prazo de validade: 10 (dez) anos contados a partir de 12/11/2020, mediante o recolhimento da taxa quinquenal de manutenção (Artigos 119 e 120 da LPI) e observadas as demais condições legais.

(11) BR 30 2020 005395-8

Código 39 - Concessão do Registro

(22) 12/11/2020

(15) 08/12/2020

(45) 08/12/2020





Figura 1.1

(52) 20-02 , 06-04 , 06-06

(54) CONFIGURAÇÃO APLICADA A/EM ARARA PARA ROUPAS

(73) HIZHO COMÉRCIO IMPORTAÇÃO E EXPORTAÇÃO LTDA. (BR/SP)

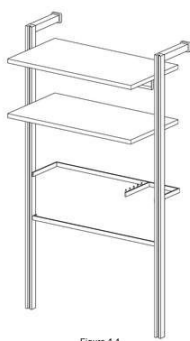
(72) SHUBIN LI

(74) Org. Mérito Marcas e Patentes Ltda.

Prazo de validade: 10 (dez) anos contados a partir de 12/11/2020, mediante o recolhimento da taxa quinquenal de manutenção (Artigos 119 e 120 da LPI) e observadas as demais condições legais.

(11) BR 30 2020 005396-6



Figura 1.1

Código 39 - Concessão do Registro

(22) 12/11/2020

(15) 08/12/2020

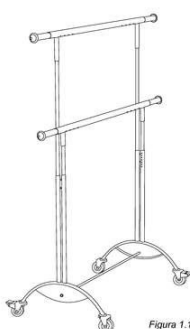
(45) 08/12/2020

(52) 20-02 , 06-04 , 06-06

(54) CONFIGURAÇÃO APLICADA A/EM ARARA PARA ROUPAS

(73) HIZHO COMÉRCIO IMPORTAÇÃO E EXPORTAÇÃO LTDA. (BR/SP)

(72) SHUBIN LI

(74) Org. Mérito Marcas e Patentes Ltda.

Prazo de validade: 10 (dez) anos contados a partir de 12/11/2020, mediante o recolhimento da taxa quinquenal de manutenção (Artigos 119 e 120 da LPI) e observadas as demais condições legais.

(11) BR 30 2020 005397-4



Figura 1.1

Código 39 - Concessão do Registro

(22) 12/11/2020

(15) 08/12/2020

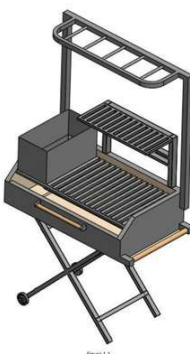
(45) 08/12/2020

(52) 07-02

(54) CONFIGURAÇÃO APLICADA A/EM CHURRASQUEIRA

(73) DANILA COSTA SANTANA (BR/PR)

(72) DANILA COSTA SANTANA

(74) MATHEUS RAINERY DOS SANTOS

Prazo de validade: 10 (dez) anos contados a partir de 12/11/2020, mediante o recolhimento da taxa quinquenal de manutenção (Artigos 119 e 120 da LPI) e observadas as demais condições legais.

(11) BR 30 2020 005398-2

Código 39 - Concessão do Registro

(22) 12/11/2020

(15) 08/12/2020

(45) 08/12/2020

(52) 20-02 , 06-04 , 06-06

(54) CONFIGURAÇÃO APLICADA A/EM ARARA PARA ROUPAS





Figura 1.1

(73) HIZHO COMÉRCIO IMPORTAÇÃO E EXPORTAÇÃO LTDA. (BR/SP)

(72) SHUBIN LI

(74) Org. Mérito Marcas e Patentes Ltda.

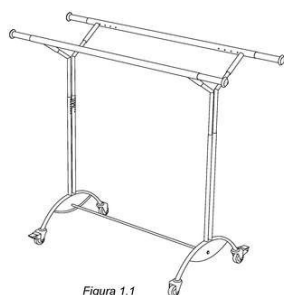
Prazo de validade: 10 (dez) anos contados a partir de 12/11/2020, mediante o recolhimento da taxa quinquenal de manutenção (Artigos 119 e 120 da LPI) e observadas as demais condições legais.

(11) BR 30 2020 005399-0



Código 39 - Concessão do Registro

(22) 12/11/2020

(15) 08/12/2020

(45) 08/12/2020

(52) 25-03

(54) CONFIGURAÇÃO APLICADA A/EM PISCINA

(73) ZENIA MOURAO GONTIJO (BR/MG)

(72) ZENIA MOURAO GONTIJO

Prazo de validade: 10 (dez) anos contados a partir de 12/11/2020, mediante o recolhimento da taxa quinquenal de manutenção (Artigos 119 e 120 da LPI) e observadas as demais condições legais.

(11) BR 30 2020 005400-8

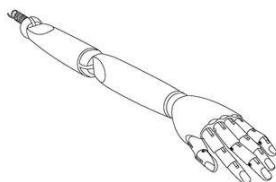

Código 39 - Concessão do Registro

(22) 12/11/2020

(15) 08/12/2020

(45) 08/12/2020

(52) 20-02

(54) CONFIGURAÇÃO APLICADA A/EM BRAÇO PARA MANEQUIM

(73) HIZHO COMÉRCIO IMPORTAÇÃO E EXPORTAÇÃO LTDA. (BR/SP)

(72) SHUBIN LI

(74) Org. Mérito Marcas e Patentes Ltda.

Prazo de validade: 10 (dez) anos contados a partir de 12/11/2020, mediante o recolhimento da taxa quinquenal de manutenção (Artigos 119 e 120 da LPI) e observadas as demais condições legais.

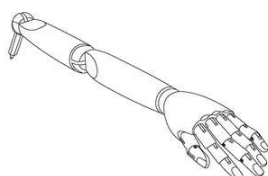

(11) BR 30 2020 005401-6

Código 39 - Concessão do Registro

(22) 12/11/2020

(15) 08/12/2020





(45) 08/12/2020

(52) 25-03

(54) CONFIGURAÇÃO APLICADA A/EM PISCINA

(73) ZENIA MOURAO GONTIJO (BR/MG)

(72) ZENIA MOURAO GONTIJO

Prazo de validade: 10 (dez) anos contados a partir de 12/11/2020, mediante o recolhimento da taxa quinquenal de manutenção (Artigos 119 e 120 da LPI) e observadas as demais condições legais.

(11) BR 30 2020 005402-4

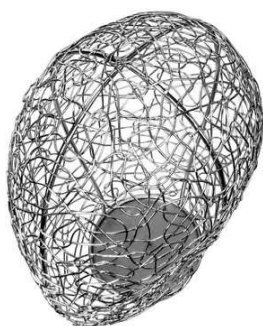

Código 39 - Concessão do Registro

(22) 12/11/2020

(15) 08/12/2020

(45) 08/12/2020

(52) 20-02

(54) CONFIGURAÇÃO APLICADA A/EM CABEÇA PARA MANEQUIM

(73) HIZHO COMÉRCIO IMPORTAÇÃO E EXPORTAÇÃO LTDA. (BR/SP)

(72) SHUBIN LI

(74) Org. Mérito Marcas e Patentes Ltda.

Prazo de validade: 10 (dez) anos contados a partir de 12/11/2020, mediante o recolhimento da taxa quinquenal de manutenção (Artigos 119 e 120 da LPI) e observadas as demais condições legais.

(11) BR 30 2020 005404-0



Código 39 - Concessão do Registro

(22) 12/11/2020

(15) 08/12/2020

(45) 08/12/2020

(52) 25-03

(54) CONFIGURAÇÃO APLICADA A/EM PISCINA

(73) ZENIA MOURAO GONTIJO (BR/MG)

(72) ZENIA MOURAO GONTIJO

Prazo de validade: 10 (dez) anos contados a partir de 12/11/2020, mediante o recolhimento da taxa quinquenal de manutenção (Artigos 119 e 120 da LPI) e observadas as demais condições legais.

(11) BR 30 2020 005405-9



Código 39 - Concessão do Registro

(22) 12/11/2020

(15) 08/12/2020

(45) 08/12/2020

(52) 25-03

(54) CONFIGURAÇÃO APLICADA A/EM PISCINA DE HIDROMASSAGEM

(73) ZENIA MOURAO GONTIJO (BR/MG)



(72) ZENIA MOURAO GONTIJO

Prazo de validade: 10 (dez) anos contados a partir de 12/11/2020, mediante o recolhimento da taxa quinquenal de manutenção (Artigos 119 e 120 da LPI) e observadas as demais condições legais.

(11) BR 30 2020 005406-7



Código 39 - Concessão do Registro

(22) 12/11/2020

(15) 08/12/2020

(45) 08/12/2020

(52) 25-03

(54) CONFIGURAÇÃO APLICADA A/EM PISCINA DE HIDROMASSAGEM

(73) ZENIA MOURAO GONTIJO (BR/MG)

(72) ZENIA MOURAO GONTIJO

Prazo de validade: 10 (dez) anos contados a partir de 12/11/2020, mediante o recolhimento da taxa quinquenal de manutenção (Artigos 119 e 120 da LPI) e observadas as demais condições legais.

(11) BR 30 2020 005408-3



Código 39 - Concessão do Registro

(22) 12/11/2020

(15) 08/12/2020

(45) 08/12/2020

(52) 25-03

(54) CONFIGURAÇÃO APLICADA A/EM PISCINA DE HIDROMASSAGEM

(73) ZENIA MOURAO GONTIJO (BR/MG)

(72) ZENIA MOURAO GONTIJO

Prazo de validade: 10 (dez) anos contados a partir de 12/11/2020, mediante o recolhimento da taxa quinquenal de manutenção (Artigos 119 e 120 da LPI) e observadas as demais condições legais.

(11) BR 30 2020 005409-1



Código 39 - Concessão do Registro

(22) 12/11/2020

(15) 08/12/2020

(45) 08/12/2020

(52) 25-03

(54) CONFIGURAÇÃO APLICADA A/EM PISCINA DE HIDROMASSAGEM

(73) ZENIA MOURAO GONTIJO (BR/MG)

(72) ZENIA MOURAO GONTIJO

Prazo de validade: 10 (dez) anos contados a partir de 12/11/2020, mediante o recolhimento da taxa quinquenal de manutenção (Artigos 119 e 120 da LPI) e observadas as demais condições legais.



(11) BR 30 2020 005410-5

Código 39 - Concessão do Registro

(22) 12/11/2020

(15) 08/12/2020

(45) 08/12/2020

(52) 25-03

(54) CONFIGURAÇÃO APLICADA A/EM PISCINA DE HIDROMASSAGEM

(73) ZENIA MOURAO GONTIJO (BR/MG)

(72) ZENIA MOURAO GONTIJO

Prazo de validade: 10 (dez) anos contados a partir de 12/11/2020, mediante o recolhimento da taxa quinquenal de manutenção (Artigos 119 e 120 da LPI) e observadas as demais condições legais.

(11) BR 30 2020 005413-0

Código 39 - Concessão do Registro

(22) 13/11/2020

(15) 08/12/2020

(45) 08/12/2020

(52) 14-03

(54) CONFIGURAÇÃO APLICADA A/EM AMPLIFICADOR

(73) JOSE MAZINI TARIFA (BR/SP)

(72) JOSE MAZINI TARIFA

(74) A Provincia Marcas e Patentes Ltda.

Prazo de validade: 10 (dez) anos contados a partir de 13/11/2020, mediante o recolhimento da taxa quinquenal de manutenção (Artigos 119 e 120 da LPI) e observadas as demais condições legais.

(11) BR 30 2020 005414-8

Código 39 - Concessão do Registro

(22) 13/11/2020

(15) 08/12/2020

(45) 08/12/2020

(52) 14-03

(54) CONFIGURAÇÃO APLICADA A/EM AMPLIFICADOR

(73) JOSE MAZINI TARIFA (BR/SP)

(72) JOSE MAZINI TARIFA

(74) A Provincia Marcas e Patentes Ltda.

Prazo de validade: 10 (dez) anos contados a partir de 13/11/2020, mediante o recolhimento da taxa quinquenal de manutenção (Artigos 119 e 120 da LPI) e observadas as demais condições legais.

(11) BR 30 2020 005415-6

Código 39 - Concessão do Registro

(22) 13/11/2020



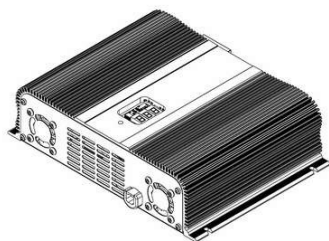

(15) 08/12/2020
 (45) 08/12/2020
 (52) 13-03
 (54) CONFIGURAÇÃO APLICADA A/EM FONTE DE CARREDOR
 (73) JOSE MAZINI TARIFA (BR/SP)
 (72) JOSE MAZINI TARIFA
 (74) A Provincia Marcas e Patentes Ltda.

Prazo de validade: 10 (dez) anos contados a partir de 13/11/2020, mediante o recolhimento da taxa quinquenal de manutenção (Artigos 119 e 120 da LPI) e observadas as demais condições legais.

(11) BR 30 2020 005416-4

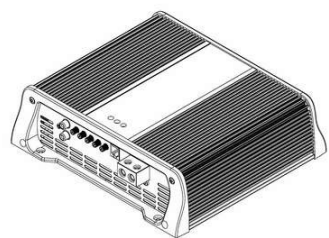

Código 39 - Concessão do Registro
 (22) 13/11/2020
 (15) 08/12/2020
 (45) 08/12/2020
 (52) 14-03
 (54) CONFIGURAÇÃO APLICADA A/EM AMPLIFICADOR
 (73) JOSE MAZINI TARIFA (BR/SP)
 (72) JOSE MAZINI TARIFA
 (74) A Provincia Marcas e Patentes Ltda.

Prazo de validade: 10 (dez) anos contados a partir de 13/11/2020, mediante o recolhimento da taxa quinquenal de manutenção (Artigos 119 e 120 da LPI) e observadas as demais condições legais.

(11) BR 30 2020 005417-2



Código 39 - Concessão do Registro
 (22) 13/11/2020
 (15) 08/12/2020
 (45) 08/12/2020
 (52) 14-03
 (54) CONFIGURAÇÃO APLICADA A/EM AMPLIFICADOR
 (73) JOSE MAZINI TARIFA (BR/SP)
 (72) JOSE MAZINI TARIFA
 (74) A Provincia Marcas e Patentes Ltda.

Prazo de validade: 10 (dez) anos contados a partir de 13/11/2020, mediante o recolhimento da taxa quinquenal de manutenção (Artigos 119 e 120 da LPI) e observadas as demais condições legais.

(11) BR 30 2020 005418-0

Código 39 - Concessão do Registro
 (22) 13/11/2020
 (15) 08/12/2020
 (45) 08/12/2020





(52) 14-03

(54) CONFIGURAÇÃO APLICADA A/EM AMPLIFICADOR

(73) JOSE MAZINI TARIFA (BR/SP)

(72) JOSE MAZINI TARIFA

(74) A Provincia Marcas e Patentes Ltda.

Prazo de validade: 10 (dez) anos contados a partir de 13/11/2020, mediante o recolhimento da taxa quinquenal de manutenção (Artigos 119 e 120 da LPI) e observadas as demais condições legais.

(11) BR 30 2020 005419-9

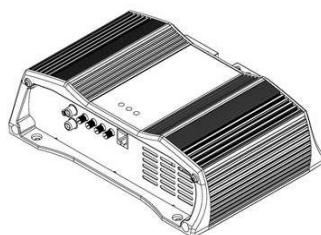

Código 39 - Concessão do Registro

(22) 13/11/2020

(15) 08/12/2020

(45) 08/12/2020

(52) 14-03

(54) CONFIGURAÇÃO APLICADA A/EM AMPLIFICADOR

(73) JOSE MAZINI TARIFA (BR/SP)

(72) JOSE MAZINI TARIFA

(74) A Provincia Marcas e Patentes Ltda.

Prazo de validade: 10 (dez) anos contados a partir de 13/11/2020, mediante o recolhimento da taxa quinquenal de manutenção (Artigos 119 e 120 da LPI) e observadas as demais condições legais.

(11) BR 30 2020 005420-2



Código 39 - Concessão do Registro

(22) 13/11/2020

(15) 08/12/2020

(45) 08/12/2020

(52) 06-04

(54) CONFIGURAÇÃO APLICADA A/EM ARMÁRIO

(73) POQUEMA INDUSTRIA E COM. DE MÓVEIS LTDA. (BR/PR)

(72) NELSON POLISELI

(74) Roberto Hudson Diniz

Prazo de validade: 10 (dez) anos contados a partir de 13/11/2020, mediante o recolhimento da taxa quinquenal de manutenção (Artigos 119 e 120 da LPI) e observadas as demais condições legais.

(11) BR 30 2020 005422-9

Código 39 - Concessão do Registro

(22) 13/11/2020

(15) 08/12/2020

(45) 08/12/2020

(52) 08-08

(54) CONFIGURAÇÃO APLICADA A/EM SUPORTE



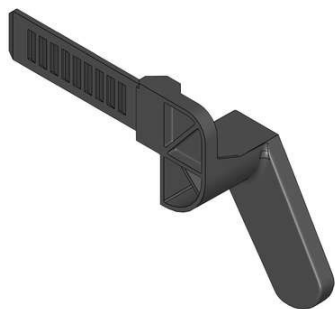

(73) MARCELO BATISTA (BR/SC)

(72) MARCELO BATISTA

(74) BIRATINI PEREIRA GOMES

Prazo de validade: 10 (dez) anos contados a partir de 13/11/2020, mediante o recolhimento da taxa quinquenal de manutenção (Artigos 119 e 120 da LPI) e observadas as demais condições legais.

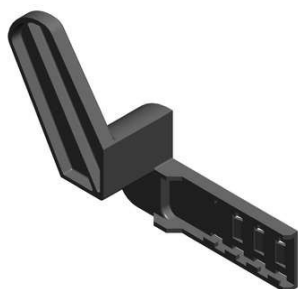

(11) BR 30 2020 005423-7



Código 39 - Concessão do Registro

(22) 13/11/2020

(15) 08/12/2020

(45) 08/12/2020

(52) 29-02

(54) CONFIGURAÇÃO APLICADA A/EM MÁSCARA.

(73) PAULO CESAR FERREIRA LIMA (BR/BA)

(72) PAULO CÉSAR FERREIRA LIMA

(74) Vilage Marcas e Patentes Ltda

Prazo de validade: 10 (dez) anos contados a partir de 13/11/2020, mediante o recolhimento da taxa quinquenal de manutenção (Artigos 119 e 120 da LPI) e observadas as demais condições legais.

(11) BR 30 2020 005424-5

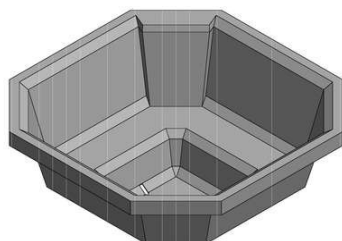

Código 39 - Concessão do Registro

(22) 13/11/2020

(15) 08/12/2020

(45) 08/12/2020

(52) 25-03

(54) CONFIGURAÇÃO APLICADA A/EM PISCINA

(73) RIO PISCINAS MARCAS E PATENTES EIRELI (BR/RJ)

(72) KAREN FERREIRA CUSTODIO REZENDE

(74) Portfolio Marcas e Patentes Ltda.

Prazo de validade: 10 (dez) anos contados a partir de 13/11/2020, mediante o recolhimento da taxa quinquenal de manutenção (Artigos 119 e 120 da LPI) e observadas as demais condições legais.



(11) BR 30 2020 005429-6



Código 39 - Concessão do Registro

(22) 13/11/2020

(15) 08/12/2020

(45) 08/12/2020

(52) 12-16

(54) CONFIGURAÇÃO APLICADA A/EM AEROFÓLIO

(73) AURÉLIO JOSÉ ALMEIDA CARVALHO (BR/GO)

(72) AURÉLIO JOSÉ ALMEIDA CARVALHO

Prazo de validade: 10 (dez) anos contados a partir de 13/11/2020, mediante o recolhimento da taxa quinquenal de manutenção (Artigos 119 e 120 da LPI) e observadas as demais condições legais.

(11) BR 30 2020 005430-0

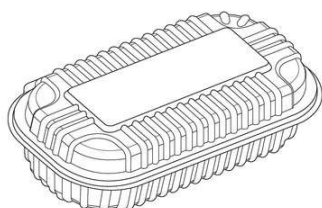

Código 39 - Concessão do Registro

(22) 13/11/2020

(15) 08/12/2020

(45) 08/12/2020

(52) 09-03

(54) CONFIGURAÇÃO APLICADA A/EM EMBALAGEM

(73) FIBRAFORM INDUSTRIA DE EMBALAGENS PLASTICAS LTDA. (BR/RS)

(72) ROBERTO FRITZEN

(74) RODRIGO MONTEIRO

Prazo de validade: 10 (dez) anos contados a partir de 13/11/2020, mediante o recolhimento da taxa quinquenal de manutenção (Artigos 119 e 120 da LPI) e observadas as demais condições legais.

(11) BR 30 2020 005432-6

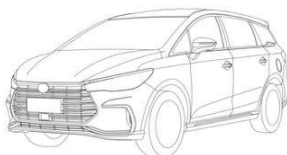

Código 39 - Concessão do Registro

(22) 13/11/2020

(15) 08/12/2020

(45) 08/12/2020

(52) 12-08

(54) CONFIGURAÇÃO APLICADA A/EM AUTOMÓVEL

(73) BYD COMPANY LIMITED (CN)

(72) YUBO LIAN; WOLFGANG JOSEF EGGER; ZHIHUA WANG; TONG WU; DONG SHI

(74) RODRIGO AFFONSO DE OURO PRETO SANTOS

Prazo de validade: 10 (dez) anos contados a partir de 13/11/2020, mediante o recolhimento da taxa quinquenal de manutenção (Artigos 119 e 120 da LPI) e observadas as demais condições legais.





(11) BR 30 2020 005435-0



Código 39 - Concessão do Registro

(22) 16/11/2020

(15) 08/12/2020

(45) 08/12/2020

(52) 06-01

(54) CONFIGURAÇÃO APLICADA A/EM CHAISE LONG

(73) PAULO CELSO CARDOSO BACCHI (BR/SP)

(72) PAULO CELSO CARDOSO BACCHI

(74) JEFFERSON DE ARAUJO SERAFIM

Prazo de validade: 10 (dez) anos contados a partir de 16/11/2020, mediante o recolhimento da taxa quinquenal de manutenção (Artigos 119 e 120 da LPI) e observadas as demais condições legais.

(11) BR 30 2020 005437-7



Código 39 - Concessão do Registro

(22) 16/11/2020

(15) 08/12/2020

(45) 08/12/2020

(52) 06-01

(54) CONFIGURAÇÃO APLICADA A/EM POLTRONA

(73) PAULO CELSO CARDOSO BACCHI (BR/SP)

(72) PAULO CELSO CARDOSO BACCHI

(74) JEFFERSON DE ARAUJO SERAFIM

Prazo de validade: 10 (dez) anos contados a partir de 16/11/2020, mediante o recolhimento da taxa quinquenal de manutenção (Artigos 119 e 120 da LPI) e observadas as demais condições legais.

(11) BR 30 2020 005442-3



Código 39 - Concessão do Registro

(22) 16/11/2020

(15) 08/12/2020

(45) 08/12/2020

(52) 06-01

(54) CONFIGURAÇÃO APLICADA A/EM BANCO

(73) PAULO CELSO CARDOSO BACCHI (BR/SP)

(72) PAULO CELSO CARDOSO BACCHI

(74) JEFFERSON DE ARAUJO SERAFIM

Prazo de validade: 10 (dez) anos contados a partir de 16/11/2020, mediante o recolhimento da taxa quinquenal de manutenção (Artigos 119 e 120 da LPI) e



observadas as demais condições legais.

(11) BR 30 2020 005443-1



Código 39 - Concessão do Registro

(22) 16/11/2020

(15) 08/12/2020

(45) 08/12/2020

(52) 06-01

(54) CONFIGURAÇÃO APLICADA A/EM BANQUETA

(73) PAULO CELSO CARDOSO BACCHI (BR/SP)

(72) PAULO CELSO CARDOSO BACCHI

(74) JEFFERSON DE ARAUJO SERAFIM

Prazo de validade: 10 (dez) anos contados a partir de 16/11/2020, mediante o recolhimento da taxa quinquenal de manutenção (Artigos 119 e 120 da LPI) e observadas as demais condições legais.



(11) BR 30 2020 005444-0



Código 39 - Concessão do Registro

(22) 16/11/2020

(15) 08/12/2020

(45) 08/12/2020

(52) 06-01

(54) CONFIGURAÇÃO APLICADA A/EM CADEIRA

(73) PAULO CELSO CARDOSO BACCHI (BR/SP)

(72) PAULO CELSO CARDOSO BACCHI

(74) JEFFERSON DE ARAUJO SERAFIM

Prazo de validade: 10 (dez) anos contados a partir de 16/11/2020, mediante o recolhimento da taxa quinquenal de manutenção (Artigos 119 e 120 da LPI) e observadas as demais condições legais.

(11) BR 30 2020 005445-8

Código 39 - Concessão do Registro

(22) 16/11/2020

(15) 08/12/2020

(45) 08/12/2020

(52) 06-01





(54) CONFIGURAÇÃO APLICADA A/EM CADEIRA

(73) PAULO CELSO CARDOSO BACCHI (BR/SP)

(72) PAULO CELSO CARDOSO BACCHI

(74) JEFFERSON DE ARAUJO SERAFIM

Prazo de validade: 10 (dez) anos contados a partir de 16/11/2020, mediante o recolhimento da taxa quinquenal de manutenção (Artigos 119 e 120 da LPI) e observadas as demais condições legais.

(11) BR 30 2020 005447-4

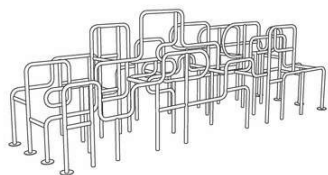

Código 39 - Concessão do Registro

(22) 16/11/2020

(15) 08/12/2020

(45) 08/12/2020

(52) 21-03

(54) CONFIGURAÇÃO APLICADA A/EM BRINQUEDO

(73) ERE LAB CRIAÇÃO E DESENVOLVIMENTO DE EQUIPAMENTOS LTDA (BR/SP)

(72) HELOISA MARA PAOLI WEXLER

(74) TINOCO SOARES SOCIEDADE DE ADVOGADOS

Prazo de validade: 10 (dez) anos contados a partir de 16/11/2020, mediante o recolhimento da taxa quinquenal de manutenção (Artigos 119 e 120 da LPI) e observadas as demais condições legais.

(11) BR 30 2020 005448-2



Código 39 - Concessão do Registro

(22) 16/11/2020

(15) 08/12/2020

(45) 08/12/2020

(52) 06-04

(54) CONFIGURAÇÃO APLICADA A/EM COMODA

(73) PAULO CELSO CARDOSO BACCHI (BR/SP)

(72) PAULO CELSO CARDOSO BACCHI

(74) JEFFERSON DE ARAUJO SERAFIM

Prazo de validade: 10 (dez) anos contados a partir de 16/11/2020, mediante o recolhimento da taxa quinquenal de manutenção (Artigos 119 e 120 da LPI) e observadas as demais condições legais.

(11) BR 30 2020 005454-7

Código 39 - Concessão do Registro

(22) 16/11/2020

(15) 08/12/2020

(30) 20/05/2020 JP 2020-009886

(45) 08/12/2020

(52) 12-11 , 21-01





(54) CONFIGURAÇÃO APLICADA A/EM MOTOCICLETA

(73) HONDA MOTOR CO., LTD. (JP)

(72) TOSHIAKI KISHI; AKIRA KATO

(74) Dannemann, Siemsen, Bigler & Ipanema Moreira

Prazo de validade: 10 (dez) anos contados a partir de 16/11/2020, mediante o recolhimento da taxa quinquenal de manutenção (Artigos 119 e 120 da LPI) e observadas as demais condições legais.

(11) BR 30 2020 005465-2

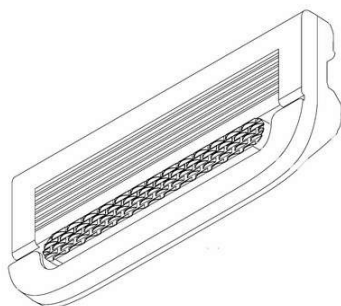

Código 39 - Concessão do Registro

(22) 16/11/2020

(15) 08/12/2020

(30) 20/05/2020 WO 970053577

(45) 08/12/2020

(52) 28-03

(54) CONFIGURAÇÃO APLICADA A/EM CARTUCHO DE LÂMINA DE BARBEAR OU DEPILAR

(73) THE GILLETTE COMPANY LLC (US)

(72) NEIL DUSTIN LETTENBERGER; BRIAN PATRICK WATSON; JAN WERTEL; GERNOT OBERFELL

(74) TRENCH ROSSI E WATANABE ADVOGADOS (RJ)

Prazo de validade: 10 (dez) anos contados a partir de 16/11/2020, mediante o recolhimento da taxa quinquenal de manutenção (Artigos 119 e 120 da LPI) e observadas as demais condições legais.

(11) BR 30 2020 005467-9



Código 39 - Concessão do Registro

(22) 17/11/2020

(15) 08/12/2020

(45) 08/12/2020

(52) 02-04

(54) CONFIGURAÇÃO APLICADA A/EM CALÇADO

(73) INDUSTRIA DE CALÇADOS BEIRA RIO LTDA. (BR/SP)

(72) PRISCILA CANCCIAN TAVARES

(74) DANILO DE OLIVEIRA BEZERRA

Prazo de validade: 10 (dez) anos contados a partir de 17/11/2020, mediante o recolhimento da taxa quinquenal de manutenção (Artigos 119 e 120 da LPI) e observadas as demais condições legais.

(11) BR 30 2020 005468-7

Código 39 - Concessão do Registro

(22) 17/11/2020

(15) 08/12/2020

(45) 08/12/2020





(52) 02-04
 (54) CONFIGURAÇÃO APLICADA A/EM CALÇADO
 (73) INDUSTRIA DE CALÇADOS BEIRA RIO LTDA. (BR/SP)
 (72) PRISCILA CANCCIAN TAVARES
 (74) DANILO DE OLIVEIRA BEZERRA

Prazo de validade: 10 (dez) anos contados a partir de 17/11/2020, mediante o recolhimento da taxa quinquenal de manutenção (Artigos 119 e 120 da LPI) e observadas as demais condições legais.



(11) BR 30 2020 005470-9



Código 39 - Concessão do Registro
 (22) 17/11/2020
 (15) 08/12/2020
 (45) 08/12/2020
 (52) 02-04
 (54) CONFIGURAÇÃO APLICADA A/EM CALÇADO
 (73) INDUSTRIA DE CALÇADOS BEIRA RIO LTDA. (BR/SP)
 (72) PRISCILA CANCCIAN TAVARES
 (74) DANILO DE OLIVEIRA BEZERRA

Prazo de validade: 10 (dez) anos contados a partir de 17/11/2020, mediante o recolhimento da taxa quinquenal de manutenção (Artigos 119 e 120 da LPI) e observadas as demais condições legais.

(11) BR 30 2020 005471-7

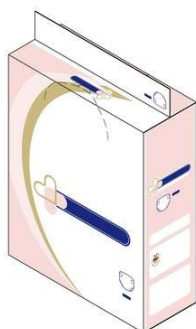

Código 39 - Concessão do Registro
 (22) 17/11/2020
 (15) 08/12/2020
 (30) 18/05/2020 JP 2020-009725
 (45) 08/12/2020
 (52) 09-03
 (54) CONFIGURAÇÃO APLICADA A/EM EMBALAGEM
 (73) DAIO PAPER CORPORATION (JP)
 (72) AIRI YARIMIZU
 (74) SOERENSEN GARCIA ADVOGADOS ASSOCIADOS

Prazo de validade: 10 (dez) anos contados a partir de 17/11/2020, mediante o recolhimento da taxa quinquenal de manutenção (Artigos 119 e 120 da LPI) e observadas as demais condições legais.

(11) BR 30 2020 005472-5

Código 39 - Concessão do Registro
 (22) 17/11/2020
 (15) 08/12/2020





(45) 08/12/2020

(52) 02-04

(54) CONFIGURAÇÃO APLICADA A/EM CALÇADO

(73) INDUSTRIA DE CALÇADOS BEIRA RIO LTDA. (BR/SP)

(72) PRISCILA CANCCIAN TAVARES

(74) DANILO DE OLIVEIRA BEZERRA

Prazo de validade: 10 (dez) anos contados a partir de 17/11/2020, mediante o recolhimento da taxa quinquenal de manutenção (Artigos 119 e 120 da LPI) e observadas as demais condições legais.

(11) BR 30 2020 005476-8



Código 39 - Concessão do Registro

(22) 17/11/2020

(15) 08/12/2020

(45) 08/12/2020

(52) 10-05

(54) CONFIGURAÇÃO APLICADA A/EM APARELHO PARA ANÁLISE DE FLUIDOS

(73) ARATU LTDA. EPP (BR/ES)

(72) NELIO AUGUSTO SECCHIN; DIANA FROTA DE ABREU; SÁVIO CUZZUOL DE OLIVEIRA

Prazo de validade: 10 (dez) anos contados a partir de 17/11/2020, mediante o recolhimento da taxa quinquenal de manutenção (Artigos 119 e 120 da LPI) e observadas as demais condições legais.

(11) BR 30 2020 005484-9



Código 39 - Concessão do Registro

(22) 18/11/2020

(15) 08/12/2020

(45) 08/12/2020

(52) 06-01

(54) CONFIGURAÇÃO APLICADA A/EM POLTRONA

(73) DOSTUM INDUSTRIA, COMERCIO E ARTIGOS DE DECORAÇÃO EM RESINA LTDA - ME (BR/PB)

(72) SERGIO JOSÉ DE MATOS

Prazo de validade: 10 (dez) anos contados a partir de 18/11/2020, mediante o recolhimento da taxa quinquenal de manutenção (Artigos 119 e 120 da LPI) e observadas as demais condições legais.

(11) BR 30 2020 005486-5

Código 39 - Concessão do Registro

(22) 18/11/2020

(15) 08/12/2020

(45) 08/12/2020



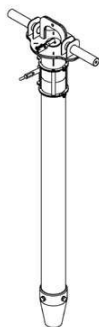

(52) 15-09

(54) CONFIGURAÇÃO APLICADA A/EM APARELHO PARA PERFURAR SOLO

(73) ARATU LTDA. EPP (BR/ES)

(72) NELIO AUGUSTO SECCHIN; DIANA FROTA DE ABREU; SÁVIO CUZZUOL DE OLIVEIRA

Prazo de validade: 10 (dez) anos contados a partir de 18/11/2020, mediante o recolhimento da taxa quinquenal de manutenção (Artigos 119 e 120 da LPI) e observadas as demais condições legais.

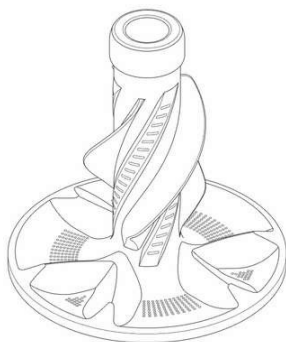
(11) BR 30 2020 005490-3

Código 39 - Concessão do Registro

(22) 18/11/2020

(15) 08/12/2020

(30) 28/05/2020 KR 30-2020-0023730

(45) 08/12/2020

(52) 15-05

(54) CONFIGURAÇÃO APLICADA A/EM AGITADOR DE MAQUINA DE LAVAR

(73) LG ELECTRONICS INC. (KR)

(72) JAEIL BAE; ANTHONY OGG; JAESANG LEE

(74) Dannemann, Siemsen, Bigler & Ipanema Moreira

Prazo de validade: 10 (dez) anos contados a partir de 18/11/2020, mediante o recolhimento da taxa quinquenal de manutenção (Artigos 119 e 120 da LPI) e observadas as demais condições legais.

(11) BR 30 2020 005491-1

Código 39 - Concessão do Registro

(22) 18/11/2020

(15) 08/12/2020

(30) 28/05/2020 KR 30-2020-0023731

(45) 08/12/2020

(52) 15-05

(54) CONFIGURAÇÃO APLICADA A/EM AGITADOR DE MAQUINA DE LAVAR

(73) LG ELECTRONICS INC. (KR)

(72) JAEIL BAE; ANTHONY OGG; JAESANG LEE

(74) Dannemann, Siemsen, Bigler & Ipanema Moreira

Prazo de validade: 10 (dez) anos contados a partir de 18/11/2020, mediante o recolhimento da taxa quinquenal de manutenção (Artigos 119 e 120 da LPI) e observadas as demais condições legais.

(11) BR 30 2020 005492-0

Código 39 - Concessão do Registro

(22) 18/11/2020

(15) 08/12/2020

(45) 08/12/2020





(52) 02-04

(54) CONFIGURAÇÃO APLICADA A/EM CALÇADO

(73) INDUSTRIA DE CALÇADOS BEIRA RIO LTDA. (BR/SP)

(72) PRISCILA CANCCIAN TAVARES

(74) DANILO DE OLIVEIRA BEZERRA

Prazo de validade: 10 (dez) anos contados a partir de 18/11/2020, mediante o recolhimento da taxa quinquenal de manutenção (Artigos 119 e 120 da LPI) e observadas as demais condições legais.

(11) BR 30 2020 005493-8

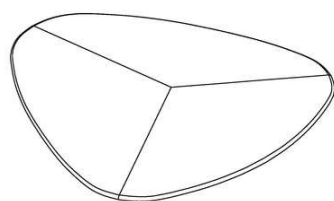

Código 39 - Concessão do Registro

(22) 18/11/2020

(15) 08/12/2020

(45) 08/12/2020

(52) 06-06

(54) CONFIGURAÇÃO APLICADA A/EM MOSTRUÁRIO

(73) FERNANDO CARLET ZANARDI (BR/SC)

(72) FERNANDO CARLET ZANARDI,

(74) JONAS MASSAIA DOS SANTOS

Prazo de validade: 10 (dez) anos contados a partir de 18/11/2020, mediante o recolhimento da taxa quinquenal de manutenção (Artigos 119 e 120 da LPI) e observadas as demais condições legais.

(11) BR 30 2020 005494-6



Código 39 - Concessão do Registro

(22) 18/11/2020

(15) 08/12/2020

(45) 08/12/2020

(52) 02-04

(54) CONFIGURAÇÃO APLICADA A/EM CALÇADO

(73) INDUSTRIA DE CALÇADOS BEIRA RIO LTDA. (BR/SP)

(72) PRISCILA CANCCIAN TAVARES

(74) DANILO DE OLIVEIRA BEZERRA

Prazo de validade: 10 (dez) anos contados a partir de 18/11/2020, mediante o recolhimento da taxa quinquenal de manutenção (Artigos 119 e 120 da LPI) e observadas as demais condições legais.

(11) BR 30 2020 005497-0

Código 39 - Concessão do Registro

(22) 18/11/2020

(15) 08/12/2020

(45) 08/12/2020

(52) 02-04

(54) CONFIGURAÇÃO APLICADA A/EM CALÇADO





(73) INDUSTRIA DE CALÇADOS BEIRA RIO LTDA. (BR/SP)

(72) PRISCILA CANCCIAN TAVARES

(74) DANILO DE OLIVEIRA BEZERRA

Prazo de validade: 10 (dez) anos contados a partir de 18/11/2020, mediante o recolhimento da taxa quinquenal de manutenção (Artigos 119 e 120 da LPI) e observadas as demais condições legais.

(11) BR 30 2020 005498-9

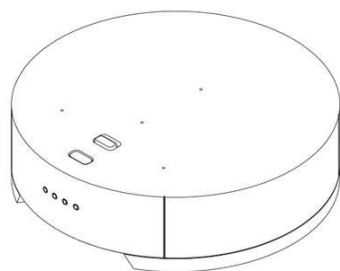

Código 39 - Concessão do Registro

(22) 18/11/2020

(15) 08/12/2020

(45) 08/12/2020

(52) 14-02

(54) CONFIGURAÇÃO APLICADA A/EM DECODIFICADOR DE TELEVISÃO

(73) SAGEMCOM BROADBAND SAS (FR)

(72) OLIVIER SCALA

(74) CAROLINA NAKATA

Prazo de validade: 10 (dez) anos contados a partir de 18/11/2020, mediante o recolhimento da taxa quinquenal de manutenção (Artigos 119 e 120 da LPI) e observadas as demais condições legais.

(11) BR 32 2020 005331-4



Código 39 - Concessão do Registro

(22) 12/08/2020

(15) 08/12/2020

(45) 08/12/2020

(52) 09-05

(54) CONFIGURAÇÃO APLICADA A/EM EM TUBO

(62) BR 30 2020 003700-6 12/08/2020

(73) A.L.B. LUZ (BR/SP)

(72) ANA LUIZA BUENO LUZ

(74) Icamp Marcas e Patentes Ltda

Prazo de validade: 10 (dez) anos contados a partir de 12/08/2020, mediante o recolhimento da taxa quinquenal de manutenção (Artigos 119 e 120 da LPI) e observadas as demais condições legais.

(11) BR 32 2020 005425-6



Código 39 - Concessão do Registro

(22) 10/09/2020

(15) 08/12/2020

(30) 12/03/2020 JP 2020-004945

(45) 08/12/2020

(52) 26-06

(54) CONFIGURAÇÃO APLICADA A/EM FAROL



(62) BR 30 2020 004259-0 10/09/2020

(73) TOYOTA JIDOSHA KABUSHIKI KAISHA (JP)

(72) SHOTA ASANO

(74) Clarke, Modet Propriedade Intelectual Ltda.

Prazo de validade: 10 (dez) anos contados a partir de 10/09/2020, mediante o recolhimento da taxa quinquenal de manutenção (Artigos 119 e 120 da LPI) e observadas as demais condições legais.

(11) BR 32 2020 005455-8



Código 39 - Concessão do Registro

(22) 24/08/2020

(15) 08/12/2020

(45) 08/12/2020

(52) 15-04

(54) CONFIGURAÇÃO APLICADA A/EM VIBROSSENTADORA PARA PISOS

(62) BR 30 2020 003891-6 24/08/2020

(73) PAULO HENRIQUE CAPARELLI DA SILVA (BR/SP)

(72) PAULO HENRIQUE CAPARELLI DA SILVA

(74) MARCO ANTÔNIO DE OLIVEIRA

Prazo de validade: 10 (dez) anos contados a partir de 24/08/2020, mediante o recolhimento da taxa quinquenal de manutenção (Artigos 119 e 120 da LPI) e observadas as demais condições legais.

(11) BR 32 2020 005456-6



Código 39 - Concessão do Registro

(22) 24/08/2020

(15) 08/12/2020

(45) 08/12/2020

(52) 15-04

(54) CONFIGURAÇÃO APLICADA A/EM VIBROSSENTADORA PARA PISOS

(62) BR 30 2020 003891-6 24/08/2020

(73) PAULO HENRIQUE CAPARELLI DA SILVA (BR/SP)

(72) PAULO HENRIQUE CAPARELLI DA SILVA

(74) MARCO ANTÔNIO DE OLIVEIRA

Prazo de validade: 10 (dez) anos contados a partir de 24/08/2020, mediante o recolhimento da taxa quinquenal de manutenção (Artigos 119 e 120 da LPI) e observadas as demais condições legais.



Código 39.5 - Notificação de Requerimento de Exame de Mérito

Notificação de Requerimento de Exame de Mérito, quanto aos aspectos de novidade e de originalidade, formulado pelo Titular do Registro

(11) BR 30 2019 002562-0 Código 39.5 - Notificação de Requerimento de Exame de Mérito
(15) 28/07/2020
(73) KEKO ACESSÓRIOS S/A (BR/RS)
(74) Sko Oyarzábal Marcas e Patentes Sociedade Simples Ltda.
Referente à GRU 29409231925977335 protocolo 870200149240 de 26/11/2020.
Interessado: KEKO ACESSÓRIOS S/A

(11) BR 30 2019 003114-0 Código 39.5 - Notificação de Requerimento de Exame de Mérito
(15) 27/08/2019
(73) PISANI PLÁSTICOS S.A. (BR/RS)
(74) Sko Oyarzábal Marcas e Patentes Sociedade Simples Ltda.
Referente à GRU 29409231926421543 protocolo 870200150370 de 30/11/2020.
Interessado: PISANI PLÁSTICOS S.A.

(11) BR 30 2019 003503-0 Código 39.5 - Notificação de Requerimento de Exame de Mérito
(15) 27/08/2019
(73) PISANI PLÁSTICOS S.A. (BR/RS)
(74) Sko Oyarzábal Marcas e Patentes Sociedade Simples Ltda.
Referente à GRU 29409231926421560 protocolo 870200150374 de 30/11/2020.
Interessado: PISANI PLÁSTICOS S.A.

(11) BR 30 2019 003528-6 Código 39.5 - Notificação de Requerimento de Exame de Mérito
(15) 10/12/2019
(73) PISANI PLÁSTICOS S.A. (BR/RS)
(74) Sko Oyarzábal Marcas e Patentes Sociedade Simples Ltda.
Referente à GRU 29409231925637682 protocolo 870200148759 de 25/11/2020.
Interessado: PISANI PLÁSTICOS S.A.

(11) BR 30 2019 006197-0 Código 39.5 - Notificação de Requerimento de Exame de Mérito
(15) 07/04/2020
(73) DIVIAVES EQUIPAMENTOS PARA AVIÁRIO LTDA ME (BR/PR)
(74) Seniors Marcas e Patentes S/C Ltda.
Referente à GRU 29409231926718783 protocolo 870200149312 de 26/11/2020.
Interessado: DIVIAVES EQUIPAMENTOS PARA AVIÁRIOS LTDA ME

(11) BR 30 2020 000202-4 Código 39.5 - Notificação de Requerimento de Exame de Mérito
(15) 03/11/2020
(73) MAURICIO BALBINOT (BR/RS)



(74) SKO OYARZÁBAL MARCAS E PATENTES SOCIEDADE SIMPLES LTDA.
Referente à GRU 29409231926742900 protocolo 870200151793 de 02/12/2020.
Interessado: MAURICIO BALBINOT

(11) BR 30 2020 001204-6

Código 39.5 - Notificação de Requerimento de Exame de Mérito
(15) 17/11/2020
(73) WESTROCK, CELULOSE, PAPEL E EMBALAGENS LTDA (BR/SP)
(74) SKO OYARZÁBAL MARCAS E PATENTES SOCIEDADE SIMPLES LTDA.
Referente à GRU 29409231925977386 protocolo 870200150379 de 30/11/2020.
Interessado: WESTROCK, CELULOSE, PAPEL E EMBALAGENS LTDA

(11) BR 30 2020 001234-8

Código 39.5 - Notificação de Requerimento de Exame de Mérito
(15) 06/10/2020
(73) MAURICIO BALBINOT (BR/RS)
(74) SKO OYARZÁBAL MARCAS E PATENTES SOCIEDADE SIMPLES LTDA.
Referente à GRU 29409231925977297 protocolo 870200149168 de 26/11/2020.
Interessado: MAURICIO BALBINOT

(11) BR 30 2020 001738-2

Código 39.5 - Notificação de Requerimento de Exame de Mérito
(15) 28/07/2020
(73) DIVIAVES EQUIPAMENTOS PARA AVIÁRIOS LTDA ME (BR/PR)
(74) Seniors Marcas e Patentes S/C Ltda.
Referente à GRU 29409231926825970 protocolo 870200150787 de 30/11/2020.
Interessado: DIVIAVES EQUIPAMENTOS PARA AVIÁRIOS LTDA ME

(11) BR 30 2020 004834-2

Código 39.5 - Notificação de Requerimento de Exame de Mérito
(15) 03/11/2020
(73) ROMEU FREDY LEOTTA (BR/SP)
(74) TINOCO SOARES SOCIEDADE DE ADVOGADOS
Referente à GRU 29409231926061229 protocolo 870200150309 de 30/11/2020.
Interessado: ROMEU FREDY LEOTTA

(11) BR 32 2018 002920-0

Código 39.5 - Notificação de Requerimento de Exame de Mérito
(15) 11/09/2018
(73) WESTROCK, CELULOSE, PAPEL E EMBALAGENS LTDA. (BR/SP)
(74) Sko Oyarzábal Marcas e Patentes Sociedade Simples Ltda.
Referente à GRU 29409231925977360 protocolo 870200149114 de 26/11/2020.
Interessado: WESTROCK, CELULOSE, PAPEL E EMBALAGENS LTDA



Código 40 - Publicação do Parecer de Mérito

Notificação da emissão do parecer de mérito conforme previsto no Art. 111 da LPI.
Poderá ser requerida cópia do parecer.

(11) BR 30 2016 000651-2

Código 40 - Publicação do Parecer de Mérito

(15) 19/09/2017

(73) PAULO CELSO CARDOSO BACCHI (BR/SP)

(74) JEFFERSON DE ARAUJO SERAFIM

Não foram identificadas anterioridades: o registro atende o artigo 95 da LPI.

(11) BR 30 2019 000954-4

Código 40 - Publicação do Parecer de Mérito

(15) 31/12/2019

(73) RINALDI SA INDUSTRIA DE PNEUMATICOS (BR/RS)

(74) Sko Oyarzábal Marcas e Patentes Sociedade Simples Ltda.

Foram identificadas anterioridades: o registro não atende o artigo 95 da LPI.

(11) BR 32 2019 001334-0

Código 40 - Publicação do Parecer de Mérito

(15) 24/09/2019

(62) BR 30 2018 055092-7 26/10/2018

(73) FUELTECH LTDA (BR/RS)

(74) JOÃO HENRIQUE ESPIRITO DE OLIVEIRA POLI

Foram encontradas anterioridades: o registro não atende ao artigo 95 da LPI.



Código 41 - Nulidade Administrativa

Notificação ao titular do Registro de instauração de processo administrativo de nulidade. Desta data corre o prazo de 60 (sessenta) dias para eventual contestação do titular (Art. 114 da LPI). Se interposto o pedido de nulidade no prazo de 60 (sessenta) dias contados da data da concessão, os efeitos do registro serão suspensos (Art. 113 § 2º). Poderá ser requerida cópia do processo de nulidade pelo peticionamento da GRU 824 - Cópia reprográfica simples.

(11) BR 30 2018 002505-9

Código 41 - Nulidade Administrativa
(15) 28/08/2018
(73) DUCASSE BRASIL ESTRUTURAS, CONSTRUÇÕES E INCORPORAÇÕES - REPRESENTAÇÃO, COMÉRCIO, IMPORTAÇÃO E EXPORTAÇÃO LTDA. (BR/RS)
(74) PAP - MARCAS E PATENTES EIRELI
Processo Administrativo de Nulidade instaurado por requerimento de terceiros através da Pet. (wb) 870200144842, de 16/11/2020. Interessado(s): MARCUS AUGUSTO RIGO. Procurador(es): Luiz Fernando Campos Stock.

(11) BR 30 2019 000954-4

Código 41 - Nulidade Administrativa
(15) 31/12/2019
(73) RINALDI SA INDUSTRIA DE PNEUMATICOS (BR/RS)
(74) Sko Oyarzábal Marcas e Patentes Sociedade Simples Ltda.
Processo Administrativo de Nulidade instaurado de Ofício, com base no artigo 111, parágrafo único, da LPI, nos termos do parecer de exame de mérito.

(11) BR 30 2019 006316-6

Código 41 - Nulidade Administrativa
(15) 06/10/2020
(73) KR DISTRIBUIDORA DE ALUMINIO LTDA (BR/SC)
(74) ANDRÉ GOSMANN
Processo Administrativo de Nulidade instaurado por requerimento de terceiros através da Pet. (wb) 870200147421, de 23/11/2020, ficando suspensos os efeitos da concessão, de acordo com o parágrafo 2º do artigo 113 da Lei 9279/96. Interessado(s): BBA SISTEMAS DE ENVIDRAÇAMENTO LTDA. Procurador(es): Davino Martins da Silva Filho.

(11) BR 30 2020 002422-2

Código 41 - Nulidade Administrativa
(15) 24/09/2020
(73) E. MISHAN & SONS, INC. (US)
(74) Aguiar & Companhia S/C LTDA (Alterado para: Aguiar & Companhia Ltda)
Processo Administrativo de Nulidade instaurado por requerimento de terceiros através da Pet. (wb) 870200147454, de 23/11/2020, ficando suspensos os efeitos da concessão, de acordo com o parágrafo 2º do artigo 113 da Lei 9279/96. Interessado(s): MK ELETRODOMESTICOS MONDIAL S.A. Procurador(es):



Vandré Cavalcante Bittencourt Torres.

(11) BR 30 2020 002426-5

Código 41 - Nulidade Administrativa
(15) 24/09/2020
(73) E. MISHAN & SONS, INC. (US)
(74) Aguiar & Companhia S/C LTDA(Alterado para: Aguiar & Companhia Ltda)
Processo Administrativo de Nulidade instaurado por requerimento de terceiros através da Pet. (wb) 870200147479, de 23/11/2020, ficando suspensos os efeitos da concessão, de acordo com o parágrafo 2º do artigo 113 da Lei 9279/96.
Interessado(s): MK ELETRODOMESTICOS MONDIAL S.A.Procurador(es): Vandré Cavalcante Bittencourt Torres.

(11) BR 30 2020 002529-6

Código 41 - Nulidade Administrativa
(15) 06/10/2020
(73) THE PROCTER & GAMBLE COMPANY (US)
(74) TRENCH ROSSI E WATANABE ADVOGADOS (RJ)
Processo Administrativo de Nulidade de Ofício instaurado em face de infringência do art. 95, nos termos do art. 113 da LPI. Requerente: DIRMA / INPI. Razões: Verificamos que o objeto do registro BR 302020002529-6 não atende ao disposto no artigo 95 da LPI, por não contemplar as condições de novidade e de originalidade definidas pelos artigos 96 e 97 da mesma lei. Isso ocorre porque suas características preponderantes não revelam distinção em relação ao objeto anterior contido no pedido BR 302020002528-8, intitulado ?Configuração aplicada a/em tubo de creme dental?, depositado pelo mesmo titular do presente registro em 12/06/2020, com a mesma prioridade unionista US 29/717328, de 17/12/2019, também concedido em 06/10/2020. Trata-se de objetos idênticos.

(11) BR 30 2020 002564-4

Código 41 - Nulidade Administrativa
(15) 27/10/2020
(73) FORZA INDÚSTRIA DE EQUIPAMENTOS MÉDICOS LTDA (BR/RS)
Processo Administrativo de Nulidade instaurado por requerimento de terceiros através da Pet. (wb) 870200145333, de 17/11/2020, ficando suspensos os efeitos da concessão, de acordo com o parágrafo 2º do artigo 113 da Lei 9279/96.
Interessado(s): SITMED EQUIPAMENTOS MÉDICOS LTDA.Procurador(es): Alberto Jeronimo Guerra Neto.

(11) BR 30 2020 003262-4

Código 41 - Nulidade Administrativa
(15) 18/08/2020
(73) RÍCIA MARCOS DA SILVA GAIO (BR/SP)
Processo Administrativo de Nulidade de Ofício instaurado em face de infringência do art. 95, nos termos do art. 113 da LPI. Requerente: DIRMA / INPI. Razões: Observamos que o registro em tela contém objeto praticamente idêntico a outros que já incorporavam o estado da técnica na ocasião do depósito, como se confirma diante das anterioridades disponíveis em:



https://www.mobly.com.br/mesa-de-cabeceira-firdos-1-gv-branca-gelo-479997.html?spall_source=especiais&gclid=CjwKCAjw74b7BRA_EiwAF8y%E2%80%A6, de 27/01/2019;

https://produto.mercadolivre.com.br/MLB-1255017846-criado-mudo-1-gaveta-retr-rt-3019-branco-movel-bento-_JM?searchVariation=394072919%E2%80%A6, de 25/09/2019;

<https://www.madeiramadeira.com.br/mesa-de-cabeceira-1-gaveta-retro-mb2014-moveisbechara-183782.html?seller=0>, de 22/05/220;

https://produto.mercadolivre.com.br/MLB-807865800-criado-mudo-1-gaveta-retr-mb2014-moveis-bechara-ic-_JM?searchVariation=22463693263%E2%80%A6, de 01/07/2020;

https://produto.mercadolivre.com.br/MLB-1408736463-criado-mudo-com-1-gaveta-retrorc01-fellicci-_JM#position=8&type=item&tracking_id=969%E2%80%A6, de 08/07/2020.

(11) BR 30 2020 003316-7

Código 41 - Nulidade Administrativa
(15) 01/09/2020
(73) TRIBRAZIL COMERCIO DE PRODUTOS EM GERAL EIRELI - ME (BR/SP)
(74) Somarca Assessoria Empresarial S/C Ltda.

Processo Administrativo de Nulidade de Ofício instaurado em face de infringência do art. 95, nos termos do art. 113 da LPI. Requerente: DIRMA / INPI. Razões: Observamos que o registro em tela contém objeto muito semelhante a outros que já incorporavam o estado da técnica na ocasião do depósito, como se confirma diante das anterioridades localizadas nos endereços eletrônicos discriminados a seguir: · <<https://pentawards.com/2019/en/page/winners>>: página da premiação ? Pentawards? postada em 2016;· <<http://nikitakonkin.com/portfolio/good-hairday-pasta>>: portfólio do artista indicando os prêmios recebidos pela criação;· <<https://geekpublicitario.com.br/11594/designer-cria-formas-cabelo/>>, disponibilizado em 19/03/2016;· <<https://marcuspeessoa.com.br/design-de-embalagem-criativo-transforma-macarrao-em-cabelo/#more-16310>>· <<https://marcuspeessoa.com.br/design-de-embalagem-criativo-transforma-macarrao-em-cabelo/>>, datado de 22/03/2016;· <<https://caffedesigner.com.br/2016/03/designer-cria-pacotes-de-macarrao-inspirado-em-tipos-de-cabelos.html>>, postado em 23/03/2016;· <<https://aletp.com.br/embalagens-de-macarrao-que-celebram-a-diversidade-do-cabelo-feminino/>>, com data de divulgação em 29/10/2019. Desta forma, entende-se que o registro BR 302020003316-7 não atende o requisito de originalidade previsto nos arts. 95 e 97 da LPI.

(11) BR 30 2020 003420-1

Código 41 - Nulidade Administrativa
(15) 01/09/2020
(73) KELAN INDUSTRIA E COMÉRCIO DE MÓVEIS LTDA ME (BR/SP)



(74) BEERRE ASSESSORIA EMPRESARIAL LTDA

Processo Administrativo de Nulidade de Ofício instaurado em face de infringência do art. 95, nos termos do art. 113 da LPI. Requerente: DIRMA / INPI. Razões: Observamos que o registro em tela contém objeto muito semelhante a outros que já incorporavam o estado da técnica na ocasião do depósito, como se confirma diante das anterioridades localizadas nos endereços eletrônicos discriminados a seguir: <<https://www.elo7.com.br/mesas-pes-palito-locacao/dp/1082EE8>>: anúncio adicionado em 30/09/2019; <<https://www.shoptime.com.br/produto/104974423/conjunto-2-mesas-de-canto-lateral-pe-palito-branca-redonda?cor=Branco>>: comentário mais antigo postado em 16/10/2019. Desta forma, entende-se que o registro BR 302020003420-1 não atende o requisito de originalidade previsto nos arts. 95 e 97 da LPI.

(11) BR 30 2020 003682-4

Código 41 - Nulidade Administrativa

(15) 01/09/2020

(73) LUIS RICARDO SILVIA (BR/RJ)

Processo Administrativo de Nulidade de Ofício instaurado em face de infringência do art. 95, nos termos do art. 113 da LPI. Requerente: DIRMA / INPI. Razões: Verificamos que o objeto do registro BR 302020003682-4 não atende ao disposto no artigo 95 da LPI, por não contemplar as condições de novidade e de originalidade definidas pelos artigos 96 e 97 da mesma lei. Isso ocorre porque suas características preponderantes não revelam distinção em relação ao objeto anterior contido no registro BR 302019004499-4, intitulado "Configuração aplicada a/em revestimento", de titularidade de Maria Julia Pascon, depositado em 23/09/2019, concedido em 15/10/2019. Trata-se de objetos idênticos.

(11) BR 30 2020 003949-1

Código 41 - Nulidade Administrativa

(15) 15/09/2020

(73) IGOR VICENTE QUADROS (BR/SP)

Processo Administrativo de Nulidade instaurado por requerimento de terceiros através da Pet. (wb) 870200144897, de 16/11/2020, ficando suspensos os efeitos da concessão, de acordo com o parágrafo 2º do artigo 113 da Lei 9279/96. Interessado(s): LINCOLN ANDRADE ANTUNES DE ALMEIDA. Procurador(es): Otto Banho Licks.

(11) BR 30 2020 004025-2

Código 41 - Nulidade Administrativa

(15) 24/09/2020

(73) FORZA INDÚSTRIA DE EQUIPAMENTOS MÉDICOS LTDA (BR/RS)

Processo Administrativo de Nulidade instaurado por requerimento de terceiros através da Pet. (wb) 870200144701, de 16/11/2020, ficando suspensos os efeitos da concessão, de acordo com o parágrafo 2º do artigo 113 da Lei 9279/96. Interessado(s): SITMED EQUIPAMENTOS MÉDICOS LTDA. Procurador(es): Alberto Jeronimo Guerra Neto.



(11) BR 30 2020 004460-6

Código 41 - Nulidade Administrativa

(15) 13/10/2020

(73) J & X COSMÉTICOS IMPORTAÇÃO E EXPORTAÇÃO LTDA EPP (BR/RJ)

(74) Portfolio Marcas e Patentes Ltda.

Processo Administrativo de Nulidade de Ofício instaurado em face de infringência do art. 95, nos termos do art. 113 da LPI. Requerente: DIRMA / INPI. Ficam suspensos os efeitos da concessão de acordo com o §2º do artigo 113 da LPI.

Razões: Observamos que o registro em tela contém objeto praticamente idêntico a outros que já incorporavam o estado da técnica na ocasião do depósito, como se confirma diante das anterioridades disponíveis em:

https://produto.mercadolivre.com.br/MLB-781740619-lixadeira-lixar-motor-de-unha-eletrica-profissional-220v-_JM#position=7&type=item&tracking%20%E2%80%A6, de 16/02/2017;

https://produto.mercadolivre.com.br/MLB-781738121-lixadeira-eletrica-de-unha-6-pinos-brocas-110v-_JM#position=12&type=item&tracking_id=fe%E2%80%A6, de 11/12/2018;

https://produto.mercadolivre.com.br/MLB-1403942448-lixadeira-mercedes-motor-unha-profissional-alongamento-_JM?searchVariation=63727059%E2%80%A6, de 02/03/2020;

https://produto.mercadolivre.com.br/MLB-1443130547-motor-lixadeira-eletrica-mercedes-2000-bivolt-unhas-gel-_JM?searchVariation=510196366%E2%80%A6, de 14/04/2020;

https://produto.mercadolivre.com.br/MLB-1246369236-lixadeira-lixar-motor-unha-eletrica-profissional-bivolt-_JM?searchVariation=61795051906#s%E2%80%A6, de 12/08/2020;

https://produto.mercadolivre.com.br/MLB-917880002-lixadeira-motor-unha-eletrica-profissional-mercedes-oferta-_JM#position=5&type=item&tracking%20%E2%80%A6, de 19/08/2020;

https://produto.mercadolivre.com.br/MLB-1566394377-lixadeira-motor-unha-eletrica-profissional-mercedes-promocao-_JM#position=48&type=item%E2%80%A6, de 21/08/2020.

(11) BR 32 2019 001334-0

Código 41 - Nulidade Administrativa

(15) 24/09/2019

(62) BR 30 2018 055092-7 26/10/2018

(73) FUELTECH LTDA (BR/RS)

(74) JOÃO HENRIQUE ESPIRITO DE OLIVEIRA POLI

Processo Administrativo de Nulidade de Ofício instaurado em face de infringência do art. 95, nos termos do art. 111 da LPI. Requerente: DIRMA / INPI. Razões: Ao proceder às buscas nas bases de dados de desenhos industriais do INPI, do WIPO e na internet, localizaram-se registros anteriores de objetos com características similares ao do pedido em tela: <https://www.youtube.com/watch?v=z0Lygevrme0>, de 04/01/2013; <https://www.youtube.com/watch?v=XYs-tx1Rea8>, de 02/10/2017; <https://www.youtube.com/watch?>

<https://www.youtube.com/watch?>



v=DnjK0vXcua0, de 15/12/2017.



Código 44 - Extinção - Art. 119 inciso III da LPI

Notificação da extinção do registro de desenho industrial pela falta de pagamento da retribuição prevista nos Arts. 108 e 120 da LPI.

(11) BR 30 2015 000746-0

Código 44 - Extinção - Art. 119 inciso III da LPI

(15) 14/06/2016

(73) LOS MARIACHI'S FRANQUIAS LTDA-ME (BR/BA)

(74) JULIO GONÇALVES

Registro extinto a contar de 19/02/2020.

(11) BR 30 2015 000747-8

Código 44 - Extinção - Art. 119 inciso III da LPI

(15) 14/06/2016

(73) LOS MARIACHI'S FRANQUIAS LTDA - ME (BR/BA)

(74) JULIO GONÇALVES

Registro extinto a contar de 19/02/2020.

(11) BR 30 2015 000749-4

Código 44 - Extinção - Art. 119 inciso III da LPI

(15) 18/04/2017

(73) PROGRESSIVE INTERNATIONAL CORPORATION (US)

(74) KASZNAR LEONARDOS PROPRIEDADE INTELECTUAL

Registro extinto a contar de 19/02/2020.

(11) BR 30 2015 000751-6

Código 44 - Extinção - Art. 119 inciso III da LPI

(15) 26/07/2016

(73) NORMAN R. BYRNE (US)

(74) DAVID DO NASCIMENTO ADVOGADOS ASSOCIADOS

Registro extinto a contar de 19/02/2020.

(11) BR 30 2015 000753-2

Código 44 - Extinção - Art. 119 inciso III da LPI

(15) 14/06/2016

(73) GRENDENE S.A. (BR/CE)

(74) CUSTÓDIO DE ALMEIDA & CIA.

Registro extinto a contar de 20/02/2020.

(11) BR 30 2015 000759-1

Código 44 - Extinção - Art. 119 inciso III da LPI

(15) 19/12/2017

(73) SUPHACHATWONG INNOVATION CO, LTD (TH)

(74) EMILIO COLLADO LOPES

Registro extinto a contar de 20/02/2020.

(11) BR 30 2015 000763-0

Código 44 - Extinção - Art. 119 inciso III da LPI

(15) 14/06/2016



	(73) JOSÉ EDUARDO PEREIRA (BR/SP) (74) PIENEGONDA, MOREIRA & ASSOCIADOS LTDA Registro extinto a contar de 21/02/2020.
(11) BR 30 2015 000764-8	Código 44 - Extinção - Art. 119 inciso III da LPI (15) 14/06/2016 (73) JOSÉ EDUARDO PEREIRA (BR/SP) (74) PIENEGONDA, MOREIRA & ASSOCIADOS LTDA Registro extinto a contar de 21/02/2020.
(11) BR 30 2015 000778-8	Código 44 - Extinção - Art. 119 inciso III da LPI (15) 24/04/2018 (73) DOUGLAS CARVALHO (BR/SP) (74) LUCIANA RODRIGUES FARIA Registro extinto a contar de 21/02/2020.
(11) BR 30 2015 000779-6	Código 44 - Extinção - Art. 119 inciso III da LPI (15) 02/05/2018 (73) DOUGLAS CARVALHO (BR/SP) (74) LUCIANA RODRIGUES FARIA Registro extinto a contar de 21/02/2020.
(11) BR 30 2015 000780-0	Código 44 - Extinção - Art. 119 inciso III da LPI (15) 02/05/2018 (73) DOUGLAS CARVALHO (BR/SP) (74) LUCIANA RODRIGUES FARIA Registro extinto a contar de 21/02/2020.
(11) DI 6000202-6	Código 44 - Extinção - Art. 119 inciso III da LPI (15) 22/08/2000 (73) Sonae Industria de Revestimentos S.A. (PT) (74) Mega Marcas e Patentes S/C Ltda. Registro extinto a contar de 15/02/2020.
(11) DI 6000203-4	Código 44 - Extinção - Art. 119 inciso III da LPI (15) 19/09/2000 (73) Sonae Industria de Revestimentos S.A. (PT) (74) Mega Marcas e Patentes SC Ltda Registro extinto a contar de 15/02/2020.
(11) DI 6000229-8	Código 44 - Extinção - Art. 119 inciso III da LPI (15) 05/06/2001 (73) The Gillette Company (US) (74) Momsen, Leonardos & CIA.



Registro extinto a contar de 19/02/2020.

(11) DI 6000232-8 Código 44 - Extinção - Art. 119 inciso III da LPI
(15) 15/08/2000
(73) G Paniz Indústria de Equipamentos para Alimentação Ltda (BR/RS)
(74) Mario de Almeida Marcas e Patentes Ltda
Registro extinto a contar de 19/02/2020.

(11) DI 6000243-3 Código 44 - Extinção - Art. 119 inciso III da LPI
(15) 25/07/2000
(73) The Gillette Company (US)
(74) Momsen, Leonardos & CIA.
Registro extinto a contar de 19/02/2020.

(11) DI 6000983-7 Código 44 - Extinção - Art. 119 inciso III da LPI
(15) 13/10/2004
(73) JOHNSON & JOHNSON, INC (CA)
(74) DANNEMANN, SIEMSEN, BIGLER & IPANEMA MOREIRA
Registro extinto a contar de 16/02/2020.

(11) DI 6003607-9 Código 44 - Extinção - Art. 119 inciso III da LPI
(15) 19/10/2004
(62) DI 6000983-7 15/02/2000
(73) JOHNSON & JOHNSON, INC (CA)
(74) Dannemann, Siemens, Bigler & Ipanema Moreira
Registro extinto a contar de 16/02/2020.

(11) DI 6003608-7 Código 44 - Extinção - Art. 119 inciso III da LPI
(15) 05/10/2004
(62) DI 6000983-7 15/02/2000
(73) JOHNSON & JOHNSON, INC (CA)
(74) Dannemann, Siemens & Ipanema Moreira
Registro extinto a contar de 16/02/2020.

(11) DI 6003683-4 Código 44 - Extinção - Art. 119 inciso III da LPI
(15) 30/11/2004
(62) DI 6000983-7 15/02/2000
(73) JOHNSON & JOHNSON, INC (CA)
(74) Dannemann, Siemens, Bigler & Ipanema Moreira
Registro extinto a contar de 16/02/2020.

(11) DI 6003684-2 Código 44 - Extinção - Art. 119 inciso III da LPI
(15) 28/09/2004
(62) DI 6000983-7 15/02/2000



(73) JOHNSON & JOHNSON, INC (CA)
(74) Dannemann, Siemsen, Bigler & Ipanema Moreira
Registro extinto a contar de 16/02/2020.

(11) DI 6003685-0

Código 44 - Extinção - Art. 119 inciso III da LPI
(15) 28/09/2004
(62) DI 6000983-7 15/02/2000
(73) JOHNSON & JOHNSON, INC (CA)
(74) Dannemann, Siemsen, Bigler & Ipanema Moreira
Registro extinto a contar de 16/02/2020.

(11) DI 6003686-9

Código 44 - Extinção - Art. 119 inciso III da LPI
(15) 28/09/2004
(62) DI 6000983-7 15/02/2000
(73) JOHNSON & JOHNSON, INC (CA)
(74) Dannemann, Siemsen, Bigler & Ipanema Moreira
Registro extinto a contar de 16/02/2020.

(11) DI 6003687-7

Código 44 - Extinção - Art. 119 inciso III da LPI
(15) 28/09/2004
(62) DI 6000983-7 15/02/2000
(73) JOHNSON & JOHNSON, INC (CA)
(74) Dannemann, Siemsen, Bigler & Ipanema Moreira
Registro extinto a contar de 16/02/2020.

(11) DI 6003688-5

Código 44 - Extinção - Art. 119 inciso III da LPI
(15) 28/09/2004
(62) DI 6000983-7 15/02/2000
(73) JOHNSON & JOHNSON, INC (CA)
(74) Dannemann, Siemsen, Bigler & Ipanema Moreira
Registro extinto a contar de 16/02/2020.

(11) DI 6003689-3

Código 44 - Extinção - Art. 119 inciso III da LPI
(15) 28/09/2004
(62) DI 6000983-7 15/02/2000
(73) JOHNSON & JOHNSON, INC (CA)
(74) Dannemann, Siemsen, Bigler & Ipanema Moreira
Registro extinto a contar de 16/02/2020.

(11) DI 6003690-7

Código 44 - Extinção - Art. 119 inciso III da LPI
(15) 28/09/2004
(62) DI 6000983-7 15/02/2000
(73) JOHNSON & JOHNSON, INC (CA)
(74) Dannemann, Siemsen, Bigler & Ipanema Moreira



Registro extinto a contar de 16/02/2020.

(11) DI 6500431-0 Código 44 - Extinção - Art. 119 inciso III da LPI
(15) 19/07/2005
(73) Shure Acquisition Holdings, Inc. (US)
(74) NELLIE D SHORES
Registro extinto a contar de 18/02/2020.

(11) DI 6500435-3 Código 44 - Extinção - Art. 119 inciso III da LPI
(15) 17/05/2005
(73) Pochet du Courval (FR) ; Pochet du Courval (FR)
(74) Momsen, Leonardos & Cia.
Registro extinto a contar de 19/02/2020.

(11) DI 6500447-7 Código 44 - Extinção - Art. 119 inciso III da LPI
(15) 12/07/2005
(73) MICROSOFT MOBILE OY (FI)
(74) DANIEL ADVOGADOS
Registro extinto a contar de 16/02/2020.

(11) DI 6500470-1 Código 44 - Extinção - Art. 119 inciso III da LPI
(15) 24/05/2005
(73) Volkswagen Aktiengesellschaft (DE)
(74) Dannemann , Siemsen, Bigler & Ipanema Moreira
Registro extinto a contar de 19/02/2020.

(11) DI 6500471-0 Código 44 - Extinção - Art. 119 inciso III da LPI
(15) 24/05/2005
(73) Volkswagen Aktiengesellschaft (DE)
(74) Dannemann , Siemsen, Bigler & Ipanema Moreira
Registro extinto a contar de 19/02/2020.

(11) DI 6500472-8 Código 44 - Extinção - Art. 119 inciso III da LPI
(15) 24/05/2005
(73) Volkswagen Aktiengesellschaft (DE)
(74) Dannemann , Siemsen, Bigler & Ipanema Moreira
Registro extinto a contar de 19/02/2020.

(11) DI 6500474-4 Código 44 - Extinção - Art. 119 inciso III da LPI
(15) 24/05/2005
(73) Volkswagen Aktiengesellschaft (DE)
(74) Dannemann , Siemsen, Bigler & Ipanema Moreira
Registro extinto a contar de 19/02/2020.



(11) DI 6500475-2	Código 44 - Extinção - Art. 119 inciso III da LPI (15) 24/05/2005 (73) Volkswagen Aktiengesellschaft (DE) (74) Dannemann, Siemsen, Bigler & Ipanema Moreira Registro extinto a contar de 19/02/2020.
(11) DI 6500487-6	Código 44 - Extinção - Art. 119 inciso III da LPI (15) 19/07/2005 (73) Lang Mekra North America, LLC (US) (74) Momsen, Leonardos & Cia Registro extinto a contar de 17/02/2020.
(11) DI 6500535-0	Código 44 - Extinção - Art. 119 inciso III da LPI (15) 10/05/2005 (73) GRAHAM PACKAGING DO BRASIL INDÚSTRIA E COMÉRCIO S.A. (BR/SP) (74) Cruzeiro/Newmarc Patentes e Marcas Ltda. Registro extinto a contar de 19/02/2020.
(11) DI 6500725-5	Código 44 - Extinção - Art. 119 inciso III da LPI (15) 07/06/2005 (73) KEKO ACESSÓRIOS S/A (BR/RS) (74) Sko - Dir. Prop. Indl. Marcas e Patentes Ltda Registro extinto a contar de 15/02/2020.
(11) DI 7000478-1	Código 44 - Extinção - Art. 119 inciso III da LPI (15) 13/10/2010 (73) GRENDENE S.A. (BR/CE) (74) Custódio de Almeida & Cia. Registro extinto a contar de 20/02/2020.
(11) DI 7000480-3	Código 44 - Extinção - Art. 119 inciso III da LPI (15) 18/01/2011 (73) Unilever N.V. (NL) (74) Atem e Remer Asses. Consult. Prop. Int. Ltda. Registro extinto a contar de 19/02/2020.
(11) DI 7000483-8	Código 44 - Extinção - Art. 119 inciso III da LPI (15) 25/10/2011 (73) Unilever N.V. (NL) (74) Atem e Remer Asses. Consult. Prop. Int. Ltda Registro extinto a contar de 19/02/2020.
(11) DI 7000484-6	Código 44 - Extinção - Art. 119 inciso III da LPI



(15) 08/09/2010
(73) COMPAGNIE GENERALE DES ETABLISSEMENTS MICHELIN (FR)
(74) GUERRA PROPRIEDADE INDUSTRIAL
Registro extinto a contar de 19/02/2020.

(11) DI 7000499-4 Código 44 - Extinção - Art. 119 inciso III da LPI
(15) 09/03/2011
(73) Veja Fair Trade Sarl (FR)
(74) Marcelo Campos de Carvalho
Registro extinto a contar de 20/02/2020.

(11) DI 7000500-1 Código 44 - Extinção - Art. 119 inciso III da LPI
(15) 09/03/2011
(73) Veja Fair Trade Sarl (FR)
(74) Marcelo Campos de Carvalho
Registro extinto a contar de 20/02/2020.

(11) DI 7000501-0 Código 44 - Extinção - Art. 119 inciso III da LPI
(15) 08/09/2010
(73) Veja Fair Trade Sarl (FR)
(74) Marcelo Campos de Carvalho
Registro extinto a contar de 20/02/2020.

(11) DI 7000502-8 Código 44 - Extinção - Art. 119 inciso III da LPI
(15) 09/03/2011
(73) Veja Fair Trade Sarl (FR)
(74) Marcelo Campos de Carvalho
Registro extinto a contar de 20/02/2020.

(11) DI 7000505-2 Código 44 - Extinção - Art. 119 inciso III da LPI
(15) 08/09/2010
(73) PST ELETRÔNICA LTDA (BR/AM)
(74) ALBERTO LUIS CAMELIER DA SILVA
Registro extinto a contar de 20/02/2020.

(11) DI 7000506-0 Código 44 - Extinção - Art. 119 inciso III da LPI
(15) 08/09/2010
(73) PST ELETRÔNICA LTDA (BR/AM)
(74) ALBERTO LUIS CAMELIER DA SILVA
Registro extinto a contar de 20/02/2020.



Código 46 - Prorrogação

Prorrogada a vigência do registro de desenho industrial por solicitação do titular.

(11) DI 6003381-9

Código 46 - Prorrogação

(22) 11/12/2000

(15) 03/07/2001

(45) 03/07/2001

(54) CONFIGURAÇÃO APLICADA A DISTRIBUIDOR

(73) Calmar Inc (US)

(72) Ronald Wadsworth

(74) Bhering Advogados

Prorrogado de 12/12/2020 a 11/12/2025 (5º Período).

(11) DI 6003462-9

Código 46 - Prorrogação

(22) 21/12/2000

(15) 03/07/2001

(45) 03/07/2001

(54) CONFIGURAÇÃO APLICADA EM FRASCO PARA ACONDICIONAMENTO DE PRODUTOS LÍQUIDOS E PASTOSOS

(73) BRIL COSMÉTICOS S.A. (BR/SP)

(72) Alexandre Delbue Gianetti

(74) GUSTAVO ADOLFO DA SILVA GORDO PUGLIESI

Prorrogado de 22/12/2020 a 21/12/2025 (5º Período).

(11) DI 6003463-7

Código 46 - Prorrogação

(22) 21/12/2000

(15) 03/07/2001

(45) 03/07/2001

(54) CONFIGURAÇÃO APLICADA EM FRASCO PARA ACONDICIONAMENTO DE PRODUTOS LÍQUIDOS E PASTOSOS

(73) BRIL COSMÉTICOS S.A. (BR/SP)

(72) Alexandre Delbue Gianetti

(74) GUSTAVO ADOLFO DA SILVA GORDO PUGLIESI

Prorrogado de 22/12/2020 a 21/12/2025 (5º Período).

(11) DI 6100047-7

Código 46 - Prorrogação

(22) 05/01/2001

(15) 03/07/2001

(45) 03/07/2001

(54) CONFIGURAÇÃO APLICADA EM CABINA

(73) Banco Bradesco S/A (BR/SP)

(72) Sandro Ferreira da Silva; Silvana Beyeler de Melo



(74) Antonio Mauricio Pedras Arnaud
Prorrogado de 06/01/2021 a 05/01/2026 (5º Período).

(11) DI 6101482-6

Código 46 - Prorrogação
(22) 24/05/2001
(15) 04/09/2001
(45) 04/09/2001
(54) CONFIGURAÇÃO APLICADA EM BARQUINHO DE PRAIA
(73) LUIZ CARLOS LORENZANI (BR/SP)
(72) Wagner Navarro Massela; Luiz Carlos Lorenzani
(74) Geisler Chbane Bosso
Prorrogado de 25/05/2021 a 24/05/2026 (5º Período).

(11) DI 6504305-7

Código 46 - Prorrogação
(22) 21/11/2005
(15) 21/02/2006
(45) 21/02/2006
(54) CONFIGURAÇÃO APLICADA EM SIFÃO PARA PIAS E LAVATÓRIOS
(73) Duratex S.A (BR/SP)
(72) Diogo José Carretero
(74) Antonio Mauricio Pedras Arnaud
Prorrogado de 22/11/2020 a 21/11/2025 (4º Período).

(11) DI 6504802-4

Código 46 - Prorrogação
(22) 01/12/2005
(15) 01/03/2006
(45) 01/03/2006
(54) CONFIGURAÇÃO APLICADA EM CAMISA PARA VÁLVULA DE DESCARGA HIDRÁULICA
(73) Duratex S.A (BR/SP)
(72) Laércio Oliveira de Figueiredo
(74) Antonio Mauricio Pedras Arnaud
Prorrogado de 02/12/2020 a 01/12/2025 (4º Período).

(11) DI 6504806-7

Código 46 - Prorrogação
(22) 01/12/2005
(15) 01/03/2006
(45) 01/03/2006
(54) CONFIGURAÇÃO APLICADA EM CAMISA PARA VÁLVULA DE DESCARGA HIDRÁULICA
(73) Duratex S.A (BR/SP)
(72) Laércio Oliveira de Figueiredo
(74) Antonio Mauricio Pedras Arnaud
Prorrogado de 02/12/2020 a 01/12/2025 (4º Período).



(11) DI 6504807-5 Código 46 - Prorrogação
(22) 01/12/2005
(15) 01/03/2006
(45) 01/03/2006
(54) CONFIGURAÇÃO APLICADA EM CAMISA PARA VÁLVULA DE DESCARGA HIDRÁULICA
(73) Duratex S.A (BR/SP)
(72) Laércio Oliveira de Figueiredo
(74) Antonio Mauricio Pedras Arnaud
Prorrogado de 02/12/2020 a 01/12/2025 (4º Período).

(11) DI 6600260-5 Código 46 - Prorrogação
(22) 18/01/2006
(15) 04/04/2006
(45) 04/04/2006
(54) CONFIGURAÇÃO APLICADA EM SUPORTE PARA BOTIJÃO DE GÁS
(73) Julio Cesar Taques (BR/SP)
(72) Júlio Cesar Taques
(74) Beerre Assessoria Empresarial Ltda
Prorrogado de 19/01/2021 a 18/01/2026 (4º Período).

(11) DI 6602965-1 Código 46 - Prorrogação
(22) 11/01/2006
(15) 29/07/2008
(45) 29/07/2008
(52) 08-04
(54) CABO PARA FERRAMENTA
(73) Moretzsohn Ferramnetas Ltda. (BR/MG)
(72) Rogério Nani Alves
(74) Eliane Lina Guglielmelli
Prorrogado de 12/01/2021 a 11/01/2026 (4º Período).

(11) DI 6603703-4 Código 46 - Prorrogação
(22) 09/10/2006
(15) 16/01/2007
(45) 16/01/2007
(52) 15-09
(54) CONFIGURAÇÃO APLICADA EM POLIDORA
(73) Nelson Ferreira Sobral (BR/SP)
(72) Nelson Ferreira Sobral
(74) Vilage Marcas & Patentes S/S LTDA
Prorrogado de 10/10/2021 a 09/10/2026 (4º Período).



(11) DI 6604173-2	Código 46 - Prorrogação (22) 31/10/2006 (15) 27/03/2007 (45) 27/03/2007 (52) 08-07 (54) SUPORTE PARA ADAPTAR TRAVA ELÉTRICA AUTOMOTIVA PARA SER FIXADA DIRETAMENTE NA FECHADURA COM MODELOS PARA PORTAS DIREITA E ESQUERDA. (73) Tecnologia Quantum Indústria Eletrônica LTDA (BR/SP) (72) Marcos Liron Prorrogado de 01/11/2021 a 31/10/2026 (4º Período).
(11) DI 6604175-9	Código 46 - Prorrogação (22) 31/10/2006 (15) 27/03/2007 (45) 27/03/2007 (52) 08-07 (54) DISPOSITIVO DE TRAVA ELÉTRICA AUTOMOTIVA PARA SER FIXADA DIRETAMENTE NA FECHADURA COM MODELOS PARA PORTAS DIREITA E ESQUERDA. (73) Tecnologia Quantum Indústria Eletrônica Ltda (BR/SP) (72) Marcos Liron Prorrogado de 01/11/2021 a 31/10/2026 (4º Período).
(11) DI 6604485-5	Código 46 - Prorrogação (22) 16/10/2006 (15) 03/04/2007 (45) 03/04/2007 (52) 04-01 (54) CONFIGURAÇÃO APLICADA EM CAPA E CEPA PARA VASSOURA (73) Leandro Calcidoni (BR/SP) (72) Leandro Calcidoni (74) Excel Marcas e Patentes Ltda Prorrogado de 17/10/2021 a 16/10/2026 (4º Período).
(11) DI 6604513-4	Código 46 - Prorrogação (22) 16/10/2006 (15) 03/04/2007 (45) 03/04/2007 (52) 04-01 (54) CONFIGURAÇÃO APLICADA EM CAPA E CEPA PARA VASSOURA (73) Leandro Calcidoni (BR/SP) (72) Leandro Calcidoni (74) Excel Marcas e Patentes Ltda



Prorrogado de 17/10/2021 a 16/10/2026 (4º Período).

(11) DI 7004772-3

Código 46 - Prorrogação
(22) 16/11/2010
(15) 05/04/2011
(45) 05/04/2011
(52) 06-06
(54) CONFIGURAÇÃO APLICADA EM SUPORTE
(73) LUIZ AUGUSTO PIRES (BR/SP)
(72) LUIZ AUGUSTO PIRES
(74) José Pinheiro
Prorrogado de 17/11/2020 a 16/11/2025 (3º Período).

(11) DI 7004945-9

Código 46 - Prorrogação
(22) 02/12/2010
(15) 19/04/2011
(45) 19/04/2011
(52) 21-01
(54) CONFIGURAÇÃO APLICADA EM CARRETA TANQUE DE BRINQUEDO
(73) ROMA JENSEN COMÉRCIO E INDÚSTRIA LTDA (BR/SP)
(72) GUSTAVO JENSEN
(74) TINOCO SOARES & FILHO LTDA.
Prorrogado de 03/12/2020 a 02/12/2025 (3º Período).

(11) DI 7004946-7

Código 46 - Prorrogação
(22) 02/12/2010
(15) 19/04/2011
(45) 19/04/2011
(52) 21-01
(54) CONFIGURAÇÃO APLICADA EM CARRETA BETONEIRA DE BRINQUEDO
(73) ROMA JENSEN COMÉRCIO E INDÚSTRIA LTDA (BR/SP)
(72) GUSTAVO JENSEN
(74) TINOCO SOARES & FILHO LTDA.
Prorrogado de 03/12/2020 a 02/12/2025 (3º Período).

(11) DI 7004980-7

Código 46 - Prorrogação
(22) 07/12/2010
(15) 19/04/2011
(45) 19/04/2011
(52) 09-07
(54) CONFIGURAÇÃO APLICADA EM TAMPA
(73) BRIL COSMÉTICOS S.A. (BR/SP)
(72) CESAR AUGUSTO ARABIA; RICARDO FERREIRA DE OLIVEIRA
(74) GUSTAVO ADOLFO DA SILVA GORDO PUGLIESI



Prorrogado de 08/12/2020 a 07/12/2025 (3º Período).

(11) DI 7004981-5

Código 46 - Prorrogação
(22) 07/12/2010
(15) 19/04/2011
(45) 19/04/2011
(52) 09-01
(54) CONFIGURAÇÃO APLICADA EM FRASCO
(73) BRIL COSMÉTICOS S.A. (BR/SP)
(72) RICARDO FERREIRA DE OLIVEIRA
(74) GUSTAVO ADOLFO DA SILVA GORDO PUGLIESI
Prorrogado de 08/12/2020 a 07/12/2025 (3º Período).

(11) DI 7004982-3

Código 46 - Prorrogação
(22) 07/12/2010
(15) 19/04/2011
(45) 19/04/2011
(52) 09-01
(54) CONFIGURAÇÃO APLICADA EM FRASCO
(73) BRIL COSMÉTICOS S.A. (BR/SP)
(72) CÉSAR AUGUSTO ARABIA; RICARDO FERREIRA DE OLIVEIRA
(74) GUSTAVO ADOLFO DA SILVA GORDO PUGLIESI
Prorrogado de 08/12/2020 a 07/12/2025 (3º Período).

(11) DI 7004983-1

Código 46 - Prorrogação
(22) 07/12/2010
(15) 19/04/2011
(45) 19/04/2011
(52) 09-01
(54) CONFIGURAÇÃO APLICADA EM FRASCO
(73) BRIL COSMÉTICOS S.A. (BR/SP)
(72) CÉSAR AUGUSTO ARABIA; RICARDO FERREIRA DE OLIVEIRA
(74) GUSTAVO ADOLFO DA SILVA GORDO PUGLIESI
Prorrogado de 08/12/2020 a 07/12/2025 (3º Período).

(11) DI 7004987-4

Código 46 - Prorrogação
(22) 07/12/2010
(15) 19/04/2011
(45) 19/04/2011
(52) 09-01
(54) CONFIGURAÇÃO APLICADA EM FRASCO
(73) BRIL COSMÉTICOS S.A. (BR/SP)
(72) CÉSAR AUGUSTO ARABIA; RICARDO FERREIRA DE OLIVEIRA
(74) GUSTAVO ADOLFO DA SILVA GORDO PUGLIESI



Prorrogado de 08/12/2020 a 07/12/2025 (3º Período).

(11) DI 7004988-2 Código 46 - Prorrogação
(22) 07/12/2010
(15) 19/04/2011
(45) 19/04/2011
(52) 09-01
(54) CONFIGURAÇÃO APLICADA EM FRASCO
(73) BRIL COSMÉTICOS S.A. (BR/SP)
(72) CESAR AUGUSTO ARABIA; RICARDO FERREIRA DE OLIVEIRA
(74) GUSTAVO ADOLFO DA SILVA GORDO PUGLIESI
Prorrogado de 08/12/2020 a 07/12/2025 (3º Período).

(11) DI 7004989-0 Código 46 - Prorrogação
(22) 07/12/2010
(15) 19/04/2011
(45) 19/04/2011
(52) 09-01
(54) CONFIGURAÇÃO APLICADA EM FRASCO
(73) BRIL COSMÉTICOS S.A. (BR/SP)
(72) CESAR AUGUSTO ARABIA; RICARDO FERREIRA DE OLIVEIRA
(74) GUSTAVO ADOLFO DA SILVA GORDO PUGLIESI
Prorrogado de 08/12/2020 a 07/12/2025 (3º Período).

(11) DI 7004990-4 Código 46 - Prorrogação
(22) 07/12/2010
(15) 19/04/2011
(45) 19/04/2011
(52) 09-01
(54) CONFIGURAÇÃO APLICADA EM FRASCO
(73) BRIL COSMÉTICOS S.A. (BR/SP)
(72) CESAR AUGUSTO ARABIA; RICARDO FERREIRA DE OLIVEIRA
(74) GUSTAVO ADOLFO DA SILVA GORDO PUGLIESI
Prorrogado de 08/12/2020 a 07/12/2025 (3º Período).

(11) DI 7005418-5 Código 46 - Prorrogação
(22) 16/11/2010
(15) 16/08/2011
(45) 16/08/2011
(52) 09-03
(54) CONFIGURAÇÃO APLICADA EM CAIXA DE FERRAMENTAS
(73) Gascom Equipamentos Industriais Ltda (BR/SP)
(72) Jairo Ferreira Lima
(74) Village Marcas & Patentes S/S Ltda



Prorrogado de 17/11/2020 a 16/11/2025 (3º Período).

(11) DI 7005606-4

Código 46 - Prorrogação
(22) 25/11/2010
(15) 30/06/2015
(45) 30/06/2015
(52) 02-04
(54) CONFIGURAÇÃO APLICADA EM UMA PALMILHA
(73) BAYER CONSUMER CARE AG (CH)
(72) KARLA KLEIN; PAMELA CURTIS; BRENDAN REILLY; THERESA CHEE;
RICHARD T. AVENT; SWAPNA PURANI; LEANNE BLAIR; DAVID CONTRACT;
CHRISTOPHER CORTINA; ELIZABETH MORGAN
(74) ORLANDO DE SOUZA
Prorrogado de 26/11/2020 a 25/11/2025 (3º Período).

(11) DI 7005723-0

Código 46 - Prorrogação
(22) 14/12/2010
(15) 04/09/2012
(45) 04/09/2012
(52) 09-07
(54) CONFIGURAÇÃO APLICADA EM TAMPA DE FECHAMENTO PARA
RECIPIENTE
(73) West Pharmaceutical Services Deutschland Gmbh & Co. Kg (DE)
(72) Bernd Becker
(74) Dannemann, Siemsen, Bigler & Ipanema Moreira
Prorrogado de 15/12/2020 a 14/12/2025 (3º Período).

(11) DI 7100275-8

Código 46 - Prorrogação
(22) 28/01/2011
(15) 11/09/2012
(45) 11/09/2012
(52) 07-05
(54) CONFIGURAÇÃO APLICADA EM CONECTOR
(73) Regis Raymundo Giordani do Canto Nardi (BR/RS)
(72) Regis Raymundo Giordani do Canto Nardi
(74) Joane Raquel Nunes da Silva
Prorrogado de 29/01/2021 a 28/01/2026 (3º Período).

(11) DI 7100595-1

Código 46 - Prorrogação
(22) 26/01/2011
(15) 11/12/2012
(45) 11/12/2012
(52) 14-02
(54) CONFIGURAÇÃO APLICADA EM RECIPIENTE TENDO TANQUES DE



TINTA PARA IMPRESSORA

(73) Seiko Epson Corporation (JP)

(72) Taku Ishizawa; Yoshiaki Shimizu; Takaaki Ishikawa; Yuki Takeda

(74) Nellie Anne Daniel-Shores

Prorrogado de 27/01/2021 a 26/01/2026 (3º Período).

(11) DI 7101299-0

Código 46 - Prorrogação

(22) 08/04/2011

(15) 02/08/2011

(45) 02/08/2011

(52) 21-01

(54) CONFIGURAÇÃO APLICADA A PATO

(73) LUIZ CARLOS LORENZANI (BR/SP)

(72) WAGNER NAVARRO MASSELA

Prorrogado de 09/04/2021 a 08/04/2026 (3º Período).

(11) DI 7101300-8

Código 46 - Prorrogação

(22) 08/04/2011

(15) 02/08/2011

(45) 02/08/2011

(52) 21-01

(54) CONFIGURAÇÃO APLICADA A PICK-UP INFANTIL

(73) LUIZ CARLOS LORENZANI (BR/SP)

(72) WAGNER NAVARRO MASSELA

Prorrogado de 09/04/2021 a 08/04/2026 (3º Período).

(11) DI 7103861-2

Código 46 - Prorrogação

(22) 26/07/2011

(15) 10/04/2012

(45) 10/04/2012

(52) 12-11

(54) CONFIGURAÇÃO APLICADA A MOTO

(73) LUIZ CARLOS LORENZANI (BR/SP)

(72) WAGNER NAVARRO MASSELA

Prorrogado de 27/07/2021 a 26/07/2026 (3º Período).

(11) DI 7105153-8

Código 46 - Prorrogação

(22) 17/10/2011

(15) 16/10/2012

(45) 16/10/2012

(52) 31-00

(54) CONFIGURAÇÃO APLICADA EM BATEDEIRA

(73) Seb do Brasil Produtos Domésticos Ltda (BR/SP)

(72) José Carlos Veneziano; Angelo Wagner Merlo



(74) Araripe & Associados
Prorrogado de 18/10/2021 a 17/10/2026 (3º Período).

(11) DI 7105311-5

Código 46 - Prorrogação
(22) 17/10/2011
(15) 28/05/2013
(45) 28/05/2013
(52) 21-01
(54) CONFIGURAÇÃO APLICADA EM CARRO
(73) LUIZ CARLOS LORENZANI (BR/SP)
(72) WAGNER NAVARRO MASSELA
Prorrogado de 18/10/2021 a 17/10/2026 (3º Período).



**Código 46.2 - Exigência de complementação de quinquênio e/ou prorrogação
– Art. 120 e 108 da LPI**

O Titular deverá complementar o recolhimento do quinquênio e/ou prorrogação, de acordo com a tabela vigente na data da complementação. A comprovação se dará com o peticionamento com código de serviço 105 - cumprimento de exigência. O não cumprimento no prazo de 60 (sessenta) dias acarretará a extinção do registro

(11) DI 6100408-1

Código 46.2 - Exigência de complementação de quinquênio e/ou prorrogação –
Art. 120 e 108 da LPI

(15) 11/09/2001

(73) LG Industrial Systems CO., LTD (KR)

(74) Pinheiro Neto - Advogados

Necessário, em se tratando do terceiro do período do registro, de complementação dos valores recolhidos, por meio das guias nº 0000211101420470 e nº 0000211302563391, até que se alcance o atual valor da taxa de renovação para o prazo extraordinário. A complementação deverá ser realizada, por meio de GRU, sob o código de serviço nº 800, tomando como guia, a ser complementada, a de nº 0000211101420470. Essa exigência deve ser cumprida, por meio de petição e de GRU, sob o código de serviço nº 105, no prazo de 60 (sessenta) dias corridos, a contar do primeiro dia útil subsequente à publicação na Revista Eletrônica da Propriedade Industrial.



Código 47.3 - Petição Deferida

Deferida a petição apresentada, conforme informações do complemento do despacho.

(21) BR 30 2020 002111-8 Código 47.3 - Petição Deferida
(71) HONDA MOTOR CO., LTD. (JP)
(74) DANNEMANN, SIEMSEN, BIGLER & IPANEMA MOREIRA
Referente à verificação dos aspectos formais do documento de prioridade apresentado na petição de protocolo 870200072778 de 10/06/2020

(11) BR 30 2020 002112-6 Código 47.3 - Petição Deferida
(71) HONDA MOTOR CO., LTD. (JP)
(74) DANNEMANN, SIEMSEN, BIGLER & IPANEMA MOREIRA
Referente à verificação dos aspectos formais do documento de prioridade apresentado na petição de protocolo 870200072766 de 10/06/2020

(21) BR 30 2020 002113-4 Código 47.3 - Petição Deferida
(71) HONDA MOTOR CO., LTD. (JP)
(74) DANNEMANN, SIEMSEN, BIGLER & IPANEMA MOREIRA
Referente à verificação dos aspectos formais do documento de prioridade apresentado na petição de protocolo 870200073208 de 12/06/2020

(21) BR 30 2020 002114-2 Código 47.3 - Petição Deferida
(71) HONDA MOTOR CO., LTD. (JP)
(74) DANNEMANN, SIEMSEN, BIGLER & IPANEMA MOREIRA
Referente à verificação dos aspectos formais do documento de prioridade apresentado na petição de protocolo 870200077703 de 22/06/2020

(21) BR 30 2020 002115-0 Código 47.3 - Petição Deferida
(71) HONDA MOTOR CO., LTD. (JP)
(74) DANNEMANN, SIEMSEN, BIGLER & IPANEMA MOREIRA
Referente à verificação dos aspectos formais do documento de prioridade apresentado na petição de protocolo 870200073217 de 12/06/2020

(21) BR 30 2020 002117-7 Código 47.3 - Petição Deferida
(71) HONDA MOTOR CO., LTD. (JP)
(74) DANNEMANN, SIEMSEN, BIGLER & IPANEMA MOREIRA
Referente à verificação dos aspectos formais do documento de prioridade apresentado na petição de protocolo 870200072781 de 10/06/2020

(21) BR 30 2020 002118-5 Código 47.3 - Petição Deferida
(71) HONDA MOTOR CO., LTD. (JP)



	(74) DANNEMANN, SIEMSEN, BIGLER & IPANEMA MOREIRA Referente à verificação dos aspectos formais do documento de prioridade apresentado na petição de protocolo 870200073232 de 12/06/2020
(21) BR 30 2020 002120-7	Código 47.3 - Petição Deferida (71) HONDA MOTOR CO., LTD. (JP) (74) DANNEMANN, SIEMSEN, BIGLER & IPANEMA MOREIRA Referente à verificação dos aspectos formais do documento de prioridade apresentado na petição de protocolo 870200077729 de 22/06/2020
(21) BR 30 2020 002203-3	Código 47.3 - Petição Deferida (71) APPLE INC. (US) (74) DANNEMANN, SIEMSEN, BIGLER & IPANEMA MOREIRA Referente à verificação dos aspectos formais do documento de prioridade apresentado na petição de protocolo 870200102977 de 17/08/2020
(21) BR 30 2020 002204-1	Código 47.3 - Petição Deferida (71) APPLE INC. (US) (74) DANNEMANN, SIEMSEN, BIGLER & IPANEMA MOREIRA Referente à verificação dos aspectos formais do documento de prioridade apresentado na petição de protocolo 870200102776 de 17/08/2020
(21) BR 30 2020 002961-5	Código 47.3 - Petição Deferida (71) RAVPRO PRODUTOS AUTOMOTIVOS LTDA. (BR/PR) (74) LIMA & FEIGELSON SOCIEDADE DE ADVOGADOS Deferida a petição, com vistas a suspender o sigilo do pedido, dando continuidade ao trâmite administrativo do processo. Em referência à petição nº 870200132335, de 20/10/2020.
(21) BR 30 2020 003854-1	Código 47.3 - Petição Deferida (71) AMPHENOL CORPORATION (US) (74) Clarke, Modet Propriedade Intelectual Ltda. Referente à verificação dos aspectos formais do documento de prioridade apresentado na petição de protocolo 870200140039 de 06/11/2020
(21) BR 30 2020 003890-8	Código 47.3 - Petição Deferida (71) SENNINGER IRRIGATION, INC. (US) (74) LICKS ADVOGADOS Referente à verificação dos aspectos formais do documento de procuração apresentado na petição de protocolo 870200124248 de 01/10/2020
(21) BR 30 2020 003923-8	Código 47.3 - Petição Deferida (71) KONINKLIJKE DOUWE EGBERTS B.V. (NL) ; KONINKLIJKE PHILIPS N.V. (NL)



	(74) VEIRANO ADVOGADOS Referente à verificação dos aspectos formais do documento de prioridade apresentado na petição de protocolo 870200133248 de 22/10/2020
(21) BR 30 2020 003946-7	Código 47.3 - Petição Deferida (71) THE GOODYEAR TIRE & RUBBER COMPANY (US) (74) DANIEL ADVOGADOS (ALT.DE DANIEL & CIA) Referente à verificação dos aspectos formais do documento de prioridade apresentado na petição de protocolo 870200128369 de 09/10/2020
(21) BR 30 2020 003980-7	Código 47.3 - Petição Deferida (71) BUILDING MATERIALS INVESTMENT CORPORATION (US) (74) KASZNAR LEONARDOS PROPRIEDADE INTELECTUAL Referente à verificação dos aspectos formais do documento de prioridade apresentado na petição de protocolo 870200143686 de 13/11/2020
(21) BR 30 2020 003987-4	Código 47.3 - Petição Deferida (71) SAMSUNG ELECTRONICS CO., LTD. (KR) (74) DANIEL ADVOGADOS (ALT.DE DANIEL & CIA) Referente à verificação dos aspectos formais do documento de prioridade apresentado na petição de protocolo 870200149216 de 26/11/2020
(21) BR 30 2020 003988-2	Código 47.3 - Petição Deferida (71) SAMSUNG ELECTRONICS CO., LTD. (KR) (74) DANIEL ADVOGADOS (ALT.DE DANIEL & CIA) Referente à verificação dos aspectos formais do documento de prioridade apresentado na petição de protocolo 870200149214 de 26/11/2020
(21) BR 30 2020 004013-9	Código 47.3 - Petição Deferida (71) SAWYER PRODUCTS, INC. (US) (74) KASZNAR LEONARDOS PROPRIEDADE INTELECTUAL Referente à verificação dos aspectos formais do documento de prioridade apresentado na petição de protocolo 870200138989 de 04/11/2020
(21) BR 30 2020 004024-4	Código 47.3 - Petição Deferida (71) DART INDUSTRIES INC. (US) (74) KASZNAR LEONARDOS PROPRIEDADE INTELECTUAL Referente à verificação dos aspectos formais do documento de prioridade apresentado na petição de protocolo 870200113355 de 08/09/2020
(21) BR 30 2020 004073-2	Código 47.3 - Petição Deferida (71) THE PROCTER & GAMBLE COMPANY (US) (74) TRENCH ROSSI E WATANABE ADVOGADOS (RJ) Referente à verificação dos aspectos formais do documento de prioridade



apresentado na petição de protocolo 870200150934 de 30/11/2020

(21) BR 30 2020 004075-9

Código 47.3 - Petição Deferida
(71) THE PROCTER & GAMBLE COMPANY (US)
(74) TRENCH ROSSI E WATANABE ADVOGADOS (RJ)
Referente à verificação dos aspectos formais do documento de prioridade apresentado na petição de protocolo 870200150937 de 30/11/2020

(21) BR 30 2020 004118-6

Código 47.3 - Petição Deferida
(71) HITACHI HIGH-TECH CORPORATION (JP) ; LIFE TECHNOLOGIES CORPORATION (US)
(74) Dannemann, Siemsen, Bigler & Ipanema Moreira
Referente à verificação dos aspectos formais do documento de prioridade apresentado na petição de protocolo 870200151164 de 01/12/2020

(21) BR 30 2020 004120-8

Código 47.3 - Petição Deferida
(71) HITACHI HIGH-TECH CORPORATION (JP) ; LIFE TECHNOLOGIES CORPORATION (US)
(74) Dannemann, Siemsen, Bigler & Ipanema Moreira
Referente à verificação dos aspectos formais do documento de prioridade apresentado na petição de protocolo 870200151202 de 01/12/2020

(21) BR 30 2020 004402-9

Código 47.3 - Petição Deferida
(71) TRUMED SYSTEMS, INC. (US)
(74) Araripe & Associados
Referente à verificação dos aspectos formais do documento de procuração apresentado na petição de protocolo 870200145811 de 18/11/2020

(21) BR 30 2020 004542-4

Código 47.3 - Petição Deferida
(71) BIOGENWARE, LLC (US)
(74) PINHEIRO NETO ADVOGADOS
Referente à verificação dos aspectos formais do documento de procuração apresentado na petição de protocolo 870200130408 de 16/10/2020

(21) BR 30 2020 004607-2

Código 47.3 - Petição Deferida
(71) TEATOXME PRODUTOS NATURAIS EIRELI (BR/RS)
(74) LEÃO PROPRIEDADE INTELECTUAL
Referente à verificação dos aspectos formais do documento de procuração apresentado na petição de protocolo 870200136692 de 29/10/2020

(21) BR 30 2020 004633-1

Código 47.3 - Petição Deferida
(71) METADIL INDÚSTRIA E COMÉRCIO METALÚRGICA LTDA (BR/SP)
(74) PIENEGONDA, MOREIRA & ASSOCIADOS LTDA
Referente à verificação dos aspectos formais do documento de procuração



apresentado na petição de protocolo 870200128388 de 09/10/2020



Código 55 - Exigências Diversas

Exigência diversa formulada visando adequação ou cumprimento de disposições legais, conforme informações do complemento do despacho. O prazo para cumprimento é de 60 (sessenta) dias da data desta publicação.

(21) BR 30 2020 003887-8

Código 55 - Exigências Diversas

(22) 24/08/2020

(71) HUGO FERNANDES CASTRO (BR/SP)

Foi verificada apresentação tempestiva de petição de cumprimento de exigência técnica (código de despacho 34) utilizando uma GRU de código 104 (guia isenta de retribuição). O correto cumprimento desta exigência se dá através da GRU de código 105 e não do código 104. Para possibilitar o andamento do pedido de registro se faz necessária apresentação de petição de Comprovação de Recolhimento de Retribuição INPI (código 124 - isenta) onde constem a GRU de código 105, corretamente associada ao pedido de registro em questão, e seu comprovante de pagamento, observando os valores da Tabela de Retribuição vigente. O cumprimento da exigência técnica NÃO deverá ser reapresentado. Apenas o conteúdo apresentado na petição 104 será examinado e documentações não solicitadas nesta exigência serão desconsideradas.

(21) BR 30 2020 003888-6

Código 55 - Exigências Diversas

(22) 24/08/2020

(71) HUGO FERNANDES CASTRO (BR/SP)

Foi verificada apresentação tempestiva de petição de cumprimento de exigência técnica (código de despacho 34) utilizando uma GRU de código 104 (guia isenta de retribuição). O correto cumprimento desta exigência se dá através da GRU de código 105 e não do código 104. Para possibilitar o andamento do pedido de registro se faz necessária apresentação de petição de Comprovação de Recolhimento de Retribuição INPI (código 124 - isenta) onde constem a GRU de código 105, corretamente associada ao pedido de registro em questão, e seu comprovante de pagamento, observando os valores da Tabela de Retribuição vigente. O cumprimento da exigência técnica NÃO deverá ser reapresentado. Apenas o conteúdo apresentado na petição 104 será examinado e documentações não solicitadas nesta exigência serão desconsideradas.

(21) BR 30 2020 003937-8

Código 55 - Exigências Diversas

(22) 26/08/2020

(71) ZENIA MOURAO GONTIJO (BR/MG)

Foi verificada apresentação tempestiva de petição de cumprimento de exigência técnica (código de despacho 34) utilizando uma GRU de código 104 (guia isenta de retribuição). O correto cumprimento desta exigência se dá através da GRU de código 105 e não do código 104. Para possibilitar o andamento do pedido de registro se faz necessária apresentação de petição de Comprovação de



Recolhimento de Retribuição INPI (código 124 - isenta) onde constem a GRU de código 105, corretamente associada ao pedido de registro em questão, e seu comprovante de pagamento, observando os valores da Tabela de Retribuição vigente. O cumprimento da exigência técnica NÃO deverá ser reapresentado. Apenas o conteúdo apresentado na petição 104 será examinado e documentações não solicitadas nesta exigência serão desconsideradas.

(21) BR 30 2020 004048-1

Código 55 - Exigências Diversas

(22) 01/09/2020

(71) MINYAN LUO (BR/SP)

(74) Ideativa Propriedade Intelectual Ltda

Foi verificada apresentação tempestiva de petição de cumprimento de exigência técnica (código de despacho 34) utilizando uma GRU de código 104 (guia isenta de retribuição). O correto cumprimento desta exigência se dá através da GRU de código 105 e não do código 104. Para possibilitar o andamento do pedido de registro se faz necessária apresentação de petição de Comprovação de Recolhimento de Retribuição INPI (código 124 - isenta) onde constem a GRU de código 105, corretamente associada ao pedido de registro em questão, e seu comprovante de pagamento, observando os valores da Tabela de Retribuição vigente. O cumprimento da exigência técnica NÃO deverá ser reapresentado. Apenas o conteúdo apresentado na petição 104 será examinado e documentações não solicitadas nesta exigência serão desconsideradas.

(21) BR 30 2020 004050-3

Código 55 - Exigências Diversas

(22) 01/09/2020

(71) MINYAN LUO (BR/SP)

(74) Ideativa Propriedade Intelectual Ltda

Foi verificada apresentação tempestiva de petição de cumprimento de exigência técnica (código de despacho 34) utilizando uma GRU de código 104 (guia isenta de retribuição). O correto cumprimento desta exigência se dá através da GRU de código 105 e não do código 104. Para possibilitar o andamento do pedido de registro se faz necessária apresentação de petição de Comprovação de Recolhimento de Retribuição INPI (código 124 - isenta) onde constem a GRU de código 105, corretamente associada ao pedido de registro em questão, e seu comprovante de pagamento, observando os valores da Tabela de Retribuição vigente. O cumprimento da exigência técnica NÃO deverá ser reapresentado. Apenas o conteúdo apresentado na petição 104 será examinado e documentações não solicitadas nesta exigência serão desconsideradas.



Código 56 - Transferência Deferida

Notificação do deferimento da transferência requerida.

(11) BR 30 2012 006578-0	Código 56 - Transferência Deferida (22) 19/12/2012 (15) 16/11/2016 (71) BEMICRON SA (BE) (74) DENNEMEYER & ASSOCIATES PROPRIEDADE INTELECTUAL LTDA Transferência deferida de Scaldis St-Martin, conforme petição nº 870200147499, de 23/11/2020.
(11) BR 30 2012 006579-8	Código 56 - Transferência Deferida (22) 19/12/2012 (15) 29/01/2019 (71) BEMICRON SA (BE) (74) DENNEMEYER & ASSOCIATES PROPRIEDADE INTELECTUAL LTDA Transferência deferida de Scaldis St-Martin, conforme petição nº 870200150154, de 29/11/2020.
(11) BR 30 2012 006580-1	Código 56 - Transferência Deferida (22) 19/12/2012 (15) 17/01/2017 (71) BEMICRON SA (BE) (74) DENNEMEYER & ASSOCIATES PROPRIEDADE INTELECTUAL LTDA Transferência deferida de Scaldis St-Martin, conforme petição nº 870200150148, de 29/11/2020.
(11) BR 30 2014 006093-7	Código 56 - Transferência Deferida (22) 03/12/2014 (15) 28/03/2017 (71) PF CONSUMER HEALTHCARE 1 LLC (US) (74) DANNEMANN, SIEMSEN, BILGER & IPANEMA MOREIRA Transferência deferida de Pfizer, Inc., conforme petição nº 870200146197, de 19/11/2020.
(11) BR 30 2015 005215-5	Código 56 - Transferência Deferida (22) 17/11/2015 (15) 06/12/2016 (71) FABIANA GOMES (BR/PR) (74) MARCELO HENRIQUE ZANONI Transferência deferida de Marcos Mendes Ritzmann. Em referência à petição nº 870200146388, de 19/11/2020.



(11) BR 30 2016 004198-9	Código 56 - Transferência Deferida (22) 21/09/2016 (15) 13/11/2018 (71) W&M DESIGN DE MÓVEIS EIRELI (BR/PR) (74) ALCION BUBNIAK Transferência deferida de L&F Comércio e Indústria de Móveis Ltda. - EPP, conforme petição nº 870200132272, de 20/10/2020.
(11) BR 30 2017 001308-2	Código 56 - Transferência Deferida (22) 24/03/2017 (15) 07/08/2018 (71) SOLAR FLUIDICS UK LIMITED (UK) (74) CLARKE, MODET PROPRIEDADE INTELECTUAL LTDA. Transferência deferida de Solar Fluidics Pte Ltd. conforme petição nº 870200149901, de 27/11/2020.
(11) BR 30 2018 001040-0	Código 56 - Transferência Deferida (22) 16/03/2018 (15) 13/11/2018 (71) PF CONSUMER HEALTHCARE 1 LLC (US) (74) DANNEMANN, SIEMSEN, BILGER & IPANEMA MOREIRA Transferência deferida de Pfizer Inc., conforme petição nº 870200146236, de 19/11/2020.
(11) BR 30 2018 001042-6	Código 56 - Transferência Deferida (22) 16/03/2018 (15) 26/02/2019 (71) PF CONSUMER HEALTHCARE 1 LLC (US) (74) DANNEMANN, SIEMSEN, BILGER & IPANEMA MOREIRA Transferência deferida de Pfizer Inc., conforme petição nº 870200146248, de 19/11/2020.
(11) BR 30 2018 001044-2	Código 56 - Transferência Deferida (22) 16/03/2018 (15) 13/11/2018 (71) PF CONSUMER HEALTHCARE 1 LLC (US) (74) DANNEMANN, SIEMSEN, BILGER & IPANEMA MOREIRA Transferência deferida de Pfizer Inc., conforme petição nº 870200146206, de 19/11/2020.
(11) BR 30 2018 001047-7	Código 56 - Transferência Deferida (22) 16/03/2018 (15) 21/11/2018



(71) PF CONSUMER HEALTHCARE 1 LLC (US)
(74) DANNEMANN, SIEMSEN, BIGLER & IPANEMA MOREIRA
Transferência deferida de Pfizer Inc., conforme petição nº 870200146218, de 19/11/2020.

(11) BR 30 2018 001048-5 Código 56 - Transferência Deferida
(22) 16/03/2018
(15) 02/01/2019
(71) PF CONSUMER HEALTHCARE 1 LLC (US)
(74) DANNEMANN, SIEMSEN, BIGLER & IPANEMA MOREIRA
Transferência deferida de Pfizer Inc., conforme petição nº 870200146229, de 19/11/2020.

(11) BR 30 2019 000111-0 Código 56 - Transferência Deferida
(22) 09/01/2019
(15) 10/12/2019
(71) ZURU (SINGAPORE) PTE. LTD. (SG)
(74) RODRIGO CID ARAÚJO SERRANO
Transferência deferida de Creative Impact Inc., conforme petição nº 870200132127, de 20/10/2020.

(11) BR 30 2019 006231-3 Código 56 - Transferência Deferida
(22) 18/12/2019
(15) 14/01/2020
(71) GIOVANI MOLIN (BR/RS) ; JOÃO CARLOS MOLIN (BR/RS) ; GEFERSON RONEI BUZINI (BR/RS)
(74) REJANE RETAMOSO MOREIRA
Transferência deferida de GCM Metalúrgica Ltda. EPP, conforme petição nº 870200132306, de 20/10/2020.

(11) BR 30 2019 006233-0 Código 56 - Transferência Deferida
(22) 18/12/2019
(15) 14/01/2020
(71) GIOVANI MOLIN (BR/RS) ; GEFERSON RONEI BUZINI (BR/RS) ; JOÃO CARLOS MOLIN (BR/RS)
(74) REJANE RETAMOSO MOREIRA
Transferência deferida de GCM Metalúrgica Ltda. EPP, conforme petição nº 870200132424, de 20/10/2020.

(11) BR 30 2019 006234-8 Código 56 - Transferência Deferida
(22) 18/12/2019
(15) 14/01/2020
(71) GIOVANI MOLIN (BR/RS) ; GEFERSON RONEI BUZINI (BR/RS) ; JOÃO CARLOS MOLIN (BR/RS)



(74) REJANE RETAMOSO MOREIRA
Transferência deferida de GCM Metalúrgica Ltda. EPP, conforme petição nº 870200132433, de 20/10/2020.

(11) BR 30 2019 006235-6 Código 56 - Transferência Deferida
(22) 18/12/2019
(15) 14/01/2020
(71) GIOVANI MOLIN (BR/RS) ; GEFERSON RONEI BUZINI (BR/RS) ; JOÃO CARLOS MOLIN (BR/RS)
(74) REJANE RETAMOSO MOREIRA
Transferência deferida de GCM Metalúrgica Ltda. EPP, conforme petição nº 870200132448, de 20/10/2020.

(11) BR 30 2019 006236-4 Código 56 - Transferência Deferida
(22) 18/12/2019
(15) 14/01/2020
(71) GIOVANI MOLIN (BR/RS) ; GEFERSON RONEI BUZINI (BR/RS) ; JOÃO CARLOS MOLIN (BR/RS)
(74) REJANE RETAMOSO MOREIRA
Transferência deferida de GCM Metalúrgica Ltda. EPP, conforme petição nº 870200133308, de 22/10/2020.

(11) DI 6000422-3 Código 56 - Transferência Deferida
(22) 14/03/2000
(15) 19/02/2002
(71) PF CONSUMER HEALTHCARE 1 LLC (US)
(74) DANNEMANN, SIEMSEN, BIGLER & IPANEMA MOREIRA
Transferência deferida de Wyeth LLC, conforme petição nº 870200146095, de 19/11/2020.

(11) DI 6301377-0 Código 56 - Transferência Deferida
(22) 06/05/2003
(15) 05/08/2003
(71) PF CONSUMER HEALTHCARE 1 LLC (US)
(74) DANNEMANN, SIEMSEN, BIGLER & IPANEMA MOREIRA
Transferência deferida de Wyeth LLC, conforme petição nº 870200146113, de 19/11/2020.

(11) DI 6502111-8 Código 56 - Transferência Deferida
(22) 09/06/2005
(15) 16/08/2005
(71) INDÚSTRIA DE PRODUTOS ALIMENTÍCIOS MAVALÉRIO LTDA (BR/SP)
(74) DANNEMANN, SIEMSEN, BIGLER & IPANEMA MOREIRA
Transferência deferida de Renato Bettin, Gino Bettin Filho e Geraldo Bettin,



conforme petição nº 870200150048, de 27/11/2020.

(11) DI 6502112-6

Código 56 - Transferência Deferida
(22) 09/06/2005
(15) 16/08/2005
(71) INDÚSTRIA DE PRODUTOS ALIMENTÍCIOS MAVALÉRIO LTDA (BR/SP)
(74) DANNEMANN, SIEMSEN, BIGLER & IPANEMA MOREIRA
Transferência deferida de Renato Bettin, Gino Bettin Filho e Geraldo Bettin, conforme petição nº 870200150036, de 27/11/2020.

(11) DI 6700595-0

Código 56 - Transferência Deferida
(22) 08/03/2007
(15) 27/05/2008
(71) PF CONSUMER HEALTHCARE 1 LLC (US)
(74) DANNEMANN, SIEMSEN, BIGLER & IPANEMA MOREIRA
Transferência deferida de Wyeth LLC, conforme petição nº 870200146103, de 19/11/2020.

(11) DI 6702485-8

Código 56 - Transferência Deferida
(22) 10/08/2007
(15) 15/07/2008
(71) PF CONSUMER HEALTHCARE 1 LLC (US)
(74) DANNEMANN, SIEMSEN, BIGLER & IPANEMA MOREIRA
Transferência deferida de Wyeth LLC, conforme petição nº 870200146087, de 19/11/2020.

(11) DI 7000790-0

Código 56 - Transferência Deferida
(22) 12/03/2010
(15) 03/11/2010
(71) FABIANA GOMES (BR/PR)
(74) MARCELO HENRIQUE ZANONI
Transferência deferida de Marcos Mendes Ritzmann. Em referência à petição nº 870200146399, de 19/11/2020.



Código 58 - Transferência em Exigência

Exigência referente ao pedido de transferência requerida. Desta data corre o prazo de 60 (sessenta) dias para cumprimento da exigência formulada, sob pena de Arquivamento da Petição do pedido de Transferência.

(11) DI 7101064-5

Código 58 - Transferência em Exigência

(22) 04/04/2011

(15) 16/08/2011

(71) OAF ANÁLISE DE FLUIDOS LTDA. (BR/MG)

(74) LEONARDO VINICIOS DE SOUZA

Necessária a apresentação do documento de cessão, assinado pelo cessionário, bem como pelo cedente. Essa exigência deve ser cumprida, por meio de petição e de GRU, sob o código de serviço nº 105, no prazo de 60 (sessenta) dias corridos, a contar do primeiro dia útil subsequente à publicação na Revista Eletrônica da Propriedade Industrial. Em referência à petição nº 870200140849, de 09/11/2020.



Código 59 - Alteração de Nome Deferida

Notificação do deferimento da alteração de nome requerida.

(11) BR 30 2015 005129-9

Código 59 - Alteração de Nome Deferida

(22) 11/11/2015

(15) 10/04/2018

(71) ARAUCO INDÚSTRIA DE PAINÉIS LTDA. (BR/PR)

(74) Natan Baril

Nome alterado de Masisa do Brasil Ltda., conforme petição nº 870200147082, de 23/11/2020.

(11) BR 30 2015 005130-2

Código 59 - Alteração de Nome Deferida

(22) 11/11/2015

(15) 10/04/2018

(71) ARAUCO INDÚSTRIA DE PAINÉIS LTDA. (BR/PR)

(74) Natan Baril

Nome alterado de Masisa do Brasil Ltda., conforme petição nº 870200147089, de 23/11/2020.



Código 62 - Alteração de Sede Deferida

Notificação do deferimento da alteração de Sede requerida.

(11) BR 30 2017 001308-2

Código 62 - Alteração de Sede Deferida

(22) 24/03/2017

(15) 07/08/2018

(71) SOLAR FLUIDICS UK LIMITED (UK)

(74) CLARKE, MODET PROPRIEDADE INTELECTUAL LTDA.

Alteração de sede deferida, conforme petição nº 870200149886, de 27/11/2020.

(11) BR 30 2017 004386-0

Código 62 - Alteração de Sede Deferida

(22) 04/10/2017

(15) 11/09/2018

(71) FERRERO TRADING LUX S.A. (LU)

(74) BM&A Propriedade Intelectual Ltda

Alteração de sede deferida, conforme petição nº 870200150455, de 30/11/2020.

(11) BR 30 2019 005582-1

Código 62 - Alteração de Sede Deferida

(22) 13/11/2019

(15) 03/12/2019

(71) ZHEJIANG HONGXIN TECHNOLOGY CO.,LTD (CN)

(74) JOSÉ CARLOS FERREIRA

Alteração de sede deferida, conforme petição nº 870200148585, de 25/11/2020.



Código 63 - Alteração de Sede Indeferida

Notificação do indeferimento da alteração de Sede requerida. Desta data corre o prazo de 60 (sessenta) dias para eventual recurso do interessado.

(11) BR 30 2012 002043-3

Código 63 - Alteração de Sede Indeferida

(22) 25/04/2012

(15) 13/02/2013

(71) Johnson Controls Technology Company (US)

(74) Flávia Salim Lopes

Necessária a apresentação de uma GRU, sob o código de serviço nº 113, para cada uma das alterações de sede ocorridas. Essa exigência deve ser cumprida, por meio de petição e de GRU, sob o código de serviço nº 105, no prazo de 60 (sessenta) dias corridos, a contar do primeiro dia útil subsequente à publicação na Revista Eletrônica da Propriedade Industrial. Em referência à petição nº 870200148645, de 25/11/2020.

(11) BR 30 2017 002882-9

Código 63 - Alteração de Sede Indeferida

(22) 12/07/2017

(15) 15/05/2018

(71) JOHNSON CONTROLS TECHNOLOGY COMPANY (US)

(74) Daniel Advogados (Alt.de Daniel & Cia)

Necessária a apresentação de uma GRU, sob o código de serviço nº 113, para cada uma das alterações de sede ocorridas. Essa exigência deve ser cumprida, por meio de petição e de GRU, sob o código de serviço nº 105, no prazo de 60 (sessenta) dias corridos, a contar do primeiro dia útil subsequente à publicação na Revista Eletrônica da Propriedade Industrial. Em referência à petição nº 870200148688, de 25/11/2020.

(11) DI 6803272-2

Código 63 - Alteração de Sede Indeferida

(22) 09/07/2008

(15) 09/03/2010

(71) Johnson Controls Technology Company (US)

(74) Orlando de Souza

Necessária a apresentação de uma GRU, sob o código de serviço nº 113, para cada uma das alterações de sede ocorridas. Essa exigência deve ser cumprida, por meio de petição e de GRU, sob o código de serviço nº 105, no prazo de 60 (sessenta) dias corridos, a contar do primeiro dia útil subsequente à publicação na Revista Eletrônica da Propriedade Industrial. Em referência à petição nº 870200148637, de 25/11/2020.

(11) DI 6803273-0

Código 63 - Alteração de Sede Indeferida

(22) 09/07/2008



(15) 09/03/2010

(71) Johnson Controls Technology Company (US)

(74) Orlando de Souza

Necessária a apresentação de uma GRU, sob o código de serviço nº 113, para cada uma das alterações de sede ocorridas. Essa exigência deve ser cumprida, por meio de petição e de GRU, sob o código de serviço nº 105, no prazo de 60 (sessenta) dias corridos, a contar do primeiro dia útil subsequente à publicação na Revista Eletrônica da Propriedade Industrial. Em referência à petição nº 870200148650, de 25/11/2020.

(11) DI 6803287-0

Código 63 - Alteração de Sede Indeferida

(22) 09/07/2008

(15) 09/03/2010

(71) Johnson Controls Technology Company (US)

(74) Orlando de Souza

Necessária a apresentação de uma GRU, sob o código de serviço nº 113, para cada uma das alterações de sede ocorridas. Essa exigência deve ser cumprida, por meio de petição e de GRU, sob o código de serviço nº 105, no prazo de 60 (sessenta) dias corridos, a contar do primeiro dia útil subsequente à publicação na Revista Eletrônica da Propriedade Industrial. Em referência à petição nº 870200148652, de 25/11/2020.

(11) DI 6901506-6

Código 63 - Alteração de Sede Indeferida

(22) 30/04/2009

(15) 11/01/2011

(71) Johnson Controls Technology Company (US)

(74) Orlando de Souza

Necessária a apresentação de uma GRU, sob o código de serviço nº 113, para cada uma das alterações de sede ocorridas. Essa exigência deve ser cumprida, por meio de petição e de GRU, sob o código de serviço nº 105, no prazo de 60 (sessenta) dias corridos, a contar do primeiro dia útil subsequente à publicação na Revista Eletrônica da Propriedade Industrial. Em referência à petição nº 870200148657, de 25/11/2020.

(11) DI 7004521-6

Código 63 - Alteração de Sede Indeferida

(22) 13/09/2010

(15) 17/04/2012

(71) Johnson Controls Technology Company (US)

(74) Orlando de Souza

Necessária a apresentação de uma GRU, sob o código de serviço nº 113, para cada uma das alterações de sede ocorridas. Essa exigência deve ser cumprida, por meio de petição e de GRU, sob o código de serviço nº 105, no prazo de 60 (sessenta) dias corridos, a contar do primeiro dia útil subsequente à publicação na Revista Eletrônica da Propriedade Industrial. Em referência à petição nº



870200148659, de 25/11/2020.



Código 71 - Despacho Anulado

Anulado o despacho, por ter sido indevido, conforme indicado no complemento.

(21) BR 30 2020 004418-5

Código 71 - Despacho Anulado

(22) 23/09/2020

(71) FARRA, IMPORTAÇÃO, DISTRIBUIÇÃO E COMERCIO DE ARTIGOS DE ILUMINAÇÃO LTDA - EPP (BR/PR)

(74) Baril & Advogados Associados

Referente RPI: 2597 - Cód. 34, Publicado: 13/10/2020, por ter sido publicado com incorreções. O pedido será reexaminado.



Código 75 - Emissão de Fotocópia

Emitida a fotocópia requerida, conforme complemento do despacho.

(21) BR 30 2016 004247-0 Código 75 - Emissão de Fotocópia
(71) PLAST SHOW INDÚSTRIA E COMÉRCIO EIRELI - EPP (BR/SP)
(74) Sul América Marcas e Patentes Ltda.
Disponibilizada em 27/11/2020 a fotocópia solicitada através da petição 870200146166.

(21) BR 30 2020 000466-3 Código 75 - Emissão de Fotocópia
(71) TWITTER, INC. (US)
(74) DANNEMANN, SIEMSEN, BIGLER & IPANEMA MOREIRA
Disponibilizada em 27/11/2020 a fotocópia solicitada através da petição 870200148008.

(21) BR 30 2020 004910-1 Código 75 - Emissão de Fotocópia
(71) AMBEV S.A. (BR/SP)
(74) Dannemann, Siemsen, Bigler & Ipanema Moreira
Disponibilizada em 27/11/2020 a fotocópia solicitada através da petição 870200148010.

(21) BR 30 2020 004969-1 Código 75 - Emissão de Fotocópia
(71) PRIMED HALBERSTADT MEDIZINTECHNIK GMBH (DE)
(74) Dannemann, Siemsen, Bigler & Ipanema Moreira
Disponibilizada em 27/11/2020 a fotocópia solicitada através da petição 870200148011.

(21) BR 30 2020 005117-3 Código 75 - Emissão de Fotocópia
(71) KLABIN S.A. (BR/SP)
(74) Dannemann, Siemsen, Bigler & Ipanema Moreira
Disponibilizada em 27/11/2020 a fotocópia solicitada através da petição 870200148013.



Código 75.1 - Emissão de Cópia Oficial

Emitida a Cópia Oficial requerida, conforme complemento do despacho

(21) BR 30 2020 002720-5

Código 75.1 - Emissão de Cópia Oficial

(71) CNH INDUSTRIAL BRASIL LTDA. (BR/MG)

(74) ALEXANDRE FUKUDA YAMASHITA

Disponibilizada em 27/11/2020 a cópia oficial solicitada através da petição 870200146342.

(21) BR 30 2020 003203-9

Código 75.1 - Emissão de Cópia Oficial

(71) CNH INDUSTRIAL BRASIL LTDA. (BR/MG)

(74) ALEXANDRE FUKUDA YAMASHITA

Disponibilizada em 27/11/2020 a cópia oficial solicitada através da petição 870200146321.

