

Revista da
**Propriedade
Industrial**

Nº 2608
29 de Dezembro de 2020

Desenho Industrial

Seção III





REPÚBLICA FEDERATIVA DO BRASIL

Presidente

Jair Bolsonaro

MINISTÉRIO DA ECONOMIA

Ministro da Economia

Paulo Roberto Nunes Guedes

INSTITUTO NACIONAL DA PROPRIEDADE INDUSTRIAL

Presidente

Claudio Vilar Furtado

De conformidade com a Lei nº 5.648 de 11 de dezembro de 1970, esta é a publicação oficial do Instituto Nacional da Propriedade Industrial, órgão vinculado ao Ministério da Economia, República Federativa do Brasil, que publica todos os seus atos, despachos e decisões relativos ao sistema de propriedade industrial no Brasil, compreendendo Marcas e Patentes, bem como os referentes a contratos de Transferência de Tecnologia e assuntos correlatos, além dos que dizem respeito ao registro de programas de computador como direito autoral.

As established by Law nº 5.648 of december 11, 1970, this is the official publication of the National Institute of Industrial Property, an office under the Ministry of Economy, Federative Republic of Brazil, which publishes all its official acts, orders and decisions regarding the industrial property system in Brazil, comprising Trademarks and Patents, as well as those referring to Technology Transfer agreements and related matters, besides those regarding software registering as copyright.

D'après la Loi nº 5.648 du 11 décembre 1970, celle-ci est la publication officielle de l'Institut National de la Propriété Industrielle, un office lié au Ministère de l'Économie, République Fédérative du Brésil, qui publie tous ses actes, ordres et décisions concernant le système de la propriété industrielle au Brésil, y compris marques et brevets, aussi que ceux référents aux contrats de transfert de technologie et des sujets afférents, en outre que ceux se rapportant à l'enregistrement des programmes d'ordinateur comme droit d'auteur.

Según establece la Ley nº 5.648 de 11 diciembre 1970, esta es la publicación oficial del Instituto Nacional de la Propiedad Industrial, oficina vinculada al Ministerio de la Economía, República Federativa del Brasil, que publica todos sus actos, ordenes y decisiones referentes al sistema de propiedad industrial en Brasil, comprendendo marcas y patentes así que los referentes a contratos de transferencia de tecnologia y asuntos corelacionados, además de los referentes al registro de programas de ordenador como derecho de autor.

Laut Gezets Nr. 5.648 vom 11. dezember 1970, ist dies das Amtsblatt des Nationalen Instituts für gewerbliches Eigentum (INPI), eines Organs des Bundesministerium für Wirtschaft, der Bundesrepublik Brasilien, welches alle Amtshandlungen, Beschlüsse und Entscheidungen über gewerbliches Eigentum in Brasilien, einschliesslich Warenzeichen und Patente, ebenso wie auch Übertragungsverträge von Technologie und Computerprogramme als Urheberrecht veröffentlicht.



DIRETORIA DE MARCAS, DESENHO INDUSTRIAL E INDICAÇÕES GEOGRÁFICAS

DESENHO INDUSTRIAL

**PEDIDO DE REGISTRO DE DESENHO INDUSTRIAL
PEDIDO DIVIDIDO DE UM PEDIDO DE
REGISTRO DE DESENHO INDUSTRIAL
ANTERIORMENTE DEPOSITADO**



Índice Geral:

Código 31 - Notificação de Depósito.....	5
Código 32 - Notificação do Depósito Com Requerimento de Sigilo.....	28
Código 33.1 - Pedido Inexistente.....	29
Código 34 - Exigência - Art. 106 § 3º da LPI.....	30
Código 35 - Arquivamento do Pedido – Art. 216 § 2º e Art. 106 § 3º da LPI.....	35
Código 39 - Concessão do Registro.....	36
Código 40 - Publicação do Parecer de Mérito.....	52
Código 44 - Extinção - Art. 119 inciso III da LPI.....	53
Código 46 - Prorrogação.....	61
Código 46.2 - Exigência de complementação de quinquênio e/ou prorrogação – Art. 120 e 108 da LPI.....	77
Código 47 - Petição Não Conhecida.....	78
Código 47.1 - Petição Prejudicada.....	79
Código 47.3 - Petição Deferida.....	80
Código 53.1 - Pedido ou Registro Sub-Judice.....	91
Código 56 - Transferência Deferida.....	92
Código 71 - Despacho Anulado.....	93
Código 73 - Retificação.....	94
Código 75 - Emissão de Fotocópia.....	95



Código 31 - Notificação de Depósito

Notificação de depósito de pedido de registro de desenho industrial. O pedido segue para a etapa de exame técnico.

(21) BR 30 2020 005529-2 Código 31 - Notificação de Depósito
(22) 19/11/2020
(71) LASER WORKS COMERCIO DE SOUVENIRES E MAQUETES LTDA
(BR/PR)
(72) CLAUDIO NAZARENO WINNIKES PEREIRA
(74) SIRLEI MARIA BUBNIACKI
Notificação de depósito (Protocolo: 870200146215 UF: WB Data: 19/11/2020
Hora: 15:10)

(21) BR 30 2020 005692-2 Código 31 - Notificação de Depósito
(22) 30/11/2020
(71) ARIELLE NASCIMENTO PESSOA LEITE (BR/AL)
(72) ARIELLE NASCIMENTO PESSOA LEITE
Notificação de depósito (Protocolo: 870200150357 UF: WB Data: 30/11/2020
Hora: 10:45)

(21) BR 30 2020 005693-0 Código 31 - Notificação de Depósito
(22) 30/11/2020
(71) ARIELLE NASCIMENTO PESSOA LEITE (BR/AL)
(72) ARIELLE NASCIMENTO PESSOA LEITE
Notificação de depósito (Protocolo: 870200150365 UF: WB Data: 30/11/2020
Hora: 10:54)

(21) BR 30 2020 005722-8 Código 31 - Notificação de Depósito
(22) 01/12/2020
(71) ELTON LUIS MATOS (BR/RS)
(72) ELTON LUIS MATOS
(74) DAIANE PINOS DE MORAES
Notificação de depósito (Protocolo: 870200151159 UF: WB Data: 01/12/2020
Hora: 09:56)

(21) BR 30 2020 005725-2 Código 31 - Notificação de Depósito
(22) 01/12/2020
(71) 88 NEGÓCIOS E PARTICIPAÇÕES EIRELI (BR/RS)
(72) DOUGLAS PEZZI DOS SANTOS
(74) DENIS BORGES BARBOSA ADVOGADOS
Notificação de depósito (Protocolo: 870200151186 UF: WB Data: 01/12/2020
Hora: 10:54)



(21) BR 30 2020 005726-0 Código 31 - Notificação de Depósito
(22) 01/12/2020
(71) 88 NEGÓCIOS E PARTICIPAÇÕES EIRELI (BR/RS)
(72) DOUGLAS PEZZI DOS SANTOS
(74) DENIS BORGES BARBOSA ADVOGADOS
Notificação de depósito (Protocolo: 870200151189 UF: WB Data: 01/12/2020
Hora: 11:05)

(21) BR 30 2020 005749-0 Código 31 - Notificação de Depósito
(22) 02/12/2020
(71) LEONARDO BARBOSA RIGONATO (BR/SP)
(72) LEONARDO BARBOSA RIGONATO
(74) EDUARDA COLLA
Notificação de depósito (Protocolo: 870200151668 UF: WB Data: 02/12/2020
Hora: 13:12)

(21) BR 30 2020 005751-1 Código 31 - Notificação de Depósito
(22) 02/12/2020
(71) LEONARDO SANTOS MARTINS (BR/SP)
(72) LEONARDO SANTOS MARTINS
(74) Vilage Marcas e Patentes Ltda
Notificação de depósito (Protocolo: 870200151683 UF: WB Data: 02/12/2020
Hora: 13:55)

(21) BR 30 2020 005805-4 Código 31 - Notificação de Depósito
(22) 04/12/2020
(71) PANGEA LIFE SCIENCE LTD. CO. (US)
(72) CAROLINA HARRES DE OLIVEIRA
(74) OSVALDO JACINTO DA PONTES FILHO
Notificação de depósito (Protocolo: 870200152673 UF: WB Data: 04/12/2020
Hora: 12:41)

(21) BR 30 2020 005810-0 Código 31 - Notificação de Depósito
(22) 04/12/2020
(71) DIVIAVES EQUIPAMENTOS PARA AVIÁRIOS LTDA ME (BR/PR)
(72) JUANES GILMAR ASSMANN
(74) Seniors Marcas e Patentes S/C Ltda.
Notificação de depósito (Protocolo: 870200152785 UF: WB Data: 04/12/2020
Hora: 15:06)

(21) BR 30 2020 005814-3 Código 31 - Notificação de Depósito
(22) 04/12/2020
(71) REGENERON PHARMACEUTICALS, INC. (US)



(72) SIBGAT ULLA; TREVOR LANGLEY; DANIEL HALBIG; BRYAN GRYGUS;
ANDREW DUMONT; PRITHVI SINGH; JUSTIN BECHSTEIN; DAVID NETT;
JEREMY ODEGARD; TASHA GILLUM; RYAN AINSWORTH
(74) LUIZ LEONARDOS & ADVOGADOS
Notificação de depósito (Protocolo: 870200153055 UF: WB Data: 04/12/2020
Hora: 18:28)

(21) BR 30 2020 005967-0

Código 31 - Notificação de Depósito
(22) 14/12/2020
(71) BOOLERIA MONTE SEU BOLO LTDA (BR/SP)
(72) GENTIL ALVES BENTO; NAYARA DOS SANTOS BENTO RAMOS;
AMANDA REGINA DE SOUZA SIMÕES BELOMI
Notificação de depósito (Protocolo: 870200156278 UF: WB Data: 14/12/2020
Hora: 10:41)

(21) BR 30 2020 005968-9

Código 31 - Notificação de Depósito
(22) 14/12/2020
(71) JADERSON DE ALMEIDA (BR/SC)
(72) JADERSON DE ALMEIDA
Notificação de depósito (Protocolo: 870200156289 UF: WB Data: 14/12/2020
Hora: 10:54)

(21) BR 30 2020 005969-7

Código 31 - Notificação de Depósito
(22) 14/12/2020
(71) JADERSON DE ALMEIDA (BR/SC)
(72) JADERSON DE ALMEIDA
Notificação de depósito (Protocolo: 870200156294 UF: WB Data: 14/12/2020
Hora: 10:59)

(21) BR 30 2020 005970-0

Código 31 - Notificação de Depósito
(22) 14/12/2020
(71) JADERSON DE ALMEIDA (BR/SC)
(72) JADERSON DE ALMEIDA
Notificação de depósito (Protocolo: 870200156299 UF: WB Data: 14/12/2020
Hora: 11:08)

(21) BR 30 2020 005971-9

Código 31 - Notificação de Depósito
(22) 14/12/2020
(71) JADERSON DE ALMEIDA (BR/SC)
(72) JADERSON DE ALMEIDA
Notificação de depósito (Protocolo: 870200156306 UF: WB Data: 14/12/2020
Hora: 11:21)

(21) BR 30 2020 005972-7

Código 31 - Notificação de Depósito



(22) 14/12/2020
(71) JADERSON DE ALMEIDA (BR/SC)
(72) JADERSON DE ALMEIDA
Notificação de depósito (Protocolo: 870200156329 UF: WB Data: 14/12/2020
Hora: 11:37)

(21) BR 30 2020 005973-5 Código 31 - Notificação de Depósito
(22) 14/12/2020
(71) JADERSON DE ALMEIDA (BR/SC)
(72) JADERSON DE ALMEIDA
Notificação de depósito (Protocolo: 870200156343 UF: WB Data: 14/12/2020
Hora: 11:45)

(21) BR 30 2020 005974-3 Código 31 - Notificação de Depósito
(22) 14/12/2020
(71) JADERSON DE ALMEIDA (BR/SC)
(72) JADERSON DE ALMEIDA
Notificação de depósito (Protocolo: 870200156373 UF: WB Data: 14/12/2020
Hora: 12:03)

(21) BR 30 2020 005975-1 Código 31 - Notificação de Depósito
(22) 14/12/2020
(71) WALMIR LIMA ARAGAO (BR/BA)
(72) WALMIR LIMA ARAGÃO
Notificação de depósito (Protocolo: 870200156386 UF: WB Data: 14/12/2020
Hora: 12:11)

(21) BR 30 2020 005977-8 Código 31 - Notificação de Depósito
(22) 14/12/2020
(71) INDUSTRIA DE CALÇADOS BEIRA RIO LTDA. (BR/SP)
(72) PRISCILA CANCCIAN TAVARES
(74) DANILO DE OLIVEIRA BEZERRA
Notificação de depósito (Protocolo: 870200156420 UF: WB Data: 14/12/2020
Hora: 12:41)

(21) BR 30 2020 005981-6 Código 31 - Notificação de Depósito
(22) 14/12/2020
(71) JADERSON DE ALMEIDA (BR/SC)
(72) JADERSON DE ALMEIDA
Notificação de depósito (Protocolo: 870200156497 UF: WB Data: 14/12/2020
Hora: 14:14)

(21) BR 30 2020 005982-4 Código 31 - Notificação de Depósito
(22) 14/12/2020



(71) JADERSON DE ALMEIDA (BR/SC)
(72) JADERSON DE ALMEIDA
Notificação de depósito (Protocolo: 870200156509 UF: WB Data: 14/12/2020
Hora: 14:19)

(21) BR 30 2020 005988-3 Código 31 - Notificação de Depósito
(22) 14/12/2020
(71) CONFORTARE COLCHOES E BASES LTDA (BR/ES)
(72) BERNARD LOPES DE SOUZA
(74) Realize & Salvatto Marcas e Patentes Ltda.
Notificação de depósito (Protocolo: 870200156620 UF: WB Data: 14/12/2020
Hora: 15:22)

(21) BR 30 2020 005990-5 Código 31 - Notificação de Depósito
(22) 14/12/2020
(71) TRAMONTINA S/A CUTELARIA (BR/RS)
(72) MARCOS ANTONIO GRESPAN
(74) CREAÇÃO MARCAS E PATENTES LTDA.
Notificação de depósito (Protocolo: 870200156668 UF: WB Data: 14/12/2020
Hora: 15:54)

(21) BR 30 2020 005991-3 Código 31 - Notificação de Depósito
(22) 14/12/2020
(71) TRAMONTINA S/A CUTELARIA (BR/RS)
(72) MARCOS ANTONIO GRESPAN
(74) CREAÇÃO MARCAS E PATENTES LTDA.
Notificação de depósito (Protocolo: 870200156679 UF: WB Data: 14/12/2020
Hora: 16:01)

(21) BR 30 2020 005992-1 Código 31 - Notificação de Depósito
(22) 14/12/2020
(71) ROTOBRINQ INDÚSTRIA E COMÉRCIO DE BRINQUEDOS LTDA EPP
(BR/SP)
(72) ALEXSANDRO MAGDANELLO
(74) MARCELO DOMINGOS
Notificação de depósito (Protocolo: 870200156691 UF: WB Data: 14/12/2020
Hora: 16:06)

(21) BR 30 2020 005993-0 Código 31 - Notificação de Depósito
(22) 14/12/2020
(71) TRAMONTINA S/A CUTELARIA (BR/RS)
(72) MARCOS ANTONIO GRESPAN
(74) CREAÇÃO MARCAS E PATENTES LTDA.
Notificação de depósito (Protocolo: 870200156700 UF: WB Data: 14/12/2020



Hora: 16:09)

(21) BR 30 2020 005994-8

Código 31 - Notificação de Depósito
(22) 14/12/2020
(71) TRAMONTINA S/A CUTELARIA (BR/RS)
(72) MARCOS ANTONIO GRESPAN
(74) CREAÇÃO DE MARCAS E PATENTES LTDA.
Notificação de depósito (Protocolo: 870200156717 UF: WB Data: 14/12/2020
Hora: 16:17)

(21) BR 30 2020 005995-6

Código 31 - Notificação de Depósito
(22) 14/12/2020
(71) TRAMONTINA S/A CUTELARIA (BR/RS)
(72) MARCOS ANTONIO GRESPAN
(74) CREAÇÃO DE MARCAS E PATENTES LTDA.
Notificação de depósito (Protocolo: 870200156739 UF: WB Data: 14/12/2020
Hora: 16:30)

(21) BR 30 2020 005996-4

Código 31 - Notificação de Depósito
(22) 14/12/2020
(71) TRAMONTINA S/A CUTELARIA (BR/RS)
(72) MARCOS ANTONIO GRESPAN
(74) CREAÇÃO DE MARCAS E PATENTES LTDA.
Notificação de depósito (Protocolo: 870200156750 UF: WB Data: 14/12/2020
Hora: 16:36)

(21) BR 30 2020 005997-2

Código 31 - Notificação de Depósito
(22) 14/12/2020
(71) TRAMONTINA S/A CUTELARIA (BR/RS)
(72) MARCOS ANTONIO GRESPAN
(74) CREAÇÃO DE MARCAS E PATENTES LTDA.
Notificação de depósito (Protocolo: 870200156762 UF: WB Data: 14/12/2020
Hora: 16:42)

(21) BR 30 2020 005998-0

Código 31 - Notificação de Depósito
(22) 14/12/2020
(71) TRAMONTINA S/A CUTELARIA (BR/RS)
(72) MARCOS ANTONIO GRESPAN
(74) CREAÇÃO DE MARCAS E PATENTES LTDA.
Notificação de depósito (Protocolo: 870200156778 UF: WB Data: 14/12/2020
Hora: 16:47)

(21) BR 30 2020 005999-9

Código 31 - Notificação de Depósito
(22) 14/12/2020



(71) TRAMONTINA S/A CUTELARIA (BR/RS)
(72) MARCOS ANTONIO GRESPAN
(74) CREAÇÃO MARCAS E PATENTES LTDA.
Notificação de depósito (Protocolo: 870200156819 UF: WB Data: 14/12/2020
Hora: 17:13)

(21) BR 30 2020 006000-8

Código 31 - Notificação de Depósito
(22) 14/12/2020
(71) TRAMONTINA S/A CUTELARIA (BR/RS)
(72) MARCOS ANTONIO GRESPAN
(74) CREAÇÃO MARCAS E PATENTES LTDA.
Notificação de depósito (Protocolo: 870200156833 UF: WB Data: 14/12/2020
Hora: 17:20)

(21) BR 30 2020 006001-6

Código 31 - Notificação de Depósito
(22) 14/12/2020
(71) TRAMONTINA S/A CUTELARIA (BR/RS)
(72) MARCOS ANTONIO GRESPAN
(74) CREAÇÃO MARCAS E PATENTES LTDA.
Notificação de depósito (Protocolo: 870200156850 UF: WB Data: 14/12/2020
Hora: 17:27)

(21) BR 30 2020 006002-4

Código 31 - Notificação de Depósito
(22) 14/12/2020
(71) CASP INDÚSTRIA E COMÉRCIO LTDA (BR/SP)
(72) AMÉRICO CHRISTINI NETO
(74) Márcio Lobo Petinati
Notificação de depósito (Protocolo: 870200156877 UF: WB Data: 14/12/2020
Hora: 17:43)

(21) BR 30 2020 006003-2

Código 31 - Notificação de Depósito
(22) 14/12/2020
(71) SUPERSOCO INTELLIGENT TECHNOLOGY (SHANGHAI) CO., LTD (CN)
(72) XIE, YUXIAN
(74) Marcelo Brizolara de Freitas
Notificação de depósito (Protocolo: 870200156885 UF: WB Data: 14/12/2020
Hora: 17:50)

(21) BR 30 2020 006004-0

Código 31 - Notificação de Depósito
(22) 14/12/2020
(71) GTS DO BRASIL LTDA. (BR/SC)
(72) ASSIS STRASSER
(74) Clarke, Modet Propriedade Intelectual Ltda.
Notificação de depósito (Protocolo: 870200156886 UF: WB Data: 14/12/2020



Hora: 17:50)

(21) BR 30 2020 006005-9 Código 31 - Notificação de Depósito
(22) 14/12/2020
(71) SUPERSOCO INTELLIGENT TECHNOLOGY (SHANGHAI) CO., LTD (CN)
(72) XIE, YUXIAN
(74) Marcelo Brizolara de Freitas
Notificação de depósito (Protocolo: 870200156887 UF: WB Data: 14/12/2020
Hora: 17:52)

(21) BR 30 2020 006006-7 Código 31 - Notificação de Depósito
(22) 14/12/2020
(71) GTS DO BRASIL LTDA. (BR/SC)
(72) ASSIS STRASSER
(74) Clarke, Modet Propriedade Intelectual Ltda.
Notificação de depósito (Protocolo: 870200156894 UF: WB Data: 14/12/2020
Hora: 17:58)

(21) BR 30 2020 006007-5 Código 31 - Notificação de Depósito
(22) 14/12/2020
(71) SUMITOMO ELECTRIC HARDMETAL CORP. (JP)
(72) SHOTA TSUJIMOTO; KOUKI MATSUBARA; KATSUYA NAKAKIHARA;
NAOKI MATSUDA; TOMOYUKI FUKUYAMA
(74) DANNEMANN, SIEMSEN, BIGLER & IPANEMA MOREIRA
Notificação de depósito (Protocolo: 870200156917 UF: WB Data: 14/12/2020
Hora: 18:22)

(21) BR 30 2020 006008-3 Código 31 - Notificação de Depósito
(22) 14/12/2020
(71) CASP INDÚSTRIA E COMÉRCIO LTDA (BR/SP)
(72) AMÉRICO CHRISTINI NETO
(74) Márcio Lobo Petinati
Notificação de depósito (Protocolo: 870200156979 UF: WB Data: 14/12/2020
Hora: 19:47)

(21) BR 30 2020 006009-1 Código 31 - Notificação de Depósito
(22) 14/12/2020
(71) EDOTEC INDUSTRIA E COMERCIO LTDA - EPP (BR/RS)
(72) EDUARDO DOS SANTOS
(74) CLAIR ANTONIO LEUSIN
Notificação de depósito (Protocolo: 870200157014 UF: WB Data: 14/12/2020
Hora: 22:15)

(21) BR 30 2020 006010-5 Código 31 - Notificação de Depósito

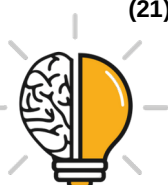

(22) 14/12/2020

(71) EVINILTON SIDNEY DA COSTA CANDÉ (BR/ES)

(72) EVINILTON SIDNEY DA COSTA CANDÉ

Notificação de depósito (Protocolo: 870200157015 UF: WB Data: 14/12/2020

Hora: 22:17)

(21) BR 30 2020 006011-3

Código 31 - Notificação de Depósito

(22) 15/12/2020

(71) ANDRESSA REIS ZBOROWSKY (BR/RS)

(72) ANDRESSA REIS ZBOROWSKY

(74) LEÃO PROPRIEDADE INTELECTUAL

Notificação de depósito (Protocolo: 870200157058 UF: WB Data: 15/12/2020

Hora: 10:04)

(21) BR 30 2020 006012-1

Código 31 - Notificação de Depósito

(22) 15/12/2020

(71) GLOOV IMPORTAÇÃO E EXPORTAÇÃO DE MOTOCOCLETAS

ELETRICAS LTDA. (BR/SP)

(72) SHIBING LYU

(74) Difusão Marcas e Patentes Ltda.

Notificação de depósito (Protocolo: 870200157059 UF: WB Data: 15/12/2020

Hora: 10:05)

(21) BR 30 2020 006013-0

Código 31 - Notificação de Depósito

(22) 15/12/2020

(71) MARCELO DE ANDRADE PEREIRA (BR/PE)

(72) MARCELO DE ANDRADE PEREIRA

(74) Yuri Yacischin da Cunha

Notificação de depósito (Protocolo: 870200157114 UF: WB Data: 15/12/2020

Hora: 11:47)

(21) BR 30 2020 006017-2

Código 31 - Notificação de Depósito

(22) 15/12/2020

(71) PEDRO CELSO DAL MORO (BR/RS)

(72) PEDRO CELSO DAL MORO

(74) LEALVI MARCAS E PATENTES LTDA.

Notificação de depósito (Protocolo: 870200157218 UF: WB Data: 15/12/2020

Hora: 15:04)

(21) BR 30 2020 006018-0

Código 31 - Notificação de Depósito

(22) 15/12/2020

(71) RODRIGO TUBBS ISOPPO (BR/RS)

(72) RODRIGO TUBBS ISOPPO

(74) PAULO RICARDO FERRAZ PALHARES



Notificação de depósito (Protocolo: 870200157264 UF: WB Data: 15/12/2020
Hora: 15:35)

(21) BR 30 2020 006019-9

Código 31 - Notificação de Depósito
(22) 15/12/2020
(71) TABONE INDÚSTRIA E COMÉRCIO DE PLÁSTICOS LTDA. (BR/RS)
(72) ADEMAR JOSÉ SIMONI
(74) CAPELLA & VELOSO ADVOGADOS ASSOCIADOS
Notificação de depósito (Protocolo: 870200157318 UF: WB Data: 15/12/2020
Hora: 16:27)

(21) BR 30 2020 006020-2

Código 31 - Notificação de Depósito
(22) 15/12/2020
(71) TABONE INDÚSTRIA E COMÉRCIO DE PLÁSTICOS LTDA. (BR/RS)
(72) ADEMAR JOSÉ SIMONI
(74) CAPELLA & VELOSO ADVOGADOS ASSOCIADOS
Notificação de depósito (Protocolo: 870200157333 UF: WB Data: 15/12/2020
Hora: 16:37)

(21) BR 30 2020 006021-0

Código 31 - Notificação de Depósito
(22) 15/12/2020
(71) VETOR COMERCIAL LTDA. (BR/SP)
(72) SERGIO DE AZEVEDO BARRETTO FIX; BETTY BIRGER
(74) CAROLINA NAKATA
Notificação de depósito (Protocolo: 870200157376 UF: WB Data: 15/12/2020
Hora: 17:05)

(21) BR 30 2020 006023-7

Código 31 - Notificação de Depósito
(22) 15/12/2020
(71) POLAR TÉCNICA COMERCIAL E INDUSTRIAL LTDA (BR/SP)
(72) PAULO VITOR DE ANDRADE
(74) São Paulo Marcas e Patentes Ltda.
Notificação de depósito (Protocolo: 870200157485 UF: WB Data: 15/12/2020
Hora: 21:19)

(21) BR 30 2020 006024-5

Código 31 - Notificação de Depósito
(22) 15/12/2020
(71) POLAR TÉCNICA COMERCIAL E INDUSTRIAL LTDA (BR/SP)
(72) PAULO VITOR DE ANDRADE
(74) São Paulo Marcas e Patentes Ltda.
Notificação de depósito (Protocolo: 870200157487 UF: WB Data: 15/12/2020
Hora: 21:30)

(21) BR 30 2020 006025-3

Código 31 - Notificação de Depósito

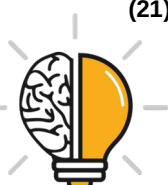

(22) 15/12/2020
(71) SUMMIT COMÉRCIO IMPORTAÇÃO E EXPORTAÇÃO LTDA (BR/RS)
(72) GUILHERME BOKEL CATTÁ-PRETA
(74) MONTAURY PIMENTA, MACHADO & VIEIRA DE MELLO ADVOGADOS
Notificação de depósito (Protocolo: 870200157491 UF: WB Data: 15/12/2020
Hora: 22:56)

(21) BR 30 2020 006026-1 Código 31 - Notificação de Depósito
(22) 16/12/2020
(71) PRINT DREAMS 3D ARTIGOS ORTOPEDICOS LTDA (BR/SP)
(72) ARTUR RODRIGUES TEIXEIRA
Notificação de depósito (Protocolo: 870200157493 UF: WB Data: 16/12/2020
Hora: 01:46)

(21) BR 30 2020 006028-8 Código 31 - Notificação de Depósito
(22) 16/12/2020
(71) PROBAT-WERKE VON GIMBORN MASCHINENFABRIK GMBH (DE)
(72) THOMAS KOZIOROWSKI
(74) IGOR LEONARDO GUIMARÃES SIMÕES
Notificação de depósito (Protocolo: 870200157560 UF: WB Data: 16/12/2020
Hora: 11:20)

(21) BR 30 2020 006029-6 Código 31 - Notificação de Depósito
(22) 16/12/2020
(71) ROMULO MIRANDA GUIMARÃES (BR/MG)
(72) ROMULO MIRANDA GUIMARÃES
Notificação de depósito (Protocolo: 870200157582 UF: WB Data: 16/12/2020
Hora: 11:48)

(21) BR 30 2020 006032-6 Código 31 - Notificação de Depósito
(22) 16/12/2020
(71) ORLEI DOS SANTOS (BR/PR) ; CASSIO ALVES DE SOUZA (BR/PR) ;
CASSIO ALVES DE SOUZA 01653883901 (BR/PR)
(72) ORLEI DOS SANTOS; CASSIO ALVES DE SOUZA
(74) EDUARDO ESPIRIDIÃO
Notificação de depósito (Protocolo: 870200157641 UF: WB Data: 16/12/2020
Hora: 13:47)

(21) BR 30 2020 006033-4 Código 31 - Notificação de Depósito
(22) 16/12/2020
(71) KONINKLIJKE PHILIPS N.V. (NL)
(72) CHRISTOPHER JAMES MCCracken; LLOYD MICHAEL SPENCER;
OISIN O'MUIRCHEARTAIGH; JUSTIN ROBERT SHINN; JUSTIN EDWARD
ROTHERMEL; DAVE IGNACZAK; JONATHAN GRASHOW; RICHARD THOMAS



HAIBACH

(74) DANIEL ADVOGADOS (ALT.DE DANIEL & CIA)

Notificação de depósito (Protocolo: 870200157647 UF: WB Data: 16/12/2020

Hora: 13:58)

(21) BR 30 2020 006034-2

Código 31 - Notificação de Depósito

(22) 16/12/2020

(71) KONINKLIJKE PHILIPS N.V. (NL)

(72) CHRISTOPHER JAMES MCCrackEN; LLOYD MICHAEL SPENCER;
OISIN O'MUIRCHEARTAIGH; JUSTIN ROBERT SHINN; JUSTIN EDWARD
ROTHERMEL; DAVE IGNACZAK; JONATHAN GRASHOW; RICHARD THOMAS
HAIBACH

(74) DANIEL ADVOGADOS (ALT.DE DANIEL & CIA)

Notificação de depósito (Protocolo: 870200157662 UF: WB Data: 16/12/2020

Hora: 14:12)

(21) BR 30 2020 006035-0

Código 31 - Notificação de Depósito

(22) 16/12/2020

(71) STARPAC PLÁSTICOS INDUSTRIAIS EIRELI (BR/SP)

(72) ATUSHI NISHIKAWA

(74) Vilage Marcas e Patentes Ltda

Notificação de depósito (Protocolo: 870200157679 UF: WB Data: 16/12/2020

Hora: 14:34)

(21) BR 30 2020 006036-9

Código 31 - Notificação de Depósito

(22) 16/12/2020

(71) METALURGICA METALMAQ LTDA. (BR/RS)

(72) MÁRCIO RICARDO CAVALLIN

(74) AGERPI - MARCAS E PATENTES LTDA

Notificação de depósito (Protocolo: 870200157731 UF: WB Data: 16/12/2020

Hora: 15:18)

(21) BR 30 2020 006037-7

Código 31 - Notificação de Depósito

(22) 16/12/2020

(71) METALURGICA METALMAQ LTDA. (BR/RS)

(72) MÁRCIO RICARDO CAVALLIN

(74) AGERPI - MARCAS E PATENTES LTDA

Notificação de depósito (Protocolo: 870200157742 UF: WB Data: 16/12/2020

Hora: 15:30)

(21) BR 30 2020 006038-5

Código 31 - Notificação de Depósito

(22) 16/12/2020

(71) METALURGICA METALMAQ LTDA. (BR/RS)

(72) MÁRCIO RICARDO CAVALLIN



(74) AGERPI - MARCAS E PATENTES LTDA

Notificação de depósito (Protocolo: 870200157753 UF: WB Data: 16/12/2020

Hora: 15:43)

(21) BR 30 2020 006040-7

Código 31 - Notificação de Depósito

(22) 16/12/2020

(71) MARCHESAN IMPLEMENTOS E MÁQUINAS AGRÍCOLAS TATU S/A
(BR/SP)

(72) JOSÉ LUIZ ALBERTO MARCHESAN; SEBASTIÃO ANTONIO JACOMINE;
CARLOS CESAR GALHARDI

(74) DANNEMANN, SIEMSEN, BIGLER & IPANEMA MOREIRA

Notificação de depósito (Protocolo: 870200157820 UF: WB Data: 16/12/2020

Hora: 16:53)

(21) BR 30 2020 006041-5

Código 31 - Notificação de Depósito

(22) 16/12/2020

(71) GRENDENE S.A. (BR/CE)

(72) EDSON MATSUO

(74) Remer Villaça & Nogueira Assessoria e Consultoria de Prop. Intelectual S/S
Ltda.

Notificação de depósito (Protocolo: 870200157823 UF: WB Data: 16/12/2020

Hora: 16:55)

(21) BR 30 2020 006042-3

Código 31 - Notificação de Depósito

(22) 16/12/2020

(71) MARCHESAN IMPLEMENTOS E MÁQUINAS AGRÍCOLAS TATU S/A
(BR/SP)

(72) SEBASTIÃO ANTONIO JACOMINE; CARLOS CESAR GALHARDI

(74) DANNEMANN, SIEMSEN, BIGLER & IPANEMA MOREIRA

Notificação de depósito (Protocolo: 870200157828 UF: WB Data: 16/12/2020

Hora: 16:57)

(21) BR 30 2020 006043-1

Código 31 - Notificação de Depósito

(22) 16/12/2020

(71) GRENDENE S.A. (BR/CE)

(72) EDSON MATSUO

(74) Remer Villaça & Nogueira Assessoria e Consultoria de Prop. Intelectual S/S
Ltda.

Notificação de depósito (Protocolo: 870200157835 UF: WB Data: 16/12/2020

Hora: 17:08)

(21) BR 30 2020 006044-0

Código 31 - Notificação de Depósito

(22) 16/12/2020

(71) IVO CECCHIN (BR/RS)



(72) IVO CECCHIN
(74) STOCK MARCAS E PATENTES LTDA - ME
Notificação de depósito (Protocolo: 870200157845 UF: WB Data: 16/12/2020
Hora: 17:16)

(21) BR 30 2020 006045-8 Código 31 - Notificação de Depósito
(22) 16/12/2020
(71) IVO CECCHIN (BR/RS)
(72) IVO CECCHIN
(74) STOCK MARCAS E PATENTES LTDA - ME
Notificação de depósito (Protocolo: 870200157846 UF: WB Data: 16/12/2020
Hora: 17:18)

(21) BR 30 2020 006046-6 Código 31 - Notificação de Depósito
(22) 16/12/2020
(71) IVO CECCHIN (BR/RS)
(72) IVO CECCHIN
(74) STOCK MARCAS E PATENTES LTDA - ME
Notificação de depósito (Protocolo: 870200157849 UF: WB Data: 16/12/2020
Hora: 17:20)

(21) BR 30 2020 006047-4 Código 31 - Notificação de Depósito
(22) 16/12/2020
(71) GRENENE S.A. (BR/CE)
(72) EDSON MATSUO
(74) Remer Villaça & Nogueira Assessoria e Consultoria de Prop. Intelectual S/S
Ltda.
Notificação de depósito (Protocolo: 870200157850 UF: WB Data: 16/12/2020
Hora: 17:20)

(21) BR 30 2020 006048-2 Código 31 - Notificação de Depósito
(22) 16/12/2020
(71) IVO CECCHIN (BR/RS)
(72) IVO CECCHIN
(74) STOCK MARCAS E PATENTES LTDA - ME
Notificação de depósito (Protocolo: 870200157869 UF: WB Data: 16/12/2020
Hora: 17:38)

(21) BR 30 2020 006049-0 Código 31 - Notificação de Depósito
(22) 16/12/2020
(71) IVO CECCHIN (BR/RS)
(72) IVO CECCHIN
(74) STOCK MARCAS E PATENTES LTDA - ME
Notificação de depósito (Protocolo: 870200157871 UF: WB Data: 16/12/2020



Hora: 17:39)

(21) BR 30 2020 006050-4 Código 31 - Notificação de Depósito
(22) 16/12/2020
(71) IVO CECCHIN (BR/RS)
(72) IVO CECCHIN
(74) STOCK MARCAS E PATENTES LTDA - ME
Notificação de depósito (Protocolo: 870200157873 UF: WB Data: 16/12/2020
Hora: 17:42)

(21) BR 30 2020 006051-2 Código 31 - Notificação de Depósito
(22) 16/12/2020
(71) IVO CECCHIN (BR/RS)
(72) IVO CECCHIN
(74) STOCK MARCAS E PATENTES LTDA - ME
Notificação de depósito (Protocolo: 870200157880 UF: WB Data: 16/12/2020
Hora: 17:55)

(21) BR 30 2020 006052-0 Código 31 - Notificação de Depósito
(22) 16/12/2020
(71) IVO CECCHIN (BR/RS)
(72) IVO CECCHIN
(74) STOCK MARCAS E PATENTES LTDA - ME
Notificação de depósito (Protocolo: 870200157881 UF: WB Data: 16/12/2020
Hora: 18:00)

(21) BR 30 2020 006053-9 Código 31 - Notificação de Depósito
(22) 16/12/2020
(71) THE GILLETTE COMPANY LLC (US)
(72) PHILIPP GOEDER; JONATHON ALBERT RIEHLE; JACK ANTHONY WASHINGTON
(74) TRENCH ROSSI E WATANABE ADVOGADOS (RJ)
Notificação de depósito (Protocolo: 870200157910 UF: WB Data: 16/12/2020
Hora: 19:25)

(21) BR 30 2020 006055-5 Código 31 - Notificação de Depósito
(22) 17/12/2020
(71) DOSTUM INDUSTRIA, COMERCIO E ARTIGOS DE DECORAÇÃO EM RESINA LTDA - ME (BR/PB)
(72) SERGIO JOSÉ DE MATOS
Notificação de depósito (Protocolo: 870200158007 UF: WB Data: 17/12/2020
Hora: 10:19)

(21) BR 30 2020 006057-1 Código 31 - Notificação de Depósito

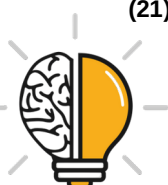

(22) 17/12/2020
(71) LG CHEM, LTD. (KR)
(72) HYE WON LEE
(74) DANNEMANN, SIEMSEN, BIGLER & IPANEMA MOREIRA
Notificação de depósito (Protocolo: 870200158074 UF: WB Data: 17/12/2020
Hora: 11:46)

(21) BR 30 2020 006058-0 Código 31 - Notificação de Depósito
(22) 17/12/2020
(71) LUIZ APARECIDO NETO (BR/PR)
(72) LUIZ APARECIDO NETO
(74) LUCIANO SALVIATO
Notificação de depósito (Protocolo: 870200158122 UF: WB Data: 17/12/2020
Hora: 13:39)

(21) BR 30 2020 006059-8 Código 31 - Notificação de Depósito
(22) 17/12/2020
(71) CARLOS EDUARDO SANCHES (BR/SP)
(72) CARLOS EDUARDO SANCHES
(74) Seta Marcas e Patentes Ltda.
Notificação de depósito (Protocolo: 870200158125 UF: WB Data: 17/12/2020
Hora: 13:43)

(21) BR 30 2020 006060-1 Código 31 - Notificação de Depósito
(22) 17/12/2020
(71) IVO CECCHIN (BR/RS)
(72) IVO CECCHIN
(74) STOCK MARCAS E PATENTES LTDA - ME
Notificação de depósito (Protocolo: 870200158165 UF: WB Data: 17/12/2020
Hora: 14:33)

(21) BR 30 2020 006061-0 Código 31 - Notificação de Depósito
(22) 17/12/2020
(71) IVO CECCHIN (BR/RS)
(72) IVO CECCHIN
(74) STOCK MARCAS E PATENTES LTDA - ME
Notificação de depósito (Protocolo: 870200158174 UF: WB Data: 17/12/2020
Hora: 14:44)

(21) BR 30 2020 006063-6 Código 31 - Notificação de Depósito
(22) 17/12/2020
(71) IVO CECCHIN (BR/RS)
(72) IVO CECCHIN
(74) STOCK MARCAS E PATENTES LTDA - ME



Notificação de depósito (Protocolo: 870200158184 UF: WB Data: 17/12/2020
Hora: 14:56)

(21) BR 30 2020 006064-4

Código 31 - Notificação de Depósito
(22) 17/12/2020
(71) IVO CECCHIN (BR/RS)
(72) IVO CECCHIN
(74) STOCK MARCAS E PATENTES LTDA - ME
Notificação de depósito (Protocolo: 870200158192 UF: WB Data: 17/12/2020
Hora: 15:01)

(21) BR 30 2020 006065-2

Código 31 - Notificação de Depósito
(22) 17/12/2020
(71) IVO CECCHIN (BR/RS)
(72) IVO CECCHIN
(74) STOCK MARCAS E PATENTES LTDA - ME
Notificação de depósito (Protocolo: 870200158209 UF: WB Data: 17/12/2020
Hora: 15:14)

(21) BR 30 2020 006066-0

Código 31 - Notificação de Depósito
(22) 17/12/2020
(71) JOSÉ ALFREDO HERDEIRO CLEMENTE (BR/SP)
(72) JOSÉ ALFREDO HERDEIRO CLEMENTE
(74) MARLENE MANZONI RODRIGUES
Notificação de depósito (Protocolo: 870200158211 UF: WB Data: 17/12/2020
Hora: 15:18)

(21) BR 30 2020 006068-7

Código 31 - Notificação de Depósito
(22) 17/12/2020
(71) COMPAGNIE GENERALE DES ETABLISSEMENTS MICHELIN (FR)
(72) CHRISTELLE LENEPVEU; STÉPHANE MONTZIEUX; FRANCK NUGIER;
OLIVIER ROPARS
(74) GUERRA ADVOGADOS ASSOCIADOS
Notificação de depósito (Protocolo: 870200158231 UF: WB Data: 17/12/2020
Hora: 15:40)

(21) BR 30 2020 006070-9

Código 31 - Notificação de Depósito
(22) 17/12/2020
(71) FRANCISCO CRISTIANO LUZ DE AVILA (BR/RS)
(72) FRANCISCO CRISTIANO LUZ DE AVILA
(74) AILTON DA SILVA
Notificação de depósito (Protocolo: 870200158240 UF: WB Data: 17/12/2020
Hora: 15:47)



(21) BR 30 2020 006071-7 Código 31 - Notificação de Depósito
(22) 17/12/2020
(71) IVO CECCHIN (BR/RS)
(72) IVO CECCHIN
(74) STOCK MARCAS E PATENTES LTDA - ME
Notificação de depósito (Protocolo: 870200158241 UF: WB Data: 17/12/2020
Hora: 15:47)

(21) BR 30 2020 006072-5 Código 31 - Notificação de Depósito
(22) 17/12/2020
(71) IVO CECCHIN (BR/RS)
(72) IVO CECCHIN
(74) STOCK MARCAS E PATENTES LTDA - ME
Notificação de depósito (Protocolo: 870200158254 UF: WB Data: 17/12/2020
Hora: 15:57)

(21) BR 30 2020 006073-3 Código 31 - Notificação de Depósito
(22) 17/12/2020
(71) IVO CECCHIN (BR/RS)
(72) IVO CECCHIN
(74) STOCK MARCAS E PATENTES LTDA - ME
Notificação de depósito (Protocolo: 870200158263 UF: WB Data: 17/12/2020
Hora: 16:07)

(21) BR 30 2020 006074-1 Código 31 - Notificação de Depósito
(22) 17/12/2020
(71) FRANCISCO CRISTIANO LUZ DE AVILA (BR/RS)
(72) FRANCISCO CRISTIANO LUZ DE AVILA
(74) AILTON DA SILVA
Notificação de depósito (Protocolo: 870200158269 UF: WB Data: 17/12/2020
Hora: 16:13)

(21) BR 30 2020 006075-0 Código 31 - Notificação de Depósito
(22) 17/12/2020
(71) ALVES & FLORES LTDA ME (BR/PR)
(72) EDSON LUIS MOTA FLORES
(74) Yuri Yacischin da Cunha
Notificação de depósito (Protocolo: 870200158392 UF: WB Data: 17/12/2020
Hora: 20:05)

(21) BR 30 2020 006076-8 Código 31 - Notificação de Depósito
(22) 17/12/2020
(71) ALVES & FLORES LTDA ME (BR/PR)
(72) EDSON LUIS MOTA FLORES



(74) Yuri Yacischin da Cunha
Notificação de depósito (Protocolo: 870200158395 UF: WB Data: 17/12/2020
Hora: 20:11)

(21) BR 30 2020 006077-6 Código 31 - Notificação de Depósito
(22) 18/12/2020
(71) MEGA CENTER ESSÊNCIAS LTDA-EPP (BR/SP)
(72) ELIANA KIELLANDER LOPES
(74) Mor Assessoria Empresarial Ltda. ME
Notificação de depósito (Protocolo: 870200158453 UF: WB Data: 18/12/2020
Hora: 07:36)

(21) BR 30 2020 006078-4 Código 31 - Notificação de Depósito
(22) 18/12/2020
(71) PORTO FORMAS EIRELI - ME (BR/SP)
(72) ALEXSSANDRO PAULO DEL GIUDICE
(74) Icamp Marcas e Patentes Ltda
Notificação de depósito (Protocolo: 870200158454 UF: WB Data: 18/12/2020
Hora: 07:37)

(21) BR 30 2020 006080-6 Código 31 - Notificação de Depósito
(22) 18/12/2020
(71) PORTO FORMAS EIRELI - ME (BR/SP)
(72) ALEXSSANDRO PAULO DEL GIUDICE
(74) Icamp Marcas e Patentes Ltda
Notificação de depósito (Protocolo: 870200158458 UF: WB Data: 18/12/2020
Hora: 07:49)

(21) BR 30 2020 006082-2 Código 31 - Notificação de Depósito
(22) 18/12/2020
(71) NELY CRISTINA BRAIDOTTI (BR/SP)
(72) NELY CRISTINA BRAIDOTTI
(74) VILELA COELHO SOCIEDADE DE ADVOGADOS
Notificação de depósito (Protocolo: 870200158537 UF: WB Data: 18/12/2020
Hora: 10:11)

(21) BR 30 2020 006083-0 Código 31 - Notificação de Depósito
(22) 18/12/2020
(71) NELY CRISTINA BRAIDOTTI (BR/SP)
(72) NELY CRISTINA BRAIDOTTI
(74) VILELA COELHO SOCIEDADE DE ADVOGADOS
Notificação de depósito (Protocolo: 870200158546 UF: WB Data: 18/12/2020
Hora: 10:18)



(21) BR 30 2020 006084-9 Código 31 - Notificação de Depósito
(22) 18/12/2020
(71) IVO CECCHIN (BR/RS)
(72) IVO CECCHIN
(74) STOCK MARCAS E PATENTES LTDA - ME
Notificação de depósito (Protocolo: 870200158571 UF: WB Data: 18/12/2020
Hora: 10:47)

(21) BR 30 2020 006085-7 Código 31 - Notificação de Depósito
(22) 18/12/2020
(71) MARLON BONILHA (BR/PR)
(72) MARLON BONILHA
(74) Yuri Yacischin da Cunha
Notificação de depósito (Protocolo: 870200158582 UF: WB Data: 18/12/2020
Hora: 11:08)

(21) BR 30 2020 006086-5 Código 31 - Notificação de Depósito
(22) 18/12/2020
(71) AUTOMOBILI LAMBORGHINI S.P.A. (IT)
(72) MITJA BORKERT
(74) EDUARDO LOURENÇO GUEDES SERRÃO DE OTERO
Notificação de depósito (Protocolo: 870200158587 UF: WB Data: 18/12/2020
Hora: 11:15)

(21) BR 30 2020 006087-3 Código 31 - Notificação de Depósito
(22) 18/12/2020
(71) BR MACHINE LOCAÇÕES LTDA ME (BR/SC)
(72) FERNANDA JACOMINI SECCO
(74) EVERTON LUIS ROSSIN
Notificação de depósito (Protocolo: 870200158604 UF: WB Data: 18/12/2020
Hora: 11:42)

(21) BR 30 2020 006088-1 Código 31 - Notificação de Depósito
(22) 18/12/2020
(71) BR MACHINE LOCAÇÕES LTDA ME (BR/SC)
(72) FERNANDA JACOMINI SECCO
(74) EVERTON LUIS ROSSIN
Notificação de depósito (Protocolo: 870200158616 UF: WB Data: 18/12/2020
Hora: 11:56)

(21) BR 30 2020 006089-0 Código 31 - Notificação de Depósito
(22) 18/12/2020
(71) SMC CORPORATION (JP)
(72) YOUJI TAKAKUWA; KENGO MONDEN



(74) Clarke, Modet Propriedade Intelectual Ltda.
Notificação de depósito (Protocolo: 870200158695 UF: WB Data: 18/12/2020
Hora: 13:58)

(21) BR 30 2020 006090-3 Código 31 - Notificação de Depósito
(22) 18/12/2020
(71) BR MACHINE LOCAÇÕES LTDA ME (BR/SC)
(72) FERNANDA JACOMINI SECCO
(74) EVERTON LUIS ROSSIN
Notificação de depósito (Protocolo: 870200158702 UF: WB Data: 18/12/2020
Hora: 14:04)

(21) BR 30 2020 006091-1 Código 31 - Notificação de Depósito
(22) 18/12/2020
(71) LEGO A/S (DK)
(72) JOSE JULIAN RIVERA FRANCO
(74) MAGALHÃES, NOGUEIRA SOCIEDADE DE ADVOGADOS
Notificação de depósito (Protocolo: 870200158703 UF: WB Data: 18/12/2020
Hora: 14:05)

(21) BR 30 2020 006092-0 Código 31 - Notificação de Depósito
(22) 18/12/2020
(71) LEGO A/S (DK)
(72) BO PARK KRISTENSEN
(74) MAGALHÃES, NOGUEIRA SOCIEDADE DE ADVOGADOS
Notificação de depósito (Protocolo: 870200158706 UF: WB Data: 18/12/2020
Hora: 14:11)

(21) BR 30 2020 006093-8 Código 31 - Notificação de Depósito
(22) 18/12/2020
(71) LEGO A/S (DK)
(72) ESA NOUSIAINEN
(74) MAGALHÃES, NOGUEIRA SOCIEDADE DE ADVOGADOS
Notificação de depósito (Protocolo: 870200158709 UF: WB Data: 18/12/2020
Hora: 14:15)

(21) BR 32 2020 005983-5 Código 31 - Notificação de Depósito
(22) 23/09/2020
(71) FARRA, IMPORTAÇÃO, DISTRIBUIÇÃO E COMERCIO DE ARTIGOS DE ILUMINAÇÃO LTDA - EPP (BR/PR)
(72) CRISTINA MILANI BOAMORTE; DIOGO FERREIRA LUZZI
(74) Baril & Advogados Associados
Notificação de depósito (Protocolo: 870200156528 UF: WB Data: 14/12/2020
Hora: 14:29)



(21) BR 32 2020 005984-3	Código 31 - Notificação de Depósito (22) 23/09/2020 (71) FARRA, IMPORTAÇÃO, DISTRIBUIÇÃO E COMERCIO DE ARTIGOS DE ILUMINAÇÃO LTDA - EPP (BR/PR) (72) CRISTINA MILANI BOAMORTE; DIOGO FERREIRA LUZZI (74) Baril & Advogados Associados Notificação de depósito (Protocolo: 870200156565 UF: WB Data: 14/12/2020 Hora: 14:47)
(21) BR 32 2020 005985-1	Código 31 - Notificação de Depósito (22) 23/09/2020 (71) FARRA, IMPORTAÇÃO, DISTRIBUIÇÃO E COMERCIO DE ARTIGOS DE ILUMINAÇÃO LTDA - EPP (BR/PR) (72) CRISTINA MILANI BOAMORTE; DIOGO FERREIRA LUZZI (74) Baril & Advogados Associados Notificação de depósito (Protocolo: 870200156586 UF: WB Data: 14/12/2020 Hora: 14:59)
(21) BR 32 2020 005986-0	Código 31 - Notificação de Depósito (22) 24/09/2020 (71) FARRA, IMPORTAÇÃO, DISTRIBUIÇÃO E COMERCIO DE ARTIGOS DE ILUMINAÇÃO LTDA - EPP (BR/PR) (72) CRISTINA MILANI BOAMORTE; DIOGO FERREIRA LUZZI (74) Baril & Advogados Associados Notificação de depósito (Protocolo: 870200156605 UF: WB Data: 14/12/2020 Hora: 15:11)
(21) BR 32 2020 005987-8	Código 31 - Notificação de Depósito (22) 24/06/2020 (71) COLGATE-PALMOLIVE COMPANY (US) (72) JIE QIU; YANMEI JI; MANVENDRA SINGH; CHIH LU CHEN; HAN XIN; JIE SUN (74) Clarke, Modet Propriedade Intelectual Ltda. Notificação de depósito (Protocolo: 870200156617 UF: WB Data: 14/12/2020 Hora: 15:21)
(21) BR 32 2020 005989-4	Código 31 - Notificação de Depósito (22) 24/09/2020 (71) FARRA, IMPORTAÇÃO, DISTRIBUIÇÃO E COMERCIO DE ARTIGOS DE ILUMINAÇÃO LTDA - EPP (BR/PR) (72) CRISTINA MILANI BOAMORTE; DIOGO FERREIRA LUZZI (74) Baril & Advogados Associados Notificação de depósito (Protocolo: 870200156621 UF: WB Data: 14/12/2020



Hora: 15:22)



Código 32 - Notificação do Depósito Com Requerimento de Sigilo

Notificação de depósito de pedido de registro de desenho industrial com requerimento de sigilo. Tendo sido requerido o sigilo na forma do Art. 106 § 1º o processamento do pedido será suspenso pelo prazo de 180 (cento e oitenta) dias. Vencido este prazo, o pedido será encaminhado para exame técnico. O depositante poderá solicitar a retirada do pedido dentro do prazo de 90 (noventa) dias contados da data do depósito. A retirada do pedido sem que o mesmo tenha produzido qualquer efeito dará prioridade ao depósito imediatamente posterior.

(21) BR 30 2020 005753-8 Código 32 - Notificação do Depósito Com Requerimento de Sigilo
(22) 02/12/2020
(71) ALESSANDRA DE ÁVILA MONTINI (BR/SP)
(72) ALESSANDRA DE ÁVILA MONTINI
Notificação de depósito de pedido em sigilo (Protocolo: 870200151731 UF: WB
Data: 02/12/2020 Hora: 14:51)

(21) BR 30 2020 006030-0 Código 32 - Notificação do Depósito Com Requerimento de Sigilo
(22) 16/12/2020
(71) NOKIAN HEAVY TYRES LTD (FI)
(72) CLAASSEN CALEB; RÄISÄNEN SAMULI; PALOMÄKI PINJA; JARI VISKARI
(74) DANNEMANN, SIEMSEN, BIGLER & IPANEMA MOREIRA
Notificação de depósito de pedido em sigilo (Protocolo: 870200157587 UF: WB
Data: 16/12/2020 Hora: 11:52)

(21) BR 30 2020 006079-2 Código 32 - Notificação do Depósito Com Requerimento de Sigilo
(22) 18/12/2020
(71) SULZER MIXPAC AG (CH)
(72) JELENA DANILOV; NIVESANTH KASINATHAN
(74) IGOR LEONARDO GUIMARÃES SIMÕES
Notificação de depósito de pedido em sigilo (Protocolo: 870200158456 UF: WB
Data: 18/12/2020 Hora: 07:46)

(21) BR 30 2020 006081-4 Código 32 - Notificação do Depósito Com Requerimento de Sigilo
(22) 18/12/2020
(71) SULZER MIXPAC AG (CH)
(72) JELENA DANILOV; NIVESANTH KASINATHAN
(74) IGOR LEONARDO GUIMARÃES SIMÕES
Notificação de depósito de pedido em sigilo (Protocolo: 870200158459 UF: WB
Data: 18/12/2020 Hora: 07:54)



Código 33.1 - Pedido Inexistente

Pedido considerado inexistente, conforme o art. 103 da Lei 9279/96, por não atender formalmente ao disposto no art. 101.

(21) BR 30 2020 005547-0

Código 33.1 - Pedido Inexistente

(22) 20/11/2020

(71) WOLNEY ANDERSON ISIDORO (BR/SC)

Pedido de registro de desenho industrial considerado inexistente com base no Art.103 da LPI tendo em vista não ter havido cumprimento de exigência formal preliminar.

(21) BR 30 2020 005691-4

Código 33.1 - Pedido Inexistente

(22) 30/11/2020

(71) BANCO MERCANTIL DO BRASIL SA (BR/MG)

(74) LEONARDO VINICIOS DE SOUZA - EDIFICAR

Pedido de registro de desenho industrial considerado inexistente com base no Art.103 da LPI tendo em vista não ter havido cumprimento de exigência formal preliminar.



Código 34 - Exigência - Art. 106 § 3º da LPI

Suspensão do andamento do pedido de registro de desenho industrial que, para instrução regular, aguardará o atendimento ou contestação das exigências formuladas. A não manifestação do depositante no prazo de 60 (sessenta) dias desta data acarretará o arquivamento definitivo do pedido.

(21) BR 30 2012 001897-8

Código 34 - Exigência - Art. 106 § 3º da LPI

(22) 16/04/2012

(71) Roxtec AB (SE)

(74) VILELA COELHO SOCIEDADE DE ADVOGADOS

De acordo com o manual de desenho industrial, Resolução INPI/PR nº 232/2019 <<http://manualdedi.inpi.gov.br/projects/manual-de-desenho-industrial/wiki/Referencias>> , proceda com as correções abaixo: Segundo o item 4.2.11 do manual, cada desenho ou fotografia deverá ser apresentado em uma folha, individualmente, com dimensões adequadas e nitidez e resolução gráfica. Como foram apresentadas as 7 vistas de cada objeto, a apresentação do relatório descritivo e reivindicação é facultativa. Contudo, se desejar apresentá-los, proceder conforme modelo localizado nos anexos do manual, reproduzido abaixo: O relatório deve apresentar o título do pedido e em seguida a frase: O presente relatório descritivo faz referência aos desenhos anexos, assim indicados: Elencar as vistas na seguinte configuração: Figura 1.1 - Perspectiva Figura 1.2 - Vista anterior Figura 1.3 - Vista posterior Figura 1.4 - Vista lateral esquerda, etc. A reivindicação deve apresentar o título do pedido seguido da seguinte frase: Reivindica-se o registro do desenho industrial conforme representado no conjunto de figuras e apresentado no relatório descritivo, ambos em anexo.

(21) BR 30 2014 006249-2

Código 34 - Exigência - Art. 106 § 3º da LPI

(22) 11/12/2014

(71) HTL - STREFA SPÓLKA AKCYJNA

(74) ORLANDO DE SOUZA

Com base no Comunicado publicado na RPI nº 2523, de 14/05/2019, e no Comunicado publicado na RPI 2560, de 28/01/2020, formula-se a seguinte exigência com fulcro no Manual de Desenhos Industriais (doravante Manual), estabelecido pela Resolução 232/2019 (considerando-se as figuras apresentadas na petição 870190038248, de 22/04/2019, e o relatório e a reivindicação apresentados no depósito e na petição de recurso): [1] Conforme item 5.5 do Manual, após o depósito, a configuração inicial do desenho industrial requerido não pode sofrer acréscimos ou alterações, ressalvadas as correções requeridas por meio de exigência direcionada aos desenhos ou fotografias do pedido e as modificações requeridas pelo depositante, antes do primeiro exame técnico, destinadas à correção de irregularidades nas figuras e / ou melhor visualização do objeto. Na petição 870190038248 o requerente apresentou objeto diferente do apresentado no depósito, configurando alteração de matéria: na figura 1.5 as



linhas inclinadas que parecem representar uma rosca estão espelhadas em relação ao que havia sido apresentado na figura 4 do depósito, a qual deveria corresponder. Revise todo o conjunto de figuras, fazendo as correções indicadas e quaisquer outras que sejam necessárias para que as imagens apresentem coerência entre si e representem o objeto do depósito. [2] De acordo com os itens 3.8.1, 3.8.2 e 5.5 do Manual o relatório descritivo e a reivindicação apresentados neste pedido não são obrigatórios, pois foram apresentadas todas as vistas necessárias. Com base no art. 107 da LPI, por terem sido apresentados, estes documentos deverão constar do certificado. Para tal, deverão atender às condições estabelecidas pelo INPI, como previsto no art. 101 da mesma lei. Reapresente o relatório descritivo e a reivindicação conforme modelos na seção Modelos do Manual: na reivindicação coloque, na parte superior, a numeração de folha (1/1); abaixo coloque a indicação do documento (Reivindicação), seguida do título e, por último, da frase padrão (Reivindica-se o registro do desenho industrial conforme representado no conjunto de figuras e apresentado no relatório descritivo, ambos em anexo.); no relatório descritivo coloque, na parte superior, a numeração de folha (1/1); abaixo coloque a indicação do documento (Relatório descritivo), seguida do título e da frase padrão (O presente relatório descritivo faz referência aos desenhos anexos, assim indicados); na sequência, coloque a legenda das figuras. Todo o restante deve ser suprimido, incluindo numeração de linha, parágrafo e reivindicação. Caso não tenha interesse em reapresentar os documentos corrigidos, o requerente deverá declarar no cumprimento desta exigência que abdica dos mesmos, o que ensejará sua não inclusão no certificado por infringência ao art. 101 da LPI, sem prejuízos para o pedido.

(21) BR 30 2015 004333-4

Código 34 - Exigência - Art. 106 § 3º da LPI

(22) 18/09/2015

(71) PHOENIX CONTACT GMBH & CO. KG (DE)

(74) DANNEMANN, SIEMSEN, BIGLER & IPANEMA MOREIRA, PROPRIEDADE INDUSTRIAL LTDA.

Com base no Comunicado publicado na RPI nº 2523, de 14/05/2019, e no Comunicado publicado na RPI 2560, de 28/01/2020, formula-se a seguinte exigência com fulcro no Manual de Desenhos Industriais (doravante Manual), estabelecido pela Resolução 232/2019 (considerando-se as figuras apresentadas na proposta alternativa da petição 870170044133, de 26/06/2017, conforme decisão do recurso, e o relatório e a reivindicação apresentados no depósito): [1] De acordo com o item 3.8.3 do Manual as figuras devem ser apresentadas cada uma em uma folha, individualmente. Reapresente as figuras com a devida renumeração das páginas (1/7 a 7/7). [2] Por terem sido apresentadas todas as vistas necessárias á compreensão da forma, de acordo com os itens 5.5, 3.8.1 e 3.8.2 do Manual o relatório descritivo e a reivindicação não são obrigatórios neste pedido. Com base no art. 107 da LPI, por terem sido apresentados, deverão constar do certificado. Para tal, devem atender às condições estabelecidas pelo



INPI, como previsto no art. 101 da mesma lei. Reapresente o relatório descritivo e a reivindicação corrigidos conforme modelos do Manual. Na reivindicação coloque, na parte superior, a numeração de folha (1/1); abaixo, coloque a indicação do documento (Reivindicação), seguida do título e, por último, da frase padrão (Reivindica-se o registro do desenho industrial conforme representado no conjunto de figuras e apresentado no relatório descritivo, ambos em anexo); não numere linhas ou parágrafos. No relatório descritivo coloque, na parte superior, a numeração de folha (1/1); abaixo coloque a indicação do documento (Relatório descritivo), seguida do título e da frase padrão (O presente relatório descritivo faz referência aos desenhos anexos, assim indicados:); na sequência, coloque a legenda das figuras; não numere linhas ou parágrafos; não informe o campo de aplicação. Não são admitidos textos que não estejam previstos nos modelos do Manual. Caso não tenha interesse em reapresentar os documentos corrigidos, o requerente deverá declarar no cumprimento desta exigência que abdica dos mesmos, o que ensejará sua não inclusão no certificado por infringência ao art. 101 da LPI, sem prejuízos para o pedido.

(21) BR 30 2020 001668-8

Código 34 - Exigência - Art. 106 § 3º da LPI

(22) 13/04/2020

(71) DEERE & COMPANY (US)

(74) KASZNAR LEONARDOS PROPRIEDADE INTELECTUAL

Exigência formulada com fulcro no Manual de Desenhos Industriais (doravante Manual), estabelecido pela Resolução 232/2019. [1] Conforme foi dito na exigência anterior, é necessário indicar em alguma figura a área ampliada: sugerimos que a área fosse delimitada por linha traço-ponto e que fosse informado o número da figura correspondente (fig. 1.8). Foi acrescentado um círculo com linha traço-ponto na figura 1.2, mas não foi indicado o detalhe. Reapresente a figura 1.2 corrigida: puxe uma linha a partir do círculo que delimita a área ampliada e escreva FIGURA 1.8 para que se possa fazer a correspondência. Da maneira como está representado parece que a figura 1.2 tem um elemento circular que não é mostrado nas demais figuras.

(21) BR 30 2020 002515-6

Código 34 - Exigência - Art. 106 § 3º da LPI

(22) 11/06/2020

(71) HONEYWELL INTERNATIONAL INC. (US)

(74) PAULO MAURICIO CARLOS DE OLIVEIRA

Foram analisados os conteúdos das petições 870200154065, de 07/12/2020, e 870200154927, de 09/12/2020 (fora do prazo do cumprimento da exigência), mas em ambas o cumprimento da exigência foi insatisfatório, de modo que se formula nova exigência com fulcro no Manual de Desenhos Industriais (doravante Manual), estabelecido pela Resolução 232/2019. [1] O título do pedido deve indicar o objeto de maneira breve, clara e concisa, sem usar palavras ou expressões irrelevantes, desnecessárias ou que denotem vantagens práticas, especificações técnicas ou termos meramente qualificativos, conforme item 5.6



do Manual. Foi informado um novo título que não atende a estas disposições. Altere o título para: Configuração aplicada em controlador de sistema de automação de edifício. [2] Foi solicitado que, em atenção ao item 5.5 do Manual, fosse apresentado novo conjunto de figuras formado pelas vistas ortogonais (frontal, posterior, laterais, superior e inferior), além de pelo menos uma perspectiva: solicitou-se expressamente que a vista posterior fosse incluída no jogo de figuras, o que não foi feito. Apresente as figuras solicitadas. A qualidade das figuras da petição de 09/12/2020 está melhor que as da petição de 07/12/2020. [3] Renumere as figuras e as folhas de figuras de acordo com as novas vistas apresentadas e de acordo com o padrão definido nos itens 3.8.3, 4.2.11 e 5.8 do Manual, como estava no depósito: figura 1.1, figura 1.2, figura 1.3, etc. Ao cumprir a exigência o requerente alterou este formato, sem que tenha sido solicitado. Mantenha a numeração das folhas (1/7, 2/7, etc.) porque é obrigatória também. [4] Ao apresentar todas as vistas solicitadas, necessárias à compreensão da forma, de acordo com os itens 5.5, 3.8.1 e 3.8.2 do Manual o relatório descritivo e a reivindicação não são obrigatórios neste pedido. Com base no art. 107 da LPI, por terem sido apresentados, estes documentos deverão constar do certificado. Para tal, deverão atender às condições estabelecidas pelo INPI, como previsto no art. 101 da mesma lei. Reapresente o relatório descritivo e a reivindicação fielmente conforme modelos na seção Modelos no Manual. Na reivindicação informe o novo título. No relatório descritivo informe o novo título; na sequência, coloque a legenda das figuras conforme modelo do Manual, por exemplo: figura 1.1 - perspectiva; figura 1.2 - vista frontal; figura 1.3 - vista lateral esquerda; figura 1.4 - vista lateral direita; figura 1.5 - vista superior; figura 1.6 - vista inferior, etc. Caso não tenha interesse em reapresentar os documentos corrigidos, o requerente deverá declarar no cumprimento desta exigência que abdica dos mesmos, o que ensejará sua não inclusão no certificado por infringência ao art. 101 da LPI, sem prejuízos para o pedido. [5] Com fulcro no item 5.7 do Manual, foi excluída a classe 13-03, por não se adequar ao objeto requerido, que é plenamente abrangido pela classe 10-05.

(21) BR 30 2020 003854-1

Código 34 - Exigência - Art. 106 § 3º da LPI

(22) 20/08/2020

(71) AMPHENOL CORPORATION (US)

(74) Clarke, Modet Propriedade Intelectual Ltda.

Com base no Manual de Desenhos Industriais estabelecido pela Resolução 232/2019, bem como no Comunicado publicado na RPI Nº 2523 de 14/05/2019, formulam-se as seguintes exigências: (1) Na representação atual do objeto há linhas tracejadas, o que não é permitido. Apresentar novo conjunto de figuras no qual as linhas tracejadas devem ser preenchidas. Se o requerente quiser a proteção só sobre o que está em linhas contínuas na apresentação atual e este objeto subsistir independentemente, apresentar todas as vistas referentes a este objeto, suprimindo linhas tracejadas.





Código 35 - Arquivamento do Pedido – Art. 216 § 2º e Art. 106 § 3º da LPI

Arquivado definitivamente o pedido de registro de desenho industrial, uma vez que não foi apresentada a procuração devida no prazo de 60 (sessenta) dias contados da prática do primeiro ato da parte no processo ou não houve manifestação do depositante quanto à exigência formulada.

(21) BR 30 2020 002416-8

Código 35 - Arquivamento do Pedido – Art. 216 § 2º e Art. 106 § 3º da LPI

(22) 04/06/2020

(44) 29/12/2020

(52) 29-02

(54) CONFIGURAÇÃO APLICADA A/EM SUPORTE DE CABEÇA PARA PROTEÇÃO FACIAL

(71) LUCAS BRANDALISE (BR/RS) ; EDI CARLOS CAMPEOL (BR/RS)

(72) LUCAS BRANDALISE

Pedido arquivado com base no art. 106 § 3º da LPI, em decorrência da publicação do despacho 47.5 na RPI 2607, de 22/12/2020.



Código 39 - Concessão do Registro

Concessão do registro de desenho industrial. O certificado de registro está disponível no portal do INPI. Desta data corre o prazo de 5 (cinco) anos para interposição de nulidade administrativa por qualquer interessado (Art.113 § 1º da LPI). Os efeitos da concessão serão suspensos caso o pedido de nulidade seja interposto no prazo de 60 (sessenta) dias, contados da data da concessão.

(11) BR 30 2019 002280-0

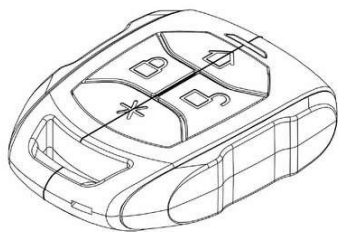

Código 39 - Concessão do Registro

(22) 28/05/2019

(15) 29/12/2020

(45) 29/12/2020

(52) 14-03

(54) CONFIGURAÇÃO APLICADA A/EM CONTROLE REMOTO

(73) TARAMPS ELECTRONICS LTDA. (BR/SP)

(72) FABIO TARIFA

(74) A Provincia Marcas e Patentes Ltda.

Prazo de validade: 10 (dez) anos contados a partir de 28/05/2019, mediante o recolhimento da taxa quinquenal de manutenção (Artigos 119 e 120 da LPI) e observadas as demais condições legais.

(11) BR 30 2019 003033-0

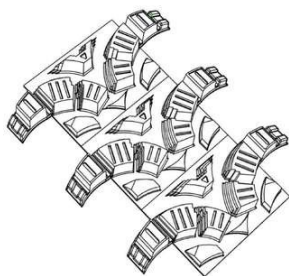

Código 39 - Concessão do Registro

(22) 10/07/2019

(15) 29/12/2020

(45) 29/12/2020

(52) 12-15

(54) CONFIGURAÇÃO APLICADA A/EM BANDA DE RODAGEM

(73) GILMAR BAUERMANN (BR/SC)

(72) GILMAR BAUERMANN

(74) LUANA KLAUS

Prazo de validade: 10 (dez) anos contados a partir de 10/07/2019, mediante o recolhimento da taxa quinquenal de manutenção (Artigos 119 e 120 da LPI) e observadas as demais condições legais.

(11) BR 30 2020 000013-7



Código 39 - Concessão do Registro

(22) 02/01/2020

(15) 29/12/2020

(30) 02/07/2019 EM 006610242; 03/07/2019 GB 6064644; 03/07/2019 GB 6064645

(45) 29/12/2020

(52) 14-01

(54) CONFIGURAÇÃO APLICADA A/EM PROCESSADOR DE ÁUDIO



(73) FOCUSRITE AUDIO ENGINEERING LIMITED (GB)

(72) JOSHUA LUKE WILKINSON; IAIN JAMES HORROCKS; PETER PHILLIPS;
RYAN GRAY

(74) MSANTOS PROPRIEDADE INTELECTUAL LTDA- EPP-

Prazo de validade: 10 (dez) anos contados a partir de 02/01/2020, mediante o recolhimento da taxa quinquenal de manutenção (Artigos 119 e 120 da LPI) e observadas as demais condições legais.

(11) BR 30 2020 000468-0

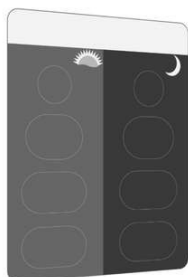

Código 39 - Concessão do Registro

(22) 04/02/2020

(15) 29/12/2020

(45) 29/12/2020

(52) 09-05

(54) CONFIGURAÇÃO APLICADA A/EM BLISTER

(73) EMS.S.A. (BR/SP)

(72) CHRISTINA DA CUNHA; PATRICIA APARECIDA FERREIRA ESTEVES;
SOLANGE MENDES ABURAYA; ANA OLIVIA TIROLI CEPEDA; CELSO DE
PAULA MACHADO JUNIOR

(74) PATRICIA APARECIDA FERREIRA ESTEVES

Prazo de validade: 10 (dez) anos contados a partir de 04/02/2020, mediante o recolhimento da taxa quinquenal de manutenção (Artigos 119 e 120 da LPI) e observadas as demais condições legais.

(11) BR 30 2020 000484-1



Código 39 - Concessão do Registro

(22) 04/02/2020

(15) 29/12/2020

(30) 05/08/2019 FR 2019-3546

(45) 29/12/2020

(52) 07-02

(54) CONFIGURAÇÃO APLICADA EM CHURRASQUEIRA

(73) CARREFOUR S.A. (FR)

(72) LUDOVIC DIALLO; MARC SALAGNAC; PHILIPPE VAHE; CYRIL MATHIEU;
JEROME BOURGON

(74) Araripe & Associados

Prazo de validade: 10 (dez) anos contados a partir de 04/02/2020, mediante o recolhimento da taxa quinquenal de manutenção (Artigos 119 e 120 da LPI) e observadas as demais condições legais.





(11) BR 30 2020 001395-6

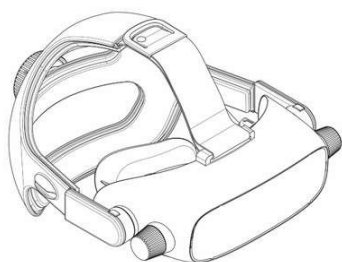

Código 39 - Concessão do Registro

(22) 25/03/2020

(15) 29/12/2020

(30) 21/09/2019 US 29/706,614

(45) 29/12/2020

(52) 24-02

(54) CONFIGURAÇÃO APLICADA EM DISPOSITIVO DE EXAME OFTÁLMICO

(73) MACULOGIX, INC. (US)

(72) GREGORY R. JACKSON; DAVID E. BEECHER; DAVID E. ORR; FRANK JONES; NATHAN SMITH

(74) DAVID DO NASCIMENTO ADVOGADOS ASSOCIADOS

Prazo de validade: 10 (dez) anos contados a partir de 25/03/2020, mediante o recolhimento da taxa quinquenal de manutenção (Artigos 119 e 120 da LPI) e observadas as demais condições legais.

(11) BR 30 2020 001408-1



Código 39 - Concessão do Registro

(22) 26/03/2020

(15) 29/12/2020

(30) 30/09/2019 JP 2019-021936

(45) 29/12/2020

(52) 12-11 , 21-01

(54) CONFIGURAÇÃO APLICADA A/EM MOTOCICLETA

(73) HONDA MOTOR CO., LTD. (JP)

(72) TOMOTAKE SHIMOJI; NIKHIL SHARMA

(74) DANNEMANN, SIEMSEN, BIGLER & IPANEMA MOREIRA

Prazo de validade: 10 (dez) anos contados a partir de 26/03/2020, mediante o recolhimento da taxa quinquenal de manutenção (Artigos 119 e 120 da LPI) e observadas as demais condições legais.

(11) BR 30 2020 001479-0

Código 39 - Concessão do Registro

(22) 30/03/2020

(15) 29/12/2020

(30) 07/10/2019 WO WIPO88199



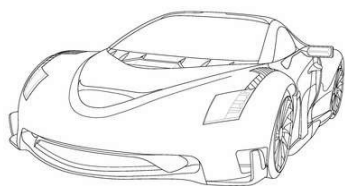

(45) 29/12/2020

(52) 12-08 , 21-01

(54) CONFIGURAÇÃO APLICADA A/EM AUTOMÓVEL

(73) PING PINKY LAI (CN)

(72) PING PINKY LAI

(74) DANNEMANN, SIEMSEN, BIGLER & IPANEMA MOREIRA

Prazo de validade: 10 (dez) anos contados a partir de 30/03/2020, mediante o recolhimento da taxa quinquenal de manutenção (Artigos 119 e 120 da LPI) e observadas as demais condições legais.

(11) BR 30 2020 001495-2

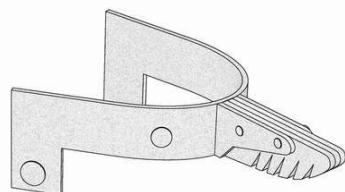

Código 39 - Concessão do Registro

(22) 31/03/2020

(15) 29/12/2020

(30) 03/10/2019 US 29/708,188

(45) 29/12/2020

(52) 30-05

(54) CONFIGURAÇÃO APLICADA A/EM ESPORA PARA EQUITAÇÃO DE TOURO

(73) BULLRIDER SPUR COMPANY LLC (US)

(72) TERRY W. WILLIAMS; BILLY G. MARTIN

(74) Hugo Silva & Maldonado Propriedade Intelectual Sociedade Civil S/C Ltda.

Prazo de validade: 10 (dez) anos contados a partir de 31/03/2020, mediante o recolhimento da taxa quinquenal de manutenção (Artigos 119 e 120 da LPI) e observadas as demais condições legais.

(11) BR 30 2020 002036-7

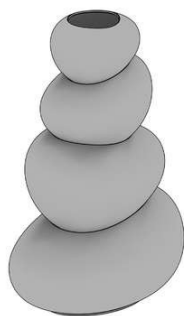

Código 39 - Concessão do Registro

(22) 12/05/2020

(15) 29/12/2020

(45) 29/12/2020

(52) 11-02

(54) CONFIGURAÇÃO APLICADA A VASILHAME

(73) ANDERSON ANTÔNIO HORTA (BR/MG) ; PEDRO ANTÔNIO DE LIMA DAMAS (BR/MG)

(72) PEDRO ANTÔNIO DE LIMA DAMAS; ANDERSON ANTÔNIO HORTA

(74) ELISÂNGELA DIAS MENEZES

Prazo de validade: 10 (dez) anos contados a partir de 12/05/2020, mediante o recolhimento da taxa quinquenal de manutenção (Artigos 119 e 120 da LPI) e observadas as demais condições legais.

(11) BR 30 2020 002524-5

Código 39 - Concessão do Registro

(22) 12/06/2020





(15) 29/12/2020

(30) 04/12/2019 US 29/715,681

(45) 29/12/2020

(52) 12-15

(54) CONFIGURAÇÃO APLICADA A/EM PNEUMÁTICO

(73) THE GOODYEAR TIRE & RUBBER COMPANY (US)

(72) BRIAN DAVID DIGMAN; JILLIAN GRACE ROTH; CHRISTOPHER JOHN LANE; BART WAKEFIELD KIMBLE; TRAVIS LYNN HOLLABAUGH; BRETT ALAN BOGNER

(74) DANIEL ADVOGADOS (ALT.DE DANIEL & CIA)

Prazo de validade: 10 (dez) anos contados a partir de 12/06/2020, mediante o recolhimento da taxa quinquenal de manutenção (Artigos 119 e 120 da LPI) e observadas as demais condições legais.

(11) BR 30 2020 002534-2

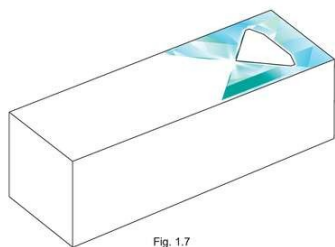

Código 39 - Concessão do Registro

(22) 12/06/2020

(15) 29/12/2020

(30) 17/12/2019 US 29/717332

(45) 29/12/2020

(52) 09-03

(54) CONFIGURAÇÃO APLICADA A/EM EMBALAGEM PARA CREME DENTAL

(73) THE PROCTER & GAMBLE COMPANY (US)

(72) MARTIN JAY MAROTTI; JENNIFER KAY SEISER; ERIC D WELLER

(74) TRENCH ROSSI E WATANABE ADVOGADOS (RJ)

Prazo de validade: 10 (dez) anos contados a partir de 12/06/2020, mediante o recolhimento da taxa quinquenal de manutenção (Artigos 119 e 120 da LPI) e observadas as demais condições legais.

(11) BR 30 2020 002554-7

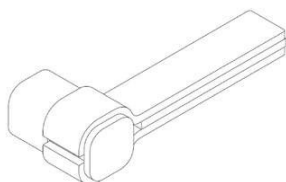

Código 39 - Concessão do Registro

(22) 15/06/2020

(15) 29/12/2020

(45) 29/12/2020

(52) 08-06

(54) CONFIGURAÇÃO APLICADA A/EM MAÇANETA

(73) LUIS ANTONIO BARBOSA (BR/SP)

(72) LUIS ANTONIO BARBOSA

(74) FATIMA MARIA FELISONI PRADO

Prazo de validade: 10 (dez) anos contados a partir de 15/06/2020, mediante o recolhimento da taxa quinquenal de manutenção (Artigos 119 e 120 da LPI) e observadas as demais condições legais.

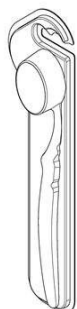

(11) BR 30 2020 002685-3

Código 39 - Concessão do Registro

(22) 24/06/2020

(15) 29/12/2020

(30) 30/12/2019 US 29/718,920

(45) 29/12/2020

(52) 09-03

(54) CONFIGURAÇÃO APLICADA A/EM EMBALAGEM DE IMPLEMENTO DE HIGIENE ORAL

(73) COLGATE-PALMOLIVE COMPANY (US)

(72) JIE QIU; YANMEI JI; MANVENDRA SINGH; CHIH LU CHEN; HAN XIN; JIE SUN

(74) Clarke, Modet Propriedade Intelectual Ltda.

Prazo de validade: 10 (dez) anos contados a partir de 24/06/2020, mediante o recolhimento da taxa quinquenal de manutenção (Artigos 119 e 120 da LPI) e observadas as demais condições legais.

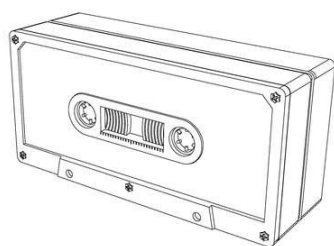
(11) BR 30 2020 002729-9

Código 39 - Concessão do Registro

(22) 29/06/2020

(15) 29/12/2020

(30) 30/12/2019 FR 2019 5680

(45) 29/12/2020

(52) 09-03

(54) CONFIGURAÇÃO APLICADA A/EM CAIXA

(73) MHCS (FR)

(72) JULIEN CEDER

(74) CAROLINA NAKATA

Prazo de validade: 10 (dez) anos contados a partir de 29/06/2020, mediante o recolhimento da taxa quinquenal de manutenção (Artigos 119 e 120 da LPI) e observadas as demais condições legais.

(11) BR 30 2020 002741-8

Código 39 - Concessão do Registro

(22) 30/06/2020

(15) 29/12/2020

(30) 31/12/2019 JP 2019-029312

(45) 29/12/2020

(52) 21-03

(54) CONFIGURAÇÃO APLICADA A/EM RAMPA DE SKATE.

(73) SURPATH TRADING CO., LTD. (JP)

(72) TSUTOMU YAMADA

(74) KASZNAR LEONARDOS PROPRIEDADE INTELECTUAL

Prazo de validade: 10 (dez) anos contados a partir de 30/06/2020, mediante o recolhimento da taxa quinquenal de manutenção (Artigos 119 e 120 da LPI) e



observadas as demais condições legais.

(11) BR 30 2020 003710-3

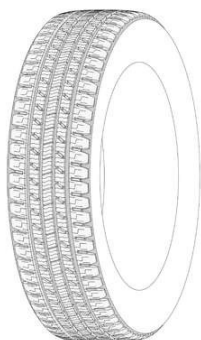

Código 39 - Concessão do Registro

(22) 12/08/2020

(15) 29/12/2020

(30) 12/02/2020 US 29/724,035

(45) 29/12/2020

(52) 12-15

(54) CONFIGURAÇÃO APLICADA A/EM PNEUMÁTICO

(73) THE GOODYEAR TIRE & RUBBER COMPANY (US)

(72) CHRISTOPHER BYRON DAVIS; ANDREW JOHN NORWOOD; SAGAR DILIP BAFANA; RYAN EUGENE ZIMMERMAN

(74) DANIEL ADVOGADOS (ALT.DE DANIEL & CIA)

Prazo de validade: 10 (dez) anos contados a partir de 12/08/2020, mediante o recolhimento da taxa quinquenal de manutenção (Artigos 119 e 120 da LPI) e observadas as demais condições legais.

(11) BR 30 2020 003890-8

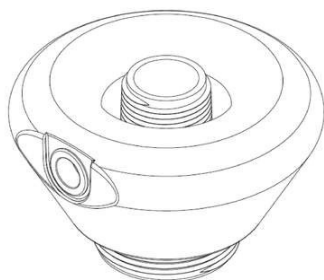

Código 39 - Concessão do Registro

(22) 24/08/2020

(15) 29/12/2020

(30) 25/02/2020 US 16/800,991

(45) 29/12/2020

(52) 23-01

(54) CONFIGURAÇÃO APLICADA A/EM PESO DE ASPERSOR

(73) SENNINGER IRRIGATION, INC. (US)

(72) DONALD P. SIMMONS; JERRY D. LAWYER

(74) LICKS ADVOGADOS

Prazo de validade: 10 (dez) anos contados a partir de 24/08/2020, mediante o recolhimento da taxa quinquenal de manutenção (Artigos 119 e 120 da LPI) e observadas as demais condições legais.

(11) BR 30 2020 003891-6



Código 39 - Concessão do Registro

(22) 24/08/2020

(15) 29/12/2020

(45) 29/12/2020

(52) 15-04

(54) CONFIGURAÇÃO APLICADA A/EM VIBROSSENTADORA PARA PISOS.

(73) PAULO HENRIQUE CAPARELLI DA SILVA (BR/SP)

(72) PAULO HENRIQUE CAPARELLI DA SILVA

(74) MARCO ANTÔNIO DE OLIVEIRA

Prazo de validade: 10 (dez) anos contados a partir de 24/08/2020, mediante o



recolhimento da taxa quinquenal de manutenção (Artigos 119 e 120 da LPI) e observadas as demais condições legais.

(11) BR 30 2020 003923-8

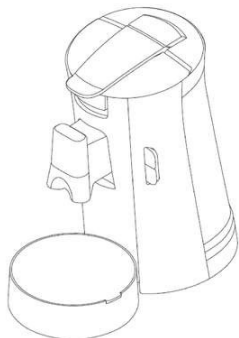

Código 39 - Concessão do Registro
(22) 26/08/2020
(15) 29/12/2020
(30) 26/02/2020 EM 007715446-0001
(45) 29/12/2020
(52) 07-02
(54) CONFIGURAÇÃO APLICADA A/EM CAFETEIRA
(73) KONINKLIJKE DOUWE EGBERTS B.V. (NL) ; KONINKLIJKE PHILIPS N.V. (NL)
(72) EDE SZABO
(74) VEIRANO ADVOGADOS
Prazo de validade: 10 (dez) anos contados a partir de 26/08/2020, mediante o recolhimento da taxa quinquenal de manutenção (Artigos 119 e 120 da LPI) e observadas as demais condições legais.

(11) BR 30 2020 004165-8

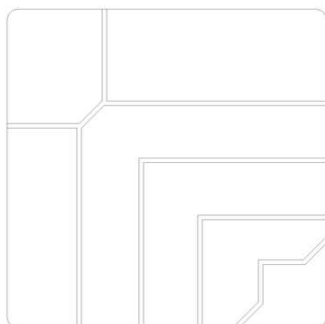

Código 39 - Concessão do Registro
(22) 04/09/2020
(15) 29/12/2020
(45) 29/12/2020
(52) 32-00
(54) PADRÃO ORNAMENTAL APLICADO EM PISO
(73) WASHINGTON DE LIMA SOUZA (BR/SP)
(72) WASHINGTON DE LIMA SOUZA
(74) Ricardo Coutinho Barbosa
Prazo de validade: 10 (dez) anos contados a partir de 04/09/2020, mediante o recolhimento da taxa quinquenal de manutenção (Artigos 119 e 120 da LPI) e observadas as demais condições legais.

(11) BR 30 2020 004169-0

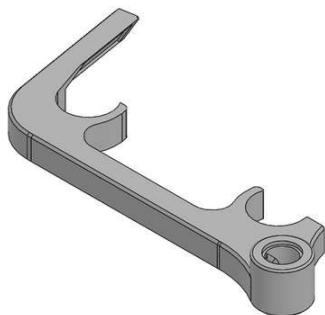

Código 39 - Concessão do Registro
(22) 04/09/2020
(15) 29/12/2020
(45) 29/12/2020
(52) 26-04
(54) CONFIGURAÇÃO APLICADA EM LUMINÁRIA
(73) DOUGLAS ROBASKI SCHELLE (BR/RS)
(72) DOUGLAS ROBASKI SCHELLE
(74) SKO OYARZÁBAL MARCAS E PATENTES SOCIEDADE SIMPLES LTDA.
Prazo de validade: 10 (dez) anos contados a partir de 04/09/2020, mediante o



recolhimento da taxa quinquenal de manutenção (Artigos 119 e 120 da LPI) e observadas as demais condições legais.

(11) BR 30 2020 004236-0

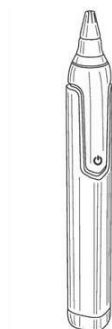

Código 39 - Concessão do Registro

(22) 09/09/2020

(15) 29/12/2020

(30) 10/03/2020 US 29/727,349

(45) 29/12/2020

(52) 28-03

(54) CONFIGURAÇÃO APLICADA A/EM REMOVEDOR DE PELOS

(73) IDEAVILLAGE PRODUCTS CORP. (US)

(72) AARON SZYMANSKI; DAVID STOWERS; ERIC LANGBERG

(74) Dannemann, Siemsen, Bigler & Ipanema Moreira

Prazo de validade: 10 (dez) anos contados a partir de 09/09/2020, mediante o recolhimento da taxa quinquenal de manutenção (Artigos 119 e 120 da LPI) e observadas as demais condições legais.

(11) BR 30 2020 004243-3

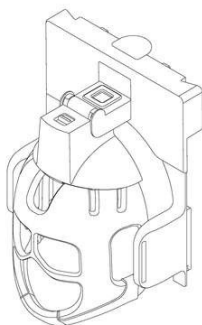

Código 39 - Concessão do Registro

(22) 09/09/2020

(15) 29/12/2020

(30) 09/03/2020 EM 007741640

(45) 29/12/2020

(52) 24-01

(54) CONFIGURAÇÃO APLICADA A/EM DISPOSITIVO MÉDICO

(73) KONINKLIJKE PHILIPS N.V. (NL)

(72) HAO HUA

(74) DANIEL ADVOGADOS (ALT.DE DANIEL & CIA)

Prazo de validade: 10 (dez) anos contados a partir de 09/09/2020, mediante o recolhimento da taxa quinquenal de manutenção (Artigos 119 e 120 da LPI) e observadas as demais condições legais.

(11) BR 30 2020 004244-1

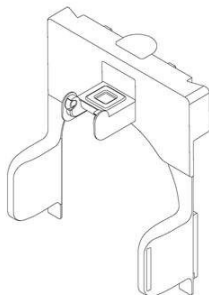

Código 39 - Concessão do Registro

(22) 09/09/2020

(15) 29/12/2020

(30) 09/03/2020 EM 007741640

(45) 29/12/2020

(52) 24-01

(54) CONFIGURAÇÃO APLICADA A/EM PEÇA DE DISPOSITIVO MÉDICO

(73) KONINKLIJKE PHILIPS N.V. (NL)

(72) HAO HUA

(74) DANIEL ADVOGADOS (ALT.DE DANIEL & CIA)



Prazo de validade: 10 (dez) anos contados a partir de 09/09/2020, mediante o recolhimento da taxa quinquenal de manutenção (Artigos 119 e 120 da LPI) e observadas as demais condições legais.

(11) BR 30 2020 004247-6

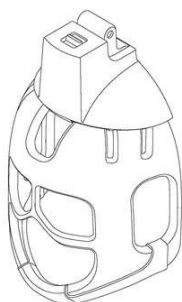

Código 39 - Concessão do Registro

(22) 09/09/2020

(15) 29/12/2020

(30) 09/03/2020 EM 007741640

(45) 29/12/2020

(52) 24-01

(54) CONFIGURAÇÃO APLICADA A/EM PEÇA DE DISPOSITIVO MÉDICO

(73) KONINKLIJKE PHILIPS N.V. (NL)

(72) HAO HUA

(74) DANIEL ADVOGADOS (ALT.DE DANIEL & CIA)

Prazo de validade: 10 (dez) anos contados a partir de 09/09/2020, mediante o recolhimento da taxa quinquenal de manutenção (Artigos 119 e 120 da LPI) e observadas as demais condições legais.

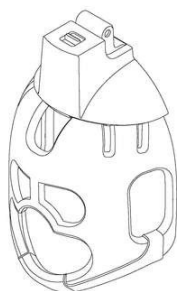
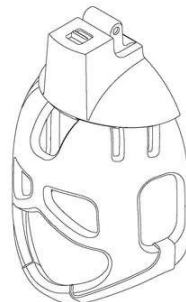
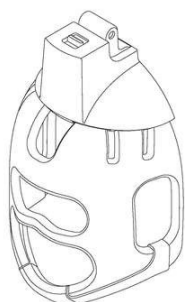

(11) BR 30 2020 004248-4

Código 39 - Concessão do Registro

(22) 09/09/2020

(15) 29/12/2020

(30) 09/03/2020 EM 007741640

(45) 29/12/2020

(52) 24-01

(54) CONFIGURAÇÃO APLICADA A/EM BOBINA CEFÁLICA



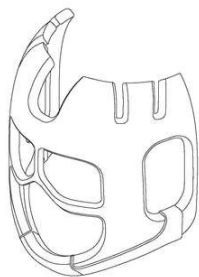

(73) KONINKLIJKE PHILIPS N.V. (NL)

(72) HAO HUA

(74) DANIEL ADVOGADOS (ALT.DE DANIEL & CIA)

Prazo de validade: 10 (dez) anos contados a partir de 09/09/2020, mediante o recolhimento da taxa quinquenal de manutenção (Artigos 119 e 120 da LPI) e observadas as demais condições legais.



(11) BR 30 2020 004265-4



Código 39 - Concessão do Registro

(22) 10/09/2020

(15) 29/12/2020

(30) 17/03/2020 US 29/728,329; 18/03/2020 US 29/728,475

(45) 29/12/2020

(52) 14-02

(54) CONFIGURAÇÃO APLICADA A/EM DISPOSITIVO ELETRONICO

(73) APPLE INC. (US)

(72) JODY AKANA; MOLLY ANDERSON; BARTLEY K. ANDRE; SHOTA AOYAGI; ANTHONY MICHAEL ASHCROFT; MARINE C. BATAILLE; JEREMY BATAILLOU; ABIDUR RAHMAN CHOWDHURY; CLARA GENEVIÈVE MARINE COURTAIGNE; MARKUS DIEBEL; JONATHAN GOMEZ GARCIA; M. EVANS HANKEY; RICHARD P. HOWARTH; JONATHAN P. IVE; JULIAN JAEDE; DUNCAN ROBERT KERR; PETER RUSSELL-CLARKE; BENJAMIN ANDREW SHAFFER; MIKAEL SILVANTO; SUNG-HO TAN; CLEMENT TISSANDIER; EUGENE ANTONY WHANG

(74) Dannemann, Siemsen, Bigler & Ipanema Moreira

Prazo de validade: 10 (dez) anos contados a partir de 10/09/2020, mediante o



recolhimento da taxa quinquenal de manutenção (Artigos 119 e 120 da LPI) e observadas as demais condições legais.

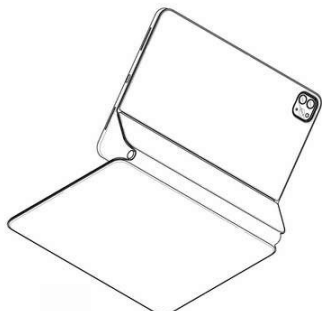

(11) BR 30 2020 004270-0



Código 39 - Concessão do Registro

(22) 10/09/2020

(15) 29/12/2020

(30) 17/03/2020 US 29/728,326

(45) 29/12/2020

(52) 03-01

(54) CONFIGURAÇÃO APLICADA A/EM CAPA

(73) APPLE INC. (US)

(72) JODY AKANA; MOLLY ANDERSON; BARTLEY K. ANDRE; SHOTA AOYAGI; ANTHONY MICHAEL ASHCROFT; MARINE C. BATAILLE; JEREMY BATAILLOU; ABIDUR RAHMAN CHOWDHURY; CLARA GENEVIÈVE MARINE COURTAIGNE; MARKUS DIEBEL; JONATHAN GOMEZ GARCIA; M. EVANS HANKEY; RICHARD P. HOWARTH; JONATHAN P. IVE; JULIAN JAEDE; DUNCAN ROBERT KERR; PETER RUSSELL-CLARKE; BENJAMIN ANDREW SHAFFER; MIKAEL SILVANTO; SUNG-HO TAN; CLEMENT TISSANDIER; EUGENE ANTONY WHANG

(74) Dannemann, Siemsen, Bigler & Ipanema Moreira

Prazo de validade: 10 (dez) anos contados a partir de 10/09/2020, mediante o recolhimento da taxa quinquenal de manutenção (Artigos 119 e 120 da LPI) e observadas as demais condições legais.

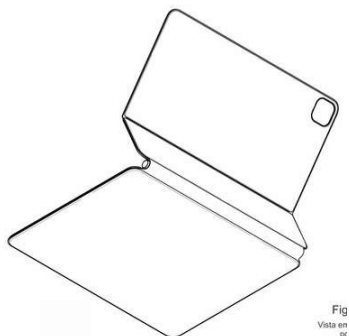

(11) BR 30 2020 004295-6

Código 39 - Concessão do Registro

(22) 11/09/2020



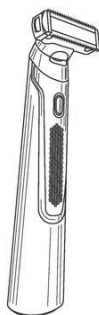

(15) 29/12/2020

(30) 12/03/2020 US 29/727,698

(45) 29/12/2020

(52) 28-03

(54) CONFIGURAÇÃO APLICADA A/EM DISPOSITIVO DE REMOÇÃO DE PÊLOS

(73) IDEAVILLAGE PRODUCTS CORP. (US)

(72) AARON SZYMANSKI; DAVID STOWERS; ERIC LANGBERG

(74) Dannemann, Siemsen, Bigler & Ipanema Moreira

Prazo de validade: 10 (dez) anos contados a partir de 11/09/2020, mediante o recolhimento da taxa quinquenal de manutenção (Artigos 119 e 120 da LPI) e observadas as demais condições legais.

(11) BR 30 2020 004296-4

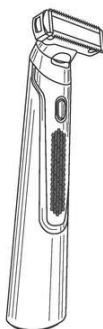

Código 39 - Concessão do Registro

(22) 11/09/2020

(15) 29/12/2020

(30) 12/03/2020 US 29/727,701

(45) 29/12/2020

(52) 28-03

(54) CONFIGURAÇÃO APLICADA A/EM DISPOSITIVO DE REMOÇÃO DE PÊLOS

(73) IDEAVILLAGE PRODUCTS CORP. (US)

(72) AARON SZYMANSKI; DAVID STOWERS; ERIC LANGBERG

(74) Dannemann, Siemsen, Bigler & Ipanema Moreira

Prazo de validade: 10 (dez) anos contados a partir de 11/09/2020, mediante o recolhimento da taxa quinquenal de manutenção (Artigos 119 e 120 da LPI) e observadas as demais condições legais.

(11) BR 30 2020 004297-2

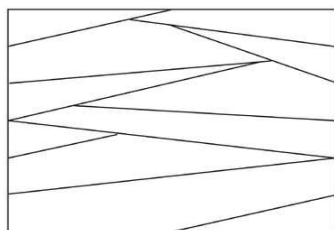

Código 39 - Concessão do Registro

(22) 11/09/2020

(15) 29/12/2020

(45) 29/12/2020

(52) 32-00

(54) PADRÃO ORNAMENTAL APLICADO A/EM REVESTIMENTO

(73) FERNANDO AUGUSTO SOUTO BITANTE (BR/SP)

(72) FERNANDO AUGUSTO SOUTO BITANTE

Prazo de validade: 10 (dez) anos contados a partir de 11/09/2020, mediante o recolhimento da taxa quinquenal de manutenção (Artigos 119 e 120 da LPI) e observadas as demais condições legais.

(11) BR 30 2020 004301-4

Código 39 - Concessão do Registro



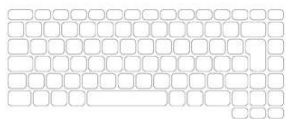

(22) 11/09/2020

(15) 29/12/2020

(45) 29/12/2020

(52) 32-00

(54) PADRÃO ORNAMENTAL APLICADO A/EM TECLADO DE NOTEBOOK

(73) POSITIVO TECNOLOGIA S.A. (BR/PR)

(72) CINTHYA R ERMOSO CORREIA; MARCOS ROISMANN

(74) Baril & Advogados Associados

Prazo de validade: 10 (dez) anos contados a partir de 11/09/2020, mediante o recolhimento da taxa quinquenal de manutenção (Artigos 119 e 120 da LPI) e observadas as demais condições legais.

(11) BR 30 2020 004304-9

Código 39 - Concessão do Registro

(22) 11/09/2020

(15) 29/12/2020

(45) 29/12/2020

(52) 06-01

(54) CONFIGURAÇÃO APLICADA A/EM CADEIRA

(73) UEBA DESIGN DE MÓVEIS LTDA ME (BR/SP)

(72) ANDREA PIROVANI PATRON CHAPIRA

(74) PERANDIN SOCIEDADE DE ADVOGADOS

Prazo de validade: 10 (dez) anos contados a partir de 11/09/2020, mediante o recolhimento da taxa quinquenal de manutenção (Artigos 119 e 120 da LPI) e observadas as demais condições legais.

(11) BR 30 2020 004633-1

Código 39 - Concessão do Registro

(22) 02/10/2020

(15) 29/12/2020

(45) 29/12/2020

(52) 06-01 , 06-99

(54) CONFIGURAÇÃO APLICADA A/EM CADEIRA UNIVERSITÁRIA

(73) METADIL INDÚSTRIA E COMÉRCIO METALÚRGICA LTDA (BR/SP)

(72) MASSIMO RODRIGO

(74) PIENEGONDA, MOREIRA & ASSOCIADOS LTDA

Prazo de validade: 10 (dez) anos contados a partir de 02/10/2020, mediante o recolhimento da taxa quinquenal de manutenção (Artigos 119 e 120 da LPI) e observadas as demais condições legais.

(11) BR 30 2020 005421-0

Código 39 - Concessão do Registro

(22) 13/11/2020

(15) 29/12/2020



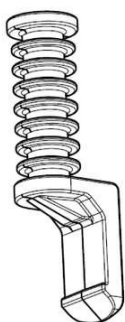

(45) 29/12/2020
 (52) 08-08
 (54) CONFIGURAÇÃO APLICADA A/EM SUPORTE ISOLADOR PARA CABOS COM OITO VIAS
 (73) MARCELO BATISTA (BR/SC)
 (72) MARCELO BATISTA
 (74) BIRATINI PEREIRA GOMES

Prazo de validade: 10 (dez) anos contados a partir de 13/11/2020, mediante o recolhimento da taxa quinquenal de manutenção (Artigos 119 e 120 da LPI) e observadas as demais condições legais.

(11) BR 30 2020 005477-6

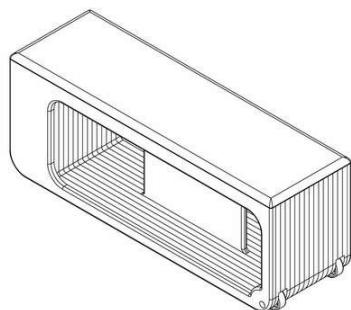

Código 39 - Concessão do Registro
 (22) 18/11/2020
 (15) 29/12/2020
 (45) 29/12/2020
 (52) 21-02 , 06-01
 (54) CONFIGURAÇÃO APLICADA A/EM BANCO DE GINÁSTICA
 (73) BRUDDEN EQUIPAMENTOS LTDA (BR/SP)
 (72) TAKASHI NISHIMURA
 (74) DANILO SPINOLA MUNIZ

Prazo de validade: 10 (dez) anos contados a partir de 18/11/2020, mediante o recolhimento da taxa quinquenal de manutenção (Artigos 119 e 120 da LPI) e observadas as demais condições legais.

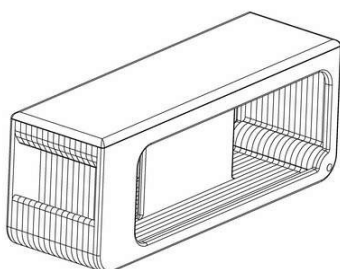

(11) BR 30 2020 005478-4

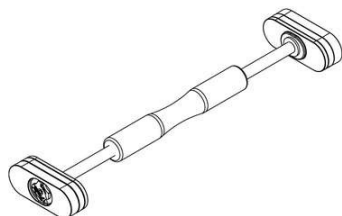

Código 39 - Concessão do Registro
 (22) 18/11/2020
 (15) 29/12/2020
 (45) 29/12/2020
 (52) 21-02
 (54) CONFIGURAÇÃO APLICADA A/EM ACESSÓRIO PARA GINÁSTICA
 (73) BRUDDEN EQUIPAMENTOS LTDA (BR/SP)
 (72) TAKASHI NISHIMURA
 (74) DANILO SPINOLA MUNIZ

Prazo de validade: 10 (dez) anos contados a partir de 18/11/2020, mediante o recolhimento da taxa quinquenal de manutenção (Artigos 119 e 120 da LPI) e observadas as demais condições legais.



(11) BR 30 2020 005489-0



Código 39 - Concessão do Registro
(22) 18/11/2020
(15) 29/12/2020
(45) 29/12/2020
(52) 09-09
(54) CONFIGURAÇÃO APLICADA A/EM LIXEIRA
(73) ANDRÉ MENOTI MERLI (BR/SP)
(72) ANDRÉ MENOTI MERLI
(74) MAURO COSTA FERREIRA

Prazo de validade: 10 (dez) anos contados a partir de 18/11/2020, mediante o recolhimento da taxa quinquenal de manutenção (Artigos 119 e 120 da LPI) e observadas as demais condições legais.

(11) BR 32 2020 005428-0



Código 39 - Concessão do Registro
(22) 26/08/2020
(15) 29/12/2020
(45) 29/12/2020
(52) 06-01
(54) CONFIGURAÇÃO APLICADA A/EM POLTRONA DE SALÃO DE BELEZA
(62) BR 30 2020 003924-6 26/08/2020
(73) BRUDINE MOVEIS EIRELI (BR/SC)
(72) NEZIA MARIA MAI
(74) ANEL MARCAS E PATENTES LTDA

Prazo de validade: 10 (dez) anos contados a partir de 26/08/2020, mediante o recolhimento da taxa quinquenal de manutenção (Artigos 119 e 120 da LPI) e observadas as demais condições legais.



Código 40 - Publicação do Parecer de Mérito

Notificação da emissão do parecer de mérito conforme previsto no Art. 111 da LPI.
Poderá ser requerida cópia do parecer.

(11) BR 30 2019 004819-1

Código 40 - Publicação do Parecer de Mérito

(15) 27/02/2020

(73) HYPERA S.A. (BR/SP)

(74) DANIEL ADVOGADOS (ALT.DE DANIEL & CIA)

Não foram identificadas anterioridades: o registro atende o artigo 95 da LPI.

(11) BR 30 2019 004820-5

Código 40 - Publicação do Parecer de Mérito

(15) 27/02/2020

(73) HYPERA S.A. (BR/SP)

(74) DANIEL ADVOGADOS (ALT.DE DANIEL & CIA)

Não foram identificadas anterioridades: o registro atende o artigo 95 da LPI.



Código 44 - Extinção - Art. 119 inciso III da LPI

Notificação da extinção do registro de desenho industrial pela falta de pagamento da retribuição prevista nos Arts. 108 e 120 da LPI.

(11) BR 30 2015 001048-7	Código 44 - Extinção - Art. 119 inciso III da LPI (15) 26/07/2016 (73) EXTRAMOLD JOMO INDÚSTRIA DE PLÁSTICOS LTDA (BR/RS) (74) EMERSON SALBEGO HOFART Registro extinto a contar de 07/03/2020.
(11) BR 30 2015 001049-5	Código 44 - Extinção - Art. 119 inciso III da LPI (15) 18/04/2017 (73) EXTRAMOLD JOMO INDÚSTRIA DE PLÁSTICOS LTDA (BR/RS) (74) EMERSON SALBEGO HOFART Registro extinto a contar de 07/03/2020.
(11) BR 30 2015 001051-7	Código 44 - Extinção - Art. 119 inciso III da LPI (15) 26/12/2017 (73) WASHINGTON EUSEBIO BOTELLA ESTOYANOFF (BR/SP) (74) CELSO DE CARVALHO MELLO Registro extinto a contar de 07/03/2020.
(11) BR 30 2015 001052-5	Código 44 - Extinção - Art. 119 inciso III da LPI (15) 21/06/2016 (73) WASHINGTON EUSEBIO BOTELLA ESTOYANOFF (BR/SP) (74) CELSO DE CARVALHO MELLO Registro extinto a contar de 07/03/2020.
(11) BR 30 2015 001055-0	Código 44 - Extinção - Art. 119 inciso III da LPI (15) 21/06/2016 (73) EDMUNDO SILVA SANTOS (BR/GO) ; ALEXANDRE MASSARU YAJIMA DE MORAIS (BR/DF) Registro extinto a contar de 07/03/2020.
(11) BR 30 2015 001058-4	Código 44 - Extinção - Art. 119 inciso III da LPI (15) 23/01/2018 (73) RIMOWA GMBH (DE) (74) DANNEMANN , SIEMSEN , BIGLER & IPANEMA MOREIRA Registro extinto a contar de 07/03/2020.
(11) BR 30 2015 001061-4	Código 44 - Extinção - Art. 119 inciso III da LPI (15) 21/06/2016



(73) GIUSEPPE DINUNZIO (IT) ; DEBORAH PEZZI (IT) ; FRANCESCO PEZZI (IT)

(74) TAVARES PROPRIEDADE INTELECTUAL LTDA
Registro extinto a contar de 07/03/2020.

(11) BR 30 2015 001062-2

Código 44 - Extinção - Art. 119 inciso III da LPI
(15) 08/05/2018

(73) GIUSEPPE DINUNZIO (IT) ; DEBORAH PEZZI (IT) ; FRANCESCO PEZZI (IT)

(74) TAVARES PROPRIEDADE INTELECTUAL LTDA.
Registro extinto a contar de 07/03/2020.

(11) BR 30 2015 001067-3

Código 44 - Extinção - Art. 119 inciso III da LPI
(15) 21/06/2016

(73) JACK VARTANIAN - EPP (BR/SP)

(74) TINOCO SOARES SOCIEDADE DE ADVOGADOS
Registro extinto a contar de 07/03/2020.

(11) BR 30 2015 001068-1

Código 44 - Extinção - Art. 119 inciso III da LPI
(15) 30/05/2017

(73) JACK VARTANIAN - EPP (BR/SP)

(74) TINOCO SOARES SOCIEDADE DE ADVOGADOS
Registro extinto a contar de 07/03/2020.

(11) BR 30 2015 001070-3

Código 44 - Extinção - Art. 119 inciso III da LPI
(15) 21/06/2016

(73) MUELLER FOGÕES LTDA (BR/SC)

(74) PAP MARCAS E PATENTES LTDA
Registro extinto a contar de 07/03/2020.

(11) BR 30 2015 001074-6

Código 44 - Extinção - Art. 119 inciso III da LPI
(15) 21/06/2016

(73) FERNANDA RENNER ELY (BR/RS)

(74) PAP MARCAS E PATENTES LTDA
Registro extinto a contar de 07/03/2020.

(11) BR 30 2015 001076-2

Código 44 - Extinção - Art. 119 inciso III da LPI
(15) 21/06/2016

(73) J.A. INJETADOS EIRELI - EPP (BR/MG)

(74) MARCELO PEREIRA DOS SANTOS
Registro extinto a contar de 10/03/2020.

(11) BR 30 2015 001077-0

Código 44 - Extinção - Art. 119 inciso III da LPI
(15) 21/06/2016



(73) JAIR BATISTA FLAUSINO (BR/SP) ; JOSÉ ADÃO ROMÃO (BR/SP)
(74) EMILIO COLLADO LOPEZ
Registro extinto a contar de 10/03/2020.

(11) BR 30 2015 001090-8 Código 44 - Extinção - Art. 119 inciso III da LPI
(15) 21/03/2017
(73) MAGPUL INDUSTRIES CORPORATION (US)
(74) MMV AGENTES DA PROPRIEDADE INDUSTRIAL
Registro extinto a contar de 11/03/2020.

(11) BR 30 2015 001092-4 Código 44 - Extinção - Art. 119 inciso III da LPI
(15) 21/06/2016
(73) MAGPUL INDUSTRIES CORPORATION (US)
(74) MMV AGENTES DA PROPRIEDADE INDUSTRIAL
Registro extinto a contar de 11/03/2020.

(11) BR 30 2015 001093-2 Código 44 - Extinção - Art. 119 inciso III da LPI
(15) 21/06/2016
(73) MAGPUL INDUSTRIES CORPORATION (US)
(74) MMV AGENTES DA PROPRIEDADE INDUSTRIAL
Registro extinto a contar de 11/03/2020.

(11) BR 30 2015 001094-0 Código 44 - Extinção - Art. 119 inciso III da LPI
(15) 11/04/2017
(73) IVANIO ANGELO ARIOLI (BR/RS)
(74) NORBERTO PARDELHAS DE BARCELLOS
Registro extinto a contar de 11/03/2020.

(11) BR 30 2015 001095-9 Código 44 - Extinção - Art. 119 inciso III da LPI
(15) 04/04/2017
(73) GRENENE S.A. (BR/CE)
(74) CUSTÓDIO DE ALMEIDA & CIA.
Registro extinto a contar de 11/03/2020.

(11) BR 30 2015 001115-7 Código 44 - Extinção - Art. 119 inciso III da LPI
(15) 21/06/2016
(73) JR286 TECHNOLOGIES, INC. (US)
(74) DANNEMANN, SIEMSEN, BIGLER & IPANEMA MOREIRA
Registro extinto a contar de 11/03/2020.

(11) BR 30 2015 001120-3 Código 44 - Extinção - Art. 119 inciso III da LPI
(15) 21/06/2016
(73) SETA 2 SINALIZAÇÃO COMERCIO E SERVIÇO EIRILI EPP (BR/RJ)
(74) BIRATINI PEREIRA GOMES



Registro extinto a contar de 12/03/2020.

(11) BR 30 2015 001121-1 Código 44 - Extinção - Art. 119 inciso III da LPI
(15) 21/06/2016
(73) SETA 2 SINALIZAÇÃO COMERCIO E SERVIÇO EIRILI EPP (BR/RJ)
(74) BIRATINI PEREIRA GOMES
Registro extinto a contar de 12/03/2020.

(11) BR 30 2015 001127-0 Código 44 - Extinção - Art. 119 inciso III da LPI
(15) 18/04/2017
(73) GRENDENE S.A. (BR/CE)
(74) CUSTÓDIO DE ALMEIDA & CIA.
Registro extinto a contar de 12/03/2020.

(11) BR 30 2015 001128-9 Código 44 - Extinção - Art. 119 inciso III da LPI
(15) 21/06/2016
(73) GRENDENE S.A. (BR/CE)
(74) CUSTÓDIO DE ALMEIDA & CIA.
Registro extinto a contar de 12/03/2020.

(11) DI 6000915-2 Código 44 - Extinção - Art. 119 inciso III da LPI
(15) 29/08/2000
(73) Botica Comercial Farmacêutica Ltda (BR/PR)
(74) Fabiana de Freitas
Registro extinto a contar de 10/03/2020.

(11) DI 6000916-0 Código 44 - Extinção - Art. 119 inciso III da LPI
(15) 29/08/2000
(73) Botica Comercial Farmacêutica Ltda (BR/PR)
(74) Fabiana de Freitas
Registro extinto a contar de 10/03/2020.

(11) DI 6000959-4 Código 44 - Extinção - Art. 119 inciso III da LPI
(15) 22/05/2001
(73) CRS BRANDS INDÚSTRIA E COMÉRCIO LTDA (BR/SP)
(74) David do Nascimento
Registro extinto a contar de 11/03/2020.

(11) DI 6000960-8 Código 44 - Extinção - Art. 119 inciso III da LPI
(15) 22/05/2001
(73) CRS BRANDS INDÚSTRIA E COMÉRCIO LTDA (BR/SP)
(74) David do Nascimento
Registro extinto a contar de 11/03/2020.



(11) DI 6500620-8	Código 44 - Extinção - Art. 119 inciso III da LPI (15) 14/06/2005 (73) WHIRLPOOL S.A. (BR/SP) (74) Antonio Mauricio Pedras Arnaud Registro extinto a contar de 08/03/2020.
(11) DI 6500728-0	Código 44 - Extinção - Art. 119 inciso III da LPI (15) 07/06/2005 (73) EUROMOBILE INTERIORES LTDA (BR/SP) (74) TINOCO SOARES & FILHO LTDA Registro extinto a contar de 11/03/2020.
(11) DI 6500732-8	Código 44 - Extinção - Art. 119 inciso III da LPI (15) 14/06/2005 (73) Vanderley de Paula (BR/SP) (74) NOVA MARCA CONSULTORES ASSOCIADOS LTDA Registro extinto a contar de 08/03/2020.
(11) DI 6500740-9	Código 44 - Extinção - Art. 119 inciso III da LPI (15) 14/06/2005 (73) WHIRLPOOL S.A. (BR/SP) (74) Antonio Mauricio Pedras Arnaud Registro extinto a contar de 08/03/2020.
(11) DI 6500806-5	Código 44 - Extinção - Art. 119 inciso III da LPI (15) 19/07/2005 (73) The Procter & Gamble Company (US) (74) Dannemann, Siemsen, Bigler & Ipanema Moreira Registro extinto a contar de 11/03/2020.
(11) DI 6500846-4	Código 44 - Extinção - Art. 119 inciso III da LPI (15) 14/06/2005 (73) JAIME TEIXEIRA DRUMMOND (BR/SP) (74) Alberto Luis Camelier da Silva Registro extinto a contar de 12/03/2020.
(11) DI 6500848-0	Código 44 - Extinção - Art. 119 inciso III da LPI (15) 14/06/2005 (73) WHIRLPOOL S.A. (BR/SP) (74) Antonio Mauricio Pedras Arnaud Registro extinto a contar de 12/03/2020.
(11) DI 6501025-6	Código 44 - Extinção - Art. 119 inciso III da LPI (15) 09/08/2005



	(73) GRENDENE S.A. (BR/CE) (74) Custódio de Almeida & Cia Registro extinto a contar de 11/03/2020.
(11) DI 6501255-0	Código 44 - Extinção - Art. 119 inciso III da LPI (15) 06/09/2005 (73) Paulo Eduardo Ferreira da Rocha (BR/BA) (74) Bransnorte Marcas e Patentes Ltda Registro extinto a contar de 12/03/2020.
(11) DI 6505135-1	Código 44 - Extinção - Art. 119 inciso III da LPI (15) 25/07/2006 (73) MARCELO MUNHOZ (BR/SP) Registro extinto a contar de 08/03/2020.
(11) DI 7000737-3	Código 44 - Extinção - Art. 119 inciso III da LPI (15) 26/10/2010 (73) Huawei Device Co., Ltd. (CN) (74) Dannemann, Siemsen, Bigler & Ipanema Moreira Registro extinto a contar de 10/03/2020.
(11) DI 7000741-1	Código 44 - Extinção - Art. 119 inciso III da LPI (15) 22/02/2012 (73) Volkswagen Aktiengesellschaft (DE) (74) Dannemann, Siemsen, Bigler & Ipanema Moreira Registro extinto a contar de 09/03/2020.
(11) DI 7000742-0	Código 44 - Extinção - Art. 119 inciso III da LPI (15) 22/02/2012 (73) Volkswagen Aktiengesellschaft (DE) (74) Dannemann, Siemsen, Bigler & Ipanema Moreira Registro extinto a contar de 09/03/2020.
(11) DI 7000744-6	Código 44 - Extinção - Art. 119 inciso III da LPI (15) 22/02/2012 (73) Volkswagen Aktiengesellschaft (DE) (74) Dannemann, Siemsen, Bigler & Ipanema Moreira Registro extinto a contar de 09/03/2020.
(11) DI 7000752-7	Código 44 - Extinção - Art. 119 inciso III da LPI (15) 03/11/2010 (73) Pisani Plásticos S.A (BR/RS) (74) Sko Oyarzáball Marcas & Patentes S/S Ltda Registro extinto a contar de 09/03/2020.



(11) DI 7000754-3	Código 44 - Extinção - Art. 119 inciso III da LPI (15) 03/11/2010 (73) GRENDENE S.A. (BR/CE) (74) Custódio de Almeida & Cia Registro extinto a contar de 09/03/2020.
(11) DI 7000755-1	Código 44 - Extinção - Art. 119 inciso III da LPI (15) 03/11/2010 (73) GRENDENE S.A. (BR/CE) (74) Custódio de Almeida & Cia. Registro extinto a contar de 09/03/2020.
(11) DI 7000762-4	Código 44 - Extinção - Art. 119 inciso III da LPI (15) 18/01/2011 (73) Jobem Donada (BR/RS) (74) Anderson André Colombo Registro extinto a contar de 10/03/2020.
(11) DI 7000763-2	Código 44 - Extinção - Art. 119 inciso III da LPI (15) 03/11/2010 (73) LG ELECTRONICS INC. (KR) (74) David do Nascimento Advogados Associados Registro extinto a contar de 10/03/2020.
(11) DI 7000767-5	Código 44 - Extinção - Art. 119 inciso III da LPI (15) 03/11/2010 (73) 3M INNOVATIVE PROPERTIES COMPANY (US) (74) ALEXANDRE FUKUDA YAMASHITA Registro extinto a contar de 10/03/2020.
(11) DI 7000770-5	Código 44 - Extinção - Art. 119 inciso III da LPI (15) 03/11/2010 (73) GRENDENE S.A. (BR/CE) (74) Custódio de Almeida & Cia. Registro extinto a contar de 11/03/2020.
(11) DI 7000771-3	Código 44 - Extinção - Art. 119 inciso III da LPI (15) 03/11/2010 (73) GRENDENE S.A. (BR/CE) (74) Custódio de Almeida & Cia. Registro extinto a contar de 11/03/2020.
(11) DI 7001019-6	Código 44 - Extinção - Art. 119 inciso III da LPI



(15) 19/04/2011
(73) Bentô Fast Food Ltda (BR/RJ)
(74) Matos E Associados - Advogados
Registro extinto a contar de 10/03/2020.

(11) DI 7001020-0

Código 44 - Extinção - Art. 119 inciso III da LPI
(15) 27/11/2012
(73) Bentô Fast Food Ltda (BR/RJ)
(74) Matos E Associados - Advogados
Registro extinto a contar de 10/03/2020.

(11) DI 7006001-0

Código 44 - Extinção - Art. 119 inciso III da LPI
(15) 11/12/2012
(62) DI 7001020-0 09/03/2010
(73) Bentô Fast Food Ltda (BR/RJ)
(74) Matos & Associados-Advogados
Registro extinto a contar de 10/03/2020.



Código 46 - Prorrogação

Prorrogada a vigência do registro de desenho industrial por solicitação do titular.

(11) BR 32 2012 000938-6

Código 46 - Prorrogação

(22) 23/12/2010

(15) 16/02/2016

(45) 16/02/2016

(52) 23-02

(54) CONFIGURAÇÃO APLICADA EM BLOCO SANITÁRIO

(62) DI 7005807-5 23/12/2010

(73) UNILEVER N.V. (NL)

(72) STEFANO CADEMARTIRI; ELISABETTA CAPASSO; IIDIKO BEDER; IVAN VALCARENGHI

(74) Atem & Remer Asses. Consul. Prop. Int. Ltda

Prorrogado de 24/12/2020 a 23/12/2025 (3º Período).

(11) BR 32 2012 000939-4

Código 46 - Prorrogação

(22) 23/12/2010

(15) 31/05/2016

(45) 31/05/2016

(52) 23-02

(54) CONFIGURAÇÃO APLICADA EM BLOCO SANITÁRIO

(62) DI 7005807-5 23/12/2010

(73) UNILEVER N.V. (NL)

(72) ILDIKO BEDER; STEFANO CADEMARTIRI; IVAN VALCARENGHI; ELISABETTA CAPASSO

(74) ATEM & REMER ASSES. CONSUL. PROP. INT. LTDA.

Prorrogado de 24/12/2020 a 23/12/2025 (3º Período).

(11) BR 32 2016 001391-0

Código 46 - Prorrogação

(22) 23/12/2010

(15) 27/06/2017

(45) 27/06/2017

(52) 23-02

(54) CONFIGURAÇÃO APLICADA A/EM BLOCO SANITÁRIO

(62) DI 7005807-5 23/12/2010

(73) UNILEVER N.V. (NL)

(72) ILDIKO BEDER; STEFANO CADEMARTIRI; ELISABETTA CAPASSO; IVAN VALCARENGHI

(74) Remer Villaça & Nogueira Assessoria e Consultoria de Prop. Intelectual S/S Ltda.

Prorrogado de 24/12/2020 a 23/12/2025 (3º Período).



(11) BR 32 2016 001393-7	Código 46 - Prorrogação (22) 23/12/2010 (15) 20/02/2018 (45) 20/02/2018 (52) 23-02 (54) CONFIGURAÇÃO APLICADA A/EM BLOCO SANITÁRIO (62) DI 7005807-5 23/12/2010 (73) UNILEVER N.V. (NL) (72) ILDIKO BEDER; STEFANO CADEMARTIRI; ELISABETTA CAPASSO; IVAN VALCARENGHI (74) Remer Villaça & Nogueira Assessoria e Consultoria de Prop. Intelectual S/S Ltda. Prorrogado de 24/12/2020 a 23/12/2025 (3º Período).
(11) DI 6003355-0	Código 46 - Prorrogação (22) 07/12/2000 (15) 03/07/2001 (45) 03/07/2001 (54) CONFIGURAÇÃO APLICADA EM APARELHO DE BARBEAR (73) THE GILLETTE COMPANY LLC (US) (72) Douglas Kohring; Jill M. Shurtleff (74) KASZNAR, LEONARDOS ADVOGADOS Prorrogado de 08/12/2020 a 07/12/2025 (5º Período).
(11) DI 6100408-1	Código 46 - Prorrogação (22) 19/02/2001 (15) 11/09/2001 (45) 11/09/2001 (54) CONFIGURAÇÃO APLICADA EM RELÉ PARA PROTEGER MOTORES (73) LG Industrial Systems CO., LTD (KR) (72) Jae Kang Sim (74) Pinheiro Neto - Advogados Registro prorrogado de 20/02/2011 a 19/02/2016.
(11) DI 6103299-9	Código 46 - Prorrogação (22) 08/11/2001 (15) 28/05/2002 (45) 28/05/2002 (54) SERINGA PARA APLICAÇÃO RETAL (73) Ogari de Castro Pacheco (BR/SP) (72) Ogari de Castro Pacheco (74) Marlene Manzoni Rodrigues Prorrogado de 09/11/2021 a 08/11/2026 (5º Período).



(11) DI 6504533-5

Código 46 - Prorrogação
(22) 09/12/2005
(15) 07/03/2006
(45) 07/03/2006
(54) CONFIGURAÇÃO APLICADA EM UMA MOTONETA
(73) Honda Motor Co., Ltd (JP)
(72) Rika Mizuta; Jun Tanaka
(74) Dannemann, Siemsen, Bigler & Ipanema Moreira
Prorrogado de 10/12/2020 a 09/12/2025 (4º Período).

(11) DI 6504556-4

Código 46 - Prorrogação
(22) 12/12/2005
(15) 07/03/2006
(45) 07/03/2006
(54) CONFIGURAÇÃO APLICADA EM TERMINAL DE AUTO-ATENDIMENTO
(73) ORIGAMI BRASIL TECNOLOGIA E SERVIÇOS EM AUTOMAÇÃO LTDA.
(BR/SP)
(72) Edson Danta Dias
(74) FILIPE DA CUNHA LEONARDOS
Prorrogado de 13/12/2020 a 12/12/2025 (4º Período).

(11) DI 6504625-0

Código 46 - Prorrogação
(22) 19/12/2005
(15) 30/05/2006
(45) 30/05/2006
(54) CONFIGURAÇÃO APLICADA EM PERFIL PARA BATERIA.
(73) Inventio Aktiengesellschaft (CH)
(72) Stefano Menchini; Guntram Begle
(74) Dannemann, Siemsen, Bigler & Ipanema Moreira
Prorrogado de 20/12/2020 a 19/12/2025 (4º Período).

(11) DI 6504626-9

Código 46 - Prorrogação
(22) 19/12/2005
(15) 24/04/2007
(45) 24/04/2007
(52) 25-01 , 08-09
(54) CONFIGURAÇÃO APLICADA EM PERFIL PARA BATERIA.
(73) Inventio Aktiengesellschaft (CH)
(72) Stefano Menchini; Guntram Begle
(74) Dannemann, Siemsen, Bigler & Ipanema Moreira
Prorrogado de 20/12/2020 a 19/12/2025 (4º Período).

(11) DI 6504670-6

Código 46 - Prorrogação

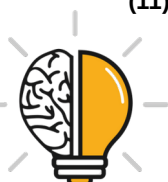

(22) 16/12/2005
(15) 07/03/2006
(45) 07/03/2006
(54) CONFIGURAÇÃO APLICADA EM ORNAMENTO FLORAL
(73) Celso Luiz Prevedello (BR/PR)
(72) Celso Luiz Prevedello
(74) ABREU, MERKL E ADVOGADOS ASSOCIADOS
Prorrogado de 17/12/2020 a 16/12/2025 (4º Período).

(11) DI 6504784-2

Código 46 - Prorrogação
(22) 19/12/2005
(15) 07/03/2006
(45) 07/03/2006
(54) CONFIGURAÇÃO APLICADA EM CHINELO.
(73) GRENDENE S.A (BR/CE)
(72) Volnei Tadeu Dal Magro
(74) Custódio de Almeida & Cia
Prorrogado de 20/12/2020 a 19/12/2025 (4º Período).

(11) DI 6504869-5

Código 46 - Prorrogação
(22) 07/12/2005
(15) 01/03/2006
(45) 01/03/2006
(54) CONFIGURAÇÃO APLICADA EM SAPATILHA
(73) GRENDENE S.A (BR/CE)
(72) Volnei Tadeu Dal Magro
(74) Custódio de Almeida & Cia
Prorrogado de 08/12/2020 a 07/12/2025 (4º Período).

(11) DI 6504870-9

Código 46 - Prorrogação
(22) 07/12/2005
(15) 01/03/2006
(45) 01/03/2006
(54) CONFIGURAÇÃO APLICADA EM TÊNIS
(73) GRENDENE S.A (BR/CE)
(72) Volnei Tadeu Dal Magro
(74) Custódio de Almeida & Cia.
Prorrogado de 08/12/2020 a 07/12/2025 (4º Período).

(11) DI 6504880-6

Código 46 - Prorrogação
(22) 23/12/2005
(15) 01/03/2006
(45) 01/03/2006
(54) CONFIGURAÇÃO APLICADA EM BANDA DE RODAGEM DE



PNEUMÁTICO

(73) COMPAGNIE GENERALE DES ETABLISSEMENTS MICHELIN (FR)

(72) Dean Creech; Mark E. Collett; Philip Webb; Luz Restrepo

(74) GUERRA PROPRIEDADE INDUSTRIAL

Prorrogado de 24/12/2020 a 23/12/2025 (4º Período).

(11) DI 6504956-0

Código 46 - Prorrogação

(22) 29/12/2005

(15) 21/03/2006

(45) 21/03/2006

(54) CONFIGURAÇÃO APLICADA EM FRASCO PARA PRODUTO DE LIMPEZA DE VASO SANITÁRIO

(73) UNILEVER N.V (NL)

(72) Neil Hirst; Edward Arthur Charles Mitchell; Laurent Jean Albert Robin-Prevalee

(74) Momsen, Leonardos & CIA

Prorrogado de 30/12/2020 a 29/12/2025 (4º Período).

(11) DI 6504957-8

Código 46 - Prorrogação

(22) 29/12/2005

(15) 21/03/2006

(45) 21/03/2006

(54) CONFIGURAÇÃO APLICADA EM GARRAFA

(73) SAVERGLASS (FR) ; SAVERGLASS (FR)

(72) Didier Rica

(74) Momsen, Leonardos & CIA

Prorrogado de 30/12/2020 a 29/12/2025 (4º Período).

(11) DI 6504958-6

Código 46 - Prorrogação

(22) 29/12/2005

(15) 28/03/2006

(45) 28/03/2006

(54) CONFIGURAÇÃO APLICADA EM GARRAFA

(73) SAVERGLASS (FR)

(72) Didier Rica

(74) Momsen, Leonardos & CIA

Prorrogado de 30/12/2020 a 29/12/2025 (4º Período).

(11) DI 6505036-3

Código 46 - Prorrogação

(22) 29/12/2005

(15) 21/03/2006

(45) 21/03/2006

(54) CONFIGURAÇÃO APLICADA EM FRASCO

(73) HEINZ-GLAS GMBH & CO KGAA (DE)



(72) Didier Rica
(74) LUIS FERNANDO RIBEIRO MATOS JÚNIOR
Prorrogado de 30/12/2020 a 29/12/2025 (4º Período).

(11) DI 6505053-3

Código 46 - Prorrogação
(22) 29/12/2005
(15) 21/03/2006
(45) 21/03/2006
(54) CONFIGURAÇÃO APLICADA EM GARRAFA
(73) SAVERGLASS (FR) ; SAVERGLASS (FR)
(72) Didier Rica
(74) Momsen, Leonardos & CIA
Prorrogado de 30/12/2020 a 29/12/2025 (4º Período).

(11) DI 6505126-2

Código 46 - Prorrogação
(22) 29/12/2005
(15) 24/06/2008
(45) 24/06/2008
(54) CONFIGURAÇÃO APLICADA EM CABIDE PARA CALÇADOS
(73) Argentino Alves Ferreira (BR/RS)
(72) Argentino Alves Ferreira
(74) Wagner José da Silva
Prorrogado de 30/12/2020 a 29/12/2025 (4º Período).

(11) DI 7003893-7

Código 46 - Prorrogação
(22) 01/10/2010
(15) 09/03/2011
(45) 09/03/2011
(52) 17-03
(54) CONFIGURAÇÃO APLICADA EM VIOLBASS ACÚSTICO
(73) VICENTE KENIO ROSAL ALCANFOR (BR/DF)
(72) VICENTE KENIO ROSAL ALCANFOR
(74) ABM ASSESSORIA BRASILEIRA DE MARCAS LTDA
Prorrogado de 02/10/2020 a 01/10/2025 (3º Período).

(11) DI 7004296-9

Código 46 - Prorrogação
(22) 26/08/2010
(15) 17/05/2011
(45) 17/05/2011
(52) 15-05
(54) CONFIGURAÇÃO APLICADA EM LAVADORA DE ROUPAS COM PEDESTAL REMOVÍVEL
(73) Wanke S/A (BR/SC)
(72) Eduardo Wanke; Lothar Ehrat; Artur Wanke



(74) King's Marcas e Patentes Ltda
Prorrogado de 27/08/2020 a 26/08/2025 (3º Período).

(11) DI 7004992-0

Código 46 - Prorrogação
(22) 08/12/2010
(15) 19/07/2011
(45) 19/07/2011
(52) 07-03
(54) CONFIGURAÇÃO ORNAMENTAL EM CONJUNTO DE FACAS
(73) Tramontina S/A Cutelaria (BR/RS)
(72) Marcos Antonio Grespan
(74) Creazione Marcas e Patentes Ltda
Prorrogado de 09/12/2020 a 08/12/2025 (3º Período).

(11) DI 7004993-9

Código 46 - Prorrogação
(22) 08/12/2010
(15) 24/05/2011
(45) 24/05/2011
(52) 07-03
(54) CONFIGURAÇÃO APLICADA EM FACAS
(73) Tramontina S/A Cutelaria (BR/RS)
(72) Marcos Antonio Grespan
(74) Creazione Marcas e Patentes Ltda.
Prorrogado de 09/12/2020 a 08/12/2025 (3º Período).

(11) DI 7005078-3

Código 46 - Prorrogação
(22) 16/12/2010
(15) 24/05/2011
(45) 24/05/2011
(52) 02-04
(54) CONFIGURAÇÃO APLICADA EM SANDÁLIA
(73) GRENDENE S.A. (BR/CE)
(72) Ademir Canei
(74) Custódio de Almeida & Cia.
Prorrogado de 17/12/2020 a 16/12/2025 (3º Período).

(11) DI 7005103-8

Código 46 - Prorrogação
(22) 20/12/2010
(15) 21/06/2011
(45) 21/06/2011
(52) 07-03
(54) CONFIGURAÇÃO APLICADA EM CONJUNTO DE TALHERES
(73) Tramontina S/A Cutelaria (BR/RS)
(72) Marcos Antonio Grespan



(74) Creazione Marcas e Patentes Ltda
Prorrogado de 21/12/2020 a 20/12/2025 (3º Período).

(11) DI 7005107-0

Código 46 - Prorrogação
(22) 20/12/2010
(15) 21/06/2011
(45) 21/06/2011
(52) 02-04
(54) CONFIGURAÇÃO APLICADA EM CHINELO
(73) Grendene S.A (BR/CE)
(72) Ademir Canei
(74) Custódio de Almeida & Cia
Prorrogado de 21/12/2020 a 20/12/2025 (3º Período).

(11) DI 7005490-8

Código 46 - Prorrogação
(22) 21/12/2010
(15) 24/05/2011
(45) 24/05/2011
(52) 25-01
(54) CONFIGURAÇÃO APLICADA EM SUPORTE PRIMÁRIO DE PROTEÇÃO
(73) METROFORM SYSTEM TECNOLOGIA EM FORMAS PLÁSTICAS LTDA (BR/SP)
(72) Tulio Roberto Wolter
(74) SIQUEIRA CASTRO ADVOGADOS
Prorrogado de 22/12/2020 a 21/12/2025 (3º Período).

(11) DI 7005728-1

Código 46 - Prorrogação
(22) 15/12/2010
(15) 05/12/2012
(45) 05/12/2012
(52) 12-11
(54) CONFIGURAÇÃO APLICADA EM SCOOTER
(73) Piaggio & C. S.P.A (IT)
(72) Marco Lambri; Roberto Palla
(74) Momsen, Leonardos & Cia
Prorrogado de 16/12/2020 a 15/12/2025 (3º Período).

(11) DI 7005729-0

Código 46 - Prorrogação
(22) 15/12/2010
(15) 04/09/2012
(45) 04/09/2012
(52) 12-11
(54) CONFIGURAÇÃO APLICADA EM SCOOTER
(73) Piaggio & C. S.P.A. (IT)



(72) Marco Lambri; Roberto Palla
(74) Momsen, Leonardos & Cia
Prorrogado de 16/12/2020 a 15/12/2025 (3º Período).

(11) DI 7005732-0

Código 46 - Prorrogação
(22) 15/12/2010
(15) 01/11/2011
(45) 01/11/2011
(52) 12-11
(54) CONFIGURAÇÃO APLICADA EM SCOOTER
(73) Piaggio & C. S.P.A. (IT)
(72) Marco Lambri; Riccardo Minuti
(74) Momsen, Leonardos & Cia
Prorrogado de 16/12/2020 a 15/12/2025 (3º Período).

(11) DI 7005733-8

Código 46 - Prorrogação
(22) 15/12/2010
(15) 13/09/2011
(45) 13/09/2011
(52) 12-15
(54) CONFIGURAÇÃO APLICADA EM BANDA DE RODAGEM DE PNEUMÁTICO
(73) COMPAGNIE GENERALE DES ETABLISSEMENTS MICHELIN (FR)
(72) Benjamin E. Ebel; Anthony J. McPherson
(74) GUERRA PROPRIEDADE INDUSTRIAL
Prorrogado de 16/12/2020 a 15/12/2025 (3º Período).

(11) DI 7005749-4

Código 46 - Prorrogação
(22) 20/12/2010
(15) 05/12/2012
(45) 05/12/2012
(52) 16-06
(54) CONFIGURAÇÃO APLICADA A UM SISTEMA DE DETECÇÃO ÓPTICO
(73) Pathogen Detection Systems, Inc (CA) ; Queen's University At Kingston (CA)
(72) R. Stephen Brown; Eric Marcotte; Doug Wilton; Peter Gallant; David Dolphin; Michael Miron; Lee Underwood; David Robinson; Les Stokes; Peter Holdcroft; Matthew Brown
(74) Flávia Salim Lopes
Prorrogado de 21/12/2020 a 20/12/2025 (3º Período).

(11) DI 7005750-8

Código 46 - Prorrogação
(22) 20/12/2010
(15) 05/12/2012
(45) 05/12/2012



(52) 09-07
(54) CONFIGURAÇÃO APLICADA A UMA TAMPA PARA RECIPIENTE
(73) Pathogen Detection Systems, Inc (CA) ; Queen's University At Kingston (CA)
(72) R. Stephen Brown; Eric Marcotte; Michelle Douma; Michael Miron; Doug Wilton; Peter Gallant; David Dolphin; Lee Underwood; David Robinson; Les Stokes; Peter Holdcroft; Matthew Miles
(74) Orlando de Souza
Prorrogado de 21/12/2020 a 20/12/2025 (3º Período).

(11) DI 7005751-6

Código 46 - Prorrogação
(22) 20/12/2010
(15) 11/10/2011
(45) 11/10/2011
(52) 09-05
(54) CONFIGURAÇÃO APLICADA A UM RECIPIENTE
(73) Pathogen Detection Systems, Inc (CA) ; Queen's University At Kingston (CA)
(72) R. Stephen Brown; Eric Marcotte; Michelle Douma; Michael Miron; Doug Wilton; Peter Gallant; David Dolphin; Lee Underwood; David Robinson; Les Stokes; Peter Holdcroft; Matthew Miles
(74) Flávia Salim Lopes
Prorrogado de 21/12/2020 a 20/12/2025 (3º Período).

(11) DI 7005752-4

Código 46 - Prorrogação
(22) 20/12/2010
(15) 17/04/2012
(45) 17/04/2012
(52) 09-07
(54) CONFIGURAÇÃO APLICADA A UM PLUGUE PARA RECIPIENTE
(73) Pathogen Detection Systems, Inc (CA) ; Queen's University At Kingston (CA)
(72) R. Stephen Brown; Eric Marcotte; Michelle Douma; Doug Wilton; Michael Miron
(74) Flávia Salim Lopes
Prorrogado de 21/12/2020 a 20/12/2025 (3º Período).

(11) DI 7005763-0

Código 46 - Prorrogação
(22) 22/12/2010
(15) 31/01/2012
(45) 31/01/2012
(52) 14-03
(54) CONFIGURAÇÃO APLICADA EM FONE DE CABEÇA PARA COMUNICAÇÕES
(73) Plantronics, Inc (US)
(72) John Kelley
(74) Nellie Anne Daniel-Shores



Prorrogado de 23/12/2020 a 22/12/2025 (3º Período).

(11) DI 7005775-3

Código 46 - Prorrogação
(22) 22/12/2010
(15) 18/10/2011
(45) 18/10/2011
(52) 12-08
(54) CONFIGURAÇÃO APLICADA EM CARROCERIA DE AUTOMÓVEL
(73) Byd Company Limited (CN)
(72) Yubo Lian; Hao Zeng; Wenquan Tang
(74) Momsen, Leonardos & Cia
Prorrogado de 23/12/2020 a 22/12/2025 (3º Período).

(11) DI 7005779-6

Código 46 - Prorrogação
(22) 22/12/2010
(15) 31/01/2012
(45) 31/01/2012
(52) 14-03
(54) CONFIGURAÇÃO APLICADA EM FONE DE CABEÇA PARA
COMUNICAÇÕES
(73) Plantronics, Inc (US)
(72) John Kelley
(74) Nellie Anne Daniel-Shores
Prorrogado de 23/12/2020 a 22/12/2025 (3º Período).

(11) DI 7005807-5

Código 46 - Prorrogação
(22) 23/12/2010
(15) 04/09/2012
(45) 04/09/2012
(52) 28-02 , 23-02
(54) CONFIGURAÇÃO APLICADA EM BLOCO SANITÁRIO
(73) Unilever N.V. (NL)
(72) Ildiko Beder; Stefano Cademartiri; Elisabetta Capasso; Ivan Valcarenghi
(74) Atem e Remer Asses. Consult. Prop. Int. Ltda
Prorrogado de 24/12/2020 a 23/12/2025 (3º Período).

(11) DI 7005809-1

Código 46 - Prorrogação
(22) 23/12/2010
(15) 09/08/2016
(45) 09/08/2016
(52) 07-05
(54) CONFIGURAÇÃO APLICADA A DISPOSITIVO APLICADOR DE BLOCO
SANITÁRIO
(73) Unilever (NL)



(72) Ildiko Beder; Stefano Cademartiri; Elisabetta Capasso; Ivan Valcarenghi
(74) Atem e Remer Asses. Consult. Prop. Int. Ltda
Prorrogado de 24/12/2020 a 23/12/2025 (3º Período).

(11) DI 7005861-0

Código 46 - Prorrogação
(22) 28/12/2010
(15) 04/10/2011
(45) 04/10/2011
(52) 02-04
(54) CONFIGURAÇÃO APLICADA EM SAPATILHA
(73) Grendene S.A (BR/CE)
(72) Ademir Canei
(74) Custódio de Almeida & Cia
Prorrogado de 29/12/2020 a 28/12/2025 (3º Período).

(11) DI 7100258-8

Código 46 - Prorrogação
(22) 27/01/2011
(15) 29/05/2012
(45) 29/05/2012
(52) 19-08
(54) PADRÃO ORNAMENTAL APLICADO EM FRASCO PULVERIZADOR
(73) HISAMITSU PHARMACEUTICAL CO., INC. (JP)
(72) SAYAKA MOCHIZUKI; YUICHI TOYOFUKU; TOMOKO HANDA
(74) HISSAO ARITA
Prorrogado de 28/01/2021 a 27/01/2026 (3º Período).

(11) DI 7100260-0

Código 46 - Prorrogação
(22) 27/01/2011
(15) 29/05/2012
(45) 29/05/2012
(52) 19-08
(54) PADRÃO ORNAMENTAL APLICADO EM CAIXA DE EMBALAGEM
(73) HISAMITSU PHARMACEUTICAL CO., INC. (JP)
(72) SAYAKA MOCHIZUKI; YUICHI TOYOFUKU; TOMOKO HANDA
(74) HISSAO ARITA
Prorrogado de 28/01/2021 a 27/01/2026 (3º Período).

(11) DI 7100261-8

Código 46 - Prorrogação
(22) 27/01/2011
(15) 29/05/2012
(45) 29/05/2012
(52) 19-08
(54) PADRÃO ORNAMENTAL APLICADO EM CAIXA DE EMBALAGEM
(73) HISAMITSU PHARMACEUTICAL CO., INC. (JP)



(72) SAYAKA MOCHIZUKI; YUICHI TOYOFUKU; TOMOKO HANDA
(74) HISSAO ARITA
Prorrogado de 28/01/2021 a 27/01/2026 (3º Período).

(11) DI 7100263-4

Código 46 - Prorrogação
(22) 27/01/2011
(15) 29/05/2012
(45) 29/05/2012
(52) 19-08
(54) PADRÃO ORNAMENTAL APLICADO EM CAIXA DE EMBALAGEM
(73) HISAMITSU PHARMACEUTICAL CO., INC. (JP)
(72) SAYAKA MOCHIZUKI; YUICHI TOYOFUKU; TOMOKO HANDA
(74) HISSAO ARITA
Prorrogado de 28/01/2021 a 27/01/2026 (3º Período).

(11) DI 7100264-2

Código 46 - Prorrogação
(22) 27/01/2011
(15) 27/03/2012
(45) 27/03/2012
(52) 19-08
(54) PADRÃO ORNAMENTAL APLICADO EM CAIXA DE EMBALAGEM
(73) HISAMITSU PHARMACEUTICAL CO., INC. (JP)
(72) SAYAKA MOCHIZUKI; YUICHI TOYOFUKU; TOMOKO HANDA
(74) Hissao Arita
Prorrogado de 28/01/2021 a 27/01/2026 (3º Período).

(11) DI 7100265-0

Código 46 - Prorrogação
(22) 27/01/2011
(15) 05/09/2017
(45) 05/09/2017
(52) 09-03
(54) CONFIGURAÇÃO APLICADA EM CAIXA DE EMBALAGEM
(73) HISAMITSU PHARMACEUTICAL CO., INC. (JP)
(72) SAYAKA MOCHIZUKI; YUICHI TOYOFUKU; TOMOKO HANDA
(74) Hissao Arita
Prorrogado de 28/01/2021 a 27/01/2026 (3º Período).

(11) DI 7100297-9

Código 46 - Prorrogação
(22) 31/01/2011
(15) 03/12/2013
(45) 03/12/2013
(52) 15-07
(54) CONFIGURAÇÃO APLICADA EM REFRIGERADOR
(73) WHIRLPOOL S.A. (BR/SP)



(72) EDUARDO AUGUSTO DE CARVALHO SANCHES; MARTHA GOMES DE PINHO; ANTONIO JORGE PIETRUZA

(74) CARINA S RODRIGUES

Prorrogado de 01/02/2021 a 31/01/2026 (3º Período).

(11) DI 7100301-0

Código 46 - Prorrogação

(22) 31/01/2011

(15) 13/03/2012

(45) 13/03/2012

(52) 15-07

(54) CONFIGURAÇÃO APLICADA A CONSOLE DE REFRIGERADOR

(73) WHIRLPOOL S.A. (BR/SP)

(72) MARTHA GOMES DE PINHO; ANTONIO JORGE PIETRUZA; EDUARDO AUGUSTO DE CARVALHO SANCHES

(74) CARINA S RODRIGUES

Prorrogado de 01/02/2021 a 31/01/2026 (3º Período).

(11) DI 7100321-5

Código 46 - Prorrogação

(22) 03/02/2011

(15) 06/03/2012

(45) 06/03/2012

(52) 21-01

(54) CONFIGURAÇÃO APLICADA EM BONECO

(73) ANA ALICE BIEMMI LEITE (BR/SP)

(72) ANA ALICE BIEMMI LEITE

(74) CONTINENTAL MARCAS E PATENTES S/S LTDA

Prorrogado de 04/02/2021 a 03/02/2026 (3º Período).

(11) DI 7100512-9

Código 46 - Prorrogação

(22) 04/01/2011

(15) 11/10/2011

(45) 11/10/2011

(52) 28-03

(54) CONFIGURAÇÃO APLICADA EM ACESSÓRIO PARA MÁQUINA DE CORTAR CABELO

(73) KONINKLIJKE PHILIPS N.V. (NL)

(72) Ki-Hyun Yoon

(74) DAVID DO NASCIMENTO ADVOGADOS ASSOCIADOS

Prorrogado de 05/01/2021 a 04/01/2026 (3º Período).

(11) DI 7100513-7

Código 46 - Prorrogação

(22) 04/01/2011

(15) 20/09/2011

(45) 20/09/2011



(52) 28-03
(54) CONFIGURAÇÃO APLICADA EM ACESSÓRIO PARA MÁQUINA DE CORTAR CABELO
(73) KONINKLIJKE PHILIPS N.V. (NL)
(72) Ki-Hyun Yoon
(74) DAVID DO NASCIMENTO ADVOGADOS ASSOCIADOS
Prorrogado de 05/01/2021 a 04/01/2026 (3º Período).

(11) DI 7104027-7

Código 46 - Prorrogação
(22) 04/08/2011
(15) 17/04/2012
(45) 17/04/2012
(52) 03-01
(54) CONFIGURAÇÃO APLICADA EM COLETOR DE CÉDULAS E MOEDAS
(73) IGREJA PENTECOSTAL DEUS É AMOR (BR/SP)
(72) DEBORA OLIVEIRA DE MIRANDA ALMEIDA.
(74) SUL AMÉRICA MARCAS E PATENTES LTDA
Prorrogado de 05/08/2021 a 04/08/2026 (3º Período).

(11) DI 7104966-5

Código 46 - Prorrogação
(22) 15/09/2011
(15) 22/05/2012
(45) 22/05/2012
(52) 15-03
(54) CONFIGURAÇÃO APLICADA EM IMPLEMENTO AGRÍCOLA PARA PRÉ - LIMPEZA DE CAFÉ EM COCO ENLEIRADO
(73) Industrias Reunidas Colombo (BR/SP)
(72) Luiz henrique Bertino
(74) Marcia Ferreira Gomes
Prorrogado de 16/09/2021 a 15/09/2026 (3º Período).

(11) DI 7105584-3

Código 46 - Prorrogação
(22) 07/11/2011
(15) 22/10/2013
(45) 22/10/2013
(52) 12-11
(54) CONFIGURAÇÃO APLICADA EM BAÚ PARA MOTOCICLETA
(73) GIVI S.P.A. (IT)
(72) VISENZI VINCENZO
(74) EDMUNDO BRUNNER ASS. EM PROP. INDL. LTDA.
Prorrogado de 08/11/2021 a 07/11/2026 (3º Período).

(11) DI 7105585-1

Código 46 - Prorrogação
(22) 07/11/2011



(15) 22/10/2013
(45) 22/10/2013
(52) 12-11
(54) CONFIGURAÇÃO APLICADA EM BAÚ PARA MOTOCICLETA
(73) GIVI S.P.A. (IT)
(72) VISENZI VINCENZO
(74) EDMUNDO BRUNNER ASS. EM PROP. INDL. LTDA.
Prorrogado de 08/11/2021 a 07/11/2026 (3º Período).

(11) DI 7105586-0

Código 46 - Prorrogação
(22) 07/11/2011
(15) 22/10/2013
(45) 22/10/2013
(52) 12-11
(54) CONFIGURAÇÃO APLICADA EM BAÚ PARA MOTOCICLETA
(73) GIVI S.P.A. (IT)
(72) VISENZI VINCENZO
(74) EDMUNDO BRUNNER ASS. EM PROP. INDL. LTDA.
Prorrogado de 08/11/2021 a 07/11/2026 (3º Período).



Código 46.2 - Exigência de complementação de quinquênio e/ou prorrogação – Art. 120 e 108 da LPI

O Titular deverá complementar o recolhimento do quinquênio e/ou prorrogação, de acordo com a tabela vigente na data da complementação. A comprovação se dará com o peticionamento com código de serviço 105 - cumprimento de exigência. O não cumprimento no prazo de 60 (sessenta) dias acarretará a extinção do registro

(11) DI 7000766-7

Código 46.2 - Exigência de complementação de quinquênio e/ou prorrogação –
Art. 120 e 108 da LPI

(15) 12/04/2011

(73) Fiat Automóveis S.A (BR/GO)

Para regularização do terceiro período de vigência do registro, complemente o valor recolhido pela GRU 29409231902320526, para o atual valor de Renovação, visto que foi recolhida taxa referente ao segundo quinquênio, quando o período necessita de quinquênio e prorrogação. Para cumprimento da exigência, é necessário peticionamento por meio do código 105 junto da apresentação de comprovação de recolhimento, guia gerada pelo código de serviço 800.



Código 47 - Petição Não Conhecida

Não conhecimento da petição apresentada em virtude do disposto nos Arts. 218 ou 219 da LPI.

(21) BR 30 2019 005976-2

Código 47 - Petição Não Conhecida

(22) 05/12/2019

(71) OLATUNJI BAMIDELE ADEOYE ALOBA-DA-ROCHA (BR/PE)

A petição 870200151494 de 01/12/2020 não foi conhecida por ter sido intempestiva, de acordo com o artigo 218, I.



Código 47.1 - Petição Prejudicada

Prejudicada a petição apresentada, conforme informações do complemento do despacho

(21) BR 30 2014 000251-1

Código 47.1 - Petição Prejudicada

(22) 22/01/2014

(71) FORTUNE GOLD ENTERPRISES LTD. (SC)

(74) MARIA BEATRIZ CORREA DA SILVA MEYER GAIARSA

Prejudicada a petição, com vistas à anotação de transferência de titularidade, tendo em vista a extinção do registro, publicada na RPI 2541, de 17/09/2019. Em referência à petição nº 870200157272, de 15/12/2020.



Código 47.3 - Petição Deferida

Deferida a petição apresentada, conforme informações do complemento do despacho.

(11) BR 30 2014 001056-5	Código 47.3 - Petição Deferida (71) INTERCONTINENTAL GREAT BRANDS LLC (US) (74) DANNEMANN, SIEMSEN, BIGLER & IPANEMA MOREIRA Deferida a petição, com vistas à retificação do nome do autor. Em referência ao protocolo nº 020140027160, de 28/08/2014.
(11) BR 30 2014 002090-0	Código 47.3 - Petição Deferida (71) GENERAL MILLS, INC. (US) ; YOKI ALIMENTOS LTDA. (BR/SP) (74) DANNEMANN, SIEMSEN, BIGLER & IPANEMA MOREIRA Deferida a petição, com vistas à apresentação do documento de prioridade unionista, no que se refere aos aspectos formais. Em referência ao protocolo nº 020140024533, de 08/08/2014.
(11) BR 30 2014 002188-5	Código 47.3 - Petição Deferida (71) DIVERSEY, INC. (US) (74) EDUARDO OTERO Deferida a petição, com vistas à apresentação do documento de prioridade unionista, no que se refere aos aspectos formais. Em referência ao protocolo nº 020140024436, de 07/08/2014.
(11) BR 30 2014 002228-8	Código 47.3 - Petição Deferida (71) EARRING SUPPORT, LLC (US) (74) DANNEMANN, SIEMSEN, BIGLER & IPANEMA MOREIRA Deferida a petição, com vistas à apresentação do documento de prioridade unionista, no que se refere aos aspectos formais. Em referência ao protocolo nº 020140025221, de 15/08/2014.
(11) BR 30 2014 002285-7	Código 47.3 - Petição Deferida (71) STARBUCKS CORPORATION D/B/A STARBUCKS COFFEE COMPANY (US) (74) ANA CRISTINA ALMEIDA MÜLLER WEGMANN Deferida a petição, com vistas à apresentação do documento de prioridade unionista, no que se refere aos aspectos formais. Em referência ao protocolo nº 020140025449, de 18/08/2014.
(11) BR 30 2014 002296-2	Código 47.3 - Petição Deferida (71) WAGO VERWALTUNGSGESELLSCHAFT MBH (DE) (74) DANNEMANN, SIEMSEN, BIGLER & IPANEMA MOREIRA



Deferida a petição, com vistas à apresentação do documento de prioridade unionista, no que se refere aos aspectos formais. Em referência ao protocolo nº 020140025061, de 14/08/2014.

(11) BR 30 2014 002377-2

Código 47.3 - Petição Deferida
(71) ELC MANAGEMENT LLC (US)
(74) DANNEMANN, SIEMSEN, BIGLER & IPANEMA MOREIRA
Deferida a petição, com vistas à apresentação do documento de prioridade unionista, no que se refere aos aspectos formais. Em referência ao protocolo nº 020140025062, de 14/08/2014.

(11) BR 30 2014 002396-9

Código 47.3 - Petição Deferida
(71) LEGO A/S (DK)
(74) DANNEMANN, SIEMSEN, BIGLER & IPANEMA MOREIRA
Deferida a petição, com vistas à apresentação do documento de prioridade unionista, no que se refere aos aspectos formais. Em referência ao protocolo nº 020140024264, de 06/08/2014.

(11) BR 30 2014 002399-3

Código 47.3 - Petição Deferida
(71) LEGO A/S (DK)
(74) DANNEMANN, SIEMSEN, BIGLER & IPANEMA MOREIRA
Deferida a petição, com vistas à apresentação do documento de prioridade unionista, no que se refere aos aspectos formais. Em referência ao protocolo nº 020140024263, de 06/08/2014.

(11) BR 30 2014 002400-0

Código 47.3 - Petição Deferida
(71) LEGO A/S (DK)
(74) DANNEMANN, SIEMSEN, BIGLER & IPANEMA MOREIRA
Deferida a petição, com vistas à apresentação do documento de prioridade unionista, no que se refere aos aspectos formais. Em referência ao protocolo nº 020140024531, de 08/08/2014.

(11) BR 30 2014 002402-7

Código 47.3 - Petição Deferida
(71) LEGO A/S (DK)
(74) DANNEMANN, SIEMSEN, BIGLER & IPANEMA MOREIRA
Deferida a petição, com vistas à apresentação do documento de prioridade unionista, no que se refere aos aspectos formais. Em referência ao protocolo nº 020140024530, de 08/08/2014.

(11) BR 30 2014 002403-5

Código 47.3 - Petição Deferida
(71) LEGO A/S (DK)
(74) DANNEMANN, SIEMSEN, BIGLER & IPANEMA MOREIRA
Deferida a petição, com vistas à apresentação do documento de prioridade unionista, no que se refere aos aspectos formais. Em referência ao protocolo nº



020140024262, de 06/08/2014.

(11) BR 30 2014 002472-8

Código 47.3 - Petição Deferida
(71) BRIDGESTONE CORPORATION (JP)
(74) MMV AGENTES DA PROPRIEDADE INDUSTRIAL
Deferida a petição, com vistas à apresentação do documento de prioridade unionista, no que se refere aos aspectos formais. Em referência ao protocolo nº 020140024520, de 08/08/2014.

(11) BR 30 2014 002634-8

Código 47.3 - Petição Deferida
(71) MARY KAY INC. (US)
(74) DANNEMANN, SIEMSEN, BIGLER & IPANEMA MOREIRA
Deferida a petição, com vistas à apresentação do documento de prioridade unionista, no que se refere aos aspectos formais. Em referência ao protocolo nº 020140025219, de 15/08/2014.

(11) BR 30 2014 002661-5

Código 47.3 - Petição Deferida
(71) THE PROCTER & GAMBLE COMPANY (US)
(74) DANNEMANN, SIEMSEN, BIGLER & IPANEMA MOREIRA
Deferida a petição, com vistas à apresentação do documento de prioridade unionista, no que se refere aos aspectos formais. Em referência ao protocolo nº 020140025592, de 19/08/2014.

(11) BR 30 2014 002662-3

Código 47.3 - Petição Deferida
(71) THE PROCTER & GAMBLE COMPANY (US)
(74) DANNEMANN, SIEMSEN, BIGLER & IPANEMA MOREIRA
Deferida a petição, com vistas à apresentação do documento de prioridade unionista, no que se refere aos aspectos formais. Em referência ao protocolo nº 020140025596, de 19/08/2014.

(11) BR 30 2014 002742-5

Código 47.3 - Petição Deferida
(71) SANOFI-AVENTIS DEUTSCHLAND GMBH (DE)
(74) DANNEMANN, SIEMSEN, BIGLER & IPANEMA MOREIRA
Deferida a petição, com vistas à apresentação do documento de prioridade unionista, no que se refere aos aspectos formais. Em referência ao protocolo nº 020140025059, de 14/08/2014.

(11) BR 30 2014 002744-1

Código 47.3 - Petição Deferida
(71) MARY KAY INC. (US)
(74) DANNEMANN, SIEMSEN, BIGLER & IPANEMA MOREIRA
Deferida a petição, com vistas à apresentação do documento de prioridade unionista, no que se refere aos aspectos formais. Em referência ao protocolo nº 020140025055, de 14/08/2014.



(11) BR 30 2014 002754-9	Código 47.3 - Petição Deferida (71) AVIGILON CORPORATION (CA) (74) DI BLASI, PARENTE & ASS. PROP. IND. LTDA Deferida a petição, com vistas à apresentação do documento de cessão dos autores. Em referência ao protocolo nº 020140025477, de 18/08/2014.
(11) BR 30 2014 002791-3	Código 47.3 - Petição Deferida (71) COVCO (H.K.) LIMITED (TH) (74) DANIEL ADVOGADOS Deferida a petição, com vistas à apresentação do documento de prioridade unionista, no que se refere aos aspectos formais. Em referência ao protocolo nº 020140027677, de 02/09/2014.
(11) BR 30 2014 002792-1	Código 47.3 - Petição Deferida (71) CHRYSLER GROUP LLC (US) (74) ANDRE LUIZ SOUZA ALVAREZ Deferida a petição, com vistas à apresentação do documento de prioridade unionista, no que se refere aos aspectos formais. Em referência ao protocolo nº 020140024592, de 08/08/2014.
(11) BR 30 2014 002793-0	Código 47.3 - Petição Deferida (71) COVCO (H.K.) LIMITED (TH) (74) DANIEL ADVOGADOS Deferida a petição, com vistas à apresentação do documento de prioridade unionista, no que se refere aos aspectos formais. Em referência ao protocolo nº 020140027675, de 02/09/2014.
(11) BR 30 2014 002835-9	Código 47.3 - Petição Deferida (71) BRIDGESTONE CORPORATION (JP) (74) MMV AGENTES DA PROPRIEDADE INDUSTRIAL Deferida a petição, com vistas à apresentação do documento de prioridade unionista, no que se refere aos aspectos formais. Em referência ao protocolo nº 020140024517, de 08/08/2014.
(11) BR 30 2014 002839-1	Código 47.3 - Petição Deferida (71) MARY KAY INC. (US) (74) DANNEMANN, SIEMSEN, BIGLER & IPANEMA MOREIRA Deferida a petição, com vistas à apresentação do documento de prioridade unionista, no que se refere aos aspectos formais. Em referência ao protocolo nº 020140026601, de 25/08/2014.
(11) BR 30 2014 002840-5	Código 47.3 - Petição Deferida (71) AUTOMOBILI LAMBORGHINI S.P.A. (IT) (74) DANNEMANN, SIEMSEN, BIGLER & IPANEMA MOREIRA



Deferida a petição, com vistas à apresentação do documento de prioridade unionista, no que se refere aos aspectos formais. Em referência ao protocolo nº 020140027997, de 05/09/2014.

(11) BR 30 2014 002841-3

Código 47.3 - Petição Deferida
(71) AUTOMOBILI LAMBORGHINI S.P.A. (IT)
(74) DANNEMANN, SIEMSEN , BIGLER & IPANEMA MOREIRA
Deferida a petição, com vistas à apresentação do documento de prioridade unionista, no que se refere aos aspectos formais. Em referência ao protocolo nº 020140027163, de 28/08/2014.

(11) BR 30 2014 002842-1

Código 47.3 - Petição Deferida
(71) AUTOMOBILI LAMBORGHINI S.P.A. (IT)
(74) DANNEMANN, SIEMSEN, BIGLER & IPANEMA MOREIRA
Deferida a petição, com vistas à apresentação do documento de prioridade unionista, no que se refere aos aspectos formais. Em referência ao protocolo nº 020140025594, de 19/08/2014.

(11) BR 30 2014 002869-3

Código 47.3 - Petição Deferida
(71) S. C. JOHNSON & SON, INC. (US)
(74) CRISTIANE RUIZ DE MORAES VIANNA
Deferida a petição, com vistas à apresentação do documento de prioridade unionista, no que se refere aos aspectos formais. Em referência ao protocolo nº 020140025401, de 18/08/2014.

(11) BR 30 2014 002870-7

Código 47.3 - Petição Deferida
(71) S. C. JOHNSON & SON, INC. (US)
(74) CRISTIANE RUIZ DE MORAES VIANNA
Deferida a petição, com vistas à apresentação do documento de prioridade unionista, no que se refere aos aspectos formais. Em referência ao protocolo nº 020140025460, de 18/08/2014.

(11) BR 30 2014 002875-8

Código 47.3 - Petição Deferida
(71) GABRIELLE STUDIO, INC. (US)
(74) DANNEMANN, SIEMSEN, BIGLER & IPANEMA MOREIRA
Deferida a petição, com vistas à apresentação do documento de prioridade unionista, no que se refere aos aspectos formais. Em referência ao protocolo nº 020140024777, de 12/08/2014.

(11) BR 30 2014 002877-4

Código 47.3 - Petição Deferida
(71) GABRIELLE STUDIO, INC. (US)
(74) DANNEMANN, SIEMSEN, BIGLER & IPANEMA MOREIRA
Deferida a petição, com vistas à apresentação do documento de prioridade unionista, no que se refere aos aspectos formais. Em referência ao protocolo nº



020140025223, de 15/08/2014.

(11) BR 30 2014 002878-2

Código 47.3 - Petição Deferida
(71) GABRIELLE STUDIO, INC. (US)
(74) DANNEMANN, SIEMSEN, BIGLER & IPANEMA MOREIRA
Deferida a petição, com vistas à apresentação do documento de prioridade unionista, no que se refere aos aspectos formais. Em referência ao protocolo nº 020140025377, de 18/08/2014.

(11) BR 30 2014 002886-3

Código 47.3 - Petição Deferida
(71) SMITH & NEPHEW, INC. (US)
(74) DANNEMANN, SIEMSEN, BIGLER & IPANEMA MOREIRA
Deferida a petição, com vistas à apresentação do documento de prioridade unionista, no que se refere aos aspectos formais. Em referência ao protocolo nº 020140025064, de 14/08/2014.

(11) BR 30 2014 002887-1

Código 47.3 - Petição Deferida
(71) SMITH & NEPHEW, INC. (US)
(74) DANNEMANN, SIEMSEN, BIGLER & IPANEMA MOREIRA
Deferida a petição, com vistas à apresentação do documento de prioridade unionista, no que se refere aos aspectos formais. Em referência ao protocolo nº 020140024123, de 05/08/2014.

(11) BR 30 2014 002931-2

Código 47.3 - Petição Deferida
(71) KONINKLIJKE PHILIPS N.V. (NL)
(74) EDUARDO OTERO
Deferida a petição, com vistas à apresentação do documento de prioridade unionista, no que se refere aos aspectos formais. Em referência ao protocolo nº 020140028283, de 09/09/2014.

(11) BR 30 2014 003056-6

Código 47.3 - Petição Deferida
(71) NIAGARA BOTTLING, LLC (US)
(74) ORLANDO DE SOUZA
Deferida a petição, com vistas à alteração de endereço de autor. Em referência ao protocolo nº 020140026826, de 26/08/2014.

(11) BR 30 2014 003070-1

Código 47.3 - Petição Deferida
(71) KONINKLIJKE PHILIPS N.V. (NL)
(74) ANDRE LUIZ SOUZA ALVAREZ
Deferida a petição, com vistas à apresentação do documento de prioridade unionista, no que se refere aos aspectos formais. Em referência ao protocolo nº 020140027993, de 05/09/2014.

(11) BR 30 2014 003073-6

Código 47.3 - Petição Deferida

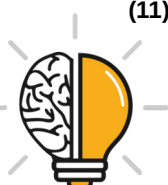

(71) ATLAS COPCO AIRPOWER, NAAMLOZE VENNOOTSCHAP (BE)

(74) ORLANDO DE SOUZA

Deferida a petição, com vistas à apresentação do documento de prioridade unionista, no que se refere aos aspectos formais. Em referência ao protocolo nº 020140026799, de 26/08/2014.

(11) BR 30 2014 003097-3

Código 47.3 - Petição Deferida

(71) SMITH & NEPHEW, INC. (US)

(74) DANNEMANN, SIEMSEN, BIGLER & IPANEMA MOREIRA

Deferida a petição, com vistas à apresentação do documento de prioridade unionista, no que se refere aos aspectos formais. Em referência ao protocolo nº 020140024124, de 05/08/2014.

(11) BR 30 2014 003121-0

Código 47.3 - Petição Deferida

(71) SATAKE CORPORATION (JP)

(74) KASZNAR LEONARDOS PROPRIEDADE INTELECTUAL

Deferida a petição, com vistas à apresentação do documento de prioridade unionista, no que se refere aos aspectos formais. Em referência ao protocolo nº 020140024145, de 05/08/2014.

(11) BR 30 2014 003138-4

Código 47.3 - Petição Deferida

(71) SULZER MIXPAC AG (CH)

(74) DANNEMANN, SIEMSEN, BIGLER & IPANEMA MOREIRA

Deferida a petição, com vistas à apresentação do documento de prioridade unionista, no que se refere aos aspectos formais. Em referência ao protocolo nº 020140025058, de 14/08/2014.

(11) BR 30 2014 003141-4

Código 47.3 - Petição Deferida

(71) ZOETIS SERVICES LLC (US)

(74) DANIEL ADVOGADOS

Deferida a petição, com vistas à apresentação do documento de prioridade unionista, no que se refere aos aspectos formais. Em referência ao protocolo nº 020140024683, de 11/08/2014.

(11) BR 30 2014 003186-4

Código 47.3 - Petição Deferida

(71) TOMTOM INTERNATIONAL B.V. (NL)

(74) ANDRE LUIZ SOUZA ALVAREZ

Deferida a petição, com vistas à apresentação do documento de prioridade unionista, no que se refere aos aspectos formais. Em referência ao protocolo nº 020140026041, de 21/08/2014.

(11) BR 30 2014 003211-9

Código 47.3 - Petição Deferida

(71) ARTISENT, LLC (US)

(74) DANNEMANN, SIEMSEN, BIGLER & IPANEMA MOREIRA



Deferida a petição, com vistas à apresentação do documento de cessão dos autores. Em referência ao protocolo nº 020140027988, de 05/09/2014.

(11) BR 30 2014 003212-7

Código 47.3 - Petição Deferida
(71) ARTISENT, LLC (US)
(74) DANNEMANN, SIEMSEN, BIGLER & IPANEMA MOREIRA
Deferida a petição, com vistas à apresentação do documento de cessão dos autores. Em referência ao protocolo nº 020140027990, de 05/09/2014.

(11) BR 30 2014 003213-5

Código 47.3 - Petição Deferida
(71) ARTISENT, LLC (US)
(74) DANNEMANN, SIEMSEN, BIGLER & IPANEMA MOREIRA
Deferida a petição, com vistas à apresentação do documento de cessão dos autores. Em referência ao protocolo nº 020140027996, de 05/09/2014.

(11) BR 30 2014 003214-3

Código 47.3 - Petição Deferida
(71) ARTISENT, LLC (US)
(74) DANNEMANN, SIEMSEN, BIGLER & IPANEMA MOREIRA
Deferida a petição, com vistas à apresentação do documento de cessão dos autores, no que se refere aos aspectos formais. Em referência ao protocolo nº 020140027995, de 05/09/2014.

(11) BR 30 2014 003228-3

Código 47.3 - Petição Deferida
(71) APTAR DORTMUND GMBH (DE)
(74) DANNEMANN, SIEMSEN, BIGLER & IPANEMA MOREIRA
Deferida a petição, com vistas à retificação do endereço do depositante. Em referência ao protocolo nº 020140027495, de 01/09/2014.

(11) BR 30 2014 003229-1

Código 47.3 - Petição Deferida
(71) APTAR DORTMUND GMBH (DE)
(74) DANNEMANN, SIEMSEN, BIGLER & IPANEMA MOREIRA
Deferida a petição, com vistas à apresentação do documento de prioridade unionista, no que se refere aos aspectos formais. Em referência ao protocolo nº 020140027998, de 05/09/2014.

(11) BR 30 2014 003247-0

Código 47.3 - Petição Deferida
(71) INDUSTRILÅS I NÄSSJÖ AKTIEBOLAG (SE)
(74) ANDRE LUIZ SOUZA ALVAREZ
Deferida a petição, com vistas à apresentação do documento de prioridade unionista, no que se refere aos aspectos formais. Em referência ao protocolo nº 020140028125, de 08/09/2014.

(11) BR 30 2014 003281-0

Código 47.3 - Petição Deferida
(71) APTARGROUP, INC. (US)



(74) DANNEMANN, SIEMSEN, BIGLER & IPANEMA MOREIRA
Deferida a petição, com vistas à apresentação do documento de prioridade unionista, no que se refere aos aspectos formais. Em referência ao protocolo nº 020140025225, de 15/08/2014.

(11) BR 30 2014 003321-2

Código 47.3 - Petição Deferida
(71) RUNWAY BLUE, LLC (US)
(74) VEIRANO E ADVOGADOS ASSOCIADOS
Deferida a petição, com vistas à apresentação do documento de prioridade unionista, no que se refere aos aspectos formais. Em referência ao protocolo nº 020140026739, de 26/08/2014.

(11) BR 30 2014 003340-9

Código 47.3 - Petição Deferida
(71) ABBVIE INC. (US)
(74) ANDRE LUIZ SOUZA ALVAREZ
Deferida a petição, com vistas à apresentação do documento de prioridade unionista, no que se refere aos aspectos formais. Em referência ao protocolo nº 020140027178, de 28/08/2014.

(11) BR 30 2014 003358-1

Código 47.3 - Petição Deferida
(71) KARL STORZ GMBH & CO. KG (DE)
(74) DANNEMANN, SIEMSEN, BIGLER & IPANEMA MOREIRA
Deferida a petição, com vistas à apresentação do documento de prioridade unionista, no que se refere aos aspectos formais. Em referência ao protocolo nº 020140025599, de 19/08/2014.

(11) BR 30 2014 003488-0

Código 47.3 - Petição Deferida
(71) ETHICON ENDO-SURGERY, INC. (US)
(74) DANNEMANN, SIEMSEN, BIGLER & IPANEMA MOREIRA
Deferida a petição, com vistas à apresentação do documento de prioridade unionista, no que se refere aos aspectos formais. Em referência ao protocolo nº 020140025589, de 19/08/2014.

(11) BR 30 2014 003616-5

Código 47.3 - Petição Deferida
(71) PEPSICO, INC. (US)
(74) DANNEMANN, SIEMSEN, BIGLER & IPANEMA MOREIRA
Deferida a petição, com vistas à apresentação do documento de prioridade unionista, no que se refere aos aspectos formais. Em referência ao protocolo nº 020140028102, de 08/09/2014.

(11) BR 30 2014 003624-6

Código 47.3 - Petição Deferida
(71) PEPSICO, INC. (US)
(74) DANNEMANN, SIEMSEN, BIGLER & IPANEMA MOREIRA
Deferida a petição, com vistas à apresentação do documento de prioridade



unionista, no que se refere aos aspectos formais. Em referência ao protocolo nº 020140028104, de 08/09/2014.

(11) BR 30 2014 003693-9

Código 47.3 - Petição Deferida
(71) AMPAC HOLDINGS LLC (US)
(74) DANNEMANN, SIEMSEN, BIGLER & IPANEMA MOREIRA
Deferida a petição, com vistas à apresentação do documento de prioridade unionista, no que se refere aos aspectos formais. Em referência ao protocolo nº 020140025053, de 14/08/2014.

(11) BR 30 2014 003694-7

Código 47.3 - Petição Deferida
(71) AMPAC HOLDINGS LLC (US)
(74) DANNEMANN, SIEMSEN, BIGLER & IPANEMA MOREIRA
Deferida a petição, com vistas à apresentação do documento de prioridade unionista, no que se refere aos aspectos formais. Em referência ao protocolo nº 020140025834, de 20/08/2014.

(11) BR 30 2014 003704-8

Código 47.3 - Petição Deferida
(71) THE PROCTER & GAMBLE COMPANY (US)
(74) FLAVIA MARIA VASCONCELOS PEREIRA (TRENCH ROSSI E WATANABE ADVOGADOS)
Deferida a petição, com vistas à apresentação do documento de prioridade unionista, no que se refere aos aspectos formais. Em referência ao protocolo nº 020140027238, de 28/08/2014.

(11) BR 30 2014 003706-4

Código 47.3 - Petição Deferida
(71) THE PROCTER & GAMBLE COMPANY (US)
(74) FLAVIA MARIA VASCONCELOS PEREIRA (TRENCH ROSSI E WATANABE ADVOGADOS)
Deferida a petição, com vistas à apresentação do documento de prioridade unionista, no que se refere aos aspectos formais. Em referência ao protocolo nº 020140027241, de 28/08/2014.

(11) BR 30 2014 003707-2

Código 47.3 - Petição Deferida
(71) THE PROCTER & GAMBLE COMPANY (US)
(74) FLAVIA MARIA VASCONCELOS PEREIRA (TRENCH ROSSI E WATANABE ADVOGADOS)
Deferida a petição, com vistas à apresentação do documento de prioridade unionista, no que se refere aos aspectos formais. Em referência ao protocolo nº 020140027254, de 28/08/2014.

(11) BR 30 2014 003837-0

Código 47.3 - Petição Deferida
(71) BELL & ROSS B.V. (NL)
(74) DANNEMANN, SIEMSEN, BIGLER & IPANEMA MOREIRA



Deferida a petição, com vistas à apresentação do documento de prioridade unionista, no que se refere aos aspectos formais. Em referência ao protocolo nº 020140027991, de 05/09/2014.

(11) BR 30 2014 003847-8

Código 47.3 - Petição Deferida

(71) NUTRITS LTD (IL)

(74) BHERING ADVOGADOS

Deferida a petição, com vistas à apresentação do documento de procuração. Em referência ao protocolo nº 020140026120, de 21/08/2014.

(11) BR 30 2014 003986-5

Código 47.3 - Petição Deferida

(71) BYD COMPANY LIMITED (CN)

(74) MARIA PIA CARVALHO GUERRA

Deferida a petição, com vistas à apresentação do documento de prioridade unionista, no que se refere aos aspectos formais. Em referência ao protocolo nº 020140027732, de 03/09/2014.

(11) DI 6402739-2

Código 47.3 - Petição Deferida

(71) Saverglass (FR)

(74) MATOS & ASSOCIADOS - ADVOGADOS

Deferida a petição, com vistas à nomeação de novo procurador. Em referência ao protocolo nº 020140024427, de 07/08/2014.

(11) DI 6402740-6

Código 47.3 - Petição Deferida

(71) Saverglass (FR)

(74) MATOS & ASSOCIADOS - ADVOGADOS

Deferida a petição, com vistas à nomeação de procurador. Em referência ao protocolo nº 020140024430, de 07/08/2014.

(11) DI 6505036-3

Código 47.3 - Petição Deferida

(71) HEINZ-GLAS GMBH & CO KGAA (DE)

(74) LUIS FERNANDO RIBEIRO MATOS JÚNIOR

Deferida a petição, com vistas à nomeação de novo procurador. Em referência ao protocolo nº 870150005502, de 16/11/2015.



Código 53.1 - Pedido ou Registro Sub-Judice

Notificação de Ação Judicial referente ao registro.

(11) BR 30 2018 001033-7

Código 53.1 - Pedido ou Registro Sub-Judice

(22) 15/03/2018

(15) 03/09/2019

(71) LADY-IV - LOJA DE VARIEDADES LTDA. (BR/SP)

(74) Brasil Sul Marcas e Patentes Ltda.

NOTIFICAÇÃO DE AÇÃO JUDICIAL REFERENTE AO

REGISTRO INPI: 52400.012600/2020-43 Origem: 2ª Vara Federal de Osasco Ação

Ordinária nº: 5000369-26.2020.4.03.6130 Autor: SUZI BARBOSA DA

COSTA Réus: I. DE L. MANOEL - LOJA DE VARIEDADES E INPI - INSTITUTO

NACIONAL DA PROPRIEDADE INDUSTRIAL REGISTRO SUB-JUDICE



Código 56 - Transferência Deferida

Notificação do deferimento da transferência requerida.

(11) BR 30 2018 001042-6

Código 56 - Transferência Deferida

(22) 16/03/2018

(15) 26/02/2019

(71) ANGELINI PHARMA INC. (US)

(74) DANNEMANN, SIEMSEN, BILGER & IPANEMA MOREIRA

Transferência deferida de PF Consumer Healthcare 1 LLC, conforme petição nº 870200146482, de 19/11/2020.

(11) DI 6505036-3

Código 56 - Transferência Deferida

(22) 29/12/2005

(15) 21/03/2006

(71) HEINZ-GLAS GMBH & CO KGAA (DE)

(74) LUIS FERNANDO RIBEIRO MATOS JÚNIOR

Transferência deferida de Saverglass, conforme petição nº 870200152752, de 04/12/2020.



Código 71 - Despacho Anulado

Anulado o despacho, por ter sido indevido, conforme indicado no complemento.

(21) BR 30 2019 004829-9

Código 71 - Despacho Anulado

(22) 08/10/2019

(71) MANN+HUMMEL BRASIL LTDA (BR/SP)

(74) Toledo Corrêa Marcas e Patentes S/C Ltda.

Referente RPI: 2600 - Cód. 34, Publicado: 03/11/2020, por ter sido indevido.

(11) BR 30 2020 005340-0

Código 71 - Despacho Anulado

(22) 10/11/2020

(15) 05/01/2021

(71) SONY INTERACTIVE ENTERTAINMENT INC. (JP)

(74) KASZNAR LEONARDOS PROPRIEDADE INTELECTUAL

Referente RPI: 2604 - Cód. 34, Publicado: 01/12/2020, para reexame da matéria, em função da apresentação da petição 870200150723, de 30/11/2020.

(21) BR 32 2020 004263-0

Código 71 - Despacho Anulado

(22) 31/03/2020

(62) BR 30 2020 001495-2 31/03/2020

(71) BULLRIDER SPUR COMPANY LLC (US)

(74) Hugo Silva & Maldonado Propriedade Intelectual Sociedade Civil S/C Ltda.

Referente RPI: 2595 - Cód. 31, Publicado: 29/09/2020, por ter sido indevido.



Código 73 - Retificação

Retificação da publicação informada conforme complemento do despacho, por conter incorreção. Tal publicação não implica na alteração da data da decisão ou despacho e nos prazos em andamento.

(11) DI 6200457-3

Código 73 - Retificação

(22) 04/03/2002

(15) 19/11/2002

(45) 19/11/2002

(54) CONFIGURAÇÃO APLICADA EM PRODUTORA CONTÍNUA DE SORVETE

(71) Systherm do Brasil Indústria de Refrigeração Ltda - EPP (BR/SP)

(72) Alexandre Fabiano Vendramini

(74) Nova Marca Consultores Associados Ltda

Referente RPI: 2474 - Cód. 46, Publicado: 05/06/2018, tendo em vista erro na data de prorrogação do registro. Considerar o seguinte: Registro prorrogado de 05/03/2017 a 04/03/2022.

(11) DI 6200731-9

Código 73 - Retificação

(22) 13/03/2002

(15) 22/10/2002

(45) 22/10/2002

(54) CONFIGURAÇÃO APLICADA EM UNIDADE DE REFRIGERAÇÃO PARA CAMÂRAS FRIGORÍFICAS

(71) MELQUISEDEC FRANCISQUINI (BR/SP)

(72) Melquisedec Francisquini

(74) Simbolo Marcas e Patentes Ltda

Referente RPI: 2475 - Cód. 46, Publicado: 12/06/2018, tendo em vista erro na data de prorrogação do registro. Considerar o seguinte: Registro prorrogado de 14/03/2017 a 13/03/2022.



Código 75 - Emissão de Fotocópia

Emitida a fotocópia requerida, conforme complemento do despacho.

(21) BR 30 2013 005557-4

Código 75 - Emissão de Fotocópia

(71) CLAMPER INDÚSTRIA E COMÉRCIO S/A (BR/MG)

(74) SÂMIA BATISTA AMIN

Disponibilizada em 15/12/2020 a fotocópia solicitada através da petição 870200151153.

(21) BR 30 2015 005444-1

Código 75 - Emissão de Fotocópia

(71) HONDA MOTOR CO., LTD. (JP)

(74) Dannemann, Siemsen, Bigler & Ipanema Moreira

Disponibilizada em 15/12/2020 a fotocópia solicitada através da petição 870200155708.

