

Revista da
**Propriedade
Industrial**

Nº 2614
09 de Fevereiro de 2021

Desenho Industrial

Seção III





REPÚBLICA FEDERATIVA DO BRASIL

Presidente

Jair Bolsonaro

MINISTÉRIO DA ECONOMIA

Ministro da Economia

Paulo Roberto Nunes Guedes

INSTITUTO NACIONAL DA PROPRIEDADE INDUSTRIAL

Presidente

Claudio Vilar Furtado

De conformidade com a Lei nº 5.648 de 11 de dezembro de 1970, esta é a publicação oficial do Instituto Nacional da Propriedade Industrial, órgão vinculado ao Ministério da Economia, República Federativa do Brasil, que publica todos os seus atos, despachos e decisões relativos ao sistema de propriedade industrial no Brasil, compreendendo Marcas e Patentes, bem como os referentes a contratos de Transferência de Tecnologia e assuntos correlatos, além dos que dizem respeito ao registro de programas de computador como direito autoral.

As established by Law nº 5.648 of december 11, 1970, this is the official publication of the National Institute of Industrial Property, an office under the Ministry of Economy, Federative Republic of Brazil, which publishes all its official acts, orders and decisions regarding the industrial property system in Brazil, comprising Trademarks and Patents, as well as those referring to Technology Transfer agreements and related matters, besides those regarding software registering as copyright.

D'après la Loi nº 5.648 du 11 décembre 1970, celle-ci est la publication officielle de l'Institut National de la Propriété Industrielle, un office lié au Ministère de l'Économie, République Fédérative du Brésil, qui publie tous ses actes, ordres et décisions concernant le système de la propriété industrielle au Brésil, y compris marques et brevets, aussi que ceux référents aux contrats de transfert de technologie et des sujets afférents, en outre que ceux se rapportant à l'enregistrement des programmes d'ordinateur comme droit d'auteur.

Según establece la Ley nº 5.648 de 11 diciembre 1970, esta es la publicación oficial del Instituto Nacional de la Propiedad Industrial, oficina vinculada al Ministerio de la Economía, República Federativa del Brasil, que publica todos sus actos, ordenes y decisiones referentes al sistema de propiedad industrial en Brasil, comprendendo marcas y patentes así que los referentes a contratos de transferencia de tecnologia y asuntos corelacionados, además de los referentes al registro de programas de ordenador como derecho de autor.

Laut Gezets Nr. 5.648 vom 11. dezember 1970, ist dies das Amtsblatt des Nationalen Instituts für gewerbliches Eigentum (INPI), eines Organs des Bundesministerium für Wirtschaft, der Bundesrepublik Brasilien, welches alle Amtshandlungen, Beschlüsse und Entscheidungen über gewerbliches Eigentum in Brasilien, einschliesslich Warenzeichen und Patente, ebenso wie auch Übertragungsverträge von Technologie und Computerprogramme als Urheberrecht veröffentlicht.



DIRETORIA DE MARCAS, DESENHO INDUSTRIAL E INDICAÇÕES GEOGRÁFICAS

DESENHO INDUSTRIAL

**PEDIDO DE REGISTRO DE DESENHO INDUSTRIAL
PEDIDO DIVIDIDO DE UM PEDIDO DE
REGISTRO DE DESENHO INDUSTRIAL
ANTERIORMENTE DEPOSITADO**



Índice Geral:

Código 30 - Exigência – Art. 103 da LPI.....	5
Código 31 - Notificação de Depósito.....	10
Código 32 - Notificação do Depósito Com Requerimento de Sigilo.....	27
Código 33.1 - Pedido Inexistente.....	28
Código 34 - Exigência - Art. 106 § 3º da LPI.....	30
Código 34.2 - Exame formal de Cumprimento de Exigência Técnica.....	55
Código 35 - Arquivamento do Pedido – Art. 216 § 2º e Art. 106 § 3º da LPI.....	61
Código 39 - Concessão do Registro.....	66
Código 39.5 - Notificação de Requerimento de Exame de Mérito.....	123
Código 39.7 - Sobrestado o Exame de Mérito.....	124
Código 41 - Nulidade Administrativa.....	125
Código 47.1 - Petição Prejudicada.....	126
Código 47.3 - Petição Deferida.....	127
Código 49 - Perda de Prioridade.....	136
Código 49.1 - Sobrestamento por Perda de Prioridade.....	137
Código 56 - Transferência Deferida.....	138
Código 59 - Alteração de Nome Deferida.....	147
Código 62 - Alteração de Sede Deferida.....	148
Código 65 - Desistência de Pedido Homologada.....	149



Código 30 - Exigência – Art. 103 da LPI

O pedido não atende formalmente ao disposto no art. 103 da LPI e/ou às demais disposições quanto à sua forma, tendo sido recebido provisoriamente. A não manifestação do depositante no prazo de 5 (cinco) dias desta data, acarretará na inexistência do Pedido.

(21) BR 30 2021 000129-2

Código 30 - Exigência – Art. 103 da LPI

(22) 12/01/2021

(71) ELON DAVI DELGADO ALVES (BR/SP)

(74) DANIEL KRUSCHEWSKY BASTOS

Tendo em vista o cumprimento insatisfatório apresentado em resposta à publicação da RPI 2612, formula-se nova exigência preliminar. [1] A apresentação das figuras não está de acordo com as especificações do item 4.2.11 do Manual de Desenhos Industriais. Apresente novo jogo de figuras completo, COM CADA VISTA DA FIGURA APRESENTADA EM UMA FOLHA, sem alteração da matéria apresentada no depósito. Cada desenho ou fotografia deverá ser apresentado em uma folha, individualmente, com dimensões adequadas e nitidez e resolução gráfica suficientes para a plena compreensão do desenho industrial requerido. As figuras deverão ser numeradas sequencialmente em conformidade com o padrão de dois algarismos: Fig. 1.1, Fig. 1.2, Fig. 1.3, Fig. 1.4. NÃO SERÃO ADMITIDAS outras formas de numeração, como o padrão de um algarismo (1, 2, 3), numeração alfanumérica (1A, 1B, 1C) e caracteres isolados (A, B, C). [2] O jogo de figuras apresentado sinaliza um total de 7 folhas, mas termina na folha 4/7. As folhas deverão ser numeradas sequencialmente no centro da margem superior indicando o número da folha e o número total de folhas, separados por uma barra oblíqua. Exemplo: 1/4, 2/4, 3/4 e 4/4. Esta exigência deverá ser cumprida utilizando a GRU 104 (isenta) dentro do prazo de 5 dias contados a partir do primeiro dia útil após esta publicação (art. 103 da LPI).

(21) BR 30 2021 000303-1

Código 30 - Exigência – Art. 103 da LPI

(22) 25/01/2021

(71) JOTA & ENE INDUSTRIA E COMERCIO DE COMESTICOS LTDA EPP (BR/SP)

(74) EDUARDO ANTUNES

[1] O título informado no formulário não está de acordo com o item 4.2.3 do Manual de Desenhos Industriais. Apresente esclarecimento alterando o título, para que conste apenas uma das expressões abaixo. Pedidos de registro de desenhos industriais tridimensionais, deverão ter o título iniciado pela expressão CONFIGURAÇÃO APLICADA A/EM... e deverá indicar o objeto representado nos desenhos ou fotografias. Ex.: Configuração aplicada a/em mesa. Pedidos de registro de desenhos industriais bidimensionais, deverão ter o título iniciado pela expressão PADRÃO ORNAMENTAL APLICADO A/EM... e deverá indicar o



produto a que será aplicado o padrão representado nos desenhos ou fotografias. Ex.: Padrão ornamental aplicado a/em embalagem. Caso tenham sido apresentados relatório descritivo e reivindicação observe que o título nestes documentos deverá ser idêntico ao da petição de depósito. [2] A apresentação das figuras não está de acordo com as especificações do item 4.2.11 do Manual de Desenhos Industriais. Apresente novo jogo de figuras completo, sem alteração da matéria apresentada no depósito. Os desenhos ou fotografias deverão ser apresentados dentro de margens de no mínimo 3 cm, em folhas brancas no formato A4, NUMERADAS SEQUENCIALMENTE no centro da margem superior indicando o número da folha e o número total de folhas, separados por uma barra oblíqua. Exemplo: 1/4, 2/4, 3/4 e 4/4. Os desenhos ou fotografias deverão ser NUMERADOS SEQUENCIALMENTE em conformidade com o padrão de dois algarismos, a saber: Fig. 1.1, Fig. 1.2, Fig. 1.3, Fig. 1.4. NÃO SERÃO ADMITIDAS outras formas de numeração, como o padrão de um algarismo (1, 2, 3...), numeração alfanumérica (1A, 1B, 1C...) e caracteres isolados (A, B, C...). CADA VISTA DO DESENHO OU FOTOGRAFIA deverá ser apresentado em uma folha, individualmente, com dimensões adequadas e nitidez e resolução gráfica suficientes para a plena compreensão do desenho industrial requerido, observado o mínimo de 300 dpi. NÃO SERÃO ADMITIDOS NAS FOLHAS DE DESENHOS OU FOTOGRAFIAS ELEMENTOS COMO MOLDURAS, linhas delimitadoras, marcas, logotipos, marcas d'água, timbres, rubricas, assinaturas e outras informações de mesma natureza. Esta exigência deverá ser cumprida utilizando a GRU 104 (isenta) dentro do prazo de 5 dias contados a partir do primeiro dia útil após esta publicação (art. 103 da LPI).

(21) BR 30 2021 000310-4

Código 30 - Exigência – Art. 103 da LPI

(22) 25/01/2021

(71) FELIPE NINNI (BR/SP) ; PEDRO NINI FRIAS (BR/SP) ; JOSE ROBERTO NINNI (BR/SP)

(74) ANTÔNIO SÉRGIO MUCCI

A apresentação das figuras não está de acordo com as especificações do item 4.2.11 do Manual de Desenhos Industriais. Apresente novo jogo de figuras completo, COM CADA VISTA DA FIGURA APRESENTADA EM UMA FOLHA, sem alteração da matéria apresentada no depósito. Cada desenho ou fotografia deverá ser apresentado em uma folha, individualmente, com dimensões adequadas e nitidez e resolução gráfica suficientes para a plena compreensão do desenho industrial requerido. As figuras deverão ser numeradas sequencialmente em conformidade com o padrão de dois algarismos: Fig. 1.1, Fig. 1.2, Fig. 1.3, Fig. 1.4. NÃO SERÃO ADMITIDAS outras formas de numeração, como o padrão de um algarismo (1, 2, 3), numeração alfanumérica (1A, 1B, 1C) e caracteres isolados (A, B, C). As folhas deverão ser numeradas sequencialmente no centro da margem superior indicando o número da folha e o número total de folhas, separados por uma barra oblíqua. Exemplo: 1/4, 2/4, 3/4 e 4/4. Esta exigência deverá ser cumprida utilizando a GRU 104 (isenta) dentro do prazo de 5 dias



contados a partir do primeiro dia útil após esta publicação (art. 103 da LPI).

(21) BR 30 2021 000337-6

Código 30 - Exigência – Art. 103 da LPI

(22) 27/01/2021

(71) U-EARTH BIOTECH LTD (GB)

(74) DANIEL ADVOGADOS (ALT.DE DANIEL & CIA)

Corrigir a numeração da página que contém a figura 1,4 e 1.6 .Apresente novo jogo de figuras completo com a numeração corrigida, sem alteração da matéria apresentada no depósito, observando as especificações do item 4.2.11 do Manual de Desenhos Industriais: os desenhos ou fotografias deverão ser apresentados dentro de margens de no mínimo 3 cm, em folhas brancas no formato A4, numeradas sequencialmente no centro da margem superior indicando o número da folha e o número total de folhas, separados por uma barra oblíqua. Exemplo: 1/4, 2/4, 3/4 e 4/4. Esta exigência deverá ser cumprida utilizando a GRU 104 (isenta) dentro do prazo de 5 dias contados a partir do primeiro dia útil após esta publicação (art. 103 da LPI).

(21) BR 30 2021 000350-3

Código 30 - Exigência – Art. 103 da LPI

(22) 28/01/2021

(71) GREGOR KOŁELJ (SI)

(74) EMILIO COLLADO LOPEZ

A apresentação das figuras não está de acordo com as especificações do item 4.2.11 do Manual de Desenhos Industriais. Apresente novo jogo de figuras completo, COM CADA VISTA DA FIGURA APRESENTADA EM UMA FOLHA, sem alteração da matéria apresentada no depósito. Cada desenho ou fotografia deverá ser apresentado em uma folha, individualmente, com dimensões adequadas e nitidez e resolução gráfica suficientes para a plena compreensão do desenho industrial requerido, observado o mínimo de 300 dpi. As figuras deverão ser numeradas sequencialmente em conformidade com o padrão de dois algarismos: Fig. 1.1, Fig. 1.2, Fig. 1.3, Fig. 1.4. NÃO SERÃO ADMITIDAS outras formas de numeração, como o padrão de um algarismo (1, 2, 3), numeração alfanumérica (1A, 1B, 1C) e caracteres isolados (A, B, C). As folhas deverão ser numeradas sequencialmente no centro da margem superior indicando o número da folha e o número total de folhas, separados por uma barra oblíqua. Exemplo: 1/4, 2/4, 3/4 e 4/4. Esta exigência deverá ser cumprida utilizando a GRU 104 (isenta) dentro do prazo de 5 dias contados a partir do primeiro dia útil após esta publicação (art. 103 da LPI).

(21) BR 30 2021 000380-5

Código 30 - Exigência – Art. 103 da LPI

(22) 29/01/2021

(71) PRÓ-LAV INDÚSTRIA E COMÉRCIO DE PEÇAS PLÁSTICAS LTDA ME (BR/SP)

(74) Paulo Lofrano Malagutti

A numeração das figuras apresentadas não está de acordo com as



especificações do item 4.2.11 do manual de desenhos industriais. Apresente novo jogo de figuras, sem alteração da matéria apresentada no depósito, com os desenhos ou fotografias NUMERADOS SEQUENCIALMENTE EM CONFORMIDADE COM O PADRÃO DE DOIS ALGARISMOS: fig. 1.1, fig. 1.2, fig. 1.3, fig. 1.4. NÃO SERÃO ADMITIDAS outras formas de numeração, como o padrão de um algarismo (1, 2, 3...), numeração alfanumérica (1a, 1b, 1c...) E caracteres isolados (a, b, c...) CADA VISTA DO DESENHO OU FOTOGRAFIA deverá apresentada em uma folha, individualmente, numerada sequencialmente no centro da margem superior indicando o número da folha e o número total de folhas, separados por uma barra oblíqua. Exemplo: 1/4, 2/4, 3/4 e 4/4. Caso tenha sido apresentado relatório, deverá ser reapresentado com a numeração das figuras corrigida seguindo as disposições do item 4.2.9 do Manual de Desenhos Industriais. Esta exigência deverá ser cumprida utilizando a GRU 104 (isenta) dentro do prazo de 5 dias contados a partir do primeiro dia útil após esta publicação (art. 103 da LPI).

(21) BR 30 2021 000384-8

Código 30 - Exigência – Art. 103 da LPI

(22) 29/01/2021

(71) ANNA BEATRIZ LOPES MACHADO (BR/RJ)

(74) ANNA BEATRIZ LOPES MACHADO

[1] A apresentação do relatório deve seguir as disposições do item 4.2.9 do Manual de Desenhos Industriais. O modelo está disponível na seção "modelos" do referido manual. [2] As páginas de figuras não estão numeradas. Apresente novo jogo de figuras sem alteração da matéria apresentada no depósito e com numeração das páginas de acordo com as especificações do item 4.2.11 do Manual de Desenhos Industriais. Os desenhos ou fotografias deverão ser apresentados dentro de margens de no mínimo 3 cm, em folhas brancas no formato A4, NUMERADAS SEQUENCIALMENTE NO CENTRO DA MARGEM SUPERIOR INDICANDO O NÚMERO DA FOLHA E O NÚMERO TOTAL DE FOLHAS, SEPARADOS POR UMA BARRA OBLÍQUA. EXEMPLO: 1/4, 2/4, 3/4 e 4/4. OS DESENHOS OU FOTOGRAFIAS DEVERÃO SER NUMERADOS SEQUENCIALMENTE EM CONFORMIDADE COM O PADRÃO DE DOIS ALGARISMOS: Fig. 1.1, Fig. 1.2, Fig. 1.3, Fig. 1.4. NÃO SERÃO ADMITIDAS outras formas de numeração, como o padrão de um algarismo (1, 2, 3...), numeração alfanumérica (1A, 1B, 1C...) e caracteres isolados (A, B, C...) [3] O procurador nomeado é o próprio titular do pedido. Apresente esclarecimento solicitando a retirada do nome do procurador do cadastro ou apresente dados de novo procurador, diferente do titular, e a respectiva procuração, datada e assinada. Esta exigência deverá ser cumprida utilizando a GRU 104 (isenta) dentro do prazo de 5 dias contados a partir do primeiro dia útil após esta publicação (art. 103 da LPI).

(21) BR 32 2018 001279-0

Código 30 - Exigência – Art. 103 da LPI

(22) 14/09/2016



(71) VCS COMÉRCIO E DESIGN DE MÓVEIS LTDA. (BR/ES)

(74) FLÁVIA SANGIORGI DALLA BERNARDINA

[1] A apresentação das figuras não está de acordo com as especificações do item 4.2.11 do Manual de Desenhos Industriais. Apresente novo jogo de figuras completo, COM CADA VISTA DA FIGURA APRESENTADA EM UMA FOLHA, sem alteração da matéria apresentada no depósito. Cada desenho ou fotografia deverá ser apresentado em uma folha, individualmente, com dimensões adequadas e nitidez e resolução gráfica suficientes para a plena compreensão do desenho industrial requerido. As figuras deverão ser numeradas sequencialmente em conformidade com o padrão de dois algarismos: Fig. 1.1, Fig. 1.2, Fig. 1.3, Fig. 1.4. NÃO SERÃO ADMITIDAS outras formas de numeração, como o padrão de um algarismo (1, 2, 3), numeração alfanumérica (1A, 1B, 1C) e caracteres isolados (A, B, C). As folhas deverão ser numeradas sequencialmente no centro da margem superior indicando o número da folha e o número total de folhas, separados por uma barra oblíqua. Exemplo: 1/4, 2/4, 3/4 e 4/4. [2] Foi informado no formulário que o pedido original é o 302016004745, porém as figuras não correspondem. Apresente esclarecimento informando o número correto do pedido original. Esta exigência deverá ser cumprida utilizando a GRU 104 (isenta) dentro do prazo de 5 dias contados a partir do primeiro dia útil após esta publicação (art. 103 da LPI).



Código 31 - Notificação de Depósito

Notificação de depósito de pedido de registro de desenho industrial. O pedido segue para a etapa de exame técnico.

(21) BR 30 2020 006241-8 Código 31 - Notificação de Depósito
(22) 29/12/2020
(71) INSTIL BIO (UK) LIMITED (GB)
(72) JOANNE MCCAFFREY; RYAN GUEST
(74) LEONOR MAGALHÃES PERES GALVÃO
Notificação de depósito (Protocolo: 870200162658 UF: WB Data: 29/12/2020
Hora: 19:52)

(21) BR 30 2020 006259-0 Código 31 - Notificação de Depósito
(22) 30/12/2020
(71) FELIPE GUERRA ASSUMPCAO (BR/PR)
(72) FELIPE GUERRA ASSUMPCAO
(74) FERNANDO PREVIDI MOTTA
Notificação de depósito (Protocolo: 870200163136 UF: WB Data: 30/12/2020
Hora: 17:13)

(21) BR 30 2021 000110-1 Código 31 - Notificação de Depósito
(22) 11/01/2021
(71) LADY-IV LOJA DE VARIEDADES LTDA (BR/SP)
(72) IVAN DE LIMA MANOEL
Notificação de depósito (Protocolo: 870210003062 UF: WB Data: 11/01/2021
Hora: 12:04)

(21) BR 30 2021 000149-7 Código 31 - Notificação de Depósito
(22) 13/01/2021
(71) SERRA AZUL AGUA MINERAL NATURAL LTDA (BR/RJ)
(72) JORGE ANTONIO TEMPERINI JUNIOR
(74) ALEXANDRE MAGNO SICA
Notificação de depósito (Protocolo: 870210004247 UF: WB Data: 13/01/2021
Hora: 14:46)

(21) BR 30 2021 000150-0 Código 31 - Notificação de Depósito
(22) 13/01/2021
(71) SERRA AZUL AGUA MINERAL NATURAL LTDA (BR/RJ)
(72) JORGE ANTONIO TEMPERINI JUNIOR
(74) ALEXANDRE MAGNO SICA
Notificação de depósito (Protocolo: 870210004256 UF: WB Data: 13/01/2021
Hora: 14:56)



(21) BR 30 2021 000163-2	Código 31 - Notificação de Depósito (22) 14/01/2021 (71) MARCOS ANTONIO CLEMENTE GOMES (BR/SP) (72) MARCOS ANTONIO CLEMENTE GOMES (74) ANA PAULA BARBOSA NAHES Notificação de depósito (Protocolo: 870210004648 UF: WB Data: 14/01/2021 Hora: 13:23)
(21) BR 30 2021 000174-8	Código 31 - Notificação de Depósito (22) 14/01/2021 (71) LAMI PACKAGING (HONG KONG) COMPANY LIMITED (CN) (72) WIKAWI OEI (74) NELSON ALBINO NETO Notificação de depósito (Protocolo: 870210004942 UF: WB Data: 14/01/2021 Hora: 18:58)
(21) BR 30 2021 000189-6	Código 31 - Notificação de Depósito (22) 15/01/2021 (71) MULTEE SERVICOS OPERACIONAIS AS EMPRESAS LTDA (BR/SP) (72) MARCO HENRIQUE GALHARDO CARDOSO Notificação de depósito (Protocolo: 870210005551 UF: WB Data: 15/01/2021 Hora: 23:11)
(21) BR 30 2021 000297-3	Código 31 - Notificação de Depósito (22) 25/01/2021 (71) MK ELETRODOMESTICOS MONDIAL S.A (BR/BA) (72) JACQUES IVO KRAUSE (74) VANDRÉ CAVALCANTE BITTENCOURT TORRES Notificação de depósito (Protocolo: 870210008193 UF: WB Data: 25/01/2021 Hora: 08:32)
(21) BR 30 2021 000298-1	Código 31 - Notificação de Depósito (22) 25/01/2021 (71) DANIEL KAMEKICHI OHNUMA (BR/SP) (72) DANIEL KAMEKICHI OHNUMA Notificação de depósito (Protocolo: 870210008289 UF: WB Data: 25/01/2021 Hora: 11:24)
(21) BR 30 2021 000299-0	Código 31 - Notificação de Depósito (22) 25/01/2021 (71) ZOBELE HOLDING S.P.A (IT) (72) CARLA GARCIA NEILA; JOAQUIM LLORENTE ALONSO (74) HERRERO & ASSOCIADOS BRASIL PROPRIEDADE INTELECTUAL LTDA.



Notificação de depósito (Protocolo: 870210008296 UF: WB Data: 25/01/2021
Hora: 11:31)

(21) BR 30 2021 000300-7

Código 31 - Notificação de Depósito
(22) 25/01/2021
(71) ZOBELE HOLDING S.P.A (IT)
(72) CARLA GARCIA NEILA; JOAQUIM LLORENTE ALONSO
(74) HERRERO & ASSOCIADOS BRASIL PROPRIEDADE INTELECTUAL LTDA.
Notificação de depósito (Protocolo: 870210008304 UF: WB Data: 25/01/2021
Hora: 11:39)

(21) BR 30 2021 000301-5

Código 31 - Notificação de Depósito
(22) 25/01/2021
(71) FRANCISCO ANTÔNIO PELLUSO (BR/SP)
(72) FRANCISCO ANTÔNIO PELLUSO
(74) KIZZI STIGERT ORLANDO
Notificação de depósito (Protocolo: 870210008313 UF: WB Data: 25/01/2021
Hora: 11:47)

(21) BR 30 2021 000302-3

Código 31 - Notificação de Depósito
(22) 25/01/2021
(71) FIBRACEM TELEINFORMÁTICA LTDA (BR/PR)
(72) LUIZ CARLOS SILVEIRA DE BITENCOURT
(74) ALCION BUBNIAK
Notificação de depósito (Protocolo: 870210008320 UF: WB Data: 25/01/2021
Hora: 11:53)

(21) BR 30 2021 000304-0

Código 31 - Notificação de Depósito
(22) 25/01/2021
(71) ITAP INTERNATIONAL S.R.L. (IT)
(72) SIRO PASETTO; PAOLO LOBBA
(74) KASZNAR LEONARDOS PROPRIEDADE INTELECTUAL
Notificação de depósito (Protocolo: 870210008390 UF: WB Data: 25/01/2021
Hora: 14:03)

(21) BR 30 2021 000305-8

Código 31 - Notificação de Depósito
(22) 25/01/2021
(71) EBF INDUSTRIA E COMERCIO DE ARTEFATOS PLASTICOS LTDA
(BR/SP)
(72) MARCELO CREDIDIO JÚNIOR
(74) ELIANE YACHOUH ABRÃO
Notificação de depósito (Protocolo: 870210008398 UF: WB Data: 25/01/2021
Hora: 14:08)



(21) BR 30 2021 000306-6 Código 31 - Notificação de Depósito
(22) 25/01/2021
(71) PROPI S.À.R.L. (LU)
(72) MICHEL SANTOS MOREIRA
(74) Matos & Associados - Advogados
Notificação de depósito (Protocolo: 870210008454 UF: WB Data: 25/01/2021
Hora: 15:30)

(21) BR 30 2021 000307-4 Código 31 - Notificação de Depósito
(22) 25/01/2021
(71) FÁBIO PACHECO DA SILVA JÚNIOR (BR/AM)
(72) FÁBIO PACHECO DA SILVA JÚNIOR
(74) Marca Brazil Marcas e Patentes Ltda
Notificação de depósito (Protocolo: 870210008507 UF: WB Data: 25/01/2021
Hora: 16:06)

(21) BR 30 2021 000308-2 Código 31 - Notificação de Depósito
(22) 25/01/2021
(71) RODRIGO APARECIDO GARCIA COLLI 07597723989 (BR/SP)
(72) RODRIGO APARECIDO GARCIA
(74) BEERRE ASSESSORIA EMPRESARIAL LTDA
Notificação de depósito (Protocolo: 870210008557 UF: WB Data: 25/01/2021
Hora: 16:56)

(21) BR 30 2021 000309-0 Código 31 - Notificação de Depósito
(22) 25/01/2021
(71) MARCELA FARIA SILVA (BR/SP)
(72) MARCELA FARIA SILVA
(74) NELSON IVAN ARNALDO IBANEZ FAUNDEZ
Notificação de depósito (Protocolo: 870210008576 UF: WB Data: 25/01/2021
Hora: 17:09)

(21) BR 30 2021 000311-2 Código 31 - Notificação de Depósito
(22) 25/01/2021
(71) BERRY GLOBAL, INC. (US)
(72) DIANNE B. ELLIS; ANDREW W. DELANEY
(74) TRENCH ROSSI E WATANABE ADVOGADOS (RJ)
Notificação de depósito (Protocolo: 870210008673 UF: WB Data: 25/01/2021
Hora: 19:23)

(21) BR 30 2021 000312-0 Código 31 - Notificação de Depósito
(22) 26/01/2021
(71) ANA PAULA DREHER (BR/SC)
(72) ANA PAULA DREHER



Notificação de depósito (Protocolo: 870210008701 UF: WB Data: 26/01/2021
Hora: 00:59)

(21) BR 30 2021 000313-9

Código 31 - Notificação de Depósito
(22) 26/01/2021
(71) JOSÉ FREIRE GONÇALVES (BR/SC)
(72) JOSÉ FREIRE GONÇALVES
(74) MÁRIO DE ALMEIDA MARCAS E PATENTES SOCIEDADE SIMPLES
Notificação de depósito (Protocolo: 870210008709 UF: WB Data: 26/01/2021
Hora: 09:05)

(21) BR 30 2021 000314-7

Código 31 - Notificação de Depósito
(22) 26/01/2021
(71) JOSÉ FREIRE GONÇALVES (BR/SC)
(72) JOSÉ FREIRE GONÇALVES
(74) MÁRIO DE ALMEIDA MARCAS E PATENTES SOCIEDADE SIMPLES
Notificação de depósito (Protocolo: 870210008714 UF: WB Data: 26/01/2021
Hora: 09:17)

(21) BR 30 2021 000315-5

Código 31 - Notificação de Depósito
(22) 26/01/2021
(71) ÉDHER LÚCIO DOS SANTOS ALMEIDA (BR/PB)
(72) ÉDHER LÚCIO DOS SANTOS ALMEIDA
Notificação de depósito (Protocolo: 870210008716 UF: WB Data: 26/01/2021
Hora: 09:26)

(21) BR 30 2021 000316-3

Código 31 - Notificação de Depósito
(22) 26/01/2021
(71) RENATA TEIXEIRA SCHOOLA MEDEIROS (BR/SP)
(72) RENATA TEIXEIRA SCHOOLA MEDEIROS
(74) DIREÇÃO MARCAS E PATENTES LTDA
Notificação de depósito (Protocolo: 870210008729 UF: WB Data: 26/01/2021
Hora: 10:25)

(21) BR 30 2021 000318-0

Código 31 - Notificação de Depósito
(22) 26/01/2021
(71) MAURO LONGO (BR/SP)
(72) MAURO LONGO
(74) DIREÇÃO MARCAS E PATENTES LTDA
Notificação de depósito (Protocolo: 870210008907 UF: WB Data: 26/01/2021
Hora: 15:51)

(21) BR 30 2021 000319-8

Código 31 - Notificação de Depósito
(22) 26/01/2021



(71) EDENÍLSON BENEDITO HESPANHOL (BR/SP)
(72) EDENÍLSON BENEDITO HESPANHOL
(74) JEAN CARLO MAZZONI
Notificação de depósito (Protocolo: 870210008909 UF: WB Data: 26/01/2021
Hora: 15:56)

(21) BR 30 2021 000320-1

Código 31 - Notificação de Depósito
(22) 26/01/2021
(71) COLGATE-PALMOLIVE COMPANY (US)
(72) EDUARDO JIMENEZ; AL AQUANZA SPROSTA; XIANGJI DING; YANMEI JI
(74) Clarke, Modet Propriedade Intelectual Ltda.
Notificação de depósito (Protocolo: 870210008914 UF: WB Data: 26/01/2021
Hora: 16:01)

(21) BR 30 2021 000321-0

Código 31 - Notificação de Depósito
(22) 26/01/2021
(71) EDENÍLSON BENEDITO HESPANHOL (BR/SP)
(72) EDENÍLSON BENEDITO HESPANHOL
(74) JEAN CARLO MAZZONI
Notificação de depósito (Protocolo: 870210008917 UF: WB Data: 26/01/2021
Hora: 16:05)

(21) BR 30 2021 000322-8

Código 31 - Notificação de Depósito
(22) 26/01/2021
(71) SANOFI (FR)
(72) DIWAKAR MITTAL
(74) DANNEMANN, SIEMSEN, BIGLER & IPANEMA MOREIRA
Notificação de depósito (Protocolo: 870210008918 UF: WB Data: 26/01/2021
Hora: 16:05)

(21) BR 30 2021 000323-6

Código 31 - Notificação de Depósito
(22) 26/01/2021
(71) REGENERON PHARMACEUTICALS, INC. (US)
(72) ANDREW COOK; VICTOR BRADFORD
(74) LUIZ LEONARDOS & ADVOGADOS
Notificação de depósito (Protocolo: 870210008975 UF: WB Data: 26/01/2021
Hora: 17:23)

(21) BR 30 2021 000324-4

Código 31 - Notificação de Depósito
(22) 26/01/2021
(71) REGENERON PHARMACEUTICALS, INC. (US)
(72) ANDREW COOK; VICTOR BRADFORD
(74) LUIZ LEONARDOS & ADVOGADOS
Notificação de depósito (Protocolo: 870210008980 UF: WB Data: 26/01/2021



Hora: 17:30)

(21) BR 30 2021 000325-2

Código 31 - Notificação de Depósito
(22) 26/01/2021
(71) LIDER INDUSTRIA E COMERCIO DE ESTOFADOS LTDA (BR/MG)
(72) CÉLIA ALVES NOGUEIRA DE SOUSA
(74) DAIMOND MARCAS E PATENTES LTDA
Notificação de depósito (Protocolo: 870210009009 UF: WB Data: 26/01/2021
Hora: 18:02)

(21) BR 30 2021 000326-0

Código 31 - Notificação de Depósito
(22) 26/01/2021
(71) LIDER INDUSTRIA E COMERCIO DE ESTOFADOS LTDA (BR/MG)
(72) CÉLIA ALVES NOGUEIRA DE SOUSA
(74) DAIMOND MARCAS E PATENTES LTDA
Notificação de depósito (Protocolo: 870210009014 UF: WB Data: 26/01/2021
Hora: 18:05)

(21) BR 30 2021 000327-9

Código 31 - Notificação de Depósito
(22) 27/01/2021
(71) LADY-IV LOJA DE VARIEDADES LTDA (BR/SP)
(72) IVAN DE LIMA MANOEL
Notificação de depósito (Protocolo: 870210009057 UF: WB Data: 27/01/2021
Hora: 09:42)

(21) BR 30 2021 000328-7

Código 31 - Notificação de Depósito
(22) 27/01/2021
(71) LADY-IV LOJA DE VARIEDADES LTDA (BR/SP)
(72) IVAN DE LIMA MANOEL
Notificação de depósito (Protocolo: 870210009059 UF: WB Data: 27/01/2021
Hora: 09:46)

(21) BR 30 2021 000330-9

Código 31 - Notificação de Depósito
(22) 27/01/2021
(71) BEIJING DAJIA INTERNET INFORMATION TECHNOLOGY CO., LTD. (CN)
(72) QIAN SHAO; JINWEI SUN
(74) DANNEMANN, SIEMSEN, BIGLER & IPANEMA MOREIRA
Notificação de depósito (Protocolo: 870210009162 UF: WB Data: 27/01/2021
Hora: 12:42)

(21) BR 30 2021 000331-7

Código 31 - Notificação de Depósito
(22) 27/01/2021
(71) MUELLER FOGÕES LTDA. (BR/SC)
(72) JOHN MÜLLER



(74) LICKS ADVOGADOS

Notificação de depósito (Protocolo: 870210009206 UF: WB Data: 27/01/2021
Hora: 14:12)

(21) BR 30 2021 000332-5

Código 31 - Notificação de Depósito

(22) 27/01/2021

(71) VOA TECNOLOGIA E PARTICIPAÇÕES LTDA (BR/SP)

(72) NEI SALIS BRASIL

Notificação de depósito (Protocolo: 870210009217 UF: WB Data: 27/01/2021
Hora: 14:18)

(21) BR 30 2021 000333-3

Código 31 - Notificação de Depósito

(22) 27/01/2021

(71) MUELLER FOGÕES LTDA. (BR/SC)

(72) JOHN MÜLLER

(74) LICKS ADVOGADOS

Notificação de depósito (Protocolo: 870210009252 UF: WB Data: 27/01/2021
Hora: 15:02)

(21) BR 30 2021 000334-1

Código 31 - Notificação de Depósito

(22) 27/01/2021

(71) HYPERA S.A. (BR/SP)

(72) TIAGO MOREIRA LISBOA; ISABELA RUSSO RODRIGUES

(74) DANIEL ADVOGADOS (ALT.DE DANIEL & CIA)

Notificação de depósito (Protocolo: 870210009267 UF: WB Data: 27/01/2021
Hora: 15:29)

(21) BR 30 2021 000335-0

Código 31 - Notificação de Depósito

(22) 27/01/2021

(71) LADY-IV LOJA DE VARIEDADES LTDA (BR/SP)

(72) IVAN DE LIMA MANOEL

Notificação de depósito (Protocolo: 870210009270 UF: WB Data: 27/01/2021
Hora: 15:31)

(21) BR 30 2021 000336-8

Código 31 - Notificação de Depósito

(22) 27/01/2021

(71) U-EARTH BIOTECH LTD (GB)

(72) ELISABETTA MAGGIO

(74) DANIEL ADVOGADOS (ALT.DE DANIEL & CIA)

Notificação de depósito (Protocolo: 870210009282 UF: WB Data: 27/01/2021
Hora: 15:53)

(21) BR 30 2021 000338-4

Código 31 - Notificação de Depósito

(22) 27/01/2021



(71) ELC MANAGEMENT LLC (US)
(72) MARIA PORTIANSKY; JUDITH SHALVA WALETZKY; ANNA ZHAO; ALANA HAWAWINI; CAMILLA A. TAFT; MICHAEL CHERVASSI
(74) DANNEMANN, SIEMSEN, BIGLER & IPANEMA MOREIRA
Notificação de depósito (Protocolo: 870210009305 UF: WB Data: 27/01/2021
Hora: 16:19)

(21) BR 30 2021 000339-2 Código 31 - Notificação de Depósito
(22) 27/01/2021
(71) U-EARTH BIOTECH LTD (GB)
(72) ELISABETTA MAGGIO
(74) DANIEL ADVOGADOS (ALT.DE DANIEL & CIA)
Notificação de depósito (Protocolo: 870210009328 UF: WB Data: 27/01/2021
Hora: 16:39)

(21) BR 30 2021 000340-6 Código 31 - Notificação de Depósito
(22) 27/01/2021
(71) COOPERATIVA VEILING HOLAMBRA (BR/SP)
(72) JOHANNES MARIA VAN OENE
(74) BEERRE ASSESSORIA EMPRESARIAL LTDA
Notificação de depósito (Protocolo: 870210009336 UF: WB Data: 27/01/2021
Hora: 16:47)

(21) BR 30 2021 000341-4 Código 31 - Notificação de Depósito
(22) 27/01/2021
(71) VOA TECNOLOGIA E PARTICIPAÇÕES LTDA (BR/SP)
(72) NEI SALIS BRASIL
Notificação de depósito (Protocolo: 870210009365 UF: WB Data: 27/01/2021
Hora: 17:22)

(21) BR 30 2021 000342-2 Código 31 - Notificação de Depósito
(22) 27/01/2021
(71) BEIJING KUAIMAJIABIAN TECHNOLOGY CO. LTD. (CN)
(72) FENGBO YUAN; QIFAN ZHENG; YAN LI
(74) IGOR LEONARDO GUIMARÃES SIMÕES
Notificação de depósito (Protocolo: 870210009371 UF: WB Data: 27/01/2021
Hora: 17:27)

(21) BR 30 2021 000343-0 Código 31 - Notificação de Depósito
(22) 27/01/2021
(71) ARTUR HENRIQUE LIMA DE HOLANDA (BR/SP) ; PEDRO CAETANO SOUZA (BR/SP)
(72) ARTUR HENRIQUE LIMA DE HOLANDA; PEDRO CAETANO SOUZA
(74) PERITO ASSESSORIA DA PROPRIEDADE INDUSTRIAL LTDA



Notificação de depósito (Protocolo: 870210009398 UF: WB Data: 27/01/2021
Hora: 18:13)

(21) BR 30 2021 000344-9

Código 31 - Notificação de Depósito
(22) 27/01/2021
(71) APRENDA SEMPRE BRASIL LTDA (BR/BA)
(72) JEFTER FERNANDES CAVALCANTE
(74) ALEX STRAUCH BATISTA
Notificação de depósito (Protocolo: 870210009403 UF: WB Data: 27/01/2021
Hora: 18:23)

(21) BR 30 2021 000345-7

Código 31 - Notificação de Depósito
(22) 27/01/2021
(71) TIFFANY AND COMPANY (US)
(72) IRIS HAN; VICTORIA RUTA; CHRISTINE GREEN; NURIT QUINTERS;
NATHAN GREEN; ADRIANNE AHN; MARISSA RAVIN
(74) EDUARDO LOURENÇO GUEDES SERRÃO DE OTERO
Notificação de depósito (Protocolo: 870210009410 UF: WB Data: 27/01/2021
Hora: 18:47)

(21) BR 30 2021 000346-5

Código 31 - Notificação de Depósito
(22) 27/01/2021
(71) TIFFANY AND COMPANY (US)
(72) VICTORIA RUTA; NURIT QUINTERS; NATHAN GREEN; ADRIANNE AHN;
IRIS HAN
(74) EDUARDO LOURENÇO GUEDES SERRÃO DE OTERO
Notificação de depósito (Protocolo: 870210009411 UF: WB Data: 27/01/2021
Hora: 18:49)

(21) BR 30 2021 000347-3

Código 31 - Notificação de Depósito
(22) 27/01/2021
(71) TIFFANY AND COMPANY (US)
(72) IRIS HAN; CHRISTINE GREEN; STACEY FRANCHINA; NURIT QUINTERS;
NATHAN GREEN; VICTORIA RUTA; MARISSA RAVIN; JESSY DUVAL
(74) EDUARDO LOURENÇO GUEDES SERRÃO DE OTERO
Notificação de depósito (Protocolo: 870210009413 UF: WB Data: 27/01/2021
Hora: 18:51)

(21) BR 30 2021 000348-1

Código 31 - Notificação de Depósito
(22) 27/01/2021
(71) CASP INDÚSTRIA E COMÉRCIO LTDA (BR/SP)
(72) AMÉRICO CHRISTINI NETO
(74) Márcio Lobo Petinati
Notificação de depósito (Protocolo: 870210009420 UF: WB Data: 27/01/2021



Hora: 19:17)

(21) BR 30 2021 000349-0 Código 31 - Notificação de Depósito
(22) 28/01/2021
(71) FINAS FATIAS EMPORIO E ESPECIARIAS RESTAURANTE EIRELI
(BR/MG)
(72) RICARDO NEMER CALDEIRA BRANT
(74) Adilson de Souza Pena
Notificação de depósito (Protocolo: 870210009456 UF: WB Data: 28/01/2021
Hora: 09:04)

(21) BR 30 2021 000352-0 Código 31 - Notificação de Depósito
(22) 28/01/2021
(71) MARCENEIRO CURITIBA LTDA (BR/PR)
(72) DANIEL FERRAREZE DE SOUZA
Notificação de depósito (Protocolo: 870210009542 UF: WB Data: 28/01/2021
Hora: 11:33)

(21) BR 30 2021 000353-8 Código 31 - Notificação de Depósito
(22) 28/01/2021
(71) MAURICIO BALBINOT (BR/RS)
(72) MAURÍCIO BALBINOT
(74) SKO OYARZÁBAL MARCAS E PATENTES SOCIEDADE SIMPLES LTDA.
Notificação de depósito (Protocolo: 870210009555 UF: WB Data: 28/01/2021
Hora: 11:50)

(21) BR 30 2021 000354-6 Código 31 - Notificação de Depósito
(22) 28/01/2021
(71) OAKLEY, INC. (US)
(72) JOON H. KIM; NICOLAS ADOLFO GARFIAS
(74) Hugo Silva & Maldonado Propriedade Intelectual Sociedade Civil S/C Ltda.
Notificação de depósito (Protocolo: 870210009584 UF: WB Data: 28/01/2021
Hora: 13:11)

(21) BR 30 2021 000355-4 Código 31 - Notificação de Depósito
(22) 28/01/2021
(71) APPLE INC. (US)
(72) JODY AKANA; MOLLY ANDERSON; BARTLEY K. ANDRE; SHOTA AOYAGI;
ANTHONY MICHAEL ASHCROFT; MARINE C. BATAILLE; JEREMY BATAILLOU;
ABIDUR RAHMAN CHOWDHURY; CLARA GENEVIÈVE MARINE
COURTAIGNE; MARKUS DIEBEL; JONATHAN GOMEZ GARCIA; M. EVANS
HANKEY; RICHARD P. HOWARTH; JONATHAN P. IVE; JULIAN JAEDE; PETER
RUSSELL-CLARKE; DUNCAN ROBERT KERR; JOE SUNG-HO TAN;
BENJAMIN ANDREW SHAFFER; EUGENE ANTONY WHANG; CLEMENT



TISSANDIER

(74) DANNEMANN, SIEMSEN, BIGLER & IPANEMA MOREIRA

Notificação de depósito (Protocolo: 870210009593 UF: WB Data: 28/01/2021

Hora: 13:42)

(21) BR 30 2021 000356-2

Código 31 - Notificação de Depósito

(22) 28/01/2021

(71) POPSOCKETS LLC (US)

(72) KARLA-SOFIA ZAPATA-GARCIA; DAVID CZARNECKI; MICHAEL KORY;

LAWRENCE HERMAN FONG; RANDY YANG CHIANG

(74) SOERENSEN GARCIA ADVOGADOS ASSOCIADOS

Notificação de depósito (Protocolo: 870210009599 UF: WB Data: 28/01/2021

Hora: 14:05)

(21) BR 30 2021 000357-0

Código 31 - Notificação de Depósito

(22) 28/01/2021

(71) VBG GROUP AB (PUBL) (SE)

(72) ANDERS THORÉN; HENRIK BOSTRÖM

(74) DANNEMANN, SIEMSEN, BIGLER & IPANEMA MOREIRA

Notificação de depósito (Protocolo: 870210009600 UF: WB Data: 28/01/2021

Hora: 14:09)

(21) BR 30 2021 000358-9

Código 31 - Notificação de Depósito

(22) 28/01/2021

(71) KONINKLIJKE PHILIPS N.V. (NL)

(72) ERIK BELE HOGLUND

(74) DANIEL ADVOGADOS (ALT.DE DANIEL & CIA)

Notificação de depósito (Protocolo: 870210009607 UF: WB Data: 28/01/2021

Hora: 14:28)

(21) BR 30 2021 000359-7

Código 31 - Notificação de Depósito

(22) 28/01/2021

(71) MARCELO ANTÔNIO BRANDÃO (BR/SC)

(72) MARCELO ANTONIO BRANDÃO

(74) MARGARETE RODRIGUES

Notificação de depósito (Protocolo: 870210009639 UF: WB Data: 28/01/2021

Hora: 15:17)

(21) BR 30 2021 000360-0

Código 31 - Notificação de Depósito

(22) 28/01/2021

(71) BIOELECTRICS LLC (US)

(72) WILLIAM J. LEIMKUEHLER JR.; STEVEN W. CORNELIUS; DAVID J.

CORN; DAVID MANDEL; CHRISTOPHER TERELLA; CHRIS HILE; DREW

CARLTON



(74) Clarke, Modet Propriedade Intelectual Ltda.
Notificação de depósito (Protocolo: 870210009659 UF: WB Data: 28/01/2021
Hora: 15:31)

(21) BR 30 2021 000361-9 Código 31 - Notificação de Depósito
(22) 28/01/2021
(71) TRAMONTINA S/A CUTELARIA (BR/RS)
(72) MARCOS ANTONIO GRESPAN
(74) CREAÇÃO DE MARCAS E PATENTES LTDA.
Notificação de depósito (Protocolo: 870210009676 UF: WB Data: 28/01/2021
Hora: 15:44)

(21) BR 30 2021 000362-7 Código 31 - Notificação de Depósito
(22) 28/01/2021
(71) MOREIRA COMERCIO DE MOVEIS ONLINE EIRELI (BR/SP)
(72) MARCEL MOREIRA
(74) BEERRE ASSESSORIA EMPRESARIAL LTDA
Notificação de depósito (Protocolo: 870210009677 UF: WB Data: 28/01/2021
Hora: 15:45)

(21) BR 30 2021 000363-5 Código 31 - Notificação de Depósito
(22) 28/01/2021
(71) CAROL COLE COMPANY (US)
(72) TERA PETERSON
(74) MMV Agentes da Propriedade Industrial Ltda.
Notificação de depósito (Protocolo: 870210009684 UF: WB Data: 28/01/2021
Hora: 15:50)

(21) BR 30 2021 000364-3 Código 31 - Notificação de Depósito
(22) 28/01/2021
(71) SMC CORPORATION (JP)
(72) MASARU YOSHIDA; KENICHI MATSUMURA; YOICHI KAWAMURA
(74) Clarke, Modet Propriedade Intelectual Ltda.
Notificação de depósito (Protocolo: 870210009688 UF: WB Data: 28/01/2021
Hora: 15:55)

(21) BR 30 2021 000365-1 Código 31 - Notificação de Depósito
(22) 28/01/2021
(71) KARL STORZ SE & CO. KG (DE)
(72) KAY BEHRENDT; JONAS FORSTER; DANIEL MÜLLENMEISTER;
RÜDIGER SCHÖNLEBER
(74) DANNEMANN, SIEMSEN, BIGLER & IPANEMA MOREIRA
Notificação de depósito (Protocolo: 870210009691 UF: WB Data: 28/01/2021
Hora: 15:58)



(21) BR 30 2021 000366-0 Código 31 - Notificação de Depósito
(22) 28/01/2021
(71) 3M INNOVATIVE PROPERTIES COMPANY (US)
(72) THOMAS RICHARD JOHNSTONE CORRIGAN
(74) CAROLINA NAKATA
Notificação de depósito (Protocolo: 870210009701 UF: WB Data: 28/01/2021
Hora: 16:11)

(21) BR 30 2021 000367-8 Código 31 - Notificação de Depósito
(22) 28/01/2021
(71) 3M INNOVATIVE PROPERTIES COMPANY (US)
(72) THOMAS RICHARD JOHNSTONE CORRIGAN
(74) CAROLINA NAKATA
Notificação de depósito (Protocolo: 870210009720 UF: WB Data: 28/01/2021
Hora: 16:33)

(21) BR 30 2021 000368-6 Código 31 - Notificação de Depósito
(22) 28/01/2021
(71) VINÍCIUS HERNANDEZ LOPES LADIVEZ (BR/SP)
(72) VINÍCIUS HERNANDEZ LOPES LADIVEZ
Notificação de depósito (Protocolo: 870210009791 UF: WB Data: 28/01/2021
Hora: 17:43)

(21) BR 30 2021 000369-4 Código 31 - Notificação de Depósito
(22) 28/01/2021
(71) MATHEUS GALDINO SANTOS SOUZA (BR/RO)
(72) MATHEUS GALDINO SANTOS SOUZA
Notificação de depósito (Protocolo: 870210009803 UF: WB Data: 28/01/2021
Hora: 17:50)

(21) BR 30 2021 000370-8 Código 31 - Notificação de Depósito
(22) 28/01/2021
(71) SMC CORPORATION (JP)
(72) MASARU YOSHIDA; KENICHI MATSUMURA; YOICHI KAWAMURA
(74) Clarke, Modet Propriedade Intelectual Ltda.
Notificação de depósito (Protocolo: 870210009808 UF: WB Data: 28/01/2021
Hora: 17:59)

(21) BR 30 2021 000371-6 Código 31 - Notificação de Depósito
(22) 29/01/2021
(71) SHAPEMODA LIMITED. (IE)
(72) ANNAOLIVA DURIGON; VANESSA DURIGON
(74) RODRIGO GOMES GALVEZ



Notificação de depósito (Protocolo: 870210009863 UF: WB Data: 29/01/2021
Hora: 08:45)

(21) BR 30 2021 000372-4

Código 31 - Notificação de Depósito
(22) 29/01/2021
(71) SHAPEMODA LIMITED. (IE)
(72) ANNAOLIVA DURIGON; VANESSA DURIGON
(74) RODRIGO GOMES GALVEZ
Notificação de depósito (Protocolo: 870210009866 UF: WB Data: 29/01/2021
Hora: 08:51)

(21) BR 30 2021 000373-2

Código 31 - Notificação de Depósito
(22) 29/01/2021
(71) JOSÉ WOICIK NETO (BR/PR)
(72) JOSÉ WOICIK NETO
(74) IDEAL ASSESSORIA EMPRESARIAL S/C LTDA
Notificação de depósito (Protocolo: 870210009870 UF: WB Data: 29/01/2021
Hora: 08:56)

(21) BR 30 2021 000374-0

Código 31 - Notificação de Depósito
(22) 29/01/2021
(71) SHAPEMODA LIMITED. (IE)
(72) ANNAOLIVA DURIGON; VANESSA DURIGON
(74) RODRIGO GOMES GALVEZ
Notificação de depósito (Protocolo: 870210009872 UF: WB Data: 29/01/2021
Hora: 08:57)

(21) BR 30 2021 000375-9

Código 31 - Notificação de Depósito
(22) 29/01/2021
(71) SHAPEMODA LIMITED. (IE)
(72) ANNAOLIVA DURIGON; VANESSA DURIGON
(74) RODRIGO GOMES GALVEZ
Notificação de depósito (Protocolo: 870210009875 UF: WB Data: 29/01/2021
Hora: 09:03)

(21) BR 30 2021 000376-7

Código 31 - Notificação de Depósito
(22) 29/01/2021
(71) SHAPEMODA LIMITED. (IE)
(72) ANNAOLIVA DURIGON; VANESSA DURIGON
(74) RODRIGO GOMES GALVEZ
Notificação de depósito (Protocolo: 870210009882 UF: WB Data: 29/01/2021
Hora: 09:11)

(21) BR 30 2021 000378-3

Código 31 - Notificação de Depósito

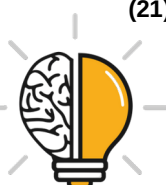

(22) 29/01/2021

(71) LUCINEIA DA SILVA SANTOS (BR/PR) ; LUCAS CAVALCANTE GUEDES (BR/PR)

(72) LUCINEIA DA SILVA SANTOS; LUCAS CAVALCANTE GUEDES

(74) RITTER ADVOGADOS

Notificação de depósito (Protocolo: 870210009907 UF: WB Data: 29/01/2021

Hora: 10:01)

(21) BR 30 2021 000379-1

Código 31 - Notificação de Depósito

(22) 29/01/2021

(71) APPLE INC. (US)

(72) JODY AKANA; MOLLY ANDERSON; BARTLEY K. ANDRE; SHOTA AOYAGI; ANTHONY MICHAEL ASHCROFT; MARINE C. BATAILLE; JEREMY BATAILLOU; ABIDUR RAHMAN CHOWDHURY; CLARA GENEVIÈVE MARINE

COURTAIGNE; MARKUS DIEBEL; JONATHAN GOMEZ GARCIA; M. EVANS HANKEY; RICHARD P. HOWARTH; JONATHAN P. IVE; JULIAN JAEDE; PETER

RUSSELL-CLARKE; DUNCAN ROBERT KERR; JOE SUNG-HO TAN;

BENJAMIN ANDREW SHAFFER; EUGENE ANTONY WHANG; CLEMENT TISSANDIER

(74) DANNEMANN, SIEMSEN, BIGLER & IPANEMA MOREIRA

Notificação de depósito (Protocolo: 870210009912 UF: WB Data: 29/01/2021

Hora: 10:08)

(21) BR 30 2021 000381-3

Código 31 - Notificação de Depósito

(22) 29/01/2021

(71) 3M INNOVATIVE PROPERTIES COMPANY (US)

(72) THOMAS RICHARD JOHNSTONE CORRIGAN

(74) CAROLINA NAKATA

Notificação de depósito (Protocolo: 870210009936 UF: WB Data: 29/01/2021

Hora: 10:36)

(21) BR 30 2021 000382-1

Código 31 - Notificação de Depósito

(22) 29/01/2021

(71) 3M INNOVATIVE PROPERTIES COMPANY (US)

(72) THOMAS RICHARD JOHNSTONE CORRIGAN

(74) CAROLINA NAKATA

Notificação de depósito (Protocolo: 870210009961 UF: WB Data: 29/01/2021

Hora: 11:09)

(21) BR 30 2021 000383-0

Código 31 - Notificação de Depósito

(22) 29/01/2021

(71) LOUIS VUITTON MALLETIER (FR)

(72) CAMILLE SAUVAIN

(74) CAROLINA NAKATA



Notificação de depósito (Protocolo: 870210009987 UF: WB Data: 29/01/2021
Hora: 11:36)

(21) BR 30 2021 000385-6

Código 31 - Notificação de Depósito

(22) 29/01/2021

(71) LUCIENE CAVALCANTI RODRIGUES (BR/SP)

(72) LUCIENE CAVALCANTI RODRIGUES

Notificação de depósito (Protocolo: 870210010021 UF: WB Data: 29/01/2021

Hora: 12:24)

(21) BR 30 2021 000386-4

Código 31 - Notificação de Depósito

(22) 29/01/2021

(71) FUPRO INNOVATION PVT. LTD. (IN)

(72) NIMISH MEHRA; CYRIL JOE BABY; TANAY SHAH

(74) LEÃO PROPRIEDADE INTELECTUAL

Notificação de depósito (Protocolo: 870210010044 UF: WB Data: 29/01/2021

Hora: 13:04)



Código 32 - Notificação do Depósito Com Requerimento de Sigilo

Notificação de depósito de pedido de registro de desenho industrial com requerimento de sigilo. Tendo sido requerido o sigilo na forma do Art. 106 § 1º o processamento do pedido será suspenso pelo prazo de 180 (cento e oitenta) dias. Vencido este prazo, o pedido será encaminhado para exame técnico. O depositante poderá solicitar a retirada do pedido dentro do prazo de 90 (noventa) dias contados da data do depósito. A retirada do pedido sem que o mesmo tenha produzido qualquer efeito dará prioridade ao depósito imediatamente posterior.

(21) BR 30 2021 000351-1

Código 32 - Notificação do Depósito Com Requerimento de Sigilo

(22) 28/01/2021

(71) APPLE INC. (US)

(72) JODY AKANA; MOLLY ANDERSON; BARTLEY K. ANDRE; SHOTA AOYAGI; ANTHONY MICHAEL ASHCROFT; MARINE C. BATAILLE; JEREMY BATAILLOU; ABIDUR RAHMAN CHOWDHURY; CLARA GENEVIÈVE MARINE COURTAIGNE; MARKUS DIEBEL; JONATHAN GOMEZ GARCIA; M. EVANS HANKEY; RICHARD P. HOWARTH; JONATHAN P. IVE; JULIAN JAEDE; PETER RUSSELL-CLARKE; DUNCAN ROBERT KERR; JOE SUNG-HO TAN; BENJAMIN ANDREW SHAFFER; EUGENE ANTONY WHANG; CLEMENT TISSANDIER

(74) DANNEMANN, SIEMSEN, BIGLER & IPANEMA MOREIRA

Notificação de depósito de pedido em sigilo (Protocolo: 870210009541 UF: WB
Data: 28/01/2021 Hora: 11:33)

(21) BR 30 2021 000377-5

Código 32 - Notificação do Depósito Com Requerimento de Sigilo

(22) 29/01/2021

(71) INSTITUTO DENTISTA DO LAR SERVIÇOS ODONTOLÓGICOS LTDA (BR/PB) ; CARILES SILVA DE OLIVEIRA (BR/PB)

(72) CARILES SILVA DE OLIVEIRA

Notificação de depósito de pedido em sigilo (Protocolo: 870210009904 UF: WB
Data: 29/01/2021 Hora: 09:56)



Código 33.1 - Pedido Inexistente

Pedido considerado inexistente, conforme o art. 103 da Lei 9279/96, por não atender formalmente ao disposto no art. 101.

(21) BR 30 2020 006218-3

Código 33.1 - Pedido Inexistente

(22) 28/12/2020

(71) REALPET INDUSTRIA DE EMBALAGENS PLASTICAS LTDA (BR/SP) ;
WALDIR DE JESUS BARBOZA (BR/SP) ; PATRICIA LENISE ZANUTELLO
(BR/SP)

Pedido de registro de desenho industrial considerado inexistente com base no Art.103 da LPI tendo em vista não ter havido cumprimento de exigência formal preliminar.

(21) BR 30 2021 000121-7

Código 33.1 - Pedido Inexistente

(22) 12/01/2021

(71) METALÚRGICA LOURENÇO (BR/SC)

Pedido de registro de desenho industrial considerado inexistente com base no Art.103 da LPI tendo em vista não ter havido cumprimento de exigência formal preliminar.

(21) BR 30 2021 000142-0

Código 33.1 - Pedido Inexistente

(22) 13/01/2021

(71) FELIPE ISHY DE OLIVEIRA (BR/SP)

Pedido de registro de desenho industrial considerado inexistente com base no Art.103 da LPI tendo em vista não ter havido cumprimento de exigência formal preliminar.

(21) BR 30 2021 000148-9

Código 33.1 - Pedido Inexistente

(22) 13/01/2021

(71) JOÃO E MARIA PARTICIPAÇÕES E INVESTIMENTOS LTDA (BR/SP)

(74) Camilla Soares

Pedido de registro de desenho industrial considerado inexistente com base no Art.103 da LPI tendo em vista não ter havido cumprimento de exigência formal preliminar.

(21) BR 30 2021 000161-6

Código 33.1 - Pedido Inexistente

(22) 14/01/2021

(71) MARIANA DE MELLO BUENO PIRAJÁ (BR/MG)

Pedido de registro de desenho industrial considerado inexistente com base no Art.103 da LPI tendo em vista não ter havido cumprimento de exigência formal preliminar.



(21) BR 30 2021 000180-2

Código 33.1 - Pedido Inexistente

(22) 15/01/2021

(71) EVERTON HENRIQUE RIBEIRO DE SOUZA (BR/SP)

(74) GUILHERME ROBERTO DORTA DA SILVA

Pedido de registro de desenho industrial considerado inexistente com base no Art.103 da LPI tendo em vista não ter havido cumprimento de exigência formal preliminar.

(21) BR 30 2021 000181-0

Código 33.1 - Pedido Inexistente

(22) 15/01/2021

(71) RAQUEL LEVINO MOREIRA (BR/GO)

(74) LUCAS CLEMENTINO DA SILVA

Pedido de registro de desenho industrial considerado inexistente com base no Art.103 da LPI tendo em vista não ter havido cumprimento de exigência formal preliminar.



Código 34 - Exigência - Art. 106 § 3º da LPI

Suspensão do andamento do pedido de registro de desenho industrial que, para instrução regular, aguardará o atendimento ou contestação das exigências formuladas. A não manifestação do depositante no prazo de 60 (sessenta) dias desta data acarretará o arquivamento definitivo do pedido.

(21) BR 30 2014 006168-2

Código 34 - Exigência - Art. 106 § 3º da LPI

(22) 08/12/2014

(71) VALDERCIR PISSALDO (BR/SP)

(74) TOLEDO CORREA MARCAS E PATENTES LTDA

Com base no Comunicado publicado na RPI nº 2523, de 14/05/2019, e no Comunicado publicado na RPI 2560, de 28/01/2020, formula-se a seguinte exigência com fulcro no Manual de Desenhos Industriais (doravante Manual), estabelecido pela Resolução 232/2019, tomando-se por base o contido na petição 870170050043, de 17/07/2017: [1] Apresente, para cada um dos cinco objetos, novo conjunto de figuras formado pelas vistas ortogonais (frontal, posterior, laterais, superior e inferior), além de pelo menos uma perspectiva, em atenção ao item 5.5 do Manual. Adeque a numeração das figuras e das folhas de figuras. Não escreva FIGURA 1, FIGURA 2, etc.: a numeração das figuras deve ser apenas a da legenda (figura 1.1, figura 1.2, etc.). [2] As figuras não estão correspondentes entre si: tomando como referência para o terceiro objeto a figura 3.3, a vista superior está espelhada, pois o chanfro deveria estar no canto inferior direito da figura, não no canto superior direito. Revise todo o conjunto de figuras, fazendo as correções indicadas e quaisquer outras que sejam necessárias para que as imagens apresentem coerência entre si, em atenção ao item 5.5 do Manual. [3] De acordo com o item 3.8.3 do Manual as figuras devem ser apresentadas cada uma em uma folha, individualmente. Reapresente o conjunto de figuras corrigido. [4] Ao apresentar todas as figuras solicitadas no item [1] desta exigência, de acordo com os itens 5.5, 3.8.1 e 3.8.2 do Manual o relatório descritivo e a reivindicação não são obrigatórios para este pedido. Com base no art. 107 da LPI, por terem sido apresentados, estes documentos deverão constar do certificado. Para tal, deverão atender às condições estabelecidas pelo INPI, como previsto no art. 101 da mesma lei. Reapresente o relatório descritivo e a reivindicação conforme modelos na seção Modelos no Manual: na reivindicação coloque, na parte superior, a numeração de folha (1/1); abaixo coloque a indicação do documento (Reivindicação), seguida do título e, por último, da frase padrão (Reivindica-se o registro do desenho industrial e suas variações conforme representado no conjunto de figuras e apresentado no relatório descritivo, ambos em anexo). No relatório descritivo coloque, na parte superior, a numeração de folha (1/1); abaixo coloque a indicação do documento (Relatório descritivo), seguida do título e da frase padrão, que não deve ser modificada (O presente relatório descritivo faz referência aos desenhos anexos, assim indicados); na sequência, coloque a legenda das figuras, conforme modelo, cada uma em uma



linha (ex.: figura 1.1 - vista anterior; figura 1.2 - vista lateral, etc.); todo o restante deve ser suprimido. Não são admitidos textos que não estejam previstos nos modelos. Não numere linhas ou parágrafos. Caso não tenha interesse em reapresentar os documentos corrigidos, o requerente deverá declarar no cumprimento desta exigência que abdica dos mesmos, o que ensejará sua não inclusão no certificado por infringência ao art. 101 da LPI, sem prejuízos para o pedido. [5] Com fulcro no item 5.7 do Manual, a classificação do pedido foi alterada de ofício para 07-04 - aparelhos e utensílios de operação manual para preparar comida ou bebida -, a fim de se adequar ao objeto requerido.

(21) BR 30 2017 002228-6

Código 34 - Exigência - Art. 106 § 3º da LPI

(22) 26/05/2017

(71) URNAPAC INDUSTRIA E COMERCIO LTDA - EPP (BR/SP)

(74) Icamp Marcas e Patentes Ltda

Considerando os documentos apresentados no recurso, protocolo 870180053264, de 20/06/2018 e com base nos modelos na parte de anexos do Manual de Desenho Industrial, Resolução INPI/PR nº 232/2019, proceda com as correções abaixo: O relatório deve apresentar o título do pedido e em seguida a frase: O presente relatório descritivo faz referência aos desenhos anexos, assim indicados: Elencar as vistas na seguinte configuração: Figura 1.1 - Perspectiva Figura 1.2 - Vista anterior Figura 1.3 - Vista posterior Figura 1.4 - Vista lateral esquerda, etc. A reivindicação deve apresentar o título do pedido seguido da seguinte frase: Reivindica-se o registro do desenho industrial conforme representado no conjunto de figuras e apresentado no relatório descritivo, ambos em anexo. Faculta-se, neste caso, a exclusão do relatório e reivindicação bastando informar que abdica deles. Segundo item 3.8.3 do mesmo manual, Cada desenho ou fotografia deverá ser apresentado em uma folha, individualmente, com dimensões adequadas, nitidez e resolução gráfica suficientes para a plena compreensão do desenho industrial requerido, observado o mínimo de 300 dpi.

(21) BR 30 2017 005837-0

Código 34 - Exigência - Art. 106 § 3º da LPI

(22) 21/12/2017

(71) CERÂMICA SANTA MARTA LTDA - EPP (BR/SP)

(74) RUBENS DOS SANTOS FILHO

Considerando os documentos apresentados no depósito do pedido e com base nos modelos na parte de anexos do Manual de Desenho Industrial, Resolução INPI/PR nº 232/2019, proceda com as correções abaixo: O relatório deve apresentar o título do pedido e em seguida a frase: O presente relatório descritivo faz referência aos desenhos anexos, assim indicados: Elencar as vistas na seguinte configuração: Figura 1.1 - Perspectiva Figura 1.2 - Vista anterior Figura 1.3 - Vista posterior Figura 1.4 - Vista lateral esquerda, etc. A reivindicação deve apresentar o título do pedido seguido da seguinte frase: Reivindica-se o registro do desenho industrial conforme representado no conjunto de figuras e



apresentado no relatório descritivo, ambos em anexo. Faculta-se, neste caso, a exclusão do relatório e reivindicação bastando informar que abdica deles. Segundo item 3.8.3 do mesmo manual, Cada desenho ou fotografia deverá ser apresentado em uma folha, individualmente, com dimensões adequadas, nitidez e resolução gráfica suficientes para a plena compreensão do desenho industrial requerido, observado o mínimo de 300 dpi.

(21) BR 30 2018 001712-9

Código 34 - Exigência - Art. 106 § 3º da LPI

(22) 27/04/2018

(71) VALE S.A. (BR/RJ)

Considerando os documentos apresentados no recurso, protocolo 870180070080, de 10/09/2018 e com base nos modelos na parte de anexos do Manual de Desenho Industrial, Resolução INPI/PR nº 232/2019 <<http://manualdedi.inpi.gov.br/projects/manual-de-desenho-industrial/wiki/Referencias>>, proceda com as correções abaixo: Segundo item 3.8.3 do mesmo manual, cada desenho ou fotografia deverá ser apresentado em uma folha, individualmente, com dimensões adequadas, nitidez e resolução gráfica suficientes para a plena compreensão do desenho industrial requerido, observado o mínimo de 300 dpi.. Remover as linhas tracejadas que representam a parte posterior da figura 1.3 e os eixos de simetria das figuras 1.5 e 1.6 Segundo o item 5.6 do manual, O título do pedido deverá indicar o objeto do registro de maneira breve, clara e concisa, sem usar palavras ou expressões irrelevantes, desnecessárias ou que denotem vantagens práticas, especificações técnicas ou termos meramente qualificativos. Portanto corrija o título para ? Configuração aplicada em placa de revestimento? e adequar relatório e reivindicação. O relatório descritivo deve obedecer ao modelo demonstrado na seção ? Modelos? no Manual de Desenho industrial. Adequar relatório descritivo e reivindicações conforme abaixo: O relatório deve apresentar o título do pedido e em seguida a frase: O presente relatório descritivo faz referência aos desenhos anexos, assim indicados: Elencar as vistas na seguinte configuração: Figura 1.1 - Perspectiva Figura 1.2 - Vista anterior Figura 1.3 - Vista posterior Figura 1.4 - Vista lateral esquerda, etc. A reivindicação deve apresentar o título do pedido seguido da seguinte frase: Reivindica-se o registro do desenho industrial conforme representado no conjunto de figuras e apresentado no relatório descritivo, ambos em anexo. Faculta-se, neste caso, a exclusão do relatório e reivindicação bastando informar que abdica deles.

(21) BR 30 2019 005104-4

Código 34 - Exigência - Art. 106 § 3º da LPI

(22) 21/10/2019

(71) NOBRE MÍDIA EXTERIOR SERVIÇOS DE MARKETING LTDA. (BR/RJ)

(74) RENATO ESTEVES RAMOS

Com base no Manual de Desenhos Industriais estabelecido pela Resolução 232/2019, bem como no Comunicado publicado na RPI Nº 2523 de 14/05/2019, formulam-se as seguintes exigências: (1) O relatório descritivo e a reivindicação



apresentados ainda estão em desacordo com os modelos da seção ?Modelos? no Manual. O texto deve seguir estritamente o que é proposto no modelo e considerar o contido nos itens 3.8.1 a 3.8.2. Suprimir marcação de parágrafo ? [001]? no relatório. Reapresentar esses documentos com correção. (2) Acrescentar nestes documentos a declaração de omissão de vistas simétricas ou espelhadas conforme item 3.8.1.2 a do Manual. (3) Conforme solicitado em exigência anterior, em documento anexo ?Esclarecimentos?, apresentar novo campo de aplicação visando a correta classificação do objeto. Sugerimos escolher entre a classe 20.02 ou a classe 20.03.

(21) BR 30 2020 000507-4

Código 34 - Exigência - Art. 106 § 3º da LPI

(22) 05/02/2020

(71) TWITTER, INC. (US)

(74) DANNEMANN, SIEMSEN, BIGLER & IPANEMA MOREIRA

Com base no Manual de Desenhos Industriais estabelecido pela Resolução 232/2019, bem como no Comunicado publicado na RPI Nº 2523 de 14/05/2019, formulam-se as seguintes exigências: (1) Como o pedido se refere a um padrão ornamental aplicado a objeto, no relatório descritivo substituir ?Figura 1.1 - Vista frontal? por ?Figura 1.1 - Vista planificada?

(21) BR 30 2020 001817-6

Código 34 - Exigência - Art. 106 § 3º da LPI

(22) 24/04/2020

(71) COMIL (BR/RS)

(74) RENATO HAHN

Consideramos a apresentação das figuras renderizadas suficientes. Contudo, as margens mínimas de 3cm da página não foram respeitadas, no canto inferior esquerdo há duplicação da numeração da página, a página 8/14 está com numeração duplicada (1/14) e a vista superior da variante está com numeração da página e figura incorretas. Remover o outro conjunto de figuras (apenas em contorno) apresentado. Não ficou claro se o requerente deseja apresentar relatório descritivo e reivindicação. Se deseja, reapresentar os documentos; se não, informar que abdica de apresentar tais documentos.

(21) BR 30 2020 001960-1

Código 34 - Exigência - Art. 106 § 3º da LPI

(22) 07/05/2020

(71) FERRARI S.P.A. (IT)

(74) ARIBONI, FABBRI E SCHMIDT SOCIEDADE DE ADVOGADOS

A exigência para apresentar um novo documento de Prioridade de forma a estar consentâneo com os desenhos apresentados no depósito está amparada no item 5.1 do Manual de Desenhos Industriais. Considerando as alegações do requerente e a fim de esclarecer com precisão as inconsistências entre os desenhos trazidos e as Prioridades, apresentar os documentos de Prioridade com alta qualidade de definição.



(21) BR 30 2020 002588-1

Código 34 - Exigência - Art. 106 § 3º da LPI

(22) 16/06/2020

(71) UNIVERSIDADE FEDERAL RURAL DE PERNAMBUCO (BR/PE) ;
UNIVERSIDADE FEDERAL DE PERNAMBUCO (BR/PE)

Com base no Manual de Desenhos Industriais estabelecido pela Resolução 232/2019, bem como no Comunicado publicado na RPI Nº 2523 de 14/05/2019, formulam-se as seguintes exigências:(1) A partir da apresentação de novas vistas em perspectiva, foi possível verificar que o pedido não trata de um objeto único, pois ficou visível que existem três objetos independentes no pedido: duas caixas e uma estrutura composta de tubos em formato de cruz. Embora as caixas pareçam idênticas entre si, estas não mantêm as mesmas características distintivas da estrutura tubular. Assim sendo, o pedido deve ser dividido, conforme item 5.4 do Manual.(2) Manter no pedido original as figuras referentes a estrutura tubular.(3) Apresentar em um 1º pedido dividido a caixa, ou as caixas (apresentando a segunda como variação da primeira), caso estas apresentem algum detalhe que as diferencie.(4) Nos dois pedidos, devem ser apresentados todas as vistas do objeto e de sua variação, se for o caso (vista frontal, vista posterior, vista lateral esquerda, vista lateral direita, vista superior, vista inferior e ao menos uma vista em perspectiva). Adequar título, relatório descritivo e reivindicação de acordo com o(s) objeto(s) reivindicado em cada pedido.(5) Os objetos apresentados nos pedidos divididos devem ter exatamente a mesma configuração dos objetos apresentados no depósito, sem qualquer alteração de matéria. (6) Em cada pedido, deixar claro o campo de aplicação do objeto, para possibilitar a sua correta classificação.

(21) BR 30 2020 002760-4

Código 34 - Exigência - Art. 106 § 3º da LPI

(22) 02/07/2020

(71) MARY KAY INC. (US)

(74) DANNEMANN, SIEMSEN, BIGLER & IPANEMA MOREIRA

Considerando os desenhos do depósito, a reentrância no fundo do frasco das figuras 1.1 a 2.8 dos primeiros faz parte da forma do corpo do frasco e deve ser preenchido com linhas contínuas para que o objeto subsista. O mesmo raciocínio vale para a rosca na parte inferior da tampa do frasco da fig. 1.8 do depósito, adequando a figura 1.7. Apresentar em um novo pedido dividido os objetos das figuras 3.1 a 4.7, harmonizando título e numeração das figuras, pois não guardam as mesmas características distintivas preponderantes do frasco.

(21) BR 30 2020 002807-4

Código 34 - Exigência - Art. 106 § 3º da LPI

(22) 03/07/2020

(71) FERNANDO CARLET ZANARDI (BR/SC)

(74) JONAS MASSAIA DOS SANTOS

No cumprimento de exigência o objeto sofreu alteração da matéria com a supressão dos braços da cadeira. Reapresentar a cadeira com os braços e ainda corrigindo as figuras 1.4 e 1.5. As intersecções entre os pés e as barras



horizontais não foram representados com arcos observados na perspectiva.
Corrigir figuras.

(21) BR 30 2020 002808-2

Código 34 - Exigência - Art. 106 § 3º da LPI

(22) 03/07/2020

(71) FERNANDO CARLET ZANARDI (BR/SC)

(74) JONAS MASSAIA DOS SANTOS

No cumprimento de exigência foi apresentada poltrona sem os braços, configurando alteração de matéria. Portanto, reiteramos as exigências publicada na RPI 2598 para adequação das figuras baseada no cumprimento de exigência de 23/09/2020, protocolo 870200118585.

(21) BR 30 2020 002809-0

Código 34 - Exigência - Art. 106 § 3º da LPI

(22) 03/07/2020

(71) FERNANDO CARLET ZANARDI (BR/SC)

(74) JONAS MASSAIA DOS SANTOS

No cumprimento de exigência os braços do assento foram suprimidos, configurando alteração de matéria. A lateral do encosto nas figuras 1.4 e 1.5 está quase reto. Contudo, nas vistas superior e inferior o acabamento lateral está mais arredondado, curvo. Harmonizar desenhos e voltar com os braços do assento.

(21) BR 30 2020 002919-4

Código 34 - Exigência - Art. 106 § 3º da LPI

(22) 10/07/2020

(71) THE PROCTER & GAMBLE COMPANY (US)

(74) TRENCH ROSSI E WATANABE ADVOGADOS (RJ)

Com base no Manual de Desenhos Industriais estabelecido pela Resolução 232/2019, bem como no Comunicado publicado na RPI Nº 2523 de 14/05/2019, formulam-se as seguintes exigências:(1) No cumprimento o requerente afirma que "o frasco não é retangular" e que "por uma questão tridimensional, na vista em perspectiva a linha que delimita a parte superior do corpo do frasco aparenta ser menos curva. Trata-se de uma questão do ângulo de visualização?". Porém, nos desenhos apresentados, a vista frontal revela que o arco da parte superior do corpo do frasco é paralelo ao arco do rótulo. E na vista em perspectiva apresentada, embora o arco do rótulo tenha sido representado com curvatura, o arco do frasco parece não acompanhar essa curvatura, mantendo-se praticamente reto. Considerando que o conjunto dos desenhos deve ser suficiente para revelar a real configuração do objeto requerido, solicitamos a apresentação de novo conjunto de figuras, incluindo nova(s) vista(s) em perspectiva em outro(s) ângulo(s) que permita(m) visualizar com clareza a curvatura do arco da parte superior do corpo do frasco em questão.

(21) BR 30 2020 002920-8

Código 34 - Exigência - Art. 106 § 3º da LPI

(22) 10/07/2020



(71) THE PROCTER & GAMBLE COMPANY (US)

(74) TRENCH ROSSI E WATANABE ADVOGADOS (RJ)

Com base no Manual de Desenhos Industriais estabelecido pela Resolução 232/2019, bem como no Comunicado publicado na RPI Nº 2523 de 14/05/2019, formulam-se as seguintes exigências: (1) No cumprimento o requerente afirma que "o frasco não é retangular?" e alega que "por uma questão tridimensional, na vista em perspectiva a linha que delimita a parte superior do corpo do frasco aparenta ser menos curva. A Requerente esclarece que se trata de uma questão do ângulo de visualização?". Considerando que o conjunto dos desenhos deve ser suficiente para revelar a real configuração do objeto requerido, solicitamos a apresentação de novo conjunto de figuras, incluindo nova(s) vista(s)em perspectiva em outro(s) ângulo(s) que permita(m) visualizar com clareza a curvatura do arco da parte superior do corpo do frasco em questão.

(21) BR 30 2020 003080-0

Código 34 - Exigência - Art. 106 § 3º da LPI

(22) 21/07/2020

(71) RIO PISCINAS MARCAS E PATENTES EIRELI (BR/RJ)

(74) Portfolio Marcas e Patentes Ltda.

Na tentativa de corrigir as dissonâncias entre os desenhos, o objeto sofreu alteração de suas formas originais, comprovadas pelas figs.1.1 e 1.2, mas não só essas. Nas citadas figuras, percebe-se uma forma trapezoidal das laterais e fundo da piscina enquanto os desenhos originais mostravam laterais retas. Revisar e harmonizar os desenhos de forma que mantenham a sua configuração original e concordância entre suas formas.

(21) BR 30 2020 003171-7

Código 34 - Exigência - Art. 106 § 3º da LPI

(22) 23/07/2020

(71) MODALTEC TECNOLOGIA EM METAIS E TERMOPLÁSTICOS (BR/MG)

Na exame deste dedido foi considerado o cumprimento de exigência do protocolo 870200103753. No relatório descritivo e reivindicação foi apresentada a declaração de escopo de proteção que não se justifica ao pedido por não haver padrão ornamental apresentado. Portanto, excluir tal declaração dos referidos documentos. Apresentar somente um único conjunto de figuras na petição.

(21) BR 30 2020 003186-5

Código 34 - Exigência - Art. 106 § 3º da LPI

(22) 24/07/2020

(71) MODALTEC TECNOLOGIA EM METAIS E TERMOPLÁSTICOS (BR/MG)

Remover a declaração de escopo de proteção do relatório descritivo e reivindicação, pois não foi apresentado qualquer padrão ornamental no pedido. Remover a marca e os textos aplicados às figuras 1.1 e 1.2.

(21) BR 30 2020 003362-0

Código 34 - Exigência - Art. 106 § 3º da LPI

(22) 03/08/2020

(71) FERNANDO AUGUSTO DOS ANJOS FERNANDES (BR/SP)



(74) JOSÉ OLÍVIO DE FREITAS PEREIRA

Segundo item 5.5.4, a a figuras meramente ilustrativas devem mencionar expressamente , em suas legendas, essa natureza. Portanto, as legendas devem ser conforme abaixo: Fig.1.8, - meramente ilustrativa, fig. 1.9 - meramente ilustrativa, fig. 1.10 - meramente ilustrativa e fig. 1.11-meramente ilustrativa.

(21) BR 30 2020 004199-2

Código 34 - Exigência - Art. 106 § 3º da LPI

(22) 08/09/2020

(71) DEROTAL INDUSTRIES, INC. (US)

(74) LICKS ADVOGADOS

Com base no Manual de Desenhos Industriais estabelecido pela Resolução 232/2019, bem como no comunicado publicado na RPI número 2523 de 14/05/2019, formulam-se as seguintes exigências:[1] Não é possível diferenciar linhas de construção das hachuras. Conforme item 5.5.1 do Manual, as figuras devem ter contraste, nitidez e resolução gráfica suficientes para a plena compreensão do desenho requerido, sem hachuras, sombras ou reflexos que comprometam a visualização da configuração: apresente um novo conjunto em que as figuras tenham traços precisos e contínuos, sem hachuras. [2] As figuras apresentam linhas tracejadas. De acordo com o item 5.1.1 da Resolução 232/19 (Manual de Desenhos Industriais), o pedido de registro de objeto tridimensional deverá reivindicar a configuração completa do objeto da prioridade unionista. A forma plástica reivindicada deve subsistir como objeto. No caso de desenhos, o objeto deverá estar completamente revelado em linhas contínuas. Caso um objeto possua elementos não reivindicados (ex.: linhas tracejadas) na prioridade unionista, estes deverão ser incorporados à reivindicação do objeto no pedido nacional (ex.: linhas contínuas), configurando objeto que subsista por si. Reapresentar os desenhos, preenchendo todas as linhas tracejadas das figuras. [3] Conforme o item 5.10.2 do Manual de Desenhos Industriais, as fontes de caracteres tipográficos não são passíveis de registro como desenho industrial. Retire o texto "Press here" presente nas figuras 1.1; 1.4; 2.1;e 2.4.[4] O objeto revelado nas figuras 2.1 a 2.7 não está contido nas prioridades unionistas apresentadas (29/726,788 (US) e 29/726,783 (US). Apresente documento de prioridade correspondente ao desenho industrial depositado no Brasil, sob pena de publicação de perda da prioridade, como previsto no item 5.1 do Manual. Alternativamente, apresente o objeto 2 (da figura 2.1 a 2.7) em um pedido dividido, sem reivindicação de prioridade unionista no referido pedido.[5] As figuras apresentadas no pedido não estão correspondentes. As figuras 2.6 e 2.7 estão espelhadas quando comparadas às demais vistas do objeto. Ao apresentar as figuras 2.6 e 2.7, apresente na mesma posição em que o objeto foi mostrado nas demais vistas.

(21) BR 30 2020 004292-1

Código 34 - Exigência - Art. 106 § 3º da LPI

(22) 11/09/2020

(71) IGNÁCIO KIM (BR/SP)



(74) CLAY ELLISON GOMES LEAL

As versões aberta e fechada são do mesmo objeto, não justificando a numeração específica de variante configurativa. As imagens do objeto apresentam muitos reflexos. Portanto, apresente novas imagens, com melhor qualidade, e com numeração sequencial (fig. 1.1, fig. 1.2...fig. 1.9, fig.1.10, etc. Corrigir as remissões do relatório descritivo. A fig. 1.2 se refere à vista superior, mas no relatório menciona uma perspectiva. No conjunto de figuras do objeto fechado há 7 vistas e no relatório há 8 referências. Corrigir reivindicação que menciona a variante.

(21) BR 30 2020 004319-7

Código 34 - Exigência - Art. 106 § 3º da LPI

(22) 14/09/2020

(71) MERCEARIA DO MATE COMÉRCIO DE PRODUTOS DE ERVA MATE LTDA. (BR/RS)

(74) EVERTON VICTÓRIO PIRES

Alguns dissonâncias foram corrigidas. Contudo, nas figuras 1.6 e 1.7 o volume da alça está muito menor quando comparada com as vistas laterais. A curvatura central da pega não foi representado adequadamente. Revisar e corrigir os desenhos. Relatório descritivo e reivindicação não foram reapresentados com a correção do título. Se não deseja reapresentar esses documentos, informar que abdica deles.

(21) BR 30 2020 004325-1

Código 34 - Exigência - Art. 106 § 3º da LPI

(22) 14/09/2020

(71) LAZARA APARECIDA FURLANETTO OZILIEI (BR/PR)

(74) DIREÇÃO MARCAS E PATENTES LTDA

A vista em perspectiva ainda não representou adequadamente as reentrâncias observadas nas vistas laterais, superior e inferior. As formas semicirculares estão sulcadas na estrutura da corneta. Portanto, a perspectiva precisa ser corrigida.

(21) BR 30 2020 004407-0

Código 34 - Exigência - Art. 106 § 3º da LPI

(22) 23/09/2020

(71) MACULOGIX, INC. (US)

(74) DAVID DO NASCIMENTO ADVOGADOS ASSOCIADOS

[1] Os objetos do pedido não guardam entre si as mesmas características distintivas preponderantes. Por força do art. 104 da LPI, com apoio no item 5.4 do Manual, o pedido deverá ser dividido. Cada pedido dividido trata-se de um novo depósito: veja os itens 2.2 e 5.4 do Manual. [2] Remova as siglas "EN-UK". [3] Mantenha no pedido original os objetos das figuras 1.1 e 1.2 (renumerando esta para figura 2.1) e removendo as linhas tracejadas, pois não fazem parte da proteção. [4] Apresente em um 1º pedido dividido o objeto das figuras 1.3 a 1.22. As figuras e as folhas de figuras devem ser devidamente renumeradas, pois há muitas variantes. Portanto, têm numeração específica (ex.: 2.1, 3.1, 4.1, 5.1, etc.) [5] Apresente em um 2º pedido dividido o objeto das figuras 1.23 a 1.25. As



figuras e as folhas de figuras devem ser devidamente renumeradas. [6]
Apresente em um 3º pedido dividido o objeto das figuras 1.26 a 1.36, removendo as linhas tracejadas, textos das figuras e adequando a numeração das figuras.
[7] Em todos os pedidos deverá ser incluído relatório descritivo e reivindicação com a delcaração de omissão de vistas, conforme 3.8.1.2b do Manual de Desenhos Industriais.

(21) BR 30 2020 004534-3

Código 34 - Exigência - Art. 106 § 3º da LPI

(22) 28/09/2020

(71) MARCUS ALPINO JÚNIOR (BR/MG)

(74) RONALDO FRANKLIN DE SOUSA

De acordo com o modelo nos anexos do Manual de DI, o relatório descritivo deve apresentar abaixo do título do documento o título do objeto, no caso, "Configuração aplicada em piscina". Alternativamente, o depositante pode informar que não tem interesse no citado documento e deseja abdicá-lo.

(21) BR 30 2020 004635-8

Código 34 - Exigência - Art. 106 § 3º da LPI

(22) 02/10/2020

(71) DANIEL RODRIGUES MENDES (BR/SC)

(74) JATYR RANZOLIN JUNIOR

A atual figura 1.11 apresentou os puxadores superiores em posição diferente daquela representada nas demais vistas. Eles estão deslocados para frente. Corrigir.

(21) BR 30 2020 004648-0

Código 34 - Exigência - Art. 106 § 3º da LPI

(22) 03/10/2020

(71) VINÍCIUS HERNANDEZ LOPES LADIVEZ (BR/SP)

As páginas apresentadas estão fora de sequência, o que impossibilitou a adequada comparação das figuras apresentadas na petição com aquelas do depósito. Portanto, apresente novo conjunto de imagens com todas as figuras e páginas em sequência, certificando que nenhum acréscimo de matéria foi feito no pedido. Se não tiver interesse em apresentar o relatório descritivo e se todas as 7 vistas de cada versão forem apresentadas, basta informar que abdica de apresentar o referido documento.

(21) BR 30 2020 005099-1

Código 34 - Exigência - Art. 106 § 3º da LPI

(22) 28/10/2020

(71) CLAMPER INDÚSTRIA E COMÉRCIO S/A. (BR/MG)

(74) SÂMIA BATISTA AMIN (NOME ANTERIOR SÂMIA AMIN SANTOS)

[1]- De acordo com o item 5.5 da Resolução 232/19 (Manual de Desenhos Industriais), os desenhos ou fotografias deverão revelar a configuração do objeto de maneira coerente e consistente em todas as vistas. As figuras apresentadas trazem incoerências entre o mostrado na(s) perspectiva(s) e nas demais vistas: a curvatura do friso lateral do objeto está mais acentuado na perspectiva que o



mostrado nas vistas laterais; excluir as linhas de construção mostradas na base do plugue de tomada, pois as mesmas não estavam presentes nas figuras do depósito. Harmonizar as vistas ortogonais com a(s) perspectiva(s) apresentada(s), ou vice-versa, corrigindo todas as inconsistências entre as figuras. [2]- De acordo com o item 5.6 da Resolução 232/19 (Manual de Desenhos Industriais), o título do pedido deverá indicar o objeto do registro de maneira breve, clara e concisa, sem usar palavras ou expressões irrelevantes, desnecessárias ou que denotem vantagens práticas, especificações técnicas ou termos meramente qualificativos. Alterar o título para melhor especificação do objeto reivindicado.

(21) BR 30 2020 005107-6

Código 34 - Exigência - Art. 106 § 3º da LPI

(22) 28/10/2020

(71) LUIZ SEBASTIÃO PEREIRA (BR/RS)

(74) HOLDER MARCAS E PATENTES LTDA - ME

[1]- De acordo com o item 5.5 da Resolução 232/19 (Manual de Desenhos Industriais), nos pedidos de registro de configuração aplicada a objeto tridimensional, os desenhos ou fotografias deverão representar o desenho industrial de maneira clara e suficiente, em conformidade com o parágrafo único do art. 104 da LPI, por meio de uma perspectiva e das vistas ortogonais que se fizerem necessárias à caracterização do objeto requerido (anterior, posterior, laterais, superior e inferior). Apresentar pelo menos uma perspectiva e todas as vistas ortogonais do objeto.

(21) BR 30 2020 005529-2

Código 34 - Exigência - Art. 106 § 3º da LPI

(22) 19/11/2020

(71) LASER WORKS COMERCIO DE SOUVENIRES E MAQUETES LTDA (BR/PR)

(74) SIRLEI MARIA BUBNIACKI

Os desenhos apresentados não possuem as mesmas características distintivas preponderantes. Portanto, eles devem ser depositados separadamente. Mantenha os desenhos 1.1, 1.2 e 1.9 no presente pedido e apresente os demais pedidos em novos pedidos divididos, conforme disposto no item 5.4 Análise das Variações Configurativas do Manual de Desenhos Industriais. Note que a atual figura 1.9 deverá ser renumerada como figura 1.2 e que a atual figura 1.2 deverá ser renumerada para 2.1. Observe que a classe correta de todos os padrões ornamentais é 32-00. Observe também que o objeto contido na imagem 1.3 foi alterado em relação ao depósito. Portanto, ao apresentar o pedido dividido relativo a tal objeto, apresente a figura inicialmente chamada Desenho 2 Gato, apresentada na petição 870200146215. Em todos os depósitos será necessário apresentar relatório descritivo e reivindicação com a declaração de omissão das vistas, conforme o item 3.8.1.1 -b do Manual de Desenhos Industriais.

(21) BR 30 2020 005603-5

Código 34 - Exigência - Art. 106 § 3º da LPI

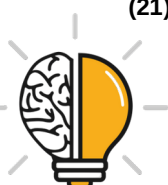

(22) 25/11/2020

(71) ALEXSANDRO JOSÉ FERREIRA (BR/RS)

(74) AUDITA ASSESSORIA EMPRESARIAL LTDA.

[1] Conforme item 5.5.1 do Manual, as figuras devem ter contraste, nitidez e resolução gráfica suficientes para a plena compreensão do desenho requerido. Reapresente as figuras com qualidade adequada, utilizando traços precisos e resolução mínima de 300 DPI, sem hachuras.[2] A figura 1.3 mostra, na extremidade da proa da lancha, uma protuberância ou peça que está ausente nas demais vistas. Corrija as figuras, de maneira que todas as vistas sejam compatíveis - seja eliminando essa protuberância na figura 1.3 ou inserindo-a nas demais figuras da lancha.[3] A figura 1.4 mostra, na extremidade da parte de trás do barco, dois círculos que não estão representados na figura 1.8. Corrija as figuras, de maneira que todas as vistas sejam compatíveis - seja eliminando tais círculos na figura 1.4 ou inserindo-os na figura 1.8.

(21) BR 30 2020 005743-0

Código 34 - Exigência - Art. 106 § 3º da LPI

(22) 02/12/2020

(71) SHANDONG SHENGQUAN NEW MATERIALS CO., LTD. (CN)

(74) LEÃO PROPRIEDADE INTELECTUAL

[1] Todas as figuras correspondem a um mesmo objeto. Portanto, a numeração das figuras deverá ser sequencial (por exemplo, figura 1.1, figura 1.2, figura 1.3, figura 1.4, etc). Reapresente o conjunto de figuras devidamente renumerado.[2] Para melhor compreensão do objeto, apresente a vista oposta da versão aberta da figura inicialmente numerada como 2.3.[3] A figura meramente ilustrativa 2.4 não se enquadra nos padrões estabelecidos pelo Manual de Desenhos Industriais no item 5.5.4 do Manual de Desenhos Industriais. Remova essa figura ou, se desejar, represente o usuário da máscara em linhas tracejadas, conforme estabelecido no item do Manual.

(21) BR 30 2020 005746-5

Código 34 - Exigência - Art. 106 § 3º da LPI

(22) 02/12/2020

(71) ERBER AKTIENGESELLSCHAFT (AT)

(74) DANNEMANN, SIEMSEN, BIGLER & IPANEMA MOREIRA

Para melhor compreensão dos objetos, inclua uma vista em perspectiva inferior-posterior dos mesmos.

(21) BR 30 2020 005809-7

Código 34 - Exigência - Art. 106 § 3º da LPI

(22) 04/12/2020

(71) HIZHO COMÉRCIO IMPORTAÇÃO E EXPORTAÇÃO LTDA. (BR/SP)

(74) Org. Mérito Marcas e Patentes Ltda.

Foram observadas algumas inconsistências nos desenhos apresentados. Algumas inconsistências. Observe que todo o contorno da face lateral da presilha tem a curvatura da borda marcada por duas linhas, mas nas vistas laterais essas linhas não foram representadas. As duas formas côncavas laterais não estão



corretamente representadas nas figs. 1.2 e 1.3. Na perspectiva, na parte inferior do pequeno gancho em forma de "L", há uma linha vertical representando uma aresta, mas a forma é arredondada, não justificando essa linha. Portanto, reapresente o conjunto de figuras devidamente corrigido, com vistas compatíveis entre si.

(21) BR 30 2020 005811-9

Código 34 - Exigência - Art. 106 § 3º da LPI

(22) 04/12/2020

(71) DIVIAVES EQUIPAMENTOS PARA AVIÁRIOS LTDA ME (BR/PR)

(74) Seniors Marcas e Patentes S/C Ltda.

Foi observada uma inconsistência no relatório descritivo. Se a fig. 1.3 é a frontal, a posterior deve ser a 1.6. Portanto, corrija o relatório descritivo. Título adequado de ofício nos termos do item 5.6 da resolução 232/2019.

(21) BR 30 2020 005812-7

Código 34 - Exigência - Art. 106 § 3º da LPI

(22) 04/12/2020

(71) DIVIAVES EQUIPAMENTOS PARA AVIÁRIOS LTDA ME (BR/PR)

(74) Seniors Marcas e Patentes S/C Ltda.

Foi observada uma inconsistência no relatório descritivo. Se a fig. 1.3 é a frontal, a posterior deve ser a 1.6. Portanto, corrija o relatório descritivo.

(21) BR 30 2020 005815-1

Código 34 - Exigência - Art. 106 § 3º da LPI

(22) 04/12/2020

(71) DIVIAVES EQUIPAMENTOS PARA AVIÁRIOS LTDA ME (BR/PR)

(74) Seniors Marcas e Patentes S/C Ltda.

Foi observada uma inconsistência no relatório descritivo. Se a fig. 1.3 é a frontal, a posterior deve ser a 1.6. Portanto, corrija o relatório descritivo.

(21) BR 30 2020 005844-5

Código 34 - Exigência - Art. 106 § 3º da LPI

(22) 07/12/2020

(71) TEFAL (FR)

(74) KASZNAR LEONARDOS PROPRIEDADE INTELECTUAL

Considerando a LPI bem como o Manual estabelecido pela RES. 232/2019, doravante MANUAL, formula-se a seguinte exigência: [1] o pedido deverá ser dividido, conforme disposto no item 5.4 do manual; mantenha no presente pedido o objeto de que trata a figura 1.1; [2] o pedido dividido deverá conter o objeto de que trata a figura 2.1, observando o padrão de numeração de figuras disposto no item 4.2.11 do manual; [3] No ato do depósito do respectivo pedido dividido, e no cumprimento desta exigência para o pedido em tela, reivindicar apenas a prioridade que contemple o objeto reivindicado.

(21) BR 30 2020 005874-7

Código 34 - Exigência - Art. 106 § 3º da LPI

(22) 08/12/2020

(71) DALVA DA SILVA SACRAMENTO (BR/ES)



Com base no Manual de Desenhos Industriais estabelecido pela Resolução 232/2019, bem como no comunicado publicado na RPI número 2523 de 14/05/2019, formulam-se as seguintes exigências: [1] As figuras 1.1, 1.2 e 1.4 apresentam linhas dentadas e irregulares. Adicionalmente, na figura 1.1 a linha central mais grossa apresenta pontos claros. Conforme item 5.5.1 do Manual, as figuras devem ter linhas precisas e contínuas, contraste, nitidez e resolução gráfica (resolução mínima de 300 DPI.) suficientes para a plena compreensão do desenho requerido, sem hachuras, sombras ou reflexos que comprometam a visualização da configuração. Apresente um novo conjunto em que as figuras tenham traços precisos e contínuos. [2] O objeto revelado nas vistas ortogonais não corresponde ao objeto representado na vista perspectiva. Por exemplo, enquanto na vista perspectiva (Fig. 1.1) um cilindro liga a tesoura à parte de fixação do objeto, na fig. 1.3 observamos arestas neste elo entre a tesoura e a porção de fixação. Nas figuras 1.5 e 1.6, a composição formada pelas linhas não corresponde ao suporte representado na fig. 1.1. Corrija todas as vistas ortogonais de modo que estas correspondam ao objeto revelado na vista perspectiva (fig. 1.1). [3] Foi apresentada apenas uma vista lateral (fig. 1.3). Conforme o item 3.8.1.2 do Manual, caso o pedido de registro de desenho industrial refira-se a objeto ou produto que possua vistas simétricas ou espelhadas, o relatório descritivo deverá incluir, após a lista de figuras, a seguinte declaração: ?A vista (especificar: lateral, superior, inferior etc.) foi omitida por ser (especificar: espelhada ou simétrica) à figura (especificar a figura).? Retifique no relatório descritivo o item Figura 1.3, escrevendo ?vista lateral esquerda? ou ? vista lateral direita?. Adicionalmente, caso haja simetria entre as vistas laterais, acrescente a declaração sobre a omissão de vistas acima no Relatório Descritivo e nas Reivindicações. Caso não haja simetria entre as vistas laterais, acrescente o item ?Figura 1.7 - vista lateral direita? ou ?Figura 1.7 - Vista lateral esquerda?.

(21) BR 30 2020 005876-3

Código 34 - Exigência - Art. 106 § 3º da LPI

(22) 08/12/2020

(71) NATUZZI S.P.A. (IT)

(74) DENNEMEYER & ASSOCIATES PROPRIEDADE INTELECTUAL LTDA

Com base no Manual de Desenhos Industriais estabelecido pela Resolução 232/2019, bem como no comunicado publicado na RPI número 2523 de 14/05/2019, formulam-se as seguintes exigências:[1] As vistas superior e inferior não foram apresentadas. Apresente novo jogo de figuras, adicionando a vista superior e a vista inferior do objeto requerido.[2] Com base na atual apresentação do pedido, não foi possível identificar diferenças entre o objeto das figuras 1.1 a 1.5 e o das figuras 1.6 a 1.7. Caso os objetos constituam, de fato, variações configurativas, esclarecer qual(is) elemento(s) da forma varia(m) de uma para a outra. Caso a forma plástica seja exatamente a mesma e a diferença resida somente na forma de representação (aberto/fechado), numerar as figuras consecutivamente, por tratar-se do mesmo objeto. Poderá o depositante, nesse caso, alternativamente, manter no pedido apenas as figuras correspondentes a



uma das formas de representação apresentadas (fechado ou aberto). Adicionalmente, retire do novo conjunto de figuras a figura 1.5 na medida em que sua configuração já está contemplada nas demais vistas.[3] O Relatório Descritivo não está em conformidade com o modelo apresentado no item 4.2.9 do Manual. No topo, na porção central do relatório descritivo, deve-se ler apenas "Relatório Descritivo". Abaixo desta expressão, deve-se inserir apenas o título do pedido. Na linha abaixo, deve-se descrever "O presente relatório descritivo faz referência às fotografias, anexas, assim indicados:". Na numeração de figuras e na legenda, adicione sequencialmente a vista superior e vista inferior do objeto. Quanto ao item "Figura 1.4", este deve ser retificado conforme as orientações a seguir, na medida em que foi apresentada apenas uma vista lateral por ser simétrica à oposta. Conforme o item 3.8.1.2 do Manual, caso o pedido de registro de desenho industrial refira-se a objeto ou produto que possua vistas simétricas ou espelhadas, o relatório descritivo deverá incluir, após a lista de figuras, a seguinte declaração: "A vista (especificar: lateral, superior, inferior etc.) foi omitida por ser (especificar: espelhada ou simétrica) à figura (especificar a figura)". Retifique no relatório descritivo o item Figura 1.4, escrevendo "vista lateral esquerda" ou "vista lateral direita". Adicionalmente, acrescente a declaração sobre a omissão de vistas acima no Relatório Descritivo e nas Reivindicações.

(21) BR 30 2020 005879-8

Código 34 - Exigência - Art. 106 § 3º da LPI

(22) 08/12/2020

(71) PRIME ESTOJOS INDUSTRIA E COMERCIO LTDA ME (BR/SP)

(74) SILVIA MARTINS

Com base no Manual de Desenhos Industriais estabelecido pela Resolução 232/2019, bem como no comunicado publicado na RPI número 2523 de 14/05/2019, formulam-se as seguintes exigências:[1] Apenas um objeto foi revelado nas figuras apresentadas. De acordo com o item 5.8 do Manual, caso o pedido contenha apenas um desenho industrial, a numeração deverá ser: Fig. 1.1, Fig. 1.2, Fig. 1.3, Fig. 1.4, Fig. 1.5, Fig. 1.6, Fig. 1.7. Apresente um novo conjunto de figuras, numerando-as sequencialmente, retificando a numeração para 1.1 a 1.14.[2] O Relatório Descritivo deverá ser retificado de acordo com o novo conjunto de figuras apresentado. Corrija a numeração das figuras de 1.1 a 2.7 para 1.1 a 1.14.

(21) BR 30 2020 005882-8

Código 34 - Exigência - Art. 106 § 3º da LPI

(22) 08/12/2020

(71) JENIFERSON CARNEIRO (BR/PR)

(74) NILVAN PAULO MINGURANSE

Com base no Manual de Desenhos Industriais estabelecido pela Resolução 232/2019, bem como no comunicado publicado na RPI número 2523 de 14/05/2019, formulam-se as seguintes exigências:[1] No objeto revelado na figura 1.8 a espessura representada aparenta ser uma sombra do mesmo. Apresente



novo conjunto de figuras em que a figura 1.8 esteja retificada de modo a representar corretamente a espessura do objeto.

(21) BR 30 2020 005898-4

Código 34 - Exigência - Art. 106 § 3º da LPI

(22) 09/12/2020

(71) PETRA REVEST LTDA (BR/PR)

Considerando a LPI bem como o Manual estabelecido pela RES. 232/2019, doravante MANUAL, formula-se a seguinte exigência: Reapresente o conjunto de imagens com RESOLUÇÃO GRÁFICA adequada, em conformidade ao item 5.5.1 do Manual.

(21) BR 30 2020 005910-7

Código 34 - Exigência - Art. 106 § 3º da LPI

(22) 09/12/2020

(71) TRIVIUM PACKAGING GROUP NETHERLANDS B.V. (NL)

(74) DI BLASI, PARENTE & ADVOGADOS ASSOCIADOS

Conforme o item 3.8.1 do Manual de Desenhos Industriais, coloque na reivindicação a declaração referente à omissão de vistas.

(21) BR 30 2020 005911-5

Código 34 - Exigência - Art. 106 § 3º da LPI

(22) 10/12/2020

(71) HIZHO COMÉRCIO IMPORTAÇÃO E EXPORTAÇÃO LTDA. (BR/SP)

(74) Org. Mérito Marcas e Patentes Ltda.

Observamos uma incossistência nas figuras apresentadas. Na perspectiva e vista inferior, nas bordas laterais da presilha, há duas linhas delimitando a curvatura. Essas linhas foram omitidas nas vistas laterais, frontal e posterior. Reapresente conjunto de figuras compatíveis entre si.

(21) BR 30 2020 005934-4

Código 34 - Exigência - Art. 106 § 3º da LPI

(22) 10/12/2020

(71) AIRHAIR SOLUTIONS CORP (US)

(74) TINOCO SOARES SOCIEDADE DE ADVOGADOS

Com base no Manual de Desenhos Industriais estabelecido pela Resolução 232/2019, bem como no comunicado publicado na RPI número 2523 de 14/05/2019, formulam-se as seguintes exigências:[1] Segundo o item 5.4 do Manual, o pedido de registro de desenho industrial terá que se referir a um único objeto, permitida uma pluralidade de variações (até 20), desde que se destinem ao mesmo propósito e guardem entre si a mesma característica distintiva preponderante. A inconformidade do pedido com esta segunda condição ensejará a formulação de exigência técnica para divisão em dois ou mais pedidos. Na medida em que não se observam as mesmas características distintivas nas variações apresentadas, o pedido terá que ser dividido. No pedido original, apresente um novo conjunto de figuras, efetuando as devidas correções, relativos às variações 1.X e 2.X. Num segundo pedido dividido, apresente um novo conjunto de figuras, efetuando as devidas correções, relativos às variações



3.X, 4.X, 7.X e 9.X. Num terceiro pedido dividido, apresente um novo conjunto de figuras, efetuando as devidas correções, relativos às variações 5.X e 6.X. Num quarto pedido dividido, apresente um novo conjunto de figuras, efetuando as devidas correções, relativos à variação 8.X.[2] Foram encontradas diversas incongruências entre as imagens apresentadas de modo que, em cada uma das variações, as vistas apresentadas não são correspondentes entre si, não revelando o mesmo objeto. A seguir, a descrição de apenas alguns dos erros a serem corrigidos. Em todas as variações, as figuras X.3 (1.3, 2.3 etc) não correspondem às respectivas laterais. Nestes casos, os segmentos circulares situados na porção superior do objeto (figuras X.3) não estão presentes nas vistas laterais. Na figura 1.5, na porção tubular superior do objeto, observamos uma linha segmentando o tubo que não está presente na vista perspectiva (figura 1.1). Nas figuras 2.1 e 2.6 observamos uma linha circular próxima ao gargalo do borrifador que não está presente nas demais vistas desta variação configurativa. A figura 3.2 não corresponde à figura 3.1 por revelar uma linha segmentando a porção alongada superior do objeto. A referida linha tem que ser retirada pois a superfície é curva neste ponto. A figura 3.6 revela três linhas, segmentando a porção central alongada do objeto, que não fazem parte do objeto revelado na vista perspectiva (figura 3.1). A figura 4.6 revela duas linhas, segmentando a porção central alongada do objeto, que não fazem parte do objeto revelado na vista perspectiva (figura 4.1). Apresente novo conjunto de figuras, corrigindo todas as inconsistências entre as vistas de cada variação configurativa, as quais não se resumem aos erros descritos acima, de modo a harmonizar as imagens de cada objeto.

(21) BR 30 2020 005968-9

Código 34 - Exigência - Art. 106 § 3º da LPI

(22) 14/12/2020

(71) JADERSON DE ALMEIDA (BR/SC)

Considerando a LPI bem como o Manual estabelecido pela RES. 232/2019, doravante MANUAL, formula-se a seguinte exigência: Reapresente o conjunto de figuras em que não haja a falha observada ao centro da figura 1.6.

(21) BR 30 2020 005972-7

Código 34 - Exigência - Art. 106 § 3º da LPI

(22) 14/12/2020

(71) JADERSON DE ALMEIDA (BR/SC)

Considerando a LPI bem como o Manual estabelecido pela RES. 232/2019, doravante MANUAL, formula-se a seguinte exigência:[1] Reapresente conjunto de figuras CORRIGINDO imperfeição observadas nas figuras 1.1 a 1.4, especificamente quanto à representação de cada JUNÇÃO da estrutura circular externa com cada perna da mesa:[2] O conjunto de imagens a ser reapresentando deve ter RESOLUÇÃO GRÁFICA adequada, em conformidade ao item 5.5.1 do Manual.

(21) BR 30 2020 005981-6

Código 34 - Exigência - Art. 106 § 3º da LPI

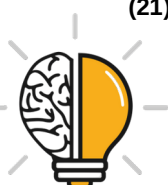

(22) 14/12/2020

(71) JADERSON DE ALMEIDA (BR/SC)

Com base no Manual de Desenhos Industriais estabelecido pela Resolução 232/2019, bem como no comunicado publicado na RPI número 2523 de 14/05/2019, formulam-se as seguintes exigências: [1] As figuras apresentam linhas falhadas ou descontinuas, irregulares e indefinidas em vários pontos. Ademais, a tela unida ao encosto e aos braços da banqueta apresenta linhas embaçadas, denotando baixa resolução gráfica e dificultando a compreensão da forma. As figuras 1.1, 1.2 e 1.3 apresentam linhas tracejadas irregulares e imprecisas ao longo da borda do encosto da banqueta representando a costura do objeto. No entanto, as demais figuras não revelam o mesmo tracejado, não havendo correspondência entre as vistas. Conforme item 5.5.1 do Manual, as figuras devem ter linhas precisas e contínuas, contraste, nitidez e resolução gráfica (resolução mínima de 300 DPI.) suficientes para a plena compreensão do desenho requerido, sem hachuras, sombras ou reflexos que comprometam a visualização da configuração. Apresente um novo conjunto em que as figuras tenham traços precisos e contínuos e resolução gráfica mínima de 300 DPI e harmonize as vistas conforme orientação acima.

(21) BR 30 2020 006006-7

Código 34 - Exigência - Art. 106 § 3º da LPI

(22) 14/12/2020

(71) GTS DO BRASIL LTDA. (BR/SC)

(74) Clarke, Modet Propriedade Intelectual Ltda.

Conforme item 5.5.1 do Manual, as figuras devem ter contraste, nitidez e resolução gráfica suficientes para a plena compreensão do desenho requerido. Reapresente as figuras com qualidade adequada, utilizando traços precisos e resolução mínima de 300 DPI.

(21) BR 30 2020 006014-8

Código 34 - Exigência - Art. 106 § 3º da LPI

(22) 15/12/2020

(71) UNIÃO BRASILEIRA DE EDUCAÇÃO E ASSISTÊNCIA - MANTENEDORA DA PUCRS (BR/RS)

Com base no Manual de Desenhos Industriais estabelecido pela Resolução 232/2019, bem como no comunicado publicado na RPI número 2523 de 14/05/2019, formulam-se as seguintes exigências:[1] Nas figuras apresentadas as linhas são imprecisas, em muitos pontos tornando difícil diferenciar sombreado de espessura dos dois objetos ou variações. Conforme item 5.5.1 do Manual, as figuras devem ter linhas precisas e contínuas, contraste, nitidez e resolução gráfica (resolução mínima de 300 DPI.) suficientes para a plena compreensão do desenho requerido, sem hachuras, sombras ou reflexos que comprometam a visualização da configuração. Apresente um novo conjunto em que as figuras tenham traços precisos e contínuos. [2] Ao contrastar as figuras 1.11 e 1.12 com a figura 1.8 (vista perspectiva), a composição das linhas na 1.11 corresponderia à vista inferior enquanto a fig. 1.12 corresponderia à vista



superior. Corrija o erro apontado nas referidas vistas e no relatório descritivo. [3] A numeração das figuras apresentadas não está em conformidade com o Manual. Segundo o item 5.8 do Manual, nos casos em que for requerido mais de um desenho industrial no pedido, deve-se acrescentar uma unidade ao primeiro algarismo da numeração para cada variação configurativa (por exemplo: Objeto principal - Fig. 1.1, Fig. 1.2, Fig. 1.3, Fig. 1.4, Fig. 1.5, Fig. 1.6, Fig. 1.7; e quanto à 1ª variação configurativa - Fig. 2.1, Fig. 2.2, Fig. 2.3, Fig. 2.4, Fig. 2.5, Fig. 2.6, Fig. 2.7.) Retifique a numeração das figuras seguindo a orientação acima.[4] O Relatório Descritivo não está em conformidade com o modelo apresentado no item 4.2.9 do Manual. Retifique o relatório descritivo segundo as orientações a seguir (ver modelo do Relatório Descritivo no item 4.2.9 do Manual). No topo, na porção central do relatório descritivo, deve-se ler apenas "Relatório Descritivo?". Abaixo desta expressão, deve-se inserir apenas o título do pedido. Na linha abaixo, deve-se escrever "O presente relatório descritivo faz referência aos desenhos, anexos, assim indicados:". Na numeração de figuras e na legenda, adicione sequencialmente de 1.1 a 1.7 a vista perspectiva e as vistas ortogonais da primeira variação apresentada (por exemplo: Figura 1.1 - Perspectiva). Em seguida, adicione sequencialmente de 2.1 a 2.7 a vista perspectiva e as vistas ortogonais da segunda variação apresentada (por exemplo: Figura 2.1 - Perspectiva).[5] A Reivindicação não está em conformidade com o modelo apresentado no item 4.2.10 do Manual. Retifique a Reivindicação segundo as orientações a seguir e confira o modelo no item 4.2.9 do Manual. No topo, na porção central do relatório descritivo, deve-se ler apenas "Reivindicação?". Abaixo desta expressão, deve-se inserir apenas o título do pedido. Na linha abaixo, deve-se escrever "Reivindica-se o registro do desenho industrial e suas variações, conforme representado no conjunto de figuras e apresentado no relatório descritivo, ambos em anexo.?"

(21) BR 30 2020 006017-2

Código 34 - Exigência - Art. 106 § 3º da LPI

(22) 15/12/2020

(71) PEDRO CELSO DAL MORO (BR/RS)

(74) LEALVI MARCAS E PATENTES LTDA.

Com base no Manual de Desenhos Industriais estabelecido pela Resolução 232/2019, bem como no comunicado publicado na RPI número 2523 de 14/05/2019, formulam-se as seguintes exigências:[1] Foram encontradas inconsistências entre a figura 1.1 (vista frontal) e a figura 1.7 (vista perspectiva). Enquanto na figura 1.7 em cada hélice vemos um quadrado vazado, próximo aos dois círculos, na figura 1.1 os referidos quadrados não estão presentes. Corrija as vistas de modo a harmonizar as imagens.[4] O Relatório Descritivo não está em conformidade com o modelo apresentado no item 4.2.9 do Manual. Retifique o relatório descritivo segundo as orientações a seguir (ver modelo do Relatório Descritivo no item 4.2.9 do Manual). Na numeração de figuras e na legenda, adicione sequencialmente de 1.1 a 1.7 a vista perspectiva e as vistas ortogonais do objeto requerido (por exemplo: Figura 1.1 - Perspectiva). Não acrescente



expressões desnecessárias ao relatório descritivo.

(21) BR 30 2020 006018-0

Código 34 - Exigência - Art. 106 § 3º da LPI

(22) 15/12/2020

(71) RODRIGO TUBBS ISOPPO (BR/RS)

(74) PAULO RICARDO FERRAZ PALHARES

Com base no Manual de Desenhos Industriais estabelecido pela Resolução 232/2019, bem como no comunicado publicado na RPI número 2523 de 14/05/2019, formulam-se as seguintes exigências:[1] Segundo o item 5.4 do Manual, o pedido de registro de desenho industrial terá que se referir a um único objeto, permitida uma pluralidade de variações (até 20), desde que se destinem ao mesmo propósito e guardem entre si a mesma característica distintiva preponderante. A inconformidade do pedido com esta segunda condição ensejará a formulação de exigência técnica para divisão em dois ou mais pedidos. Na medida em que não se observam as mesmas características distintivas nas variações apresentadas, o pedido terá que ser dividido. No pedido original, apresente um novo conjunto de figuras, relativos às variações 2.X, 3.X e 4.X. Apresente relatório descritivo e reivindicações correspondentes a estas três variações configurativas. Num segundo pedido dividido, apresente um novo conjunto de figuras, relativos às variações 1.X e 5.X. Apresente relatório descritivo e reivindicações correspondentes a estas duas variações configurativas.

(21) BR 30 2020 006023-7

Código 34 - Exigência - Art. 106 § 3º da LPI

(22) 15/12/2020

(71) POLAR TÉCNICA COMERCIAL E INDUSTRIAL LTDA (BR/SP)

(74) São Paulo Marcas e Patentes Ltda.

De acordo com o item 5.5.6 do Manual, as figuras devem representar o objeto na sua forma montada, revelando a configuração externa da forma ornamental do objeto, não sendo permitidas vistas explodidas: retire do pedido as figuras 1.8 e 1.9.

(21) BR 30 2020 006024-5

Código 34 - Exigência - Art. 106 § 3º da LPI

(22) 15/12/2020

(71) POLAR TÉCNICA COMERCIAL E INDUSTRIAL LTDA (BR/SP)

(74) São Paulo Marcas e Patentes Ltda.

De acordo com o item 5.5.6 do Manual, as figuras devem representar o objeto na sua forma montada, revelando a configuração externa da forma ornamental do objeto, não sendo permitidas vistas explodidas: retire do pedido as figuras 1.8 a 1.9.

(21) BR 30 2020 006032-6

Código 34 - Exigência - Art. 106 § 3º da LPI

(22) 16/12/2020

(71) ORLEI DOS SANTOS (BR/PR) ; CASSIO ALVES DE SOUZA (BR/PR) ;



CASSIO ALVES DE SOUZA 01653883901 (BR/PR)

(74) EDUARDO ESPIRIDIÃO

Considerando a LPI bem como o Manual estabelecido pela RES. 232/2019, doravante MANUAL, formula-se a seguinte exigência:[1] De acordo com os itens 3.8.1 e 3.8.2 do Manual, o relatório e a reivindicação apresentados neste pedido não são obrigatórios. Com base no art. 107 da LPI, por terem sido apresentados, estes documentos deverão constar do certificado. Para tal, deverão atender às condições estabelecidas pelo INPI, como previsto no art. 101 da mesma lei. Reapresente o relatório e a reivindicação conforme disposto na seção MODELOS do Manual, SUPRIMINDO as expressões ?representa uma?, ?com grade abaixada? e ?com grade levantada?. Caso não tenha interesse em reapresentar tais documentos corrigidos, o requerente deverá declarar no cumprimento desta exigência que abdica do relatório e da reivindicação; [2] Haja vista que o conjunto de imagens apresentado na petição inicial alterna imagens das duas posições de uso, a saber, configuração com grade abaixada e configuração com grade levantada, REAPRESENTE o conjunto de figuras sequencialmente, ou seja, todas as figuras da variação com grade abaixada seguido de todas as figuras da variação com grade levantada mantendo a observância ao padrão de numeração de figuras disposto no item 4.2.11 do manual;[3] a lista de figuras apresentada no Relatório deve corresponder à ordem das imagens conforme item [2] desta exigência.

(21) BR 30 2020 006087-3

Código 34 - Exigência - Art. 106 § 3º da LPI

(22) 18/12/2020

(71) BR MACHINE LOCAÇÕES LTDA ME (BR/SC)

(74) EVERTON LUIS ROSSIN

Com base no Manual de Desenhos Industriais estabelecido pela Resolução 232/2019, bem como no comunicado publicado na RPI número 2523 de 14/05/2019, formulam-se as seguintes exigências:[1] Na figura 1.1, na porção inferior do objeto, do lado esquerdo do mesmo, está faltando uma linha curva análoga à que observamos do lado direito do objeto. Apresente um novo conjunto de figuras corrigindo o erro apontado na fig. 1.1.

(21) BR 30 2020 006088-1

Código 34 - Exigência - Art. 106 § 3º da LPI

(22) 18/12/2020

(71) BR MACHINE LOCAÇÕES LTDA ME (BR/SC)

(74) EVERTON LUIS ROSSIN

Com base no Manual de Desenhos Industriais estabelecido pela Resolução 232/2019, bem como no comunicado publicado na RPI número 2523 de 14/05/2019, formulam-se as seguintes exigências:[1] Conforme o item 5.6 do Manual, O título do pedido deverá indicar o objeto do registro de maneira breve, clara e concisa, sem usar palavras ou expressões irrelevantes, desnecessárias ou que denotem vantagens práticas, especificações técnicas ou termos meramente qualificativos. Retire do título a expressão ?e suas variantes?.[2] As



figuras apresentam linhas falhadas ou descontinuas, irregulares e indefinidas em vários pontos. Na figura 1.1, na porção direita do objeto, observamos linhas curvas descontinuas ou falhadas. Em vários pontos da mesma figura encontramos linhas sobrepostas, em muitos casos borradas, que dificultam a compreensão da forma. Estes erros estão presentes na maior parte das vistas de todas as três variações configurativas apresentadas. Conforme item 5.5.1 do Manual, as figuras devem ter linhas precisas e contínuas, contraste, nitidez e resolução gráfica (resolução mínima de 300 DPI.) suficientes para a plena compreensão do desenho requerido, sem hachuras, sombras ou reflexos que comprometam a visualização da configuração. Apresente um novo conjunto em que as figuras tenham traços precisos e contínuos e resolução gráfica mínima de 300 DPI.

(21) BR 30 2020 006090-3

Código 34 - Exigência - Art. 106 § 3º da LPI

(22) 18/12/2020

(71) BR MACHINE LOCAÇÕES LTDA ME (BR/SC)

(74) EVERTON LUIS ROSSIN

Com base no Manual de Desenhos Industriais estabelecido pela Resolução 232/2019, bem como no comunicado publicado na RPI número 2523 de 14/05/2019, formulam-se as seguintes exigências:[1] Conforme o item 5.6 do Manual, O título do pedido deverá indicar o objeto do registro de maneira breve, clara e concisa, sem usar palavras ou expressões irrelevantes, desnecessárias ou que denotem vantagens práticas, especificações técnicas ou termos meramente qualificativos. Retire do título a expressão ?e suas variantes?.[2] As figuras apresentam linhas falhadas ou descontinuas, irregulares e indefinidas em vários pontos. Na figura 1.1, na linha em ?V? no centro do objeto, observamos linhas curvas descontinuas ou falhadas. Em vários pontos da mesma figura encontramos linhas sobrepostas, e em muitos casos estão descontinuas e borradas, o que dificulta a compreensão da forma. Estes erros estão presentes na maior parte das vistas de todas as três variações configurativas apresentadas. Conforme item 5.5.1 do Manual, as figuras devem ter linhas precisas e contínuas, contraste, nitidez e resolução gráfica (resolução mínima de 300 DPI.) suficientes para a plena compreensão do desenho requerido, sem hachuras, sombras ou reflexos que comprometam a visualização da configuração. Apresente um novo conjunto em que as figuras tenham traços precisos e contínuos e resolução gráfica mínima de 300 DPI.

(21) BR 32 2018 001940-0

Código 34 - Exigência - Art. 106 § 3º da LPI

(22) 05/01/2017

(62) BR 30 2017 000048-7 05/01/2017

(71) CAMILA DA ROCHA THIESEN (BR/RS)

Considerando os documentos apresentados no recurso, protocolo 870180126756, de 05/09/2018 e com base nos modelos na parte de anexos do Manual de Desenho Industrial, Resolução INPI/PR nº 232/2019, proceda com as



correções abaixo: De acordo com o item 3.8.3 cada desenho deve ser apresentado em uma folha, individualmente e considere somente o segundo jogo de figuras, com o banco sem a trave inferior que lhe dá suporte. Manter a numeração sequencial das figuras 1.1 a 1.8. Como as atuais figuras 1.9 a 1.12 configuram uma variante, já que não há a textura da madeira aplicada, devem vir com numeração própria, fig. 2.1, fig. 2.2, fig. 2.3, etc e incluir as vistas opostas às figuras 1.9, 1.10 e 1.11;

(21) BR 32 2020 004672-5

Código 34 - Exigência - Art. 106 § 3º da LPI

(22) 06/02/2020

(62) BR 30 2020 000544-9 06/02/2020

(71) KONINKLIJKE PHILIPS N.V. (NL)

(74) DANIEL ADVOGADOS (ALT.DE DANIEL & CIA)

A parte inferior do carro não pode ser usada como analogia ao caso, pois nesta não há elementos ornamentais relevantes. No entanto, na cabeça de um aparador de pelos não é possível afirmar que a vista inferior não possui elementos ornamentais, porque não é possível saber como a cabeça se conformará ao corpo do barbeador. Portanto, a vista inferior é necessária ao presente pedido para compreender completamente as formas de maneira que atenda ao disposto no Art. 104 § único, ou seja, a representação das figuras deve ser suficiente para que o objeto possa ser reproduzido por um técnico no assunto.

(21) BR 32 2020 004673-3

Código 34 - Exigência - Art. 106 § 3º da LPI

(22) 06/02/2020

(62) BR 30 2020 000544-9 06/02/2020

(71) KONINKLIJKE PHILIPS N.V. (NL)

(74) DANIEL ADVOGADOS (ALT.DE DANIEL & CIA)

As formas apresentadas na vista inferior não correspondem as formas apresentadas nas demais vistas. Os gomos hexagonais vistos na vista superior estão dissonantes com as formas trapezoidais da vista inferior. Apresentar uma nova vista inferior coerente com as demais vistas.

(21) BR 32 2020 004674-1

Código 34 - Exigência - Art. 106 § 3º da LPI

(22) 06/02/2020

(62) BR 30 2020 000544-9 06/02/2020

(71) KONINKLIJKE PHILIPS N.V. (NL)

(74) DANIEL ADVOGADOS (ALT.DE DANIEL & CIA)

A parte inferior do carro não pode ser usada como analogia ao caso, pois nesta não há elementos ornamentais relevantes. No entanto, na cabeça de um aparador de pelos não é possível afirmar que a vista inferior não possui elementos ornamentais, porque não é possível saber como a cabeça se conformará ao corpo do barbeador. Portanto, a vista inferior é necessária ao presente pedido para compreender completamente as formas de maneira que



atenda ao disposto no Art. 104 § único, ou seja, a representação das figuras deve ser suficiente para que o objeto possa ser reproduzido por um técnico no assunto.

(21) BR 32 2020 004675-0

Código 34 - Exigência - Art. 106 § 3º da LPI

(22) 06/02/2020

(62) BR 30 2020 000544-9 06/02/2020

(71) KONINKLIJKE PHILIPS N.V. (NL)

(74) DANIEL ADVOGADOS (ALT.DE DANIEL & CIA)

As figs. 1.7 e 2.7 não correspondem às vistas inferiores já que nessas figuras não foram representadas os ressaltos observados nas figs 1.5 e 2.5. Portanto, apresentar as respectivas vistas inferiores dos objetos das figuras 1.1, 2.1 e incluir a vista inferior do objeto da fig. 5.1. Harmonizar relatório descritivo.

(21) DI 7005185-2

Código 34 - Exigência - Art. 106 § 3º da LPI

(22) 08/10/2010

(71) Trumpf Maschinen Grünsch AG (CH)

(74) Orlando de Souza

Com base no Manual de Desenhos Industriais estabelecido pela Resolução 232/2019, bem como no Comunicado publicado na RPI Nº 2523 de 14/05/2019, formulam-se as seguintes exigências: (1) De acordo com os itens 3.8.1 e 3.8.2 do Manual o relatório e a reivindicação apresentados neste pedido não são obrigatórios. Com base no § 3º do art. 106 da LPI, por terem sido apresentados, estes documentos deverão constar do certificado. Para tal, deverão atender às condições estabelecidas pelo INPI, como previsto no art. 101 da mesma lei. Reapresente o relatório e a reivindicação conforme modelos na seção ?Modelos? no Manual, observando o contido nos itens 3.8.1 a 3.8.2. Caso não tenha interesse em reapresentar os documentos corrigidos, o requerente deverá declarar no cumprimento desta exigência que abdica dos mesmos, o que ensejará sua não inclusão no certificado por infringência ao art. 101 da LPI.(2) De acordo com o item 3.8.3 do Manual as figuras deverão ser apresentadas cada uma em uma folha, individualmente. Reapresentar o conjunto de figuras corrigido.

(21) DI 7005582-3

Código 34 - Exigência - Art. 106 § 3º da LPI

(22) 30/12/2010

(71) Eduardo Ernesto Bazhuni Maia (BR/RJ)

(74) Magalhães & Associados Ltda

Com base no Manual de Desenhos Industriais estabelecido pela Resolução 232/2019, bem como no Comunicado publicado na RPI Nº 2523 de 14/05/2019, formulam-se as seguintes exigências: (1) O relatório descritivo e a reivindicação apresentados ainda estão em desacordo com os modelos da seção ?Modelos? no Manual. O texto deve seguir estritamente o que é proposto no modelo e considerar o contido nos itens 3.8.1 a 3.8.2. Reapresentar esses documentos



com correção.



Código 34.2 - Exame formal de Cumprimento de Exigência Técnica

Exame preliminar de petição de cumprimento de exigência técnica. Conferência relativa à apresentação, tempestividade e pagamento.

(21) BR 30 2019 001284-7	Código 34.2 - Exame formal de Cumprimento de Exigência Técnica (71) RICARDO FALCÃO LOVATO - ME (BR/PR)
(21) BR 30 2019 001285-5	Código 34.2 - Exame formal de Cumprimento de Exigência Técnica (71) RICARDO FALCÃO LOVATO - ME (BR/PR)
(21) BR 30 2019 001286-3	Código 34.2 - Exame formal de Cumprimento de Exigência Técnica (71) RICARDO FALCÃO LOVATO - ME (BR/PR)
(21) BR 30 2019 001287-1	Código 34.2 - Exame formal de Cumprimento de Exigência Técnica (71) RICARDO FALCÃO LOVATO - ME (BR/PR)
(21) BR 30 2019 004400-5	Código 34.2 - Exame formal de Cumprimento de Exigência Técnica (71) BINATONE ELECTRONICS INTERNATIONAL LTD (CN) (74) IGOR LEONARDO GUIMARÃES SIMÕES
(21) BR 30 2020 000053-6	Código 34.2 - Exame formal de Cumprimento de Exigência Técnica (71) LUIZ FERNANDO RUFO (BR/SP) (74) JORGE ROBERTO INNOCENCIO DA COSTA
(21) BR 30 2020 000774-3	Código 34.2 - Exame formal de Cumprimento de Exigência Técnica (71) SEDA INTERNATIONAL PACKAGING GROUP SPA (IT) (74) DANNEMANN, SIEMSEN, BIGLER & IPANEMA MOREIRA
(21) BR 30 2020 000882-0	Código 34.2 - Exame formal de Cumprimento de Exigência Técnica (71) SERVICIO NACIONAL DE APRENDIZAGEM INDUSTRIAL. (BR/BA)
(21) BR 30 2020 000887-1	Código 34.2 - Exame formal de Cumprimento de Exigência Técnica (71) KONINKLIJKE PHILIPS N.V. (NL) (74) DANIEL ADVOGADOS (ALT.DE DANIEL & CIA)
(21) BR 30 2020 001874-5	Código 34.2 - Exame formal de Cumprimento de Exigência Técnica (71) REGINALDO BOEIRA DOS SANTOS (BR/SC) (74) INTELLINOVA CONSULTORIA EMPRESARIAL LTDA.ME
(21) BR 30 2020 001875-3	Código 34.2 - Exame formal de Cumprimento de Exigência Técnica (71) REGINALDO BOEIRA DOS SANTOS (BR/SC) (74) INTELLINOVA CONSULTORIA EMPRESARIAL LTDA.ME



(21) BR 30 2020 001876-1	Código 34.2 - Exame formal de Cumprimento de Exigência Técnica (71) REGINALDO BOEIRA DOS SANTOS (BR/SC) (74) INTELLINOVA CONSULTORIA EMPRESARIAL LTDA.ME
(21) BR 30 2020 001885-0	Código 34.2 - Exame formal de Cumprimento de Exigência Técnica (71) REGINALDO BOEIRA DOS SANTOS (BR/SC) (74) INTELLINOVA CONSULTORIA EMPRESARIAL LTDA.ME
(21) BR 30 2020 002169-0	Código 34.2 - Exame formal de Cumprimento de Exigência Técnica (71) MOBIUS PROTECTION SYSTEMS LTD. (IL) (74) ASTHERI PROPRIEDADE INTELECTUAL E INOVAÇÃO
(21) BR 30 2020 002193-2	Código 34.2 - Exame formal de Cumprimento de Exigência Técnica (71) JADERSON DE ALMEIDA (BR/SC)
(21) BR 30 2020 002302-1	Código 34.2 - Exame formal de Cumprimento de Exigência Técnica (71) INSTITUTO GNARUS (BR/MG) ; NORTE ENERGIA S.A. (BR/DF)
(21) BR 30 2020 002417-6	Código 34.2 - Exame formal de Cumprimento de Exigência Técnica (71) FELIPE MAZZINI (BR/SC) (74) Rogério de Souza
(21) BR 30 2020 002475-3	Código 34.2 - Exame formal de Cumprimento de Exigência Técnica (71) INDUSTRIA E COMERCIO DE CALÇADOS DANPER LTDA - ME (BR/MG) (74) JOSÉ NAVES DE LACERDA JÚNIOR
(21) BR 30 2020 003185-7	Código 34.2 - Exame formal de Cumprimento de Exigência Técnica (71) DIRCE AYACO HASSUNUMA (BR/PR)
(21) BR 30 2020 003212-8	Código 34.2 - Exame formal de Cumprimento de Exigência Técnica (71) EUZÉBIO DE ANDRADE SILVA (BR/MG) (74) MG MARCAS E PATENTES LTDA.
(21) BR 30 2020 003325-6	Código 34.2 - Exame formal de Cumprimento de Exigência Técnica (71) RAFAEL CHIAVINI KIRSCHNER (BR/SP) (74) EDNEI RODRIGUES CORRÊA CANNO
(21) BR 30 2020 003327-2	Código 34.2 - Exame formal de Cumprimento de Exigência Técnica (71) MARCOPOLO S.A (BR/RS) (74) Remer Villaça & Nogueira Assessoria e Consultoria de Prop. Intelectual S/S Ltda.
(21) BR 30 2020 003329-9	Código 34.2 - Exame formal de Cumprimento de Exigência Técnica



	(71) MARCOPOLO S.A (BR/RS) (74) Remer Villaça & Nogueira Assessoria e Consultoria de Prop. Intelectual S/S Ltda.
(21) BR 30 2020 003338-8	Código 34.2 - Exame formal de Cumprimento de Exigência Técnica (71) RAFAEL LIMA GONÇALVES (BR/DF) ; JAARAUJO MINERAÇÃO LTDA (BR/DF)
(21) BR 30 2020 003689-1	Código 34.2 - Exame formal de Cumprimento de Exigência Técnica (71) TS MEDICAL LLC (US) (74) LICKS ADVOGADOS
(21) BR 30 2020 003690-5	Código 34.2 - Exame formal de Cumprimento de Exigência Técnica (71) HERMES DOS SANTOS FILHO (BR/SP) (74) FRANCISCO E MINATTI ADVOGADOS ASSOCIADOS
(21) BR 30 2020 003692-1	Código 34.2 - Exame formal de Cumprimento de Exigência Técnica (71) HERMES DOS SANTOS FILHO (BR/SP) (74) FRANCISCO E MINATTI ADVOGADOS ASSOCIADOS
(21) BR 30 2020 003695-6	Código 34.2 - Exame formal de Cumprimento de Exigência Técnica (71) TS MEDICAL LLC (US) (74) LICKS ADVOGADOS
(21) BR 30 2020 003696-4	Código 34.2 - Exame formal de Cumprimento de Exigência Técnica (71) LG ELECTRONICS INC. (KR) (74) DANNEMANN, SIEMSEN, BIGLER & IPANEMA MOREIRA
(21) BR 30 2020 003697-2	Código 34.2 - Exame formal de Cumprimento de Exigência Técnica (71) LARISSA GURJÃO PEREIRA DE LIMA (BR/SP) (74) BÁRBARA KAREN CARVALHO PIRES
(21) BR 30 2020 003698-0	Código 34.2 - Exame formal de Cumprimento de Exigência Técnica (71) LG ELECTRONICS INC. (KR) (74) DANNEMANN, SIEMSEN, BIGLER & IPANEMA MOREIRA
(21) BR 30 2020 003726-0	Código 34.2 - Exame formal de Cumprimento de Exigência Técnica (71) BALL CORPORATION (US) (74) DANNEMANN, SIEMSEN, BIGLER & IPANEMA MOREIRA
(21) BR 30 2020 003731-6	Código 34.2 - Exame formal de Cumprimento de Exigência Técnica (71) POLESTAR PERFORMANCE AB (SE) (74) MMV Agentes da Propriedade Industrial Ltda.



(21) BR 30 2020 003732-4	Código 34.2 - Exame formal de Cumprimento de Exigência Técnica (71) POLESTAR PERFORMANCE AB (SE) (74) MMV Agentes da Propriedade Industrial Ltda.
(21) BR 30 2020 003747-2	Código 34.2 - Exame formal de Cumprimento de Exigência Técnica (71) SHENZHEN SENSETIME TECHNOLOGY CO., LTD. (CN) (74) DAVID DO NASCIMENTO ADVOGADOS ASSOCIADOS
(21) BR 30 2020 003778-2	Código 34.2 - Exame formal de Cumprimento de Exigência Técnica (71) CAROL COLE COMPANY (US) (74) MMV Agentes da Propriedade Industrial Ltda.
(21) BR 30 2020 003783-9	Código 34.2 - Exame formal de Cumprimento de Exigência Técnica (71) WANDERSON SAMPAIO GONÇALVES (BR/CE) (74) EDUARDO DE FREITAS ALVARENGA
(21) BR 30 2020 003845-2	Código 34.2 - Exame formal de Cumprimento de Exigência Técnica (71) STELLA IMPORTAÇÃO E EXPORTAÇÃO DE LUMINARIAS LTDA (BR/RS) (74) SKO OYARZÁBAL MARCAS E PATENTES SOCIEDADE SIMPLES LTDA.
(21) BR 30 2020 003858-4	Código 34.2 - Exame formal de Cumprimento de Exigência Técnica (71) JALMAR DE SOUZA VIRGINIO (BR/RN) (74) ABM Assessoria Brasileira de Marcas Ltda.
(21) BR 30 2020 003863-0	Código 34.2 - Exame formal de Cumprimento de Exigência Técnica (71) METADIL INDÚSTRIA E COMÉRCIO METALÚRGICA LTDA (BR/SP) (74) Pienegonda, Moreira & Associados Ltda
(21) BR 30 2020 004915-2	Código 34.2 - Exame formal de Cumprimento de Exigência Técnica (71) SOCIEDAD DE INVERSIONES TRAINER TRIKS SPA (CL) (74) Pezzuol & Associados Marcas e Patentes Ltda.
(21) BR 30 2020 004921-7	Código 34.2 - Exame formal de Cumprimento de Exigência Técnica (71) REYFER CÁSSIO DOS REIS REZENDE (BR/MG)
(21) BR 30 2020 005079-7	Código 34.2 - Exame formal de Cumprimento de Exigência Técnica (71) DANIELLE FABRÃO (BR/SP) (74) JENIFER PONCE NAVARRO
(21) BR 30 2020 005092-4	Código 34.2 - Exame formal de Cumprimento de Exigência Técnica (71) JCA DE ASSIS ASSESSORIA EM VENDAS -EPP (BR/SP)
(21) BR 30 2020 005116-5	Código 34.2 - Exame formal de Cumprimento de Exigência Técnica (71) KLEBER ROGÉRIO DALPINO (BR/SP)



(74) ESTEFANI CAROLINE GARCIA KRALL

(21) BR 30 2020 005313-3 Código 34.2 - Exame formal de Cumprimento de Exigência Técnica
(71) B. PAVANI PLASTICOS - EIRELI - EPP (BR/PR)
(74) MARCELO ALVES PEREIRA

(21) BR 30 2020 005314-1 Código 34.2 - Exame formal de Cumprimento de Exigência Técnica
(71) DENISE CRISTINA FOSSÁ (BR/SC)
(74) PRIORIZE MARCAS E PATENTES LTDA

(21) BR 30 2020 005327-3 Código 34.2 - Exame formal de Cumprimento de Exigência Técnica
(71) MARCELO ANTONIO ALVES SILVA (BR/BA)
(74) ANDRÉ JOÃO LACERDA DA SILVA

(21) BR 30 2020 005329-0 Código 34.2 - Exame formal de Cumprimento de Exigência Técnica
(71) NELY CRISTINA BRAIDOTTI (BR/SP)
(74) VILELA COELHO SOCIEDADE DE ADVOGADOS

(21) BR 30 2020 005332-0 Código 34.2 - Exame formal de Cumprimento de Exigência Técnica
(71) MANOEL RODRIGUES RENTROIA (BR/SP)
(74) LUIS CLÁUDIO PETRONGARI

(21) BR 30 2020 005333-8 Código 34.2 - Exame formal de Cumprimento de Exigência Técnica
(71) BARBIERI DO BRASIL INDÚSTRIA E COMÉRCIO DE PERFIS LTDA
(BR/PR)
(74) EMILIO COLLADO LOPEZ

(21) BR 30 2020 005336-2 Código 34.2 - Exame formal de Cumprimento de Exigência Técnica
(71) HT CABOS E TECNOLOGIA LTDA (BR/MG)
(74) LANDUALDO DE SOUSA

(21) BR 30 2020 005337-0 Código 34.2 - Exame formal de Cumprimento de Exigência Técnica
(71) HT CABOS E TECNOLOGIA LTDA (BR/MG)
(74) LANDUALDO DE SOUSA

(21) BR 30 2020 005338-9 Código 34.2 - Exame formal de Cumprimento de Exigência Técnica
(71) HT CABOS E TECNOLOGIA LTDA (BR/MG)
(74) LANDUALDO DE SOUSA

(21) BR 30 2020 005339-7 Código 34.2 - Exame formal de Cumprimento de Exigência Técnica
(71) ANTONIO CARLOS SELGA (BR/ES)
(74) WAGNER JOSÉ FAFÁ BORGES

(21) BR 30 2020 005342-7 Código 34.2 - Exame formal de Cumprimento de Exigência Técnica

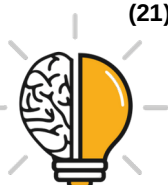

(71) ARATU LTDA. EPP (BR/ES)

(21) BR 32 2020 003046-2

Código 34.2 - Exame formal de Cumprimento de Exigência Técnica
(71) DIRCE AYACO HASSUNUMA (BR/PR)

(21) BR 32 2020 003047-0

Código 34.2 - Exame formal de Cumprimento de Exigência Técnica
(71) DIRCE AYACO HASSUNUMA (BR/PR)



Código 35 - Arquivamento do Pedido – Art. 216 § 2º e Art. 106 § 3º da LPI

Arquivado definitivamente o pedido de registro de desenho industrial, uma vez que não foi apresentada a procuração devida no prazo de 60 (sessenta) dias contados da prática do primeiro ato da parte no processo ou não houve manifestação do depositante quanto à exigência formulada.

(21) BR 30 2019 001479-3	Código 35 - Arquivamento do Pedido – Art. 216 § 2º e Art. 106 § 3º da LPI (22) 12/04/2019 (44) 09/02/2021 (52) 06-01 (54) CONFIGURAÇÃO APLICADA A/EM CADEIRA (71) MARCELO PASSOS RIBEIRO DE CAMPOS (BR/MG) (72) MARCELO PASSOS RIBEIRO DE CAMPOS (74) Soares Assessoria Empresarial S/C Ltda. Arquivamento
(21) BR 30 2020 001577-0	Código 35 - Arquivamento do Pedido – Art. 216 § 2º e Art. 106 § 3º da LPI (22) 03/04/2020 (44) 09/02/2021 (52) 02-04 (54) CONFIGURAÇÃO APLICADA A/EM POLAINA (71) CARLA NÍVEA OLIVEIRA DA COSTA (BR/RS) (72) CARLA NIVEA OLIVEIRA DA COSTA (74) THALISON FERNANDO SOARES CRUZ Arquivamento
(21) BR 30 2020 001964-4	Código 35 - Arquivamento do Pedido – Art. 216 § 2º e Art. 106 § 3º da LPI (22) 07/05/2020 (44) 09/02/2021 (52) 24-04 (54) PADRÃO ORNAMENTAL APLICADO A/EM ACIONAMENTO RESPIRADO DE PÊNDULO - CUCO (71) SEVIBRA ENGENHARIA MECÂNICA EIRELI ME (BR/SP) ; ANTONIO NEGREIRA LOPEZ (BR/SP) (72) ANTONIO NEGREIRA LOPEZ Arquivamento
(21) BR 30 2020 002058-8	Código 35 - Arquivamento do Pedido – Art. 216 § 2º e Art. 106 § 3º da LPI (22) 14/05/2020 (44) 09/02/2021 (52) 16-06 (54) CONFIGURAÇÃO APLICADA A/EM ÓCULOS (71) ÓTICA DIORAMA LTDA EPP (BR/PR)



(72) LUCAS GREGÓRIO MOCHKO

(74) Yuri Yacischin da Cunha

Arquivamento

(21) BR 30 2020 002107-0

Código 35 - Arquivamento do Pedido – Art. 216 § 2º e Art. 106 § 3º da LPI

(22) 16/05/2020

(44) 09/02/2021

(52) 24-02

(54) CONFIGURAÇÃO APLICADA A/EM REATOR DE LABORATÓRIO

(71) INSTITUTO FEDERAL DE EDUCAÇÃO, CIÊNCIA E TECNOLOGIA DE PERNAMBUCO (BR/PE)

(72) MÁRCIO VILAR FRANÇA LIMA; RODRIGO NOGUEIRA ALBERT

LOUREIRO; JOSÉ ÂNGELO PEIXOTO DA COSTA; ADRIANA CARLA OLIVEIRA

DA SILVA; JOÃO VITOR PEREIRA ALVES; FÁBIO HENRIQUE PALMEIRA

SILVA; FREDERICO DUARTE DE MENEZES

Arquivamento

(21) BR 30 2020 002151-7

Código 35 - Arquivamento do Pedido – Art. 216 § 2º e Art. 106 § 3º da LPI

(22) 18/05/2020

(44) 09/02/2021

(52) 24-02

(54) CONFIGURAÇÃO APLICADA A/EM REATOR DE LABORATÓRIO

(71) INSTITUTO FEDERAL DE EDUCAÇÃO, CIÊNCIA E TECNOLOGIA DE PERNAMBUCO (BR/PE)

(72) MÁRCIO VILAR FRANÇA LIMA; RODRIGO NOGUEIRA ALBERT

LOUREIRO; FREDERICO DUARTE DE MENEZES; JOSÉ ÂNGELO PEIXOTO

DA COSTA; ALVARO ANTONIO OCHOA VILLA

Arquivamento

(21) BR 30 2020 002164-9

Código 35 - Arquivamento do Pedido – Art. 216 § 2º e Art. 106 § 3º da LPI

(22) 19/05/2020

(44) 09/02/2021

(52) 02-04

(54) CONFIGURAÇÃO APLICADA A/EM CALÇADO

(71) VZT INDÚSTRIA E COMÉRCIO DE CALÇADOS LTDA (BR/SP)

(72) RITA DE CÁSSIA PEREIRA LAGO

(74) PAULO ARRUDA PEDROZO

Arquivamento

(21) BR 30 2020 002172-0

Código 35 - Arquivamento do Pedido – Art. 216 § 2º e Art. 106 § 3º da LPI

(22) 20/05/2020

(44) 09/02/2021

(52) 09-05

(54) CONFIGURAÇÃO APLICADA A/EM SEMENTEIRA



	(71) SVIERSZCZ & KRAUSE HOLDING E PARTICIPAÇÕES LTDA. (BR/SP) (72) PAULO RENATO OLIVEIRA SVIERSZCZ Arquivamento
(21) BR 30 2020 002668-3	Código 35 - Arquivamento do Pedido – Art. 216 § 2º e Art. 106 § 3º da LPI (22) 22/06/2020 (44) 09/02/2021 (52) 08-07 (54) CONFIGURAÇÃO APLICADA A/EM TRAVA ANTIFURTO PARA ESTEPE DE CAMINHÃO E RODAS (71) JOSÉ NOELCI PUCCI DELFES JUNIOR (BR/MG) (72) JOSÉ NOELCI PUCCI DELFES JUNIOR Arquivamento
(21) BR 30 2020 002712-4	Código 35 - Arquivamento do Pedido – Art. 216 § 2º e Art. 106 § 3º da LPI (22) 25/06/2020 (44) 09/02/2021 (52) 21-02 (54) CONFIGURAÇÃO APLICADA A/EM MÁSCARA DE PROTEÇÃO (71) VINICIUS BURIGO NETO (BR/SC) (72) VINICIUS BURIGO NETO; FABIO DA SILVA POTOLOWSKY; PAULO RICARDO FONSECA BLANK Arquivamento
(21) BR 30 2020 003023-0	Código 35 - Arquivamento do Pedido – Art. 216 § 2º e Art. 106 § 3º da LPI (22) 17/07/2020 (44) 09/02/2021 (52) 06-01 (54) CONFIGURAÇÃO APLICADA A/EM BANQUETA (71) FREDERIK GOEDE (BR/SC) (72) FREDERIK GOEDE Arquivamento
(21) BR 30 2020 003077-0	Código 35 - Arquivamento do Pedido – Art. 216 § 2º e Art. 106 § 3º da LPI (22) 21/07/2020 (44) 09/02/2021 (52) 06-03 (54) CONFIGURAÇÃO APLICADA A/EM MESA (71) VINICIUS MORAIS CABRAL (BR/SP) (72) VINICIUS MORAIS CABRA Arquivamento
(21) BR 30 2020 004241-7	Código 35 - Arquivamento do Pedido – Art. 216 § 2º e Art. 106 § 3º da LPI (22) 09/09/2020



(44) 09/02/2021
(52) 12-11
(54) CONFIGURAÇÃO APLICADA A/EM SLIDER DE GARFO/BENGALA
(71) SHIELD EQUIPAMENTOS (BR/SP)
(72) LUCAS FLORES XIMENES
Arquivamento

(21) BR 30 2020 004288-3 Código 35 - Arquivamento do Pedido – Art. 216 § 2º e Art. 106 § 3º da LPI
(22) 11/09/2020
(44) 09/02/2021
(52) 32-00
(54) PADRÃO ORNAMENTAL APLICADO A/EM CARTAS DE BARALHO
(71) LUIZ FLÁVIO MOREIRA MALUCELLI (BR/PR)
(72) LUIZ FLAVIO MOREIRA MALUCELL
(74) THOMAS RAYMUND KORONTAI
Arquivamento

(21) BR 30 2020 005026-6 Código 35 - Arquivamento do Pedido – Art. 216 § 2º e Art. 106 § 3º da LPI
(22) 23/10/2020
(44) 09/02/2021
(52) 23-06
(54) CONFIGURAÇÃO APLICADA A/EM BANHEIRA
(71) VCS COMÉRCIO E DESIGN DE MÓVEIS LTDA. (BR/ES)
(72) VIVIAN COSER SETTE FERRAÇO
(74) FLÁVIA SANGIORGI DALLA BERNARDINA
Arquivamento

(21) BR 30 2020 005034-7 Código 35 - Arquivamento do Pedido – Art. 216 § 2º e Art. 106 § 3º da LPI
(22) 23/10/2020
(44) 09/02/2021
(52) 06-01
(54) CONFIGURAÇÃO APLICADA A/EM POLTRONA
(71) PAULO CELSO CARDOSO BACCHI (BR/SP)
(72) PAULO CELSO CARDOSO BACCHI
(74) JEFFERSON DE ARAUJO SERAFIM
Arquivamento

(21) BR 30 2020 005036-3 Código 35 - Arquivamento do Pedido – Art. 216 § 2º e Art. 106 § 3º da LPI
(22) 23/10/2020
(44) 09/02/2021
(52) 06-03
(54) CONFIGURAÇÃO APLICADA A/EM MESA
(71) VCS COMÉRCIO E DESIGN DE MÓVEIS LTDA. (BR/ES)
(72) VIVIAN COSER SETTE FERRAÇO



(74) FLÁVIA SANGIORGI DALLA BERNARDINA
Arquivamento

(21) BR 30 2020 005042-8

Código 35 - Arquivamento do Pedido – Art. 216 § 2º e Art. 106 § 3º da LPI
(22) 24/10/2020
(44) 09/02/2021
(52) 25-02
(54) CONFIGURAÇÃO APLICADA A/EM COBOGÓ
(71) VCS COMÉRCIO E DESIGN DE MÓVEIS LTDA. (BR/ES)
(72) VIVIAN COSER SETTE FERRAÇO
(74) FLÁVIA SANGIORGI DALLA BERNARDINA
Arquivamento

(21) BR 30 2020 005043-6

Código 35 - Arquivamento do Pedido – Art. 216 § 2º e Art. 106 § 3º da LPI
(22) 24/10/2020
(44) 09/02/2021
(52) 06-03
(54) CONFIGURAÇÃO APLICADA A/EM MESA
(71) VCS COMÉRCIO E DESIGN DE MÓVEIS LTDA. (BR/ES)
(72) VIVIAN COSER SETTE FERRAÇO
(74) FLÁVIA SANGIORGI DALLA BERNARDINA
Arquivamento

(21) BR 30 2020 005044-4

Código 35 - Arquivamento do Pedido – Art. 216 § 2º e Art. 106 § 3º da LPI
(22) 24/10/2020
(44) 09/02/2021
(52) 06-03
(54) CONFIGURAÇÃO APLICADA A/EM MESA
(71) VCS COMÉRCIO E DESIGN DE MÓVEIS LTDA. (BR/ES)
(72) VIVIAN COSER SETTE FERRAÇO
(74) FLÁVIA SANGIORGI DALLA BERNARDINA
Arquivamento



Código 39 - Concessão do Registro

Concessão do registro de desenho industrial. O certificado de registro está disponível no portal do INPI. Desta data corre o prazo de 5 (cinco) anos para interposição de nulidade administrativa por qualquer interessado (Art.113 § 1º da LPI). Os efeitos da concessão serão suspensos caso o pedido de nulidade seja interposto no prazo de 60 (sessenta) dias, contados da data da concessão.

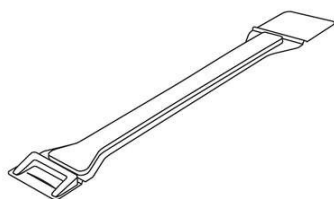
(11) BR 30 2019 003512-0

Código 39 - Concessão do Registro

(22) 01/08/2019

(15) 09/02/2021

(45) 09/02/2021

(52) 20-02

(54) CONFIGURAÇÃO APLICADA A SUPORTE PARA ETIQUETA DE PRECIFICADOR DE MERCADORIAS

(73) ROBIN ALAN ZEGER (BR/SP)

(72) ROBIN ALAN ZEGER

Prazo de validade: 10 (dez) anos contados a partir de 01/08/2019, mediante o recolhimento da taxa quinquenal de manutenção (Artigos 119 e 120 da LPI) e observadas as demais condições legais.

(11) BR 30 2019 005784-0

Código 39 - Concessão do Registro

(22) 26/11/2019

(15) 09/02/2021

(45) 09/02/2021

(52) 09-01

(54) CONFIGURAÇÃO APLICADA A/EM GARRAFA

(73) CLAUDIA GONCALVES DE SOUSA ME (BR/PI)

(72) CLAUDIA GONÇALVES DE SOUSA

Prazo de validade: 10 (dez) anos contados a partir de 26/11/2019, mediante o recolhimento da taxa quinquenal de manutenção (Artigos 119 e 120 da LPI) e observadas as demais condições legais.

(11) BR 30 2020 001985-7

Código 39 - Concessão do Registro

(22) 08/05/2020

(15) 09/02/2021

(45) 09/02/2021

(52) 23-08

(54) CONFIGURAÇÃO APLICADA A/EM DISPENSADOR

(73) MARIO MARTINUCCI FILHO (BR/PR)

(72) MARIO MARTINUCCI FILHO

(74) ALEXANDRE PIETRÂNGELO LIMA



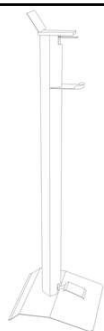

Prazo de validade: 10 (dez) anos contados a partir de 08/05/2020, mediante o recolhimento da taxa quinquenal de manutenção (Artigos 119 e 120 da LPI) e observadas as demais condições legais.

(11) BR 30 2020 002357-9

Figura 1.1

Código 39 - Concessão do Registro

(22) 01/06/2020

(15) 09/02/2021

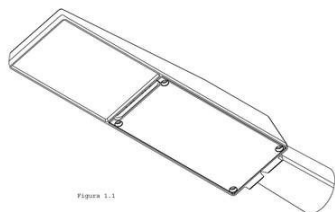
(30) 05/12/2019 EM 007342704-0001

(45) 09/02/2021

(52) 26-03

(54) CONFIGURAÇÃO APLICADA A/EM LUMINÁRIAS DE EXTERIOR

(73) SIMON LIGHTING, S.A.U (ES)

(72) SALVI PLAJA MIRÓ; ADRIÀ RIQUÈ REBULL; CLARA BATISTE MAYAS;

ÁNGEL RAÚL FERNÁNDEZ SÁNCHEZ; MIGUEL DEVESA QUEROL;

FRANCESC JORDANA CASAMITJANA; ANTONIO BALBANEDA CARRILLERO

(74) Clarke, Modet Propriedade Intelectual Ltda.

Prazo de validade: 10 (dez) anos contados a partir de 01/06/2020, mediante o recolhimento da taxa quinquenal de manutenção (Artigos 119 e 120 da LPI) e observadas as demais condições legais.

(11) BR 30 2020 002800-7

Código 39 - Concessão do Registro

(22) 03/07/2020

(15) 09/02/2021

(30) 07/01/2020 US 29/719769; 08/01/2020 US 29/719905; 08/01/2020 US 29/719916

(45) 09/02/2021

(52) 09-01

(54) CONFIGURAÇÃO APLICADA A/EM RECIPIENTE PARA BEBIDA

(73) PACIFIC MARKET INTERNATIONAL, LLC (US)

(72) MERCEDITA ANDREW; ANDREW C.F. WAHL

(74) KASZNAR LEONARDOS PROPRIEDADE INTELECTUAL

Prazo de validade: 10 (dez) anos contados a partir de 03/07/2020, mediante o recolhimento da taxa quinquenal de manutenção (Artigos 119 e 120 da LPI) e observadas as demais condições legais.

(11) BR 30 2020 002806-6

Código 39 - Concessão do Registro

(22) 03/07/2020





(15) 09/02/2021
 (45) 09/02/2021
 (52) 06-01
 (54) CONFIGURAÇÃO APLICADA A/EM BANCO
 (73) FERNANDO CARLET ZANARDI (BR/SC)
 (72) FERNANDO CARLET ZANARDI
 (74) JONAS MASSAIA DOS SANTOS

Prazo de validade: 10 (dez) anos contados a partir de 03/07/2020, mediante o recolhimento da taxa quinquenal de manutenção (Artigos 119 e 120 da LPI) e observadas as demais condições legais.

(11) BR 30 2020 002837-6

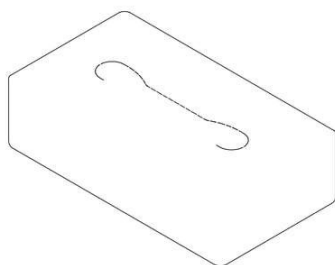

Código 39 - Concessão do Registro
 (22) 06/07/2020
 (15) 09/02/2021
 (30) 20/01/2020 JP 2020-000844
 (45) 09/02/2021
 (52) 09-05
 (54) CONFIGURAÇÃO APLICADA A/EM SACOLA PARA EMBALAGEM
 (73) DAIO PAPER CORPORATION (JP)
 (72) SACHIKO TAKAHASHI
 (74) HERRERO & ASSOCIADOS BRASIL PROPRIEDADE INTELECTUAL LTDA.
 Prazo de validade: 10 (dez) anos contados a partir de 06/07/2020, mediante o recolhimento da taxa quinquenal de manutenção (Artigos 119 e 120 da LPI) e observadas as demais condições legais.

(11) BR 30 2020 002913-5



Código 39 - Concessão do Registro
 (22) 10/07/2020
 (15) 09/02/2021
 (30) 13/01/2020 FR 007506951-0001
 (45) 09/02/2021
 (52) 21-02
 (54) CONFIGURAÇÃO APLICADA A/EM HALTER
 (73) DECATHLON (FR)
 (72) PIERRE BERNARD
 (74) LICKS ADVOGADOS

Prazo de validade: 10 (dez) anos contados a partir de 10/07/2020, mediante o recolhimento da taxa quinquenal de manutenção (Artigos 119 e 120 da LPI) e observadas as demais condições legais.

(11) BR 30 2020 002922-4

Código 39 - Concessão do Registro
 (22) 10/07/2020





(15) 09/02/2021

(45) 09/02/2021

(52) 02-02

(54) CONFIGURAÇÃO APLICADA A/EM VESTIMENTA

(73) EVELISE ANICET RUTHSCHILLING (BR/RS)

(72) EVELISE ANICET RUTHSCHILLING

(74) LEALVI MARCAS E PATENTES LTDA.

Prazo de validade: 10 (dez) anos contados a partir de 10/07/2020, mediante o recolhimento da taxa quinquenal de manutenção (Artigos 119 e 120 da LPI) e observadas as demais condições legais.

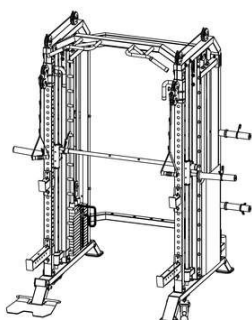
(11) BR 30 2020 002943-7

Código 39 - Concessão do Registro

(22) 13/07/2020

(15) 09/02/2021

(45) 09/02/2021

(52) 21-02

(54) CONFIGURAÇÃO APLICADA A/EM EQUIPAMENTO DE GINÁSTICA

(73) BRUDDEN EQUIPAMENTOS LTDA (BR/SP)

(72) TAKASHI NISHIMURA

(74) DANILO SPINOLA MUNIZ

Prazo de validade: 10 (dez) anos contados a partir de 13/07/2020, mediante o recolhimento da taxa quinquenal de manutenção (Artigos 119 e 120 da LPI) e observadas as demais condições legais.

(11) BR 30 2020 002945-3

Código 39 - Concessão do Registro

(22) 13/07/2020

(15) 09/02/2021

(45) 09/02/2021

(52) 09-01

(54) CONFIGURAÇÃO APLICADA A/EM POTE

(73) UNIBRASIL UTILIDADES E PRESENTES EIRELI (BR/SP)

(72) ANTONIO CIRIO DE SOUSA

(74) Davino Martins da Silva Filho

FIG.

Prazo de validade: 10 (dez) anos contados a partir de 13/07/2020, mediante o recolhimento da taxa quinquenal de manutenção (Artigos 119 e 120 da LPI) e observadas as demais condições legais.

(11) BR 30 2020 002986-0

Código 39 - Concessão do Registro

(22) 15/07/2020

(15) 09/02/2021

(45) 09/02/2021



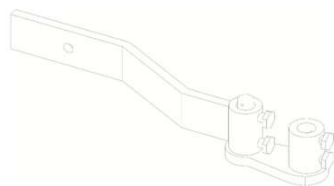

(52) 15-03
 (54) CONFIGURAÇÃO APLICADA A/EM PEÇA AGRÍCOLA
 (73) JOSAFÁ CÂNDIDO DE ASSIS (BR/PR)
 (72) JOSAFÁ CANDIDO DE ASSIS
 (74) ALEXANDRE PIETRÂNGELO LIMA

Prazo de validade: 10 (dez) anos contados a partir de 15/07/2020, mediante o recolhimento da taxa quinquenal de manutenção (Artigos 119 e 120 da LPI) e observadas as demais condições legais.

(11) BR 30 2020 003017-6

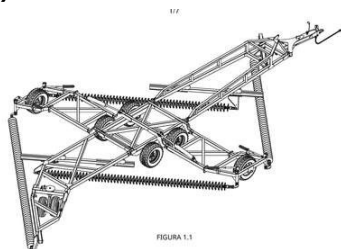

Código 39 - Concessão do Registro
 (22) 17/07/2020
 (15) 09/02/2021
 (30) 10/02/2020 AU 202010762
 (45) 09/02/2021
 (52) 15-03
 (54) CONFIGURAÇÃO APLICADA A/EM IMPLEMENTO AGRÍCOLA
 (73) HADNAY INNOVATION COMPANY PTY LTD (AU)
 (72) SHANE PETER KELLY
 (74) Gruenbaum, Possinhas & Teixeira Ltda.

Prazo de validade: 10 (dez) anos contados a partir de 17/07/2020, mediante o recolhimento da taxa quinquenal de manutenção (Artigos 119 e 120 da LPI) e observadas as demais condições legais.

(11) BR 30 2020 003414-7



Código 39 - Concessão do Registro
 (22) 05/08/2020
 (15) 09/02/2021
 (45) 09/02/2021
 (52) 21-03
 (54) CONFIGURAÇÃO APLICADA A/EM PISCINA
 (73) ZENIA MOURAO GONTIJO (BR/MG)
 (72) ZENIA MOURAO GONTIJO

Prazo de validade: 10 (dez) anos contados a partir de 05/08/2020, mediante o recolhimento da taxa quinquenal de manutenção (Artigos 119 e 120 da LPI) e observadas as demais condições legais.



(11) BR 30 2020 003417-1

Código 39 - Concessão do Registro





(22) 05/08/2020

(15) 09/02/2021

(45) 09/02/2021

(52) 25-03

(54) CONFIGURAÇÃO APLICADA A/EM PISCINA

(73) ZENIA MOURAO GONTIJO (BR/MG)

(72) ZENIA MOURAO GONTIJO

Prazo de validade: 10 (dez) anos contados a partir de 05/08/2020, mediante o recolhimento da taxa quinquenal de manutenção (Artigos 119 e 120 da LPI) e observadas as demais condições legais.



(11) BR 30 2020 004001-5



FIGURA 1.1

Código 39 - Concessão do Registro

(22) 28/08/2020

(15) 09/02/2021

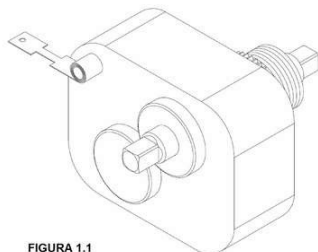
(45) 09/02/2021

(52) 12-11

(54) CONFIGURAÇÃO APLICADA A/EM DISPOSITIVO TRANSMISSOR PARA BICICLETA

(73) WEN-KUEI LIU (TW) ; CHAO-HSUAN LIU (TW) ; YU-CHUN LIU (TW) ; YI-SHAN LIU (TW)

(72) WEN-KUEI LIU; CHAO-HSUAN LIU; YU-CHUN LIU; YI-SHAN LIU

(74) VILELA COELHO SOCIEDADE DE ADVOGADOS

Prazo de validade: 10 (dez) anos contados a partir de 28/08/2020, mediante o recolhimento da taxa quinquenal de manutenção (Artigos 119 e 120 da LPI) e observadas as demais condições legais.

(11) BR 30 2020 004088-0



Código 39 - Concessão do Registro

(22) 02/09/2020

(15) 09/02/2021

(45) 09/02/2021

(52) 19-07

(54) CONFIGURAÇÃO APLICADA A/EM COCKPIT DE SIMULAÇÃO

(73) DUWE & CIA LTDA -ME (BR/PR)

(72) MICHAEL DUWE



Prazo de validade: 10 (dez) anos contados a partir de 02/09/2020, mediante o recolhimento da taxa quinquenal de manutenção (Artigos 119 e 120 da LPI) e observadas as demais condições legais.

(11) BR 30 2020 004167-4

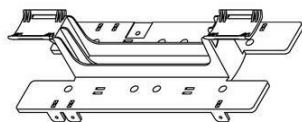

Código 39 - Concessão do Registro

(22) 04/09/2020

(15) 09/02/2021

(45) 09/02/2021

(52) 08-08

(54) CONFIGURAÇÃO APLICADA A/EM SUPORTE PARA CAIXA DE TERMINAÇÃO ÓPTICA AÉREA

(73) 3NETWORK COMERCIO DE MATERIAL DE TELEINFORMATICA LTDA-EPP (BR/RS)

(72) JOCEMAR NICOLODI JUNIOR

Prazo de validade: 10 (dez) anos contados a partir de 04/09/2020, mediante o recolhimento da taxa quinquenal de manutenção (Artigos 119 e 120 da LPI) e observadas as demais condições legais.

(11) BR 30 2020 004192-5



Código 39 - Concessão do Registro

(22) 08/09/2020

(15) 09/02/2021

(45) 09/02/2021

(52) 32-00

(54) PADRÃO ORNAMENTAL APLICADO A/EM TROCADOR

(73) TUTTI BABY INDÚSTRIA E COMÉRCIO DE ARTIGOS INFANTIS LTDA (BR/SC)

(72) NELSON ZANOTTI

(74) Cerumar Serviços em Propriedade Intelectual Ltda EPP

Prazo de validade: 10 (dez) anos contados a partir de 08/09/2020, mediante o recolhimento da taxa quinquenal de manutenção (Artigos 119 e 120 da LPI) e observadas as demais condições legais.



(11) BR 30 2020 004208-5

Código 39 - Concessão do Registro

(22) 08/09/2020





(15) 09/02/2021

(45) 09/02/2021

(52) 12-16

(54) CONFIGURAÇÃO APLICADA A/EM PAINEL AUTOMOTIVO

(73) ROMULO MIRANDA GUIMARÃES (BR/MG)

(72) ROMULO MIRANDA GUIMARÃES

Prazo de validade: 10 (dez) anos contados a partir de 08/09/2020, mediante o recolhimento da taxa quinquenal de manutenção (Artigos 119 e 120 da LPI) e observadas as demais condições legais.

(11) BR 30 2020 004237-9

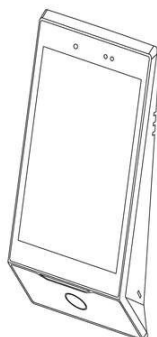

Código 39 - Concessão do Registro

(22) 09/09/2020

(15) 09/02/2021

(30) 11/03/2020 CH 145227

(45) 09/02/2021

(52) 14-02

(54) CONFIGURAÇÃO APLICADA A/EM PAINEL DE CONTROLE

(73) INVENTIO AG (CH)

(72) TOBIAS FRIEDLI

(74) Dannemann, Siemsen, Bigler & Ipanema Moreira

Prazo de validade: 10 (dez) anos contados a partir de 09/09/2020, mediante o recolhimento da taxa quinquenal de manutenção (Artigos 119 e 120 da LPI) e observadas as demais condições legais.

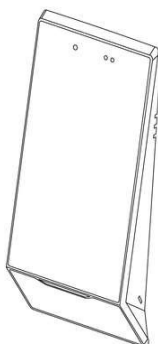
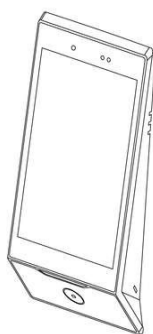

(11) BR 30 2020 004250-6

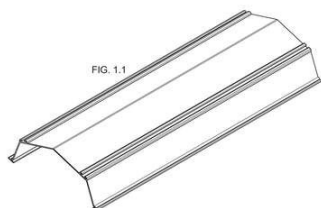

Código 39 - Concessão do Registro

(22) 10/09/2020

(15) 09/02/2021

(45) 09/02/2021

(52) 25-01

(54) CONFIGURAÇÃO APLICADA A/EM PERFIL

(73) 2G ENGENHARIA E SERVIÇOS LTDA (BR/SP)

(72) EDUARDO AUGUSTO GRIGOLETTO; ANDRÉ MANUEL CAMPOS MARTINS GUIMARÃES GOMES

(74) VILELA COELHO SOCIEDADE DE ADVOGADOS



Prazo de validade: 10 (dez) anos contados a partir de 10/09/2020, mediante o recolhimento da taxa quinquenal de manutenção (Artigos 119 e 120 da LPI) e observadas as demais condições legais.



(11) BR 30 2020 004266-2



Código 39 - Concessão do Registro

(22) 10/09/2020

(15) 09/02/2021

(45) 09/02/2021

(52) 08-08

(54) CONFIGURAÇÃO APLICADA A/EM SUPORTE DE PAREDE

(73) JOSÉ FREIRE GONÇALVES (BR/SC)

(72) JOSÉ FREIRE GONCALVES

(74) MÁRIO DE ALMEIDA MARCAS E PATENTES SOCIEDADE SIMPLES

Prazo de validade: 10 (dez) anos contados a partir de 10/09/2020, mediante o recolhimento da taxa quinquenal de manutenção (Artigos 119 e 120 da LPI) e observadas as demais condições legais.

(11) BR 30 2020 004290-5

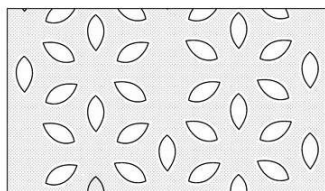

Código 39 - Concessão do Registro

(22) 11/09/2020

(15) 09/02/2021

(45) 09/02/2021

(52) 32-00

(54) PADRÃO ORNAMENTAL APLICADO A/EM FOLHA DE PAPEL ABSORVENTE

(73) DAMAPEL INDUSTRIA COMÉRCIO E DISTRIBUIÇÃO DE PAPEIS LTDA. (BR/SP)

(72) MARCELO ANTONIO NACARATO BONACCORSO DE DOMENICO

(74) GISLENE BATISTA DE ALMEIDA SANTOS

Prazo de validade: 10 (dez) anos contados a partir de 11/09/2020, mediante o recolhimento da taxa quinquenal de manutenção (Artigos 119 e 120 da LPI) e observadas as demais condições legais.

(11) BR 30 2020 004322-7

Código 39 - Concessão do Registro

(22) 14/09/2020

(15) 09/02/2021

(45) 09/02/2021



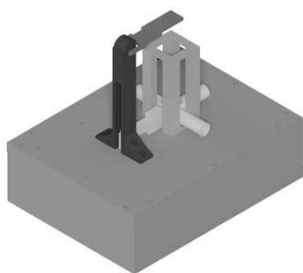

(52) 24-01 , 06-03

(54) CONFIGURAÇÃO APLICADA A/EM BANCADA PARA LABORATÓRIO.

(73) AUTARQUIA UNIVERSIDADE DO SUDOESTE (BR/BA)

(72) SÉRGIO DE SOUSA CASTRO

(74) Vilage Marcas e Patentes Ltda

Prazo de validade: 10 (dez) anos contados a partir de 14/09/2020, mediante o recolhimento da taxa quinquenal de manutenção (Artigos 119 e 120 da LPI) e observadas as demais condições legais.

(11) BR 30 2020 004375-8

14

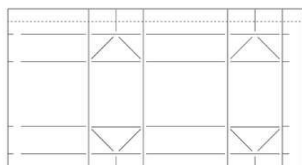

Código 39 - Concessão do Registro

(22) 23/09/2020

(15) 09/02/2021

(30) 19/03/2020 EM 007761804-0001; 19/03/2020 EM 007761804-0002

(45) 09/02/2021

(52) 09-03

(54) CONFIGURAÇÃO APLICADA A/EM FACA PARA EMBALAGEM

(73) TETRA LAVAL HOLDINGS & FINANCE SA (CH)

(72) TOMAS NILÉN; ANNA LARSSON; CAMILLA PETERSSON

(74) KASZNAR LEONARDOS PROPRIEDADE INTELECTUAL

Prazo de validade: 10 (dez) anos contados a partir de 23/09/2020, mediante o recolhimento da taxa quinquenal de manutenção (Artigos 119 e 120 da LPI) e observadas as demais condições legais.

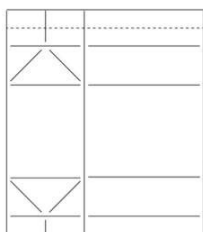

(11) BR 30 2020 004383-9



Código 39 - Concessão do Registro

(22) 23/09/2020

(15) 09/02/2021

(45) 09/02/2021

(52) 21-01

(54) CONFIGURAÇÃO APLICADA A/EM CARRINHO PARA MERCADO DE BRINQUEDO

(73) COTIPLÁS INDÚSTRIA E COMÉRCIO DE ARTEFATOS PLÁSTICOS LTDA (BR/SP)

(72) CARLOS ALBERTO BAZZO; PAULO ROBERTO BAZZO; LUIZ ANTÔNIO BAZZO JUNIOR



(74) MARÍLIA CROZATTI

Prazo de validade: 10 (dez) anos contados a partir de 23/09/2020, mediante o recolhimento da taxa quinquenal de manutenção (Artigos 119 e 120 da LPI) e observadas as demais condições legais.

(11) BR 30 2020 004384-7



Código 39 - Concessão do Registro

(22) 23/09/2020

(15) 09/02/2021

(30) 24/03/2020 CN 202030102952.0

(45) 09/02/2021

(52) 12-08

(54) CONFIGURAÇÃO APLICADA A/EM CARRO

(73) CHERY AUTOMOBILE CO., LTD. (CN)

(72) STEVE EUM

(74) KASZNAR LEONARDOS PROPRIEDADE INTELECTUAL

Prazo de validade: 10 (dez) anos contados a partir de 23/09/2020, mediante o recolhimento da taxa quinquenal de manutenção (Artigos 119 e 120 da LPI) e observadas as demais condições legais.



(11) BR 30 2020 004389-8



Código 39 - Concessão do Registro

(22) 23/09/2020

(15) 09/02/2021

(45) 09/02/2021

(52) 21-01

(54) CONFIGURAÇÃO APLICADA A/EM CHALEIRA DE BRINQUEDO

(73) COTIPLÁS INDÚSTRIA E COMÉRCIO DE ARTEFATOS PLÁSTICOS LTDA (BR/SP)

(72) CARLOS ALBERTO BAZZO; PAULO ROBERTO BAZZO; LUIZ ANTÔNIO BAZZO JUNIOR

(74) MARÍLIA CROZATTI

Prazo de validade: 10 (dez) anos contados a partir de 23/09/2020, mediante o recolhimento da taxa quinquenal de manutenção (Artigos 119 e 120 da LPI) e observadas as demais condições legais.



(11) BR 30 2020 004393-6



Código 39 - Concessão do Registro

(22) 23/09/2020

(15) 09/02/2021

(45) 09/02/2021

(52) 11-02

(54) CONFIGURAÇÃO APLICADA A/EM VASO COM PRATO

(73) UNINJET INDÚSTRIA E COMÉRCIO DE PLÁSTICOS LTDA (BR/SP)

(72) ROBERTO ANTENOR CAGNIN

(74) São Paulo Marcas e Patentes Ltda.

Prazo de validade: 10 (dez) anos contados a partir de 23/09/2020, mediante o recolhimento da taxa quinquenal de manutenção (Artigos 119 e 120 da LPI) e observadas as demais condições legais.

(11) BR 30 2020 004467-3



Código 39 - Concessão do Registro

(22) 24/09/2020

(15) 09/02/2021

(30) 03/04/2020 JP 2020-007062

(45) 09/02/2021

(52) 14-03

(54) CONFIGURAÇÃO APLICADA A/EM CONTROLADOR PARA DISPOSITIVO ELETRÔNICO

(73) SONY INTERACTIVE ENTERTAINMENT INC. (JP)

(72) IKUO KOBAYASHI; TAICHI NOKUO

(74) KASZNAR LEONARDOS PROPRIEDADE INTELECTUAL

Prazo de validade: 10 (dez) anos contados a partir de 24/09/2020, mediante o recolhimento da taxa quinquenal de manutenção (Artigos 119 e 120 da LPI) e observadas as demais condições legais.

(11) BR 30 2020 004468-1



FIG. 1.1

Código 39 - Concessão do Registro

(22) 24/09/2020

(15) 09/02/2021

(30) 03/04/2020 JP 2020-007065

(45) 09/02/2021

(52) 14-03

(54) CONFIGURAÇÃO APLICADA A/EM CARÇAÇA DE CONTROLE DE DISPOSITIVO ELETRÔNICO

(73) SONY INTERACTIVE ENTERTAINMENT INC. (JP)

(72) IKUO KOBAYASHI; TAICHI NOKUO

(74) KASZNAR LEONARDOS PROPRIEDADE INTELECTUAL

Prazo de validade: 10 (dez) anos contados a partir de 24/09/2020, mediante o recolhimento da taxa quinquenal de manutenção (Artigos 119 e 120 da LPI) e



observadas as demais condições legais.

(11) BR 30 2020 004474-6

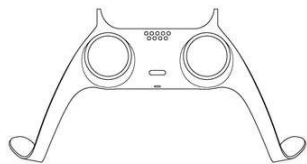

Código 39 - Concessão do Registro

(22) 24/09/2020

(15) 09/02/2021

(30) 03/04/2020 JP 2020-007066

(45) 09/02/2021

(52) 14-03

(54) CONFIGURAÇÃO APLICADA A/EM CARCAÇA DE CONTROLADOR PARA DISPOSITIVO ELETRÔNICO

(73) SONY INTERACTIVE ENTERTAINMENT INC. (JP)

(72) IKUO KOBAYASHI; TAICHI NOKUO

(74) KASZNAR LEONARDOS PROPRIEDADE INTELECTUAL

Prazo de validade: 10 (dez) anos contados a partir de 24/09/2020, mediante o recolhimento da taxa quinquenal de manutenção (Artigos 119 e 120 da LPI) e observadas as demais condições legais.

(11) BR 30 2020 004475-4

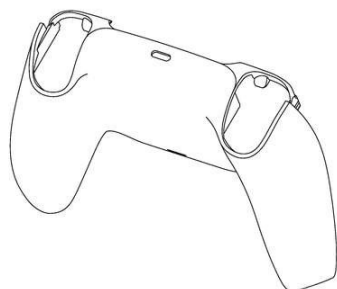

Código 39 - Concessão do Registro

(22) 24/09/2020

(15) 09/02/2021

(30) 03/04/2020 JP 2020-007067

(45) 09/02/2021

(52) 14-03

(54) CONFIGURAÇÃO APLICADA A/EM ALOJAMENTO DE CONTROLADOR PARA DISPOSITIVO ELETRÔNICO

(73) SONY INTERACTIVE ENTERTAINMENT INC. (JP)

(72) IKUO KOBAYASHI; TAICHI NOKUO

(74) KASZNAR LEONARDOS PROPRIEDADE INTELECTUAL

Prazo de validade: 10 (dez) anos contados a partir de 24/09/2020, mediante o recolhimento da taxa quinquenal de manutenção (Artigos 119 e 120 da LPI) e observadas as demais condições legais.

(11) BR 30 2020 004541-6

Código 39 - Concessão do Registro

(22) 28/09/2020

(15) 09/02/2021

(30) 27/03/2020 US 29/729,577

(45) 09/02/2021

(52) 12-15

(54) CONFIGURAÇÃO APLICADA A/EM PNEUMÁTICO

(73) THE GOODYEAR TIRE & RUBBER COMPANY (US)

(72) DAVID MICHAEL PRIBULA





(74) DANIEL ADVOGADOS (ALT.DE DANIEL & CIA)

Prazo de validade: 10 (dez) anos contados a partir de 28/09/2020, mediante o recolhimento da taxa quinquenal de manutenção (Artigos 119 e 120 da LPI) e observadas as demais condições legais.

(11) BR 30 2020 004578-5



Código 39 - Concessão do Registro

(22) 30/09/2020

(15) 09/02/2021

(30) 01/07/2020 CN 202030347884.4

(45) 09/02/2021

(52) 24-99

(54) CONFIGURAÇÃO APLICADA A/EM APARELHO AUDITIVO.

(73) SHENZHEN VOXTECH CO., LTD. (CN)

(72) QINGYU ZENG; CHAOWU LI; FENGYUN LIAO

(74) Vilage Marcas e Patentes Ltda

Prazo de validade: 10 (dez) anos contados a partir de 30/09/2020, mediante o recolhimento da taxa quinquenal de manutenção (Artigos 119 e 120 da LPI) e observadas as demais condições legais.



(11) BR 30 2020 004644-7



Código 39 - Concessão do Registro

(22) 02/10/2020

(15) 09/02/2021

(45) 09/02/2021

(52) 10-04

(54) CONFIGURAÇÃO APLICADA A/EM BOMBA DE AMOSTRAGEM

(73) INLITE INSTRUMENTOS DE MEDICAO LTDA (BR/RS)

(72) EVERTON BRUCKER MARRA; ANDRÉ LUIS OURIQUES

(74) MÁRIO DE ALMEIDA MARCAS E PATENTES SOCIEDADE SIMPLES

Prazo de validade: 10 (dez) anos contados a partir de 02/10/2020, mediante o recolhimento da taxa quinquenal de manutenção (Artigos 119 e 120 da LPI) e observadas as demais condições legais.

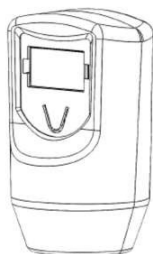

(11) BR 30 2020 004645-5

Código 39 - Concessão do Registro

(22) 02/10/2020

(15) 09/02/2021

(45) 09/02/2021

(52) 10-04

(54) CONFIGURAÇÃO APLICADA A/EM CALIBRADOR ACÚSTICO

(73) INLITE INSTRUMENTOS DE MEDICAO LTDA (BR/RS)

(72) EVERTON BRUCKER MARRA; ANDRÉ LUIS OURIQUES

(74) MÁRIO DE ALMEIDA MARCAS E PATENTES SOCIEDADE SIMPLES

Prazo de validade: 10 (dez) anos contados a partir de 02/10/2020, mediante o recolhimento da taxa quinquenal de manutenção (Artigos 119 e 120 da LPI) e observadas as demais condições legais.

(11) BR 30 2020 004646-3

Código 39 - Concessão do Registro

(22) 02/10/2020

(15) 09/02/2021

(45) 09/02/2021

(52) 10-04

(54) CONFIGURAÇÃO APLICADA A/EM TERMÔMETRO DE GLOBO

(73) INLITE INSTRUMENTOS DE MEDICAO LTDA (BR/RS)

(72) EVERTON BRUCKER MARRA; ANDRÉ LUIS OURIQUES

(74) MÁRIO DE ALMEIDA MARCAS E PATENTES SOCIEDADE SIMPLES

Prazo de validade: 10 (dez) anos contados a partir de 02/10/2020, mediante o recolhimento da taxa quinquenal de manutenção (Artigos 119 e 120 da LPI) e observadas as demais condições legais.

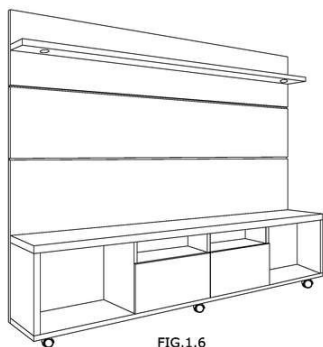
(11) BR 30 2020 004927-6

Código 39 - Concessão do Registro

(22) 20/10/2020

(15) 09/02/2021

(45) 09/02/2021

(52) 06-04

(54) CONFIGURAÇÃO APLICADA A/EM RACK

(73) RENAN BERSI CASSINI MOVEIS ME (BR/SP)

(72) RENAN BERSI CASSINI

(74) BEERRE ASSESSORIA EMPRESARIAL LTDA

Prazo de validade: 10 (dez) anos contados a partir de 20/10/2020, mediante o recolhimento da taxa quinquenal de manutenção (Artigos 119 e 120 da LPI) e observadas as demais condições legais.



(11) BR 30 2020 005047-9



Código 39 - Concessão do Registro

(22) 25/10/2020

(15) 09/02/2021

(45) 09/02/2021

(52) 23-01

(54) CONFIGURAÇÃO APLICADA A/EM CASCATA

(73) ADENILSON CLARO MAIA (BR/RJ)

(72) ADENILSON CLARO MAIA

Prazo de validade: 10 (dez) anos contados a partir de 25/10/2020, mediante o recolhimento da taxa quinquenal de manutenção (Artigos 119 e 120 da LPI) e observadas as demais condições legais.

(11) BR 30 2020 005088-6

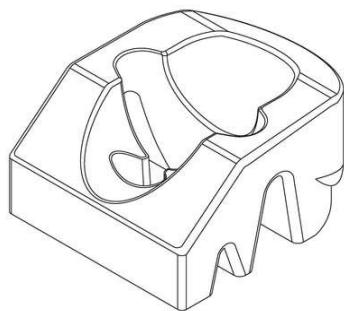

Código 39 - Concessão do Registro

(22) 27/10/2020

(15) 09/02/2021

(45) 09/02/2021

(52) 24-01

(54) CONFIGURAÇÃO APLICADA A/EM APOIO FACIAL

(73) TEREZA MELO DE CARVALHO (BR/SP)

(72) TEREZA MELO DE CARVALHO

(74) City Patentes e Marcas Ltda.

Prazo de validade: 10 (dez) anos contados a partir de 27/10/2020, mediante o recolhimento da taxa quinquenal de manutenção (Artigos 119 e 120 da LPI) e observadas as demais condições legais.

(11) BR 30 2020 005095-9



Código 39 - Concessão do Registro

(22) 28/10/2020

(15) 09/02/2021

(45) 09/02/2021

(52) 06-01

(54) CONFIGURAÇÃO APLICADA A/EM POLTRONA

(73) DOSTUM INDUSTRIA, COMERCIO E ARTIGOS DE DECORAÇÃO EM RESINA LTDA - ME (BR/PB)

(72) SERGIO JOSÉ DE MATOS

Prazo de validade: 10 (dez) anos contados a partir de 28/10/2020, mediante o recolhimento da taxa quinquenal de manutenção (Artigos 119 e 120 da LPI) e observadas as demais condições legais.

(11) BR 30 2020 005103-3

Código 39 - Concessão do Registro

(22) 28/10/2020

(15) 09/02/2021





(45) 09/02/2021

(52) 06-01

(54) CONFIGURAÇÃO APLICADA A/EM SOFÁ

(73) DOSTUM INDUSTRIA, COMERCIO E ARTIGOS DE DECORAÇÃO EM RESINA LTDA - ME (BR/PB)

(72) SERGIO JOSÉ DE MATOS

Prazo de validade: 10 (dez) anos contados a partir de 28/10/2020, mediante o recolhimento da taxa quinquenal de manutenção (Artigos 119 e 120 da LPI) e observadas as demais condições legais.

(11) BR 30 2020 005112-2

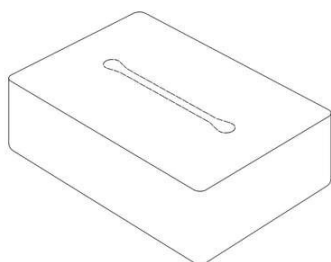

Código 39 - Concessão do Registro

(22) 28/10/2020

(15) 09/02/2021

(30) 01/05/2020 JP 2020-008889

(45) 09/02/2021

(52) 09-03

(54) CONFIGURAÇÃO APLICADA A/EM EMBALAGEM

(73) DAIO PAPER CORPORATION (JP)

(72) SHOHEI YOSHIDA

(74) HERRERO & ASSOCIADOS BRASIL PROPRIEDADE INTELECTUAL LTDA.

Prazo de validade: 10 (dez) anos contados a partir de 28/10/2020, mediante o recolhimento da taxa quinquenal de manutenção (Artigos 119 e 120 da LPI) e observadas as demais condições legais.

(11) BR 30 2020 005501-2

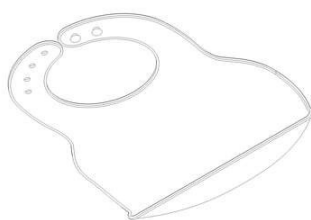

Código 39 - Concessão do Registro

(22) 18/11/2020

(15) 09/02/2021

(45) 09/02/2021

(52) 02-05

(54) CONFIGURAÇÃO APLICADA A/EM BABEIRO

(73) TRAMONTINA S/A CUTELARIA (BR/RS)

(72) MARCOS ANTONIO GRESPAN

(74) CREAZIONE MARCAS E PATENTES LTDA.

Prazo de validade: 10 (dez) anos contados a partir de 18/11/2020, mediante o recolhimento da taxa quinquenal de manutenção (Artigos 119 e 120 da LPI) e observadas as demais condições legais.

(11) BR 30 2020 005513-6

Código 39 - Concessão do Registro

(22) 18/11/2020

(15) 09/02/2021

(45) 09/02/2021



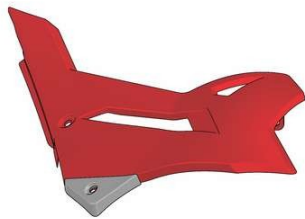

(52) 12-11
 (54) CONFIGURAÇÃO APLICADA A/EM ALETA PARA TANQUE DE MOTOCICLETAS
 (73) BIKER ACESSORIOS LTDA EPP (BR/RS)
 (72) DANIEL CANAL
 (74) AGERPI - MARCAS E PATENTES LTDA

Prazo de validade: 10 (dez) anos contados a partir de 18/11/2020, mediante o recolhimento da taxa quinquenal de manutenção (Artigos 119 e 120 da LPI) e observadas as demais condições legais.

(11) BR 30 2020 005514-4

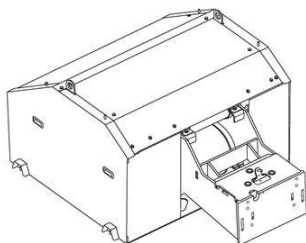

Código 39 - Concessão do Registro
 (22) 18/11/2020
 (15) 09/02/2021
 (45) 09/02/2021
 (52) 12-16 , 15-03
 (54) CONFIGURAÇÃO APLICADA A/EM MÓDULO DE TANQUES DE GÁS PARA VEÍCULO
 (73) CNH INDUSTRIAL BRASIL LTDA. (BR/MG)
 (72) EMANUEL FERNANDO CORDEIRO; GLAUCO LUIZ GONÇALVES; RODOLFO LOPES PEREIRA; LUIS FERNANDO VISENTIN; LARISSA LOPES DA SILVA CANDEO; RENATO ALVES RIBEIRO JUNIOR
 (74) ALEXANDRE FUKUDA YAMASHITA

Prazo de validade: 10 (dez) anos contados a partir de 18/11/2020, mediante o recolhimento da taxa quinquenal de manutenção (Artigos 119 e 120 da LPI) e observadas as demais condições legais.

(11) BR 30 2020 005517-9



Código 39 - Concessão do Registro
 (22) 18/11/2020
 (15) 09/02/2021
 (45) 09/02/2021
 (52) 21-03
 (54) CONFIGURAÇÃO APLICADA A/EM PISCINA DE HIDROMASSAGEM
 (73) ZENIA MOURAO GONTIJO (BR/MG)
 (72) ZENIA MOURAO GONTIJO

Prazo de validade: 10 (dez) anos contados a partir de 18/11/2020, mediante o recolhimento da taxa quinquenal de manutenção (Artigos 119 e 120 da LPI) e observadas as demais condições legais.

(11) BR 30 2020 005522-5

Código 39 - Concessão do Registro
 (22) 18/11/2020
 (15) 09/02/2021





(30) 22/05/2020 US 29/735651
 (45) 09/02/2021
 (52) 28-03
 (54) CONFIGURAÇÃO APLICADA A/EM CABO PARA APARELHO DE BARBEAR OU DEPILAR
 (73) THE GILLETTE COMPANY LLC (US)
 (72) PHILIPP GOEDER
 (74) TRENCH ROSSI E WATANABE ADVOGADOS (RJ)

Prazo de validade: 10 (dez) anos contados a partir de 18/11/2020, mediante o recolhimento da taxa quinquenal de manutenção (Artigos 119 e 120 da LPI) e observadas as demais condições legais.

(11) BR 30 2020 005524-1



Código 39 - Concessão do Registro
 (22) 19/11/2020
 (15) 09/02/2021
 (45) 09/02/2021
 (52) 01-01
 (54) CONFIGURAÇÃO APLICADA A/EM DOCE
 (73) CAROLINA COELHO TEIXEIRA 09247350662 (BR/MG)
 (72) CAROLINA COELHO TEIXEIRA
 (74) VIVIANE ROCHA CARREGAL RAMOS DE ASSIS

Prazo de validade: 10 (dez) anos contados a partir de 19/11/2020, mediante o recolhimento da taxa quinquenal de manutenção (Artigos 119 e 120 da LPI) e observadas as demais condições legais.

(11) BR 30 2020 005552-7



Código 39 - Concessão do Registro
 (22) 20/11/2020
 (15) 09/02/2021
 (45) 09/02/2021
 (52) 30-10
 (54) CONFIGURAÇÃO APLICADA A/EM ESCOVA PARA ANIMAIS
 (73) UNIVERSIDADE FEDERAL DO RIO GRANDE DO SUL (BR/RS)
 (72) ELIAKIM RAMOS; GABRIEL BERTOTI DA SILVA; MARCELO OLIVEIRA GARCIA JÚNIOR; PAULETE FRIDMAN SCHWETZ

Prazo de validade: 10 (dez) anos contados a partir de 20/11/2020, mediante o recolhimento da taxa quinquenal de manutenção (Artigos 119 e 120 da LPI) e observadas as demais condições legais.

(11) BR 30 2020 005571-3

Código 39 - Concessão do Registro
 (22) 23/11/2020
 (15) 09/02/2021





(45) 09/02/2021

(52) 12-15

(54) CONFIGURAÇÃO APLICADA A/EM PNEU.

(73) SUMITOMO RUBBER INDUSTRIES, LTD. (JP)

(72) TEPPEI NAKAMICHI; YUTO OHTE; MINORU TERADA; KENJI UEDA; HIROKI UNO; HIDEKI OSAWA; TOMO NIURA; ETSURO TAKADA; DAISUKE MORITO

(74) DI BLASI, PARENTE & ADVOGADOS ASSOCIADOS

Prazo de validade: 10 (dez) anos contados a partir de 23/11/2020, mediante o recolhimento da taxa quinquenal de manutenção (Artigos 119 e 120 da LPI) e observadas as demais condições legais.

(11) BR 30 2020 005609-4



Código 39 - Concessão do Registro

(22) 25/11/2020

(15) 09/02/2021

(45) 09/02/2021

(52) 21-02

(54) CONFIGURAÇÃO APLICADA A/EM PESO PARA MUSCULAÇÃO

(73) GUILHERME NOGUEIRA ROMANO (BR/MG)

(72) GUILHERME NOGUEIRA ROMANO

(74) VIVIANE ROCHA CARREGAL RAMOS DE ASSIS

Prazo de validade: 10 (dez) anos contados a partir de 25/11/2020, mediante o recolhimento da taxa quinquenal de manutenção (Artigos 119 e 120 da LPI) e observadas as demais condições legais.

(11) BR 30 2020 005611-6



Código 39 - Concessão do Registro

(22) 26/11/2020

(15) 09/02/2021

(45) 09/02/2021

(52) 06-03

(54) CONFIGURAÇÃO APLICADA A/EM MESA

(73) MATHEUS ALBERTO RAMOS DE FREITAS (BR/MG)

(72) MATHEUS ALBERTO RAMOS DE FREITAS; RANIEL FELIPE MARCELINO BENTO; ALEXANDRA SIRANDING BALDEH LORAS

Prazo de validade: 10 (dez) anos contados a partir de 26/11/2020, mediante o recolhimento da taxa quinquenal de manutenção (Artigos 119 e 120 da LPI) e observadas as demais condições legais.

(11) BR 30 2020 005670-1

Código 39 - Concessão do Registro

(22) 27/11/2020

(15) 09/02/2021





(45) 09/02/2021
 (52) 11-01
 (54) CONFIGURAÇÃO APLICADA A/EM PULSEIRA
 (73) THERAPY - MONTAGEM DE ELETRONICOS LTDA (BR/PR)
 (72) JEFERSON DOS SANTOS MARCELINO
 (74) London Marcas e Patentes S/S Ltda.

Prazo de validade: 10 (dez) anos contados a partir de 27/11/2020, mediante o recolhimento da taxa quinquenal de manutenção (Artigos 119 e 120 da LPI) e observadas as demais condições legais.

(11) BR 30 2020 005671-0



Código 39 - Concessão do Registro
 (22) 27/11/2020
 (15) 09/02/2021
 (45) 09/02/2021
 (52) 02-04
 (54) CONFIGURAÇÃO APLICADA A/EM CALÇADO
 (73) INDUSTRIA DE CALÇADOS BEIRA RIO LTDA. (BR/SP)
 (72) PRISCILA CANCCIAN TAVARES
 (74) DANILO DE OLIVEIRA BEZERRA

Prazo de validade: 10 (dez) anos contados a partir de 27/11/2020, mediante o recolhimento da taxa quinquenal de manutenção (Artigos 119 e 120 da LPI) e observadas as demais condições legais.

(11) BR 30 2020 005674-4



Código 39 - Concessão do Registro
 (22) 27/11/2020
 (15) 09/02/2021
 (45) 09/02/2021
 (52) 02-04
 (54) CONFIGURAÇÃO APLICADA A/EM CALÇADO
 (73) INDUSTRIA DE CALÇADOS BEIRA RIO LTDA. (BR/SP)
 (72) PRISCILA CANCCIAN TAVARES
 (74) DANILO DE OLIVEIRA BEZERRA

Prazo de validade: 10 (dez) anos contados a partir de 27/11/2020, mediante o recolhimento da taxa quinquenal de manutenção (Artigos 119 e 120 da LPI) e observadas as demais condições legais.

(11) BR 30 2020 005686-8

Código 39 - Concessão do Registro
 (22) 27/11/2020
 (15) 09/02/2021
 (45) 09/02/2021
 (52) 02-04





(54) CONFIGURAÇÃO APLICADA A/EM CALÇADO
 (73) INDUSTRIA DE CALÇADOS BEIRA RIO LTDA. (BR/SP)
 (72) PRISCILA CANCCIAN TAVARES
 (74) DANILO DE OLIVEIRA BEZERRA

Prazo de validade: 10 (dez) anos contados a partir de 27/11/2020, mediante o recolhimento da taxa quinquenal de manutenção (Artigos 119 e 120 da LPI) e observadas as demais condições legais.

(11) BR 30 2020 005733-3

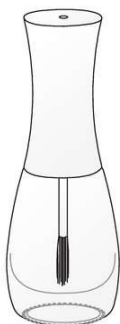

Código 39 - Concessão do Registro

(22) 01/12/2020
 (15) 09/02/2021
 (45) 09/02/2021
 (52) 09-01

(54) CONFIGURAÇÃO APLICADA A/EM FRASCOS PARA ESMALTE
 (73) BCCO PARTICIPAÇÕES SOCIETÁRIAS S.A. (BR/PR)
 (72) MARCOS VIEIRA DE ALBUQUERQUE; FABRÍCIO MENDES ACOSTA BONIN
 (74) RITTER ADVOGADOS

Prazo de validade: 10 (dez) anos contados a partir de 01/12/2020, mediante o recolhimento da taxa quinquenal de manutenção (Artigos 119 e 120 da LPI) e observadas as demais condições legais.

(11) BR 30 2020 005766-0



Código 39 - Concessão do Registro

(22) 02/12/2020
 (15) 09/02/2021
 (45) 09/02/2021
 (52) 11-02

(54) CONFIGURAÇÃO APLICADA A/EM ESCULTURA DE JAGUAR
 (73) CAMILA MENDES MARTINS LIMA 09064376603 (BR/MG)
 (72) CAMILA MENDES MARTINS; ADRIANO PAIVA FRANÇA MORAIS
 (74) VINÍCIUS SILVA DE OLIVEIRA

Prazo de validade: 10 (dez) anos contados a partir de 02/12/2020, mediante o recolhimento da taxa quinquenal de manutenção (Artigos 119 e 120 da LPI) e observadas as demais condições legais.

(11) BR 30 2020 005779-1

Código 39 - Concessão do Registro

(22) 03/12/2020
 (15) 09/02/2021
 (45) 09/02/2021
 (52) 03-03

(54) CONFIGURAÇÃO APLICADA A/EM OMBRELONE





(73) JADERSON DE ALMEIDA (BR/SC)

(72) JADERSON DE ALMEIDA

Prazo de validade: 10 (dez) anos contados a partir de 03/12/2020, mediante o recolhimento da taxa quinquenal de manutenção (Artigos 119 e 120 da LPI) e observadas as demais condições legais.

(11) BR 30 2020 005800-3



Código 39 - Concessão do Registro

(22) 04/12/2020

(15) 09/02/2021

(30) 19/06/2020 EM 008010482-0001

(45) 09/02/2021

(52) 28-03

(54) CONFIGURAÇÃO APLICADA A/EM APARELHO PARA MODELAR CABELOS

(73) BABYLISS FACO SRL (BE)

(72) CHARLES DE GOUZILLON DE BELIZAL

(74) DANNEMANN, SIEMSEN, BIGLER & IPANEMA MOREIRA

Prazo de validade: 10 (dez) anos contados a partir de 04/12/2020, mediante o recolhimento da taxa quinquenal de manutenção (Artigos 119 e 120 da LPI) e observadas as demais condições legais.

(11) BR 30 2020 005801-1

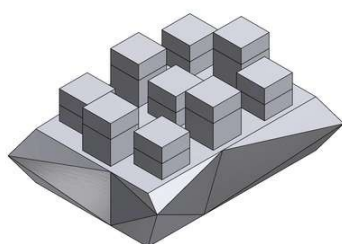

Código 39 - Concessão do Registro

(22) 04/12/2020

(15) 09/02/2021

(45) 09/02/2021

(52) 20-02

(54) CONFIGURAÇÃO APLICADA A/EM EXPOSITOR DE ÓCULOS

(73) DI LUSO DISTRIBUIDORA DE PRODUTOS OTICOS LTDA - ME (BR/SP)

(72) RODRIGO DOS SANTOS BENETTI

(74) Manoel Paixao do Nascimento

Prazo de validade: 10 (dez) anos contados a partir de 04/12/2020, mediante o recolhimento da taxa quinquenal de manutenção (Artigos 119 e 120 da LPI) e observadas as demais condições legais.

(11) BR 30 2020 005802-0

Código 39 - Concessão do Registro

(22) 04/12/2020

(15) 09/02/2021

(45) 09/02/2021

(52) 20-02

(54) CONFIGURAÇÃO APLICADA A/EM EXPOSITOR DE ÓCULOS





(73) DI LUSO DISTRIBUIDORA DE PRODUTOS OTICOS LTDA - ME (BR/SP)
 (72) RODRIGO DOS SANTOS BENETTI
 (74) Manoel Paixao do Nascimento
 Prazo de validade: 10 (dez) anos contados a partir de 04/12/2020, mediante o recolhimento da taxa quinquenal de manutenção (Artigos 119 e 120 da LPI) e observadas as demais condições legais.

(11) BR 30 2020 005803-8

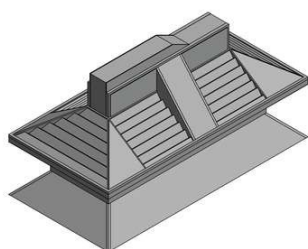

Código 39 - Concessão do Registro
 (22) 04/12/2020
 (15) 09/02/2021
 (45) 09/02/2021
 (52) 20-02
 (54) CONFIGURAÇÃO APLICADA A/EM EXPOSITOR DE ÓCULOS
 (73) DI LUSO DISTRIBUIDORA DE PRODUTOS OTICOS LTDA - ME (BR/SP)
 (72) RODRIGO DOS SANTOS BENETTI
 (74) Manoel Paixao do Nascimento
 Prazo de validade: 10 (dez) anos contados a partir de 04/12/2020, mediante o recolhimento da taxa quinquenal de manutenção (Artigos 119 e 120 da LPI) e observadas as demais condições legais.

(11) BR 30 2020 005810-0

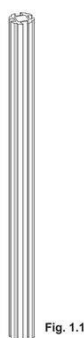

Código 39 - Concessão do Registro
 (22) 04/12/2020
 (15) 09/02/2021
 (45) 09/02/2021
 (52) 25-01
 (54) CONFIGURAÇÃO APLICADA A/EM COLUNA DE DIVISÓRIAS
 (73) DIVIAVES EQUIPAMENTOS PARA AVIÁRIOS LTDA ME (BR/PR)
 (72) JUANES GILMAR ASSMANN
 (74) Seniors Marcas e Patentes S/C Ltda.
 Prazo de validade: 10 (dez) anos contados a partir de 04/12/2020, mediante o recolhimento da taxa quinquenal de manutenção (Artigos 119 e 120 da LPI) e observadas as demais condições legais.

(11) BR 30 2020 005816-0

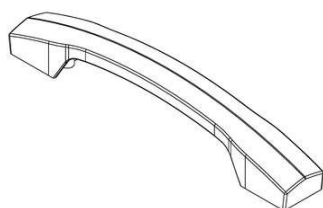

Código 39 - Concessão do Registro
 (22) 04/12/2020
 (15) 09/02/2021
 (45) 09/02/2021
 (52) 08-06
 (54) CONFIGURAÇÃO APLICADA A/EM PUXADOR
 (73) AKEO INDUSTRIAL LTDA. (BR/RS)



(72) MURIELE SAUDE PASINI VIVIAN

(74) NORBERTO PARDELHAS DE BARCELLOS

Prazo de validade: 10 (dez) anos contados a partir de 04/12/2020, mediante o recolhimento da taxa quinquenal de manutenção (Artigos 119 e 120 da LPI) e observadas as demais condições legais.

(11) BR 30 2020 005826-7



Código 39 - Concessão do Registro

(22) 07/12/2020

(15) 09/02/2021

(45) 09/02/2021

(52) 02-04

(54) CONFIGURAÇÃO APLICADA A/EM CALÇADO

(73) GRENDENE S.A. (BR/CE)

(72) EDSON MATSUO

(74) Remer Villaça & Nogueira Assessoria e Consultoria de Prop. Intelectual S/S Ltda.

Prazo de validade: 10 (dez) anos contados a partir de 07/12/2020, mediante o recolhimento da taxa quinquenal de manutenção (Artigos 119 e 120 da LPI) e observadas as demais condições legais.

(11) BR 30 2020 005828-3



Código 39 - Concessão do Registro

(22) 07/12/2020

(15) 09/02/2021

(45) 09/02/2021

(52) 02-04

(54) CONFIGURAÇÃO APLICADA A/EM CALÇADO

(73) GRENDENE S.A. (BR/CE)

(72) EDSON MATSUO

(74) Remer Villaça & Nogueira Assessoria e Consultoria de Prop. Intelectual S/S Ltda.

Prazo de validade: 10 (dez) anos contados a partir de 07/12/2020, mediante o recolhimento da taxa quinquenal de manutenção (Artigos 119 e 120 da LPI) e observadas as demais condições legais.

(11) BR 30 2020 005829-1



Código 39 - Concessão do Registro

(22) 07/12/2020

(15) 09/02/2021

(45) 09/02/2021

(52) 02-04

(54) CONFIGURAÇÃO APLICADA A/EM CALÇADO

(73) GRENDENE S.A. (BR/CE)



(72) EDSON MATSUO

(74) Remer Villaça & Nogueira Assessoria e Consultoria de Prop. Intelectual S/S Ltda.

Prazo de validade: 10 (dez) anos contados a partir de 07/12/2020, mediante o recolhimento da taxa quinquenal de manutenção (Artigos 119 e 120 da LPI) e observadas as demais condições legais.

(11) BR 30 2020 005831-3



Código 39 - Concessão do Registro

(22) 07/12/2020

(15) 09/02/2021

(45) 09/02/2021

(52) 02-04

(54) CONFIGURAÇÃO APLICADA A/EM CALÇADO

(73) GRENDENE S.A. (BR/CE)

(72) EDSON MATSUO

(74) Remer Villaça & Nogueira Assessoria e Consultoria de Prop. Intelectual S/S Ltda.

Prazo de validade: 10 (dez) anos contados a partir de 07/12/2020, mediante o recolhimento da taxa quinquenal de manutenção (Artigos 119 e 120 da LPI) e observadas as demais condições legais.

(11) BR 30 2020 005834-8



Código 39 - Concessão do Registro

(22) 07/12/2020

(15) 09/02/2021

(45) 09/02/2021

(52) 02-04

(54) CONFIGURAÇÃO APLICADA A/EM CALÇADO

(73) GRENDENE S.A. (BR/CE)

(72) EDSON MATSUO

(74) Remer Villaça & Nogueira Assessoria e Consultoria de Prop. Intelectual S/S Ltda.

Prazo de validade: 10 (dez) anos contados a partir de 07/12/2020, mediante o recolhimento da taxa quinquenal de manutenção (Artigos 119 e 120 da LPI) e observadas as demais condições legais.

(11) BR 30 2020 005835-6

Código 39 - Concessão do Registro

(22) 07/12/2020

(15) 09/02/2021

(45) 09/02/2021

(52) 02-04

(54) CONFIGURAÇÃO APLICADA A/EM CALÇADO





(73) GRENDENE S.A. (BR/CE)

(72) EDSON MATSUO

(74) Remer Villaça & Nogueira Assessoria e Consultoria de Prop. Intelectual S/S Ltda.

Prazo de validade: 10 (dez) anos contados a partir de 07/12/2020, mediante o recolhimento da taxa quinquenal de manutenção (Artigos 119 e 120 da LPI) e observadas as demais condições legais.

(11) BR 30 2020 005839-9



Código 39 - Concessão do Registro

(22) 07/12/2020

(15) 09/02/2021

(45) 09/02/2021

(52) 16-06

(54) CONFIGURAÇÃO APLICADA A/EM ÓCULOS DE SOL

(73) CHRISTIAN DIOR COUTURE (FR)

(72) MATHIEU JAMIN

(74) LUIZ LEONARDOS & ADVOGADOS

Prazo de validade: 10 (dez) anos contados a partir de 07/12/2020, mediante o recolhimento da taxa quinquenal de manutenção (Artigos 119 e 120 da LPI) e observadas as demais condições legais.

(11) BR 30 2020 005841-0



Código 39 - Concessão do Registro

(22) 07/12/2020

(15) 09/02/2021

(45) 09/02/2021

(52) 16-06

(54) CONFIGURAÇÃO APLICADA A/EM ÓCULOS DE SOL

(73) CHRISTIAN DIOR COUTURE (FR)

(72) MATHIEU JAMIN

(74) LUIZ LEONARDOS & ADVOGADOS

Prazo de validade: 10 (dez) anos contados a partir de 07/12/2020, mediante o recolhimento da taxa quinquenal de manutenção (Artigos 119 e 120 da LPI) e observadas as demais condições legais.

(11) BR 30 2020 005842-9



Código 39 - Concessão do Registro

(22) 07/12/2020

(15) 09/02/2021

(45) 09/02/2021

(52) 16-06

(54) CONFIGURAÇÃO APLICADA A/EM ÓCULOS DE SOL

(73) CHRISTIAN DIOR COUTURE (FR)



(72) MATHIEU JAMIN

(74) LUIZ LEONARDOS & ADVOGADOS

Prazo de validade: 10 (dez) anos contados a partir de 07/12/2020, mediante o recolhimento da taxa quinquenal de manutenção (Artigos 119 e 120 da LPI) e observadas as demais condições legais.

(11) BR 30 2020 005845-3

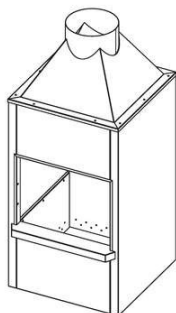

Código 39 - Concessão do Registro

(22) 07/12/2020

(15) 09/02/2021

(45) 09/02/2021

(52) 07-02

(54) CONFIGURAÇÃO APLICADA A/EM CHURRASQUEIRA

(73) ANTONOW INDUSTRIA E COMERCIO DE APARELHOS DOMÉSTICOS LTDA. (BR/RS)

(72) CELSO ANTONOW

Prazo de validade: 10 (dez) anos contados a partir de 07/12/2020, mediante o recolhimento da taxa quinquenal de manutenção (Artigos 119 e 120 da LPI) e observadas as demais condições legais.

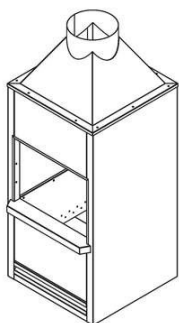

(11) BR 30 2020 005856-9



Código 39 - Concessão do Registro

(22) 08/12/2020

(15) 09/02/2021

(45) 09/02/2021

(52) 06-03

(54) CONFIGURAÇÃO APLICADA A/EM MESA DE CABECEIRA

(73) RÍCIA MARCOS DA SILVA GAIO (BR/SP)

(72) RÍCIA MARCOS DA SILVA GAIO

Prazo de validade: 10 (dez) anos contados a partir de 08/12/2020, mediante o recolhimento da taxa quinquenal de manutenção (Artigos 119 e 120 da LPI) e observadas as demais condições legais.

(11) BR 30 2020 005859-3

Código 39 - Concessão do Registro

(22) 08/12/2020



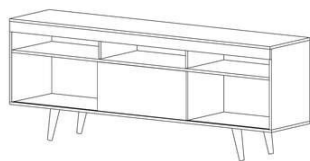

(15) 09/02/2021

(45) 09/02/2021

(52) 06-04

(54) CONFIGURAÇÃO APLICADA A/EM RACK

(73) RÍCIA MARCOS DA SILVA GAIO (BR/SP)

(72) RÍCIA MARCOS DA SILVA GAIO

Prazo de validade: 10 (dez) anos contados a partir de 08/12/2020, mediante o recolhimento da taxa quinquenal de manutenção (Artigos 119 e 120 da LPI) e observadas as demais condições legais.

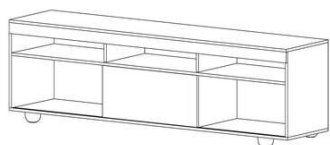
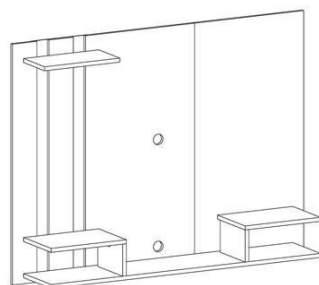
**(11) BR 30 2020 005860-7**

Código 39 - Concessão do Registro

(22) 08/12/2020

(15) 09/02/2021

(45) 09/02/2021

(52) 06-04

(54) CONFIGURAÇÃO APLICADA A/EM PAINEL

(73) RÍCIA MARCOS DA SILVA GAIO (BR/SP)

(72) RÍCIA MARCOS DA SILVA GAIO

Prazo de validade: 10 (dez) anos contados a partir de 08/12/2020, mediante o recolhimento da taxa quinquenal de manutenção (Artigos 119 e 120 da LPI) e observadas as demais condições legais.

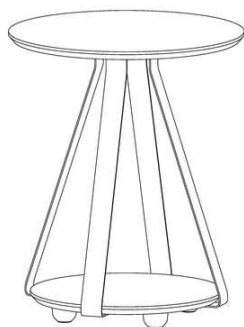
(11) BR 30 2020 005861-5

Código 39 - Concessão do Registro

(22) 08/12/2020

(15) 09/02/2021

(45) 09/02/2021

(52) 06-03

(54) CONFIGURAÇÃO APLICADA A/EM MESA

(73) RÍCIA MARCOS DA SILVA GAIO (BR/SP)

(72) RÍCIA MARCOS DA SILVA GAIO

Prazo de validade: 10 (dez) anos contados a partir de 08/12/2020, mediante o recolhimento da taxa quinquenal de manutenção (Artigos 119 e 120 da LPI) e observadas as demais condições legais.

(11) BR 30 2020 005863-1

Código 39 - Concessão do Registro

(22) 08/12/2020

(15) 09/02/2021





(45) 09/02/2021

(52) 15-04

(54) CONFIGURAÇÃO APLICADA A/EM PONTEIRA PARA ESCAVADEIRA.

(73) METALÚRGICA ECOPLAN LTDA (BR/RS)

(72) ELISA KOHMANN DIETRICH; HENRIQUE KOHMANN

(74) Vilage Marcas e Patentes Ltda

Prazo de validade: 10 (dez) anos contados a partir de 08/12/2020, mediante o recolhimento da taxa quinquenal de manutenção (Artigos 119 e 120 da LPI) e observadas as demais condições legais.

(11) BR 30 2020 005864-0

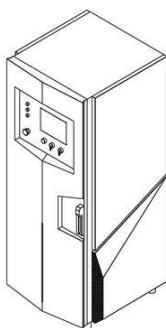

Código 39 - Concessão do Registro

(22) 08/12/2020

(15) 09/02/2021

(45) 09/02/2021

(52) 23-08

(54) CONFIGURAÇÃO APLICADA A/EM GERADOR DE OZÔNIO

(73) WIER TECNOLOGIA PLASMA E OZÔNIO LTDA (BR/SC)

(72) BRUNO MENA CADORIN; CÉLIO TEODORICO DOS SANTOS; GLÁUCIO RENÊ CIARNOSCHI; GUILHERME DE SOUSA DE MELO; GUSTAVO LUIZ CASARIN; RICARDO ANTÔNIO ÁLVARES SILVA; VANESSA DO NASCIMENTO

(74) MÁRIO DE ALMEIDA MARCAS E PATENTES SOCIEDADE SIMPLES

Prazo de validade: 10 (dez) anos contados a partir de 08/12/2020, mediante o recolhimento da taxa quinquenal de manutenção (Artigos 119 e 120 da LPI) e observadas as demais condições legais.

(11) BR 30 2020 005865-8

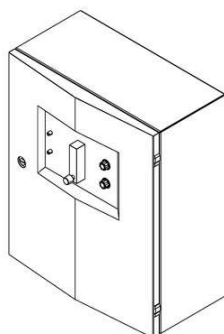

Código 39 - Concessão do Registro

(22) 08/12/2020

(15) 09/02/2021

(45) 09/02/2021

(52) 23-08

(54) CONFIGURAÇÃO APLICADA A/EM GERADOR DE OZÔNIO

(73) WIER TECNOLOGIA PLASMA E OZÔNIO LTDA (BR/SC)

(72) BRUNO MENA CADORIN; CÉLIO TEODORICO DOS SANTOS; GLÁUCIO RENÊ CIARNOSCHI; GUILHERME DE SOUSA DE MELO; GUSTAVO LUIZ CASARIN; RICARDO ANTÔNIO ÁLVARES SILVA; VANESSA DO NASCIMENTO

(74) MÁRIO DE ALMEIDA MARCAS E PATENTES SOCIEDADE SIMPLES

Prazo de validade: 10 (dez) anos contados a partir de 08/12/2020, mediante o recolhimento da taxa quinquenal de manutenção (Artigos 119 e 120 da LPI) e observadas as demais condições legais.

(11) BR 30 2020 005866-6

Código 39 - Concessão do Registro



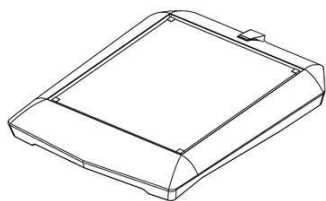

(22) 08/12/2020
 (15) 09/02/2021
 (45) 09/02/2021
 (52) 23-08
 (54) CONFIGURAÇÃO APLICADA A/EM GERADOR DE OZÔNIO
 (73) WIER TECNOLOGIA PLASMA E OZÔNIO LTDA (BR/SC)
 (72) BRUNO MENA CADORIN; CÉLIO TEODORICO DOS SANTOS; GLÁUCIO RENÊ CIARNOSCHI; GUILHERME DE SOUSA DE MELO; GUSTAVO LUIZ CASARIN; RICARDO ANTÔNIO ÁLVARES SILVA; VANESSA DO NASCIMENTO
 (74) MÁRIO DE ALMEIDA MARCAS E PATENTES SOCIEDADE SIMPLES
 Prazo de validade: 10 (dez) anos contados a partir de 08/12/2020, mediante o recolhimento da taxa quinquenal de manutenção (Artigos 119 e 120 da LPI) e observadas as demais condições legais.

(11) BR 30 2020 005867-4

Código 39 - Concessão do Registro
 (22) 08/12/2020
 (15) 09/02/2021
 (30) 26/10/2020 EM 008213524-0004
 (45) 09/02/2021
 (52) 06-01
 (54) CONFIGURAÇÃO APLICADA A/EM SOFÁ.
 (73) NATUZZI S.P.A. (IT)
 (72) PASQUALE NATUZZI
 (74) DENNEMEYER & ASSOCIATES PROPRIEDADE INTELECTUAL LTDA
 Prazo de validade: 10 (dez) anos contados a partir de 08/12/2020, mediante o recolhimento da taxa quinquenal de manutenção (Artigos 119 e 120 da LPI) e observadas as demais condições legais.

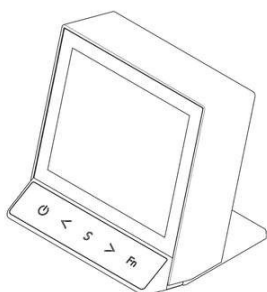
(11) BR 30 2020 005868-2

Código 39 - Concessão do Registro
 (22) 08/12/2020
 (15) 09/02/2021
 (30) 09/06/2020 JP 2020-011427; 09/06/2020 JP 2020-011429
 (45) 09/02/2021
 (52) 24-01
 (54) CONFIGURAÇÃO APLICADA A/EM MEDIDOR DE CANAL RADICULAR
 (73) J. MORITA MFG. CORP. (JP)
 (72) FRITZ FRENKLER; SEAN SUCKLING; HIDENORI KURIMOTO
 (74) DI BLASI, PARENTE & ADVOGADOS ASSOCIADOS
 Prazo de validade: 10 (dez) anos contados a partir de 08/12/2020, mediante o recolhimento da taxa quinquenal de manutenção (Artigos 119 e 120 da LPI) e observadas as demais condições legais.



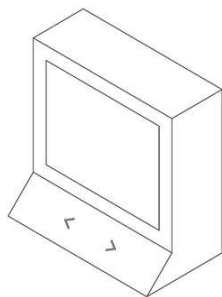

(11) BR 30 2020 005870-4



Código 39 - Concessão do Registro

(22) 08/12/2020

(15) 09/02/2021

(30) 26/10/2020 EM 008213524-0007

(45) 09/02/2021

(52) 06-01

(54) CONFIGURAÇÃO APLICADA A/EM SOFÁ.

(73) NATUZZI S.P.A. (IT)

(72) PASQUALE NATUZZI

(74) DENNEMEYER & ASSOCIATES PROPRIEDADE INTELECTUAL LTDA

Prazo de validade: 10 (dez) anos contados a partir de 08/12/2020, mediante o recolhimento da taxa quinquenal de manutenção (Artigos 119 e 120 da LPI) e observadas as demais condições legais.

(11) BR 30 2020 005871-2



Código 39 - Concessão do Registro

(22) 08/12/2020

(15) 09/02/2021

(30) 26/10/2020 EM 008213524-0008

(45) 09/02/2021

(52) 06-01

(54) CONFIGURAÇÃO APLICADA A/EM POLTRONA

(73) NATUZZI S.P.A. (IT)

(72) PASQUALE NATUZZI

(74) DENNEMEYER & ASSOCIATES PROPRIEDADE INTELECTUAL LTDA

Prazo de validade: 10 (dez) anos contados a partir de 08/12/2020, mediante o recolhimento da taxa quinquenal de manutenção (Artigos 119 e 120 da LPI) e observadas as demais condições legais.

(11) BR 30 2020 005873-9

Código 39 - Concessão do Registro

(22) 08/12/2020

(15) 09/02/2021

(30) 20/07/2020 US 29/743,193

(45) 09/02/2021



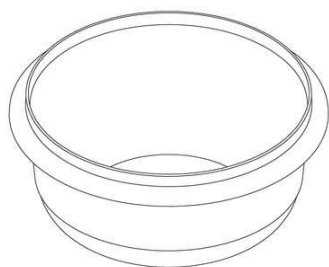

(52) 09-03
(54) CONFIGURAÇÃO APLICADA A/EM RECIPIENTE
(73) DART INDUSTRIES INC. (US)
(72) DONGJIN BYEON
(74) KASZNAR LEONARDOS PROPRIEDADE INTELECTUAL

Prazo de validade: 10 (dez) anos contados a partir de 08/12/2020, mediante o recolhimento da taxa quinquenal de manutenção (Artigos 119 e 120 da LPI) e observadas as demais condições legais.

(11) BR 30 2020 005895-0

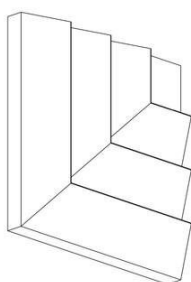

Código 39 - Concessão do Registro

(22) 09/12/2020
(15) 09/02/2021
(45) 09/02/2021
(52) 25-01
(54) CONFIGURAÇÃO APLICADA A/EM REVESTIMENTO
(73) PETRA REVEST LTDA (BR/PR)
(72) GIOVANI FORMENTINI

Prazo de validade: 10 (dez) anos contados a partir de 09/12/2020, mediante o recolhimento da taxa quinquenal de manutenção (Artigos 119 e 120 da LPI) e observadas as demais condições legais.

(11) BR 30 2020 005897-6

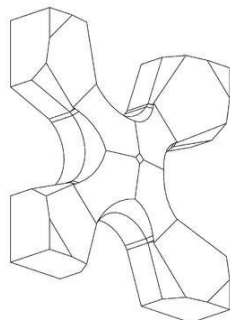

Código 39 - Concessão do Registro

(22) 09/12/2020
(15) 09/02/2021
(45) 09/02/2021
(52) 25-01
(54) CONFIGURAÇÃO APLICADA A/EM REVESTIMENTO
(73) PETRA REVEST LTDA (BR/PR)
(72) GIOVANI FORMENTINI

Prazo de validade: 10 (dez) anos contados a partir de 09/12/2020, mediante o recolhimento da taxa quinquenal de manutenção (Artigos 119 e 120 da LPI) e observadas as demais condições legais.

(11) BR 30 2020 005902-6

Código 39 - Concessão do Registro

(22) 09/12/2020
(15) 09/02/2021
(45) 09/02/2021
(52) 06-04
(54) CONFIGURAÇÃO APLICADA A/EM COFRE.
(73) ANDRÉ ROBERTO JACOB (BR/SP)
(72) ANDRÉ ROBERTO JACOB





(74) Vilage Marcas e Patentes Ltda

Prazo de validade: 10 (dez) anos contados a partir de 09/12/2020, mediante o recolhimento da taxa quinquenal de manutenção (Artigos 119 e 120 da LPI) e observadas as demais condições legais.

(11) BR 30 2020 005907-7

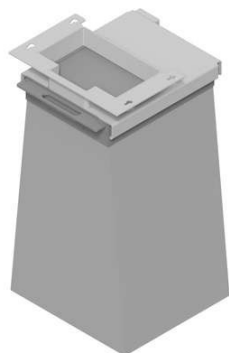

Código 39 - Concessão do Registro

(22) 09/12/2020

(15) 09/02/2021

(45) 09/02/2021

(52) 06-04

(54) CONFIGURAÇÃO APLICADA A/EM COFRE.

(73) ANDRÉ ROBERTO JACOB (BR/SP)

(72) ANDRÉ ROBERTO JACOB

(74) Vilage Marcas e Patentes Ltda

Prazo de validade: 10 (dez) anos contados a partir de 09/12/2020, mediante o recolhimento da taxa quinquenal de manutenção (Artigos 119 e 120 da LPI) e observadas as demais condições legais.

(11) BR 30 2020 005918-2



Código 39 - Concessão do Registro

(22) 10/12/2020

(15) 09/02/2021

(45) 09/02/2021

(52) 02-04

(54) CONFIGURAÇÃO APLICADA A/EM CALÇADO

(73) INDUSTRIA DE CALÇADOS BEIRA RIO LTDA. (BR/SP)

(72) PRISCILA CANCCIAN TAVARES

(74) DANILO DE OLIVEIRA BEZERRA

Prazo de validade: 10 (dez) anos contados a partir de 10/12/2020, mediante o recolhimento da taxa quinquenal de manutenção (Artigos 119 e 120 da LPI) e observadas as demais condições legais.

(11) BR 30 2020 005920-4

Código 39 - Concessão do Registro

(22) 10/12/2020

(15) 09/02/2021

(45) 09/02/2021

(52) 25-01

(54) CONFIGURAÇÃO APLICADA A/EM PERFIL

(73) PERFIL ALUMINIO DO BRASIL S/A (BR/ES)



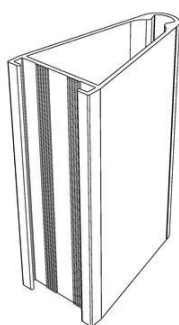

(72) ALEXANDRE PEREZ CASASCO

(74) BEERRE ASSESSORIA EMPRESARIAL LTDA

Prazo de validade: 10 (dez) anos contados a partir de 10/12/2020, mediante o recolhimento da taxa quinquenal de manutenção (Artigos 119 e 120 da LPI) e observadas as demais condições legais.

(11) BR 30 2020 005921-2

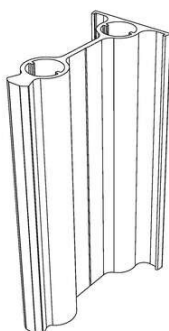

Código 39 - Concessão do Registro

(22) 10/12/2020

(15) 09/02/2021

(45) 09/02/2021

(52) 25-01

(54) CONFIGURAÇÃO APLICADA A/EM PERFIL

(73) PERFIL ALUMINIO DO BRASIL S/A (BR/ES)

(72) ALEXANDRE PEREZ CASASCO

(74) BEERRE ASSESSORIA EMPRESARIAL LTDA

Prazo de validade: 10 (dez) anos contados a partir de 10/12/2020, mediante o recolhimento da taxa quinquenal de manutenção (Artigos 119 e 120 da LPI) e observadas as demais condições legais.

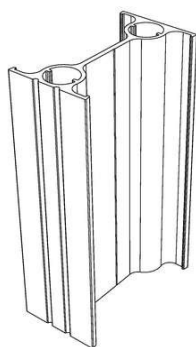

(11) BR 30 2020 005922-0



Código 39 - Concessão do Registro

(22) 10/12/2020

(15) 09/02/2021

(45) 09/02/2021

(52) 08-06

(54) CONFIGURAÇÃO APLICADA A/EM PUXADOR.

(73) ATELIER DU METAL INDUSTRIA E COMERCIO DE METAL LTDA (BR/PB)

(72) ELVIS SCHWENDIMANN

(74) Vilage Marcas e Patentes Ltda

Prazo de validade: 10 (dez) anos contados a partir de 10/12/2020, mediante o recolhimento da taxa quinquenal de manutenção (Artigos 119 e 120 da LPI) e observadas as demais condições legais.



**(11) BR 30 2020 005923-9**

Código 39 - Concessão do Registro

(22) 10/12/2020

(15) 09/02/2021

(30) 15/06/2020 CH 145384

(45) 09/02/2021

(52) 12-05

(54) CONFIGURAÇÃO APLICADA A/EM ESTEIRA ROLANTE

(73) INVENTIO AG (CH)

(72) GERHARD KLEWEIN; DOMINIK PRAXMARER

(74) DANNEMANN, SIEMSEN, BIGLER & IPANEMA MOREIRA

Prazo de validade: 10 (dez) anos contados a partir de 10/12/2020, mediante o recolhimento da taxa quinquenal de manutenção (Artigos 119 e 120 da LPI) e observadas as demais condições legais.

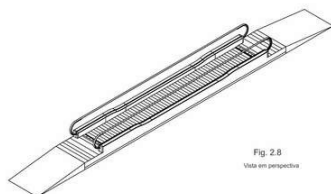
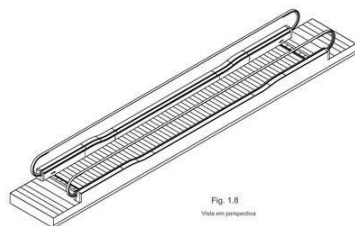
**(11) BR 30 2020 005924-7**

Código 39 - Concessão do Registro

(22) 10/12/2020

(15) 09/02/2021

(45) 09/02/2021

(52) 25-99

(54) CONFIGURAÇÃO APLICADA A/EM PERFIL

(73) PERFIL ALUMINIO DO BRASIL S/A (BR/ES)

(72) ALEXANDRE PEREZ CASASCO

(74) BEERRE ASSESSORIA EMPRESARIAL LTDA

Prazo de validade: 10 (dez) anos contados a partir de 10/12/2020, mediante o recolhimento da taxa quinquenal de manutenção (Artigos 119 e 120 da LPI) e observadas as demais condições legais.

**(11) BR 30 2020 005925-5**

Código 39 - Concessão do Registro

(22) 10/12/2020

(15) 09/02/2021



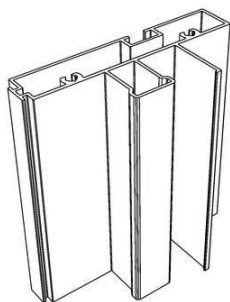

(45) 09/02/2021

(52) 25-01

(54) CONFIGURAÇÃO APLICADA A/EM PERFIL

(73) PERFIL ALUMINIO DO BRASIL S/A (BR/ES)

(72) ALEXANDRE PEREZ CASASCO

(74) BEERRE ASSESSORIA EMPRESARIAL LTDA

Prazo de validade: 10 (dez) anos contados a partir de 10/12/2020, mediante o recolhimento da taxa quinquenal de manutenção (Artigos 119 e 120 da LPI) e observadas as demais condições legais.

(11) BR 30 2020 005926-3

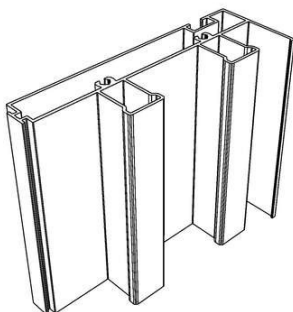

Código 39 - Concessão do Registro

(22) 10/12/2020

(15) 09/02/2021

(45) 09/02/2021

(52) 25-01

(54) CONFIGURAÇÃO APLICADA A/EM PERFIL

(73) PERFIL ALUMINIO DO BRASIL S/A (BR/ES)

(72) ALEXANDRE PEREZ CASASCO

(74) BEERRE ASSESSORIA EMPRESARIAL LTDA

Prazo de validade: 10 (dez) anos contados a partir de 10/12/2020, mediante o recolhimento da taxa quinquenal de manutenção (Artigos 119 e 120 da LPI) e observadas as demais condições legais.

(11) BR 30 2020 005927-1



Código 39 - Concessão do Registro

(22) 10/12/2020

(15) 09/02/2021

(45) 09/02/2021

(52) 07-05

(54) CONFIGURAÇÃO APLICADA A/EM PREGADOR DE ROUPAS

(73) LIG BRINK INDUSTRIA E COMERCIO DE PLASTICOS LTDA (BR/SP)

(72) WILKERSON THEODORO DOS SANTOS

(74) PERITO ASSESSORIA DA PROPRIEDADE INDUSTRIAL LTDA

Prazo de validade: 10 (dez) anos contados a partir de 10/12/2020, mediante o recolhimento da taxa quinquenal de manutenção (Artigos 119 e 120 da LPI) e observadas as demais condições legais.

(11) BR 30 2020 005929-8

Código 39 - Concessão do Registro

(22) 10/12/2020

(15) 09/02/2021

(45) 09/02/2021

(52) 25-01



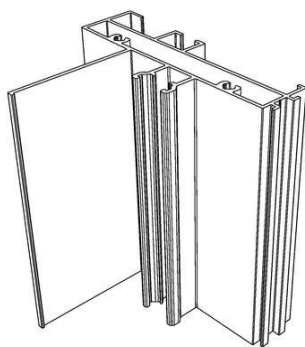

(54) CONFIGURAÇÃO APLICADA A/EM PERFIL
 (73) PERFIL ALUMINIO DO BRASIL S/A (BR/ES)
 (72) ALEXANDRE PEREZ CASASCO
 (74) BEERRE ASSESSORIA EMPRESARIAL LTDA

Prazo de validade: 10 (dez) anos contados a partir de 10/12/2020, mediante o recolhimento da taxa quinquenal de manutenção (Artigos 119 e 120 da LPI) e observadas as demais condições legais.

(11) BR 30 2020 005930-1

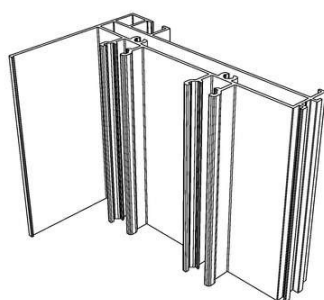

Código 39 - Concessão do Registro

(22) 10/12/2020
 (15) 09/02/2021
 (45) 09/02/2021
 (52) 25-01
 (54) CONFIGURAÇÃO APLICADA A/EM PERFIL
 (73) PERFIL ALUMINIO DO BRASIL S/A (BR/ES)
 (72) ALEXANDRE PEREZ CASASCO
 (74) BEERRE ASSESSORIA EMPRESARIAL LTDA

Prazo de validade: 10 (dez) anos contados a partir de 10/12/2020, mediante o recolhimento da taxa quinquenal de manutenção (Artigos 119 e 120 da LPI) e observadas as demais condições legais.

(11) BR 30 2020 005931-0

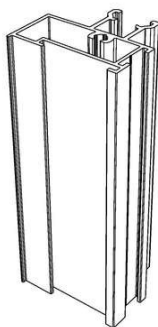

Código 39 - Concessão do Registro

(22) 10/12/2020
 (15) 09/02/2021
 (45) 09/02/2021
 (52) 25-01
 (54) CONFIGURAÇÃO APLICADA A/EM PERFIL
 (73) PERFIL ALUMINIO DO BRASIL S/A (BR/ES)
 (72) ALEXANDRE PEREZ CASASCO
 (74) BEERRE ASSESSORIA EMPRESARIAL LTDA

Prazo de validade: 10 (dez) anos contados a partir de 10/12/2020, mediante o recolhimento da taxa quinquenal de manutenção (Artigos 119 e 120 da LPI) e observadas as demais condições legais.

(11) BR 30 2020 005933-6

Código 39 - Concessão do Registro

(22) 10/12/2020
 (15) 09/02/2021
 (45) 09/02/2021
 (52) 25-01
 (54) CONFIGURAÇÃO APLICADA A/EM PERFIL
 (73) PERFIL ALUMINIO DO BRASIL S/A (BR/ES)



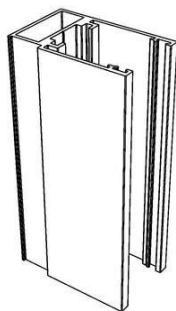

(72) ALEXANDRE PEREZ CASASCO

(74) BEERRE ASSESSORIA EMPRESARIAL LTDA

Prazo de validade: 10 (dez) anos contados a partir de 10/12/2020, mediante o recolhimento da taxa quinquenal de manutenção (Artigos 119 e 120 da LPI) e observadas as demais condições legais.

(11) BR 30 2020 005940-9



Código 39 - Concessão do Registro

(22) 10/12/2020

(15) 09/02/2021

(45) 09/02/2021

(52) 02-04

(54) CONFIGURAÇÃO APLICADA A/EM CALÇADO

(73) GRENDENE S.A. (BR/CE)

(72) EDSON MATSUO

(74) Remer Villaça & Nogueira Assessoria e Consultoria de Prop. Intelectual S/S Ltda.

Prazo de validade: 10 (dez) anos contados a partir de 10/12/2020, mediante o recolhimento da taxa quinquenal de manutenção (Artigos 119 e 120 da LPI) e observadas as demais condições legais.

(11) BR 30 2020 005941-7



Código 39 - Concessão do Registro

(22) 10/12/2020

(15) 09/02/2021

(45) 09/02/2021

(52) 02-04

(54) CONFIGURAÇÃO APLICADA A/EM CALÇADO

(73) GRENDENE S.A. (BR/CE)

(72) EDSON MATSUO

(74) Remer Villaça & Nogueira Assessoria e Consultoria de Prop. Intelectual S/S Ltda.

Prazo de validade: 10 (dez) anos contados a partir de 10/12/2020, mediante o recolhimento da taxa quinquenal de manutenção (Artigos 119 e 120 da LPI) e observadas as demais condições legais.

(11) BR 30 2020 005942-5

Código 39 - Concessão do Registro

(22) 10/12/2020

(15) 09/02/2021

(45) 09/02/2021

(52) 02-04





(54) CONFIGURAÇÃO APLICADA A/EM CALÇADO

(73) GRENDENE S.A. (BR/CE)

(72) EDSON MATSUO

(74) Remer Villaça & Nogueira Assessoria e Consultoria de Prop. Intelectual S/S Ltda.

Prazo de validade: 10 (dez) anos contados a partir de 10/12/2020, mediante o recolhimento da taxa quinquenal de manutenção (Artigos 119 e 120 da LPI) e observadas as demais condições legais.

(11) BR 30 2020 005944-1



Código 39 - Concessão do Registro

(22) 10/12/2020

(15) 09/02/2021

(45) 09/02/2021

(52) 02-04

(54) CONFIGURAÇÃO APLICADA A/EM CALÇADO

(73) GRENDENE S.A. (BR/CE)

(72) EDSON MATSUO

(74) Remer Villaça & Nogueira Assessoria e Consultoria de Prop. Intelectual S/S Ltda.

Prazo de validade: 10 (dez) anos contados a partir de 10/12/2020, mediante o recolhimento da taxa quinquenal de manutenção (Artigos 119 e 120 da LPI) e observadas as demais condições legais.

(11) BR 30 2020 005945-0



Figura 1.1

Código 39 - Concessão do Registro

(22) 10/12/2020

(15) 09/02/2021

(45) 09/02/2021

(52) 03-01

(54) CONFIGURAÇÃO APLICADA A/EM BOLSA

(73) GRENDENE S.A. (BR/CE)

(72) EDSON MATSUO

(74) Remer Villaça & Nogueira Assessoria e Consultoria de Prop. Intelectual S/S Ltda.

Prazo de validade: 10 (dez) anos contados a partir de 10/12/2020, mediante o recolhimento da taxa quinquenal de manutenção (Artigos 119 e 120 da LPI) e observadas as demais condições legais.

(11) BR 30 2020 005950-6

Código 39 - Concessão do Registro

(22) 11/12/2020

(15) 09/02/2021

(45) 09/02/2021



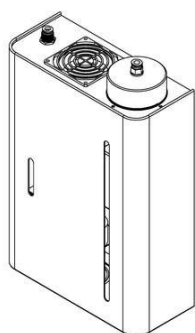

(52) 23-08

(54) CONFIGURAÇÃO APLICADA A/EM GERADOR DE OZÔNIO

(73) WIER TECNOLOGIA PLASMA E OZÔNIO LTDA (BR/SC)

(72) BRUNO MENA CADORIN; CÉLIO TEODORICO DOS SANTOS; GLÁUCIO

RENÊ CIARNOSCHI; GUILHERME DE SOUSA DE MELO; GUSTAVO LUIZ

CASARIN; RICARDO ANTÔNIO ÁLVARES SILVA; VANESSA DO NASCIMENTO

(74) MÁRIO DE ALMEIDA MARCAS E PATENTES SOCIEDADE SIMPLES

Prazo de validade: 10 (dez) anos contados a partir de 11/12/2020, mediante o recolhimento da taxa quinquenal de manutenção (Artigos 119 e 120 da LPI) e observadas as demais condições legais.

(11) BR 30 2020 005951-4

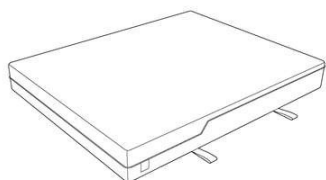

Código 39 - Concessão do Registro

(22) 11/12/2020

(15) 09/02/2021

(45) 09/02/2021

(52) 06-09

(54) CONFIGURAÇÃO APLICADA A/EM COLCHÃO

(73) ZISSOU ASSESSORIA E CONSULTORIA EM ARTIGOS DO SONO S/A (BR/SP)

(72) EDISON BARONE; FERNANDA JORDANI BARBOSA HARADA

(74) CAROLINA NAKATA

Prazo de validade: 10 (dez) anos contados a partir de 11/12/2020, mediante o recolhimento da taxa quinquenal de manutenção (Artigos 119 e 120 da LPI) e observadas as demais condições legais.

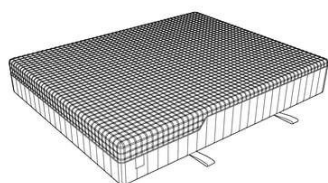

(11) BR 30 2020 005952-2

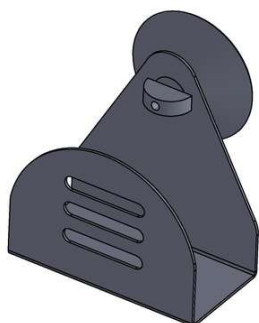

Código 39 - Concessão do Registro

(22) 11/12/2020

(15) 09/02/2021

(45) 09/02/2021

(52) 07-09

(54) CONFIGURAÇÃO APLICADA A/EM SUPORTE PARA ESPONJA

(73) MICHEL TELLES PEREYRA FERRARI 22421996848 (BR/SP)

(72) MICHEL TELLES PEREYRA FERRARI

Prazo de validade: 10 (dez) anos contados a partir de 11/12/2020, mediante o recolhimento da taxa quinquenal de manutenção (Artigos 119 e 120 da LPI) e observadas as demais condições legais.

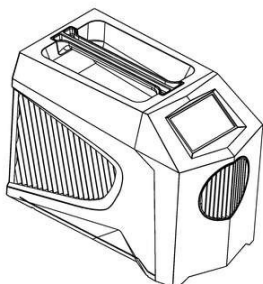

(11) BR 30 2020 005954-9

Código 39 - Concessão do Registro

(22) 11/12/2020

(15) 09/02/2021

(45) 09/02/2021

(52) 23-08

(54) CONFIGURAÇÃO APLICADA A/EM GERADOR DE OZÔNIO

(73) WIER TECNOLOGIA PLASMA E OZÔNIO LTDA (BR/SC)

(72) BRUNO MENA CADORIN; CÉLIO TEODORICO DOS SANTOS; GLÁUCIO

RENÊ CIARNOSCHI; GUILHERME DE SOUSA DE MELO; GUSTAVO LUIZ

CASARIN; RICARDO ANTÔNIO ÁLVARES SILVA; VANESSA DO NASCIMENTO

(74) MÁRIO DE ALMEIDA MARCAS E PATENTES SOCIEDADE SIMPLES

Prazo de validade: 10 (dez) anos contados a partir de 11/12/2020, mediante o recolhimento da taxa quinquenal de manutenção (Artigos 119 e 120 da LPI) e observadas as demais condições legais.

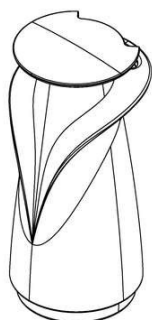
(11) BR 30 2020 005955-7

Código 39 - Concessão do Registro

(22) 11/12/2020

(15) 09/02/2021

(45) 09/02/2021

(52) 23-08

(54) CONFIGURAÇÃO APLICADA A/EM GERADOR DE OZÔNIO

(73) WIER TECNOLOGIA PLASMA E OZÔNIO LTDA (BR/SC)

(72) BRUNO MENA CADORIN; CÉLIO TEODORICO DOS SANTOS; GLÁUCIO

RENÊ CIARNOSCHI; GUILHERME DE SOUSA DE MELO; GUSTAVO LUIZ

CASARIN; RICARDO ANTÔNIO ÁLVARES SILVA; VANESSA DO NASCIMENTO

(74) MÁRIO DE ALMEIDA MARCAS E PATENTES SOCIEDADE SIMPLES

Prazo de validade: 10 (dez) anos contados a partir de 11/12/2020, mediante o recolhimento da taxa quinquenal de manutenção (Artigos 119 e 120 da LPI) e observadas as demais condições legais.

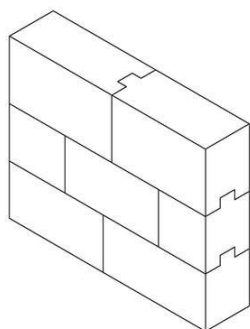
(11) BR 30 2020 005963-8

Código 39 - Concessão do Registro

(22) 11/12/2020

(15) 09/02/2021

(45) 09/02/2021

(52) 25-01 , 25-02 , 25-99

(54) CONFIGURAÇÃO APLICADA A/EM BLOCOS DE ROCHA

(73) V A MINERIOS IMPERIOS EIRELI (BR/BA)

(72) VALDI SOUZA ROCHA

(74) DIREÇÃO MARCAS E PATENTES LTDA

Prazo de validade: 10 (dez) anos contados a partir de 11/12/2020, mediante o recolhimento da taxa quinquenal de manutenção (Artigos 119 e 120 da LPI) e



observadas as demais condições legais.

(11) BR 30 2020 005969-7



Código 39 - Concessão do Registro

(22) 14/12/2020

(15) 09/02/2021

(45) 09/02/2021

(52) 06-01

(54) CONFIGURAÇÃO APLICADA A/EM NAMORADEIRA

(73) JADERSON DE ALMEIDA (BR/SC)

(72) JADERSON DE ALMEIDA

Prazo de validade: 10 (dez) anos contados a partir de 14/12/2020, mediante o recolhimento da taxa quinquenal de manutenção (Artigos 119 e 120 da LPI) e observadas as demais condições legais.

(11) BR 30 2020 005970-0



Código 39 - Concessão do Registro

(22) 14/12/2020

(15) 09/02/2021

(45) 09/02/2021

(52) 06-01

(54) CONFIGURAÇÃO APLICADA A/EM SOFÁ

(73) JADERSON DE ALMEIDA (BR/SC)

(72) JADERSON DE ALMEIDA

Prazo de validade: 10 (dez) anos contados a partir de 14/12/2020, mediante o recolhimento da taxa quinquenal de manutenção (Artigos 119 e 120 da LPI) e observadas as demais condições legais.

(11) BR 30 2020 005971-9



Código 39 - Concessão do Registro

(22) 14/12/2020

(15) 09/02/2021

(45) 09/02/2021

(52) 06-01

(54) CONFIGURAÇÃO APLICADA A/EM POLTRONA

(73) JADERSON DE ALMEIDA (BR/SC)

(72) JADERSON DE ALMEIDA

Prazo de validade: 10 (dez) anos contados a partir de 14/12/2020, mediante o recolhimento da taxa quinquenal de manutenção (Artigos 119 e 120 da LPI) e observadas as demais condições legais.

(11) BR 30 2020 005973-5

Código 39 - Concessão do Registro

(22) 14/12/2020



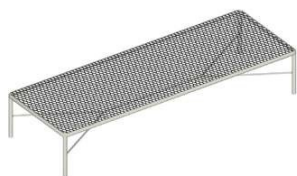

(15) 09/02/2021

(45) 09/02/2021

(52) 06-03

(54) CONFIGURAÇÃO APLICADA A/EM MESA DE CENTRO

(73) JADERSON DE ALMEIDA (BR/SC)

(72) JADERSON DE ALMEIDA

Prazo de validade: 10 (dez) anos contados a partir de 14/12/2020, mediante o recolhimento da taxa quinquenal de manutenção (Artigos 119 e 120 da LPI) e observadas as demais condições legais.

(11) BR 30 2020 005977-8



Código 39 - Concessão do Registro

(22) 14/12/2020

(15) 09/02/2021

(45) 09/02/2021

(52) 02-04

(54) CONFIGURAÇÃO APLICADA A/EM CALÇADO

(73) INDUSTRIA DE CALÇADOS BEIRA RIO LTDA. (BR/SP)

(72) PRISCILA CANCCIAN TAVARES

(74) DANILO DE OLIVEIRA BEZERRA

Prazo de validade: 10 (dez) anos contados a partir de 14/12/2020, mediante o recolhimento da taxa quinquenal de manutenção (Artigos 119 e 120 da LPI) e observadas as demais condições legais.

(11) BR 30 2020 005982-4



Código 39 - Concessão do Registro

(22) 14/12/2020

(15) 09/02/2021

(45) 09/02/2021

(52) 06-01

(54) CONFIGURAÇÃO APLICADA A/EM POLTRONA

(73) JADERSON DE ALMEIDA (BR/SC)

(72) JADERSON DE ALMEIDA

Prazo de validade: 10 (dez) anos contados a partir de 14/12/2020, mediante o recolhimento da taxa quinquenal de manutenção (Artigos 119 e 120 da LPI) e observadas as demais condições legais.

(11) BR 30 2020 005990-5

Código 39 - Concessão do Registro

(22) 14/12/2020

(15) 09/02/2021

(45) 09/02/2021

(52) 07-02

(54) CONFIGURAÇÃO APLICADA A/EM PEGADOR





(73) TRAMONTINA S/A CUTELARIA (BR/RS)

(72) MARCOS ANTONIO GRESPAN

(74) CREAÇÃO MARCAS E PATENTES LTDA.

Prazo de validade: 10 (dez) anos contados a partir de 14/12/2020, mediante o recolhimento da taxa quinquenal de manutenção (Artigos 119 e 120 da LPI) e observadas as demais condições legais.



(11) BR 30 2020 005991-3



Código 39 - Concessão do Registro

(22) 14/12/2020

(15) 09/02/2021

(45) 09/02/2021

(52) 07-02

(54) CONFIGURAÇÃO APLICADA A/EM PINCEL

(73) TRAMONTINA S/A CUTELARIA (BR/RS)

(72) MARCOS ANTONIO GRESPAN

(74) CREAÇÃO MARCAS E PATENTES LTDA.

Prazo de validade: 10 (dez) anos contados a partir de 14/12/2020, mediante o recolhimento da taxa quinquenal de manutenção (Artigos 119 e 120 da LPI) e observadas as demais condições legais.

(11) BR 30 2020 005992-1



Código 39 - Concessão do Registro

(22) 14/12/2020

(15) 09/02/2021

(45) 09/02/2021

(52) 21-01

(54) CONFIGURAÇÃO APLICADA A/EM ANIMAL DE BRINQUEDO

(73) ROTOBRIÑQ INDÚSTRIA E COMÉRCIO DE BRINQUEDOS LTDA EPP (BR/SP)

(72) ALEXSANDRO MAGDANELLO

(74) MARCELO DOMINGOS

Prazo de validade: 10 (dez) anos contados a partir de 14/12/2020, mediante o recolhimento da taxa quinquenal de manutenção (Artigos 119 e 120 da LPI) e observadas as demais condições legais.

(11) BR 30 2020 005993-0

Código 39 - Concessão do Registro

(22) 14/12/2020





(15) 09/02/2021

(45) 09/02/2021

(52) 07-02

(54) CONFIGURAÇÃO APLICADA A/EM CONCHA

(73) TRAMONTINA S/A CUTELARIA (BR/RS)

(72) MARCOS ANTONIO GRESPAN

(74) CREAZIONE MARCAS E PATENTES LTDA.

Prazo de validade: 10 (dez) anos contados a partir de 14/12/2020, mediante o recolhimento da taxa quinquenal de manutenção (Artigos 119 e 120 da LPI) e observadas as demais condições legais.

(11) BR 30 2020 005994-8



Código 39 - Concessão do Registro

(22) 14/12/2020

(15) 09/02/2021

(45) 09/02/2021

(52) 07-02

(54) CONFIGURAÇÃO APLICADA A/EM BATEDOR

(73) TRAMONTINA S/A CUTELARIA (BR/RS)

(72) MARCOS ANTONIO GRESPAN

(74) CREAZIONE MARCAS E PATENTES LTDA.

Prazo de validade: 10 (dez) anos contados a partir de 14/12/2020, mediante o recolhimento da taxa quinquenal de manutenção (Artigos 119 e 120 da LPI) e observadas as demais condições legais.

(11) BR 30 2020 005995-6



Código 39 - Concessão do Registro

(22) 14/12/2020

(15) 09/02/2021

(45) 09/02/2021

(52) 07-02

(54) CONFIGURAÇÃO APLICADA A/EM COLHER

(73) TRAMONTINA S/A CUTELARIA (BR/RS)

(72) MARCOS ANTONIO GRESPAN

(74) CREAZIONE MARCAS E PATENTES LTDA.

Prazo de validade: 10 (dez) anos contados a partir de 14/12/2020, mediante o recolhimento da taxa quinquenal de manutenção (Artigos 119 e 120 da LPI) e observadas as demais condições legais.

(11) BR 30 2020 005996-4

Código 39 - Concessão do Registro

(22) 14/12/2020

(15) 09/02/2021

(45) 09/02/2021





(52) 07-02

(54) CONFIGURAÇÃO APLICADA A/EM COLHER

(73) TRAMONTINA S/A CUTELARIA (BR/RS)

(72) MARCOS ANTONIO GRESPAN

(74) CREAZIONE MARCAS E PATENTES LTDA.

Prazo de validade: 10 (dez) anos contados a partir de 14/12/2020, mediante o recolhimento da taxa quinquenal de manutenção (Artigos 119 e 120 da LPI) e observadas as demais condições legais.

(11) BR 30 2020 005997-2



Código 39 - Concessão do Registro

(22) 14/12/2020

(15) 09/02/2021

(45) 09/02/2021

(52) 07-02

(54) CONFIGURAÇÃO APLICADA A/EM ESPÁTULA

(73) TRAMONTINA S/A CUTELARIA (BR/RS)

(72) MARCOS ANTONIO GRESPAN

(74) CREAZIONE MARCAS E PATENTES LTDA.

Prazo de validade: 10 (dez) anos contados a partir de 14/12/2020, mediante o recolhimento da taxa quinquenal de manutenção (Artigos 119 e 120 da LPI) e observadas as demais condições legais.

(11) BR 30 2020 005998-0



Código 39 - Concessão do Registro

(22) 14/12/2020

(15) 09/02/2021

(45) 09/02/2021

(52) 07-02

(54) CONFIGURAÇÃO APLICADA A/EM ESPÁTULA

(73) TRAMONTINA S/A CUTELARIA (BR/RS)

(72) MARCOS ANTONIO GRESPAN

(74) CREAZIONE MARCAS E PATENTES LTDA.

Prazo de validade: 10 (dez) anos contados a partir de 14/12/2020, mediante o recolhimento da taxa quinquenal de manutenção (Artigos 119 e 120 da LPI) e observadas as demais condições legais.

(11) BR 30 2020 005999-9

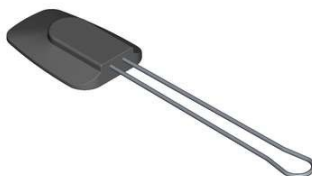

Código 39 - Concessão do Registro

(22) 14/12/2020

(15) 09/02/2021

(45) 09/02/2021

(52) 07-02

(54) CONFIGURAÇÃO APLICADA A/EM ESPÁTULA



(73) TRAMONTINA S/A CUTELARIA (BR/RS)

(72) MARCOS ANTONIO GRESPAN

(74) CREAÇÃO MARCAS E PATENTES LTDA.

Prazo de validade: 10 (dez) anos contados a partir de 14/12/2020, mediante o recolhimento da taxa quinquenal de manutenção (Artigos 119 e 120 da LPI) e observadas as demais condições legais.

(11) BR 30 2020 006000-8

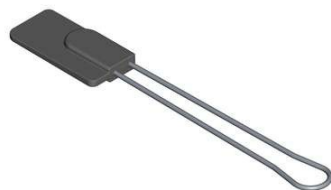

Código 39 - Concessão do Registro

(22) 14/12/2020

(15) 09/02/2021

(45) 09/02/2021

(52) 07-02

(54) CONFIGURAÇÃO APLICADA A/EM ESPÁTULA

(73) TRAMONTINA S/A CUTELARIA (BR/RS)

(72) MARCOS ANTONIO GRESPAN

(74) CREAÇÃO MARCAS E PATENTES LTDA.

Prazo de validade: 10 (dez) anos contados a partir de 14/12/2020, mediante o recolhimento da taxa quinquenal de manutenção (Artigos 119 e 120 da LPI) e observadas as demais condições legais.

(11) BR 30 2020 006001-6

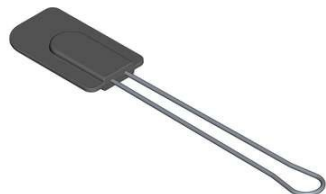

Código 39 - Concessão do Registro

(22) 14/12/2020

(15) 09/02/2021

(45) 09/02/2021

(52) 07-02

(54) CONFIGURAÇÃO APLICADA A/EM ESPÁTULA

(73) TRAMONTINA S/A CUTELARIA (BR/RS)

(72) MARCOS ANTONIO GRESPAN

(74) CREAÇÃO MARCAS E PATENTES LTDA.

Prazo de validade: 10 (dez) anos contados a partir de 14/12/2020, mediante o recolhimento da taxa quinquenal de manutenção (Artigos 119 e 120 da LPI) e observadas as demais condições legais.

(11) BR 30 2020 006002-4

Código 39 - Concessão do Registro

(22) 14/12/2020

(15) 09/02/2021

(45) 09/02/2021

(52) 09-04

(54) CONFIGURAÇÃO APLICADA A/EM GAVETA PARA OVOS

(73) CASP INDÚSTRIA E COMÉRCIO LTDA (BR/SP)

(72) AMÉRICO CHRISTINI NETO



Fig. 1.1

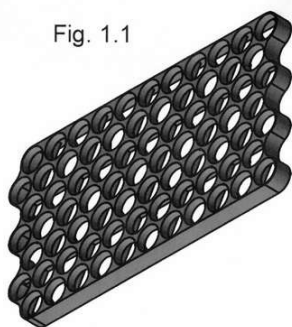

(74) Márcio Lobo Petinati

Prazo de validade: 10 (dez) anos contados a partir de 14/12/2020, mediante o recolhimento da taxa quinquenal de manutenção (Artigos 119 e 120 da LPI) e observadas as demais condições legais.

(11) BR 30 2020 006003-2

Código 39 - Concessão do Registro

(22) 14/12/2020

(15) 09/02/2021

(45) 09/02/2021

(52) 12-11

(54) CONFIGURAÇÃO APLICADA A/EM SCOOTER

(73) SUPERSOCO INTELLIGENT TECHNOLOGY (SHANGHAI) CO., LTD (CN)

(72) XIE, YUXIAN

(74) Marcelo Brizolara de Freitas

Prazo de validade: 10 (dez) anos contados a partir de 14/12/2020, mediante o recolhimento da taxa quinquenal de manutenção (Artigos 119 e 120 da LPI) e observadas as demais condições legais.

(11) BR 30 2020 006005-9

Código 39 - Concessão do Registro

(22) 14/12/2020

(15) 09/02/2021

(45) 09/02/2021

(52) 12-11

(54) CONFIGURAÇÃO APLICADA A/EM SCOOTER

(73) SUPERSOCO INTELLIGENT TECHNOLOGY (SHANGHAI) CO., LTD (CN)

(72) XIE, YUXIAN

(74) Marcelo Brizolara de Freitas

Prazo de validade: 10 (dez) anos contados a partir de 14/12/2020, mediante o recolhimento da taxa quinquenal de manutenção (Artigos 119 e 120 da LPI) e observadas as demais condições legais.

(11) BR 30 2020 006007-5

Código 39 - Concessão do Registro

(22) 14/12/2020

(15) 09/02/2021

(30) 01/07/2020 JP 2020-013439

(45) 09/02/2021

(52) 08-03

(54) CONFIGURAÇÃO APLICADA A/EM FERRAMENTA DE CORTE



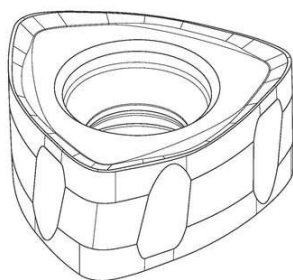

(73) SUMITOMO ELECTRIC HARDMETAL CORP. (JP)
 (72) SHOTA TSUJIMOTO; KOUKI MATSUBARA; KATSUYA NAKAKIHARA;
 NAOKI MATSUDA; TOMOYUKI FUKUYAMA
 (74) DANNEMANN, SIEMSEN, BIGLER & IPANEMA MOREIRA
 Prazo de validade: 10 (dez) anos contados a partir de 14/12/2020, mediante o recolhimento da taxa quinquenal de manutenção (Artigos 119 e 120 da LPI) e observadas as demais condições legais.

(11) BR 30 2020 006008-3

Fig. 1.1

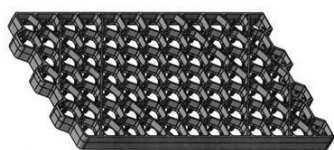

Código 39 - Concessão do Registro
 (22) 14/12/2020
 (15) 09/02/2021
 (45) 09/02/2021
 (52) 09-04
 (54) CONFIGURAÇÃO APLICADA A/EM GAVETA PARA OVOS
 (73) CASP INDÚSTRIA E COMÉRCIO LTDA (BR/SP)
 (72) AMÉRICO CHRISTINI NETO
 (74) Márcio Lobo Petinati
 Prazo de validade: 10 (dez) anos contados a partir de 14/12/2020, mediante o recolhimento da taxa quinquenal de manutenção (Artigos 119 e 120 da LPI) e observadas as demais condições legais.

(11) BR 30 2020 006009-1

Código 39 - Concessão do Registro
 (22) 14/12/2020
 (15) 09/02/2021
 (45) 09/02/2021
 (52) 12-16
 (54) CONFIGURAÇÃO APLICADA A/EM MALEIRO AUTOMOTIVO
 (73) EDOTEC INDUSTRIA E COMERCIO LTDA - EPP (BR/RS)
 (72) EDUARDO DOS SANTOS
 (74) CLAIR ANTONIO LEUSIN
 Prazo de validade: 10 (dez) anos contados a partir de 14/12/2020, mediante o recolhimento da taxa quinquenal de manutenção (Artigos 119 e 120 da LPI) e observadas as demais condições legais.

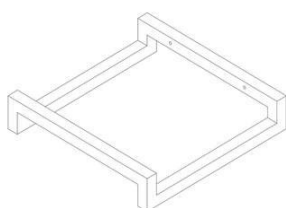
(11) BR 30 2020 006011-3

Código 39 - Concessão do Registro
 (22) 15/12/2020
 (15) 09/02/2021
 (45) 09/02/2021
 (52) 08-10
 (54) CONFIGURAÇÃO APLICADA A/EM SUPORTE DE BICICLETA
 (73) ANDRESSA REIS ZBOROWSKY (BR/RS)



(72) ANDRESSA REIS ZBOROWSKY

(74) LEÃO PROPRIEDADE INTELECTUAL

Prazo de validade: 10 (dez) anos contados a partir de 15/12/2020, mediante o recolhimento da taxa quinquenal de manutenção (Artigos 119 e 120 da LPI) e observadas as demais condições legais.

(11) BR 30 2020 006012-1



FIG. 1.1

Código 39 - Concessão do Registro

(22) 15/12/2020

(15) 09/02/2021

(45) 09/02/2021

(52) 12-11

(54) CONFIGURAÇÃO APLICADA A/EM BICICLETA

(73) GLOOV IMPORTAÇÃO E EXPORTAÇÃO DE MOTOCOCLETAS ELETRICAS LTDA. (BR/SP)

(72) SHIBING LYU

(74) Difusão Marcas e Patentes Ltda.

Prazo de validade: 10 (dez) anos contados a partir de 15/12/2020, mediante o recolhimento da taxa quinquenal de manutenção (Artigos 119 e 120 da LPI) e observadas as demais condições legais.

(11) BR 30 2020 006013-0

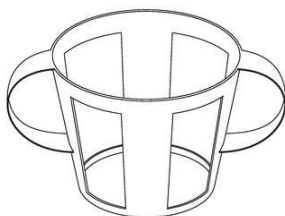

Código 39 - Concessão do Registro

(22) 15/12/2020

(15) 09/02/2021

(45) 09/02/2021

(52) 09-04

(54) CONFIGURAÇÃO APLICADA A/EM SUPORTE PARA COCO

(73) MARCELO DE ANDRADE PEREIRA (BR/PE)

(72) MARCELO DE ANDRADE PEREIRA

(74) Yuri Yacischin da Cunha

Prazo de validade: 10 (dez) anos contados a partir de 15/12/2020, mediante o recolhimento da taxa quinquenal de manutenção (Artigos 119 e 120 da LPI) e observadas as demais condições legais.

(11) BR 30 2020 006016-4

Código 39 - Concessão do Registro

(22) 15/12/2020

(15) 09/02/2021

(45) 09/02/2021

(52) 23-04

(54) CONFIGURAÇÃO APLICADA A/EM CAIXA REDUTORA DE VELOCIDADE PARA VENTILADORES OSCILANTES

(73) PEDRO CELSO DAL MORO (BR/RS)



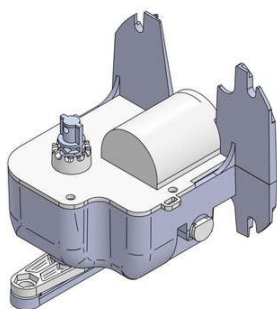

(72) PEDRO CELSO DAL MORO

(74) LEALVI MARCAS E PATENTES LTDA.

Prazo de validade: 10 (dez) anos contados a partir de 15/12/2020, mediante o recolhimento da taxa quinquenal de manutenção (Artigos 119 e 120 da LPI) e observadas as demais condições legais.

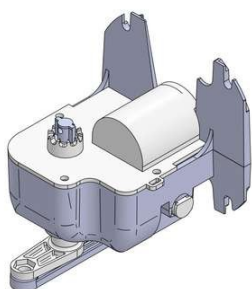

(11) BR 30 2020 006019-9



FIGURA 11

Código 39 - Concessão do Registro

(22) 15/12/2020

(15) 09/02/2021

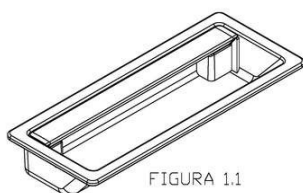
(45) 09/02/2021

(52) 08-06

(54) CONFIGURAÇÃO APLICADA A/EM PUXADOR

(73) TABONE INDÚSTRIA E COMÉRCIO DE PLÁSTICOS LTDA. (BR/RS)

(72) ADEMAR JOSÉ SIMONI

(74) CAPELLA & VELOSO ADVOGADOS ASSOCIADOS

Prazo de validade: 10 (dez) anos contados a partir de 15/12/2020, mediante o recolhimento da taxa quinquenal de manutenção (Artigos 119 e 120 da LPI) e observadas as demais condições legais.

(11) BR 30 2020 006020-2



FIGURA 11

Código 39 - Concessão do Registro

(22) 15/12/2020

(15) 09/02/2021

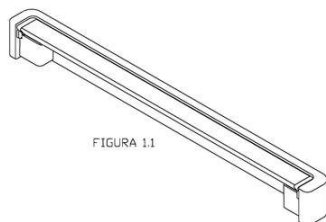
(45) 09/02/2021

(52) 08-06

(54) CONFIGURAÇÃO APLICADA A/EM PUXADOR

(73) TABONE INDÚSTRIA E COMÉRCIO DE PLÁSTICOS LTDA. (BR/RS)

(72) ADEMAR JOSÉ SIMONI

(74) CAPELLA & VELOSO ADVOGADOS ASSOCIADOS

Prazo de validade: 10 (dez) anos contados a partir de 15/12/2020, mediante o recolhimento da taxa quinquenal de manutenção (Artigos 119 e 120 da LPI) e observadas as demais condições legais.



(11) BR 30 2020 006021-0

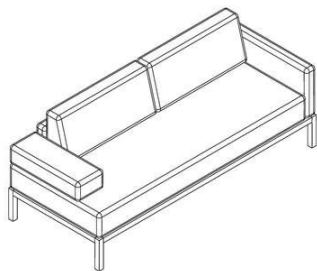

Fig. 1.1

Código 39 - Concessão do Registro

(22) 15/12/2020

(15) 09/02/2021

(45) 09/02/2021

(52) 06-01

(54) CONFIGURAÇÃO APLICADA A/EM SOFÁ

(73) VETOR COMERCIAL LTDA. (BR/SP)

(72) SERGIO DE AZEVEDO BARRETTO FIX; BETTY BIRGER

(74) CAROLINA NAKATA

Prazo de validade: 10 (dez) anos contados a partir de 15/12/2020, mediante o recolhimento da taxa quinquenal de manutenção (Artigos 119 e 120 da LPI) e observadas as demais condições legais.

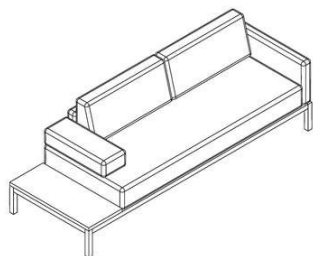

Fig. 2.1

(11) BR 30 2020 006025-3



Código 39 - Concessão do Registro

(22) 15/12/2020

(15) 09/02/2021

(45) 09/02/2021

(52) 08-03

(54) CONFIGURAÇÃO APLICADA A/EM TESOURA

(73) SUMMIT COMÉRCIO IMPORTAÇÃO E EXPORTAÇÃO LTDA (BR/RS)

(72) GUILHERME BOKEL CATTÁ-PRETA

(74) MONTAURY PIMENTA, MACHADO & VIEIRA DE MELLO ADVOGADOS

Prazo de validade: 10 (dez) anos contados a partir de 15/12/2020, mediante o recolhimento da taxa quinquenal de manutenção (Artigos 119 e 120 da LPI) e observadas as demais condições legais.

(11) BR 30 2020 006041-5



Código 39 - Concessão do Registro

(22) 16/12/2020

(15) 09/02/2021

(45) 09/02/2021

(52) 02-04

(54) CONFIGURAÇÃO APLICADA A/EM CALÇADO

(73) GRENDENE S.A. (BR/CE)

(72) EDSON MATSUO

(74) Remer Villaça & Nogueira Assessoria e Consultoria de Prop. Intelectual S/S Ltda.



Prazo de validade: 10 (dez) anos contados a partir de 16/12/2020, mediante o recolhimento da taxa quinquenal de manutenção (Artigos 119 e 120 da LPI) e observadas as demais condições legais.

(11) BR 30 2020 006043-1



Código 39 - Concessão do Registro

(22) 16/12/2020

(15) 09/02/2021

(45) 09/02/2021

(52) 02-04

(54) CONFIGURAÇÃO APLICADA A/EM CALÇADO

(73) GRENDENE S.A. (BR/CE)

(72) EDSON MATSUO

(74) Remer Villaça & Nogueira Assessoria e Consultoria de Prop. Intelectual S/S Ltda.

Prazo de validade: 10 (dez) anos contados a partir de 16/12/2020, mediante o recolhimento da taxa quinquenal de manutenção (Artigos 119 e 120 da LPI) e observadas as demais condições legais.

(11) BR 30 2020 006047-4



Código 39 - Concessão do Registro

(22) 16/12/2020

(15) 09/02/2021

(45) 09/02/2021

(52) 02-04

(54) CONFIGURAÇÃO APLICADA A/EM CALÇADO

(73) GRENDENE S.A. (BR/CE)

(72) EDSON MATSUO

(74) Remer Villaça & Nogueira Assessoria e Consultoria de Prop. Intelectual S/S Ltda.

Prazo de validade: 10 (dez) anos contados a partir de 16/12/2020, mediante o recolhimento da taxa quinquenal de manutenção (Artigos 119 e 120 da LPI) e observadas as demais condições legais.

(11) BR 30 2020 006057-1

Código 39 - Concessão do Registro

(22) 17/12/2020

(15) 09/02/2021

(30) 26/06/2020 KR 30-2020-0029223

(45) 09/02/2021

(52) 24-02

(54) CONFIGURAÇÃO APLICADA A/EM EMBOLO E SUPORTE PARA SERINGA

(73) LG CHEM, LTD. (KR)

(72) HYE WON LEE





(74) DANNEMANN, SIEMSEN, BIGLER & IPANEMA MOREIRA

Prazo de validade: 10 (dez) anos contados a partir de 17/12/2020, mediante o recolhimento da taxa quinquenal de manutenção (Artigos 119 e 120 da LPI) e observadas as demais condições legais.

(11) BR 30 2020 006058-0



Código 39 - Concessão do Registro

(22) 17/12/2020

(15) 09/02/2021

(45) 09/02/2021

(52) 09-05 , 09-03

(54) CONFIGURAÇÃO APLICADA A/EM TUBETE GERMINADOR

(73) LUIZ APARECIDO NETO (BR/PR)

(72) LUIZ APARECIDO NETO

(74) LUCIANO SALVIATO

Prazo de validade: 10 (dez) anos contados a partir de 17/12/2020, mediante o recolhimento da taxa quinquenal de manutenção (Artigos 119 e 120 da LPI) e observadas as demais condições legais.

(11) BR 30 2020 006068-7



Código 39 - Concessão do Registro

(22) 17/12/2020

(15) 09/02/2021

(30) 24/06/2020 EM 008021281

(45) 09/02/2021

(52) 12-15

(54) CONFIGURAÇÃO APLICADA A/EM PNEUMÁTICO

(73) COMPAGNIE GENERALE DES ETABLISSEMENTS MICHELIN (FR)

(72) CHRISTELLE LENEPEVEU; STÉPHANE MONTZIEUX; FRANCK NUGIER; OLIVIER ROPARS

(74) GUERRA ADVOGADOS ASSOCIADOS

Prazo de validade: 10 (dez) anos contados a partir de 17/12/2020, mediante o recolhimento da taxa quinquenal de manutenção (Artigos 119 e 120 da LPI) e observadas as demais condições legais.

(11) BR 30 2020 006075-0

Código 39 - Concessão do Registro

(22) 17/12/2020

(15) 09/02/2021

(45) 09/02/2021

(52) 06-01



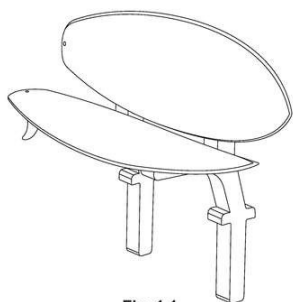

Fig. 1.1

(54) CONFIGURAÇÃO APLICADA A/EM BANCO

(73) ALVES & FLORES LTDA ME (BR/PR)

(72) EDSON LUIS MOTA FLORES

(74) Yuri Yacischin da Cunha

Prazo de validade: 10 (dez) anos contados a partir de 17/12/2020, mediante o recolhimento da taxa quinquenal de manutenção (Artigos 119 e 120 da LPI) e observadas as demais condições legais.

(11) BR 30 2020 006076-8

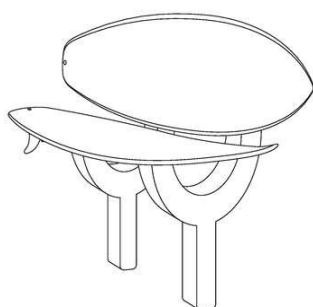

Código 39 - Concessão do Registro

(22) 17/12/2020

(15) 09/02/2021

(45) 09/02/2021

(52) 06-01

(54) CONFIGURAÇÃO APLICADA A/EM BANCO

(73) ALVES & FLORES LTDA ME (BR/PR)

(72) EDSON LUIS MOTA FLORES

(74) Yuri Yacischin da Cunha

Prazo de validade: 10 (dez) anos contados a partir de 17/12/2020, mediante o recolhimento da taxa quinquenal de manutenção (Artigos 119 e 120 da LPI) e observadas as demais condições legais.

(11) BR 30 2020 006085-7



Fig. 1.1

Código 39 - Concessão do Registro

(22) 18/12/2020

(15) 09/02/2021

(45) 09/02/2021

(52) 02-03

(54) CONFIGURAÇÃO APLICADA A/EM CAPACETE

(73) MARLON BONILHA (BR/PR)

(72) MARLON BONILHA

(74) Yuri Yacischin da Cunha

Prazo de validade: 10 (dez) anos contados a partir de 18/12/2020, mediante o recolhimento da taxa quinquenal de manutenção (Artigos 119 e 120 da LPI) e observadas as demais condições legais.

(11) BR 30 2020 006086-5

Código 39 - Concessão do Registro

(22) 18/12/2020

(15) 09/02/2021

(30) 07/07/2020 EM 008032528

(45) 09/02/2021

(52) 12-08

(54) CONFIGURAÇÃO APLICADA A/EM VEICULO



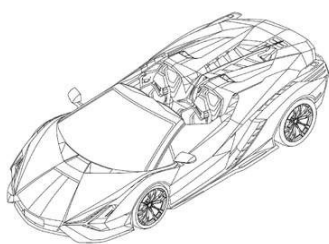

(73) AUTOMOBILI LAMBORGHINI S.P.A. (IT)

(72) MITJA BORKERT

(74) EDUARDO LOURENÇO GUEDES SERRÃO DE OTERO

Prazo de validade: 10 (dez) anos contados a partir de 18/12/2020, mediante o recolhimento da taxa quinquenal de manutenção (Artigos 119 e 120 da LPI) e observadas as demais condições legais.

(11) BR 32 2020 004284-3



Código 39 - Concessão do Registro

(22) 25/06/2020

(15) 09/02/2021

(45) 09/02/2021

(52) 02-07

(54) CONFIGURAÇÃO APLICADA A/EM FECHO PARA ACESSÓRIOS

(62) BR 30 2020 002701-9 25/06/2020

(73) MARCIA FERNANDA PIETROBON CANTERI 88256359900 (BR/SP)

(72) MARCIA FERNANDA PIETROBON CANTERI

(74) IFIXAR RESULTADOS EM PROPRIEDADE INTELECTUAL LTDA - ME

Prazo de validade: 10 (dez) anos contados a partir de 25/06/2020, mediante o recolhimento da taxa quinquenal de manutenção (Artigos 119 e 120 da LPI) e observadas as demais condições legais.

(11) BR 32 2020 005817-0



Código 39 - Concessão do Registro

(22) 08/09/2020

(15) 09/02/2021

(30) 18/03/2020 US 29/728,433

(45) 09/02/2021

(52) 07-04

(54) CONFIGURAÇÃO APLICADA A/EM BASE PARA SISTEMA DE PROCESSAMENTO DE ALIMENTOS

(62) BR 30 2020 004210-7 08/09/2020

(73) CAPBRAN HOLDINGS, LLC (US)

(72) ROBERT FINNANCE

(74) TAVARES PROPRIEDADE INTELECTUAL LTDA. (alt. de TAVARES & COMPANHIA LTDA)

Prazo de validade: 10 (dez) anos contados a partir de 08/09/2020, mediante o recolhimento da taxa quinquenal de manutenção (Artigos 119 e 120 da LPI) e observadas as demais condições legais.



Código 39.5 - Notificação de Requerimento de Exame de Mérito

Notificação de Requerimento de Exame de Mérito, quanto aos aspectos de novidade e de originalidade, formulado pelo Titular do Registro

(11) BR 30 2020 003139-3

Código 39.5 - Notificação de Requerimento de Exame de Mérito

(15) 11/08/2020

(73) MINI TOYS HOLDING ADMINISTRAÇÃO E LOCAÇÃO DE BENS LTDA
(BR/SP)

(74) TINOCO SOARES SOCIEDADE DE ADVOGADOS

Referente à GRU 29409231928433719 protocolo 870210010646 de 01/02/2021.

Interessado: MINI TOYS HOLDING ADMINISTRAÇÃO E LOCAÇÃO DE BENS
LTDA EPP

(11) BR 30 2020 004616-1

Código 39.5 - Notificação de Requerimento de Exame de Mérito

(15) 03/11/2020

(73) MOSHE MAOR (AU)

(74) Excel Marcas e Patentes Ltda ME

Referente à GRU 29409231929145385 protocolo 870210011257 de 02/02/2021.

Interessado: MOSHE MAOR



Código 39.7 - Sobrestado o Exame de Mérito

Sobrestado o exame de mérito até o fim do processo administrativo de nulidade ou até o trânsito em julgado de ação judicial

(11) BR 30 2020 002917-8

Código 39.7 - Sobrestado o Exame de Mérito

(15) 28/07/2020

(51) 11-02 ()

(54) CONFIGURAÇÃO APLICADA A/EM VASO PARA FLOR

(73) FABRICA FUTURO DESIGN LTDA (BR/SC)

(72) BRUNO RAMALHO VILAS BOAS

(74) FERNANDA ALTVATER RICHTER

Sobrestado o exame de mérito requerido por meio da petição nº 870200095962, de 31/07/2020, até ulterior decisão do processo administrativo de nulidade instaurado contra o registro em epígrafe por requerimento de terceiro.



Código 41 - Nulidade Administrativa

Notificação ao titular do Registro de instauração de processo administrativo de nulidade. Desta data corre o prazo de 60 (sessenta) dias para eventual contestação do titular (Art. 114 da LPI). Se interposto o pedido de nulidade no prazo de 60 (sessenta) dias contados da data da concessão, os efeitos do registro serão suspensos (Art. 113 § 2º). Poderá ser requerida cópia do processo de nulidade pelo peticionamento da GRU 824 - Cópia reprográfica simples.

(11) BR 30 2019 003742-4

Código 41 - Nulidade Administrativa

(15) 24/09/2019

(73) OLEA DESIGN GRAFICO E PRODUTOS PERSONALIZADOS LTDA-ME (BR/SP)

(74) TINOCO SOARES SOCIEDADE DE ADVOGADOS

Processo Administrativo de Nulidade de Ofício instaurado em face de infringência do art. 95 e 96, nos termos do art. 113 da LPI. Requerente: DIRMA / INPI.

Razões: observamos que o objeto do registro em tela já havia sido tornado público em data anterior ao depósito junto ao INPI, como se confirma diante das seguintes postagens em rede social: (i)

<https://www.facebook.com/oleastorebr/photos/a.352236354900819/384518791672575/?type=3&theater> (ii)<https://www.facebook.com/oleastorebr/photos/a.352236354900819/529477760510010/?type=3&theater> e (iii)<https://www.facebook.com/oleastorebr/photos/a.352236354900819/529477650510021/?type=3&theater>

(11) BR 30 2019 004066-2

Código 41 - Nulidade Administrativa

(15) 31/03/2020

(73) BAG BRASIL MOCHILAS EIRELI - ME. (BR/SP)

(74) MARI ALBA PERITO

Processo Administrativo de Nulidade de Ofício instaurado em face de infringência do art. 95 e 96, nos termos do art. 113 da LPI. Requerente: DIRMA / INPI.

Razões: observamos que o objeto do registro em tela é semelhante ou idêntico a outros que já incorporavam o estado da técnica na ocasião do depósito, como se confirma diante das seguintes postagens em rede social: (i) [youtube.com/watch?v=vB3TTQ6YGBQ](https://www.youtube.com/watch?v=vB3TTQ6YGBQ) (ii) [youtube.com/watch?v=BA01HbMf2Qg](https://www.youtube.com/watch?v=BA01HbMf2Qg) (iii)<https://www.youtube.com/watch?v=BA01HbMf2Qg> (iii)<https://www.facebook.com/piracapas/photos/a.1615007642143572/1949318185379181/?type=3&theater> (iv) [youtube.com/watch?v=vn-P6U6znUY](https://www.youtube.com/watch?v=vn-P6U6znUY)

Código 47.1 - Petição Prejudicada

Prejudicada a petição apresentada, conforme informações do complemento do despacho

(21) BR 30 2017 005444-7

Código 47.1 - Petição Prejudicada

(22) 04/12/2017

(71) CLIPTECH INDÚSTRIA E COMÉRCIO LTDA. (BR/SP)

(74) ELAINE CRISTINA MOIA MARTINS BOTELHO

Petição prejudicada, tendo em vista a publicação do indeferimento do pedido, na RPI 2481, de 24/07/2018. Em referência à petição nº 870200163334, de 31/12/2020.

(21) BR 30 2018 002557-1

Código 47.1 - Petição Prejudicada

(22) 15/06/2018

(30) 15/12/2017 US 29/629,843; 13/06/2018 US 29/653,270

(71) PROAMPAC INTERMEDIATE, INC. (US)

(74) DANNEMANN, SIEMSEN, BIGLER & IPANEMA MOREIRA

Petição prejudicada, tendo em vista a nulidade do registro, publicada na RPI 2600, de 03/11/2020. Em referência à petição nº 870200025256, de 21/02/2020.

(21) BR 30 2021 000315-5

Código 47.1 - Petição Prejudicada

(22) 26/01/2021

(71) ÉDHER LÚCIO DOS SANTOS ALMEIDA (BR/PB)

Referente à Petição 870210008723 de 26/01/2021 apresentando cumprimento de exigência preliminar, prejudicada tendo em vista que não houve publicação de despacho de exigência para este processo.



Código 47.3 - Petição Deferida

Deferida a petição apresentada, conforme informações do complemento do despacho.

(11) BR 30 2014 002090-0 Código 47.3 - Petição Deferida
(71) GENERAL MILLS, INC. (US) ; YOKI ALIMENTOS LTDA. (BR/SP)
(74) DANNEMANN, SIEMSEN, BIGLER & IPANEMA MOREIRA
Deferida a petição, com vistas à apresentação do documento de prioridade unionista, no que se refere aos aspectos formais. Em referência ao protocolo nº 020140033131, de 06/11/2014.

(11) BR 30 2014 003687-4 Código 47.3 - Petição Deferida
(71) GEOAMBIENTE GEOLOGIA E ENGENHARIA AMBIENTAL LTDA (BR/PR)
(74) SUPREMA MARCAS E PATENTES LTDA ME
Petição deferida, no que se refere ao cumprimento da exigência de complementação de quinquênio. Em referência ao protocolo nº 870200040362, de 27/03/2020.

(11) BR 30 2014 003877-0 Código 47.3 - Petição Deferida
(71) WM. WRIGLEY JR. COMPANY (US)
(74) ARARIPE & ASSOCIADOS
Deferida a petição, com vistas à apresentação do documento de prioridade unionista, no que se refere aos aspectos formais. Em referência ao protocolo nº 020140033113, de 06/11/2014.

(11) BR 30 2014 003878-8 Código 47.3 - Petição Deferida
(71) WM. WRIGLEY JR. COMPANY (US)
(74) ARARIPE & ASSOCIADOS
Deferida a petição, com vistas à apresentação do documento de prioridade unionista, no que se refere aos aspectos formais. Em referência ao protocolo nº 020140033115, de 06/11/2014.

(11) BR 30 2014 003992-0 Código 47.3 - Petição Deferida
(71) KONINKLIJKE PHILIPS N.V. (NL)
(74) EDUARDO OTERO
Deferida a petição, com vistas à apresentação do documento de prioridade unionista, no que se refere aos aspectos formais. Em referência ao protocolo nº 020140033637, de 12/11/2014.

(11) BR 30 2014 004008-1 Código 47.3 - Petição Deferida
(71) BAYER ANIMAL HEALTH GMBH (DE)
(74) MARIA PIA CARVALHO GUERRA



Deferida a petição, com vistas à apresentação do documento de prioridade unionista, no que se refere aos aspectos formais. Em referência ao protocolo nº 020140033028, de 04/11/2014.

(11) BR 30 2014 004043-0

Código 47.3 - Petição Deferida
(71) KONINKLIJKE PHILIPS N.V. (NL)
(74) DANIEL ADVOGADOS

Deferida a petição, com vistas à apresentação do documento de prioridade unionista, no que se refere aos aspectos formais. Em referência ao protocolo nº 020140033513, de 11/11/2014.

(11) BR 30 2014 004056-1

Código 47.3 - Petição Deferida
(71) KONINKLIJKE PHILIPS N.V (NL)
(74) eduardo otero

Deferida a petição, com vistas à apresentação do documento de prioridade unionista, no que se refere aos aspectos formais. Em referência ao protocolo nº 020140033638, de 12/11/2014.

(11) BR 30 2014 004298-0

Código 47.3 - Petição Deferida
(71) CONTINENTAL REIFEN DEUTSCHLAND GMBH (DE)
(74) DANNEMANN, SIEMSEN, BIGLER & IPANEMA MOREIRA

Deferida a petição, com vistas à apresentação do documento de prioridade unionista, no que se refere aos aspectos formais. Em referência ao protocolo nº 020140033591, de 12/11/2014.

(11) BR 30 2014 004300-5

Código 47.3 - Petição Deferida
(71) BRIDGESTONE AMERICAS TIRE OPERATIONS , LLC
(74) DANNEMANN , SIEMSEN , BIGLER & IPANEMA MOREIRA

Deferida a petição, com vistas à apresentação do documento de prioridade unionista, no que se refere aos aspectos formais. Em referência ao protocolo nº 020140033594, de 12/11/2014.

(11) BR 30 2014 004323-4

Código 47.3 - Petição Deferida
(71) CONTINENTAL REIFEN DEUTSCHLAND GMBH
(74) DANNEMANN, SIEMSEN, BIGLER & IPANEMA MOREIRA

Deferida a petição, com vistas à apresentação do documento de prioridade unionista, no que se refere aos aspectos formais. Em referência ao protocolo nº 020140033596, de 12/11/2014.

(11) BR 30 2014 004329-3

Código 47.3 - Petição Deferida
(71) KONINKLIJKE PHILIPS N.V. (NL)
(74) RANA GOSAIN

Deferida a petição, com vistas à apresentação do documento de prioridade unionista, no que se refere aos aspectos formais. Em referência ao protocolo nº



020140033636, de 12/11/2014.

(11) BR 30 2014 004524-5

Código 47.3 - Petição Deferida

(71) MDT MICRO DIAMOND TECHNOLOGIES LTD.

(74) ORLANDO DE SOUZA

Deferida a petição, com vistas à apresentação do documento de procuração. Em referência ao protocolo nº 020140033400, de 10/11/2014.

(11) BR 30 2014 004596-2

Código 47.3 - Petição Deferida

(71) HARLEY-DAVIDSON MOTOR COMPANY GROUP, LLC

(74) DANIEL ADVOGADOS

Deferida a petição, com vistas à apresentação do documento de procuração. Em referência ao protocolo nº 020140033512, de 11/11/2014.

(11) BR 30 2014 004603-9

Código 47.3 - Petição Deferida

(71) JOHNSON & JOHNSON MEDICAL GMBH (DE)

(74) DANNEMANN, SIEMSEN, BIGLER & IPANEMA MOREIRA

Deferida a petição, com vistas à apresentação do documento de prioridade unionista, no que se refere aos aspectos formais. Em referência ao protocolo nº 020140033239, de 07/11/2014.

(11) BR 30 2014 004604-7

Código 47.3 - Petição Deferida

(71) JOHNSON & JOHNSON MEDICAL GMBH (DE)

(74) DANNEMANN, SIEMSEN, BIGLER & IPANEMA MOREIRA

Deferida a petição, com vistas à apresentação do documento de prioridade unionista, no que se refere aos aspectos formais. Em referência ao protocolo nº 020140033130, de 06/11/2014.

(11) BR 30 2014 004605-5

Código 47.3 - Petição Deferida

(71) JOHNSON & JOHNSON MEDICAL GMBH (DE)

(74) DANNEMANN, SIEMSEN, BIGLER & IPANEMA MOREIRA

Deferida a petição, com vistas à apresentação do documento de prioridade unionista, no que se refere aos aspectos formais. Em referência ao protocolo nº 020140033134, de 06/11/2014.

(11) BR 30 2014 004606-3

Código 47.3 - Petição Deferida

(71) JOHNSON & JOHNSON MEDICAL GMBH (DE)

(74) DANNEMANN, SIEMSEN, BIGLER & IPANEMA MOREIRA

Deferida a petição, com vistas à apresentação do documento de prioridade unionista, no que se refere aos aspectos formais. Em referência ao protocolo nº 020140033238, de 07/11/2014.

(11) BR 30 2014 004607-1

Código 47.3 - Petição Deferida

(71) JOHNSON & JOHNSON MEDICAL GMBH (DE)



(74) DANNEMANN, SIEMSEN, BIGLER & IPANEMA MOREIRA
Deferida a petição, com vistas à apresentação do documento de prioridade unionista, no que se refere aos aspectos formais. Em referência ao protocolo nº 020140033237, de 07/11/2014.

(11) BR 30 2014 004609-8

Código 47.3 - Petição Deferida
(71) JOHNSON & JOHNSON MEDICAL GMBH (DE)
(74) DANNEMANN, SIEMSEN, BIGLER & IPANEMA MOREIRA
Deferida a petição, com vistas à apresentação do documento de prioridade unionista, no que se refere aos aspectos formais. Em referência ao protocolo nº 020140033132, de 06/11/2014.

(11) BR 30 2014 004659-4

Código 47.3 - Petição Deferida
(71) NICOVENTURES HOLDINGS LIMITED (GB)
(74) ANA CRISTINA ALMEIDA MÜLLER WEGMANN
Deferida a petição, com vistas à apresentação do documento de prioridade unionista, no que se refere aos aspectos formais. Em referência ao protocolo nº 020140033524, de 11/11/2014.

(11) BR 30 2014 004680-2

Código 47.3 - Petição Deferida
(71) SABRITAS, S. DE R.L. DE C.V., (MX)
(74) DANNEMANN, SIEMSEN, BIGLER & IPANEMA MOREIRA
Deferida a petição, com vistas à apresentação do documento de prioridade unionista, no que se refere aos aspectos formais. Em referência ao protocolo nº 020140033241, de 07/11/2014.

(11) BR 30 2014 004724-8

Código 47.3 - Petição Deferida
(71) BRIDGESTONE CORPORATION (JP)
(74) MMV AGENTES DA PROPRIEDADE INDUSTRIAL
Deferida a petição, com vistas à apresentação do documento de prioridade unionista, no que se refere aos aspectos formais. Em referência ao protocolo nº 020140033653, de 13/11/2014.

(11) BR 30 2014 004799-0

Código 47.3 - Petição Deferida
(71) JOHNSON & JOHNSON GMBH (DE)
(74) DANNEMANN, SIEMSEN, BIGLER & IPANEMA MOREIRA
Deferida a petição, com vistas à apresentação do documento de prioridade unionista, no que se refere aos aspectos formais. Em referência ao protocolo nº 020140033242, de 07/11/2014.

(11) BR 30 2014 005133-4

Código 47.3 - Petição Deferida
(71) KARL STORZ GMBH & CO. KG (DE)
(74) DANNEMANN, SIEMSEN, BIGLER & IPANEMA MOREIRA
Deferida a petição, com vistas à apresentação do documento de prioridade



unionista, no que se refere aos aspectos formais. Em referência ao protocolo nº 020140033463, de 11/11/2014.

(21) BR 30 2020 002648-9 Código 47.3 - Petição Deferida
(71) MASERATI S.P.A. (IT)
(74) MAURÍCIO ARIBONI
Referente à verificação dos aspectos formais do documento de prioridade apresentado na petição de protocolo 870200103136 de 17/08/2020

(21) BR 30 2020 003066-4 Código 47.3 - Petição Deferida
(71) ALLFLEX EUROPE (FR)
(74) GUERRA PROPRIEDADE INDUSTRIAL
Referente à verificação dos aspectos formais do documento de prioridade apresentado na petição de protocolo 870200110112 de 31/08/2020

(21) BR 30 2020 004789-3 Código 47.3 - Petição Deferida
(71) CONTRACT PHARMACEUTICALS LIMITED (CA)
(74) Dannemann, Siemsen, Bigler & Ipanema Moreira
Referente à verificação dos aspectos formais do documento de prioridade apresentado na petição de protocolo 870210001596 de 07/01/2021

(21) BR 30 2020 004790-7 Código 47.3 - Petição Deferida
(71) CONTRACT PHARMACEUTICALS LIMITED (CA)
(74) Dannemann, Siemsen, Bigler & Ipanema Moreira
Referente à verificação dos aspectos formais do documento de prioridade apresentado na petição de protocolo 870200155219 de 10/12/2020

(21) BR 30 2020 004830-0 Código 47.3 - Petição Deferida
(71) ROBERT BOSCH GMBH (DE)
(74) Dannemann, Siemsen, Bigler & Ipanema Moreira
Referente à verificação dos aspectos formais do documento de prioridade apresentado na petição de protocolo 870200152117 de 03/12/2020

(21) BR 30 2020 004831-8 Código 47.3 - Petição Deferida
(71) ROBERT BOSCH GMBH (DE)
(74) Dannemann, Siemsen, Bigler & Ipanema Moreira
Referente à verificação dos aspectos formais do documento de prioridade apresentado na petição de protocolo 870210002162 de 07/01/2021

(21) BR 30 2020 004833-4 Código 47.3 - Petição Deferida
(71) GRIPPLE LIMITED (GB)
(74) Matos & Associados - Advogados
Referente à verificação dos aspectos formais do documento de prioridade apresentado na petição de protocolo 870200138237 de 03/11/2020



(21) BR 30 2020 004916-0	Código 47.3 - Petição Deferida (71) KIMBERLY-CLARK WORLDWIDE, INC. (US) (74) KASZNAR LEONARDOS PROPRIEDADE INTELECTUAL Referente à verificação dos aspectos formais do documento de prioridade apresentado na petição de protocolo 870200138988 de 04/11/2020
(21) BR 30 2020 004923-3	Código 47.3 - Petição Deferida (71) IDEAVILLAGE PRODUCTS CORP. (US) (74) Dannemann, Siemsen, Bigler & Ipanema Moreira Referente à verificação dos aspectos formais do documento de prioridade apresentado na petição de protocolo 870210004203 de 13/01/2021
(21) BR 30 2020 004924-1	Código 47.3 - Petição Deferida (71) IDEAVILLAGE PRODUCTS CORP. (US) (74) Dannemann, Siemsen, Bigler & Ipanema Moreira Referente à verificação dos aspectos formais do documento de prioridade apresentado na petição de protocolo 870200153298 de 07/12/2020
(21) BR 30 2020 004925-0	Código 47.3 - Petição Deferida (71) IDEAVILLAGE PRODUCTS CORP. (US) (74) Dannemann, Siemsen, Bigler & Ipanema Moreira Referente à verificação dos aspectos formais do documento de prioridade apresentado na petição de protocolo 870210004178 de 13/01/2021
(21) BR 30 2020 004926-8	Código 47.3 - Petição Deferida (71) IDEAVILLAGE PRODUCTS CORP. (US) (74) Dannemann, Siemsen, Bigler & Ipanema Moreira Referente à verificação dos aspectos formais do documento de prioridade apresentado na petição de protocolo 870200152123 de 03/12/2020
(21) BR 30 2020 004942-0	Código 47.3 - Petição Deferida (71) 3M INNOVATIVE PROPERTIES COMPANY (US) (74) CAROLINA NAKATA Referente à verificação dos aspectos formais do documento de prioridade apresentado na petição de protocolo 870210005482 de 15/01/2021
(21) BR 30 2020 004958-6	Código 47.3 - Petição Deferida (71) CONAIR CORPORATION (US) (74) Dannemann, Siemsen, Bigler & Ipanema Moreira Referente à verificação dos aspectos formais do documento de prioridade apresentado na petição de protocolo 870200153262 de 07/12/2020
(21) BR 30 2020 004985-3	Código 47.3 - Petição Deferida



	(71) GAVRIELI BRANDS LLC (US) (74) KASZNAR LEONARDOS PROPRIEDADE INTELECTUAL Referente à verificação dos aspectos formais do documento de prioridade apresentado na petição de protocolo 870210002251 de 08/01/2020
(21) BR 30 2020 004986-1	Código 47.3 - Petição Deferida (71) ONTEL PRODUCTS CORPORATION (US) (74) LUIZ LEONARDOS & ADVOGADOS Referente à verificação dos aspectos formais do documento de prioridade apresentado na petição de protocolo 870210005903 de 18/01/2021
(21) BR 30 2020 005013-4	Código 47.3 - Petição Deferida (71) ALPLA WERKE ALWIN LEHNER GMBH & CO. KG (AT) (74) Vilage Marcas e Patentes Ltda Referente à verificação dos aspectos formais do documento de procuração apresentado na petição de protocolo 870200142787 de 12/11/2020
(21) BR 30 2020 005037-1	Código 47.3 - Petição Deferida (71) KIMBERLY-CLARK WORLDWIDE, INC. (US) (74) KASZNAR LEONARDOS PROPRIEDADE INTELECTUAL Referente à verificação dos aspectos formais do documento de prioridade apresentado na petição de protocolo 870200139664 de 06/11/2020
(21) BR 30 2020 005038-0	Código 47.3 - Petição Deferida (71) KIMBERLY-CLARK WORLDWIDE, INC. (US) (74) KASZNAR LEONARDOS PROPRIEDADE INTELECTUAL Referente à verificação dos aspectos formais do documento de prioridade apresentado na petição de protocolo 870200139691 de 06/11/2020
(21) BR 30 2020 005041-0	Código 47.3 - Petição Deferida (71) THE GILLETTE COMPANY LLC (US) (74) TRENCH ROSSI E WATANABE ADVOGADOS (RJ) Referente à verificação dos aspectos formais do documento de prioridade apresentado na petição de protocolo 870210007106 de 21/01/2021
(21) BR 30 2020 005074-6	Código 47.3 - Petição Deferida (71) NIKE INNOVATE C.V. (US) (74) ANTÔNIO MAURÍCIO PEDRAS ARNAUD Referente à verificação dos aspectos formais do documento de prioridade apresentado na petição de protocolo
(21) BR 30 2020 005076-2	Código 47.3 - Petição Deferida (71) NIKE INNOVATE C.V. (US) (74) ANTÔNIO MAURÍCIO PEDRAS ARNAUD



Referente à verificação dos aspectos formais do documento de prioridade apresentado na petição de protocolo 870210001296 de 06/01/2021

(21) BR 30 2020 005077-0

Código 47.3 - Petição Deferida
(71) NIKE INNOVATE C.V. (US)
(74) ANTÔNIO MAURÍCIO PEDRAS ARNAUD
Referente à verificação dos aspectos formais do documento de prioridade apresentado na petição de protocolo 870210001300 de 06/01/2021

(21) BR 30 2020 005108-4

Código 47.3 - Petição Deferida
(71) GAVRIELI BRANDS LLC (US)
(74) KASZNAR LEONARDOS PROPRIEDADE INTELECTUAL
Referente à verificação dos aspectos formais do documento de prioridade apresentado na petição de protocolo 870210002257 de 08/01/2021

(21) BR 30 2020 005152-1

Código 47.3 - Petição Deferida
(71) KONINKLIJKE PHILIPS N.V. (NL)
(74) DANIEL ADVOGADOS (ALT.DE DANIEL & CIA)
Referente à verificação dos aspectos formais do documento de prioridade apresentado na petição de protocolo 870210008797 de 26/01/2021

(21) BR 30 2020 005155-6

Código 47.3 - Petição Deferida
(71) COLGATE-PALMOLIVE COMPANY (US)
(74) Clarke, Modet Propriedade Intelectual Ltda.
Referente à verificação dos aspectos formais do documento de prioridade apresentado na petição de protocolo 870210009315 de 27/01/2021

(21) BR 30 2020 005156-4

Código 47.3 - Petição Deferida
(71) KONINKLIJKE PHILIPS N.V. (NL)
(74) DANIEL ADVOGADOS (ALT.DE DANIEL & CIA)
Referente à verificação dos aspectos formais do documento de prioridade apresentado na petição de protocolo 870200150070 de 27/11/2020

(21) BR 30 2020 005158-0

Código 47.3 - Petição Deferida
(71) COLGATE-PALMOLIVE COMPANY (US)
(74) Clarke, Modet Propriedade Intelectual Ltda.
Referente à verificação dos aspectos formais do documento de prioridade apresentado na petição de protocolo 870210009321 de 27/01/2021

(21) BR 30 2020 005163-7

Código 47.3 - Petição Deferida
(71) KONINKLIJKE PHILIPS N.V. (NL)
(74) DANIEL ADVOGADOS (ALT.DE DANIEL & CIA)
Referente à verificação dos aspectos formais do documento de prioridade apresentado na petição de protocolo 870200150072 de 27/11/2020





Código 49 - Perda de Prioridade

Perda da prioridade reivindicada por não atender às disposições previstas no Art. 99 da LPI.

(21) BR 30 2020 003180-6

Código 49 - Perda de Prioridade

(22) 23/07/2020

(71) AERUS MEDICAL, LLC (US)

(74) DANIEL ADVOGADOS (ALT.DE DANIEL & CIA)

Referente à reivindicação de Prioridade nº29/721,801, de 23/01/2020 por não haver correspondência entre a matéria da prioridade e do pedido. No depósito do pedido algumas linhas tracejadas foram removidas e algumas foram preenchidas, o que exclui a possibilidade de subsistência das formas representadas se mantivessem somente as linhas contínuas da Prioridade. Além do mais, o padrão de superfície da parte posterior do objeto do objeto presente na Prioridade não foi representado no depósito nacional.

(21) BR 30 2020 003183-0

Código 49 - Perda de Prioridade

(22) 23/07/2020

(71) DBG GROUP INVESTMENTS, LLC (US)

(74) DANIEL ADVOGADOS (ALT.DE DANIEL & CIA)

Referente à reivindicação de Prioridade nº29/721,805, de 23/01/2020 por não haver correspondência entre a matéria da prioridade e do pedido. No depósito algumas linhas tracejadas foram preenchidas e outras excluídas. A pequena reentrância na parte inferior frontal foi preenchida, mas o retângulo na vista inferior foi excluído. Além disso, os círculos na vista inferior do depósito nacional incluíram círculos concêntricos e dois grandes círculos na fig 1.4 que não existem na Prioridade.



Código 49.1 - Sobrestamento por Perda de Prioridade

O titular poderá apresentar recurso contra a perda de prioridade. Desta data corre o prazo de 60 (sessenta) dias para eventual recurso do interessado. Sobrestado o exame do pedido até o fim do exame do recurso ou, na ausência deste, até o fim do prazo de 60 (sessenta) dias.

(21) BR 30 2020 003180-6

Código 49.1 - Sobrestamento por Perda de Prioridade

(43) 09/02/2021

(71) AERUS MEDICAL, LLC (US)

(74) DANIEL ADVOGADOS (ALT.DE DANIEL & CIA)

(21) BR 30 2020 003183-0

Código 49.1 - Sobrestamento por Perda de Prioridade

(43) 09/02/2021

(71) DBG GROUP INVESTMENTS, LLC (US)

(74) DANIEL ADVOGADOS (ALT.DE DANIEL & CIA)



Código 56 - Transferência Deferida

Notificação do deferimento da transferência requerida.

(11) BR 30 2012 005465-6	Código 56 - Transferência Deferida (22) 19/10/2012 (15) 27/05/2014 (71) KAL ATM SOFTWARE GMBH (DE) (74) GUERRA PROPRIEDADE INDUSTRIAL Transferência deferida de Korala Associates Limited, conforme petição nº 870200156340, de 14/12/2020.
(11) BR 30 2013 004261-8	Código 56 - Transferência Deferida (22) 28/08/2013 (15) 29/08/2017 (71) THE GILLETTE COMPANY LLC (US) (74) FLAVIA MARIA VASCONCELOS PEREIRA Transferência deferida de The Gillette Company, conforme petição nº 870200154611, de 09/12/2020.
(11) BR 30 2014 000936-2	Código 56 - Transferência Deferida (22) 28/02/2014 (15) 28/04/2015 (71) SHANDONG LINGLONG TYRE CO., LTD (CN) (74) MARCELO BRIZOLARA DE FREITAS Transferência deferida de Fortune Gold Enterprises Ltd., conforme petição nº 870200157284, de 15/12/2020.
(11) BR 30 2014 001831-0	Código 56 - Transferência Deferida (22) 24/04/2014 (15) 19/07/2016 (71) THE GILLETTE COMPANY LLC (US) (74) FLAVIA MARIA VASCONCELOS PEREIRA Transferência deferida de The Gillette Company, conforme petição nº 870200154644, de 09/12/2020.
(11) BR 30 2014 002004-8	Código 56 - Transferência Deferida (22) 05/05/2014 (15) 02/08/2016 (71) SAVANT SYSTEMS, INC. (US) (74) KASZNAR LEONARDOS PROPRIEDADE INTELECTUAL Transferência deferida de Savant Systems LLC, conforme petição nº 870200161321, de 24/12/2020.



(11) BR 30 2014 002424-8 Código 56 - Transferência Deferida
(22) 27/05/2014
(15) 07/07/2015
(71) SHANDONG LINGLONG TYRE CO., LTD (CN)
(74) MARCELO BRIZOLARA DE FREITAS
Transferência deferida de Fortune Gold Enterprises Ltd., conforme petição nº 870200157296, de 15/12/2020.

(11) BR 30 2014 002425-6 Código 56 - Transferência Deferida
(22) 27/05/2014
(15) 07/07/2015
(71) SHANDONG LINGLONG TYRE CO., LTD (CN)
(74) MARCELO BRIZOLARA DE FREITAS
Transferência deferida de Fortune Gold Enterprises Ltd., conforme petição nº 870200157303, de 15/12/2020.

(11) BR 30 2014 002426-4 Código 56 - Transferência Deferida
(22) 27/05/2014
(15) 19/07/2016
(71) SHANDONG LINGLONG TYRE CO., LTD (CN)
(74) MARCELO BRIZOLARA DE FREITAS
Transferência deferida de Fortune Gold Enterprises Ltd., conforme petição nº 870200157307, de 15/12/2020.

(11) BR 30 2014 002427-2 Código 56 - Transferência Deferida
(22) 27/05/2014
(15) 19/07/2016
(71) SHANDONG LINGLONG TYRE CO., LTD (CN)
(74) MARCELO BRIZOLARA DE FREITAS
Transferência deferida de Fortune Gold Enterprises Ltd., conforme petição nº 870200157316, de 15/12/2020.

(11) BR 30 2014 002428-0 Código 56 - Transferência Deferida
(22) 27/05/2014
(15) 07/07/2015
(71) SHANDONG LINGLONG TYRE CO., LTD (CN)
(74) MARCELO BRIZOLARA DE FREITAS
Transferência deferida de Fortune Gold Enterprises Ltd., conforme petição nº 870200157324, de 15/12/2020.

(11) BR 30 2014 003315-8 Código 56 - Transferência Deferida
(22) 17/07/2014
(15) 15/01/2019



(71) APPLE INC (US)
(74) FILIPE DA CUNHA LEONARDOS
Transferência deferida de Beats Music, LLC, conforme petição nº 870200159642, de 21/12/2020.

(11) BR 30 2014 004128-2 Código 56 - Transferência Deferida
(22) 18/08/2014
(15) 29/03/2016
(71) SHANDONG LINGLONG TYRE CO., LTD (CN)
(74) MARCELO BRIZOLARA DE FREITAS
Transferência deferida de Fortune Gold Enterprises Ltd., conforme petição nº 870200157332, de 15/12/2020.

(11) BR 30 2014 004129-0 Código 56 - Transferência Deferida
(22) 18/08/2014
(15) 29/03/2016
(71) SHANDONG LINGLONG TYRE CO., LTD (CN)
(74) MARCELO BRIZOLARA DE FREITAS
Transferência deferida de Fortune Gold Enterprises Ltd., conforme petição nº 870200157346, de 15/12/2020.

(11) BR 30 2014 004130-4 Código 56 - Transferência Deferida
(22) 18/08/2014
(15) 29/03/2016
(71) SHANDONG LINGLONG TYRE CO., LTD (CN)
(74) MARCELO BRIZOLARA DE FREITAS
Transferência deferida de Fortune Gold Enterprises Ltd., conforme petição nº 870200157364, de 15/12/2020.

(11) BR 30 2014 004131-2 Código 56 - Transferência Deferida
(22) 18/08/2014
(15) 29/03/2016
(71) SHANDONG LINGLONG TYRE CO., LTD. (CN)
(74) MARCELO BRIZOLARA DE FREITAS
Transferência deferida de Fortune Gold Enterprises Ltd., conforme petição nº 870200157377, de 15/12/2020.

(11) BR 30 2014 004133-9 Código 56 - Transferência Deferida
(22) 18/08/2014
(15) 05/04/2016
(71) SHANDONG LINGLONG TYRE CO., LTD (CN)
(74) MARCELO BRIZOLARA DE FREITAS
Transferência deferida de Fortune Gold Enterprises Ltd., conforme petição nº 870200157385, de 15/12/2020.



(11) BR 30 2014 004134-7	Código 56 - Transferência Deferida (22) 18/08/2014 (15) 29/03/2016 (71) SHANDONG LINGLONG TYRE CO., LTD (CN) (74) MARCELO BRIZOLARA DE FREITAS Transferência deferida de Fortune Gold Enterprises Ltd., conforme petição nº 870200157389, de 15/12/2020.
(11) BR 30 2014 004708-6	Código 56 - Transferência Deferida (22) 18/09/2014 (15) 05/04/2016 (71) SHANDONG LINGLONG TYRE CO., LTD (CN) (74) MARCELO BRIZOLARA DE FREITAS Transferência deferida de Fortune Gold Enterprises Ltd., conforme petição nº 870200157395, de 15/12/2020.
(11) BR 30 2014 004709-4	Código 56 - Transferência Deferida (22) 18/09/2014 (15) 05/04/2016 (71) SHANDONG LINGLONG TYRE CO., LTD (CN) (74) MARCELO BRIZOLARA DE FREITAS Transferência deferida de Fortune Gold Enterprises Ltd., conforme petição nº 870200157407, de 15/12/2020.
(11) BR 30 2014 005384-1	Código 56 - Transferência Deferida (22) 24/10/2014 (15) 10/05/2016 (71) CLIPTECH INDÚSTRIA E COMÉRCIO LTDA. (BR/SP) (74) ELAINE CRISTINA MOIA MARTINS BOTELHO Transferência deferida de Cliptech Indústria e Comércio Ltda., conforme petição nº 870200163348, de 31/12/2020.
(11) BR 30 2014 005621-2	Código 56 - Transferência Deferida (22) 10/11/2014 (15) 17/05/2016 (71) CLIPTECH INDÚSTRIA E COMÉRCIO LTDA. (BR/SP) (74) ELAINE CRISTINA MOIA MARTINS BOTELHO Transferência deferida de Cliptech Indústria e Comércio Ltda., conforme petição nº 870200163347, de 31/12/2020.
(11) BR 30 2014 006407-0	Código 56 - Transferência Deferida (22) 19/12/2014 (15) 02/08/2016



(71) THE GILLETTE COMPANY LLC (US)
(74) ANDRE LUIZ SOUZA ALVAREZ
Transferência deferida de The Gillette Company, conforme petição nº
870200154647, de 09/12/2020.

(11) BR 30 2015 002030-0 Código 56 - Transferência Deferida
(22) 30/04/2015
(15) 05/07/2016
(71) CLIPTECH INDÚSTRIA E COMÉRCIO LTDA. (BR/SP)
(74) ELAINE CRISTINA MOIA MARTINS BOTELHO
Transferência deferida de Cliptech Indústria e Comércio Ltda., conforme petição
nº 870200163346, de 31/12/2020.

(11) BR 30 2015 003083-6 Código 56 - Transferência Deferida
(22) 01/07/2015
(15) 09/08/2016
(71) CLIPTECH INDÚSTRIA E COMÉRCIO LTDA. (BR/SP)
(74) ELAINE CRISTINA MOIA MARTINS BOTELHO
Transferência deferida de Cliptech Indústria e Comércio Ltda., conforme petição
nº 870200163345, de 31/12/2020.

(11) BR 30 2015 004730-5 Código 56 - Transferência Deferida
(22) 15/10/2015
(15) 08/08/2017
(71) CLIPTECH INDÚSTRIA E COMÉRCIO LTDA. (BR/SP)
(74) ELAINE CRISTINA MOIA MARTINS BOTELHO
Transferência deferida de Cliptech Indústria e Comércio Ltda., conforme petição
nº 870200163341, de 31/12/2020.

(11) BR 30 2015 005585-5 Código 56 - Transferência Deferida
(22) 09/12/2015
(15) 23/05/2017
(71) THE GILLETTE COMPANY LLC (US)
(74) Trench, Rossi e Watanabe Advogados
Transferência deferida de The Gillette Company, conforme petição nº
870200154651, de 09/12/2020.

(11) BR 30 2016 000109-0 Código 56 - Transferência Deferida
(22) 15/01/2016
(15) 13/06/2017
(71) CLIPTECH INDÚSTRIA E COMÉRCIO LTDA. (BR/SP)
(74) ELAINE CRISTINA MOIA MARTINS BOTELHO
Transferência deferida de Cliptech Indústria e Comércio Ltda., conforme petição
nº 870200163338, de 31/12/2020.



(11) BR 30 2016 000145-6	Código 56 - Transferência Deferida (22) 18/01/2016 (15) 10/04/2018 (71) CLIPTECH INDÚSTRIA E COMÉRCIO LTDA. (BR/SP) (74) ELAINE CRISTINA MOIA MARTINS BOTELHO Transferência deferida de Cliptech Indústria e Comércio Ltda., conforme petição nº 870200163336, de 31/12/2020.
(11) BR 30 2016 000790-0	Código 56 - Transferência Deferida (22) 26/02/2016 (15) 06/06/2017 (71) CLIPTECH INDÚSTRIA E COMÉRCIO LTDA. (BR/SP) (74) ELAINE CRISTINA MOIA MARTINS BOTELHO Transferência deferida de Cliptech Indústria e Comércio Ltda., conforme petição nº 870200163335, de 31/12/2020.
(11) BR 30 2017 005443-9	Código 56 - Transferência Deferida (22) 04/12/2017 (15) 05/06/2018 (71) CLIPTECH INDÚSTRIA E COMÉRCIO LTDA. (BR/SP) (74) ELAINE CRISTINA MOIA MARTINS BOTELHO Transferência deferida de Cliptech Indústria e Comércio Ltda., conforme petição nº 870200163333, de 31/12/2020.
(11) BR 30 2019 000612-0	Código 56 - Transferência Deferida (22) 15/02/2019 (15) 13/08/2019 (71) CLIPTECH INDÚSTRIA E COMÉRCIO LTDA. (BR/SP) (74) ELAINE CRISTINA MOIA MARTINS BOTELHO Transferência deferida de Cliptech Indústria e Comércio Ltda., conforme petição nº 870200163331, de 31/12/2020.
(11) BR 30 2019 000614-6	Código 56 - Transferência Deferida (22) 15/02/2019 (15) 13/08/2019 (71) CLIPTECH INDÚSTRIA E COMÉRCIO LTDA. (BR/SP) (74) ELAINE CRISTINA MOIA MARTINS BOTELHO Transferência deferida de Cliptech Indústria e Comércio Ltda., conforme petição nº 870200163323, de 31/12/2020.
(11) BR 30 2019 001105-0	Código 56 - Transferência Deferida (22) 20/03/2019 (15) 08/10/2019



(71) ETNIA DISTRIBUIDORA DE COSMÉTICOS LTDA. (BR/SP)
(74) Org. Mérito Marcas e Patentes Ltda.
Transferência deferida de GDS Marcas Distribuidora de Cosméticos Ltda.,
conforme petição nº 870200158215, de 17/12/2020.

(11) BR 30 2019 003966-4

Código 56 - Transferência Deferida
(22) 23/08/2019
(15) 01/10/2019
(71) TÉGULA SOLAR FABRICAÇÃO E COMERCIALIZAÇÃO DE MATERIAIS DE
CONSTRUÇÃO LTDA. (BR/SP)
(74) VEIRANO ADVOGADOS
Transferência deferida de Tégula Soluções para Telhados Ltda., conforme
petição nº 870200160409, de 22/12/2020.

(11) BR 30 2019 003968-0

Código 56 - Transferência Deferida
(22) 23/08/2019
(15) 01/10/2019
(71) TÉGULA SOLAR FABRICAÇÃO E COMERCIALIZAÇÃO DE MATERIAIS DE
CONSTRUÇÃO LTDA. (BR/SP)
(74) VEIRANO ADVOGADOS
Transferência deferida de Tégula Soluções para Telhados Ltda., conforme
petição nº 870200160327, de 22/12/2020.

(11) BR 30 2019 003969-9

Código 56 - Transferência Deferida
(22) 23/08/2019
(15) 01/10/2019
(71) TÉGULA SOLAR FABRICAÇÃO E COMERCIALIZAÇÃO DE MATERIAIS DE
CONSTRUÇÃO LTDA. (BR/SP)
(74) VEIRANO ADVOGADOS
Transferência deferida de Tégula Soluções para Telhados Ltda., conforme
petição nº 870200160425, de 22/12/2020.

(11) BR 30 2019 004526-5

Código 56 - Transferência Deferida
(22) 24/09/2019
(15) 15/10/2019
(71) AGL ELETRÔNICOS DO BRASIL LTDA. (BR/MG)
(74) EDUARDO LÍVIO DAIMOND
Transferência deferida de AGL Eletrônicos do Brasil SA, conforme petição nº
870200153630, de 07/12/2020.

(11) BR 30 2020 001937-7

Código 56 - Transferência Deferida
(22) 05/05/2020
(15) 26/05/2020
(71) AGL ELETRÔNICOS DO BRASIL LTDA. (BR/MG)



(74) EDUARDO LÍVIO DAIMOND
Transferência deferida de AGL Eletrônicos do Brasil SA, conforme petição nº 870200153638, de 07/12/2020.

(11) BR 32 2014 003827-6 Código 56 - Transferência Deferida
(22) 24/07/2013
(15) 23/08/2016
(62) BR 30 2013 003604-9 24/07/2013
(71) THE GILLETTE COMPANY LLC (US)
(74) TRENCH ROSSI E WATANABE ADVOGADOS
Transferência deferida de The Gillette Company, conforme petição nº 870200154609, de 09/12/2020.

(11) BR 32 2016 004092-6 Código 56 - Transferência Deferida
(22) 28/08/2013
(15) 03/04/2018
(62) BR 30 2013 004261-8 28/08/2013
(71) THE GILLETTE COMPANY LLC (US)
(74) Trench, Rossi e Watanabe Advogados
Transferência deferida de The Gillette Company, conforme petição nº 870200154615, de 09/12/2020.

(11) BR 32 2017 000072-2 Código 56 - Transferência Deferida
(22) 15/10/2015
(15) 07/11/2017
(62) BR 30 2015 004730-5 15/10/2015
(71) CLIPTECH INDÚSTRIA E COMÉRCIO LTDA. (BR/SP)
(74) ELAINE CRISTINA MOIA MARTINS BOTELHO
Transferência deferida de Cliptech Indústria e Comércio Ltda., conforme petição nº 870200163344, de 31/12/2020.

(11) DI 7002719-6 Código 56 - Transferência Deferida
(22) 14/07/2010
(15) 01/03/2011
(71) CLIPTECH INDÚSTRIA E COMÉRCIO LTDA. (BR/SP)
(74) ELAINE CRISTINA MOIA MARTINS BOTELHO
Transferência deferida de Cliptech Indústria e Comércio Ltda., conforme petição nº 870200163351, de 31/12/2020.

(11) DI 7002720-0 Código 56 - Transferência Deferida
(22) 14/07/2010
(15) 01/03/2011
(71) CLIPTECH INDÚSTRIA E COMÉRCIO LTDA. (BR/SP)
(74) ELAINE CRISTINA MOIA MARTINS BOTELHO



Transferência deferida de Cliptech Indústria e Comércio Ltda., conforme petição nº 870200163350, de 31/12/2020.

(11) DI 7002721-8

Código 56 - Transferência Deferida
(22) 14/07/2010
(15) 01/03/2011
(71) CLIPTECH INDÚSTRIA E COMÉRCIO LTDA. (BR/SP)
(74) ELAINE CRISTINA MOIA MARTINS BOTELHO
Transferência deferida de Cliptech Indústria e Comércio Ltda., conforme petição nº 870200163353, de 31/12/2020.

(11) DI 7101595-7

Código 56 - Transferência Deferida
(22) 06/05/2011
(15) 30/08/2011
(71) CLIPTECH INDÚSTRIA E COMÉRCIO LTDA. (BR/SP)
(74) ELAINE CRISTINA MOIA MARTINS BOTELHO
Transferência deferida de Cliptech Indústria e Comércio Ltda., conforme petição nº 870200163349, de 31/12/2020.



Código 59 - Alteração de Nome Deferida

Notificação do deferimento da alteração de nome requerida.

(11) BR 30 2017 001113-6

Código 59 - Alteração de Nome Deferida

(22) 09/03/2017

(15) 12/12/2017

(71) LINEA ALIMENTOS INDÚSTRIA E COMÉRCIO S/A (BR/GO)

(74) São Paulo Marcas e Patentes Ltda.

Nome alterado de EIC do Brasil Indústria e Comércio de Alimentos S/A, conforme petição nº 870200045458, de 09/04/2020.

(11) BR 30 2017 001114-4

Código 59 - Alteração de Nome Deferida

(22) 09/03/2017

(15) 12/12/2017

(71) LINEA ALIMENTOS INDÚSTRIA E COMÉRCIO S/A (BR/GO)

(74) São Paulo Marcas e Patentes Ltda.

Nome alterado de EIC do Brasil Indústria e Comércio de Alimentos S/A, conforme petição nº 870200045469, de 09/04/2020.

(11) BR 30 2017 003875-1

Código 59 - Alteração de Nome Deferida

(22) 06/09/2017

(15) 15/05/2018

(71) VISIO INDÚSTRIA E COMÉRCIO DE EQUIPAMENTOS LTDA. (BR/SP)

(74) Marthom Assessoria Empresarial Ltda.

Nome alterado de Visio Indústria e Comércio de Equipamentos Eireli, conforme petição nº 870200065971, de 28/05/2020.



Código 62 - Alteração de Sede Deferida

Notificação do deferimento da alteração de Sede requerida.

(11) BR 30 2012 005550-4	Código 62 - Alteração de Sede Deferida (22) 25/10/2012 (15) 18/08/2015 (71) AGROPRAZINHA S/A (BR/PR) (74) MARPA CONSULTORIA E ASSESSORIA EMPRESARIAL LTDA. Alteração de sede deferida, conforme petição nº 870200013399, de 28/01/2020.
(11) BR 30 2014 003687-4	Código 62 - Alteração de Sede Deferida (22) 01/08/2014 (15) 21/06/2016 (71) GEOAMBIENTE GEOLOGIA E ENGENHARIA AMBIENTAL LTDA (BR/PR) (74) SUPREMA MARCAS E PATENTES LTDA ME Alteração de sede deferida, conforme petição nº 870200057945, de 11/05/2020.
(11) BR 30 2017 005778-0	Código 62 - Alteração de Sede Deferida (22) 20/12/2017 (15) 02/10/2018 (71) AGROPRAZINHA S/A (BR/PR) (74) Marpa Consultoria e Assessoria Empresarial Ltda. Alteração de sede deferida, conforme petição nº 870200013444, de 28/01/2020.
(11) BR 30 2017 005779-9	Código 62 - Alteração de Sede Deferida (22) 20/12/2017 (15) 25/09/2018 (71) AGROPRAZINHA S/A (BR/PR) (74) Marpa Consultoria e Assessoria Empresarial Ltda. Alteração de sede deferida, conforme petição nº 870200013423, de 28/01/2020.
(11) BR 30 2018 002634-9	Código 62 - Alteração de Sede Deferida (22) 20/06/2018 (15) 15/01/2019 (71) AGROPRAZINHA S/A (BR/PR) (74) Marpa Consultoria e Assessoria Empresarial Ltda. Alteração de sede deferida, conforme petição nº 870200013458, de 28/01/2020.



Código 65 - Desistência de Pedido Homologada

Homologada a desistência do pedido de registro de desenho industrial, com base no art. 51 da Lei 9.784/99.

(21) BR 30 2020 005854-2

Código 65 - Desistência de Pedido Homologada

(22) 07/12/2020

(71) KELLEN BENEVIDES GOMES (BR/AM) ; WILTON BENEVIDES VIEIRA (BR/AM)

Homologada a desistência do pedido de desenho industrial, com base no art. 51 da Lei 9.784/99, mediante a protocolização da petição 870210004190 de 13/01/2021.

(21) BR 30 2021 000127-6

Código 65 - Desistência de Pedido Homologada

(22) 12/01/2021

(71) JOSÉ DIONISIO MENDES (BR/PR) ; ADRIANO FERREIRA DA SILVA (BR/PR) ; ORLANDO CYPRIANI JUNIOR (BR/PR) ; CELSO ROBERTO FLORES (BR/PR)

(74) London Marcas e Patentes S/S Ltda.

Homologada a desistência do pedido de desenho industrial, com base no art. 51 da Lei 9.784/99, mediante a protocolização da petição 870210006082 de 18/01/2021.

(21) BR 30 2021 000128-4

Código 65 - Desistência de Pedido Homologada

(22) 12/01/2021

(71) JOSÉ DIONISIO MENDES (BR/PR) ; ADRIANO FERREIRA DA SILVA (BR/PR) ; ORLANDO CYPRIANI JUNIOR (BR/PR) ; CELSO ROBERTO FLORES (BR/PR)

(74) London Marcas e Patentes S/S Ltda.

Homologada a desistência do pedido de desenho industrial, com base no art. 51 da Lei 9.784/99, mediante a protocolização da petição 870210006088 de 18/01/2021.

