

Revista da
**Propriedade
Industrial**

Nº 2615
17 de Fevereiro de 2021

Desenho Industrial

Seção III





REPÚBLICA FEDERATIVA DO BRASIL

Presidente

Jair Bolsonaro

MINISTÉRIO DA ECONOMIA

Ministro da Economia

Paulo Roberto Nunes Guedes

INSTITUTO NACIONAL DA PROPRIEDADE INDUSTRIAL

Presidente

Claudio Vilar Furtado

De conformidade com a Lei nº 5.648 de 11 de dezembro de 1970, esta é a publicação oficial do Instituto Nacional da Propriedade Industrial, órgão vinculado ao Ministério da Economia, República Federativa do Brasil, que publica todos os seus atos, despachos e decisões relativos ao sistema de propriedade industrial no Brasil, compreendendo Marcas e Patentes, bem como os referentes a contratos de Transferência de Tecnologia e assuntos correlatos, além dos que dizem respeito ao registro de programas de computador como direito autoral.

As established by Law nº 5.648 of december 11, 1970, this is the official publication of the National Institute of Industrial Property, an office under the Ministry of Economy, Federative Republic of Brazil, which publishes all its official acts, orders and decisions regarding the industrial property system in Brazil, comprising Trademarks and Patents, as well as those referring to Technology Transfer agreements and related matters, besides those regarding software registering as copyright.

D'après la Loi nº 5.648 du 11 décembre 1970, celle-ci est la publication officielle de l'Institut National de la Propriété Industrielle, un office lié au Ministère de l'Économie, République Fédérative du Brésil, qui publie tous ses actes, ordres et décisions concernant le système de la propriété industrielle au Brésil, y compris marques et brevets, aussi que ceux référents aux contrats de transfert de technologie et des sujets afférents, en outre que ceux se rapportant à l'enregistrement des programmes d'ordinateur comme droit d'auteur.

Según establece la Ley nº 5.648 de 11 diciembre 1970, esta es la publicación oficial del Instituto Nacional de la Propiedad Industrial, oficina vinculada al Ministerio de la Economía, República Federativa del Brasil, que publica todos sus actos, ordenes y decisiones referentes al sistema de propiedad industrial en Brasil, comprendendo marcas y patentes así que los referentes a contratos de transferencia de tecnologia y asuntos corelacionados, además de los referentes al registro de programas de ordenador como derecho de autor.

Laut Gezets Nr. 5.648 vom 11. dezember 1970, ist dies das Amtsblatt des Nationalen Instituts für gewerbliches Eigentum (INPI), eines Organs des Bundesministerium für Wirtschaft, der Bundesrepublik Brasilien, welches alle Amtshandlungen, Beschlüsse und Entscheidungen über gewerbliches Eigentum in Brasilien, einschliesslich Warenzeichen und Patente, ebenso wie auch Übertragungsverträge von Technologie und Computerprogramme als Urheberrecht veröffentlicht.



DIRETORIA DE MARCAS, DESENHO INDUSTRIAL E INDICAÇÕES GEOGRÁFICAS

DESENHO INDUSTRIAL

**PEDIDO DE REGISTRO DE DESENHO INDUSTRIAL
PEDIDO DIVIDIDO DE UM PEDIDO DE
REGISTRO DE DESENHO INDUSTRIAL
ANTERIORMENTE DEPOSITADO**



Índice Geral:

Código 31 - Notificação de Depósito.....	5
Código 32 - Notificação do Depósito Com Requerimento de Sigilo.....	20
Código 33.1 - Pedido Inexistente.....	21
Código 34 - Exigência - Art. 106 § 3º da LPI.....	22
Código 35 - Arquivamento do Pedido – Art. 216 § 2º e Art. 106 § 3º da LPI.....	43
Código 36 - Indeferimento - Art. 106 § 4º da LPI.....	50
Código 37 - Recurso Contra o Indeferimento.....	51
Código 38 - Outros Recursos.....	52
Código 39 - Concessão do Registro.....	53
Código 41 - Nulidade Administrativa.....	98
Código 44 - Extinção - Art. 119 inciso III da LPI.....	100
Código 46 - Prorrogação.....	110
Código 47.3 - Petição Deferida.....	123
Código 49 - Perda de Prioridade.....	128
Código 49.1 - Sobrestamento por Perda de Prioridade.....	129
Código 53.1 - Pedido ou Registro Sub-Judice.....	130
Código 55 - Exigências Diversas.....	131
Código 56 - Transferência Deferida.....	133
Código 59 - Alteração de Nome Deferida.....	143
Código 62 - Alteração de Sede Deferida.....	144
Código 73 - Retificação.....	145
Código 75 - Emissão de Fotocópia.....	146
Código 75.1 - Emissão de Cópia Oficial.....	147



Código 31 - Notificação de Depósito

Notificação de depósito de pedido de registro de desenho industrial. O pedido segue para a etapa de exame técnico.

(21) BR 30 2021 000387-2

Código 31 - Notificação de Depósito

(22) 29/01/2021

(71) LOUIS VUITTON MALLETIER (FR)

(72) CAMILLE SAUVAIN

(74) CAROLINA NAKATA

Notificação de depósito (Protocolo: 870210010051 UF: WB Data: 29/01/2021

Hora: 13:20)

(21) BR 30 2021 000388-0

Código 31 - Notificação de Depósito

(22) 29/01/2021

(71) GIVI S.P.A. (IT)

(72) VISENZI GIUSEPPE

(74) Edmundo Brunner Assessoria em Propriedade industrial Ltda

Notificação de depósito (Protocolo: 870210010056 UF: WB Data: 29/01/2021

Hora: 13:24)

(21) BR 30 2021 000389-9

Código 31 - Notificação de Depósito

(22) 29/01/2021

(71) CELIO EDUARDO RIBEIRO BORBA (BR/PR)

(72) CELIO EDUARDO RIBEIRO BORBA

(74) JOSE ROBERTO FAVARIN

Notificação de depósito (Protocolo: 870210010090 UF: WB Data: 29/01/2021

Hora: 14:09)

(21) BR 30 2021 000390-2

Código 31 - Notificação de Depósito

(22) 29/01/2021

(71) HYPER ICE, INC. (US)

(72) ROBERT MARTON; ANTHONY KATZ

(74) DANIEL ADVOGADOS (ALT.DE DANIEL & CIA)

Notificação de depósito (Protocolo: 870210010091 UF: WB Data: 29/01/2021

Hora: 14:10)

(21) BR 30 2021 000391-0

Código 31 - Notificação de Depósito

(22) 29/01/2021

(71) CRISTHIANO CARLOS FERRAZ (BR/PR) ; HEBER LUIZ PEREIRA (BR/PR)

(72) CRISTHIANO CARLOS FERRAZ; HEBER LUIZ PEREIRA

(74) JOSE ROBERTO FAVARIN

Notificação de depósito (Protocolo: 870210010098 UF: WB Data: 29/01/2021



Hora: 14:17)

(21) BR 30 2021 000392-9 Código 31 - Notificação de Depósito
(22) 29/01/2021
(71) CRISTHIANO CARLOS FERRAZ (BR/PR) ; HEBER LUIZ PEREIRA (BR/PR)
(72) CRISTHIANO CARLOS FERRAZ; HEBER LUIZ PEREIRA
(74) JOSE ROBERTO FAVARIN
Notificação de depósito (Protocolo: 870210010107 UF: WB Data: 29/01/2021
Hora: 14:22)

(21) BR 30 2021 000393-7 Código 31 - Notificação de Depósito
(22) 29/01/2021
(71) CRISTHIANO CARLOS FERRAZ (BR/PR) ; HEBER LUIZ PEREIRA (BR/PR)
(72) CRISTHIANO CARLOS FERRAZ; HEBER LUIZ PEREIRA
(74) JOSE ROBERTO FAVARIN
Notificação de depósito (Protocolo: 870210010115 UF: WB Data: 29/01/2021
Hora: 14:25)

(21) BR 30 2021 000394-5 Código 31 - Notificação de Depósito
(22) 29/01/2021
(71) CRISTHIANO CARLOS FERRAZ (BR/PR) ; HEBER LUIZ PEREIRA (BR/PR)
(72) CRISTHIANO CARLOS FERRAZ; HEBER LUIZ PEREIRA
(74) JOSE ROBERTO FAVARIN
Notificação de depósito (Protocolo: 870210010121 UF: WB Data: 29/01/2021
Hora: 14:29)

(21) BR 30 2021 000395-3 Código 31 - Notificação de Depósito
(22) 29/01/2021
(71) SAMPEL INDUSTRIA E COMERCIO DE PEÇAS AUTOMOTIVAS LTDA
(BR/SP)
(72) ALI AHMAD RMAIH
(74) Somarca Assessoria Empresarial S/C Ltda.
Notificação de depósito (Protocolo: 870210010236 UF: WB Data: 29/01/2021
Hora: 15:58)

(21) BR 30 2021 000396-1 Código 31 - Notificação de Depósito
(22) 29/01/2021
(71) BRUDDEN EQUIPAMENTOS LTDA (BR/SP)
(72) TAKASHI NISHIMURA
(74) DANILO SPINOLA MUNIZ
Notificação de depósito (Protocolo: 870210010286 UF: WB Data: 29/01/2021
Hora: 16:25)

(21) BR 30 2021 000397-0 Código 31 - Notificação de Depósito

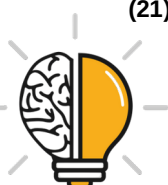

(22) 29/01/2021
(71) SUMITOMO RUBBER INDUSTRIES, LTD. (JP)
(72) MATTHEW PISARZEWICZ; NEILL RAMPTON
(74) DI BLASI, PARENTE & ADVOGADOS ASSOCIADOS
Notificação de depósito (Protocolo: 870210010351 UF: WB Data: 29/01/2021
Hora: 17:22)

(21) BR 30 2021 000398-8 Código 31 - Notificação de Depósito
(22) 29/01/2021
(71) HYPER ICE, INC. (US)
(72) ROBERT MARTON; ANTHONY KATZ
(74) DANIEL ADVOGADOS (ALT.DE DANIEL & CIA)
Notificação de depósito (Protocolo: 870210010397 UF: WB Data: 29/01/2021
Hora: 18:01)

(21) BR 30 2021 000399-6 Código 31 - Notificação de Depósito
(22) 29/01/2021
(71) GIOVANI GALHARDO PASSATUTO (BR/SP)
(72) GIOVANI GALHARDO PASSATUTO
(74) EDUARDA COLLA
Notificação de depósito (Protocolo: 870210010413 UF: WB Data: 29/01/2021
Hora: 18:41)

(21) BR 30 2021 000400-3 Código 31 - Notificação de Depósito
(22) 01/02/2021
(71) LIN, YINPING (CN)
(72) LIN, YINPING
(74) JOSÉ CARLOS FERREIRA
Notificação de depósito (Protocolo: 870210010527 UF: WB Data: 01/02/2021
Hora: 09:37)

(21) BR 30 2021 000401-1 Código 31 - Notificação de Depósito
(22) 01/02/2021
(71) UNIPLAST SA (BR/SC)
(72) RAUL BATSCHAUER
(74) Vilage Marcas e Patentes Ltda
Notificação de depósito (Protocolo: 870210010586 UF: WB Data: 01/02/2021
Hora: 12:23)

(21) BR 30 2021 000402-0 Código 31 - Notificação de Depósito
(22) 01/02/2021
(71) NELY CRISTINA BRAIDOTTI (BR/SP)
(72) NELY CRISTINA BRAIDOTTI
(74) VILELA COELHO SOCIEDADE DE ADVOGADOS



Notificação de depósito (Protocolo: 870210010797 UF: WB Data: 01/02/2021
Hora: 16:17)

(21) BR 30 2021 000403-8

Código 31 - Notificação de Depósito
(22) 01/02/2021
(71) NELY CRISTINA BRAIDOTTI (BR/SP)
(72) NELY CRISTINA BRAIDOTTI
(74) VILELA COELHO SOCIEDADE DE ADVOGADOS
Notificação de depósito (Protocolo: 870210010814 UF: WB Data: 01/02/2021
Hora: 16:23)

(21) BR 30 2021 000404-6

Código 31 - Notificação de Depósito
(22) 01/02/2021
(71) IMPLMASTER INDÚSTRIA DE EQUIPAMENTOS AGRÍCOLAS LTDA
(BR/RS)
(72) DIMORVAN SANZOVO
(74) LEÃO PROPRIEDADE INTELECTUAL
Notificação de depósito (Protocolo: 870210010834 UF: WB Data: 01/02/2021
Hora: 16:38)

(21) BR 30 2021 000407-0

Código 31 - Notificação de Depósito
(22) 02/02/2021
(71) NICE S.P.A. (IT)
(72) LORENZO GALBERTI
(74) HERRERO & ASSOCIADOS BRASIL PROPRIEDADE INTELECTUAL LTDA.
Notificação de depósito (Protocolo: 870210011064 UF: WB Data: 02/02/2021
Hora: 09:32)

(21) BR 30 2021 000408-9

Código 31 - Notificação de Depósito
(22) 02/02/2021
(71) NICE S.P.A. (IT)
(72) LORENZO GALBERTI
(74) HERRERO & ASSOCIADOS BRASIL PROPRIEDADE INTELECTUAL LTDA.
Notificação de depósito (Protocolo: 870210011065 UF: WB Data: 02/02/2021
Hora: 09:34)

(21) BR 30 2021 000409-7

Código 31 - Notificação de Depósito
(22) 02/02/2021
(71) HUDSON PEDRO SOARES DE SOARES (BR/ES)
(72) HUDSON PEDRO SOARES DE SOARES
Notificação de depósito (Protocolo: 870210011138 UF: WB Data: 02/02/2021
Hora: 12:17)

(21) BR 30 2021 000410-0

Código 31 - Notificação de Depósito

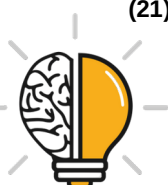

(22) 02/02/2021
(71) JOSÉ SENDESKI NETO (BR/PR)
(72) JOSE SENDESKI NETO
(74) A Provincia Marcas e Patentes Ltda.
Notificação de depósito (Protocolo: 870210011171 UF: WB Data: 02/02/2021
Hora: 13:51)

(21) BR 30 2021 000411-9 Código 31 - Notificação de Depósito
(22) 02/02/2021
(71) JOSÉ SENDESKI NETO (BR/PR)
(72) JOSE SENDESKI NETO
(74) A Provincia Marcas e Patentes Ltda.
Notificação de depósito (Protocolo: 870210011172 UF: WB Data: 02/02/2021
Hora: 13:52)

(21) BR 30 2021 000412-7 Código 31 - Notificação de Depósito
(22) 02/02/2021
(71) LADY-IV LOJA DE VARIEDADES LTDA (BR/SP)
(72) IVAN DE LIMA MANOEL
Notificação de depósito (Protocolo: 870210011247 UF: WB Data: 02/02/2021
Hora: 16:00)

(21) BR 30 2021 000413-5 Código 31 - Notificação de Depósito
(22) 02/02/2021
(71) SCHOLL'S WELLNESS COMPANY LLC (US)
(72) DANIEL MIRANDA
(74) DANNEMANN, SIEMSEN, BIGLER & IPANEMA MOREIRA
Notificação de depósito (Protocolo: 870210011250 UF: WB Data: 02/02/2021
Hora: 16:02)

(21) BR 30 2021 000414-3 Código 31 - Notificação de Depósito
(22) 02/02/2021
(71) SCHOLL'S WELLNESS COMPANY LLC (US)
(72) ALEXANDER FROMHOLTZ
(74) DANNEMANN, SIEMSEN, BIGLER & IPANEMA MOREIRA
Notificação de depósito (Protocolo: 870210011251 UF: WB Data: 02/02/2021
Hora: 16:02)

(21) BR 30 2021 000415-1 Código 31 - Notificação de Depósito
(22) 02/02/2021
(71) BEIJING BYTEDANCE NETWORK TECHNOLOGY CO., LTD. (CN)
(72) ZIYUN CHEN; JIAYI LIU
(74) IGOR LEONARDO GUIMARÃES SIMÕES
Notificação de depósito (Protocolo: 870210011254 UF: WB Data: 02/02/2021



Hora: 16:09)

(21) BR 30 2021 000416-0 Código 31 - Notificação de Depósito
(22) 02/02/2021
(71) FELIPE SOARES SPOSITO (BR/SP)
(72) FELIPE SOARES SPOSITO
(74) MONTAÑÉS ALBUQUERQUE ADVOGADOS
Notificação de depósito (Protocolo: 870210011306 UF: WB Data: 02/02/2021
Hora: 17:53)

(21) BR 30 2021 000418-6 Código 31 - Notificação de Depósito
(22) 03/02/2021
(71) TRAMONTINA S/A CUTELARIA (BR/RS)
(72) MARCOS ANTONIO GRESPAN
(74) CREAÇÃO MARCAS E PATENTES LTDA.
Notificação de depósito (Protocolo: 870210011382 UF: WB Data: 03/02/2021
Hora: 09:44)

(21) BR 30 2021 000419-4 Código 31 - Notificação de Depósito
(22) 03/02/2021
(71) DANFOSS POWER ELECTRONICS A/S (DK)
(72) MICHAEL SORENSEN
(74) DANNEMANN, SIEMSEN, BIGLER & IPANEMA MOREIRA
Notificação de depósito (Protocolo: 870210011420 UF: WB Data: 03/02/2021
Hora: 11:40)

(21) BR 30 2021 000420-8 Código 31 - Notificação de Depósito
(22) 03/02/2021
(71) DANFOSS POWER ELECTRONICS A/S (DK)
(72) MICHAEL SORENSEN
(74) DANNEMANN, SIEMSEN, BIGLER & IPANEMA MOREIRA
Notificação de depósito (Protocolo: 870210011421 UF: WB Data: 03/02/2021
Hora: 11:41)

(21) BR 30 2021 000421-6 Código 31 - Notificação de Depósito
(22) 03/02/2021
(71) DANFOSS POWER ELECTRONICS A/S (DK)
(72) MICHAEL SORENSEN
(74) DANNEMANN, SIEMSEN, BIGLER & IPANEMA MOREIRA
Notificação de depósito (Protocolo: 870210011438 UF: WB Data: 03/02/2021
Hora: 12:10)

(21) BR 30 2021 000423-2 Código 31 - Notificação de Depósito
(22) 03/02/2021



(71) OSVALDO BARROS DA SILVA (BR/RO)
(72) OSVALDO BARROS DA SILVA
Notificação de depósito (Protocolo: 870210011616 UF: WB Data: 03/02/2021
Hora: 16:49)

(21) BR 30 2021 000426-7 Código 31 - Notificação de Depósito
(22) 03/02/2021
(71) VICENTE ROMO RODRIGUES NETO (BR/SP)
(72) VICENTE ROMO RODRIGUES NETO
(74) DANNEMANN, SIEMSEN, BIGLER & IPANEMA MOREIRA
Notificação de depósito (Protocolo: 870210011636 UF: WB Data: 03/02/2021
Hora: 17:28)

(21) BR 30 2021 000427-5 Código 31 - Notificação de Depósito
(22) 03/02/2021
(71) VICENTE ROMO RODRIGUES NETO (BR/SP)
(72) VICENTE ROMO RODRIGUES NETO
(74) DANNEMANN, SIEMSEN, BIGLER & IPANEMA MOREIRA
Notificação de depósito (Protocolo: 870210011638 UF: WB Data: 03/02/2021
Hora: 17:29)

(21) BR 30 2021 000428-3 Código 31 - Notificação de Depósito
(22) 03/02/2021
(71) BETAPACK, S.A.U. (ES)
(72) FRANCISCO JAVIER BERROA GARCÍA
(74) HERRERO & ASSOCIADOS BRASIL PROPRIEDADE INTELECTUAL LTDA.
Notificação de depósito (Protocolo: 870210011688 UF: WB Data: 03/02/2021
Hora: 21:24)

(21) BR 30 2021 000429-1 Código 31 - Notificação de Depósito
(22) 04/02/2021
(71) MINXUN HUANG (CN)
(72) MINXUN HUANG
(74) CAROLINA MACHADO CALHEIROS
Notificação de depósito (Protocolo: 870210011725 UF: WB Data: 04/02/2021
Hora: 09:10)

(21) BR 30 2021 000430-5 Código 31 - Notificação de Depósito
(22) 04/02/2021
(71) MINXUN HUANG (CN)
(72) MINXUN HUANG
(74) CAROLINA MACHADO CALHEIROS
Notificação de depósito (Protocolo: 870210011731 UF: WB Data: 04/02/2021
Hora: 09:17)



(21) BR 30 2021 000432-1	Código 31 - Notificação de Depósito (22) 04/02/2021 (71) STELLA IMPORTAÇÃO E EXPORTAÇÃO DE LUMINARIAS LTDA (BR/RS) (72) LISANDRO HENRIQUE BERLITZ (74) SKO OYARZÁBAL MARCAS E PATENTES SOCIEDADE SIMPLES LTDA. Notificação de depósito (Protocolo: 870210011774 UF: WB Data: 04/02/2021 Hora: 10:31)
(21) BR 30 2021 000434-8	Código 31 - Notificação de Depósito (22) 04/02/2021 (71) UNIVERSIDADE FEDERAL DE UBERLÂNDIA (BR/MG) (72) : JULIANA CARDOSO BRAGA; DANGLARES COSTA SILVA Notificação de depósito (Protocolo: 870210011792 UF: WB Data: 04/02/2021 Hora: 11:06)
(21) BR 30 2021 000435-6	Código 31 - Notificação de Depósito (22) 04/02/2021 (71) APPLE INC. (US) (72) JODY AKANA; MOLLY ANDERSON; BARTLEY K. ANDRE; SHOTA AOYAGI; ANTHONY MICHAEL ASHCROFT; MARINE C. BATAILLE; JEREMY BATAILLOU; ABIDUR RAHMAN CHOWDHURY; CLARA GENEVIÈVE MARINE COURTAIGNE; MARKUS DIEBEL; JONATHAN GOMEZ GARCIA; M. EVANS HANKEY; RICHARD P. HOWARTH; JONATHAN P. IVE; JULIAN JAEDE; PETER RUSSELL-CLARKE; DUNCAN ROBERT KERR; JOE SUNG-HO TAN; BENJAMIN ANDREW SHAFFER; EUGENE ANTONY WHANG; CLEMENT TISSANDIER (74) DANNEMANN, SIEMSEN, BIGLER & IPANEMA MOREIRA Notificação de depósito (Protocolo: 870210011836 UF: WB Data: 04/02/2021 Hora: 11:50)
(21) BR 30 2021 000436-4	Código 31 - Notificação de Depósito (22) 04/02/2021 (71) APPLE INC. (US) (72) JODY AKANA; MOLLY ANDERSON; BARTLEY K. ANDRE; SHOTA AOYAGI; ANTHONY MICHAEL ASHCROFT; MARINE C. BATAILLE; JEREMY BATAILLOU; ABIDUR RAHMAN CHOWDHURY; CLARA GENEVIÈVE MARINE COURTAIGNE; MARKUS DIEBEL; JONATHAN GOMEZ GARCIA; M. EVANS HANKEY; RICHARD P. HOWARTH; JONATHAN P. IVE; JULIAN JAEDE; DUNCAN ROBERT KERR; PETER RUSSELL-CLARKE; BENJAMIN ANDREW SHAFFER; JOE SUNG-HO TAN; CLEMENT TISSANDIER; EUGENE ANTONY WHANG (74) DANNEMANN, SIEMSEN, BIGLER & IPANEMA MOREIRA Notificação de depósito (Protocolo: 870210011844 UF: WB Data: 04/02/2021



Hora: 12:03)

(21) BR 30 2021 000437-2

Código 31 - Notificação de Depósito
(22) 04/02/2021
(71) APPLE INC. (US)
(72) JODY AKANA; MOLLY ANDERSON; BARTLEY K. ANDRE; SHOTA AOYAGI;
ANTHONY MICHAEL ASHCROFT; MARINE C. BATAILLE; JEREMY BATAILLOU;
ABIDUR RAHMAN CHOWDHURY; CLARA GENEVIÈVE MARINE
COURTAIGNE; MARKUS DIEBEL; JONATHAN GOMEZ GARCIA; M. EVANS
HANKEY; RICHARD P. HOWARTH; JONATHAN P. IVE; JULIAN JAEDE;
DUNCAN ROBERT KERR; PETER RUSSELL-CLARKE; BENJAMIN ANDREW
SHAFFER; JOE SUNG-HO TAN; CLEMENT TISSANDIER; EUGENE ANTONY
WHANG
(74) DANNEMANN, SIEMSEN, BIGLER & IPANEMA MOREIRA
Notificação de depósito (Protocolo: 870210011855 UF: WB Data: 04/02/2021
Hora: 12:16)

(21) BR 30 2021 000438-0

Código 31 - Notificação de Depósito
(22) 04/02/2021
(71) GUILHERME ANADÃO LEANDRIN (BR/SP)
(72) ANA HELENA PAULINO FERREIRA
(74) BDFA - Advogados
Notificação de depósito (Protocolo: 870210011864 UF: WB Data: 04/02/2021
Hora: 12:33)

(21) BR 30 2021 000439-9

Código 31 - Notificação de Depósito
(22) 04/02/2021
(71) MSG BUSINESS COMERCIAL LTDA - EPP (BR/SP)
(72) GIOVANNI DI CLEMENTI JUNIOR
(74) LANDUALDO DE SOUSA
Notificação de depósito (Protocolo: 870210011879 UF: WB Data: 04/02/2021
Hora: 12:58)

(21) BR 30 2021 000440-2

Código 31 - Notificação de Depósito
(22) 04/02/2021
(71) LUIZ GASTÃO ZANDONÁ NETO (BR/PR)
(72) LUIZ GASTÃO ZANDONÁ NETO
Notificação de depósito (Protocolo: 870210011892 UF: WB Data: 04/02/2021
Hora: 13:23)

(21) BR 30 2021 000443-7

Código 31 - Notificação de Depósito
(22) 04/02/2021
(71) UNILEVER IP HOLDINGS B.V. (PB)
(72) ANDREA PHILLIPA WYSE



(74) CAROLINA NAKATA
Notificação de depósito (Protocolo: 870210011996 UF: WB Data: 04/02/2021
Hora: 16:50)

(21) BR 30 2021 000445-3 Código 31 - Notificação de Depósito
(22) 05/02/2021
(71) JOSÉ SENDESKI NETO (BR/PR)
(72) JOSE SENDESKI NETO
(74) A Provincia Marcas e Patentes Ltda.
Notificação de depósito (Protocolo: 870210012167 UF: WB Data: 05/02/2021
Hora: 09:14)

(21) BR 30 2021 000446-1 Código 31 - Notificação de Depósito
(22) 05/02/2021
(71) JOSÉ SENDESKI NETO (BR/PR)
(72) JOSE SENDESKI NETO
(74) A Provincia Marcas e Patentes Ltda.
Notificação de depósito (Protocolo: 870210012170 UF: WB Data: 05/02/2021
Hora: 09:15)

(21) BR 30 2021 000447-0 Código 31 - Notificação de Depósito
(22) 05/02/2021
(71) STELLA IMPORTAÇÃO E EXPORTAÇÃO DE LUMINARIAS LTDA (BR/RS)
(72) LISANDRO HENRIQUE BERLITZ
(74) SKO OYARZÁBAL MARCAS E PATENTES SOCIEDADE SIMPLES LTDA.
Notificação de depósito (Protocolo: 870210012184 UF: WB Data: 05/02/2021
Hora: 09:48)

(21) BR 30 2021 000449-6 Código 31 - Notificação de Depósito
(22) 05/02/2021
(71) TRON INDUSTRIAL REFRIGERAÇÃO E ELETRÔNICA LTDA (BR/SP)
(72) OMAR SOUBHIA
(74) BEERRE ASSESSORIA EMPRESARIAL LTDA
Notificação de depósito (Protocolo: 870210012345 UF: WB Data: 05/02/2021
Hora: 13:36)

(21) BR 30 2021 000450-0 Código 31 - Notificação de Depósito
(22) 05/02/2021
(71) LEONARDO BERTASSI BORTOLOTTI (BR/RS)
(72) LEONARDO BERTASSI BORTOLOTTI
(74) Custodio de Almeida & Cia.
Notificação de depósito (Protocolo: 870210012350 UF: WB Data: 05/02/2021
Hora: 13:46)



(21) BR 30 2021 000451-8 Código 31 - Notificação de Depósito
(22) 05/02/2021
(71) TRON INDUSTRIAL REFRIGERAÇÃO E ELETRÔNICA LTDA (BR/SP)
(72) OMAR SOUBHIA
(74) BEERRE ASSESSORIA EMPRESARIAL LTDA
Notificação de depósito (Protocolo: 870210012355 UF: WB Data: 05/02/2021
Hora: 13:54)

(21) BR 30 2021 000453-4 Código 31 - Notificação de Depósito
(22) 05/02/2021
(71) IGUI WORLDWIDE PISCINAS LTDA EPP (BR/SP)
(72) LUIZ FILIPE DE SOUZA SISSON
(74) BEERRE ASSESSORIA EMPRESARIAL LTDA
Notificação de depósito (Protocolo: 870210012445 UF: WB Data: 05/02/2021
Hora: 15:17)

(21) BR 30 2021 000454-2 Código 31 - Notificação de Depósito
(22) 05/02/2021
(71) IGUI WORLDWIDE PISCINAS LTDA EPP (BR/SP)
(72) LUIZ FILIPE DE SOUZA SISSON
(74) BEERRE ASSESSORIA EMPRESARIAL LTDA
Notificação de depósito (Protocolo: 870210012460 UF: WB Data: 05/02/2021
Hora: 15:28)

(21) BR 30 2021 000455-0 Código 31 - Notificação de Depósito
(22) 05/02/2021
(71) MÁRIO LÚCIO MESQUITA (BR/MG)
(72) MÁRIO LÚCIO MESQUITA
(74) MG MARCAS E PATENTES LTDA.
Notificação de depósito (Protocolo: 870210012468 UF: WB Data: 05/02/2021
Hora: 15:31)

(21) BR 30 2021 000456-9 Código 31 - Notificação de Depósito
(22) 05/02/2021
(71) SOCIÉTÉ DES PRODUITS NESTLÉ S.A. (CH)
(72) WILLIAM JOHN DAVIS; WILLIAM DONALD JAMES BARWELL
(74) DAVID DO NASCIMENTO ADVOGADOS ASSOCIADOS
Notificação de depósito (Protocolo: 870210012472 UF: WB Data: 05/02/2021
Hora: 15:34)

(21) BR 30 2021 000457-7 Código 31 - Notificação de Depósito
(22) 05/02/2021
(71) IGUI WORLDWIDE PISCINAS LTDA EPP (BR/SP)
(72) LUIZ FILIPE DE SOUZA SISSON



(74) BEERRE ASSESSORIA EMPRESARIAL LTDA
Notificação de depósito (Protocolo: 870210012479 UF: WB Data: 05/02/2021
Hora: 15:41)

(21) BR 30 2021 000458-5 Código 31 - Notificação de Depósito
(22) 05/02/2021
(71) JRE COMUNICAÇÃO VISUAL LTDA - ME (BR/SC)
(72) EDSON JOSÉ DE SOUZA; ELISEU RONI DE SOUZA; JONATAS GIDEAO DE SOUZA
(74) NILVAN PAULO MINGURANSE
Notificação de depósito (Protocolo: 870210012530 UF: WB Data: 05/02/2021
Hora: 16:11)

(21) BR 30 2021 000459-3 Código 31 - Notificação de Depósito
(22) 05/02/2021
(71) MÁRIO LÚCIO MESQUITA (BR/MG)
(72) MÁRIO LÚCIO MESQUITA
(74) MG MARCAS E PATENTES LTDA.
Notificação de depósito (Protocolo: 870210012531 UF: WB Data: 05/02/2021
Hora: 16:11)

(21) BR 30 2021 000460-7 Código 31 - Notificação de Depósito
(22) 05/02/2021
(71) ALAN CRISTIAN RODRIGUES JORGE (BR/RS)
(72) ALAN CRISTIAN RODRIGUES JORGE
(74) CREAÇÃO MARCAS E PATENTES LTDA.
Notificação de depósito (Protocolo: 870210012534 UF: WB Data: 05/02/2021
Hora: 16:14)

(21) BR 30 2021 000461-5 Código 31 - Notificação de Depósito
(22) 05/02/2021
(71) MÁRIO LÚCIO MESQUITA (BR/MG)
(72) MÁRIO LÚCIO MESQUITA
(74) MG MARCAS E PATENTES LTDA.
Notificação de depósito (Protocolo: 870210012540 UF: WB Data: 05/02/2021
Hora: 16:22)

(21) BR 30 2021 000462-3 Código 31 - Notificação de Depósito
(22) 05/02/2021
(71) VICTOR MENEZES DA COSTA (BR/SP)
(72) VICTOR MENEZES DA COSTA
(74) Peduti Sociedade de Advogados
Notificação de depósito (Protocolo: 870210012572 UF: WB Data: 05/02/2021
Hora: 16:49)



(21) BR 30 2021 000463-1	Código 31 - Notificação de Depósito (22) 05/02/2021 (71) UNIVERSIDADE FEDERAL DE UBERLÂNDIA (BR/MG) (72) JULIANA CARDOSO BRAGA; DANGLARES COSTA SILVA Notificação de depósito (Protocolo: 870210012599 UF: WB Data: 05/02/2021 Hora: 17:17)
(21) BR 30 2021 000464-0	Código 31 - Notificação de Depósito (22) 05/02/2021 (71) SUMUP SERVICES GMBH (DE) (72) TOMER SABAG; RICARDO MAFFAZIOLI (74) DANNEMANN, SIEMSEN, BIGLER & IPANEMA MOREIRA Notificação de depósito (Protocolo: 870210012613 UF: WB Data: 05/02/2021 Hora: 17:29)
(21) BR 30 2021 000465-8	Código 31 - Notificação de Depósito (22) 05/02/2021 (71) SUMUP SERVICES GMBH (DE) (72) TOMER SABAG; RICARDO MAFFAZIOLI (74) DANNEMANN, SIEMSEN, BIGLER & IPANEMA MOREIRA Notificação de depósito (Protocolo: 870210012640 UF: WB Data: 05/02/2021 Hora: 17:51)
(21) BR 30 2021 000466-6	Código 31 - Notificação de Depósito (22) 05/02/2021 (71) GABRIEL BORGES SOBREIRA QUARANTA (BR/RJ) (72) GABRIEL BORGES SOBREIRA QUARANTA (74) Vaz e Dias Advogados & Associados Notificação de depósito (Protocolo: 870210012645 UF: WB Data: 05/02/2021 Hora: 17:57)
(21) BR 30 2021 000467-4	Código 31 - Notificação de Depósito (22) 05/02/2021 (71) GREAT WALL MOTOR COMPANY LIMITED (CN) (72) CHUNQI WANG; JIAN DONG; HONGQUAN HAO; CHANG ZHAO; XINMIAO QI; WENBIN LYU; ZHILING YANG; XIAODONG CHEN (74) Vaz e Dias Advogados & Associados Notificação de depósito (Protocolo: 870210012660 UF: WB Data: 05/02/2021 Hora: 18:17)
(21) BR 30 2021 000468-2	Código 31 - Notificação de Depósito (22) 05/02/2021 (71) MISTY MORNING HOLDINGS LTD. (BS)



(72) ALEXANDRE ROQUE DE CARVALHO

(74) DIEGO MAHAUT DUARTE PEREIRA

Notificação de depósito (Protocolo: 870210012679 UF: WB Data: 05/02/2021

Hora: 18:48)

(21) BR 30 2021 000470-4

Código 31 - Notificação de Depósito

(22) 05/02/2021

(71) UNIVERSIDADE FEDERAL FLUMINENSE (BR/RJ)

(72) ISADORA SANTÓRIO DE SÃO JOSÉ

Notificação de depósito (Protocolo: 870210012714 UF: WB Data: 05/02/2021

Hora: 22:40)

(21) BR 30 2021 000471-2

Código 31 - Notificação de Depósito

(22) 06/02/2021

(71) AUTHEN COMÉRCIO DE ROUPAS E ARTIGOS ESPORTIVOS EIRELI -
EPP (BR/RJ)

(72) VANESSA KOTTERS WERLICH

(74) CLAUDIA TRIEF ROITMAN

Notificação de depósito (Protocolo: 870210012720 UF: WB Data: 06/02/2021

Hora: 13:16)

(21) BR 32 2021 000422-7

Código 31 - Notificação de Depósito

(22) 16/11/2020

(71) SINGLE TRACK BRASIL COMÉRCIO, IMPORTAÇÃO E EXPORTAÇÃO
EIRELI (BR/RJ)

(72) MARCOS MOREIRA VALINHOS

(74) PERITO ASSESSORIA DA PROPRIEDADE INDUSTRIAL LTDA

Notificação de depósito (Protocolo: 870210011614 UF: WB Data: 03/02/2021

Hora: 16:47)

(21) BR 32 2021 000424-3

Código 31 - Notificação de Depósito

(22) 16/11/2020

(71) SINGLE TRACK BRASIL COMÉRCIO, IMPORTAÇÃO E EXPORTAÇÃO
EIRELI (BR/RJ)

(72) MARCOS MOREIRA VALINHOS

(74) PERITO ASSESSORIA DA PROPRIEDADE INDUSTRIAL LTDA

Notificação de depósito (Protocolo: 870210011620 UF: WB Data: 03/02/2021

Hora: 16:54)

(21) BR 32 2021 000425-1

Código 31 - Notificação de Depósito

(22) 16/11/2020

(71) SINGLE TRACK BRASIL COMÉRCIO, IMPORTAÇÃO E EXPORTAÇÃO
EIRELI (BR/RJ)

(72) MARCOS MOREIRA VALINHOS



(74) PERITO ASSESSORIA DA PROPRIEDADE INDUSTRIAL LTDA
Notificação de depósito (Protocolo: 870210011629 UF: WB Data: 03/02/2021
Hora: 17:09)



Código 32 - Notificação do Depósito Com Requerimento de Sigilo

Notificação de depósito de pedido de registro de desenho industrial com requerimento de sigilo. Tendo sido requerido o sigilo na forma do Art. 106 § 1º o processamento do pedido será suspenso pelo prazo de 180 (cento e oitenta) dias. Vencido este prazo, o pedido será encaminhado para exame técnico. O depositante poderá solicitar a retirada do pedido dentro do prazo de 90 (noventa) dias contados da data do depósito. A retirada do pedido sem que o mesmo tenha produzido qualquer efeito dará prioridade ao depósito imediatamente posterior.

(21) BR 30 2021 000469-0

Código 32 - Notificação do Depósito Com Requerimento de Sigilo

(22) 05/02/2021

(71) RANDON S/A IMPLEMENTOS E PARTICIPAÇÕES (BR/RS)

(72) LEONARDO KNOLLER ADOMILLI

(74) Remer Villaça & Nogueira Assessoria e Consultoria de Prop. Intelectual S/S Ltda.

Notificação de depósito de pedido em sigilo (Protocolo: 870210012690 UF: WB

Data: 05/02/2021 Hora: 19:20)



Código 33.1 - Pedido Inexistente

Pedido considerado inexistente, conforme o art. 103 da Lei 9279/96, por não atender formalmente ao disposto no art. 101.

(21) BR 30 2021 000010-5

Código 33.1 - Pedido Inexistente

(22) 04/01/2021

(71) EXEL EMBALAGENS EXPRESSO LTDA (BR/SP)

(74) RENATO DE OLIVEIRA SANTOS

Pedido de Registro de Desenho Industrial considerado inexistente por falta de pagamento da Guia de Recolhimento da União relativa ao serviço solicitado, conforme os artigos 103 da Lei 9279/96, 5º da Resolução 146/2015 e item 3.4 do Manual de Desenhos Industriais.

(21) BR 30 2021 000162-4

Código 33.1 - Pedido Inexistente

(22) 14/01/2021

(71) REALPET INDUSTRIA DE EMBALAGENS PLASTICAS LTDA (BR/SP) ;

WALDIR DE JESUS BARBOZA (BR/SP) ; PATRICIA LENISE ZANUTELLO

(BR/SP)

Pedido de Registro de Desenho Industrial considerado inexistente por falta de pagamento da Guia de Recolhimento da União relativa ao serviço solicitado, conforme os artigos 103 da Lei 9279/96, 5º da Resolução 146/2015 e item 3.4 do Manual de Desenhos Industriais.

(21) BR 30 2021 000329-5

Código 33.1 - Pedido Inexistente

(22) 27/01/2021

(71) WR SOLADOS LTDA (BR/MG)

(74) JOSÉ NAVES DE LACERDA JÚNIOR

Pedido de Registro de Desenho Industrial considerado inexistente por falta de pagamento da Guia de Recolhimento da União relativa ao serviço solicitado, conforme os artigos 103 da Lei 9279/96, 5º da Resolução 146/2015 e item 3.4 do Manual de Desenhos Industriais.



Código 34 - Exigência - Art. 106 § 3º da LPI

Suspensão do andamento do pedido de registro de desenho industrial que, para instrução regular, aguardará o atendimento ou contestação das exigências formuladas. A não manifestação do depositante no prazo de 60 (sessenta) dias desta data acarretará o arquivamento definitivo do pedido.

(21) BR 30 2020 000233-4

Código 34 - Exigência - Art. 106 § 3º da LPI

(22) 21/01/2020

(71) LEGO A/S (DK)

(74) MAGALHÃES, NOGUEIRA SOCIEDADE DE ADVOGADOS

Conforme exigência anterior, as duas hastes que conectam o anel tubular com o cilindro central estão levemente posicionadas abaixo da face superior do cilindro. Nas figuras 1.2 e 1.3 as referidas hastes estão alinhadas ao cilindro. É preciso harmonizar. Nas figuras 1.4 e 1.5 a terminação das hastes que conectam o cilindro apresentam um vértice cada. Pelo ângulo ortogonal dessas vistas, esse vértice deveria estar alinhado diagonalmente ao traço mais grosso. Revisar desenhos.

(21) BR 30 2020 002142-8

Código 34 - Exigência - Art. 106 § 3º da LPI

(22) 18/05/2020

(71) PABLO LUMBRERAS CORRÊA LIMA (BR/RJ)

(74) MILTON JACQUES F. MOULIN

A reivindicação está fora do padrão estabelecido no manual de desenhos industrial na sua parte de anexos. Para adequar, basta manter somente o primeiro parágrafo da reivindicação apresentada.

(21) BR 30 2020 002204-1

Código 34 - Exigência - Art. 106 § 3º da LPI

(22) 21/05/2020

(71) APPLE INC. (US)

(74) DANNEMANN, SIEMSEN, BIGLER & IPANEMA MOREIRA

Considerando-se o Manual de Desenhos Industriais, estabelecido pela Resolução 232/2019, formulam-se as seguintes exigências:[1] Conforme item 5.5.1 do Manual, as figuras devem ter contraste, nitidez e resolução gráfica suficiente para a plena compreensão do desenho requerido, sem hachuras que comprometam a visualização da configuração do objeto. Apresente um novo conjunto de figuras com qualidade adequada, utilizando traços precisos e resolução mínima de 300 DPI, suprimindo as hachuras.[2] De acordo com o item 5.1.1 do Manual, o objeto deve estar completamente revelado por linhas contínuas. Na apresentação do novo conjunto de figuras substitua todas as linhas interrompidas por linhas contínuas e uniformes. Harmonize as figs. 1.5 a 1.8 e 2.5 a 2.8, que não representaram as linhas que delimitam a curvatura das bordas observadas nas vistas em perspectiva.



(21) BR 30 2020 003354-0

Código 34 - Exigência - Art. 106 § 3º da LPI

(22) 31/07/2020

(71) CHRISTIAN DIOR COUTURE (FR)

(74) LUIZ LEONARDOS & ADVOGADOS

Com base no Manual de Desenhos Industriais estabelecido pela Resolução 232/2019, bem como no comunicado publicado na RPI número 2523 de 14/05/2019, formulam-se as seguintes exigências:[1] A vista frontal do objeto 1.X não foi apresentada. Apresente novo conjunto de figuras, incluindo a vista frontal e numerando-a sequencialmente conforme item 5.8 do Manual. [2] A numeração e a legenda das figuras 2.1 a 2.7 não está em conformidade com o Manual. De acordo com o conteúdo do relatório descritivo apresentado, as figuras 2.1 a 2.7, que ilustram a caixa do relógio, são meramente ilustrativas e não fazem parte do escopo de proteção deste registro de desenho industrial. Neste sentido, os desenhos apresentados em caráter complementar, nas condições do item 5.5.4 Elementos meramente ilustrativos do Manual, deverão ser apresentados sequencialmente após as vistas ortogonais e a vista perspectiva, e obrigatoriamente acompanhados de legenda mencionando sua natureza, conforme exemplo a seguir: Fig. 1.X - Figura meramente ilustrativa. Alternativamente, considerando que as figuras apresentadas como 2.X são meramente ilustrativas e neste caso não são necessárias para a compreensão do objeto, apresente apenas a figura 2.1, numerando-a corretamente como 1.8., e exclua as demais figuras apresentadas como 2.X. Apresente novo conjunto de figuras, corrigindo a numeração e a legenda das mesmas.[3] O Relatório Descritivo não está em conformidade com o modelo apresentado no item 4.2.9 do Manual. Retifique e reapresente o relatório descritivo segundo as orientações a seguir (ver modelo do Relatório Descritivo no item 4.2.9 do Manual). Na numeração de figuras e na legenda, adicione sequencialmente de 1.1 a 1.7 a vista perspectiva e as vistas ortogonais do objeto requerido (por exemplo: Figura 1.1 - Perspectiva). Em seguida, adicione sequencialmente as figuras meramente ilustrativas (por exemplo: 1.8 - Figura meramente ilustrativa; 1.9 - Figura meramente ilustrativa; etc). Ao final, acrescente a declaração referente ao escopo das figuras (item 3.8.1.1 do Manual): ?As figuras (especificar figuras meramente ilustrativas) são meramente ilustrativas e não fazem parte do escopo de proteção deste registro de desenho industrial.? Não acrescente expressões desnecessárias ao relatório descritivo. [4] Retifique e reapresente a Reivindicação, acrescentando a declaração referente ao escopo das figuras (item 3.8.1.1 do Manual): ?As figuras (especificar figuras meramente ilustrativas) são meramente ilustrativas e não fazem parte do escopo de proteção deste registro de desenho industrial.?

(21) BR 30 2020 003388-4

Código 34 - Exigência - Art. 106 § 3º da LPI

(22) 04/08/2020

(71) GOOGLE LLC (US)



(74) Clarke, Modet Propriedade Intelectual Ltda.

A exigência anteriormente formulada não foi cumprida satisfatoriamente, uma vez que as figuras apresentadas são as mesmas do pedido inicial. Portanto, solicita-se novamente: [1]- De acordo com o item 5.5 da Resolução 232/19 (Manual de Desenhos Industriais), os desenhos ou fotografias deverão revelar a configuração do objeto de maneira coerente e consistente em todas as vistas. As figuras apresentadas trazem incoerências entre o mostrado na(s) perspectiva(s) e nas demais vistas: nas vistas superior e inferior de ambas as variações, os 'botões' e o furo foram mostrados em posições opostas ao mostrado nas demais vistas. Harmonizar as vistas ortogonais com a(s) perspectiva(s) apresentada(s), ou vice-versa, corrigindo todas as inconsistências entre as figuras.

(21) BR 30 2020 003394-9

Código 34 - Exigência - Art. 106 § 3º da LPI

(22) 04/08/2020

(71) GOOGLE LLC (US)

(74) Clarke, Modet Propriedade Intelectual Ltda.

A exigência anteriormente formulada não foi cumprida satisfatoriamente, uma vez que as figuras apresentadas são as mesmas do pedido inicial. Portanto, solicita-se novamente: [1]- De acordo com o item 5.5 da Resolução 232/19 (Manual de Desenhos Industriais), os desenhos ou fotografias deverão revelar a configuração do objeto de maneira coerente e consistente em todas as vistas. As figuras apresentadas trazem incoerências entre o mostrado na(s) perspectiva(s) e nas demais vistas: nas vistas superior e inferior de todas as variações, os 'botões', o rasgo e o furo foram mostrados em posições opostas ao mostrado nas demais vistas. Harmonizar as vistas ortogonais com a(s) perspectiva(s) apresentada(s), ou vice-versa, corrigindo todas as inconsistências entre as figuras.

(21) BR 30 2020 003398-1

Código 34 - Exigência - Art. 106 § 3º da LPI

(22) 04/08/2020

(71) GOOGLE LLC (US)

(74) Clarke, Modet Propriedade Intelectual Ltda.

Não é possível transformar o depósito de uma capa de celular, conforme a Prioridade apresentou, em uma padrão ornamental aplicado, pois configura alteração de matéria. Portanto, rerepresentar o desenho original do depósito com a devida correção do título do relatório descritivo e reivindicação para "Configuração aplicada em capara para dispositivo eletrônico". Ou, se preferir, informar que abdica dos referidos documentos, já que foram apresentadas todas as vistas do objeto.

(21) BR 30 2020 003399-0

Código 34 - Exigência - Art. 106 § 3º da LPI

(22) 04/08/2020

(71) GOOGLE LLC (US)

(74) Clarke, Modet Propriedade Intelectual Ltda.



A exigência anteriormente formulada não foi cumprida satisfatoriamente, pois as novas figuras foram apresentadas com todas as linhas tracejadas, ao contrário do solicitado. Portanto, baseado no apresentado no ato do depósito, solicita-se novamente: [1]- De acordo com o item 5.1.1 da Resolução 232/19 (Manual de Desenhos Industriais), o pedido de registro de objeto tridimensional deverá reivindicar a configuração completa do objeto da prioridade unionista. A forma plástica reivindicada deve subsistir como objeto. No caso de fotografias, o objeto deverá estar completamente revelado nas imagens. No caso de desenhos, o objeto deverá estar completamente revelado em linhas contínuas. Caso um objeto possua elementos não reivindicados (ex.: linhas tracejadas) na prioridade unionista, estes deverão ser incorporados à reivindicação do objeto no pedido nacional (ex.: linhas contínuas), configurando objeto que subsista por si. Reapresentar os desenhos, preenchendo todas as linhas tracejadas das figuras. [2]- Com base na atual apresentação do pedido, não foi possível identificar diferenças entre o objeto das figuras 1.1 a 1.8 e o das figuras 2.1 a 3.8. Caso os objetos constituam, de fato, variações configurativas, esclarecer qual(is) elemento(s) da forma varia(m) de uma para a outra. Caso a forma plástica seja exatamente a mesma e a diferença resida somente na forma de representação, numerar as figuras consecutivamente, por tratar-se do mesmo objeto. Poderá o depositante, nesse caso, alternativamente, manter no pedido apenas as figuras correspondentes a uma das formas de representação apresentadas. [3]- De acordo com os itens 3.8.1 e 3.8.2 da Resolução 232/19 (Manual de Desenhos Industriais), o relatório e a reivindicação apresentados neste pedido não são obrigatórios. Com base no art. 107 da LPI, por terem sido apresentados, estes documentos deverão constar do Certificado de Registro de Desenho Industrial e, para tal, deverão atender às condições estabelecidas pelo INPI, como previsto no art. 101 da mesma Lei. Reapresente o relatório e a reivindicação exatamente conforme modelos constantes na seção "Modelos" do Manual. Caso não tenha interesse em reapresentar os documentos corrigidos conforme solicitado, o requerente deverá declarar, no cumprimento desta exigência, que abdica da inclusão dos mesmos no Certificado. [4]- De acordo com o item 3.5.2 da Resolução 232/19 (Manual de Desenhos Industriais), em se tratando de pedido de registro de desenho industrial tridimensional, o título deverá ser iniciado pela expressão "CONFIGURAÇÃO APLICADA A/EM..." e deverá indicar o objeto representado nos desenhos ou fotografias de maneira breve, clara e concisa, sem usar palavras ou expressões irrelevantes, desnecessárias ou que denotem vantagens práticas, especificações técnicas ou termos meramente qualificativos. Alterar o título para "CONFIGURAÇÃO APLICADA A/EM DISPOSITIVO ELETRÔNICO MÓVEL".

(21) BR 30 2020 003401-5

Código 34 - Exigência - Art. 106 § 3º da LPI

(22) 04/08/2020

(71) GOOGLE LLC (US)

(74) Clarke, Modet Propriedade Intelectual Ltda.



A exigência anteriormente formulada não foi cumprida satisfatoriamente, pois as novas figuras foram apresentadas com todas as linhas tracejadas, ao contrário do solicitado. Portanto, baseado no apresentado no ato do depósito, solicita-se novamente: [1]- De acordo com o item 5.5 da Resolução 232/19 (Manual de Desenhos Industriais), os desenhos ou fotografias deverão revelar a configuração do objeto de maneira coerente e consistente em todas as vistas. As figuras apresentadas trazem incoerências entre o mostrado na(s) perspectiva(s) e nas demais vistas: nas vistas superior e inferior de todas as variações, os 'botões', o rasgo e o furo foram mostrados em posições opostas ao mostrado nas demais vistas. Harmonizar as vistas ortogonais com a(s) perspectiva(s) apresentada(s), ou vice-versa, corrigindo todas as inconsistências entre as figuras. [2]- De acordo com os itens 3.8.1 e 3.8.2 da Resolução 232/19 (Manual de Desenhos Industriais), o relatório e a reivindicação apresentados neste pedido não são obrigatórios. Com base no art. 107 da LPI, por terem sido apresentados, estes documentos deverão constar do Certificado de Registro de Desenho Industrial e, para tal, deverão atender às condições estabelecidas pelo INPI, como previsto no art. 101 da mesma Lei. Reapresente o relatório e a reivindicação exatamente conforme modelos constantes na seção "Modelos" do Manual. Caso não tenha interesse em reapresentar os documentos corrigidos conforme solicitado, o requerente deverá declarar, no cumprimento desta exigência, que abdica da inclusão dos mesmos no Certificado. [3]- De acordo com o item 3.5.2 da Resolução 232/19 (Manual de Desenhos Industriais), em se tratando de pedido de registro de desenho industrial tridimensional, o título deverá ser iniciado pela expressão "CONFIGURAÇÃO APLICADA A/EM..." e deverá indicar o objeto representado nos desenhos ou fotografias de maneira breve, clara e concisa, sem usar palavras ou expressões irrelevantes, desnecessárias ou que denotem vantagens práticas, especificações técnicas ou termos meramente qualificativos. Alterar o título para "CONFIGURAÇÃO APLICADA A/EM CAPA PARA DISPOSITIVO ELETRÔNICO MÓVEL".

(21) BR 30 2020 003608-5

Código 34 - Exigência - Art. 106 § 3º da LPI

(22) 11/08/2020

(71) JOAO SERGIO VICENTE (BR/SP)

(74) LUCIANO SALVIATO

De acordo com o item 5.5 da Resolução 232/19 (Manual de Desenhos Industriais), após o depósito, a configuração inicial do desenho industrial requerido não poderá sofrer acréscimos ou alterações, ressalvadas as correções requeridas por meio de exigência direcionada aos desenhos ou fotografias do pedido. No cumprimento da segunda exigência formulada, a matéria inicialmente reivindicada foi alterada: o novo objeto mostra costuras, rasgos e detalhes não apresentados inicialmente. Desta forma, os desenhos ora apresentados estão sendo desconsiderados. Tomando como base as figuras apresentadas no cumprimento da primeira exigência, solicita-se: [1]- De acordo com o item 5.5 da Resolução 232/19 (Manual de Desenhos Industriais), os desenhos ou fotografias



deverão revelar a configuração do objeto de maneira coerente e consistente em todas as vistas. As figuras apresentadas trazem incoerências entre o mostrado na(s) perspectiva(s) e nas demais vistas: as barras na cintura e nas pernas da calça não foram mostradas de forma coerente entre as distintas vistas, tendo sido representadas de formas diferentes. Harmonizar as vistas ortogonais com a(s) perspectiva(s) apresentada(s), ou vice-versa, corrigindo todas as inconsistências entre as figuras. [2]- De acordo com o item 5.5.1 da Resolução 232/19 (Manual de Desenhos Industriais), os desenhos ou fotografias deverão ser apresentados em fundo neutro de tal forma que não exerça interferência sobre as formas do objeto ou padrão ornamental representado; apresentar contraste, nitidez e resolução gráfica suficientes para a plena compreensão do desenho industrial requerido; sem molduras, sombras ou reflexos que comprometam a visualização de sua configuração. Reapresentar as figuras com melhor definição e contraste, objetivando uma perfeita visualização de todos os detalhes do objeto, respeitando a resolução mínima de 300dpi.

(21) BR 30 2020 004277-8

Código 34 - Exigência - Art. 106 § 3º da LPI

(22) 10/09/2020

(71) PENAL INDUSTRIAL EIRELI- EPP (BR/SC)

(74) Catiane Zini Borela

Com base no Manual de Desenhos Industriais estabelecido pela Resolução 232/2019, bem como no Comunicado publicado na RPI Nº 2523 de 14/05/2019, formulam-se as seguintes exigências:(1) Conforme a exigência anterior, a partir da apresentação do pedido, não foi possível perceber características ornamentais no objeto reivindicado. A argumentação textual da requerente no cumprimento da exigência não foi suficiente para convertermos do contrário. Solicitamos apresentar novos esclarecimentos com demonstração dos aspectos ornamentais do objeto por meio de figuras, de preferência utilizando comparação com outros objetos do mesmo tipo.(2) Conforme solicitado na exigência anterior, de acordo com o manual de Desenhos Industriais, o objeto não deve conter texto. Apresentar novo conjunto de figuras suprimindo expressão ? PORTILHIOTTI?.(3) A espessura das linhas dos desenhos apresentados parece muito grossa, o que dificulta a plena compreensão dos detalhes do objeto. Sugerimos rever espessura das linhas que representam o objeto no novo conjunto de figuras a ser apresentado.

(21) BR 30 2020 004286-7

Código 34 - Exigência - Art. 106 § 3º da LPI

(22) 11/09/2020

(71) NEX FLOW AIR PRODUCTS CORP (CA)

(74) CARLOS VICENTE DA SILVA NOGUEIRA

Com base no Manual de Desenhos Industriais estabelecido pela Resolução 232/2019, bem como no Comunicado publicado na RPI Nº 2523 de 14/05/2019, formulam-se as seguintes exigências: (1) Conforme a exigência anterior, a partir da apresentação do pedido, não foi possível perceber características



ornamentais no objeto reivindicado. Solicitamos apresentar esclarecimentos com demonstração dos aspectos ornamentais do objeto por meio de figuras, de preferência utilizando comparação com outros objetos do mesmo tipo.

(21) BR 30 2020 004516-5

Código 34 - Exigência - Art. 106 § 3º da LPI

(22) 28/09/2020

(71) UNIVERSIDADE FEDERAL DE GOIÁS (BR/GO)

[1]- De acordo com o item 5.5 da Resolução 232/19 (Manual de Desenhos Industriais), os desenhos ou fotografias deverão revelar a configuração do objeto de maneira coerente e consistente em todas as vistas. As figuras apresentadas trazem incoerências entre o mostrado na(s) perspectiva(s) e nas demais vistas: a vista superior encontra-se incorreta, pois a linha vertical ao centro do objeto, de acordo com a perspectiva, prolonga-se por toda a extensão, ao contrário do representado, além de não ter sido representada a divisão ao longo da lateral do objeto; o mesmo pode ser dito em relação à vista inferior, quanto à linha vertical central e à linha divisória, que não é contínua. Harmonizar as vistas ortogonais com a(s) perspectiva(s) apresentada(s), ou vice-versa, corrigindo todas as inconsistências entre as figuras.

(21) BR 30 2020 004573-4

Código 34 - Exigência - Art. 106 § 3º da LPI

(22) 30/09/2020

(71) GOEDERT LTDA (BR/SC)

(74) MÁRIO DE ALMEIDA MARCAS E PATENTES SOCIEDADE SIMPLES

Com base no Manual de Desenhos Industriais estabelecido pela Resolução 232/2019, bem como no Comunicado publicado na RPI Nº 2523 de 14/05/2019, formulam-se as seguintes exigências:(1) A exigência anterior aponta inconsistência entre o desenho da vista em perspectiva e o da vista frontal, pedindo apresentação de novo conjunto de figuras com correção ou esclarecimentos. No cumprimento o requerente suprime o elemento que estava inconsistente, o que não é permitido, por configurar alteração de matéria. Assim sendo, solicitamos que seja apresentado novo conjunto de figuras em que a configuração do objeto requerido seja mantida em todas as vistas e seja idêntica a que foi apresentada no depósito, incluindo as correções necessárias. Na Figura 1.1 do depósito, completar o elemento preso ao corpo do tótem. Nas vistas laterais (Figs. 1.4 e 1.5), adequar a inclinação do elemento, de maneira que fique coerente com a inclinação revelada na vista frontal (Fig. 1.2) e na vista em perspectiva (Fig. 1.1).(2) A espessura das linhas que definem o objeto estão muito grossas, atrapalhando a compreensão dos detalhes. No novo conjunto de figuras, adequar a espessura das linhas.

(21) BR 30 2020 004761-3

Código 34 - Exigência - Art. 106 § 3º da LPI

(22) 09/10/2020

(71) ESTEVÃO HUMBERTO BOTTINI - EPP (BR/SP)

(74) PIENEGONDA, MOREIRA & ASSOCIADOS LTDA



Com base no Manual de Desenhos Industriais estabelecido pela Resolução 232/2019, bem como no Comunicado publicado na RPI Nº 2523 de 14/05/2019, formulam-se as seguintes exigências:(1) A declaração de omissão de vistas não constitui um documento separado. Esta declaração deve ser feita no próprio texto do relatório descritivo e da reivindicação, conforme especificado no item 3.8.1.2a e conforme modelos na seção "Modelos" no Manual. Assim sendo, apresentar novo relatório descritivo e nova reivindicação com correção.

(21) BR 30 2020 004771-0

Código 34 - Exigência - Art. 106 § 3º da LPI

(22) 09/10/2020

(71) KONINKLIJKE PHILIPS N.V. (NL)

(74) DANIEL ADVOGADOS (ALT.DE DANIEL & CIA)

Com base no Manual de Desenhos Industriais estabelecido pela Resolução 232/2019, bem como no Comunicado publicado na RPI Nº 2523 de 14/05/2019, formulam-se as seguintes exigências:(1) Conforme exigência anterior, o objeto e suas variações devem ser representados por meio de ao menos uma vista em perspectiva e todas as vistas ortogonais (vista frontal, vista posterior, vista lateral esquerda, vista lateral direita, vista superior e vista inferior). Apresentar novo conjunto de figuras com correção. Adequar relatório descritivo.

(21) BR 30 2020 004788-5

Código 34 - Exigência - Art. 106 § 3º da LPI

(22) 13/10/2020

(71) ALYSSON CANCADO BRANDAO DE CASTRO (BR/MG)

(74) VINÍCIUS SILVA DE OLIVEIRA

Com base no Manual de Desenhos Industriais estabelecido pela Resolução 232/2019, bem como no Comunicado publicado na RPI Nº 2523 de 14/05/2019, formulam-se as seguintes exigências:(1) No cumprimento da exigência, o objeto revelado tem configuração distinta do que foi apresentado no depósito. Como a alteração de matéria não é permitida, apresentar novo conjunto de figuras, cumprindo a exigência anterior, em relação ao objeto apresentado no depósito. No novo conjunto de figuras deve constar, além das vistas já apresentadas, novas perspectivas do objeto, visando esclarecer a forma do objeto depositado.

(21) BR 30 2020 004805-9

Código 34 - Exigência - Art. 106 § 3º da LPI

(22) 13/10/2020

(71) MICROSOFT CORPORATION (US)

(74) Dannemann, Siemsen, Bigler & Ipanema Moreira

Com base no Manual de Desenhos Industriais estabelecido pela Resolução 232/2019, bem como no Comunicado publicado na RPI Nº 2523 de 14/05/2019, formulam-se as seguintes exigências:(1) Continua aparecendo uma linha tracejada na lateral esquerda da figura. Esclarecer se essa linha faz parte do padrão ornamental. Em caso negativo, apresentar nova figura suprimindo a referida linha tracejada.



(21) BR 30 2020 004823-7

Código 34 - Exigência - Art. 106 § 3º da LPI

(22) 14/10/2020

(71) VOKSYA INDUSTRIA E COMERCIO DE COSMÉTICOS LTDA (BR/GO)

(74) MEIRE DA SILVA PRATES MIRANDA

Com base no Manual de Desenhos Industriais estabelecido pela Resolução 232/2019, bem como no Comunicado publicado na RPI Nº 2523 de 14/05/2019, formulam-se as seguintes exigências: (1) O relatório descritivo e a reivindicação apresentados ainda estão em desacordo com os modelos da seção ?Modelos? no Manual. O texto deve seguir estritamente o que é proposto no modelo e considerar o contido nos itens 3.8.1 a 3.8.2. Reapresentar esses documentos com correção.

(21) BR 30 2020 004824-5

Código 34 - Exigência - Art. 106 § 3º da LPI

(22) 14/10/2020

(71) ITALSPEED AUTOMOTIVE LTDA. (BR/SP)

(74) Aguinaldo Moreira Marcas e Patentes Ltda. - EPP

Com base no Manual de Desenhos Industriais estabelecido pela Resolução 232/2019, bem como no Comunicado publicado na RPI Nº 2523 de 14/05/2019, formulam-se as seguintes exigências:(1) No cumprimento da exigência, os objetos revelados têm configuração distinta dos que foram apresentados no depósito. Como a alteração de matéria não é permitida, apresentar novo conjunto de figuras, cumprindo a exigência anterior, em relação aos objetos apresentados no depósito.

(21) BR 30 2020 004825-3

Código 34 - Exigência - Art. 106 § 3º da LPI

(22) 14/10/2020

(71) ITALSPEED AUTOMOTIVE LTDA. (BR/SP)

(74) Aguinaldo Moreira Marcas e Patentes Ltda. - EPP

Com base no Manual de Desenhos Industriais estabelecido pela Resolução 232/2019, bem como no Comunicado publicado na RPI Nº 2523 de 14/05/2019, formulam-se as seguintes exigências:(1) No cumprimento da exigência, os objetos revelados têm configuração distinta dos que foram apresentados no depósito. Como a alteração de matéria não é permitida, apresentar novo conjunto de figuras, cumprindo a exigência anterior, em relação aos objetos apresentados no depósito.

(21) BR 30 2020 004832-6

Código 34 - Exigência - Art. 106 § 3º da LPI

(22) 15/10/2020

(71) EDWARD ANTONI LOJ - ME (BR/PR)

(74) EDUARDO PEREIRA DA SILVA

Com base no Manual de Desenhos Industriais estabelecido pela Resolução 232/2019, bem como no Comunicado publicado na RPI Nº 2523 de 14/05/2019, formulam-se as seguintes exigências:(1) A representação do objeto no cumprimento da exigência ainda não apresenta qualidade satisfatória. Todas as



vistas estão perspectivadas e como em algumas figuras o objeto está apoiado, não é possível compreender os detalhes do elemento posterior, que se confunde com o fundo, por ser da mesma cor. Apresentar novo conjunto de figuras, em que devem constar todas as vistas ortogonais do objeto (vista frontal, vista posterior, vista lateral esquerda, vista lateral direita, vista superior, vista inferior) e ao menos uma vista em perspectiva, de forma que seja possível compreender todos os seus detalhes. Sugerimos escolher outro tipo de representação.(2) No novo conjunto, as figuras não devem conter textos, como ocorre nas atuais Figs. 1.1 e 1.2.

(21) BR 30 2020 004946-2

Código 34 - Exigência - Art. 106 § 3º da LPI

(22) 21/10/2020

(71) CALÇADOS PEGADA NORDESTE LTDA (BR/BA)

(74) CAPELLA & VELOSO ADVOGADOS ASSOCIADOS

Com a correção proposta na figura 1.5, restou alterada a matéria do pedido nesta vista, com a inclusão de outros 2 sulcos verticais na parte posterior do objeto que não estavam no depósito inicial. Corrigir desenho.

(21) BR 30 2020 004951-9

Código 34 - Exigência - Art. 106 § 3º da LPI

(22) 21/10/2020

(71) LANE MARINHO SALES DE PAIVA LTDA (BR/SP)

(74) CASSIO N. G. MOSSE

Conforme dispõe o item 5.5.2 do Manual de desenhos industriais, as figuras não deverão trazer marcas ou logotipos no desenho requerido. Portanto, remova a marca aplicada das figuras 1.1 e 1.6.

(21) BR 30 2020 004959-4

Código 34 - Exigência - Art. 106 § 3º da LPI

(22) 21/10/2020

(71) PORTO FORMAS EIRELI - ME (BR/SP)

(74) Icamp Marcas e Patentes Ltda

Com base no Manual de Desenhos Industriais estabelecido pela Resolução 232/2019, bem como no Comunicado publicado na RPI Nº 2523 de 14/05/2019, formulam-se as seguintes exigências: (1) A representação do objeto no cumprimento da exigência ainda não apresenta qualidade satisfatória, pois é praticamente idêntica à apresentação anterior. No atual conjunto de figuras, não é possível compreender precisamente a configuração do objeto, pois este revela texturas/ranhuras distintas em cada uma das vistas. Apresentar novo conjunto de figuras com correção. Sugerimos a utilização de outra forma de representação que possibilite a plena visualização da forma do objeto reivindicado. (2) Modificar título para: ?Configuração aplicada em forma?. Adequar relatório descritivo e reivindicação.

(21) BR 30 2020 004960-8

Código 34 - Exigência - Art. 106 § 3º da LPI

(22) 21/10/2020



(71) PORTO FORMAS EIRELI - ME (BR/SP)

(74) Icamp Marcas e Patentes Ltda

Com base no Manual de Desenhos Industriais estabelecido pela Resolução 232/2019, bem como no Comunicado publicado na RPI Nº 2523 de 14/05/2019, formulam-se as seguintes exigências: (1) A representação do objeto no cumprimento da exigência ainda não apresenta qualidade satisfatória, pois é praticamente idêntica à apresentação anterior. Não é possível compreender precisamente a configuração do objeto, pois este revela texturas/ranhuras distintas em cada uma das vistas. Apresentar novo conjunto de figuras com correção. Sugerimos a utilização de outra forma de representação que possibilite a plena visualização da forma do objeto reivindicado. (2) Modificar título para: ? Configuração aplicada em forma?. Adequar relatório descritivo e reivindicação.

(21) BR 30 2020 005001-0

Código 34 - Exigência - Art. 106 § 3º da LPI

(22) 22/10/2020

(71) IN SOLUÇÕES BIOLÓGICAS LTDA (BR/CE)

(74) WISSEN TECH - AGÊNCIA DE INOVAÇÃO.

Com base no Manual de Desenhos Industriais estabelecido pela Resolução 232/2019, bem como no Comunicado publicado na RPI Nº 2523 de 14/05/2019, formulam-se as seguintes exigências:(1) A remoção do tracejado que aparece nas figuras do depósito constitui alteração de matéria, o que não é permitido. Conforme a exigência inicial, se o tracejado faz parte de um padrão ornamental aplicado ao objeto ou se constitui indicação de picote, ele pode ser mantido, devendo o requerendo esclarecer no cumprimento da exigência. Em caso negativo, as linhas tracejadas devem ser preenchidas, porque o objeto deve ser representado somente por linhas contínuas e uniformes. (2) O relatório descritivo e a reivindicação apresentados ainda estão em desacordo com os modelos da seção ?Modelos? no Manual. O texto deve seguir estritamente o que é proposto no modelo e considerar o contido nos itens 3.8.1 a 3.8.2. Suprimir expressão ? Declaração de omissão de vistas? do relatório descritivo e da reivindicação. Verifica-se que o texto da declaração de omissão de vistas está impreciso e necessita de correção tanto no relatório descritivo como na reivindicação. Nos dois casos, o texto correto para a declaração de omissão de vistas é o seguinte: ?A vista posterior foi omitida por ser simétrica à Figura 1.2. A vista lateral direita foi omitida por ser simétrica à Figura 1.3.? (3) Modificar título para: ?Configuração aplicada a cartela?

(21) BR 30 2020 005009-6

Código 34 - Exigência - Art. 106 § 3º da LPI

(22) 23/10/2020

(71) ANA JULIA CALCADOS LTDA - ME (BR/MG)

(74) RICARDO LUIS DE SOUZA

Com base no Manual de Desenhos Industriais estabelecido pela Resolução 232/2019, bem como no Comunicado publicado na RPI Nº 2523 de 14/05/2019, formulam-se as seguintes exigências:(1) No cumprimento da exigência foram



apresentadas duas vistas em perspectiva, vista lateral direita, vista lateral esquerda, vista superior e vista inferior. Conforme solicitado na exigência anterior, apresentar novo conjunto de figuras, incluindo, além das vistas apresentadas, a vista frontal e a vista posterior do objeto requerido.

(21) BR 30 2020 005128-9

Código 34 - Exigência - Art. 106 § 3º da LPI

(22) 29/10/2020

(71) CANPACK S.A. (PL)

(74) ANA CLAUDIA CHAVES RAMOS

A declaração de figura meramente ilustrativa deve estar presente nas reivindicações e deve ter a seguinte redação: As figuras 1.4 e 1.5 são meramente ilustrativas e não fazem parte do escopo de proteção deste registro de desenho industrial. A declaração de omissão de vistas deve estar destacada no final do relatório descritivo, replicada nas reivindicações e deve ter a seguinte redação: As vistas lateral esquerda, lateral direita e posterior foram omitidas por serem simétricas à figura 1.3.

(21) BR 30 2020 005209-9

Código 34 - Exigência - Art. 106 § 3º da LPI

(22) 31/10/2020

(71) ROBERTO KAZUO TOYAMA (BR/SP)

(74) Nascimento Advogados

De acordo com o item 5.5 da Resolução 232/19 (Manual de Desenhos Industriais), após o depósito, a configuração inicial do desenho industrial requerido não poderá sofrer acréscimos ou alterações, ressalvadas as correções requeridas por meio de exigência direcionada aos desenhos ou fotografias do pedido. No cumprimento da exigência formulada, a matéria inicialmente reivindicada foi alterada: o contorno do padrão ornamental foi apresentado em linhas tracejadas. Desta forma, os desenhos ora apresentados estão sendo desconsiderados. Tomando como base as figuras apresentadas no ato do depósito, solicita-se: [1]- Reapresente o relatório e a reivindicação exatamente conforme modelos constantes na seção "Modelos" do Manual, fazendo constar nos mesmos a declaração de omissão de vistas (item 3.8.1.2 b do Manual), nos seguintes termos: "As vistas do padrão ornamental aplicado ao objeto foram omitidas."

(21) BR 30 2020 005216-1

Código 34 - Exigência - Art. 106 § 3º da LPI

(22) 03/11/2020

(71) ANSELMO LAGE NICOLI (BR/MG)

(74) SÂMIA BATISTA AMIN (NOME ANTERIOR SÂMIA AMIN SANTOS)

De acordo com o item 5.5 da Resolução 232/19 (Manual de Desenhos Industriais), após o depósito, a configuração inicial do desenho industrial requerido não poderá sofrer acréscimos ou alterações, ressalvadas as correções requeridas por meio de exigência direcionada aos desenhos ou fotografias do pedido. No cumprimento da exigência formulada, a matéria inicialmente



reivindicada foi alterada: nas novas figuras apresentadas, não há os frisos inicialmente mosrados na parte frontal do objeto. Desta forma, os desenhos ora apresentados estão sendo desconsiderados. Tomando como base as figuras apresentadas no ato do depósito, solicita-se: [1]- De acordo com o item 5.5.1 da Resolução 232/19 (Manual de Desenhos Industriais), os desenhos ou fotografias deverão ser apresentados em fundo neutro de tal forma que não exerça interferência sobre as formas do objeto ou padrão ornamental representado; apresentar contraste, nitidez e resolução gráfica suficientes para a plena compreensão do desenho industrial requerido; sem molduras, sombras ou reflexos que comprometam a visualização de sua configuração. Reapresentar as figuras com melhor definição e contraste, objetivando uma perfeita visualização de todos os detalhes do objeto, respeitando a resolução mínima de 300dpi. [2]- De acordo com o item 5.5 da Resolução 232/19 (Manual de Desenhos Industriais), os desenhos ou fotografias deverão revelar a configuração do objeto de maneira coerente e consistente em todas as vistas. O objeto deve ser representado na mesma posição em todas as vistas: a(s) vista(s) superior e inferior foi(ram) mostrada(s) espelhada(s) com relação ao eixo horizontal, de acordo com o apresentado na perspectiva. Harmonizar as vistas ortogonais com a(s) perspectiva(s) apresentada(s), ou vice-versa, corrigindo todas as inconsistências entre as figuras.

(21) BR 30 2020 005288-9

Código 34 - Exigência - Art. 106 § 3º da LPI

(22) 06/11/2020

(71) VALNERI BOCCHI (BR/SC)

(74) BIRATINI PEREIRA GOMES

[1]- De acordo com o item 5.5 da Resolução 232/19 (Manual de Desenhos Industriais), após o depósito, a configuração inicial do desenho industrial requerido não poderá sofrer acréscimos ou alterações, ressalvadas as correções requeridas por meio de exigência direcionada aos desenhos ou fotografias do pedido. No cumprimento da exigência formulada, a matéria inicialmente reivindicada foi alterada: o objeto mostrado nas novas figuras difere completamente do inicialmente apresentado. Desta forma, os desenhos ora apresentados estão sendo desconsiderados. Tomando como base as figuras apresentadas no ato do depósito, solicita-se: [1]- De acordo com o item 5.5 da Resolução 232/19 (Manual de Desenhos Industriais), os desenhos ou fotografias deverão revelar a configuração do objeto de maneira coerente e consistente em todas as vistas. As figuras apresentadas trazem incoerências entre o mostrado na(s) perspectiva(s) e nas demais vistas: nas vistas superior e inferior, um dos círculos foi mostrado de forma incompleta. Harmonizar as vistas ortogonais com a(s) perspectiva(s) apresentada(s), ou vice-versa, corrigindo todas as inconsistências entre as figuras.

(21) BR 30 2020 005604-3

Código 34 - Exigência - Art. 106 § 3º da LPI

(22) 25/11/2020



(71) ALEXSANDRO JOSÉ FERREIRA (BR/RS)

(74) AUDITA ASSESSORIA EMPRESARIAL LTDA.

Considerando-se o Manual de Desenho Industriais, estabelecido pela resolução 232/2019, formulam-se as seguintes exigências:[1] Conforme item 5.5.1 do Manual, as figuras devem ter contraste, nitidez e resolução gráfica suficiente para a plena compreensão do desenho requerido. Observe, por exemplo, que a figura 1.8 apresenta linhas descontínuas e "pixeladas", sobretudo na representação do elemento central na traseira da lancha. Apresente um novo conjunto de figuras com qualidade adequada, utilizando traços precisos e contínuos e resolução mínima de 300 DPI.[2] As figuras não estão coerentes entre si, fazendo com que não haja suficiência descritiva da forma do objeto. Observe que na fig.1.3 a proporção das circunferências, localizadas nas partes laterais da lancha, não corresponde ao revelado nas demais figuras, sobretudo, se comparado com as figuras 1.1 e 1.2. Além disso, corrija também o detalhe retangular na extremidade da parte frontal/lateral da lancha, que está em posição mais recuada nas perspectivas (figuras 1.3 e 1.4) e mais avançada nas vistas laterais (figuras 1.1 e 1.2). Ademais, na figura 1.8, a configuração do elemento central, localizado na traseira da lancha, difere do mesmo elemento revelado na figura 1.4, uma vez que não apresenta as circunferências encontradas ao lado do retângulo. Na apresentação do novo conjunto de figuras faça as correções indicadas e quaisquer outras que sejam necessárias para que as imagens apresentem coerência entre si, em atenção ao item 5.5 do Manual.

(21) BR 30 2020 005792-9

Código 34 - Exigência - Art. 106 § 3º da LPI

(22) 03/12/2020

(71) SILVIO ALVES DE SOUZA (BR/RS)

(74) STOCK MARCAS E PATENTES LTDA - ME

Considerando-se o Manual de Desenho Industriais, estabelecido pela resolução 232/2019, formulam-se as seguintes exigências:[1] As figuras não estão coerentes entre si, fazendo com que não haja suficiência descritiva da forma do objeto. Observe que os detalhes ornamentais das bordas da faixa central da garrafa nas figuras 1.1 e 1.2 diferem daqueles mostrados nas demais vistas do objeto. Idem para o detalhamento da figura 2.1, que difere daquele mostrado nas demais vistas da variação configurativa do objeto. Apresente um novo conjunto de figuras de forma a harmonizar as vistas, fazendo as correções indicadas e quaisquer outras que sejam necessárias para que as imagens apresentem coerência entre si, em atenção ao item 5.5 do Manual.

(21) BR 30 2020 005836-4

Código 34 - Exigência - Art. 106 § 3º da LPI

(22) 07/12/2020

(71) INSTITUTO FEDERAL DO PARANÁ (BR/PR)

Com base no Manual de Desenhos Industriais estabelecido pela Resolução 232/2019, bem como no comunicado publicado na RPI número 2523 de 14/05/2019, formulam-se as seguintes exigências:[1] Em todas as vistas



apresentadas foram acrescentadas hastes com números indicando cada parte das figuras. De acordo com o Manual, além do número da folha (1/14, 1/15 etc), e do número da figura (1.1, 1,2, etc), não se deve acrescentar outros números nas folhas em que estão contidas as figuras. Apresente novo conjunto de figuras, retirando as hastes com números indicativos.[2] Nas figuras 1.5 e 2.5 está presente a palavra "generator". Segundo o item 5.10.2 do Manual, as fontes de caracteres tipográficos não são passíveis de registro como desenho industrial, à medida que não constituem a forma plástica ornamental de um objeto nem o padrão de linhas e cores que se pretenda aplicar em um produto. Apresente novo conjunto de figuras, retirando a palavra "generator" das figuras.[3] O Relatório Descritivo não está em conformidade com o modelo apresentado no item 4.2.9 do Manual. Apresente novo relatório descritivo segundo as orientações a seguir, conferindo o modelo no item 4.2.9 do Manual. No topo, na porção central do relatório descritivo, deve-se ler apenas "Relatório Descritivo". Abaixo desta expressão, deve-se inserir apenas o título do pedido. Na linha abaixo, deve-se escrever "O presente relatório descritivo faz referência aos desenhos, anexos, assim indicados:". Na numeração de figuras e na legenda, adicione sequencialmente de 1.1 a 1.7 a vista perspectiva e as vistas ortogonais do objeto principal apresentado (por exemplo: Figura 1.1 - Perspectiva). Em seguida, adicione sequencialmente de 2.1 a 2.7 a vista perspectiva e as vistas ortogonais da variação apresentada (por exemplo: Figura 2.1 - Perspectiva).[4] A Reivindicação não está em conformidade com o modelo apresentado no item 4.2.10 do Manual. Apresente nova Reivindicação, segundo as orientações a seguir, conferindo o modelo no item 4.2.9 do Manual. No topo, na porção central do relatório descritivo, deve-se ler apenas "Reivindicação". Abaixo desta expressão, deve-se inserir apenas o título do pedido. Na linha abaixo, deve-se escrever "Reivindica-se o registro do desenho industrial e suas variações, conforme representado no conjunto de figuras e apresentado no relatório descritivo, ambos em anexo."

(21) BR 30 2020 005919-0

Código 34 - Exigência - Art. 106 § 3º da LPI

(22) 10/12/2020

(71) BRENO CHAME LINS DE MELLO (BR/RJ)

Com base no Manual de Desenhos Industriais estabelecido pela Resolução 232/2019, bem como no comunicado publicado na RPI número 2523 de 14/05/2019, formulam-se as seguintes exigências:[1] As linhas que compõem o objeto na figura 1.1 estão serrilhadas, o que é resultado de baixa resolução da imagem. Conforme item 5.5.1 do Manual, as figuras devem ter linhas precisas e contínuas, contraste, nitidez e resolução gráfica (resolução mínima de 300 DPI.) suficientes para a plena compreensão do desenho requerido, sem hachuras, sombras ou reflexos que comprometam a visualização da configuração. Apresente um novo conjunto em que as figuras tenham traços precisos e contínuos e resolução gráfica mínima de 300 DPI.[2] A Figura 1.6 não se enquadra na definição de "Figura meramente ilustrativa" presente no Manual e



não é necessária para a compreensão do objeto requerido. Apresente novo conjunto de figuras, excluindo a figura 1.6 das imagens e do Relatório descritivo. [3] Não foi apresentada a Reivindicação. Apresente Reivindicação, segundo as orientações a seguir, conferindo o modelo no item 4.2.9 do Manual. No topo, na porção central do relatório descritivo, deve-se ler apenas "Reivindicação?". Abaixo desta expressão, deve-se inserir apenas o título do pedido. Na linha abaixo, deve-se escrever "Reivindica-se o registro do desenho industrial, conforme representado no conjunto de figuras e apresentado no relatório descritivo, ambos em anexo." Logo abaixo, inserir a declaração referente à omissão de vistas (ver o modelo da Reivindicação).

(21) BR 30 2020 006004-0

Código 34 - Exigência - Art. 106 § 3º da LPI

(22) 14/12/2020

(71) GTS DO BRASIL LTDA. (BR/SC)

(74) Clarke, Modet Propriedade Intelectual Ltda.

Conforme item 5.5.1 do Manual, as figuras devem ter contraste, nitidez e resolução gráfica suficientes para a plena compreensão do desenho requerido,. Reapresente as figuras com qualidade adequada, utilizando traços precisos e resolução mínima de 300 DPI. Além disso, a figura 1.6 está cortada. Reapresente tal figura devidamente corrigida.

(21) BR 30 2020 006066-0

Código 34 - Exigência - Art. 106 § 3º da LPI

(22) 17/12/2020

(71) JOSÉ ALFREDO HERDEIRO CLEMENTE (BR/SP)

(74) MARLENE MANZONI RODRIGUES

Observamos um problema de proporção entre as figuras apresentadas. Na perspectiva, a forma de gota está menor quando comparada com as demais vistas. Além disso, na vista inferior, a gota tangencia a aresta da pirâmide. Reapresente o conjunto de figuras com as vistas corrigidas e compatíveis entre si.

(21) BR 30 2020 006074-1

Código 34 - Exigência - Art. 106 § 3º da LPI

(22) 17/12/2020

(71) FRANCISCO CRISTIANO LUZ DE AVILA (BR/RS)

(74) AILTON DA SILVA

Conforme item 5.5.1 do Manual, as figuras devem ter contraste, nitidez e resolução gráfica suficientes para a plena compreensão do desenho requerido, : reapresente as figuras com qualidade adequada, utilizando traços precisos e resolução mínima de 300 DPI. Além disso, altere o título para CONFIGURAÇÃO APLICADA A/EM FOGÃO.

(21) BR 30 2020 006089-0

Código 34 - Exigência - Art. 106 § 3º da LPI

(22) 18/12/2020

(71) SMC CORPORATION (JP)



(74) Clarke, Modet Propriedade Intelectual Ltda.

Com base no Manual de Desenhos Industriais estabelecido pela Resolução 232/2019, bem como no comunicado publicado na RPI número 2523 de 14/05/2019, formulam-se as seguintes exigências:[1] O objeto revelado nas figuras 5.1 a 5.9 não está contido na prioridade unionista apresentada (China 17/07/2020, número: 202030391216.1). Apresente documento de prioridade correspondente ao desenho industrial depositado no Brasil, sob pena de publicação de perda da prioridade, como previsto no item 5.1 do Manual. Alternativamente, exclua essa variação do conjunto de figuras ou apresente o objeto 5 (da figura 5.1 a 5.9) em um pedido dividido, sem reivindicação de prioridade unionista no referido pedido.

(21) BR 30 2020 006110-1

Código 34 - Exigência - Art. 106 § 3º da LPI

(22) 18/12/2020

(71) ROBERT BOSCH LIMITADA (BR/SP)

(74) DANIEL ADVOGADOS (ALT.DE DANIEL & CIA)

Com base no Manual de Desenhos Industriais estabelecido pela Resolução 232/2019, bem como no comunicado publicado na RPI número 2523 de 14/05/2019, formulam-se as seguintes exigências:[1] Foram encontradas inconsistências entre as imagens apresentadas. Na porção superior, do lado esquerdo, na figura 1.4 e analogamente do lado direito na figura 1.5, observamos uma pequena protuberância retangular que não corresponde ao objeto revelado nas figuras 1.1, 1.2, 1.6 e 1.7. Apresente novo conjunto de figuras, corrigindo o erro de modo a harmonizar as vistas do objeto.

(21) BR 30 2020 006114-4

Código 34 - Exigência - Art. 106 § 3º da LPI

(22) 18/12/2020

(71) GCE GROUP AB (SE)

(74) IGOR LEONARDO GUIMARÃES SIMÕES

Com base no Manual de Desenhos Industriais estabelecido pela Resolução 232/2019, bem como no comunicado publicado na RPI número 2523 de 14/05/2019, formulam-se as seguintes exigências: [1] Com base na atual apresentação do pedido, não foi possível identificar diferenças entre o objeto das figuras 1.1 a 1.7, 2.1 a 2.7 e o das figuras 3.1 a 3.7. Do mesmo modo, não foi possível identificar diferenças entre o objeto das figuras 4.1 a 4.7, 5.1 a 5.7 e o das figuras 6.1 a 6.7. Por último, também não foi possível identificar diferenças entre o objeto das figuras 7.1 a 7.7 e o das figuras 8.1 a 8.7. Caso os objetos constituam, de fato, variações configurativas, esclarecer qual(is) elemento(s) da forma varia(m) de uma para a outra. Caso a forma plástica seja exatamente a mesma e a diferença resida somente na forma de representação, numerar as figuras consecutivamente, por tratar-se do mesmo objeto. Poderá o depositante, nesse caso, alternativamente, manter no pedido apenas as figuras correspondentes a uma das formas de representação apresentadas.[2] Nas figuras correspondentes às variações 2.X, 3.X, 5.X, 6.X, e 8.X a porção interna



do visor do objeto está esbranquiçada de modo que a imagem não apresenta a nitidez exigida. De acordo com o item 5.5.1 do Manual, os desenhos ou fotografias deverão apresentar contraste, nitidez e resolução gráfica suficientes para a plena compreensão do desenho industrial requerido, sem hachuras, sombras ou reflexos que comprometam a visualização da configuração em tela. Apresente um novo conjunto de figuras, corrigindo o erro indicado acima, de modo as imagens nas fotografias tenham resolução gráfica mínima de 300 DPI, apresentando contraste e nitidez adequados.[3] Segundo o item 5.4 do Manual, o pedido de registro de desenho industrial terá que se referir a um único objeto, permitida uma pluralidade de variações (até 20), desde que se destinem ao mesmo propósito e guardem entre si a mesma característica distintiva preponderante. A inconformidade do pedido com esta segunda condição ensejará a formulação de exigência técnica para divisão em dois ou mais pedidos. Na medida em que não se observam as mesmas características distintivas nas variações apresentadas, o pedido terá que ser dividido. No pedido original, apresente um novo conjunto de figuras, relativos às variações 1.X, 2.X e 3.X. Caso se trate do mesmo objeto representado de formas diferentes, numere as figuras sequencialmente de 1.X a 1.Y. Num primeiro pedido dividido, apresente um novo conjunto de figuras, relativos às variações 4.X, 5.X, e 6.X. Caso se trate do mesmo objeto representado de formas diferentes, numere as figuras sequencialmente de 1.X a 1.Y. Num segundo pedido dividido, apresente um novo conjunto de figuras, relativos às variações 7.X e 8.X. Caso se trate do mesmo objeto representado de formas diferentes, numere as figuras sequencialmente de 1.X a 1.Y.

(21) BR 30 2020 006124-1

Código 34 - Exigência - Art. 106 § 3º da LPI

(22) 21/12/2020

(71) 100% SPEEDLAB, LLC (US)

(74) DAVID DO NASCIMENTO ADVOGADOS ASSOCIADOS

Com base no Manual de Desenhos Industriais estabelecido pela Resolução 232/2019, bem como no comunicado publicado na RPI número 2523 de 14/05/2019, formulam-se as seguintes exigências:[1] As figuras apresentam linhas tracejadas e linhas traço-ponto. De acordo com o item 5.1.1 da Resolução 232/19 (Manual de Desenhos Industriais), o pedido de registro de objeto tridimensional deverá reivindicar a configuração completa do objeto da prioridade unionista. A forma plástica reivindicada deve subsistir como objeto. No caso de desenhos, o objeto deverá estar completamente revelado em linhas contínuas. Caso um objeto possua elementos não reivindicados (ex.: linhas tracejadas) na prioridade unionista, estes deverão ser incorporados à reivindicação do objeto no pedido nacional (ex.: linhas contínuas), configurando objeto que subsista por si. Reapresentar novo conjunto de figuras, preenchendo todas as linhas tracejadas das mesmas. [2] Retire a expressão "GOGGLES" do título do pedido. No lugar desta expressão, escreva "óculos de proteção".



(21) BR 30 2020 006129-2

Código 34 - Exigência - Art. 106 § 3º da LPI

(22) 21/12/2020

(71) PEDRO IVO TORQUATO PALMER (BR/MG)

[1] Os objetos do pedido não guardam entre si as mesmas características distintivas preponderantes. Por força do art. 104 da LPI, com apoio no item 5.4 do Manual, o pedido deverá ser dividido. Cada pedido dividido trata-se de um novo depósito: veja os itens 2.2 e 5.4 do Manual. [2] Mantenha no pedido original os objetos das figuras 1.1 a 1.7.. As folhas de figuras devem ser devidamente renumeradas. [3] Apresente em um 1º pedido dividido o objeto das figuras 2.1 a 2.7. As figuras e as folhas de figuras devem ser devidamente renumeradas. [4] Apresente em um 2º pedido dividido o objeto das figuras 3.1 a 3.7. As figuras e as folhas de figuras devem ser devidamente renumeradas. [5] Apresente em um 3º pedido dividido o objeto das figuras 4.1 a 4.7. As figuras e as folhas de figuras devem ser devidamente renumeradas. [6] Apresente em um 4º pedido dividido o objeto das figuras 5.1 a 5.7. As figuras e as folhas de figuras devem ser devidamente renumeradas.

(21) BR 30 2020 006140-3

Código 34 - Exigência - Art. 106 § 3º da LPI

(22) 22/12/2020

(71) ROGERIO DE OLIVEIRA VERA (BR/SP)

(74) ANDRÉ JOÃO LACERDA DA SILVA

Com base no Manual de Desenhos Industriais estabelecido pela Resolução 232/2019, bem como no comunicado publicado na RPI número 2523 de 14/05/2019, formulam-se as seguintes exigências: [1] As figuras apresentam linhas tracejadas, além de linhas irregulares e imprecisas. Observamos em vários pontos das figuras linhas serrilhadas e linhas sobrepostas formando borrões, denotando baixa resolução gráfica e dificultando a compreensão da forma. Ademais, a vista perspectiva não revela a volumetria do objeto. Conforme item 5.5.1 do Manual, as figuras devem ter linhas precisas e contínuas, contraste, nitidez e resolução gráfica (resolução mínima de 300 DPI) suficientes para a plena compreensão do desenho requerido. Apresente um novo conjunto em que as figuras tenham traços precisos e contínuos e resolução gráfica mínima de 300 DPI e em que a vista perspectiva revele a volumetria do objeto.

(21) BR 30 2020 006141-1

Código 34 - Exigência - Art. 106 § 3º da LPI

(22) 22/12/2020

(71) ROGERIO DE OLIVEIRA VERA (BR/SP)

(74) ANDRÉ JOÃO LACERDA DA SILVA

Com base no Manual de Desenhos Industriais estabelecido pela Resolução 232/2019, bem como no comunicado publicado na RPI número 2523 de 14/05/2019, formulam-se as seguintes exigências: [1] As figuras apresentam linhas tracejadas, além de linhas irregulares e imprecisas. Observamos em vários pontos das figuras linhas serrilhadas, denotando baixa resolução gráfica e dificultando a compreensão da forma. Conforme item 5.5.1 do Manual, as figuras



devem ter linhas precisas e contínuas, contraste, nitidez e resolução gráfica (resolução mínima de 300 DPI) suficientes para a plena compreensão do desenho requerido. Apresente um novo conjunto em que as figuras tenham traços precisos e contínuos e resolução gráfica mínima de 300 DPI.

(21) BR 30 2020 006143-8

Código 34 - Exigência - Art. 106 § 3º da LPI

(22) 22/12/2020

(71) ROGERIO DE OLIVEIRA VERA (BR/SP)

(74) ANDRÉ JOÃO LACERDA DA SILVA

Com base no Manual de Desenhos Industriais estabelecido pela Resolução 232/2019, bem como no comunicado publicado na RPI número 2523 de 14/05/2019, formulam-se as seguintes exigências: [1] As figuras apresentam linhas tracejadas, além de linhas irregulares, imprecisas ou falhadas.

Observamos em vários pontos das figuras linhas serrilhadas, denotando baixa resolução gráfica e dificultando a compreensão da forma. Conforme item 5.5.1 do Manual, as figuras devem ter linhas precisas e contínuas, contraste, nitidez e resolução gráfica (resolução mínima de 300 DPI) suficientes para a plena compreensão do desenho requerido. Apresente um novo conjunto em que as figuras tenham traços precisos e contínuos e resolução gráfica mínima de 300 DPI.[2] Na folha 1/7 a numeração da figura está errada. Corrija a numeração desta figura para ?1.1?.

(21) BR 32 2020 004676-8

Código 34 - Exigência - Art. 106 § 3º da LPI

(22) 06/02/2020

(62) BR 30 2020 000544-9 06/02/2020

(71) KONINKLIJKE PHILIPS N.V. (NL)

(74) DANIEL ADVOGADOS (ALT.DE DANIEL & CIA)

As atuais fig. 1.5 e 1.6 apresentaram duas protuberâncias na parte inferior do objeto que não estão suficientemente representadas nas vistas apresentadas. Portanto, para compreender completamente as formas do objeto e estar de acordo com o que estabelece o artigo 104, § único, inclua a vista inferior no conjunto de figuras e adequar relatório descritivo e reivindicação.

(21) BR 32 2020 004677-6

Código 34 - Exigência - Art. 106 § 3º da LPI

(22) 06/02/2020

(62) BR 30 2020 000544-9 06/02/2020

(71) KONINKLIJKE PHILIPS N.V. (NL)

(74) DANIEL ADVOGADOS (ALT.DE DANIEL & CIA)

As atuais fig. 1.4 e 1.5 apresentaram duas protuberâncias na parte inferior do objeto que não estão suficientemente representadas nas vistas apresentadas. Portanto, para compreender completamente as formas do objeto e estar de acordo com o que estabelece o artigo 104, § único, inclua a vista inferior no conjunto de figuras e adequar relatório descritivo e reivindicação.





Código 35 - Arquivamento do Pedido – Art. 216 § 2º e Art. 106 § 3º da LPI

Arquivado definitivamente o pedido de registro de desenho industrial, uma vez que não foi apresentada a procuração devida no prazo de 60 (sessenta) dias contados da prática do primeiro ato da parte no processo ou não houve manifestação do depositante quanto à exigência formulada.

(21) BR 30 2015 003689-3 Código 35 - Arquivamento do Pedido – Art. 216 § 2º e Art. 106 § 3º da LPI
(22) 05/08/2015
(44) 17/02/2021
(52) 12-16
(54) CONFIGURAÇÃO APLICADA EM PORTA DE VEÍCULO AUTOMOTOR
(71) FCA FIAT CHRYSLER AUTOMÓVEIS BRASIL LTDA (BR/MG)
(72) PETER JAKOB FASSBENDER
Arquivamento

(21) BR 30 2019 003984-2 Código 35 - Arquivamento do Pedido – Art. 216 § 2º e Art. 106 § 3º da LPI
(22) 26/08/2019
(44) 17/02/2021
(52) 12-08
(54) CONFIGURAÇÃO APLICADA A/EM CARROCERIA DE ÔNIBUS
(71) INSTITUTO FEDERAL SUL-RIO-GRANDENSE (BR/RS)
(72) DIEGO DA SILVA ISNARDI
Arquivamento

(21) BR 30 2019 004187-1 Código 35 - Arquivamento do Pedido – Art. 216 § 2º e Art. 106 § 3º da LPI
(22) 05/09/2019
(44) 17/02/2021
(52) 13-03
(54) PADRÃO ORNAMENTAL APLICADO A/EM PAINEL ELÉTRICO
(71) JOILSON MARTINS MOREIRA (BR/SP)
(72) JOILSON MARTINS MOREIRA
(74) NILTON MARQUES JUNIOR
Arquivamento

(21) BR 30 2020 001068-0 Código 35 - Arquivamento do Pedido – Art. 216 § 2º e Art. 106 § 3º da LPI
(22) 09/03/2020
(44) 17/02/2021
(52) 21-01
(54) CONFIGURAÇÃO APLICADA A/EM BONECA
(71) PRISCILA SANTANDER RODRIGUES (BR/RS)
(72) PRISCILA SANTANDER RODRIGUES
(74) DAVID MEDEIROS ORTENZI



Arquivamento

(21) BR 30 2020 002609-8 Código 35 - Arquivamento do Pedido – Art. 216 § 2º e Art. 106 § 3º da LPI
(22) 18/06/2020
(44) 17/02/2021
(52) 06-11
(54) CONFIGURAÇÃO APLICADA A/EM CAPACHO HIGIENIZADOR DE CALÇADOS
(71) GUSTAVO FERREIRA MIRANDA (BR/SC)
(72) Sigilo de Autor, conforme solicitado e com base no artigo 6º, § 4º da LPI;
Sigilo de Autor, conforme solicitado e com base no artigo 6º, § 4º da LPI
(74) CERUMAR SERVIÇOS EM PROPRIEDADE INTELECTUAL LTDA.
Arquivamento

(21) BR 30 2020 002892-9 Código 35 - Arquivamento do Pedido – Art. 216 § 2º e Art. 106 § 3º da LPI
(22) 10/07/2020
(30) 13/01/2020 US 29/720363
(44) 17/02/2021
(52) 09-01
(54) CONFIGURAÇÃO APLICADA A/EM RECIPIENTE MEDICINAL COM ORNAMENTAÇÃO DE SUPERFÍCIE
(71) THE PROCTER & GAMBLE COMPANY (US)
(72) MARY CAROL RIFFE; ERICA STOELB
(74) TRENCH ROSSI E WATANABE ADVOGADOS (RJ)
Arquivamento

(21) BR 30 2020 002893-7 Código 35 - Arquivamento do Pedido – Art. 216 § 2º e Art. 106 § 3º da LPI
(22) 10/07/2020
(30) 13/01/2020 US 29/720363
(44) 17/02/2021
(52) 09-01
(54) CONFIGURAÇÃO APLICADA A/EM RECIPIENTE MEDICINAL COM ORNAMENTAÇÃO DE SUPERFÍCIE
(71) THE PROCTER & GAMBLE COMPANY (US)
(72) MARY CAROL RIFFE; ERICA STOELB
(74) TRENCH ROSSI E WATANABE ADVOGADOS (RJ)
Arquivamento

(21) BR 30 2020 002896-1 Código 35 - Arquivamento do Pedido – Art. 216 § 2º e Art. 106 § 3º da LPI
(22) 10/07/2020
(30) 13/01/2020 US 29/720363
(44) 17/02/2021
(52) 09-03
(54) CONFIGURAÇÃO APLICADA A/EM RECIPIENTE MEDICINAL COM



ORNAMENTAÇÃO DE SUPERFÍCIE

(71) THE PROCTER & GAMBLE COMPANY (US)

(72) MARY CAROL RIFFE; ERICA STOELB

(74) TRENCH ROSSI E WATANABE ADVOGADOS (RJ)

Arquivamento

(21) BR 30 2020 002897-0

Código 35 - Arquivamento do Pedido – Art. 216 § 2º e Art. 106 § 3º da LPI

(22) 10/07/2020

(30) 13/01/2020 US 29/720361

(44) 17/02/2021

(52) 09-03

(54) CONFIGURAÇÃO APLICADA A/EM PACOTE DE CUIDADO DE SAÚDE PESSOAL COM ORNAMENTAÇÃO NA SUPERFÍCIE

(71) THE PROCTER & GAMBLE COMPANY (US)

(72) MARY CAROL RIFFE; ERICA STOELB

(74) TRENCH ROSSI E WATANABE ADVOGADOS (RJ)

Arquivamento

(21) BR 30 2020 002898-8

Código 35 - Arquivamento do Pedido – Art. 216 § 2º e Art. 106 § 3º da LPI

(22) 10/07/2020

(30) 13/01/2020 US 29/720361

(44) 17/02/2021

(52) 09-03

(54) CONFIGURAÇÃO APLICADA A/EM PACOTE DE CUIDADO DE SAÚDE PESSOAL COM ORNAMENTAÇÃO NA SUPERFÍCIE

(71) THE PROCTER & GAMBLE COMPANY (US)

(72) MARY CAROL RIFFE; ERICA STOELB

(74) TRENCH ROSSI E WATANABE ADVOGADOS (RJ)

Arquivamento

(21) BR 30 2020 002923-2

Código 35 - Arquivamento do Pedido – Art. 216 § 2º e Art. 106 § 3º da LPI

(22) 10/07/2020

(30) 13/01/2020 US 29/720382

(44) 17/02/2021

(52) 09-01

(54) CONFIGURAÇÃO APLICADA A/EM RECIPIENTE MEDICINAL COM ORNAMENTAÇÃO DE SUPERFÍCIE

(71) THE PROCTER & GAMBLE COMPANY (US)

(72) MARY CAROL RIFFE; ERICA STOELB

(74) TRENCH ROSSI E WATANABE ADVOGADOS (RJ)

Arquivamento

(21) BR 30 2020 002925-9

Código 35 - Arquivamento do Pedido – Art. 216 § 2º e Art. 106 § 3º da LPI

(22) 10/07/2020



(30) 13/01/2020 US 29/720382
(44) 17/02/2021
(52) 09-03
(54) CONFIGURAÇÃO APLICADA A/EM RECIPIENTE MEDICINAL COM ORNAMENTAÇÃO DE SUPERFÍCIE
(71) THE PROCTER & GAMBLE COMPANY (US)
(72) MARY CAROL RIFFE; ERICA STOELB
(74) TRENCH ROSSI E WATANABE ADVOGADOS (RJ)
Arquivamento

(21) BR 30 2020 002928-3

Código 35 - Arquivamento do Pedido – Art. 216 § 2º e Art. 106 § 3º da LPI
(22) 10/07/2020
(30) 13/01/2020 US 29/720382
(44) 17/02/2021
(52) 09-07
(54) CONFIGURAÇÃO APLICADA A/EM RECIPIENTE MEDICINAL COM ORNAMENTAÇÃO DE SUPERFÍCIE
(71) THE PROCTER & GAMBLE COMPANY (US)
(72) MARY CAROL RIFFE; ERICA STOELB
(74) TRENCH ROSSI E WATANABE ADVOGADOS (RJ)
Arquivamento

(21) BR 30 2020 003326-4

Código 35 - Arquivamento do Pedido – Art. 216 § 2º e Art. 106 § 3º da LPI
(22) 30/07/2020
(30) 03/02/2020 US 29/722,970
(44) 17/02/2021
(52) 21-02
(54) CONFIGURAÇÃO APLICADA A/EM DISPOSITIVO DE EXERCÍCIO
(71) INTERACTIVE STRENGTH, INC. (US)
(72) YVES ALBERT BEHAR; TRENT WARD; WILLIAM STUART; ANDREA LOCATELLI; JÓN REYR JÓHANNESON; ROLAND JEFFREY WYATT
(74) Hugo Silva & Maldonado Propriedade Intelectual Sociedade Civil S/C Ltda.
Arquivamento

(21) BR 30 2020 003459-7

Código 35 - Arquivamento do Pedido – Art. 216 § 2º e Art. 106 § 3º da LPI
(22) 06/08/2020
(30) 07/02/2020 US 29/723,545
(44) 17/02/2021
(52) 07-02
(54) CONFIGURAÇÃO APLICADA A/EM RECIPIENTE
(71) LUMENARY, INC. (US)
(72) ROBERT SCOTT SCHNEIDER; SAMUEL CODY SCHEINER; JACOB CHARLES DAVIDSON; DAVID KOSTINER
(74) DANNEMANN, SIEMSEN, BIGLER & IPANEMA MOREIRA



Arquivamento

(21) BR 30 2020 004495-9 Código 35 - Arquivamento do Pedido – Art. 216 § 2º e Art. 106 § 3º da LPI
(22) 25/09/2020
(44) 17/02/2021
(52) 10-05
(54) PADRÃO ORNAMENTAL APLICADO A/EM RASTREADOR
(71) NEXCORP SERVIÇOS E TELECOMUNICAÇÕES LTDA (BR/MG)
(72) FREDERICO MENEGATTI DE ARRUDA
(74) EULER COSTA BENFICA
Arquivamento

(21) BR 30 2020 004638-2 Código 35 - Arquivamento do Pedido – Art. 216 § 2º e Art. 106 § 3º da LPI
(22) 02/10/2020
(44) 17/02/2021
(52) 30-02
(54) CONFIGURAÇÃO APLICADA A/EM AQUÁRIO
(71) QUILI AQUARIOS E COMERCIO DE ANIMAIS LTDA (BR/MG)
(72) LEANDRO AUGUSTO DRUMOND
(74) EULER COSTA BENFICA
Arquivamento

(21) BR 30 2020 004660-9 Código 35 - Arquivamento do Pedido – Art. 216 § 2º e Art. 106 § 3º da LPI
(22) 05/10/2020
(44) 17/02/2021
(52) 21-01
(54) CONFIGURAÇÃO APLICADA A/EM MESA DE SINUCA
(71) GILVANILDO SILVA SANTOS (BR/RN)
(72) GILVANILDO SILVA SANTOS
(74) LUIZ RODRIGUES SILVA
Arquivamento

(21) BR 30 2020 004792-3 Código 35 - Arquivamento do Pedido – Art. 216 § 2º e Art. 106 § 3º da LPI
(22) 13/10/2020
(44) 17/02/2021
(52) 06-03
(54) CONFIGURAÇÃO APLICADA A/EM APARADOR
(71) RÍCIA MARCOS DA SILVA GAIO (BR/SP)
(72) ANTÔNIO CARLOS RUFINO
Arquivamento

(21) BR 30 2020 004888-1 Código 35 - Arquivamento do Pedido – Art. 216 § 2º e Art. 106 § 3º da LPI
(22) 17/10/2020
(44) 17/02/2021



(52) 29-02
(54) CONFIGURAÇÃO APLICADA A/EM MÁSCARA DE PROTEÇÃO PARA O ROSTO
(71) WESLEY QUIRINO ALVES DA SILVA (BR/RN)
(72) WESLEY QUIRINO ALVES DA SILVA
(74) JÚLISON CÉSAR SOUZA DOS SANTOS
Arquivamento

(21) BR 30 2020 004893-8 Código 35 - Arquivamento do Pedido – Art. 216 § 2º e Art. 106 § 3º da LPI
(22) 17/10/2020
(44) 17/02/2021
(52) 23-08
(54) CONFIGURAÇÃO APLICADA A/EM RESERVATÓRIOS DE ESCOVAS DE DENTE
(71) ALEXANDRE GALVAO QUEIROZ 13026261831 (BR/SP)
(72) ALEXANDRE GALVÃO QUEIROZ
Arquivamento

(21) BR 30 2020 005127-0 Código 35 - Arquivamento do Pedido – Art. 216 § 2º e Art. 106 § 3º da LPI
(22) 29/10/2020
(44) 17/02/2021
(52) 06-04
(54) CONFIGURAÇÃO APLICADA A/EM ARMÁRIO
(71) GEREN MARCENARIA LTDA ME (BR/SP)
(72) HELAINE AMORIM RICCHETTI
(74) GUILHERME ROBERTO DORTA DA SILVA
Arquivamento

(21) BR 30 2020 005263-3 Código 35 - Arquivamento do Pedido – Art. 216 § 2º e Art. 106 § 3º da LPI
(22) 04/11/2020
(44) 17/02/2021
(52) 16-01 , 10-05 , 10-06
(54) CONFIGURAÇÃO APLICADA A/EM TORRE
(71) RICARDO GABRIEL DANYALGIL (BR/PE)
(72) RICARDO GABRIEL DANYALGIL
(74) ANA PAULA MAZZEI DOS SANTOS LEITE
Arquivamento

(21) BR 30 2020 005276-5 Código 35 - Arquivamento do Pedido – Art. 216 § 2º e Art. 106 § 3º da LPI
(22) 05/11/2020
(44) 17/02/2021
(52) 06-08
(54) CONFIGURAÇÃO APLICADA A/EM CABIDEIRO
(71) MARCENEIRO CURITIBA LTDA (BR/PR)



(72) DANIEL FERRAREZE DE SOUZA
Arquivamento

(21) BR 30 2020 005300-1

Código 35 - Arquivamento do Pedido – Art. 216 § 2º e Art. 106 § 3º da LPI

(22) 06/11/2020

(44) 17/02/2021

(52) 21-01

(54) CONFIGURAÇÃO APLICADA A/EM BRINQUEDO

(71) GILBERTO ZANLUCA 37856537949 (BR/SC)

(72) IZABELA ZANLUCA

Arquivamento



Código 36 - Indeferimento - Art. 106 § 4º da LPI

Indeferido o pedido por não atender ao disposto no Art. 100 da LPI, conforme informado no complemento do despacho. Desta data corre o prazo de 60 (sessenta) dias para eventual recurso do depositante.

(21) BR 30 2020 004840-7

Código 36 - Indeferimento - Art. 106 § 4º da LPI

(22) 15/10/2020

(44) 17/02/2021

(52) 08-09

(54) CONFIGURAÇÃO APLICADA A/EM ACABAMENTO DE ESQUADRIA

(71) HYDRO EXTRUSION BRASIL S.A. (BR/SP)

(72) PAULO EDSON GENTILE; ELIAS CARDOZO HUHN

(74) Dannemann, Siemsen, Bigler & Ipanema Moreira

objeto se enquadra no artigo 100 da lei 9.279/1996 . não é registrável como desenho industrial forma essencialmente determinada por questões técnicas ou funcionais. Analisando os argumentos apresentados no cumprimento de exigência sobre os aspectos ornamentais do objeto, percebe-se que o objeto em questão é composto por um orifício central no qual será fixado um parafuso para prendê-lo à esquadria. As abas perfiladas laterais, que o requerente aponta como elementos ornamentais, em verdade, são determinadas para, posteriormente, servir de encaixe para o outro elemento no uso final do objeto em cotejo. Portanto, os referidos elementos citados são determinados por considerações técnicas e não apresentam a ornamentalidade exigida pelo artigo 95 da LPI e item 2.4 do manual de desenho industrial



Código 37 - Recurso Contra o Indeferimento

Notificação de interposição de recurso ao Presidente do INPI contra o indeferimento do pedido de registro de desenho industrial, objetivando o reexame da matéria. Desta data corre o prazo de 60 (sessenta) dias para apresentação de contrarrazões por qualquer interessado. Poderá ser requerida cópia do recurso com o peticionamento do serviço 824 - cópia reprográfica simples.

(21) BR 30 2020 003914-9 Código 37 - Recurso Contra o Indeferimento
(22) 25/08/2020
(71) PERFIL ALUMINIO DO BRASIL S/A (BR/ES)
(74) BEERRE ASSESSORIA EMPRESARIAL LTDA
Recurso contra o indeferimento: Pet. (WB) 870210012393, de 05/02/2021.

(21) BR 30 2020 003915-7 Código 37 - Recurso Contra o Indeferimento
(22) 25/08/2020
(71) PERFIL ALUMINIO DO BRASIL S/A (BR/ES)
(74) BEERRE ASSESSORIA EMPRESARIAL LTDA
Recurso contra o indeferimento: Pet. (WB) 870210012398, de 05/02/2021.

(21) BR 30 2020 003916-5 Código 37 - Recurso Contra o Indeferimento
(22) 25/08/2020
(71) PERFIL ALUMINIO DO BRASIL S/A (BR/ES)
(74) BEERRE ASSESSORIA EMPRESARIAL LTDA
Recurso contra o indeferimento: Pet. (WB) 870210012406, de 05/02/2021.

(21) BR 30 2020 003917-3 Código 37 - Recurso Contra o Indeferimento
(22) 25/08/2020
(71) PERFIL ALUMINIO DO BRASIL S/A (BR/ES)
(74) BEERRE ASSESSORIA EMPRESARIAL LTDA
Recurso contra o indeferimento: Pet. (WB) 870210012421, de 05/02/2021.

(21) BR 30 2020 003918-1 Código 37 - Recurso Contra o Indeferimento
(22) 25/08/2020
(71) PERFIL ALUMINIO DO BRASIL S/A (BR/ES)
(74) BEERRE ASSESSORIA EMPRESARIAL LTDA
Recurso contra o indeferimento: Pet. (WB) 870210012423, de 05/02/2021.



Código 38 - Outros Recursos

Notificação de interposição de recurso ao Presidente do INPI contra a decisão proferida pela Diretoria, objetivando o reexame da matéria. Desta data corre o prazo de 60 (sessenta) dias para apresentação de contrarrazões por qualquer Interessado. Poderá ser requerida cópia do recurso com o peticionamento do serviço 824 - cópia reprográfica simples.

(21) BR 30 2020 003466-0

Código 38 - Outros Recursos

(22) 06/08/2020

(71) THAMYRIS RODRIGUES FERNANDES MULTIVENDAS - ME (BR/SP)

(74) FELIPE RAMOS VOLLKOPF DA SILVA

Recurso contra o arquivamento: Pet. (WB) 870210012537, de 05/02/2021.



Código 39 - Concessão do Registro

Concessão do registro de desenho industrial. O certificado de registro está disponível no portal do INPI. Desta data corre o prazo de 5 (cinco) anos para interposição de nulidade administrativa por qualquer interessado (Art.113 § 1º da LPI). Os efeitos da concessão serão suspensos caso o pedido de nulidade seja interposto no prazo de 60 (sessenta) dias, contados da data da concessão.

(11) BR 30 2014 004887-2



Código 39 - Concessão do Registro

(22) 29/09/2014

(15) 17/02/2021

(45) 17/02/2021

(52) 21-01 , 32-00

(54) PADRÃO ORNAMENTAL APLICADO A TABULEIRO DE JOGO

(73) UNIVERSIDADE FEDERAL DO RIO GRANDE DO SUL (BR/RS)

(72) FELIPE LUIS PALOMBINI; ANDRÉA DE CASTRO MOREIRA; BIANCA NASSAR CABRAL; CAMILA CHISINI FREITAS; LEÔNIDAS SOARES PEREIRA; MAURÍCIO MOREIRA E SILVA BERNARDES

Prazo de validade: 10 (dez) anos contados a partir de 29/09/2014, mediante o recolhimento da taxa quinquenal de manutenção (Artigos 119 e 120 da LPI) e observadas as demais condições legais.



Figura 1.1

(11) BR 30 2015 001018-5

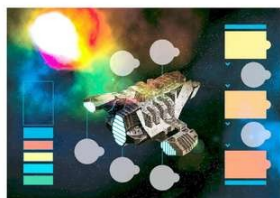
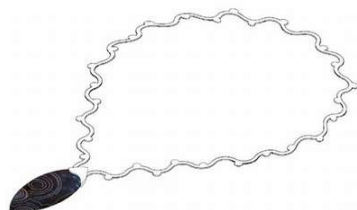

Código 39 - Concessão do Registro

(22) 05/03/2015

(15) 17/02/2021

(45) 17/02/2021

(52) 11-01

(54) CONFIGURAÇÃO APLICADA A PINGENTE

(73) UNIVERSIDADE FEDERAL DO RIO GRANDE DO SUL (BR/RS)

(72) MARIANA KUHL CIDADE; FELIPE LUIS PALOMBINI; LAUREN DA CUNHA DUARTE

Prazo de validade: 10 (dez) anos contados a partir de 05/03/2015, mediante o recolhimento da taxa quinquenal de manutenção (Artigos 119 e 120 da LPI) e observadas as demais condições legais.



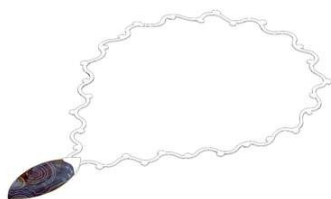

(11) BR 30 2019 000811-4



Figura 1.1

Código 39 - Concessão do Registro

(22) 28/02/2019

(15) 17/02/2021

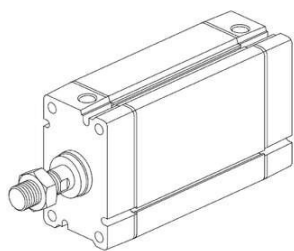
(30) 30/08/2018 JP 2018-018868; 30/08/2018 JP 2018-018869

(45) 17/02/2021

(52) 15-99

(54) CONFIGURAÇÃO APLICADA A/EM CILINDRO DE PRESSÃO DE FLUIDO

(73) SMC CORPORATION (JP)

(72) SOICHI SATO; KEN TAMURA; MAKOTO YAEGASHI; KAZUFUMI WAKI;
NAOKI SHINJO; SEIICHI NAGURA; KENTA ONUKI

(74) Flávia Salim Lopes

Prazo de validade: 10 (dez) anos contados a partir de 28/02/2019, mediante o recolhimento da taxa quinquenal de manutenção (Artigos 119 e 120 da LPI) e observadas as demais condições legais.



Figura 2.1

(11) BR 30 2020 002113-4

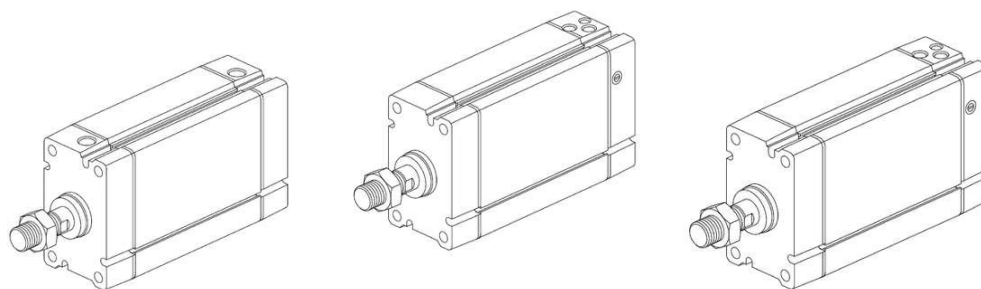

Fig. 1.1
Vista em perspectiva frontal

Código 39 - Concessão do Registro

(22) 18/05/2020

(15) 17/02/2021

(30) 28/11/2019 JP 2019-026378

(45) 17/02/2021

(52) 12-08

(54) CONFIGURAÇÃO APLICADA A/EM AUTOMOVEL

(73) HONDA MOTOR CO., LTD. (JP)

(72) YUKI ISHII

(74) DANNEMANN, SIEMSEN, BIGLER & IPANEMA MOREIRA

Prazo de validade: 10 (dez) anos contados a partir de 18/05/2020, mediante o recolhimento da taxa quinquenal de manutenção (Artigos 119 e 120 da LPI) e



observadas as demais condições legais.

(11) BR 30 2020 002152-5

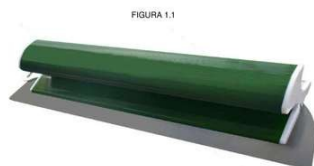

Código 39 - Concessão do Registro

(22) 19/05/2020

(15) 17/02/2021

(45) 17/02/2021

(52) 08-05

(54) CONFIGURAÇÃO APLICADA A/EM DESEMPENADEIRA

(73) NAUBER LTDA (BR/SC)

(72) ANDERSON RODRIGO SCHNEIDER

(74) ANDERSON RODRIGO SCHNEIDER

Prazo de validade: 10 (dez) anos contados a partir de 19/05/2020, mediante o recolhimento da taxa quinquenal de manutenção (Artigos 119 e 120 da LPI) e observadas as demais condições legais.

(11) BR 30 2020 003208-0

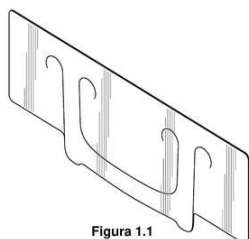

Código 39 - Concessão do Registro

(22) 24/07/2020

(15) 17/02/2021

(30) 27/01/2020 US 29/722,202

(45) 17/02/2021

(52) 19-08

(54) CONFIGURAÇÃO APLICADA A/EM RÓTULO

(73) GENENTECH, INC. (US)

(72) MAHESH KHURANA; DOMINIQUE DANIEL SCHALL; KAI ZHENG; ERIN SUSAN ARAJ

(74) CAROLINA NAKATA

Prazo de validade: 10 (dez) anos contados a partir de 24/07/2020, mediante o recolhimento da taxa quinquenal de manutenção (Artigos 119 e 120 da LPI) e observadas as demais condições legais.

(11) BR 30 2020 003296-9

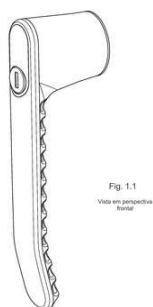

Código 39 - Concessão do Registro

(22) 29/07/2020

(15) 17/02/2021

(30) 31/01/2020 US 29/722,696

(45) 17/02/2021

(52) 08-07

(54) CONFIGURAÇÃO APLICADA A/EM TRINCO

(73) SOUTHCO, INC. (US)

(72) BENJAMIN GERALD LINDO

(74) DANNEMANN, SIEMSEN, BIGLER & IPANEMA MOREIRA

Prazo de validade: 10 (dez) anos contados a partir de 29/07/2020, mediante o



recolhimento da taxa quinquenal de manutenção (Artigos 119 e 120 da LPI) e observadas as demais condições legais.

(11) BR 30 2020 003337-0



Código 39 - Concessão do Registro

(22) 31/07/2020

(15) 17/02/2021

(30) 03/02/2020 JP 2020-001906

(45) 17/02/2021

(52) 12-08

(54) CONFIGURAÇÃO APLICADA A/EM AUTOMÓVEL

(73) TOYOTA JIDOSHA KABUSHIKI KAISHA (JP)

(72) TAKUYA WATABE; HISATOSHI KATSUKAWA; YOSHIKAZU SHOJI

(74) Clarke, Modet Propriedade Intelectual Ltda.

Prazo de validade: 10 (dez) anos contados a partir de 31/07/2020, mediante o recolhimento da taxa quinquenal de manutenção (Artigos 119 e 120 da LPI) e observadas as demais condições legais.

(11) BR 30 2020 003339-6



Código 39 - Concessão do Registro

(22) 31/07/2020

(15) 17/02/2021

(30) 03/02/2020 JP 2020-001907

(45) 17/02/2021

(52) 12-08

(54) CONFIGURAÇÃO APLICADA A/EM AUTOMÓVEL

(73) TOYOTA JIDOSHA KABUSHIKI KAISHA (JP)

(72) YUKIHIRO KOIDE; HISATOSHI KATSUKAWA; YOSHIKAZU SHOJI

(74) Clarke, Modet Propriedade Intelectual Ltda.

Prazo de validade: 10 (dez) anos contados a partir de 31/07/2020, mediante o recolhimento da taxa quinquenal de manutenção (Artigos 119 e 120 da LPI) e observadas as demais condições legais.

(11) BR 30 2020 003387-6



Figura 1-1

Código 39 - Concessão do Registro

(22) 04/08/2020

(15) 17/02/2021

(30) 04/02/2020 US 29/723,150

(45) 17/02/2021

(52) 14-03

(54) CONFIGURAÇÃO APLICADA A/EM DISPOSITIVO ELETRÔNICO MÓVEL

(73) GOOGLE LLC (US)

(72) JAEUN PARK; XINRUI JIANG; MIGUEL HARRY PUERTA; SUNGYUN KIM; ALBERTO VILLARREAL BELLO; MAX YOSHIMOTO



(74) Clarke, Modet Propriedade Intelectual Ltda.

Prazo de validade: 10 (dez) anos contados a partir de 04/08/2020, mediante o recolhimento da taxa quinquenal de manutenção (Artigos 119 e 120 da LPI) e observadas as demais condições legais.



(11) BR 30 2020 003389-2

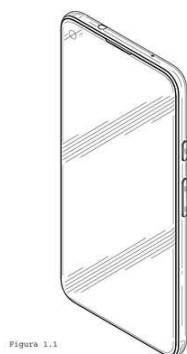

Código 39 - Concessão do Registro

(22) 04/08/2020

(15) 17/02/2021

(30) 04/02/2020 US 29/723,152

(45) 17/02/2021

(52) 14-03

(54) CONFIGURAÇÃO APLICADA A/EM DISPOSITIVO ELETRÔNICO MÓVEL

(73) GOOGLE LLC (US)

(72) JAEUN PARK; XINRUI JIANG; MIGUEL HARRY PUERTA; SUNGYUN KIM; ALBERTO VILLARREAL BELLO; MAX YOSHIMOTO

(74) Clarke, Modet Propriedade Intelectual Ltda.

Prazo de validade: 10 (dez) anos contados a partir de 04/08/2020, mediante o recolhimento da taxa quinquenal de manutenção (Artigos 119 e 120 da LPI) e observadas as demais condições legais.

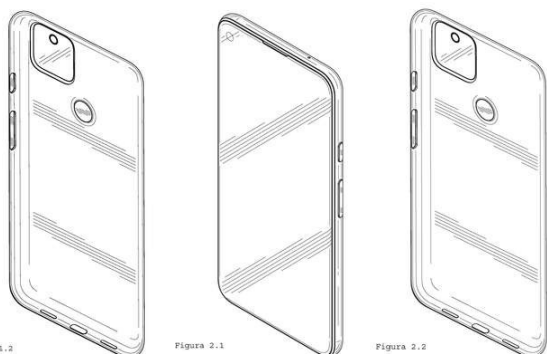

(11) BR 30 2020 003391-4

Código 39 - Concessão do Registro

(22) 04/08/2020

(15) 17/02/2021

(30) 04/02/2020 US 29/723,153

(45) 17/02/2021

(52) 14-03





Figura 1.1

(54) CONFIGURAÇÃO APLICADA A/EM DISPOSITIVO ELETRÔNICO MÓVEL
 (73) GOOGLE LLC (US)
 (72) JAEUN PARK; XINRUI JIANG; MIGUEL HARRY PUERTA; SUNGYUN KIM;
 ALBERTO VILLARREAL BELLO; MAX YOSHIMOTO
 (74) Clarke, Modet Propriedade Intelectual Ltda.
 Prazo de validade: 10 (dez) anos contados a partir de 04/08/2020, mediante o recolhimento da taxa quinquenal de manutenção (Artigos 119 e 120 da LPI) e observadas as demais condições legais.

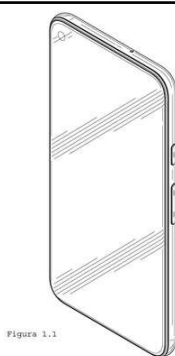

Figura 1.2

(11) BR 30 2020 003433-3

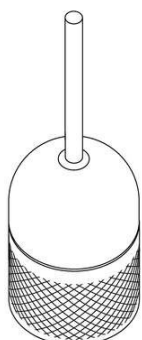

Código 39 - Concessão do Registro
 (22) 05/08/2020
 (15) 17/02/2021
 (30) 05/02/2020 US 29/723,296
 (45) 17/02/2021
 (52) 21-02
 (54) CONFIGURAÇÃO APLICADA A/EM SELETOR RÁPIDO
 (73) INTERACTIVE STRENGTH, INC. (US)
 (72) YVES ALBERT BEHAR; TRENT WARD; WILLIAM STUART; ANDREA LOCATELLI; JÓN REYR JÓHANNESON; KARIM EL KATCHA
 (74) Hugo Silva & Maldonado Propriedade Intelectual Sociedade Civil S/C Ltda.
 Prazo de validade: 10 (dez) anos contados a partir de 05/08/2020, mediante o recolhimento da taxa quinquenal de manutenção (Artigos 119 e 120 da LPI) e observadas as demais condições legais.

(11) BR 30 2020 003436-8



Código 39 - Concessão do Registro
 (22) 05/08/2020
 (15) 17/02/2021
 (30) 06/02/2020 US 29/723,415
 (45) 17/02/2021
 (52) 21-02
 (54) CONFIGURAÇÃO APLICADA A/EM ALÇA
 (73) INTERACTIVE STRENGTH, INC. (US)
 (72) YVES ALBERT BEHAR; TRENT WARD; WILLIAM STUART; ANDREA LOCATELLI; JÓN REYR JÓHANNESON; KARIM EL KATCHA



(74) Hugo Silva & Maldonado Propriedade Intelectual Sociedade Civil S/C Ltda.
Prazo de validade: 10 (dez) anos contados a partir de 05/08/2020, mediante o recolhimento da taxa quinquenal de manutenção (Artigos 119 e 120 da LPI) e observadas as demais condições legais.

(11) BR 30 2020 003463-5

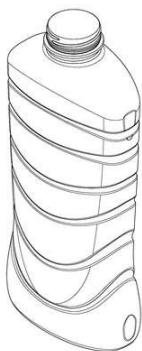

Código 39 - Concessão do Registro

(22) 06/08/2020

(15) 17/02/2021

(30) 14/02/2020 US 29/724,336; 14/02/2020 US 29/724,338

(45) 17/02/2021

(52) 09-01

(54) CONFIGURAÇÃO APLICADA A/EM FRASCO

(73) COLGATE-PALMOLIVE COMPANY (US)

(72) CLAUDIA DANIELA MACIAS MEJIA; OSCAR XOY; DALE NICHOLLS

(74) Clarke, Modet Propriedade Intelectual Ltda.

Prazo de validade: 10 (dez) anos contados a partir de 06/08/2020, mediante o recolhimento da taxa quinquenal de manutenção (Artigos 119 e 120 da LPI) e observadas as demais condições legais.

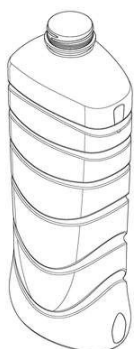

(11) BR 30 2020 003877-0

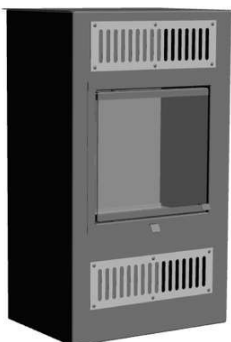

Código 39 - Concessão do Registro

(22) 21/08/2020

(15) 17/02/2021

(45) 17/02/2021

(52) 23-03

(54) CONFIGURAÇÃO APLICADA A/EM LAREIRA

(73) FRANCISCO CRISTIANO LUZ DE AVILA (BR/RS)

(72) FRANCISCO CRISTIANO LUZ DE AVILA

(74) AILTON DA SILVA

Prazo de validade: 10 (dez) anos contados a partir de 21/08/2020, mediante o recolhimento da taxa quinquenal de manutenção (Artigos 119 e 120 da LPI) e observadas as demais condições legais.

(11) BR 30 2020 003921-1

Código 39 - Concessão do Registro





(22) 26/08/2020
 (15) 17/02/2021
 (30) 28/02/2020 US 29/726,084
 (45) 17/02/2021
 (52) 09-01
 (54) CONFIGURAÇÃO APLICADA A/EM EMBALAGEM COM TAMPA E FRASCO DE VIAGEM
 (73) TOMMY HILFIGER LICENSING LLC (US)
 (72) ERIK BERG KREIDER; SHARON SUT LO; MICHELLE A. BADALICH
 (74) DANNEMANN, SIEMSEN, BIGLER & IPANEMA MOREIRA
 Prazo de validade: 10 (dez) anos contados a partir de 26/08/2020, mediante o recolhimento da taxa quinquenal de manutenção (Artigos 119 e 120 da LPI) e observadas as demais condições legais.

(11) BR 30 2020 004024-4

FIG. 1.1



Código 39 - Concessão do Registro
 (22) 31/08/2020
 (15) 17/02/2021
 (30) 06/03/2020 US 29/726922
 (45) 17/02/2021
 (52) 07-01
 (54) CONFIGURAÇÃO APLICADA A/EM COPO
 (73) DART INDUSTRIES INC. (US)
 (72) SARA L. DELGADO CARMONA
 (74) KASZNAR LEONARDOS PROPRIEDADE INTELECTUAL
 Prazo de validade: 10 (dez) anos contados a partir de 31/08/2020, mediante o recolhimento da taxa quinquenal de manutenção (Artigos 119 e 120 da LPI) e observadas as demais condições legais.

FIG. 1.2

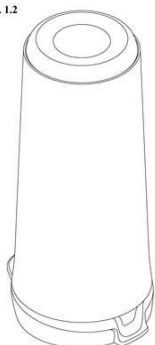

(11) BR 30 2020 004075-9

Código 39 - Concessão do Registro
 (22) 01/09/2020
 (15) 17/02/2021
 (30) 05/03/2020 US 29/726754
 (45) 17/02/2021
 (52) 28-03





(54) CONFIGURAÇÃO APLICADA A/EM APLICADOR DE HIGIENE BUCAL
 (73) THE PROCTER & GAMBLE COMPANY (US)
 (72) NATALIA MARIA RAMON MARTINEZ; JOE LEON WASHINGTON
 (74) TRENCH ROSSI E WATANABE ADVOGADOS (RJ)

Prazo de validade: 10 (dez) anos contados a partir de 01/09/2020, mediante o recolhimento da taxa quinquenal de manutenção (Artigos 119 e 120 da LPI) e observadas as demais condições legais.

(11) BR 30 2020 004594-7



Código 39 - Concessão do Registro

(22) 30/09/2020

(15) 17/02/2021

(45) 17/02/2021

(52) 11-01

(54) CONFIGURAÇÃO APLICADA A/EM BRACELETE

(73) TOTTA COMERCIO DO VESTUARIO E ACESSORIOS LTDA (BR/RJ)

(72) MANOELA LIMA BRAGANÇA

(74) DANIEL ADVOGADOS (ALT.DE DANIEL & CIA)

Prazo de validade: 10 (dez) anos contados a partir de 30/09/2020, mediante o recolhimento da taxa quinquenal de manutenção (Artigos 119 e 120 da LPI) e observadas as demais condições legais.

(11) BR 30 2020 004612-9

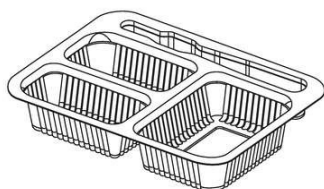

Código 39 - Concessão do Registro

(22) 01/10/2020

(15) 17/02/2021

(45) 17/02/2021

(52) 07-07

(54) CONFIGURAÇÃO APLICADA A/EM MARMITA

(73) PLASZOM ZOMER INDUSTRIA DE PLASTICOS LTDA (BR/SC)

(72) GLEB BERGER ZOMER

(74) D' Mark Registros de Marcas e Patentes S/S Ltda.

Prazo de validade: 10 (dez) anos contados a partir de 01/10/2020, mediante o recolhimento da taxa quinquenal de manutenção (Artigos 119 e 120 da LPI) e observadas as demais condições legais.

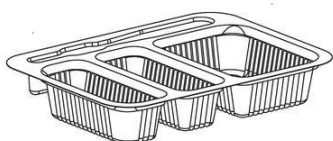

(11) BR 30 2020 004619-6

Código 39 - Concessão do Registro

(22) 02/10/2020



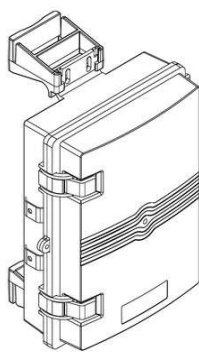

(15) 17/02/2021
(45) 17/02/2021
(52) 03-01
(54) CONFIGURAÇÃO APLICADA A/EM GABINETE
(73) EDIMAR FRANCO MARTINS (BR/BA)
(72) EDIMAR FRANCO MARTINS
(74) MARPA CONSULTORIA E ASSESSORIA EMPRESARIAL LTDA.
Prazo de validade: 10 (dez) anos contados a partir de 02/10/2020, mediante o recolhimento da taxa quinquenal de manutenção (Artigos 119 e 120 da LPI) e observadas as demais condições legais.

(11) BR 30 2020 004621-8

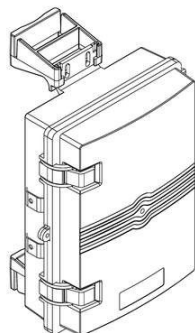

Código 39 - Concessão do Registro
(22) 02/10/2020
(15) 17/02/2021
(45) 17/02/2021
(52) 03-01
(54) CONFIGURAÇÃO APLICADA A/EM GABINETE
(73) EDIMAR FRANCO MARTINS (BR/BA)
(72) EDIMAR FRANCO MARTINS
(74) MARPA CONSULTORIA E ASSESSORIA EMPRESARIAL LTDA.
Prazo de validade: 10 (dez) anos contados a partir de 02/10/2020, mediante o recolhimento da taxa quinquenal de manutenção (Artigos 119 e 120 da LPI) e observadas as demais condições legais.

(11) BR 30 2020 004652-8

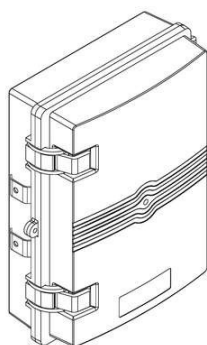

Código 39 - Concessão do Registro
(22) 05/10/2020
(15) 17/02/2021
(45) 17/02/2021
(52) 03-01
(54) CONFIGURAÇÃO APLICADA A/EM GABINETE
(73) EDIMAR FRANCO MARTINS (BR/BA)
(72) EDIMAR FRANCO MARTINS
(74) MARPA CONSULTORIA E ASSESSORIA EMPRESARIAL LTDA.
Prazo de validade: 10 (dez) anos contados a partir de 05/10/2020, mediante o recolhimento da taxa quinquenal de manutenção (Artigos 119 e 120 da LPI) e observadas as demais condições legais.

(11) BR 30 2020 004653-6

Código 39 - Concessão do Registro
(22) 05/10/2020
(15) 17/02/2021
(45) 17/02/2021



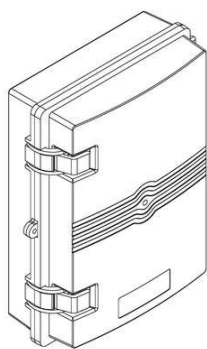

(52) 03-01
 (54) CONFIGURAÇÃO APLICADA A/EM GABINETE
 (73) EDIMAR FRANCO MARTINS (BR/BA)
 (72) EDIMAR FRANCO MARTINS
 (74) MARPA CONSULTORIA E ASSESSORIA EMPRESARIAL LTDA.

Prazo de validade: 10 (dez) anos contados a partir de 05/10/2020, mediante o recolhimento da taxa quinquenal de manutenção (Artigos 119 e 120 da LPI) e observadas as demais condições legais.

(11) BR 30 2020 004656-0



Código 39 - Concessão do Registro
 (22) 05/10/2020
 (15) 17/02/2021
 (30) 10/04/2020 CN 202030139476.X

(45) 17/02/2021
 (52) 12-08
 (54) CONFIGURAÇÃO APLICADA A/EM VEÍCULO
 (73) CHERY AUTOMOBILE CO., LTD. (CN)
 (72) XINHUA GAO
 (74) KASZNAR LEONARDOS PROPRIEDADE INTELECTUAL

Prazo de validade: 10 (dez) anos contados a partir de 05/10/2020, mediante o recolhimento da taxa quinquenal de manutenção (Artigos 119 e 120 da LPI) e observadas as demais condições legais.



(11) BR 30 2020 004728-1



Código 39 - Concessão do Registro
 (22) 08/10/2020
 (15) 17/02/2021
 (30) 10/04/2020 EM 007803663-0001

(45) 17/02/2021
 (52) 09-07
 (54) CONFIGURAÇÃO APLICADA A/EM TAMPA DE VEDAÇÃO
 (73) GEORG MENSHEN GMBH & CO. KG (DE)
 (72) FRANK RÖMER
 (74) Dannemann, Siemsen, Bigler & Ipanema Moreira

Prazo de validade: 10 (dez) anos contados a partir de 08/10/2020, mediante o



recolhimento da taxa quinquenal de manutenção (Artigos 119 e 120 da LPI) e observadas as demais condições legais.

(11) BR 30 2020 004769-9

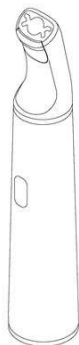

Código 39 - Concessão do Registro
 (22) 09/10/2020
 (15) 17/02/2021
 (30) 09/04/2020 EM 007799960
 (45) 17/02/2021
 (52) 28-03
 (54) CONFIGURAÇÃO APLICADA A/EM CORPO DE APARADOR DE PELOS
 (73) KONINKLIJKE PHILIPS N.V. (NL)
 (72) WENWEN YANG
 (74) DANIEL ADVOGADOS (ALT.DE DANIEL & CIA)
 Prazo de validade: 10 (dez) anos contados a partir de 09/10/2020, mediante o recolhimento da taxa quinquenal de manutenção (Artigos 119 e 120 da LPI) e observadas as demais condições legais.

(11) BR 30 2020 004770-2

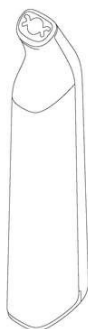

Código 39 - Concessão do Registro
 (22) 09/10/2020
 (15) 17/02/2021
 (30) 09/04/2020 EM 007799960
 (45) 17/02/2021
 (52) 28-03
 (54) CONFIGURAÇÃO APLICADA A/EM CORPO DE APARADOR DE PELOS
 (73) KONINKLIJKE PHILIPS N.V. (NL)
 (72) WENWEN YANG
 (74) DANIEL ADVOGADOS (ALT.DE DANIEL & CIA)
 Prazo de validade: 10 (dez) anos contados a partir de 09/10/2020, mediante o recolhimento da taxa quinquenal de manutenção (Artigos 119 e 120 da LPI) e observadas as demais condições legais.

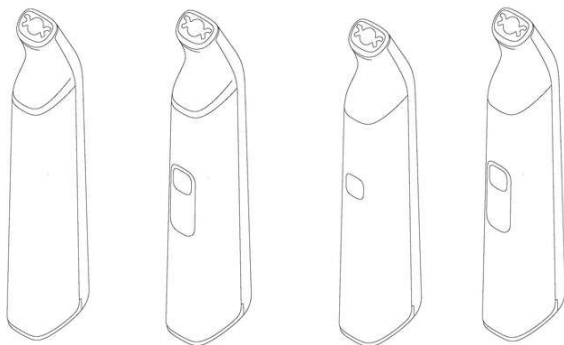

(11) BR 30 2020 004772-9

Código 39 - Concessão do Registro
 (22) 09/10/2020



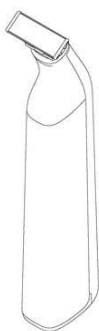

(15) 17/02/2021
 (30) 09/04/2020 EM 007799960
 (45) 17/02/2021
 (52) 28-03
 (54) CONFIGURAÇÃO APLICADA A/EM APARADOR DE PELOS
 (73) KONINKLIJKE PHILIPS N.V. (NL)
 (72) WENWEN YANG
 (74) DANIEL ADVOGADOS (ALT.DE DANIEL & CIA)

Prazo de validade: 10 (dez) anos contados a partir de 09/10/2020, mediante o recolhimento da taxa quinquenal de manutenção (Artigos 119 e 120 da LPI) e observadas as demais condições legais.

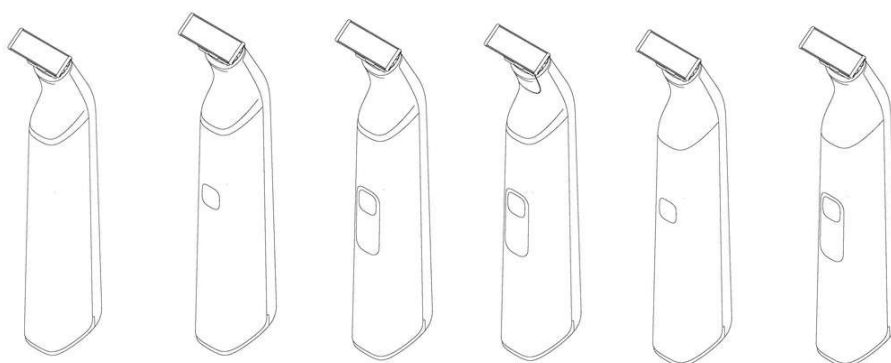

(11) BR 30 2020 004784-2



Código 39 - Concessão do Registro
 (22) 13/10/2020
 (15) 17/02/2021
 (45) 17/02/2021
 (52) 10-06
 (54) CONFIGURAÇÃO APLICADA A/EM PAINEL LUMINOSO
 (73) SIM REDE DE POSTOS LTDA (BR/RS)
 (72) ITACIR NECO ARGENTA
 (74) SKO OYARZÁBAL MARCAS E PATENTES SOCIEDADE SIMPLES LTDA.

Prazo de validade: 10 (dez) anos contados a partir de 13/10/2020, mediante o recolhimento da taxa quinquenal de manutenção (Artigos 119 e 120 da LPI) e observadas as demais condições legais.



(11) BR 30 2020 004793-1

Código 39 - Concessão do Registro



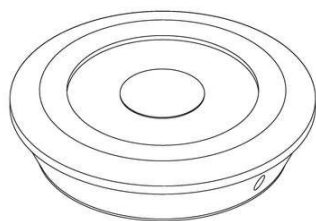

(22) 13/10/2020
 (15) 17/02/2021
 (45) 17/02/2021
 (52) 26-05
 (54) CONFIGURAÇÃO APLICADA A/EM LUMINÁRIA E SEU RESPECTIVO CONTROLE
 (73) BRUNO RIGO CASTRO (BR/RJ)
 (72) BRUNO RIGO CASTRO
 (74) Portfolio Marcas e Patentes Ltda.
 Prazo de validade: 10 (dez) anos contados a partir de 13/10/2020, mediante o recolhimento da taxa quinquenal de manutenção (Artigos 119 e 120 da LPI) e observadas as demais condições legais.

(11) BR 30 2020 004794-0



Código 39 - Concessão do Registro
 (22) 13/10/2020
 (15) 17/02/2021
 (30) 17/04/2020 US 29/731,750
 (45) 17/02/2021
 (52) 14-04
 (54) PADRÃO ORNAMENTAL APLICADO A/EM ÍCONE
 (73) MICROSOFT CORPORATION (US)
 (72) JOSEPH WHEELER; YI-AN CHIEN; JOANN MARIE MAISONET
 (74) Dannemann, Siemsen, Bigler & Ipanema Moreira
 Prazo de validade: 10 (dez) anos contados a partir de 13/10/2020, mediante o recolhimento da taxa quinquenal de manutenção (Artigos 119 e 120 da LPI) e observadas as demais condições legais.

(11) BR 30 2020 004795-8



Código 39 - Concessão do Registro
 (22) 13/10/2020
 (15) 17/02/2021
 (30) 17/04/2020 US 29/731,750
 (45) 17/02/2021
 (52) 14-04
 (54) PADRÃO ORNAMENTAL APLICADO A/EM ÍCONE
 (73) MICROSOFT CORPORATION (US)
 (72) JOSEPH WHEELER; YI-AN CHIEN; JOANN MAISONET
 (74) Dannemann, Siemsen, Bigler & Ipanema Moreira
 Prazo de validade: 10 (dez) anos contados a partir de 13/10/2020, mediante o recolhimento da taxa quinquenal de manutenção (Artigos 119 e 120 da LPI) e observadas as demais condições legais.



(11) BR 30 2020 004796-6

Código 39 - Concessão do Registro

(22) 13/10/2020

(15) 17/02/2021

(30) 17/04/2020 US 29/731,750

(45) 17/02/2021

(52) 14-04

(54) PADRÃO ORNAMENTAL APLICADO A/EM ÍCONE

(73) MICROSOFT CORPORATION (US)

(72) JOSEPH WHEELER; YI-AN CHIEN; JOANN MARIE MAISONET

(74) Dannemann, Siemsen, Bigler & Ipanema Moreira

Prazo de validade: 10 (dez) anos contados a partir de 13/10/2020, mediante o recolhimento da taxa quinquenal de manutenção (Artigos 119 e 120 da LPI) e observadas as demais condições legais.

(11) BR 30 2020 004797-4

Código 39 - Concessão do Registro

(22) 13/10/2020

(15) 17/02/2021

(30) 17/04/2020 US 29/731,750

(45) 17/02/2021

(52) 14-04

(54) PADRÃO ORNAMENTAL APLICADO A/EM ÍCONE

(73) MICROSOFT CORPORATION (US)

(72) JOSEPH WHEELER; YI-AN CHIEN; JOANN MARIE MAISONET

(74) Dannemann, Siemsen, Bigler & Ipanema Moreira

Prazo de validade: 10 (dez) anos contados a partir de 13/10/2020, mediante o recolhimento da taxa quinquenal de manutenção (Artigos 119 e 120 da LPI) e observadas as demais condições legais.

(11) BR 30 2020 004798-2

Código 39 - Concessão do Registro

(22) 13/10/2020

(15) 17/02/2021

(30) 17/04/2020 US 29/731,750

(45) 17/02/2021

(52) 14-04

(54) PADRÃO ORNAMENTAL APLICADO A/EM ÍCONE

(73) MICROSOFT CORPORATION (US)

(72) JOSEPH WHEELER; YI-AN CHIEN; JOANN MARIE MAISONET

(74) Dannemann, Siemsen, Bigler & Ipanema Moreira

Prazo de validade: 10 (dez) anos contados a partir de 13/10/2020, mediante o recolhimento da taxa quinquenal de manutenção (Artigos 119 e 120 da LPI) e observadas as demais condições legais.



(11) BR 30 2020 004799-0

Código 39 - Concessão do Registro

(22) 13/10/2020

(15) 17/02/2021

(30) 17/04/2020 US 29/731,751

(45) 17/02/2021

(52) 14-04

(54) PADRÃO ORNAMENTAL APLICADO A/EM ÍCONE

(73) MICROSOFT CORPORATION (US)

(72) JOSEPH WHEELER; YI-AN CHIEN; JOANN MAISONET

(74) Dannemann, Siemsen, Bigler & Ipanema Moreira

Prazo de validade: 10 (dez) anos contados a partir de 13/10/2020, mediante o recolhimento da taxa quinquenal de manutenção (Artigos 119 e 120 da LPI) e observadas as demais condições legais.

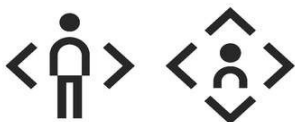
(11) BR 30 2020 004800-8

Código 39 - Concessão do Registro

(22) 13/10/2020

(15) 17/02/2021

(30) 17/04/2020 US 29/731,751

(45) 17/02/2021

(52) 14-04

(54) PADRÃO ORNAMENTAL APLICADO A/EM ÍCONE

(73) MICROSOFT CORPORATION (US)

(72) JOSEPH WHEELER; YI-AN CHIEN; JOANN MARIE MAISONET

(74) Dannemann, Siemsen, Bigler & Ipanema Moreira

Prazo de validade: 10 (dez) anos contados a partir de 13/10/2020, mediante o recolhimento da taxa quinquenal de manutenção (Artigos 119 e 120 da LPI) e observadas as demais condições legais.

(11) BR 30 2020 004801-6

Código 39 - Concessão do Registro

(22) 13/10/2020

(15) 17/02/2021

(30) 17/04/2020 US 29/731,750

(45) 17/02/2021

(52) 14-04

(54) PADRÃO ORNAMENTAL APLICADO A/EM ICONE

(73) MICROSOFT CORPORATION (US)

(72) JOSEPH WHEELER; YI-AN CHIEN; JOANN MARIE MAISONET

(74) Dannemann, Siemsen, Bigler & Ipanema Moreira

Prazo de validade: 10 (dez) anos contados a partir de 13/10/2020, mediante o recolhimento da taxa quinquenal de manutenção (Artigos 119 e 120 da LPI) e observadas as demais condições legais.



(11) BR 30 2020 004802-4



Código 39 - Concessão do Registro

(22) 13/10/2020

(15) 17/02/2021

(30) 17/04/2020 US 29/731,751

(45) 17/02/2021

(52) 14-04

(54) PADRÃO ORNAMENTAL APLICADO A/EM ÍCONE

(73) MICROSOFT CORPORATION (US)

(72) JOSEPH WHEELER; YI-AN CHIEN; JOANN MARIE MAISONET

(74) Dannemann, Siemsen, Bigler & Ipanema Moreira

Prazo de validade: 10 (dez) anos contados a partir de 13/10/2020, mediante o recolhimento da taxa quinquenal de manutenção (Artigos 119 e 120 da LPI) e observadas as demais condições legais.

(11) BR 30 2020 004804-0



Código 39 - Concessão do Registro

(22) 13/10/2020

(15) 17/02/2021

(30) 17/04/2020 US 29/731,750

(45) 17/02/2021

(52) 14-04

(54) PADRÃO ORNAMENTAL APLICADO A/EM ÍCONE

(73) MICROSOFT CORPORATION (US)

(72) JOSEPH WHEELER; YI-AN CHIEN; JOANN MAISONET

(74) Dannemann, Siemsen, Bigler & Ipanema Moreira

Prazo de validade: 10 (dez) anos contados a partir de 13/10/2020, mediante o recolhimento da taxa quinquenal de manutenção (Artigos 119 e 120 da LPI) e observadas as demais condições legais.

(11) BR 30 2020 004806-7



Código 39 - Concessão do Registro

(22) 13/10/2020

(15) 17/02/2021

(30) 17/04/2020 US 29/731,750

(45) 17/02/2021

(52) 14-04

(54) PADRÃO ORNAMENTAL APLICADO A/EM ICONE

(73) MICROSOFT CORPORATION (US)

(72) JOSEPH WHEELER; YI-AN CHIEN; JOANN MARIE MAISONET

(74) Dannemann, Siemsen, Bigler & Ipanema Moreira

Prazo de validade: 10 (dez) anos contados a partir de 13/10/2020, mediante o recolhimento da taxa quinquenal de manutenção (Artigos 119 e 120 da LPI) e



observadas as demais condições legais.

(11) BR 30 2020 004807-5



Código 39 - Concessão do Registro

(22) 13/10/2020

(15) 17/02/2021

(30) 17/04/2020 US 29/731,750

(45) 17/02/2021

(52) 14-04

(54) PADRÃO ORNAMENTAL APLICADO A/EM ICONE

(73) MICROSOFT CORPORATION (US)

(72) JOSEPH WHEELER; YI-AN CHIEN; JOANN MARIE MAISONET

(74) Dannemann, Siemsen, Bigler & Ipanema Moreira

Prazo de validade: 10 (dez) anos contados a partir de 13/10/2020, mediante o recolhimento da taxa quinquenal de manutenção (Artigos 119 e 120 da LPI) e observadas as demais condições legais.

(11) BR 30 2020 004808-3



Código 39 - Concessão do Registro

(22) 13/10/2020

(15) 17/02/2021

(30) 17/04/2020 US 29/731,750

(45) 17/02/2021

(52) 14-04

(54) PADRÃO ORNAMENTAL APLICADO A/EM ÍCONE

(73) MICROSOFT CORPORATION (US)

(72) JOSEPH WHEELER; YI-AN CHIEN; JOANN MAISONET

(74) Dannemann, Siemsen, Bigler & Ipanema Moreira

Prazo de validade: 10 (dez) anos contados a partir de 13/10/2020, mediante o recolhimento da taxa quinquenal de manutenção (Artigos 119 e 120 da LPI) e observadas as demais condições legais.

(11) BR 30 2020 004815-6



Código 39 - Concessão do Registro

(22) 14/10/2020

(15) 17/02/2021

(45) 17/02/2021

(52) 15-04

(54) CONFIGURAÇÃO APLICADA A/EM VIBROSSENTADORA PARA PISOS.

(73) PAULO HENRIQUE CAPARELLI DA SILVA (BR/SP)

(72) PAULO HENRIQUE CAPARELLI DA SILVA

(74) MARCO ANTÔNIO DE OLIVEIRA

Prazo de validade: 10 (dez) anos contados a partir de 14/10/2020, mediante o recolhimento da taxa quinquenal de manutenção (Artigos 119 e 120 da LPI) e



observadas as demais condições legais.

(11) BR 30 2020 004822-9

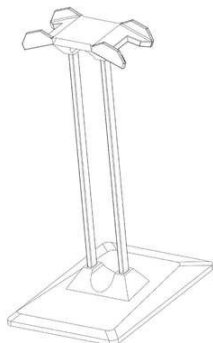

Código 39 - Concessão do Registro
 (22) 14/10/2020
 (15) 17/02/2021
 (45) 17/02/2021
 (52) 14-06
 (54) CONFIGURAÇÃO APLICADA A/EM SUPORTE DE MESA PARA FONE DE OUVIDO
 (73) AWA BRASIL EIRELI (BR/RS)
 (72) CARLOS ALBERTO WANNER DE ASSIS; CRISTIANO DE AZEVEDO DE ASSIS
 (74) LEÃO PROPRIEDADE INTELECTUAL

Prazo de validade: 10 (dez) anos contados a partir de 14/10/2020, mediante o recolhimento da taxa quinquenal de manutenção (Artigos 119 e 120 da LPI) e observadas as demais condições legais.

(11) BR 30 2020 004826-1



Código 39 - Concessão do Registro
 (22) 14/10/2020
 (15) 17/02/2021
 (45) 17/02/2021
 (52) 12-16
 (54) CONFIGURAÇÃO APLICADA A/EM RODA
 (73) ITALSPEED AUTOMOTIVE LTDA. (BR/SP)
 (72) CLAUDIO TRINCANATO
 (74) Aguinaldo Moreira Marcas e Patentes Ltda. - EPP

Prazo de validade: 10 (dez) anos contados a partir de 14/10/2020, mediante o recolhimento da taxa quinquenal de manutenção (Artigos 119 e 120 da LPI) e observadas as demais condições legais.



(11) BR 30 2020 004827-0

Código 39 - Concessão do Registro
 (22) 14/10/2020
 (15) 17/02/2021



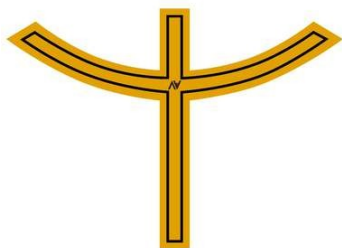

(45) 17/02/2021
 (52) 19-08
 (54) PADRÃO ORNAMENTAL APLICADO A/EM RÓTULO PARA GARGALO DE GARRAFA.
 (73) LEONARDO SILVEIRA COELHO DE SOUZA (BR/RS)
 (72) LEONARDO SILVEIRA COELHO DE SOUZA
 (74) Marca Brazil Marcas e Patentes Ltda
 Prazo de validade: 10 (dez) anos contados a partir de 14/10/2020, mediante o recolhimento da taxa quinquenal de manutenção (Artigos 119 e 120 da LPI) e observadas as demais condições legais.

(11) BR 30 2020 004841-5

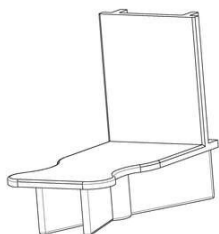

Código 39 - Concessão do Registro
 (22) 15/10/2020
 (15) 17/02/2021
 (45) 17/02/2021
 (52) 08-09
 (54) CONFIGURAÇÃO APLICADA A/EM ACABAMENTO DE ESQUADRIA
 (73) HYDRO EXTRUSION BRASIL S.A. (BR/SP)
 (72) PAULO EDSON GENTILE; ADEMIR BRAULIO FERREIRA
 (74) Dannemann, Siemsen, Bigler & Ipanema Moreira
 Prazo de validade: 10 (dez) anos contados a partir de 15/10/2020, mediante o recolhimento da taxa quinquenal de manutenção (Artigos 119 e 120 da LPI) e observadas as demais condições legais.

(11) BR 30 2020 004842-3

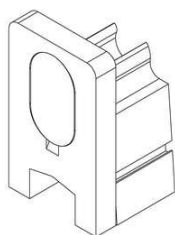

Código 39 - Concessão do Registro
 (22) 15/10/2020
 (15) 17/02/2021
 (45) 17/02/2021
 (52) 08-09
 (54) CONFIGURAÇÃO APLICADA A/EM ACABAMENTO DE ESQUADRIA
 (73) HYDRO EXTRUSION BRASIL S.A. (BR/SP)
 (72) PAULO EDSON GENTILE; RAISSA HITOMI NOBRE DOI SOUZA
 (74) Dannemann, Siemsen, Bigler & Ipanema Moreira
 Prazo de validade: 10 (dez) anos contados a partir de 15/10/2020, mediante o recolhimento da taxa quinquenal de manutenção (Artigos 119 e 120 da LPI) e observadas as demais condições legais.



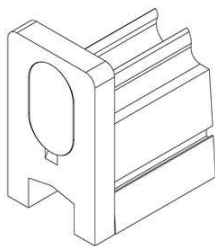

(11) BR 30 2020 004947-0



Código 39 - Concessão do Registro

(22) 21/10/2020

(15) 17/02/2021

(45) 17/02/2021

(52) 02-04

(54) CONFIGURAÇÃO APLICADA A/EM SOLADO

(73) CALÇADOS PEGADA NORDESTE LTDA (BR/BA)

(72) JONAS LOURENÇO ENGELMANN

(74) CAPELLA & VELOSO ADVOGADOS ASSOCIADOS

Prazo de validade: 10 (dez) anos contados a partir de 21/10/2020, mediante o recolhimento da taxa quinquenal de manutenção (Artigos 119 e 120 da LPI) e observadas as demais condições legais.

(11) BR 30 2020 004948-9

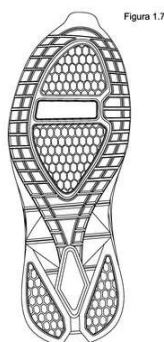

Código 39 - Concessão do Registro

(22) 21/10/2020

(15) 17/02/2021

(45) 17/02/2021

(52) 02-04

(54) CONFIGURAÇÃO APLICADA A/EM SOLADO

(73) CALÇADOS PEGADA NORDESTE LTDA (BR/BA)

(72) JONAS LOURENÇO ENGELMANN

(74) CAPELLA & VELOSO ADVOGADOS ASSOCIADOS

Prazo de validade: 10 (dez) anos contados a partir de 21/10/2020, mediante o recolhimento da taxa quinquenal de manutenção (Artigos 119 e 120 da LPI) e observadas as demais condições legais.

(11) BR 30 2020 004969-1

Código 39 - Concessão do Registro

(22) 22/10/2020

(15) 17/02/2021

(30) 07/05/2020 EM 007874136-0001

(45) 17/02/2021

(52) 24-02

(54) CONFIGURAÇÃO APLICADA A/EM INSTRUMENTO MÉDICO



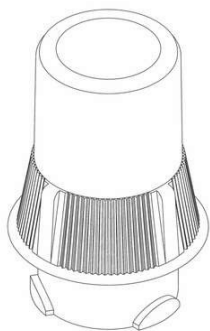

(73) PRIMED HALBERSTADT MEDIZINTECHNIK GMBH (DE)

(72) SASCHA LEIBITZKI; PETER TRÄGER

(74) Dannemann, Siemsen, Bigler & Ipanema Moreira

Prazo de validade: 10 (dez) anos contados a partir de 22/10/2020, mediante o recolhimento da taxa quinquenal de manutenção (Artigos 119 e 120 da LPI) e observadas as demais condições legais.

(11) BR 30 2020 004988-8

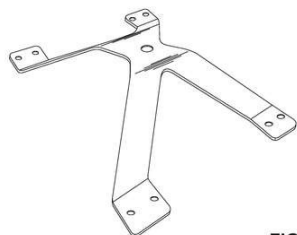

FIG. 1.1

Código 39 - Concessão do Registro

(22) 22/10/2020

(15) 17/02/2021

(45) 17/02/2021

(52) 25-01

(54) CONFIGURAÇÃO APLICADA A/EM DISPOSITIVO DE ANCORAGEM

(73) BUENO FREITAS PROJETOS E SOLUÇÕES LTDA - ME (BR/SP)

(72) DEIVIDI MARTINS BUENO

(74) KARINA MAFRA DE BRITO

Prazo de validade: 10 (dez) anos contados a partir de 22/10/2020, mediante o recolhimento da taxa quinquenal de manutenção (Artigos 119 e 120 da LPI) e observadas as demais condições legais.

(11) BR 30 2020 005003-7



Código 39 - Concessão do Registro

(22) 23/10/2020

(15) 17/02/2021

(45) 17/02/2021

(52) 11-01

(54) CONFIGURAÇÃO APLICADA A/EM PINGENTE

(73) ANA CAROLINA ESTEVES FONTENELLE (BR/CE)

(72) ANA CAROLINA ESTEVES FONTENELE

(74) Ana Vlândia César Barreira

Prazo de validade: 10 (dez) anos contados a partir de 23/10/2020, mediante o recolhimento da taxa quinquenal de manutenção (Artigos 119 e 120 da LPI) e observadas as demais condições legais.

(11) BR 30 2020 005005-3

Código 39 - Concessão do Registro

(22) 23/10/2020

(15) 17/02/2021

(45) 17/02/2021

(52) 11-01

(54) CONFIGURAÇÃO APLICADA A/EM PINGENTE

(73) ANA CAROLINA ESTEVES FONTENELLE (BR/CE)





(72) ANA CAROLINA ESTEVES FONTENELE

(74) Ana Vladia Cesar Barreira

Prazo de validade: 10 (dez) anos contados a partir de 23/10/2020, mediante o recolhimento da taxa quinquenal de manutenao (Artigos 119 e 120 da LPI) e observadas as demais condioes legais.

(11) BR 30 2020 005122-0



Codigo 39 - Concessao do Registro

(22) 29/10/2020

(15) 17/02/2021

(45) 17/02/2021

(52) 06-04

(54) CONFIGURAAO APLICADA A/EM ROUPEIRO

(73) GILNEI ANTONIO SCHMITZ (BR/SC)

(72) GILNEI ANTONIO SCHMITZ

(74) SANDRO CONRADO DA SILVA

Prazo de validade: 10 (dez) anos contados a partir de 29/10/2020, mediante o recolhimento da taxa quinquenal de manutenao (Artigos 119 e 120 da LPI) e observadas as demais condioes legais.

(11) BR 30 2020 005123-8



Codigo 39 - Concessao do Registro

(22) 29/10/2020

(15) 17/02/2021

(45) 17/02/2021

(52) 02-04

(54) CONFIGURAAO APLICADA A/EM COTURNO

(73) P. H. CAPARELLI COMERCIO IMPORTACAO E EXPORTACAO DE PRODUTOS FITNESS E FERRAMENTAS LTDA (BR/SP)

(72) PAULO HENRIQUE CAPARELLI DA SILVA

(74) MARCO ANTONIO DE OLIVEIRA

Prazo de validade: 10 (dez) anos contados a partir de 29/10/2020, mediante o recolhimento da taxa quinquenal de manutenao (Artigos 119 e 120 da LPI) e observadas as demais condioes legais.

(11) BR 30 2020 005125-4

Codigo 39 - Concessao do Registro

(22) 29/10/2020

(15) 17/02/2021

(45) 17/02/2021

(52) 02-04

(54) CONFIGURAAO APLICADA A/EM COTURNO





(73) P. H. CAPARELLI COMERCIO IMPORTACAO E EXPORTACAO DE PRODUTOS FITNESS E FERRAMENTAS LTDA (BR/SP)

(72) PAULO HENRIQUE CAPARELLI DA SILVA

(74) MARCO ANTÔNIO DE OLIVEIRA

Prazo de validade: 10 (dez) anos contados a partir de 29/10/2020, mediante o recolhimento da taxa quinquenal de manutenção (Artigos 119 e 120 da LPI) e observadas as demais condições legais.

(11) BR 30 2020 005153-0

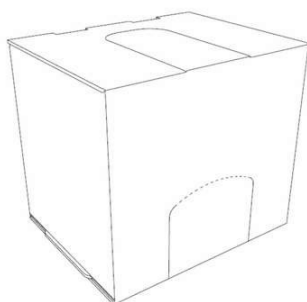

Código 39 - Concessão do Registro

(22) 29/10/2020

(15) 17/02/2021

(45) 17/02/2021

(52) 09-03

(54) CONFIGURAÇÃO APLICADA A/EM EMBALAGEM

(73) KLABIN S.A. (BR/SP)

(72) ANDRÉ CESTARO NOGUEIRA DE AQUINO

(74) Dannemann, Siemsen, Bigler & Ipanema Moreira

Prazo de validade: 10 (dez) anos contados a partir de 29/10/2020, mediante o recolhimento da taxa quinquenal de manutenção (Artigos 119 e 120 da LPI) e observadas as demais condições legais.

(11) BR 30 2020 005176-9

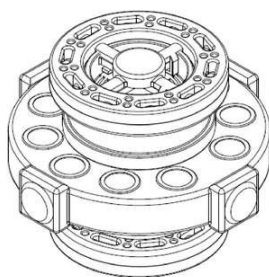

Código 39 - Concessão do Registro

(22) 30/10/2020

(15) 17/02/2021

(45) 17/02/2021

(52) 24-01

(54) CONFIGURAÇÃO APLICADA A/EM DISCO INFRAVERMELHO

(73) E ENERGY INDÚSTRIA DE PRODUTOS MAGNÉTICOS LTDA (BR/PR)

(72) DANIEL BOLONHESE

(74) EDMILA ADRIANA DENIG

Prazo de validade: 10 (dez) anos contados a partir de 30/10/2020, mediante o recolhimento da taxa quinquenal de manutenção (Artigos 119 e 120 da LPI) e observadas as demais condições legais.

(11) BR 30 2020 005181-5

Código 39 - Concessão do Registro

(22) 30/10/2020

(15) 17/02/2021

(45) 17/02/2021

(52) 06-01

(54) CONFIGURAÇÃO APLICADA EM ASSENTO ORNAMENTAL

(73) VIKINGS VALHALLA BURGUER LTDA (BR/SP)



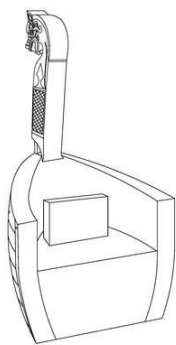

(72) WLADIMIR ABRÃO JACQUIER

(74) BEERRE ASSESSORIA EMPRESARIAL LTDA

Prazo de validade: 10 (dez) anos contados a partir de 30/10/2020, mediante o recolhimento da taxa quinquenal de manutenção (Artigos 119 e 120 da LPI) e observadas as demais condições legais.

(11) BR 30 2020 005182-3



Código 39 - Concessão do Registro

(22) 30/10/2020

(15) 17/02/2021

(45) 17/02/2021

(52) 32-00

(54) PADRÃO ORNAMENTAL APLICADO A/EM EMBALAGEM

(73) PIANURA PARTICIPAÇÕES S.A. (BR/PR)

(72) LUCIANA HIRATA

(74) Baril & Advogados Associados

Prazo de validade: 10 (dez) anos contados a partir de 30/10/2020, mediante o recolhimento da taxa quinquenal de manutenção (Artigos 119 e 120 da LPI) e observadas as demais condições legais.

(11) BR 30 2020 005185-8



Código 39 - Concessão do Registro

(22) 30/10/2020

(15) 17/02/2021

(45) 17/02/2021

(52) 25-02

(54) CONFIGURAÇÃO APLICADA A/EM RUFO.

(73) JOSÉ ROGÉRIO ALVES DOS SANTOS (BR/SP)

(72) JOSÉ ROGÉRIO ALVES DOS SANTOS

(74) Vilage Marcas e Patentes Ltda

Prazo de validade: 10 (dez) anos contados a partir de 30/10/2020, mediante o recolhimento da taxa quinquenal de manutenção (Artigos 119 e 120 da LPI) e observadas as demais condições legais.



(11) BR 30 2020 005186-6

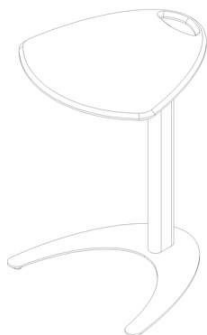

Código 39 - Concessão do Registro

(22) 30/10/2020

(15) 17/02/2021

(45) 17/02/2021

(52) 06-03

(54) CONFIGURAÇÃO APLICADA A/EM MESA AUXILIAR

(73) AWA BRASIL EIRELI (BR/RS)

(72) CARLOS ALBERTO WANNER DE ASSIS; CRISTIANO DE AZEVEDO DE ASSIS

(74) LEÃO PROPRIEDADE INTELECTUAL

Prazo de validade: 10 (dez) anos contados a partir de 30/10/2020, mediante o recolhimento da taxa quinquenal de manutenção (Artigos 119 e 120 da LPI) e observadas as demais condições legais.



(11) BR 30 2020 005207-2



Código 39 - Concessão do Registro

(22) 31/10/2020

(15) 17/02/2021

(45) 17/02/2021

(52) 20-99

(54) CONFIGURAÇÃO APLICADA A/EM PERSONAGEM ATENDENTE VIRTUAL

(73) BANCO MERCANTIL DO BRASIL S/A (BR/MG)

(72) LEONARDO ANTÔNIO DE OLIVEIRA; LUAN PESTANA DOS SANTOS; WELLINGTON DA SILVA CIARDULO

(74) LEONARDO VINICIOS DE SOUZA - EDIFICAR

Prazo de validade: 10 (dez) anos contados a partir de 31/10/2020, mediante o recolhimento da taxa quinquenal de manutenção (Artigos 119 e 120 da LPI) e observadas as demais condições legais.

(11) BR 30 2020 005214-5

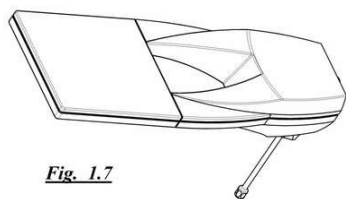

Fig. 1.7

Código 39 - Concessão do Registro

(22) 02/11/2020

(15) 17/02/2021

(45) 17/02/2021

(52) 23-06

(54) CONFIGURAÇÃO APLICADA A/EM CHUVEIRO



(73) MANOEL RODRIGUES RENTROIA (BR/SP)

(72) MANOEL RODRIGUES RENTROIA

(74) LUIS CLÁUDIO PETRONGARI

Prazo de validade: 10 (dez) anos contados a partir de 02/11/2020, mediante o recolhimento da taxa quinquenal de manutenção (Artigos 119 e 120 da LPI) e observadas as demais condições legais.

(11) BR 30 2020 005223-4

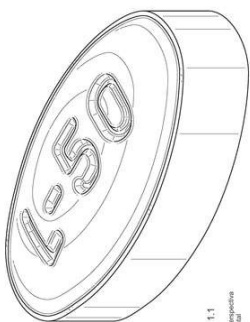

Fig. 1.1
Vista isométrica

Código 39 - Concessão do Registro

(22) 03/11/2020

(15) 17/02/2021

(30) 13/05/2020 US 29/734,535

(45) 17/02/2021

(52) 28-01

(54) CONFIGURAÇÃO APLICADA A/EM TABLETE FARMACÊUTICO

(73) ELI LILLY AND COMPANY (US)

(72) MELISSA PAIGE KEENEY; JAMES EDWIN MIESLE; JONATHAN BRETT WADE

(74) Dannemann, Siemsen, Bigler & Ipanema Moreira

Prazo de validade: 10 (dez) anos contados a partir de 03/11/2020, mediante o recolhimento da taxa quinquenal de manutenção (Artigos 119 e 120 da LPI) e observadas as demais condições legais.

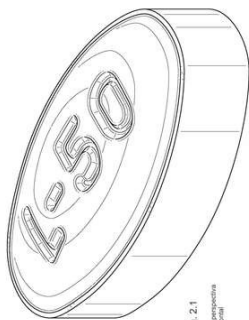
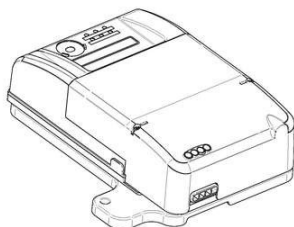

Fig. 2.1
Vista isométrica

(11) BR 30 2020 005236-6



Código 39 - Concessão do Registro

(22) 03/11/2020

(15) 17/02/2021

(30) 08/09/2020 EM 008159834-0001

(45) 17/02/2021

(52) 14-02

(54) CONFIGURAÇÃO APLICADA A/EM DISPOSITIVO DE PROCESSAMENTO DE DADOS

(73) E-DISTRIBUZIONE S.P.A. (IT)

(72) CLAUDIO VATTANEO

(74) DANIEL ADVOGADOS (ALT.DE DANIEL & CIA)

Prazo de validade: 10 (dez) anos contados a partir de 03/11/2020, mediante o



recolhimento da taxa quinquenal de manutenção (Artigos 119 e 120 da LPI) e observadas as demais condições legais.

(11) BR 30 2020 005282-0

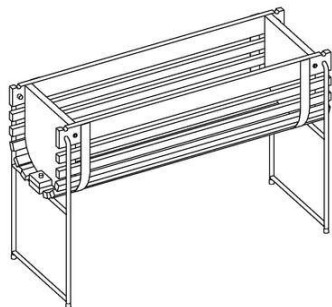

Código 39 - Concessão do Registro

(22) 06/11/2020

(15) 17/02/2021

(45) 17/02/2021

(52) 11-02

(54) CONFIGURAÇÃO APLICADA A/EM A JARDINEIRA

(73) MURILO CASTRO PANTALEÃO (BR/MG)

(72) MURILO CASTRO PANTALEAO

(74) SÂMIA BATISTA AMIN (NOME ANTERIOR SÂMIA AMIN SANTOS)

Prazo de validade: 10 (dez) anos contados a partir de 06/11/2020, mediante o recolhimento da taxa quinquenal de manutenção (Artigos 119 e 120 da LPI) e observadas as demais condições legais.

(11) BR 30 2020 005295-1



Código 39 - Concessão do Registro

(22) 06/11/2020

(15) 17/02/2021

(45) 17/02/2021

(52) 12-06

(54) CONFIGURAÇÃO APLICADA A/EM EMBARCAÇÃO

(73) MILHA NAUTICA EIRELI (BR/PR)

(72) LINCON RAFAEL BERNARDI DE OLIVEIRA

Prazo de validade: 10 (dez) anos contados a partir de 06/11/2020, mediante o recolhimento da taxa quinquenal de manutenção (Artigos 119 e 120 da LPI) e observadas as demais condições legais.

(11) BR 30 2020 005298-6



Código 39 - Concessão do Registro

(22) 06/11/2020

(15) 17/02/2021

(45) 17/02/2021

(52) 12-11

(54) CONFIGURAÇÃO APLICADA A/EM CAPA DE SELIM

(73) SINGLE TRACK BRASIL COMÉRCIO, IMPORTAÇÃO E EXPORTAÇÃO EIRELI (BR/RJ)

(72) MARCOS MOREIRA VALINHOS

(74) PERITO ASSESSORIA DA PROPRIEDADE INDUSTRIAL LTDA

Prazo de validade: 10 (dez) anos contados a partir de 06/11/2020, mediante o recolhimento da taxa quinquenal de manutenção (Artigos 119 e 120 da LPI) e observadas as demais condições legais.



(11) BR 30 2020 005299-4

Código 39 - Concessão do Registro

(22) 06/11/2020

(15) 17/02/2021

(45) 17/02/2021

(52) 12-11

(54) CONFIGURAÇÃO APLICADA A/EM ESCAPAMENTO PARA MOTOCICLETAS

(73) RODRIGO DO AMARAL HENRIQUE ESCAPAMENTOS (BR/PR)

(72) RODRIGO DO AMARAL HENRIQUE

(74) ESTHEFANY CAROLINA DE CASTRO

Prazo de validade: 10 (dez) anos contados a partir de 06/11/2020, mediante o recolhimento da taxa quinquenal de manutenção (Artigos 119 e 120 da LPI) e observadas as demais condições legais.

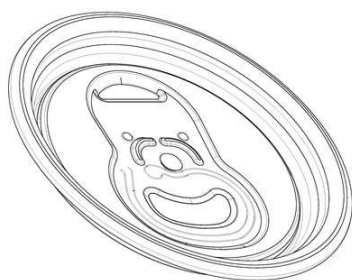
(11) BR 30 2020 005306-0

Código 39 - Concessão do Registro

(22) 08/11/2020

(15) 17/02/2021

(30) 11/05/2020 US 29/734,200

(45) 17/02/2021

(52) 09-07

(54) CONFIGURAÇÃO APLICADA A/EM EXTREMIDADE DE LATA

(73) STOLLE MACHINERY COMPANY, LLC (US)

(72) DENNIS CORNELIUS STAMMEN; ROBERT JOSEPH WILL; CHRISTOPHER LAWRENCE MACKE; PATRICK KEVIN MCCARTY; ROBERT HERBERT BRUSSELL; GREG SCOTT WILLIAMS; STEVEN TODD ALBRIGHT

(74) Clarke, Modet Propriedade Intelectual Ltda.

Prazo de validade: 10 (dez) anos contados a partir de 08/11/2020, mediante o recolhimento da taxa quinquenal de manutenção (Artigos 119 e 120 da LPI) e observadas as demais condições legais.

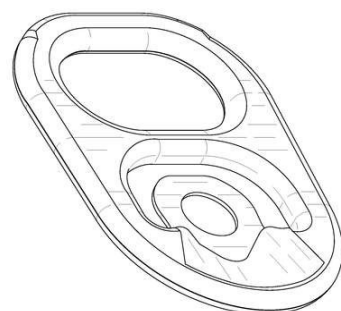
(11) BR 30 2020 005307-9

Código 39 - Concessão do Registro

(22) 08/11/2020

(15) 17/02/2021

(30) 11/05/2020 US 29/734,199

(45) 17/02/2021

(52) 09-07

(54) CONFIGURAÇÃO APLICADA A/EM LACRE

(73) STOLLE MACHINERY COMPANY, LLC (US)

(72) DENNIS CORNELIUS STAMMEN; ROBERT JOSEPH WILL; CHRISTOPHER LAWRENCE MACKE; PATRICK KEVIN MCCARTY; ROBERT



HERBERT BRUSSELL; GREG SCOTT WILLIAMS; STEVEN TODD ALBRIGHT
(74) Clarke, Modet Propriedade Intelectual Ltda.

Prazo de validade: 10 (dez) anos contados a partir de 08/11/2020, mediante o recolhimento da taxa quinquenal de manutenção (Artigos 119 e 120 da LPI) e observadas as demais condições legais.

(11) BR 30 2020 005308-7

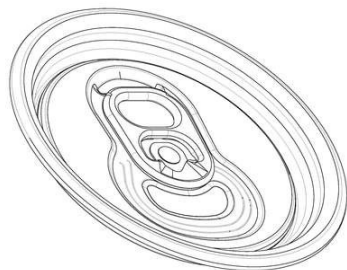

Código 39 - Concessão do Registro

(22) 08/11/2020

(15) 17/02/2021

(30) 11/05/2020 US 29/734,204

(45) 17/02/2021

(52) 09-07

(54) CONFIGURAÇÃO APLICADA A/EM EXTREMIDADE DE LATA

(73) STOLLE MACHINERY COMPANY, LLC (US)

(72) DENNIS CORNELIUS STAMMEN; ROBERT JOSEPH WILL;
CHRISTOPHER LAWRENCE MACKE; PATRICK KEVIN MCCARTY; ROBERT
HERBERT BRUSSELL; GREG SCOTT WILLIAMS; STEVEN TODD ALBRIGHT
(74) Clarke, Modet Propriedade Intelectual Ltda.

Prazo de validade: 10 (dez) anos contados a partir de 08/11/2020, mediante o recolhimento da taxa quinquenal de manutenção (Artigos 119 e 120 da LPI) e observadas as demais condições legais.

(11) BR 30 2020 005519-5



Código 39 - Concessão do Registro

(22) 18/11/2020

(15) 17/02/2021

(45) 17/02/2021

(52) 25-03

(54) CONFIGURAÇÃO APLICADA A/EM PISCINA

(73) ZENIA MOURAO GONTIJO (BR/MG)

(72) ZENIA MOURAO GONTIJO

Prazo de validade: 10 (dez) anos contados a partir de 18/11/2020, mediante o recolhimento da taxa quinquenal de manutenção (Artigos 119 e 120 da LPI) e observadas as demais condições legais.

(11) BR 30 2020 005521-7



Código 39 - Concessão do Registro

(22) 18/11/2020

(15) 17/02/2021

(45) 17/02/2021

(52) 21-03

(54) CONFIGURAÇÃO APLICADA A/EM PISCINA

(73) ZENIA MOURAO GONTIJO (BR/MG)



(72) ZENIA MOURAO GONTIJO

Prazo de validade: 10 (dez) anos contados a partir de 18/11/2020, mediante o recolhimento da taxa quinquenal de manutenção (Artigos 119 e 120 da LPI) e observadas as demais condições legais.

(11) BR 30 2020 005639-6



Código 39 - Concessão do Registro

(22) 26/11/2020

(15) 17/02/2021

(30) 03/06/2020 EM 007983002

(45) 17/02/2021

(52) 12-15

(54) CONFIGURAÇÃO APLICADA A/EM PNEUMÁTICO

(73) COMPAGNIE GENERALE DES ETABLISSEMENTS MICHELIN (FR)

(72) SYLVAIN BOURGEADE; ANTOINE JALLET; OLIVIER SPINLER

(74) GUERRA ADVOGADOS ASSOCIADOS

Prazo de validade: 10 (dez) anos contados a partir de 26/11/2020, mediante o recolhimento da taxa quinquenal de manutenção (Artigos 119 e 120 da LPI) e observadas as demais condições legais.

(11) BR 30 2020 005679-5

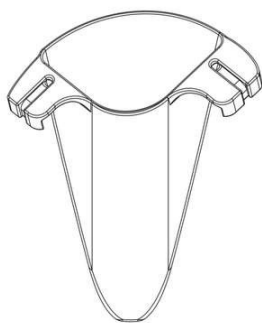

Código 39 - Concessão do Registro

(22) 27/11/2020

(15) 17/02/2021

(45) 17/02/2021

(52) 11-02

(54) CONFIGURAÇÃO APLICADA A/EM PORTA-FLORES

(73) GABRIELA VELOSO DE ASSIS (BR/RS)

(72) GABRIELA VELOSO DE ASSIS

(74) LEÃO PROPRIEDADE INTELECTUAL

Prazo de validade: 10 (dez) anos contados a partir de 27/11/2020, mediante o recolhimento da taxa quinquenal de manutenção (Artigos 119 e 120 da LPI) e observadas as demais condições legais.

(11) BR 30 2020 005704-0



Código 39 - Concessão do Registro

(22) 30/11/2020

(15) 17/02/2021

(45) 17/02/2021

(52) 02-04

(54) CONFIGURAÇÃO APLICADA A/EM SANDÁLIA

(73) INJEPOL CALÇADOS INDÚSTRIA E COMÉRCIO LTDA - ME (BR/MG)

(72) ALFREDO ASSIS PEREIRA

(74) JOSÉ NAVES DE LACERDA JÚNIOR



Prazo de validade: 10 (dez) anos contados a partir de 30/11/2020, mediante o recolhimento da taxa quinquenal de manutenção (Artigos 119 e 120 da LPI) e observadas as demais condições legais.

(11) BR 30 2020 005707-4



Código 39 - Concessão do Registro

(22) 30/11/2020

(15) 17/02/2021

(45) 17/02/2021

(52) 02-04

(54) CONFIGURAÇÃO APLICADA A/EM SANDÁLIA

(73) INJEPOL CALÇADOS INDÚSTRIA E COMÉRCIO LTDA - ME (BR/MG)

(72) ALFREDO ASSIS PEREIRA

(74) JOSÉ NAVES DE LACERDA JÚNIOR

Prazo de validade: 10 (dez) anos contados a partir de 30/11/2020, mediante o recolhimento da taxa quinquenal de manutenção (Artigos 119 e 120 da LPI) e observadas as demais condições legais.

(11) BR 30 2020 005709-0



Código 39 - Concessão do Registro

(22) 30/11/2020

(15) 17/02/2021

(45) 17/02/2021

(52) 02-04

(54) CONFIGURAÇÃO APLICADA A/EM SANDÁLIA

(73) INJEPOL CALÇADOS INDÚSTRIA E COMÉRCIO LTDA - ME (BR/MG)

(72) ALFREDO ASSIS PEREIRA

(74) JOSÉ NAVES DE LACERDA JÚNIOR

Prazo de validade: 10 (dez) anos contados a partir de 30/11/2020, mediante o recolhimento da taxa quinquenal de manutenção (Artigos 119 e 120 da LPI) e observadas as demais condições legais.

(11) BR 30 2020 005710-4



Código 39 - Concessão do Registro

(22) 30/11/2020

(15) 17/02/2021

(45) 17/02/2021

(52) 02-04

(54) CONFIGURAÇÃO APLICADA A/EM SANDÁLIA

(73) INJEPOL CALÇADOS INDÚSTRIA E COMÉRCIO LTDA - ME (BR/MG)

(72) ALFREDO ASSIS PEREIRA

(74) JOSÉ NAVES DE LACERDA JÚNIOR

Prazo de validade: 10 (dez) anos contados a partir de 30/11/2020, mediante o recolhimento da taxa quinquenal de manutenção (Artigos 119 e 120 da LPI) e



observadas as demais condições legais.

(11) BR 30 2020 005711-2



Código 39 - Concessão do Registro

(22) 30/11/2020

(15) 17/02/2021

(45) 17/02/2021

(52) 02-04

(54) CONFIGURAÇÃO APLICADA A/EM SANDÁLIA

(73) INJEPOL CALÇADOS INDÚSTRIA E COMÉRCIO LTDA - ME (BR/MG)

(72) ALFREDO ASSIS PEREIRA

(74) JOSÉ NAVES DE LACERDA JÚNIOR

Prazo de validade: 10 (dez) anos contados a partir de 30/11/2020, mediante o recolhimento da taxa quinquenal de manutenção (Artigos 119 e 120 da LPI) e observadas as demais condições legais.

(11) BR 30 2020 005714-7



Código 39 - Concessão do Registro

(22) 30/11/2020

(15) 17/02/2021

(45) 17/02/2021

(52) 06-01

(54) CONFIGURAÇÃO APLICADA A/EM BANQUETA

(73) SALAONE MÓVEIS LTDA (BR/PR)

(72) DANILO TADEU FARIA

(74) LUCIANO SALVIATO

Prazo de validade: 10 (dez) anos contados a partir de 30/11/2020, mediante o recolhimento da taxa quinquenal de manutenção (Artigos 119 e 120 da LPI) e observadas as demais condições legais.

(11) BR 30 2020 005734-1



Código 39 - Concessão do Registro

(22) 01/12/2020

(15) 17/02/2021

(45) 17/02/2021

(52) 09-07

(54) CONFIGURAÇÃO APLICADA A/EM TAMPA PARA ESMALTE

(73) BCCO PARTICIPAÇÕES SOCIETÁRIAS S.A. (BR/PR)

(72) MARCOS VIEIRA DE ALBUQUERQUE; FABRÍCIO MENDES ACOSTA BONIN

(74) RITTER ADVOGADOS

Prazo de validade: 10 (dez) anos contados a partir de 01/12/2020, mediante o recolhimento da taxa quinquenal de manutenção (Artigos 119 e 120 da LPI) e observadas as demais condições legais.





(11) BR 30 2020 005742-2



Código 39 - Concessão do Registro

(22) 02/12/2020

(15) 17/02/2021

(45) 17/02/2021

(52) 12-11

(54) CONFIGURAÇÃO APLICADA A/EM BAÚ DE TRANSPORTE PARA MOTOCICLETAS

(73) ICBRAS INDÚSTRIA E COMÉRCIO LTDA (BR/SC)

(72) ROBERSON RODRIGO THRUN

(74) SANDRO WUNDERLICH

Prazo de validade: 10 (dez) anos contados a partir de 02/12/2020, mediante o recolhimento da taxa quinquenal de manutenção (Artigos 119 e 120 da LPI) e observadas as demais condições legais.

(11) BR 30 2020 005749-0



Código 39 - Concessão do Registro

(22) 02/12/2020

(15) 17/02/2021

(45) 17/02/2021

(52) 06-03

(54) CONFIGURAÇÃO APLICADA A/EM MESAS

(73) LEONARDO BARBOSA RIGONATO (BR/SP)

(72) LEONARDO BARBOSA RIGONATO

(74) EDUARDA COLLA

Prazo de validade: 10 (dez) anos contados a partir de 02/12/2020, mediante o recolhimento da taxa quinquenal de manutenção (Artigos 119 e 120 da LPI) e observadas as demais condições legais.





(11) BR 30 2020 005750-3



Código 39 - Concessão do Registro
 (22) 02/12/2020
 (15) 17/02/2021
 (30) 03/06/2020 KR 30-2020-0024609
 (45) 17/02/2021
 (52) 08-07
 (54) CONFIGURAÇÃO APLICADA A/EM FECHADURA
 (73) SOLITY CO., LTD. (KR)
 (72) BYUN CHANG-HOO
 (74) LICKS ADVOGADOS

Prazo de validade: 10 (dez) anos contados a partir de 02/12/2020, mediante o recolhimento da taxa quinquenal de manutenção (Artigos 119 e 120 da LPI) e observadas as demais condições legais.

(11) BR 30 2020 005786-4

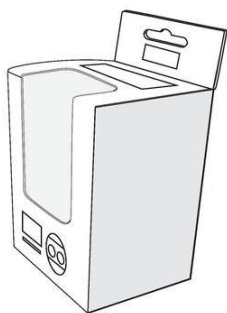

Código 39 - Concessão do Registro
 (22) 03/12/2020
 (15) 17/02/2021
 (45) 17/02/2021
 (52) 09-03
 (54) CONFIGURAÇÃO APLICADA A/EM EMBALAGEM
 (73) J.M - COMÉRCIO VAREJISTA DE EQUIPAMENTOS ELETRODOMÉSTICOS EIRELI (BR/PR)
 (72) JEFERSON DOS SANTOS MARCELINO
 (74) NELSON IVAN ARNALDO IBANEZ FAUNDEZ

Prazo de validade: 10 (dez) anos contados a partir de 03/12/2020, mediante o recolhimento da taxa quinquenal de manutenção (Artigos 119 e 120 da LPI) e observadas as demais condições legais.

(11) BR 30 2020 005787-2

Código 39 - Concessão do Registro
 (22) 03/12/2020
 (15) 17/02/2021
 (45) 17/02/2021
 (52) 25-01



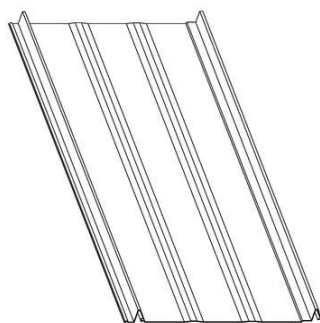

(54) CONFIGURAÇÃO APLICADA A/EM TELHA

(73) ADEMIR KLOSSOWSKI (BR/PR)

(72) ADEMIR KLOSSOWSKI

(74) Seniors Marcas e Patentes S/C Ltda.

Prazo de validade: 10 (dez) anos contados a partir de 03/12/2020, mediante o recolhimento da taxa quinquenal de manutenção (Artigos 119 e 120 da LPI) e observadas as demais condições legais.

(11) BR 30 2020 005788-0



Código 39 - Concessão do Registro

(22) 03/12/2020

(15) 17/02/2021

(45) 17/02/2021

(52) 29-02

(54) CONFIGURAÇÃO APLICADA A/EM CAMISETA BALÍSTICA

(73) PROTECOP (FR)

(72) PASCALE, JACQUELINE, MARIE, DOMINIQUE LE CARPENTIER DE LEUSSE

(74) Alberto Luís Camelier da Silva

Prazo de validade: 10 (dez) anos contados a partir de 03/12/2020, mediante o recolhimento da taxa quinquenal de manutenção (Artigos 119 e 120 da LPI) e observadas as demais condições legais.

(11) BR 30 2020 005790-2



Código 39 - Concessão do Registro

(22) 03/12/2020

(15) 17/02/2021

(45) 17/02/2021

(52) 02-04

(54) CONFIGURAÇÃO APLICADA A/EM PROTETOR DE PERNA

(73) PROTECOP (FR)

(72) PASCALE, JACQUELINE, MARIE, DOMINIQUE LE CARPENTIER DE LEUSSE

(74) Alberto Luís Camelier da Silva

Prazo de validade: 10 (dez) anos contados a partir de 03/12/2020, mediante o recolhimento da taxa quinquenal de manutenção (Artigos 119 e 120 da LPI) e observadas as demais condições legais.

(11) BR 30 2020 005793-7

Código 39 - Concessão do Registro

(22) 03/12/2020

(15) 17/02/2021

(45) 17/02/2021

(52) 06-06 , 06-03 , 06-05



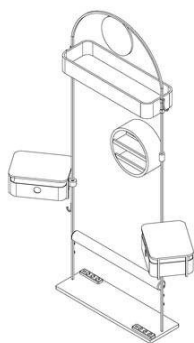

(54) CONFIGURAÇÃO APLICADA A/EM MÓDULO DE ATENDIMENTO
 (73) BELLE.CLUB BRASIL FRANCHISING LTDA (BR/SP)
 (72) NATALIA MACHADO DE MINAS; GABRIELA FERNANDES MESTRINER
 (74) Aginaldo Moreira Marcas e Patentes Ltda. - EPP
 Prazo de validade: 10 (dez) anos contados a partir de 03/12/2020, mediante o recolhimento da taxa quinquenal de manutenção (Artigos 119 e 120 da LPI) e observadas as demais condições legais.

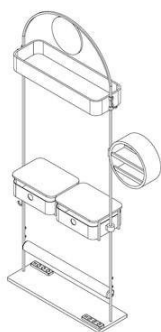

(11) BR 30 2020 005794-5



Código 39 - Concessão do Registro
 (22) 03/12/2020
 (15) 17/02/2021
 (30) 04/06/2020 WO DM/208872
 (45) 17/02/2021
 (52) 22-06
 (54) CONFIGURAÇÃO APLICADA A/EM ARMADILHA PARA INSETOS
 (73) BIOGENTS AG (DE)
 (72) CHRISTIAN MÜLLER; ARMIN KORDUS
 (74) DANIEL ADVOGADOS (ALT.DE DANIEL & CIA)
 Prazo de validade: 10 (dez) anos contados a partir de 03/12/2020, mediante o recolhimento da taxa quinquenal de manutenção (Artigos 119 e 120 da LPI) e observadas as demais condições legais.

(11) BR 30 2020 005798-8



Código 39 - Concessão do Registro
 (22) 04/12/2020
 (15) 17/02/2021
 (30) 19/10/2020 EM 008207781-0001; 19/10/2020 EM 008207781-0002
 (45) 17/02/2021
 (52) 03-01
 (54) CONFIGURAÇÃO APLICADA A/EM BOLSA
 (73) RIMOWA GMBH (DE)
 (72) BENOÎT GÉRARD MARIE DAUCHIN
 (74) DANNEMANN, SIEMSEN, BIGLER & IPANEMA MOREIRA
 Prazo de validade: 10 (dez) anos contados a partir de 04/12/2020, mediante o recolhimento da taxa quinquenal de manutenção (Artigos 119 e 120 da LPI) e



observadas as demais condições legais.

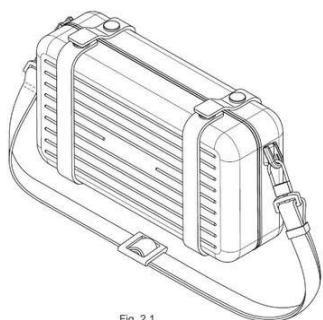

Fig. 2.1

(11) BR 30 2020 005901-8



FIG.1.6

Código 39 - Concessão do Registro

(22) 09/12/2020

(15) 17/02/2021

(45) 17/02/2021

(52) 06-03

(54) CONFIGURAÇÃO APLICADA A/EM ESCRIVANINHA

(73) GELIUS INDÚSTRIA DE MÓVEIS LTDA (BR/SP)

(72) VALDECIR ANTONIO GELIO

(74) BEERRE ASSESSORIA EMPRESARIAL LTDA

Prazo de validade: 10 (dez) anos contados a partir de 09/12/2020, mediante o recolhimento da taxa quinquenal de manutenção (Artigos 119 e 120 da LPI) e observadas as demais condições legais.

(11) BR 30 2020 005947-6



Código 39 - Concessão do Registro

(22) 11/12/2020

(15) 17/02/2021

(45) 17/02/2021

(52) 10-05

(54) CONFIGURAÇÃO APLICADA A/EM DETECTOR DE METAL.

(73) LEONARDO SANTOS MARTINS (BR/SP)

(72) LEONARDO SANTOS MARTINS

(74) Village Marcas e Patentes Ltda

Prazo de validade: 10 (dez) anos contados a partir de 11/12/2020, mediante o recolhimento da taxa quinquenal de manutenção (Artigos 119 e 120 da LPI) e observadas as demais condições legais.

(11) BR 30 2020 005956-5

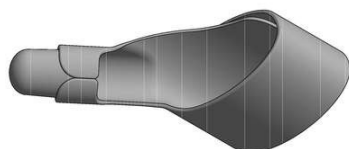

Código 39 - Concessão do Registro

(22) 11/12/2020

(15) 17/02/2021

(45) 17/02/2021

(52) 02-06

(54) CONFIGURAÇÃO APLICADA A/EM LUVA



(73) JOÃO PAULO FERNANDES LOPES (BR/SP) ; FELIPE GROTTO PINTO (BR/SP)

(72) JOÃO PAULO FERNANDES LOPES; FELIPE GROTTO PINTO

(74) RAFAEL DAVI VASCONCELOS

Prazo de validade: 10 (dez) anos contados a partir de 11/12/2020, mediante o recolhimento da taxa quinquenal de manutenção (Artigos 119 e 120 da LPI) e observadas as demais condições legais.

(11) BR 30 2020 006069-5

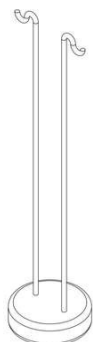

Código 39 - Concessão do Registro

(22) 17/12/2020

(15) 17/02/2021

(45) 17/02/2021

(52) 07-06 , 23-08

(54) CONFIGURAÇÃO APLICADA A/EM CABIDE DE MÁSCARAS

(73) ADALGISA APARECIDA VIANA (BR/SP)

(72) ADALGISA APARECIDA VIANA

(74) MARCIO LORETI

Prazo de validade: 10 (dez) anos contados a partir de 17/12/2020, mediante o recolhimento da taxa quinquenal de manutenção (Artigos 119 e 120 da LPI) e observadas as demais condições legais.

(11) BR 30 2020 006112-8

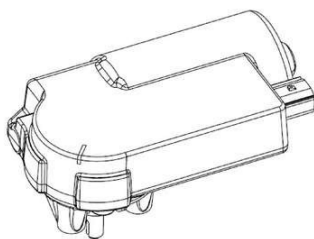

Código 39 - Concessão do Registro

(22) 18/12/2020

(15) 17/02/2021

(45) 17/02/2021

(52) 10-05

(54) CONFIGURAÇÃO APLICADA A/EM SISTEMA DE ACIONAMENTO

(73) ROBERT BOSCH LIMITADA (BR/SP)

(72) JOSÉ RICARDO MASETTO; MARCELO LUIS SEDOSKI JUNIOR

(74) DANIEL ADVOGADOS (ALT.DE DANIEL & CIA)

Prazo de validade: 10 (dez) anos contados a partir de 18/12/2020, mediante o recolhimento da taxa quinquenal de manutenção (Artigos 119 e 120 da LPI) e observadas as demais condições legais.

(11) BR 30 2020 006130-6

Código 39 - Concessão do Registro

(22) 21/12/2020

(15) 17/02/2021

(45) 17/02/2021

(52) 07-06

(54) CONFIGURAÇÃO APLICADA A/EM BOMBA DE CHIMARRÃO

(73) PMI SOUTH AMERICA, S.A. (BR/RJ)



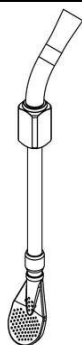

(72) ALEX MONTEIRO BOTELHO

(74) DANNEMANN, SIEMSEN, BIGLER & IPANEMA MOREIRA

Prazo de validade: 10 (dez) anos contados a partir de 21/12/2020, mediante o recolhimento da taxa quinquenal de manutenção (Artigos 119 e 120 da LPI) e observadas as demais condições legais.

(11) BR 30 2020 006131-4

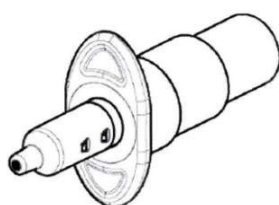

Código 39 - Concessão do Registro

(22) 21/12/2020

(15) 17/02/2021

(30) 06/07/2020 EM 008032445-0001

(45) 17/02/2021

(52) 24-04

(54) CONFIGURAÇÃO APLICADA A/EM VAPORIZADOR NASAL

(73) APTAR FRANCE SAS (FR)

(72) DIEGO ESPINOZA

(74) GEORGE AFONDOPULOS JUNIOR

Prazo de validade: 10 (dez) anos contados a partir de 21/12/2020, mediante o recolhimento da taxa quinquenal de manutenção (Artigos 119 e 120 da LPI) e observadas as demais condições legais.

(11) BR 30 2020 006132-2



Código 39 - Concessão do Registro

(22) 21/12/2020

(15) 17/02/2021

(30) 08/07/2020 EM 008034789-0001

(45) 17/02/2021

(52) 24-04

(54) CONFIGURAÇÃO APLICADA A/EM VAPORIZADOR NASAL

(73) APTAR FRANCE SAS (FR)

(72) LILA GRAINE

(74) GEORGE AFONDOPULOS JUNIOR

Prazo de validade: 10 (dez) anos contados a partir de 21/12/2020, mediante o recolhimento da taxa quinquenal de manutenção (Artigos 119 e 120 da LPI) e observadas as demais condições legais.

(11) BR 30 2020 006145-4

Código 39 - Concessão do Registro

(22) 22/12/2020

(15) 17/02/2021

(45) 17/02/2021

(52) 06-04





(54) CONFIGURAÇÃO APLICADA A/EM RACK
(73) CAEMMUN INDUSTRIA E COMERCIO DE MOVEIS LTDA (BR/PR)
(72) DIEGO SIMÕES MUNHOZ
(74) LUCIANO SALVIATO

Prazo de validade: 10 (dez) anos contados a partir de 22/12/2020, mediante o recolhimento da taxa quinquenal de manutenção (Artigos 119 e 120 da LPI) e observadas as demais condições legais.

(11) BR 30 2020 006146-2



Código 39 - Concessão do Registro

(22) 22/12/2020

(15) 17/02/2021

(45) 17/02/2021

(52) 06-04

(54) CONFIGURAÇÃO APLICADA A/EM RACK
(73) CAEMMUN INDUSTRIA E COMERCIO DE MOVEIS LTDA (BR/PR)
(72) DIEGO SIMÕES MUNHOZ
(74) LUCIANO SALVIATO

Prazo de validade: 10 (dez) anos contados a partir de 22/12/2020, mediante o recolhimento da taxa quinquenal de manutenção (Artigos 119 e 120 da LPI) e observadas as demais condições legais.

(11) BR 30 2020 006166-7

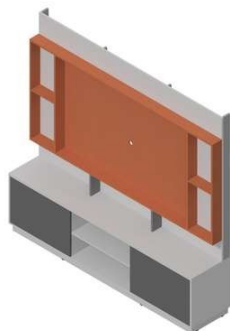

Código 39 - Concessão do Registro

(22) 23/12/2020

(15) 17/02/2021

(45) 17/02/2021

(52) 06-04

(54) CONFIGURAÇÃO APLICADA A/EM PAINEL.
(73) EDSON NOSSA JUNIOR (BR/SP)
(72) EDSON NOSSA JUNIOR
(74) Vilage Marcas e Patentes Ltda

Prazo de validade: 10 (dez) anos contados a partir de 23/12/2020, mediante o recolhimento da taxa quinquenal de manutenção (Artigos 119 e 120 da LPI) e observadas as demais condições legais.

(11) BR 30 2020 006167-5

Código 39 - Concessão do Registro

(22) 23/12/2020

(15) 17/02/2021

(45) 17/02/2021

(52) 06-04

(54) CONFIGURAÇÃO APLICADA A/EM PAINEL.
(73) EDSON NOSSA JUNIOR (BR/SP)



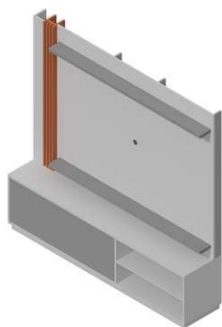

(72) EDSON NOSSA JUNIOR

(74) Vilage Marcas e Patentes Ltda

Prazo de validade: 10 (dez) anos contados a partir de 23/12/2020, mediante o recolhimento da taxa quinquenal de manutenção (Artigos 119 e 120 da LPI) e observadas as demais condições legais.

(11) BR 30 2020 006182-9

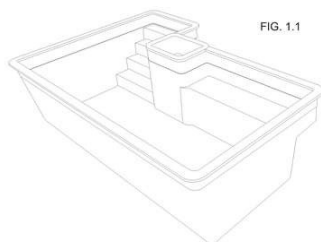

FIG. 1.1

Código 39 - Concessão do Registro

(22) 23/12/2020

(15) 17/02/2021

(45) 17/02/2021

(52) 25-03

(54) CONFIGURAÇÃO APLICADA A/EM PISCINA

(73) CAMAÇARI INDUSTRIA DE PISCINAS LTDA EPP (BR/BA)

(72) MARCOS MALAMUT

(74) VILELA COELHO SOCIEDADE DE ADVOGADOS

Prazo de validade: 10 (dez) anos contados a partir de 23/12/2020, mediante o recolhimento da taxa quinquenal de manutenção (Artigos 119 e 120 da LPI) e observadas as demais condições legais.

(11) BR 30 2020 006186-1



Código 39 - Concessão do Registro

(22) 23/12/2020

(15) 17/02/2021

(45) 17/02/2021

(52) 24-01

(54) CONFIGURAÇÃO APLICADA A/EM BASTÃO MINERALIZADOR PARA ÁGUA

(73) E ENERGY INDÚSTRIA DE PRODUTOS MAGNÉTICOS LTDA (BR/PR)

(72) DANIEL BOLONHESE

(74) EDMILA ADRIANA DENIG

Prazo de validade: 10 (dez) anos contados a partir de 23/12/2020, mediante o recolhimento da taxa quinquenal de manutenção (Artigos 119 e 120 da LPI) e observadas as demais condições legais.

(11) BR 32 2020 002131-5

Código 39 - Concessão do Registro

(22) 06/02/2020

(15) 17/02/2021

(30) 03/09/2019 EM 006809323

(45) 17/02/2021

(52) 28-03





(54) CONFIGURAÇÃO APLICADA A/EM CORPO DE APARADOR DE PELOS
 (62) BR 30 2020 000540-6 06/02/2020
 (73) KONINKLIJKE PHILIPS N.V. (NL)
 (72) JOZEF WILLEBRORDUS VAN ROOSMALEN; FRANK VERBRUGGE; JENS PETER KOPHMANN ANDERSSON; ROELAND GERARD KROOSHOF; SIMON VAN ANKEN; PETER GAL; ROSHAN ALI HAKKIM PARAMBATHKANDI ABDULHAKKIM; LIEVEN ADRIAENSSEN
 (74) DANIEL ADVOGADOS (ALT.DE DANIEL & CIA)
 Prazo de validade: 10 (dez) anos contados a partir de 06/02/2020, mediante o recolhimento da taxa quinquenal de manutenção (Artigos 119 e 120 da LPI) e observadas as demais condições legais.

(11) BR 32 2020 004861-2

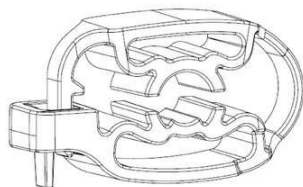

Código 39 - Concessão do Registro
 (22) 23/07/2020
 (15) 17/02/2021
 (30) 24/01/2020 EM 007549993
 (45) 17/02/2021
 (52) 24-02
 (54) CONFIGURAÇÃO APLICADA A/EM FLANGE
 (62) BR 30 2020 003174-1 23/07/2020
 (73) BAYER OY (FI)
 (72) KIMMO LAAKSONEN; JARI RISKI; TAINA TJÄDER
 (74) MONTAURY PIMENTA, MACHADO & VIEIRA DE MELLO ADVOGADOS
 Prazo de validade: 10 (dez) anos contados a partir de 23/07/2020, mediante o recolhimento da taxa quinquenal de manutenção (Artigos 119 e 120 da LPI) e observadas as demais condições legais.

19/20

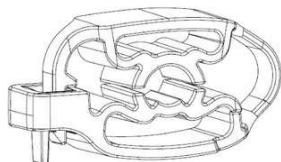
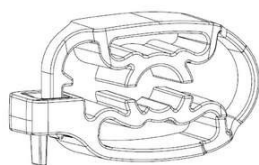

(11) BR 32 2020 006015-9

Código 39 - Concessão do Registro
 (22) 17/11/2020
 (15) 17/02/2021
 (45) 17/02/2021
 (52) 08-07
 (54) CONFIGURAÇÃO APLICADA A/EM FECHADURA
 (62) BR 30 2020 005473-3 17/11/2020





(73) CHAVI FECHADURAS DIGITAIS LTDA (BR/PR)

(72) THIAGO GIACOMAZZI POLYDORO; GUSTAVO ADOLFO SILVA DE PAULA; JOÃO VITOR GALDINO SOUTO ALVARES; DIEGO ENRICO SANT ANTA GOMIERO; LEONARDO BAGGIO; JOÃO VITOR PAVANI POZENATO

(74) RITTER ADVOGADOS

Prazo de validade: 10 (dez) anos contados a partir de 17/11/2020, mediante o recolhimento da taxa quinquenal de manutenção (Artigos 119 e 120 da LPI) e observadas as demais condições legais.

(11) BR 32 2020 006127-9

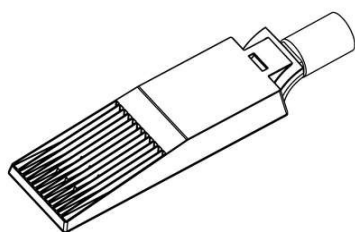

Código 39 - Concessão do Registro

(22) 01/06/2020

(15) 17/02/2021

(30) 05/12/2019 EM 007342704-0002; 05/12/2019 EM 007342704-0003

(45) 17/02/2021

(52) 26-03

(54) CONFIGURAÇÃO APLICADA A/EM LUMINÁRIAS DE EXTERIOR

(62) BR 30 2020 002357-9 01/06/2020

(73) SIMON LIGHTING, S.A.U (ES)

(72) SALVI PLAJA MIRÓ; ADRIÀ RIQUÈ REBULL; CLARA BATISTE MAYAS; ÁNGEL RAÚL FERNÁNDEZ SÁNCHEZ; MIGUEL DEVESA QUEROL;

FRANCESC JORDANA CASAMITJANA; ANTONIO BALBANEDA CARRILLERO

(74) Clarke, Modet Propriedade Intelectual Ltda.

Prazo de validade: 10 (dez) anos contados a partir de 01/06/2020, mediante o recolhimento da taxa quinquenal de manutenção (Artigos 119 e 120 da LPI) e observadas as demais condições legais.



Figura 2.2

(11) BR 32 2020 006128-7

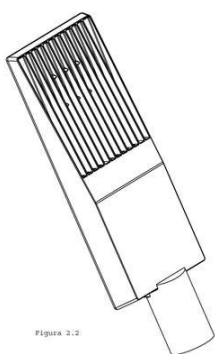
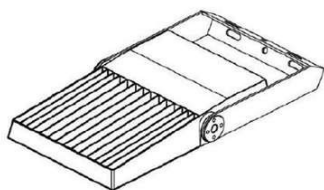

Código 39 - Concessão do Registro

(22) 01/06/2020

(15) 17/02/2021

(30) 05/12/2019 EM 007342704-0004

(45) 17/02/2021

(52) 26-03

(54) CONFIGURAÇÃO APLICADA A/EM LUMINÁRIAS DE EXTERIOR

(62) BR 30 2020 002357-9 01/06/2020



(73) SIMON LIGHTING, S.A.U (ES)

(72) SALVI PLAJA MIRÓ; ADRIÀ RIQUE REBULL; CLARA BATISTE MAYAS;
ÁNGEL RAÚL FERNÁNDEZ SÁNCHEZ; MIGUEL DEVESA QUEROL;
FRANCESC JORDANA CASAMITJANA; ANTONIO BALBANEDA CARRILLERO

(74) Clarke, Modet Propriedade Intelectual Ltda.

Prazo de validade: 10 (dez) anos contados a partir de 01/06/2020, mediante o recolhimento da taxa quinzenal de manutenção (Artigos 119 e 120 da LPI) e observadas as demais condições legais.



Código 41 - Nulidade Administrativa

Notificação ao titular do Registro de instauração de processo administrativo de nulidade. Desta data corre o prazo de 60 (sessenta) dias para eventual contestação do titular (Art. 114 da LPI). Se interposto o pedido de nulidade no prazo de 60 (sessenta) dias contados da data da concessão, os efeitos do registro serão suspensos (Art. 113 § 2º). Poderá ser requerida cópia do processo de nulidade pelo peticionamento da GRU 824 - Cópia reprográfica simples.

(11) BR 30 2020 000030-7

Código 41 - Nulidade Administrativa

(15) 11/02/2020

(73) RAMONN THYAGO PINTO MACHADO (BR/SC) ; MARCOS SEBASTIÃO (BR/SC)

(74) MÁRIO DE ALMEIDA MARCAS E PATENTES SOCIEDADE SIMPLES

Processo Administrativo de Nulidade instaurado por requerimento de terceiros através da Pet. (wb) 870210011180, de 02/02/2021. Interessado(s):

ROCAANKORA BRASIL LTDA.ME.Procurador(es): Yuri Yacischin da Cunha.

(11) BR 30 2020 003188-1

Código 41 - Nulidade Administrativa

(15) 18/08/2020

(73) FLAVIO BARBOSA (BR/SP)

(74) BEERRE ASSESSORIA EMPRESARIAL LTDA

Processo Administrativo de Nulidade instaurado por requerimento de terceiros através da Pet. (wb) 870210008560, de 25/01/2021. Interessado(s):

TRAMONTINA BELEM S/A.Procurador(es): Guilherme Spiller.

(11) BR 30 2020 003408-2

Código 41 - Nulidade Administrativa

(15) 01/12/2020

(73) COMFORT LUX SISTEMAS DE ILUMINAÇÃO LTDA (BR/RS)

(74) LEALVI MARCAS E PATENTES LTDA.

Processo Administrativo de Nulidade instaurado por requerimento de terceiros através da Pet. (wb) 870210009053, de 27/01/2021, ficando suspensos os efeitos da concessão, de acordo com o parágrafo 2º do artigo 113 da Lei 9279/96.

Interessado(s): CASSIO PISSETTI.Procurador(es): Marcos Antonio Nunes.

(11) BR 30 2020 003765-0

Código 41 - Nulidade Administrativa

(15) 08/12/2020

(73) BRENDA MULLER DA ROSA 03926272058 (BR/RS)

(74) GILBERTO LUIS DA SILVEIRA

Processo Administrativo de Nulidade instaurado por requerimento de terceiros através da Pet. (wb) 870210010837, de 01/02/2021, ficando suspensos os efeitos da concessão, de acordo com o parágrafo 2º do artigo 113 da Lei 9279/96.

Interessado(s): TATIANE ANTUNES PEREIRA 97342165034.Procurador(es):



Marcelo Henrique Zanoni.

(11) BR 30 2020 003938-6

Código 41 - Nulidade Administrativa

(15) 08/12/2020

(73) MARCELO PAES DE ALMEIDA (BR/MG)

(74) VINÍCIUS SILVA DE OLIVEIRA

Processo Administrativo de Nulidade instaurado por requerimento de terceiros através da Pet. (wb) 870210012619, de 05/02/2021, ficando suspensos os efeitos da concessão, de acordo com o parágrafo 2º do artigo 113 da Lei 9279/96.

Interessado(s): RENÊ GUALBERTO RESENDE. Procurador(es): Euler Costa Benfica.



Código 44 - Extinção - Art. 119 inciso III da LPI

Notificação da extinção do registro de desenho industrial pela falta de pagamento da retribuição prevista nos Arts. 108 e 120 da LPI.

(11) BR 30 2015 001498-9	Código 44 - Extinção - Art. 119 inciso III da LPI (15) 28/06/2016 (73) THE PROCTER & GAMBLE COMPANY (US) (74) ANDRÉ LUIZ SOUZA ALVAREZ (TRENCH, ROSSI E WATANABE ADVOGADOS) Registro extinto a conta de 02/04/2020.
(11) BR 30 2015 001499-7	Código 44 - Extinção - Art. 119 inciso III da LPI (15) 28/06/2016 (73) GS IMPORT COMÉRCIO EXTERIOR LTDA EPP (BR/SC) (74) LICENT PRIME BRASIL MARCAS E PATENTES EIRELI ME Registro extinto a contar de 02/04/2020.
(11) BR 30 2015 001509-8	Código 44 - Extinção - Art. 119 inciso III da LPI (15) 28/06/2016 (73) INDÚSTRIA DE CALÇADOS E INJETADOS SAIRÉ (BR/MG) (74) JOSÉ NAVES DE LACERDA JÚNIOR Registro extinto a contar de 02/04/2020.
(11) BR 30 2015 001510-1	Código 44 - Extinção - Art. 119 inciso III da LPI (15) 28/06/2016 (73) PLÁSTICOS JUQUITIBA INDÚSTRIA E COMÉRCIO LTDA (BR/SP) (74) DAVID DO NASCIMENTO ADVOGADOS ASSOCIADOS Registro extinto a contar de 02/04/2020.
(11) BR 30 2015 001511-0	Código 44 - Extinção - Art. 119 inciso III da LPI (15) 28/06/2016 (73) GRENDENE S.A. (BR/CE) (74) CUSTÓDIO DE ALMEIDA & CIA. Registro extinto a contar de 02/04/2020.
(11) BR 30 2015 001512-8	Código 44 - Extinção - Art. 119 inciso III da LPI (15) 18/04/2017 (73) PLÁSTICOS JUQUITIBA INDÚSTRIA E COMÉRCIO EIRELI (BR/SP) (74) DAVID DO NASCIMENTO ADVOGADOS ASSOCIADOS Registro extinto a contar de 02/04/2020.
(11) BR 30 2015 001513-6	Código 44 - Extinção - Art. 119 inciso III da LPI



(15) 28/06/2016
(73) GRENDENE S.A. (BR/CE)
(74) CUSTODIO DE ALMEIDA & CIA
Registro extinto a contar de 02/04/2020.

(11) BR 30 2015 001514-4 Código 44 - Extinção - Art. 119 inciso III da LPI
(15) 28/06/2016
(73) GRENDENE S.A. (BR/CE)
(74) CUSTÓDIO DE ALMEIDA & CIA
Registro extinto a contar de 02/04/2020.

(11) BR 30 2015 001532-2 Código 44 - Extinção - Art. 119 inciso III da LPI
(15) 28/06/2016
(73) JCDECAUX SA (FR)
(74) JULIANO RYOTA MURAKAMI
Registro extinto a contar de 03/04/2020.

(11) BR 30 2015 001533-0 Código 44 - Extinção - Art. 119 inciso III da LPI
(15) 28/06/2016
(73) JCDECAUX SA (FR)
(74) JULIANO RYOTA MURAKAMI
Registro extinto a contar de 03/04/2020.

(11) BR 30 2015 001534-9 Código 44 - Extinção - Art. 119 inciso III da LPI
(15) 28/06/2016
(73) JCDECAUX SA (FR)
(74) JULIANO RYOTA MURAKAMI
Registro extinto a contar de 03/04/2020.

(11) BR 30 2015 001535-7 Código 44 - Extinção - Art. 119 inciso III da LPI
(15) 28/06/2016
(73) JCDECAUX SA (FR)
(74) JULIANO RYOTA MURAKAMI
Registro extinto a contar de 03/04/2020.

(11) BR 30 2015 001541-1 Código 44 - Extinção - Art. 119 inciso III da LPI
(15) 28/06/2016
(73) AUDI AG (DE)
(74) ARIBONI, FABBRI E SCHEMIDT SOCIEDADE DE ADVOGADOS
Registro extinto a contar de 03/04/2020.

(11) BR 30 2015 001552-7 Código 44 - Extinção - Art. 119 inciso III da LPI
(15) 28/06/2016
(73) LÍNEA BRASIL INDÚSTRIA E COMÉRCIO DE MÓVEIS LTDA (BR/PR)



(74) LUCIANO SALVIATO
Registro extinto a contar de 03/04/2020.

(11) BR 30 2015 001554-3 Código 44 - Extinção - Art. 119 inciso III da LPI
(15) 28/06/2016
(73) LÍNEA BRASIL INDÚSTRIA E COMÉRCIO DE MÓVEIS LTDA (BR/PR)
(74) LUCIANO SALVIATO
Registro extinto a contar de 03/04/2020.

(11) BR 30 2015 001561-6 Código 44 - Extinção - Art. 119 inciso III da LPI
(15) 28/06/2016
(73) SHANDONG LINGLONG TYRE CO., LTD. (CN/CN) (CN)
(74) AUDITA ASSESSORIA EMPRESARIAL LTDA.
Registro extinto a contar de 07/04/2020.

(11) BR 30 2015 001570-5 Código 44 - Extinção - Art. 119 inciso III da LPI
(15) 28/06/2016
(73) INDÚSTRIA DE CALÇADOS VIVO LTDA (BR/RS)
(74) EDEMAR CAPELLA
Registro extinto a contar de 07/04/2020.

(11) BR 30 2015 001571-3 Código 44 - Extinção - Art. 119 inciso III da LPI
(15) 28/06/2016
(73) INDÚSTRIA DE CALÇADOS VIVO LTDA (BR/RS)
(74) EDEMAR CAPELLA
Registro extinto a contar de 07/04/2020.

(11) BR 30 2015 001582-9 Código 44 - Extinção - Art. 119 inciso III da LPI
(15) 21/08/2018
(73) CROWN EQUIPMENT CORPORATION (US)
(74) KASZNAR LEONARDOS PROPRIEDADE INTELECTUAL
Registro extinto a contar de 07/04/2020.

(11) BR 30 2015 001588-8 Código 44 - Extinção - Art. 119 inciso III da LPI
(15) 28/06/2016
(73) EDUARDO TORRES CALÇADOS - EPP (BR/SP)
(74) JOSÉ DOMINGOS DE LIMA FILHO
Registro extinto a contar de 08/04/2020.

(11) BR 30 2015 001589-6 Código 44 - Extinção - Art. 119 inciso III da LPI
(15) 28/06/2016
(73) ARAMON FABRICAÇÃO E COM. DE ARTIGOS RELIGIOSOS LTDA EPP
(BR/PR)
(74) A PROVINCIA MARCAS E PATENTES LTDA



Registro extinto a contar de 08/04/2020.

(11) BR 30 2015 001604-3

Código 44 - Extinção - Art. 119 inciso III da LPI

(15) 28/06/2016

(73) INDÚSTRIA DE CALÇADOS WEST COAST LTDA (BR/RS)

(74) LEÃO PROPRIEDADE INTELECTUAL

Registro extinto a contar de 08/04/2020.

(11) BR 30 2015 001622-1

Código 44 - Extinção - Art. 119 inciso III da LPI

(15) 18/04/2017

(73) QINGDAO CREATE ENVIRONMENT CONTROL TECHNOLOGY CO., LTD

(CN) ; QINGDAO CREATE HOLDING CO., LTD (CN) ; XUEJUN YIN (CN)

(74) SANDRO CONRADO DA SILVA

Registro extinto a contar de 09/04/2020.

(11) BR 30 2015 001623-0

Código 44 - Extinção - Art. 119 inciso III da LPI

(15) 18/04/2017

(73) QINGDAO CREATE ENVIRONMENT CONTROL TECHNOLOGY CO., LTD.

(CN) ; QINGDAO CREATE HOLDING CO., LTD. (CN) ; XUEJUN YIN (CN)

(74) SANDRO CONRADO DA SILVA

Registro extinto a contar de 09/04/2020.

(11) BR 30 2015 001625-6

Código 44 - Extinção - Art. 119 inciso III da LPI

(15) 28/06/2016

(73) EKORNES ASA (NO)

(74) KASZNAR LEORNADOS PROPRIEDADE INTELECTUAL

Registro extinto a contar de 09/04/2020.

(11) BR 30 2015 001626-4

Código 44 - Extinção - Art. 119 inciso III da LPI

(15) 28/06/2016

(73) EKORNES ASA (NO)

(74) KASZNAR LEONARDOS PROPRIEDADE INTELECTUAL

Registro extinto a contar de 09/04/2020.

(11) BR 30 2015 001627-2

Código 44 - Extinção - Art. 119 inciso III da LPI

(15) 18/04/2017

(73) JOSE MILTON FIDELIS ME (BR/SP)

(74) BEERRE ASSESSORIA EMPRESARIAL LTDA

Registro extinto a contar de 10/04/2020.

(11) BR 30 2015 001628-0

Código 44 - Extinção - Art. 119 inciso III da LPI

(15) 18/04/2017

(73) DEMOISELLE IND E COM DE PROD PARA REVITALIZAÇÃO LTDA

(BR/SP)



(74) BEERRE ASSESSORIA EMPRESARIAL LTDA
Registro extinto a contar de 10/04/2020.

(11) BR 30 2015 001629-9 Código 44 - Extinção - Art. 119 inciso III da LPI
(15) 18/04/2017
(73) CONVEX DO BRASIL INDUSTRIA E COMERCIO DE ARTIGOS DE ACO EIRELI ME (BR/SP)
(74) BEERRE ASSESSORIA EMPRESARIAL LTDA
Registro extinto a contar de 10/04/2020.

(11) BR 30 2015 001631-0 Código 44 - Extinção - Art. 119 inciso III da LPI
(15) 18/04/2017
(73) CONVEX DO BRASIL INDUSTRIA E COMERCIO DE ARTIGOS DE ACO EIRELI ME (BR/SP)
(74) BEERRE ASSESSORIA EMPRESARIAL LTDA
Registro extinto a contar de 10/04/2020.

(11) BR 30 2015 001632-9 Código 44 - Extinção - Art. 119 inciso III da LPI
(15) 28/06/2016
(73) MAGOS JEANS CONFECÇÕES E MODAS LTDA EPP (BR/SP)
(74) BEERRE ASSESSORIA EMPRESARIAL LTDA
Registro extinto a contar de 10/04/2020.

(11) BR 30 2015 001633-7 Código 44 - Extinção - Art. 119 inciso III da LPI
(15) 28/06/2016
(73) MAGOS JEANS CONFECÇÕES E MODAS LTDA EPP (BR/SP)
(74) BEERRE ASSESSORIA EMPRESARIAL LTDA
Registro extinto a contar de 10/04/2020.

(11) BR 30 2015 001634-5 Código 44 - Extinção - Art. 119 inciso III da LPI
(15) 28/06/2016
(73) ITALESSE COMÉRCIO E IMPORTAÇÃO LTDA. (BR/SP)
Registro extinto a contar de 10/04/2020.

(11) BR 30 2015 001641-8 Código 44 - Extinção - Art. 119 inciso III da LPI
(15) 28/06/2016
(73) GRENDENE S.A. (BR/CE)
(74) CUSTÓDIO DE ALMEIDA & CIA
Registro extinto a contar de 10/04/2020.

(11) BR 30 2015 001643-4 Código 44 - Extinção - Art. 119 inciso III da LPI
(15) 28/06/2016
(73) GRENDENE S.A (BR/CE)
(74) CUSTÓDIO DE ALMEIDA & CIA



Registro extinto a contar de 10/04/2020.

(11) BR 30 2015 001644-2

Código 44 - Extinção - Art. 119 inciso III da LPI
(15) 28/06/2016
(73) GRENDENE S.A (BR/CE)
(74) CUSTÓDIO DE ALMEIDA & CIA
Registro extinto a contar de 10/04/2020.

(11) BR 30 2015 001652-3

Código 44 - Extinção - Art. 119 inciso III da LPI
(15) 28/06/2016
(73) DANIEL ANTÔNIO DE FARIA (BR/MG)
(74) MARCELO PEREIRA DOS SANTOS
Registro extinto a contar de 11/04/2020.

(11) BR 30 2015 001653-1

Código 44 - Extinção - Art. 119 inciso III da LPI
(15) 18/04/2017
(73) IMAC PLAST INDÚSTRIA E COMÉRCIO DE PLÁSTICOS LTDA ME (BR/SP)
(74) MODAL MARCAS E PATENTES LTDA
Registro extinto a contar de 11/04/2020.

(11) BR 30 2015 001665-5

Código 44 - Extinção - Art. 119 inciso III da LPI
(15) 06/02/2018
(73) RONALDO MAFRA (BR/MG) ; CAROLINA TORRES MAFRA (BR/MG) ; NATÁLIA TORRES MAFRA (BR/MG) ; GUSTAVO TORRES MAFRA (BR/MG)
(74) LUIZ CLAUDIO DE MAGALHÃES
Registro extinto a contar de 11/04/2020.

(11) BR 30 2015 001667-1

Código 44 - Extinção - Art. 119 inciso III da LPI
(15) 28/06/2016
(73) RONALDO MAFRA (BR/MG) ; CAROLINA TORRES MAFRA (BR/MG) ; NATÁLIA TORRES MAFRA (BR/MG) ; GUSTAVO TORRES MAFRA (BR/MG)
(74) LUIZ CLAUDIO DE MAGALHÃES
Registro extinto a contar de 11/04/2020.

(11) BR 30 2015 001668-0

Código 44 - Extinção - Art. 119 inciso III da LPI
(15) 18/04/2017
(73) RONALDO MAFRA (BR/MG) ; CAROLINA TORRES MAFRA (BR/MG) ; NATÁLIA TORRES MAFRA (BR/MG) ; GUSTAVO TORRES MAFRA (BR/MG)
(74) LUIZ CLAUDIO DE MAGALHÃES
Registro extinto a contar de 11/04/2020.

(11) BR 30 2015 001669-8

Código 44 - Extinção - Art. 119 inciso III da LPI
(15) 28/06/2016



(73) RONALDO MAFRA (BR/MG) ; CAROLINA TORRES MAFRA (BR/MG) ;
NATÁLIA TORRES MAFRA (BR/MG) ; GUSTAVO TORRES MAFRA (BR/MG)
(74) LUIZ CLAUDIO DE MAGALHÃES
Registro extinto a contar de 11/04/2020.

(11) BR 30 2015 001672-8

Código 44 - Extinção - Art. 119 inciso III da LPI
(15) 18/07/2017
(73) NATÁLIA TORRES MAFRA (BR/MG) ; CAROLINA TORRES MAFRA
(BR/MG) ; GUSTAVO TORRES MAFRA (BR/MG) ; RONALDO MAFRA (BR/MG)
(74) LUIZ CLAUDIO DE MAGALHÃES
Registro extinto a contar de 11/04/2020.

(11) BR 30 2015 001674-4

Código 44 - Extinção - Art. 119 inciso III da LPI
(15) 02/01/2018
(73) RONALDO MAFRA (BR/MG) ; CAROLINA TORRES MAFRA (BR/MG) ;
NATÁLIA TORRES MAFRA (BR/MG) ; GUSTAVO TORRES MAFRA (BR/MG)
(74) LUIZ CLAUDIO DE MAGALHÃES
Registro extinto a contar de 11/04/2020.

(11) BR 30 2015 001677-9

Código 44 - Extinção - Art. 119 inciso III da LPI
(15) 18/04/2017
(73) RONALDO MAFRA (BR/MG) ; CAROLINA TORRES MAFRA (BR/MG) ;
NATÁLIA TORRES MAFRA (BR/MG) ; GUSTAVO TORRES MAFRA (BR/MG)
(74) LUIZ CLAUDIO DE MAGALHÃES
Registro extinto a contar de 11/04/2020.

(11) BR 30 2015 001679-5

Código 44 - Extinção - Art. 119 inciso III da LPI
(15) 28/06/2016
(73) DJ INDÚSTRIA E COMÉRCIO DE MÓVEIS LTDA (BR/PR)
(74) LUCIANO SALVIATTO
Registro extinto a contar de 11/04/2020.

(11) BR 30 2015 001680-9

Código 44 - Extinção - Art. 119 inciso III da LPI
(15) 11/10/2016
(73) DJ INDÚSTRIA E COMÉRCIO DE MÓVEIS LTDA (BR/PR)
(74) LUCIANO SALVIATO
Registro extinto a contar de 11/04/2020.

(11) BR 30 2015 001681-7

Código 44 - Extinção - Art. 119 inciso III da LPI
(15) 24/04/2018
(73) DJ INDÚSTRIA E COMÉRCIO DE MÓVEIS LTDA (BR/PR)
(74) LUCIANO SALVIATO
Registro extinto a contar de 11/04/2020.



(11) BR 30 2015 001682-5 Código 44 - Extinção - Art. 119 inciso III da LPI
(15) 24/04/2018
(73) DJ INDÚSTRIA E COMÉRCIO DE MÓVEIS LTDA (BR/PR)
(74) LUCIANO SALVIATO
Registro extinto a contar de 11/04/2020.

(11) BR 30 2015 001683-3 Código 44 - Extinção - Art. 119 inciso III da LPI
(15) 02/01/2018
(73) DJ INDÚSTRIA E COMÉRCIO DE MÓVEIS LTDA (BR/PR)
(74) LUCIANO SALVIATO
Registro extinto a contar de 11/04/2020.

(11) BR 30 2015 001684-1 Código 44 - Extinção - Art. 119 inciso III da LPI
(15) 11/10/2016
(73) DJ INDÚSTRIA E COMÉRCIO DE MÓVEIS LTDA (BR/PR)
(74) LUCIANO SALVIATO
Registro extinto a contar de 11/04/2020.

(11) BR 30 2015 001685-0 Código 44 - Extinção - Art. 119 inciso III da LPI
(15) 28/06/2016
(73) DJ INDÚSTRIA E COMÉRCIO DE MÓVEIS LTDA (BR/PR)
(74) LUCIANO SALVIATTO
Registro extinto a contar de 11/04/2020.

(11) BR 30 2015 001687-6 Código 44 - Extinção - Art. 119 inciso III da LPI
(15) 02/01/2018
(73) DJ INDÚSTRIA E COMÉRCIO DE MÓVEIS LTDA (BR/PR)
(74) LUCIANO SLAVIATO
Registro extinto a contar de 11/04/2020.

(11) BR 30 2015 001701-5 Código 44 - Extinção - Art. 119 inciso III da LPI
(15) 02/01/2018
(73) GIBSON BRANDS, INC. (US)
(74) VEIRANO E ADVOGADOS ASSOCIADOS
Registro extinto a contar de 14/04/2020.

(11) BR 30 2015 001715-5 Código 44 - Extinção - Art. 119 inciso III da LPI
(15) 28/06/2016
(73) MIGUEL LUIZ TORRALBO AVILLA (BR/SP)
(74) EDUARDO ISPER NASSIF BAIBIM
Registro extinto a contar de 14/04/2020.

(11) BR 30 2015 001722-8 Código 44 - Extinção - Art. 119 inciso III da LPI
(15) 28/06/2016



(73) BETULLA COSMÉTICOS LTDA (BR/SP)
(74) C. MARCAS - MARCAS E PATENTES LTDA - CARLOS DE LENA
Registro extinto a contar de 14/04/2020.

(11) BR 30 2015 001724-4 Código 44 - Extinção - Art. 119 inciso III da LPI
(15) 28/06/2016
(73) MOTOROLA MOBILITY LLC (US)
(74) ORLANDO DE SOUZA
Registro extinto a contar de 14/04/2020.

(11) BR 30 2015 001731-7 Código 44 - Extinção - Art. 119 inciso III da LPI
(15) 28/06/2016
(73) GAIA FITNESS INDÚSTRIA E COMÉRCIO DE MOVÉIS E EQUIPAMENTOS
FITNESS LTDA - ME (BR/SC)
(74) SANDRO WUNDERLICH
Registro extinto a contar de 16/04/2020.

(11) BR 30 2015 001734-1 Código 44 - Extinção - Art. 119 inciso III da LPI
(15) 18/07/2017
(73) PORTA, S.A. DE C.V (MX)
(74) ANDRE LUIZ SOUZA ALVAREZ (TRENCH, ROSSI E WATANABE
ADVOGADOS)
Registro extinto a contar de 16/04/2020.

(11) BR 30 2015 001745-7 Código 44 - Extinção - Art. 119 inciso III da LPI
(15) 28/06/2016
(73) ROTTO BRASIL INDÚSTRIA E COMÉRCIO DE PLÁSTICOS LTDA. (BR/SP)
(74) DIFUSÃO MARCAS E PATENTES LTDA.
Registro extinto a contar de 16/04/2020.

(11) BR 30 2015 001752-0 Código 44 - Extinção - Art. 119 inciso III da LPI
(15) 28/06/2016
(73) EKORNES ASA (NO)
(74) KASZNAR LEONARDOS PROPRIEDADE INTELECTUAL
Registro extinto a contar de 16/04/2020.

(11) BR 30 2015 001753-8 Código 44 - Extinção - Art. 119 inciso III da LPI
(15) 28/06/2016
(73) EKORNES ASA (NO)
(74) KASZNAR LEONARDOS PROPRIEDADE INTELECTUAL
Registro extinto a contar de 16/04/2020.

(11) BR 30 2015 002002-4 Código 44 - Extinção - Art. 119 inciso III da LPI
(15) 01/08/2017



(73) GE LIGHTING SOLUTIONS, LLC (US)

(74) JULIANO RYOTA MURAKAMI

Registro extinto a contar de 14/04/2020.

(11) BR 32 2016 003768-2

Código 44 - Extinção - Art. 119 inciso III da LPI

(15) 22/08/2017

(62) BR 30 2015 001668-0 10/04/2015

(73) RONALDO MAFRA (BR/MG) ; CAROLINA TORRES MAFRA (BR/MG) ;
NATÁLIA TORRES MAFRA (BR/MG) ; GUSTAVO TORRES MAFRA (BR/MG)

(74) Luiz Claudio de Magalhães

Registro extinto a contar de 11/04/2020.

(11) BR 32 2016 003771-2

Código 44 - Extinção - Art. 119 inciso III da LPI

(15) 22/08/2017

(62) BR 30 2015 001675-2 10/04/2015

(73) CAROLINA TORRES MAFRA (BR/MG) ; RONALDO MAFRA (BR/MG) ;
NATÁLIA TORRES MAFRA (BR/MG) ; GUSTAVO TORRES MAFRA (BR/MG)

(74) Luiz Claudio de Magalhães

Registro extinto a contar de 11/04/2020.

(11) BR 32 2016 004436-0

Código 44 - Extinção - Art. 119 inciso III da LPI

(15) 29/08/2017

(62) BR 30 2015 001677-9 10/04/2015

(73) RONALDO MAFRA (BR/MG) ; CAROLINA TORRES MAFRA (BR/MG) ;
NATÁLIA TORRES MAFRA (BR/MG) ; GUSTAVO TORRES MAFRA (BR/MG)

(74) Luiz Claudio de Magalhães

Registro extinto a contar de 11/04/2020.

(11) BR 32 2016 005759-4

Código 44 - Extinção - Art. 119 inciso III da LPI

(15) 07/11/2017

(62) BR 30 2015 002002-4 13/04/2015

(73) GE LIGHTING SOLUTIONS, LLC (US)

(74) Ana Paula Santos Celidonio

Registro extinto a contar de 14/04/2020.



Código 46 - Prorrogação

Prorrogada a vigência do registro de desenho industrial por solicitação do titular.

(11) BR 30 2012 000006-8

Código 46 - Prorrogação

(22) 03/01/2012

(15) 21/08/2012

(45) 21/08/2012

(52) 25-01

(54) CONFIGURAÇÃO APLICADA EM PERFIL

(73) Marcia Aparecida Nunes Gonçalves Braga (BR/SP)

(72) Marcia Aparecida Nunes Gonçalves Braga

(74) NELSON IVAN ARNALDO IBAÑEZ FAUNDES

Prorrogado de 04/01/2022 a 03/01/2027 (3º Período).

(11) BR 30 2012 000159-5

Código 46 - Prorrogação

(22) 16/01/2012

(15) 21/08/2012

(45) 21/08/2012

(52) 22-01

(54) CONFIGURAÇÃO APLICADA EM PISTOLA

(73) Forjas Taurus S/A (BR/RS)

(72) Marcelo de Albuquerque Knorst

(74) ADVOCACIA PIETRO ARIBONI S/C

Prorrogado de 17/01/2022 a 16/01/2027 (3º Período).

(11) DI 5902700-2

Código 46 - Prorrogação

(22) 20/12/1999

(15) 14/05/2002

(45) 14/05/2002

(54) CONFIGURAÇÃO APLICADA A BARRA DE SABÃO.

(73) UNILEVER IP HOLDINGS B.V. (PB)

(72) Nilson Satoshi Arai

(74) RICARDO AMARAL REMER

Vigência prorrogada de 21/12/2019 a 20/12/2024.

(11) DI 6100309-3

Código 46 - Prorrogação

(22) 23/02/2001

(15) 26/02/2002

(45) 26/02/2002

(54) CONFIGURAÇÃO APLICADA A RELÓGIO DE PULSO

(73) CARTIER INTERNATIONAL AG (CH)

(72) Richard Lepeu; Jacques Diltoer



(74) DAVID DO NASCIMENTO
Prorrogado de 24/02/2021 a 23/02/2026 (5º Período).

(11) DI 6600414-4

Código 46 - Prorrogação
(22) 22/02/2006
(15) 11/04/2006
(45) 11/04/2006
(54) CONFIGURAÇÃO APLICADA EM UMA BATERIA
(73) Sony Kabushiki Kaisha (Sony Corporation) (JP)
(72) Hiroaki Sato; Toshio Takeshita; Yoichi Miyajima; Atsushi Takahashi
(74) Dannemann, Siemsen, Bigler & Ipanema Moreira
Prorrogado de 23/02/2021 a 22/02/2026 (4º Período).

(11) DI 6600498-5

Código 46 - Prorrogação
(22) 23/02/2006
(15) 25/04/2006
(45) 25/04/2006
(54) CONFIGURAÇÃO APLICADA EM RECIPIENTE
(73) BULGARI S.P.A (IT)
(72) Thierry de Baschmakoff
(74) ARTUR FRANCISCO SCHAAL
Prorrogado de 24/02/2021 a 23/02/2026 (4º Período).

(11) DI 6600506-0

Código 46 - Prorrogação
(22) 24/02/2006
(15) 18/07/2006
(45) 18/07/2006
(54) CONFIGURAÇÃO APLICADA EM BANDA DE RODAGEM PARA PNEU.
(73) Bridgestone Corporation (JP)
(72) Daïta Itoi
(74) Dannemann, Siemsen, Bigler & Ipanema Moreira
Prorrogado de 25/02/2021 a 24/02/2026 (4º Período).

(11) DI 6600507-8

Código 46 - Prorrogação
(22) 24/02/2006
(15) 18/07/2006
(45) 18/07/2006
(54) "CONFIGURAÇÃO APLICADA EM BANDA DE RADAGEM PARA PNEU"
(73) Bridgestone Corporation (JP)
(72) Daïta Itoi
(74) Dannemann, Siemsen, Bigler & Ipanema Moreira
Prorrogado de 25/02/2021 a 24/02/2026 (4º Período).

(11) DI 6600508-6

Código 46 - Prorrogação

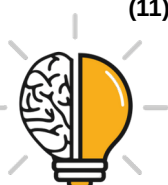

(22) 24/02/2006
(15) 18/07/2006
(45) 18/07/2006
(54) "CONFIGURAÇÃO APLICADA EM BANDA DE RODAGEM PARA PNEU"
(73) Bridgestone Corporation (JP)
(72) Gentaku Yamaura
(74) Dannemann, Siemsen, Bigler & Ipanema Moreira
Prorrogado de 25/02/2021 a 24/02/2026 (4º Período).

(11) DI 6600577-9

Código 46 - Prorrogação
(22) 24/02/2006
(15) 14/11/2006
(45) 14/11/2006
(52) 09-03
(54) CONFIGURAÇÃO APLICADA EM CAIXA DE EMBALAGEM
(73) Elopak Systems AG (CH)
(72) Ivica Franic; Gerd Unni Kwam
(74) Momsen, Leonardos & CIA
Prorrogado de 25/02/2021 a 24/02/2026 (4º Período).

(11) DI 6600644-9

Código 46 - Prorrogação
(22) 24/02/2006
(15) 06/06/2006
(45) 06/06/2006
(54) CONFIGURAÇÃO APLICADA EM ACENDEDOR
(73) Soci t  BIC (FR)
(72) Jean-Fran ois Chevalier
(74) Alexandre Fukuda Yamashita
Prorrogado de 25/02/2021 a 24/02/2026 (4º Per odo).

(11) DI 6600794-1

Código 46 - Prorrogação
(22) 23/02/2006
(15) 23/05/2006
(45) 23/05/2006
(54) CONFIGURAÇÃO APLICADA EM CHUVEIRO EL TRICO TIPO DUCHA
(73) DURATEX S.A. (BR/SP)
(72) Francimar Ghizoni Pereira; Luiz Antonio Botega
(74) PAULO SERGIO SCATAMBURLO
Prorrogado de 24/02/2021 a 23/02/2026 (4º Per odo).

(11) DI 6601759-9

Código 46 - Prorrogação
(22) 15/02/2006
(15) 22/08/2006
(45) 22/08/2006



(54) CONFIGURAÇÃO APLICADA EM BICA
(73) Duratex S.A (BR/SP)
(72) Luiz Moquiuti Morales
(74) Antonio Mauricio Pedras Arnaud
Prorrogado de 16/02/2021 a 15/02/2026 (4º Período).

(11) DI 6602084-0

Código 46 - Prorrogação
(22) 15/02/2006
(15) 24/10/2006
(45) 24/10/2006
(52) 23-01
(54) CONFIGURAÇÃO APLICADA EM TORNEIRA
(73) Duratex S.A. (BR/SP)
(72) Luiz Moquiuti Morales
(74) Antonio Mauricio Pedras Arnaud
Prorrogado de 16/02/2021 a 15/02/2026 (4º Período).

(11) DI 6604797-8

Código 46 - Prorrogação
(22) 15/12/2006
(15) 17/04/2007
(45) 17/04/2007
(52) 12-16
(54) CONFIGURAÇÃO APLICADA A ANTEPARO PLÁSTICO PARA
IMPLEMENTOS RODOVIÁRIOS
(73) Randon S/A Implementos e Participações (BR/RS)
(72) Jonas Mussatto; Sabino Martinelli Filho
(74) Vieira de Mello Advogados
Prorrogado de 16/12/2021 a 15/12/2026 (4º Período).

(11) DI 6604923-7

Código 46 - Prorrogação
(22) 29/11/2006
(15) 11/12/2007
(45) 11/12/2007
(52) 09-02
(54) CONFIGURAÇÃO APLICADA EM RECIPIENTE
(73) MÁQUINAS AGRÍCOLAS JACTO S.A. (BR/SP)
(72) Teruaki Mogui
(74) Osmar Sanches Braccialli
Prorrogado de 30/11/2021 a 29/11/2026 (4º Período).

(11) DI 6605238-6

Código 46 - Prorrogação
(22) 15/02/2006
(15) 31/07/2007
(45) 31/07/2007



(52) 23-01
(54) CONFIGURAÇÃO APLICADA EM TORNEIRA
(73) Duratex S.A (BR/SP)
(72) Luiz Moquiuti Morales
(74) Antonio Mauricio Pedras Arnaud
Prorrogado de 16/02/2021 a 15/02/2026 (4º Período).

(11) DI 7003615-2

Código 46 - Prorrogação
(22) 17/09/2010
(15) 31/05/2011
(45) 31/05/2011
(52) 06-01
(54) CONFIGURAÇÃO APLICADA EM POLTRONA
(73) FIGUERAS INTERNATIONAL SEATING, S.L. (ES)
(72) José Figueras Mitjans
(74) SÍMBOLO MARCAS E PATENTES LTDA
Prorrogado de 18/09/2020 a 17/09/2025 (3º Período).

(11) DI 7005403-7

Código 46 - Prorrogação
(22) 12/11/2010
(15) 28/06/2011
(45) 28/06/2011
(52) 12-16
(54) CONFIGURAÇÃO APLICADA EM MANCAL PARA BARRAS DE REAÇÃO DE SUSPENSÃO
(73) RANDON S/A IMPLEMENTOS E PARTICIPAÇÕES (BR/RS)
(72) João Felipe Souza de Araújo; Remi Pizzetta; Rodrigo de Oliveira dos Reis; Gabriel Radaelli Piazza
(74) Vieira de Mello Advogados
Prorrogado de 13/11/2020 a 12/11/2025 (3º Período).

(11) DI 7100229-4

Código 46 - Prorrogação
(22) 24/01/2011
(15) 11/09/2012
(45) 11/09/2012
(52) 06-01
(54) CONFIGURAÇÃO APLICADA EM ASSENTO PARA VEÍCULOS
(73) Grammer do Brasil Ltda (BR/SP)
(72) DÁRIO JORGE REYES
(74) SÍMBOLO MARCAS E PATENTES LTDA
Prorrogado de 25/01/2021 a 24/01/2026 (3º Período).

(11) DI 7100230-8

Código 46 - Prorrogação
(22) 24/01/2011



(15) 11/09/2012
(45) 11/09/2012
(52) 06-01
(54) CONFIGURAÇÃO APLICADA EM ASSENTO PARA VEÍCULOS
(73) Grammer do Brasil Ltda (BR/SP)
(72) DÁRIO JORGE REYES
(74) SÍMBOLO MARCAS E PATENTES LTDA
Prorrogado de 25/01/2021 a 24/01/2026 (3º Período).

(11) DI 7100281-2

Código 46 - Prorrogação
(22) 28/01/2011
(15) 27/12/2011
(45) 27/12/2011
(52) 21-01
(54) CONFIGURAÇÃO APLICADA A BRINQUEDO EM FORMA DE CAMINHÃO
PARA TRANSPORTE DE VEÍCULOS
(73) EDSON ROBERTO LAURENTI JR (BR/SP)
(72) EDSON ROBERTO LAURENTI JR
(74) SERGIO SALVADOR FUMO
Prorrogado de 29/01/2021 a 28/01/2026 (3º Período).

(11) DI 7100395-9

Código 46 - Prorrogação
(22) 11/02/2011
(15) 25/10/2011
(45) 25/10/2011
(52) 31-00
(54) CONFIGURAÇÃO APLICADA EM DISPOSITIVO DE CERVEJARIA
(73) UNILEVER N.V. (NL)
(72) ROBERT WIM BRONWASSER
(74) ALEXANDRE FUKUDA YAMASHITA
Prorrogado de 12/02/2021 a 11/02/2026 (3º Período).

(11) DI 7100576-5

Código 46 - Prorrogação
(22) 21/01/2011
(15) 11/09/2012
(45) 11/09/2012
(52) 09-07
(54) CONFIGURAÇÃO APLICADA A DISPOSITIVO PARA LIMPEZA SANITÁRIA
(73) Reckitt Benckiser LLC (US)
(72) Christopher Leonard Padain; Jesse Delgigante
(74) Di Blasi, Parente & Ass. Prop. Ind. Ltda
Prorrogado de 22/01/2021 a 21/01/2026 (3º Período).

(11) DI 7100581-1

Código 46 - Prorrogação

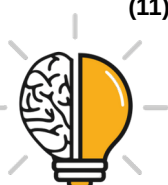

(22) 21/01/2011
(15) 27/11/2012
(45) 27/11/2012
(52) 09-03
(54) CONFIGURAÇÃO APLICADA EM EMBALAGEM
(73) THE GILLETTE COMPANY LLC (US)
(72) Stanley Michael Marcinkowski; Richard Kevin Sennett
(74) Dannemann, Siemsen, Bigler & Ipanema Moreira
Prorrogado de 22/01/2021 a 21/01/2026 (3º Período).

(11) DI 7100596-0

Código 46 - Prorrogação
(22) 26/01/2011
(15) 28/04/2015
(45) 28/04/2015
(52) 04-02
(54) CONFIGURAÇÕES APLICADAS EM ESCOVA DE DENTE
(73) Braun Gmbh (DE)
(72) Andreas Birk; Tilmann Winkler; Ellen Conrad
(74) Vieira de Mello Advogados
Prorrogado de 27/01/2021 a 26/01/2026 (3º Período).

(11) DI 7100600-1

Código 46 - Prorrogação
(22) 27/01/2011
(15) 16/11/2011
(45) 16/11/2011
(52) 23-02 , 23-03
(54) CONFIGURAÇÃO APLICADA EM SACADOR DE MÃOS
(73) Mitsubishi Electric Corporation (JP)
(72) Kenji Ishida; Hiroyuki Kato; Yuki Tanaka
(74) Momsen, Leonardos & Cia
Prorrogado de 28/01/2021 a 27/01/2026 (3º Período).

(11) DI 7100645-1

Código 46 - Prorrogação
(22) 24/02/2011
(15) 04/10/2011
(45) 04/10/2011
(52) 06-01
(54) CONFIGURAÇÃO APLICADA EM CADEIRA
(73) KETER PLASTIC LTD. (IL)
(72) YANIV ADIR
(74) DAVID DO NASCIMENTO ADVOGADOS ASSOCIADOS
Prorrogado de 25/02/2021 a 24/02/2026 (3º Período).

(11) DI 7100762-8

Código 46 - Prorrogação

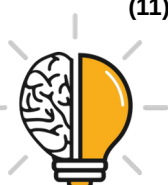

(22) 01/02/2011
(15) 30/08/2011
(45) 30/08/2011
(52) 10-04
(54) CONFIGURAÇÃO ORNAMENTAL APLICADA EM RÉGUA
(73) Roberto Teixeira de Carvalho (BR/PB)
(72) Roberto Teixeira de Carvalho
(74) Elaine Ribeiro do Prado
Prorrogado de 02/02/2021 a 01/02/2026 (3º Período).

(11) DI 7100778-4

Código 46 - Prorrogação
(22) 03/02/2011
(15) 11/12/2012
(45) 11/12/2012
(52) 09-07
(54) CONFIGURAÇÃO APLICADA EM TAMPA
(73) The Quaker Oats Company (US)
(72) Neeraj Sharma; Nathan Stokke
(74) Dannemann, Siemsen, Bigler & Ipanema Moreira
Prorrogado de 04/02/2021 a 03/02/2026 (3º Período).

(11) DI 7100779-2

Código 46 - Prorrogação
(22) 03/02/2011
(15) 12/05/2015
(45) 12/05/2015
(52) 24-01
(54) CONFIGURAÇÃO APLICADA EM CÂMERA ENDOSCÓPICA
(73) KARL STORZ IMAGING, INC (US)
(72) KEVIN E. HALLECK; SYDNEY M. MACHADO; MARCO A. TORRES; GREG M. CHAMBERS; ANGELI MANCUSO RUIZ
(74) DANNEMANN, SIEMSEN, BIGLER & IPANEMA MOREIRA
Prorrogado de 04/02/2021 a 03/02/2026 (3º Período).

(11) DI 7100820-9

Código 46 - Prorrogação
(22) 11/02/2011
(15) 11/12/2012
(45) 11/12/2012
(52) 09-07
(54) CONFIGURAÇÃO APLICADA EM CABEÇA BORRIFADORA PARA EMBALAGEM
(73) Mitani Valve, Co., Ltd (JP)
(72) Osamu Takizawa; Kazuya Uesawa
(74) Dannemann, Siemsen, Bigler & Ipanema Moreira
Prorrogado de 12/02/2021 a 11/02/2026 (3º Período).



(11) DI 7100821-7	Código 46 - Prorrogação (22) 11/02/2011 (15) 10/04/2012 (45) 10/04/2012 (52) 14-03 (54) CONFIGURAÇÃO APLICADA A UM DISPOSITIVO ELETRÔNICO PORTÁTIL (73) BLACKBERRY LIMITED (CA) (72) Dustin Jonathan Smith; Todd Andrew Wood; Brian Dennis Paschke; Anders Fahrendorff (74) Orlando de Souza Prorrogado de 12/02/2021 a 11/02/2026 (3º Período).
(11) DI 7100822-5	Código 46 - Prorrogação (22) 11/02/2011 (15) 14/02/2012 (45) 14/02/2012 (52) 23-01 (54) CONFIGURAÇÃO APLICADA EM DISPOSITIVO PURIFICADOR DE ÁGUA (73) UNILEVER IP HOLDINGS B.V. (NL) (72) Shyamsunder Balakrishna Karekar; Mahendrakumar Maganlal Mistry; Aishvarya Murali; Siddhi Suresh Raul; Madalasa Srivastava (74) RICARDO AMARAL REMER Prorrogado de 12/02/2021 a 11/02/2026 (3º Período).
(11) DI 7100841-1	Código 46 - Prorrogação (22) 16/02/2011 (15) 13/03/2012 (45) 13/03/2012 (52) 23-01 (54) CONFIGURAÇÃO APLICADA EM DISPOSITIVO PURIFICADOR DE ÁGUA (73) UNILEVER IP HOLDINGS B.V. (NL) (72) Shyamsunder Balakrishna Karekar; Mahendrakumar Maganlal Mistry; Aishvarya Murali; Sissshi Suresh Raul; Madalasa Srivastava (74) RICARDO AMARAL REMER Prorrogado de 17/02/2021 a 16/02/2026 (3º Período).
(11) DI 7100847-0	Código 46 - Prorrogação (22) 16/02/2011 (15) 17/04/2012 (45) 17/04/2012 (52) 28-03 (54) CONFIGURAÇÃO APLICADA EM BARBEADOR ELÉTRICO



(73) KONINKLIJKE PHILIPS N.V. (NL)
(72) Patrick Douloubakas; Da-Mi Byun
(74) DAVID DO NASCIMENTO ADVOGADOS ASSOCIADOS
Prorrogado de 17/02/2021 a 16/02/2026 (3º Período).

(11) DI 7101143-9

Código 46 - Prorrogação
(22) 23/02/2011
(15) 11/09/2012
(45) 11/09/2012
(52) 12-15
(54) CONFIGURAÇÃO APLICADA EM PNEUMÁTICO
(73) COMPAGNIE GENERALE DES ETABLISSEMENTS MICHELIN (FR)
(72) Benjamin E. Ebel; Derick L. Harris
(74) GUERRA PROPRIEDADE INDUSTRIAL
Prorrogado de 24/02/2021 a 23/02/2026 (3º Período).

(11) DI 7101149-8

Código 46 - Prorrogação
(22) 23/02/2011
(15) 11/09/2012
(45) 11/09/2012
(52) 12-15
(54) CONFIGURAÇÃO APLICADA EM PNEUMÁTICO
(73) COMPAGNIE GENERALE DES ETABLISSEMENTS MICHELIN (FR)
(72) Benjamin E. Ebel; Derick L. Harris
(74) GUERRA PROPRIEDADE INDUSTRIAL
Prorrogado de 24/02/2021 a 23/02/2026 (3º Período).

(11) DI 7101150-1

Código 46 - Prorrogação
(22) 24/02/2011
(15) 20/09/2011
(45) 20/09/2011
(52) 12-15
(54) CONFIGURAÇÃO APLICADA EM BANDA DE RODAGEM DE PNEUMÁTICO
(73) COMPAGNIE GENERALE DES ETABLISSEMENTS MICHELIN (FR)
(72) Eric de Benedittis; Ralston Moore
(74) GUERRA PROPRIEDADE INDUSTRIAL
Prorrogado de 25/02/2021 a 24/02/2026 (3º Período).

(11) DI 7101151-0

Código 46 - Prorrogação
(22) 24/02/2011
(15) 20/09/2011
(45) 20/09/2011
(52) 12-15



(54) CONFIGURAÇÃO APLICADA EM BANDA DE RODAGEM DE PNEUMÁTICO

(73) COMPAGNIE GENERALE DES ETABLISSEMENTS MICHELIN (FR)

(72) Eric de Benedittis; Ralston Moore; Benjamin Quantinet

(74) GUERRA PROPRIEDADE INDUSTRIAL

Prorrogado de 25/02/2021 a 24/02/2026 (3º Período).

(11) DI 7101152-8

Código 46 - Prorrogação

(22) 24/02/2011

(15) 20/09/2011

(45) 20/09/2011

(52) 12-16

(54) CONFIGURAÇÃO APLICADA EM RODA.

(73) COMPAGNIE GENERALE DES ETABLISSEMENTS MICHELIN (FR)

(72) Benjamin E. Ebel; Derick L. Harris

(74) GUERRA PROPRIEDADE INDUSTRIAL

Prorrogado de 25/02/2021 a 24/02/2026 (3º Período).

(11) DI 7101153-6

Código 46 - Prorrogação

(22) 24/02/2011

(15) 20/09/2011

(45) 20/09/2011

(52) 12-16

(54) CONFIGURAÇÃO APLICADA EM CENTRO DE RODA

(73) COMPAGNIE GENERALE DES ETABLISSEMENTS MICHELIN (FR)

(72) Benjamin E. Ebel; Derick L. Harris

(74) GUERRA PROPRIEDADE INDUSTRIAL

Prorrogado de 25/02/2021 a 24/02/2026 (3º Período).

(11) DI 7101156-0

Código 46 - Prorrogação

(22) 24/02/2011

(15) 24/07/2018

(45) 24/07/2018

(52) 12-15

(54) CONFIGURAÇÃO APLICADA EM PNEU

(73) Continental Reifen Deutschland GMBH (DE)

(72) Ulrich Behr

(74) Dannemann, Siemsen, Bigler & Ipanema Moreira

Prorrogado de 25/02/2021 a 24/02/2026 (3º Período).

(11) DI 7101170-6

Código 46 - Prorrogação

(22) 25/02/2011

(15) 24/04/2012

(45) 24/04/2012



(52) 23-01
(54) CONFIGURAÇÃO APLICADA EM COBERTURA DE EVAPORADOR
(73) Thermo King Corporation (US)
(72) David S. Warwick; William D. Johnson; Dale S. Dilulio
(74) Dannemann, Siemsen, Bigler & Ipanema Moreira
Prorrogado de 26/02/2021 a 25/02/2026 (3º Período).

(11) DI 7101297-4

Código 46 - Prorrogação
(22) 26/01/2011
(15) 28/02/2012
(45) 28/02/2012
(52) 11-05
(54) CONFIGURAÇÃO APLICADA EM ADORNO NATALINO
(73) Marschall Indústria, Comércio, Importação e Exportação Ltda (BR/BA)
(72) Gerhard Marschallinger
(74) Nastuti Assessoria Empresarial Ltda
Prorrogado de 27/01/2021 a 26/01/2026 (3º Período).

(11) DI 7101452-7

Código 46 - Prorrogação
(22) 20/04/2011
(15) 21/11/2012
(45) 21/11/2012
(52) 12-06
(54) CONFIGURAÇÃO APLICADA EM LANCHA
(73) Carlos Augusto Halmenschlager (BR/RS)
(72) Carlos Augusto Halmenschlager
(74) Audita Assessoria Empresarial Ltda
Prorrogado de 21/04/2021 a 20/04/2026 (3º Período).

(11) DI 7102502-2

Código 46 - Prorrogação
(22) 02/03/2011
(15) 17/01/2012
(45) 17/01/2012
(52) 25-01
(54) CONFIGURAÇÃO APLICADA EM PERFIL
(73) Randon S/A Implementos e Participações (BR/RS)
(72) Fabio Lorenzini; Fabricio Colvara Borges
(74) Vieira de Mello Advogados
Prorrogado de 03/03/2021 a 02/03/2026 (3º Período).

(11) DI 7102851-0

Código 46 - Prorrogação
(22) 09/05/2011
(15) 17/04/2012
(45) 17/04/2012



(52) 06-01

(54) CONFIGURAÇÃO APLICADA EM CADEIRA PARA TRANSPORTE DE CRIANÇAS EM VEÍCULOS

(73) Joaquim Matias de Oliveira (BR/SP)

(72) Joaquim Matias de Oliveira

(74) Momsen, Leonardos & Cia

Prorrogado de 10/05/2021 a 09/05/2026 (3º Período).

(11) DI 7103827-2

Código 46 - Prorrogação

(22) 13/09/2011

(15) 19/06/2012

(45) 19/06/2012

(52) 09-99

(54) CONFIGURAÇÃO APLICADA EM BANDEJA

(73) Elmo Hitoshi H Suzuki (BR/SP)

(72) Elmo Hitoshi Hayashi Suzuki

(74) Vilage Marcas & Patentes S/S Ltda

Prorrogado de 14/09/2021 a 13/09/2026 (3º Período).



Código 47.3 - Petição Deferida

Deferida a petição apresentada, conforme informações do complemento do despacho.

(11) BR 30 2014 004002-2 Código 47.3 - Petição Deferida
(71) CHRYSLER GROUP LLC (US)
(74) RANA GOSAIN
Deferida a petição, com vistas à apresentação do documento de prioridade unionista, no que se refere aos aspectos formais. Em referência ao protocolo nº 020140034271, de 17/11/2014.

(11) BR 30 2014 004102-9 Código 47.3 - Petição Deferida
(71) NICOVENTURES HOLDINGS LIMITED (GB)
(74) ANTONELLA CARMINATTI
Deferida a petição, com vistas à apresentação do documento de prioridade unionista, no que se refere aos aspectos formais. Em referência ao protocolo nº 020140033988, de 14/11/2014.

(11) BR 30 2014 004297-1 Código 47.3 - Petição Deferida
(71) CONTINENTAL REIFEN DEUTSCHLAND GMBH (DE)
(74) DANNEMANN, SIEMSEN, BIGLER & IPANEMA MOREIRA
Deferida a petição, com vistas à apresentação do documento de prioridade unionista, no que se refere aos aspectos formais. Em referência ao protocolo nº 020140034189, de 17/11/2014.

(11) BR 30 2014 004330-7 Código 47.3 - Petição Deferida
(71) KONINKLIJKE PHILIPS N.V. (NL)
(74) RANA GOSAIN
Deferida a petição, com vistas à apresentação do documento de prioridade unionista, no que se refere aos aspectos formais. Em referência ao protocolo nº 020140034790, de 24/11/2014.

(11) BR 30 2014 004394-3 Código 47.3 - Petição Deferida
(71) PRIMAPAK, LLC (US)
(74) DANIEL ADVOGADOS
Deferida a petição, com vistas à apresentação do documento de prioridade unionista, no que se refere aos aspectos formais. Em referência ao protocolo nº 020140034792, de 24/11/2014.

(11) BR 30 2014 004408-7 Código 47.3 - Petição Deferida
(71) PRIMAPAK, LLC (US)
(74) DANIEL ADVOGADOS



Deferida a petição, com vistas à apresentação do documento de prioridade unionista, no que se refere aos aspectos formais. Em referência ao protocolo nº 020140034675, de 21/11/2014.

(11) BR 30 2014 004410-9

Código 47.3 - Petição Deferida
(71) KONINKLIJKE PHILIPS N.V. (NL)
(74) RANA GOSAIN

Deferida a petição, com vistas à apresentação do documento de prioridade unionista, no que se refere aos aspectos formais. Em referência ao protocolo nº 020140034677, de 21/11/2014.

(11) BR 30 2014 004629-2

Código 47.3 - Petição Deferida
(71) GEOBRA BRANDSTÄTTER GMBH & CO. KG (DE)
(74) DANNEMANN, SIEMSEN, BIGLLER & IPANEMA MOREIRA

Deferida a petição, com vistas à retificação de dados do depositante, bem como da apresentação do documento de prioridade unionista, no que se refere aos aspectos formais. Em referência ao protocolo nº 020140034190, de 17/11/2014.

(11) BR 30 2014 004679-9

Código 47.3 - Petição Deferida
(71) BAYERISCHE MOTOREN WERKE AKTIENGESELLSCHAFT (DE)
(74) DANNEMANN, SIEMSEN, BIGLER & IPANEMA MOREIRA

Deferida a petição, com vistas à apresentação do documento de prioridade unionista, no que se refere aos aspectos formais. Em referência ao protocolo nº 020140034525, de 19/11/2014.

(11) BR 30 2014 004700-0

Código 47.3 - Petição Deferida
(71) ETHICON, INC (US)
(74) DANNEMANN, SIEMSEN, BIGLER & IPANEMA MOREIRA

Deferida a petição, com vistas à apresentação do documento de prioridade unionista, no que se refere aos aspectos formais. Em referência ao protocolo nº 020140034523, de 19/11/2014.

(11) BR 30 2014 004862-7

Código 47.3 - Petição Deferida
(71) BECTON DICKINSON FRANCE (FR)
(74) ISABELLA CARDOZO

Deferida a petição, com vistas à apresentação do documento de prioridade unionista, no que se refere aos aspectos formais. Em referência ao protocolo nº 020140034551, de 19/11/2014.

(11) BR 30 2014 004965-8

Código 47.3 - Petição Deferida
(71) KARL STORZ GMBH & CO. KG (DE)
(74) DANNEMANN, SIEMSEN, BIGLER & IPANEMA MOREIRA

Deferida a petição, com vistas à apresentação do documento de prioridade unionista, no que se refere aos aspectos formais. Em referência ao protocolo nº



020140034520, de 19/11/2014.

(11) BR 30 2014 005132-6

Código 47.3 - Petição Deferida
(71) KARL STORZ GMHB & CO. KG (DE)
(74) DANNEMANN SIEMSEN, BIGLER & IPANEMA MOREIRA
Deferida a petição, com vistas à apresentação do documento de prioridade unionista, no que se refere aos aspectos formais. Em referência ao protocolo nº 020140034526, de 19/11/2014.

(11) BR 30 2014 005133-4

Código 47.3 - Petição Deferida
(71) KARL STORZ GMBH & CO. KG (DE)
(74) DANNEMANN, SIEMSEN, BIGLER & IPANEMA MOREIRA
Deferida a petição, com vistas à retificação de dados relativos ao documento de prioridade unionista. Em referência ao protocolo nº 020140034673, de 21/11/2014.

(11) BR 30 2014 005134-2

Código 47.3 - Petição Deferida
(71) KARL STORZ GMBH & CO. KG (DE)
(74) DANNEMANN,SIEMSEN,BIGLER & IPANEMA MOREIRA
Deferida a petição, com vistas à apresentação do documento de prioridade unionista, no que se refere aos aspectos formais. Em referência ao protocolo nº 020140033919, de 14/11/2014.

(11) BR 30 2014 005151-2

Código 47.3 - Petição Deferida
(71) KARL STORZ GMBH & CO. KG (DE)
(74) DANNEMANN, SIEMSEN, BIGLER & IPANEMA MOREIRA
Deferida a petição, com vistas à apresentação do documento de prioridade unionista, no que se refere aos aspectos formais. Em referência ao protocolo nº 020140033902, de 14/11/2014.

(11) BR 30 2014 005253-5

Código 47.3 - Petição Deferida
(71) THE QUAKER OATS COMPANY (US)
(74) DANNEMAN, SIEMSEN, BIGLER & IPANEMA MOREIRA
Deferida a petição, com vistas à apresentação do documento de prioridade unionista, no que se refere aos aspectos formais. Em referência ao protocolo nº 020140034521, de 19/11/2014.

(11) BR 30 2014 005254-3

Código 47.3 - Petição Deferida
(71) THE QUAKER OATS COMPANY (US)
(74) DANNEMANN, SIEMSEN, BIGLER & IPANEMA MOREIRA
Deferida a petição, com vistas à apresentação do documento de prioridade unionista, no que se refere aos aspectos formais. Em referência ao protocolo nº 020140033916, de 14/11/2014.



(11) BR 30 2014 005480-5	Código 47.3 - Petição Deferida (71) PANASONIC INTELLECTUAL PROPERTY MANAGEMENT CO., LTD. (JP) (74) CRISTIANE RUIZ DE MORAIS VIANNA Deferida a petição, com vistas à apresentação do documento de procuração. Em referência ao protocolo nº 020140034888, de 25/11/2014.
(11) BR 30 2014 005646-8	Código 47.3 - Petição Deferida (71) LG ELECTRONICS INC. (KR) (74) CRISTIANE RUIZ DE MORAES VIANNA Deferida a petição, com vistas à apresentação do documento de prioridade unionista, no que se refere aos aspectos formais. Em referência ao protocolo nº 020140034949, de 26/11/2014.
(11) BR 30 2015 000879-2	Código 47.3 - Petição Deferida (71) ARRIS ENTERPRISES, INC (US) (74) orlando de souza Deferida a petição, com vistas à retificação de dados de um dos autores. Em referência ao protocolo nº 870200139438, de 05/11/2020.
(21) BR 30 2020 005013-4	Código 47.3 - Petição Deferida (71) ALPLA WERKE ALWIN LEHNER GMBH & CO. KG (AT) (74) Vilage Marcas e Patentes Ltda Referente à verificação dos aspectos formais do documento de prioridade apresentado na petição de protocolo 870200142794 de 12/11/2020
(11) DI 5601529-1	Código 47.3 - Petição Deferida (71) Bourjois Sarl (CH) (74) SORENSEN GARCIA ADVOGADOS ASSOCIADOS Deferida a petição, com vistas à apresentação do documento de procuração. Em referência ao protocolo nº 020140034405, de 18/11/2014.
(11) DI 6403757-6	Código 47.3 - Petição Deferida (71) The Procter & Gamble Company (US) (74) R. ANDRADE ADVS. Deferida a petição, com vistas à apresentação do documento de procuração. Em referência ao protocolo nº 020140034936, de 26/11/2014.
(11) DI 6403758-4	Código 47.3 - Petição Deferida (71) The Procter & Gamble Company (US) (74) Dannemann, Siemsen, Bigler & Ipanema Moreira Deferida a petição, com vistas à apresentação do documento de procuração. Em referência ao protocolo nº 020140034937, de 26/11/2014.





Código 49 - Perda de Prioridade

Perda da prioridade reivindicada por não atender às disposições previstas no Art. 99 da LPI.

(21) BR 30 2020 002078-2

Código 49 - Perda de Prioridade

(22) 14/05/2020

(71) VECTURA DELIVERY DEVICES LIMITED (GB)

(74) KASZNAR LEONARDOS PROPRIEDADE INTELECTUAL

Referente à reivindicação de Prioridade Unionista nº EM 007255740, de 18/11/2019, por não haver correspondência entre a matéria apresentada na prioridade e a apresentada no pedido, com base no item 5.1 do Manual de Desenhos Industriais. O requerente declara que as divergências residem apenas no tamanho do objeto, resultado do dimensionamento do mesmo nos documentos de prioridade, mas essa afirmação está incorreta, como pode ser demonstrado a partir de alguns exemplos a seguir: no objeto do pedido nacional a protuberância curva localizada à direita das figuras 1.1 e 1.3 difere substancialmente da do objeto da prioridade, já que no documento estrangeiro é mais estreita e não tem detalhes na parte frontal; essa diferença é bem nítida quando se comparam as vistas lateral esquerda e superior (figuras 1.5 e 1.7, respectivamente, no pedido nacional; figuras 4 e 6, respectivamente, na prioridade 007255740-0003) e suas correspondentes no objeto com a tampa aberta; na figura 1.6 nota-se também que a união das laterais com a curvatura na parte superior da figura é mais retilínea que na figura 5 da mesma prioridade; estas diferenças são visíveis, também, nas demais vistas. Sendo assim, não há correspondência entre os objetos.



Código 49.1 - Sobrestamento por Perda de Prioridade

O titular poderá apresentar recurso contra a perda de prioridade. Desta data corre o prazo de 60 (sessenta) dias para eventual recurso do interessado. Sobrestado o exame do pedido até o fim do exame do recurso ou, na ausência deste, até o fim do prazo de 60 (sessenta) dias.

(21) BR 30 2020 002078-2

Código 49.1 - Sobrestamento por Perda de Prioridade

(43) 17/02/2021

(71) VECTURA DELIVERY DEVICES LIMITED (GB)

(74) KASZNAR LEONARDOS PROPRIEDADE INTELECTUAL



Código 53.1 - Pedido ou Registro Sub-Judice

Notificação de Ação Judicial referente ao registro.

(11) BR 30 2012 002621-0

Código 53.1 - Pedido ou Registro Sub-Judice

(22) 24/05/2012

(15) 05/04/2016

(71) MAQUIRA INDÚSTRIA DE PRODUTOS ODONTOLÓGICOS LTDA. (BR/PR)

(74) João Bruno Dacome Bueno

NOTIFICAÇÃO DE AÇÃO JUDICIAL REFERENTE AO

REGISTRO INPI: 52402.000947/2021-24 Origem: 4ª VF DE LONDRINA Ação

Ordinária nº: 5000946-46.2021.4.04.7001 Autor: INDUSBELLO IND. E COM. DE

PRODUTOS MÉDICOS E ODONTOLÓGICOS Réus: MAQUIRA INDÚSTRIA DE

PRODUTOS ODONTOLÓGICOS S.A. E INPI - INTITUTO NACIONAL DA

PROPRIEDADE INDUSTRIAL REGISTRO SUB-JUDICE



Código 55 - Exigências Diversas

Exigência diversa formulada visando adequação ou cumprimento de disposições legais, conforme informações do complemento do despacho. O prazo para cumprimento é de 60 (sessenta) dias da data desta publicação.

(21) BR 30 2021 000400-3

Código 55 - Exigências Diversas

(22) 01/02/2021

(71) LIN, YINPING (CN)

(74) JOSÉ CARLOS FERREIRA

Com base no item 4.2.8 do Manual de Desenhos Industriais formula-se a seguinte exigência: apresente novo documento de procuração onde constem expressamente os poderes para receber citações judiciais, conforme artigo 217 da Lei 9279/96. A pessoa domiciliada no exterior deverá constituir procurador domiciliado no país e que tenha poderes para representar administrativa e judicialmente, inclusive para receber citações. Esta exigência deverá ser cumprida com peticionamento de GRU de código de serviço 105.

(21) BR 30 2021 000443-7

Código 55 - Exigências Diversas

(22) 04/02/2021

(71) UNILEVER IP HOLDINGS B.V. (PB)

(74) CAROLINA NAKATA

Com base no item 4.2.8 do Manual de Desenhos Industriais solicita-se que se reapresente documento de procuração devidamente assinado, tendo em vista somente serem aceitos instrumentos de mandato cujas assinaturas digitais tenham sido homologadas por autoridade certificadora credenciada no âmbito da ICP-Brasil, conforme o disposto no art. 20, da Lei nº 11.419/06, no § 1º do art. 2º e o art. 3º do Decreto 3996, de 31/10/01. Este documento deve estar datado e ratificando atos anteriormente executados ou com data de assinatura igual ou anterior ao depósito do pedido de registro. Caso não seja possível assinar o documento digitalmente por meio de certificação digital emitida no âmbito da Infraestrutura de Chaves Públicas Brasileira (ICP-Brasil) apresente procuração com assinatura não eletrônica. Esta exigência deverá ser cumprida com peticionamento de GRU de código de serviço 105.

(21) BR 30 2021 000456-9

Código 55 - Exigências Diversas

(22) 05/02/2021

(71) SOCIÉTÉ DES PRODUITS NESTLÉ S.A. (CH)

(74) DAVID DO NASCIMENTO ADVOGADOS ASSOCIADOS

Com base no item 4.2.8 do Manual de Desenhos Industriais solicita-se que se reapresente documento de procuração devidamente assinado, tendo em vista somente serem aceitos instrumentos de mandato cujas assinaturas digitais tenham sido homologadas por autoridade certificadora credenciada no âmbito da ICP-Brasil, conforme o disposto no art. 20, da Lei nº 11.419/06, no § 1º do art. 2º



e o art. 3º do Decreto 3996, de 31/10/01. Este documento deve estar datado e ratificando atos anteriormente executados ou com data de assinatura igual ou anterior ao depósito do pedido de registro. Caso não seja possível assinar o documento digitalmente por meio de certificação digital emitida no âmbito da Infraestrutura de Chaves Públicas Brasileira (ICP-Brasil) apresente procuração com assinatura não eletrônica. Esta exigência deverá ser cumprida com peticionamento de GRU de código de serviço 105.



Código 56 - Transferência Deferida

Notificação do deferimento da transferência requerida.

(11) BR 30 2012 004822-2	Código 56 - Transferência Deferida (22) 17/09/2012 (15) 19/03/2013 (71) UNILEVER IP HOLDINGS B.V. (NL) (74) RICARDO AMARAL REMER Transferência deferida de Unilever N.V., conforme petição nº 870210001612, de 07/01/2021.
(11) BR 30 2012 005011-1	Código 56 - Transferência Deferida (22) 26/09/2012 (15) 27/05/2014 (71) UNILEVER IP HOLDINGS B.V. (PB) (74) RICARDO AMARAL REMER Transferência deferida de Unilever N.V., conforme petição nº 870210001607, de 07/01/2021.
(11) BR 30 2012 005209-2	Código 56 - Transferência Deferida (22) 05/10/2012 (15) 24/12/2013 (71) UNILEVER IP HOLDINGS B.V. (PB) (74) RICARDO AMARAL REMER Transferência deferida de Unilever N.V., conforme petição nº 870210001812, de 07/01/2021.
(11) BR 30 2012 005210-6	Código 56 - Transferência Deferida (22) 05/10/2012 (15) 01/10/2013 (71) UNILEVER IP HOLDINGS B.V. (PB) (74) RICARDO AMARAL REMER Transferência deferida de Unilever N.V., conforme petição nº 870210001805, de 07/01/2021.
(11) BR 30 2012 005722-1	Código 56 - Transferência Deferida (22) 05/11/2012 (15) 27/05/2014 (71) UNILEVER IP HOLDINGS B.V. (NL) (74) RICARDO AMARAL REMER Transferência deferida de Unilever N.V., conforme petição nº 870210001521, de 06/01/2021.



(11) BR 30 2013 000067-2	Código 56 - Transferência Deferida (22) 08/01/2013 (15) 29/10/2013 (71) UNILEVER IP HOLDINGS B.V. (PB) (74) RICARDO AMARAL REMER Transferência deferida de Unilever N.V., conforme petição nº 870210001615, de 07/01/2021.
(11) BR 30 2013 002657-4	Código 56 - Transferência Deferida (22) 05/06/2013 (15) 15/07/2014 (71) UNILEVER IP HOLDINGS B.V. (PB) (74) RICARDO AMARAL REMER Transferência deferida de Unilever N.V., conforme petição nº 870210001618, de 07/01/2021.
(11) BR 30 2013 006213-9	Código 56 - Transferência Deferida (22) 03/12/2013 (15) 24/02/2015 (71) UNILEVER IP HOLDINGS B.V. (PB) (74) RICARDO AMARAL REMER Transferência deferida de Unilever N.V., conforme petição nº 870210001619, de 07/01/2021.
(11) DI 5600016-2	Código 56 - Transferência Deferida (22) 09/01/1996 (15) 22/06/1999 (71) UNILEVER IP HOLDINGS B.V. (NL) (74) RICARDO AMARAL REMER Transferência deferida de Unilever N.V., conforme petição nº 870210001459, de 06/01/2021.
(11) DI 5600291-2	Código 56 - Transferência Deferida (22) 08/04/1996 (15) 30/03/1999 (71) UNILEVER IP HOLDINGS B.V. (NL) (74) RICARDO AMARAL REMER Transferência deferida de Unilever N.V., conforme petição nº 870210001631, de 07/01/2021.
(11) DI 5600932-1	Código 56 - Transferência Deferida (22) 22/05/1996 (15) 20/04/1999



(71) UNILEVER IP HOLDINGS B.V. (NL)
(74) RICARDO AMARAL REMER
Transferência deferida de Unilever N.V., conforme petição nº 870210001451, de 06/01/2021.

(11) DI 5701066-8

Código 56 - Transferência Deferida
(22) 18/06/1997
(15) 18/08/1998
(71) UNILEVER IP HOLDINGS B.V. (NL)
(74) RICARDO AMARAL REMER
Transferência deferida de Unilever N.V., conforme petição nº 870210001664, de 07/01/2021.

(11) DI 5701100-1

Código 56 - Transferência Deferida
(22) 05/09/1997
(15) 31/03/1998
(71) UNILEVER IP HOLDINGS B.V. (NL)
(74) RICARDO AMARAL REMER
Transferência deferida de Unilever N.V., conforme petição nº 870210001655, de 07/01/2021.

(11) DI 5701265-2

Código 56 - Transferência Deferida
(22) 23/09/1997
(15) 18/08/1998
(71) UNILEVER IP HOLDINGS B.V. (NL)
(74) RICARDO AMARAL REMER
Transferência deferida de Unilever N.V., conforme petição nº 870210001675, de 07/01/2021.

(11) DI 5802119-1

Código 56 - Transferência Deferida
(22) 25/11/1998
(15) 08/09/1999
(71) UNILEVER IP HOLDINGS B.V. (NL)
(74) RICARDO AMARAL REMER
Transferência deferida de Unilever N.V., conforme petição nº 870210001620, de 07/01/2021.

(11) DI 5802323-2

Código 56 - Transferência Deferida
(22) 30/11/1998
(15) 08/02/2000
(71) UNILEVER IP HOLDINGS B.V. (NL)
(74) RICARDO AMARAL REMER
Transferência deferida de Unilever N.V., conforme petição nº 870210001622, de 07/01/2021.



(11) DI 5900350-2	Código 56 - Transferência Deferida (22) 11/02/1999 (15) 26/10/1999 (71) UNILEVER IP HOLDINGS B.V. (NL) (74) RICARDO AMARAL REMER Transferência deferida de Unilever N.V., conforme petição nº 870210001625, de 07/01/2021.
(11) DI 5900351-0	Código 56 - Transferência Deferida (22) 11/02/1999 (15) 26/10/1999 (71) UNILEVER IP HOLDINGS B.V. (PB) (74) RICARDO AMARAL REMER Transferência deferida de Unilever N.V., conforme petição nº 870210001696, de 07/01/2021.
(11) DI 5900488-6	Código 56 - Transferência Deferida (22) 11/02/1999 (15) 26/10/1999 (71) UNILEVER IP HOLDINGS B.V. (PB) (74) RICARDO AMARAL REMER Transferência deferida de Unilever N.V., conforme petição nº 870210001691, de 07/01/2021.
(11) DI 5902700-2	Código 56 - Transferência Deferida (22) 20/12/1999 (15) 14/05/2002 (71) UNILEVER IP HOLDINGS B.V. (PB) (74) RICARDO AMARAL REMER Transferência deferida de Unilever N.V., conforme petição nº 870210001703, de 07/01/2021.
(11) DI 6002421-6	Código 56 - Transferência Deferida (22) 20/09/2000 (15) 05/06/2001 (71) UNILEVER IP HOLDINGS B.V. (PB) (74) RICARDO AMARAL REMER Transferência deferida de Unilever N.V., conforme petição nº 870210001707, de 07/01/2021.
(11) DI 6100208-9	Código 56 - Transferência Deferida (22) 30/01/2001 (15) 10/07/2001



(71) UNILEVER IP HOLDINGS B.V. (PB)
(74) RICARDO AMARAL REMER
Transferência deferida de Unilever N.V., conforme petição nº 870210001717, de 07/01/2021.

(11) DI 6101556-3

Código 56 - Transferência Deferida
(22) 20/07/2001
(15) 13/11/2001
(71) UNILEVER IP HOLDINGS B.V. (PB)
(74) RICARDO AMARAL REMER
Transferência deferida de Unilever N.V., conforme petição nº 870210001725, de 07/01/2021.

(11) DI 6101557-1

Código 56 - Transferência Deferida
(22) 20/07/2001
(15) 13/11/2001
(71) UNILEVER IP HOLDINGS B.V. (PB)
(74) RICARDO AMARAL REMER
Transferência deferida de Unilever N.V., conforme petição nº 870210001735, de 07/01/2021.

(11) DI 6102197-0

Código 56 - Transferência Deferida
(22) 21/09/2001
(15) 26/03/2002
(71) UNILEVER IP HOLDINGS B.V. (PB)
(74) RICARDO AMARAL REMER
Transferência deferida de Unilever N.V., conforme petição nº 870210001767, de 07/01/2021.

(11) DI 6202449-3

Código 56 - Transferência Deferida
(22) 02/08/2002
(15) 14/01/2003
(71) UNILEVER IP HOLDINGS B.V. (PB)
(74) RICARDO AMARAL REMER
Transferência deferida de Unilever N.V., conforme petição nº 870210001768, de 07/01/2021.

(11) DI 6302667-8

Código 56 - Transferência Deferida
(22) 30/07/2003
(15) 28/10/2003
(71) UNILEVER IP HOLDINGS B.V. (PB)
(74) JACQUES LABRUINE
Transferência deferida de Unilever N.V., conforme petição nº 870210001791, de 07/01/2021.



(11) DI 6302668-6 Código 56 - Transferência Deferida
(22) 30/07/2003
(15) 28/10/2003
(71) UNILEVER IP HOLDINGS B.V. (PB)
(74) JACQUES LABRUINE
Transferência deferida de Unilever N.V., conforme petição nº 870210001786, de 07/01/2021.

(11) DI 6401112-7 Código 56 - Transferência Deferida
(22) 29/03/2004
(15) 13/07/2004
(71) UNILEVER IP HOLDINGS B.V. (PB)
(74) RICARDO AMARAL REMER
Transferência deferida de Unilever N.V., conforme petição nº 870210001776, de 07/01/2021.

(11) DI 6404125-5 Código 56 - Transferência Deferida
(22) 18/11/2004
(15) 01/02/2005
(71) UNILEVER IP HOLDINGS B.V. (PB)
(74) RICARDO AMARAL REMER
Transferência deferida de Unilever N.V., conforme petição nº 870210001773, de 07/01/2021.

(11) DI 6500706-9 Código 56 - Transferência Deferida
(22) 25/02/2005
(15) 05/07/2005
(71) UNILEVER IP HOLDINGS B.V. (PB)
(74) JACQUES LABRUINE
Transferência deferida de Unilever N.V., conforme petição nº 870210001803, de 07/01/2021.

(11) DI 6801746-4 Código 56 - Transferência Deferida
(22) 16/05/2008
(15) 13/01/2009
(71) UNILEVER IP HOLDINGS B.V. (PB)
(74) RICARDO AMARAL REMER
Transferência deferida de Unilever N.V., conforme petição nº 870210001788, de 07/01/2021.

(11) DI 6801748-0 Código 56 - Transferência Deferida
(22) 16/05/2008
(15) 06/04/2010



(71) UNILEVER IP HOLDINGS B.V. (PB)
(74) RICARDO AMARAL REMER
Transferência deferida de Unilever N.V., conforme petição nº 870210001686, de 07/01/2021.

(11) DI 6801751-0

Código 56 - Transferência Deferida
(22) 15/05/2008
(15) 18/11/2008
(71) UNILEVER IP HOLDINGS B.V. (PB)
(74) RICARDO AMARAL REMER
Transferência deferida de Unilever N.V., conforme petição nº 870210001784, de 07/01/2021.

(11) DI 6801752-9

Código 56 - Transferência Deferida
(22) 15/05/2008
(15) 18/11/2008
(71) UNILEVER IP HOLDINGS B.V. (PB)
(74) RICARDO AMARAL REMER
Transferência deferida de Unilever N.V., conforme petição nº 870210001780, de 07/01/2021.

(11) DI 6801753-7

Código 56 - Transferência Deferida
(22) 15/05/2008
(15) 18/11/2008
(71) UNILEVER IP HOLDINGS B.V. (PB)
(74) RICARDO AMARAL REMER
Transferência deferida de Unilever N.V., conforme petição nº 870210001777, de 07/01/2021.

(11) DI 6904168-7

Código 56 - Transferência Deferida
(22) 06/11/2009
(15) 27/07/2010
(71) UNILEVER IP HOLDINGS B.V. (NL)
(74) RICARDO AMARAL REMER
Transferência deferida de Unilever N.V., conforme petição nº 870210001465, de 06/01/2021.

(11) DI 6904169-5

Código 56 - Transferência Deferida
(22) 06/11/2009
(15) 27/07/2010
(71) UNILEVER IP HOLDINGS B.V. (NL)
(74) RICARDO AMARAL REMER
Transferência deferida de Unilever N.V., conforme petição nº 870210001472, de 06/01/2021.



(11) DI 6904380-9 Código 56 - Transferência Deferida
(22) 18/11/2009
(15) 28/12/2010
(71) UNILEVER IP HOLDINGS B.V. (NL)
(74) RICARDO AMARAL REMER
Transferência deferida de Unilever N.V., conforme petição nº 870210001478, de 06/01/2021.

(11) DI 6904458-9 Código 56 - Transferência Deferida
(22) 27/11/2009
(15) 03/08/2010
(71) UNILEVER IP HOLDINGS B.V. (NL)
(74) RICARDO AMARAL REMER
Transferência deferida de Unilever N.V., conforme petição nº 870210001485, de 06/01/2021.

(11) DI 6905076-7 Código 56 - Transferência Deferida
(22) 30/12/2009
(15) 31/08/2010
(71) UNILEVER IP HOLDINGS B.V. (NL)
(74) RICARDO AMARAL REMER
Transferência deferida de Unilever N.V., conforme petição nº 870210001792, de 07/01/2021.

(11) DI 7000424-2 Código 56 - Transferência Deferida
(22) 10/02/2010
(15) 20/12/2011
(71) UNILEVER IP HOLDINGS B.V. (NL)
(74) RICARDO AMARAL REMER
Transferência deferida de Unilever N.V., conforme petição nº 870210001492, de 06/01/2021.

(11) DI 7001894-4 Código 56 - Transferência Deferida
(22) 13/05/2010
(15) 26/10/2010
(71) UNILEVER IP HOLDINGS B.V. (NL)
(74) RICARDO AMARAL REMER
Transferência deferida de Unilever N.V., conforme petição nº 870210001499, de 06/01/2021.

(11) DI 7003307-2 Código 56 - Transferência Deferida
(22) 14/07/2010
(15) 15/03/2011



(71) UNILEVER IP HOLDINGS B.V. (NL)
(74) RICARDO AMARAL REMER
Transferência deferida de Unilever N.V., conforme petição nº 870210001503, de 06/01/2021.

(11) DI 7005651-0

Código 56 - Transferência Deferida
(22) 08/12/2010
(15) 11/10/2011
(71) UNILEVER IP HOLDINGS B.V. (NL)
(74) RICARDO AMARAL REMER
Transferência deferida de Unilever N.V., conforme petição nº 870210001510, de 06/01/2021.

(11) DI 7100822-5

Código 56 - Transferência Deferida
(22) 11/02/2011
(15) 14/02/2012
(71) UNILEVER IP HOLDINGS B.V. (NL)
(74) RICARDO AMARAL REMER
Transferência deferida de Unilever N.V., conforme petição nº 870210001518, de 06/01/2021.

(11) DI 7100841-1

Código 56 - Transferência Deferida
(22) 16/02/2011
(15) 13/03/2012
(71) UNILEVER IP HOLDINGS B.V. (NL)
(74) RICARDO AMARAL REMER
Transferência deferida de Unilever N.V., conforme petição nº 870210001513, de 06/01/2021.

(11) DI 7101694-5

Código 56 - Transferência Deferida
(22) 11/03/2011
(15) 24/01/2012
(71) UNILEVER IP HOLDINGS B.V. (NL)
(74) RICARDO AMARAL REMER
Transferência deferida de Unilever N.V., conforme petição nº 870210001524, de 06/01/2021.

(11) DI 7102282-1

Código 56 - Transferência Deferida
(22) 15/04/2011
(15) 07/02/2012
(71) UNILEVER IP HOLDINGS B.V. (PB)
(74) RICARDO AMARAL REMER
Transferência deferida de Unilever N.V., conforme petição nº 870210001597, de 07/01/2021.



(11) DI 7102326-7 Código 56 - Transferência Deferida
(22) 20/04/2011
(15) 03/01/2012
(71) UNILEVER IP HOLDINGS B.V. (NL)
(74) RICARDO AMARAL REMER
Transferência deferida de Unilever N.V., conforme petição nº 870210001525, de 06/01/2021.

(11) DI 7102327-5 Código 56 - Transferência Deferida
(22) 20/04/2011
(15) 03/01/2012
(71) UNILEVER IP HOLDINGS B.V. (NL)
(74) Atem e Remer Asses. Consult. Prop. Int .Ltda
Transferência deferida de Unilever N.V., conforme petição nº 870210001600, de 06/01/2021.

(11) DI 7102328-3 Código 56 - Transferência Deferida
(22) 20/04/2011
(15) 03/01/2012
(71) UNILEVER IP HOLDINGS B.V. (PB)
(74) RICARDO AMARAL REMER
Transferência deferida de Unilever N.V., conforme petição nº 870210001527, de 06/01/2021.

(11) DI 7103218-5 Código 56 - Transferência Deferida
(22) 05/07/2011
(15) 03/04/2012
(71) UNILEVER IP HOLDINGS B.V. (PB)
(74) RICARDO AMARAL REMER
Transferência deferida de Unilever N.V., conforme petição nº 870210001603, de 07/01/2021.

(11) DI 7105793-5 Código 56 - Transferência Deferida
(22) 24/11/2011
(15) 13/11/2012
(71) UNILEVER IP HOLDINGS B.V. (PB)
(74) RICARDO AMARAL REMER
Transferência deferida de Unilever N.V., conforme petição nº 870210001606, de 07/01/2021.



Código 59 - Alteração de Nome Deferida

Notificação do deferimento da alteração de nome requerida.

(11) BR 30 2012 005550-4	Código 59 - Alteração de Nome Deferida (22) 25/10/2012 (15) 18/08/2015 (71) AGROPRAZINHA S/A (BR/PR) (74) MARPA CONSULTORIA E ASSESSORIA EMPRESARIAL LTDA. Nome alterado de Agro Pratinha Indústria e Comércio Importação e Exportação Ltda., conforme petição nº 870200013399, de 28/01/2020.
(11) BR 30 2017 005778-0	Código 59 - Alteração de Nome Deferida (22) 20/12/2017 (15) 02/10/2018 (71) AGROPRAZINHA S/A (BR/PR) (74) Marpa Consultoria e Assessoria Empresarial Ltda. Nome alterado de Agro Pratinha Indústria e Comércio Importação e Exportação Ltda., conforme petição nº 870200013444, de 28/01/2020.
(11) BR 30 2017 005779-9	Código 59 - Alteração de Nome Deferida (22) 20/12/2017 (15) 25/09/2018 (71) AGROPRAZINHA S/A (BR/PR) (74) Marpa Consultoria e Assessoria Empresarial Ltda. Nome alterado de Agro Pratinha Indústria e Comércio Importação e Exportação Ltda., conforme petição nº 870200013423, de 28/01/2020.
(11) BR 30 2018 002634-9	Código 59 - Alteração de Nome Deferida (22) 20/06/2018 (15) 15/01/2019 (71) AGROPRAZINHA S/A (BR/PR) (74) Marpa Consultoria e Assessoria Empresarial Ltda. Nome alterado de Agro Pratinha Indústria e Comércio Importação e Exportação Ltda., conforme petição nº 870200013458, de 28/01/2020.



Código 62 - Alteração de Sede Deferida

Notificação do deferimento da alteração de Sede requerida.

(11) BR 30 2012 005550-4 Código 62 - Alteração de Sede Deferida
(22) 25/10/2012
(15) 18/08/2015
(71) AGROPRAZINHA S/A (BR/PR)
(74) MARPA CONSULTORIA E ASSESSORIA EMPRESARIAL LTDA.
Alteração de sede deferida, conforme petição nº 870200013399, de 28/01/2020.

(11) BR 30 2017 005778-0 Código 62 - Alteração de Sede Deferida
(22) 20/12/2017
(15) 02/10/2018
(71) AGROPRAZINHA S/A (BR/PR)
(74) Marpa Consultoria e Assessoria Empresarial Ltda.
Alteração de sede deferida, conforme petição nº 870200013444, de 28/01/2020.

(11) BR 30 2017 005779-9 Código 62 - Alteração de Sede Deferida
(22) 20/12/2017
(15) 25/09/2018
(71) AGROPRAZINHA S/A (BR/PR)
(74) Marpa Consultoria e Assessoria Empresarial Ltda.
Alteração de sede deferida, conforme petição nº 870200013423, de 28/01/2020.

(11) BR 30 2018 002634-9 Código 62 - Alteração de Sede Deferida
(22) 20/06/2018
(15) 15/01/2019
(71) AGROPRAZINHA S/A (BR/PR)
(74) Marpa Consultoria e Assessoria Empresarial Ltda.
Alteração de sede deferida, conforme petição nº 870200013458, de 28/01/2020.



Código 73 - Retificação

Retificação da publicação informada conforme complemento do despacho, por conter incorreção. Tal publicação não implica na alteração da data da decisão ou despacho e nos prazos em andamento.

(21) BR 32 2020 003170-1

Código 73 - Retificação

(22) 29/01/2020

(30) 29/07/2019 WO WIPO85745

(44) 17/02/2021

(52) 10-05

(54) CONFIGURAÇÃO APLICADA A/EM PORTÃO DE CONTROLE DE ACESSO

(62) BR 30 2020 000384-5 29/01/2020

(71) MAGNETIC AUTOCONTROL GMBH (DE)

(72) TIMO RAUER RAUER

(74) DANNEMANN, SIEMSEN, BIGLER & IPANEMA MOREIRA

Referente RPI: 2612 - Cód. 34, Publicado: 26/01/2021, por ter sido publicado com incorreções. Desconsiderar o texto anterior e considerar o seguinte: Exigência formulada com fulcro no Manual de Desenhos Industriais (doravante Manual), estabelecido pela Resolução 232/2019. [1] As figuras 1.6 e 1.11 mostram vistas de objetos que não estavam contidos no depósito: não havia nenhum objeto cuja parte inferior (área mais escura da figura) revelasse elementos circulares ou recortes nos cantos inferiores. Tampouco estão contidos na prioridade unionista reivindicada. Retire do pedido as figuras 1.6 a 1.15, em atenção ao item 5.5 do Manual, onde temos que: após o depósito, a configuração inicial do desenho industrial requerido não pode sofrer acréscimos ou alterações, ressalvadas as correções requeridas por meio de exigência direcionada aos desenhos ou fotografias do pedido e as modificações requeridas pelo depositante, antes do primeiro exame técnico, destinadas à correção de irregularidades nas figuras e / ou melhor visualização do objeto. [2] Em atenção ao item 5.5 do Manual, apresente novo conjunto de figuras formado pelas vistas ortogonais (frontal, posterior, laterais, superior e inferior), além de pelo menos uma perspectiva do objeto mostrado nas figuras 1.1 a 1.5. Adeque a numeração das folhas.



Código 75 - Emissão de Fotocópia

Emitida a fotocópia requerida, conforme complemento do despacho.

(21) BR 30 2017 004345-3

Código 75 - Emissão de Fotocópia

(71) EP ADVOCATE, LLC (US)

(74) FLÁVIA SALIM LOPES

Disponibilizada em 02/02/2021 a fotocópia solicitada através da petição 870210007636.

(21) BR 30 2017 004780-7

Código 75 - Emissão de Fotocópia

(71) SMC CORPORATION (JP)

(74) FLÁVIA SALIM LOPES

Disponibilizada em 02/02/2021 a fotocópia solicitada através da petição 87021010053.

(21) BR 30 2017 004861-7

Código 75 - Emissão de Fotocópia

(71) SMC CORPORATION (JP)

(74) FLÁVIA SALIM LOPES

Disponibilizada em 02/02/2021 a fotocópia solicitada através da petição 870210010060.

(21) BR 30 2019 001688-5

Código 75 - Emissão de Fotocópia

(71) MACROLUB ATACADO AUTOMOTIVO LTDA (BR/ES)

(74) VITORIA MARCAS E PATENTES LTDA ME

Disponibilizada em 02/02/2021 a fotocópia solicitada através da petição 870210007030.

(21) BR 32 2014 006535-4

Código 75 - Emissão de Fotocópia

(71) NORDISCHER MASCHINENBAU RUD. BAADER GMBH + CO .KG (DE)

(74) KRIS WILLIAMSON (LEXT PROPRIEDADE INTELECTUAL LTDA.)

Disponibilizada em 02/02/2021 a fotocópia solicitada através da petição 870210010204.



Código 75.1 - Emissão de Cópia Oficial

Emitida a Cópia Oficial requerida, conforme complemento do despacho

(21) BR 30 2020 002386-2	Código 75.1 - Emissão de Cópia Oficial (71) BOTICA COMERCIAL FARMACÊUTICA LTDA. (BR/PR) (74) ANDRÉ LUIS FLESCH BRETANHA JORGE Emitida através do serviço de Delivery em 19/01/2021, a cópia oficial solicitada através da petição 870210006117.
(21) BR 30 2020 002415-0	Código 75.1 - Emissão de Cópia Oficial (71) BOTICA COMERCIAL FARMACÊUTICA LTDA. (BR/PR) (74) ANDRÉ LUIS FLESCH BRETANHA JORGE Emitida através do serviço de Delivery em 19/01/2021, a cópia oficial solicitada através da petição 870210006122.
(21) BR 30 2020 002581-4	Código 75.1 - Emissão de Cópia Oficial (71) BOTICA COMERCIAL FARMACÊUTICA LTDA. (BR/PR) (74) ANDRÉ LUIS FLESCH BRETANHA JORGE Emitida através do serviço de Delivery em 19/01/2021, a cópia oficial solicitada através da petição 870210006128.
(21) BR 30 2020 002585-7	Código 75.1 - Emissão de Cópia Oficial (71) BOTICA COMERCIAL FARMACÊUTICA LTDA. (BR/PR) (74) ANDRÉ LUIS FLESCH BRETANHA JORGE Emitida através do serviço de Delivery em 19/01/2021, a cópia oficial solicitada através da petição 870210006130.
(21) BR 30 2020 002604-7	Código 75.1 - Emissão de Cópia Oficial (71) BOTICA COMERCIAL FARMACÊUTICA LTDA. (BR/PR) (74) ANDRÉ LUIS FLESCH BRETANHA JORGE Emitida através do serviço de Delivery em 19/01/2021, a cópia oficial solicitada através da petição 870210006137.
(21) BR 30 2020 003327-2	Código 75.1 - Emissão de Cópia Oficial (71) MARCOPOLO S.A (BR/RS) (74) Remer Villaça & Nogueira Assessoria e Consultoria de Prop. Intelectual S/S Ltda. Emitida através do serviço de Delivery em 26/01/2021, a cópia oficial solicitada através da petição 870210007586.
(21) BR 30 2020 003329-9	Código 75.1 - Emissão de Cópia Oficial (71) MARCOPOLO S.A (BR/RS)



(74) Remer Villaça & Nogueira Assessoria e Consultoria de Prop. Intelectual S/S Ltda.

Emitida através do serviço de Delivery em 16/01/2021, a cópia oficial solicitada através da petição 870210007595.

(21) BR 30 2020 003875-4

Código 75.1 - Emissão de Cópia Oficial

(71) CNH INDUSTRIAL BRASIL LTDA. (BR/MG)

(74) ALEXANDRE FUKUDA YAMASHITA

Emitida através do serviço de Delivery em 02/02/2021, a cópia oficial solicitada através da petição 870210010023.

(21) BR 30 2020 003876-2

Código 75.1 - Emissão de Cópia Oficial

(71) CNH INDUSTRIAL BRASIL LTDA. (BR/MG)

(74) ALEXANDRE FUKUDA YAMASHITA

Emitida através do serviço de Delivery em 02/02/2021, a cópia oficial solicitada através da petição 870210010027.

