

Revista da  
**Propriedade  
Industrial**

Nº 2616  
23 de Fevereiro de 2021

**Desenho Industrial**

Seção III





## REPÚBLICA FEDERATIVA DO BRASIL

Presidente

Jair Bolsonaro

## MINISTÉRIO DA ECONOMIA

Ministro da Economia

Paulo Roberto Nunes Guedes

INSTITUTO NACIONAL DA PROPRIEDADE INDUSTRIAL

Presidente

Claudio Vilar Furtado

---

**De conformidade com a Lei nº 5.648 de 11 de dezembro de 1970, esta é a publicação oficial do Instituto Nacional da Propriedade Industrial, órgão vinculado ao Ministério da Economia, República Federativa do Brasil, que publica todos os seus atos, despachos e decisões relativos ao sistema de propriedade industrial no Brasil, compreendendo Marcas e Patentes, bem como os referentes a contratos de Transferência de Tecnologia e assuntos correlatos, além dos que dizem respeito ao registro de programas de computador como direito autoral.**

As established by Law nº 5.648 of december 11, 1970, this is the official publication of the National Institute of Industrial Property, an office under the Ministry of Economy, Federative Republic of Brazil, which publishes all its official acts, orders and decisions regarding the industrial property system in Brazil, comprising Trademarks and Patents, as well as those referring to Technology Transfer agreements and related matters, besides those regarding software registering as copyright.

D'après la Loi nº 5.648 du 11 décembre 1970, celle-ci est la publication officielle de l'Institut National de la Propriété Industrielle, un office lié au Ministère de l'Économie, République Fédérative du Brésil, qui publie tous ses actes, ordres et décisions concernant le système de la propriété industrielle au Brésil, y compris marques et brevets, aussi que ceux référents aux contrats de transfert de technologie et des sujets afférents, en outre que ceux se rapportant à l'enregistrement des programmes d'ordinateur comme droit d'auteur.

Según establece la Ley nº 5.648 de 11 diciembre 1970, esta es la publicación oficial del Instituto Nacional de la Propiedad Industrial, oficina vinculada al Ministerio de la Economía, República Federativa del Brasil, que publica todos sus actos, ordenes y decisiones referentes al sistema de propiedad industrial en Brasil, comprendendo marcas y patentes así que los referentes a contratos de transferencia de tecnologia y asuntos corelacionados, además de los referentes al registro de programas de ordenador como derecho de autor.

Laut Gezets Nr. 5.648 vom 11. dezember 1970, ist dies das Amtsblatt des Nationalen Instituts für gewerbliches Eigentum (INPI), eines Organs des Bundesministerium für Wirtschaft, der Bundesrepublik Brasilien, welches alle Amtshandlungen, Beschlüsse und Entscheidungen über gewerbliches Eigentum in Brasilien, einschliesslich Warenzeichen und Patente, ebenso wie auch Übertragungsverträge von Technologie und Computerprogramme als Urheberrecht veröffentlicht.



# DIRETORIA DE MARCAS, DESENHO INDUSTRIAL E INDICAÇÕES GEOGRÁFICAS

DESENHO INDUSTRIAL

**PEDIDO DE REGISTRO DE DESENHO INDUSTRIAL  
PEDIDO DIVIDIDO DE UM PEDIDO DE  
REGISTRO DE DESENHO INDUSTRIAL  
ANTERIORMENTE DEPOSITADO**



# Índice Geral:

Código 30 - Exigência – Art. 103 da LPI.....	5
Código 31 - Notificação de Depósito.....	11
Código 33.1 - Pedido Inexistente.....	18
Código 34 - Exigência - Art. 106 § 3º da LPI.....	20
Código 34.2 - Exame formal de Cumprimento de Exigência Técnica.....	30
Código 35 - Arquivamento do Pedido – Art. 216 § 2º e Art. 106 § 3º da LPI.....	37
Código 39 - Concessão do Registro.....	42
Código 39.5 - Notificação de Requerimento de Exame de Mérito.....	53
Código 39.7 - Sobrestado o Exame de Mérito.....	55
Código 44 - Extinção - Art. 119 inciso III da LPI.....	56
Código 46 - Prorrogação.....	69
Código 47 - Petição Não Conhecida.....	78
Código 53.1 - Pedido ou Registro Sub-Judice.....	82
Código 55 - Exigências Diversas.....	83
Código 56 - Transferência Deferida.....	84
Código 73 - Retificação.....	94
Código 75 - Emissão de Fotocópia.....	95



**Código 30 - Exigência – Art. 103 da LPI**

O pedido não atende formalmente ao disposto no art. 103 da LPI e/ou às demais disposições quanto à sua forma, tendo sido recebido provisoriamente. A não manifestação do depositante no prazo de 5 (cinco) dias desta data, acarretará na inexistência do Pedido.

---

**(21) BR 30 2021 000405-4**

Código 30 - Exigência – Art. 103 da LPI

(22) 01/02/2021

(71) DANILO GONCALVES BUONANO 40597017859 (BR/SP)

A apresentação das figuras não está de acordo com as especificações do item 4.2.11 do Manual de Desenhos Industriais. Apresente novo jogo de figuras completo, sem alteração da matéria apresentada no depósito. Os desenhos ou fotografias deverão ser apresentados dentro de margens de no mínimo 3 cm, em folhas brancas no formato A4, NUMERADAS SEQUENCIALMENTE no centro da margem superior indicando o número da folha e o número total de folhas, separados por uma barra oblíqua. Exemplo: 1/4, 2/4, 3/4 e 4/4. Os desenhos ou fotografias deverão ser NUMERADOS SEQUENCIALMENTE em conformidade com o padrão de dois algarismos, a saber: Fig. 1.1, Fig. 1.2, Fig. 1.3, Fig. 1.4. NÃO SERÃO ADMITIDAS outras formas de numeração, como o padrão de um algarismo (1, 2, 3...), numeração alfanumérica (1A, 1B, 1C...) e caracteres isolados (A, B, C...). CADA VISTA DO DESENHO OU FOTOGRAFIA deverá ser apresentado em uma folha, individualmente, com dimensões adequadas e nitidez e resolução gráfica suficientes para a plena compreensão do desenho industrial requerido, observado o mínimo de 300 dpi. NÃO SERÃO ADMITIDOS NAS FOLHAS DE DESENHOS OU FOTOGRAFIAS ELEMENTOS COMO MOLDURAS, linhas delimitadoras, marcas, logotipos, marcas d'água, timbres, rubricas, assinaturas e outras informações de mesma natureza. Esta exigência deverá ser cumprida utilizando a GRU 104 (isenta) dentro do prazo de 5 dias contados a partir do primeiro dia útil após esta publicação (art. 103 da LPI).

---

**(21) BR 30 2021 000406-2**

Código 30 - Exigência – Art. 103 da LPI

(22) 02/02/2021

(71) LES TROIS AMBIENTES EIRELI (BR/MT)

(74) CRISTHIANE ATHAYDE SOUZA ANTUNES

A numeração das figuras apresentadas não está de acordo com as especificações do item 4.2.11 do manual de desenhos industriais. Apresente novo jogo de figuras, sem alteração da matéria apresentada no depósito, com os desenhos ou fotografias NUMERADOS SEQUENCIALMENTE EM CONFORMIDADE COM O PADRÃO DE DOIS ALGARISMOS: fig. 1.1, fig. 1.2, fig. 1.3, fig. 1.4. NÃO SERÃO ADMITIDAS outras formas de numeração, como o padrão de um algarismo (1, 2, 3...), numeração alfanumérica (1a, 1b, 1c...) E caracteres isolados (a, b, c...) CADA VISTA DO DESENHO OU FOTOGRAFIA deverá ser apresentada em uma folha, individualmente, numerada sequencialmente



---

no centro da margem superior indicando o número da folha e o número total de folhas, separados por uma barra oblíqua. Exemplo: 1/4, 2/4, 3/4 e 4/4. Caso tenha sido apresentado relatório, deverá ser reapresentado com a numeração das figuras corrigida seguindo as disposições do item 4.2.9 do Manual de Desenhos Industriais. Esta exigência deverá ser cumprida utilizando a GRU 104 (isenta) dentro do prazo de 5 dias contados a partir do primeiro dia útil após esta publicação (art. 103 da LPI).

---

**(21) BR 30 2021 000417-8**

Código 30 - Exigência – Art. 103 da LPI

(22) 03/02/2021

(71) AURIANETE CAMBOIM DE MACENA (BR/SC)

[ 1 ] A numeração das figuras apresentadas não está de acordo com as especificações do item 4.2.11 do manual de desenhos industriais. Apresente novo jogo de figuras, sem alteração da matéria apresentada no depósito, com os desenhos ou fotografias NUMERADOS SEQUENCIALMENTE EM CONFORMIDADE COM O PADRÃO DE DOIS ALGARISMOS: fig. 1.1, fig. 1.2, fig. 1.3, fig. 1.4. NÃO SERÃO ADMITIDAS outras formas de numeração, como o padrão de um algarismo (1, 2, 3...), numeração alfanumérica (1a, 1b, 1c...) E caracteres isolados (a, b, c...) CADA VISTA DO DESENHO OU FOTOGRAFIA deverá apresentada em uma folha, individualmente, numerada sequencialmente no centro da margem superior indicando o número da folha e o número total de folhas, separados por uma barra oblíqua. Exemplo: 1/4, 2/4, 3/4 e 4/4. Caso tenha sido apresentado relatório, deverá ser reapresentado com a numeração das figuras corrigida seguindo as disposições do item 4.2.9 do Manual de Desenhos Industriais. [ 2 ] A apresentação do relatório deve seguir as disposições do item 4.2.9 do Manual de Desenhos Industriais. O modelo está disponível na seção "modelos" do referido manual. Esta exigência deverá ser cumprida utilizando a GRU 104 (isenta) dentro do prazo de 5 dias contados a partir do primeiro dia útil após esta publicação (art. 103 da LPI).

---

**(21) BR 30 2021 000431-3**

Código 30 - Exigência – Art. 103 da LPI

(22) 04/02/2021

(71) MINXUN HUANG (CN)

(74) CAROLINA MACHADO CALHEIROS

O jogo de figuras apresentado sinaliza um total de 10 folhas, mas termina na folha 8/10. Apresente novo jogo de figuras com a numeração das páginas corrigida, sem alteração da matéria apresentada no depósito, observando as especificações do item 4.2.11 do Manual de Desenhos Industriais: os desenhos ou fotografias deverão ser apresentados dentro de margens de no mínimo 3 cm, em folhas brancas no formato A4, numeradas sequencialmente no centro da margem superior indicando o número da folha e o número total de folhas, separados por uma barra oblíqua. Exemplo: 1/4, 2/4, 3/4 e 4/4. Esta exigência deverá ser cumprida utilizando a GRU 104 (isenta) dentro do prazo de 5 dias contados a partir do primeiro dia útil após esta publicação (art. 103 da LPI).



---

**(21) BR 30 2021 000433-0**

Código 30 - Exigência – Art. 103 da LPI

(22) 04/02/2021

(71) GILSON DOS SANTOS (BR/SE)

A numeração das figuras apresentadas não está de acordo com as especificações do item 4.2.11 do manual de desenhos industriais. Apresente novo jogo de figuras, sem alteração da matéria apresentada no depósito, com os desenhos ou fotografias NUMERADOS SEQUENCIALMENTE EM CONFORMIDADE COM O PADRÃO DE DOIS ALGARISMOS: fig. 1.1, fig. 1.2, fig. 1.3, fig. 1.4. NÃO SERÃO ADMITIDAS outras formas de numeração, como o padrão de um algarismo (1, 2, 3...), numeração alfanumérica (1a, 1b, 1c...) E caracteres isolados (a, b, c...) CADA VISTA DO DESENHO OU FOTOGRAFIA deverá ser apresentada em uma folha, individualmente, numerada sequencialmente no centro da margem superior indicando o número da folha e o número total de folhas, separados por uma barra oblíqua. Exemplo: 1/4, 2/4, 3/4 e 4/4. Caso tenha sido apresentado relatório, deverá ser reapresentado com a numeração das figuras corrigida seguindo as disposições do item 4.2.9 do Manual de Desenhos Industriais. Esta exigência deverá ser cumprida utilizando a GRU 104 (isenta) dentro do prazo de 5 dias contados a partir do primeiro dia útil após esta publicação (art. 103 da LPI).

---

**(21) BR 30 2021 000444-5**

Código 30 - Exigência – Art. 103 da LPI

(22) 04/02/2021

(71) BILLY SCATENA ARQUITETURA S/S LTDA (BR/SP)

A apresentação das figuras não está de acordo com as especificações do item 4.2.11 do Manual de Desenhos Industriais. Apresente novo jogo de figuras completo, sem alteração da matéria apresentada no depósito. Os desenhos ou fotografias deverão ser apresentados dentro de margens de no mínimo 3 cm, em folhas brancas no formato A4, NUMERADAS SEQUENCIALMENTE no centro da margem superior indicando o número da folha e o número total de folhas, separados por uma barra oblíqua. Exemplo: 1/4, 2/4, 3/4 e 4/4. Os desenhos ou fotografias deverão ser NUMERADOS SEQUENCIALMENTE em conformidade com o padrão de dois algarismos, a saber: Fig. 1.1, Fig. 1.2, Fig. 1.3, Fig. 1.4. NÃO SERÃO ADMITIDAS outras formas de numeração, como o padrão de um algarismo (1, 2, 3...), numeração alfanumérica (1A, 1B, 1C...) e caracteres isolados (A, B, C...). CADA VISTA DO DESENHO OU FOTOGRAFIA deverá ser apresentado em uma folha, individualmente, com dimensões adequadas e nitidez e resolução gráfica suficientes para a plena compreensão do desenho industrial requerido, observado o mínimo de 300 dpi. NÃO SERÃO ADMITIDOS NAS FOLHAS DE DESENHOS OU FOTOGRAFIAS ELEMENTOS COMO MOLDURAS, linhas delimitadoras, marcas, logotipos, marcas d'água, timbres, rubricas, assinaturas e outras informações de mesma natureza. Esta exigência deverá ser cumprida utilizando a GRU 104 (isenta) dentro do prazo de 5 dias contados a partir do primeiro dia útil após esta publicação (art. 103 da LPI).



---

**(21) BR 30 2021 000448-8**

Código 30 - Exigência – Art. 103 da LPI

(22) 05/02/2021

(71) OBJETO DA CIDADE CONSULTORIA E INDUSTRIA DE DESIGN EIRELI (BR/PR)

[ 1 ] A apresentação das figuras não está de acordo com as especificações do item 4.2.11 do Manual de Desenhos Industriais. Apresente novo jogo de figuras completo, COM CADA VISTA DA FIGURA APRESENTADA EM UMA FOLHA, sem alteração da matéria apresentada no depósito. Cada desenho ou fotografia deverá ser apresentado em uma folha, individualmente, com dimensões adequadas e nitidez e resolução gráfica suficientes para a plena compreensão do desenho industrial requerido. As figuras deverão ser NUMERADAS SEQUENCIALMENTE EM CONFORMIDADE COM O PADRÃO DE DOIS ALGARISMOS: Fig. 1.1, Fig. 1.2, Fig. 1.3, Fig. 1.4. NÃO SERÃO ADMITIDAS outras formas de numeração, como o padrão de um algarismo (1, 2, 3), numeração alfanumérica (1A, 1B, 1C) e caracteres isolados (A, B, C). AS FOLHAS DEVERÃO SER NUMERADAS SEQUENCIALMENTE NO CENTRO DA MARGEM SUPERIOR INDICANDO O NÚMERO DA FOLHA E O NÚMERO TOTAL DE FOLHAS, SEPARADOS POR UMA BARRA OBLÍQUA. Exemplo: 1/4, 2/4, 3/4 e 4/4. [ 2 ] A apresentação do relatório e deve seguir as disposições do item 4.2.9 e do Manual de Desenhos Industriais. As folhas DEVERÃO APRESENTAR APENAS TEXTO em espaço duplo, na cor preta, dentro de margens de no mínimo 3 cm, em folhas brancas no formato A4, numeradas sequencialmente no centro da margem superior indicando o número da folha e o número total de folhas, separados por uma barra oblíqua. Exemplo: 1/3, 2/3 e 3/3. NÃO DEVEM SER APRESENTADAS FIGURAS NAS FOLHAS DO RELATÓRIO. Os modelos estão disponíveis na seção "modelos" do referido manual. Esta exigência deverá ser cumprida utilizando a GRU 104 (isenta) dentro do prazo de 5 dias contados a partir do primeiro dia útil após esta publicação (art. 103 da LPI).

---

**(21) BR 30 2021 000452-6**

Código 30 - Exigência – Art. 103 da LPI

(22) 05/02/2021

(71) MÁRCIO AMBRÓSIO SIMÕES (BR/MG)

(74) EMBRAMARCAS - EMPRESA BRASILEIRA DE MARCAS LTDA.

[ 1 ] A apresentação das figuras não está de acordo com as especificações do item 4.2.11 do Manual de Desenhos Industriais. Apresente novo jogo de figuras completo, COM CADA VISTA DA FIGURA APRESENTADA EM UMA FOLHA, sem alteração da matéria apresentada no depósito. Cada desenho ou fotografia deverá ser apresentado em uma folha, individualmente, com dimensões adequadas e nitidez e resolução gráfica suficientes para a plena compreensão do desenho industrial requerido. As figuras deverão ser NUMERADAS SEQUENCIALMENTE EM CONFORMIDADE COM O PADRÃO DE DOIS ALGARISMOS: Fig. 1.1, Fig. 1.2, Fig. 1.3, Fig. 1.4. NÃO SERÃO ADMITIDAS



outras formas de numeração, como o padrão de um algarismo (1, 2, 3), numeração alfanumérica (1A, 1B, 1C) e caracteres isolados (A, B, C). AS FOLHAS DEVERÃO SER NUMERADAS SEQUENCIALMENTE NO CENTRO DA MARGEM SUPERIOR INDICANDO O NÚMERO DA FOLHA E O NÚMERO TOTAL DE FOLHAS, SEPARADOS POR UMA BARRA OBLÍQUA. Exemplo: 1/4, 2/4, 3/4 e 4/4. [ 2 ] O título informado no formulário não está de acordo com o item 4.2.3 do Manual de Desenhos Industriais. Apresente esclarecimento alterando o título, para que conste apenas uma das expressões abaixo. Pedidos de registro de desenhos industriais tridimensionais, deverão ter o título iniciado pela expressão CONFIGURAÇÃO APLICADA A/EM... e deverá indicar o objeto representado nos desenhos ou fotografias. Ex.: Configuração aplicada a/em mesa. Pedidos de registro de desenhos industriais bidimensionais, deverão ter o título iniciado pela expressão PADRÃO ORNAMENTAL APLICADO A/EM... e deverá indicar o produto a que será aplicado o padrão representado nos desenhos ou fotografias. Ex.: Padrão ornamental aplicado a/em embalagem. Caso tenham sido apresentados relatório descritivo e reivindicação observe que o título nestes documentos deverá ser idêntico ao da petição de depósito. Esta exigência deverá ser cumprida utilizando a GRU 104 (isenta) dentro do prazo de 5 dias contados a partir do primeiro dia útil após esta publicação (art. 103 da LPI).

(21) BR 30 2021 000486-0

Código 30 - Exigência – Art. 103 da LPI

(22) 08/02/2021

(71) FARMÁCIA E DROGARIA NISSEI S.A. (BR/PR)

(74) CARLOS EDUARDO LEME DE JESUS

A apresentação das figuras não está de acordo com as especificações do item 4.2.11 do Manual de Desenhos Industriais. Apresente novo jogo de figuras completo, COM CADA VISTA DA FIGURA APRESENTADA EM UMA FOLHA, sem alteração da matéria apresentada no depósito. Cada desenho ou fotografia deverá ser apresentado em uma folha, individualmente, com dimensões adequadas e nitidez e resolução gráfica suficientes para a plena compreensão do desenho industrial requerido. As figuras deverão ser NUMERADAS SEQUENCIALMENTE EM CONFORMIDADE COM O PADRÃO DE DOIS ALGARISMOS: Fig. 1.1, Fig. 1.2, Fig. 1.3, Fig. 1.4. NÃO SERÃO ADMITIDAS outras formas de numeração, como o padrão de um algarismo (1, 2, 3), numeração alfanumérica (1A, 1B, 1C) e caracteres isolados (A, B, C). AS FOLHAS DEVERÃO SER NUMERADAS SEQUENCIALMENTE NO CENTRO DA MARGEM SUPERIOR INDICANDO O NÚMERO DA FOLHA E O NÚMERO TOTAL DE FOLHAS, SEPARADOS POR UMA BARRA OBLÍQUA. Exemplo: 1/4, 2/4, 3/4 e 4/4. Esta exigência deverá ser cumprida utilizando a GRU 104 (isenta) dentro do prazo de 5 dias contados a partir do primeiro dia útil após esta publicação (art. 103 da LPI).





**Código 31 - Notificação de Depósito**

Notificação de depósito de pedido de registro de desenho industrial. O pedido segue para a etapa de exame técnico.

---

**(21) BR 30 2021 000129-2** Código 31 - Notificação de Depósito  
(22) 12/01/2021  
(71) ELON DAVI DELGADO ALVES (BR/SP)  
(72) ELON DAVI DELGADO ALVES  
(74) DANIEL KRUSCHEWSKY BASTOS  
Notificação de depósito (Protocolo: 870210003804 UF: WB Data: 12/01/2021  
Hora: 15:17)

---

**(21) BR 30 2021 000212-4** Código 31 - Notificação de Depósito  
(22) 19/01/2021  
(71) DENAGNON EUPHREM FIAGBENOU (BR/SP)  
(72) DENAGNON EUPHREM FIAGBENOU  
(74) MODAL MARCAS E PATENTES LTDA.  
Notificação de depósito (Protocolo: 870210006419 UF: WB Data: 19/01/2021  
Hora: 12:44)

---

**(21) BR 30 2021 000217-5** Código 31 - Notificação de Depósito  
(22) 19/01/2021  
(71) KATIA MARIA AUGUSTA DE SÁ SENA BARBOSA (BR/SP)  
(72) KATIA MARIA AUGUSTA DE SÁ SENA BARBOSA  
(74) GILBERTO MARIOT  
Notificação de depósito (Protocolo: 870210006491 UF: WB Data: 19/01/2021  
Hora: 14:34)

---

**(21) BR 30 2021 000219-1** Código 31 - Notificação de Depósito  
(22) 19/01/2021  
(71) KATIA MARIA AUGUSTA DE SÁ SENA BARBOSA (BR/SP)  
(72) KATIA MARIA AUGUSTA DE SA SENA BARBOSA  
(74) GILBERTO MARIOT  
Notificação de depósito (Protocolo: 870210006504 UF: WB Data: 19/01/2021  
Hora: 14:49)

---

**(21) BR 30 2021 000232-9** Código 31 - Notificação de Depósito  
(22) 19/01/2021  
(71) MANIA (BR/SP)  
(72) ANTONIO CARLOS RUFINO  
Notificação de depósito (Protocolo: 870210006682 UF: WB Data: 19/01/2021  
Hora: 17:18)



---

<b>(21) BR 30 2021 000279-5</b>	Código 31 - Notificação de Depósito (22) 22/01/2021 (71) MARCELO DE SOUZA TEIXEIRA (BR/RJ) (72) MARCELO DE SOUZA TEIXEIRA Notificação de depósito (Protocolo: 870210007669 UF: WB Data: 22/01/2021 Hora: 11:21)
<b>(21) BR 30 2021 000280-9</b>	Código 31 - Notificação de Depósito (22) 22/01/2021 (71) MARCELO DE SOUZA TEIXEIRA (BR/RJ) (72) MARCELO DE SOUZA TEIXEIRA Notificação de depósito (Protocolo: 870210007681 UF: WB Data: 22/01/2021 Hora: 11:30)
<b>(21) BR 30 2021 000310-4</b>	Código 31 - Notificação de Depósito (22) 25/01/2021 (71) FELIPE NINNI (BR/SP) ; PEDRO NINI FRIAS (BR/SP) ; JOSE ROBERTO NINNI (BR/SP) (72) FELIPE NINNI; PEDRO NINI FRIAS; JOSE ROBERTO NINNI (74) ANTÔNIO SÉRGIO MUCCI Notificação de depósito (Protocolo: 870210008660 UF: WB Data: 25/01/2021 Hora: 18:45)
<b>(21) BR 30 2021 000337-6</b>	Código 31 - Notificação de Depósito (22) 27/01/2021 (71) U-EARTH BIOTECH LTD (GB) (72) ELISABETTA MAGGIO (74) DANIEL ADVOGADOS (ALT.DE DANIEL & CIA) Notificação de depósito (Protocolo: 870210009297 UF: WB Data: 27/01/2021 Hora: 16:08)
<b>(21) BR 30 2021 000472-0</b>	Código 31 - Notificação de Depósito (22) 08/02/2021 (71) SEMPER INDÚSTRIA E COMÉRCIO LTDA - ME (BR/SC) (72) ANACLETO CANAN (74) SANDRO CONRADO DA SILVA Notificação de depósito (Protocolo: 870210012772 UF: WB Data: 08/02/2021 Hora: 09:03)
<b>(21) BR 30 2021 000473-9</b>	Código 31 - Notificação de Depósito (22) 08/02/2021 (71) GRENDENE S.A. (BR/CE) (72) EDSON MATSUO

---



---

(74) Remer Villaça & Nogueira Assessoria e Consultoria de Prop. Intelectual S/S Ltda.  
Notificação de depósito (Protocolo: 870210012955 UF: WB Data: 08/02/2021  
Hora: 13:08)

---

**(21) BR 30 2021 000474-7**

Código 31 - Notificação de Depósito  
(22) 08/02/2021  
(71) GRENENE S.A. (BR/CE)  
(72) EDSON MATSUO  
(74) Remer Villaça & Nogueira Assessoria e Consultoria de Prop. Intelectual S/S Ltda.  
Notificação de depósito (Protocolo: 870210012960 UF: WB Data: 08/02/2021  
Hora: 13:21)

---

**(21) BR 30 2021 000475-5**

Código 31 - Notificação de Depósito  
(22) 08/02/2021  
(71) GRENENE S.A. (BR/CE)  
(72) EDSON MATSUO  
(74) Remer Villaça & Nogueira Assessoria e Consultoria de Prop. Intelectual S/S Ltda.  
Notificação de depósito (Protocolo: 870210012964 UF: WB Data: 08/02/2021  
Hora: 13:34)

---

**(21) BR 30 2021 000476-3**

Código 31 - Notificação de Depósito  
(22) 08/02/2021  
(71) GELPET INDÚSTRIA E COMERCIO LTDA. (BR/RJ)  
(72) JESSÉ RENATO DE OLIVEIRA RANGEL  
(74) ALDO PIMENTA DE CARVALHO  
Notificação de depósito (Protocolo: 870210012965 UF: WB Data: 08/02/2021  
Hora: 13:35)

---

**(21) BR 30 2021 000477-1**

Código 31 - Notificação de Depósito  
(22) 08/02/2021  
(71) GRENENE S.A. (BR/CE)  
(72) EDSON MATSUO  
(74) Remer Villaça & Nogueira Assessoria e Consultoria de Prop. Intelectual S/S Ltda.  
Notificação de depósito (Protocolo: 870210012970 UF: WB Data: 08/02/2021  
Hora: 13:45)

---

**(21) BR 30 2021 000478-0**

Código 31 - Notificação de Depósito  
(22) 08/02/2021  
(71) GRENENE S.A. (BR/CE)  
(72) EDSON MATSUO



---

(74) Remer Villaça & Nogueira Assessoria e Consultoria de Prop. Intelectual S/S Ltda.  
Notificação de depósito (Protocolo: 870210012979 UF: WB Data: 08/02/2021  
Hora: 13:55)

---

**(21) BR 30 2021 000479-8**

Código 31 - Notificação de Depósito  
(22) 08/02/2021  
(71) GRENDENE S.A. (BR/CE)  
(72) EDSON MATSUO  
(74) Remer Villaça & Nogueira Assessoria e Consultoria de Prop. Intelectual S/S Ltda.  
Notificação de depósito (Protocolo: 870210012986 UF: WB Data: 08/02/2021  
Hora: 14:07)

---

**(21) BR 30 2021 000480-1**

Código 31 - Notificação de Depósito  
(22) 08/02/2021  
(71) GRENDENE S.A. (BR/CE)  
(72) EDSON MATSUO  
(74) Remer Villaça & Nogueira Assessoria e Consultoria de Prop. Intelectual S/S Ltda.  
Notificação de depósito (Protocolo: 870210013001 UF: WB Data: 08/02/2021  
Hora: 14:26)

---

**(21) BR 30 2021 000481-0**

Código 31 - Notificação de Depósito  
(22) 08/02/2021  
(71) GRENDENE S.A. (BR/CE)  
(72) EDSON MATSUO  
(74) Remer Villaça & Nogueira Assessoria e Consultoria de Prop. Intelectual S/S Ltda.  
Notificação de depósito (Protocolo: 870210013011 UF: WB Data: 08/02/2021  
Hora: 14:37)

---

**(21) BR 30 2021 000482-8**

Código 31 - Notificação de Depósito  
(22) 08/02/2021  
(71) GRENDENE S.A. (BR/CE)  
(72) EDSON MATSUO  
(74) Remer Villaça & Nogueira Assessoria e Consultoria de Prop. Intelectual S/S Ltda.  
Notificação de depósito (Protocolo: 870210013020 UF: WB Data: 08/02/2021  
Hora: 14:53)

---

**(21) BR 30 2021 000483-6**

Código 31 - Notificação de Depósito  
(22) 08/02/2021  
(71) GRENDENE S.A. (BR/CE)



---

(72) EDSON MATSUO  
(74) Remer Villaça & Nogueira Assessoria e Consultoria de Prop. Intelectual S/S Ltda.  
Notificação de depósito (Protocolo: 870210013034 UF: WB Data: 08/02/2021  
Hora: 15:08)

---

**(21) BR 30 2021 000484-4** Código 31 - Notificação de Depósito  
(22) 08/02/2021  
(71) GRENENE S.A. (BR/CE)  
(72) EDSON MATSUO  
(74) Remer Villaça & Nogueira Assessoria e Consultoria de Prop. Intelectual S/S Ltda.  
Notificação de depósito (Protocolo: 870210013060 UF: WB Data: 08/02/2021  
Hora: 15:22)

---

**(21) BR 30 2021 000485-2** Código 31 - Notificação de Depósito  
(22) 08/02/2021  
(71) RAFAELA CRISTINE FRANCISCO PINHEIRO (BR/SP)  
(72) RAFAELA CRISTINE FRANCISCO PINHEIRO  
(74) Vilage Marcas e Patentes Ltda  
Notificação de depósito (Protocolo: 870210013061 UF: WB Data: 08/02/2021  
Hora: 15:22)

---

**(21) BR 30 2021 000487-9** Código 31 - Notificação de Depósito  
(22) 08/02/2021  
(71) INDUSTRIA E COMERCIO DE MOLDURAS SANTA LUZIA LTDA (BR/SC)  
(72) GILBERTO LUIZ ZANETTE  
(74) D' Mark Registros de Marcas e Patentes S/S Ltda.  
Notificação de depósito (Protocolo: 870210013068 UF: WB Data: 08/02/2021  
Hora: 15:27)

---

**(21) BR 30 2021 000488-7** Código 31 - Notificação de Depósito  
(22) 08/02/2021  
(71) GRENENE S.A. (BR/CE)  
(72) EDSON MATSUO  
(74) Remer Villaça & Nogueira Assessoria e Consultoria de Prop. Intelectual S/S Ltda.  
Notificação de depósito (Protocolo: 870210013084 UF: WB Data: 08/02/2021  
Hora: 15:33)

---

**(21) BR 30 2021 000489-5** Código 31 - Notificação de Depósito  
(22) 08/02/2021  
(71) GRENENE S.A. (BR/CE)  
(72) EDSON MATSUO



---

(74) Remer Villaça & Nogueira Assessoria e Consultoria de Prop. Intelectual S/S Ltda.  
Notificação de depósito (Protocolo: 870210013104 UF: WB Data: 08/02/2021  
Hora: 15:46)

---

**(21) BR 30 2021 000490-9**

Código 31 - Notificação de Depósito  
(22) 08/02/2021  
(71) GRENDENE S.A. (BR/CE)  
(72) EDSON MATSUO  
(74) Remer Villaça & Nogueira Assessoria e Consultoria de Prop. Intelectual S/S Ltda.  
Notificação de depósito (Protocolo: 870210013122 UF: WB Data: 08/02/2021  
Hora: 15:57)

---

**(21) BR 30 2021 000491-7**

Código 31 - Notificação de Depósito  
(22) 08/02/2021  
(71) GRENDENE S.A. (BR/CE)  
(72) EDSON MATSUO  
(74) Remer Villaça & Nogueira Assessoria e Consultoria de Prop. Intelectual S/S Ltda.  
Notificação de depósito (Protocolo: 870210013136 UF: WB Data: 08/02/2021  
Hora: 16:07)

---

**(21) BR 30 2021 000492-5**

Código 31 - Notificação de Depósito  
(22) 08/02/2021  
(71) GRENDENE S.A. (BR/CE)  
(72) EDSON MATSUO  
(74) Remer Villaça & Nogueira Assessoria e Consultoria de Prop. Intelectual S/S Ltda.  
Notificação de depósito (Protocolo: 870210013154 UF: WB Data: 08/02/2021  
Hora: 16:17)

---

**(21) BR 30 2021 000493-3**

Código 31 - Notificação de Depósito  
(22) 08/02/2021  
(71) GRENDENE S.A. (BR/CE)  
(72) EDSON MATSUO  
(74) Remer Villaça & Nogueira Assessoria e Consultoria de Prop. Intelectual S/S Ltda.  
Notificação de depósito (Protocolo: 870210013173 UF: WB Data: 08/02/2021  
Hora: 16:27)

---

**(21) BR 30 2021 000494-1**

Código 31 - Notificação de Depósito  
(22) 08/02/2021  
(71) BEIJING DAJIA INTERNET INFORMATION TECHNOLOGY CO., LTD. (CN)



---

(72) GANG HUANG; JIAHUI HONG; JIAXIN LU; ZHENPU REN

(74) DANNEMANN, SIEMSEN, BIGLER & IPANEMA MOREIRA

Notificação de depósito (Protocolo: 870210013177 UF: WB Data: 08/02/2021

Hora: 16:28)



**Código 33.1 - Pedido Inexistente**

Pedido considerado inexistente, conforme o art. 103 da Lei 9279/96, por não atender formalmente ao disposto no art. 101.

---

**(21) BR 30 2021 000196-9** Código 33.1 - Pedido Inexistente  
(22) 18/01/2021  
(71) FERNANDO CÉSAR MILLER (BR/SC)  
Pedido de registro de desenho industrial considerado inexistente com base no Art.103 da LPI tendo em vista não ter havido cumprimento de exigência formal preliminar.

---

**(21) BR 30 2021 000199-3** Código 33.1 - Pedido Inexistente  
(22) 18/01/2021  
(71) ROBERT MAGALHAES DOS SANTOS SILVA (BR/PR)  
Pedido de registro de desenho industrial considerado inexistente com base no Art.103 da LPI tendo em vista não ter havido cumprimento de exigência formal preliminar.

---

**(21) BR 30 2021 000204-3** Código 33.1 - Pedido Inexistente  
(22) 18/01/2021  
(71) WEBGO TECHNOLOGIES (BR/BA)  
Pedido de registro de desenho industrial considerado inexistente com base no Art.103 da LPI tendo em vista não ter havido cumprimento de exigência formal preliminar.

---

**(21) BR 30 2021 000239-6** Código 33.1 - Pedido Inexistente  
(22) 20/01/2021  
(71) ROBERT MAGALHAES DOS SANTOS SILVA (BR/PR)  
Pedido de registro de desenho industrial considerado inexistente com base no Art.103 da LPI tendo em vista não ter havido cumprimento de exigência formal preliminar.

---

**(21) BR 30 2021 000243-4** Código 33.1 - Pedido Inexistente  
(22) 20/01/2021  
(71) RÍCIA MARCOS DA SILVA GAIO (BR/SP)  
Pedido de registro de desenho industrial considerado inexistente com base no Art.103 da LPI tendo em vista não ter havido cumprimento de exigência formal preliminar.

---

**(21) BR 30 2021 000244-2** Código 33.1 - Pedido Inexistente  
(22) 20/01/2021  
(71) RIVALDO SILVA DE LIMA (BR/PE)



---

(74) RECIFE MARCAS & PATENTES

Pedido de registro de desenho industrial considerado inexistente com base no Art.103 da LPI tendo em vista não ter havido cumprimento de exigência formal preliminar.



**Código 34 - Exigência - Art. 106 § 3º da LPI**

Suspensão do andamento do pedido de registro de desenho industrial que, para instrução regular, aguardará o atendimento ou contestação das exigências formuladas. A não manifestação do depositante no prazo de 60 (sessenta) dias desta data acarretará o arquivamento definitivo do pedido.

---

**(21) BR 30 2015 005481-6**

Código 34 - Exigência - Art. 106 § 3º da LPI

(22) 01/12/2015

(71) MARS, INCORPORATED (US)

(74) Araripe &amp; Associados

Com base no Comunicado publicado na RPI nº 2523, de 14/05/2019, e no Comunicado publicado na RPI 2560, de 28/01/2020, formula-se a seguinte exigência com fulcro no Manual de Desenhos Industriais (doravante Manual), estabelecido pela Resolução 232/2019, tomando-se por base as figuras da petição 870180042183, de 21/05/2018 (referente ao recurso contra o indeferimento) conteúdo da petição 870180125145, de 03/09/2018 e o relatório descritivo e a reivindicação e figuras contidos na petição 870170085451, de 06/11/2017: [1] De acordo com o item 3.8.3 do Manual as figuras devem ser apresentadas cada uma em uma folha, individualmente. Reapresente o conjunto de figuras corrigido, adequando a numeração das folhas. [2] Por terem sido apresentadas todas as figuras, de acordo com os itens 5.5, 3.8.1 e 3.8.2 do Manual o relatório e a reivindicação apresentados neste pedido não são obrigatórios. Com base no art. 107 da LPI, por terem sido apresentados, estes documentos deverão constar do certificado. Para tal, deverão atender às condições estabelecidas pelo INPI, como previsto no art. 101 da mesma lei. Reapresente o relatório e a reivindicação conforme modelos na seção Modelos no Manual. Na reivindicação coloque, na parte superior, a numeração de folha (1/1); abaixo, coloque a indicação do documento (Reivindicação), seguida do título e, por último, da frase padrão (Reivindica-se o registro do desenho industrial e sua variação conforme representado no conjunto de figuras e apresentado no relatório descritivo, ambos em anexo). No relatório descritivo coloque, na parte superior, a numeração de folha (1/1); abaixo coloque a indicação do documento (Relatório descritivo), seguida do título e da frase padrão (O presente relatório descritivo faz referência aos desenhos anexos, assim indicados:); na sequência, coloque a legenda das figuras conforme mostrada no modelo (por exemplo: figura 1.1 - perspectiva; figura 1.2 - vista superior, etc.); não repita o título nas legendas. Nenhum texto que não esteja previsto nos modelos é permitido. Observe que variação se refere a objetos, não a vistas / figuras; não mencione variação na legenda: o que identifica cada objeto é a numeração das figuras. Caso não tenha interesse em reapresentar os documentos corrigidos, o requerente deverá declarar no cumprimento desta exigência que abdica dos mesmos, o que ensejará sua não inclusão no



---

certificado por infringência ao art. 101 da LPI, sem prejuízos para o pedido.

---

**(21) BR 30 2020 000774-3**

Código 34 - Exigência - Art. 106 § 3º da LPI

(22) 21/02/2020

(71) SEDA INTERNATIONAL PACKAGING GROUP SPA (IT)

(74) DANNEMANN, SIEMSEN, BIGLER & IPANEMA MOREIRA

A declaração de omissão de vistas da variante 5.1 está incorreta pois menciona a vista frontal, que foi apresentada no conjunto de figuras. Dessa forma, corrigir as referências tanto no relatório descritivo quanto na reivindicação.

---

**(21) BR 30 2020 000839-1**

Código 34 - Exigência - Art. 106 § 3º da LPI

(22) 27/02/2020

(71) OAKLEY, INC. (US)

(74) Hugo Silva & Maldonado Propriedade Intelectual Sociedade Civil S/C Ltda.

Exigência formulada com fulcro no Manual de Desenhos Industriais (doravante Manual), estabelecido pela Resolução 232/2019. [1] De acordo com os esclarecimentos contidos na petição 870210007446, de 21/01/2021, as figuras da petição 870200135653, de 27/10/2020, não substituem as apresentadas no depósito. Sendo assim, a primeira exigência não foi cumprida satisfatoriamente, de modo que é necessário repeti-la, tomando por base as figuras da petição do depósito, posto que mantemos nosso posicionamento. Conforme item 5.5 do Manual, as figuras devem permitir a plena compreensão da forma, revelando satisfatoriamente o desenho requerido. As figuras não estão correspondentes entre si: a protuberância central na parte frontal não está representada nas figuras 1.2 e 1.3 e está incompleta na figura 1.1. Revise todo o conjunto de figuras, fazendo as correções indicadas e quaisquer outras que sejam necessárias para que as imagens apresentem coerência entre si. Podem ser apresentadas representações em 3D, ao invés de desenhos em linhas, desde que a forma do objeto não seja alterada: por ter uma forma orgânica a representação renderizada, como na petição de 27/10/2020 tende a mostrar o objeto mais claramente. A recusa em efetuar a correção pode acarretar o indeferimento do pedido nos termos do item 5.11.2 do Manual. [2] As figuras devem ser apresentadas dentro das margens de, no mínimo, 3 cm, conforme itens 3.8.3 e 4.2.11 do Manual.

---

**(21) BR 30 2020 001319-0**

Código 34 - Exigência - Art. 106 § 3º da LPI

(22) 20/03/2020

(71) SAINT-GOBAIN ABRASIVES, INC. (US) ; SAINT-GOBAIN ABRASIFS (FR)

(74) City Patentes e Marcas Ltda.

Exigência formulada com fulcro no Manual de Desenhos Industriais (doravante Manual), estabelecido pela Resolução 232/2019. [1] Conforme dito nas duas exigências anteriores, as figuras não estão correspondentes entre si: o corte representado pela figura 1.7 revela a área circular central vazada na espessura



---

da peça (área hachurada), enquanto na perspectiva temos uma pequena borda na parte superior. Revise todo o conjunto de figuras, fazendo as correções indicadas e quaisquer outras que sejam necessárias para que as imagens apresentem coerência entre si, em atenção ao item 5.5 do Manual. A figura 1.8 deve ser girada 180° na folha, pois está de ponta cabeça em relação à figura 1.7. Conforme item 5.11.2 do Manual, pedidos que não cumprirem satisfatoriamente a exigência técnica para adequação ou complementação das figuras estão sujeitos a indeferimento.

---

**(21) BR 30 2020 002049-9**

Código 34 - Exigência - Art. 106 § 3º da LPI

(22) 13/05/2020

(71) BE THE CHANGE LABS, INC. (US)

(74) HERRERO & ASSOCIADOS BRASIL PROPRIEDADE INTELECTUAL LTDA.

Exigência formulada com fulcro no Manual de Desenhos Industriais (doravante Manual), estabelecido pela Resolução 232/2019. [1] Ainda há elementos representados por linhas tracejadas (figuras 1.1 e 1.7). Tais elementos devem ser representados por linhas contínuas, conforme item 5.1.1 do Manual. Reapresente as figuras substituindo as linhas tracejadas por traços contínuos. [2] De acordo com o item 5.5.1 do Manual, as figuras devem ter contraste, nitidez e resolução gráfica suficientes para a plena compreensão do desenho requerido, sem hachuras, sombras ou reflexos que comprometam a visualização da configuração: na atual apresentação o excesso de hachuras está atrapalhando a compreensão da forma, bem como a imprecisão das linhas, algumas incompletas; em algumas situações não é possível identificar o que representa hachura e o que representa linha de contorno do objeto, até porque as linhas de hachuras estão com a mesma espessura do restante do desenho. Reapresente as figuras com qualidade adequada, com resolução mínima de 300 dpi, sem hachuras e utilizando traços contínuos.

---

**(21) BR 30 2020 002193-2**

Código 34 - Exigência - Art. 106 § 3º da LPI

(22) 21/05/2020

(71) JADERSON DE ALMEIDA (BR/SC)

A correção da grade foi efetuada, mas os pés da banquetta continuam sem o acabamento discal observado no depósito. Adequar figuras de forma que não haja mudança da matéria e que as figuras tenham consistência entre si.

---

**(21) BR 30 2020 002843-0**

Código 34 - Exigência - Art. 106 § 3º da LPI

(22) 07/07/2020

(71) MARCOPOLO S.A (BR/RS)

(74) Remer Villaça & Nogueira Assessoria e Consultoria de Prop. Intelectual S/S Ltda.

Considerando tanto a LPI quanto o Manual de Desenhos Industriais estabelecido pela Resolução 232/2019, doravante Manual, o relatório apresentado neste pedido não é obrigatório (de acordo com os itens 3.8.1 e 3.8.2 do Manual). Com



---

base no art. 107 da LPI, este documento, por ter sido apresentado, deverá constar do Certificado e, para tanto e à vista do art. 101 da mesma lei, deve atender às condições estabelecidas pelo INPI. Portanto, REAPRESENTE RELATÓRIO e REIVINDICAÇÃO conforme disposto na seção MODELOS do Manual, a saber SUPRIMINDO A AFIRMAÇÃO de que "a vista inferior foi omitida pois seria meramente ilustrativa?". CASO não tenha interesse em reapresentar o documento corrigido, o requerente deverá DECLARAR no cumprimento desta exigência que ABDICA DO RELATÓRIO E DA REIVINDICAÇÃO.

---

**(21) BR 30 2020 002911-9**

Código 34 - Exigência - Art. 106 § 3º da LPI

(22) 10/07/2020

(71) THE PROCTER & GAMBLE COMPANY (US)

(74) TRENCH ROSSI E WATANABE ADVOGADOS ( RJ )

Exigência formulada com fulcro no Manual de Desenhos Industriais (doravante Manual), estabelecido pela Resolução 232/2019. [1] Conforme parágrafo único do art. 104 da LPI, o desenho deverá representar clara e suficientemente o objeto requerido, permitindo sua reprodução, o que não se observa nas figuras apresentadas. Não se trata da quantidade de linhas: foram mencionadas as duas abaixo do ombro apenas para que o requerente tivesse um ponto de referência. A questão é a curvatura que não está perceptível. Considerando os argumentos apresentados nos esclarecimentos do cumprimento da exigência, sugerimos que seja apresentada nova perspectiva, por um ângulo que favoreça a visualização da curvatura, a fim de que as imagens apresentem coerência entre si, em atenção ao item 5.5 do Manual.

---

**(21) BR 30 2020 002912-7**

Código 34 - Exigência - Art. 106 § 3º da LPI

(22) 10/07/2020

(71) THE PROCTER & GAMBLE COMPANY (US)

(74) TRENCH ROSSI E WATANABE ADVOGADOS ( RJ )

Exigência formulada com fulcro no Manual de Desenhos Industriais (doravante Manual), estabelecido pela Resolução 232/2019. [1] Conforme parágrafo único do art. 104 da LPI, o desenho deverá representar clara e suficientemente o objeto requerido, permitindo sua reprodução, o que não se observa nas figuras apresentadas. Não se trata da quantidade de linhas: foram mencionadas as duas abaixo do ombro apenas para que o requerente tivesse um ponto de referência. A questão é a curvatura que não está perceptível. Considerando os argumentos apresentados nos esclarecimentos do cumprimento da exigência, sugerimos que seja apresentada nova perspectiva, por um ângulo que favoreça a visualização da curvatura, a fim de que as imagens apresentem coerência entre si, em atenção ao item 5.5 do Manual.

---

**(21) BR 30 2020 002937-2**

Código 34 - Exigência - Art. 106 § 3º da LPI

(22) 10/07/2020

(71) THE PROCTER & GAMBLE COMPANY (US)



---

(74) TRENCH ROSSI E WATANABE ADVOGADOS ( RJ )

Exigência formulada com fulcro no Manual de Desenhos Industriais (doravante Manual), estabelecido pela Resolução 232/2019. [1] Conforme parágrafo único do art. 104 da LPI, o desenho deverá representar clara e suficientemente o objeto requerido, permitindo sua reprodução, o que não se observa nas figuras apresentadas. Não se trata da quantidade de linhas: foram mencionadas as duas abaixo do ombro apenas para que o requerente tivesse um ponto de referência. A questão é a curvatura que não está perceptível. Considerando os argumentos apresentados nos esclarecimentos do cumprimento da exigência, sugerimos que seja apresentada nova perspectiva, por um ângulo que favoreça a visualização da curvatura, a fim de que as imagens apresentem coerência entre si, em atenção ao item 5.5 do Manual.

---

(21) BR 30 2020 004163-1

Código 34 - Exigência - Art. 106 § 3º da LPI

(22) 04/09/2020

(71) SOCIÉTÉ DES PRODUITS NESTLÉ S.A. (CH)

(74) DAVID DO NASCIMENTO ADVOGADOS ASSOCIADOS

Reapresente os desenhos 'sem hachuras, sombras ou reflexos que comprometam a visualização da configuração em tela', conforme determina o item 5.5.1 do Manual estabelecido pela RES. 232/2019.

---

(21) BR 30 2020 004191-7

Código 34 - Exigência - Art. 106 § 3º da LPI

(22) 08/09/2020

(71) OWENS-BROCKWAY GLASS CONTAINER INC. (US)

(74) Clarke, Modet Propriedade Intelectual Ltda.

Observados os desenhos apresentados na petição inicial, dos quais constam linhas tracejadas bem como hachuras. Assim, considerando a LPI bem como o Manual estabelecido pela RES. 232/2019, doravante MANUAL, formula-se a seguinte exigência: [1] Reapresente os desenhos de modo que o objeto reivindicado seja representado em linhas contínuas conforme Manual, item 5.5 e 'revelando a configuração externa' conforme Manual, item 5.5.6. [2] Observada a ressalva do item [2.1] abaixo neste despacho de exigência, reapresente os desenhos 'SEM HACHURAS (...) que comprometam a visualização da configuração em tela' conforme item 5.5.1 do Manual; [2.1] CASO tais hachuras tratem-se de linhas decorativas ou de sulcos muito pequenos, informe tal fato no cumprimento desta exigência.

---

(21) BR 30 2020 005531-4

Código 34 - Exigência - Art. 106 § 3º da LPI

(22) 19/11/2020

(71) ANTONOW INDUSTRIA E COMERCIO DE APARELHOS DOMÉSTICOS LTDA. (BR/RS)

(74) MÁRIO DE ALMEIDA MARCAS E PATENTES SOCIEDADE SIMPLES

No exame da petição inicial ora em tela à luz da LPI bem como do Manual estabelecido pela RES. 232/2019, doravante MANUAL, tem-se que: [a] todas as



---

figuras apresentam linhas imprecisas, cruzando-se em várias partes do objeto;[b] especificamente nas figuras 10.1, 10.2, 10.3, 11.1, 11.2, 11.3, 12.1, 12.2 e 12.3 há uma inconsistência na chapa frontal em forma de "U" invertido na medida em que essa peça se apresenta inteiriça enquanto que nas vistas posterior e anterior a linha horizontal atravessa toda a face frontal; Portanto, formula-se EXIGÊNCIA para REAPRESENTAR CONJUNTO DE IMAGENS CORRIGIDO.

---

(21) BR 30 2020 005555-1

Código 34 - Exigência - Art. 106 § 3º da LPI

(22) 21/11/2020

(71) BOTICA COMERCIAL FARMACÊUTICA LTDA. (BR/PR)

(74) ANDRÉ LUIS FLESCH BRETANHA JORGE

A petição inicial ora em tela traz figuras que não revelam com clareza o desenho industrial requerido. Assim, considerando tanto a LPI quanto o Manual de Desenhos Industriais estabelecido pela Resolução 232/2019, doravante Manual, formula-se a seguinte exigência: Reapresente o conjunto de figuras acrescentando mais imagens elucidativas, por exemplo vista/s em corte, que revelem plenamente o elemento formal tridimensional observado na parte inferior do objeto reivindicado - figuras 1.2 e 1.6 - visando a suficiência descritiva de que trata o item 5.5 do Manual.[2] REAPRESENTE REIVINDICAÇÃO em conformidade com o disposto na SEÇÃO MODELOS do manual, notadamente quanto à declaração de omissão de vistas por simetria de que fala o item 3.8.1.2 do manual bem como o item 3.8.2 em seu primeiro parágrafo.

---

(21) BR 30 2020 005561-6

Código 34 - Exigência - Art. 106 § 3º da LPI

(22) 23/11/2020

(71) SERGIO RICARDO DO VALE (BR/SP)

(74) PAULO CESAR DE OLIVEIRA

o exame da petição inicial ora em tela à luz da LPI bem como do Manual estabelecido pela RES. 232/2019, doravante MANUAL, tem-se que: [a] elemento formal semelhante a lâmpada pingente, apresenta-se nas vistas laterais, frontal, posterior DESPROPORCIONAL em relação à sua apresentação na Perspectiva. [b] junção da haste em forma de "L", na parte superior, à respectiva base está suavizada na perspectiva, DIFERENTEMENTE DO QUE SE VÊ nas vistas laterais, frontal e posterior; [c] na vista superior, há quatro pequenos círculos, ao jeito de rebites, que NÃO ESTÃO representados na perspectiva; [d] da vista inferior não consta parte da haste com a câmara que estaria visível se comparada com a lateral e superior; Portanto, formula-se EXIGÊNCIA de REAPRESENTAR conjunto de imagens CORRIGIDO;

---

(21) BR 30 2020 005564-0

Código 34 - Exigência - Art. 106 § 3º da LPI

(22) 23/11/2020

(71) INDUSTRIA DE MOVEIS NESHER LTDA (BR/ES)

(74) CAPELLA & VELOSO ADVOGADOS ASSOCIADOS

A petição inicial ora em tela traz figuras que não revelam com clareza o desenho



---

industrial requerido. Assim, considerando tanto a LPI quanto o Manual de Desenhos Industriais estabelecido pela Resolução 232/2019, doravante Manual, formula-se a seguinte exigência: Reapresente o conjunto de figuras acrescentando mais imagens elucidativas, por exemplo vista/s em corte, que revelem plenamente o elemento formal tridimensional observado na parte inferomedial de cada variante reivindicada - figuras 1.1, 1.2, 2.1 e 2.2 - visando a suficiência descritiva de que trata o item 5.5 do Manual. Título adequado de ofício nos termos do item 5.6 da resolução 232/2019.

---

**(21) BR 30 2020 006004-0**

Código 34 - Exigência - Art. 106 § 3º da LPI

(22) 14/12/2020

(71) GTS DO BRASIL LTDA. (BR/SC)

(74) Clarke, Modet Propriedade Intelectual Ltda.

Conforme item 5.5.1 do Manual, as figuras devem ter contraste, nitidez e resolução gráfica suficientes para a plena compreensão do desenho requerido,. Reapresente as figuras com qualidade adequada, utilizando traços precisos e resolução mínima de 300 DPI. Além disso, a figura 1.6 está cortada. Reapresente tal figura devidamente corrigida.

---

**(21) BR 30 2020 006125-0**

Código 34 - Exigência - Art. 106 § 3º da LPI

(22) 21/12/2020

(71) COMPANHIA BRASILEIRA DE CARTUCHOS (BR/SP)

(74) LUCIANA ESTHER DE ARRUDA PINTO

Segundo os critérios definidos no item 5.3.2 do Manual de Desenho Industrial, o objeto apresentado no pedido suscitou dúvidas quanto a sua ornamentalidade. Dessa forma, conforme dispõe o item 5.1.1 do Manual de Desenho Industrial, apresente os devidos esclarecimentos sobre onde os aspectos ornamentais do objeto são encontrados e imagens demonstrando onde e como esse objeto é utilizado. Esses esclarecimentos devem ser apresentados fora do conjunto original de figuras.

---

**(21) BR 30 2020 006126-8**

Código 34 - Exigência - Art. 106 § 3º da LPI

(22) 21/12/2020

(71) COMPANHIA BRASILEIRA DE CARTUCHOS (BR/SP)

(74) LUCIANA ESTHER DE ARRUDA PINTO

Segundo os critérios definidos no item 5.3.2 do Manual de Desenho Industrial, o objeto apresentado no pedido suscitou dúvidas quanto a sua ornamentalidade. Dessa forma, conforme dispõe o item 5.1.1 do Manual de Desenho Industrial, apresente os devidos esclarecimentos sobre onde os aspectos ornamentais do objeto são encontrados e imagens demonstrando onde e como esse objeto é utilizado. Esses esclarecimentos devem ser apresentados fora do conjunto original de figuras.

---

**(21) BR 30 2020 006189-6**

Código 34 - Exigência - Art. 106 § 3º da LPI

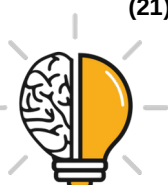

---

(22) 23/12/2020

(71) KINCCAL - KAIANA INDÚSTRIA DE COMPONENTES E CALÇADOS LTDA  
(BR/CE)

(74) FRANCISCO LEITE DE OLIVEIRA FILHO

O conjunto de figuras apresentado contém apenas vistas em perspectiva. Em atenção ao item 5.5 do Manual, apresente novo conjunto de figuras formado também pelas vistas ortogonais (frontal, posterior, laterais, superior e inferior). Além disso, observamos que as imagens possuem baixa qualidade gráfica. Apresente imagens nítidas, com resolução mínima de 300 dpi.

---

**(21) BR 30 2020 006190-0**

Código 34 - Exigência - Art. 106 § 3º da LPI

(22) 23/12/2020

(71) CERPRAN PARTICIPAÇÕES E ADMINISTRAÇÃO DE BENS LTDA.  
(BR/SP)

(74) DAVID DO NASCIMENTO ADVOGADOS ASSOCIADOS

O conjunto de figuras apresentado não contém nenhuma vista em perspectiva do objeto. Em atenção ao item 5.5 do Manual, apresente novo conjunto de figuras incluindo pelo menos uma perspectiva. Inclua a referência relativa à(s) perspectiva(s) no relatório descritivo.

---

**(21) BR 30 2020 006191-8**

Código 34 - Exigência - Art. 106 § 3º da LPI

(22) 23/12/2020

(71) KINCCAL - KAIANA INDÚSTRIA DE COMPONENTES E CALÇADOS LTDA  
(BR/CE)

(74) FRANCISCO LEITE DE OLIVEIRA FILHO

O conjunto de figuras apresentado contém apenas vistas em perspectiva. Em atenção ao item 5.5 do Manual, apresente novo conjunto de figuras formado também pelas vistas ortogonais (frontal, posterior, laterais, superior e inferior). Além disso, observamos que as imagens possuem baixa qualidade gráfica. Apresente imagens nítidas, com resolução mínima de 300 dpi.

---

**(21) BR 30 2020 006193-4**

Código 34 - Exigência - Art. 106 § 3º da LPI

(22) 23/12/2020

(71) KINCCAL - KAIANA INDÚSTRIA DE COMPONENTES E CALÇADOS LTDA  
(BR/CE)

(74) FRANCISCO LEITE DE OLIVEIRA FILHO

O conjunto de figuras apresentado contém apenas vistas em perspectiva. Em atenção ao item 5.5 do Manual, apresente novo conjunto de figuras formado também pelas vistas ortogonais (frontal, posterior, laterais, superior e inferior). Além disso, observamos que as imagens possuem baixa qualidade gráfica. Apresente imagens nítidas, com resolução mínima de 300 dpi.

---

**(21) BR 30 2021 000118-7**

Código 34 - Exigência - Art. 106 § 3º da LPI

(22) 12/01/2021



---

(71) KINCCAL - KAIANA INDÚSTRIA DE COMPONENTES E CALÇADOS LTDA (BR/CE)

(74) FRANCISCO LEITE DE OLIVEIRA FILHO

O conjunto de figuras apresentado contém apenas vistas em perspectiva. Em atenção ao item 5.5 do Manual, apresente novo conjunto de figuras formado também pelas vistas ortogonais (frontal, posterior, laterais, superior e inferior). Além disso, observamos que as imagens possuem baixa qualidade gráfica. Apresente imagens nítidas, com resolução mínima de 300 dpi.

---

**(21) BR 32 2020 005961-4**

Código 34 - Exigência - Art. 106 § 3º da LPI

(22) 22/07/2020

(62) BR 30 2020 003131-8 22/07/2020

(71) DIETRICH GALLMETZER (IT)

(74) DANNEMANN, SIEMSEN, BIGLER & IPANEMA MOREIRA

Exigência formulada com fulcro no Manual de Desenhos Industriais (doravante Manual), estabelecido pela Resolução 232/2019. [1] Conforme solicitado na exigência que demandou a divisão do pedido 302020003131-8, em cada pedido (original e divididos) é necessário apresentar novo conjunto de figuras formado pelas vistas ortogonais (frontal, posterior, laterais, superior e inferior), além de pelo menos uma perspectiva, de cada objeto, permitindo-se a omissão de vistas simétricas ou espelhadas, em atenção ao item 5.5 do Manual. Sendo assim, acrescente ao menos uma perspectiva do objeto. Adeque a numeração das folhas e das figuras, bem como o relatório descritivo, que é obrigatório em função da omissão da vista espelhada.

---

**(21) BR 32 2020 005962-2**

Código 34 - Exigência - Art. 106 § 3º da LPI

(22) 22/07/2020

(62) BR 30 2020 003131-8 22/07/2020

(71) DIETRICH GALLMETZER (IT)

(74) DANNEMANN, SIEMSEN, BIGLER & IPANEMA MOREIRA

Exigência formulada com fulcro no Manual de Desenhos Industriais (doravante Manual), estabelecido pela Resolução 232/2019. [1] Conforme solicitado na exigência que demandou a divisão do pedido 302020003131-8, em cada pedido (original e divididos) é necessário apresentar novo conjunto de figuras formado pelas vistas ortogonais (frontal, posterior, laterais, superior e inferior), além de pelo menos uma perspectiva, para cada objeto, permitindo-se a omissão de vistas simétricas ou espelhadas, em atenção ao item 5.5 do Manual. Sendo assim, acrescente ao menos uma perspectiva do objeto das figuras 1.1 a 1.4. Com relação ao segundo objeto, suas vistas frontal e posterior não são simétricas à figura 1.2 e, ainda que fossem, não se pode omitir vistas por serem simétricas ou espelhadas às de outro objeto: acrescente a vista frontal, a posterior (que não é simétrica ou espelhada da frontal) e ao menos uma perspectiva deste objeto. Adeque a numeração das folhas e das figuras. [2] Conforme item 5.5.1 do Manual, as figuras devem ter contraste, nitidez e



---

resolução gráfica suficientes para a plena compreensão do desenho requerido, sem hachuras, sombras ou reflexos que comprometam a visualização da configuração: apresente as figuras com qualidade adequada, sem reflexos, com fundo neutro. [3] Conforme solicitado na exigência que demandou a divisão do pedido 302020003131-8 informe o título: configuração aplicada em suporte para escova de dentes. Adeque o título no relatório e na reivindicação também. [4] Com fulcro no item 5.7 do Manual, a classificação do pedido foi alterada de ofício para 23-08 - outros implementos sanitários e acessórios, não incluídos em outras classes, a fim de se adequar ao objeto requerido, como havia sido solicitado na exigência anterior. [5] Adeque o relatório descritivo e a reivindicação em decorrência do novo título e das novas figuras apresentadas. Estes documentos são obrigatórios em função da omissão das vistas simétricas. Como há dois objetos no pedido, o texto correto da reivindicação é: Reivindica-se o registro do desenho industrial e sua variação conforme representado no conjunto de figuras e apresentado no relatório descritivo, ambos em anexo.



**Código 34.2 - Exame formal de Cumprimento de Exigência Técnica**

Exame preliminar de petição de cumprimento de exigência técnica. Conferência relativa à apresentação, tempestividade e pagamento.

<b>(21) BR 30 2014 002518-0</b>	Código 34.2 - Exame formal de Cumprimento de Exigência Técnica (71) UNIVERSIDADE FEDERAL DE MINAS GERAIS (BR/MG)
<b>(21) BR 30 2019 004482-0</b>	Código 34.2 - Exame formal de Cumprimento de Exigência Técnica (71) LUCAS BERTULUCI DIAS (BR/SP)
<b>(21) BR 30 2019 005952-5</b>	Código 34.2 - Exame formal de Cumprimento de Exigência Técnica (71) MURILO GONÇALVES VIGÁRIO (BR/SP) (74) RAPHAEL BORSATO NOVELINI
<b>(21) BR 30 2020 000026-9</b>	Código 34.2 - Exame formal de Cumprimento de Exigência Técnica (71) CHRISTIAN ARGENTIERI (IT) (74) MAGALHÃES, NOGUEIRA SOCIEDADE DE ADVOGADOS
<b>(21) BR 30 2020 001017-5</b>	Código 34.2 - Exame formal de Cumprimento de Exigência Técnica (71) ALMAPY AUTOMOTIVE INDÚSTRIA E COMÉRCIO LTDA - EPP (BR/SP) (74) IMPERATUS PROPRIEDADE INDUSTRIAL LTDA
<b>(21) BR 30 2020 001643-2</b>	Código 34.2 - Exame formal de Cumprimento de Exigência Técnica (71) HAAG-STREIT USA, INC. (US) (74) LICKS ADVOGADOS
<b>(21) BR 30 2020 002108-8</b>	Código 34.2 - Exame formal de Cumprimento de Exigência Técnica (71) BEATRIZ FERNANDA GONZAGA BRENCA (BR/SP)
<b>(21) BR 30 2020 002313-7</b>	Código 34.2 - Exame formal de Cumprimento de Exigência Técnica (71) PAULO CEZAR DE OLIVEIRA - METALURGICA (BR/PR) (74) LUCIANO SALVIATO
<b>(21) BR 30 2020 002327-7</b>	Código 34.2 - Exame formal de Cumprimento de Exigência Técnica (71) KIMBERLY-CLARK WORLDWIDE, INC. (US) (74) KASZNAR LEONARDOS PROPRIEDADE INTELECTUAL
<b>(21) BR 30 2020 002363-3</b>	Código 34.2 - Exame formal de Cumprimento de Exigência Técnica (71) GEORGIA GOERLICH BUFFARA (BR/RJ) (74) DI BLASI, PARENTE & ADVOGADOS ASSOCIADOS
<b>(21) BR 30 2020 002625-0</b>	Código 34.2 - Exame formal de Cumprimento de Exigência Técnica



---

	(71) MURILO ALFREDO DE FARIA (BR/SC) (74) Rogério de Souza
<b>(21) BR 30 2020 002842-2</b>	Código 34.2 - Exame formal de Cumprimento de Exigência Técnica (71) GOOGLE LLC (US) (74) Clarke, Modet Propriedade Intelectual Ltda.
<b>(21) BR 30 2020 003203-9</b>	Código 34.2 - Exame formal de Cumprimento de Exigência Técnica (71) CNH INDUSTRIAL BRASIL LTDA. (BR/MG) (74) ALEXANDRE FUKUDA YAMASHITA
<b>(21) BR 30 2020 003473-2</b>	Código 34.2 - Exame formal de Cumprimento de Exigência Técnica (71) DANFOSS A/S (DK) (74) DANNEMANN, SIEMSEN, BIGLER & IPANEMA MOREIRA
<b>(21) BR 30 2020 003662-0</b>	Código 34.2 - Exame formal de Cumprimento de Exigência Técnica (71) SITMED EQUIPAMENTOS MÉDICOS LTDA (BR/RS) (74) GUERRA PROPRIEDADE INDUSTRIAL
<b>(21) BR 30 2020 003704-9</b>	Código 34.2 - Exame formal de Cumprimento de Exigência Técnica (71) NELSON VIDO (BR/SP) (74) JAIR SILVA DE ANDRADE
<b>(21) BR 30 2020 003708-1</b>	Código 34.2 - Exame formal de Cumprimento de Exigência Técnica (71) P. H. N. KOBYLKA - ME (BR/PR)
<b>(21) BR 30 2020 003887-8</b>	Código 34.2 - Exame formal de Cumprimento de Exigência Técnica (71) HUGO FERNANDES CASTRO (BR/SP)
<b>(21) BR 30 2020 003888-6</b>	Código 34.2 - Exame formal de Cumprimento de Exigência Técnica (71) HUGO FERNANDES CASTRO (BR/SP)
<b>(21) BR 30 2020 003929-7</b>	Código 34.2 - Exame formal de Cumprimento de Exigência Técnica (71) UNIVERSIDADE FEDERAL DE SERGIPE (BR/SE)
<b>(21) BR 30 2020 003937-8</b>	Código 34.2 - Exame formal de Cumprimento de Exigência Técnica (71) ZENIA MOURAO GONTIJO (BR/MG)
<b>(21) BR 30 2020 003953-0</b>	Código 34.2 - Exame formal de Cumprimento de Exigência Técnica (71) LATICÍNIOS BELA VISTA LTDA (BR/GO) (74) WILSON PINHEIRO JABUR
<b>(21) BR 30 2020 003965-3</b>	Código 34.2 - Exame formal de Cumprimento de Exigência Técnica (71) VINICIUS VERLY BARROZO (BR/RJ)



---

<b>(21) BR 30 2020 004004-0</b>	Código 34.2 - Exame formal de Cumprimento de Exigência Técnica (71) JOSÉ DE FÁTIMA MOTA (BR/MG) (74) LEONARDO VINICIOS DE SOUZA - EDIFICAR
<b>(21) BR 30 2020 004005-8</b>	Código 34.2 - Exame formal de Cumprimento de Exigência Técnica (71) LUIS ANTONIO BARBOSA (BR/SP) (74) FATIMA MARIA FELISONI PRADO
<b>(21) BR 30 2020 004021-0</b>	Código 34.2 - Exame formal de Cumprimento de Exigência Técnica (71) SÃO PET MEGA STORE INDÚSTRIA E COMÉRCIO DE ACESSÓRIOS PARA ANIMAIS EIRELI - EPP (BR/SP) (74) VERSATY MARCAS E PATENTES LTDA ME
<b>(21) BR 30 2020 004033-3</b>	Código 34.2 - Exame formal de Cumprimento de Exigência Técnica (71) FORZA INDÚSTRIA DE EQUIPAMENTOS MÉDICOS LTDA (BR/RS)
<b>(21) BR 30 2020 004048-1</b>	Código 34.2 - Exame formal de Cumprimento de Exigência Técnica (71) MINYAN LUO (BR/SP) (74) Ideiativa Propriedade Intelectual Ltda
<b>(21) BR 30 2020 004050-3</b>	Código 34.2 - Exame formal de Cumprimento de Exigência Técnica (71) MINYAN LUO (BR/SP) (74) Ideiativa Propriedade Intelectual Ltda
<b>(21) BR 30 2020 004418-5</b>	Código 34.2 - Exame formal de Cumprimento de Exigência Técnica (71) FARRA, IMPORTAÇÃO, DISTRIBUIÇÃO E COMERCIO DE ARTIGOS DE ILUMINAÇÃO LTDA - EPP (BR/PR) (74) Baril & Advogados Associados
<b>(21) BR 30 2020 005238-2</b>	Código 34.2 - Exame formal de Cumprimento de Exigência Técnica (71) TERMOLAR S/A (BR/RS) (74) MARPA CONSULTORIA E ASSESSORIA EMPRESARIAL LTDA.
<b>(21) BR 30 2020 005366-4</b>	Código 34.2 - Exame formal de Cumprimento de Exigência Técnica (71) PAQUETÁ CALÇADOS LTDA. (BR/CE) (74) CARPENA ADVOGADOS ASSOCIADOS
<b>(21) BR 30 2020 005368-0</b>	Código 34.2 - Exame formal de Cumprimento de Exigência Técnica (71) PAQUETÁ CALÇADOS LTDA. (BR/CE) (74) CARPENA ADVOGADOS ASSOCIADOS
<b>(21) BR 30 2020 005376-1</b>	Código 34.2 - Exame formal de Cumprimento de Exigência Técnica (71) MARCIO ROBERTO VERÇOZA DA SILVA (BR/PE)

---



---

	(74) Fernando Antônio Franco da Encarnação
<b>(21) BR 30 2020 005377-0</b>	Código 34.2 - Exame formal de Cumprimento de Exigência Técnica (71) INDIO DA COSTA LICENSING LTDA. (BR/RJ)
<b>(21) BR 30 2020 005381-8</b>	Código 34.2 - Exame formal de Cumprimento de Exigência Técnica (71) SEW-EURODRIVE GMBH & CO. KG (DE) (74) Dannemann, Siemsen, Bigler & Ipanema Moreira
<b>(21) BR 30 2020 005382-6</b>	Código 34.2 - Exame formal de Cumprimento de Exigência Técnica (71) SEW-EURODRIVE GMBH & CO. KG (DE) (74) Dannemann, Siemsen, Bigler & Ipanema Moreira
<b>(21) BR 30 2020 005383-4</b>	Código 34.2 - Exame formal de Cumprimento de Exigência Técnica (71) SEW-EURODRIVE GMBH & CO. KG (DE) (74) Dannemann, Siemsen, Bigler & Ipanema Moreira
<b>(21) BR 30 2020 005385-0</b>	Código 34.2 - Exame formal de Cumprimento de Exigência Técnica (71) UNI-CHARM CORPORATION (JP) (74) Dannemann, Siemsen, Bigler & Ipanema Moreira
<b>(21) BR 30 2020 005386-9</b>	Código 34.2 - Exame formal de Cumprimento de Exigência Técnica (71) INDUSTRIA DE CALÇADOS BEIRA RIO LTDA. (BR/SP) (74) DANILO DE OLIVEIRA BEZERRA
<b>(21) BR 30 2020 005388-5</b>	Código 34.2 - Exame formal de Cumprimento de Exigência Técnica (71) UNI-CHARM CORPORATION (JP) (74) Dannemann, Siemsen, Bigler & Ipanema Moreira
<b>(21) BR 30 2020 005392-3</b>	Código 34.2 - Exame formal de Cumprimento de Exigência Técnica (71) COMBINE BRASIL (BR/SP)
<b>(21) BR 30 2020 005403-2</b>	Código 34.2 - Exame formal de Cumprimento de Exigência Técnica (71) WILSON DA SILVA (BR/MG) (74) MATHEUS RAINERY DOS SANTOS
<b>(21) BR 30 2020 005412-1</b>	Código 34.2 - Exame formal de Cumprimento de Exigência Técnica (71) SONY INTERACTIVE ENTERTAINMENT INC. (JP) (74) KASZNAR LEONARDOS PROPRIEDADE INTELECTUAL
<b>(21) BR 30 2020 005426-1</b>	Código 34.2 - Exame formal de Cumprimento de Exigência Técnica (71) SONY INTERACTIVE ENTERTAINMENT INC. (JP) (74) KASZNAR LEONARDOS PROPRIEDADE INTELECTUAL



---

<b>(21) BR 30 2020 005434-2</b>	Código 34.2 - Exame formal de Cumprimento de Exigência Técnica (71) FIBRAFORM INDUSTRIA DE EMBALAGENS PLASTICAS LTDA. (BR/RS) (74) RODRIGO MONTEIRO
<b>(21) BR 30 2020 005436-9</b>	Código 34.2 - Exame formal de Cumprimento de Exigência Técnica (71) MARCELO BATISTA (BR/SC) (74) BIRATINI PEREIRA GOMES
<b>(21) BR 30 2020 005438-5</b>	Código 34.2 - Exame formal de Cumprimento de Exigência Técnica (71) PAULO CELSO CARDOSO BACCHI (BR/SP) (74) JEFFERSON DE ARAUJO SERAFIM
<b>(21) BR 30 2020 005439-3</b>	Código 34.2 - Exame formal de Cumprimento de Exigência Técnica (71) MARCELO BATISTA (BR/SC) (74) BIRATINI PEREIRA GOMES
<b>(21) BR 30 2020 005440-7</b>	Código 34.2 - Exame formal de Cumprimento de Exigência Técnica (71) PAULO CELSO CARDOSO BACCHI (BR/SP) (74) JEFFERSON DE ARAUJO SERAFIM
<b>(21) BR 30 2020 005441-5</b>	Código 34.2 - Exame formal de Cumprimento de Exigência Técnica (71) PAULO CELSO CARDOSO BACCHI (BR/SP) (74) JEFFERSON DE ARAUJO SERAFIM
<b>(21) BR 30 2020 005446-6</b>	Código 34.2 - Exame formal de Cumprimento de Exigência Técnica (71) PAULO CELSO CARDOSO BACCHI (BR/SP) (74) JEFFERSON DE ARAUJO SERAFIM
<b>(21) BR 30 2020 005449-0</b>	Código 34.2 - Exame formal de Cumprimento de Exigência Técnica (71) PAULO CELSO CARDOSO BACCHI (BR/SP) (74) JEFFERSON DE ARAUJO SERAFIM
<b>(21) BR 30 2020 005450-4</b>	Código 34.2 - Exame formal de Cumprimento de Exigência Técnica (71) PAULO CELSO CARDOSO BACCHI (BR/SP) (74) JEFFERSON DE ARAUJO SERAFIM
<b>(21) BR 30 2020 005451-2</b>	Código 34.2 - Exame formal de Cumprimento de Exigência Técnica (71) ERE LAB CRIAÇÃO E DESENVOLVIMENTO DE EQUIPAMENTOS LTDA (BR/SP) (74) TINOCO SOARES SOCIEDADE DE ADVOGADOS
<b>(21) BR 30 2020 005452-0</b>	Código 34.2 - Exame formal de Cumprimento de Exigência Técnica (71) ERE LAB CRIAÇÃO E DESENVOLVIMENTO DE EQUIPAMENTOS LTDA (BR/SP)

---



---

	(74) TINOCO SOARES SOCIEDADE DE ADVOGADOS
(21) BR 30 2020 005457-1	Código 34.2 - Exame formal de Cumprimento de Exigência Técnica (71) INDUSTRIA DE MOVEIS NESHER LTDA (BR/ES) (74) CAPELLA & VELOSO ADVOGADOS ASSOCIADOS
(21) BR 30 2020 005458-0	Código 34.2 - Exame formal de Cumprimento de Exigência Técnica (71) INDUSTRIA DE MOVEIS NESHER LTDA (BR/ES) (74) CAPELLA & VELOSO ADVOGADOS ASSOCIADOS
(21) BR 30 2020 005460-1	Código 34.2 - Exame formal de Cumprimento de Exigência Técnica (71) TUNAP GMBH & CO. KG (DE) (74) DANIEL ADVOGADOS (ALT.DE DANIEL & CIA)
(21) BR 30 2020 005461-0	Código 34.2 - Exame formal de Cumprimento de Exigência Técnica (71) SINGLE TRACK BRASIL COMÉRCIO, IMPORTAÇÃO E EXPORTAÇÃO EIRELI (BR/RJ) (74) PERITO ASSESSORIA DA PROPRIEDADE INDUSTRIAL LTDA
(21) BR 30 2020 005464-4	Código 34.2 - Exame formal de Cumprimento de Exigência Técnica (71) PENAL INDUSTRIAL EIRELI- EPP (BR/SC) (74) Catiane Zini Borela
(21) BR 30 2020 005473-3	Código 34.2 - Exame formal de Cumprimento de Exigência Técnica (71) CHAVI FECHADURAS DIGITAIS LTDA (BR/PR) (74) RITTER ADVOGADOS
(21) BR 30 2020 005474-1	Código 34.2 - Exame formal de Cumprimento de Exigência Técnica (71) BIGUÁ ALIMENTOS (JURÉIA) (BR/SC) (74) LEONOR MAGALHÃES PERES GALVÃO
(21) BR 30 2020 005479-2	Código 34.2 - Exame formal de Cumprimento de Exigência Técnica (71) RODRIGO T. L. VIANA - ME (BR/SP) (74) RUBENS DOS SANTOS FILHO
(21) BR 30 2020 005485-7	Código 34.2 - Exame formal de Cumprimento de Exigência Técnica (71) ARATU LTDA. EPP (BR/ES)
(21) BR 30 2020 005495-4	Código 34.2 - Exame formal de Cumprimento de Exigência Técnica (71) ARATU LTDA. EPP (BR/ES)
(21) BR 30 2020 005496-2	Código 34.2 - Exame formal de Cumprimento de Exigência Técnica (71) FERNANDO CARLET ZANARDI (BR/SC) (74) JONAS MASSAIA DOS SANTOS



---

(21) BR 32 2020 003892-7

Código 34.2 - Exame formal de Cumprimento de Exigência Técnica

(71) KONINKLIJKE PHILIPS N.V. (NL)

(74) DANIEL ADVOGADOS (ALT.DE DANIEL & CIA)

---

(21) BR 32 2020 005407-8

Código 34.2 - Exame formal de Cumprimento de Exigência Técnica

(71) STONE MASTER INDUSTRIA COMERCIO E DISTRIBUICAO EIRELI  
(BR/MG)

(74) MARGARETH RODRIGUES PENA



**Código 35 - Arquivamento do Pedido – Art. 216 § 2º e Art. 106 § 3º da LPI**

Arquivado definitivamente o pedido de registro de desenho industrial, uma vez que não foi apresentada a procuração devida no prazo de 60 (sessenta) dias contados da prática do primeiro ato da parte no processo ou não houve manifestação do depositante quanto à exigência formulada.

---

**(21) BR 30 2019 003144-2** Código 35 - Arquivamento do Pedido – Art. 216 § 2º e Art. 106 § 3º da LPI  
(22) 15/07/2019  
(44) 23/02/2021  
(52) 06-03  
(54) CONFIGURAÇÃO APLICADA EM APARADOR  
(71) EJ MÓVEIS DE JACI INDUSTRIA E COMERCIO DE MÓVEIS LTDA (BR/SP)  
(72) LEONARDO BARBOSA RIGONATO  
(74) EDUARDA COLLA  
Arquivamento

---

**(21) BR 30 2020 000053-6** Código 35 - Arquivamento do Pedido – Art. 216 § 2º e Art. 106 § 3º da LPI  
(22) 08/01/2020  
(44) 23/02/2021  
(52) 08-03 , 08-05  
(54) CONFIGURAÇÃO APLICADA A/EM MANCAL DE MÁQUINA  
(71) LUIZ FERNANDO RUFO (BR/SP)  
(72) LUIZ FERNANDO RUFO  
(74) JORGE ROBERTO INNOCENCIO DA COSTA  
Arquivamento

---

**(21) BR 30 2020 001030-2** Código 35 - Arquivamento do Pedido – Art. 216 § 2º e Art. 106 § 3º da LPI  
(22) 06/03/2020  
(43) 01/09/2020  
(52) 07-07  
(54) CONFIGURAÇÃO APLICADA A/EM RECIPIENTE  
(71) ZUME, INC. (US)  
(72) RICK BONTRAGER  
(74) DANIEL ADVOGADOS (ALT.DE DANIEL & CIA)  
Arquivamento

---

**(21) BR 30 2020 001031-0** Código 35 - Arquivamento do Pedido – Art. 216 § 2º e Art. 106 § 3º da LPI  
(22) 06/03/2020  
(43) 01/09/2020  
(52) 09-07  
(54) CONFIGURAÇÃO APLICADA A/EM TAMPA  
(71) ZUME, INC. (US)



---

(72) RICK BONTRAGER  
(74) DANIEL ADVOGADOS (ALT.DE DANIEL & CIA)  
Arquivamento

---

**(21) BR 30 2020 001061-2** Código 35 - Arquivamento do Pedido – Art. 216 § 2º e Art. 106 § 3º da LPI  
(22) 09/03/2020  
(44) 23/02/2021  
(52) 32-00  
(54) PADRÃO ORNAMENTAL APLICADO EM REVESTIMENTO  
(71) ADAMÁ PISOS E REVESTIMENTOS LTDA-EPP (BR/SP)  
(72) CARLOS AUGUSTO PERIN DE NADAI  
(74) RODRIGO HOLTZ GUERREIRO  
Arquivamento

---

**(21) BR 30 2020 001062-0** Código 35 - Arquivamento do Pedido – Art. 216 § 2º e Art. 106 § 3º da LPI  
(22) 09/03/2020  
(44) 23/02/2021  
(52) 32-00  
(54) PADRÃO ORNAMENTAL APLICADO EM REVESTIMENTO  
(71) ADAMÁ PISOS E REVESTIMENTOS LTDA-EPP (BR/SP)  
(72) CARLOS AUGUSTO PERIN DE NADAI  
(74) RODRIGO HOLTZ GUERREIRO  
Arquivamento

---

**(21) BR 30 2020 001063-9** Código 35 - Arquivamento do Pedido – Art. 216 § 2º e Art. 106 § 3º da LPI  
(22) 09/03/2020  
(44) 23/02/2021  
(52) 32-00  
(54) PADRÃO ORNAMENTAL APLICADO EM REVESTIMENTO  
(71) ADAMÁ PISOS E REVESTIMENTOS LTDA-EPP (BR/SP)  
(72) CARLOS AUGUSTO PERIN DE NADAI  
(74) RODRIGO HOLTZ GUERREIRO  
Arquivamento

---

**(21) BR 30 2020 001064-7** Código 35 - Arquivamento do Pedido – Art. 216 § 2º e Art. 106 § 3º da LPI  
(22) 09/03/2020  
(44) 23/02/2021  
(52) 32-00  
(54) PADRÃO ORNAMENTAL APLICADO EM REVESTIMENTO  
(71) ADAMÁ PISOS E REVESTIMENTOS LTDA-EPP (BR/SP)  
(72) CARLOS AUGUSTO PERIN DE NADAI  
(74) RODRIGO HOLTZ GUERREIRO  
Arquivamento



---

<b>(21) BR 30 2020 001634-3</b>	Código 35 - Arquivamento do Pedido – Art. 216 § 2º e Art. 106 § 3º da LPI (22) 09/04/2020 (44) 23/02/2021 (52) 15-99 (54) CONFIGURAÇÃO APLICADA EM MÁQUINA PORTÁTIL PARA INJEÇÃO DE FIOS CAPILARES PARA IMPLANTE (71) LUCIANA MARIA QUITERIA (BR/SP) (72) LUCIANA MARIA QUITERIA Arquivamento
<b>(21) BR 30 2020 003212-8</b>	Código 35 - Arquivamento do Pedido – Art. 216 § 2º e Art. 106 § 3º da LPI (22) 24/07/2020 (44) 23/02/2021 (52) 09-04 (54) CONFIGURAÇÃO APLICADA A/EM CESTA (71) EUZÉBIO DE ANDRADE SILVA (BR/MG) (72) EUZÉBIO DE ANDRADE SILVA (74) MG MARCAS E PATENTES LTDA. Arquivamento
<b>(21) BR 30 2020 003285-3</b>	Código 35 - Arquivamento do Pedido – Art. 216 § 2º e Art. 106 § 3º da LPI (22) 29/07/2020 (44) 23/02/2021 (52) 10-05 (54) CONFIGURAÇÃO APLICADA A/EM CONTADOR DE FLUXO DE PESSOAS (71) EFIKAWEB TECNOLOGIA VIRTUAL EIRELI ME (BR/SP) (72) KARLA DE ALVARENGA SILVEIRA FRANÇA; FERNANDO AUGUSTO FRANÇA Arquivamento
<b>(21) BR 32 2017 005009-6</b>	Código 35 - Arquivamento do Pedido – Art. 216 § 2º e Art. 106 § 3º da LPI (22) 07/10/2016 (44) 23/02/2021 (52) 26-01 (54) CONFIGURAÇÃO APLICADA A/EM CANDELABRO (62) BR 30 2016 004633-6 07/10/2016 (71) JADERSON DE ALMEIDA (BR/SC) (72) JADERSON DE ALMEIDA Arquivamento.
<b>(21) BR 32 2018 000607-3</b>	Código 35 - Arquivamento do Pedido – Art. 216 § 2º e Art. 106 § 3º da LPI (22) 27/11/2014 (30) 02/06/2014 EM 002474924-0001; 02/06/2014 EM 002474924-0005 (44) 23/02/2021

---



---

(52) 15-06  
(54) CONFIGURAÇÃO APLICADA A/EM MAQUINÁRIO PARA PRODUÇÃO TÊXTIL  
(62) BR 30 2014 005953-0 27/11/2014  
(71) SSM SCHÄRER SCHWEITER METTLER AG (CH)  
(72) FLORIAN KELLHUBER; TOBIAS NEUTZ  
(74) DANNEMANN, SIEMSEN, BIGLER & IPANEMA MOREIRA  
Arquivamento.

---

**(21) BR 32 2018 055121-7**

Código 35 - Arquivamento do Pedido – Art. 216 § 2º e Art. 106 § 3º da LPI  
(22) 14/06/2018  
(30) 18/12/2017 EM 004555035-0001  
(44) 23/02/2021  
(52) 09-03  
(54) CONFIGURAÇÃO APLICADA A/EM EMBALAGEM PLANIFICADA.  
(62) BR 30 2018 002521-0 14/06/2018  
(71) TETRA LAVAL HOLDINGS & FINANCE SA (CH)  
(72) KRISTIAN JACOBSSON; OLIVER KELLER; PAUL STAWENOW; JOHANNA FRERICHS  
(74) KASZNAR LEONARDOS PROPRIEDADE INTELECTUAL  
Arquivamento.

---

**(21) BR 32 2018 055125-0**

Código 35 - Arquivamento do Pedido – Art. 216 § 2º e Art. 106 § 3º da LPI  
(22) 14/06/2018  
(30) 18/12/2017 EM 004554574-0001  
(44) 23/02/2021  
(52) 09-03  
(54) CONFIGURAÇÃO APLICADA A/EM EMBALAGEM PLANIFICADA  
(62) BR 30 2018 002522-9 14/06/2018  
(71) TETRA LAVAL HOLDINGS & FINANCE SA (CH)  
(72) KRISTIAN JACOBSSON; JOHANNA FRERICHS; OLIVER KELLER; PAUL STAWENOW  
(74) KASZNAR LEONARDOS PROPRIEDADE INTELECTUAL  
Arquivamento.

---

**(21) BR 32 2019 003778-8**

Código 35 - Arquivamento do Pedido – Art. 216 § 2º e Art. 106 § 3º da LPI  
(22) 11/10/2018  
(44) 23/02/2021  
(52) 06-01  
(54) CONFIGURAÇÃO APLICADA A/EM EM SOFÁ  
(62) BR 30 2018 054806-0 11/10/2018  
(71) MARCUS FERREIRA DA SILVA (BR/SP)  
(72) MARCUS FERREIRA DA SILVA  
(74) PAULO CEZAR MOLINARI



---

Arquivamento.

---

**(21) BR 32 2019 004833-0**

Código 35 - Arquivamento do Pedido – Art. 216 § 2º e Art. 106 § 3º da LPI

(22) 07/03/2019

(30) 06/09/2018 US 29/662,543; 06/09/2018 US 29/662,552

(44) 23/02/2021

(52) 24-04 , 24-99

(54) CONFIGURAÇÃO APLICADA A/EM BANDAGEM FUNCIONAL

(62) BR 30 2019 000864-5 07/03/2019

(71) KINESIO IP LLC (US)

(72) KENZO KASE; YUKARI TAKEDA

(74) LEONOR MAGALHÃES PERES GALVÃO

Arquivamento.



### Código 39 - Concessão do Registro

Concessão do registro de desenho industrial. O certificado de registro está disponível no portal do INPI. Desta data corre o prazo de 5 (cinco) anos para interposição de nulidade administrativa por qualquer interessado (Art.113 § 1º da LPI ). Os efeitos da concessão serão suspensos caso o pedido de nulidade seja interposto no prazo de 60 (sessenta) dias, contados da data da concessão.

(11) BR 30 2015 001020-7



Código 39 - Concessão do Registro

(22) 05/03/2015

(15) 23/02/2021

(45) 23/02/2021

(52) 11-01

(54) CONFIGURAÇÃO APLICADA EM BRACELETE

(73) UNIVERSIDADE FEDERAL DO RIO GRANDE DO SUL (BR/RS)

(72) MARIANA KUHL CIDADE; LAUREN DA CUNHA DUARTE

Prazo de validade: 10 (dez) anos contados a partir de 05/03/2015, mediante o recolhimento da taxa quinquenal de manutenção (Artigos 119 e 120 da LPI) e observadas as demais condições legais.

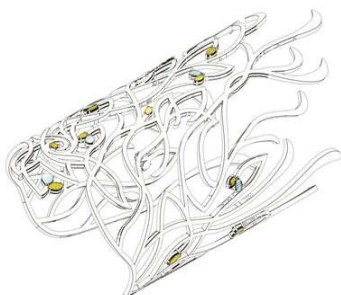

(11) BR 30 2015 004470-5

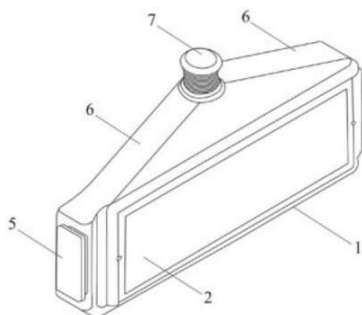

Código 39 - Concessão do Registro

(22) 29/09/2015

(15) 23/02/2021

(45) 23/02/2021

(52) 23-01

(54) CONFIGURAÇÃO APLICADA A/EM CAIXA DE PASSAGEM PARA INSTALAÇÕES DE AR CONDICIONADO

(73) DALSOCHIO COMERCIO DE CAIXAS DE PASSAGEM LTDA ME (BR/SC)

(72) ALIRIO SAVIO DALSOCHIO; LUIZ CEZAR PAPP

(74) BIRATINI PEREIRA GOMES

Prazo de validade: 10 (dez) anos contados a partir de 29/09/2015, mediante o recolhimento da taxa quinquenal de manutenção (Artigos 119 e 120 da LPI) e observadas as demais condições legais.



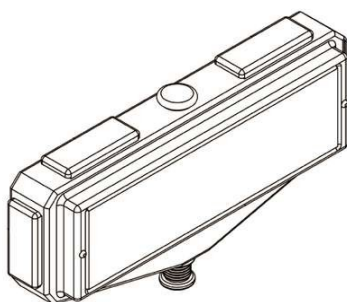

(11) BR 30 2019 001709-1

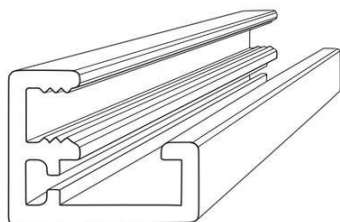

Código 39 - Concessão do Registro

(22) 25/04/2019

(15) 23/02/2021

(45) 23/02/2021

(52) 06-07

(54) CONFIGURAÇÃO APLICADA EM PERFIL

(73) ALEXANDRE LUIZ DE ALMEIDA SEGRÉGIO (BR/SP)

(72) Sigilo de Autor, conforme solicitado e com base no artigo 6º, § 4º da LPI

Prazo de validade: 10 (dez) anos contados a partir de 25/04/2019, mediante o recolhimento da taxa quinquenal de manutenção (Artigos 119 e 120 da LPI) e observadas as demais condições legais.

(11) BR 30 2020 000355-1

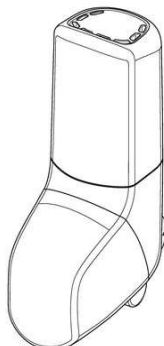

Código 39 - Concessão do Registro

(22) 27/01/2020

(15) 23/02/2021

(30) 26/07/2019 US 29/699,551; 26/07/2019 US 29/699,554; 26/07/2019 US 29/699,546

(45) 23/02/2021

(52) 24-04

(54) CONFIGURAÇÃO APLICADA A/EM INALADOR

(73) LUPIN LTD. (IN)

(72) MUKUL DALVI; IMRAN SHAIKH; XIAN-MING ZENG; ANTONIO BELTON

(74) Clarke, Modet Propriedade Intelectual Ltda.

Prazo de validade: 10 (dez) anos contados a partir de 27/01/2020, mediante o recolhimento da taxa quinquenal de manutenção (Artigos 119 e 120 da LPI) e observadas as demais condições legais.

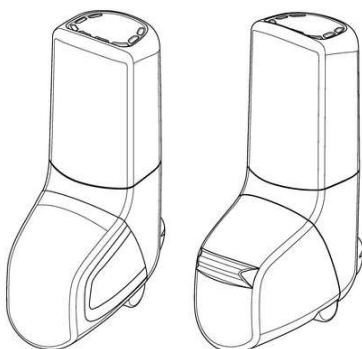

(11) BR 30 2020 000466-3



Código 39 - Concessão do Registro

(22) 04/02/2020

(15) 23/02/2021

(30) 06/08/2019 US 29/700,848

(45) 23/02/2021

(52) 14-04

(54) PADRÃO ORNAMENTAL APLICADO EM INTERFACES GRÁFICAS PARA TELA DE DISPOSITIVO

(73) TWITTER, INC. (US)

(72) BRYAN HAGGERTY; BRITTANY FORKS; ZAYAAN KHATIB; VINCENT LEE

(74) DANNEMANN, SIEMSEN, BIGLER & IPANEMA MOREIRA

Prazo de validade: 10 (dez) anos contados a partir de 04/02/2020, mediante o recolhimento da taxa quinquenal de manutenção (Artigos 119 e 120 da LPI) e observadas as demais condições legais.



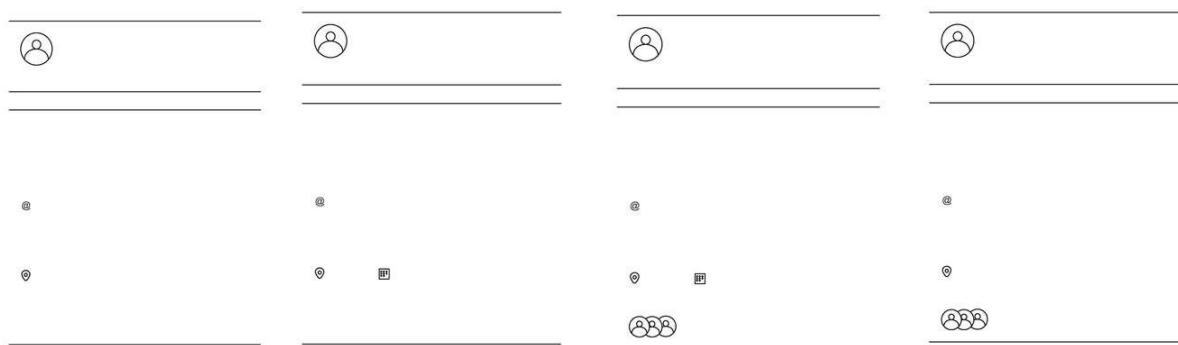

**(11) BR 30 2020 000756-5**

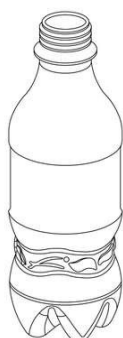

Código 39 - Concessão do Registro

(22) 20/02/2020

(15) 23/02/2021

(45) 23/02/2021

(52) 09-01

(54) CONFIGURAÇÃO APLICADA A/EM GARRAFA

(73) INDÚSTRIA DE BEBIDAS REFLEXA LTDA. (BR/RJ)

(72) MARCO AURELIO MADRUGA TABOADELA

(74) ESCRITÓRIO RUBEM QUERIDO - MARCAS & PATENTES LTDA. ME

Prazo de validade: 10 (dez) anos contados a partir de 20/02/2020, mediante o recolhimento da taxa quinquenal de manutenção (Artigos 119 e 120 da LPI) e observadas as demais condições legais.

**(11) BR 30 2020 000882-0**

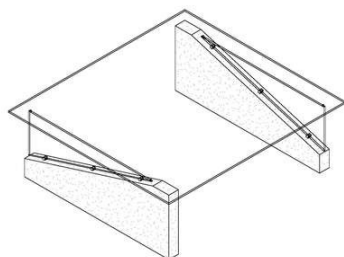

Código 39 - Concessão do Registro

(22) 02/03/2020

(15) 23/02/2021

(45) 23/02/2021

(52) 06-03

(54) CONFIGURAÇÃO APLICADA A/EM MESA DE CENTRO

(73) SERVIÇO NACIONAL DE APRENDIZAGEM INDUSTRIAL. (BR/BA)

(72) BRUNO LEÃO DE BRITO

Prazo de validade: 10 (dez) anos contados a partir de 02/03/2020, mediante o recolhimento da taxa quinquenal de manutenção (Artigos 119 e 120 da LPI) e observadas as demais condições legais.

**(11) BR 30 2020 001023-0**

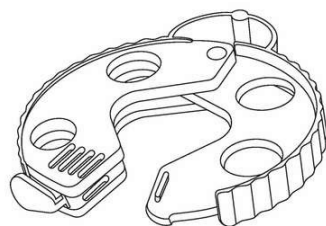

Código 39 - Concessão do Registro

(22) 06/03/2020

(15) 23/02/2021

(45) 23/02/2021

(52) 09-07

(54) CONFIGURAÇÃO APLICADA A/EM PRENDEDOR LACRE

(73) SEBASTIÃO PRATA DIAS (BR/SP)

(72) SEBASTIÃO PRATA DIAS



(74) ANTONIO JOAQUIM AZEVEDO NETO

Prazo de validade: 10 (dez) anos contados a partir de 06/03/2020, mediante o recolhimento da taxa quinquenal de manutenção (Artigos 119 e 120 da LPI) e observadas as demais condições legais.

(11) BR 30 2020 002169-0

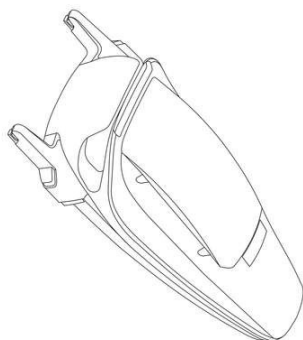

Código 39 - Concessão do Registro

(22) 20/05/2020

(15) 23/02/2021

(30) 04/11/2019 CN 201930604505.2

(45) 23/02/2021

(52) 06-01

(54) CONFIGURAÇÃO APLICADA A/EM BASE PARA ASSENTO DE CARRO

(73) MOBIUS PROTECTION SYSTEMS LTD. (IL)

(72) FRANK STEPHENSON; DANEY CHANG; YURY ANTONOV; ALEXANDR POLISCHUK; ANAN HASAN; SHY MINDEL

(74) ASTHERI PROPRIEDADE INTELECTUAL E INOVAÇÃO

Prazo de validade: 10 (dez) anos contados a partir de 20/05/2020, mediante o recolhimento da taxa quinquenal de manutenção (Artigos 119 e 120 da LPI) e observadas as demais condições legais.

(11) BR 30 2020 002749-3



Código 39 - Concessão do Registro

(22) 01/07/2020

(15) 23/02/2021

(45) 23/02/2021

(52) 15-03

(54) CONFIGURAÇÃO APLICADA A/EM MÁQUINA AGRÍCOLA

(73) MÁQUINAS AGRÍCOLAS JACTO S/A. (BR/SP)

(72) SERGIO SARTORI JUNIOR; RENAN TROVO; HEYTOR NOGUEIRA BLAZ

(74) ROGER PAMPANA NICOLAU

Prazo de validade: 10 (dez) anos contados a partir de 01/07/2020, mediante o recolhimento da taxa quinquenal de manutenção (Artigos 119 e 120 da LPI) e observadas as demais condições legais.



(11) BR 30 2020 003185-7



Código 39 - Concessão do Registro

(22) 23/07/2020

(15) 23/02/2021

(45) 23/02/2021

(52) 06-01

(54) CONFIGURAÇÃO APLICADA A/EM POLTRONA

(73) DIRCE AYACO HASSUNUMA (BR/PR)

(72) DIRCE AYACO HASSUNUMA

Prazo de validade: 10 (dez) anos contados a partir de 23/07/2020, mediante o recolhimento da taxa quinquenal de manutenção (Artigos 119 e 120 da LPI) e observadas as demais condições legais.



(11) BR 30 2020 003325-6



Código 39 - Concessão do Registro

(22) 30/07/2020

(15) 23/02/2021

(45) 23/02/2021

(52) 23-04

(54) CONFIGURAÇÃO APLICADA A/EM VÁLVULA

(73) RAFAEL CHIAVINI KIRSCHNER (BR/SP)

(72) RAFAEL CHIAVINI KIRSCHNER

(74) EDNEI RODRIGUES CORRÊA CANNO

Prazo de validade: 10 (dez) anos contados a partir de 30/07/2020, mediante o recolhimento da taxa quinquenal de manutenção (Artigos 119 e 120 da LPI) e observadas as demais condições legais.



(11) BR 30 2020 003327-2

Código 39 - Concessão do Registro





Figura 1.1

(22) 30/07/2020  
 (15) 23/02/2021  
 (45) 23/02/2021  
 (52) 12-08  
 (54) CONFIGURAÇÃO APLICADA A/EM ÔNIBUS  
 (73) MARCOPOLO S.A (BR/RS)  
 (72) LUCIANO RICARDO RESNER; ANDRÉ LUCENA PERONDI  
 (74) Remer Villaça & Nogueira Assessoria e Consultoria de Prop. Intelectual S/S Ltda.

Prazo de validade: 10 (dez) anos contados a partir de 30/07/2020, mediante o recolhimento da taxa quinquenal de manutenção (Artigos 119 e 120 da LPI) e observadas as demais condições legais.



Figura 1.2

**(11) BR 30 2020 003329-9**



Figura 1.1

Código 39 - Concessão do Registro  
 (22) 30/07/2020  
 (15) 23/02/2021  
 (45) 23/02/2021  
 (52) 12-08  
 (54) CONFIGURAÇÃO APLICADA A/EM ÔNIBUS  
 (73) MARCOPOLO S.A (BR/RS)  
 (72) LUCIANO RICARDO RESNER; ANDRÉ LUCENA PERONDI  
 (74) Remer Villaça & Nogueira Assessoria e Consultoria de Prop. Intelectual S/S Ltda.

Prazo de validade: 10 (dez) anos contados a partir de 30/07/2020, mediante o recolhimento da taxa quinquenal de manutenção (Artigos 119 e 120 da LPI) e observadas as demais condições legais.





Figura 1.2

**(11) BR 30 2020 004164-0**

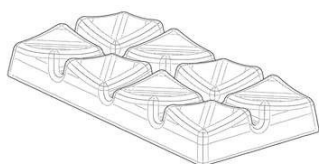

Código 39 - Concessão do Registro

(22) 04/09/2020

(15) 23/02/2021

(30) 12/03/2020 US 29/727,679

(45) 23/02/2021

(52) 01-06

(54) CONFIGURAÇÃO APLICADA A/EM PETISCO ANIMAL

(73) SOCIÉTÉ DES PRODUITS NESTLÉ S.A. (CH)

(72) LAUREN ALTHAUS; GRAHAM HUFTON; GARRETT BECKER

(74) DAVID DO NASCIMENTO ADVOGADOS ASSOCIADOS

Prazo de validade: 10 (dez) anos contados a partir de 04/09/2020, mediante o recolhimento da taxa quinquenal de manutenção (Artigos 119 e 120 da LPI) e observadas as demais condições legais.

**(11) BR 30 2020 005247-1**

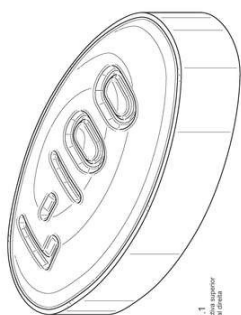

Fig. 1.1  
modelo ilustrativo

Código 39 - Concessão do Registro

(22) 04/11/2020

(15) 23/02/2021

(30) 13/05/2020 US 29/734,544

(45) 23/02/2021

(52) 28-01

(54) CONFIGURAÇÃO APLICADA A/EM TABLETE FARMACÊUTICO

(73) ELI LILLY AND COMPANY (US)

(72) MELISSA PAIGE KEENEY; JAMES EDWIN MIESLE; JONATHAN BRETT WADE

(74) Dannemann, Siemsen, Bigler & Ipanema Moreira

Prazo de validade: 10 (dez) anos contados a partir de 04/11/2020, mediante o recolhimento da taxa quinquenal de manutenção (Artigos 119 e 120 da LPI) e observadas as demais condições legais.



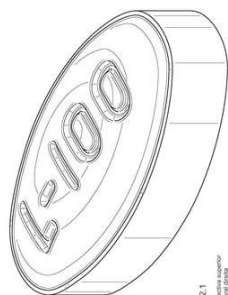

Fig. 21  
Vista em perspectiva

**(11) BR 30 2020 005255-2**

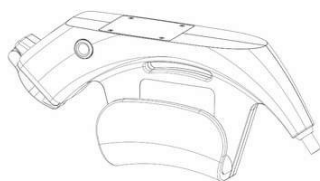

Fig. 18  
Vista em perspectiva

Código 39 - Concessão do Registro

(22) 04/11/2020

(15) 23/02/2021

(30) 06/05/2020 EM 007872932-0001

(45) 23/02/2021

(52) 13-03

(54) CONFIGURAÇÃO APLICADA A/EM CONECTOR DE CARREGADOR DE CADEIRA DE RODAS

(73) ENEL X S.R.L. (IT)

(72) LORENZO RAMBALDI

(74) Dannemann, Siemsen, Bigler & Ipanema Moreira

Prazo de validade: 10 (dez) anos contados a partir de 04/11/2020, mediante o recolhimento da taxa quinquenal de manutenção (Artigos 119 e 120 da LPI) e observadas as demais condições legais.

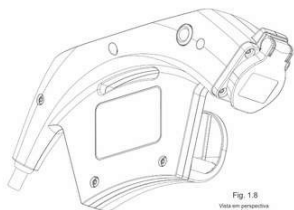

Fig. 18  
Vista em perspectiva

**(11) BR 32 2020 005984-3**

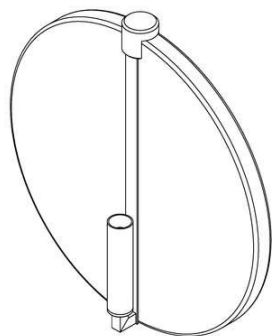

Fig. 18  
Vista em perspectiva

Código 39 - Concessão do Registro

(22) 23/09/2020

(15) 23/02/2021

(45) 23/02/2021

(52) 26-05

(54) CONFIGURAÇÃO APLICADA A/EM LUMINÁRIA

(62) BR 30 2020 004399-5 23/09/2020

(73) FARRA, IMPORTAÇÃO, DISTRIBUIÇÃO E COMERCIO DE ARTIGOS DE ILUMINAÇÃO LTDA - EPP (BR/PR)

(72) CRISTINA MILANI BOAMORTE; DIOGO FERREIRA LUZZI

(74) Baril & Advogados Associados

Prazo de validade: 10 (dez) anos contados a partir de 23/09/2020, mediante o recolhimento da taxa quinquenal de manutenção (Artigos 119 e 120 da LPI) e observadas as demais condições legais.



(11) BR 32 2020 006121-0

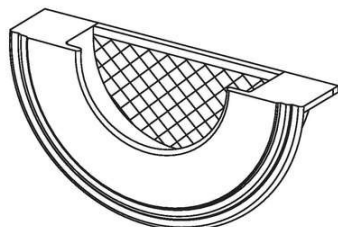

Código 39 - Concessão do Registro  
 (22) 04/11/2020  
 (15) 23/02/2021  
 (45) 23/02/2021  
 (52) 08-06  
 (54) CONFIGURAÇÃO APLICADA A/EM PUXADOR  
 (62) BR 30 2020 005249-8 04/11/2020  
 (73) OBISPA METALÚRGICA LTDA. (BR/RS)  
 (72) SAMANTA GUINDANI  
 (74) PAULO AFONSO PEREIRA

Prazo de validade: 10 (dez) anos contados a partir de 04/11/2020, mediante o recolhimento da taxa quinquenal de manutenção (Artigos 119 e 120 da LPI) e observadas as demais condições legais.

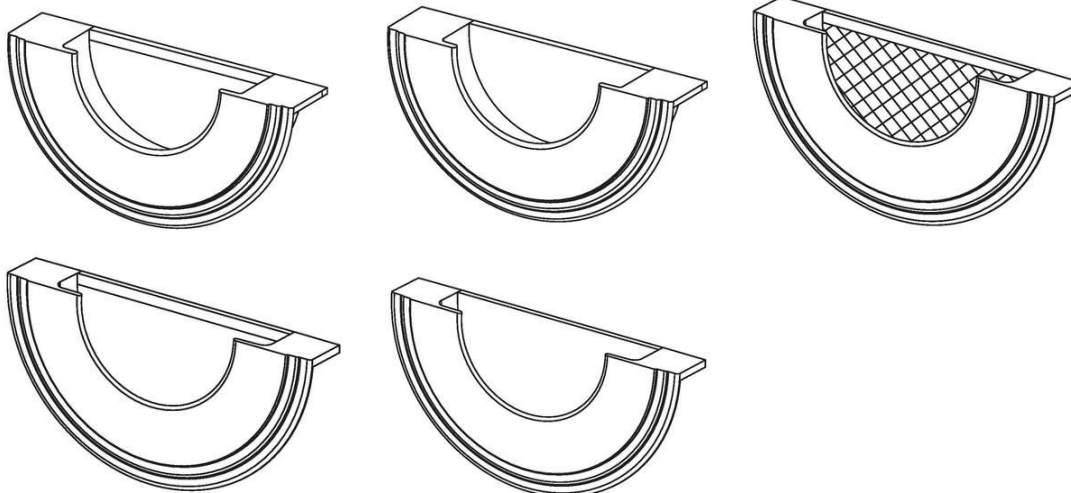

(11) BR 32 2020 006122-8

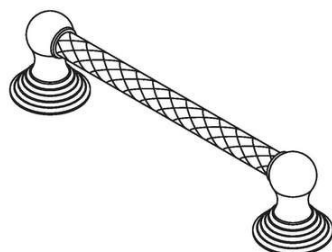

Código 39 - Concessão do Registro  
 (22) 04/11/2020  
 (15) 23/02/2021  
 (45) 23/02/2021  
 (52) 08-06  
 (54) CONFIGURAÇÃO APLICADA A/EM PUXADOR  
 (62) BR 30 2020 005254-4 04/11/2020  
 (73) OBISPA METALÚRGICA LTDA. (BR/RS)  
 (72) SAMANTA GUINDANI  
 (74) PAULO AFONSO PEREIRA

Prazo de validade: 10 (dez) anos contados a partir de 04/11/2020, mediante o recolhimento da taxa quinquenal de manutenção (Artigos 119 e 120 da LPI) e observadas as demais condições legais.



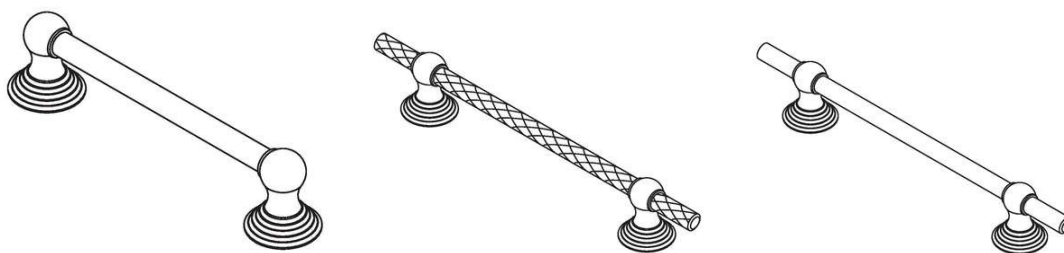

**Código 39.5 - Notificação de Requerimento de Exame de Mérito**

Notificação de Requerimento de Exame de Mérito, quanto aos aspectos de novidade e de originalidade, formulado pelo Titular do Registro

---

<b>(11) BR 30 2017 003809-3</b>	Código 39.5 - Notificação de Requerimento de Exame de Mérito (15) 14/02/2018 (73) PISANI PLÁSTICOS S.A. (BR/RS) (74) Sko Oyarzábal Marcas e Patentes Sociedade Simples Ltda. Referente à GRU 29409231928717466 protocolo 870210013949 de 10/02/2021. Interessado: PISANI PLÁSTICOS S.A.
<b>(11) BR 30 2020 001813-3</b>	Código 39.5 - Notificação de Requerimento de Exame de Mérito (15) 26/01/2021 (73) J.R. SIMPLOT COMPANY (US) (74) Clarke, Modet Propriedade Intelectual Ltda. Referente à GRU 29409231929276919 protocolo 870210014884 de 12/02/2021. Interessado: J.R. SIMPLOT COMPANY
<b>(11) BR 30 2020 004223-9</b>	Código 39.5 - Notificação de Requerimento de Exame de Mérito (15) 27/10/2020 (73) TIAGO WEBER (BR/RS) (74) EMERSON SALBEGO HOFART Referente à GRU 29409231929432945 protocolo 870210015869 de 17/02/2021. Interessado: TIAGO WEBER
<b>(11) BR 30 2020 004657-9</b>	Código 39.5 - Notificação de Requerimento de Exame de Mérito (15) 27/10/2020 (73) RENOVAUTIL LTDA (BR/PR) (74) IDEAL ASSESSORIA EMPRESARIAL S/C LTDA Referente à GRU 29409231927541410 protocolo 870210012649 de 05/02/2021. Interessado: RENOVAUTIL LTDA
<b>(11) BR 30 2020 004785-0</b>	Código 39.5 - Notificação de Requerimento de Exame de Mérito (15) 03/11/2020 (73) SIM REDE DE POSTOS LTDA (BR/RS) (74) SKO OYARZÁBAL MARCAS E PATENTES SOCIEDADE SIMPLES LTDA. Referente à GRU 29409231929221162 protocolo 870210013946 de 10/02/2021. Interessado: SIM REDE DE POSTOS LTDA
<b>(11) DI 7103307-6</b>	Código 39.5 - Notificação de Requerimento de Exame de Mérito (15) 27/03/2012 (73) MAURICIO BALBINOT (BR/RS)



---

(74) Sko Oyarzabal Marcas e Patentes S/S Ltda

Referente à GRU 29409231929221987 protocolo 870210013936 de 10/02/2021.

Interessado: MAURICIO BALBINOT

---

**(11) DI 7104233-4**

Código 39.5 - Notificação de Requerimento de Exame de Mérito

(15) 21/11/2012

(73) MAURICIO BALBINOT (BR/RS)

(74) SKO Oyarzabal Marcas & Patentes S/S Ltda.

Referente à GRU 29409231928170262 protocolo 870210011730 de 04/02/2021.

Interessado: MAURICIO BALBINOT



**Código 39.7 - Sobrestado o Exame de Mérito**

Sobrestado o exame de mérito até o fim do processo administrativo de nulidade ou até o trânsito em julgado de ação judicial

---

**(11) BR 30 2019 004260-6**

Código 39.7 - Sobrestado o Exame de Mérito

(15) 30/06/2020

(51) 19-08 ()

(54) CONFIGURAÇÃO APLICADA EM ADESIVO

(73) THIAGO CUSTODIO DA SILVA (BR/SP)

(72) THIAGO CUSTODIO DA SILVA

(74) Excel Marcas e Patentes Ltda ME

---

**(11) BR 32 2019 005606-5**

Código 39.7 - Sobrestado o Exame de Mérito

(15) 02/06/2020

(51) 19-08 ()

(54) CONFIGURAÇÃO APLICADA A/EM ADESIVO

(62) BR 30 2019 004260-6 10/09/2019

(73) THIAGO CUSTODIO DA SILVA (BR/SP)

(72) THIAGO CUSTODIO DA SILVA

(74) Excel Marcas e Patentes Ltda ME

---

**(11) BR 32 2019 005607-3**

Código 39.7 - Sobrestado o Exame de Mérito

(15) 02/06/2020

(51) 19-08 ()

(54) CONFIGURAÇÃO APLICADA EM ADESIVO

(62) BR 30 2019 004260-6 10/09/2019

(73) THIAGO CUSTODIO DA SILVA (BR/SP)

(72) THIAGO CUSTODIO DA SILVA

(74) Excel Marcas e Patentes Ltda ME

---

**(11) BR 32 2019 005608-1**

Código 39.7 - Sobrestado o Exame de Mérito

(15) 02/06/2020

(51) 19-08 ()

(54) CONFIGURAÇÃO APLICADA EM EM ADESIVO

(62) BR 30 2019 004260-6 10/09/2019

(73) THIAGO CUSTODIO DA SILVA (BR/SP)

(72) THIAGO CUSTODIO DA SILVA

(74) Excel Marcas e Patentes Ltda ME



**Código 44 - Extinção - Art. 119 inciso III da LPI**

Notificação da extinção do registro de desenho industrial pela falta de pagamento da retribuição prevista nos Arts. 108 e 120 da LPI.

---

<b>(11) BR 30 2012 000466-7</b>	Código 44 - Extinção - Art. 119 inciso III da LPI (15) 24/05/2016 (62) DI 7001221-0 07/04/2010 (73) WEBER-STEPHEN PRODUCTS CO. (US) (74) DANNEMANN, SIEMSEN, BIGLER & IPANEMA MOREIRA Registro extinto a contar de 08/04/2020.
<b>(11) DI 6000483-5</b>	Código 44 - Extinção - Art. 119 inciso III da LPI (15) 22/08/2000 (73) Alcoa Alumínio S/A (BR/SP) (74) DANNEMANN, SIEMSEN, BIGLER & IPANEMA MOREIRA Registro extinto a contar de 04/04/2020.
<b>(11) DI 6000517-3</b>	Código 44 - Extinção - Art. 119 inciso III da LPI (15) 26/12/2000 (73) The Goodyear Tire & Rubber Company (US) Registro extinto a contar de 06/04/2020.
<b>(11) DI 6000582-3</b>	Código 44 - Extinção - Art. 119 inciso III da LPI (15) 05/06/2001 (73) Figueras International Seating, S.A. (ES) (74) Tavares & Cia. Registro extinto a contar de 08/04/2020.
<b>(11) DI 6000591-2</b>	Código 44 - Extinção - Art. 119 inciso III da LPI (15) 22/05/2001 (73) Francisco Fraga Passos (BR/SP) ; Fábio Francisco Moreno Passos (BR/SP) (74) Nova Marca Consultores Associados Ltda Registro extinto a contar de 08/04/2020.
<b>(11) DI 6000594-7</b>	Código 44 - Extinção - Art. 119 inciso III da LPI (15) 05/06/2001 (73) PAPELFIX - INDÚSTRIA E COMÉRCIO DE GRAMPOS EIRELI (BR/SP) (74) CRIMARK PROPRIEDADE INDUSTRIAL SS. Registro extinto a contar de 08/04/2020.
<b>(11) DI 6000598-0</b>	Código 44 - Extinção - Art. 119 inciso III da LPI (15) 26/12/2000



---

	(73) Alcoa Alumínio S/A (BR/SP) (74) DANNEMANN, SIEMSEN, BIGLER & IPANEMA MOREIRA Registro extinto a contar de 11/04/2020.
<b>(11) DI 6000599-8</b>	Código 44 - Extinção - Art. 119 inciso III da LPI (15) 26/12/2000 (73) Pericles Antonio de Carvalho (BR/SP) (74) Darré, Bueno & Moreira - Agente Nº1079 Registro extinto a contar de 11/04/2020.
<b>(11) DI 6000600-5</b>	Código 44 - Extinção - Art. 119 inciso III da LPI (15) 17/02/2004 (73) GERBAR COMERCIAL, INDUSTRIAL E ELÉTRICA LTDA (BR/SP) (74) Sul América Marcas e Patentes S/C Ltda. Registro extinto a contar de 11/04/2020.
<b>(11) DI 6000610-2</b>	Código 44 - Extinção - Art. 119 inciso III da LPI (15) 05/06/2001 (73) Johnson & Johnson Industrial Ltda (BR/SP) (74) Antonio Mauricio Pedras Arnaud Registro extinto a contar de 12/04/2020.
<b>(11) DI 6003584-6</b>	Código 44 - Extinção - Art. 119 inciso III da LPI (15) 20/04/2004 (62) DI 6000600-5 10/04/2000 (73) GERBAR COMERCIAL, INDUSTRIAL E ELÉTRICA LTDA (BR/SP) (74) Sul América Marcas e Patentes S/C Ltda Registro extinto a contar de 11/04/2020.
<b>(11) DI 6500869-3</b>	Código 44 - Extinção - Art. 119 inciso III da LPI (15) 11/10/2005 (73) João Carlos Burkhardt (BR/RS) (74) Marpa Consultoria e Assessoria Empresarial Ltda Registro extinto a contar de 13/04/2020.
<b>(11) DI 6500872-3</b>	Código 44 - Extinção - Art. 119 inciso III da LPI (15) 28/06/2005 (73) CAROLINA TORRES MAFRA (BR/MG) ; NATALIA TORRES MAFRA (BR/MG) ; GUSTAVO TORRES MAFRA (BR/MG) ; RONALDO MAFRA (BR/MG) (74) Magalhães & Associados Ltda. Registro extinto a contar de 05/04/2020.
<b>(11) DI 6500873-1</b>	Código 44 - Extinção - Art. 119 inciso III da LPI (15) 18/10/2005



---

	(73) CÍCERO ALBERTO MAFRA (BR/MG) ; RONALDO MAFRA (BR/MG) (74) Magalhães & Associados Ltda. Registro extinto a contar de 05/04/2020.
<b>(11) DI 6500879-0</b>	Código 44 - Extinção - Art. 119 inciso III da LPI (15) 26/07/2005 (73) Eliseu Kopp (BR/RS) Registro extinto a contar de 09/04/2020.
<b>(11) DI 6500887-1</b>	Código 44 - Extinção - Art. 119 inciso III da LPI (15) 14/06/2005 (73) Grendene S.A. (BR/RS) (74) Custódio de Almeida & Cia Registro extinto a contar de 09/04/2020.
<b>(11) DI 6500888-0</b>	Código 44 - Extinção - Art. 119 inciso III da LPI (15) 14/06/2005 (73) Grendene S.A. (BR/RS) (74) Custódio de Almeida & Cia. Registro extinto a contar de 08/04/2020.
<b>(11) DI 6500890-1</b>	Código 44 - Extinção - Art. 119 inciso III da LPI (15) 14/06/2005 (73) Grendene S.A. (BR/CE) (74) Custódio de Almeida & Cia. Registro extinto a contar de 08/04/2020.
<b>(11) DI 6500891-0</b>	Código 44 - Extinção - Art. 119 inciso III da LPI (15) 07/06/2005 (73) GRENDENE S.A. (BR/CE) (74) Custódio de Almeida & Cia Registro extinto a contar de 13/04/2020.
<b>(11) DI 6501040-0</b>	Código 44 - Extinção - Art. 119 inciso III da LPI (15) 06/12/2005 (73) APTAR FRANCE SAS (FR) ; APTAR FRANCE SAS (FR) (74) Daniel Rejman Registro extinto a contar de 16/04/2020.
<b>(11) DI 6501101-5</b>	Código 44 - Extinção - Art. 119 inciso III da LPI (15) 04/10/2005 (73) 3M Innovative Properties Company (US) (74) Momsen, Leonardos & CIA. Registro extinto a contar de 05/04/2020.



---

<b>(11) DI 6501166-0</b>	Código 44 - Extinção - Art. 119 inciso III da LPI (15) 21/06/2005 (73) Claudia Regina Cordeiro Lugli Juliato (BR/SP) (74) Cannon Marcas e Patentes Ltda Registro extinto a contar de 14/04/2020.
<b>(11) DI 6501173-2</b>	Código 44 - Extinção - Art. 119 inciso III da LPI (15) 26/07/2005 (73) Maria Aparecida Cattoni (BR/SC) (74) Santa Cruz Consultoria em Marcas & Patentes Ltda Registro extinto a contar de 16/04/2020.
<b>(11) DI 6501357-3</b>	Código 44 - Extinção - Art. 119 inciso III da LPI (15) 05/07/2005 (73) Eliseu Kopp (BR/RS) Registro extinto a contar de 16/04/2020.
<b>(11) DI 6501358-1</b>	Código 44 - Extinção - Art. 119 inciso III da LPI (15) 05/07/2005 (73) Grendene S.A. (BR/RS) (74) Custódio de Almeida & Cia Registro extinto a contar de 16/04/2020.
<b>(11) DI 6501379-4</b>	Código 44 - Extinção - Art. 119 inciso III da LPI (15) 05/07/2005 (73) Mauro José do Monte Vasconcelos (BR/AL) (74) Aunimark - Marcas e Patentes Ltda Registro extinto a contar de 12/04/2020.
<b>(11) DI 6501396-4</b>	Código 44 - Extinção - Art. 119 inciso III da LPI (15) 14/06/2005 (73) Edson Roberto Laurenti Jr. (BR/SP) (74) Sergio Salvador Fumo Registro extinto a contar de 06/04/2020.
<b>(11) DI 6501397-2</b>	Código 44 - Extinção - Art. 119 inciso III da LPI (15) 14/06/2005 (73) Edson Roberto Laurenti Jr. (BR/SP) (74) Sergio Salvador Fumo Registro extinto a contar de 06/04/2020.
<b>(11) DI 6501398-0</b>	Código 44 - Extinção - Art. 119 inciso III da LPI (15) 14/06/2005



---

(73) Edson Roberto Laurenti Jr. (BR/SP)

(74) Sergio Salvador Fumo

Registro extinto a contar de 06/04/2020.

---

**(11) DI 6501472-3**

Código 44 - Extinção - Art. 119 inciso III da LPI

(15) 25/10/2005

(73) CAROLINA TORRES MAFRA (BR/MG) ; NATALIA TORRES MAFRA

(BR/MG) ; GUSTAVO TORRES MAFRA (BR/MG) ; RONALDO MAFRA (BR/MG)

(74) Magalhães & Associados Ltda

Registro extinto a contar de 09/04/2020.

---

**(11) DI 6501473-1**

Código 44 - Extinção - Art. 119 inciso III da LPI

(15) 04/10/2005

(73) Cícero Alberto Mafra (BR/MG) ; RONALDO MAFRA (BR/MG)

(74) Magalhães & Associados Ltda

Registro extinto a contar de 09/04/2020.

---

**(11) DI 6501474-0**

Código 44 - Extinção - Art. 119 inciso III da LPI

(15) 11/10/2005

(73) CÍCERO ALBERTO MAFRA (BR/MG) ; RONALDO MAFRA (BR/MG)

(74) Magalhães & Associados Ltda

Registro extinto a contar de 09/04/2020.

---

**(11) DI 6501488-0**

Código 44 - Extinção - Art. 119 inciso III da LPI

(15) 26/07/2005

(73) CÍCERO ALBERTO MAFRA (BR/MG) ; RONALDO MAFRA (BR/MG)

(74) Magalhães & Associados Ltda.

Registro extinto a contar de 09/04/2020.

---

**(11) DI 6505235-8**

Código 44 - Extinção - Art. 119 inciso III da LPI

(15) 02/01/2007

(62) DI 6501472-3 08/04/2005

(73) CAROLINA TORRES MAFRA (BR/MG) ; NATALIA TORRES MAFRA

(BR/MG) ; GUSTAVO TORRES MAFRA (BR/MG) ; RONALDO MAFRA (BR/MG)

(74) Magalhães & Associados Ltda.

Registro extinto a contar de 09/04/2020.

---

**(11) DI 7001129-0**

Código 44 - Extinção - Art. 119 inciso III da LPI

(15) 19/10/2010

(73) Trimold Indústria e Comércio de Moldes Ltda ME (BR/SP)

(74) JOSÉ EDIS RODRIGUES

Registro extinto a contar de 02/04/2020.

---

**(11) DI 7001135-4**

Código 44 - Extinção - Art. 119 inciso III da LPI

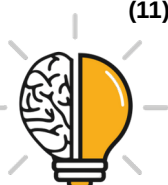

---

(15) 03/11/2010  
(73) Valdir Fabbris (BR/RS) ; Rudimar Santo Boff (BR/RS)  
(74) Mario de Almeida Marcas e Patentes Ltda  
Registro extinto a contar de 02/04/2020.

---

**(11) DI 7001137-0** Código 44 - Extinção - Art. 119 inciso III da LPI  
(15) 12/04/2011  
(73) Electrolux do Brasil SA (BR/PR)  
(74) Natan Baril  
Registro extinto a contar de 02/04/2020.

---

**(11) DI 7001139-7** Código 44 - Extinção - Art. 119 inciso III da LPI  
(15) 03/11/2010  
(73) Paulo Ziober Junior (BR/PR)  
Registro extinto a contar de 06/04/2020.

---

**(11) DI 7001140-0** Código 44 - Extinção - Art. 119 inciso III da LPI  
(15) 30/08/2011  
(73) Paulo Ziober Junior (BR/PR)  
Registro extinto a contar de 06/04/2020.

---

**(11) DI 7001141-9** Código 44 - Extinção - Art. 119 inciso III da LPI  
(15) 03/11/2010  
(73) Paulo Ziober Junior (BR/PR)  
Registro extinto a contar de 06/04/2020.

---

**(11) DI 7001142-7** Código 44 - Extinção - Art. 119 inciso III da LPI  
(15) 12/07/2011  
(73) Paulo Ziober Junior (BR/PR)  
Registro extinto a contar de 06/04/2020.

---

**(11) DI 7001143-5** Código 44 - Extinção - Art. 119 inciso III da LPI  
(15) 30/08/2011  
(73) Paulo Ziober Junior (BR/PR)  
Registro extinto a contar de 06/04/2020.

---

**(11) DI 7001144-3** Código 44 - Extinção - Art. 119 inciso III da LPI  
(15) 02/08/2011  
(73) Paulo Ziober Junior (BR/PR)  
Registro extinto a contar de 06/04/2020.

---

**(11) DI 7001145-1** Código 44 - Extinção - Art. 119 inciso III da LPI  
(15) 23/11/2010  
(73) Paulo Ziober Junior (BR/PR)



---

Registro extinto a contar de 06/04/2020.

---

**(11) DI 7001146-0**

Código 44 - Extinção - Art. 119 inciso III da LPI  
(15) 03/11/2010  
(73) CRILUX ILUMINAÇÃO LTDA - EPP (BR/SP)  
(74) CAMILO AUGUSTO NETO  
Registro extinto a contar de 06/04/2020.

---

**(11) DI 7001147-8**

Código 44 - Extinção - Art. 119 inciso III da LPI  
(15) 03/11/2010  
(73) CRILUX ILUMINAÇÃO LTDA - EPP (BR/SP)  
(74) CAMILO AUGUSTO NETO  
Registro extinto a contar de 06/04/2020.

---

**(11) DI 7001148-6**

Código 44 - Extinção - Art. 119 inciso III da LPI  
(15) 03/11/2010  
(73) CRILUX ILUMINAÇÃO LTDA - EPP (BR/SP)  
(74) CAMILO AUGUSTO NETO  
Registro extinto a contar de 06/04/2020.

---

**(11) DI 7001149-4**

Código 44 - Extinção - Art. 119 inciso III da LPI  
(15) 03/11/2010  
(73) Edvaldo Alves David (BR/SP)  
(74) BEERRE ASSESSORIA EMPRESARIAL LTDA  
Registro extinto a contar de 06/04/2020.

---

**(11) DI 7001158-3**

Código 44 - Extinção - Art. 119 inciso III da LPI  
(15) 03/11/2010  
(73) Garen Automação S/A (BR/SP)  
(74) AGUINALDO MOREIRA  
Registro extinto a contar de 08/04/2020.

---

**(11) DI 7001163-0**

Código 44 - Extinção - Art. 119 inciso III da LPI  
(15) 09/11/2010  
(73) CALÇADOS AZALEIA S.A. (BR/RS)  
(74) DAVID DO NASCIMENTO ADVOGADOS ASSOCIADOS  
Registro extinto a contar de 08/04/2020.

---

**(11) DI 7001164-8**

Código 44 - Extinção - Art. 119 inciso III da LPI  
(15) 09/11/2010  
(73) CALÇADOS AZALEIA S.A. (BR/RS)  
(74) DAVID DO NASCIMENTO ADVOGADOS ASSOCIADOS  
Registro extinto a contar de 08/04/2020.



---

<b>(11) DI 7001166-4</b>	Código 44 - Extinção - Art. 119 inciso III da LPI (15) 09/11/2010 (73) Duvaldo Leonel de Souza (BR/MG) (74) Magalhães & Associados Ltda Registro extinto a contar de 08/04/2020.
<b>(11) DI 7001172-9</b>	Código 44 - Extinção - Art. 119 inciso III da LPI (15) 09/03/2011 (73) Grendene S.A (BR/CE) (74) Custódio de Almeida & Cia Registro extinto a contar de 08/04/2020.
<b>(11) DI 7001173-7</b>	Código 44 - Extinção - Art. 119 inciso III da LPI (15) 09/03/2011 (73) Grendene S.A. (BR/CE) (74) Custódio de Almeida & Cia Registro extinto a contar de 08/04/2020.
<b>(11) DI 7001176-1</b>	Código 44 - Extinção - Art. 119 inciso III da LPI (15) 09/03/2011 (73) Maria Leni de Lara (BR/SC) (74) Anel Marcas e Patentes Ltda. Registro extinto a contar de 08/04/2020.
<b>(11) DI 7001205-9</b>	Código 44 - Extinção - Art. 119 inciso III da LPI (15) 23/11/2010 (73) F.S. LADEIA & CIA LTDA-ME (BR/SP) (74) Vilage Marcas & Patentes S/S Ltda Registro extinto a contar de 02/04/2020.
<b>(11) DI 7001209-1</b>	Código 44 - Extinção - Art. 119 inciso III da LPI (15) 19/04/2011 (73) The Procter & Gamble Company (US) (74) Vieira de Mello Advogados Registro extinto a contar de 02/04/2020.
<b>(11) DI 7001221-0</b>	Código 44 - Extinção - Art. 119 inciso III da LPI (15) 27/11/2012 (73) Weber-Stephen Products Co. (US) (74) Dannemann, Siemsen, Bigler & Ipanema Moreira Registro extinto a contar de 08/04/2020.
<b>(11) DI 7001224-5</b>	Código 44 - Extinção - Art. 119 inciso III da LPI (15) 23/11/2010

---



---

(73) KONINKLIJKE PHILIPS N.V. (NL)  
(74) DAVID DO NASCIMENTO ADVOGADOS ASSOCIADOS  
Registro extinto a contar de 08/04/2020.

---

**(11) DI 7001228-8** Código 44 - Extinção - Art. 119 inciso III da LPI  
(15) 23/11/2010  
(73) COMPAGNIE GENERALE DES ETABLISSEMENTS MICHELIN (FR)  
(74) GUERRA PROPRIEDADE INDUSTRIAL  
Registro extinto a contar de 08/04/2020.

---

**(11) DI 7001229-6** Código 44 - Extinção - Art. 119 inciso III da LPI  
(15) 23/11/2010  
(73) Valeo Vision (FR)  
(74) Momsen, Leonardos & Cia  
Registro extinto a contar de 09/04/2020.

---

**(11) DI 7001233-4** Código 44 - Extinção - Art. 119 inciso III da LPI  
(15) 09/03/2011  
(73) Veja Fair Trade Sarl (FR)  
(74) Roner Guerra Fabris  
Registro extinto a contar de 09/04/2020.

---

**(11) DI 7001234-2** Código 44 - Extinção - Art. 119 inciso III da LPI  
(15) 23/11/2010  
(73) Veja Fair Trade Sarl (FR)  
(74) Roner Guerra Fabris  
Registro extinto a contar de 09/04/2020.

---

**(11) DI 7001240-7** Código 44 - Extinção - Art. 119 inciso III da LPI  
(15) 20/12/2011  
(73) FRANCISCO JAVIER CAÑA MARTINEZ (ES) ; JOSÉ FRANCISCO GONZALEZ SANCHEZ (ES)  
(74) ADVOCACIA PIETRO ARIBONI S/C  
Registro extinto a contar de 09/04/2020.

---

**(11) DI 7001241-5** Código 44 - Extinção - Art. 119 inciso III da LPI  
(15) 23/11/2010  
(73) LG HAUSYS, LTD (KR)  
(74) DAVID DO NASCIMENTO ADVOGADOS ASSOCIADOS  
Registro extinto a contar de 09/04/2020.

---

**(11) DI 7001242-3** Código 44 - Extinção - Art. 119 inciso III da LPI  
(15) 23/11/2010  
(73) LG HAUSYS, LTD (KR)



---

(74) DAVID DO NASCIMENTO ADVOGADOS ASSOCIADOS  
Registro extinto a contar de 09/04/2020.

---

**(11) DI 7001243-1** Código 44 - Extinção - Art. 119 inciso III da LPI  
(15) 26/04/2011  
(73) Kamel Melhem Saleh Kansaon (BR/MG)  
(74) Maurício Ramos Damasceno  
Registro extinto a contar de 10/04/2020.

---

**(11) DI 7001281-4** Código 44 - Extinção - Art. 119 inciso III da LPI  
(15) 19/10/2010  
(73) INDÚSTRIA METALURGICA MCA LTDA (BR/SP)  
(74) ICAMP MARCAS E PATENTES LTDA  
Registro extinto a contar de 13/04/2020.

---

**(11) DI 7001338-1** Código 44 - Extinção - Art. 119 inciso III da LPI  
(15) 23/11/2010  
(73) Samsung Electronics co., Ltd. (KR)  
(74) CRUZEIRO/NEWMARC PATENTES E MARCAS LTDA  
Registro extinto a contar de 14/04/2020.

---

**(11) DI 7001339-0** Código 44 - Extinção - Art. 119 inciso III da LPI  
(15) 23/11/2010  
(73) Pedro Reinaldo Useche Malpica (BR/SP)  
(74) CRUZEIRO/NEWMARC PATENTES E MARCAS LTDA  
Registro extinto a contar de 14/04/2020.

---

**(11) DI 7001343-8** Código 44 - Extinção - Art. 119 inciso III da LPI  
(15) 30/08/2011  
(73) Johnson & Johnson Vision Care, INC (US)  
(74) Dannemann, Siemsen, Bigler & Ipanema Moreira  
Registro extinto a contar de 14/04/2020.

---

**(11) DI 7001346-2** Código 44 - Extinção - Art. 119 inciso III da LPI  
(15) 07/12/2010  
(73) Johnson & Johnson Vision Care , INC (US)  
(74) Dannemann, Siemsen, Bigler & Ipanema Moreira  
Registro extinto a contar de 14/04/2020.

---

**(11) DI 7001352-7** Código 44 - Extinção - Art. 119 inciso III da LPI  
(15) 09/11/2010  
(73) Ji Liangguo (BR/RJ)  
(74) Portfolio Marcas e Patentes Ltda  
Registro extinto a contar de 15/04/2020.



---

<b>(11) DI 7001355-1</b>	Código 44 - Extinção - Art. 119 inciso III da LPI (15) 09/11/2010 (73) LG ELECTRONICS INC. (KR) (74) Dannemann, Simsen, Bigler & Ipanema Moreira Registro extinto a contar de 15/04/2020.
<b>(11) DI 7001358-6</b>	Código 44 - Extinção - Art. 119 inciso III da LPI (15) 09/11/2010 (73) Natura Cosméticos S.A (BR/SP) (74) Dannemann, Siemsen, Bigler & Ipanema Moreira Registro extinto a contar de 15/04/2020.
<b>(11) DI 7001362-4</b>	Código 44 - Extinção - Art. 119 inciso III da LPI (15) 09/11/2010 (73) Marciklea Suares da Cunha (BR/PR) (74) Marcelo Henrique Zanoni Registro extinto a contar de 16/04/2020.
<b>(11) DI 7001367-5</b>	Código 44 - Extinção - Art. 119 inciso III da LPI (15) 09/11/2010 (73) Fernando Cesar Toniazzi Lissa (BR/SC) (74) D'Mark Registros de Marcas e Patentes S/C Ltda Registro extinto a contar de 16/04/2020.
<b>(11) DI 7001368-3</b>	Código 44 - Extinção - Art. 119 inciso III da LPI (15) 06/09/2011 (73) ABB Technology AG (CH) (74) Dannemann, Siemsen, Bigler & Ipanema Moreira Registro extinto a contar de 16/04/2020.
<b>(11) DI 7001375-6</b>	Código 44 - Extinção - Art. 119 inciso III da LPI (15) 09/11/2010 (73) COMPAGNIE GENERALE DES ETABLISSEMENTS MICHELIN (FR) (74) GUERRA PROPRIEDADE INDUSTRIAL Registro extinto a contar de 16/04/2020.
<b>(11) DI 7001383-7</b>	Código 44 - Extinção - Art. 119 inciso III da LPI (15) 22/02/2011 (73) Vectura Delivery Devices Limited (GB) (74) Ricardo Pinho Registro extinto a contar de 10/04/2020.
<b>(11) DI 7001393-4</b>	Código 44 - Extinção - Art. 119 inciso III da LPI

---



---

	(15) 26/07/2011 (73) Johnson & Johnson Vision Care, Inc. (US) (74) Dannemann, Siemsen, Bigler & Ipanema Moreira Registro extinto a contar de 14/04/2020.
<b>(11) DI 7001394-2</b>	Código 44 - Extinção - Art. 119 inciso III da LPI (15) 09/11/2010 (73) Mitsubishi Heavy Industries, Ltd. (JP) (74) Momsen, Leonardos & Cia. Registro extinto a contar de 14/04/2020.
<b>(11) DI 7001395-0</b>	Código 44 - Extinção - Art. 119 inciso III da LPI (15) 09/11/2010 (73) Mitsubishi Heavy Industries, Ltd. (JP) (74) Momsen, Leonardos & Cia. Registro extinto a contar de 14/04/2020.
<b>(11) DI 7001399-3</b>	Código 44 - Extinção - Art. 119 inciso III da LPI (15) 12/07/2011 (73) H.D. Hudson Manufacturing Company (US) (74) Orlando de Souza Registro extinto a contar de 16/04/2020.
<b>(11) DI 7001403-5</b>	Código 44 - Extinção - Art. 119 inciso III da LPI (15) 09/11/2010 (73) LG ELECTRONICS INC. (KR) (74) Dannemann, Siemsen, Bigler & Ipanema Moreira Registro extinto a contar de 16/04/2020.
<b>(11) DI 7001709-3</b>	Código 44 - Extinção - Art. 119 inciso III da LPI (15) 15/03/2011 (73) Diana Jenkins (US) (74) Mirian Oliveira da Rocha Pitta Registro extinto a contar de 06/04/2020.
<b>(11) DI 7001710-7</b>	Código 44 - Extinção - Art. 119 inciso III da LPI (15) 17/04/2012 (73) Diana Jenkins (US) (74) Mirian Oliveira da Rocha Pitta Registro extinto a contar de 06/04/2020.
<b>(11) DI 7002897-4</b>	Código 44 - Extinção - Art. 119 inciso III da LPI (15) 16/11/2011 (73) Shaser, Inc. (US)



---

(74) Dannemann, Siemsen, Bigler & Ipanema Moreira  
Registro extinto a contar de 09/04/2020.

---

**(11) DI 7005937-3**

Código 44 - Extinção - Art. 119 inciso III da LPI  
(15) 24/07/2012  
(62) DI 7001236-9 08/04/2010  
(73) ELECTROLUX DO BRASIL SA (BR/PR)  
(74) NATAN BARIL  
Registro extinto a contar de 09/04/2020.



**Código 46 - Prorrogação**

Prorrogada a vigência do registro de desenho industrial por solicitação do titular.

---

**(11) BR 30 2012 000360-1** Código 46 - Prorrogação  
(22) 30/01/2012  
(15) 21/08/2012  
(45) 21/08/2012  
(52) 13-03  
(54) CONFIGURAÇÃO APLICADA EM EXTENSÃO TOMADA EM BARRA  
(73) WADI NICOLA MANSOUR (BR/SP)  
(72) WADI NICOLA MANSOUR  
(74) AGUINALDO MOREIRA  
Prorrogado de 31/01/2022 a 30/01/2027 (3º Período).

---

**(11) BR 30 2012 000361-0** Código 46 - Prorrogação  
(22) 30/01/2012  
(15) 21/08/2012  
(45) 21/08/2012  
(52) 13-03  
(54) CONFIGURAÇÃO APLICADA EM ESPELHO  
(73) WADI NICOLA MANSOUR (BR/SP)  
(72) WADI NICOLA MANSOUR  
(74) AGUINALDO MOREIRA  
Prorrogado de 31/01/2022 a 30/01/2027 (3º Período).

---

**(11) DI 6100223-2** Código 46 - Prorrogação  
(22) 20/02/2001  
(15) 10/07/2001  
(45) 10/07/2001  
(54) CONFIGURAÇÃO APLICADA EM ESTOJO PARA COSMÉTICOS  
(73) Dart Industries Inc (US)  
(72) Victor J. J. Cautereels  
(74) MOMSEN, LEONARDOS & CIA.  
Prorrogado de 21/02/2021 a 20/02/2026 (5º Período).

---

**(11) DI 6200056-0** Código 46 - Prorrogação  
(22) 18/01/2002  
(15) 09/03/2004  
(45) 09/03/2004  
(54) PURIFICADOR DE AR ELÉTRICO  
(73) DBK ESPANÑA S.A. (ES)  
(72) JORDI BASAGANÑS MILLAN



---

(74) BHERING ADVOGADOS  
Prorrogado de 19/01/2022 a 18/01/2027 (5º Período).

---

**(11) DI 6204300-5**

Código 46 - Prorrogação  
(22) 18/01/2002  
(15) 06/04/2004  
(45) 06/04/2004  
(54) PURIFICADOR DE AR ELÉTRICO (DIVIDIDO DODESENHO INDUSTRIAL - DI 6200056-0 DE 18/01/2002)  
(62) DI 6200056-0 18/01/2002  
(73) DBK ESPANÃ S.A. (ES)  
(72) JORDI BASAGANÃS MILLAN  
(74) BHERING ADVOGADOS  
Prorrogado de 19/01/2022 a 18/01/2027 (5º Período).

---

**(11) DI 6500889-8**

Código 46 - Prorrogação  
(22) 07/04/2005  
(15) 14/06/2005  
(45) 14/06/2005  
(54) CONFIGURAÇÃO APLICADA EM CALÇADO  
(73) Grendene S.A. (BR/RS)  
(72) VOLNEI TADEU DAL MAGRO  
(74) Custódio de Almeida & Cia.  
Registro prorrogado de 08/04/2020 a 07/04/2025.

---

**(11) DI 6501107-4**

Código 46 - Prorrogação  
(22) 13/04/2005  
(15) 05/07/2005  
(45) 05/07/2005  
(54) CONFIGURAÇÃO APLICADA A FRASCO  
(73) ALBEA LE TREPORT (FR)  
(72) Richard Bloc  
(74) ARTUR FRANCISCO SCHAAL  
Registro prorrogado de 14/04/2020 a 13/04/2025.

---

**(11) DI 6501328-0**

Código 46 - Prorrogação  
(22) 04/04/2005  
(15) 25/10/2005  
(45) 25/10/2005  
(54) CONFIGURAÇÃO ORNAMENTAL APLICADA EM PAINÉL DE VEÍCULO  
(73) Marcopolo S.A (BR/RS)  
(72) Roberto Carlos Poloni  
(74) Capella & Veloso Advogados Associados  
Registro prorrogado de 05/04/2020 a 04/04/2025.



---

<b>(11) DI 6600158-7</b>	Código 46 - Prorrogação (22) 30/01/2006 (15) 04/04/2006 (45) 04/04/2006 (54) CONFIGURAÇÃO APLICADA A BAGAGEIRO (73) Nissan do Brasil Automóveis Ltda (BR/PR) (72) Wilson Roberto Parisotto (74) Bhering Advogados Prorrogado de 31/01/2021 a 30/01/2026 (4º Período).
<b>(11) DI 6600159-5</b>	Código 46 - Prorrogação (22) 30/01/2006 (15) 04/04/2006 (45) 04/04/2006 (54) CONFIGURAÇÃO APLICADA A BAGAGEIRO (73) Nissan do Brasil Automóveis Ltda (BR/PR) (72) Wilson Roberto Parisotto (74) Bhering Advogados Prorrogado de 31/01/2021 a 30/01/2026 (4º Período).
<b>(11) DI 6600430-6</b>	Código 46 - Prorrogação (22) 08/02/2006 (15) 30/05/2006 (45) 30/05/2006 (54) CONFIGURAÇÃO APLICADA EM FORNO (73) G Paniz Indústria de Equipamentos Para Alimentação Ltda (BR/RS) (72) Gilmar Antonio Paniz (74) Mario de Almeida Marcas e Patentes Ltda Prorrogado de 09/02/2021 a 08/02/2026 (4º Período).
<b>(11) DI 6603245-8</b>	Código 46 - Prorrogação (22) 17/08/2006 (15) 02/01/2007 (45) 02/01/2007 (52) 02-02 (54) CONFIGURAÇÃO ORNAMENTAL APLICADA A BOLSO DE VESTIMENTA (73) INBRANDS S.A. (BR/SP) (72) Nelson Alvarenga (74) Mauro Braga Assessoria Emp. S/C Ltda Prorrogado de 18/08/2021 a 17/08/2026 (4º Período).
<b>(11) DI 7001134-6</b>	Código 46 - Prorrogação (22) 01/04/2010

---



---

(15) 03/11/2010  
(45) 03/11/2010  
(52) 02-04  
(54) CONFIGURAÇÃO APLICADA EM SANDÁLIA  
(73) GRENDENE S.A. (BR/CE)  
(72) Volnei Tadeu Dal Magro  
(74) Custódio de Almeida & Cia  
Registro prorrogado de 02/04/2020 a 01/04/2025.

---

**(11) DI 7001171-0**

Código 46 - Prorrogação  
(22) 07/04/2010  
(15) 09/11/2010  
(45) 09/11/2010  
(52) 02-04  
(54) CONFIGURAÇÃO APLICADA EM CHINELO  
(73) GRENDENE S.A. (BR/CE)  
(72) Volnei Tadeu Dal Magro  
(74) Custódio de Almeida & Cia  
Registro prorrogado de 08/04/2020 a 07/04/2025.

---

**(11) DI 7001294-6**

Código 46 - Prorrogação  
(22) 12/04/2010  
(15) 19/10/2010  
(45) 19/10/2010  
(52) 09-01  
(54) CONFIGURAÇÃO APLICADA EM FRASCO  
(73) FLORA PRODUTOS DE HIGIENE E LIMPEZA S.A. (BR/SP)  
(72) JOESLEY MENDONÇA BATISTA  
(74) BEERRE ASSESSORIA EMPRESARIAL LTDA  
Registro prorrogado de 13/04/2020 a 12/04/2025.

---

**(11) DI 7001373-0**

Código 46 - Prorrogação  
(22) 15/04/2010  
(15) 23/11/2010  
(45) 23/11/2010  
(52) 12-16  
(54) CONFIGURAÇÃO APLICADA EM PROTETOR DE GUIDÃO  
(73) RENATO EDMUNDO BREDAS (BR/SP)  
(72) RENATO EDMUNDO BREDAS  
(74) ARTUR FRANCISCO SCHAAL  
Registro prorrogado de 16/04/2020 a 15/04/2025.

---

**(11) DI 7003041-3**

Código 46 - Prorrogação  
(22) 06/08/2010



---

(15) 08/02/2011  
(45) 08/02/2011  
(52) 26-05  
(54) CONFIGURAÇÃO APLICADA EM LUMINÁRIA  
(73) Marschall Indústria, Comércio, Importação e Exportação Ltda (BR/BA)  
(72) Gerhard Marschallinger  
(74) Nastuti Assessoria Empresarial Ltda.  
Prorrogado de 07/08/2020 a 06/08/2025 (3º Período).

---

**(11) DI 7005789-3**

Código 46 - Prorrogação  
(22) 23/12/2010  
(15) 31/03/2020  
(45) 31/03/2020  
(52) 09-07 , 07-05  
(54) CONFIGURAÇÃO APLICADA A UMA PARTE DE BORRIFADOR  
(73) WESTROCK DISPENSING SYSTEMS, INC. (US)  
(72) Steven L. Sweeton  
(74) PAULO MAURÍCIO CARLOS DE OLIVEIRA  
Prorrogado de 24/12/2020 a 23/12/2025 (3º Período).

---

**(11) DI 7100296-0**

Código 46 - Prorrogação  
(22) 31/01/2011  
(15) 03/01/2012  
(45) 03/01/2012  
(52) 02-04  
(54) CONFIGURAÇÃO APLICADA EM SOLADO DE CALÇADO  
(73) NIKE INNOVATE C.V. (US)  
(72) GRAEME MCMILLAN  
(74) PINHEIRO, NUNES, ARNAUD E SCATAMBURLO ADVOGADOS  
Prorrogado de 01/02/2021 a 31/01/2026 (3º Período).

---

**(11) DI 7100298-7**

Código 46 - Prorrogação  
(22) 31/01/2011  
(15) 27/12/2011  
(45) 27/12/2011  
(52) 10-02  
(54) CONFIGURAÇÃO APLICADA EM RELÓGIO  
(73) NIKE INNOVATE C.V. (US)  
(72) JAMIAN R. COBBETT; PHILIP A. FRANK  
(74) PINHEIRO, NUNES, ARNAUD E SCATAMBURLO ADVOGADOS  
Prorrogado de 01/02/2021 a 31/01/2026 (3º Período).

---

**(11) DI 7100299-5**

Código 46 - Prorrogação  
(22) 31/01/2011



---

(15) 27/12/2011  
(45) 27/12/2011  
(52) 02-04  
(54) CONFIGURAÇÃO APLICADA EM PARTE SUPERIOR PARA CALÇADO  
(73) NIKE INNOVATE C.V. (US)  
(72) GRAEME MCMILLAN  
(74) PINHEIRO, NUNES, ARNAUD E SCATAMBURLO ADVOGADOS  
Prorrogado de 01/02/2021 a 31/01/2026 (3º Período).

---

**(11) DI 7100300-2**

Código 46 - Prorrogação  
(22) 31/01/2011  
(15) 27/12/2011  
(45) 27/12/2011  
(52) 02-04  
(54) CONFIGURAÇÃO APLICADA EM PARTE SUPERIOR PARA CALÇADO  
(73) NIKE INNOVATE C.V. (US)  
(72) TOM LUEDECKE; TINKER HATFIELD  
(74) PINHEIRO, NUNES, ARNAUD E SCATAMBURLO ADVOGADOS  
Prorrogado de 01/02/2021 a 31/01/2026 (3º Período).

---

**(11) DI 7100314-2**

Código 46 - Prorrogação  
(22) 02/02/2011  
(15) 13/03/2012  
(45) 13/03/2012  
(52) 08-08  
(54) CONFIGURAÇÃO APLICADA EM GANCHO  
(73) 3M INNOVATIVE PROPERTIES COMPANY (US)  
(72) CRAIG DONALD THOMPSON; DAGMARA SIEMIENIEC; JAMEEL RAKAD QIBLAWI; JOHANNES BAYER; MARCELA SILVINA IGLESIAS; SEAN CHRISTOPHER MCGREEVY  
(74) ARTUR FRANCISCO SCHAAL  
Prorrogado de 03/02/2021 a 02/02/2026 (3º Período).

---

**(11) DI 7100362-2**

Código 46 - Prorrogação  
(22) 09/02/2011  
(15) 09/08/2011  
(45) 09/08/2011  
(52) 07-03  
(54) CONFIGURAÇÃO ORNAMENTAL APLICADA A FACA  
(73) Tramontina S/A Cutelaria (BR/RS)  
(72) Marcos Antonio Grespan  
(74) Creazione Marcas e Patentes Ltda  
Prorrogado de 10/02/2021 a 09/02/2026 (3º Período).



---

**(11) DI 7100609-5**

Código 46 - Prorrogação

(22) 28/01/2011

(15) 14/02/2012

(45) 14/02/2012

(52) 24-02

(54) CONFIGURAÇÃO APLICADA A UM INVÓLUCRO PARA DISPOSITIVO DE COLETA DE FLUIDOS CORPÓREOS

(73) Thomas J. Shaw (US) ; Retractable Technologies, Inc (US)

(72) Thomas J. Shaw; Mark Small; Ni Zhu; Nicoleh Tamaraya Larios

(74) Flávia Salim Lopes

Prorrogado de 29/01/2021 a 28/01/2026 (3º Período).

---

**(11) DI 7100610-9**

Código 46 - Prorrogação

(22) 28/01/2011

(15) 11/10/2011

(45) 11/10/2011

(52) 14-01

(54) CONFIGURAÇÃO APLICADA EM DISPOSITIVO ELETRÔNICO

(73) Apple Inc. (US)

(72) Jody Akana; Bartley K. Andre; Jeremy Bataillou; Daniel J. Coster; Daniele de Iuliis; Evans Hankey; Richard P. Howarth; Jonathan P. Ive; Duncan Robert Kerr; Shin Nishibori; Matthew Dean Rohrbach; Peter Russell-Clarke; Christopher J. Stringer; Eugene Antony Whang; Rico Zorkendorfer

(74) Momsen, Leonardos &amp; Cia

Prorrogado de 29/01/2021 a 28/01/2026 (3º Período).

---

**(11) DI 7100611-7**

Código 46 - Prorrogação

(22) 28/01/2011

(15) 11/10/2011

(45) 11/10/2011

(52) 14-01

(54) CONFIGURAÇÃO APLICADA EM DISPOSITIVO ELETRÔNICO

(73) Apple Inc (US)

(72) Jody Akana; Bartley K. Andre; Jeremy Bataillou; Daniel J. Coster; Daniele de Iuliis; Evans Hankey; Richard P. Howarth; Jonathan P. Ive; Steve Jobs; Duncan Robert Kerr; Shin Nishibori; Matthew Dean Rohrbach; Peter Russell-Clarke; Christopher J. Stringer; Eugene Antony Whang; Rico Zorkendorfer

(74) Momsen, Leonardos &amp; Cia

Prorrogado de 29/01/2021 a 28/01/2026 (3º Período).

---

**(11) DI 7100612-5**

Código 46 - Prorrogação

(22) 28/01/2011

(15) 02/08/2011

(45) 02/08/2011



---

(52) 12-15  
(54) PADRÃO ORNAMENTAL APLICADO EM COSTADO DE PNEUMÁTICO  
(73) The Goodyear Tire & Rubber Company (US)  
(72) Delwyn Lovell Harvey  
(74) Nellie Anne Daniel-Shores  
Prorrogado de 29/01/2021 a 28/01/2026 (3º Período).

---

**(11) DI 7100627-3**

Código 46 - Prorrogação  
(22) 31/01/2011  
(15) 11/09/2012  
(45) 11/09/2012  
(52) 12-05  
(54) CONFIGURAÇÃO APLICADA EM TRATOR  
(73) Semeato S/A Indústria e Comércio (BR/RS)  
(72) Roberto Otaviano Rossato  
(74) David Nilton Pereira de Lucena  
Prorrogado de 01/02/2021 a 31/01/2026 (3º Período).

---

**(11) DI 7100780-6**

Código 46 - Prorrogação  
(22) 03/02/2011  
(15) 11/12/2012  
(45) 11/12/2012  
(52) 25-01  
(54) CONFIGURAÇÃO APLICADA EM PEÇA PARA A MONTAGEM DE ESTRUTURAS  
(73) Ulma Cye, S. Coop (ES)  
(72) Iñigo Madina Aguirre  
(74) DAVID DO NASCIMENTO ADVOGADOS ASSOCIADOS  
Prorrogado de 04/02/2021 a 03/02/2026 (3º Período).

---

**(11) DI 7100781-4**

Código 46 - Prorrogação  
(22) 03/02/2011  
(15) 11/12/2012  
(45) 11/12/2012  
(52) 25-01  
(54) CONFIGURAÇÃO APLICADA EM ELEMENTO DE ANDAIME  
(73) Ulma Cye, S. Coop (ES)  
(72) Iñigo Madina Aguirre  
(74) DAVID DO NASCIMENTO ADVOGADOS ASSOCIADOS  
Prorrogado de 04/02/2021 a 03/02/2026 (3º Período).

---

**(11) DI 7101119-6**

Código 46 - Prorrogação  
(22) 18/02/2011  
(15) 22/11/2011



---

(45) 22/11/2011  
(52) 12-08  
(54) CONFIGURAÇÃO APLICADA EM AUTOMÓVEL  
(73) Volkswagen Aktiengesellschaft (DE)  
(72) Luiz Alberto Veiga  
(74) Dannemann, Siemsen, Bigler & Ipanema Moreira  
Prorrogado de 19/02/2021 a 18/02/2026 (3º Período).

---

**(11) DI 7101148-0**

Código 46 - Prorrogação  
(22) 23/02/2011  
(15) 11/09/2012  
(45) 11/09/2012  
(52) 09-07  
(54) CONFIGURAÇÃO APLICADA EM TAMPA PARA TIGELA DE MISTURAR  
(73) Dart Industries INC (US)  
(72) Jakob Heiberg; Jan-Hendrik de Grootte  
(74) Momsen, Leonardos & Cia  
Prorrogado de 24/02/2021 a 23/02/2026 (3º Período).

---

**(11) DI 7103514-1**

Código 46 - Prorrogação  
(22) 29/07/2011  
(15) 15/05/2012  
(45) 15/05/2012  
(52) 30-08  
(54) CONFIGURAÇÃO CONSTRUTIVA APLICADA EM MARCADOR PARA ANIMAIS  
(73) Allflex Europe (FR)  
(72) Johan Decaluwe; Jean-Jacques Hilpert; Emmanuel Lemaire  
(74) Veirano e Advogados Associados  
Prorrogado de 30/07/2021 a 29/07/2026 (3º Período).

---

**(11) DI 7104233-4**

Código 46 - Prorrogação  
(22) 12/09/2011  
(15) 21/11/2012  
(45) 21/11/2012  
(52) 26-06  
(54) CONFIGURAÇÃO APLICADA EM LANTERNA PARA VEÍCULOS  
(73) MAURICIO BALBINOT (BR/RS)  
(72) Mauricio Balbinot  
(74) SKO Oyarzabal Marcas & Patentes S/S Ltda.  
Prorrogado de 13/09/2021 a 12/09/2026 (3º Período).



**Código 47 - Petição Não Conhecida**

Não conhecimento da petição apresentada em virtude do disposto nos Arts. 218 ou 219 da LPI.

---

**(21) BR 30 2019 004482-0** Código 47 - Petição Não Conhecida  
(22) 23/09/2019  
(71) LUCAS BERTULUCI DIAS (BR/SP)  
Petição de protocolo 870200159232 de 21/12/2020 não conhecida por não ter havido pagamento da Guia de Recolhimento da União relativa ao serviço solicitado, conforme artigo 218, inciso II da Lei 9279/96 e item 3.4 do Manual de Desenhos Industriais.

---

**(21) BR 32 2017 005245-5** Código 47 - Petição Não Conhecida  
(22) 29/07/2016  
(62) BR 30 2016 003269-6 29/07/2016  
(71) BAYER HEALTHCARE LLC (US)  
(74) Orlando de Souza  
Petição não conhecida por não apresentar fundamentação legal, nos termos do art. 219, inc. II.

---

**(21) BR 32 2018 002472-1** Código 47 - Petição Não Conhecida  
(22) 28/03/2016  
(62) BR 30 2016 001238-5 28/03/2016  
(71) SCANIA CV AB (SE)  
(74) DANIEL ADVOGADOS (ALT.DE DANIEL & CIA)  
Petição não conhecida por ter sido apresentada fora do prazo legal, nos termos do art. 219, inc. I da Lei 9279/96.

---

**(21) BR 32 2018 002473-0** Código 47 - Petição Não Conhecida  
(22) 28/03/2016  
(62) BR 30 2016 001238-5 28/03/2016  
(71) SCANIA CV AB (SE)  
(74) DANIEL ADVOGADOS (ALT.DE DANIEL & CIA)  
Petição não conhecida por ter sido apresentada fora do prazo legal, nos termos do art. 219, inc. I da Lei 9279/96.

---

**(21) BR 32 2018 002474-8** Código 47 - Petição Não Conhecida  
(22) 28/03/2016  
(62) BR 30 2016 001238-5 28/03/2016  
(71) SCANIA CV AB (SE)  
(74) DANIEL ADVOGADOS (ALT.DE DANIEL & CIA)  
Petição não conhecida por ter sido apresentada fora do prazo legal, nos termos



---

do art. 219, inc. I da Lei 9279/96.

---

**(21) BR 32 2018 002475-6**

Código 47 - Petição Não Conhecida  
(22) 28/03/2016  
(62) BR 30 2016 001238-5 28/03/2016  
(71) SCANIA CV AB (SE)  
(74) DANIEL ADVOGADOS (ALT.DE DANIEL & CIA)  
Petição não conhecida por ter sido apresentada fora do prazo legal, nos termos do art. 219, inc. I da Lei 9279/96.

---

**(21) BR 32 2018 002476-4**

Código 47 - Petição Não Conhecida  
(22) 28/03/2016  
(62) BR 30 2016 001238-5 28/03/2016  
(71) SCANIA CV AB (SE)  
(74) DANIEL ADVOGADOS (ALT.DE DANIEL & CIA)  
Petição não conhecida por ter sido apresentada fora do prazo legal, nos termos do art. 219, inc. I da Lei 9279/96.

---

**(21) BR 32 2018 002477-2**

Código 47 - Petição Não Conhecida  
(22) 28/03/2016  
(62) BR 30 2016 001238-5 28/03/2016  
(71) SCANIA CV AB (SE)  
(74) DANIEL ADVOGADOS (ALT.DE DANIEL & CIA)  
Petição não conhecida por ter sido apresentada fora do prazo legal, nos termos do art. 219, inc. I da Lei 9279/96.

---

**(21) BR 32 2018 002478-0**

Código 47 - Petição Não Conhecida  
(22) 28/03/2016  
(62) BR 30 2016 001238-5 28/03/2016  
(71) SCANIA CV AB (SE)  
(74) DANIEL ADVOGADOS (ALT.DE DANIEL & CIA)  
Petição não conhecida por ter sido apresentada fora do prazo legal, nos termos do art. 219, inc. I da Lei 9279/96.

---

**(21) BR 32 2019 004043-6**

Código 47 - Petição Não Conhecida  
(22) 16/10/2018  
(62) BR 30 2018 054887-6 16/10/2018  
(71) SIG TECHNOLOGY AG (CH)  
(74) SOERENSEN GARCIA ADVOGADOS ASSOCIADOS  
Petição não conhecida por não ter fundamentação legal, nos termos do inc.II do art. 219 da Lei 9279/96.

---

**(21) BR 32 2020 003381-0**

Código 47 - Petição Não Conhecida  
(22) 20/03/2020



---

(62) BR 30 2020 001333-6 20/03/2020  
(71) ROTOBRIHQ INDÚSTRIA E COMÉRCIO DE BRINQUEDOS LTDA EPP  
(BR/SP)  
(74) MARCELO DOMINGOS  
Petição não conhecida por ter sido apresentada fora do prazo legal, conforme disposto no inc. I do art. 219 da Lei 9279/96.

---

**(21) BR 32 2020 003846-3** Código 47 - Petição Não Conhecida  
(22) 24/01/2020  
(62) BR 30 2020 000319-5 24/01/2020  
(71) CELMO FERNANDES DOS REIS (BR/RJ)  
Petição não conhecida por ter sido apresentada fora do prazo legal, conforme Lei 9279/96, art. 219, inc. I.

---

**(21) BR 32 2020 003847-1** Código 47 - Petição Não Conhecida  
(22) 24/01/2020  
(62) BR 30 2020 000319-5 24/01/2020  
(71) CELMO FERNANDES DOS REIS (BR/RJ)  
Petição não conhecida por ter sido apresentada fora do prazo legal, conforme Lei 9279/96, art. 216, inc. I.

---

**(21) BR 32 2020 005976-2** Código 47 - Petição Não Conhecida  
(22) 08/06/2020  
(62) BR 30 2020 002449-4 08/06/2020  
(71) HONEYWELL INTERNATIONAL INC. (US)  
(74) PAULO MAURÍCIO CARLOS DE OLIVEIRA  
Petição não conhecida por ter sido apresentada fora do prazo, conforme art. 219, inc. I da Lei 9279/96.

---

**(21) BR 32 2020 005978-9** Código 47 - Petição Não Conhecida  
(22) 08/06/2020  
(62) BR 30 2020 002449-4 08/06/2020  
(71) HONEYWELL INTERNATIONAL INC. (US)  
(74) PAULO MAURÍCIO CARLOS DE OLIVEIRA  
Petição não conhecida por ter sido apresentada fora do prazo legal, conforme art. 219, inc. I da Lei 9279/96.

---

**(21) BR 32 2020 005979-7** Código 47 - Petição Não Conhecida  
(22) 08/06/2020  
(62) BR 30 2020 002449-4 08/06/2020  
(71) HONEYWELL INTERNATIONAL INC. (US)  
(74) PAULO MAURÍCIO CARLOS DE OLIVEIRA  
Petição não conhecida por ter sido apresentada fora do prazo legal, nos termos do art. 219, inc. I da Lei 9279/96.



---

**(21) BR 32 2020 005980-0**

Código 47 - Petição Não Conhecida

(22) 08/06/2020

(62) BR 30 2020 002449-4 08/06/2020

(71) HONEYWELL INTERNATIONAL INC. (US)

(74) PAULO MAURÍCIO CARLOS DE OLIVEIRA

Petição não conhecida por ter sido apresentada fora do prazo legal, nos termos do art. 219, inc.I da Lei 9279/96.

---

**(21) BR 32 2020 006111-2**

Código 47 - Petição Não Conhecida

(22) 23/03/2020

(62) BR 32 2020 002558-2 23/03/2020

(71) GCE HOLDING AB (SE)

(74) IGOR LEONARDO GUIMARÃES SIMÕES

Petição não conhecida por não ter fundamentação legal, nos termos da Lei 9279/96, art. 219, inc II.



### Código 53.1 - Pedido ou Registro Sub-Judice

Notificação de Ação Judicial referente ao registro.

---

(11) DI 6601199-0

Código 53.1 - Pedido ou Registro Sub-Judice

(22) 20/04/2006

(15) 20/06/2006

(71) ARLÃ ÉMERSON TORMEM (BR/SC)

(74) Santa Cruz Consultoria em Marcas & Patentes Ltda

NOTIFICAÇÃO DE AÇÃO JUDICIAL REFERENTE AO REGISTRO INPI:

52402.001242/2021-24 Origem: 31ª VF DO RIO DE JANEIRO Ação Ordinária nº:

5056467-41.2020.4.02.5101 Autor: FIBERSUL INDUSTRIAL EIRELLI Réus: ARLÃ

ÉMERSON TORMEM, FERNANDÓPOLIS INDÚSTRIA E COMÉRCIO DE

FIBRAS LTDA. EPP (KISOL PISCINAS) E INPI - INTITUTO NACIONAL DA

PROPRIEDADE INDUSTRIAL REGISTRO SUB-JUDICE

---

(11) DI 6601200-7

Código 53.1 - Pedido ou Registro Sub-Judice

(22) 20/04/2006

(15) 13/06/2006

(71) Arlã Emerson Tormem (BR/SC)

(74) Santa Cruz Consultoria em Marcas & Patentes Ltda

NOTIFICAÇÃO DE AÇÃO JUDICIAL REFERENTE AO REGISTRO INPI:

52402.001242/2021-24 Origem: 31ª VF DO RIO DE JANEIRO Ação Ordinária nº:

5056467-41.2020.4.02.5101 Autor: FIBERSUL INDUSTRIAL EIRELLI Réus: ARLÃ

ÉMERSON TORMEM, FERNANDÓPOLIS INDÚSTRIA E COMÉRCIO DE

FIBRAS LTDA. EPP (KISOL PISCINAS) E INPI - INTITUTO NACIONAL DA

PROPRIEDADE INDUSTRIAL REGISTRO SUB-JUDICE



### Código 55 - Exigências Diversas

Exigência diversa formulada visando adequação ou cumprimento de disposições legais, conforme informações do complemento do despacho. O prazo para cumprimento é de 60 (sessenta) dias da data desta publicação.

---

(21) BR 30 2020 003899-1

Código 55 - Exigências Diversas

(22) 24/08/2020

(71) BRAZ JOSÉ DE LIMA (BR/SP)

Foi verificada apresentação tempestiva de petição de cumprimento de exigência técnica (código de despacho 34) utilizando uma GRU de código 104 (guia isenta de retribuição). O correto cumprimento desta exigência se dá através da GRU de código 105 e não do código 104. Para possibilitar o andamento do pedido de registro se faz necessária apresentação de petição de Comprovação de Recolhimento de Retribuição INPI (código 124 - isenta) onde constem a GRU de código 105, corretamente associada ao pedido de registro em questão, e seu comprovante de pagamento, observando os valores da Tabela de Retribuição vigente. O cumprimento da exigência técnica NÃO deverá ser reapresentado. Apenas o conteúdo apresentado na petição 104 será examinado e documentações não solicitadas nesta exigência serão desconsideradas.

---

(21) BR 30 2020 005371-0

Código 55 - Exigências Diversas

(22) 11/11/2020

(71) ALINE SANTOS FABIENSKI 07370443906 (BR/PR)

(74) ANDREZA CRISTINA BARONI

Foi verificada apresentação tempestiva de petição de cumprimento de exigência técnica (código de despacho 34) utilizando uma GRU de código 104 (guia isenta de retribuição). O correto cumprimento desta exigência se dá através da GRU de código 105 e não do código 104. Para possibilitar o andamento do pedido de registro se faz necessária apresentação de petição de Comprovação de Recolhimento de Retribuição INPI (código 124 - isenta) onde constem a GRU de código 105, corretamente associada ao pedido de registro em questão, e seu comprovante de pagamento, observando os valores da Tabela de Retribuição vigente. O cumprimento da exigência técnica NÃO deverá ser reapresentado. Apenas o conteúdo apresentado na petição 104 será examinado e documentações não solicitadas nesta exigência serão desconsideradas.



**Código 56 - Transferência Deferida**

Notificação do deferimento da transferência requerida.

---

**(11) BR 30 2012 000505-1**

Código 56 - Transferência Deferida

(22) 07/02/2012

(15) 24/05/2016

(71) UNILEVER IP HOLDINGS B.V. (PB)

(74) JACQUES LABRUINE

Transferência deferida de Unilever N.V., conforme petição nº 870210001900, de 07/01/2021.

---

**(11) BR 30 2012 003359-4**

Código 56 - Transferência Deferida

(22) 04/07/2012

(15) 14/10/2014

(71) UNILEVER IP HOLDINGS B.V. (PB)

(74) JACQUES LABRUNIE

Transferência deferida de Unilever N.V., conforme petição nº 870210001932, de 07/01/2021.

---

**(11) BR 30 2014 000526-0**

Código 56 - Transferência Deferida

(22) 06/02/2014

(15) 14/04/2015

(71) UNILEVER IP HOLDINGS B.V. (PB)

(74) JACQUES LABRUNIE

Transferência deferida de Unilever N.V., conforme petição nº 870210001944, de 07/01/2021.

---

**(11) BR 30 2015 001782-1**

Código 56 - Transferência Deferida

(22) 16/04/2015

(15) 02/08/2016

(71) UNILEVER IP HOLDINGS B.V. (PB)

(74) JACQUES LABRUNIE

Transferência deferida de Unilever N.V., conforme petição nº 870210001988, de 07/01/2021.

---

**(11) BR 30 2015 001783-0**

Código 56 - Transferência Deferida

(22) 16/04/2015

(15) 02/08/2016

(71) UNILEVER IP HOLDINGS B.V. (PB)

(74) JACQUES LABRUNIE

Transferência deferida de Unilever N.V., conforme petição nº 870210001955, de 07/01/2021.



---

<b>(11) BR 30 2015 001784-8</b>	Código 56 - Transferência Deferida (22) 16/04/2015 (15) 02/08/2016 (71) UNILEVER IP HOLDINGS B.V. (PB) (74) JACQUES LABRUNIE Transferência deferida de Unilever N.V., conforme petição nº 870210001978, de 07/01/2021.
<b>(11) BR 30 2015 001785-6</b>	Código 56 - Transferência Deferida (22) 16/04/2015 (15) 26/07/2016 (71) UNILEVER IP HOLDINGS B.V. (PB) (74) JACQUES LABRUNIE Transferência deferida de Unilever N.V., conforme petição nº 870210001972, de 07/01/2021.
<b>(11) BR 30 2015 001786-4</b>	Código 56 - Transferência Deferida (22) 16/04/2015 (15) 02/08/2016 (71) UNILEVER IP HOLDINGS B.V. (PB) (74) JACQUES LABRUNIE Transferência deferida de Unilever N.V., conforme petição nº 870210001964, de 07/01/2021.
<b>(11) DI 5700438-2</b>	Código 56 - Transferência Deferida (22) 06/02/1997 (15) 19/05/1998 (71) UNILEVER IP HOLDINGS B.V. (PB) (74) RICARDO AMARAL REMER Transferência deferida de Unilever N.V., conforme petição nº 870210001827, de 07/01/2021.
<b>(11) DI 5700730-6</b>	Código 56 - Transferência Deferida (22) 08/05/1997 (15) 19/05/1998 (71) UNILEVER IP HOLDINGS B.V. (PB) (74) RICARDO AMARAL REMER Transferência deferida de Unilever N.V., conforme petição nº 870210001941, de 07/01/2021.
<b>(11) DI 5700948-1</b>	Código 56 - Transferência Deferida (22) 27/08/1997 (15) 31/03/1998

---



---

(71) UNILEVER IP HOLDINGS B.V. (PB)  
(74) RICARDO AMARAL REMER  
Transferência deferida de Unilever N.V., conforme petição nº 870210001925, de 07/01/2021.

---

**(11) DI 5700950-3**

Código 56 - Transferência Deferida  
(22) 27/08/1997  
(15) 31/03/1998  
(71) UNILEVER IP HOLDINGS B.V. (PB)  
(74) RICARDO AMARAL REMER  
Transferência deferida de Unilever N.V., conforme petição nº 870210001903, de 07/01/2021.

---

**(11) DI 5701239-3**

Código 56 - Transferência Deferida  
(22) 10/06/1997  
(15) 28/04/1998  
(71) UNILEVER IP HOLDINGS B.V. (PB)  
(74) RICARDO AMARAL REMER  
Transferência deferida de Unilever N.V., conforme petição nº 870210001894, de 07/01/2021.

---

**(11) DI 5701686-0**

Código 56 - Transferência Deferida  
(22) 23/10/1997  
(15) 12/05/1998  
(71) UNILEVER IP HOLDINGS B.V. (PB)  
(74) RICARDO AMARAL REMER  
Transferência deferida de Unilever N.V., conforme petição nº 870210001887, de 07/01/2021.

---

**(11) DI 5800094-1**

Código 56 - Transferência Deferida  
(22) 23/01/1998  
(15) 14/05/2002  
(71) UNILEVER IP HOLDINGS B.V. (PB)  
(74) RICARDO AMARAL REMER  
Transferência deferida de Unilever N.V., conforme petição nº 870210001951, de 07/01/2021.

---

**(11) DI 5800126-3**

Código 56 - Transferência Deferida  
(22) 26/01/1998  
(15) 17/08/1999  
(71) UNILEVER IP HOLDINGS B.V. (PB)  
(74) RICARDO AMARAL REMER  
Transferência deferida de Unilever N.V., conforme petição nº 870210001841, de 07/01/2021.



---

**(11) DI 5800162-0** Código 56 - Transferência Deferida  
(22) 11/02/1998  
(15) 03/11/1998  
(71) UNILEVER IP HOLDINGS B.V. (PB)  
(74) RICARDO AMARAL REMER  
Transferência deferida de Unilever N.V., conforme petição nº 870210001960, de 07/01/2021.

---

**(11) DI 5800365-7** Código 56 - Transferência Deferida  
(22) 17/03/1998  
(15) 05/01/1999  
(71) UNILEVER IP HOLDINGS B.V. (PB)  
(74) RICARDO AMARAL REMER  
Transferência deferida de Unilever N.V., conforme petição nº 870210001968, de 07/01/2021.

---

**(11) DI 5800646-0** Código 56 - Transferência Deferida  
(22) 07/05/1998  
(15) 05/01/1999  
(71) UNILEVER IP HOLDINGS B.V. (PB)  
(74) RICARDO AMARAL REMER  
Transferência deferida de Unilever N.V., conforme petição nº 870210001974, de 07/01/2021.

---

**(11) DI 5800647-8** Código 56 - Transferência Deferida  
(22) 07/05/1998  
(15) 17/02/1999  
(71) UNILEVER IP HOLDINGS B.V. (PB)  
(74) RICARDO AMARAL REMER  
Transferência deferida de Unilever N.V., conforme petição nº 870210001982, de 07/01/2021.

---

**(11) DI 5900967-5** Código 56 - Transferência Deferida  
(22) 05/05/1999  
(15) 16/11/1999  
(71) UNILEVER IP HOLDINGS B.V. (PB)  
(74) RICARDO AMARAL REMER  
Transferência deferida de Unilever N.V., conforme petição nº 870210001852, de 07/01/2021.

---

**(11) DI 5902140-3** Código 56 - Transferência Deferida  
(22) 21/10/1999  
(15) 08/03/2000



---

(71) UNILEVER IP HOLDINGS B.V. (PB)  
(74) RICARDO AMARAL REMER  
Transferência deferida de Unilever N.V., conforme petição nº 870210001934, de 07/01/2021.

---

**(11) DI 6000002-3**

Código 56 - Transferência Deferida  
(22) 05/01/2000  
(15) 14/05/2002  
(71) UNILEVER IP HOLDINGS B.V. (PB)  
(74) RICARDO AMARAL REMER  
Transferência deferida de Unilever N.V., conforme petição nº 870210001993, de 07/01/2021.

---

**(11) DI 6101109-6**

Código 56 - Transferência Deferida  
(22) 21/05/2001  
(15) 09/10/2001  
(71) UNILEVER IP HOLDINGS B.V. (PB)  
(74) RICARDO AMARAL REMER  
Transferência deferida de Unilever N.V., conforme petição nº 870210002007, de 07/01/2021.

---

**(11) DI 6101290-4**

Código 56 - Transferência Deferida  
(22) 13/06/2001  
(15) 09/10/2001  
(71) UNILEVER IP HOLDINGS B.V. (PB)  
(74) RICARDO AMARAL REMER  
Transferência deferida de Unilever N.V., conforme petição nº 870210001863, de 07/01/2021.

---

**(11) DI 6202497-3**

Código 56 - Transferência Deferida  
(22) 30/08/2002  
(15) 01/04/2003  
(71) UNILEVER IP HOLDINGS B.V. (PB)  
(74) RICARDO AMARAL REMER  
Transferência deferida de Unilever N.V., conforme petição nº 870210001833, de 07/01/2021.

---

**(11) DI 6202761-1**

Código 56 - Transferência Deferida  
(22) 26/09/2002  
(15) 18/02/2003  
(71) UNILEVER IP HOLDINGS B.V. (PB)  
(74) RICARDO AMARAL REMER  
Transferência deferida de Unilever N.V., conforme petição nº 870210002018, de 07/01/2021.



---

<b>(11) DI 6202762-0</b>	Código 56 - Transferência Deferida (22) 26/09/2002 (15) 18/02/2003 (71) UNILEVER IP HOLDINGS B.V. (PB) (74) Momsen, Leonardos & Cia. Transferência deferida de Unilever N.V., conforme petição nº 870210002042, de 07/01/2021.
<b>(11) DI 6202763-8</b>	Código 56 - Transferência Deferida (22) 26/09/2002 (15) 18/02/2003 (71) UNILEVER IP HOLDINGS B.V. (PB) (74) RICARDO AMARAL REMER Transferência deferida de Unilever N.V., conforme petição nº 870210002038, de 07/01/2021.
<b>(11) DI 6202960-6</b>	Código 56 - Transferência Deferida (22) 26/09/2002 (15) 05/03/2003 (71) UNILEVER IP HOLDINGS B.V. (PB) (74) RICARDO AMARAL REMER Transferência deferida de Unilever N.V., conforme petição nº 870210002054, de 07/01/2021.
<b>(11) DI 6204003-0</b>	Código 56 - Transferência Deferida (22) 17/12/2002 (15) 01/04/2003 (71) UNILEVER IP HOLDINGS B.V. (PB) (74) RICARDO AMARAL REMER Transferência deferida de Unilever N.V., conforme petição nº 870210001999, de 07/01/2021.
<b>(11) DI 6204036-7</b>	Código 56 - Transferência Deferida (22) 27/12/2002 (15) 08/04/2003 (71) UNILEVER IP HOLDINGS B.V. (PB) (74) RICARDO AMARAL REMER Transferência deferida de Unilever N.V., conforme petição nº 870210002063, de 07/01/2021.
<b>(11) DI 6300228-0</b>	Código 56 - Transferência Deferida (22) 04/02/2003 (15) 29/04/2003



---

(71) UNILEVER IP HOLDINGS B.V. (PB)  
(74) RICARDO AMARAL REMER  
Transferência deferida de Unilever N.V., conforme petição nº 870210002071, de 07/01/2021.

---

**(11) DI 6300232-9**

Código 56 - Transferência Deferida  
(22) 04/02/2003  
(15) 06/05/2003  
(71) UNILEVER IP HOLDINGS B.V. (PB)  
(74) RICARDO AMARAL REMER  
Transferência deferida de Unilever N.V., conforme petição nº 870210002076, de 07/01/2021.

---

**(11) DI 6303788-2**

Código 56 - Transferência Deferida  
(22) 23/10/2003  
(15) 08/06/2004  
(71) UNILEVER IP HOLDINGS B.V. (PB)  
(74) RICARDO AMARAL REMER  
Transferência deferida de Unilever N.V., conforme petição nº 870210001870, de 07/01/2021.

---

**(11) DI 6500436-1**

Código 56 - Transferência Deferida  
(22) 18/02/2005  
(15) 05/07/2005  
(71) UNILEVER IP HOLDINGS B.V. (PB)  
(74) RICARDO AMARAL REMER  
Transferência deferida de Unilever N.V., conforme petição nº 870210002094, de 07/01/2021.

---

**(11) DI 6500437-0**

Código 56 - Transferência Deferida  
(22) 18/02/2005  
(15) 05/07/2005  
(71) UNILEVER IP HOLDINGS B.V. (PB)  
(74) RICARDO AMARAL REMER  
Transferência deferida de Unilever N.V., conforme petição nº 870210002106, de 07/01/2021.

---

**(11) DI 6500438-8**

Código 56 - Transferência Deferida  
(22) 18/02/2005  
(15) 05/07/2005  
(71) UNILEVER IP HOLDINGS B.V. (PB)  
(74) RICARDO AMARAL REMER  
Transferência deferida de Unilever N.V., conforme petição nº 870210002113, de 07/01/2021.



---

**(11) DI 6500439-6** Código 56 - Transferência Deferida  
(22) 18/02/2005  
(15) 05/07/2005  
(71) UNILEVER IP HOLDINGS B.V. (PB)  
(74) RICARDO AMARAL REMER  
Transferência deferida de Unilever N.V., conforme petição nº 870210002087, de 07/01/2021.

---

**(11) DI 6500440-0** Código 56 - Transferência Deferida  
(22) 18/02/2005  
(15) 24/05/2005  
(71) UNILEVER IP HOLDINGS B.V. (PB)  
(74) RICARDO AMARAL REMER  
Transferência deferida de Unilever N.V., conforme petição nº 870210002120, de 07/01/2021.

---

**(11) DI 6500441-8** Código 56 - Transferência Deferida  
(22) 18/02/2005  
(15) 05/07/2005  
(71) UNILEVER IP HOLDINGS B.V. (PB)  
(74) RICARDO AMARAL REMER  
Transferência deferida de Unilever N.V., conforme petição nº 870210002082, de 07/01/2021.

---

**(11) DI 6500442-6** Código 56 - Transferência Deferida  
(22) 18/02/2005  
(15) 05/07/2005  
(71) UNILEVER IP HOLDINGS B.V. (PB)  
(74) RICARDO AMARAL REMER  
Transferência deferida de Unilever N.V., conforme petição nº 870210002097, de 07/01/2021.

---

**(11) DI 6500443-4** Código 56 - Transferência Deferida  
(22) 18/02/2005  
(15) 19/07/2005  
(71) UNILEVER IP HOLDINGS B.V. (PB)  
(74) RICARDO AMARAL REMER  
Transferência deferida de Unilever N.V., conforme petição nº 870210002102, de 07/01/2021.

---

**(11) DI 6500624-0** Código 56 - Transferência Deferida  
(22) 04/03/2005  
(15) 14/06/2005



---

(71) UNILEVER IP HOLDINGS B.V. (PB)  
(74) JACQUES LABRUNIE  
Transferência deferida de Unilever N.V., conforme petição nº 870210001848, de 07/01/2021.

---

**(11) DI 6501295-0** Código 56 - Transferência Deferida  
(22) 18/03/2005  
(15) 30/08/2005  
(71) UNILEVER IP HOLDINGS B.V. (PB)  
(74) RICARDO AMARAL REMER  
Transferência deferida de Unilever N.V., conforme petição nº 870210002124, de 07/01/2021.

---

**(11) DI 6504956-0** Código 56 - Transferência Deferida  
(22) 29/12/2005  
(15) 21/03/2006  
(71) UNILEVER IP HOLDINGS B.V. (PB)  
(74) RICARDO AMARAL REMER  
Transferência deferida de Unilever N.V., conforme petição nº 870210002130, de 07/01/2021.

---

**(11) DI 6600187-0** Código 56 - Transferência Deferida  
(22) 23/01/2006  
(15) 16/05/2006  
(71) UNILEVER IP HOLDINGS B.V. (PB)  
(74) JACQUES LABRUNIE  
Transferência deferida de Unilever N.V., conforme petição nº 870210001861, de 07/01/2021.

---

**(11) DI 6601589-8** Código 56 - Transferência Deferida  
(22) 16/05/2006  
(15) 10/10/2006  
(71) UNILEVER IP HOLDINGS B.V. (PB)  
(74) RICARDO AMARAL REMER  
Transferência deferida de Unilever N.V., conforme petição nº 870210002136, de 07/01/2021.

---

**(11) DI 6603856-1** Código 56 - Transferência Deferida  
(22) 20/10/2006  
(15) 27/03/2007  
(71) UNILEVER IP HOLDINGS B.V. (PB)  
(74) RICARDO AMARAL REMER  
Transferência deferida de Unilever N.V., conforme petição nº 870210001879, de 07/01/2021.



---

**(11) DI 6604784-6**

Código 56 - Transferência Deferida

(22) 19/12/2006

(15) 17/04/2007

(71) UNILEVER IP HOLDINGS B.V. (PB)

(74) RICARDO AMARAL REMER

Transferência deferida de Unilever N.V., conforme petição nº 870210002140, de 07/01/2021.

---

**(11) DI 6800554-7**

Código 56 - Transferência Deferida

(22) 30/01/2008

(15) 05/08/2008

(71) UNILEVER IP HOLDINGS B.V. (PB)

(74) JACQUES LABRUNIE

Transferência deferida de Unilever N.V., conforme petição nº 870210001872, de 07/01/2021.

---

**(11) DI 6904129-6**

Código 56 - Transferência Deferida

(22) 28/10/2009

(15) 27/07/2010

(71) UNILEVER IP HOLDINGS B.V. (PB)

(74) JACQUES LABRUNIE

Transferência deferida de Unilever N.V., conforme petição nº 870210001881, de 07/01/2021.



### Código 73 - Retificação

Retificação da publicação informada conforme complemento do despacho, por conter incorreção. Tal publicação não implica na alteração da data da decisão ou despacho e nos prazos em andamento.

---

(21) BR 30 2020 006116-0

Código 73 - Retificação

(22) 18/12/2020

(44) 23/02/2021

(52) 24-01

(54) CONFIGURAÇÃO APLICADA A/EM EQUIPAMENTO DE DIAGNÓSTICO IN VITRO

(71) HI TECHNOLOGIES S.A (BR/PR)

(72) MARCUS VINICIUS MAZEGA FIGUEREDO; SÉRGIO RENATO ROGAL; MARCELO JÚNIOR COSSETIN; LUIS FELIPE HARTMANN; ADRIANO ARTUR TIMM; ALEXANDRE DE BASTIANI; JOAO VICTOR PREDEBON

(74) EDUARDO PEREIRA DA SILVA

Referente RPI: 2613 - Cód. 55, Publicado: 02/02/2021. Retificado o despacho tendo em vista manifestação do usuário esclarecendo que desejava incluir autores e não titulares no pedido. Desta forma, o referido despacho passa a ter a seguinte redação: Referente à petição 870210001375 de 06/01/2021. Foi solicitada a inclusão de autores através de de petição de cumprimento de exigência preliminar. Não é possível dar andamento a esta solicitação pois conforme item 4.2.7 do Manual de Desenho Industrial, somente serão aceitas inclusões ou exclusões de autores, requeridas pelo depositante, mediante comprovação assinada, reconhecendo o indivíduo como autor e solicitando a inclusão do mesmo no pedido/registro. Para realizar essa alteração deverá ser utilizada a GRU de código de serviço 125 - outras petições, devidamente paga e protocolada. Na petição devem constar: esclarecimento com a motivação para a inclusão assinado pelo TITULAR do pedido e a qualificação dos autores, onde devem constar os dados que são pedidos no formulário de depósito. A retificação do despacho não gera novo prazo para cumprimento mantendo-se o prazo da publicação da RPI 2613, ou seja, dia 05/04/2021.



**Código 75 - Emissão de Fotocópia**

Emitida a fotocópia requerida, conforme complemento do despacho.

---

**(21) BR 30 2016 001399-3** Código 75 - Emissão de Fotocópia  
(71) SMC CORPORATION (JP)  
(74) FLÁVIA SALIM LOPES  
Disponibilizada em 10/02/2021 a fotocópia solicitada através da petição 870210012874.

---

**(21) BR 30 2016 001697-6** Código 75 - Emissão de Fotocópia  
(71) HP PRINTING KOREA CO., LTD. (KR)  
(74) Daniel Advogados (Alt.de Daniel & Cia)  
Disponibilizada em 10/02/2021 a fotocópia solicitada através da petição 870210012907.

---

**(21) BR 30 2017 001376-7** Código 75 - Emissão de Fotocópia  
(71) VICTAULIC COMPANY (US)  
(74) FLÁVIA SALIM LOPES  
Disponibilizada em 10/02/2021 a fotocópia solicitada através da petição 870210012918.

---

**(21) BR 30 2017 001835-1** Código 75 - Emissão de Fotocópia  
(71) SMC CORPORATION (JP)  
(74) FLÁVIA SALIM LOPES  
Disponibilizada em 10/02/2021 a fotocópia solicitada através da petição 870210012926.

---

**(21) BR 30 2017 002110-7** Código 75 - Emissão de Fotocópia  
(71) SMC CORPORATION (JP)  
(74) FLÁVIA SALIM LOPES  
Disponibilizada em 10/02/2021 a fotocópia solicitada através da petição 870210012931.

---

**(21) BR 30 2017 002359-2** Código 75 - Emissão de Fotocópia  
(71) SMC CORPORATION (JP)  
(74) Flávia Salim Lopes  
Disponibilizada em 10/02/2021 a fotocópia solicitada através da petição 870210012936.

---

**(21) BR 30 2017 002360-6** Código 75 - Emissão de Fotocópia  
(71) SMC CORPORATION (JP)  
(74) Flávia Salim Lopes



---

Disponibilizada em 10/02/2021 a fotocópia solicitada através da petição 870210012939.

---

**(21) BR 30 2017 002362-2**

Código 75 - Emissão de Fotocópia  
(71) DEUBLIN COMPANY (US)  
(74) Flávia Salim Lopes  
Disponibilizada em 10/02/2021 a fotocópia solicitada através da petição 870210012945.

---

**(21) BR 30 2017 003565-5**

Código 75 - Emissão de Fotocópia  
(71) SMC CORPORATION (JP)  
(74) Flávia Salim Lopes  
Disponibilizada em 10/02/2021 a fotocópia solicitada através da petição 870210012950.

---

**(21) BR 30 2019 001623-0**

Código 75 - Emissão de Fotocópia  
(71) E6PR S.A.P.I. DE C.V. (MX)  
(74) EDUARDO MACCARI TELLES  
Disponibilizada em 12/02/2021 a fotocópia solicitada através da petição 870210013963.

---

**(21) BR 30 2019 003742-4**

Código 75 - Emissão de Fotocópia  
(71) OLEA DESIGN GRAFICO E PRODUTOS PERSONALIZADOS LTDA-ME (BR/SP)  
(74) TINOCO SOARES SOCIEDADE DE ADVOGADOS  
Disponibilizada em 12/02/2021 a fotocópia solicitada através da petição 870210013954.

