

Revista da  
**Propriedade  
Industrial**

Nº 2618  
09 de Março de 2021

**Desenho Industrial**

Seção III





## REPÚBLICA FEDERATIVA DO BRASIL

Presidente

Jair Bolsonaro

## MINISTÉRIO DA ECONOMIA

Ministro da Economia

Paulo Roberto Nunes Guedes

INSTITUTO NACIONAL DA PROPRIEDADE INDUSTRIAL

Presidente

Claudio Vilar Furtado

---

**De conformidade com a Lei nº 5.648 de 11 de dezembro de 1970, esta é a publicação oficial do Instituto Nacional da Propriedade Industrial, órgão vinculado ao Ministério da Economia, República Federativa do Brasil, que publica todos os seus atos, despachos e decisões relativos ao sistema de propriedade industrial no Brasil, compreendendo Marcas e Patentes, bem como os referentes a contratos de Transferência de Tecnologia e assuntos correlatos, além dos que dizem respeito ao registro de programas de computador como direito autoral.**

As established by Law nº 5.648 of december 11, 1970, this is the official publication of the National Institute of Industrial Property, an office under the Ministry of Economy, Federative Republic of Brazil, which publishes all its official acts, orders and decisions regarding the industrial property system in Brazil, comprising Trademarks and Patents, as well as those referring to Technology Transfer agreements and related matters, besides those regarding software registering as copyright.

D'après la Loi nº 5.648 du 11 décembre 1970, celle-ci est la publication officielle de l'Institut National de la Propriété Industrielle, un office lié au Ministère de l'Économie, République Fédérative du Brésil, qui publie tous ses actes, ordres et décisions concernant le système de la propriété industrielle au Brésil, y compris marques et brevets, aussi que ceux référents aux contrats de transfert de technologie et des sujets afférents, en outre que ceux se rapportant à l'enregistrement des programmes d'ordinateur comme droit d'auteur.

Según establece la Ley nº 5.648 de 11 diciembre 1970, esta es la publicación oficial del Instituto Nacional de la Propiedad Industrial, oficina vinculada al Ministerio de la Economía, República Federativa del Brasil, que publica todos sus actos, ordenes y decisiones referentes al sistema de propiedad industrial en Brasil, comprendendo marcas y patentes así que los referentes a contratos de transferencia de tecnologia y asuntos corelacionados, además de los referentes al registro de programas de ordenador como derecho de autor.

Laut Gezets Nr. 5.648 vom 11. dezember 1970, ist dies das Amtsblatt des Nationalen Instituts für gewerbliches Eigentum (INPI), eines Organs des Bundesministerium für Wirtschaft, der Bundesrepublik Brasilien, welches alle Amtshandlungen, Beschlüsse und Entscheidungen über gewerbliches Eigentum in Brasilien, einschliesslich Warenzeichen und Patente, ebenso wie auch Übertragungsverträge von Technologie und Computerprogramme als Urheberrecht veröffentlicht.



# DIRETORIA DE MARCAS, DESENHO INDUSTRIAL E INDICAÇÕES GEOGRÁFICAS

DESENHO INDUSTRIAL

**PEDIDO DE REGISTRO DE DESENHO INDUSTRIAL  
PEDIDO DIVIDIDO DE UM PEDIDO DE  
REGISTRO DE DESENHO INDUSTRIAL  
ANTERIORMENTE DEPOSITADO**



# Índice Geral:

Código 30 - Exigência – Art. 103 da LPI.....	5
Código 31 - Notificação de Depósito.....	12
Código 32 - Notificação do Depósito Com Requerimento de Sigilo.....	37
Código 33.1 - Pedido Inexistente.....	38
Código 34 - Exigência - Art. 106 § 3º da LPI.....	39
Código 34.2 - Exame formal de Cumprimento de Exigência Técnica.....	54
Código 35 - Arquivamento do Pedido – Art. 216 § 2º e Art. 106 § 3º da LPI.....	55
Código 39 - Concessão do Registro.....	57
Código 39.5 - Notificação de Requerimento de Exame de Mérito.....	81
Código 40 - Publicação do Parecer de Mérito.....	82
Código 44 - Extinção - Art. 119 inciso III da LPI.....	83
Código 46 - Prorrogação.....	98
Código 47.3 - Petição Deferida.....	105
Código 53.1 - Pedido ou Registro Sub-Judice.....	112
Código 55 - Exigências Diversas.....	113
Código 56 - Transferência Deferida.....	115
Código 71 - Despacho Anulado.....	133
Código 72 - Decisão Anulada.....	134
Código 75 - Emissão de Fotocópia.....	135



**Código 30 - Exigência – Art. 103 da LPI**

O pedido não atende formalmente ao disposto no art. 103 da LPI e/ou às demais disposições quanto à sua forma, tendo sido recebido provisoriamente. A não manifestação do depositante no prazo de 5 (cinco) dias desta data, acarretará na inexistência do Pedido.

---

**(21) BR 30 2021 000406-2**

Código 30 - Exigência – Art. 103 da LPI

(22) 02/02/2021

(71) LES TROIS AMBIENTES EIRELI (BR/MT)

(74) CRISTHIANE ATHAYDE SOUZA ANTUNES

Tendo em vista o cumprimento insatisfatório apresentado em resposta à publicação da RPI 2616, formula-se nova exigência preliminar. A numeração das páginas de figuras apresentadas não está de acordo com as especificações do item 4.2.11 do Manual de Desenhos Industriais. Apresente novo jogo de figuras sem alteração da matéria apresentada no depósito e com numeração das páginas corrigida. Os desenhos ou fotografias deverão ser apresentados dentro de margens de no mínimo 3 cm, em folhas brancas no formato A4, NUMERADAS SEQUENCIALMENTE NO CENTRO DA MARGEM SUPERIOR INDICANDO O NÚMERO DA FOLHA E O NÚMERO TOTAL DE FOLHAS, SEPARADOS POR UMA BARRA OBLÍQUA. EXEMPLO: 1/4, 2/4, 3/4 e 4/4. Os desenhos ou fotografias deverão ser numerados sequencialmente em conformidade com o padrão de dois algarismos: Fig. 1.1, Fig. 1.2, Fig. 1.3, Fig. 1.4. NÃO SERÃO ADMITIDAS outras formas de numeração, como o padrão de um algarismo (1, 2, 3...), numeração alfanumérica (1A, 1B, 1C...) e caracteres isolados (A, B, C...) Esta exigência deverá ser cumprida utilizando a GRU 104 (isenta) dentro do prazo de 5 dias contados a partir do primeiro dia útil após esta publicação (art. 103 da LPI).

---

**(21) BR 30 2021 000444-5**

Código 30 - Exigência – Art. 103 da LPI

(22) 04/02/2021

(71) BILLY SCATENA ARQUITETURA S/S LTDA (BR/SP)

Tendo em vista o cumprimento insatisfatório apresentado em resposta à publicação da RPI 2616, formula-se nova exigência preliminar. Retirar a moldura das páginas das figuras. De acordo com o item 4.2.11 do Manual de Desenhos Industriais NÃO SERÃO ADMITIDOS NAS FOLHAS DE DESENHOS OU FOTOGRAFIAS ELEMENTOS COMO MOLDURAS, linhas delimitadoras, marcas, logotipos, marcas d'água, timbres, rubricas, assinaturas e outras informações de mesma natureza. Os desenhos ou fotografias deverão ser apresentados dentro de margens de no mínimo 3 cm, em folhas brancas no formato A4, NUMERADAS SEQUENCIALMENTE NO CENTRO DA MARGEM SUPERIOR INDICANDO O NÚMERO DA FOLHA E O NÚMERO TOTAL DE FOLHAS, SEPARADOS POR UMA BARRA OBLÍQUA. EXEMPLO: 1/4, 2/4, 3/4 e 4/4. Os desenhos ou fotografias deverão ser numerados sequencialmente em



---

conformidade com o padrão de dois algarismos: Fig. 1.1, Fig. 1.2, Fig. 1.3, Fig. 1.4. NÃO SERÃO ADMITIDAS outras formas de numeração, como o padrão de um algarismo (1, 2, 3...), numeração alfanumérica (1A, 1B, 1C...) e caracteres isolados (A, B, C...)Esta exigência deverá ser cumprida utilizando a GRU 104 (isenta) dentro do prazo de 5 dias contados a partir do primeiro dia útil após esta publicação (art. 103 da LPI).

---

**(21) BR 30 2021 000682-0**

Código 30 - Exigência – Art. 103 da LPI

(22) 18/02/2021

(71) LEONARDO SANTOS MARTINS (BR/SP)

(74) Vilage Marcas e Patentes Ltda

O jogo de figuras apresentado sinaliza um total de 14 folhas, mas termina na folha 7/14. Apresente novo jogo de figuras com a numeração das páginas corrigida, sem alteração da matéria apresentada no depósito, observando as especificações do item 4.2.11 do Manual de Desenhos Industriais: os desenhos ou fotografias deverão ser apresentados dentro de margens de no mínimo 3 cm, em folhas brancas no formato A4, numeradas sequencialmente no centro da margem superior indicando o número da folha e o número total de folhas, separados por uma barra oblíqua. Exemplo: 1/4, 2/4, 3/4 e 4/4. Esta exigência deverá ser cumprida utilizando a GRU 104 (isenta) dentro do prazo de 5 dias contados a partir do primeiro dia útil após esta publicação (art. 103 da LPI).

---

**(21) BR 30 2021 000688-0**

Código 30 - Exigência – Art. 103 da LPI

(22) 18/02/2021

(71) VTEC SOLUÇÕES DIGITAIS LTDA (BR/MG)

A numeração das figuras apresentadas não está de acordo com as especificações do item 4.2.11 do manual de desenhos industriais. Apresente novo jogo de figuras, sem alteração da matéria apresentada no depósito, com os desenhos ou fotografias NUMERADOS SEQUENCIALMENTE EM CONFORMIDADE COM O PADRÃO DE DOIS ALGARISMOS: fig. 1.1, fig. 1.2, fig. 1.3, fig. 1.4. NÃO SERÃO ADMITIDAS outras formas de numeração, como o padrão de um algarismo (1, 2, 3...), numeração alfanumérica (1a, 1b, 1c...) E caracteres isolados (a, b, c...)CADA VISTA DO DESENHO OU FOTOGRAFIA deverá apresentada em uma folha, individualmente, numerada sequencialmente NO CENTRO DA MARGEM SUPERIOR indicando o número da folha e o número total de folhas, separados por uma barra oblíqua. Exemplo: 1/4, 2/4, 3/4 e 4/4. Caso tenha sido apresentado relatório, deverá ser reapresentado com a numeração das figuras corrigida seguindo as disposições do item 4.2.9 do Manual de Desenhos Industriais. Esta exigência deverá ser cumprida utilizando a GRU 104 (isenta) dentro do prazo de 5 dias contados a partir do primeiro dia útil após esta publicação (art. 103 da LPI).

---

**(21) BR 30 2021 000696-0**

Código 30 - Exigência – Art. 103 da LPI

(22) 19/02/2021



---

(71) MARCIO HENRIQUE NIGRO (BR/SP) ; CARONETAS CARONAS INTELIGENTES LTDA ME (BR/SP)

[ 1 ] A numeração das figuras apresentadas não está de acordo com as especificações do item 4.2.11 do manual de desenhos industriais. Apresente novo jogo de figuras, sem alteração da matéria apresentada no depósito, com os desenhos ou fotografias NUMERADOS SEQUENCIALMENTE EM CONFORMIDADE COM O PADRÃO DE DOIS ALGARISMOS: fig. 1.1, fig. 1.2, fig. 1.3, fig. 1.4. NÃO SERÃO ADMITIDAS outras formas de numeração, como o padrão de um algarismo (1, 2, 3...), numeração alfanumérica (1a, 1b, 1c...) E caracteres isolados (a, b, c...) CADA VISTA DO DESENHO OU FOTOGRAFIA deverá apresentar em uma folha, individualmente, numerada sequencialmente NO CENTRO DA MARGEM SUPERIOR indicando o número da folha e o número total de folhas, separados por uma barra oblíqua. Exemplo: 1/4, 2/4, 3/4 e 4/4. Caso tenha sido apresentado relatório, deverá ser reapresentado com a numeração das figuras corrigida seguindo as disposições do item 4.2.9 do Manual de Desenhos Industriais. [ 2 ] As folhas do relatório descritivo e da reivindicação deverão apresentar o texto em espaço duplo, na cor preta, dentro de margens de no mínimo 3 cm, em folhas brancas no formato A4, numeradas sequencialmente no centro da margem superior indicando o número da folha e o número total de folhas, separados por uma barra oblíqua. Exemplo: 1/2, 2/2. Esta exigência deverá ser cumprida utilizando a GRU 104 (isenta) dentro do prazo de 5 dias contados a partir do primeiro dia útil após esta publicação (art. 103 da LPI).

---

(21) BR 30 2021 000727-4

Código 30 - Exigência – Art. 103 da LPI

(22) 21/02/2021

(71) HABASIT ITALIANA S.P.A., CESANO BOSCONI, R & D PLASTICS, ZWEIGNIEDERLASSUNG REINACH / BL (SCHWEIZ) (CH)

(74) Nascimento Advogados

A página de relatório não está numerada. A apresentação do relatório deve seguir as disposições do item 4.2.9 do Manual de Desenhos Industriais. As folhas do relatório descritivo deverão apresentar o texto em espaço duplo, na cor preta, dentro de margens de no mínimo 3 cm, em folhas brancas no formato A4, numeradas sequencialmente no centro da margem superior indicando o número da folha e o número total de folhas, separados por uma barra oblíqua. Exemplo: 1/3, 2/3 e 3/3. Esta exigência deverá ser cumprida utilizando a GRU 104 (isenta) dentro do prazo de 5 dias contados a partir do primeiro dia útil após esta publicação (art. 103 da LPI).

---

(21) BR 30 2021 000733-9

Código 30 - Exigência – Art. 103 da LPI

(22) 22/02/2021

(71) JACIARA BUSARELLO 09125031902 (BR/SC)

(74) CAROLINE GODOI DE CASTRO OLIVEIRA

[ 1 ] A página de relatório não está numerada. A apresentação do relatório deve



seguir as disposições do item 4.2.9 do Manual de Desenhos Industriais. As folhas do relatório descritivo deverão apresentar o texto em espaço duplo, na cor preta, dentro de margens de no mínimo 3 cm, em folhas brancas no formato A4, numeradas sequencialmente no centro da margem superior indicando o número da folha e o número total de folhas, separados por uma barra oblíqua. Exemplo: 1/3, 2/3 e 3/3. [ 2 ] O jogo de figuras apresentado sinaliza um total de 19 folhas, mas termina na folha 18/19. Apresente novo jogo de figuras com a numeração das páginas corrigida, sem alteração da matéria apresentada no depósito, observando as especificações do item 4.2.11 do Manual de Desenhos Industriais: os desenhos ou fotografias deverão ser apresentados dentro de margens de no mínimo 3 cm, em folhas brancas no formato A4, numeradas sequencialmente no centro da margem superior indicando o número da folha e o número total de folhas, separados por uma barra oblíqua. Exemplo: 1/4, 2/4, 3/4 e 4/4. [ 3 ] A numeração da página de declaração de omissão das vistas deve ser INDEPENDENTE e não continuar a numeração do jogo de figuras. [ 4 ] Existe divergência entre o depositante do pedido (JACIARA BUSARELLO 09125031902) e o outorgante informado no documento de procuração (DOLCE ALBA CONCEPT). Esclareça a divergência apresentando novo documento de procuração onde conste o nome correto do depositante como outorgante, conforme informado no formulário de depósito ou apresente esclarecimento solicitando a correção dos dados do depositante, conforme os apresentados na procuração. Esta exigência deverá ser cumprida utilizando a GRU 104 (isenta) dentro do prazo de 5 dias contados a partir do primeiro dia útil após esta publicação (art. 103 da LPI).

(21) BR 30 2021 000734-7

Código 30 - Exigência – Art. 103 da LPI

(22) 22/02/2021

(71) JACIARA BUSARELLO 09125031902 (BR/SC)

(74) CAROLINE GODOI DE CASTRO OLIVEIRA

[ 1 ] A página de relatório não está numerada. A apresentação do relatório deve seguir as disposições do item 4.2.9 do Manual de Desenhos Industriais. As folhas do relatório descritivo deverão apresentar o texto em espaço duplo, na cor preta, dentro de margens de no mínimo 3 cm, em folhas brancas no formato A4, numeradas sequencialmente no centro da margem superior indicando o número da folha e o número total de folhas, separados por uma barra oblíqua. Exemplo: 1/3, 2/3 e 3/3. [ 2 ] O jogo de figuras apresentado sinaliza um total de 13 folhas, mas termina na folha 12/13. Apresente novo jogo de figuras com a numeração das páginas corrigida, sem alteração da matéria apresentada no depósito, observando as especificações do item 4.2.11 do Manual de Desenhos Industriais: os desenhos ou fotografias deverão ser apresentados dentro de margens de no mínimo 3 cm, em folhas brancas no formato A4, numeradas sequencialmente no centro da margem superior indicando o número da folha e o número total de folhas, separados por uma barra oblíqua. Exemplo: 1/4, 2/4, 3/4 e 4/4. [ 3 ] A numeração da página de declaração de omissão das vistas deve ser



---

INDEPENDENTE e não continuar a numeração do jogo de figuras. [ 4 ] Com base no item 4.2.8 do Manual de Desenhos Industriais formula-se a seguinte exigência: Existe divergência entre o depositante do pedido (JACIARA BUSARELLO 09125031902) e o outorgante informado no documento deprocuração (DOLCE ALBA CONCEPT). Esclareça a divergência apresentando novo documento de procuração onde conste o nome correto do depositante como outorgante, conforme informado no formulário de depósito ou apresente esclarecimento solicitando a correção dos dados do depositante, conforme os apresentados na procuração. Esta exigência deverá ser cumprida utilizando a GRU 104 (isenta) dentro do prazo de 5 dias contados a partir do primeiro dia útil após esta publicação(art. 103 da LPI).

---

(21) BR 30 2021 000766-5

Código 30 - Exigência – Art. 103 da LPI

(22) 23/02/2021

(71) VZT INDÚSTRIA E COMÉRCIO DE CALÇADOS LTDA (BR/SP)

(74) PAULO ARRUDA PEDROZO

A apresentação das figuras não está de acordo com as especificações do item 4.2.11 do Manual de Desenhos Industriais. Apresente novo jogo de figuras completo, COM CADA VISTA DA FIGURA APRESENTADA EM UMA FOLHA, sem alteração da matéria apresentada no depósito. Cada desenho ou fotografia deverá ser apresentado em uma folha, individualmente, com dimensões adequadas e nitidez e resolução gráfica suficientes para a plena compreensão do desenho industrial requerido. As figuras deverão ser NUMERADAS SEQUENCIALMENTE EM CONFORMIDADE COM O PADRÃO DE DOIS ALGARISMOS: Fig. 1.1, Fig. 1.2, Fig. 1.3, Fig. 1.4. NÃO SERÃO ADMITIDAS outras formas de numeração, como o padrão de um algarismo (1, 2, 3), numeração alfanumérica (1A, 1B, 1C) e caracteres isolados (A, B, C). AS FOLHAS DEVERÃO SER NUMERADAS SEQUENCIALMENTE NO CENTRO DA MARGEM SUPERIOR INDICANDO O NÚMERO DA FOLHA E O NÚMERO TOTAL DE FOLHAS, SEPARADOS POR UMA BARRA OBLÍQUA. Exemplo: 1/4, 2/4, 3/4 e 4/4. Esta exigência deverá ser cumprida utilizando a GRU 104 (isenta) dentro do prazo de 5 dias contados a partir do primeiro dia útil após esta publicação (art. 103 da LPI).

---

(21) BR 30 2021 000773-8

Código 30 - Exigência – Art. 103 da LPI

(22) 24/02/2021

(71) FERNANDO DE JESUS CANDIDO (BR/PR)

(74) CLAUDEMIR ELIAS CALHEIROS

O título informado no formulário não está de acordo com o item 4.2.3 do Manual de Desenhos Industriais. Apresente esclarecimento alterando o título, para que conste apenas umas das expressões abaixo. Pedidos de registro de desenhos industriais tridimensionais, deverão ter o título iniciado pela expressão CONFIGURAÇÃO APLICADA A/EM... e deverá indicar o objeto representado nos desenhos ou fotografias. Ex.: Configuração aplicada a/em mesa. Pedidos de



---

registro de desenhos industriais bidimensionais, deverão ter o título iniciado pela expressão PADRÃO ORNAMENTAL APLICADO A/EM... e deverá indicar o produto a que será aplicado o padrão representado nos desenhos ou fotografias. Ex.: Padrão ornamental aplicado a/em embalagem. Caso tenham sido apresentados relatório descritivo e reivindicação observe que o título nestes documentos deverá ser idêntico ao da petição de depósito. Esta exigência deverá ser cumprida utilizando a GRU 104 (isenta) dentro do prazo de 5 dias contados a partir do primeiro dia útil após esta publicação (art. 103 da LPI).

---

(21) BR 30 2021 000774-6

Código 30 - Exigência – Art. 103 da LPI

(22) 24/02/2021

(71) JOTA & ENE INDUSTRIA E COMERCIO DE COMESTICOS LTDA EPP  
(BR/SP)

(74) EDUARDO ANTUNES

[ 1 ] O título informado no formulário não está de acordo com o item 4.2.3 do Manual de Desenhos Industriais. Apresente esclarecimento alterando o título, para que conste apenas umas das expressões abaixo. Pedidos de registro de desenhos industriais tridimensionais, deverão ter o título iniciado pela expressão CONFIGURAÇÃO APLICADA A/EM... e deverá indicar o objeto representado nos desenhos ou fotografias. Ex.: Configuração aplicada a/em mesa. Pedidos de registro de desenhos industriais bidimensionais, deverão ter o título iniciado pela expressão PADRÃO ORNAMENTAL APLICADO A/EM... e deverá indicar o produto a que será aplicado o padrão representado nos desenhos ou fotografias. Ex.: Padrão ornamental aplicado a/em embalagem. Caso tenham sido apresentados relatório descritivo e reivindicação observe que o título nestes documentos deverá ser idêntico ao da petição de depósito. [ 2 ] A numeração das figuras apresentadas não está de acordo com as especificações do item 4.2.11 do manual de desenhos industriais. Apresente novo jogo de figuras, sem alteração da matéria apresentada no depósito, com os desenhos ou fotografias NUMERADOS SEQUENCIALMENTE EM CONFORMIDADE COM O PADRÃO DE DOIS ALGARISMOS: fig. 1.1, fig. 1.2, fig. 1.3, fig. 1.4. NÃO SERÃO ADMITIDAS outras formas de numeração, como o padrão de um algarismo (1, 2, 3...), numeração alfanumérica (1a, 1b, 1c...) E caracteres isolados (a, b, c...) CADA VISTA DO DESENHO OU FOTOGRAFIA deverá apresentada em uma folha, individualmente, numerada sequencialmente NO CENTRO DA MARGEM SUPERIOR indicando o número da folha e o número total de folhas, separados por uma barra oblíqua. Exemplo: 1/4, 2/4, 3/4 e 4/4. Caso tenha sido apresentado relatório, deverá ser reapresentado com a numeração das figuras corrigida seguindo as disposições do item 4.2.9 do Manual de Desenhos Industriais. Esta exigência deverá ser cumprida utilizando a GRU 104 (isenta) dentro do prazo de 5 dias contados a partir do primeiro dia útil após esta publicação (art. 103 da LPI).

---

(21) BR 30 2021 000785-1

Código 30 - Exigência – Art. 103 da LPI



---

(22) 24/02/2021

(71) BRUNO PEREIRA DE ARAÚJO (BR/TO) ; BRAULIO CESAR BANDEIRA ALEIXO (BR/PR)

(74) PRIMEIRO MUNDO DO BRASIL marcas e patentes - Amilto Manfredi

O título informado no formulário não está de acordo com o item 4.2.3 do Manual de Desenhos Industriais. Apresente esclarecimento alterando o título, para que conste apenas umas das expressões abaixo. Pedidos de registro de desenhos industriais tridimensionais, deverão ter o título iniciado pela expressão CONFIGURAÇÃO APLICADA A/EM... e deverá indicar o objeto representado nos desenhos ou fotografias. Ex.: Configuração aplicada a/em mesa. Pedidos de registro de desenhos industriais bidimensionais, deverão ter o título iniciado pela expressão PADRÃO ORNAMENTAL APLICADO A/EM... e deverá indicar o produto a que será aplicado o padrão representado nos desenhos ou fotografias. Ex.: Padrão ornamental aplicado a/em embalagem. Caso tenham sido apresentados relatório descritivo e reivindicação observe que o título nestes documentos deverá ser idêntico ao da petição de depósito. Esta exigência deverá ser cumprida utilizando a GRU 104 (isenta) dentro do prazo de 5 dias contados a partir do primeiro dia útil após esta publicação (art. 103 da LPI).

---

(21) BR 30 2021 000804-1

Código 30 - Exigência – Art. 103 da LPI

(22) 25/02/2021

(71) FABIO MATHEUS DOS SANTOS LOPES (BR/PR)

(74) ERIC LUZ PINTO

A numeração das figuras apresentadas não está de acordo com as especificações do item 4.2.11 do manual de desenhos industriais. Apresente novo jogo de figuras, sem alteração da matéria apresentada no depósito, com os desenhos ou fotografias NUMERADOS SEQUENCIALMENTE EM CONFORMIDADE COM O PADRÃO DE DOIS ALGARISMOS: fig. 1.1, fig. 1.2, fig. 1.3, fig. 1.4. NÃO SERÃO ADMITIDAS outras formas de numeração, como o padrão de um algarismo (1, 2, 3...), numeração alfanumérica (1a, 1b, 1c...) E caracteres isolados (a, b, c...) CADA VISTA DO DESENHO OU FOTOGRAFIA deverá apresentada em uma folha, individualmente, numerada sequencialmente NO CENTRO DA MARGEM SUPERIOR indicando o número da folha e o número total de folhas, separados por uma barra oblíqua. Exemplo: 1/4, 2/4, 3/4 e 4/4. Caso tenha sido apresentado relatório, deverá ser reapresentado com a numeração das figuras corrigida seguindo as disposições do item 4.2.9 do Manual de Desenhos Industriais. Esta exigência deverá ser cumprida utilizando a GRU 104 (isenta) dentro do prazo de 5 dias contados a partir do primeiro dia útil após esta publicação (art. 103 da LPI).



**Código 31 - Notificação de Depósito**

Notificação de depósito de pedido de registro de desenho industrial. O pedido segue para a etapa de exame técnico.

---

**(21) BR 30 2021 000350-3** Código 31 - Notificação de Depósito  
(22) 28/01/2021  
(71) GREGOR KOELJ (SI)  
(72) GREGOR KO?ELJ  
(74) EMILIO COLLADO LOPEZ  
Notificação de depósito (Protocolo: 870210009485 UF: WB Data: 28/01/2021  
Hora: 10:19)

---

**(21) BR 30 2021 000380-5** Código 31 - Notificação de Depósito  
(22) 29/01/2021  
(71) PRÓ-LAV INDÚSTRIA E COMÉRCIO DE PEÇAS PLÁSTICAS LTDA ME  
(BR/SP)  
(72) ARMANDO CIERO NETO  
(74) Paulo Lofrano Malagutti  
Notificação de depósito (Protocolo: 870210009917 UF: WB Data: 29/01/2021  
Hora: 10:18)

---

**(21) BR 30 2021 000448-8** Código 31 - Notificação de Depósito  
(22) 05/02/2021  
(71) OBJETO DA CIDADE CONSULTORIA E INDUSTRIA DE DESIGN EIRELI  
(BR/PR)  
(72) MARTA MARIA CARNEIRO XAVIER  
Notificação de depósito (Protocolo: 870210012289 UF: WB Data: 05/02/2021  
Hora: 11:56)

---

**(21) BR 30 2021 000452-6** Código 31 - Notificação de Depósito  
(22) 05/02/2021  
(71) MÁRCIO AMBRÓSIO SIMÕES (BR/MG)  
(72) MÁRCIO AMBRÓSIO SIMÕES  
(74) EMBRAMARCAS - EMPRESA BRASILEIRA DE MARCAS LTDA.  
Notificação de depósito (Protocolo: 870210012417 UF: WB Data: 05/02/2021  
Hora: 14:50)

---

**(21) BR 30 2021 000486-0** Código 31 - Notificação de Depósito  
(22) 08/02/2021  
(71) FARMÁCIA E DROGARIA NISSEI S.A. (BR/PR)  
(72) LUDGER ANTÔNIO BRIGATO TAMAOKI  
(74) CARLOS EDUARDO LEME DE JESUS



---

Notificação de depósito (Protocolo: 870210013063 UF: WB Data: 08/02/2021  
Hora: 15:23)

---

**(21) BR 30 2021 000681-2**

Código 31 - Notificação de Depósito  
(22) 18/02/2021  
(71) LEONARDO SANTOS MARTINS (BR/SP)  
(72) LEONARDO SANTOS MARTINS  
(74) Vilage Marcas e Patentes Ltda

Notificação de depósito (Protocolo: 870210016075 UF: WB Data: 18/02/2021  
Hora: 14:31)

---

**(21) BR 30 2021 000683-9**

Código 31 - Notificação de Depósito  
(22) 18/02/2021  
(71) GREAT WALL MOTOR COMPANY LIMITED (CN)  
(72) DONG MENG; SHOUSHAN JIA; YU XIANG; HONGGUANG LIANG;  
HAIKANG LIU; LIJIE LEI

(74) Vaz e Dias Advogados & Associados  
Notificação de depósito (Protocolo: 870210016109 UF: WB Data: 18/02/2021  
Hora: 15:14)

---

**(21) BR 30 2021 000684-7**

Código 31 - Notificação de Depósito  
(22) 18/02/2021  
(71) JOSÉ SENDESKI NETO (BR/PR)  
(72) JOSE SENDESKI NETO  
(74) A Provincia Marcas e Patentes Ltda.

Notificação de depósito (Protocolo: 870210016194 UF: WB Data: 18/02/2021  
Hora: 16:57)

---

**(21) BR 30 2021 000685-5**

Código 31 - Notificação de Depósito  
(22) 18/02/2021  
(71) EMERSON MARQUES DA SILVA (BR/PR)  
(72) EMERSON MARQUES DA SILVA  
(74) DEFERE - SERVIÇOS EM PROPRIEDADE INTELECTUAL

Notificação de depósito (Protocolo: 870210016202 UF: WB Data: 18/02/2021  
Hora: 17:03)

---

**(21) BR 30 2021 000686-3**

Código 31 - Notificação de Depósito  
(22) 18/02/2021  
(71) ORTAKLAR KAMP EKIPMANLARI VE EV ALETLERI SAN.TIC.LTD.STI.  
(TR)  
(72) AKIF DEMIRCI  
(74) DANIEL ADVOGADOS (ALT.DE DANIEL & CIA)

Notificação de depósito (Protocolo: 870210016261 UF: WB Data: 18/02/2021  
Hora: 18:29)



---

(21) BR 30 2021 000687-1 Código 31 - Notificação de Depósito  
(22) 18/02/2021  
(71) ORTAKLAR KAMP EKIPMANLARI VE EV ALETLERI SAN.TIC.LTD.STI.  
(TR)  
(72) AKIF DEMIRCI  
(74) DANIEL ADVOGADOS (ALT.DE DANIEL & CIA)  
Notificação de depósito (Protocolo: 870210016263 UF: WB Data: 18/02/2021  
Hora: 18:32)

---

(21) BR 30 2021 000689-8 Código 31 - Notificação de Depósito  
(22) 19/02/2021  
(71) HILTI AKTIENGESELLSCHAFT (LI)  
(72) TOBIAS KÖNIGER; PETER GEROLD; STEFFEN GEIGER  
(74) DANNEMANN, SIEMSEN, BIGLER & IPANEMA MOREIRA  
Notificação de depósito (Protocolo: 870210016357 UF: WB Data: 19/02/2021  
Hora: 10:08)

---

(21) BR 30 2021 000690-1 Código 31 - Notificação de Depósito  
(22) 19/02/2021  
(71) YURI YONASHIRO DOS REIS (BR/SP)  
(72) YURI YONASHIRO DOS REIS  
(74) Marco A. Rocha Machado  
Notificação de depósito (Protocolo: 870210016399 UF: WB Data: 19/02/2021  
Hora: 10:55)

---

(21) BR 30 2021 000691-0 Código 31 - Notificação de Depósito  
(22) 19/02/2021  
(71) LIDER INDUSTRIA E COMERCIO DE ESTOFADOS LTDA (BR/MG)  
(72) CÉLIA ALVES NOGUEIRA DE SOUSA  
(74) DAIMOND MARCAS E PATENTES LTDA  
Notificação de depósito (Protocolo: 870210016421 UF: WB Data: 19/02/2021  
Hora: 11:15)

---

(21) BR 30 2021 000692-8 Código 31 - Notificação de Depósito  
(22) 19/02/2021  
(71) LIDER INDUSTRIA E COMERCIO DE ESTOFADOS LTDA (BR/MG)  
(72) CÉLIA ALVES NOGUEIRA DE SOUSA  
(74) DAIMOND MARCAS E PATENTES LTDA  
Notificação de depósito (Protocolo: 870210016424 UF: WB Data: 19/02/2021  
Hora: 11:20)

---

(21) BR 30 2021 000693-6 Código 31 - Notificação de Depósito  
(22) 19/02/2021



---

(71) LIDER INDUSTRIA E COMERCIO DE ESTOFADOS LTDA (BR/MG)  
(72) CÉLIA ALVES NOGUEIRA DE SOUSA  
(74) DAIMOND MARCAS E PATENTES LTDA  
Notificação de depósito (Protocolo: 870210016429 UF: WB Data: 19/02/2021  
Hora: 11:22)

---

**(21) BR 30 2021 000694-4**

Código 31 - Notificação de Depósito  
(22) 19/02/2021  
(71) LIDER INDUSTRIA E COMERCIO DE ESTOFADOS LTDA (BR/MG)  
(72) CÉLIA ALVES NOGUEIRA DE SOUSA  
(74) DAIMOND MARCAS E PATENTES LTDA  
Notificação de depósito (Protocolo: 870210016437 UF: WB Data: 19/02/2021  
Hora: 11:27)

---

**(21) BR 30 2021 000695-2**

Código 31 - Notificação de Depósito  
(22) 19/02/2021  
(71) RENALDO CALDERINI (BR/SP) ; VINICIUS MACIEL SETTEMBRE (BR/SP)  
(72) RENALDO CALDERINI; VINICIUS MACIEL SETTEMBRE  
(74) Francisco de Souza Ferreira Filho  
Notificação de depósito (Protocolo: 870210016461 UF: WB Data: 19/02/2021  
Hora: 11:48)

---

**(21) BR 30 2021 000697-9**

Código 31 - Notificação de Depósito  
(22) 19/02/2021  
(71) PISANI PLÁSTICOS S.A. (BR/RS)  
(72) PAULO FRANCISCO WEBBER  
(74) SKO OYARZÁBAL MARCAS E PATENTES SOCIEDADE SIMPLES LTDA.  
Notificação de depósito (Protocolo: 870210016507 UF: WB Data: 19/02/2021  
Hora: 13:14)

---

**(21) BR 30 2021 000698-7**

Código 31 - Notificação de Depósito  
(22) 19/02/2021  
(71) LIDER INDUSTRIA E COMERCIO DE ESTOFADOS LTDA (BR/MG)  
(72) CÉLIA ALVES NOGUEIRA DE SOUSA  
(74) DAIMOND MARCAS E PATENTES LTDA  
Notificação de depósito (Protocolo: 870210016523 UF: WB Data: 19/02/2021  
Hora: 13:34)

---

**(21) BR 30 2021 000699-5**

Código 31 - Notificação de Depósito  
(22) 19/02/2021  
(71) LIDER INDUSTRIA E COMERCIO DE ESTOFADOS LTDA (BR/MG)  
(72) CÉLIA ALVES NOGUEIRA DE SOUSA  
(74) DAIMOND MARCAS E PATENTES LTDA  
Notificação de depósito (Protocolo: 870210016526 UF: WB Data: 19/02/2021



---

Hora: 13:37)

---

**(21) BR 30 2021 000700-2** Código 31 - Notificação de Depósito  
(22) 19/02/2021  
(71) LIDER INDUSTRIA E COMERCIO DE ESTOFADOS LTDA (BR/MG)  
(72) CÉLIA ALVES NOGUEIRA DE SOUSA  
(74) DAIMOND MARCAS E PATENTES LTDA  
Notificação de depósito (Protocolo: 870210016530 UF: WB Data: 19/02/2021  
Hora: 13:41)

---

**(21) BR 30 2021 000701-0** Código 31 - Notificação de Depósito  
(22) 19/02/2021  
(71) LIDER INDUSTRIA E COMERCIO DE ESTOFADOS LTDA (BR/MG)  
(72) CÉLIA ALVES NOGUEIRA DE SOUSA  
(74) DAIMOND MARCAS E PATENTES LTDA  
Notificação de depósito (Protocolo: 870210016533 UF: WB Data: 19/02/2021  
Hora: 13:43)

---

**(21) BR 30 2021 000702-9** Código 31 - Notificação de Depósito  
(22) 19/02/2021  
(71) LIDER INDUSTRIA E COMERCIO DE ESTOFADOS LTDA (BR/MG)  
(72) CÉLIA ALVES NOGUEIRA DE SOUSA  
(74) DAIMOND MARCAS E PATENTES LTDA  
Notificação de depósito (Protocolo: 870210016536 UF: WB Data: 19/02/2021  
Hora: 13:46)

---

**(21) BR 30 2021 000703-7** Código 31 - Notificação de Depósito  
(22) 19/02/2021  
(71) GREAT WALL MOTOR COMPANY LIMITED (CN)  
(72) DONG MENG; CHONGZHI TANG; XUSHUAI ZHAO; JIANGWEI FENG;  
KUAN KANG; ZIHAN ZHAO; XIAOLI HU; JINGFEI ZHANG  
(74) Vaz e Dias Advogados & Associados  
Notificação de depósito (Protocolo: 870210016626 UF: WB Data: 19/02/2021  
Hora: 14:58)

---

**(21) BR 30 2021 000704-5** Código 31 - Notificação de Depósito  
(22) 19/02/2021  
(71) EUDES MARCIO MORAES DE MACEDO (BR/SP)  
(72) EUDES MARCIO MORAES DE MACEDO  
(74) RENÉ TORRES  
Notificação de depósito (Protocolo: 870210016695 UF: WB Data: 19/02/2021  
Hora: 15:55)

---

**(21) BR 30 2021 000705-3** Código 31 - Notificação de Depósito

---

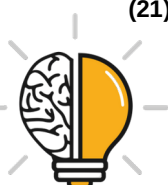

---

(22) 19/02/2021

(71) APPLE INC. (US)

(72) JODY AKANA; MOLLY ANDERSON; BARTLEY K. ANDRE; SHOTA AOYAGI; ANTHONY MICHAEL ASHCROFT; MARINE C. BATAILLE; JEREMY BATAILLOU; ABIDUR RAHMAN CHOWDHURY; CLARA GENEVIÈVE MARINE COURTAIGNE; MARKUS DIEBEL; JONATHAN GOMEZ GARCIA; M. EVANS HANKEY; JULIAN HOENIG; RICHARD P. HOWARTH; JONATHAN P. IVE; DUNCAN ROBERT KERR; JULIAN JAEDE; BENJAMIN ANDREW SHAFFER; PETER RUSSELL-CLARKE; CLEMENT TISSANDIER; JOE SUNG-HO TAN; EUGENE ANTONY WHANG PROFISSÃO:

(74) DANNEMANN, SIEMSEN, BIGLER & IPANEMA MOREIRA

Notificação de depósito (Protocolo: 870210016703 UF: WB Data: 19/02/2021  
Hora: 16:00)

---

**(21) BR 30 2021 000706-1**

Código 31 - Notificação de Depósito

(22) 19/02/2021

(71) EUDES MARCIO MORAES DE MACEDO (BR/SP)

(72) EUDES MARCIO MORAES DE MACEDO

(74) RENÊ TORRES

Notificação de depósito (Protocolo: 870210016709 UF: WB Data: 19/02/2021  
Hora: 16:05)

---

**(21) BR 30 2021 000707-0**

Código 31 - Notificação de Depósito

(22) 19/02/2021

(71) THE PROCTER & GAMBLE COMPANY (US)

(72) MARTIN JAY MAROTTI

(74) TRENCH ROSSI E WATANABE ADVOGADOS ( RJ )

Notificação de depósito (Protocolo: 870210016719 UF: WB Data: 19/02/2021  
Hora: 16:12)

---

**(21) BR 30 2021 000708-8**

Código 31 - Notificação de Depósito

(22) 19/02/2021

(71) APPLE INC. (US)

(72) JODY AKANA; MOLLY ANDERSON; BARTLEY K. ANDRE; SHOTA AOYAGI; ANTHONY MICHAEL ASHCROFT; MARINE C. BATAILLE; JEREMY BATAILLOU; ABIDUR RAHMAN CHOWDHURY; CLARA GENEVIÈVE MARINE COURTAIGNE; MARKUS DIEBEL; JONATHAN GOMEZ GARCIA; M. EVANS HANKEY; JULIAN HOENIG; RICHARD P. HOWARTH; JONATHAN P. IVE; DUNCAN ROBERT KERR; JULIAN JAEDE; BENJAMIN ANDREW SHAFFER; PETER RUSSELL-CLARKE; CLEMENT TISSANDIER; JOE SUNG-HO TAN; RICO ZÖRKENDÖRFER; EUGENE ANTONY WHANG

(74) DANNEMANN, SIEMSEN, BIGLER & IPANEMA MOREIRA

Notificação de depósito (Protocolo: 870210016724 UF: WB Data: 19/02/2021  
Hora: 16:15)



---

<b>(21) BR 30 2021 000709-6</b>	<p>Código 31 - Notificação de Depósito (22) 19/02/2021 (71) APPLE INC. (US) (72) JODY AKANA; MOLLY ANDERSON; BARTLEY K. ANDRE; SHOTA AOYAGI; ANTHONY MICHAEL ASHCROFT; MARINE C. BATAILLE; JEREMY BATAILLOU; ABIDUR RAHMAN CHOWDHURY; CLARA GENEVIÈVE MARINE COURTAIGNE; MARKUS DIEBEL; JONATHAN GOMEZ GARCIA; M. EVANS HANKEY; JULIAN HOENIG; RICHARD P. HOWARTH; JONATHAN P. IVE; DUNCAN ROBERT KERR; JULIAN JAEDE; BENJAMIN ANDREW SHAFFER; PETER RUSSELL-CLARKE; CLEMENT TISSANDIER; JOE SUNG-HO TAN; RICO ZÖRKENDÖRFER; EUGENE ANTONY WHANG (74) DANNEMANN, SIEMSEN, BIGLER &amp; IPANEMA MOREIRA Notificação de depósito (Protocolo: 870210016747 UF: WB Data: 19/02/2021 Hora: 16:27)</p>
<b>(21) BR 30 2021 000710-0</b>	<p>Código 31 - Notificação de Depósito (22) 19/02/2021 (71) THE PROCTER &amp; GAMBLE COMPANY (US) (72) JASON PATRICK SHAW; MARTIN JAY MAROTTI (74) TRENCH ROSSI E WATANABE ADVOGADOS ( RJ ) Notificação de depósito (Protocolo: 870210016759 UF: WB Data: 19/02/2021 Hora: 16:34)</p>
<b>(21) BR 30 2021 000712-6</b>	<p>Código 31 - Notificação de Depósito (22) 19/02/2021 (71) APPLE INC. (US) (72) JODY AKANA; MOLLY ANDERSON; BARTLEY K. ANDRE; SHOTA AOYAGI; ANTHONY MICHAEL ASHCROFT; MARINE C. BATAILLE; JEREMY BATAILLOU; ABIDUR RAHMAN CHOWDHURY; CLARA GENEVIÈVE MARINE COURTAIGNE; MARKUS DIEBEL; JONATHAN GOMEZ GARCIA; M. EVANS HANKEY; JULIAN HOENIG; RICHARD P. HOWARTH; JONATHAN P. IVE; DUNCAN ROBERT KERR; JULIAN JAEDE; BENJAMIN ANDREW SHAFFER; PETER RUSSELL-CLARKE; CLEMENT TISSANDIER; JOE SUNG-HO TAN; RICO ZÖRKENDÖRFER; EUGENE ANTONY WHANG (74) DANNEMANN, SIEMSEN, BIGLER &amp; IPANEMA MOREIRA Notificação de depósito (Protocolo: 870210016824 UF: WB Data: 19/02/2021 Hora: 17:33)</p>
<b>(21) BR 30 2021 000713-4</b>	<p>Código 31 - Notificação de Depósito (22) 19/02/2021 (71) HONDA MOTOR CO., LTD. (JP) (72) TOSHIAKI KISHI; GENICHI KITO (74) DANNEMANN, SIEMSEN, BIGLER &amp; IPANEMA MOREIRA</p>

---



---

Notificação de depósito (Protocolo: 870210016825 UF: WB Data: 19/02/2021  
Hora: 17:33)

---

**(21) BR 30 2021 000714-2**

Código 31 - Notificação de Depósito  
(22) 19/02/2021  
(71) HONDA MOTOR CO., LTD. (JP)  
(72) KOTA NAKAMORI; HIROTSUGU SHIINA; EIJI ASHIHARA  
(74) DANNEMANN, SIEMSEN, BIGLER & IPANEMA MOREIRA  
Notificação de depósito (Protocolo: 870210016827 UF: WB Data: 19/02/2021  
Hora: 17:36)

---

**(21) BR 30 2021 000715-0**

Código 31 - Notificação de Depósito  
(22) 19/02/2021  
(71) GREAT WALL MOTOR COMPANY LIMITED (CN)  
(72) DONG MENG; MINGHAO LI; NAN WANG; JUNYU JIN; MING CHENG;  
YANHONG XING; ZIHAN ZHAO; WEINING WANG; SHAOPO JIA  
(74) Vaz e Dias Advogados & Associados  
Notificação de depósito (Protocolo: 870210016830 UF: WB Data: 19/02/2021  
Hora: 17:37)

---

**(21) BR 30 2021 000716-9**

Código 31 - Notificação de Depósito  
(22) 19/02/2021  
(71) HONDA MOTOR CO., LTD. (JP)  
(72) TAKA AKI KATO; HIROTSUGU SHIINA; EIJI ASHIHARA  
(74) DANNEMANN, SIEMSEN, BIGLER & IPANEMA MOREIRA  
Notificação de depósito (Protocolo: 870210016832 UF: WB Data: 19/02/2021  
Hora: 17:39)

---

**(21) BR 30 2021 000717-7**

Código 31 - Notificação de Depósito  
(22) 19/02/2021  
(71) THE GOODYEAR TIRE & RUBBER COMPANY (US)  
(72) SHAUN PATRICK FOX; DALE EDWARD UMSTOT  
(74) DANIEL ADVOGADOS (ALT.DE DANIEL & CIA)  
Notificação de depósito (Protocolo: 870210016867 UF: WB Data: 19/02/2021  
Hora: 18:16)

---

**(21) BR 30 2021 000718-5**

Código 31 - Notificação de Depósito  
(22) 19/02/2021  
(71) SELVVVA - PLANTAS E OBJETOS PARA DECORAÇÃO LTDA. (BR/SP)  
(72) DENISE TIEMI YUI; JULIA RETTMANN  
(74) ARIEL BARCELOS MARQUES PEREIRA  
Notificação de depósito (Protocolo: 870210016871 UF: WB Data: 19/02/2021  
Hora: 18:19)



---

**(21) BR 30 2021 000719-3** Código 31 - Notificação de Depósito  
(22) 19/02/2021  
(71) SELVVVA - PLANTAS E OBJETOS PARA DECORAÇÃO LTDA. (BR/SP)  
(72) DENISE TIEMI YUI; JULIA RETTMANN  
(74) ARIEL BARCELOS MARQUES PEREIRA  
Notificação de depósito (Protocolo: 870210016879 UF: WB Data: 19/02/2021  
Hora: 18:35)

---

**(21) BR 30 2021 000720-7** Código 31 - Notificação de Depósito  
(22) 19/02/2021  
(71) THE GOODYEAR TIRE & RUBBER COMPANY (US)  
(72) SHAUN PATRICK FOX; MICHAEL THOMAS DRISCOLL; NICHOLAS THOMAS SCHOEPPNER  
(74) DANIEL ADVOGADOS (ALT.DE DANIEL & CIA)  
Notificação de depósito (Protocolo: 870210016881 UF: WB Data: 19/02/2021  
Hora: 18:37)

---

**(21) BR 30 2021 000721-5** Código 31 - Notificação de Depósito  
(22) 19/02/2021  
(71) SELVVVA - PLANTAS E OBJETOS PARA DECORAÇÃO LTDA. (BR/SP)  
(72) JULIA RETTMANN; DENISE TIEMI YUI  
(74) ARIEL BARCELOS MARQUES PEREIRA  
Notificação de depósito (Protocolo: 870210016885 UF: WB Data: 19/02/2021  
Hora: 18:45)

---

**(21) BR 30 2021 000722-3** Código 31 - Notificação de Depósito  
(22) 19/02/2021  
(71) THE GOODYEAR TIRE & RUBBER COMPANY (US)  
(72) SHAUN PATRICK FOX; MICHAEL THOMAS DRISCOLL; NICHOLAS THOMAS SCHOEPPNER  
(74) DANIEL ADVOGADOS (ALT.DE DANIEL & CIA)  
Notificação de depósito (Protocolo: 870210016893 UF: WB Data: 19/02/2021  
Hora: 18:54)

---

**(21) BR 30 2021 000723-1** Código 31 - Notificação de Depósito  
(22) 19/02/2021  
(71) H.J. HEINZ COMPANY BRANDS LLC (US)  
(72) GREGG LEECH; ROBIN DUXBURY  
(74) DANIEL ADVOGADOS (ALT.DE DANIEL & CIA)  
Notificação de depósito (Protocolo: 870210016908 UF: WB Data: 19/02/2021  
Hora: 19:16)

---

**(21) BR 30 2021 000724-0** Código 31 - Notificação de Depósito  
(22) 19/02/2021



---

(71) RECREATIVOS FRANCO, S.A. (ES)  
(72) JESÚS FRANCO MUÑOZ  
(74) PINHEIRO NETO ADVOGADOS  
Notificação de depósito (Protocolo: 870210016911 UF: WB Data: 19/02/2021  
Hora: 19:18)

---

**(21) BR 30 2021 000725-8** Código 31 - Notificação de Depósito  
(22) 21/02/2021  
(71) HABASIT ITALIANA S.P.A., CESANO BOSCONI, R & D PLASTICS,  
ZWEIGNIEDERLASSUNG REINACH / BL (SCHWEIZ) (CH)  
(72) STEFAN SIMMENDINGER; ANDREW RICHARDSON  
(74) Nascimento Advogados  
Notificação de depósito (Protocolo: 870210016938 UF: WB Data: 21/02/2021  
Hora: 19:53)

---

**(21) BR 30 2021 000726-6** Código 31 - Notificação de Depósito  
(22) 21/02/2021  
(71) HABASIT ITALIANA S.P.A., CESANO BOSCONI, R & D PLASTICS,  
ZWEIGNIEDERLASSUNG REINACH / BL (SCHWEIZ) (CH)  
(72) STEFAN SIMMENDINGER; ANDREW RICHARDSON  
(74) Nascimento Advogados  
Notificação de depósito (Protocolo: 870210016940 UF: WB Data: 21/02/2021  
Hora: 21:05)

---

**(21) BR 30 2021 000728-2** Código 31 - Notificação de Depósito  
(22) 22/02/2021  
(71) KLEBER SOARES DE FREITAS (BR/SP)  
(72) KLEBER SOARES DE FREITAS  
(74) MARK-SE REGISTRO DE MARCAS  
Notificação de depósito (Protocolo: 870210016973 UF: WB Data: 22/02/2021  
Hora: 09:29)

---

**(21) BR 30 2021 000729-0** Código 31 - Notificação de Depósito  
(22) 22/02/2021  
(71) JEAN FREZZA (BR/RS)  
(72) JEAN FREZZA  
(74) EVANDRO SOARES  
Notificação de depósito (Protocolo: 870210016978 UF: WB Data: 22/02/2021  
Hora: 09:34)

---

**(21) BR 30 2021 000730-4** Código 31 - Notificação de Depósito  
(22) 22/02/2021  
(71) EUZÉBIO DE ANDRADE SILVA (BR/MG)  
(72) EUZÉBIO DE ANDRADE SILVA



---

(74) MG MARCAS E PATENTES LTDA.

Notificação de depósito (Protocolo: 870210017037 UF: WB Data: 22/02/2021  
Hora: 11:16)

---

**(21) BR 30 2021 000731-2**

Código 31 - Notificação de Depósito

(22) 22/02/2021

(71) WAHL CLIPPER CORPORATION (US)

(72) CONNOR BRANDT; ZHENFENG QIU; YINGCHANG MA; QING WANG

(74) City Patentes e Marcas Ltda.

Notificação de depósito (Protocolo: 870210017059 UF: WB Data: 22/02/2021  
Hora: 11:53)

---

**(21) BR 30 2021 000732-0**

Código 31 - Notificação de Depósito

(22) 22/02/2021

(71) BERNARDO AYRES GALUPO (BR/MG)

(72) BERNARDO AYRES GALUPO

(74) SÂMIA BATISTA AMIN ( NOME ANTERIOR SÂMIA AMIN SANTOS)

Notificação de depósito (Protocolo: 870210017065 UF: WB Data: 22/02/2021  
Hora: 12:01)

---

**(21) BR 30 2021 000735-5**

Código 31 - Notificação de Depósito

(22) 22/02/2021

(71) WAHL CLIPPER CORPORATION (US)

(72) CONNOR BRANDT; ZHENFENG QIU; YINGCHANG MA; QING WANG

(74) City Patentes e Marcas Ltda.

Notificação de depósito (Protocolo: 870210017096 UF: WB Data: 22/02/2021  
Hora: 12:33)

---

**(21) BR 30 2021 000736-3**

Código 31 - Notificação de Depósito

(22) 22/02/2021

(71) UNIVERSIDADE FEDERAL DE UBERLÂNDIA (BR/MG)

(72) JULIANA CARDOSO BRAGA; DANGLARES COSTA SILVA

Notificação de depósito (Protocolo: 870210017151 UF: WB Data: 22/02/2021  
Hora: 13:51)

---

**(21) BR 30 2021 000737-1**

Código 31 - Notificação de Depósito

(22) 22/02/2021

(71) AUDREY GRILLO (BR/SP)

(72) AUDREY LUIZ GRILLO

Notificação de depósito (Protocolo: 870210017178 UF: WB Data: 22/02/2021  
Hora: 14:25)

---

**(21) BR 30 2021 000738-0**

Código 31 - Notificação de Depósito

(22) 22/02/2021



---

(71) VITOR FRANCISCO PERETTI (BR/SP)  
(72) VITOR FRANCISCO PERETTI  
(74) Aguinaldo Moreira Marcas e Patentes Ltda. - EPP  
Notificação de depósito (Protocolo: 870210017221 UF: WB Data: 22/02/2021  
Hora: 15:17)

---

**(21) BR 30 2021 000739-8** Código 31 - Notificação de Depósito  
(22) 22/02/2021  
(71) MNIEHUES COMERCIO DE SAPATOS E ACESSORIOS LTDA (BR/MT)  
(72) MAISA NIEHUES WENCESLAU  
(74) JACQUELINE CURVO RONDON  
Notificação de depósito (Protocolo: 870210017297 UF: WB Data: 22/02/2021  
Hora: 16:05)

---

**(21) BR 30 2021 000740-1** Código 31 - Notificação de Depósito  
(22) 22/02/2021  
(71) ALAN GUSTAVO BASTOS FARIA (BR/MG)  
(72) ALAN GUSTAVO BASTOS FARIA  
(74) FERNANDA ROSA PICOSSE  
Notificação de depósito (Protocolo: 870210017345 UF: WB Data: 22/02/2021  
Hora: 16:43)

---

**(21) BR 30 2021 000741-0** Código 31 - Notificação de Depósito  
(22) 22/02/2021  
(71) ROGERIO DE FREITAS RIBEIRO (BR/PR)  
(72) ROGERIO DE FREITAS RIBEIRO  
(74) ALEXANDRE PIETRÂNGELO LIMA  
Notificação de depósito (Protocolo: 870210017389 UF: WB Data: 22/02/2021  
Hora: 17:32)

---

**(21) BR 30 2021 000742-8** Código 31 - Notificação de Depósito  
(22) 22/02/2021  
(71) DIEGO DE SOUZA FURTADO (BR/AL)  
(72) DIEGO DE SOUZA FURTADO  
(74) Realize & Salvatto Marcas e Patentes Ltda.  
Notificação de depósito (Protocolo: 870210017396 UF: WB Data: 22/02/2021  
Hora: 17:37)

---

**(21) BR 30 2021 000743-6** Código 31 - Notificação de Depósito  
(22) 22/02/2021  
(71) GUARANY INDÚSTRIA E COMÉRCIO LTDA. (BR/SP)  
(72) ALIDA MARIA FLEURY BELLANDI  
(74) LEÃO PROPRIEDADE INTELECTUAL  
Notificação de depósito (Protocolo: 870210017413 UF: WB Data: 22/02/2021



---

Hora: 17:59)

---

**(21) BR 30 2021 000744-4**

Código 31 - Notificação de Depósito

(22) 22/02/2021

(71) FERNANDO CARLOS PEREIRA COTRIM (BR/SP)

(72) FERNANDO CARLOS PEREIRA COTRIM

(74) ITALO MUGLIA DE MARCHI

Notificação de depósito (Protocolo: 870210017462 UF: WB Data: 22/02/2021

Hora: 21:39)

---

**(21) BR 30 2021 000745-2**

Código 31 - Notificação de Depósito

(22) 23/02/2021

(71) SUMITOMO ELECTRIC HARDMETAL CORP. (JP)

(72) KOUKI MATSUBARA; SACHIE GOTO; KOHEI ITO; TOYA NONEN

(74) DANNEMANN, SIEMSEN, BIGLER & IPANEMA MOREIRA

Notificação de depósito (Protocolo: 870210017484 UF: WB Data: 23/02/2021

Hora: 09:08)

---

**(21) BR 30 2021 000746-0**

Código 31 - Notificação de Depósito

(22) 23/02/2021

(71) JOSÉ ANDSON DA SILVA (BR/PE)

(72) JOSÉ ANDSON DA SILVA

(74) MÁRIO SÉRGIO VILAS BÔAS RAMOS

Notificação de depósito (Protocolo: 870210017486 UF: WB Data: 23/02/2021

Hora: 09:19)

---

**(21) BR 30 2021 000747-9**

Código 31 - Notificação de Depósito

(22) 23/02/2021

(71) BEIJING DAJIA INTERNET INFORMATION TECHNOLOGY CO., LTD. (CN)

(72) TIANYU GAO; QING LIU; MINGYUE LIU; YANAN HU

(74) DANNEMANN, SIEMSEN, BIGLER & IPANEMA MOREIRA

Notificação de depósito (Protocolo: 870210017487 UF: WB Data: 23/02/2021

Hora: 09:20)

---

**(21) BR 30 2021 000748-7**

Código 31 - Notificação de Depósito

(22) 23/02/2021

(71) JOSÉ ANDSON DA SILVA (BR/PE)

(72) JOSÉ ANDSON DA SILVA

(74) MÁRIO SÉRGIO VILAS BÔAS RAMOS

Notificação de depósito (Protocolo: 870210017492 UF: WB Data: 23/02/2021

Hora: 09:30)

---

**(21) BR 30 2021 000749-5**

Código 31 - Notificação de Depósito

(22) 23/02/2021



---

(71) UNIÃO TOYS FESTAS FABRICAÇÃO DE ARTIGOS PLASTICOS EIRELI  
(BR/SP)

(72) APARECIDO VANDELERLEI CALEGARI

(74) TINOCO SOARES SOCIEDADE DE ADVOGADOS

Notificação de depósito (Protocolo: 870210017520 UF: WB Data: 23/02/2021  
Hora: 11:25)

---

**(21) BR 30 2021 000750-9**

Código 31 - Notificação de Depósito

(22) 23/02/2021

(71) BEIJING ZITIAO NETWORK TECHNOLOGY CO., LTD. (CN)

(72) CHAOPENG LIU

(74) IGOR LEONARDO GUIMARÃES SIMÕES

Notificação de depósito (Protocolo: 870210017536 UF: WB Data: 23/02/2021  
Hora: 11:41)

---

**(21) BR 30 2021 000751-7**

Código 31 - Notificação de Depósito

(22) 23/02/2021

(71) PERFIL ALUMINIO DO BRASIL S.A (BR/ES)

(72) ALEXANDRE PEREZ CASASCO

(74) BEERRE ASSESSORIA EMPRESARIAL LTDA

Notificação de depósito (Protocolo: 870210017541 UF: WB Data: 23/02/2021  
Hora: 11:43)

---

**(21) BR 30 2021 000752-5**

Código 31 - Notificação de Depósito

(22) 23/02/2021

(71) PERFIL ALUMINIO DO BRASIL S.A (BR/ES)

(72) ALEXANDRE PEREZ CASASCO

(74) BEERRE ASSESSORIA EMPRESARIAL LTDA

Notificação de depósito (Protocolo: 870210017545 UF: WB Data: 23/02/2021  
Hora: 11:50)

---

**(21) BR 30 2021 000753-3**

Código 31 - Notificação de Depósito

(22) 23/02/2021

(71) PERFIL ALUMINIO DO BRASIL S.A (BR/ES)

(72) ALEXANDRE PEREZ CASASCO

(74) BEERRE ASSESSORIA EMPRESARIAL LTDA

Notificação de depósito (Protocolo: 870210017552 UF: WB Data: 23/02/2021  
Hora: 11:56)

---

**(21) BR 30 2021 000754-1**

Código 31 - Notificação de Depósito

(22) 23/02/2021

(71) PERFIL ALUMINIO DO BRASIL S.A (BR/ES)

(72) ALEXANDRE PEREZ CASASCO

(74) BEERRE ASSESSORIA EMPRESARIAL LTDA



---

Notificação de depósito (Protocolo: 870210017561 UF: WB Data: 23/02/2021  
Hora: 12:06)

---

**(21) BR 30 2021 000755-0**

Código 31 - Notificação de Depósito  
(22) 23/02/2021  
(71) TECNOLOGIA BANCARIA S.A. (BR/SP)  
(72) EDSON IGOR CIFUENTES LOPEZ  
(74) TINOCO SOARES SOCIEDADE DE ADVOGADOS  
Notificação de depósito (Protocolo: 870210017564 UF: WB Data: 23/02/2021  
Hora: 12:08)

---

**(21) BR 30 2021 000756-8**

Código 31 - Notificação de Depósito  
(22) 23/02/2021  
(71) PERFIL ALUMINIO DO BRASIL S.A (BR/ES)  
(72) ALEXANDRE PEREZ CASASCO  
(74) BEERRE ASSESSORIA EMPRESARIAL LTDA  
Notificação de depósito (Protocolo: 870210017567 UF: WB Data: 23/02/2021  
Hora: 12:12)

---

**(21) BR 30 2021 000757-6**

Código 31 - Notificação de Depósito  
(22) 23/02/2021  
(71) MICHEL TELLES PEREYRA FERRARI 22421996848 (BR/SP)  
(72) MICHEL TELLES PEREYRA FERRARI  
Notificação de depósito (Protocolo: 870210017597 UF: WB Data: 23/02/2021  
Hora: 13:34)

---

**(21) BR 30 2021 000758-4**

Código 31 - Notificação de Depósito  
(22) 23/02/2021  
(71) NOOX DESIGN LTDA - EPP (BR/SP)  
(72) MANUELA RODRIGUEZ MEIER; EDUARDO BUENO DA CUNHA LEITE  
(74) Marcelo Gozeloto  
Notificação de depósito (Protocolo: 870210017634 UF: WB Data: 23/02/2021  
Hora: 14:39)

---

**(21) BR 30 2021 000759-2**

Código 31 - Notificação de Depósito  
(22) 23/02/2021  
(71) WAHL CLIPPER CORPORATION (US)  
(72) YINGCHANG MA; CHAO YANG; TANGWEN XU; CHENGLU HUANG;  
GEORGE WILLIAM GASSMAN; CHAD AULWES  
(74) City Patentes e Marcas Ltda.  
Notificação de depósito (Protocolo: 870210017639 UF: WB Data: 23/02/2021  
Hora: 14:45)

---

**(21) BR 30 2021 000760-6**

Código 31 - Notificação de Depósito

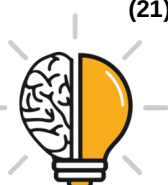

---

(22) 23/02/2021  
(71) WAGNER LUIS ROVER (BR/PR)  
(72) WAGNER LUIS ROVER  
(74) Yuri Yacischin da Cunha  
Notificação de depósito (Protocolo: 870210017643 UF: WB Data: 23/02/2021  
Hora: 14:50)

---

**(21) BR 30 2021 000761-4** Código 31 - Notificação de Depósito  
(22) 23/02/2021  
(71) ISAQUE JOSÉ DOS SANTOS (BR/CE)  
(72) ISAQUE JOSÉ DOS SANTOS  
Notificação de depósito (Protocolo: 870210017669 UF: WB Data: 23/02/2021  
Hora: 15:26)

---

**(21) BR 30 2021 000762-2** Código 31 - Notificação de Depósito  
(22) 23/02/2021  
(71) WAHL CLIPPER CORPORATION (US)  
(72) YINGCHANG MA; CHAO YANG; TANGWEN XU; CHENGLU HUANG;  
GEORGE WILLIAM GASSMAN; CHAD AULWES  
(74) City Patentes e Marcas Ltda.  
Notificação de depósito (Protocolo: 870210017692 UF: WB Data: 23/02/2021  
Hora: 15:47)

---

**(21) BR 30 2021 000763-0** Código 31 - Notificação de Depósito  
(22) 23/02/2021  
(71) UNIVERSIDADE FEDERAL DE UBERLÂNDIA (BR/MG)  
(72) JULIANA CARDOSO BRAGA; DANGLARES COSTA SILVA  
Notificação de depósito (Protocolo: 870210017705 UF: WB Data: 23/02/2021  
Hora: 16:05)

---

**(21) BR 30 2021 000764-9** Código 31 - Notificação de Depósito  
(22) 23/02/2021  
(71) VETNIL INDÚSTRIA E COMÉRCIO DE PRODUTOS VETERIN LTDA  
(BR/SP)  
(72) LUIZ GUSTAVO DO NASCIMENTO; VALDECIR ROVERI  
(74) FINOCCHIO E USTRA - SOCIEDADE DE ADVOGADOS  
Notificação de depósito (Protocolo: 870210017799 UF: WB Data: 23/02/2021  
Hora: 17:52)

---

**(21) BR 30 2021 000765-7** Código 31 - Notificação de Depósito  
(22) 23/02/2021  
(71) VETNIL INDÚSTRIA E COMÉRCIO DE PRODUTOS VETERIN LTDA  
(BR/SP)  
(72) LUIZ GUSTAVO DO NASCIMENTO; VALDECIR ROVERI



---

(74) FINOCCHIO E USTRA - SOCIEDADE DE ADVOGADOS  
Notificação de depósito (Protocolo: 870210017803 UF: WB Data: 23/02/2021  
Hora: 18:03)

---

**(21) BR 30 2021 000767-3** Código 31 - Notificação de Depósito  
(22) 23/02/2021  
(71) GUSTAVO FABIANO GODINHO (BR/SP)  
(72) GUSTAVO FABIANO GODINHOQ  
Notificação de depósito (Protocolo: 870210017846 UF: WB Data: 23/02/2021  
Hora: 21:37)

---

**(21) BR 30 2021 000768-1** Código 31 - Notificação de Depósito  
(22) 23/02/2021  
(71) GUSTAVO FABIANO GODINHO (BR/SP)  
(72) GUSTAVO FABIANO GODINHO  
Notificação de depósito (Protocolo: 870210017848 UF: WB Data: 23/02/2021  
Hora: 21:50)

---

**(21) BR 30 2021 000769-0** Código 31 - Notificação de Depósito  
(22) 24/02/2021  
(71) MICHEL TELLES PEREYRA FERRARI 22421996848 (BR/SP)  
(72) MICHEL TELLES PEREYRA FERRARI  
Notificação de depósito (Protocolo: 870210017890 UF: WB Data: 24/02/2021  
Hora: 09:55)

---

**(21) BR 30 2021 000770-3** Código 31 - Notificação de Depósito  
(22) 24/02/2021  
(71) CALÇADOS PEGADA NORDESTE LTDA (BR/BA)  
(72) JONAS LOURENÇO ENGELMANN  
(74) CAPELLA & VELOSO ADVOGADOS ASSOCIADOS  
Notificação de depósito (Protocolo: 870210017893 UF: WB Data: 24/02/2021  
Hora: 10:03)

---

**(21) BR 30 2021 000771-1** Código 31 - Notificação de Depósito  
(22) 24/02/2021  
(71) CALÇADOS PEGADA NORDESTE LTDA (BR/BA)  
(72) JONAS LOURENÇO ENGELMANN  
(74) CAPELLA & VELOSO ADVOGADOS ASSOCIADOS  
Notificação de depósito (Protocolo: 870210017898 UF: WB Data: 24/02/2021  
Hora: 10:13)

---

**(21) BR 30 2021 000772-0** Código 31 - Notificação de Depósito  
(22) 24/02/2021  
(71) CALÇADOS PEGADA NORDESTE LTDA (BR/BA)



---

(72) JONAS LOURENÇO ENGELMANN  
(74) CAPELLA & VELOSO ADVOGADOS ASSOCIADOS  
Notificação de depósito (Protocolo: 870210017904 UF: WB Data: 24/02/2021  
Hora: 10:21)

---

**(21) BR 30 2021 000775-4** Código 31 - Notificação de Depósito  
(22) 24/02/2021  
(71) CALÇADOS PEGADA NORDESTE LTDA (BR/BA)  
(72) JONAS LOURENÇO ENGELMANN  
(74) CAPELLA & VELOSO ADVOGADOS ASSOCIADOS  
Notificação de depósito (Protocolo: 870210017916 UF: WB Data: 24/02/2021  
Hora: 10:37)

---

**(21) BR 30 2021 000776-2** Código 31 - Notificação de Depósito  
(22) 24/02/2021  
(71) MICHEL TELLES PEREYRA FERRARI 22421996848 (BR/SP)  
(72) MICHEL TELLES PEREYRA FERRARI  
Notificação de depósito (Protocolo: 870210017940 UF: WB Data: 24/02/2021  
Hora: 11:13)

---

**(21) BR 30 2021 000777-0** Código 31 - Notificação de Depósito  
(22) 24/02/2021  
(71) DR. ING. W. FROHN GMBH & CO. KG (DE)  
(72) DR. ERIC FROHN  
(74) PERANDIN SOCIEDADE DE ADVOGADOS  
Notificação de depósito (Protocolo: 870210018000 UF: WB Data: 24/02/2021  
Hora: 12:58)

---

**(21) BR 30 2021 000778-9** Código 31 - Notificação de Depósito  
(22) 24/02/2021  
(71) NAIARA DE SOUZA MARTINS (BR/PR)  
(72) NAIARA DE SOUZA MARTINS  
(74) ALEXANDRE PIETRÂNGELO LIMA  
Notificação de depósito (Protocolo: 870210018037 UF: WB Data: 24/02/2021  
Hora: 14:04)

---

**(21) BR 30 2021 000779-7** Código 31 - Notificação de Depósito  
(22) 24/02/2021  
(71) WILSON FERNANDES DE SOUZA (BR/PR)  
(72) WILSON FERNANDES DE SOUZA  
(74) ALEXANDRE PIETRÂNGELO LIMA  
Notificação de depósito (Protocolo: 870210018039 UF: WB Data: 24/02/2021  
Hora: 14:06)



---

<b>(21) BR 30 2021 000780-0</b>	Código 31 - Notificação de Depósito (22) 24/02/2021 (71) KIMBERLY-CLARK WORLDWIDE, INC. (US) (72) RAAFIA S. BLAKESLEE; THOMAS F. BORKOVETZ; JEREMY T. GAUGER; RONDA N. KORB; RYAN A. WEAVER; BRYAN ROLFS (74) KASZNAR LEONARDOS PROPRIEDADE INTELECTUAL Notificação de depósito (Protocolo: 870210018067 UF: WB Data: 24/02/2021 Hora: 14:50)
<b>(21) BR 30 2021 000781-9</b>	Código 31 - Notificação de Depósito (22) 24/02/2021 (71) ORVALHO DO SOL INDUSTRIA E COMÉRCIO LTDA - EPP (BR/SP) (72) CAMILA CRISTIANE CARDOSO (74) MODAL MARCAS E PATENTES LTDA. Notificação de depósito (Protocolo: 870210018093 UF: WB Data: 24/02/2021 Hora: 15:11)
<b>(21) BR 30 2021 000782-7</b>	Código 31 - Notificação de Depósito (22) 24/02/2021 (71) KIMBERLY-CLARK WORLDWIDE, INC. (US) (72) RAAFIA S. BLAKESLEE; THOMAS F. BORKOVETZ; JEREMY T. GAUGER; RONDA N. KORB; RYAN A. WEAVER; BRYAN ROLFS (74) KASZNAR LEONARDOS PROPRIEDADE INTELECTUAL Notificação de depósito (Protocolo: 870210018099 UF: WB Data: 24/02/2021 Hora: 15:20)
<b>(21) BR 30 2021 000783-5</b>	Código 31 - Notificação de Depósito (22) 24/02/2021 (71) BUREAU D'ELECTRONIQUE APPLIQUÉE, SOCIÉTÉ ANONYME (BELGIUM JOINT STOCK COMPANY) (BE) (72) GEORGES VROONEN; PHILIPPE RODE (74) DANIEL ADVOGADOS (ALT.DE DANIEL & CIA) Notificação de depósito (Protocolo: 870210018192 UF: WB Data: 24/02/2021 Hora: 17:16)
<b>(21) BR 30 2021 000784-3</b>	Código 31 - Notificação de Depósito (22) 24/02/2021 (71) CLAUDIO ANTONIO DE MACEDO (BR/SP) (72) CLAUDIO ANTONIO DE MACEDO (74) MARCOS ANTONIO NUNES Notificação de depósito (Protocolo: 870210018206 UF: WB Data: 24/02/2021 Hora: 17:26)
<b>(21) BR 30 2021 000786-0</b>	Código 31 - Notificação de Depósito

---



---

(22) 24/02/2021

(71) MANOEL TORRES SOBRINHO (BR/SP)

(72) MANOEL TORRES SOBRINHO

(74) VILELA COELHO SOCIEDADE DE ADVOGADOS

Notificação de depósito (Protocolo: 870210018272 UF: WB Data: 24/02/2021

Hora: 20:25)

---

**(21) BR 30 2021 000787-8**

Código 31 - Notificação de Depósito

(22) 25/02/2021

(71) PSA AUTOMOBILES SA (FR)

(72) JEAN-PIERRE PLOUÉ

(74) MONTAURY PIMENTA, MACHADO & VIEIRA DE MELLO ADVOGADOS

Notificação de depósito (Protocolo: 870210018320 UF: WB Data: 25/02/2021

Hora: 10:04)

---

**(21) BR 30 2021 000788-6**

Código 31 - Notificação de Depósito

(22) 25/02/2021

(71) PSA AUTOMOBILES SA (FR)

(72) JEAN-PIERRE PLOUÉ

(74) MONTAURY PIMENTA, MACHADO & VIEIRA DE MELLO ADVOGADOS

Notificação de depósito (Protocolo: 870210018323 UF: WB Data: 25/02/2021

Hora: 10:14)

---

**(21) BR 30 2021 000789-4**

Código 31 - Notificação de Depósito

(22) 25/02/2021

(71) PSA AUTOMOBILES SA (FR)

(72) JEAN-PIERRE PLOUÉ

(74) MONTAURY PIMENTA, MACHADO & VIEIRA DE MELLO ADVOGADOS

Notificação de depósito (Protocolo: 870210018332 UF: WB Data: 25/02/2021

Hora: 10:26)

---

**(21) BR 30 2021 000790-8**

Código 31 - Notificação de Depósito

(22) 25/02/2021

(71) PSA AUTOMOBILES SA (FR)

(72) JEAN-PIERRE PLOUÉ

(74) MONTAURY PIMENTA, MACHADO & VIEIRA DE MELLO ADVOGADOS

Notificação de depósito (Protocolo: 870210018337 UF: WB Data: 25/02/2021

Hora: 10:31)

---

**(21) BR 30 2021 000791-6**

Código 31 - Notificação de Depósito

(22) 25/02/2021

(71) PSA AUTOMOBILES SA (FR)

(72) JEAN-PIERRE PLOUÉ

(74) MONTAURY PIMENTA, MACHADO & VIEIRA DE MELLO ADVOGADOS



---

Notificação de depósito (Protocolo: 870210018342 UF: WB Data: 25/02/2021  
Hora: 10:40)

---

**(21) BR 30 2021 000792-4**

Código 31 - Notificação de Depósito  
(22) 25/02/2021  
(71) PSA AUTOMOBILES SA (FR)  
(72) JEAN-PIERRE PLOUÉ  
(74) MONTAURY PIMENTA, MACHADO & VIEIRA DE MELLO ADVOGADOS  
Notificação de depósito (Protocolo: 870210018350 UF: WB Data: 25/02/2021  
Hora: 10:54)

---

**(21) BR 30 2021 000793-2**

Código 31 - Notificação de Depósito  
(22) 25/02/2021  
(71) PSA AUTOMOBILES SA (FR)  
(72) JEAN-PIERRE PLOUÉ  
(74) MONTAURY PIMENTA, MACHADO & VIEIRA DE MELLO ADVOGADOS  
Notificação de depósito (Protocolo: 870210018357 UF: WB Data: 25/02/2021  
Hora: 11:04)

---

**(21) BR 30 2021 000794-0**

Código 31 - Notificação de Depósito  
(22) 25/02/2021  
(71) PSA AUTOMOBILES SA (FR)  
(72) JEAN-PIERRE PLOUÉ  
(74) MONTAURY PIMENTA, MACHADO & VIEIRA DE MELLO ADVOGADOS  
Notificação de depósito (Protocolo: 870210018363 UF: WB Data: 25/02/2021  
Hora: 11:13)

---

**(21) BR 30 2021 000795-9**

Código 31 - Notificação de Depósito  
(22) 25/02/2021  
(71) DENTSCARE LTDA - ME (BR/SC)  
(72) FRIEDRICH GEORG MITTELSTADT  
(74) SAMUEL CLAUDINO SIMÕES  
Notificação de depósito (Protocolo: 870210018377 UF: WB Data: 25/02/2021  
Hora: 11:30)

---

**(21) BR 30 2021 000796-7**

Código 31 - Notificação de Depósito  
(22) 25/02/2021  
(71) PSA AUTOMOBILES SA (FR)  
(72) JEAN-PIERRE PLOUÉ  
(74) MONTAURY PIMENTA, MACHADO & VIEIRA DE MELLO ADVOGADOS  
Notificação de depósito (Protocolo: 870210018387 UF: WB Data: 25/02/2021  
Hora: 11:44)

---

**(21) BR 30 2021 000797-5**

Código 31 - Notificação de Depósito

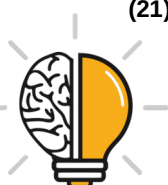

---

(22) 25/02/2021  
(71) PSA AUTOMOBILES SA (FR)  
(72) JEAN-PIERRE PLOUÉ  
(74) MONTAURY PIMENTA, MACHADO & VIEIRA DE MELLO ADVOGADOS  
Notificação de depósito (Protocolo: 870210018393 UF: WB Data: 25/02/2021  
Hora: 11:49)

---

**(21) BR 30 2021 000798-3**

Código 31 - Notificação de Depósito  
(22) 25/02/2021  
(71) PSA AUTOMOBILES SA (FR)  
(72) JEAN-PIERRE PLOUÉ  
(74) MONTAURY PIMENTA, MACHADO & VIEIRA DE MELLO ADVOGADOS  
Notificação de depósito (Protocolo: 870210018398 UF: WB Data: 25/02/2021  
Hora: 11:54)

---

**(21) BR 30 2021 000799-1**

Código 31 - Notificação de Depósito  
(22) 25/02/2021  
(71) PSA AUTOMOBILES SA (FR)  
(72) JEAN-PIERRE PLOUÉ  
(74) MONTAURY PIMENTA, MACHADO & VIEIRA DE MELLO ADVOGADOS  
Notificação de depósito (Protocolo: 870210018402 UF: WB Data: 25/02/2021  
Hora: 12:03)

---

**(21) BR 30 2021 000800-9**

Código 31 - Notificação de Depósito  
(22) 25/02/2021  
(71) PSA AUTOMOBILES SA (FR)  
(72) JEAN-PIERRE PLOUÉ  
(74) MONTAURY PIMENTA, MACHADO & VIEIRA DE MELLO ADVOGADOS  
Notificação de depósito (Protocolo: 870210018408 UF: WB Data: 25/02/2021  
Hora: 12:13)

---

**(21) BR 30 2021 000801-7**

Código 31 - Notificação de Depósito  
(22) 25/02/2021  
(71) PSA AUTOMOBILES SA (FR)  
(72) JEAN-PIERRE PLOUÉ  
(74) MONTAURY PIMENTA, MACHADO & VIEIRA DE MELLO ADVOGADOS  
Notificação de depósito (Protocolo: 870210018413 UF: WB Data: 25/02/2021  
Hora: 12:25)

---

**(21) BR 30 2021 000802-5**

Código 31 - Notificação de Depósito  
(22) 25/02/2021  
(71) BEIJING DIDI INFINITY TECHNOLOGY AND DEVELOPMENT CO., LTD.  
(CN)  
(72) LI, ZHU; LI, LU; ZHAO, HANCHEN



---

(74) PERANDIN SOCIEDADE DE ADVOGADOS  
Notificação de depósito (Protocolo: 870210018429 UF: WB Data: 25/02/2021  
Hora: 13:15)

---

**(21) BR 30 2021 000803-3** Código 31 - Notificação de Depósito  
(22) 25/02/2021  
(71) BEIJING DIDI INFINITY TECHNOLOGY AND DEVELOPMENT CO., LTD.  
(CN)  
(72) QI, YING; HE, JUNJIE  
(74) PERANDIN SOCIEDADE DE ADVOGADOS  
Notificação de depósito (Protocolo: 870210018437 UF: WB Data: 25/02/2021  
Hora: 13:36)

---

**(21) BR 30 2021 000805-0** Código 31 - Notificação de Depósito  
(22) 25/02/2021  
(71) BEIJING DIDI INFINITY TECHNOLOGY AND DEVELOPMENT CO., LTD.  
(CN)  
(72) HE, JUNJIE  
(74) PERANDIN SOCIEDADE DE ADVOGADOS  
Notificação de depósito (Protocolo: 870210018447 UF: WB Data: 25/02/2021  
Hora: 13:54)

---

**(21) BR 30 2021 000806-8** Código 31 - Notificação de Depósito  
(22) 25/02/2021  
(71) PSA AUTOMOBILES SA (FR)  
(72) JEAN-PIERRE PLOUÉ  
(74) MONTAURY PIMENTA, MACHADO & VIEIRA DE MELLO ADVOGADOS  
Notificação de depósito (Protocolo: 870210018463 UF: WB Data: 25/02/2021  
Hora: 14:21)

---

**(21) BR 30 2021 000807-6** Código 31 - Notificação de Depósito  
(22) 25/02/2021  
(71) BEIJING DIDI INFINITY TECHNOLOGY AND DEVELOPMENT CO., LTD.  
(CN)  
(72) QI, YING; HE, JUNJIE  
(74) PERANDIN SOCIEDADE DE ADVOGADOS  
Notificação de depósito (Protocolo: 870210018467 UF: WB Data: 25/02/2021  
Hora: 14:29)

---

**(21) BR 30 2021 000808-4** Código 31 - Notificação de Depósito  
(22) 25/02/2021  
(71) PSA AUTOMOBILES SA (FR)  
(72) JEAN-PIERRE PLOUÉ  
(74) MONTAURY PIMENTA, MACHADO & VIEIRA DE MELLO ADVOGADOS



---

Notificação de depósito (Protocolo: 870210018471 UF: WB Data: 25/02/2021  
Hora: 14:30)

---

**(21) BR 30 2021 000809-2**

Código 31 - Notificação de Depósito  
(22) 25/02/2021  
(71) LADY-IV LOJA DE VARIEDADES LTDA (BR/SP)  
(72) IVAN DE LIMA MANOEL  
Notificação de depósito (Protocolo: 870210018479 UF: WB Data: 25/02/2021  
Hora: 14:37)

---

**(21) BR 30 2021 000810-6**

Código 31 - Notificação de Depósito  
(22) 25/02/2021  
(71) PSA AUTOMOBILES SA (FR)  
(72) JEAN-PIERRE PLOUÉ  
(74) MONTAURY PIMENTA, MACHADO & VIEIRA DE MELLO ADVOGADOS  
Notificação de depósito (Protocolo: 870210018480 UF: WB Data: 25/02/2021  
Hora: 14:37)

---

**(21) BR 30 2021 000812-2**

Código 31 - Notificação de Depósito  
(22) 25/02/2021  
(71) JOZEF SESTÁK (SK)  
(72) JOZEF SESTÁK  
(74) DANNEMANN, SIEMSEN, BIGLER & IPANEMA MOREIRA  
Notificação de depósito (Protocolo: 870210018492 UF: WB Data: 25/02/2021  
Hora: 14:48)

---

**(21) BR 30 2021 000813-0**

Código 31 - Notificação de Depósito  
(22) 25/02/2021  
(71) PSA AUTOMOBILES SA (FR)  
(72) JEAN-PIERRE PLOUÉ  
(74) MONTAURY PIMENTA, MACHADO & VIEIRA DE MELLO ADVOGADOS  
Notificação de depósito (Protocolo: 870210018493 UF: WB Data: 25/02/2021  
Hora: 14:49)

---

**(21) BR 30 2021 000814-9**

Código 31 - Notificação de Depósito  
(22) 25/02/2021  
(71) BEIJING DIDI INFINITY TECHNOLOGY AND DEVELOPMENT CO., LTD.  
(CN)  
(72) HE, JUNJIE; QI, YING  
(74) PERANDIN SOCIEDADE DE ADVOGADOS  
Notificação de depósito (Protocolo: 870210018499 UF: WB Data: 25/02/2021  
Hora: 14:52)

---

**(21) BR 30 2021 000815-7**

Código 31 - Notificação de Depósito

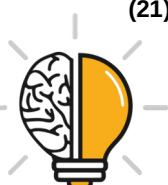

---

(22) 25/02/2021

(71) PSA AUTOMOBILES SA (FR)

(72) JEAN-PIERRE PLOUÉ

(74) MONTAURY PIMENTA, MACHADO & VIEIRA DE MELLO ADVOGADOS

Notificação de depósito (Protocolo: 870210018503 UF: WB Data: 25/02/2021

Hora: 14:55)

---

**(21) BR 30 2021 000817-3**

Código 31 - Notificação de Depósito

(22) 25/02/2021

(71) WAMA PRODUTOS PARA LABORATÓRIO LTDA (BR/SP)

(72) FELIPE MARICONDI

(74) Signo Marcas e Patentes Ltda.

Notificação de depósito (Protocolo: 870210018514 UF: WB Data: 25/02/2021

Hora: 15:03)

---

**(21) BR 32 2018 001279-0**

Código 31 - Notificação de Depósito

(22) 14/09/2016

(71) VCS COMÉRCIO E DESIGN DE MÓVEIS LTDA. (BR/ES)

(72) VIVIAN COSER SETTE FERRAÇO

(74) FLÁVIA SANGIORGI DALLA BERNARDINA

Notificação de depósito (Protocolo: 870180025975 UF: WB Data: 30/03/2018

Hora: 01:35)



### Código 32 - Notificação do Depósito Com Requerimento de Sigilo

Notificação de depósito de pedido de registro de desenho industrial com requerimento de sigilo. Tendo sido requerido o sigilo na forma do Art. 106 § 1º o processamento do pedido será suspenso pelo prazo de 180 (cento e oitenta) dias. Vencido este prazo, o pedido será encaminhado para exame técnico. O depositante poderá solicitar a retirada do pedido dentro do prazo de 90 (noventa) dias contados da data do depósito. A retirada do pedido sem que o mesmo tenha produzido qualquer efeito dará prioridade ao depósito imediatamente posterior.

---

(21) BR 30 2021 000811-4

Código 32 - Notificação do Depósito Com Requerimento de Sigilo

(22) 25/02/2021

(71) ÅLÖ AB (SE)

(72) TOMMY NILSSON

(74) DANNEMANN, SIEMSEN, BIGLER & IPANEMA MOREIRA

Notificação de depósito de pedido em sigilo (Protocolo: 870210018482 UF: WB

Data: 25/02/2021 Hora: 14:39)

---

(21) BR 30 2021 000816-5

Código 32 - Notificação do Depósito Com Requerimento de Sigilo

(22) 25/02/2021

(71) LECAVALIER CELLARS, LLC (US)

(72) MICHEL M. FOURNIER; EVAN MACKENZIE

(74) DANNEMANN, SIEMSEN, BIGLER & IPANEMA MOREIRA

Notificação de depósito de pedido em sigilo (Protocolo: 870210018507 UF: WB

Data: 25/02/2021 Hora: 14:58)



**Código 33.1 - Pedido Inexistente**

Pedido considerado inexistente, conforme o art. 103 da Lei 9279/96, por não atender formalmente ao disposto no art. 101.

---

**(21) BR 30 2021 000384-8**

Código 33.1 - Pedido Inexistente

(22) 29/01/2021

(71) ANNA BEATRIZ LOPES MACHADO (BR/RJ)

(74) ANNA BEATRIZ LOPES MACHADO

Pedido de registro de desenho industrial considerado inexistente com base no Art.103 da LPI tendo em vista não ter havido cumprimento de exigência formal preliminar.

---

**(21) BR 30 2021 000405-4**

Código 33.1 - Pedido Inexistente

(22) 01/02/2021

(71) DANILO GONCALVES BUONANO 40597017859 (BR/SP)

Pedido de registro de desenho industrial considerado inexistente com base no Art.103 da LPI tendo em vista não ter havido cumprimento de exigência formal preliminar.

---

**(21) BR 30 2021 000417-8**

Código 33.1 - Pedido Inexistente

(22) 03/02/2021

(71) AURIANETE CAMBOIM DE MACENA (BR/SC)

Pedido de registro de desenho industrial considerado inexistente com base no Art.103 da LPI tendo em vista não ter havido cumprimento de exigência formal preliminar.

---

**(21) BR 30 2021 000433-0**

Código 33.1 - Pedido Inexistente

(22) 04/02/2021

(71) GILSON DOS SANTOS (BR/SE)

Pedido de registro de desenho industrial considerado inexistente com base no Art.103 da LPI tendo em vista não ter havido cumprimento de exigência formal preliminar.



**Código 34 - Exigência - Art. 106 § 3º da LPI**

Suspensão do andamento do pedido de registro de desenho industrial que, para instrução regular, aguardará o atendimento ou contestação das exigências formuladas. A não manifestação do depositante no prazo de 60 (sessenta) dias desta data acarretará o arquivamento definitivo do pedido.

---

**(21) BR 30 2016 004434-1**

Código 34 - Exigência - Art. 106 § 3º da LPI

(22) 30/09/2016

(71) THE GOODYEAR TIRE &amp; RUBBER COMPANY (US)

(74) Daniel Advogados (Alt.de Daniel &amp; Cia)

[1]- De acordo com o item 5.5 da Resolução 232/19 (Manual de Desenhos Industriais), nos pedidos de registro de padrão ornamental, opcionalmente, poderão ser apresentados desenhos ou fotografias do padrão ornamental planejado. Nesse caso, basta a apresentação de uma só figura e não é necessária a apresentação do padrão ornamental aplicado ao produto. O relatório descritivo e a reivindicação são obrigatórios neste caso, e deverão informar a omissão das vistas do padrão ornamental aplicado ao produto, conforme disposto no item 3.8.1.2 da Resolução 232/19 (Manual de Desenhos Industriais). Apresente o relatório e a reivindicação exatamente conforme modelos constantes na seção "Modelos" do Manual.

---

**(21) BR 30 2019 004400-5**

Código 34 - Exigência - Art. 106 § 3º da LPI

(22) 18/09/2019

(71) BINATONE ELECTRONICS INTERNATIONAL LTD (CN)

(74) IGOR LEONARDO GUIMARÃES SIMÕES

Exigência formulada com fulcro no Manual de Desenhos Industriais (doravante Manual), estabelecido pela Resolução 232/2019. [1] As figuras não estão correspondentes entre si, por exemplo: na figura 1.3 o cabo que liga os fones está muito menor que nas demais vistas do objeto correspondente; na figura 2.2 o cabo vertical está mais longo que na figura 2.1; de uma maneira geral, há diferenças entre as proporções dos cabos de uma figura para outra em ambos objetos; o plugue na extremidade inferior do objeto das figuras 2.1 a 2.6 também tem tamanhos e formatos diferentes de uma vista para outra. Conforme solicitado nas 4 exigências anteriores, acrescente a vista superior do objeto das figuras 2.1 a 2.6, e revise todo o conjunto de figuras, fazendo as correções indicadas e quaisquer outras que sejam necessárias para que as imagens apresentem coerência entre si, em atenção ao item 5.5 do Manual. As figuras devem estar, de preferência, todas na mesma escala para permitir que se comparem as proporções entre elas. [2] Ao apresentar todas as vistas necessárias à compreensão do objeto, conforme item 5.5 do Manual, e de acordo com os itens 3.8.1 e 3.8.2, o relatório descritivo e a reivindicação apresentados neste pedido não são obrigatórios. Com base no art. 107 da LPI, por terem sido apresentados, estes documentos deverão constar do certificado. Para tal, deverão atender às



condições estabelecidas pelo INPI, como previsto no art. 101 da mesma lei. Reapresente o relatório descritivo corrigido: informe todas as figuras apresentadas. Reapresente a reivindicação corrigindo a frase abaixo do título: Reivindica-se o registro do desenho industrial e sua variação conforme representado no conjunto de figuras e apresentado no relatório descritivo, ambos em anexo. Caso não tenha interesse em reapresentar os documentos corrigidos, o requerente deverá declarar no cumprimento desta exigência que abdica dos mesmos, o que ensejará sua não inclusão no certificado por infringência ao art. 101 da LPI, sem prejuízos para o pedido.

---

(21) BR 30 2020 002545-8

Código 34 - Exigência - Art. 106 § 3º da LPI

(22) 15/06/2020

(71) DIDOUS TUAN DREYER DANILEVICZ (BR/SP)

(74) LANDUALDO DE SOUSA

Exigência formulada com fulcro no Manual de Desenhos Industriais (doravante Manual), estabelecido pela Resolução 232/2019. [1] Conforme item 5.5 do Manual, após o depósito, a configuração inicial do desenho industrial requerido não pode sofrer acréscimos ou alterações, ressalvadas as correções requeridas por meio de exigência direcionada aos desenhos ou fotografias do pedido e as modificações requeridas pelo depositante, antes do primeiro exame técnico, destinadas à correção de irregularidades nas figuras e / ou melhor visualização do objeto. Ao cumprir a exigência o requerente apresentou no pedido dividido objetos diferentes dos apresentados no depósito, configurando alteração de matéria: em nenhuma figura do depósito as asas traseiras estavam representadas acima das fuselagens superiores. Além disso, as figuras não estão correspondentes entre si, por exemplo: na figura 1.7 as turbinas que deveriam estar completamente visíveis são as mais altas, já que estão na parte traseira, e as mais afastadas são as das asas mais baixas, mas está representado ao contrário; a segunda asa, da parte da frente para trás, foi posicionada corretamente abaixo da fuselagem superior na perspectiva para ficar compatível com as figuras 1.4 e 1.5, mas nas figuras 1.2 e 1.3 foi representada como se estivesse no mesmo nível que as da sequência (3ª e 4ª asas, da frente para trás). Revise todo o conjunto de figuras, fazendo as correções indicadas e quaisquer outras que sejam necessárias para que as imagens apresentem coerência entre si, e mostrem o mesmo objeto do depósito, em atenção ao item 5.5 do Manual.

---

(21) BR 30 2020 003457-0

Código 34 - Exigência - Art. 106 § 3º da LPI

(22) 06/08/2020

(71) CROCS, INC. (US)

(74) Felsberg e Pedretti Advogados e Consultores Legais

Exigência formulada com fulcro no Manual de Desenhos Industriais (doravante Manual), estabelecido pela Resolução 232/2019. [1] Com base na atual apresentação do pedido, não foi possível identificar diferenças entre o objeto das



figuras 1.1 a 1.7 e o das figuras 2.1 a 2.7, além do fato do primeiro objeto estar representado por linhas e o segundo por figuras renderizadas. Caso os objetos constituam, de fato, variações configurativas, esclarecer qual (is) elemento (s) da forma varia (m) de uma para a outra. Caso mostrem o mesmo objeto, apresente o jogo de figuras apenas uma vez (em linhas ou renderizadas) ou numere as figuras em sequência, indicando tratar-se do mesmo objeto (figuras 1.1 a 1.14). Caso haja apenas 2 objetos, ao invés de 3, corrija também a numeração das figuras do segundo objeto, bem como a numeração das folhas. [2] Por terem sido apresentadas todas as vistas necessárias á compreensão da forma, de acordo com os itens 5.5, 3.8.1 e 3.8.2 do Manual o relatório descritivo e a reivindicação não são obrigatórios neste pedido. Com base no art. 107 da LPI, por terem sido apresentados, deverão constar do certificado. Para tal, devem atender às condições estabelecidas pelo INPI, como previsto no art. 101 da mesma lei. Caso seja alterada a apresentação das figuras é necessário que o relatório descritivo se adeque a elas. Caso não tenha interesse em reapresentar o documento corrigido, o requerente deverá apresentar no cumprimento desta exigência uma declaração informando que abdica do mesmo, o que ensejará sua não inclusão no certificado por infringência ao art. 101 da LPI, sem prejuízos para o pedido. Se o requerente abdicar do relatório, é necessário que abdique também da reivindicação: apesar de a apresentada estar correta, faz menção ao relatório.

---

**(21) BR 30 2020 003561-5**

Código 34 - Exigência - Art. 106 § 3º da LPI

(22) 10/08/2020

(71) RANDON S/A IMPLEMENTOS E PARTICIPAÇÕES (BR/RS)

(74) Remer Villaça & Nogueira Assessoria e Consultoria de Prop. Intelectual S/S Ltda.

Com base no Manual de Desenhos Industriais estabelecido pela Resolução 232/2019, bem como no comunicado publicado na RPI número 2523 de 14/05/2019, formulam-se as seguintes exigências:[1] As figuras apresentadas apresentam baixa resolução e contraste insuficiente de modo que dificultam a compreensão da forma do desenho industrial requerido. Conforme o item 5.5.1, as figuras devem ter contraste, nitidez e resolução gráfica (resolução mínima de 300 DPI.). Apresente um novo conjunto de figuras, com resolução gráfica mínima de 300 DPI. e aumentando o contraste de modo que a representação do objeto seja nítida e seja possível compreender a forma do mesmo. [2] Na figura 1.1, o objeto reivindicado foi cortado na porção inferior direita. Segundo item 5.1.1, a forma plástica reivindicada deve subsistir como objeto e este deve estar completamente revelado nas imagens. Apresente novo conjunto de figuras, corrigindo o erro apontado.

---

**(21) BR 30 2020 003566-6**

Código 34 - Exigência - Art. 106 § 3º da LPI

(22) 10/08/2020

(71) RANDON S/A IMPLEMENTOS E PARTICIPAÇÕES (BR/RS)

(74) Remer Villaça & Nogueira Assessoria e Consultoria de Prop. Intelectual S/S



---

Ltda.

Com base no Manual de Desenhos Industriais estabelecido pela Resolução 232/2019, bem como no comunicado publicado na RPI número 2523 de 14/05/2019, formulam-se as seguintes exigências:[1] As figuras apresentadas apresentam baixa resolução e contraste insuficiente de modo que dificultam a compreensão da forma do desenho industrial requerido. Conforme o item 5.5.1, as figuras devem ter contraste, nitidez e resolução gráfica (resolução mínima de 300 DPI.). Apresente um novo conjunto de figuras, com resolução gráfica mínima de 300 DPI. e aumentando o contraste de modo que a representação do objeto seja nítida e seja possível compreender a forma do mesmo.

---

(21) BR 30 2020 004121-6

Código 34 - Exigência - Art. 106 § 3º da LPI

(22) 03/09/2020

(71) BRUDINE MOVEIS EIRELI (BR/SC)

(74) ANEL MARCAS E PATENTES LTDA

Exigência formulada com fulcro no Manual de Desenhos Industriais (doravante Manual), estabelecido pela Resolução 232/2019. [1] Conforme item 5.5 do Manual, após o depósito, a configuração inicial do desenho industrial requerido não pode sofrer acréscimos ou alterações, ressalvadas as correções requeridas por meio de exigência direcionada aos desenhos ou fotografias do pedido e as modificações requeridas pelo depositante, antes do primeiro exame técnico, destinadas à correção de irregularidades nas figuras e / ou melhor visualização do objeto. Ao cumprir a exigência o requerente apresentou objeto diferente do apresentado no depósito, configurando alteração de matéria: no objeto das figuras 3.1 a 3.8 foi alterado o elemento com textura de madeira que cobre a parte superior dos braços, que agora está menor e mais alto. Revise todo o conjunto de figuras, fazendo as correções indicadas e quaisquer outras que sejam necessárias para que as imagens apresentem coerência entre si, e mostrem os mesmos objetos do depósito, em atenção ao item 5.5 do Manual.

---

(21) BR 30 2020 004124-0

Código 34 - Exigência - Art. 106 § 3º da LPI

(22) 03/09/2020

(71) ROBERTA COLOMBO ZOGBI (BR/SP)

(74) ANA PAULA MAZZEI DOS SANTOS LEITE

Exigência formulada com fulcro no Manual de Desenhos Industriais (doravante Manual), estabelecido pela Resolução 232/2019. [1] Não foi esclarecido se o objeto pode servir de tipo de fabricação industrial. A requerente declara que é um produto artesanal, mas não menciona se é possível reproduzi-lo sem alterar sua forma. Apresente esclarecimentos: a informação não deve constar no relatório descritivo. [2] Conforme dito nas exigências anteriores, o objeto apresenta uma forma orgânica e não há vistas simétricas ou espelhadas. Em atenção ao item 5.5 do Manual, apresente novo conjunto de figuras formado pelas vistas ortogonais (frontal, posterior, laterais, superior e inferior), além de pelo menos uma perspectiva do objeto. Estas figuras devem mostrar o mesmo objeto do



---

depósito. [3] O relatório descritivo ainda não está correto: se as figuras 1.1, 1.2, 1.3 e 1.4 representam, respectivamente, as vistas laterais, frontal e posterior, elas devem fazer parte do escopo de proteção do registro, então a declaração que diz que não fazem parte do escopo de proteção deve ser retirada, pois essa declaração só se aplica quando há figuras meramente ilustrativas, o que não é o caso. Corrija o relatório de acordo com os itens 3.8.1 e 4.2.9 e com o modelo do Manual: retire a declaração mencionada acima e informe a legenda das novas figuras apresentadas.

---

(21) BR 30 2020 004125-9

Código 34 - Exigência - Art. 106 § 3º da LPI

(22) 03/09/2020

(71) ROBERTA COLOMBO ZOGBI (BR/SP)

(74) ANA PAULA MAZZEI DOS SANTOS LEITE

Exigência formulada com fulcro no Manual de Desenhos Industriais (doravante Manual), estabelecido pela Resolução 232/2019. [1] Não foi esclarecido se o objeto pode servir de tipo de fabricação industrial. A requerente declara que é um produto artesanal, mas não menciona se é possível reproduzi-lo sem alterar sua forma. Apresente esclarecimentos: a informação não deve constar no relatório descritivo. [2] Conforme dito nas exigências anteriores, o objeto apresenta uma forma orgânica e não há vistas simétricas ou espelhadas. Em atenção ao item 5.5 do Manual, apresente novo conjunto de figuras formado pelas vistas ortogonais (frontal, posterior, laterais, superior e inferior), além de pelo menos uma perspectiva do objeto. Estas figuras devem mostrar o mesmo objeto do depósito: as atuais figuras não correspondem nem ao objeto do depósito, nem às do cumprimento da 1ª exigência, reforçando a ideia de que não pode ser reproduzida sem que sua forma seja alterada. A escala deve ser maior, a fim de permitir a perfeita visualização. [3] O relatório descritivo ainda não está correto: se as figuras 1.1, 1.2, 1.3 e 1.4 representam, respectivamente, a perspectiva, a vista inferior, a superior e a frontal, elas devem fazer parte do escopo de proteção do registro, então a declaração que diz que não fazem parte do escopo de proteção deve ser retirada, pois essa declaração só se aplica quando há figuras meramente ilustrativas, o que não é o caso. Corrija o relatório de acordo com os itens 3.8.1 e 4.2.9 e com o modelo do Manual: retire a declaração mencionada acima e informe a legenda das novas figuras apresentadas.

---

(21) BR 30 2020 004127-5

Código 34 - Exigência - Art. 106 § 3º da LPI

(22) 03/09/2020

(71) ROBERTA COLOMBO ZOGBI (BR/SP)

(74) ANA PAULA MAZZEI DOS SANTOS LEITE

Exigência formulada com fulcro no Manual de Desenhos Industriais (doravante Manual), estabelecido pela Resolução 232/2019. [1] Não foi esclarecido se o objeto pode servir de tipo de fabricação industrial. A requerente declara que é um produto artesanal, mas não menciona se é possível reproduzi-lo sem alterar sua forma. Apresente esclarecimentos: a informação não deve constar no relatório



descritivo. [2] Conforme dito nas exigências anteriores, o objeto apresenta uma forma orgânica e não há vistas simétricas ou espelhadas. Em atenção ao item 5.5 do Manual, apresente novo conjunto de figuras formado pelas vistas ortogonais (frontal, posterior, laterais, superior e inferior), além de pelo menos uma perspectiva do objeto. Estas figuras devem mostrar o mesmo objeto do depósito: as atuais figuras não correspondem nem ao objeto do depósito, nem às do cumprimento da 1ª exigência, reforçando a ideia de que não pode ser reproduzida sem que sua forma seja alterada. A escala deve ser maior, a fim de permitir a perfeita visualização. [3] O relatório descritivo ainda não está correto: se as figuras 1.1, 1.2, 1.3, 1.4, 1.5 e 1.6 representam, respectivamente, as vistas laterais, inferior, perspectiva e frontal, elas devem fazer parte do escopo de proteção do registro, então a declaração que diz que não fazem parte do escopo de proteção deve ser retirada, pois essa declaração só se aplica quando há figuras meramente ilustrativas, o que não é o caso. Corrija o relatório de acordo com os itens 3.8.1 e 4.2.9 e com o modelo do Manual: retire a declaração mencionada acima e informe a legenda das novas figuras apresentadas.

---

(21) BR 30 2020 004128-3

Código 34 - Exigência - Art. 106 § 3º da LPI

(22) 03/09/2020

(71) ROBERTA COLOMBO ZOGBI (BR/SP)

(74) ANA PAULA MAZZEI DOS SANTOS LEITE

Exigência formulada com fulcro no Manual de Desenhos Industriais (doravante Manual), estabelecido pela Resolução 232/2019. [1] Não foi esclarecido se o objeto pode servir de tipo de fabricação industrial. A requerente declara que é um produto artesanal, mas não menciona se é possível reproduzi-lo sem alterar sua forma. Apresente esclarecimentos: a informação não deve constar no relatório descritivo. [2] Conforme dito nas exigências anteriores, o objeto apresenta uma forma orgânica e não há vistas simétricas ou espelhadas. Em atenção ao item 5.5 do Manual, apresente novo conjunto de figuras formado pelas vistas ortogonais (frontal, posterior, laterais, superior e inferior), além de pelo menos uma perspectiva do objeto. Estas figuras devem mostrar o mesmo objeto do depósito: as atuais figuras não correspondem nem ao objeto do depósito, nem às do cumprimento da 1ª exigência, reforçando a ideia de que não pode ser reproduzida sem que sua forma seja alterada. A escala deve ser maior, a fim de permitir a perfeita visualização. [3] O relatório descritivo ainda não está correto: se as figuras 1.1, 1.2, 1.3, 1.4, 1.5 e 1.6 representam, respectivamente, as vistas superior, inferior, laterais, frontal e perspectiva, elas devem fazer parte do escopo de proteção do registro, então a declaração que diz que não fazem parte do escopo de proteção deve ser retirada, pois essa declaração só se aplica quando há figuras meramente ilustrativas, o que não é o caso. Corrija o relatório de acordo com os itens 3.8.1 e 4.2.9 e com o modelo do Manual: retire a declaração mencionada acima e informe a legenda das novas figuras apresentadas.

---

(21) BR 30 2020 004708-7

Código 34 - Exigência - Art. 106 § 3º da LPI

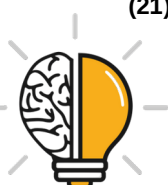

---

(22) 06/10/2020

(71) MARCIO BARBETO MENEZES (BR/SP)

Exigência formulada com fulcro no Manual de Desenhos Industriais (doravante Manual), estabelecido pela Resolução 232/2019. [1] A qualidade das figuras continua insatisfatória: as linhas que deveriam representar áreas curvas estão sextavadas, como se fossem formadas por segmentos de retas; há áreas sombreadas escuras que parecem mostrar relevos no objeto, impedindo a perfeita compreensão da forma, como na haste vertical da figura 1.6, por exemplo. Conforme item 5.5.1 do Manual, as figuras devem ter contraste, nitidez e resolução gráfica suficientes para a plena compreensão do desenho requerido, sem hachuras, sombras ou reflexos que comprometam a visualização da configuração: apresente as figuras com qualidade adequada, utilizando traços precisos e resolução mínima de 300 DPI.

---

(21) BR 30 2020 004916-0

Código 34 - Exigência - Art. 106 § 3º da LPI

(22) 19/10/2020

(71) KIMBERLY-CLARK WORLDWIDE, INC. (US)

(74) KASZNAR LEONARDOS PROPRIEDADE INTELECTUAL

Com base no Manual de Desenhos Industriais estabelecido pela Resolução 232/2019, bem como no comunicado publicado na RPI número 2523 de 14/05/2019, formulam-se as seguintes exigências:[1] A figura 1.1 corresponde a um objeto parcial e não é registrável conforme o item 5.10.1. Adicionalmente, as figuras 1.4, 1.5, 1.6 e 1.7 correspondem às vistas ortogonais do objeto representado na figura 1.1. Portanto, remova do conjunto de figuras as figs. 1.1, 1.4, 1.5, 1.6 e 1.7.[2] As figuras 1.2 e 1.3 apresentam linhas tracejadas. De acordo com o item 5.1.1 da Resolução 232/19 (Manual de Desenhos Industriais), o pedido de registro de objeto tridimensional deverá reivindicar a configuração completa do objeto da prioridade unionista. A forma plástica reivindicada deve subsistir como objeto. No caso de desenhos, o objeto deverá estar completamente revelado em linhas contínuas. Caso um objeto possua elementos não reivindicados (ex.: linhas tracejadas) na prioridade unionista, estes deverão ser incorporados à reivindicação do objeto no pedido nacional (ex.: linhas contínuas), configurando objeto que subsista por si. Apresente um novo conjunto de figuras, preenchendo todas as linhas tracejadas das figuras 1.2 e 1.3.[3] As figuras 1.2, 1.3 e 1.8 revelam a marca ?Scott?. Segundo o item 5.5.2, os desenhos ou fotografias não deverão trazer marcas ou logotipos representados na configuração do desenho industrial requerido, ainda que a reprodução do sinal marcário tenha sido parcial. Apresente um novo conjunto de figuras, removendo a citada marca das imagens.[4] Segundo item 5.5 do Manual, nos pedidos de registro de configuração aplicada a objeto tridimensional, os desenhos deverão representar o desenho industrial por meio de uma perspectiva e nas vistas ortogonais que se fizerem necessárias à caracterização do objeto requerido (anterior, posterior, laterais, superior e inferior). Apresente novo conjunto de figuras com todas as vistas do objeto revelado nas figuras 1.2 e 1.3, efetuando as



---

correções apontadas nos itens acima. [5] A figura 1.9 revela um detalhe ampliado. Apresentar novo conjunto de figuras, retificando a legenda da figura 1.9 para ?detalhe ampliado?.

---

**(21) BR 30 2020 004923-3**

Código 34 - Exigência - Art. 106 § 3º da LPI

(22) 20/10/2020

(71) IDEAVILLAGE PRODUCTS CORP. (US)

(74) Dannemann, Siemsen, Bigler & Ipanema Moreira

Com base no Manual de Desenhos Industriais estabelecido pela Resolução 232/2019, bem como no comunicado publicado na RPI número 2523 de 14/05/2019, formulam-se as seguintes exigências:[1] Foram encontradas inconsistências entre as figuras 1.8 e 1.9. Na porção medial do objeto reivindicado, enquanto na figura 1.8 observamos um sulco composto por dois segmentos entalhados, na figura 1.9 um dos entalhes não foi representado. Apresente um novo conjunto de figuras, corrigindo o erro apontado, de modo a harmonizar as referidas vistas.[2] Todas as figuras contêm diversas linhas incompletas que se assemelham a hachuras e dificultam a compreensão da forma do objeto. Portanto, conforme dispõe o item 5.5.1 do Manual, apresente novos desenhos removendo as hachuras.

---

**(21) BR 30 2020 004924-1**

Código 34 - Exigência - Art. 106 § 3º da LPI

(22) 20/10/2020

(71) IDEAVILLAGE PRODUCTS CORP. (US)

(74) Dannemann, Siemsen, Bigler & Ipanema Moreira

Com base no Manual de Desenhos Industriais estabelecido pela Resolução 232/2019, bem como no comunicado publicado na RPI número 2523 de 14/05/2019, formulam-se as seguintes exigências:[1] Foram encontradas inconsistências entre as figuras 1.8 e 1.9. Na porção medial do objeto reivindicado, enquanto na figura 1.8 observamos um sulco composto por dois segmentos entalhados, na figura 1.9 um dos entalhes não foi representado. Apresente um novo conjunto de figuras, corrigindo o erro apontado, de modo a harmonizar as referidas vistas.[2] Todas as figuras contêm diversas linhas incompletas que se assemelham a hachuras e dificultam a compreensão da forma do objeto. Portanto, conforme dispõe o item 5.5.1 do Manual, apresente novos desenhos removendo as hachuras.

---

**(21) BR 30 2020 004942-0**

Código 34 - Exigência - Art. 106 § 3º da LPI

(22) 21/10/2020

(71) 3M INNOVATIVE PROPERTIES COMPANY (US)

(74) CAROLINA NAKATA

Com base no Manual de Desenhos Industriais estabelecido pela Resolução 232/2019, bem como no comunicado publicado na RPI número 2523 de 14/05/2019, formulam-se as seguintes exigências:[1] O objeto revelado nas figuras não está contido na prioridade unionista apresentada (EUA 21/04/2020



---

número 29/732123). Apresente documento de prioridade correspondente ao desenho industrial depositado no Brasil, sob pena de publicação de perda da prioridade, como previsto no item 5.1 do Manual.[2] Foram encontradas diversas inconsistências entre as imagens apresentadas, de modo que as vistas apresentadas não são correspondentes entre si, não revelando o mesmo objeto. A seguir, a descrição de apenas alguns dos erros a serem corrigidos. Comparando a perspectiva (fig. 1.1) com a fig. 1.2, a tira central, que cruza de lado a lado, apresentou uma segunda linha na parte inferior. Como segundo erro observado, a linha na aba superior esquerda (fig. 1.1) não foi apresentada nas figs. 1.2 e 1.4. Ainda observamos que na fig. 1.5 há duas linhas que delimitam as bordas das aberturas frontal e traseira que não estão presentes nas figuras 1.4 e 1.1. Tendo em vista que todas as figuras apresentadas têm algum erro a ser corrigido, apresente um novo conjunto de figuras, corrigindo todas as inconsistências entre as vistas, de modo a harmonizar as imagens do desenho industrial requerido.

---

(21) BR 30 2020 004986-1

Código 34 - Exigência - Art. 106 § 3º da LPI

(22) 22/10/2020

(71) ONTEL PRODUCTS CORPORATION (US)

(74) LUIZ LEONARDOS & ADVOGADOS

Com base no Manual de Desenhos Industriais estabelecido pela Resolução 232/2019, bem como no comunicado publicado na RPI número 2523 de 14/05/2019, formulam-se as seguintes exigências:[1] O objeto revelado nas figuras 1.1, 1.3, 1.4, 1.5 e 1.6 não está contido na prioridade unionista apresentada (EUA 26/03/2020 número 29/729,377). Na figura 1.3 observamos quatro linhas diagonais que ligam a porção posterior do objeto à porção frontal do mesmo. Vemos estas mesmas linhas nas figuras 1.1, 1.4, 1.5 e 1.6. No entanto, nas figuras da prioridade unionista, estas linhas não fazem parte do escopo de proteção do desenho industrial reivindicado, na medida em que aparecem como linhas de construção em apenas algumas das figuras da PU. Adicionalmente, na figura 1.5, na porção inferior direita do objeto, vemos um prolongamento retangular onde, ao compararmos com a figura 5 da prioridade, está faltando uma porção interna de contorno circular. Apresente documento de prioridade correspondente ao desenho industrial depositado no Brasil, sob pena de publicação de perda da prioridade, como previsto no item 5.1 do Manual.

---

(21) BR 30 2020 005041-0

Código 34 - Exigência - Art. 106 § 3º da LPI

(22) 23/10/2020

(71) THE GILLETTE COMPANY LLC (US)

(74) TRENCH ROSSI E WATANABE ADVOGADOS ( RJ )

Com base no Manual de Desenhos Industriais estabelecido pela Resolução 232/2019, bem como no comunicado publicado na RPI número 2523 de 14/05/2019, formulam-se as seguintes exigências:[1] O objeto revelado nas figuras não está contido na prioridade unionista apresentada (EUA 27/04/2020



29/732634). Por exemplo, na porção retangular central do cabo de aparelho de barbear ou depilar, na figura 1.2, não vemos os três compartimentos retangulares observados na figura 2 da prioridade unionista apresentada. Adicionalmente, as figuras 1.1 a 1.8 revelam uma parte retangular no topo do objeto, que promove o encaixe entre o cabo e a cabeça do aparelho depilador, enquanto a mesma não é visível nas figuras da prioridade unionista. De acordo com o item 5.1.1 da Resolução 232/19 (Manual de Desenhos Industriais), o pedido de registro de objeto tridimensional deverá reivindicar a configuração completa do objeto da prioridade unionista. A forma plástica reivindicada deve subsistir como objeto. No caso de desenhos, o objeto deverá estar completamente revelado em linhas contínuas. Caso um objeto possua elementos não reivindicados (ex.: linhas tracejadas) na prioridade unionista, estes deverão ser incorporados à reivindicação do objeto no pedido nacional (ex.: linhas contínuas). Caso as linhas tracejadas indiquem partes dissociáveis do objeto, estas poderão ser suprimidas. Apresente documento de prioridade correspondente ao desenho industrial depositado no Brasil, sob pena de publicação de perda da prioridade, como previsto no item 5.1 do Manual.

---

(21) BR 30 2020 005074-6

Código 34 - Exigência - Art. 106 § 3º da LPI

(22) 27/10/2020

(71) NIKE INNOVATE C.V. (US)

(74) ANTÔNIO MAURÍCIO PEDRAS ARNAUD

Com base no Manual de Desenhos Industriais estabelecido pela Resolução 232/2019, bem como no comunicado publicado na RPI número 2523 de 14/05/2019, formulam-se as seguintes exigências:[1] A baixa qualidade das imagens observada na Prioridade Unionista apresentada dificulta a compreensão do desenho industrial requerido. Segundo item 5.1.1 do Manual, as imagens devem apresentar resolução gráfica e nitidez suficientes para a compreensão da forma. Neste sentido, os documentos comprobatórios de prioridade unionista que forem apresentados sem condições adequadas de legibilidade serão objeto de exigência para sua reapresentação em conformidade com o padrão de resolução gráfica esperada, sob pena de publicação da perda de prioridade unionista em caso de não cumprimento. Reapresente a prioridade unionista, atendendo aos requisitos do Manual acerca da qualidade das figuras.

---

(21) BR 30 2020 005076-2

Código 34 - Exigência - Art. 106 § 3º da LPI

(22) 27/10/2020

(71) NIKE INNOVATE C.V. (US)

(74) ANTÔNIO MAURÍCIO PEDRAS ARNAUD

Com base no Manual de Desenhos Industriais estabelecido pela Resolução 232/2019, bem como no comunicado publicado na RPI número 2523 de 14/05/2019, formulam-se as seguintes exigências:[1] A baixa qualidade das imagens observada na Prioridade Unionista apresentada dificulta a compreensão do desenho industrial requerido. Segundo item 5.1.1 do Manual, as imagens



---

devem apresentar resolução gráfica e nitidez suficientes para a compreensão da forma. Neste sentido, os documentos comprobatórios de prioridade unionista que forem apresentados sem condições adequadas de legibilidade serão objeto de exigência para sua reapresentação em conformidade com o padrão de resolução gráfica esperada, sob pena de publicação da perda de prioridade unionista em caso de não cumprimento. Reapresente a prioridade unionista, atendendo aos requisitos do Manual acerca da qualidade das figuras.

---

**(21) BR 30 2020 005077-0**

Código 34 - Exigência - Art. 106 § 3º da LPI

(22) 27/10/2020

(71) NIKE INNOVATE C.V. (US)

(74) ANTÔNIO MAURÍCIO PEDRAS ARNAUD

Com base no Manual de Desenhos Industriais estabelecido pela Resolução 232/2019, bem como no comunicado publicado na RPI número 2523 de 14/05/2019, formulam-se as seguintes exigências:[1] A baixa qualidade das imagens observada na Prioridade Unionista apresentada dificulta a compreensão do desenho industrial requerido. Segundo item 5.1.1 do Manual, as imagens devem apresentar resolução gráfica e nitidez suficientes para a compreensão da forma. Neste sentido, os documentos comprobatórios de prioridade unionista que forem apresentados sem condições adequadas de legibilidade serão objeto de exigência para sua reapresentação em conformidade com o padrão de resolução gráfica esperada, sob pena de publicação da perda de prioridade unionista em caso de não cumprimento. Reapresente a prioridade unionista, atendendo aos requisitos do Manual acerca da qualidade das figuras.

---

**(21) BR 30 2020 005821-6**

Código 34 - Exigência - Art. 106 § 3º da LPI

(22) 07/12/2020

(71) TUTTI BABY INDÚSTRIA E COMÉRCIO DE ARTIGOS INFANTIS LTDA (BR/SC)

(74) Cerumar Serviços em Propriedade Intelectual Ltda EPP

Considerando-se o Manual de Desenho Industriais, estabelecido pela resolução 232/2019, formulam-se as seguintes exigências:[1] Conforme item 5.5.1 do Manual, as figuras devem ter contraste, nitidez e resolução gráfica suficiente para a plena compreensão do desenho requerido. Existem linhas tremidas e os contornos estão imprecisos. As linhas de construção são necessárias para compreensão das formas; contudo, devem ser representadas com traços contínuos mais finos que as linhas principais para melhor visualização do objeto. Desta forma, apresente um novo conjunto de figuras com qualidade adequada, utilizando traços precisos e resolução mínima de 300 DPI.[2] As figuras não estão correspondentes entre si, não conferindo suficiência descritiva da forma do objeto. Na figura 1.7, o trocador da banheira encontra-se em posição diferente da apresentada nas demais vistas. Desta forma, apresente um novo conjunto de figuras de forma a harmonizar as vistas do objeto, fazendo as correções indicadas e quaisquer outras que sejam necessárias para que as imagens



---

apresentem coerência entre si, em atenção ao item 5.5 do Manual.

---

(21) BR 30 2020 005824-0

Código 34 - Exigência - Art. 106 § 3º da LPI

(22) 07/12/2020

(71) RÍCIA MARCOS DA SILVA GAIO (BR/SP)

Considerando-se o Manual de Desenho Industriais, estabelecido pela resolução 232/2019, formula-se a seguinte exigência:[1] Conforme item 5.5.1 do Manual, as figuras devem ter contraste, nitidez e resolução gráfica suficiente para a plena compreensão do desenho requerido. As linhas de contorno das circunferências laterais do tampo da mesa estão falhadas e imprecisas, sobretudo nas figuras 1.5 e 1.6. Desta forma, apresente um novo conjunto de figuras com qualidade adequada, utilizando traços precisos e resolução mínima de 300 DPI.[2] As figuras não estão correspondentes entre si, não conferindo suficiência descritiva da forma do objeto. Na figura 1.6, o detalhamento ornamental localizado na lateral do tampo da mesa difere daquele apresentado nas demais vistas. Desta forma, apresente um novo conjunto de figuras de forma a harmonizar as vistas do objeto, fazendo as correções indicadas e quaisquer outras que sejam necessárias para que as imagens apresentem coerência entre si, em atenção ao item 5.5 do Manual.

---

(21) BR 30 2021 000016-4

Código 34 - Exigência - Art. 106 § 3º da LPI

(22) 04/01/2021

(71) NICE BRASIL INDÚSTRIA E COMÉRCIO DE ELETRÔNICOS E AUTOMAÇÃO EIRELI (BR/SP)

(74) ARIBONI, FABBRI E SCHMIDT SOCIEDADE DE ADVOGADOS

Com base no Manual de Desenhos Industriais estabelecido pela Resolução 232/2019, bem como no Comunicado publicado na RPI Nº 2523 de 14/05/2019, formula-se a seguinte exigência: [1] De acordo com o item 5.5.1 do Manual, as figuras devem ter contraste, nitidez e resolução gráfica suficientes para a plena compreensão do desenho requerido. Na atual apresentação as imagens do objeto apresentam baixa resolução acarretando linhas interrompidas, na Figura 1.3, parece que a cúpula do objeto não é uniforme, mas composta de vários polígonos, prejudicando a completa compreensão da forma do objeto. Nota-se ainda um fundo acinzentado que deve ser suprimido das imagens, permanecendo apenas o objeto reivindicado. Reapresente novo conjunto de figuras com qualidade adequada, observando a resolução mínima de 300 DPI.

---

(21) BR 30 2021 000047-4

Código 34 - Exigência - Art. 106 § 3º da LPI

(22) 06/01/2021

(71) FUNDIÇÃO EM ALUMINIO E METALURGICA ERECHIM LTDA EPP (BR/RS)

(74) LUANA KLAUS

A figura 1.7 (perspectiva) apresenta um detalhe na área do encaixe da mão que não consta das demais vistas onde essa parte do objeto reivindicado ganha



destaque. Na interseção entre os dedos indicador e médio, há um prolongamento em formato retangular na parte superior que não consta nas demais figuras. Deve o requerente uniformizar esta vista em relação com as demais, apresentando conjunto de figuras com a devida correção.

(21) BR 30 2021 000097-0

Código 34 - Exigência - Art. 106 § 3º da LPI

(22) 08/01/2021

(71) NUH'UN ANKARA MAKARNASI SANAYI VE TICARET ANONIM SIRKETI (TR)

(74) JULIO GUIDI LIMA DA ROCHA

Com base no Manual de Desenhos Industriais estabelecido pela Resolução 232/2019, bem como no comunicado publicado na RPI número 2523 de 14/05/2019, formulam-se as seguintes exigências:[1] Conforme o modelo de Relatório Descritivo disponível no item 4.2.9 do Manual, substitua a expressão ? Vista Frontal? por ?Vista Planificada? por tratar-se de padrão ornamental.[2] Todas as figuras apresentadas revelam caracteres tipográficos e marcas. Segundo os itens 5.5.2 e 5.10.2 do Manual, as fontes de caracteres tipográficos, marcas e logotipos não são passíveis de registro como desenho industrial. Apresente novo conjunto de figuras, removendo caracteres tipográficos, marcas e logotipos.[3] Segundo o item 5.4 do Manual, o pedido de registro de desenho industrial terá que se referir a um único objeto, permitida uma pluralidade de variações (até 20), desde que se destinem ao mesmo propósito e guardem entre si a mesma característica distintiva preponderante. A inconformidade do pedido com esta segunda condição ensejará a formulação de exigência técnica para divisão em dois ou mais pedidos. Na medida em que não se observam as mesmas características distintivas nas variações apresentadas, o pedido terá que ser dividido. No pedido original, apresente a figura correspondente ao primeiro padrão ornamental apresentado, numerando como 1.1, e efetuando as devidas correções citadas no item [2] desta exigência. Num primeiro pedido dividido, apresente a figura correspondente ao segundo padrão ornamental apresentado, numerando como 1.1, e efetuando as devidas correções citadas no item [2] desta exigência. Num segundo pedido dividido, apresente a figura correspondente ao terceiro padrão ornamental apresentado, numerando como 1.1, e efetuando as devidas correções citadas no item [2] desta exigência. Num terceiro pedido dividido, apresente a figura correspondente ao quarto padrão ornamental apresentado, numerando como 1.1, e efetuando as devidas correções citadas no item [2] desta exigência. Num quarto pedido dividido, esclareça se deseja proteger o quinto objeto apresentado como padrão ornamental, apresentando a figura correspondente, numerando como 1.1, e efetuando as devidas correções citadas no item [2] desta exigência. Alternativamente, caso deseje proteger a forma como objeto tridimensional, apresente todas as vistas do mesmo, numerando como 1.X a 1.Y, e efetuando as devidas correções citadas no item [2] desta exigência. Nos pedidos em que for requerido padrão ornamental, alterar a classe para 32-00. Caso opte por objeto



---

tridimensional, no quarto pedido, manter a classe 09-05.

---

**(21) BR 30 2021 000109-8**

Código 34 - Exigência - Art. 106 § 3º da LPI

(22) 11/01/2021

(71) VODAFONE GROUP SERVICES LIMITED (GB)

(74) Clarke, Modet Propriedade Intelectual Ltda.

Com base no Manual de Desenhos Industriais estabelecido pela Resolução 232/2019, bem como no comunicado publicado na RPI número 2523 de 14/05/2019, formulam-se as seguintes exigências:[1] No conjunto de figuras apresentado está faltando a vista posterior. Segundo item 5.5 do manual, o pedido de registro de desenho industrial que não contiver todas as vistas necessárias será objeto de exigência técnica. Apresente novo conjunto de figuras, adicionando a vista posterior do objeto ao conjunto e ao relatório descritivo.[2] As figuras apresentadas, em especial as figs. 1.1 e 1.8, apresentam baixa resolução e contraste insuficiente de modo que dificultam a compreensão da forma do desenho industrial requerido. Conforme o item 5.5.1, as figuras devem ter contraste, nitidez e resolução gráfica (resolução mínima de 300 DPI). Apresente um novo conjunto de figuras, atendendo os requisitos apontados, de modo que a representação do objeto seja nítida e seja possível compreender a forma do mesmo. [3] Na figura 1.9 está faltando a legenda ?Figura meramente ilustrativa?. Ao reapresentar o conjunto de figuras, adicione a referida legenda na figura 1.9 e retifique o relatório descritivo e a reivindicação, acrescentando em ambos a declaração de escopo de proteção, conforme itens 3.8.1.1 e 3.8.2 do Manual.

---

**(21) BR 30 2021 000119-5**

Código 34 - Exigência - Art. 106 § 3º da LPI

(22) 12/01/2021

(71) MAICON JUNIO FARIA (BR/MG)

(74) VINÍCIUS SILVA DE OLIVEIRA

Com base no Manual de Desenhos Industriais estabelecido pela Resolução 232/2019, bem como no comunicado publicado na RPI número 2523 de 14/05/2019, formulam-se as seguintes exigências:[1] Com base na atual apresentação do pedido, não foi possível identificar diferenças entre o objeto das figuras 1.1 a 1.7 e o das figuras 2.1 a 2.7. Caso os objetos constituam, de fato, variações configurativas, esclarecer qual(is) elemento(s) da forma varia(m) de uma para a outra. Caso a forma plástica seja exatamente a mesma e a diferença resida somente na forma de representação (aberto/fechado), numerar as figuras consecutivamente (1.X a 1.Y), segundo item 4.2.11 do manual, por tratar-se do mesmo objeto. Poderá o depositante, nesse caso, alternativamente, manter no pedido apenas as figuras correspondentes a uma das formas de representação apresentadas.

---

**(21) BR 30 2021 000134-9**

Código 34 - Exigência - Art. 106 § 3º da LPI

(22) 12/01/2021



---

(71) BRAIN CORP S.A. (LU)

(74) Vaz e Dias Advogados & Associados

Com base no Manual de Desenhos Industriais estabelecido pela Resolução 232/2019, bem como no comunicado publicado na RPI número 2523 de 14/05/2019, formulam-se as seguintes exigências:[1] A Figura 1.8 corresponde a uma vista perspectiva e não se enquadra na definição de "figura meramente ilustrativa" do item 5.5.4 do Manual. Reapresente o conjunto de figuras, corrigindo a legenda da figura 1.8 para "vista perspectiva". Retifique do mesmo modo a legenda da figura 1.8 no Relatório descritivo, segundo o modelo encontrado na seção "Modelos" do manual.

---

(21) BR 32 2021 000112-0

Código 34 - Exigência - Art. 106 § 3º da LPI

(22) 12/11/2020

(62) BR 30 2020 005403-2 12/11/2020

(71) WILSON DA SILVA (BR/MG)

(74) MATHEUS RAINERY DOS SANTOS

Com base no Manual de Desenhos Industriais estabelecido pela Resolução 232/2019, bem como no Comunicado publicado na RPI Nº 2523 de 14/05/2019, formulam-se as seguintes exigências: (1) Conforme a exigência anterior, o conjunto de figuras deve ser renumerado. Apresentar novo conjunto de figuras, em que a numeração deve ser de Figura 1.1 a Figura 1.7.(2) A Figura 2.6 revela detalhes em x e pesponto nas bordas mais claros, que não aparecem nas demais vistas. O novo conjunto de figuras deve ser corrigido quanto a esse aspecto, pois todas as vistas devem manter coerência entre si.



**Código 34.2 - Exame formal de Cumprimento de Exigência Técnica**

Exame preliminar de petição de cumprimento de exigência técnica. Conferência relativa à apresentação, tempestividade e pagamento.

---

<b>(21) BR 30 2012 001897-8</b>	Código 34.2 - Exame formal de Cumprimento de Exigência Técnica (71) Roxtec AB (SE) (74) VILELA COELHO SOCIEDADE DE ADVOGADOS
<b>(21) BR 30 2014 006249-2</b>	Código 34.2 - Exame formal de Cumprimento de Exigência Técnica (71) HTL - STREFA SPÓLKA AKCYJNA (74) ORLANDO DE SOUZA
<b>(21) BR 30 2015 004333-4</b>	Código 34.2 - Exame formal de Cumprimento de Exigência Técnica (71) PHOENIX CONTACT GMBH & CO. KG (DE) (74) DANNEMANN, SIEMSEN, BIGLER & IPANEMA MOREIRA, PROPRIEDADE INDUSTRIAL LTDA.
<b>(21) BR 30 2020 001668-8</b>	Código 34.2 - Exame formal de Cumprimento de Exigência Técnica (71) DEERE & COMPANY (US) (74) KASZNAR LEONARDOS PROPRIEDADE INTELECTUAL
<b>(21) BR 30 2020 002515-6</b>	Código 34.2 - Exame formal de Cumprimento de Exigência Técnica (71) HONEYWELL INTERNATIONAL INC. (US) (74) PAULO MAURICIO CARLOS DE OLIVEIRA
<b>(21) BR 30 2020 003854-1</b>	Código 34.2 - Exame formal de Cumprimento de Exigência Técnica (71) AMPHENOL CORPORATION (US) (74) Clarke, Modet Propriedade Intelectual Ltda.



**Código 35 - Arquivamento do Pedido – Art. 216 § 2º e Art. 106 § 3º da LPI**

Arquivado definitivamente o pedido de registro de desenho industrial, uma vez que não foi apresentada a procuração devida no prazo de 60 (sessenta) dias contados da prática do primeiro ato da parte no processo ou não houve manifestação do depositante quanto à exigência formulada.

---

<b>(21) BR 30 2014 006042-2</b>	Código 35 - Arquivamento do Pedido – Art. 216 § 2º e Art. 106 § 3º da LPI (22) 28/11/2014 (30) 30/05/2014 US 29/492498 (44) 09/03/2021 (52) 14-04 (54) PADRÃO ORNAMENTAL APLICADO A INTERFACE GRÁFICA (71) APPLE INC. (US) (72) FREDDY ANZURES; RICHARD DELLINGER (74) KASZNAR LEONARDOS PROPRIEDADE INTELECTUAL Pedido arquivado definitivamente com base no art. 106 § 3º da LPI, uma vez que não foi apresentada petição de cumprimento da exigência publicada na RPI 2605, de 08/12/2020.
<b>(21) BR 30 2020 000984-3</b>	Código 35 - Arquivamento do Pedido – Art. 216 § 2º e Art. 106 § 3º da LPI (22) 05/03/2020 (44) 09/03/2021 (52) 25-01 (54) CONFIGURAÇÃO APLICADA A/EM PLACA DE REVESTIMENTO (71) MUNO ACABAMENTOS LTDA ME (BR/GO) (72) LUIZ FELIPE BENJAMIM CORDEIRO DE OLIVEIRA Arquivamento
<b>(21) BR 30 2020 001136-8</b>	Código 35 - Arquivamento do Pedido – Art. 216 § 2º e Art. 106 § 3º da LPI (22) 11/03/2020 (44) 09/03/2021 (52) 06-01 (54) CONFIGURAÇÃO APLICADA A/EM LINHA NAVE (71) ANTONIO AUGUSTO ZIELONKA BIAZZETTO (BR/PR) (72) ANTONIO AUGUSTO ZIELONKA BIAZZETTO Arquivamento
<b>(21) BR 30 2020 001400-6</b>	Código 35 - Arquivamento do Pedido – Art. 216 § 2º e Art. 106 § 3º da LPI (22) 25/03/2020 (44) 09/03/2021 (52) 03-01 (54) CONFIGURAÇÃO APLICADA A/EM MALA (71) LE SAC COMERCIAL CENTER COUROS LTDA (BR/SP)



---

(72) FABIANA RESTAINO ESPER

(74) Cruzeiro Newmarc Patentes e Marcas Ltda.

Pedido arquivado definitivamente com base no art. 106 § 3º da LPI, uma vez que não foi apresentada petição de cumprimento da exigência publicada na RPI 2607, de 22/12/2020.

---

**(21) BR 30 2020 002452-4**

Código 35 - Arquivamento do Pedido – Art. 216 § 2º e Art. 106 § 3º da LPI

(22) 09/06/2020

(44) 09/03/2021

(52) 06-01

(54) CONFIGURAÇÃO APLICADA A/EM CADEIRA DE BALANÇO

(71) MONICA MARIA MANTEUFEL (BR/MG)

(72) MÔNICA MARIA MANTEUFEL

(74) VICENTINA MARIA DE CASTRO VASCONCELOS

Pedido arquivado definitivamente com base no art. 106 § 3º da LPI, uma vez que não foi apresentada petição de cumprimento da exigência publicada na RPI 2607, de 22/12/2020.

---

**(21) BR 30 2020 004122-4**

Código 35 - Arquivamento do Pedido – Art. 216 § 2º e Art. 106 § 3º da LPI

(22) 03/09/2020

(44) 09/03/2021

(52) 06-01

(54) CONFIGURAÇÃO APLICADA A/EM CADEIRA DE CABELEIREIRO

(71) BRUDINE MOVEIS EIRELI (BR/SC)

(72) NEZIA MARIA MAI

(74) ANEL MARCAS E PATENTES LTDA

Pedido arquivado definitivamente com base no art. 106 § 3º da LPI, uma vez que não foi apresentada petição de cumprimento da exigência publicada na RPI 2607, de 22/12/2020.



**Código 39 - Concessão do Registro**

Concessão do registro de desenho industrial. O certificado de registro está disponível no portal do INPI. Desta data corre o prazo de 5 (cinco) anos para interposição de nulidade administrativa por qualquer interessado (Art.113 § 1º da LPI ). Os efeitos da concessão serão suspensos caso o pedido de nulidade seja interposto no prazo de 60 (sessenta) dias, contados da data da concessão.

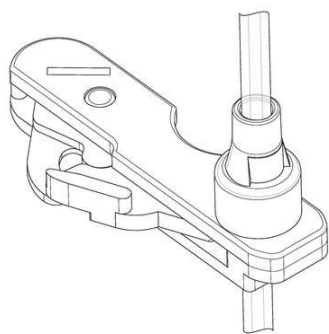
**(11) BR 30 2020 000674-7**

Código 39 - Concessão do Registro

(22) 14/02/2020

(15) 09/03/2021

(30) 16/08/2019 US 29/702,135

(45) 09/03/2021

(52) 24-02

(54) CONFIGURAÇÃO APLICADA EM PRESILHA PARA INSTRUMENTO MÉDICO

(73) DEKA PRODUCTS LIMITED PARTNERSHIP (US) ; CAREFUSION 303, INC. (US)

(72) LARRY B. GRAY; SOON YONG PARK; JAKE RANDOLPH SMITH

(74) DANNEMANN, SIEMSEN, BIGLER &amp; IPANEMA MOREIRA

Prazo de validade: 10 (dez) anos contados a partir de 14/02/2020, mediante o recolhimento da taxa quinquenal de manutenção (Artigos 119 e 120 da LPI) e observadas as demais condições legais.

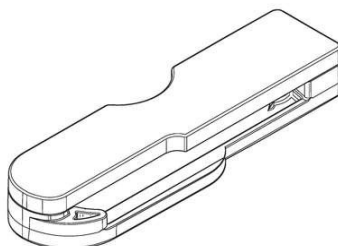
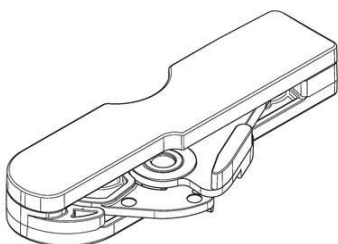
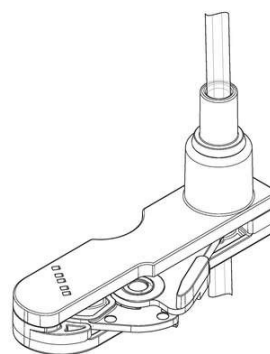
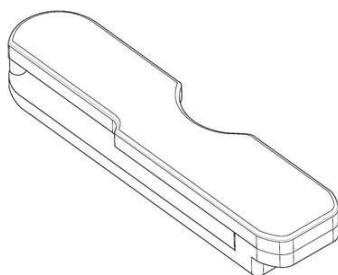
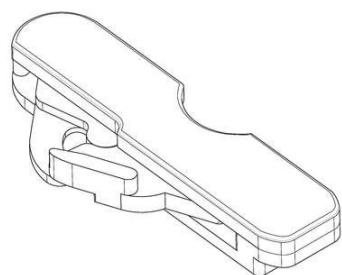
**(11) BR 30 2020 000715-8**

Código 39 - Concessão do Registro

(22) 17/02/2020

(15) 09/03/2021

(45) 09/03/2021



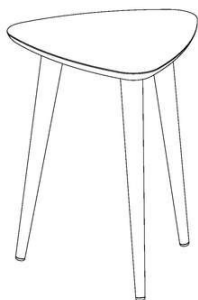

(52) 06-03

(54) CONFIGURAÇÃO APLICADA A/EM MESA

(73) MÁRCIO SOARES TEIXEIRA (BR/SP)

(72) MARCIO SOARES TEIXEIRA

(74) EDUARDA COLLA

Prazo de validade: 10 (dez) anos contados a partir de 17/02/2020, mediante o recolhimento da taxa quinquenal de manutenção (Artigos 119 e 120 da LPI) e observadas as demais condições legais.

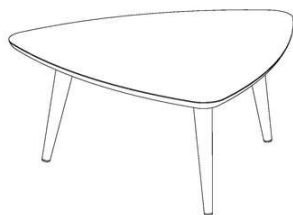

**(11) BR 30 2020 001069-8**

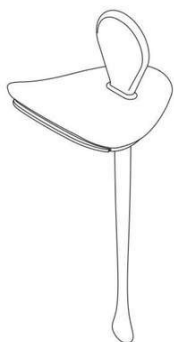

Código 39 - Concessão do Registro

(22) 10/03/2020

(15) 09/03/2021

(30) 11/09/2019 US 29/705,387; 11/09/2019 US 29/705,349; 18/11/2019 US 29/713,629

(45) 09/03/2021

(52) 09-07

(54) CONFIGURAÇÃO APLICADA A/EM PLUGUE PARA TAMPA DE RECIPIENTE PARA BEBIDAS

(73) CHRISTOPHER LOWELL JACKSON (US)

(72) CHRISTOPHER LOWELL JACKSON

(74) Matos & Associados - Advogados

Prazo de validade: 10 (dez) anos contados a partir de 10/03/2020, mediante o recolhimento da taxa quinquenal de manutenção (Artigos 119 e 120 da LPI) e observadas as demais condições legais.

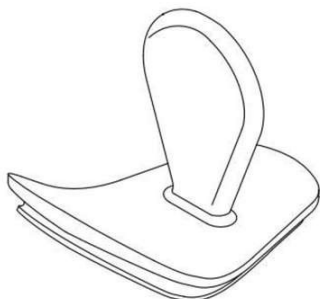
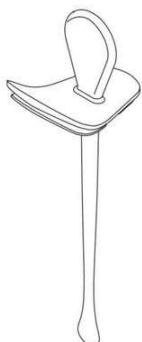

**(11) BR 30 2020 003243-8**

Código 39 - Concessão do Registro

(22) 27/07/2020

(15) 09/03/2021



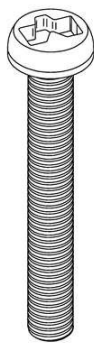

(45) 09/03/2021  
 (52) 08-08  
 (54) CONFIGURAÇÃO APLICADA A/EM PARAFUSO  
 (73) MASTERTRACK TECNOLOGIA EM SISTEMAS DE SEGURANÇA EIRELLI (BR/SP)  
 (72) RODRIGO LOPES MOREIRA  
 (74) TINOCO SOARES SOCIEDADE DE ADVOGADOS  
 Prazo de validade: 10 (dez) anos contados a partir de 27/07/2020, mediante o recolhimento da taxa quinquenal de manutenção (Artigos 119 e 120 da LPI) e observadas as demais condições legais.

**(11) BR 30 2020 003453-8**



Código 39 - Concessão do Registro  
 (22) 06/08/2020  
 (15) 09/03/2021  
 (30) 06/02/2020 US 29/732,446  
 (45) 09/03/2021  
 (52) 02-04  
 (54) CONFIGURAÇÃO APLICADA A/EM CALÇADO  
 (73) CROCS, INC. (US)  
 (72) JACOB MAYHEW  
 (74) Felsberg e Pedretti Advogados e Consultores Legais  
 Prazo de validade: 10 (dez) anos contados a partir de 06/08/2020, mediante o recolhimento da taxa quinquenal de manutenção (Artigos 119 e 120 da LPI) e observadas as demais condições legais.



**(11) BR 30 2020 003454-6**

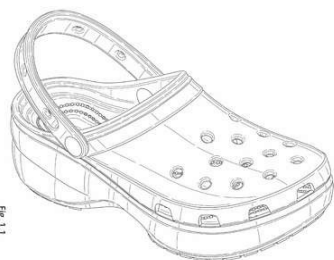

Código 39 - Concessão do Registro  
 (22) 06/08/2020  
 (15) 09/03/2021  
 (30) 06/02/2020 US 29/723,458  
 (45) 09/03/2021  
 (52) 02-04  
 (54) CONFIGURAÇÃO APLICADA A/EM CALÇADO  
 (73) CROCS, INC. (US)  
 (72) FEDERICO FONGHER; ANDREA PAOLO MARITAN  
 (74) Felsberg e Pedretti Advogados e Consultores Legais  
 Prazo de validade: 10 (dez) anos contados a partir de 06/08/2020, mediante o



---

recolhimento da taxa quinquenal de manutenção (Artigos 119 e 120 da LPI) e observadas as demais condições legais.

---

(11) BR 30 2020 003562-3



Código 39 - Concessão do Registro

(22) 10/08/2020

(15) 09/03/2021

(45) 09/03/2021

(52) 26-06

(54) CONFIGURAÇÃO APLICADA A/EM LANTERNA PARA VEÍCULO

(73) RANDON S/A IMPLEMENTOS E PARTICIPAÇÕES (BR/RS)

(72) LEONARDO KNOLLER ADOMILLI

(74) Remer Villaça & Nogueira Assessoria e Consultoria de Prop. Intelectual S/S Ltda.

Prazo de validade: 10 (dez) anos contados a partir de 10/08/2020, mediante o recolhimento da taxa quinquenal de manutenção (Artigos 119 e 120 da LPI) e observadas as demais condições legais.

---

(11) BR 30 2020 003617-4



Código 39 - Concessão do Registro

(22) 11/08/2020

(15) 09/03/2021

(30) 21/02/2020 JP 2020-003384

(45) 09/03/2021

(52) 13-01

(54) CONFIGURAÇÃO APLICADA A/EM BANDEJA DE BATERIA PARA UNIDADE DE FORÇA ELÉTRICA

(73) HONDA MOTOR CO., LTD. (JP)

(72) KOICHI AZUMA

(74) DANNEMANN, SIEMSEN, BIGLER & IPANEMA MOREIRA

Prazo de validade: 10 (dez) anos contados a partir de 11/08/2020, mediante o recolhimento da taxa quinquenal de manutenção (Artigos 119 e 120 da LPI) e observadas as demais condições legais.

---

(11) BR 30 2020 003619-0

Código 39 - Concessão do Registro

(22) 11/08/2020

(15) 09/03/2021

(30) 21/02/2020 JP 2020-003383

(45) 09/03/2021

(52) 13-01

(54) CONFIGURAÇÃO APLICADA A/EM UNIDADE DE FORÇA ELÉTRICA

(73) HONDA MOTOR CO., LTD. (JP)

(72) KOICHI AZUMA





(74) DANNEMANN, SIEMSEN, BIGLER & IPANEMA MOREIRA

Prazo de validade: 10 (dez) anos contados a partir de 11/08/2020, mediante o recolhimento da taxa quinquenal de manutenção (Artigos 119 e 120 da LPI) e observadas as demais condições legais.

(11) BR 30 2020 004268-9



Código 39 - Concessão do Registro

(22) 10/09/2020

(15) 09/03/2021

(45) 09/03/2021

(52) 07-99

(54) CONFIGURAÇÃO APLICADA A/EM BANDEJA

(73) PETERFRUT COMERCIAL LTDA (BR/ES)

(72) AGUILAR JOSE PETERLE

(74) Carlos Alberto Rizzo

Prazo de validade: 10 (dez) anos contados a partir de 10/09/2020, mediante o recolhimento da taxa quinquenal de manutenção (Artigos 119 e 120 da LPI) e observadas as demais condições legais.

(11) BR 30 2020 005114-9



Código 39 - Concessão do Registro

(22) 28/10/2020

(15) 09/03/2021

(45) 09/03/2021

(52) 07-02

(54) CONFIGURAÇÃO APLICADA EM VEDAÇÃO PARA PAINEL DE PRESSÃO

(73) FABIANA MARIA DA SILVA (BR/SP) ; NELSON MARIANO DE SOUZA JUNIOR (BR/SP)

(72) FABIANA MARIA DA SILVA; NELSON MARIANO DE SOUZA JUNIOR

Prazo de validade: 10 (dez) anos contados a partir de 28/10/2020, mediante o recolhimento da taxa quinquenal de manutenção (Artigos 119 e 120 da LPI) e observadas as demais condições legais.

(11) BR 30 2020 005129-7

Código 39 - Concessão do Registro

(22) 29/10/2020

(15) 09/03/2021

(45) 09/03/2021

(52) 01-01

(54) CONFIGURAÇÃO APLICADA A/EM CONFEITO

(73) NATURE'S BEAUTY, LLC (US)



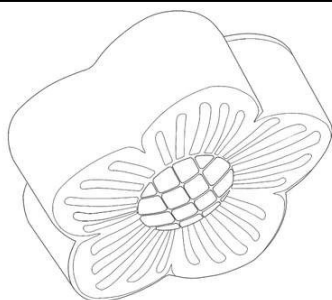

(72) ALEXANDRE MALDONADO

(74) Dannemann, Siemsen, Bigler & Ipanema Moreira

Prazo de validade: 10 (dez) anos contados a partir de 29/10/2020, mediante o recolhimento da taxa quinquenal de manutenção (Artigos 119 e 120 da LPI) e observadas as demais condições legais.

**(11) BR 30 2020 005152-1**

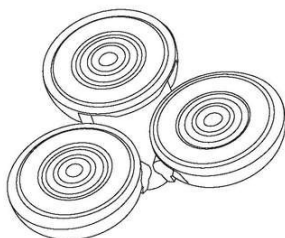

Código 39 - Concessão do Registro

(22) 29/10/2020

(15) 09/03/2021

(30) 20/05/2020 EM 007958756-0025

(45) 09/03/2021

(52) 28-03

(54) CONFIGURAÇÃO APLICADA A/EM CABEÇA DE APARADOR DE PELOS

(73) KONINKLIJKE PHILIPS N.V. (NL)

(72) MINGSHUO ZHANG

(74) DANIEL ADVOGADOS (ALT.DE DANIEL & CIA)

Prazo de validade: 10 (dez) anos contados a partir de 29/10/2020, mediante o recolhimento da taxa quinquenal de manutenção (Artigos 119 e 120 da LPI) e observadas as demais condições legais.

**(11) BR 30 2020 005403-2**



Código 39 - Concessão do Registro

(22) 12/11/2020

(15) 09/03/2021

(45) 09/03/2021

(52) 02-03

(54) CONFIGURAÇÃO APLICADA A/EM CHAPÉU

(73) WILSON DA SILVA (BR/MG)

(72) WILSON DA SILVA

(74) MATHEUS RAINERY DOS SANTOS

Prazo de validade: 10 (dez) anos contados a partir de 12/11/2020, mediante o recolhimento da taxa quinquenal de manutenção (Artigos 119 e 120 da LPI) e observadas as demais condições legais.

**(11) BR 30 2020 005451-2**

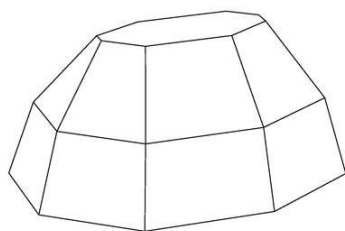

Código 39 - Concessão do Registro

(22) 16/11/2020

(15) 09/03/2021

(45) 09/03/2021

(52) 21-03

(54) CONFIGURAÇÃO APLICADA EM ARTIGOS DE DISTRAÇÃO E DIVERTIMENTO



(73) ERE LAB CRIAÇÃO E DESENVOLVIMENTO DE EQUIPAMENTOS LTDA (BR/SP)

(72) HELOISA MARA PAOLI WEXLER

(74) TINOCO SOARES SOCIEDADE DE ADVOGADOS

Prazo de validade: 10 (dez) anos contados a partir de 16/11/2020, mediante o recolhimento da taxa quinquenal de manutenção (Artigos 119 e 120 da LPI) e observadas as demais condições legais.

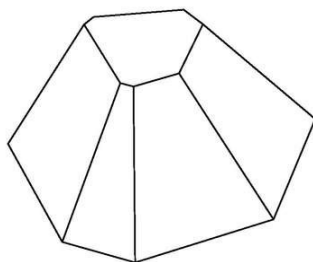
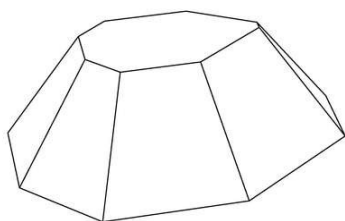

**(11) BR 30 2020 005485-7**

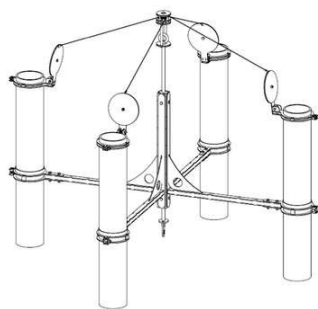

Código 39 - Concessão do Registro

(22) 18/11/2020

(15) 09/03/2021

(45) 09/03/2021

(52) 10-05

(54) CONFIGURAÇÃO APLICADA A/EM APARELHO PARA ANÁLISE DE FLUIDOS

(73) ARATU LTDA. EPP (BR/ES)

(72) NELIO AUGUSTO SECCHIN; DIANA FROTA DE ABREU; SÁVIO CUZZUOL DE OLIVEIRA

Prazo de validade: 10 (dez) anos contados a partir de 18/11/2020, mediante o recolhimento da taxa quinquenal de manutenção (Artigos 119 e 120 da LPI) e observadas as demais condições legais.

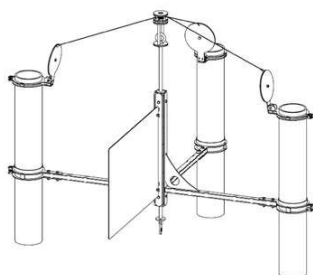

**(11) BR 30 2020 005495-4**

Código 39 - Concessão do Registro

(22) 18/11/2020

(15) 09/03/2021

(45) 09/03/2021

(52) 15-04

(54) CONFIGURAÇÃO APLICADA A/EM PÁ MECÂNICA

(73) ARATU LTDA. EPP (BR/ES)



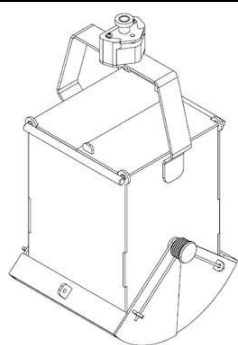

(72) NELIO AUGUSTO SECCHIN; DIANA FROTA DE ABREU; SÁVIO CUZZUOL DE OLIVEIRA

Prazo de validade: 10 (dez) anos contados a partir de 18/11/2020, mediante o recolhimento da taxa quinquenal de manutenção (Artigos 119 e 120 da LPI) e observadas as demais condições legais.

(11) BR 30 2020 005806-2



Código 39 - Concessão do Registro

(22) 04/12/2020

(15) 09/03/2021

(45) 09/03/2021

(52) 21-01

(54) CONFIGURAÇÃO APLICADA A/EM CABEÇA DE BONECA

(73) SID-NYL INDÚSTRIA E COMÉRCIO LTDA (BR/SP)

(72) SIDNEI TOMÉ

(74) Icamp Marcas e Patentes Ltda

Prazo de validade: 10 (dez) anos contados a partir de 04/12/2020, mediante o recolhimento da taxa quinquenal de manutenção (Artigos 119 e 120 da LPI) e observadas as demais condições legais.

(11) BR 30 2020 005807-0



Código 39 - Concessão do Registro

(22) 04/12/2020

(15) 09/03/2021

(45) 09/03/2021

(52) 28-05

(54) CONFIGURAÇÃO APLICADA A/EM ODORIZANTE AUTOMOTIVO

(73) FLAPS COMÉRCIO DE ACESSÓRIOS AUTOMOTIVOS EIRELI (BR/SP)

(72) ROGERIO LAURIA BOAVENTURA

(74) BEERRE ASSESSORIA EMPRESARIAL LTDA

Prazo de validade: 10 (dez) anos contados a partir de 04/12/2020, mediante o recolhimento da taxa quinquenal de manutenção (Artigos 119 e 120 da LPI) e observadas as demais condições legais.

(11) BR 30 2020 005825-9

Código 39 - Concessão do Registro

(22) 07/12/2020

(15) 09/03/2021

(30) 16/07/2020 CN 202030388363.3

(45) 09/03/2021

(52) 26-04

(54) CONFIGURAÇÃO APLICADA A/EM LÂMPADA ULTRAVIOLETA



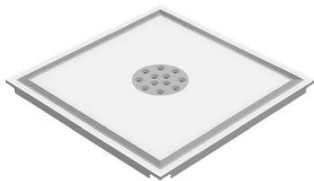

(73) SHENZHEN UVLED OPTICAL TECHNOLOGY CO., LTD (CN)

(72) CHEN YI OU YANG

(74) ANDRÉ BASTOS VENTURINI

Prazo de validade: 10 (dez) anos contados a partir de 07/12/2020, mediante o recolhimento da taxa quinquenal de manutenção (Artigos 119 e 120 da LPI) e observadas as demais condições legais.

**(11) BR 30 2020 006232-9**



Código 39 - Concessão do Registro

(22) 29/12/2020

(15) 09/03/2021

(45) 09/03/2021

(52) 09-01

(54) CONFIGURAÇÃO APLICADA A/EM FRASCO

(73) GIOVANNA BRIGOLLA BERNART (BR/PR)

(72) GIOVANNA BRIGOLLA BERNART

(74) JOAQUIM CALHEIROS DE MORAIS

Prazo de validade: 10 (dez) anos contados a partir de 29/12/2020, mediante o recolhimento da taxa quinquenal de manutenção (Artigos 119 e 120 da LPI) e observadas as demais condições legais.

**(11) BR 30 2020 006233-7**

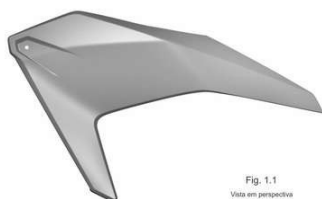

Fig. 1.1  
Vista em perspectiva frontal, lateral direita

Código 39 - Concessão do Registro

(22) 29/12/2020

(15) 09/03/2021

(30) 03/07/2020 JP 2020-013598

(45) 09/03/2021

(52) 12-11

(54) CONFIGURAÇÃO APLICADA A/EM CARENAGEM PARA MOTOCICLETA

(73) HONDA MOTOR CO., LTD. (JP)

(72) YUKI KANEMURA; DAISUKE SOENO; STEPHANE ZACHE

(74) DANNEMANN, SIEMSEN, BIGLER & IPANEMA MOREIRA

Prazo de validade: 10 (dez) anos contados a partir de 29/12/2020, mediante o recolhimento da taxa quinquenal de manutenção (Artigos 119 e 120 da LPI) e observadas as demais condições legais.

**(11) BR 30 2020 006253-1**

Código 39 - Concessão do Registro

(22) 30/12/2020

(15) 09/03/2021

(45) 09/03/2021

(52) 23-07

(54) CONFIGURAÇÃO APLICADA A/EM BACIA SANITÁRIA

(73) DURATEX S.A. (BR/SP)





(72) LUCIO PAULO BERTELLI BORGES; MURILO HENRIQUE DE FARIA

(74) DANIEL ADVOGADOS (ALT.DE DANIEL & CIA)

Prazo de validade: 10 (dez) anos contados a partir de 30/12/2020, mediante o recolhimento da taxa quinquenal de manutenção (Artigos 119 e 120 da LPI) e observadas as demais condições legais.

**(11) BR 30 2021 000015-6**

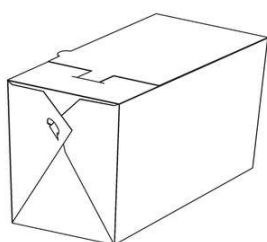

Código 39 - Concessão do Registro

(22) 04/01/2021

(15) 09/03/2021

(45) 09/03/2021

(52) 09-03

(54) CONFIGURAÇÃO APLICADA A/EM EMBALAGEM

(73) JOSIEL CARVALHO FELICIANO (BR/SC)

(72) JOSIEL CARVALHO FELICIANO

(74) PAULO RICARDO FERRAZ PALHARES

Prazo de validade: 10 (dez) anos contados a partir de 04/01/2021, mediante o recolhimento da taxa quinquenal de manutenção (Artigos 119 e 120 da LPI) e observadas as demais condições legais.

**(11) BR 30 2021 000017-2**

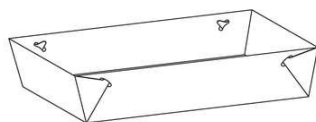

Código 39 - Concessão do Registro

(22) 04/01/2021

(15) 09/03/2021

(45) 09/03/2021

(52) 09-03

(54) CONFIGURAÇÃO APLICADA A/EM EMBALAGEM

(73) JOSIEL CARVALHO FELICIANO (BR/SC)

(72) JOSIEL CARVALHO FELICIANO

(74) PAULO RICARDO FERRAZ PALHARES

Prazo de validade: 10 (dez) anos contados a partir de 04/01/2021, mediante o recolhimento da taxa quinquenal de manutenção (Artigos 119 e 120 da LPI) e observadas as demais condições legais.

**(11) BR 30 2021 000039-3**

Código 39 - Concessão do Registro

(22) 05/01/2021

(15) 09/03/2021

(45) 09/03/2021

(52) 09-01

(54) CONFIGURAÇÃO APLICADA A/EM FRASCO

(73) INDUSTRIA DE COSMETICOS HASKELL LTDA (BR/MG)



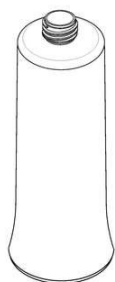

(72) ANA MÁRCIA SENA MARQUES

(74) BLANCO & VALLIM LTDA

Prazo de validade: 10 (dez) anos contados a partir de 05/01/2021, mediante o recolhimento da taxa quinquenal de manutenção (Artigos 119 e 120 da LPI) e observadas as demais condições legais.

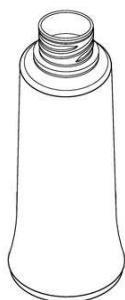

**(11) BR 30 2021 000040-7**

Código 39 - Concessão do Registro

(22) 05/01/2021

(15) 09/03/2021

(30) 28/08/2020 CN 202030502105.3

(45) 09/03/2021

(52) 28-01

(54) CONFIGURAÇÃO APLICADA A/EM PASTILHA

(73) HUA MEDICINE (SHANGHAI) LTD. (CN)

(72) LI CHEN; YONGGUO LI; GAOSSEN WANG; JUNTAO SU

(74) LICKS ADVOGADOS

Prazo de validade: 10 (dez) anos contados a partir de 05/01/2021, mediante o recolhimento da taxa quinquenal de manutenção (Artigos 119 e 120 da LPI) e observadas as demais condições legais.

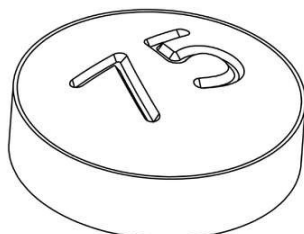
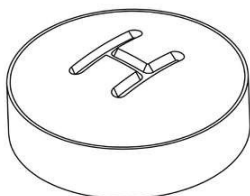

**(11) BR 30 2021 000042-3**

Código 39 - Concessão do Registro

(22) 05/01/2021

(15) 09/03/2021

(45) 09/03/2021





(52) 09-01

(54) CONFIGURAÇÃO APLICADA A/EM GALÃO

(73) EVANDRO PERES DAMASCENO 37278762200 (BR/AC)

(72) EVANDRO PERES DAMASCENO

(74) Vilage Marcas e Patentes Ltda

Prazo de validade: 10 (dez) anos contados a partir de 05/01/2021, mediante o recolhimento da taxa quinquenal de manutenção (Artigos 119 e 120 da LPI) e observadas as demais condições legais.

(11) BR 30 2021 000043-1



Código 39 - Concessão do Registro

(22) 05/01/2021

(15) 09/03/2021

(45) 09/03/2021

(52) 09-09

(54) CONFIGURAÇÃO APLICADA A/EM VASO/PRIVADA QUÍMICO(A)

(73) BLUE CAMPING COMERCIAL, IMPORTAÇÃO E EXPORTAÇÃO EIRELI - ME (BR/SC)

(72) JULIO VAHLDIECK

(74) Vilage Marcas e Patentes Ltda

Prazo de validade: 10 (dez) anos contados a partir de 05/01/2021, mediante o recolhimento da taxa quinquenal de manutenção (Artigos 119 e 120 da LPI) e observadas as demais condições legais.



(11) BR 30 2021 000044-0



FIG.1.7

Código 39 - Concessão do Registro

(22) 05/01/2021

(15) 09/03/2021

(45) 09/03/2021

(52) 11-99

(54) CONFIGURAÇÃO APLICADA A/EM CASCATA

(73) IGUI WORLDWIDE PISCINAS LTDA EPP (BR/SP)

(72) LUIZ FELIPE DE SOUZA SISSON

(74) BEERRE ASSESSORIA EMPRESARIAL LTDA

Prazo de validade: 10 (dez) anos contados a partir de 05/01/2021, mediante o recolhimento da taxa quinquenal de manutenção (Artigos 119 e 120 da LPI) e



---

observadas as demais condições legais.

---

**(11) BR 30 2021 000045-8**

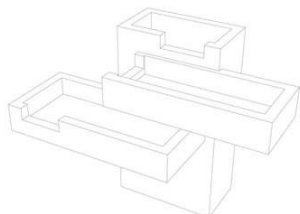

Código 39 - Concessão do Registro

(22) 05/01/2021

(15) 09/03/2021

(45) 09/03/2021

(52) 11-99

(54) CONFIGURAÇÃO APLICADA A/EM CASCATA

(73) IGUI WORLDWIDE PISCINAS LTDA EPP (BR/SP)

(72) LUIZ FELIPE DE SOUZA SISSON

(74) BEERRE ASSESSORIA EMPRESARIAL LTDA

Prazo de validade: 10 (dez) anos contados a partir de 05/01/2021, mediante o recolhimento da taxa quinquenal de manutenção (Artigos 119 e 120 da LPI) e observadas as demais condições legais.

---

**(11) BR 30 2021 000046-6**



Código 39 - Concessão do Registro

(22) 05/01/2021

(15) 09/03/2021

(45) 09/03/2021

(52) 11-99

(54) CONFIGURAÇÃO APLICADA A/EM CASCATA

(73) IGUI WORLDWIDE PISCINAS LTDA EPP (BR/SP)

(72) LUIZ FELIPE DE SOUZA SISSON

(74) BEERRE ASSESSORIA EMPRESARIAL LTDA

Prazo de validade: 10 (dez) anos contados a partir de 05/01/2021, mediante o recolhimento da taxa quinquenal de manutenção (Artigos 119 e 120 da LPI) e observadas as demais condições legais.

---

**(11) BR 30 2021 000049-0**

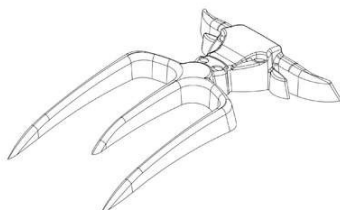

Código 39 - Concessão do Registro

(22) 06/01/2021

(15) 09/03/2021

(45) 09/03/2021

(52) 07-04

(54) CONFIGURAÇÃO APLICADA A/EM GARRAS PARA CHURRASCO

(73) FUNDIÇÃO EM ALUMINIO E METALURGICA ERECHIM LTDA EPP (BR/RS)

(72) LUIS ERNESTO ZORZI

(74) LUANA KLAUS

Prazo de validade: 10 (dez) anos contados a partir de 06/01/2021, mediante o recolhimento da taxa quinquenal de manutenção (Artigos 119 e 120 da LPI) e observadas as demais condições legais.

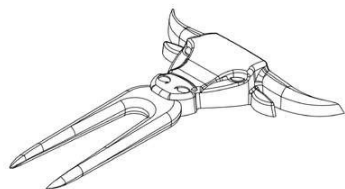

---

**(11) BR 30 2021 000050-4**

Código 39 - Concessão do Registro

(22) 06/01/2021

(15) 09/03/2021

(45) 09/03/2021

(52) 07-04

(54) CONFIGURAÇÃO APLICADA A/EM GARRAS PARA CHURRASCO

(73) FUNDIÇÃO EM ALUMINIO E METALURGICA ERECHIM LTDA EPP  
(BR/RS)

(72) LUIS ERNESTO ZORZI

(74) LUANA KLAUS

Prazo de validade: 10 (dez) anos contados a partir de 06/01/2021, mediante o recolhimento da taxa quinquenal de manutenção (Artigos 119 e 120 da LPI) e observadas as demais condições legais.

---

**(11) BR 30 2021 000055-5**

Código 39 - Concessão do Registro

(22) 06/01/2021

(15) 09/03/2021

(45) 09/03/2021

(52) 21-01

(54) CONFIGURAÇÃO APLICADA A/EM BONECO

(73) SUPER TOYS INDÚSTRIA E COMÉRCIO DE ARTEFATOS PLÁSTICOS  
LTDA. (BR/SP)(72) CARLOS ALBERTO BAZZO; PAULO ROBERTO BAZZO; LUIZ ANTÔNIO  
BAZZO JUNIOR

(74) MARÍLIA CROZATTI

Prazo de validade: 10 (dez) anos contados a partir de 06/01/2021, mediante o recolhimento da taxa quinquenal de manutenção (Artigos 119 e 120 da LPI) e observadas as demais condições legais.

---

**(11) BR 30 2021 000056-3**

Código 39 - Concessão do Registro

(22) 06/01/2021

(15) 09/03/2021

(45) 09/03/2021

(52) 21-01

(54) CONFIGURAÇÃO APLICADA A/EM BONECA

(73) SUPER TOYS INDÚSTRIA E COMÉRCIO DE ARTEFATOS PLÁSTICOS  
LTDA. (BR/SP)(72) CARLOS ALBERTO BAZZO; PAULO ROBERTO BAZZO; LUIZ ANTÔNIO  
BAZZO JUNIOR

(74) MARÍLIA CROZATTI



---

Prazo de validade: 10 (dez) anos contados a partir de 06/01/2021, mediante o recolhimento da taxa quinquenal de manutenção (Artigos 119 e 120 da LPI) e observadas as demais condições legais.

---

(11) BR 30 2021 000073-3

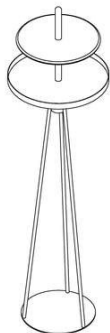

Código 39 - Concessão do Registro

(22) 07/01/2021

(15) 09/03/2021

(45) 09/03/2021

(52) 06-03

(54) CONFIGURAÇÃO APLICADA A/EM PEDESTAL PARA DOCES

(73) ISABELA DE FREITAS MARCELINO (BR/MG)

(72) ISABELA DE FREITAS MARCELINO

Prazo de validade: 10 (dez) anos contados a partir de 07/01/2021, mediante o recolhimento da taxa quinquenal de manutenção (Artigos 119 e 120 da LPI) e observadas as demais condições legais.

---

(11) BR 30 2021 000074-1

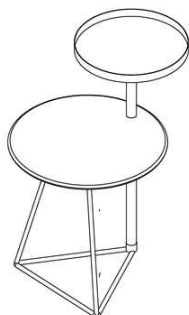

Código 39 - Concessão do Registro

(22) 07/01/2021

(15) 09/03/2021

(45) 09/03/2021

(52) 06-03

(54) CONFIGURAÇÃO APLICADA A/EM MESA AUXILIAR

(73) ISABELA DE FREITAS MARCELINO (BR/MG)

(72) ISABELA DE FREITAS MARCELINO

Prazo de validade: 10 (dez) anos contados a partir de 07/01/2021, mediante o recolhimento da taxa quinquenal de manutenção (Artigos 119 e 120 da LPI) e observadas as demais condições legais.

---

(11) BR 30 2021 000075-0

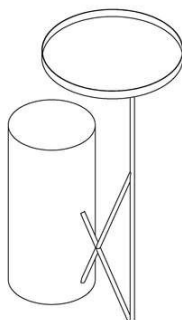

Código 39 - Concessão do Registro

(22) 07/01/2021

(15) 09/03/2021

(45) 09/03/2021

(52) 06-03

(54) CONFIGURAÇÃO APLICADA A/EM MESA AUXILIAR

(73) ISABELA DE FREITAS MARCELINO (BR/MG)

(72) ISABELA DE FREITAS MARCELINO

Prazo de validade: 10 (dez) anos contados a partir de 07/01/2021, mediante o recolhimento da taxa quinquenal de manutenção (Artigos 119 e 120 da LPI) e observadas as demais condições legais.



---

**(11) BR 30 2021 000081-4**

Código 39 - Concessão do Registro

(22) 08/01/2021

(15) 09/03/2021

(30) 14/07/2020 JP 2020-014440

(45) 09/03/2021

(52) 12-11 , 21-01

(54) CONFIGURAÇÃO APLICADA A/EM MOTOCICLETA

(73) HONDA MOTOR CO., LTD. (JP)

(72) KIYOSHI YANAGITA; YAN HUANG

(74) DANNEMANN, SIEMSEN, BIGLER &amp; IPANEMA MOREIRA

Prazo de validade: 10 (dez) anos contados a partir de 08/01/2021, mediante o recolhimento da taxa quinquenal de manutenção (Artigos 119 e 120 da LPI) e observadas as demais condições legais.

---

**(11) BR 30 2021 000085-7**

Código 39 - Concessão do Registro

(22) 08/01/2021

(15) 09/03/2021

(45) 09/03/2021

(52) 02-01

(54) CONFIGURAÇÃO APLICADA A/EM PIJAMA ORTOPÉDICO

(73) KLAUS SIEBJE (BR/PR)

(72) KLAUS SIEBJE

(74) RITTER ADVOGADOS

Prazo de validade: 10 (dez) anos contados a partir de 08/01/2021, mediante o recolhimento da taxa quinquenal de manutenção (Artigos 119 e 120 da LPI) e observadas as demais condições legais.

---

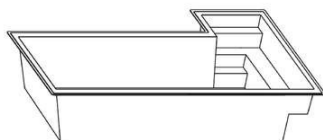
**(11) BR 30 2021 000095-4**

Código 39 - Concessão do Registro

(22) 08/01/2021

(15) 09/03/2021

(45) 09/03/2021

(52) 25-03

(54) CONFIGURAÇÃO APLICADA A/EM PISCINA

(73) M A MARTINS DA SILVA (BR/RS)

(72) MARCOS ALEXANDRE MARTINS DA SILVA

(74) Acertcon Registros e Assessoria Empresarial Ltda

Prazo de validade: 10 (dez) anos contados a partir de 08/01/2021, mediante o recolhimento da taxa quinquenal de manutenção (Artigos 119 e 120 da LPI) e observadas as demais condições legais.

---

**(11) BR 30 2021 000114-4**

Código 39 - Concessão do Registro





(22) 11/01/2021  
 (15) 09/03/2021  
 (45) 09/03/2021  
 (52) 06-03  
 (54) CONFIGURAÇÃO APLICADA A/EM MESA  
 (73) RÍCIA MARCOS DA SILVA GAIO (BR/SP)  
 (72) RÍCIA MARCOS DA SILVA GAIO

Prazo de validade: 10 (dez) anos contados a partir de 11/01/2021, mediante o recolhimento da taxa quinquenal de manutenção (Artigos 119 e 120 da LPI) e observadas as demais condições legais.

**(11) BR 30 2021 000117-9**

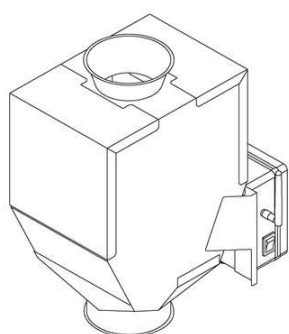

Código 39 - Concessão do Registro  
 (22) 11/01/2021  
 (15) 09/03/2021  
 (30) 09/07/2020 JP 2020-014094  
 (45) 09/03/2021  
 (52) 10-04  
 (54) CONFIGURAÇÃO APLICADA A/EM MEDIDOR DE FLUXO  
 (73) SATAKE CORPORATION (JP)  
 (72) MAKOTO MIYAJI

(74) TAVARES PROPRIEDADE INTELECTUAL LTDA. (ALT. DE TAVARES & COMPANHIA LTDA)  
 Prazo de validade: 10 (dez) anos contados a partir de 11/01/2021, mediante o recolhimento da taxa quinquenal de manutenção (Artigos 119 e 120 da LPI) e observadas as demais condições legais.

**(11) BR 30 2021 000122-5**



Código 39 - Concessão do Registro  
 (22) 12/01/2021  
 (15) 09/03/2021  
 (45) 09/03/2021  
 (52) 07-07  
 (54) CONFIGURAÇÃO APLICADA A/EM POTE  
 (73) NELY CRISTINA BRAIDOTTI (BR/SP)  
 (72) NELY CRISTINA BRAIDOTTI  
 (74) VILELA COELHO SOCIEDADE DE ADVOGADOS

Prazo de validade: 10 (dez) anos contados a partir de 12/01/2021, mediante o recolhimento da taxa quinquenal de manutenção (Artigos 119 e 120 da LPI) e observadas as demais condições legais.

**(11) BR 30 2021 000123-3**

Código 39 - Concessão do Registro  
 (22) 12/01/2021  
 (15) 09/03/2021





(45) 09/03/2021

(52) 23-08

(54) CONFIGURAÇÃO APLICADA A/EM SABONETEIRA

(73) NELY CRISTINA BRAIDOTTI (BR/SP)

(72) NELY CRISTINA BRAIDOTTI

(74) VILELA COELHO SOCIEDADE DE ADVOGADOS

Prazo de validade: 10 (dez) anos contados a partir de 12/01/2021, mediante o recolhimento da taxa quinquenal de manutenção (Artigos 119 e 120 da LPI) e observadas as demais condições legais.



**(11) BR 30 2021 000124-1**



Código 39 - Concessão do Registro

(22) 12/01/2021

(15) 09/03/2021

(45) 09/03/2021

(52) 07-06

(54) CONFIGURAÇÃO APLICADA A/EM SUPORTE PARA ÓLEO

(73) NELY CRISTINA BRAIDOTTI (BR/SP)

(72) NELY CRISTINA BRAIDOTTI

(74) VILELA COELHO SOCIEDADE DE ADVOGADOS

Prazo de validade: 10 (dez) anos contados a partir de 12/01/2021, mediante o recolhimento da taxa quinquenal de manutenção (Artigos 119 e 120 da LPI) e observadas as demais condições legais.

**(11) BR 30 2021 000125-0**



Código 39 - Concessão do Registro

(22) 12/01/2021

(15) 09/03/2021

(45) 09/03/2021

(52) 07-04

(54) CONFIGURAÇÃO APLICADA A/EM ESCORREDOR

(73) NELY CRISTINA BRAIDOTTI (BR/SP)

(72) NELY CRISTINA BRAIDOTTI

(74) VILELA COELHO SOCIEDADE DE ADVOGADOS

Prazo de validade: 10 (dez) anos contados a partir de 12/01/2021, mediante o recolhimento da taxa quinquenal de manutenção (Artigos 119 e 120 da LPI) e observadas as demais condições legais.

**(11) BR 32 2018 001242-1**

Código 39 - Concessão do Registro

(22) 23/09/2015





(15) 09/03/2021  
 (30) 26/03/2015 EM 002669135-0001-0012  
 (45) 09/03/2021  
 (52) 09-03  
 (54) CONFIGURAÇÃO APLICADA A/EM EMBALAGEM PARA PRODUTOS FARMACÊUTICOS  
 (62) BR 30 2015 004411-0 23/09/2015  
 (73) B. BRAUN MELSUNGEN AG (DE)  
 (72) ANTJE SIEBERT FALKE; FRED HELD  
 (74) DANNEMANN, SIEMSEN, BIGLER & IPANEMA MOREIRA  
 Prazo de validade: 10 (dez) anos contados a partir de 23/09/2015, mediante o recolhimento da taxa quinquenal de manutenção (Artigos 119 e 120 da LPI) e observadas as demais condições legais.

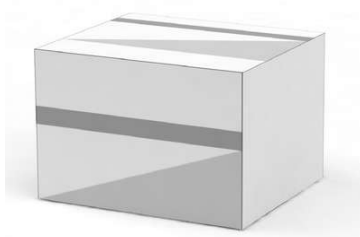

**(11) BR 32 2020 004023-9**

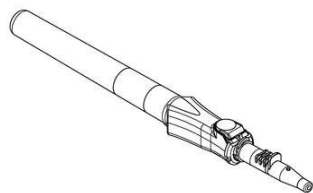

Código 39 - Concessão do Registro  
 (22) 04/03/2020  
 (15) 09/03/2021  
 (30) 13/09/2019 US 29/705,681  
 (45) 09/03/2021  
 (52) 24-02  
 (54) CONFIGURAÇÃO APLICADA A/EM DISPOSITIVO MÉDICO  
 (62) BR 30 2020 000962-2 04/03/2020  
 (73) BECTON, DICKINSON AND COMPANY (US)  
 (72) STEPHEN T. BORNHOFT  
 (74) DANIEL ADVOGADOS (ALT.DE DANIEL & CIA)  
 Prazo de validade: 10 (dez) anos contados a partir de 04/03/2020, mediante o recolhimento da taxa quinquenal de manutenção (Artigos 119 e 120 da LPI) e observadas as demais condições legais.

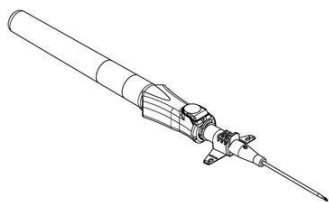
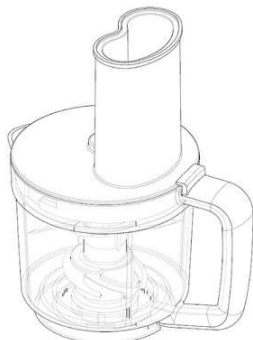

**(11) BR 32 2020 005818-9**

Código 39 - Concessão do Registro

(22) 08/09/2020

(15) 09/03/2021

(30) 18/03/2020 US 29/728,433

(45) 09/03/2021

(52) 07-04

(54) CONFIGURAÇÃO APLICADA A/EM RECIPIENTE PARA SISTEMA DE PROCESSAMENTO DE ALIMENTOS

(62) BR 30 2020 004210-7 08/09/2020

(73) CAPBRAN HOLDINGS, LLC (US)

(72) ROBERT FINNANCE

(74) TAVARES PROPRIEDADE INTELECTUAL LTDA. (ALT. DE TAVARES &amp; COMPANHIA LTDA)

Prazo de validade: 10 (dez) anos contados a partir de 08/09/2020, mediante o recolhimento da taxa quinquenal de manutenção (Artigos 119 e 120 da LPI) e observadas as demais condições legais.

**(11) BR 32 2020 005819-7**

Código 39 - Concessão do Registro

(22) 08/09/2020

(15) 09/03/2021

(30) 18/03/2020 US 29/728,441

(45) 09/03/2021

(52) 07-04

(54) CONFIGURAÇÃO APLICADA A/EM BASE PARA CENTRÍFUGA DE ALIMENTOS

(62) BR 30 2020 004211-5 08/09/2020

(73) CAPBRAN HOLDINGS, LLC (US)

(72) ROBERT FINNANCE

(74) TAVARES PROPRIEDADE INTELECTUAL LTDA. (ALT. DE TAVARES &amp; COMPANHIA LTDA)

Prazo de validade: 10 (dez) anos contados a partir de 08/09/2020, mediante o recolhimento da taxa quinquenal de manutenção (Artigos 119 e 120 da LPI) e observadas as demais condições legais.

**(11) BR 32 2020 005820-0**

Código 39 - Concessão do Registro

(22) 08/09/2020

(15) 09/03/2021

(30) 18/03/2020 US 29/728,441



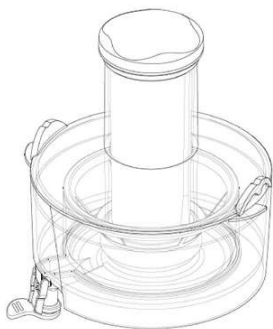

(45) 09/03/2021

(52) 07-04

(54) CONFIGURAÇÃO APLICADA A/EM RECIPIENTE PARA CENTRÍFUGA DE ALIMENTOS

(62) BR 30 2020 004211-5 08/09/2020

(73) CAPBRAN HOLDINGS, LLC (US)

(72) ROBERT FINNANCE

(74) TAVARES PROPRIEDADE INTELECTUAL LTDA. (ALT. DE TAVARES &amp; COMPANHIA LTDA)

Prazo de validade: 10 (dez) anos contados a partir de 08/09/2020, mediante o recolhimento da taxa quinquenal de manutenção (Artigos 119 e 120 da LPI) e observadas as demais condições legais.

**(11) BR 32 2021 000024-8**

Código 39 - Concessão do Registro

(22) 09/10/2020

(15) 09/03/2021

(30) 09/04/2020 EM 007799960

(45) 09/03/2021

(52) 28-03

(54) CONFIGURAÇÃO APLICADA A/EM CORPO DE APARADOR DE PELOS

(62) BR 30 2020 004774-5 09/10/2020

(73) KONINKLIJKE PHILIPS N.V. (NL)

(72) WENWEN YANG

(74) DANIEL ADVOGADOS (ALT. DE DANIEL &amp; CIA)

Prazo de validade: 10 (dez) anos contados a partir de 09/10/2020, mediante o recolhimento da taxa quinquenal de manutenção (Artigos 119 e 120 da LPI) e observadas as demais condições legais.

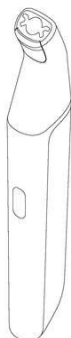
**(11) BR 32 2021 000025-6**

Código 39 - Concessão do Registro

(22) 09/10/2020

(15) 09/03/2021

(30) 09/04/2020 EM 007799960

(45) 09/03/2021

(52) 28-03

(54) CONFIGURAÇÃO APLICADA A/EM CORPO DE APARADOR DE PELOS

(62) BR 30 2020 004774-5 09/10/2020

(73) KONINKLIJKE PHILIPS N.V. (NL)

(72) WENWEN YANG

(74) DANIEL ADVOGADOS (ALT. DE DANIEL &amp; CIA)

Prazo de validade: 10 (dez) anos contados a partir de 09/10/2020, mediante o recolhimento da taxa quinquenal de manutenção (Artigos 119 e 120 da LPI) e observadas as demais condições legais.

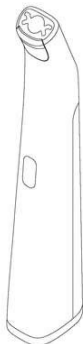

---

**(11) BR 32 2021 000027-2**

Código 39 - Concessão do Registro

(22) 09/10/2020

(15) 09/03/2021

(30) 09/04/2020 EM 007799960

(45) 09/03/2021

(52) 28-03

(54) CONFIGURAÇÃO APLICADA A/EM CORPO DE APARADOR DE PELOS

(62) BR 30 2020 004774-5 09/10/2020

(73) KONINKLIJKE PHILIPS N.V. (NL)

(72) WENWEN YANG

(74) DANIEL ADVOGADOS (ALT.DE DANIEL &amp; CIA)

Prazo de validade: 10 (dez) anos contados a partir de 09/10/2020, mediante o recolhimento da taxa quinquenal de manutenção (Artigos 119 e 120 da LPI) e observadas as demais condições legais.

---

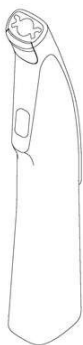
**(11) BR 32 2021 000028-0**

Código 39 - Concessão do Registro

(22) 09/10/2020

(15) 09/03/2021

(30) 09/04/2020 EM 007799960

(45) 09/03/2021

(52) 28-03

(54) CONFIGURAÇÃO APLICADA EM CORPO DE APARADOR DE PELOS

(62) BR 30 2020 004774-5 09/10/2020

(73) KONINKLIJKE PHILIPS N.V. (NL)

(72) WENWEN YANG

(74) DANIEL ADVOGADOS (ALT.DE DANIEL &amp; CIA)

Prazo de validade: 10 (dez) anos contados a partir de 09/10/2020, mediante o recolhimento da taxa quinquenal de manutenção (Artigos 119 e 120 da LPI) e observadas as demais condições legais.

---

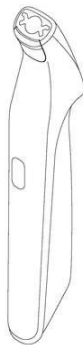
**(11) BR 32 2021 000029-9**

Código 39 - Concessão do Registro

(22) 09/10/2020

(15) 09/03/2021

(30) 09/04/2020 EM 007799960

(45) 09/03/2021

(52) 28-03

(54) CONFIGURAÇÃO APLICADA A/EM CORPO DE APARADOR DE PELOS

(62) BR 30 2020 004774-5 09/10/2020

(73) KONINKLIJKE PHILIPS N.V. (NL)

(72) WENWEN YANG

(74) DANIEL ADVOGADOS (ALT.DE DANIEL &amp; CIA)



---

Prazo de validade: 10 (dez) anos contados a partir de 09/10/2020, mediante o recolhimento da taxa quinquenal de manutenção (Artigos 119 e 120 da LPI) e observadas as demais condições legais.

---

(11) BR 32 2021 000033-7



Código 39 - Concessão do Registro

(22) 09/10/2020

(15) 09/03/2021

(30) 09/04/2020 EM 007799960

(45) 09/03/2021

(52) 28-03

(54) CONFIGURAÇÃO APLICADA A/EM CORPO DE APARADOR DE PELOS

(62) BR 30 2020 004769-9 09/10/2020

(73) KONINKLIJKE PHILIPS N.V. (NL)

(72) WENWEN YANG

(74) DANIEL ADVOGADOS (ALT.DE DANIEL & CIA)

Prazo de validade: 10 (dez) anos contados a partir de 09/10/2020, mediante o recolhimento da taxa quinquenal de manutenção (Artigos 119 e 120 da LPI) e observadas as demais condições legais.

---

(11) BR 32 2021 000034-5



Código 39 - Concessão do Registro

(22) 09/10/2020

(15) 09/03/2021

(30) 09/04/2020 EP 007799960

(45) 09/03/2021

(52) 28-03

(54) CONFIGURAÇÃO APLICADA A/EM CORPO DE APARADOR DE PELOS

(62) BR 30 2020 004769-9 09/10/2020

(73) KONINKLIJKE PHILIPS N.V. (NL)

(72) WENWEN YANG

(74) DANIEL ADVOGADOS (ALT.DE DANIEL & CIA)

Prazo de validade: 10 (dez) anos contados a partir de 09/10/2020, mediante o recolhimento da taxa quinquenal de manutenção (Artigos 119 e 120 da LPI) e observadas as demais condições legais.

---

(11) BR 32 2021 000035-3

Código 39 - Concessão do Registro

(22) 09/10/2020

(15) 09/03/2021

(30) 09/04/2020 EM 007799960

(45) 09/03/2021

(52) 28-03

(54) CONFIGURAÇÃO APLICADA A/EM CORPO DE APARADOR DE PELOS





(62) BR 30 2020 004769-9 09/10/2020

(73) KONINKLIJKE PHILIPS N.V. (NL)

(72) WENWEN YANG

(74) DANIEL ADVOGADOS (ALT.DE DANIEL & CIA)

Prazo de validade: 10 (dez) anos contados a partir de 09/10/2020, mediante o recolhimento da taxa quinquenal de manutenção (Artigos 119 e 120 da LPI) e observadas as demais condições legais.

**(11) BR 32 2021 000036-1**



Código 39 - Concessão do Registro

(22) 09/10/2020

(15) 09/03/2021

(30) 09/04/2020 EP 007799960

(45) 09/03/2021

(52) 28-03

(54) CONFIGURAÇÃO APLICADA A/EM CORPO DE APARADOR DE PELOS

(62) BR 30 2020 004769-9 09/10/2020

(73) KONINKLIJKE PHILIPS N.V. (NL)

(72) WENWEN YANG

(74) DANIEL ADVOGADOS (ALT.DE DANIEL & CIA)

Prazo de validade: 10 (dez) anos contados a partir de 09/10/2020, mediante o recolhimento da taxa quinquenal de manutenção (Artigos 119 e 120 da LPI) e observadas as demais condições legais.



**Código 39.5 - Notificação de Requerimento de Exame de Mérito**

Notificação de Requerimento de Exame de Mérito, quanto aos aspectos de novidade e de originalidade, formulado pelo Titular do Registro

---

<b>(11) BR 30 2015 002589-1</b>	Código 39.5 - Notificação de Requerimento de Exame de Mérito (15) 14/02/2018 (73) CARLOS LITI BERTOLDI (BR/SC) (74) BIRATINI PEREIRA GOMES Referente à GRU 29409231930677662 protocolo 870210019780 de 01/03/2021. Interessado: CARLOS LITI BERTOLDI
<b>(11) BR 30 2016 003823-6</b>	Código 39.5 - Notificação de Requerimento de Exame de Mérito (15) 20/03/2018 (73) CARLOS LITI BERTOLDI (BR/SC) (74) BIRATINI PEREIRA GOMES Referente à GRU 29409231930677840 protocolo 870210019778 de 01/03/2021. Interessado: CARLOS LITI BERTOLDI
<b>(11) BR 30 2018 054780-2</b>	Código 39.5 - Notificação de Requerimento de Exame de Mérito (15) 05/02/2019 (73) GUARANY INDÚSTRIA E COMÉRCIO LTDA. (BR/SP) (74) NEWTON SILVEIRA Referente à GRU 29409231930810060 protocolo 870210018521 de 25/02/2021. Interessado: GUARANY INDÚSTRIA E COMÉRCIO LTDA.
<b>(11) BR 30 2019 002077-7</b>	Código 39.5 - Notificação de Requerimento de Exame de Mérito (15) 17/03/2020 (73) CARLOS LITI BERTOLDI (BR/SC) (74) BIRATINI PEREIRA GOMES Referente à GRU 29409231930677573 protocolo 870210020005 de 02/03/2021. Interessado: CARLOS LITI BERTOLDI
<b>(11) BR 30 2019 002439-0</b>	Código 39.5 - Notificação de Requerimento de Exame de Mérito (15) 17/03/2020 (73) CARLOS LITI BERTOLDI (BR/SC) (74) BIRATINI PEREIRA GOMES Referente à GRU 29409231930677387 protocolo 870210020007 de 02/03/2021. Interessado: CARLOS LITI BERTOLDI

---



### Código 40 - Publicação do Parecer de Mérito

Notificação da emissão do parecer de mérito conforme previsto no Art. 111 da LPI.  
Poderá ser requerida cópia do parecer.

---

**(11) BR 30 2019 005630-5**

Código 40 - Publicação do Parecer de Mérito

(15) 26/05/2020

(73) CÉSAR MARQUES YOSHIKUMI (BR/SP)

Não foram encontradas anterioridades: o registro atende ao artigo 95 da LPI.

---

**(11) BR 30 2020 002034-0**

Código 40 - Publicação do Parecer de Mérito

(15) 02/06/2020

(73) J. GEAN INDÚSTRIA DE CALÇADOS EIRELI - EPP (BR/SP)

(74) Bicudo & Sborgia Propriedade Intelectual Ltda

Não foram encontradas anterioridades: o registro atende ao artigo 95 da LPI.

---

**(11) BR 30 2020 002853-8**

Código 40 - Publicação do Parecer de Mérito

(15) 28/07/2020

(73) CLAUDIR SERAFIM (BR/SC)

(74) BIRATINI PEREIRA GOMES

Não foram encontradas anterioridades: o registro atende ao artigo 95 da LPI.



**Código 44 - Extinção - Art. 119 inciso III da LPI**

Notificação da extinção do registro de desenho industrial pela falta de pagamento da retribuição prevista nos Arts. 108 e 120 da LPI.

---

<b>(11) BR 30 2015 002037-7</b>	Código 44 - Extinção - Art. 119 inciso III da LPI (15) 31/10/2017 (73) PHILIPPE PARKER (MT) (74) DANNEMANN, SIEMSEN, BIGLER & IPANEMA MOREIRA, PROPRIEDADE INDUSTRIAL LTDA. Registro extinto a contar de 05/05/2020.
<b>(11) BR 30 2015 002043-1</b>	Código 44 - Extinção - Art. 119 inciso III da LPI (15) 05/07/2016 (73) LEO VISSE VENERA (BR/SP) (74) MÔNICA LORON GUIMARÃES Registro extinto a contar de 05/05/2020.
<b>(11) BR 30 2015 002044-0</b>	Código 44 - Extinção - Art. 119 inciso III da LPI (15) 05/07/2016 (73) LEO VISSE VENERA (BR/SP) (74) MÔNICA LORÓN GUIMARÃES Registro extinto a contar de 05/05/2020.
<b>(11) BR 30 2015 002045-8</b>	Código 44 - Extinção - Art. 119 inciso III da LPI (15) 05/07/2016 (73) LEO VISSE VENERA (BR/SP) (74) MÔNICA LORÓN GUIMARÃES Registro extinto a contar de 05/05/2020.
<b>(11) BR 30 2015 002046-6</b>	Código 44 - Extinção - Art. 119 inciso III da LPI (15) 05/07/2016 (73) LEO VISSE VENERA (BR/SP) (74) MÔNICA LORÓN GUIMARÃES Registro extinto a contar de 05/05/2020.
<b>(11) BR 30 2015 002047-4</b>	Código 44 - Extinção - Art. 119 inciso III da LPI (15) 05/07/2016 (73) LEO VISSE VENERA (BR/SP) (74) MÔNICA LORÓN GUIMARÃES Registro extinto a contar de 05/05/2020.
<b>(11) BR 30 2015 002048-2</b>	Código 44 - Extinção - Art. 119 inciso III da LPI

---



---

	(15) 01/08/2017 (73) UNITRACT SYRINGE PTY. LTD. (AU) (74) DANNEMANN, SIEMSEN, BIGLER & IPANEMA MOREIRA, PROPRIEDADE INDUSTRIAL LTDA. Registro extinto a contar de 05/05/2020.
<b>(11) BR 30 2015 002050-4</b>	Código 44 - Extinção - Art. 119 inciso III da LPI (15) 05/07/2016 (73) GENIUS GMBH (DE) (74) BHERING ADVOGADOS Registro extinto a contar de 05/05/2020.
<b>(11) BR 30 2015 002051-2</b>	Código 44 - Extinção - Art. 119 inciso III da LPI (15) 05/07/2016 (73) GENIUS GMBH (DE) (74) BHERING ADVOGADOS Registro extinto a contar de 05/05/2020.
<b>(11) BR 30 2015 002056-3</b>	Código 44 - Extinção - Art. 119 inciso III da LPI (15) 01/08/2017 (73) VANESSA GIOLO MAGRIN (BR/SP) (74) CELINO BENTO DE SOUZA Registro extinto a contar de 06/05/2020.
<b>(11) BR 30 2015 002058-0</b>	Código 44 - Extinção - Art. 119 inciso III da LPI (15) 05/07/2016 (73) GRENDENE S.A. (BR/CE) (74) ELIZABETE PEREIRA Registro extinto a contar de 06/05/2020.
<b>(11) BR 30 2015 002059-8</b>	Código 44 - Extinção - Art. 119 inciso III da LPI (15) 28/03/2017 (73) GRENDENE S.A. (BR/CE) (74) ELIZABETE PEREIRA Registro extinto a contar de 06/05/2020.
<b>(11) BR 30 2015 002060-1</b>	Código 44 - Extinção - Art. 119 inciso III da LPI (15) 05/07/2016 (73) MARCOS ANTÔNIO REINERT (BR/SC) (74) ELAINE LAU DA SILVA PEREIRA Registro extinto a contar de 06/05/2020.
<b>(11) BR 30 2015 002061-0</b>	Código 44 - Extinção - Art. 119 inciso III da LPI (15) 11/10/2016



---

(73) SONY MOBILE COMMUNICATIONS INC.  
(74) KASZANAR LEONARDOS PROPRIEDADE INTELECTUAL  
Registro extinto a contar de 06/05/2020.

---

**(11) BR 30 2015 002062-8** Código 44 - Extinção - Art. 119 inciso III da LPI  
(15) 05/07/2016  
(73) PRAXAIR TECHNOLOGY, INC. (US)  
(74) KASZANAR LEONARDOS PROPRIEDADE INTELECTUAL  
Registro extinto a contar de 06/05/2020.

---

**(11) BR 30 2015 002067-9** Código 44 - Extinção - Art. 119 inciso III da LPI  
(15) 05/07/2016  
(73) MARISA MARIA KIENEN (BR/RS)  
(74) EDUARDO AUGUSTO FAITARONE DO SIM  
Registro extinto a contar de 07/05/2020.

---

**(11) BR 30 2015 002076-8** Código 44 - Extinção - Art. 119 inciso III da LPI  
(15) 05/07/2016  
(73) HAYWARD INDUSTRIES, INC. (US)  
(74) RANA GOSAIN  
Registro extinto a contar de 07/05/2020.

---

**(11) BR 30 2015 002077-6** Código 44 - Extinção - Art. 119 inciso III da LPI  
(15) 05/07/2016  
(73) HAYWARD INDUSTRIES, INC. (US)  
(74) RANA GOSAIN  
Registro extinto a contar de 07/05/2020.

---

**(11) BR 30 2015 002078-4** Código 44 - Extinção - Art. 119 inciso III da LPI  
(15) 05/07/2016  
(73) HAYWARD INDUSTRIES, INC. (US)  
(74) RANA GOSAIN  
Registro extinto a contar de 07/05/2020.

---

**(11) BR 30 2015 002079-2** Código 44 - Extinção - Art. 119 inciso III da LPI  
(15) 05/07/2016  
(73) HAYWARD INDUSTRIES, INC. (US)  
(74) RANA GOSAIN  
Registro extinto a contar de 07/05/2020.

---

**(11) BR 30 2015 002081-4** Código 44 - Extinção - Art. 119 inciso III da LPI  
(15) 01/08/2017  
(73) ROTOBRINQ INDÚSTRIA E COMÉRCIO DE BRINQUEDOS LTDA EPP  
(BR/SP)



---

(74) MARCELO DOMINGOS  
Registro extinto a contar de 07/05/2020.

---

**(11) BR 30 2015 002089-0** Código 44 - Extinção - Art. 119 inciso III da LPI  
(15) 01/08/2017  
(73) PAULO GILBERTO ALVES DOS SANTOS (BR/RS)  
(74) MARPA CONSULTORIA ASSESSORIA EMPRESARIAL LTDA  
Registro extinto a contar de 08/05/2020.

---

**(11) BR 30 2015 002112-8** Código 44 - Extinção - Art. 119 inciso III da LPI  
(15) 12/02/2019  
(73) BRIDGESTONE AMERICAS TIRE OPERATIONS, LLC (US)  
(74) DANNEMANN, SIEMSEN, BIGLER & IPANEMA MOREIRA, PROPRIEDADE INDUSTRIAL LTDA.  
Registro extinto a contar de 08/05/2020.

---

**(11) BR 30 2015 002115-2** Código 44 - Extinção - Art. 119 inciso III da LPI  
(15) 05/07/2016  
(73) SEGURIMAX - COMÉRCIO ATACADISTA DE EQUIPAMENTOS DE SEGURANÇA, IMPORTAÇÃO E EXPORTAÇÃO LTDA (BR/SC)  
(74) WANDERLEI CARDOSO  
Registro extinto a contar de 08/05/2020.

---

**(11) BR 30 2015 002116-0** Código 44 - Extinção - Art. 119 inciso III da LPI  
(15) 05/07/2016  
(73) SID-NYL INDÚSTRIA E COMÉRCIO LTDA (BR/SP)  
(74) ADAUTO SILVA EMERENCIANO  
Registro extinto a contar de 08/05/2020.

---

**(11) BR 30 2015 002117-9** Código 44 - Extinção - Art. 119 inciso III da LPI  
(15) 12/02/2019  
(73) BRIDGESTONE AMERICAS TIRE OPERATIONS, LLC (US)  
(74) DANNEMANN, SIEMSEN, BIGLER & IPANEMA MOREIRA, PROPRIEDADE INDUSTRIAL LTDA.  
Registro extinto a contar de 08/05/2020.

---

**(11) BR 30 2015 002128-4** Código 44 - Extinção - Art. 119 inciso III da LPI  
(15) 05/07/2016  
(73) MICROSOFT CORPORATION (US)  
(74) DANIEL ADVOGADOS  
Registro extinto a contar de 09/05/2020.

---

**(11) BR 30 2015 002130-6** Código 44 - Extinção - Art. 119 inciso III da LPI  
(15) 05/07/2016



---

(73) MISTY MORNING HOLDINGS LTD. (BS)

(74) MURTA GOAYANES ADVOGADOS

Registro extinto a contar de 09/05/2020.

---

**(11) BR 30 2015 002135-7**

Código 44 - Extinção - Art. 119 inciso III da LPI

(15) 14/02/2018

(73) CARLOS EDUARDO SILVA LACERDA (BR/SP)

(74) PAULO SÉRGIO CALIXTO MENDES

Registro extinto a contar de 08/05/2020.

---

**(11) BR 30 2015 002139-0**

Código 44 - Extinção - Art. 119 inciso III da LPI

(15) 05/07/2016

(73) BRUNA FARIELLO INTERLANDI (BR/SC)

(74) EDEMAR SOARES ANTONINI

Registro extinto a contar de 09/05/2020.

---

**(11) BR 30 2015 002145-4**

Código 44 - Extinção - Art. 119 inciso III da LPI

(15) 05/07/2016

(73) VULCABRAS AZALEIA-RS, CALÇADOS E ARTIGOS ESPORTIVOS S/A  
(BR/RS)

(74) JULIANA ARAUJO AMORIM IKUNO

Registro extinto a contar de 09/05/2020.

---

**(11) BR 30 2015 002151-9**

Código 44 - Extinção - Art. 119 inciso III da LPI

(15) 14/02/2018

(73) VULCABRAS AZALEIA-RS, CALÇADOS E ARTIGOS ESPORTIVOS S/A  
(BR/RS)

(74) EDUARDO RIBEIRO AUGUSTO

Registro extinto a contar de 09/05/2020.

---

**(11) BR 30 2015 002157-8**

Código 44 - Extinção - Art. 119 inciso III da LPI

(15) 14/02/2018

(73) VULCABRAS AZALEIA-RS, CALÇADOS E ARTIGOS ESPORTIVOS S/A  
(BR/RS)

(74) EDUARDO RIBEIRO AUGUSTO

Registro extinto a contar de 09/05/2020.

---

**(11) BR 30 2015 002159-4**

Código 44 - Extinção - Art. 119 inciso III da LPI

(15) 05/07/2016

(73) GRENDENE S.A. (BR/CE)

(74) ELIZABETE PEREIRA

Registro extinto a contar de 12/05/2020.

---

**(11) BR 30 2015 002171-3**

Código 44 - Extinção - Art. 119 inciso III da LPI

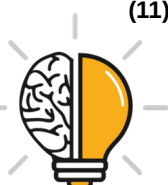

---

	(15) 18/04/2017 (73) GO PARTICIPAÇÕES LTDA (BR/SP) (74) FELIPE LUIS ISER DE MEIRELLES Registro extinto a contar de 12/05/2020.
<b>(11) BR 30 2015 002172-1</b>	Código 44 - Extinção - Art. 119 inciso III da LPI (15) 02/05/2017 (73) GO PARTICIPAÇÕES LTDA (BR/SP) (74) FELIPE LUIS ISER DE MEIRELLES Registro extinto a contar de 12/05/2020.
<b>(11) BR 30 2015 002174-8</b>	Código 44 - Extinção - Art. 119 inciso III da LPI (15) 18/04/2017 (73) GO PARTICIPAÇÕES LTDA (BR/SP) (74) FELIPE LUIS ISER DE MEIRELLES Registro extinto a contar de 12/05/2020.
<b>(11) BR 30 2015 002175-6</b>	Código 44 - Extinção - Art. 119 inciso III da LPI (15) 18/04/2017 (73) GO PARTICIPAÇÕES LTDA (BR/SP) (74) FELIPE LUIS ISER DE MEIRELLES Registro extinto a contar de 12/05/2020.
<b>(11) BR 30 2015 002192-6</b>	Código 44 - Extinção - Art. 119 inciso III da LPI (15) 14/02/2018 (73) EXTRAMOLD JOMO INDUSTRIA DE PLÁSTICOS LTDA (BR/RS) (74) EMERSON SALBEGO HOFART Registro extinto a contar de 12/05/2020.
<b>(11) BR 30 2015 002201-9</b>	Código 44 - Extinção - Art. 119 inciso III da LPI (15) 05/07/2016 (73) ORBIS CORPORATION (US) (74) ORLANDO DE SOUZA Registro extinto a contar de 12/05/2020.
<b>(11) BR 30 2015 002210-8</b>	Código 44 - Extinção - Art. 119 inciso III da LPI (15) 05/07/2016 (73) JOSÉ EDUARDO PEREIRA (BR/SP) (74) MEIRI MOREIRA PIENEGONDA Registro extinto a contar de 12/05/2020.
<b>(11) BR 30 2015 002224-8</b>	Código 44 - Extinção - Art. 119 inciso III da LPI (15) 28/03/2017 (73) CINCO PLASTIC INDUSTRIA DE ARTEFATOS DE PLASTICO LTDA EPP



---

	(BR/SC) (74) SANDRO WUNDERLICH Registro extinto a contar de 13/05/2020.
<b>(11) BR 30 2015 002225-6</b>	Código 44 - Extinção - Art. 119 inciso III da LPI (15) 05/07/2016 (73) SONY MOBILE COMMUNICATIONS INC. (JP) (74) DI BLASI, PARENTE & ADVOGADOS ASSOCIADOS Registro extinto a contar de 13/05/2020.
<b>(11) BR 30 2015 002226-4</b>	Código 44 - Extinção - Art. 119 inciso III da LPI (15) 01/11/2016 (73) LINAK A/S (DK) (74) RANA GOSAIN Registro extinto a contar de 13/05/2020.
<b>(11) BR 30 2015 002227-2</b>	Código 44 - Extinção - Art. 119 inciso III da LPI (15) 05/07/2016 (73) P.U. MINAS INJETADOS LTDA. (BR/MG) (74) EDUARDO LÍVIO DAIMOND Registro extinto a contar de 13/05/2020.
<b>(11) BR 30 2015 002228-0</b>	Código 44 - Extinção - Art. 119 inciso III da LPI (15) 05/07/2016 (73) P.U. MINAS INJETADOS LTDA. (BR/MG) (74) EDUARDO LÍVIO DAIMOND Registro extinto a contar de 13/05/2020.
<b>(11) BR 30 2015 002229-9</b>	Código 44 - Extinção - Art. 119 inciso III da LPI (15) 08/08/2017 (73) P.U. MINAS INJETADOS LTDA. (BR/MG) (74) EDUARDO LÍVIO DAIMOND Registro extinto a contar de 13/05/2020.
<b>(11) BR 30 2015 002234-5</b>	Código 44 - Extinção - Art. 119 inciso III da LPI (15) 05/07/2016 (73) GRENDENE S.A. (BR/CE) (74) ELIZABETE PEREIRA Registro extinto a contar de 14/05/2020.
<b>(11) BR 30 2015 002236-1</b>	Código 44 - Extinção - Art. 119 inciso III da LPI (15) 03/07/2018 (73) MAFER BRASIL COMERCIAL LTDA ME (BR/SP) (74) RICARDO SERAFIM



---

Registro extinto a contar de 14/05/2020.

---

**(11) BR 30 2015 002237-0**

Código 44 - Extinção - Art. 119 inciso III da LPI  
(15) 05/07/2016  
(73) NILSON SABINO DA SILVA (BR/SC)  
(74) VITOR LUIZ RAMOS BATISTA  
Registro extinto a contar de 14/05/2020.

---

**(11) BR 30 2015 002249-3**

Código 44 - Extinção - Art. 119 inciso III da LPI  
(15) 09/08/2016  
(73) ARIOSVALDO MOTTA DOS SANTOS (BR/MG) ; JOÃO REGIS MOTTA DOS SANTOS (BR/MG)  
(74) WELINTON JARBAS DE SOUZA  
Registro extinto a contar de 14/05/2020.

---

**(11) BR 30 2015 002250-7**

Código 44 - Extinção - Art. 119 inciso III da LPI  
(15) 05/07/2016  
(73) MICROSOFT CORPORATION (US)  
(74) DANIEL ADVOGADOS  
Registro extinto a contar de 14/05/2020.

---

**(11) BR 30 2015 002253-1**

Código 44 - Extinção - Art. 119 inciso III da LPI  
(15) 06/06/2017  
(73) RED RIVER INDÚSTRIA, COMÉRCIO E MARKETING LTDA (BR/RS)  
(74) ALBERTO JERONIMO GUERRA NETO  
Registro extinto a contar de 14/05/2020.

---

**(11) BR 30 2015 002254-0**

Código 44 - Extinção - Art. 119 inciso III da LPI  
(15) 05/07/2016  
(73) MICROSOFT CORPORATION (US)  
(74) DANIEL ADVOGADOS  
Registro extinto a contar de 14/05/2020.

---

**(11) BR 30 2015 002256-6**

Código 44 - Extinção - Art. 119 inciso III da LPI  
(15) 05/07/2016  
(73) MICROSOFT CORPORATION (US)  
(74) DANIEL ADVOGADOS  
Registro extinto a contar de 14/05/2020.

---

**(11) BR 30 2015 002257-4**

Código 44 - Extinção - Art. 119 inciso III da LPI  
(15) 05/07/2016  
(73) MICROSOFT CORPORATION (US)  
(74) DANIEL ADVOGADOS  
Registro extinto a contar de 14/05/2020.



---

<b>(11) BR 30 2015 002263-9</b>	Código 44 - Extinção - Art. 119 inciso III da LPI (15) 05/07/2016 (73) ARAMON FABRICAÇÃO E COM. DE ARTIGOS RELIGIOSOS LTDA EPP (BR/PR) (74) MARCELO HENRIQUE ZANONI Registro extinto a contar de 15/05/2020.
<b>(11) BR 30 2015 002268-0</b>	Código 44 - Extinção - Art. 119 inciso III da LPI (15) 28/03/2017 (73) PAULO CELSO CARDOSO BACCHI (BR/SP) (74) JOÃO BATISTA VALVERDE Registro extinto a contar de 15/05/2020.
<b>(11) BR 30 2015 002270-1</b>	Código 44 - Extinção - Art. 119 inciso III da LPI (15) 05/07/2016 (73) HARMAN DO BRASIL INDÚSTRIA ELETRÔNICA E PARTICIPAÇÕES LTDA (BR/RS) (74) REGINA MAGRO POLETTO Registro extinto a contar de 15/05/2020.
<b>(11) BR 30 2015 002274-4</b>	Código 44 - Extinção - Art. 119 inciso III da LPI (15) 01/11/2016 (73) COSMOSWAY CO., LTD. (KR) (74) DANNEMANN, SIEMSEN, BIGLER & IPANEMA MOREIRA Registro extinto a contar de 15/05/2020.
<b>(11) BR 30 2015 002276-0</b>	Código 44 - Extinção - Art. 119 inciso III da LPI (15) 18/07/2017 (73) JX NIPPON OIL & ENERGY DO BRASIL COMÉRCIO DE LUBRIFICANTES LTDA (BR/SP) (74) ADVOCACIA MASATO NINOMIYA Registro extinto a contar de 15/05/2020.
<b>(11) BR 30 2015 002298-1</b>	Código 44 - Extinção - Art. 119 inciso III da LPI (15) 05/07/2016 (73) NIKE INNOVATE C.V. (US) (74) ANTÔNIO MAURÍCIO PEDRAS ARNAUD Registro extinto a contar de 16/05/2020.
<b>(11) BR 30 2015 002301-5</b>	Código 44 - Extinção - Art. 119 inciso III da LPI (15) 05/07/2016 (73) SHANDONG LINGLONG TYRE CO., LTD. (CN/CN) (CN) (74) CLAUDIO SZABAS / MAGNUS ASPEBY



---

Registro extinto a contar de 16/05/2020.

---

**(11) BR 30 2015 002305-8**

Código 44 - Extinção - Art. 119 inciso III da LPI  
(15) 05/07/2016  
(73) SHANDONG LINGLONG TYRE CO., LTD. (CN/CN) (CN)  
(74) CLAUDIO SZABAS/MAGNUS ASPEBY  
Registro extinto a contar de 16/05/2020.

---

**(11) BR 30 2015 002316-3**

Código 44 - Extinção - Art. 119 inciso III da LPI  
(15) 05/07/2016  
(73) ALLISON ANTONIO FAGUNDES M. PINHEIRO (BR/PR) ; CLOVIS EDGAR SCHMIDT (BR/PR)  
(74) MARCELO HENRIQUE ZANONI  
Registro extinto a contar de 16/05/2020.

---

**(11) BR 30 2015 002317-1**

Código 44 - Extinção - Art. 119 inciso III da LPI  
(15) 30/05/2017  
(73) GIBSON INNOVATIONS BELGIUM NV (BE)  
(74) DANIEL ADVOGADOS  
Registro extinto a contar de 16/05/2020.

---

**(11) BR 30 2015 002319-8**

Código 44 - Extinção - Art. 119 inciso III da LPI  
(15) 23/08/2016  
(73) INTERIEUR FORMA S.A. (AR)  
(74) KASZNAR LEOANARDOS PROPRIEDADE INTELECTUAL  
Registro extinto a contar de 16/05/2020.

---

**(11) BR 30 2015 002321-0**

Código 44 - Extinção - Art. 119 inciso III da LPI  
(15) 05/07/2016  
(73) JURACI PEREIRA DA SILVA (BR/RJ)  
(74) MARCELO HENRIQUE ZANONI  
Registro extinto a contar de 16/05/2020.

---

**(11) BR 30 2015 002322-8**

Código 44 - Extinção - Art. 119 inciso III da LPI  
(15) 05/07/2016  
(73) KEKO ACESSÓRIOS S/A (BR/RS)  
(74) JOÃO CASSIANO BAIROS OYARZÁBAL  
Registro extinto a contar de 16/05/2020.

---

**(11) BR 30 2015 002323-6**

Código 44 - Extinção - Art. 119 inciso III da LPI  
(15) 05/07/2016  
(73) KEKO ACESSÓRIOS S/A (BR/RS)  
(74) JOÃO CASSIANO BAIROS OYARZÁBAL  
Registro extinto a contar de 16/05/2020.



---

<b>(11) BR 30 2015 002342-2</b>	Código 44 - Extinção - Art. 119 inciso III da LPI (15) 05/07/2016 (73) ALESSANDRA CRISTINA M. ANSELMÍ (BR/PR) (74) NESTOR JOSÉ RIBEIRO FILHO Registro extinto a contar de 07/05/2020.
<b>(11) BR 30 2015 002363-5</b>	Código 44 - Extinção - Art. 119 inciso III da LPI (15) 05/07/2016 (73) JOSE KLOC (BR/PR) Registro extinto a contar de 12/05/2020.
<b>(11) BR 32 2016 004812-9</b>	Código 44 - Extinção - Art. 119 inciso III da LPI (15) 13/11/2018 (62) BR 30 2015 002048-2 04/05/2015 (73) UNITRACT SYRINGE PTY. LTD. (AU) (74) Dannemann, Siemsen, Bigler & Ipanema Moreira Registro extinto a contar de 05/05/2020.
<b>(11) DI 6000633-1</b>	Código 44 - Extinção - Art. 119 inciso III da LPI (15) 22/05/2001 (73) E. B. Cosméticos S/A (BR/SP) (74) Icamp Assessoria Empresarial S/C Ltda. Registro extinto a contar de 18/04/2020.
<b>(11) DI 6000635-8</b>	Código 44 - Extinção - Art. 119 inciso III da LPI (15) 15/05/2001 (73) E. B. Cosméticos S/A (BR/SP) (74) Icamp Assessoria Empresarial S/C Ltda. Registro extinto a contar de 18/04/2020.
<b>(11) DI 6000706-0</b>	Código 44 - Extinção - Art. 119 inciso III da LPI (15) 22/05/2001 (73) GRENDENE S.A (BR/CE) (74) Custódio de Almeida & CIA Registro extinto a contar de 20/04/2020.
<b>(11) DI 6000744-3</b>	Código 44 - Extinção - Art. 119 inciso III da LPI (15) 05/06/2001 (73) Agip Lubrificantes Ltda (BR/SP) (74) Francisco & Minatti S/C Ltda Registro extinto a contar de 28/04/2020.
<b>(11) DI 6000745-1</b>	Código 44 - Extinção - Art. 119 inciso III da LPI



---

	(15) 22/05/2001 (73) Agip Lubrificantes Ltda (BR/SP) (74) Francisco & Minatti S/C Ltda Registro extinto a contar de 28/04/2020.
<b>(11) DI 6500937-1</b>	Código 44 - Extinção - Art. 119 inciso III da LPI (15) 12/07/2005 (73) Roberto Mannes (BR/SC) (74) Portobelo Assessoria Empresarial Ltda Registro extinto a contar de 20/04/2020.
<b>(11) DI 6500938-0</b>	Código 44 - Extinção - Art. 119 inciso III da LPI (15) 14/06/2005 (73) Alexandre José Bonfante (BR/SC) (74) Portobelo Assessoria Empresarial Ltda Registro extinto a contar de 20/04/2020.
<b>(11) DI 6500940-1</b>	Código 44 - Extinção - Art. 119 inciso III da LPI (15) 06/09/2005 (73) Honda Motor CO., LTD. (JP) (74) Dannemann , Siemsen, Bigler & Ipanema Moreira Registro extinto a contar de 20/04/2020.
<b>(11) DI 6500941-0</b>	Código 44 - Extinção - Art. 119 inciso III da LPI (15) 12/07/2005 (73) Volkswagen Aktiengesellschaft (DE) (74) Dannemann , Siemsen, Bigler & Ipanema Moreira Registro extinto a contar de 21/04/2020.
<b>(11) DI 6501003-5</b>	Código 44 - Extinção - Art. 119 inciso III da LPI (15) 05/07/2005 (73) Grendene S.A. (BR/CE) (74) Custódio de Almeida & Cia. Registro extinto a contar de 26/04/2020.
<b>(11) DI 6501069-8</b>	Código 44 - Extinção - Art. 119 inciso III da LPI (15) 08/11/2005 (73) Microsoft Corporation (US) (74) Di Blasi, Parente, S. G. & Associados S/C Registro extinto a contar de 27/04/2020.
<b>(11) DI 6501070-1</b>	Código 44 - Extinção - Art. 119 inciso III da LPI (15) 19/07/2005 (73) LVMH FRAGRANCE BRANDS (FR)



---

(74) Momsen, Leonardos & Cia.  
Registro extinto a contar de 26/04/2020.

---

**(11) DI 6501113-9** Código 44 - Extinção - Art. 119 inciso III da LPI  
(15) 20/09/2005  
(73) Honda Motor Co. Ltd (JP)  
(74) Dannemann, Siemsen, Bigler & Ipanema Moreira  
Registro extinto a contar de 28/04/2020.

---

**(11) DI 6501137-6** Código 44 - Extinção - Art. 119 inciso III da LPI  
(15) 24/01/2006  
(73) Microsoft Corporation (US)  
(74) Di Blasi, Parente, S. G. & Associados  
Registro extinto a contar de 27/04/2020.

---

**(11) DI 6501172-4** Código 44 - Extinção - Art. 119 inciso III da LPI  
(15) 05/07/2005  
(73) Grendene S.A. (BR/CE)  
(74) Custódio de Almeida & Cia  
Registro extinto a contar de 20/04/2020.

---

**(11) DI 6501195-3** Código 44 - Extinção - Art. 119 inciso III da LPI  
(15) 08/11/2005  
(73) Honda Motor Co. Ltd (JP)  
(74) Dannemann, Siemsen, Bigler & Ipanema Moreira  
Registro extinto a contar de 29/04/2020.

---

**(11) DI 6501201-1** Código 44 - Extinção - Art. 119 inciso III da LPI  
(15) 06/09/2005  
(73) Honda Motor Co., Ltd (JP)  
(74) Dannemann, Siemsen, Bigler & Ipanema Moreira  
Registro extinto a contar de 29/04/2020.

---

**(11) DI 6501206-2** Código 44 - Extinção - Art. 119 inciso III da LPI  
(15) 08/11/2005  
(73) Microsoft Corporation (US)  
(74) Di Blasi, Parente, S. G. & Associados S/C  
Registro extinto a contar de 27/04/2020.

---

**(11) DI 6501263-1** Código 44 - Extinção - Art. 119 inciso III da LPI  
(15) 21/06/2005  
(73) NB MÁQUINAS LTDA (BR/SP)  
(74) City Patentes e Marcas Ltda  
Registro extinto a contar de 23/04/2020.



---

<b>(11) DI 6501289-5</b>	Código 44 - Extinção - Art. 119 inciso III da LPI (15) 11/04/2006 (73) Microsoft Corporation (US) (74) Di Blasi, Parente, S. G. & Associados Registro extinto a contar de 27/04/2020.
<b>(11) DI 6501352-2</b>	Código 44 - Extinção - Art. 119 inciso III da LPI (15) 20/09/2005 (73) Geraldo Maier (BR/PR) (74) Josué Cordeiro Montes Registro extinto a contar de 21/04/2020.
<b>(11) DI 6501389-1</b>	Código 44 - Extinção - Art. 119 inciso III da LPI (15) 21/06/2005 (73) José Carlos Cecchi (BR/SP) (74) Aguinaldo Moreira Registro extinto a contar de 19/04/2020.
<b>(11) DI 6501443-0</b>	Código 44 - Extinção - Art. 119 inciso III da LPI (15) 28/06/2005 (73) Vlademir Moreno (BR/SP) ; Vlademir Moreno (BR/SP) (74) Crimark Assessoria Empresarial S/C Ltda. Registro extinto a contar de 21/04/2020.
<b>(11) DI 6501459-6</b>	Código 44 - Extinção - Art. 119 inciso III da LPI (15) 21/06/2005 (73) Pierim Confecções Ltda. (BR/SC) (74) Alice Fausto de Oliveira Ramos Registro extinto a contar de 26/04/2020.
<b>(11) DI 6501480-4</b>	Código 44 - Extinção - Art. 119 inciso III da LPI (15) 28/06/2005 (73) Grendene S.A. (BR/RS) (74) Custódio de Almeida & Cia Registro extinto a contar de 28/04/2020.
<b>(11) DI 6501481-2</b>	Código 44 - Extinção - Art. 119 inciso III da LPI (15) 28/06/2005 (73) Grendene S.A. (BR/RS) (74) Custódio de Almeida & CIA Registro extinto a contar de 28/04/2020.
<b>(11) DI 6501569-0</b>	Código 44 - Extinção - Art. 119 inciso III da LPI

---



---

(15) 12/07/2005

(73) Tecnologia Automotiva Catarinense S.A. (BR/SC)

(74) Clovis Silveira

Registro extinto a contar de 19/04/2020.



**Código 46 - Prorrogação**

Prorrogada a vigência do registro de desenho industrial por solicitação do titular.

---

**(11) BR 30 2012 000635-0**

Código 46 - Prorrogação

(22) 14/02/2012

(15) 07/08/2012

(45) 07/08/2012

(52) 09-01

(54) CONFIGURAÇÃO APLICADA EM FRASCO DE PERFUME

(73) SPORLOISIRS SA (CH)

(72) Christophe Pillet

(74) Momsen, Leonardos &amp; Cia

Prorrogado de 15/02/2022 a 14/02/2027 (3º Período).

---

**(11) DI 6100239-9**

Código 46 - Prorrogação

(22) 12/02/2001

(15) 10/07/2001

(45) 10/07/2001

(54) CONFIGURAÇÃO APLICADA EM BEBEDOURO

(73) LATINA ELETRODOMÉSTICOS S/A (BR/SP)

(72) JOSÉ PAULO ALEIXO COLI

(74) Símbolo Marcas e Patentes Ltda.

Prorrogado de 13/02/2021 a 12/02/2026 (5º Período).

---

**(11) DI 6100241-0**

Código 46 - Prorrogação

(22) 12/02/2001

(15) 10/07/2001

(45) 10/07/2001

(54) CONFIGURAÇÃO APLICADA EM PERFIL

(73) Eucatex S/A Indústria e Comércio (BR/SP)

(72) José Carlos de Castro Carvalho Jr

(74) Edmundo Brunner Assessoria S/C Ltda

Prorrogado de 13/02/2021 a 12/02/2026 (5º Período).

---

**(11) DI 6100576-2**

Código 46 - Prorrogação

(22) 09/03/2001

(15) 19/02/2002

(45) 19/02/2002

(54) CONFIGURAÇÃO APLICADA A AUTOMÓVEL

(73) Ferrari S.p.A. (IT)

(72) Lorenzo Ramaciotti

(74) ADVOCACIA PIETRO ARIBONI S/C



---

Prorrogado de 10/03/2021 a 09/03/2026 (5º Período).

---

**(11) DI 6100578-9**

Código 46 - Prorrogação  
(22) 09/03/2001  
(15) 15/01/2002  
(45) 15/01/2002  
(54) CONFIGURAÇÃO APLICADA A AUTÓMOVEL DE BRINQUEDO  
(73) Ferrari S.p.A (IT)  
(72) LORENZO RAMACIOTTI  
(74) ADVOCACIA PIETRO ARIBONI S/C  
Prorrogado de 10/03/2021 a 09/03/2026 (5º Período).

---

**(11) DI 6200104-3**

Código 46 - Prorrogação  
(22) 21/01/2002  
(15) 04/06/2002  
(45) 04/06/2002  
(54) CONFIGURAÇÃO APLICADA EM BALIZADOR  
(73) VIAFLEX SERVIÇOS LTDA (BR/SP)  
(72) Luiz Carlos Martire  
(74) Sul América Marcas e Petentes S/C Ltda.  
Prorrogado de 22/01/2022 a 21/01/2027 (5º Período).

---

**(11) DI 6501353-0**

Código 46 - Prorrogação  
(22) 18/04/2005  
(15) 28/06/2005  
(45) 28/06/2005  
(54) CONFIGURAÇÃO APLICADA EM TAMPA DE FRASCO  
(73) Realgem's do Brasil Indústria de Cosméticos Ltda (BR/PR)  
(72) Mauro Carvalho de Oliveira  
(74) Brasil Sul Marcas e Patentes S/C Ltda  
Registro prorrogado de 19/04/2020 a 18/04/2025.

---

**(11) DI 6501360-3**

Código 46 - Prorrogação  
(22) 20/04/2005  
(15) 12/07/2005  
(45) 12/07/2005  
(54) CONFIGURAÇÃO APLICADA EM FRASCO  
(73) Realgem's do Brasil Indústria de Cosméticos Ltda (BR/PR)  
(72) Mauro Carvalho de Oliveira  
(74) Brasil Sul Marcas e Patentes S/C Ltda  
Registro prorrogado de 21/04/2020 a 20/04/2025.

---

**(11) DI 6501361-1**

Código 46 - Prorrogação  
(22) 20/04/2005



---

(15) 05/07/2005  
(45) 05/07/2005  
(54) CONFIGURAÇÃO APLICADA EM FRASCO  
(73) Realgem's do Brasil Indústria de Cosméticos Ltda (BR/PR)  
(72) Mauro Carvalho de Oliveira  
(74) Brasil Sul Marcas e Patentes S/C Ltda  
Registro prorrogado de 21/04/2020 a 20/04/2025.

---

**(11) DI 6600365-2**

Código 46 - Prorrogação  
(22) 13/02/2006  
(15) 11/04/2006  
(45) 11/04/2006  
(54) CONFIGURAÇÃO APLICADA A UM CASCO PARA BARCO  
(73) Lorenzo Cardozo de Souza (BR/RJ)  
(72) Lorenzo Cardozo de Souza  
(74) Paulo C. Oliveira & Cia  
Prorrogado de 14/02/2021 a 13/02/2026 (4º Período).

---

**(11) DI 6600425-0**

Código 46 - Prorrogação  
(22) 01/03/2006  
(15) 23/05/2006  
(45) 23/05/2006  
(54) CONFURAÇÃO APLICADA A ITEM PROMOCIONAL  
(73) Pepsico, INC. (US)  
(72) Harry Chen  
(74) Dannemann , Siemsen, Bigler & Ipanema Moreira  
Prorrogado de 02/03/2021 a 01/03/2026 (4º Período).

---

**(11) DI 6600811-5**

Código 46 - Prorrogação  
(22) 20/02/2006  
(15) 06/06/2006  
(45) 06/06/2006  
(54) CONFIGURAÇÃO APLICADA EM CONJUNTO DE TALHERES  
(73) Tramontina Farroupilha S.A. - Indústria Metalúrgica (BR/RS)  
(72) Lourival Dalmas  
(74) Creazione Marcas e Patentes Ltda  
Prorrogado de 21/02/2021 a 20/02/2026 (4º Período).

---

**(11) DI 6601912-5**

Código 46 - Prorrogação  
(22) 22/05/2006  
(15) 05/09/2006  
(45) 05/09/2006  
(52) 21-01  
(54) CONFIGURAÇÃO APLICADA EM GABINETE PARA JOGOS



---

**ELETRÔNICOS DIVERSOS**

(73) Magic Games Empreendimentos Comerciais Ltda (BR/SP)

(72) Ricardo de Freitas Del Campo

(74) Beerre Assessoria Empresarial Ltda

Prorrogado de 23/05/2021 a 22/05/2026 (4º Período).

---

**(11) DI 7003049-9**

Código 46 - Prorrogação

(22) 21/05/2010

(15) 08/02/2011

(45) 08/02/2011

(52) 14-01

(54) CONFIGURAÇÃO APLICADA EM CAIXA ACÚSTICA

(73) F S INDÚSTRIA E COMÉRCIO DE CAIXAS ACÚSTICAS E ARTEFATOS PLÁSTICOS LTDA - ME (BR/SP)

(72) DALTON IAGALLO CONDE GUERREIRO

(74) PAULO CEZAR MOLINARI

Registro prorrogado de 22/05/2020 a 21/05/2025.

---

**(11) DI 7003245-9**

Código 46 - Prorrogação

(22) 18/08/2010

(15) 15/02/2011

(45) 15/02/2011

(52) 21-02

(54) CONFIGURAÇÃO APLICADA EM APARELHO PARA EXERCÍCIO FÍSICO SINCRONIZADO DAS PERNAS E BRAÇOS.

(73) KENKORP INDÚSTRIA E COMÉRCIO DE CADEIRAS LTDA. (BR/SP)

(72) MIRIAN MAYUMI HATISUKA PIGATTO

(74) SUL AMÉRICA MARCAS E PATENTES LTDA.

Prorrogado de 19/08/2020 a 18/08/2025 (3º Período).

---

**(11) DI 7100435-1**

Código 46 - Prorrogação

(22) 16/02/2011

(15) 10/04/2012

(45) 10/04/2012

(52) 30-02 , 12-16

(54) CONFIGURAÇÃO ORNAMENTAL APLICADA A BRINQUEDO EM FORMA DE CARRETA PARA ANIMAIS

(73) EDSON ROBERTO LAURENTI JR (BR/SP)

(72) EDSON ROBERTO LAURENTI JR

(74) SERGIO SALVADOR FUMO

Registro prorrogado de 17/02/2021 a 16/02/2026.

---

**(11) DI 7100436-0**

Código 46 - Prorrogação

(22) 16/02/2011



---

(15) 26/07/2011  
(45) 26/07/2011  
(52) 21-01  
(54) CONFIGURAÇÃO ORNAMENTAL APLICADA A BRINQUEDO EM FORMA DE CAMINHÃO BASCULANTE  
(73) EDSON ROBERTO LAURENTI JR (BR/SP)  
(72) EDSON ROBERTO LAURENTI JR  
(74) SERGIO SALVADOR FUMO  
Registro prorrogado de 17/02/2021 a 16/02/2026.

---

**(11) DI 7100480-7**

Código 46 - Prorrogação  
(22) 21/02/2011  
(15) 13/09/2011  
(45) 13/09/2011  
(52) 13-03  
(54) CONFIGURAÇÃO ORNAMENTAL APLICADA EM BASE DE DISJUNTOR  
(73) Soprano Eletrometalúrgica e Hidráulica Ltda (BR/RS)  
(72) Gustavo Miotti  
(74) Capella & Veloso Associados Ltda  
Prorrogado de 22/02/2021 a 21/02/2026 (3º Período).

---

**(11) DI 7100708-3**

Código 46 - Prorrogação  
(22) 03/03/2011  
(15) 28/06/2011  
(45) 28/06/2011  
(52) 14-01  
(54) CONFIGURAÇÃO APLICADA EM CAIXA ACÚSTICA  
(73) F S INDÚSTRIA E COMÉRCIO DE CAIXAS ACÚSTICAS E ARTEFATOS PLÁSTICOS LTDA -ME (BR/SP)  
(72) DALTON IAGALLO CONDE GUERREIRO  
(74) PAULO CEZAR MOLINARI  
Registro prorrogado de 04/03/2021 a 03/03/2026.

---

**(11) DI 7101032-7**

Código 46 - Prorrogação  
(22) 29/03/2011  
(15) 06/09/2011  
(45) 06/09/2011  
(52) 25-03  
(54) CONFIGURAÇÃO APLICADA EM ARMAÇÃO ESTRUTURAL DE QUIOSQUE  
(73) Janio Silva dos Santos (BR/SC)  
(72) Janio Silva dos Santos  
(74) Anel Marcas e Patentes Ltda  
Prorrogado de 30/03/2021 a 29/03/2026 (3º Período).



---

<b>(11) DI 7101132-3</b>	Código 46 - Prorrogação (22) 21/02/2011 (15) 27/09/2011 (45) 27/09/2011 (52) 28-03 (54) CONFIGURAÇÃO APLICADA EM PONTEIRA (73) Marcelo Fernando Kawakami (BR/PR) (72) Marcelo Fernando Kawakami (74) Vilage Marcas & Patentes S/S Ltda Prorrogado de 22/02/2021 a 21/02/2026 (3º Período).
<b>(11) DI 7104030-7</b>	Código 46 - Prorrogação (22) 04/08/2011 (15) 15/05/2012 (45) 15/05/2012 (52) 21-01 (54) CONFIGURAÇÃO APLICADA EM BRINQUEDO (73) MAGIC GAMES EMPREENDIMENTOS COMERCIAIS LTDA (BR/SP) (72) RICARDO DE FREITAS DEL CAMPO (74) BEERRE ASSESSORIA EMPRESARIAL LTDA Prorrogado de 05/08/2021 a 04/08/2026 (3º Período).
<b>(11) DI 7105965-2</b>	Código 46 - Prorrogação (22) 05/12/2011 (15) 12/01/2016 (45) 12/01/2016 (52) 07-07 (54) CONFIGURAÇÃO APLICADA EM RECIPIENTE (73) MARCOS ANTONIO PEDROSO (BR/SP) (72) MARCOS ANTONIO PEDROSO (74) BEERRE ASSESSORIA EMPRESARIAL LTDA Prorrogado de 06/12/2021 a 05/12/2026 (3º Período).
<b>(11) DI 7106183-5</b>	Código 46 - Prorrogação (22) 14/12/2011 (15) 26/12/2012 (45) 26/12/2012 (52) 24-04 (54) PADRÃO ORNAMENTAL APLICADO EM CONJUNTO DE CANAIS DE FLUXO PARA ABSORVENTES EM GERAL (73) SANTHER-FÁBRICA DE PAPEL SANTA THEREZINHA S/A (BR/SP) (72) PLÍNIO AIDAR FILHO (74) ALBERTO LUÍS CAMELIER DA SILVA

---



---

Prorrogado de 15/12/2021 a 14/12/2026 (3º Período).

---

**(11) DI 7106184-3**

Código 46 - Prorrogação

(22) 14/12/2011

(15) 26/12/2012

(45) 26/12/2012

(52) 24-04

(54) PADRÃO ORNAMENTAL APLICADO EM CONJUNTO EM CANAIS DE FLUXO PARA ABSORVENTES EM GERAL

(73) SANTHER - FABRICA DE PAPEL SANTA THEREZINHA S/A (BR/SP)

(72) PLÍNIO AIDAR FILHO

(74) ALBERTO LUÍS CAMELIER DA SILVA

Prorrogado de 15/12/2021 a 14/12/2026 (3º Período).

---

**(11) DI 7106279-3**

Código 46 - Prorrogação

(22) 19/12/2011

(15) 19/01/2016

(45) 19/01/2016

(52) 12-08

(54) CONFIGURAÇÃO APLICADA EM CARROCERIA DE ÔNIBUS COLETIVO

(73) CAIO-INDUSCAR INDÚSTRIA E COMÉRCIO DE CARROCERIAS LTDA (BR/SP)

(72) MAURÍCIO LOURENÇO DA CUNHA

(74) ORGANIZAÇÃO MÉRITO MARCAS E PATENTES LTDA

Prorrogado de 20/12/2021 a 19/12/2026 (3º Período).



**Código 47.3 - Petição Deferida**

Deferida a petição apresentada, conforme informações do complemento do despacho.

---

<b>(11) BR 30 2019 000836-0</b>	Código 47.3 - Petição Deferida (71) ENSENOR ENTERPRISES LIMITED (CY) (74) EDUARDO PEREIRA DA SILVA Deferida a petição, com vistas à retificação do nome do autor. Em referência ao protocolo nº 870200113040, de 04/09/2020.
<b>(11) BR 30 2020 003930-0</b>	Código 47.3 - Petição Deferida (71) TETRA LAVAL HOLDINGS & FINANCE S.A. (CH) (74) ARIBONI, FABBRI E SCHMIDT SOCIEDADE DE ADVOGADOS Referente à verificação dos aspectos formais do documento de prioridade apresentado na petição de protocolo 870200134618 de 26/10/2020
<b>(21) BR 30 2020 005177-7</b>	Código 47.3 - Petição Deferida (71) FERRARI S.P.A. (IT) (74) ARIBONI, FABBRI E SCHMIDT SOCIEDADE DE ADVOGADOS Referente à verificação dos aspectos formais do documento de prioridade apresentado na petição de protocolo 870200153874 de 07/12/2020
<b>(21) BR 30 2020 005246-3</b>	Código 47.3 - Petição Deferida (71) SPRAYING SYSTEMS CO. (US) (74) Clarke, Modet Propriedade Intelectual Ltda. Referente à verificação dos aspectos formais do documento de prioridade apresentado na petição de protocolo 870210011210 de 02/02/2021
<b>(21) BR 30 2020 005281-1</b>	Código 47.3 - Petição Deferida (71) SILGAN CONTAINERS LLC (US) (74) Araripe & Associados Referente à verificação dos aspectos formais do documento de prioridade apresentado na petição de protocolo 870200149149 de 26/11/2020
<b>(11) BR 30 2020 005290-0</b>	Código 47.3 - Petição Deferida (71) SONY INTERACTIVE ENTERTAINMENT INC. (JP) (74) KASZNAR LEONARDOS PROPRIEDADE INTELECTUAL Referente à verificação dos aspectos formais do documento de prioridade apresentado na petição de protocolo 870200153467 de 07/12/2020
<b>(11) BR 30 2020 005292-7</b>	Código 47.3 - Petição Deferida (71) SONY INTERACTIVE ENTERTAINMENT INC. (JP)



---

	(74) KASZNAR LEONARDOS PROPRIEDADE INTELECTUAL Referente à verificação dos aspectos formais do documento de prioridade apresentado na petição de protocolo 870200153567 de 07/12/2020
<b>(11) BR 30 2020 005294-3</b>	Código 47.3 - Petição Deferida (71) SONY INTERACTIVE ENTERTAINMENT INC. (JP) (74) KASZNAR LEONARDOS PROPRIEDADE INTELECTUAL Referente à verificação dos aspectos formais do documento de prioridade apresentado na petição de protocolo 870200142969 de 12/11/2020
<b>(11) BR 30 2020 005296-0</b>	Código 47.3 - Petição Deferida (71) SONY INTERACTIVE ENTERTAINMENT INC. (JP) (74) KASZNAR LEONARDOS PROPRIEDADE INTELECTUAL Referente à verificação dos aspectos formais do documento de prioridade apresentado na petição de protocolo 870200146381 de 19/11/2020
<b>(11) BR 30 2020 005311-7</b>	Código 47.3 - Petição Deferida (71) SONY INTERACTIVE ENTERTAINMENT INC. (JP) (74) KASZNAR LEONARDOS PROPRIEDADE INTELECTUAL Referente à verificação dos aspectos formais do documento de prioridade apresentado na petição de protocolo 870200153586 de 07/12/2020
<b>(21) BR 30 2020 005316-8</b>	Código 47.3 - Petição Deferida (71) ARRAY TECHNOLOGIES, INC. (US) (74) VEIRANO E ADVOGADOS ASSOCIADOS Referente à verificação dos aspectos formais do documento de prioridade apresentado na petição de protocolo 870210006195 de 18/01/2021
<b>(21) BR 30 2020 005317-6</b>	Código 47.3 - Petição Deferida (71) ARRAY TECHNOLOGIES, INC. (US) (74) VEIRANO E ADVOGADOS ASSOCIADOS Referente à verificação dos aspectos formais do documento de prioridade apresentado na petição de protocolo 870210006183 de 18/01/2021
<b>(21) BR 30 2020 005318-4</b>	Código 47.3 - Petição Deferida (71) ARRAY TECHNOLOGIES, INC. (US) (74) VEIRANO E ADVOGADOS ASSOCIADOS Referente à verificação dos aspectos formais do documento de prioridade apresentado na petição de protocolo 870210006189 de 18/01/2021
<b>(11) BR 30 2020 005323-0</b>	Código 47.3 - Petição Deferida (71) SONY INTERACTIVE ENTERTAINMENT INC. (JP) (74) KASZNAR LEONARDOS PROPRIEDADE INTELECTUAL Referente à verificação dos aspectos formais do documento de prioridade



---

apresentado na petição de protocolo 870200153471 de 07/12/2020

---

**(11) BR 30 2020 005357-5** Código 47.3 - Petição Deferida  
(71) RECKITT & COLMAN (OVERSEAS) HYGIENE HOME LIMITED (GB)  
(74) DI BLASI, PARENTE & ADVOGADOS ASSOCIADOS  
Referente à verificação dos aspectos formais do documento de prioridade apresentado na petição de protocolo 870210007868 de 22/01/2021

---

**(11) BR 30 2020 005358-3** Código 47.3 - Petição Deferida  
(71) RECKITT & COLMAN (OVERSEAS) HYGIENE HOME LIMITED (GB)  
(74) DI BLASI, PARENTE & ADVOGADOS ASSOCIADOS  
Referente à verificação dos aspectos formais do documento de prioridade apresentado na petição de protocolo 870210008211 de 25/01/2021

---

**(21) BR 30 2020 005365-6** Código 47.3 - Petição Deferida  
(71) HBI BRANDED APPAREL ENTERPRISES, LLC (US)  
(74) Guerra Advogados Associados  
Referente à verificação dos aspectos formais do documento de prioridade apresentado na petição de protocolo 870210013672 de 09/02/2021

---

**(21) BR 30 2020 005411-3** Código 47.3 - Petição Deferida  
(71) SONY INTERACTIVE ENTERTAINMENT INC. (JP)  
(74) KASZNAR LEONARDOS PROPRIEDADE INTELECTUAL  
Referente à verificação dos aspectos formais do documento de prioridade apresentado na petição de protocolo 870210008032 de 22/01/2021

---

**(21) BR 30 2020 005453-9** Código 47.3 - Petição Deferida  
(71) DEROYAL INDUSTRIES, INC (US)  
(74) Dannemann, Siemsen, Bigler & Ipanema Moreira  
Referente à verificação dos aspectos formais do documento de prioridade apresentado na petição de protocolo 870200146241 de 19/11/2020

---

**(21) BR 30 2020 005459-8** Código 47.3 - Petição Deferida  
(71) JONATHAN ROBIN FUGO (US)  
(74) Clarke, Modet Propriedade Intelectual Ltda.  
Referente à verificação dos aspectos formais do documento de prioridade apresentado na petição de protocolo 870210015230 de 12/02/2021

---

**(11) BR 30 2020 005475-0** Código 47.3 - Petição Deferida  
(71) ELC MANAGEMENT LLC (US)  
(74) Dannemann, Siemsen, Bigler & Ipanema Moreira  
Referente à verificação dos aspectos formais do documento de prioridade apresentado na petição de protocolo 870210012117 de 04/02/2021

---



---

<b>(21) BR 30 2020 005507-1</b>	Código 47.3 - Petição Deferida (71) ELC MANAGEMENT LLC (US) (74) Dannemann, Siemsen, Bigler & Ipanema Moreira Referente à verificação dos aspectos formais do documento de prioridade apresentado na petição de protocolo 870210012120 de 04/02/2021
<b>(21) BR 30 2020 005508-0</b>	Código 47.3 - Petição Deferida (71) ELC MANAGEMENT LLC (US) (74) Dannemann, Siemsen, Bigler & Ipanema Moreira Referente à verificação dos aspectos formais do documento de prioridade apresentado na petição de protocolo 870210011891 de 04/02/2021
<b>(11) BR 30 2020 005515-2</b>	Código 47.3 - Petição Deferida (71) BABYLISS FACO SRL (BE) (74) Dannemann, Siemsen, Bigler & Ipanema Moreira Referente à verificação dos aspectos formais do documento de prioridade apresentado na petição de protocolo 870200162070 de 28/12/2020
<b>(11) BR 30 2020 005516-0</b>	Código 47.3 - Petição Deferida (71) BABYLISS FACO SRL (BE) (74) Dannemann, Siemsen, Bigler & Ipanema Moreira Referente à verificação dos aspectos formais do documento de prioridade apresentado na petição de protocolo 870210009393 de 27/01/2021
<b>(11) BR 30 2020 005518-7</b>	Código 47.3 - Petição Deferida (71) BABYLISS FACO SRL (BE) (74) Dannemann, Siemsen, Bigler & Ipanema Moreira Referente à verificação dos aspectos formais do documento de prioridade apresentado na petição de protocolo 870200162063 de 28/12/2020
<b>(21) BR 30 2020 005520-9</b>	Código 47.3 - Petição Deferida (71) BABYLISS FACO SRL (BE) (74) Dannemann, Siemsen, Bigler & Ipanema Moreira Referente à verificação dos aspectos formais do documento de prioridade apresentado na petição de protocolo 870210009405 de 27/01/2021
<b>(21) BR 30 2020 005528-4</b>	Código 47.3 - Petição Deferida (71) METAL HEART GROUP OF COMPANIES (ZA) (74) Dannemann, Siemsen, Bigler & Ipanema Moreira Referente à verificação dos aspectos formais do documento de prioridade apresentado na petição de protocolo 870210009249 de 27/01/2021
<b>(21) BR 30 2020 005533-0</b>	Código 47.3 - Petição Deferida (71) UNILEVER NV (NL)

---



---

	(74) CAROLINA NAKATA Referente à verificação dos aspectos formais do documento de prioridade apresentado na petição de protocolo 870200159647 de 19/01/2021
<b>(21) BR 30 2020 005534-9</b>	Código 47.3 - Petição Deferida (71) UNILEVER NV (NL) (74) CAROLINA NAKATA Referente à verificação dos aspectos formais do documento de prioridade apresentado na petição de protocolo 870200159631 de 21/12/2020
<b>(21) BR 30 2020 005543-8</b>	Código 47.3 - Petição Deferida (71) APPLE INC. (US) (74) Dannemann, Siemsen, Bigler & Ipanema Moreira Referente à verificação dos aspectos formais do documento de prioridade apresentado na petição de protocolo 870210013718 de 09/02/2021
<b>(21) BR 30 2020 005556-0</b>	Código 47.3 - Petição Deferida (71) KPR U.S., LLC (US) (74) Clarke, Modet Propriedade Intelectual Ltda. Referente à verificação dos aspectos formais do documento de prioridade apresentado na petição de protocolo 870210015637 de 17/02/2021
<b>(21) BR 30 2020 005557-8</b>	Código 47.3 - Petição Deferida (71) KPR U.S., LLC (US) (74) Clarke, Modet Propriedade Intelectual Ltda. Referente à verificação dos aspectos formais do documento de prioridade apresentado na petição de protocolo 870210015628 de 17/02/2021
<b>(21) BR 30 2020 005579-9</b>	Código 47.3 - Petição Deferida (71) THE GOODYEAR TIRE & RUBBER COMPANY (US) (74) DANIEL ADVOGADOS (ALT.DE DANIEL & CIA) Referente à verificação dos aspectos formais do documento de prioridade apresentado na petição de protocolo 870210016268 de 18/02/2021
<b>(21) BR 30 2020 005592-6</b>	Código 47.3 - Petição Deferida (71) THE GOODYEAR TIRE & RUBBER COMPANY (US) (74) DANIEL ADVOGADOS (ALT.DE DANIEL & CIA) Referente à verificação dos aspectos formais do documento de prioridade apresentado na petição de protocolo 870210016974 de 22/02/2021
<b>(21) BR 30 2020 005593-4</b>	Código 47.3 - Petição Deferida (71) THE GOODYEAR TIRE & RUBBER COMPANY (US) (74) DANIEL ADVOGADOS (ALT.DE DANIEL & CIA) Referente à verificação dos aspectos formais do documento de prioridade



---

apresentado na petição de protocolo 870210016272 de 18/02/2021

---

**(21) BR 30 2020 005598-5**

Código 47.3 - Petição Deferida  
(71) MEDOS INTERNATIONAL SARL (CH)  
(74) Dannemann, Siemsen, Bigler & Ipanema Moreira  
Referente à verificação dos aspectos formais do documento de prioridade apresentado na petição de protocolo 870210013940 de 10/02/2021

---

**(21) BR 30 2020 005605-1**

Código 47.3 - Petição Deferida  
(71) ELC MANAGEMENT LLC (US)  
(74) Dannemann, Siemsen, Bigler & Ipanema Moreira  
Referente à verificação dos aspectos formais do documento de prioridade apresentado na petição de protocolo 870210016034 de 18/02/2021

---

**(21) BR 30 2020 005607-8**

Código 47.3 - Petição Deferida  
(71) FERRARI S.P.A. (IT)  
(74) ARIBONI, FABBRI E SCHMIDT SOCIEDADE DE ADVOGADOS  
Referente à verificação dos aspectos formais do documento de prioridade apresentado na petição de protocolo 870210008937 de 26/01/2021

---

**(21) BR 30 2020 005608-6**

Código 47.3 - Petição Deferida  
(71) ONTEL PRODUCTS CORPORATION (US)  
(74) LUIZ LEONARDOS & ADVOGADOS  
Referente à verificação dos aspectos formais do documento de prioridade apresentado na petição de protocolo 870210011133 de 02/02/2021

---

**(21) BR 30 2020 005610-8**

Código 47.3 - Petição Deferida  
(71) THE GOODYEAR TIRE & RUBBER COMPANY (US)  
(74) DANIEL ADVOGADOS (ALT.DE DANIEL & CIA)  
Referente à verificação dos aspectos formais do documento de prioridade apresentado na petição de protocolo 870210016271 de 18/02/2021

---

**(21) BR 30 2020 005614-0**

Código 47.3 - Petição Deferida  
(71) ETHICON LLC (US)  
(74) Dannemann, Siemsen, Bigler & Ipanema Moreira  
Referente à verificação dos aspectos formais do documento de prioridade apresentado na petição de protocolo 870210011867 de 04/02/2021

---

**(21) BR 30 2020 005615-9**

Código 47.3 - Petição Deferida  
(71) PSA AUTOMOBILES SA (FR)  
(74) MONTAURY PIMENTA, MACHADO & VIEIRA DE MELLO ADVOGADOS  
Referente à verificação dos aspectos formais do documento de prioridade apresentado na petição de protocolo 870210008585 de 25/01/2021

---



---

(21) BR 30 2020 005616-7

Código 47.3 - Petição Deferida

(71) PSA AUTOMOBILES SA (FR)

(74) MONTAURY PIMENTA, MACHADO & VIEIRA DE MELLO ADVOGADOS

Referente à verificação dos aspectos formais do documento de prioridade  
apresentado na petição de protocolo 870210008510 de 25/01/2021



### Código 53.1 - Pedido ou Registro Sub-Judice

Notificação de Ação Judicial referente ao registro.

---

**(11) BR 30 2019 003244-9**

Código 53.1 - Pedido ou Registro Sub-Judice

(22) 18/07/2019

(15) 24/03/2020

(71) CASP S/A INDÚSTRIA E COMÉRCIO (BR/SP)

(74) Márcio Lobo Petinati

INPI: 52402.001860/2021-74Origem: 25ª VARA FEDERAL DO RIO DE

JANEIROProcesso Ação Ordinária nº: 5086313-06.2020.4.02.5101Autor:

TÉRMIKAS TECNOLOGIA EM CLIMATIZAÇÃO EIRELLE e IRINEU PINTO

FILHORéus: CASP SA INDUSTRIA E COMERCIO e INPI - Instituto Nacional da

Propriedade IndustrialREGISTRO SUB-JUDICE



### Código 55 - Exigências Diversas

Exigência diversa formulada visando adequação ou cumprimento de disposições legais, conforme informações do complemento do despacho. O prazo para cumprimento é de 60 (sessenta) dias da data desta publicação.

---

(21) BR 30 2020 003338-8

Código 55 - Exigências Diversas

(22) 31/07/2020

(71) RAFAEL LIMA GONÇALVES (BR/DF) ; JAARAUJO MINERAÇÃO LTDA (BR/DF)

Na petição de depósito, na petição de cumprimento de exigência preliminar (nº 870200101194, de 12/08/2020), e na petição de cumprimento de exigência técnica (nº 870200117635, de 23/09/2020) não constam os dados da pessoa que apresentou a petição 870200157157, em 15/12/2020, como sendo parte interessada no processo (autor ou requerente; não há procuração no processo). Para que se possa aproveitar o ato, nos termos do art. 220 da LPI, e consequentemente dar andamento ao processo, é necessário que sejam apresentados esclarecimentos que comprovem que quem apresentou a petição 870200157157 é parte do processo. Esta exigência deve ser cumprida com peticionamento de GRU de código de serviço 105, com o pagamento da taxa correspondente, no prazo de 60 dias.

---

(21) BR 30 2021 000729-0

Código 55 - Exigências Diversas

(22) 22/02/2021

(71) JEAN FREZZA (BR/RS)

(74) EVANDRO SOARES

Com base no item 4.2.8 do Manual de Desenhos Industriais formula-se a seguinte exigência: O procurador informado no formulário de depósito (Evandro Soares) é diferente do outorgado no documento de procuração apresentado (Andre Rosa da Rosa). Esclareça divergência informando se houve erro no preenchimento (nesse caso devem ser apresentados todos os dados do procurador conforme solicitados no preenchimento do formulário) ou apresentando instrumento de procuração onde conste o como outorgado o nome informado no depósito. O cumprimento desta exigência deve ser feito através da GRU de código de serviço 105.

---

(21) BR 30 2021 000740-1

Código 55 - Exigências Diversas

(22) 22/02/2021

(71) ALAN GUSTAVO BASTOS FARIA (BR/MG)

(74) FERNANDA ROSA PICOSSE

Referente à petição 870200068858 de 02/06/2020. Com base no item 4.2.8 do Manual de Desenhos Industriais solicita-se que se reapresente documento de procuração devidamente assinado, tendo em vista somente serem aceitos instrumentos de mandato cujas assinaturas digitais tenham sido homologadas



---

por autoridade certificadora credenciada no âmbito da ICP-Brasil, conforme o disposto no art. 20, da Lei nº 11.419/06, no § 1º do art. 2º e o art. 3º do Decreto 3996, de 31/10/01. Este documento deve estar datado e ratificando atos anteriormente executados ou com data de assinatura igual ou anterior ao depósito do pedido de registro. Caso não seja possível assinar o documento digitalmente por meio de certificação digital emitida no âmbito da Infraestrutura de Chaves Públicas Brasileira (ICP-Brasil) apresente procuração com assinatura não eletrônica. Esta exigência deverá ser cumprida com peticionamento de GRU de código de serviço 105.



**Código 56 - Transferência Deferida**

Notificação do deferimento da transferência requerida.

---

**(11) BR 30 2012 004302-6** Código 56 - Transferência Deferida  
(22) 22/08/2012  
(15) 11/11/2014  
(71) UNILEVER IP HOLDINGS B.V. (PB)  
(74) JACQUES LABRUINE  
Transferência deferida de Unilever N.V., conforme petição nº 870210002784, de 08/01/2021.

---

**(11) BR 30 2012 004303-4** Código 56 - Transferência Deferida  
(22) 22/08/2012  
(15) 11/11/2014  
(71) UNILEVER IP HOLDINGS B.V. (PB)  
(74) JACQUES LABRUNIE  
Transferência deferida de Unilever N.V., conforme petição nº 870210002788, de 08/01/2021.

---

**(11) BR 30 2012 004799-4** Código 56 - Transferência Deferida  
(22) 14/09/2012  
(15) 09/06/2015  
(71) UNILEVER IP HOLDINGS B.V. (PB)  
(74) JACQUES LABRUNIE  
Transferência deferida de Unilever N.V., conforme petição nº 870210003427, de 11/01/2021.

---

**(11) BR 30 2012 004865-6** Código 56 - Transferência Deferida  
(22) 19/09/2012  
(15) 21/10/2014  
(71) UNILEVER IP HOLDINGS B.V. (PB)  
(74) JACQUES LABRUNIE  
Transferência deferida de Unilever N.V., conforme petição nº 870210003444, de 11/01/2021.

---

**(11) BR 30 2012 005432-0** Código 56 - Transferência Deferida  
(22) 18/10/2012  
(15) 11/11/2014  
(71) UNILEVER IP HOLDINGS B.V. (PB)  
(74) JACQUES LABRUNIE  
Transferência deferida de Unilever N.V., conforme petição nº 870210003437, de 11/01/2021.



---

**(11) BR 30 2012 005799-0** Código 56 - Transferência Deferida  
(22) 08/11/2012  
(15) 03/11/2015  
(71) UNILEVER IP HOLDINGS B.V. (PB)  
(74) RICARDO AMARAL REMER  
Transferência deferida de Unilever N.V., conforme petição nº 870210002938, de 11/01/2021.

---

**(11) BR 30 2012 005800-7** Código 56 - Transferência Deferida  
(22) 08/11/2012  
(15) 27/05/2014  
(71) UNILEVER IP HOLDINGS B.V. (PB)  
(74) RICARDO AMARAL REMER  
Transferência deferida de Unilever N.V., conforme petição nº 870210002927, de 11/01/2021.

---

**(11) BR 30 2012 006406-6** Código 56 - Transferência Deferida  
(22) 13/12/2012  
(15) 11/11/2014  
(71) UNILEVER IP HOLDINGS B.V. (PB)  
(74) RICARDO AMARAL REMER  
Transferência deferida de Unilever N.V., conforme petição nº 870210002962, de 11/01/2021.

---

**(11) BR 30 2012 006499-6** Código 56 - Transferência Deferida  
(22) 17/12/2012  
(15) 02/02/2016  
(71) UNILEVER IP HOLDINGS B.V. (PB)  
(74) RICARDO AMARAL REMER  
Transferência deferida de Unilever N.V., conforme petição nº 870210002948, de 11/01/2021.

---

**(11) BR 30 2013 002447-4** Código 56 - Transferência Deferida  
(22) 27/05/2013  
(15) 31/05/2016  
(71) UNILEVER IP HOLDINGS B.V. (PB)  
(74) RICARDO AMARAL REMER  
Transferência deferida de Unilever N.V., conforme petição nº 870210002968, de 11/01/2021.

---

**(11) BR 30 2013 003991-9** Código 56 - Transferência Deferida  
(22) 14/08/2013  
(15) 12/07/2016



---

(71) UNILEVER IP HOLDINGS B.V. (PB)  
(74) RICARDO AMARAL REMER  
Transferência deferida de Unilever N.V., conforme petição nº 870210002974, de 11/01/2021.

---

**(11) BR 30 2015 002506-9** Código 56 - Transferência Deferida  
(22) 29/05/2015  
(15) 26/07/2016  
(71) UNILEVER IP HOLDINGS B.V. (PB)  
(74) RICARDO AMARAL REMER  
Transferência deferida de Unilever N.V., conforme petição nº 870210002977, de 11/01/2021.

---

**(11) BR 30 2015 002695-2** Código 56 - Transferência Deferida  
(22) 11/06/2015  
(15) 02/08/2016  
(71) UNILEVER IP HOLDINGS B.V. (PB)  
(74) RICARDO AMARAL REMER  
Transferência deferida de Unilever N.V., conforme petição nº 870210002980, de 11/01/2021.

---

**(11) BR 30 2015 003078-0** Código 56 - Transferência Deferida  
(22) 01/07/2015  
(15) 09/08/2016  
(71) UNILEVER IP HOLDINGS B.V. (PB)  
(74) RICARDO AMARAL REMER  
Transferência deferida de Unilever N.V., conforme petição nº 870210002999, de 11/01/2021.

---

**(11) BR 30 2015 003079-8** Código 56 - Transferência Deferida  
(22) 01/07/2015  
(15) 09/08/2016  
(71) UNILEVER IP HOLDINGS B.V. (PB)  
(74) RICARDO AMARAL REMER  
Transferência deferida de Unilever N.V., conforme petição nº 870210002992, de 11/01/2021.

---

**(11) BR 30 2015 003081-0** Código 56 - Transferência Deferida  
(22) 01/07/2015  
(15) 09/08/2016  
(71) UNILEVER IP HOLDINGS B.V. (PB)  
(74) FRANCISCO CARLOS RODRIGUES SILVA  
Transferência deferida de Unilever N.V., conforme petição nº 870210002988, de 11/01/2021.



---

<b>(11) BR 30 2016 000037-9</b>	Código 56 - Transferência Deferida (22) 07/01/2016 (15) 11/07/2017 (71) UNILEVER IP HOLDINGS B.V. (PB) (74) Remer Villaça & Nogueira Assessoria e Consultoria de Prop. Intelectual S/S Ltda. Transferência deferida de Unilever N.V., conforme petição nº 870210003006, de 11/01/2021.
<b>(11) BR 30 2016 000769-1</b>	Código 56 - Transferência Deferida (22) 25/02/2016 (15) 26/06/2018 (71) UNILEVER IP HOLDINGS B.V. (PB) (74) Remer Villaça & Nogueira Assessoria e Consultoria de Prop. Intelectual S/S Ltda. Transferência deferida de Unilever N.V., conforme petição nº 870210003011, de 11/01/2021.
<b>(11) BR 30 2016 000971-6</b>	Código 56 - Transferência Deferida (22) 09/03/2016 (15) 18/07/2017 (71) UNILEVER IP HOLDINGS B.V. (PB) (74) Remer Villaça & Nogueira Assessoria e Consultoria de Prop. Intelectual S/S Ltda. Transferência deferida de Unilever N.V., conforme petição nº 870210003037, de 11/01/2021.
<b>(11) BR 30 2016 000973-2</b>	Código 56 - Transferência Deferida (22) 09/03/2016 (15) 20/06/2017 (71) UNILEVER IP HOLDINGS B.V. (PB) (74) Remer Villaça & Nogueira Assessoria e Consultoria de Prop. Intelectual S/S Ltda. Transferência deferida de Unilever N.V., conforme petição nº 870210003053, de 11/01/2021.
<b>(11) BR 30 2016 001112-5</b>	Código 56 - Transferência Deferida (22) 18/03/2016 (15) 25/07/2017 (71) UNILEVER IP HOLDINGS B.V. (PB) (74) Remer Villaça & Nogueira Assessoria e Consultoria de Prop. Intelectual S/S Ltda. Transferência deferida de Unilever N.V., conforme petição nº 870210003027, de

---



---

11/01/2021.

---

**(11) BR 30 2016 001737-9**

Código 56 - Transferência Deferida

(22) 27/04/2016

(15) 30/01/2018

(71) UNILEVER IP HOLDINGS B.V. (PB)

(74) Remer Villaça & Nogueira Assessoria e Consultoria de Prop. Intelectual S/S Ltda.

Transferência deferida de Unilever N.V., conforme petição nº 870210003063, de 11/01/2021.

---

**(11) BR 30 2016 002845-1**

Código 56 - Transferência Deferida

(22) 04/07/2016

(15) 01/08/2017

(71) UNILEVER IP HOLDINGS B.V. (PB)

(74) Remer Villaça & Nogueira Assessoria e Consultoria de Prop. Intelectual S/S Ltda.

Transferência deferida de Unilever N.V., conforme petição nº 870210003099, de 11/01/2021.

---

**(11) BR 30 2016 003375-7**

Código 56 - Transferência Deferida

(22) 08/08/2016

(15) 05/09/2017

(71) UNILEVER IP HOLDINGS B.V. (PB)

(74) Remer Villaça & Nogueira Assessoria e Consultoria de Prop. Intelectual S/S Ltda.

Transferência deferida de Unilever N.V., conforme petição nº 870210003115, de 11/01/2021.

---

**(11) BR 30 2016 003376-5**

Código 56 - Transferência Deferida

(22) 08/08/2016

(15) 05/09/2017

(71) UNILEVER IP HOLDINGS B.V. (PB)

(74) Remer Villaça & Nogueira Assessoria e Consultoria de Prop. Intelectual S/S Ltda.

Transferência deferida de Unilever N.V., conforme petição nº 870210003225, de 11/01/2021.

---

**(11) BR 30 2016 003468-0**

Código 56 - Transferência Deferida

(22) 15/08/2016

(15) 15/08/2017

(71) UNILEVER IP HOLDINGS B.V. (PB)

(74) Remer Villaça & Nogueira Assessoria e Consultoria de Prop. Intelectual S/S Ltda.



---

Transferência deferida de Unilever N.V., conforme petição nº 870210003244, de 11/01/2021.

---

**(11) BR 30 2016 003470-2**

Código 56 - Transferência Deferida  
(22) 15/08/2016  
(15) 22/08/2017  
(71) UNILEVER IP HOLDINGS B.V. (PB)  
(74) Remer Villaça & Nogueira Assessoria e Consultoria de Prop. Intelectual S/S Ltda.  
Transferência deferida de Unilever N.V., conforme petição nº 870210003279, de 11/01/2021.

---

**(11) BR 30 2016 003678-0**

Código 56 - Transferência Deferida  
(22) 24/08/2016  
(15) 20/03/2018  
(71) UNILEVER IP HOLDINGS B.V. (PB)  
(74) Remer Villaça & Nogueira Assessoria e Consultoria de Prop. Intelectual S/S Ltda.  
Transferência deferida de Unilever N.V., conforme petição nº 870210003262, de 11/01/2021.

---

**(11) BR 30 2017 000312-5**

Código 56 - Transferência Deferida  
(22) 26/01/2017  
(15) 21/11/2017  
(71) UNILEVER IP HOLDINGS B.V. (PB)  
(74) Remer Villaça & Nogueira Assessoria e Consultoria de Prop. Intelectual S/S Ltda.  
Transferência deferida de Unilever N.V., conforme petição nº 870210003295, de 11/01/2021.

---

**(11) BR 30 2017 000314-1**

Código 56 - Transferência Deferida  
(22) 26/01/2017  
(15) 21/11/2017  
(71) UNILEVER IP HOLDINGS B.V. (PB)  
(74) Remer Villaça & Nogueira Assessoria e Consultoria de Prop. Intelectual S/S Ltda.  
Transferência deferida de Unilever N.V., conforme petição nº 870210003312, de 11/01/2021.

---

**(11) BR 30 2017 001090-3**

Código 56 - Transferência Deferida  
(22) 08/03/2017  
(15) 12/12/2017  
(71) UNILEVER IP HOLDINGS B.V. (PB)  
(74) Remer Villaça & Nogueira Assessoria e Consultoria de Prop. Intelectual S/S



---

Ltda.

Transferência deferida de Unilever N.V., conforme petição nº 870210003322, de 11/01/2021.

---

**(11) BR 30 2017 002016-0**

Código 56 - Transferência Deferida

(22) 11/05/2017

(15) 08/05/2018

(71) UNILEVER IP HOLDINGS B.V. (PB)

(74) Remer Villaça & Nogueira Assessoria e Consultoria de Prop. Intelectual S/S Ltda.

Transferência deferida de Unilever N.V., conforme petição nº 870210003332, de 11/01/2021.

---

**(11) BR 30 2017 002018-6**

Código 56 - Transferência Deferida

(22) 11/05/2017

(15) 08/05/2018

(71) UNILEVER IP HOLDINGS B.V. (PB)

(74) Remer Villaça & Nogueira Assessoria e Consultoria de Prop. Intelectual S/S Ltda.

Transferência deferida de Unilever N.V., conforme petição nº 870210003342, de 11/01/2021.

---

**(11) BR 30 2017 005542-7**

Código 56 - Transferência Deferida

(22) 08/12/2017

(15) 05/06/2018

(71) UNILEVER IP HOLDINGS B.V. (PB)

(74) Remer Villaça & Nogueira Assessoria e Consultoria de Prop. Intelectual S/S Ltda.

Transferência deferida de Unilever N.V., conforme petição nº 870210003382, de 11/01/2021.

---

**(11) BR 30 2017 005550-8**

Código 56 - Transferência Deferida

(22) 08/12/2017

(15) 10/07/2018

(71) UNILEVER IP HOLDINGS B.V. (PB)

(74) Remer Villaça & Nogueira Assessoria e Consultoria de Prop. Intelectual S/S Ltda.

Transferência deferida de Unilever N.V., conforme petição nº 870210003451, de 11/01/2021.

---

**(11) BR 30 2017 005551-6**

Código 56 - Transferência Deferida

(22) 08/12/2017

(15) 10/07/2018

(71) UNILEVER IP HOLDINGS B.V. (PB)



---

(74) Remer Villaça & Nogueira Assessoria e Consultoria de Prop. Intelectual S/S Ltda.

Transferência deferida de Unilever N.V., conforme petição nº 870210003438, de 11/01/2021.

---

**(11) BR 30 2018 000502-3**

Código 56 - Transferência Deferida

(22) 08/02/2018

(15) 03/07/2018

(71) UNILEVER IP HOLDINGS B.V. (PB)

(74) Remer Villaça & Nogueira Assessoria e Consultoria de Prop. Intelectual S/S Ltda.

Transferência deferida de Unilever N.V., conforme petição nº 870210003471, de 11/01/2021.

---

**(11) BR 30 2018 000503-1**

Código 56 - Transferência Deferida

(22) 08/02/2018

(15) 03/07/2018

(71) UNILEVER IP HOLDINGS B.V. (PB)

(74) Remer Villaça & Nogueira Assessoria e Consultoria de Prop. Intelectual S/S Ltda.

Transferência deferida de Unilever N.V., conforme petição nº 870210003556, de 12/01/2021.

---

**(11) BR 30 2018 000637-2**

Código 56 - Transferência Deferida

(22) 19/02/2018

(15) 26/06/2018

(71) UNILEVER IP HOLDINGS B.V. (PB)

(74) Remer Villaça & Nogueira Assessoria e Consultoria de Prop. Intelectual S/S Ltda.

Transferência deferida de Unilever N.V., conforme petição nº 870210003559, de 12/01/2021.

---

**(11) BR 30 2018 000975-4**

Código 56 - Transferência Deferida

(22) 12/03/2018

(15) 10/07/2018

(71) UNILEVER IP HOLDINGS B.V. (PB)

(74) Remer Villaça & Nogueira Assessoria e Consultoria de Prop. Intelectual S/S Ltda.

Transferência deferida de Unilever N.V., conforme petição nº 870210003562, de 12/01/2021.

---

**(11) BR 30 2018 000976-2**

Código 56 - Transferência Deferida

(22) 12/03/2018

(15) 10/07/2018



---

(71) UNILEVER IP HOLDINGS B.V. (PB)  
(74) Remer Villaça & Nogueira Assessoria e Consultoria de Prop. Intelectual S/S Ltda.  
Transferência deferida de Unilever N.V., conforme petição nº 870210003566, de 12/01/2021.

---

**(11) BR 30 2018 002565-2**

Código 56 - Transferência Deferida  
(22) 15/06/2018  
(15) 28/08/2018  
(71) UNILEVER IP HOLDINGS B.V. (PB)  
(74) Remer Villaça & Nogueira Assessoria e Consultoria de Prop. Intelectual S/S Ltda.  
Transferência deferida de Unilever N.V., conforme petição nº 870210003569, de 12/01/2021.

---

**(11) BR 30 2018 002566-0**

Código 56 - Transferência Deferida  
(22) 15/06/2018  
(15) 28/08/2018  
(71) UNILEVER IP HOLDINGS B.V. (PB)  
(74) Remer Villaça & Nogueira Assessoria e Consultoria de Prop. Intelectual S/S Ltda.  
Transferência deferida de Unilever N.V., conforme petição nº 870210003573, de 12/01/2021.

---

**(11) BR 30 2018 055033-1**

Código 56 - Transferência Deferida  
(22) 24/10/2018  
(15) 05/02/2019  
(71) UNILEVER IP HOLDINGS B.V. (PB)  
(74) Remer Villaça & Nogueira Assessoria e Consultoria de Prop. Intelectual S/S Ltda.  
Transferência deferida de Unilever N.V., conforme petição nº 870210003580, de 12/01/2021.

---

**(11) BR 30 2018 055497-3**

Código 56 - Transferência Deferida  
(22) 28/11/2018  
(15) 22/10/2019  
(71) UNILEVER IP HOLDINGS B.V. (PB)  
(74) Remer Villaça & Nogueira Assessoria e Consultoria de Prop. Intelectual S/S Ltda.  
Transferência deferida de Unilever N.V., conforme petição nº 870210003584, de 12/01/2021.

---

**(11) BR 30 2019 000851-3**

Código 56 - Transferência Deferida  
(22) 06/03/2019



---

(15) 20/08/2019  
(71) UNILEVER IP HOLDINGS B.V. (PB)  
(74) Remer Villaça & Nogueira Assessoria e Consultoria de Prop. Intelectual S/S Ltda.  
Transferência deferida de Unilever N.V., conforme petição nº 870210003585, de 12/01/2021.

---

**(11) BR 30 2019 001053-4**

Código 56 - Transferência Deferida  
(22) 15/03/2019  
(15) 10/12/2019  
(71) UNILEVER IP HOLDINGS B.V. (PB)  
(74) Remer Villaça & Nogueira Assessoria e Consultoria de Prop. Intelectual S/S Ltda.  
Transferência deferida de Unilever N.V., conforme petição nº 870210003590, de 12/01/2021.

---

**(11) BR 30 2019 001720-2**

Código 56 - Transferência Deferida  
(22) 25/04/2019  
(15) 31/12/2019  
(71) UNILEVER IP HOLDINGS B.V. (PB)  
(74) Remer Villaça & Nogueira Assessoria e Consultoria de Prop. Intelectual S/S Ltda.  
Transferência deferida de Unilever N.V., conforme petição nº 870210003594, de 12/01/2021.

---

**(11) BR 30 2019 003464-6**

Código 56 - Transferência Deferida  
(22) 30/07/2019  
(15) 27/08/2019  
(71) UNILEVER IP HOLDINGS B.V. (PB)  
(74) Remer Villaça & Nogueira Assessoria e Consultoria de Prop. Intelectual S/S Ltda.  
Transferência deferida de Unilever N.V., conforme petição nº 870210003599, de 12/01/2021.

---

**(11) BR 30 2019 004531-1**

Código 56 - Transferência Deferida  
(22) 24/09/2019  
(15) 15/10/2019  
(71) UNILEVER IP HOLDINGS B.V. (PB)  
(74) Remer Villaça & Nogueira Assessoria e Consultoria de Prop. Intelectual S/S Ltda.  
Transferência deferida de Unilever N.V., conforme petição nº 870210003604, de 12/01/2021.

---

**(11) BR 30 2019 004543-5**

Código 56 - Transferência Deferida

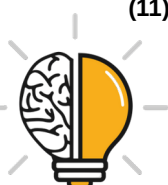

---

(22) 24/09/2019  
(15) 28/01/2020  
(71) UNILEVER IP HOLDINGS B.V. (PB)  
(74) Remer Villaça & Nogueira Assessoria e Consultoria de Prop. Intelectual S/S Ltda.  
Transferência deferida de Unilever N.V., conforme petição nº 870210003609, de 12/01/2021.

---

**(11) BR 30 2019 004544-3**

Código 56 - Transferência Deferida  
(22) 24/09/2019  
(15) 15/10/2019  
(71) UNILEVER IP HOLDINGS B.V. (PB)  
(74) Remer Villaça & Nogueira Assessoria e Consultoria de Prop. Intelectual S/S Ltda.  
Transferência deferida de Unilever N.V., conforme petição nº 870210003615, de 12/01/2021.

---

**(11) BR 30 2019 004545-1**

Código 56 - Transferência Deferida  
(22) 24/09/2019  
(15) 15/10/2019  
(71) UNILEVER IP HOLDINGS B.V. (PB)  
(74) Remer Villaça & Nogueira Assessoria e Consultoria de Prop. Intelectual S/S Ltda.  
Transferência deferida de Unilever N.V., conforme petição nº 870210003618, de 12/01/2021.

---

**(11) BR 30 2020 000456-6**

Código 56 - Transferência Deferida  
(22) 03/02/2020  
(15) 17/03/2020  
(71) UNILEVER IP HOLDINGS B.V. (PB)  
(74) Remer Villaça & Nogueira Assessoria e Consultoria de Prop. Intelectual S/S Ltda.  
Transferência deferida de Unilever N.V., conforme petição nº 870210003639, de 12/01/2021.

---

**(11) BR 30 2020 000458-2**

Código 56 - Transferência Deferida  
(22) 03/02/2020  
(15) 17/03/2020  
(71) UNILEVER IP HOLDINGS B.V. (PB)  
(74) Remer Villaça & Nogueira Assessoria e Consultoria de Prop. Intelectual S/S Ltda.  
Transferência deferida de Unilever N.V., conforme petição nº 870210004582, de 12/01/2021.



---

**(11) BR 30 2020 000460-4** Código 56 - Transferência Deferida  
(22) 03/02/2020  
(15) 17/03/2020  
(71) UNILEVER IP HOLDINGS B.V. (PB)  
(74) Remer Villaça & Nogueira Assessoria e Consultoria de Prop. Intelectual S/S Ltda.  
Transferência deferida de Unilever N.V., conforme petição nº 870210003654, de 12/01/2021.

---

**(11) BR 30 2020 000461-2** Código 56 - Transferência Deferida  
(22) 03/02/2020  
(15) 03/11/2020  
(71) UNILEVER IP HOLDINGS B.V. (PB)  
(74) Remer Villaça & Nogueira Assessoria e Consultoria de Prop. Intelectual S/S Ltda.  
Transferência deferida de Unilever N.V., conforme petição nº 870210003623, de 12/01/2021.

---

**(11) BR 30 2020 000462-0** Código 56 - Transferência Deferida  
(22) 03/02/2020  
(15) 29/09/2020  
(71) UNILEVER IP HOLDINGS B.V. (PB)  
(74) Remer Villaça & Nogueira Assessoria e Consultoria de Prop. Intelectual S/S Ltda.  
Transferência deferida de Unilever N.V., conforme petição nº 870210003630, de 12/01/2021.

---

**(21) BR 30 2020 001181-3** Código 56 - Transferência Deferida  
(22) 12/03/2020  
(71) UNILEVER IP HOLDINGS B.V. (PB)  
(74) Remer Villaça & Nogueira Assessoria e Consultoria de Prop. Intelectual S/S Ltda.  
Transferência deferida de Unilever N.V., conforme petição nº 870210003694, de 12/01/2021.

---

**(11) BR 30 2020 002187-8** Código 56 - Transferência Deferida  
(22) 20/05/2020  
(15) 01/12/2020  
(71) UNILEVER IP HOLDINGS B.V. (PB)  
(74) Remer Villaça & Nogueira Assessoria e Consultoria de Prop. Intelectual S/S Ltda.  
Transferência deferida de Unilever N.V., conforme petição nº 870210003701, de 12/01/2021.



---

**(21) BR 30 2020 002421-4** Código 56 - Transferência Deferida  
(22) 05/06/2020  
(71) UNILEVER IP HOLDINGS B.V. (PB)  
(74) Remer Villaça & Nogueira Assessoria e Consultoria de Prop. Intelectual S/S Ltda.  
Transferência deferida de Unilever N.V., conforme petição nº 870210003698, de 12/01/2021.

---

**(21) BR 30 2020 005503-9** Código 56 - Transferência Deferida  
(22) 18/11/2020  
(71) UNILEVER IP HOLDINGS B.V. (PB)  
(74) Remer Villaça & Nogueira Assessoria e Consultoria de Prop. Intelectual S/S Ltda.  
Transferência deferida de Unilever N.V., conforme petição nº 870210003707, de 12/01/2021.

---

**(11) BR 32 2012 000938-6** Código 56 - Transferência Deferida  
(22) 23/12/2010  
(15) 16/02/2016  
(62) DI 7005807-5 23/12/2010  
(71) UNILEVER IP HOLDINGS B.V. (PB)  
(74) RICARDO AMARAL REMER  
Transferência deferida de Unilever N.V., conforme petição nº 870210003775, de 12/01/2021.

---

**(11) BR 32 2012 000939-4** Código 56 - Transferência Deferida  
(22) 23/12/2010  
(15) 31/05/2016  
(62) DI 7005807-5 23/12/2010  
(71) UNILEVER IP HOLDINGS B.V. (PB)  
(74) ATEM & REMER ASSES. CONSUL. PROP. INT. LTDA.  
Transferência deferida de Unilever N.V., conforme petição nº 870210003777, de 12/01/2021.

---

**(11) BR 32 2014 005612-6** Código 56 - Transferência Deferida  
(22) 21/02/2014  
(15) 07/06/2016  
(62) BR 30 2014 000775-0 21/02/2014  
(71) UNILEVER IP HOLDINGS B.V. (PB)  
(74) RICARDO AMARAL REMER  
Transferência deferida de Unilever N.V., conforme petição nº 870210003784, de 12/01/2021.

---

**(11) BR 32 2014 006376-9** Código 56 - Transferência Deferida

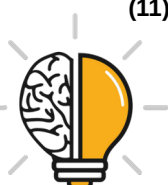

---

(22) 28/12/2012  
(15) 04/04/2017  
(62) BR 30 2012 006796-0 28/12/2012  
(71) UNILEVER IP HOLDINGS B.V. (PB)  
(74) RICARDO AMARAL REMER  
Transferência deferida de Unilever N.V., conforme petição nº 870210003780, de 12/01/2021.

---

**(11) BR 32 2016 001391-0** Código 56 - Transferência Deferida  
(22) 23/12/2010  
(15) 27/06/2017  
(62) DI 7005807-5 23/12/2010  
(71) UNILEVER IP HOLDINGS B.V. (PB)  
(74) Remer Villaça & Nogueira Assessoria e Consultoria de Prop. Intelectual S/S Ltda.  
Transferência deferida de Unilever N.V., conforme petição nº 870210003765, de 12/01/2021.

---

**(11) BR 32 2016 001393-7** Código 56 - Transferência Deferida  
(22) 23/12/2010  
(15) 20/02/2018  
(62) DI 7005807-5 23/12/2010  
(71) UNILEVER IP HOLDINGS B.V. (PB)  
(74) Remer Villaça & Nogueira Assessoria e Consultoria de Prop. Intelectual S/S Ltda.  
Transferência deferida de Unilever N.V., conforme petição nº 870210003773, de 12/01/2021.

---

**(11) BR 32 2017 004649-8** Código 56 - Transferência Deferida  
(22) 24/08/2016  
(15) 06/03/2018  
(62) BR 30 2016 003678-0 24/08/2016  
(71) UNILEVER IP HOLDINGS B.V. (PB)  
(74) Remer Villaça & Nogueira Assessoria e Consultoria de Prop. Intelectual S/S Ltda.  
Transferência deferida de Unilever N.V., conforme petição nº 870210003361, de 11/01/2021.

---

**(11) BR 32 2018 000604-9** Código 56 - Transferência Deferida  
(22) 11/05/2017  
(15) 26/06/2018  
(62) BR 30 2017 002016-0 11/05/2017  
(71) UNILEVER IP HOLDINGS B.V. (PB)  
(74) Remer Villaça & Nogueira Assessoria e Consultoria de Prop. Intelectual S/S



---

Ltda.

Transferência deferida de Unilever N.V., conforme petição nº 870210003759, de 12/01/2021.

---

**(11) BR 32 2018 000695-2**

Código 56 - Transferência Deferida

(22) 11/05/2017

(15) 26/06/2018

(62) BR 30 2017 002018-6 11/05/2017

(71) UNILEVER IP HOLDINGS B.V. (PB)

(74) Remer Villaça & Nogueira Assessoria e Consultoria de Prop. Intelectual S/S Ltda.

Transferência deferida de Unilever N.V., conforme petição nº 870210003752, de 12/01/2021.

---

**(11) BR 32 2020 005164-8**

Código 56 - Transferência Deferida

(22) 20/05/2020

(15) 24/11/2020

(62) BR 30 2020 002187-8 20/05/2020

(71) UNILEVER IP HOLDINGS B.V. (PB)

(74) Remer Villaça & Nogueira Assessoria e Consultoria de Prop. Intelectual S/S Ltda.

Transferência deferida de Unilever N.V., conforme petição nº 870210003750, de 12/01/2021.

---

**(11) BR 32 2020 005165-6**

Código 56 - Transferência Deferida

(22) 20/05/2020

(15) 24/11/2020

(62) BR 30 2020 002187-8 20/05/2020

(71) UNILEVER IP HOLDINGS B.V. (PB)

(74) Remer Villaça & Nogueira Assessoria e Consultoria de Prop. Intelectual S/S Ltda.

Transferência deferida de Unilever N.V., conforme petição nº 870210003745, de 12/01/2021.

---

**(11) BR 32 2020 005166-4**

Código 56 - Transferência Deferida

(22) 20/05/2020

(15) 24/11/2020

(62) BR 30 2020 002187-8 20/05/2020

(71) UNILEVER IP HOLDINGS B.V. (PB)

(74) Remer Villaça & Nogueira Assessoria e Consultoria de Prop. Intelectual S/S Ltda.

Transferência deferida de Unilever N.V., conforme petição nº 870210003741, de 12/01/2021.



---

**(11) BR 32 2020 005173-7** Código 56 - Transferência Deferida  
(22) 20/05/2020  
(15) 24/11/2020  
(62) BR 30 2020 002187-8 20/05/2020  
(71) UNILEVER IP HOLDINGS B.V. (PB)  
(74) Remer Villaça & Nogueira Assessoria e Consultoria de Prop. Intelectual S/S Ltda.  
Transferência deferida de Unilever N.V., conforme petição nº 870210003737, de 12/01/2021.

---

**(11) BR 32 2020 005175-3** Código 56 - Transferência Deferida  
(22) 20/05/2020  
(15) 24/11/2020  
(62) BR 30 2020 002187-8 20/05/2020  
(71) UNILEVER IP HOLDINGS B.V. (PB)  
(74) Remer Villaça & Nogueira Assessoria e Consultoria de Prop. Intelectual S/S Ltda.  
Transferência deferida de Unilever N.V., conforme petição nº 870210003732, de 12/01/2021.

---

**(11) DI 6001077-0** Código 56 - Transferência Deferida  
(22) 17/05/2000  
(15) 17/02/2004  
(71) UNILEVER IP HOLDINGS B.V. (PB)  
(74) JACQUES LABRUNIE  
Transferência deferida de Unilever N.V., conforme petição nº 870210004356, de 13/01/2021.

---

**(11) DI 6300628-6** Código 56 - Transferência Deferida  
(22) 21/02/2003  
(15) 04/11/2003  
(71) UNILEVER IP HOLDINGS B.V. (PB)  
(74) JACQUES LABRUNIE  
Transferência deferida de Unilever N.V., conforme petição nº 870210004366, de 13/01/2021.

---

**(11) DI 6300629-4** Código 56 - Transferência Deferida  
(22) 21/02/2003  
(15) 04/11/2003  
(71) UNILEVER IP HOLDINGS B.V. (PB)  
(74) JACQUES LABRUNIE  
Transferência deferida de Unilever N.V., conforme petição nº 870210004372, de 13/01/2021.



---

**(11) DI 6802935-7** Código 56 - Transferência Deferida  
(22) 18/08/2008  
(15) 25/02/2009  
(71) UNILEVER IP HOLDINGS B.V. (PB)  
(74) RICARDO AMARAL REMER  
Transferência deferida de Unilever N.V., conforme petição nº 870210002795, de 08/01/2021.

---

**(11) DI 6803159-9** Código 56 - Transferência Deferida  
(22) 18/08/2008  
(15) 14/07/2009  
(71) UNILEVER IP HOLDINGS B.V. (PB)  
(74) RICARDO AMARAL REMER  
Transferência deferida de Unilever N.V., conforme petição nº 870210002787, de 08/01/2021.

---

**(11) DI 6901380-2** Código 56 - Transferência Deferida  
(22) 16/04/2009  
(15) 08/06/2010  
(71) UNILEVER IP HOLDINGS B.V. (PB)  
(74) RICARDO AMARAL REMER  
Transferência deferida de Unilever N.V., conforme petição nº 870210002803, de 08/01/2021.

---

**(11) DI 7005807-5** Código 56 - Transferência Deferida  
(22) 23/12/2010  
(15) 04/09/2012  
(71) UNILEVER IP HOLDINGS B.V. (PB)  
(74) Atem e Remer Asses. Consult. Prop. Int. Ltda  
Transferência deferida de Unilever N.V., conforme petição nº 870210002822, de 08/01/2021.

---

**(11) DI 7005809-1** Código 56 - Transferência Deferida  
(22) 23/12/2010  
(15) 09/08/2016  
(71) UNILEVER IP HOLDINGS B.V. (PB)  
(74) Atem e Remer Asses. Consult. Prop. Int. Ltda  
Transferência deferida de Unilever N.V., conforme petição nº 870210002815, de 08/01/2021.

---

**(11) DI 7100395-9** Código 56 - Transferência Deferida  
(22) 11/02/2011  
(15) 25/10/2011  
(71) UNILEVER IP HOLDINGS B.V. (PB)



---

(74) RICARDO AMARAL REMER

Transferência deferida de Unilever N.V., conforme petição nº 870210002905, de 11/01/2021.

---

**(11) DI 7101524-8**

Código 56 - Transferência Deferida

(22) 29/04/2011

(15) 22/11/2011

(71) UNILEVER IP HOLDINGS B.V. (PB)

(74) RICARDO AMARAL REMER

Transferência deferida de Unilever N.V., conforme petição nº 870210002914, de 11/01/2021.



### Código 71 - Despacho Anulado

Anulado o despacho, por ter sido indevido, conforme indicado no complemento.

---

**(21) BR 32 2019 004043-6**

Código 71 - Despacho Anulado

(22) 16/10/2018

(62) BR 30 2018 054887-6 16/10/2018

(71) SIG TECHNOLOGY AG (CH)

(74) SOERENSEN GARCIA ADVOGADOS ASSOCIADOS

Referente RPI: 2616 - Cód. 47, Publicado: 23/02/2021. Despacho anulado por ter sido publicado com erro.

---

**(21) BR 32 2019 004833-0**

Código 71 - Despacho Anulado

(22) 07/03/2019

(62) BR 30 2019 000864-5 07/03/2019

(71) KINESIO IP LLC (US)

(74) LEONOR MAGALHÃES PERES GALVÃO

Referente RPI: 2616 - Cód. 35, Publicado: 23/02/2021. Despacho anulado por ter sido publicado com erro.



### Código 72 - Decisão Anulada

Anulada a decisão, por ter sido indevida, conforme indicado no complemento.

---

(11) BR 30 2020 005670-1

Código 72 - Decisão Anulada

(22) 27/11/2020

(15) 09/02/2021

(71) THERAPY - MONTAGEM DE ELETRONICOS LTDA (BR/PR)

(74) London Marcas e Patentes S/S Ltda.

Referente RPI: 2611 - Cód. 36, Publicado: 19/01/2021, por ter sido indevido.



### Código 75 - Emissão de Fotocópia

Emitida a fotocópia requerida, conforme complemento do despacho.

---

**(21) BR 30 2014 000986-9**

Código 75 - Emissão de Fotocópia

(71) RICARDO HUANG (BR/SP)

(74) VIRGINIA GUILLIOD FAGURY BARROS

Disponibilizada em 25/02/2021 a fotocópia solicitada através da petição 870210017549.

---

**(21) BR 30 2019 004066-2**

Código 75 - Emissão de Fotocópia

(71) BAG BRASIL MOCHILAS EIRELI - ME. (BR/SP)

(74) MARI ALBA PERITO

Disponibilizada em 25/02/2021 a fotocópia solicitada através da petição 870210017293.

