

Revista da  
**Propriedade  
Industrial**

Nº 2619  
16 de Março de 2021

**Desenho Industrial**

Seção III





## REPÚBLICA FEDERATIVA DO BRASIL

Presidente

Jair Bolsonaro

## MINISTÉRIO DA ECONOMIA

Ministro da Economia

Paulo Roberto Nunes Guedes

INSTITUTO NACIONAL DA PROPRIEDADE INDUSTRIAL

Presidente

Claudio Vilar Furtado

---

**De conformidade com a Lei nº 5.648 de 11 de dezembro de 1970, esta é a publicação oficial do Instituto Nacional da Propriedade Industrial, órgão vinculado ao Ministério da Economia, República Federativa do Brasil, que publica todos os seus atos, despachos e decisões relativos ao sistema de propriedade industrial no Brasil, compreendendo Marcas e Patentes, bem como os referentes a contratos de Transferência de Tecnologia e assuntos correlatos, além dos que dizem respeito ao registro de programas de computador como direito autoral.**

As established by Law nº 5.648 of december 11, 1970, this is the official publication of the National Institute of Industrial Property, an office under the Ministry of Economy, Federative Republic of Brazil, which publishes all its official acts, orders and decisions regarding the industrial property system in Brazil, comprising Trademarks and Patents, as well as those referring to Technology Transfer agreements and related matters, besides those regarding software registering as copyright.

D'après la Loi nº 5.648 du 11 décembre 1970, celle-ci est la publication officielle de l'Institut National de la Propriété Industrielle, un office lié au Ministère de l'Économie, République Fédérative du Brésil, qui publie tous ses actes, ordres et décisions concernant le système de la propriété industrielle au Brésil, y compris marques et brevets, aussi que ceux référents aux contrats de transfert de technologie et des sujets afférents, en outre que ceux se rapportant à l'enregistrement des programmes d'ordinateur comme droit d'auteur.

Según establece la Ley nº 5.648 de 11 diciembre 1970, esta es la publicación oficial del Instituto Nacional de la Propiedad Industrial, oficina vinculada al Ministerio de la Economía, República Federativa del Brasil, que publica todos sus actos, ordenes y decisiones referentes al sistema de propiedad industrial en Brasil, comprendendo marcas y patentes así que los referentes a contratos de transferencia de tecnología y asuntos corelacionados, además de los referentes al registro de programas de ordenador como derecho de autor.

Laut Gezets Nr. 5.648 vom 11. dezember 1970, ist dies das Amtsblatt des Nationalen Instituts für gewerbliches Eigentum (INPI), eines Organs des Bundesministerium für Wirtschaft, der Bundesrepublik Brasilien, welches alle Amtshandlungen, Beschlüsse und Entscheidungen über gewerbliches Eigentum in Brasilien, einschliesslich Warenzeichen und Patente, ebenso wie auch Übertragungsverträge von Technologie und Computerprogramme als Urheberrecht veröffentlicht.



# DIRETORIA DE MARCAS, DESENHO INDUSTRIAL E INDICAÇÕES GEOGRÁFICAS

DESENHO INDUSTRIAL

**PEDIDO DE REGISTRO DE DESENHO INDUSTRIAL  
PEDIDO DIVIDIDO DE UM PEDIDO DE  
REGISTRO DE DESENHO INDUSTRIAL  
ANTERIORMENTE DEPOSITADO**



# Índice Geral:

Código 30 - Exigência – Art. 103 da LPI.....	5
Código 31 - Notificação de Depósito.....	12
Código 32 - Notificação do Depósito Com Requerimento de Sigilo.....	37
Código 33.1 - Pedido Inexistente.....	41
Código 34 - Exigência - Art. 106 § 3º da LPI.....	43
Código 34.2 - Exame formal de Cumprimento de Exigência Técnica.....	53
Código 39 - Concessão do Registro.....	55
Código 39.5 - Notificação de Requerimento de Exame de Mérito.....	79
Código 40 - Publicação do Parecer de Mérito.....	80
Código 44 - Extinção - Art. 119 inciso III da LPI.....	82
Código 46 - Prorrogação.....	99
Código 47 - Petição Não Conhecida.....	121
Código 47.1 - Petição Prejudicada.....	122
Código 47.3 - Petição Deferida.....	124
Código 50 - Alteração de Classificação.....	127
Código 55 - Exigências Diversas.....	128
Código 56 - Transferência Deferida.....	134
Código 59 - Alteração de Nome Deferida.....	159
Código 71 - Despacho Anulado.....	160
Código 72 - Decisão Anulada.....	161
Código 73 - Retificação.....	162



**Código 30 - Exigência – Art. 103 da LPI**

O pedido não atende formalmente ao disposto no art. 103 da LPI e/ou às demais disposições quanto à sua forma, tendo sido recebido provisoriamente. A não manifestação do depositante no prazo de 5 (cinco) dias desta data, acarretará na inexistência do Pedido.

---

**(21) BR 30 2021 000528-0**

Código 30 - Exigência – Art. 103 da LPI

(22) 09/02/2021

(71) MICHEL TELLES PEREYRA FERRARI 22421996848 (BR/SP)

Tendo em vista o cumprimento insatisfatório apresentado em resposta à publicação da RPI 2617, formula-se nova exigência preliminar. A página de RELATÓRIO apresentada no depósito não está numerada. No cumprimento de exigência foi apresentada a página de reivindicação, que já estava correta no depósito. A apresentação do relatório deve seguir as disposições do item 4.2.9 do Manual de Desenhos Industriais. As folhas do relatório descritivo deverão apresentar o texto em espaço duplo, na cor preta, dentro de margens de no mínimo 3 cm, em folhas brancas no formato A4, numeradas sequencialmente no centro da margem superior indicando o número da folha e o número total de folhas, separados por uma barra oblíqua. Exemplo: 1/3, 2/3 e 3/3. Apresente nova página de RELATÓRIO numerada conforme disposições do manual. Esta exigência deverá ser cumprida utilizando a GRU 104 (isenta) dentro do prazo de 5 dias contados a partir do primeiro dia útil após esta publicação (art. 103 da LPI).

---

**(21) BR 30 2021 000575-1**

Código 30 - Exigência – Art. 103 da LPI

(22) 11/02/2021

(71) ALVARO LUCIO COSTA AMORIM (BR/MG)

Tendo em vista o cumprimento insatisfatório apresentado em resposta à publicação da RPI 2617, formula-se nova exigência preliminar. [ 1 ] Apresente novo jogo de figuras completo, sem alteração da matéria apresentada no depósito, retirando as molduras. A apresentação das figuras não está de acordo com as especificações do item 4.2.11 do Manual de Desenhos Industriais. **NÃO SERÃO ADMITIDOS NAS FOLHAS DE DESENHOS OU FOTOGRAFIAS ELEMENTOS COMO MOLDURAS, linhas delimitadoras, marcas, logotipos, marcas d'água, timbres, rubricas, assinaturas e outras informações de mesma natureza.** [ 2 ] Foram apresentados três jogos de figuras diferentes. Apresente esclarecimento informando qual dos jogos contém o real objeto de registro e qual deverá ser desconsiderado. Caso trate-se de variações do mesmo objeto apresente novo jogo de figuras sem alteração da matéria apresentada no depósito e com numeração das figuras corrigida, observando as especificações do item 4.2.11 do Manual de Desenhos Industriais. Havendo mais de um desenho industrial no pedido, deve-se acrescentar uma unidade ao primeiro algarismo da numeração para cada variação configurativa. (Exemplo: 1ª variação configurativa:



Fig. 1.1, Fig. 1.2, Fig. 1.3, Fig. 1.4; 2ª variação configurativa: Fig. 2.1, Fig. 2.2, Fig. 2.3, Fig. 2.4; 3ª variação configurativa: Fig. 3.1, Fig. 3.2, Fig. 3.3, Fig. 3.4). A NUMERAÇÃO DAS PÁGINAS DOS DESENHOS, EM CASO DE VARIAÇÃO CONFIGURATIVA, DEVE SER CONTÍNUA. Exemplo: 4 páginas da primeira variação (Fig. 1.1, Fig. 1.2, Fig. 1.3, Fig. 1.4) e 3 páginas da segunda variação (Fig. 2.1, Fig. 2.2, Fig. 2.3), totalizando 7 páginas de desenhos. A numeração das páginas de desenhos deverá ser de 1/7 a 7/7, sendo 1/7 a 4/7 (Fig. 1.1, Fig. 1.2, Fig. 1.3, Fig. 1.4) e 5/7 a 7/7 (Fig. 2.1, Fig. 2.2, Fig. 2.3). Esta exigência deverá ser cumprida utilizando a GRU 104 (isenta) dentro do prazo de 5 dias contados a partir do primeiro dia útil após esta publicação (art. 103 da LPI).

(21) BR 30 2021 000834-3

Código 30 - Exigência – Art. 103 da LPI

(22) 25/02/2021

(71) NOOX DESIGN LTDA - EPP (BR/SP)

(74) Marcelo Gozeloto

A apresentação das figuras não está de acordo com as especificações do item 4.2.11 do Manual de Desenhos Industriais. Apresente novo jogo de figuras completo, COM CADA VISTA DA FIGURA APRESENTADA EM UMA FOLHA, sem alteração da matéria apresentada no depósito. Cada desenho ou fotografia deverá ser apresentado em uma folha, individualmente, com dimensões adequadas e nitidez e resolução gráfica suficientes para a plena compreensão do desenho industrial requerido. As figuras deverão ser NUMERADAS SEQUENCIALMENTE EM CONFORMIDADE COM O PADRÃO DE DOIS ALGARISMOS: Fig. 1.1, Fig. 1.2, Fig. 1.3, Fig. 1.4. NÃO SERÃO ADMITIDAS outras formas de numeração, como o padrão de um algarismo (1, 2, 3), numeração alfanumérica (1A, 1B, 1C) e caracteres isolados (A, B, C). AS FOLHAS DEVERÃO SER NUMERADAS SEQUENCIALMENTE NO CENTRO DA MARGEM SUPERIOR INDICANDO O NÚMERO DA FOLHA E O NÚMERO TOTAL DE FOLHAS, SEPARADOS POR UMA BARRA OBLÍQUA. Exemplo: 1/4, 2/4, 3/4 e 4/4. Esta exigência deverá ser cumprida utilizando a GRU 104 (isenta) dentro do prazo de 5 dias contados a partir do primeiro dia útil após esta publicação (art. 103 da LPI).

(21) BR 30 2021 000864-5

Código 30 - Exigência – Art. 103 da LPI

(22) 28/02/2021

(71) JAQUELINE DIAS DORNELAS CARDOSO (BR/MG)

(74) MARIA APARECIDA RODRIGUES GOMES

O título informado no formulário não está de acordo com o item 4.2.3 do Manual de Desenhos Industriais. Apresente esclarecimento alterando o título, para que conste apenas umas das expressões abaixo. Pedidos de registro de desenhos industriais tridimensionais, deverão ter o título iniciado pela expressão CONFIGURAÇÃO APLICADA A/EM... e deverá indicar o objeto representado nos desenhos ou fotografias. Ex.: Configuração aplicada a/em mesa. Pedidos de registro de desenhos industriais bidimensionais, deverão ter o título iniciado pela



---

expressão PADRÃO ORNAMENTAL APLICADO A/EM... e deverá indicar o produto a que será aplicado o padrão representado nos desenhos ou fotografias. Ex.: Padrão ornamental aplicado a/em embalagem. Caso tenham sido apresentados relatório descritivo e reivindicação observe que o título nestes documentos deverá ser idêntico ao da petição de depósito. Esta exigência deverá ser cumprida utilizando a GRU 104 (isenta) dentro do prazo de 5 dias contados a partir do primeiro dia útil após esta publicação (art. 103 da LPI).

---

**(21) BR 30 2021 000868-8**

Código 30 - Exigência – Art. 103 da LPI

(22) 01/03/2021

(71) PLASTCOR DO BRASIL LTDA - ME. (BR/SP)

(74) SERGIO JUVENCIO HERCULANO

O jogo de figuras apresentado sinaliza um total de 7 folhas, mas termina na folha 6/7. a Folha 1/7 foi apresentada duas vezes. Apresente novo jogo de figuras com a numeração das páginas corrigida, sem alteração da matéria apresentada no depósito, observando as especificações do item 4.2.11 do Manual de Desenhos Industriais: os desenhos ou fotografias deverão ser apresentados dentro de margens de no mínimo 3 cm, em folhas brancas no formato A4, numeradas sequencialmente no centro da margem superior indicando o número da folha e o número total de folhas, separados por uma barra oblíqua. Exemplo: 1/4, 2/4, 3/4 e 4/4. Esta exigência deverá ser cumprida utilizando a GRU 104 (isenta) dentro do prazo de 5 dias contados a partir do primeiro dia útil após esta publicação (art. 103 da LPI).

---

**(21) BR 30 2021 000894-7**

Código 30 - Exigência – Art. 103 da LPI

(22) 02/03/2021

(71) PET AO CUBO (BR/PR)

A apresentação das figuras não está de acordo com as especificações do item 4.2.11 do Manual de Desenhos Industriais. Apresente novo jogo de figuras completo, COM CADA VISTA DA FIGURA APRESENTADA EM UMA FOLHA, sem alteração da matéria apresentada no depósito. Cada desenho ou fotografia deverá ser apresentado em uma folha, individualmente, com dimensões adequadas e nitidez e resolução gráfica suficientes para a plena compreensão do desenho industrial requerido. As figuras deverão ser NUMERADAS SEQUENCIALMENTE EM CONFORMIDADE COM O PADRÃO DE DOIS ALGARISMOS: Fig. 1.1, Fig. 1.2, Fig. 1.3, Fig. 1.4. NÃO SERÃO ADMITIDAS outras formas de numeração, como o padrão de um algarismo (1, 2, 3), numeração alfanumérica (1A, 1B, 1C) e caracteres isolados (A, B, C). AS FOLHAS DEVERÃO SER NUMERADAS SEQUENCIALMENTE NO CENTRO DA MARGEM SUPERIOR INDICANDO O NÚMERO DA FOLHA E O NÚMERO TOTAL DE FOLHAS, SEPARADOS POR UMA BARRA OBLÍQUA. Exemplo: 1/4, 2/4, 3/4 e 4/4. Esta exigência deverá ser cumprida utilizando a GRU 104 (isenta) dentro do prazo de 5 dias contados a partir do primeiro dia útil após esta publicação (art. 103 da LPI).



---

**(21) BR 30 2021 000905-6**

Código 30 - Exigência – Art. 103 da LPI

(22) 03/03/2021

(71) FABRÍCIO CHAGAS DUNICE (BR/DF)

A apresentação das figuras não está de acordo com as especificações do item 4.2.11 do Manual de Desenhos Industriais. Apresente novo jogo de figuras completo, COM CADA VISTA DA FIGURA APRESENTADA EM UMA FOLHA, sem alteração da matéria apresentada no depósito. Cada desenho ou fotografia deverá ser apresentado em uma folha, individualmente, com dimensões adequadas e nitidez e resolução gráfica suficientes para a plena compreensão do desenho industrial requerido. As figuras deverão ser NUMERADAS SEQUENCIALMENTE EM CONFORMIDADE COM O PADRÃO DE DOIS ALGARISMOS: Fig. 1.1, Fig. 1.2, Fig. 1.3, Fig. 1.4. NÃO SERÃO ADMITIDAS outras formas de numeração, como o padrão de um algarismo (1, 2, 3), numeração alfanumérica (1A, 1B, 1C) e caracteres isolados (A, B, C). AS FOLHAS DEVERÃO SER NUMERADAS SEQUENCIALMENTE NO CENTRO DA MARGEM SUPERIOR INDICANDO O NÚMERO DA FOLHA E O NÚMERO TOTAL DE FOLHAS, SEPARADOS POR UMA BARRA OBLÍQUA. Exemplo: 1/4, 2/4, 3/4 e 4/4. Esta exigência deverá ser cumprida utilizando a GRU 104 (isenta) dentro do prazo de 5 dias contados a partir do primeiro dia útil após esta publicação (art. 103 da LPI).

---

**(21) BR 30 2021 000931-5**

Código 30 - Exigência – Art. 103 da LPI

(22) 04/03/2021

(71) FABIOLA MORAES SOUTO (BR/SP)

(74) ANA PAULA MAZZEI DOS SANTOS LEITE

O título informado no formulário não está de acordo com o item 4.2.3 do Manual de Desenhos Industriais. Apresente esclarecimento alterando o título, para que conste apenas umas das expressões abaixo. Pedidos de registro de desenhos industriais tridimensionais, deverão ter o título iniciado pela expressão CONFIGURAÇÃO APLICADA A/EM... e deverá indicar o objeto representado nos desenhos ou fotografias. Ex.: Configuração aplicada a/em mesa. Pedidos de registro de desenhos industriais bidimensionais, deverão ter o título iniciado pela expressão PADRÃO ORNAMENTAL APLICADO A/EM... e deverá indicar o produto a que será aplicado o padrão representado nos desenhos ou fotografias. Ex.: Padrão ornamental aplicado a/em embalagem. Caso tenham sido apresentados relatório descritivo e reivindicação observe que o título nestes documentos deverá ser idêntico ao da petição de depósito. Esta exigência deverá ser cumprida utilizando a GRU 104 (isenta) dentro do prazo de 5 dias contados a partir do primeiro dia útil após esta publicação (art. 103 da LPI).

---

**(21) BR 30 2021 000938-2**

Código 30 - Exigência – Art. 103 da LPI

(22) 04/03/2021

(71) MÁRCIA SALLES DE OLIVEIRA (BR/MG)



As figuras apresentadas não estão numeradas, estando em desacordo com as especificações do item 4.2.11 do manual de desenhos industriais. Apresente novo jogo de figuras, sem alteração da matéria apresentada no depósito, com numeração de acordo com as seguintes especificações: OS DESENHOS OU FOTOGRAFIAS DEVERÃO SER NUMERADOS SEQUENCIALMENTE EM CONFORMIDADE COM O PADRÃO DE DOIS ALGARISMOS: fig. 1.1, fig. 1.2, fig. 1.3, fig. 1.4. NÃO SERÃO ADMITIDAS outras formas de numeração, como o padrão de um algarismo (1, 2, 3...), numeração alfanumérica (1a, 1b, 1c...) E caracteres isolados (a, b, c...). CADA VISTA DO DESENHO OU FOTOGRAFIA deverá apresentada em uma folha, individualmente, NUMERADA SEQUENCIALMENTE NO CENTRO DA MARGEM SUPERIOR INDICANDO O NÚMERO DA FOLHA E O NÚMERO TOTAL DE FOLHAS, SEPARADOS POR UMA BARRA OBLÍQUA. Exemplo: 1/4, 2/4, 3/4 e 4/4. Caso tenha sido apresentado relatório, deverá ser reapresentado com a numeração das figuras corrigida seguindo as disposições do item 4.2.9 do Manual de Desenhos Industriais. Esta exigência deverá ser cumprida utilizando a GRU 104 (isenta) dentro do prazo de 5 dias contados a partir do primeiro dia útil após esta publicação (art. 103 da LPI).

---

(21) BR 30 2021 000945-5

Código 30 - Exigência – Art. 103 da LPI

(22) 04/03/2021

(71) LAGE & OLIVEIRA SOCIEDADE DE ADVOGADOS (BR/MG)

As figuras apresentadas não estão numeradas, estando em desacordo com as especificações do item 4.2.11 do manual de desenhos industriais. Apresente novo jogo de figuras, sem alteração da matéria apresentada no depósito, com numeração de acordo com as seguintes especificações: OS DESENHOS OU FOTOGRAFIAS DEVERÃO SER NUMERADOS SEQUENCIALMENTE EM CONFORMIDADE COM O PADRÃO DE DOIS ALGARISMOS: fig. 1.1, fig. 1.2, fig. 1.3, fig. 1.4. NÃO SERÃO ADMITIDAS outras formas de numeração, como o padrão de um algarismo (1, 2, 3...), numeração alfanumérica (1a, 1b, 1c...) E caracteres isolados (a, b, c...). CADA VISTA DO DESENHO OU FOTOGRAFIA deverá apresentada em uma folha, individualmente, NUMERADA SEQUENCIALMENTE NO CENTRO DA MARGEM SUPERIOR INDICANDO O NÚMERO DA FOLHA E O NÚMERO TOTAL DE FOLHAS, SEPARADOS POR UMA BARRA OBLÍQUA. Exemplo: 1/4, 2/4, 3/4 e 4/4. Caso tenha sido apresentado relatório, deverá ser reapresentado com a numeração das figuras corrigida seguindo as disposições do item 4.2.9 do Manual de Desenhos Industriais. Esta exigência deverá ser cumprida utilizando a GRU 104 (isenta) dentro do prazo de 5 dias contados a partir do primeiro dia útil após esta publicação (art. 103 da LPI).

---

(21) BR 30 2021 000948-0

Código 30 - Exigência – Art. 103 da LPI

(22) 04/03/2021

(71) GABRIELLA DE OLIVEIRA SANTOS RIBEIRO (BR/SP)



---

(74) AMANDA ALVES GOMES

A numeração das figuras apresentadas não está de acordo com as especificações do item 4.2.11 do manual de desenhos industriais. Apresente novo jogo de figuras, sem alteração da matéria apresentada no depósito, com os desenhos ou fotografias NUMERADOS SEQUENCIALMENTE EM CONFORMIDADE COM O PADRÃO DE DOIS ALGARISMOS: fig. 1.1, fig. 1.2, fig. 1.3, fig. 1.4. NÃO SERÃO ADMITIDAS outras formas de numeração, como o padrão de um algarismo (1, 2, 3...), numeração alfanumérica (1a, 1b, 1c...) E caracteres isolados (a, b, c...) CADA VISTA DO DESENHO OU FOTOGRAFIA deverá apresentada em uma folha, individualmente, numerada sequencialmente NO CENTRO DA MARGEM SUPERIOR indicando o número da folha e o número total de folhas, separados por uma barra oblíqua. Exemplo: 1/4, 2/4, 3/4 e 4/4. Caso tenha sido apresentado relatório, deverá ser reapresentado com a numeração das figuras corrigida seguindo as disposições do item 4.2.9 do Manual de Desenhos Industriais. NÃO SERÃO ADMITIDOS NAS FOLHAS DE DESENHOS OU FOTOGRAFIAS ELEMENTOS COMO MOLDURAS, linhas delimitadoras, marcas, logotipos, marcas d'água, timbres, rubricas, assinaturas e outras informações de mesma natureza. Esta exigência deverá ser cumprida utilizando a GRU 104 (isenta) dentro do prazo de 5 dias contados a partir do primeiro dia útil após esta publicação (art. 103 da LPI).

---

(21) BR 30 2021 000949-8

Código 30 - Exigência – Art. 103 da LPI

(22) 04/03/2021

(71) LEGITIMA PISCINAS FABRICAÇÃO DE PISCINAS E BRINQUEDOS LTDA (BR/PE)

A apresentação das figuras não está de acordo com as especificações do item 4.2.11 do Manual de Desenhos Industriais. Apresente novo jogo de figuras completo, COM CADA VISTA DA FIGURA APRESENTADA EM UMA FOLHA, sem alteração da matéria apresentada no depósito. Cada desenho ou fotografia deverá ser apresentado em uma folha, individualmente, com dimensões adequadas e nitidez e resolução gráfica suficientes para a plena compreensão do desenho industrial requerido. As figuras deverão ser NUMERADAS SEQUENCIALMENTE EM CONFORMIDADE COM O PADRÃO DE DOIS ALGARISMOS: Fig. 1.1, Fig. 1.2, Fig. 1.3, Fig. 1.4. NÃO SERÃO ADMITIDAS outras formas de numeração, como o padrão de um algarismo (1, 2, 3), numeração alfanumérica (1A, 1B, 1C) e caracteres isolados (A, B, C). AS FOLHAS DEVERÃO SER NUMERADAS SEQUENCIALMENTE NO CENTRO DA MARGEM SUPERIOR INDICANDO O NÚMERO DA FOLHA E O NÚMERO TOTAL DE FOLHAS, SEPARADOS POR UMA BARRA OBLÍQUA. Exemplo: 1/4, 2/4, 3/4 e 4/4. Esta exigência deverá ser cumprida utilizando a GRU 104 (isenta) dentro do prazo de 5 dias contados a partir do primeiro dia útil após esta publicação (art. 103 da LPI).

---

(21) BR 30 2021 000967-6

Código 30 - Exigência – Art. 103 da LPI



---

(22) 05/03/2021

(71) PAULO SÉRGIO ALMEIDA GORAYEB (BR/RO)

(74) JUVENAL VIEIRA DA SILVA

[ 1 ] A apresentação das figuras não está de acordo com as especificações do item 4.2.11 do Manual de Desenhos Industriais. Apresente novo jogo de figuras completo, sem alteração da matéria apresentada no depósito. Os desenhos ou fotografias deverão ser apresentados dentro de margens de no mínimo 3 cm, em folhas brancas no formato A4, NUMERADAS SEQUENCIALMENTE no centro da margem superior indicando o número da folha e o número total de folhas, separados por uma barra oblíqua. Exemplo: 1/4, 2/4, 3/4 e 4/4. Os desenhos ou fotografias deverão ser NUMERADOS SEQUENCIALMENTE em conformidade com o padrão de dois algarismos, a saber: Fig. 1.1, Fig. 1.2, Fig. 1.3, Fig. 1.4. NÃO SERÃO ADMITIDAS outras formas de numeração, como o padrão de um algarismo (1, 2, 3...), numeração alfanumérica (1A, 1B, 1C...) e caracteres isolados (A, B, C...). CADA VISTA DO DESENHO OU FOTOGRAFIA deverá ser apresentado em uma folha, individualmente, com dimensões adequadas e nitidez e resolução gráfica suficientes para a plena compreensão do desenho industrial requerido, observado o mínimo de 300 dpi. NÃO SERÃO ADMITIDOS NAS FOLHAS DE DESENHOS OU FOTOGRAFIAS ELEMENTOS COMO MOLDURAS, linhas delimitadoras, marcas, logotipos, marcas d'água, timbres, rubricas, assinaturas e outras informações de mesma natureza. [ 2 ] A apresentação do relatório e deve seguir as disposições do item 4.2.9 e do Manual de Desenhos Industriais. As folhas DEVERÃO APRESENTAR APENAS TEXTO em espaço duplo, na cor preta, dentro de margens de no mínimo 3 cm, em folhas brancas no formato A4, numeradas sequencialmente no centro da margem superior indicando o número da folha e o número total de folhas, separados por uma barra oblíqua. Exemplo: 1/3, 2/3 e 3/3. NÃO DEVEM SER APRESENTADAS FIGURAS NAS FOLHAS DO RELATÓRIO. Os modelos estão disponíveis na seção "modelos" do referido manual. Esta exigência deverá ser cumprida utilizando a GRU 104 (isenta) dentro do prazo de 5 dias contados a partir do primeiro dia útil após esta publicação (art. 103 da LPI).



**Código 31 - Notificação de Depósito**

Notificação de depósito de pedido de registro de desenho industrial. O pedido segue para a etapa de exame técnico.

---

**(21) BR 30 2021 000524-7** Código 31 - Notificação de Depósito  
(22) 09/02/2021  
(71) PAULO GEOVANE ALMEIDA CEZAR (BR/BA)  
(72) PAULO GEOVANE ALMEIDA CEZAR  
(74) BRAGA E BRAGA ASSOCIADOS - ADVOGADOS  
Notificação de depósito (Protocolo: 870210013675 UF: WB Data: 09/02/2021  
Hora: 17:07)

---

**(21) BR 30 2021 000551-4** Código 31 - Notificação de Depósito  
(22) 10/02/2021  
(71) ROBERTO IVO DA SILVA (BR/SP)  
(72) ROBERTO IVO DA SILVA  
(74) BRAXIL SERVICOS AUXILIARES LTDA  
Notificação de depósito (Protocolo: 870210014090 UF: WB Data: 10/02/2021  
Hora: 17:08)

---

**(21) BR 30 2021 000580-8** Código 31 - Notificação de Depósito  
(22) 11/02/2021  
(71) KAMMERER PESQUISAS E COMÉRCIO LTDA - ME (BR/RS)  
(72) ALEX OLIVEIRA KAMMERER  
(74) INFINITY IP SOLUTIONS  
Notificação de depósito (Protocolo: 870210014399 UF: WB Data: 11/02/2021  
Hora: 15:05)

---

**(21) BR 30 2021 000640-5** Código 31 - Notificação de Depósito  
(22) 12/02/2021  
(71) SIB GAME EDUTECH EM DESENVOLVIMENTO SUSTENTAVEL LTDA  
(BR/CE)  
(72) Sigilo de Autor, conforme solicitado e com base no artigo 6º, § 4º da LPI  
(74) MAYRA MOTTA  
Notificação de depósito (Protocolo: 870210015128 UF: WB Data: 12/02/2021  
Hora: 18:08)

---

**(21) BR 30 2021 000645-6** Código 31 - Notificação de Depósito  
(22) 15/02/2021  
(71) RAPHAEL JORDÃO DE OLIVEIRA (BR/PB)  
(72) RAPHAEL JORDÃO DE OLIVEIRA  
Notificação de depósito (Protocolo: 870210015338 UF: WB Data: 15/02/2021



---

Hora: 12:14)

---

**(21) BR 30 2021 000653-7**

Código 31 - Notificação de Depósito  
(22) 17/02/2021  
(71) CHARLES VIRGILIO SILVA (BR/SP)  
(72) CHARLES VIRGILIO SILVA  
(74) LUIZ CLAUDIO GUIMARAES E SILVA  
Notificação de depósito (Protocolo: 870210015549 UF: WB Data: 17/02/2021  
Hora: 11:05)

---

**(21) BR 30 2021 000818-1**

Código 31 - Notificação de Depósito  
(22) 25/02/2021  
(71) PSA AUTOMOBILES SA (FR)  
(72) JEAN-PIERRE PLOUÉ  
(74) MONTAURY PIMENTA, MACHADO & VIEIRA DE MELLO ADVOGADOS  
Notificação de depósito (Protocolo: 870210018515 UF: WB Data: 25/02/2021  
Hora: 15:03)

---

**(21) BR 30 2021 000819-0**

Código 31 - Notificação de Depósito  
(22) 25/02/2021  
(71) PSA AUTOMOBILES SA (FR)  
(72) JEAN-PIERRE PLOUÉ  
(74) MONTAURY PIMENTA, MACHADO & VIEIRA DE MELLO ADVOGADOS  
Notificação de depósito (Protocolo: 870210018526 UF: WB Data: 25/02/2021  
Hora: 15:09)

---

**(21) BR 30 2021 000820-3**

Código 31 - Notificação de Depósito  
(22) 25/02/2021  
(71) PSA AUTOMOBILES SA (FR)  
(72) JEAN-PIERRE PLOUÉ  
(74) MONTAURY PIMENTA, MACHADO & VIEIRA DE MELLO ADVOGADOS  
Notificação de depósito (Protocolo: 870210018538 UF: WB Data: 25/02/2021  
Hora: 15:18)

---

**(21) BR 30 2021 000821-1**

Código 31 - Notificação de Depósito  
(22) 25/02/2021  
(71) PSA AUTOMOBILES SA (FR)  
(72) JEAN-PIERRE PLOUÉ  
(74) MONTAURY PIMENTA, MACHADO & VIEIRA DE MELLO ADVOGADOS  
Notificação de depósito (Protocolo: 870210018545 UF: WB Data: 25/02/2021  
Hora: 15:24)

---

**(21) BR 30 2021 000822-0**

Código 31 - Notificação de Depósito  
(22) 25/02/2021



---

(71) PSA AUTOMOBILES SA (FR)  
(72) JEAN-PIERRE PLOUÉ  
(74) MONTAURY PIMENTA, MACHADO & VIEIRA DE MELLO ADVOGADOS  
Notificação de depósito (Protocolo: 870210018555 UF: WB Data: 25/02/2021  
Hora: 15:32)

---

**(21) BR 30 2021 000823-8**

Código 31 - Notificação de Depósito  
(22) 25/02/2021  
(71) PSA AUTOMOBILES SA (FR)  
(72) JEAN-PIERRE PLOUÉ  
(74) MONTAURY PIMENTA, MACHADO & VIEIRA DE MELLO ADVOGADOS  
Notificação de depósito (Protocolo: 870210018566 UF: WB Data: 25/02/2021  
Hora: 15:43)

---

**(21) BR 30 2021 000824-6**

Código 31 - Notificação de Depósito  
(22) 25/02/2021  
(71) PSA AUTOMOBILES SA (FR)  
(72) JEAN-PIERRE PLOUÉ  
(74) MONTAURY PIMENTA, MACHADO & VIEIRA DE MELLO ADVOGADOS  
Notificação de depósito (Protocolo: 870210018573 UF: WB Data: 25/02/2021  
Hora: 15:51)

---

**(21) BR 30 2021 000825-4**

Código 31 - Notificação de Depósito  
(22) 25/02/2021  
(71) PSA AUTOMOBILES SA (FR)  
(72) JEAN-PIERRE PLOUÉ  
(74) MONTAURY PIMENTA, MACHADO & VIEIRA DE MELLO ADVOGADOS  
Notificação de depósito (Protocolo: 870210018576 UF: WB Data: 25/02/2021  
Hora: 15:57)

---

**(21) BR 30 2021 000826-2**

Código 31 - Notificação de Depósito  
(22) 25/02/2021  
(71) PSA AUTOMOBILES SA (FR)  
(72) JEAN-PIERRE PLOUÉ  
(74) MONTAURY PIMENTA, MACHADO & VIEIRA DE MELLO ADVOGADOS  
Notificação de depósito (Protocolo: 870210018585 UF: WB Data: 25/02/2021  
Hora: 16:03)

---

**(21) BR 30 2021 000827-0**

Código 31 - Notificação de Depósito  
(22) 25/02/2021  
(71) GRENDENE S.A. (BR/CE)  
(72) EDSON MATSUO  
(74) Remer Villaça & Nogueira Assessoria e Consultoria de Prop. Intelectual S/S  
Ltda.



---

Notificação de depósito (Protocolo: 870210018601 UF: WB Data: 25/02/2021  
Hora: 16:20)

---

**(21) BR 30 2021 000828-9**

Código 31 - Notificação de Depósito  
(22) 25/02/2021  
(71) GRENDENE S.A. (BR/CE)  
(72) EDSON MATSUO  
(74) Remer Villaça & Nogueira Assessoria e Consultoria de Prop. Intelectual S/S  
Ltda.  
Notificação de depósito (Protocolo: 870210018608 UF: WB Data: 25/02/2021  
Hora: 16:32)

---

**(21) BR 30 2021 000829-7**

Código 31 - Notificação de Depósito  
(22) 25/02/2021  
(71) GRENDENE S.A. (BR/CE)  
(72) EDSON MATSUO  
(74) Remer Villaça & Nogueira Assessoria e Consultoria de Prop. Intelectual S/S  
Ltda.  
Notificação de depósito (Protocolo: 870210018618 UF: WB Data: 25/02/2021  
Hora: 16:46)

---

**(21) BR 30 2021 000830-0**

Código 31 - Notificação de Depósito  
(22) 25/02/2021  
(71) GRENDENE S.A. (BR/CE)  
(72) EDSON MATSUO  
(74) Remer Villaça & Nogueira Assessoria e Consultoria de Prop. Intelectual S/S  
Ltda.  
Notificação de depósito (Protocolo: 870210018630 UF: WB Data: 25/02/2021  
Hora: 16:58)

---

**(21) BR 30 2021 000831-9**

Código 31 - Notificação de Depósito  
(22) 25/02/2021  
(71) BETTER PÃO DE QUEIJO FRANQUIAS E PARTICIPAÇÕES LTDA - EPP  
(BR/SP)  
(72) SILAS LACERDA LEME  
(74) Ricardo Coutinho Barbosa  
Notificação de depósito (Protocolo: 870210018654 UF: WB Data: 25/02/2021  
Hora: 17:37)

---

**(21) BR 30 2021 000832-7**

Código 31 - Notificação de Depósito  
(22) 25/02/2021  
(71) BETTER PÃO DE QUEIJO FRANQUIAS E PARTICIPAÇÕES LTDA - EPP  
(BR/SP)  
(72) SILAS LACERDA LEME



---

(74) Ricardo Coutinho Barbosa  
Notificação de depósito (Protocolo: 870210018663 UF: WB Data: 25/02/2021  
Hora: 17:52)

---

**(21) BR 30 2021 000833-5** Código 31 - Notificação de Depósito  
(22) 25/02/2021  
(71) M3 HEALTH INDÚSTRIA E COMÉRCIO DE PRODUTOS MÉDICOS,  
ODONTOLÓGICOS E CORRELATOS S.A. (BR/SP)  
(72) ALBERTO BLAY; ANDREA SON; MARCOS JORQUERA  
(74) ASTHERI PROPRIEDADE INTELECTUAL E INOVAÇÃO  
Notificação de depósito (Protocolo: 870210018691 UF: WB Data: 25/02/2021  
Hora: 18:24)

---

**(21) BR 30 2021 000835-1** Código 31 - Notificação de Depósito  
(22) 25/02/2021  
(71) M3 HEALTH INDÚSTRIA E COMÉRCIO DE PRODUTOS MÉDICOS,  
ODONTOLÓGICOS E CORRELATOS S.A. (BR/SP)  
(72) ALBERTO BLAY; MARCOS JORQUERA; ANDREA SON  
(74) ASTHERI PROPRIEDADE INTELECTUAL E INOVAÇÃO  
Notificação de depósito (Protocolo: 870210018694 UF: WB Data: 25/02/2021  
Hora: 18:27)

---

**(21) BR 30 2021 000836-0** Código 31 - Notificação de Depósito  
(22) 26/02/2021  
(71) UNIVERSIDADE FEDERAL DA PARAIBA (BR/PB)  
(72) KENNEDY SANTOS GONZAGA; DIOGO PONTES COSTA; GLEIDYANE  
NOVAIS LOPES MIELEZRSKI; JACINTO DE LUNA BATISTA  
Notificação de depósito (Protocolo: 870210018769 UF: WB Data: 26/02/2021  
Hora: 07:17)

---

**(21) BR 30 2021 000837-8** Código 31 - Notificação de Depósito  
(22) 26/02/2021  
(71) ANTONIO CARLOS SEMENTE (BR/SP)  
(72) ANTONIO CARLOS SEMENTE  
(74) EDUARDA COLLA  
Notificação de depósito (Protocolo: 870210018780 UF: WB Data: 26/02/2021  
Hora: 09:00)

---

**(21) BR 30 2021 000838-6** Código 31 - Notificação de Depósito  
(22) 26/02/2021  
(71) ANTONIO CARLOS SEMENTE (BR/SP)  
(72) ANTONIO CARLOS SEMENTE  
(74) EDUARDA COLLA  
Notificação de depósito (Protocolo: 870210018786 UF: WB Data: 26/02/2021



---

Hora: 09:14)

---

**(21) BR 30 2021 000839-4** Código 31 - Notificação de Depósito  
(22) 26/02/2021  
(71) ANTONIO CARLOS SEMENTE (BR/SP)  
(72) ANTONIO CARLOS SEMENTE  
(74) EDUARDA COLLA  
Notificação de depósito (Protocolo: 870210018795 UF: WB Data: 26/02/2021  
Hora: 09:34)

---

**(21) BR 30 2021 000840-8** Código 31 - Notificação de Depósito  
(22) 26/02/2021  
(71) ÓRIEN - INDÚSTRIA E COMÉRCIO DE PLÁSTICOS LTDA (BR/PR)  
(72) RAFAEL MASATOSHI KIYONO  
(74) DIREÇÃO MARCAS E PATENTES LTDA  
Notificação de depósito (Protocolo: 870210018796 UF: WB Data: 26/02/2021  
Hora: 09:34)

---

**(21) BR 30 2021 000841-6** Código 31 - Notificação de Depósito  
(22) 26/02/2021  
(71) DART INDUSTRIES INC. (US)  
(72) SARA L. DELGADO CARMONA  
(74) KASZNAR LEONARDOS PROPRIEDADE INTELECTUAL  
Notificação de depósito (Protocolo: 870210018803 UF: WB Data: 26/02/2021  
Hora: 09:44)

---

**(21) BR 30 2021 000842-4** Código 31 - Notificação de Depósito  
(22) 26/02/2021  
(71) ANTONIO CARLOS SEMENTE (BR/SP)  
(72) ANTONIO CARLOS SEMENTE  
(74) EDUARDA COLLA  
Notificação de depósito (Protocolo: 870210018814 UF: WB Data: 26/02/2021  
Hora: 10:03)

---

**(21) BR 30 2021 000843-2** Código 31 - Notificação de Depósito  
(22) 26/02/2021  
(71) 88 NEGÓCIOS E PARTICIPAÇÕES EIRELI (BR/RS)  
(72) DOUGLAS PEZZI DOS SANTOS  
(74) DENIS BORGES BARBOSA ADVOGADOS  
Notificação de depósito (Protocolo: 870210018827 UF: WB Data: 26/02/2021  
Hora: 10:24)

---

**(21) BR 30 2021 000844-0** Código 31 - Notificação de Depósito  
(22) 26/02/2021

---



---

(71) AH LICENSE APS (DK)  
(72) HENRIK LARSEN  
(74) KASZNAR LEONARDOS PROPRIEDADE INTELECTUAL  
Notificação de depósito (Protocolo: 870210018842 UF: WB Data: 26/02/2021  
Hora: 10:39)

---

**(21) BR 30 2021 000845-9**

Código 31 - Notificação de Depósito  
(22) 26/02/2021  
(71) MILK - INDÚSTRIA E COMÉRCIO DE BRINQUEDOS LTDA (BR/SP)  
(72) DIOGO SILVEIRA LEITE  
(74) MARCELO DOMINGOS  
Notificação de depósito (Protocolo: 870210018846 UF: WB Data: 26/02/2021  
Hora: 10:46)

---

**(21) BR 30 2021 000846-7**

Código 31 - Notificação de Depósito  
(22) 26/02/2021  
(71) RIO PISCINAS MARCAS E PATENTES EIRELI (BR/RJ)  
(72) KAREN FERREIRA CUSTODIO REZENDE  
(74) Portfolio Marcas e Patentes Ltda.  
Notificação de depósito (Protocolo: 870210018908 UF: WB Data: 26/02/2021  
Hora: 11:50)

---

**(21) BR 30 2021 000847-5**

Código 31 - Notificação de Depósito  
(22) 26/02/2021  
(71) CARLOS EDUARDO CARNEIRO CHAVES (BR/MG)  
(72) CARLOS EDUARDO CARNEIRO CHAVES  
(74) CLÁUDIO MENDES ROCHA  
Notificação de depósito (Protocolo: 870210018940 UF: WB Data: 26/02/2021  
Hora: 12:34)

---

**(21) BR 30 2021 000848-3**

Código 31 - Notificação de Depósito  
(22) 26/02/2021  
(71) DART INDUSTRIES INC. (US)  
(72) SARA L. DELGADO CARMONA  
(74) KASZNAR LEONARDOS PROPRIEDADE INTELECTUAL  
Notificação de depósito (Protocolo: 870210018956 UF: WB Data: 26/02/2021  
Hora: 13:09)

---

**(21) BR 30 2021 000849-1**

Código 31 - Notificação de Depósito  
(22) 26/02/2021  
(71) SANTONI S.P.A. (IT)  
(72) ANDREA LONATI; PAOLO CRISTINI; MAURIZIO LODRINI  
(74) RODRIGO CID ARAUJO SERRANO  
Notificação de depósito (Protocolo: 870210019025 UF: WB Data: 26/02/2021



---

Hora: 14:32)

---

**(21) BR 30 2021 000850-5**

Código 31 - Notificação de Depósito  
(22) 26/02/2021  
(71) BEIJING DAJIA INTERNET INFORMATION TECHNOLOGY CO., LTD. (CN)  
(72) JIN LIANG; CHANGRUI FENG  
(74) DANNEMANN, SIEMSEN, BIGLER & IPANEMA MOREIRA  
Notificação de depósito (Protocolo: 870210019053 UF: WB Data: 26/02/2021  
Hora: 14:53)

---

**(21) BR 30 2021 000851-3**

Código 31 - Notificação de Depósito  
(22) 26/02/2021  
(71) CELLAED LIFE SAVER PTY LTD (AU)  
(72) MARCO HEUSDENS; VINCENT CHEN; BERLING TANG  
(74) DANNEMANN, SIEMSEN, BIGLER & IPANEMA MOREIRA  
Notificação de depósito (Protocolo: 870210019166 UF: WB Data: 26/02/2021  
Hora: 16:12)

---

**(21) BR 30 2021 000852-1**

Código 31 - Notificação de Depósito  
(22) 26/02/2021  
(71) MPLASTIC STORE DISTRIBUIDORA DE ARTEFATOS PLASTICOS E METALICOS EIRELI - EPP (BR/SP)  
(72) CLAUDIO ROBERTO MORAES  
(74) Pezzuol & Associados Marcas e Patentes Ltda.  
Notificação de depósito (Protocolo: 870210019209 UF: WB Data: 26/02/2021  
Hora: 16:44)

---

**(21) BR 30 2021 000853-0**

Código 31 - Notificação de Depósito  
(22) 26/02/2021  
(71) KONINKLIJKE PHILIPS N.V. (NL)  
(72) EMMA STINA KATARINA SANDBERG  
(74) DANIEL ADVOGADOS (ALT.DE DANIEL & CIA)  
Notificação de depósito (Protocolo: 870210019232 UF: WB Data: 26/02/2021  
Hora: 16:58)

---

**(21) BR 30 2021 000854-8**

Código 31 - Notificação de Depósito  
(22) 26/02/2021  
(71) DEERE & COMPANY (US)  
(72) JACK J. JEWISON; RICHARD PUGH; MANISH M. KUTE; RYAN J. SEFFINGA; THOMAS R. VANTIGER  
(74) KASZNAR LEONARDOS PROPRIEDADE INTELECTUAL  
Notificação de depósito (Protocolo: 870210019304 UF: WB Data: 26/02/2021  
Hora: 17:37)



---

<b>(21) BR 30 2021 000855-6</b>	Código 31 - Notificação de Depósito (22) 26/02/2021 (71) VLADIMILSON REIS DE OLIVEIRA (BR/SP) (72) VLADIMILSON REIS DE OLIVEIRA (74) RAFAEL DAVI VASCONCELOS Notificação de depósito (Protocolo: 870210019312 UF: WB Data: 26/02/2021 Hora: 17:49)
<b>(21) BR 30 2021 000856-4</b>	Código 31 - Notificação de Depósito (22) 26/02/2021 (71) DEERE & COMPANY (US) (72) JACK J. JEWISON; RICHARD PUGH; MANISH M. KUTE; RYAN J. SEFFINGA; THOMAS R. VANTIGER (74) KASZNAR LEONARDOS PROPRIEDADE INTELECTUAL Notificação de depósito (Protocolo: 870210019316 UF: WB Data: 26/02/2021 Hora: 17:53)
<b>(21) BR 30 2021 000857-2</b>	Código 31 - Notificação de Depósito (22) 26/02/2021 (71) THE PROCTER & GAMBLE COMPANY (US) (72) BILLY GONZALES ABERGAS; MARIANE BALLERINI FERNANDES; GILES MICHAEL OWN HOPLEY (74) TRENCH ROSSI E WATANABE ADVOGADOS ( RJ ) Notificação de depósito (Protocolo: 870210019362 UF: WB Data: 26/02/2021 Hora: 19:08)
<b>(21) BR 30 2021 000858-0</b>	Código 31 - Notificação de Depósito (22) 26/02/2021 (71) THE PROCTER & GAMBLE COMPANY (US) (72) BILLY GONZALES ABERGAS; MARIANE BALLERINI FERNANDES; GILES MICHAEL OWN HOPLEY (74) TRENCH ROSSI E WATANABE ADVOGADOS ( RJ ) Notificação de depósito (Protocolo: 870210019364 UF: WB Data: 26/02/2021 Hora: 19:09)
<b>(21) BR 30 2021 000859-9</b>	Código 31 - Notificação de Depósito (22) 26/02/2021 (71) THE PROCTER & GAMBLE COMPANY (US) (72) BILLY GONZALES ABERGAS; MARIANE BALLERINI FERNANDES; GILES MICHAEL OWN HOPLEY (74) TRENCH ROSSI E WATANABE ADVOGADOS ( RJ ) Notificação de depósito (Protocolo: 870210019366 UF: WB Data: 26/02/2021 Hora: 19:10)

---



---

<b>(21) BR 30 2021 000860-2</b>	Código 31 - Notificação de Depósito (22) 26/02/2021 (71) THE PROCTER & GAMBLE COMPANY (US) (72) BILLY GONZALES ABERGAS; MARIANE BALLERINI FERNANDES; GILES MICHAEL OWN HOPLEY (74) TRENCH ROSSI E WATANABE ADVOGADOS ( RJ ) Notificação de depósito (Protocolo: 870210019368 UF: WB Data: 26/02/2021 Hora: 19:12)
<b>(21) BR 30 2021 000861-0</b>	Código 31 - Notificação de Depósito (22) 26/02/2021 (71) THE PROCTER & GAMBLE COMPANY (US) (72) BILLY GONZALES ABERGAS; MARIANE BALLERINI FERNANDES; GILES MICHAEL OWN HOPLEY (74) TRENCH ROSSI E WATANABE ADVOGADOS ( RJ ) Notificação de depósito (Protocolo: 870210019371 UF: WB Data: 26/02/2021 Hora: 19:14)
<b>(21) BR 30 2021 000862-9</b>	Código 31 - Notificação de Depósito (22) 26/02/2021 (71) THE PROCTER & GAMBLE COMPANY (US) (72) BILLY GONZALES ABERGAS; MARIANE BALLERINI FERNANDES; GILES MICHAEL OWN HOPLEY (74) TRENCH ROSSI E WATANABE ADVOGADOS ( RJ ) Notificação de depósito (Protocolo: 870210019373 UF: WB Data: 26/02/2021 Hora: 19:15)
<b>(21) BR 30 2021 000863-7</b>	Código 31 - Notificação de Depósito (22) 26/02/2021 (71) THE PROCTER & GAMBLE COMPANY (US) (72) BILLY GONZALES ABERGAS; MARIANE BALLERINI FERNANDES; GILES MICHAEL OWN HOPLEY (74) TRENCH ROSSI E WATANABE ADVOGADOS ( RJ ) Notificação de depósito (Protocolo: 870210019374 UF: WB Data: 26/02/2021 Hora: 19:16)
<b>(21) BR 30 2021 000865-3</b>	Código 31 - Notificação de Depósito (22) 28/02/2021 (71) AGUA VALLE NEVADO EIRELI - EPP - EPP (BR/PE) (72) JOÃO CHAVES OLIVEIRA MOREIRA DE PAIVA (74) LETÍCIA PROVEDEL DA CUNHA Notificação de depósito (Protocolo: 870210019420 UF: WB Data: 28/02/2021 Hora: 22:36)

---



---

<b>(21) BR 30 2021 000866-1</b>	Código 31 - Notificação de Depósito (22) 01/03/2021 (71) X CELL MOTO-PECAS LTDA - ME (BR/RS) (72) CESAR ANTÔNIO LEMOS (74) AGERPI - MARCAS E PATENTES LTDA Notificação de depósito (Protocolo: 870210019436 UF: WB Data: 01/03/2021 Hora: 08:57)
<b>(21) BR 30 2021 000867-0</b>	Código 31 - Notificação de Depósito (22) 01/03/2021 (71) YURI YONASHIRO DOS REIS (BR/SP) (72) YURI YONASHIRO DOS REIS (74) Marco A. Rocha Machado Notificação de depósito (Protocolo: 870210019467 UF: WB Data: 01/03/2021 Hora: 10:05)
<b>(21) BR 30 2021 000869-6</b>	Código 31 - Notificação de Depósito (22) 01/03/2021 (71) ARMANDO MARCOS VIEIRA DA ROCHA (BR/ES) (72) ARMANDO MARCOS VIEIRA DA ROCHA (74) A Provincia Marcas e Patentes Ltda. Notificação de depósito (Protocolo: 870210019609 UF: WB Data: 01/03/2021 Hora: 13:35)
<b>(21) BR 30 2021 000870-0</b>	Código 31 - Notificação de Depósito (22) 01/03/2021 (71) FERNANDO CÉSAR MILLER (BR/SC) (72) FERNANDO CÉSAR MILLER Notificação de depósito (Protocolo: 870210019626 UF: WB Data: 01/03/2021 Hora: 14:11)
<b>(21) BR 30 2021 000871-8</b>	Código 31 - Notificação de Depósito (22) 01/03/2021 (71) RENATA JUNQUEIRA REZENDE - COMERCIO & ATACADO (BR/PR) (72) RENATA JUNQUEIRA REZENDE (74) RAFAEL LUIZ RODRIGUES Notificação de depósito (Protocolo: 870210019660 UF: WB Data: 01/03/2021 Hora: 14:53)
<b>(21) BR 30 2021 000872-6</b>	Código 31 - Notificação de Depósito (22) 01/03/2021 (71) POPSOCKETS LLC (US) (72) THOMAS MEISER; ALTAN NAHUM; DAVID B. BARNETT; NATHAN COOK (74) SOERENSEN GARCIA ADVOGADOS ASSOCIADOS

---



---

Notificação de depósito (Protocolo: 870210019665 UF: WB Data: 01/03/2021  
Hora: 14:58)

---

**(21) BR 30 2021 000873-4**

Código 31 - Notificação de Depósito  
(22) 01/03/2021  
(71) M3 HEALTH INDÚSTRIA E COMÉRCIO DE PRODUTOS MÉDICOS,  
ODONTOLÓGICOS E CORRELATOS S.A. (BR/SP)  
(72) MARCOS JORQUERA; ANDREA SON; ALBERTO BLAY  
(74) ASTHERI PROPRIEDADE INTELECTUAL E INOVAÇÃO  
Notificação de depósito (Protocolo: 870210019692 UF: WB Data: 01/03/2021  
Hora: 15:24)

---

**(21) BR 30 2021 000874-2**

Código 31 - Notificação de Depósito  
(22) 01/03/2021  
(71) M3 HEALTH INDÚSTRIA E COMÉRCIO DE PRODUTOS MÉDICOS,  
ODONTOLÓGICOS E CORRELATOS S.A. (BR/SP)  
(72) ALBERTO BLAY; ANDREA SON; MARCOS JORQUERA  
(74) ASTHERI PROPRIEDADE INTELECTUAL E INOVAÇÃO  
Notificação de depósito (Protocolo: 870210019701 UF: WB Data: 01/03/2021  
Hora: 15:34)

---

**(21) BR 30 2021 000875-0**

Código 31 - Notificação de Depósito  
(22) 01/03/2021  
(71) M3 HEALTH INDÚSTRIA E COMÉRCIO DE PRODUTOS MÉDICOS,  
ODONTOLÓGICOS E CORRELATOS S.A. (BR/SP)  
(72) ALBERTO BLAY; ANDREA SON; MARCOS JORQUERA  
(74) ASTHERI PROPRIEDADE INTELECTUAL E INOVAÇÃO  
Notificação de depósito (Protocolo: 870210019703 UF: WB Data: 01/03/2021  
Hora: 15:37)

---

**(21) BR 30 2021 000876-9**

Código 31 - Notificação de Depósito  
(22) 01/03/2021  
(71) MARCUS VINICIUS CAMPOY CHICHIZOLA CABALLERO ALVES (BR/SP)  
(72) MARCUS VINICIUS CAMPOY CHICHIZOLA CABALLERO ALVES  
(74) MODAL MARCAS E PATENTES LTDA.  
Notificação de depósito (Protocolo: 870210019754 UF: WB Data: 01/03/2021  
Hora: 16:12)

---

**(21) BR 30 2021 000877-7**

Código 31 - Notificação de Depósito  
(22) 01/03/2021  
(71) RIVER BOAT INDUSTRIA E COMERCIO DE EMBARCACOES LTDA  
(BR/PR)  
(72) MARCOS MASSUMI TSUKUDA  
(74) PAULO GUSTAVO ZANETTI MORAIS BADAN



---

Notificação de depósito (Protocolo: 870210019795 UF: WB Data: 01/03/2021  
Hora: 16:51)

---

**(21) BR 30 2021 000878-5**

Código 31 - Notificação de Depósito  
(22) 01/03/2021  
(71) SILVIA MARTINS MOTA (BR/SP)  
(72) SILVIA MARTINS MOTA  
(74) Sul América Marcas e Patentes Ltda.  
Notificação de depósito (Protocolo: 870210019805 UF: WB Data: 01/03/2021  
Hora: 16:56)

---

**(21) BR 30 2021 000879-3**

Código 31 - Notificação de Depósito  
(22) 01/03/2021  
(71) RIVER BOAT INDUSTRIA E COMERCIO DE EMBARCACOES LTDA  
(BR/PR)  
(72) MARCOS MASSUMI TSUKUDA  
(74) PAULO GUSTAVO ZANETTI MORAIS BADAN  
Notificação de depósito (Protocolo: 870210019829 UF: WB Data: 01/03/2021  
Hora: 17:17)

---

**(21) BR 30 2021 000880-7**

Código 31 - Notificação de Depósito  
(22) 01/03/2021  
(71) WEG DRIVES & CONTROLS AUTOMAÇÃO LTDA. (BR/SC)  
(72) ANAND PLACIDO ALMEIDA; JEAN CARLOS GOMES  
(74) Clarke, Modet Propriedade Intelectual Ltda.  
Notificação de depósito (Protocolo: 870210019832 UF: WB Data: 01/03/2021  
Hora: 17:18)

---

**(21) BR 30 2021 000881-5**

Código 31 - Notificação de Depósito  
(22) 01/03/2021  
(71) WEG DRIVES & CONTROLS AUTOMAÇÃO LTDA. (BR/SC)  
(72) ANAND PLACIDO ALMEIDA; JEAN CARLOS GOMES  
(74) Clarke, Modet Propriedade Intelectual Ltda.  
Notificação de depósito (Protocolo: 870210019840 UF: WB Data: 01/03/2021  
Hora: 17:25)

---

**(21) BR 30 2021 000882-3**

Código 31 - Notificação de Depósito  
(22) 01/03/2021  
(71) SILVIA MARTINS MOTA (BR/SP)  
(72) SILVIA MARTINS MOTA  
(74) Sul América Marcas e Patentes Ltda.  
Notificação de depósito (Protocolo: 870210019844 UF: WB Data: 01/03/2021  
Hora: 17:28)



---

<b>(21) BR 30 2021 000884-0</b>	Código 31 - Notificação de Depósito (22) 01/03/2021 (71) MPUSA, LLC (US) (72) THOMAS LAMBERT; CHRISTOPHER VALLETTA; RAY SOZZI (74) Clarke, Modet Propriedade Intelectual Ltda. Notificação de depósito (Protocolo: 870210019874 UF: WB Data: 01/03/2021 Hora: 18:02)
<b>(21) BR 30 2021 000885-8</b>	Código 31 - Notificação de Depósito (22) 01/03/2021 (71) CELLEX, INC. (US) (72) XINGXIANG LI (74) Hugo Silva & Maldonado Propriedade Intelectual Sociedade Civil S/C Ltda. Notificação de depósito (Protocolo: 870210019895 UF: WB Data: 01/03/2021 Hora: 18:28)
<b>(21) BR 30 2021 000886-6</b>	Código 31 - Notificação de Depósito (22) 02/03/2021 (71) M3 HEALTH INDÚSTRIA E COMÉRCIO DE PRODUTOS MÉDICOS, ODONTOLÓGICOS E CORRELATOS S.A. (BR/SP) (72) ALBERTO BLAY; ALEX ARAÚJO NUCINI (74) ASTHERI PROPRIEDADE INTELECTUAL E INOVAÇÃO Notificação de depósito (Protocolo: 870210019969 UF: WB Data: 02/03/2021 Hora: 07:07)
<b>(21) BR 30 2021 000887-4</b>	Código 31 - Notificação de Depósito (22) 02/03/2021 (71) M3 HEALTH INDÚSTRIA E COMÉRCIO DE PRODUTOS MÉDICOS, ODONTOLÓGICOS E CORRELATOS S.A. (BR/SP) (72) LUIZ ANTÔNIO SASKA JUNIOR; ANDRÉ DE PALMA TEGON; ALBERTO BLAY (74) ASTHERI PROPRIEDADE INTELECTUAL E INOVAÇÃO Notificação de depósito (Protocolo: 870210019970 UF: WB Data: 02/03/2021 Hora: 07:12)
<b>(21) BR 30 2021 000888-2</b>	Código 31 - Notificação de Depósito (22) 02/03/2021 (71) JANAINA BORGES DO COUTO ALVES (BR/RJ) (72) JANAINA BORGES DO COUTO ALVES (74) DIREÇÃO MARCAS E PATENTES LTDA Notificação de depósito (Protocolo: 870210019982 UF: WB Data: 02/03/2021 Hora: 09:07)
<b>(21) BR 30 2021 000889-0</b>	Código 31 - Notificação de Depósito

---



---

(22) 02/03/2021

(71) DOSTUM INDUSTRIA, COMERCIO E ARTIGOS DE DECORAÇÃO EM RESINA LTDA - ME (BR/PB)

(72) SERGIO JOSÉ DE MATOS

Notificação de depósito (Protocolo: 870210019999 UF: WB Data: 02/03/2021  
Hora: 10:05)

---

**(21) BR 30 2021 000891-2**

Código 31 - Notificação de Depósito

(22) 02/03/2021

(71) SELVVVA - PLANTAS E OBJETOS PARA DECORAÇÃO LTDA. (BR/SP)

(72) DENISE TIEMI YUI; JULIA RETTMANN

(74) ARIEL BARCELOS MARQUES PEREIRA

Notificação de depósito (Protocolo: 870210020075 UF: WB Data: 02/03/2021  
Hora: 12:12)

---

**(21) BR 30 2021 000892-0**

Código 31 - Notificação de Depósito

(22) 02/03/2021

(71) ANDRÉ CORTELLETTI (BR/RS)

(72) ANDRÉ CORTELLETTI

Notificação de depósito (Protocolo: 870210020121 UF: WB Data: 02/03/2021  
Hora: 14:19)

---

**(21) BR 30 2021 000893-9**

Código 31 - Notificação de Depósito

(22) 02/03/2021

(71) LADY-IV LOJA DE VARIEDADES LTDA (BR/SP)

(72) IVAN DE LIMA MANOEL

Notificação de depósito (Protocolo: 870210020126 UF: WB Data: 02/03/2021  
Hora: 14:29)

---

**(21) BR 30 2021 000895-5**

Código 31 - Notificação de Depósito

(22) 02/03/2021

(71) WELLIGTON VEIGA PESSOA (BR/AL)

(72) WELLIGTON VEIGA PESSOA

(74) RODRIGO CÉSAR DANTAS CARVALHO

Notificação de depósito (Protocolo: 870210020183 UF: WB Data: 02/03/2021  
Hora: 16:00)

---

**(21) BR 30 2021 000896-3**

Código 31 - Notificação de Depósito

(22) 02/03/2021

(71) TRAMONTINA S/A CUTELARIA (BR/RS)

(72) MARCOS ANTONIO GRESPAN

(74) CREAÇÃO MARCAS E PATENTES LTDA.

Notificação de depósito (Protocolo: 870210020215 UF: WB Data: 02/03/2021  
Hora: 16:32)



---

**(21) BR 30 2021 000897-1** Código 31 - Notificação de Depósito  
(22) 02/03/2021  
(71) TRAMONTINA S/A CUTELARIA (BR/RS)  
(72) MARCOS ANTONIO GRESPAN  
(74) CREAÇÃO DE MARCAS E PATENTES LTDA.  
Notificação de depósito (Protocolo: 870210020229 UF: WB Data: 02/03/2021  
Hora: 16:40)

---

**(21) BR 30 2021 000898-0** Código 31 - Notificação de Depósito  
(22) 02/03/2021  
(71) TRAMONTINA S/A CUTELARIA (BR/RS)  
(72) MARCOS ANTONIO GRESPAN  
(74) CREAÇÃO DE MARCAS E PATENTES LTDA.  
Notificação de depósito (Protocolo: 870210020236 UF: WB Data: 02/03/2021  
Hora: 16:45)

---

**(21) BR 30 2021 000899-8** Código 31 - Notificação de Depósito  
(22) 02/03/2021  
(71) TRAMONTINA S/A CUTELARIA (BR/RS)  
(72) MARCOS ANTONIO GRESPAN  
(74) CREAÇÃO DE MARCAS E PATENTES LTDA.  
Notificação de depósito (Protocolo: 870210020243 UF: WB Data: 02/03/2021  
Hora: 16:52)

---

**(21) BR 30 2021 000900-5** Código 31 - Notificação de Depósito  
(22) 02/03/2021  
(71) TRAMONTINA S/A CUTELARIA (BR/RS)  
(72) MARCOS ANTONIO GRESPAN  
(74) CREAÇÃO DE MARCAS E PATENTES LTDA.  
Notificação de depósito (Protocolo: 870210020249 UF: WB Data: 02/03/2021  
Hora: 16:59)

---

**(21) BR 30 2021 000901-3** Código 31 - Notificação de Depósito  
(22) 02/03/2021  
(71) NELY CRISTINA BRAIDOTTI (BR/SP)  
(72) NELY CRISTINA BRAIDOTTI  
(74) VILELA COELHO SOCIEDADE DE ADVOGADOS  
Notificação de depósito (Protocolo: 870210020250 UF: WB Data: 02/03/2021  
Hora: 17:02)

---

**(21) BR 30 2021 000902-1** Código 31 - Notificação de Depósito  
(22) 02/03/2021  
(71) NELY CRISTINA BRAIDOTTI (BR/SP)



---

(72) NELY CRISTINA BRAIDOTTI  
(74) VILELA COELHO SOCIEDADE DE ADVOGADOS  
Notificação de depósito (Protocolo: 870210020257 UF: WB Data: 02/03/2021  
Hora: 17:12)

---

**(21) BR 30 2021 000903-0**

Código 31 - Notificação de Depósito  
(22) 02/03/2021  
(71) CHRISTOPHER ABBOUD (US) ; Wael ELHALWANI (US)  
(72) CHRISTOPHER ABBOUD; Wael ELHALWANI  
(74) ANA PAULA SANTOS CELIDONIO  
Notificação de depósito (Protocolo: 870210020284 UF: WB Data: 02/03/2021  
Hora: 17:55)

---

**(21) BR 30 2021 000904-8**

Código 31 - Notificação de Depósito  
(22) 03/03/2021  
(71) BRITÂNIA ELETRODOMÉSTICOS S.A. (BR/PR)  
(72) CESAR EDUARDO ISAACSON BUFFARA  
(74) LICKS ADVOGADOS  
Notificação de depósito (Protocolo: 870210020381 UF: WB Data: 03/03/2021  
Hora: 11:15)

---

**(21) BR 30 2021 000906-4**

Código 31 - Notificação de Depósito  
(22) 03/03/2021  
(71) BUDDY TOYS PRODUTOS DE PET SHOP LTDA. - EPP (BR/SP)  
(72) JOSÉ RICARDO PEPE  
(74) Sul América Marcas e Patentes Ltda.  
Notificação de depósito (Protocolo: 870210020396 UF: WB Data: 03/03/2021  
Hora: 11:41)

---

**(21) BR 30 2021 000907-2**

Código 31 - Notificação de Depósito  
(22) 03/03/2021  
(71) BRITÂNIA ELETRODOMÉSTICOS S.A. (BR/PR)  
(72) CESAR EDUARDO ISAACSON BUFFARA  
(74) LICKS ADVOGADOS  
Notificação de depósito (Protocolo: 870210020405 UF: WB Data: 03/03/2021  
Hora: 11:53)

---

**(21) BR 30 2021 000908-0**

Código 31 - Notificação de Depósito  
(22) 03/03/2021  
(71) DA MINHA COR IMPORTADORA E EXPORTADORA LTDA - ME (BR/SP)  
(72) FERNANDO ROGÉRIO ÁRTICO MATTEDI; MAURÍCIO DELFINO  
EDUARDO  
(74) Sul América Marcas e Patentes Ltda.  
Notificação de depósito (Protocolo: 870210020422 UF: WB Data: 03/03/2021



---

Hora: 12:36)

---

**(21) BR 30 2021 000909-9**

Código 31 - Notificação de Depósito  
(22) 03/03/2021  
(71) BRITÂNIA ELETRODOMÉSTICOS S.A. (BR/PR)  
(72) CESAR EDUARDO ISAACSON BUFFARA  
(74) LICKS ADVOGADOS  
Notificação de depósito (Protocolo: 870210020431 UF: WB Data: 03/03/2021  
Hora: 12:53)

---

**(21) BR 30 2021 000910-2**

Código 31 - Notificação de Depósito  
(22) 03/03/2021  
(71) BRITÂNIA ELETRODOMÉSTICOS S.A. (BR/PR)  
(72) CESAR EDUARDO ISAACSON BUFFARA  
(74) LICKS ADVOGADOS  
Notificação de depósito (Protocolo: 870210020441 UF: WB Data: 03/03/2021  
Hora: 13:24)

---

**(21) BR 30 2021 000911-0**

Código 31 - Notificação de Depósito  
(22) 03/03/2021  
(71) DA MINHA COR IMPORTADORA E EXPORTADORA LTDA - ME (BR/SP)  
(72) FERNANDO ROGÉRIO ÁRTICO MATTEDI; MAURÍCIO DELFINO  
EDUARDO  
(74) Sul América Marcas e Patentes Ltda.  
Notificação de depósito (Protocolo: 870210020442 UF: WB Data: 03/03/2021  
Hora: 13:26)

---

**(21) BR 30 2021 000919-6**

Código 31 - Notificação de Depósito  
(22) 03/03/2021  
(71) REVOLTA MOTORS PRIVATE LIMITED (IN)  
(72) VIJAY K PRAVEEN; ALOK DAS; LAKSHMISH GANGADHAR; NITIN  
RANADE  
(74) Aguiar & Companhia S/C LTDA(Alterado para: Aguiar & Companhia Ltda)  
Notificação de depósito (Protocolo: 870210020533 UF: WB Data: 03/03/2021  
Hora: 16:18)

---

**(21) BR 30 2021 000920-0**

Código 31 - Notificação de Depósito  
(22) 03/03/2021  
(71) REVOLTA MOTORS PRIVATE LIMITED (IN)  
(72) VIJAY K PRAVEEN; ALOK DAS; LAKSHMISH GANGADHAR; NITIN  
RANADE  
(74) Aguiar & Companhia S/C LTDA(Alterado para: Aguiar & Companhia Ltda)  
Notificação de depósito (Protocolo: 870210020560 UF: WB Data: 03/03/2021  
Hora: 16:42)

---



---

(21) BR 30 2021 000921-8 Código 31 - Notificação de Depósito  
(22) 03/03/2021  
(71) DA MINHA COR IMPORTADORA E EXPORTADORA LTDA - ME (BR/SP)  
(72) FERNANDO ROGÉRIO ÁRTICO MATTEDI; MAURÍCIO DELFINO  
EDUARDO  
(74) Sul América Marcas e Patentes Ltda.  
Notificação de depósito (Protocolo: 870210020561 UF: WB Data: 03/03/2021  
Hora: 16:42)

---

(21) BR 30 2021 000922-6 Código 31 - Notificação de Depósito  
(22) 03/03/2021  
(71) ELIANE TERESINHA GONÇALVES DOS SANTOS (BR/RS)  
(72) ELIANE TERESINHA GONÇALVES DOS SANTOS  
(74) MARPA CONSULTORIA E ASSESSORIA EMPRESARIAL LTDA.  
Notificação de depósito (Protocolo: 870210020564 UF: WB Data: 03/03/2021  
Hora: 16:46)

---

(21) BR 30 2021 000923-4 Código 31 - Notificação de Depósito  
(22) 03/03/2021  
(71) AMBEV S.A (BR/SP)  
(72) ADILSON PENHORATE DE CARVALHO; JOÃO GABRIEL DOS SANTOS  
AGA BEASIN  
(74) DANNEMANN, SIEMSEN, BIGLER & IPANEMA MOREIRA  
Notificação de depósito (Protocolo: 870210020568 UF: WB Data: 03/03/2021  
Hora: 16:52)

---

(21) BR 30 2021 000924-2 Código 31 - Notificação de Depósito  
(22) 03/03/2021  
(71) PELOTON INTERACTIVE, INC. (US)  
(72) NIGEL ALCORN; LEE HENDRICKSON; JASON POURE; HEIDI SERENE  
FARRELL  
(74) MMV Agentes da Propriedade Industrial Ltda.  
Notificação de depósito (Protocolo: 870210020585 UF: WB Data: 03/03/2021  
Hora: 17:14)

---

(21) BR 30 2021 000925-0 Código 31 - Notificação de Depósito  
(22) 03/03/2021  
(71) RAFAEL JACY NUNES (BR/SC)  
(72) RAFAEL JACY NUNES  
(74) Rogério de Souza  
Notificação de depósito (Protocolo: 870210020602 UF: WB Data: 03/03/2021  
Hora: 17:37)



---

(21) BR 30 2021 000926-9 Código 31 - Notificação de Depósito  
(22) 03/03/2021  
(71) MUELLER FOGÕES LTDA. (BR/SC)  
(72) JOHN MÜLLER  
(74) LICKS ADVOGADOS  
Notificação de depósito (Protocolo: 870210020637 UF: WB Data: 03/03/2021  
Hora: 21:02)

---

(21) BR 30 2021 000928-5 Código 31 - Notificação de Depósito  
(22) 04/03/2021  
(71) SMC CORPORATION (JP)  
(72) AKIRA ENZAKI  
(74) Clarke, Modet Propriedade Intelectual Ltda.  
Notificação de depósito (Protocolo: 870210020751 UF: WB Data: 04/03/2021  
Hora: 11:48)

---

(21) BR 30 2021 000929-3 Código 31 - Notificação de Depósito  
(22) 04/03/2021  
(71) RECKITT & COLMAN (OVERSEAS) HYGIENE HOME LIMITED (GB)  
(72) MILES KILBURN; STUART JAMES KING; DAVID SANDERS  
(74) DI BLASI, PARENTE & ADVOGADOS ASSOCIADOS  
Notificação de depósito (Protocolo: 870210020755 UF: WB Data: 04/03/2021  
Hora: 11:51)

---

(21) BR 30 2021 000930-7 Código 31 - Notificação de Depósito  
(22) 04/03/2021  
(71) RECKITT & COLMAN (OVERSEAS) HYGIENE HOME LIMITED (GB)  
(72) MILES KILBURN; STUART JAMES KING; DAVID SANDERS  
(74) DI BLASI, PARENTE & ADVOGADOS ASSOCIADOS  
Notificação de depósito (Protocolo: 870210020757 UF: WB Data: 04/03/2021  
Hora: 11:52)

---

(21) BR 30 2021 000933-1 Código 31 - Notificação de Depósito  
(22) 04/03/2021  
(71) DOUGLAS MARCOS DA SILVA (BR/PR)  
(72) DOUGLAS MARCOS DA SILVA  
(74) DIREÇÃO MARCAS E PATENTES LTDA  
Notificação de depósito (Protocolo: 870210020804 UF: WB Data: 04/03/2021  
Hora: 13:27)

---

(21) BR 30 2021 000934-0 Código 31 - Notificação de Depósito  
(22) 04/03/2021  
(71) SMC CORPORATION (JP)  
(72) YUSUKE HARA; HIRONOBU SUZUKI



---

(74) Clarke, Modet Propriedade Intelectual Ltda.  
Notificação de depósito (Protocolo: 870210020809 UF: WB Data: 04/03/2021  
Hora: 13:30)

---

**(21) BR 30 2021 000935-8** Código 31 - Notificação de Depósito  
(22) 04/03/2021  
(71) AGILIZE INDÚSTRIA E COMÉRCIO DE MATERIAIS PLÁSTICOS LTDA -  
ME (BR/SC)  
(72) ADILSON REIMER; MARCIO AURELIO HAAG  
(74) RODRIGO AUGUSTO JANING  
Notificação de depósito (Protocolo: 870210020846 UF: WB Data: 04/03/2021  
Hora: 14:43)

---

**(21) BR 30 2021 000937-4** Código 31 - Notificação de Depósito  
(22) 04/03/2021  
(71) ALINA ALBUQUERQUE BORGES 01056740361 (BR/CE)  
(72) LAERCIO DE LAVOR ALMEIDA  
(74) VLÁDIA DO NASCIMENTO GONÇALVES LOPES  
Notificação de depósito (Protocolo: 870210020861 UF: WB Data: 04/03/2021  
Hora: 15:06)

---

**(21) BR 30 2021 000940-4** Código 31 - Notificação de Depósito  
(22) 04/03/2021  
(71) MK ELETRODOMESTICOS MONDIAL S.A (BR/BA)  
(72) JACQUES IVO KRAUSE  
(74) VANDRÉ CAVALCANTE BITTENCOURT TORRES  
Notificação de depósito (Protocolo: 870210020876 UF: WB Data: 04/03/2021  
Hora: 15:25)

---

**(21) BR 30 2021 000941-2** Código 31 - Notificação de Depósito  
(22) 04/03/2021  
(71) ÓTICA DIORAMA LTDA EPP (BR/PR)  
(72) LUCAS GREGÓRIO MOCHKO  
(74) Yuri Yacischin da Cunha  
Notificação de depósito (Protocolo: 870210020883 UF: WB Data: 04/03/2021  
Hora: 15:36)

---

**(21) BR 30 2021 000942-0** Código 31 - Notificação de Depósito  
(22) 04/03/2021  
(71) SANOFI-AVENTIS DEUTSCHLAND GMBH (DE)  
(72) HARDY KIETZMANN  
(74) DANNEMANN, SIEMSEN, BIGLER & IPANEMA MOREIRA  
Notificação de depósito (Protocolo: 870210020895 UF: WB Data: 04/03/2021  
Hora: 15:44)



---

(21) BR 30 2021 000943-9 Código 31 - Notificação de Depósito  
(22) 04/03/2021  
(71) SMC CORPORATION (JP)  
(72) YUSUKE HARA; HIRONOBU SUZUKI  
(74) Clarke, Modet Propriedade Intelectual Ltda.  
Notificação de depósito (Protocolo: 870210020930 UF: WB Data: 04/03/2021  
Hora: 16:21)

---

(21) BR 30 2021 000944-7 Código 31 - Notificação de Depósito  
(22) 04/03/2021  
(71) MATHEUS BITTENCOURT (BR/RS)  
(72) MATHEUS BITTENCOURT  
(74) ALAN BENITES DA SILVA  
Notificação de depósito (Protocolo: 870210020936 UF: WB Data: 04/03/2021  
Hora: 16:36)

---

(21) BR 30 2021 000946-3 Código 31 - Notificação de Depósito  
(22) 04/03/2021  
(71) SUZANO S.A. (BR/BA)  
(72) LUIZ FERNANDO FERREIRA; MARCELO LOGIODICE CARDOSO  
(74) BM&A PROPRIEDADE INTELECTUAL LTDA  
Notificação de depósito (Protocolo: 870210021041 UF: WB Data: 04/03/2021  
Hora: 19:54)

---

(21) BR 30 2021 000947-1 Código 31 - Notificação de Depósito  
(22) 04/03/2021  
(71) SUZANO S.A. (BR/BA)  
(72) LUIZ FERNANDO FERREIRA; MARCELO LOGIODICE CARDOSO  
(74) BM&A PROPRIEDADE INTELECTUAL LTDA  
Notificação de depósito (Protocolo: 870210021042 UF: WB Data: 04/03/2021  
Hora: 20:01)

---

(21) BR 30 2021 000950-1 Código 31 - Notificação de Depósito  
(22) 05/03/2021  
(71) M3 HEALTH INDÚSTRIA E COMÉRCIO DE PRODUTOS MÉDICOS,  
ODONTOLÓGICOS E CORRELATOS S.A. (BR/SP)  
(72) ALBERTO BLAY; DANIEL PEREIRA DA SILVA; LUCAS AMÂNCIO  
(74) ASTHERI PROPRIEDADE INTELECTUAL E INOVAÇÃO  
Notificação de depósito (Protocolo: 870210021067 UF: WB Data: 05/03/2021  
Hora: 03:03)

---

(21) BR 30 2021 000951-0 Código 31 - Notificação de Depósito  
(22) 05/03/2021



---

(71) M3 HEALTH INDÚSTRIA E COMÉRCIO DE PRODUTOS MÉDICOS,  
ODONTOLÓGICOS E CORRELATOS S.A. (BR/SP)  
(72) ALBERTO BLAY; ALEX ARAÚJO NUCINI  
(74) ASTHERI PROPRIEDADE INTELECTUAL E INOVAÇÃO  
Notificação de depósito (Protocolo: 870210021068 UF: WB Data: 05/03/2021  
Hora: 04:44)

---

**(21) BR 30 2021 000952-8**

Código 31 - Notificação de Depósito  
(22) 05/03/2021  
(71) M3 HEALTH INDÚSTRIA E COMÉRCIO DE PRODUTOS MÉDICOS,  
ODONTOLÓGICOS E CORRELATOS S.A. (BR/SP)  
(72) ALEX ARAÚJO NUCINI; LUIZ ANTÔNIO SASKA JUNIOR; ALBERTO BLAY  
(74) ASTHERI PROPRIEDADE INTELECTUAL E INOVAÇÃO  
Notificação de depósito (Protocolo: 870210021069 UF: WB Data: 05/03/2021  
Hora: 05:20)

---

**(21) BR 30 2021 000953-6**

Código 31 - Notificação de Depósito  
(22) 05/03/2021  
(71) MK ELETRODOMESTICOS MONDIAL S.A (BR/BA)  
(72) JACQUES IVO KRAUSE  
(74) VANDRÉ CAVALCANTE BITTENCOURT TORRES  
Notificação de depósito (Protocolo: 870210021115 UF: WB Data: 05/03/2021  
Hora: 10:08)

---

**(21) BR 30 2021 000954-4**

Código 31 - Notificação de Depósito  
(22) 05/03/2021  
(71) SMC CORPORATION (JP)  
(72) YUSUKE HARA; HIRONOBU SUZUKI  
(74) Clarke, Modet Propriedade Intelectual Ltda.  
Notificação de depósito (Protocolo: 870210021142 UF: WB Data: 05/03/2021  
Hora: 11:30)

---

**(21) BR 30 2021 000955-2**

Código 31 - Notificação de Depósito  
(22) 05/03/2021  
(71) MARCELO DA SILVA 84465433468 (BR/PE)  
(72) MARCELO DA SILVA 84465433468  
(74) DIREÇÃO MARCAS E PATENTES LTDA  
Notificação de depósito (Protocolo: 870210021168 UF: WB Data: 05/03/2021  
Hora: 11:55)

---

**(21) BR 30 2021 000956-0**

Código 31 - Notificação de Depósito  
(22) 05/03/2021  
(71) MARCELO HENRIQUE STOPPA (BR/GO) ; VASTON GONÇALVES DA  
COSTA (BR/MG)



---

(72) MARCELO HENRIQUE STOPPA; VASTON GONÇALVES DA COSTA  
Notificação de depósito (Protocolo: 870210021199 UF: WB Data: 05/03/2021  
Hora: 12:50)

---

**(21) BR 30 2021 000957-9**

Código 31 - Notificação de Depósito  
(22) 05/03/2021  
(71) SYLVIO BITTENCOURT NETO (BR/SP) ; MARCELO DE ARAUJO PIRES (BR/SP)  
(72) MARCELO DE ARAUJO PIRES; SYLVIO BITTENCOURT NETO  
(74) BEERRE ASSESSORIA EMPRESARIAL LTDA  
Notificação de depósito (Protocolo: 870210021363 UF: WB Data: 05/03/2021  
Hora: 16:27)

---

**(21) BR 30 2021 000958-7**

Código 31 - Notificação de Depósito  
(22) 05/03/2021  
(71) SYLVIO BITTENCOURT NETO (BR/SP) ; MARCELO DE ARAUJO PIRES (BR/SP)  
(72) MARCELO DE ARAUJO PIRES; SYLVIO BITTENCOURT NETO  
(74) BEERRE ASSESSORIA EMPRESARIAL LTDA  
Notificação de depósito (Protocolo: 870210021372 UF: WB Data: 05/03/2021  
Hora: 16:36)

---

**(21) BR 30 2021 000959-5**

Código 31 - Notificação de Depósito  
(22) 05/03/2021  
(71) SYLVIO BITTENCOURT NETO (BR/SP) ; MARCELO DE ARAUJO PIRES (BR/SP)  
(72) MARCELO DE ARAUJO PIRES; SYLVIO BITTENCOURT NETO  
(74) BEERRE ASSESSORIA EMPRESARIAL LTDA  
Notificação de depósito (Protocolo: 870210021395 UF: WB Data: 05/03/2021  
Hora: 16:50)

---

**(21) BR 30 2021 000960-9**

Código 31 - Notificação de Depósito  
(22) 05/03/2021  
(71) OZBEIN BIOHIGIENE SL (ES)  
(72) LUIS JAVIER HERNÁNDEZ GARCÍA  
(74) ARIBONI, FABBRI E SCHMIDT SOCIEDADE DE ADVOGADOS  
Notificação de depósito (Protocolo: 870210021427 UF: WB Data: 05/03/2021  
Hora: 17:32)

---

**(21) BR 30 2021 000961-7**

Código 31 - Notificação de Depósito  
(22) 05/03/2021  
(71) HERMINIA MARIA PESSOTI DE AZEVEDO ME (BR/ES)  
(72) JEFFERSON JOSE DE AZEVEDO  
(74) CARLOS DRAGO TAMAGNONI



---

Notificação de depósito (Protocolo: 870210021446 UF: WB Data: 05/03/2021  
Hora: 17:50)

---

**(21) BR 30 2021 000962-5**

Código 31 - Notificação de Depósito  
(22) 05/03/2021  
(71) HERMINIA MARIA PESSOTI DE AZEVEDO ME (BR/ES)  
(72) JEFFERSON JOSE DE AZEVEDO  
(74) CARLOS DRAGO TAMAGNONI  
Notificação de depósito (Protocolo: 870210021451 UF: WB Data: 05/03/2021  
Hora: 17:55)

---

**(21) BR 30 2021 000964-1**

Código 31 - Notificação de Depósito  
(22) 05/03/2021  
(71) HERMINIA MARIA PESSOTI DE AZEVEDO ME (BR/ES)  
(72) JEFFERSON JOSE DE AZEVEDO  
(74) CARLOS DRAGO TAMAGNONI  
Notificação de depósito (Protocolo: 870210021458 UF: WB Data: 05/03/2021  
Hora: 18:01)

---

**(21) BR 30 2021 000966-8**

Código 31 - Notificação de Depósito  
(22) 05/03/2021  
(71) BECTON DICKINSON AND COMPANY (US)  
(72) PAUL P. MARICI; RICHARD TIMMERS; ULAS KEMAL AYAZ; PAUL TARSIA  
(74) BHERING ADVOGADOS ( NOME ANTERIOR BHERING ASSESSORIA S/C  
LTDA.)  
Notificação de depósito (Protocolo: 870210021493 UF: WB Data: 05/03/2021  
Hora: 18:43)



**Código 32 - Notificação do Depósito Com Requerimento de Sigilo**

Notificação de depósito de pedido de registro de desenho industrial com requerimento de sigilo. Tendo sido requerido o sigilo na forma do Art. 106 § 1º o processamento do pedido será suspenso pelo prazo de 180 (cento e oitenta) dias. Vencido este prazo, o pedido será encaminhado para exame técnico. O depositante poderá solicitar a retirada do pedido dentro do prazo de 90 (noventa) dias contados da data do depósito. A retirada do pedido sem que o mesmo tenha produzido qualquer efeito dará prioridade ao depósito imediatamente posterior.

---

**(21) BR 30 2021 000652-9**

Código 32 - Notificação do Depósito Com Requerimento de Sigilo  
(22) 16/02/2021  
(71) MARCIO HENRIQUE NIGRO (BR/SP) ; CARONETAS CARONAS INTELIGENTES LTDA ME (BR/SP)  
(72) MARCIO HENRIQUE NIGRO  
Notificação de depósito de pedido em sigilo (Protocolo: 870210015523 UF: WB  
Data: 16/02/2021 Hora: 21:29)

---

**(21) BR 30 2021 000890-4**

Código 32 - Notificação do Depósito Com Requerimento de Sigilo  
(22) 02/03/2021  
(71) HORSCH MASCHINEN GMBH (DE)  
(72) PHILIPP HORSCH  
(74) DANNEMANN, SIEMSEN, BIGLER & IPANEMA MOREIRA  
Notificação de depósito de pedido em sigilo (Protocolo: 870210020050 UF: WB  
Data: 02/03/2021 Hora: 11:28)

---

**(21) BR 30 2021 000912-9**

Código 32 - Notificação do Depósito Com Requerimento de Sigilo  
(22) 03/03/2021  
(71) FORD GLOBAL TECHNOLOGIES, LLC. (US)  
(72) KENNY MOORE; JOSHUA HENRY; EHAB NAGUIB KAOUD; ADAM RICCOBELLI  
(74) CAROLINA NAKATA  
Notificação de depósito de pedido em sigilo (Protocolo: 870210020477 UF: WB  
Data: 03/03/2021 Hora: 15:24)

---

**(21) BR 30 2021 000913-7**

Código 32 - Notificação do Depósito Com Requerimento de Sigilo  
(22) 03/03/2021  
(71) FORD GLOBAL TECHNOLOGIES, LLC. (US)  
(72) EHAB NAGUIB KAOUD; KENNY MOORE; ADAM RICCOBELLI  
(74) CAROLINA NAKATA  
Notificação de depósito de pedido em sigilo (Protocolo: 870210020478 UF: WB  
Data: 03/03/2021 Hora: 15:29)

---

**(21) BR 30 2021 000914-5**

Código 32 - Notificação do Depósito Com Requerimento de Sigilo



---

(22) 03/03/2021

(71) FORD GLOBAL TECHNOLOGIES, LLC. (US)

(72) KENNY MOORE; EHAB NAGUIB KAOUD; ADAM RICCOBELLI

(74) CAROLINA NAKATA

Notificação de depósito de pedido em sigilo (Protocolo: 870210020487 UF: WB  
Data: 03/03/2021 Hora: 15:33)

---

**(21) BR 30 2021 000915-3**

Código 32 - Notificação do Depósito Com Requerimento de Sigilo

(22) 03/03/2021

(71) FORD GLOBAL TECHNOLOGIES, LLC. (US)

(72) EHAB NAGUIB KAOUD; KENNY MOORE; ADAM RICCOBELLI

(74) CAROLINA NAKATA

Notificação de depósito de pedido em sigilo (Protocolo: 870210020498 UF: WB  
Data: 03/03/2021 Hora: 15:42)

---

**(21) BR 30 2021 000916-1**

Código 32 - Notificação do Depósito Com Requerimento de Sigilo

(22) 03/03/2021

(71) FORD GLOBAL TECHNOLOGIES, LLC. (US)

(72) EHAB NAGUIB KAOUD; KENNY MOORE; ADAM RICCOBELLI

(74) CAROLINA NAKATA

Notificação de depósito de pedido em sigilo (Protocolo: 870210020507 UF: WB  
Data: 03/03/2021 Hora: 15:48)

---

**(21) BR 30 2021 000917-0**

Código 32 - Notificação do Depósito Com Requerimento de Sigilo

(22) 03/03/2021

(71) FORD GLOBAL TECHNOLOGIES, LLC. (US)

(72) EHAB NAGUIB KAOUD; KENNY MOORE; ADAM RICCOBELLI

(74) CAROLINA NAKATA

Notificação de depósito de pedido em sigilo (Protocolo: 870210020514 UF: WB  
Data: 03/03/2021 Hora: 15:56)

---

**(21) BR 30 2021 000918-8**

Código 32 - Notificação do Depósito Com Requerimento de Sigilo

(22) 03/03/2021

(71) FORD GLOBAL TECHNOLOGIES, LLC. (US)

(72) EHAB NAGUIB KAOUD; KENNY MOORE; ADAM RICCOBELLI

(74) CAROLINA NAKATA

Notificação de depósito de pedido em sigilo (Protocolo: 870210020520 UF: WB  
Data: 03/03/2021 Hora: 16:02)

---

**(21) BR 30 2021 000927-7**

Código 32 - Notificação do Depósito Com Requerimento de Sigilo

(22) 04/03/2021

(71) DR. ING. H.C. F. PORSCHE AKTIENGESELLSCHAFT (DE)

(72) EMIEL BURKI

(74) LICKS ADVOGADOS



---

Notificação de depósito de pedido em sigilo (Protocolo: 870210020740 UF: WB  
Data: 04/03/2021 Hora: 11:32)

---

**(21) BR 30 2021 000932-3**

Código 32 - Notificação do Depósito Com Requerimento de Sigilo

(22) 04/03/2021

(71) DR. ING. H.C. F. PORSCHE AKTIENGESELLSCHAFT (DE)

(72) EMIEL BURKI

(74) LICKS ADVOGADOS

Notificação de depósito de pedido em sigilo (Protocolo: 870210020782 UF: WB  
Data: 04/03/2021 Hora: 12:57)

---

**(21) BR 30 2021 000936-6**

Código 32 - Notificação do Depósito Com Requerimento de Sigilo

(22) 04/03/2021

(71) MERZ PHARMA GMBH & CO. KGAA (DE)

(72) DANY BOROWEK; KAI TIESBERGER; SOPHIE COSTIOU CHARRETOUR

(74) BHERING ADVOGADOS ( NOME ANTERIOR BHERING ASSESSORIA S/C  
LTDA.)

Notificação de depósito de pedido em sigilo (Protocolo: 870210020855 UF: WB  
Data: 04/03/2021 Hora: 14:58)

---

**(21) BR 30 2021 000939-0**

Código 32 - Notificação do Depósito Com Requerimento de Sigilo

(22) 04/03/2021

(71) MERZ PHARMA GMBH & CO. KGAA (DE)

(72) DANY BOROWEK; KAI TIESBERGER; SOPHIE COSTIOU CHARRETOUR

(74) BHERING ADVOGADOS ( NOME ANTERIOR BHERING ASSESSORIA S/C  
LTDA.)

Notificação de depósito de pedido em sigilo (Protocolo: 870210020871 UF: WB  
Data: 04/03/2021 Hora: 15:21)

---

**(21) BR 30 2021 000963-3**

Código 32 - Notificação do Depósito Com Requerimento de Sigilo

(22) 05/03/2021

(71) TETRA LAVAL HOLDINGS & FINANCE S.A. (CH)

(72) PAOLO ZANON; ANNA ROSA VIETRI; PIETRO MARTINI; MARCO INSERO

(74) ARIBONI, FABBRI E SCHMIDT SOCIEDADE DE ADVOGADOS

Notificação de depósito de pedido em sigilo (Protocolo: 870210021456 UF: WB  
Data: 05/03/2021 Hora: 18:00)

---

**(21) BR 30 2021 000965-0**

Código 32 - Notificação do Depósito Com Requerimento de Sigilo

(22) 05/03/2021

(71) TETRA LAVAL HOLDINGS & FINANCE S.A. (CH)

(72) PAOLO ZANON; ANNA ROSA VIETRI; PIETRO MARTINI; MARCO INSERO

(74) ARIBONI, FABBRI E SCHMIDT SOCIEDADE DE ADVOGADOS

Notificação de depósito de pedido em sigilo (Protocolo: 870210021480 UF: WB  
Data: 05/03/2021 Hora: 18:28)





**Código 33.1 - Pedido Inexistente**

Pedido considerado inexistente, conforme o art. 103 da Lei 9279/96, por não atender formalmente ao disposto no art. 101.

---

<b>(21) BR 30 2021 000303-1</b>	Código 33.1 - Pedido Inexistente (22) 25/01/2021 (71) JOTA & ENE INDUSTRIA E COMERCIO DE COMESTICOS LTDA EPP (BR/SP) (74) EDUARDO ANTUNES Pedido de registro de desenho industrial considerado inexistente com base no Art.103 da LPI tendo em vista não ter havido cumprimento de exigência formal preliminar.
<b>(21) BR 30 2021 000442-9</b>	Código 33.1 - Pedido Inexistente (22) 04/02/2021 (71) J. H. F. DE SOUZA ME (BR/SP) (74) RICIA MARCOS DA SILVA GAIO Pedido de Registro de Desenho Industrial considerado inexistente nos termos do artigo 103 da Lei 9279/96, visto que o pagamento da Guia de Recolhimento da União relativa ao serviço solicitado foi realizado após o protocolo estando, portanto, em desacordo com o artigo 5º da Resolução 146/2015 e com o item 3.4 do Manual de Desenhos Industriais.
<b>(21) BR 30 2021 000537-9</b>	Código 33.1 - Pedido Inexistente (22) 10/02/2021 (71) LUIZ GONÇALVES (BR/PR) (74) NESTOR JOSÉ RIBEIRO FILHO Pedido de registro de desenho industrial considerado inexistente com base no Art.103 da LPI tendo em vista não ter havido cumprimento de exigência formal preliminar.
<b>(21) BR 30 2021 000572-7</b>	Código 33.1 - Pedido Inexistente (22) 11/02/2021 (71) BRUNO BORGES FRASSON (BR/RJ) Pedido de registro de desenho industrial considerado inexistente com base no Art.103 da LPI tendo em vista não ter havido cumprimento de exigência formal preliminar.
<b>(21) BR 30 2021 000601-4</b>	Código 33.1 - Pedido Inexistente (22) 11/02/2021 (71) FABRICIO SOARES PORTILIO (BR/RS) ; TAYRON ENDRES (BR/RS) ; JULIANO SCHOLSSER (BR/RS)



---

(74) MAURICIO FERRARI

Pedido de registro de desenho industrial considerado inexistente com base no Art.103 da LPI tendo em vista não ter havido cumprimento de exigência formal preliminar.

---

**(21) BR 30 2021 000643-0**

Código 33.1 - Pedido Inexistente

(22) 15/02/2021

(71) ANTONIO ROGERIO DE SOUZA (BR/SP)

Pedido de registro de desenho industrial considerado inexistente com base no Art.103 da LPI tendo em vista não ter havido cumprimento de exigência formal preliminar.

---

**(21) BR 30 2021 000666-9**

Código 33.1 - Pedido Inexistente

(22) 18/02/2021

(71) ERICK SILVA LOPES (BR/DF)

Pedido de registro de desenho industrial considerado inexistente com base no Art.103 da LPI tendo em vista não ter havido cumprimento de exigência formal preliminar.



**Código 34 - Exigência - Art. 106 § 3º da LPI**

Suspensão do andamento do pedido de registro de desenho industrial que, para instrução regular, aguardará o atendimento ou contestação das exigências formuladas. A não manifestação do depositante no prazo de 60 (sessenta) dias desta data acarretará o arquivamento definitivo do pedido.

---

**(21) BR 30 2020 001239-9**

Código 34 - Exigência - Art. 106 § 3º da LPI

(22) 16/03/2020

(71) SILVIA HELENA MATOS DE MAGALHAES (BR/RJ)

(74) MILTON JACQUES F. MOULIN

Com base no Manual de Desenhos Industriais estabelecido pela Resolução 232/2019, bem como no Comunicado publicado na RPI Nº 2523 de 14/05/2019, formulam-se as seguintes exigências: (1) O tipo de representação do cumprimento de exigência está ok, mas a forma do objeto representado não corresponde ao objeto que foi revelado no depósito do pedido. No depósito, a altura e o formato da lente são distintos e há uma faixa opaca superior que impossibilita a plena visualização da haste. Assim sendo, apresentar novo conjunto de figuras, com correção. Sugerimos utilizar o mesmo tipo de representação do último cumprimento de exigência, mas representando objeto com formato idêntico ao que foi revelado no momento do depósito do pedido, pois a alteração de matéria não é permitida. (2) As Figuras 1.3, 1.4, 1.5 e 1.6 são vistas em perspectiva e não correspondem as vistas descritas no relatório. No novo conjunto de figuras todas as vistas devem ser ortogonais. (3) Incluir vista posterior no conjunto de figuras, pois, nesse caso, não há simetria ou espelhamento. (4) Adequar relatório descritivo e reivindicação ao modelo que consta na sessão ?Modelos? do Manual. Nesse caso, a declaração de omissão de vistas não se aplica.

---

**(21) BR 30 2020 001364-6**

Código 34 - Exigência - Art. 106 § 3º da LPI

(22) 23/03/2020

(71) GCE HOLDING AB (SE)

(74) IGOR LEONARDO GUIMARÃES SIMÕES

(1) As exigências para divisão do pedido são formuladas com base nas características distintivas preponderantes dos objetos. A primeira exigência referia-se às figuras do depósito do pedido e solicitava que, além do pedido original fossem depositados mais dois pedidos divididos. De acordo com essa exigência o cumprimento do pedido original deveria conter o objeto das Figs. 1.1 a 1.7 e o objeto das Figs. 2.1 a 2.7, que mantém características distintivas semelhantes. O primeiro pedido dividido deveria conter o objeto das Figs. 3.1 a 3.7, o objeto das Figs. 4.1 a 4.7, o objeto das Figs. 7.1 a 7.7 e o objeto das Figs. 8.1 a 8.7, que mantém características distintivas semelhantes. E o segundo pedido dividido, deveria conter o objeto das Figs. 5.1 a 5.7 e o objeto das Figs. 6.1 a 6.7, que mantém características distintivas semelhantes. Como no



cumprimento da exigência formal, o requerente optou por apresentar somente os objetos das Figs. 2.1 a 2.7, das Figs. 4.1 a 4.7, das Figs. 6.1 a 6.7 e das Figs. 8.1 a 8.7 do depósito, por analogia, no cumprimento da exigência técnica, deveria ter apresentado no pedido original somente o objeto das Figs. 2.1 a 2.7 do depósito; no primeiro pedido dividido, deveria ter apresentado os objetos das Figs. 4.1 a 4.7 e das Figs. 8.1 a 8.7 do depósito; e no segundo pedido dividido deveria ter apresentado o objeto das Figs. 6.1 a 6.7 do depósito. Contudo, no cumprimento da exigência, o requerente apresentou no pedido original os objetos das Figs. 2.1 a 2.7 e das Figs. 4.1 a 4.7 do depósito; e no pedido dividido BR322020002558 os objetos das Figs.6.1 a 6.7 e das Figs. 8.1 a 8.7 do depósito. Foi feita exigência para adequação do pedido dividido e o objeto das Figs.6.1 a 6.7 do depósito já se encontra concedido. Para ajustar a situação, a nova exigência se dará nos termos a seguir. Apresentar, como cumprimento de exigência no pedido original (BR 302020001364-6), novo conjunto de figuras em que deve constar somente o objeto das Figs. 2.1 a 2.7 do depósito (petição 870200038246 do BR 302020001364-6). Apresentar em um pedido dividido, o objeto das Figs. 4.1 a 4.7 e o objeto das Figs. 8.1 a 8.7 do depósito (petição 870200038246 do BR 302020001364-6). Solicitamos informar no formulário que o pedido dividido é derivado do pedido BR 302020001364-6. No cumprimento de exigência no pedido original e no pedido dividido, adequar numeração das figuras e apresentar novo relatório descritivo de acordo com as novas figuras.

---

**(21) BR 30 2020 001668-8**

Código 34 - Exigência - Art. 106 § 3º da LPI

(22) 13/04/2020

(71) DEERE & COMPANY (US)

(74) KASZNAR LEONARDOS PROPRIEDADE INTELECTUAL

Renumere a folha 19/11 como 19/22, em atenção aos itens 3.8.3 e 4.2.11 do Manual de Desenhos Industriais, estabelecido pela Resolução 232/2019.

---

**(21) BR 30 2020 002515-6**

Código 34 - Exigência - Art. 106 § 3º da LPI

(22) 11/06/2020

(71) HONEYWELL INTERNATIONAL INC. (US)

(74) PAULO MAURICIO CARLOS DE OLIVEIRA

Exigência formulada com fulcro no Manual de Desenhos Industriais (doravante Manual), estabelecido pela Resolução 232/2019. [1] Ao apresentar todas as vistas solicitadas, necessárias à compreensão da forma, de acordo com os itens 5.5, 3.8.1 e 3.8.2 do Manual o relatório descritivo e a reivindicação não são obrigatórios neste pedido. Com base no art. 107 da LPI, por terem sido apresentados, estes documentos deverão constar do certificado. Para tal, deverão atender às condições estabelecidas pelo INPI, como previsto no art. 101 da mesma lei. Reapresente a reivindicação fielmente conforme modelo na seção Modelos no Manual: coloque, na parte superior, a numeração de folha (1/1); abaixo coloque a indicação do documento (Reivindicação), seguida do título (informe o novo título) e da frase padrão (Reivindica-se o registro do desenho



---

industrial conforme representado na figura e apresentado no relatório descritivo, ambos em anexo.). Caso não tenha interesse em reapresentar o documento corrigido, o requerente deverá declarar no cumprimento desta exigência que abdica dele, o que ensejará sua não inclusão no certificado por infringência ao art. 101 da LPI, sem prejuízos para o pedido. A não apresentação de petição de cumprimento de exigência (GRU 105) acarretará o arquivamento do pedido nos termos do § 3º do art. 106 da LPI.

---

**(21) BR 30 2020 003528-3**

Código 34 - Exigência - Art. 106 § 3º da LPI

(22) 09/08/2020

(71) FORD GLOBAL TECHNOLOGIES, LLC. (US)

(74) CAROLINA NAKATA

O relatório descritivo está fora dos padrões estabelecidos no Manual de Desenhos Industriais. Observe o item 3.8.1 do Manual e a seção MODELOS. Ou seja, após a introdução padrão (O presente relatório descritivo faz referência aos desenhos anexos, assim indicados:), coloque a legenda das figuras conforme mostrada no modelo (por exemplo: figura 1.1 - perspectiva; figura 1.2 - vista superior, etc.).

---

**(21) BR 30 2020 003549-6**

Código 34 - Exigência - Art. 106 § 3º da LPI

(22) 10/08/2020

(71) FORD GLOBAL TECHNOLOGIES, LLC. (US)

(74) CAROLINA NAKATA

O relatório descritivo está fora dos padrões estabelecidos no Manual de Desenhos Industriais. Observe o item 3.8.1 do Manual e a seção MODELOS. Ou seja, após a introdução padrão (O presente relatório descritivo faz referência aos desenhos anexos, assim indicados:), coloque a legenda das figuras conforme mostrada no modelo (por exemplo: figura 1.1 - perspectiva; figura 1.2 - vista superior, etc.).

---

**(21) BR 30 2020 003625-5**

Código 34 - Exigência - Art. 106 § 3º da LPI

(22) 11/08/2020

(71) INGRID DARAKDJIAN MEDEIROS (BR/SP)

(74) Ideiativa Propriedade Intelectual Ltda

Exigência formulada com fulcro no Manual de Desenhos Industriais (doravante Manual), estabelecido pela Resolução 232/2019. [1] Ao contrário do que alega a requerente, o bordado de maior dimensão da manta, que se repete ao longo da porção central do arremate, junto à franja, não é apenas um ornamento criado por meio de linhas sinuosas entrelaçadas de forma aleatória: lê-se claramente a palavra AMOR. De acordo com os itens 4.2.11 e 5.5.2 do Manual, as figuras não podem conter molduras, linhas delimitadoras, marcas, logotipos, marcas d'água, timbres, rubricas, assinaturas e outras informações desta natureza: apresente as figuras sem os textos. [2] Caso queira manter o detalhe ampliado (figura 1.9) é necessário indicar na figura 1.1 a numeração dela para que se possa fazer a



referência, como foi solicitado na exigência anterior. [3] Ao apresentar todas as figuras, de acordo com os itens 5.5, 3.8.1 e 3.8.2 do Manual o relatório descritivo e a reivindicação não são obrigatórios para este pedido. Com base no art. 107 da LPI, por terem sido apresentados, estes documentos deverão constar do certificado. Para tal, deverão atender às condições estabelecidas pelo INPI, como previsto no art. 101 da mesma lei e devem seguir os modelos do Manual: não são admitidos textos que não estejam previstos nos modelos. Reapresente o relatório descritivo corrigido: a legenda correta da figura 1.1 deve ser Figura 1.1 - perspectiva ou Figura 1.1 - perspectiva superior (retire o texto entre parêntesis); a legenda correta da figura 1.9 deve ser Figura 1.9 - detalhe ampliado; retire a declaração referente à figura 1.9, pois não está prevista no Manual e a figura 1.9 fará parte do escopo de proteção do registro, caso concedido. Reapresente a reivindicação corrigida: corrija a frase inicial, que deve ser Reivindica-se o registro de desenho industrial conforme representado no conjunto de figuras e apresentado no relatório descritivo, ambos em anexo; retire a declaração referente à figura 1.9, pois não está prevista no Manual e a figura 1.9 fará parte do escopo de proteção do registro, caso concedido. Caso não tenha interesse em reapresentar os documentos corrigidos, o requerente deverá declarar no cumprimento desta exigência que abdica dos mesmos, o que ensejará sua não inclusão no certificado por infringência ao art. 101 da LPI, sem prejuízos para o pedido.

---

(21) BR 30 2020 004028-7

Código 34 - Exigência - Art. 106 § 3º da LPI

(22) 31/08/2020

(71) RENAULT S.A.S. (FR)

(74) Custodio de Almeida & Cia.

Segundo o item 4.2.3 do Manual de Desenhos Industriais, associado ao item 5.6 dessa mesma publicação: "Em se tratando de pedidos de registro de desenhos industriais tridimensionais, o título deverá ser iniciado pela expressão "Configuração aplicada a/em" e deverá indicar o objeto representado nos desenhos ou fotografias". No pedido em exame observou-se que foram reivindicados dois no título: Configuração aplicada a/em veículo; Configuração aplicada a/em veículo de brinquedo. Tendo em vista a forma reivindicada, o titular pode manter as mesmas classes de Locarno reivindicadas, contudo deve optar por um dos objetos a serem discriminados no título. Ou seja, deve o requerente manifestar se deseja prosseguir exclusivamente com "Configuração aplicada a/em veículo"; ou, se for o caso, "Configuração aplicada a/em veículo de brinquedo". Vale ainda recordar que nos termos do art. 104 da LPI não deve fazer referência a um conjunto de objetos. Por isso, o titular deve optar pela identificação de um único objeto no título.

---

(21) BR 30 2020 004462-2

Código 34 - Exigência - Art. 106 § 3º da LPI

(22) 24/09/2020

(71) JOELCIR ROBERTO DE CARVALHO (BR/DF)



---

(74) DIREÇÃO MARCAS E PATENTES LTDA

Com base no Manual de Desenhos Industriais estabelecido pela Resolução 232/2019, bem como no Comunicado publicado na RPI Nº 2523 de 14/05/2019, formulam-se as seguintes exigências: (1) O título parece não corresponder ao objeto requerido no pedido. Esclarecer ou modificar título, adequando ao objeto revelado.

---

**(21) BR 30 2020 004464-9**

Código 34 - Exigência - Art. 106 § 3º da LPI

(22) 24/09/2020

(71) LAZARA APARECIDA FURLANETTO OZILIEI (BR/PR)

(74) DIREÇÃO MARCAS E PATENTES LTDA

Com base no Manual de Desenhos Industriais estabelecido pela Resolução 232/2019, bem como no Comunicado publicado na RPI Nº 2523 de 14/05/2019, formulam-se as seguintes exigências: (1) As figuras apresentadas estão distorcidas e parece não haver correspondência entre as diversas vistas. De acordo com a Fig. 1.2, o plano superior e as laterais seriam inclinados, e a vista superior e inferior teriam formato trapezoidal, o que não corresponde ao que está representado nas demais vistas. Apresentar novo conjunto de figuras, com correção. Visando evitar distorções, sugerimos que o novo conjunto de figuras apresente as vistas ortogonais, sem aplicação de ponto de fuga.

---

**(21) BR 30 2020 004480-0**

Código 34 - Exigência - Art. 106 § 3º da LPI

(22) 24/09/2020

(71) MARIO NICOLI FILHO (BR/SP)

(74) LUIZ FERNANDO VILLELA NOGUEIRA

Com base no Manual de Desenhos Industriais estabelecido pela Resolução 232/2019, bem como no Comunicado publicado na RPI Nº 2523 de 14/05/2019, formulam-se as seguintes exigências: (1) Com base na atual apresentação do pedido, não foi possível identificar diferenças entre o objeto das figuras 6.1 a 6.8 e os das figuras 7.1 a 7.8. Caso os objetos constituam, de fato, variações configurativas, esclarecer qual (is) elemento (s) da forma varia (m) de uma para a outra. Caso a forma plástica seja exatamente a mesma, o depositante deverá apresentar novo conjunto de figuras, suprimindo as figuras 7.1 a 7.8. Nesse caso, apresentar novo relatório descritivo com adequação.

---

**(21) BR 30 2020 004613-7**

Código 34 - Exigência - Art. 106 § 3º da LPI

(22) 01/10/2020

(71) CLASSICO COMERCIO DE REFEICOES RAPIDAS EIRELI (BR/SP)

(74) NATÁLIA DE LIMA FIGUEIREDO

Com base no Manual de Desenhos Industriais estabelecido pela Resolução 232/2019, bem como no Comunicado publicado na RPI Nº 2523 de 14/05/2019, formulam-se as seguintes exigências: (1) No pedido são revelados vários objetos que não guardam entre si as mesmas características distintivas preponderantes, de maneira que o pedido deverá ser dividido, conforme item 5.4 do Manual.(2)



---

Manter no pedido original a mesa.(3) Apresentar em um 1º pedido dividido a peça dianteira, com cabeça de animal.(4) Apresentar em um 2º pedido dividido a peça traseira, com rabo de animal.(5) Apresentar em um 3º pedido dividido os bancos. Na medida em que apresentam escudos distintos, estes serão considerados quatro variações, que devem ser numeradas como tal (ex: Fig. 1.1, Fig.1.2, Fig.1.3 e assim por diante; Fig. 2.1, Fig.2.2, Fig.2.3 e assim por diante; Fig. 3.1, Fig.3.2, Fig.3.3 e assim por diante; Fig. 4.1, Fig.4.2, Fig.4.3 e assim por diante)(6) Adequar título ao objeto que estará sendo requerido em cada um dos pedidos. (7) Cada objeto (e suas variações) deve ser apresentado por meio de ao menos uma perspectiva e todas as vistas ortogonais (vista frontal, vista posterior, vista lateral esquerda, vista lateral direita, vista superior e vista inferior).Adequar numeração das figuras. (8) Em cada pedido, apresentar novo relatório descritivo e nova reivindicação.(9) O título não deve constar nas páginas de figuras, como ocorre na página da Fig. 1.1.

---

(21) BR 30 2020 005701-5

Código 34 - Exigência - Art. 106 § 3º da LPI

(22) 30/11/2020

(71) ASTRAZENECA AB (SE)

(74) Dannemann, Siemsen, Bigler & Ipanema Moreira

Os elementos representados por linhas tracejadas são necessários para que a forma subsista como objeto. Conforme itens 5.1.1 e 5.5 do Manual, as figuras devem representar o objeto somente por traços regulares e contínuos: os elementos que foram apresentados em linhas tracejadas devem ser preenchidos, ou seja, as linhas tracejadas devem ser substituídas por traços contínuos. Reapresente as figuras corrigidas.

---

(21) BR 30 2020 005729-5

Código 34 - Exigência - Art. 106 § 3º da LPI

(22) 01/12/2020

(71) KOSKA FAMILY LIMITED (GB)

(74) DANNEMANN, SIEMSEN, BIGLER & IPANEMA MOREIRA

Os elementos representados por linhas tracejadas são necessários para que a forma subsista como objeto. Conforme itens 5.1.1 e 5.5 do Manual, as figuras devem representar o objeto somente por traços regulares e contínuos: os elementos que foram apresentados em linhas tracejadas devem ser preenchidos, ou seja, as linhas tracejadas devem ser substituídas por traços contínuos. Reapresente as figuras corrigidas. Atentar para o fato de que, após o preenchimento das linhas tracejadas, poderá haver variações configurativas idênticas, que, neste caso, deverão ser suprimidas.

---

(21) BR 30 2020 005900-0

Código 34 - Exigência - Art. 106 § 3º da LPI

(22) 09/12/2020

(71) BALL CORPORATION (US)

(74) DANNEMANN, SIEMSEN, BIGLER & IPANEMA MOREIRA

Os elementos representados por linhas tracejadas são necessários para que a



---

forma subsista como objeto. Conforme itens 5.1.1 e 5.5 do Manual, as figuras devem representar o objeto somente por traços regulares e contínuos: os elementos que foram apresentados em linhas tracejadas devem ser preenchidos, ou seja, as linhas tracejadas devem ser substituídas por traços contínuos. Reapresente as figuras corrigidas. Atentar para o fato de que, após o preenchimento das linhas tracejadas, poderá haver variações configurativas idênticas, que, neste caso, deverão ser suprimidas. Observe também que, nesse caso, as vistas em corte são dispensáveis.

---

**(21) BR 30 2021 000086-5**

Código 34 - Exigência - Art. 106 § 3º da LPI

(22) 08/01/2021

(71) LEGO A/S (DK)

(74) MAGALHÃES, NOGUEIRA SOCIEDADE DE ADVOGADOS

O título CONFIGURAÇÃO APLICADA A BLOCO DE CONSTRUÇÃO DE BRINQUEDO indica que o desenho industrial a ser protegido é um objeto tridimensional. Portanto, os elementos representados por linhas tracejadas são necessários para que a forma subsista como objeto. Assim, tais elementos devem ser representados por linhas contínuas, conforme itens 5.1.1 e 5.5 do Manual. Solicitamos então que retire do relatório descritivo a frase O ESCOPO DE PROTEÇÃO DESTE REGISTRO DE DESENHO INDUSTRIAL NÃO INCLUI A FORMA PLÁSTICA DO OBJETO EM QUE O PADRÃO ORNAMENTAL SERÁ APLICADO e reapresente as figuras corrigidas.

---

**(21) BR 30 2021 000089-0**

Código 34 - Exigência - Art. 106 § 3º da LPI

(22) 08/01/2021

(71) NEUSA VICTORINO NUNES (BR/PR)

(74) A Provincia Marcas e Patentes Ltda.

Conforme item 5.5.1 do Manual, as figuras devem ter contraste, nitidez e resolução gráfica suficientes para a plena compreensão do desenho requerido, sem hachuras, sombras ou reflexos que comprometam a visualização da configuração: apresente as figuras com qualidade adequada, utilizando traços precisos e resolução mínima de 300 DPI, sem hachuras. Em particular na figura 1.1 (perspectiva), pede-se ao requerente que apresente traços um pouco mais finos, no intuito de melhorar a compreensão da forma do objeto reivindicado. Além disso, o título do pedido deve indicar o objeto de maneira breve, clara e concisa, sem usar palavras ou expressões irrelevantes, desnecessárias ou que denotem vantagens práticas, especificações técnicas ou termos meramente qualificativos, conforme item 5.6 do Manual. Desse modo, altere o título para: configuração aplicada a/em estrutura de árvore de natal.

---

**(21) BR 30 2021 000105-5**

Código 34 - Exigência - Art. 106 § 3º da LPI

(22) 11/01/2021

(71) VODAFONE GROUP SERVICES LIMITED (GB)

(74) Clarke, Modet Propriedade Intelectual Ltda.



---

O corte representado pela figura 1.10 não revela características ornamentais da forma plástica do objeto, portanto deve ser suprimido, conforme previsto no item 5.5.7 do Manual. Além disso, em conformidade com os itens 5.5.4 e 5.9 do Manual, é necessário identificar explicitamente na legenda da figura complementar a sua natureza meramente ilustrativa, como é o caso da figura 1.11 (Figura meramente ilustrativa). Essa mesma declaração deve ser incluída também no documento de reivindicação.

---

**(21) BR 30 2021 000129-2**

Código 34 - Exigência - Art. 106 § 3º da LPI

(22) 12/01/2021

(71) ELON DAVI DELGADO ALVES (BR/SP)

(74) DANIEL KRUSCHEWSKY BASTOS

Conforme item 5.5 do Manual, após o depósito, a configuração inicial do desenho industrial requerido não pode sofrer acréscimos ou alterações, ressalvadas as correções requeridas por meio de exigência direcionada aos desenhos ou fotografias do pedido e as modificações requeridas pelo depositante, antes do primeiro exame técnico, destinadas à correção de irregularidades nas figuras e / ou melhor visualização do objeto. Ao protocolar a petição de cumprimento de exigência formal 870210010931, o requerente apresentou objeto diferente do apresentado no depósito, configurando alteração de matéria: no depósito, o objeto está em uma posição, tem uma determinada padronagem de tecido e uma almofada; no cumprimento de exigência formal, está em uma posição distinta, com outra padronagem e sem almofada, além de ter acrescentado elementos não presentes inicialmente. Por isso, os desenhos do cumprimento de exigência formal serão desconsiderados. Com base nos desenhos apresentados no momento do depósito, esclareça se a almofada é parte integrante do objeto ou se é uma almofada comum, que pode ser colocada e retirada. Neste caso, ela deverá ser eliminada do conjunto de figuras, pois não é parte do objeto a ser protegido. Revise todo o conjunto de figuras, fazendo as correções indicadas e quaisquer outras que sejam necessárias para que as imagens apresentem coerência entre si e representem o objeto do depósito. Além disso, com base nos itens 5.6 e 5.7 do Manual de Desenhos Industriais, é necessário alterar o título para CONFIGURAÇÃO APLICADA A MACA DE TRATAMENTO FACIAL. Observamos também que a figura 1.1 apresenta o objeto através de fotografia, enquanto as demais figuras representam o objeto em linhas. Assim, solicitamos a eliminação da mesma, para que o conjunto de figuras tenha coerência entre si.

---

**(21) BR 30 2021 000132-2**

Código 34 - Exigência - Art. 106 § 3º da LPI

(22) 12/01/2021

(71) BRAIN CORP S.A. (LU)

(74) Vaz e Dias Advogados & Associados

A figura 1.8 não se enquadra nos padrões de figuras meramente ilustrativas, descritos no item 5.5.4 do Manual de Desenhos Industriais. Portanto, ela deve



---

ser eliminada do conjunto de figuras. Além disso, faça os devidos ajustes no relatório descritivo, eliminando a citação relativa a tal figura.

---

**(21) BR 30 2021 000149-7**

Código 34 - Exigência - Art. 106 § 3º da LPI

(22) 13/01/2021

(71) SERRA AZUL AGUA MINERAL NATURAL LTDA (BR/RJ)

(74) ALEXANDRE MAGNO SICA

Tendo em vista o cumprimento de exigência protocolado pela pet 870210010618 de 01/02/2021, faz-se a seguinte exigência ao requerente: Conforme item 4.2.11, rerepresente novo conjunto de figuras no qual as figuras 1.2 à 1.6 (respectivamente, as vistas anterior, lateral esquerda, posterior, inferior e superior) sejam apresentadas sem as indicações de setas, linhas, números e dimensões, pois as referências não poderão constar do relatório descritivo. Observe ainda que, de acordo com o item 3.8.1.2 do Manual, as declarações de omissão de vistas devem indicar de maneira inequívoca que figura é simétrica ou espelhada à outra figura. Rerepresente o relatório descritivo corrigindo a seguinte declaração: A vista lateral direita foi omitida por ser simétrica à figura 1.3 - vista lateral esquerda. Além disso, as figuras devem ser apresentadas dentro das margens de, no mínimo, 3cm, conforme itens 3.8.3 e 4.2.11 do Manual. Desse modo, retifique o tamanho de apresentação das figuras, verificando a sua centralização correta, bem como de suas respectivas legendas, em cada uma das páginas, de acordo com os itens anteriormente elencados do Manual.

---

**(21) BR 30 2021 000157-8**

Código 34 - Exigência - Art. 106 § 3º da LPI

(22) 13/01/2021

(71) VALDECIR RAMOS LIMA (BR/PR)

Em atenção ao item 5.5 do Manual, apresente novo conjunto de figuras formado pelas vistas ortogonais (frontal, posterior, laterais, superior e inferior), além de pelo menos uma perspectiva.

---

**(21) BR 30 2021 000159-4**

Código 34 - Exigência - Art. 106 § 3º da LPI

(22) 14/01/2021

(71) HIDRO SABOR HORTICULTURA LTDA (BR/MG)

(74) Fernandes Associados

Em atenção aos itens 3.8.1, 3.8.2 e 5.5 do Manual, por terem sido apresentadas todas as figuras necessárias à compreensão da forma, a apresentação de relatório descritivo e reivindicação não é obrigatória para este pedido. Com base no art. 107 da LPI, por terem sido apresentados, estes documentos deverão constar do certificado. Para tal, deverão atender às condições estabelecidas pelo INPI, como previsto no art. 101 da mesma lei. Rerepresente a reivindicação conforme modelos na seção Modelos no Manual. Na reivindicação coloque, na parte superior, a numeração de folha (1/1); abaixo, coloque a indicação do documento (Reivindicação), seguida do título e, por último, da frase padrão



---

(Reivindica-se o registro do desenho industrial conforme representado no conjunto de figuras e apresentado no relatório descritivo, ambos em anexo). Caso não tenha interesse em reapresentar o documento corrigido, o requerente deverá declarar no cumprimento desta exigência que abdica tanto do relatório descritivo como da reivindicação, o que ensejará sua não inclusão no certificado por infringência do art. 101 da LPI, sem prejuízos para o pedido. Nesse caso, a não apresentação de petição de cumprimento de exigência (GRU 105) acarretará o arquivamento definitivo do pedido nos termos do §3º do art. 106 da LPI.



**Código 34.2 - Exame formal de Cumprimento de Exigência Técnica**

Exame preliminar de petição de cumprimento de exigência técnica. Conferência relativa à apresentação, tempestividade e pagamento.

<b>(21) BR 30 2019 004829-9</b>	Código 34.2 - Exame formal de Cumprimento de Exigência Técnica (71) MANN+HUMMEL BRASIL LTDA (BR/SP) (74) Toledo Corrêa Marcas e Patentes S/C Ltda.
<b>(21) BR 30 2019 005976-2</b>	Código 34.2 - Exame formal de Cumprimento de Exigência Técnica (71) OLATUNJI BAMIDELE ADEOYE ALOBA-DA-ROCHA (BR/PE)
<b>(21) BR 30 2020 000037-4</b>	Código 34.2 - Exame formal de Cumprimento de Exigência Técnica (71) BWAY CORPORATION (US) (74) BHERING ADVOGADOS ( NOME ANTERIOR BHERING ASSESSORIA S/C LTDA.)
<b>(21) BR 30 2020 000584-8</b>	Código 34.2 - Exame formal de Cumprimento de Exigência Técnica (71) MAGNO DIAS BAZILIO (BR/MG) (74) RONALDO FRANKLIN DE SOUSA
<b>(21) BR 30 2020 002352-8</b>	Código 34.2 - Exame formal de Cumprimento de Exigência Técnica (71) HELMUT FRANZ WILHELM LEHLE (ZA) (74) M C Araújo Consultoria em Propriedade Industrial Ltda.
<b>(21) BR 30 2020 002553-9</b>	Código 34.2 - Exame formal de Cumprimento de Exigência Técnica (71) FRANK GUNNAR VOGELBRUCH (DE) (74) ANA CRISTINA BUSTOS
<b>(21) BR 30 2020 002745-0</b>	Código 34.2 - Exame formal de Cumprimento de Exigência Técnica (71) CARLOS ALEXANDRE BALLOTIN (BR/SP) (74) IVANILDA MARIA DE OLIVEIRA
<b>(21) BR 30 2020 003009-5</b>	Código 34.2 - Exame formal de Cumprimento de Exigência Técnica (71) VALMIR APARECIDO LUIZ (BR/SP) (74) DIEGO FERNANDES LIMA
<b>(21) BR 30 2020 003032-0</b>	Código 34.2 - Exame formal de Cumprimento de Exigência Técnica (71) BABYLISS FACO SPRL (BE) (74) CRESIO PLACIDO DA CRUZ JÚNIOR
<b>(21) BR 30 2020 003035-4</b>	Código 34.2 - Exame formal de Cumprimento de Exigência Técnica (71) BABYLISS FACO SPRL (BE)



---

	(74) CRESIO PLACIDO DA CRUZ JÚNIOR
<b>(21) BR 30 2020 003912-2</b>	Código 34.2 - Exame formal de Cumprimento de Exigência Técnica (71) CERVEJARIA CIDADE IMPERIAL PETRÓPOLIS LTDA (BR/RJ) (74) ALTIVO AQUINO MENEZES
<b>(21) BR 30 2020 004261-1</b>	Código 34.2 - Exame formal de Cumprimento de Exigência Técnica (71) MAGIUS METALURGICA INDUSTRIAL LTDA (BR/PR) (74) ALCION BUBNIAK
<b>(21) BR 30 2020 004264-6</b>	Código 34.2 - Exame formal de Cumprimento de Exigência Técnica (71) ANA CAROLINA ESTEVES FONTENELLE (BR/CE) (74) Ana Vlândia César Barreira
<b>(21) BR 30 2020 004271-9</b>	Código 34.2 - Exame formal de Cumprimento de Exigência Técnica (71) MARCELO DA SILVA (BR/PE) (74) DIREÇÃO MARCAS E PATENTES LTDA
<b>(21) BR 30 2020 004273-5</b>	Código 34.2 - Exame formal de Cumprimento de Exigência Técnica (71) MRPLAST DO BRASIL INDÚSTRIA DE PLÁSTICO E MATRIZES LTDA. (BR/RS) (74) ANDERSON ANDRÉ COLOMBO
<b>(21) BR 30 2020 004313-8</b>	Código 34.2 - Exame formal de Cumprimento de Exigência Técnica (71) FINAS FATIAS EMPORIO E ESPECIARIAS RESTAURANTE EIRELI (BR/MG) (74) Adilson de Souza Pena
<b>(21) BR 30 2020 004417-7</b>	Código 34.2 - Exame formal de Cumprimento de Exigência Técnica (71) FARRA, IMPORTAÇÃO, DISTRIBUIÇÃO E COMERCIO DE ARTIGOS DE ILUMINAÇÃO LTDA - EPP (BR/PR) (74) Baril & Advogados Associados
<b>(21) BR 30 2020 005253-6</b>	Código 34.2 - Exame formal de Cumprimento de Exigência Técnica (71) FINE BEAUTY ACESSÓRIOS E COSMÉTICOS EIRELI - ME (BR/MG) (74) HENRIQUE PIRANI NETO



**Código 39 - Concessão do Registro**

Concessão do registro de desenho industrial. O certificado de registro está disponível no portal do INPI. Desta data corre o prazo de 5 (cinco) anos para interposição de nulidade administrativa por qualquer interessado (Art.113 § 1º da LPI ). Os efeitos da concessão serão suspensos caso o pedido de nulidade seja interposto no prazo de 60 (sessenta) dias, contados da data da concessão.

---

**(11) BR 30 2020 003509-7**

Código 39 - Concessão do Registro

(22) 09/08/2020

(15) 16/03/2021

(30) 12/02/2020 US 29/723,949

(45) 16/03/2021

(52) 12-16

(54) CONFIGURAÇÃO APLICADA A/EM PARA-CHOQUE

(73) FORD GLOBAL TECHNOLOGIES, LLC. (US)

(72) EHAB NAGUIB KAOUD; WILLIAM K. MOORE; DAVID ROOT; JOSHUA J. HENRY

(74) CAROLINA NAKATA

Prazo de validade: 10 (dez) anos contados a partir de 09/08/2020, mediante o recolhimento da taxa quinquenal de manutenção (Artigos 119 e 120 da LPI) e observadas as demais condições legais.

---

**(11) BR 30 2020 003510-0**

Código 39 - Concessão do Registro

(22) 09/08/2020

(15) 16/03/2021

(30) 12/02/2020 US 29/723,950

(45) 16/03/2021

(52) 12-16

(54) CONFIGURAÇÃO APLICADA A/EM COBERTURA DE PARA-CHOQUE INFERIOR TRASEIRO PARA VEÍCULO

(73) FORD GLOBAL TECHNOLOGIES, LLC. (US)

(72) EHAB NAGUIB KAOUD; WILLIAM K. MOORE; DAVID ROOT; JOSHUA J. HENRY

(74) CAROLINA NAKATA

Prazo de validade: 10 (dez) anos contados a partir de 09/08/2020, mediante o recolhimento da taxa quinquenal de manutenção (Artigos 119 e 120 da LPI) e observadas as demais condições legais.

---

**(11) BR 30 2020 003511-9**

Código 39 - Concessão do Registro

(22) 09/08/2020

(15) 16/03/2021



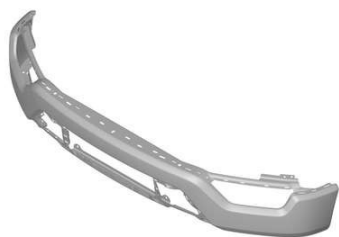

(30) 12/02/2020 US 29/723,953

(45) 16/03/2021

(52) 12-16

(54) CONFIGURAÇÃO APLICADA A/EM COBERTURA DE PARA-CHOQUE CENTRAL DIANTEIRO PARA VEÍCULO

(73) FORD GLOBAL TECHNOLOGIES, LLC. (US)

(72) EHAB NAGUIB KAoud; WILLIAM K. MOORE; DAVID ROOT; JOSHUA J. HENRY; MARC CAMMEYER

(74) CAROLINA NAKATA

Prazo de validade: 10 (dez) anos contados a partir de 09/08/2020, mediante o recolhimento da taxa quinquenal de manutenção (Artigos 119 e 120 da LPI) e observadas as demais condições legais.

**(11) BR 30 2020 003512-7**



Código 39 - Concessão do Registro

(22) 09/08/2020

(15) 16/03/2021

(30) 12/02/2020 US 29/723,955

(45) 16/03/2021

(52) 12-16

(54) CONFIGURAÇÃO APLICADA A/EM COBERTURA DE PARA-CHOQUE INFERIOR DIANTEIRO PARA VEÍCULO

(73) FORD GLOBAL TECHNOLOGIES, LLC. (US)

(72) EHAB NAGUIB KAoud; WILLIAM K. MOORE; DAVID ROOT; JOSHUA J. HENRY; MARC CAMMEYER

(74) CAROLINA NAKATA

Prazo de validade: 10 (dez) anos contados a partir de 09/08/2020, mediante o recolhimento da taxa quinquenal de manutenção (Artigos 119 e 120 da LPI) e observadas as demais condições legais.

**(11) BR 30 2020 003514-3**



Código 39 - Concessão do Registro

(22) 09/08/2020

(15) 16/03/2021

(30) 12/02/2020 US 29/723,959

(45) 16/03/2021

(52) 12-16

(54) CONFIGURAÇÃO APLICADA A/EM GRADE INFERIOR DIANTEIRA PARA VEÍCULO

(73) FORD GLOBAL TECHNOLOGIES, LLC. (US)

(72) EHAB NAGUIB KAoud; WILLIAM K. MOORE; DAVID ROOT; JOSHUA J. HENRY; MARC CAMMEYER

(74) CAROLINA NAKATA

Prazo de validade: 10 (dez) anos contados a partir de 09/08/2020, mediante o



---

recolhimento da taxa quinquenal de manutenção (Artigos 119 e 120 da LPI) e observadas as demais condições legais.

---

**(11) BR 30 2020 003518-6**



Código 39 - Concessão do Registro

(22) 09/08/2020

(15) 16/03/2021

(30) 12/02/2020 US 29/723,973

(45) 16/03/2021

(52) 12-16

(54) CONFIGURAÇÃO APLICADA A/EM GRADE SUPERIOR DIANTEIRA PARA VEÍCULO

(73) FORD GLOBAL TECHNOLOGIES, LLC. (US)

(72) EHAB NAGUIB KAOUD; WILLIAM K. MOORE; DAVID ROOT

(74) CAROLINA NAKATA

Prazo de validade: 10 (dez) anos contados a partir de 09/08/2020, mediante o recolhimento da taxa quinquenal de manutenção (Artigos 119 e 120 da LPI) e observadas as demais condições legais.

---

**(11) BR 30 2020 003520-8**

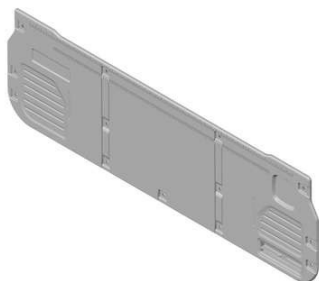

Código 39 - Concessão do Registro

(22) 09/08/2020

(15) 16/03/2021

(30) 12/02/2020 US 29/723,977

(45) 16/03/2021

(52) 12-16

(54) CONFIGURAÇÃO APLICADA A/EM INTERIOR DE PORTA DE CAÇAMBA PARA VEÍCULO

(73) FORD GLOBAL TECHNOLOGIES, LLC. (US)

(72) EHAB NAGUIB KAOUD; WILLIAM K. MOORE; DAVID ROOT

(74) CAROLINA NAKATA

Prazo de validade: 10 (dez) anos contados a partir de 09/08/2020, mediante o recolhimento da taxa quinquenal de manutenção (Artigos 119 e 120 da LPI) e observadas as demais condições legais.

---

**(11) BR 30 2020 003525-9**

Código 39 - Concessão do Registro

(22) 09/08/2020

(15) 16/03/2021

(30) 12/02/2020 US 29/723,993

(45) 16/03/2021

(52) 26-06

(54) CONFIGURAÇÃO APLICADA A/EM FAROL PARA VEÍCULO

(73) FORD GLOBAL TECHNOLOGIES, LLC. (US)



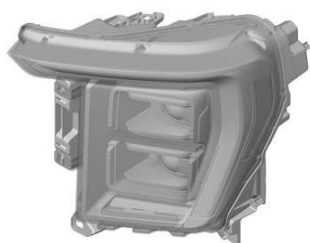

(72) EHAB NAGUIB KAOUD; WILLIAM K. MOORE; JOSHUA J. HENRY

(74) CAROLINA NAKATA

Prazo de validade: 10 (dez) anos contados a partir de 09/08/2020, mediante o recolhimento da taxa quinquenal de manutenção (Artigos 119 e 120 da LPI) e observadas as demais condições legais.

(11) BR 30 2020 003526-7

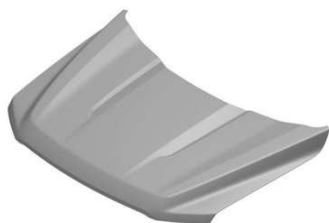

Código 39 - Concessão do Registro

(22) 09/08/2020

(15) 16/03/2021

(30) 12/02/2020 US 29/723,996

(45) 16/03/2021

(52) 12-16

(54) CONFIGURAÇÃO APLICADA A/EM CAPÔ PARA VEÍCULO

(73) FORD GLOBAL TECHNOLOGIES, LLC. (US)

(72) EHAB NAGUIB KAOUD; WILLIAM K. MOORE; MARC CAMMEYER

(74) CAROLINA NAKATA

Prazo de validade: 10 (dez) anos contados a partir de 09/08/2020, mediante o recolhimento da taxa quinquenal de manutenção (Artigos 119 e 120 da LPI) e observadas as demais condições legais.

(11) BR 30 2020 003527-5



Código 39 - Concessão do Registro

(22) 09/08/2020

(15) 16/03/2021

(30) 12/02/2020 US 29/723,997

(45) 16/03/2021

(52) 12-16

(54) CONFIGURAÇÃO APLICADA A/EM RODA PARA VEÍCULO

(73) FORD GLOBAL TECHNOLOGIES, LLC. (US)

(72) EHAB NAGUIB KAOUD; WILLIAM K. MOORE; MARC CAMMEYER

(74) CAROLINA NAKATA

Prazo de validade: 10 (dez) anos contados a partir de 09/08/2020, mediante o recolhimento da taxa quinquenal de manutenção (Artigos 119 e 120 da LPI) e observadas as demais condições legais.

(11) BR 30 2020 003529-1

Código 39 - Concessão do Registro

(22) 09/08/2020

(15) 16/03/2021

(30) 12/02/2020 US 29/723,966

(45) 16/03/2021



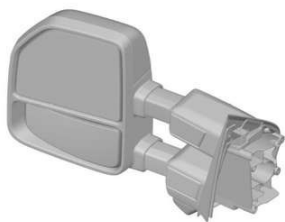

(52) 12-16

(54) CONFIGURAÇÃO APLICADA A/EM ESPELHO RETROVISOR PARA VEÍCULO

(73) FORD GLOBAL TECHNOLOGIES, LLC. (US)

(72) EHAB NAGUIB KAOD; WILLIAM K. MOORE; MARC CAMMEYER; RICK L. HOWARD

(74) CAROLINA NAKATA

Prazo de validade: 10 (dez) anos contados a partir de 09/08/2020, mediante o recolhimento da taxa quinquenal de manutenção (Artigos 119 e 120 da LPI) e observadas as demais condições legais.

**(11) BR 30 2020 003530-5**



Código 39 - Concessão do Registro

(22) 09/08/2020

(15) 16/03/2021

(30) 12/02/2020 US 29/723,970

(45) 16/03/2021

(52) 26-06

(54) CONFIGURAÇÃO APLICADA A/EM LANTERNA TRASEIRA PARA VEÍCULO

(73) FORD GLOBAL TECHNOLOGIES, LLC. (US)

(72) EHAB NAGUIB KAOD; WILLIAM K. MOORE; JOSHUA J. HENRY; ANDREW BAZINSKI

(74) CAROLINA NAKATA

Prazo de validade: 10 (dez) anos contados a partir de 09/08/2020, mediante o recolhimento da taxa quinquenal de manutenção (Artigos 119 e 120 da LPI) e observadas as demais condições legais.

**(11) BR 30 2020 003531-3**

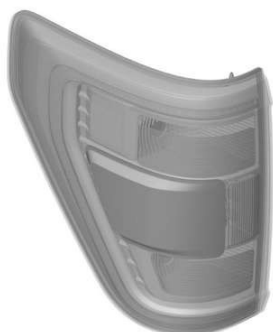

Código 39 - Concessão do Registro

(22) 09/08/2020

(15) 16/03/2021

(30) 12/02/2020 US 29/723,972

(45) 16/03/2021

(52) 26-06

(54) CONFIGURAÇÃO APLICADA A/EM LANTERNA TRASEIRA PARA VEÍCULO

(73) FORD GLOBAL TECHNOLOGIES, LLC. (US)

(72) EHAB NAGUIB KAOD; WILLIAM K. MOORE; JOSHUA J. HENRY; ANDREW BAZINSKI

(74) CAROLINA NAKATA

Prazo de validade: 10 (dez) anos contados a partir de 09/08/2020, mediante o recolhimento da taxa quinquenal de manutenção (Artigos 119 e 120 da LPI) e observadas as demais condições legais.

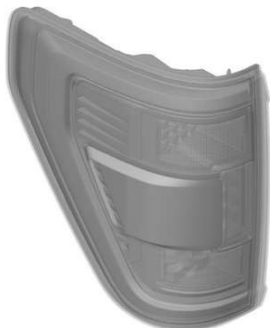

**(11) BR 30 2020 003532-1**

Código 39 - Concessão do Registro

(22) 09/08/2020

(15) 16/03/2021

(30) 12/02/2020 US 29/723,975

(45) 16/03/2021

(52) 26-06

(54) CONFIGURAÇÃO APLICADA A/EM LANTERNA TRASEIRA PARA VEÍCULO

(73) FORD GLOBAL TECHNOLOGIES, LLC. (US)

(72) EHAB NAGUIB KAOUD; WILLIAM K. MOORE; JOSHUA J. HENRY; ANDREW BAZINSKI

(74) CAROLINA NAKATA

Prazo de validade: 10 (dez) anos contados a partir de 09/08/2020, mediante o recolhimento da taxa quinquenal de manutenção (Artigos 119 e 120 da LPI) e observadas as demais condições legais.

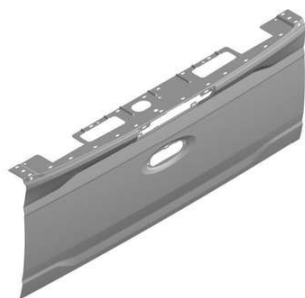
**(11) BR 30 2020 003533-0**

Código 39 - Concessão do Registro

(22) 09/08/2020

(15) 16/03/2021

(30) 12/02/2020 US 29/723,979

(45) 16/03/2021

(52) 12-16

(54) CONFIGURAÇÃO APLICADA A/EM PORTA DE CAÇAMBA PARA VEÍCULO

(73) FORD GLOBAL TECHNOLOGIES, LLC. (US)

(72) EHAB NAGUIB KAOUD; WILLIAM K. MOORE; ANDREW BAZINSKI

(74) CAROLINA NAKATA

Prazo de validade: 10 (dez) anos contados a partir de 09/08/2020, mediante o recolhimento da taxa quinquenal de manutenção (Artigos 119 e 120 da LPI) e observadas as demais condições legais.

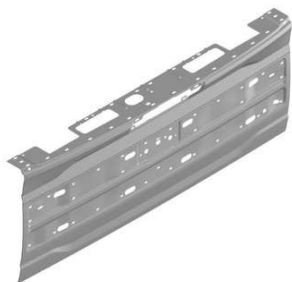
**(11) BR 30 2020 003534-8**

Código 39 - Concessão do Registro

(22) 09/08/2020

(15) 16/03/2021

(30) 12/02/2020 US 29/723,982

(45) 16/03/2021

(52) 12-16

(54) CONFIGURAÇÃO APLICADA A/EM PORTA DE CAÇAMBA PARA VEÍCULO

(73) FORD GLOBAL TECHNOLOGIES, LLC. (US)

(72) EHAB NAGUIB KAOUD; WILLIAM K. MOORE; DAVID ROOT; ANDREW BAZINSKI; SAMUEL R. HAIRE



---

(74) CAROLINA NAKATA

Prazo de validade: 10 (dez) anos contados a partir de 09/08/2020, mediante o recolhimento da taxa quinquenal de manutenção (Artigos 119 e 120 da LPI) e observadas as demais condições legais.

---

**(11) BR 30 2020 003535-6**

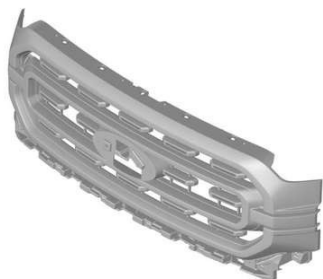

Código 39 - Concessão do Registro

(22) 09/08/2020

(15) 16/03/2021

(30) 12/02/2020 US 29/723,985

(45) 16/03/2021

(52) 12-16

(54) CONFIGURAÇÃO APLICADA A/EM GRADE SUPERIOR DIANTEIRA PARA VEÍCULO

(73) FORD GLOBAL TECHNOLOGIES, LLC. (US)

(72) EHAB NAGUIB KAOUD; WILLIAM K. MOORE; JIACHENG LIU

(74) CAROLINA NAKATA

Prazo de validade: 10 (dez) anos contados a partir de 09/08/2020, mediante o recolhimento da taxa quinquenal de manutenção (Artigos 119 e 120 da LPI) e observadas as demais condições legais.

---

**(11) BR 30 2020 003536-4**

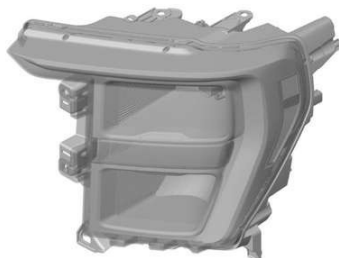

Código 39 - Concessão do Registro

(22) 09/08/2020

(15) 16/03/2021

(30) 12/02/2020 US 29/723,987

(45) 16/03/2021

(52) 26-06

(54) CONFIGURAÇÃO APLICADA A/EM FAROL PARA VEÍCULO

(73) FORD GLOBAL TECHNOLOGIES, LLC. (US)

(72) EHAB NAGUIB KAOUD; WILLIAM K. MOORE; JOSHUA J. HENRY; JIACHENG LIU

(74) CAROLINA NAKATA

Prazo de validade: 10 (dez) anos contados a partir de 09/08/2020, mediante o recolhimento da taxa quinquenal de manutenção (Artigos 119 e 120 da LPI) e observadas as demais condições legais.

---

**(11) BR 30 2020 003537-2**

Código 39 - Concessão do Registro

(22) 09/08/2020

(15) 16/03/2021

(30) 12/02/2020 US 29/723,988

(45) 16/03/2021

(52) 12-16





(54) CONFIGURAÇÃO APLICADA A/EM RODA PARA VEÍCULO  
 (73) FORD GLOBAL TECHNOLOGIES, LLC. (US)  
 (72) EHAB NAGUIB KAOUD; WILLIAM K. MOORE; JUNGHAN KIM  
 (74) CAROLINA NAKATA

Prazo de validade: 10 (dez) anos contados a partir de 09/08/2020, mediante o recolhimento da taxa quinquenal de manutenção (Artigos 119 e 120 da LPI) e observadas as demais condições legais.

**(11) BR 30 2020 003538-0**



Código 39 - Concessão do Registro

(22) 09/08/2020

(15) 16/03/2021

(30) 12/02/2020 US 29/723,990

(45) 16/03/2021

(52) 12-16

(54) CONFIGURAÇÃO APLICADA A/EM RODA PARA VEÍCULO.

(73) FORD GLOBAL TECHNOLOGIES, LLC. (US)

(72) EHAB NAGUIB KAOUD; WILLIAM K. MOORE; JUNGHAN KIM

(74) CAROLINA NAKATA

Prazo de validade: 10 (dez) anos contados a partir de 09/08/2020, mediante o recolhimento da taxa quinquenal de manutenção (Artigos 119 e 120 da LPI) e observadas as demais condições legais.

**(11) BR 30 2020 003539-9**



Código 39 - Concessão do Registro

(22) 09/08/2020

(15) 16/03/2021

(30) 12/02/2020 US 29/723,992

(45) 16/03/2021

(52) 12-16

(54) CONFIGURAÇÃO APLICADA A/EM RODA PARA VEÍCULO

(73) FORD GLOBAL TECHNOLOGIES, LLC. (US)

(72) EHAB NAGUIB KAOUD; WILLIAM K. MOORE; JUNGHAN KIM

(74) CAROLINA NAKATA

Prazo de validade: 10 (dez) anos contados a partir de 09/08/2020, mediante o recolhimento da taxa quinquenal de manutenção (Artigos 119 e 120 da LPI) e observadas as demais condições legais.

**(11) BR 30 2020 003540-2**

Código 39 - Concessão do Registro

(22) 09/08/2020

(15) 16/03/2021

(30) 12/02/2020 US 29/723,994

(45) 16/03/2021





(52) 12-16

(54) CONFIGURAÇÃO APLICADA A/EM RODA PARA VEÍCULO

(73) FORD GLOBAL TECHNOLOGIES, LLC. (US)

(72) EHAB NAGUIB KAOUD; WILLIAM K. MOORE; JUNGHAN KIM

(74) CAROLINA NAKATA

Prazo de validade: 10 (dez) anos contados a partir de 09/08/2020, mediante o recolhimento da taxa quinquenal de manutenção (Artigos 119 e 120 da LPI) e observadas as demais condições legais.

**(11) BR 30 2020 003541-0**

Código 39 - Concessão do Registro

(22) 09/08/2020

(15) 16/03/2021

(30) 12/02/2020 US 29/723,995

(45) 16/03/2021

(52) 12-16

(54) CONFIGURAÇÃO APLICADA A/EM RODA PARA VEÍCULO

(73) FORD GLOBAL TECHNOLOGIES, LLC. (US)

(72) EHAB NAGUIB KAOUD; WILLIAM K. MOORE; JUNGHAN KIM

(74) CAROLINA NAKATA

Prazo de validade: 10 (dez) anos contados a partir de 09/08/2020, mediante o recolhimento da taxa quinquenal de manutenção (Artigos 119 e 120 da LPI) e observadas as demais condições legais.

**(11) BR 30 2020 003542-9**

Código 39 - Concessão do Registro

(22) 09/08/2020

(15) 16/03/2021

(30) 12/02/2020 US 29/723,998

(45) 16/03/2021

(52) 12-16

(54) CONFIGURAÇÃO APLICADA A/EM RODA PARA VEÍCULO

(73) FORD GLOBAL TECHNOLOGIES, LLC. (US)

(72) EHAB NAGUIB KAOUD; WILLIAM K. MOORE; JUNGHAN KIM

(74) CAROLINA NAKATA

Prazo de validade: 10 (dez) anos contados a partir de 09/08/2020, mediante o recolhimento da taxa quinquenal de manutenção (Artigos 119 e 120 da LPI) e observadas as demais condições legais.

**(11) BR 30 2020 003544-5**

Código 39 - Concessão do Registro

(22) 10/08/2020

(15) 16/03/2021

(30) 12/02/2020 US 29/723,999





(45) 16/03/2021

(52) 12-16

(54) CONFIGURAÇÃO APLICADA A/EM RODA PARA VEÍCULO

(73) FORD GLOBAL TECHNOLOGIES, LLC. (US)

(72) EHAB NAGUIB KAOUD; WILLIAM K. MOORE; JUNGHAN KIM

(74) CAROLINA NAKATA

Prazo de validade: 10 (dez) anos contados a partir de 10/08/2020, mediante o recolhimento da taxa quinquenal de manutenção (Artigos 119 e 120 da LPI) e observadas as demais condições legais.

**(11) BR 30 2020 003545-3**



Código 39 - Concessão do Registro

(22) 10/08/2020

(15) 16/03/2021

(30) 12/02/2020 US 29/724,000

(45) 16/03/2021

(52) 12-16

(54) CONFIGURAÇÃO APLICADA A/EM RODA PARA VEÍCULO

(73) FORD GLOBAL TECHNOLOGIES, LLC. (US)

(72) EHAB NAGUIB KAOUD; WILLIAM K. MOORE; JUNGHAN KIM

(74) CAROLINA NAKATA

Prazo de validade: 10 (dez) anos contados a partir de 10/08/2020, mediante o recolhimento da taxa quinquenal de manutenção (Artigos 119 e 120 da LPI) e observadas as demais condições legais.

**(11) BR 30 2020 003546-1**



Código 39 - Concessão do Registro

(22) 10/08/2020

(15) 16/03/2021

(30) 12/02/2020 US 29/724,002

(45) 16/03/2021

(52) 12-16

(54) CONFIGURAÇÃO APLICADA A/EM RODA PARA VEÍCULO

(73) FORD GLOBAL TECHNOLOGIES, LLC. (US)

(72) EHAB NAGUIB KAOUD; WILLIAM K. MOORE; JUNGHAN KIM

(74) CAROLINA NAKATA

Prazo de validade: 10 (dez) anos contados a partir de 10/08/2020, mediante o recolhimento da taxa quinquenal de manutenção (Artigos 119 e 120 da LPI) e observadas as demais condições legais.

**(11) BR 30 2020 003547-0**

Código 39 - Concessão do Registro

(22) 10/08/2020

(15) 16/03/2021





(30) 12/02/2020 US 29/724,003  
 (45) 16/03/2021  
 (52) 12-16  
 (54) CONFIGURAÇÃO APLICADA A/EM RODA PARA VEÍCULO  
 (73) FORD GLOBAL TECHNOLOGIES, LLC. (US)  
 (72) EHAB NAGUIB KAOUD; WILLIAM K. MOORE; JUNGHAN KIM  
 (74) CAROLINA NAKATA

Prazo de validade: 10 (dez) anos contados a partir de 10/08/2020, mediante o recolhimento da taxa quinquenal de manutenção (Artigos 119 e 120 da LPI) e observadas as demais condições legais.

**(11) BR 30 2020 003548-8**



Código 39 - Concessão do Registro  
 (22) 10/08/2020  
 (15) 16/03/2021  
 (30) 12/02/2020 US 29/724,004  
 (45) 16/03/2021  
 (52) 12-16  
 (54) CONFIGURAÇÃO APLICADA A/EM MOLDURA DE CONSOLE CENTRAL  
 (73) FORD GLOBAL TECHNOLOGIES, LLC. (US)  
 (72) SCOTT FERRIER; DUSTIN SHEDLARSKI; PAUL MUTTER  
 (74) CAROLINA NAKATA

Prazo de validade: 10 (dez) anos contados a partir de 10/08/2020, mediante o recolhimento da taxa quinquenal de manutenção (Artigos 119 e 120 da LPI) e observadas as demais condições legais.

**(11) BR 30 2020 003830-4**

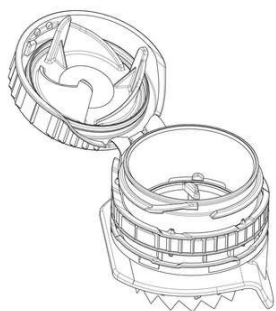

Código 39 - Concessão do Registro  
 (22) 19/08/2020  
 (15) 16/03/2021  
 (30) 19/02/2020 EM 007706262  
 (45) 16/03/2021  
 (52) 09-07  
 (54) CONFIGURAÇÃO APLICADA A/EM TAMPA  
 (73) TETRA LAVAL HOLDINGS & FINANCE S.A. (CH)  
 (72) ANGELO SORBARA; ROCCO DE PAOLA; FRANCO CANI; TIZIANO VIANI  
 (74) ARIBONI, FABBRI E SCHMIDT SOCIEDADE DE ADVOGADOS

Prazo de validade: 10 (dez) anos contados a partir de 19/08/2020, mediante o recolhimento da taxa quinquenal de manutenção (Artigos 119 e 120 da LPI) e observadas as demais condições legais.



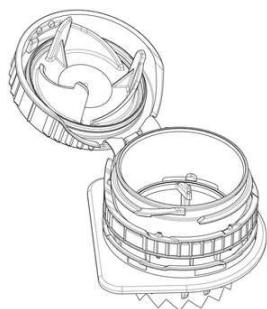

**(11) BR 30 2020 003831-2**

Código 39 - Concessão do Registro

(22) 19/08/2020

(15) 16/03/2021

(30) 19/02/2020 EM 007706262

(45) 16/03/2021

(52) 09-07

(54) CONFIGURAÇÃO APLICADA A/EM TAMPA

(73) TETRA LAVAL HOLDINGS & FINANCE S.A. (CH)

(72) ANGELO SORBARA; ROCCO DE PAOLA; FRANCO CANI; TIZIANO VIANI

(74) ARIBONI, FABBRI E SCHMIDT SOCIEDADE DE ADVOGADOS

Prazo de validade: 10 (dez) anos contados a partir de 19/08/2020, mediante o recolhimento da taxa quinquenal de manutenção (Artigos 119 e 120 da LPI) e observadas as demais condições legais.

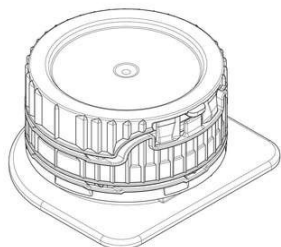
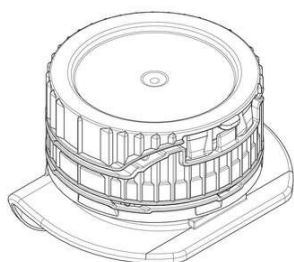

**(11) BR 30 2020 003930-0**

Código 39 - Concessão do Registro

(22) 26/08/2020

(15) 16/03/2021

(30) 26/02/2020 EM 007717681

(45) 16/03/2021

(52) 09-07

(54) CONFIGURAÇÃO APLICADA A/EM TAMPA

(73) TETRA LAVAL HOLDINGS & FINANCE S.A. (CH)

(72) ANGELO SORBARA; ROCCO DE PAOLA; FRANCO CANI; TIZIANO VIANI

(74) ARIBONI, FABBRI E SCHMIDT SOCIEDADE DE ADVOGADOS

Prazo de validade: 10 (dez) anos contados a partir de 26/08/2020, mediante o recolhimento da taxa quinquenal de manutenção (Artigos 119 e 120 da LPI) e observadas as demais condições legais.

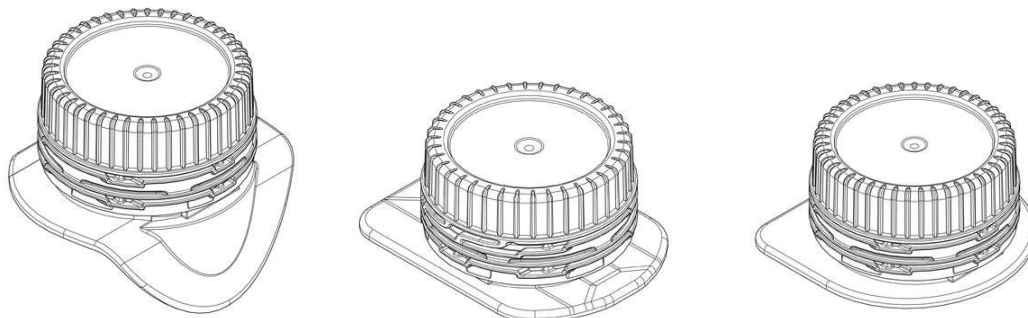

**(11) BR 30 2020 003941-6**

Código 39 - Concessão do Registro

(22) 26/08/2020

(15) 16/03/2021

(45) 16/03/2021

(52) 14-03

(54) CONFIGURAÇÃO APLICADA A/EM CONTROLE REMOTO

(73) MOVPORT INDUSTRIA DE PEÇAS LTDA (BR/RS)

(72) CLEBER PARMEGGIANI JUNIOR

Prazo de validade: 10 (dez) anos contados a partir de 26/08/2020, mediante o recolhimento da taxa quinquenal de manutenção (Artigos 119 e 120 da LPI) e observadas as demais condições legais.

**(11) BR 30 2020 003984-0**

Código 39 - Concessão do Registro

(22) 28/08/2020

(15) 16/03/2021

(45) 16/03/2021

(52) 21-01

(54) CONFIGURAÇÃO APLICADA A/EM BONECA

(73) ROMA JENSEN COMERCIO E INDUSTRIA LTDA. (BR/SP)

(72) GUSTAVO JENSEN

(74) TINOCO SOARES SOCIEDADE DE ADVOGADOS

Prazo de validade: 10 (dez) anos contados a partir de 28/08/2020, mediante o recolhimento da taxa quinquenal de manutenção (Artigos 119 e 120 da LPI) e observadas as demais condições legais.

**(11) BR 30 2020 004060-0**

Código 39 - Concessão do Registro

(22) 01/09/2020

(15) 16/03/2021

(45) 16/03/2021

(52) 12-16

(54) CONFIGURAÇÃO APLICADA A/EM PARA-CHOQUE TRASEIRO DE VEÍCULO



---

(73) RENAULT S.A.S. (FR)

(72) DAVID DURAND

(74) Custodio de Almeida & Cia.

Prazo de validade: 10 (dez) anos contados a partir de 01/09/2020, mediante o recolhimento da taxa quinquenal de manutenção (Artigos 119 e 120 da LPI) e observadas as demais condições legais.

---

(11) BR 30 2020 004069-4



Código 39 - Concessão do Registro

(22) 01/09/2020

(15) 16/03/2021

(45) 16/03/2021

(52) 12-16

(54) CONFIGURAÇÃO APLICADA A/EM PORTA TRASEIRA DE VEÍCULO

(73) RENAULT S.A.S. (FR)

(72) DAVID DURAND

(74) Custodio de Almeida & Cia.

Prazo de validade: 10 (dez) anos contados a partir de 01/09/2020, mediante o recolhimento da taxa quinquenal de manutenção (Artigos 119 e 120 da LPI) e observadas as demais condições legais.

---

(11) BR 30 2020 004076-7



Código 39 - Concessão do Registro

(22) 01/09/2020

(15) 16/03/2021

(45) 16/03/2021

(52) 12-16

(54) CONFIGURAÇÃO APLICADA A/EM PORTA DE PORTA MALAS DE VEÍCULO

(73) RENAULT S.A.S. (FR)

(72) DAVID DURAND

(74) Custodio de Almeida & Cia.

Prazo de validade: 10 (dez) anos contados a partir de 01/09/2020, mediante o recolhimento da taxa quinquenal de manutenção (Artigos 119 e 120 da LPI) e observadas as demais condições legais.

---

(11) BR 30 2020 004080-5



Código 39 - Concessão do Registro

(22) 02/09/2020

(15) 16/03/2021

(45) 16/03/2021

(52) 12-16

(54) CONFIGURAÇÃO APLICADA A/EM CAPÔ DE VEÍCULO

(73) RENAULT S.A.S. (FR)



---

(72) DAVID DURAND

(74) Custodio de Almeida & Cia.

Prazo de validade: 10 (dez) anos contados a partir de 02/09/2020, mediante o recolhimento da taxa quinquenal de manutenção (Artigos 119 e 120 da LPI) e observadas as demais condições legais.

---

**(11) BR 30 2020 004085-6**



Código 39 - Concessão do Registro

(22) 02/09/2020

(15) 16/03/2021

(45) 16/03/2021

(52) 12-16

(54) CONFIGURAÇÃO APLICADA A/EM CALOTA DE VEÍCULO

(73) RENAULT S.A.S. (FR)

(72) DAVID DURAND

(74) Custodio de Almeida & Cia.

Prazo de validade: 10 (dez) anos contados a partir de 02/09/2020, mediante o recolhimento da taxa quinquenal de manutenção (Artigos 119 e 120 da LPI) e observadas as demais condições legais.

---

**(11) BR 30 2020 004095-3**



Código 39 - Concessão do Registro

(22) 02/09/2020

(15) 16/03/2021

(45) 16/03/2021

(52) 12-16

(54) CONFIGURAÇÃO APLICADA A/EM BARRA DE TETO DE VEÍCULO

(73) RENAULT S.A.S. (FR)

(72) DAVID DURAND

(74) Custodio de Almeida & Cia.

Prazo de validade: 10 (dez) anos contados a partir de 02/09/2020, mediante o recolhimento da taxa quinquenal de manutenção (Artigos 119 e 120 da LPI) e observadas as demais condições legais.

---

**(11) BR 30 2020 004098-8**

Código 39 - Concessão do Registro

(22) 02/09/2020

(15) 16/03/2021

(45) 16/03/2021

(52) 12-16

(54) CONFIGURAÇÃO APLICADA A/EM ARO DE VEÍCULO

(73) RENAULT S.A.S. (FR)

(72) DAVID DURAND

(74) Custodio de Almeida & Cia.





Prazo de validade: 10 (dez) anos contados a partir de 02/09/2020, mediante o recolhimento da taxa quinquenal de manutenção (Artigos 119 e 120 da LPI) e observadas as demais condições legais.

**(11) BR 30 2020 004101-1**



Código 39 - Concessão do Registro

(22) 02/09/2020

(15) 16/03/2021

(45) 16/03/2021

(52) 12-16

(54) CONFIGURAÇÃO APLICADA A/EM PARA-CHOQUE DIANTEIRO DE VEÍCULO

(73) RENAULT S.A.S. (FR)

(72) DAVID DURAND

(74) Custodio de Almeida & Cia.

Prazo de validade: 10 (dez) anos contados a partir de 02/09/2020, mediante o recolhimento da taxa quinquenal de manutenção (Artigos 119 e 120 da LPI) e observadas as demais condições legais.

**(11) BR 30 2020 004479-7**



Código 39 - Concessão do Registro

(22) 24/09/2020

(15) 16/03/2021

(45) 16/03/2021

(52) 09-03

(54) CONFIGURAÇÃO APLICADA A/EM ANEL LACRE PARA TAMPA

(73) MARIO NICOLI FILHO (BR/SP)

(72) MARIO NICOLI FILHO

(74) LUIZ FERNANDO VILLELA NOGUEIRA

Prazo de validade: 10 (dez) anos contados a partir de 24/09/2020, mediante o recolhimento da taxa quinquenal de manutenção (Artigos 119 e 120 da LPI) e observadas as demais condições legais.





**(11) BR 30 2020 005452-0**

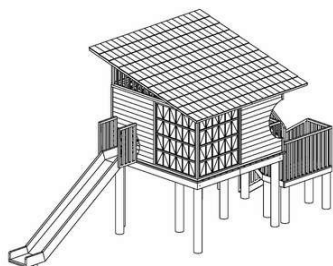

Código 39 - Concessão do Registro

(22) 16/11/2020

(15) 16/03/2021

(45) 16/03/2021

(52) 21-03

(54) CONFIGURAÇÃO APLICADA EM ARTIGO DE DIVERSÃO E ENTRETENIMENTO

(73) ERE LAB CRIAÇÃO E DESENVOLVIMENTO DE EQUIPAMENTOS LTDA (BR/SP)

(72) HELOISA MARA PAOLI WEXLER

(74) TINOCO SOARES SOCIEDADE DE ADVOGADOS

Prazo de validade: 10 (dez) anos contados a partir de 16/11/2020, mediante o recolhimento da taxa quinquenal de manutenção (Artigos 119 e 120 da LPI) e observadas as demais condições legais.

**(11) BR 30 2020 005752-0**



Código 39 - Concessão do Registro

(22) 02/12/2020

(15) 16/03/2021

(45) 16/03/2021

(52) 06-01

(54) CONFIGURAÇÃO APLICADA A/EM POLTRONA

(73) OMODEI E OMODEI LTDA (BR/PR)

(72) PATRICIA ELEN OMODEI DE SOUZA

(74) DIREÇÃO MARCAS E PATENTES LTDA

Prazo de validade: 10 (dez) anos contados a partir de 02/12/2020, mediante o recolhimento da taxa quinquenal de manutenção (Artigos 119 e 120 da LPI) e observadas as demais condições legais.

**(11) BR 30 2020 005789-9**

Código 39 - Concessão do Registro

(22) 03/12/2020

(15) 16/03/2021

(45) 16/03/2021

(52) 25-01



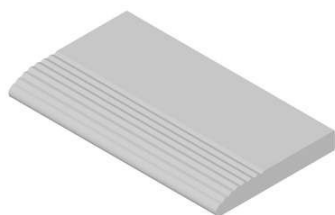

(54) CONFIGURAÇÃO APLICADA A/EM REVESTIMENTO.

(73) PRRG REVESTIMENTOS LTDA (BR/PR)

(72) PEDRO IVO RAVAGNANI; RODRIGO GONÇALVES

(74) Vilage Marcas e Patentes Ltda

Prazo de validade: 10 (dez) anos contados a partir de 03/12/2020, mediante o recolhimento da taxa quinquenal de manutenção (Artigos 119 e 120 da LPI) e observadas as demais condições legais.

**(11) BR 30 2020 005862-3**

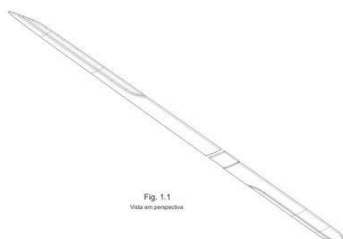

Código 39 - Concessão do Registro

(22) 08/12/2020

(15) 16/03/2021

(45) 16/03/2021

(52) 12-16

(54) CONFIGURAÇÃO APLICADA A/EM FRISO PARA AUTOMÓVEL

(73) KITOPLASTIC INDÚSTRIA E COMERCIO DE PLASTICOS LTDA (BR/SP)

(72) MARCIO RANGEL SARTORI

(74) DANNEMANN, SIEMSEN, BIGLER & IPANEMA MOREIRA

Prazo de validade: 10 (dez) anos contados a partir de 08/12/2020, mediante o recolhimento da taxa quinquenal de manutenção (Artigos 119 e 120 da LPI) e observadas as demais condições legais.

**(11) BR 30 2021 000087-3**

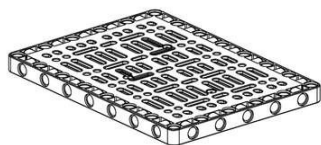

Código 39 - Concessão do Registro

(22) 08/01/2021

(15) 16/03/2021

(30) 09/07/2020 EM 008036438-0001

(45) 16/03/2021

(52) 21-01

(54) CONFIGURAÇÃO APLICADA A/EM BLOCO DE CONSTRUÇÃO DE BRINQUEDO

(73) LEGO A/S (DK)

(72) JOSE JULIAN RIVERA FRANCO; JOHAN DYBVAD LARSEN; MARTIN PASFALL; JAN BAAGØE; LASSE ØBRO JØRGENSEN; MARTIN STARBÆK; PELLE NORMANN BRIX; JESPER ELLING; KATE GOODWIN

(74) MAGALHÃES, NOGUEIRA SOCIEDADE DE ADVOGADOS

Prazo de validade: 10 (dez) anos contados a partir de 08/01/2021, mediante o recolhimento da taxa quinquenal de manutenção (Artigos 119 e 120 da LPI) e observadas as demais condições legais.

**(11) BR 30 2021 000103-9**

Código 39 - Concessão do Registro

(22) 11/01/2021

(15) 16/03/2021



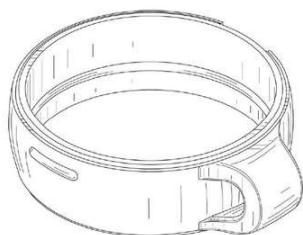

(45) 16/03/2021

(52) 10-05

(54) CONFIGURAÇÃO APLICADA A/EM DISPOSITIVO DE LOCALIZAÇÃO

(73) VODAFONE GROUP SERVICES LIMITED (GB)

(72) JAMES ALEXANDER GEORGE BLYTH; MATTHEW LEIGH PLESTED;  
THOMAS DUNCAN GUY; JOHN WILLIAM GUTCH; REBECCA JANE LAKE

(74) Clarke, Modet Propriedade Intelectual Ltda.

Prazo de validade: 10 (dez) anos contados a partir de 11/01/2021, mediante o recolhimento da taxa quinquenal de manutenção (Artigos 119 e 120 da LPI) e observadas as demais condições legais.

**(11) BR 30 2021 000106-3**

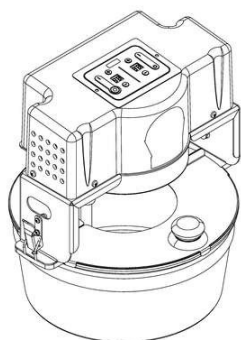

Código 39 - Concessão do Registro

(22) 11/01/2021

(15) 16/03/2021

(45) 16/03/2021

(52) 31-00

(54) CONFIGURAÇÃO APLICADA A/EM PANELA MISTURADORA

(73) G PANIZ INDÚSTRIA DE EQUIPAMENTOS PARA ALIMENTAÇÃO LTDA  
(BR/RS)

(72) WILIAM VIGANÓ

(74) MÁRIO DE ALMEIDA MARCAS E PATENTES SOCIEDADE SIMPLES

Prazo de validade: 10 (dez) anos contados a partir de 11/01/2021, mediante o recolhimento da taxa quinquenal de manutenção (Artigos 119 e 120 da LPI) e observadas as demais condições legais.

**(11) BR 30 2021 000115-2**



Código 39 - Concessão do Registro

(22) 11/01/2021

(15) 16/03/2021

(45) 16/03/2021

(52) 06-03

(54) CONFIGURAÇÃO APLICADA A/EM MESA

(73) RÍCIA MARCOS DA SILVA GAIO (BR/SP)

(72) RÍCIA MARCOS DA SILVA GAIO

Prazo de validade: 10 (dez) anos contados a partir de 11/01/2021, mediante o recolhimento da taxa quinquenal de manutenção (Artigos 119 e 120 da LPI) e observadas as demais condições legais.

**(11) BR 30 2021 000120-9**

Código 39 - Concessão do Registro

(22) 12/01/2021

(15) 16/03/2021

(45) 16/03/2021





(52) 07-06  
 (54) CONFIGURAÇÃO APLICADA A/EM SALEIRO  
 (73) NELY CRISTINA BRAIDOTTI (BR/SP)  
 (72) NELY CRISTINA BRAIDOTTI  
 (74) VILELA COELHO SOCIEDADE DE ADVOGADOS

Prazo de validade: 10 (dez) anos contados a partir de 12/01/2021, mediante o recolhimento da taxa quinquenal de manutenção (Artigos 119 e 120 da LPI) e observadas as demais condições legais.

**(11) BR 30 2021 000130-6**



FIG. 1.1

Código 39 - Concessão do Registro

(22) 12/01/2021  
 (15) 16/03/2021  
 (45) 16/03/2021  
 (52) 07-04  
 (54) CONFIGURAÇÃO APLICADA A/EM JARRA  
 (73) NELY CRISTINA BRAIDOTTI (BR/SP)  
 (72) NELY CRISTINA BRAIDOTTI  
 (74) VILELA COELHO SOCIEDADE DE ADVOGADOS

Prazo de validade: 10 (dez) anos contados a partir de 12/01/2021, mediante o recolhimento da taxa quinquenal de manutenção (Artigos 119 e 120 da LPI) e observadas as demais condições legais.

**(11) BR 30 2021 000131-4**



Código 39 - Concessão do Registro

(22) 12/01/2021  
 (15) 16/03/2021  
 (45) 16/03/2021  
 (52) 09-01  
 (54) CONFIGURAÇÃO APLICADA A/EM GARRAFA  
 (73) NELY CRISTINA BRAIDOTTI (BR/SP)  
 (72) NELY CRISTINA BRAIDOTTI  
 (74) VILELA COELHO SOCIEDADE DE ADVOGADOS

Prazo de validade: 10 (dez) anos contados a partir de 12/01/2021, mediante o recolhimento da taxa quinquenal de manutenção (Artigos 119 e 120 da LPI) e observadas as demais condições legais.

**(11) BR 30 2021 000133-0**

Código 39 - Concessão do Registro

(22) 12/01/2021  
 (15) 16/03/2021  
 (45) 16/03/2021  
 (52) 09-09  
 (54) CONFIGURAÇÃO APLICADA A/EM LIXEIRA





(73) NELY CRISTINA BRAIDOTTI (BR/SP)

(72) NELY CRISTINA BRAIDOTTI

(74) VILELA COELHO SOCIEDADE DE ADVOGADOS

Prazo de validade: 10 (dez) anos contados a partir de 12/01/2021, mediante o recolhimento da taxa quinquenal de manutenção (Artigos 119 e 120 da LPI) e observadas as demais condições legais.



**(11) BR 30 2021 000139-0**

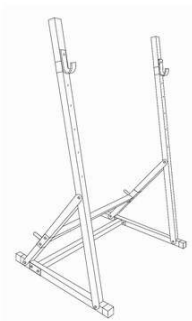

Código 39 - Concessão do Registro

(22) 12/01/2021

(15) 16/03/2021

(45) 16/03/2021

(52) 21-02

(54) CONFIGURAÇÃO APLICADA A/EM SUPORTE PARA PESOS DE GINÁSTICA

(73) RS DO PRADO EQUIPAMENTOS ME (BR/SP)

(72) ROSILE SEBASTIAO DO PRADO

(74) FERNANDA ROSA PICOSSE

Prazo de validade: 10 (dez) anos contados a partir de 12/01/2021, mediante o recolhimento da taxa quinquenal de manutenção (Artigos 119 e 120 da LPI) e observadas as demais condições legais.

**(11) BR 30 2021 000141-1**

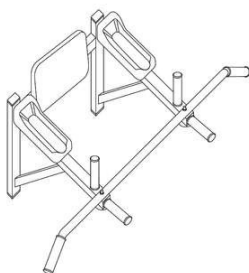

Código 39 - Concessão do Registro

(22) 12/01/2021

(15) 16/03/2021

(45) 16/03/2021

(52) 21-02

(54) CONFIGURAÇÃO APLICADA A/EM SUPORTE PARA GINÁSTICA

(73) RS DO PRADO EQUIPAMENTOS ME (BR/SP)

(72) ROSILE SEBASTIAO DO PRADO

(74) FERNANDA ROSA PICOSSE

Prazo de validade: 10 (dez) anos contados a partir de 12/01/2021, mediante o recolhimento da taxa quinquenal de manutenção (Artigos 119 e 120 da LPI) e observadas as demais condições legais.



---

**(11) BR 30 2021 000146-2**

Código 39 - Concessão do Registro

(22) 13/01/2021

(15) 16/03/2021

(45) 16/03/2021

(52) 06-01

(54) CONFIGURAÇÃO APLICADA A/EM POLTRONA

(73) DOSTUM INDUSTRIA, COMERCIO E ARTIGOS DE DECORAÇÃO EM RESINA LTDA - ME (BR/PB)

(72) SERGIO JOSÉ DE MATOS

Prazo de validade: 10 (dez) anos contados a partir de 13/01/2021, mediante o recolhimento da taxa quinquenal de manutenção (Artigos 119 e 120 da LPI) e observadas as demais condições legais.

---

**(11) BR 30 2021 000147-0**

Código 39 - Concessão do Registro

(22) 13/01/2021

(15) 16/03/2021

(45) 16/03/2021

(52) 06-01

(54) CONFIGURAÇÃO APLICADA A/EM POLTRONA

(73) DOSTUM INDUSTRIA, COMERCIO E ARTIGOS DE DECORAÇÃO EM RESINA LTDA - ME (BR/PB)

(72) SERGIO JOSÉ DE MATOS

Prazo de validade: 10 (dez) anos contados a partir de 13/01/2021, mediante o recolhimento da taxa quinquenal de manutenção (Artigos 119 e 120 da LPI) e observadas as demais condições legais.

---

**(11) BR 30 2021 000155-1**

FIG. 1.8

Código 39 - Concessão do Registro

(22) 13/01/2021

(15) 16/03/2021

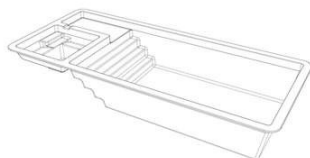
(45) 16/03/2021

(52) 25-03

(54) CONFIGURAÇÃO APLICADA A/EM PISCINA

(73) IGUI WORLDWIDE PISCINAS LTDA EPP (BR/SP)

(72) LUIZ FELIPE DE SOUZA SISSON

(74) BEERRE ASSESSORIA EMPRESARIAL LTDA

Prazo de validade: 10 (dez) anos contados a partir de 13/01/2021, mediante o recolhimento da taxa quinquenal de manutenção (Artigos 119 e 120 da LPI) e observadas as demais condições legais.



(11) BR 30 2021 000156-0

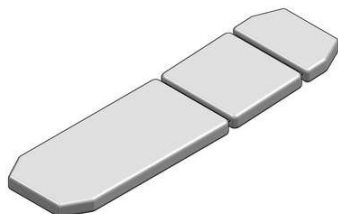

Código 39 - Concessão do Registro

(22) 13/01/2021

(15) 16/03/2021

(45) 16/03/2021

(52) 06-09

(54) CONFIGURAÇÃO APLICADA A/EM COLCHONETE PARA MACA

(73) FORZA INDÚSTRIA DE EQUIPAMENTOS MÉDICOS LTDA (BR/RS)

(72) FILIPE GALIOTTO

Prazo de validade: 10 (dez) anos contados a partir de 13/01/2021, mediante o recolhimento da taxa quinquenal de manutenção (Artigos 119 e 120 da LPI) e observadas as demais condições legais.

(11) BR 30 2021 000163-2

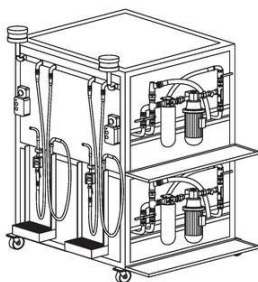

Código 39 - Concessão do Registro

(22) 14/01/2021

(15) 16/03/2021

(45) 16/03/2021

(52) 23-01

(54) CONFIGURAÇÃO APLICADA A/EM EQUIPAMENTO PARA FILTRAGEM DE ÓLEO

(73) MARCOS ANTONIO CLEMENTE GOMES (BR/SP)

(72) MARCOS ANTONIO CLEMENTE GOMES

(74) ANA PAULA BARBOSA NAHES

Prazo de validade: 10 (dez) anos contados a partir de 14/01/2021, mediante o recolhimento da taxa quinquenal de manutenção (Artigos 119 e 120 da LPI) e observadas as demais condições legais.

(11) BR 30 2021 000168-3



Figura 1.1

Código 39 - Concessão do Registro

(22) 14/01/2021

(15) 16/03/2021

(45) 16/03/2021

(52) 02-04

(54) CONFIGURAÇÃO APLICADA A/EM CALÇADO

(73) GRENDENE S.A. (BR/CE)

(72) EDSON MATSUO

(74) Remer Villaça & Nogueira Assessoria e Consultoria de Prop. Intelectual S/S Ltda.

Prazo de validade: 10 (dez) anos contados a partir de 14/01/2021, mediante o recolhimento da taxa quinquenal de manutenção (Artigos 119 e 120 da LPI) e observadas as demais condições legais.

(11) BR 30 2021 000169-1

Código 39 - Concessão do Registro





(22) 14/01/2021

(15) 16/03/2021

(45) 16/03/2021

(52) 02-04

(54) CONFIGURAÇÃO APLICADA A/EM CALÇADO

(73) GRENDENE S.A. (BR/CE)

(72) EDSON MATSUO

(74) Remer Villaça & Nogueira Assessoria e Consultoria de Prop. Intelectual S/S Ltda.

Prazo de validade: 10 (dez) anos contados a partir de 14/01/2021, mediante o recolhimento da taxa quinquenal de manutenção (Artigos 119 e 120 da LPI) e observadas as demais condições legais.

**(11) BR 32 2021 000021-3**



Código 39 - Concessão do Registro

(22) 09/10/2020

(15) 16/03/2021

(30) 09/04/2020 EP 007799960

(45) 16/03/2021

(52) 28-03

(54) CONFIGURAÇÃO APLICADA A/EM CORPO DE APARADOR DE PELOS

(62) BR 30 2020 004770-2 09/10/2020

(73) KONINKLIJKE PHILIPS N.V. (NL)

(72) WENWEN YANG

(74) DANIEL ADVOGADOS (ALT.DE DANIEL & CIA)

Prazo de validade: 10 (dez) anos contados a partir de 09/10/2020, mediante o recolhimento da taxa quinquenal de manutenção (Artigos 119 e 120 da LPI) e observadas as demais condições legais.



**Código 39.5 - Notificação de Requerimento de Exame de Mérito**

Notificação de Requerimento de Exame de Mérito, quanto aos aspectos de novidade e de originalidade, formulado pelo Titular do Registro

---

<b>(11) BR 30 2018 003874-6</b>	Código 39.5 - Notificação de Requerimento de Exame de Mérito (15) 27/08/2019 (73) PISANI PLÁSTICOS S.A. (BR/RS) (74) Sko Oyarzábal Marcas e Patentes Sociedade Simples Ltda. Referente à GRU 29409231930354529 protocolo 870210021683 de 08/03/2021. Interessado: PISANI PLÁSTICOS S.A.
<b>(11) BR 30 2019 004576-1</b>	Código 39.5 - Notificação de Requerimento de Exame de Mérito (15) 17/03/2020 (73) UNIÃO TOYS FESTAS FABRICAÇÃO DE ARTIGOS PLASTICOS LTDA (BR/SP) (74) Jivaldo Portela Silva Referente à GRU 29409231930885958 protocolo 870210022669 de 10/03/2021. Interessado: UNIÃO TOYS FESTAS FABRICAÇÃO DE ARTIGOS PLASTICOS LTDA
<b>(11) BR 30 2019 005097-8</b>	Código 39.5 - Notificação de Requerimento de Exame de Mérito (15) 12/11/2019 (73) UNIÃO TOYS FESTAS FABRICAÇÃO DE ARTIGOS PLASTICOS LTDA (BR/SP) (74) PATRICIA BONETTI BERTUCCI Referente à GRU 29409231930886040 protocolo 870210022674 de 10/03/2021. Interessado: UNIÃO TOYS FESTAS FABRICAÇÃO DE ARTIGOS PLASTICOS LTDA
<b>(11) BR 30 2020 001479-0</b>	Código 39.5 - Notificação de Requerimento de Exame de Mérito (15) 29/12/2020 (73) PING PINKY LAI (CN) (74) DANNEMANN, SIEMSEN, BIGLER & IPANEMA MOREIRA Referente à GRU 29409231931538240 protocolo 870210021120 de 05/03/2021. Interessado: PING PINKY LAI



**Código 40 - Publicação do Parecer de Mérito**

Notificação da emissão do parecer de mérito conforme previsto no Art. 111 da LPI.  
Poderá ser requerida cópia do parecer.

---

**(11) BR 30 2014 001666-0** Código 40 - Publicação do Parecer de Mérito  
(15) 02/02/2016  
(73) QBANHO INDUSTRIAL LTDA (BR/RS)  
(74) SKO OYARZABAL MARCAS E PATENTES S/S LTDA  
Não foram identificadas anterioridades: o registro atende o artigo 95 da LPI.

---

**(11) BR 30 2016 002829-0** Código 40 - Publicação do Parecer de Mérito  
(15) 13/03/2018  
(73) KEKO ACESSÓRIOS S/A (BR/RS)  
(74) Sko Oyarzábal Marcas e Patentes Sociedade Simples Ltda.  
Não foram identificadas anterioridades: o registro atende o artigo 95 da LPI.

---

**(11) BR 30 2017 002909-4** Código 40 - Publicação do Parecer de Mérito  
(15) 08/05/2018  
(73) WESTROCK, CELULOSE, PAPEL E EMBALAGENS LTDA. (BR/SP)  
(74) Sko Oyarzábal Marcas e Patentes Sociedade Simples Ltda.  
Não foram identificadas anterioridades: o registro atende o artigo 95 da LPI.

---

**(11) BR 30 2019 002707-0** Código 40 - Publicação do Parecer de Mérito  
(15) 05/05/2020  
(73) PAMPA SUL BRASIL INDÚSTRIA DE CONFECÇÕES EIRELI (BR/PR)  
(74) Suprema Marcas e Patentes Ltda. ME  
Não foram identificadas anterioridades: o registro atende o artigo 95 da LPI.

---

**(11) BR 30 2019 004403-0** Código 40 - Publicação do Parecer de Mérito  
(15) 14/01/2020  
(73) GELIUS INDÚSTRIA DE MÓVEIS LTDA (BR/SP)  
(74) Beerre Assessoria Empresarial Ltda.(Alt. de Beerre Assessoria Emp. S/C.LTDA.)  
Não foram identificadas anterioridades: o registro atende o artigo 95 da LPI.

---

**(11) BR 30 2019 005470-1** Código 40 - Publicação do Parecer de Mérito  
(15) 03/12/2019  
(73) MAURICIO BALBINOT (BR/RS)  
(74) SKO OYARZÁBAL MARCAS E PATENTES SOCIEDADE SIMPLES LTDA.  
Não foram identificadas anterioridades: o registro atende o artigo 95 da LPI.

---

**(11) BR 30 2020 002406-0** Código 40 - Publicação do Parecer de Mérito



---

(15) 30/06/2020

(73) MAURICIO BALBINOT (BR/RS)

(74) SKO OYARZÁBAL MARCAS E PATENTES SOCIEDADE SIMPLES LTDA.

Não foram identificadas anterioridades: o registro atende o artigo 95 da LPI.

---

**(11) BR 30 2020 002434-6**

Código 40 - Publicação do Parecer de Mérito

(15) 30/06/2020

(73) ITENS COMERCIO DE ARTIGOS DE DECORACAO EIRELI (BR/SP)

(74) JEFFERSON DE ARAUJO SERAFIM

Não foram identificadas anterioridades: o registro atende o artigo 95 da LPI.

---

**(11) BR 30 2020 002480-0**

Código 40 - Publicação do Parecer de Mérito

(15) 30/06/2020

(73) GOEDERT LTDA (BR/SC)

(74) MÁRIO DE ALMEIDA MARCAS E PATENTES SOCIEDADE SIMPLES

Não foram identificadas anterioridades: o registro atende o artigo 95 da LPI.



**Código 44 - Extinção - Art. 119 inciso III da LPI**

Notificação da extinção do registro de desenho industrial pela falta de pagamento da retribuição prevista nos Arts. 108 e 120 da LPI.

---

**(11) BR 30 2015 002325-2**

Código 44 - Extinção - Art. 119 inciso III da LPI  
(15) 05/07/2016  
(73) P.U. MINAS INJETADOS LTDA. (BR/MG)  
(74) EDUARDO LÍVIO DAIMOND  
Registro extinto a contar de 19/05/2020.

---

**(11) BR 30 2015 002326-0**

Código 44 - Extinção - Art. 119 inciso III da LPI  
(15) 05/07/2016  
(73) P.U. MINAS INJETADOS LTDA. (BR/MG)  
(74) EDUARDO LÍVIO DAIMOND  
Registro extinto a contar de 19/05/2020.

---

**(11) BR 30 2015 002336-8**

Código 44 - Extinção - Art. 119 inciso III da LPI  
(15) 05/07/2016  
(73) PLESTIN PLÁSTICOS ESTAMPADOS INDUSTRIAIS LTDA. (BR/SP)  
(74) RUBENS DOS SANTOS FILHO  
Registro extinto a contar de 19/05/2020.

---

**(11) BR 30 2015 002348-1**

Código 44 - Extinção - Art. 119 inciso III da LPI  
(15) 05/07/2016  
(73) GRENDENE S.A. (BR/CE)  
(74) ELIZABETE PEREIRA  
Registro extinto a contar de 20/05/2020.

---

**(11) BR 30 2015 002351-1**

Código 44 - Extinção - Art. 119 inciso III da LPI  
(15) 05/07/2016  
(73) GRENDENE S.A. (BR/CE)  
(74) ELIZABETE PEREIRA  
Registro extinto a contar de 20/05/2020.

---

**(11) BR 30 2015 002353-8**

Código 44 - Extinção - Art. 119 inciso III da LPI  
(15) 02/08/2016  
(73) THE GOODYEAR TIRE & RUBBER COMPANY (US)  
(74) RANA GOSAIN  
Registro extinto a contar de 20/05/2020.

---

**(11) BR 30 2015 002358-9**

Código 44 - Extinção - Art. 119 inciso III da LPI  
(15) 05/07/2016



---

(73) WILSON DORN (BR/PR)  
(74) MARCOS ANTONIO NUNES  
Registro extinto a contar de 21/05/2020.

---

**(11) BR 30 2015 002359-7** Código 44 - Extinção - Art. 119 inciso III da LPI  
(15) 05/07/2016  
(73) SUPERBRANDS COMÉRCIO DE PRODUTOS DE USO PESSOAL LTDA  
(BR/SP)  
(74) GEISLER CHBANE BOSSO  
Registro extinto a contar de 21/05/2020.

---

**(11) BR 30 2015 002360-0** Código 44 - Extinção - Art. 119 inciso III da LPI  
(15) 05/07/2016  
(73) SUPERBRANDS COMÉRCIO DE PRODUTOS DE USO PESSOAL LTDA  
(BR/SP)  
(74) GEISLER CHBANE BOSSO  
Registro extinto a contar de 21/05/2020.

---

**(11) BR 30 2015 002361-9** Código 44 - Extinção - Art. 119 inciso III da LPI  
(15) 05/07/2016  
(73) SUPERBRANDS COMÉRCIO DE PRODUTOS DE USO PESSOAL LTDA  
(BR/SP)  
(74) GEISLER CHBANE BOSSO  
Registro extinto a contar de 21/05/2020.

---

**(11) BR 30 2015 002362-7** Código 44 - Extinção - Art. 119 inciso III da LPI  
(15) 05/07/2016  
(73) SUPERBRANDS COMÉRCIO DE PRODUTOS DE USO PESSOAL LTDA  
(BR/SP)  
(74) GEISLER CHBANE BOSSO  
Registro extinto a contar de 21/05/2020.

---

**(11) BR 30 2015 002367-8** Código 44 - Extinção - Art. 119 inciso III da LPI  
(15) 05/07/2016  
(73) SUPERBRANDS COMÉRCIO DE PRODUTOS DE USO PESSOAL LTDA  
(BR/SP)  
(74) GEISLER CHBANE BOSSO  
Registro extinto a contar de 21/05/2020.

---

**(11) BR 30 2015 002369-4** Código 44 - Extinção - Art. 119 inciso III da LPI  
(15) 05/07/2016  
(73) SUPERBRANDS COMÉRCIO DE PRODUTOS DE USO PESSOAL LTDA  
(BR/SP)  
(74) GEISLER CHBANE BOSSO



---

Registro extinto a contar de 21/05/2020.

---

**(11) BR 30 2015 002371-6** Código 44 - Extinção - Art. 119 inciso III da LPI  
(15) 05/07/2016  
(73) SUPERBRANDS COMÉRCIO DE PRODUTOS DE USO PESSOAL LTDA  
(BR/SP)  
(74) GEISLER CHBANE BOSSO  
Registro extinto a contar de 21/05/2020.

---

**(11) BR 30 2015 002372-4** Código 44 - Extinção - Art. 119 inciso III da LPI  
(15) 05/07/2016  
(73) SUPERBRANDS COMÉRCIO DE PRODUTOS DE USO PESSOAL LTDA  
(BR/SP)  
(74) GEISLER CHBANE BOSSO  
Registro extinto a contar de 21/05/2020.

---

**(11) BR 30 2015 002373-2** Código 44 - Extinção - Art. 119 inciso III da LPI  
(15) 05/07/2016  
(73) SUPERBRANDS COMÉRCIO DE PRODUTOS DE USO PESSOAL LTDA  
(BR/SP)  
(74) GEISLER CHBANE BOSSO  
Registro extinto a contar de 21/05/2020.

---

**(11) BR 30 2015 002375-9** Código 44 - Extinção - Art. 119 inciso III da LPI  
(15) 05/07/2016  
(73) SUPERBRANDS COMÉRCIO DE PRODUTOS DE USO PESSOAL LTDA  
(BR/SP)  
(74) GEISLER CHBANE BOSSO  
Registro extinto a contar de 21/05/2020.

---

**(11) BR 30 2015 002383-0** Código 44 - Extinção - Art. 119 inciso III da LPI  
(15) 01/08/2017  
(73) COPPEL, S.A. DE C.V. ( MX/MX) (MO)  
(74) CLAUDIO SZABAS / MAGNUS ASPEBY  
Registro extinto a contar de 21/05/2020.

---

**(11) BR 30 2015 002387-2** Código 44 - Extinção - Art. 119 inciso III da LPI  
(15) 05/07/2016  
(73) LUCKINJET INJEÇÃO DE PLÁSTICOS LTDA - ME (BR/RS)  
(74) JOÃO CASSIANO BAIROS OYARZÁBAL  
Registro extinto a contar de 22/05/2020.

---

**(11) BR 30 2015 002391-0** Código 44 - Extinção - Art. 119 inciso III da LPI  
(15) 05/07/2016



---

	(73) LP PISCINAS EIRELI ME (BR/RJ) (74) MARCIO NEY TAVARES Registro extinto a contar de 22/05/2020.
<b>(11) BR 30 2015 002405-4</b>	Código 44 - Extinção - Art. 119 inciso III da LPI (15) 23/01/2018 (73) SQ COMÉRCIO E DISTRIBUIÇÃO LTDA - EPP. (BR/SP) (74) LUIZ ROBERTO LONGO BRITO SILVA Registro extinto a contar de 23/05/2020.
<b>(11) BR 30 2015 002407-0</b>	Código 44 - Extinção - Art. 119 inciso III da LPI (15) 11/10/2016 (73) NOVELIS INC. (US) (74) KASZNAR LEONARDOS PROPRIEDADE INTELECTUAL Registro extinto a contar de 23/05/2020.
<b>(11) BR 30 2015 002409-7</b>	Código 44 - Extinção - Art. 119 inciso III da LPI (15) 29/08/2017 (73) JANETE ZEN (BR/SC) (74) ANSELMO CARDOSO Registro extinto a contar de 23/05/2020.
<b>(11) BR 30 2015 002412-7</b>	Código 44 - Extinção - Art. 119 inciso III da LPI (15) 05/07/2016 (73) KEA PRODUTOS INFANTIS LTDA ME (BR/SP) (74) CELINO BENTO DE SOUZA Registro extinto a contar de 26/05/2020.
<b>(11) BR 30 2015 002421-6</b>	Código 44 - Extinção - Art. 119 inciso III da LPI (15) 18/04/2017 (73) COPPEL, S.A. DE C.V. (MX/MX) (MX) (74) CLAUDIO SZABAS Registro extinto a contar de 26/05/2020.
<b>(11) BR 30 2015 002430-5</b>	Código 44 - Extinção - Art. 119 inciso III da LPI (15) 01/03/2017 (73) TALENTO JOIAS LTDA (BR/MG) (74) SÂMIA BATISTA AMIN Registro extinto a contar de 27/05/2020.
<b>(11) BR 30 2015 002434-8</b>	Código 44 - Extinção - Art. 119 inciso III da LPI (15) 12/07/2016 (73) DOCOL METAIS SANITÁRIOS LTDA. (BR/SC) (74) DANNEMANN, SIEMSEN, BIGLER & IPANEMA MOREIRA, PROPRIEDADE



---

INDUSTRIAL LTDA.  
Registro extinto a contar de 27/05/2020.

---

**(11) BR 30 2015 002439-9** Código 44 - Extinção - Art. 119 inciso III da LPI  
(15) 28/03/2017  
(73) DOCOL METAIS SANITÁRIOS LTDA. (BR/SC)  
(74) DANNEMANN, SIEMSEN, BIGLER & IPANEMA MOREIRA, PROPRIEDADE INDUSTRIAL LTDA.  
Registro extinto a contar de 27/05/2020.

---

**(11) BR 30 2015 002444-5** Código 44 - Extinção - Art. 119 inciso III da LPI  
(15) 28/03/2017  
(73) ADEMIR SAES (BR/PR)  
(74) ALEXANDRE PIETRÂNGELO LIMA  
Registro extinto a contar de 27/05/2020.

---

**(11) BR 30 2015 002445-3** Código 44 - Extinção - Art. 119 inciso III da LPI  
(15) 12/07/2016  
(73) ADEMIR SAES (BR/PR)  
(74) ALEXANDRE PIETRÂNGELO LIMA  
Registro extinto a contar de 27/05/2020.

---

**(11) BR 30 2015 002449-6** Código 44 - Extinção - Art. 119 inciso III da LPI  
(15) 12/07/2016  
(73) BRUSTEC METALURGICA LTDA ME (BR/SC)  
(74) MARCELO HENRIQUE ZANONI  
Registro extinto a contar de 28/05/2020.

---

**(11) BR 30 2015 002456-9** Código 44 - Extinção - Art. 119 inciso III da LPI  
(15) 19/07/2016  
(73) GRENENE S.A. (BR/CE)  
(74) ELIZABETE PEREIRA  
Registro extinto a contar de 28/05/2020.

---

**(11) DI 6001030-4** Código 44 - Extinção - Art. 119 inciso III da LPI  
(15) 12/06/2001  
(73) La Termoplastic F.B.M. S.r.l (IT)  
(74) ADVOCACIA PIETRO ARIBONI S/C  
Registro extinto a contar de 13/05/2020.

---

**(11) DI 6001038-0** Código 44 - Extinção - Art. 119 inciso III da LPI  
(15) 12/06/2001  
(73) Focke & Co. (GMBH & CO.) (DE)  
(74) DANNEMANN, SIEMSEN, BIGLER & IPANEMA MOREIRA



---

Registro extinto a contar de 10/05/2020.

---

**(11) DI 6001042-8** Código 44 - Extinção - Art. 119 inciso III da LPI  
(15) 05/06/2001  
(73) Unilever N.V (NL)  
(74) MOMSEN, LEONARDOS & CIA.  
Registro extinto a contar de 10/05/2020.

---

**(11) DI 6001052-5** Código 44 - Extinção - Art. 119 inciso III da LPI  
(15) 02/07/2002  
(73) Smithkline Beecham PLC (GB)  
(74) Daniel & Cia.  
Registro extinto a contar de 05/05/2020.

---

**(11) DI 6001053-3** Código 44 - Extinção - Art. 119 inciso III da LPI  
(15) 27/08/2002  
(73) Smithkline Beecham PLC. (GB)  
(74) Daniel & Cia  
Registro extinto a contar de 05/05/2020.

---

**(11) DI 6001064-9** Código 44 - Extinção - Art. 119 inciso III da LPI  
(15) 16/10/2001  
(73) Rowenta-Werke Gmbh (DE)  
(74) DANNEMANN, SIEMSEN, BIGLER & IPANEMA MOREIRA  
Registro extinto a contar de 05/05/2020.

---

**(11) DI 6001197-1** Código 44 - Extinção - Art. 119 inciso III da LPI  
(15) 05/06/2001  
(73) Agip Lubrificantes Ltda (BR/SP)  
(74) Francisco & Minatti S/C Ltda.  
Registro extinto a contar de 06/05/2020.

---

**(11) DI 6001282-0** Código 44 - Extinção - Art. 119 inciso III da LPI  
(15) 29/05/2001  
(73) LUIZ ALBERTO CUNHA (BR/GO)  
(74) Wagner José da Silva  
Registro extinto a contar de 11/05/2020.

---

**(11) DI 6001283-8** Código 44 - Extinção - Art. 119 inciso III da LPI  
(15) 05/06/2001  
(73) LUIZ ALBERTO CUNHA (BR/GO)  
(74) Wagner José da Silva  
Registro extinto a contar de 11/05/2020.



---

<b>(11) DI 6501313-1</b>	Código 44 - Extinção - Art. 119 inciso III da LPI (15) 23/08/2005 (73) International Indústria Automotiva da América do Sul Ltda (BR/RS) (74) Dannemann, Siemsen, Bigler & Ipanema Moreira Registro extinto a contar de 04/05/2020.
<b>(11) DI 6501431-6</b>	Código 44 - Extinção - Art. 119 inciso III da LPI (15) 01/11/2005 (73) SCA Tissue North America LLC (US) (74) Thomaz Thedim Lobo - Magnus Aspeby Registro extinto a contar de 07/05/2020.
<b>(11) DI 6501452-9</b>	Código 44 - Extinção - Art. 119 inciso III da LPI (15) 21/06/2005 (73) Grendene S.A. (BR/RS) (74) Custódio de Almeida & Cia. Registro extinto a contar de 03/05/2020.
<b>(11) DI 6501482-0</b>	Código 44 - Extinção - Art. 119 inciso III da LPI (15) 05/07/2005 (73) Grendene S.A. (BR/CE) (74) Custódio de Almeida & Cia Registro extinto a contar de 03/05/2020.
<b>(11) DI 6501483-9</b>	Código 44 - Extinção - Art. 119 inciso III da LPI (15) 05/07/2005 (73) Grendene S.A. (BR/RS) (74) Custódio de Almeida & Cia Registro extinto a contar de 03/05/2020.
<b>(11) DI 6501498-7</b>	Código 44 - Extinção - Art. 119 inciso III da LPI (15) 28/06/2005 (73) Grendene S.A. (BR/RS) (74) Custódio de Almeida & Cia Registro extinto a contar de 06/05/2020.
<b>(11) DI 6501499-5</b>	Código 44 - Extinção - Art. 119 inciso III da LPI (15) 28/06/2005 (73) Grendene S.A. (BR/RS) (74) Custódio de Almeida & Cia Registro extinto a contar de 06/05/2020.
<b>(11) DI 6501504-2</b>	Código 44 - Extinção - Art. 119 inciso III da LPI (15) 28/06/2005

---



---

(73) Eliseu Kopp (BR/RS)  
Registro extinto a contar de 07/05/2020.

---

**(11) DI 6501516-9** Código 44 - Extinção - Art. 119 inciso III da LPI  
(15) 02/08/2005  
(73) Geraldo Jose Vancetto (BR/SP)  
(74) Magister Marcas e Patentes S/C Ltda  
Registro extinto a contar de 03/05/2020.

---

**(11) DI 6501517-7** Código 44 - Extinção - Art. 119 inciso III da LPI  
(15) 02/08/2005  
(73) Geraldo Jose Vancetto (BR/SP)  
(74) Magister Marcas e Patentes S/C Ltda  
Registro extinto a contar de 03/05/2020.

---

**(11) DI 6501525-8** Código 44 - Extinção - Art. 119 inciso III da LPI  
(15) 02/08/2005  
(73) AQUECEDOR SOLAR TRANSEN LTDA (BR/SP)  
(74) Beerre Assessoria Empresarial Ltda  
Registro extinto a contar de 04/05/2020.

---

**(11) DI 6501637-8** Código 44 - Extinção - Art. 119 inciso III da LPI  
(15) 18/10/2005  
(73) José Celso Leite (BR/SP)  
Registro extinto a contar de 06/05/2020.

---

**(11) DI 6501684-0** Código 44 - Extinção - Art. 119 inciso III da LPI  
(15) 12/07/2005  
(73) Grendene S.A. (BR/RS)  
(74) Custódio de Almeida & Cia  
Registro extinto a contar de 11/05/2020.

---

**(11) DI 6501685-8** Código 44 - Extinção - Art. 119 inciso III da LPI  
(15) 12/07/2005  
(73) Grendene S.A. (BR/RS)  
(74) Custódio de Almeida & Cia  
Registro extinto a contar de 11/05/2020.

---

**(11) DI 6501687-4** Código 44 - Extinção - Art. 119 inciso III da LPI  
(15) 13/09/2005  
(73) Societé Bic S/A (FR)  
(74) Ana Paula Santos Celidonio  
Registro extinto a contar de 11/05/2020.



---

<b>(11) DI 6501719-6</b>	Código 44 - Extinção - Art. 119 inciso III da LPI (15) 10/01/2006 (73) Eliseu Kopp (BR/RS) Registro extinto a contar de 14/05/2020.
<b>(11) DI 6501893-1</b>	Código 44 - Extinção - Art. 119 inciso III da LPI (15) 19/07/2005 (73) Grendene S.A. (BR/RS) (74) Custódio de Almeida & Cia Registro extinto a contar de 10/05/2020.
<b>(11) DI 6501894-0</b>	Código 44 - Extinção - Art. 119 inciso III da LPI (15) 19/07/2005 (73) Grendene S.A. (BR/CE) (74) Custódio de Almeida & Cia Registro extinto a contar de 10/05/2020.
<b>(11) DI 7001578-3</b>	Código 44 - Extinção - Art. 119 inciso III da LPI (15) 01/03/2011 (73) 3M INNOVATIVE PROPERTIES COMPANY (US) (74) ALEXANDRE FUKUDA YAMASHITA Registro extinto a contar de 04/05/2020.
<b>(11) DI 7001580-5</b>	Código 44 - Extinção - Art. 119 inciso III da LPI (15) 01/03/2011 (73) 3M INNOVATIVE PROPERTIES COMPANY (US) (74) ALEXANDRE FUKUDA YAMASHITA Registro extinto a contar de 04/05/2020.
<b>(11) DI 7001581-3</b>	Código 44 - Extinção - Art. 119 inciso III da LPI (15) 01/03/2011 (73) 3M INNOVATIVE PROPERTIES COMPANY (US) (74) ALEXANDRE FUKUDA YAMASHITA Registro extinto a contar de 04/05/2020.
<b>(11) DI 7001597-0</b>	Código 44 - Extinção - Art. 119 inciso III da LPI (15) 27/12/2011 (73) PIKILUB INDÚSTRIA E COMÉRCIO DE EQUIPAMENTOS DE LUBRIFICAÇÃO LTDA EPP (BR/PR) (74) Paulo Gustavo Zanetti Morais Badan Registro extinto a contar de 06/05/2020.
<b>(11) DI 7001598-8</b>	Código 44 - Extinção - Art. 119 inciso III da LPI (15) 26/10/2010

---



---

	(73) LG ELECTRONICS INC. (KR) (74) SIMBOLO MARCAS E PATENTES LTDA Registro extinto a contar de 05/05/2020.
<b>(11) DI 7001599-6</b>	Código 44 - Extinção - Art. 119 inciso III da LPI (15) 26/10/2010 (73) LG ELECTRONICS INC. (KR) (74) SIMBOLO MARCAS E PATENTES LTDA Registro extinto a contar de 05/05/2020.
<b>(11) DI 7001601-1</b>	Código 44 - Extinção - Art. 119 inciso III da LPI (15) 15/02/2011 (73) ROBSON TALVANY MELVINO ARAUJO (BR/SP) Registro extinto a contar de 05/05/2020.
<b>(11) DI 7001602-0</b>	Código 44 - Extinção - Art. 119 inciso III da LPI (15) 15/02/2011 (73) ROBSON TALVANY MELVINO ARAUJO (BR/SP) Registro extinto a contar de 05/05/2020.
<b>(11) DI 7001603-8</b>	Código 44 - Extinção - Art. 119 inciso III da LPI (15) 15/02/2011 (73) ROBSON TALVANY MELVINO ARAUJO (BR/SP) Registro extinto a contar de 05/05/2020.
<b>(11) DI 7001618-6</b>	Código 44 - Extinção - Art. 119 inciso III da LPI (15) 15/03/2011 (73) Max-Inf (Ningbo) Baby Product Co., Ltd. (CN) (74) Símbolo Marcas & Patentes Ltda Registro extinto a contar de 06/05/2020.
<b>(11) DI 7001619-4</b>	Código 44 - Extinção - Art. 119 inciso III da LPI (15) 01/03/2011 (73) MAX-INF (NINGBO) BABY PRODUCT CO., LTD. (CN) (74) SIMBOLO MARCAS E PATENTES LTDA Registro extinto a contar de 06/05/2020.
<b>(11) DI 7001620-8</b>	Código 44 - Extinção - Art. 119 inciso III da LPI (15) 01/03/2011 (73) Max-Inf (Ningbo) Baby Product Co., Ltd. (CN) (74) Símbolo Marcas e Patentes Ltda Registro extinto a contar de 06/05/2020.
<b>(11) DI 7001621-6</b>	Código 44 - Extinção - Art. 119 inciso III da LPI



---

(15) 16/11/2010  
(73) Ilan Shlomo Reznik (BR/SC)  
(74) Edemar S. Antonini  
Registro extinto a contar de 06/05/2020.

---

**(11) DI 7001622-4** Código 44 - Extinção - Art. 119 inciso III da LPI  
(15) 30/11/2010  
(73) Alberto Avetti (BR/RS)  
(74) Pedro Renato Kawski  
Registro extinto a contar de 06/05/2020.

---

**(11) DI 7001623-2** Código 44 - Extinção - Art. 119 inciso III da LPI  
(15) 30/11/2010  
(73) Alberto Avetti (BR/RS)  
(74) Pedro Renato Kawski  
Registro extinto a contar de 06/05/2020.

---

**(11) DI 7001624-0** Código 44 - Extinção - Art. 119 inciso III da LPI  
(15) 30/11/2010  
(73) Alberto Avetti (BR/RS)  
(74) Pedro Renato Kawski  
Registro extinto a contar de 06/05/2020.

---

**(11) DI 7001677-1** Código 44 - Extinção - Art. 119 inciso III da LPI  
(15) 01/03/2011  
(73) Panasonic Corporation (JP)  
(74) Nellie Anne Daniel-Shores  
Registro extinto a contar de 04/05/2020.

---

**(11) DI 7001679-8** Código 44 - Extinção - Art. 119 inciso III da LPI  
(15) 01/03/2011  
(73) Panasonic Corporation (JP)  
(74) Nellie Anne Daniel-Shores  
Registro extinto a contar de 04/05/2020.

---

**(11) DI 7001682-8** Código 44 - Extinção - Art. 119 inciso III da LPI  
(15) 26/04/2011  
(73) Electrolux do Brasil S.A. (BR/PR)  
(74) Momsen, Leonardos & Cia  
Registro extinto a contar de 05/05/2020.

---

**(11) DI 7001683-6** Código 44 - Extinção - Art. 119 inciso III da LPI  
(15) 26/04/2011  
(73) MICROSOFT MOBILE OY (FI)



---

(74) DANIEL ADVOGADOS  
Registro extinto a contar de 06/05/2020.

---

**(11) DI 7001684-4** Código 44 - Extinção - Art. 119 inciso III da LPI  
(15) 26/04/2011  
(73) MICROSOFT MOBILE OY (FI)  
(74) DANIEL ADVOGADOS  
Registro extinto a contar de 06/05/2020.

---

**(11) DI 7001685-2** Código 44 - Extinção - Art. 119 inciso III da LPI  
(15) 26/04/2011  
(73) MICROSOFT MOBILE OY (FI)  
(74) DANIEL ADVOGADOS  
Registro extinto a contar de 06/05/2020.

---

**(11) DI 7001686-0** Código 44 - Extinção - Art. 119 inciso III da LPI  
(15) 23/11/2010  
(73) Skymidia Equipamentos Técnicos Ltda (BR/MG)  
(74) M C Araújo Consultoria em Prop. Indl. Ltda  
Registro extinto a contar de 06/05/2020.

---

**(11) DI 7001693-3** Código 44 - Extinção - Art. 119 inciso III da LPI  
(15) 11/01/2011  
(73) Tangle Teezer Limited (GB)  
(74) Momsen, Leonardos & Cia.  
Registro extinto a contar de 07/05/2020.

---

**(11) DI 7001696-8** Código 44 - Extinção - Art. 119 inciso III da LPI  
(15) 07/12/2010  
(73) RSBC - Rede Sulbrasileira de Comunicação Visual S.A. (BR/RS)  
(74) Custódio de Almeida & Cia.  
Registro extinto a contar de 08/05/2020.

---

**(11) DI 7001704-2** Código 44 - Extinção - Art. 119 inciso III da LPI  
(15) 07/12/2010  
(73) Gelius Industria de Moveis Ltda (BR/SP)  
(74) BEERRE ASSESSORIA EMPRESARIAL LTDA  
Registro extinto a contar de 07/05/2020.

---

**(11) DI 7001711-5** Código 44 - Extinção - Art. 119 inciso III da LPI  
(15) 07/12/2010  
(73) Plajet Magnética Distribuidora Ltda (BR/RJ)  
(74) Walter de Almeida Martins  
Registro extinto a contar de 08/05/2020.



---

<b>(11) DI 7001717-4</b>	Código 44 - Extinção - Art. 119 inciso III da LPI (15) 09/11/2010 (73) KONINKLIJKE PHILIPS N.V. (NL) (74) DAVID DO NASCIMENTO ADVOGADOS ASSOCIADOS Registro extinto a contar de 08/05/2020.
<b>(11) DI 7001718-2</b>	Código 44 - Extinção - Art. 119 inciso III da LPI (15) 09/11/2010 (73) KONINKLIJKE PHILIPS N.V. (NL) (74) DAVID DO NASCIMENTO ADVOGADOS ASSOCIADOS Registro extinto a contar de 08/05/2020.
<b>(11) DI 7001720-4</b>	Código 44 - Extinção - Art. 119 inciso III da LPI (15) 07/12/2010 (73) The Goodyear Tire & Rubber Company (US) (74) Nellie Anne Daniel-Shores Registro extinto a contar de 11/05/2020.
<b>(11) DI 7001726-3</b>	Código 44 - Extinção - Art. 119 inciso III da LPI (15) 15/03/2011 (73) KONINKLIJKE PHILIPS N.V. (NL) (74) DAVID DO NASCIMENTO ADVOGADOS ASSOCIADOS Registro extinto a contar de 12/05/2020.
<b>(11) DI 7001727-1</b>	Código 44 - Extinção - Art. 119 inciso III da LPI (15) 09/11/2010 (73) Lysanda Limited (GB) (74) Nellie Anne Daniel-Shores Registro extinto a contar de 12/05/2020.
<b>(11) DI 7001729-8</b>	Código 44 - Extinção - Art. 119 inciso III da LPI (15) 07/12/2010 (73) Volkswagen Aktiengesellschaft (DE) (74) Dannemann, Siemsen, Bigler & Ipanema Moreira Registro extinto a contar de 12/05/2020.
<b>(11) DI 7001735-2</b>	Código 44 - Extinção - Art. 119 inciso III da LPI (15) 09/11/2010 (73) LG ELECTRONICS INC. (KR) (74) SIMBOLO MARCAS E PATENTES LTDA Registro extinto a contar de 08/05/2020.
<b>(11) DI 7001736-0</b>	Código 44 - Extinção - Art. 119 inciso III da LPI

---



---

(15) 09/11/2010  
(73) LG ELECTRONICS INC. (KR)  
(74) SIMBOLO MARCAS E PATENTES LTDA  
Registro extinto a contar de 08/05/2020.

---

**(11) DI 7001737-9**

Código 44 - Extinção - Art. 119 inciso III da LPI  
(15) 09/11/2010  
(73) LEANDRO MORGADO PASCHOAL (BR/SP) ; LEANDRO MORGADO PASCHOAL (BR/SP)  
(74) REMARCA REG. DE MARCAS E PATENTES LTDA - CARLOS DE LENA  
Registro extinto a contar de 08/05/2020.

---

**(11) DI 7001738-7**

Código 44 - Extinção - Art. 119 inciso III da LPI  
(15) 09/11/2010  
(73) LEANDRO MORGADO PASCHOAL (BR/SP) ; LEANDRO MORGADO PASCHOAL (BR/SP)  
(74) REMARCA REG. DE MARCAS E PATENTES LTDA - CARLOS DE LENA  
Registro extinto a contar de 08/05/2020.

---

**(11) DI 7001739-5**

Código 44 - Extinção - Art. 119 inciso III da LPI  
(15) 09/11/2010  
(73) LEANDRO MORGADO PASCHOAL (BR/SP) ; LEANDRO MORGADO PASCHOAL (BR/SP)  
(74) REMARCA REG. DE MARCAS E PATENTES LTDA - CARLOS DE LENA  
Registro extinto a contar de 08/05/2020.

---

**(11) DI 7001740-9**

Código 44 - Extinção - Art. 119 inciso III da LPI  
(15) 09/11/2010  
(73) LEANDRO MORGADO PASCHOAL (BR/SP) ; LEANDRO MORGADO PASCHOAL (BR/SP)  
(74) REMARCA REG. DE MARCAS E PATENTES LTDA - CARLOS DE LENA  
Registro extinto a contar de 08/05/2020.

---

**(11) DI 7001741-7**

Código 44 - Extinção - Art. 119 inciso III da LPI  
(15) 09/11/2010  
(73) LEANDRO MORGADO PASCHOAL (BR/SP) ; LEANDRO MORGADO PASCHOAL (BR/SP)  
(74) REMARCA REG. DE MARCAS E PATENTES LTDA - CARLOS DE LENA  
Registro extinto a contar de 08/05/2020.

---

**(11) DI 7001742-5**

Código 44 - Extinção - Art. 119 inciso III da LPI  
(15) 09/11/2010  
(73) LEANDRO MORGADO PASCHOAL (BR/SP) ; LEANDRO MORGADO PASCHOAL (BR/SP)



---

(74) REMARCA REG. DE MARCAS E PATENTES LTDA - CARLOS DE LENA  
Registro extinto a contar de 08/05/2020.

---

**(11) DI 7001751-4**

Código 44 - Extinção - Art. 119 inciso III da LPI  
(15) 09/11/2010  
(73) LG ELECTRONICS INC. (KR)  
(74) SIMBOLO MARCAS E PATENTES LTDA  
Registro extinto a contar de 11/05/2020.

---

**(11) DI 7001878-2**

Código 44 - Extinção - Art. 119 inciso III da LPI  
(15) 26/10/2010  
(73) CALÇADOS AZALEIA S.A. (BR/RS)  
(74) DAVID DO NASCIMENTO ADVOGADOS ASSOCIADOS  
Registro extinto a contar de 15/05/2020.

---

**(11) DI 7001881-2**

Código 44 - Extinção - Art. 119 inciso III da LPI  
(15) 02/08/2011  
(73) Ray Arbesman (CA) ; Nghi Pham (CA) ; Stewart Kahan (CA)  
(74) Dannemann, Siemsen, Bigler & Ipanema Moreira  
Registro extinto a contar de 12/05/2020.

---

**(11) DI 7001882-0**

Código 44 - Extinção - Art. 119 inciso III da LPI  
(15) 19/10/2010  
(73) Ray Arbesman (CA) ; Nghi Pham (CA) ; Stewart Kahan (CA)  
(74) Dannemann, Siemsen, Bigler & Ipanema Moreira  
Registro extinto a contar de 12/05/2020.

---

**(11) DI 7001884-7**

Código 44 - Extinção - Art. 119 inciso III da LPI  
(15) 19/10/2010  
(73) Ray Arbesman (CA) ; Nghi Pham (CA) ; Stewart Kahan (CA)  
(74) Dannemann, Siemsen, Bigler & Ipanema Moreira  
Registro extinto a contar de 12/05/2020.

---

**(11) DI 7001885-5**

Código 44 - Extinção - Art. 119 inciso III da LPI  
(15) 07/12/2010  
(73) Volkswagen Aktiengesellschaft (DE)  
(74) Dannemann, Siemsen, Bigler & Ipanema Moreira  
Registro extinto a contar de 12/05/2020.

---

**(11) DI 7001890-1**

Código 44 - Extinção - Art. 119 inciso III da LPI  
(15) 26/10/2010  
(73) LG ELECTRONICS INC. (KR)  
(74) Dannemann, Siemsen, Bigler & Ipanema Moreira  
Registro extinto a contar de 13/05/2020.



---

<b>(11) DI 7001892-8</b>	Código 44 - Extinção - Art. 119 inciso III da LPI (15) 11/01/2011 (73) Ferno-Washington, INC (US) (74) Momsen, Leonardos & Cia Registro extinto a contar de 13/05/2020.
<b>(11) DI 7001895-2</b>	Código 44 - Extinção - Art. 119 inciso III da LPI (15) 26/10/2010 (73) Docol Metais Sanitários Ltda (BR/SC) (74) Dannemann, Siemsen, Bigler & Ipanema Moreira Registro extinto a contar de 14/05/2020.
<b>(11) DI 7001896-0</b>	Código 44 - Extinção - Art. 119 inciso III da LPI (15) 26/10/2010 (73) Docol Metais Sanitários Ltda (BR/SC) (74) Dannemann, Siemsen, Bigler & Ipanema Moreira Registro extinto a contar de 14/05/2020.
<b>(11) DI 7001902-9</b>	Código 44 - Extinção - Art. 119 inciso III da LPI (15) 11/01/2011 (73) Reckitt & Coman (Overseas) Limited (UK) (74) Di Blasi, Parente, Vaz e Dias & Al. Registro extinto a contar de 15/05/2020.
<b>(11) DI 7001915-0</b>	Código 44 - Extinção - Art. 119 inciso III da LPI (15) 26/10/2010 (73) GRENDENE S.A. (BR/CE) (74) Custódio de Almeida & Cia Registro extinto a contar de 15/05/2020.
<b>(11) DI 7001917-7</b>	Código 44 - Extinção - Art. 119 inciso III da LPI (15) 26/10/2010 (73) GRENDENE S.A. (BR/CE) (74) Custódio de Almeida & Cia. Registro extinto a contar de 15/05/2020.
<b>(11) DI 7002221-6</b>	Código 44 - Extinção - Art. 119 inciso III da LPI (15) 10/05/2011 (73) FLIR SYSTEMS AB (SE) (74) MAGNUS ASPEBY, CLAUDIO SZABAS Registro extinto a contar de 15/05/2020.
<b>(11) DI 7002613-0</b>	Código 44 - Extinção - Art. 119 inciso III da LPI

---



---

(15) 18/10/2011

(73) DAVID ALVES FERREIRA FILHO (BR/SP)

(74) FERNANDO PERANDÍN EVANGELISTA

Registro extinto a contar de 06/05/2020.

---

**(11) DI 7002892-3**

Código 44 - Extinção - Art. 119 inciso III da LPI

(15) 30/08/2011

(73) Flir Systems AB (SE)

(74) Magnus Aspeby/ Claudio Szabas

Registro extinto a contar de 15/05/2020.



**Código 46 - Prorrogação**

Prorrogada a vigência do registro de desenho industrial por solicitação do titular.

---

**(11) DI 6100411-1**

Código 46 - Prorrogação

(22) 01/03/2001

(15) 02/10/2001

(45) 02/10/2001

(54) SUPORTE DE PROTEÇÃO PARA UM MOTOR ELÉTRICO

(73) ABB SCHWEIZ AG (CH)

(72) Ragnar Tengstrand

(74) DENNEMEYER &amp; ASSOCIATES PROPRIEDADE INTELECTUAL LTDA

Prorrogado de 02/03/2021 a 01/03/2026 (5º Período).

---

**(11) DI 6100412-0**

Código 46 - Prorrogação

(22) 01/03/2001

(15) 12/03/2002

(45) 12/03/2002

(54) CONFIGURAÇÃO APLICADA EM SUPORTE DE PROTEÇÃO PARA UM MOTOR ELÉTRICO

(73) ABB SCHWEIZ AG (CH)

(72) Ragnar Tengstrand

(74) DENNEMEYER &amp; ASSOCIATES PROPRIEDADE INTELECTUAL LTDA

Prorrogado de 02/03/2021 a 01/03/2026 (5º Período).

---

**(11) DI 6100470-7**

Código 46 - Prorrogação

(22) 15/03/2001

(15) 02/04/2002

(45) 02/04/2002

(54) CONFIGURAÇÃO APLICADA EM ACENDEDOR UTILITÁRIO

(73) Bic Corporation (US)

(72) Brian Tubby; Michael Kent

(74) MOMSEN, LEONARDOS &amp; CIA.

Prorrogado de 16/03/2021 a 15/03/2026 (5º Período).

---

**(11) DI 6100522-3**

Código 46 - Prorrogação

(22) 21/02/2001

(15) 10/07/2001

(45) 10/07/2001

(54) CONFIGURAÇÃO APLICADA EM GAVETA ARAMADA

(73) Jelci José Copat (BR/RS)

(72) Jelci Jose Copat; Olise Masutti

(74) Regina Magro Poletto



---

Prorrogado de 22/02/2021 a 21/02/2026 (5º Período).

---

**(11) DI 6103189-5**

Código 46 - Prorrogação  
(22) 03/12/2001  
(15) 23/04/2002  
(45) 23/04/2002  
(54) CONFIGURAÇÃO APLICADA EM CAIXA  
(73) Ordene S/A (BR/RS)  
(72) Sérgio Marques Dias  
(74) D'Mark Registro de Marcas e Patentes S/C Ltda  
Prorrogado de 04/12/2021 a 03/12/2026 (5º Período).

---

**(11) DI 6103190-9**

Código 46 - Prorrogação  
(22) 03/12/2001  
(15) 23/04/2002  
(45) 23/04/2002  
(54) CONFIGURAÇÃO APLICADA EM ESTANTE  
(73) Ordene S/A (BR/RS)  
(72) Sérgio Marques Dias  
(74) D'Mark Registro de Marcas e Patentes S/C Ltda  
Prorrogado de 04/12/2021 a 03/12/2026 (5º Período).

---

**(11) DI 6200393-3**

Código 46 - Prorrogação  
(22) 31/01/2002  
(15) 09/07/2002  
(45) 09/07/2002  
(54) MAÇANETA PARA FECHADURAS  
(73) Luis Antonio Barbosa (BR/SP)  
(72) Luis Antonio Barbosa  
(74) Org. Mérito Marcas & Patentes LTDA  
Prorrogado de 01/02/2022 a 31/01/2027 (5º Período).

---

**(11) DI 6501671-8**

Código 46 - Prorrogação  
(22) 06/05/2005  
(15) 12/07/2005  
(45) 12/07/2005  
(54) CONFIGURAÇÃO APLICADA EM PULVERIZADOR AGRÍCOLA  
(73) Acefibras - Acessórios para Veículos Ltda ME (BR/RS)  
(72) Selvino Smiderle  
(74) Princesa Marcas e Patentes Ltda  
Registro prorrogado de 07/05/2020 a 06/05/2025.

---

**(11) DI 6501700-5**

Código 46 - Prorrogação  
(22) 11/05/2005

---



---

(15) 12/07/2005  
(45) 12/07/2005  
(54) CONFIGURAÇÃO APLICADA EM PUXADOR  
(73) ZEN ACESSÓRIOS PARA MÓVEIS LTDA (BR/RS)  
(72) Vitor Hugo Geremia  
(74) LUIZ FERNANDO CAMPOS STOCK  
Registro prorrogado de 12/05/2020 a 11/05/2025.

---

**(11) DI 6600544-2**

Código 46 - Prorrogação  
(22) 13/03/2006  
(15) 23/05/2006  
(45) 23/05/2006  
(54) CONFIGURAÇÃO APLICADA EM BANDA DE RODAGEM PNEUMÁTICO  
(73) COMPAGNIE GENERALE DES ETABLISSEMENTS MICHELIN (FR)  
(72) Robert C. Radulescu; Jeffrey Edmond Godsey; Rangsarid Jugsujinda  
(74) GUERRA PROPRIEDADE INDUSTRIAL  
Prorrogado de 14/03/2021 a 13/03/2026 (4º Período).

---

**(11) DI 6600562-0**

Código 46 - Prorrogação  
(22) 06/03/2006  
(15) 22/08/2006  
(45) 22/08/2006  
(54) PAINEL DIANTEIRO.  
(73) Volvo Lastvagnar AB (SE)  
(72) Orell, Rikard; Bourghardt, Robert; George, Asok; Bondesson, Anders  
(74) Magnus Aspeby e Claudio Marcelo Szabas  
Prorrogado de 07/03/2021 a 06/03/2026 (4º Período).

---

**(11) DI 6600567-1**

Código 46 - Prorrogação  
(22) 06/03/2006  
(15) 22/08/2006  
(45) 22/08/2006  
(54) DEFLETOR DE PÁRA-LAMA.  
(73) Volvo Lastvagnar AB (SE)  
(72) Orell, Rikard; Bourghardt, Robert; George, Asok; Bondesson, Anders  
(74) Magnus Aspeby e Claudio Marcelo Szabas  
Prorrogado de 07/03/2021 a 06/03/2026 (4º Período).

---

**(11) DI 6600570-1**

Código 46 - Prorrogação  
(22) 06/03/2006  
(15) 22/08/2006  
(45) 22/08/2006  
(54) GRANDE DIANTEIRA.  
(73) Volvo Lastvagnar AB (SE)



---

(72) Bondesson, Anders; Orell, Rikard; Bourghardt, Robert; George, Asok  
(74) Magnus Aspeby e Claudio Marcelo Szabas  
Prorrogado de 07/03/2021 a 06/03/2026 (4º Período).

---

**(11) DI 6600573-6**

Código 46 - Prorrogação  
(22) 06/03/2006  
(15) 22/08/2006  
(45) 22/08/2006  
(54) CABINE DE CAMINHÃO.  
(73) Volvo Lastvagnar AB (SE)  
(72) Orell, Rikard; Bourghardt, Robert; George, Asok; Bondesson, Anders  
(74) Magnus Aspeby e Claudio Marcelo Szabas  
Prorrogado de 07/03/2021 a 06/03/2026 (4º Período).

---

**(11) DI 6600631-7**

Código 46 - Prorrogação  
(22) 06/03/2006  
(15) 22/08/2006  
(45) 22/08/2006  
(54) CONFIGURAÇÃO APLICADA EM ESCOVA DE DENTE  
(73) UNILEVER IP HOLDINGS B.V. (PB)  
(72) Rosario Donato de Salvo  
(74) JACQUES LABRUNIE  
Prorrogado de 07/03/2021 a 06/03/2026 (4º Período).

---

**(11) DI 6600635-0**

Código 46 - Prorrogação  
(22) 21/02/2006  
(15) 06/06/2006  
(45) 06/06/2006  
(54) CONFIGURAÇÃO APLICADA EM TELEFONE CELULAR  
(73) Daniel Oelsner Lopes (BR/SP)  
(72) JM SILVEIRA & ASSOCIADOS PROPRIEDADE INTELECTUAL  
(74) JOÃO MARCOS SILVEIRA  
Prorrogado de 22/02/2021 a 21/02/2026 (4º Período).

---

**(11) DI 6600656-2**

Código 46 - Prorrogação  
(22) 23/02/2006  
(15) 09/05/2006  
(45) 09/05/2006  
(52) 08-05  
(54) CONFIGURAÇÃO APLICADA EM GABARITO DE DUPLA FUNÇÃO PARA  
INSTALAÇÃO DE CORREDIÇAS TIPO ROLDANA, E DE DOBRADIÇA E  
CALÇO, EM MOBILIÁRIO  
(73) FGVTVN Brasil Ltda (BR/PR)  
(72) Antonio Benedito de Oliveira



---

(74) Marcos Aurélio de Jesus  
Prorrogado de 24/02/2021 a 23/02/2026 (4º Período).

---

**(11) DI 6600696-1**

Código 46 - Prorrogação  
(22) 14/03/2006  
(15) 14/11/2006  
(45) 14/11/2006  
(54) CONFIGURAÇÃO APLICADA EM BANDA DE RODAGEM DE PNEUMÁTICO  
(73) COMPAGNIE GENERALE DES ETABLISSEMENTS MICHELIN (FR)  
(72) John Anthony Hutz; Stephen Lash; Gary Dean Enterline  
(74) GUERRA PROPRIEDADE INDUSTRIAL  
Prorrogado de 15/03/2021 a 14/03/2026 (4º Período).

---

**(11) DI 6600698-8**

Código 46 - Prorrogação  
(22) 14/03/2006  
(15) 18/07/2006  
(45) 18/07/2006  
(54) CONFIGURAÇÃO APLICADA EM PNEU  
(73) Pirelli Pneumatici S.p.A (IT)  
(72) Luigi Campana  
(74) Momsen, Leonardos & Cia  
Prorrogado de 15/03/2021 a 14/03/2026 (4º Período).

---

**(11) DI 6600699-6**

Código 46 - Prorrogação  
(22) 15/03/2006  
(15) 22/08/2006  
(45) 22/08/2006  
(54) CONFIGURAÇÃO APLICADA EM MÁQUINA DE MISTURA  
(73) Maschinenfabrik Gustav Eirich GMBH & CO. KG (DE)  
(72) Andreas Seiler  
(74) Dannemann, Siemsen, Bigler & Ipanema Moreira  
Prorrogado de 16/03/2021 a 15/03/2026 (4º Período).

---

**(11) DI 6600701-1**

Código 46 - Prorrogação  
(22) 15/03/2006  
(15) 23/05/2006  
(45) 23/05/2006  
(54) CONFIGURAÇÃO APLICADA EM UM DISPOSITIVO DE ACOPLAMENTO EM VALIDADOR DE DOCUMENTOS  
(73) Japan Cash Machine Co., Ltd (JP)  
(72) Yoshiaki Uemizo  
(74) Dannemann, Siemsen, Bigler & Ipanema Moreira  
Prorrogado de 16/03/2021 a 15/03/2026 (4º Período).



---

**(11) DI 6600706-2** Código 46 - Prorrogação  
(22) 14/03/2006  
(15) 23/05/2006  
(45) 23/05/2006  
(54) CONFIGURAÇÃO APLICADA EM BANDA DE RODAGEM DE PNEUMÁTICO  
(73) COMPAGNIE GENERALE DES ETABLISSEMENTS MICHELIN (FR)  
(72) John Anthony Hutz; Stephen Lash; Gary Dean Enterline  
(74) GUERRA PROPRIEDADE INDUSTRIAL  
Prorrogado de 15/03/2021 a 14/03/2026 (4º Período).

---

**(11) DI 6600750-0** Código 46 - Prorrogação  
(22) 10/03/2006  
(15) 29/08/2006  
(45) 29/08/2006  
(54) CONFIGURAÇÃO APLICADA EM PNEUMÁTICO.  
(73) COMPAGNIE GENERALE DES ETABLISSEMENTS MICHELIN (FR)  
(72) Sylvie Lhospitalier  
(74) GUERRA PROPRIEDADE INDUSTRIAL  
Prorrogado de 11/03/2021 a 10/03/2026 (4º Período).

---

**(11) DI 6600764-0** Código 46 - Prorrogação  
(22) 10/03/2006  
(15) 22/08/2006  
(45) 22/08/2006  
(54) CONFIGURAÇÃO APLICADA EM FRASCO PARA PRODUTOS DE PERFUMARIA  
(73) Kenzo (FR) ; Kenzo (FR)  
(72) Karim Rashid  
(74) Momsen, Leonardos & Cia  
Prorrogado de 11/03/2021 a 10/03/2026 (4º Período).

---

**(11) DI 6600899-9** Código 46 - Prorrogação  
(22) 14/03/2006  
(15) 18/07/2006  
(45) 18/07/2006  
(54) CONFIGURAÇÃO APLICADA A DIFUSOR-EVAPORADOR PARA SUBSTÂNCIAS ATIVAS  
(73) Zobebe Holding S.P.A (IT)  
(72) Franco Zobebe  
(74) ADVOCACIA PIETRO ARIBONI S/C  
Prorrogado de 15/03/2021 a 14/03/2026 (4º Período).



---

<b>(11) DI 6600902-2</b>	Código 46 - Prorrogação (22) 13/03/2006 (15) 07/11/2006 (45) 07/11/2006 (54) ELO PARA CORRENTE (73) Hermes Sellier (FR) (72) Pierre Hardy (74) Artur Francisco Schaal Prorrogado de 14/03/2021 a 13/03/2026 (4º Período).
<b>(11) DI 6600943-0</b>	Código 46 - Prorrogação (22) 06/03/2006 (15) 13/06/2006 (45) 13/06/2006 (54) CONFIGURAÇÃO APLICADA EM DISPOSITIVO DE FECHAMENTO (73) Vallourec & Mannesmann Tubes (FR) (72) Gerd Homberg; Stefan Wiedenmaier (74) Dannemann , Siemens, Bigler & Ipanema Moreira Prorrogado de 07/03/2021 a 06/03/2026 (4º Período).
<b>(11) DI 6602086-7</b>	Código 46 - Prorrogação (22) 10/03/2006 (15) 27/05/2008 (45) 27/05/2008 (54) CONFIGURAÇÃO APLICADA EM PNEUMÁTICO (73) COMPAGNIE GENERALE DES ETABLISSEMENTS MICHELIN (FR) (72) Sylvie Lhospitalier (74) GUERRA PROPRIEDADE INDUSTRIAL Prorrogado de 11/03/2021 a 10/03/2026 (4º Período).
<b>(11) DI 7001574-0</b>	Código 46 - Prorrogação (22) 03/05/2010 (15) 30/11/2010 (45) 30/11/2010 (52) 08-08 (54) CONFIGURAÇÃO APLICADA EM BASE DE VERIFICAÇÃO GERADORA DE ONDAS ACÚSTICAS (73) Instituto de Tecnologia Para o Desenvolvimento - LACTEC (BR/PR) (72) Jackson Custodio de Oliveira (74) Valor Marcas e Patentes S/S Ltda Registro prorrogado de 04/05/2020 a 03/05/2025.
<b>(11) DI 7001695-0</b>	Código 46 - Prorrogação (22) 06/05/2010

---



---

(15) 07/12/2010  
(45) 07/12/2010  
(52) 25-03  
(54) CONFIGURAÇÃO APLICADA EM TENDA PIRAMIDAL  
(73) LOCAÇÃO DE EQUIPAMENTOS PARA EVENTOS MEIA PRAIA LTDA  
(BR/SC)  
(72) Elton Tonon  
(74) Fernando José Carvalho  
Registro prorrogado de 07/05/2020 a 06/05/2025.

---

**(11) DI 7002614-9**

Código 46 - Prorrogação  
(22) 11/05/2010  
(15) 28/12/2010  
(45) 28/12/2010  
(52) 25-01  
(54) CONFIGURAÇÃO APLICADA EM MÓDULO PARA DEMARCAR VAGAS DE ESTACIONAMENTOS DIVERSOS.  
(73) Lion Blanc Indústria e Comércio LTDA - ME (BR/SP)  
(72) Paulo Roberto Rezende Caracik  
(74) RICCI & ASSOC. PROPR. INTELEC. S/S LTDA.  
Registro prorrogado de 12/05/2020 a 11/05/2025.

---

**(11) DI 7003472-9**

Código 46 - Prorrogação  
(22) 06/05/2010  
(15) 03/05/2011  
(45) 03/05/2011  
(52) 24-01  
(54) CONFIGURAÇÃO APLICADA EM EXTRATOR  
(73) MOLTRAN DESENVOLVIMENTO E PROJETOS INDUSTRIAIS LTDA ME  
(BR/RS)  
(72) Josemar Souza dos Santos  
(74) Patricia Payeras Suman  
Registro prorrogado de 07/05/2020 a 06/05/2025.

---

**(11) DI 7004027-3**

Código 46 - Prorrogação  
(22) 07/10/2010  
(15) 15/03/2011  
(45) 15/03/2011  
(52) 21-01  
(54) CONFIGURAÇÃO APLICADA EM MOTONETA DE BRINQUEDO  
(73) USUAL PLASTIC INDÚSTRIA E COMÉRCIO DE ARTEFATOS PLÁSTICOS  
LTDA (BR/SP)  
(72) DJALMA LUCIO PIVETTA  
(74) BRAGA E BRAGA ASSOCIADOS - ADVOGADOS



---

Prorrogado de 08/10/2020 a 07/10/2025 (3º Período).

---

**(11) DI 7100485-8**

Código 46 - Prorrogação  
(22) 21/02/2011  
(15) 06/09/2011  
(45) 06/09/2011  
(52) 06-06  
(54) CONFIGURAÇÃO APLICADA EM SUSTENTÁCULO NIVELADOR PARA MÓVEIS  
(73) W3 Indústria Metalúrgica Ltda (BR/PR)  
(72) Wilson Gelaki  
(74) Marcos Antonio Nunes  
Prorrogado de 22/02/2021 a 21/02/2026 (3º Período).

---

**(11) DI 7100704-0**

Código 46 - Prorrogação  
(22) 03/03/2011  
(15) 28/06/2011  
(45) 28/06/2011  
(52) 01-06  
(54) CONFIGURAÇÃO APLICADA A ALIMENTO PARA ANIMAIS  
(73) MARS, INCORPORATED (US)  
(72) JORGE MANUEL CORTINES ALDUCIN; HÉCTOR ERNESTO ORTEGA CARRERA; VICTOR HERNÁNDEZ GONZÁLEZ  
(74) Veirano e Advogados Associados  
Prorrogado de 04/03/2021 a 03/03/2026 (3º Período).

---

**(11) DI 7100705-9**

Código 46 - Prorrogação  
(22) 03/03/2011  
(15) 28/06/2011  
(45) 28/06/2011  
(52) 01-06  
(54) CONFIGURAÇÃO APLICADA A ALIMENTO PARA ANIMAIS  
(73) MARS, INCORPORATED (US)  
(72) JORGE MANUEL CORTINES ALDUCIN; HÉCTOR ERNESTO ORTEGA CARRERA; VICTOR HERNÁNDEZ GONZÁLEZ  
(74) VEIRANO E ADVOGADOS ASSOCIADOS  
Prorrogado de 04/03/2021 a 03/03/2026 (3º Período).

---

**(11) DI 7100706-7**

Código 46 - Prorrogação  
(22) 03/03/2011  
(15) 28/06/2011  
(45) 28/06/2011  
(52) 01-06  
(54) CONFIGURAÇÃO APLICADA A ALIMENTO PARA ANIMAIS



---

(73) MARS, INCORPORATED (US)  
(72) VICTOR HERNÁNDEZ GONZÁLEZ; JORGE MANUEL CORTINES  
ALDUCIN; HÉCTOR ERNESTO ORTEGA CARRERA  
(74) VEIRANO E ADVOGADOS ASSOCIADOS  
Prorrogado de 04/03/2021 a 03/03/2026 (3º Período).

---

(11) DI 7100707-5

Código 46 - Prorrogação  
(22) 03/03/2011  
(15) 28/06/2011  
(45) 28/06/2011  
(52) 01-06  
(54) CONFIGURAÇÃO APLICADA EM ALIMENTO PARA ANIMAIS  
(73) MARS, INCORPORATED (US)  
(72) JORGE MANUEL CORTINES ALDUCIN; HÉCTOR ERNESTO ORTEGA  
CARRERA; VICTOR HERNÁNDEZ GONZÁLEZ  
(74) VEIRANO E ADVOGADOS ASSOCIADOS  
Prorrogado de 04/03/2021 a 03/03/2026 (3º Período).

---

(11) DI 7100748-2

Código 46 - Prorrogação  
(22) 04/03/2011  
(15) 05/07/2011  
(45) 05/07/2011  
(52) 01-06  
(54) CONFIGURAÇÃO APLICADA A MASTIGADOR PARA ANIMAIS  
(73) MARS, INCORPORATED (US)  
(72) XIMEI LIU; PETER S. SLUSARCZYK; JUSTIN T. NGUYEN; MICHAEL S.  
INNIS; BETHANY BERNIER  
(74) VEIRANO E ADVOGADOS ASSOCIADOS  
Prorrogado de 05/03/2021 a 04/03/2026 (3º Período).

---

(11) DI 7100797-0

Código 46 - Prorrogação  
(22) 07/02/2011  
(15) 13/03/2012  
(45) 13/03/2012  
(52) 12-08  
(54) CONFIGURAÇÃO APLICADA EM CARRO DE PASSEIO  
(73) Hyundai Motor Company (KR)  
(72) Ji Heon Lee  
(74) Nellie Anne Daniel-Shores  
Prorrogado de 08/02/2021 a 07/02/2026 (3º Período).

---

(11) DI 7100861-6

Código 46 - Prorrogação  
(22) 10/03/2011  
(15) 05/07/2011



---

(45) 05/07/2011  
(52) 09-01  
(54) CONFIGURAÇÃO APLICADA EM FRASCO COM BOMBA  
(73) UNILEVER IP HOLDINGS B.V. (PB)  
(72) BENJAMIN PHALAN OATES; NEIL JOHN SMITH  
(74) JACQUES LABRUNIE  
Prorrogado de 11/03/2021 a 10/03/2026 (3º Período).

---

**(11) DI 7100862-4**

Código 46 - Prorrogação  
(22) 10/03/2011  
(15) 05/07/2011  
(45) 05/07/2011  
(52) 09-01  
(54) CONFIGURAÇÃO APLICADA EM FRASCO COM BOMBA  
(73) UNILEVER IP HOLDINGS B.V. (PB)  
(72) BENJAMIN PHALAN OATES; NEIL JOHN SMITH  
(74) JACQUES LABRUNIE  
Prorrogado de 11/03/2021 a 10/03/2026 (3º Período).

---

**(11) DI 7100866-7**

Código 46 - Prorrogação  
(22) 10/03/2011  
(15) 05/07/2011  
(45) 05/07/2011  
(52) 09-01  
(54) CONFIGURAÇÃO APLICADA EM EMBALAGEM COM BOMBA  
(73) UNILEVER IP HOLDINGS B.V. (PB)  
(72) BENJAMIN PHALAN OATES; NEIL JOHN SMITH  
(74) JACQUES LABRUNIE  
Prorrogado de 11/03/2021 a 10/03/2026 (3º Período).

---

**(11) DI 7100867-5**

Código 46 - Prorrogação  
(22) 10/03/2011  
(15) 05/07/2011  
(45) 05/07/2011  
(52) 09-01  
(54) CONFIGURAÇÃO APLICADA EM COBERTURA DE EMBALAGEM  
(73) UNILEVER IP HOLDINGS B.V. (PB)  
(72) BENJAMIN PHALAN OATES; NEIL JOHN SMITH  
(74) JACQUES LABRUNIE  
Prorrogado de 11/03/2021 a 10/03/2026 (3º Período).

---

**(11) DI 7100958-2**

Código 46 - Prorrogação  
(22) 16/03/2011  
(15) 16/11/2011



---

(45) 16/11/2011  
(52) 15-99  
(54) CONFIGURAÇÃO APLICADA EM DISPOSITIVO PARA GRAMPEAMENTO DE EMBUTIDOS  
(73) Maxiclip Indústria e Comércio de Grampos Ltda (BR/RS)  
(72) Mauro Augusto Saling  
(74) Acerti - Marcas e Patentes Ltda  
Prorrogado de 17/03/2021 a 16/03/2026 (3º Período).

---

**(11) DI 7100978-7**

Código 46 - Prorrogação  
(22) 17/03/2011  
(15) 18/10/2011  
(45) 18/10/2011  
(52) 24-02  
(54) CONFIGURAÇÃO APLICADA EM DISPOSITIVO PARA A MEDIÇÃO DO NÍVEL DE GLICOSE NO SANGUE  
(73) ARKRAY, INC. (JP)  
(72) MASAHIRO FUKUZAWA  
(74) ANTONIO MAURICIO PEDRAS ARNAUD  
Prorrogado de 18/03/2021 a 17/03/2026 (3º Período).

---

**(11) DI 7100979-5**

Código 46 - Prorrogação  
(22) 17/03/2011  
(15) 03/04/2012  
(45) 03/04/2012  
(52) 24-01  
(54) CONFIGURAÇÃO APLICADA EM DISPOSITIVO PARA A MEDIÇÃO DO NÍVEL DE GLICOSE NO SANGUE  
(73) ARKRAY, INC. (JP)  
(72) JUNICHI OKA  
(74) ANTONIO MAURICIO PEDRAS ARNAUD  
Prorrogado de 18/03/2021 a 17/03/2026 (3º Período).

---

**(11) DI 7101187-0**

Código 46 - Prorrogação  
(22) 28/02/2011  
(15) 13/03/2012  
(45) 13/03/2012  
(52) 21-01  
(54) CONFIGURAÇÃO APLICADA EM PEÇA DE BRINQUEDO  
(73) Dual System Produtos e Serviços Ltda. (BR/SC)  
(72) Mauro Saretta  
(74) Nellie Anne Daniel-Shores  
Prorrogado de 01/03/2021 a 28/02/2026 (3º Período).



---

<b>(11) DI 7101188-9</b>	Código 46 - Prorrogação (22) 28/02/2011 (15) 13/03/2012 (45) 13/03/2012 (52) 21-01 (54) CONFIGURAÇÃO APLICADA EM PEÇA DE BRINQUEDO (73) Dual System Produtos e Serviços Ltda. (BR/SC) (72) Fernando Cesar Vianna (74) Nellie Anne Daniel-Shores Prorrogado de 01/03/2021 a 28/02/2026 (3º Período).
<b>(11) DI 7101189-7</b>	Código 46 - Prorrogação (22) 28/02/2011 (15) 13/03/2012 (45) 13/03/2012 (52) 02-04 (54) CONFIGURAÇÃO APLICADA EM PEÇA DE BRINQUEDO (73) Dual System Produtos e Serviços Ltda. (BR/SC) (72) Fernando Cesar Vianna (74) Nellie Anne Daniel-Shores Prorrogado de 01/03/2021 a 28/02/2026 (3º Período).
<b>(11) DI 7101211-7</b>	Código 46 - Prorrogação (22) 29/03/2011 (15) 27/09/2011 (45) 27/09/2011 (52) 12-16 , 23-01 (54) CONFIGURAÇÃO APLICADA EM FILTRO (73) ADVANCED FILTRATION SYSTEMS, INC. (US) ; CATERPILLAR INC. (US) ; DONALDSON COMPANY, INC (US) (72) CHRISTOPHER J. SALVADOR; RANDALL W. HEIBENTHAL; DENNIS M. DEEDRICH; DAVID B. HARDER; JOHN R. HACKER; RICHARD J. EISENMENGER (74) ANTONIO MAURICIO PEDRAS ARNAUD Prorrogado de 30/03/2021 a 29/03/2026 (3º Período).
<b>(11) DI 7101212-5</b>	Código 46 - Prorrogação (22) 29/03/2011 (15) 17/04/2012 (45) 17/04/2012 (52) 12-16 (54) CONFIGURAÇÃO APLICADA EM FILTRO (73) CATERPILLAR INC. (US) ; ADVANCED FILTRATION SYSTEMS, INC (US) ; DONALDSON COMPANY, INC. (US)

---



---

(72) CHRISTOPHER J. SALVADOR; RANDALL W. HEIBENTHAL; DENNIS M. DEEDRICH; DAVID B. HARDER; JOHN R. HACKER; RICHARD J. EISENMENGER

(74) ANTONIO MAURICIO PEDRAS ARNAUD  
Prorrogado de 30/03/2021 a 29/03/2026 (3º Período).

---

**(11) DI 7101213-3**

Código 46 - Prorrogação

(22) 28/03/2011

(15) 24/01/2012

(45) 24/01/2012

(52) 09-01

(54) CONFIGURAÇÃO APLICADA EM RECIPIENTE

(73) UNILEVER IP HOLDINGS B.V. (PB)

(72) HARRY EVERT BOER; JAMES A. SHOEMAKER; MARK DIETER DZIERSK; OLIVIER FRANCK CURRAT

(74) RICARDO AMARAL REMER

Prorrogado de 29/03/2021 a 28/03/2026 (3º Período).

---

**(11) DI 7101224-9**

Código 46 - Prorrogação

(22) 29/03/2011

(15) 17/04/2012

(45) 17/04/2012

(52) 12-16

(54) CONFIGURAÇÃO APLICADA EM FILTRO

(73) CATERPILLAR INC. (US) ; ADVANCED FILTRATION SYSTEMS, INC (US) ; DONALDSON COMPANY, INC (US)

(72) CHRISTOPHER J. SALVADOR; RANDALL W. HEIBENTHAL; DENNIS M. DEEDRICH; DAVID B. HARDER; JOHN R. HACKER; RICHARD J. EISENMENGER

(74) ANTONIO MAURICIO PEDRAS ARNAUD

Prorrogado de 30/03/2021 a 29/03/2026 (3º Período).

---

**(11) DI 7101371-7**

Código 46 - Prorrogação

(22) 04/03/2011

(15) 12/11/2013

(45) 12/11/2013

(52) 13-03

(54) CONFIGURAÇÃO APLICADA EM TERMINAL ELÉTRICO

(73) FCI AMERICAS TECHNOLOGY LLC (US)

(72) JOHANNES M.B. VAN WOENSEL; THIERRY GOOSSENS; JEROEN DE BRUIJN

(74) ANTONIO MAURICIO PEDRAS ARNAUD

Prorrogado de 05/03/2021 a 04/03/2026 (3º Período).



---

**(11) DI 7101372-5** Código 46 - Prorrogação  
(22) 04/03/2011  
(15) 12/11/2013  
(45) 12/11/2013  
(52) 13-03  
(54) CONFIGURAÇÃO APLICADA EM TERMINAL ELÉTRICO  
(73) FCI AMERICAS TECHNOLOGY LLC (US)  
(72) JOHANNES M.B. VAN WOENSEL; THIERRY GOOSSENS; JEROEN DE BRUIJN  
(74) ANTONIO MAURICIO PEDRAS ARNAUD  
Prorrogado de 05/03/2021 a 04/03/2026 (3º Período).

---

**(11) DI 7101373-3** Código 46 - Prorrogação  
(22) 04/03/2011  
(15) 17/04/2012  
(45) 17/04/2012  
(52) 13-03  
(54) CONFIGURAÇÃO APLICADA EM CONECTOR ELÉTRICO  
(73) FCI AMERICAS TECHNOLOGY LLC (US)  
(72) JOHANNES M.B. VAN WOENSEL; THIERRY GOOSSENS; JEROEN DE BRUIJN  
(74) ANTONIO MAURICIO PEDRAS ARNAUD  
Prorrogado de 05/03/2021 a 04/03/2026 (3º Período).

---

**(11) DI 7101635-0** Código 46 - Prorrogação  
(22) 02/03/2011  
(15) 15/05/2012  
(45) 15/05/2012  
(52) 09-01  
(54) CONFIGURAÇÃO APLICADA EM CARTUCHO DE BEBIDA  
(73) KEURIG GREEN MOUNTAIN, INC. (US)  
(72) Karl T. Winkler  
(74) EDUARDO OTERO  
Prorrogado de 03/03/2021 a 02/03/2026 (3º Período).

---

**(11) DI 7101636-8** Código 46 - Prorrogação  
(22) 02/03/2011  
(15) 15/05/2012  
(45) 15/05/2012  
(52) 09-01  
(54) CONFIGURAÇÃO APLICADA EM CARTUCHO DE BEBIDA  
(73) KEURIG GREEN MOUNTAIN, INC. (US)  
(72) Karl T. Winkler  
(74) EDUARDO OTERO



---

Prorrogado de 03/03/2021 a 02/03/2026 (3º Período).

---

**(11) DI 7101637-6**

Código 46 - Prorrogação  
(22) 02/03/2011  
(15) 13/03/2012  
(45) 13/03/2012  
(52) 09-01  
(54) CONFIGURAÇÃO APLICADA EM CARTUCHO DE BEBIDA  
(73) KEURIG GREEN MOUNTAIN, INC. (US)  
(72) Karl T. Winkler  
(74) EDUARDO OTERO  
Prorrogado de 03/03/2021 a 02/03/2026 (3º Período).

---

**(11) DI 7101654-6**

Código 46 - Prorrogação  
(22) 04/03/2011  
(15) 20/03/2012  
(45) 20/03/2012  
(52) 09-01  
(54) CONFIGURAÇÃO APLICADA EM RECIPIENTE PARA PROCEDIMENTO OFTAMOLÓGICO  
(73) Carl Zeiss Surgical GMBH (DE)  
(72) Peter Gutmann  
(74) Dannemann, Siemsen, Bigler & Ipanema Moreira  
Prorrogado de 05/03/2021 a 04/03/2026 (3º Período).

---

**(11) DI 7101655-4**

Código 46 - Prorrogação  
(22) 04/03/2011  
(15) 20/03/2012  
(45) 20/03/2012  
(52) 24-01  
(54) CONFIGURAÇÃO APLICADA EM EQUIPAMENTO MÉDICO  
(73) Carl Zeiss Surgical GMBH (DE)  
(72) Peter Gutmann  
(74) Dannemann, Siemsen, Bigler & Ipanema Moreira  
Prorrogado de 05/03/2021 a 04/03/2026 (3º Período).

---

**(11) DI 7101656-2**

Código 46 - Prorrogação  
(22) 04/03/2011  
(15) 20/03/2012  
(45) 20/03/2012  
(52) 12-16 , 24-01  
(54) CONFIGURAÇÃO APLICADA EM ACIONADOR DE PEDAL  
(73) Carl Zeiss Surgical GMBH (DE)  
(72) Peter Gutmann



---

(74) Dannemann, Siemsen, Bigler & Ipanema Moreira  
Prorrogado de 05/03/2021 a 04/03/2026 (3º Período).

---

**(11) DI 7101667-8**

Código 46 - Prorrogação  
(22) 04/03/2011  
(15) 28/02/2012  
(45) 28/02/2012  
(52) 12-16  
(54) CONFIGURAÇÃO APLICADA EM PARA-CHOQUE TRASEIRO  
(73) GM Global Technology Operations, LLC (US)  
(72) Eun Suk Yang  
(74) Dannemann, Siemsen, Bigler & Ipanema Moreira  
Prorrogado de 05/03/2021 a 04/03/2026 (3º Período).

---

**(11) DI 7101668-6**

Código 46 - Prorrogação  
(22) 09/03/2011  
(15) 20/12/2011  
(45) 20/12/2011  
(52) 12-11  
(54) CONFIGURAÇÃO APLICADA EM SCOOTER A MOTOR  
(73) Piaggio & C. S.P.A. (IT)  
(72) Marco Lambri; Riccardo Minuti  
(74) Momsen, Leonardos & Cia.  
Prorrogado de 10/03/2021 a 09/03/2026 (3º Período).

---

**(11) DI 7101669-4**

Código 46 - Prorrogação  
(22) 09/03/2011  
(15) 20/12/2011  
(45) 20/12/2011  
(52) 12-11  
(54) CONFIGURAÇÃO APLICADA EM QUADRICICLO MOTORIZADO  
(73) Piaggio & C. S.P.A. (IT)  
(72) Marco Lambri; Marco de Gregorio  
(74) Momsen, Leonardos & Cia.  
Prorrogado de 10/03/2021 a 09/03/2026 (3º Período).

---

**(11) DI 7101678-3**

Código 46 - Prorrogação  
(22) 10/03/2011  
(15) 24/04/2012  
(45) 24/04/2012  
(52) 10-04  
(54) CONFIGURAÇÃO APLICADA EM INVÓLUCRO DE MEDIDOR  
(73) Bayer Healthcare LLC (US)  
(72) Esther Teo; Brian Edward Faulkner; Stephen Roy Kelsey



---

(74) Ana Paula Silva Jardim  
Prorrogado de 11/03/2021 a 10/03/2026 (3º Período).

---

**(11) DI 7101694-5**

Código 46 - Prorrogação  
(22) 11/03/2011  
(15) 24/01/2012  
(45) 24/01/2012  
(52) 23-01  
(54) CONFIGURAÇÃO APLICADA EM DISPOSITIVO PURIFICADOR DE ÁGUA  
(73) UNILEVER IP HOLDINGS B.V. (NL)  
(72) Shyamsunder Balakrishna Karekar; Mahendrakumar Maganlal Mistry;  
Aishvarya Murali; Nikhileshwar Mukherjee  
(74) RICARDO AMARAL REMER  
Prorrogado de 12/03/2021 a 11/03/2026 (3º Período).

---

**(11) DI 7101702-0**

Código 46 - Prorrogação  
(22) 14/03/2011  
(15) 11/12/2012  
(45) 11/12/2012  
(52) 04-02  
(54) CONFIGURAÇÃO APLICADA A UMA INTERFACE DE CONTROLE  
(73) COOPER TECHNOLOGIES COMPANY (US)  
(72) Richard L. Hein; Thomas G. Dolnik; Douglas J. Carpiaux; Matthew T. Zabel  
(74) ORLANDO DE SOUZA  
Prorrogado de 15/03/2021 a 14/03/2026 (3º Período).

---

**(11) DI 7101727-5**

Código 46 - Prorrogação  
(22) 15/03/2011  
(15) 11/12/2012  
(45) 11/12/2012  
(52) 12-15  
(54) CONFIGURAÇÃO APLICADA EM PNEUMÁTICO  
(73) Bridgestone Corporation (JP) ; Bridgestone Americas Tire Operations, LLC  
(US)  
(72) Sotaro Iwabuchi; Paula R. Lundgren; Jon I. Stuckey; Yasuo Himuro  
(74) Mountaury Pimenta, Machado & Lioce  
Prorrogado de 16/03/2021 a 15/03/2026 (3º Período).

---

**(11) DI 7101768-2**

Código 46 - Prorrogação  
(22) 21/03/2011  
(15) 10/04/2012  
(45) 10/04/2012  
(52) 12-15  
(54) CONFIGURAÇÃO APLICADA EM BANDA DE RODAGEM DE PNEU



---

(73) Continental Reifen Deutschland Gmbh (DE)  
(72) Stefan Rittweger; Jürgen Brockmann  
(74) Dannemann, Siemsen, Bigler & Ipanema Moreira  
Prorrogado de 22/03/2021 a 21/03/2026 (3º Período).

---

**(11) DI 7101802-6**

Código 46 - Prorrogação  
(22) 24/03/2011  
(15) 29/11/2011  
(45) 29/11/2011  
(52) 14-02  
(54) CONFIGURAÇÃO APLICADA A MÓDULO DE SEGURANÇA  
(73) SMARDTV S.A. (CH)  
(72) LAURENT GALLOU  
(74) DI BLASI, PARENTE, VAZ E DIAS & AI.  
Prorrogado de 25/03/2021 a 24/03/2026 (3º Período).

---

**(11) DI 7101803-4**

Código 46 - Prorrogação  
(22) 24/03/2011  
(15) 31/01/2012  
(45) 31/01/2012  
(52) 02-04  
(54) CONFIGURAÇÃO APLICADA A SOLADO DE CALÇADO  
(73) REEBOK INTERNATIONAL LTD. (US)  
(72) Toby Birkinhead  
(74) Bhering Advogados  
Prorrogado de 25/03/2021 a 24/03/2026 (3º Período).

---

**(11) DI 7101804-2**

Código 46 - Prorrogação  
(22) 24/03/2011  
(15) 29/11/2011  
(45) 29/11/2011  
(52) 02-04  
(54) CONFIGURAÇÃO APLICADA A SOLADO DE CALÇADO  
(73) REEBOK INTERNATIONAL LTD. (US)  
(72) Ricardo Vestuti; John S. Greenhalgh  
(74) Bhering Advogados  
Prorrogado de 25/03/2021 a 24/03/2026 (3º Período).

---

**(11) DI 7101808-5**

Código 46 - Prorrogação  
(22) 25/03/2011  
(15) 31/01/2012  
(45) 31/01/2012  
(52) 14-03  
(54) CONFIGURAÇÃO APLICADA A TELEFONE CELULAR



---

(73) Sony Ericsson Mobile Communications AB (SE)  
(72) Benjamin Fagnot; Shinsaku Hirano; Bilgi Karan  
(74) Di Blasi, Parente, Vaz e Dias & Al.  
Prorrogado de 26/03/2021 a 25/03/2026 (3º Período).

---

**(11) DI 7102034-9**

Código 46 - Prorrogação  
(22) 27/05/2011  
(15) 27/09/2011  
(45) 27/09/2011  
(52) 09-01  
(54) CONFIGURAÇÃO APLICADA EM FRASCO  
(73) SS COMÉRCIO DE COSMÉTICOS E PRODUTOS DE HIGIENE PESSOAL  
LTDA. (BR/SP)  
(72) ROBERT ALMEIDA DO CARMO  
(74) ALBERTO LUÍS CAMELIER DA SILVA  
Prorrogado de 28/05/2021 a 27/05/2026 (3º Período).

---

**(11) DI 7102078-0**

Código 46 - Prorrogação  
(22) 22/03/2011  
(15) 11/09/2012  
(45) 11/09/2012  
(52) 25-01  
(54) CONFIGURAÇÃO APLICADA EM TRILHO SUSPENSO  
(73) KONECRANES GLOBAL CORPORATION (FI)  
(72) GERD SPIES  
(74) MARTINEZ & ASSOCIADOS S/S LTDA  
Prorrogado de 23/03/2021 a 22/03/2026 (3º Período).

---

**(11) DI 7102505-7**

Código 46 - Prorrogação  
(22) 30/03/2011  
(15) 17/01/2012  
(45) 17/01/2012  
(52) 14-03  
(54) CONFIGURAÇÃO APLICADA A TELEFONE CELULAR  
(73) Sony Ericsson Mobile Communications AB (SE)  
(72) Shigeaki Suzuki  
(74) Di Blasi, Parente, Vaz e Dias & Al  
Prorrogado de 31/03/2021 a 30/03/2026 (3º Período).

---

**(11) DI 7102664-9**

Código 46 - Prorrogação  
(22) 04/03/2011  
(15) 17/01/2012  
(45) 17/01/2012  
(52) 26-06



---

(54) CONFIGURAÇÃO APLICADA EM LANTERNA TRASEIRA PARA AUTOMÓVEL

(73) GM Global Technology Operations, LLC (US)

(72) Oh Soo Kim

(74) Dannemann, Siemsen, Bigler & Ipanema Moreira

Prorrogado de 05/03/2021 a 04/03/2026 (3º Período).

---

**(11) DI 7102666-5**

Código 46 - Prorrogação

(22) 28/02/2011

(15) 17/01/2012

(45) 17/01/2012

(52) 12-16

(54) CONFIGURAÇÃO APLICADA EM BAGAGEIRO

(73) Thule Sweden AB (SE)

(72) Frank Gruner

(74) Magnus Aspeby/Claudio Szabas

Prorrogado de 01/03/2021 a 28/02/2026 (3º Período).

---

**(11) DI 7103112-0**

Código 46 - Prorrogação

(22) 30/06/2011

(15) 17/01/2012

(45) 17/01/2012

(52) 08-05

(54) CONFIGURAÇÃO APLICADA EM DISPOSITIVO DE EJEÇÃO

(73) GILSON SAS (FR)

(72) SANJAY RAMSAMY

(74) ARTUR FRANCISCO SCHAAL

Prorrogado de 01/07/2021 a 30/06/2026 (3º Período).

---

**(11) DI 7104872-3**

Código 46 - Prorrogação

(22) 31/08/2011

(15) 22/05/2012

(45) 22/05/2012

(52) 21-02

(54) CONFIGURAÇÃO APLICADA EM APARELHO PARA EXERCÍCIOS ABDOMINAIS

(73) Kenkorp Industria e Comercio de Cadeiras Ltda (BR/SP)

(72) Mirian Mayumi Hatisuka Pigatto

(74) Sul America Marcas e Patentes Ltda

Prorrogado de 01/09/2021 a 31/08/2026 (3º Período).

---

**(11) DI 7104960-6**

Código 46 - Prorrogação

(22) 14/09/2011

(15) 22/05/2012



---

(45) 22/05/2012  
(52) 09-01  
(54) CONFIGURAÇÃO APLICADA EM FRASCO  
(73) SS COMÉRCIO DE COSMÉTICOS E PRODUTOS DE HIGIENE PESSOAL LTDA. (BR/SP)  
(72) RENATO MASSARA JUNIOR  
(74) ALBERTO LUÍS CAMELIER DA SILVA  
Prorrogado de 15/09/2021 a 14/09/2026 (3º Período).

---

**(11) DI 7105472-3**

Código 46 - Prorrogação  
(22) 26/10/2011  
(15) 29/05/2012  
(45) 29/05/2012  
(52) 09-01  
(54) CONFIGURAÇÃO APLICADA EM FRASCO  
(73) SS COMÉRCIO DE COSMÉTICOS E PRODUTOS DE HIGIENE PESSOAL LTDA. (BR/SP)  
(72) ANA LÚCIA DOMINGUES DE OLIVEIRA  
(74) ALBERTO LUÍS CAMELIER DA SILVA  
Prorrogado de 27/10/2021 a 26/10/2026 (3º Período).

---

**(11) DI 7105721-8**

Código 46 - Prorrogação  
(22) 17/11/2011  
(15) 30/10/2012  
(45) 30/10/2012  
(52) 22-05  
(54) CONFIGURAÇÃO APLICADA EM EQUIPAMENTO PARA PESCA  
(73) Rapala Vmc Oyj (FI)  
(72) Heikki Niemelä  
(74) DAVID DO NASCIMENTO ADVOGADOS ASSOCIADOS  
Prorrogado de 18/11/2021 a 17/11/2026 (3º Período).



### Código 47 - Petição Não Conhecida

Não conhecimento da petição apresentada em virtude do disposto nos Arts. 218 ou 219 da LPI.

---

(21) BR 32 2019 004833-0

Código 47 - Petição Não Conhecida

(22) 07/03/2019

(62) BR 30 2019 000864-5 07/03/2019

(71) KINESIO IP LLC (US)

(74) LEONOR MAGALHÃES PERES GALVÃO

Petição não conhecida nos termos do art. 219, inc. I, por ter sido apresentada fora do prazo legal.



**Código 47.1 - Petição Prejudicada**

Prejudicada a petição apresentada, conforme informações do complemento do despacho

---

**(21) BR 30 2015 005932-0**

Código 47.1 - Petição Prejudicada

(22) 23/12/2015

(30) 26/06/2015 EM 002727248

(71) UNILEVER NV (NL)

(74) ANA PAULA SANTOS CELIDONIO

Prejudicada a petição, tendo em vista a nulidade do registro, publicada na RPI 2549, de 12/11/2019. Em referência ao protocolo nº 87021006007, de 18/01/2021.

---

**(21) DI 5600932-1**

Código 47.1 - Petição Prejudicada

(22) 22/05/1996

(30) 23/11/1995 OM DM 034 760

(71) UNILEVER IP HOLDINGS B.V. (NL)

(74) RICARDO AMARAL REMER

Prejudicada a petição, em razão do serviço já ter sido solicitado em petição, anteriormente, protocolada. Em referência à petição nº 870210005691, de 18/01/2021.

---

**(21) DI 5700950-3**

Código 47.1 - Petição Prejudicada

(22) 27/08/1997

(30) 27/02/1997 GB 2063643

(71) UNILEVER IP HOLDINGS B.V. (PB)

(74) RICARDO AMARAL REMER

Prejudicada a petição, em razão do serviço já ter sido solicitado em petição, anteriormente, protocolada. Em referência à petição nº 870210005703, de 18/01/2021.

---

**(21) DI 5701239-3**

Código 47.1 - Petição Prejudicada

(22) 10/06/1997

(30) 10/12/1996 GB 2061652

(71) UNILEVER IP HOLDINGS B.V. (PB)

(74) RICARDO AMARAL REMER

Prejudicada a petição, em razão do serviço já ter sido solicitado em petição, anteriormente, protocolada. Em referência à petição nº 870210005696, de 18/01/2021.

---

**(21) DI 5701686-0**

Código 47.1 - Petição Prejudicada

(22) 23/10/1997



---

(30) 23/04/1997 GB 2065148

(71) UNILEVER IP HOLDINGS B.V. (PB)

(74) RICARDO AMARAL REMER

Prejudicada a petição, em razão do serviço já ter sido solicitado em petição, anteriormente, protocolada. Em referência à petição nº 870210005693, de 18/01/2021.

---

**(21) DI 5800646-0**

Código 47.1 - Petição Prejudicada

(22) 07/05/1998

(30) 07/11/1997 GB 2070388

(71) UNILEVER IP HOLDINGS B.V. (PB)

(74) RICARDO AMARAL REMER

Prejudicada a petição, em razão do serviço já ter sido solicitado em petição, anteriormente, protocolada. Em referência à petição nº 870210005705, de 18/01/2021.

---

**(21) DI 5800647-8**

Código 47.1 - Petição Prejudicada

(22) 07/05/1998

(30) 10/11/1997 GB 2070383

(71) UNILEVER IP HOLDINGS B.V. (PB)

(74) RICARDO AMARAL REMER

Prejudicada a petição, em razão do serviço já ter sido solicitado em petição, anteriormente, protocolada. Em referência à petição nº 870210005711, de 18/01/2021.



**Código 47.3 - Petição Deferida**

Deferida a petição apresentada, conforme informações do complemento do despacho.

---

**(21) BR 30 2020 005246-3** Código 47.3 - Petição Deferida  
(71) SPRAYING SYSTEMS CO. (US)  
(74) Clarke, Modet Propriedade Intelectual Ltda.  
Referente à verificação dos aspectos formais do documento de prioridade apresentado na petição de protocolo 870210011246 de 02/02/2021

---

**(11) BR 30 2020 005311-7** Código 47.3 - Petição Deferida  
(71) SONY INTERACTIVE ENTERTAINMENT INC. (JP)  
(74) KASZNAR LEONARDOS PROPRIEDADE INTELECTUAL  
Referente aos esclarecimentos apresentados na petição de protocolo 870200158026 de 17/12/2020

---

**(21) BR 30 2020 005453-9** Código 47.3 - Petição Deferida  
(71) DEROYAL INDUSTRIES, INC (US)  
(74) Dannemann, Siemsen, Bigler & Ipanema Moreira  
Referente à verificação dos aspectos formais do documento de prioridade apresentado na petição de protocolo 870200157858 de 16/12/2020

---

**(21) BR 30 2020 005528-4** Código 47.3 - Petição Deferida  
(71) METAL HEART GROUP OF COMPANIES (ZA)  
(74) Dannemann, Siemsen, Bigler & Ipanema Moreira  
Referente à solicitação de alteração de cadastro apresentada na petição de protocolo 870210016059 18/02/2021

---

**(11) BR 30 2020 005579-9** Código 47.3 - Petição Deferida  
(71) THE GOODYEAR TIRE & RUBBER COMPANY (US)  
(74) DANIEL ADVOGADOS (ALT.DE DANIEL & CIA)  
Referente aos esclarecimentos apresentados na petição de protocolo 870210016860 de 19/02/2021

---

**(11) BR 30 2020 005617-5** Código 47.3 - Petição Deferida  
(71) PSA AUTOMOBILES SA (FR)  
(74) MONTAURY PIMENTA, MACHADO & VIEIRA DE MELLO ADVOGADOS  
Referente à verificação dos aspectos formais do documento de prioridade apresentado na petição de protocolo 870210008590 de 25/01/2021

---

**(11) BR 30 2020 005618-3** Código 47.3 - Petição Deferida  
(71) PSA AUTOMOBILES SA (FR)



---

	(74) MONTAURY PIMENTA, MACHADO & VIEIRA DE MELLO ADVOGADOS Referente à verificação dos aspectos formais do documento de prioridade apresentado na petição de protocolo 870210008518 de 25/01/2021
<b>(11) BR 30 2020 005619-1</b>	Código 47.3 - Petição Deferida (71) PSA AUTOMOBILES SA (FR) (74) MONTAURY PIMENTA, MACHADO & VIEIRA DE MELLO ADVOGADOS Referente à verificação dos aspectos formais do documento de prioridade apresentado na petição de protocolo 870210008525 de 25/01/2021
<b>(11) BR 30 2020 005620-5</b>	Código 47.3 - Petição Deferida (71) PSA AUTOMOBILES SA (FR) (74) MONTAURY PIMENTA, MACHADO & VIEIRA DE MELLO ADVOGADOS Referente à verificação dos aspectos formais do documento de prioridade apresentado na petição de protocolo 870210008531 de 25/01/2021
<b>(11) BR 30 2020 005621-3</b>	Código 47.3 - Petição Deferida (71) PSA AUTOMOBILES SA (FR) (74) MONTAURY PIMENTA, MACHADO & VIEIRA DE MELLO ADVOGADOS Referente à verificação dos aspectos formais do documento de prioridade apresentado na petição de protocolo 870210008603 de 25/01/2021
<b>(11) BR 30 2020 005622-1</b>	Código 47.3 - Petição Deferida (71) PSA AUTOMOBILES SA (FR) (74) MONTAURY PIMENTA, MACHADO & VIEIRA DE MELLO ADVOGADOS Referente à verificação dos aspectos formais do documento de prioridade apresentado na petição de protocolo 870210008538 de 25/01/2021
<b>(21) BR 30 2020 005623-0</b>	Código 47.3 - Petição Deferida (71) ETHICON LLC (US) (74) Dannemann, Siemsen, Bigler & Ipanema Moreira Referente à verificação dos aspectos formais do documento de prioridade apresentado na petição de protocolo 870210016040 de 18/02/2021
<b>(11) BR 30 2020 005624-8</b>	Código 47.3 - Petição Deferida (71) PSA AUTOMOBILES SA (FR) (74) MONTAURY PIMENTA, MACHADO & VIEIRA DE MELLO ADVOGADOS Referente à verificação dos aspectos formais do documento de prioridade apresentado na petição de protocolo 870210008570 de 25/01/2021
<b>(11) BR 30 2020 005625-6</b>	Código 47.3 - Petição Deferida (71) PSA AUTOMOBILES SA (FR) (74) MONTAURY PIMENTA, MACHADO & VIEIRA DE MELLO ADVOGADOS Referente à verificação dos aspectos formais do documento de prioridade



---

apresentado na petição de protocolo 870210008615 de 25/01/2021

---

**(21) BR 32 2017 005306-0**

Código 47.3 - Petição Deferida

(71) DISTRIBUIDORA DE SISTEMAS DE CIERRE SL (ES)

(74) RODRIGO CID ARAUJO SERRANO

Deferida a petição, com vistas à constituição de procurador. Em referência ao protocolo nº 870190024930, de 15/03/2019.

---

**(11) DI 7103356-4**

Código 47.3 - Petição Deferida

(71) Jean Carlos Loth (BR/SC)

(74) EDVALDO LUIS ALVES

Deferida a petição, com vistas à constituição de procurador. Em referência ao protocolo nº 870150004341, de 08/10/2015.



### Código 50 - Alteração de Classificação

Alterada a classificação do registro para melhor adequação.

---

**(11) BR 30 2014 001666-0**

Código 50 - Alteração de Classificação

(22) 14/04/2014

(15) 02/02/2016

(52) 15-02 ()

(71) QBANHO INDUSTRIAL LTDA (BR/RS)

(74) SKO OYARZABAL MARCAS E PATENTES S/S LTDA

Por ocasião do exame de mérito e visando melhor adequação do registro à Classificação Nacional (52), alterada a classe principal para 15-02 - Bombas e compressores.



### Código 55 - Exigências Diversas

Exigência diversa formulada visando adequação ou cumprimento de disposições legais, conforme informações do complemento do despacho. O prazo para cumprimento é de 60 (sessenta) dias da data desta publicação.

---

(21) BR 30 2021 000566-2

Código 55 - Exigências Diversas

(22) 11/02/2021

(71) DUX COMERCIO E IMPORTAÇÃO LTDA. (BR/SP)

(74) LUIZ RICARDO MARINELLO

Foi apresentada petição 870210017736 solicitando sigilo do autor e apresentada a declaração correspondente, porém existe uma inconsistência que precisa ser esclarecida: a procuração consta como representante legal da empresa Marcelo Magalhães, porém na declaração de solicitação de não divulgação dos dados do autor quem assina como representante do titular é outra pessoa. Apresente petição 105, devidamente paga e protocolada, onde conste a declaração de solicitação de não divulgação dos dados do autor assinada pelo representante legal constante na procuração apresentada no depósito ou novo documento de procuração em que conste o nome da pessoa que assinou a declaração de não divulgação do autor enquanto representante legal da empresa. Em caso de não cumprimento desta exigência no prazo de 60 dias a publicação de notificação de depósito sairá com o nome do autor, conforme informado no formulário de depósito.

---

(21) BR 30 2021 000833-5

Código 55 - Exigências Diversas

(22) 25/02/2021

(71) M3 HEALTH INDÚSTRIA E COMÉRCIO DE PRODUTOS MÉDICOS, ODONTOLÓGICOS E CORRELATOS S.A. (BR/SP)

(74) ASTHERI PROPRIEDADE INTELECTUAL E INOVAÇÃO

Com base no item 4.2.8 do Manual de Desenhos Industriais formula-se a seguinte exigência: Existe divergência entre o depositante do pedido (M3 HEALTH INDÚSTRIA E COMÉRCIO DE PRODUTOS MÉDICOS, ODONTOLÓGICOS E CORRELATOS S.A.) e o outorgante informado no documento de procuração (M3 HEALTH PARTICIPAÇÕES LTDA.). Esclareça a divergência apresentando novo documento de procuração onde conste o nome correto do depositante como outorgante, conforme informado no formulário de depósito ou apresente esclarecimento solicitando a correção dos dados do depositante, conforme os apresentados na procuração. Esta exigência deverá ser cumprida com peticionamento de GRU de código de serviço 105.

---

(21) BR 30 2021 000835-1

Código 55 - Exigências Diversas

(22) 25/02/2021

(71) M3 HEALTH INDÚSTRIA E COMÉRCIO DE PRODUTOS MÉDICOS, ODONTOLÓGICOS E CORRELATOS S.A. (BR/SP)



---

(74) ASTHERI PROPRIEDADE INTELECTUAL E INOVAÇÃO

Com base no item 4.2.8 do Manual de Desenhos Industriais formula-se a seguinte exigência: Existe divergência entre o depositante do pedido (M3 HEALTH INDÚSTRIA E COMÉRCIO DE PRODUTOS MÉDICOS, ODONTOLÓGICOS E CORRELATOS S.A.) e o outorgante informado no documento de procuração (M3 HEALTH PARTICIPAÇÕES LTDA.). Esclareça a divergência apresentando novo documento de procuração onde conste o nome correto do depositante como outorgante, conforme informado no formulário de depósito ou apresente esclarecimento solicitando a correção dos dados do depositante, conforme os apresentados na procuração. Esta exigência deverá ser cumprida com peticionamento de GRU de código de serviço 105.

---

(21) BR 30 2021 000873-4

Código 55 - Exigências Diversas

(22) 01/03/2021

(71) M3 HEALTH INDÚSTRIA E COMÉRCIO DE PRODUTOS MÉDICOS, ODONTOLÓGICOS E CORRELATOS S.A. (BR/SP)

(74) ASTHERI PROPRIEDADE INTELECTUAL E INOVAÇÃO

Com base no item 4.2.8 do Manual de Desenhos Industriais formula-se a seguinte exigência: Existe divergência entre o depositante do pedido (M3 HEALTH INDÚSTRIA E COMÉRCIO DE PRODUTOS MÉDICOS, ODONTOLÓGICOS E CORRELATOS S.A.) e o outorgante informado no documento de procuração (M3 HEALTH PARTICIPAÇÕES LTDA.). Esclareça a divergência apresentando novo documento de procuração onde conste o nome correto do depositante como outorgante, conforme informado no formulário de depósito ou apresente esclarecimento solicitando a correção dos dados do depositante, conforme os apresentados na procuração. Esta exigência deverá ser cumprida com peticionamento de GRU de código de serviço 105.

---

(21) BR 30 2021 000874-2

Código 55 - Exigências Diversas

(22) 01/03/2021

(71) M3 HEALTH INDÚSTRIA E COMÉRCIO DE PRODUTOS MÉDICOS, ODONTOLÓGICOS E CORRELATOS S.A. (BR/SP)

(74) ASTHERI PROPRIEDADE INTELECTUAL E INOVAÇÃO

Com base no item 4.2.8 do Manual de Desenhos Industriais formula-se a seguinte exigência: Existe divergência entre o depositante do pedido (M3 HEALTH INDÚSTRIA E COMÉRCIO DE PRODUTOS MÉDICOS, ODONTOLÓGICOS E CORRELATOS S.A.) e o outorgante informado no documento de procuração (M3 HEALTH PARTICIPAÇÕES LTDA.). Esclareça a divergência apresentando novo documento de procuração onde conste o nome correto do depositante como outorgante, conforme informado no formulário de depósito ou apresente esclarecimento solicitando a correção dos dados do depositante, conforme os apresentados na procuração. Esta exigência deverá ser cumprida com peticionamento de GRU de código de serviço 105.



---

**(21) BR 30 2021 000875-0**

Código 55 - Exigências Diversas

(22) 01/03/2021

(71) M3 HEALTH INDÚSTRIA E COMÉRCIO DE PRODUTOS MÉDICOS, ODONTOLÓGICOS E CORRELATOS S.A. (BR/SP)

(74) ASTHERI PROPRIEDADE INTELECTUAL E INOVAÇÃO

Com base no item 4.2.8 do Manual de Desenhos Industriais formula-se a seguinte exigência: Existe divergência entre o depositante do pedido (M3 HEALTH INDÚSTRIA E COMÉRCIO DE PRODUTOS MÉDICOS, ODONTOLÓGICOS E CORRELATOS S.A.) e o outorgante informado no documento de procuração (M3 HEALTH PARTICIPAÇÕES LTDA.). Esclareça a divergência apresentando novo documento de procuração onde conste o nome correto do depositante como outorgante, conforme informado no formulário de depósito ou apresente esclarecimento solicitando a correção dos dados do depositante, conforme os apresentados na procuração. Esta exigência deverá ser cumprida com peticionamento de GRU de código deserviço 105.

---

**(21) BR 30 2021 000886-6**

Código 55 - Exigências Diversas

(22) 02/03/2021

(71) M3 HEALTH INDÚSTRIA E COMÉRCIO DE PRODUTOS MÉDICOS, ODONTOLÓGICOS E CORRELATOS S.A. (BR/SP)

(74) ASTHERI PROPRIEDADE INTELECTUAL E INOVAÇÃO

Com base no item 4.2.8 do Manual de Desenhos Industriais formula-se a seguinte exigência: Existe divergência entre o depositante do pedido (M3 HEALTH INDÚSTRIA E COMÉRCIO DE PRODUTOS MÉDICOS, ODONTOLÓGICOS E CORRELATOS S.A.) e o outorgante informado no documento de procuração (M3 HEALTH PARTICIPAÇÕES LTDA.). Esclareça a divergência apresentando novo documento de procuração onde conste o nome correto do depositante como outorgante, conforme informado no formulário de depósito ou apresente esclarecimento solicitando a correção dos dados do depositante, conforme os apresentados na procuração. Esta exigência deverá ser cumprida com peticionamento de GRU de código deserviço 105.

---

**(21) BR 30 2021 000887-4**

Código 55 - Exigências Diversas

(22) 02/03/2021

(71) M3 HEALTH INDÚSTRIA E COMÉRCIO DE PRODUTOS MÉDICOS, ODONTOLÓGICOS E CORRELATOS S.A. (BR/SP)

(74) ASTHERI PROPRIEDADE INTELECTUAL E INOVAÇÃO

Com base no item 4.2.8 do Manual de Desenhos Industriais formula-se a seguinte exigência: Existe divergência entre o depositante do pedido (M3 HEALTH INDÚSTRIA E COMÉRCIO DE PRODUTOS MÉDICOS, ODONTOLÓGICOS E CORRELATOS S.A.) e o outorgante informado no documento de procuração (M3 HEALTH PARTICIPAÇÕES LTDA.). Esclareça a divergência apresentando novo documento de procuração onde conste o nome correto do depositante como outorgante, conforme informado no formulário de



---

depósito ou apresente esclarecimento solicitando a correção dos dados do depositante, conforme os apresentados na procuração. Esta exigência deverá ser cumprida com peticionamento de GRU de código de serviço 105.

---

**(21) BR 30 2021 000908-0**

Código 55 - Exigências Diversas

(22) 03/03/2021

(71) DA MINHA COR IMPORTADORA E EXPORTADORA LTDA - ME (BR/SP)

(74) Sul América Marcas e Patentes Ltda.

Com base no item 4.2.8 do Manual de Desenhos Industriais solicita-se que se reapresente documento de procuração devidamente assinado, tendo em vista somente serem aceitos instrumentos de mandato cujas assinaturas digitais tenham sido homologadas por autoridade certificadora credenciada no âmbito da ICP-Brasil, conforme o disposto no art. 20, da Lei nº 11.419/06, no § 1º do art. 2º e o art. 3º do Decreto 3996, de 31/10/01. Este documento deve estar datado e ratificando atos anteriormente executados ou com data de assinatura igual ou anterior ao depósito do pedido de registro. Caso não seja possível assinar o documento digitalmente por meio de certificação digital emitida no âmbito da Infraestrutura de Chaves Públicas Brasileira (ICP-Brasil) apresente procuração com assinatura não eletrônica. Esta exigência deverá ser cumprida com peticionamento de GRU de código de serviço 105.

---

**(21) BR 30 2021 000911-0**

Código 55 - Exigências Diversas

(22) 03/03/2021

(71) DA MINHA COR IMPORTADORA E EXPORTADORA LTDA - ME (BR/SP)

(74) Sul América Marcas e Patentes Ltda.

Com base no item 4.2.8 do Manual de Desenhos Industriais solicita-se que se reapresente documento de procuração devidamente assinado, tendo em vista somente serem aceitos instrumentos de mandato cujas assinaturas digitais tenham sido homologadas por autoridade certificadora credenciada no âmbito da ICP-Brasil, conforme o disposto no art. 20, da Lei nº 11.419/06, no § 1º do art. 2º e o art. 3º do Decreto 3996, de 31/10/01. Este documento deve estar datado e ratificando atos anteriormente executados ou com data de assinatura igual ou anterior ao depósito do pedido de registro. Caso não seja possível assinar o documento digitalmente por meio de certificação digital emitida no âmbito da Infraestrutura de Chaves Públicas Brasileira (ICP-Brasil) apresente procuração com assinatura não eletrônica. Esta exigência deverá ser cumprida com peticionamento de GRU de código de serviço 105.

---

**(21) BR 30 2021 000921-8**

Código 55 - Exigências Diversas

(22) 03/03/2021

(71) DA MINHA COR IMPORTADORA E EXPORTADORA LTDA - ME (BR/SP)

(74) Sul América Marcas e Patentes Ltda.

Com base no item 4.2.8 do Manual de Desenhos Industriais solicita-se que se reapresente documento de procuração devidamente assinado, tendo em vista



---

somente serem aceitos instrumentos de mandato cujas assinaturas digitais tenham sido homologadas por autoridade certificadora credenciada no âmbito da ICP-Brasil, conforme o disposto no art. 20, da Lei nº 11.419/06, no § 1º do art. 2º e o art. 3º do Decreto 3996, de 31/10/01. Este documento deve estar datado e ratificando atos anteriormente executados ou com data de assinatura igual ou anterior ao depósito do pedido de registro. Caso não seja possível assinar o documento digitalmente por meio de certificação digital emitida no âmbito da Infraestrutura de Chaves Públicas Brasileira (ICP-Brasil) apresente procuração com assinatura não eletrônica. Esta exigência deverá ser cumprida com peticionamento de GRU de código de serviço 105.

---

**(21) BR 30 2021 000950-1**

Código 55 - Exigências Diversas

(22) 05/03/2021

(71) M3 HEALTH INDÚSTRIA E COMÉRCIO DE PRODUTOS MÉDICOS, ODONTOLÓGICOS E CORRELATOS S.A. (BR/SP)

(74) ASTHERI PROPRIEDADE INTELECTUAL E INOVAÇÃO

Com base no item 4.2.8 do Manual de Desenhos Industriais formula-se a seguinte exigência: Existe divergência entre o depositante do pedido (M3 HEALTH INDÚSTRIA E COMÉRCIO DE PRODUTOS MÉDICOS, ODONTOLÓGICOS E CORRELATOS S.A.) e o outorgante informado no documento de procuração (M3 HEALTH PARTICIPAÇÕES LTDA.). Esclareça a divergência apresentando novo documento de procuração onde conste o nome correto do depositante como outorgante, conforme informado no formulário de depósito ou apresente esclarecimento solicitando a correção dos dados do depositante, conforme os apresentados na procuração. Esta exigência deverá ser cumprida com peticionamento de GRU de código de serviço 105.

---

**(21) BR 30 2021 000951-0**

Código 55 - Exigências Diversas

(22) 05/03/2021

(71) M3 HEALTH INDÚSTRIA E COMÉRCIO DE PRODUTOS MÉDICOS, ODONTOLÓGICOS E CORRELATOS S.A. (BR/SP)

(74) ASTHERI PROPRIEDADE INTELECTUAL E INOVAÇÃO

Com base no item 4.2.8 do Manual de Desenhos Industriais formula-se a seguinte exigência: Existe divergência entre o depositante do pedido (M3 HEALTH INDÚSTRIA E COMÉRCIO DE PRODUTOS MÉDICOS, ODONTOLÓGICOS E CORRELATOS S.A.) e o outorgante informado no documento de procuração (M3 HEALTH PARTICIPAÇÕES LTDA.). Esclareça a divergência apresentando novo documento de procuração onde conste o nome correto do depositante como outorgante, conforme informado no formulário de depósito ou apresente esclarecimento solicitando a correção dos dados do depositante, conforme os apresentados na procuração. Esta exigência deverá ser cumprida com peticionamento de GRU de código de serviço 105.

---

**(21) BR 30 2021 000952-0**

Código 55 - Exigências Diversas

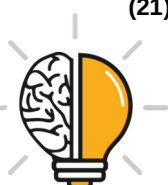

---

(22) 05/03/2021

(71) M3 HEALTH INDÚSTRIA E COMÉRCIO DE PRODUTOS MÉDICOS,  
ODONTOLÓGICOS E CORRELATOS S.A. (BR/SP)

(74) ASTHERI PROPRIEDADE INTELECTUAL E INOVAÇÃO

Com base no item 4.2.8 do Manual de Desenhos Industriais formula-se a seguinte exigência: Existe divergência entre o depositante do pedido (M3 HEALTH INDÚSTRIA E COMÉRCIO DE PRODUTOS MÉDICOS, ODONTOLÓGICOS E CORRELATOS S.A.) e o outorgante informado no documento de procuração (M3 HEALTH PARTICIPAÇÕES LTDA.). Esclareça a divergência apresentando novo documento de procuração onde conste o nome correto do depositante como outorgante, conforme informado no formulário de depósito ou apresente esclarecimento solicitando a correção dos dados do depositante, conforme os apresentados na procuração. Esta exigência deverá ser cumprida com peticionamento de GRU de código de serviço 105.



**Código 56 - Transferência Deferida**

Notificação do deferimento da transferência requerida.

---

<b>(11) BR 30 2012 004549-5</b>	Código 56 - Transferência Deferida (22) 04/09/2012 (15) 27/05/2014 (71) UNILEVER IP HOLDINGS B.V. (PB) (74) JACQUES LABRUNIE Transferência deferida de Unilever N.V., conforme petição nº 870210004639, de 14/01/2021.
<b>(11) BR 30 2013 000981-5</b>	Código 56 - Transferência Deferida (22) 07/03/2013 (15) 18/11/2014 (71) UNILEVER IP HOLDINGS B.V. (PB) (74) JACQUES LABRUNIE Transferência deferida de Unilever N.V., conforme petição nº 870210004654, de 14/01/2021.
<b>(11) BR 30 2013 000982-3</b>	Código 56 - Transferência Deferida (22) 07/03/2013 (15) 18/11/2014 (71) UNILEVER IP HOLDINGS B.V. (PB) (74) JACQUES LABRUNIE Transferência deferida de Unilever N.V., conforme petição nº 870210004646, de 14/01/2021.
<b>(11) BR 30 2013 001028-7</b>	Código 56 - Transferência Deferida (22) 11/03/2013 (15) 18/11/2014 (71) UNILEVER IP HOLDINGS B.V. (PB) (74) JACQUES LABRUNIE Transferência deferida de Unilever N.V., conforme petição nº 870210005831, de 18/01/2021.
<b>(11) BR 30 2013 005397-0</b>	Código 56 - Transferência Deferida (22) 21/10/2013 (15) 27/01/2015 (71) UNILEVER IP HOLDINGS B.V. (PB) (74) JACQUES LABRUNIE Transferência deferida de Unilever N.V., conforme petição nº 870210005907, de 18/01/2021.



---

<b>(11) BR 30 2014 002078-1</b>	Código 56 - Transferência Deferida (22) 09/05/2014 (15) 23/06/2015 (71) UNILEVER IP HOLDINGS B.V. (PB) (74) JACQUES LABRUNIE Transferência deferida de Unilever N.V., conforme petição nº 870210005914, de 18/01/2021.
<b>(11) BR 30 2014 002079-0</b>	Código 56 - Transferência Deferida (22) 09/05/2014 (15) 23/06/2015 (71) UNILEVER IP HOLDINGS B.V. (PB) (74) JACQUES LABRUNIE Transferência deferida de Unilever N.V., conforme petição nº 870210005921, de 18/01/2021.
<b>(11) BR 30 2014 002080-3</b>	Código 56 - Transferência Deferida (22) 09/05/2014 (15) 23/06/2015 (71) UNILEVER IP HOLDINGS B.V. (PB) (74) JACQUES LABRUNIE Transferência deferida de Unilever N.V., conforme petição nº 870210005924, de 18/01/2021.
<b>(11) BR 30 2014 002081-1</b>	Código 56 - Transferência Deferida (22) 09/05/2014 (15) 23/06/2015 (71) UNILEVER IP HOLDINGS B.V. (PB) (74) JACQUES LABRUNIE Transferência deferida de Unilever N.V., conforme petição nº 870210005930, de 18/01/2021.
<b>(11) BR 30 2014 003401-4</b>	Código 56 - Transferência Deferida (22) 23/07/2014 (15) 20/12/2016 (71) UNILEVER IP HOLDINGS B.V. (PB) (74) JACQUES LABRUNIE Transferência deferida de Unilever N.V., conforme petição nº 870210004658, de 14/01/2021.
<b>(11) BR 30 2014 003402-2</b>	Código 56 - Transferência Deferida (22) 23/07/2014 (15) 21/11/2017

---



---

(71) UNILEVER IP HOLDINGS B.V. (PB)  
(74) JACQUES LABRUNIE  
Transferência deferida de Unilever N.V., conforme petição nº 870210004664, de 14/01/2021.

---

**(11) BR 30 2014 003753-6** Código 56 - Transferência Deferida  
(22) 06/08/2014  
(15) 15/03/2016  
(71) UNILEVER IP HOLDINGS B.V. (PB)  
(74) JACQUES LABRUNIE  
Transferência deferida de Unilever N.V., conforme petição nº 870210005933, de 18/01/2021.

---

**(11) BR 30 2014 003766-8** Código 56 - Transferência Deferida  
(22) 06/08/2014  
(15) 15/03/2016  
(71) UNILEVER IP HOLDINGS B.V. (PB)  
(74) GUSTAVO SARTORI GUIMARÃES  
Transferência deferida de Unilever N.V., conforme petição nº 870210005939, de 18/01/2021.

---

**(11) BR 30 2014 003807-9** Código 56 - Transferência Deferida  
(22) 08/08/2014  
(15) 15/03/2016  
(71) UNILEVER IP HOLDINGS B.V. (PB)  
(74) JACQUES LABRUNIE  
Transferência deferida de Unilever N.V., conforme petição nº 870210005952, de 18/01/2021.

---

**(11) BR 30 2014 003808-7** Código 56 - Transferência Deferida  
(22) 08/08/2014  
(15) 15/03/2016  
(71) UNILEVER IP HOLDINGS B.V. (PB)  
(74) JACQUES LABRUNIE  
Transferência deferida de Unilever N.V., conforme petição nº 870210005943, de 18/01/2021.

---

**(11) BR 30 2014 003809-5** Código 56 - Transferência Deferida  
(22) 08/08/2014  
(15) 15/03/2016  
(71) UNILEVER IP HOLDINGS B.V. (PB)  
(74) JACQUES LABRUNIE  
Transferência deferida de Unilever N.V., conforme petição nº 870210005950, de 18/01/2021.



---

<b>(11) BR 30 2014 006490-8</b>	Código 56 - Transferência Deferida (22) 23/12/2014 (15) 31/05/2016 (71) UNILEVER IP HOLDINGS B.V. (PB) (74) JACQUES LABRUNIE Transferência deferida de Unilever N.V., conforme petição nº 870210005959, de 18/01/2021.
<b>(11) BR 30 2015 000943-8</b>	Código 56 - Transferência Deferida (22) 26/02/2015 (15) 26/07/2016 (71) UNILEVER IP HOLDINGS B.V. (PB) (74) JACQUES LABRUNIE Transferência deferida de Unilever N.V., conforme petição nº 870210004677, de 14/01/2021.
<b>(11) BR 30 2015 000944-6</b>	Código 56 - Transferência Deferida (22) 26/02/2015 (15) 26/07/2016 (71) UNILEVER IP HOLDINGS B.V. (PB) (74) JACQUES LABRUNIE Transferência deferida de Unilever N.V., conforme petição nº 870210004673, de 14/01/2021.
<b>(11) BR 30 2015 003779-2</b>	Código 56 - Transferência Deferida (22) 11/08/2015 (15) 11/04/2017 (71) UNILEVER IP HOLDINGS B.V. (PB) (74) JACQUES LABRUNIE Transferência deferida de Unilever N.V., conforme petição nº 870210005964, de 18/01/2021.
<b>(11) BR 30 2015 004487-0</b>	Código 56 - Transferência Deferida (22) 30/09/2015 (15) 25/10/2016 (71) UNILEVER IP HOLDINGS B.V. (PB) (74) JACQUES LABRUNIE Transferência deferida de Unilever N.V., conforme petição nº 870210005967, de 18/01/2021.
<b>(11) BR 30 2015 005137-0</b>	Código 56 - Transferência Deferida (22) 12/11/2015 (15) 29/11/2016

---



---

(71) UNILEVER IP HOLDINGS B.V. (PB)

(74) JACQUES LABRUNIE

Transferência deferida de Unilever N.V, conforme petição nº 870210005983, de 18/01/2021.

---

**(11) BR 30 2015 005138-8**

Código 56 - Transferência Deferida

(22) 12/11/2015

(15) 29/11/2016

(71) UNILEVER IP HOLDINGS B.V. (PB)

(74) JACQUES LABRUNIE

Transferência deferida de Unilever N.V, conforme petição nº 870210005976, de 18/01/2021.

---

**(11) BR 30 2015 005140-0**

Código 56 - Transferência Deferida

(22) 12/11/2015

(15) 29/11/2016

(71) UNILEVER IP HOLDINGS B.V. (PB)

(74) JACQUES LABRUNIE

Transferência deferida de Unilever N.V, conforme petição nº 870210005992, de 18/01/2021.

---

**(11) BR 30 2015 005897-8**

Código 56 - Transferência Deferida

(22) 23/12/2015

(15) 11/07/2017

(71) UNILEVER IP HOLDINGS B.V. (PB)

(74) JACQUES LABRUNIE

Transferência deferida de Unilever N.V, conforme petição nº 870210006301, de 19/01/2021.

---

**(11) BR 30 2015 005898-6**

Código 56 - Transferência Deferida

(22) 23/12/2015

(15) 06/06/2017

(71) UNILEVER IP HOLDINGS B.V. (PB)

(74) JACQUES LABRUNIE

Transferência deferida de Unilever N.V, conforme petição nº 870210006298, de 19/01/2021.

---

**(11) BR 30 2015 005899-4**

Código 56 - Transferência Deferida

(22) 23/12/2015

(15) 23/05/2017

(71) UNILEVER IP HOLDINGS B.V. (PB)

(74) JACQUES LABRUNIE

Transferência deferida de Unilever N.V, conforme petição nº 870210006305, de 19/01/2021.



---

**(11) BR 30 2015 005931-1** Código 56 - Transferência Deferida  
(22) 23/12/2015  
(15) 23/01/2018  
(71) UNILEVER IP HOLDINGS B.V. (PB)  
(74) JACQUES LABRUNIE  
Transferência deferida de Unilever N.V, conforme petição nº 870210005997, de 18/01/2021.

---

**(11) BR 30 2016 000682-2** Código 56 - Transferência Deferida  
(22) 22/02/2016  
(15) 06/06/2017  
(71) UNILEVER IP HOLDINGS B.V. (PB)  
(74) JACQUES LABRUNIE  
Transferência deferida de Unilever N.V, conforme petição nº 870210006308, de 19/01/2021.

---

**(11) BR 30 2016 000830-2** Código 56 - Transferência Deferida  
(22) 01/03/2016  
(15) 20/06/2017  
(71) UNILEVER IP HOLDINGS B.V. (PB)  
(74) JACQUES LABRUNIE  
Transferência deferida de Unilever N.V, conforme petição nº 870210006383, de 19/01/2021.

---

**(11) BR 30 2016 000833-7** Código 56 - Transferência Deferida  
(22) 01/03/2016  
(15) 02/01/2018  
(71) UNILEVER IP HOLDINGS B.V. (PB)  
(74) JACQUES LABRUNIE  
Transferência deferida de Unilever N.V, conforme petição nº 870210006385, de 19/01/2021.

---

**(11) BR 30 2016 000841-8** Código 56 - Transferência Deferida  
(22) 01/03/2016  
(15) 02/01/2018  
(71) UNILEVER IP HOLDINGS B.V. (PB)  
(74) JACQUES LABRUNIE  
Transferência deferida de Unilever N.V, conforme petição nº 870210006312, de 19/01/2021.

---

**(11) BR 30 2016 000842-6** Código 56 - Transferência Deferida  
(22) 01/03/2016  
(15) 02/01/2018



---

(71) UNILEVER IP HOLDINGS B.V. (PB)  
(74) JACQUES LABRUNIE  
Transferência deferida de Unilever N.V, conforme petição nº 870210006315, de 19/01/2021.

---

**(11) BR 30 2016 000845-0**

Código 56 - Transferência Deferida  
(22) 01/03/2016  
(15) 20/06/2017  
(71) UNILEVER IP HOLDINGS B.V. (PB)  
(74) JACQUES LABRUNIE  
Transferência deferida de Unilever N.V, conforme petição nº 870210006345, de 19/01/2021.

---

**(11) BR 30 2016 001010-2**

Código 56 - Transferência Deferida  
(22) 11/03/2016  
(15) 20/02/2018  
(71) UNILEVER IP HOLDINGS B.V. (PB)  
(74) JACQUES LABRUNIE  
Transferência deferida de Unilever N.V, conforme petição nº 870210006311, de 19/01/2021.

---

**(11) BR 30 2016 001222-9**

Código 56 - Transferência Deferida  
(22) 24/03/2016  
(15) 30/01/2018  
(71) UNILEVER IP HOLDINGS B.V. (PB)  
(74) JACQUES LABRUNIE  
Transferência deferida de Unilever N.V, conforme petição nº 870210006317, de 19/01/2021.

---

**(11) BR 30 2016 002779-0**

Código 56 - Transferência Deferida  
(22) 29/06/2016  
(15) 25/07/2017  
(71) UNILEVER IP HOLDINGS B.V. (PB)  
(74) JACQUES LABRUNIE  
Transferência deferida de Unilever N.V, conforme petição nº 870210006393, de 19/01/2021.

---

**(11) BR 30 2016 002878-8**

Código 56 - Transferência Deferida  
(22) 06/07/2016  
(15) 29/08/2017  
(71) UNILEVER IP HOLDINGS B.V. (PB)  
(74) JACQUES LABRUNIE  
Transferência deferida de Unilever N.V, conforme petição nº 870210006399, de 19/01/2021.



---

**(11) BR 30 2016 002879-6** Código 56 - Transferência Deferida  
(22) 06/07/2016  
(15) 29/08/2017  
(71) UNILEVER IP HOLDINGS B.V. (PB)  
(74) JACQUES LABRUNIE  
Transferência deferida de Unilever N.V, conforme petição nº 870210006396, de 19/01/2021.

---

**(11) BR 30 2016 003153-3** Código 56 - Transferência Deferida  
(22) 27/07/2016  
(15) 12/09/2017  
(71) UNILEVER IP HOLDINGS B.V. (PB)  
(74) JACQUES LABRUNIE  
Transferência deferida de Unilever N.V, conforme petição nº 870210006400, de 19/01/2021.

---

**(11) BR 30 2017 000684-1** Código 56 - Transferência Deferida  
(22) 16/02/2017  
(15) 05/12/2017  
(71) UNILEVER IP HOLDINGS B.V. (PB)  
(74) JACQUES LABRUNIE  
Transferência deferida de Unilever N.V, conforme petição nº 870210006319, de 19/01/2021.

---

**(11) BR 30 2017 002559-5** Código 56 - Transferência Deferida  
(22) 21/06/2017  
(15) 02/01/2018  
(71) UNILEVER IP HOLDINGS B.V. (PB)  
(74) JACQUES LABRUNIE  
Transferência deferida de Unilever N.V, conforme petição nº 870210006323, de 19/01/2021.

---

**(11) BR 30 2017 002795-4** Código 56 - Transferência Deferida  
(22) 06/07/2017  
(15) 16/01/2018  
(71) UNILEVER IP HOLDINGS B.V. (PB)  
(74) JACQUES LABRUNIE  
Transferência deferida de Unilever N.V, conforme petição nº 870210006325, de 19/01/2021.

---

**(11) BR 30 2017 002797-0** Código 56 - Transferência Deferida  
(22) 06/07/2017  
(15) 16/01/2018



---

(71) UNILEVER IP HOLDINGS B.V. (PB)  
(74) JACQUES LABRUNIE  
Transferência deferida de Unilever N.V, conforme petição nº 870210006327, de 19/01/2021.

---

**(11) BR 30 2017 002801-2** Código 56 - Transferência Deferida  
(22) 06/07/2017  
(15) 16/01/2018  
(71) UNILEVER IP HOLDINGS B.V. (PB)  
(74) JACQUES LABRUNIE  
Transferência deferida de Unilever N.V, conforme petição nº 870210006335, de 19/01/2021.

---

**(11) BR 30 2017 004888-9** Código 56 - Transferência Deferida  
(22) 31/10/2017  
(15) 13/03/2018  
(71) UNILEVER IP HOLDINGS B.V. (PB)  
(74) JACQUES LABRUNIE  
Transferência deferida de Unilever N.V, conforme petição nº 870210006339, de 19/01/2021.

---

**(11) BR 30 2018 002278-5** Código 56 - Transferência Deferida  
(22) 29/05/2018  
(15) 21/08/2018  
(71) UNILEVER IP HOLDINGS B.V. (PB)  
(74) Jacques Labrunie  
Transferência deferida de Unilever N.V, conforme petição nº 870210006361, de 19/01/2021.

---

**(11) BR 30 2018 002670-5** Código 56 - Transferência Deferida  
(22) 20/06/2018  
(15) 02/01/2019  
(71) UNILEVER IP HOLDINGS B.V. (PB)  
(74) Jacques Labrunie  
Transferência deferida de Unilever N.V, conforme petição nº 870210006368, de 19/01/2021.

---

**(11) BR 30 2018 003396-5** Código 56 - Transferência Deferida  
(22) 02/08/2018  
(15) 02/07/2019  
(71) UNILEVER IP HOLDINGS B.V. (PB)  
(74) CAROLINA NAKATA  
Transferência deferida de Unilever N.V, conforme petição nº 870210006386, de 19/01/2021.



---

**(11) BR 30 2018 003397-3** Código 56 - Transferência Deferida  
(22) 02/08/2018  
(15) 02/07/2019  
(71) UNILEVER IP HOLDINGS B.V. (PB)  
(74) CAROLINA NAKATA  
Transferência deferida de Unilever N.V, conforme petição nº 870210006384, de 19/01/2021.

---

**(11) BR 30 2018 003419-8** Código 56 - Transferência Deferida  
(22) 03/08/2018  
(15) 10/09/2019  
(71) UNILEVER IP HOLDINGS B.V. (PB)  
(74) Jacques Labrunie  
Transferência deferida de Unilever N.V, conforme petição nº 870210006380, de 19/01/2021.

---

**(11) BR 30 2018 055317-9** Código 56 - Transferência Deferida  
(22) 14/11/2018  
(15) 12/02/2019  
(71) UNILEVER IP HOLDINGS B.V. (PB)  
(74) Jacques Labrunie  
Transferência deferida de Unilever N.V, conforme petição nº 870210006387, de 19/01/2021.

---

**(11) BR 30 2018 055887-1** Código 56 - Transferência Deferida  
(22) 17/12/2018  
(15) 08/10/2019  
(71) UNILEVER IP HOLDINGS B.V. (PB)  
(74) JACQUES LABRUNIE  
Transferência deferida de Unilever N.V, conforme petição nº 870210006391, de 19/01/2021.

---

**(11) BR 30 2019 001242-1** Código 56 - Transferência Deferida  
(22) 28/03/2019  
(15) 28/05/2019  
(71) UNILEVER IP HOLDINGS B.V. (PB)  
(74) Jacques Labrunie  
Transferência deferida de Unilever N.V, conforme petição nº 870210006395, de 19/01/2021.

---

**(11) BR 30 2019 001275-8** Código 56 - Transferência Deferida  
(22) 29/03/2019  
(15) 25/06/2019



---

(71) UNILEVER IP HOLDINGS B.V. (PB)  
(74) Jacques Labrunie  
Transferência deferida de Unilever N.V, conforme petição nº 870210006433, de 19/01/2021.

---

**(11) BR 30 2019 001329-0**

Código 56 - Transferência Deferida  
(22) 02/04/2019  
(15) 29/10/2019  
(71) UNILEVER IP HOLDINGS B.V. (PB)  
(74) Jacques Labrunie  
Transferência deferida de Unilever N.V, conforme petição nº 870210006428, de 19/01/2021.

---

**(11) BR 30 2019 001336-3**

Código 56 - Transferência Deferida  
(22) 02/04/2019  
(15) 24/09/2019  
(71) UNILEVER IP HOLDINGS B.V. (PB)  
(74) Jacques Labrunie  
Transferência deferida de Unilever N.V, conforme petição nº 870210006403, de 19/01/2021.

---

**(11) BR 30 2019 001340-1**

Código 56 - Transferência Deferida  
(22) 02/04/2019  
(15) 29/10/2019  
(71) UNILEVER IP HOLDINGS B.V. (PB)  
(74) Jacques Labrunie  
Transferência deferida de Unilever N.V, conforme petição nº 870210006416, de 19/01/2021.

---

**(11) BR 30 2019 002204-4**

Código 56 - Transferência Deferida  
(22) 23/05/2019  
(15) 26/11/2019  
(71) UNILEVER IP HOLDINGS B.V. (PB)  
(74) JACQUES LABRUNIE  
Transferência deferida de Unilever N.V, conforme petição nº 870210006439, de 19/01/2021.

---

**(11) BR 30 2019 002205-2**

Código 56 - Transferência Deferida  
(22) 23/05/2019  
(15) 26/11/2019  
(71) UNILEVER IP HOLDINGS B.V. (PB)  
(74) JACQUES LABRUNIE  
Transferência deferida de Unilever N.V., conforme petição nº 870210006562, de 19/01/2021.



---

**(11) BR 30 2019 002208-7** Código 56 - Transferência Deferida  
(22) 23/05/2019  
(15) 26/11/2019  
(71) UNILEVER IP HOLDINGS B.V. (PB)  
(74) JACQUES LABRUNIE  
Transferência deferida de Unilever N.V., conforme petição nº 870210006571, de 19/01/2021.

---

**(11) BR 30 2019 002209-5** Código 56 - Transferência Deferida  
(22) 23/05/2019  
(15) 26/11/2019  
(71) UNILEVER IP HOLDINGS B.V. (PB)  
(74) JACQUES LABRUNIE  
Transferência deferida de Unilever N.V., conforme petição nº 870210006580, de 19/01/2021.

---

**(11) BR 30 2019 002259-1** Código 56 - Transferência Deferida  
(22) 27/05/2019  
(15) 10/09/2019  
(71) UNILEVER IP HOLDINGS B.V. (PB)  
(74) JACQUES LABRUNIE  
Transferência deferida de Unilever N.V., conforme petição nº 870210006556, de 19/01/2021.

---

**(11) BR 30 2019 002701-1** Código 56 - Transferência Deferida  
(22) 19/06/2019  
(15) 31/12/2019  
(71) UNILEVER IP HOLDINGS B.V. (PB)  
(74) JACQUES LABRUNIE  
Transferência deferida de Unilever N.V., conforme petição nº 870210006585, de 19/01/2021.

---

**(11) BR 30 2019 002879-4** Código 56 - Transferência Deferida  
(22) 01/07/2019  
(15) 22/10/2019  
(71) UNILEVER IP HOLDINGS B.V. (PB)  
(74) JACQUES LABRUNIE  
Transferência deferida de Unilever N.V., conforme petição nº 870210006599, de 19/01/2021.

---

**(11) BR 30 2019 002881-6** Código 56 - Transferência Deferida  
(22) 01/07/2019  
(15) 22/10/2019



---

(71) UNILEVER IP HOLDINGS B.V. (PB)  
(74) JACQUES LABRUNIE  
Transferência deferida de Unilever N.V., conforme petição nº 870210006607, de 19/01/2021.

---

**(11) BR 30 2019 003275-9** Código 56 - Transferência Deferida  
(22) 19/07/2019  
(15) 17/12/2019  
(71) UNILEVER IP HOLDINGS B.V. (PB)  
(74) JACQUES LABRUNIE  
Transferência deferida de Unilever N.V., conforme petição nº 870210006629, de 19/01/2021.

---

**(11) BR 30 2019 005348-9** Código 56 - Transferência Deferida  
(22) 31/10/2019  
(15) 11/08/2020  
(71) UNILEVER IP HOLDINGS B.V. (PB)  
(74) CAROLINA NAKATA  
Transferência deferida de Unilever N.V., conforme petição nº 870210006642, de 19/01/2021.

---

**(11) BR 30 2019 005357-8** Código 56 - Transferência Deferida  
(22) 31/10/2019  
(15) 21/01/2020  
(71) UNILEVER IP HOLDINGS B.V. (PB)  
(74) CAROLINA NAKATA  
Transferência deferida de Unilever N.V., conforme petição nº 870210006652, de 19/01/2021.

---

**(11) BR 30 2020 000428-0** Código 56 - Transferência Deferida  
(22) 31/01/2020  
(15) 02/06/2020  
(71) UNILEVER IP HOLDINGS B.V. (PB)  
(74) CAROLINA NAKATA  
Transferência deferida de Unilever N.V., conforme petição nº 870210006658, de 19/01/2021.

---

**(11) BR 30 2020 001759-5** Código 56 - Transferência Deferida  
(22) 16/04/2020  
(15) 12/05/2020  
(71) UNILEVER IP HOLDINGS B.V. (PB)  
(74) CAROLINA NAKATA  
Transferência deferida de Unilever N.V., conforme petição nº 870210006404, de 19/01/2021.



---

(11) BR 30 2020 002876-7 Código 56 - Transferência Deferida  
(22) 09/07/2020  
(15) 19/01/2021  
(71) UNILEVER IP HOLDINGS B.V. (PB)  
(74) CAROLINA NAKATA  
Transferência deferida de Unilever N.V, conforme petição nº 870210006405, de 19/01/2021.

---

(11) BR 30 2020 003024-9 Código 56 - Transferência Deferida  
(22) 17/07/2020  
(15) 04/08/2020  
(71) UNILEVER IP HOLDINGS B.V. (PB)  
(74) CAROLINA NAKATA  
Transferência deferida de Unilever N.V, conforme petição nº 870210006341, de 19/01/2021.

---

(11) BR 30 2020 003050-8 Código 56 - Transferência Deferida  
(22) 20/07/2020  
(15) 03/11/2020  
(71) UNILEVER IP HOLDINGS B.V. (PB)  
(74) CAROLINA NAKATA  
Transferência deferida de Unilever N.V, conforme petição nº 870210006406, de 19/01/2021.

---

(11) BR 30 2020 003051-6 Código 56 - Transferência Deferida  
(22) 20/07/2020  
(15) 03/11/2020  
(71) UNILEVER IP HOLDINGS B.V. (PB)  
(74) CAROLINA NAKATA  
Transferência deferida de Unilever N.V, conforme petição nº 870210006409, de 19/01/2021.

---

(11) BR 30 2020 003895-9 Código 56 - Transferência Deferida  
(22) 24/08/2020  
(15) 08/12/2020  
(71) UNILEVER IP HOLDINGS B.V. (PB)  
(74) CAROLINA NAKATA  
Transferência deferida de Unilever N.V, conforme petição nº 870210006414, de 19/01/2021.

---

(21) BR 30 2020 004558-0 Código 56 - Transferência Deferida  
(22) 29/09/2020  
(71) UNILEVER IP HOLDINGS B.V. (PB)



---

(74) CAROLINA NAKATA

Transferência deferida de Unilever N.V, conforme petição nº 870210006417, de 19/01/2021.

---

**(11) BR 30 2020 005533-0**

Código 56 - Transferência Deferida

(22) 19/11/2020

(15) 23/03/2021

(71) UNILEVER IP HOLDINGS B.V. (PB)

(74) JACQUES LABRUNIE

Transferência deferida de Unilever N.V., conforme petição nº 870210006343, de 19/01/2021.

---

**(21) BR 30 2020 005534-9**

Código 56 - Transferência Deferida

(22) 19/11/2020

(71) UNILEVER IP HOLDINGS B.V. (PB)

(74) JACQUES LABRUNIE

Transferência deferida de Unilever N.V., conforme petição nº 870210006421, de 19/01/2021.

---

**(21) BR 32 2017 005306-0**

Código 56 - Transferência Deferida

(22) 07/11/2016

(62) BR 30 2016 005065-1 07/11/2016

(71) DISTRIBUIDORA DE SISTEMAS DE CIERRE SL (ES)

(74) RODRIGO CID ARAUJO SERRANO

Transferência deferida de Francisco Javier Oña González, conforme petição nº 870180168390, de 27/12/2018.

---

**(11) BR 32 2019 002175-0**

Código 56 - Transferência Deferida

(22) 02/08/2018

(15) 06/08/2019

(62) BR 30 2018 003396-5 02/08/2018

(71) UNILEVER IP HOLDINGS B.V. (PB)

(74) JACQUES LABRUNIE

Transferência deferida de Unilever N.V, conforme petição nº 870210006446, de 19/01/2021.

---

**(11) BR 32 2019 002176-8**

Código 56 - Transferência Deferida

(22) 02/08/2018

(15) 06/08/2019

(62) BR 30 2018 003396-5 02/08/2018

(71) UNILEVER IP HOLDINGS B.V. (PB)

(74) JACQUES LABRUNIE

Transferência deferida de Unilever N.V, conforme petição nº 870210006465, de 19/01/2021.



---

<b>(11) BR 32 2019 002177-6</b>	Código 56 - Transferência Deferida (22) 02/08/2018 (15) 06/08/2019 (62) BR 30 2018 003396-5 02/08/2018 (71) UNILEVER IP HOLDINGS B.V. (PB) (74) JACQUES LABRUNIE Transferência deferida de Unilever N.V, conforme petição nº 870210006546, de 19/01/2021.
<b>(11) BR 32 2019 002178-4</b>	Código 56 - Transferência Deferida (22) 02/08/2018 (15) 06/08/2019 (62) BR 30 2018 003397-3 02/08/2018 (71) UNILEVER IP HOLDINGS B.V. (PB) (74) JACQUES LABRUNIE Transferência deferida de Unilever N.V, conforme petição nº 870210006444, de 19/01/2021.
<b>(11) BR 32 2019 005815-7</b>	Código 56 - Transferência Deferida (22) 19/07/2019 (15) 17/12/2019 (62) BR 30 2019 003275-9 19/07/2019 (71) UNILEVER IP HOLDINGS B.V. (PB) (74) CAROLINA NAKATA Transferência deferida de Unilever N.V, conforme petição nº 870210006424, de 19/01/2021.
<b>(11) DI 6003585-4</b>	Código 56 - Transferência Deferida (22) 17/05/2000 (15) 25/05/2004 (62) DI 6001077-0 17/05/2000 (71) UNILEVER IP HOLDINGS B.V. (PB) (74) JACQUES LABRUNIE Transferência deferida de Unilever N.V., conforme petição nº 870210004417, de 13/01/2021.
<b>(11) DI 6003586-2</b>	Código 56 - Transferência Deferida (22) 17/05/2000 (15) 25/05/2004 (62) DI 6001077-0 17/05/2000 (71) UNILEVER IP HOLDINGS B.V. (PB) (74) JACQUES LABRUNIE Transferência deferida de Unilever N.V., conforme petição nº 870210004633, de

---



---

14/01/2021.

---

**(11) DI 6003590-0**

Código 56 - Transferência Deferida

(22) 17/05/2000

(15) 25/05/2004

(62) DI 6001077-0 17/05/2000

(71) UNILEVER IP HOLDINGS B.V. (PB)

(74) JACQUES LABRUNIE

Transferência deferida de Unilever N.V., conforme petição nº 870210004628, de 14/01/2021.

---

**(11) DI 6300627-8**

Código 56 - Transferência Deferida

(22) 21/02/2003

(15) 04/11/2003

(71) UNILEVER IP HOLDINGS B.V. (PB)

(74) JACQUES LABRUNIE

Transferência deferida de Unilever N.V., conforme petição nº 870210004378, de 13/01/2021.

---

**(11) DI 6303073-0**

Código 56 - Transferência Deferida

(22) 03/09/2003

(15) 11/11/2003

(71) UNILEVER IP HOLDINGS B.V. (PB)

(74) JACQUES LABRUNIE

Transferência deferida de Unilever N.V., conforme petição nº 870210004383, de 13/01/2021.

---

**(11) DI 6303948-6**

Código 56 - Transferência Deferida

(22) 28/10/2003

(15) 02/03/2004

(71) UNILEVER IP HOLDINGS B.V. (PB)

(74) JACQUES LABRUNIE

Transferência deferida de Unilever N.V., conforme petição nº 870210004392, de 13/01/2021.

---

**(11) DI 6304003-4**

Código 56 - Transferência Deferida

(22) 28/10/2003

(15) 11/05/2004

(71) UNILEVER IP HOLDINGS B.V. (PB)

(74) JACQUES LABRUNIE

Transferência deferida de Unilever N.V., conforme petição nº 870210004410, de 13/01/2021.

---

**(11) DI 6304004-2**

Código 56 - Transferência Deferida

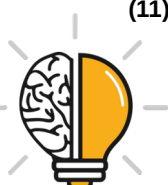

---

(22) 28/10/2003  
(15) 11/05/2004  
(71) UNILEVER IP HOLDINGS B.V. (PB)  
(74) JACQUES LABRUNIE  
Transferência deferida de Unilever N.V., conforme petição nº 870210004402, de 13/01/2021.

---

**(11) DI 6304605-9**

Código 56 - Transferência Deferida  
(22) 17/12/2003  
(15) 05/10/2004  
(71) UNILEVER IP HOLDINGS B.V. (PB)  
(74) JACQUES LABRUNIE  
Transferência deferida de Unilever N.V., conforme petição nº 870210004635, de 14/01/2021.

---

**(11) DI 6304915-5**

Código 56 - Transferência Deferida  
(22) 23/12/2003  
(15) 30/03/2004  
(71) UNILEVER IP HOLDINGS B.V. (PB)  
(74) JACQUES LABRUNIE  
Transferência deferida de Unilever N.V., conforme petição nº 870210004720, de 14/01/2021.

---

**(11) DI 6402198-0**

Código 56 - Transferência Deferida  
(22) 24/05/2004  
(15) 21/09/2004  
(71) UNILEVER IP HOLDINGS B.V. (PB)  
(74) JACQUES LABRUNIE  
Transferência deferida de Unilever N.V., conforme petição nº 870210004729, de 14/01/2021.

---

**(11) DI 6403476-3**

Código 56 - Transferência Deferida  
(22) 21/09/2004  
(15) 22/11/2005  
(71) UNILEVER IP HOLDINGS B.V. (PB)  
(74) JACQUES LABRUNIE  
Transferência deferida de Unilever N.V., conforme petição nº 870210004762, de 14/01/2021.

---

**(11) DI 6404525-0**

Código 56 - Transferência Deferida  
(22) 21/12/2004  
(15) 08/03/2005  
(71) UNILEVER IP HOLDINGS B.V. (PB)  
(74) JACQUES LABRUNIE



---

Transferência deferida de Unilever N.V., conforme petição nº 870210004772, de 14/01/2021.

---

**(11) DI 6503006-0**

Código 56 - Transferência Deferida

(22) 24/08/2005

(15) 09/01/2007

(71) UNILEVER IP HOLDINGS B.V. (PB)

(74) JACQUES LABRUNIE

Transferência deferida de Unilever N.V., conforme petição nº 870210005828, de 18/01/2021.

---

**(11) DI 6503160-1**

Código 56 - Transferência Deferida

(22) 30/08/2005

(15) 16/11/2005

(71) UNILEVER IP HOLDINGS B.V. (PB)

(74) JACQUES LABRUNIE

Transferência deferida de Unilever N.V., conforme petição nº 870210004779, de 14/01/2021.

---

**(11) DI 6600631-7**

Código 56 - Transferência Deferida

(22) 06/03/2006

(15) 22/08/2006

(71) UNILEVER IP HOLDINGS B.V. (PB)

(74) JACQUES LABRUNIE

Transferência deferida de Unilever N.V., conforme petição nº 870210004789, de 14/01/2021.

---

**(11) DI 6603522-8**

Código 56 - Transferência Deferida

(22) 06/09/2006

(15) 10/04/2007

(71) UNILEVER IP HOLDINGS B.V. (PB)

(74) JACQUES LABRUNIE

Transferência deferida de Unilever N.V., conforme petição nº 870210004793, de 14/01/2021.

---

**(11) DI 6700194-7**

Código 56 - Transferência Deferida

(22) 24/01/2007

(15) 20/11/2007

(71) UNILEVER IP HOLDINGS B.V. (PB)

(74) JACQUES LABRUNIE

Transferência deferida de Unilever N.V., conforme petição nº 870210004802, de 14/01/2021.

---

**(11) DI 6700492-0**

Código 56 - Transferência Deferida

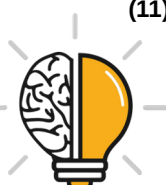

---

(22) 01/02/2007  
(15) 14/08/2007  
(71) UNILEVER IP HOLDINGS B.V. (PB)  
(74) JACQUES LABRUNIE  
Transferência deferida de Unilever N.V., conforme petição nº 870210004806, de 14/01/2021.

---

**(11) DI 6700812-7**

Código 56 - Transferência Deferida  
(22) 15/02/2007  
(15) 21/08/2007  
(71) UNILEVER IP HOLDINGS B.V. (PB)  
(74) JACQUES LABRUNIE  
Transferência deferida de Unilever N.V., conforme petição nº 870210004818, de 14/01/2021.

---

**(11) DI 6701077-6**

Código 56 - Transferência Deferida  
(22) 06/03/2007  
(15) 20/11/2007  
(71) UNILEVER IP HOLDINGS B.V. (PB)  
(74) JACQUES LABRUNIE  
Transferência deferida de Unilever N.V., conforme petição nº 870210005931, de 18/01/2021.

---

**(11) DI 6701740-1**

Código 56 - Transferência Deferida  
(22) 26/04/2007  
(15) 04/12/2007  
(71) UNILEVER IP HOLDINGS B.V. (PB)  
(74) JACQUES LABRUNIE  
Transferência deferida de Unilever N.V., conforme petição nº 870210005938, de 18/01/2021.

---

**(11) DI 6701741-0**

Código 56 - Transferência Deferida  
(22) 26/04/2007  
(15) 04/12/2007  
(71) UNILEVER IP HOLDINGS B.V. (PB)  
(74) JACQUES LABRUNIE  
Transferência deferida de Unilever N.V., conforme petição nº 870210005944, de 18/01/2021.

---

**(11) DI 6701757-6**

Código 56 - Transferência Deferida  
(22) 19/04/2007  
(15) 18/12/2007  
(71) UNILEVER IP HOLDINGS B.V. (PB)  
(74) JACQUES LABRUNIE



---

Transferência deferida de Unilever N.V., conforme petição nº 870210005922, de 18/01/2021.

---

**(11) DI 6704984-2**

Código 56 - Transferência Deferida

(22) 26/07/2007

(15) 21/10/2008

(71) UNILEVER N.V. (NL)

(74) JACQUES LABRUNIE

Transferência deferida de Unilever N.V., conforme petição nº 870210005958, de 18/01/2021.

---

**(11) DI 6705200-2**

Código 56 - Transferência Deferida

(22) 17/12/2007

(15) 22/07/2008

(71) UNILEVER IP HOLDINGS B.V. (PB)

(74) JACQUES LABRUNIE

Transferência deferida de Unilever N.V., conforme petição nº 870210005982, de 18/01/2021.

---

**(11) DI 6705201-0**

Código 56 - Transferência Deferida

(22) 17/12/2007

(15) 22/07/2008

(71) UNILEVER IP HOLDINGS B.V. (PB)

(74) JACQUES LABRUNIE

Transferência deferida de Unilever N.V., conforme petição nº 870210005989, de 18/01/2021.

---

**(11) DI 6705202-9**

Código 56 - Transferência Deferida

(22) 17/12/2007

(15) 09/09/2008

(71) UNILEVER IP HOLDINGS B.V. (PB)

(74) JACQUES LABRUNIE

Transferência deferida de Unilever N.V., conforme petição nº 870210005966, de 18/01/2021.

---

**(11) DI 6705203-7**

Código 56 - Transferência Deferida

(22) 17/12/2007

(15) 22/07/2008

(71) UNILEVER IP HOLDINGS B.V. (PB)

(74) JACQUES LABRUNIE

Transferência deferida de Unilever N.V., conforme petição nº 870210004636, de 14/01/2021.

---

**(11) DI 6705204-5**

Código 56 - Transferência Deferida



---

(22) 17/12/2007

(15) 22/07/2008

(71) UNILEVER IP HOLDINGS B.V. (PB)

(74) JACQUES LABRUNIE

Transferência deferida de Unilever N.V, conforme petição nº 870210006011, de 18/01/2021.

---

**(11) DI 6705205-3**

Código 56 - Transferência Deferida

(22) 17/12/2007

(15) 22/07/2008

(71) UNILEVER IP HOLDINGS B.V. (PB)

(74) JACQUES LABRUNIE

Transferência deferida de Unilever N.V, conforme petição nº 870210006004, de 18/01/2021.

---

**(11) DI 6800651-9**

Código 56 - Transferência Deferida

(22) 22/02/2008

(15) 12/08/2008

(71) UNILEVER IP HOLDINGS B.V. (PB)

(74) JACQUES LABRUNIE

Transferência deferida de Unilever N.V, conforme petição nº 870210006015, de 18/01/2021.

---

**(11) DI 6800692-6**

Código 56 - Transferência Deferida

(22) 15/02/2008

(15) 02/09/2008

(71) UNILEVER IP HOLDINGS B.V. (PB)

(74) JACQUES LABRUNIE

Transferência deferida de Unilever N.V, conforme petição nº 870210006023, de 18/01/2021.

---

**(11) DI 6801219-5**

Código 56 - Transferência Deferida

(22) 27/03/2008

(15) 16/09/2008

(71) UNILEVER IP HOLDINGS B.V. (PB)

(74) JACQUES LABRUNIE

Transferência deferida de Unilever N.V, conforme petição nº 870210006060, de 18/01/2021.

---

**(11) DI 6801250-0**

Código 56 - Transferência Deferida

(22) 03/04/2008

(15) 30/09/2008

(71) UNILEVER IP HOLDINGS B.V. (PB)

(74) JACQUES LABRUNIE



---

Transferência deferida de Unilever N.V, conforme petição nº 870210006065, de 18/01/2021.

---

**(11) DI 6801910-6**

Código 56 - Transferência Deferida

(22) 15/05/2008

(15) 25/11/2008

(71) UNILEVER IP HOLDINGS B.V. (PB)

(74) JACQUES LABRUNIE

Transferência deferida de Unilever N.V, conforme petição nº 870210006071, de 18/01/2021.

---

**(11) DI 6802957-8**

Código 56 - Transferência Deferida

(22) 31/07/2008

(15) 01/09/2009

(71) UNILEVER IP HOLDINGS B.V. (PB)

(74) JACQUES LABRUNIE

Transferência deferida de Unilever N.V, conforme petição nº 870210006127, de 18/01/2021.

---

**(11) DI 6803001-0**

Código 56 - Transferência Deferida

(22) 31/07/2008

(15) 25/08/2009

(71) UNILEVER IP HOLDINGS B.V. (PB)

(74) JACQUES LABRUNIE

Transferência deferida de Unilever N.V, conforme petição nº 870210006136, de 18/01/2021.

---

**(11) DI 6803208-0**

Código 56 - Transferência Deferida

(22) 28/08/2008

(15) 16/06/2009

(71) UNILEVER IP HOLDINGS B.V. (PB)

(74) JACQUES LABRUNIE

Transferência deferida de Unilever N.V, conforme petição nº 870210006144, de 18/01/2021.

---

**(11) DI 6804030-0**

Código 56 - Transferência Deferida

(22) 16/09/2008

(15) 29/09/2009

(71) UNILEVER IP HOLDINGS B.V. (PB)

(74) JACQUES LABRUNIE

Transferência deferida de Unilever N.V, conforme petição nº 870210006445, de 19/01/2021.

---

**(11) DI 6804041-5**

Código 56 - Transferência Deferida

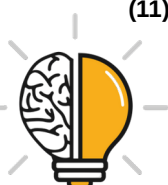

---

(22) 16/09/2008  
(15) 29/09/2009  
(71) UNILEVER IP HOLDINGS B.V. (PB)  
(74) JACQUES LABRUNIE  
Transferência deferida de Unilever N.V, conforme petição nº 870210006165, de 18/01/2021.

---

**(11) DI 6804042-3**

Código 56 - Transferência Deferida  
(22) 16/09/2008  
(15) 29/09/2009  
(71) UNILEVER IP HOLDINGS B.V. (PB)  
(74) JACQUES LABRUNIE  
Transferência deferida de Unilever N.V, conforme petição nº 870210006154, de 18/01/2021.

---

**(11) DI 7100861-6**

Código 56 - Transferência Deferida  
(22) 10/03/2011  
(15) 05/07/2011  
(71) UNILEVER IP HOLDINGS B.V. (PB)  
(74) JACQUES LABRUNIE  
Transferência deferida de Unilever N.V, conforme petição nº 870210006448, de 19/01/2021.

---

**(11) DI 7100862-4**

Código 56 - Transferência Deferida  
(22) 10/03/2011  
(15) 05/07/2011  
(71) UNILEVER IP HOLDINGS B.V. (PB)  
(74) JACQUES LABRUNIE  
Transferência deferida de Unilever N.V, conforme petição nº 870210006508, de 19/01/2021.

---

**(11) DI 7100866-7**

Código 56 - Transferência Deferida  
(22) 10/03/2011  
(15) 05/07/2011  
(71) UNILEVER IP HOLDINGS B.V. (PB)  
(74) JACQUES LABRUNIE  
Transferência deferida de Unilever N.V, conforme petição nº 870210006456, de 19/01/2021.

---

**(11) DI 7100867-5**

Código 56 - Transferência Deferida  
(22) 10/03/2011  
(15) 05/07/2011  
(71) UNILEVER IP HOLDINGS B.V. (PB)  
(74) JACQUES LABRUNIE



---

Transferência deferida de Unilever N.V, conforme petição nº 870210006450, de 19/01/2021.

---

**(11) DI 7101477-2**

Código 56 - Transferência Deferida

(22) 25/04/2011

(15) 12/11/2013

(71) UNILEVER IP HOLDINGS B.V. (PB)

(74) JACQUES LABRUNIE

Transferência deferida de Unilever N.V, conforme petição nº 870210006528, de 19/01/2021.

---

**(11) DI 7103366-1**

Código 56 - Transferência Deferida

(22) 14/07/2011

(15) 07/02/2012

(71) UNILEVER IP HOLDINGS B.V. (PB)

(74) JACQUES LABRUNIE

Transferência deferida de Unilever N.V., conforme petição nº 870210006558, de 19/01/2021.

---

**(11) DI 7103450-1**

Código 56 - Transferência Deferida

(22) 21/07/2011

(15) 24/01/2012

(71) UNILEVER IP HOLDINGS B.V. (PB)

(74) JACQUES LABRUNIE

Transferência deferida de Unilever N.V., conforme petição nº 870210006569, de 19/01/2021.

---

**(11) DI 7103451-0**

Código 56 - Transferência Deferida

(22) 21/07/2011

(15) 24/01/2012

(71) UNILEVER IP HOLDINGS B.V. (PB)

(74) JACQUES LABRUNIE

Transferência deferida de Unilever N.V, conforme petição nº 870210006520, de 19/01/2021.



## Código 59 - Alteração de Nome Deferida

Notificação do deferimento da alteração de nome requerida.

---

(21) BR 30 2015 005619-3

Código 59 - Alteração de Nome Deferida

(22) 11/12/2015

(71) FACEBOOK TECHNOLOGIES, LLC (US)

(74) Daniel Advogados (Alt.de Daniel & Cia)

Nome alterado de Oculus VR, LLC, conforme petição nº 870190012514, de 06/02/2019.



**Código 71 - Despacho Anulado**

Anulado o despacho, por ter sido indevido, conforme indicado no complemento.

---

**(21) BR 30 2013 006363-1**

Código 71 - Despacho Anulado

(22) 09/12/2013

(71) APPLE INC. (US)

(74) KASZNAR LEONARDOS PROPRIEDADE INTELECTUAL

Em atendimento ao contido no despacho código 220, publicado na RPI 2486, de 28/08/2018, anulam-se os seguintes despachos: Referente RPI: 2454 - Cód. 49, Publicado: 16/01/2018; Referente RPI: 2455 - Cód. 34, Publicado: 23/01/2018; Referente RPI: 2468 - Cód. 73, Publicado: 24/04/2018.

---

**(21) BR 30 2015 005619-3**

Código 71 - Despacho Anulado

(22) 11/12/2015

(71) FACEBOOK TECHNOLOGIES, LLC (US)

(74) Daniel Advogados (Alt.de Daniel & Cia)

Referente RPI: 2534 - Cód. 48, Publicado: 30/07/2019, tendo em vista a reforma da decisão recorrida, conforme publicado na RPI 2605, de 08/12/2020. Em referência ao protocolo nº 870190012514, de 06/02/2019.

---

**(21) BR 32 2017 005306-0**

Código 71 - Despacho Anulado

(22) 07/11/2016

(62) BR 30 2016 005065-1 07/11/2016

(71) DISTRIBUIDORA DE SISTEMAS DE CIERRE SL (ES)

(74) RODRIGO CID ARAUJO SERRANO

Referente RPI: 2533 - Cód. 48, Publicado: 23/07/2019, tendo em vista a reforma da decisão recorrida, conforme publicado na RPI 2606, de 15/12/2020. Em referência ao protocolo nº 870180168390, de 27/12/2018.



### Código 72 - Decisão Anulada

Anulada a decisão, por ter sido indevida, conforme indicado no complemento.

---

**(21) BR 30 2013 006363-1**

Código 72 - Decisão Anulada

(22) 09/12/2013

(71) APPLE INC. (US)

(74) KASZNAR LEONARDOS PROPRIEDADE INTELECTUAL

Referente RPI: 2469 - Cód. 36, Publicado: 02/05/2018, em atendimento ao contido no despacho 220, publicado na RPI 2486, de 28/08/2018. O pedido será reexaminado.

---

**(11) BR 30 2013 006364-0**

Código 72 - Decisão Anulada

(22) 09/12/2013

(15) 23/06/2015

(71) APPLE INC. (US)

(74) KASZNAR LEONARDOS PROPRIEDADE INTELECTUAL

Referente RPI: 2320 - Cód. 39, Publicado: 23/06/2015, em atendimento ao contido no despacho 220, publicado na RPI 2486, de 28/08/2018. O pedido será reexaminado.



### Código 73 - Retificação

Retificação da publicação informada conforme complemento do despacho, por conter incorreção. Tal publicação não implica na alteração da data da decisão ou despacho e nos prazos em andamento.

---

(21) BR 30 2021 000441-0

Código 73 - Retificação

(22) 04/02/2021

(44) 16/03/2021

(52) 06-03

(54) CONFIGURAÇÃO APLICADA A/EM MESA DE CABECEIRA

(71) J. H. F. DE SOUZA ME (BR/SP)

(72) JEISON HENRIQUE FRANCISCO DE SOUZA

(74) RÍCIA MARCOS DA SILVA GAIO

Referente RPI: 2617 - Cód. 33.1, Publicado: 02/03/2021, o despacho passa a ter a seguinte redação: Pedido de Registro de Desenho Industrial considerado inexistente nos termos do artigo 103 da Lei 9279/96, visto que o pagamento da Guia de Recolhimento da União relativa ao serviço solicitado foi realizado após o protocolo estando, portanto, em desacordo com o artigo 5º da Resolução 146/2015 e com o item 3.4 do Manual de Desenhos Industriais.

